

Revista da
**Propriedade
Industrial**

Nº 2405
07 de Fevereiro de 2017

Desenho Industrial
Seção III





REPÚBLICA FEDERATIVA DO BRASIL

Presidente

Michel Temer

MINISTÉRIO DA INDÚSTRIA, COMÉRCIO EXTERIOR E SERVIÇOS

Ministro da Indústria, Comércio Exterior e Serviços

Marcos Pereira

INSTITUTO NACIONAL DA PROPRIEDADE INDUSTRIAL

Presidente

Luiz Otávio Pimentel

De conformidade com a Lei nº 5.648 de 11 de dezembro de 1970, esta é a publicação oficial do Instituto Nacional da Propriedade Industrial, órgão vinculado ao Ministério da Indústria, Comércio Exterior e Serviços, República Federativa do Brasil, que publica todos os seus atos, despachos e decisões relativos ao sistema de propriedade industrial no Brasil, compreendendo Marcas e Patentes, bem como os referentes a contratos de Transferência de Tecnologia e assuntos correlatos, além dos que dizem respeito ao registro de programas de computador como direito autoral.

As established by Law nº 5.648 of december 11, 1970, this is the official publication of the National Institute of Industrial Property, an office under the Ministry of Industry, Foreign Trade and Services, Federative Republic of Brazil, which publishes all its official acts, orders and decisions regarding the industrial property system in Brazil, comprising Trademarks and Patents, as well as those referring to Technology Transfer agreements and related matters, besides those regarding software registering as copyright.

D'après la Loi nº 5.648 du 11 décembre 1970, celle-ci est la publication officielle de l'Institut National de la Propriété Industrielle, un office lié au Ministère de l'Industrie, du Commerce Extérieur et des Services, République Fédérative du Brésil, qui publie tous ses actes, ordres et décisions concernant le système de la propriété industrielle au Brésil, y compris marques et brevets, aussi que ceux référents aux contrats de transfert de technologie et des sujets afférents, en outre que ceux se rapportant à l'enregistrement des programmes d'ordinateur comme droit d'auteur.

Según establece la Ley nº 5.648 de 11 diciembre 1970, esta es la publicación oficial del Instituto Nacional de la Propiedad Industrial, oficina vinculada al Ministerio de la Industria, Comercio Exterior y Servicios, República Federativa del Brasil, que publica todos sus actos, ordenes y decisiones referentes al sistema de propiedad industrial en Brasil, comprendiendo marcas y patentes así que los referentes a contratos de transferencia de tecnología y asuntos corelacionados, además de los referentes al registro de programas de ordenador como derecho de autor.

Laut Gezets Nr. 5.648 vom 11. dezember 1970, ist dies das Amtsblatt des Nationalen Instituts für gewerbliches Eigentum (INPI), eines Organs des Bundesministerium für Industrie, Handel und Dienstleistungen, der Bundesrepublik Brasilien, welches alle Amtshandlungen, Beschlüsse und Entscheidungen über gewerbliches Eigentum in Brasilien, einschliesslich Warenzeichen und Patente, ebenso wie auch Übertragungsverträge von Technologie und Computerprogramme als Urheberrecht veröffentlicht.



DIRETORIA DE MARCAS, DESENHO INDUSTRIAL E INDICAÇÕES GEOGRÁFICAS

DESENHO INDUSTRIAL

**PEDIDO DE REGISTRO DE DESENHO INDUSTRIAL
PEDIDO DIVIDIDO DE UM PEDIDO DE
REGISTRO DE DESENHO INDUSTRIAL
ANTERIORMENTE DEPOSITADO**



Índice Geral:

Código 135 - Publicação Anulada.....	5
Código 201 - Nulidade conhecida e negado provimento. Mantida a concessão do privilégio.....	6
Código 205 - Intimação para manifestação por parte do titular e do requerente.....	8
Código 31 - Notificação de Depósito.....	9
Código 34 - Exigência - Art. 106 § 3º da LPI.....	82
Código 36 - Indeferimento - Art. 106 § 4º da LPI.....	89
Código 37 - Recurso Contra o Indeferimento.....	108
Código 39 - Concessão do Registro.....	110
Código 41 - Nulidade Administrativa.....	141
Código 44 - Extinção - Art. 119 inciso III da LPI.....	144
Código 47 - Petição Não Conhecida.....	148
Código 59 - Alteração de Nome Deferida.....	149
Código 62 - Alteração de Sede Deferida.....	152
Código 70 - Publicação Anulada.....	157
Código 71 - Despacho Anulado.....	158



Código 135 - Publicação Anulada

(21) BR 30 2012 000170-6

Código 135 - Publicação Anulada

(22) 17/01/2012

(71) JOÃO MARTINS DOS SANTOS (BR/SP)

(74) ALGO ALLIANCE ASSESSORIA EM PROPRIEDADE INTELECTUAL LTDA

Anulado o despacho publicado na RPI 2377, de 26/07/2017, por erro formal, tendo em vista a incorreção no nome do titular.



Código 201 - Nulidade conhecida e negado provimento. Mantida a concessão do privilégio

(11) BR 30 2012 002993-7	Código 201 - Nulidade conhecida e negado provimento. Mantida a concessão do privilégio (45) 25/06/2013 (73) Thomas C. Ford (US) (74) Dannemann, Siemsen, Bigle & Ipanema Moreira Conheço do Processo Administrativo de Nulidade instaurado. Nego-lhe provimento em seu mérito. Mantenho a Concessão do Registro.
(11) BR 30 2014 000184-1	Código 201 - Nulidade conhecida e negado provimento. Mantida a concessão do privilégio (45) 16/09/2014 (73) TERMOLAR S.A. (BR/RS) (74) GRUENBAUM, POSSINHAS & TEIXEIR LTDA Conheço do Processo Administrativo de Nulidade instaurado. Nego-lhe provimento em seu mérito. Mantenho a Concessão do Registro.
(11) DI 7100940-0	Código 201 - Nulidade conhecida e negado provimento. Mantida a concessão do privilégio (45) 10/04/2012 (73) DURATEX S.A. (BR/SP) (74) ANTONIO MAURICIO PEDRAS ARNAUD Conheço do Processo Administrativo de Nulidade instaurado. Nego-lhe provimento em seu mérito. Mantenho a Concessão do Registro.
(11) DI 7102516-2	Código 201 - Nulidade conhecida e negado provimento. Mantida a concessão do privilégio (45) 06/03/2012 (73) ROMA JENSEN COMÉRCIO E INDUSTRIA LTDA (BR/SP) (74) TINOCO SOARES & FILHO LTDA Conheço do Processo Administrativo de Nulidade instaurado. Nego-lhe provimento em seu mérito. Mantenho a Concessão do Registro.
(11) DI 7103362-9	Código 201 - Nulidade conhecida e negado provimento. Mantida a concessão do privilégio (45) 07/02/2012 (73) ROMA JENSEN COMÉRCIO E INDUSTRIA LTDA (BR/SP) (74) TINOCO SOARES & FILHO LTDA Conheço do Processo Administrativo de Nulidade instaurado. Nego-lhe



provimento em seu mérito. Mantenho a Concessão do Registro.

(11) DI 7103449-8

Código 201 - Nulidade conhecida e negado provimento. Mantida a concessão do privilégio

(45) 24/01/2012

(73) ROMA JENSEN COMÉRCIO E INDUSTRIA LTDA (BR/SP)

(74) TINOCO SOARES & FILHO LTDA

Conheço do Processo Administrativo de Nulidade instaurado. Nego-lhe provimento em seu mérito. Mantenho a Concessão do Registro.

(11) DI 7105707-2

Código 201 - Nulidade conhecida e negado provimento. Mantida a concessão do privilégio

(45) 29/05/2012

(73) CAIO-INDUSCAR INDÚSTRIA E COMÉRCIO DE CARROCERIAS LTDA (BR/SP)

(74) ORGANIZAÇÃO MÉRITO MARCAS E PATENTES LTDA

Conheço do Processo Administrativo de Nulidade instaurado. Nego-lhe provimento em seu mérito. Mantenho a Concessão do Registro.



Código 205 - Intimação para manifestação por parte do titular e do requerente

(11) BR 30 2012 000170-6

Código 205 - Intimação para manifestação por parte do titular e do requerente

(45) 20/05/2014

(73) JOÃO MARTINS DOS SANTOS (BR/SP)

(74) ALGO ALLIANCE ASSESSORIA EM PROPRIEDADE INTELECTUAL LTDA

PAN de terceiros: O(s) Titular(es): JOÃO MARTINS DOS SANTOS e

Requerente(s): GRENDENE S.A. / Procurador(es): CUSTODIO DE ALMEIDA &

CIA, deverão tomar conhecimento do parecer técnico que concluiu pela nulidade

do registro, para se manifestarem no prazo de sessenta dias. O parecer

encontra-se disponibilizado para o titular através do e-mail corporativo

cgrec.desenho@inpi.gov.br



Código 31 - Notificação de Depósito

Notificação de depósito de pedido de registro de desenho industrial. O pedido segue para a etapa de exame técnico.

(21) BR 30 2015 000083-0	Código 31 - Notificação de Depósito (22) 09/01/2015 (71) FUNERÁRIA VATICANO DE CURITIBA LTDA (BR/PR) (72) MYLENA BRUNOR COOPER (74) MARCIA ARAUJO DA SILVA Notificação de depósito (Protocolo: 15150000019 UF: PR Data: 09/01/2015 Hora: 10:15)
(21) BR 30 2015 002418-6	Código 31 - Notificação de Depósito (22) 20/05/2015 (71) JOÃO TONIN NETO (BR/PR) (72) JOÃO TONIN NETO (74) MARCIA REGINA FRASSON Notificação de depósito (AR: JH588630206 UF: PR Data: 20/05/2015 Hora: 00:00)
(21) BR 30 2015 002430-5	Código 31 - Notificação de Depósito (22) 26/05/2015 (71) TALENTO JOIAS LTDA (BR/MG) (72) RACHEL TAVORA MANCINI (74) SÂMIA BATISTA AMIN Notificação de depósito (Protocolo: 014150000799 UF: MG Data: 26/05/2015 Hora: 15:28)
(21) BR 30 2015 002431-3	Código 31 - Notificação de Depósito (22) 26/05/2015 (71) INOVE GESTÃO E ADMINISTRAÇÃO LTDA (BR/MG) (72) RODRIGO FORNAZIER NAVES (74) SÂMIA BATISTA AMIN Notificação de depósito (Protocolo: 14150000800 UF: MG Data: 26/05/2015 Hora: 15:29)
(21) BR 30 2015 002458-5	Código 31 - Notificação de Depósito (22) 27/05/2015 (71) DUCASSE BRASIL ESTRUTURAS, CONSTRUÇÕES E INCORPORAÇÕES - REPRESENTAÇÃO, COMÉRCIO, IMPORTAÇÃO E EXPORTAÇÃO LTDA. (BR/RS) (72) VICTOR MANUEL TRILLAT SALAS



(74) PAP MARCAS E PATENTES LTDA

Notificação de depósito (Protocolo: 016150000878 UF: RS Data: 27/05/2015

Hora: 16:22)

(21) BR 30 2015 002522-0

Código 31 - Notificação de Depósito

(22) 01/06/2015

(71) ANA PAULA MACHADO DE AQUINO RABELLO (BR/MG)

(72) MARIA BERNADETE BRANDÃO

(74) EDUARDO PEREIRA DA SILVA

Notificação de depósito (Protocolo: 15150000925 UF: PR Data: 01/06/2015 Hora: 15:20)

(21) BR 30 2015 002532-8

Código 31 - Notificação de Depósito

(22) 02/06/2015

(71) MARCIO BARBETO MENEZES (BR/SP)

(72) MARCIO BARBETO MENEZES

Notificação de depósito (Protocolo: 18150006556 UF: SP Data: 02/06/2015 Hora: 13:40)

(21) BR 30 2015 002538-7

Código 31 - Notificação de Depósito

(22) 01/06/2015

(71) CARLOS EDUARDO SILVA LACERDA (BR/SP)

(72) CARLOS EDUARDO SILVA LACERDA

(74) PAULO SÉGIO CALIXTO MENDES

Notificação de depósito (AR: DJ189338815BR UF: SP Data: 01/06/2015 Hora: 00:00)

(21) BR 30 2015 002540-9

Código 31 - Notificação de Depósito

(22) 02/06/2015

(71) Q & M COMÉRCIO, IMPORTAÇÃO E EXPORTAÇÃO LTDA - EPP (BR/MG)

(72) ADRIANA PEREIRA QUEIROGA

(74) MARGARETH RODRIGUES PENA

Notificação de depósito (Protocolo: 014150000831 UF: MG Data: 02/06/2015 Hora: 15:54)

(21) BR 30 2015 002541-7

Código 31 - Notificação de Depósito

(22) 02/06/2015

(71) OLEAK INDÚSTRIA E COMÉRCIO LTDA. (BR/SP)

(72) ELY JOSÉ DE BARROS FONSECA FILHO

(74) RUBENS DOS SANTOS FILHO

Notificação de depósito (Protocolo: 018150006583 UF: SP Data: 02/06/2015 Hora: 15:58)

(21) BR 30 2015 002593-0

Código 31 - Notificação de Depósito



(22) 27/05/2015

(71) LIGIA NIDIA MATOS UCHÔA (BR/BA)

(72) LIGIA NIDIA MATOS UCHÔA

(74) CARLA MARIA MADRIGALI

Notificação de depósito (Protocolo: 011150000060 UF: BA Data: 27/05/2015

Hora: 10:28)

(21) BR 30 2015 002600-6

Código 31 - Notificação de Depósito

(22) 08/06/2015

(71) LORENA LEÃO REZENDE (BR/MG)

(72) LORENA LEÃO REZENDE

Notificação de depósito (Protocolo: 014150000838 UF: MG Data: 08/06/2015

Hora: 10:51)

(21) BR 30 2015 002601-4

Código 31 - Notificação de Depósito

(22) 08/06/2015

(71) LORENA LEÃO REZENDE (BR/MG)

(72) LORENA LEÃO REZENDE

Notificação de depósito (Protocolo: 014150000839 UF: MG Data: 08/06/2015

Hora: 10:52)

(21) BR 30 2015 002602-2

Código 31 - Notificação de Depósito

(22) 08/06/2015

(71) LORENA LEÃO REZENDE (BR/MG)

(72) LORENA LEÃO REZENDE

Notificação de depósito (Protocolo: 014150000840 UF: MG Data: 08/06/2015

Hora: 10:54)

(21) BR 30 2015 002603-0

Código 31 - Notificação de Depósito

(22) 08/06/2015

(71) LORENA LEÃO REZENDE (BR/MG)

(72) LORENA LEÃO REZENDE

Notificação de depósito (Protocolo: 014150000841 UF: MG Data: 08/06/2015

Hora: 10:55)

(21) BR 30 2015 002617-0

Código 31 - Notificação de Depósito

(22) 08/06/2015

(71) TRAMONTINA DELTA S/A (BR/PE)

(72) RUI JOSÉ BALDASSO

(74) CREAÇÃO DE MARCAS E PATENTES LTDA.

Notificação de depósito (Protocolo: 16150000917 UF: RS Data: 08/06/2015 Hora: 16:04)

(21) BR 30 2015 002618-9

Código 31 - Notificação de Depósito



(22) 08/06/2015

(71) TRAMONTINA DELTA S/A (BR/PE)

(72) RUI JOSÉ BALDASSO

(74) CREAÇÃO DE MARCAS E PATENTES LTDA.

Notificação de depósito (Protocolo: 16150000918 UF: RS Data: 08/06/2015 Hora: 16:05)

(21) BR 30 2015 002658-8

Código 31 - Notificação de Depósito

(22) 10/06/2015

(71) LUIZ ALBERTO PADILHA (BR/SC)

(72) LUIZ ALBERTO PADILHA

(74) ROGÉRIO DE SOUZA

Notificação de depósito (Protocolo: 17150000090 UF: SC Data: 10/06/2015 Hora: 15:14)

(21) BR 30 2015 002659-6

Código 31 - Notificação de Depósito

(22) 10/06/2015

(71) CLIMACO COMÉRCIO IMPORTAÇÃO E EXP. DE COSMÉTICOS LTDA EPP (BR/SP)

(72) WESLEY CARVALHO CLIMACO

(74) ROGÉRIO DE SOUZA

Notificação de depósito (Protocolo: 01715000091 UF: SC Data: 10/06/2015 Hora: 15:17)

(21) BR 30 2015 002660-0

Código 31 - Notificação de Depósito

(22) 10/06/2015

(71) CLIMACO COMÉRCIO IMPORTAÇÃO E EXP. DE COSMÉTICOS LTDA EPP (BR/SP)

(72) WESLEY CARVALHO CLIMACO

(74) ROGÉRIO DE SOUZA

Notificação de depósito (Protocolo: 17150000092 UF: SC Data: 10/06/2015 Hora: 15:20)

(21) BR 30 2015 002661-8

Código 31 - Notificação de Depósito

(22) 10/06/2015

(71) SIDNEY BERNARDO KOPPE (BR/PR)

(72) SIDNEY BERNARDO KOPPE

(74) ROCHA MARCAS E PATENTES S/C LTDA

Notificação de depósito (Protocolo: 015150000950 UF: PR Data: 10/06/2015 Hora: 15:24)

(21) BR 30 2015 002738-0

Código 31 - Notificação de Depósito

(22) 09/06/2015

(71) DÉBORA AFFONSO AUN KLINGER (BR/SP)



(72) DÉBORA AFFONSO AUN KLINGER
(74) RUBENS DOS SANTOS FILHO
Notificação de depósito (Protocolo: 018159000373 UF: SP Data: 09/06/2015
Hora: 15:30)

(21) BR 30 2015 002741-0 Código 31 - Notificação de Depósito
(22) 09/06/2015
(71) KIMBERLY-CLARK WORLDWIDE, INC. (US)
(72) ROBERT A. SCARBOROUGH
(74) PINHEIRO NETO ADVOGADOS
Notificação de depósito (Protocolo: 18159000387 UF: SP Data: 09/06/2015 Hora:
16:30)

(21) BR 30 2015 002744-4 Código 31 - Notificação de Depósito
(22) 15/06/2015
(71) ANA PAULA MACHADO DE AQUINO RABELLO (BR/MG)
(72) MARIA BERNADETE BRANDÃO
(74) EDUARDO PEREIRA DA SILVA
Notificação de depósito (Protocolo: 015150000971 UF: PR Data: 15/06/2015
Hora: 16:01)

(21) BR 30 2015 002770-3 Código 31 - Notificação de Depósito
(22) 16/06/2015
(71) REVESTIR COMERCIO E EXPORTAÇÃO DE PEDRAS LTDA-ME (BR/PB)
(72) JOSÉ ANTONIO HENRIQUES DA SILVA
(74) FRANCISCO LEITE DE OLIVEIRA FILHO
Notificação de depósito (Protocolo: 13150000129 UF: CE Data: 16/06/2015 Hora:
10:40)

(21) BR 30 2015 002771-1 Código 31 - Notificação de Depósito
(22) 16/06/2015
(71) IDECAL INDUSTRIA DE CALÇADOS LTDA (BR/CE)
(72) DARLLA MOTA JATAY
(74) FRANCISCO LEITE DE OLIVEIRA FILHO
Notificação de depósito (Protocolo: 13150000130 UF: CE Data: 16/06/2015 Hora:
10:42)

(21) BR 30 2015 002778-9 Código 31 - Notificação de Depósito
(22) 16/06/2015
(71) CLEUZA DE ASSIS MATOS (BR/MG)
(72) CLEUZA DE ASSIS MATOS
Notificação de depósito (Protocolo: 14150000878 UF: MG Data: 16/06/2015
Hora: 14:26)



(21) BR 30 2015 002893-9	Código 31 - Notificação de Depósito (22) 19/06/2015 (71) BIOPRACTIC AGRO INDÚSTRIA E COMÉRCIO LTDA-ME (BR/RS) (72) VALDEMIR BELLÉ, FELIPE BOCH (74) CREAÇÃO DE MARCAS E PATENTES LTDA. Notificação de depósito (Protocolo: 16150000957 UF: RS Data: 19/06/2015 Hora: 16:17)
(21) BR 30 2015 002894-7	Código 31 - Notificação de Depósito (22) 19/06/2015 (71) BIOPRACTIC AGRO INDÚSTRIA E COMÉRCIO LTDA-ME (BR/RS) (72) VALDEMIR BELLÉ, FELIPE BOCH (74) CREAÇÃO DE MARCAS E PATENTES LTDA. Notificação de depósito (Protocolo: 016150000959 UF: RS Data: 19/06/2015 Hora: 16:20)
(21) BR 30 2015 002895-5	Código 31 - Notificação de Depósito (22) 19/06/2015 (71) BIOPRACTIC AGRO INDÚSTRIA E COMÉRCIO LTDA-ME (BR/RS) (72) VALDEMIR BELLÉ, FELIPE BOCH (74) CREAÇÃO DE MARCAS E PATENTES LTDA. Notificação de depósito (Protocolo: 16150000960 UF: RS Data: 19/06/2015 Hora: 16:21)
(21) BR 30 2015 002897-1	Código 31 - Notificação de Depósito (22) 19/06/2015 (71) BIOPRACTIC AGRO INDÚSTRIA E COMÉRCIO LTDA-ME (BR/RS) (72) VALDEMIR BELLÉ, FELIPE BOCH (74) CREAÇÃO DE MARCAS E PATENTES LTDA. Notificação de depósito (Protocolo: 016150000961 UF: RS Data: 19/06/2015 Hora: 16:22)
(21) BR 30 2015 002898-0	Código 31 - Notificação de Depósito (22) 19/06/2015 (71) BIOPRACTIC AGRO INDÚSTRIA E COMÉRCIO LTDA-ME (BR/RS) (72) VALDEMIR BELLÉ, FELIPE BOCH (74) CREAÇÃO DE MARCAS E PATENTES LTDA. Notificação de depósito (Protocolo: 16150000962 UF: RS Data: 19/06/2015 Hora: 16:23)
(21) BR 30 2015 002899-8	Código 31 - Notificação de Depósito (22) 19/06/2015 (71) TRAMONTINA S.A. CUTELARIA (BR/RS) (72) MARCOS ANTONIO GRESPAN



(74) CREAÇÃO MARCAS E PATENTES LTDA.

Notificação de depósito (Protocolo: 16150000963 UF: RS Data: 19/06/2015 Hora: 16:26)

(21) BR 30 2015 002958-7

Código 31 - Notificação de Depósito

(22) 24/06/2015

(71) PATOS COMÉRCIO DE EPI LTDA (BR/MG)

(72) CELSO LUÍS DE QUEIRÓS JÚNIOR

(74) ANTÔNIO MÁRCIO DOS SANTOS

Notificação de depósito (Protocolo: 14150000907 UF: MG Data: 24/06/2015 Hora: 14:20)

(21) BR 30 2015 003029-1

Código 31 - Notificação de Depósito

(22) 29/06/2015

(71) DEVADIR GONÇALVES DOS REIS (BR/PR)

(72) DEVADIR GONÇALVES DOS REIS

(74) MARCONNI DA SILVA RODRIGUES

Notificação de depósito (Protocolo: 14150000943 UF: MG Data: 29/06/2015 Hora: 15:40)

(21) BR 30 2015 003049-6

Código 31 - Notificação de Depósito

(22) 30/06/2015

(71) DECIMO INDUSTRIA E COMERCIO LTDA (BR/MG)

(72) AGNALDO FERNANDES FERREIRA

(74) RICARDO LUIS DE SOUZA

Notificação de depósito (Protocolo: 014150000950 UF: MG Data: 30/06/2015 Hora: 13:03)

(21) BR 30 2015 003050-0

Código 31 - Notificação de Depósito

(22) 30/06/2015

(71) DECIMO INDUSTRIA E COMERCIO LTDA (BR/MG)

(72) AGNALDO FERNANDES FERREIRA

(74) RICARDO LUIS DE SOUZA

Notificação de depósito (Protocolo: 14150000951 UF: MG Data: 30/06/2015 Hora: 13:05)

(21) BR 30 2015 003051-8

Código 31 - Notificação de Depósito

(22) 30/06/2015

(71) DECIMO INDUSTRIA E COMERCIO LTDA (BR/MG)

(72) AGNALDO FERNANDES FERREIRA

(74) RICARDO LUIS DE SOUZA

Notificação de depósito (Protocolo: 014150000952 UF: MG Data: 30/06/2015 Hora: 13:06)



(21) BR 30 2015 003052-6	Código 31 - Notificação de Depósito (22) 30/06/2015 (71) KITIKERO CALÇADOS LTDA EPP (BR/MG) (72) NEIDE MARIA RODRIGUES (74) RICARDO LUIZ DE SOUZA Notificação de depósito (Protocolo: 14150000953 UF: MG Data: 30/06/2015 Hora: 13:09)
(21) BR 30 2015 003138-7	Código 31 - Notificação de Depósito (22) 06/07/2015 (71) ALEXANDRE PEREIRA SOUTO MUNIZ (BR/DF) (72) ALEXANDRE PEREIRA SOUTO MUNIZ Notificação de depósito (Protocolo: 012150000199 UF: DF Data: 06/07/2015 Hora: 10:24)
(21) BR 30 2015 003216-2	Código 31 - Notificação de Depósito (22) 10/07/2015 (71) AGUINALDO JOSÉ DA SILVA (BR/MG) (72) AGUINALDO JOSÉ DA SILVA Notificação de depósito (Protocolo: 14150001005 UF: MG Data: 10/07/2015 Hora: 10:51)
(21) BR 30 2015 003221-9	Código 31 - Notificação de Depósito (22) 10/07/2015 (71) FERPLAX FERRAGENS E ALUMÍNIO LTDA - ME (BR/PR) (72) ELLEN ELISA FAGANELLO VICHINHESKI (74) SUPREMA MARCAS E PATENTES LTDA Notificação de depósito (Protocolo: 015150001084 UF: PR Data: 10/07/2015 Hora: 14:47)
(21) BR 30 2015 003222-7	Código 31 - Notificação de Depósito (22) 10/07/2015 (71) RONAN MURILO DE RESENDE JUNIOR - ME (BR/PR) (72) RONAN MURILO DE RESENDE JUNIOR (74) SUPREMA MARCAS E PATENTES LTDA Notificação de depósito (Protocolo: 15150001085 UF: PR Data: 10/07/2015 Hora: 14:49)
(21) BR 30 2015 003223-5	Código 31 - Notificação de Depósito (22) 10/07/2015 (71) IRINEU JOSÉ POLLUM (BR/SC) (72) IRINEU JOSÉ POLLUM (74) SUPREMA MARCAS E PATENTES LTDA ME Notificação de depósito (Protocolo: 015150001086 UF: PR Data: 10/07/2015



Hora: 14:52)

(21) BR 30 2015 003224-3

Código 31 - Notificação de Depósito
(22) 10/07/2015
(71) IRINEU JOSÉ POLLUM (BR/SC)
(72) IRINEU JOSÉ POLLUM
(74) SUPREMA MARCAS E PATENTES LTDA ME
Notificação de depósito (Protocolo: 15150001087 UF: PR Data: 10/07/2015 Hora: 14:57)

(21) BR 30 2015 003225-1

Código 31 - Notificação de Depósito
(22) 10/07/2015
(71) CARMEM GOLD GOLD INDÚSTRIA E COMÉRCIO DE CALÇADOS LTDA-EPP (BR/MG)
(72) AFRÂNIO APARECIDO DOS SANTOS
(74) MARCELO PEREIRA DOS SANTOS
Notificação de depósito (Protocolo: 14150001007 UF: MG Data: 10/07/2015 Hora: 15:25)

(21) BR 30 2015 003241-3

Código 31 - Notificação de Depósito
(22) 13/07/2015
(71) JOÃO PAULO NOGUEIRA BRAGA (BR/CE)
(72) JOÃO PAULO NOGUEIRA BRAGA
Notificação de depósito (Protocolo: 13150000154 UF: CE Data: 13/07/2015 Hora: 15:19)

(21) BR 30 2015 003457-2

Código 31 - Notificação de Depósito
(22) 23/07/2015
(71) WILLIAN JOSÉ SILVA NUNES (BR/MG)
(72) WILLIAN JOSÉ SILVA NUNES
(74) FERNANDES ASSOCIADOS
Notificação de depósito (Protocolo: 14150001052 UF: MG Data: 23/07/2015 Hora: 13:39)

(21) BR 30 2015 003487-4

Código 31 - Notificação de Depósito
(22) 28/07/2015
(71) FÁBRICA DE LUMINÁRIAS ACCORD LTDA ME (BR/PR)
(72) IVETE MARIA MARTINKOSKI ACORDI
(74) SENIOR'S MARCAS E PATENTES LTDA
Notificação de depósito (Protocolo: 15150001118 UF: PR Data: 28/07/2015 Hora: 10:49)

(21) BR 30 2015 003520-0

Código 31 - Notificação de Depósito
(22) 29/07/2015



(71) SERGIO VINICIUS FRANCO MILAGRES (BR/MG)
(72) SERGIO VINICIUS FRANCO MILAGRES
(74) MARGARETH RODRIGUES PENA
Notificação de depósito (Protocolo: 14150001074 UF: MG Data: 29/07/2015
Hora: 11:12)

(21) BR 30 2015 003602-8 Código 31 - Notificação de Depósito
(22) 31/07/2015
(71) FLEXIMETAL BRASIL INDUSTRIA E COMERCIO LTDA-ME (BR/ES)
(72) ROBSON BARRETO
(74) WAGNER JOSÉ FAFÁ BORGES
Notificação de depósito (Protocolo: 25150000202 UF: ES Data: 31/07/2015 Hora:
16:32)

(21) BR 30 2015 003651-6 Código 31 - Notificação de Depósito
(22) 04/08/2015
(71) RENATO CASTRO SOUZA (BR/CE)
(72) RENATO CASTRO SOUZA
Notificação de depósito (Protocolo: 13150000187 UF: CE Data: 04/08/2015 Hora:
15:10)

(21) BR 30 2015 003768-7 Código 31 - Notificação de Depósito
(22) 11/08/2015
(71) ANTONIO NEVES VIEIRA - ME (BR/CE)
(72) ANTONIO NEVES VIEIRA
(74) FRANCISCO LEITE DE OLIVEIRA FILHO
Notificação de depósito (Protocolo: 13150000189 UF: CE Data: 11/08/2015 Hora:
10:27)

(21) BR 30 2015 003800-4 Código 31 - Notificação de Depósito
(22) 12/08/2015
(71) JOÃO WANDERLEY CORREA BORGES (BR/PR)
(72) JOÃO WANDERLEY CORREA BORGES
(74) ADRIANA CUBAS MULLER PROPST
Notificação de depósito (Protocolo: 15150001204 UF: PR Data: 12/08/2015 Hora:
15:29)

(21) BR 30 2015 003804-7 Código 31 - Notificação de Depósito
(22) 12/08/2015
(71) LEITÃO & IRMÃO - ANTIGOS JOALHEIROS DA COROA, LDA. (PT)
(72) JORGE VON BEDBUR VAN ZELLER LEITÃO
(74) LUIZ LEONARDOS & ADVOGADOS
Notificação de depósito (Protocolo: 20150014053 UF: RJ Data: 12/08/2015 Hora:
16:25)



(21) BR 30 2015 003852-7	Código 31 - Notificação de Depósito (22) 18/08/2015 (71) VOLVO LASTVAGNAR AB (SE) (72) OVACIK ISMAIL (74) DANNEMANN, SIEMSEN, BIGLER & IPANEMA MOREIRA Notificação de depósito (Protocolo: 20150014195 UF: RJ Data: 18/08/2015 Hora: 10:09)
(21) BR 30 2015 003853-5	Código 31 - Notificação de Depósito (22) 18/08/2015 (71) VOLVO LASTVAGNAR AB (SE) (72) OVACIK ISMAIL (74) DANNEMANN, SIEMSEN, BIGLER & IPANEMA MOREIRA Notificação de depósito (Protocolo: 20150014196 UF: RJ Data: 18/08/2015 Hora: 10:10)
(21) BR 30 2015 003854-3	Código 31 - Notificação de Depósito (22) 18/08/2015 (71) VOLVO LASTVAGNAR AB (SE) (72) OVACIK ISMAIL (74) DANNEMANN, SIEMSEN, BIGLER & IPANEMA MOREIRA Notificação de depósito (Protocolo: 20150014197 UF: RJ Data: 18/08/2015 Hora: 10:11)
(21) BR 30 2015 003855-1	Código 31 - Notificação de Depósito (22) 18/08/2015 (71) VOLVO LASTVAGNAR AB (SE) (72) OVACIK ISMAIL (74) DANNEMANN, SIEMSEN, BIGLER & IPANEMA MOREIRA Notificação de depósito (Protocolo: 20150014198 UF: RJ Data: 18/08/2015 Hora: 10:12)
(21) BR 30 2015 003856-0	Código 31 - Notificação de Depósito (22) 18/08/2015 (71) VOLVO LASTVAGNAR AB (SE) (72) OVACIK ISMAIL (74) DANNEMANN, SIEMSEN, BIGLER & IPANEMA MOREIRA Notificação de depósito (Protocolo: 20150014199 UF: RJ Data: 18/08/2015 Hora: 10:12)
(21) BR 30 2015 004042-4	Código 31 - Notificação de Depósito (22) 28/08/2015 (71) GENIVALDO SATIRO LOPES (BR/SP)



(72) GENIVALDO SATIRO LOPES

Notificação de depósito (Protocolo: 18150008967 UF: SP Data: 28/08/2015 Hora: 11:22)

(21) BR 30 2015 004106-4

Código 31 - Notificação de Depósito

(22) 02/09/2015

(71) CLEBER GHIRLINZONI (BR/SP) , JOSE APARECIDO CARDOSO (BR/SP)

(72) CLEBER GHIRLINZONI, JOSÉ APARECIDO CARDOSO

(74) CARLOS DE LENA

Notificação de depósito (Protocolo: 018150009081 UF: SP Data: 02/09/2015 Hora: 10:41)

(21) BR 30 2015 004107-2

Código 31 - Notificação de Depósito

(22) 02/09/2015

(71) GLEBER GHIRLINZONI (BR/SP) , JOSÉ APARECIDO CARDOSO (BR/SP)

(72) CLEBER GHIRLINZONI, JOSÉ APARECIDO CARDOSO

(74) CARLOS DE LENA

Notificação de depósito (Protocolo: 18150009082 UF: SP Data: 02/09/2015 Hora: 10:42)

(21) BR 30 2015 004200-1

Código 31 - Notificação de Depósito

(22) 10/09/2015

(71) ELISABETE COLETA SOUZA (BR/SP)

(72) ELISABETE COLETA SOUZA

(74) CELSO DE CARVALHO MELLO

Notificação de depósito (Protocolo: 18150009264 UF: SP Data: 10/09/2015 Hora: 10:40)

(21) BR 30 2015 004232-0

Código 31 - Notificação de Depósito

(22) 11/09/2015

(71) DELTA METAL LTDA. (BR/SP)

(72) EDSON HIROYOSHI KAMIKAVA

(74) JOSÉ ANTONIO DE SOUZA CAPPELLINI

Notificação de depósito (Protocolo: 18150009310 UF: SP Data: 11/09/2015 Hora: 14:28)

(21) BR 30 2015 004236-2

Código 31 - Notificação de Depósito

(22) 11/09/2015

(71) JEFFERSON SANTOS DE OLIVEIRA (BR/SP)

(72) JEFFERSON SANTOS DE OLIVEIRA

(74) IGOR VICENTE DE OLIVEIRA GONÇALVES - ME

Notificação de depósito (Protocolo: 18150009341 UF: SP Data: 11/09/2015 Hora: 16:07)



(21) BR 30 2015 004237-0	Código 31 - Notificação de Depósito (22) 11/09/2015 (71) JEFFERSON SANTOS DE OLIVEIRA (BR/SP) (72) JEFFERSON SANTOS DE OLIVEIRA (74) IGOR VICENTE DE OLIVEIRA GONÇALVES - ME Notificação de depósito (Protocolo: 018150009342 UF: SP Data: 11/09/2015 Hora: 16:08)
(21) BR 30 2015 004238-9	Código 31 - Notificação de Depósito (22) 11/09/2015 (71) JEFFERSON SANTOS DE OLIVEIRA (BR/SP) (72) JEFFERSON SANTOS DE OLIVEIRA (74) IGOR VICENTE DE OLIVEIRA GONÇALVES - ME Notificação de depósito (Protocolo: 018150009343 UF: SP Data: 11/09/2015 Hora: 16:08)
(21) BR 30 2015 004260-5	Código 31 - Notificação de Depósito (22) 15/09/2015 (71) JOSÉ CLÁUDIO DE ALMEIDA BARROS (BR/MG) , EFSTRATIOS FRANZ FRYGOUdakIS (BR/MG) (72) JOSÉ CLÁUDIO DE ALMEIDA BARROS, EFSTRATIOS FRANZ FRYGOUdakIS (74) JOSÉ ANTONIO DE SOUZA CAPPELLINI Notificação de depósito (Protocolo: 018150009404 UF: SP Data: 15/09/2015 Hora: 13:51)
(21) BR 30 2015 004261-3	Código 31 - Notificação de Depósito (22) 15/09/2015 (71) JOSÉ CLÁUDIO DE ALMEIDA BARROS (BR/MG) , EFSTRATIOS FRANZ FRYGOUdakIS (BR/MG) (72) JOSÉ CLÁUDIO DE ALMEIDA BARROS, EFSTRATIOS FRANZ FRYGOUdakIS (74) JOSÉ ANTONIO DE SOUZA CAPPELLINI Notificação de depósito (Protocolo: 018150009405 UF: SP Data: 15/09/2015 Hora: 13:51)
(21) BR 30 2015 004265-6	Código 31 - Notificação de Depósito (22) 15/09/2015 (71) KÖNIG DO BRASIL LTDA (BR/SP) (72) MARIO ODA KOKUTA (74) RUBENS DOS SANTOS FILHO Notificação de depósito (Protocolo: 18150009418 UF: SP Data: 15/09/2015 Hora: 16:13)



(21) BR 30 2015 004330-0	Código 31 - Notificação de Depósito (22) 18/09/2015 (71) KATIA STAROPOLI ALVES (BR/SP) (72) KATIA STAROPOLI ALVES (74) CARLOS DE LENA Notificação de depósito (Protocolo: 018150009480 UF: SP Data: 18/09/2015 Hora: 13:21)
(21) BR 30 2015 004406-3	Código 31 - Notificação de Depósito (22) 23/09/2015 (71) SARAH JANE CHOFAKIAN (BR/SP) (72) SARA JANE CHOFAKIAN (74) DR. EDUARDO MARTINELLI JÚNIOR Notificação de depósito (Protocolo: 18150009556 UF: SP Data: 23/09/2015 Hora: 15:45)
(21) BR 30 2015 004408-0	Código 31 - Notificação de Depósito (22) 23/09/2015 (71) DONIZETE PALMARIN (BR/SP) (72) DONIZETE PALMARIN (74) GEVALCI OLIVEIRA PRADO Notificação de depósito (Protocolo: 18150009558 UF: SP Data: 23/09/2015 Hora: 15:49)
(21) BR 30 2015 004414-4	Código 31 - Notificação de Depósito (22) 24/09/2015 (71) PAMELA COTA BORGES (BR/SP) (72) PAMELA COTA BORGES (74) RUBENS DOS SANTOS FILHO Notificação de depósito (Protocolo: 18150009576 UF: SP Data: 24/09/2015 Hora: 15:16)
(21) BR 30 2015 004433-0	Código 31 - Notificação de Depósito (22) 25/09/2015 (71) ELÓI CATTARUZZI (BR/SP) (72) ELÓI CATTARUZZI (74) MARIA DO ROSÁRIO DE LIMA Notificação de depósito (Protocolo: 18150009598 UF: SP Data: 25/09/2015 Hora: 13:14)
(21) BR 30 2015 004451-9	Código 31 - Notificação de Depósito (22) 28/09/2015 (71) RONALDO LOURENÇO RIBEIRO (BR/SP) (72) RONALDO LOURENÇO RIBEIRO



Notificação de depósito (Protocolo: 18150009619 UF: SP Data: 28/09/2015 Hora: 10:53)

(21) BR 30 2015 004471-3

Código 31 - Notificação de Depósito
(22) 29/09/2015
(71) JOSÉ CARLOS PEZZOTTI (BR/SP)
(72) JOSÉ CARLOS PEZZOTTI
(74) JOSÉ SIDNEY VALÉRIO

Notificação de depósito (Protocolo: 18150009665 UF: SP Data: 29/09/2015 Hora: 13:11)

(21) BR 30 2015 004504-3

Código 31 - Notificação de Depósito
(22) 01/10/2015
(71) MARCELO GIMENEZ (BR/SP)
(72) MARCELO GIMENEZ
(74) TINOCO SOARES SOCIEDADE DE ADVOGADOS

Notificação de depósito (Protocolo: 18150009713 UF: SP Data: 01/10/2015 Hora: 15:30)

(21) BR 30 2015 004506-0

Código 31 - Notificação de Depósito
(22) 01/10/2015
(71) TRAMONTINA S.A. CUTELARIA (BR/RS)
(72) MARCOS ANTONIO GRESPAN
(74) CREAÇÃO MARCAS E PATENTES LTDA.

Notificação de depósito (Protocolo: 016150001289 UF: RS Data: 01/10/2015 Hora: 16:10)

(21) BR 30 2015 004507-8

Código 31 - Notificação de Depósito
(22) 01/10/2015
(71) TRAMONTINA S.A. CUTELARIA (BR/RS)
(72) MARCOS ANTONIO GRESPAN
(74) CREAÇÃO MARCAS E PATENTES LTDA.

Notificação de depósito (Protocolo: 016150001290 UF: RS Data: 01/10/2015 Hora: 16:11)

(21) BR 30 2015 004508-6

Código 31 - Notificação de Depósito
(22) 01/10/2015
(71) TRAMONTINA S.A. CUTELARIA (BR/RS)
(72) MARCOS ANTONIO GRESPAN
(74) CREAÇÃO MARCAS E PATENTES LTDA.

Notificação de depósito (Protocolo: 16150001292 UF: RS Data: 01/10/2015 Hora: 16:14)

(21) BR 30 2015 004509-4

Código 31 - Notificação de Depósito



(22) 01/10/2015
(71) TRAMONTINA DELTA S/A (BR/PE)
(72) RUI JOSÉ BALDASSO
(74) CREAÇÃO MARCAS E PATENTES LTDA.
Notificação de depósito (Protocolo: 016150001293 UF: RS Data: 01/10/2015
Hora: 16:15)

(21) BR 30 2015 004510-8 Código 31 - Notificação de Depósito
(22) 01/10/2015
(71) TRAMONTINA DELTA S/A (BR/PE)
(72) RUI JOSÉ BALDASSO
(74) CREAÇÃO MARCAS E PATENTES LTDA.
Notificação de depósito (Protocolo: 16150001294 UF: RS Data: 01/10/2015 Hora:
16:16)

(21) BR 30 2015 004511-6 Código 31 - Notificação de Depósito
(22) 01/10/2015
(71) TRAMONTINA DELTA S/A (BR/PE)
(72) RUI JOSÉ BALDASSO
(74) CREAÇÃO MARCAS E PATENTES LTDA.
Notificação de depósito (Protocolo: 016150001295 UF: RS Data: 01/10/2015
Hora: 16:17)

(21) BR 30 2015 004512-4 Código 31 - Notificação de Depósito
(22) 01/10/2015
(71) TRAMONTINA DELTA S/A (BR/PE)
(72) RUI JOSÉ BALDASSO
(74) CREAÇÃO MARCAS E PATENTES LTDA.
Notificação de depósito (Protocolo: 016150001296 UF: RS Data: 01/10/2015
Hora: 16:18)

(21) BR 30 2015 004514-0 Código 31 - Notificação de Depósito
(22) 01/10/2015
(71) TRAMONTINA DELTA S/A (BR/PE)
(72) RUI JOSÉ BALDASSO
(74) CREAÇÃO MARCAS E PATENTES LTDA.
Notificação de depósito (Protocolo: 016150001297 UF: RS Data: 01/10/2015
Hora: 16:19)

(21) BR 30 2015 004515-9 Código 31 - Notificação de Depósito
(22) 01/10/2015
(71) TRAMONTINA S.A. CUTELARIA (BR/RS)
(72) MARCOS ANTONIO GRESPAN
(74) CREAÇÃO MARCAS E PATENTES LTDA.



Notificação de depósito (Protocolo: 016150001298 UF: RS Data: 01/10/2015
Hora: 16:19)

(21) BR 30 2015 004516-7

Código 31 - Notificação de Depósito
(22) 01/10/2015
(71) TRAMONTINA DELTA S/A (BR/PE)
(72) RUI JOSÉ BALDASSO
(74) CREAÇÃO DE MARCAS E PATENTES LTDA.
Notificação de depósito (Protocolo: 016150001299 UF: RS Data: 01/10/2015
Hora: 16:20)

(21) BR 30 2015 004517-5

Código 31 - Notificação de Depósito
(22) 01/10/2015
(71) TRAMONTINA DELTA S/A (BR/PE)
(72) RUI JOSÉ BALDASSO
(74) CREAÇÃO DE MARCAS E PATENTES LTDA.
Notificação de depósito (Protocolo: 016150001300 UF: RS Data: 01/10/2015
Hora: 16:21)

(21) BR 30 2015 004518-3

Código 31 - Notificação de Depósito
(22) 01/10/2015
(71) TRAMONTINA DELTA S/A (BR/PE)
(72) RUI JOSÉ BALDASSO
(74) CREAÇÃO DE MARCAS E PATENTES LTDA.
Notificação de depósito (Protocolo: 016150001301 UF: RS Data: 01/10/2015
Hora: 16:22)

(21) BR 30 2015 004519-1

Código 31 - Notificação de Depósito
(22) 01/10/2015
(71) TRAMONTINA S.A. CUTELARIA (BR/RS)
(72) MARCOS ANTONIO GRESPAN
(74) CREAÇÃO DE MARCAS E PATENTES LTDA.
Notificação de depósito (Protocolo: 016150001302 UF: RS Data: 01/10/2015
Hora: 16:23)

(21) BR 30 2015 004534-5

Código 31 - Notificação de Depósito
(22) 02/10/2015
(71) JEFERSON MARTINS CORREA (BR/MG)
(72) JEFERSON MARTINS CORREA
(74) MARCELO PEREIRA DOS SANTOS
Notificação de depósito (Protocolo: 014150001323 UF: MG Data: 02/10/2015
Hora: 14:02)

(21) BR 30 2015 004535-3

Código 31 - Notificação de Depósito



(22) 02/10/2015

(71) CÁSSIO WELINGTON ANDRADE (BR/MG)

(72) CÁSSIO WELINGTON ANDRADE

(74) MARCELO PEREIRA DOS SANTOS

Notificação de depósito (Protocolo: 14150001324 UF: MG Data: 02/10/2015
Hora: 14:03)

(21) BR 30 2015 004553-1

Código 31 - Notificação de Depósito

(22) 05/10/2015

(71) MILTON JESUS PAES DE ALMEIDA. (BR/SP)

(72) MILTON JESUS PAES DE ALMEIDA

Notificação de depósito (Protocolo: 18150009759 UF: SP Data: 05/10/2015 Hora:
13:11)

(21) BR 30 2015 004557-4

Código 31 - Notificação de Depósito

(22) 05/10/2015

(71) DANNY TANG (US)

(72) DANNY TANG

(74) CUSTÓDIO DE ALMEIDA & CIA.

Notificação de depósito (Protocolo: 020150015948 UF: RJ Data: 05/10/2015
Hora: 14:41)

(21) BR 30 2015 004572-8

Código 31 - Notificação de Depósito

(22) 06/10/2015

(71) LUCIANA RAUNAIMER (BR/SP)

(72) LUCIANA RAUNAIMER

(74) DIEGO PERANDIN

Notificação de depósito (Protocolo: 18150009798 UF: SP Data: 06/10/2015 Hora:
13:00)

(21) BR 30 2015 004573-6

Código 31 - Notificação de Depósito

(22) 06/10/2015

(71) LUCIANA RAUNAIMER (BR/SP)

(72) LUCIANA RAUNAIMER

(74) DIEGO PERANDIN

Notificação de depósito (Protocolo: 18150009799 UF: SP Data: 06/10/2015 Hora:
13:00)

(21) BR 30 2015 004574-4

Código 31 - Notificação de Depósito

(22) 06/10/2015

(71) LUCIANA RAUNAIMER ME (BR/SP)

(72) LUCIANA RAUNAIMER

(74) DIEGO PERANDIN

Notificação de depósito (Protocolo: 18150009800 UF: SP Data: 06/10/2015 Hora:



13:01)

(21) BR 30 2015 004575-2

Código 31 - Notificação de Depósito
(22) 06/10/2015
(71) LUCIANA RAUNAIMER (BR/SP)
(72) LUCIANA RAUNAIMER
(74) DIEGO PERANDIN
Notificação de depósito (Protocolo: 18150009801 UF: SP Data: 06/10/2015 Hora:
13:01)

(21) BR 30 2015 004576-0

Código 31 - Notificação de Depósito
(22) 06/10/2015
(71) LUCIANA RAUNAIMER (BR/SP)
(72) LUCIANA RAUNAIMER
(74) DIEGO PERANDIN
Notificação de depósito (Protocolo: 18150009802 UF: SP Data: 06/10/2015 Hora:
13:02)

(21) BR 30 2015 004577-9

Código 31 - Notificação de Depósito
(22) 06/10/2015
(71) LUCIANA RAUNAIMER (BR/SP)
(72) LUCIANA RAUNAIMER
(74) DIEGO PERANDIN
Notificação de depósito (Protocolo: 18150009803 UF: SP Data: 06/10/2015 Hora:
13:02)

(21) BR 30 2015 004578-7

Código 31 - Notificação de Depósito
(22) 18/09/2015
(71) CAMILA CRISTIANE CARDOSO (BR/SP)
(72) CAMILA CRISTIANE CARDOSO
Notificação de depósito (Protocolo: 18159000403 UF: SP Data: 18/09/2015 Hora:
15:00)

(21) BR 30 2015 004579-5

Código 31 - Notificação de Depósito
(22) 18/09/2015
(71) CAMILA CRISTIANE CADOSO (BR/SP)
(72) CAMILA CRISTIANE CADOSO
Notificação de depósito (Protocolo: 18159000404 UF: SP Data: 18/09/2015 Hora:
15:00)

(21) BR 30 2015 004580-9

Código 31 - Notificação de Depósito
(22) 18/09/2015
(71) CAMILA CRISTIANE CARDOSO (BR/SP)
(72) CAMILA CRISTIANE CARDOSO



Notificação de depósito (Protocolo: 18159000405 UF: SP Data: 18/09/2015 Hora: 15:10)

(21) BR 30 2015 004581-7

Código 31 - Notificação de Depósito
(22) 02/10/2015
(71) VFM EMBALAGENS - EIRELLI - EPP (BR/PR)
(72) VIVIANE FORTINI DE MELO
(74) ALEXANDRE PIETRÂNGELO LIMA
Notificação de depósito (AR: JO192903174BR UF: PR Data: 02/10/2015 Hora: 00:00)

(21) BR 30 2015 004583-3

Código 31 - Notificação de Depósito
(22) 18/09/2015
(71) CAMILA CRISTIANE CARDOSO (BR/SP)
(72) CAMILA CRISTIANE CARDOSO
Notificação de depósito (Protocolo: 18159000406 UF: SP Data: 18/09/2015 Hora: 15:12)

(21) BR 30 2015 004605-8

Código 31 - Notificação de Depósito
(22) 08/10/2015
(71) ANTONIO MIRANDA TAVARES (BR/CE)
(72) ANTONIO MIRANDA TAVARES
(74) FRANCISCO LEITE DE OLIVEIRA FILHO
Notificação de depósito (Protocolo: 13150000251 UF: CE Data: 08/10/2015 Hora: 10:08)

(21) BR 30 2015 004635-0

Código 31 - Notificação de Depósito
(22) 09/10/2015
(71) LUCIANA RAUNAIMER (BR/SP)
(72) LUCIANA RAUNAIMER
(74) DIEGO PERANDIN
Notificação de depósito (Protocolo: 18150009895 UF: SP Data: 09/10/2015 Hora: 14:59)

(21) BR 30 2015 004639-2

Código 31 - Notificação de Depósito
(22) 09/10/2015
(71) JC BAMFORD EXCAVATORS LIMITED (GB)
(72) SAMUEL JOHN JILBERT, THOMAS EDWARD UNDERHILL, SAMUEL PAYNE
(74) FLAVIA SALIM LOPES
Notificação de depósito (Protocolo: 20150016166 UF: RJ Data: 09/10/2015 Hora: 16:22)

(21) BR 30 2015 004640-6

Código 31 - Notificação de Depósito



(22) 09/10/2015

(71) JC BAMFORD EXCAVATORS LIMITED (GB)

(72) SAMUEL JOHN JILBERT, THOMAS EDWARD UNDERHILL, SAMUEL PAYNE

(74) FLAVIA SALIM LOPES

Notificação de depósito (Protocolo: 20150016168 UF: RJ Data: 09/10/2015 Hora: 16:23)

(21) BR 30 2015 004641-4

Código 31 - Notificação de Depósito

(22) 09/10/2015

(71) JC BAMFORD EXCAVATORS LIMITED (GB)

(72) SAMUEL JOHN JILBERT, THOMAS EDWARD UNDERHILL, SAMUEL PAYNE

(74) FLÁVIA SALIM LOPES

Notificação de depósito (Protocolo: 20150016171 UF: RJ Data: 09/10/2015 Hora: 16:24)

(21) BR 30 2015 004642-2

Código 31 - Notificação de Depósito

(22) 09/10/2015

(71) JC BAMFORD EXCAVATORS LIMITED (GB)

(72) SAMUEL JOHN JILBERT, THOMAS EDWARD UNDERHILL, SAMUEL PAYNE

(74) FLÁVIA SALIM LOPES

Notificação de depósito (Protocolo: 20150016173 UF: RJ Data: 09/10/2015 Hora: 16:25)

(21) BR 30 2015 004643-0

Código 31 - Notificação de Depósito

(22) 09/10/2015

(71) JC BAMFORD EXCAVATORS LIMITED (GB)

(72) SAMUEL JOHN JILBERT, THOMAS EDWARD UNDERHILL, SAMUEL PAYNE

(74) FLÁVIA SALIM LOPES

Notificação de depósito (Protocolo: 20150016174 UF: RJ Data: 09/10/2015 Hora: 16:25)

(21) BR 30 2015 004644-9

Código 31 - Notificação de Depósito

(22) 09/10/2015

(71) JC BAMFORD EXCAVATORS LIMITED (GB)

(72) SAMUEL JOHN JILBERT, SAMUEL PAYNE, THOMAS EDWARD UNDERHILL

(74) FLÁVIA SALIM LOPES

Notificação de depósito (Protocolo: 20150016175 UF: RJ Data: 09/10/2015 Hora: 16:25)



-
- (21) BR 30 2015 004645-7** Código 31 - Notificação de Depósito
(22) 09/10/2015
(71) JC BAMFORD EXCAVATORS LIMITED (GB)
(72) SAMUEL JOHN JILBERT, THOMAS EDWARD UNDERHILL, SAMUEL PAYNE
(74) FLÁVIA SALIM LOPES
Notificação de depósito (Protocolo: 20150016176 UF: RJ Data: 09/10/2015 Hora: 16:25)
-
- (21) BR 30 2015 004646-5** Código 31 - Notificação de Depósito
(22) 09/10/2015
(71) JC BAMFORD EXCAVATORS LIMITED (GB)
(72) SAMUEL JOHN JILBERT, THOMAS EDWARD UNDERHILL, SAMUEL PAYNE
(74) FLÁVIA SALIM LOPES
Notificação de depósito (Protocolo: 20150016177 UF: RJ Data: 09/10/2015 Hora: 16:26)
-
- (21) BR 30 2015 004647-3** Código 31 - Notificação de Depósito
(22) 09/10/2015
(71) JC BAMFORD EXCAVATORS LIMITED (GB)
(72) SAMUEL JOHN JILBERT, THOMAS EDWARD UNDERHILL, SAMUEL PAYNE
(74) FLÁVIA SALIM LOPES
Notificação de depósito (Protocolo: 20150016178 UF: RJ Data: 09/10/2015 Hora: 16:26)
-
- (21) BR 30 2015 004648-1** Código 31 - Notificação de Depósito
(22) 09/10/2015
(71) JC BAMFORD EXCAVATORS LIMITED (GB)
(72) SAMUEL JOHN JILBERT, THOMAS EDWARD UNDERHILL, SAMUEL PAYNE
(74) FLÁVIA SALIM LOPES
Notificação de depósito (Protocolo: 20150016179 UF: RJ Data: 09/10/2015 Hora: 16:26)
-
- (21) BR 30 2015 004649-0** Código 31 - Notificação de Depósito
(22) 09/10/2015
(71) JC BAMFORD EXCAVATORS LIMITED (GB)
(72) SAMUEL JOHN JILBERT, THOMAS EDWARD UNDERHILL, SAMUEL PAYNE
(74) FLÁVIA SALIM LOPES
Notificação de depósito (Protocolo: 20150016180 UF: RJ Data: 09/10/2015 Hora: 16:27)



(21) BR 30 2015 004667-8	Código 31 - Notificação de Depósito (22) 13/10/2015 (71) JACKWAL S/A (BR/RS) (72) MIGUEL FAYET TREIN (74) CREAÇÃO DE MARCAS E PATENTES LTDA. Notificação de depósito (Protocolo: 16150001339 UF: RS Data: 13/10/2015 Hora: 16:20)
(21) BR 30 2015 004668-6	Código 31 - Notificação de Depósito (22) 13/10/2015 (71) JACKWAL S/A (BR/RS) (72) MIGUEL FAYET TREIN (74) CREAÇÃO DE MARCAS E PATENTES LTDA. Notificação de depósito (Protocolo: 016150001341 UF: RS Data: 13/10/2015 Hora: 16:21)
(21) BR 30 2015 004670-8	Código 31 - Notificação de Depósito (22) 13/10/2015 (71) JACKWAL S/A (BR/RS) (72) MIGUEL FAYET TREIN (74) CREAÇÃO DE MARCAS E PATENTES LTDA. Notificação de depósito (Protocolo: 016150001342 UF: RS Data: 13/10/2015 Hora: 16:22)
(21) BR 30 2015 004671-6	Código 31 - Notificação de Depósito (22) 13/10/2015 (71) JACKWAL S/A (BR/RS) (72) MIGUEL FAYET TREIN (74) CREAÇÃO DE MARCAS E PATENTES LTDA. Notificação de depósito (Protocolo: 016150001343 UF: RS Data: 13/10/2015 Hora: 16:23)
(21) BR 30 2015 004672-4	Código 31 - Notificação de Depósito (22) 13/10/2015 (71) JACKWAL S/A (BR/RS) (72) MIGUEL FAYET TREIN (74) CREAÇÃO DE MARCAS E PATENTES LTDA. Notificação de depósito (Protocolo: 16150001344 UF: RS Data: 13/10/2015 Hora: 16:23)
(21) BR 30 2015 004674-0	Código 31 - Notificação de Depósito (22) 13/10/2015 (71) JACKWAL S/A (BR/RS)



(72) MIGUEL FAYET TREIN
(74) CREAÇÃO MARCAS E PATENTES LTDA.
Notificação de depósito (Protocolo: 16150001345 UF: RS Data: 13/10/2015 Hora:
16:24)

(21) BR 30 2015 004701-1 Código 31 - Notificação de Depósito
(22) 14/10/2015
(71) FUNDIÇÃO UNIBRÁS LTDA - EPP (BR/MG)
(72) CÉLIO TEIXEIRA DE FREITAS
(74) RUSEVELT RIOS MACHADO
Notificação de depósito (Protocolo: 14150001384 UF: MG Data: 14/10/2015
Hora: 10:09)

(21) BR 30 2015 004702-0 Código 31 - Notificação de Depósito
(22) 14/10/2015
(71) HENRIQUE PRESA ARCURI (BR/SP)
(72) HENRIQUE PRESA ARCURI
Notificação de depósito (Protocolo: 18150009922 UF: SP Data: 14/10/2015 Hora:
10:49)

(21) BR 30 2015 004703-8 Código 31 - Notificação de Depósito
(22) 14/10/2015
(71) HENRIQUE PRESA ARCURI (BR/SP)
(72) HENRIQUE PRESA ARCURI
Notificação de depósito (Protocolo: 18150009923 UF: SP Data: 14/10/2015 Hora:
10:50)

(21) BR 30 2015 004704-6 Código 31 - Notificação de Depósito
(22) 14/10/2015
(71) HENRIQUE PRESA ARCURI (BR/SP)
(72) HENRIQUE PRESA ARCURI
Notificação de depósito (Protocolo: 018150009924 UF: SP Data: 14/10/2015
Hora: 10:51)

(21) BR 30 2015 004710-0 Código 31 - Notificação de Depósito
(22) 02/10/2015
(71) HOMILTON MARINCEK FILHO (BR/SP)
(72) HOMILTON MARINCEK FILHO
Notificação de depósito (AR: JO117622497BR UF: RJ Data: 02/10/2015 Hora:
00:00)

(21) BR 30 2015 004724-0 Código 31 - Notificação de Depósito
(22) 15/10/2015
(71) RAFAEL ESQUITINI RUBIO (BR/SP)



(72) RAFAEL ESQUITINI RUBIO
(74) RUBENS DOS SANTOS FILHO
Notificação de depósito (Protocolo: 018150009949 UF: SP Data: 15/10/2015
Hora: 12:34)

(21) BR 30 2015 004725-9 Código 31 - Notificação de Depósito
(22) 15/10/2015
(71) MAXCROM DESENVOLVIMENTO TECNOLÓGICO LTDA (BR/SP) , ARI
KOJI SHIMIZU (BR/SP)
(72) PAULO BUSCHINELLI, ARI KOJI SHIMIZU
Notificação de depósito (Protocolo: 18150009951 UF: SP Data: 15/10/2015 Hora:
12:44)

(21) BR 30 2015 004727-5 Código 31 - Notificação de Depósito
(22) 15/10/2015
(71) MARCUS VINICIUS SANTOS MARANHÃO (BR/SP)
(72) MARCUS VINICIUS SANTOS MARANHÃO
(74) ANA PAULA MAZZEI DOS SANTOS LEITE
Notificação de depósito (Protocolo: 018150009953 UF: SP Data: 15/10/2015
Hora: 14:45)

(21) BR 30 2015 004743-7 Código 31 - Notificação de Depósito
(22) 16/10/2015
(71) MEGA MONTAGEM E MANUTENÇÃO DE EQUIPAMENTO LTDA - ME
(BR/PR)
(72) RODRIGO DANGELO
(74) ADRIANA CUBAS MULLER PROPST
Notificação de depósito (Protocolo: 015150001426 UF: PR Data: 16/10/2015
Hora: 10:44)

(21) BR 30 2015 004760-7 Código 31 - Notificação de Depósito
(22) 16/10/2015
(71) CASPER SLEEP INC. (US)
(72) GEN SUZUKI, JEFFREY CHAPIN, NEIL PARIKH
(74) FLÁVIA SALIM LOPES
Notificação de depósito (Protocolo: 20150016337 UF: RJ Data: 16/10/2015 Hora:
16:09)

(21) BR 30 2015 004767-4 Código 31 - Notificação de Depósito
(22) 19/10/2015
(71) UNIVERSIDADE FEDERAL DE GOIÁS (BR/GO)
(72) GETÚLIO ANTERO DE DEUS JÚNIOR, SIGEO KATATANI JÚNIOR,
DEMÓSTENES FERREIRA FILHO, FELIPE SILVEIRA PEREIRA, FELIPE
ARANTES LÔBO, CARLOS LUIZ DE SALES JÚNIOR, BERNARDO DE



AZEREDO PÉCLAT RIBEIRO CAMELO, MARCOS NOGUEIRA LOBO DE CARVALHO, GUSTAVO GODOI DE OLIVEIRA, BRUNO HENRIQUE CASTRO DE ANDRADE
(74) MILTON PEREIRA DA COSTA FILHO
Notificação de depósito (Protocolo: 26150000101 UF: GO Data: 19/10/2015
Hora: 10:35)

(21) BR 30 2015 004769-0

Código 31 - Notificação de Depósito
(22) 19/10/2015
(71) HEIDRICH & FARIA LTDA (BR/RS)
(72) FREDERICO HEIDRICH FARIA
(74) ODIVAN PAIM SIQUEIRA
Notificação de depósito (Protocolo: 016150001365 UF: RS Data: 19/10/2015
Hora: 12:12)

(21) BR 30 2015 004774-7

Código 31 - Notificação de Depósito
(22) 08/10/2015
(71) JC BAMFORD EXCAVATORS LIMITED (GB)
(72) SAMUEL JOHN JILBERT, THOMAS EDWARD UNDERHILL, SAMUEL PAYNE
(74) FLÁVIA SALIM LOPES
Notificação de depósito (AR: SB133224794BR UF: RJ Data: 08/10/2015 Hora: 00:00)

(21) BR 30 2015 004777-1

Código 31 - Notificação de Depósito
(22) 19/10/2015
(71) OMP DO BRASIL LTDA. (BR/RS)
(72) FÁBIO ANDRÉ MASSOCHINI
(74) CREAÇÃO MARCAS E PATENTES LTDA.
Notificação de depósito (Protocolo: 016150001373 UF: RS Data: 19/10/2015
Hora: 16:14)

(21) BR 30 2015 004791-7

Código 31 - Notificação de Depósito
(22) 20/10/2015
(71) WALTER COSTA DE CARVALHO (BR/SP)
(72) WALTER COSTA DE CARVALHO
(74) GIOVANNI CASTAGNA NETO
Notificação de depósito (Protocolo: 018150010039 UF: SP Data: 20/10/2015
Hora: 15:54)

(21) BR 30 2015 004795-0

Código 31 - Notificação de Depósito
(22) 20/10/2015
(71) DR. ING. H.C. F. PORSCHE AKTIENGESELLSCHAFT (DE)
(72) GRANT LARSON



(74) FLÁVIA SALIM LOPES

Notificação de depósito (Protocolo: 20150016420 UF: RJ Data: 20/10/2015 Hora: 16:28)

(21) BR 30 2015 004809-3

Código 31 - Notificação de Depósito

(22) 21/10/2015

(71) MOACIR GUERRA PERETTI (BR/SP)

(72) MOACIR GUERRA PERETTI

(74) CONE SUL ASS EM PROPRIEDADE INDUSTRIAL E INTELECTUAL

Notificação de depósito (Protocolo: 18150010051 UF: SP Data: 21/10/2015 Hora: 10:54)

(21) BR 30 2015 004810-7

Código 31 - Notificação de Depósito

(22) 21/10/2015

(71) MOACIR GUERRA PERETTI (BR/SP)

(72) MOACIR GUERRA PERETTI

(74) CONE SUL ASS EM PROPRIEDADE INDUSTRIAL E INTELECTUAL

Notificação de depósito (Protocolo: 18150010052 UF: SP Data: 21/10/2015 Hora: 10:55)

(21) BR 30 2015 004811-5

Código 31 - Notificação de Depósito

(22) 21/10/2015

(71) MOACIR GUERRA PERETTI (BR/SP)

(72) MOACIR GUERRA PERETTI

(74) CONE SUL EM PROPRIEDADE INDUSTRIAL E INTELECTUAL

Notificação de depósito (Protocolo: 18150010053 UF: SP Data: 21/10/2015 Hora: 10:55)

(21) BR 30 2015 004817-4

Código 31 - Notificação de Depósito

(22) 21/10/2015

(71) INSTITUTO NACIONAL DE TECNOLOGIA (BR/RJ)

(72) SAUL ELIAHÚ MIZRAHI, JANETE ROCHA CÍCERO, PEDRO BRAGA LEITÃO, DENISE BARBOSA SILVA TAVARES, MAGDA FERNANDES DE CARVALHO, DAYSE CARLA GENERO SERRA (UFF)

Notificação de depósito (Protocolo: 20150016427 UF: RJ Data: 21/10/2015 Hora: 11:46)

(21) BR 30 2015 004823-9

Código 31 - Notificação de Depósito

(22) 21/10/2015

(71) ANTONIO DE OLIVEIRA SILICKAS (BR/SP)

(72) ANTONIO DE OLIVEIRA SILICKAS

Notificação de depósito (Protocolo: 18150010075 UF: SP Data: 21/10/2015 Hora: 15:55)



(21) BR 30 2015 004871-9	Código 31 - Notificação de Depósito (22) 23/10/2015 (71) WILLIAM OBRZUT RIBEIRO VANDRESEN (BR/PR) (72) WILLIAM OBRZUT RIBEIRO VANDRESEN (74) ROCHA MARCAS E PATENTES S/C LTDA Notificação de depósito (Protocolo: 15150001448 UF: PR Data: 23/10/2015 Hora: 14:41)
(21) BR 30 2015 004873-5	Código 31 - Notificação de Depósito (22) 23/10/2015 (71) NERUDIA LIMITED (GB) (72) KENNETH SCOTT (74) FLÁVIA SALIM LOPES Notificação de depósito (Protocolo: 20150016536 UF: RJ Data: 23/10/2015 Hora: 16:22)
(21) BR 30 2015 004874-3	Código 31 - Notificação de Depósito (22) 23/10/2015 (71) NERUDIA LIMITED (GB) (72) KENNETH SCOTT (74) FLÁVIA SALIM LOPES Notificação de depósito (Protocolo: 20150016538 UF: RJ Data: 23/10/2015 Hora: 16:23)
(21) BR 30 2015 004875-1	Código 31 - Notificação de Depósito (22) 23/10/2015 (71) NERUDIA LIMITED (GB) (72) KENNETH SCOTT (74) FLÁVIA SALIM LOPES Notificação de depósito (Protocolo: 20150016539 UF: RJ Data: 23/10/2015 Hora: 16:24)
(21) BR 30 2015 004876-0	Código 31 - Notificação de Depósito (22) 23/10/2015 (71) NERUDIA LIMITED (GB) (72) KENNETH SCOTT (74) FLÁVIA SALIM LOPES Notificação de depósito (Protocolo: 20150016541 UF: RJ Data: 23/10/2015 Hora: 16:25)
(21) BR 30 2015 004887-5	Código 31 - Notificação de Depósito (22) 26/10/2015 (71) GERALDO FORNASA (BR/SC) (72) GERALDO FORNASA



(74) MARCOS AURÉLIO DE JESUS

Notificação de depósito (Protocolo: 15150001454 UF: PR Data: 26/10/2015 Hora: 15:32)

(21) BR 30 2015 004888-3

Código 31 - Notificação de Depósito

(22) 26/10/2015

(71) GERALDO FORNASA (BR/SC)

(72) GERALDO FORNASA

(74) MARCOS AURÉLIO DE JESUS

Notificação de depósito (Protocolo: 15150001455 UF: PR Data: 26/10/2015 Hora: 15:34)

(21) BR 30 2015 004889-1

Código 31 - Notificação de Depósito

(22) 26/10/2015

(71) GERALDO FORNASA (BR/SC)

(72) GERALDO FORNASA

(74) MARCOS AURÉLIO DE JESUS

Notificação de depósito (Protocolo: 15150001456 UF: PR Data: 26/10/2015 Hora: 15:36)

(21) BR 30 2015 004901-4

Código 31 - Notificação de Depósito

(22) 27/10/2015

(71) FABUSFORMA DO BRASIL LTDA (BR/SP)

(72) PAULO ROGERIO PEREIRA IGNACIO

(74) SOMARCA ASSESSORIA EMPRESARIAL S/C LTDA

Notificação de depósito (Protocolo: 18150010169 UF: SP Data: 27/10/2015 Hora: 13:33)

(21) BR 30 2015 004902-2

Código 31 - Notificação de Depósito

(22) 27/10/2015

(71) MAICON DOUGLAS WINGETER GARCEZ (BR/SP)

(72) MAICON DOUGLAS WINGETER GARCEZ

(74) ANA PAULA MAZZEI DOS SANTOS LEITE

Notificação de depósito (Protocolo: 18150010170 UF: SP Data: 27/10/2015 Hora: 13:42)

(21) BR 30 2015 004906-5

Código 31 - Notificação de Depósito

(22) 27/10/2015

(71) INSTITUTO NACIONAL DE TECNOLOGIA (BR/RJ)

(72) SAUL ELIAHÚ MIZRAHI, JANETE ROCHA CÍCERO, PEDRO BRAGA LEITÃO, DENISE BARBOSA SILVA TAVARES, MAGDA FERNANDES DE CARVALHO, DAYSE CARLA GENERO SERRA (UFF)

Notificação de depósito (Protocolo: 020150016601 UF: RJ Data: 27/10/2015 Hora: 15:31)



(21) BR 30 2015 004911-1	Código 31 - Notificação de Depósito (22) 27/10/2015 (71) INDUSTRIA DE DISEÑO TEXTIL, S.A. (INDITEX, S.A.) (ES) (72) VIRGINIA PEÑA DEL RÍO (74) FLÁVIA SALIM LOPES Notificação de depósito (Protocolo: 20150016611 UF: RJ Data: 27/10/2015 Hora: 16:24)
(21) BR 30 2015 004912-0	Código 31 - Notificação de Depósito (22) 27/10/2015 (71) INDUSTRIA DE DISEÑO TEXTIL, S.A. (INDITEX, S.A.) (ES) (72) VIRGINIA PEÑA DEL RÍO (74) FLÁVIA SALIM LOPES Notificação de depósito (Protocolo: 20150016612 UF: RJ Data: 27/10/2015 Hora: 16:25)
(21) BR 30 2015 004927-8	Código 31 - Notificação de Depósito (22) 28/10/2015 (71) MARCIO LEMES AVELINO (BR/SP) , MAURÍCIO NASCIMENTO DE SOUZA (BR/SP) (72) MARCIO LEMES AVELINO, MAURÍCIO NASCIMENTO DE SOUZA Notificação de depósito (Protocolo: 018150010195 UF: SP Data: 28/10/2015 Hora: 12:01)
(21) BR 30 2015 004933-2	Código 31 - Notificação de Depósito (22) 28/10/2015 (71) ANILHAS PARA PÁSSARO E AVES CAPRI IND. E COM. LTDA EPP (BR/SP) (72) MARCOS ALEXANDRE GALLARO DA SILVA (74) SILVIO LOPES & ASSOCIADOS LTDA Notificação de depósito (Protocolo: 018150010215 UF: SP Data: 28/10/2015 Hora: 15:27)
(21) BR 30 2015 004946-4	Código 31 - Notificação de Depósito (22) 29/10/2015 (71) PLUGME COMUNICAÇÃO & NOTÍCIAS LTDA - ME (BR/MG) (72) LUCAS VIEIRA LEITE (74) MARGARETH RODRIGUES PENA Notificação de depósito (Protocolo: 014150001446 UF: MG Data: 29/10/2015 Hora: 14:21)
(21) BR 30 2015 004948-0	Código 31 - Notificação de Depósito (22) 29/10/2015



(71) MAICON DOUGLAS WINGETER GARCEZ (BR/SP)
(72) MAICON DOUGLAS WINGETER GARCEZ
(74) ANA PAULA MAZZEI DOS SANTOS LEITE
Notificação de depósito (Protocolo: 018150010247 UF: SP Data: 29/10/2015
Hora: 15:50)

(21) BR 30 2015 004958-8

Código 31 - Notificação de Depósito
(22) 29/10/2015
(71) VICTAULIC COMPANY (US)
(72) KATHRYN E. YOVANOVICH, MATTHEW A. BOWMAN, CHRISTOPHER A. RICHARDS
(74) FLÁVIA SALIM LOPES
Notificação de depósito (Protocolo: 20150016679 UF: RJ Data: 29/10/2015 Hora: 16:22)

(21) BR 30 2015 004959-6

Código 31 - Notificação de Depósito
(22) 29/10/2015
(71) VICTAULIC COMPANY (US)
(72) CHRISTOPHER A. RICHARDS, MATTHEW A. BOWMAN, KATHRYN E. YOVANOVICH
(74) FLÁVIA SALIM LOPES
Notificação de depósito (Protocolo: 20150016680 UF: RJ Data: 29/10/2015 Hora: 16:23)

(21) BR 30 2015 004960-0

Código 31 - Notificação de Depósito
(22) 29/10/2015
(71) INDUSTRIA DE DISEÑO TEXTIL, S.A. (INDITEX, S.A.) (ES)
(72) VIRGINIA PEÑA DEL RÍO
(74) FLÁVIA SALIM LOPES
Notificação de depósito (Protocolo: 20150016682 UF: RJ Data: 29/10/2015 Hora: 16:24)

(21) BR 30 2015 005016-0

Código 31 - Notificação de Depósito
(22) 03/11/2015
(71) FRAMBOISE HOLDINGS INC. (PA)
(72) ADRIAN EXTRAKT BRAUNER
(74) CARLOS DE LENA
Notificação de depósito (Protocolo: 018150010260 UF: SP Data: 03/11/2015
Hora: 11:06)

(21) BR 30 2015 005044-6

Código 31 - Notificação de Depósito
(22) 29/10/2015
(71) YAMAHA HATSUDOKI KABUSHIKI KAISHA (JP)
(72) TADASHI INOSE, HIROYUKI HISHIKI



(74) LUIZ LEONARDOS & ADVOGADOS

Notificação de depósito (AR: JH547323395BR UF: RJ Data: 29/10/2015 Hora: 00:00)

(21) BR 30 2015 005075-6

Código 31 - Notificação de Depósito

(22) 09/11/2015

(71) CLÁUDIA OLIVEIRA SANTOS (BR/SP)

(72) CLÁUDIA OLIVEIRA SANTOS

Notificação de depósito (Protocolo: 018150010383 UF: SP Data: 09/11/2015 Hora: 12:02)

(21) BR 30 2015 005098-5

Código 31 - Notificação de Depósito

(22) 09/11/2015

(71) RENE DONIZETE VERONEZ RIBEIRO (BR/SP)

(72) RENE DONIZETE VERONEZ RIBEIRO

(74) MARCO ANTONIO DE OLIVEIRA

Notificação de depósito (AR: JH675351801BR1 UF: SP Data: 09/11/2015 Hora: 00:00)

(21) BR 30 2015 005099-3

Código 31 - Notificação de Depósito

(22) 09/11/2015

(71) RENE DONIZETE VERONEZ RIBEIRO (BR/SP)

(72) RENE DONIZETE VERONEZ RIBEIRO

(74) MARCO ANTONIO DE OLIVEIRA

Notificação de depósito (AR: JH675351801BR2 UF: SP Data: 09/11/2015 Hora: 00:00)

(21) BR 30 2015 005100-0

Código 31 - Notificação de Depósito

(22) 09/11/2015

(71) RENE DONIZETE VERONEZ RIBEIRO (BR/SP)

(72) RENE DONIZETE VERONEZ RIBEIRO

(74) MARCO ANTONIO DE OLIVEIRA

Notificação de depósito (AR: JH675351801BR3 UF: SP Data: 09/11/2015 Hora: 00:00)

(21) BR 30 2015 005108-6

Código 31 - Notificação de Depósito

(22) 11/11/2015

(71) HEITOR HENRIQUE MACHADO PIRES (BR/GO)

(72) HEITOR HENRIQUE MACHADO PIRES

Notificação de depósito (Protocolo: 026150000109 UF: GO Data: 11/11/2015 Hora: 11:26)

(21) BR 30 2015 005153-1

Código 31 - Notificação de Depósito

(22) 12/11/2015



(71) VICTAULIC COMPANY (US)
(72) MARK J. SEWELL, RANDY L. CHASE
(74) FLÁVIA SALIM LOPES
Notificação de depósito (Protocolo: 20150016951 UF: RJ Data: 12/11/2015 Hora:
16:01)

(21) BR 30 2015 005165-5

Código 31 - Notificação de Depósito
(22) 13/11/2015
(71) JOSEMAR LOPES (BR/RJ)
(72) JOSEMAR LOPES
(74) LOGOS MARCAS E PATENTES S/S LTDA
Notificação de depósito (Protocolo: 018150010496 UF: SP Data: 13/11/2015
Hora: 12:28)

(21) BR 30 2015 005206-6

Código 31 - Notificação de Depósito
(22) 16/11/2015
(71) FRISOKAR EQUIPAMENTOS DE PLÁSTICOS S/A (BR/SP)
(72) ULISSES CARLOS RAINERI
(74) SOMARCA ASSESSORIA EMPRESARIAL S/C LTDA
Notificação de depósito (Protocolo: 018150010538 UF: SP Data: 16/11/2015
Hora: 14:02)

(21) BR 30 2015 005207-4

Código 31 - Notificação de Depósito
(22) 16/11/2015
(71) BIOFLORENCE IMPLEMENTOS ORTOPÉDICOS LTDA (BR/SP)
(72) LUCIANO CABRAL DO NASCIMENTO
(74) SOMARCA ASSESSORIA EMPRESARIAL S/C LTDA
Notificação de depósito (Protocolo: 018150010539 UF: SP Data: 16/11/2015
Hora: 14:02)

(21) BR 30 2015 005208-2

Código 31 - Notificação de Depósito
(22) 16/11/2015
(71) BIOFLORENCE IMPLEMENTOS ORTOPÉDICOS LTDA (BR/SP)
(72) LUCIANO CABRAL DO NASCIMENTO
(74) SOMARCA ASSESSORIA EMPRESARIAL S/C LTDA
Notificação de depósito (Protocolo: 018150010540 UF: SP Data: 16/11/2015
Hora: 14:03)

(21) BR 30 2015 005226-0

Código 31 - Notificação de Depósito
(22) 17/11/2015
(71) RODRIGO ANTONIO JORGE DA COSTA (BR/RJ)
(72) RODRIGO ANTONIO JORGE DA COSTA
(74) REGINA MARIA DE CARVALHO
Notificação de depósito (Protocolo: 020150017071 UF: RJ Data: 17/11/2015



Hora: 16:32)

(21) BR 30 2015 005231-7

Código 31 - Notificação de Depósito
(22) 18/11/2015
(71) FORTALEZA COMERCIO DE FOLHEADOS LTDA - ME (BR/CE)
(72) ADRIANA CORDEIRO BENTO PEDROSA
(74) WESLEY PALMEIRA SILVA SANTOS
Notificação de depósito (Protocolo: 13150000297 UF: CE Data: 18/11/2015 Hora: 10:48)

(21) BR 30 2015 005235-0

Código 31 - Notificação de Depósito
(22) 18/11/2015
(71) JOSÉ ADEMAR GAVITTI (BR/SP)
(72) JOSÉ ADEMAR GAVITTI
(74) CRIMARK PROPRIEDADE INDUSTRIAL SS.
Notificação de depósito (Protocolo: 018150010631 UF: SP Data: 18/11/2015 Hora: 14:21)

(21) BR 30 2015 005236-8

Código 31 - Notificação de Depósito
(22) 18/11/2015
(71) JOSÉ ADEMAR GAVITTI (BR/SP)
(72) JOSÉ ADEMAR GAVITTI
(74) CRIMARK PROPRIEDADE INDUSTRIAL SS.
Notificação de depósito (Protocolo: 018150010632 UF: SP Data: 18/11/2015 Hora: 14:23)

(21) BR 30 2015 005237-6

Código 31 - Notificação de Depósito
(22) 18/11/2015
(71) JOSÉ ADEMAR GAVITTI (BR/SP)
(72) JOSÉ ADEMAR GAVITTI
(74) CRIMARK PROPRIEDADE INDUSTRIAL SS.
Notificação de depósito (Protocolo: 018150010633 UF: SP Data: 18/11/2015 Hora: 14:23)

(21) BR 30 2015 005238-4

Código 31 - Notificação de Depósito
(22) 18/11/2015
(71) JOSÉ ADEMAR GAVITTI (BR/SP)
(72) JOSÉ ADEMAR GAVITTI
(74) CRIMARK PROPRIEDADE INDUSTRIAL SS.
Notificação de depósito (Protocolo: 018150010634 UF: SP Data: 18/11/2015 Hora: 14:24)

(21) BR 30 2015 005239-2

Código 31 - Notificação de Depósito
(22) 18/11/2015



(71) JOSÉ ADEMAR GAVITTI (BR/SP)
(72) JOSÉ ADEMAR GAVITTI
(74) CRIMARK PROPRIEDADE INDUSTRIAL SS.
Notificação de depósito (Protocolo: 018150010635 UF: SP Data: 18/11/2015
Hora: 14:24)

(21) BR 30 2015 005240-6

Código 31 - Notificação de Depósito
(22) 18/11/2015
(71) JOSÉ ADEMAR GAVITTI (BR/SP)
(72) JOSÉ ADEMAR GAVITTI
(74) CRIMARK PROPRIEDADE INDUSTRIAL SS.
Notificação de depósito (Protocolo: 018150010636 UF: SP Data: 18/11/2015
Hora: 14:24)

(21) BR 30 2015 005241-4

Código 31 - Notificação de Depósito
(22) 18/11/2015
(71) JOSÉ ADEMAR GAVITTI (BR/SP)
(72) JOSÉ ADEMAR GAVITTI
(74) CRIMARK PROPRIEDADE INDUSTRIAL SS.
Notificação de depósito (Protocolo: 018150010637 UF: SP Data: 18/11/2015
Hora: 14:25)

(21) BR 30 2015 005243-0

Código 31 - Notificação de Depósito
(22) 18/11/2015
(71) JOSÉ ADEMAR GAVITTI (BR/SP)
(72) JOSÉ ADEMAR GAVITTI
(74) CRIMARK PROPRIEDADE INDUSTRIAL SS.
Notificação de depósito (Protocolo: 018150010639 UF: SP Data: 18/11/2015
Hora: 14:26)

(21) BR 30 2015 005248-1

Código 31 - Notificação de Depósito
(22) 18/11/2015
(71) ALFEU SCOTTI (BR/SC)
(72) ALFEU SCOTTI
Notificação de depósito (Protocolo: 017150000208 UF: SC Data: 18/11/2015
Hora: 15:37)

(21) BR 30 2015 005249-0

Código 31 - Notificação de Depósito
(22) 18/11/2015
(71) ALFEU SCOTTI (BR/SC)
(72) ALFEU SCOTTI
Notificação de depósito (Protocolo: 017150000209 UF: SC Data: 18/11/2015
Hora: 15:39)



(21) BR 30 2015 005255-4	Código 31 - Notificação de Depósito (22) 18/11/2015 (71) KRISHNA COMERCIO DE CONFECÇÃO E BRINDES LTDA (BR/ES) (72) WILSON ALVES MAGALHÃES Notificação de depósito (Protocolo: 018150010666 UF: SP Data: 18/11/2015 Hora: 16:18)
(21) BR 30 2015 005256-2	Código 31 - Notificação de Depósito (22) 18/11/2015 (71) KRISHNA COMERCIO DE CONFECÇÃO E BRINDES LTDA (BR/ES) (72) WILSON ALVES MAGALHÃES Notificação de depósito (Protocolo: 018150010667 UF: SP Data: 18/11/2015 Hora: 16:19)
(21) BR 30 2015 005317-8	Código 31 - Notificação de Depósito (22) 19/11/2015 (71) KOREA UNITED PHARM. INC. (KR) (72) WO HO KANG (74) FLÁVIA SALIM LOPES Notificação de depósito (Protocolo: 20150017179 UF: RJ Data: 19/11/2015 Hora: 16:26)
(21) BR 30 2015 005318-6	Código 31 - Notificação de Depósito (22) 19/11/2015 (71) COLGATE-PALMOLIVE COMPANY (US) (72) WEN JIN XI, GUANG SHENG GUO, FAN GANG XIE (74) FLÁVIA SALIM LOPES Notificação de depósito (Protocolo: 020150017182 UF: RJ Data: 19/11/2015 Hora: 16:27)
(21) BR 30 2015 005319-4	Código 31 - Notificação de Depósito (22) 19/11/2015 (71) COLGATE-PALMOLIVE COMPANY (US) (72) WEN JIN XI, FAN GANG XIE, GUANG SHENG GUO, LI PING ZHANG (74) FLÁVIA SALIM LOPES Notificação de depósito (Protocolo: 020150017183 UF: RJ Data: 19/11/2015 Hora: 16:28)
(21) BR 30 2015 005367-4	Código 31 - Notificação de Depósito (22) 20/11/2015 (71) GUILHERME MAURICIO BILIBIO HASCHICH (BR/PR) (72) GUILHERME MAURICIO BILIBIO HASCHICH (74) CALISTO VENDRAME SOBRINHO Notificação de depósito (AR: JO800986925BR UF: PR Data: 20/11/2015 Hora:



00:00)

(21) BR 30 2015 005369-0

Código 31 - Notificação de Depósito

(22) 20/11/2015

(71) EDUARDO HUBSCHER (BR/PR)

(72) EDUARDO HUSCHER

(74) CALISTO VENDRAME SOBRINHO

Notificação de depósito (AR: JO800986934BR UF: PR Data: 20/11/2015 Hora: 00:00)

(21) BR 30 2015 005381-0

Código 31 - Notificação de Depósito

(22) 25/11/2015

(71) AUTOKITS ORIGINAL COM. DE AUTO PARTES E SERVIÇOS DE MONTAGENS LTDA.ME (BR/SP)

(72) VICTOR MATOS MACIEL SILVA

Notificação de depósito (Protocolo: 018150010747 UF: SP Data: 25/11/2015 Hora: 14:06)

(21) BR 30 2015 005392-5

Código 31 - Notificação de Depósito

(22) 26/11/2015

(71) SQUARE, INC. (US)

(72) ANTHONY PHAM NGUYEN

(74) ORLANDO DE SOUZA

Notificação de depósito (Protocolo: 20150017300 UF: RJ Data: 26/11/2015 Hora: 16:05)

(21) BR 30 2015 005393-3

Código 31 - Notificação de Depósito

(22) 26/11/2015

(71) SQUARE, INC. (US)

(72) ANTHONY PHAM NGUYEN

(74) ORLANDO DE SOUZA

Notificação de depósito (Protocolo: 20150017301 UF: RJ Data: 26/11/2015 Hora: 16:06)

(21) BR 30 2015 005400-0

Código 31 - Notificação de Depósito

(22) 27/11/2015

(71) DINIZ MBURE (BR/SP)

(72) DINIZ MBURE

(74) MONICA GONÇALVES CASTRO

Notificação de depósito (Protocolo: 18150010790 UF: SP Data: 27/11/2015 Hora: 11:07)

(21) BR 30 2015 005421-2

Código 31 - Notificação de Depósito

(22) 27/11/2015



(71) ADILSON SARTORI SALES (BR)

(72) ADILSON SARTORI SALES

Notificação de depósito (Protocolo: 015150001616 UF: PR Data: 27/11/2015

Hora: 16:15)

(21) BR 30 2015 005424-7

Código 31 - Notificação de Depósito

(22) 02/04/2013

(71) SCANIA CV AB (SE)

(72) SEBASTIAN THYRÉN, LISA LARSSON, NADIM BOUCHOUIKA, XAVIER CARRERAS-CASTRO, KRISTOFER HANSÉN

(74) LUIZ LEONARDOS & ADVOGADOS

Notificação de depósito (Protocolo: 020150017329 UF: RJ Data: 27/11/2015

Hora: 16:21)

(21) BR 30 2015 005426-3

Código 31 - Notificação de Depósito

(22) 27/11/2015

(71) COMAU S.P.A. (IT)

(72) STEFANO BORDEGNONI, FRANCESCO CINIELLO

(74) LUIZ LEONARDOS & ADVOGADOS

Notificação de depósito (Protocolo: 20150017330 UF: RJ Data: 27/11/2015 Hora: 16:22)

(21) BR 30 2015 005427-1

Código 31 - Notificação de Depósito

(22) 27/11/2015

(71) EMBRAER S.A. (BR/SP)

(72) ALESSANDRO VASSALLO, AMANDA OLIVEIRA DO CARMO, ANDRÉ GASPAROTTI, BRUNO KIMURA CASTANHA, CARLOS AUGUSTO

FERNANDES FILHO, CARLOS EDUARDO DE CARVALHO, CARLOS

MARCELO CAMPOS TEIXEIRA, CARLOS ROSLEY BERNARDES, DEMETRIO

ANDRADE DE CAMPOS, DOUGLAS GONÇALVES DE ALBUQUERQUE,

EMMANUEL BASILE GARAKIS, FERNANDA LOTH PUGLIESI, LUZ MARIA

ROMERO TARAZONA, MATEUS RODRIGUES MIRANDA, MAURI MENDES DE

OLIVEIRA, RICARDO ATHAYDE ABELHEIRA, SERGIO RAPHAEL FONSECA

AFFONSO, SILVIO HIDEO LEMOS MOCHIDUKY, WALTER AFFONSO JUNIOR

(74) VEIRANO ADVOGADOS

Notificação de depósito (Protocolo: 18150010827 UF: SP Data: 27/11/2015 Hora: 16:24)

(21) BR 30 2015 005428-0

Código 31 - Notificação de Depósito

(22) 27/11/2015

(71) CANON KABUSHIKI KAISHA (JP)

(72) SHINJIRO TOBA, MASANARI MORIOKA, TETSUSHI UNEME, YUICHI

FUKUI

(74) LUIZ LEONARDOS & ADVOGADOS



Notificação de depósito (Protocolo: 20150017331 UF: RJ Data: 27/11/2015 Hora: 16:24)

(21) BR 30 2015 005429-8

Código 31 - Notificação de Depósito
(22) 27/11/2015
(71) CANON KABUSHIKI KAISHA (JP)
(72) SHINJIRO TOBA, MASANARI MORIOKA, TETSUSHI UNEME, YUICHI FUKUI
(74) LUIZ LEONARDOS & ADVOGADOS

Notificação de depósito (Protocolo: 20150017333 UF: RJ Data: 27/11/2015 Hora: 16:27)

(21) BR 30 2015 005430-1

Código 31 - Notificação de Depósito
(22) 27/11/2015
(71) CANON KABUSHIKI KAISHA (JP)
(72) SHINJIRO TOBA, MASANARI MORIOKA, TETSUSHI UNEME, YUICHI FUKUI
(74) LUIZ LEONARDOS & ADVOGADOS

Notificação de depósito (Protocolo: 20150017334 UF: RJ Data: 27/11/2015 Hora: 16:28)

(21) BR 30 2015 005449-2

Código 31 - Notificação de Depósito
(22) 30/11/2015
(71) FCA FIAT CHRYSLER AUTOMÓVEIS LTDA (BR/MG)
(72) PETER JAKOB FASSBENDER

Notificação de depósito (Protocolo: 018150010851 UF: SP Data: 30/11/2015 Hora: 15:58)

(21) BR 30 2015 005450-6

Código 31 - Notificação de Depósito
(22) 30/11/2015
(71) FCA FIAT CHRYSLER AUTOMÓVEIS BRASIL LTDA (BR/MG)
(72) PETER JAKOB FASSBENDER

Notificação de depósito (Protocolo: 018150010852 UF: SP Data: 30/11/2015 Hora: 15:59)

(21) BR 30 2015 005451-4

Código 31 - Notificação de Depósito
(22) 30/11/2015
(71) FCA FIAT CHRYSLER AUTOMÓVEIS BRASIL LTDA (BR/MG)
(72) PETER JAKOB FASSBENDER

Notificação de depósito (Protocolo: 018150010853 UF: SP Data: 30/11/2015 Hora: 16:00)

(21) BR 30 2015 005452-2

Código 31 - Notificação de Depósito
(22) 30/11/2015



(71) FCA FIAT CHRYSLER AUTOMÓVEIS BRASIL LTDA (BR/MG)

(72) PETER JAKOB FASSBENDER

Notificação de depósito (Protocolo: 018150010855 UF: SP Data: 30/11/2015

Hora: 16:00)

(21) BR 30 2015 005453-0

Código 31 - Notificação de Depósito

(22) 30/11/2015

(71) FCA FIAT CHRYSLER AUTOMÓVEIS BRASIL LTDA (BR/MG)

(72) PETER JAKOB FASSBENDER

Notificação de depósito (Protocolo: 18150010856 UF: SP Data: 30/11/2015 Hora:

16:01)

(21) BR 30 2015 005454-9

Código 31 - Notificação de Depósito

(22) 30/11/2015

(71) FCA FIAT CHRYSLER AUTOMÓVEIS BRASIL LTDA (BR/MG)

(72) PETER JAKOB FASSBENDER

Notificação de depósito (Protocolo: 18150010858 UF: SP Data: 30/11/2015 Hora:

16:01)

(21) BR 30 2015 005455-7

Código 31 - Notificação de Depósito

(22) 30/11/2015

(71) FCA FIAT CHRYSLER AUTOMÓVEIS BRASIL LTDA (BR/MG)

(72) PETER JAKOB FASSBENDER

Notificação de depósito (Protocolo: 18150010859 UF: SP Data: 30/11/2015 Hora:

16:02)

(21) BR 30 2015 005456-5

Código 31 - Notificação de Depósito

(22) 30/11/2015

(71) FCA FIAT CHRYSLER AUTOMÓVEIS BRASIL LTDA (BR/MG)

(72) PETER JAKOB FASSBENDER

Notificação de depósito (Protocolo: 18150010860 UF: SP Data: 30/11/2015 Hora:

16:02)

(21) BR 30 2015 005457-3

Código 31 - Notificação de Depósito

(22) 30/11/2015

(71) FCA FIAT CHRYSLER AUTOMÓVEIS BRASIL LTDA (BR/MG)

(72) PETER JAKOB FASSBENDER

Notificação de depósito (Protocolo: 018150010861 UF: SP Data: 30/11/2015

Hora: 16:03)

(21) BR 30 2015 005458-1

Código 31 - Notificação de Depósito

(22) 30/11/2015

(71) FCA FIAT CHRYSLER AUTOMÓVEIS BRASIL LTDA (BR/MG)

(72) PETER JAKOB FASSBENDER



Notificação de depósito (Protocolo: 18150010862 UF: SP Data: 30/11/2015 Hora: 16:03)

(21) BR 30 2015 005459-0

Código 31 - Notificação de Depósito
(22) 30/11/2015
(71) FCA Fiat Chrysler Automóveis Brasil Ltda (BR/MG)
(72) PETER JAKOB FASSBENDER
Notificação de depósito (Protocolo: 018150010863 UF: SP Data: 30/11/2015 Hora: 16:04)

(21) BR 30 2015 005460-3

Código 31 - Notificação de Depósito
(22) 30/11/2015
(71) FCA FIAT CHRYSLER AUTOMÓVEIS BRASIL LTDA (BR/MG)
(72) PETER JAKOB FASSBENDER
Notificação de depósito (Protocolo: 18150010864 UF: SP Data: 30/11/2015 Hora: 16:04)

(21) BR 30 2015 005461-1

Código 31 - Notificação de Depósito
(22) 30/11/2015
(71) FCA FIAT CHRYSLER AUTOMÓVEIS BRASIL LTDA (BR/MG)
(72) PETER JAKOB FASSBENDER
Notificação de depósito (Protocolo: 18150010866 UF: SP Data: 30/11/2015 Hora: 16:05)

(21) BR 30 2015 005462-0

Código 31 - Notificação de Depósito
(22) 30/11/2015
(71) FCA FIAT CHRYSLER AUTOMÓVEIS BRASIL LTDA (BR/MG)
(72) PETER JAKOB FASSBENDER
Notificação de depósito (Protocolo: 18150010867 UF: SP Data: 30/11/2015 Hora: 16:05)

(21) BR 30 2015 005463-8

Código 31 - Notificação de Depósito
(22) 30/11/2015
(71) FCA FIAT CHRYSLER AUTOMÓVEIS BRASIL LTDA (BR/MG)
(72) PETER JAKOB FASSBENDER
Notificação de depósito (Protocolo: 18150010868 UF: SP Data: 30/11/2015 Hora: 16:06)

(21) BR 30 2015 005464-6

Código 31 - Notificação de Depósito
(22) 30/11/2015
(71) FCA FIAT CHRYSLER AUTOMÓVEIS BRASIL LTDA (BR/MG)
(72) PETER JAKOB FASSBENDER
Notificação de depósito (Protocolo: 18150010869 UF: SP Data: 30/11/2015 Hora: 16:07)



(21) BR 30 2015 005465-4	Código 31 - Notificação de Depósito (22) 30/11/2015 (71) FCA FIAT CHRYSLER AUTOMÓVEIS BRASIL LTDA (BR/MG) (72) PETER JAKOB FASSBENDER Notificação de depósito (Protocolo: 18150010870 UF: SP Data: 30/11/2015 Hora: 16:07)
(21) BR 30 2015 005466-2	Código 31 - Notificação de Depósito (22) 30/11/2015 (71) FCA FIAT CHRYSLER AUTOMÓVEIS BRASIL LTDA (BR/MG) (72) PETER JAKOB FASSBENDER Notificação de depósito (Protocolo: 18150010871 UF: SP Data: 30/11/2015 Hora: 16:08)
(21) BR 30 2015 005467-0	Código 31 - Notificação de Depósito (22) 30/11/2015 (71) FCA FIAT CHRYSLER AUTOMÓVEIS BRASIL LTDA (BR/MG) (72) PETER JAKOB FASSBENDER Notificação de depósito (Protocolo: 18150010872 UF: SP Data: 30/11/2015 Hora: 16:09)
(21) BR 30 2015 005468-9	Código 31 - Notificação de Depósito (22) 30/11/2015 (71) FCA FIAT CHRYSLER AUTOMÓVEIS BRASIL LTDA (BR/MG) (72) PETER JAKOB FASSBENDER Notificação de depósito (Protocolo: 18150010873 UF: SP Data: 30/11/2015 Hora: 16:10)
(21) BR 30 2015 005469-7	Código 31 - Notificação de Depósito (22) 30/11/2015 (71) FCA FIAT CHRYSLER AUTOMÓVEIS BRASIL LTDA (BR/MG) (72) PETER JAKOB FASSBENDER Notificação de depósito (Protocolo: 18150010874 UF: SP Data: 30/11/2015 Hora: 16:10)
(21) BR 30 2015 005470-0	Código 31 - Notificação de Depósito (22) 30/11/2015 (71) FCA FIAT CHRYSLER AUTOMÓVEIS BRASIL LTDA (BR/MG) (72) PETER JAKOB FASSBENDER Notificação de depósito (Protocolo: 18150010875 UF: SP Data: 30/11/2015 Hora: 16:11)
(21) BR 30 2015 005471-9	Código 31 - Notificação de Depósito



(22) 30/11/2015

(71) FCA FIAT CHRYSLER AUTOMÓVEIS BRASIL LTDA (BR/MG)

(72) PETER JAKOB FASSBENDER

Notificação de depósito (Protocolo: 18150010876 UF: SP Data: 30/11/2015 Hora:

16:12)

(21) BR 30 2015 005472-7

Código 31 - Notificação de Depósito

(22) 30/11/2015

(71) SCANIA CV AB (SE)

(72) LISA LARSSON

(74) LUIZ LEONARDOS & ADVOGADOS

Notificação de depósito (Protocolo: 20150017364 UF: RJ Data: 30/11/2015 Hora:

16:24)

(21) BR 30 2015 005483-2

Código 31 - Notificação de Depósito

(22) 13/11/2015

(71) WILLIAM RAMOS DO NASCIMENTO (BR/SP)

(72) WILLIAM RAMOS DO NASCIMENTO

(74) SOCIEDADE CIVIL BRAXIL LTDA

Notificação de depósito (AR: JH889697556BR01 UF: RJ Data: 13/11/2015 Hora:

00:00)

(21) BR 30 2015 005488-3

Código 31 - Notificação de Depósito

(22) 02/12/2015

(71) DE' LONGHI APPLIANCES SRL CON UNICO SOCIO (IT)

(72) GIUSEPPE DE' LONGHI, MAURO CERESER

(74) ANA CAROLINA CORRÊA GONÇALVES

Notificação de depósito (Protocolo: 20150017409 UF: RJ Data: 02/12/2015 Hora:

15:10)

(21) BR 30 2015 005506-5

Código 31 - Notificação de Depósito

(22) 03/12/2015

(71) NORDTECH MÁQUINAS E MOTORES LTDA (BR/PR)

(72) RENATO PAULO FIEDLER

(74) CARLOS EDUARDO LEME DE JESUS

Notificação de depósito (Protocolo: 015150001640 UF: PR Data: 03/12/2015

Hora: 16:07)

(21) BR 30 2015 005508-1

Código 31 - Notificação de Depósito

(22) 03/12/2015

(71) NORDTECH MÁQUINAS E MOTORES LTDA (BR/PR)

(72) RENATO PAULO FIEDLER

(74) CARLOS EDUARDO LEME DE JESUS

Notificação de depósito (Protocolo: 15150001642 UF: PR Data: 03/12/2015 Hora:



16:15)

(21) BR 30 2015 005537-5

Código 31 - Notificação de Depósito
(22) 25/11/2015
(71) NELCIMARA RAVANEDA FERNANDES (BR/PR)
(72) NELCIMARA RAVANEDA FERNANDES
Notificação de depósito (AR: JH203992067BR UF: RJ Data: 25/11/2015 Hora:
00:00)

(21) BR 30 2015 005553-7

Código 31 - Notificação de Depósito
(22) 08/12/2015
(71) RENAULT S.A.S. (FR)
(72) LOUIS MORASSE
(74) CUSTÓDIO DE ALMEIDA & CIA.
Notificação de depósito (Protocolo: 20150017533 UF: RJ Data: 08/12/2015 Hora:
15:25)

(21) BR 30 2015 005570-7

Código 31 - Notificação de Depósito
(22) 09/12/2015
(71) RENAULT S.A.S. (FR)
(72) MORASSE, LOUIS
(74) CUSTÓDIO DE ALMEIDA & CIA.
Notificação de depósito (Protocolo: 20150017580 UF: RJ Data: 09/12/2015 Hora:
15:11)

(21) BR 30 2015 005576-6

Código 31 - Notificação de Depósito
(22) 26/11/2015
(71) CLENILDO INÁCIO DA SILVA (BR/PB)
(72) CLENILDO INÁCIO DA SILVA
Notificação de depósito (Protocolo: 031150000086 UF: PB Data: 26/11/2015
Hora: 15:14)

(21) BR 30 2015 005601-0

Código 31 - Notificação de Depósito
(22) 10/12/2015
(71) DR. ING. H.C.F. PORSCHE AKTIENGESELLSCHAFT (DE)
(72) MARTIN POHANKA
(74) ORLANDO DE SOUZA
Notificação de depósito (Protocolo: 020150017620 UF: RJ Data: 10/12/2015
Hora: 16:09)

(21) BR 30 2015 005602-9

Código 31 - Notificação de Depósito
(22) 10/12/2015
(71) DR. ING. H.C.F. PORSCHE AKTIENGESELLSCHAFT (DE)
(72) PETER VARGA



(74) ORLANDO DE SOUZA

Notificação de depósito (Protocolo: 020150017621 UF: RJ Data: 10/12/2015
Hora: 16:10)

(21) BR 30 2015 005603-7

Código 31 - Notificação de Depósito

(22) 10/12/2015

(71) DR. ING. H.F.C. PORSCHE AKTIENGESELLSCHAFT (DE)

(72) PETER VARGA

(74) ORLANDO DE SOUZA

Notificação de depósito (Protocolo: 20150017622 UF: RJ Data: 10/12/2015 Hora:
16:10)

(21) BR 30 2015 005614-2

Código 31 - Notificação de Depósito

(22) 11/12/2015

(71) ROBERTO ANTONIO DE PAULA LIMA (BR/MG)

(72) ROBERTO ANTONIO DE PAULA LIMA

Notificação de depósito (Protocolo: 14150001831 UF: MG Data: 11/12/2015

Hora: 11:53)

(21) BR 30 2015 005688-6

Código 31 - Notificação de Depósito

(22) 15/12/2015

(71) RENAULT S.A.S. (FR)

(72) MORASSE, LOUIS

(74) CUSTÓDIO DE ALMEIDA & CIA

Notificação de depósito (Protocolo: 020150017757 UF: RJ Data: 15/12/2015

Hora: 15:14)

(21) BR 30 2015 005689-4

Código 31 - Notificação de Depósito

(22) 15/12/2015

(71) RENAULT S.A.S. (FR)

(72) MORASSE, LOUIS

(74) CUSTÓDIO DE ALMEIDA & CIA.

Notificação de depósito (Protocolo: 020150017758 UF: RJ Data: 15/12/2015

Hora: 15:15)

(21) BR 30 2015 005690-8

Código 31 - Notificação de Depósito

(22) 15/12/2015

(71) RENAULT S.A.S. (FR)

(72) MORASSE, LOUIS

(74) CUSTÓDIO DE ALMEIDA & CIA.

Notificação de depósito (Protocolo: 020150017759 UF: RJ Data: 15/12/2015

Hora: 15:15)

(21) BR 30 2015 005691-6

Código 31 - Notificação de Depósito



(22) 15/12/2015
(71) RENAULT S.A.S. (FR)
(72) MORASSE, LOUIS
(74) CUSTÓDIO DE ALMEIDA & CIA.
Notificação de depósito (Protocolo: 020150017760 UF: RJ Data: 15/12/2015
Hora: 15:16)

(21) BR 30 2015 005692-4 Código 31 - Notificação de Depósito
(22) 15/12/2015
(71) RENAULT S.A.S. (FR)
(72) MORASSE LOUIS
(74) CUSTÓDIO DE ALMEIDA & CIA.
Notificação de depósito (Protocolo: 20150017761 UF: RJ Data: 15/12/2015 Hora:
15:17)

(21) BR 30 2015 005693-2 Código 31 - Notificação de Depósito
(22) 15/12/2015
(71) RENAULT S.A.S. (FR)
(72) MORASSE, LOUIS
(74) CUSTÓDIO DE ALMEIDA & CIA.
Notificação de depósito (Protocolo: 20150017762 UF: RJ Data: 15/12/2015 Hora:
15:18)

(21) BR 30 2015 005694-0 Código 31 - Notificação de Depósito
(22) 15/12/2015
(71) RENAULT S.A.S. (FR)
(72) MORASSE, LOUIS
(74) CUSTÓDIO DE ALMEIDA & CIA.
Notificação de depósito (Protocolo: 20150017763 UF: RJ Data: 15/12/2015 Hora:
15:19)

(21) BR 30 2015 005695-9 Código 31 - Notificação de Depósito
(22) 15/12/2015
(71) RENAULT S.A.S. (FR)
(72) MORASSE, LOUIS
(74) CUSTÓDIO DE ALMEIDA & CIA.
Notificação de depósito (Protocolo: 20150017764 UF: RJ Data: 15/12/2015 Hora:
15:20)

(21) BR 30 2015 005696-7 Código 31 - Notificação de Depósito
(22) 15/12/2015
(71) RENAULT S.A.S. (FR)
(72) MORASSE, LOUIS
(74) CUSTODIO DE ALMEIDA & CIA.



Notificação de depósito (Protocolo: 20150017765 UF: RJ Data: 15/12/2015 Hora: 15:23)

(21) BR 30 2015 005698-3

Código 31 - Notificação de Depósito

(22) 15/12/2015

(71) RENAULT S.A.S. (FR)

(72) MORASSE, LOUIS

(74) CUSTÓDIO DE ALMEIDA & CIA.

Notificação de depósito (Protocolo: 20150017766 UF: RJ Data: 15/12/2015 Hora: 15:26)

(21) BR 30 2015 005699-1

Código 31 - Notificação de Depósito

(22) 15/12/2015

(71) RENAULT S.A.S. (FR)

(72) MORASSE, LOUIS

(74) CUSTÓDIO DE ALMEIDA & CIA.

Notificação de depósito (Protocolo: 020150017767 UF: RJ Data: 15/12/2015 Hora: 15:26)

(21) BR 30 2015 005700-9

Código 31 - Notificação de Depósito

(22) 15/12/2015

(71) RENAULT S.A.S. (FR)

(72) MORASSE, LOUIS

(74) CUSTÓDIO DE ALMEIDA & CIA

Notificação de depósito (Protocolo: 020150017769 UF: RJ Data: 15/12/2015 Hora: 15:27)

(21) BR 30 2015 005701-7

Código 31 - Notificação de Depósito

(22) 15/12/2015

(71) RENAULT S.A.S. (FR)

(72) MORASSE, LOUIS

(74) CUSTÓDIO DE ALMEIDA & CIA

Notificação de depósito (Protocolo: 020150017771 UF: RJ Data: 15/12/2015 Hora: 15:27)

(21) BR 30 2015 005702-5

Código 31 - Notificação de Depósito

(22) 15/12/2015

(71) RENAULT S.A.S. (FR)

(72) MORASSE, LOUIS

(74) CUSTÓDIO DE ALMEIDA & CIA.

Notificação de depósito (Protocolo: 020150017772 UF: RJ Data: 15/12/2015 Hora: 15:28)

(21) BR 30 2015 005703-3

Código 31 - Notificação de Depósito



(22) 15/12/2015

(71) RENAULT S.A.S. (FR)

(72) MORASSE, LOUIS

(74) CUSTÓDIO DE ALMEIDA & CIA.

Notificação de depósito (Protocolo: 20150017773 UF: RJ Data: 15/12/2015 Hora: 15:29)

(21) BR 30 2015 005704-1

Código 31 - Notificação de Depósito

(22) 15/12/2015

(71) RENAULT S.A.S. (FR)

(72) MORASSE, LOUIS

(74) CUSTÓDIO DE ALMEIDA & CIA

Notificação de depósito (Protocolo: 020150017774 UF: RJ Data: 15/12/2015 Hora: 15:29)

(21) BR 30 2015 005705-0

Código 31 - Notificação de Depósito

(22) 15/12/2015

(71) RENAULT S.A.S. (FR)

(72) MORASSE, LOUIS

(74) CUSTÓDIO DE ALMEIDA & CIA.

Notificação de depósito (Protocolo: 20150017775 UF: RJ Data: 15/12/2015 Hora: 15:30)

(21) BR 30 2015 005706-8

Código 31 - Notificação de Depósito

(22) 15/12/2015

(71) RENAULT S.A.S. (FR)

(72) MORASSE, LOUIS

(74) CUSTÓDIO DE ALMEIDA & CIA.

Notificação de depósito (Protocolo: 020150017776 UF: RJ Data: 15/12/2015 Hora: 15:31)

(21) BR 30 2015 005707-6

Código 31 - Notificação de Depósito

(22) 15/12/2015

(71) RENAULT S.A.S. (FR)

(72) MORASSE, LOUIS

(74) CUSTÓDIO DE ALMEIDA & CIA.

Notificação de depósito (Protocolo: 20150017777 UF: RJ Data: 15/12/2015 Hora: 15:31)

(21) BR 30 2015 005719-0

Código 31 - Notificação de Depósito

(22) 15/12/2015

(71) MOTOROLA MOBILITY LLC (US)

(72) THOMAS BOUCQUEY, DANIEL T. BERG, RICARDO FLORES MENESES

(74) FLÁVIA SALIM LOPES



Notificação de depósito (Protocolo: 20150017786 UF: RJ Data: 15/12/2015 Hora: 16:25)

(21) BR 30 2016 000172-3

Código 31 - Notificação de Depósito
(22) 20/01/2016
(71) SIESTA BOX SEVIÇOS DE HOSPEDAGEM LTDA - EPP (BR/PE)
(72) SYLVIA REJANE RODRIGUES DE FARIAS WOLFENSON
(74) ESCOBAR ADVOCACIA - PROPRIEDADE INTELECTUAL E DIREITO EMPRESARIAL
Notificação de depósito (Protocolo: 019160000004 UF: PE Data: 20/01/2016 Hora: 16:20)

(21) BR 30 2016 000443-9

Código 31 - Notificação de Depósito
(22) 09/02/2016
(71) GALLINA VISENTINI DESIGNERS LTDA (BR/RS)
(72) CRISTIANO BASSO GALLINA, EVERTON GELATTI VISENTINI
Notificação de depósito (Protocolo: 870160003625 UF: WB Data: 09/02/2016 Hora: 11:15)

(21) BR 30 2016 000444-7

Código 31 - Notificação de Depósito
(22) 09/02/2016
(71) GALLINA VISENTINI DESIGNERS LTDA (BR/RS)
(72) CRISTIANO BASSO GALLINA, EVERTON GELATTI VISENTINI
Notificação de depósito (Protocolo: 870160003626 UF: WB Data: 09/02/2016 Hora: 14:05)

(21) BR 30 2016 000675-0

Código 31 - Notificação de Depósito
(22) 05/02/2016
(71) PAUL CRAWLEY (US)
(72) PAUL CRAWLEY
(74) ARIBONI, FABBRI E SCHMIDT SOCIEDADE DE ADVOGADOS
Notificação de depósito (AR: DN561079524BR UF: RJ Data: 05/02/2016 Hora: 00:00)

(21) BR 30 2016 000733-0

Código 31 - Notificação de Depósito
(22) 23/02/2016
(71) INSTITUTO NACIONAL DE TECNOLOGIA - INT (BR/RJ)
(72) SAUL ELIAHÚ MIZRAHI, DAYSE CARLA GENERO SERRA, MAGDA FERNANDES DE CARVALHO, DENISE BARBOSA SILVA TAVARES, PEDRO BRAGA LEITÃO, JANETE ROCHA CÍCERO
Notificação de depósito (Protocolo: 020160001104 UF: RJ Data: 23/02/2016 Hora: 15:38)

(21) BR 30 2016 000742-0

Código 31 - Notificação de Depósito



(22) 05/02/2016

(71) HARMAN INTERNATIONAL INDUSTRIES, INCORPORATED (US)

(72) JASAN WALKER, ERIC SIA, EFFOSIKI KARAYIANNIS

(74) ISABELLA CARDOZO

Notificação de depósito (AR: JO163861980BR UF: RJ Data: 05/02/2016 Hora: 00:00)

(21) BR 30 2016 000765-9

Código 31 - Notificação de Depósito

(22) 25/02/2016

(71) DELTA FAUCET COMPANY (US)

(72) THAD JAMES EADS

(74) FLÁVIA SALIM LOPES

Notificação de depósito (Protocolo: 020160001195 UF: RJ Data: 25/02/2016 Hora: 16:13)

(21) BR 30 2016 000766-7

Código 31 - Notificação de Depósito

(22) 25/02/2016

(71) DELTA FAUCET COMPANY (US)

(72) THAD JAMES EADS

(74) FLÁVIA SALIM LOPES

Notificação de depósito (Protocolo: 020160001196 UF: RJ Data: 25/02/2016 Hora: 16:13)

(21) BR 30 2016 000767-5

Código 31 - Notificação de Depósito

(22) 25/02/2016

(71) DELTA FAUCET COMPANY (US)

(72) THAD JAMES EADS

(74) FLÁVIA SALIM LOPES

Notificação de depósito (Protocolo: 020160001197 UF: RJ Data: 25/02/2016 Hora: 16:13)

(21) BR 30 2016 000768-3

Código 31 - Notificação de Depósito

(22) 25/02/2016

(71) DELTA FAUCET COMPANY (US)

(72) THAD JAMES EADS

(74) FLÁVIA SALIM LOPES

Notificação de depósito (Protocolo: 020160001198 UF: RJ Data: 25/02/2016 Hora: 16:14)

(21) BR 30 2016 000783-7

Código 31 - Notificação de Depósito

(22) 26/02/2016

(71) LORAM MAINTENANCE OF WAY, INC. (US)

(72) VENKAT DYAVANAPALLI

(74) FLÁVIA SALIM LOPES



Notificação de depósito (Protocolo: 20160001281 UF: RJ Data: 26/02/2016 Hora: 16:25)

(21) BR 30 2016 000784-5

Código 31 - Notificação de Depósito

(22) 26/02/2016

(71) GOOGLE INC. (US)

(72) JOHN NOCHOLAS JITKOFF, ADAM GRABOWSKI, JONATHAN DAVID LEE, JONATHAN JARVIS, RICHARD NGO, RICK JONES

(74) FLÁVIA SALIM LOPES

Notificação de depósito (Protocolo: 20160001282 UF: RJ Data: 26/02/2016 Hora: 16:26)

(21) BR 30 2016 000785-3

Código 31 - Notificação de Depósito

(22) 26/02/2016

(71) GOOGLE INC. (US)

(72) JOHN NICHOLAS JITKOFF, ADAM GRABOWSKI, JONATHAN JARVIS, VIKTOR PERSSON, RICHARD NGO, RICK JONES, JONATHAN DAVID LEE

(74) FLÁVIA SALIM LOPES

Notificação de depósito (Protocolo: 020160001283 UF: RJ Data: 26/02/2016 Hora: 16:26)

(21) BR 30 2016 000786-1

Código 31 - Notificação de Depósito

(22) 26/02/2016

(71) GOOGLE INC. (US)

(72) JOHN NICHOLAS JITKOFF, ADAM GRABOWSKI, JONATHAN DAVID LEE, JONATHAN JARVIS, VIKTOR PERSSON, RICHARD NGO, RICK JONES

(74) FLÁVIA SALIM LOPES

Notificação de depósito (Protocolo: 020160001284 UF: RJ Data: 26/02/2016 Hora: 16:27)

(21) BR 30 2016 000790-0

Código 31 - Notificação de Depósito

(22) 26/02/2016

(71) CLIPTECH INDÚSTRIA E COMÉRCIO LTDA (BR/SP)

(72) HENRIQUE JOSÉ DE FARIA RAMALHO

(74) Aguinaldo Moreira Marcas e Patentes Ltda. - EPP

Notificação de depósito (Protocolo: 870160006782 UF: WB Data: 26/02/2016 Hora: 17:42)

(21) BR 30 2016 000793-4

Código 31 - Notificação de Depósito

(22) 29/02/2016

(71) GILSON DOS SANTOS (BR/SE)

(72) GILSON DOS SANTOS

Notificação de depósito (Protocolo: 036160000007 UF: SE Data: 29/02/2016 Hora: 10:08)



(21) BR 30 2016 001242-3	Código 31 - Notificação de Depósito (22) 28/03/2016 (71) REVOLUTIONARY MEDICAL DEVICES, INC. (US) (72) THOMAS M. REILLE, STEVEN H. CATALDO, PETER KRONES, DAVID M. KANE, MICHAEL J. PEDRO (74) FLÁVIA SALIM LOPES Notificação de depósito (Protocolo: 20160001863 UF: RJ Data: 28/03/2016 Hora: 16:12)
(21) BR 30 2016 002640-8	Código 31 - Notificação de Depósito (22) 20/06/2016 (71) A A R DE ARAÚJO JÓIAS - ME (BR/PA) (72) ANA AMÉLIA RAIOL DE ARAÚJO (74) MARIA BRASIL DE LOURDES SILVA Notificação de depósito (Protocolo: 870160029876 UF: WB Data: 20/06/2016 Hora: 17:11)
(21) BR 30 2016 002641-6	Código 31 - Notificação de Depósito (22) 20/06/2016 (71) A A R DE ARAÚJO JÓIAS - ME (BR/PA) (72) ANA AMÉLIA RAIOL DE ARAÚJO (74) MARIA BRASIL DE LOURDES SILVA Notificação de depósito (Protocolo: 870160029885 UF: WB Data: 20/06/2016 Hora: 17:19)
(21) BR 30 2016 002644-0	Código 31 - Notificação de Depósito (22) 20/06/2016 (71) A A R DE ARAÚJO JÓIAS - ME (BR/PA) (72) ANA AMÉLIA RAIOL DE ARAÚJO (74) MARIA BRASIL DE LOURDES SILVA Notificação de depósito (Protocolo: 870160029911 UF: WB Data: 20/06/2016 Hora: 17:41)
(21) BR 30 2016 002842-7	Código 31 - Notificação de Depósito (22) 04/07/2016 (71) SUPER GRILL LTDA (BR/SP) (72) ADILSON LUIZ FIORENTIN (74) MERCANTIL ASSESSORIA EM MARCAS E PATENTES S/C LTDA Notificação de depósito (Protocolo: 018160002588 UF: SP Data: 04/07/2016 Hora: 11:32)
(21) BR 30 2016 002868-0	Código 31 - Notificação de Depósito (22) 06/07/2016



(71) L. C. BORGES EVANGELISTA COSMÉTICOS EIRELI - ME (BR/DF)
(72) LEA CRISTINA BORGES EVANGELISTA
(74) PAULO CEZAR MOLINARI
Notificação de depósito (Protocolo: 018160002630 UF: SP Data: 06/07/2016
Hora: 11:06)

(21) BR 30 2016 002882-6

Código 31 - Notificação de Depósito
(22) 06/07/2016
(71) TOP PISCINAS INDÚSTRIA E COMÉRCIO LTDA - EPP (BR/RS)
(72) RAFAEL HAAG
(74) CLAUDIO JOSÉ MARTINS COSTA GONÇALVES
Notificação de depósito (Protocolo: 16160000309 UF: RS Data: 06/07/2016 Hora:
16:13)

(21) BR 30 2016 002888-5

Código 31 - Notificação de Depósito
(22) 07/07/2016
(71) JOHANNES GMELIN (BR/SP)
(72) JOHANNES GMELIN
(74) GLAUCO ZOLINE
Notificação de depósito (Protocolo: 018160002644 UF: SP Data: 07/07/2016
Hora: 13:00)

(21) BR 30 2016 002918-0

Código 31 - Notificação de Depósito
(22) 11/07/2016
(71) UNIVERSIDADE FEDERAL DE UBERLÂNDIA (BR/MG)
(72) ROGÉRIO DE ARAÚJO, SONIA APARECIDA GOULART DE OLIVEIRA,
TOBIAS ANDERSON GUIMARÃES
Notificação de depósito (Protocolo: 014160000530 UF: MG Data: 11/07/2016
Hora: 10:20)

(21) BR 30 2016 002926-1

Código 31 - Notificação de Depósito
(22) 01/07/2016
(71) MARIANA DI BITTENCOURT ROCHA (BR/BA)
(72) MARIANA DI BITTENCOURT ROCHA
(74) CARLA MARIA MADRIGALI
Notificação de depósito (Protocolo: 011160000093 UF: BA Data: 01/07/2016
Hora: 10:50)

(21) BR 30 2016 002957-1

Código 31 - Notificação de Depósito
(22) 07/07/2016
(71) GUILHERME MAURICIO BILIBIO HASCHICH (BR/PR)
(72) GUILHERME MAURICIO BILIBIO HASCHICH
(74) CALISTO VENDRAME SOBRINHO
Notificação de depósito (AR: JO608768736BR UF: PR Data: 07/07/2016 Hora:



00:00)

- (21) BR 30 2016 002960-1** Código 31 - Notificação de Depósito
(22) 13/07/2016
(71) CARLOS ROBERTO PEREIRA DA SILVA (BR/SP)
(72) CARLOS ROBERTO PEREIRA DA SILVA
Notificação de depósito (Protocolo: 18160002746 UF: SP Data: 13/07/2016 Hora: 11:44)
-
- (21) BR 30 2016 002980-6** Código 31 - Notificação de Depósito
(22) 14/07/2016
(71) SEEBOT SOLUÇÕES INTELIGENTES (BR/PR)
(72) EDUARDO AUGUSTO GOMES SCHOEDER, ALEKSANDRO MONTANHA
(74) VAGNER PEDROSO CAOVILA
Notificação de depósito (Protocolo: 018160002767 UF: SP Data: 14/07/2016 Hora: 11:54)
-
- (21) BR 30 2016 002981-4** Código 31 - Notificação de Depósito
(22) 14/07/2016
(71) SEEBOT SOLUÇÕES INTELIGENTES (BR/PR)
(72) EDUARDO AUGUSTO GOMES SCHOEDER, ALEKSANDRO MONTANHA
(74) VAGNER PEDROSO CAOVILA
Notificação de depósito (Protocolo: 018160002768 UF: SP Data: 14/07/2016 Hora: 11:55)
-
- (21) BR 30 2016 002995-4** Código 31 - Notificação de Depósito
(22) 14/07/2016
(71) MANOEL AKIO YASHUTAKE (BR/SP)
(72) MANOEL AKIO YASHUTAKE
Notificação de depósito (Protocolo: 018160002800 UF: SP Data: 14/07/2016 Hora: 16:01)
-
- (21) BR 30 2016 003020-0** Código 31 - Notificação de Depósito
(22) 18/07/2016
(71) ALCIDES RODRIGUES (BR/SP)
(72) ALCIDES RODRIGUES
(74) CELSO DE CARVALHO MELLO
Notificação de depósito (Protocolo: 018160002804 UF: SP Data: 18/07/2016 Hora: 15:01)
-
- (21) BR 30 2016 003021-9** Código 31 - Notificação de Depósito
(22) 18/07/2016
(71) EDSON ROBERTO LAURENTI JR (BR/SP)
(72) EDSON ROBERTO LAURENTI JR



(74) SERGIO SALVADOR FUMO

Notificação de depósito (Protocolo: 018160002806 UF: SP Data: 18/07/2016

Hora: 15:02)

(21) BR 30 2016 003022-7

Código 31 - Notificação de Depósito

(22) 18/07/2016

(71) EDSON ROBERTO LAURENTI JR (BR/SP)

(72) EDSON ROBERTO LAURENTI JR

(74) SERGIO SALVADOR FUMO

Notificação de depósito (Protocolo: 018160002808 UF: SP Data: 18/07/2016

Hora: 15:03)

(21) BR 30 2016 003023-5

Código 31 - Notificação de Depósito

(22) 18/07/2016

(71) EDSON ROBERTO LAURENTI JR (BR/SP)

(72) EDSON ROBERTO LAURENTI JR

(74) SERGIO SALVADOR FUMO

Notificação de depósito (Protocolo: 018160002811 UF: SP Data: 18/07/2016

Hora: 15:03)

(21) BR 30 2016 003103-7

Código 31 - Notificação de Depósito

(22) 22/07/2016

(71) BAYER HEALTHCARE LLC (US)

(72) MICHAEL CARPENTER, WILLIAM A. BACHMAN, THERESA DESANTIS,
ANNA ERIXON, MARK G. NEUHAFEN, GREGG HERMAN, SEAN HANG CHO,
CRAIG A. BRAUN, JEFFREY RODRIGUEZ

(74) FLÁVIA SALIM LOPES

Notificação de depósito (Protocolo: 020160004655 UF: RJ Data: 22/07/2016

Hora: 16:21)

(21) BR 30 2016 003121-5

Código 31 - Notificação de Depósito

(22) 25/07/2016

(71) PFIZER INC. (US)

(72) MATTHEW CLIFTON KELLER, WILLIAM H. VALLS, ZACHARIAH S.
SIMMERING

(74) Matos & Associados - Advogados

Notificação de depósito (Protocolo: 870160038956 UF: WB Data: 25/07/2016

Hora: 16:34)

(21) BR 30 2016 003124-0

Código 31 - Notificação de Depósito

(22) 25/07/2016

(71) PFIZER INC. (US)

(72) MATTHEW CLIFTON KELLER, WILLIAM H. VALLS, ZACHARIAH S.
SIMMERING



(74) Matos & Associados - Advogados
Notificação de depósito (Protocolo: 870160038975 UF: WB Data: 25/07/2016
Hora: 16:55)

(21) BR 30 2016 003147-9 Código 31 - Notificação de Depósito
(22) 26/07/2016
(71) BAYER HEALTHCARE LLC (US)
(72) MICHAEL CARPENTER, WILLIAM A. BACHMAN, THERESA DESANTIS,
ANNA ERIXON, GREGG HERMAN, MARK G. NEUHOLFEN, SEAN HANG CHO,
CRAIG A. BRAUN, JEFFREY RODRIGUEZ
(74) FLÁVIA SALIM LOPES
Notificação de depósito (Protocolo: 20160004711 UF: RJ Data: 26/07/2016 Hora:
16:17)

(21) BR 30 2016 003214-9 Código 31 - Notificação de Depósito
(22) 27/07/2016
(71) UNIVERSIDADE FEDERAL DE UBERLÂNDIA (BR/MG)
(72) SONIA APARECIDA GOULART DE OLIVEIRA, ROGÉRIO DE ARAÚJO,
TOBIAS ANDERSON GUIMARÃES
Notificação de depósito (AR: SN652074447 UF: MG Data: 27/07/2016 Hora:
00:00)

(21) BR 30 2016 003250-5 Código 31 - Notificação de Depósito
(22) 29/07/2016
(71) ELIANE VARGAS ROGISKI (BR/PR)
(72) ELIANE VARGAS ROGISKI
(74) RICARDO ALBERTO KANAYAMA
Notificação de depósito (Protocolo: 015160000461 UF: PR Data: 29/07/2016
Hora: 10:33)

(21) BR 30 2016 003251-3 Código 31 - Notificação de Depósito
(22) 29/07/2016
(71) ELIANE VARGAS ROGISKI (BR/PR)
(72) ELIANE VARGAS ROGISKI
(74) RICARDO ALBERTO KANAYAMA
Notificação de depósito (Protocolo: 015160000462 UF: PR Data: 29/07/2016
Hora: 10:36)

(21) BR 30 2016 003269-6 Código 31 - Notificação de Depósito
(22) 29/07/2016
(71) BAYER HEALTHCARE LLC (US)
(72) MICHAEL CARPENTER, WILLIAM A. BACHMAN, JOHN BISCHOFF,
THERESA C. DESANTIS, ANNA ERIXON, GREGG HERMAN, KIMBERLY
MCCORMACK, MARK G. NEUHOLFEN, SEAN HANG CHO, CRAIG A. BRAUN,



JEFFREY RODRIGUEZ

(74) FLÁVIA SALIM LOPES

Notificação de depósito (Protocolo: 20160004836 UF: RJ Data: 29/07/2016 Hora: 16:24)

(21) BR 30 2016 003270-0

Código 31 - Notificação de Depósito

(22) 29/07/2016

(71) BAYER HEALTHCARE LLC (US)

(72) JOHN BISCHOFF, WILLIAM A. BACHMAN, MICHAEL CARPENTER,
KIMBERLY MCCORMACK

(74) FLÁVIA SALIM LOPES

Notificação de depósito (Protocolo: 020160004837 UF: RJ Data: 29/07/2016
Hora: 16:25)

(21) BR 30 2016 003380-3

Código 31 - Notificação de Depósito

(22) 05/08/2016

(71) UNIVERSIDADE FEDERAL DE UBERLÂNDIA (BR/MG)

(72) SONIA APARECIDA GOULART DE OLIVEIRA, ROGÉRIO DE ARAÚJO,
TOBIAS ANDERSON GUIMARÃES

Notificação de depósito (AR: SN652023462 UF: MG Data: 05/08/2016 Hora:
00:00)

(21) BR 30 2016 003422-2

Código 31 - Notificação de Depósito

(22) 12/08/2016

(71) CAMILA CRISTIANE CARDOSO (BR/SP)

(72) CAMILA CRISTIANE CARDOSO

Notificação de depósito (Protocolo: 18160003170 UF: SP Data: 12/08/2016 Hora:
12:33)

(21) BR 30 2016 003423-0

Código 31 - Notificação de Depósito

(22) 12/08/2016

(71) CAMILA CRISTIANE CARDOSO (BR/SP)

(72) CAMILA CRISTIANE CARDOSO

Notificação de depósito (Protocolo: 018160003171 UF: SP Data: 12/08/2016
Hora: 12:35)

(21) BR 30 2016 003424-9

Código 31 - Notificação de Depósito

(22) 12/08/2016

(71) CAMILA CRISTIANE CARDOSO (BR/SP)

(72) CAMILA CRISTIANE CARDOSO

Notificação de depósito (Protocolo: 18160003172 UF: SP Data: 12/08/2016 Hora:
12:35)

(21) BR 30 2016 003425-7

Código 31 - Notificação de Depósito



(22) 12/08/2016

(71) CAMILA CRISTIANE CARDOSO (BR/SP)

(72) CAMILA CRISTIANE CARDOSO

Notificação de depósito (Protocolo: 18160003173 UF: SP Data: 12/08/2016 Hora: 12:36)

(21) BR 30 2016 003426-5

Código 31 - Notificação de Depósito

(22) 12/08/2016

(71) CAMILA CRISTIANE CARDOSO (BR/SP)

(72) CAMILA CRISTIANE CARDOSO

Notificação de depósito (Protocolo: 18160003174 UF: SP Data: 12/08/2016 Hora: 12:36)

(21) BR 30 2016 003427-3

Código 31 - Notificação de Depósito

(22) 12/08/2016

(71) CAMILA CRISTIANE CARDOSO (BR/SP)

(72) CAMILA CRISTIANE CARDOSO

Notificação de depósito (Protocolo: 018160003175 UF: SP Data: 12/08/2016 Hora: 12:37)

(21) BR 30 2016 003428-1

Código 31 - Notificação de Depósito

(22) 12/08/2016

(71) CAMILA CRISTIANE CARDOSO (BR/SP)

(72) CAMILA CRISTIANE CARDOSO

Notificação de depósito (Protocolo: 18160003176 UF: SP Data: 12/08/2016 Hora: 12:38)

(21) BR 30 2016 003429-0

Código 31 - Notificação de Depósito

(22) 12/08/2016

(71) CAMILA CRISTIANE CARDOSO (BR/SP)

(72) CAMILA CRISTIANE CARDOSO

Notificação de depósito (Protocolo: 18160003177 UF: SP Data: 12/08/2016 Hora: 12:38)

(21) BR 30 2016 003430-3

Código 31 - Notificação de Depósito

(22) 12/08/2016

(71) CAMILA CRISTIANE CARDOSO (BR/SP)

(72) CAMILA CRISTIANE CARDOSO

Notificação de depósito (Protocolo: 18160003178 UF: SP Data: 12/08/2016 Hora: 12:39)

(21) BR 30 2016 003431-1

Código 31 - Notificação de Depósito

(22) 12/08/2016

(71) CAMILA CRISTIANE CARDOSO (BR/SP)



(72) CAMILA CRISTIANE CARDOSO

Notificação de depósito (Protocolo: 18160003179 UF: SP Data: 12/08/2016 Hora: 12:39)

(21) BR 30 2016 003432-0

Código 31 - Notificação de Depósito

(22) 12/08/2016

(71) CAMILA CRISTIANE CARDOSO (BR/SP)

(72) CAMILA CRISTIANE CARDOSO

Notificação de depósito (Protocolo: 18160003180 UF: SP Data: 12/08/2016 Hora: 12:39)

(21) BR 30 2016 003433-8

Código 31 - Notificação de Depósito

(22) 12/08/2016

(71) CAMILA CRISTIANE CARDOSO (BR/SP)

(72) CAMILA CRISTIANE CARDOSO

Notificação de depósito (Protocolo: 018160003181 UF: SP Data: 12/08/2016 Hora: 12:40)

(21) BR 30 2016 003434-6

Código 31 - Notificação de Depósito

(22) 12/08/2016

(71) CAMILA CRISTIANE CARDOSO (BR/SP)

(72) CAMILA CRISTIANE CARDOSO

Notificação de depósito (Protocolo: 18160003182 UF: SP Data: 12/08/2016 Hora: 12:40)

(21) BR 30 2016 003435-4

Código 31 - Notificação de Depósito

(22) 12/08/2016

(71) CAMILA CRISTIANE CARDOSO (BR/SP)

(72) CAMILA CRISTIANE CARDOSO

Notificação de depósito (Protocolo: 018160003183 UF: SP Data: 12/08/2016 Hora: 12:41)

(21) BR 30 2016 003436-2

Código 31 - Notificação de Depósito

(22) 12/08/2016

(71) CAMILA CRISTIANE CARDOSO (BR/SP)

(72) CAMILA CRISTIANE CARDOSO

Notificação de depósito (Protocolo: 18160003184 UF: SP Data: 12/08/2016 Hora: 12:41)

(21) BR 30 2016 003437-0

Código 31 - Notificação de Depósito

(22) 12/08/2016

(71) CAMILA CRISTIANE CARDOSO (BR/SP)

(72) CAMILA CRISTIANE CARDOSO

Notificação de depósito (Protocolo: 18160003185 UF: SP Data: 12/08/2016 Hora: 12:41)



12:42)

(21) BR 30 2016 003438-9

Código 31 - Notificação de Depósito
(22) 12/08/2016
(71) CAMILA CRISTIANE CARDOSO (BR/SP)
(72) CAMILA CRISTIANE CARDOSO
Notificação de depósito (Protocolo: 18160003186 UF: SP Data: 12/08/2016 Hora:
12:43)

(21) BR 30 2016 003439-7

Código 31 - Notificação de Depósito
(22) 12/08/2016
(71) CAMILA CRISTIANE CARDOSO (BR/SP)
(72) CAMILA CRISTIANE CARDOSO
Notificação de depósito (Protocolo: 18160003187 UF: SP Data: 12/08/2016 Hora:
12:43)

(21) BR 30 2016 003440-0

Código 31 - Notificação de Depósito
(22) 12/08/2016
(71) CAMILA CRISTIANE CARDOSO (BR/SP)
(72) CAMILA CRISTIANE CARDOSO
Notificação de depósito (Protocolo: 18160003188 UF: SP Data: 12/08/2016 Hora:
12:44)

(21) BR 30 2016 003441-9

Código 31 - Notificação de Depósito
(22) 12/08/2016
(71) GUANGZHOU AUTOMOBILE GROUP CO., LTD. (CN)
(72) FAN ZHANG, ZHIQIANG GAO, KA DAN, CHUANQUAN SHEN, QUNFENG
ZHANG, XIAOJIAN TANG, FANG WANG
(74) DI BLASI, PARENTE & ADVOGADOS ASSOCIADOS
Notificação de depósito (Protocolo: 20160005156 UF: RJ Data: 12/08/2016 Hora:
15:49)

(21) BR 30 2016 003442-7

Código 31 - Notificação de Depósito
(22) 12/08/2016
(71) ENGINE, INC. (KR) , YONGJUN SUNG (KR)
(72) YONGJUN SUNG
(74) ARIBONI, FABBRI E SCHMIDT SOCIEDADE DE ADVOGADOS
Notificação de depósito (Protocolo: 18160003233 UF: SP Data: 12/08/2016 Hora:
16:03)

(21) BR 30 2016 003443-5

Código 31 - Notificação de Depósito
(22) 12/08/2016
(71) ENGINE, INC. (KR) , YONGJUN SUNG (KR)
(72) YONGJUN SUNG



(74) ARIBONI, FABBRI E SCHMIDT SOCIEDADE DE ADVOGADOS
Notificação de depósito (Protocolo: 18160003234 UF: SP Data: 12/08/2016 Hora:
16:03)

(21) BR 30 2016 003444-3 Código 31 - Notificação de Depósito
(22) 12/08/2016
(71) INGINE, INC. (KR) , YONGJUN SUNG (KR)
(72) YONGJUN SUNG
(74) ARIBONI, FABBRI E SCHMIDT SOCIEDADE DE ADVOGADOS
Notificação de depósito (Protocolo: 018160003235 UF: SP Data: 12/08/2016
Hora: 16:03)

(21) BR 30 2016 003445-1 Código 31 - Notificação de Depósito
(22) 12/08/2016
(71) INGINE, INC. (KR) , YONGJUN SUNG (KR)
(72) YONGJUN SUNG
(74) ARIBONI, FABBRI E SCHMIDT SOCIEDADE DE ADVOGADOS
Notificação de depósito (Protocolo: 018160003236 UF: SP Data: 12/08/2016
Hora: 16:04)

(21) BR 30 2016 003446-0 Código 31 - Notificação de Depósito
(22) 12/08/2016
(71) HUAWEI TECHNOLOGIES CO., LTD. (CN)
(72) LINGJUN WAN
(74) DANNEMANN, SIEMSEN, BIGLER & IPANEMA MOREIRA
Notificação de depósito (Protocolo: 20160005206 UF: RJ Data: 12/08/2016 Hora:
16:35)

(21) BR 30 2016 003448-6 Código 31 - Notificação de Depósito
(22) 12/08/2016
(71) SOREMARTEC S.A. (LU)
(72) ALBERICO CILLARIO
(74) ANA CRISTINA ALMEIDA MÜLLER WEGMANN
Notificação de depósito (Protocolo: 020160005222 UF: RJ Data: 12/08/2016
Hora: 16:44)

(21) BR 30 2016 003450-8 Código 31 - Notificação de Depósito
(22) 12/08/2016
(71) DURATEX S.A (BR/SP)
(72) FELIPE BRAGA CASTRO
(74) EDUARDO OTERO
Notificação de depósito (Protocolo: 020160005251 UF: RJ Data: 12/08/2016
Hora: 17:02)



(21) BR 30 2016 003451-6 Código 31 - Notificação de Depósito
(22) 12/08/2016
(71) DURATEX S.A (BR/SP)
(72) FELIPE DE BRAGA CASTRO
(74) EDUARDO OTERO
Notificação de depósito (Protocolo: 020160005253 UF: RJ Data: 12/08/2016
Hora: 17:03)

(21) BR 30 2016 003452-4 Código 31 - Notificação de Depósito
(22) 12/08/2016
(71) DURATEX S.A (BR/SP)
(72) FELIPE DE BRAGA CASTRO
(74) EDUARDO OTERO
Notificação de depósito (Protocolo: 020160005255 UF: RJ Data: 12/08/2016
Hora: 17:04)

(21) BR 30 2016 003453-2 Código 31 - Notificação de Depósito
(22) 12/08/2016
(71) DURATEX S.A (BR/SP)
(72) MURILO HENRIQUE DE FARIA
(74) EDUARDO OTERO
Notificação de depósito (Protocolo: 020160005257 UF: RJ Data: 12/08/2016
Hora: 17:04)

(21) BR 30 2016 003454-0 Código 31 - Notificação de Depósito
(22) 12/08/2016
(71) DURATEX S.A (BR/SP)
(72) FELIPE DE BRAGA CASTRO
(74) EDUARDO OTERO
Notificação de depósito (Protocolo: 020160005259 UF: RJ Data: 12/08/2016
Hora: 17:04)

(21) BR 30 2016 003455-9 Código 31 - Notificação de Depósito
(22) 12/08/2016
(71) DURATEX S.A (BR/SP)
(72) FELIPE DE BRAGA CASTRO
(74) EDUARDO OTERO
Notificação de depósito (Protocolo: 020160005260 UF: RJ Data: 12/08/2016
Hora: 17:04)

(21) BR 30 2016 003456-7 Código 31 - Notificação de Depósito
(22) 12/08/2016
(71) DURATEX S.A (BR/SP)
(72) FELIPE DE BRAGA CASTRO



(74) EDUARDO OTERO

Notificação de depósito (Protocolo: 020160005261 UF: RJ Data: 12/08/2016

Hora: 17:05)

(21) BR 30 2016 003457-5

Código 31 - Notificação de Depósito

(22) 12/08/2016

(71) DURATEX S.A (BR/SP)

(72) ROGERIO SOLER PARRA

(74) EDUARDO OTERO

Notificação de depósito (Protocolo: 020160005262 UF: RJ Data: 12/08/2016

Hora: 17:05)

(21) BR 30 2016 003458-3

Código 31 - Notificação de Depósito

(22) 12/08/2016

(71) DURATEX S.A (BR/SP)

(72) PAULO APARECIDO DE MORAIS

(74) EDUARDO OTERO

Notificação de depósito (Protocolo: 020160005263 UF: RJ Data: 12/08/2016

Hora: 17:05)

(21) BR 30 2016 003459-1

Código 31 - Notificação de Depósito

(22) 12/08/2016

(71) DURATEX S.A (BR/SP)

(72) PAULO APARECIDO DE MORAIS

(74) EDUARDO OTERO

Notificação de depósito (Protocolo: 020160005264 UF: RJ Data: 12/08/2016

Hora: 17:05)

(21) BR 30 2016 003460-5

Código 31 - Notificação de Depósito

(22) 12/08/2016

(71) DURATEX S.A (BR/SP)

(72) PAULO APARECIDO DE MORAIS

(74) EDUARDO OTERO

Notificação de depósito (Protocolo: 020160005265 UF: RJ Data: 12/08/2016

Hora: 17:06)

(21) BR 30 2016 003461-3

Código 31 - Notificação de Depósito

(22) 12/08/2016

(71) DURATEX S.A (BR/SP)

(72) FELIPE DE BRAGA CASTRO

(74) EDUARDO OTERO

Notificação de depósito (Protocolo: 020160005268 UF: RJ Data: 12/08/2016

Hora: 17:06)



(21) BR 30 2016 003462-1	Código 31 - Notificação de Depósito (22) 12/08/2016 (71) DURATEX S.A (BR/SP) (72) FELIPE DE BRAGA CASTRO (74) EDUARDO OTERO Notificação de depósito (Protocolo: 020160005269 UF: RJ Data: 12/08/2016 Hora: 17:06)
(21) BR 30 2016 003463-0	Código 31 - Notificação de Depósito (22) 12/08/2016 (71) DURATEX S.A (BR/SP) (72) WASHINGTON OLIVEIRA DE MATOS (74) EDUARDO OTERO Notificação de depósito (Protocolo: 020160005531 UF: RJ Data: 12/08/2016 Hora: 17:06)
(21) BR 30 2016 003464-8	Código 31 - Notificação de Depósito (22) 12/08/2016 (71) THE GOODYEAR TIRE & RUBBER COMPANY (US) (72) MAX HAROLD DIXON, AHMAD SHAFIQ BANI HANI, ASHLEY AMANDA JONES, JEFFREY LEON SEVART (74) EDUARDO OTERO Notificação de depósito (Protocolo: 20160005271 UF: RJ Data: 12/08/2016 Hora: 17:07)
(21) BR 30 2016 003544-0	Código 31 - Notificação de Depósito (22) 16/08/2016 (71) EDSON PATISSI (BR/SC) (72) SAMUEL PATISSI (74) Rogério de Souza Notificação de depósito (Protocolo: 870160044290 UF: WB Data: 16/08/2016 Hora: 16:38)
(21) BR 30 2016 003559-8	Código 31 - Notificação de Depósito (22) 17/08/2016 (71) B. MARINI MINERADORA - ME (BR/SP) (72) BRUNO MARINI (74) CELSO DE CARVALHO MELLO Notificação de depósito (Protocolo: 18160003294 UF: SP Data: 17/08/2016 Hora: 10:51)
(21) BR 30 2016 003571-7	Código 31 - Notificação de Depósito (22) 05/08/2016 (71) MAURÍCIO TEIXEIRA ROCHA (BR/SP)



(72) Sigilo de Autor, conforme solicitado e com base no artigo 6º, § 4º da LPI
Notificação de depósito (AR: DN614092184BR UF: RJ Data: 05/08/2016 Hora:
00:00)

(21) BR 30 2016 003644-6

Código 31 - Notificação de Depósito
(22) 22/08/2016
(71) INDÚSTRIA DE MÓVEIS THB LTDA. (BR/RS)
(72) ODETE FORMENTÃO
(74) EVERTON VICTÓRIO PIRES
Notificação de depósito (Protocolo: 016169000009 UF: RS Data: 22/08/2016
Hora: 15:33)

(21) BR 30 2016 003679-9

Código 31 - Notificação de Depósito
(22) 24/08/2016
(71) FLUVIAL NÁUTICA IND. E COMÉRCIO LTDA (BR/MG)
(72) ANSELMO SANTOS FERREIRA
Notificação de depósito (Protocolo: 014160000634 UF: MG Data: 24/08/2016
Hora: 12:28)

(21) BR 30 2016 003680-2

Código 31 - Notificação de Depósito
(22) 24/08/2016
(71) FLUVIAL NÁUTICA IND. E COMÉRCIO LTDA (BR/MG)
(72) ANSELMO SANTOS FERREIRA
Notificação de depósito (Protocolo: 014160000635 UF: MG Data: 24/08/2016
Hora: 12:30)

(21) BR 30 2016 003683-7

Código 31 - Notificação de Depósito
(22) 24/08/2016
(71) EDSON ROBERTO LAURENTI JR (BR/SP)
(72) EDSON ROBERTO LAURENTI JR
(74) SERGIO SALVADOR FUMO
Notificação de depósito (Protocolo: 018160003364 UF: SP Data: 24/08/2016
Hora: 15:09)

(21) BR 30 2016 003684-5

Código 31 - Notificação de Depósito
(22) 24/08/2016
(71) EDSON ROBERTO LAURENTI JR (BR/SP)
(72) EDSON ROBERTO LAURENTI JR
(74) SERGIO SALVADOR FUMO
Notificação de depósito (Protocolo: 018160003365 UF: SP Data: 24/08/2016
Hora: 15:12)

(21) BR 30 2016 003685-3

Código 31 - Notificação de Depósito
(22) 24/08/2016



(71) EDSON ROBERTO LAURENTI JR (BR/SP)
(72) EDSON ROBERTO LAURENTI JR
(74) SÉRGIO SALVADOR FUMO
Notificação de depósito (Protocolo: 018160003366 UF: SP Data: 24/08/2016
Hora: 15:13)

(21) BR 30 2016 003686-1

Código 31 - Notificação de Depósito
(22) 24/08/2016
(71) EDSON ROBERTO LAURENTI JR (BR/SP)
(72) EDSON ROBERTO LAURENTI JR
(74) SERGIO SALVADOR FUMO
Notificação de depósito (Protocolo: 018160003367 UF: SP Data: 24/08/2016
Hora: 15:13)

(21) BR 30 2016 003687-0

Código 31 - Notificação de Depósito
(22) 24/08/2016
(71) EDSON ROBERTO LAURENTI JR (BR/SP)
(72) EDSON ROBERTO LAURENTI JR
(74) SERGIO SALVADOR FUMO
Notificação de depósito (Protocolo: 018160003368 UF: SP Data: 24/08/2016
Hora: 15:14)

(21) BR 30 2016 003761-2

Código 31 - Notificação de Depósito
(22) 29/08/2016
(71) JOSÉ JOAQUIM MIGUEL (BR/SP)
(72) JOSÉ JOAQUIM MIGUEL
(74) CELSO DE CARVALHO MELLO
Notificação de depósito (Protocolo: 018160003408 UF: SP Data: 29/08/2016
Hora: 12:16)

(21) BR 30 2016 003792-2

Código 31 - Notificação de Depósito
(22) 30/08/2016
(71) BAYER CONSUMER CARE AG (CH)
(72) BRUNO CHAZEL
(74) FLÁVIA SALIM LOPES
Notificação de depósito (Protocolo: 020160005641 UF: RJ Data: 30/08/2016
Hora: 16:29)

(21) BR 30 2016 003793-0

Código 31 - Notificação de Depósito
(22) 30/08/2016
(71) HILL'S PET NUTRITION, INC. (US)
(72) BRENT POPE, DOUGLAS BRIAN NADEAU
(74) FLÁVIA SALIM LOPES
Notificação de depósito (Protocolo: 020160005649 UF: RJ Data: 30/08/2016)



Hora: 16:34)

(21) BR 30 2016 003891-0 Código 31 - Notificação de Depósito
(22) 05/09/2016
(71) HUANG FENG XIONG (BR/SP)
(72) HUANG FENG XIONG
Notificação de depósito (Protocolo: 18160003495 UF: SP Data: 05/09/2016 Hora: 13:23)

(21) BR 30 2016 003892-9 Código 31 - Notificação de Depósito
(22) 05/09/2016
(71) HUANG FENG XIONG (BR/SP)
(72) HUANG FENG XIONG
Notificação de depósito (Protocolo: 18160003497 UF: SP Data: 05/09/2016 Hora: 13:30)

(21) BR 30 2016 003893-7 Código 31 - Notificação de Depósito
(22) 05/09/2016
(71) HUANG FENG XIONG (BR/SP)
(72) HUANG FENG XIONG
Notificação de depósito (Protocolo: 018160003498 UF: SP Data: 05/09/2016 Hora: 13:30)

(21) BR 30 2016 003903-8 Código 31 - Notificação de Depósito
(22) 05/09/2016
(71) HUANG FENG XIONG (BR/SP)
(72) HUANG FENG XIONG
Notificação de depósito (Protocolo: 18160003505 UF: SP Data: 05/09/2016 Hora: 14:07)

(21) BR 30 2016 003994-1 Código 31 - Notificação de Depósito
(22) 09/09/2016
(71) DIVERTI ENTRETENIMENTO E EVENTOS LTDA. (BR/SP)
(72) GUILHERME AUGUSTO SAMPAIO MARCONI, CAIRÊ AOAS, PERICLES DOUGLAS DE OLIVEIRA
(74) Silva & Guimaraes Marcas e Patentes Ltda
Notificação de depósito (Protocolo: 18160003553 UF: SP Data: 09/09/2016 Hora: 15:00)

(21) BR 30 2016 003995-0 Código 31 - Notificação de Depósito
(22) 09/09/2016
(71) FRANCISCA GUEDES DINIZ PASCOAL (BR/SP)
(72) FRANCISCA GUEDES DINIZ PASCOAL
(74) GIOVANNI CASTAGNA NETO



Notificação de depósito (Protocolo: 018160003561 UF: SP Data: 09/09/2016
Hora: 15:22)

(21) BR 30 2016 003996-8

Código 31 - Notificação de Depósito
(22) 09/09/2016
(71) FRANCISCA GUEDES DINIZ PASCOAL (BR/SP)
(72) FRANCISCA GUEDES DINIZ PASCOAL
(74) GIOVANNI CASTAGNA NETO
Notificação de depósito (Protocolo: 018160003562 UF: SP Data: 09/09/2016
Hora: 15:22)

(21) BR 30 2016 004002-8

Código 31 - Notificação de Depósito
(22) 09/09/2016
(71) ARGEU RONALDO JUNQUEIRA (BR/MG)
(72) ARGEU RONALDO JUNQUEIRA
Notificação de depósito (Protocolo: 20160005826 UF: RJ Data: 09/09/2016 Hora:
16:51)

(21) BR 30 2016 004025-7

Código 31 - Notificação de Depósito
(22) 12/09/2016
(71) LG CHEM, LTD. (KR)
(72) HYEON KYU KIM, JAE JUNG SEOL, JAE KI LEE, KI YOUN KIM, YEO JOO
CHOI, BUM HYUN LEE
(74) FLÁVIA SALIM LOPES
Notificação de depósito (Protocolo: 20160005837 UF: RJ Data: 12/09/2016 Hora:
16:19)

(21) BR 30 2016 004039-7

Código 31 - Notificação de Depósito
(22) 13/09/2016
(71) EDSON ROBERTO LAURENTI JR (BR/SP)
(72) EDSON ROBERTO LAURENTI JR
(74) SERGIO SALVADOR FUMO
Notificação de depósito (Protocolo: 018160003586 UF: SP Data: 13/09/2016
Hora: 14:27)

(21) BR 30 2016 004040-0

Código 31 - Notificação de Depósito
(22) 13/09/2016
(71) EDSON ROBERTO LAURENTI JR (BR/SP)
(72) EDSON ROBERTO LAURENTI JR
(74) SERGIO SALVADOR FUMO
Notificação de depósito (Protocolo: 018160003587 UF: SP Data: 13/09/2016
Hora: 14:28)

(21) BR 30 2016 004041-9

Código 31 - Notificação de Depósito



	(22) 13/09/2016 (71) EDSON ROBERTO LAURENTI JR (BR/SP) (72) EDSON ROBERTO LAURENTI JR (74) SERGIO SALVADOR FUMO Notificação de depósito (Protocolo: 018160003588 UF: SP Data: 13/09/2016 Hora: 14:29)
(21) BR 30 2016 004042-7	Código 31 - Notificação de Depósito (22) 13/09/2016 (71) EDSON ROBERTO LAURENTI JR (BR/SP) (72) EDSON ROBERTO LAURENTI JR (74) SERGIO SALVADOR FUMO Notificação de depósito (Protocolo: 018160003589 UF: SP Data: 13/09/2016 Hora: 14:30)
(21) BR 30 2016 004050-8	Código 31 - Notificação de Depósito (22) 13/09/2016 (71) LG CHEM, LTD. (KR) (72) HYEON KYU KIM, KI YOUN KIM, JAE JUNG SEOL, BUM HYUN LEE, JAE KI LEE, YEO JOO CHOI (74) FLÁVIA SALIM LOPES Notificação de depósito (Protocolo: 020160005855 UF: RJ Data: 13/09/2016 Hora: 16:11)
(21) BR 30 2016 004051-6	Código 31 - Notificação de Depósito (22) 13/09/2016 (71) LG CHEM, LTD. (KR) (72) HYEON KYU KIM, KI YOUN KIM, JAE JUNG SEOL, BUM HYUN LEE, JAE KI LEE, YEO JOO CHOI (74) FLÁVIA SALIM LOPES Notificação de depósito (Protocolo: 020160005856 UF: RJ Data: 13/09/2016 Hora: 16:11)
(21) BR 30 2016 004052-4	Código 31 - Notificação de Depósito (22) 13/09/2016 (71) LG CHEM, LTD. (KR) (72) HYEON KYU KIM, KI YOUN KIM, JAE JUNG SEOL, BUM HYUN LEE, JAE KI LEE, YEO JOO CHOI (74) FLÁVIA SALIM LOPES Notificação de depósito (Protocolo: 020160005857 UF: RJ Data: 13/09/2016 Hora: 16:12)
(21) BR 30 2016 004053-2	Código 31 - Notificação de Depósito (22) 13/09/2016



(71) LG CHEM, LTD. (KR)
(72) HYEON KYU KIM, KI YOUN KIM, JAE JUNG SEOL, BUM HYUN LEE, JAE KI LEE, YEO JOO CHOI
(74) FLÁVIA SALIM LOPES
Notificação de depósito (Protocolo: 20160005858 UF: RJ Data: 13/09/2016 Hora: 16:12)

(21) BR 30 2016 004112-1 Código 31 - Notificação de Depósito
(22) 16/09/2016
(71) JOAQUIM DE FIGUEIREDO CORREIA JUNIOR (BR/CE) , CAMILA BEZERRA ROCHA (BR/CE)
(72) JOAQUIM DE FIGUEIREDO CORREIA JUNIOR, CAMILA BEZERRA ROCHA
(74) PRINCESA MARCAS E PATENTES LTDA
Notificação de depósito (Protocolo: 18160003623 UF: SP Data: 16/09/2016 Hora: 15:31)

(21) BR 30 2016 004115-6 Código 31 - Notificação de Depósito
(22) 16/09/2016
(71) SMC CORPORATION (JP)
(72) MASAYUKI KUDO, SHINICHIRO NEMOTO, YUU MIZUTANI, EIKO MIYASATO, MASAHIKO KAWAKAMI, KEN TAMURA
(74) FLÁVIA SALIM LOPES
Notificação de depósito (Protocolo: 20160005912 UF: RJ Data: 16/09/2016 Hora: 16:21)

(21) BR 30 2016 004116-4 Código 31 - Notificação de Depósito
(22) 16/09/2016
(71) SMC CORPORATION (JP)
(72) MASAYUKI KUDO, SHINICHIRO NEMOTO, YUU MIZUTANI, EIKO MIYASATO, MASAHIKO KAWAKAMI, KEN TAMURA
(74) FLÁVIA SALIM LOPES
Notificação de depósito (Protocolo: 20160005913 UF: RJ Data: 16/09/2016 Hora: 16:21)

(21) BR 30 2016 004168-7 Código 31 - Notificação de Depósito
(22) 19/09/2016
(71) LUIZ FERNANDO COELHO PINTO (BR/SP)
(72) LUIZ FERNANDO COELHO PINTO
Notificação de depósito (Protocolo: 018160003638 UF: SP Data: 19/09/2016 Hora: 16:08)

(21) BR 30 2016 004185-7 Código 31 - Notificação de Depósito
(22) 21/09/2016



(71) GENERAL MILLS, INC. (US)
(72) SUZANNE HARDY, SCOTT F. GILLESPIE, MARK GRIFFIN
(74) DANNEMANN, SIEMSEN, BIGLER & IPANEMA MOREIRA
Notificação de depósito (Protocolo: 020160006127 UF: RJ Data: 21/09/2016
Hora: 15:56)

(21) BR 30 2016 004191-1

Código 31 - Notificação de Depósito
(22) 21/09/2016
(71) THE GOODYEAR TIRE & RUBBER COMPANY (US)
(72) MAX HAROLD DIXON, THERESA MARIE NOPPER
(74) EDUARDO OTERO
Notificação de depósito (Protocolo: 020160006147 UF: RJ Data: 21/09/2016
Hora: 16:32)

(21) BR 30 2016 004192-0

Código 31 - Notificação de Depósito
(22) 21/09/2016
(71) THE GOODYEAR TIRE & RUBBER COMPANY (US)
(72) MAX HAROLD DIXON, THERESA MARIE NOPPER, KATHERINE ANN FOLK
(74) EDUARDO OTERO
Notificação de depósito (Protocolo: 020160006149 UF: RJ Data: 21/09/2016
Hora: 16:33)

(21) BR 30 2016 004193-8

Código 31 - Notificação de Depósito
(22) 21/09/2016
(71) THE GOODYEAR TIRE & RUBBER COMPANY (US)
(72) BINGSHAN HAN, FREDERIC NGO, ARMAND RENÉ GABRIEL LECONTE, SEBASTIEN WILLY FONTAINE, FRANCK TUCELLA, GREGORY JARDOT, MANFRED JOSEF JUNG, ALEXANDER OSSISOV, WILLIAM URBANO VILLAMIZAR
(74) EDUARDO OTERO
Notificação de depósito (Protocolo: 020160006150 UF: RJ Data: 21/09/2016
Hora: 16:34)

(21) BR 30 2016 004194-6

Código 31 - Notificação de Depósito
(22) 21/09/2016
(71) THE GOODYEAR TIRE & RUBBER COMPANY (US)
(72) JONATHAN JAMES SHONDEL, THERESA MARIE NOPPER
(74) EDUARDO OTERO
Notificação de depósito (Protocolo: 020160006151 UF: RJ Data: 21/09/2016
Hora: 16:35)

(21) BR 30 2016 004195-4

Código 31 - Notificação de Depósito
(22) 21/09/2016



(71) THE GOODYEAR TIRE & RUBBER COMPANY (US)

(72) BINGSHAN HAN, SEBASTIEN WILLY FONTAINE, FREDERIC NGO, ARMAND RENÉ GABRIEL LECONTE, FRANCK TUCCELLA, GREGORY JARDOT, MANFRED JOSEF JUNG, ALEXANDER OSSIPOV, WILLIAM URBANO VILLAMIZAR

(74) EDUARDO OTERO

Notificação de depósito (Protocolo: 20160006153 UF: RJ Data: 21/09/2016 Hora: 16:36)

(21) BR 30 2016 004196-2

Código 31 - Notificação de Depósito

(22) 21/09/2016

(71) THE GOODYEAR TIRE & RUBBER COMPANY (US)

(72) MAX HAROLD DIXON, THERESA MARIE NOPPER

(74) EDUARDO OTERO

Notificação de depósito (Protocolo: 20160006154 UF: RJ Data: 21/09/2016 Hora: 16:36)

(21) BR 30 2016 004244-6

Código 31 - Notificação de Depósito

(22) 23/09/2016

(71) FERNANDO FRANK CABRAL (BR/SP)

(72) FERNANDO FRANK CABRAL

Notificação de depósito (Protocolo: 018160003676 UF: SP Data: 23/09/2016 Hora: 14:23)

(21) BR 30 2016 004266-7

Código 31 - Notificação de Depósito

(22) 23/09/2016

(71) ITT MANUFACTURING ENTERPRISES LLC (US)

(72) JOHN F. WILKIE, DANIEL D. TUTTLE

(74) FLÁVIA SALIM LOPES

Notificação de depósito (Protocolo: 20160006236 UF: RJ Data: 23/09/2016 Hora: 16:28)

(21) BR 30 2016 004321-3

Código 31 - Notificação de Depósito

(22) 27/09/2016

(71) ROMULO MIRANDA GUIMARÃES (BR/MG)

(72) ROMULO MIRANDA GUIMARÃES

Notificação de depósito (Protocolo: 014160000696 UF: MG Data: 27/09/2016 Hora: 12:41)

(21) BR 30 2016 004322-1

Código 31 - Notificação de Depósito

(22) 27/09/2016

(71) ROMULO MIRANDA GUIMARÃES (BR/MG)

(72) ROMULO MIRANDA GUIMARÃES

Notificação de depósito (Protocolo: 014160000697 UF: MG Data: 27/09/2016)



Hora: 12:42)

(21) BR 30 2016 004418-0

Código 31 - Notificação de Depósito

(22) 30/09/2016

(71) INDÚSTRIA DE MÓVEIS THB LTDA. (BR/RS)

(72) ODETE FORMENTÃO

(74) EVERTON VICTÓRIO PIRES

Notificação de depósito (Protocolo: 016160000431 UF: RS Data: 30/09/2016

Hora: 10:06)

(21) BR 30 2016 004419-8

Código 31 - Notificação de Depósito

(22) 30/09/2016

(71) INDÚSTRIA DE MÓVEIS THB LTDA. (BR/RS)

(72) ODETE FORMENTÃO

(74) EVERTON VICTÓRIO PIRES

Notificação de depósito (Protocolo: 016160000432 UF: RS Data: 30/09/2016

Hora: 10:09)

(21) BR 32 2015 004457-0

Código 31 - Notificação de Depósito

(22) 12/04/2012

(71) ROMA JENSEN COMÉRCIO E INDÚSTRIA LTDA (BR/SP)

(72) GUSTAVO JENSEN

(74) TINOCO SOARES SOCIEDADE ADVOGADOS

Notificação de depósito (Protocolo: 18150009636 UF: SP Data: 28/09/2015 Hora:

15:22)



Código 34 - Exigência - Art. 106 § 3º da LPI

Suspensão do andamento do pedido de registro de desenho industrial que, para instrução regular, aguardará o atendimento ou contestação das exigências formuladas. A não manifestação do depositante no prazo de 60 (sessenta) dias desta data acarretará o arquivamento definitivo do pedido.

(21) BR 30 2013 003000-8

Código 34 - Exigência - Art. 106 § 3º da LPI

(22) 26/06/2013

(71) MANUEL IGLESIAS RODRIGUEZ (AR)

(74) TINOCO SOARES & FILHO LTDA

1. Cancelar a atual apretação de imagens; 2. As atuais vistas estão incoerentes. Reapresentar as imagens corrigindo as atuais figuras 1.6 e 1.9. Na vista superior está faltando um círculo; na perspectiva há 3 círculos concêntricos. Na figura 1.9 faltam as linhas da reentrância inferior representando a ligação da base com a parte superior. (ver figura1.1)

(21) BR 30 2013 003098-9

Código 34 - Exigência - Art. 106 § 3º da LPI

(22) 01/07/2013

(71) CREATIVE NAIL DESIGN, INC. (US)

(74) DANNEMANN, SEIMSEN, BIGLER & IPANEMA MOREIRA

1. As figuras não deverão conter textos, marcas ou logotipos, de modo que tais elementos deverão ser suprimidos da representação. 2. Os atuais objetos não constituem variações configurativas à medida que somente a cor do esmalte se altera de um objeto para o outro. Assim, manter somente as atuais Fig. 1.1 a 1.11 no pedido de registro.

(21) BR 30 2013 003623-5

Código 34 - Exigência - Art. 106 § 3º da LPI

(22) 25/07/2013

(71) FRANCISCO JAVIER SEPTIEN PRIETO (MX) , JOSE RAMON SEPTIEN DUSSAN (MX) , SEBASTIAN SEPTIEN DUSSAN (MX)

(74) JOSE CARLOS FERREIRA

1.Reapresentar as figuras utilizando apenas traços regulares e contínuos, conforme disposto no inciso II da IN 44/2015, pois as figuras devem ter excelente qualidade gráfica, nitidez e contraste, com o intuito de revelar com precisão os contornos, relevos e rebaixos do objeto reivindicado, conforme inciso I do mesmo artigo: na atual apresentação algumas linhas estão incompletas e imprecisas, se confundindo com hachuras. 2.As figuras devem ser numeradas conforme o disposto no inciso VI do artigo 20 da IN 44/2015: figura 1.1, figura 1.2, etc.

(21) BR 30 2013 005700-3

Código 34 - Exigência - Art. 106 § 3º da LPI

(22) 07/11/2013

(71) GIOPLAST INDÚSTRIA E COMÉRCIO LTDA (BR/SP)

(74) VILAGE MARCAS E PATENTES LTDA



1. Cancelar a atual apresentação de figuras e rerepresentá-las correspondentes entre si: a vista superior não corresponde ao mostrado na perspectiva. Além disso, o bocal não está representado com clareza na perspectiva, com traços incompletos e representação esquemática: melhorar a representação. 2. As figuras devem ser numeradas conforme o disposto no inciso VI do artigo 20 da IN 44/2015: figura 1.1, figura 1.2, etc.

(21) BR 30 2013 006318-6

Código 34 - Exigência - Art. 106 § 3º da LPI

(22) 06/12/2013

(71) DEVPAT AB (SE)

(74) MAGNUS ASPEBY

1. Cancelar a atual apresentação das figuras e rerepresentá-las sem a representação da marca. Utilizar traços regulares e contínuos.

(21) BR 30 2014 001387-4

Código 34 - Exigência - Art. 106 § 3º da LPI

(22) 31/03/2014

(71) DORIVAL COELHO MILHOMEM (BR/CE)

1. Corrigir título do pedido para "Configuração aplicada em parte de veículo"; 2. Cancelar a atual apresentação da imagem; 3. Apresentar somente o objeto solicitado no pedido. Assim, somente a parte frontal com desenho do "animal" deve ser apresentado no pedido, com alta qualidade de definição, na vista em perspectiva e ortogonais frontal, posterior, superior, inferior e laterais. Todo o restante do veículo deve ser retirado do pedido; 3. Numerar figuras de acordo com o novo padrão normativo. Ex.: fig. 1.1, fig. 1.2, etc; 4. Numerar páginas de acordo com novo padrão normativo. Ex. 1/4, 2/4, etc.

(21) BR 30 2014 002779-4

Código 34 - Exigência - Art. 106 § 3º da LPI

(22) 13/06/2014

(71) BYBECKER IND. COM. ,IMPORT. E EXPORT. DE MÁQUINAS E EQUIPAMENT. LTDA - ME (BR/RS)

1. Cancelar a atual apresentação de imagens; 2. Reapresentar no atual pedido somente as atuais imagens das figuras 1 a 8, com alta qualidade de resolução. As demais formas são idênticas, só variando nas cores. A cor não é protegida pelo Desenho Industrial; 3. Apresentar novas imagens do objeto da atual figura 17, com alta qualidade de definição, na vista em perspectiva e ortogonais frontal, posterior, superior, inferior e laterais, em fundo completamente neutro; 4. Numerar figuras de acordo com o novo padrão normativo. Ex.: fig. 1.1, fig. 1.2, primeiro objeto; fig. 2.1, fig. 2.2, etc, segundo objeto, e assim por diante.

(21) BR 30 2014 003487-1

Código 34 - Exigência - Art. 106 § 3º da LPI

(22) 28/07/2014

(71) JAIR TEIXEIRA (BR/PR) , IZABELA DA SILVA TEIXEIRA (BR/PR)

(74) ROGÉRIO BUIAR

1. Cancelar a atual apresentação do pedido e rerepresentá-lo adequado à



Instrução Normativa 44/2015 (IN). 2. Alterar título para “padrão ornamental aplicado em disco informativo” em atenção aos incisos II e IV do artigo 14 da IN: trata-se de objeto bidimensional. 3. Os objetos não guardam entre si as mesmas características distintivas preponderantes, de modo que o pedido deve ser dividido, em atenção ao art. 104 da LPI. Manter no pedido original o objeto da figura 1; apresentar em um 1º pedido dividido o objeto da figura 2 e em um 2º pedido dividido o objeto da figura 3. Observar artigos 25 e 26 da IN. 4. As figuras não devem conter marca (foi representada a marca registrada da CBF) e símbolo (bandeiras), de acordo com o inciso IV do art. 21 da IN. Corrigir as figuras. 5. As figuras devem ter excelente qualidade gráfica, nitidez e contraste com o intuito de revelar com precisão os contornos, relevos e rebaixos do objeto reivindicado, permitindo a compreensão de seus detalhes: as atuais figuras estão muito escuras e imprecisas. 6. O objeto do pedido faz referência explícita e direta à imagem de personalidades conhecidas. Deve-se apresentar documento comprovando a autorização do uso de imagem das pessoas representadas no objeto. 7. Numerar as figuras conforme o disposto no inciso VI do artigo 20 da IN: figura 1.1.

(21) BR 30 2014 003829-0

Código 34 - Exigência - Art. 106 § 3º da LPI

(22) 08/08/2014

(71) FISCHER S/A - AGROINDÚSTRIA

(74) ANTONIO MAURICIO PEDRAS ARNAUD

1. Cancelar a atual apresentação de figuras e rerepresentá-las correspondentes entre si: a perspectiva está espelhada com relação às demais vistas, vide protuberância lateral.

(21) BR 30 2014 004232-7

Código 34 - Exigência - Art. 106 § 3º da LPI

(22) 28/08/2014

(71) COMPAGNIE GÉNÉRALE DES ETABLISSEMENTS MICHELIN (FR) ,
MICHELIN RECHERCHE ET TECHNIQUE S.A. (CH)

(74) LUIZ LEONARDOS & CIA - PROPRIEDADE INTELECTUAL

1. Alterar título para “configuração aplicada em pneumático” a fim de se adequar ao objeto do pedido.

(21) BR 30 2014 004927-5

Código 34 - Exigência - Art. 106 § 3º da LPI

(22) 30/09/2014

(71) CHRYSLER GROUP LLC (US)

(74) RANA GOSAIN

1. Alterar título para: “Configuração aplicada em painel de veículo”. 2. O objeto deverá ser representado em todas as vistas ortogonais (anterior, posterior, superior, inferior e ambas as laterais) e ao menos uma perspectiva. Acrescentar as vistas faltantes. 3. Atualizar a numeração das figuras para o padrão a seguir: Fig. 1.1, Fig. 1.2, Fig. 1.3, e assim por diante.



(21) BR 30 2014 005040-0	<p>Código 34 - Exigência - Art. 106 § 3º da LPI (22) 06/10/2014 (71) IVECO S.P.A (IT) (74) DI BLASI, PARENTE & ASS. PROP. IND. LTDA 1. Cancelar a atual apresentação de imagens; 2. A vista inferior e superior estão incompatíveis. Há um quadrado na cor cinza (presente na perspectiva) que não foi representado na figura 1.6. Harmonizá-las. Acrescentar um perspectiva utilizando a vista da figura 1.3 em conjunto com a figura 1.4.</p>
(21) BR 30 2014 005058-3	<p>Código 34 - Exigência - Art. 106 § 3º da LPI (22) 06/10/2014 (71) COMPAGNIE GÉNÉRALE DES ETABLISSEMENTS MICHELIN (FR) , MICHELIN RECHERCHE ET TECHNIQUE S.A. (CH) (74) LUIZ LEONARDOS & CIA - PROPRIEDADE INTELECTUAL 1. A perspectiva do objeto deverá ser reincorporada ao conjunto de figuras. Atualizar a numeração das imagens.</p>
(21) BR 30 2014 005091-5	<p>Código 34 - Exigência - Art. 106 § 3º da LPI (22) 09/10/2014 (71) PRENSO MÁQUINAS LTDA (BR/RS) (74) MARIO DE ALMEIDA MARCAS E PATENTES LTDA 1. Alterar título para “configuração aplicada em prensa de terminal hidráulico” em atenção ao disposto nos incisos II e III do artigo 14 da IN 44/2015.</p>
(21) BR 30 2014 005092-3	<p>Código 34 - Exigência - Art. 106 § 3º da LPI (22) 09/10/2014 (71) MATERIAIS ELÉTRICOS STRAHL LTDA (BR/SP) (74) CONTINENTAL MARCAS E PATENTES S/S LTDA A perspectiva apresentada está incoerentes com a vista lateral. Na perspectiva faltam os elementos circulares, sulcos e projeções retangulares. Harmonizar desenhos.</p>
(21) BR 30 2014 005106-7	<p>Código 34 - Exigência - Art. 106 § 3º da LPI (22) 09/10/2014 (71) NEWSUL S/A EMBALAGENS E COMPONENTES (BR/RS) (74) NORBERTO PARDELHAS DE BARCELLOS 1. O objeto deverá ser ilustrado em todas as vistas ortogonais (anterior, posterior, superior, inferior e ambas as laterais) e ao menos uma perspectiva. Acrescentar as vistas faltantes. 2. Atualizar a numeração das imagens conforme padrão a seguir: Fig. 1.1, Fig. 1.2, Fig. 1.3 e assim por diante. 3. As figuras contêm excesso de linhas de construção. Sugerimos corrigi-las de modo que fiquem mais limpas, contudo, sem descaracterizar as formas do objeto ou alterá-las.</p>
(21) BR 30 2014 005110-5	<p>Código 34 - Exigência - Art. 106 § 3º da LPI</p>



(22) 09/10/2014

(71) MAGPUL INDUSTRIES CORPORATION (US)

(74) MMV AGENTES DA PROPRIEDADE INDUSTRIAL

1. Preencher as linhas tracejadas, de modo que o objeto seja representado exclusivamente por meio de traços regulares e contínuos. 2. A Fig. 5 revela inconsistências de representação em relação à Fig. 2 (vide pino localizado na porção superior esquerda do corpo do objeto). As figuras deverão representar o objeto de maneira consistente e uniforme em todas as vistas. 3. Atualizar a numeração das imagens para o padrão a seguir: Fig. 1.1, Fig. 1.2, Fig. 1.3, e assim por diante.

(21) BR 30 2014 005166-0

Código 34 - Exigência - Art. 106 § 3º da LPI

(22) 14/10/2014

(71) CLUBE DR ANTONIO AUGUSTO REIS NEVES (BR/SP)

(74) VILAGE MARCAS E PATENTES LTDA

1. Cancelar a atual apresentação de imagens; 2. Apresentar novo conjunto de imagens, com alta qualidade de definição, nas quais as vistas estejam coerentes entre si. A vista inferior inferior está incorreta quando comparada com a vista superior. A parte do chocalho deveria estar espelhado e passando por trás do corpo da cobra. Nas vistas laterais, uma delas o chocalho deveria passar pela frente da cobra. Revisar todos os desenhos; 3. Numerar figuras de acordo com o novo padrão normativo. Ex.: fig. 1.1, fig. 1.2, etc;

(21) BR 30 2014 005174-1

Código 34 - Exigência - Art. 106 § 3º da LPI

(22) 14/10/2014

(71) CHERY AUTOMOBILE CO., LTD. (CN)

(74) RANA GOSAIN

1. Cancelar a atual apresentação de imagens; 2. Reapresentar o conjunto de imagens corrigindo a atuais imagens das figuras 1.4 e 1.5. Os pneus estão desconectados do carro.

(21) BR 30 2014 005188-1

Código 34 - Exigência - Art. 106 § 3º da LPI

(22) 15/10/2014

(71) MARCOS APARECIDO PUERTAS (BR/PR)

(74) LONDON MARCAS E PATENTES SS LTDA

1. Cancelar a atual apresentação de imagens; 2. Apresentar novas imagens do objeto, com alta qualidade de definição, na vista em perspectiva e ortogonais frontal, posterior, superior, inferior e laterais, sem a aplicação de marca em relevo; 3. Numerar figuras de acordo com o novo padrão normativo. Ex.: fig. 1.1, fig. 1.2, etc. A numeração deve vir logo abaixo da imagem;

(21) BR 30 2014 005221-7

Código 34 - Exigência - Art. 106 § 3º da LPI

(22) 16/10/2014

(71) BH FOX INFORMÁTICA LTDA (BR/MG)



(74) MAURÍCIO RAMOS DAMASCENO

1. Cancelar a atual apresentação de imagens; 2. Apresentar novas imagens do objeto, com alta qualidade de definição, na vista em perspectiva e ortogonais frontal, posterior, superior, inferior e laterais. Somente uma das laterais do objeto foi revelada. Apresentar a lateral oposta à figura 1.4. A vista superior e a vista inferior estão um pouco perspectivadas. Apresentá-las ortogonais.

(21) BR 30 2014 005433-3

Código 34 - Exigência - Art. 106 § 3º da LPI

(22) 30/10/2014

(71) JAGUAR INDÚSTRIA E COMÉRCIO DE PLÁSTICOS LTDA (BR/SP)

(74) ICAMP MARCAS E PATENTES LTDA

1. Cancelar a atual apresentação de imagens; 2. Apresentar novo conjunto de imagens com alta qualidade de definição. As atuais imagens estão serrilhadas, não permitindo a perfeita compreensão das formas do objeto.

(21) BR 30 2015 000261-1

Código 34 - Exigência - Art. 106 § 3º da LPI

(22) 19/01/2015

(71) COLORMATRIX EUROPE LIMITED (GB)

(74) EDUARDO OTERO

1. O pedido deverá ser dividido. 1.1. Manter no presente pedido as figuras 1.1 a 1.7, 2.1 a 2.7, 3.1 a 3.7, 4.1 a 4.7, 5.1 a 5.7, 6.1 a 6.7, 7.1 a 7.7 e 8.1 a 8.7. 1.2. O primeiro pedido dividido deverá conter as figuras 9.1 a 9.7 e 10.1 a 10.6. 1.3. O segundo pedido dividido deverá conter as figuras 11.1 a 11.6 e 12.1 a 12.5. 2. Os elementos internos representados em linhas tracejadas observados em parte das variações configurativas deverão ser suprimidos das imagens por constituírem o objeto embalado, ou seja, são meramente ilustrativos. Somente o objeto do pedido - a caixa de exposição - deve permanecer nas figuras. 2.1. As linhas tracejadas que se referirem à caixa de exposição propriamente dita deverão ser preenchidas. 3. Nem todas as variações apresentam todas as vistas ortogonais (anterior, posterior, superior, inferior e ambas as laterais). Acrescentar as vistas faltantes. 4. As vistas posteriores dos objetos estão incorretas, à medida que não representam a linha da aba existente na porção superior da tampa da caixa. Revisar também as vistas superiores, pois a aba não parece ter sido representada tal como está nas demais imagens. 5. As figuras não deverão conter linhas de interrupção. O objeto deve ser representado na íntegra.

(21) BR 30 2015 000262-0

Código 34 - Exigência - Art. 106 § 3º da LPI

(22) 19/01/2015

(71) COLORMATRIX EUROPE LIMITED (GB)

(74) EDUARDO OTERO

1. O pedido deverá ser dividido. 1.1. Manter no presente pedido as figuras 1.1 a 1.7, 2.1 a 2.7, 3.1 a 3.7 e 4.1 a 4.7. 1.2. O primeiro pedido dividido deverá conter as figuras 5.1 a 5.6. A Fig. 5.7 deverá ser suprimida, pois não constitui a vista lateral do objeto. 2. Os elementos internos deverão ser suprimidos das imagens



por constituírem o objeto embalado, ou seja, são meramente ilustrativos. Somente o objeto do pedido - a caixa de exposição - deve permanecer nas figuras. 3. Preencher as linhas tracejadas, de modo que os objetos sejam representados somente por meio de traços regulares e contínuos. 4. Acrescentar a vista lateral oposta do objeto das Fig. 5.1 a 5.6. 5. As vistas posteriores dos objetos estão incorretas, à medida que não representam a linha da aba existente na porção superior da tampa da caixa. Revisar também as vistas superiores, pois a aba não parece ter sido representada tal como está nas demais imagens. 6. As figuras não deverão conter linhas de interrupção. O objeto deve ser representado na íntegra.

(21) BR 30 2015 000263-8

Código 34 - Exigência - Art. 106 § 3º da LPI

(22) 19/01/2015

(71) LG ELECTRONICS INC. (KR)

(74) LICKS ADVOGADOS

1. Cancelar a atual apresentação do pedido. Reapresentar as atuais Fig. 1.1 a 1.7 (as quais revelam a máquina em sua configuração aberta) e as Fig. 1.10 e 1.11 (que a revelam na configuração fechada). As demais vistas ortogonais (posterior, superior, inferior e ambas as laterais) da configuração fechada deverão ser acrescentadas ao pedido. As demais imagens devem ser suprimidas por representarem funcionalidades do objeto.

(21) BR 30 2015 003243-0

Código 34 - Exigência - Art. 106 § 3º da LPI

(22) 13/07/2015

(71) BÜHLER AG (CH)

(74) BHERING ADVOGADOS

1. Apresentar novo campo de aplicação que permita a identificação e correta classificação do objeto, preferencialmente em conformidade com a Classificação de Locarno, conforme o disposto no artigo 19 da IN 44/2015.

(21) BR 30 2015 003491-2

Código 34 - Exigência - Art. 106 § 3º da LPI

(22) 28/07/2015

(71) 3M INNOVATIVE PROPERTIES COMPANY (US)

(74) ANA PAULA SANTOS CELIDONIO

Os objetos não guardam entre si as mesmas características distintivas preponderantes: o formato dos objetos associado aos padrões ornamentais diferentes (não são a simples repetição do padrão) os torna distintos, de maneira que o pedido deverá ser dividido. Observar artigos 25 e 26 da IN 44/2015.

1. Manter no pedido original o objeto das figuras 1.1 a 1.7. 2. Apresentar em pedido dividido o objeto das figuras 2.1 a 2.7.



Código 36 - Indeferimento - Art. 106 § 4º da LPI

Indeferido o pedido por não atender ao disposto no Art. 100 da LPI, conforme parecer técnico. A cópia do parecer técnico poderá ser solicitada. Desta data corre o prazo de 60 (sessenta) dias para eventual recurso do depositante.

(21) BR 30 2012 004052-3

Código 36 - Indeferimento - Art. 106 § 4º da LPI

(22) 06/08/2012

(44) 07/02/2017

(52) 02-04

(54) CONFIGURAÇÃO APLICADA EM BOTA

(71) INDÚSTRIA E COMÉRCIO D LUCA BOLT LTDA (BR/MG)

(72) Sr Julio Sergio Costa

(74) Cidwan Uberlandia Ltda

objeto se enquadra na instrução normativa 044/2015 . objeto indeferido devido ao cumprimento insatisfatório de exigência técnica, nos termos do Art. 23 da Instrução Normativa 044/2015. As imagens continuam com baixa qualidade de definição, com muitos reflexos e algumas desfocadas. Um elemento, parecido com uma costura, foi acrescentado às figuras 1.2 e 1.6 para tentar encobrir o texto gravado na bota.

(21) BR 30 2012 005808-2

Código 36 - Indeferimento - Art. 106 § 4º da LPI

(22) 09/11/2012

(30) 11/05/2012 EM 001326078-0001

(44) 07/02/2017

(52) 07-02

(54) CONFIGURAÇÃO APLICADA A JARRA PARA CAFÉ

(71) SEB (FR)

(72) ALEXANDRE DESVIGNES

(74) ARARIPE & ASSOCIADOS

objeto se enquadra na instrução normativa 044/2015 . objeto indeferido devido ao cumprimento insatisfatório de exigência técnica, nos termos do Art. 23 da Instrução Normativa 044/2015. As figuras apresentadas no cumprimento de exigência não correspondem às que foram depositadas. Houve alteração nas formas do objeto. O elemento central localizado no topo da jarra (para encaixe na cafeteira) está representado de modo distinto. Nas imagens iniciais, ele tinha a mesma altura que a tampa, de modo que não era visualizado nas vistas laterais, anterior e posterior. Agora, ele tem altura tal que se projeta para além da mesma, conforme se observa nas Fig. 1.1 a 1.4. Além disso, a Fig. 6 do depósito revela que a tampa apresentava um chanfro arredondado na porção superior, o qual era tangenciado pelos recuos de formato semioblongo. Já na representação atual (confrontar com a Fig. 1.7), não só o dito chanfro foi suprimido, mas também os recuos tiveram a proporção alterada, mostrando-se menores do que eram.



Ademais, cabe notar que o bico da jarra parece menor na vista anterior do que é na perspectiva. O cumprimento não se deu a contento.

(21) BR 30 2013 000281-0

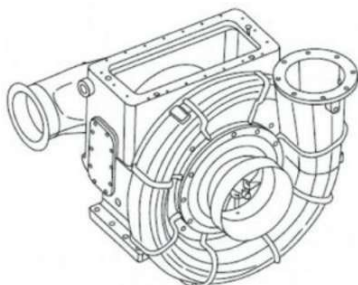

Código 36 - Indeferimento - Art. 106 § 4º da LPI

(22) 24/01/2013

(30) 24/07/2012 US 29/427,970

(44) 07/02/2017

(54) CONFIGURAÇÃO APLICADA EM TURBOCOMPRESSOR

(71) GENERAL ELECTRIC COMPANY (US)

(72) DANIEL EDWARD LORINGER, LUKAS WILLIAM JOHNSON, MILAN SHAH, NEIL XAVIER BLYTHE

(74) ARTUR FRANCISCO SCHAAL

objeto se enquadra no artigo 100 da lei 9.279/1996 . não é registrável como desenho industrial forma essencialmente determinada por questões técnicas ou funcionais.

(21) BR 30 2013 002927-1



Código 36 - Indeferimento - Art. 106 § 4º da LPI

(22) 20/06/2013

(44) 07/02/2017

(52) 02-04

(54) CONFIGURAÇÃO APLICADA EM SOLADO PARA CALÇADO

(71) TIAGO BATISTA DE CASTRO (BR/SP)

(72) TIAGO BATISTA DE CASTRO

(74) BEERRE ASSESSORIA EMPRESARIAL LTDA

objeto se enquadra na instrução normativa 044/2015 . objeto indeferido devido ao cumprimento insatisfatório de exigência técnica, nos termos do Art. 23 da Instrução Normativa 044/2015. A atual vista frontal está com baixa qualidade e a vista posterior está incorreta. Como a parte frontal do solado é mais larga que a parte traseira, essa diferença deveria estar reproduzida na vista posterior.

(21) BR 30 2013 003003-2

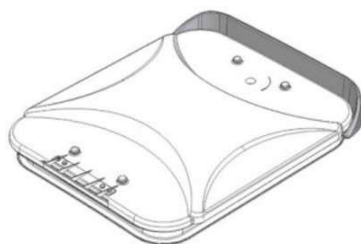

Código 36 - Indeferimento - Art. 106 § 4º da LPI

(22) 26/06/2013

(44) 07/02/2017

(52) 23-04

(54) CONFIGURAÇÃO APLICADA EM TOMADA DE AR DE TETO

(71) SOLIVAN PADILHA PESCADOR (BR/RS)

(72) SOLIVAN PADILHA PESCADOR

(74) FRANKLIN BATISTA GOMES

objeto se enquadra na instrução normativa 044/2015 . objeto indeferido devido ao cumprimento insatisfatório de exigência técnica, nos termos do Art. 23 da Instrução Normativa 044/2015. Título adequado de ofício nos termos do Art. 22



da Instrução Normativa 044/2015. A figura 1.5 continua com traços serrilhados quando deveriam ser contínuos, como demonstrado na variante figura 2.2.

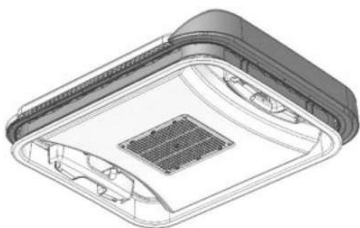

(21) BR 30 2013 003265-5

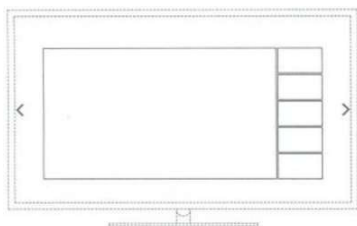

Código 36 - Indeferimento - Art. 106 § 4º da LPI

(22) 04/07/2013

(30) 04/01/2013 KR 30-2013-0000699

(44) 07/02/2017

(52) 14-04

(54) PADRÃO ORNAMENTAL APLICADO EM TELA EXIBIÇÃO OU PARTE DELA, COM INTERFACE GRÁFICA DO USUÁRIO

(71) SAMSUNG ELECTRONICS CO.,LTD (KR)

(72) HWANG WOO-SEOK, BAE HEE-JEONG, KWON YONGHWAN, CHOI MYUNGKWAN, YOOJIN CHOI, SEO JANGWON

(74) TINOCO SOARES & FILHO LTDA

objeto se enquadra na instrução normativa 044/2015 . objeto indeferido devido ao cumprimento insatisfatório de exigência técnica, nos termos do Art. 23 da Instrução Normativa 044/2015. A nova apresentação do padrão ornamental incluiu um retângulo externo ao desenho, configurando acréscimo de matéria. Segundo Art. 21, I, da IN nº44/2015, as figuras não deverão conter molduras ou linhas delimitadoras.

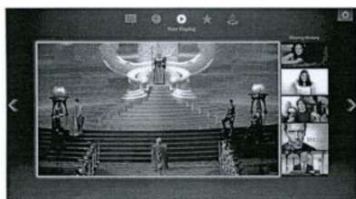

(21) BR 30 2013 003356-2



Código 36 - Indeferimento - Art. 106 § 4º da LPI

(22) 10/07/2013

(30) 11/01/2013 CN 201330008512.9

(44) 07/02/2017

(52) 12-08

(54) CONFIGURAÇÃO APLICADA EM VEÍCULO

(71) GREAT WALL MOTOR COMPANY LIMITED (CN)

(72) YONG HUANG, CHUNXIN XU, HUIMING LI, LEI GAO, YUDONG DONG, YANBIN ZHAO, HUANING YU

(74) DAVID DO NASCIMENTO ADVOGADOS ASSOCIADOS

objeto se enquadra na instrução normativa 044/2015 . objeto indeferido devido ao cumprimento insatisfatório de exigência técnica, nos termos do Art. 23 da



Instrução Normativa 044/2015. As figuras apresentadas continuam com qualidade insatisfatória: apesar de ter melhorado em algumas partes do objeto, outras foram muito escurecidas como as áreas das janelas e toda a região inferior do veículo, chegando a ocultar elementos visíveis na petição inicial, como as barras das janelas, por exemplo.

(21) BR 30 2013 004629-0

Código 36 - Indeferimento - Art. 106 § 4º da LPI

(22) 13/09/2013

(44) 07/02/2017

(52) 06-01

(54) CONFIGURAÇÃO APLICADA EM BANQUETA

(71) EUROMOBILE INTERIORES S/A (BR/SP)

(72) PAULO CELSO CARDOSO BACCHI

(74) LOGOS MARCAS E PATENTES S/S LTDA.

objeto se enquadra na instrução normativa 044/2015 . objeto indeferido devido ao cumprimento insatisfatório de exigência técnica, nos termos do Art. 23 da Instrução Normativa 044/2015. O objeto apresentado no cumprimento da exigência não corresponde ao objeto do depósito, configurando alteração de matéria: foi alterada a base da banquetta, acrescentando-se uma trava posterior e uma transversal aos pés; foi alterada a textura do encosto.

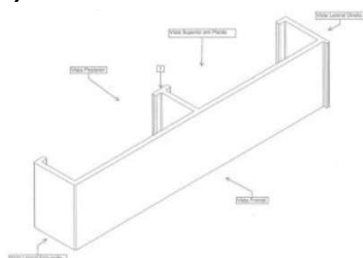
(21) BR 30 2014 000484-0

Código 36 - Indeferimento - Art. 106 § 4º da LPI

(22) 04/02/2014

(44) 07/02/2017

(52) 25-01

(54) CONFIGURAÇÃO APLICADA EM PERFIL

(71) BELMETAL INDÚSTRIA E COMÉRCIO LTDA (BR/SP)

(72) WELLINGTON GERMANO DE QUEIROZ

(74) RODRIGO DA SILVA ARAUJO CABRAL

objeto se enquadra no artigo 100 da lei 9.279/1996 . não é registrável como desenho industrial forma essencialmente determinada por questões técnicas ou funcionais.

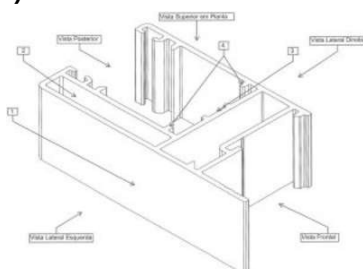
(21) BR 30 2014 000485-9

Código 36 - Indeferimento - Art. 106 § 4º da LPI

(22) 04/02/2014

(44) 07/02/2017

(52) 25-01

(54) CONFIGURAÇÃO APLICADA EM PERFIL

(71) BELMETAL INDÚSTRIA E COMÉRCIO LTDA (BR/SP)

(72) WELLINGTON GERMANO DE QUEIROZ

(74) RODRIGO DA SILVA ARAUJO CABRAL

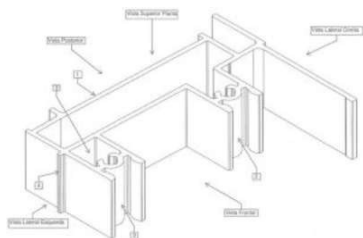

objeto se enquadra no artigo 100 da lei 9.279/1996 . não é registrável como desenho industrial a forma comum ou vulgar.

(21) BR 30 2014 000486-7

Código 36 - Indeferimento - Art. 106 § 4º da LPI

(22) 04/02/2014

(44) 07/02/2017

(52) 25-01

(54) CONFIGURAÇÃO APLICADA EM PERFIL

(71) BELMETAL INDÚSTRIA E COMÉRCIO LTDA (BR/SP)

(72) WELLINGTON GERMANO DE QUEIROZ

(74) RODRIGO DA SILVA ARAUJO CABRAL

objeto se enquadra no artigo 100 da lei 9.279/1996 . não é registrável como desenho industrial forma essencialmente determinada por questões técnicas ou funcionais.

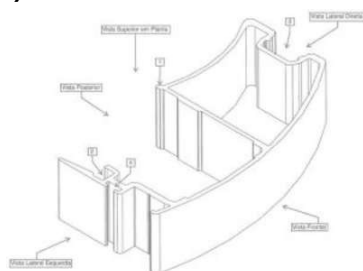
(21) BR 30 2014 000487-5

Código 36 - Indeferimento - Art. 106 § 4º da LPI

(22) 04/02/2014

(44) 07/02/2017

(52) 25-01

(54) CONFIGURAÇÃO APLICADA EM PERFIL

(71) BELMETAL INDÚSTRIA E COMÉRCIO LTDA (BR/SP)

(72) WELLINGTON GERMANO DE QUEIROZ

(74) RODRIGO DA SILVA ARAUJO CABRAL

objeto se enquadra no artigo 100 da lei 9.279/1996 . não é registrável como desenho industrial forma essencialmente determinada por questões técnicas ou funcionais.

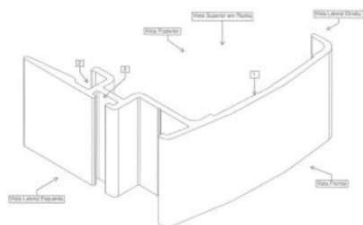
(21) BR 30 2014 000488-3

Código 36 - Indeferimento - Art. 106 § 4º da LPI

(22) 04/02/2014

(44) 07/02/2017

(52) 25-01

(54) CONFIGURAÇÃO APLICADA EM PERFIL

(71) BELMETAL INDÚSTRIA E COMÉRCIO LTDA (BR/SP)

(72) WELLINGTON GERMANO DE QUEIROZ

(74) RODRIGO DA SILVA ARAUJO CABRAL

objeto se enquadra no artigo 100 da lei 9.279/1996 . não é registrável como desenho industrial forma essencialmente determinada por questões técnicas ou funcionais.

(21) BR 30 2014 002935-5

Código 36 - Indeferimento - Art. 106 § 4º da LPI



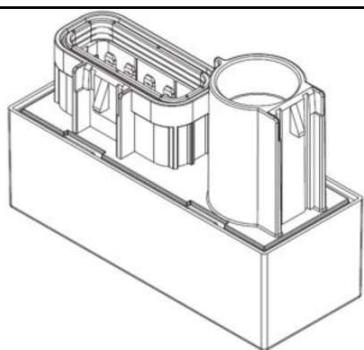

(22) 24/06/2014

(44) 07/02/2017

(52) 14-02

(54) CONFIGURAÇÃO APLICADA EM MÓDULO ELETRÔNICO PARA SISTEMA DE ARRANQUE DE AUTOMÓVEL

(71) DELPHI TECHNOLOGIES, INC. (US)

(72) RODRIGO FRANCO, EDUARDO T. GOTTSFRITZ, ERIC O. TAVARES

(74) KASZNAR LEONARDOS PROPRIEDADE INTELECTUAL

objeto se enquadra no artigo 100 da lei 9.279/1996 . não é registrável como desenho industrial forma essencialmente determinada por questões técnicas ou funcionais.

(21) BR 30 2014 002961-4



Código 36 - Indeferimento - Art. 106 § 4º da LPI

(22) 25/06/2014

(44) 07/02/2017

(52) 06-01

(54) CONFIGURAÇÃO APLICADA EM ASSENTOS

(71) PAULO CELSO CARDOSO BACCHI (BR/SP)

(72) PAULO CELSO CARDOSO BACCHI

(74) LOGOS MARCAS E PATENTES S/S LTDA

objeto se enquadra na instrução normativa 044/2015 . objeto indeferido devido ao cumprimento insatisfatório de exigência técnica, nos termos do Art. 23 da Instrução Normativa 044/2015. As figuras apresentadas mostram objeto diferente do contido na petição de depósito, configurando alteração de matéria: foi acrescentada uma almofada.

(21) BR 30 2014 004414-1

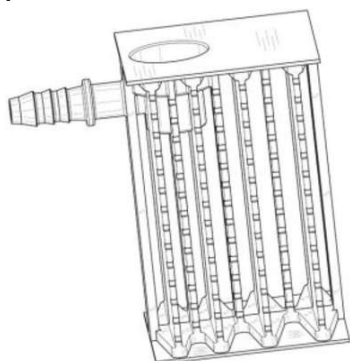

Código 36 - Indeferimento - Art. 106 § 4º da LPI

(22) 08/09/2014

(30) 07/03/2014 US 29/484,353; 31/07/2014 US 29/498,207; 05/09/2014 US 29/501,651

(44) 07/02/2017

(52) 23-01 , 15-01

(54) CONFIGURAÇÃO APLICADA EM CARÇAÇA DE VÁLVULA

(71) EATON CORPORATION (US)

(72) VAUGHN KEVIN MILLS, RYAN KIRK WHITMORE, RONALDO EARL SEXTON

(74) ANTÔNIO MAURÍCIO PEDRAS ARNAUD

objeto se enquadra no artigo 100 da lei 9.279/1996 . não é registrável como desenho industrial forma essencialmente determinada por questões técnicas ou funcionais.



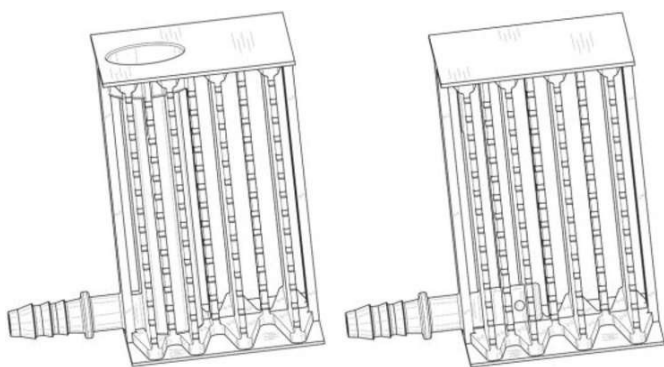

(21) BR 30 2014 005043-5



Código 36 - Indeferimento - Art. 106 § 4º da LPI

(22) 06/10/2014

(30) 04/04/2014 EM 002440685-0002

(44) 07/02/2017

(52) 12-16

(54) CONFIGURAÇÃO APLICADA A GRELHA DE RADIADOR

(71) IVECO S.P.A. (IT)

(72) MARCO CARIGNANO

(74) DI BLASI, PARENTE & ASS. PROP. IND. LTDA

objeto se enquadra na instrução normativa 044/2015 . objeto indeferido devido ao cumprimento insatisfatório de exigência técnica, nos termos do Art. 23 da Instrução Normativa 044/2015. Imagens permanecem muito escuras, não permitindo a compreensão das formas.

(21) BR 30 2014 005049-4

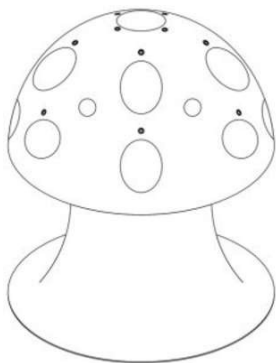

Código 36 - Indeferimento - Art. 106 § 4º da LPI

(22) 06/10/2014

(44) 07/02/2017

(52) 23-01

(54) CONFIGURAÇÃO APLICADA EM CHAFARIZ

(71) CLUBE DR. ANTONIO AUGUSTO REIS NEVES (BR/SP)

(72) BENITO BENATTI

(74) VILAGE MARCAS E PATENTES LTDA

objeto se enquadra na instrução normativa 044/2015 . objeto indeferido devido ao cumprimento insatisfatório de exigência técnica, nos termos do Art. 23 da Instrução Normativa 044/2015. As figuras apresentadas mostram objeto diferente do contido na petição de depósito, configurando alteração de matéria: o objeto não corresponde nem ao mostrado na perspectiva, nem ao das demais vistas do objeto do depósito; as proporções dos elementos circulares / ovais foram alteradas.

(21) BR 30 2014 005052-4

Código 36 - Indeferimento - Art. 106 § 4º da LPI

(22) 06/10/2014

(44) 07/02/2017





(52) 15-09
 (54) CONFIGURAÇÃO APLICADA EM GABINETE DE JATO SUCCÃO
 (71) BRASIBRAS TRATAMENTO DE METAIS LTDA (BR/SP)
 (72) GIDEON NERIS DO BONFIM
 (74) MODAL MARCAS E PATENTES LTDA

objeto se enquadra na instrução normativa 044/2015 . objeto indeferido devido ao cumprimento insatisfatório de exigência técnica, nos termos do Art. 23 da Instrução Normativa 044/2015. Apesar da solicitação da exigência para harmonizar os desenhos, as linhas na atual figura 1.7 permancem soltas.

(21) BR 30 2014 005056-7



Código 36 - Indeferimento - Art. 106 § 4º da LPI

(22) 06/10/2014
 (44) 07/02/2017
 (52) 11-02
 (54) CONFIGURAÇÃO APLICADA EM TROFÉU
 (71) VIDA PERPÉTUA COMÉRCIO EXTERIOR DE PEDRAS PRECIOSAS LTDA (BR/SP)
 (72) JOSÉ SALOMON ALTSTUT
 (74) INTERAÇÃO MARCAS E PATENTES LTDA

objeto se enquadra na instrução normativa 044/2015 . objeto indeferido devido ao cumprimento insatisfatório de exigência técnica, nos termos do Art. 23 da Instrução Normativa 044/2015. As figuras apresentadas mostram objeto diferente do contido na petição de depósito, configurando alteração de matéria: a posição do boneco foi alterada e foi acrescentado um elemento retangular na tampa, inexistente no depósito.

(21) BR 30 2014 005093-1



Código 36 - Indeferimento - Art. 106 § 4º da LPI

(22) 09/10/2014
 (44) 07/02/2017
 (52) 13-03 , 09-07
 (54) CONFIGURAÇÃO APLICADA EM TAMPAS PARA CAIXA DE MEDIDOR DE CONSUMO DE ENERGIA ELÉTRICA
 (71) MATERIAIS ELÉTRICOS STRAHL LTDA (BR/SP)
 (72) GIANFRANCO FERRO
 (74) continental marcas e patentes s/s ltda

objeto se enquadra na instrução normativa 044/2015 . objeto indeferido devido ao cumprimento insatisfatório de exigência técnica, nos termos do Art. 23 da Instrução Normativa 044/2015. No cumprimento de exigência houve mudança de matéria dos objetos das figuras 6, 8 e 10. Na figura 6, a figura oblonga está centralizada e ligeiramente mais estreito que o apresentado no depósito e a posição da reentrância retangular de cantos arredondados está deslocada para baixo; Na figura 8, a reentrância retangular na parte inferior não foi reproduzido



no comprimento de exigência; Na figura 10, a reentrância retangular na parte inferior não foi reproduzido no comprimento de exigência. Numeração de imagens está incorreta.

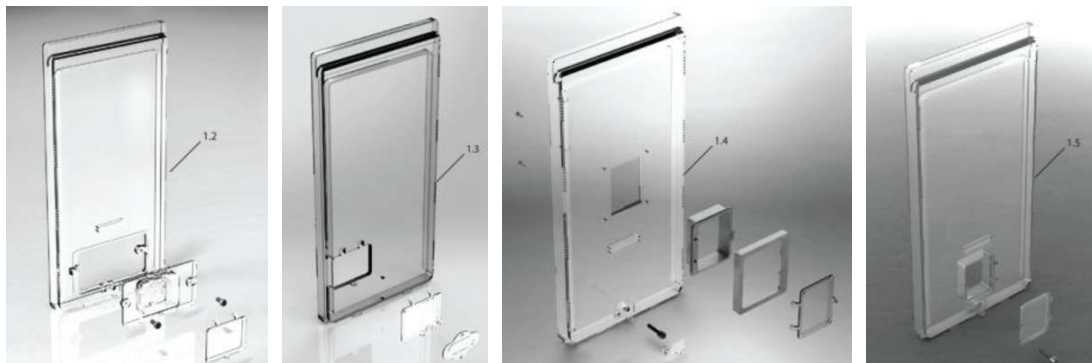

(21) BR 30 2014 005107-5

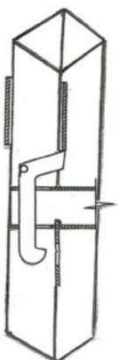

Código 36 - Indeferimento - Art. 106 § 4º da LPI

(22) 09/10/2014

(44) 07/02/2017

(52) 25-02

(54) CONFIGURAÇÃO APLICADA EM ANDAIME

(71) JOSÉ MARCIO MOSTAÇO (BR/SP)

(72) JOSÉ MARCIO MOSTAÇO

(74) MOR ASSESSORIA EMPRESARIAL LTDA - ME

objeto se enquadra na instrução normativa 044/2015 . objeto indeferido devido ao cumprimento insatisfatório de exigência técnica, nos termos do Art. 23 da Instrução Normativa 044/2015. As figuras apresentadas mostram objeto diferente do contido na petição de depósito, configurando alteração de matéria. Apesar das imagens do depósito parecerem representar cortes do objeto com incorreções, não correspondem ao novo objeto apresentado: foi acrescentado um elemento na parte inferior com seção menor que a do corpo principal, que antes não existia.

(21) BR 30 2014 005128-8



Código 36 - Indeferimento - Art. 106 § 4º da LPI

(22) 10/10/2014

(44) 07/02/2017

(52) 02-07

(54) CONFIGURAÇÃO APLICADA EM BOTÃO PARA PEÇA DE VESTUÁRIO

(71) MOON KYUNG CHOI (BR/SP)

(72) MOON KYUNG CHOI

(74) franklin batista gomes

objeto se enquadra na instrução normativa 044/2015 . objeto indeferido devido ao cumprimento insatisfatório de exigência técnica, nos termos do Art. 23 da Instrução Normativa 044/2015. As imagens apresentadas estão desfocadas e com alguns pontos escuros, não permitindo a completa visualização das formas. Todas as figuras estão perspectivadas, das quais ao menos uma vista ortogonal



deveria ter sido apresentada. A apresentação das figuras não poderá ter marcas, símbolos, textos, etc.

(21) BR 30 2014 005129-6



Código 36 - Indeferimento - Art. 106 § 4º da LPI

(22) 10/10/2014

(44) 07/02/2017

(52) 02-07

(54) CONFIGURAÇÃO APLICADA EM BOTÃO PARA PEÇA DE VESTUÁRIO

(71) MOON KYUNG CHOI (BR/SP)

(72) MOON KYUNG CHOI

(74) FRANKLIN BATISTA GOMES

objeto se enquadra na instrução normativa 044/2015 . objeto indeferido devido ao cumprimento insatisfatório de exigência técnica, nos termos do Art. 23 da Instrução Normativa 044/2015. Não foram apresentadas as vistas solicitadas na exigência. De acordo com o parágrafo único do artigo 104 da LPI os desenhos devem possibilitar a reprodução do objeto por técnico no assunto: sem ao menos uma vista ortogonal inferior e uma ortogonal lateral / frontal não é possível precisar as proporções do objeto. A folha de figuras está em descordo com os incisos II e IV do artigo 21 da IN 44/2015: a apresentação de figuras não deve conter textos, marcas, logotipos, timbres.

(21) BR 30 2014 005130-0



Código 36 - Indeferimento - Art. 106 § 4º da LPI

(22) 10/10/2014

(44) 07/02/2017

(52) 02-07

(54) CONFIGURAÇÃO APLICADA EM BOTÃO PARA PEÇA DO VESTUÁRIO

(71) MOON KYUNG CHOI (BR/SP)

(72) MOON KYUNG CHOI

(74) FRANKLIN BATISTA GOMES

objeto se enquadra na instrução normativa 044/2015 . objeto indeferido devido ao cumprimento insatisfatório de exigência técnica, nos termos do Art. 23 da Instrução Normativa 044/2015. Embora as imagens do atual cumprimento de exigência demonstrem resolução gráfica satisfatória, a exigência também solicitava a complementação do pedido com outras vistas do objeto em questão. Considerando que tais vistas não foram apresentadas, o cumprimento não se deu a contento.

(21) BR 30 2014 005131-8

Código 36 - Indeferimento - Art. 106 § 4º da LPI

(22) 10/10/2014

(44) 07/02/2017

(52) 02-07





(54) CONFIGURAÇÃO APLICADA EM BOTÃO PARA PEÇA DO VESTUÁRIO

(71) MOON KYUNG CHOI (BR/SP)

(72) MOON KYUNG CHOI

(74) FRANKLIN BATISTA GOMES

objeto se enquadra na instrução normativa 044/2015 . objeto indeferido devido ao cumprimento insatisfatório de exigência técnica, nos termos do Art. 23 da Instrução Normativa 044/2015. Parte das imagens do atual cumprimento de exigência permanece com qualidade aquém do esperado (há áreas desfocadas, sobretudo na Fig. 1.3). Além disso, a exigência também solicitava a complementação do pedido com outras vistas do objeto. Considerando que tais vistas não foram apresentadas, o cumprimento não se deu a contento.

(21) BR 30 2014 005137-7



Código 36 - Indeferimento - Art. 106 § 4º da LPI

(22) 10/10/2014

(44) 07/02/2017

(52) 12-15

(54) CONFIGURAÇÃO APLICADA A PNEU AUTOMOTIVO

(71) FORTUNE GOLD ENTERPRISES LTD. (SC/SC) (SC)

(72) WANG FENG, SU GUOQING, YANG XIAOYUN, CHEN DONG, LIU XIAOTANG, SONG AIFEN

(74) AUDITA ASSESSORIA EMPRESARIAL LTDA

objeto se enquadra na instrução normativa 044/2015 . objeto indeferido devido ao cumprimento insatisfatório de exigência técnica, nos termos do Art. 23 da Instrução Normativa 044/2015. A qualidade das figuras apresentadas está insatisfatória: as linhas não estão precisas, principalmente as curvas, que estão serrilhadas. Além disso, o objeto representado não corresponde ao do depósito, configurando alteração de matéria: na figura 1.2 inicial todos os sulcos horizontais da extremidade esquerda são iguais, se estendendo até o sulco vertical, e os sulcos horizontais da extremidade direita também são todos iguais, porém sem se estenderem até o sulco vertical, diferente do mostrado nas atuais figuras 1, 2, 4 e 6; nas figuras 3, 5 e 7 existem mais linhas circulares do que os relevos da petição inicial.

(21) BR 30 2014 005138-5



Código 36 - Indeferimento - Art. 106 § 4º da LPI

(22) 10/10/2014

(44) 07/02/2017

(52) 12-15

(54) CONFIGURAÇÃO APLICADA A PNEU DE LINHA AUTOMOTIVA

(71) FORTUNE GOLD ENTERPRISE LTD.(SC/SC) (SC)

(72) WANG FENG, SU GUOQING, YANG XIAOYUN, CHEN DONG, LIU XIAOTANG, SONG AIFEN

(74) AUDITA ASSESSORIA EMPRESARIAL LTDA



objeto se enquadra na instrução normativa 044/2015 . objeto indeferido devido ao cumprimento insatisfatório de exigência técnica, nos termos do Art. 23 da Instrução Normativa 044/2015. Imagens apresentadas possuem grande quantidade de linhas, impossibilitando a comparação das figuras com o depósito, logo, não foram suficientes para a compreensão das formas. Margens das páginas não foram respeitadas, inclusive com informações truncadas com o rodapé.

(21) BR 30 2014 005139-3

Código 36 - Indeferimento - Art. 106 § 4º da LPI

(22) 10/10/2014

(44) 07/02/2017

(52) 12-15

(54) CONFIGURAÇÃO APLICADA EM PNEU AUTOMOTIVO

(71) FORTUNE GOLD ENTERPRISE LTD. (SC/SC) (SC)

(72) WANG FENG, SU GUOQING, YANG XIAOYUN, CHEN DONG, LUI XIAOTANG, SONG AIFEN

(74) AUDITA ASSESSORIA EMPRESARIAL LTDA

objeto se enquadra na instrução normativa 044/2015 . objeto indeferido devido ao cumprimento insatisfatório de exigência técnica, nos termos do Art. 23 da Instrução Normativa 044/2015. A qualidade das figuras apresentadas está insatisfatória: as linhas não estão precisas, principalmente as curvas, que estão serrilhadas. Além disso, o objeto representado não corresponde ao do depósito, configurando alteração de matéria: na figura 1.2 inicial observa-se que nas extremidades esquerda e direita existem sulcos mais profundos, sendo que entre eles existem sempre dois sulcos menores e menos profundos, diferente do mostrado nas atuais figuras 1, 2, 4 e 6; os sulcos horizontais da região central também foram alterados; nas figuras 3, 5 e 7 existem mais linhas circulares do que os relevos da petição inicial.

(21) BR 30 2014 005175-0

Código 36 - Indeferimento - Art. 106 § 4º da LPI

(22) 14/10/2014

(30) 14/04/2014 CN 201430087985.7

(44) 07/02/2017

(52) 12-08

(54) CONFIGURAÇÃO APLICADA EM AUTOMÓVEL

(71) CHERY AUTOMOBILE CO., LTD. (CN)

(72) ANNING CHEN

(74) RANA GOSAIN

objeto se enquadra na instrução normativa 044/2015 . objeto indeferido devido ao cumprimento insatisfatório de exigência técnica, nos termos do Art. 23 da Instrução Normativa 044/2015. Ao reapresentar os desenhos do automóvel em linha, diversos detalhes construtivos das formas foram suprimidos, como as



calotas das rodas, a grade frontal, os espelhos laterais (vide Fig. 1.2 em comparação à sua respectiva imagem no depósito), as lanternas traseiras, entre outros. Além disso, as rodas estão ilustradas em total desconexão com o veículo, como se estivessem flutuando no espaço (vide Fig. 1.4 e 1.5). O cumprimento não foi satisfatório.

(21) BR 30 2014 005182-2

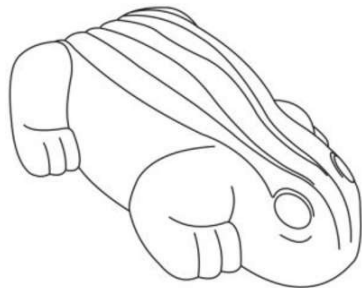

Código 36 - Indeferimento - Art. 106 § 4º da LPI

(22) 14/10/2014

(44) 07/02/2017

(52) 01-01

(54) CONFIGURAÇÃO APLICADA EM CHOCOLATE

(71) INDÚSTRIA DE ALIMENTOS DOS EN UNO S/A (CL)

(72) DIRK RAUSCHER

(74) SOERENSEN GARCIA ADVOGADOS ASSOCIADOS

objeto se enquadra na instrução normativa 044/2015 . objeto indeferido devido ao cumprimento insatisfatório de exigência técnica, nos termos do Art. 23 da Instrução Normativa 044/2015. A representação do objeto ainda contém diversas linhas inacabadas que não definem perfeitamente sua configuração. Não há como saber se tais linhas representam sulcos ou se são meramente ilustrativas. As patas, por exemplo, são mostradas com uma nítida flexão na Fig. 1.1, enquanto na Fig. 1.3 são ilustradas com aspecto plano, sem correspondência com a perspectiva. Nas Fig. 1.4 e 1.5 a representação muda novamente, com pouca delimitação de planos e superfícies. A porção superior do objeto, na Fig. 1.1, parece conter elementos protuberantes, mas essa volumetria está quase indefinida nas Fig. 1.4 e 1.5, sendo que, na Fig. 1.2, não passa de algumas linhas inacabadas. A forma do chocolate não está satisfatoriamente definida, impossibilitando sua adequada compreensão. O cumprimento não se deu a contento.

(21) BR 30 2014 005186-5

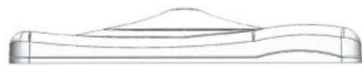

Código 36 - Indeferimento - Art. 106 § 4º da LPI

(22) 15/10/2014

(44) 07/02/2017

(52) 04-01

(54) CONFIGURAÇÃO APLICADA EM ACABAMENTO PARA VASSOURA

(71) MARCOS APARECIDO PUERTAS (BR/PR)

(72) MARCOS APARECIDO PUERTAS

(74) LONDON MARCAS E PATENTES SS LTDA

objeto se enquadra na instrução normativa 044/2015 . objeto indeferido devido ao cumprimento insatisfatório de exigência técnica, nos termos do Art. 23 da Instrução Normativa 044/2015. Objeto apresentado no cumprimento de exigência difere do apresentado no depósito. A forma apresentada possui extremidades em forma de meia-lua e possui estrutura central com diâmetro menor quando



comparado ao objeto apresentado no depósito. Marca foi aplicada na vista superior.



(21) BR 30 2014 005210-1



Código 36 - Indeferimento - Art. 106 § 4º da LPI

(22) 16/10/2014

(44) 07/02/2017

(52) 02-07

(54) CONFIGURAÇÃO APLICADA EM CALÇADOS

(71) MISTY MORNING HOLDINGS LTD. (BS)

(72) LUCIANA NIGRO MELLO

(74) GABRIEL FERREIRA SOARES DE BRITO

objeto se enquadra na instrução normativa 044/2015 . objeto indeferido devido ao cumprimento insatisfatório de exigência técnica, nos termos do Art. 23 da Instrução Normativa 044/2015. A marca do chinelo continua aplicada na alça e a normativa Nº 44/2015 veda a aplicação de marca. Assim, a exigência foi descumprida.

(21) BR 30 2014 005218-7

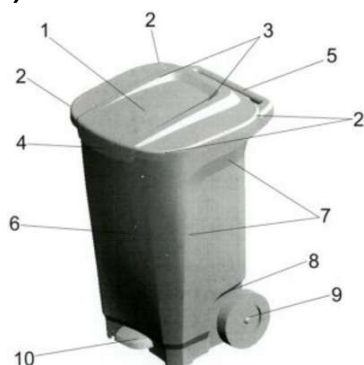

Código 36 - Indeferimento - Art. 106 § 4º da LPI

(22) 16/10/2014

(44) 07/02/2017

(52) 09-09

(54) CONFIGURAÇÃO APLICADA EM CONTENTORES DE LIXO

(71) TRAMONTINA DELTA S/A (BR/PE)

(72) RUI JOSÉ BALDASSO

(74) CREAZIONE MARCAS E PATENTES LTDA.

objeto se enquadra na instrução normativa 044/2015 . objeto indeferido devido ao cumprimento insatisfatório de exigência técnica, nos termos do Art. 23 da Instrução Normativa 044/2015. As formas do objeto, no cumprimento de exigência, não correspondem àquelas representadas nas figuras do depósito. Houve alteração de matéria. Há diferenças no desenho das rodas, da barra semicilíndrica e da barra retangular localizada na parte posterior da lixeira. Deste modo, o cumprimento não pode ser considerado satisfatório.

(21) BR 30 2014 005220-9

Código 36 - Indeferimento - Art. 106 § 4º da LPI

(22) 16/10/2014

(44) 07/02/2017

(52) 09-09

(54) CONFIGURAÇÃO APLICADA EM CONTENTORES DE LIXO

(71) TRAMONTINA DELTA S/A (BR/PE)

(72) RUI JOSÉ BALDASSO



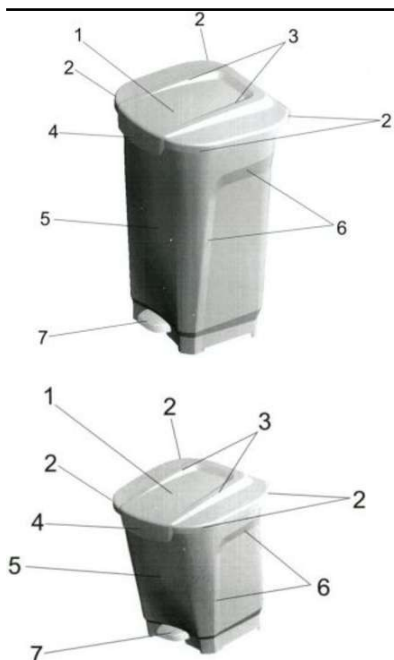

(74) creazione marcas e patentes ltda.
 objeto se enquadra na instrução normativa 044/2015 . objeto indeferido devido ao cumprimento insatisfatório de exigência técnica, nos termos do Art. 23 da Instrução Normativa 044/2015. As formas do objeto, no cumprimento de exigência, não correspondem àquelas representadas nas figuras do depósito. Houve alteração de matéria. Há diferenças no desenho da barra retangular localizada na parte posterior da lixeira (objeto principal). Deste modo, o cumprimento não pode ser considerado satisfatório.

(21) BR 30 2014 005244-6

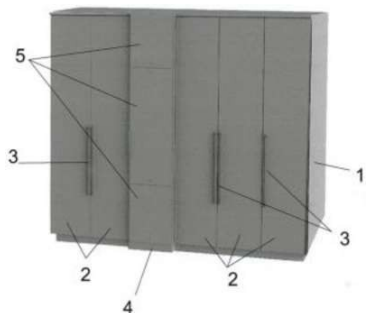

Código 36 - Indeferimento - Art. 106 § 4º da LPI

(22) 20/10/2014

(44) 07/02/2017

(52) 06-04

(54) CONFIGURAÇÃO APLICADA EM ROUPEIRO

(71) INDÚSTRIA DE MÓVEIS THB LTDA (BR/RS)

(72) ODETE FORMENTÃO

(74) everton victório pires

objeto se enquadra na instrução normativa 044/2015 . objeto indeferido devido ao cumprimento insatisfatório de exigência técnica, nos termos do Art. 23 da Instrução Normativa 044/2015. As figuras apresentadas no cumprimento de exigência ainda demonstram resolução inadequada, com áreas de pouca definição e aspecto granuloso. Além disso, as formas do objeto no atual conjunto de imagens não correspondem às que haviam sido depositadas; houve alteração de matéria. Os roupeiros revelam, agora, uma textura superficial que não constava das imagens originais. O cumprimento não foi satisfatório.

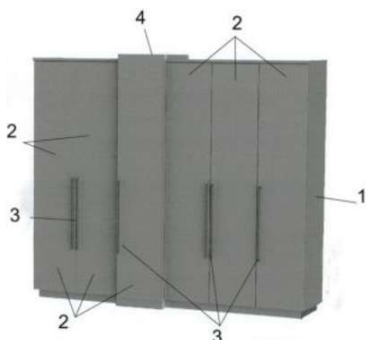

(21) BR 30 2014 005249-7

Código 36 - Indeferimento - Art. 106 § 4º da LPI

(22) 14/10/2014

(44) 07/02/2017



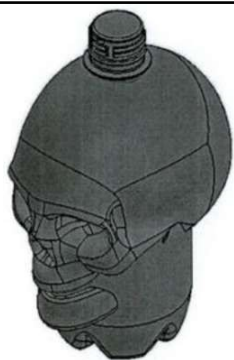

(52) 09-01

(54) CONFIGURAÇÃO APLICADA EM GARRAFA

(71) PAULO BENEDITO MORAES PASSARIN (BR/SP)

(72) PAULO BENEDITO MORAES PASSARIN

(74) MARCEL BORTOLUZZO PAZZOTO

objeto se enquadra na instrução normativa 044/2015 . objeto indeferido devido ao cumprimento insatisfatório de exigência técnica, nos termos do Art. 23 da Instrução Normativa 044/2015. No depósito foi apresentado apenas um objeto. No cumprimento da exigência foram apresentados quatro objetos, sendo que nenhum deles estava contido na petição inicial, configurando alteração de matéria.

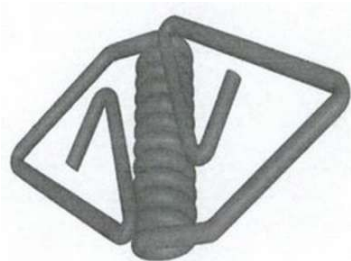
(21) BR 30 2014 005276-4

Código 36 - Indeferimento - Art. 106 § 4º da LPI

(22) 22/10/2014

(44) 07/02/2017

(52) 09-07

(54) CONFIGURAÇÃO APLICADA A MOLA

(71) JULIA CHAN SIU FUNG (BR/SP)

(72) JULIA CHAN SIU FUNG

objeto se enquadra no artigo 100 da lei 9.279/1996 . não é registrável como desenho industrial forma essencialmente determinada por questões técnicas ou funcionais.

(21) BR 30 2014 005333-7

Código 36 - Indeferimento - Art. 106 § 4º da LPI

(22) 20/10/2014

(44) 07/02/2017

(52) 06-02

(54) CONFIGURAÇÃO APLICADA EM CAMA

(71) JER AÇÃO S/A. (BR/SP)

(72) EUCLIDES ANTONIO RUFATO

(74) CLAUDEMIR ELIAS CALHEIROS

objeto se enquadra na instrução normativa 044/2015 . objeto indeferido devido ao cumprimento insatisfatório de exigência técnica, nos termos do Art. 23 da Instrução Normativa 044/2015. As imagens em perspectiva continuam escuras e sem definição. Não foi apresentada a vista ortogonal superior para melhor compreender a estampa aplicada à cama.

(21) BR 30 2014 005349-3

Código 36 - Indeferimento - Art. 106 § 4º da LPI

(22) 27/10/2014

(44) 07/02/2017

(52) 23-04

(54) CONFIGURAÇÃO APLICADA EM SUPORTE PARA LIMPEZA DE EVAPORADORA

(71) MICHEL DOS SANTOS VIEIRA (BR/MG)

(72) MICHEL DOS SANTOS VIEIRA

(74) EMBRAMARCAS EMPRESA BRASILEIRA DE MARCAS LTDA

objeto se enquadra na instrução normativa 044/2015 . objeto indeferido devido ao cumprimento insatisfatório de exigência técnica, nos termos do Art. 23 da Instrução Normativa 044/2015. A representação da vista em perspectiva, quando convertida em linhas, ficou incoerente com as demais vistas apresentadas. As laterais do objeto não foram representadas na perspectiva. Nas vistas superior e inferior as linhas que representam as arestas do objeto foram suprimidas.

(21) BR 30 2014 005364-7

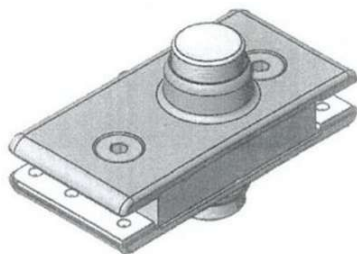

Código 36 - Indeferimento - Art. 106 § 4º da LPI

(22) 27/10/2014

(44) 07/02/2017

(52) 08-07

(54) CONFIGURAÇÃO APLICADA EM FECHADURA

(71) DIONIR ROGÉRIO FLECK (BR/PR)

(72) DIONIR ROGÉRIO FLECK

(74) carlos eduardo gomes da silva

objeto se enquadra na instrução normativa 044/2015 . objeto indeferido devido ao cumprimento insatisfatório de exigência técnica, nos termos do Art. 23 da Instrução Normativa 044/2015. A representação da vista em perspectiva está incoerente com as demais e diferente da apresentada no depósito. Os furos hexagonais estão menores e descentralizados. Os 3 furos circulares estão com a distância mais curta entre eles. Aqueles apresentados no depósito estão mais afastados e próximos à extremidade.

(21) BR 30 2014 005366-3

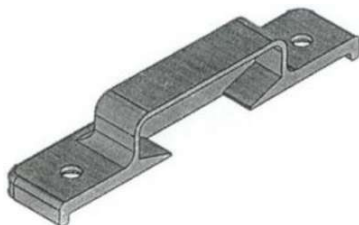

Código 36 - Indeferimento - Art. 106 § 4º da LPI

(22) 27/10/2014

(44) 07/02/2017

(52) 08-07

(54) CONFIGURAÇÃO APLICADA EM FECHADURA

(71) DIONIR ROGÉRIO FLECK (BR/PR)

(72) DIONIR ROGÉRIO FLECK

(74) CARLOS EDUARDO GOMES DA SILVA

objeto se enquadra na instrução normativa 044/2015 . objeto indeferido devido ao cumprimento insatisfatório de exigência técnica, nos termos do Art. 23 da Instrução Normativa 044/2015. Objeto apresentado no cumprimento de exigência difere do apresentado no depósito. Na figura 1, onde havia uma forma retangular, representando a elevação da peça, no cumprimento revela cantos arredondados, tornando as vistas incoerentes.



(21) BR 30 2014 005382-5



Código 36 - Indeferimento - Art. 106 § 4º da LPI

(22) 27/10/2014

(44) 07/02/2017

(52) 32-00 , 21-01

(54) PADRÃO ORNAMENTAL APLICADO ÀS FACES DE UM CUBO PARA JOGOS E BRINCADEIRAS.

(71) PEDRO MARIO NARDELLI (BR/RJ)

(72) PEDRO MARIO NARDELLI

(74) JULIO GUIDI LIMA DA ROCHA

objeto se enquadra na instrução normativa 044/2015 . objeto indeferido devido ao cumprimento insatisfatório de exigência técnica, nos termos do Art. 23 da Instrução Normativa 044/2015. No cumprimento de exigência houve mudança de matéria. Sem solicitação do examinador, o requerente modificou de Padrão ornamental para Configuração aplicada, com o objeto de um dado.



(21) BR 30 2014 005427-9



Código 36 - Indeferimento - Art. 106 § 4º da LPI

(22) 23/10/2014

(44) 07/02/2017

(52) 12-06

(54) CONFIGURAÇÃO APLICADA EM LANCHA

(71) CASTAGNARA & CASTAGNARA COMÉRCIO DE ARTIGOS NÁUTICOS LTDA (BR/RS)

(72) ALEXANDRO CASTAGNARA

(74) EVERTON LUIS ROSSIN

objeto se enquadra na instrução normativa 044/2015 . objeto indeferido devido ao



cumprimento insatisfatório de exigência técnica, nos termos do Art. 23 da Instrução Normativa 044/2015. As figuras apresentadas são as mesmas do depósito, ou seja, não foram feitas as correções solicitadas: as vistas permanecem não correspondentes entre si; a vista frontal não é ortogonal, mostrando distorção grande das proporções do objeto.

(21) BR 30 2014 005445-7



Código 36 - Indeferimento - Art. 106 § 4º da LPI

(22) 22/10/2014

(44) 07/02/2017

(52) 10-06

(54) CONFIGURAÇÃO APLICADA EM PAINEL

(71) JOSÉ LÚCIO LIRA (BR/MA)

(72) JOSÉ LÚCIO LIRA

objeto se enquadra na instrução normativa 044/2015 . objeto indeferido devido ao cumprimento insatisfatório de exigência técnica, nos termos do Art. 23 da Instrução Normativa 044/2015. O painel apresentado no cumprimento de exigência apresenta cantos retos e as formas dos semi-cilindros, que protegem as luzes do semáforo, menores que aqueles apresentados no depósito original, configurando mudança de matéria.



Código 37 - Recurso Contra o Indeferimento

Notificação de interposição de recurso ao Presidente do INPI contra o indeferimento do pedido de registro de desenho industrial, objetivando o reexame da matéria. Desta data corre o prazo de 60 (sessenta) dias para apresentação de contra-razões por qualquer interessado. Poderá ser requerida cópia do recurso através de formulário específico.

(21) BR 30 2013 002206-4 Código 37 - Recurso Contra o Indeferimento
(22) 13/05/2013
(71) BALL CORPORATION (US)
(74) DANNEMANN, SIEMSEN BIGLER & IPANEMA MOREIRA
Recurso contra o indeferimento: Pet. (WB) 870170002973, de 16/01/2017.

(21) BR 30 2013 003729-0 Código 37 - Recurso Contra o Indeferimento
(22) 31/07/2013
(71) FACC AG (AT)
(74) DANNEMANN, SIEMSEN, BIGLER & IPANEMA MOREIRA
Recurso contra o indeferimento: Pet. (WB) 870170002041, de 11/01/2017.

(21) BR 30 2013 004814-4 Código 37 - Recurso Contra o Indeferimento
(22) 20/09/2013
(71) UNIVERSIDADE DO ESTADO DE MINAS GERAIS (BR/MG)
Recurso contra o indeferimento: Pet. (WB) 870170002286, de 12/01/2017.

(21) BR 30 2013 006293-7 Código 37 - Recurso Contra o Indeferimento
(22) 05/12/2013
(71) SÉRGIO NESTOR (BR/MG)
(74) SÂMIA BATISTA AMIN
Recurso contra o indeferimento: Pet. (WB) 870170003005, de 16/01/2017.

(21) BR 30 2014 000152-3 Código 37 - Recurso Contra o Indeferimento
(22) 15/01/2014
(71) INSTITUTO NACIONAL DE TECNOLOGIA - INT (BR/RJ)
Recurso contra o indeferimento: Pet. (WB) 870170002934, de 16/01/2017.

(21) BR 30 2014 000222-8 Código 37 - Recurso Contra o Indeferimento
(22) 20/01/2014
(71) VIZIO BRASIL IMPORTAÇÃO E COMERCIO LTDA ME (BR/SP)
(74) A PROVINCIA MARCAS E PATENTES LTDA
Recurso contra o indeferimento: Pet. (WB) 870170001964, de 11/01/2017.

(21) BR 30 2014 001529-0 Código 37 - Recurso Contra o Indeferimento
(22) 04/04/2014



(71) MARCELO DE SOUZA (BR/PR)
(74) SUPREMA MARCAS E PATENTES LTDA ME
Recurso contra o indeferimento: Pet. (WB) 870170001625, de 09/01/2017.

(21) BR 30 2014 002518-0 Código 37 - Recurso Contra o Indeferimento
(22) 30/05/2014
(71) UNIVERSIDADE FEDERAL DE MINAS GERAIS (BR/MG)
Recurso contra o indeferimento: Pet. (WB) 870170003526, de 18/01/2017.

(21) BR 30 2014 003126-0 Código 37 - Recurso Contra o Indeferimento
(22) 03/07/2014
(71) MARIANA OLIVEIRA VIOTTO (BR/SP)
(74) EDSON DIOGO DE OLIVEIRA JUNIOR
Recurso contra o indeferimento: Pet. (WB) 870170004075, de 19/01/2017.

(21) BR 30 2014 003646-7 Código 37 - Recurso Contra o Indeferimento
(22) 31/07/2014
(71) CROMUS EMBALAGENS INDÚSTRIA E COMÉRCIO LTDA. (BR/SP)
(74) SÃO PAULO MARCAS E PATENTES LTDA
Recurso contra o indeferimento: Pet. (WB) 870170004678, de 23/01/2017.

(21) BR 30 2015 004700-3 Código 37 - Recurso Contra o Indeferimento
(22) 14/10/2015
(71) QBANHO INDUSTRIAL LTDA (BR/RS)
(74) JOÃO CASSIANO BAIROS OYARZÁBAL
Recurso contra o indeferimento: Pet. (WB) 870170000939, de 05/01/2017.



Código 39 - Concessão do Registro

Concessão do registro de desenho industrial. O certificado de registro estará à disposição do interessado. Desta data corre o prazo de 5 (cinco) anos para interposição de nulidade administrativa por qualquer interessado (Art. 113 § 1º da LPI). Se interposto o pedido de nulidade no prazo de 60 (sessenta) dias contados da data da concessão, os efeitos da concessão do registro serão suspensos (Art. 113 § 2º).

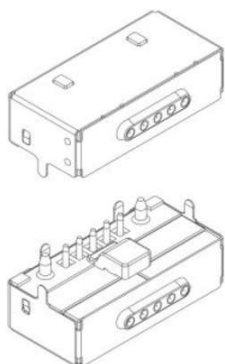
(11) BR 30 2012 006288-8

Código 39 - Concessão do Registro

(22) 07/12/2012

(15) 07/02/2017

(30) 10/06/2012 US 29/424272

(45) 07/02/2017

(52) 13-03

(54) CONFIGURAÇÃO APLICADA EM DISPOSITIVO ELETRÔNICO.

(73) APPLE INC. (US)

(72) WILLIAM FRANCIS LEGGETT, Cheryl Partido Espirtu, Gavin John Reid, Bradley Joseph Hamel, ZHENG GAO, Paul Joseph Hack, TIMOTHY ROGER MILBERGER

(74) KASZNAR LEONARDOS PROPRIEDADE INTELECTUAL

Prazo de validade: 10 (dez) anos contados a partir de 07/12/2012, mediante o recolhimento da taxa quinquenal de manutenção (Artigos 119 e 120 da LPI) e observadas as demais condições legais.

(11) BR 30 2013 001188-7

Código 39 - Concessão do Registro

(22) 22/03/2013

(15) 07/02/2017

(45) 07/02/2017

(52) 14-02

(54) CONFIGURAÇÃO APLICADA EM MOUSE

(73) SOCIEDADE EDUCACIONAL DE SANTA CATARINA (BR/SC) , UNIVERSIDADE DE SÃO PAULO - USP (BR/SP)

(72) REGINALDO TEIXEIRA COELHO, ADRIANO FAGALI DE SOUZA, ALESSANDRO ROGER RODRIGUES

(74) Maria Aparecida Pereira Gonçalves

Prazo de validade: 10 (dez) anos contados a partir de 22/03/2013, mediante o recolhimento da taxa quinquenal de manutenção (Artigos 119 e 120 da LPI) e observadas as demais condições legais.

(11) BR 30 2013 002429-6

Código 39 - Concessão do Registro

(22) 27/05/2013





(15) 07/02/2017
 (45) 07/02/2017
 (52) 02-04
 (54) CONFIGURAÇÃO APLICADA EM SOLADO PARA CALÇADO
 (73) PAULO HENRIQUE BORGES DE ANDRADE (BR/SP)
 (72) PAULO HENRIQUE BORGES DE ANDRADE
 (74) BEERRE ASSESSORIA EMPRESARIAL LTDA

Prazo de validade: 10 (dez) anos contados a partir de 27/05/2013, mediante o recolhimento da taxa quinquenal de manutenção (Artigos 119 e 120 da LPI) e observadas as demais condições legais.

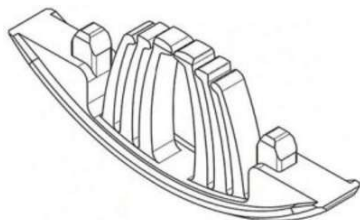
(11) BR 30 2013 002572-1

Código 39 - Concessão do Registro
 (22) 31/05/2013
 (15) 07/02/2017
 (30) 27/02/2013 EM 002192724-0008
 (45) 07/02/2017
 (52) 06-06
 (54) CONFIGURAÇÃO APLICADA EM CONECTOR
 (73) FRANZ BAUR (DE) , LAMELLO AG (CH)
 (72) FRANZ BAUR, FRANZ HASER, PHILIPP SEILER, PATRICK JEKER
 (74) DANNEMANN, SIEMSEN, BIGLER & IPANEMA MOREIRA

Prazo de validade: 10 (dez) anos contados a partir de 31/05/2013, mediante o recolhimento da taxa quinquenal de manutenção (Artigos 119 e 120 da LPI) e observadas as demais condições legais.

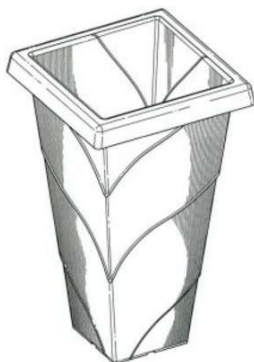
(11) BR 30 2013 002578-0

Código 39 - Concessão do Registro
 (22) 03/06/2013
 (15) 07/02/2017
 (45) 07/02/2017
 (52) 11-02
 (54) CONFIGURAÇÃO APLICADA EM VASO
 (73) PEDRO ANTONIO PERIN (BR/SP)
 (72) PEDRO ANTONIO PERIN
 (74) ESTRELA MARCAS E PATENTES LTDA ME

Prazo de validade: 10 (dez) anos contados a partir de 03/06/2013, mediante o recolhimento da taxa quinquenal de manutenção (Artigos 119 e 120 da LPI) e observadas as demais condições legais.

(11) BR 30 2013 002665-5

Código 39 - Concessão do Registro
 (22) 06/06/2013
 (15) 07/02/2017





(45) 07/02/2017

(52) 03-01

(54) CONFIGURAÇÃO APLICADA EM CAPA PARA TABLET OU SIMILARES

(73) ALEXANDER HELMUT BRAUN (BR/SP)

(72) ALEXANDER HELMUT BRAUN

(74) RUBENS DOS SANTOS FILHO

Prazo de validade: 10 (dez) anos contados a partir de 06/06/2013, mediante o recolhimento da taxa quinquenal de manutenção (Artigos 119 e 120 da LPI) e observadas as demais condições legais.

(11) BR 30 2013 002672-8

Código 39 - Concessão do Registro

(22) 07/06/2013

(15) 07/02/2017

(30) 21/02/2013 KR 30-2013-0008832

(45) 07/02/2017

(52) 12-08

(54) CONFIGURAÇÃO APLICADA EM VEÍCULO

(73) KIA MOTORS CORPORATION (KR)

(72) HAM, WON-SIK

(74) ICAMP MARCAS E PATENTES LDTA

Prazo de validade: 10 (dez) anos contados a partir de 07/06/2013, mediante o recolhimento da taxa quinquenal de manutenção (Artigos 119 e 120 da LPI) e observadas as demais condições legais.

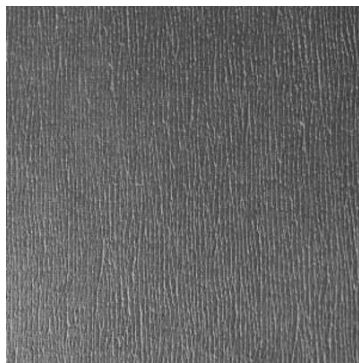
**(11) BR 30 2013 002686-8**

Código 39 - Concessão do Registro

(22) 07/06/2013

(15) 07/02/2017

(30) 07/12/2012 EM 002149492

(45) 07/02/2017

(52) 32-00 , 05-05

(54) PADRÃO ORNAMENTAL APLICADO EM TECIDO

(73) GUCCIO GUCCIO S.P.A. (IT)

(72) FRIDA GIANNINI

(74) ADVOCACIA PIETRO ARIBONI S/C

Prazo de validade: 10 (dez) anos contados a partir de 07/06/2013, mediante o recolhimento da taxa quinquenal de manutenção (Artigos 119 e 120 da LPI) e



observadas as demais condições legais.

(11) BR 30 2013 002688-4

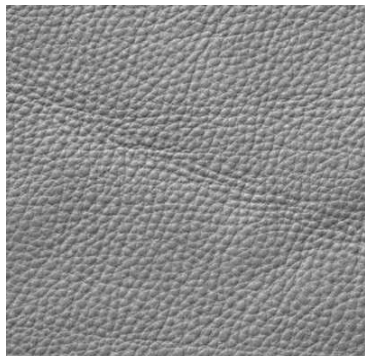

Código 39 - Concessão do Registro
 (22) 07/06/2013
 (15) 07/02/2017
 (30) 07/12/2012 EM 002149492
 (45) 07/02/2017
 (52) 32-00 , 05-05
 (54) PADRÃO GRÁFICO APLICADO A TECIDO
 (73) GUCCIO GUCCIO S.P.A. (IT)
 (72) FRIDA GIANNINI
 (74) ADVOCACIA PIETRO ARIBONI S/C

Prazo de validade: 10 (dez) anos contados a partir de 07/06/2013, mediante o recolhimento da taxa quinquenal de manutenção (Artigos 119 e 120 da LPI) e observadas as demais condições legais. (co) Registro concedido por força do art. 106 da Lei da Propriedade Industrial nº 9.279/96. Aplicável a instauração de ofício do processo administrativo de nulidade, conforme dispõe o Art.113, para averiguação da infringência do art. 95 do referido diploma legal.

(11) BR 30 2013 003100-4

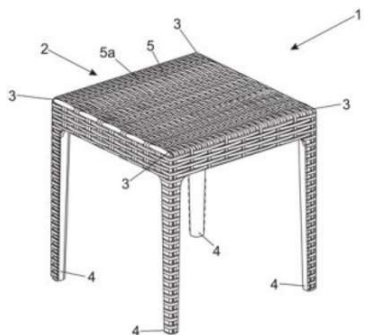

Código 39 - Concessão do Registro
 (22) 01/07/2013
 (15) 07/02/2017
 (45) 07/02/2017
 (52) 06-03
 (54) CONFIGURAÇÃO APLICADA EM MESA
 (73) NELY CRISTINA BRAIDOTTI (BR/SP)
 (72) NELY CRISTINA BRAIDOTTI
 (74) VILELACOELHO SOCIEDADE DE ADVOGADOS

Prazo de validade: 10 (dez) anos contados a partir de 01/07/2013, mediante o recolhimento da taxa quinquenal de manutenção (Artigos 119 e 120 da LPI) e observadas as demais condições legais.

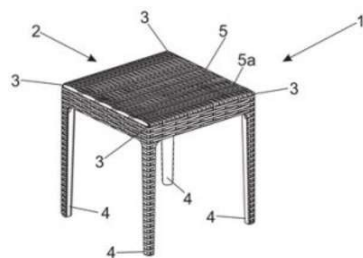

(11) BR 30 2013 003106-3

Código 39 - Concessão do Registro
 (22) 01/07/2013
 (15) 07/02/2017
 (45) 07/02/2017



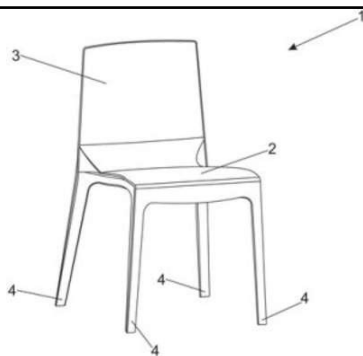

(52) 06-01

(54) CONFIGURAÇÃO APLICADA EM CADEIRA

(73) NELY CRISTINA BRAIDOTTI CAVALARI (BR/SP)

(72) NELY CRISTINA BRAIDOTTI

(74) VILELACOELHO INTELLECTUAL PROPERTY

Prazo de validade: 10 (dez) anos contados a partir de 01/07/2013, mediante o recolhimento da taxa quinquenal de manutenção (Artigos 119 e 120 da LPI) e observadas as demais condições legais.

(11) BR 30 2013 003309-0

Código 39 - Concessão do Registro

(22) 05/07/2013

(15) 07/02/2017

(30) 07/01/2013 KR 30-2013-0001032

(45) 07/02/2017

(52) 14-03

(54) CONFIGURAÇÃO APLICADA EM TELEVISOR

(73) LG ELECTRONICS INC. (KR)

(72) JEONGROK LEE, YONGHO LEE

(74) DAVID DO NASCIMENTO ADVOGADOS ASSOCIADOS

Prazo de validade: 10 (dez) anos contados a partir de 05/07/2013, mediante o recolhimento da taxa quinquenal de manutenção (Artigos 119 e 120 da LPI) e observadas as demais condições legais.

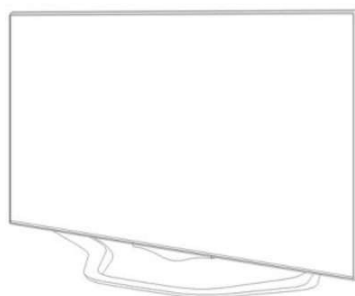
(11) BR 30 2013 003311-2

Código 39 - Concessão do Registro

(22) 05/07/2013

(15) 07/02/2017

(30) 07/01/2013 KR 30-2013-0001035

(45) 07/02/2017

(52) 14-03

(54) CONFIGURAÇÃO APLICADA EM TELEVISOR

(73) LG ELECTRONICS INC. (KR)

(72) HYUNBYUNG CHA, SUNGGU JOE, HYEYOUNG HONG

(74) DAVID DO NASCIMENTO ADVOGADOS ASSOCIADOS

Prazo de validade: 10 (dez) anos contados a partir de 05/07/2013, mediante o recolhimento da taxa quinquenal de manutenção (Artigos 119 e 120 da LPI) e observadas as demais condições legais.

(11) BR 30 2013 003441-0

Código 39 - Concessão do Registro

(22) 16/07/2013

(15) 07/02/2017

(30) 31/01/2013 CN 201330030204.6





(45) 07/02/2017

(52) 12-08

(54) CONFIGURAÇÃO APLICADA EM VEÍCULO

(73) GREAT WALL MOTOR COMPANY LIMITED (CN)

(72) YONG HUANG, XIAOGANG DONG, LIANG SU, JIANHONG YANG, HAILI MA, XINFENG WANG

(74) DAVID DO NASCIMENTO ADVOGADOS ASSOCIADOS

Prazo de validade: 10 (dez) anos contados a partir de 16/07/2013, mediante o recolhimento da taxa quinquenal de manutenção (Artigos 119 e 120 da LPI) e observadas as demais condições legais.



(11) BR 30 2013 003442-9

Código 39 - Concessão do Registro

(22) 16/07/2013

(15) 07/02/2017

(30) 22/01/2013 CN 201330018209.7

(45) 07/02/2017

(52) 12-08

(54) CONFIGURAÇÃO APLICADA EM VEÍCULO

(73) GREAT WALL MOTOR COMPANY LIMITED (CN)

(72) YONG HUANG, CHUNXIN XU, LIANSHUN WANG, HONGSHI WANG, LIQING ZHOU, ZHAOGUO LI

(74) DAVID DO NASCIMENTO ADVOGADOS ASSOCIADOS

Prazo de validade: 10 (dez) anos contados a partir de 16/07/2013, mediante o recolhimento da taxa quinquenal de manutenção (Artigos 119 e 120 da LPI) e observadas as demais condições legais.



(11) BR 30 2013 003454-2

Código 39 - Concessão do Registro

(22) 17/07/2013

(15) 07/02/2017

(45) 07/02/2017

(52) 12-08

(54) CONFIGURAÇÃO APLICADA EM VEÍCULO

(73) FIAT AUTOMÓVEIS S.A (BR/MG)

(72) PETER JAKOB FASSBENDER

Prazo de validade: 10 (dez) anos contados a partir de 17/07/2013, mediante o recolhimento da taxa quinquenal de manutenção (Artigos 119 e 120 da LPI) e observadas as demais condições legais. (co) Título adequado de ofício nos termos do Art. 22 da Instrução Normativa 044/2015.



(11) BR 30 2013 003456-9

Código 39 - Concessão do Registro

(22) 17/07/2013

(15) 07/02/2017

(45) 07/02/2017

(52) 12-08

(54) CONFIGURAÇÃO APLICADA EM AUTOMÓVEL

(73) FIAT AUTOMÓVEIS S.A (BR/MG)

(72) PETER JAKOB FASSBENDER

Prazo de validade: 10 (dez) anos contados a partir de 17/07/2013, mediante o recolhimento da taxa quinquenal de manutenção (Artigos 119 e 120 da LPI) e observadas as demais condições legais.

(11) BR 30 2013 003460-7

Código 39 - Concessão do Registro

(22) 17/07/2013

(15) 07/02/2017

(45) 07/02/2017

(52) 12-08

(54) CONFIGURAÇÃO APLICADA EM AUTOMÓVEL

(73) FIAT AUTOMÓVEIS S.A (BR/MG)

(72) PETER JAKOB FASSBENDER

Prazo de validade: 10 (dez) anos contados a partir de 17/07/2013, mediante o recolhimento da taxa quinquenal de manutenção (Artigos 119 e 120 da LPI) e observadas as demais condições legais.

(11) BR 30 2013 003461-5

Código 39 - Concessão do Registro

(22) 17/07/2013

(15) 07/02/2017

(45) 07/02/2017

(52) 12-08

(54) CONFIGURAÇÃO APLICADA EM AUTOMÓVEL

(73) FIAT AUTOMÓVEIS S.A (BR/MG)

(72) PETER JAKOB FASSBENDER

Prazo de validade: 10 (dez) anos contados a partir de 17/07/2013, mediante o recolhimento da taxa quinquenal de manutenção (Artigos 119 e 120 da LPI) e observadas as demais condições legais.

(11) BR 30 2013 003462-3

Código 39 - Concessão do Registro

(22) 17/07/2013

(15) 07/02/2017





(45) 07/02/2017

(52) 12-08

(54) CONFIGURAÇÃO APLICADA EM VEÍCULO COMPLETO

(73) FIAT AUTOMÓVEIS S.A (BR/MG)

(72) PETER JAKOB FASSBENDER

Prazo de validade: 10 (dez) anos contados a partir de 17/07/2013, mediante o recolhimento da taxa quinquenal de manutenção (Artigos 119 e 120 da LPI) e observadas as demais condições legais.

(11) BR 30 2013 003463-1



Código 39 - Concessão do Registro

(22) 17/07/2013

(15) 07/02/2017

(45) 07/02/2017

(52) 12-08

(54) CONFIGURAÇÃO APLICADA EM VEÍCULO

(73) FIAT AUTOMÓVEIS S.A (BR/MG)

(72) PETER JAKOB FASSBENDER

Prazo de validade: 10 (dez) anos contados a partir de 17/07/2013, mediante o recolhimento da taxa quinquenal de manutenção (Artigos 119 e 120 da LPI) e observadas as demais condições legais.

(11) BR 30 2013 003471-2



Código 39 - Concessão do Registro

(22) 17/07/2013

(15) 07/02/2017

(45) 07/02/2017

(52) 12-16

(54) CONFIGURAÇÃO APLICADA EM PÁRA-CHOQUE DE VEÍCULO AUTOMOTOR

(73) FIAT AUTOMÓVEIS S.A (BR/MG)

(72) PETER JAKOB FASSBENDER

Prazo de validade: 10 (dez) anos contados a partir de 17/07/2013, mediante o recolhimento da taxa quinquenal de manutenção (Artigos 119 e 120 da LPI) e observadas as demais condições legais.

(11) BR 30 2013 003472-0

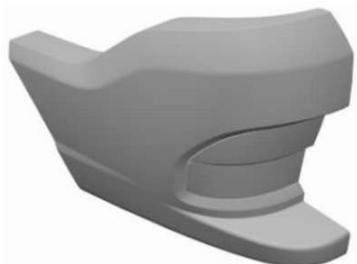

Código 39 - Concessão do Registro

(22) 17/07/2013

(15) 07/02/2017

(45) 07/02/2017

(52) 12-16

(54) CONFIGURAÇÃO APLICADA EM PÁRA-CHOQUE DE VEÍCULO AUTOMOTOR



(73) FIAT AUTOMÓVEIS S.A (BR/MG)

(72) PETER JAKOB FASSBENDER

Prazo de validade: 10 (dez) anos contados a partir de 17/07/2013, mediante o recolhimento da taxa quinquenal de manutenção (Artigos 119 e 120 da LPI) e observadas as demais condições legais.

(11) BR 30 2013 004634-6



Código 39 - Concessão do Registro

(22) 13/09/2013

(15) 07/02/2017

(45) 07/02/2017

(52) 06-06

(54) CONFIGURAÇÃO APLICADA EM CAVALETE

(73) EUROMOBILE INTERIORES S/A (BR/SP)

(72) PAULO CELSO CARDOSO BACCHI

(74) LOGOS MARCAS E PATENTES S/S LTDA.

Prazo de validade: 10 (dez) anos contados a partir de 13/09/2013, mediante o recolhimento da taxa quinquenal de manutenção (Artigos 119 e 120 da LPI) e observadas as demais condições legais.

(11) BR 30 2013 005163-3

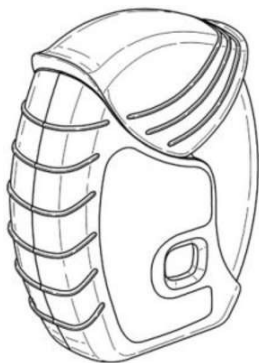

Código 39 - Concessão do Registro

(22) 09/10/2013

(15) 07/02/2017

(30) 11/04/2013 EM 002219022

(45) 07/02/2017

(54) CONFIGURAÇÃO APLICADA EM INALADOR

(73) GLAXO GROUP LIMITED (GB)

(72) WILLIAM BULL, STEPHEN JAMES HARVEY, PAUL MATTHEW PHILLIPS, ROBERT WILLIAM WANSLEY, KAREN MCCULLOCH, DAVID ELDER, RICHARD ADAMS, PHILIPPE RAGOT, CARLO BRUNELLI, LISA OLIVIERI, JEFF SCHONS, ALEC JOHNSON

(74) KASZNAR LEONARDOS PROPRIEDADE INTELECTUAL

Prazo de validade: 10 (dez) anos contados a partir de 09/10/2013, mediante o recolhimento da taxa quinquenal de manutenção (Artigos 119 e 120 da LPI) e observadas as demais condições legais.



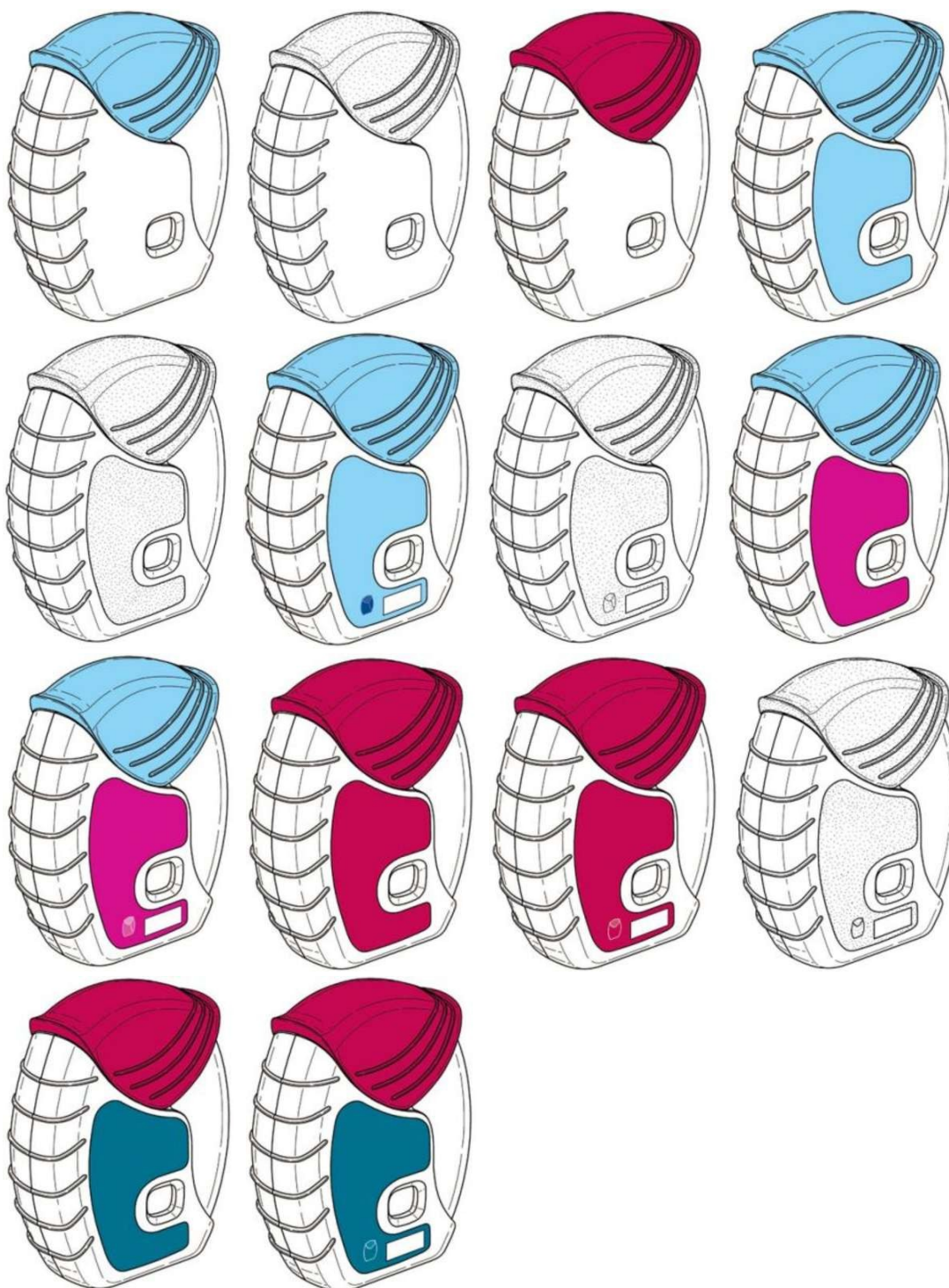

(11) BR 30 2014 003688-2

Código 39 - Concessão do Registro

(22) 01/08/2014

(15) 07/02/2017

(30) 04/02/2014 EM 002397851-0001; 04/02/2014 EM 002397851-0002;
04/02/2014 EM 002397851-0004; 04/02/2014 EM 002397851-0003

(45) 07/02/2017

(52) 09-01

(54) CONFIGURAÇÃO APLICADA EM POTE

(73) ERCA (FR)



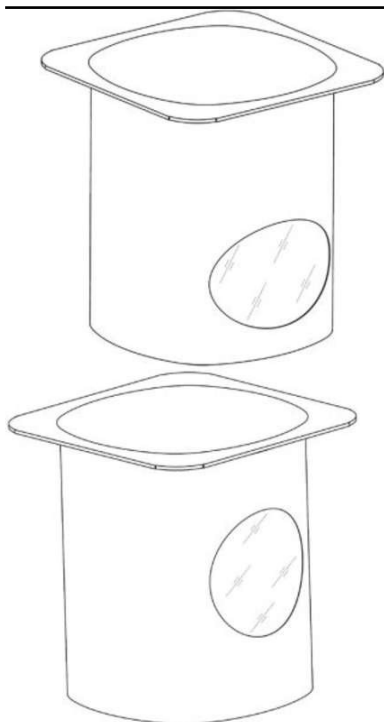

(72) TIM COOPER, MICHEL KERVAZO

(74) JULIANO RIOTA MURAKAMI

Prazo de validade: 10 (dez) anos contados a partir de 01/08/2014, mediante o recolhimento da taxa quinquenal de manutenção (Artigos 119 e 120 da LPI) e observadas as demais condições legais.

(11) BR 30 2014 004096-0

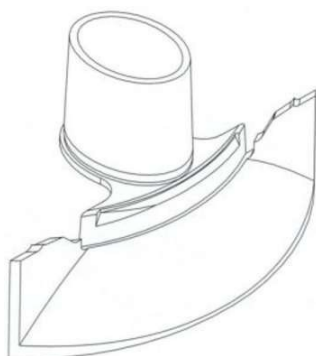

Código 39 - Concessão do Registro

(22) 25/08/2014

(15) 07/02/2017

(45) 07/02/2017

(52) 08-05

(54) CONFIGURAÇÃO APLICADA EM BIQUEIRA

(73) CAIO AFONSO GONÇALVES (BR/SP)

(72) CAIO AFONSO GONÇALVES

(74) vilage marcas e patentes Ltda

Prazo de validade: 10 (dez) anos contados a partir de 25/08/2014, mediante o recolhimento da taxa quinquenal de manutenção (Artigos 119 e 120 da LPI) e observadas as demais condições legais.

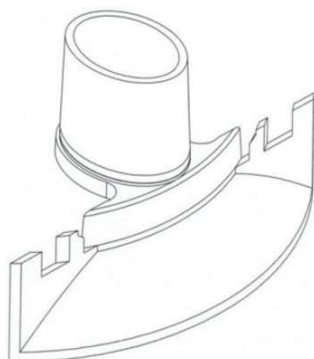

(11) BR 30 2014 004992-5

Código 39 - Concessão do Registro

(22) 03/10/2014

(15) 07/02/2017

(30) 27/05/2014 CN 201430152395.8

(45) 07/02/2017



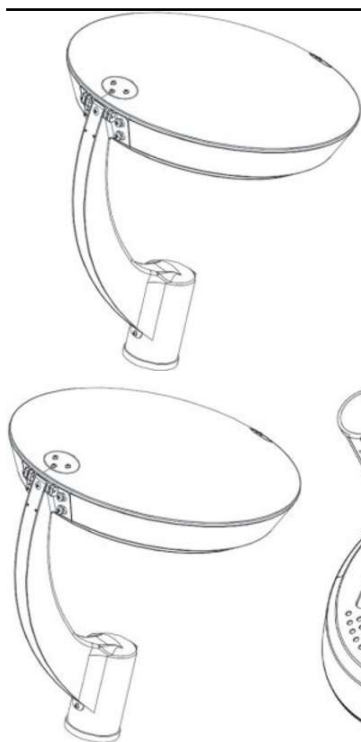

(52) 26-05

(54) CONFIGURAÇÃO APLICADA EM DISPOSITIVO DE ILUMINAÇÃO

(73) HANGZHOU HPWINNER OPTO CORPORATION (CN)

(72) JIANMING HUANG, KAI CHEN

(74) LEÃO PROPRIEDADE INTELECTUAL

Prazo de validade: 10 (dez) anos contados a partir de 03/10/2014, mediante o recolhimento da taxa quinquenal de manutenção (Artigos 119 e 120 da LPI) e observadas as demais condições legais.

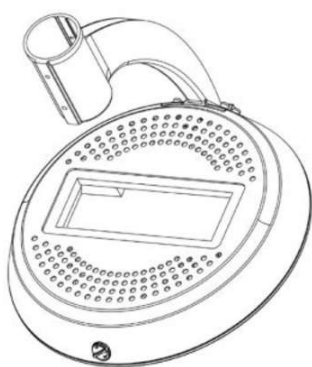
**(11) BR 30 2014 005035-4**

Código 39 - Concessão do Registro

(22) 06/10/2014

(15) 07/02/2017

(30) 04/04/2014 EM 002440685-0004

(45) 07/02/2017

(52) 12-16

(54) CONFIGURAÇÃO APLICADA A PARA-CHOQUE

(73) IVECO S.P.A. (IT)

(72) MARCO CARIGNANO

(74) DI BLASI, PARENTE & ASS. PROP. IND. LTDA

Prazo de validade: 10 (dez) anos contados a partir de 06/10/2014, mediante o recolhimento da taxa quinquenal de manutenção (Artigos 119 e 120 da LPI) e observadas as demais condições legais.

(11) BR 30 2014 005036-2

Código 39 - Concessão do Registro

(22) 06/10/2014

(15) 07/02/2017

(30) 04/04/2014 EM 002440685-0005

(45) 07/02/2017

(52) 12-16

(54) CONFIGURAÇÃO APLICADA A PARA-LAMA

(73) IVECO S.P.A. (IT)

(72) MARCO CARIGNANO

(74) di blasi, parente & ass. prop. ind. ltda

Prazo de validade: 10 (dez) anos contados a partir de 06/10/2014, mediante o



recolhimento da taxa quinquenal de manutenção (Artigos 119 e 120 da LPI) e observadas as demais condições legais.



(11) BR 30 2014 005037-0



Código 39 - Concessão do Registro

(22) 06/10/2014

(15) 07/02/2017

(30) 04/04/2014 EM 002440412-0001; 04/04/2014 EM 002440412-0002

(45) 07/02/2017

(52) 12-16

(54) CONFIGURAÇÃO APLICADA A RETROVISOR

(73) IVECO S.P.A. (IT)

(72) MARCO CARIGNANO

(74) DI BLASI, PARENTE & ASS. PROP. IND. LTDA

Prazo de validade: 10 (dez) anos contados a partir de 06/10/2014, mediante o recolhimento da taxa quinquenal de manutenção (Artigos 119 e 120 da LPI) e observadas as demais condições legais.



(11) BR 30 2014 005038-9

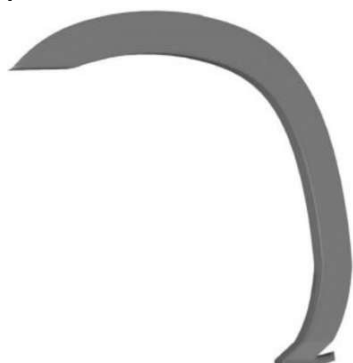

Código 39 - Concessão do Registro

(22) 06/10/2014

(15) 07/02/2017

(30) 04/04/2014 EM 002440685-0006

(45) 07/02/2017

(52) 12-16

(54) CONFIGURAÇÃO APLICADA A PARA-LAMA

(73) IVECO S.P.A. (IT)

(72) MARCO CARIGNANO



(74) DI BLASI PARENTE & ASS. PROP. IND. LTDA

Prazo de validade: 10 (dez) anos contados a partir de 06/10/2014, mediante o recolhimento da taxa quinquenal de manutenção (Artigos 119 e 120 da LPI) e observadas as demais condições legais.

(11) BR 30 2014 005041-9



Código 39 - Concessão do Registro

(22) 06/10/2014

(15) 07/02/2017

(30) 04/04/2014 EM 002440271-0003

(45) 07/02/2017

(52) 26-06

(54) CONFIGURAÇÃO APLICADA A FAROL

(73) IVECO S.P.A. (IT)

(72) MARCO CARIGNANO

(74) DI BLASI, PARENTE & ASS. PROP. IND. LTDA

Prazo de validade: 10 (dez) anos contados a partir de 06/10/2014, mediante o recolhimento da taxa quinquenal de manutenção (Artigos 119 e 120 da LPI) e observadas as demais condições legais.

(11) BR 30 2014 005042-7



Código 39 - Concessão do Registro

(22) 06/10/2014

(15) 07/02/2017

(30) 04/04/2014 EM 002440685-0001

(45) 07/02/2017

(52) 12-16

(54) CONFIGURAÇÃO APLICADA A CAPÔ

(73) IVECO S.P.A. (IT)

(72) MARCO CARIGNANO

(74) DI BLASI, PARENTE & ASS. PROP. IND. LTDA

Prazo de validade: 10 (dez) anos contados a partir de 06/10/2014, mediante o recolhimento da taxa quinquenal de manutenção (Artigos 119 e 120 da LPI) e observadas as demais condições legais.

(11) BR 30 2014 005044-3



Código 39 - Concessão do Registro

(22) 06/10/2014

(15) 07/02/2017

(45) 07/02/2017

(52) 02-04

(54) CONFIGURAÇÃO APLICADA EM SOLADO PARA CALÇADO

(73) VIVALDO JOSÉ DO CARMO (BR/SP)

(72) VIVALDO JOSE DO CARMO



(74) BEERRE ASSESSORIA EMPRESARIAL LTDA

Prazo de validade: 10 (dez) anos contados a partir de 06/10/2014, mediante o recolhimento da taxa quinquenal de manutenção (Artigos 119 e 120 da LPI) e observadas as demais condições legais.

(11) BR 30 2014 005053-2



Código 39 - Concessão do Registro

(22) 06/10/2014

(15) 07/02/2017

(30) 07/04/2014 IT MI2014O000063

(45) 07/02/2017

(52) 26-05

(54) CONFIGURAÇÃO APLICADA A UM ABAJUR

(73) KARTELL S.P.A. (IT)

(72) FERRUCCIO LAVIANI

(74) ARIBONI, FABBRI E SCHMIDT SOCIEDADE DE ADVOGADOS

Prazo de validade: 10 (dez) anos contados a partir de 06/10/2014, mediante o recolhimento da taxa quinquenal de manutenção (Artigos 119 e 120 da LPI) e observadas as demais condições legais.

(11) BR 30 2014 005059-1

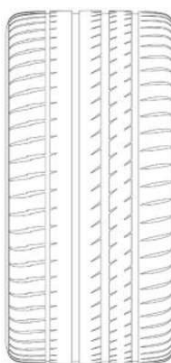

Código 39 - Concessão do Registro

(22) 06/10/2014

(15) 07/02/2017

(30) 07/04/2014 FR 14/1597

(45) 07/02/2017

(52) 12-15

(54) CONFIGURAÇÃO APLICADA A PNEUMÁTICOS

(73) COMPAGNIE GÉNÉRALE DES ETABLISSEMENTS MICHELIN (FR) ,
MICHELIN RECHERCHE ET TECHNIQUE S.A. (CH)

(72) MATHIEU ALBOUY, CEDRICK POLYCARPE, VINCENT TOURNEUX

(74) LUIZ LEONARDOS & CIA - PROPRIEDADE INTELECTUAL

Prazo de validade: 10 (dez) anos contados a partir de 06/10/2014, mediante o recolhimento da taxa quinquenal de manutenção (Artigos 119 e 120 da LPI) e observadas as demais condições legais.

(11) BR 30 2014 005062-1

Código 39 - Concessão do Registro

(22) 07/10/2014

(15) 07/02/2017

(30) 07/04/2014 EM 001408306

(45) 07/02/2017

(52) 03-01

(54) CONFIGURAÇÃO APLICADA EM CAIXA PARA ARMAZENAMENTO DE



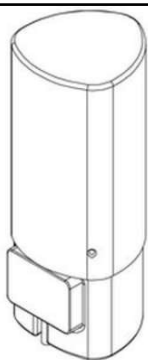

FERRAMENTA

(73) SANDVIK INTELLECTUAL PROPERTY AB (SE)

(72) PALSSON, CLAES, LARSSON, LINUS, LARSSON, OVE, ANDRÉN,
CASPAR, ROOS, SEBASTIAN

(74) MAGNUS ASPEBY

Prazo de validade: 10 (dez) anos contados a partir de 07/10/2014, mediante o recolhimento da taxa quinquenal de manutenção (Artigos 119 e 120 da LPI) e observadas as demais condições legais.

(11) BR 30 2014 005063-0

Código 39 - Concessão do Registro

(22) 07/10/2014

(15) 07/02/2017

(30) 07/04/2014 EM 001408314

(45) 07/02/2017

(52) 03-01

(54) CONFIGURAÇÃO APLICADA EM CAIXA PARA ARMAZENAMENTO DE
FERRAMENTA

(73) SANDVICK INTELLECTUAL PROPERTY AB (SE)

(72) PÁLSSON, CLAES, LARSSON, LINUS, LARSSON, OVE, ANDRÉN,
CASPAR, ROOS, SEBASTIAN

(74) MAGNUS ASPEBY

Prazo de validade: 10 (dez) anos contados a partir de 07/10/2014, mediante o recolhimento da taxa quinquenal de manutenção (Artigos 119 e 120 da LPI) e observadas as demais condições legais.

(11) BR 30 2014 005070-2

Código 39 - Concessão do Registro

(22) 07/10/2014

(15) 07/02/2017

(30) 07/04/2014 EM 002441998

(45) 07/02/2017

(52) 09-01

(54) CONFIGURAÇÃO APLICADA A FRASCO PARA PERFUME

(73) ANTONIO PUIG, S.A (ES)

(72) JÉRÔME FAILLANT DUMAS

(74) BHERING ADCVOGADOS

Prazo de validade: 10 (dez) anos contados a partir de 07/10/2014, mediante o recolhimento da taxa quinquenal de manutenção (Artigos 119 e 120 da LPI) e observadas as demais condições legais.

(11) BR 30 2014 005084-2

Código 39 - Concessão do Registro

(22) 08/10/2014



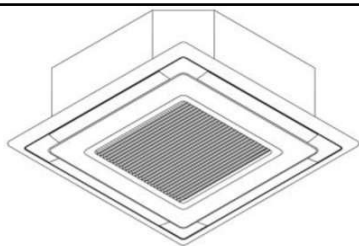

(15) 07/02/2017

(45) 07/02/2017

(52) 23-04

(54) CONFIGURAÇÃO APLICADA EM APARELHO DE AR CONDICIONADO

(73) DAIKIN INDUSTRIES LTD. (JP)

(72) HIROYASU KOSUGE

(74) ARIBONI, FABBRI E SCHMIDT SOCIEDADE DE ADVOGADOS

Prazo de validade: 10 (dez) anos contados a partir de 08/10/2014, mediante o recolhimento da taxa quinquenal de manutenção (Artigos 119 e 120 da LPI) e observadas as demais condições legais.

(11) BR 30 2014 005094-0

Código 39 - Concessão do Registro

(22) 09/10/2014

(15) 07/02/2017

(45) 07/02/2017

(52) 14-02

(54) CONFIGURAÇÃO APLICADA EM TERMINAL DE PAGAMENTO

(73) PAX COMPUTER TECHNOLOGY(SHENZHEN)CO., LTD. (CN)

(72) LEI, XIAOPING, GUO, HAIBIN

(74) LEÃO PROPRIEDADE INTELECTUAL

Prazo de validade: 10 (dez) anos contados a partir de 09/10/2014, mediante o recolhimento da taxa quinquenal de manutenção (Artigos 119 e 120 da LPI) e observadas as demais condições legais. (co) Título adequado de ofício nos termos do Art. 22 da Instrução Normativa 044/2015.

(11) BR 30 2014 005111-3

Código 39 - Concessão do Registro

(22) 09/10/2014

(15) 07/02/2017

(45) 07/02/2017

(52) 23-03

(54) CONFIGURAÇÃO APLICADA EM AQUECEDOR

(73) STERILIFER INDÚSTRIA E COMÉRCIO LTDA EPP (BR/SP)

(72) AGUINALDO MORAES DE OLIVEIRA

(74) sul américa marcas e patentes ltda

Prazo de validade: 10 (dez) anos contados a partir de 09/10/2014, mediante o recolhimento da taxa quinquenal de manutenção (Artigos 119 e 120 da LPI) e observadas as demais condições legais.

(11) BR 30 2014 005145-8

Código 39 - Concessão do Registro

(22) 13/10/2014

(15) 07/02/2017



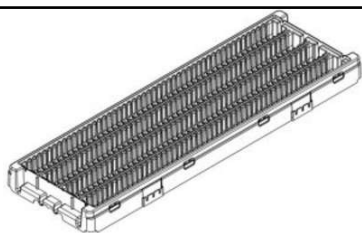

(45) 07/02/2017

(52) 09-03

(54) CONFIGURAÇÃO APLICADA EM CAIXA DE ACONDICIONAMENTO DE TESTEMUNHOS DE SONDAGEM

(73) FLÁVIO DE BARROS RAMOS (BR/RS) , DANIEL BORTOWSKI CARVALHO (BR/GO)

(72) FLÁVIO DE BARROS RAMOS, DANIEL BORTOWSKI CARVALHO

(74) ELAINE LAU DA SILVA PEREIRA

Prazo de validade: 10 (dez) anos contados a partir de 13/10/2014, mediante o recolhimento da taxa quinquenal de manutenção (Artigos 119 e 120 da LPI) e observadas as demais condições legais.

(11) BR 30 2014 005159-8

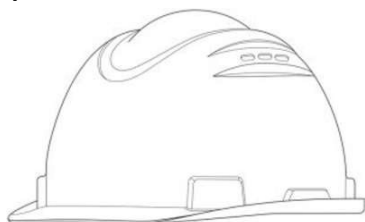

Código 39 - Concessão do Registro

(22) 14/10/2014

(15) 07/02/2017

(30) 14/04/2014 CN 201430088006.X

(45) 07/02/2017

(52) 02-03

(54) CONFIGURAÇÃO APLICADA A CAPACETE

(73) MSA (SUZHOU) SAFETY EQUIPMENT R&D CO., LTD (CN)

(72) YAN YANG, YIZHENG PU, CHUNMEI WU

(74) martinez & associados s/s ltda

Prazo de validade: 10 (dez) anos contados a partir de 14/10/2014, mediante o recolhimento da taxa quinquenal de manutenção (Artigos 119 e 120 da LPI) e observadas as demais condições legais.

(11) BR 30 2014 005165-2

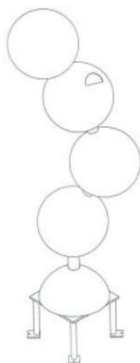

Código 39 - Concessão do Registro

(22) 14/10/2014

(15) 07/02/2017

(45) 07/02/2017

(52) 21-03

(54) CONFIGURAÇÃO APLICADA EM PEDESTAL.

(73) CLUBE DR ANTONIO AUGUSTO REIS NEVES (BR/SP)

(72) BENITO BENATTI

(74) VILAGE MARCAS E PATENTES LTDA

Prazo de validade: 10 (dez) anos contados a partir de 14/10/2014, mediante o recolhimento da taxa quinquenal de manutenção (Artigos 119 e 120 da LPI) e observadas as demais condições legais.

(11) BR 30 2014 005167-9

Código 39 - Concessão do Registro

(22) 14/10/2014



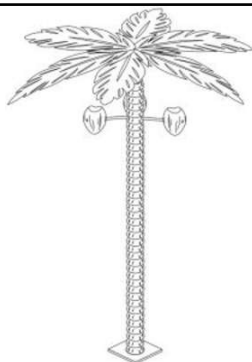

(15) 07/02/2017

(45) 07/02/2017

(52) 23-02

(54) CONFIGURAÇÃO APLICADA EM CHUVEIRO.

(73) CLUBE DR ANTONIO AUGUSTO REIS NEVES (BR/SP)

(72) BENITO BENATTI

(74) VILAGE MARCAS E PATENTES LTDA

Prazo de validade: 10 (dez) anos contados a partir de 14/10/2014, mediante o recolhimento da taxa quinquenal de manutenção (Artigos 119 e 120 da LPI) e observadas as demais condições legais.

(11) BR 30 2014 005168-7

Código 39 - Concessão do Registro

(22) 14/10/2014

(15) 07/02/2017

(45) 07/02/2017

(52) 23-02

(54) CONFIGURAÇÃO APLICADA EM CHUVEIRO.

(73) CLUBE DR ANTONIO AUGUSTO REIS NEVES (BR/SP)

(72) BENITO BENATTI

(74) VILAGE MARCAS E PATENTES LTDA

Prazo de validade: 10 (dez) anos contados a partir de 14/10/2014, mediante o recolhimento da taxa quinquenal de manutenção (Artigos 119 e 120 da LPI) e observadas as demais condições legais.

(11) BR 30 2014 005169-5

Código 39 - Concessão do Registro

(22) 14/10/2014

(15) 07/02/2017

(30) 15/04/2014 US 29/488,050

(45) 07/02/2017

(52) 26-05

(54) CONFIGURAÇÃO APLICADA EM JANELA PARA LUMINÁRIA EM POSTE

(73) 3M INNOVATIVE PROPERTIES COMPANY (US)

(72) DAVID GEORGE FREIER, GLENDON DALE KAPPEL, KARL JOHN LARSON GEISLER, THOMAS RICHARD CORRIGAN

(74) JULIANO RYOTA MURAKAMI

Prazo de validade: 10 (dez) anos contados a partir de 14/10/2014, mediante o recolhimento da taxa quinquenal de manutenção (Artigos 119 e 120 da LPI) e observadas as demais condições legais.

(11) BR 30 2014 005179-2

Código 39 - Concessão do Registro

(22) 14/10/2014





(15) 07/02/2017

(45) 07/02/2017

(52) 23-02

(54) CONFIGURAÇÃO APLICADA EM CHUVEIRO

(73) DURATEX S. A. (BR/SP)

(72) LIBNI DA SILVA

(74) antonio mauricio pedras arnaud



Prazo de validade: 10 (dez) anos contados a partir de 14/10/2014, mediante o recolhimento da taxa quinquenal de manutenção (Artigos 119 e 120 da LPI) e observadas as demais condições legais.

(11) BR 30 2014 005181-4

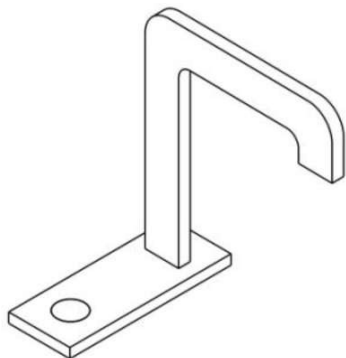

Código 39 - Concessão do Registro

(22) 14/10/2014

(15) 07/02/2017

(45) 07/02/2017

(52) 23-01

(54) CONFIGURAÇÃO APLICADA EM TORNEIRA DE LAVATÓRIO E MISTURADOR DE LAVATÓRIO

(73) DURATEX S.A. (BR/SP)

(72) ANA LÚCIA DE LIMA PONTES ORLOVITZ

(74) DENIS ALLAN DANIEL

Prazo de validade: 10 (dez) anos contados a partir de 14/10/2014, mediante o recolhimento da taxa quinquenal de manutenção (Artigos 119 e 120 da LPI) e observadas as demais condições legais.

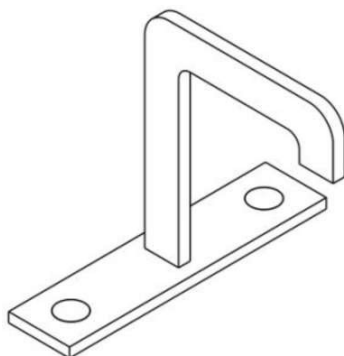
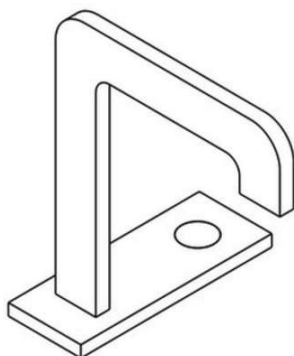

(11) BR 30 2014 005194-6

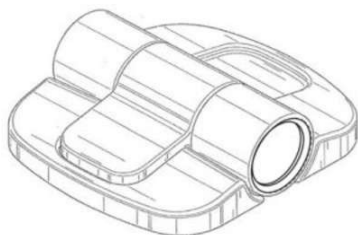

Código 39 - Concessão do Registro

(22) 15/10/2014

(15) 07/02/2017

(30) 16/04/2014 US 29/488,169

(45) 07/02/2017

(52) 08-06

(54) CONFIGURAÇÃO APLICADA EM DOBRADIÇA

(73) SOUTHCO, INC. (US)

(72) BENJAMIN GERALD LINDO, JOHN JOSEPH TODD, JAMES JOSEPH



FORD, TODD MICHAEL SCHWANGER

(74) DANNEMANN, SIEMSEN, BIGLER & IPANEMA MOREIRA

Prazo de validade: 10 (dez) anos contados a partir de 15/10/2014, mediante o recolhimento da taxa quinquenal de manutenção (Artigos 119 e 120 da LPI) e observadas as demais condições legais.

(11) BR 30 2014 005207-1

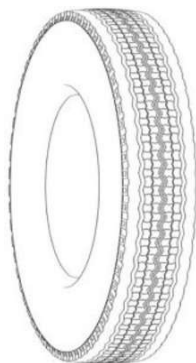

Código 39 - Concessão do Registro

(22) 16/10/2014

(15) 07/02/2017

(30) 18/04/2014 JP JP2014-008638

(45) 07/02/2017

(52) 12-15

(54) CONFIGURAÇÃO APLICADA EM PNEUMÁTICO

(73) BRIDGESTONE CORPORATION (JP)

(72) DAISUKE NAKAHARA

(74) MMV AGENTES DA PROPRIEDADE INDUSTRIAL

Prazo de validade: 10 (dez) anos contados a partir de 16/10/2014, mediante o recolhimento da taxa quinquenal de manutenção (Artigos 119 e 120 da LPI) e observadas as demais condições legais.

(11) BR 30 2014 005214-4

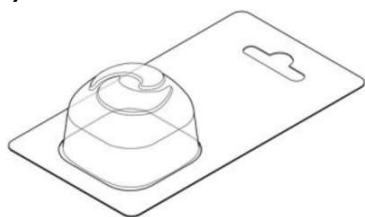

Código 39 - Concessão do Registro

(22) 16/10/2014

(15) 07/02/2017

(30) 16/04/2014 US 29/488105

(45) 07/02/2017

(52) 09-03

(54) CONFIGURAÇÃO APLICADA EM EMBALAGEM

(73) THE PROCTER & GAMBLE COMPANY (US)

(72) JACOB KARUN JAYAKARAN, RAF GUSTAAF ALFONS DE GEYTER, SATOSHI NMN FUKUDA, MASAHIKO NMN ISHIMOTO

(74) TRENCH, ROSSI E WATANABE ADVOGADOS

Prazo de validade: 10 (dez) anos contados a partir de 16/10/2014, mediante o recolhimento da taxa quinquenal de manutenção (Artigos 119 e 120 da LPI) e observadas as demais condições legais.

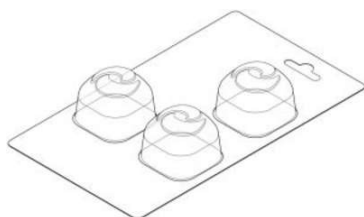

(11) BR 30 2014 005219-5

Código 39 - Concessão do Registro

(22) 16/10/2014

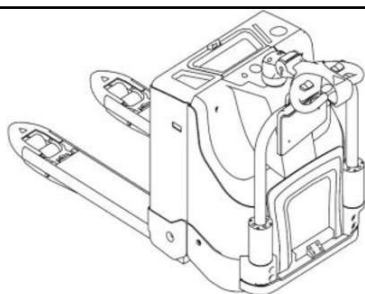

(15) 07/02/2017
 (30) 25/04/2014 CN 201430104836.7
 (45) 07/02/2017
 (52) 12-05
 (54) CONFIGURAÇÃO APLICADA A EMPILHADEIRA
 (73) BYD COMPANY LIMITED
 (72) CHAN CHEN, YIGANG SHANGGUAN, SHAOHUA WEN
 (74) MARIA PIA CARVALHO GUERRA

Prazo de validade: 10 (dez) anos contados a partir de 16/10/2014, mediante o recolhimento da taxa quinquenal de manutenção (Artigos 119 e 120 da LPI) e observadas as demais condições legais.

(11) BR 30 2014 005241-1

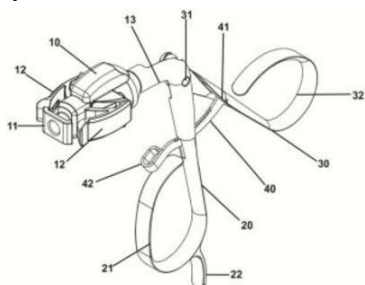

Código 39 - Concessão do Registro
 (22) 20/10/2014
 (15) 07/02/2017
 (45) 07/02/2017
 (52) 24-02
 (54) CONFIGURAÇÃO APLICADA EM EQUIPAMENTO MÉDICO E DE LABORATÓRIO
 (73) IMBROS ADMINISTRAÇÃO E PARTICIPAÇÕES LTDA (BR/RS)
 (72) ALESSANDRO TERZARIOL
 (74) SKO OYARZABAL MARCAS E PATENTES S/S LTDA

Prazo de validade: 10 (dez) anos contados a partir de 20/10/2014, mediante o recolhimento da taxa quinquenal de manutenção (Artigos 119 e 120 da LPI) e observadas as demais condições legais.

(11) BR 30 2014 005247-0



Código 39 - Concessão do Registro
 (22) 21/10/2014
 (15) 07/02/2017
 (45) 07/02/2017
 (52) 23-01 , 21-03
 (54) CONFIGURAÇÃO APLICADA EM CHAFARIZ.
 (73) CLUBE DR ANTONIO AUGUSTO REIS NEVES (BR/SP)
 (72) BENITO BENATTI
 (74) VILAGE MARCAS E PATENTES LTDA

Prazo de validade: 10 (dez) anos contados a partir de 21/10/2014, mediante o recolhimento da taxa quinquenal de manutenção (Artigos 119 e 120 da LPI) e observadas as demais condições legais.

(11) BR 30 2014 005248-9

Código 39 - Concessão do Registro
 (22) 21/10/2014



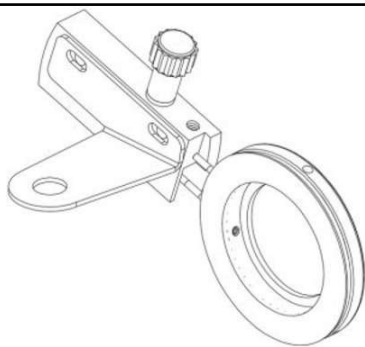

(15) 07/02/2017
 (45) 07/02/2017
 (52) 12-11
 (54) CONFIGURAÇÃO APLICADA EM CONTROLE.
 (73) JOSÉ AUGUSTO MORELLI (BR/SP)
 (72) JOSÉ AUGUSTO MORELLI
 (74) VILAGE MARCAS E PATENTES LTDA

Prazo de validade: 10 (dez) anos contados a partir de 21/10/2014, mediante o recolhimento da taxa quinquenal de manutenção (Artigos 119 e 120 da LPI) e observadas as demais condições legais.

(11) BR 30 2014 005285-3

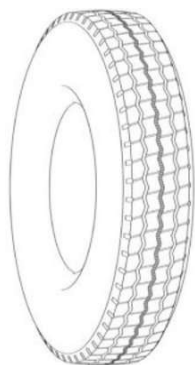

Código 39 - Concessão do Registro
 (22) 22/10/2014
 (15) 07/02/2017
 (30) 23/04/2014 JP JP2014-008912
 (45) 07/02/2017
 (52) 12-15
 (54) CONFIGURAÇÃO APLICADA EM PNEUMÁTICO
 (73) BRIDGESTONE CORPORATION (JP)
 (72) HIROYUKI KITAJIMA
 (74) MMV AGENTES DA PROPRIEDADE INDUSTRIAL

Prazo de validade: 10 (dez) anos contados a partir de 22/10/2014, mediante o recolhimento da taxa quinquenal de manutenção (Artigos 119 e 120 da LPI) e observadas as demais condições legais.

(11) BR 30 2014 005293-4

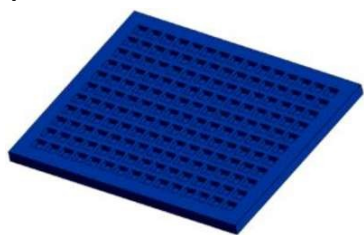

Código 39 - Concessão do Registro
 (22) 22/10/2014
 (15) 07/02/2017
 (45) 07/02/2017
 (52) 19-07
 (54) CONFIGURAÇÃO APLICADA A CUBARITMO
 (73) MÁRIO ALVES DE OLIVEIRA (BR/MG)
 (72) MÁRIO ALVES DE OLIVEIRA
 (74) SÂMIA BATISTA AMIN

Prazo de validade: 10 (dez) anos contados a partir de 22/10/2014, mediante o recolhimento da taxa quinquenal de manutenção (Artigos 119 e 120 da LPI) e observadas as demais condições legais.

(11) BR 30 2014 005303-5

Código 39 - Concessão do Registro
 (22) 22/10/2014
 (15) 07/02/2017



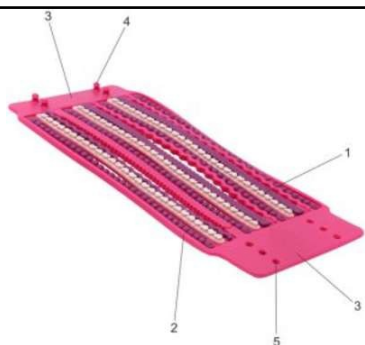

(45) 07/02/2017
 (52) 11-01
 (54) CONFIGURAÇÃO APLICADA EM PULSEIRA.
 (73) GRENDENE S.A. (BR/CE)
 (72) ROBSON CASTILHO DE BRITO
 (74) CUSTÓDIO DE ALMEIDA & CIA.

Prazo de validade: 10 (dez) anos contados a partir de 22/10/2014, mediante o recolhimento da taxa quinquenal de manutenção (Artigos 119 e 120 da LPI) e observadas as demais condições legais.

(11) BR 30 2014 005304-3



Código 39 - Concessão do Registro
 (22) 20/10/2014
 (15) 07/02/2017
 (45) 07/02/2017
 (52) 11-05
 (54) CONFIGURAÇÃO APLICADA EM FLÂMULAS DE PREMIAÇÃO
 (73) NAIANA MARIANA MORENO E SILVA (BR/MG)
 (72) NAIANA MARIANA MORENO E SILVA
 (74) CLÓVIS VASSIMON JÚNIOR

Prazo de validade: 10 (dez) anos contados a partir de 20/10/2014, mediante o recolhimento da taxa quinquenal de manutenção (Artigos 119 e 120 da LPI) e observadas as demais condições legais.

(11) BR 30 2014 005305-1



Código 39 - Concessão do Registro
 (22) 20/10/2014
 (15) 07/02/2017
 (45) 07/02/2017
 (52) 30-01
 (54) CONFIGURAÇÃO APLICADA EM FAIXA DE IDENTIFICAÇÃO
 (73) NAIANA MARIANA MORENO E SILVA (BR/MG)
 (72) NAIANA MARIANA MORENO E SILVA
 (74) CLÓVIS VASSIMON JÚNIOR

Prazo de validade: 10 (dez) anos contados a partir de 20/10/2014, mediante o recolhimento da taxa quinquenal de manutenção (Artigos 119 e 120 da LPI) e observadas as demais condições legais.

(11) BR 30 2014 005317-5

Código 39 - Concessão do Registro
 (22) 23/10/2014
 (15) 07/02/2017
 (45) 07/02/2017
 (52) 03-01



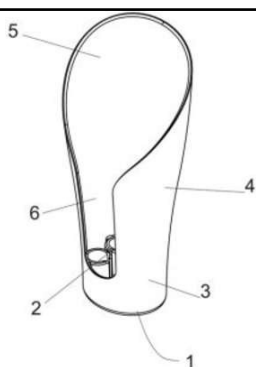

(54) CONFIGURAÇÃO APLICADA EM CONTENEDOR

(73) TRAMONTINA MULTI S. A. (BR/RS)

(72) BEATRIS REGINA SCOMAZZON

(74) CERAZIONE MARCAS E PATENTES LTDA.

Prazo de validade: 10 (dez) anos contados a partir de 23/10/2014, mediante o recolhimento da taxa quinquenal de manutenção (Artigos 119 e 120 da LPI) e observadas as demais condições legais.

(11) BR 30 2014 005334-5



Código 39 - Concessão do Registro

(22) 24/10/2014

(15) 07/02/2017

(30) 25/04/2014 JP 2014-009083

(45) 07/02/2017

(52) 12-08

(54) CONFIGURAÇÃO APLICADA EM AUTOMÓVEL

(73) MITSUBISHI JIDOSHA KOGYO KABUSHIKI KAISHA (JP)

(72) HIROSHI NOGUCHI, TOSHIHIRO IMAEDA, YUTAKA IWATA

(74) MMV AGENTES DA PROPRIEDADE INDUSTRIAL

Prazo de validade: 10 (dez) anos contados a partir de 24/10/2014, mediante o recolhimento da taxa quinquenal de manutenção (Artigos 119 e 120 da LPI) e observadas as demais condições legais.



(11) BR 30 2014 005368-0



Código 39 - Concessão do Registro

(22) 27/10/2014

(15) 07/02/2017

(45) 07/02/2017

(52) 06-03

(54) CONFIGURAÇÃO APLICADA EM BALCÃO

(73) JOÃO PEDRO RODRIGUES DOS SANTOS (BR/PR)

(72) JOÃO PEDRO RODRIGUES DOS SANTOS

(74) CARLOS EDUARDO GOMES DA SILVA

Prazo de validade: 10 (dez) anos contados a partir de 27/10/2014, mediante o recolhimento da taxa quinquenal de manutenção (Artigos 119 e 120 da LPI) e observadas as demais condições legais.

(11) BR 30 2014 005383-3

Código 39 - Concessão do Registro

(22) 24/10/2014





(15) 07/02/2017
 (45) 07/02/2017
 (52) 06-04
 (54) CONFIGURAÇÃO APLICADA EM URNA FUNERÁRIA PARA CÃES
 (73) PET MEMORIAL LTDA (BR/SP)
 (72) EVANDRO DENYS ALTSTUT
 (74) INTERAÇÃO MARCAS E PATENTES LTDA

Prazo de validade: 10 (dez) anos contados a partir de 24/10/2014, mediante o recolhimento da taxa quinquenal de manutenção (Artigos 119 e 120 da LPI) e observadas as demais condições legais.

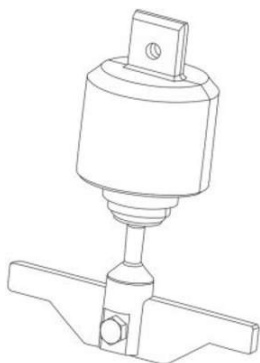
(11) BR 30 2014 005391-4

Código 39 - Concessão do Registro
 (22) 27/10/2014
 (15) 07/02/2017
 (30) 25/04/2014 EM 002452904-0001
 (45) 07/02/2017
 (52) 10-04
 (54) CONFIGURAÇÃO APLICADA A INSTRUMENTOS DE PESAGEM
 (73) MEYN BEHEER B.V. (NL)
 (72) JAN WILLEM HAGENDOORN
 (74) di blasi, parente & ass. prop. ind. ltda

Prazo de validade: 10 (dez) anos contados a partir de 27/10/2014, mediante o recolhimento da taxa quinquenal de manutenção (Artigos 119 e 120 da LPI) e observadas as demais condições legais.

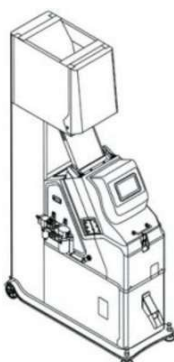
(11) BR 30 2014 005393-0

Código 39 - Concessão do Registro
 (22) 27/10/2014
 (15) 07/02/2017
 (30) 12/05/2014 JP 2014-010120
 (45) 07/02/2017
 (52) 15-03
 (54) CONFIGURAÇÃO APLICADA EM EQUIPAMENTO DE SELEÇÃO DE GRÃOS
 (73) SATAKE CORPORATION (JP)
 (72) HIROTAKA ZENKO, HIDEAKI MATSUSHIMA, KOHEI KISHIMOTO
 (74) KASZNAR LEONARDOS PROPRIEDADE INTELECTUAL

Prazo de validade: 10 (dez) anos contados a partir de 27/10/2014, mediante o recolhimento da taxa quinquenal de manutenção (Artigos 119 e 120 da LPI) e observadas as demais condições legais.

(11) BR 30 2014 005407-4

Código 39 - Concessão do Registro





(22) 29/10/2014
 (15) 07/02/2017
 (45) 07/02/2017
 (52) 12-15
 (54) CONFIGURAÇÃO APLICADA EM PNEUMÁTICO
 (73) QINGDAO SENTURY TIRE CO., LTD. (CN)
 (72) ZHAO HONGLING, FU HAIRONG, ZHAO MINGMING
 (74) ALBERTO LUIS CAMELIER DA SILVA

Prazo de validade: 10 (dez) anos contados a partir de 29/10/2014, mediante o recolhimento da taxa quinquenal de manutenção (Artigos 119 e 120 da LPI) e observadas as demais condições legais.

(11) BR 30 2014 005424-4

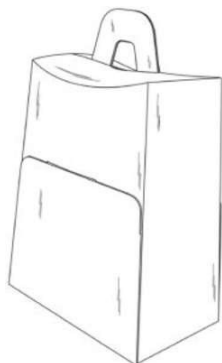

Código 39 - Concessão do Registro
 (22) 29/10/2014
 (15) 07/02/2017
 (30) 29/04/2014 EM 002455378-0002; 29/04/2014 EM 002455378-0005;
 29/04/2014 EM 002455378-0001; 29/04/2014 EM 002455378-0006
 (45) 07/02/2017
 (52) 09-03
 (54) CONFIGURAÇÃO APLICADA A UMA EMBALAGEM
 (73) KRAFT FOODS R&D, INC. (US)
 (72) ROSIE BROWN, JULIAN SELLERS, GLEN DUTTON
 (74) ORLANDO DE SOUZA

Prazo de validade: 10 (dez) anos contados a partir de 29/10/2014, mediante o recolhimento da taxa quinquenal de manutenção (Artigos 119 e 120 da LPI) e observadas as demais condições legais.

(11) BR 30 2014 005426-0



Código 39 - Concessão do Registro
 (22) 30/10/2014
 (15) 07/02/2017
 (30) 05/05/2014 EM 2458091-0001
 (45) 07/02/2017
 (52) 06-06
 (54) CONFIGURAÇÃO APLICADA EM SUPORTE DE CADEIRA
 (73) F. SMIT HOLDING B.V. (NL)
 (72) DAVID NADAL BERLINCHES
 (74) PINHEIRO NETO ADVOGADOS

Prazo de validade: 10 (dez) anos contados a partir de 30/10/2014, mediante o recolhimento da taxa quinquenal de manutenção (Artigos 119 e 120 da LPI) e observadas as demais condições legais.

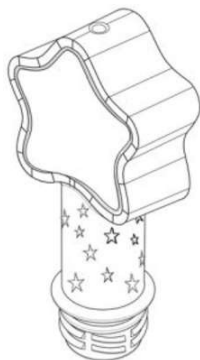

(11) BR 30 2014 005435-0

Código 39 - Concessão do Registro

(22) 30/10/2014

(15) 07/02/2017

(45) 07/02/2017

(52) 09-01

(54) CONFIGURAÇÃO APLICADA EM FRASCO

(73) BRUNO MIRANDA DE CASTRO (BR/SP)

(72) BRUNO MIRANDA DE CASTRO

(74) modal marcas e patentes Ltda

Prazo de validade: 10 (dez) anos contados a partir de 30/10/2014, mediante o recolhimento da taxa quinquenal de manutenção (Artigos 119 e 120 da LPI) e observadas as demais condições legais.

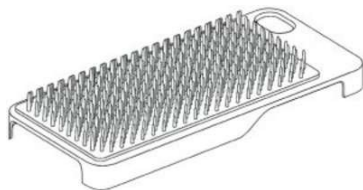
(11) BR 30 2014 005444-9

Código 39 - Concessão do Registro

(22) 30/10/2014

(15) 07/02/2017

(43) 27/10/2015

(52) 03-01

(54) CONFIGURAÇÃO APLICADA EM CAPA PARA CELULAR

(73) YOBRUSH LLC (US)

(72) MARCO NORMA

(74) CRUZEIRO NEWMARC PATENTES E MARCAS LTDA

Prazo de validade: 10 (dez) anos contados a partir de 30/10/2014, mediante o recolhimento da taxa quinquenal de manutenção (Artigos 119 e 120 da LPI) e observadas as demais condições legais.

(11) BR 30 2014 005447-3

Código 39 - Concessão do Registro

(22) 30/10/2014

(15) 07/02/2017

(30) 19/06/2014 EM 002485789-0001

(45) 07/02/2017

(52) 12-08

(54) CONFIGURAÇÃO APLICADA A AUTOMÓVEL

(73) IVECO S.P.A (IT)

(72) BIAGIO NICOSIA, IVAN CALAON

(74) DI BLASI, PARENTE & ASS. PROP. IND. LTDA

Prazo de validade: 10 (dez) anos contados a partir de 30/10/2014, mediante o recolhimento da taxa quinquenal de manutenção (Artigos 119 e 120 da LPI) e observadas as demais condições legais.

(11) BR 30 2014 005448-1

Código 39 - Concessão do Registro





(22) 30/10/2014
 (15) 07/02/2017
 (30) 10/07/2014 US 29/496195
 (45) 07/02/2017
 (52) 07-04
 (54) CONFIGURAÇÃO ORNAMENTAL APLICADA EM EXTRUSORA DE ALIMENTOS
 (73) DART INDUSTRIES INC. (US)
 (72) SARA L. DELGADO CARMONA, JUDICAËL CORNU
 (74) KASZNAR LEONARDOS PROPRIEDADE INTELECTUAL

Prazo de validade: 10 (dez) anos contados a partir de 30/10/2014, mediante o recolhimento da taxa quinquenal de manutenção (Artigos 119 e 120 da LPI) e observadas as demais condições legais.

(11) BR 30 2015 003488-2

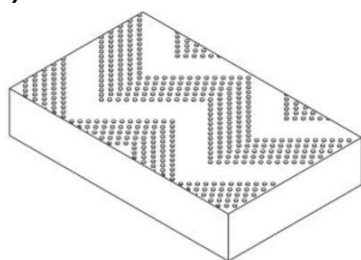

Código 39 - Concessão do Registro
 (22) 28/07/2015
 (15) 07/02/2017
 (30) 28/01/2015 US 29/515,955
 (45) 07/02/2017
 (52) 07-05
 (54) CONFIGURAÇÃO APLICADA A/EM ARTIGO DE LIMPEZA
 (73) 3M INNOVATIVE PROPERTIES COMPANY (US)
 (72) MATTHEW SCOTT COLE, JESSICA LYNN STAUDE, MATTHEW DAVID CHAFFEE
 (74) ANA PAULA SANTOS CELIDONIO

Prazo de validade: 10 (dez) anos contados a partir de 28/07/2015, mediante o recolhimento da taxa quinquenal de manutenção (Artigos 119 e 120 da LPI) e observadas as demais condições legais.

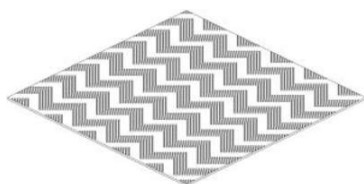

(11) BR 30 2015 003489-0

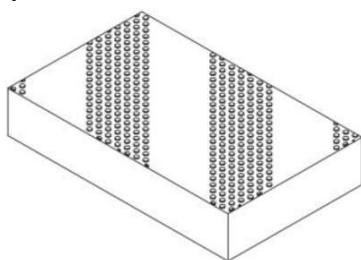

Código 39 - Concessão do Registro
 (22) 28/07/2015
 (15) 07/02/2017
 (30) 28/01/2015 US 29/515,961
 (45) 07/02/2017
 (52) 07-05
 (54) CONFIGURAÇÃO APLICADA A/EM ARTIGO DE LIMPEZA
 (73) 3M INNOVATIVE PROPERTIES COMPANY (US)
 (72) MATTHEW SCOTT COLE, JESSICA LYNN STAUDE, MATTHEW DAVID CHAFFEE



(74) ANA PAULA SANTOS CELIDONIO

Prazo de validade: 10 (dez) anos contados a partir de 28/07/2015, mediante o recolhimento da taxa quinquenal de manutenção (Artigos 119 e 120 da LPI) e observadas as demais condições legais.



(11) BR 30 2015 003495-5



Código 39 - Concessão do Registro

(22) 28/07/2015

(15) 07/02/2017

(30) 28/01/2015 US 29/515,966

(45) 07/02/2017

(52) 07-05

(54) CONFIGURAÇÃO APLICADA A/EM ARTIGO DE LIMPEZA

(73) 3M INNOVATIVE PROPERTIES COMPANY (US)

(72) MATTHEW SCOTT COLE, MATTHEW DAVID CHAFFEE, JESSICA LYNN STAUDE, PETER EHLING, DAVID YOON, RICHARDLOUIE ARCEO REYES, DANIEL ADAM STRENG, GUO WEI CHEN, DARIUSZ PIECH, DANIEL ALEXANDER SCHAUMANN, MARK DAVID WEISER

(74) ANA PAULA SANTOS CELIDONIO

Prazo de validade: 10 (dez) anos contados a partir de 28/07/2015, mediante o recolhimento da taxa quinquenal de manutenção (Artigos 119 e 120 da LPI) e observadas as demais condições legais.

(11) DI 7106724-8



Código 39 - Concessão do Registro

(22) 25/10/2011

(15) 07/02/2017

(43) 24/01/2017

(52) 06-06

(54) CONFIGURAÇÃO APLICADA EM TAMPO DE MESA

(73) Lifetime Products, Inc (US)

(72) David C. Winter, Wendell Peery, Mitch Johnson

(74) Veirano e Advogados Associados

Prazo de validade: 10 (dez) anos contados a partir de 25/10/2011, mediante o recolhimento da taxa quinquenal de manutenção (Artigos 119 e 120 da LPI) e observadas as demais condições legais.





Código 41 - Nulidade Administrativa

Notificação, ao titular do Registro, de instauração de processo administrativo de nulidade. Desta data corre o prazo de 60 (sessenta) dias para eventual contestação do titular (Art. 114 da LPI). Se interposto o pedido de nulidade no prazo de 60 (sessenta) dias contados da data da concessão, os efeitos da concessão do Registro serão suspensos (Art. 113 § 2º). Poderá ser requerida cópia do processo de nulidade através de formulário específico. 100 42 Notificação da extinção do registro de desenho industrial, pela expiração do prazo de vigência de proteção legal ou da prorrogação.

(11) BR 30 2014 003011-6

Código 41 - Nulidade Administrativa

(15) 20/12/2016

(73) LP PISCINAS EIRELI ME (BR/RJ)

(74) TAVARES PROPRIEDADE INTELECTUAL LTDA.

Processo Administrativo de Nulidade instaurado por requerimento de terceiros através da Pet. (WB) 870170004284, de 20/01/2017, ficando suspensos os efeitos da concessão, de acordo com o parágrafo 2º do artigo 113 da Lei 9279/96. Interessado(s): DIOGO DA SILVA OLIVEIRA & CIA LTDA - ME. Procurador(es): AMANCIO DA CONCEIÇÃO MACHADO

(11) BR 30 2014 003765-0

Código 41 - Nulidade Administrativa

(15) 22/11/2016

(73) EMBALI S/A - INDÚSTRIAS PLÁSTICAS (BR/ES)

(74) WAGNER JOSÉ FAFÁ BORGES

Processo Administrativo de Nulidade instaurado por requerimento de terceiros através da Pet. (WB) 870170004490, de 23/01/2017, ficando suspensos os efeitos da concessão, de acordo com o parágrafo 2º do artigo 113 da Lei 9279/96. Interessado(s): Z MAIFREDO ME. Procurador(es): GEISLER CHBANE BOSSO

(11) BR 30 2014 003804-4

Código 41 - Nulidade Administrativa

(15) 22/11/2016

(73) BRITÂNIA ELETRODOMÉSTICOS S.A. (BR/PR)

(74) VALOR PROPRIEDADE INTELECTUAL S/S LTDA

Processo Administrativo de Nulidade instaurado por requerimento de terceiros através da Pet. (WB) 870170004352, de 23/01/2017, ficando suspensos os efeitos da concessão, de acordo com o parágrafo 2º do artigo 113 da Lei 9279/96. Interessado(s): MK ELETRODOMESTICOS MONDIAL S.A.

(11) BR 30 2015 002238-8

Código 41 - Nulidade Administrativa

(15) 22/11/2016

(73) CESDE INDÚSTRIA E COMÉRCIO DE ELETRODOMÉSTICOS LTDA (BR/CE)



(74) wettor bureau de apoio emp. s/s ltda me
Processo Administrativo de Nulidade instaurado por requerimento de terceiros através da Pet. (WB) 870170004350, de 23/01/2017, ficando suspensos os efeitos da concessão, de acordo com o parágrafo 2º do artigo 113 da Lei 9279/96. Interessado(s): MK ELETRODOMESTICOS MONDIAL S.A.

(11) BR 30 2015 004716-0

Código 41 - Nulidade Administrativa
(15) 08/11/2016
(73) BRITÂNIA ELETRODOMÉSTICOS SA (BR/PR)
(74) ILDO RITTER DE OLIVEIRA
Processo Administrativo de Nulidade instaurado por requerimento de terceiros através da Pet. (WB) 870170001236, de 06/01/2017, ficando suspensos os efeitos da concessão, de acordo com o parágrafo 2º do artigo 113 da Lei 9279/96. Interessado(s): MK ELETRODOMESTICOS MONDIAL S.A.

(11) BR 30 2015 004718-6

Código 41 - Nulidade Administrativa
(15) 08/11/2016
(73) BRITÂNIA ELETRODOMÉSTICOS SA (BR/PR)
(74) ILDO RITTER DE OLIVEIRA
Processo Administrativo de Nulidade instaurado por requerimento de terceiros através da Pet. (WB) 870170001239, de 06/01/2017, ficando suspensos os efeitos da concessão, de acordo com o parágrafo 2º do artigo 113 da Lei 9279/96. Interessado(s): MK ELETRODOMESTICOS MONDIAL S.A.

(11) BR 30 2015 004748-8

Código 41 - Nulidade Administrativa
(15) 08/11/2016
(73) DJ INDUSTRIA E COMÉRCIO DE MÓVEIS LTDA (BR/PR)
(74) LUCIANO SALVIATO
Processo Administrativo de Nulidade instaurado por requerimento de terceiros através da Pet. (WB) 870170001569, de 09/01/2017, ficando suspensos os efeitos da concessão, de acordo com o parágrafo 2º do artigo 113 da Lei 9279/96. Interessado(s): LUKALIAM MOVEIS LTDA. Procurador(es): GEISLER CHBANE BOSSO

(11) BR 30 2015 004881-6

Código 41 - Nulidade Administrativa
(15) 08/11/2016
(73) KONINKLIJKE PHILIPS N.V. (NL)
(74) DENIS ALLAN DANIEL
Processo Administrativo de Nulidade instaurado por requerimento de terceiros através da Pet. (WB) 870170001556, de 09/01/2017, ficando suspensos os efeitos da concessão, de acordo com o parágrafo 2º do artigo 113 da Lei 9279/96. Interessado(s): MK ELETRODOMESTICOS MONDIAL S.A.

(11) BR 30 2015 005203-1

Código 41 - Nulidade Administrativa



(15) 06/12/2016

(73) EXTRAMOLD JOMO INDUSTRIA DE PLÁSTICOS LTDA (BR/RS)

(74) EMERSON SALBEGO HOFART

Processo Administrativo de Nulidade instaurado por requerimento de terceiros através da Pet. (WB) 870170002090, de 11/01/2017, ficando suspensos os efeitos da concessão, de acordo com o parágrafo 2º do artigo 113 da Lei 9279/96. Interessado(s): MONDALEZ BRASIL LTDA Procurador(es): HELCIO FERRO RICCI

(11) DI 7105358-1

Código 41 - Nulidade Administrativa

(15) 06/05/2014

(73) ASPÖCK DO BRASIL LTDA (BR/RS)

(74) DAVID NILTON PEREIRA DE LUCENA

Processo Administrativo de Nulidade instaurado por requerimento de terceiros através da Pet. (WB) 870170003933, de 19/01/2017. Interessado(s): MAURICIO BALBINOT Procurador(es): JOÃO CASSIANO BAIROS OYARZABAL



Código 44 - Extinção - Art. 119 inciso III da LPI

Notificação da extinção do registro de desenho industrial pela falta de pagamento da retribuição prevista nos Arts. 108 e 120 da LPI.

(11) DI 5000323-2

Código 44 - Extinção - Art. 119 inciso III da LPI
(15) 10/06/1997
(73) Robert Bosch Limitada (BR/SP)
(74) TINOCO SOARES & FILHO LTDA
Registro extinto à partir de 03/03/2000.

(11) DI 5701054-4

Código 44 - Extinção - Art. 119 inciso III da LPI
(15) 05/05/1998
(73) Nelson Kozo Iha (BR/SP)
(74) São Paulo Marcas e Patentes Ltda.
Registro extinto, a contar de 16/08/2012.

(11) DI 5900467-3

Código 44 - Extinção - Art. 119 inciso III da LPI
(15) 26/10/1999
(73) Giovanna Baby Indústria e Comércio Ltda (BR/SP)
(74) Marcio de Aguiar Vallim
Registro extinto, a contar de 09/04/2004.

(11) DI 5900470-3

Código 44 - Extinção - Art. 119 inciso III da LPI
(15) 26/10/1999
(73) Giovanna Baby Indústria e Comércio Ltda (BR/SP)
(74) Marcio de Aguiar Vallim
Registro extinto, a contar de 31/03/2004.

(11) DI 5900502-5

Código 44 - Extinção - Art. 119 inciso III da LPI
(15) 26/10/1999
(73) Giovanna Baby Indústria e Comércio Ltda (BR/SP)
(74) Marcio de Aguiar Vallim
Registro extinto, a contar de 09/04/2004.

(11) DI 5900703-6

Código 44 - Extinção - Art. 119 inciso III da LPI
(15) 18/07/2000
(73) Giovanna Baby Indústria e Comércio Ltda (BR/SP)
(74) Marcio de Aguiar Vallim
Registro extinto, a contar de 23/03/2004.

(11) DI 5901574-8

Código 44 - Extinção - Art. 119 inciso III da LPI
(15) 21/12/1999



(73) Giovanna Baby Indústria e Comércio Ltda (BR/SP)

(74) Marcio de Aguiar Vallim

Registro extinto, a contar de 06/08/2004.

(11) DI 6001841-0

Código 44 - Extinção - Art. 119 inciso III da LPI

(15) 12/06/2001

(73) BT COMERCIAL E INDUSTRIAL LTDA (BR/SP) , BT COMERCIAL E INDUSTRIAL LTDA (BR/SP)

(74) São Paulo Marcas e Patentes Ltda

Registro extinto, a contar de 12/07/2010.

(11) DI 6102794-4

Código 44 - Extinção - Art. 119 inciso III da LPI

(15) 23/04/2002

(73) Yomasa Comercial e Industrial Ltda (BR/SP)

(74) São Paulo Marcas e Patentes Ltda

Registro extinto, a contar de 04/09/2011.

(11) DI 6303533-2

Código 44 - Extinção - Art. 119 inciso III da LPI

(15) 09/12/2003

(73) NELSON KOZO IHA (BR/SP)

(74) São Paulo Marcas e Patentes Ltda

Registro extinto, a contar de 03/10/2008.

(11) DI 6303627-4

Código 44 - Extinção - Art. 119 inciso III da LPI

(15) 30/12/2003

(73) NELSON KOZO IHA (BR/SP)

(74) São Paulo Marcas e Patentes Ltda

Registro extinto, a contar de 03/10/2008.

(11) DI 6505152-1

Código 44 - Extinção - Art. 119 inciso III da LPI

(15) 06/06/2006

(73) Nelson Kozo Iha (BR/SP)

(74) São Paulo Marcas e Patentes Ltda

Registro extinto, a contar de 23/11/2015.

(11) DI 6600689-9

Código 44 - Extinção - Art. 119 inciso III da LPI

(15) 18/07/2006

(73) Carlos Henrique Lima (BR/SP) , Rubens Vieira de Lima Filho (BR/SP)

Registro extinto, a contar de 25/02/2011.

(11) DI 6604564-9

Código 44 - Extinção - Art. 119 inciso III da LPI

(15) 03/04/2007

(73) Luiz Carlos Mallmann (BR/RS)

Registro extinto, a contar de 25/11/2011.



(11) DI 6802697-8	Código 44 - Extinção - Art. 119 inciso III da LPI (15) 27/01/2009 (73) NELSON KOZO IHA (BR/SP) (74) Sao Paulo Marcas e Patentes Ltda Registro extinto, a contar de 01/07/2013.
(11) DI 6904508-9	Código 44 - Extinção - Art. 119 inciso III da LPI (15) 03/08/2010 (73) Sidnei de Oliveira Filho (BR/SC) (74) Sandro Conrado da Silva Registro extinto, a contar de 14/11/2014.
(11) DI 7101096-3	Código 44 - Extinção - Art. 119 inciso III da LPI (15) 19/07/2011 (73) YOMASA COMERCIAL E INDUSTRIAL LTDA (BR/SP) (74) SÃO PAULO MARCAS E PATENTES LTDA Registro extinto, a contar de 24/03/2016.
(11) DI 7101467-5	Código 44 - Extinção - Art. 119 inciso III da LPI (15) 23/08/2011 (73) BT COMERCIAL E INDUSTRIAL LTDA (BR/SP) , BT COMERCIAL E INDUSTRIAL LTDA (BR/SP) (74) SÃO PAULO MARCAS E PATENTES LTDA Registro extinto, a contar de 21/04/2016.
(11) DI 7101468-3	Código 44 - Extinção - Art. 119 inciso III da LPI (15) 23/08/2011 (73) Yomasa Comercial e Industrial Ltda (BR/SP) (74) SÃO PAULO MARCAS E PATENTES LTDA Registro extinto, a contar de 21/04/2016.
(11) DI 7101469-1	Código 44 - Extinção - Art. 119 inciso III da LPI (15) 16/08/2011 (73) YOMASA COMERCIAL E INDUSTRIAL LTDA (BR/SP) (74) SÃO PAULO MARCAS E PATENTES LTDA Registro extinto, a contar de 21/04/2016.
(11) DI 7101470-5	Código 44 - Extinção - Art. 119 inciso III da LPI (15) 17/04/2012 (73) BT COMERCIAL E INDUSTRIAL LTDA (BR/SP) , BT COMERCIAL E INDUSTRIAL LTDA (BR/SP) (74) SÃO PAULO MARCAS E PATENTES LTDA Registro extinto, a contar de 21/04/2016.





Código 47 - Petição Não Conhecida

Não conhecimento da petição apresentada em virtude do disposto nos Arts. 218 ou 219 da LPI.

(21) BR 30 2013 006318-6

Código 47 - Petição Não Conhecida

(22) 06/12/2013

(71) DEVPAT AB (SE)

(74) MAGNUS ASPEBY

Petição 870160055958, de 29/09/2016, não conhecida nos termos do inciso I do art. 219 e caput do art. 221 da LPI, por ter sido apresentada fora do prazo previsto: o requerente apresenta modificação dos desenhos do cumprimento de exigência após expirado o prazo.



Código 59 - Alteração de Nome Deferida

Notificação do deferimento da alteração de nome requerida.

(21) BR 30 2012 000585-0	Código 59 - Alteração de Nome Deferida (22) 13/02/2012 (71) FCA FIAT CHRYSLER AUTOMÓVEIS BRASIL LTDA (BR/MG) Nome alterado de: "Fiat Automóveis Ltda" conforme petição 018150008234 de 17/07/2015
(11) BR 30 2014 001397-1	Código 59 - Alteração de Nome Deferida (22) 31/03/2014 (15) 23/02/2016 (71) FCA FIAT CHRYSLER AUTOMÓVEIS BRASIL LTDA (BR/MG) Nome alterado de: "Fiat Automóveis Ltda" conforme petição 018150007928 de 17/07/2015
(11) BR 30 2014 001398-0	Código 59 - Alteração de Nome Deferida (22) 31/03/2014 (15) 07/06/2016 (71) FCA FIAT CHRYSLER AUTOMÓVEIS BRASIL LTDA (BR/MG) Nome alterado de: "Fiat Automóveis Ltda" conforme petição 018150007926 de 17/07/2015
(11) BR 30 2014 001399-8	Código 59 - Alteração de Nome Deferida (22) 31/03/2014 (15) 16/02/2016 (71) FCA FIAT CHRYSLER AUTOMÓVEIS BRASIL LTDA (BR/MG) Nome alterado de: "Fiat Automóveis Ltda" conforme petição 018150007921 de 17/07/2015
(21) BR 30 2014 001400-5	Código 59 - Alteração de Nome Deferida (22) 31/03/2014 (71) FCA FIAT CHRYSLER AUTOMÓVEIS BRASIL LTDA (BR/MG) Nome alterado de: "Fiat Automóveis Ltda" conforme petição 018150007925 de 17/07/2015
(11) BR 30 2014 001402-1	Código 59 - Alteração de Nome Deferida (22) 31/03/2014 (15) 16/02/2016 (71) FCA FIAT CHRYSLER AUTOMÓVEIS BRASIL LTDA (BR/MG) Nome alterado de: "Fiat Automóveis Ltda" conforme petição 018150007921 de 17/07/2015



(11) BR 30 2014 001406-4 Código 59 - Alteração de Nome Deferida
(22) 31/03/2014
(15) 01/03/2016
(71) FCA FIAT CHRYSLER AUTOMÓVEIS BRASIL LTDA (BR/MG)
Nome alterado de: "Fiat Automóveis Ltda" conforme petição 018150007924 de 17/07/2015

(11) BR 30 2014 001408-0 Código 59 - Alteração de Nome Deferida
(22) 31/03/2014
(15) 01/03/2016
(71) FCA FIAT CHRYSLER AUTOMÓVEIS BRASIL LTDA (BR/MG)
Nome alterado de: "Fiat Automóveis Ltda" conforme petição 018150007922 de 17/07/2015

(11) BR 30 2014 001409-9 Código 59 - Alteração de Nome Deferida
(22) 31/03/2014
(15) 16/02/2016
(71) FCA FIAT CHRYSLER AUTOMÓVEIS BRASIL LTDA (BR/MG)
Nome alterado de: "Fiat Automóveis Ltda" conforme Petição 018150007920 de 17/07/2015

(11) BR 30 2014 001411-0 Código 59 - Alteração de Nome Deferida
(22) 31/03/2014
(15) 17/05/2016
(71) FCA FIAT CHRYSLER AUTOMÓVEIS BRASIL LTDA (BR/MG)
Nome alterado de: "Fiat Automóveis Ltda" conforme petição 018150007923 de 17/07/2015

(11) DI 6503667-0 Código 59 - Alteração de Nome Deferida
(22) 25/08/2005
(15) 25/07/2006
(71) GEMA SWITZERLAND GMBH (CH)
(74) Orlando de Souza
Nome alterado de: "ITW Gema GmbH" conforme Petição 020150012346 de 02/07/2015

(11) DI 7102597-9 Código 59 - Alteração de Nome Deferida
(22) 24/06/2011
(15) 26/01/2016
(71) FCA FIAT CHRYSLER AUTOMÓVEIS BRASIL LTDA (BR/MG)
Nome alterado de: "Fiat Automóveis Ltda" conforme Petição 018150004166 de 22/06/2015





Código 62 - Alteração de Sede Deferida

Notificação do deferimento da alteração de Sede requerida.

(11) BR 30 2012 001254-6 Código 62 - Alteração de Sede Deferida
(22) 14/03/2012
(15) 03/07/2012
(71) MISTY MORNING HOLDINGS LTD (BS)
(74) Murta Goyanes Advogados
Sede alterada conforme Petição 870150002233 de 28/07/2015

(11) BR 30 2012 001994-0 Código 62 - Alteração de Sede Deferida
(22) 20/04/2012
(15) 24/05/2016
(71) MISTY MORNING HOLDINGS LTD (BS)
(74) MARCELO MARTINS DE ANDRADE GAYANES
Sede alterada conforme Petição 870150002232 de 28/07/2015

(11) BR 30 2012 001995-8 Código 62 - Alteração de Sede Deferida
(22) 20/04/2012
(15) 14/08/2012
(71) MISTY MORNING HOLDINGS LTD (BS)
(74) Murta Goyanes Advogados
Sede alterada conforme Petição 870150002231 de 28/07/2015

(11) BR 30 2012 006373-6 Código 62 - Alteração de Sede Deferida
(22) 12/12/2012
(15) 29/10/2013
(71) MISTY MORNING HOLDINGS LTD (BS)
(74) MURTA GOYANES ADVOGADOS
Sede alterada conforme Petição 870150002230 de 28/07/2015

(11) BR 30 2012 006374-4 Código 62 - Alteração de Sede Deferida
(22) 12/12/2012
(15) 29/10/2013
(71) MISTY MORNING HOLDING LTD. (US)
(74) MURTA GOYANES ADVOGADOS
Sede alterada conforme Petição 870150002229 de 28/07/2015

(11) BR 30 2012 006375-2 Código 62 - Alteração de Sede Deferida
(22) 12/12/2012
(15) 29/10/2013
(71) MISTY MORNING HOLDINGS LTD (BS)



(74) MURTA GOYANES ADVOGADOS
Sede alterada conforme Petição 870150002228 de 28/07/2015

(11) BR 30 2013 000053-2 Código 62 - Alteração de Sede Deferida
(22) 07/01/2013
(15) 29/10/2013
(71) MISTY MORNING HOLDINGS LTD (BS)
(74) MURTA GOYANES ADVOGADOS
Sede alterada conforme Petição 870150002227 de 28/07/2015

(11) BR 30 2013 002869-0 Código 62 - Alteração de Sede Deferida
(22) 18/06/2013
(15) 15/07/2014
(71) MISTY MORNING HOLDINGS LTD (BS)
(74) MURTA GOYANES ADVOGADOS
Sede alterada conforme Petição 870150002225 de 28/07/2015

(11) BR 30 2013 002872-0 Código 62 - Alteração de Sede Deferida
(22) 18/06/2013
(15) 15/07/2014
(71) MISTY MORNING HOLDINGS LTD (BS)
(74) MURTA GOYANES ADVOGADOS
Sede alterada conforme Petição 870150002224 de 28/07/2015

(11) BR 30 2013 006799-8 Código 62 - Alteração de Sede Deferida
(22) 26/12/2013
(15) 24/06/2014
(71) MISTY MORNING HOLDINGS LTD. (BS)
(74) MURTA GOYANES ADVOGADOS
Sede alterada conforme Petição 870150002223 de 28/07/2015

(11) BR 30 2013 006800-5 Código 62 - Alteração de Sede Deferida
(22) 26/12/2013
(15) 24/06/2014
(71) MISTY MORNING HOLDINGS LTD. (BS)
(74) MURTA GOYANES ADVOGADOS
Sede alterada conforme Petição 870150002222 de 28/07/2015

(11) DI 6100243-7 Código 62 - Alteração de Sede Deferida
(22) 21/02/2001
(15) 05/06/2001
(71) MISTY MORNING HOLDINGS LTD (BS)
(74) Alexandre Celso Prado Costa
Sede alterada conforme Petição 870150002221 de 28/07/2015



(11) DI 6200681-9 Código 62 - Alteração de Sede Deferida
(22) 04/04/2002
(15) 16/07/2002
(71) MISTY MORNING HOLDINGS LTD (BS)
(74) Alexandre Celso Prado Costa
Sede alterada conforme Petição 870150002220 de 28/07/2015

(11) DI 6200682-7 Código 62 - Alteração de Sede Deferida
(22) 04/04/2002
(15) 16/07/2002
(71) MISTY MORNING HOLDINGS LTD (BS)
(74) Alexandre Celso Prado Costa
Sede alterada conforme Petição 870150002219 de 28/07/2015

(11) DI 6702561-7 Código 62 - Alteração de Sede Deferida
(22) 22/08/2007
(15) 26/02/2008
(71) MISTY MORNING HOLDINGS LTD (BS)
(74) ALEXANDRE CELSO PRADO COSTA
Sede alterada conforme Petição 870150002218 de 28/07/2015

(11) DI 6702562-5 Código 62 - Alteração de Sede Deferida
(22) 22/08/2007
(15) 03/06/2008
(71) MISTY MORNING HOLDINGS LTD (BS)
(74) ALEXANDRE CELSO PRADO COSTA
Sede alterada conforme Petição 870150002217 de 28/07/2015

(11) DI 6901919-3 Código 62 - Alteração de Sede Deferida
(22) 27/05/2009
(15) 27/04/2010
(71) MISTY MORNING HOLDINGS LTD (BS)
(74) Alexandre Celso Prado Costa
Sede alterada conforme Petição 870150002216 de 28/07/2015

(11) DI 6904831-2 Código 62 - Alteração de Sede Deferida
(22) 21/09/2009
(15) 10/08/2010
(71) MISTY MORNING HOLDINGS LTD (BS)
(74) Alexandre Celso Prado Costa
Sede alterada conforme Petição 870150002215 de 28/07/2015

(11) DI 7001465-5 Código 62 - Alteração de Sede Deferida



(22) 26/04/2010
(15) 16/11/2010
(71) MISTY MORNING HOLDINGS LTD (BS)
(74) Alexandre Celso Prado Costa
Sede alterada conforme Petição 870150002214 de 28/07/2015

(11) DI 7001466-3 Código 62 - Alteração de Sede Deferida
(22) 26/04/2010
(15) 16/11/2010
(71) MISTY MORNING HOLDINGS LTD (BS)
(74) Alexandre Celso Prado Costa
Sede alterada conforme Petição 870150002213 de 28/07/2015

(11) DI 7001467-1 Código 62 - Alteração de Sede Deferida
(22) 26/04/2010
(15) 16/11/2010
(71) MISTY MORNING HOLDINGS LTD (BS)
(74) Alexandre Celso Prado Costa
Sede alterada conforme Petição 870150002212 de 28/07/2015

(11) DI 7001468-0 Código 62 - Alteração de Sede Deferida
(22) 26/04/2010
(15) 16/11/2010
(71) MISTY MORNING HOLDINGS LTD (BS)
(74) Alexandre Celso Prado Costa
Sede alterada conforme Petição 870150002211 de 28/07/2015

(11) DI 7002016-7 Código 62 - Alteração de Sede Deferida
(22) 17/05/2010
(15) 01/03/2011
(71) MISTY MORNING HOLDINGS LTD (BS)
(74) Alexandre Celso Prado Costa
Sede alterada conforme Petição 870150002210 de 28/07/2015

(11) DI 7002017-5 Código 62 - Alteração de Sede Deferida
(22) 17/05/2010
(15) 01/03/2011
(71) MISTY MORNING HOLDINGS LTD (BS)
(74) Alexandre Celso Prado Costa
Sede alterada conforme Petição 870150002209 de 28/07/2015

(11) DI 7002018-3 Código 62 - Alteração de Sede Deferida
(22) 17/05/2010
(15) 16/11/2010



(71) MISTY MORNING HOLDINGS LTD (BS)
(74) Alexandre Celso Prado Costa
Sede alterada conforme Petição 870150002208 de 28/07/2015

(11) DI 7002019-1

Código 62 - Alteração de Sede Deferida
(22) 17/05/2010
(15) 16/11/2010
(71) MISTY MORNING HOLDINGS LTD (BS)
(74) Alexandre Celso Prado Costa
Sede alterada conforme Petição 870150002207 de 28/07/2015

(11) DI 7103665-2

Código 62 - Alteração de Sede Deferida
(22) 17/08/2011
(15) 13/11/2012
(71) MISTY MORNING HOLDINGS LTD (BS)
(74) Murta Goyanes Advogados
Sede alterada conforme Petição 870150002234 de 28/07/2015



Código 70 - Publicação Anulada

Anulada a publicação, por ter sido indevida, conforme indicado no complemento.

(11) BR 30 2012 001324-0

Código 70 - Publicação Anulada

(22) 16/03/2012

(15) 14/02/2017

(71) Zee.Aero Inc. (US)

(74) Hugo Silva & Maldonado Prop. Industrial

Referente RPI: 2368 - Cód. 49, Publicado: 24/05/2016, por ter sido indevido.



Código 71 - Despacho Anulado

Anulada o despacho, por ter sido indevido, conforme indicado no complemento.

(21) BR 30 2015 004189-7

Código 71 - Despacho Anulado

(22) 09/09/2015

(71) LG ELETRONICS INC. (KR)

(74) JOSÉ MAURO D. MACHADO

Referente RPI: 2396 - Cód. 34, Publicado: 06/12/2016, por ter sido indevido. O pedido será reexaminado.

(11) DI 7106724-8

Código 71 - Despacho Anulado

(22) 25/10/2011

(15) 07/02/2017

(71) Lifetime Products, Inc (US)

(74) Veirano e Advogados Associados

Referente RPI: 2343 - Cód. 34, Publicado: 01/12/2015, por ter sido indevido. O pedido será reexaminado.

