

Revista da  
**Propriedade  
Industrial**

Nº 2409  
07 de Março de 2017

**Desenho Industrial**

Seção III





**REPÚBLICA FEDERATIVA DO BRASIL**

Presidente

**Michel Temer**

**MINISTÉRIO DA INDÚSTRIA, COMÉRCIO EXTERIOR E SERVIÇOS**

Ministro da Indústria, Comércio Exterior e Serviços

**Marcos Pereira**

INSTITUTO NACIONAL DA PROPRIEDADE INDUSTRIAL

Presidente

Luiz Otávio Pimentel

---

**De conformidade com a Lei nº 5.648 de 11 de dezembro de 1970, esta é a publicação oficial do Instituto Nacional da Propriedade Industrial, órgão vinculado ao Ministério da Indústria, Comércio Exterior e Serviços, República Federativa do Brasil, que publica todos os seus atos, despachos e decisões relativos ao sistema de propriedade industrial no Brasil, compreendendo Marcas e Patentes, bem como os referentes a contratos de Transferência de Tecnologia e assuntos correlatos, além dos que dizem respeito ao registro de programas de computador como direito autoral.**

As established by Law nº 5.648 of december 11, 1970, this is the official publication of the National Institute of Industrial Property, an office under the Ministry of Industry, Foreign Trade and Services, Federative Republic of Brazil, which publishes all its official acts, orders and decisions regarding the industrial property system in Brazil, comprising Trademarks and Patents, as well as those referring to Technology Transfer agreements and related matters, besides those regarding software registering as copyright.

D'après la Loi nº 5.648 du 11 décembre 1970, c'est la publication officielle de l'Institut National de la Propriété Industrielle, un office lié au Ministère de l'Industrie, du Commerce Extérieur et des Services, République Fédérative du Brésil, qui publie tous ses actes, ordres et décisions concernant le système de la propriété industrielle au Brésil, y compris marques et brevets, aussi que ceux référents aux contrats de transfert de technologie et des sujets afférents, en outre que ceux se rapportant à l'enregistrement des programmes d'ordinateur comme droit d'auteur.

Según establece la Ley nº 5.648 de 11 diciembre 1970, esta es la publicación oficial del Instituto Nacional de la Propiedad Industrial, oficina vinculada al Ministerio de la Industria, Comercio Exterior y Servicios, República Federativa del Brasil, que publica todos sus actos, ordenes y decisiones referentes al sistema de propiedad industrial en Brasil, comprendiendo marcas y patentes así que los referentes a contratos de transferencia de tecnología y asuntos corelacionados, además de los referentes al registro de programas de ordenador como derecho de autor.

**Laut Gezets Nr. 5.648 vom 11. dezember 1970, ist dies das Amtsblatt des Nationalen Instituts für gewerbliches Eigentum (INPI), eines Organs des Bundesministerium für Industrie, Handel und Dienstleistungen, der Bundesrepublik Brasilien, welches alle Amtshandlungen, Beschlüsse und Entscheidungen über gewerbliches Eigentum in Brasilien, einschliesslich Warenzeichen und Patente, ebenso wie auch Übertragungsverträge von Technologie und Computerprogramme als Urheberrecht veröffentlicht.**



# DIRETORIA DE MARCAS, DESENHO INDUSTRIAL E INDICAÇÕES GEOGRÁFICAS

DESENHO INDUSTRIAL

**PEDIDO DE REGISTRO DE DESENHO INDUSTRIAL  
PEDIDO DIVIDIDO DE UM PEDIDO DE  
REGISTRO DE DESENHO INDUSTRIAL  
ANTERIORMENTE DEPOSITADO**



# Índice Geral:

Código 31 - Notificação de Depósito.....	5
Código 34 - Exigência - Art. 106 § 3º da LPI.....	113
Código 35 - Arquivamento do Pedido – Art. 216 § 2º e Art. 106 § 3º da LPI.....	114
Código 36 - Indeferimento - Art. 106 § 4º da LPI.....	146
Código 37 - Recurso Contra o Indeferimento.....	150
Código 39 - Concessão do Registro.....	153
Código 41 - Nulidade Administrativa.....	160
Código 44 - Extinção - Art. 119 inciso III da LPI.....	162
Código 46 - Prorrogação.....	164
Código 47 - Petição Não Conhecida.....	165
Código 47.1 - Petição Prejudicada.....	166
Código 49 - Perda de Prioridade.....	167
Código 53 - Notificação de Decisão Judicial.....	168
Código 53.1 - Pedido ou Registro Sub-Judice.....	170
Código 54 - Devolução de Prazo Concedida.....	172
Código 55 - Exigências Diversas.....	173
Código 56 - Transferência Deferida.....	175
Código 59 - Alteração de Nome Deferida.....	176
Código 61 - Alteração de Nome em Exigência.....	179
Código 62 - Alteração de Sede Deferida.....	180



**Código 31 - Notificação de Depósito**

Notificação de depósito de pedido de registro de desenho industrial. O pedido segue para a etapa de exame técnico.

---

<b>(21) BR 30 2012 001260-0</b>	Código 31 - Notificação de Depósito (22) 15/03/2012 (71) LUIZ CARLOS FAIS (BR/SP) , LUIS FERNANDO DE SOUZA THOME (BR/SP) (72) LUIZ CARLOS FAIS (74) VILAGE MARCAS & PATENTES S/S LTDA Notificação de depósito (Protocolo: 20120022115 UF: RJ Data: 15/03/2012 Hora: 10:45)
<b>(21) BR 30 2012 001316-0</b>	Código 31 - Notificação de Depósito (22) 16/03/2012 (71) GRENEDE S.A. (BR/CE) (72) DANIELA POMPERMAIER TOMASI (74) CUSTODIO DE ALMEIDA & CIA Notificação de depósito (Protocolo: 16120001293 UF: RS Data: 16/03/2012 Hora: 15:44)
<b>(21) BR 30 2012 003082-0</b>	Código 31 - Notificação de Depósito (22) 19/06/2012 (71) RODRIGO JOSE DALLA PRIA (BR/PR) (72) RODRIGO JOSE DALLA PRIA (74) LUCIANO SALVIATO Notificação de depósito (AR: SI310247231BR02 UF: PR Data: 19/06/2012 Hora: 00:00)
<b>(21) BR 30 2012 003565-1</b>	Código 31 - Notificação de Depósito (22) 13/07/2012 (71) ALESSANDRO PEREIRA MAIRINK (BR/MG) (72) ALESSANDRO PEREIRA MAIRINK Notificação de depósito (Protocolo: 14120001605 UF: MG Data: 13/07/2012 Hora: 11:22)
<b>(21) BR 30 2012 006148-2</b>	Código 31 - Notificação de Depósito (22) 30/11/2012 (71) ALIANÇASUL BOLSAS E BRINDES PROMOCIONAIS LTDA (BR/SC) (72) Sigilo de Autor, conforme solicitado e com base no artigo 6º, § 4º da LPI, Sigilo de Autor, conforme solicitado e com base no artigo 6º, § 4º da LPI (74) ELAINE LAU DA SILVA PEREIRA



---

Notificação de depósito (Protocolo: 20120111085 UF: RJ Data: 30/11/2012 Hora: 10:42)

---

**(21) BR 30 2012 006150-4**

Código 31 - Notificação de Depósito  
(22) 30/11/2012  
(71) ANTONIO NICOLA BRAZOLINO (BR/ES)  
(72) ANTONIO NICOLA BRAZOLINO  
(74) VILAGE MARCAS & PATENTES LTDA

Notificação de depósito (Protocolo: 20120111113 UF: RJ Data: 30/11/2012 Hora: 11:21)

---

**(21) BR 30 2012 006151-2**

Código 31 - Notificação de Depósito  
(22) 30/11/2012  
(71) ARTEC CO., LTD. (JP)  
(72) YASUMASA UNO  
(74) WALTER DE ALMEIDA MARTINS

Notificação de depósito (Protocolo: 20120111146 UF: RJ Data: 30/11/2012 Hora: 14:26)

---

**(21) BR 30 2012 006332-9**

Código 31 - Notificação de Depósito  
(22) 11/12/2012  
(71) KARL STORZ GMBH & CO. KG (DE)  
(72) JOEL LEROY, MICHAEL SAUER, SEBASTIAN WAGNER, THOMAS WEISHAAPT, DANIELA WIEST  
(74) DANNEMANN , SIEMSEN , BIGLER & IPANEMA MOREIRA

Notificação de depósito (Protocolo: 20120114724 UF: RJ Data: 11/12/2012 Hora: 15:51)

---

**(21) BR 30 2012 006333-7**

Código 31 - Notificação de Depósito  
(22) 11/12/2012  
(71) KARL STORZ GMBH & CO. KG (DE)  
(72) JOEL LEROY, MICHAEL SAUER, SEBASTIAN WAGNER, THOMAS WEISHAAPT, DANIELA WIEST  
(74) DANNEMANN , SIEMSEN , BIGLER & IPANEMA MOREIRA

Notificação de depósito (Protocolo: 20120114725 UF: RJ Data: 11/12/2012 Hora: 15:53)

---

**(21) BR 30 2012 006334-5**

Código 31 - Notificação de Depósito  
(22) 11/12/2012  
(71) KARL STORZ GMBH & CO. KG (DE)  
(72) JOEL LEROY, MICHAEL SAUER, SEBASTIAN WAGNER, THOMAS WEISHAAPT, DANIELA WIEST  
(74) DANNEMANN , SIEMSEN , BIGLER & IPANEMA MOREIRA

Notificação de depósito (Protocolo: 20120114727 UF: RJ Data: 11/12/2012 Hora: 15:53)



---

15:54)

---

**(21) BR 30 2012 006335-3**

Código 31 - Notificação de Depósito  
(22) 11/12/2012  
(71) KARL STORZ GMBH & CO. KG (DE)  
(72) BERNARD DALLKEMAGNE, SILVANA PERRETTA, SEBASTIAN WAGNER,  
SABINE ZAHLER  
(74) DANNEMANN , SIEMSEN , BIGLER & IPANEMA MOREIRA  
Notificação de depósito (Protocolo: 20120114728 UF: RJ Data: 11/12/2012 Hora:  
15:55)

---

**(21) BR 30 2012 006336-1**

Código 31 - Notificação de Depósito  
(22) 11/12/2012  
(71) KARL STORZ GMBH & CO. KG (DE)  
(72) JOEL LEROY, MICHAEL SAUER, SEBASTIAN WAGNER, THOMAS  
WEISHAUP, DANIELA WIEST  
(74) DANNEMANN , SIEMSEN , BIGLER & IPANEMA MOREIRA  
Notificação de depósito (Protocolo: 20120114730 UF: RJ Data: 11/12/2012 Hora:  
15:57)

---

**(21) BR 30 2012 006341-8**

Código 31 - Notificação de Depósito  
(22) 11/12/2012  
(71) KARL STORZ GMBH & CO. KG. (DE)  
(72) JOEL LEROY, MICHAEL SAUER, SEBASTIAN WAGNER, THOMAS  
WEISHAUP, DANIELA WIEST  
(74) DANNEMANN , SIEMSEN , BIGLER & IPANEMA MOREIRA  
Notificação de depósito (Protocolo: 20120114731 UF: RJ Data: 11/12/2012 Hora:  
15:59)

---

**(21) BR 30 2012 006344-2**

Código 31 - Notificação de Depósito  
(22) 11/12/2012  
(71) KONINKLIJKE PHILIPS ELECTRONICS N.V. (NL)  
(72) CHRISTOPHER JAMES MCCRACKEN, KEVIN SHICK  
(74) NELLIE D SHORES  
Notificação de depósito (Protocolo: 20120114750 UF: RJ Data: 11/12/2012 Hora:  
16:11)

---

**(21) BR 30 2012 006348-5**

Código 31 - Notificação de Depósito  
(22) 11/12/2012  
(71) DRAEGER MEDICAL SYSTEMS, INC. (US)  
(72) TIM COONAHAN, THOMAS SWYST, CHRISTOPHER NEWELL, RICARDO  
LUIS FERNANDEZ, TIM JOHNSON, WILLIAM T. BURESH II  
(74) DANNEMANN  
Notificação de depósito (Protocolo: 20120114837 UF: RJ Data: 11/12/2012 Hora:



---

16:37)

---

**(21) BR 30 2012 006349-3**

Código 31 - Notificação de Depósito

(22) 11/12/2012

(71) MAVERICK ENGINEERING (PTY) LTD. (ZA)

(72) DEREK MARTIN FAY

(74) HUGO SILVA & MALDONADO - PROP. INTELECTUAL

Notificação de depósito (Protocolo: 20120114852 UF: RJ Data: 11/12/2012 Hora: 16:40)

---

**(21) BR 30 2012 006350-7**

Código 31 - Notificação de Depósito

(22) 11/12/2012

(71) SEW-EURODRIVE GMBH & CO. KG (DE)

(72) MARKUS KEPPELEN-FRECH, GLYN JONES

(74) DANNEMANN SIEMSEN BIGLER & IPANEMA MOREIRA

Notificação de depósito (Protocolo: 20120114857 UF: RJ Data: 11/12/2012 Hora: 16:42)

---

**(21) BR 30 2012 006351-5**

Código 31 - Notificação de Depósito

(22) 11/12/2012

(71) MICROSOFT CORPORATION (US)

(72) CHRISTIAN RYTT, CHRISTIAN OLAF ABELN, MORTEN HOLM-PETERSEN

(74) DI BLASI, PARENTE & ASS. PROP. IND. LTDA

Notificação de depósito (Protocolo: 20120115046 UF: RJ Data: 11/12/2012 Hora: 17:13)

---

**(21) BR 30 2012 006352-3**

Código 31 - Notificação de Depósito

(22) 11/12/2012

(71) MICROSOFT CORPORATION (US)

(72) CHRISTIAN RYTT, CHRISTIAN OLAF ABELN, MORTEN HOLM-PETERSEN

(74) DI BLASI, PARENTE & ASS. PROP. IND. LTDA

Notificação de depósito (Protocolo: 20120115047 UF: RJ Data: 11/12/2012 Hora: 17:14)

---

**(21) BR 30 2012 006528-3**

Código 31 - Notificação de Depósito

(22) 18/12/2012

(71) NOKIA CORPORATION (FI)

(72) TUOMAS REIVO, TERENCE TAN HAN YANG

(74) ARARIPE & ASSOCIADOS

Notificação de depósito (Protocolo: 20120117122 UF: RJ Data: 18/12/2012 Hora: 14:23)



---

<b>(21) BR 30 2013 002312-5</b>	Código 31 - Notificação de Depósito (22) 14/05/2013 (71) ATELIER SACRO BENCHAYA LTDA EPP (BR/SC) (72) RODINEY R. MORAES (74) ROGERIO DE SOUZA Notificação de depósito (AR: RA49681266702BR UF: PR Data: 14/05/2013 Hora: 00:00)
<b>(21) BR 30 2013 002317-6</b>	Código 31 - Notificação de Depósito (22) 14/05/2013 (71) RAPHAEL NIKOLAS LIRA (BR/SC) (72) RAPHAEL NIKOLAS LIRA (74) ROGERIO DE SOUZA Notificação de depósito (AR: RA49681266703BR UF: PR Data: 14/05/2013 Hora: 00:00)
<b>(21) BR 30 2013 002318-4</b>	Código 31 - Notificação de Depósito (22) 14/02/2013 (71) GUSTAVO D'AMARAL PEREIRA GRANJA RUSSO (BR/SC) (72) GUSTAVO D'AMARAL PEREIRA GRANJA RUSSO (74) ROGERIO DE SOUZA Notificação de depósito (AR: RA49681266704BR UF: PR Data: 14/02/2013 Hora: 00:00)
<b>(21) BR 30 2013 003355-4</b>	Código 31 - Notificação de Depósito (22) 10/07/2013 (71) BLUE BELT TECHNOLOGIES, INC. (US) (72) ADAM HAHN, DAVID A. FENYVES, BARRY FELL, HESS LONNER (74) ANTONIO MAURICIO PEDRAS ARNAUD Notificação de depósito (Protocolo: 18130023396 UF: SP Data: 10/07/2013 Hora: 16:15)
<b>(21) BR 30 2013 003997-8</b>	Código 31 - Notificação de Depósito (22) 14/08/2013 (71) BROSSARD DISTRIBUTION (FR) (72) DAMIEN BUISSON (74) LUIS FELIPE BALIEIRO LIMA Notificação de depósito (Protocolo: 18130027650 UF: SP Data: 14/08/2013 Hora: 16:18)
<b>(21) BR 30 2013 004078-0</b>	Código 31 - Notificação de Depósito (22) 21/08/2013 (71) VINIFLEX INDUSTRIA COMERCIO E SERVICOS LTDA (BR/SP) (72) MAGNO HIROITI UENO

---



---

(74) ELCI MARIA TEIXEIRA GONCALVES

Notificação de depósito (Protocolo: 18130028346 UF: SP Data: 21/08/2013 Hora: 10:50)

---

**(21) BR 30 2013 004470-0**

Código 31 - Notificação de Depósito

(22) 06/09/2013

(71) CELSO LIMA (BR/SP)

(72) CELSO LIMA

(74) PEZZUOL & ASSOCIADOS MARCAS E PATENTES S/C LTDA

Notificação de depósito (Protocolo: 18130030194 UF: SP Data: 06/09/2013 Hora: 11:37)

---

**(21) BR 30 2013 005350-4**

Código 31 - Notificação de Depósito

(22) 17/10/2013

(71) SILVIO TADEU BUGNO CARVALHO (BR/PR)

(72) SILVIO TADEU BUGNO CARVALHO

(74) VITOR LUIZ RAMOS BATISTA

Notificação de depósito (AR: JG10116086802BR UF: PR Data: 17/10/2013 Hora: 00:00)

---

**(21) BR 30 2013 005352-0**

Código 31 - Notificação de Depósito

(22) 11/10/2013

(71) SILVIO TADEU BUGNO CARVALHO (BR/PR)

(72) SILVIO TADEU BUGNO CARVALHO

(74) VITOR LUIZ RAMOS BATISTA

Notificação de depósito (AR: JG10116086803BR UF: PR Data: 11/10/2013 Hora: 00:00)

---

**(21) BR 30 2013 005354-7**

Código 31 - Notificação de Depósito

(22) 11/10/2013

(71) SILVIO TADEU BUGNO CARVALHO (BR/PR)

(72) SILVIO TADEU BUGNO CARVALHO

(74) VITOR LUIZ RAMOS BATISTA

Notificação de depósito (AR: JG10116086804BR UF: PR Data: 11/10/2013 Hora: 00:00)

---

**(21) BR 30 2013 005355-5**

Código 31 - Notificação de Depósito

(22) 11/10/2013

(71) BRUNO C ARGENTA & CANDATEN LTDA - ME (BR/RS)

(72) BRUNO CANDATEN ARGENTA

(74) VITOR LUIZ RAMOS BATISTA

Notificação de depósito (AR: JG1011608685BR UF: PR Data: 11/10/2013 Hora: 00:00)



---

<b>(21) BR 30 2013 005356-3</b>	Código 31 - Notificação de Depósito (22) 11/10/2013 (71) BRUNO C ARGENTA & CANDATEN LTDA - ME (BR/RS) (72) BRUNO CANDATEN ARGENTA (74) VITOR LUIZ RAMOS BATISTA Notificação de depósito (AR: JG10116086806BR UF: PR Data: 11/10/2013 Hora: 00:00)
<b>(21) BR 30 2013 005357-1</b>	Código 31 - Notificação de Depósito (22) 17/10/2013 (71) BRUNO C ARGENTA & CANDATEN LTDA - ME (BR/RS) (72) BRUNO CANDATEN ARGENTA (74) VITOR LUIZ RAMOS BATISTA Notificação de depósito (AR: JG10116086807BR UF: PR Data: 17/10/2013 Hora: 00:00)
<b>(21) BR 30 2013 005358-0</b>	Código 31 - Notificação de Depósito (22) 11/10/2013 (71) BRUNO C ARGENTA & CANDATEN LTDA - ME (BR/RS) (72) BRUNO CANDATEN ARGENTA (74) VITOR LUIZ RAMOS BATISTA Notificação de depósito (AR: JG10116086808BR UF: PR Data: 11/10/2013 Hora: 00:00)
<b>(21) BR 30 2013 005641-4</b>	Código 31 - Notificação de Depósito (22) 05/11/2013 (71) ALFRED KÄRCHER GMBH & CO.KG (DE) (72) DENIS DAMMKOEHLER (74) DANNEMANN, SIEMSEN, BIGLER & IPANEMA MOREIRA Notificação de depósito (Protocolo: 20130086561 UF: RJ Data: 05/11/2013 Hora: 16:08)
<b>(21) BR 30 2013 005783-6</b>	Código 31 - Notificação de Depósito (22) 12/11/2013 (71) THE ABSOLUT COMPANY AKTIEBOLAG (SE) (72) JESPER KLARIN, MATTIAS LINDSTEDT (74) DANNEMANN, SIEMSEN, BIGLER & IPANEMA MOREIRA Notificação de depósito (Protocolo: 20130087696 UF: RJ Data: 12/11/2013 Hora: 15:49)
<b>(21) BR 30 2013 005820-4</b>	Código 31 - Notificação de Depósito (22) 14/11/2013 (71) ROBERT BOSCH LIMITADA (BR/SP) (72) THIAGO LUIZ CABRELON, ADRIANO ROGERIO CAGNIN, LUIZ AMARAL



---

LUNKES, CESAR FIDELIS DE SOUZA, ROBERTO OELLING  
(74) DANNEMANN, SIEMSEN, BIGLER & IPANEMA MOREIRA  
Notificação de depósito (Protocolo: 20130088163 UF: RJ Data: 14/11/2013 Hora:  
16:28)

---

**(21) BR 30 2013 005996-0** Código 31 - Notificação de Depósito  
(22) 27/11/2013  
(71) SANTHER - FÁBRICA DE PAPEL SANTA THEREZINHA S/A (BR/SP)  
(72) RUY HAIDAR FILHO, FÁBIO MALUF HAIDAR  
(74) ALBERTO LUÍS CAMELIER DA SILVA  
Notificação de depósito (Protocolo: 18130038549 UF: SP Data: 27/11/2013 Hora:  
13:50)

---

**(21) BR 30 2014 001924-4** Código 31 - Notificação de Depósito  
(22) 28/04/2014  
(71) MARCO ANTONIO POLISELI (BR/PR)  
(72) MARCO ANTONIO POLISELI  
(74) ROBERTO HUDSON DINIZ  
Notificação de depósito (AR: SB10745250702 UF: PR Data: 28/04/2014 Hora:  
00:00)

---

**(21) BR 30 2015 000529-7** Código 31 - Notificação de Depósito  
(22) 04/02/2015  
(71) MSD CONSUMER CARE, INC. (US)  
(72) VITTORIO DAVID BERNARDINO, OLIVIER F. CURRAT, JOSE GAMBOA,  
MARTIN S. JOHNSON, RUTAO LI, MELISSA MARIE SIMPSON  
(74) ARARIPE & ASSOCIADOS  
Notificação de depósito (Protocolo: 20150001905 UF: RJ Data: 04/02/2015 Hora:  
13:56)

---

**(21) BR 30 2015 000536-0** Código 31 - Notificação de Depósito  
(22) 05/02/2015  
(71) ATLAS INDÚSTRIA DE ELETRODOMÉSTICOS LTDA (BR/PR)  
(72) JOSÉ CARLOS PORTILHO  
(74) THOMAS RAYMUND KORONTAI  
Notificação de depósito (Protocolo: 15150000182 UF: PR Data: 05/02/2015 Hora:  
11:01)

---

**(21) BR 30 2015 001090-8** Código 31 - Notificação de Depósito  
(22) 10/03/2015  
(71) MAGPUL INDUSTRIES CORPORATION (US)  
(72) NICHOLAS KIELSMEIER, BRIAN L. NAKAYAMA, MICHAEL T. MAYBERRY,  
JEREMY M. FIESTER  
(74) MMV AGENTES DE PROPRIEDADE INDUSTRIAL



---

Notificação de depósito (Protocolo: 20150005115 UF: RJ Data: 10/03/2015 Hora: 15:40)

---

**(21) BR 30 2015 001187-4**

Código 31 - Notificação de Depósito

(22) 16/03/2015

(71) CASA DAS CAPINHAS LTDA ME (BR/SP)

(72) FELIPE DE OLIVEIRA RIBEIRO

(74) TOLEDO CORREA MARCAS E PATENTES LTDA

Notificação de depósito (Protocolo: 18150003327 UF: SP Data: 16/03/2015 Hora: 14:58)

---

**(21) BR 30 2015 001415-6**

Código 31 - Notificação de Depósito

(22) 29/10/2013

(71) THE PROCTER & GAMBLE COMPANY (US)

(72) FRANCISCO MIGUEL DE TAVARES DUARTE NOGUEIRA

(74) ANDRÉ LUIZ SOUZA ALVAREZ (TRENCH , ROSSI E WATANABE ADVOGADOS)

Notificação de depósito (Protocolo: 20150006435 UF: RJ Data: 27/03/2015 Hora: 15:54)

---

**(21) BR 30 2015 001444-0**

Código 31 - Notificação de Depósito

(22) 30/03/2015

(71) JARAGUÁ EQUIPAMENTOS LTDA (BR/SC)

(72) Sigilo de Autor, conforme solicitado e com base no artigo 6º, § 4º da LPI

(74) ELAINE LAU DA SILVA PEREIRA

Notificação de depósito (Protocolo: 20150006543 UF: RJ Data: 30/03/2015 Hora: 13:34)

---

**(21) BR 30 2015 001461-0**

Código 31 - Notificação de Depósito

(22) 30/03/2015

(71) RAVA EMBALAGENS INDUSTRIA E COMERCIO LTDA (BR/PB)

(72) MARCELO VIANA LEITE DE ASSIS

(74) FRANCISCO LEITE DE OLIVEIRA FILHO

Notificação de depósito (Protocolo: 13150000068 UF: CE Data: 30/03/2015 Hora: 16:23)

---

**(21) BR 30 2015 001603-5**

Código 31 - Notificação de Depósito

(22) 07/04/2015

(71) CVC BRASIL OPERADORA E AGENCIA DE VIAGENS S.A (BR/SP)

(72) Sigilo de Autor, conforme solicitado e com base no artigo 6º, § 4º da LPI

(74) PINHEIRO NETO ADVOGADOS

Notificação de depósito (Protocolo: 18150004346 UF: SP Data: 07/04/2015 Hora: 16:07)



---

<b>(21) BR 30 2015 002202-7</b>	Código 31 - Notificação de Depósito (22) 11/05/2015 (71) FORD GLOBAL TECHNOLOGIES, LLC. (US) (72) DARRELL BEHMER, DAMON DEPEYSTER, HENRY BERNARDO (74) JULIANO RYOTA MURAKAMI Notificação de depósito (Protocolo: 18150005662 UF: SP Data: 11/05/2015 Hora: 16:19)
<b>(21) BR 30 2015 002636-7</b>	Código 31 - Notificação de Depósito (22) 14/05/2015 (71) MARCIO HERCULES AUGUSTO (BR/SP) (72) MARCIO HERCULES AUGUSTO (74) DR. CLÓVIS VASSIMON JÚNIOR Notificação de depósito (AR: DJ360914825BR UF: RJ Data: 14/05/2015 Hora: 00:00)
<b>(21) BR 30 2015 002960-9</b>	Código 31 - Notificação de Depósito (22) 24/06/2015 (71) GAMO OUTDOOR S.L. (ES) (72) JULIÁN ARNEDO VERA, VÍCTOR TRESSERRAS TORRE (74) ANA MARIA FREITAS GOMES Notificação de depósito (Protocolo: 870150001303 UF: WB Data: 24/06/2015 Hora: 15:13)
<b>(21) BR 30 2015 003601-0</b>	Código 31 - Notificação de Depósito (22) 31/07/2015 (71) TRAMONTINA S.A.CUTELARIA (BR/RS) (72) MARCOS ANTONIO GRESPAN (74) CREAÇÃO MARCAS E PATENTES LTDA. Notificação de depósito (Protocolo: 16150001103 UF: RS Data: 31/07/2015 Hora: 16:31)
<b>(21) BR 30 2015 003603-6</b>	Código 31 - Notificação de Depósito (22) 31/07/2015 (71) TRAMONTINA S.A CUTELARIA (BR/RS) (72) MARCOS ANTONIO GRESPAN (74) CREAÇÃO MARCAS E PATENTES LTDA. Notificação de depósito (Protocolo: 16150001104 UF: RS Data: 31/07/2015 Hora: 16:33)
<b>(21) BR 30 2015 003604-4</b>	Código 31 - Notificação de Depósito (22) 31/07/2015 (71) TRAMONTINA S.A. CUTELARIA (BR/RS) (72) MARCOS ANTONIO GRESPAN



---

(74) CREAÇÃO MARCAS E PATENTES LTDA.

Notificação de depósito (Protocolo: 016150001105 UF: RS Data: 31/07/2015

Hora: 16:34)

---

**(21) BR 30 2015 003605-2**

Código 31 - Notificação de Depósito

(22) 31/07/2015

(71) TRAMONTINA S.A.CUTELARIA (BR/RS)

(72) MARCOS ANTONIO GRESPAN

(74) CREAÇÃO MARCAS E PATENTES LTDA.

Notificação de depósito (Protocolo: 016150001106 UF: RS Data: 31/07/2015

Hora: 16:34)

---

**(21) BR 30 2015 003606-0**

Código 31 - Notificação de Depósito

(22) 31/07/2015

(71) TRAMONTINA S.A. CUTELARIA (BR/RS)

(72) MARCO ANTONIO GRESPAN

(74) CREAÇÃO MARCAS E PATENTES LTDA.

Notificação de depósito (Protocolo: 16150001107 UF: RS Data: 31/07/2015 Hora:  
16:35)

---

**(21) BR 30 2015 003608-7**

Código 31 - Notificação de Depósito

(22) 31/07/2015

(71) TRAMONTINA S.A. CUTELARIA (BR/RS)

(72) MARCOS ANTONIO GRESPAN

(74) CREAÇÃO MARCAS E PATENTES LTDA.

Notificação de depósito (Protocolo: 016150001108 UF: RS Data: 31/07/2015

Hora: 16:36)

---

**(21) BR 30 2015 003609-5**

Código 31 - Notificação de Depósito

(22) 31/07/2015

(71) TRAMONTINA S.A. CUTELARIA (BR/RS)

(72) MARCOS ANTONIO GRESPAN

(74) CREAÇÃO MARCAS E PATENTES LTDA

Notificação de depósito (Protocolo: 016150001109 UF: RS Data: 31/07/2015

Hora: 16:37)

---

**(21) BR 30 2015 003702-4**

Código 31 - Notificação de Depósito

(22) 05/08/2015

(71) PAULO ZIOBER JUNIOR (BR/PR)

(72) PAULO ZIOBER JUNIOR

Notificação de depósito (Protocolo: 870150002441 UF: WB Data: 05/08/2015

Hora: 15:42)

---

**(21) BR 30 2015 004003-3**

Código 31 - Notificação de Depósito



---

(22) 27/08/2015  
(71) JOSÉ EDUARDO PEREIRA (BR/SP)  
(72) JOSE EDUARDO PEREIRA  
(74) MEIRI MOREIRA PIENEGONDA  
Notificação de depósito (Protocolo: 870150003000 UF: WB Data: 27/08/2015  
Hora: 10:27)

---

**(21) BR 30 2015 004102-1**

Código 31 - Notificação de Depósito  
(22) 19/08/2015  
(71) CHRISTIAN CASEY LLC. (US)  
(72) CHUNG, JIN, MCGREGOR, LANCE  
(74) MIRIAN OLIVEIRA DA ROCHA PITTA  
Notificação de depósito (AR: DJ33252345202BR UF: RJ Data: 19/08/2015 Hora:  
00:00)

---

**(21) BR 30 2015 004603-1**

Código 31 - Notificação de Depósito  
(22) 07/10/2015  
(71) ADRIANA DA SILVA DE SANTANA (BR/RJ)  
(72) ADRIANA DA SILVA DE SANTANA  
Notificação de depósito (Protocolo: 870150004332 UF: WB Data: 07/10/2015  
Hora: 17:52)

---

**(21) BR 30 2015 004623-6**

Código 31 - Notificação de Depósito  
(22) 08/10/2015  
(71) BAYER HEALTHCARE LLC (US)  
(72) THOMAS KIM  
(74) Carlos André Barbosa Cavalcanti  
Notificação de depósito (Protocolo: 870150004383 UF: WB Data: 08/10/2015  
Hora: 16:32)

---

**(21) BR 30 2015 004624-4**

Código 31 - Notificação de Depósito  
(22) 08/10/2015  
(71) BAYER HEALTHCARE LLC (US)  
(72) RICHARD AVENT  
(74) Carlos André Barbosa Cavalcanti  
Notificação de depósito (Protocolo: 870150004384 UF: WB Data: 08/10/2015  
Hora: 16:57)

---

**(21) BR 30 2015 004652-0**

Código 31 - Notificação de Depósito  
(22) 09/10/2015  
(71) HUSQVARNA AB (SE)  
(72) JENS NÄSLUND, DANIEL GUNNARSSON, GUSTAV LANDBERG, TOR  
SIGURDSON  
(74) IKO MEDINA



---

Notificação de depósito (Protocolo: 870150004429 UF: WB Data: 09/10/2015  
Hora: 18:25)

---

**(21) BR 30 2015 004662-7**

Código 31 - Notificação de Depósito

(22) 13/10/2015

(71) KARTELL S.P.A. (IT)

(72) PHILIPPE STARCK

(74) MAURÍCIO ARIBONI

Notificação de depósito (Protocolo: 870150004459 UF: WB Data: 13/10/2015  
Hora: 15:19)

---

**(21) BR 30 2015 004742-9**

Código 31 - Notificação de Depósito

(22) 16/10/2015

(71) MEGA MONTAGEM E MANUTENÇÃO DE EQUIPAMENTOS LTDA - ME  
(BR/PR)

(72) RODRIGO DANIELO

(74) ADRIANA CUBAS MULLER PROPST

Notificação de depósito (Protocolo: 15150001425 UF: PR Data: 16/10/2015 Hora:  
10:39)

---

**(21) BR 30 2015 004780-1**

Código 31 - Notificação de Depósito

(22) 19/10/2015

(71) KONINKLIJKE PHILIPS N.V. (NL)

(72) BART JOHANNES MASSEE

(74) DENIS ALLAN DANIEL

Notificação de depósito (Protocolo: 870150004675 UF: WB Data: 19/10/2015  
Hora: 18:02)

---

**(21) BR 30 2015 004789-5**

Código 31 - Notificação de Depósito

(22) 20/10/2015

(71) A. J. DURÃES EIRELI - ME (BR/SP)

(72) AGIBSON JACINTO DURÃES

(74) MEIRI MOREIRA PIENEGONDA

Notificação de depósito (Protocolo: 870150004691 UF: WB Data: 20/10/2015  
Hora: 15:22)

---

**(21) BR 30 2015 004805-0**

Código 31 - Notificação de Depósito

(22) 20/10/2015

(71) RECKITT BENCKISER (BRANDS) LIMITED (GB)

(72) RANDY BOS, KARIN DÜLKER

(74) MARCELO OLIVEIRA DE SOUZA

Notificação de depósito (Protocolo: 870150004714 UF: WB Data: 20/10/2015  
Hora: 18:38)



---

<b>(21) BR 30 2015 004880-8</b>	Código 31 - Notificação de Depósito (22) 26/10/2015 (71) KONINKLIJKE PHILIPS N.V. (NL) (72) BART JOHANNES MASSEE (74) DENIS ALLAN DANIEL Notificação de depósito (Protocolo: 870150004909 UF: WB Data: 26/10/2015 Hora: 09:49)
<b>(21) BR 30 2015 005242-2</b>	Código 31 - Notificação de Depósito (22) 18/11/2015 (71) JOSÉ ADEMAR GAVITTI (BR/SP) (72) JOSÉ ADEMAR GAVITTI (74) CRIMARK PROPRIEDADE INDUSTRIAL SS Notificação de depósito (Protocolo: 18150010638 UF: SP Data: 18/11/2015 Hora: 14:26)
<b>(21) BR 30 2015 005314-3</b>	Código 31 - Notificação de Depósito (22) 19/11/2015 (71) ALICE PENEDO COSTA CARVALHO (BR/MG) (72) ALICE PENEDO COSTA CARVALHO Notificação de depósito (Protocolo: 870150005663 UF: WB Data: 19/11/2015 Hora: 13:31)
<b>(21) BR 30 2015 005365-8</b>	Código 31 - Notificação de Depósito (22) 24/11/2015 (71) DANILO PEREIRA GONÇALVES (BR/PE) (72) DANILO PEREIRA GONÇALVES Notificação de depósito (Protocolo: 870150005768 UF: WB Data: 24/11/2015 Hora: 13:06)
<b>(21) BR 30 2015 005396-8</b>	Código 31 - Notificação de Depósito (22) 26/11/2015 (71) RECKITT BENCKISER (BRANDS) LIMITED (GB) (72) MAARTJE PEL (74) DI BLASI, PARENTE & ADVOGADOS ASSOCIADOS Notificação de depósito (Protocolo: 870150005886 UF: WB Data: 26/11/2015 Hora: 18:30)
<b>(21) BR 30 2015 005405-0</b>	Código 31 - Notificação de Depósito (22) 27/11/2015 (71) ABB TECHNOLOGY LTD. (CH) (72) ÅSA GRÖNQVIST, DAVID WIKSTROM, JONATHAN JONSSON, LARS X. ERIKSSON, MAGNUS TYSELL (74) Dannemann, Siemsen, Bigler & Ipanema Moreira

---



---

Notificação de depósito (Protocolo: 870150005910 UF: WB Data: 27/11/2015  
Hora: 14:43)

---

**(21) BR 30 2016 001379-9**

Código 31 - Notificação de Depósito  
(22) 06/04/2016  
(71) DFSK MOTOR LIMITED COMPANY CHONGQING BRANCH COMPANY  
(CN)  
(72) LIN XU  
(74) EMILIO COLLADO LOPEZ  
Notificação de depósito (Protocolo: 870160012562 UF: WB Data: 06/04/2016  
Hora: 10:40)

---

**(21) BR 30 2016 001681-0**

Código 31 - Notificação de Depósito  
(22) 20/04/2016  
(71) GAMO OUTDOOR S.L. (ES)  
(72) JULIÁN ARNEDO VERA, VÍCTOR TRESSERRAS TORRE  
(74) Edmundo Brunner Assessoria em Propriedade industrial Ltda  
Notificação de depósito (Protocolo: 870160014982 UF: WB Data: 20/04/2016  
Hora: 16:15)

---

**(21) BR 30 2016 002836-2**

Código 31 - Notificação de Depósito  
(22) 02/07/2016  
(71) LUCIS TECHNOLOGIES HOLDINGS LIMITED (KY)  
(72) SHAN GUAN, STEVEN PAUL GUTTERIDGE, XIAOFENG YUAN  
(74) DIEGO PERANDIN  
Notificação de depósito (Protocolo: 870160033292 UF: WB Data: 02/07/2016  
Hora: 18:24)

---

**(21) BR 30 2016 003254-8**

Código 31 - Notificação de Depósito  
(22) 29/07/2016  
(71) FCA ITALY S.P.A. (IT)  
(72) KLAUS HEINRICH BUSSE  
(74) Ariboni, Fabbri e Schmidt Sociedade de Advogados  
Notificação de depósito (Protocolo: 870160040342 UF: WB Data: 29/07/2016  
Hora: 11:27)

---

**(21) BR 30 2016 003271-8**

Código 31 - Notificação de Depósito  
(22) 29/07/2016  
(71) BRIDGESTONE CORPORATION (JP)  
(72) MARIO SGRECCIA, ADRIANO TEDESCO, FABRIZIO PERETTI  
(74) MMV Agentes da Propriedade Industrial Ltda.  
Notificação de depósito (Protocolo: 870160040607 UF: WB Data: 29/07/2016  
Hora: 16:30)



---

(21) BR 30 2016 003291-2 Código 31 - Notificação de Depósito  
(22) 01/08/2016  
(71) TOYOTA JIDOSHA KABUSHIKI KAISHA (JP)  
(72) KEISUKE MATSUNO, TOMOKAZU MORIKAWA  
(74) Flávia Salim Lopes  
Notificação de depósito (Protocolo: 870160040968 UF: WB Data: 01/08/2016  
Hora: 16:18)

---

(21) BR 30 2016 003387-0 Código 31 - Notificação de Depósito  
(22) 08/08/2016  
(71) NICOVENTURES HOLDINGS LIMITED (GB)  
(72) MATTHEW JOEL NETTENSTROM, STEVEN MICHAEL SCHENNUM,  
THOMAS MICHAEL MCKEON, JUSTIN BANKER PEART, JEREMY WRIGHT  
(74) BM&A Propriedade Intelectual Ltda  
Notificação de depósito (Protocolo: 870160042571 UF: WB Data: 08/08/2016  
Hora: 16:51)

---

(21) BR 30 2016 004441-4 Código 31 - Notificação de Depósito  
(22) 02/10/2016  
(71) MARCELO VENDRAMINI DA SILVA 156.464.278-00 (BR/SP)  
(72) MARCELO VENDRAMINI DA SILVA  
Notificação de depósito (Protocolo: 870160056493 UF: WB Data: 02/10/2016  
Hora: 01:34)

---

(21) BR 30 2016 004442-2 Código 31 - Notificação de Depósito  
(22) 03/10/2016  
(71) ROBSON DE AGUIAR VIDAL (BR/RJ)  
(72) ROBSON DE AGUIAR VIDAL  
Notificação de depósito (Protocolo: 870160056592 UF: WB Data: 03/10/2016  
Hora: 12:13)

---

(21) BR 30 2016 004443-0 Código 31 - Notificação de Depósito  
(22) 03/10/2016  
(71) PREMEC SA (CH)  
(72) LUCA OSSOLA  
(74) Trench, Rossi e Watanabe Advogados  
Notificação de depósito (Protocolo: 870160056610 UF: WB Data: 03/10/2016  
Hora: 12:52)

---

(21) BR 30 2016 004444-9 Código 31 - Notificação de Depósito  
(22) 03/10/2016  
(71) WILLIAN OBRZUT RIBEIRO VANDRESEN (BR/PR)  
(72) WILLIAN OBRZUT RIBEIRO VANDRESEN  
(74) ROCHA MARCAS E PATENTES S/C LTDA



---

Notificação de depósito (Protocolo: 15160000561 UF: PR Data: 03/10/2016 Hora: 13:53)

---

**(21) BR 30 2016 004445-7**

Código 31 - Notificação de Depósito  
(22) 03/10/2016  
(71) WILLIAN OBRZUT RIBEIRO VANDRESEN (BR/PR)  
(72) WILLIAN OBRZUT RIBEIRO VANDRESEN  
(74) ROCHA MARCAS E PATENTES S/C LTDA  
Notificação de depósito (Protocolo: 015160000562 UF: PR Data: 03/10/2016  
Hora: 13:54)

---

**(21) BR 30 2016 004446-5**

Código 31 - Notificação de Depósito  
(22) 03/10/2016  
(71) KATIA AMBOS MORAES (BR/DF)  
(72) KATIA AMBOS MORAES  
Notificação de depósito (Protocolo: 870160056663 UF: WB Data: 03/10/2016  
Hora: 13:56)

---

**(21) BR 30 2016 004447-3**

Código 31 - Notificação de Depósito  
(22) 03/10/2016  
(71) SUN PRODUTOS QUÍMICOS LTDA (BR/MG)  
(72) RAIMUNDO DOMINGOS FILHO  
(74) Cidwan Uberlândia Ltda.  
Notificação de depósito (Protocolo: 870160056691 UF: WB Data: 03/10/2016  
Hora: 14:24)

---

**(21) BR 30 2016 004448-1**

Código 31 - Notificação de Depósito  
(22) 03/10/2016  
(71) SOLARIUM PISOS LTDA. (BR/RS)  
(72) FERNANDA MARIA DE CASTRO MARQUES  
(74) Edemar Pereira Capella  
Notificação de depósito (Protocolo: 870160056694 UF: WB Data: 03/10/2016  
Hora: 14:25)

---

**(21) BR 30 2016 004449-0**

Código 31 - Notificação de Depósito  
(22) 03/10/2016  
(71) SUN PRODUTOS QUÍMICOS LTDA (BR/MG)  
(72) RAIMUNDO DOMINGOS FILHO  
(74) Cidwan Uberlândia Ltda.  
Notificação de depósito (Protocolo: 870160056710 UF: WB Data: 03/10/2016  
Hora: 14:40)

---

**(21) BR 30 2016 004450-3**

Código 31 - Notificação de Depósito  
(22) 03/10/2016



---

(71) JÚLIO CÉSAR JACOBS (BR/SP)  
(72) JÚLIO CÉSAR JACOBS  
(74) Village Marcas e Patentes Ltda  
Notificação de depósito (Protocolo: 870160056711 UF: WB Data: 03/10/2016  
Hora: 14:40)

---

**(21) BR 30 2016 004452-0**

Código 31 - Notificação de Depósito  
(22) 03/10/2016  
(71) SUN PRODUTOS QUÍMICOS LTDA (BR/MG)  
(72) RAIMUNDO DOMINGOS FILHO  
(74) Cidwan Uberlândia Ltda.  
Notificação de depósito (Protocolo: 870160056737 UF: WB Data: 03/10/2016  
Hora: 15:02)

---

**(21) BR 30 2016 004453-8**

Código 31 - Notificação de Depósito  
(22) 03/10/2016  
(71) SUN PRODUTOS QUÍMICOS LTDA (BR/MG)  
(72) RAIMUNDO DOMINGOS FILHO  
(74) Cidwan Uberlândia Ltda.  
Notificação de depósito (Protocolo: 870160056778 UF: WB Data: 03/10/2016  
Hora: 15:23)

---

**(21) BR 30 2016 004457-0**

Código 31 - Notificação de Depósito  
(22) 03/10/2016  
(71) LA TERMOPLASTIC F.B.M. S.R.L. (IT)  
(72) MARCO MUNARI  
(74) Ariboni, Fabbri e Schmidt Sociedade de Advogados  
Notificação de depósito (Protocolo: 870160056805 UF: WB Data: 03/10/2016  
Hora: 15:34)

---

**(21) BR 30 2016 004458-9**

Código 31 - Notificação de Depósito  
(22) 03/10/2016  
(71) LA TERMOPLASTIC F.B.M. S.R.L. (IT)  
(72) MARCO MUNARI  
(74) Ariboni, Fabbri e Schmidt Sociedade de Advogados  
Notificação de depósito (Protocolo: 870160056813 UF: WB Data: 03/10/2016  
Hora: 15:41)

---

**(21) BR 30 2016 004459-7**

Código 31 - Notificação de Depósito  
(22) 03/10/2016  
(71) SUN PRODUTOS QUÍMICOS LTDA (BR/MG)  
(72) RAIMUNDO DOMINGOS FILHO  
(74) Cidwan Uberlândia Ltda.  
Notificação de depósito (Protocolo: 870160056829 UF: WB Data: 03/10/2016



---

Hora: 15:49)

---

**(21) BR 30 2016 004460-0**

Código 31 - Notificação de Depósito  
(22) 03/10/2016  
(71) CILMARA RAQUEL FERREIRA DE ANDRADE (BR/SP)  
(72) CILMARA RAQUEL FERREIRA DE ANDRADE  
(74) Signo Marcas e Patentes Ltda.  
Notificação de depósito (Protocolo: 870160056842 UF: WB Data: 03/10/2016  
Hora: 16:01)

---

**(21) BR 30 2016 004462-7**

Código 31 - Notificação de Depósito  
(22) 03/10/2016  
(71) LUIZ HENRIQUE HIPOLITO CACERES (BR/SC)  
(72) LUIZ HENRIQUE HIPOLITO CACERES  
(74) Rogério de Souza  
Notificação de depósito (Protocolo: 870160056927 UF: WB Data: 03/10/2016  
Hora: 17:24)

---

**(21) BR 30 2016 004463-5**

Código 31 - Notificação de Depósito  
(22) 03/10/2016  
(71) SCANIA CV AB (SE)  
(72) KRISTOFER HANSÈN, ALLAN MACDONALD, ANDERS LUNDGREN,  
DAVID LARSSON  
(74) Daniel Advogados (Alt.de Daniel & Cia)  
Notificação de depósito (Protocolo: 870160056939 UF: WB Data: 03/10/2016  
Hora: 17:47)

---

**(21) BR 30 2016 004464-3**

Código 31 - Notificação de Depósito  
(22) 03/10/2016  
(71) SCANIA CV AB (SE)  
(72) KRISTOFER HANSÈN, ANNA BÖRJESSON BODESTIG, ÅSA FOCK,  
CHRISTIAN HABERMANN, TOMAS RIGNÈR  
(74) Daniel Advogados (Alt.de Daniel & Cia)  
Notificação de depósito (Protocolo: 870160056941 UF: WB Data: 03/10/2016  
Hora: 17:50)

---

**(21) BR 30 2016 004467-8**

Código 31 - Notificação de Depósito  
(22) 03/10/2016  
(71) SKECHERS U.S.A., INC. II (US)  
(72) DAVID RAYSSE  
(74) GUERRA PROPRIEDADE INDUSTRIAL  
Notificação de depósito (Protocolo: 870160056957 UF: WB Data: 03/10/2016  
Hora: 18:27)

---



---

**(21) BR 30 2016 004468-6** Código 31 - Notificação de Depósito  
(22) 03/10/2016  
(71) SKECHERS U.S.A., INC. II (US)  
(72) DAVID RAYSSE  
(74) GUERRA PROPRIEDADE INDUSTRIAL  
Notificação de depósito (Protocolo: 870160056958 UF: WB Data: 03/10/2016  
Hora: 18:31)

---

**(21) BR 30 2016 004469-4** Código 31 - Notificação de Depósito  
(22) 03/10/2016  
(71) CARLOS ALBERTO ALQUÉRES (BR/SP)  
(72) CARLOS ALBERTO ALQUÉRES  
(74) LUCIANA ESTHER DE ARRUDA  
Notificação de depósito (Protocolo: 870160056965 UF: WB Data: 03/10/2016  
Hora: 18:56)

---

**(21) BR 30 2016 004480-5** Código 31 - Notificação de Depósito  
(22) 04/10/2016  
(71) FERNANDA CALLEYA BARCELLOS (BR/RS)  
(72) FERNANDA CALLEYA BARCELLOS  
(74) Mario de Almeida Marcas e Patentes Ltda  
Notificação de depósito (Protocolo: 870160057054 UF: WB Data: 04/10/2016  
Hora: 11:58)

---

**(21) BR 30 2016 004481-3** Código 31 - Notificação de Depósito  
(22) 04/10/2016  
(71) BRINOX METALÚRGICA SA (BR/RS)  
(72) CRISTINA CAPRANA ZATTI  
(74) RONER GUERRA FABRIS  
Notificação de depósito (Protocolo: 870160057055 UF: WB Data: 04/10/2016  
Hora: 12:04)

---

**(21) BR 30 2016 004482-1** Código 31 - Notificação de Depósito  
(22) 04/10/2016  
(71) BRINOX METALÚRGICA SA (BR/RS)  
(72) CRISTINA CAPRANA ZATTI  
(74) RONER GUERRA FABRIS  
Notificação de depósito (Protocolo: 870160057095 UF: WB Data: 04/10/2016  
Hora: 14:40)

---

**(21) BR 30 2016 004483-0** Código 31 - Notificação de Depósito  
(22) 04/10/2016  
(71) HELLA KGAA HUECK & CO. (DE)  
(72) FRANS HEGGE



---

(74) Dannemann, Siemsen, Bigler & Ipanema Moreira  
Notificação de depósito (Protocolo: 870160057108 UF: WB Data: 04/10/2016  
Hora: 14:57)

---

**(21) BR 30 2016 004484-8** Código 31 - Notificação de Depósito  
(22) 04/10/2016  
(71) HELLA KGAA HUECK & CO. (DE)  
(72) FRANS HEGGE  
(74) Dannemann, Siemsen, Bigler & Ipanema Moreira  
Notificação de depósito (Protocolo: 870160057119 UF: WB Data: 04/10/2016  
Hora: 15:06)

---

**(21) BR 30 2016 004485-6** Código 31 - Notificação de Depósito  
(22) 04/10/2016  
(71) BRINOX METALÚRGICA SA (BR/RS)  
(72) CRISTINA CAPRANA ZATTI  
(74) RONER GUERRA FABRIS  
Notificação de depósito (Protocolo: 870160057121 UF: WB Data: 04/10/2016  
Hora: 15:07)

---

**(21) BR 30 2016 004486-4** Código 31 - Notificação de Depósito  
(22) 04/10/2016  
(71) SCANIA CV AB (SE)  
(72) KRISTOFER HANSÈN, ALLAN MACDONALD, ANDERS LUNDGREN,  
ADAM ANDERSSON, MIKAEL LARSSON, CHRISTIAN LARSSON  
(74) Daniel Advogados (Alt.de Daniel & Cia)  
Notificação de depósito (Protocolo: 870160057133 UF: WB Data: 04/10/2016  
Hora: 15:20)

---

**(21) BR 30 2016 004487-2** Código 31 - Notificação de Depósito  
(22) 04/10/2016  
(71) SCANIA CV AB (SE)  
(72) KRISTOFER HANSÈN, ALLAN MACDONALD, ANDERS LUNDGREN,  
DAVID LARSSON  
(74) Daniel Advogados (Alt.de Daniel & Cia)  
Notificação de depósito (Protocolo: 870160057134 UF: WB Data: 04/10/2016  
Hora: 15:21)

---

**(21) BR 30 2016 004488-0** Código 31 - Notificação de Depósito  
(22) 04/10/2016  
(71) SCANIA CV AB (SE)  
(72) KRISTOFER HANSÈN, ALLAN MACDONALD, ANDERS LUNDGREN,  
MIKAEL LARSSON, CHRISTIAN LARSSON  
(74) Daniel Advogados (Alt.de Daniel & Cia)



---

Notificação de depósito (Protocolo: 870160057137 UF: WB Data: 04/10/2016  
Hora: 15:25)

---

**(21) BR 30 2016 004489-9**

Código 31 - Notificação de Depósito  
(22) 04/10/2016  
(71) SCANIA CV AB (SE)  
(72) KRISTOFER HANSÈN, ALLAN MACDONALD, ANDERS LUNDGREN,  
ADAM ANDERSSON  
(74) Daniel Advogados (Alt.de Daniel & Cia)  
Notificação de depósito (Protocolo: 870160057138 UF: WB Data: 04/10/2016  
Hora: 15:26)

---

**(21) BR 30 2016 004490-2**

Código 31 - Notificação de Depósito  
(22) 04/10/2016  
(71) SCANIA CV AB (SE)  
(72) KRISTOFER HANSÈN, ALLAN MACDONALD, ANDERS LUNDGREN,  
ADAM ANDERSSON, MIKAEL LARSSON  
(74) Daniel Advogados (Alt.de Daniel & Cia)  
Notificação de depósito (Protocolo: 870160057140 UF: WB Data: 04/10/2016  
Hora: 15:27)

---

**(21) BR 30 2016 004491-0**

Código 31 - Notificação de Depósito  
(22) 04/10/2016  
(71) SCANIA CV AB (SE)  
(72) KRISTOFER HANSÈN, ALLAN MACDONALD, ANDERS LUNDGREN,  
MIKAEL LARSSON, CHRISTIAN LARSSON  
(74) Daniel Advogados (Alt.de Daniel & Cia)  
Notificação de depósito (Protocolo: 870160057142 UF: WB Data: 04/10/2016  
Hora: 15:30)

---

**(21) BR 30 2016 004492-9**

Código 31 - Notificação de Depósito  
(22) 04/10/2016  
(71) SCANIA CV AB (SE)  
(72) KRISTOFER HANSÈN, ALLAN MACDONALD, ANDERS LUNDGREN,  
ADAM ANDERSSON  
(74) Daniel Advogados (Alt.de Daniel & Cia)  
Notificação de depósito (Protocolo: 870160057145 UF: WB Data: 04/10/2016  
Hora: 15:31)

---

**(21) BR 30 2016 004493-7**

Código 31 - Notificação de Depósito  
(22) 04/10/2016  
(71) BRINOX METALÚRGICA SA (BR/RS)  
(72) CRISTINA CAPRANA ZATTI  
(74) RONER GUERRA FABRIS



---

Notificação de depósito (Protocolo: 870160057148 UF: WB Data: 04/10/2016  
Hora: 15:32)

---

**(21) BR 30 2016 004494-5**

Código 31 - Notificação de Depósito  
(22) 04/10/2016  
(71) JADERSON DE ALMEIDA (BR/SC)  
(72) JADERSON DE ALMEIDA  
Notificação de depósito (Protocolo: 870160057149 UF: WB Data: 04/10/2016  
Hora: 15:33)

---

**(21) BR 30 2016 004495-3**

Código 31 - Notificação de Depósito  
(22) 04/10/2016  
(71) SCANIA CV AB (SE)  
(72) KRISTOFER HANSÈN, ALLAN MACDONALD, ANDERS LUNDGREN,  
ADAM ANDERSSON  
(74) Daniel Advogados (Alt.de Daniel & Cia)  
Notificação de depósito (Protocolo: 870160057150 UF: WB Data: 04/10/2016  
Hora: 15:33)

---

**(21) BR 30 2016 004496-1**

Código 31 - Notificação de Depósito  
(22) 04/10/2016  
(71) SCANIA CV AB (SE)  
(72) KRISTOFER HANSÈN, ALLAN MACDONALD, ANDERS LUNDGREN,  
ADAM ANDERSSON  
(74) Daniel Advogados (Alt.de Daniel & Cia)  
Notificação de depósito (Protocolo: 870160057153 UF: WB Data: 04/10/2016  
Hora: 15:35)

---

**(21) BR 30 2016 004497-0**

Código 31 - Notificação de Depósito  
(22) 04/10/2016  
(71) MANUEL SILVA PEREIRA (BR/SP)  
(72) MANUEL SILVA PEREIRA  
(74) JUSCELINA SOUZA DA SILVA  
Notificação de depósito (Protocolo: 870160057155 UF: WB Data: 04/10/2016  
Hora: 15:35)

---

**(21) BR 30 2016 004498-8**

Código 31 - Notificação de Depósito  
(22) 04/10/2016  
(71) SCANIA CV AB (SE)  
(72) KRISTOFER HANSÈN, ALLAN MACDONALD, ANDERS LUNDGREN,  
ADAM ANDERSSON, MIKAEL LARSSON  
(74) Daniel Advogados (Alt.de Daniel & Cia)  
Notificação de depósito (Protocolo: 870160057156 UF: WB Data: 04/10/2016  
Hora: 15:37)



---

**(21) BR 30 2016 004499-6** Código 31 - Notificação de Depósito  
(22) 04/10/2016  
(71) SCANIA CV AB (SE)  
(72) KRISTOFER HANSÈN, ALLAN MACDONALD, ANDERS LUNDGREN,  
MIKAEL LARSSON, CHRISTIAN LARSSON  
(74) Daniel Advogados (Alt.de Daniel & Cia)  
Notificação de depósito (Protocolo: 870160057157 UF: WB Data: 04/10/2016  
Hora: 15:38)

---

**(21) BR 30 2016 004500-3** Código 31 - Notificação de Depósito  
(22) 04/10/2016  
(71) SCANIA CV AB (SE)  
(72) KRISTOFER HANSÈN, ALLAN MACDONALD, ANDERS LUNDGREN,  
ADAM ANDERSSON, MIKAEL LARSSON, CHRISTIAN LARSSON  
(74) Daniel Advogados (Alt.de Daniel & Cia)  
Notificação de depósito (Protocolo: 870160057159 UF: WB Data: 04/10/2016  
Hora: 15:39)

---

**(21) BR 30 2016 004501-1** Código 31 - Notificação de Depósito  
(22) 04/10/2016  
(71) HELLA KGAA HUECK & CO. (DE)  
(72) FRANS HEGGE  
(74) Dannemann, Siemsen, Bigler & Ipanema Moreira  
Notificação de depósito (Protocolo: 870160057160 UF: WB Data: 04/10/2016  
Hora: 15:40)

---

**(21) BR 30 2016 004502-0** Código 31 - Notificação de Depósito  
(22) 04/10/2016  
(71) SCANIA CV AB (SE)  
(72) KRISTOFER HANSÈN, ALLAN MACDONALD, ANDERS LUNDGREN,  
MIKAEL LARSSON, CHRISTIAN LARSSON  
(74) Daniel Advogados (Alt.de Daniel & Cia)  
Notificação de depósito (Protocolo: 870160057161 UF: WB Data: 04/10/2016  
Hora: 15:41)

---

**(21) BR 30 2016 004503-8** Código 31 - Notificação de Depósito  
(22) 04/10/2016  
(71) JADERSON DE ALMEIDA (BR/SC)  
(72) JADERSON DE ALMEIDA  
Notificação de depósito (Protocolo: 870160057162 UF: WB Data: 04/10/2016  
Hora: 15:41)

---

**(21) BR 30 2016 004504-6** Código 31 - Notificação de Depósito

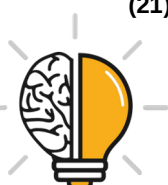

---

(22) 04/10/2016  
(71) SCANIA CV AB (SE)  
(72) KRISTOFER HANSÈN, ALLAN MACDONALD, ANDERS LUNDGREN,  
ADAM ANDERSSON  
(74) Daniel Advogados (Alt.de Daniel & Cia)  
Notificação de depósito (Protocolo: 870160057165 UF: WB Data: 04/10/2016  
Hora: 15:43)

---

**(21) BR 30 2016 004505-4** Código 31 - Notificação de Depósito  
(22) 04/10/2016  
(71) JADERSON DE ALMEIDA (BR/SC)  
(72) JADERSON DE ALMEIDA  
Notificação de depósito (Protocolo: 870160057170 UF: WB Data: 04/10/2016  
Hora: 15:46)

---

**(21) BR 30 2016 004506-2** Código 31 - Notificação de Depósito  
(22) 04/10/2016  
(71) BAYERISCHE MOTOREN WERKE AKTIENGESELLSCHAFT (DE)  
(72) STEFAN GOEPPPEL  
(74) Dannemann, Siemsen, Bigler & Ipanema Moreira  
Notificação de depósito (Protocolo: 870160057173 UF: WB Data: 04/10/2016  
Hora: 15:47)

---

**(21) BR 30 2016 004507-0** Código 31 - Notificação de Depósito  
(22) 04/10/2016  
(71) JADERSON DE ALMEIDA (BR/SC)  
(72) JADERSON DE ALMEIDA  
Notificação de depósito (Protocolo: 870160057177 UF: WB Data: 04/10/2016  
Hora: 15:50)

---

**(21) BR 30 2016 004508-9** Código 31 - Notificação de Depósito  
(22) 04/10/2016  
(71) HELLA KGAA HUECK & CO. (DE)  
(72) FRANS HEGGE  
(74) Dannemann, Siemsen, Bigler & Ipanema Moreira  
Notificação de depósito (Protocolo: 870160057178 UF: WB Data: 04/10/2016  
Hora: 15:50)

---

**(21) BR 30 2016 004509-7** Código 31 - Notificação de Depósito  
(22) 04/10/2016  
(71) HELLA KGAA HUECK & CO. (DE)  
(72) FRANS HEGGE  
(74) Dannemann, Siemsen, Bigler & Ipanema Moreira  
Notificação de depósito (Protocolo: 870160057182 UF: WB Data: 04/10/2016



---

Hora: 15:52)

---

**(21) BR 30 2016 004510-0**

Código 31 - Notificação de Depósito  
(22) 04/10/2016  
(71) JADERSON DE ALMEIDA (BR/SC)  
(72) JADERSON DE ALMEIDA  
Notificação de depósito (Protocolo: 870160057183 UF: WB Data: 04/10/2016  
Hora: 15:53)

---

**(21) BR 30 2016 004511-9**

Código 31 - Notificação de Depósito  
(22) 04/10/2016  
(71) SCANIA CV AB (SE)  
(72) KRISTOFER HANSÈN, ALLAN MACDONALD, ANDERS LUNDGREN,  
MIKAEL LARSSON, CHRISTIAN LARSSON  
(74) Daniel Advogados (Alt.de Daniel & Cia)  
Notificação de depósito (Protocolo: 870160057186 UF: WB Data: 04/10/2016  
Hora: 15:53)

---

**(21) BR 30 2016 004512-7**

Código 31 - Notificação de Depósito  
(22) 04/10/2016  
(71) SCANIA CV AB (SE)  
(72) KRISTOFER HANSÈN, ALLAN MACDONALD, ANDERS LUNDGREN,  
ADAM ANDERSSON, MIKAEL LARSSON  
(74) Daniel Advogados (Alt.de Daniel & Cia)  
Notificação de depósito (Protocolo: 870160057188 UF: WB Data: 04/10/2016  
Hora: 15:54)

---

**(21) BR 30 2016 004513-5**

Código 31 - Notificação de Depósito  
(22) 04/10/2016  
(71) SCANIA CV AB (SE)  
(72) KRISTOFER HANSÈN, ALLAN MACDONALD, ANDERS LUNDGREN,  
ADAM ANDERSSON  
(74) Daniel Advogados (Alt.de Daniel & Cia)  
Notificação de depósito (Protocolo: 870160057190 UF: WB Data: 04/10/2016  
Hora: 15:56)

---

**(21) BR 30 2016 004514-3**

Código 31 - Notificação de Depósito  
(22) 04/10/2016  
(71) CLEBER LUIS DA RÉ (BR/RS)  
(72) CLEBER LUÍS DA RÉ  
(74) LUIZ FERNANDO CAMPOS STOCK  
Notificação de depósito (Protocolo: 870160057191 UF: WB Data: 04/10/2016  
Hora: 15:56)

---



---

(21) BR 30 2016 004515-1 Código 31 - Notificação de Depósito  
(22) 04/10/2016  
(71) SCANIA CV AB (SE)  
(72) KRISTOFER HANSÈN, ALLAN MACDONALD, ANDERS LUNDGREN,  
ADAM ANDERSSON, MIKAEL LARSSON  
(74) Daniel Advogados (Alt.de Daniel & Cia)  
Notificação de depósito (Protocolo: 870160057192 UF: WB Data: 04/10/2016  
Hora: 15:56)

---

(21) BR 30 2016 004516-0 Código 31 - Notificação de Depósito  
(22) 04/10/2016  
(71) SCANIA CV AB (SE)  
(72) KRISTOFER HANSÈN, ALLAN MACDONALD, ANDERS LUNDGREN,  
DAVID LARSSON  
(74) Daniel Advogados (Alt.de Daniel & Cia)  
Notificação de depósito (Protocolo: 870160057193 UF: WB Data: 04/10/2016  
Hora: 15:57)

---

(21) BR 30 2016 004517-8 Código 31 - Notificação de Depósito  
(22) 04/10/2016  
(71) JADERSON DE ALMEIDA (BR/SC)  
(72) JADERSON DE ALMEIDA  
Notificação de depósito (Protocolo: 870160057196 UF: WB Data: 04/10/2016  
Hora: 15:59)

---

(21) BR 30 2016 004518-6 Código 31 - Notificação de Depósito  
(22) 04/10/2016  
(71) CLEBER LUIS DA RÉ (BR/RS)  
(72) CLEBER LUÍS DA RÉ  
(74) LUIZ FERNANDO CAMPOS STOCK  
Notificação de depósito (Protocolo: 870160057200 UF: WB Data: 04/10/2016  
Hora: 16:03)

---

(21) BR 30 2016 004519-4 Código 31 - Notificação de Depósito  
(22) 04/10/2016  
(71) JADERSON DE ALMEIDA (BR/SC)  
(72) JADERSON DE ALMEIDA  
Notificação de depósito (Protocolo: 870160057215 UF: WB Data: 04/10/2016  
Hora: 16:16)

---

(21) BR 30 2016 004520-8 Código 31 - Notificação de Depósito  
(22) 04/10/2016  
(71) SCANIA CV AB (SE)  
(72) KRISTOFER HANSÈN, ALLAN MACDONALD, ANDERS LUNDGREN,



---

MIKAEL LARSSON, CHRISTIAN LARSSON

(74) Daniel Advogados (Alt.de Daniel & Cia)

Notificação de depósito (Protocolo: 870160057221 UF: WB Data: 04/10/2016

Hora: 16:22)

---

**(21) BR 30 2016 004521-6**

Código 31 - Notificação de Depósito

(22) 04/10/2016

(71) SCANIA CV AB (SE)

(72) KRISTOFER HANSÈN, ANNA BÖRJESSON BODESTIG, ÅSA FOCK,  
MÅRTEN BERGSTRÖM, KAGAN GÖKTÜRK

(74) Daniel Advogados (Alt.de Daniel & Cia)

Notificação de depósito (Protocolo: 870160057233 UF: WB Data: 04/10/2016

Hora: 16:36)

---

**(21) BR 30 2016 004522-4**

Código 31 - Notificação de Depósito

(22) 04/10/2016

(71) GOLDEN GUITAR INSTRUMENTOS MUSICAIS LTDA (BR/SP)

(72) CHANG YU CHENG

(74) Org. Mérito Marcas e Patentes Ltda.

Notificação de depósito (Protocolo: 870160057235 UF: WB Data: 04/10/2016

Hora: 16:37)

---

**(21) BR 30 2016 004523-2**

Código 31 - Notificação de Depósito

(22) 04/10/2016

(71) SCANIA CV AB (SE)

(72) KRISTOFER HANSÈN, ANNA BÖRJESSON BODESTIG, ÅSA FOCK, YUE  
YEE CHONG, JONAS ERIKSSON

(74) Daniel Advogados (Alt.de Daniel & Cia)

Notificação de depósito (Protocolo: 870160057237 UF: WB Data: 04/10/2016

Hora: 16:39)

---

**(21) BR 30 2016 004524-0**

Código 31 - Notificação de Depósito

(22) 04/10/2016

(71) SCANIA CV AB (SE)

(72) KRISTOFER HANSÈN, ANNA BÖRJESSON BODESTIG, ÅSA FOCK, YUE  
YEE CHONG, JONAS ERIKSSON

(74) Daniel Advogados (Alt.de Daniel & Cia)

Notificação de depósito (Protocolo: 870160057240 UF: WB Data: 04/10/2016

Hora: 16:41)

---

**(21) BR 30 2016 004525-9**

Código 31 - Notificação de Depósito

(22) 04/10/2016

(71) SCANIA CV AB (SE)

(72) KRISTOFER HANSÈN, ANNA BÖRJESSON BODESTIG, ÅSA FOCK,



---

MÅRTEN BERGSTRÖM, ERIK HÅNELL

(74) Daniel Advogados (Alt.de Daniel & Cia)

Notificação de depósito (Protocolo: 870160057243 UF: WB Data: 04/10/2016

Hora: 16:45)

---

**(21) BR 30 2016 004526-7**

Código 31 - Notificação de Depósito

(22) 04/10/2016

(71) INDUSTRIAS VITORIA LTDA (BR/SC)

(72) Sigilo de Autor, conforme solicitado e com base no artigo 6º, § 4º da LPI,  
Sigilo de Autor, conforme solicitado e com base no artigo 6º, § 4º da LPI

(74) Maria Aparecida Pereira Gonçalves

Notificação de depósito (Protocolo: 870160057244 UF: WB Data: 04/10/2016

Hora: 16:46)

---

**(21) BR 30 2016 004527-5**

Código 31 - Notificação de Depósito

(22) 04/10/2016

(71) SCANIA CV AB (SE)

(72) KRISTOFER HANSÈN, ANNA BÖRJESSON BODESTIG, ÅSA FOCK,  
ROBIN GRIEVES, EMMA SVENSSON

(74) Daniel Advogados (Alt.de Daniel & Cia)

Notificação de depósito (Protocolo: 870160057247 UF: WB Data: 04/10/2016

Hora: 16:46)

---

**(21) BR 30 2016 004528-3**

Código 31 - Notificação de Depósito

(22) 04/10/2016

(71) SCANIA CV AB (SE)

(72) CHRISTINA ISOMAA, STEPHANIE PITEL

(74) Daniel Advogados (Alt.de Daniel & Cia)

Notificação de depósito (Protocolo: 870160057255 UF: WB Data: 04/10/2016

Hora: 16:50)

---

**(21) BR 30 2016 004529-1**

Código 31 - Notificação de Depósito

(22) 04/10/2016

(71) SCANIA CV AB (SE)

(72) CHRISTINA ISOMAA, STEPHANIE PITEL

(74) Daniel Advogados (Alt.de Daniel & Cia)

Notificação de depósito (Protocolo: 870160057256 UF: WB Data: 04/10/2016

Hora: 16:51)

---

**(21) BR 30 2016 004530-5**

Código 31 - Notificação de Depósito

(22) 04/10/2016

(71) SCANIA CV AB (SE)

(72) CHRISTINA ISOMAA, VITESZLAV SVEC

(74) Daniel Advogados (Alt.de Daniel & Cia)



---

Notificação de depósito (Protocolo: 870160057259 UF: WB Data: 04/10/2016  
Hora: 16:51)

---

**(21) BR 30 2016 004531-3**

Código 31 - Notificação de Depósito  
(22) 04/10/2016  
(71) SCANIA CV AB (SE)  
(72) CHRISTINA ISOMAA, LOTTA FEHLING  
(74) Daniel Advogados (Alt.de Daniel & Cia)  
Notificação de depósito (Protocolo: 870160057260 UF: WB Data: 04/10/2016  
Hora: 16:53)

---

**(21) BR 30 2016 004532-1**

Código 31 - Notificação de Depósito  
(22) 04/10/2016  
(71) SCANIA CV AB (SE)  
(72) CHRISTINA ISOMAA, LOTTA FEHLING  
(74) Daniel Advogados (Alt.de Daniel & Cia)  
Notificação de depósito (Protocolo: 870160057263 UF: WB Data: 04/10/2016  
Hora: 16:54)

---

**(21) BR 30 2016 004533-0**

Código 31 - Notificação de Depósito  
(22) 04/10/2016  
(71) SCANIA CV AB (SE)  
(72) CHRISTINA ISOMAA, VITESZLAV SVEC  
(74) Daniel Advogados (Alt.de Daniel & Cia)  
Notificação de depósito (Protocolo: 870160057265 UF: WB Data: 04/10/2016  
Hora: 16:55)

---

**(21) BR 30 2016 004534-8**

Código 31 - Notificação de Depósito  
(22) 04/10/2016  
(71) SCANIA CV AB (SE)  
(72) KRISTOFER HANSÈN, ANNA BÖRJESSION BODESTIG, ÅSA FOCK,  
KRISTOFER ERIKSSON, LISA WÄRMEGÅRD, JONATHAN TATUM  
(74) Daniel Advogados (Alt.de Daniel & Cia)  
Notificação de depósito (Protocolo: 870160057268 UF: WB Data: 04/10/2016  
Hora: 16:56)

---

**(21) BR 30 2016 004535-6**

Código 31 - Notificação de Depósito  
(22) 04/10/2016  
(71) SCANIA CV AB (SE)  
(72) KRISTOFER HANSÈN, ANNA BORJESSION BODESTIG, ASA FOCK,  
KRISTOFER ERIKSSON, LISA WARMEGARD, JONATHAN TATUM  
(74) Daniel Advogados (Alt.de Daniel & Cia)  
Notificação de depósito (Protocolo: 870160057269 UF: WB Data: 04/10/2016  
Hora: 16:58)



- 
- (21) BR 30 2016 004536-4** Código 31 - Notificação de Depósito  
(22) 04/10/2016  
(71) SCANIA CV AB (SE)  
(72) KRISTOFER HANSÈN, ANNA BÖRJESSON BODESTIG, ÅSA FOCK, ANNA ANDERSSON  
(74) Daniel Advogados (Alt.de Daniel & Cia)  
Notificação de depósito (Protocolo: 870160057270 UF: WB Data: 04/10/2016  
Hora: 16:59)
- 
- (21) BR 30 2016 004537-2** Código 31 - Notificação de Depósito  
(22) 04/10/2016  
(71) SCANIA CV AB (SE)  
(72) KRISTOFER HANSÈN, ANNA BÖRJESSON BODESTIG, ÅSA FOCK, ANNA ANDERSSON  
(74) Daniel Advogados (Alt.de Daniel & Cia)  
Notificação de depósito (Protocolo: 870160057272 UF: WB Data: 04/10/2016  
Hora: 17:00)
- 
- (21) BR 30 2016 004538-0** Código 31 - Notificação de Depósito  
(22) 04/10/2016  
(71) SCANIA CV AB (SE)  
(72) KRISTOFER HANSÈN, ANNA BÖRJESSON BODESTIG, ÅSA FOCK, ANNA ANDERSSON  
(74) Daniel Advogados (Alt.de Daniel & Cia)  
Notificação de depósito (Protocolo: 870160057274 UF: WB Data: 04/10/2016  
Hora: 17:01)
- 
- (21) BR 30 2016 004539-9** Código 31 - Notificação de Depósito  
(22) 04/10/2016  
(71) SCANIA CV AB (SE)  
(72) KRISTOFER HANSÈN, ANNA BÖRJESSON BODESTIG, ÅSA FOCK, ANNA ANDERSSON  
(74) Daniel Advogados (Alt.de Daniel & Cia)  
Notificação de depósito (Protocolo: 870160057275 UF: WB Data: 04/10/2016  
Hora: 17:02)
- 
- (21) BR 30 2016 004540-2** Código 31 - Notificação de Depósito  
(22) 04/10/2016  
(71) SCANIA CV AB (SE)  
(72) KRISTOFER HANSÈN, ANNA BÖRJESSON BODESTIG, ÅSA FOCK, DAVID TRAN  
(74) Daniel Advogados (Alt.de Daniel & Cia)  
Notificação de depósito (Protocolo: 870160057277 UF: WB Data: 04/10/2016



---

Hora: 17:03)

---

**(21) BR 30 2016 004541-0**

Código 31 - Notificação de Depósito

(22) 04/10/2016

(71) KALACS COMERCIO DE PAES LTDA ME (BR/PR)

(72) ARIANE CRISTINA ERTHAL

(74) Yuri Yacischin da Cunha

Notificação de depósito (Protocolo: 870160057278 UF: WB Data: 04/10/2016

Hora: 17:05)

---

**(21) BR 30 2016 004542-9**

Código 31 - Notificação de Depósito

(22) 04/10/2016

(71) SCANIA CV AB (SE)

(72) KRISTOFER HANSÈN, ALLAN MACDONALD, ANDERS LUNDGREN,  
ADAM ANDERSSON, MIKAEL LARSSON

(74) Daniel Advogados (Alt.de Daniel & Cia)

Notificação de depósito (Protocolo: 870160057279 UF: WB Data: 04/10/2016

Hora: 17:06)

---

**(21) BR 30 2016 004543-7**

Código 31 - Notificação de Depósito

(22) 04/10/2016

(71) MOACIR ALBERTO MENEGOTTO (BR/RS)

(72) MOACIR ALBERTO MENEGOTTO

(74) NORBERTO PARDELHAS DE BARCELLOS

Notificação de depósito (Protocolo: 870160057281 UF: WB Data: 04/10/2016

Hora: 17:08)

---

**(21) BR 30 2016 004544-5**

Código 31 - Notificação de Depósito

(22) 04/10/2016

(71) SCANIA CV AB (SE)

(72) KRISTOFER HANSÈN, ANNA BÖRJESSON BODESTIG, ÅSA FOCK,  
CHRISTIAN HABERMANN, TOMAS RIGNÈR

(74) Daniel Advogados (Alt.de Daniel & Cia)

Notificação de depósito (Protocolo: 870160057284 UF: WB Data: 04/10/2016

Hora: 17:12)

---

**(21) BR 30 2016 004545-3**

Código 31 - Notificação de Depósito

(22) 04/10/2016

(71) SCANIA CV AB (SE)

(72) KRISTOFER HANSÈN, ANNA BÖRJESSON BODESTIG, ÅSA FOCK,  
CHRISTIAN HABERMANN, TOMAS RIGNÈR

(74) Daniel Advogados (Alt.de Daniel & Cia)

Notificação de depósito (Protocolo: 870160057285 UF: WB Data: 04/10/2016

Hora: 17:13)

---



- 
- (21) BR 30 2016 004546-1 Código 31 - Notificação de Depósito  
(22) 04/10/2016  
(71) SCANIA CV AB (SE)  
(72) KRISTOFER HANSÈN, ANNA BÖRJESSON BODESTIG, ÅSA FOCK, CHRISTIAN HABERMANN, TOMAS RIGNÈR  
(74) Daniel Advogados (Alt.de Daniel & Cia)  
Notificação de depósito (Protocolo: 870160057287 UF: WB Data: 04/10/2016  
Hora: 17:15)
- 
- (21) BR 30 2016 004547-0 Código 31 - Notificação de Depósito  
(22) 04/10/2016  
(71) SCANIA CV AB (SE)  
(72) KRISTOFER HANSÈN, ANNA BÖRJESSON BODESTIG, ÅSA FOCK, YUE YEE CHONG, CARIN CARLSSON, JONAS ERIKSSON, CHRISTIAN HABERMANN, ROBIN GRIEVES, EMMA SVENSSON, KRISTIN GAHM  
(74) Daniel Advogados (Alt.de Daniel & Cia)  
Notificação de depósito (Protocolo: 870160057291 UF: WB Data: 04/10/2016  
Hora: 17:17)
- 
- (21) BR 30 2016 004548-8 Código 31 - Notificação de Depósito  
(22) 04/10/2016  
(71) CLEBER LUIS DA RÉ (BR/RS)  
(72) CLEBER LUÍS DA RÉ  
(74) LUIZ FERNANDO CAMPOS STOCK  
Notificação de depósito (Protocolo: 870160057294 UF: WB Data: 04/10/2016  
Hora: 17:20)
- 
- (21) BR 30 2016 004549-6 Código 31 - Notificação de Depósito  
(22) 04/10/2016  
(71) SCANIA CV AB (SE)  
(72) KRISTOFER HANSÈN, ANNA BÖRJESSON BODESTIG, ÅSA FOCK, YUE YEE CHONG, CARIN CARLSSON  
(74) Daniel Advogados (Alt.de Daniel & Cia)  
Notificação de depósito (Protocolo: 870160057297 UF: WB Data: 04/10/2016  
Hora: 17:26)
- 
- (21) BR 30 2016 004550-0 Código 31 - Notificação de Depósito  
(22) 04/10/2016  
(71) CLEBER LUIS DA RÉ (BR/RS)  
(72) CLEBER LUÍS DA RÉ  
(74) LUIZ FERNANDO CAMPOS STOCK  
Notificação de depósito (Protocolo: 870160057298 UF: WB Data: 04/10/2016  
Hora: 17:27)



---

<b>(21) BR 30 2016 004551-8</b>	Código 31 - Notificação de Depósito (22) 04/10/2016 (71) SCANIA CV AB (SE) (72) KRISTOFER HANSÈN, ANNA BÖRJESSON BODESTIG, ÅSA FOCK, JONATHAN TATUM (74) Daniel Advogados (Alt.de Daniel & Cia) Notificação de depósito (Protocolo: 870160057299 UF: WB Data: 04/10/2016 Hora: 17:27)
<b>(21) BR 30 2016 004552-6</b>	Código 31 - Notificação de Depósito (22) 04/10/2016 (71) SCANIA CV AB (SE) (72) KRISTOFER HANSÈN, ANNA BÖRJESSON BODESTIG, ÅSA FOCK, YUE YEE CHONG (74) Daniel Advogados (Alt.de Daniel & Cia) Notificação de depósito (Protocolo: 870160057300 UF: WB Data: 04/10/2016 Hora: 17:27)
<b>(21) BR 30 2016 004553-4</b>	Código 31 - Notificação de Depósito (22) 04/10/2016 (71) SCANIA CV AB (SE) (72) KRISTOFER HANSÈN, ANNA BÖRJESSON BODESTIG, ÅSA FOCK, YUE YEE CHONG, CARIN CARLSSON (74) Daniel Advogados (Alt.de Daniel & Cia) Notificação de depósito (Protocolo: 870160057301 UF: WB Data: 04/10/2016 Hora: 17:28)
<b>(21) BR 30 2016 004554-2</b>	Código 31 - Notificação de Depósito (22) 04/10/2016 (71) SCANIA CV AB (SE) (72) KRISTOFER HANSÈN, ANNA BÖRJESSON BODESTIG, ÅSA FOCK, YUE YEE CHONG, CARIN CARLSSON (74) Daniel Advogados (Alt.de Daniel & Cia) Notificação de depósito (Protocolo: 870160057302 UF: WB Data: 04/10/2016 Hora: 17:29)
<b>(21) BR 30 2016 004555-0</b>	Código 31 - Notificação de Depósito (22) 04/10/2016 (71) KARTELL S.P.A. (IT) (72) ANTONIO CITTERIO (74) Dannemann, Siemsen, Bigler & Ipanema Moreira Notificação de depósito (Protocolo: 870160057304 UF: WB Data: 04/10/2016 Hora: 17:44)

---



---

**(21) BR 30 2016 004556-9** Código 31 - Notificação de Depósito  
(22) 04/10/2016  
(71) CLEBER LUIS DA RÉ (BR/RS)  
(72) CLEBER LUÍS DA RÉ  
(74) LUIZ FERNANDO CAMPOS STOCK  
Notificação de depósito (Protocolo: 870160057308 UF: WB Data: 04/10/2016  
Hora: 17:51)

---

**(21) BR 30 2016 004557-7** Código 31 - Notificação de Depósito  
(22) 04/10/2016  
(71) CLEBER LUIS DA RÉ (BR/RS)  
(72) CLEBER LUÍS DA RÉ  
(74) LUIZ FERNANDO CAMPOS STOCK  
Notificação de depósito (Protocolo: 870160057310 UF: WB Data: 04/10/2016  
Hora: 17:54)

---

**(21) BR 30 2016 004558-5** Código 31 - Notificação de Depósito  
(22) 04/10/2016  
(71) KARTELL S.P.A. (IT)  
(72) PHILIPPE STARCK  
(74) Dannemann, Siemsen, Bigler & Ipanema Moreira  
Notificação de depósito (Protocolo: 870160057317 UF: WB Data: 04/10/2016  
Hora: 18:06)

---

**(21) BR 30 2016 004559-3** Código 31 - Notificação de Depósito  
(22) 04/10/2016  
(71) KARTELL S.P.A. (IT)  
(72) ALBERTO MEDA, FRANCESCO MEDA  
(74) Dannemann, Siemsen, Bigler & Ipanema Moreira  
Notificação de depósito (Protocolo: 870160057318 UF: WB Data: 04/10/2016  
Hora: 18:08)

---

**(21) BR 30 2016 004560-7** Código 31 - Notificação de Depósito  
(22) 04/10/2016  
(71) KARTELL S.P.A. (IT)  
(72) SATO OKI  
(74) Dannemann, Siemsen, Bigler & Ipanema Moreira  
Notificação de depósito (Protocolo: 870160057319 UF: WB Data: 04/10/2016  
Hora: 18:09)

---

**(21) BR 30 2016 004561-5** Código 31 - Notificação de Depósito  
(22) 04/10/2016  
(71) KARTELL S.P.A. (IT)



---

(72) PHILIPPE STARCK  
(74) Dannemann, Siemsen, Bigler & Ipanema Moreira  
Notificação de depósito (Protocolo: 870160057321 UF: WB Data: 04/10/2016  
Hora: 18:16)

---

**(21) BR 30 2016 004562-3** Código 31 - Notificação de Depósito  
(22) 04/10/2016  
(71) FERNANDO JOSÉ FAVERO (BR/SP)  
(72) FERNANDO JOSÉ FAVERO  
Notificação de depósito (Protocolo: 870160057331 UF: WB Data: 04/10/2016  
Hora: 23:42)

---

**(21) BR 30 2016 004563-1** Código 31 - Notificação de Depósito  
(22) 05/10/2016  
(71) NATASHA RIGONI DIAS (BR/RJ)  
(72) NATASHA RIGONI DIAS  
Notificação de depósito (Protocolo: 870160057332 UF: WB Data: 05/10/2016  
Hora: 00:48)

---

**(21) BR 30 2016 004564-0** Código 31 - Notificação de Depósito  
(22) 05/10/2016  
(71) ANA PEREIRA MELO (BR/RJ)  
(72) CECILIA PEREIRA MELO EINLOFT  
(74) DAVID NILTON PEREIRA DE LUCENA  
Notificação de depósito (Protocolo: 870160057333 UF: WB Data: 05/10/2016  
Hora: 06:42)

---

**(21) BR 30 2016 004565-8** Código 31 - Notificação de Depósito  
(22) 05/10/2016  
(71) JORGE LUIS RODRIGUES MADEIRA & CIA LTDA ME (BR/SC)  
(72) JORGE LUIS RODRIGUES MADEIRA  
(74) REGIBRAS LTDA EPP  
Notificação de depósito (Protocolo: 870160057378 UF: WB Data: 05/10/2016  
Hora: 10:45)

---

**(21) BR 30 2016 004566-6** Código 31 - Notificação de Depósito  
(22) 05/10/2016  
(71) KONINKLIJKE PHILIPS N.V. (NL)  
(72) HVELIN LEE, SUZETTE VAN MAANEN  
(74) Daniel Advogados (Alt.de Daniel & Cia)  
Notificação de depósito (Protocolo: 870160057402 UF: WB Data: 05/10/2016  
Hora: 11:15)

---

**(21) BR 30 2016 004567-4** Código 31 - Notificação de Depósito

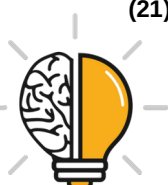

---

(22) 05/10/2016  
(71) SCANIA CV AB (SE)  
(72) KRISTOFER HANSÈN, ALLAN MACDONALD, ANDERS LUNDGREN,  
CHRISTIAN LARSSON  
(74) Daniel Advogados (Alt.de Daniel & Cia)  
Notificação de depósito (Protocolo: 870160057407 UF: WB Data: 05/10/2016  
Hora: 11:18)

---

**(21) BR 30 2016 004568-2** Código 31 - Notificação de Depósito  
(22) 05/10/2016  
(71) SCANIA CV AB (SE)  
(72) KRISTOFER HANSÈN, ALLAN MACDONALD, ANDERS LUNDGREN,  
MIKAEL LARSSON, FREDRIK GRAHL  
(74) Daniel Advogados (Alt.de Daniel & Cia)  
Notificação de depósito (Protocolo: 870160057408 UF: WB Data: 05/10/2016  
Hora: 11:20)

---

**(21) BR 30 2016 004569-0** Código 31 - Notificação de Depósito  
(22) 05/10/2016  
(71) SCANIA CV AB (SE)  
(72) KRISTOFER HANSÈN, ALLAN MACDONALD, ANDERS LUNDGREN,  
MIKAEL LARSSON, FREDRIK GRAHL  
(74) Daniel Advogados (Alt.de Daniel & Cia)  
Notificação de depósito (Protocolo: 870160057412 UF: WB Data: 05/10/2016  
Hora: 11:24)

---

**(21) BR 30 2016 004570-4** Código 31 - Notificação de Depósito  
(22) 05/10/2016  
(71) SCANIA CV AB (SE)  
(72) KRISTOFER HANSÈN, ALLAN MACDONALD, ANDERS LUNDGREN,  
MIKAEL LARSSON  
(74) Daniel Advogados (Alt.de Daniel & Cia)  
Notificação de depósito (Protocolo: 870160057413 UF: WB Data: 05/10/2016  
Hora: 11:26)

---

**(21) BR 30 2016 004571-2** Código 31 - Notificação de Depósito  
(22) 05/10/2016  
(71) SCANIA CV AB (SE)  
(72) KRISTOFER HANSÈN, ALLAN MACDONALD, ANDERS LUNDGREN,  
MIKAEL LARSSON, CHRISTIAN LARSSON  
(74) Daniel Advogados (Alt.de Daniel & Cia)  
Notificação de depósito (Protocolo: 870160057415 UF: WB Data: 05/10/2016  
Hora: 11:27)



---

**(21) BR 30 2016 004572-0** Código 31 - Notificação de Depósito  
(22) 05/10/2016  
(71) SCANIA CV AB (SE)  
(72) KRISTOFER HANSÈN, ALLAN MACDONALD, ANDERS LUNDGREN,  
MIKAEL LARSSON, CHRISTIAN LARSSON  
(74) Daniel Advogados (Alt.de Daniel & Cia)  
Notificação de depósito (Protocolo: 870160057418 UF: WB Data: 05/10/2016  
Hora: 11:30)

---

**(21) BR 30 2016 004573-9** Código 31 - Notificação de Depósito  
(22) 05/10/2016  
(71) SCANIA CV AB (SE)  
(72) KRISTOFER HANSÈN, ANNA BÖRJESSON BODESTIG, ÅSA FOCK,  
CHRISTIAN HABERMANN, EMMA SVENSSON  
(74) Daniel Advogados (Alt.de Daniel & Cia)  
Notificação de depósito (Protocolo: 870160057420 UF: WB Data: 05/10/2016  
Hora: 11:32)

---

**(21) BR 30 2016 004574-7** Código 31 - Notificação de Depósito  
(22) 05/10/2016  
(71) BAYERISCHE MOTOREN WERKE AKTIENGESELLSCHAFT (DE)  
(72) HENRY CLOKE  
(74) Dannemann, Siemsen, Bigler & Ipanema Moreira  
Notificação de depósito (Protocolo: 870160057421 UF: WB Data: 05/10/2016  
Hora: 11:34)

---

**(21) BR 30 2016 004575-5** Código 31 - Notificação de Depósito  
(22) 05/10/2016  
(71) SCANIA CV AB (SE)  
(72) KRISTOFER HANSÈN, ALLAN MACDONALD, ANDERS LUNDGREN,  
MIKAEL LARSSON  
(74) Daniel Advogados (Alt.de Daniel & Cia)  
Notificação de depósito (Protocolo: 870160057423 UF: WB Data: 05/10/2016  
Hora: 11:34)

---

**(21) BR 30 2016 004576-3** Código 31 - Notificação de Depósito  
(22) 05/10/2016  
(71) SCANIA CV AB (SE)  
(72) KRISTOFER HANSÈN, ALLAN MACDONALD, ANDERS LUNDGREN,  
MIKAEL LARSSON, FREDRIK GRAHL  
(74) Daniel Advogados (Alt.de Daniel & Cia)  
Notificação de depósito (Protocolo: 870160057424 UF: WB Data: 05/10/2016  
Hora: 11:35)



---

**(21) BR 30 2016 004577-1** Código 31 - Notificação de Depósito  
(22) 05/10/2016  
(71) SCANIA CV AB (SE)  
(72) KRISTOFER HANSÈN, ALLAN MACDONALD, ANDERS LUNDGREN,  
MIKAEL LARSSON, FREDRIK GRAHL  
(74) Daniel Advogados (Alt.de Daniel & Cia)  
Notificação de depósito (Protocolo: 870160057427 UF: WB Data: 05/10/2016  
Hora: 11:36)

---

**(21) BR 30 2016 004578-0** Código 31 - Notificação de Depósito  
(22) 05/10/2016  
(71) SCANIA CV AB (SE)  
(72) KRISTOFER HANSÈN, ALLAN MACDONALD, ANDERS LUNDGREN,  
MIKAEL LARSSON, FREDRIK GRAHL  
(74) Daniel Advogados (Alt.de Daniel & Cia)  
Notificação de depósito (Protocolo: 870160057428 UF: WB Data: 05/10/2016  
Hora: 11:39)

---

**(21) BR 30 2016 004579-8** Código 31 - Notificação de Depósito  
(22) 05/10/2016  
(71) SCANIA CV AB (SE)  
(72) KRISTOFER HANSÈN, ANNA BÖRJESSON BODESTIG, ÅSA FOCK,  
CHRISTIAN HABERMANN, TOMAS RIGNÈR  
(74) Daniel Advogados (Alt.de Daniel & Cia)  
Notificação de depósito (Protocolo: 870160057431 UF: WB Data: 05/10/2016  
Hora: 11:40)

---

**(21) BR 30 2016 004580-1** Código 31 - Notificação de Depósito  
(22) 05/10/2016  
(71) SCANIA CV AB (SE)  
(72) KRISTOFER HANSÈN, ANNA BÖRJESSON BODESTIG, ÅSA FOCK,  
CHRISTIAN HABERMANN, TOMAS RIGNÈR  
(74) Daniel Advogados (Alt.de Daniel & Cia)  
Notificação de depósito (Protocolo: 870160057433 UF: WB Data: 05/10/2016  
Hora: 11:41)

---

**(21) BR 30 2016 004582-8** Código 31 - Notificação de Depósito  
(22) 05/10/2016  
(71) KONINKLIJKE PHILIPS N.V. (NL)  
(72) HYELIN LEE, SUZETTE VAN MAANEN  
(74) Daniel Advogados (Alt.de Daniel & Cia)  
Notificação de depósito (Protocolo: 870160057486 UF: WB Data: 05/10/2016  
Hora: 14:30)



---

<b>(21) BR 30 2016 004583-6</b>	Código 31 - Notificação de Depósito (22) 05/10/2016 (71) DANIBE COMÉRCIO DE CALÇADOS LTDA - ME (BR/SP) (72) DANIELA LÚPOLI BORGES (74) Village Marcas e Patentes Ltda Notificação de depósito (Protocolo: 870160057491 UF: WB Data: 05/10/2016 Hora: 14:36)
<b>(21) BR 30 2016 004584-4</b>	Código 31 - Notificação de Depósito (22) 05/10/2016 (71) LS MTRON LTD. (KR) (72) SUNG HEE PARK, HO JUNG KIM (74) FLÁVIA SALIM LOPES Notificação de depósito (Protocolo: 020160006435 UF: RJ Data: 05/10/2016 Hora: 16:32)
<b>(21) BR 30 2016 004585-2</b>	Código 31 - Notificação de Depósito (22) 05/10/2016 (71) PHOEBUS TECNOLOGIA LTDA (BR/PB) (72) JOSÉ TADEU FONTES LEITE, SILVESTRE MARTINS FERREIRA Notificação de depósito (Protocolo: 870160057593 UF: WB Data: 05/10/2016 Hora: 17:21)
<b>(21) BR 30 2016 004586-0</b>	Código 31 - Notificação de Depósito (22) 05/10/2016 (71) CINCO PLASTIC INDUSTRIA DE ARTEFATOS DE PLASTICO LTDA EPP (BR/SC) (72) JONAS DA COSTA (74) Sandro Wunderlich Notificação de depósito (Protocolo: 870160057596 UF: WB Data: 05/10/2016 Hora: 17:32)
<b>(21) BR 30 2016 004587-9</b>	Código 31 - Notificação de Depósito (22) 05/10/2016 (71) KONINKLIJKE PHILIPS N.V. (NL) (72) HYELIN LEE, SUZETTE VAN MAANEN (74) Daniel Advogados (Alt.de Daniel & Cia) Notificação de depósito (Protocolo: 870160057600 UF: WB Data: 05/10/2016 Hora: 17:42)
<b>(21) BR 30 2016 004588-7</b>	Código 31 - Notificação de Depósito (22) 05/10/2016 (71) KONINKLIJKE PHILIPS N.V. (NL) (72) HYELIN LEE, SUZETTE VAN MAANEN

---



---

(74) Daniel Advogados (Alt.de Daniel & Cia)  
Notificação de depósito (Protocolo: 870160057603 UF: WB Data: 05/10/2016  
Hora: 17:47)

---

**(21) BR 30 2016 004589-5** Código 31 - Notificação de Depósito  
(22) 05/10/2016  
(71) LUIS PARIS (BR/SC)  
(72) LUIS PARIS  
(74) VITOR LUIZ RAMOS BATISTA  
Notificação de depósito (Protocolo: 870160057619 UF: WB Data: 05/10/2016  
Hora: 19:17)

---

**(21) BR 30 2016 004590-9** Código 31 - Notificação de Depósito  
(22) 06/10/2016  
(71) BRITÂNIA ELETRODOMÉSTICOS SA (BR/PR)  
(72) CÉSAR EDUARDO ISAACSON BUFFARA  
(74) Valor Propriedade Intelectual S/S LTDA.  
Notificação de depósito (Protocolo: 870160057666 UF: WB Data: 06/10/2016  
Hora: 10:07)

---

**(21) BR 30 2016 004591-7** Código 31 - Notificação de Depósito  
(22) 06/10/2016  
(71) JANIO SILVA DOS SANTOS (BR/SC)  
(72) JANIO SILVA DOS SANTOS  
(74) ANEL MARCAS E PATENTES EIRELI  
Notificação de depósito (Protocolo: 870160057715 UF: WB Data: 06/10/2016  
Hora: 11:22)

---

**(21) BR 30 2016 004592-5** Código 31 - Notificação de Depósito  
(22) 06/10/2016  
(71) JADERSON DE ALMEIDA (BR/SC)  
(72) JADERSON DE ALMEIDA  
Notificação de depósito (Protocolo: 870160057749 UF: WB Data: 06/10/2016  
Hora: 12:28)

---

**(21) BR 30 2016 004593-3** Código 31 - Notificação de Depósito  
(22) 06/10/2016  
(71) JADERSON DE ALMEIDA (BR/SC)  
(72) JADERSON DE ALMEIDA  
Notificação de depósito (Protocolo: 870160057752 UF: WB Data: 06/10/2016  
Hora: 12:40)

---

**(21) BR 30 2016 004594-1** Código 31 - Notificação de Depósito  
(22) 06/10/2016



---

(71) JADERSON DE ALMEIDA (BR/SC)  
(72) JADERSON DE ALMEIDA  
Notificação de depósito (Protocolo: 870160057754 UF: WB Data: 06/10/2016  
Hora: 12:54)

---

**(21) BR 30 2016 004595-0** Código 31 - Notificação de Depósito  
(22) 06/10/2016  
(71) JADERSON DE ALMEIDA (BR/SC)  
(72) JADERSON DE ALMEIDA  
Notificação de depósito (Protocolo: 870160057755 UF: WB Data: 06/10/2016  
Hora: 13:06)

---

**(21) BR 30 2016 004596-8** Código 31 - Notificação de Depósito  
(22) 06/10/2016  
(71) JADERSON DE ALMEIDA (BR/SC)  
(72) JADERSON DE ALMEIDA  
Notificação de depósito (Protocolo: 870160057757 UF: WB Data: 06/10/2016  
Hora: 13:11)

---

**(21) BR 30 2016 004597-6** Código 31 - Notificação de Depósito  
(22) 06/10/2016  
(71) JADERSON DE ALMEIDA (BR/SC)  
(72) JADERSON DE ALMEIDA  
Notificação de depósito (Protocolo: 870160057759 UF: WB Data: 06/10/2016  
Hora: 13:15)

---

**(21) BR 30 2016 004598-4** Código 31 - Notificação de Depósito  
(22) 06/10/2016  
(71) JADERSON DE ALMEIDA (BR/SC)  
(72) JADERSON DE ALMEIDA  
Notificação de depósito (Protocolo: 870160057761 UF: WB Data: 06/10/2016  
Hora: 13:22)

---

**(21) BR 30 2016 004599-2** Código 31 - Notificação de Depósito  
(22) 06/10/2016  
(71) JADERSON DE ALMEIDA (BR/SC)  
(72) JADERSON DE ALMEIDA  
Notificação de depósito (Protocolo: 870160057762 UF: WB Data: 06/10/2016  
Hora: 13:26)

---

**(21) BR 30 2016 004600-0** Código 31 - Notificação de Depósito  
(22) 06/10/2016  
(71) JADERSON DE ALMEIDA (BR/SC)  
(72) JADERSON DE ALMEIDA



---

Notificação de depósito (Protocolo: 870160057764 UF: WB Data: 06/10/2016  
Hora: 13:28)

---

**(21) BR 30 2016 004601-8**

Código 31 - Notificação de Depósito  
(22) 06/10/2016  
(71) JADERSON DE ALMEIDA (BR/SC)  
(72) JADERSON DE ALMEIDA  
Notificação de depósito (Protocolo: 870160057768 UF: WB Data: 06/10/2016  
Hora: 13:32)

---

**(21) BR 30 2016 004602-6**

Código 31 - Notificação de Depósito  
(22) 06/10/2016  
(71) JADERSON DE ALMEIDA (BR/SC)  
(72) JADERSON DE ALMEIDA  
Notificação de depósito (Protocolo: 870160057771 UF: WB Data: 06/10/2016  
Hora: 13:37)

---

**(21) BR 30 2016 004603-4**

Código 31 - Notificação de Depósito  
(22) 06/10/2016  
(71) JADERSON DE ALMEIDA (BR/SC)  
(72) JADERSON DE ALMEIDA  
Notificação de depósito (Protocolo: 870160057773 UF: WB Data: 06/10/2016  
Hora: 13:41)

---

**(21) BR 30 2016 004604-2**

Código 31 - Notificação de Depósito  
(22) 06/10/2016  
(71) COR DOB - INDÚSTRIA E COMÉRCIO DE MÁQUINAS LTDA (BR/SP)  
(72) REGINALDO PIRES GONÇALVES ANDRÉ  
(74) Village Marcas e Patentes Ltda  
Notificação de depósito (Protocolo: 870160057775 UF: WB Data: 06/10/2016  
Hora: 13:52)

---

**(21) BR 30 2016 004605-0**

Código 31 - Notificação de Depósito  
(22) 06/10/2016  
(71) SWATCH AG (SWATCH SA) (SWATCH LTD.) (CH)  
(72) BASTIEN LEUBA  
(74) Dannemann, Siemsen, Bigler & Ipanema Moreira  
Notificação de depósito (Protocolo: 870160057794 UF: WB Data: 06/10/2016  
Hora: 14:12)

---

**(21) BR 30 2016 004606-9**

Código 31 - Notificação de Depósito  
(22) 06/10/2016  
(71) LM FARMA INDÚSTRIA E COMÉRCIO LTDA (BR/SP)  
(72) MICHEL LAMOISE



---

(74) Ana Paula Santos Celidonio  
Notificação de depósito (Protocolo: 870160057830 UF: WB Data: 06/10/2016  
Hora: 14:53)

---

**(21) BR 30 2016 004607-7** Código 31 - Notificação de Depósito  
(22) 06/10/2016  
(71) INDÚSTRIA E COMÉRCIO DE UTILIDADES DOMÉSTICAS INJETEMP  
LTDA. (BR/SP)  
(72) IVO RODRIGUES DOS SANTOS, SÉRGIO RODRIGUES DOS SANTOS  
(74) Difusão Marcas e Patentes Ltda.  
Notificação de depósito (Protocolo: 870160057854 UF: WB Data: 06/10/2016  
Hora: 15:20)

---

**(21) BR 30 2016 004608-5** Código 31 - Notificação de Depósito  
(22) 06/10/2016  
(71) PARAGON PET PRODUCTS EUROPE B.V. (NL)  
(72) WILLEM THEODOOR MARTINUS PATER, JANJAAP FREIJE  
(74) Dannemann, Siemsen, Bigler & Ipanema Moreira  
Notificação de depósito (Protocolo: 870160057871 UF: WB Data: 06/10/2016  
Hora: 15:40)

---

**(21) BR 30 2016 004609-3** Código 31 - Notificação de Depósito  
(22) 06/10/2016  
(71) IMBROS ADMINISTRAÇÃO E PARTICIPAÇÕES LTDA (BR/RS)  
(72) THEODORE GEORGIADIS  
(74) Sko Oyarzábal Marcas e Patentes Sociedade Simples Ltda.  
Notificação de depósito (Protocolo: 870160057894 UF: WB Data: 06/10/2016  
Hora: 15:59)

---

**(21) BR 30 2016 004615-8** Código 31 - Notificação de Depósito  
(22) 07/10/2016  
(71) HONDA MOTOR CO., LTD. (JP)  
(72) ILIYA BRIDAN  
(74) Dannemann, Siemsen, Bigler & Ipanema Moreira  
Notificação de depósito (Protocolo: 870160058068 UF: WB Data: 07/10/2016  
Hora: 09:13)

---

**(21) BR 30 2016 004616-6** Código 31 - Notificação de Depósito  
(22) 07/10/2016  
(71) HONDA MOTOR CO., LTD. (JP)  
(72) JUNICHI YAMAGUCHI  
(74) Dannemann, Siemsen, Bigler & Ipanema Moreira  
Notificação de depósito (Protocolo: 870160058072 UF: WB Data: 07/10/2016  
Hora: 09:22)



---

(21) BR 30 2016 004618-2 Código 31 - Notificação de Depósito  
(22) 07/10/2016  
(71) HONDA MOTOR CO., LTD. (JP)  
(72) WATARU MURAKAMI  
(74) Dannemann, Siemsen, Bigler & Ipanema Moreira  
Notificação de depósito (Protocolo: 870160058075 UF: WB Data: 07/10/2016  
Hora: 09:33)

---

(21) BR 30 2016 004619-0 Código 31 - Notificação de Depósito  
(22) 07/10/2016  
(71) HONDA MOTOR CO., LTD. (JP)  
(72) ILIYA BRIDAN  
(74) Dannemann, Siemsen, Bigler & Ipanema Moreira  
Notificação de depósito (Protocolo: 870160058079 UF: WB Data: 07/10/2016  
Hora: 09:40)

---

(21) BR 30 2016 004620-4 Código 31 - Notificação de Depósito  
(22) 07/10/2016  
(71) BRITÂNIA ELETRODOMÉSTICOS SA (BR/PR)  
(72) CÉSAR EDUARDO ISAACSON BUFFARA  
(74) Valor Propriedade Intelectual S/S LTDA.  
Notificação de depósito (Protocolo: 870160058088 UF: WB Data: 07/10/2016  
Hora: 09:50)

---

(21) BR 30 2016 004621-2 Código 31 - Notificação de Depósito  
(22) 07/10/2016  
(71) HONDA MOTOR CO., LTD. (JP)  
(72) YUTA NAKAI  
(74) Dannemann, Siemsen, Bigler & Ipanema Moreira  
Notificação de depósito (Protocolo: 870160058091 UF: WB Data: 07/10/2016  
Hora: 09:51)

---

(21) BR 30 2016 004622-0 Código 31 - Notificação de Depósito  
(22) 07/10/2016  
(71) LEXINGTON INTERNATIONAL, LLC (US)  
(72) DAVID MICHAELS, RANDY VELIKY, JAMES SMERIGLIO, ALAIN  
DIJKSTRA, YONG ZHANG  
(74) JOÃO MARCOS SILVEIRA  
Notificação de depósito (Protocolo: 870160058120 UF: WB Data: 07/10/2016  
Hora: 10:37)

---

(21) BR 30 2016 004623-9 Código 31 - Notificação de Depósito  
(22) 07/10/2016



---

(71) BRITÂNIA ELETRODOMÉSTICOS SA (BR/PR)  
(72) CÉSAR EDUARDO ISAACSON BUFFARA  
(74) Valor Propriedade Intelectual S/S LTDA.  
Notificação de depósito (Protocolo: 870160058159 UF: WB Data: 07/10/2016  
Hora: 11:48)

---

**(21) BR 30 2016 004624-7** Código 31 - Notificação de Depósito  
(22) 07/10/2016  
(71) JADERSON DE ALMEIDA (BR/SC)  
(72) JADERSON DE ALMEIDA  
Notificação de depósito (Protocolo: 870160058165 UF: WB Data: 07/10/2016  
Hora: 11:57)

---

**(21) BR 30 2016 004625-5** Código 31 - Notificação de Depósito  
(22) 07/10/2016  
(71) JADERSON DE ALMEIDA (BR/SC)  
(72) JADERSON DE ALMEIDA  
Notificação de depósito (Protocolo: 870160058170 UF: WB Data: 07/10/2016  
Hora: 12:01)

---

**(21) BR 30 2016 004626-3** Código 31 - Notificação de Depósito  
(22) 07/10/2016  
(71) JADERSON DE ALMEIDA (BR/SC)  
(72) JADERSON DE ALMEIDA  
Notificação de depósito (Protocolo: 870160058171 UF: WB Data: 07/10/2016  
Hora: 12:03)

---

**(21) BR 30 2016 004627-1** Código 31 - Notificação de Depósito  
(22) 07/10/2016  
(71) JADERSON DE ALMEIDA (BR/SC)  
(72) JADERSON DE ALMEIDA  
Notificação de depósito (Protocolo: 870160058176 UF: WB Data: 07/10/2016  
Hora: 12:09)

---

**(21) BR 30 2016 004628-0** Código 31 - Notificação de Depósito  
(22) 07/10/2016  
(71) JADERSON DE ALMEIDA (BR/SC)  
(72) JADERSON DE ALMEIDA  
Notificação de depósito (Protocolo: 870160058179 UF: WB Data: 07/10/2016  
Hora: 12:12)

---

**(21) BR 30 2016 004629-8** Código 31 - Notificação de Depósito  
(22) 07/10/2016  
(71) JADERSON DE ALMEIDA (BR/SC)



---

(72) JADERSON DE ALMEIDA  
Notificação de depósito (Protocolo: 870160058180 UF: WB Data: 07/10/2016  
Hora: 12:16)

---

**(21) BR 30 2016 004630-1** Código 31 - Notificação de Depósito  
(22) 07/10/2016  
(71) JADERSON DE ALMEIDA (BR/SC)  
(72) JADERSON DE ALMEIDA  
Notificação de depósito (Protocolo: 870160058182 UF: WB Data: 07/10/2016  
Hora: 12:18)

---

**(21) BR 30 2016 004631-0** Código 31 - Notificação de Depósito  
(22) 07/10/2016  
(71) JADERSON DE ALMEIDA (BR/SC)  
(72) JADERSON DE ALMEIDA  
Notificação de depósito (Protocolo: 870160058186 UF: WB Data: 07/10/2016  
Hora: 12:21)

---

**(21) BR 30 2016 004632-8** Código 31 - Notificação de Depósito  
(22) 07/10/2016  
(71) JADERSON DE ALMEIDA (BR/SC)  
(72) JADERSON DE ALMEIDA  
Notificação de depósito (Protocolo: 870160058190 UF: WB Data: 07/10/2016  
Hora: 12:24)

---

**(21) BR 30 2016 004633-6** Código 31 - Notificação de Depósito  
(22) 07/10/2016  
(71) JADERSON DE ALMEIDA (BR/SC)  
(72) JADERSON DE ALMEIDA  
Notificação de depósito (Protocolo: 870160058193 UF: WB Data: 07/10/2016  
Hora: 12:27)

---

**(21) BR 30 2016 004635-2** Código 31 - Notificação de Depósito  
(22) 07/10/2016  
(71) ROSELITO FREITAS DA SILVA (BR/SP)  
(72) ROSELITO FREITAS DA SILVA  
Notificação de depósito (Protocolo: 18160003812 UF: SP Data: 07/10/2016 Hora:  
13:28)

---

**(21) BR 30 2016 004636-0** Código 31 - Notificação de Depósito  
(22) 07/10/2016  
(71) ALAN PATRICIO DA SILVA (BR/SP) , ACARY SOUZA BULLE OLIVEIRA  
(BR/SP) , VAGNER ROGÉRIO DOS SANTOS (BR/SP)  
(72) ALAN PATRICIO, ACARY SOUZA BULLE OLIVEIRA, VAGNER ROGÉRIO



---

DOS SANTOS

Notificação de depósito (Protocolo: 18160003813 UF: SP Data: 07/10/2016 Hora: 13:43)

---

**(21) BR 30 2016 004637-9**

Código 31 - Notificação de Depósito

(22) 07/10/2016

(71) NETZSCH-FEINMAHLTECHNIK GMBH (DE)

(72) KARL-LUDWIG HOLL

(74) Dannemann, Siemsen, Bigler & Ipanema Moreira

Notificação de depósito (Protocolo: 870160058233 UF: WB Data: 07/10/2016

Hora: 14:34)

---

**(21) BR 30 2016 004638-7**

Código 31 - Notificação de Depósito

(22) 07/10/2016

(71) MARTA PRUNS RUIZ (BR/SP)

(72) MARTA

Notificação de depósito (Protocolo: 870160058237 UF: WB Data: 07/10/2016

Hora: 14:38)

---

**(21) BR 30 2016 004639-5**

Código 31 - Notificação de Depósito

(22) 07/10/2016

(71) HDE LOCAÇÕES EIRELI - ME (BR/RS)

(72) EGON LAURO GEWEHR

(74) Marca Brazil Marcas e Patentes Ltda

Notificação de depósito (Protocolo: 870160058267 UF: WB Data: 07/10/2016

Hora: 15:03)

---

**(21) BR 30 2016 004641-7**

Código 31 - Notificação de Depósito

(22) 07/10/2016

(71) PHILIP MORRIS PRODUCTS S.A. (CH)

(72) ANTHONY DUMVILLE

(74) Dannemann, Siemsen, Bigler & Ipanema Moreira

Notificação de depósito (Protocolo: 870160058288 UF: WB Data: 07/10/2016

Hora: 15:17)

---

**(21) BR 30 2016 004644-1**

Código 31 - Notificação de Depósito

(22) 07/10/2016

(71) DECATHLON (FR)

(72) DIANA DORADO

(74) Alexandre da Cunha Lyrio

Notificação de depósito (Protocolo: 870160058315 UF: WB Data: 07/10/2016

Hora: 15:41)

---

**(21) BR 30 2016 004645-0**

Código 31 - Notificação de Depósito



---

(22) 07/10/2016  
(71) PERFECT IMPORTAÇÃO EXPORTAÇÃO LTDA (BR/MG)  
(72) EVANDRO ANTONIO VIEIRA  
(74) Cesar Peduti Neto  
Notificação de depósito (Protocolo: 870160058321 UF: WB Data: 07/10/2016  
Hora: 15:48)

---

**(21) BR 30 2016 004646-8** Código 31 - Notificação de Depósito  
(22) 07/10/2016  
(71) DECATHLON (FR)  
(72) DIANA DORADO  
(74) Alexandre da Cunha Lyrio  
Notificação de depósito (Protocolo: 870160058323 UF: WB Data: 07/10/2016  
Hora: 15:49)

---

**(21) BR 30 2016 004647-6** Código 31 - Notificação de Depósito  
(22) 07/10/2016  
(71) CHILWEE POWER CO. LTD (CN)  
(72) PENGFEI ZHENG, MINGMING ZHOU, TIXIAN CHEN, HOUXUN LI, JIAXI LI, MENGXIN WU, XUEFENG YANG  
(74) Vaz e Dias Advogados & Associados  
Notificação de depósito (Protocolo: 870160058325 UF: WB Data: 07/10/2016  
Hora: 15:51)

---

**(21) BR 30 2016 004648-4** Código 31 - Notificação de Depósito  
(22) 07/10/2016  
(71) MARCOS ANTONIO PEDROSO (BR/SP)  
(72) MARCOS ANTONIO PEDROSO  
(74) Beerre Assessoria Empresarial Ltda.(Alt. de Beerre Assessoria Emp. S/C.LTDA.)  
Notificação de depósito (Protocolo: 870160058333 UF: WB Data: 07/10/2016  
Hora: 15:55)

---

**(21) BR 30 2016 004649-2** Código 31 - Notificação de Depósito  
(22) 07/10/2016  
(71) DECATHLON (FR)  
(72) DIANA DORADO  
(74) Alexandre da Cunha Lyrio  
Notificação de depósito (Protocolo: 870160058334 UF: WB Data: 07/10/2016  
Hora: 15:57)

---

**(21) BR 30 2016 004650-6** Código 31 - Notificação de Depósito  
(22) 07/10/2016  
(71) VALCIR FABRIS (BR/SP)



---

(72) VALCIR FABRIS  
(74) Sul América Marcas e Patentes Ltda.  
Notificação de depósito (Protocolo: 870160058337 UF: WB Data: 07/10/2016  
Hora: 15:59)

---

**(21) BR 30 2016 004651-4** Código 31 - Notificação de Depósito  
(22) 07/10/2016  
(71) DECATHLON (FR)  
(72) DIANA DORADO  
(74) Alexandre da Cunha Lyrio  
Notificação de depósito (Protocolo: 870160058339 UF: WB Data: 07/10/2016  
Hora: 16:01)

---

**(21) BR 30 2016 004652-2** Código 31 - Notificação de Depósito  
(22) 07/10/2016  
(71) PERFECT IMPORTAÇÃO EXPORTAÇÃO LTDA (BR/MG)  
(72) EVANDRO ANTONIO VIEIRA  
(74) Cesar Peduti Neto  
Notificação de depósito (Protocolo: 870160058345 UF: WB Data: 07/10/2016  
Hora: 16:07)

---

**(21) BR 30 2016 004653-0** Código 31 - Notificação de Depósito  
(22) 07/10/2016  
(71) MARCOS ANTONIO PEDROSO (BR/SP)  
(72) MARCOS ANTONIO PEDROSO  
(74) Beerre Assessoria Empresarial Ltda.(Alt. de Beerre Assessoria Emp.  
S/C.LTDA.)  
Notificação de depósito (Protocolo: 870160058346 UF: WB Data: 07/10/2016  
Hora: 16:08)

---

**(21) BR 30 2016 004654-9** Código 31 - Notificação de Depósito  
(22) 07/10/2016  
(71) BRANDINA MARIA SILVA LOPES 21588296806 (BR/SP)  
(72) SAULO RODRIGO RISSATO  
Notificação de depósito (Protocolo: 870160058359 UF: WB Data: 07/10/2016  
Hora: 16:17)

---

**(21) BR 30 2016 004655-7** Código 31 - Notificação de Depósito  
(22) 07/10/2016  
(71) MARCOS ANTONIO PEDROSO (BR/SP)  
(72) MARCOS ANTONIO PEDROSO  
(74) Beerre Assessoria Empresarial Ltda.(Alt. de Beerre Assessoria Emp.  
S/C.LTDA.)  
Notificação de depósito (Protocolo: 870160058366 UF: WB Data: 07/10/2016



---

Hora: 16:21)

---

**(21) BR 30 2016 004656-5** Código 31 - Notificação de Depósito  
(22) 07/10/2016  
(71) CARLOS FELIPE DURO FLORES (BR/SC) , HIGOR CALGAROTTO  
(BR/SC)  
(72) CARLOS FELIPE DURO FLORES, HIGOR CALGAROTTO  
(74) LEILA KRAUSE SIGNORELLI  
Notificação de depósito (Protocolo: 870160058369 UF: WB Data: 07/10/2016  
Hora: 16:22)

---

**(21) BR 30 2016 004657-3** Código 31 - Notificação de Depósito  
(22) 07/10/2016  
(71) PERFECT IMPORTAÇÃO EXPORTAÇÃO LTDA (BR/MG)  
(72) EVANDRO ANTONIO VIEIRA  
(74) Cesar Peduti Neto  
Notificação de depósito (Protocolo: 870160058372 UF: WB Data: 07/10/2016  
Hora: 16:23)

---

**(21) BR 30 2016 004658-1** Código 31 - Notificação de Depósito  
(22) 07/10/2016  
(71) MARCOS ANTONIO PEDROSO (BR/SP)  
(72) MARCOS ANTONIO PEDROSO  
(74) Beerre Assessoria Empresarial Ltda.(Alt. de Beerre Assessoria Emp.  
S/C.LTDA.)  
Notificação de depósito (Protocolo: 870160058381 UF: WB Data: 07/10/2016  
Hora: 16:31)

---

**(21) BR 30 2016 004659-0** Código 31 - Notificação de Depósito  
(22) 07/10/2016  
(71) ANTONIO FLORES (BR/SP)  
(72) ANTONIO FLORES  
(74) Sul América Marcas e Patentes Ltda.  
Notificação de depósito (Protocolo: 870160058385 UF: WB Data: 07/10/2016  
Hora: 16:39)

---

**(21) BR 30 2016 004660-3** Código 31 - Notificação de Depósito  
(22) 07/10/2016  
(71) PERFECT IMPORTAÇÃO EXPORTAÇÃO LTDA (BR/MG)  
(72) EVANDRO ANTONIO VIEIRA  
(74) Cesar Peduti Neto  
Notificação de depósito (Protocolo: 870160058387 UF: WB Data: 07/10/2016  
Hora: 16:41)

---



---

**(21) BR 30 2016 004661-1** Código 31 - Notificação de Depósito  
(22) 07/10/2016  
(71) HIGOR SABA (BR/SP)  
(72) HIGOR SABA  
Notificação de depósito (Protocolo: 870160058454 UF: WB Data: 07/10/2016  
Hora: 18:37)

---

**(21) BR 30 2016 004662-0** Código 31 - Notificação de Depósito  
(22) 08/10/2016  
(71) MARISE SARAN DA ROSA MEI (BR/RS)  
(72) MARISE SARAN DA ROSA  
Notificação de depósito (Protocolo: 870160058483 UF: WB Data: 08/10/2016  
Hora: 01:38)

---

**(21) BR 30 2016 004663-8** Código 31 - Notificação de Depósito  
(22) 10/10/2016  
(71) EXTRAMOLD JOMO INDÚSTRIA DE PLÁSTICOS LTDA (BR/RS)  
(72) DAGMAR LUISE MOHRBACH  
(74) EMERSON SALBEGO HOFART  
Notificação de depósito (Protocolo: 870160058507 UF: WB Data: 10/10/2016  
Hora: 10:11)

---

**(21) BR 30 2016 004664-6** Código 31 - Notificação de Depósito  
(22) 10/10/2016  
(71) EXTRAMOLD JOMO INDÚSTRIA DE PLÁSTICOS LTDA (BR/RS)  
(72) DAGMAR LUISE MOHRBACH  
(74) EMERSON SALBEGO HOFART  
Notificação de depósito (Protocolo: 870160058527 UF: WB Data: 10/10/2016  
Hora: 10:48)

---

**(21) BR 30 2016 004665-4** Código 31 - Notificação de Depósito  
(22) 10/10/2016  
(71) ENFANT TERRIBLE DESIGN AB (SE)  
(72) LISA ANNA ELISABETH KRISTINA FURULAND KOTSIANIS  
(74) MURTA GOYANES ADVOGADOS  
Notificação de depósito (Protocolo: 870160058599 UF: WB Data: 10/10/2016  
Hora: 13:16)

---

**(21) BR 30 2016 004666-2** Código 31 - Notificação de Depósito  
(22) 10/10/2016  
(71) ENFANT TERRIBLE DESIGN AB (SE)  
(72) LISA ANNA ELISABETH KRISTINA FURULAND KOTSIANIS  
(74) MURTA GOYANES ADVOGADOS  
Notificação de depósito (Protocolo: 870160058602 UF: WB Data: 10/10/2016



---

Hora: 13:20)

---

**(21) BR 30 2016 004667-0** Código 31 - Notificação de Depósito  
(22) 10/10/2016  
(71) PEPSICO, INC. (US)  
(72) MARTIN EDUARDO BROEN, STEPHEN LIM, CURTIS BARBRE, MARCO PERRY, MARK PROMMEL, LISA YANZ  
(74) Dannemann, Siemsen, Bigler & Ipanema Moreira  
Notificação de depósito (Protocolo: 870160058605 UF: WB Data: 10/10/2016  
Hora: 13:32)

---

**(21) BR 30 2016 004668-9** Código 31 - Notificação de Depósito  
(22) 10/10/2016  
(71) SOCIETE BIC (FR)  
(72) FRANCK VADENNE, DAVID BOISDEVESYS, LUDOVIC FAGU  
(74) Ana Paula Santos Celidonio  
Notificação de depósito (Protocolo: 870160058631 UF: WB Data: 10/10/2016  
Hora: 14:15)

---

**(21) BR 30 2016 004670-0** Código 31 - Notificação de Depósito  
(22) 10/10/2016  
(71) NOVARTIS CONSUMER HEALTH S.A. (CH)  
(72) WILLIAM BICKFORD, SYLVAIN PATRICE DOMINIQUE FRADIN  
(74) KASZNAR LEONARDOS PROPRIEDADE INTELECTUAL  
Notificação de depósito (Protocolo: 870160058638 UF: WB Data: 10/10/2016  
Hora: 14:26)

---

**(21) BR 30 2016 004671-9** Código 31 - Notificação de Depósito  
(22) 10/10/2016  
(71) MANOEL TRAJANO JUNQUEIRA DOS SANTOS (BR/CE)  
(72) MANOEL TRAJANO JUNQUEIRA DOS SANTOS  
(74) Wettor - Bureau de Apoio Empresarial S/S Ltda. ME  
Notificação de depósito (Protocolo: 870160058645 UF: WB Data: 10/10/2016  
Hora: 14:31)

---

**(21) BR 30 2016 004672-7** Código 31 - Notificação de Depósito  
(22) 10/10/2016  
(71) NOVARTIS CONSUMER HEALTH S.A. (CH)  
(72) WILLIAM BICKFORD, SYLVAIN PATRICE DOMINIQUE FRADIN  
(74) KASZNAR LEONARDOS PROPRIEDADE INTELECTUAL  
Notificação de depósito (Protocolo: 870160058655 UF: WB Data: 10/10/2016  
Hora: 14:37)

---

**(21) BR 30 2016 004673-5** Código 31 - Notificação de Depósito

---

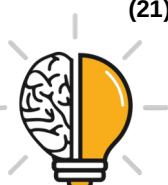

---

(22) 10/10/2016  
(71) SOCIETE BIC (FR)  
(72) FRANCK VADENNE, DAVID BOISDEVESYS, LUDOVIC FAGU  
(74) Ana Paula Santos Celidonio  
Notificação de depósito (Protocolo: 870160058675 UF: WB Data: 10/10/2016  
Hora: 14:55)

---

**(21) BR 30 2016 004675-1** Código 31 - Notificação de Depósito  
(22) 10/10/2016  
(71) SOCIETE BIC (FR)  
(72) FRANCK VADENNE, DAVID BOISDEVESYS, LUDOVIC FAGU  
(74) Ana Paula Santos Celidonio  
Notificação de depósito (Protocolo: 870160058689 UF: WB Data: 10/10/2016  
Hora: 15:13)

---

**(21) BR 30 2016 004677-8** Código 31 - Notificação de Depósito  
(22) 10/10/2016  
(71) RECKITT BENCKISER (BRANDS) LIMITED (GB)  
(72) PAUL MICHAEL GIBSON, JOSTYN LOGAN HARRISON, DAVID SANDERS  
(74) DI BLASI, PARENTE & ADVOGADOS ASSOCIADOS  
Notificação de depósito (Protocolo: 870160058855 UF: WB Data: 10/10/2016  
Hora: 18:50)

---

**(21) BR 30 2016 004679-4** Código 31 - Notificação de Depósito  
(22) 11/10/2016  
(71) AIRTON MARTORE (BR/SP)  
(72) AIRTON MARTORE  
(74) CLAUDIA WATANABE SOCIEDADE DE ADVOGADOS  
Notificação de depósito (Protocolo: 870160058899 UF: WB Data: 11/10/2016  
Hora: 10:31)

---

**(21) BR 30 2016 004680-8** Código 31 - Notificação de Depósito  
(22) 11/10/2016  
(71) BSW MULTIBLOCOS COMÉRCIO DE ARTEFATOS DE CIMENTOS LTDA -  
EPP (BR/PR)  
(72) SÉRGIO PEGORARO  
(74) ALMIR ANTONIO DE ALMEIDA  
Notificação de depósito (Protocolo: 870160058943 UF: WB Data: 11/10/2016  
Hora: 11:43)

---

**(21) BR 30 2016 004681-6** Código 31 - Notificação de Depósito  
(22) 11/10/2016  
(71) BSW MULTIBLOCOS COMÉRCIO DE ARTEFATOS DE CIMENTOS LTDA -  
EPP (BR/PR)



---

(72) SÉRGIO PEGORARO  
(74) ALMIR ANTONIO DE ALMEIDA  
Notificação de depósito (Protocolo: 870160058949 UF: WB Data: 11/10/2016  
Hora: 11:53)

---

**(21) BR 30 2016 004682-4** Código 31 - Notificação de Depósito  
(22) 11/10/2016  
(71) NETZSCH-FEINMAHLTECHNIK GMBH (DE)  
(72) KARL-LUDWIG HOLL  
(74) Dannemann, Siemsen, Bigler & Ipanema Moreira  
Notificação de depósito (Protocolo: 870160058977 UF: WB Data: 11/10/2016  
Hora: 13:41)

---

**(21) BR 30 2016 004683-2** Código 31 - Notificação de Depósito  
(22) 11/10/2016  
(71) PENTEL KABUSHIKI KAISHA (JP)  
(72) HIDEKAZU NAKAZAWA  
(74) Dannemann, Siemsen, Bigler & Ipanema Moreira  
Notificação de depósito (Protocolo: 870160058991 UF: WB Data: 11/10/2016  
Hora: 14:02)

---

**(21) BR 30 2016 004684-0** Código 31 - Notificação de Depósito  
(22) 11/10/2016  
(71) EXTRAMOLD JOMO INDÚSTRIA DE PLÁSTICOS LTDA (BR/RS)  
(72) DAGMAR LUISE MOHRBACH  
(74) EMERSON SALBEGO HOFART  
Notificação de depósito (Protocolo: 870160059073 UF: WB Data: 11/10/2016  
Hora: 15:41)

---

**(21) BR 30 2016 004685-9** Código 31 - Notificação de Depósito  
(22) 11/10/2016  
(71) SONIA CANTERO DE SOUZA (BR/SP)  
(72) SONIA CANTERO DE SOUZA  
(74) Village Marcas e Patentes Ltda  
Notificação de depósito (Protocolo: 870160059081 UF: WB Data: 11/10/2016  
Hora: 15:50)

---

**(21) BR 30 2016 004686-7** Código 31 - Notificação de Depósito  
(22) 11/10/2016  
(71) DOO HEON PARK (KR)  
(72) DOO HEON PARK  
(74) FLÁVIA SALIM LOPES  
Notificação de depósito (Protocolo: 20160006520 UF: RJ Data: 11/10/2016 Hora:  
16:12)



---

(21) BR 30 2016 004687-5 Código 31 - Notificação de Depósito  
(22) 11/10/2016  
(71) SONIA CANTERO DE SOUZA (BR/SP)  
(72) SONIA CANTERO DE SOUZA  
(74) Village Marcas e Patentes Ltda  
Notificação de depósito (Protocolo: 870160059104 UF: WB Data: 11/10/2016  
Hora: 16:12)

---

(21) BR 30 2016 004692-1 Código 31 - Notificação de Depósito  
(22) 11/10/2016  
(71) RIGESA, CELULOSE, PAPEL E EMBALAGENS LTDA (BR/SP)  
(72) EMERSON SECAFIM  
(74) Sko Oyarzábal Marcas e Patentes Sociedade Simples Ltda.  
Notificação de depósito (Protocolo: 870160059144 UF: WB Data: 11/10/2016  
Hora: 16:52)

---

(21) BR 30 2016 004693-0 Código 31 - Notificação de Depósito  
(22) 11/10/2016  
(71) SEB (FR)  
(72) SHIN AZUMI  
(74) Araripe & Associados  
Notificação de depósito (Protocolo: 870160059162 UF: WB Data: 11/10/2016  
Hora: 17:16)

---

(21) BR 30 2016 004694-8 Código 31 - Notificação de Depósito  
(22) 12/10/2016  
(71) ROMANDIL DE SOUZA MENDES (BR/RJ)  
(72) ROMANDIL DE SOUZA MENDES  
Notificação de depósito (Protocolo: 870160059212 UF: WB Data: 12/10/2016  
Hora: 14:01)

---

(21) BR 30 2016 004695-6 Código 31 - Notificação de Depósito  
(22) 12/10/2016  
(71) ROMANDIL DE SOUZA MENDES (BR/RJ)  
(72) ROMANDIL DE SOUZA MENDES  
Notificação de depósito (Protocolo: 870160059214 UF: WB Data: 12/10/2016  
Hora: 18:44)

---

(21) BR 30 2016 004696-4 Código 31 - Notificação de Depósito  
(22) 12/10/2016  
(71) ROMANDIL DE SOUZA MENDES (BR/RJ)  
(72) ROMANDIL DE SOUZA MENDES  
Notificação de depósito (Protocolo: 870160059215 UF: WB Data: 12/10/2016



---

Hora: 18:57)

---

**(21) BR 30 2016 004697-2** Código 31 - Notificação de Depósito  
(22) 12/10/2016  
(71) ROMANDIL DE SOUZA MENDES (BR/RJ)  
(72) ROMANDIL DE SOUZA MENDES  
Notificação de depósito (Protocolo: 870160059216 UF: WB Data: 12/10/2016  
Hora: 19:11)

---

**(21) BR 30 2016 004698-0** Código 31 - Notificação de Depósito  
(22) 12/10/2016  
(71) ROMANDIL DE SOUZA MENDES (BR/RJ)  
(72) ROMANDIL DE SOUZA MENDES  
Notificação de depósito (Protocolo: 870160059217 UF: WB Data: 12/10/2016  
Hora: 19:26)

---

**(21) BR 30 2016 004699-9** Código 31 - Notificação de Depósito  
(22) 12/10/2016  
(71) ROMANDIL DE SOUZA MENDES (BR/RJ)  
(72) ROMANDIL DE SOUZA MENDES  
Notificação de depósito (Protocolo: 870160059218 UF: WB Data: 12/10/2016  
Hora: 19:44)

---

**(21) BR 30 2016 004700-6** Código 31 - Notificação de Depósito  
(22) 12/10/2016  
(71) ROMANDIL DE SOUZA MENDES (BR/RJ)  
(72) ROMANDIL DE SOUZA MENDES  
Notificação de depósito (Protocolo: 870160059219 UF: WB Data: 12/10/2016  
Hora: 20:02)

---

**(21) BR 30 2016 004701-4** Código 31 - Notificação de Depósito  
(22) 13/10/2016  
(71) CARLOS RENÊ ALVES (BR/RS)  
(72) CARLOS RENÊ ALVES  
Notificação de depósito (Protocolo: 870160059237 UF: WB Data: 13/10/2016  
Hora: 09:43)

---

**(21) BR 30 2016 004702-2** Código 31 - Notificação de Depósito  
(22) 13/10/2016  
(71) MANUEL SILVA PEREIRA (BR/SP)  
(72) MANUEL SILVA PEREIRA  
(74) JUSCELINA SOUZA DA SILVA  
Notificação de depósito (Protocolo: 870160059262 UF: WB Data: 13/10/2016  
Hora: 10:25)

---



---

**(21) BR 30 2016 004703-0** Código 31 - Notificação de Depósito  
(22) 13/10/2016  
(71) OTTI DÉCIO LAMB (BR/SC)  
(72) OTTI DECIO LAMB  
(74) Paulo José Lunkes  
Notificação de depósito (Protocolo: 870160059318 UF: WB Data: 13/10/2016  
Hora: 11:46)

---

**(21) BR 30 2016 004704-9** Código 31 - Notificação de Depósito  
(22) 13/10/2016  
(71) JADERSON DE ALMEIDA (BR/SC)  
(72) JADERSON DE ALMEIDA  
Notificação de depósito (Protocolo: 870160059329 UF: WB Data: 13/10/2016  
Hora: 12:09)

---

**(21) BR 30 2016 004705-7** Código 31 - Notificação de Depósito  
(22) 13/10/2016  
(71) JADERSON DE ALMEIDA (BR/SC)  
(72) JADERSON DE ALMEIDA  
Notificação de depósito (Protocolo: 870160059331 UF: WB Data: 13/10/2016  
Hora: 12:17)

---

**(21) BR 30 2016 004706-5** Código 31 - Notificação de Depósito  
(22) 13/10/2016  
(71) JADERSON DE ALMEIDA (BR/SC)  
(72) JADERSON DE ALMEIDA  
Notificação de depósito (Protocolo: 870160059336 UF: WB Data: 13/10/2016  
Hora: 12:32)

---

**(21) BR 30 2016 004707-3** Código 31 - Notificação de Depósito  
(22) 13/10/2016  
(71) JADERSON DE ALMEIDA (BR/SC)  
(72) JADERSON DE ALMEIDA  
Notificação de depósito (Protocolo: 870160059347 UF: WB Data: 13/10/2016  
Hora: 12:52)

---

**(21) BR 30 2016 004708-1** Código 31 - Notificação de Depósito  
(22) 13/10/2016  
(71) JADERSON DE ALMEIDA (BR/SC)  
(72) JADERSON DE ALMEIDA  
Notificação de depósito (Protocolo: 870160059351 UF: WB Data: 13/10/2016  
Hora: 13:00)



---

<b>(21) BR 30 2016 004709-0</b>	Código 31 - Notificação de Depósito (22) 13/10/2016 (71) JADERSON DE ALMEIDA (BR/SC) (72) JADERSON DE ALMEIDA Notificação de depósito (Protocolo: 870160059353 UF: WB Data: 13/10/2016 Hora: 13:06)
<b>(21) BR 30 2016 004711-1</b>	Código 31 - Notificação de Depósito (22) 13/10/2016 (71) INJET SOLA LTDA ME (BR/MG) (72) EDUARDO EMANUEL SILVA (74) JOSÉ NAVES DE LACERDA JÚNIOR Notificação de depósito (Protocolo: 870160059378 UF: WB Data: 13/10/2016 Hora: 14:00)
<b>(21) BR 30 2016 004712-0</b>	Código 31 - Notificação de Depósito (22) 13/10/2016 (71) KONINKLIJKE PHILIPS N.V. (NL) (72) BEN DAVIES (74) Daniel Advogados (Alt.de Daniel & Cia) Notificação de depósito (Protocolo: 870160059398 UF: WB Data: 13/10/2016 Hora: 14:30)
<b>(21) BR 30 2016 004713-8</b>	Código 31 - Notificação de Depósito (22) 13/10/2016 (71) INOBRAM-ASSESSORIA E SERVIÇOS EM AUTOMAÇÃO ELETRONICA LTDA (BR/PR) (72) CLEVERSON FAUSTINO BRANDELERO (74) Paulo José Lunkes Notificação de depósito (Protocolo: 870160059409 UF: WB Data: 13/10/2016 Hora: 14:37)
<b>(21) BR 30 2016 004714-6</b>	Código 31 - Notificação de Depósito (22) 13/10/2016 (71) SAMSUNG ELECTRONICS CO., LTD. (KR) (72) JISANG PARK, KISEONG KIM, HONGKU YEO, JIN-HOO LEE, JAEWOONG CHUNG, DUYEONG CHOI, MINHYOUK LEE (74) Daniel Advogados (Alt.de Daniel & Cia) Notificação de depósito (Protocolo: 870160059446 UF: WB Data: 13/10/2016 Hora: 15:16)
<b>(21) BR 30 2016 004715-4</b>	Código 31 - Notificação de Depósito (22) 13/10/2016 (71) EUCLIDES LONGHI (BR/RS)

---



---

(72) EUCLIDES LONGHI  
(74) NORBERTO PARDELHAS DE BARCELLOS  
Notificação de depósito (Protocolo: 870160059469 UF: WB Data: 13/10/2016  
Hora: 15:39)

---

**(21) BR 30 2016 004716-2** Código 31 - Notificação de Depósito  
(22) 13/10/2016  
(71) PLÁSTICOS JUQUITIBA INDÚSTRIA E COMÉRCIO EIRELI (BR/SP)  
(72) PAULO GUEDES RODRIGUES  
(74) David do Nascimento Advogados Associados  
Notificação de depósito (Protocolo: 870160059483 UF: WB Data: 13/10/2016  
Hora: 15:54)

---

**(21) BR 30 2016 004717-0** Código 31 - Notificação de Depósito  
(22) 13/10/2016  
(71) CARLOS FROTE (BR/PR)  
(72) CARLOS FROTE  
Notificação de depósito (Protocolo: 870160059530 UF: WB Data: 13/10/2016  
Hora: 16:45)

---

**(21) BR 30 2016 004718-9** Código 31 - Notificação de Depósito  
(22) 13/10/2016  
(71) SKECHERS U.S.A., INC. II (US)  
(72) DAVID RAYSSE  
(74) GUERRA PROPRIEDADE INDUSTRIAL  
Notificação de depósito (Protocolo: 870160059546 UF: WB Data: 13/10/2016  
Hora: 16:59)

---

**(21) BR 30 2016 004719-7** Código 31 - Notificação de Depósito  
(22) 13/10/2016  
(71) SKECHERS U.S.A., INC. II (US)  
(72) DAVID RAYSSE  
(74) GUERRA PROPRIEDADE INDUSTRIAL  
Notificação de depósito (Protocolo: 870160059565 UF: WB Data: 13/10/2016  
Hora: 17:31)

---

**(21) BR 30 2016 004720-0** Código 31 - Notificação de Depósito  
(22) 13/10/2016  
(71) THE GOODYEAR TIRE & RUBBER COMPANY (US)  
(72) JESSE BRIAN SERVA, JONATHAN JAMES SHONDEL, SHANNON  
JOSEPH HUGHES  
(74) Daniel Advogados (Alt.de Daniel & Cia)  
Notificação de depósito (Protocolo: 870160059569 UF: WB Data: 13/10/2016  
Hora: 17:34)



---

**(21) BR 30 2016 004721-9** Código 31 - Notificação de Depósito  
(22) 13/10/2016  
(71) NISSAN JIDOSHA KABUSHIKI KAISHA (ALSO TRADING AS NISSAN MOTOR CO., LTD.) (JP)  
(72) MASANOBU INO, JUNICHI HORII  
(74) Daniel Advogados (Alt.de Daniel & Cia)  
Notificação de depósito (Protocolo: 870160059580 UF: WB Data: 13/10/2016  
Hora: 17:46)

---

**(21) BR 30 2016 004722-7** Código 31 - Notificação de Depósito  
(22) 13/10/2016  
(71) NISSAN JIDOSHA KABUSHIKI KAISHA (ALSO TRADING AS NISSAN MOTOR CO., LTD.) (JP)  
(72) MASANOBU INO, JUNICHI HORII  
(74) Daniel Advogados (Alt.de Daniel & Cia)  
Notificação de depósito (Protocolo: 870160059581 UF: WB Data: 13/10/2016  
Hora: 17:48)

---

**(21) BR 30 2016 004723-5** Código 31 - Notificação de Depósito  
(22) 13/10/2016  
(71) SKECHERS U.S.A., INC. II (US)  
(72) DAVID RAYSSE  
(74) GUERRA PROPRIEDADE INDUSTRIAL  
Notificação de depósito (Protocolo: 870160059584 UF: WB Data: 13/10/2016  
Hora: 17:51)

---

**(21) BR 30 2016 004730-8** Código 31 - Notificação de Depósito  
(22) 14/10/2016  
(71) ANATOLIY ANDREEVICH LEYRIKH (RU)  
(72) ANATOLIY ANDREEVICH LEYRIKH  
(74) Tavares Propriedade Intelectual Ltda. (alt. de Tavares & Companhia Ltda)  
Notificação de depósito (Protocolo: 870160059747 UF: WB Data: 14/10/2016  
Hora: 12:54)

---

**(21) BR 30 2016 004731-6** Código 31 - Notificação de Depósito  
(22) 14/10/2016  
(71) C & A MARKETING, INC. (US)  
(72) JONAS LAGERSTEDT  
(74) Licks Advogados  
Notificação de depósito (Protocolo: 870160059775 UF: WB Data: 14/10/2016  
Hora: 14:02)

---

**(21) BR 30 2016 004733-2** Código 31 - Notificação de Depósito

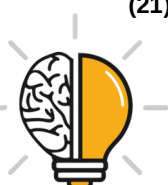

---

(22) 14/10/2016  
(71) GE LIGHTING SOLUTIONS, LLC (US)  
(72) AIJUN WANG, JING CHEN, ZHIFENG BAO  
(74) Ana Paula Santos Celidonio  
Notificação de depósito (Protocolo: 870160059802 UF: WB Data: 14/10/2016  
Hora: 14:51)

---

**(21) BR 30 2016 004734-0** Código 31 - Notificação de Depósito  
(22) 14/10/2016  
(71) CELLPACK AG (CH)  
(72) MARTIN KROPF, THOMAS LIEBE  
(74) Dannemann, Siemsen, Bigler & Ipanema Moreira  
Notificação de depósito (Protocolo: 870160059842 UF: WB Data: 14/10/2016  
Hora: 15:17)

---

**(21) BR 30 2016 004735-9** Código 31 - Notificação de Depósito  
(22) 14/10/2016  
(71) ELC MANAGEMENT LLC (US)  
(72) ALLAN JUSTIN WEINRICH  
(74) Dannemann, Siemsen, Bigler & Ipanema Moreira  
Notificação de depósito (Protocolo: 870160059860 UF: WB Data: 14/10/2016  
Hora: 15:30)

---

**(21) BR 30 2016 004736-7** Código 31 - Notificação de Depósito  
(22) 14/10/2016  
(71) VALDECI PEREIRA (BR/SC)  
(72) VALDECI PEREIRA  
(74) MARCOS ANTONIO NUNES  
Notificação de depósito (Protocolo: 870160059902 UF: WB Data: 14/10/2016  
Hora: 16:04)

---

**(21) BR 30 2016 004737-5** Código 31 - Notificação de Depósito  
(22) 14/10/2016  
(71) BRIDGESTONE BANDAG, LLC (US)  
(72) TERRY A. WESTAWAY  
(74) Dannemann, Siemsen, Bigler & Ipanema Moreira  
Notificação de depósito (Protocolo: 870160059913 UF: WB Data: 14/10/2016  
Hora: 16:12)

---

**(21) BR 30 2016 004740-5** Código 31 - Notificação de Depósito  
(22) 14/10/2016  
(71) HUMAN, INCORPORATED (US)  
(72) BENJAMIN S. WILLIS, STEPHEN JOHN MINARSCH, ADAM ABRAHAM  
JOSSEM, DAE KWON II, FRANCESCA ALYSSUM QUAGLIA



---

(74) Daniel Advogados (Alt.de Daniel & Cia)  
Notificação de depósito (Protocolo: 870160059970 UF: WB Data: 14/10/2016  
Hora: 17:05)

---

**(21) BR 30 2016 004741-3** Código 31 - Notificação de Depósito  
(22) 14/10/2016  
(71) C & A MARKETING, INC. (US)  
(72) JONAS LAGERSTEDT  
(74) Licks Advogados  
Notificação de depósito (Protocolo: 870160060003 UF: WB Data: 14/10/2016  
Hora: 17:40)

---

**(21) BR 30 2016 004742-1** Código 31 - Notificação de Depósito  
(22) 16/10/2016  
(71) ANDERSON APARECIDO MACEDO CAVALCANTI (BR/SP)  
(72) ANDERSON APARECIDO MACEDO CAVALCANTI  
Notificação de depósito (Protocolo: 870160060077 UF: WB Data: 16/10/2016  
Hora: 12:09)

---

**(21) BR 30 2016 004744-8** Código 31 - Notificação de Depósito  
(22) 17/10/2016  
(71) ROBSON CARDOSO (BR/SP)  
(72) ROBSON CARDOSO  
(74) CARLOS JOAQUIM GREGORIO  
Notificação de depósito (Protocolo: 870160060093 UF: WB Data: 17/10/2016  
Hora: 09:46)

---

**(21) BR 30 2016 004746-4** Código 31 - Notificação de Depósito  
(22) 17/10/2016  
(71) KIKO S.P.A. (IT)  
(72) STEFANO PERCASSI  
(74) Ariboni, Fabbri e Schmidt Sociedade de Advogados  
Notificação de depósito (Protocolo: 870160060125 UF: WB Data: 17/10/2016  
Hora: 10:31)

---

**(21) BR 30 2016 004747-2** Código 31 - Notificação de Depósito  
(22) 17/10/2016  
(71) KIKO S.P.A. (IT)  
(72) STEFANO PERCASSI  
(74) Ariboni, Fabbri e Schmidt Sociedade de Advogados  
Notificação de depósito (Protocolo: 870160060126 UF: WB Data: 17/10/2016  
Hora: 10:34)

---

**(21) BR 30 2016 004748-0** Código 31 - Notificação de Depósito

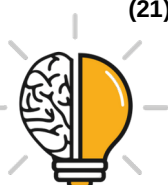

---

(22) 17/10/2016  
(71) KIKO S.P.A. (IT)  
(72) STEFANO PERCASSI  
(74) Ariboni, Fabbri e Schmidt Sociedade de Advogados  
Notificação de depósito (Protocolo: 870160060127 UF: WB Data: 17/10/2016  
Hora: 10:37)

---

**(21) BR 30 2016 004749-9** Código 31 - Notificação de Depósito  
(22) 17/10/2016  
(71) KIKO S.P.A. (IT)  
(72) STEFANO PERCASSI  
(74) Ariboni, Fabbri e Schmidt Sociedade de Advogados  
Notificação de depósito (Protocolo: 870160060129 UF: WB Data: 17/10/2016  
Hora: 10:39)

---

**(21) BR 30 2016 004750-2** Código 31 - Notificação de Depósito  
(22) 17/10/2016  
(71) PATRICIA ASSUMPÇÃO PRESTES DE MENEZES (BR/RJ)  
(72) PATRICIA ASSUMPÇÃO PRESTES DE MENEZES  
Notificação de depósito (Protocolo: 870160060137 UF: WB Data: 17/10/2016  
Hora: 10:48)

---

**(21) BR 30 2016 004752-9** Código 31 - Notificação de Depósito  
(22) 17/10/2016  
(71) RAFAEL ROCHA BARBOSA (BR/MG)  
(72) RAFAEL ROCHA BARBOSA  
(74) TAMIRES CALDAS ALVES  
Notificação de depósito (Protocolo: 870160060175 UF: WB Data: 17/10/2016  
Hora: 12:16)

---

**(21) BR 30 2016 004753-7** Código 31 - Notificação de Depósito  
(22) 17/10/2016  
(71) RAFAEL ROCHA BARBOSA (BR/MG)  
(72) RAFAEL ROCHA BARBOSA  
(74) TAMIRES CALDAS ALVES  
Notificação de depósito (Protocolo: 870160060179 UF: WB Data: 17/10/2016  
Hora: 12:25)

---

**(21) BR 30 2016 004754-5** Código 31 - Notificação de Depósito  
(22) 17/10/2016  
(71) MATEUS FINOTTI FONTES (BR/MG)  
(72) MATEUS FINOTTI FONTES  
Notificação de depósito (Protocolo: 870160060181 UF: WB Data: 17/10/2016  
Hora: 12:50)



---

<b>(21) BR 30 2016 004755-3</b>	Código 31 - Notificação de Depósito (22) 17/10/2016 (71) MATEUS FINOTTI FONTES (BR/MG) (72) MATEUS FINOTTI FONTES Notificação de depósito (Protocolo: 870160060183 UF: WB Data: 17/10/2016 Hora: 12:56)
<b>(21) BR 30 2016 004756-1</b>	Código 31 - Notificação de Depósito (22) 17/10/2016 (71) PRO-MARKET MÓVEIS E EXPOSITORES LTDA (BR/SP) (72) JOSÉ MARIO MONTEIRO BENJAMIN (74) Village Marcas e Patentes Ltda Notificação de depósito (Protocolo: 870160060215 UF: WB Data: 17/10/2016 Hora: 14:08)
<b>(21) BR 30 2016 004758-8</b>	Código 31 - Notificação de Depósito (22) 17/10/2016 (71) LG ELECTRONICS INC. (KR) (72) HYUNGGON RYU, MINSUN PARK, WOONLEE PARK, KYUBONG CHOI (74) Dannemann, Siemsen, Bigler & Ipanema Moreira Notificação de depósito (Protocolo: 870160060246 UF: WB Data: 17/10/2016 Hora: 14:42)
<b>(21) BR 30 2016 004759-6</b>	Código 31 - Notificação de Depósito (22) 17/10/2016 (71) LG ELECTRONICS INC. (KR) (72) SUNGWOO KIM, SHARIM CHOE, JEONGMIN KIM, DANA JUNG, HANWOOL CHOI (74) Dannemann, Siemsen, Bigler & Ipanema Moreira Notificação de depósito (Protocolo: 870160060256 UF: WB Data: 17/10/2016 Hora: 14:55)
<b>(21) BR 30 2016 004760-0</b>	Código 31 - Notificação de Depósito (22) 17/10/2016 (71) VIOPTIX, INC. (US) (72) KATE LEE ANN BECHTEL, SOPHIA ELIZABETH BERGER (74) Dannemann, Siemsen, Bigler & Ipanema Moreira Notificação de depósito (Protocolo: 870160060269 UF: WB Data: 17/10/2016 Hora: 15:09)
<b>(21) BR 30 2016 004761-8</b>	Código 31 - Notificação de Depósito (22) 17/10/2016 (71) VOLLO BRASIL ARTIGOS ESPORTIVOS EIRELI (BR/SP)

---



---

(72) PATRICIA BATISTA YANG  
(74) Sul América Marcas e Patentes Ltda.  
Notificação de depósito (Protocolo: 870160060279 UF: WB Data: 17/10/2016  
Hora: 15:16)

---

**(21) BR 30 2016 004762-6** Código 31 - Notificação de Depósito  
(22) 17/10/2016  
(71) VOLLO BRASIL ARTIGOS ESPORTIVOS EIRELI (BR/SP)  
(72) PATRICIA BATISTA YANG  
(74) Sul América Marcas e Patentes Ltda.  
Notificação de depósito (Protocolo: 870160060319 UF: WB Data: 17/10/2016  
Hora: 15:45)

---

**(21) BR 30 2016 004763-4** Código 31 - Notificação de Depósito  
(22) 17/10/2016  
(71) UNILEVER NV (NL)  
(72) REBECCA ANNE HAYES  
(74) Ana Paula Santos Celidonio  
Notificação de depósito (Protocolo: 870160060323 UF: WB Data: 17/10/2016  
Hora: 15:49)

---

**(21) BR 30 2016 004764-2** Código 31 - Notificação de Depósito  
(22) 17/10/2016  
(71) VOLLO BRASIL ARTIGOS ESPORTIVOS EIRELI (BR/SP)  
(72) PATRICIA BATISTA YANG  
(74) Sul América Marcas e Patentes Ltda.  
Notificação de depósito (Protocolo: 870160060335 UF: WB Data: 17/10/2016  
Hora: 15:55)

---

**(21) BR 30 2016 004767-7** Código 31 - Notificação de Depósito  
(22) 17/10/2016  
(71) CONEX IPR LIMITED (GB)  
(72) MANOUCHEHR SALEHI-BAKHTIARI  
(74) Bhering Advogados ( nome anterior Bhering Assessoria S/C Ltda.)  
Notificação de depósito (Protocolo: 870160060411 UF: WB Data: 17/10/2016  
Hora: 17:30)

---

**(21) BR 30 2016 004768-5** Código 31 - Notificação de Depósito  
(22) 17/10/2016  
(71) CONEX IPR LIMITED (GB)  
(72) MANOUCHEHR SALEHI-BAKHTIARI  
(74) Bhering Advogados ( nome anterior Bhering Assessoria S/C Ltda.)  
Notificação de depósito (Protocolo: 870160060424 UF: WB Data: 17/10/2016  
Hora: 17:48)



---

**(21) BR 30 2016 004769-3** Código 31 - Notificação de Depósito  
(22) 18/10/2016  
(71) G.SECI INDÚSTRIA E COMÉRCIO DE EQUIPAMENTOS CONTRA INCÊNDIO LTDA (BR/RJ)  
(72) MAYRON SARDOU  
Notificação de depósito (Protocolo: 870160060463 UF: WB Data: 18/10/2016  
Hora: 09:22)

---

**(21) BR 30 2016 004770-7** Código 31 - Notificação de Depósito  
(22) 18/10/2016  
(71) PRECIOSA, A.S. (CZ)  
(72) IVAN HAIBLIK  
(74) IGOR LEONARDO GUIMARÃES SIMÕES  
Notificação de depósito (Protocolo: 870160060480 UF: WB Data: 18/10/2016  
Hora: 10:57)

---

**(21) BR 30 2016 004771-5** Código 31 - Notificação de Depósito  
(22) 18/10/2016  
(71) PRECIOSA, A.S. (CZ)  
(72) IVAN HAIBLIK  
(74) IGOR LEONARDO GUIMARÃES SIMÕES  
Notificação de depósito (Protocolo: 870160060482 UF: WB Data: 18/10/2016  
Hora: 10:59)

---

**(21) BR 30 2016 004772-3** Código 31 - Notificação de Depósito  
(22) 18/10/2016  
(71) PRECIOSA, A.S. (CZ)  
(72) IVAN HAIBLIK  
(74) IGOR LEONARDO GUIMARÃES SIMÕES  
Notificação de depósito (Protocolo: 870160060484 UF: WB Data: 18/10/2016  
Hora: 11:01)

---

**(21) BR 30 2016 004773-1** Código 31 - Notificação de Depósito  
(22) 18/10/2016  
(71) RUBENS GRUNDMANN (BR/SC)  
(72) RUBENS GRUNDMANN  
Notificação de depósito (Protocolo: 870160060524 UF: WB Data: 18/10/2016  
Hora: 13:32)

---

**(21) BR 30 2016 004774-0** Código 31 - Notificação de Depósito  
(22) 18/10/2016  
(71) REGINA LIBORIO MEIRELLES FERNANDES (BR/SP)  
(72) REGINA LIBORIO MEIRELLES FERNANDES



---

(74) Village Marcas e Patentes Ltda  
Notificação de depósito (Protocolo: 870160060561 UF: WB Data: 18/10/2016  
Hora: 14:40)

---

**(21) BR 30 2016 004775-8** Código 31 - Notificação de Depósito  
(22) 18/10/2016  
(71) N G INDÚSTRIA E COMÉRCIO DE MÓVEIS LTDA - EPP (BR/PR)  
(72) ROSELANE DO ROCIO MALISKI HORST  
(74) Seniors Marcas e Patentes S/C Ltda.  
Notificação de depósito (Protocolo: 870160060569 UF: WB Data: 18/10/2016  
Hora: 14:45)

---

**(21) BR 30 2016 004780-4** Código 31 - Notificação de Depósito  
(22) 18/10/2016  
(71) SICHEL IND E COM LTDA ME (BR/PR)  
(72) SIMONE RACHRACH SALEM BORBA  
(74) JOSE ROBERTO FAVARIN  
Notificação de depósito (Protocolo: 870160060669 UF: WB Data: 18/10/2016  
Hora: 16:25)

---

**(21) BR 30 2016 004781-2** Código 31 - Notificação de Depósito  
(22) 18/10/2016  
(71) GRACO MINNESOTA INC. (US)  
(72) ALEXANDER J. DAEGER, JUSTIN JOHN WELDON  
(74) KASZNAR LEONARDOS PROPRIEDADE INTELECTUAL  
Notificação de depósito (Protocolo: 870160060674 UF: WB Data: 18/10/2016  
Hora: 16:28)

---

**(21) BR 30 2016 004782-0** Código 31 - Notificação de Depósito  
(22) 18/10/2016  
(71) TOP PISCINAS INDÚSTRIA E COMÉRCIO LTDA - EPP (BR/RS)  
(72) RAFAEL HAAG  
(74) CLAUDIO JOSÉ MARTINS COSTA GONÇALVES  
Notificação de depósito (Protocolo: 16160000443 UF: RS Data: 18/10/2016 Hora:  
16:29)

---

**(21) BR 30 2016 004785-5** Código 31 - Notificação de Depósito  
(22) 18/10/2016  
(71) KONINKLIJKE PHILIPS N.V. (NL)  
(72) BEN DAVIES  
(74) Daniel Advogados (Alt.de Daniel & Cia)  
Notificação de depósito (Protocolo: 870160060692 UF: WB Data: 18/10/2016  
Hora: 16:46)



---

**(21) BR 30 2016 004786-3** Código 31 - Notificação de Depósito  
(22) 18/10/2016  
(71) KONINKLIJKE PHILIPS N.V. (NL)  
(72) BEN DAVIES  
(74) Daniel Advogados (Alt.de Daniel & Cia)  
Notificação de depósito (Protocolo: 870160060707 UF: WB Data: 18/10/2016  
Hora: 17:02)

---

**(21) BR 30 2016 004787-1** Código 31 - Notificação de Depósito  
(22) 18/10/2016  
(71) SKECHERS U.S.A., INC. II (US)  
(72) CORINNE ABRAMOWITZ  
(74) GUERRA PROPRIEDADE INDUSTRIAL  
Notificação de depósito (Protocolo: 870160060715 UF: WB Data: 18/10/2016  
Hora: 17:14)

---

**(21) BR 30 2016 004788-0** Código 31 - Notificação de Depósito  
(22) 18/10/2016  
(71) VCS COMÉRCIO E DESIGN DE MÓVEIS LTDA. (BR/ES)  
(72) VIVIAN COSER SETTE FERRAÇO  
(74) FLÁVIA SANGIORGI DALLA BERNARDINA  
Notificação de depósito (Protocolo: 870160060723 UF: WB Data: 18/10/2016  
Hora: 17:30)

---

**(21) BR 30 2016 004790-1** Código 31 - Notificação de Depósito  
(22) 19/10/2016  
(71) BAYERISCHE MOTOREN WERKE AKTIENGESELLSCHAFT (DE)  
(72) MICHAEL SZAVITS  
(74) Dannemann, Siemsen, Bigler & Ipanema Moreira  
Notificação de depósito (Protocolo: 870160060756 UF: WB Data: 19/10/2016  
Hora: 08:55)

---

**(21) BR 30 2016 004791-0** Código 31 - Notificação de Depósito  
(22) 19/10/2016  
(71) LUCIANA GONTIJO VASCONCELOS PORTO (BR/MG)  
(72) LUCIANA GONTIJO VASCONCELOS PORTO  
(74) SÂMIA BATISTA AMIN ( NOME ANTERIOR SÂMIA AMIN SANTOS)  
Notificação de depósito (Protocolo: 870160060773 UF: WB Data: 19/10/2016  
Hora: 09:32)

---

**(21) BR 30 2016 004793-6** Código 31 - Notificação de Depósito  
(22) 19/10/2016  
(71) SIEMENS AKTIENGESELLSCHAFT (DE)  
(72) ANDREAS BEER, GRZEGORZ DUDKIEWICZ, FLORIAN LOHSE



---

(74) Dannemann, Siemsen, Bigler & Ipanema Moreira  
Notificação de depósito (Protocolo: 870160060911 UF: WB Data: 19/10/2016  
Hora: 14:47)

---

**(21) BR 30 2016 004794-4** Código 31 - Notificação de Depósito  
(22) 19/10/2016  
(71) VISA INTERNATIONAL SERVICE ASSOCIATION (US)  
(72) KENNETH SIPPOLA, JULIAN SCHMIDT, DORI K. SKELDING  
(74) LUIZ LEONARDOS & ADVOGADOS  
Notificação de depósito (Protocolo: 870160060922 UF: WB Data: 19/10/2016  
Hora: 14:57)

---

**(21) BR 30 2016 004795-2** Código 31 - Notificação de Depósito  
(22) 19/10/2016  
(71) VISA INTERNATIONAL SERVICE ASSOCIATION (US)  
(72) KENNETH SIPPOLA, JULIAN SCHMIDT, DORI K. SKELDING  
(74) LUIZ LEONARDOS & ADVOGADOS  
Notificação de depósito (Protocolo: 870160060924 UF: WB Data: 19/10/2016  
Hora: 14:59)

---

**(21) BR 30 2016 004796-0** Código 31 - Notificação de Depósito  
(22) 19/10/2016  
(71) VISA INTERNATIONAL SERVICE ASSOCIATION (US)  
(72) KENNETH SIPPOLA, JULIAN SCHMIDT, DORI K. SKELDING  
(74) LUIZ LEONARDOS & ADVOGADOS  
Notificação de depósito (Protocolo: 870160060926 UF: WB Data: 19/10/2016  
Hora: 15:01)

---

**(21) BR 30 2016 004797-9** Código 31 - Notificação de Depósito  
(22) 19/10/2016  
(71) AVENT, INC. (US)  
(72) NATHAN GRIFFITH  
(74) PINHEIRO NETO ADVOGADOS  
Notificação de depósito (Protocolo: 870160060978 UF: WB Data: 19/10/2016  
Hora: 15:46)

---

**(21) BR 30 2016 004798-7** Código 31 - Notificação de Depósito  
(22) 19/10/2016  
(71) AVENT, INC. (US)  
(72) NATHAN GRIFFITH  
(74) PINHEIRO NETO ADVOGADOS  
Notificação de depósito (Protocolo: 870160061007 UF: WB Data: 19/10/2016  
Hora: 16:14)



---

<b>(21) BR 30 2016 004799-5</b>	Código 31 - Notificação de Depósito (22) 19/10/2016 (71) ANHEUSER-BUSCH, LLC (US) (72) LAUREN PEARSON, MARK KAMARAUSKAS, ANDREW OSTERMAN, MIKE SMITH, ROBERT J. CLARK, PHIL WEYER, KAYSONNIA HUNT, JOSH WITHERSPOON, DAN KNUCKEY, DENNY LIU, IAN KOENIG, BRIAN FISCHER, TIM DAWES, JEFF STOVER (74) Daniel Advogados (Alt.de Daniel & Cia) Notificação de depósito (Protocolo: 870160061015 UF: WB Data: 19/10/2016 Hora: 16:20)
<b>(21) BR 30 2016 004800-2</b>	Código 31 - Notificação de Depósito (22) 19/10/2016 (71) WELLINGTON VINÍCIUS FOCHETTO JUNIOR (BR/SP) (72) WELLINGTON VINÍCIUS FOCHETTO JUNIOR Notificação de depósito (Protocolo: 870160061043 UF: WB Data: 19/10/2016 Hora: 17:00)
<b>(21) BR 30 2016 004801-0</b>	Código 31 - Notificação de Depósito (22) 19/10/2016 (71) ESCOLA DE NATAÇÃO E GINÁSTICA BIOSWIN LTDA (BR/SP) (72) FABIO DE ANDRÉ SANT'ANA (74) Ana Paula Santos Celidonio Notificação de depósito (Protocolo: 870160061046 UF: WB Data: 19/10/2016 Hora: 17:01)
<b>(21) BR 30 2016 004802-9</b>	Código 31 - Notificação de Depósito (22) 19/10/2016 (71) OAKLEY, INC. (US) (72) DANIEL SOO CHAE (74) Hugo Silva & Maldonado Propriedade Intelectual Sociedade Civil S/C Ltda. Notificação de depósito (Protocolo: 870160061092 UF: WB Data: 19/10/2016 Hora: 19:35)
<b>(21) BR 30 2016 004803-7</b>	Código 31 - Notificação de Depósito (22) 19/10/2016 (71) OAKLEY, INC. (US) (72) JAE SHIN (74) Hugo Silva & Maldonado Propriedade Intelectual Sociedade Civil S/C Ltda. Notificação de depósito (Protocolo: 870160061093 UF: WB Data: 19/10/2016 Hora: 19:41)
<b>(21) BR 30 2016 004804-5</b>	Código 31 - Notificação de Depósito (22) 14/10/2016

---



---

(71) GUILHERME MAURICIO BILIBIO HASCHICH (BR/PR)  
(72) GUILHERME MAURICIO BILIBIO HASCHICH  
(74) CALISTO VENDRAME SOBRINHO  
Notificação de depósito (AR: JO688146327BR UF: PR Data: 14/10/2016 Hora:  
00:00)

---

**(21) BR 30 2016 004805-3**

Código 31 - Notificação de Depósito  
(22) 20/10/2016  
(71) AUDI AG (DE)  
(72) ANDREAS VALENCIA POLLEX  
(74) Araripe & Associados  
Notificação de depósito (Protocolo: 870160061199 UF: WB Data: 20/10/2016  
Hora: 12:13)

---

**(21) BR 30 2016 004806-1**

Código 31 - Notificação de Depósito  
(22) 20/10/2016  
(71) AUDI AG (DE)  
(72) ANDREAS VALENCIA POLLEX  
(74) Araripe & Associados  
Notificação de depósito (Protocolo: 870160061209 UF: WB Data: 20/10/2016  
Hora: 12:41)

---

**(21) BR 30 2016 004807-0**

Código 31 - Notificação de Depósito  
(22) 20/10/2016  
(71) AUDI AG (DE)  
(72) ANDREAS VALENCIA POLLEX  
(74) Araripe & Associados  
Notificação de depósito (Protocolo: 870160061220 UF: WB Data: 20/10/2016  
Hora: 13:04)

---

**(21) BR 30 2016 004808-8**

Código 31 - Notificação de Depósito  
(22) 20/10/2016  
(71) LADIMIR DE JESUS NASCIMENTO (BR/MG)  
(72) LADIMIR DE JESUS NASCIMENTO  
(74) CARLOS GERALDO FERREIRA  
Notificação de depósito (Protocolo: 870160061257 UF: WB Data: 20/10/2016  
Hora: 14:19)

---

**(21) BR 30 2016 004809-6**

Código 31 - Notificação de Depósito  
(22) 20/10/2016  
(71) AUDI AG (DE)  
(72) ANDREAS VALENCIA POLLEX  
(74) Araripe & Associados  
Notificação de depósito (Protocolo: 870160061261 UF: WB Data: 20/10/2016



---

Hora: 14:26)

---

**(21) BR 30 2016 004811-8**

Código 31 - Notificação de Depósito

(22) 20/10/2016

(71) AUDI AG (DE)

(72) ANDREAS VALENCIA POLLEX

(74) Araripe & Associados

Notificação de depósito (Protocolo: 870160061269 UF: WB Data: 20/10/2016

Hora: 14:46)

---

**(21) BR 30 2016 004813-4**

Código 31 - Notificação de Depósito

(22) 20/10/2016

(71) AUDI AG (DE)

(72) ANDREAS VALENCIA POLLEX

(74) Araripe & Associados

Notificação de depósito (Protocolo: 870160061279 UF: WB Data: 20/10/2016

Hora: 15:04)

---

**(21) BR 30 2016 004814-2**

Código 31 - Notificação de Depósito

(22) 20/10/2016

(71) COMAU S.P.A. (IT)

(72) STEFANO BORDEGNONI, FRANCESCO CINIELLO, GIUSEPPE COLOMBINA

(74) LUIZ LEONARDOS & ADVOGADOS

Notificação de depósito (Protocolo: 870160061291 UF: WB Data: 20/10/2016

Hora: 15:17)

---

**(21) BR 30 2016 004815-0**

Código 31 - Notificação de Depósito

(22) 20/10/2016

(71) AUDI AG (DE)

(72) ANDREAS VALENCIA POLLEX, STEPHAN FAHR-BECKER, CESAR MUNTADA ROURA

(74) Araripe & Associados

Notificação de depósito (Protocolo: 870160061308 UF: WB Data: 20/10/2016

Hora: 15:33)

---

**(21) BR 30 2016 004816-9**

Código 31 - Notificação de Depósito

(22) 20/10/2016

(71) DECATHLON (FR)

(72) BENJAMIN PAUCHET

(74) Alexandre da Cunha Lyrio

Notificação de depósito (Protocolo: 870160061333 UF: WB Data: 20/10/2016

Hora: 15:50)

---



---

<b>(21) BR 30 2016 004817-7</b>	Código 31 - Notificação de Depósito (22) 20/10/2016 (71) GOOGLE INC. (US) (72) MIN-SANG CHOI, JENS NAGEL, CHRISTIAN PAUL CHARASAGUA, HEATHER LUIPOLD (74) FLÁVIA SALIM LOPES Notificação de depósito (Protocolo: 20160006661 UF: RJ Data: 20/10/2016 Hora: 16:20)
<b>(21) BR 30 2016 004818-5</b>	Código 31 - Notificação de Depósito (22) 20/10/2016 (71) GOOGLE INC. (US) (72) MIN-SANG CHOI, JENS NAGEL, CHRISTIAN PAUL CHARASAGUA, HEATHER LUIPOLD (74) FLÁVIA SALIM LOPES Notificação de depósito (Protocolo: 20160006662 UF: RJ Data: 20/10/2016 Hora: 16:21)
<b>(21) BR 30 2016 004819-3</b>	Código 31 - Notificação de Depósito (22) 20/10/2016 (71) FERNANDO BRITOS DE ALMEIDA (BR/SP) , DAVID KUVABATA (BR/SP) (72) FERNANDO BRITOS DE ALMEIDA, DAVID KUVABATA (74) Camilla Soares Notificação de depósito (Protocolo: 870160061363 UF: WB Data: 20/10/2016 Hora: 16:21)
<b>(21) BR 30 2016 004820-7</b>	Código 31 - Notificação de Depósito (22) 20/10/2016 (71) GOOGLE INC. (US) (72) MIN-SANG CHOI, JENS NAGEL, JING CAO, CHRISTIAN PAUL CHARASAGUA, HEATHER LUIPOLD, YANCHAO SU (74) FLÁVIA SALIM LOPES Notificação de depósito (Protocolo: 20160006663 UF: RJ Data: 20/10/2016 Hora: 16:22)
<b>(21) BR 30 2016 004821-5</b>	Código 31 - Notificação de Depósito (22) 20/10/2016 (71) WEILL INDUSTRIA E COMERCIO LTDA (BR/SP) (72) CLAUDIO VIEIRA DOS SANTOS, PAULO RODRIGUES WEILL (74) Tavares Propriedade Intelectual Ltda. (alt. de Tavares & Companhia Ltda) Notificação de depósito (Protocolo: 870160061394 UF: WB Data: 20/10/2016 Hora: 17:03)
<b>(21) BR 30 2016 004822-3</b>	Código 31 - Notificação de Depósito

---

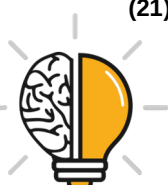

---

(22) 20/10/2016

(71) FERNANDO LEITE ALUPES (BR/SC)

(72) FERNANDO LEITE ALUPES

(74) REGIBRAS LTDA EPP

Notificação de depósito (Protocolo: 870160061404 UF: WB Data: 20/10/2016

Hora: 17:17)

---

**(21) BR 30 2016 004824-0**

Código 31 - Notificação de Depósito

(22) 21/10/2016

(71) SIEMENS AKTIENGESELLSCHAFT (DE)

(72) ANDREAS BEER, GRZEGORY DUDKIEWICZ', FLORIAN LOHSE

(74) Dannemann, Siemsen, Bigler & Ipanema Moreira

Notificação de depósito (Protocolo: 870160061558 UF: WB Data: 21/10/2016

Hora: 13:20)

---

**(21) BR 30 2016 004825-8**

Código 31 - Notificação de Depósito

(22) 21/10/2016

(71) CNH INDUSTRIAL AMERICA LLC (US)

(72) NATALIA LUCAS, BUSHRA ALI, MALATHI NARNUR, VANESSA RUIZ

(74) ARTUR SCHAAL

Notificação de depósito (Protocolo: 870160061615 UF: WB Data: 21/10/2016

Hora: 14:36)

---

**(21) BR 30 2016 004826-6**

Código 31 - Notificação de Depósito

(22) 21/10/2016

(71) CNH INDUSTRIAL AMERICA LLC (US)

(72) MALATHI NARNUR, SEBASTIAN THEKANATH, BUSHRA ALI, JOEL GARCIA

(74) ARTUR SCHAAL

Notificação de depósito (Protocolo: 870160061633 UF: WB Data: 21/10/2016

Hora: 15:00)

---

**(21) BR 30 2016 004828-2**

Código 31 - Notificação de Depósito

(22) 21/10/2016

(71) ZOBELE HOLDING S.P.A. (IT)

(72) CEDRIC GOBBER, JOAQUIM LLORENTE ALONSO

(74) Maria Pia Carvalho Guerra

Notificação de depósito (Protocolo: 870160061713 UF: WB Data: 21/10/2016

Hora: 15:56)

---

**(21) BR 30 2016 004829-0**

Código 31 - Notificação de Depósito

(22) 21/10/2016

(71) BENTO STORE IMPORTAÇÃO E COMÉRCIO DE UTENSÍLIOS PARA TRANSPORTE DE ALIMENTOS LTDA. (BR/SP)



---

(72) FABIANA SENCION LIMA  
(74) WILSON PINHEIRO JABUR  
Notificação de depósito (Protocolo: 870160061724 UF: WB Data: 21/10/2016  
Hora: 16:12)

---

**(21) BR 30 2016 004830-4** Código 31 - Notificação de Depósito  
(22) 21/10/2016  
(71) ALBEA SERVICES (FR)  
(72) KYLE NESBITT  
(74) Provedel Sociedade de Advogados  
Notificação de depósito (Protocolo: 870160061730 UF: WB Data: 21/10/2016  
Hora: 16:15)

---

**(21) BR 30 2016 004831-2** Código 31 - Notificação de Depósito  
(22) 21/10/2016  
(71) BENTO STORE IMPORTAÇÃO E COMÉRCIO DE UTENSÍLIOS PARA  
TRANSPORTE DE ALIMENTOS LTDA. (BR/SP)  
(72) FABIANA SENCION LIMA  
(74) WILSON PINHEIRO JABUR  
Notificação de depósito (Protocolo: 870160061735 UF: WB Data: 21/10/2016  
Hora: 16:20)

---

**(21) BR 30 2016 004832-0** Código 31 - Notificação de Depósito  
(22) 21/10/2016  
(71) SEMEATO S/A INDÚSTRIA E COMÉRCIO (BR/RS)  
(72) ROBERTO OTAVIANO ROSSATO  
(74) DAVID NILTON PEREIRA DE LUCENA  
Notificação de depósito (Protocolo: 870160061743 UF: WB Data: 21/10/2016  
Hora: 16:32)

---

**(21) BR 30 2016 004833-9** Código 31 - Notificação de Depósito  
(22) 21/10/2016  
(71) BENTO STORE IMPORTAÇÃO E COMÉRCIO DE UTENSÍLIOS PARA  
TRANSPORTE DE ALIMENTOS LTDA. (BR/SP)  
(72) FABIANA SENCION LIMA  
(74) WILSON PINHEIRO JABUR  
Notificação de depósito (Protocolo: 870160061745 UF: WB Data: 21/10/2016  
Hora: 16:32)

---

**(21) BR 30 2016 004834-7** Código 31 - Notificação de Depósito  
(22) 21/10/2016  
(71) SEMEATO S/A INDÚSTRIA E COMÉRCIO (BR/RS)  
(72) ROBERTO OTAVIANO ROSSATO  
(74) DAVID NILTON PEREIRA DE LUCENA



---

Notificação de depósito (Protocolo: 870160061754 UF: WB Data: 21/10/2016  
Hora: 16:39)

---

**(21) BR 30 2016 004835-5**

Código 31 - Notificação de Depósito  
(22) 21/10/2016  
(71) BENTO STORE IMPORTAÇÃO E COMÉRCIO DE UTENSÍLIOS PARA  
TRANSPORTE DE ALIMENTOS LTDA. (BR/SP)  
(72) FABIANA SENCION LIMA  
(74) WILSON PINHEIRO JABUR  
Notificação de depósito (Protocolo: 870160061757 UF: WB Data: 21/10/2016  
Hora: 16:40)

---

**(21) BR 30 2016 004836-3**

Código 31 - Notificação de Depósito  
(22) 21/10/2016  
(71) ROSO - INDÚSTRIA, DISTRIBUIDORA E IMPORTADORA LTDA - EPP  
(BR/SP)  
(72) CARLOS ALBERTO FERRAZ ROSO  
(74) MARCELO DOMINGOS  
Notificação de depósito (Protocolo: 870160061783 UF: WB Data: 21/10/2016  
Hora: 17:09)

---

**(21) BR 30 2016 004838-0**

Código 31 - Notificação de Depósito  
(22) 21/10/2016  
(71) NISSAN JIDOSHA KABUSHIKI KAISHA (NISSAN MOTOR CO., LTD.) (JP)  
(72) SATOSHI TANAKA  
(74) Daniel Advogados (Alt.de Daniel & Cia)  
Notificação de depósito (Protocolo: 870160061832 UF: WB Data: 21/10/2016  
Hora: 18:30)

---

**(21) BR 30 2016 004839-8**

Código 31 - Notificação de Depósito  
(22) 21/10/2016  
(71) CRMALL SISTEMA DE INFORMAÇÃO DE MARKETING LTDA - EPP  
(BR/PR)  
(72) ANTONIO CARLOS BRAGA JUNIOR  
(74) PAULO GUSTAVO ZANETTI MORAIS BADAN  
Notificação de depósito (Protocolo: 870160061845 UF: WB Data: 21/10/2016  
Hora: 19:15)

---

**(21) BR 30 2016 004840-1**

Código 31 - Notificação de Depósito  
(22) 21/10/2016  
(71) CRMALL SISTEMA DE INFORMAÇÃO DE MARKETING LTDA - EPP  
(BR/PR)  
(72) ANTONIO CARLOS BRAGA JUNIOR  
(74) PAULO GUSTAVO ZANETTI MORAIS BADAN



---

Notificação de depósito (Protocolo: 870160061847 UF: WB Data: 21/10/2016  
Hora: 19:22)

---

**(21) BR 30 2016 004841-0**

Código 31 - Notificação de Depósito  
(22) 24/10/2016  
(71) MIGUEL CARLOS BOVE (BR/SP)  
(72) MIGUEL CARLOS BOVE  
(74) PERLA NATHALY POLLONIO

Notificação de depósito (Protocolo: 870160061919 UF: WB Data: 24/10/2016  
Hora: 10:18)

---

**(21) BR 30 2016 004842-8**

Código 31 - Notificação de Depósito  
(22) 24/10/2016  
(71) SIEMENS AKTIENGESELLSCHAFT (DE)  
(72) JAN ANDERSSON, KLIMENT VIDOLOV, MICHAEL WEIGAND  
(74) Dannemann, Siemsen, Bigler & Ipanema Moreira

Notificação de depósito (Protocolo: 870160061924 UF: WB Data: 24/10/2016  
Hora: 10:21)

---

**(21) BR 30 2016 004843-6**

Código 31 - Notificação de Depósito  
(22) 24/10/2016  
(71) VZT INDÚSTRIA E COMÉRCIO DE CALÇADOS LTDA (BR/SP)  
(72) RITA DE CÁSSIA PEREIRA LAGO  
(74) PAULO ARRUDA PEDROZO

Notificação de depósito (Protocolo: 870160062007 UF: WB Data: 24/10/2016  
Hora: 12:15)

---

**(21) BR 30 2016 004844-4**

Código 31 - Notificação de Depósito  
(22) 24/10/2016  
(71) 2IB ON TAP PTY LTD (AU)  
(72) DOMENIC POMPEII, ANGELO KOTSIS  
(74) Dannemann, Siemsen, Bigler & Ipanema Moreira

Notificação de depósito (Protocolo: 870160062029 UF: WB Data: 24/10/2016  
Hora: 13:10)

---

**(21) BR 30 2016 004845-2**

Código 31 - Notificação de Depósito  
(22) 24/10/2016  
(71) MARCELO BURLE (BR/SP)  
(72) MARCELO BURLE  
(74) Village Marcas e Patentes Ltda

Notificação de depósito (Protocolo: 870160062047 UF: WB Data: 24/10/2016  
Hora: 13:48)

---

**(21) BR 30 2016 004854-1**

Código 31 - Notificação de Depósito

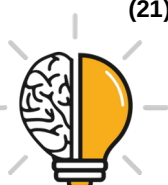

---

(22) 24/10/2016  
(71) CNH INDUSTRIAL LATIN AMERICA LTDA. (BR/MG)  
(72) ROBERTO HONÓRIO DA SILVA  
(74) Daniel Advogados (Alt.de Daniel & Cia)  
Notificação de depósito (Protocolo: 870160062122 UF: WB Data: 24/10/2016  
Hora: 15:07)

---

**(21) BR 30 2016 004855-0** Código 31 - Notificação de Depósito  
(22) 24/10/2016  
(71) GUANGDONG BONA ROBOT CORPORATION LIMITED (CN)  
(72) CAO YIBO, LI GUIHUA  
(74) David do Nascimento Advogados Associados  
Notificação de depósito (Protocolo: 870160062126 UF: WB Data: 24/10/2016  
Hora: 15:09)

---

**(21) BR 30 2016 004856-8** Código 31 - Notificação de Depósito  
(22) 24/10/2016  
(71) JOÃO LUDUGERO FERREIRA (BR/PR)  
(72) JOÃO LUDUGERO FERREIRA  
(74) ADRIANA CUBAS MULLER PROPST  
Notificação de depósito (Protocolo: 870160062133 UF: WB Data: 24/10/2016  
Hora: 15:17)

---

**(21) BR 30 2016 004857-6** Código 31 - Notificação de Depósito  
(22) 24/10/2016  
(71) PIRELLI TYRE S.P.A. (IT)  
(72) ANDREA SCHIAVOLIN, PIERANGELO MISANI  
(74) KASZNAR LEONARDOS PROPRIEDADE INTELECTUAL  
Notificação de depósito (Protocolo: 870160062153 UF: WB Data: 24/10/2016  
Hora: 15:30)

---

**(21) BR 30 2016 004858-4** Código 31 - Notificação de Depósito  
(22) 24/10/2016  
(71) PIRELLI TYRE S.P.A. (IT)  
(72) ANDREA SCHIAVOLIN, PIERANGELO MISANI  
(74) KASZNAR LEONARDOS PROPRIEDADE INTELECTUAL  
Notificação de depósito (Protocolo: 870160062157 UF: WB Data: 24/10/2016  
Hora: 15:31)

---

**(21) BR 30 2016 004859-2** Código 31 - Notificação de Depósito  
(22) 24/10/2016  
(71) CINCO PLASTIC INDUSTRIA DE ARTEFATOS DE PLASTICO LTDA EPP  
(BR/SC)  
(72) JONAS DA COSTA



---

(74) Sandro Wunderlich  
Notificação de depósito (Protocolo: 870160062211 UF: WB Data: 24/10/2016  
Hora: 16:08)

---

**(21) BR 30 2016 004860-6** Código 31 - Notificação de Depósito  
(22) 24/10/2016  
(71) LUIZ ALBERTO SWIDZINSKI (BR/SP)  
(72) LUIZ ALBERTO SWIDZINSKI  
(74) Beerre Assessoria Empresarial Ltda.(Alt. de Beerre Assessoria Emp.  
S/C.LTDA.)  
Notificação de depósito (Protocolo: 870160062258 UF: WB Data: 24/10/2016  
Hora: 16:31)

---

**(21) BR 30 2016 004865-7** Código 31 - Notificação de Depósito  
(22) 24/10/2016  
(71) GUILHERME NOCCHI GUMA (BR/RS) , RAFAELA NOCCHI GUMA (BR/SP)  
(72) GUILHERME NOCCHI GUMA, RAFAELA NOCCHI GUMA  
(74) ANDRE LUIZ VARELLA ANDREOLI  
Notificação de depósito (Protocolo: 870160062291 UF: WB Data: 24/10/2016  
Hora: 17:00)

---

**(21) BR 30 2016 004868-1** Código 31 - Notificação de Depósito  
(22) 24/10/2016  
(71) GILMAR ANTUNES (BR/SC)  
(72) GILMAR ANTUNES  
(74) A Provincia Marcas e Patentes Ltda.  
Notificação de depósito (Protocolo: 870160062315 UF: WB Data: 24/10/2016  
Hora: 17:37)

---

**(21) BR 30 2016 004869-0** Código 31 - Notificação de Depósito  
(22) 24/10/2016  
(71) BAYER HEALTHCARE LLC (US) , ORALABS INC. (US)  
(72) KIMBERLY MCCORMACK, CHRIS P. TURNER  
(74) Vieira de Mello Advogados  
Notificação de depósito (Protocolo: 870160062327 UF: WB Data: 24/10/2016  
Hora: 17:50)

---

**(21) BR 30 2016 004870-3** Código 31 - Notificação de Depósito  
(22) 24/10/2016  
(71) BRITÂNIA ELETRODOMÉSTICOS SA (BR/PR)  
(72) CÉSAR EDUARDO ISAACSON BUFFARA  
(74) Valor Propriedade Intelectual S/S LTDA.  
Notificação de depósito (Protocolo: 870160062332 UF: WB Data: 24/10/2016  
Hora: 17:53)



---

**(21) BR 30 2016 004871-1** Código 31 - Notificação de Depósito  
(22) 24/10/2016  
(71) BAYER HEALTHCARE LLC (US)  
(72) KIMBERLY MCCORMACK  
(74) Vieira de Mello Advogados  
Notificação de depósito (Protocolo: 870160062338 UF: WB Data: 24/10/2016  
Hora: 18:03)

---

**(21) BR 30 2016 004872-0** Código 31 - Notificação de Depósito  
(22) 24/10/2016  
(71) BRITÂNIA ELETRODOMÉSTICOS SA (BR/PR)  
(72) CÉSAR EDUARDO ISAACSON BUFFARA  
(74) Valor Propriedade Intelectual S/S LTDA.  
Notificação de depósito (Protocolo: 870160062344 UF: WB Data: 24/10/2016  
Hora: 18:13)

---

**(21) BR 30 2016 004876-2** Código 31 - Notificação de Depósito  
(22) 25/10/2016  
(71) VASCO DATA SECURITY INC. (US)  
(72) FREDERIK STIJNEN  
(74) Dannemann, Siemsen, Bigler & Ipanema Moreira  
Notificação de depósito (Protocolo: 870160062389 UF: WB Data: 25/10/2016  
Hora: 10:20)

---

**(21) BR 30 2016 004877-0** Código 31 - Notificação de Depósito  
(22) 25/10/2016  
(71) INSTITUTO FEDERAL DE EDUCAÇÃO, CIÊNCIA E TECNOLOGIA DO SUDESTE DE MINAS (BR/MG)  
(72) DANIEL BRAGA RIBEIRO, DENIS RIBEIRO MAURÍCIO, EDUARDO SEABRA GUEDES, JOSÉ LUIZ CUCO, MIGUEL FABIANO DE FARIA  
Notificação de depósito (Protocolo: 870160062395 UF: WB Data: 25/10/2016  
Hora: 10:31)

---

**(21) BR 30 2016 004878-9** Código 31 - Notificação de Depósito  
(22) 25/10/2016  
(71) BRITÂNIA ELETRODOMÉSTICOS SA (BR/PR)  
(72) CÉSAR EDUARDO ISAACSON BUFFARA  
(74) Valor Propriedade Intelectual S/S LTDA.  
Notificação de depósito (Protocolo: 870160062405 UF: WB Data: 25/10/2016  
Hora: 10:50)

---

**(21) BR 30 2016 004879-7** Código 31 - Notificação de Depósito  
(22) 25/10/2016



---

(71) BRITÂNIA ELETRODOMÉSTICOS SA (BR/PR)  
(72) CÉSAR EDUARDO ISAACSON BUFFARA  
(74) Valor Propriedade Intelectual S/S LTDA.  
Notificação de depósito (Protocolo: 870160062427 UF: WB Data: 25/10/2016  
Hora: 11:24)

---

**(21) BR 30 2016 004880-0** Código 31 - Notificação de Depósito  
(22) 25/10/2016  
(71) EDISON SILVEIRA. (BR/SP)  
(72) EDISON SILVEIRA  
(74) Aginaldo Moreira Marcas e Patentes Ltda. - EPP  
Notificação de depósito (Protocolo: 870160062452 UF: WB Data: 25/10/2016  
Hora: 12:13)

---

**(21) BR 30 2016 004881-9** Código 31 - Notificação de Depósito  
(22) 25/10/2016  
(71) SWATCH AG (SWATCH SA) (SWATCH LTD.) (CH)  
(72) MILKO BOYAROV  
(74) Dannemann, Siemsen, Bigler & Ipanema Moreira  
Notificação de depósito (Protocolo: 870160062551 UF: WB Data: 25/10/2016  
Hora: 14:46)

---

**(21) BR 30 2016 004882-7** Código 31 - Notificação de Depósito  
(22) 25/10/2016  
(71) PEPSICO, INC. (US)  
(72) MARTIN EDUARDO BROEN, STEPHEN LIM, KLAUS ROSBURG, CURTIS BARBRE, MARCO PERRY, MARK PROMMEL, LISA YANZ  
(74) Dannemann, Siemsen, Bigler & Ipanema Moreira  
Notificação de depósito (Protocolo: 870160062568 UF: WB Data: 25/10/2016  
Hora: 15:00)

---

**(21) BR 30 2016 004883-5** Código 31 - Notificação de Depósito  
(22) 25/10/2016  
(71) PEPSICO, INC. (US)  
(72) MARTIN EDUARDO BROEN, STEPHEN LIM, KLAUS ROSBURG, CURTIS BARBRE, MARCO PERRY, MARK PROMMEL, LISA YANZ  
(74) Dannemann, Siemsen, Bigler & Ipanema Moreira  
Notificação de depósito (Protocolo: 870160062584 UF: WB Data: 25/10/2016  
Hora: 15:19)

---

**(21) BR 30 2016 004884-3** Código 31 - Notificação de Depósito  
(22) 25/10/2016  
(71) BORGWARNER EMISSIONS SYSTEMS SPAIN, S.L.U. (ES)  
(72) ALEJANDRO VARGAS, RAFAEL JULIANA, MANUEL LORENZO



---

(74) Bhering Advogados ( nome anterior Bhering Assessoria S/C Ltda.)  
Notificação de depósito (Protocolo: 870160062588 UF: WB Data: 25/10/2016  
Hora: 15:28)

---

**(21) BR 30 2016 004885-1** Código 31 - Notificação de Depósito  
(22) 25/10/2016  
(71) BRITÂNIA ELETRODOMÉSTICOS SA (BR/PR)  
(72) CÉSAR EDUARDO ISAACSON BUFFARA  
(74) Valor Propriedade Intelectual S/S LTDA.  
Notificação de depósito (Protocolo: 870160062591 UF: WB Data: 25/10/2016  
Hora: 15:37)

---

**(21) BR 30 2016 004888-6** Código 31 - Notificação de Depósito  
(22) 25/10/2016  
(71) SONY INTERACTIVE ENTERTAINMENT INC. (JP)  
(72) HONGJI CHEN  
(74) KASZNAR LEONARDOS PROPRIEDADE INTELECTUAL  
Notificação de depósito (Protocolo: 870160062603 UF: WB Data: 25/10/2016  
Hora: 15:53)

---

**(21) BR 30 2016 004889-4** Código 31 - Notificação de Depósito  
(22) 25/10/2016  
(71) SONY INTERACTIVE ENTERTAINMENT INC. (JP)  
(72) MAKOTO FUNABASHI  
(74) KASZNAR LEONARDOS PROPRIEDADE INTELECTUAL  
Notificação de depósito (Protocolo: 870160062607 UF: WB Data: 25/10/2016  
Hora: 15:56)

---

**(21) BR 30 2016 004890-8** Código 31 - Notificação de Depósito  
(22) 25/10/2016  
(71) SONY INTERACTIVE ENTERTAINMENT INC. (JP)  
(72) MAKOTO FUNABASHI  
(74) KASZNAR LEONARDOS PROPRIEDADE INTELECTUAL  
Notificação de depósito (Protocolo: 870160062609 UF: WB Data: 25/10/2016  
Hora: 15:59)

---

**(21) BR 30 2016 004891-6** Código 31 - Notificação de Depósito  
(22) 25/10/2016  
(71) TOTAL ALIMENTOS LTDA (BR/MG)  
(72) LUIZ CLAUDIO DOS SANTOS AZEVEDO.  
(74) Aguinaldo Moreira Marcas e Patentes Ltda. - EPP  
Notificação de depósito (Protocolo: 870160062612 UF: WB Data: 25/10/2016  
Hora: 16:02)



---

<b>(21) BR 30 2016 004892-4</b>	Código 31 - Notificação de Depósito (22) 25/10/2016 (71) MAN TRUCK & BUS AG (DE) (72) STEPHAN SCHÖNHERR, ACHIM BURMEISTER, MORITZ MENACHER, THORSTEN BERGMAIER-TREDE (74) Bhering Advogados ( nome anterior Bhering Assessoria S/C Ltda.) Notificação de depósito (Protocolo: 870160062613 UF: WB Data: 25/10/2016 Hora: 16:03)
<b>(21) BR 30 2016 004893-2</b>	Código 31 - Notificação de Depósito (22) 25/10/2016 (71) SONY INTERACTIVE ENTERTAINMENT INC. (JP) (72) FUMIHIKO SATO (74) KASZNAR LEONARDOS PROPRIEDADE INTELECTUAL Notificação de depósito (Protocolo: 870160062615 UF: WB Data: 25/10/2016 Hora: 16:04)
<b>(21) BR 30 2016 004894-0</b>	Código 31 - Notificação de Depósito (22) 25/10/2016 (71) NISSAN JIDOSHA KABUSHIKI KAISHA (NISSAN MOTOR CO., LTD.) (JP) (72) SHIN MINAMIYAMA, SATOSHI TANAKA (74) Daniel Advogados (Alt.de Daniel & Cia) Notificação de depósito (Protocolo: 870160062621 UF: WB Data: 25/10/2016 Hora: 16:18)
<b>(21) BR 30 2016 004895-9</b>	Código 31 - Notificação de Depósito (22) 25/10/2016 (71) TOTAL ALIMENTOS LTDA (BR/MG) (72) LUIZ CLAUDIO DOS SANTOS AZEVEDO (74) Aguinaldo Moreira Marcas e Patentes Ltda. - EPP Notificação de depósito (Protocolo: 870160062622 UF: WB Data: 25/10/2016 Hora: 16:21)
<b>(21) BR 30 2016 004896-7</b>	Código 31 - Notificação de Depósito (22) 25/10/2016 (71) BRITÂNIA ELETRODOMÉSTICOS SA (BR/PR) (72) CÉSAR EDUARDO ISAACSON BUFFARA (74) Valor Propriedade Intelectual S/S LTDA. Notificação de depósito (Protocolo: 870160062635 UF: WB Data: 25/10/2016 Hora: 16:49)
<b>(21) BR 30 2016 004897-5</b>	Código 31 - Notificação de Depósito (22) 25/10/2016 (71) BRITÂNIA ELETRODOMÉSTICOS SA (BR/PR)

---



---

(72) CÉSAR EDUARDO ISAACSON BUFFARA  
(74) Valor Propriedade Intelectual S/S LTDA.  
Notificação de depósito (Protocolo: 870160062649 UF: WB Data: 25/10/2016  
Hora: 17:08)

---

**(21) BR 30 2016 004898-3** Código 31 - Notificação de Depósito  
(22) 25/10/2016  
(71) ANTONIO CARLOS BASSO (BR/PR)  
(72) ANTONIO CARLOS BASSO  
(74) Village Marcas e Patentes Ltda  
Notificação de depósito (Protocolo: 870160062657 UF: WB Data: 25/10/2016  
Hora: 17:21)

---

**(21) BR 30 2016 004899-1** Código 31 - Notificação de Depósito  
(22) 25/10/2016  
(71) BRITÂNIA ELETRODOMÉSTICOS SA (BR/PR)  
(72) CÉSAR EDUARDO ISAACSON BUFFARA  
(74) Valor Propriedade Intelectual S/S LTDA.  
Notificação de depósito (Protocolo: 870160062664 UF: WB Data: 25/10/2016  
Hora: 17:32)

---

**(21) BR 30 2016 004900-9** Código 31 - Notificação de Depósito  
(22) 25/10/2016  
(71) NISSAN JIDOSHA KABUSHIKI KAISHA (ALSO TRADING AS NISSAN  
MOTOR CO., LTD.) (JP)  
(72) SATOSHI TANAKA  
(74) Daniel Advogados (Alt.de Daniel & Cia)  
Notificação de depósito (Protocolo: 870160062671 UF: WB Data: 25/10/2016  
Hora: 17:39)

---

**(21) BR 30 2016 004901-7** Código 31 - Notificação de Depósito  
(22) 25/10/2016  
(71) CONVEX DO BRASIL INDUSTRIA E COMERCIO DE ARTIGOS DE ACO -  
EIRELI - ME (BR/SP)  
(72) RINALDO APARECIDO MONACO  
(74) Beerre Assessoria Empresarial Ltda.(Alt. de Beerre Assessoria Emp.  
S/C.LTDA.)  
Notificação de depósito (Protocolo: 870160062679 UF: WB Data: 25/10/2016  
Hora: 17:54)

---

**(21) BR 30 2016 004902-5** Código 31 - Notificação de Depósito  
(22) 26/10/2016  
(71) BECTON DICKINSON FRANCE (FR)  
(72) GUILLAUME GRUNHUT, LIONEL MARITAN



---

(74) Daniel Advogados (Alt.de Daniel & Cia)  
Notificação de depósito (Protocolo: 870160062710 UF: WB Data: 26/10/2016  
Hora: 09:24)

---

**(21) BR 30 2016 004903-3** Código 31 - Notificação de Depósito  
(22) 26/10/2016  
(71) RODRIGO DIAS DE SIQUEIRA (BR/SP)  
(72) RODRIGO DIAS DE SIQUEIRA  
(74) Beerre Assessoria Empresarial Ltda.(Alt. de Beerre Assessoria Emp.  
S/C.LTDA.)  
Notificação de depósito (Protocolo: 870160062757 UF: WB Data: 26/10/2016  
Hora: 11:04)

---

**(21) BR 30 2016 004905-0** Código 31 - Notificação de Depósito  
(22) 26/10/2016  
(71) SUMIG SOLUCOES PARA SOLDA E CORTE LTDA. (BR/RS)  
(72) GEMIR ANTONIO SUSIN  
(74) ACERTI - MARCAS E PATENTES EIRELI - ME-  
Notificação de depósito (Protocolo: 870160062782 UF: WB Data: 26/10/2016  
Hora: 11:48)

---

**(21) BR 30 2016 004906-8** Código 31 - Notificação de Depósito  
(22) 26/10/2016  
(71) BRITÂNIA ELETRODOMÉSTICOS SA (BR/PR)  
(72) CÉSAR EDUARDO ISAACSON BUFFARA  
(74) Valor Propriedade Intelectual S/S LTDA.  
Notificação de depósito (Protocolo: 870160062828 UF: WB Data: 26/10/2016  
Hora: 14:10)

---

**(21) BR 30 2016 004908-4** Código 31 - Notificação de Depósito  
(22) 26/10/2016  
(71) TRAMONTINA S/A CUTELARIA (BR/RS)  
(72) MARCOS ANTONIO GRESPAN  
(74) CREAÇÃO MARCAS E PATENTES LTDA.  
Notificação de depósito (Protocolo: 870160062837 UF: WB Data: 26/10/2016  
Hora: 14:29)

---

**(21) BR 30 2016 004909-2** Código 31 - Notificação de Depósito  
(22) 26/10/2016  
(71) BRITÂNIA ELETRODOMÉSTICOS SA (BR/PR)  
(72) CÉSAR EDUARDO ISAACSON BUFFARA  
(74) Valor Propriedade Intelectual S/S LTDA.  
Notificação de depósito (Protocolo: 870160062843 UF: WB Data: 26/10/2016  
Hora: 14:34)



---

**(21) BR 30 2016 004910-6** Código 31 - Notificação de Depósito  
(22) 26/10/2016  
(71) BRITÂNIA ELETRODOMÉSTICOS SA (BR/PR)  
(72) CÉSAR EDUARDO ISAACSON BUFFARA  
(74) Valor Propriedade Intelectual S/S LTDA.  
Notificação de depósito (Protocolo: 870160062854 UF: WB Data: 26/10/2016  
Hora: 14:56)

---

**(21) BR 30 2016 004911-4** Código 31 - Notificação de Depósito  
(22) 26/10/2016  
(71) TRAMONTINA S/A CUTELARIA (BR/RS)  
(72) MARCOS ANTONIO GRESPAN  
(74) CREAÇÃO MARCAS E PATENTES LTDA.  
Notificação de depósito (Protocolo: 870160062858 UF: WB Data: 26/10/2016  
Hora: 15:01)

---

**(21) BR 30 2016 004912-2** Código 31 - Notificação de Depósito  
(22) 26/10/2016  
(71) JEFERSON ROSA DE AVELAR (BR/SP)  
(72) JEFERSON ROSA DE AVELAR  
(74) José Domingos de Lima Filho  
Notificação de depósito (Protocolo: 870160062865 UF: WB Data: 26/10/2016  
Hora: 15:07)

---

**(21) BR 30 2016 004913-0** Código 31 - Notificação de Depósito  
(22) 26/10/2016  
(71) CONTINENTAL REIFEN DEUTSCHLAND GMBH (DE)  
(72) STEFAN RITTWEGER  
(74) Dannemann, Siemsen, Bigler & Ipanema Moreira  
Notificação de depósito (Protocolo: 870160062869 UF: WB Data: 26/10/2016  
Hora: 15:10)

---

**(21) BR 30 2016 004914-9** Código 31 - Notificação de Depósito  
(22) 26/10/2016  
(71) TRAMONTINA S/A CUTELARIA (BR/RS)  
(72) MARCOS ANTONIO GRESPAN  
(74) CREAÇÃO MARCAS E PATENTES LTDA.  
Notificação de depósito (Protocolo: 870160062875 UF: WB Data: 26/10/2016  
Hora: 15:13)

---

**(21) BR 30 2016 004915-7** Código 31 - Notificação de Depósito  
(22) 26/10/2016  
(71) TRAMONTINA S/A CUTELARIA (BR/RS)



---

(72) MARCOS ANTONIO GRESPAN  
(74) CREAÇÃO MARCAS E PATENTES LTDA.  
Notificação de depósito (Protocolo: 870160062906 UF: WB Data: 26/10/2016  
Hora: 15:35)

---

**(21) BR 30 2016 004916-5** Código 31 - Notificação de Depósito  
(22) 26/10/2016  
(71) ULTRA SPORT PRODUCTS, LLC (US)  
(72) RALPH THOMAS PUETT III  
(74) MMV Agentes da Propriedade Industrial Ltda.  
Notificação de depósito (Protocolo: 870160062934 UF: WB Data: 26/10/2016  
Hora: 15:53)

---

**(21) BR 30 2016 004917-3** Código 31 - Notificação de Depósito  
(22) 26/10/2016  
(71) ULTRA SPORT PRODUCTS, LLC (US)  
(72) RALPH THOMAS PUETT III  
(74) MMV Agentes da Propriedade Industrial Ltda.  
Notificação de depósito (Protocolo: 870160062941 UF: WB Data: 26/10/2016  
Hora: 16:02)

---

**(21) BR 30 2016 004918-1** Código 31 - Notificação de Depósito  
(22) 26/10/2016  
(71) TRAMONTINA S/A CUTELARIA (BR/RS)  
(72) MARCOS ANTONIO GRESPAN  
(74) CREAÇÃO MARCAS E PATENTES LTDA.  
Notificação de depósito (Protocolo: 870160062945 UF: WB Data: 26/10/2016  
Hora: 16:07)

---

**(21) BR 30 2016 004919-0** Código 31 - Notificação de Depósito  
(22) 26/10/2016  
(71) ULTRA SPORT PRODUCTS, LLC (US)  
(72) RALPH THOMAS PUETT III  
(74) MMV Agentes da Propriedade Industrial Ltda.  
Notificação de depósito (Protocolo: 870160062951 UF: WB Data: 26/10/2016  
Hora: 16:12)

---

**(21) BR 30 2016 004920-3** Código 31 - Notificação de Depósito  
(22) 26/10/2016  
(71) KONINKLIJKE PHILIPS N.V. (NL)  
(72) WAIKIT CHUNG, DEGUO MIAO  
(74) Daniel Advogados (Alt.de Daniel & Cia)  
Notificação de depósito (Protocolo: 870160062961 UF: WB Data: 26/10/2016  
Hora: 16:18)



---

<b>(21) BR 30 2016 004921-1</b>	Código 31 - Notificação de Depósito (22) 26/10/2016 (71) TRAMONTINA S/A CUTELARIA (BR/RS) (72) MARCOS ANTONIO GRESPAN (74) CREAÇÃO DE MARCAS E PATENTES LTDA. Notificação de depósito (Protocolo: 870160062967 UF: WB Data: 26/10/2016 Hora: 16:25)
<b>(21) BR 30 2016 004922-0</b>	Código 31 - Notificação de Depósito (22) 26/10/2016 (71) ALPEX ALUMINIO S.A (BR/SP) (72) WILLIANS DE CARVALHO (74) SPI - Marcas e Patentes S/C Ltda. Notificação de depósito (Protocolo: 870160062988 UF: WB Data: 26/10/2016 Hora: 17:11)
<b>(21) BR 30 2016 004923-8</b>	Código 31 - Notificação de Depósito (22) 26/10/2016 (71) ALPEX ALUMINIO S.A (BR/SP) (72) WILLIANS DE CARVALHO (74) SPI - Marcas e Patentes S/C Ltda. Notificação de depósito (Protocolo: 870160062989 UF: WB Data: 26/10/2016 Hora: 17:16)
<b>(21) BR 30 2016 004924-6</b>	Código 31 - Notificação de Depósito (22) 27/10/2016 (71) BSB PARTICIPACOES S.A. (BR/SP) (72) ANTONIO CARLOS MAURICIO (74) Beerre Assessoria Empresarial Ltda.(Alt. de Beerre Assessoria Emp. S/C.LTDA.) Notificação de depósito (Protocolo: 870160063041 UF: WB Data: 27/10/2016 Hora: 09:02)
<b>(21) BR 30 2016 004926-2</b>	Código 31 - Notificação de Depósito (22) 27/10/2016 (71) GRENDENE S.A. (BR/CE) (72) EDSON MATSUO (74) Remer Villaça & Nogueira Assessoria e Consultoria de Prop. Intelectual S/S Ltda. Notificação de depósito (Protocolo: 870160063071 UF: WB Data: 27/10/2016 Hora: 10:35)
<b>(21) BR 30 2016 004927-0</b>	Código 31 - Notificação de Depósito

---



---

(22) 27/10/2016

(71) ASSAN HANIL OTOMOTIV SANAYI VE TICARET ANONIM SIRKETI (TR)

(72) ONUR EMRE DEMIREL, AYKUT GÜNER, ERMAN ARKIN

(74) RICCI & ASSOCIADOS PROPRIEDADE INTELECTUAL S/S LTDA

Notificação de depósito (Protocolo: 870160063076 UF: WB Data: 27/10/2016

Hora: 10:37)

---

**(21) BR 30 2016 004929-7**

Código 31 - Notificação de Depósito

(22) 27/10/2016

(71) UNIVERSIDADE DO ESTADO DO RIO DE JANEIRO (BR/RJ)

(72) ANDREA CARLA DE SOUZA GÓES, GINA CARLA ARÊDES, JULYANA DA SILVA VARELA RIBEIRO, RAFAELA MAGALHÃES AIRES

(74) JOSÉ CARLOS VAZ E DIAS

Notificação de depósito (Protocolo: 20160006784 UF: RJ Data: 27/10/2016 Hora: 13:54)

---

**(21) BR 30 2016 004930-0**

Código 31 - Notificação de Depósito

(22) 27/10/2016

(71) ROBERTO LUIZ DE ALMEIDA HAUSHAHN (BR/SP)

(72) ROBERTO LUIZ DE ALMEIDA HAUSHAHN

(74) Estrela Marcas e Patentes Ltda. ME

Notificação de depósito (Protocolo: 870160063178 UF: WB Data: 27/10/2016

Hora: 14:06)

---

**(21) BR 30 2016 004931-9**

Código 31 - Notificação de Depósito

(22) 27/10/2016

(71) UNILEVER NV (NL)

(72) CRAIG GLASS, JACK CHRISTOPHER MCCULLOCH, MICHAEL PAUL STRIDE, ALEXIS JULIAN WATERSON

(74) Ana Paula Santos Celidonio

Notificação de depósito (Protocolo: 870160063196 UF: WB Data: 27/10/2016

Hora: 14:27)

---

**(21) BR 30 2016 004932-7**

Código 31 - Notificação de Depósito

(22) 27/10/2016

(71) ALSTOM TRANSPORT TECHNOLOGIES (FR)

(72) BERTRAND DE COLOMBEL

(74) Dannemann, Siemsen, Bigler & Ipanema Moreira

Notificação de depósito (Protocolo: 870160063197 UF: WB Data: 27/10/2016

Hora: 14:29)

---

**(21) BR 30 2016 004933-5**

Código 31 - Notificação de Depósito

(22) 27/10/2016

(71) IMPLY TECNOLOGIA E ELETRÔNICA LTDA (BR/RS)



---

(72) FABIANO HORN, TIRONI PAZ ORTIZ

(74) RENATO HAHN

Notificação de depósito (Protocolo: 870160063203 UF: WB Data: 27/10/2016

Hora: 14:40)

---

**(21) BR 30 2016 004934-3**

Código 31 - Notificação de Depósito

(22) 27/10/2016

(71) IMPLY TECNOLOGIA E ELETRÔNICA LTDA (BR/RS)

(72) FABIANO HORN, TIRONI PAZ ORTIZ

(74) RENATO HAHN

Notificação de depósito (Protocolo: 870160063242 UF: WB Data: 27/10/2016

Hora: 15:23)

---

**(21) BR 30 2016 004935-1**

Código 31 - Notificação de Depósito

(22) 27/10/2016

(71) SAMSUNG ELECTRONICS CO., LTD. (KR)

(72) HO-YOUNG SEOC, SANG-WON YOON

(74) Daniel Advogados (Alt.de Daniel & Cia)

Notificação de depósito (Protocolo: 870160063271 UF: WB Data: 27/10/2016

Hora: 15:43)

---

**(21) BR 30 2016 004936-0**

Código 31 - Notificação de Depósito

(22) 27/10/2016

(71) DURATEX S.A. (BR/SP)

(72) LUIZ MOQUIUTI MORALES

(74) Daniel Advogados (Alt.de Daniel & Cia)

Notificação de depósito (Protocolo: 870160063357 UF: WB Data: 27/10/2016

Hora: 16:57)

---

**(21) BR 30 2016 004937-8**

Código 31 - Notificação de Depósito

(22) 27/10/2016

(71) FRIEDRICH E SANTOS LTDA (BR/RS)

(72) JULIANO TIMM DOS SANTOS

Notificação de depósito (Protocolo: 870160063365 UF: WB Data: 27/10/2016

Hora: 17:01)

---

**(21) BR 30 2016 004938-6**

Código 31 - Notificação de Depósito

(22) 27/10/2016

(71) DOCILE ALIMENTOS LTDA (BR/RS)

(72) RICARDO LUIS HEINECK

(74) RENATO HAHN

Notificação de depósito (Protocolo: 870160063378 UF: WB Data: 27/10/2016

Hora: 17:17)

---



---

(21) BR 30 2016 004939-4 Código 31 - Notificação de Depósito  
(22) 27/10/2016  
(71) MARCELO VENDRAMINI DA SILVA 156.464.278-00 (BR/SP)  
(72) MARCELO VENDRAMINI DA SILVA, MARCO ANTÔNIO SEQUEIRA DE MENDONÇA  
Notificação de depósito (Protocolo: 870160063411 UF: WB Data: 27/10/2016  
Hora: 18:07)

---

(21) BR 30 2016 004940-8 Código 31 - Notificação de Depósito  
(22) 27/10/2016  
(71) DOCILE ALIMENTOS LTDA (BR/RS)  
(72) RICARDO LUIS HEINECK  
(74) RENATO HAHN  
Notificação de depósito (Protocolo: 870160063425 UF: WB Data: 27/10/2016  
Hora: 20:34)

---

(21) BR 30 2016 004941-6 Código 31 - Notificação de Depósito  
(22) 27/10/2016  
(71) IMPLY TECNOLOGIA E ELETRÔNICA LTDA (BR/RS)  
(72) FABIANO HORN, TIRONI PAZ ORTIZ  
(74) RENATO HAHN  
Notificação de depósito (Protocolo: 870160063430 UF: WB Data: 27/10/2016  
Hora: 22:06)

---

(21) BR 30 2016 004942-4 Código 31 - Notificação de Depósito  
(22) 28/10/2016  
(71) SAMIR HABIB JARROUGE FERRER (BR/SP)  
(72) SAMIR HABIB JARROUGE FERRER  
(74) Rubens dos Santos Filho  
Notificação de depósito (Protocolo: 870160063444 UF: WB Data: 28/10/2016  
Hora: 09:38)

---

(21) BR 30 2016 004943-2 Código 31 - Notificação de Depósito  
(22) 28/10/2016  
(71) NELSON ZANOTTI (BR/SC)  
(72) NELSON ZANOTTI  
(74) BIRATINI PEREIRA GOMES  
Notificação de depósito (Protocolo: 870160063460 UF: WB Data: 28/10/2016  
Hora: 10:56)

---

(21) BR 30 2016 004944-0 Código 31 - Notificação de Depósito  
(22) 28/10/2016  
(71) NELSON ZANOTTI (BR/SC)  
(72) NELSON ZANOTTI



---

(74) BIRATINI PEREIRA GOMES

Notificação de depósito (Protocolo: 870160063469 UF: WB Data: 28/10/2016

Hora: 11:14)

---

**(21) BR 30 2016 004945-9**

Código 31 - Notificação de Depósito

(22) 28/10/2016

(71) ELECTRIC INK INDUSTRIA COMERCIO IMPORTACAO E EXPORTACAO LTDA (BR/MG)

(72) KAMIR DUARTE

(74) SÁVIO FARIA NEVES

Notificação de depósito (Protocolo: 870160063490 UF: WB Data: 28/10/2016

Hora: 11:41)

---

**(21) BR 30 2016 004946-7**

Código 31 - Notificação de Depósito

(22) 28/10/2016

(71) PANDOLFO & CARDOSO LTDA (BR/PR)

(72) PEDRO PAULO PIRES

(74) Suprema Marcas e Patentes Ltda. ME

Notificação de depósito (Protocolo: 870160063522 UF: WB Data: 28/10/2016

Hora: 13:25)

---

**(21) BR 30 2016 004947-5**

Código 31 - Notificação de Depósito

(22) 28/10/2016

(71) CLAUDINEI APARECIDO DA COSTA (BR/SP)

(72) CLAUDINEI APARECIDO DA COSTA

(74) Pienegonda, Moreira & Associados Ltda

Notificação de depósito (Protocolo: 870160063603 UF: WB Data: 28/10/2016

Hora: 16:00)

---

**(21) BR 30 2016 004948-3**

Código 31 - Notificação de Depósito

(22) 28/10/2016

(71) KIMBERLY-CLARK WORLDWIDE, INC. (US)

(72) ANDREW PETER BAKKEN, JESSICA ANNETTE IVES DIERINGER, JORDYN KAYLEE SOMERVILLE, JULIE ANN PAVELETZKE, SARA JANE WILLE STABELFELDT

(74) PINHEIRO NETO ADVOGADOS

Notificação de depósito (Protocolo: 870160063644 UF: WB Data: 28/10/2016

Hora: 16:38)

---

**(21) BR 30 2016 004949-1**

Código 31 - Notificação de Depósito

(22) 28/10/2016

(71) WELINGTON RODRIGUES AMARAL - ME (BR/MG)

(72) ALAN FRANCISCO LEMOS

(74) JOSÉ NAVES DE LACERDA JÚNIOR



---

Notificação de depósito (Protocolo: 870160063657 UF: WB Data: 28/10/2016  
Hora: 16:54)

---

**(21) BR 30 2016 004950-5**

Código 31 - Notificação de Depósito  
(22) 28/10/2016  
(71) PERFECT IMPORTAÇÃO EXPORTAÇÃO LTDA (BR/MG)  
(72) EVANDRO ANTONIO VIEIRA  
(74) Cesar Peduti Neto  
Notificação de depósito (Protocolo: 870160063680 UF: WB Data: 28/10/2016  
Hora: 18:18)

---

**(21) BR 30 2016 004951-3**

Código 31 - Notificação de Depósito  
(22) 28/10/2016  
(71) REBECA F. GERMANO PROJETOS - ME (BR/CE)  
(72) DIEGO COSTA FREITAS, JOBSON MOREIRA MARQUES  
(74) LUIS ANDRÉ SANTOS DOMINGOS  
Notificação de depósito (Protocolo: 870160063683 UF: WB Data: 28/10/2016  
Hora: 18:42)

---

**(21) BR 30 2016 004952-1**

Código 31 - Notificação de Depósito  
(22) 28/10/2016  
(71) PERFECT IMPORTAÇÃO EXPORTAÇÃO LTDA (BR/MG)  
(72) EVANDRO ANTONIO VIEIRA  
(74) Cesar Peduti Neto  
Notificação de depósito (Protocolo: 870160063684 UF: WB Data: 28/10/2016  
Hora: 18:47)

---

**(21) BR 30 2016 004953-0**

Código 31 - Notificação de Depósito  
(22) 31/10/2016  
(71) BRITÂNIA ELETRODOMÉSTICOS S.A. (BR/PR)  
(72) CÉSAR EDUARDO ISAACSON BUFFARA  
(74) Valor Propriedade Intelectual S/S LTDA.  
Notificação de depósito (Protocolo: 870160063736 UF: WB Data: 31/10/2016  
Hora: 10:31)

---

**(21) BR 30 2016 004955-6**

Código 31 - Notificação de Depósito  
(22) 31/10/2016  
(71) HEALTHY FOODS ALIMENTOS DO BRASIL (BR/SP)  
(72) ALEXIS FERNANDES NOVELLINO  
(74) Ana Paula Santos Celidonio  
Notificação de depósito (Protocolo: 870160063859 UF: WB Data: 31/10/2016  
Hora: 14:52)

---

**(21) BR 30 2016 004956-4**

Código 31 - Notificação de Depósito

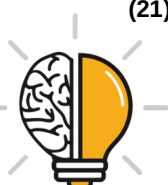

---

(22) 31/10/2016  
(71) BRITÂNIA ELETRODOMÉSTICOS S.A. (BR/PR)  
(72) CÉSAR EDUARDO ISAACSON BUFFARA  
(74) Valor Propriedade Intelectual S/S LTDA.  
Notificação de depósito (Protocolo: 870160063935 UF: WB Data: 31/10/2016  
Hora: 15:52)

---

**(21) BR 30 2016 004957-2** Código 31 - Notificação de Depósito  
(22) 31/10/2016  
(71) BRAIN SENTINEL, INC. (US)  
(72) ELIZA LEMONS, LUKE E. WHITMIRE  
(74) Dannemann, Siemsen, Bigler & Ipanema Moreira  
Notificação de depósito (Protocolo: 870160063968 UF: WB Data: 31/10/2016  
Hora: 16:08)

---

**(21) BR 30 2016 004960-2** Código 31 - Notificação de Depósito  
(22) 31/10/2016  
(71) PROSLIDE TECHNOLOGY INC. (CA)  
(72) RICHARD DOUGLAS HUNTER  
(74) Dannemann, Siemsen, Bigler & Ipanema Moreira  
Notificação de depósito (Protocolo: 870160063985 UF: WB Data: 31/10/2016  
Hora: 16:23)

---

**(21) BR 30 2016 004962-9** Código 31 - Notificação de Depósito  
(22) 31/10/2016  
(71) LIDER INDUSTRIA E COMERCIO DE ESTOFADOS LTDA (BR/MG)  
(72) AURELIO NOGUEIRA ALVES  
(74) VINÍCIUS SILVA DE OLIVEIRA  
Notificação de depósito (Protocolo: 870160063998 UF: WB Data: 31/10/2016  
Hora: 16:34)

---

**(21) BR 30 2016 004964-5** Código 31 - Notificação de Depósito  
(22) 31/10/2016  
(71) 3M INNOVATIVE PROPERTIES COMPANY (US)  
(72) JAMES ERNEST NASH, GLEN ERIC STANLEY  
(74) Daniel Advogados (Alt.de Daniel & Cia)  
Notificação de depósito (Protocolo: 870160064045 UF: WB Data: 31/10/2016  
Hora: 17:30)

---

**(21) BR 30 2016 004965-3** Código 31 - Notificação de Depósito  
(22) 31/10/2016  
(71) ROBSON POSNIK (BR/PR)  
(72) ROBSON POSNIK  
(74) A Provincia Marcas e Patentes Ltda.



---

Notificação de depósito (Protocolo: 870160064054 UF: WB Data: 31/10/2016  
Hora: 17:42)

---

**(21) BR 30 2016 005346-4**

Código 31 - Notificação de Depósito  
(22) 21/11/2016  
(71) LUCIANA RAUNAIMER (BR/SP)  
(72) LUCIANA RAUNAIMER  
(74) DIEGO PERANDIN

Notificação de depósito (Protocolo: 870160068845 UF: WB Data: 21/11/2016  
Hora: 15:27)

---

**(21) BR 30 2016 005350-2**

Código 31 - Notificação de Depósito  
(22) 21/11/2016  
(71) LUCIANA RAUNAIMER (BR/SP)  
(72) LUCIANA RAUNAIMER  
(74) DIEGO PERANDIN

Notificação de depósito (Protocolo: 870160068911 UF: WB Data: 21/11/2016  
Hora: 16:22)

---

**(21) BR 30 2016 005500-9**

Código 31 - Notificação de Depósito  
(22) 28/11/2016  
(71) LUCIANA RAUNAIMER (BR/SP)  
(72) LUCIANA RAUNAIMER  
(74) DIEGO PERANDIN

Notificação de depósito (Protocolo: 870160070873 UF: WB Data: 28/11/2016  
Hora: 16:09)

---

**(21) BR 30 2016 005717-6**

Código 31 - Notificação de Depósito  
(22) 08/12/2016  
(71) BRITÂNIA ELETRODOMÉSTICOS S.A. (BR/PR)  
(72) CÉSAR EDUARDO ISAACSON BUFFARA  
(74) Valor Propriedade Intelectual S/S LTDA.

Notificação de depósito (Protocolo: 870160073993 UF: WB Data: 08/12/2016  
Hora: 17:01)

---

**(21) BR 30 2016 005771-0**

Código 31 - Notificação de Depósito  
(22) 13/12/2016  
(71) BRITÂNIA ELETRODOMÉSTICOS S.A. (BR/PR)  
(72) CÉSAR EDUARDO ISAACSON BUFFARA  
(74) Valor Propriedade Intelectual S/S LTDA.

Notificação de depósito (Protocolo: 870160074876 UF: WB Data: 13/12/2016  
Hora: 10:31)

---

**(21) BR 32 2015 001188-5**

Código 31 - Notificação de Depósito

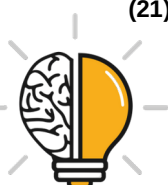

---

(22) 15/04/2013

(71) RM DE MOGI MIRIM INDÚSTRIA E COMÉRCIO DE MÓVEIS LTDA  
(BR/SP)

(72) WAGNER E. MIRA

(74) TOLEDO CORREA MARCAS E PATENTES LTDA

Notificação de depósito (Protocolo: 18150003329 UF: SP Data: 16/03/2015 Hora: 15:04)

---

**(21) BR 32 2015 001311-0**

Código 31 - Notificação de Depósito

(22) 09/10/2013

(71) DURATEX S.A. (BR/SP)

(72) ANA LÚCIA DE LIMA PONTES ORLOVITZ

(74) ANTÔNIO MAURÍCIO PEDRAS ARNAUD

Notificação de depósito (Protocolo: 18150003643 UF: SP Data: 23/03/2015 Hora: 11:46)

---

**(21) BR 32 2016 003355-5**

Código 31 - Notificação de Depósito

(22) 28/01/2015

(71) VIVA EMPREENDIMENTOS E ADMINISTRAÇÃO DE BENS LTDA (BR/SP)

(72) RICARDO JOSÉ ANTONIAZZI PUCCI

(74) TINOCO SOARES SOCIEDADE DE ADVOGADOS

Notificação de depósito (Protocolo: 870160042012 UF: WB Data: 04/08/2016  
Hora: 17:35)

---

**(21) BR 32 2016 004454-9**

Código 31 - Notificação de Depósito

(22) 09/09/2014

(71) INCPEC - INDÚSTRIA E COMÉRCIO DE PERSIANAS LTDA (BR/PR)

(72) JOSÉ ALEXANDRE GARCIA COSTAS

(74) TINOCO SOARES SOCIEDADE DE ADVOGADOS

Notificação de depósito (Protocolo: 870160056780 UF: WB Data: 03/10/2016  
Hora: 15:24)

---

**(21) BR 32 2016 004455-7**

Código 31 - Notificação de Depósito

(22) 09/09/2014

(71) INCPEC - INDÚSTRIA E COMÉRCIO DE PERSIANAS LTDA (BR/PR)

(72) JOSÉ ALEXANDRE GARCIA COSTAS

(74) TINOCO SOARES SOCIEDADE DE ADVOGADOS

Notificação de depósito (Protocolo: 870160056785 UF: WB Data: 03/10/2016  
Hora: 15:26)

---

**(21) BR 32 2016 004456-5**

Código 31 - Notificação de Depósito

(22) 13/04/2015

(71) DAIKIN INDUSTRIES LTD. (JP)

(72) HIROKO KASHIMOTO



---

(74) Ariboni, Fabbri e Schmidt Sociedade de Advogados  
Notificação de depósito (Protocolo: 870160056796 UF: WB Data: 03/10/2016  
Hora: 15:31)

---

**(21) BR 32 2016 004461-1** Código 31 - Notificação de Depósito  
(22) 19/06/2015  
(71) GRENENE S.A. (BR/CE)  
(72) ROBSON CASTILHO DE BRITO  
(74) Custodio de Almeida & Cia.  
Notificação de depósito (Protocolo: 870160056843 UF: WB Data: 03/10/2016  
Hora: 16:02)

---

**(21) BR 32 2016 004465-4** Código 31 - Notificação de Depósito  
(22) 15/04/2015  
(71) THE SHERWIN-WILLIAMS COMPANY (US)  
(72) MICHAEL C. LAMBERTSON JR., RITA FORMAN-HOUSE, DENNIS P. DE RENZO JR., MICHAEL O´BANION, EDWARD RAY GOODWIN JR.  
(74) Araripe & Associados  
Notificação de depósito (Protocolo: 870160056944 UF: WB Data: 03/10/2016  
Hora: 17:54)

---

**(21) BR 32 2016 004466-2** Código 31 - Notificação de Depósito  
(22) 15/04/2015  
(71) THE SHERWIN-WILLIAMS COMPANY (US)  
(72) MICHAEL C. LAMBERTSON JR., RITA FORMAN-HOUSE, DENNIS P. DE RENZO JR., MICHAEL O´BANION  
(74) Araripe & Associados  
Notificação de depósito (Protocolo: 870160056951 UF: WB Data: 03/10/2016  
Hora: 18:10)

---

**(21) BR 32 2016 004470-0** Código 31 - Notificação de Depósito  
(22) 01/08/2014  
(71) THE PROCTER & GAMBLE COMPANY (US)  
(72) KRISTEN TANYA BOSTON, JENNIFER MARIE MERCHANT, JENNIFER REBECCA POHLMAN, JASON MICHAEL HARGIS, KARI JEAN YOUNG, KATHERINE NOELLE PEREZ, JEAN MARTIN CAMPBELL, CHARLES MORGAN MCKEE, JR.  
(74) Trench, Rossi e Watanabe Advogados  
Notificação de depósito (Protocolo: 870160056973 UF: WB Data: 03/10/2016  
Hora: 19:04)

---

**(21) BR 32 2016 004471-9** Código 31 - Notificação de Depósito  
(22) 01/08/2014  
(71) THE PROCTER & GAMBLE COMPANY (US)



---

(72) KRISTEN TANYA BOSTON, JENNIFER MARIE MERCHANT, JENNIFER REBECCA POHLMAN, JASON MICHAEL HARGIS, KARI JEAN YOUNG, KATHERINE NOELLE PEREZ, JEAN MARTIN CAMPBELL, CHARLES MORGAN MCKEE, JR.

(74) Trench, Rossi e Watanabe Advogados

Notificação de depósito (Protocolo: 870160056975 UF: WB Data: 03/10/2016  
Hora: 19:05)

---

**(21) BR 32 2016 004472-7**

Código 31 - Notificação de Depósito

(22) 01/08/2014

(71) THE PROCTER & GAMBLE COMPANY (US)

(72) KRISTEN TANYA BOSTON, JENNIFER MARIE MERCHANT, JENNIFER REBECCA POHLMAN, JASON MICHAEL HARGIS, KARI JEAN YOUNG, KATHERINE NOELLE PEREZ, JEAN MARTIN CAMPBELL, CHARLES MORGAN MCKEE, JR.

(74) Trench, Rossi e Watanabe Advogados

Notificação de depósito (Protocolo: 870160056976 UF: WB Data: 03/10/2016  
Hora: 19:07)

---

**(21) BR 32 2016 004473-5**

Código 31 - Notificação de Depósito

(22) 21/11/2013

(71) SOUZA CRUZ S.A. (BR/RJ)

(72) GLAUCE JACOMINO CUNHA, FABIANA DO SACRAMENTO MONTE

(74) BM&A Propriedade Intelectual Ltda

Notificação de depósito (Protocolo: 870160056977 UF: WB Data: 03/10/2016  
Hora: 19:07)

---

**(21) BR 32 2016 004474-3**

Código 31 - Notificação de Depósito

(22) 21/11/2013

(71) SOUZA CRUZ S.A. (BR/RJ)

(72) GLAUCE JACOMINO CUNHA, FABIANA DO SACRAMENTO MONTE

(74) BM&A Propriedade Intelectual Ltda

Notificação de depósito (Protocolo: 870160056981 UF: WB Data: 03/10/2016  
Hora: 19:15)

---

**(21) BR 32 2016 004475-1**

Código 31 - Notificação de Depósito

(22) 21/11/2013

(71) SOUZA CRUZ S.A. (BR/RJ)

(72) GLAUCE JACOMINO CUNHA, FABIANA DO SACRAMENTO MONTE

(74) BM&A Propriedade Intelectual Ltda

Notificação de depósito (Protocolo: 870160056985 UF: WB Data: 03/10/2016  
Hora: 19:19)

---

**(21) BR 32 2016 004476-0**

Código 31 - Notificação de Depósito



---

(22) 21/11/2013  
(71) SOUZA CRUZ S.A. (BR/RJ)  
(72) GLAUCE JACOMINO CUNHA, FABIANA DO SACRAMENTO MONTE  
(74) BM&A Propriedade Intelectual Ltda  
Notificação de depósito (Protocolo: 870160056986 UF: WB Data: 03/10/2016  
Hora: 19:23)

---

**(21) BR 32 2016 004477-8**

Código 31 - Notificação de Depósito  
(22) 29/06/2015  
(71) CROMUS EMBALAGENS INDÚSTRIA E COMÉRCIO LTDA. (BR/SP)  
(72) EDUARDO AGUILA CINCINATO  
(74) São Paulo Marcas e Patentes Ltda.  
Notificação de depósito (Protocolo: 870160057022 UF: WB Data: 04/10/2016  
Hora: 10:19)

---

**(21) BR 32 2016 004610-0**

Código 31 - Notificação de Depósito  
(22) 03/07/2015  
(71) TOYOTA JIDOSHA KABUSHIKI KAISHA (JP)  
(72) HIROSHI OGIHARA, ATSUSHI YOSHIDA, YASUNORI KAWANO, MASASHI HAYASHI  
(74) GUERRA PROPRIEDADE INDUSTRIAL  
Notificação de depósito (Protocolo: 870160057960 UF: WB Data: 06/10/2016  
Hora: 16:53)

---

**(21) BR 32 2016 004611-8**

Código 31 - Notificação de Depósito  
(22) 01/07/2015  
(71) VIVIANE MURARI (BR/SP)  
(72) VIVIANE MURARI  
(74) Nascimento Advogados  
Notificação de depósito (Protocolo: 870160058025 UF: WB Data: 06/10/2016  
Hora: 18:15)

---

**(21) BR 32 2016 004669-0**

Código 31 - Notificação de Depósito  
(22) 19/06/2015  
(71) GRENDENE S.A. (BR/CE)  
(72) ROBSON CASTILHO DE BRITO  
(74) Custodio de Almeida & Cia.  
Notificação de depósito (Protocolo: 870160058635 UF: WB Data: 10/10/2016  
Hora: 14:23)

---

**(21) BR 32 2016 004676-2**

Código 31 - Notificação de Depósito  
(22) 01/07/2015  
(71) TOYOTA JIDOSHA KABUSHIKI KAISHA (JP)  
(72) RYOTA NAKAI, YUKIHIRO KOIDE, TAKUYA WATABE, EISHI SUZUKI,



---

YUSUKE FUKUSHIMA, HIDEKI HAYASHI

(74) Orlando de Souza

Notificação de depósito (Protocolo: 870160058798 UF: WB Data: 10/10/2016

Hora: 17:06)

---

**(21) BR 32 2016 004728-9**

Código 31 - Notificação de Depósito

(22) 27/08/2014

(71) CITIBANK, N.A. (US)

(72) OFIR EYAL, ALAA SAEED, NAVEENPRASAD SUBBIYAN, RAPHAEL MENACHEM, TAMIR TWINA

(74) MMV Agentes da Propriedade Industrial Ltda.

Notificação de depósito (Protocolo: 870160059688 UF: WB Data: 14/10/2016

Hora: 10:32)

---

**(21) BR 32 2016 004732-7**

Código 31 - Notificação de Depósito

(22) 22/01/2015

(71) COVIDIEN LP (US)

(72) SHILPA BHAT, ZHENG ZHANG, BAIYANG QIU, BRADY ESCH

(74) Dannemann, Siemsen, Bigler & Ipanema Moreira

Notificação de depósito (Protocolo: 870160059799 UF: WB Data: 14/10/2016

Hora: 14:49)

---

**(21) BR 32 2016 004738-6**

Código 31 - Notificação de Depósito

(22) 16/03/2015

(71) RIMOWA GMBH (DE)

(72) DIETER MORSZECK

(74) Dannemann, Siemsen, Bigler & Ipanema Moreira

Notificação de depósito (Protocolo: 870160059939 UF: WB Data: 14/10/2016

Hora: 16:36)

---

**(21) BR 32 2016 004739-4**

Código 31 - Notificação de Depósito

(22) 16/03/2015

(71) RIMOWA GMBH (DE)

(72) DIETER MORSZECK

(74) Dannemann, Siemsen, Bigler & Ipanema Moreira

Notificação de depósito (Protocolo: 870160059942 UF: WB Data: 14/10/2016

Hora: 16:38)

---

**(21) BR 32 2016 004757-2**

Código 31 - Notificação de Depósito

(22) 12/08/2015

(71) INDÚSTRIA DE CARROCERIAS METÁLICAS IBIPORÃ LTDA (BR/PR)

(72) DEVANIR MARTINS DA COSTA

(74) Village Marcas e Patentes Ltda

Notificação de depósito (Protocolo: 870160060236 UF: WB Data: 17/10/2016



---

Hora: 14:32)

---

**(21) BR 32 2016 004765-3** Código 31 - Notificação de Depósito  
(22) 14/05/2015  
(71) NIKE INNOVATE C.V. (US)  
(72) CHRISTIAN DARBY  
(74) ANTÔNIO MAURÍCIO PEDRAS ARNAUD  
Notificação de depósito (Protocolo: 870160060343 UF: WB Data: 17/10/2016  
Hora: 16:01)

---

**(21) BR 32 2016 004766-1** Código 31 - Notificação de Depósito  
(22) 17/10/2016  
(71) INDÚSTRIA DE CARROCERIAS METÁLICAS IBIPORÃ LTDA (BR/PR)  
(72) DEVANIR MARTINS DA COSTA  
(74) Village Marcas e Patentes Ltda  
Notificação de depósito (Protocolo: 870160060389 UF: WB Data: 17/10/2016  
Hora: 16:57)

---

**(21) BR 32 2016 004776-9** Código 31 - Notificação de Depósito  
(22) 12/08/2015  
(71) INDÚSTRIA DE CARROCERIAS METÁLICAS IBIPORÃ LTDA (BR/PR)  
(72) DEVANIR MARTINS DA COSTA  
(74) Village Marcas e Patentes Ltda  
Notificação de depósito (Protocolo: 870160060626 UF: WB Data: 18/10/2016  
Hora: 15:47)

---

**(21) BR 32 2016 004777-7** Código 31 - Notificação de Depósito  
(22) 12/08/2015  
(71) INDÚSTRIA DE CARROCERIAS METÁLICAS IBIPORÃ LTDA (BR/PR)  
(72) DEVANIR MARTINS DA COSTA  
(74) Village Marcas e Patentes Ltda  
Notificação de depósito (Protocolo: 870160060637 UF: WB Data: 18/10/2016  
Hora: 15:54)

---

**(21) BR 32 2016 004778-5** Código 31 - Notificação de Depósito  
(22) 12/08/2015  
(71) INDÚSTRIA DE CARROCERIAS METÁLICAS IBIPORÃ LTDA (BR/PR)  
(72) DEVANIR MARTINS DA COSTA  
(74) Village Marcas e Patentes Ltda  
Notificação de depósito (Protocolo: 870160060655 UF: WB Data: 18/10/2016  
Hora: 16:14)

---

**(21) BR 32 2016 004779-3** Código 31 - Notificação de Depósito  
(22) 13/08/2015

---



---

(71) INDÚSTRIA DE CARROCERIAS METÁLICAS IBIPORÃ LTDA (BR/PR)  
(72) DEVANIR MARTINS DA COSTA  
(74) Village Marcas e Patentes Ltda  
Notificação de depósito (Protocolo: 870160060667 UF: WB Data: 18/10/2016  
Hora: 16:24)

---

**(21) BR 32 2016 004783-1**

Código 31 - Notificação de Depósito  
(22) 13/08/2015  
(71) INDÚSTRIA DE CARROCERIAS METÁLICAS IBIPORÃ LTDA (BR/PR)  
(72) DEVANIR MARTINS DA COSTA  
(74) Village Marcas e Patentes Ltda  
Notificação de depósito (Protocolo: 870160060677 UF: WB Data: 18/10/2016  
Hora: 16:31)

---

**(21) BR 32 2016 004784-0**

Código 31 - Notificação de Depósito  
(22) 13/08/2015  
(71) INDÚSTRIA DE CARROCERIAS METÁLICAS IBIPORÃ LTDA (BR/PR)  
(72) DEVANIR MARTINS DA COSTA  
(74) Village Marcas e Patentes Ltda  
Notificação de depósito (Protocolo: 870160060685 UF: WB Data: 18/10/2016  
Hora: 16:40)

---

**(21) BR 32 2016 004812-9**

Código 31 - Notificação de Depósito  
(22) 04/05/2015  
(71) UNITRACT SYRINGE PTY. LTD. (AU)  
(72) KUN-CHI WU, NICHOLAS J. CICCARELLI, CONALL JOSEPH DEMPSEY,  
JOHN BURKE  
(74) Dannemann, Siemsen, Bigler & Ipanema Moreira  
Notificação de depósito (Protocolo: 870160061274 UF: WB Data: 20/10/2016  
Hora: 14:54)

---

**(21) BR 32 2016 004827-7**

Código 31 - Notificação de Depósito  
(22) 20/07/2015  
(71) GRENDENE S.A. (BR/CE)  
(72) EDSON MATSUO  
(74) Remer Villaça & Nogueira Assessoria e Consultoria de Prop. Intelectual S/S  
Ltda.  
Notificação de depósito (Protocolo: 870160061704 UF: WB Data: 21/10/2016  
Hora: 15:50)

---

**(21) BR 32 2016 004837-4**

Código 31 - Notificação de Depósito  
(22) 20/06/2014  
(71) S. C. JOHNSON & SON, INC. (US)  
(72) JAMES R. CRAPSER, THOMAS A. HELF, JEFFREY L. CRULL, EVAN A.



---

SPARKS, JONATHAN M.DALTON, DAVID J. TRETTIN, SPENCER R. DODGE,  
HEE SEUNG LIM, CHRISTOPHER F. LANG

(74) Daniel Advogados (Alt.de Daniel & Cia)

Notificação de depósito (Protocolo: 870160061831 UF: WB Data: 21/10/2016

Hora: 18:26)

---

**(21) BR 32 2016 004846-3**

Código 31 - Notificação de Depósito

(22) 07/07/2015

(71) SANOFI-AVENTIS DEUTSCHLAND GMBH (DE)

(72) TOBIAS WOHLFAHRT, CHRISTIAN ROGGE

(74) Dannemann, Siemsen, Bigler & Ipanema Moreira

Notificação de depósito (Protocolo: 870160062063 UF: WB Data: 24/10/2016

Hora: 14:03)

---

**(21) BR 32 2016 004847-1**

Código 31 - Notificação de Depósito

(22) 07/07/2015

(71) SANOFI-AVENTIS DEUTSCHLAND GMBH (DE)

(72) TOBIAS WOHLFAHRT, CHRISTIAN ROGGE

(74) Dannemann, Siemsen, Bigler & Ipanema Moreira

Notificação de depósito (Protocolo: 870160062066 UF: WB Data: 24/10/2016

Hora: 14:09)

---

**(21) BR 32 2016 004848-0**

Código 31 - Notificação de Depósito

(22) 07/07/2015

(71) SANOFI-AVENTIS DEUTSCHLAND GMBH (DE)

(72) TOBIAS WOHLFAHRT, CHRISTIAN ROGGE

(74) Dannemann, Siemsen, Bigler & Ipanema Moreira

Notificação de depósito (Protocolo: 870160062069 UF: WB Data: 24/10/2016

Hora: 14:12)

---

**(21) BR 32 2016 004849-8**

Código 31 - Notificação de Depósito

(22) 07/07/2015

(71) SANOFI-AVENTIS DEUTSCHLAND GMBH (DE)

(72) TOBIAS WOHLFAHRT, CHRISTIAN ROGGE

(74) Dannemann, Siemsen, Bigler & Ipanema Moreira

Notificação de depósito (Protocolo: 870160062078 UF: WB Data: 24/10/2016

Hora: 14:21)

---

**(21) BR 32 2016 004850-1**

Código 31 - Notificação de Depósito

(22) 17/07/2015

(71) PLAJET MAGNÉTICA DISTRIBUIDORA LTDA (BR/RJ)

(72) SALIM SALLES NETO

(74) Dannemann, Siemsen, Bigler & Ipanema Moreira

Notificação de depósito (Protocolo: 870160062096 UF: WB Data: 24/10/2016



---

Hora: 14:38)

---

**(21) BR 32 2016 004851-0**

Código 31 - Notificação de Depósito  
(22) 07/07/2015  
(71) SANOFI-AVENTIS DEUTSCHLAND GMBH (DE)  
(72) TOBIAS WOHLFAHRT, CHRISTIAN ROGGE  
(74) Dannemann, Siemsen, Bigler & Ipanema Moreira  
Notificação de depósito (Protocolo: 870160062101 UF: WB Data: 24/10/2016  
Hora: 14:42)

---

**(21) BR 32 2016 004852-8**

Código 31 - Notificação de Depósito  
(22) 17/07/2015  
(71) PLAJET MAGNÉTICA DISTRIBUIDORA LTDA (BR/RJ)  
(72) SALIM SALLES NETO  
(74) Dannemann, Siemsen, Bigler & Ipanema Moreira  
Notificação de depósito (Protocolo: 870160062110 UF: WB Data: 24/10/2016  
Hora: 14:51)

---

**(21) BR 32 2016 004853-6**

Código 31 - Notificação de Depósito  
(22) 17/07/2015  
(71) PLAJET MAGNÉTICA DISTRIBUIDORA LTDA (BR/RJ)  
(72) SALIM SALLES NETO  
(74) Dannemann, Siemsen, Bigler & Ipanema Moreira  
Notificação de depósito (Protocolo: 870160062117 UF: WB Data: 24/10/2016  
Hora: 15:01)

---

**(21) BR 32 2016 004861-7**

Código 31 - Notificação de Depósito  
(22) 16/07/2015  
(71) HARMAN INTERNATIONAL INDUSTRIES, INCORPORATED (US)  
(72) JOHN FULLER, MICHAEL JAGO, DANNY OLESH, GEORGE YOHNNG,  
MAGNUS HOERNQVIST, ANDREW PAT, ELLIOTT THOMAS, SEAN  
KARPOWICZ, ALEX SEMYONOV  
(74) Daniel Advogados (Alt.de Daniel & Cia)  
Notificação de depósito (Protocolo: 870160062273 UF: WB Data: 24/10/2016  
Hora: 16:48)

---

**(21) BR 32 2016 004862-5**

Código 31 - Notificação de Depósito  
(22) 16/07/2015  
(71) HARMAN INTERNATIONAL INDUSTRIES, INCORPORATED (US)  
(72) JOHN FULLER, MICHAEL JAGO, DANNY OLESH, GEORGE YOHNNG,  
MAGNUS HOERNQVIST, ANDREW PAT, ELLIOTT THOMAS, SEAN  
KARPOWICZ, ALEX SEMYONOV  
(74) Daniel Advogados (Alt.de Daniel & Cia)  
Notificação de depósito (Protocolo: 870160062279 UF: WB Data: 24/10/2016



---

Hora: 16:54)

---

**(21) BR 32 2016 004863-3**

Código 31 - Notificação de Depósito  
(22) 16/07/2015  
(71) HARMAN INTERNATIONAL INDUSTRIES, INCORPORATED (US)  
(72) JOHN FULLER, MICHAEL JAGO, DANNY OLESH, GEORGE YOHNNG,  
MAGNUS HOERNQVIST, ANDREW PAT, ELLIOTT THOMAS, SEAN  
KARPOWICZ, ALEX SEMYONOV  
(74) Daniel Advogados (Alt.de Daniel & Cia)  
Notificação de depósito (Protocolo: 870160062281 UF: WB Data: 24/10/2016  
Hora: 16:55)

---

**(21) BR 32 2016 004864-1**

Código 31 - Notificação de Depósito  
(22) 16/07/2015  
(71) HARMAN INTERNATIONAL INDUSTRIES, INCORPORATED (US)  
(72) JOHN FULLER, MICHAEL JAGO, DANNY OLESH, GEORGE YOHNNG,  
MAGNUS HOERNQVIST, ANDREW PAT, ELLIOTT THOMAS, SEAN  
KARPOWICZ, ALEX SEMYONOV  
(74) Daniel Advogados (Alt.de Daniel & Cia)  
Notificação de depósito (Protocolo: 870160062282 UF: WB Data: 24/10/2016  
Hora: 16:55)

---

**(21) BR 32 2016 004866-8**

Código 31 - Notificação de Depósito  
(22) 16/07/2015  
(71) HARMAN INTERNATIONAL INDUSTRIES, INCORPORATED (US)  
(72) JOHN FULLER, MICHAEL JAGO, DANNY OLESH, GEORGE YOHNNG,  
MAGNUS HOERNQVIST, ANDREW PAT, ELLIOTT THOMAS, SEAN  
KARPOWICZ, ALEX SEMYONOV  
(74) Daniel Advogados (Alt.de Daniel & Cia)  
Notificação de depósito (Protocolo: 870160062292 UF: WB Data: 24/10/2016  
Hora: 17:01)

---

**(21) BR 32 2016 004867-6**

Código 31 - Notificação de Depósito  
(22) 16/07/2015  
(71) HARMAN INTERNATIONAL INDUSTRIES, INCORPORATED (US)  
(72) JOHN FULLER, MICHAEL JAGO, DANNY OLESH, GEORGE YOHNNG,  
MAGNUS HOERNQVIST, ANDREW PAT, ELLIOTT THOMAS, SEAN  
KARPOWICZ, ALEX SEMYONOV  
(74) Daniel Advogados (Alt.de Daniel & Cia)  
Notificação de depósito (Protocolo: 870160062294 UF: WB Data: 24/10/2016  
Hora: 17:02)

---

**(21) BR 32 2016 004873-0**

Código 31 - Notificação de Depósito  
(22) 16/07/2015



---

(71) HARMAN INTERNATIONAL INDUSTRIES, INCORPORATED (US)  
(72) JOHN FULLER, MICHAEL JAGO, DANNY OLESH, GEORGE YOHNNG,  
MAGNUS HOERNQVIST, ANDREW PAT, ELLIOTT THOMAS, SEAN  
KARPOWICZ, ALEX SEMYONOV  
(74) Daniel Advogados (Alt.de Daniel & Cia)  
Notificação de depósito (Protocolo: 870160062350 UF: WB Data: 24/10/2016  
Hora: 18:25)

---

**(21) BR 32 2016 004907-9**

Código 31 - Notificação de Depósito  
(22) 26/08/2015  
(71) ROBERTO LUIZ DE ALMEIDA HAUSHAHN (BR/SP)  
(72) ROBERTO LUIZ DE ALMEIDA HAUSHAHN  
(74) Estrela Marcas e Patentes Ltda. ME  
Notificação de depósito (Protocolo: 870160062834 UF: WB Data: 26/10/2016  
Hora: 14:24)

---

**(21) BR 32 2016 004958-3**

Código 31 - Notificação de Depósito  
(22) 23/07/2015  
(71) THE PROCTER & GAMBLE COMPANY (US)  
(72) LUC SPEISSER  
(74) Dannemann, Siemsen, Bigler & Ipanema Moreira  
Notificação de depósito (Protocolo: 870160063971 UF: WB Data: 31/10/2016  
Hora: 16:11)

---

**(21) BR 32 2016 004959-1**

Código 31 - Notificação de Depósito  
(22) 23/07/2015  
(71) THE PROCTER & GAMBLE COMPANY (US)  
(72) LUC SPEISSER  
(74) Dannemann, Siemsen, Bigler & Ipanema Moreira  
Notificação de depósito (Protocolo: 870160063980 UF: WB Data: 31/10/2016  
Hora: 16:18)

---

**(21) BR 32 2016 004961-3**

Código 31 - Notificação de Depósito  
(22) 23/07/2015  
(71) THE PROCTER & GAMBLE COMPANY (US)  
(72) LUC SPEISSER  
(74) Dannemann, Siemsen, Bigler & Ipanema Moreira  
Notificação de depósito (Protocolo: 870160063989 UF: WB Data: 31/10/2016  
Hora: 16:27)

---

**(21) BR 32 2016 004963-0**

Código 31 - Notificação de Depósito  
(22) 23/07/2015  
(71) THE PROCTER & GAMBLE COMPANY (US)  
(72) LUC SPEISSER



---

(74) Dannemann, Siemsen, Bigler & Ipanema Moreira

Notificação de depósito (Protocolo: 870160064007 UF: WB Data: 31/10/2016

Hora: 16:43)

---

**(21) BR 32 2016 005963-5**

Código 31 - Notificação de Depósito

(22) 02/10/2015

(71) LUCIS TECHNOLOGIES HOLDINGS LIMITED (KY)

(72) SHAN GUAN, XIAOLIN SHI

(74) DIEGO PERANDIN

Notificação de depósito (Protocolo: 870160079524 UF: WB Data: 28/12/2016

Hora: 00:07)



**Código 34 - Exigência - Art. 106 § 3º da LPI**

Suspensão do andamento do pedido de registro de desenho industrial que, para instrução regular, aguardará o atendimento ou contestação das exigências formuladas. A não manifestação do depositante no prazo de 60 (sessenta) dias desta data acarretará o arquivamento definitivo do pedido.

---

**(21) BR 30 2014 002132-0**

Código 34 - Exigência - Art. 106 § 3º da LPI

(22) 14/05/2014

(71) KELI APARECIDA FERREIRA TOMAL (BR/PR)

1.Reapresentar as figuras com excelente qualidade gráfica, nitidez e contraste com o intuito de revelar com precisão os contornos, relevos e rebaixos do objeto reivindicado, permitindo a compreensão de seus detalhes, conforme o disposto no inciso I do artigo 20 da IN 44/2015. 2.Não é possível visualizar nitidamente as inscrições na vista posterior, mas caso sejam textos, devem ser suprimidos a fim de atender ao inciso II do art. 21 da IN 44/2015. 3.As figuras devem ser numeradas conforme o disposto no inciso VI do artigo 20 da IN 44/2015: figura 1.1, figura 1.2, etc.

---

**(21) BR 30 2014 002836-7**

Código 34 - Exigência - Art. 106 § 3º da LPI

(22) 18/06/2014

(71) HMK ENGENHARIA LTDA (BR/RS)

1.Reapresentar as figuras numeradas conforme o disposto no inciso VI do artigo 20 da IN 44/2015: figura 1.1, figura 1.2, etc. A numeração deve constar próxima à figura, sem interferir na mesma. 2.As figuras devem estar dispostas na folha respeitando as margens mínimas de 3cm, conforme disposto no inciso IX do artigo 20 da IN 44/2015.

---

**(21) BR 30 2014 003019-1**

Código 34 - Exigência - Art. 106 § 3º da LPI

(22) 26/06/2014

(71) NELSON ZANOTTI (BR/SC)

(74) BIRATINI PEREIRA GOMES

1.As figuras não estão correspondentes entre si, por exemplo: a vista superior está idêntica à inferior, e não deveriam ser; as vistas laterais não correspondem ao mostrado na perspectiva, especialmente na parte inferior. Verificar e corrigir todas as inconsistências que se apresentem, reapresentando as figuras corrigidas. 2.As figuras devem ter excelente qualidade gráfica, nitidez e contraste com o intuito de revelar com precisão os contornos, relevos e rebaixos do objeto reivindicado, permitindo a compreensão de seus detalhes. Na atual apresentação algumas linhas estão falhadas, outras serrilhadas.



**Código 35 - Arquivamento do Pedido – Art. 216 § 2º e Art. 106 § 3º da LPI**

Arquivado definitivamente o pedido de registro de desenho industrial, uma vez que não foi apresentada a procuração devida no prazo de 60 (sessenta) dias contados da prática do primeiro ato da parte no processo ou não houve manifestação do depositante quanto à exigência formulada.

**(21) BR 30 2013 004002-0**

Código 35 - Arquivamento do Pedido – Art. 216 § 2º e Art. 106 § 3º da LPI

(22) 09/08/2013

(44) 07/03/2017

(54) CONFIGURAÇÃO APLICADA EM SANDÁLIAS

(71) PAULO SERGIO DIAS DE SOUSA (BR/PA)

(72) PAULO SERGIO DIAS DE SOUSA

Arquivamento

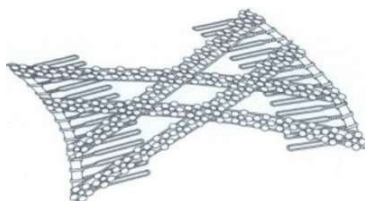
**(21) BR 30 2013 005730-5**

Código 35 - Arquivamento do Pedido – Art. 216 § 2º e Art. 106 § 3º da LPI

(22) 08/11/2013

(44) 07/03/2017

(52) 28-03

(54) CONFIGURAÇÃO APLICADA EM ACESSÓRIO PARA CABELOS

(71) MARIA SANDRA APARECIDA KALFELS (BR/SC)

(72) MARIA SANDRA APARECIDA KALFELS

(74) GRACIANI BILK

Arquivamento

**(21) BR 30 2013 005938-3**

Código 35 - Arquivamento do Pedido – Art. 216 § 2º e Art. 106 § 3º da LPI

(22) 22/11/2013

(30) 22/05/2013 US 29/455,639

(44) 07/03/2017

(52) 14-03

(54) CONFIGURAÇÃO APLICADA A PULSEIRA

(71) FILIP TECHNOLOGIES UK LTD. (GB)

(72) TORBJORN ANDERSSON, STEN KIRKBAK, PAL SELNAES, WILLIAM

HERBERT DARDEN IV, ESPEN VOLL, TIMOTHY BODNARCHUK, KEN HOGUE

(74) ORLANDO DE SOUZA

Arquivamento

**(21) BR 30 2013 006772-6**

Código 35 - Arquivamento do Pedido – Art. 216 § 2º e Art. 106 § 3º da LPI

(22) 24/12/2013



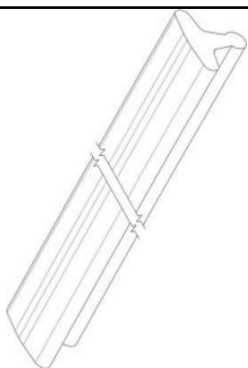

(30) 25/06/2013 US 29/459,034  
 (44) 07/03/2017  
 (52) 28-03  
 (54) CONFIGURAÇÃO APLICADA EM TIRA LUBRIFICANTE  
 (71) THE GILLETTE COMPANY (US)  
 (72) XIANDONG WANG, CHRISTIAN REBER WESTER  
 (74) FLAVIA MARIA VASCONCELOS PEREIRA  
 Arquivamento

**(21) BR 30 2014 000367-4**



Código 35 - Arquivamento do Pedido – Art. 216 § 2º e Art. 106 § 3º da LPI  
 (22) 27/01/2014  
 (44) 07/03/2017  
 (52) 03-01  
 (54) CONFIGURAÇÃO APLICADA EM MOCHILA  
 (71) NOVO OURO COMÉRCIO E PRESENTES LTDA - ME (BR/RJ)  
 (72) XIA FENGPING  
 (74) PORTFOLIO MARCAS & PATENTES LTDA  
 Arquivamento

**(21) BR 30 2014 000945-1**

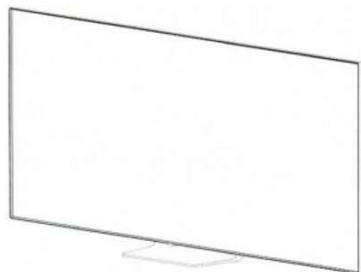

Código 35 - Arquivamento do Pedido – Art. 216 § 2º e Art. 106 § 3º da LPI  
 (22) 28/02/2014  
 (30) 04/09/2013 KR 30-2013-0045783  
 (44) 07/03/2017  
 (52) 14-03  
 (54) CONFIGURAÇÃO APLICADA EM RECEPTOR DE TELEVISÃO  
 (71) SAMSUNG ELECTRONICS CO., LTD (KR)  
 (72) GILJAE LEE, JAEHYUNG KIM, BOKYUNG SEONG  
 (74) TINOCO SOARES & FILHO LTDA  
 Arquivamento

**(21) BR 30 2014 001705-5**



Código 35 - Arquivamento do Pedido – Art. 216 § 2º e Art. 106 § 3º da LPI  
 (22) 15/04/2014  
 (30) 18/10/2013 US 29/470,210  
 (44) 07/03/2017  
 (52) 03-01 , 16-01  
 (54) CONFIGURAÇÃO APLICADA EM CAPA PARA DISPOSITIVO ELETRÔNICO  
 (71) ACCO BRANDS CORPORATION (US)  
 (72) JOHN A. VENIDA, WILSON SHU CHIU TSE, JONATHAN STACEY  
 (74) KASZNAR LEONARDOS PROPRIEDADE INTELECTUAL  
 Arquivamento



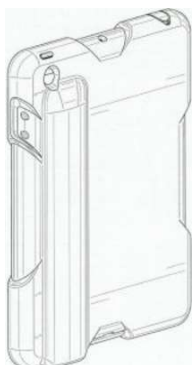

**(21) BR 30 2014 002113-3**

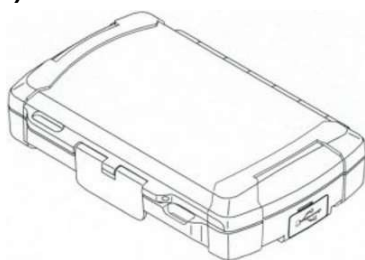

Código 35 - Arquivamento do Pedido – Art. 216 § 2º e Art. 106 § 3º da LPI

(22) 12/05/2014

(30) 18/11/2013 US 29/472,935

(44) 07/03/2017

(52) 03-01

(54) CONFIGURAÇÃO APLICADA EM ESTOJO

(71) 3M INNOVATIVE PROPERTIES COMPANY (US)

(72) MARK A. YODER

(74) DENIS ALLAN DANIEL

Arquivamento

**(21) BR 30 2014 002133-8**



Código 35 - Arquivamento do Pedido – Art. 216 § 2º e Art. 106 § 3º da LPI

(22) 14/05/2014

(44) 07/03/2017

(52) 11-01

(54) CONFIGURAÇÃO APLICADA A ANEL

(71) KELI APARECIDA FERREIRA TOMAL (BR/PR)

(72) KELI APARECIDA FERREIRA TOMAL

Arquivamento

**(21) BR 30 2014 002334-9**



Código 35 - Arquivamento do Pedido – Art. 216 § 2º e Art. 106 § 3º da LPI

(22) 21/05/2014

(30) 21/02/2014 KR 30-2014-0008995

(44) 07/03/2017

(52) 14-04

(54) PADRÃO ORNAMENTAL APLICADO À TELA DE EXIBIÇÃO OU PARTE DA MESMA COM INTERFACE GRÁFICA DE USUÁRIO ANIMADA

(71) SAMSUNG ELECTRONICS CO., LTD. (KR)

(72) JAE-MYOUNG LEE, JI-HYUN AHN

(74) ANDRE LUIZ SOUZA ALVAREZ

Arquivamento



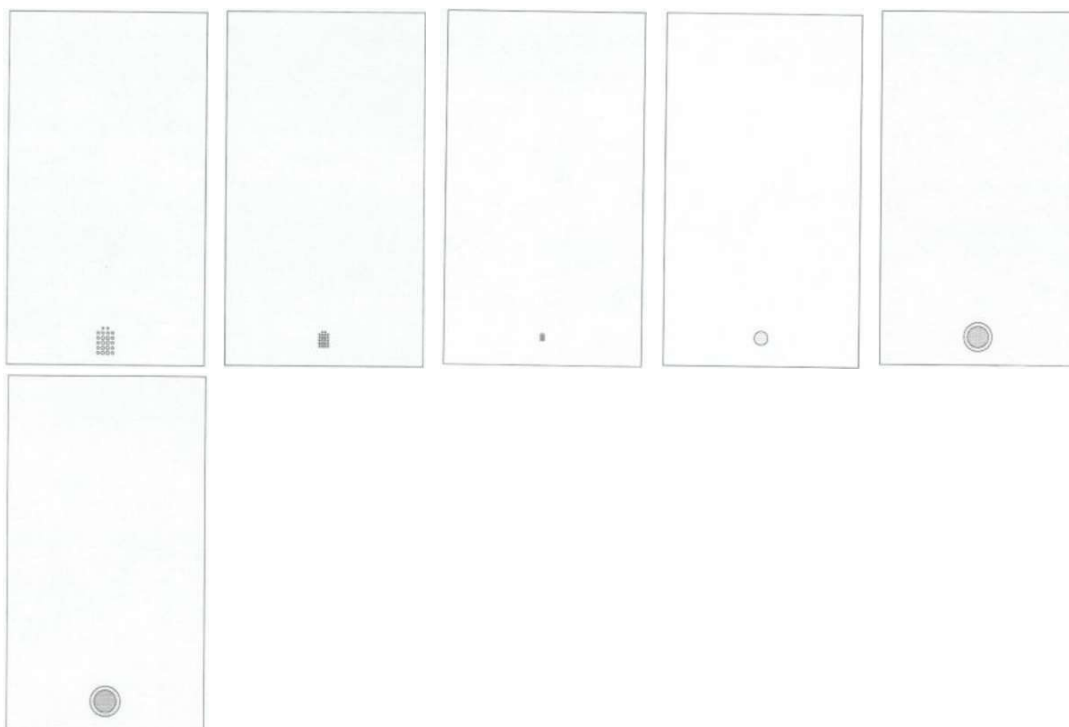

(21) BR 30 2014 002492-2

Código 35 - Arquivamento do Pedido – Art. 216 § 2º e Art. 106 § 3º da LPI

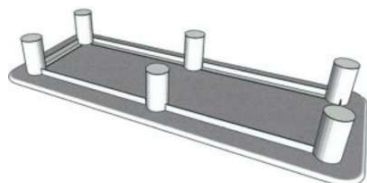

(22) 29/05/2014

(44) 07/03/2017

(52) 20-02

(54) CONFIGURAÇÃO APLICADA EM BASE DE APOIO

(71) SANTO ANTONIO FILHO (BR/PR)

(72) SANTO ANTONIO FILHO

(74) MARCOS ANTONIO NUNES

Arquivamento



(21) BR 30 2014 002516-3

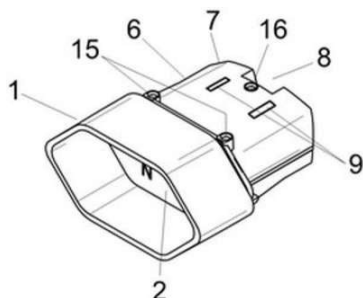

Código 35 - Arquivamento do Pedido – Art. 216 § 2º e Art. 106 § 3º da LPI

(22) 30/05/2014

(44) 07/03/2017

(52) 13-03

(54) CONFIGURAÇÃO APLICADA EM PLUGUE DE EXTENSÃO

(71) JOSÉ DOMINGUEZ (BR/SP)

(72) JOSÉ DOMINGUEZ

(74) FERNANDO GALINDO JR

Arquivamento

(21) BR 30 2014 002819-7

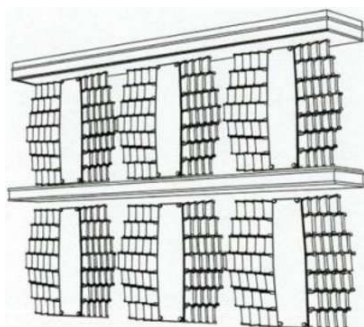

Código 35 - Arquivamento do Pedido – Art. 216 § 2º e Art. 106 § 3º da LPI

(22) 16/06/2014

(30) 18/12/2013 US 29/476,931

(44) 07/03/2017

(52) 20-02

(54) CONFIGURAÇÃO APLICADA A ESTRUTURAS PARA MOSTRADOR COM CENTRO COLORIDO

(71) BEHR PROCESS CORPORATION (US)

(72) ERIKA WOELFEL, SARAH FURNARI, MARK GERMAIN, AMY TOW

HARMON, JOEL BARENBRUGGE, MICHAEL J. EBERT, THOMAS E. HUBLEY, JEFFREY B. FRIDRICH

(74) ORLANDO DE SOUZA

Arquivamento

(21) BR 30 2014 002822-7

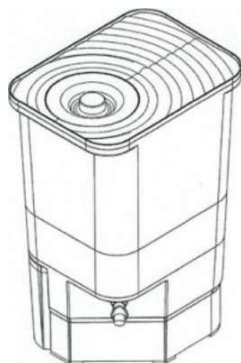

Código 35 - Arquivamento do Pedido – Art. 216 § 2º e Art. 106 § 3º da LPI

(22) 16/06/2014

(30) 03/04/2014 US 29/486,906

(44) 07/03/2017

(52) 23-01

(54) CONFIGURAÇÃO ORNAMENTAL APLICADA SISTEMA DE ÁGUA POTÁVEL DE BANCADA

(71) KX TECHNOLOGIES LLC (US)

(72) AMOS TOH, ERIK R. KLIMPEL, STEPHEN P. HUDA, MICHAEL J.

SHERMAN, PRADEEP VERMA

(74) KASZNAR LEONARDOS PROPRIEDADE INTELECTUAL

Arquivamento

(21) BR 30 2014 002831-6

Código 35 - Arquivamento do Pedido – Art. 216 § 2º e Art. 106 § 3º da LPI

(22) 16/06/2014

(30) 23/12/2013 US 29/477,465

(44) 07/03/2017



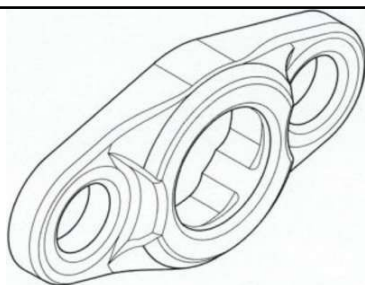

(52) 22-01  
 (54) CONFIGURAÇÃO APLICADA EM PLACA PARA ADAPTAR UM ELEMENTO DESTACÁVEL RÁPIDO DE ARMA DE FOGO PARA UMA LINGA  
 (71) MAGPUL INDUSTRIES CORPORATION (US)  
 (72) MICHAEL T. MAYBERRY, BRAD BENNETT, YEHEZKEL EITAN  
 (74) MMV AGENTES DA PROPRIEDADE INDUSTRIAL  
 Arquivamento

(21) BR 30 2014 002832-4

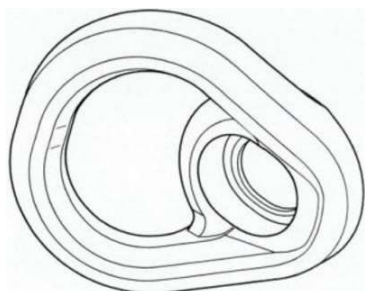

Código 35 - Arquivamento do Pedido – Art. 216 § 2º e Art. 106 § 3º da LPI  
 (22) 16/06/2014  
 (30) 23/12/2013 US 29/477,461  
 (44) 07/03/2017  
 (52) 22-01  
 (54) CONFIGURAÇÃO APLICADA EM INTERFACE DE GANCHO DE MIRA PARA ARMAS DE FOGO  
 (71) MAGPUL INDUSTRIES CORPORATION (US)  
 (72) TIM ROBERTS, MICHAEL T. MAYBERRY  
 (74) MMV AGENTES DA PROPRIEDADE INDUSTRIAL  
 Arquivamento

(21) BR 30 2014 003010-8

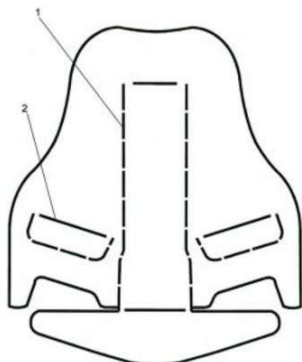

Código 35 - Arquivamento do Pedido – Art. 216 § 2º e Art. 106 § 3º da LPI  
 (22) 26/06/2014  
 (44) 07/03/2017  
 (52) 08-08  
 (54) CONFIGURAÇÃO APLICADA EM SUPORTE PARA APARELHOS ELETRÔNICOS  
 (71) RAFAEL ESQUITINI RUBIO (BR/SP)  
 (72) RAFAEL ESQUITINI RUBIO  
 (74) RUBENS DOS SANTOS FILHO  
 Arquivamento

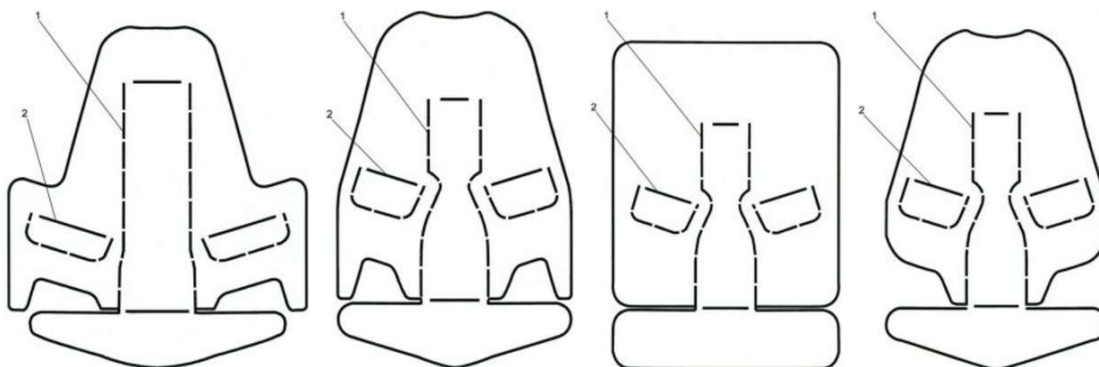

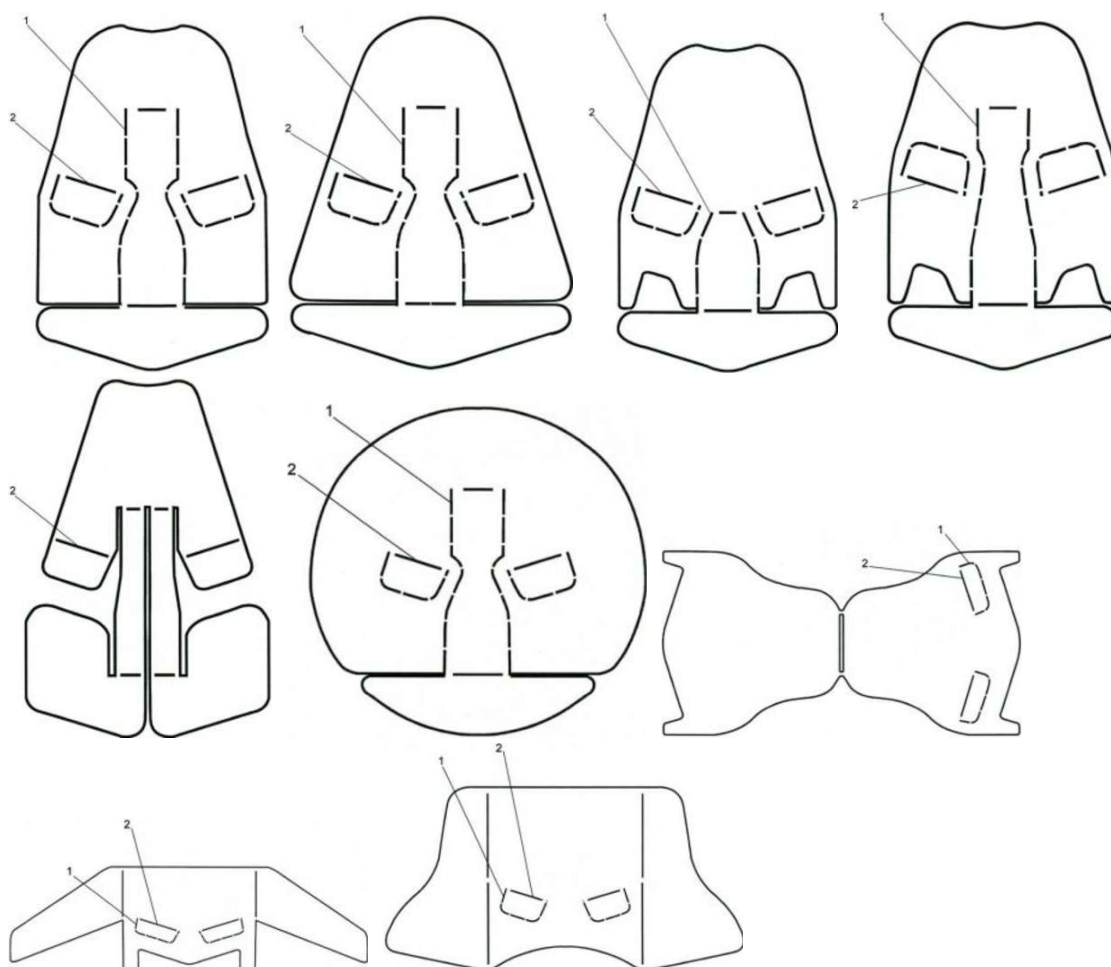

(21) BR 30 2014 003042-6



Código 35 - Arquivamento do Pedido – Art. 216 § 2º e Art. 106 § 3º da LPI

(22) 27/06/2014

(44) 07/03/2017

(52) 25-99

(54) CONFIGURAÇÃO EM CAPA PARA ANDAIMES

(71) SÉRGIO PAULO PEREIRA (BR/RS)

(72) SÉRGIO PAULO PEREIRA

(74) GILBERTO LUIS DA SILVEIRA

Arquivamento

(21) BR 30 2014 003057-4

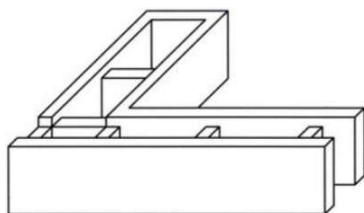

Código 35 - Arquivamento do Pedido – Art. 216 § 2º e Art. 106 § 3º da LPI

(22) 27/06/2014

(44) 07/03/2017

(52) 25-01

(54) CONFIGURAÇÃO APLICADA EM BLOCO DE CONSTRUÇÃO

(71) JOSÉ MANOEL MOULIN RIBEIRO NETTO (BR/RJ) , MARCO ANTÔNIO

TÂMEGA RIBEIRO (BR/RJ)

(72) JOSÉ MANOEL MOULIN RIBEIRO NETTO, MARCO ANTÔNIO TÂMEGA

RIBEIRO

(74) SOERENSEN GARCIA ADVOGADOS ASSOCIADOS



Arquivamento

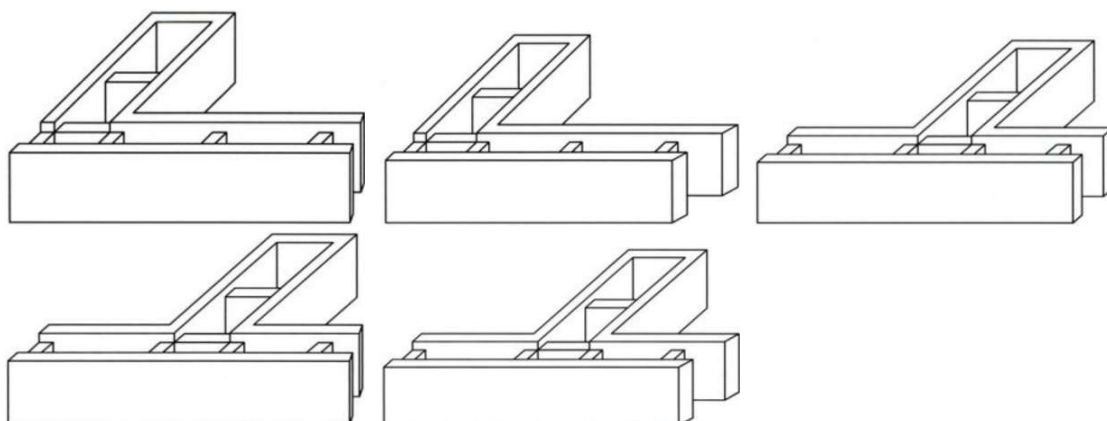

(21) BR 30 2014 003067-1



Código 35 - Arquivamento do Pedido – Art. 216 § 2º e Art. 106 § 3º da LPI

(22) 30/06/2014

(30) 28/01/2014 IN 259768

(44) 07/03/2017

(52) 24-04

(54) CONFIGURAÇÃO APLICADA A UM INALADOR

(71) LUPIN LIMITED (IN)

(72) VISHWAJIT BHIDE, RAGHURAM AMPERAYANI PATTABHI, ROHINI

PIMPLE, BISHU CHOUBEY

(74) ARIBONI, FABBRI E SCHMIDT SOCIEDADE DE ADVOGADOS

Arquivamento

(21) BR 30 2014 003084-1



Código 35 - Arquivamento do Pedido – Art. 216 § 2º e Art. 106 § 3º da LPI

(22) 01/07/2014

(44) 07/03/2017

(52) 25-02

(54) CONFIGURAÇÃO APLICADA EM COBERTURA

(71) CAMILA CRISTIANE CARDOSO (BR/SP)

(72) CAMILA CRISTIANE CARDOSO

Arquivamento

(21) BR 30 2014 003085-0



Código 35 - Arquivamento do Pedido – Art. 216 § 2º e Art. 106 § 3º da LPI

(22) 01/07/2014

(44) 07/03/2017

(52) 25-02

(54) CONFIGURAÇÃO APLICADA EM COBERTURA

(71) CAMILA CRISTIANE CARDOSO (BR/SP)

(72) CAMILA CRISTIANE CARDOSO

Arquivamento



(21) BR 30 2014 003086-8

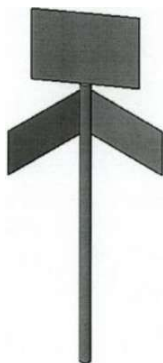

Código 35 - Arquivamento do Pedido – Art. 216 § 2º e Art. 106 § 3º da LPI

(22) 01/07/2014

(44) 07/03/2017

(52) 20-03

(54) CONFIGURAÇÃO APLICADA EM PLACA DE ORIENTAÇÃO DE DESTINO

(71) JOSÉ CAMILO TAROCO (BR/SP)

(72) JOSÉ CAMILO TAROCO

(74) JESUALDO EDUARDO DE ALMEIDA JUNIOR

Arquivamento

(21) BR 30 2014 003087-6

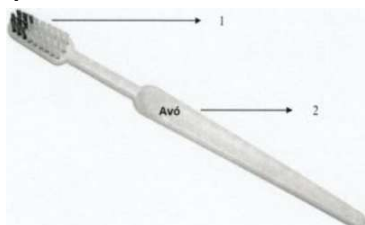

Código 35 - Arquivamento do Pedido – Art. 216 § 2º e Art. 106 § 3º da LPI

(22) 01/07/2014

(44) 07/03/2017

(52) 04-02

(54) CONFIGURAÇÃO APLICADA EM ESCOVA DE HIGIENE BUCAL

(71) JOSÉ CAMILO TAROCO (BR/SP)

(72) JOSÉ CAMILO TAROCO

(74) JESUALDO EDUARDO DE ALMEIDA JUNIOR

Arquivamento

(21) BR 30 2014 003128-7



Código 35 - Arquivamento do Pedido – Art. 216 § 2º e Art. 106 § 3º da LPI

(22) 03/07/2014

(44) 07/03/2017

(52) 11-05

(54) CONFIGURAÇÃO APLICADA EM OBJETO PARA LEMBRANÇA DE EVENTO FESTIVO

(71) FLORBRAS INDÚSTRIA E COMÉRCIO LTDA (BR/SP)

(72) ROGER SIBIRKIN VALZACHI

(74) MARTHOM ASSESSORIA EMPRESARIAL LTDA

Arquivamento

(21) BR 30 2014 003129-5

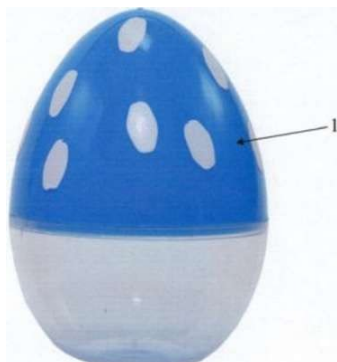

Código 35 - Arquivamento do Pedido – Art. 216 § 2º e Art. 106 § 3º da LPI

(22) 03/07/2014

(44) 07/03/2017

(52) 11-05

(54) CONFIGURAÇÃO APLICADA EM OBJETO PARA LEMBRANÇA DE EVENTO FESTIVO

(71) FLORBRAS INDÚSTRIA E COMÉRCIO LTDA (BR/SP)

(72) ROGER SIBIRKIN VALZACHI

(74) MARTHOM ASSESSORIA EMPRESARIAL LTDA



---

Arquivamento

---

**(21) BR 30 2014 003131-7**



Código 35 - Arquivamento do Pedido – Art. 216 § 2º e Art. 106 § 3º da LPI

(22) 03/07/2014

(44) 07/03/2017

(52) 11-05

(54) CONFIGURAÇÃO APLICADA EM OBJETO PARA LEMBRANÇA DE EVENTO FESTIVO

(71) FLORBRAS INDÚSTRIA E COMÉRCIO LTDA (BR/SP)

(72) ROGER SIBIRKIN VALZACHI

(74) MARTHOM ASSESSORIA EMPRESARIAL LTDA

Arquivamento



---

**(21) BR 30 2014 003154-6**

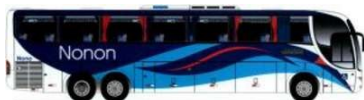

Código 35 - Arquivamento do Pedido – Art. 216 § 2º e Art. 106 § 3º da LPI

(22) 07/07/2014

(44) 07/03/2017

(52) 32-00 , 19-08

(54) PADRÃO ORNAMENTAL APLICADO EM ÔNIBUS

(71) AGUINALDO JOSÉ DA SILVA (BR/MG)

(72) AGUINALDO JOSÉ DA SILVA

Arquivamento





(21) BR 30 2014 003189-9

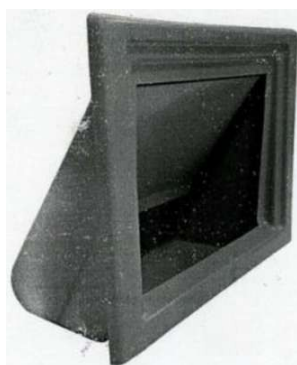

Código 35 - Arquivamento do Pedido – Art. 216 § 2º e Art. 106 § 3º da LPI

(22) 10/07/2014

(44) 07/03/2017

(52) 30-03

(54) CONFIGURAÇÃO APLICADA EM COCHO SALEIRO PARA ANIMAIS

(71) MULTIMARCAS COMERCIO DE PRODUTOS VETERINARIOS LTDA ME (BR/SP)

(72) JOSUE PEREIRA DOS SANTOS

(74) BEERRE ASSESSORIA EMPRESARIAL LTDA

Arquivamento

(21) BR 30 2014 003216-0



Código 35 - Arquivamento do Pedido – Art. 216 § 2º e Art. 106 § 3º da LPI

(22) 10/07/2014

(30) 10/01/2014 US 29/479,040

(44) 07/03/2017

(52) 08-05

(54) CONFIGURAÇÃO APLICADA A DISPOSITIVO DE FIXAÇÃO PRENDEDOR PARA UMA FERRAMENTA DE ACIONAMENTO

(71) IRWIN INDUSTRIAL TOOL COMPANY (US)

(72) LAVERNE R. DURFEE

(74) ANDRE LUIZ SOUZA ALVAREZ

Arquivamento

(21) BR 30 2014 003239-9

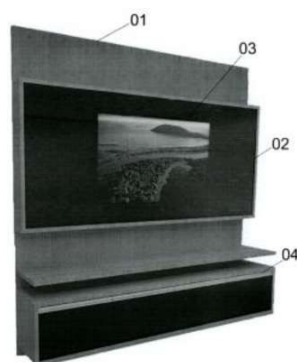

Código 35 - Arquivamento do Pedido – Art. 216 § 2º e Art. 106 § 3º da LPI

(22) 03/07/2014

(44) 07/03/2017

(52) 06-04

(54) ESTANTE EMBUTIDA EQUIPADA POR PAINEL DE VIDRO COM ENCAIXE PARA TELEVISORES SLIM

(71) RUDINEI CENCI - ME (BR/SC)

(72) RUDINEI CENCI

(74) EVERTON LUIS ROSSIN

Arquivamento



---

(21) BR 30 2014 003271-2



Código 35 - Arquivamento do Pedido – Art. 216 § 2º e Art. 106 § 3º da LPI

(22) 09/07/2014

(44) 07/03/2017

(52) 06-01

(54) SOFÁ BANCO

(71) FRANCISCO RÔMULO ALVES DO MONTE (BR/AL)

(72) FRANCISCO RÔMULO ALVES DO MONTE

Arquivamento

---

(21) BR 30 2014 003299-2



Código 35 - Arquivamento do Pedido – Art. 216 § 2º e Art. 106 § 3º da LPI

(22) 16/07/2014

(44) 07/03/2017

(52) 11-01

(54) CONFIGURAÇÃO APLICADA A ANEL

(71) KELI APARECIDA FERREIRA TOMAL (BR/PR)

(72) KELI APARECIDA FERREIRA TOMAL

Arquivamento

---

(21) BR 30 2014 003301-8



Código 35 - Arquivamento do Pedido – Art. 216 § 2º e Art. 106 § 3º da LPI

(22) 16/07/2014

(44) 07/03/2017

(52) 11-01

(54) CONFIGURAÇÃO APLICADA A PINGENTE/PENDENTE

(71) KELI APARECIDA FERREIRA TOMAL (BR/PR)

(72) KELI APARECIDA FERREIRA TOMAL

Arquivamento

---

(21) BR 30 2014 003342-5

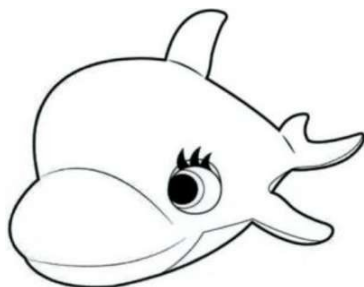

Código 35 - Arquivamento do Pedido – Art. 216 § 2º e Art. 106 § 3º da LPI

(22) 21/07/2014

(30) 22/01/2014 EM 002389163-0001; 22/01/2014 EM 002389163-0002;  
22/01/2014 EM 002389163-0003; 22/01/2014 EM 002389163-0004

(44) 07/03/2017

(52) 21-01

(54) CONFIGURAÇÃO APLICADA EM BRINQUEDO

(71) IMC TOYS, S.A (ES)

(72) JULIA MAYSAN MAJURE, JORDI ESCOLANO COSTA

(74) MMV AGENTES DA PROPRIEDADE INDUSTRIAL

Arquivamento





(21) BR 30 2014 003499-5

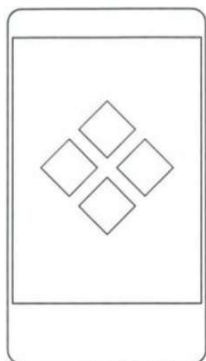

Código 35 - Arquivamento do Pedido – Art. 216 § 2º e Art. 106 § 3º da LPI

(22) 28/07/2014

(30) 29/01/2014 US 29/480,744

(44) 07/03/2017

(52) 14-04

(54) PADRÃO ORNAMENTAL APLICADO EM TELA

(71) 3M INNOVATIVE PROPERTIES COMPANY (US)

(72) MICHAEL CHARLES LEIGHTON, JOHAN ROTHOFF ANDERSSON,  
MICHAEL ROTSTEIN, PONTUS AXELSSON

(74) JULIANO RYOTA MURAKAMI

Arquivamento

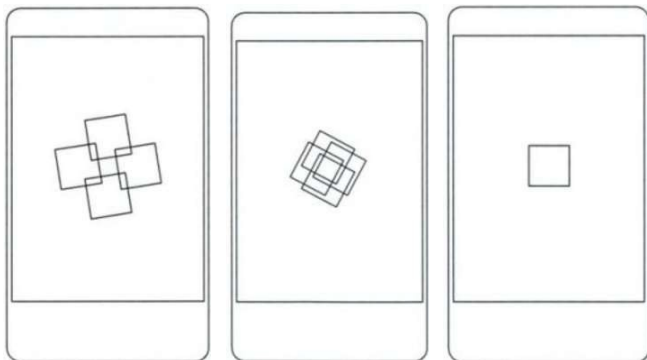

(21) BR 30 2014 003600-9

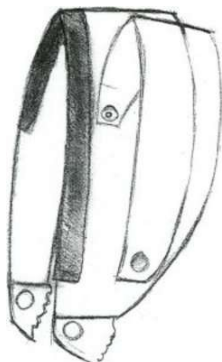

Código 35 - Arquivamento do Pedido – Art. 216 § 2º e Art. 106 § 3º da LPI

(22) 30/07/2014

(44) 07/03/2017

(52) 02-03

(54) VISEIRA PARA CAPACETE

(71) ELSON APARECIDO DA SILVA (BR/PR)

(72) ELSON APARECIDO DA SILVA

Arquivamento

(21) BR 30 2014 003644-0

Código 35 - Arquivamento do Pedido – Art. 216 § 2º e Art. 106 § 3º da LPI

(22) 31/07/2014

(44) 07/03/2017





(52) 06-07

(54) CONFIGURAÇÃO APLICADA EM PORTA-RETRATOS

(71) ANGELICA CORREA DE ANDRADE (BR/RS)

(72) ANGELICA CORREA DE ANDRADE

(74) CLÁUDIA MARINS ADIERS

Arquivamento

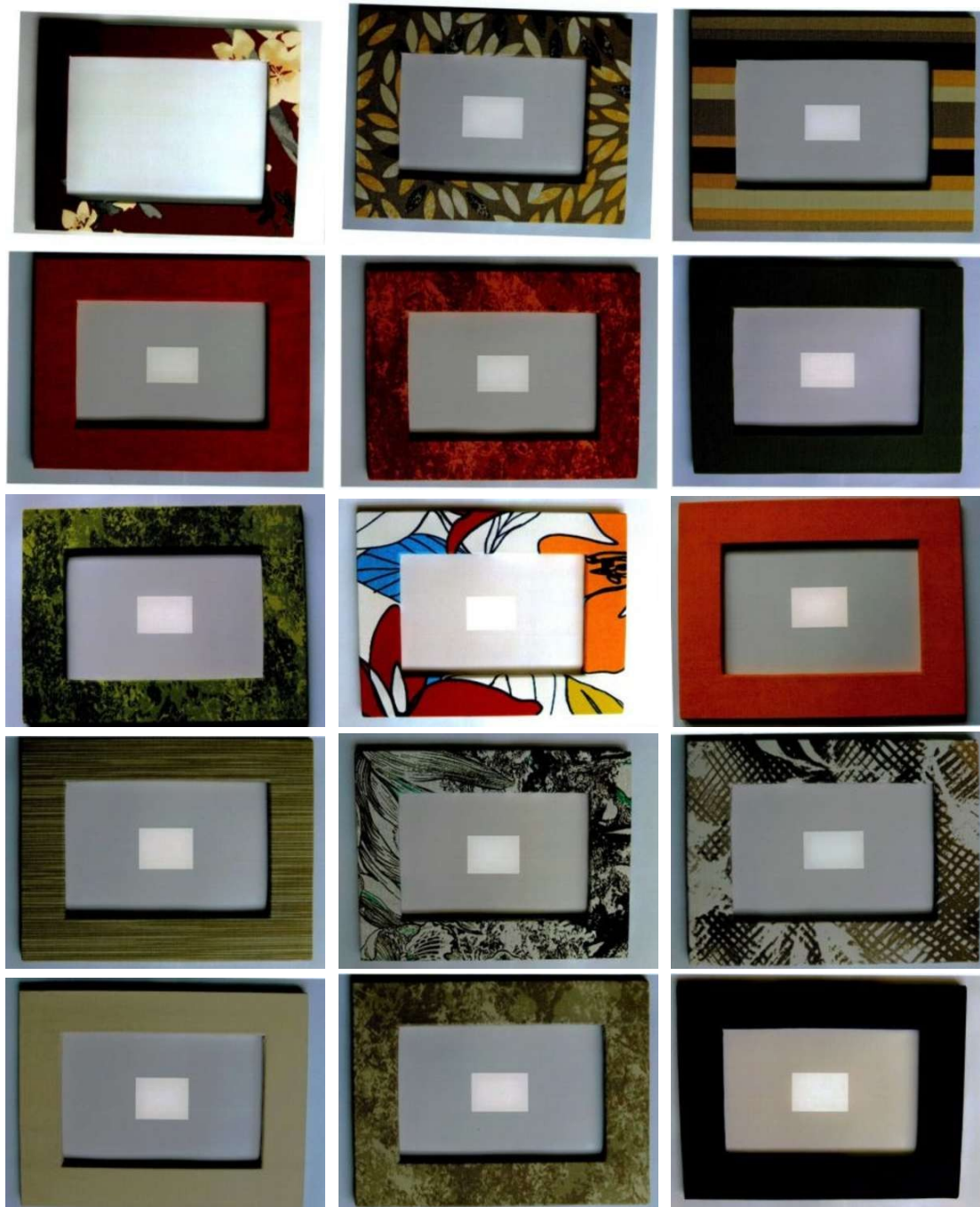

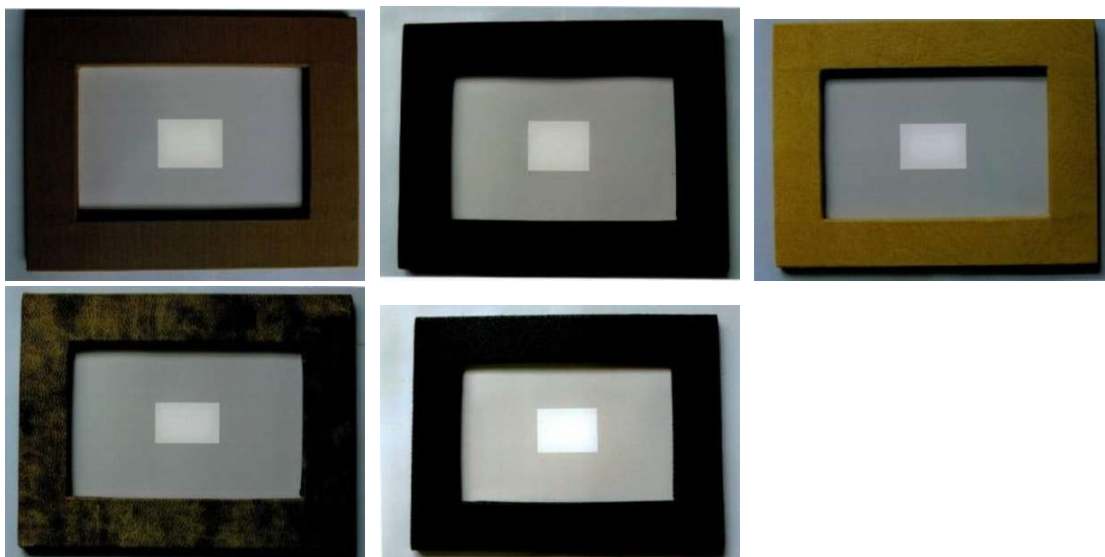

(21) BR 30 2014 003648-3



Código 35 - Arquivamento do Pedido – Art. 216 § 2º e Art. 106 § 3º da LPI

(22) 31/07/2014

(44) 07/03/2017

(52) 09-03

(54) CONFIGURAÇÃO ORNAMENTAL APLICADA EM EMBALAGEM

(71) BISCOITO JESUS É BOM LTDA ME (BR/GO)

(72) WENNER AZEVEDO FERREIRA

(74) GUSTAVO PIGNATTI DO NASCIMENTO

Arquivamento

(21) BR 30 2014 003675-0



Código 35 - Arquivamento do Pedido – Art. 216 § 2º e Art. 106 § 3º da LPI

(22) 01/08/2014

(44) 07/03/2017

(52) 06-01

(54) CONFIGURAÇÃO APLICADA EM BANCO

(71) EDUARDO BASTOS ROCHA SANTOS (BR/SP)

(72) EDUARDO BASTOS ROCHA SANTOS

Arquivamento

(21) BR 30 2014 003677-7



Código 35 - Arquivamento do Pedido – Art. 216 § 2º e Art. 106 § 3º da LPI

(22) 01/08/2014

(44) 07/03/2017

(52) 06-04

(54) CONFIGURAÇÃO APLICADA EM GABINETE

(71) EDUARDO BASTOS ROCHA SANTOS (BR/SP)

(72) EDUARDO BASTOS ROCHA SANTOS

Arquivamento



**(21) BR 30 2014 003678-5**

Código 35 - Arquivamento do Pedido – Art. 216 § 2º e Art. 106 § 3º da LPI

(22) 01/08/2014

(44) 07/03/2017

(52) 06-04

(54) CONFIGURAÇÃO APLICADA EM ESTANTE

(71) EDUARDO BASTOS ROCHA SANTOS (BR/SP)

(72) EDUARDO BASTOS ROCHA SANTOS

Arquivamento

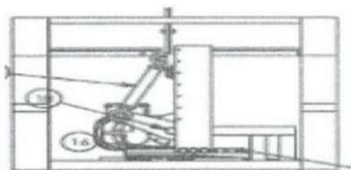
**(21) BR 30 2014 003708-0**

Código 35 - Arquivamento do Pedido – Art. 216 § 2º e Art. 106 § 3º da LPI

(22) 04/08/2014

(44) 07/03/2017

(52) 15-04

(54) CONFIGURAÇÃO APLICADA EM MÁQUINA DE CORTAR TIJOLOS

(71) ODINERTO MONROE LOEWE (BR/RS)

(72) ODINERTO MONROE LOEWE

(74) ODIVAN PAIM SIQUEIRA

Arquivamento

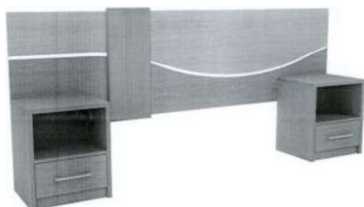
**(21) BR 30 2014 003710-2**

Código 35 - Arquivamento do Pedido – Art. 216 § 2º e Art. 106 § 3º da LPI

(22) 04/08/2014

(44) 07/03/2017

(52) 06-06

(54) CONFIGURAÇÃO APLICADA EM CABECEIRA DE CAMA

(71) GELIUS INDUSTRIA DE MOVEIS LTDA (BR/SP)

(72) VALDECIR ANTONIO GELIO

(74) BEERRE ASSESSORIA EMPRESARIAL LTDA

Arquivamento

**(21) BR 30 2014 003729-3**

Código 35 - Arquivamento do Pedido – Art. 216 § 2º e Art. 106 § 3º da LPI

(22) 04/08/2014

(30) 03/02/2014 EM 001404107-0001

(44) 07/03/2017

(52) 09-01

(54) CONFIGURAÇÃO APLICADA A RECIPIENTE PARA BEBIDAS

(71) RED BULL GMBH (AT)

(72) Sigilo de Autor, conforme solicitado e com base no artigo 6º, § 4º da LPI, Sigilo de Autor, conforme solicitado e com base no artigo 6º, § 4º da LPI, Sigilo de Autor, conforme solicitado e com base no artigo 6º, § 4º da LPI

(74) MARIA PIA CARVALHO GUERRA

Arquivamento



(21) BR 30 2014 003734-0



Código 35 - Arquivamento do Pedido – Art. 216 § 2º e Art. 106 § 3º da LPI  
 (22) 25/07/2014  
 (44) 07/03/2017  
 (52) 07-06  
 (54) CONFIGURAÇÃO APLICADA EM ADEGA  
 (71) FUNDAÇÃO CENTRO DE ANÁLISE, PESQUISA E INOVAÇÃO TECNOLÓGICA - FUCAPI (BR/AM)  
 (72) ALEX RIBEIRO NUNES  
 (74) SONIA IRACY LIMA TAPAJÓS  
 Arquivamento

(21) BR 30 2014 003748-0

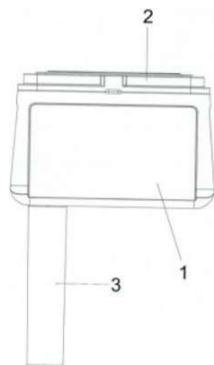

Código 35 - Arquivamento do Pedido – Art. 216 § 2º e Art. 106 § 3º da LPI  
 (22) 01/08/2014  
 (44) 07/03/2017  
 (52) 03-01  
 (54) CONFIGURAÇÃO APLICADA EM BAÚ PARA MOTOCICLETA  
 (71) ZERO GRAU INDÚSTRIA E COMÉRCIO LTDA (BR/PR)  
 (72) WILMAR ALUISIO ARNDT  
 (74) MARCIA REGINA FRASSON  
 Arquivamento

(21) BR 30 2014 003781-1

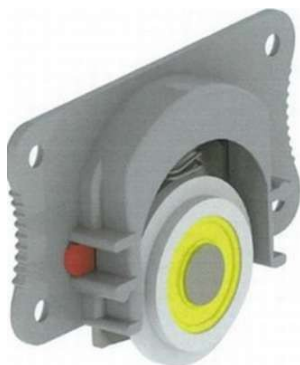

Código 35 - Arquivamento do Pedido – Art. 216 § 2º e Art. 106 § 3º da LPI  
 (22) 29/07/2014  
 (44) 07/03/2017  
 (52) 08-09  
 (54) CONFIGURAÇÃO APLICADA EM EM ROLDANA PARA PORTAS  
 (71) JOELINI INDÚSTRIA DE PRODUTOS PLÁSTICOS E METAIS LTDA ME (BR/PR)  
 (72) NICOLAS LIBERO QUEZADA BURGOS  
 (74) FERNANDO HENRIQUE OLIVEIRA  
 Arquivamento

(21) BR 30 2014 003806-0

Código 35 - Arquivamento do Pedido – Art. 216 § 2º e Art. 106 § 3º da LPI  
 (22) 08/08/2014  
 (30) 25/02/2014 EM 001404180  
 (44) 07/03/2017  
 (52) 21-01  
 (54) CONFIGURAÇÃO APLICADA EM BRINQUEDO  
 (71) CHISWICK INNOVATIONS LIMITED (UK)



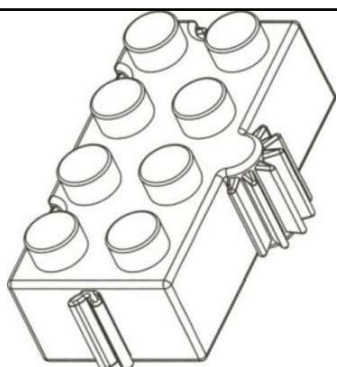

(72) COLIN DUNCAN SIMONDS, JAMES CAMPBELL DUNCAN SIMONDS  
 (74) LUCAS MARTINS GAIARSA  
 Arquivamento

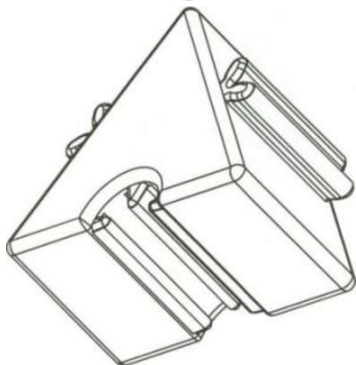
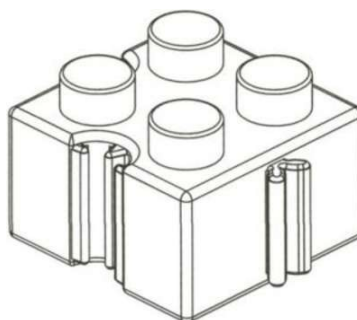
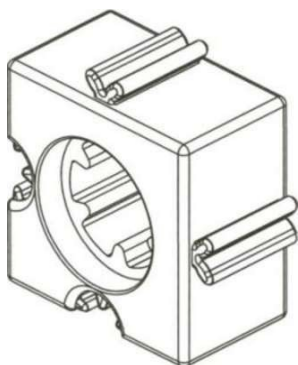
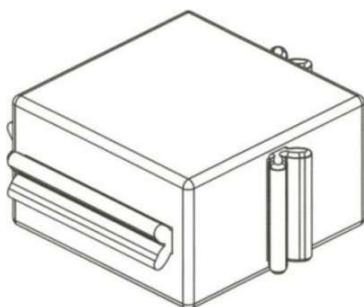

**(21) BR 30 2014 003812-5**

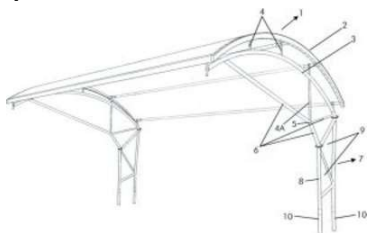

Código 35 - Arquivamento do Pedido – Art. 216 § 2º e Art. 106 § 3º da LPI  
 (22) 08/08/2014  
 (44) 07/03/2017  
 (52) 25-03  
 (54) CONFIGURAÇÃO APLICADA EM COBERTURA  
 (71) ANTONIO TADEU DA SILVA (BR/SP)  
 (72) ANTONIO TADEU DA SILVA  
 (74) ANA PAULA MAZZEI DOS SANTOS LEITE  
 Arquivamento

**(21) BR 30 2014 003815-0**



Código 35 - Arquivamento do Pedido – Art. 216 § 2º e Art. 106 § 3º da LPI  
 (22) 08/08/2014  
 (44) 07/03/2017  
 (52) 25-03  
 (54) CONFIGURAÇÃO APLICADA EM COBERTURA  
 (71) ANTONIO TADEU DA SILVA (BR/SP)  
 (72) ANTONIO TADEU DA SILVA



(74) ANA PAULA MAZZEI DOS SANTOS LEITE  
Arquivamento

**(21) BR 30 2014 003816-8**

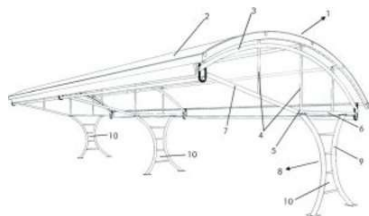

Código 35 - Arquivamento do Pedido – Art. 216 § 2º e Art. 106 § 3º da LPI  
(22) 08/08/2014  
(44) 07/03/2017  
(52) 25-03  
(54) CONFIGURAÇÃO APLICADA EM COBERTURA  
(71) ANTONIO TADEU DA SILVA (BR/SP)  
(72) ANTONIO TADEU DA SILVA  
(74) ANA PAULA MAZZEI DOS SANTOS LEITE  
Arquivamento

**(21) BR 30 2014 003884-2**



Código 35 - Arquivamento do Pedido – Art. 216 § 2º e Art. 106 § 3º da LPI  
(22) 12/08/2014  
(44) 07/03/2017  
(52) 09-01  
(54) CONFIGURAÇÃO APLICADA EM RECIPIENTE  
(71) CERA INGLEZA INDÚSTRIA E COMÉRCIO LTDA (BR/MG)  
(72) DENISE CHAVES NOVAES  
(74) MINASMARCA & PATENTE PROPRIEDADE INTELECTUAL  
Arquivamento

**(21) BR 30 2014 003963-6**

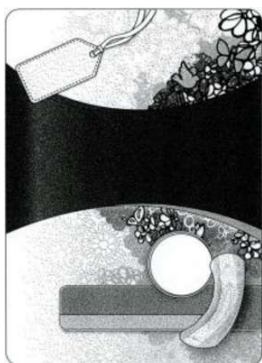

Código 35 - Arquivamento do Pedido – Art. 216 § 2º e Art. 106 § 3º da LPI  
(22) 14/08/2014  
(30) 14/02/2014 US 29/482,126  
(44) 07/03/2017  
(52) 32-00 , 09-03  
(54) PADRÃO ORNAMENTAL APLICADO EM EMBALAGEM DE ARTIGO ABSORVENTE  
(71) THE PROCTER & GAMBLE COMPANY (US)  
(72) LISA JUNE HOOD, SARAH PATRICIA KUNCE, CHRISTOPHER MICHAEL KEITH, TIMOTHY ALAN BURKETT  
(74) FLAVIA MARIA VASCONCELOS PEREIRA(TRENCH, ROSSI E WATANABE ADVOGADOS)  
Arquivamento

**(21) BR 30 2014 003965-2**

Código 35 - Arquivamento do Pedido – Art. 216 § 2º e Art. 106 § 3º da LPI  
(22) 14/08/2014  
(30) 14/02/2014 US 29/482,124



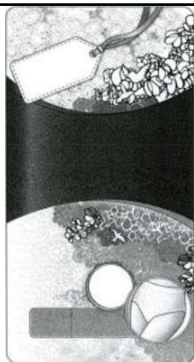

(44) 07/03/2017  
(52) 32-00  
(54) PADRÃO ORNAMENTAL APLICADO EM EMBALAGEM DE ARTIGO ABSORVENTE  
(71) THE PROCTER & GAMBLE COMPANY (US)  
(72) LISA JUNE HOOD, SARAH PATRICIA KUNCE, CHRISTOPHER MICHAEL KEITH, TIMOTHY ALAN BURKETT  
(74) FLAVIA MARIA VASCONCELOS PEREIRA(TRENCH, ROSSI E WATANABE ADVOGADOS)  
Arquivamento

(21) BR 30 2014 003973-3

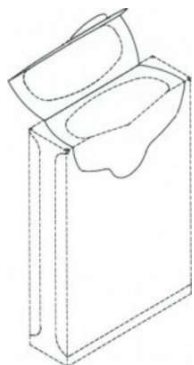

Código 35 - Arquivamento do Pedido – Art. 216 § 2º e Art. 106 § 3º da LPI  
(22) 14/08/2014  
(30) 14/02/2014 US 29/482,201  
(44) 07/03/2017  
(52) 09-03  
(54) CONFIGURAÇÃO APLICADA À EMBALAGEM  
(71) CLEAR LAM PACKAGING, INC. (US)  
(72) JAMES J. SANFILIPPO, MILORAD RADENOVIC  
(74) RANA GOSAIN  
Arquivamento

(21) BR 30 2014 003977-6



Código 35 - Arquivamento do Pedido – Art. 216 § 2º e Art. 106 § 3º da LPI  
(22) 15/08/2014  
(44) 07/03/2017  
(52) 11-01  
(54) CONFIGURAÇÃO APLICADA EM ANEL  
(71) LUIZ FERNANDO DELGADO JAMBO (BR/MG)  
(72) LUIZ FERNANDO DELGADO JAMBO  
Arquivamento

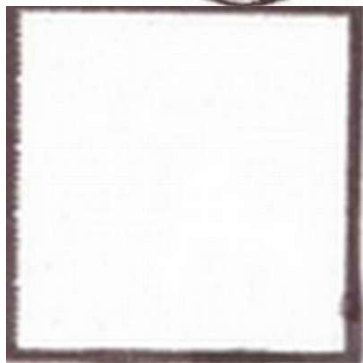



(21) BR 30 2014 003978-4



Código 35 - Arquivamento do Pedido – Art. 216 § 2º e Art. 106 § 3º da LPI

(22) 15/08/2014

(44) 07/03/2017

(52) 11-02

(54) CONFIGURAÇÃO APLICADA EM MINIATURA

(71) PDREAM BRINQUEDOS E MODA EIRELI-ME (BR/RJ)

(72) ROBERTO FERNANDES DE ALMEIDA FILHO

Arquivamento

(21) BR 30 2014 004051-0

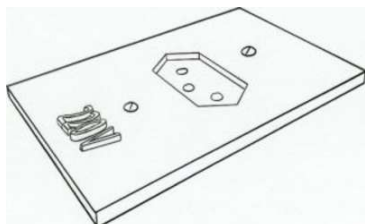

Código 35 - Arquivamento do Pedido – Art. 216 § 2º e Art. 106 § 3º da LPI

(22) 20/08/2014

(44) 07/03/2017

(52) 13-03

(54) CONFIGURAÇÃO TÉCNICO-ORNAMENTAL APLICADO A ESPELHOS DE TOMADAS DE ENERGIA

(71) ELOI ANGELO PALMA FILHO (BR/DF)

(72) ELOI ANGELO PALMA FILHO

Arquivamento





(21) BR 30 2014 004071-5

Código 35 - Arquivamento do Pedido – Art. 216 § 2º e Art. 106 § 3º da LPI

(22) 21/08/2014

(30) 21/02/2014 US 29/463,739

(44) 07/03/2017

(52) 09-03

(54) CONFIGURAÇÃO APLICADA EM BANDEJA

(71) MARS, INCORPORATED (US)

(72) JONATHAN LEE MCSWEENEY, JONATHAN CHRISTOPHER SMITH

(74) VEIRANO E ADVOGADOS ASSOCIADOS

Arquivamento

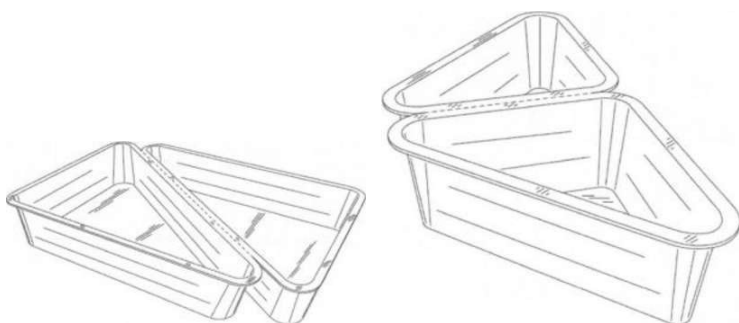
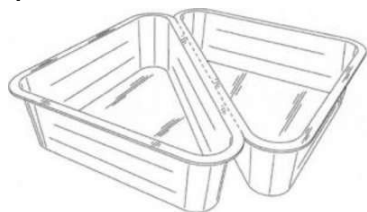

(21) BR 30 2014 004080-4

Código 35 - Arquivamento do Pedido – Art. 216 § 2º e Art. 106 § 3º da LPI

(22) 21/08/2014

(44) 07/03/2017

(52) 28-03

(54) CONFIGURAÇÃO APLICADA EM ABSORVENTE ÍNTIMO FEMININO NOTURNO/DIÁRIO

(71) ISIANE DOS SANTOS LUNA (BR/RJ)

(72) ISIANE DOS SANTOS LUNA

Arquivamento



(21) BR 30 2014 004081-2

Código 35 - Arquivamento do Pedido – Art. 216 § 2º e Art. 106 § 3º da LPI

(22) 21/08/2014

(44) 07/03/2017

(52) 11-01

(54) CONFIGURAÇÃO APLICADA A PINGENTE/PENDENTE

(71) ANA PAULA MACHADO VALADÃO BESSA (BR/MG)

(72) ANA PAULA MACHADO VALADÃO BESSA





Arquivamento

(21) BR 30 2014 004087-1

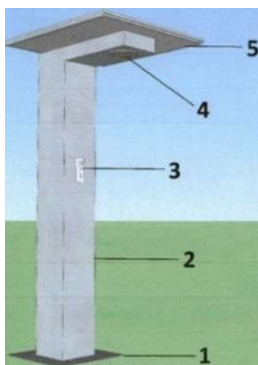

Código 35 - Arquivamento do Pedido – Art. 216 § 2º e Art. 106 § 3º da LPI

(22) 15/08/2014

(44) 07/03/2017

(52) 23-02

(54) CONFIGURAÇÃO APLICADA EM DUCHA DE PRAIA

(71) MAURÍCIO D' AGOSTINI FONTANA (BR/SC)

(72) MAURICIO D'AGOSTINI FONTANA

Arquivamento

(21) BR 30 2014 004097-9



Código 35 - Arquivamento do Pedido – Art. 216 § 2º e Art. 106 § 3º da LPI

(22) 25/08/2014

(44) 07/03/2017

(52) 04-02

(54) CONFIGURAÇÃO APLICADA EM CERDAS DE ESCOVA DENTAL

(71) ISIANE DOS SANTOS LUNA (BR/RJ)

(72) ISIANE DOS SANTOS LUNA

Arquivamento

(21) BR 30 2014 004099-5

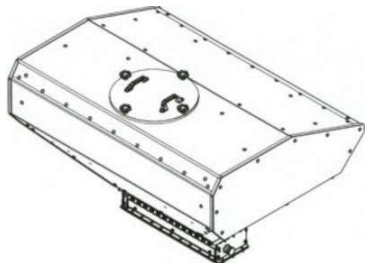

Código 35 - Arquivamento do Pedido – Art. 216 § 2º e Art. 106 § 3º da LPI

(22) 25/08/2014

(44) 07/03/2017

(52) 15-03

(54) CONFIGURAÇÃO APLICADA EM RESERVATÓRIO

(71) SEMEATO S/A INDÚSTRIA E COMÉRCIO (BR/RS)

(72) ROBERTO OTAVIANO ROSSATO

(74) david nilton pereira de lucena

Arquivamento

(21) BR 30 2014 004101-0

Código 35 - Arquivamento do Pedido – Art. 216 § 2º e Art. 106 § 3º da LPI

(22) 25/08/2014

(44) 07/03/2017





(52) 02-04  
 (54) CONFIGURAÇÃO APLICADA EM BOTA  
 (71) JOSÉ MARIA DA SILVA (BR/MG)  
 (72) JOSÉ MARIA DA SILVA  
 (74) ALMIR CORRÊA DE LACERDA  
 Arquivamento

**(21) BR 30 2014 004139-8**

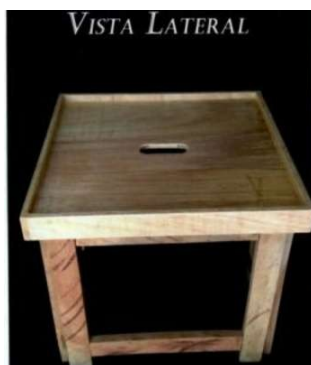

Código 35 - Arquivamento do Pedido – Art. 216 § 2º e Art. 106 § 3º da LPI  
 (22) 26/08/2014  
 (44) 07/03/2017  
 (52) 06-03  
 (54) CONFIGURAÇÃO APLICADA EM MESA  
 (71) MARCELO PINHEIRO DE CAMARGO (BR/SP)  
 (72) MARCELO PINHEIRO DE CAMARGO  
 Arquivamento

**(21) BR 30 2014 004194-0**

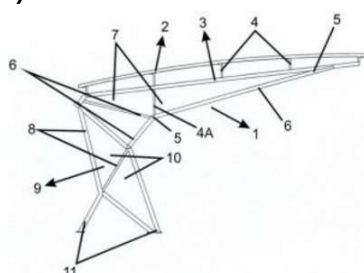

Código 35 - Arquivamento do Pedido – Art. 216 § 2º e Art. 106 § 3º da LPI  
 (22) 27/08/2014  
 (44) 07/03/2017  
 (52) 25-03  
 (54) CONFIGURAÇÃO APLICADA EM COBERTURA EM ARCO  
 (71) ANTONIO TADEU DA SILVA (BR/SP)  
 (72) ANTONIO TADEU DA SILVA  
 (74) ANA PAULA MAZZEI DOS SANTOS LEITE  
 Arquivamento

**(21) BR 30 2014 004210-6**

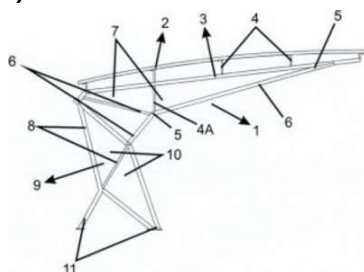

Código 35 - Arquivamento do Pedido – Art. 216 § 2º e Art. 106 § 3º da LPI  
 (22) 27/08/2014  
 (30) 28/02/2014 US 29/483,600  
 (44) 07/03/2017  
 (52) 09-03  
 (54) CONFIGURAÇÃO APLICADA EM EMBALAGEM  
 (71) CLEAR LAM PACKAGING, INC.  
 (72) JAMES J. SANFILIPPO, MILORAD RADENOVIC  
 (74) RANA GOSAIN  
 Arquivamento

**(21) BR 30 2014 004211-4**

Código 35 - Arquivamento do Pedido – Art. 216 § 2º e Art. 106 § 3º da LPI



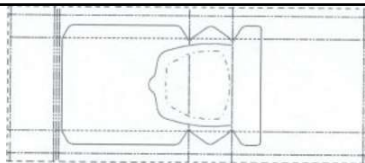

(22) 27/08/2014  
 (30) 28/02/2014 US 29/483,603  
 (44) 07/03/2017  
 (52) 32-00  
 (54) CONFIGURAÇÃO APLICADA À PELÍCULA USADA PARA FAZER EMBALAGEM  
 (71) clear lam packaging, inc.  
 (72) james j. sanfilippo, milorad radenovic  
 (74) rana gosain  
 Arquivamento

**(21) BR 30 2014 004237-8**

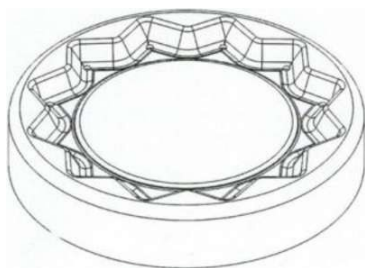

Código 35 - Arquivamento do Pedido – Art. 216 § 2º e Art. 106 § 3º da LPI  
 (22) 28/08/2014  
 (44) 07/03/2017  
 (52) 23-02  
 (54) CONFIGURAÇÃO APLICADA A RECIPIENTE  
 (71) ADAUTO SERPA FERNANDES (BR/RJ)  
 (72) ADAUTO SERPA FERNANDES  
 (74) ADRIANA CRISTINA DONADI MORENO  
 Arquivamento

**(21) BR 30 2014 004239-4**



Código 35 - Arquivamento do Pedido – Art. 216 § 2º e Art. 106 § 3º da LPI  
 (22) 29/08/2014  
 (44) 07/03/2017  
 (52) 11-01  
 (54) CONFIGURAÇÃO APLICADA A PINGENTE/PENDENTE  
 (71) KELI APARECIDA FERREIRA TOMAL (BR/PR)  
 (72) KELI APARECIDA FERREIRA TOMAL  
 Arquivamento

**(21) BR 30 2014 004243-2**

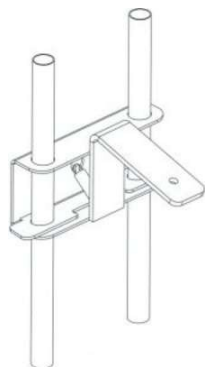

Código 35 - Arquivamento do Pedido – Art. 216 § 2º e Art. 106 § 3º da LPI  
 (22) 29/08/2014  
 (44) 07/03/2017  
 (52) 06-01  
 (54) CONFIGURAÇÃO APLICADA EM REGULADOR  
 (71) JOÃO BATISTA DE SOUZA (BR/SP)  
 (72) JOÃO BATISTA DE SOUZA  
 (74) vilage marcas e patentes ltda  
 Arquivamento



(21) BR 30 2014 004699-3

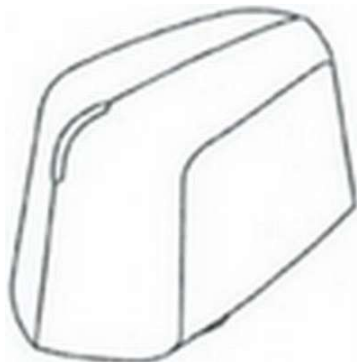

Código 35 - Arquivamento do Pedido – Art. 216 § 2º e Art. 106 § 3º da LPI

(22) 17/09/2014

(44) 07/03/2017

(52) 23-03 , 08-07

(54) CONFIGURAÇÃO APLICADA EM MANÍPULO

(71) ÍNDIO DA COSTA LICENSING LTDA. (BR/RJ)

(72) LUIZ AUGUSTO DE SIQUEIRA INDIO DA COSTA, ANDRÉ CUNHA LOBO DE MELO, LUISA MARTINS PESSOA, LYSSANDRA MACEDO PEREIRA, BRUNO PAIVA RIBEIRO

(74) ERIKA BLASELBAUER

Arquivamento

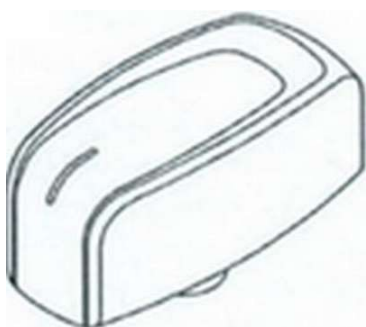

(21) BR 30 2014 004810-4

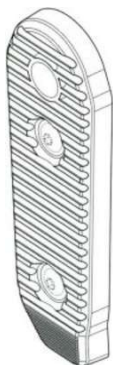

Código 35 - Arquivamento do Pedido – Art. 216 § 2º e Art. 106 § 3º da LPI

(22) 24/09/2014

(30) 27/03/2014 US 29/486,201

(44) 07/03/2017

(52) 22-01

(54) CONFIGURAÇÃO APLICADA EM COXIM DE TOPO DE CORONHA PARA ARMA DE FOGO

(71) MAGPUL INDUSTRIES CORPORATION (US)

(72) MICHAEL T. MAYBERRY, NICHOLAS KIELSMEIER, BRIAN NAKAYAMA, JEREMY FIESTER, RICHARD FITZPATRICK, WILLIAM B. BENNET

(74) MMV AGENTES DA PROPRIEDADE INDUSTRIAL

Arquivamento

(21) BR 30 2014 004834-1

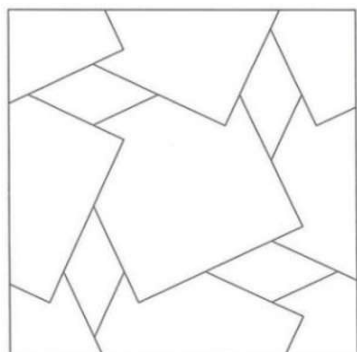

Código 35 - Arquivamento do Pedido – Art. 216 § 2º e Art. 106 § 3º da LPI

(22) 22/09/2014

(44) 07/03/2017

(52) 25-01

(54) CONFIGURAÇÃO APLICADA A ELEMENTO VAZADO

(71) MARIANA QUINELATO DA COSTA ODA (BR/SP)

(72) MARIANA QUINELATO DA COSTA ODA, OSWALDO ANTONIO CORREA MELLONE

Arquivamento



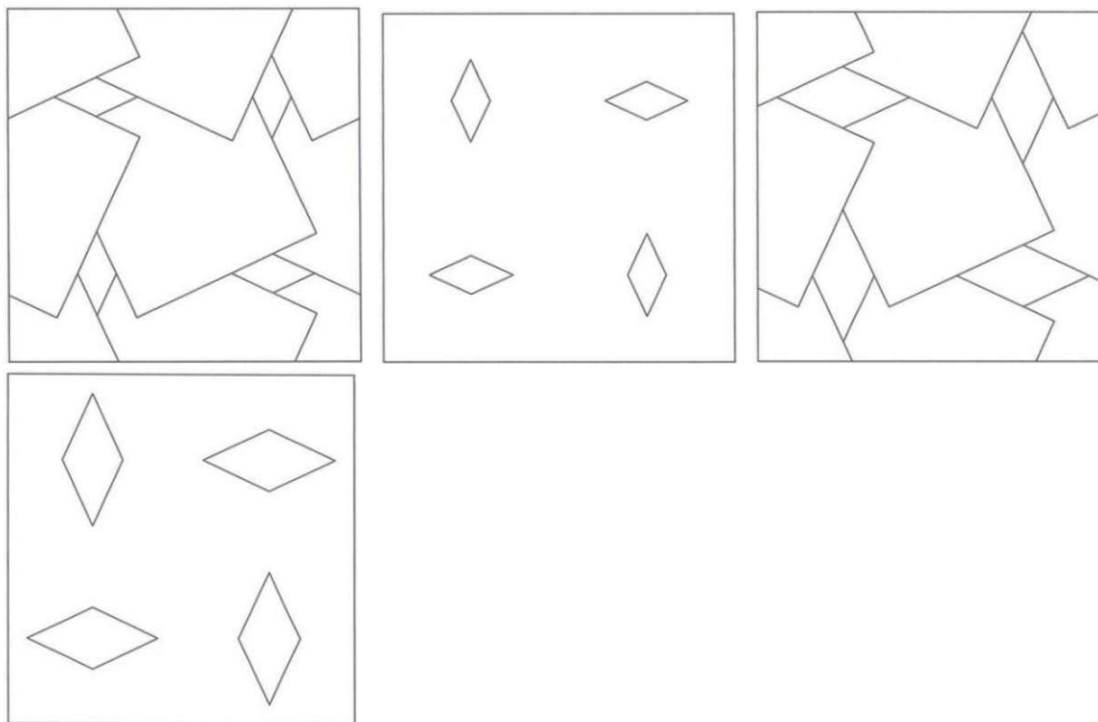

(21) BR 30 2014 004859-7



Código 35 - Arquivamento do Pedido – Art. 216 § 2º e Art. 106 § 3º da LPI

(22) 26/09/2014

(44) 07/03/2017

(52) 06-04

(54) CONFIGURAÇÃO APLICADA EM MÓVEL TIPO ESTANTE.

(71) BIACIO MÓVEIS E ACESSÓRIOS LTDA - ME (BR/PR)

(72) JAELSON BIACIO JUNIOR

(74) LUCIANO SALVIATO

Arquivamento

(21) BR 30 2014 004860-0



Código 35 - Arquivamento do Pedido – Art. 216 § 2º e Art. 106 § 3º da LPI

(22) 26/09/2014

(44) 07/03/2017

(52) 06-04

(54) CONFIGURAÇÃO APLICADA EM MÓVEL TIPO ESTANTE.

(71) BIACIO MÓVEIS E ACESSÓRIOS LTDA-ME (BR/PR)

(72) JAELSON BIACIO JUNIOR

(74) LUCIANO SALVIATO

Arquivamento

(21) BR 30 2014 004872-4

Código 35 - Arquivamento do Pedido – Art. 216 § 2º e Art. 106 § 3º da LPI

(22) 26/09/2014

(44) 07/03/2017

(52) 27-03 , 27-99

(54) CONFIGURAÇÃO APLICADA EM BITUQUÉIRA DE CIGARROS





(71) BRUNO MENDES ESPINDOLA (BR/SC)  
 (72) BRUNO MENDES ESPINDOLA  
 Arquivamento

**(21) BR 30 2014 004911-9**

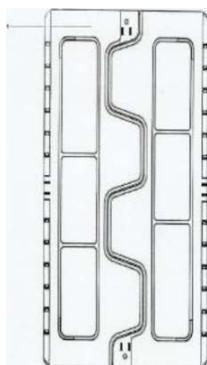

Código 35 - Arquivamento do Pedido – Art. 216 § 2º e Art. 106 § 3º da LPI  
 (22) 30/09/2014  
 (44) 07/03/2017  
 (52) 09-07  
 (54) CONFIGURAÇÃO APLICADA EM CONJUNTO DE VEDAÇÃO  
 (71) ALEXANDRE DE AZEVEDO PIMENTEL (BR/SP)  
 (72) ALEXANDRE DE AZEVEDO PIMENTEL  
 (74) IVO DE OLIVEIRA CARVALHO E/OU JOÃO CARLOS SALATIEL  
 Arquivamento

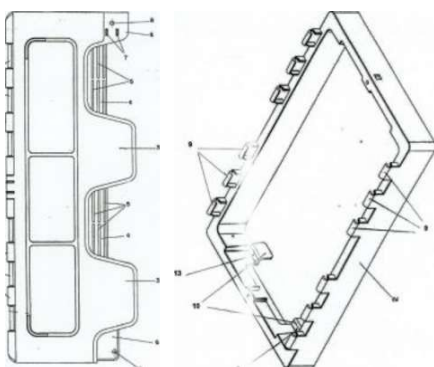

**(21) BR 30 2014 004926-7**

Código 35 - Arquivamento do Pedido – Art. 216 § 2º e Art. 106 § 3º da LPI  
 (22) 30/09/2014  
 (30) 31/03/2014 US 29/486.548  
 (44) 07/03/2017  
 (52) 14-03  
 (54) CONFIGURAÇÃO APLICADA EM SISTEMA DE ANTENA PORTÁTIL  
 (71) RF SURGICAL SYSTEMS, INC. (US)  
 (72) JOHN T. BUHLER,; DAVID A. POIRIER,; CURTIS CRUMP,; WILLIAM A.



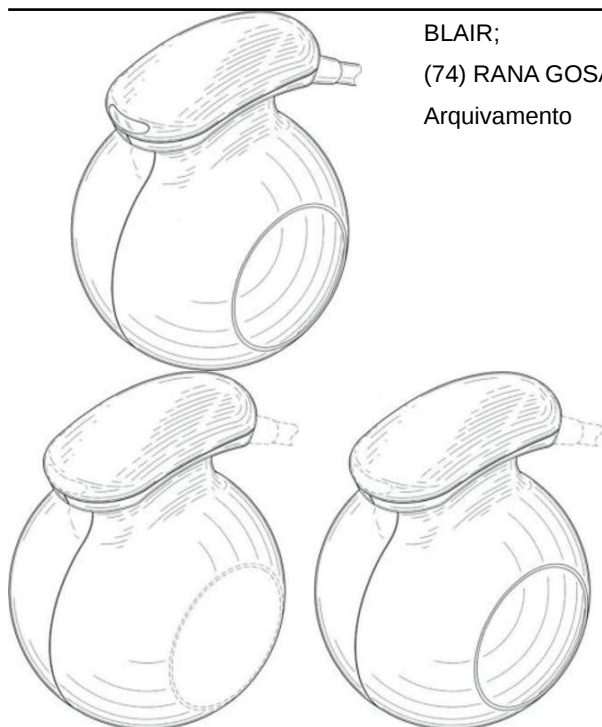

BLAIR;  
(74) RANA GOSAIN  
Arquivamento

(21) BR 30 2014 005061-3

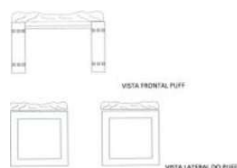

Código 35 - Arquivamento do Pedido – Art. 216 § 2º e Art. 106 § 3º da LPI  
(22) 25/09/2014  
(44) 07/03/2017  
(52) 06-01  
(54) POLTRONA ROOOQUEEEENROOOUUU  
(71) LUCIANA TEIXEIRA GONÇALVES (BR/MS)  
(72) LUCIANA TEIXEIRA GONÇALVES  
Arquivamento

(21) BR 30 2014 005146-6

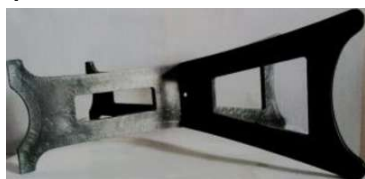

Código 35 - Arquivamento do Pedido – Art. 216 § 2º e Art. 106 § 3º da LPI  
(22) 13/10/2014  
(44) 07/03/2017  
(52) 06-06  
(54) SUPORTE PARA BÍBLIA  
(71) JOSÉ GEOFFREY ALMEIDA MOREIRA ME (BR/CE)  
(72) JOSÉ GEOFFREY ALMEIDA MOREIRA  
Arquivamento

(21) BR 30 2014 005195-4

Código 35 - Arquivamento do Pedido – Art. 216 § 2º e Art. 106 § 3º da LPI  
(22) 15/10/2014  
(44) 07/03/2017  
(52) 20-02  
(54) EXPOSITOR DE ACRÍLICO  
(71) EMERSON APARECIDO PAIXÃO (BR/SP)



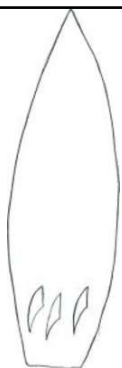

(72) EMERSON APARECIDO PAIXÃO  
Arquivamento

(21) BR 30 2014 005227-6

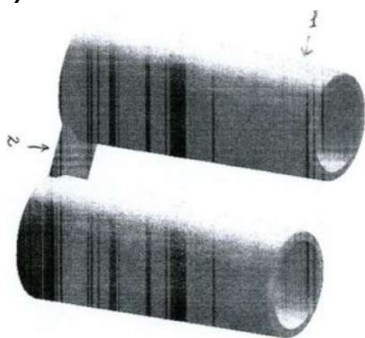

Código 35 - Arquivamento do Pedido – Art. 216 § 2º e Art. 106 § 3º da LPI  
(22) 17/10/2014  
(44) 07/03/2017  
(52) 24-01  
(54) DESOBSTRUTOR NASAL  
(71) LEANDRO JUCIO SILVA (BR/SP)  
(72) LEANDRO JUCIO SILVA  
(74) HILARIO FERREIRA DA SILVA  
Arquivamento

(21) BR 30 2014 005257-8



Código 35 - Arquivamento do Pedido – Art. 216 § 2º e Art. 106 § 3º da LPI  
(22) 21/10/2014  
(44) 07/03/2017  
(52) 32-00  
(54) GATO CHEFE  
(71) ÁLVARO MACIEL BRAGA (BR/RS)  
(72) ÁLVARO MACIEL BRAGA  
Arquivamento

(21) BR 30 2014 005465-1



Código 35 - Arquivamento do Pedido – Art. 216 § 2º e Art. 106 § 3º da LPI  
(22) 31/10/2014  
(44) 07/03/2017  
(52) 06-07  
(54) CONFIGURAÇÃO APLICADA EM PAINEL  
(71) LÍNEA BRASIL INDÚSTRIA E COMÉRCIO DE MÓVEIS LTDA (BR/PR)  
(72) ELIO SÉRGIO PAVANATO  
(74) LUCIANO SALVIATO  
Arquivamento

(21) BR 30 2014 005520-8

Código 35 - Arquivamento do Pedido – Art. 216 § 2º e Art. 106 § 3º da LPI  
(22) 04/11/2014





(44) 07/03/2017  
(52) 06-02  
(54) CONFIGURAÇÃO APLICADA EM BELICHE  
(71) ERGOFLEX COMÉRCIO E INDÚSTRIA DE MÓVEIS EIRELI (BR/MG)  
(72) FABIO DE OLIVEIRA PINTO  
(74) MAURÍCIO RAMOS DEMASCENO  
Arquivamento

(21) BR 30 2014 005853-3



Código 35 - Arquivamento do Pedido – Art. 216 § 2º e Art. 106 § 3º da LPI  
(22) 25/11/2014  
(44) 07/03/2017  
(52) 14-03  
(54) CONFIGURAÇÃO PARA CAPA DE TABLET  
(71) LUCIANA COSATI DE CARVALHO (BR/DF)  
(72) LUCIANA COSATI DE CARVALHO  
Arquivamento

(21) BR 30 2014 006011-2



Código 35 - Arquivamento do Pedido – Art. 216 § 2º e Art. 106 § 3º da LPI  
(22) 28/11/2014  
(44) 07/03/2017  
(52) 02-04  
(54) CONFIGURAÇÃO APLICADA EM SANDÁLIA  
(71) ARMANDO AMATO MIRANDA (BR/SP)  
(72) ARMANDO AMATO MIRANDA  
(74) LEANDRO NOTARI  
Arquivamento

(21) BR 30 2014 006019-8

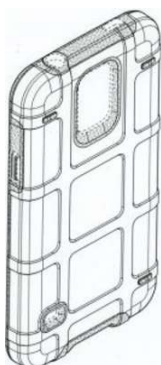

Código 35 - Arquivamento do Pedido – Art. 216 § 2º e Art. 106 § 3º da LPI  
(22) 28/11/2014  
(30) 24/06/2014 US 29/494,820  
(44) 07/03/2017  
(52) 14-03  
(54) CONFIGURAÇÃO APLICADA EM ESTOJO PARA TELEFONE  
(71) MAGPUL INDUSTRIES CORPORATION (US)  
(72) GRADY BARFOOT, RICHARD FITZPATRICK, WILLIAM B. BENNETT  
(74) MMV AGENTES DA PROPRIEDADE INDUSTRIAL  
Arquivamento



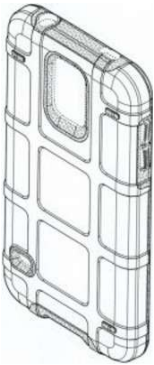

**(21) BR 30 2014 006222-0**



Código 35 - Arquivamento do Pedido – Art. 216 § 2º e Art. 106 § 3º da LPI

(22) 09/12/2014

(44) 07/03/2017

(52) 09-01 , 09-03

(54) CONFIGURAÇÃO APLICADA EM EMBALAGEM

(71) PLÁSTICOS JUQUITIBA INDÚSTRIA E COMÉRCIO LTDA (BR/SP)

(72) PAULO GUEDES RODRIGUES

(74) DAVID DO NASCIMENTO ADVOGADOS ASSOCIADOS

Arquivamento



**Código 36 - Indeferimento - Art. 106 § 4º da LPI**

Indeferido o pedido por não atender ao disposto no Art. 100 da LPI, conforme parecer técnico. A cópia do parecer técnico poderá ser solicitada. Desta data corre o prazo de 60 (sessenta) dias para eventual recurso do depositante.

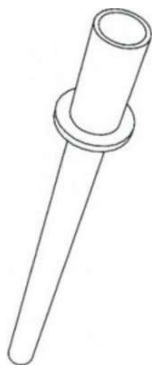
**(21) BR 30 2014 004362-5**

Código 36 - Indeferimento - Art. 106 § 4º da LPI

(22) 04/09/2014

(44) 07/03/2017

(52) 08-01

(54) CONFIGURAÇÃO APLICADA EM FERRAMENTA

(71) NICOLAS FABIAN MANNISE GONZALEZ (AR)

(72) NICOLAS FABIAN MANNISE GONZALEZ

(74) MARIA IZABEL PENTEADO

objeto se enquadra na instrução normativa 044/2015 . objeto indeferido devido ao cumprimento insatisfatório de exigência técnica, nos termos do Art. 23 da Instrução Normativa 044/2015. Título adequado de ofício nos termos do Art. 22 da Instrução Normativa 044/2015. Foi apresentado objeto que não constava na petição inicial (objeto das atuais figuras 1.1 e 1.2), configurando acréscimo de matéria, o que não é permitido. Não foram apresentadas as vistas ortogonais solicitadas. Os objetos das figuras 2.1 a 2.3 e 3.1 a 3.3 não guardam as mesmas características distintivas preponderantes e não deveriam ter permanecido no mesmo pedido, conforme explicitamente mencionado na exigência.

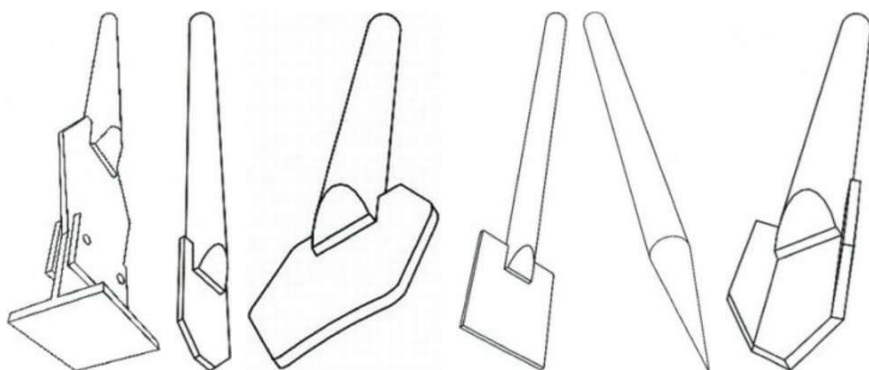
**(21) BR 30 2014 005835-5**

Código 36 - Indeferimento - Art. 106 § 4º da LPI

(22) 24/11/2014

(43) 07/03/2017

(52) 24-01

(54) CONFIGURAÇÃO APLICADA EM ANALISADOR DE ELETRÓLITOS

(71) JS MEDICINA ELECTRONICA S.R.L. (AR)

(72) JORGE ENRIQUE SARCANSY

(74) ARIBONI, FABBRI E SCHIMIDT SOCIEDADE DE ADVOGADOS

objeto se enquadra na instrução normativa 044/2015 . objeto indeferido devido ao cumprimento insatisfatório de exigência técnica, nos termos do Art. 23 da Instrução Normativa 044/2015. A matéria apresentada diverge do documento de



prioridade. O leitor de código de barras está diferente e duas protuberâncias em formato cilíndrico foram adicionadas ao objeto. As figuras 1.5 e 1.6 estão muito claras, dificultando a compreensão das formas.

**(21) BR 30 2014 006103-8**

Código 36 - Indeferimento - Art. 106 § 4º da LPI

(22) 04/12/2014

(44) 07/03/2017

(52) 12-08

(54) CONFIGURAÇÃO APLICADA EM CARROCERIA DE ÔNIBUS

(71) CAIO-INDUSCAR INDÚSTRIA E COMÉRCIO DE CARROCERIAS LTDA (BR/SP)

(72) MAURICIO LOURENÇO DA CUNHA

(74) ORGANIZAÇÃO MÉRITO MARCAS E PATENTES LTDA

objeto se enquadra na instrução normativa 044/2015 . objeto indeferido devido ao cumprimento insatisfatório de exigência técnica, nos termos do Art. 23 da Instrução Normativa 044/2015. No cumprimento de exigência o objeto foi modificado. As duas hastes do para-brisas do motorista foram excluídas. Nas vistas frontal e posterior, a representação das entradas de ar do teto foi removida, causando incoerência nas figuras. Cumprimento insatisfatório.

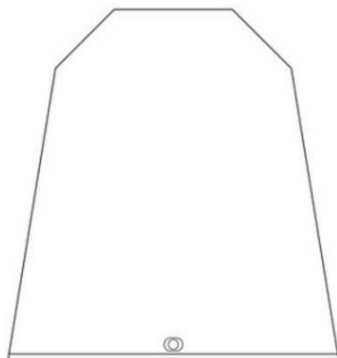
**(21) BR 30 2014 006156-9**

Código 36 - Indeferimento - Art. 106 § 4º da LPI

(22) 05/12/2014

(30) 06/06/2014 US 29/493207

(44) 07/03/2017

(52) 09-03

(54) CONFIGURAÇÃO APLICADA EM BOLSA DE FILTRO

(71) THE PROCTER & GAMBLE COMPANY (US)

(72) BRYAN GABRIEL COMSTOCK, DANA PAUL GRUENBACHER, PAMELA MARIE MORISON, EIRO FUKUDA

(74) ANDRE LUIZ SOUZA ALVAREZ ( TRENCH, ROSSI E WATANABE ADVOGADOS)

objeto se enquadra na instrução normativa 044/2015 . objeto indeferido devido ao cumprimento insatisfatório de exigência técnica, nos termos do Art. 23 da Instrução Normativa 044/2015. Objeto do cumprimento foi apresentando com sua forma aberta, quando foi solicitado a apresentar somente sua forma fechada, final.

**(21) BR 30 2014 006160-7**

Código 36 - Indeferimento - Art. 106 § 4º da LPI

(22) 05/12/2014

(44) 07/03/2017

(52) 32-00



(54) PADRÃO ORNAMENTAL APLICADO EM CARROCERIA DE ÔNIBUS

(71) EMPRESA DE ÔNIBUS PÁSSARO MARROM S/A. (BR/SP)

(72) PAULO FERNANDO GANDOLFO

(74) ANTONIO MAURICIO PEDRAS ARNAUD

objeto se enquadra na instrução normativa 044/2015 . objeto indeferido devido ao cumprimento insatisfatório de exigência técnica, nos termos do Art. 23 da Instrução Normativa 044/2015. No cumprimento de exigência houve alteração do padrão ornamental. A forma arqueada na extremidade direita da atual figura 1.1 e extrema esquerda da figura 1.2 foi suprimida do padrão.



(21) BR 30 2014 006199-2

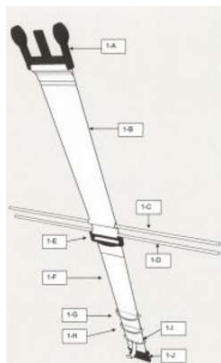

Código 36 - Indeferimento - Art. 106 § 4º da LPI

(22) 09/12/2014

(44) 07/03/2017

(52) 08-08

(54) CONFIGURAÇÃO APLICADA EM ACESSÓRIO VEICULAR

(71) TULIO RODRIGUES DA SILVA (BR/GO)

(72) TULIO RODRIGUES DA SILVA

(74) VALDIR LEITE QUEIROZ

objeto se enquadra na instrução normativa 044/2015 . objeto indeferido devido ao cumprimento insatisfatório de exigência técnica, nos termos do Art. 23 da Instrução Normativa 044/2015. Imagens apresentadas no cumprimento de exigência demsontram formas de uso e funcionalidades. Fotos demonstram elementos estranhos ao pedido.

(21) BR 30 2014 006287-5



Código 36 - Indeferimento - Art. 106 § 4º da LPI

(22) 12/12/2014

(30) 18/08/2014 IN 264828

(44) 07/03/2017

(52) 24-04

(54) CONFIGURAÇÃO APLICADA A UM INALADOR

(71) GLENMARK PHARMACEUTICALS LIMITED (IN)

(72) ULHAS REMESHCHANDRA DHUPPAD, SHARAD CHANDMAL CHANDAK

(74) ARIBONI, FABBRI E SCHMIDT SOCIEDADE DE ADVOGADOS

objeto se enquadra na instrução normativa 044/2015 . objeto indeferido devido ao cumprimento insatisfatório de exigência técnica, nos termos do Art. 23 da Instrução Normativa 044/2015. Imagens apresentadas no cumprimento de exigência estão com sombras e pouca nitidez. Assim, não foram consideradas satisfatórias.





**Código 37 - Recurso Contra o Indeferimento**

Notificação de interposição de recurso ao Presidente do INPI contra o indeferimento do pedido de registro de desenho industrial, objetivando o reexame da matéria. Desta data corre o prazo de 60 (sessenta) dias para apresentação de contra-razões por qualquer interessado. Poderá ser requerida cópia do recurso através de formulário específico.

---

<b>(21) BR 30 2013 001142-9</b>	Código 37 - Recurso Contra o Indeferimento (22) 20/03/2013 (71) ARAMON FABRICAÇÃO E COM. DE ARTIGOS RELIGIOSOS LTDA EPP (BR/PR) (74) A PROVINCIA MARCAS E OATENTES LTDA Recurso contra o indeferimento: Pet. (WB) 870170008400, de 07/02/2017
<b>(21) BR 30 2014 003072-8</b>	Código 37 - Recurso Contra o Indeferimento (22) 30/06/2014 (71) KIMBERLY-CLARK WORLDWIDE, INC. (US) (74) PINHEIRO NETO ADVOGADOS Recurso contra o indeferimento: Pet. (WB) 870170009590, de 13/02/2017
<b>(21) BR 30 2014 003140-6</b>	Código 37 - Recurso Contra o Indeferimento (22) 03/07/2014 (71) SAMSUNG ELECTRONICS CO., LTD. (KR) (74) ANDRE LUIZ SOUZA ALVAREZ Recurso contra o indeferimento: Pet. (WB) 870170009424, de 13/02/2017
<b>(21) BR 30 2014 003266-6</b>	Código 37 - Recurso Contra o Indeferimento (22) 15/07/2014 (71) INNOVATION NUEVE 9 SOCIEDAD ANONIMA (PY) (74) REMER VILLAÇA & NOGUEIRA ASSES. E CONSULT. DE PROP. INTELEC. LTDA Recurso contra o indeferimento: Pet. (WB) 870170008943, de 10/02/2017
<b>(21) BR 30 2014 003294-1</b>	Código 37 - Recurso Contra o Indeferimento (22) 16/07/2014 (71) HOMEPLAY INDUSTRIAL S/A (BR/SP) (74) VILAGE MARCAS E PATENTES LTDA Recurso contra o indeferimento: Pet. (WB) 870170009597, de 13/02/2017
<b>(21) BR 30 2014 003295-0</b>	Código 37 - Recurso Contra o Indeferimento (22) 16/07/2014 (71) HOMEPLAY INDUSTRIAL S/A (BR/SP) (74) VILAGE MARCAS E PATENTES LTDA



---

	Recurso contra o indeferimento: Pet. (WB) 870170009449, de 13/02/2017
<b>(21) BR 30 2014 003296-8</b>	Código 37 - Recurso Contra o Indeferimento (22) 16/07/2014 (71) HOMEPLAY INDUSTRIAL S/A (BR/SP) (74) VILAGE MARCAS E PATENTES LTDA Recurso contra o indeferimento: Pet. (WB) 870170009460, de 13/02/2017
<b>(21) BR 30 2014 003315-8</b>	Código 37 - Recurso Contra o Indeferimento (22) 17/07/2014 (71) BEATS MUSIC, LLC (US) (74) ORLANDO DE SOUZA Recurso contra o indeferimento: Pet. (WB) 870170008374, de 07/02/2017
<b>(21) BR 30 2014 003334-4</b>	Código 37 - Recurso Contra o Indeferimento (22) 21/07/2014 (71) BUNGE ALIMENTOS S/A (BR/SC) (74) LUIZ FERNANDO VILLELA NOGUEIRA Recurso contra o indeferimento: Pet. (WB) 870170009240, de 10/02/2017
<b>(21) BR 30 2014 003850-8</b>	Código 37 - Recurso Contra o Indeferimento (22) 12/08/2014 (71) DELIO LUIZ E SILVA (BR/MG) (74) A PROVINCIA MARCAS E PATENTES LTDA Recurso contra o indeferimento: Pet. (WB) 870170009626, de 13/02/2017
<b>(21) BR 30 2015 000085-6</b>	Código 37 - Recurso Contra o Indeferimento (22) 09/01/2015 (71) MARTIN ENGINEERING COMPANY (US) (74) DANNEMAN , SIEMSEN , BIGLER & IPANEMA MOREIRA Recurso contra o indeferimento: Pet. (WB) 870170008561, de 08/02/2017.
<b>(21) BR 30 2015 005438-7</b>	Código 37 - Recurso Contra o Indeferimento (22) 30/11/2015 (71) ANSELMO LAGE NICOLI (BR/MG) (74) SÂMIA BATISTA AMIN ( NOME ANTERIOR SÂMIA AMIN SANTOS) Recurso contra o indeferimento: Pet. (WB) 870170009071, de 10/02/2017
<b>(21) BR 30 2015 005440-9</b>	Código 37 - Recurso Contra o Indeferimento (22) 30/11/2015 (71) ANSELMO LAGE NICOLI (BR/MG) (74) SÂMIA BATISTA AMIN ( NOME ANTERIOR SÂMIA AMIN SANTOS) Recurso contra o indeferimento: Pet. (WB) 870170009055, de 10/02/2017



---

(21) BR 30 2015 005442-5

Código 37 - Recurso Contra o Indeferimento

(22) 30/11/2015

(71) ANSELMO LAGE NICOLI (BR/MG)

(74) SÂMIA BATISTA AMIN ( NOME ANTERIOR SÂMIA AMIN SANTOS)

Recurso contra o indeferimento: Pet. (WB) 870170009065, de 10/02/2017

---

(21) BR 30 2015 005443-3

Código 37 - Recurso Contra o Indeferimento

(22) 30/11/2015

(71) ANSELMO LAGE NICOLI (BR/MG)

(74) SÂMIA BATISTA AMIN ( NOME ANTERIOR SÂMIA AMIN SANTOS)

Recurso contra o indeferimento: Pet. (WB) 870170009077, de 10/02/2017



**Código 39 - Concessão do Registro**

Concessão do registro de desenho industrial. O certificado de registro estará à disposição do interessado. Desta data corre o prazo de 5 (cinco) anos para interposição de nulidade administrativa por qualquer interessado (Art. 113 § 1º da LPI ). Se interposto o pedido de nulidade no prazo de 60 (sessenta) dias contados da data da concessão, os efeitos da concessão do registro serão suspensos (Art. 113 § 2º).

**(11) BR 30 2013 006315-1**

Código 39 - Concessão do Registro

(22) 06/12/2013

(15) 07/03/2017

(30) 07/06/2013 EM 002251835

(45) 07/03/2017

(52) 24-04

(54) CONFIGURAÇÃO APLICADA EM SUPORTE ORTOPÉDICO

(73) OTTO BOCK HEALTHCARE GMBH (DE)

(72) NICOLAS RENAUDIN, ERIC AFONSO MARTINS

(74) DANNEMANN, SIEMSEN, BIGLER &amp; IPANEMA MOREIRA

Prazo de validade: 10 (dez) anos contados a partir de 06/12/2013, mediante o recolhimento da taxa quinquenal de manutenção (Artigos 119 e 120 da LPI) e observadas as demais condições legais.

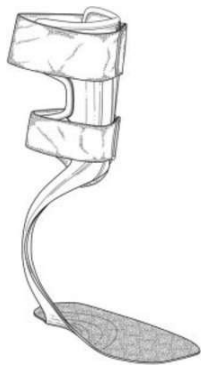
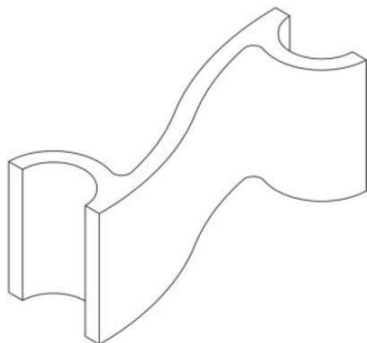
**(11) BR 30 2014 002385-3**

Código 39 - Concessão do Registro

(22) 26/05/2014

(15) 07/03/2017

(45) 07/03/2017

(52) 25-01

(54) CONFIGURAÇÃO APLICADA EM BLOCO DE CONSTRUÇÃO

(73) JOÃO PAULO NOGUEIRA BRAGA (BR/CE)

(72) JOÃO PAULO NOGUEIRA BRAGA

Prazo de validade: 10 (dez) anos contados a partir de 26/05/2014, mediante o recolhimento da taxa quinquenal de manutenção (Artigos 119 e 120 da LPI) e observadas as demais condições legais.



(11) BR 30 2014 002820-0

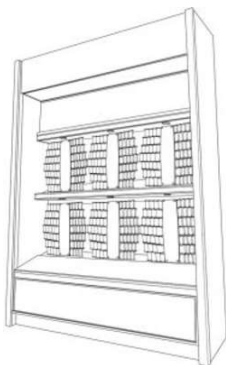

Código 39 - Concessão do Registro

(22) 16/06/2014

(15) 07/03/2017

(30) 18/12/2013 US 29/476,927

(45) 07/03/2017

(52) 20-02

(54) CONFIGURAÇÃO APLICADA EM MOSTRADOR

(73) BEHR PROCESS CORPORATION (US)

(72) ERIKA WOELFEL, SARAH FURNARI, MARK GERMAIN, AMY TOW HARMON, JOEL BARENBRUGGE, MICHAEL J. EBERT, THOMAS E. HUBLEY, JEFFREY B. FRIDRICH

(74) ORLANDO DE SOUZA

Prazo de validade: 10 (dez) anos contados a partir de 16/06/2014, mediante o recolhimento da taxa quinquenal de manutenção (Artigos 119 e 120 da LPI) e observadas as demais condições legais.

(11) BR 30 2014 002999-1



Código 39 - Concessão do Registro

(22) 25/06/2014

(15) 07/03/2017

(45) 07/03/2017

(52) 06-06

(54) CONFIGURAÇÃO APLICADA EM COLUNA PARA MESA DE JANTAR

(73) PAULO CELSO CARDOSO BACCHI (BR/SP)

(72) PAULO CELSO CARDOSO BACCHI

(74) LOGOS MARCAS E PATENTES S/S LTDA.

Prazo de validade: 10 (dez) anos contados a partir de 25/06/2014, mediante o recolhimento da taxa quinquenal de manutenção (Artigos 119 e 120 da LPI) e observadas as demais condições legais.

(11) BR 30 2014 003914-8

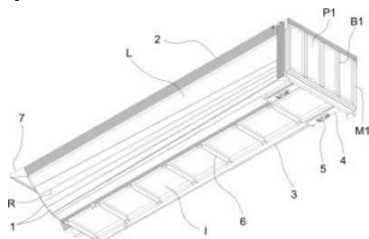

Código 39 - Concessão do Registro

(22) 13/08/2014

(15) 07/03/2017

(45) 07/03/2017

(52) 12-16

(54) CONFIGURAÇÃO APLICADA EM CAÇAMBA RODOVIÁRIA

(73) LIBRELATO IMPLEMENTOS AGRICOLAS E RODOVIARIOS LTDA. (BR/SC)

(72) RAMIRES BELTRAME LUCIANO, MARCOS AUGUSTO MINHO CASTILHO, TEDNI DE ABREU GOULART

(74) ANEL MARCAS E PATENTES LTDA.

Prazo de validade: 10 (dez) anos contados a partir de 13/08/2014, mediante o recolhimento da taxa quinquenal de manutenção (Artigos 119 e 120 da LPI) e



observadas as demais condições legais.

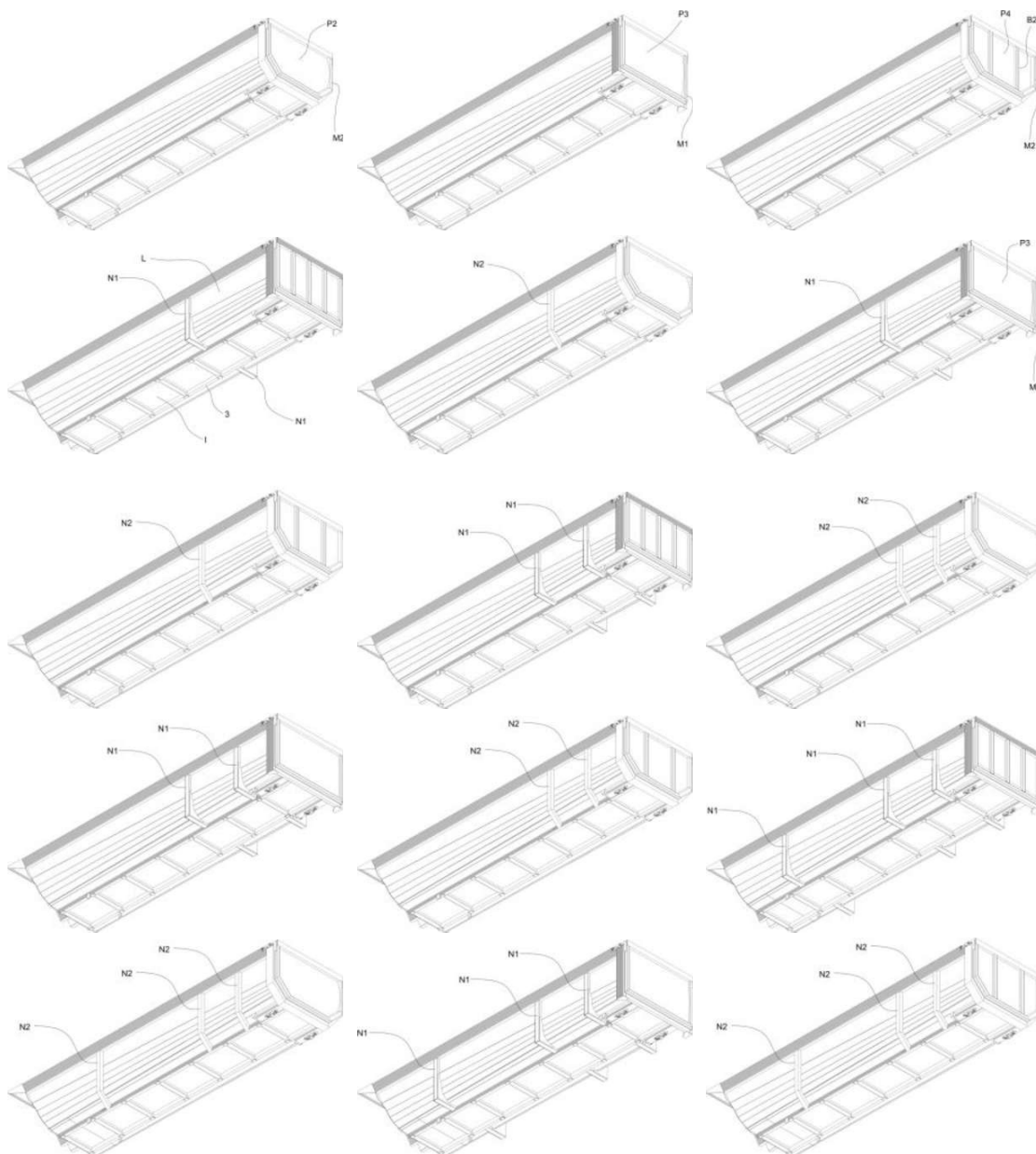

(11) BR 30 2014 004005-7



Código 39 - Concessão do Registro

(22) 18/08/2014

(15) 07/03/2017

(30) 18/02/2014 US 29/482,347

(45) 07/03/2017

(52) 12-08

(54) CONFIGURAÇÃO APLICADA À CARROCERIA DE AUTOMÓVEL

(73) CHRYSLER GROUP LLC (US)

(72) JEREMY GLOVER, NIELANDER BRIAN, MARK T. ALLEN

(74) RANA GOSAIN

Prazo de validade: 10 (dez) anos contados a partir de 18/08/2014, mediante o recolhimento da taxa quinquenal de manutenção (Artigos 119 e 120 da LPI) e



observadas as demais condições legais.



**(11) BR 30 2014 004057-0**

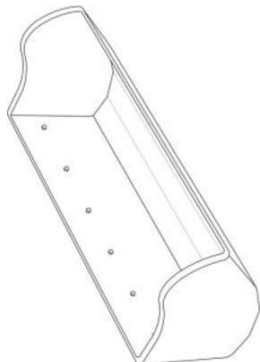

Código 39 - Concessão do Registro

(22) 20/08/2014

(15) 07/03/2017

(30) 21/02/2014 US 29/482,804

(45) 07/03/2017

(52) 12-05

(54) CONFIGURAÇÃO APLICADA EM CESTO PARA ELEVADOR

(73) TAPCO, INC. (US)

(72) PAUL D. TAYLOR

(74) EDUARDO OTERO

Prazo de validade: 10 (dez) anos contados a partir de 20/08/2014, mediante o recolhimento da taxa quinquenal de manutenção (Artigos 119 e 120 da LPI) e observadas as demais condições legais.

**(11) BR 30 2014 004140-1**



Código 39 - Concessão do Registro

(22) 26/08/2014

(15) 07/03/2017

(45) 07/03/2017

(52) 06-01

(54) CONFIGURAÇÃO APLICADA EM CADEIRA

(73) HENRIQUE LUIZ ZAGUINI NETO (BR/SC)

(72) HENRIQUE LUIZ ZAGUINI NETTO

(74) ANEL MARCAS E PATENTES LTDA.

Prazo de validade: 10 (dez) anos contados a partir de 26/08/2014, mediante o recolhimento da taxa quinquenal de manutenção (Artigos 119 e 120 da LPI) e observadas as demais condições legais.

**(11) BR 30 2014 004241-6**

Código 39 - Concessão do Registro

(22) 29/08/2014

(15) 07/03/2017

(45) 07/03/2017

(52) 28-03

(54) CONFIGURAÇÃO APLICADA EM LAVADOR NASAL

(73) ADRIANO REZENDE SILVA (BR/SP)





(72) ADRIANO REZENDE SILVA

(74) BEERRE ASSESSORIA EMPRESARIAL LTDA

Prazo de validade: 10 (dez) anos contados a partir de 29/08/2014, mediante o recolhimento da taxa quinquenal de manutenção (Artigos 119 e 120 da LPI) e observadas as demais condições legais.

**(11) BR 30 2014 005076-1**

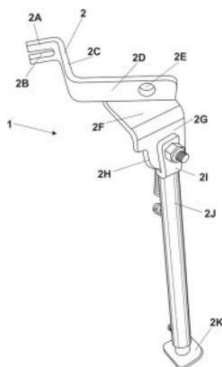

Código 39 - Concessão do Registro

(22) 08/10/2014

(15) 07/03/2017

(45) 07/03/2017

(52) 08-99 , 12-11

(54) CONFIGURAÇÃO APLICADA EM CAVALETE.

(73) MARIA ISABEL TONELI (BR/PR)

(72) MARIA ISABEL TONELI

(74) SENIOR'S MARCAS E PATENTES LTDA

Prazo de validade: 10 (dez) anos contados a partir de 08/10/2014, mediante o recolhimento da taxa quinquenal de manutenção (Artigos 119 e 120 da LPI) e observadas as demais condições legais.

**(11) BR 30 2014 006044-9**



Código 39 - Concessão do Registro

(22) 01/12/2014

(15) 07/03/2017

(45) 07/03/2017

(52) 03-01

(54) CONFIGURAÇÃO APLICADA EM MALETA

(73) CHEN JINRUN (BR/SP)

(72) CHEN JINRUN

(74) SANDRA SANTOS

Prazo de validade: 10 (dez) anos contados a partir de 01/12/2014, mediante o recolhimento da taxa quinquenal de manutenção (Artigos 119 e 120 da LPI) e observadas as demais condições legais.

**(11) BR 30 2014 006071-6**

Código 39 - Concessão do Registro

(22) 02/12/2014

(15) 07/03/2017

(45) 07/03/2017

(52) 14-03

(54) CONFIGURAÇÃO APLICADA A UM CONTROLE REMOTO

(73) TECH4HOME, LDA. (PT)





(72) JOÃO NUNO MONTEIRO DOS SANTOS

(74) ORLANDO DE SOUZA

Prazo de validade: 10 (dez) anos contados a partir de 02/12/2014, mediante o recolhimento da taxa quinquenal de manutenção (Artigos 119 e 120 da LPI) e observadas as demais condições legais.

**(11) BR 30 2014 006081-3**

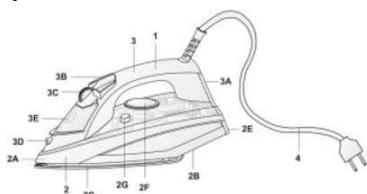

Código 39 - Concessão do Registro

(22) 03/12/2014

(15) 07/03/2017

(45) 07/03/2017

(52) 07-05

(54) CONFIGURAÇÃO APLICADA EM FERRO DE PASSAR

(73) BRITÂNIA ELETRODOMÉSTICOS S.A (BR/PR)

(72) CESAR EDUARDO ISSACSON BUFFARA

(74) VALOR PROPRIEDADE INTELECTUAL S/S LTDA

Prazo de validade: 10 (dez) anos contados a partir de 03/12/2014, mediante o recolhimento da taxa quinquenal de manutenção (Artigos 119 e 120 da LPI) e observadas as demais condições legais.

**(11) BR 30 2014 006126-7**

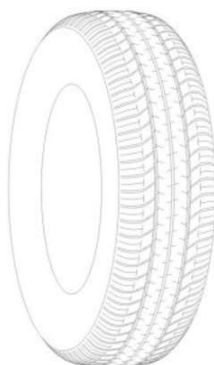

Código 39 - Concessão do Registro

(22) 05/12/2014

(15) 07/03/2017

(30) 16/06/2014 JP JP2014-012937

(45) 07/03/2017

(52) 12-15

(54) CONFIGURAÇÃO APLICADA EM PNEUMÁTICO

(73) BRIDGESTONE CORPORATION (JP)

(72) YUKIHIRO KIWAKI, NAOTOSHI AOKI

(74) MMV AGENTES DA PROPRIEDADE INDUSTRIAL

Prazo de validade: 10 (dez) anos contados a partir de 05/12/2014, mediante o recolhimento da taxa quinquenal de manutenção (Artigos 119 e 120 da LPI) e observadas as demais condições legais.



(11) BR 30 2014 006158-5

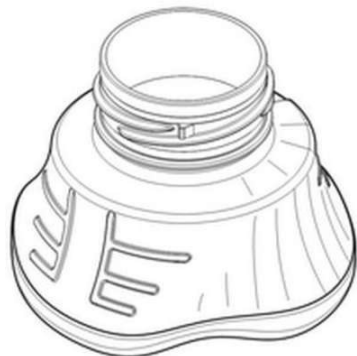

Código 39 - Concessão do Registro

(22) 05/12/2014

(15) 07/03/2017

(30) 06/06/2014 US 29/493225

(45) 07/03/2017

(52) 09-07

(54) CONFIGURAÇÃO APLICADA EM TAMPA

(73) THE PROCTER & GAMBLE COMPANY (US)

(72) JOSEPH ALLEN BERLEPSCH

(74) ANDRE LUIZ SOUSA ALVAREZ

Prazo de validade: 10 (dez) anos contados a partir de 05/12/2014, mediante o recolhimento da taxa quinquenal de manutenção (Artigos 119 e 120 da LPI) e observadas as demais condições legais.



**Código 41 - Nulidade Administrativa**

Notificação, ao titular do Registro, de instauração de processo administrativo de nulidade. Desta data corre o prazo de 60 (sessenta) dias para eventual contestação do titular (Art. 114 da LPI). Se interposto o pedido de nulidade no prazo de 60 (sessenta) dias contados da data da concessão, os efeitos da concessão do Registro serão suspensos (Art. 113 § 2º). Poderá ser requerida cópia do processo de nulidade através de formulário específico. 100 42 Notificação da extinção do registro de desenho industrial, pela expiração do prazo de vigência de proteção legal ou da prorrogação.

---

**(11) BR 30 2015 000794-0**

Código 41 - Nulidade Administrativa

(15) 21/06/2016

(73) HOMERO BADA CALDAS (BR/SC)

(74) EDEMAR SOARES ANTONINI

Processo Administrativo de Nulidade instaurado por requerimento de terceiros através da Pet. (WB) 870170006139, de 30/01/2017. Interessado(s): BRUNO BALDINOTI

---

**(11) BR 30 2015 003278-2**

Código 41 - Nulidade Administrativa

(15) 16/08/2016

(73) RAFAEL TADEU BIANCALANA (BR/SP)

(74) MANOEL PAIXÃO DO NASCIMENTO

Processo Administrativo de Nulidade instaurado por requerimento de terceiros através da Pet. (WB) 870170007841, de 06/02/2017. Interessado(s): MADESIL INDUSTRIA E COMERCIO DE MOVEIS - EIRELI - EPP Procurador(es): GEISLER CHBANE BOSSO Processo Administrativo de Nulidade instaurado por requerimento de terceiros através da Pet. (WB) 870170008332, de 07/02/2017. Interessado(s): DISAMOVEIS INDUSTRIA E COMERCIO LTDA EPP Procurador(es): RICARDO HOPPE Processo Administrativo de Nulidade instaurado por requerimento de terceiros através da Pet. (WB) 870170009198, de 10/02/2017 Interessado(s): GUARAMESAS COMERCIO E INDUSTRIA DE MOVEIS EIRELI. Procurador(es): CLAUDIO FUENTES MOREIRA. Processo Administrativo de Nulidade instaurado por requerimento de terceiros através da Pet. (WB) 870170008922, de 10/02/2017. Interessado(s): MOVEIS FIMAP LTDA Procurador(es): CELINO BENTO DE SOUZA. Processo Administrativo de Nulidade instaurado por requerimento de terceiros através da Pet. (WB) 870170007195, de 02/02/2017. Interessado(s): ZAMAD ZAVALLA COMERCIO IMPORTAÇÃO E EXPORTAÇÃO DE MADEIRA LTDA EPP. Procurador(es): ELIANE DUZ.

---

**(11) BR 30 2015 003279-0**

Código 41 - Nulidade Administrativa

(15) 16/08/2016

(73) RAFAEL TADEU BIANCALANA (BR/SP)



---

(74) MANOEL PAIXÃO DO NASCIMENTO

Processo Administrativo de Nulidade instaurado por requerimento de terceiros através da Pet. (WB) 870170008197, de 07/02/2017. Interessado(s): MADESIL INDUSTRIA E COMERCIO DE MOVEIS - EIRELI - EPP Procurador(es): GEISLER CHBANE BOSSO. Processo Administrativo de Nulidade instaurado por requerimento de terceiros através da Pet. (WB) 870170008925, de 10/02/2017. Interessado(s): MOVEIS FIMAP LTDA Procurador(es): CELINO BENTO DE SOUZA Processo Administrativo de Nulidade instaurado por requerimento de terceiros através da Pet. (WB) 870170009209, de 10/02/2017. Interessado(s): GUARAMESAS COMERCIO E INDUSTRIA DE MÓVEIS EIRELI. Procurador(es): CLAUDIO FUENTES MOREIRA

---

**(11) BR 30 2015 005431-0**

Código 41 - Nulidade Administrativa

(15) 13/12/2016

(73) SEB (FR)

(74) KASZNAR LEONARDOS PROPRIEDADE INTELECTUAL

Processo Administrativo de Nulidade instaurado por requerimento de terceiros através da Pet. (WB) 870170009524, de 13/02/2017, ficando suspensos os efeitos da concessão, de acordo com o parágrafo 2º do artigo 113 da Lei 9279/96. Interessado(s): MK ELETRODOMÉSTICOS MONDIAL S.A. Procurador(es): VANDRÉ CAVALCANTE BITTENCOURT TORRES

---

**(11) BR 30 2015 005432-8**

Código 41 - Nulidade Administrativa

(15) 13/12/2016

(73) SEB (FR)

(74) KASZNAR LEONARDOS PROPRIEDADE INTELECTUAL

Processo Administrativo de Nulidade instaurado por requerimento de terceiros através da Pet. (WB) 870170009544, de 13/02/2017, ficando suspensos os efeitos da concessão, de acordo com o parágrafo 2º do artigo 113 da Lei 9279/96. Interessado(s): MK ELETRODOMESTICOS MONDIAL S.A.. Procurador(es): VANDRÉ CAVALCANTE BITTENCOURT TORRES.

---

**(11) BR 30 2015 005433-6**

Código 41 - Nulidade Administrativa

(15) 13/12/2016

(73) SEB (FR)

(74) KASZNAR LEONARDOS PROPRIEDADE INTELECTUAL

Processo Administrativo de Nulidade instaurado por requerimento de terceiros através da Pet. (WB) 870170009559, de 13/02/2017, ficando suspensos os efeitos da concessão, de acordo com o parágrafo 2º do artigo 113 da Lei 9279/96. Interessado(s): MK ELETRODOMESTICOS MONDIAL S.A. Procurador(es): VANDRÉ CAVALCANTE BITTENCOURT TORRES



**Código 44 - Extinção - Art. 119 inciso III da LPI**

Notificação da extinção do registro de desenho industrial pela falta de pagamento da retribuição prevista nos Arts. 108 e 120 da LPI.

---

**(11) DI 6002791-6**

Código 44 - Extinção - Art. 119 inciso III da LPI  
(15) 12/06/2001  
(73) GRADIENTE ELETRÔNICA S.A. (BR/AM)  
(74) Gusmão & Labrunie S/C Ltda  
Registro extinto, a contar de 18/10/2010.

---

**(11) DI 6101874-0**

Código 44 - Extinção - Art. 119 inciso III da LPI  
(15) 27/11/2001  
(73) Marelli Móveis Para Escritório LTDA (BR/RS)  
(74) Acerti - Marcas E Patentes S/C Ltda  
Registro extinto a contar de 04/07/2016

---

**(11) DI 6101909-7**

Código 44 - Extinção - Art. 119 inciso III da LPI  
(15) 27/11/2001  
(73) Marelli Móveis Para Escritório LTDA (BR/RS)  
(74) Acerti - Marcas E Patentes S/C Ltda  
Registro extinto a contar de 27/07/2016

---

**(11) DI 6605233-5**

Código 44 - Extinção - Art. 119 inciso III da LPI  
(15) 19/06/2007  
(62) DI 6601699-1 23/05/2006  
(73) SCA Hygiene Products AB (SE)  
(74) Magnus Aspeby / Claudio Szabas  
Registro extinto, a contar de 24/05/2016.

---

**(11) DI 6902222-4**

Código 44 - Extinção - Art. 119 inciso III da LPI  
(15) 01/02/2011  
(73) FRANCISCO DE BARROS COSTA (BR/SP)  
(74) Pedro Soutello Escobar de Andrade  
Registro extinto a contar de 29/05/2014

---

**(11) DI 6902244-5**

Código 44 - Extinção - Art. 119 inciso III da LPI  
(15) 01/02/2011  
(73) FRANCISCO DE BARROS COSTA (BR/SP)  
(74) PEDRO SOUTELLO ESCOBAR DE ANDRADE  
Registro extinto a contar de 30/05/2014





**Código 46 - Prorrogação**

Prorrogada a vigência do registro de desenho industrial por solicitação do titular.

---

**(11) DI 5701828-6**

Código 46 - Prorrogação

(22) 12/11/1997

(15) 18/08/1998

(45) 18/08/1998

(54) Garrafa para líquidos

(73) Injepet Embalagens Ltda. (BR/SP)

(72) Gilson Schilis

(74) Sul América Marcas e Patentes S/C Ltda.

Prorrogado de 13/11/2017 a 12/11/2022 (5º Período).

---

**(11) DI 5701974-6**

Código 46 - Prorrogação

(22) 27/11/1997

(15) 04/08/1998

(45) 04/08/1998

(54) Embalagem Individual para CD

(73) Meister S/A (BR/SC)

(72) Waldemar Ziemann

(74) Britânia Marcas e Patentes S/C Ltda

Prorrogado de 28/11/2017 a 27/11/2022 (5º Período).

---

**(11) DI 5701977-0**

Código 46 - Prorrogação

(22) 27/11/1997

(15) 04/08/1998

(45) 04/08/1998

(54) Embalagem Individual para CD

(73) Meister S/A (BR/SC)

(72) Waldemar Ziemann

(74) Britânia Marcas e Patentes S/C Ltda

Prorrogado de 28/11/2017 a 27/11/2022 (5º Período).



**Código 47 - Petição Não Conhecida**

Não conhecimento da petição apresentada em virtude do disposto nos Arts. 218 ou 219 da LPI.

---

**(21) BR 30 2015 003986-8**

Código 47 - Petição Não Conhecida

(22) 26/08/2015

(71) SYNCLIGHT INDÚSTRIA ELETRÔNICA LTDA (BR/RS)

(74) ODIVAN PAIM SIQUEIRA

Petição 870170002531 de 13/01/2017 não conhecida, em virtude do disposto no Art. 218 da LPI, dado que não houve pagamento da retribuição referente ao serviço de cumprimento de exigência.

---

**(21) BR 30 2015 004098-0**

Código 47 - Petição Não Conhecida

(22) 01/09/2015

(71) HERMANO MONTEIRO DE CASTRO SILVA COSTA (BR/MG)

Petição 870160062254 de 24/10/2016 não conhecida, em virtude do disposto no Art. 218 da LPI, dado que não houve pagamento da retribuição referente ao serviço de cumprimento de exigência.

---

**(21) BR 30 2015 004428-4**

Código 47 - Petição Não Conhecida

(22) 24/09/2015

(71) LBP MANUFACTURING LLC (US)

(74) IGOR LEONARDO GUIMARÃES SIMÕES

Petição 87016007785 de 21/12/2016 não conhecida em virtude de já haver cumprimento de código 105 para a exigência publicada na RPI 2395.



### Código 47.1 - Petição Prejudicada

Prejudicada a Petição Indicada de acordo com o complemento.

---

(21) DI 6902272-0

Código 47.1 - Petição Prejudicada

(22) 22/06/2009

(30) 22/12/2008 US 29/329,849

(71) British American Tobacco ( Holdings) Limited (GB)

(74) KASNAR, LEONARDOS ADVOGADOS

O serviço solicitado não é compatível com a GRU recolhida. Para correção no cadastro é necessário protocolar código de serviço 125 - outras petições. Petição 020150016961 de 12/11/2015



**Código 49 - Perda de Prioridade**

Perda da prioridade reivindicada por não atender às disposições previstas no Art. 99 da LPI.

---

<b>(21) BR 30 2014 002072-2</b>	Código 49 - Perda de Prioridade (22) 09/05/2014 (71) DECATHLON (FR) (74) ALEXANDRE DA CUNHA LYRIO Referente a Prioridade EM 002326074-0001 de 15/10/2013 tendo em vista que o depósito do pedido reivindicando a prioridade se deu fora do prazo (6 meses) estabelecido para tal.
<b>(21) BR 30 2014 002073-0</b>	Código 49 - Perda de Prioridade (22) 09/05/2014 (71) DECATHLON (FR) (74) ALEXANDRE DA CUNHA LYRIO Referente a Prioridade EM 002326124-0001 de 15/10/2013 tendo em vista que o depósito do pedido reivindicando a prioridade se deu fora do prazo (6 meses) estabelecido para tal.
<b>(21) BR 30 2014 005835-5</b>	Código 49 - Perda de Prioridade (22) 24/11/2014 (71) JS MEDICINA ELECTRONICA S.R.L. (AR) (74) ARIBONI, FABBRI E SCHIMIDT SOCIEDADE DE ADVOGADOS Referente à Reivindicação de Prioridade nº 86963 de 23/05/2014, por haver divergência entre a matéria da prioridade e a do depósito.
<b>(21) BR 30 2016 001818-9</b>	Código 49 - Perda de Prioridade (22) 02/05/2016 (71) JIANGSU MIDEA CLEANING APPLIANCES CO., LTD. (CN) (74) David do Nascimento Advogados Associados Referente à Prioridade CN 201630120752.1 de 12/04/2016 tendo em vista que não houve comprovação do documento de Prioridade dentro do prazo legal.



**Código 53 - Notificação de Decisão Judicial**

Notificação de decisão judicial referente ao registro.

---

**(11) DI 6901112-5**

Código 53 - Notificação de Decisão Judicial

(22) 24/03/2009

(15) 05/01/2010

(71) PAULO SERGIO SIMÕES DE SOUZA (BR/SP)

(74) LOGOS MARCAS E PATENTES S/S LTDA

NOTIFICAÇÃO DE DECISÃO JUDICIAL REFERENTE AO REGISTRO INPI:

52400.017956/2017-98 Origem: 009ª Vara Federal de Rio de Janeiro Ação

Ordinária nº: 0183524-69.2016.4.02.5101 Autor: PRISMATIC VIDROS

PRISMATICOS DE PRECISAO LTDA. Réus: PAULO SERGIO SIMOES DE

SOUZA e INSTITUTO NACIONAL DA PROPRIEDADE INDUSTRIAL - INPI

Decisão: "Assim, nos termos do art. 300 do CPC, combinado com os artigos 56 e 118 da LPI, defiro o pedido de tutela de urgência, para determinar que o INPI suspenda os efeitos dos registros DI 6901112-5, DI 6901970-3, DI 6901972-0, DI 6901957-6, até julgamento final da ação. Proceda o INPI às anotações necessárias, inclusive com publicação na RPI."

---

**(11) DI 6901957-6**

Código 53 - Notificação de Decisão Judicial

(22) 21/05/2009

(15) 04/05/2010

(71) PAULO SERGIO SIMÕES DE SOUZA (BR/SP)

(74) LOGOS MARCAS E PATENTES S/S LTDA

NOTIFICAÇÃO DE DECISÃO JUDICIAL REFERENTE AO REGISTRO INPI:

52400.017956/2017-98 Origem: 009ª Vara Federal de Rio de Janeiro Ação

Ordinária nº: 0183524-69.2016.4.02.5101 Autor: PRISMATIC VIDROS

PRISMATICOS DE PRECISAO LTDA. Réus: PAULO SERGIO SIMOES DE

SOUZA e INSTITUTO NACIONAL DA PROPRIEDADE INDUSTRIAL - INPI

Decisão: "Assim, nos termos do art. 300 do CPC, combinado com os artigos 56 e 118 da LPI, defiro o pedido de tutela de urgência, para determinar que o INPI suspenda os efeitos dos registros DI 6901112-5, DI 6901970-3, DI 6901972-0, DI 6901957-6, até julgamento final da ação. Proceda o INPI às anotações necessárias, inclusive com publicação na RPI."

---

**(11) DI 6901970-3**

Código 53 - Notificação de Decisão Judicial

(22) 18/05/2009

(15) 20/04/2010

(71) PAULO SERGIO SIMÕES DE SOUZA (BR/SP)

(74) LOGOS MARCAS E PATENTES S/C LTDA

NOTIFICAÇÃO DE DECISÃO JUDICIAL REFERENTE AO REGISTRO INPI:

52400.017956/2017-98 Origem: 009ª Vara Federal de Rio de Janeiro Ação



---

Ordinária nº: 0183524-69.2016.4.02.5101 Autor: PRISMATIC VIDROS PRISMATICOS DE PRECISAO LTDA. Réus: PAULO SERGIO SIMOES DE SOUZA e INSTITUTO NACIONAL DA PROPRIEDADE INDUSTRIAL - INPI  
Decisão: "Assim, nos termos do art. 300 do CPC, combinado com os artigos 56 e 118 da LPI, defiro o pedido de tutela de urgência, para determinar que o INPI suspenda os efeitos dos registros DI 6901112-5, DI 6901970-3, DI 6901972-0, DI 6901957-6, até julgamento final da ação. Proceda o INPI às anotações necessárias, inclusive com publicação na RPI."

---

**(11) DI 6901972-0**

Código 53 - Notificação de Decisão Judicial

(22) 18/05/2009

(15) 04/05/2010

(71) PAULO SERGIO SIMÕES DE SOUZA (BR/SP)

(74) Logos Marcas E Patentes S/A Ltda

NOTIFICAÇÃO DE DECISÃO JUDICIAL REFERENTE AO REGISTRO INPI:

52400.017956/2017-98 Origem: 009ª Vara Federal de Rio de Janeiro Ação

Ordinária nº: 0183524-69.2016.4.02.5101 Autor: PRISMATIC VIDROS

PRISMATICOS DE PRECISAO LTDA. Réus: PAULO SERGIO SIMOES DE SOUZA e INSTITUTO NACIONAL DA PROPRIEDADE INDUSTRIAL - INPI

Decisão: "Assim, nos termos do art. 300 do CPC, combinado com os artigos 56 e 118 da LPI, defiro o pedido de tutela de urgência, para determinar que o INPI suspenda os efeitos dos registros DI 6901112-5, DI 6901970-3, DI 6901972-0, DI 6901957-6, até julgamento final da ação. Proceda o INPI às anotações necessárias, inclusive com publicação na RPI."



**Código 53.1 - Pedido ou Registro Sub-Judice**

Notificação de Ação Judicial referente ao registro.

---

**(11) DI 6901112-5**

Código 53.1 - Pedido ou Registro Sub-Judice

(22) 24/03/2009

(15) 05/01/2010

(71) PAULO SERGIO SIMÕES DE SOUZA (BR/SP)

(74) LOGOS MARCAS E PATENTES S/S LTDA

NOTIFICAÇÃO DE AÇÃO JUDICIAL REFERENTE AO REGISTRO INPI:

52400.017956/2017-98 Origem: 009ª Vara Federal de Rio de Janeiro Ação

Ordinária nº: 0183524-69.2016.4.02.5101 Autor: PRISMATIC VIDROS

PRISMATICOS DE PRECISAO LTDA. Réus: PAULO SERGIO SIMOES DE

SOUZA e INSTITUTO NACIONAL DA PROPRIEDADE INDUSTRIAL - INPI

REGISTRO SUB-JUDICE

---

**(11) DI 6901957-6**

Código 53.1 - Pedido ou Registro Sub-Judice

(22) 21/05/2009

(15) 04/05/2010

(71) PAULO SERGIO SIMÕES DE SOUZA (BR/SP)

(74) LOGOS MARCAS E PATENTES S/S LTDA

NOTIFICAÇÃO DE AÇÃO JUDICIAL REFERENTE AO REGISTRO INPI:

52400.017956/2017-98 Origem: 009ª Vara Federal de Rio de Janeiro Ação

Ordinária nº: 0183524-69.2016.4.02.5101 Autor: PRISMATIC VIDROS

PRISMATICOS DE PRECISAO LTDA. Réus: PAULO SERGIO SIMOES DE

SOUZA e INSTITUTO NACIONAL DA PROPRIEDADE INDUSTRIAL - INPI

REGISTRO SUB-JUDICE

---

**(11) DI 6901970-3**

Código 53.1 - Pedido ou Registro Sub-Judice

(22) 18/05/2009

(15) 20/04/2010

(71) PAULO SERGIO SIMÕES DE SOUZA (BR/SP)

(74) LOGOS MARCAS E PATENTES S/C LTDA

NOTIFICAÇÃO DE AÇÃO JUDICIAL REFERENTE AO REGISTRO INPI:

52400.017956/2017-98 Origem: 009ª Vara Federal de Rio de Janeiro Ação

Ordinária nº: 0183524-69.2016.4.02.5101 Autor: PRISMATIC VIDROS

PRISMATICOS DE PRECISAO LTDA. Réus: PAULO SERGIO SIMOES DE

SOUZA e INSTITUTO NACIONAL DA PROPRIEDADE INDUSTRIAL - INPI

REGISTRO SUB-JUDICE

---

**(11) DI 6901972-0**

Código 53.1 - Pedido ou Registro Sub-Judice

(22) 18/05/2009

(15) 04/05/2010



---

(71) PAULO SERGIO SIMÕES DE SOUZA (BR/SP)

(74) Logos Marcas E Patentes S/A Ltda

NOTIFICAÇÃO DE AÇÃO JUDICIAL REFERENTE AO REGISTRO INPI:

52400.017956/2017-98 Origem: 009ª Vara Federal de Rio de Janeiro Ação

Ordinária nº: 0183524-69.2016.4.02.5101 Autor: PRISMATIC VIDROS

PRISMATICOS DE PRECISAO LTDA. Réus: PAULO SERGIO SIMOES DE

SOUZA e INSTITUTO NACIONAL DA PROPRIEDADE INDUSTRIAL - INPI

REGISTRO SUB-JUDICE

---

(11) DI 7102208-2

Código 53.1 - Pedido ou Registro Sub-Judice

(22) 08/06/2011

(15) 29/11/2011

(71) Amauri Gaipo da Silva (BR/MG)

(74) Fernando Luiz Rosado

NOTIFICAÇÃO DE AÇÃO JUDICIAL REFERENTE AO REGISTRO INPI:

52400.063190/2012-17 Origem: 013ª VARA FEDERAL DE RIO DE JANEIRO

Ação Ordinária nº: 0032653-66.2012.4.02.5101 Autor: MAZ BRASIL COMÉRCIO

ATACADISTA DE CALÇADOS E EXPORTAÇÃO LTDA Réus: AMAURI GAIPO

DA SILVA, KANDIDO CALÇADOS LTDA., ROTA 44 CALÇADOS E

CONFECÇÕES LTDA. e INPI - INSTITUTO NACIONAL DA PROPRIEDADE

INDUSTRIAL REGISTRO SUB-JUDICE



**Código 54 - Devolução de Prazo Concedida**

Notificação de devolução de prazo. Desta data corre o prazo adicional concedido no despacho.

---

<b>(11) BR 30 2012 005143-6</b>	Código 54 - Devolução de Prazo Concedida (22) 02/10/2012 (15) 01/10/2013 (71) Festo AG & CO. KG (DE) (74) DANNEMANN, SIEMSEN, BIGLER & IPANEMA MOREIRA Referente à Pet.: RJ 020150011512 de 19/06/2015. Devolvidos 21 dias de prazo.
<b>(21) BR 30 2012 005648-9</b>	Código 54 - Devolução de Prazo Concedida (22) 29/10/2012 (71) WILLIAM MITCHELL SCOTT (US) (74) DANNEMANN, SIEMSEN, BIGLER & IPANEMA MOREIRA Referente à Pet.: RJ 020140023122 de 25/07/2014. Devolvidos 15 dias de prazo para apresentação das razões do recurso contra o indeferimento.
<b>(11) BR 30 2013 004500-5</b>	Código 54 - Devolução de Prazo Concedida (22) 06/09/2013 (15) 17/06/2014 (71) NEOPERL GMBH (DE) (74) DANNEMANN, SIEMSEN BIGLER & IPANEMA MOREIRA Referente à Pet.: RJ 020150014229 de 21/08/2015. Devolvidos 42 dias de prazo.
<b>(11) DI 6300534-4</b>	Código 54 - Devolução de Prazo Concedida (22) 26/02/2003 (15) 07/10/2003 (71) Honda Giken Kogyo Kabushiki Kaisha (JP) (74) Dannemann, Siemens, Bigler & Ipanema Moreira Referente à Pet.: RJ 020150016186 de 13/10/2015. Devolvidos 18 dias de prazo.



**Código 55 - Exigências Diversas**

Formulada exigência para adequação ou cumprimento de disposições legais no prazo de 60 (sessenta) dias desta data.

---

**(21) BR 30 2015 001500-4**

Código 55 - Exigências Diversas

(22) 01/04/2015

(71) CINCO PLASTIC INDUSTRIA DE ARTEFATOS DE PLASTICO LTDA - EPP (BR/SC)

(74) LICENT PRIME BRASIL MARCAS E PATENTES EIRELI ME

Foi verificada apresentação tempestiva de petição de cumprimento de exigência técnica (código de despacho 34) utilizando uma GRU de código 104 (guia isenta de retribuição). Porém o correto cumprimento desta exigência se dá através da GRU de código 105. Para possibilitar o andamento do pedido de registro se faz necessária apresentação de petição de Comprovação de Recolhimento de Retribuição INPI (código 124 - isenta) onde constem a GRU de código 105, corretamente associada ao pedido de registro em questão, e seu comprovante de pagamento, observando os valores da Tabela de Retribuição vigente. O protocolo deste cumprimento de exigência poderá ser feito por meio do Peticionamento Eletrônico ou da recepção do INPI.

---

**(21) BR 30 2015 001859-3**

Código 55 - Exigências Diversas

(22) 23/04/2015

(71) FABIO DE ARAUJO LANA (BR/PR)

(74) MARPA CONSULTORIA E ASSESSORIA EMPRESARIAL LTDA

Foi verificada apresentação tempestiva de petição de cumprimento de exigência técnica (código de despacho 34) utilizando uma GRU de código 104 (guia isenta de retribuição). Porém o correto cumprimento desta exigência se dá através da GRU de código 105. Para possibilitar o andamento do pedido de registro se faz necessária apresentação de petição de Comprovação de Recolhimento de Retribuição INPI (código 124 - isenta) onde constem a GRU de código 105, corretamente associada ao pedido de registro em questão, e seu comprovante de pagamento, observando os valores da Tabela de Retribuição vigente. O protocolo deste cumprimento de exigência poderá ser feito por meio do Peticionamento Eletrônico ou da recepção do INPI.

---

**(21) BR 30 2015 001867-4**

Código 55 - Exigências Diversas

(22) 23/04/2015

(71) EWALDO ANTONIO BUCHLE NETO (BR/PR)

(74) EDUARDO PEREIRA DA SILVA

Foi verificada apresentação tempestiva de petição de cumprimento de exigência técnica (código de despacho 34) utilizando uma GRU de código 104 (guia isenta de retribuição). Porém o correto cumprimento desta exigência se dá através da



---

GRU de código 105. Para possibilitar o andamento do pedido de registro se faz necessária apresentação de petição de Comprovação de Recolhimento de Retribuição INPI (código 124 - isenta) onde constem a GRU de código 105, corretamente associada ao pedido de registro em questão, e seu comprovante de pagamento, observando os valores da Tabela de Retribuição vigente. O protocolo deste cumprimento de exigência poderá ser feito por meio do Peticionamento Eletrônico ou da recepção do INPI.

---

**(21) BR 30 2015 001868-2**

Código 55 - Exigências Diversas

(22) 23/04/2015

(71) EWALDO ANTONIO BUSCHLE NETO (BR/PR)

(74) EDUARDO PEREIRA DA SILVA

Foi verificada apresentação tempestiva de petição de cumprimento de exigência técnica (código de despacho 34) utilizando uma GRU de código 104 (guia isenta de retribuição). Porém o correto cumprimento desta exigência se dá através da GRU de código 105. Para possibilitar o andamento do pedido de registro se faz necessária apresentação de petição de Comprovação de Recolhimento de Retribuição INPI (código 124 - isenta) onde constem a GRU de código 105, corretamente associada ao pedido de registro em questão, e seu comprovante de pagamento, observando os valores da Tabela de Retribuição vigente. O protocolo deste cumprimento de exigência poderá ser feito por meio do Peticionamento Eletrônico ou da recepção do INPI.



### Código 56 - Transferência Deferida

Notificação do deferimento da transferência requerida.

---

**(11) BR 30 2013 000507-0**

Código 56 - Transferência Deferida

(22) 07/02/2013

(15) 03/06/2014

(71) LEMASA INDÚSTRIA E COMÉRCIO DE BOMBAS DE ALTA PRESSÃO  
LIMITADA (BR/SP)

(74) VILAGE MARCAS & PATENTES LTDA

Transferido de Alice Satiko Okura Veen, conforme petição nº 020150001449, de  
27/01/2015.

---

**(11) BR 30 2013 003417-8**

Código 56 - Transferência Deferida

(22) 15/07/2013

(15) 10/02/2016

(71) LEMASA INDÚSTRIA E COMÉRCIO DE BOMBAS DE ALTA PRESSÃO  
LIMITADA (BR/SP)

(74) VILAGE MARCAS E PATENTES LTDA

Transferido de Alice Satiko Okura Veen, conforme petição nº 020150001450, de  
27/01/2015.

---

**(11) BR 30 2014 001879-5**

Código 56 - Transferência Deferida

(22) 28/04/2014

(15) 16/06/2015

(71) LEMASA INDÚSTRIA E COMÉRCIO DE BOMBAS DE ALTA PRESSÃO  
LIMITADA (BR/SP)

(74) VILAGE MARCAS E PATENTES LTDA

Transferido de Alice Satiko Okura Veen, conforme petição nº 020150001447, de  
27/01/2015.



**Código 59 - Alteração de Nome Deferida**

Notificação do deferimento da alteração de nome requerida.

---

<b>(11) BR 30 2012 005146-0</b>	Código 59 - Alteração de Nome Deferida (22) 02/10/2012 (15) 01/10/2013 (71) PAQUETÁ CALÇADOS LTDA (BR/CE) (74) CUSTÓDIO DE ALMEIDA & CIA. Nome alterado de: "Paquetá Calçados SA" conforme Petição 870150005105 de 03/11/2015
<b>(11) BR 30 2013 001385-5</b>	Código 59 - Alteração de Nome Deferida (22) 28/03/2013 (15) 29/09/2015 (71) UNIFY GMBH & CO. KG (DE) (74) DANNEMANN ,SIEMSEN ,BIGLER & IPANEMA MOREIRA Nome alterado de: "Siemens Enterprise Communications GmbH & Co. KG" conforme Petição 870150005840 de 26/11/2015
<b>(11) BR 30 2013 001521-1</b>	Código 59 - Alteração de Nome Deferida (22) 04/04/2013 (15) 24/11/2015 (71) UNIFY GMBH & CO. KG (DE) (74) Dannemann, Siemens, Bigler & Ipanema Moreira Nome alterado de: "Siemens Enterprise Communications GmbH & Co. KG" conforme Petição 870150005841 de 26/11/2015
<b>(21) BR 30 2013 002807-0</b>	Código 59 - Alteração de Nome Deferida (22) 07/06/2013 (71) MINASGRAN PARTICIPAÇÕES LTDA (BR/MG) (74) CIDWAN UBERLÂNDIA LTDA Nome alterado de: "MINASGRAN IND. COM. DE EMBALAGENS E FRASCOS PLÁSTICOS E SERV. E PART. LTDA" conforme Petição 870150005844 de 26/11/2015
<b>(21) BR 30 2013 002808-9</b>	Código 59 - Alteração de Nome Deferida (22) 07/06/2013 (71) MINASGRAN PARTICIPAÇÕES LTDA (BR/MG) (74) CIDWAN UBERLÂNDIA LTDA Nome alterado de: "Minasgran Indústria e Comércio de Embalagens e Frascos Plásticos, e Serviços e Participações Ltda" conforme Petição 870150005843 de 26/11/2015



---

(11) BR 30 2015 002913-7  
Código 59 - Alteração de Nome Deferida  
(22) 22/06/2015  
(15) 09/08/2016  
(71) ENGEREUS DO BRASIL ENGENHARIA INÚSTRIA E COMÉRCIO DE ELETRÔNICOS LTDA (BR/SP)  
(74) NEWTON SILVEIRA  
Nome alterado de: "Engereus do Brasil Engenharia e Indústria Eletro Eletrônica Importação e Exportação Ltda" conforme Petição 870150003496 de 11/09/2015

---

(11) DI 6003597-8  
Código 59 - Alteração de Nome Deferida  
(22) 08/11/2000  
(15) 06/04/2004  
(62) DI 6003057-7 08/11/2000  
(71) BOBST MEX SA (CH)  
(74) Dannemann, Siemen, Bigler & Ipanema Moreira  
Nome alterado de: "Bobst SA" conforme Petição 870150005576 de 18/11/2015

---

(11) DI 6101732-9  
Código 59 - Alteração de Nome Deferida  
(22) 12/06/2001  
(15) 01/07/2003  
(71) SEMPPO INDÚSTRIA, COMÉRCIO DE ELETRO-ELETRÔNICOS E SERVIÇOS LTDA - EPP (BR/SP)  
(74) Icamp Assessoria Empresarial S/C LTDA  
Nome alterado de: "SEMPPO INDÚSTRIA E COMÉRCIO LTDA" conforme Petição 8701500006317 de 07/12/2015

---

(11) DI 6602180-4  
Código 59 - Alteração de Nome Deferida  
(22) 16/06/2006  
(15) 02/05/2007  
(71) UNIFY GMBH & CO. KG (DE)  
(74) Dannemann , Siemen, Bigler & Ipanema Moreira  
Nome alterado de: "Siemens Enterprise Communications GmbH & Co. KG" conforme Petição 870150005836 de 26/11/2015

---

(11) DI 6604754-4  
Código 59 - Alteração de Nome Deferida  
(22) 16/06/2006  
(15) 19/06/2007  
(62) DI 6602180-4 16/06/2006  
(71) UNIFY GMBH & CO. KG (DE)  
(74) Dannemann, Siemen, Bigler & Ipanema Moreira  
Nome alterado de: "Siemens Enterprise Communications GmbH & Co. KG" conforme Petição 870150005837 de 26/11/2015



---

**(11) DI 6902140-6**

Código 59 - Alteração de Nome Deferida

(22) 12/06/2009

(15) 01/06/2010

(71) PAQUETÁ CALÇADOS LTDA (BR/CE)

(74) Custódio de Almeida & Cia

Nome alterado de: "Paquetá Calçados SA" conforme Petição 870150005103 de 03/11/2015

---

**(11) DI 7000109-0**

Código 59 - Alteração de Nome Deferida

(22) 14/01/2010

(15) 26/04/2011

(71) PAQUETÁ CALÇADOS LTDA (BR/CE)

(74) Custódio de Almeida & Cia.

Nome alterado de: "Paquetá Calçados SA" conforme Petição 870150005104 de 03/11/2015

---

**(11) DI 7103678-4**

Código 59 - Alteração de Nome Deferida

(22) 18/08/2011

(15) 28/04/2015

(71) UNIFY GMBH & CO. KG (DE)

(74) DANNEMANN, SIEMSEN, BIGLER & IPANEMA MOREIRA

Nome alterado de: "Siemens Enterprise Communications GmbH & Co. KG" conforme Petição 870150005839 de 26/11/2015



### **Código 61 - Alteração de Nome em Exigência**

Exigência referente ao pedido de alteração de nome requerida. Desta data corre o prazo de 60 (sessenta) dias para cumprimento da exigência formulada, sob pena de arquivamento da Petição do pedido de alteração.

---

**(11) DI 7004158-0**

Código 61 - Alteração de Nome em Exigência

(22) 15/10/2010

(15) 07/06/2011

(71) Eaton Electric B.V (NL)

(74) ALEXANDRE FUKUDA YAMASHITA

Apresente procuração que dê poderes ao procurador para praticar o ato, uma vez que a procuração limita os poderes ao serviço de manutenção do registro.

Petição 020150017431 de 03/12/2015



**Código 62 - Alteração de Sede Deferida**

Notificação do deferimento da alteração de Sede requerida.

---

<b>(21) BR 30 2012 005092-8</b>	Código 62 - Alteração de Sede Deferida (22) 01/10/2012 (71) GABRIEL DUARTE CARMO (BR/SP) (74) BRITÂNIA MARCAS E PATENTES LTDA Sede alterada conforme Petição 870150006035 de 01/12/2015
<b>(11) BR 30 2013 005765-8</b>	Código 62 - Alteração de Sede Deferida (22) 11/11/2013 (15) 03/02/2015 (71) BALTEAU PRODUTOS ELÉTRICOS LTDA (BR/MG) (74) ARTUR FRANCISCO SCHAAL Sede alterada conforme Petição 870150005347 de 11/11/2015
<b>(11) DI 6000413-4</b>	Código 62 - Alteração de Sede Deferida (22) 14/03/2000 (15) 22/05/2001 (71) METALGRAFICA ROJEK LTDA (BR/SP) (74) Escritório Fernando Marchetti S/C Ltda Sede alterada conforme Petição 018150010957 de 04/12/2015
<b>(11) DI 6101732-9</b>	Código 62 - Alteração de Sede Deferida (22) 12/06/2001 (15) 01/07/2003 (71) SHEMPO INDÚSTRIA, COMÉRCIO DE ELETRO-ELETRÔNICOS E SERVIÇOS LTDA - EPP (BR/SP) (74) Icamp Assessoria Empresarial S/C LTDA Sede alterada conforme Petição 870150006317 de 07/12/2015
<b>(11) DI 6103340-5</b>	Código 62 - Alteração de Sede Deferida (22) 21/12/2001 (15) 09/07/2002 (71) GUALA CLOSURES INTERNATIONAL B.V. (NL) (74) Dannemann, Siemsen, Bigler Sede alterada conforme terceira solicitação constante na petição 870150003073 de 28/08/2015
<b>(11) DI 6200632-0</b>	Código 62 - Alteração de Sede Deferida (22) 26/03/2002 (15) 22/10/2002



---

(71) GUALA CLOSURES INTERNATIONAL B.V. (NL)  
(74) DANNEMANN , SIEMSEN , BIGLER & IPANEMA MOREIRA  
Sede alterada conforme terceira solicitação constante da petição 870150003071 de 28/08/2015

---

**(11) DI 6302399-7** Código 62 - Alteração de Sede Deferida  
(22) 16/07/2003  
(15) 11/11/2003  
(71) METALGRÁFICA ROJEK LTDA (BR/SP)  
(74) Escritorio Fernando Marchetti SC Ltda  
Sede alterada conforme Petição 018150010956 de 04/12/2015

---

**(11) DI 6302446-2** Código 62 - Alteração de Sede Deferida  
(22) 16/07/2003  
(15) 18/11/2003  
(71) METALGRÁFICA ROJEK LTDA (BR/SP)  
(74) Escritorio Fernando Marchetti SC Ltda  
Sede alterada conforme Petição 018150010952 de 04/12/2015

---

**(11) DI 6302448-9** Código 62 - Alteração de Sede Deferida  
(22) 18/07/2003  
(15) 18/11/2003  
(71) METALGRÁFICA ROJEK LTDA (BR/SP)  
(74) Escritorio Fernando Marchetti SC Ltda  
Sede alterada conforme Petição 018150010951 de 04/12/2015

---

**(11) DI 6302449-7** Código 62 - Alteração de Sede Deferida  
(22) 18/07/2003  
(15) 18/11/2003  
(71) METALGRAFICA ROJEK LTDA (BR/SP)  
(74) Escritorio Fernando Marchetti SC Ltda  
Sede alterada conforme Petição 018150010950 de 04/12/2015

---

**(11) DI 6302521-3** Código 62 - Alteração de Sede Deferida  
(22) 21/07/2003  
(15) 17/02/2004  
(71) METALGRÁFICA ROJEK LTDA (BR/SP)  
(74) Escritorio Fernando Marchetti S/C LTDA  
Sede alterada conforme Petição 018150010953 de 04/12/2015

---

**(11) DI 6302522-1** Código 62 - Alteração de Sede Deferida  
(22) 21/07/2003  
(15) 17/02/2004  
(71) METALGRÁFICA ROJEK LTDA (BR/SP)

---



---

(74) Escritório Fernando Marchetti SC Ltda

Sede alterada conforme Petição 018150010955 de 04/12/2015

