

Revista da  
**Propriedade  
Industrial**

Nº 2411  
21 de Março de 2017

**Desenho Industrial**

Seção III





**REPÚBLICA FEDERATIVA DO BRASIL**

Presidente

**Michel Temer**

**MINISTÉRIO DA INDÚSTRIA, COMÉRCIO EXTERIOR E SERVIÇOS**

Ministro da Indústria, Comércio Exterior e Serviços

**Marcos Pereira**

INSTITUTO NACIONAL DA PROPRIEDADE INDUSTRIAL

Presidente

Luiz Otávio Pimentel

---

**De conformidade com a Lei nº 5.648 de 11 de dezembro de 1970, esta é a publicação oficial do Instituto Nacional da Propriedade Industrial, órgão vinculado ao Ministério da Indústria, Comércio Exterior e Serviços, República Federativa do Brasil, que publica todos os seus atos, despachos e decisões relativos ao sistema de propriedade industrial no Brasil, compreendendo Marcas e Patentes, bem como os referentes a contratos de Transferência de Tecnologia e assuntos correlatos, além dos que dizem respeito ao registro de programas de computador como direito autoral.**

As established by Law nº 5.648 of december 11, 1970, this is the official publication of the National Institute of Industrial Property, an office under the Ministry of Industry, Foreign Trade and Services, Federative Republic of Brazil, which publishes all its official acts, orders and decisions regarding the industrial property system in Brazil, comprising Trademarks and Patents, as well as those referring to Technology Transfer agreements and related matters, besides those regarding software registering as copyright.

D'après la Loi nº 5.648 du 11 décembre 1970, c'est la publication officielle de l'Institut National de la Propriété Industrielle, un office lié au Ministère de l'Industrie, du Commerce Extérieur et des Services, République Fédérative du Brésil, qui publie tous ses actes, ordres et décisions concernant le système de la propriété industrielle au Brésil, y compris marques et brevets, aussi que ceux référents aux contrats de transfert de technologie et des sujets afférents, en outre que ceux se rapportant à l'enregistrement des programmes d'ordinateur comme droit d'auteur.

Según establece la Ley nº 5.648 de 11 diciembre 1970, esta es la publicación oficial del Instituto Nacional de la Propiedad Industrial, oficina vinculada al Ministerio de la Industria, Comercio Exterior y Servicios, República Federativa del Brasil, que publica todos sus actos, ordenes y decisiones referentes al sistema de propiedad industrial en Brasil, comprendiendo marcas y patentes así que los referentes a contratos de transferencia de tecnología y asuntos corelacionados, además de los referentes al registro de programas de ordenador como derecho de autor.

**Laut Gezets Nr. 5.648 vom 11. dezember 1970, ist dies das Amtsblatt des Nationalen Instituts für gewerbliches Eigentum (INPI), eines Organs des Bundesministerium für Industrie, Handel und Dienstleistungen, der Bundesrepublik Brasilien, welches alle Amtshandlungen, Beschlüsse und Entscheidungen über gewerbliches Eigentum in Brasilien, einschliesslich Warenzeichen und Patente, ebenso wie auch Übertragungsverträge von Technologie und Computerprogramme als Urheberrecht veröffentlicht.**



# DIRETORIA DE MARCAS, DESENHO INDUSTRIAL E INDICAÇÕES GEOGRÁFICAS

DESENHO INDUSTRIAL

**PEDIDO DE REGISTRO DE DESENHO INDUSTRIAL  
PEDIDO DIVIDIDO DE UM PEDIDO DE  
REGISTRO DE DESENHO INDUSTRIAL  
ANTERIORMENTE DEPOSITADO**



# Índice Geral:

Código 137 - Petição Prejudicada.....	5
Código 205 - Intimação para manifestação por parte do titular e do requerente.....	6
Código 220 - Publicação Anulada.....	8
Código 31 - Notificação de Depósito.....	9
Código 33.1 - Pedido Inexistente.....	107
Código 34 - Exigência - Art. 106 § 3º da LPI.....	108
Código 35 - Arquivamento do Pedido – Art. 216 § 2º e Art. 106 § 3º da LPI.....	116
Código 36 - Indeferimento - Art. 106 § 4º da LPI.....	142
Código 39 - Concessão do Registro.....	150
Código 40 - Publicação do Parecer de Mérito.....	167
Código 41 - Nulidade Administrativa.....	168
Código 44 - Extinção - Art. 119 inciso III da LPI.....	170
Código 46.2 - Exigência de complementação de quinquênio e/ou prorrogação – Art. 120 e 108 da LPI.....	172
Código 50 - Alteração de Classificação.....	173
Código 53 - Notificação de Decisão Judicial.....	174
Código 55 - Exigências Diversas.....	175
Código 56 - Transferência Deferida.....	176
Código 58 - Transferência em Exigência.....	180
Código 59 - Alteração de Nome Deferida.....	181
Código 70 - Publicação Anulada.....	183
Código 73 - Retificação.....	184



## Código 137 - Petição Prejudicada

---

(21) DI 7003361-7

Código 137 - Petição Prejudicada

(22) 27/08/2010

(71) Pnaples Indústria e Comércio de Plásticos Ltda (BR/RJ)

(74) Pedro Renato Kawski

Prejudicada a Pet. (WB) 870160020007, de 13/05/2016, requerida por: Pisani Plásticos Ltda, tendo em vista que o registro foi extinto. Procurador(es): João Cassiano Bairros Oyarzábal



**Código 205 - Intimação para manifestação por parte do titular e do requerente**

---

<b>(11) BR 32 2012 000594-1</b>	<p>Código 205 - Intimação para manifestação por parte do titular e do requerente (45) 28/07/2015 (62) DI 7102692-4 18/05/2011 (73) MÁRCIO PINTO DE CASTRO (BR/RJ) (74) VALESKA SANTOS GUIMARÃES</p> <p>PAN de ofício: O Titular deverá tomar conhecimento do parecer técnico que concluiu pela nulidade do registro, para se manifestar no prazo de sessenta dias. O parecer encontra-se disponibilizado para o titular através do e-mail corporativo <a href="mailto:cgreg.desenho@inpi.gov.br">cgreg.desenho@inpi.gov.br</a></p>
<b>(11) DI 6903782-5</b>	<p>Código 205 - Intimação para manifestação por parte do titular e do requerente (45) 16/08/2011 (73) Indústria de Implementos Agrícolas Vence Tudo Importação e Exportação Ltda (BR/RS) (74) Wagner José da Silva</p> <p>PAN de ofício: O Titular deverá tomar conhecimento do parecer técnico que concluiu pela nulidade do registro, para se manifestar no prazo de sessenta dias. O parecer encontra-se disponibilizado para o titular através do e-mail corporativo <a href="mailto:cgreg.desenho@inpi.gov.br">cgreg.desenho@inpi.gov.br</a></p>
<b>(11) DI 6904106-7</b>	<p>Código 205 - Intimação para manifestação por parte do titular e do requerente (45) 28/12/2010 (73) Terra Brasilis Sabonetes e Cosméticos Ltda (BR/PR) (74) Brasil Sul Marcas e Patentes S/C Ltda</p> <p>PAN de Ofício e PAN de terceiros: O(s) Titular(es): Terra Brasilis Sabonetes e Cosméticos Ltda e Requerente(s): Harus Ind. e Com. de Produtos para Hotelaria Ltda. / Procurador(es): Beerre Assessoria Empresarial Ltda, deverão tomar conhecimento do parecer técnico que concluiu pela nulidade do registro, para se manifestarem no prazo de sessenta dias. O parecer encontra-se disponibilizado para o titular através do e-mail corporativo <a href="mailto:cgreg.desenho@inpi.gov.br">cgreg.desenho@inpi.gov.br</a></p>
<b>(11) DI 7106851-1</b>	<p>Código 205 - Intimação para manifestação por parte do titular e do requerente (45) 14/07/2015 (73) AFETIVA DISTRIBUIDORA DE COSMÉTICOS LTDA. EPP. (BR/SP) (74) FERNANDO PERANDIN EVANGELISTA</p> <p>PAN de ofício: O Titular deverá tomar conhecimento do parecer técnico que concluiu pela nulidade do registro, para se manifestar no prazo de sessenta dias. O parecer encontra-se disponibilizado para o titular através do e-mail corporativo <a href="mailto:cgreg.desenho@inpi.gov.br">cgreg.desenho@inpi.gov.br</a></p>





## Código 220 - Publicação Anulada

---

**(11) BR 30 2012 006022-2**

Código 220 - Publicação Anulada

(22) 26/11/2012

(45) 23/07/2013

(73) JOACIRTON ROSSO (BR/SC)

(74) ANEL MARCAS E PATENTES LTDA

Publicação anulada: Despacho 205, publicado na RPI: 2407, de 21/02/2017, por erro formal, tendo em vista a petição 018160004558 de 21/12/2016 com cumprimento de exigência.

---

**(11) BR 30 2012 006023-0**

Código 220 - Publicação Anulada

(22) 26/11/2012

(45) 23/07/2013

(73) JOACIRTON ROSSO (BR/SC)

(74) ANEL MARCAS E PATENTES LTDA

Publicação anulada: Despacho 205, publicado na RPI: 2407, de 21/02/2017, por erro formal, tendo em vista a petição 018160004563 de 21/12/2016 com cumprimento de exigência.

---

**(11) BR 30 2012 006024-9**

Código 220 - Publicação Anulada

(22) 26/11/2012

(45) 23/07/2013

(73) JOACIRTON ROSSO (BR/SC)

(74) ANEL MARCAS E PATENTES LTDA

Publicação anulada: Despacho 205, publicado na RPI: 2407, de 21/02/2017, por erro formal, tendo em vista a petição 018160004561 de 21/12/2016 com cumprimento de exigência.



**Código 31 - Notificação de Depósito**

Notificação de depósito de pedido de registro de desenho industrial. O pedido segue para a etapa de exame técnico.

---

**(21) BR 30 2016 003651-9**

Código 31 - Notificação de Depósito

(22) 23/08/2016

(71) ELECTROLUX DO BRASIL S/A (BR/PR)

(72) RAFAEL DELL AGNOLO, ALEXANDRE CHAUFFAILLE DRUMMOND,  
CÉSAR AUGUSTO LIMA JUNIOR, GUSTAVO EUGENIO MONTEIRO  
SINDEAUX

(74) Ana Paula Santos Celidonio

Notificação de depósito (Protocolo: 870160045654 UF: WB Data: 23/08/2016  
Hora: 14:42)

---

**(21) BR 30 2016 003692-6**

Código 31 - Notificação de Depósito

(22) 24/08/2016

(71) MAN TRUCK &amp; BUS AG (DE)

(72) STEPHAN SCHÖNHERR, ACHIM BURMEISTER, MORITZ MENACHER,  
THORSTEN BERGMAIER-TREDE

(74) Bhering Advogados ( nome anterior Bhering Assessoria S/C Ltda.)

Notificação de depósito (Protocolo: 870160046403 UF: WB Data: 24/08/2016  
Hora: 17:15)

---

**(21) BR 30 2016 003695-0**

Código 31 - Notificação de Depósito

(22) 24/08/2016

(71) MAN TRUCK &amp; BUS AG (DE)

(72) STEPHAN SCHÖNHERR, SVEN GAEDTKE, MICHAEL STREICHER

(74) Bhering Advogados ( nome anterior Bhering Assessoria S/C Ltda.)

Notificação de depósito (Protocolo: 870160046441 UF: WB Data: 24/08/2016  
Hora: 17:40)

---

**(21) BR 30 2016 003697-7**

Código 31 - Notificação de Depósito

(22) 24/08/2016

(71) MAN TRUCK &amp; BUS AG (DE)

(72) STEPHAN SCHÖNHERR, ACHIM BURMEISTER, MORITZ MENACHER,  
THORSTEN BERGMAIER-TREDE

(74) Bhering Advogados ( nome anterior Bhering Assessoria S/C Ltda.)

Notificação de depósito (Protocolo: 870160046459 UF: WB Data: 24/08/2016  
Hora: 17:55)

---

**(21) BR 30 2016 003698-5**

Código 31 - Notificação de Depósito

(22) 24/08/2016



---

(71) MAN TRUCK & BUS AG (DE)  
(72) STEPHAN SCHÖNHERR, ACHIM BURMEISTER, . MORITZ MENACHER,  
THORSTEN BERGMAIER-TREDE  
(74) Bhering Advogados ( nome anterior Bhering Assessoria S/C Ltda.)  
Notificação de depósito (Protocolo: 870160046467 UF: WB Data: 24/08/2016  
Hora: 18:03)

---

**(21) BR 30 2016 003699-3**

Código 31 - Notificação de Depósito  
(22) 24/08/2016  
(71) MAN TRUCK & BUS AG (DE)  
(72) STEPHAN SCHÖNHERR, ACHIM BURMEISTER, MORITZ MENACHER,  
THORSTEN BERGMAIER-TREDE  
(74) Bhering Advogados ( nome anterior Bhering Assessoria S/C Ltda.)  
Notificação de depósito (Protocolo: 870160046471 UF: WB Data: 24/08/2016  
Hora: 18:07)

---

**(21) BR 30 2016 003700-0**

Código 31 - Notificação de Depósito  
(22) 24/08/2016  
(71) MAN TRUCK & BUS AG (DE)  
(72) STEPHAN SCHÖNHERR, ACHIM BURMEISTER, MORITZ MENACHER,  
THORSTEN BERGMAIER-TREDE  
(74) Bhering Advogados ( nome anterior Bhering Assessoria S/C Ltda.)  
Notificação de depósito (Protocolo: 870160046475 UF: WB Data: 24/08/2016  
Hora: 18:17)

---

**(21) BR 30 2016 003701-9**

Código 31 - Notificação de Depósito  
(22) 24/08/2016  
(71) MAN TRUCK & BUS AG (DE)  
(72) STEPHAN SCHÖNHERR, ACHIM BURMEISTER, MORITZ MENACHER,  
THORSTEN BERGMAIER-TREDE  
(74) Bhering Advogados ( nome anterior Bhering Assessoria S/C Ltda.)  
Notificação de depósito (Protocolo: 870160046478 UF: WB Data: 24/08/2016  
Hora: 18:20)

---

**(21) BR 30 2016 003710-8**

Código 31 - Notificação de Depósito  
(22) 25/08/2016  
(71) MAN TRUCK & BUS AG (DE)  
(72) STEPHAN SCHÖNHERR, ACHIM BURMEISTER, MORITZ MENACHER,  
THORSTEN BERGMAIER-TREDE  
(74) Bhering Advogados ( nome anterior Bhering Assessoria S/C Ltda.)  
Notificação de depósito (Protocolo: 870160046567 UF: WB Data: 25/08/2016  
Hora: 10:11)

---

**(21) BR 30 2016 003712-4**

Código 31 - Notificação de Depósito

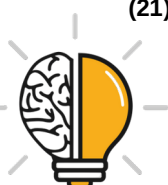

---

(22) 25/08/2016  
(71) MAN TRUCK & BUS AG (DE)  
(72) STEPHAN SCHÖNHERR, ACHIM BURMEISTER, MORITZ MENACHER,  
THORSTEN BERGMAIER-TREDE  
(74) Bhering Advogados ( nome anterior Bhering Assessoria S/C Ltda.)  
Notificação de depósito (Protocolo: 870160046576 UF: WB Data: 25/08/2016  
Hora: 10:19)

---

**(21) BR 30 2016 003713-2** Código 31 - Notificação de Depósito  
(22) 25/08/2016  
(71) MAN TRUCK & BUS AG (DE)  
(72) STEPHAN SCHÖNHERR, SVEN GAEDTKE, MICHAEL STREICHER  
(74) Bhering Advogados ( nome anterior Bhering Assessoria S/C Ltda.)  
Notificação de depósito (Protocolo: 870160046580 UF: WB Data: 25/08/2016  
Hora: 10:24)

---

**(21) BR 30 2016 003714-0** Código 31 - Notificação de Depósito  
(22) 25/08/2016  
(71) MAN TRUCK & BUS AG (DE)  
(72) STEPHAN SCHÖNHERR, SVEN GAEDTKE, MICHAEL STREICHER  
(74) Bhering Advogados ( nome anterior Bhering Assessoria S/C Ltda.)  
Notificação de depósito (Protocolo: 870160046582 UF: WB Data: 25/08/2016  
Hora: 10:27)

---

**(21) BR 30 2016 003715-9** Código 31 - Notificação de Depósito  
(22) 25/08/2016  
(71) MAN TRUCK & BUS AG (DE)  
(72) STEPHAN SCHÖNHERR, SVEN GAEDTKE, MICHAEL STREICHER  
(74) Bhering Advogados ( nome anterior Bhering Assessoria S/C Ltda.)  
Notificação de depósito (Protocolo: 870160046595 UF: WB Data: 25/08/2016  
Hora: 10:41)

---

**(21) BR 30 2016 003716-7** Código 31 - Notificação de Depósito  
(22) 25/08/2016  
(71) MAN TRUCK & BUS AG (DE)  
(72) STEPHAN SCHÖNHERR, SVEN GAEDTKE, MICHAEL STREICHER  
(74) Bhering Advogados ( nome anterior Bhering Assessoria S/C Ltda.)  
Notificação de depósito (Protocolo: 870160046606 UF: WB Data: 25/08/2016  
Hora: 10:46)

---

**(21) BR 30 2016 003717-5** Código 31 - Notificação de Depósito  
(22) 25/08/2016  
(71) MAN TRUCK & BUS AG (DE)  
(72) STEPHAN SCHÖNHERR, SVEN GAEDTKE, MICHAEL STREICHER



---

(74) Bhering Advogados ( nome anterior Bhering Assessoria S/C Ltda.)  
Notificação de depósito (Protocolo: 870160046610 UF: WB Data: 25/08/2016  
Hora: 10:50)

---

**(21) BR 30 2016 003845-7** Código 31 - Notificação de Depósito  
(22) 01/09/2016  
(71) AUDI AG (DE)  
(72) ANDREAS VALENCIA POLLEX  
(74) Araripe & Associados  
Notificação de depósito (Protocolo: 870160048692 UF: WB Data: 01/09/2016  
Hora: 18:02)

---

**(21) BR 30 2016 003860-0** Código 31 - Notificação de Depósito  
(22) 02/09/2016  
(71) MAN TRUCK & BUS AG (DE)  
(72) STEPHAN SCHÖNHERR, SVEN GAEDTKE  
(74) Bhering Advogados ( nome anterior Bhering Assessoria S/C Ltda.)  
Notificação de depósito (Protocolo: 870160048934 UF: WB Data: 02/09/2016  
Hora: 15:38)

---

**(21) BR 30 2016 003861-9** Código 31 - Notificação de Depósito  
(22) 02/09/2016  
(71) MAN TRUCK & BUS AG (DE)  
(72) STEPHAN SCHÖNHERR, SVEN GAEDTKE  
(74) Bhering Advogados ( nome anterior Bhering Assessoria S/C Ltda.)  
Notificação de depósito (Protocolo: 870160048940 UF: WB Data: 02/09/2016  
Hora: 15:42)

---

**(21) BR 30 2016 003862-7** Código 31 - Notificação de Depósito  
(22) 02/09/2016  
(71) MAN TRUCK & BUS AG (DE)  
(72) STEPHAN SCHÖNHERR, SVEN GAEDTKE  
(74) Bhering Advogados ( nome anterior Bhering Assessoria S/C Ltda.)  
Notificação de depósito (Protocolo: 870160048944 UF: WB Data: 02/09/2016  
Hora: 15:46)

---

**(21) BR 30 2016 003877-5** Código 31 - Notificação de Depósito  
(22) 02/09/2016  
(71) MARIA DE FATIMA TEIXEIRA CARDOSO PACHECO (BR/RS)  
(72) MARIA DE FATIMA TEIXEIRA PACHECO  
Notificação de depósito (Protocolo: 870160049063 UF: WB Data: 02/09/2016  
Hora: 19:54)

---

**(21) BR 30 2016 004789-8** Código 31 - Notificação de Depósito

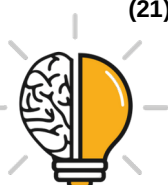

---

(22) 18/10/2016

(71) BUNGE ALIMENTOS S/A (BR/SC)

(72) Sigilo de Autor, conforme solicitado e com base no artigo 6º, § 4º da LPI, Sigilo de Autor, conforme solicitado e com base no artigo 6º, § 4º da LPI, Sigilo de Autor, conforme solicitado e com base no artigo 6º, § 4º da LPI

(74) FÁBIO JOSÉ ZANETTI DE AZEREDO

Notificação de depósito (Protocolo: 870160060738 UF: WB Data: 18/10/2016

Hora: 18:57)

---

**(21) BR 30 2016 004966-1**

Código 31 - Notificação de Depósito

(22) 01/11/2016

(71) SX LED LIGHTING COMERCIO E SERVIÇOS LTDA - EPP (BR/SP)

(72) JOAO PEDRO FREIRE

Notificação de depósito (Protocolo: 870160064121 UF: WB Data: 01/11/2016

Hora: 09:04)

---

**(21) BR 30 2016 004967-0**

Código 31 - Notificação de Depósito

(22) 01/11/2016

(71) ETROF NUTRITION PRODUTOS ALIMENTICIOS SAUDAVEIS EIRELI EPP (BR/SP)

(72) LEONARDO MARQUES LAVORATO

(74) EMILIO COLLADO LOPEZ

Notificação de depósito (Protocolo: 870160064129 UF: WB Data: 01/11/2016

Hora: 09:58)

---

**(21) BR 30 2016 004971-8**

Código 31 - Notificação de Depósito

(22) 01/11/2016

(71) BRINOX METALÚRGICA SA (BR/RS)

(72) DANIEL SCOTTI DA SILVA, CRISTINA CAPRARA ZATTI

(74) RONER GUERRA FABRIS

Notificação de depósito (Protocolo: 870160064176 UF: WB Data: 01/11/2016

Hora: 11:52)

---

**(21) BR 30 2016 004972-6**

Código 31 - Notificação de Depósito

(22) 01/11/2016

(71) WESTAFLEX TUBOS FLEXÍVEIS LTDA. (BR/PR)

(72) EDMOND POL JEAN LEPOUTRE

(74) Brasil Sul Marcas e Patentes Ltda.

Notificação de depósito (Protocolo: 870160064179 UF: WB Data: 01/11/2016

Hora: 11:54)

---

**(21) BR 30 2016 004973-4**

Código 31 - Notificação de Depósito

(22) 01/11/2016

(71) MAYCON LUIS HORNER (BR/SC) , LILIANE SCHELBAUER HORNER



---

(BR/SC)

(72) MAYCON LUIS HORNER

(74) Nirce Ivete Fassini

Notificação de depósito (Protocolo: 870160064185 UF: WB Data: 01/11/2016

Hora: 11:59)

---

**(21) BR 30 2016 004975-0**

Código 31 - Notificação de Depósito

(22) 01/11/2016

(71) COMAU S.P.A. (IT)

(72) MICHELE DE PADOVA, GIANLUCA GASTALDI

(74) LUIZ LEONARDOS & ADVOGADOS

Notificação de depósito (Protocolo: 870160064224 UF: WB Data: 01/11/2016

Hora: 14:05)

---

**(21) BR 30 2016 004976-9**

Código 31 - Notificação de Depósito

(22) 01/11/2016

(71) EDCLEVERSON PAULO DA SILVA (BR/PR)

(72) EDCLEVERSON PAULO DA SILVA

(74) CLAUDEMIR ELIAS CALHEIROS

Notificação de depósito (Protocolo: 870160064237 UF: WB Data: 01/11/2016

Hora: 14:34)

---

**(21) BR 30 2016 004977-7**

Código 31 - Notificação de Depósito

(22) 01/11/2016

(71) JOSE RENATO DE MIRANDA (BR/RS)

(72) JOSE RENATO DE MIRANDA

(74) AILTON DA SILVA

Notificação de depósito (Protocolo: 870160064238 UF: WB Data: 01/11/2016

Hora: 14:34)

---

**(21) BR 30 2016 004978-5**

Código 31 - Notificação de Depósito

(22) 01/11/2016

(71) CHRISTIAN LOUBOUTIN (FR)

(72) THOMAS HEATHERWICK

(74) Dannemann, Siemsen, Bigler & Ipanema Moreira

Notificação de depósito (Protocolo: 870160064245 UF: WB Data: 01/11/2016

Hora: 14:39)

---

**(21) BR 30 2016 004979-3**

Código 31 - Notificação de Depósito

(22) 01/11/2016

(71) CHRISTIAN LOUBOUTIN (FR)

(72) THOMAS HEATHERWICK

(74) Dannemann, Siemsen, Bigler & Ipanema Moreira

Notificação de depósito (Protocolo: 870160064255 UF: WB Data: 01/11/2016



---

Hora: 14:48)

---

**(21) BR 30 2016 004981-5** Código 31 - Notificação de Depósito  
(22) 01/11/2016  
(71) CHRISTIAN LOUBOUTIN (FR)  
(72) THOMAS HEATHERWICK  
(74) Dannemann, Siemsen, Bigler & Ipanema Moreira  
Notificação de depósito (Protocolo: 870160064263 UF: WB Data: 01/11/2016  
Hora: 14:58)

---

**(21) BR 30 2016 004982-3** Código 31 - Notificação de Depósito  
(22) 01/11/2016  
(71) CHRISTIAN LOUBOUTIN (FR)  
(72) THOMAS HEATHERWICK  
(74) Dannemann, Siemsen, Bigler & Ipanema Moreira  
Notificação de depósito (Protocolo: 870160064284 UF: WB Data: 01/11/2016  
Hora: 15:23)

---

**(21) BR 30 2016 004984-0** Código 31 - Notificação de Depósito  
(22) 01/11/2016  
(71) ALFREDO PORTELLA MARQUES (BR/SP)  
(72) ALFREDO PORTELLA MARQUES  
(74) JOAQUIM CALHEIROS DE MORAIS  
Notificação de depósito (Protocolo: 870160064413 UF: WB Data: 01/11/2016  
Hora: 17:54)

---

**(21) BR 30 2016 004985-8** Código 31 - Notificação de Depósito  
(22) 01/11/2016  
(71) GUIDO OLIVIO FERREZINI (BR/SP)  
(72) GUIDO OLIVIO FERREZINI  
Notificação de depósito (Protocolo: 870160064427 UF: WB Data: 01/11/2016  
Hora: 18:48)

---

**(21) BR 30 2016 004987-4** Código 31 - Notificação de Depósito  
(22) 02/11/2016  
(71) FLOR DO SUL BONECAS E MAMAS DIDÁTICAS (BR/RS)  
(72) ANDRESSA GUTERRES DOS SANTOS  
Notificação de depósito (Protocolo: 870160064468 UF: WB Data: 02/11/2016  
Hora: 22:56)

---

**(21) BR 30 2016 004988-2** Código 31 - Notificação de Depósito  
(22) 03/11/2016  
(71) ESTUDIOBOLA COMERCIO DESIGN REPRESENTAÇÕES DE MÓVEIS  
LTDA (BR/SP)

---



---

(72) MAURICIO LAMOSA NUNES, FLAVIO BORSATO  
Notificação de depósito (Protocolo: 870160064479 UF: WB Data: 03/11/2016  
Hora: 09:12)

---

**(21) BR 30 2016 004996-3** Código 31 - Notificação de Depósito  
(22) 03/11/2016  
(71) SX LED LIGHTING COMERCIO E SERVIÇOS LTDA - EPP (BR/SP)  
(72) JOAO PEDRO FREIRE  
Notificação de depósito (Protocolo: 870160064497 UF: WB Data: 03/11/2016  
Hora: 09:39)

---

**(21) BR 30 2016 004998-0** Código 31 - Notificação de Depósito  
(22) 03/11/2016  
(71) VOLKSWAGEN AKTIENGESELLSCHAFT (DE)  
(72) KLAUS BISCHOFF, TILO KLUMPP  
(74) Ariboni, Fabbri e Schmidt Sociedade de Advogados  
Notificação de depósito (Protocolo: 870160064500 UF: WB Data: 03/11/2016  
Hora: 09:43)

---

**(21) BR 30 2016 004999-8** Código 31 - Notificação de Depósito  
(22) 03/11/2016  
(71) SX LED LIGHTING COMERCIO E SERVIÇOS LTDA - EPP (BR/SP)  
(72) JOAO PEDRO FREIRE  
Notificação de depósito (Protocolo: 870160064503 UF: WB Data: 03/11/2016  
Hora: 09:56)

---

**(21) BR 30 2016 005000-7** Código 31 - Notificação de Depósito  
(22) 03/11/2016  
(71) FRITO LAY NORTH AMERICA, INC. (US)  
(72) LOURDES COBO, JOHN MAMPRA MATHEW, SEVUGAN PALANIAPPAN,  
NGOC TRINH  
(74) Dannemann, Siemsen, Bigler & Ipanema Moreira  
Notificação de depósito (Protocolo: 870160064511 UF: WB Data: 03/11/2016  
Hora: 10:18)

---

**(21) BR 30 2016 005001-5** Código 31 - Notificação de Depósito  
(22) 03/11/2016  
(71) FRITO LAY NORTH AMERICA, INC. (US)  
(72) RAMIRO CORDOVA, JOHN MAMPRA MATHEW, GIBRAN SALAZAR  
HERMOSO, NGOC TRINH  
(74) Dannemann, Siemsen, Bigler & Ipanema Moreira  
Notificação de depósito (Protocolo: 870160064515 UF: WB Data: 03/11/2016  
Hora: 10:30)



---

**(21) BR 30 2016 005002-3** Código 31 - Notificação de Depósito  
(22) 03/11/2016  
(71) FRITO LAY NORTH AMERICA, INC. (US)  
(72) ENRIQUE GRANADOS, JOHN MAMPRA MATHEW, GIBRAN SALAZAR HERMOSO, NGOC TRINH  
(74) Dannemann, Siemsen, Bigler & Ipanema Moreira  
Notificação de depósito (Protocolo: 870160064527 UF: WB Data: 03/11/2016  
Hora: 10:57)

---

**(21) BR 30 2016 005003-1** Código 31 - Notificação de Depósito  
(22) 03/11/2016  
(71) FRITO LAY NORTH AMERICA, INC. (US)  
(72) TODD HUTHMAKER, JOHN MAMPRA MATHEW, SEVUGAN PALANIAPPAN, GIBRAN SALAZAR HERMOSO, NGOC TRINH  
(74) Dannemann, Siemsen, Bigler & Ipanema Moreira  
Notificação de depósito (Protocolo: 870160064530 UF: WB Data: 03/11/2016  
Hora: 11:06)

---

**(21) BR 30 2016 005004-0** Código 31 - Notificação de Depósito  
(22) 03/11/2016  
(71) FRITO LAY NORTH AMERICA, INC. (US)  
(72) TODD JAMES HUTHMAKER, JOHN MAMPRA MATHEW, SEVUGAN PALANIAPPAN  
(74) Dannemann, Siemsen, Bigler & Ipanema Moreira  
Notificação de depósito (Protocolo: 870160064534 UF: WB Data: 03/11/2016  
Hora: 11:19)

---

**(21) BR 30 2016 005005-8** Código 31 - Notificação de Depósito  
(22) 03/11/2016  
(71) LA TERMOPLASTIC F.B.M. S.R.L. (IT)  
(72) MARCO MUNARI  
(74) Ariboni, Fabbri e Schmidt Sociedade de Advogados  
Notificação de depósito (Protocolo: 870160064538 UF: WB Data: 03/11/2016  
Hora: 11:28)

---

**(21) BR 30 2016 005006-6** Código 31 - Notificação de Depósito  
(22) 03/11/2016  
(71) LA TERMOPLASTIC F.B.M. S.R.L. (IT)  
(72) MARCO MUNARI  
(74) Ariboni, Fabbri e Schmidt Sociedade de Advogados  
Notificação de depósito (Protocolo: 870160064544 UF: WB Data: 03/11/2016  
Hora: 11:35)

---

**(21) BR 30 2016 005007-4** Código 31 - Notificação de Depósito

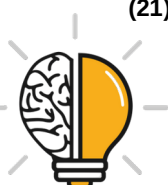

---

(22) 03/11/2016

(71) SUPERMAMY IMPORTAÇÃO, EXPORTAÇÃO E COMÉRCIO LTDA. - ME  
(BR/SP)

(72) RICARDO KATZ

(74) ROBERTO DRATCU

Notificação de depósito (Protocolo: 870160064568 UF: WB Data: 03/11/2016  
Hora: 12:56)

---

**(21) BR 30 2016 005008-2**

Código 31 - Notificação de Depósito

(22) 03/11/2016

(71) INJEPLASTEC INDÚSTRIA E COMÉRCIO DE BRINQUEDOS LTDA EPP  
(BR/SP)

(72) PEDRO ANTONIO PERIN

(74) Logos Marcas e Patentes S/C Ltda

Notificação de depósito (Protocolo: 870160064578 UF: WB Data: 03/11/2016  
Hora: 13:50)

---

**(21) BR 30 2016 005009-0**

Código 31 - Notificação de Depósito

(22) 03/11/2016

(71) LG ELECTRONICS INC. (KR)

(72) HYUNGGON RYU, MINSUN PARK, WOONLEE PARK, KYUBONG CHOI

(74) Dannemann, Siemsen, Bigler & Ipanema Moreira

Notificação de depósito (Protocolo: 870160064590 UF: WB Data: 03/11/2016  
Hora: 14:24)

---

**(21) BR 30 2016 005010-4**

Código 31 - Notificação de Depósito

(22) 03/11/2016

(71) TALENTO COMERCIO E SERVICO LTDA - ME (BR/RS)

(72) OSVINO DA SILVA GONÇALVES JUNIOR, ROBSON DE FREITAS PRADE

Notificação de depósito (Protocolo: 870160064609 UF: WB Data: 03/11/2016  
Hora: 14:39)

---

**(21) BR 30 2016 005011-2**

Código 31 - Notificação de Depósito

(22) 03/11/2016

(71) OSMAERCIO MARTINS (BR/SP) , MARINALVA DE SANTANA OLIVEIRA  
SERAFIM (BR/SP)

(72) OSMAERCIO MARTINS

(74) Village Marcas e Patentes Ltda

Notificação de depósito (Protocolo: 870160064648 UF: WB Data: 03/11/2016  
Hora: 15:10)

---

**(21) BR 30 2016 005012-0**

Código 31 - Notificação de Depósito

(22) 03/11/2016

(71) SOCIETE BIC (FR)



---

(72) FRANCK VADENNE  
(74) Ana Paula Santos Celidonio  
Notificação de depósito (Protocolo: 870160064653 UF: WB Data: 03/11/2016  
Hora: 15:14)

---

**(21) BR 30 2016 005013-9** Código 31 - Notificação de Depósito  
(22) 03/11/2016  
(71) BRITÂNIA ELETRODOMÉSTICOS S.A. (BR/PR)  
(72) CÉSAR EDUARDO ISAACSON BUFFARA  
(74) Valor Propriedade Intelectual S/S LTDA.  
Notificação de depósito (Protocolo: 870160064656 UF: WB Data: 03/11/2016  
Hora: 15:15)

---

**(21) BR 30 2016 005014-7** Código 31 - Notificação de Depósito  
(22) 03/11/2016  
(71) SOCIETE BIC (FR)  
(72) FRANCK VADENNE  
(74) Ana Paula Santos Celidonio  
Notificação de depósito (Protocolo: 870160064668 UF: WB Data: 03/11/2016  
Hora: 15:28)

---

**(21) BR 30 2016 005015-5** Código 31 - Notificação de Depósito  
(22) 03/11/2016  
(71) FRANKE TECHNOLOGY AND TRADEMARK LTD (CH)  
(72) MARCOS ALEXANDRE BOETTCHER SEBEN, VERENICE  
SCHVAMBACHI MACHADO  
(74) David do Nascimento Advogados Associados  
Notificação de depósito (Protocolo: 870160064683 UF: WB Data: 03/11/2016  
Hora: 15:48)

---

**(21) BR 30 2016 005016-3** Código 31 - Notificação de Depósito  
(22) 03/11/2016  
(71) BRITÂNIA ELETRODOMÉSTICOS S.A. (BR/PR)  
(72) CÉSAR EDUARDO ISAACSON BUFFARA  
(74) Valor Propriedade Intelectual S/S LTDA.  
Notificação de depósito (Protocolo: 870160064684 UF: WB Data: 03/11/2016  
Hora: 15:51)

---

**(21) BR 30 2016 005017-1** Código 31 - Notificação de Depósito  
(22) 03/11/2016  
(71) CNH INDUSTRIAL LATIN AMERICA LTDA (BR/MG)  
(72) ANDERSON ANTONIO MORENO, JEAN CARLOS PEREIRA DE  
CAMARGO  
(74) ARTUR SCHAAL



---

Notificação de depósito (Protocolo: 870160064719 UF: WB Data: 03/11/2016  
Hora: 16:25)

---

**(21) BR 30 2016 005018-0**

Código 31 - Notificação de Depósito  
(22) 03/11/2016  
(71) DIAMOND TRADING (BE)  
(72) DANIEL DE BELDER  
(74) LUIZ LEONARDOS & ADVOGADOS

Notificação de depósito (Protocolo: 870160064753 UF: WB Data: 03/11/2016  
Hora: 17:01)

---

**(21) BR 30 2016 005019-8**

Código 31 - Notificação de Depósito  
(22) 03/11/2016  
(71) SANDVIK INTELLECTUAL PROPERTY AB (SE)  
(72) JAN JOHANSSON  
(74) MMV Agentes da Propriedade Industrial Ltda.

Notificação de depósito (Protocolo: 870160064784 UF: WB Data: 03/11/2016  
Hora: 17:44)

---

**(21) BR 30 2016 005020-1**

Código 31 - Notificação de Depósito  
(22) 03/11/2016  
(71) VICTOR MENEZES DA COSTA (BR/SP)  
(72) VICTOR MENEZES DA COST  
(74) HELIO IGNACIO JR

Notificação de depósito (Protocolo: 870160064795 UF: WB Data: 03/11/2016  
Hora: 18:12)

---

**(21) BR 30 2016 005021-0**

Código 31 - Notificação de Depósito  
(22) 03/11/2016  
(71) RECKITT BENCKISER LLC (US)  
(72) RANDY BOS  
(74) DI BLASI, PARENTE & ADVOGADOS ASSOCIADOS

Notificação de depósito (Protocolo: 870160064801 UF: WB Data: 03/11/2016  
Hora: 18:50)

---

**(21) BR 30 2016 005022-8**

Código 31 - Notificação de Depósito  
(22) 03/11/2016  
(71) RECKITT BENCKISER LLC (US)  
(72) SEBASTIAAN BRUINING, JACQUES DONKER  
(74) DI BLASI, PARENTE & ADVOGADOS ASSOCIADOS

Notificação de depósito (Protocolo: 870160064802 UF: WB Data: 03/11/2016  
Hora: 18:50)

---

**(21) BR 30 2016 005023-6**

Código 31 - Notificação de Depósito

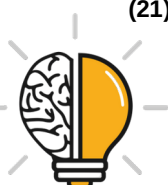

---

(22) 03/11/2016  
(71) JORGE BASCUNAN RIVERA JUNIOR (BR/SP)  
(72) JORGE BASCUNAN RIVERA JUNIOR  
Notificação de depósito (Protocolo: 870160064814 UF: WB Data: 03/11/2016  
Hora: 21:01)

---

**(21) BR 30 2016 005024-4** Código 31 - Notificação de Depósito  
(22) 04/11/2016  
(71) ARTES EM RESINA HOFFMAISTER (BR/RS)  
(72) FABIANO HOFFMAISTER DE MORAES  
Notificação de depósito (Protocolo: 870160064818 UF: WB Data: 04/11/2016  
Hora: 03:51)

---

**(21) BR 30 2016 005026-0** Código 31 - Notificação de Depósito  
(22) 04/11/2016  
(71) BECTON DICKINSON FRANCE (FR)  
(72) LIONEL MARITAN, GUILLAUME GRUNHUT  
(74) Daniel Advogados (Alt.de Daniel & Cia)  
Notificação de depósito (Protocolo: 870160064933 UF: WB Data: 04/11/2016  
Hora: 13:51)

---

**(21) BR 30 2016 005027-9** Código 31 - Notificação de Depósito  
(22) 04/11/2016  
(71) THE GOODYEAR TIRE & RUBBER COMPANY (US)  
(72) JONATHAN JAMES SHONDEL  
(74) Daniel Advogados (Alt.de Daniel & Cia)  
Notificação de depósito (Protocolo: 870160064934 UF: WB Data: 04/11/2016  
Hora: 13:52)

---

**(21) BR 30 2016 005028-7** Código 31 - Notificação de Depósito  
(22) 04/11/2016  
(71) AULNE JACQUES ANDRE ALBERT CARON (BR/SP)  
(72) AULNE JACQUES ANDRE ALBERT CARON  
(74) LUCAS MARTINS GAIARSA  
Notificação de depósito (Protocolo: 870160064960 UF: WB Data: 04/11/2016  
Hora: 14:33)

---

**(21) BR 30 2016 005031-7** Código 31 - Notificação de Depósito  
(22) 04/11/2016  
(71) NORTH AMERICAN COFFEE PARTNERSHIP (US)  
(72) NIKIA JAMES, DMITRIY SHMAGIN, KATHI CHRISTENSEN, SARA DEARAUJO, LEIGH JENDRUSINA, DEBORAH LADWIG, TOKI WOLF  
(74) Dannemann, Siemsen, Bigler & Ipanema Moreira  
Notificação de depósito (Protocolo: 870160065016 UF: WB Data: 04/11/2016



---

Hora: 15:34)

---

**(21) BR 30 2016 005032-5** Código 31 - Notificação de Depósito  
(22) 04/11/2016  
(71) GENERAL ELECTRIC COMPANY (US)  
(72) THOMAS CLYNNE, JONATHAN ROBERT MEYER, KOUSHIK BABI SAHA  
(74) Ana Paula Santos Celidonio  
Notificação de depósito (Protocolo: 870160065036 UF: WB Data: 04/11/2016  
Hora: 15:53)

---

**(21) BR 30 2016 005033-3** Código 31 - Notificação de Depósito  
(22) 04/11/2016  
(71) ENFANT TERRIBLE DESIGN AB (SE)  
(72) LISA FURULAND  
(74) MURTA GOYANES ADVOGADOS  
Notificação de depósito (Protocolo: 870160065037 UF: WB Data: 04/11/2016  
Hora: 15:54)

---

**(21) BR 30 2016 005034-1** Código 31 - Notificação de Depósito  
(22) 04/11/2016  
(71) CLAUDIO JOSE DO AMARAL (BR/MG)  
(72) CLÁUDIO JOSÉ DO AMARAL  
(74) FERNANDO LUIZ ROSADO  
Notificação de depósito (Protocolo: 870160065051 UF: WB Data: 04/11/2016  
Hora: 16:06)

---

**(21) BR 30 2016 005035-0** Código 31 - Notificação de Depósito  
(22) 04/11/2016  
(71) ENFANT TERRIBLE DESIGN AB (SE)  
(72) LISA FURULAND  
(74) MURTA GOYANES ADVOGADOS  
Notificação de depósito (Protocolo: 870160065064 UF: WB Data: 04/11/2016  
Hora: 16:13)

---

**(21) BR 30 2016 005036-8** Código 31 - Notificação de Depósito  
(22) 04/11/2016  
(71) CLAUDIO JOSE DO AMARAL (BR/MG)  
(72) CLÁUDIO JOSÉ DO AMARAL  
(74) FERNANDO LUIZ ROSADO  
Notificação de depósito (Protocolo: 870160065069 UF: WB Data: 04/11/2016  
Hora: 16:20)

---

**(21) BR 30 2016 005037-6** Código 31 - Notificação de Depósito  
(22) 04/11/2016

---



---

(71) ANALITIC TECNOLOGIA DE PRECISÃO LTDA. (BR/SP)  
(72) CAROLINA GABRIELA YNTERIAN  
(74) Ideiativa Propriedade Intelectual Ltda  
Notificação de depósito (Protocolo: 870160065070 UF: WB Data: 04/11/2016  
Hora: 16:20)

---

**(21) BR 30 2016 005038-4** Código 31 - Notificação de Depósito  
(22) 04/11/2016  
(71) CLAUDIO JOSE DO AMARAL (BR/MG)  
(72) CLÁUDIO JOSÉ DO AMARAL  
(74) FERNANDO LUIZ ROSADO  
Notificação de depósito (Protocolo: 870160065079 UF: WB Data: 04/11/2016  
Hora: 16:25)

---

**(21) BR 30 2016 005039-2** Código 31 - Notificação de Depósito  
(22) 04/11/2016  
(71) TELES E FOGAÇA COMÉRCIO VAREJISTA DE CALÇADOS LTDA - EPP  
(BR/RJ)  
(72) TATIANA DA SILVA FOGAÇA  
(74) Tavares Propriedade Intelectual Ltda. (alt. de Tavares & Companhia Ltda)  
Notificação de depósito (Protocolo: 870160065090 UF: WB Data: 04/11/2016  
Hora: 16:37)

---

**(21) BR 30 2016 005040-6** Código 31 - Notificação de Depósito  
(22) 04/11/2016  
(71) AVENT, INC. (US)  
(72) JERALD T. JASCOMB  
(74) PINHEIRO NETO ADVOGADOS  
Notificação de depósito (Protocolo: 870160065091 UF: WB Data: 04/11/2016  
Hora: 16:38)

---

**(21) BR 30 2016 005041-4** Código 31 - Notificação de Depósito  
(22) 04/11/2016  
(71) TANGLE TEEZER LIMITED (GB)  
(72) CAMERON BRUCE WILLIAM TREEBY, JULIAN LESLIE MEAGHER  
(74) Custodio de Almeida & Cia.  
Notificação de depósito (Protocolo: 870160065112 UF: WB Data: 04/11/2016  
Hora: 16:55)

---

**(21) BR 30 2016 005042-2** Código 31 - Notificação de Depósito  
(22) 04/11/2016  
(71) TANGLE TEEZER LIMITED (GB)  
(72) CAMERON BRUCE WILLIAM TREEBY, JULIAN LESLIE MEAGHER  
(74) Custodio de Almeida & Cia.



---

Notificação de depósito (Protocolo: 870160065117 UF: WB Data: 04/11/2016  
Hora: 16:58)

---

**(21) BR 30 2016 005043-0**

Código 31 - Notificação de Depósito  
(22) 04/11/2016  
(71) THIAGO AUGUSTO ROQUE (BR/SP)  
(72) THIAGO AUGUSTO ROQUE  
Notificação de depósito (Protocolo: 870160065170 UF: WB Data: 04/11/2016  
Hora: 21:12)

---

**(21) BR 30 2016 005044-9**

Código 31 - Notificação de Depósito  
(22) 07/11/2016  
(71) METALÚRGICA AÇOREAL LTDA (BR/RS)  
(72) OTAVIO LEON ERMEL  
(74) CLÁUDIA MARINS ADIERS  
Notificação de depósito (Protocolo: 870160065188 UF: WB Data: 07/11/2016  
Hora: 08:48)

---

**(21) BR 30 2016 005045-7**

Código 31 - Notificação de Depósito  
(22) 07/11/2016  
(71) RENAULT S.A.S. (FR)  
(72) DAVID DURAND  
(74) Licks Advogados  
Notificação de depósito (Protocolo: 870160065230 UF: WB Data: 07/11/2016  
Hora: 11:01)

---

**(21) BR 30 2016 005046-5**

Código 31 - Notificação de Depósito  
(22) 07/11/2016  
(71) RENAULT S.A.S. (FR)  
(72) DAVID DURAND  
(74) Licks Advogados  
Notificação de depósito (Protocolo: 870160065258 UF: WB Data: 07/11/2016  
Hora: 11:50)

---

**(21) BR 30 2016 005047-3**

Código 31 - Notificação de Depósito  
(22) 07/11/2016  
(71) RENAULT S.A.S. (FR)  
(72) DAVID DURAND  
(74) Licks Advogados  
Notificação de depósito (Protocolo: 870160065277 UF: WB Data: 07/11/2016  
Hora: 12:33)

---

**(21) BR 30 2016 005048-1**

Código 31 - Notificação de Depósito  
(22) 07/11/2016



---

(71) RENAULT S.A.S. (FR)  
(72) DAVID DURAND  
(74) Licks Advogados  
Notificação de depósito (Protocolo: 870160065282 UF: WB Data: 07/11/2016  
Hora: 13:01)

---

**(21) BR 30 2016 005050-3** Código 31 - Notificação de Depósito  
(22) 07/11/2016  
(71) RENAULT S.A.S. (FR)  
(72) DAVID DURAND  
(74) Licks Advogados  
Notificação de depósito (Protocolo: 870160065297 UF: WB Data: 07/11/2016  
Hora: 13:31)

---

**(21) BR 30 2016 005054-6** Código 31 - Notificação de Depósito  
(22) 07/11/2016  
(71) F.M. S.R.L. (IT)  
(72) GIAN CARLO FRANCHINI  
(74) Ariboni, Fabbri e Schmidt Sociedade de Advogados  
Notificação de depósito (Protocolo: 870160065339 UF: WB Data: 07/11/2016  
Hora: 14:26)

---

**(21) BR 30 2016 005055-4** Código 31 - Notificação de Depósito  
(22) 07/11/2016  
(71) CLAUDIO JOSE DO AMARAL (BR/MG)  
(72) CLÁUDIO JOSÉ DO AMARAL  
(74) FERNANDO LUIZ ROSADO  
Notificação de depósito (Protocolo: 870160065340 UF: WB Data: 07/11/2016  
Hora: 14:26)

---

**(21) BR 30 2016 005056-2** Código 31 - Notificação de Depósito  
(22) 07/11/2016  
(71) CLAUDIO JOSE DO AMARAL (BR/MG)  
(72) CLÁUDIO JOSÉ DO AMARAL  
(74) FERNANDO LUIZ ROSADO  
Notificação de depósito (Protocolo: 870160065345 UF: WB Data: 07/11/2016  
Hora: 14:32)

---

**(21) BR 30 2016 005057-0** Código 31 - Notificação de Depósito  
(22) 07/11/2016  
(71) CLAUDIO JOSE DO AMARAL (BR/MG)  
(72) CLÁUDIO JOSÉ DO AMARAL  
(74) FERNANDO LUIZ ROSADO  
Notificação de depósito (Protocolo: 870160065348 UF: WB Data: 07/11/2016



---

Hora: 14:38)

---

**(21) BR 30 2016 005058-9** Código 31 - Notificação de Depósito  
(22) 07/11/2016  
(71) UNIVERSIDADE FEDERAL DO RIO GRANDE DO SUL (BR/RS)  
(72) FELIPE LUIS PALOMBINI, EVELISE ANICET RÜTHSCHILLING  
Notificação de depósito (Protocolo: 870160065367 UF: WB Data: 07/11/2016  
Hora: 15:01)

---

**(21) BR 30 2016 005059-7** Código 31 - Notificação de Depósito  
(22) 07/11/2016  
(71) PALINI & ALVES LTDA (BR/SP)  
(72) CARLOS ROBERTO PALINI  
(74) Aginaldo Moreira Marcas e Patentes Ltda. - EPP  
Notificação de depósito (Protocolo: 870160065401 UF: WB Data: 07/11/2016  
Hora: 15:34)

---

**(21) BR 30 2016 005060-0** Código 31 - Notificação de Depósito  
(22) 07/11/2016  
(71) UNIVERSIDADE FEDERAL DO RIO GRANDE DO SUL (BR/RS)  
(72) FELIPE LUIS PALOMBINI, EVELISE ANICET RÜTHSCHILLING  
Notificação de depósito (Protocolo: 870160065446 UF: WB Data: 07/11/2016  
Hora: 16:04)

---

**(21) BR 30 2016 005061-9** Código 31 - Notificação de Depósito  
(22) 07/11/2016  
(71) S. A. S. PLASTIC INDÚSTRIA E COMÉRCIO DE PLÁSTICOS LTDA  
(BR/RS)  
(72) MICHELE LEORATTO BOTOMÉ  
(74) GUERRA PROPRIEDADE INDUSTRIAL  
Notificação de depósito (Protocolo: 870160065471 UF: WB Data: 07/11/2016  
Hora: 16:25)

---

**(21) BR 30 2016 005063-5** Código 31 - Notificação de Depósito  
(22) 07/11/2016  
(71) UNIVERSIDADE FEDERAL DO RIO GRANDE DO SUL (BR/RS)  
(72) FELIPE LUIS PALOMBINI, EVELISE ANICET RÜTHSCHILLING  
Notificação de depósito (Protocolo: 870160065503 UF: WB Data: 07/11/2016  
Hora: 16:58)

---

**(21) BR 30 2016 005064-3** Código 31 - Notificação de Depósito  
(22) 07/11/2016  
(71) DIEGO MORAES LEITE (BR/SP) , LUIS ANTONIO GASPARATO (BR/SP)  
(72) DIEGO MORAES LEITE

---



---

(74) Village Marcas e Patentes Ltda  
Notificação de depósito (Protocolo: 870160065534 UF: WB Data: 07/11/2016  
Hora: 17:32)

---

**(21) BR 30 2016 005065-1** Código 31 - Notificação de Depósito  
(22) 07/11/2016  
(71) FRANCISCO JAVIER OÑA GONZÁLEZ (ES)  
(72) FRANCISCO JAVIER OÑA GONZÁLEZ  
(74) David do Nascimento Advogados Associados  
Notificação de depósito (Protocolo: 870160065540 UF: WB Data: 07/11/2016  
Hora: 17:37)

---

**(21) BR 30 2016 005066-0** Código 31 - Notificação de Depósito  
(22) 07/11/2016  
(71) ALUMILESTE COMÉRCIO DE ALUMÍNIOS LTDA ME (BR/PR)  
(72) SELESIO DE CANDIDO  
(74) MARCOS ANTONIO NUNES  
Notificação de depósito (Protocolo: 870160065542 UF: WB Data: 07/11/2016  
Hora: 17:39)

---

**(21) BR 30 2016 005067-8** Código 31 - Notificação de Depósito  
(22) 07/11/2016  
(71) ALUMILESTE COMÉRCIO DE ALUMÍNIOS LTDA ME (BR/PR)  
(72) SELESIO DE CANDIDO  
(74) MARCOS ANTONIO NUNES  
Notificação de depósito (Protocolo: 870160065549 UF: WB Data: 07/11/2016  
Hora: 17:49)

---

**(21) BR 30 2016 005068-6** Código 31 - Notificação de Depósito  
(22) 08/11/2016  
(71) INDÚSTRIA DE MÓVEIS THB LTDA. (BR/RS)  
(72) ODETE FORMENTÃO  
(74) EVERTON VICTÓRIO PIRES  
Notificação de depósito (Protocolo: 870160065609 UF: WB Data: 08/11/2016  
Hora: 10:32)

---

**(21) BR 30 2016 005069-4** Código 31 - Notificação de Depósito  
(22) 08/11/2016  
(71) INDÚSTRIA DE MÓVEIS THB LTDA. (BR/RS)  
(72) ODETE FORMENTÃO  
(74) EVERTON VICTÓRIO PIRES  
Notificação de depósito (Protocolo: 870160065621 UF: WB Data: 08/11/2016  
Hora: 10:59)



---

(21) BR 30 2016 005070-8 Código 31 - Notificação de Depósito  
(22) 08/11/2016  
(71) LOCALIZA RENT A CAR S.A. (BR/MG)  
(72) ALBERTO WAGNER TEIXEIRA CAMPOS, GUSTAVO GONTIJO LEAL  
(74) Do Nascimento Souza Advogados  
Notificação de depósito (Protocolo: 870160065624 UF: WB Data: 08/11/2016  
Hora: 11:08)

---

(21) BR 30 2016 005071-6 Código 31 - Notificação de Depósito  
(22) 08/11/2016  
(71) LOCALIZA RENT A CAR S.A. (BR/MG)  
(72) ALBERTO WAGNER TEIXEIRA CAMPOS, GUSTAVO GONTIJO LEAL  
(74) Do Nascimento Souza Advogados  
Notificação de depósito (Protocolo: 870160065627 UF: WB Data: 08/11/2016  
Hora: 11:11)

---

(21) BR 30 2016 005072-4 Código 31 - Notificação de Depósito  
(22) 08/11/2016  
(71) LOCALIZA RENT A CAR S.A. (BR/MG)  
(72) ALBERTO WAGNER TEIXEIRA CAMPOS, GUSTAVO GONTIJO LEAL  
(74) Do Nascimento Souza Advogados  
Notificação de depósito (Protocolo: 870160065630 UF: WB Data: 08/11/2016  
Hora: 11:13)

---

(21) BR 30 2016 005073-2 Código 31 - Notificação de Depósito  
(22) 08/11/2016  
(71) LOCALIZA RENT A CAR S.A. (BR/MG)  
(72) ALBERTO WAGNER TEIXEIRA CAMPOS, GUSTAVO GONTIJO LEAL  
(74) Do Nascimento Souza Advogados  
Notificação de depósito (Protocolo: 870160065632 UF: WB Data: 08/11/2016  
Hora: 11:15)

---

(21) BR 30 2016 005074-0 Código 31 - Notificação de Depósito  
(22) 08/11/2016  
(71) LOCALIZA RENT A CAR S.A. (BR/MG)  
(72) ALBERTO WAGNER TEIXEIRA CAMPOS, GUSTAVO GONTIJO LEAL  
(74) Do Nascimento Souza Advogados  
Notificação de depósito (Protocolo: 870160065635 UF: WB Data: 08/11/2016  
Hora: 11:18)

---

(21) BR 30 2016 005075-9 Código 31 - Notificação de Depósito  
(22) 08/11/2016  
(71) LOCALIZA RENT A CAR S.A. (BR/MG)  
(72) ALBERTO WAGNER TEIXEIRA CAMPOS, GUSTAVO GONTIJO LEAL



---

(74) Do Nascimento Souza Advogados  
Notificação de depósito (Protocolo: 870160065636 UF: WB Data: 08/11/2016  
Hora: 11:21)

---

**(21) BR 30 2016 005076-7** Código 31 - Notificação de Depósito  
(22) 08/11/2016  
(71) LOCALIZA RENT A CAR S.A. (BR/MG)  
(72) ALBERTO WAGNER TEIXEIRA CAMPOS, GUSTAVO GONTIJO LEAL  
(74) Do Nascimento Souza Advogados  
Notificação de depósito (Protocolo: 870160065638 UF: WB Data: 08/11/2016  
Hora: 11:24)

---

**(21) BR 30 2016 005077-5** Código 31 - Notificação de Depósito  
(22) 08/11/2016  
(71) KARL STORZ GMBH & CO. KG (DE)  
(72) TORALF POPP, FELIPE AMARAL, FABIAN ZIMMERLI, ULRICH MERZ,  
EUGENIA FUHR  
(74) Dannemann, Siemsen, Bigler & Ipanema Moreira  
Notificação de depósito (Protocolo: 870160065644 UF: WB Data: 08/11/2016  
Hora: 11:32)

---

**(21) BR 30 2016 005078-3** Código 31 - Notificação de Depósito  
(22) 08/11/2016  
(71) KARL STORZ GMBH & CO. KG (DE)  
(72) DIETER HÜLS, CHRISTIAN HUBER, FABIAN ZIMMERLI, ULRICH MERZ,  
EUGENIA FUHR  
(74) Dannemann, Siemsen, Bigler & Ipanema Moreira  
Notificação de depósito (Protocolo: 870160065675 UF: WB Data: 08/11/2016  
Hora: 13:32)

---

**(21) BR 30 2016 005080-5** Código 31 - Notificação de Depósito  
(22) 08/11/2016  
(71) GEOBRUGG AG (CH)  
(72) LORENZ JORDI  
(74) Gruenbaum, Possinhas & Teixeira Ltda.  
Notificação de depósito (Protocolo: 870160065707 UF: WB Data: 08/11/2016  
Hora: 14:41)

---

**(21) BR 30 2016 005081-3** Código 31 - Notificação de Depósito  
(22) 08/11/2016  
(71) SULTAN ARGUILES - COMERCIAL - EIRELI - ME (BR/SP)  
(72) PAULO ROBERTO GOMES TARASOFF  
(74) Rubens dos Santos Filho  
Notificação de depósito (Protocolo: 870160065779 UF: WB Data: 08/11/2016



---

Hora: 15:41)

---

**(21) BR 30 2016 005082-1** Código 31 - Notificação de Depósito  
(22) 08/11/2016  
(71) XIAOLING ZHANG (CN)  
(72) XIAOLING ZHANG  
(74) Rodrigo Gomes Galvez  
Notificação de depósito (Protocolo: 870160065797 UF: WB Data: 08/11/2016  
Hora: 15:53)

---

**(21) BR 30 2016 005085-6** Código 31 - Notificação de Depósito  
(22) 08/11/2016  
(71) SULTAN ARGUILES - COMERCIAL - EIRELI - ME (BR/SP)  
(72) PAULO ROBERTO GOMES TARASOFF  
(74) Rubens dos Santos Filho  
Notificação de depósito (Protocolo: 870160065845 UF: WB Data: 08/11/2016  
Hora: 16:29)

---

**(21) BR 30 2016 005086-4** Código 31 - Notificação de Depósito  
(22) 08/11/2016  
(71) SKECHERS U.S.A., INC. II (US)  
(72) DARREN HUANG  
(74) GUERRA PROPRIEDADE INDUSTRIAL  
Notificação de depósito (Protocolo: 870160065851 UF: WB Data: 08/11/2016  
Hora: 16:39)

---

**(21) BR 30 2016 005087-2** Código 31 - Notificação de Depósito  
(22) 08/11/2016  
(71) SKECHERS U.S.A., INC. II (US)  
(72) DAVID RAYSSE  
(74) GUERRA PROPRIEDADE INDUSTRIAL  
Notificação de depósito (Protocolo: 870160065862 UF: WB Data: 08/11/2016  
Hora: 17:02)

---

**(21) BR 30 2016 005088-0** Código 31 - Notificação de Depósito  
(22) 08/11/2016  
(71) SĂNTIS PACKAGING AG (CH)  
(72) BETTINA FLEISCH  
(74) Bhering Advogados ( nome anterior Bhering Assessoria S/C Ltda.)  
Notificação de depósito (Protocolo: 870160065868 UF: WB Data: 08/11/2016  
Hora: 17:08)

---

**(21) BR 30 2016 005089-9** Código 31 - Notificação de Depósito  
(22) 08/11/2016

---



---

(71) SKECHERS U.S.A., INC. II (US)  
(72) DAVID RAYSSE  
(74) GUERRA PROPRIEDADE INDUSTRIAL  
Notificação de depósito (Protocolo: 870160065888 UF: WB Data: 08/11/2016  
Hora: 17:22)

---

**(21) BR 30 2016 005090-2**

Código 31 - Notificação de Depósito  
(22) 08/11/2016  
(71) NS INDÚSTRIA DE APARELHOS MÉDICOS LTDA. (BR/SP)  
(72) PAULO FOLLI  
(74) NEVES CAMPOS FLAUSINO AMARAL CONSULTORIA EM  
PROPRIEDADE INTELECTUAL LTDA  
Notificação de depósito (Protocolo: 870160065892 UF: WB Data: 08/11/2016  
Hora: 17:24)

---

**(21) BR 30 2016 005091-0**

Código 31 - Notificação de Depósito  
(22) 08/11/2016  
(71) NS INDÚSTRIA DE APARELHOS MÉDICOS LTDA. (BR/SP)  
(72) PAULO FOLLI  
(74) NEVES CAMPOS FLAUSINO AMARAL CONSULTORIA EM  
PROPRIEDADE INTELECTUAL LTDA  
Notificação de depósito (Protocolo: 870160065897 UF: WB Data: 08/11/2016  
Hora: 17:30)

---

**(21) BR 30 2016 005092-9**

Código 31 - Notificação de Depósito  
(22) 08/11/2016  
(71) NS INDÚSTRIA DE APARELHOS MÉDICOS LTDA. (BR/SP)  
(72) PAULO FOLLI  
(74) NEVES CAMPOS FLAUSINO AMARAL CONSULTORIA EM  
PROPRIEDADE INTELECTUAL LTDA  
Notificação de depósito (Protocolo: 870160065898 UF: WB Data: 08/11/2016  
Hora: 17:33)

---

**(21) BR 30 2016 005093-7**

Código 31 - Notificação de Depósito  
(22) 08/11/2016  
(71) NS INDÚSTRIA DE APARELHOS MÉDICOS LTDA. (BR/SP)  
(72) PAULO FOLLI  
(74) NEVES CAMPOS FLAUSINO AMARAL CONSULTORIA EM  
PROPRIEDADE INTELECTUAL LTDA  
Notificação de depósito (Protocolo: 870160065899 UF: WB Data: 08/11/2016  
Hora: 17:36)

---

**(21) BR 30 2016 005094-5**

Código 31 - Notificação de Depósito  
(22) 08/11/2016



---

(71) NS INDÚSTRIA DE APARELHOS MÉDICOS LTDA. (BR/SP)  
(72) PAULO FOLLI  
(74) NEVES CAMPOS FLAUSINO AMARAL CONSULTORIA EM  
PROPRIEDADE INTELECTUAL LTDA  
Notificação de depósito (Protocolo: 870160065903 UF: WB Data: 08/11/2016  
Hora: 17:38)

---

**(21) BR 30 2016 005095-3**

Código 31 - Notificação de Depósito  
(22) 08/11/2016  
(71) SKECHERS U.S.A., INC. II (US)  
(72) DAVID RAYSSE  
(74) GUERRA PROPRIEDADE INDUSTRIAL  
Notificação de depósito (Protocolo: 870160065907 UF: WB Data: 08/11/2016  
Hora: 17:42)

---

**(21) BR 30 2016 005096-1**

Código 31 - Notificação de Depósito  
(22) 08/11/2016  
(71) COMPAGNIE GENERALE DES ETABLISSEMENTS MICHELIN (FR) ,  
MICHELIN RECHERCHE ET TECHNIQUE S.A (CH)  
(72) SYLVAIN BOURGEADE, LUDOVIC SOBOLAK  
(74) GUERRA PROPRIEDADE INDUSTRIAL  
Notificação de depósito (Protocolo: 870160065914 UF: WB Data: 08/11/2016  
Hora: 17:56)

---

**(21) BR 30 2016 005097-0**

Código 31 - Notificação de Depósito  
(22) 08/11/2016  
(71) COMPAGNIE GENERALE DES ETABLISSEMENTS MICHELIN (FR) ,  
MICHELIN RECHERCHE ET TECHNIQUE S.A. (CH)  
(72) GUILLAUME BACHER, PASCAL DI-MAURO  
(74) GUERRA PROPRIEDADE INDUSTRIAL  
Notificação de depósito (Protocolo: 870160065918 UF: WB Data: 08/11/2016  
Hora: 18:11)

---

**(21) BR 30 2016 005098-8**

Código 31 - Notificação de Depósito  
(22) 08/11/2016  
(71) ANTONIO MARCOS LUZIA (BR/SP)  
(72) ANTONIO MARCOS LUZIA  
Notificação de depósito (Protocolo: 870160065940 UF: WB Data: 08/11/2016  
Hora: 21:19)

---

**(21) BR 30 2016 005106-2**

Código 31 - Notificação de Depósito  
(22) 09/11/2016  
(71) INDÚSTRIA E COMÉRCIO DE UTILIDADES DOMÉSTICAS INJETEMP  
LTDA. (BR/SP)



---

(72) IVO RODRIGUES DOS SANTOS  
(74) Difusão Marcas e Patentes Ltda.  
Notificação de depósito (Protocolo: 870160066024 UF: WB Data: 09/11/2016  
Hora: 11:49)

---

**(21) BR 30 2016 005107-0** Código 31 - Notificação de Depósito  
(22) 09/11/2016  
(71) ALEXANDRE MIRANDA SILVA (BR/SP)  
(72) ALEXANDRE MIRANDA SILVA  
(74) NILTON MARQUES JUNIOR  
Notificação de depósito (Protocolo: 870160066026 UF: WB Data: 09/11/2016  
Hora: 11:51)

---

**(21) BR 30 2016 005108-9** Código 31 - Notificação de Depósito  
(22) 09/11/2016  
(71) GERALDO JOSÉ VANCETTO (BR/SP)  
(72) GERALDO JOSÉ VANCETTO  
(74) Magister Marcas e Patentes S/C Ltda.  
Notificação de depósito (Protocolo: 870160066032 UF: WB Data: 09/11/2016  
Hora: 12:09)

---

**(21) BR 30 2016 005109-7** Código 31 - Notificação de Depósito  
(22) 09/11/2016  
(71) BABY & ME COMERCIO DE PRODUTOS PARA BEBES E CRIANCAS -  
EIRELI - ME (BR/SP)  
(72) ALBERTO PASQUANTONIO  
(74) LEONOR MAGALHÃES PERES GALVÃO DE BOTTON  
Notificação de depósito (Protocolo: 870160066113 UF: WB Data: 09/11/2016  
Hora: 14:46)

---

**(21) BR 30 2016 005110-0** Código 31 - Notificação de Depósito  
(22) 09/11/2016  
(71) SERGIO JOSE DE MATOS - ME (BR/PB)  
(72) SÉRGIO JOSÉ DE MATOS  
Notificação de depósito (Protocolo: 870160066136 UF: WB Data: 09/11/2016  
Hora: 15:20)

---

**(21) BR 30 2016 005111-9** Código 31 - Notificação de Depósito  
(22) 09/11/2016  
(71) BABY & ME COMERCIO DE PRODUTOS PARA BEBES E CRIANCAS -  
EIRELI - ME (BR/SP)  
(72) ALBERTO PASQUANTONIO  
(74) LEONOR MAGALHÃES PERES GALVÃO DE BOTTON  
Notificação de depósito (Protocolo: 870160066139 UF: WB Data: 09/11/2016



---

Hora: 15:21)

---

**(21) BR 30 2016 005112-7** Código 31 - Notificação de Depósito  
(22) 09/11/2016  
(71) BABY & ME COMERCIO DE PRODUTOS PARA BEBES E CRIANCAS - EIRELI - ME (BR/SP)  
(72) ALBERTO PASQUANTONIO  
(74) LEONOR MAGALHÃES PERES GALVÃO DE BOTTON  
Notificação de depósito (Protocolo: 870160066144 UF: WB Data: 09/11/2016  
Hora: 15:26)

---

**(21) BR 30 2016 005113-5** Código 31 - Notificação de Depósito  
(22) 09/11/2016  
(71) BABY & ME COMERCIO DE PRODUTOS PARA BEBES E CRIANCAS - EIRELI - ME (BR/SP)  
(72) ALBERTO PASQUANTONIO  
(74) LEONOR MAGALHÃES PERES GALVÃO DE BOTTON  
Notificação de depósito (Protocolo: 870160066148 UF: WB Data: 09/11/2016  
Hora: 15:32)

---

**(21) BR 30 2016 005114-3** Código 31 - Notificação de Depósito  
(22) 09/11/2016  
(71) GLOBECHEK, LLC (US)  
(72) ADAM M. KATZ, WILLIAM J. MALLON  
(74) KASZNAR LEONARDOS PROPRIEDADE INTELECTUAL  
Notificação de depósito (Protocolo: 870160066151 UF: WB Data: 09/11/2016  
Hora: 15:34)

---

**(21) BR 30 2016 005115-1** Código 31 - Notificação de Depósito  
(22) 09/11/2016  
(71) SERGIO JOSE DE MATOS - ME (BR/PB)  
(72) SÉRGIO JOSÉ DE MATOS  
Notificação de depósito (Protocolo: 870160066179 UF: WB Data: 09/11/2016  
Hora: 16:00)

---

**(21) BR 30 2016 005116-0** Código 31 - Notificação de Depósito  
(22) 09/11/2016  
(71) FABIO CORREIA VICENTIN (BR/PR)  
(72) FABIO CORREIA VICENTIN  
(74) MARCOS ANTONIO NUNES  
Notificação de depósito (Protocolo: 870160066220 UF: WB Data: 09/11/2016  
Hora: 17:05)

---

**(21) BR 30 2016 005117-8** Código 31 - Notificação de Depósito

---

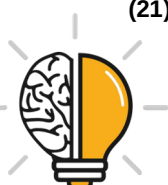

---

(22) 09/11/2016  
(71) SUMITOMO RUBBER INDUSTRIES, LTD. (JP)  
(72) MASASHI WAKASUGI  
(74) DI BLASI, PARENTE & ADVOGADOS ASSOCIADOS  
Notificação de depósito (Protocolo: 870160066223 UF: WB Data: 09/11/2016  
Hora: 17:17)

---

**(21) BR 30 2016 005118-6** Código 31 - Notificação de Depósito  
(22) 09/11/2016  
(71) SUMITOMO RUBBER INDUSTRIES, LTD. (JP)  
(72) QINGMAO LI  
(74) DI BLASI, PARENTE & ADVOGADOS ASSOCIADOS  
Notificação de depósito (Protocolo: 870160066224 UF: WB Data: 09/11/2016  
Hora: 17:18)

---

**(21) BR 30 2016 005119-4** Código 31 - Notificação de Depósito  
(22) 10/11/2016  
(71) PARAGON PET PRODUCTS EUROPE B.V. (NL)  
(72) WILLEM THEODOOR MARTINUS PATER, JANJAAP FREIJE  
(74) Dannemann, Siemsen, Bigler & Ipanema Moreira  
Notificação de depósito (Protocolo: 870160066290 UF: WB Data: 10/11/2016  
Hora: 10:02)

---

**(21) BR 30 2016 005120-8** Código 31 - Notificação de Depósito  
(22) 10/11/2016  
(71) CELIO BATISTA GRIPP - ME (BR/MG)  
(72) CÉLIO BATISTA GRIPP  
Notificação de depósito (Protocolo: 870160066297 UF: WB Data: 10/11/2016  
Hora: 10:22)

---

**(21) BR 30 2016 005121-6** Código 31 - Notificação de Depósito  
(22) 10/11/2016  
(71) HUAWEI TECHNOLOGIES CO., LTD. (CN)  
(72) TOBIAS BERNETH  
(74) Dannemann, Siemsen, Bigler & Ipanema Moreira  
Notificação de depósito (Protocolo: 870160066301 UF: WB Data: 10/11/2016  
Hora: 10:30)

---

**(21) BR 30 2016 005122-4** Código 31 - Notificação de Depósito  
(22) 10/11/2016  
(71) HUAWEI TECHNOLOGIES CO., LTD. (CN)  
(72) TOBIAS BERNETH  
(74) Dannemann, Siemsen, Bigler & Ipanema Moreira  
Notificação de depósito (Protocolo: 870160066308 UF: WB Data: 10/11/2016



---

Hora: 10:54)

---

**(21) BR 30 2016 005123-2** Código 31 - Notificação de Depósito  
(22) 10/11/2016  
(71) CALÇADOS PEGADA NORDESTE LTDA (BR/BA)  
(72) JONAS LOURENÇO ENGELMANN  
(74) Edemar Pereira Capella  
Notificação de depósito (Protocolo: 870160066322 UF: WB Data: 10/11/2016  
Hora: 11:13)

---

**(21) BR 30 2016 005124-0** Código 31 - Notificação de Depósito  
(22) 10/11/2016  
(71) HUAWEI TECHNOLOGIES CO., LTD. (CN)  
(72) TOBIAS BERNETH  
(74) Dannemann, Siemsen, Bigler & Ipanema Moreira  
Notificação de depósito (Protocolo: 870160066323 UF: WB Data: 10/11/2016  
Hora: 11:14)

---

**(21) BR 30 2016 005125-9** Código 31 - Notificação de Depósito  
(22) 10/11/2016  
(71) HUAWEI TECHNOLOGIES CO., LTD. (CN)  
(72) TOBIAS BERNETH  
(74) Dannemann, Siemsen, Bigler & Ipanema Moreira  
Notificação de depósito (Protocolo: 870160066324 UF: WB Data: 10/11/2016  
Hora: 11:15)

---

**(21) BR 30 2016 005126-7** Código 31 - Notificação de Depósito  
(22) 10/11/2016  
(71) CALÇADOS PEGADA NORDESTE LTDA (BR/BA)  
(72) JONAS LOURENÇO ENGELMANN  
(74) Edemar Pereira Capella  
Notificação de depósito (Protocolo: 870160066335 UF: WB Data: 10/11/2016  
Hora: 11:50)

---

**(21) BR 30 2016 005127-5** Código 31 - Notificação de Depósito  
(22) 10/11/2016  
(71) DR. ING. H.C. F. PORSCHE AKTIENGESELLSCHAFT (DE)  
(72) PETER VARGA  
(74) Licks Advogados  
Notificação de depósito (Protocolo: 870160066339 UF: WB Data: 10/11/2016  
Hora: 12:26)

---

**(21) BR 30 2016 005128-3** Código 31 - Notificação de Depósito  
(22) 10/11/2016

---



---

(71) AMBEV S.A. (BR/SP)  
(72) LUCIANO AUGUSTO TULIO  
(74) Dannemann, Siemsen, Bigler & Ipanema Moreira  
Notificação de depósito (Protocolo: 870160066346 UF: WB Data: 10/11/2016  
Hora: 13:26)

---

**(21) BR 30 2016 005129-1** Código 31 - Notificação de Depósito  
(22) 10/11/2016  
(71) AMBEV S.A. (BR/SP)  
(72) LUCIANO AUGUSTO TULIO  
(74) Dannemann, Siemsen, Bigler & Ipanema Moreira  
Notificação de depósito (Protocolo: 870160066353 UF: WB Data: 10/11/2016  
Hora: 13:36)

---

**(21) BR 30 2016 005130-5** Código 31 - Notificação de Depósito  
(22) 10/11/2016  
(71) BRIDGESTONE AMERICAS TIRE OPERATIONS, LLC (US)  
(72) MASATO ODAKURA, RICHARD S. PARR  
(74) Dannemann, Siemsen, Bigler & Ipanema Moreira  
Notificação de depósito (Protocolo: 870160066374 UF: WB Data: 10/11/2016  
Hora: 14:12)

---

**(21) BR 30 2016 005132-1** Código 31 - Notificação de Depósito  
(22) 10/11/2016  
(71) INDUSTRIA DE CALÇADOS BEIRA RIO LTDA. (BR/SP)  
(72) PRISCILA CANCCIAN TAVARES  
Notificação de depósito (Protocolo: 870160066417 UF: WB Data: 10/11/2016  
Hora: 15:08)

---

**(21) BR 30 2016 005133-0** Código 31 - Notificação de Depósito  
(22) 10/11/2016  
(71) SWATCH AG (SWATCH SA) (SWATCH LTD.) (CH)  
(72) ANDREA ARRIGONI  
(74) Dannemann, Siemsen, Bigler & Ipanema Moreira  
Notificação de depósito (Protocolo: 870160066423 UF: WB Data: 10/11/2016  
Hora: 15:14)

---

**(21) BR 30 2016 005134-8** Código 31 - Notificação de Depósito  
(22) 10/11/2016  
(71) NELY CRISTINA BRAIDOTTI CAVALARI (BR/SP)  
(72) NELY CRISTINA BRAIDOTTI CAVALARI  
(74) Vilela Coelho Sociedade de Advogados  
Notificação de depósito (Protocolo: 870160066442 UF: WB Data: 10/11/2016  
Hora: 15:26)



---

(21) BR 30 2016 005135-6 Código 31 - Notificação de Depósito  
(22) 10/11/2016  
(71) INDUSTRIA DE CALÇADOS BEIRA RIO LTDA. (BR/SP)  
(72) JOSE LAUDENOR MENESES SILVA  
Notificação de depósito (Protocolo: 870160066446 UF: WB Data: 10/11/2016  
Hora: 15:31)

---

(21) BR 30 2016 005136-4 Código 31 - Notificação de Depósito  
(22) 10/11/2016  
(71) NELY CRISTINA BRAIDOTTI CAVALARI (BR/SP)  
(72) NELY CRISTINA BRAIDOTTI CAVALARI  
(74) Vilela Coelho Sociedade de Advogados  
Notificação de depósito (Protocolo: 870160066448 UF: WB Data: 10/11/2016  
Hora: 15:36)

---

(21) BR 30 2016 005137-2 Código 31 - Notificação de Depósito  
(22) 10/11/2016  
(71) INDUSTRIA DE CALÇADOS BEIRA RIO LTDA. (BR/SP)  
(72) PRISCILA CANCCIAN TAVARES  
Notificação de depósito (Protocolo: 870160066453 UF: WB Data: 10/11/2016  
Hora: 15:41)

---

(21) BR 30 2016 005138-0 Código 31 - Notificação de Depósito  
(22) 10/11/2016  
(71) NELY CRISTINA BRAIDOTTI CAVALARI (BR/SP)  
(72) NELY CRISTINA BRAIDOTTI CAVALARI  
(74) Vilela Coelho Sociedade de Advogados  
Notificação de depósito (Protocolo: 870160066477 UF: WB Data: 10/11/2016  
Hora: 15:57)

---

(21) BR 30 2016 005139-9 Código 31 - Notificação de Depósito  
(22) 10/11/2016  
(71) NELY CRISTINA BRAIDOTTI CAVALARI (BR/SP)  
(72) NELY CRISTINA BRAIDOTTI CAVALARI  
(74) Vilela Coelho Sociedade de Advogados  
Notificação de depósito (Protocolo: 870160066480 UF: WB Data: 10/11/2016  
Hora: 16:00)

---

(21) BR 30 2016 005140-2 Código 31 - Notificação de Depósito  
(22) 10/11/2016  
(71) NELY CRISTINA BRAIDOTTI CAVALARI (BR/SP)  
(72) NELY CRISTINA BRAIDOTTI CAVALARI  
(74) Vilela Coelho Sociedade de Advogados



---

Notificação de depósito (Protocolo: 870160066482 UF: WB Data: 10/11/2016  
Hora: 16:02)

---

**(21) BR 30 2016 005142-9**

Código 31 - Notificação de Depósito  
(22) 10/11/2016  
(71) INDUSTRIA DE CALÇADOS BEIRA RIO LTDA. (BR/SP)  
(72) JOSE LAUDENOR MENESES SILVA  
Notificação de depósito (Protocolo: 870160066500 UF: WB Data: 10/11/2016  
Hora: 16:17)

---

**(21) BR 30 2016 005143-7**

Código 31 - Notificação de Depósito  
(22) 10/11/2016  
(71) INDUSTRIA DE CALÇADOS BEIRA RIO LTDA. (BR/SP)  
(72) PRISCILA CANCCIAN TAVARES  
Notificação de depósito (Protocolo: 870160066507 UF: WB Data: 10/11/2016  
Hora: 16:24)

---

**(21) BR 30 2016 005144-5**

Código 31 - Notificação de Depósito  
(22) 10/11/2016  
(71) INDUSTRIA DE CALÇADOS BEIRA RIO LTDA. (BR/SP)  
(72) PRISCILA CANCCIAN TAVARES  
Notificação de depósito (Protocolo: 870160066512 UF: WB Data: 10/11/2016  
Hora: 16:31)

---

**(21) BR 30 2016 005145-3**

Código 31 - Notificação de Depósito  
(22) 10/11/2016  
(71) INDUSTRIA DE CALÇADOS BEIRA RIO LTDA. (BR/SP)  
(72) PRISCILA CANCCIAN TAVARES  
Notificação de depósito (Protocolo: 870160066521 UF: WB Data: 10/11/2016  
Hora: 16:37)

---

**(21) BR 30 2016 005147-0**

Código 31 - Notificação de Depósito  
(22) 10/11/2016  
(71) INDUSTRIA DE CALÇADOS BEIRA RIO LTDA. (BR/SP)  
(72) PRISCILA CANCCIAN TAVARES  
Notificação de depósito (Protocolo: 870160066532 UF: WB Data: 10/11/2016  
Hora: 16:42)

---

**(21) BR 30 2016 005148-8**

Código 31 - Notificação de Depósito  
(22) 10/11/2016  
(71) DEERE & COMPANY (US)  
(72) ASHLEY M. JOHNSON, TIBO GRANDRY, STEVEN PLOMTEUX, JANA  
ONZO  
(74) KASZNAR LEONARDOS PROPRIEDADE INTELECTUAL



---

Notificação de depósito (Protocolo: 870160066536 UF: WB Data: 10/11/2016  
Hora: 16:45)

---

**(21) BR 30 2016 005149-6**

Código 31 - Notificação de Depósito  
(22) 10/11/2016  
(71) DEERE & COMPANY (US)  
(72) ASHLEY M. JOHNSON, TIBO GRANDRY, STEVEN PLOMTEUX, JANA ONZO  
(74) KASZNAR LEONARDOS PROPRIEDADE INTELECTUAL  
Notificação de depósito (Protocolo: 870160066539 UF: WB Data: 10/11/2016  
Hora: 16:47)

---

**(21) BR 30 2016 005150-0**

Código 31 - Notificação de Depósito  
(22) 10/11/2016  
(71) INDUSTRIA DE CALÇADOS BEIRA RIO LTDA. (BR/SP)  
(72) PRISCILA CANCCIAN TAVARES  
Notificação de depósito (Protocolo: 870160066540 UF: WB Data: 10/11/2016  
Hora: 16:47)

---

**(21) BR 30 2016 005155-0**

Código 31 - Notificação de Depósito  
(22) 10/11/2016  
(71) INDÚSTRIA DE PLÁSTICOS ELIZA LTDA (BR/PR)  
(72) ELISEU AVELINO ZANELLA  
(74) MARCOS ANTONIO NUNES  
Notificação de depósito (Protocolo: 870160066560 UF: WB Data: 10/11/2016  
Hora: 17:06)

---

**(21) BR 30 2016 005159-3**

Código 31 - Notificação de Depósito  
(22) 10/11/2016  
(71) METALURGICA VENTISILVA LTDA (BR/SP)  
(72) MARLI MARTANI DA SILVA, MIRIAM MEZHER SILVA  
(74) Vilela Coelho Sociedade de Advogados  
Notificação de depósito (Protocolo: 870160066578 UF: WB Data: 10/11/2016  
Hora: 17:18)

---

**(21) BR 30 2016 005160-7**

Código 31 - Notificação de Depósito  
(22) 10/11/2016  
(71) SERVIÇO NACIONAL DE APRENDIZAGEM INDUSTRIAL (BR/CE) ,  
RAMALHO TEXTIL LTDA - EPP (BR/CE)  
(72) FERNANDO DOS SANTOS DE OLIVEIRA, JOSÉ DA SILVA FRANCO,  
ADRIANO PONTES GURGEL, ISAAC PEREIRA CARNEIRO  
Notificação de depósito (Protocolo: 870160066581 UF: WB Data: 10/11/2016  
Hora: 17:19)



---

**(21) BR 30 2016 005163-1** Código 31 - Notificação de Depósito  
(22) 10/11/2016  
(71) CMPC TISSUE S.A. (CL)  
(72) JOSÉ LUIS TAPIA ARRIGORRIAGA  
(74) Maria Pia Carvalho Guerra  
Notificação de depósito (Protocolo: 870160066589 UF: WB Data: 10/11/2016  
Hora: 17:35)

---

**(21) BR 30 2016 005164-0** Código 31 - Notificação de Depósito  
(22) 10/11/2016  
(71) SERVIÇO NACIONAL DE APRENDIZAGEM INDUSTRIAL (BR/CE) ,  
RAMALHO TEXTIL LTDA - EPP (BR/CE)  
(72) FERNANDO DOS SANTOS DE OLIVEIRA CASTRO, JOSÉ DA SILVA  
FRANCO, ADRIANO PONTES GURGEL, ISAAC PEREIRA CARNEIRO  
Notificação de depósito (Protocolo: 870160066593 UF: WB Data: 10/11/2016  
Hora: 17:38)

---

**(21) BR 30 2016 005165-8** Código 31 - Notificação de Depósito  
(22) 10/11/2016  
(71) INDUSTRIAL E COMERCIAL MARVI LTDA (BR/SP)  
(72) SERGIO LUIZ MARTINI  
(74) Village Marcas e Patentes Ltda  
Notificação de depósito (Protocolo: 870160066600 UF: WB Data: 10/11/2016  
Hora: 17:55)

---

**(21) BR 30 2016 005166-6** Código 31 - Notificação de Depósito  
(22) 10/11/2016  
(71) CMPC TISSUE S.A. (CL)  
(72) JOSÉ LUIS TAPIA ARRIGORRIAGA  
(74) Maria Pia Carvalho Guerra  
Notificação de depósito (Protocolo: 870160066601 UF: WB Data: 10/11/2016  
Hora: 17:57)

---

**(21) BR 30 2016 005170-4** Código 31 - Notificação de Depósito  
(22) 11/11/2016  
(71) BZ CONSULTORIA EM COSMÉTICOS LTDA ME (BR/SP)  
(72) BRUNA DE SOUZA ZAFALON  
(74) Crimark Propriedade Industrial S/S  
Notificação de depósito (Protocolo: 870160066667 UF: WB Data: 11/11/2016  
Hora: 09:56)

---

**(21) BR 30 2016 005171-2** Código 31 - Notificação de Depósito  
(22) 11/11/2016  
(71) JANSSEN PHARMACEUTICA NV (BE)



---

(72) IAN SCRIMGEOUR, SCOTT MARTIN, JAMES MCLUSKY, JAMES  
GLENCROSS, BLAIR HUTTON, NICK FOLEY, PETER KRULEVITCH

(74) Dannemann, Siemsen, Bigler & Ipanema Moreira

Notificação de depósito (Protocolo: 870160066669 UF: WB Data: 11/11/2016

Hora: 09:57)

---

**(21) BR 30 2016 005173-9**

Código 31 - Notificação de Depósito

(22) 11/11/2016

(71) BRITÂNIA ELETRODOMÉSTICOS S.A. (BR/PR)

(72) CÉSAR EDUARDO ISAACSON BUFFARA

(74) Valor Propriedade Intelectual S/S LTDA.

Notificação de depósito (Protocolo: 870160066673 UF: WB Data: 11/11/2016

Hora: 10:03)

---

**(21) BR 30 2016 005176-3**

Código 31 - Notificação de Depósito

(22) 11/11/2016

(71) JANSSEN PHARMACEUTICA NV (BE)

(72) IAN SCRIMGEOUR, SCOTT MARTIN, JAMES MCLUSKY, JAMES  
GLENCROSS, BLAIR HUTTON, NICK FOLEY, PETER KRULEVITCH

(74) Dannemann, Siemsen, Bigler & Ipanema Moreira

Notificação de depósito (Protocolo: 870160066679 UF: WB Data: 11/11/2016

Hora: 10:18)

---

**(21) BR 30 2016 005177-1**

Código 31 - Notificação de Depósito

(22) 11/11/2016

(71) INDÚSTRIAS REUNIDAS COLOMBO LTDA (BR/SP)

(72) LUIZ HENRIQUE BERTINO

(74) MARCIA FERREIRA GOMES

Notificação de depósito (Protocolo: 870160066697 UF: WB Data: 11/11/2016

Hora: 10:42)

---

**(21) BR 30 2016 005178-0**

Código 31 - Notificação de Depósito

(22) 11/11/2016

(71) INDÚSTRIAS REUNIDAS COLOMBO LTDA (BR/SP)

(72) LUIZ HENRIQUE BERTINO

(74) MARCIA FERREIRA GOMES

Notificação de depósito (Protocolo: 870160066713 UF: WB Data: 11/11/2016

Hora: 10:57)

---

**(21) BR 30 2016 005179-8**

Código 31 - Notificação de Depósito

(22) 11/11/2016

(71) DANIELA APARECIDA NICOLOSI FOLTRAN JANUARIO 22130301894  
(BR/SP)

(72) DANIELA A. N. FOLTRAN JANUÁRIO



---

Notificação de depósito (Protocolo: 870160066731 UF: WB Data: 11/11/2016  
Hora: 11:14)

---

**(21) BR 30 2016 005181-0**

Código 31 - Notificação de Depósito  
(22) 11/11/2016  
(71) WIIVV WEARABLES INC. (CA)  
(72) ENGER LASADA BEWZA, CARLY MICHELLE FENNELL, COLIN MICHAEL LAWSON, MICHAEL CHARLES SALMON, SHAMIL HARGOVAN, LOUIS-VICTOR JADAVJI  
(74) Trench, Rossi e Watanabe Advogados  
Notificação de depósito (Protocolo: 870160066767 UF: WB Data: 11/11/2016  
Hora: 12:16)

---

**(21) BR 30 2016 005182-8**

Código 31 - Notificação de Depósito  
(22) 11/11/2016  
(71) ALSARAIVA COMÉRCIO, EMPREENDIMENTOS IMOB E PARTICIPAÇÕES - EIRELI (BR/SP)  
(72) ANTONIO ALBERTO SARAIVA  
(74) Claudiney de Angelo  
Notificação de depósito (Protocolo: 870160066771 UF: WB Data: 11/11/2016  
Hora: 12:26)

---

**(21) BR 30 2016 005183-6**

Código 31 - Notificação de Depósito  
(22) 11/11/2016  
(71) THE PROCTER & GAMBLE COMPANY (US)  
(72) FRANZISKA SCHMID, MATTHEW LLOYD NEWMAN, KIMBERLY HORN ELLINGSON  
(74) Trench, Rossi e Watanabe Advogados  
Notificação de depósito (Protocolo: 870160066774 UF: WB Data: 11/11/2016  
Hora: 12:34)

---

**(21) BR 30 2016 005184-4**

Código 31 - Notificação de Depósito  
(22) 11/11/2016  
(71) THE PROCTER & GAMBLE COMPANY (US)  
(72) CHRISTOPHER MILES MILLER, JENNIFER KAY SEISER, MARTIN JAY MAROTTI  
(74) Trench, Rossi e Watanabe Advogados  
Notificação de depósito (Protocolo: 870160066776 UF: WB Data: 11/11/2016  
Hora: 12:36)

---

**(21) BR 30 2016 005185-2**

Código 31 - Notificação de Depósito  
(22) 11/11/2016  
(71) THE PROCTER & GAMBLE COMPANY (US)  
(72) CHRISTOPHER MILES MILLER, HERMAN WILLIAM MEYER



---

(74) Trench, Rossi e Watanabe Advogados  
Notificação de depósito (Protocolo: 870160066778 UF: WB Data: 11/11/2016  
Hora: 12:38)

---

**(21) BR 30 2016 005186-0** Código 31 - Notificação de Depósito  
(22) 11/11/2016  
(71) Universidade do Estado do Para (BR/PA)  
(72) JOSÉ ADAILTON MARQUES MARTINS, ANA CRISTINA LOPES BRAGA  
Notificação de depósito (Protocolo: 870160066779 UF: WB Data: 11/11/2016  
Hora: 12:46)

---

**(21) BR 30 2016 005187-9** Código 31 - Notificação de Depósito  
(22) 11/11/2016  
(71) DANIEL BOLONHESE (BR/PR)  
(72) DANIEL BOLONHESE  
(74) Village Marcas e Patentes Ltda  
Notificação de depósito (Protocolo: 870160066804 UF: WB Data: 11/11/2016  
Hora: 13:49)

---

**(21) BR 30 2016 005188-7** Código 31 - Notificação de Depósito  
(22) 11/11/2016  
(71) DANIEL BOLONHESE (BR/PR)  
(72) DANIEL BOLONHESE  
(74) Village Marcas e Patentes Ltda  
Notificação de depósito (Protocolo: 870160066812 UF: WB Data: 11/11/2016  
Hora: 14:03)

---

**(21) BR 30 2016 005189-5** Código 31 - Notificação de Depósito  
(22) 11/11/2016  
(71) PEPSICO, INC. (US)  
(72) XAVI CORTADELLAS, CHRISTOPHER MICHAEL HINTERMEISTER, SEAN JOSEPH HULS, DREW ALEXANDER READ PALIN, SAMEER KIRTI TALSANIA, MEEGAN PATRICIA DAIGLER, TUCKER FORT, LAURA SINK, ALEXANDER IAN JAMES WASTNEY  
(74) Dannemann, Siemsen, Bigler & Ipanema Moreira  
Notificação de depósito (Protocolo: 870160066822 UF: WB Data: 11/11/2016  
Hora: 14:14)

---

**(21) BR 30 2016 005190-9** Código 31 - Notificação de Depósito  
(22) 11/11/2016  
(71) STEGO-HOLDING GMBH (DE)  
(72) ROBERT DENT, ELMAR MANGOLD, DIETMAR GUILLIARD  
(74) Daniel Advogados (Alt.de Daniel & Cia)  
Notificação de depósito (Protocolo: 870160066860 UF: WB Data: 11/11/2016



---

Hora: 14:51)

---

**(21) BR 30 2016 005191-7**

Código 31 - Notificação de Depósito

(22) 11/11/2016

(71) NIKE INNOVATE C.V. (US)

(72) DAVID JONATHAN CIN

(74) ANTÔNIO MAURÍCIO PEDRAS ARNAUD

Notificação de depósito (Protocolo: 870160066929 UF: WB Data: 11/11/2016

Hora: 15:45)

---

**(21) BR 30 2016 005192-5**

Código 31 - Notificação de Depósito

(22) 11/11/2016

(71) NIKE INNOVATE C.V. (US)

(72) LAURA C. PARRET

(74) ANTÔNIO MAURÍCIO PEDRAS ARNAUD

Notificação de depósito (Protocolo: 870160066937 UF: WB Data: 11/11/2016

Hora: 15:48)

---

**(21) BR 30 2016 005193-3**

Código 31 - Notificação de Depósito

(22) 11/11/2016

(71) NIKE INNOVATE C.V. (US)

(72) LAURA C. PARRET

(74) ANTÔNIO MAURÍCIO PEDRAS ARNAUD

Notificação de depósito (Protocolo: 870160066940 UF: WB Data: 11/11/2016

Hora: 15:50)

---

**(21) BR 30 2016 005194-1**

Código 31 - Notificação de Depósito

(22) 11/11/2016

(71) MICROSOFT CORPORATION (US)

(72) CHRISTOPHER KUJAWSKI, BRYAN A. SPARKS, TRAVIS HOSLER,

NICOLAS DENHEZ, CARL J. LEDBETTER

(74) DI BLASI, PARENTE & ADVOGADOS ASSOCIADOS

Notificação de depósito (Protocolo: 870160066944 UF: WB Data: 11/11/2016

Hora: 15:52)

---

**(21) BR 30 2016 005195-0**

Código 31 - Notificação de Depósito

(22) 11/11/2016

(71) COMPAGNIE GENERALE DES ETABLISSEMENTS MICHELIN (FR) ,

MICHELIN RECHERCHE ET TECHNIQUE S.A. (CH)

(72) LISA BACHTEL, ANANT JHA, PAUL ANDREW MAYNI, KAI CHUN YANG

(74) GUERRA PROPRIEDADE INDUSTRIAL

Notificação de depósito (Protocolo: 870160066950 UF: WB Data: 11/11/2016

Hora: 15:56)

---



---

<b>(21) BR 30 2016 005196-8</b>	Código 31 - Notificação de Depósito (22) 11/11/2016 (71) BRITÂNIA ELETRODOMÉSTICOS S.A. (BR/PR) (72) CÉSAR EDUARDO ISAACSON BUFFARA (74) Valor Propriedade Intelectual S/S LTDA. Notificação de depósito (Protocolo: 870160066953 UF: WB Data: 11/11/2016 Hora: 15:58)
<b>(21) BR 30 2016 005197-6</b>	Código 31 - Notificação de Depósito (22) 11/11/2016 (71) NIKE INNOVATE C.V. (US) (72) KOHEI KANATA (74) ANTÔNIO MAURÍCIO PEDRAS ARNAUD Notificação de depósito (Protocolo: 870160066957 UF: WB Data: 11/11/2016 Hora: 16:01)
<b>(21) BR 30 2016 005198-4</b>	Código 31 - Notificação de Depósito (22) 11/11/2016 (71) GUSTAVO RODRIGUES PEREIRA (BR/MG) , RICARDO EUSTÁQUIO RIGHI REIS (BR/MG) (72) GUSTAVO RODRIGUES PEREIRA, RICARDO EUSTÁQUIO RIGHI REIS (74) Própria Assessoria e Consultoria Marcas e Patentes Ltda. Notificação de depósito (Protocolo: 870160066972 UF: WB Data: 11/11/2016 Hora: 16:08)
<b>(21) BR 30 2016 005199-2</b>	Código 31 - Notificação de Depósito (22) 11/11/2016 (71) GUSTAVO RODRIGUES PEREIRA (BR/MG) , RICARDO EUSTÁQUIO RIGHI REIS (BR/MG) (72) GUSTAVO RODRIGUES PEREIRA, RICARDO EUSTÁQUIO RIGHI REIS (74) Própria Assessoria e Consultoria Marcas e Patentes Ltda. Notificação de depósito (Protocolo: 870160066978 UF: WB Data: 11/11/2016 Hora: 16:11)
<b>(21) BR 30 2016 005200-0</b>	Código 31 - Notificação de Depósito (22) 11/11/2016 (71) ZHEJIANG RIGHT DIGITAL TECHNOLOGY CO., LTD. (CN) (72) MING YAN (74) Vaz e Dias Advogados & Associados Notificação de depósito (Protocolo: 870160066992 UF: WB Data: 11/11/2016 Hora: 16:19)
<b>(21) BR 30 2016 005201-8</b>	Código 31 - Notificação de Depósito (22) 11/11/2016

---



---

(71) JOFUND S/A (BR/SC)  
(72) FREDERICO PRATES VERICIMO, MARCOS ALEXANDRE BOETTCHER  
SEBBEN, MARLON FISCHER  
(74) ELAINE LAU DA SILVA PEREIRA  
Notificação de depósito (Protocolo: 870160067000 UF: WB Data: 11/11/2016  
Hora: 16:27)

---

**(21) BR 30 2016 005202-6** Código 31 - Notificação de Depósito  
(22) 11/11/2016  
(71) NIKE INNOVATE C.V. (US)  
(72) KOHEI KANATA  
(74) ANTÔNIO MAURÍCIO PEDRAS ARNAUD  
Notificação de depósito (Protocolo: 870160067010 UF: WB Data: 11/11/2016  
Hora: 16:39)

---

**(21) BR 30 2016 005203-4** Código 31 - Notificação de Depósito  
(22) 11/11/2016  
(71) GRENDENE S.A. (BR/CE)  
(72) EDSON MATSUO  
(74) Remer Villaça & Nogueira Assessoria e Consultoria de Prop. Intelectual S/S  
Ltda.  
Notificação de depósito (Protocolo: 870160067018 UF: WB Data: 11/11/2016  
Hora: 16:46)

---

**(21) BR 30 2016 005204-2** Código 31 - Notificação de Depósito  
(22) 11/11/2016  
(71) GRENDENE S.A. (BR/CE)  
(72) EDSON MATSUO  
(74) Remer Villaça & Nogueira Assessoria e Consultoria de Prop. Intelectual S/S  
Ltda.  
Notificação de depósito (Protocolo: 870160067026 UF: WB Data: 11/11/2016  
Hora: 16:53)

---

**(21) BR 30 2016 005205-0** Código 31 - Notificação de Depósito  
(22) 11/11/2016  
(71) GRENDENE S.A. (BR/CE)  
(72) EDSON MATSUO  
(74) Remer Villaça & Nogueira Assessoria e Consultoria de Prop. Intelectual S/S  
Ltda.  
Notificação de depósito (Protocolo: 870160067035 UF: WB Data: 11/11/2016  
Hora: 17:00)

---

**(21) BR 30 2016 005206-9** Código 31 - Notificação de Depósito  
(22) 11/11/2016



---

(71) GRENDENE S.A. (BR/CE)  
(72) EDSON MATSUO  
(74) Remer Villaça & Nogueira Assessoria e Consultoria de Prop. Intelectual S/S Ltda.  
Notificação de depósito (Protocolo: 870160067040 UF: WB Data: 11/11/2016  
Hora: 17:05)

---

**(21) BR 30 2016 005208-5** Código 31 - Notificação de Depósito  
(22) 11/11/2016  
(71) ZHEJIANG RIGHT DIGITAL TECHNOLOGY CO., LTD. (CN)  
(72) MING YAN  
(74) Vaz e Dias Advogados & Associados  
Notificação de depósito (Protocolo: 870160067045 UF: WB Data: 11/11/2016  
Hora: 17:07)

---

**(21) BR 30 2016 005209-3** Código 31 - Notificação de Depósito  
(22) 11/11/2016  
(71) NEC CORPORATION (JP)  
(72) KAZUYA KUMAZAWA, TOSHIKI MIZUSHIMA  
(74) BM&A Propriedade Intelectual Ltda  
Notificação de depósito (Protocolo: 870160067047 UF: WB Data: 11/11/2016  
Hora: 17:08)

---

**(21) BR 30 2016 005210-7** Código 31 - Notificação de Depósito  
(22) 11/11/2016  
(71) GRENDENE S.A. (BR/CE)  
(72) EDSON MATSUO  
(74) Remer Villaça & Nogueira Assessoria e Consultoria de Prop. Intelectual S/S Ltda.  
Notificação de depósito (Protocolo: 870160067053 UF: WB Data: 11/11/2016  
Hora: 17:14)

---

**(21) BR 30 2016 005211-5** Código 31 - Notificação de Depósito  
(22) 11/11/2016  
(71) ZHEJIANG RIGHT DIGITAL TECHNOLOGY CO., LTD. (CN)  
(72) MING YAN  
(74) Vaz e Dias Advogados & Associados  
Notificação de depósito (Protocolo: 870160067057 UF: WB Data: 11/11/2016  
Hora: 17:18)

---

**(21) BR 30 2016 005212-3** Código 31 - Notificação de Depósito  
(22) 11/11/2016  
(71) GRENDENE S.A. (BR/CE)  
(72) EDSON MATSUO



---

(74) Remer Villaça & Nogueira Assessoria e Consultoria de Prop. Intelectual S/S Ltda.  
Notificação de depósito (Protocolo: 870160067059 UF: WB Data: 11/11/2016  
Hora: 17:20)

---

**(21) BR 30 2016 005213-1**

Código 31 - Notificação de Depósito  
(22) 11/11/2016  
(71) GRENENE S.A. (BR/CE)  
(72) EDSON MATSUO  
(74) Remer Villaça & Nogueira Assessoria e Consultoria de Prop. Intelectual S/S Ltda.  
Notificação de depósito (Protocolo: 870160067061 UF: WB Data: 11/11/2016  
Hora: 17:25)

---

**(21) BR 30 2016 005214-0**

Código 31 - Notificação de Depósito  
(22) 11/11/2016  
(71) GRENENE S.A. (BR/CE)  
(72) EDSON MATSUO  
(74) Remer Villaça & Nogueira Assessoria e Consultoria de Prop. Intelectual S/S Ltda.  
Notificação de depósito (Protocolo: 870160067067 UF: WB Data: 11/11/2016  
Hora: 17:32)

---

**(21) BR 30 2016 005215-8**

Código 31 - Notificação de Depósito  
(22) 11/11/2016  
(71) GRENENE S.A. (BR/CE)  
(72) EDSON MATSUO  
(74) Remer Villaça & Nogueira Assessoria e Consultoria de Prop. Intelectual S/S Ltda.  
Notificação de depósito (Protocolo: 870160067071 UF: WB Data: 11/11/2016  
Hora: 17:38)

---

**(21) BR 30 2016 005217-4**

Código 31 - Notificação de Depósito  
(22) 11/11/2016  
(71) GRENENE S.A. (BR/CE)  
(72) EDSON MATSUO  
(74) Remer Villaça & Nogueira Assessoria e Consultoria de Prop. Intelectual S/S Ltda.  
Notificação de depósito (Protocolo: 870160067076 UF: WB Data: 11/11/2016  
Hora: 17:43)

---

**(21) BR 30 2016 005218-2**

Código 31 - Notificação de Depósito  
(22) 11/11/2016  
(71) GRENENE S.A. (BR/CE)



---

(72) EDSON MATSUO  
(74) Remer Villaça & Nogueira Assessoria e Consultoria de Prop. Intelectual S/S Ltda.  
Notificação de depósito (Protocolo: 870160067080 UF: WB Data: 11/11/2016  
Hora: 17:47)

---

**(21) BR 30 2016 005219-0**

Código 31 - Notificação de Depósito  
(22) 11/11/2016  
(71) GRENDENE S.A. (BR/CE)  
(72) EDSON MATSUO  
(74) Remer Villaça & Nogueira Assessoria e Consultoria de Prop. Intelectual S/S Ltda.  
Notificação de depósito (Protocolo: 870160067082 UF: WB Data: 11/11/2016  
Hora: 17:52)

---

**(21) BR 30 2016 005220-4**

Código 31 - Notificação de Depósito  
(22) 11/11/2016  
(71) GRENDENE S.A. (BR/CE)  
(72) EDSON MATSUO  
(74) Remer Villaça & Nogueira Assessoria e Consultoria de Prop. Intelectual S/S Ltda.  
Notificação de depósito (Protocolo: 870160067087 UF: WB Data: 11/11/2016  
Hora: 17:56)

---

**(21) BR 30 2016 005221-2**

Código 31 - Notificação de Depósito  
(22) 11/11/2016  
(71) FRANCK ERIC BLAVIGNAC (BR/PR)  
(72) FRANCK ERIC BLAVIGNAC  
(74) PACHECO E ADVOGADOS ASSOCIADOS  
Notificação de depósito (Protocolo: 870160067088 UF: WB Data: 11/11/2016  
Hora: 17:57)

---

**(21) BR 30 2016 005222-0**

Código 31 - Notificação de Depósito  
(22) 11/11/2016  
(71) GRENDENE S.A. (BR/CE)  
(72) EDSON MATSUO  
(74) Remer Villaça & Nogueira Assessoria e Consultoria de Prop. Intelectual S/S Ltda.  
Notificação de depósito (Protocolo: 870160067092 UF: WB Data: 11/11/2016  
Hora: 18:02)

---

**(21) BR 30 2016 005223-9**

Código 31 - Notificação de Depósito  
(22) 11/11/2016  
(71) GRENDENE S.A. (BR/CE)



---

(72) EDSON MATSUO  
(74) Remer Villaça & Nogueira Assessoria e Consultoria de Prop. Intelectual S/S Ltda.  
Notificação de depósito (Protocolo: 870160067094 UF: WB Data: 11/11/2016  
Hora: 18:06)

---

**(21) BR 30 2016 005224-7** Código 31 - Notificação de Depósito  
(22) 11/11/2016  
(71) GRENDENE S.A. (BR/CE)  
(72) EDSON MATSUO  
(74) Remer Villaça & Nogueira Assessoria e Consultoria de Prop. Intelectual S/S Ltda.  
Notificação de depósito (Protocolo: 870160067100 UF: WB Data: 11/11/2016  
Hora: 18:10)

---

**(21) BR 30 2016 005225-5** Código 31 - Notificação de Depósito  
(22) 11/11/2016  
(71) GRENDENE S.A. (BR/CE)  
(72) EDSON MATSUO  
(74) Remer Villaça & Nogueira Assessoria e Consultoria de Prop. Intelectual S/S Ltda.  
Notificação de depósito (Protocolo: 870160067102 UF: WB Data: 11/11/2016  
Hora: 18:14)

---

**(21) BR 30 2016 005226-3** Código 31 - Notificação de Depósito  
(22) 11/11/2016  
(71) GRENDENE S.A. (BR/CE)  
(72) EDSON MATSUO  
(74) Remer Villaça & Nogueira Assessoria e Consultoria de Prop. Intelectual S/S Ltda.  
Notificação de depósito (Protocolo: 870160067103 UF: WB Data: 11/11/2016  
Hora: 18:19)

---

**(21) BR 30 2016 005227-1** Código 31 - Notificação de Depósito  
(22) 11/11/2016  
(71) GRENDENE S.A. (BR/CE)  
(72) EDSON MATSUO  
(74) Remer Villaça & Nogueira Assessoria e Consultoria de Prop. Intelectual S/S Ltda.  
Notificação de depósito (Protocolo: 870160067105 UF: WB Data: 11/11/2016  
Hora: 18:23)

---

**(21) BR 30 2016 005231-0** Código 31 - Notificação de Depósito  
(22) 11/11/2016



---

(71) KOHLER MIRA LIMITED (GB)  
(72) ROBERT KARL STEVENSON, ALEXANDER MUSPRATT-WILLIAMS,  
MATHIAS HAHN  
(74) Hugo Silva & Maldonado Propriedade Intelectual Sociedade Civil S/C Ltda.  
Notificação de depósito (Protocolo: 870160067138 UF: WB Data: 11/11/2016  
Hora: 20:24)

---

**(21) BR 30 2016 005232-8**

Código 31 - Notificação de Depósito  
(22) 14/11/2016  
(71) CESAR MACANHAN (BR/SP)  
(72) CESAR MACANHAN  
(74) DAVID NILTON PEREIRA DE LUCENA  
Notificação de depósito (Protocolo: 870160067154 UF: WB Data: 14/11/2016  
Hora: 08:49)

---

**(21) BR 30 2016 005233-6**

Código 31 - Notificação de Depósito  
(22) 14/11/2016  
(71) CESAR MACANHAN (BR/SP)  
(72) CESAR MACANHAN  
(74) DAVID NILTON PEREIRA DE LUCENA  
Notificação de depósito (Protocolo: 870160067158 UF: WB Data: 14/11/2016  
Hora: 08:58)

---

**(21) BR 30 2016 005235-2**

Código 31 - Notificação de Depósito  
(22) 14/11/2016  
(71) SINTOKOGIO, LTD. (JP)  
(72) TOKIYA TERABE, KATSUHITO SATO  
(74) Dannemann, Siemsen, Bigler & Ipanema Moreira  
Notificação de depósito (Protocolo: 870160067197 UF: WB Data: 14/11/2016  
Hora: 10:52)

---

**(21) BR 30 2016 005237-9**

Código 31 - Notificação de Depósito  
(22) 14/11/2016  
(71) SINTOKOGIO, LTD. (JP)  
(72) TOSHIYUKI ISHIKAWA, KATSUSHIGE YAMAMOTO, NORIHIRO HIRATA,  
YOSHIHIKO OGI, SATORU NAGAMI, TOSHINORI ITO  
(74) Dannemann, Siemsen, Bigler & Ipanema Moreira  
Notificação de depósito (Protocolo: 870160067199 UF: WB Data: 14/11/2016  
Hora: 10:57)

---

**(21) BR 30 2016 005238-7**

Código 31 - Notificação de Depósito  
(22) 14/11/2016  
(71) SINTOKOGIO, LTD. (JP)  
(72) KOICHI SAKAGUCHI, KATSUHITO SATO



---

(74) Dannemann, Siemsen, Bigler & Ipanema Moreira  
Notificação de depósito (Protocolo: 870160067202 UF: WB Data: 14/11/2016  
Hora: 11:04)

---

**(21) BR 30 2016 005239-5** Código 31 - Notificação de Depósito  
(22) 14/11/2016  
(71) NIKE INNOVATE C.V. (US)  
(72) DYLAN RAASCH  
(74) ANTÔNIO MAURÍCIO PEDRAS ARNAUD  
Notificação de depósito (Protocolo: 870160067269 UF: WB Data: 14/11/2016  
Hora: 13:57)

---

**(21) BR 30 2016 005243-3** Código 31 - Notificação de Depósito  
(22) 14/11/2016  
(71) FIBRIA CELULOSE S/A. (BR/SP)  
(72) JEFFERSON VICENTE DE OLIVEIRA  
(74) HERMÍNIA LEITÃO MENDES  
Notificação de depósito (Protocolo: 870160067359 UF: WB Data: 14/11/2016  
Hora: 15:56)

---

**(21) BR 30 2016 005244-1** Código 31 - Notificação de Depósito  
(22) 14/11/2016  
(71) ERICO INTERNATIONAL CORPORATION (US)  
(72) THOMAS BENDLAK, MATTHEW FLEMMING, DANIEL PFAFF  
(74) Daniel Advogados (Alt.de Daniel & Cia)  
Notificação de depósito (Protocolo: 870160067406 UF: WB Data: 14/11/2016  
Hora: 16:51)

---

**(21) BR 30 2016 005245-0** Código 31 - Notificação de Depósito  
(22) 14/11/2016  
(71) ADIDAS AG (DE)  
(72) MARC ILLAN, ANDREW TURNER, ADRIEN NOIRHOMME  
(74) Bhering Advogados ( nome anterior Bhering Assessoria S/C Ltda.)  
Notificação de depósito (Protocolo: 870160067416 UF: WB Data: 14/11/2016  
Hora: 17:03)

---

**(21) BR 30 2016 005246-8** Código 31 - Notificação de Depósito  
(22) 15/11/2016  
(71) INJETRONICS TECNOLOGIA E COMÉRCIO EIRELI - ME (BR/SP)  
(72) EDISON MARQUES ANTONIO  
Notificação de depósito (Protocolo: 870160067451 UF: WB Data: 15/11/2016  
Hora: 19:15)

---

**(21) BR 30 2016 005247-6** Código 31 - Notificação de Depósito

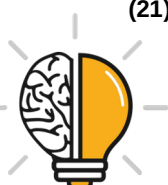

---

	(22) 16/11/2016 (71) NISSAN JIDOSHA KABUSHIKI KAISHA (NISSAN MOTOR CO., LTD.) (JP) (72) SATOSHI TANAKA (74) Daniel Advogados (Alt.de Daniel & Cia) Notificação de depósito (Protocolo: 870160067485 UF: WB Data: 16/11/2016 Hora: 10:45)
<b>(21) BR 30 2016 005249-2</b>	Código 31 - Notificação de Depósito (22) 16/11/2016 (71) SEOUL VIOSYS CO., LTD. (KR) (72) SI HO YU, SANG HYUN CHANG, HOON SIK EOM (74) GEORGE AFONDOPULOS JUNIOR Notificação de depósito (Protocolo: 870160067540 UF: WB Data: 16/11/2016 Hora: 12:23)
<b>(21) BR 30 2016 005250-6</b>	Código 31 - Notificação de Depósito (22) 16/11/2016 (71) VICTOR MENEZES DA COSTA (BR/SP) (72) VICTOR MENEZES DA COSTA (74) HÉLIO IGNÁCIO JUNIOR Notificação de depósito (Protocolo: 870160067564 UF: WB Data: 16/11/2016 Hora: 13:38)
<b>(21) BR 30 2016 005251-4</b>	Código 31 - Notificação de Depósito (22) 16/11/2016 (71) SINTOKOGIO, LTD. (JP) (72) TOSHIYUKI ISHIKAWA, KATSUSHIGE YAMAMOTO, NORIHIRO HIRATA, YOSHIHIKO OGI, SATORU NAGAMI, TOSHINORI ITO (74) Dannemann, Siemsen, Bigler & Ipanema Moreira Notificação de depósito (Protocolo: 870160067609 UF: WB Data: 16/11/2016 Hora: 14:28)
<b>(21) BR 30 2016 005252-2</b>	Código 31 - Notificação de Depósito (22) 16/11/2016 (71) NISSAN JIDOSHA KABUSHIKI KAISHA (NISSAN MOTOR CO., LTD.) (JP) (72) SATORU HASEGAWA (74) Daniel Advogados (Alt.de Daniel & Cia) Notificação de depósito (Protocolo: 870160067621 UF: WB Data: 16/11/2016 Hora: 14:40)
<b>(21) BR 30 2016 005253-0</b>	Código 31 - Notificação de Depósito (22) 16/11/2016 (71) WHIRLPOOL CORPORATION (US) (72) JAMES BRAUNSCHWEIG, ZACKARY A. LOWNDS, RYAN S. MURRIN,



---

MICHAEL J. SCHERZER

(74) Daniel Advogados (Alt.de Daniel & Cia)

Notificação de depósito (Protocolo: 870160067648 UF: WB Data: 16/11/2016

Hora: 14:58)

---

**(21) BR 30 2016 005254-9**

Código 31 - Notificação de Depósito

(22) 16/11/2016

(71) PRAT-K UTILIDADES LIMITADA (BR/RS)

(72) CLARINDO TISSOT

(74) AUDITA ASSESSORIA EMPRESARIAL LTDA.

Notificação de depósito (Protocolo: 870160067653 UF: WB Data: 16/11/2016

Hora: 15:06)

---

**(21) BR 30 2016 005255-7**

Código 31 - Notificação de Depósito

(22) 16/11/2016

(71) NIKE INNOVATE C.V. (US)

(72) DYLAN RAASCH

(74) ANTÔNIO MAURÍCIO PEDRAS ARNAUD

Notificação de depósito (Protocolo: 870160067656 UF: WB Data: 16/11/2016

Hora: 15:10)

---

**(21) BR 30 2016 005256-5**

Código 31 - Notificação de Depósito

(22) 16/11/2016

(71) INSTITUTO MISSIONÁRIO SERVAS DE JESUS SALVADOR (BR/SP)

(72) JULIANA LIMA DO NASCIMENTO

(74) VIVIANNE MAIA ROCCO

Notificação de depósito (Protocolo: 870160067665 UF: WB Data: 16/11/2016

Hora: 15:25)

---

**(21) BR 30 2016 005257-3**

Código 31 - Notificação de Depósito

(22) 16/11/2016

(71) INSTITUTO MISSIONÁRIO SERVAS DE JESUS SALVADOR (BR/SP)

(72) JULIANA LIMA DO NASCIMENTO

(74) VIVIANNE MAIA ROCCO

Notificação de depósito (Protocolo: 870160067669 UF: WB Data: 16/11/2016

Hora: 15:30)

---

**(21) BR 30 2016 005258-1**

Código 31 - Notificação de Depósito

(22) 16/11/2016

(71) NISSAN JIDOSHA KABUSHIKI KAISHA (NISSAN MOTOR CO., LTD.) (JP)

(72) SATOSHI TANAKA

(74) Daniel Advogados (Alt.de Daniel & Cia)

Notificação de depósito (Protocolo: 870160067697 UF: WB Data: 16/11/2016

Hora: 16:10)

---



---

<b>(21) BR 30 2016 005259-0</b>	Código 31 - Notificação de Depósito (22) 16/11/2016 (71) FERNANDO MIGUEL MAYOR GAMELL (BR/PA) (72) FERNANDO MIGUEL MAYOR GAMELL (74) Gruenbaum, Possinhas & Teixeira Ltda. Notificação de depósito (Protocolo: 870160067728 UF: WB Data: 16/11/2016 Hora: 16:36)
<b>(21) BR 30 2016 005260-3</b>	Código 31 - Notificação de Depósito (22) 16/11/2016 (71) MARCIA APARECIDA LUCAS (BR/SP) (72) MARCIA LUCAS Notificação de depósito (Protocolo: 870160067738 UF: WB Data: 16/11/2016 Hora: 16:46)
<b>(21) BR 30 2016 005261-1</b>	Código 31 - Notificação de Depósito (22) 16/11/2016 (71) NISSAN JIDOSHA KABUSHIKI KAISHA (NISSAN MOTOR CO., LTD.) (JP) (72) SATOSHI TANAKA (74) Daniel Advogados (Alt.de Daniel & Cia) Notificação de depósito (Protocolo: 870160067750 UF: WB Data: 16/11/2016 Hora: 16:54)
<b>(21) BR 30 2016 005262-0</b>	Código 31 - Notificação de Depósito (22) 16/11/2016 (71) NISSAN JIDOSHA KABUSHIKI KAISHA (NISSAN MOTOR CO., LTD.) (JP) (72) SATOSHI TANAKA (74) Daniel Advogados (Alt.de Daniel & Cia) Notificação de depósito (Protocolo: 870160067751 UF: WB Data: 16/11/2016 Hora: 16:55)
<b>(21) BR 30 2016 005263-8</b>	Código 31 - Notificação de Depósito (22) 16/11/2016 (71) VOLONTA SERVIÇOS GRAFICOS LTDA (BR/BA) , FLAVIO HENRIQUES ANDRADE NETO (BR/BA) (72) FLÁVIO HENRIQUES DE ANDRADE NETO Notificação de depósito (Protocolo: 870160067761 UF: WB Data: 16/11/2016 Hora: 17:16)
<b>(21) BR 30 2016 005264-6</b>	Código 31 - Notificação de Depósito (22) 16/11/2016 (71) BRITÂNIA ELETRODOMÉSTICOS S.A. (BR/PR) (72) CÉSAR EDUARDO ISAACSON BUFFARA

---



---

(74) Valor Propriedade Intelectual S/S LTDA.  
Notificação de depósito (Protocolo: 870160067773 UF: WB Data: 16/11/2016  
Hora: 17:32)

---

**(21) BR 30 2016 005265-4** Código 31 - Notificação de Depósito  
(22) 16/11/2016  
(71) KZA PREMIUM LTDA. ME. (BR/SC)  
(72) MARIVANDA PIRES  
(74) KING'S MARCAS E PATENTES LTDA.  
Notificação de depósito (Protocolo: 870160067796 UF: WB Data: 16/11/2016  
Hora: 18:24)

---

**(21) BR 30 2016 005275-1** Código 31 - Notificação de Depósito  
(22) 17/11/2016  
(71) BRITÂNIA ELETRODOMÉSTICOS S.A. (BR/PR)  
(72) CÉSAR EDUARDO ISAACSON BUFFARA  
(74) Valor Propriedade Intelectual S/S LTDA.  
Notificação de depósito (Protocolo: 870160067822 UF: WB Data: 17/11/2016  
Hora: 09:18)

---

**(21) BR 30 2016 005276-0** Código 31 - Notificação de Depósito  
(22) 17/11/2016  
(71) BRITÂNIA ELETRODOMÉSTICOS S.A. (BR/PR)  
(72) CÉSAR EDUARDO ISAACSON BUFFARA  
(74) Valor Propriedade Intelectual S/S LTDA.  
Notificação de depósito (Protocolo: 870160067827 UF: WB Data: 17/11/2016  
Hora: 09:40)

---

**(21) BR 30 2016 005277-8** Código 31 - Notificação de Depósito  
(22) 17/11/2016  
(71) BRITÂNIA ELETRODOMÉSTICOS S.A. (BR/PR)  
(72) CÉSAR EDUARDO ISAACSON BUFFARA  
(74) Valor Propriedade Intelectual S/S LTDA.  
Notificação de depósito (Protocolo: 870160067845 UF: WB Data: 17/11/2016  
Hora: 10:16)

---

**(21) BR 30 2016 005278-6** Código 31 - Notificação de Depósito  
(22) 17/11/2016  
(71) SANOFI-AVENTIS DEUTSCHLAND GMBH (DE)  
(72) DANIEL KERN, UDO STAUDER, MARC HOLTWICK, STEFFEN RAAB  
(74) Dannemann, Siemsen, Bigler & Ipanema Moreira  
Notificação de depósito (Protocolo: 870160067852 UF: WB Data: 17/11/2016  
Hora: 10:32)



---

<b>(21) BR 30 2016 005279-4</b>	Código 31 - Notificação de Depósito (22) 17/11/2016 (71) VULCABRAS AZALEIA - RS, CALÇADOS E ARTIGOS ESPORTIVOS S/A (BR/RS) (72) MARCELO HENNEMANN (74) EDUARDO RIBEIRO AUGUSTO Notificação de depósito (Protocolo: 870160067881 UF: WB Data: 17/11/2016 Hora: 11:21)
<b>(21) BR 30 2016 005280-8</b>	Código 31 - Notificação de Depósito (22) 17/11/2016 (71) VULCABRAS AZALEIA - RS, CALÇADOS E ARTIGOS ESPORTIVOS S/A (BR/RS) (72) MARCELO HENNEMANN (74) EDUARDO RIBEIRO AUGUSTO Notificação de depósito (Protocolo: 870160067887 UF: WB Data: 17/11/2016 Hora: 11:29)
<b>(21) BR 30 2016 005281-6</b>	Código 31 - Notificação de Depósito (22) 17/11/2016 (71) VULCABRAS AZALEIA - RS, CALÇADOS E ARTIGOS ESPORTIVOS S/A (BR/RS) (72) MARCELO HENNEMANN (74) EDUARDO RIBEIRO AUGUSTO Notificação de depósito (Protocolo: 870160067889 UF: WB Data: 17/11/2016 Hora: 11:34)
<b>(21) BR 30 2016 005282-4</b>	Código 31 - Notificação de Depósito (22) 17/11/2016 (71) VULCABRAS AZALEIA - RS, CALÇADOS E ARTIGOS ESPORTIVOS S/A (BR/RS) (72) MARCELO HENNEMANN (74) EDUARDO RIBEIRO AUGUSTO Notificação de depósito (Protocolo: 870160067891 UF: WB Data: 17/11/2016 Hora: 11:40)
<b>(21) BR 30 2016 005283-2</b>	Código 31 - Notificação de Depósito (22) 17/11/2016 (71) VULCABRAS AZALEIA - RS, CALÇADOS E ARTIGOS ESPORTIVOS S/A (BR/RS) (72) MARCELO HENNEMANN (74) EDUARDO RIBEIRO AUGUSTO Notificação de depósito (Protocolo: 870160067892 UF: WB Data: 17/11/2016 Hora: 11:46)

---



---

<b>(21) BR 30 2016 005284-0</b>	Código 31 - Notificação de Depósito (22) 17/11/2016 (71) VULCABRAS AZALEIA - RS, CALÇADOS E ARTIGOS ESPORTIVOS S/A (BR/RS) (72) MARCELO HENNEMANN (74) EDUARDO RIBEIRO AUGUSTO Notificação de depósito (Protocolo: 870160067894 UF: WB Data: 17/11/2016 Hora: 11:52)
<b>(21) BR 30 2016 005285-9</b>	Código 31 - Notificação de Depósito (22) 17/11/2016 (71) VULCABRAS AZALEIA - RS, CALÇADOS E ARTIGOS ESPORTIVOS S/A (BR/RS) (72) MARCELO HENNEMANN (74) EDUARDO RIBEIRO AUGUSTO Notificação de depósito (Protocolo: 870160067898 UF: WB Data: 17/11/2016 Hora: 11:57)
<b>(21) BR 30 2016 005286-7</b>	Código 31 - Notificação de Depósito (22) 17/11/2016 (71) VULCABRAS AZALEIA - RS, CALÇADOS E ARTIGOS ESPORTIVOS S/A (BR/RS) (72) MARCELO HENNEMANN (74) EDUARDO RIBEIRO AUGUSTO Notificação de depósito (Protocolo: 870160067908 UF: WB Data: 17/11/2016 Hora: 12:04)
<b>(21) BR 30 2016 005287-5</b>	Código 31 - Notificação de Depósito (22) 17/11/2016 (71) ESTUDIOBOLA COMERCIO DESIGN REPRESENTAÇÕES DE MÓVEIS LTDA (BR/SP) (72) MAURICIO LAMOSA NUNES, FLAVIO BORSATO Notificação de depósito (Protocolo: 870160067910 UF: WB Data: 17/11/2016 Hora: 12:06)
<b>(21) BR 30 2016 005288-3</b>	Código 31 - Notificação de Depósito (22) 17/11/2016 (71) VULCABRAS AZALEIA - RS, CALÇADOS E ARTIGOS ESPORTIVOS S/A (BR/RS) (72) MARCELO HENNEMANN (74) EDUARDO RIBEIRO AUGUSTO Notificação de depósito (Protocolo: 870160067914 UF: WB Data: 17/11/2016 Hora: 12:09)

---



- 
- (21) BR 30 2016 005289-1** Código 31 - Notificação de Depósito  
(22) 17/11/2016  
(71) VULCABRAS|AZALEIA - RS, CALÇADOS E ARTIGOS ESPORTIVOS S/A (BR/RS)  
(72) MARCELO HENNEMANN  
(74) EDUARDO RIBEIRO AUGUSTO  
Notificação de depósito (Protocolo: 870160067916 UF: WB Data: 17/11/2016 Hora: 12:15)
- 
- (21) BR 30 2016 005290-5** Código 31 - Notificação de Depósito  
(22) 17/11/2016  
(71) VULCABRAS|AZALEIA - RS, CALÇADOS E ARTIGOS ESPORTIVOS S/A (BR/RS)  
(72) MARCELO HENNEMANN  
(74) EDUARDO RIBEIRO AUGUSTO  
Notificação de depósito (Protocolo: 870160067920 UF: WB Data: 17/11/2016 Hora: 12:20)
- 
- (21) BR 30 2016 005291-3** Código 31 - Notificação de Depósito  
(22) 17/11/2016  
(71) VULCABRAS|AZALEIA - RS, CALÇADOS E ARTIGOS ESPORTIVOS S/A (BR/RS)  
(72) MARCELO HENNEMANN  
(74) EDUARDO RIBEIRO AUGUSTO  
Notificação de depósito (Protocolo: 870160067925 UF: WB Data: 17/11/2016 Hora: 12:24)
- 
- (21) BR 30 2016 005292-1** Código 31 - Notificação de Depósito  
(22) 17/11/2016  
(71) VULCABRAS|AZALEIA - RS, CALÇADOS E ARTIGOS ESPORTIVOS S/A (BR/RS)  
(72) MARCELO HENNEMANN  
(74) EDUARDO RIBEIRO AUGUSTO  
Notificação de depósito (Protocolo: 870160067929 UF: WB Data: 17/11/2016 Hora: 12:30)
- 
- (21) BR 30 2016 005293-0** Código 31 - Notificação de Depósito  
(22) 17/11/2016  
(71) KUBA DESIGN COMERCIO E SERVICOS LTDA - ME (BR/RJ)  
(72) DAN SERGIO NIGRI, LEONARDO PILAR DRUMMOND, EDUARDA BARROS DE ANDRADE VIEIRA  
Notificação de depósito (Protocolo: 870160067980 UF: WB Data: 17/11/2016 Hora: 14:26)



---

<b>(21) BR 30 2016 005294-8</b>	Código 31 - Notificação de Depósito (22) 17/11/2016 (71) ECO LTDA - EPP (BR/RS) (72) CARLOS EDUARDO DIETER (74) Sko Oyarzábal Marcas e Patentes Sociedade Simples Ltda. Notificação de depósito (Protocolo: 870160067985 UF: WB Data: 17/11/2016 Hora: 14:32)
<b>(21) BR 30 2016 005295-6</b>	Código 31 - Notificação de Depósito (22) 17/11/2016 (71) GRALHA AZUL IMPORTADORA E DISTRIBUIDORA LTDA - EPP (BR/SC) (72) SIDNEY HERKENHOFF (74) SANDRO CONRADO DA SILVA Notificação de depósito (Protocolo: 870160068010 UF: WB Data: 17/11/2016 Hora: 14:52)
<b>(21) BR 30 2016 005296-4</b>	Código 31 - Notificação de Depósito (22) 17/11/2016 (71) GRALHA AZUL IMPORTADORA E DISTRIBUIDORA LTDA - EPP (BR/SC) (72) SIDNEY HERKENHOFF (74) SANDRO CONRADO DA SILVA Notificação de depósito (Protocolo: 870160068014 UF: WB Data: 17/11/2016 Hora: 14:54)
<b>(21) BR 30 2016 005298-0</b>	Código 31 - Notificação de Depósito (22) 17/11/2016 (71) VULCABRAS AZALEIA - RS, CALÇADOS E ARTIGOS ESPORTIVOS S/A (BR/RS) (72) MARCELO HENNEMANN (74) EDUARDO RIBEIRO AUGUSTO Notificação de depósito (Protocolo: 870160068084 UF: WB Data: 17/11/2016 Hora: 15:51)
<b>(21) BR 30 2016 005299-9</b>	Código 31 - Notificação de Depósito (22) 17/11/2016 (71) VULCABRAS AZALEIA - RS, CALÇADOS E ARTIGOS ESPORTIVOS S/A (BR/RS) (72) MARCELO HENNEMANN (74) EDUARDO RIBEIRO AUGUSTO Notificação de depósito (Protocolo: 870160068094 UF: WB Data: 17/11/2016 Hora: 15:59)
<b>(21) BR 30 2016 005300-6</b>	Código 31 - Notificação de Depósito

---



---

(22) 17/11/2016

(71) VULCABRAS|AZALEIA - RS, CALÇADOS E ARTIGOS ESPORTIVOS S/A  
(BR/RS)

(72) MARCELO HENNEMANN

(74) EDUARDO RIBEIRO AUGUSTO

Notificação de depósito (Protocolo: 870160068098 UF: WB Data: 17/11/2016

Hora: 16:03)

---

**(21) BR 30 2016 005301-4**

Código 31 - Notificação de Depósito

(22) 17/11/2016

(71) VULCABRAS|AZALEIA - RS, CALÇADOS E ARTIGOS ESPORTIVOS S/A  
(BR/RS)

(72) MARCELO HENNEMANN

(74) EDUARDO RIBEIRO AUGUSTO

Notificação de depósito (Protocolo: 870160068104 UF: WB Data: 17/11/2016

Hora: 16:09)

---

**(21) BR 30 2016 005302-2**

Código 31 - Notificação de Depósito

(22) 17/11/2016

(71) VULCABRAS|AZALEIA - RS, CALÇADOS E ARTIGOS ESPORTIVOS S/A  
(BR/RS)

(72) MARCELO HENNEMANN

(74) EDUARDO RIBEIRO AUGUSTO

Notificação de depósito (Protocolo: 870160068117 UF: WB Data: 17/11/2016

Hora: 16:14)

---

**(21) BR 30 2016 005303-0**

Código 31 - Notificação de Depósito

(22) 17/11/2016

(71) WALDIR GUILHERME (BR/SP)

(72) WALDIR GUILHERME

(74) Village Marcas e Patentes Ltda

Notificação de depósito (Protocolo: 870160068120 UF: WB Data: 17/11/2016

Hora: 16:17)

---

**(21) BR 30 2016 005305-7**

Código 31 - Notificação de Depósito

(22) 17/11/2016

(71) S. C. JOHNSON & SON, INC. (US)

(72) BRYAN C. HALE, STEVEN A. ZACH, MEGHAN MARIE MCGUIRE,  
MATTHEW J. POSTER

(74) Daniel Advogados (Alt.de Daniel & Cia)

Notificação de depósito (Protocolo: 870160068151 UF: WB Data: 17/11/2016

Hora: 16:42)

---

**(21) BR 30 2016 005306-5**

Código 31 - Notificação de Depósito



---

(22) 17/11/2016  
(71) S. C. JOHNSON & SON, INC. (US)  
(72) BRYAN C. HALE, STEVEN A. ZACH, MEGHAN MARIE MCGUIRE,  
MATTHEW J. POSTER  
(74) Daniel Advogados (Alt.de Daniel & Cia)  
Notificação de depósito (Protocolo: 870160068161 UF: WB Data: 17/11/2016  
Hora: 16:57)

---

**(21) BR 30 2016 005307-3** Código 31 - Notificação de Depósito  
(22) 17/11/2016  
(71) FABRICAS AGRUPADAS DE MUÑECAS DE ONIL, S.A. (ES)  
(72) VALENTÍN BRAVO ALONSO  
(74) Custodio de Almeida & Cia.  
Notificação de depósito (Protocolo: 870160068187 UF: WB Data: 17/11/2016  
Hora: 17:23)

---

**(21) BR 30 2016 005308-1** Código 31 - Notificação de Depósito  
(22) 17/11/2016  
(71) ILLINOIS TOOL WORKS INC. (US)  
(72) NISHANK R. PATEL, ERIC T. SOMMERS  
(74) Daniel Advogados (Alt.de Daniel & Cia)  
Notificação de depósito (Protocolo: 870160068193 UF: WB Data: 17/11/2016  
Hora: 17:26)

---

**(21) BR 30 2016 005309-0** Código 31 - Notificação de Depósito  
(22) 17/11/2016  
(71) NATURA COSMÉTICOS S.A. (BR/SP)  
(72) RAFAEL APARECIDO CAPONEGRI, FLÁVIO BARÃO DI SARNO,  
EDENILSON ALDO FADEL, EDUARDO DE MATTOS EGYDIO  
(74) Dannemann, Siemsen, Bigler & Ipanema Moreira  
Notificação de depósito (Protocolo: 870160068201 UF: WB Data: 17/11/2016  
Hora: 17:39)

---

**(21) BR 30 2016 005310-3** Código 31 - Notificação de Depósito  
(22) 17/11/2016  
(71) ANDRÉ CESAR PESTANA PAVAN (BR/SP)  
(72) ANDRÉ CESAR PESTANA PAVAN  
(74) ALEXSANDRA GOMES RAQUEL  
Notificação de depósito (Protocolo: 870160068234 UF: WB Data: 17/11/2016  
Hora: 19:34)

---

**(21) BR 30 2016 005311-1** Código 31 - Notificação de Depósito  
(22) 18/11/2016  
(71) BAYERISCHE MOTOREN WERKE AKTIENGESELLSCHAFT (DE)



---

(72) EVGENY ZHUKOV  
(74) Dannemann, Siemsen, Bigler & Ipanema Moreira  
Notificação de depósito (Protocolo: 870160068246 UF: WB Data: 18/11/2016  
Hora: 08:27)

---

**(21) BR 30 2016 005312-0** Código 31 - Notificação de Depósito  
(22) 18/11/2016  
(71) ALEXANDRE MEDINA (BR/SP) , PAULO CESAR MEDINA (BR/SP)  
(72) ALEXANDRE MEDINA, PAULO CESAR MEDINA  
(74) Beerre Assessoria Empresarial Ltda.(Alt. de Beerre Assessoria Emp.  
S/C.LTDA.)  
Notificação de depósito (Protocolo: 870160068300 UF: WB Data: 18/11/2016  
Hora: 10:37)

---

**(21) BR 30 2016 005313-8** Código 31 - Notificação de Depósito  
(22) 18/11/2016  
(71) ALEXANDRE MEDINA (BR/SP) , PAULO CESAR MEDINA (BR/SP)  
(72) ALEXANDRE MEDINA, PAULO CESAR MEDINA  
(74) Beerre Assessoria Empresarial Ltda.(Alt. de Beerre Assessoria Emp.  
S/C.LTDA.)  
Notificação de depósito (Protocolo: 870160068304 UF: WB Data: 18/11/2016  
Hora: 10:51)

---

**(21) BR 30 2016 005314-6** Código 31 - Notificação de Depósito  
(22) 18/11/2016  
(71) PERFECT IMPORTAÇÃO EXPORTAÇÃO LTDA (BR/MG)  
(72) EVANDRO ANTONIO VIEIRA  
(74) Cesar Peduti Neto  
Notificação de depósito (Protocolo: 870160068312 UF: WB Data: 18/11/2016  
Hora: 11:00)

---

**(21) BR 30 2016 005315-4** Código 31 - Notificação de Depósito  
(22) 18/11/2016  
(71) LUMILEDS HOLDING B.V. (NL)  
(72) SHENG JIN CHEN, XIN SHENG, SHANHAI GUO, LAN LI, CHUN HENG  
KANG, HUI LING PAN, YUANYUAN WANG  
(74) Trench, Rossi e Watanabe Advogados  
Notificação de depósito (Protocolo: 870160068354 UF: WB Data: 18/11/2016  
Hora: 12:19)

---

**(21) BR 30 2016 005316-2** Código 31 - Notificação de Depósito  
(22) 18/11/2016  
(71) ILLINOIS TOOL WORKS INC. (US)  
(72) NISHANK R. PATEL, ERIC T. SOMMERS



---

(74) Daniel Advogados (Alt.de Daniel & Cia)  
Notificação de depósito (Protocolo: 870160068435 UF: WB Data: 18/11/2016  
Hora: 14:54)

---

**(21) BR 30 2016 005317-0** Código 31 - Notificação de Depósito  
(22) 18/11/2016  
(71) HONDA MOTOR CO., LTD. (JP)  
(72) KEISUKE NAKAMURA  
(74) Dannemann, Siemsen, Bigler & Ipanema Moreira  
Notificação de depósito (Protocolo: 870160068436 UF: WB Data: 18/11/2016  
Hora: 14:54)

---

**(21) BR 30 2016 005318-9** Código 31 - Notificação de Depósito  
(22) 18/11/2016  
(71) HONDA MOTOR CO., LTD. (JP)  
(72) KEISUKE NAKAMURA  
(74) Dannemann, Siemsen, Bigler & Ipanema Moreira  
Notificação de depósito (Protocolo: 870160068444 UF: WB Data: 18/11/2016  
Hora: 14:59)

---

**(21) BR 30 2016 005319-7** Código 31 - Notificação de Depósito  
(22) 18/11/2016  
(71) HONDA MOTOR CO., LTD. (JP)  
(72) KEISUKE NAKAMURA  
(74) Dannemann, Siemsen, Bigler & Ipanema Moreira  
Notificação de depósito (Protocolo: 870160068445 UF: WB Data: 18/11/2016  
Hora: 15:01)

---

**(21) BR 30 2016 005320-0** Código 31 - Notificação de Depósito  
(22) 18/11/2016  
(71) HONDA MOTOR CO., LTD. (JP)  
(72) KEISUKE NAKAMURA, MAKOTO IWAKI  
(74) Dannemann, Siemsen, Bigler & Ipanema Moreira  
Notificação de depósito (Protocolo: 870160068450 UF: WB Data: 18/11/2016  
Hora: 15:14)

---

**(21) BR 30 2016 005321-9** Código 31 - Notificação de Depósito  
(22) 18/11/2016  
(71) CONCREARTE CONSTRUÇÃO E PAVIMENTAÇÃO LTDA. (BR/RS)  
(72) JAIR FERNANDO BAUMGRATZ  
(74) Custodio de Almeida & Cia.  
Notificação de depósito (Protocolo: 870160068458 UF: WB Data: 18/11/2016  
Hora: 15:22)



---

<b>(21) BR 30 2016 005322-7</b>	Código 31 - Notificação de Depósito (22) 18/11/2016 (71) CONCREARTE CONSTRUÇÃO E PAVIMENTAÇÃO LTDA. (BR/RS) (72) JAIR FERNANDO BAUMGRATZ (74) Custodio de Almeida & Cia. Notificação de depósito (Protocolo: 870160068468 UF: WB Data: 18/11/2016 Hora: 15:33)
<b>(21) BR 30 2016 005323-5</b>	Código 31 - Notificação de Depósito (22) 18/11/2016 (71) GRENENE S.A. (BR/CE) (72) EDSON MATSUO (74) Remer Villaça & Nogueira Assessoria e Consultoria de Prop. Intelectual S/S Ltda. Notificação de depósito (Protocolo: 870160068495 UF: WB Data: 18/11/2016 Hora: 15:54)
<b>(21) BR 30 2016 005324-3</b>	Código 31 - Notificação de Depósito (22) 18/11/2016 (71) MARLON BONILHA (BR/PR) (72) MARLON BONILHA (74) Yuri Yacischin da Cunha Notificação de depósito (Protocolo: 870160068527 UF: WB Data: 18/11/2016 Hora: 16:19)
<b>(21) BR 30 2016 005327-8</b>	Código 31 - Notificação de Depósito (22) 18/11/2016 (71) ROMULO SILVA CERQUEIRA (BR/SP) (72) RÔMULO SILVA CERQUEIRA (74) Palo Alto Marcas e Patentes Ltda ME Notificação de depósito (Protocolo: 870160068592 UF: WB Data: 18/11/2016 Hora: 17:16)
<b>(21) BR 30 2016 005328-6</b>	Código 31 - Notificação de Depósito (22) 18/11/2016 (71) HEROPLASS (BR/PR) (72) JOSÉ CARLOS ROSA, EMERSON ROGER CARDOSO BATIOUK Notificação de depósito (Protocolo: 870160068597 UF: WB Data: 18/11/2016 Hora: 17:29)
<b>(21) BR 30 2016 005329-4</b>	Código 31 - Notificação de Depósito (22) 18/11/2016 (71) EMBALI INDUSTRIAS PLASTICAS LTDA (BR/ES) (72) LUIZ FERNANDO ZOBOLE



---

(74) WAGNER JOSÉ FAFÁ BORGES

Notificação de depósito (Protocolo: 870160068610 UF: WB Data: 18/11/2016

Hora: 17:54)

---

**(21) BR 30 2016 005330-8**

Código 31 - Notificação de Depósito

(22) 18/11/2016

(71) WM. WRIGLEY JR. COMPANY (US)

(72) GODEFRIDUS HONINGS, SABRINA ADAMI

(74) Araripe & Associados

Notificação de depósito (Protocolo: 870160068618 UF: WB Data: 18/11/2016

Hora: 18:26)

---

**(21) BR 30 2016 005331-6**

Código 31 - Notificação de Depósito

(22) 18/11/2016

(71) DULCELEA ALESSI COLLEONI (BR/SP)

(72) DULCELEA ALESSI COLLEONI

Notificação de depósito (Protocolo: 870160068638 UF: WB Data: 18/11/2016

Hora: 22:12)

---

**(21) BR 30 2016 005332-4**

Código 31 - Notificação de Depósito

(22) 21/11/2016

(71) INDUSTRIA DE CALÇADOS PIONEIRO EIRELI (BR/MG)

(72) BRAULIO SOARES DE AZEVEDO

(74) BRENO LUIZ SOARES CARDOSO

Notificação de depósito (Protocolo: 870160068658 UF: WB Data: 21/11/2016

Hora: 09:26)

---

**(21) BR 30 2016 005335-9**

Código 31 - Notificação de Depósito

(22) 21/11/2016

(71) ELC MANAGEMENT LLC (US)

(72) ALLAN JUSTIN WEINRICH

(74) Dannemann, Siemsen, Bigler & Ipanema Moreira

Notificação de depósito (Protocolo: 870160068663 UF: WB Data: 21/11/2016

Hora: 09:46)

---

**(21) BR 30 2016 005337-5**

Código 31 - Notificação de Depósito

(22) 21/11/2016

(71) ELIUDE ALMEIDA DA SILVA (BR/SP)

(72) ELIUDE ALMEIDA DA SILVA

Notificação de depósito (Protocolo: 870160068708 UF: WB Data: 21/11/2016

Hora: 11:33)

---

**(21) BR 30 2016 005339-1**

Código 31 - Notificação de Depósito

(22) 21/11/2016



---

(71) LG ELECTRONICS INC. (KR)  
(72) DAESUNG LEE, JIHYUN LEE, HYUNGKI KIM  
(74) Dannemann, Siemsen, Bigler & Ipanema Moreira  
Notificação de depósito (Protocolo: 870160068749 UF: WB Data: 21/11/2016  
Hora: 13:40)

---

**(21) BR 30 2016 005340-5**

Código 31 - Notificação de Depósito  
(22) 21/11/2016  
(71) LG ELECTRONICS INC. (KR)  
(72) DAESUNG LEE, JIHYUN LEE, HYUNGKI KIM  
(74) Dannemann, Siemsen, Bigler & Ipanema Moreira  
Notificação de depósito (Protocolo: 870160068771 UF: WB Data: 21/11/2016  
Hora: 14:13)

---

**(21) BR 30 2016 005343-0**

Código 31 - Notificação de Depósito  
(22) 21/11/2016  
(71) EATON CORPORATION (US)  
(72) CHAD ROBERT HILLMAN, MARK JAMES SHEWCHUCK  
(74) ANTÔNIO MAURÍCIO PEDRAS ARNAUD  
Notificação de depósito (Protocolo: 870160068832 UF: WB Data: 21/11/2016  
Hora: 15:12)

---

**(21) BR 30 2016 005344-8**

Código 31 - Notificação de Depósito  
(22) 21/11/2016  
(71) RECKITT BENCKISER (BRANDS) LIMITED (GB)  
(72) JONATHAN FRANK MICHAEL FAHY, SIULING LEUNG  
(74) DI BLASI, PARENTE & ADVOGADOS ASSOCIADOS  
Notificação de depósito (Protocolo: 870160068835 UF: WB Data: 21/11/2016  
Hora: 15:16)

---

**(21) BR 30 2016 005348-0**

Código 31 - Notificação de Depósito  
(22) 21/11/2016  
(71) ALBERTO EIJI MIZUKI (BR/DF)  
(72) ALBERTO EIJI MIZUKI  
(74) LEAL MARCAS  
Notificação de depósito (Protocolo: 870160068880 UF: WB Data: 21/11/2016  
Hora: 15:57)

---

**(21) BR 30 2016 005349-9**

Código 31 - Notificação de Depósito  
(22) 21/11/2016  
(71) UNIVERSIDADE FEDERAL DO RIO GRANDE DO SUL (BR/RS)  
(72) MARIANA POHLMANN DE OLIVEIRA, KARINA PAESE  
Notificação de depósito (Protocolo: 870160068903 UF: WB Data: 21/11/2016  
Hora: 16:18)



---

<b>(21) BR 30 2016 005351-0</b>	Código 31 - Notificação de Depósito (22) 21/11/2016 (71) UNIVERSIDADE FEDERAL DO RIO GRANDE DO SUL (BR/RS) (72) MARIANA POHLMANN DE OLIVEIRA, KARINA PAESE Notificação de depósito (Protocolo: 870160068919 UF: WB Data: 21/11/2016 Hora: 16:28)
<b>(21) BR 30 2016 005353-7</b>	Código 31 - Notificação de Depósito (22) 21/11/2016 (71) MARCOS APARECIDO PUERTAS (BR/PR) (72) MARCOS APARECIDO PUERTAS (74) London Marcas e Patentes S/S Ltda. Notificação de depósito (Protocolo: 870160068967 UF: WB Data: 21/11/2016 Hora: 17:00)
<b>(21) BR 30 2016 005354-5</b>	Código 31 - Notificação de Depósito (22) 21/11/2016 (71) EDMUNDO SILVA SANTOS (BR/GO) (72) EDMUNDO SILVA SILVA Notificação de depósito (Protocolo: 870160068969 UF: WB Data: 21/11/2016 Hora: 17:02)
<b>(21) BR 30 2016 005357-0</b>	Código 31 - Notificação de Depósito (22) 21/11/2016 (71) BEM ESTAR INDÚSTRIA COMÉRCIO E IMPORTAÇÃO DE COSMÉTICOS LTDA. (BR/SP) (72) FELIPE CINTRA PEREIRA (74) Sko Oyarzábal Marcas e Patentes Sociedade Simples Ltda. Notificação de depósito (Protocolo: 870160069007 UF: WB Data: 21/11/2016 Hora: 17:42)
<b>(21) BR 30 2016 005358-8</b>	Código 31 - Notificação de Depósito (22) 22/11/2016 (71) ADIL DE OLIVEIRA LIGORIO (BR/SP) (72) ADIL DE OLIVEIRA LIGORIO Notificação de depósito (Protocolo: 870160069045 UF: WB Data: 22/11/2016 Hora: 08:07)
<b>(21) BR 30 2016 005359-6</b>	Código 31 - Notificação de Depósito (22) 22/11/2016 (71) VF INDÚSTRIA E COMÉRCIO DE ACESSÓRIOS LTDA - EPP (BR/RS) (72) VOLNI FLORES VINGLA (74) JOÃO HENRIQUE ESPIRITO DE OLIVEIRA POLI



---

Notificação de depósito (Protocolo: 870160069093 UF: WB Data: 22/11/2016  
Hora: 12:34)

---

**(21) BR 30 2016 005360-0**

Código 31 - Notificação de Depósito

(22) 22/11/2016

(71) SOCIETE BIC (FR)

(72) DAVID BOISDEVESYS

(74) Ana Paula Santos Celidonio

Notificação de depósito (Protocolo: 870160069107 UF: WB Data: 22/11/2016

Hora: 13:16)

---

**(21) BR 30 2016 005361-8**

Código 31 - Notificação de Depósito

(22) 22/11/2016

(71) SOCIETE BIC (FR)

(72) DAVID BOISDEVESYS

(74) Ana Paula Santos Celidonio

Notificação de depósito (Protocolo: 870160069116 UF: WB Data: 22/11/2016

Hora: 13:27)

---

**(21) BR 30 2016 005362-6**

Código 31 - Notificação de Depósito

(22) 22/11/2016

(71) OMICRON ELECTRONICS GMBH (AT)

(72) BERND MARTE, GUNTHER BECKE, ULRICH KLAPPER

(74) Dannemann, Siemsen, Bigler & Ipanema Moreira

Notificação de depósito (Protocolo: 870160069129 UF: WB Data: 22/11/2016

Hora: 13:42)

---

**(21) BR 30 2016 005363-4**

Código 31 - Notificação de Depósito

(22) 22/11/2016

(71) MINERAÇÃO ARROIO BONITO LTDA - ME (BR/RS)

(72) DANIEL MARTINELLO TEIXEIRA

(74) AUDITA ASSESSORIA EMPRESARIAL LTDA.

Notificação de depósito (Protocolo: 870160069179 UF: WB Data: 22/11/2016

Hora: 14:32)

---

**(21) BR 30 2016 005364-2**

Código 31 - Notificação de Depósito

(22) 22/11/2016

(71) ROGER DE OLIVEIRA SCHULTZ BERTRAND (BR/RS)

(72) ROGER DE OLIVEIRA SCHULTZ BERTRAND

(74) LEÃO PROPRIEDADE INTELECTUAL

Notificação de depósito (Protocolo: 870160069231 UF: WB Data: 22/11/2016

Hora: 15:24)

---

**(21) BR 30 2016 005365-0**

Código 31 - Notificação de Depósito



---

(22) 22/11/2016  
(71) SANSA CORPORATION (BARBADOS) INC. (BB)  
(72) TIM EVANS, T.L. SIX WU, STEFANIE KUBANEK  
(74) KASZNAR LEONARDOS PROPRIEDADE INTELECTUAL  
Notificação de depósito (Protocolo: 870160069233 UF: WB Data: 22/11/2016  
Hora: 15:27)

---

**(21) BR 30 2016 005366-9** Código 31 - Notificação de Depósito  
(22) 22/11/2016  
(71) ON CLOUDS GMBH (CH)  
(72) THILO ALEX BRUNNER  
(74) David do Nascimento Advogados Associados  
Notificação de depósito (Protocolo: 870160069237 UF: WB Data: 22/11/2016  
Hora: 15:29)

---

**(21) BR 30 2016 005367-7** Código 31 - Notificação de Depósito  
(22) 22/11/2016  
(71) SANSA CORPORATION (BARBADOS) INC. (BB)  
(72) TIM EVANS, T.L. SIX WU, STEFANIE KUBANEK  
(74) KASZNAR LEONARDOS PROPRIEDADE INTELECTUAL  
Notificação de depósito (Protocolo: 870160069241 UF: WB Data: 22/11/2016  
Hora: 15:32)

---

**(21) BR 30 2016 005370-7** Código 31 - Notificação de Depósito  
(22) 22/11/2016  
(71) ROSIMAR DOS SANTOS PEREIRA-ME (BR/SP)  
(72) ROSIMAR DOS SANTOS PEREIRA  
(74) MODAL MARCAS E PATENTES LTDA.  
Notificação de depósito (Protocolo: 870160069346 UF: WB Data: 22/11/2016  
Hora: 16:54)

---

**(21) BR 30 2016 005371-5** Código 31 - Notificação de Depósito  
(22) 23/11/2016  
(71) REDNAV TRANSPORTES LTDA - EPP (BR/ES)  
(72) VANDER APARECIDO DE ARAÚJO  
(74) THIAGO NUNES DE BARROS  
Notificação de depósito (Protocolo: 870160069414 UF: WB Data: 23/11/2016  
Hora: 09:00)

---

**(21) BR 30 2016 005372-3** Código 31 - Notificação de Depósito  
(22) 23/11/2016  
(71) BS TOYS INDUSTRIA E COMERCIO DE BRINQUEDOS LTDA (BR/SP)  
(72) WILSON ROBERTO BERGAMO  
Notificação de depósito (Protocolo: 870160069438 UF: WB Data: 23/11/2016



---

Hora: 09:55)

---

**(21) BR 30 2016 005373-1**

Código 31 - Notificação de Depósito

(22) 23/11/2016

(71) VLADIMILSON REIS DE OLIVEIRA (BR/SP)

(72) VLADIMILSON REIS DE OLIVEIRA

(74) Rubens dos Santos Filho

Notificação de depósito (Protocolo: 870160069441 UF: WB Data: 23/11/2016

Hora: 10:04)

---

**(21) BR 30 2016 005374-0**

Código 31 - Notificação de Depósito

(22) 23/11/2016

(71) MUNDIAL S/A PRODUTOS DE CONSUMO (BR/RS)

(72) ÊNIO KOLODSIEJSKI

(74) Dannemann, Siemsen, Bigler & Ipanema Moreira

Notificação de depósito (Protocolo: 870160069447 UF: WB Data: 23/11/2016

Hora: 10:14)

---

**(21) BR 30 2016 005375-8**

Código 31 - Notificação de Depósito

(22) 23/11/2016

(71) REABILITECH COMÉRCIO LTDA (BR/SP)

(72) RENAN BOTEGA, BENEDITO DE MORAES PURQUERIO

Notificação de depósito (Protocolo: 870160069458 UF: WB Data: 23/11/2016

Hora: 10:30)

---

**(21) BR 30 2016 005376-6**

Código 31 - Notificação de Depósito

(22) 23/11/2016

(71) MUNDIAL S/A PRODUTOS DE CONSUMO (BR/RS)

(72) ÊNIO KOLODSIEJSKI

(74) Dannemann, Siemsen, Bigler & Ipanema Moreira

Notificação de depósito (Protocolo: 870160069466 UF: WB Data: 23/11/2016

Hora: 10:44)

---

**(21) BR 30 2016 005377-4**

Código 31 - Notificação de Depósito

(22) 23/11/2016

(71) DJ INDUSTRIA E COMÉRCIO DE MÓVEIS LTDA (BR/PR)

(72) DEVANIL MAROSTICA

(74) LUCIANO SALVIATO

Notificação de depósito (Protocolo: 870160069537 UF: WB Data: 23/11/2016

Hora: 13:31)

---

**(21) BR 30 2016 005378-2**

Código 31 - Notificação de Depósito

(22) 23/11/2016

(71) DJ INDUSTRIA E COMÉRCIO DE MÓVEIS LTDA (BR/PR)



---

(72) DEVANIL MAROSTICA  
(74) LUCIANO SALVIATO  
Notificação de depósito (Protocolo: 870160069539 UF: WB Data: 23/11/2016  
Hora: 13:38)

---

**(21) BR 30 2016 005379-0** Código 31 - Notificação de Depósito  
(22) 23/11/2016  
(71) DJ INDUSTRIA E COMÉRCIO DE MÓVEIS LTDA (BR/PR)  
(72) DEVANIL MAROSTICA  
(74) LUCIANO SALVIATO  
Notificação de depósito (Protocolo: 870160069540 UF: WB Data: 23/11/2016  
Hora: 13:43)

---

**(21) BR 30 2016 005380-4** Código 31 - Notificação de Depósito  
(22) 23/11/2016  
(71) DJ INDUSTRIA E COMÉRCIO DE MÓVEIS LTDA (BR/PR)  
(72) DEVANIL MAROSTICA  
(74) LUCIANO SALVIATO  
Notificação de depósito (Protocolo: 870160069546 UF: WB Data: 23/11/2016  
Hora: 13:54)

---

**(21) BR 30 2016 005381-2** Código 31 - Notificação de Depósito  
(22) 23/11/2016  
(71) DJ INDUSTRIA E COMÉRCIO DE MÓVEIS LTDA (BR/PR)  
(72) DEVANIL MAROSTICA  
(74) LUCIANO SALVIATO  
Notificação de depósito (Protocolo: 870160069557 UF: WB Data: 23/11/2016  
Hora: 14:13)

---

**(21) BR 30 2016 005382-0** Código 31 - Notificação de Depósito  
(22) 23/11/2016  
(71) DJ INDUSTRIA E COMÉRCIO DE MÓVEIS LTDA (BR/PR)  
(72) DEVANIL MAROSTICA  
(74) LUCIANO SALVIATO  
Notificação de depósito (Protocolo: 870160069569 UF: WB Data: 23/11/2016  
Hora: 14:39)

---

**(21) BR 30 2016 005383-9** Código 31 - Notificação de Depósito  
(22) 23/11/2016  
(71) DJ INDUSTRIA E COMÉRCIO DE MÓVEIS LTDA (BR/PR)  
(72) DEVANIL MAROSTICA  
(74) LUCIANO SALVIATO  
Notificação de depósito (Protocolo: 870160069571 UF: WB Data: 23/11/2016  
Hora: 14:47)



---

(21) BR 30 2016 005384-7 Código 31 - Notificação de Depósito  
(22) 23/11/2016  
(71) DJ INDUSTRIA E COMÉRCIO DE MÓVEIS LTDA (BR/PR)  
(72) DEVANIL MAROSTICA  
(74) LUCIANO SALVIATO  
Notificação de depósito (Protocolo: 870160069576 UF: WB Data: 23/11/2016  
Hora: 14:52)

---

(21) BR 30 2016 005386-3 Código 31 - Notificação de Depósito  
(22) 23/11/2016  
(71) DJ INDUSTRIA E COMÉRCIO DE MÓVEIS LTDA (BR/PR)  
(72) DEVANIL MAROSTICA  
(74) LUCIANO SALVIATO  
Notificação de depósito (Protocolo: 870160069577 UF: WB Data: 23/11/2016  
Hora: 14:56)

---

(21) BR 30 2016 005387-1 Código 31 - Notificação de Depósito  
(22) 23/11/2016  
(71) DJ INDUSTRIA E COMÉRCIO DE MÓVEIS LTDA (BR/PR)  
(72) DEVANIL MAROSTICA  
(74) LUCIANO SALVIATO  
Notificação de depósito (Protocolo: 870160069584 UF: WB Data: 23/11/2016  
Hora: 15:06)

---

(21) BR 30 2016 005388-0 Código 31 - Notificação de Depósito  
(22) 23/11/2016  
(71) ÍRIA DE FÁTIMA TAVARES DE MELO (BR/PB)  
(72) ÍRIA DE FÁTIMA TAVARES MELO  
Notificação de depósito (Protocolo: 870160069590 UF: WB Data: 23/11/2016  
Hora: 15:17)

---

(21) BR 30 2016 005389-8 Código 31 - Notificação de Depósito  
(22) 23/11/2016  
(71) SILVIO LUCIANO DE SOUZA (BR/SP)  
(72) SILVIO LUCIANO DE SOUZA  
(74) EDEMILSON PEREIRA LIMA  
Notificação de depósito (Protocolo: 870160069598 UF: WB Data: 23/11/2016  
Hora: 15:33)

---

(21) BR 30 2016 005390-1 Código 31 - Notificação de Depósito  
(22) 23/11/2016  
(71) ÍRIA DE FÁTIMA TAVARES DE MELO (BR/PB)  
(72) ÍRIA DE FÁTIMA TAVARES DE MELO



---

Notificação de depósito (Protocolo: 870160069608 UF: WB Data: 23/11/2016  
Hora: 15:46)

---

**(21) BR 30 2016 005391-0**

Código 31 - Notificação de Depósito

(22) 23/11/2016

(71) ZOBELE HOLDING S.P.A. (IT)

(72) ÅSA JONSSON, WALTER SORDO

(74) MARIA PIA CARVALHO GUERRA

Notificação de depósito (Protocolo: 870160069629 UF: WB Data: 23/11/2016  
Hora: 15:57)

---

**(21) BR 30 2016 005392-8**

Código 31 - Notificação de Depósito

(22) 23/11/2016

(71) ALBERTO AVETTI (BR/RS)

(72) ALBERTO AVETTI

(74) P. R. Kowski Consultoria e Assessoria Empresarial EIRELI - ME

Notificação de depósito (Protocolo: 870160069631 UF: WB Data: 23/11/2016  
Hora: 15:57)

---

**(21) BR 30 2016 005393-6**

Código 31 - Notificação de Depósito

(22) 23/11/2016

(71) WHIRLPOOL CORPORATION (US)

(72) CHRISTOPHER A. GREGORY, SUZANNE M. BERBERET, ZACHARY A. LOWNDS

(74) Daniel Advogados (Alt.de Daniel & Cia)

Notificação de depósito (Protocolo: 870160069640 UF: WB Data: 23/11/2016  
Hora: 16:02)

---

**(21) BR 30 2016 005394-4**

Código 31 - Notificação de Depósito

(22) 23/11/2016

(71) DJ INDUSTRIA E COMÉRCIO DE MÓVEIS LTDA (BR/PR)

(72) DEVANIL MAROSTICA

(74) LUCIANO SALVIATO

Notificação de depósito (Protocolo: 870160069642 UF: WB Data: 23/11/2016  
Hora: 16:02)

---

**(21) BR 30 2016 005395-2**

Código 31 - Notificação de Depósito

(22) 23/11/2016

(71) DJ INDUSTRIA E COMÉRCIO DE MÓVEIS LTDA (BR/PR)

(72) DEVANIL MAROSTICA

(74) LUCIANO SALVIATO

Notificação de depósito (Protocolo: 870160069651 UF: WB Data: 23/11/2016  
Hora: 16:08)



---

<b>(21) BR 30 2016 005396-0</b>	Código 31 - Notificação de Depósito (22) 23/11/2016 (71) DJ INDUSTRIA E COMÉRCIO DE MÓVEIS LTDA (BR/PR) (72) DEVANIL MAROSTICA (74) LUCIANO SALVIATO Notificação de depósito (Protocolo: 870160069660 UF: WB Data: 23/11/2016 Hora: 16:12)
<b>(21) BR 30 2016 005398-7</b>	Código 31 - Notificação de Depósito (22) 23/11/2016 (71) LILLO DO BRASIL IND E COM DE PRODUTOS INFANTIS LTDA (BR/RJ) (72) CAIO BARBIERI SUMIYA (74) NEWTON SILVEIRA Notificação de depósito (Protocolo: 870160069669 UF: WB Data: 23/11/2016 Hora: 16:16)
<b>(21) BR 30 2016 005399-5</b>	Código 31 - Notificação de Depósito (22) 23/11/2016 (71) DJ INDUSTRIA E COMÉRCIO DE MÓVEIS LTDA (BR/PR) (72) DEVANIL MAROSTICA (74) LUCIANO SALVIATO Notificação de depósito (Protocolo: 870160069670 UF: WB Data: 23/11/2016 Hora: 16:16)
<b>(21) BR 30 2016 005401-0</b>	Código 31 - Notificação de Depósito (22) 23/11/2016 (71) LILLO DO BRASIL IND E COM DE PRODUTOS INFANTIS LTDA (BR/RJ) (72) CAIO BARBIERI SUMIYA (74) NEWTON SILVEIRA Notificação de depósito (Protocolo: 870160069676 UF: WB Data: 23/11/2016 Hora: 16:19)
<b>(21) BR 30 2016 005403-7</b>	Código 31 - Notificação de Depósito (22) 23/11/2016 (71) DJ INDUSTRIA E COMÉRCIO DE MÓVEIS LTDA (BR/PR) (72) DEVANIL MAROSTICA (74) LUCIANO SALVIATO Notificação de depósito (Protocolo: 870160069683 UF: WB Data: 23/11/2016 Hora: 16:22)
<b>(21) BR 30 2016 005405-3</b>	Código 31 - Notificação de Depósito (22) 23/11/2016 (71) DJ INDUSTRIA E COMÉRCIO DE MÓVEIS LTDA (BR/PR) (72) DEVANIL MAROSTICA

---



---

(74) LUCIANO SALVIATO  
Notificação de depósito (Protocolo: 870160069703 UF: WB Data: 23/11/2016  
Hora: 16:36)

---

**(21) BR 30 2016 005406-1** Código 31 - Notificação de Depósito  
(22) 23/11/2016  
(71) DJ INDUSTRIA E COMÉRCIO DE MÓVEIS LTDA (BR/PR)  
(72) DEVANIL MAROSTICA  
(74) LUCIANO SALVIATO  
Notificação de depósito (Protocolo: 870160069713 UF: WB Data: 23/11/2016  
Hora: 16:42)

---

**(21) BR 30 2016 005407-0** Código 31 - Notificação de Depósito  
(22) 23/11/2016  
(71) DJ INDUSTRIA E COMÉRCIO DE MÓVEIS LTDA (BR/PR)  
(72) DEVANIL MAROSTICA  
(74) LUCIANO SALVIATO  
Notificação de depósito (Protocolo: 870160069720 UF: WB Data: 23/11/2016  
Hora: 16:49)

---

**(21) BR 30 2016 005408-8** Código 31 - Notificação de Depósito  
(22) 23/11/2016  
(71) ALBERTO AVETTI (BR/RS)  
(72) ALBERTO AVETTI  
(74) P. R. Kawski Consultoria e Assessoria Empresarial EIRELI - ME  
Notificação de depósito (Protocolo: 870160069722 UF: WB Data: 23/11/2016  
Hora: 16:51)

---

**(21) BR 30 2016 005409-6** Código 31 - Notificação de Depósito  
(22) 23/11/2016  
(71) BS TOYS INDUSTRIA E COMERCIO DE BRINQUEDOS LTDA (BR/SP)  
(72) WILSON ROBERTO BERGAMO  
Notificação de depósito (Protocolo: 870160069726 UF: WB Data: 23/11/2016  
Hora: 16:53)

---

**(21) BR 30 2016 005410-0** Código 31 - Notificação de Depósito  
(22) 23/11/2016  
(71) DJ INDUSTRIA E COMÉRCIO DE MÓVEIS LTDA (BR/PR)  
(72) DEVANIL MAROSTICA  
(74) LUCIANO SALVIATO  
Notificação de depósito (Protocolo: 870160069736 UF: WB Data: 23/11/2016  
Hora: 17:05)

---

**(21) BR 30 2016 005411-8** Código 31 - Notificação de Depósito

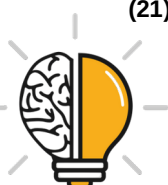

---

(22) 23/11/2016  
(71) DJ INDUSTRIA E COMÉRCIO DE MÓVEIS LTDA (BR/PR)  
(72) DEVANIL MAROSTICA  
(74) LUCIANO SALVIATO  
Notificação de depósito (Protocolo: 870160069740 UF: WB Data: 23/11/2016  
Hora: 17:08)

---

**(21) BR 30 2016 005412-6** Código 31 - Notificação de Depósito  
(22) 23/11/2016  
(71) BS TOYS INDUSTRIA E COMERCIO DE BRINQUEDOS LTDA (BR/SP)  
(72) WILSON ROBERTO BERGAMO  
Notificação de depósito (Protocolo: 870160069746 UF: WB Data: 23/11/2016  
Hora: 17:18)

---

**(21) BR 30 2016 005413-4** Código 31 - Notificação de Depósito  
(22) 24/11/2016  
(71) HANSGROHE SE (DE)  
(72) TOM SCHÖNHERR, YUNWEI ZHU, JONAS HÄNEL  
(74) Dannemann, Siemsen, Bigler & Ipanema Moreira  
Notificação de depósito (Protocolo: 870160069807 UF: WB Data: 24/11/2016  
Hora: 09:47)

---

**(21) BR 30 2016 005414-2** Código 31 - Notificação de Depósito  
(22) 24/11/2016  
(71) HONDA MOTOR CO., LTD. (JP)  
(72) MARTIN PETERSSON, IPPEI SHIBANO  
(74) Dannemann, Siemsen, Bigler & Ipanema Moreira  
Notificação de depósito (Protocolo: 870160069808 UF: WB Data: 24/11/2016  
Hora: 09:49)

---

**(21) BR 30 2016 005415-0** Código 31 - Notificação de Depósito  
(22) 24/11/2016  
(71) HONDA MOTOR CO., LTD. (JP)  
(72) MARTIN PETERSSON, IPPEI SHIBANO  
(74) Dannemann, Siemsen, Bigler & Ipanema Moreira  
Notificação de depósito (Protocolo: 870160069815 UF: WB Data: 24/11/2016  
Hora: 10:04)

---

**(21) BR 30 2016 005416-9** Código 31 - Notificação de Depósito  
(22) 24/11/2016  
(71) MARLON BONILHA (BR/PR)  
(72) MARLON BONILHA  
(74) Yuri Yacischin da Cunha  
Notificação de depósito (Protocolo: 870160069816 UF: WB Data: 24/11/2016



---

Hora: 10:04)

---

**(21) BR 30 2016 005417-7** Código 31 - Notificação de Depósito  
(22) 24/11/2016  
(71) EDMILSON DA SILVA SUDRÉ (BR/SP)  
(72) EDMILSON DA SILVA SUDRÉ  
(74) MARIA DE FÁTIMA TEIXEIRA ALEIXO  
Notificação de depósito (Protocolo: 870160069821 UF: WB Data: 24/11/2016  
Hora: 10:33)

---

**(21) BR 30 2016 005418-5** Código 31 - Notificação de Depósito  
(22) 24/11/2016  
(71) LG ELECTRONICS INC. (KR)  
(72) DONGSOON KIM, SEUNGYUP LEE, CHANWOO PARK  
(74) Dannemann, Siemsen, Bigler & Ipanema Moreira  
Notificação de depósito (Protocolo: 870160069827 UF: WB Data: 24/11/2016  
Hora: 10:43)

---

**(21) BR 30 2016 005419-3** Código 31 - Notificação de Depósito  
(22) 24/11/2016  
(71) LG ELECTRONICS INC. (KR)  
(72) BYUNGSOO OH, DONGSOON KIM, YEZO YUN  
(74) Dannemann, Siemsen, Bigler & Ipanema Moreira  
Notificação de depósito (Protocolo: 870160069835 UF: WB Data: 24/11/2016  
Hora: 11:05)

---

**(21) BR 30 2016 005421-5** Código 31 - Notificação de Depósito  
(22) 24/11/2016  
(71) BS TOYS INDUSTRIA E COMERCIO DE BRINQUEDOS LTDA (BR/SP)  
(72) WILSON ROBERTO BERGAMO  
Notificação de depósito (Protocolo: 870160069845 UF: WB Data: 24/11/2016  
Hora: 11:20)

---

**(21) BR 30 2016 005422-3** Código 31 - Notificação de Depósito  
(22) 24/11/2016  
(71) BS TOYS INDUSTRIA E COMERCIO DE BRINQUEDOS LTDA (BR/SP)  
(72) WILSON ROBERTO BERGAMO  
Notificação de depósito (Protocolo: 870160069853 UF: WB Data: 24/11/2016  
Hora: 11:38)

---

**(21) BR 30 2016 005423-1** Código 31 - Notificação de Depósito  
(22) 24/11/2016  
(71) DANIEL BARROS (BR/SP)  
(72) DANIEL BARROS



---

(74) Jose Rodolfo Mazzoni  
Notificação de depósito (Protocolo: 870160069854 UF: WB Data: 24/11/2016  
Hora: 11:40)

---

**(21) BR 30 2016 005424-0** Código 31 - Notificação de Depósito  
(22) 24/11/2016  
(71) HIFERSANE COMÉRCIO E INDÚSTRIA DE MATERIAIS HIDRÁULICOS  
LTDA (BR/PR)  
(72) MILTON DOS SANTOS  
(74) CARLOS EDUARDO GOMES DA SILVA  
Notificação de depósito (Protocolo: 870160069859 UF: WB Data: 24/11/2016  
Hora: 11:45)

---

**(21) BR 30 2016 005425-8** Código 31 - Notificação de Depósito  
(22) 24/11/2016  
(71) LUX CLASS SISTEMAS DE ILUMINAÇÃO E SINALIZAÇÃO LTDA - ME  
(BR/SP)  
(72) BRUNO DA GRAGNANO  
(74) Icamp Marcas e Patentes Ltda  
Notificação de depósito (Protocolo: 870160069861 UF: WB Data: 24/11/2016  
Hora: 11:51)

---

**(21) BR 30 2016 005426-6** Código 31 - Notificação de Depósito  
(22) 24/11/2016  
(71) BS TOYS INDUSTRIA E COMERCIO DE BRINQUEDOS LTDA (BR/SP)  
(72) WILSON ROBERTO BERGAMO  
Notificação de depósito (Protocolo: 870160069864 UF: WB Data: 24/11/2016  
Hora: 12:06)

---

**(21) BR 30 2016 005427-4** Código 31 - Notificação de Depósito  
(22) 24/11/2016  
(71) INDÚSTRIA DE CALÇADOS VIVO LTDA. (BR/RS)  
(72) GILMAR FREDERICO DE CESERO  
(74) Edemar Pereira Capella  
Notificação de depósito (Protocolo: 870160069909 UF: WB Data: 24/11/2016  
Hora: 14:26)

---

**(21) BR 30 2016 005428-2** Código 31 - Notificação de Depósito  
(22) 24/11/2016  
(71) CMPC TISSUE S.A. (CL)  
(72) JOSÉ LUIS TAPIA ARRIGORRIAGA  
(74) Maria Pia Carvalho Guerra  
Notificação de depósito (Protocolo: 870160069921 UF: WB Data: 24/11/2016  
Hora: 14:34)



---

(21) BR 30 2016 005429-0 Código 31 - Notificação de Depósito  
(22) 24/11/2016  
(71) ARISTANI CARLOS ANGONESE (BR/PR)  
(72) ARISTANI CARLOS ANGONESE  
(74) MARCOS ANTONIO NUNES  
Notificação de depósito (Protocolo: 870160069967 UF: WB Data: 24/11/2016  
Hora: 15:10)

---

(21) BR 30 2016 005430-4 Código 31 - Notificação de Depósito  
(22) 24/11/2016  
(71) ARISTANI CARLOS ANGONESE (BR/PR)  
(72) ARISTANI CARLOS ANGONESE  
(74) MARCOS ANTONIO NUNES  
Notificação de depósito (Protocolo: 870160069985 UF: WB Data: 24/11/2016  
Hora: 15:29)

---

(21) BR 30 2016 005431-2 Código 31 - Notificação de Depósito  
(22) 24/11/2016  
(71) SOCIÉTÉ DES PRODUITS NESTLÉ S.A. (CH)  
(72) MARC MONTARRAS  
(74) KASZNAR LEONARDOS PROPRIEDADE INTELECTUAL  
Notificação de depósito (Protocolo: 870160069998 UF: WB Data: 24/11/2016  
Hora: 15:39)

---

(21) BR 30 2016 005433-9 Código 31 - Notificação de Depósito  
(22) 24/11/2016  
(71) FORMAPACK EMBALAGENS PLÁSTICAS LTDA - ME (BR/AM)  
(72) FILIPE FERRAZ CARRIERI  
(74) Aguinaldo Moreira Marcas e Patentes Ltda. - EPP  
Notificação de depósito (Protocolo: 870160070071 UF: WB Data: 24/11/2016  
Hora: 16:37)

---

(21) BR 30 2016 005435-5 Código 31 - Notificação de Depósito  
(22) 24/11/2016  
(71) SUMMIT GLOVE INC. (US)  
(72) JAMES L. HULL, BASKARAN GOVINDASAMY  
(74) MSANTOS & FILHOS PROPRIEDADE INTELECTUAL LTDA-EPP  
Notificação de depósito (Protocolo: 870160070133 UF: WB Data: 24/11/2016  
Hora: 17:36)

---

(21) BR 30 2016 005436-3 Código 31 - Notificação de Depósito  
(22) 24/11/2016  
(71) IGUI WORLDWIDE PISCINAS LTDA (BR/SP)



---

(72) LUIZ FILIPE DE SOUZA SISSON  
(74) Beerre Assessoria Empresarial Ltda.(Alt. de Beerre Assessoria Emp. S/C.LTDA.)  
Notificação de depósito (Protocolo: 870160070134 UF: WB Data: 24/11/2016  
Hora: 17:36)

---

**(21) BR 30 2016 005437-1** Código 31 - Notificação de Depósito  
(22) 24/11/2016  
(71) SUMMIT GLOVE INC. (US)  
(72) JAMES L. HULL, BASKARAN GOVINDASAMY  
(74) MSANTOS & FILHOS PROPRIEDADE INTELECTUAL LTDA-EPP  
Notificação de depósito (Protocolo: 870160070137 UF: WB Data: 24/11/2016  
Hora: 17:37)

---

**(21) BR 30 2016 005438-0** Código 31 - Notificação de Depósito  
(22) 24/11/2016  
(71) IGUI WORLDWIDE PISCINAS LTDA (BR/SP)  
(72) LUIZ FILIPE DE SOUZA SISSON  
(74) Beerre Assessoria Empresarial Ltda.(Alt. de Beerre Assessoria Emp. S/C.LTDA.)  
Notificação de depósito (Protocolo: 870160070140 UF: WB Data: 24/11/2016  
Hora: 17:43)

---

**(21) BR 30 2016 005443-6** Código 31 - Notificação de Depósito  
(22) 25/11/2016  
(71) Universidade do Estado do Para (BR/PA)  
(72) MANOEL ALACY DA SILVA RODRIGUES, ALTAIRLEY MENDONÇA FREIRES  
Notificação de depósito (Protocolo: 870160070220 UF: WB Data: 25/11/2016  
Hora: 10:19)

---

**(21) BR 30 2016 005444-4** Código 31 - Notificação de Depósito  
(22) 25/11/2016  
(71) KIKO S.P.A. (IT)  
(72) STEFANO PERCASSI  
(74) MAURÍCIO ARIBONI  
Notificação de depósito (Protocolo: 870160070236 UF: WB Data: 25/11/2016  
Hora: 10:47)

---

**(21) BR 30 2016 005445-2** Código 31 - Notificação de Depósito  
(22) 25/11/2016  
(71) KIKO S.P.A. (IT)  
(72) STEFANO PERCASSI  
(74) Ariboni, Fabbri e Schmidt Sociedade de Advogados



---

Notificação de depósito (Protocolo: 870160070239 UF: WB Data: 25/11/2016  
Hora: 10:54)

---

**(21) BR 30 2016 005446-0**

Código 31 - Notificação de Depósito  
(22) 25/11/2016  
(71) KIKO S.P.A. (IT)  
(72) STEFANO PERCASSI  
(74) Ariboni, Fabbri e Schmidt Sociedade de Advogados  
Notificação de depósito (Protocolo: 870160070242 UF: WB Data: 25/11/2016  
Hora: 10:56)

---

**(21) BR 30 2016 005447-9**

Código 31 - Notificação de Depósito  
(22) 25/11/2016  
(71) KIKO S.P.A. (IT)  
(72) STEFANO PERCASSI  
(74) Ariboni, Fabbri e Schmidt Sociedade de Advogados  
Notificação de depósito (Protocolo: 870160070243 UF: WB Data: 25/11/2016  
Hora: 10:56)

---

**(21) BR 30 2016 005448-7**

Código 31 - Notificação de Depósito  
(22) 25/11/2016  
(71) KIKO S.P.A. (IT)  
(72) STEFANO PERCASSI  
(74) Ariboni, Fabbri e Schmidt Sociedade de Advogados  
Notificação de depósito (Protocolo: 870160070246 UF: WB Data: 25/11/2016  
Hora: 11:00)

---

**(21) BR 30 2016 005449-5**

Código 31 - Notificação de Depósito  
(22) 25/11/2016  
(71) KIKO S.P.A. (IT)  
(72) STEFANO PERCASSI  
(74) Ariboni, Fabbri e Schmidt Sociedade de Advogados  
Notificação de depósito (Protocolo: 870160070249 UF: WB Data: 25/11/2016  
Hora: 11:02)

---

**(21) BR 30 2016 005450-9**

Código 31 - Notificação de Depósito  
(22) 25/11/2016  
(71) KIKO S.P.A. (IT)  
(72) STEFANO PERCASSI  
(74) Ariboni, Fabbri e Schmidt Sociedade de Advogados  
Notificação de depósito (Protocolo: 870160070250 UF: WB Data: 25/11/2016  
Hora: 11:04)

---

**(21) BR 30 2016 005451-7**

Código 31 - Notificação de Depósito

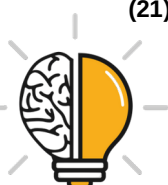

---

(22) 25/11/2016  
(71) KIKO S.P.A. (IT)  
(72) STEFANO PERCASSI  
(74) Ariboni, Fabbri e Schmidt Sociedade de Advogados  
Notificação de depósito (Protocolo: 870160070251 UF: WB Data: 25/11/2016  
Hora: 11:05)

---

**(21) BR 30 2016 005453-3** Código 31 - Notificação de Depósito  
(22) 25/11/2016  
(71) KIKO S.P.A. (IT)  
(72) STEFANO PERCASSI  
(74) Ariboni, Fabbri e Schmidt Sociedade de Advogados  
Notificação de depósito (Protocolo: 870160070262 UF: WB Data: 25/11/2016  
Hora: 11:13)

---

**(21) BR 30 2016 005454-1** Código 31 - Notificação de Depósito  
(22) 25/11/2016  
(71) KIKO S.P.A. (IT)  
(72) STEFANO PERCASSI  
(74) Ariboni, Fabbri e Schmidt Sociedade de Advogados  
Notificação de depósito (Protocolo: 870160070266 UF: WB Data: 25/11/2016  
Hora: 11:22)

---

**(21) BR 30 2016 005457-6** Código 31 - Notificação de Depósito  
(22) 25/11/2016  
(71) CNH INDUSTRIAL AMERICA LLC (US)  
(72) JOÃO ERNESTO BRAGAIA  
(74) ALEXANDRE FUKUDA YAMASHITA  
Notificação de depósito (Protocolo: 870160070298 UF: WB Data: 25/11/2016  
Hora: 12:02)

---

**(21) BR 30 2016 005460-6** Código 31 - Notificação de Depósito  
(22) 25/11/2016  
(71) CANON KABUSHIKI KAISHA (JP)  
(72) TACHIO KAWAI, MASAOKI SATO, HIROYUKI MUNETSUGU, KOJI WADA,  
YOSUKE KASHIIDE, NAOKI HAYASHI, TAKASHI KIMURA, GOSHI OZAKI, YU  
FUKASAWA, MASANORI KUDO, HIDEKI NAGAE, KENSUKE SATO  
(74) LUIZ LEONARDOS & ADVOGADOS  
Notificação de depósito (Protocolo: 870160070376 UF: WB Data: 25/11/2016  
Hora: 14:36)

---

**(21) BR 30 2016 005461-4** Código 31 - Notificação de Depósito  
(22) 25/11/2016  
(71) CANON KABUSHIKI KAISHA (JP)



---

(72) YOSUKE KASHIIDE, TAKASHI KIMURA, NAOKI HAYASHI, YU FUKASAWA,  
TACHIO KAWAI

(74) LUIZ LEONARDOS & ADVOGADOS

Notificação de depósito (Protocolo: 870160070378 UF: WB Data: 25/11/2016

Hora: 14:37)

---

**(21) BR 30 2016 005462-2**

Código 31 - Notificação de Depósito

(22) 25/11/2016

(71) CANON KABUSHIKI KAISHA (JP)

(72) YOSUKE KASHIIDE, TAKASHI KIMURA, NAOKI HAYASHI, YU FUKASAWA,  
TACHIO KAWAI

(74) LUIZ LEONARDOS & ADVOGADOS

Notificação de depósito (Protocolo: 870160070389 UF: WB Data: 25/11/2016

Hora: 14:59)

---

**(21) BR 30 2016 005463-0**

Código 31 - Notificação de Depósito

(22) 25/11/2016

(71) CANON KABUSHIKI KAISHA (JP)

(72) MASAACKI SATO, HIROYUKI MUNETSUGU, YOSUKE KASHIIDE, KOJI  
WADA, MASANORI KUDO, GOSHI OZAKI, KENSUKE SATO, YUKIO KUBO

(74) LUIZ LEONARDOS & ADVOGADOS

Notificação de depósito (Protocolo: 870160070392 UF: WB Data: 25/11/2016

Hora: 15:03)

---

**(21) BR 30 2016 005464-9**

Código 31 - Notificação de Depósito

(22) 25/11/2016

(71) CANON KABUSHIKI KAISHA (JP)

(72) MASAACKI SATO, HIROYUKI MUNETSUGU, YOSUKE KASHIIDE, KOJI  
WADA, MASANORI KUDO, GOSHI OZAKI, KENSUKE SATO, YUKIO KUBO

(74) LUIZ LEONARDOS & ADVOGADOS

Notificação de depósito (Protocolo: 870160070395 UF: WB Data: 25/11/2016

Hora: 15:07)

---

**(21) BR 30 2016 005465-7**

Código 31 - Notificação de Depósito

(22) 25/11/2016

(71) TORAY INDUSTRIES, INC. (JP)

(72) SATOSHI NARUKO, MASASHI CHIKADA

(74) Dannemann, Siemsen, Bigler & Ipanema Moreira

Notificação de depósito (Protocolo: 870160070403 UF: WB Data: 25/11/2016

Hora: 15:17)

---

**(21) BR 30 2016 005466-5**

Código 31 - Notificação de Depósito

(22) 25/11/2016

(71) TORAY INDUSTRIES, INC. (JP)



---

(72) SATOSHI NARUKO, MASASHI CHIKADA  
(74) Dannemann, Siemsen, Bigler & Ipanema Moreira  
Notificação de depósito (Protocolo: 870160070405 UF: WB Data: 25/11/2016  
Hora: 15:17)

---

**(21) BR 30 2016 005467-3** Código 31 - Notificação de Depósito  
(22) 25/11/2016  
(71) CANON KABUSHIKI KAISHA (JP)  
(72) MASAACKI SATO, HIROYUKI MUNETSUGU, KOJI WADA, HIDEKI NAGAE,  
YUKIO KUBO  
(74) LUIZ LEONARDOS & ADVOGADOS  
Notificação de depósito (Protocolo: 870160070408 UF: WB Data: 25/11/2016  
Hora: 15:18)

---

**(21) BR 30 2016 005468-1** Código 31 - Notificação de Depósito  
(22) 25/11/2016  
(71) CANON KABUSHIKI KAISHA (JP)  
(72) MASAACKI SATO, HIROYUKI MUNETSUGU, KOJI WADA, YUKIO KUBO  
(74) LUIZ LEONARDOS & ADVOGADOS  
Notificação de depósito (Protocolo: 870160070412 UF: WB Data: 25/11/2016  
Hora: 15:20)

---

**(21) BR 30 2016 005469-0** Código 31 - Notificação de Depósito  
(22) 25/11/2016  
(71) CANON KABUSHIKI KAISHA (JP)  
(72) MASAACKI SATO, HIROYUKI MUNETSUGU, YU FUKASAWA, HIDEKI  
NAGAE, YUKIO KUBO  
(74) LUIZ LEONARDOS & ADVOGADOS  
Notificação de depósito (Protocolo: 870160070424 UF: WB Data: 25/11/2016  
Hora: 15:26)

---

**(21) BR 30 2016 005470-3** Código 31 - Notificação de Depósito  
(22) 25/11/2016  
(71) CANON KABUSHIKI KAISHA (JP)  
(72) MASAACKI SATO, YOSUKE KASHIIDE, TETSUSHI UNEME, KENSUKE  
SATO, TOSHIKI FUJINO  
(74) LUIZ LEONARDOS & ADVOGADOS  
Notificação de depósito (Protocolo: 870160070432 UF: WB Data: 25/11/2016  
Hora: 15:32)

---

**(21) BR 30 2016 005471-1** Código 31 - Notificação de Depósito  
(22) 25/11/2016  
(71) DECATHLON (FR)  
(72) CONSTANT MELCHIOR



---

(74) Alexandre da Cunha Lyrio  
Notificação de depósito (Protocolo: 870160070457 UF: WB Data: 25/11/2016  
Hora: 15:53)

---

**(21) BR 30 2016 005472-0** Código 31 - Notificação de Depósito  
(22) 25/11/2016  
(71) THOMAS K L INDÚSTRIA DE ALTO FALANTES SA (BR/RS)  
(72) GUSTAVO VIEIRA LERMEN  
(74) RONER GUERRA FABRIS  
Notificação de depósito (Protocolo: 870160070461 UF: WB Data: 25/11/2016  
Hora: 15:57)

---

**(21) BR 30 2016 005473-8** Código 31 - Notificação de Depósito  
(22) 25/11/2016  
(71) DECATHLON (FR)  
(72) CONSTANT MELCHIOR  
(74) Alexandre da Cunha Lyrio  
Notificação de depósito (Protocolo: 870160070467 UF: WB Data: 25/11/2016  
Hora: 16:01)

---

**(21) BR 30 2016 005474-6** Código 31 - Notificação de Depósito  
(22) 25/11/2016  
(71) FERNANDO HUMBERTO MERCENARI URIBE (MX)  
(72) FERNANDO HUMBERTO MERCENARI URIBE  
(74) Vilela Coelho Sociedade de Advogados  
Notificação de depósito (Protocolo: 870160070472 UF: WB Data: 25/11/2016  
Hora: 16:08)

---

**(21) BR 30 2016 005476-2** Código 31 - Notificação de Depósito  
(22) 25/11/2016  
(71) PARTS IMPORT COMÉRCIO DE IMPORTAÇÃO E EXPORTAÇÃO LTDA  
(BR/ES)  
(72) VALDAIR ANCILOTO  
(74) GILSON BATISTA TAVARES JUNIOR  
Notificação de depósito (Protocolo: 870160070515 UF: WB Data: 25/11/2016  
Hora: 16:51)

---

**(21) BR 30 2016 005478-9** Código 31 - Notificação de Depósito  
(22) 25/11/2016  
(71) ANATOLIY ANDREEVICH LEYRIKH (RU)  
(72) ANATOLIY ANDREEVICH LEYRIKH  
(74) TAVARES PROPRIEDADE INTELECTUAL LTDA. (alt. de TAVARES & COMPANHIA LTDA)  
Notificação de depósito (Protocolo: 870160070526 UF: WB Data: 25/11/2016  
Hora: 16:58)



---

<b>(21) BR 30 2016 005479-7</b>	Código 31 - Notificação de Depósito (22) 25/11/2016 (71) WELLINGTON MOREIRA DOS SANTOS EPP (BR/SP) (72) WELLINGTON MOREIRA DOS SANTOS (74) GILSON BATISTA TAVARES JUNIOR Notificação de depósito (Protocolo: 870160070583 UF: WB Data: 25/11/2016 Hora: 19:10)
<b>(21) BR 30 2016 005480-0</b>	Código 31 - Notificação de Depósito (22) 25/11/2016 (71) FERNANDA WEBER GONCALVES (BR/SP) (72) FERNANDA WEBER GONCALVES Notificação de depósito (Protocolo: 870160070591 UF: WB Data: 25/11/2016 Hora: 20:52)
<b>(21) BR 30 2016 005481-9</b>	Código 31 - Notificação de Depósito (22) 25/11/2016 (71) MARIA ELISA DE CAMPOS MACHADO 03448164860 (BR/SP) (72) MARIA ELISA DE CAMPOS MACHADO Notificação de depósito (Protocolo: 870160070594 UF: WB Data: 25/11/2016 Hora: 22:01)
<b>(21) BR 30 2016 005482-7</b>	Código 31 - Notificação de Depósito (22) 28/11/2016 (71) BRITÂNIA ELETRODOMÉSTICOS S.A. (BR/PR) (72) CÉSAR EDUARDO ISAACSON BUFFARA (74) Valor Propriedade Intelectual S/S LTDA. Notificação de depósito (Protocolo: 870160070621 UF: WB Data: 28/11/2016 Hora: 09:16)
<b>(21) BR 30 2016 005483-5</b>	Código 31 - Notificação de Depósito (22) 28/11/2016 (71) ELC MANAGEMENT LLC (US) (72) JESSE A. CHERTOFF, IRIT A. BANIEL (74) Dannemann, Siemsen, Bigler & Ipanema Moreira Notificação de depósito (Protocolo: 870160070625 UF: WB Data: 28/11/2016 Hora: 09:35)
<b>(21) BR 30 2016 005484-3</b>	Código 31 - Notificação de Depósito (22) 28/11/2016 (71) BRITÂNIA ELETRODOMÉSTICOS S.A. (BR/PR) (72) CÉSAR EDUARDO ISAACSON BUFFARA (74) Valor Propriedade Intelectual S/S LTDA.

---



---

Notificação de depósito (Protocolo: 870160070639 UF: WB Data: 28/11/2016  
Hora: 10:06)

---

**(21) BR 30 2016 005485-1**

Código 31 - Notificação de Depósito  
(22) 28/11/2016  
(71) ELC MANAGEMENT LLC (US)  
(72) JESSE A. CHERTOFF, IRIT A. BANIEL  
(74) Dannemann, Siemsen, Bigler & Ipanema Moreira  
Notificação de depósito (Protocolo: 870160070642 UF: WB Data: 28/11/2016  
Hora: 10:17)

---

**(21) BR 30 2016 005486-0**

Código 31 - Notificação de Depósito  
(22) 28/11/2016  
(71) EXTRAMOLD JOMO INDÚSTRIA DE PLÁSTICOS LTDA (BR/RS)  
(72) DAGMAR LUISE MOHRBACH  
(74) EMERSON SALBEGO HOFART  
Notificação de depósito (Protocolo: 870160070663 UF: WB Data: 28/11/2016  
Hora: 10:50)

---

**(21) BR 30 2016 005487-8**

Código 31 - Notificação de Depósito  
(22) 28/11/2016  
(71) JNG PARTNER SOLUTION COMERCIO E SERVIÇOS ELETRONICOS  
LTDA ME (BR/SP)  
(72) ANDERSON CHAGAS ARANTES, ARI LUQUEZI LINS  
(74) MODAL MARCAS E PATENTES LTDA.  
Notificação de depósito (Protocolo: 870160070691 UF: WB Data: 28/11/2016  
Hora: 11:58)

---

**(21) BR 30 2016 005489-4**

Código 31 - Notificação de Depósito  
(22) 28/11/2016  
(71) VARITEC ENGENHARIA LTDA (BR/SP)  
(72) DIETER STARK, FULVIO LUDMIL ÂNGELO MORRONE ZAJAKOFF  
(74) Britânia Marcas e Patentes Ltda.  
Notificação de depósito (Protocolo: 870160070741 UF: WB Data: 28/11/2016  
Hora: 14:07)

---

**(21) BR 30 2016 005490-8**

Código 31 - Notificação de Depósito  
(22) 28/11/2016  
(71) UNIVERSITY OF MALTA (MT) , QUAERO LTD. (MT)  
(72) ALAN MUSCAT, JASON GAUCI, DAVID ZAMMIT-MANGION  
(74) ABREU, MERKL E ADVOGADOS ASSOCIADOS  
Notificação de depósito (Protocolo: 870160070771 UF: WB Data: 28/11/2016  
Hora: 14:29)



---

<b>(21) BR 30 2016 005491-6</b>	Código 31 - Notificação de Depósito (22) 28/11/2016 (71) UNIVERSITY OF MALTA (MT) , QUAERO LTD. (MT) (72) ALAN MUSCAT, JASON GAUSI, DAVID ZAMMIT-MANGION (74) ABREU, MERKL E ADVOGADOS ASSOCIADOS Notificação de depósito (Protocolo: 870160070774 UF: WB Data: 28/11/2016 Hora: 14:32)
<b>(21) BR 30 2016 005492-4</b>	Código 31 - Notificação de Depósito (22) 28/11/2016 (71) GRENDENE S.A. (BR/CE) (72) EDSON MATSUO (74) Remer Villaça & Nogueira Assessoria e Consultoria de Prop. Intelectual S/S Ltda. Notificação de depósito (Protocolo: 870160070820 UF: WB Data: 28/11/2016 Hora: 15:20)
<b>(21) BR 30 2016 005493-2</b>	Código 31 - Notificação de Depósito (22) 28/11/2016 (71) MARIO FERNANDEZ ALVITTI (BR/SP) (72) MARIO FERNANDEZ ALVITTI (74) SILVIA MARTINS Notificação de depósito (Protocolo: 870160070826 UF: WB Data: 28/11/2016 Hora: 15:28)
<b>(21) BR 30 2016 005494-0</b>	Código 31 - Notificação de Depósito (22) 28/11/2016 (71) GRENDENE S.A. (BR/CE) (72) EDSON MATSUO (74) Remer Villaça & Nogueira Assessoria e Consultoria de Prop. Intelectual S/S Ltda. Notificação de depósito (Protocolo: 870160070827 UF: WB Data: 28/11/2016 Hora: 15:29)
<b>(21) BR 30 2016 005495-9</b>	Código 31 - Notificação de Depósito (22) 28/11/2016 (71) GRENDENE S.A. (BR/CE) (72) EDSON MATSUO (74) Remer Villaça & Nogueira Assessoria e Consultoria de Prop. Intelectual S/S Ltda. Notificação de depósito (Protocolo: 870160070835 UF: WB Data: 28/11/2016 Hora: 15:42)
<b>(21) BR 30 2016 005496-7</b>	Código 31 - Notificação de Depósito

---



---

(22) 28/11/2016  
(71) ARPROM SERINGRAFIA E ARTES IMPRESSAS LTDA-ME (BR/SP)  
(72) FRANCO STAVALE  
(74) PIRAMIDY REGISTRO DE MARCAS E PATENTES  
Notificação de depósito (Protocolo: 870160070841 UF: WB Data: 28/11/2016  
Hora: 15:49)

---

**(21) BR 30 2016 005497-5** Código 31 - Notificação de Depósito  
(22) 28/11/2016  
(71) IRIZAR, S. COOP (ES)  
(72) PEDRO URTEAGA IPARRAGUIRRE  
(74) Maria Pia Carvalho Guerra  
Notificação de depósito (Protocolo: 870160070847 UF: WB Data: 28/11/2016  
Hora: 15:53)

---

**(21) BR 30 2016 005498-3** Código 31 - Notificação de Depósito  
(22) 28/11/2016  
(71) LUIS ALBERTO GHIBAUDO (BR/RS)  
(72) LUIS ALBERTO GHIBAUDO  
(74) VITOR LUIZ RAMOS BATISTA  
Notificação de depósito (Protocolo: 870160070859 UF: WB Data: 28/11/2016  
Hora: 15:59)

---

**(21) BR 30 2016 005499-1** Código 31 - Notificação de Depósito  
(22) 28/11/2016  
(71) MARCELO SCHIMIDT & CIA LTDA (BR/SC)  
(72) MARCELO SCHIMIDT  
(74) VITOR LUIZ RAMOS BATISTA  
Notificação de depósito (Protocolo: 870160070866 UF: WB Data: 28/11/2016  
Hora: 16:03)

---

**(21) BR 30 2016 005501-7** Código 31 - Notificação de Depósito  
(22) 28/11/2016  
(71) MEDELA HOLDING AG (CH)  
(72) MARCEL MUTHER, ETIENNE FURRER, ANDRÉ SCHLIENGER, JÜRGE  
FELLER  
(74) ANTÔNIO MAURÍCIO PEDRAS ARNAUD  
Notificação de depósito (Protocolo: 870160070885 UF: WB Data: 28/11/2016  
Hora: 16:21)

---

**(21) BR 30 2016 005502-5** Código 31 - Notificação de Depósito  
(22) 28/11/2016  
(71) SKECHERS U.S.A., INC. II (US)  
(72) DAVID RAYSSE



---

(74) GUERRA PROPRIEDADE INDUSTRIAL

Notificação de depósito (Protocolo: 870160070902 UF: WB Data: 28/11/2016

Hora: 16:33)

---

**(21) BR 30 2016 005503-3**

Código 31 - Notificação de Depósito

(22) 28/11/2016

(71) FIBRIA CELULOSE S/A. (BR/SP)

(72) JEFFERSON VICENTE DE OLIVEIRA

(74) HERMÍNIA LEITÃO MENDES

Notificação de depósito (Protocolo: 870160070956 UF: WB Data: 28/11/2016

Hora: 17:22)

---

**(21) BR 30 2016 005504-1**

Código 31 - Notificação de Depósito

(22) 28/11/2016

(71) MICROSOFT CORPORATION (US)

(72) CARLOS PEREZ, DAVID MICHAEL WOODS, BENJAMIN NICHOLAS

TRUELOVE, BENJAMIN NICHOLAS TRUELOVE, MATTHEW TYLER JOSIAH

RASMUSSEN, DAVID ZEARING

(74) DI BLASI, PARENTE & ADVOGADOS ASSOCIADOS

Notificação de depósito (Protocolo: 870160070993 UF: WB Data: 28/11/2016

Hora: 18:25)

---

**(21) BR 30 2016 005505-0**

Código 31 - Notificação de Depósito

(22) 28/11/2016

(71) MICROSOFT CORPORATION (US)

(72) CARLOS PEREZ, DAVID MICHAEL WOODS, BENJAMIN NICHOLAS

TRUELOVE, MATTHEW TYLER JOSIAH RASMUSSEN, DAVID ZEARING

(74) DI BLASI, PARENTE & ADVOGADOS ASSOCIADOS

Notificação de depósito (Protocolo: 870160070996 UF: WB Data: 28/11/2016

Hora: 18:32)

---

**(21) BR 30 2016 005506-8**

Código 31 - Notificação de Depósito

(22) 28/11/2016

(71) BRUNO KATSUYOSHI MATSUDA (BR/SP)

(72) BRUNO KATSUYOSHI MATSUDA

Notificação de depósito (Protocolo: 870160071035 UF: WB Data: 28/11/2016

Hora: 22:28)

---

**(21) BR 30 2016 005507-6**

Código 31 - Notificação de Depósito

(22) 29/11/2016

(71) ROMÁRIO JOSÉ MUNIZ DE BARROS E SILVA (BR/SP)

(72) ROMÁRIO JOSÉ MUNIZ DE BARROS E SILVA

(74) Itamarati Patentes e Marcas Ltda.

Notificação de depósito (Protocolo: 870160071048 UF: WB Data: 29/11/2016



---

Hora: 09:47)

---

**(21) BR 30 2016 005508-4** Código 31 - Notificação de Depósito  
(22) 29/11/2016  
(71) BRIDGESTONE AMERICAS TIRE OPERATIONS, LLC (US)  
(72) JOHN R. SABISTINA, SURYA V. POTHULA  
(74) Dannemann, Siemsen, Bigler & Ipanema Moreira  
Notificação de depósito (Protocolo: 870160071075 UF: WB Data: 29/11/2016  
Hora: 10:52)

---

**(21) BR 30 2016 005509-2** Código 31 - Notificação de Depósito  
(22) 29/11/2016  
(71) GLORIA M. M. DE ALENCAR COELHO (BR/SP)  
(72) GLORIA MARIA MENEZES DE ALENCAR COELHO  
Notificação de depósito (Protocolo: 870160071103 UF: WB Data: 29/11/2016  
Hora: 11:42)

---

**(21) BR 30 2016 005510-6** Código 31 - Notificação de Depósito  
(22) 29/11/2016  
(71) BRITÂNIA ELETRODOMÉSTICOS S.A. (BR/PR)  
(72) CÉSAR EDUARDO ISAACSON BUFFARA  
(74) Valor Propriedade Intelectual S/S LTDA.  
Notificação de depósito (Protocolo: 870160071106 UF: WB Data: 29/11/2016  
Hora: 11:52)

---

**(21) BR 30 2016 005511-4** Código 31 - Notificação de Depósito  
(22) 29/11/2016  
(71) GLORIA M. M. DE ALENCAR COELHO (BR/SP)  
(72) GLORIA MARIA MENEZES DE ALENCAR COELHO  
Notificação de depósito (Protocolo: 870160071108 UF: WB Data: 29/11/2016  
Hora: 12:01)

---

**(21) BR 30 2016 005512-2** Código 31 - Notificação de Depósito  
(22) 29/11/2016  
(71) GLORIA M. M. DE ALENCAR COELHO (BR/SP)  
(72) GLORIA MARIA MENEZES DE ALENCAR COELHO  
Notificação de depósito (Protocolo: 870160071112 UF: WB Data: 29/11/2016  
Hora: 12:26)

---

**(21) BR 30 2016 005513-0** Código 31 - Notificação de Depósito  
(22) 29/11/2016  
(71) GLORIA M. M. DE ALENCAR COELHO (BR/SP)  
(72) GLORIA MARIA MENEZES DE ALENCAR COELHO  
Notificação de depósito (Protocolo: 870160071114 UF: WB Data: 29/11/2016



---

Hora: 12:32)

---

**(21) BR 30 2016 005514-9** Código 31 - Notificação de Depósito  
(22) 29/11/2016  
(71) GLORIA M. M. DE ALENCAR COELHO (BR/SP)  
(72) GLÓRIA MARIA MENEZES DE ALENCAR COELHO  
Notificação de depósito (Protocolo: 870160071115 UF: WB Data: 29/11/2016  
Hora: 12:38)

---

**(21) BR 30 2016 005515-7** Código 31 - Notificação de Depósito  
(22) 29/11/2016  
(71) GLORIA M. M. DE ALENCAR COELHO (BR/SP)  
(72) GLÓRIA MARIA MENEZES DE ALENCAR COELHO  
Notificação de depósito (Protocolo: 870160071116 UF: WB Data: 29/11/2016  
Hora: 12:45)

---

**(21) BR 30 2016 005516-5** Código 31 - Notificação de Depósito  
(22) 29/11/2016  
(71) GLORIA M. M. DE ALENCAR COELHO (BR/SP)  
(72) GLÓRIA MARIA MENEZES DE ALENCAR COELHO  
Notificação de depósito (Protocolo: 870160071127 UF: WB Data: 29/11/2016  
Hora: 13:27)

---

**(21) BR 30 2016 005517-3** Código 31 - Notificação de Depósito  
(22) 29/11/2016  
(71) GLORIA M. M. DE ALENCAR COELHO (BR/SP)  
(72) GLÓRIA MARIA MENEZES DE ALENCAR COELHO  
Notificação de depósito (Protocolo: 870160071129 UF: WB Data: 29/11/2016  
Hora: 13:33)

---

**(21) BR 30 2016 005518-1** Código 31 - Notificação de Depósito  
(22) 29/11/2016  
(71) J C V INDÚSTRIA E COMÉRCIO LTDA (BR/SP)  
(72) PATRICK VON ALLMEN  
(74) Village Marcas e Patentes Ltda  
Notificação de depósito (Protocolo: 870160071161 UF: WB Data: 29/11/2016  
Hora: 14:37)

---

**(21) BR 30 2016 005519-0** Código 31 - Notificação de Depósito  
(22) 29/11/2016  
(71) ALEXANDRE MARQUES APOLONIO (BR/PR)  
(72) ALEXANDRE MARQUES APOLONIO  
(74) Village Marcas e Patentes Ltda  
Notificação de depósito (Protocolo: 870160071170 UF: WB Data: 29/11/2016



---

Hora: 14:47)

---

**(21) BR 30 2016 005520-3**

Código 31 - Notificação de Depósito  
(22) 29/11/2016  
(71) ELC MANAGEMENT LLC (US)  
(72) LAURA OTANI  
(74) Dannemann, Siemsen, Bigler & Ipanema Moreira  
Notificação de depósito (Protocolo: 870160071177 UF: WB Data: 29/11/2016  
Hora: 14:53)

---

**(21) BR 30 2016 005521-1**

Código 31 - Notificação de Depósito  
(22) 29/11/2016  
(71) ISOESTE INDUSTRIA E COMERCIO DE ISOLANTES TERMICOS LTDA  
(BR/GO)  
(72) CAETANO MÁRIO FORLIN  
(74) Icamp Marcas e Patentes Ltda  
Notificação de depósito (Protocolo: 870160071277 UF: WB Data: 29/11/2016  
Hora: 16:34)

---

**(21) BR 30 2016 005522-0**

Código 31 - Notificação de Depósito  
(22) 29/11/2016  
(71) MACRILAN BEAUTY BRASIL COMÉRCIO E IMPORTAÇÃO LTDA (BR/SP)  
(72) GERSON GUSMAN JUNIOR  
(74) NEWTON SILVEIRA  
Notificação de depósito (Protocolo: 870160071285 UF: WB Data: 29/11/2016  
Hora: 16:43)

---

**(21) BR 30 2016 005523-8**

Código 31 - Notificação de Depósito  
(22) 29/11/2016  
(71) MACRILAN BEAUTY BRASIL COMÉRCIO E IMPORTAÇÃO LTDA (BR/SP)  
(72) GERSON GUSMAN JUNIOR  
(74) NEWTON SILVEIRA  
Notificação de depósito (Protocolo: 870160071288 UF: WB Data: 29/11/2016  
Hora: 16:45)

---

**(21) BR 30 2016 005524-6**

Código 31 - Notificação de Depósito  
(22) 29/11/2016  
(71) BRITÂNIA ELETRODOMÉSTICOS S.A. (BR/PR)  
(72) CÉSAR EDUARDO ISAACSON BUFFARA  
(74) Valor Propriedade Intelectual S/S LTDA.  
Notificação de depósito (Protocolo: 870160071309 UF: WB Data: 29/11/2016  
Hora: 17:08)

---

**(21) BR 30 2016 005525-4**

Código 31 - Notificação de Depósito

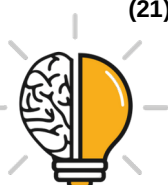

---

(22) 29/11/2016  
(71) MAN TRUCK & BUS AG (DE)  
(72) STEPHAN SCHÖNHERR, SVEN GAEDTKE, MICHAEL STREICHER  
(74) Bhering Advogados ( nome anterior Bhering Assessoria S/C Ltda.)  
Notificação de depósito (Protocolo: 870160071321 UF: WB Data: 29/11/2016  
Hora: 17:23)

---

**(21) BR 30 2016 005526-2** Código 31 - Notificação de Depósito  
(22) 29/11/2016  
(71) MAN TRUCK & BUS AG (DE)  
(72) STEPHAN SCHÖNHERR, SVEN GAEDTKE, MICHAEL STREICHER  
(74) Bhering Advogados ( nome anterior Bhering Assessoria S/C Ltda.)  
Notificação de depósito (Protocolo: 870160071328 UF: WB Data: 29/11/2016  
Hora: 17:32)

---

**(21) BR 30 2016 005527-0** Código 31 - Notificação de Depósito  
(22) 29/11/2016  
(71) KONINKLIJKE PHILIPS N.V. (NL)  
(72) LLOYD MICHAEL SPENCER  
(74) Daniel Advogados (Alt.de Daniel & Cia)  
Notificação de depósito (Protocolo: 870160071334 UF: WB Data: 29/11/2016  
Hora: 17:41)

---

**(21) BR 30 2016 005528-9** Código 31 - Notificação de Depósito  
(22) 29/11/2016  
(71) BRITÂNIA ELETRODOMÉSTICOS S.A. (BR/PR)  
(72) CÉSAR EDUARDO ISAACSON BUFFARA  
(74) Valor Propriedade Intelectual S/S LTDA.  
Notificação de depósito (Protocolo: 870160071337 UF: WB Data: 29/11/2016  
Hora: 17:45)

---

**(21) BR 30 2016 005531-9** Código 31 - Notificação de Depósito  
(22) 29/11/2016  
(71) MAN TRUCK & BUS AG (DE)  
(72) STEPHAN SCHÖNHERR, SVEN GAEDTKE, ACHIM BURMEISTER,  
MORITZ MENACHER, LENA KIEWER-SEEHON, THORSTEN  
BERGMAIER-TREDE, MICHAEL STREICHER  
(74) Bhering Advogados ( nome anterior Bhering Assessoria S/C Ltda.)  
Notificação de depósito (Protocolo: 870160071360 UF: WB Data: 29/11/2016  
Hora: 18:33)

---

**(21) BR 30 2016 005537-8** Código 31 - Notificação de Depósito  
(22) 29/11/2016  
(71) OLGA YEVGUENIEVNA BLAGOVA (BR/RJ)



---

(72) OLGA YEVGUENIEVNA BLAGOVA

Notificação de depósito (Protocolo: 870160071373 UF: WB Data: 29/11/2016

Hora: 19:29)

---

**(21) BR 30 2016 005538-6**

Código 31 - Notificação de Depósito

(22) 30/11/2016

(71) G.SECI INDÚSTRIA E COMÉRCIO DE EQUIPAMENTOS CONTRA  
INCÊNDIO LTDA (BR/RJ)

(72) MAYRON SARDOU

Notificação de depósito (Protocolo: 870160071399 UF: WB Data: 30/11/2016

Hora: 09:22)

---

**(21) BR 30 2016 005539-4**

Código 31 - Notificação de Depósito

(22) 30/11/2016

(71) BS TOYS INDUSTRIA E COMERCIO DE BRINQUEDOS LTDA (BR/SP)

(72) WILSON ROBERTO BERGAMO

Notificação de depósito (Protocolo: 870160071426 UF: WB Data: 30/11/2016

Hora: 10:42)

---

**(21) BR 30 2016 005540-8**

Código 31 - Notificação de Depósito

(22) 30/11/2016

(71) BS TOYS INDUSTRIA E COMERCIO DE BRINQUEDOS LTDA (BR/SP)

(72) WILSON ROBERTO BERGAMO

Notificação de depósito (Protocolo: 870160071452 UF: WB Data: 30/11/2016

Hora: 11:16)

---

**(21) BR 30 2016 005541-6**

Código 31 - Notificação de Depósito

(22) 30/11/2016

(71) BS TOYS INDUSTRIA E COMERCIO DE BRINQUEDOS LTDA (BR/SP)

(72) WILSON ROBERTO BERGAMO

Notificação de depósito (Protocolo: 870160071466 UF: WB Data: 30/11/2016

Hora: 11:40)

---

**(21) BR 30 2016 005542-4**

Código 31 - Notificação de Depósito

(22) 30/11/2016

(71) GRENENE S.A. (BR/CE)

(72) EDSON MATSUO

(74) Remer Villaça & Nogueira Assessoria e Consultoria de Prop. Intelectual S/S  
Ltda.

Notificação de depósito (Protocolo: 870160071468 UF: WB Data: 30/11/2016

Hora: 11:42)

---

**(21) BR 30 2016 005543-2**

Código 31 - Notificação de Depósito

(22) 30/11/2016



---

(71) GRENDENE S.A. (BR/CE)  
(72) EDSON MATSUO  
(74) Remer Villaça & Nogueira Assessoria e Consultoria de Prop. Intelectual S/S Ltda.  
Notificação de depósito (Protocolo: 870160071475 UF: WB Data: 30/11/2016  
Hora: 11:54)

---

**(21) BR 30 2016 005544-0** Código 31 - Notificação de Depósito  
(22) 30/11/2016  
(71) BS TOYS INDUSTRIA E COMERCIO DE BRINQUEDOS LTDA (BR/SP)  
(72) WILSON ROBERTO BERGAMO  
Notificação de depósito (Protocolo: 870160071500 UF: WB Data: 30/11/2016  
Hora: 13:30)

---

**(21) BR 30 2016 005545-9** Código 31 - Notificação de Depósito  
(22) 30/11/2016  
(71) BS TOYS INDUSTRIA E COMERCIO DE BRINQUEDOS LTDA (BR/SP)  
(72) WILSON ROBERTO BERGAMO  
Notificação de depósito (Protocolo: 870160071520 UF: WB Data: 30/11/2016  
Hora: 14:05)

---

**(21) BR 30 2016 005546-7** Código 31 - Notificação de Depósito  
(22) 30/11/2016  
(71) BS TOYS INDUSTRIA E COMERCIO DE BRINQUEDOS LTDA (BR/SP)  
(72) WILSON ROBERTO BERGAMO  
Notificação de depósito (Protocolo: 870160071533 UF: WB Data: 30/11/2016  
Hora: 14:24)

---

**(21) BR 30 2016 005547-5** Código 31 - Notificação de Depósito  
(22) 30/11/2016  
(71) LG ELECTRONICS INC. (KR)  
(72) SUNGWOO KIM, SHARIM CHOE, JEONGMIN KIM, DANA JUNG, HANWOOL CHOI  
(74) Dannemann, Siemsen, Bigler & Ipanema Moreira  
Notificação de depósito (Protocolo: 870160071551 UF: WB Data: 30/11/2016  
Hora: 14:43)

---

**(21) BR 30 2016 005548-3** Código 31 - Notificação de Depósito  
(22) 30/11/2016  
(71) LG ELECTRONICS INC. (KR)  
(72) DONGEUN KIM, HEEJU CHANG  
(74) Dannemann, Siemsen, Bigler & Ipanema Moreira  
Notificação de depósito (Protocolo: 870160071553 UF: WB Data: 30/11/2016  
Hora: 14:43)



---

<b>(21) BR 30 2016 005549-1</b>	Código 31 - Notificação de Depósito (22) 30/11/2016 (71) BS TOYS INDUSTRIA E COMERCIO DE BRINQUEDOS LTDA (BR/SP) (72) WILSON ROBERTO BERGAMO Notificação de depósito (Protocolo: 870160071573 UF: WB Data: 30/11/2016 Hora: 14:58)
<b>(21) BR 30 2016 005550-5</b>	Código 31 - Notificação de Depósito (22) 30/11/2016 (71) INTARCIA THERAPEUTICS, INC. (US) (72) JAY S. SMITH, MICHAEL R. COLE, AMY K. WHITSON (74) Dannemann, Siemsen, Bigler & Ipanema Moreira Notificação de depósito (Protocolo: 870160071581 UF: WB Data: 30/11/2016 Hora: 15:02)
<b>(21) BR 30 2016 005551-3</b>	Código 31 - Notificação de Depósito (22) 30/11/2016 (71) GUILHERME CARLONI SIMOCELI (BR/SP) (72) GUILHERME CARLONI SIMOCELI (74) SPI - Marcas e Patentes S/C Ltda. Notificação de depósito (Protocolo: 870160071596 UF: WB Data: 30/11/2016 Hora: 15:15)
<b>(21) BR 30 2016 005552-1</b>	Código 31 - Notificação de Depósito (22) 30/11/2016 (71) FABIO RECH VISIOLI (BR/RS) (72) FABIO RECH VISIOLI Notificação de depósito (Protocolo: 870160071601 UF: WB Data: 30/11/2016 Hora: 15:22)
<b>(21) BR 30 2016 005553-0</b>	Código 31 - Notificação de Depósito (22) 30/11/2016 (71) FURACAO PET INDUSTRIA E COMERCIO DE ARTIGOS PARA ANIMAIS LTDA (BR/SP) (72) HUGO FERNANDO MARTINS (74) NOVA MARCA CONSULTORES ASSOCIADOS LTDA. Notificação de depósito (Protocolo: 870160071614 UF: WB Data: 30/11/2016 Hora: 15:34)
<b>(21) BR 30 2016 005554-8</b>	Código 31 - Notificação de Depósito (22) 30/11/2016 (71) SYQE MEDICAL LTD. (IL) (72) ITAY KURGAN, SHAY LANDA, GEVA ROSENTHAL

---



---

(74) Tavares Propriedade Intelectual Ltda. (alt. de Tavares & Companhia Ltda)  
Notificação de depósito (Protocolo: 870160071617 UF: WB Data: 30/11/2016  
Hora: 15:36)

---

**(21) BR 30 2016 005555-6** Código 31 - Notificação de Depósito  
(22) 30/11/2016  
(71) FRONTEC INDÚSTRIA DE COMPONENTES DE FIXAÇÃO LTDA. (BR/RS)  
(72) DAVI ANTÔNIO DALCIN  
(74) Village Marcas e Patentes Ltda  
Notificação de depósito (Protocolo: 870160071635 UF: WB Data: 30/11/2016  
Hora: 15:52)

---

**(21) BR 30 2016 005556-4** Código 31 - Notificação de Depósito  
(22) 30/11/2016  
(71) BS TOYS INDUSTRIA E COMERCIO DE BRINQUEDOS LTDA (BR/SP)  
(72) WILSON ROBERTO BERGAMO  
Notificação de depósito (Protocolo: 870160071646 UF: WB Data: 30/11/2016  
Hora: 16:05)

---

**(21) BR 30 2016 005557-2** Código 31 - Notificação de Depósito  
(22) 30/11/2016  
(71) PRESTO ABSORBENT PRODUCTS, INC. (US)  
(72) RICARDO BORRERO, WILLIAM JOHN HOPKINS, FRANK GLAUG  
(74) Martinez & Associados S/S Ltda.  
Notificação de depósito (Protocolo: 870160071670 UF: WB Data: 30/11/2016  
Hora: 16:26)

---

**(21) BR 30 2016 005558-0** Código 31 - Notificação de Depósito  
(22) 30/11/2016  
(71) LOUIS VUITTON MALLETTIER (SOCIÉTÉ ANONYME) (FR)  
(72) MARC NEWSON  
(74) LUIZ LEONARDOS & ADVOGADOS  
Notificação de depósito (Protocolo: 870160071680 UF: WB Data: 30/11/2016  
Hora: 16:33)

---

**(21) BR 30 2016 005559-9** Código 31 - Notificação de Depósito  
(22) 30/11/2016  
(71) BS TOYS INDUSTRIA E COMERCIO DE BRINQUEDOS LTDA (BR/SP)  
(72) WILSON ROBERTO BERGAMO  
Notificação de depósito (Protocolo: 870160071701 UF: WB Data: 30/11/2016  
Hora: 16:53)

---

**(21) BR 30 2016 005560-2** Código 31 - Notificação de Depósito  
(22) 30/11/2016



---

(71) LOUIS VUITTON MALLETIER (SOCIÉTÉ ANONYME) (FR)  
(72) MATHIAS AUGUSTYNIAK, MICHAËL AMZALAG  
(74) LUIZ LEONARDOS & ADVOGADOS  
Notificação de depósito (Protocolo: 870160071727 UF: WB Data: 30/11/2016  
Hora: 17:16)

---

**(21) BR 30 2016 005561-0**

Código 31 - Notificação de Depósito  
(22) 30/11/2016  
(71) RECKITT BENCKISER LLC (US)  
(72) RANDY BOS, SEBASTIAAN BRUINING, JACQUES DONKER  
(74) DI BLASI, PARENTE & ADVOGADOS ASSOCIADOS  
Notificação de depósito (Protocolo: 870160071740 UF: WB Data: 30/11/2016  
Hora: 17:42)

---

**(21) BR 30 2016 005562-9**

Código 31 - Notificação de Depósito  
(22) 30/11/2016  
(71) EUROLATTE DO BRASIL INDÚSTRIA E COMÉRCIO DE MÁQUINAS LTDA  
(BR/RS)  
(72) RODRIGO GABRIEL VOLPATO  
(74) Marpa Consultoria e Assessoria Empresarial Ltda.  
Notificação de depósito (Protocolo: 870160071742 UF: WB Data: 30/11/2016  
Hora: 17:43)

---

**(21) BR 30 2016 005563-7**

Código 31 - Notificação de Depósito  
(22) 30/11/2016  
(71) EFILUX COMÉRCIO DE PRODUTOS DE ILUMINAÇÃO LTDA. (BR/SP)  
(72) SERGIO STERMAN KANAS  
(74) Vilela Coelho Sociedade de Advogados  
Notificação de depósito (Protocolo: 870160071745 UF: WB Data: 30/11/2016  
Hora: 17:47)

---

**(21) BR 30 2016 005564-5**

Código 31 - Notificação de Depósito  
(22) 30/11/2016  
(71) MW ALVARENGA LTDA ME (BR/MG)  
(72) MAURO GERALDO DE ALVARENGA, WEBERSON GOMES ALVARENGA  
(74) A Provincia Marcas e Patentes Ltda.  
Notificação de depósito (Protocolo: 870160071757 UF: WB Data: 30/11/2016  
Hora: 18:32)

---

**(21) BR 30 2016 005565-3**

Código 31 - Notificação de Depósito  
(22) 30/11/2016  
(71) CMPC TISSUE S.A. (CL)  
(72) IGOR LIENLAF ZAMORANO  
(74) Maria Pia Carvalho Guerra



---

Notificação de depósito (Protocolo: 870160071759 UF: WB Data: 30/11/2016  
Hora: 18:36)

---

**(21) BR 30 2016 005566-1**

Código 31 - Notificação de Depósito

(22) 30/11/2016

(71) RICARDO DRESCH (BR/PR)

(72) RICARDO DRESH

(74) Paulo José Lunkes

Notificação de depósito (Protocolo: 870160071768 UF: WB Data: 30/11/2016  
Hora: 20:37)

---

**(21) BR 32 2016 005049-2**

Código 31 - Notificação de Depósito

(22) 13/08/2015

(71) SOCIÉTÉ DES PRODUITS NESTLÉ S.A. (CH)

(72) MARIANNE DUBUIS

(74) SOERENSEN GARCIA ADVOGADOS ASSOCIADOS

Notificação de depósito (Protocolo: 870160065294 UF: WB Data: 07/11/2016  
Hora: 13:25)

---

**(21) BR 32 2016 005051-4**

Código 31 - Notificação de Depósito

(22) 13/08/2015

(71) SOCIÉTÉ DES PRODUITS NESTLÉ S.A. (CH)

(72) MARIANNE DUBUIS

(74) SOERENSEN GARCIA ADVOGADOS ASSOCIADOS

Notificação de depósito (Protocolo: 870160065303 UF: WB Data: 07/11/2016  
Hora: 13:38)

---

**(21) BR 32 2016 005052-2**

Código 31 - Notificação de Depósito

(22) 13/08/2015

(71) SOCIÉTÉ DES PRODUITS NESTLÉ S.A. (CH) (CH)

(72) MARIANNE DUBUIS

(74) SOERENSEN GARCIA ADVOGADOS ASSOCIADOS

Notificação de depósito (Protocolo: 870160065310 UF: WB Data: 07/11/2016  
Hora: 13:48)

---

**(21) BR 32 2016 005053-0**

Código 31 - Notificação de Depósito

(22) 13/08/2015

(71) SOCIÉTÉ DES PRODUITS NESTLÉ S.A. (CH) (CH)

(72) MARIANNE DUBUIS

(74) SOERENSEN GARCIA ADVOGADOS ASSOCIADOS

Notificação de depósito (Protocolo: 870160065317 UF: WB Data: 07/11/2016  
Hora: 13:57)

---

**(21) BR 32 2016 005083-2**

Código 31 - Notificação de Depósito



---

(22) 19/01/2015  
(71) TIFFANY AND COMPANY (US)  
(72) FRANCESCA AMFITHEATROF, MICHAL DAYAN, NINA MARTENSSON,  
JESSY DUVAL  
(74) VALDIR DE OLIVEIRA ROCHA FILHO  
Notificação de depósito (Protocolo: 870160065832 UF: WB Data: 08/11/2016  
Hora: 16:20)

---

**(21) BR 32 2016 005084-0**

Código 31 - Notificação de Depósito  
(22) 19/01/2015  
(71) TIFFANY AND COMPANY (US)  
(72) FRANCESCA AMFITHEATROF, MICHAL DAYAN, NINA MARTENSSON,  
JESSY DUVAL  
(74) VALDIR DE OLIVEIRA ROCHA FILHO  
Notificação de depósito (Protocolo: 870160065843 UF: WB Data: 08/11/2016  
Hora: 16:27)

---

**(21) BR 32 2016 005099-9**

Código 31 - Notificação de Depósito  
(22) 21/08/2015  
(71) UNIFY GMBH & CO. KG (DE)  
(72) DIETER SCHWARZ, BRAM VAN KRIEKEN  
(74) Dannemann, Siemsen, Bigler & Ipanema Moreira  
Notificação de depósito (Protocolo: 870160065948 UF: WB Data: 09/11/2016  
Hora: 08:54)

---

**(21) BR 32 2016 005100-6**

Código 31 - Notificação de Depósito  
(22) 21/08/2015  
(71) UNIFY GMBH & CO. KG (DE)  
(72) DIETER SCHWARZ, BRAM VAN KRIEKEN  
(74) Dannemann, Siemsen, Bigler & Ipanema Moreira  
Notificação de depósito (Protocolo: 870160065950 UF: WB Data: 09/11/2016  
Hora: 08:56)

---

**(21) BR 32 2016 005101-4**

Código 31 - Notificação de Depósito  
(22) 21/08/2015  
(71) UNIFY GMBH & CO. KG (DE)  
(72) DIETER SCHWARZ, BRAM VAN KRIEKEN  
(74) Dannemann, Siemsen, Bigler & Ipanema Moreira  
Notificação de depósito (Protocolo: 870160065954 UF: WB Data: 09/11/2016  
Hora: 09:15)

---

**(21) BR 32 2016 005102-2**

Código 31 - Notificação de Depósito  
(22) 21/08/2015  
(71) UNIFY GMBH & CO. KG (DE)



---

(72) DIETER SCHWARZ, BRAM VAN KRIEKEN  
(74) Dannemann, Siemsen, Bigler & Ipanema Moreira  
Notificação de depósito (Protocolo: 870160065957 UF: WB Data: 09/11/2016  
Hora: 09:27)

---

**(21) BR 32 2016 005207-0** Código 31 - Notificação de Depósito  
(22) 01/06/2015  
(71) FULLIPS, LLC (US)  
(72) LINDA M. GOMEZ  
(74) Orlando de Souza  
Notificação de depósito (Protocolo: 870160067043 UF: WB Data: 11/11/2016  
Hora: 17:07)

---

**(21) BR 32 2016 005240-1** Código 31 - Notificação de Depósito  
(22) 20/08/2015  
(71) UNIFY GMBH & CO. KG (DE)  
(72) DIETER SCHWARZ, BRAM VAN KRIEKEN  
(74) Dannemann, Siemsen, Bigler & Ipanema Moreira  
Notificação de depósito (Protocolo: 870160067285 UF: WB Data: 14/11/2016  
Hora: 14:19)

---

**(21) BR 32 2016 005241-0** Código 31 - Notificação de Depósito  
(22) 20/08/2015  
(71) UNIFY GMBH & CO. KG (DE)  
(72) DIETER SCHWARZ, BRAM VAN KRIEKEN  
(74) Dannemann, Siemsen, Bigler & Ipanema Moreira  
Notificação de depósito (Protocolo: 870160067294 UF: WB Data: 14/11/2016  
Hora: 14:34)

---

**(21) BR 32 2016 005242-8** Código 31 - Notificação de Depósito  
(22) 20/08/2015  
(71) UNIFY GMBH & CO. KG (DE)  
(72) DIETER SCHWARZ, BRAM VAN KRIEKEN  
(74) Dannemann, Siemsen, Bigler & Ipanema Moreira  
Notificação de depósito (Protocolo: 870160067322 UF: WB Data: 14/11/2016  
Hora: 15:15)

---

**(21) BR 32 2016 005345-9** Código 31 - Notificação de Depósito  
(22) 21/08/2015  
(71) CLAUDIO ESTEBAN MOREA (BR/RS)  
(72) CLAUDIO ESTEBAN MOREA  
(74) Sko Oyarzábal Marcas e Patentes Sociedade Simples Ltda.  
Notificação de depósito (Protocolo: 870160068842 UF: WB Data: 21/11/2016  
Hora: 15:22)



---

<b>(21) BR 32 2016 005347-5</b>	Código 31 - Notificação de Depósito (22) 21/08/2015 (71) CLAUDIO ESTEBAN MOREA (BR/RS) (72) CLAUDIO ESTEBAN MOREA (74) Sko Oyarzábal Marcas e Patentes Sociedade Simples Ltda. Notificação de depósito (Protocolo: 870160068855 UF: WB Data: 21/11/2016 Hora: 15:35)
<b>(21) BR 32 2016 005432-3</b>	Código 31 - Notificação de Depósito (22) 17/06/2013 (71) NORMAN R. BYRNE (US) (72) NORMAN R. BYRNE, DANIEL P. BYRNE, TIMOTHY J WARWICK (74) David do Nascimento Advogados Associados Notificação de depósito (Protocolo: 870160070039 UF: WB Data: 24/11/2016 Hora: 16:10)
<b>(21) BR 32 2016 005439-0</b>	Código 31 - Notificação de Depósito (22) 04/09/2015 (71) KOHLER CO. (US) (72) RAFAEL ALFREDO REXACH (74) Hugo Silva & Maldonado Propriedade Intelectual Sociedade Civil S/C Ltda. Notificação de depósito (Protocolo: 870160070145 UF: WB Data: 24/11/2016 Hora: 17:53)
<b>(21) BR 32 2016 005440-4</b>	Código 31 - Notificação de Depósito (22) 04/09/2015 (71) KOHLER CO. (US) (72) RAFAEL ALFREDO REXACH (74) Hugo Silva & Maldonado Propriedade Intelectual Sociedade Civil S/C Ltda. Notificação de depósito (Protocolo: 870160070151 UF: WB Data: 24/11/2016 Hora: 18:00)
<b>(21) BR 32 2016 005441-2</b>	Código 31 - Notificação de Depósito (22) 04/09/2015 (71) KOHLER CO. (US) (72) RAFAEL ALFREDO REXACH (74) Hugo Silva & Maldonado Propriedade Intelectual Sociedade Civil S/C Ltda. Notificação de depósito (Protocolo: 870160070162 UF: WB Data: 24/11/2016 Hora: 18:17)
<b>(21) BR 32 2016 005455-2</b>	Código 31 - Notificação de Depósito (22) 27/08/2015 (71) ARTIMAGE INDUSTRIA E COMERCIO EIRELI (BR/SP)

---



---

(72) HÉRCIO JOSÉ TAJTELBAUM

(74) Somos Marcas e Patentes Ltda

Notificação de depósito (Protocolo: 870160070276 UF: WB Data: 25/11/2016

Hora: 11:36)



### Código 33.1 - Pedido Inexistente

Pedido considerado inexistente, conforme o art. 103 da Lei 9279/96, por não atender formalmente ao disposto no art. 101.

---

**(21) BR 30 2016 004986-6**

Código 33.1 - Pedido Inexistente

(22) 02/11/2016

(71) ELYELTON CESAR DE SOUZA LIMA (BR/SC)

Pedido de Registro de Desenho Industrial considerado inexistente por falta de pagamento da Guia de Recolhimento da União relativa ao serviço solicitado, conforme os artigos 103 da Lei 9279/96 e 5º da Resolução 146/2015

---

**(21) BR 30 2016 005103-8**

Código 33.1 - Pedido Inexistente

(22) 09/11/2016

(71) FLÁVIO LUIZ PIRES NADER (BR/SP)

(74) ALESSANDRA PIANO SAIGALI

Pedido de Registro de Desenho Industrial considerado inexistente por falta de pagamento da Guia de Recolhimento da União relativa ao serviço solicitado, conforme os artigos 103 da Lei 9279/96 e 5º da Resolução 146/2015



**Código 34 - Exigência - Art. 106 § 3º da LPI**

Suspensão do andamento do pedido de registro de desenho industrial que, para instrução regular, aguardará o atendimento ou contestação das exigências formuladas. A não manifestação do depositante no prazo de 60 (sessenta) dias desta data acarretará o arquivamento definitivo do pedido.

---

**(21) BR 30 2012 003082-0**

Código 34 - Exigência - Art. 106 § 3º da LPI

(22) 19/06/2012

(71) RODRIGO JOSE DALLA PRIA (BR/PR)

(74) LUCIANO SALVIATO

1. Cancelar a atual apresentação de imagens; 2. Corrigir os números das figuras. As figuras 2 e 3 estão repetidas.

---

**(21) BR 30 2012 003565-1**

Código 34 - Exigência - Art. 106 § 3º da LPI

(22) 13/07/2012

(71) ALESSANDRO PEREIRA MAIRINK (BR/MG)

1. Considerando que o pedido parece reivindicar proteção para objeto tridimensional (cartas de jogo), e não para o padrão ornamental aplicado, alterar o título para: "Configuração aplicada em carta de jogo". 2.. As figuras não deverão conter palavras ou textos. 3. Apresentar cada objeto em suas vistas ortogonais (anterior, posterior, laterais, superior e inferior) e em ao menos uma perspectiva. 4. Adequar a numeração das figuras conforme padrão a seguir: Fig. 1.1, Fig. 1.2, Fig. 1.3... (primeiro objeto); Fig. 2.1, Fig. 2.2, Fig. 2.3... (segundo objeto); e assim por diante.

---

**(21) BR 30 2012 006148-2**

Código 34 - Exigência - Art. 106 § 3º da LPI

(22) 30/11/2012

(71) ALIANÇASUL BOLSAS E BRINDES PROMOCIONAIS LTDA (BR/SC)

(74) ELAINE LAU DA SILVA PEREIRA

1. O pedido deverá ser dividido: 1.1. Manter no presente pedido as figuras 1.1 a 1.3, 3.1 a 3.3, 4.1 a 4.3. 1.2. O primeiro pedido dividido deverá conter as figuras 2.1 a 2.3. 2. Cada objeto deverá ser representado em todas as vistas ortogonais (anterior, posterior, superior, inferior e ambas as laterais) e em ao menos uma perspectiva, sempre na mesma posição. 3. Apresentar as figuras com excelente qualidade gráfica, nitidez e contraste, revelando contornos, relevos e rebaixos do objeto com precisão e possibilitando a compreensão de seus detalhes. Respeitar a resolução mínima de trezentos dpi.

---

**(21) BR 30 2012 006151-2**

Código 34 - Exigência - Art. 106 § 3º da LPI

(22) 30/11/2012

(71) ARTEC CO., LTD. (JP)

(74) WALTER DE ALMEIDA MARTINS

1. As atuais figuras 5 e 6 são idênticas, quando uma deveria representar a vista



---

superior. Corrigir. 2. Suprimir os cortes e suas respectivas indicações das demais figuras, uma vez que não revelam características ornamentais. 3. Suprimir as figuras 11 e 12. 4. A numeração das figuras deverá obedecer ao seguinte padrão: Fig. 1.1, Fig. 1.2, Fig 1.3, etc. 5. Numerar as páginas no centro da margem superior, indicando o número da folha e o número total de folhas (ex.: 1/3, 2/3, 3/3).

---

**(21) BR 30 2012 006332-9**

Código 34 - Exigência - Art. 106 § 3º da LPI

(22) 11/12/2012

(71) KARL STORZ GMBH & CO. KG (DE)

(74) DANNEMANN , SIEMSEN , BIGLER & IPANEMA MOREIRA

1.Cancelar a atual apresentação de figuras. 2.Apresentar novo conjunto de figuras formado pelas vistas ortogonais (frontal, posterior, laterais, superior e inferior), além de pelo menos uma perspectiva, atendendo ao disposto no inciso IV do artigo 20 da IN 44/2015. Na atual apresentação não há nenhuma vista ortogonal, ou seja, em todas as vistas as proporções do objeto estão ligeiramente distorcidas. 3.As figuras devem ser numeradas conforme o disposto no inciso VI do artigo 20 da IN 44/2015 (figura 1.1, figura 1.2, etc). 4.As figuras devem ter excelente qualidade gráfica, nitidez e contraste, com o intuito de revelar com precisão os contornos, relevos e rebaixos do objeto reivindicado, permitindo a compreensão de seus detalhes. Na atual apresentação as figuras estão muito escuras.

---

**(21) BR 30 2012 006333-7**

Código 34 - Exigência - Art. 106 § 3º da LPI

(22) 11/12/2012

(71) KARL STORZ GMBH & CO. KG (DE)

(74) DANNEMANN , SIEMSEN , BIGLER & IPANEMA MOREIRA

1.Cancelar a atual apresentação de figuras. 2.Apresentar novo conjunto de figuras formado pelas vistas ortogonais (frontal, posterior, laterais, superior e inferior), além de pelo menos uma perspectiva, atendendo ao disposto no inciso IV do artigo 20 da IN 44/2015. Na atual apresentação não há nenhuma vista ortogonal, ou seja, em todas as vistas as proporções do objeto estão ligeiramente distorcidas. 3.As figuras devem ser numeradas conforme o disposto no inciso VI do artigo 20 da IN 44/2015 (figura 1.1, figura 1.2, etc). 4.As figuras devem ter excelente qualidade gráfica, nitidez e contraste, com o intuito de revelar com precisão os contornos, relevos e rebaixos do objeto reivindicado, permitindo a compreensão de seus detalhes. Na atual apresentação as figuras estão muito escuras.

---

**(21) BR 30 2012 006334-5**

Código 34 - Exigência - Art. 106 § 3º da LPI

(22) 11/12/2012

(71) KARL STORZ GMBH & CO. KG (DE)

(74) DANNEMANN , SIEMSEN , BIGLER & IPANEMA MOREIRA

1.Cancelar a atual apresentação de figuras. 2.Apresentar novo conjunto de



---

figuras formado pelas vistas ortogonais (frontal, posterior, laterais, superior e inferior), além de pelo menos uma perspectiva, atendendo ao disposto no inciso IV do artigo 20 da IN 44/2015. Na atual apresentação as vistas frontal e traseira estão distorcidas, não ortogonais. 3.As figuras devem ser numeradas conforme o disposto no inciso VI do artigo 20 da IN 44/2015 (figura 1.1, figura 1.2, etc). 4.As figuras devem ter excelente qualidade gráfica, nitidez e contraste, com o intuito de revelar com precisão os contornos, relevos e rebaixos do objeto reivindicado, permitindo a compreensão de seus detalhes. Evitar áreas muito escuras e reflexos.

---

**(21) BR 30 2012 006335-3**

Código 34 - Exigência - Art. 106 § 3º da LPI

(22) 11/12/2012

(71) KARL STORZ GMBH & CO. KG (DE)

(74) DANNEMANN , SIEMSEN , BIGLER & IPANEMA MOREIRA

1.Cancelar a atual apresentação de figuras. 2.Manter no pedido original os objetos das figuras 2.1 a 2.7 e 3.1 a 3.7, pois apresentam as mesmas características distintivas preponderantes: a empunhadura tem o maior peso na composição da forma. 3.Apresentar o objeto das figuras 1.1 a 1.7 em pedido dividido, pois não guarda as mesmas características distintivas preponderantes dos demais objetos, observando o disposto nos artigos 25 e 26 da IN 44/2015.

---

**(21) BR 30 2012 006336-1**

Código 34 - Exigência - Art. 106 § 3º da LPI

(22) 11/12/2012

(71) KARL STORZ GMBH & CO. KG (DE)

(74) DANNEMANN , SIEMSEN , BIGLER & IPANEMA MOREIRA

1.Cancelar a atual apresentação de figuras. 2.Apresentar novo conjunto de figuras formado pelas vistas ortogonais (frontal, posterior, laterais, superior e inferior), além de pelo menos uma perspectiva, atendendo ao disposto no inciso IV do artigo 20 da IN 44/2015. Na atual apresentação não há nenhuma vista ortogonal, ou seja, em todas as vistas as proporções do objeto estão ligeiramente distorcidas. 3.As figuras devem ser numeradas conforme o disposto no inciso VI do artigo 20 da IN 44/2015 (figura 1.1, figura 1.2, etc). 4.As figuras devem ter excelente qualidade gráfica, nitidez e contraste, com o intuito de revelar com precisão os contornos, relevos e rebaixos do objeto reivindicado, permitindo a compreensão de seus detalhes. Na atual apresentação as figuras estão muito escuras.

---

**(21) BR 30 2012 006341-8**

Código 34 - Exigência - Art. 106 § 3º da LPI

(22) 11/12/2012

(71) KARL STORZ GMBH & CO. KG. (DE)

(74) DANNEMANN , SIEMSEN , BIGLER & IPANEMA MOREIRA

1.Cancelar a atual apresentação de figuras. 2.Apresentar novo conjunto de figuras formado pelas vistas ortogonais (frontal, posterior, laterais, superior e inferior), além de pelo menos uma perspectiva, atendendo ao disposto no inciso



---

IV do artigo 20 da IN 44/2015. Não é necessário apresentar as vistas que forem idênticas. 3.As figuras devem ser numeradas conforme o disposto no inciso VI do artigo 20 da IN 44/2015 (figura 1.1, figura 1.2, etc). 4.As figuras devem ter excelente qualidade gráfica, nitidez e contraste, com o intuito de revelar com precisão os contornos, relevos e rebaixos do objeto reivindicado, permitindo a compreensão de seus detalhes. Na atual apresentação as figuras estão muito escuras.

---

**(21) BR 30 2012 006348-5**

Código 34 - Exigência - Art. 106 § 3º da LPI

(22) 11/12/2012

(71) DRAEGER MEDICAL SYSTEMS, INC. (US)

(74) DANNEMANN, SIEMSEN. BIGLER & IPANEMA MOREIRA

1.Cancelar a atual apresentação de figuras. 2.Os elementos representados por linhas tracejadas devem ser preenchidos, a fim de que os objetos sejam ilustrados somente em traços regulares e contínuos, atendendo ao inciso II do artigo 20 da IN 44/2015. 3.Apresentar, para cada objeto, novo conjunto de figuras formado pelas vistas ortogonais (frontal, posterior, laterais, superior e inferior), além de pelo menos uma perspectiva, atendendo ao disposto no inciso IV do artigo 20 da IN 44/2015. Observar que em alguns casos os objetos se tornarão idênticos, pois o que varia é somente o fato de que o que está ilustrado por linhas cheias em um objeto, no outro está representado por linhas tracejadas. 4.Apresentar todas as figuras de um objeto em sequência, depois as figuras do(s) outro(s) objeto(s). 5.As figuras devem ser numeradas conforme o disposto no inciso VI do artigo 20 da IN 44/2015 (figura 1.1, figura 1.2, etc).

---

**(21) BR 30 2013 002312-5**

Código 34 - Exigência - Art. 106 § 3º da LPI

(22) 14/05/2013

(71) ATELIER SACRO BENCHAYA LTDA EPP (BR/SC)

(74) ROGERIO DE SOUZA

1.Alterar título para “padrão ornamental aplicado em tecido”, em atenção ao inciso IV do artigo 14 da IN 44/2015: trata-se de objeto bidimensional. O título deve se referir a um objeto. 2.Deve ser apresentada apenas a vista plana do objeto, conforme disposto no inciso V do artigo 20 da IN 44/2015: reapresentar apenas a figura 1. 3.A figura deve ser numerada conforme o disposto no inciso VI do artigo 20 da IN 44/2015: figura 1.1.

---

**(21) BR 30 2013 002317-6**

Código 34 - Exigência - Art. 106 § 3º da LPI

(22) 14/05/2013

(71) RAPHAEL NIKOLAS LIRA (BR/SC)

(74) ROGERIO DE SOUZA

1.Cancelar a atual apresentação de figuras. 2.Apresentar novo conjunto de figuras formado pelas vistas ortogonais (frontal, posterior, laterais, superior e inferior), além de pelo menos uma perspectiva, atendendo ao disposto no inciso IV do artigo 20 da IN 44/2015. 3.As figuras devem ser numeradas conforme o



---

disposto no inciso VI do artigo 20 da IN 44/2015 (figura 1.1, figura 1.2, etc). 4.As figuras devem ter excelente qualidade gráfica, nitidez e contraste, com o intuito de revelar com precisão os contornos, relevos e rebaixos do objeto reivindicado, permitindo a compreensão de seus detalhes. 5.As figuras devem representar apenas o objeto do pedido, conforme inciso I do artigo 20 e inciso I do artigo 21 da IN 44/2015: suprimir indicações de detalhes. 6.Informar campo de aplicação, de caráter obrigatório, que permita a identificação e correta classificação do objeto, preferencialmente em conformidade com a Classificação de Locarno, conforme o disposto nos artigos 18 e 19 da IN 44/2015.

---

**(21) BR 30 2013 003997-8**

Código 34 - Exigência - Art. 106 § 3º da LPI

(22) 14/08/2013

(71) BROSSARD DISTRIBUTION (FR)

(74) LUIS FELIPE BALIEIRO LIMA

1. Corrigir título do pedido para "Configuração aplicada em biscoito".

---

**(21) BR 30 2013 005352-0**

Código 34 - Exigência - Art. 106 § 3º da LPI

(22) 11/10/2013

(71) SILVIO TADEU BUGNO CARVALHO (BR/PR)

(74) VITOR LUIZ RAMOS BATISTA

1. Cancelar a atual apresentação de imagens; 2. As vistas estão incoerentes. A cabeça do barbeador está incorretamente representada. Se ela está inclinada nas vistas laterais, o mesmo deve ser feito nas vistas frontal, posterior e superior. As vistas em perspectiva e inferior não foram apresentadas. Apresentar novas imagens do objeto, com alta qualidade de definição, na vista em perspectiva e ortogonais frontal, posterior, superior, inferior e laterais. 3. Corrigir título do pedido para "Configuração aplicada em aparelho de barbear".

---

**(21) BR 30 2013 005355-5**

Código 34 - Exigência - Art. 106 § 3º da LPI

(22) 11/10/2013

(71) BRUNO C ARGENTA & CANDATEN LTDA - ME (BR/RS)

(74) VITOR LUIZ RAMOS BATISTA

1.Alterar título para "configuração aplicada em rodo" em atenção ao inciso II do artigo 14 da IN 44/2015. 2.Cancelar a atual apresentação de figuras. 3.Apresentar novo conjunto de figuras formado pelas vistas ortogonais (frontal, posterior, laterais, superior e inferior), além de pelo menos uma perspectiva, atendendo ao disposto no inciso IV do artigo 20 da IN 44/2015. As figuras devem mostrar somente o objeto do pedido (rodo), sem o cabo, pois não foi mostrado na íntegra no depósito. As figuras devem ser apresentadas na mesma escala a fim de permitir uma melhor comparação entre as vistas. 4.As figuras devem ser numeradas conforme o disposto no inciso VI do artigo 20 da IN 44/2015 (figura 1.1, figura 1.2, etc).

---

**(21) BR 30 2013 005356-3**

Código 34 - Exigência - Art. 106 § 3º da LPI

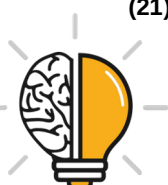

---

(22) 11/10/2013

(71) BRUNO C ARGENTA & CANDATEN LTDA - ME (BR/RS)

(74) VITOR LUIZ RAMOS BATISTA

1.Alterar título para "configuração aplicada em rodo" em atenção ao inciso II do artigo 14 da IN 44/2015. 2.Cancelar a atual apresentação de figuras.  
3.Apresentar novo conjunto de figuras formado pelas vistas ortogonais (frontal, posterior, laterais, superior e inferior), além de pelo menos uma perspectiva, atendendo ao disposto no inciso IV do artigo 20 da IN 44/2015. As figuras devem mostrar somente o objeto do pedido (rodo), sem o cabo, pois não foi mostrado na íntegra no depósito. As figuras devem ser apresentadas na mesma escala a fim de permitir uma melhor comparação entre as vistas. 4.As figuras devem ser numeradas conforme o disposto no inciso VI do artigo 20 da IN 44/2015 (figura 1.1, figura 1.2, etc).

---

**(21) BR 30 2013 005357-1**

Código 34 - Exigência - Art. 106 § 3º da LPI

(22) 17/10/2013

(71) BRUNO C ARGENTA & CANDATEN LTDA - ME (BR/RS)

(74) VITOR LUIZ RAMOS BATISTA

1. Cancelar a atual apresentação do pedido. Apresentar novo conjunto de figuras, atendendo às seguintes orientações: 1.1 Os cabos não podem ser representados interrompidos. Assim sendo, suprimir cabo de todas as vistas. 1.2 Algumas vistas parecem revelar inconsistências. melhorar a qualidade gráfica das figuras e apresentar todas as vistas em uma mesma escala. 2. Modificar título para: "Configuração aplicada em rodo".

---

**(21) BR 30 2013 005358-0**

Código 34 - Exigência - Art. 106 § 3º da LPI

(22) 11/10/2013

(71) BRUNO C ARGENTA & CANDATEN LTDA - ME (BR/RS)

(74) VITOR LUIZ RAMOS BATISTA

1. Cancelar a atual apresentação do pedido. Apresentar novo conjunto de figuras, atendendo às seguintes orientações: 1.1 Os cabos não podem ser representados interrompidos. Assim sendo, suprimir cabo de todas as vistas. 1.2 Algumas vistas parecem revelar inconsistências. Melhorar a qualidade gráfica das figuras e apresentar todas as vistas em uma mesma escala. 2. Modificar título para: "Configuração aplicada em rodo".

---

**(21) BR 30 2013 005820-4**

Código 34 - Exigência - Art. 106 § 3º da LPI

(22) 14/11/2013

(71) ROBERT BOSCH LIMITADA (BR/SP)

(74) DANNEMANN, SIEMSEN, BIGLER & IPANEMA MOREIRA

1.Cancelar a atual apresentação de figuras. 2.Apresentar para cada objeto novo conjunto de figuras formado pelas vistas ortogonais (frontal, posterior, laterais, superior e inferior), além de pelo menos uma perspectiva, atendendo ao disposto no inciso IV do artigo 20 da IN 44/2015: só foram apresentadas as perspectivas



---

dos objetos das figuras 2.1 e 3.1.

---

**(21) BR 30 2014 001924-4**

Código 34 - Exigência - Art. 106 § 3º da LPI

(22) 28/04/2014

(71) MARCO ANTONIO POLISELI (BR/PR)

(74) ROBERTO HUDSON DINIZ

1. Cancela a apresentação do pedido. Apresentar novo conjunto de figuras, no qual o objeto deve ser representado em todas as vistas: frontal, posterior, superior, inferior, lateral esquerda, lateral direita e perspectiva. 2. A fig. 1 não corresponde a vista frontal, pois está perspectivada. Corrigir. 3. Modificar título para: "Configuração aplicada a armário de cozinha".

---

**(21) BR 30 2014 002072-2**

Código 34 - Exigência - Art. 106 § 3º da LPI

(22) 09/05/2014

(71) DECATHLON (FR)

(74) ALEXANDRE DA CUNHA LYRIO

1. Cancelar a atual apresentação do pedido. Apresentar novo conjunto de figuras, no qual o objeto deve ser representado a partir de todas as vistas: frontal, posterior, superior, inferior, lateral esquerda, lateral direita e na vista em perspectiva. 2. Modificar título para: "Configuração aplicada em calçado".

---

**(21) BR 30 2014 002073-0**

Código 34 - Exigência - Art. 106 § 3º da LPI

(22) 09/05/2014

(71) DECATHLON (FR)

(74) ALEXANDRE DA CUNHA LYRIO

1. Cancelar a atual apresentação do pedido. Apresentar novo conjunto de figuras, no qual o objeto deve ser representado com melhor qualidade gráfica e em todas as vistas: frontal, posterior, superior, inferior, lateral esquerda, lateral direita e na vista em perspectiva. 2. Modificar título para: "Configuração aplicada em dispositivopara treino de basquetebol".

---

**(21) BR 30 2014 002197-4**

Código 34 - Exigência - Art. 106 § 3º da LPI

(22) 16/05/2014

(71) BRIDGESTONE AMERICAS TIRE OPERATIONS, LLC (US)

(74) DANNEMANN, SIEMSEN, BIGLER & IPANEMA MOREIRA

Cancelar a atual apresentação do pedido. Apresentar as vistas planejadas somente do padrão e da sua variação, sem incluir o contorno dos objetos nos quais os padrões serão inseridos.

---

**(21) BR 30 2015 001187-4**

Código 34 - Exigência - Art. 106 § 3º da LPI

(22) 16/03/2015

(71) CASA DAS CAPINHAS LTDA ME (BR/SP)

(74) TOLEDO CORREA MARCAS E PATENTES LTDA

1. Cancelar a atual apresentação de imagens; 2..Apresentar novas imagens dos



---

objetos, com alta qualidade de definição, na vista em perspectiva e ortogonais frontal, posterior, superior, inferior e laterais. Cada objeto deve apresentar todas as vistas mencionadas; 3. Numerar figuras de acordo com o novo padrão normativo. Ex.: fig. 1.1, fig. 1.2, primeiro objeto; fig. 2.1, fig. 2.2, etc, segundo objeto, e assim por diante.



**Código 35 - Arquivamento do Pedido – Art. 216 § 2º e Art. 106 § 3º da LPI**

Arquivado definitivamente o pedido de registro de desenho industrial, uma vez que não foi apresentada a procuração devida no prazo de 60 (sessenta) dias contados da prática do primeiro ato da parte no processo ou não houve manifestação do depositante quanto à exigência formulada.

**(21) BR 30 2012 002249-5**

Código 35 - Arquivamento do Pedido – Art. 216 § 2º e Art. 106 § 3º da LPI

(22) 07/05/2012

(44) 21/03/2017

(54) CONFIGURAÇÃO APLICADA EM MACA

(71) Easy Rescue Ltd (IL)

(72) Avraham Yancovitch, David Daboush

(74) Bhering Advogados

Arquivamento

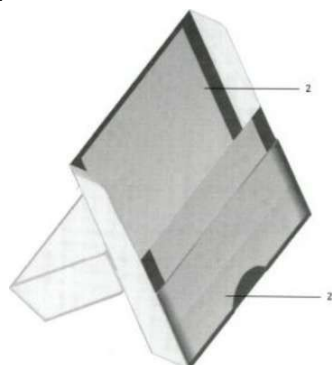
**(21) BR 30 2012 003115-0**

Código 35 - Arquivamento do Pedido – Art. 216 § 2º e Art. 106 § 3º da LPI

(22) 22/06/2012

(44) 21/03/2017

(52) 09-03 , 27-01

(54) CONFIGURAÇÃO APLICADA A CAIXA DE CHARUTOS

(71) Nativo Del Caribe Industria e Comercio de Charutos Ltda - Me (BR/SP)

(72) Antonio Duarte Ferreira Junior

(74) Modal Marcas e Patentes Ltda

Arquivamento

**(21) BR 30 2012 003119-2**

Código 35 - Arquivamento do Pedido – Art. 216 § 2º e Art. 106 § 3º da LPI

(22) 22/06/2012

(44) 21/03/2017

(52) 09-05

(54) CONFIGURAÇÃO APLICADA EM RECIPIENTE

(71) SHISEIDO CO., LTD. (JP)

(72) YUKA NAGASAKI

(74) ADVOCACIA PIETRO ARIBONI S/C

Arquivamento

**(21) BR 30 2012 003310-1**

Código 35 - Arquivamento do Pedido – Art. 216 § 2º e Art. 106 § 3º da LPI

(22) 15/06/2012

(44) 21/03/2017

(52) 26-04

(54) CONFIGURAÇÃO APLICADA EM VELAS





(71) Sônia Maria Alves Henriques (BR/MG)  
 (72) Sônia Maria Alves Henriques  
 Arquivamento

(21) BR 30 2012 003319-5



Código 35 - Arquivamento do Pedido – Art. 216 § 2º e Art. 106 § 3º da LPI  
 (22) 15/06/2012  
 (44) 21/03/2017  
 (52) 26-04  
 (54) CONFIGURAÇÃO APLICADA EM VELAS  
 (71) Sônia Maria Alves Henriques (BR/BA)  
 (72) Sônia Maria Alves Henriques  
 Arquivamento

(21) BR 30 2012 003320-9



Código 35 - Arquivamento do Pedido – Art. 216 § 2º e Art. 106 § 3º da LPI  
 (22) 15/06/2012  
 (44) 21/03/2017  
 (52) 26-04  
 (54) CONFIGURAÇÃO APLICADA EM VELAS  
 (71) Sônia Maria Alves Henriques (BR/MG)  
 (72) Sônia Maria Alves Henriques  
 Arquivamento

(21) BR 30 2012 003321-7



Código 35 - Arquivamento do Pedido – Art. 216 § 2º e Art. 106 § 3º da LPI  
 (22) 15/06/2012  
 (44) 21/03/2017  
 (52) 26-04  
 (54) CONFIGURAÇÃO APLICADA EM VELAS  
 (71) Sônia Maria Alves Henriques (BR/MG)  
 (72) Sônia Maria Alves Henriques  
 Arquivamento

(21) BR 30 2012 003323-3

Código 35 - Arquivamento do Pedido – Art. 216 § 2º e Art. 106 § 3º da LPI  
 (22) 15/06/2012  
 (44) 21/03/2017





(52) 26-04  
 (54) CONFIGURAÇÃO APLICADA EM VELAS  
 (71) Sônia Maria Alves Henriques (BR/MG)  
 (72) Sônia Maria Alves Hneriques  
 Arquivamento

(21) BR 30 2012 003324-1



Código 35 - Arquivamento do Pedido – Art. 216 § 2º e Art. 106 § 3º da LPI  
 (22) 15/06/2012  
 (44) 21/03/2017  
 (52) 26-04  
 (54) CONFIGURAÇÃO APLICADA EM VELAS  
 (71) Sônia Maria Alves Henriques (BR/MG)  
 (72) Sônia Maria Alves Henriques  
 Arquivamento

(21) BR 30 2012 003413-2



Código 35 - Arquivamento do Pedido – Art. 216 § 2º e Art. 106 § 3º da LPI  
 (22) 05/07/2012  
 (44) 21/03/2017  
 (52) 21-01  
 (54) CARACOL  
 (71) BS Toys Industria e Comercio de Brinquedos Ltda (BR/SP)  
 (72) Wilson Roberto Bergamo  
 Arquivamento

(21) BR 30 2012 006387-6



Código 35 - Arquivamento do Pedido – Art. 216 § 2º e Art. 106 § 3º da LPI  
 (22) 12/12/2012  
 (44) 21/03/2017  
 (54) CONFIGURAÇÃO APLICADA EM DISPOSITIVO ELETRÔNICO  
 (71) Task Sistemas de Computacao S/A (BR/RJ)  
 (72) Pedro Pons Antunes, Felipe Moraes Bicudo, Gustavo Alves Russi, Luiz Augusto de Siqueira Indio da Costa  
 (74) Dannemann, Siemsen, Bigler & Ipanema Moreira  
 Arquivamento





(21) BR 30 2012 006709-0

Código 35 - Arquivamento do Pedido – Art. 216 § 2º e Art. 106 § 3º da LPI

(22) 26/12/2012

(44) 21/03/2017

(52) 19-07

(54) CONFIGURAÇÃO APLICADA A INSTRUMENTO PEDAGÓGICO EM PLACAS

(71) INSTITUTO NACIONAL DE TECNOLOGIA - INT (BR/RJ)

(72) SAUL ELIAHÚ MIZRAHI, DAYSE CARLA GENERO SERRA, MAGDA FERNANDES DE CARVALHO, DENISE BARBOSA SILVA TAVARES, PEDRO BRAGA LEITÃO, JANETE ROCHA CÍCERO

Arquivamento

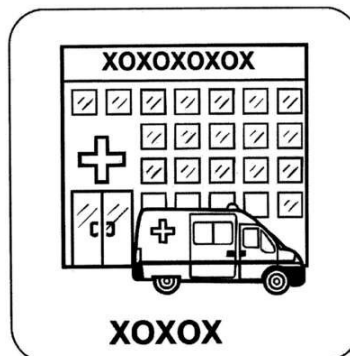
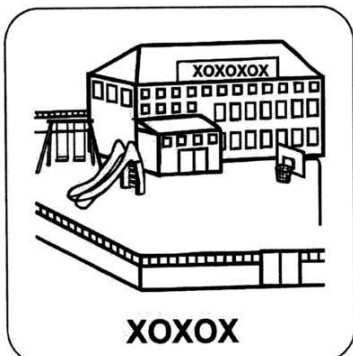

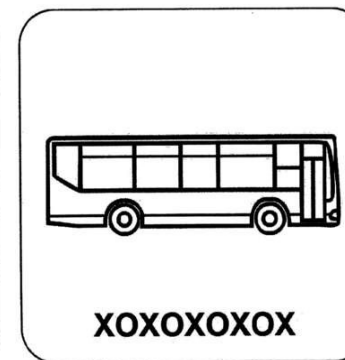
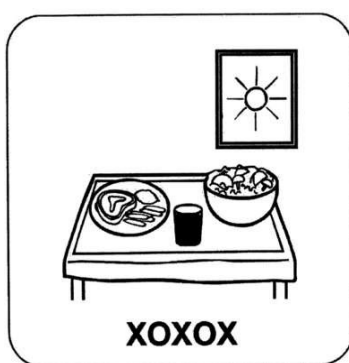

(21) BR 30 2013 006875-7

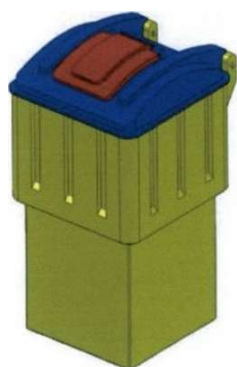

Código 35 - Arquivamento do Pedido – Art. 216 § 2º e Art. 106 § 3º da LPI

(22) 16/08/2013

(44) 21/03/2017

(52) 09-09

(54) CONFIGURAÇÃO APLICADA EM COLETOR SEMI-ENTERRADO PARA O ACONDICIONAMENTO SEGURO E HIGIÊNICO DE RESÍDUOS SÓLIDOS URBANOS (RSU)

(71) JORGE ALEXANDRE CANDIDO ELIAS (BR/RJ)

(72) JORGE ALEXANDRE CANDIDO ELIAS

(74) SAULO LEAL

Arquivamento

(21) BR 30 2014 000866-8

Código 35 - Arquivamento do Pedido – Art. 216 § 2º e Art. 106 § 3º da LPI

(22) 28/01/2014

(44) 21/03/2017

(52) 11-01

(54) PULSEIRA EM SILICONE





(71) RAFFAELE PETRUZZELLI (BR/RJ)

(72) RAFFAELE PETRUZZELLI

Arquivamento

**(21) BR 30 2014 000867-6**

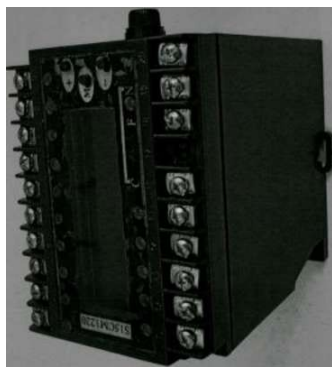

Código 35 - Arquivamento do Pedido – Art. 216 § 2º e Art. 106 § 3º da LPI

(22) 15/01/2014

(44) 21/03/2017

(52) 14-01

(54) CONFIGURAÇÃO DA FRENTE DE EQUIPAMENTOS ELETRÔNICO

(71) LEANDRO NATAL DOS SANTOS (BR/MG)

(72) LEANDRO NATAL DOS SANTOS

Arquivamento

**(21) BR 30 2014 000870-6**

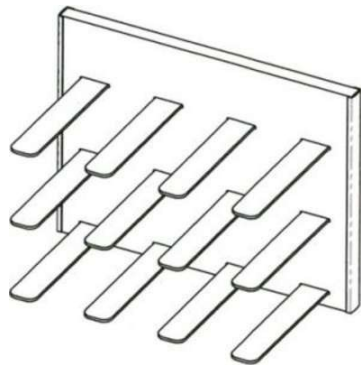

Código 35 - Arquivamento do Pedido – Art. 216 § 2º e Art. 106 § 3º da LPI

(22) 20/01/2014

(44) 21/03/2017

(52) 06-04 , 08-08

(54) CONFIGURAÇÃO APLICADA EM ADEGA DE PAREDE PARA 9 GARRAFAS

(71) WILLIAM ROBSON OLIVEIRA (BR/SP)

(72) WILLIAM ROBSON OLIVEIRA

Arquivamento

**(21) BR 30 2014 000871-4**

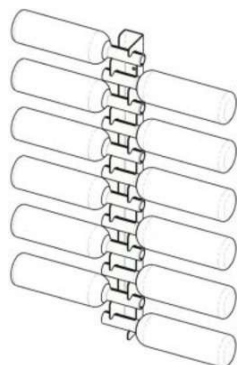

Código 35 - Arquivamento do Pedido – Art. 216 § 2º e Art. 106 § 3º da LPI

(22) 20/01/2014

(44) 21/03/2017

(52) 06-04 , 08-08

(54) CONFIGURAÇÃO APLICADA EM ADEGA DE PAREDE PARA 12 GARRAFAS

(71) WILLIAM ROBSON OLIVEIRA (BR/SP)

(72) WILLIAM ROBSON OLIVEIRA

Arquivamento



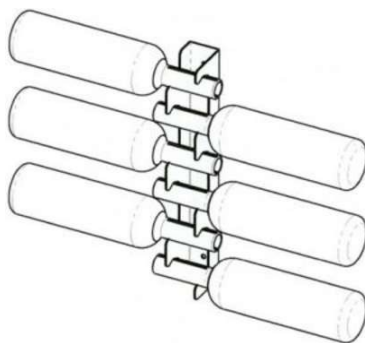

(21) BR 30 2014 001445-5

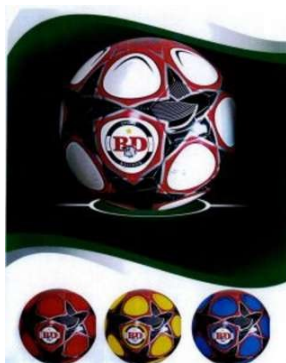

Código 35 - Arquivamento do Pedido – Art. 216 § 2º e Art. 106 § 3º da LPI  
 (22) 02/04/2014  
 (44) 21/03/2017  
 (52) 21-02  
 (54) CONFIGURAÇÃO APLICADA EM BOLA  
 (71) MAX BRASIL COMÉRCIO DE BRINQUEDOS EIRELI EPP. (BR/GO)  
 (72) JOSÉ CARLOS DA SILVA ROSA  
 (74) BRUNO CÉSAR TEIXEIRA SANTOS  
 Arquivamento

(21) BR 30 2014 001446-3



Código 35 - Arquivamento do Pedido – Art. 216 § 2º e Art. 106 § 3º da LPI  
 (22) 02/04/2014  
 (44) 21/03/2017  
 (52) 21-02  
 (54) CONFIGURAÇÃO APLICADA EM BOLA  
 (71) MAX BRASIL COMÉRCIO DE BRINQUEDOS EIRELI EPP. (BR/GO)  
 (72) JOSÉ CARLOS DA SILVA ROSA  
 (74) BRUNO CÉSAR TEIXEIRA SANTOS  
 Arquivamento

(21) BR 30 2014 001448-0



Código 35 - Arquivamento do Pedido – Art. 216 § 2º e Art. 106 § 3º da LPI  
 (22) 02/04/2014  
 (44) 21/03/2017  
 (52) 21-02  
 (54) CONFIGURAÇÃO APLICADA EM BOLA  
 (71) MAX BRASIL COMÉRCIO DE BRINQUEDOS EIRELI EPP. (BR/GO)  
 (72) JOSÉ CARLOS DA SILVA ROSA  
 (74) BRUNO CÉSAR TEIXEIRA SANTOS  
 Arquivamento

(21) BR 30 2014 001450-1

Código 35 - Arquivamento do Pedido – Art. 216 § 2º e Art. 106 § 3º da LPI  
 (22) 02/04/2014  
 (44) 21/03/2017





(52) 21-02  
 (54) CONFIGURAÇÃO APLICADA EM BOLA  
 (71) MAX BRASIL COMÉRCIO DE BRINQUEDOS EIRELI EPP. (BR/GO)  
 (72) JOSÉ CARLOS DA SILVA ROSA  
 (74) BRUNO CÉSAR TEIXEIRA SANTOS  
 Arquivamento

(21) BR 30 2014 001845-0



Código 35 - Arquivamento do Pedido – Art. 216 § 2º e Art. 106 § 3º da LPI  
 (22) 25/04/2014  
 (44) 21/03/2017  
 (52) 09-03  
 (54) PADRÃO ORNAMENTAL APLICADO EM EMBALAGEM DE ÁGUA  
 (71) FELIPE NINNI (BR/SP) , JOSE ROBERTO NINNI (BR/SP) , PEDRO NINI FRIAS (BR/SP)  
 (72) FELIPE NINNI, JOSE ROBERTO NINNI, PEDRO NINI FRIAS  
 (74) ANTONIO SERGIO MUCCI  
 Arquivamento

(21) BR 30 2014 001856-6

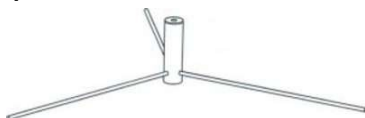

Código 35 - Arquivamento do Pedido – Art. 216 § 2º e Art. 106 § 3º da LPI  
 (22) 25/04/2014  
 (44) 21/03/2017  
 (52) 08-08 , 20-03  
 (54) CONFIGURAÇÃO APLICADA EM SUPORTE  
 (71) FIBROMIX SOLUÇÕES EM PLÁSTICOS EIRELI-ME (BR/SP)  
 (72) JAIR MENDES DOS SANTOS  
 (74) MARIA BEATRIZ CORREA DA SILVA MEYER GAIARSA  
 Arquivamento

(21) BR 30 2014 001902-3

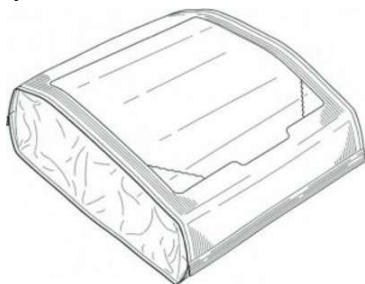

Código 35 - Arquivamento do Pedido – Art. 216 § 2º e Art. 106 § 3º da LPI  
 (22) 29/04/2014  
 (30) 01/11/2013 US 29/471,511  
 (44) 21/03/2017  
 (52) 09-03  
 (54) CONFIGURAÇÃO APLICADA EM EMBALAGEM  
 (71) FRITO-LAY NORTH AMERICA, INC. (US)  
 (72) SUNITHA NAIR, CHAD HUEBNER, DAVID MILLER  
 (74) DANNEMANN, SIEMSEN, BIGLER & IPANEMA MOREIRA  
 Arquivamento



(21) BR 30 2014 002134-6



Código 35 - Arquivamento do Pedido – Art. 216 § 2º e Art. 106 § 3º da LPI

(22) 14/05/2014

(44) 21/03/2017

(52) 11-01

(54) CONFIGURAÇÃO APLICADA A ANEL

(71) KELI APARECIDA FERREIRA TOMAL (BR/PR)

(72) KELI APARECIDA FERREIRA TOMAL

Arquivamento

(21) BR 30 2014 002544-9



Código 35 - Arquivamento do Pedido – Art. 216 § 2º e Art. 106 § 3º da LPI

(22) 30/05/2014

(44) 21/03/2017

(52) 26-04

(54) CONFIGURAÇÃO APLICADA EM VELAS

(71) SONIA MARIA ALVES HENRIQUES (BR/MG)

(72) SONIA MARIA ALVES HENRIQUES

Arquivamento

(21) BR 30 2014 002879-0

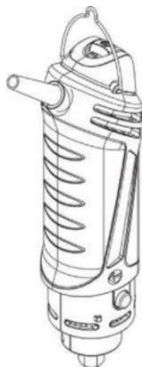

Código 35 - Arquivamento do Pedido – Art. 216 § 2º e Art. 106 § 3º da LPI

(22) 20/06/2014

(30) 19/12/2013 AU 353552

(44) 21/03/2017

(52) 08-03

(54) CONFIGURAÇÃO APLICADA EM DETALHAMENTO DE CABO PARA FERRAMENTA ELÉTRICA

(71) BRAND DEVELOPERS LTD (NZ)

(72) JAMES JOHN FISHER

(74) BHERING ADVOGADOS

Arquivamento

(21) BR 30 2014 003048-5



Código 35 - Arquivamento do Pedido – Art. 216 § 2º e Art. 106 § 3º da LPI

(22) 27/06/2014

(44) 21/03/2017

(52) 11-02

(54) CONFIGURAÇÃO APLICADA EM MINIATURA

(71) PDREAM BRINQUEDOS E MODA EIRELI-ME (BR/RJ)

(72) LICÍNIO DE SOUZA RIBEIRO

Arquivamento



(21) BR 30 2014 003102-3



Código 35 - Arquivamento do Pedido – Art. 216 § 2º e Art. 106 § 3º da LPI

(22) 01/07/2014

(44) 21/03/2017

(52) 02-04

(54) CONFIGURAÇÃO APLICADA EM SAPATO

(71) GRENDENE S.A. (BR/CE)

(72) ROBSON CASTILHO DE BRITO

(74) CUSTÓDIO DE ALMEIDA & CIA.

Arquivamento

(21) BR 30 2014 003104-0



Código 35 - Arquivamento do Pedido – Art. 216 § 2º e Art. 106 § 3º da LPI

(22) 01/07/2014

(44) 21/03/2017

(52) 06-01

(54) CONFIGURAÇÃO APLICADA EM CADEIRA

(71) PAULO SERGIO NIEMEYER MAKHOHL (BR/RJ)

(72) PAULO SERGIO NIEMEYER MAKHOHL

Arquivamento

(21) BR 30 2014 003167-8



Código 35 - Arquivamento do Pedido – Art. 216 § 2º e Art. 106 § 3º da LPI

(22) 07/07/2014

(30) 01/07/2014 US 29/495,454

(44) 21/03/2017

(52) 24-01

(54) CONFIGURAÇÃO APLICADA A UM APARELHO DE PROCESSAMENTO DE SANGUE EXTRACORPÓREO

(71) SHAKIL SAGAR (US) , GLENN DAVID SANDERS (US) , CYRIL MEZIERE (FR) , DAVID BUSCA (FR)

(72) SHAKIL SAGAR, GLENN DAVID SANDERS, CYRIL MEZIERE, DAVID BUSCA

(74) ORLANDO DE SOUZA

Arquivamento

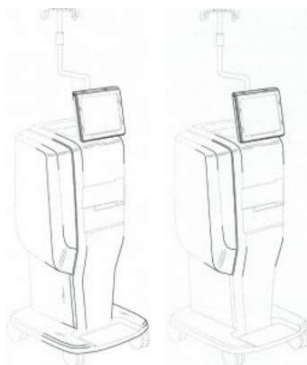

**(21) BR 30 2014 003168-6**

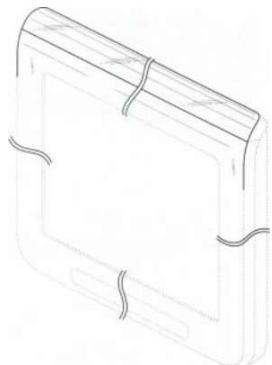

Código 35 - Arquivamento do Pedido – Art. 216 § 2º e Art. 106 § 3º da LPI

(22) 07/07/2014

(30) 01/07/2014 US 29/495,447

(44) 21/03/2017

(52) 14-02 , 14-03

(54) CONFIGURAÇÃO APLICADA A UMA ILUMINAÇÃO DE BARRA DE STATUS EM UM MONITOR

(71) SHAKIL SAGAR (US) , GLENN DAVID SANDERS (US) , CYRIL MEZIERE (FR) , DAVID BUSCA (FR)

(72) SHAKIL SAGAR, GLENN DAVID SANDERS, CYRIL MEZIERE, DAVID BUSCA

(74) ORLANDO DE SOUZA

Arquivamento

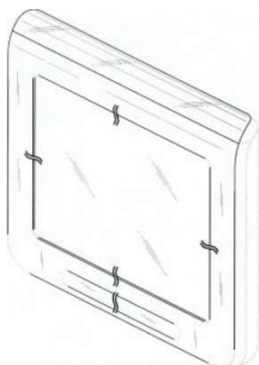

**(21) BR 30 2014 003382-4**

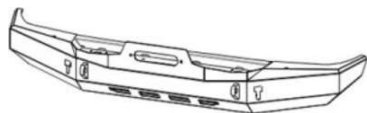

Código 35 - Arquivamento do Pedido – Art. 216 § 2º e Art. 106 § 3º da LPI

(22) 22/07/2014

(44) 21/03/2017

(52) 12-16

(54) CONFIGURAÇÃO APLICADA EM PROTETOR DE PARA-CHOQUES

(71) DONINI COMPONENTES AUTOMOTIVOS LTDA (BR/RS)

(72) GIOVANI DONINI

(74) MARCELO SCHULTES

Arquivamento

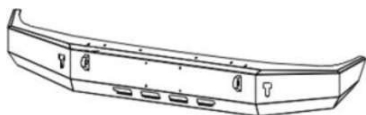

**(21) BR 30 2014 003501-0**

Código 35 - Arquivamento do Pedido – Art. 216 § 2º e Art. 106 § 3º da LPI

(22) 28/07/2014

(30) 28/01/2014 US 29/480,675

(44) 21/03/2017

(52) 09-01 , 09-03

(54) CONFIGURAÇÃO APLICADA EM EMBALAGEM

(71) CLEAR LAM PACKAGING, INC. (US)

(72) JAMES J. SANFILIPPO, MILORAD RADENOVIC



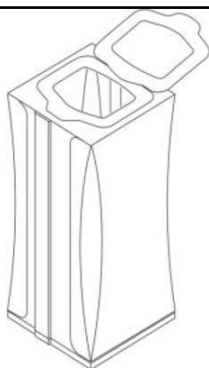

(74) ANDRE LUIZ SOUZA ALVAREZ  
Arquivamento

**(21) BR 30 2014 003743-9**



Código 35 - Arquivamento do Pedido – Art. 216 § 2º e Art. 106 § 3º da LPI  
(22) 05/08/2014  
(44) 21/03/2017  
(52) 09-01  
(54) CONFIGURAÇÃO APLICADA EM EMBALAGENS.  
(71) V & T ARAUJO INDUSTRIA E COMERCIO LTDA - EPP (BR/PR)  
(72) MARCO LUIZ ROMÃO VENERA  
Arquivamento

**(21) BR 30 2014 003974-1**

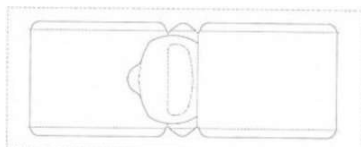

Código 35 - Arquivamento do Pedido – Art. 216 § 2º e Art. 106 § 3º da LPI  
(22) 14/08/2014  
(30) 14/02/2014 US 29/482,197  
(44) 21/03/2017  
(52) 32-00  
(54) CONFIGURAÇÃO APLICADA À PELÍCULA USADA PARA FAZER EMBALAGEM  
(71) CLEAR LAM PACKAGING, INC. (US)  
(72) JAMES J. SANFILIPPO, MILORAD RADENOVIC  
(74) RANA GOSAIN  
Arquivamento

**(21) BR 30 2014 004076-6**



Código 35 - Arquivamento do Pedido – Art. 216 § 2º e Art. 106 § 3º da LPI  
(22) 21/08/2014  
(44) 21/03/2017  
(52) 26-05  
(54) CONFIGURAÇÃO APLICADA A LUMINÁRIA  
(71) GISELA BARBOSA BENTES FERREIRA PERRET SIMAS (BR/RJ)  
(72) GISELA BARBOSA BENTES FERREIRA PERRET SIMAS  
(74) ELISA SANTUCCI  
Arquivamento



(21) BR 30 2014 004242-4



Código 35 - Arquivamento do Pedido – Art. 216 § 2º e Art. 106 § 3º da LPI

(22) 29/08/2014

(44) 21/03/2017

(52) 09-01

(54) CONFIGURAÇÃO APLICADA EM GALÃO

(71) RICARDO LUIS FURLAN AJAJ (BR/SP) , NEY TAVARES LIMA FILHO (BR/PE)

(72) RICARDO LUIS FURLAN AJAJ, NEY TAVARES LIMA FILHO

(74) CAMILO AUGUSTO NETO

Arquivamento

(21) BR 30 2014 004363-3



Código 35 - Arquivamento do Pedido – Art. 216 § 2º e Art. 106 § 3º da LPI

(22) 04/09/2014

(44) 21/03/2017

(52) 08-06

(54) PUXADOR EM VIDRO PARA APLICAÇÃO EM PORTAL NO GERAL.

(71) ADEILTON CAMPOS DE JESUS (BR/MG)

(72) ADEILTON CAMPOS DE JESUS

(74) DICICLEIDE FERREIRA DE SOUZA

Arquivamento

(21) BR 30 2014 004370-6

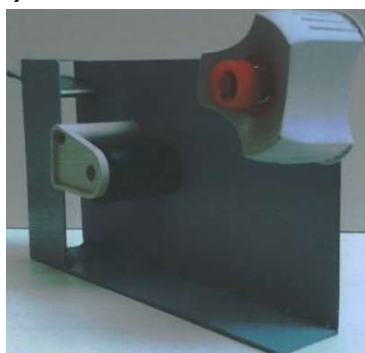

Código 35 - Arquivamento do Pedido – Art. 216 § 2º e Art. 106 § 3º da LPI

(22) 04/09/2014

(44) 21/03/2017

(52) 19-02

(54) CONFIGURAÇÃO APLICADA EM DISPENSADOR DE ETIQUETAS

(71) CRISTIANO MARQUES DOS SANTOS (BR/SP)

(72) CRISTIANO MARQUES DOS SANTOS

Arquivamento

(21) BR 30 2014 004409-5

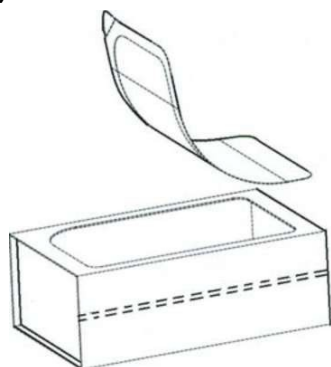

Código 35 - Arquivamento do Pedido – Art. 216 § 2º e Art. 106 § 3º da LPI

(22) 08/09/2014

(30) 07/03/2014 US 29/484,311

(44) 21/03/2017

(52) 09-03

(54) CONFIGURAÇÃO APLICADA EM EMBALAGEM

(71) CLEAR LAM PACKAGING , INC. (US)

(72) JAMES J. SANFILIPPO, MILORAD RADENOVIC

(74) RANA GOSAIN

Arquivamento



(21) BR 30 2014 004432-0

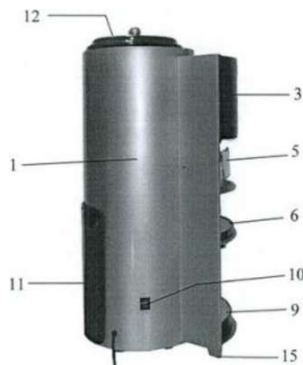

Código 35 - Arquivamento do Pedido – Art. 216 § 2º e Art. 106 § 3º da LPI

(22) 09/09/2014

(44) 21/03/2017

(52) 31-00

(54) CONFIGURAÇÃO APLICADA EM CAFETEIRA 3 EM 1

(71) MARIO BERNARDO DE OLIVEIRA (BR/CE)

(72) MARIO BERNARDO DE OLIVEIRA

(74) IMPAR AGENCIA DA PROPRIEDADE INDUSTRIAL LTDA

Arquivamento

(21) BR 30 2014 004523-7



Código 35 - Arquivamento do Pedido – Art. 216 § 2º e Art. 106 § 3º da LPI

(22) 11/09/2014

(44) 21/03/2017

(52) 24-01

(54) CONFIGURAÇÃO APLICADA A LAVADORAS DE VIDRARIA PARA LABORATÓRIOS DE ANÁLISES, CLÍNICAS E HOSPITAIS

(71) CARLOS ALBERTO DE OLIVA (BR/MG)

(72) CARLOS ALBERTO DE OLIVA

(74) LUIZ CLAUDIO DE MAGALHAES

Arquivamento

(21) BR 30 2014 004662-4



Código 35 - Arquivamento do Pedido – Art. 216 § 2º e Art. 106 § 3º da LPI

(22) 09/09/2014

(44) 21/03/2017

(52) 20-02

(54) CONFIGURAÇÃO APLICADA A FILTRO DE COMBUSTÍVEL

(71) DUARTE E FIGUEIRA LTDA ME (BR/PR)

(72) ADEVAIR GOMES FIGUEIRA

(74) NEWTON M. DO VALLE

Arquivamento

(21) BR 30 2014 004783-3



Código 35 - Arquivamento do Pedido – Art. 216 § 2º e Art. 106 § 3º da LPI

(22) 22/09/2014

(44) 21/03/2017

(52) 02-01

(54) CONFIGURAÇÃO ORNAMENTAL EM VESTUÁRIO FUNCIONAL PARA PESSOAS COM DEFICIÊNCIA

(71) RAQUEL FARIAS AMORIM (BR/SP) , VAGNER ROGÉRIO DOS SANTOS (BR/SP)

(72) RAQUEL FARIAS AMORIM



Arquivamento

**(21) BR 30 2014 004968-2**



Código 35 - Arquivamento do Pedido – Art. 216 § 2º e Art. 106 § 3º da LPI

(22) 01/10/2014

(30) 01/04/2014 US 29/486,625

(44) 21/03/2017

(52) 22-01

(54) CONFIGURAÇÃO APLICADA EM CARREGADOR PARA ARMA DE FOGO

(71) MAGPUL INDUSTRIES CORPORATION (US)

(72) NICHOLAS KIELSMEIER, BRIAN NAKAYAMA, MICHAEL T. MAYBERRY,

RICHARD FITZPATRICK, DUANE LIPTAK

(74) MMV AGENTES DA PROPRIEDADE INDUSTRIAL

Arquivamento

**(21) BR 30 2014 004993-3**



Código 35 - Arquivamento do Pedido – Art. 216 § 2º e Art. 106 § 3º da LPI

(22) 30/09/2014

(44) 21/03/2017

(52) 12-11 , 20-03

(54) CONFIGURAÇÃO APLICADA TRICICLO PARA EXPOSIÇÃO DE MÍDIA PUBLICITÁRIA

(71) LUIZ VINICIUS CIVILLE (BR/PA)

(72) LUIZ VINÍCIUS CIVILLE

Arquivamento

**(21) BR 30 2014 004996-8**



Código 35 - Arquivamento do Pedido – Art. 216 § 2º e Art. 106 § 3º da LPI

(22) 03/10/2014

(44) 21/03/2017

(52) 21-01

(54) CONFIGURAÇÃO APLICADA EM CARRINHO DE MÃO DE BRINQUEDO

(71) ANTONIO MARDONIO MAGALHAES DE OLIVEIRA (BR/SP)

(72) ANTONIO MARDONIO MAGALHÃES DE OLIVEIRA

Arquivamento

**(21) BR 30 2014 005101-6**

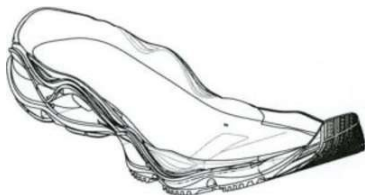

Código 35 - Arquivamento do Pedido – Art. 216 § 2º e Art. 106 § 3º da LPI

(22) 09/10/2014

(44) 21/03/2017

(52) 02-04

(54) CONFIGURAÇÃO APLICADA EM SOLADO DE CALÇADO

(71) VULCABRAS/ AZALEIA -RS, CALÇADOS E ARTIGOS ESPORTIVOS S/A.

(BR/RS)



(72) MARLON JULIANO DA ROSA  
 (74) SCA ASSESSORIA E CONSULTORIA LTDA.  
 Arquivamento

**(21) BR 30 2014 005163-6**



Código 35 - Arquivamento do Pedido – Art. 216 § 2º e Art. 106 § 3º da LPI  
 (22) 14/10/2014  
 (44) 21/03/2017  
 (52) 21-01  
 (54) CONFIGURAÇÃO APLICADA EM BRINQUEDO  
 (71) BS TOYS INDUSTRIA E COMERCIO DE BRINQUEDOS LTDA (BR/SP)  
 (72) WILSON ROBERTO BERGAMO  
 Arquivamento

**(21) BR 30 2014 005173-3**



Código 35 - Arquivamento do Pedido – Art. 216 § 2º e Art. 106 § 3º da LPI  
 (22) 14/10/2014  
 (44) 21/03/2017  
 (52) 02-04  
 (54) CONFIGURAÇÃO APLICADA EM SANDÁLIA  
 (71) GRENDENE S.A. (BR/CE)  
 (72) ROBSON CASTILHO DE BRITO  
 (74) CUSTÓDIO DE ALMEIDA & CIA  
 Arquivamento

**(21) BR 30 2014 005235-7**

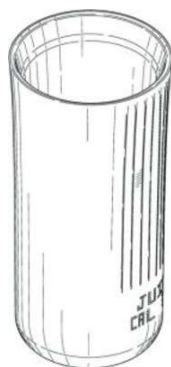

Código 35 - Arquivamento do Pedido – Art. 216 § 2º e Art. 106 § 3º da LPI  
 (22) 17/10/2014  
 (30) 18/04/2014 US 29/488,462  
 (44) 21/03/2017  
 (52) 09-03  
 (54) CONFIGURAÇÃO APLICADA EM RECIPIENTE.  
 (71) MARK ONE LIFESTYLE, INC.  
 (72) JUSTIN LEE, YVES BEHAR, EUNICE JOUNG, ERIK KREIDER, MIRKO IHRIG, MARK A. BERMAN, NICHOLAS BARNES, MICHAEL BRAND  
 (74) RANA GOSAIN  
 Arquivamento

**(21) BR 30 2014 005256-0**

Código 35 - Arquivamento do Pedido – Art. 216 § 2º e Art. 106 § 3º da LPI  
 (22) 21/10/2014  
 (44) 21/03/2017  
 (52) 32-00  
 (54) BICHO PREGUIÇOSO





(71) ÁLVARO MACIEL BRAGA (BR/RS)

(72) ÁLVARO MACIEL BRAGA

Arquivamento

**(21) BR 30 2014 005313-2**

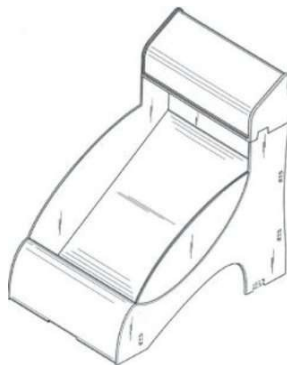

Código 35 - Arquivamento do Pedido – Art. 216 § 2º e Art. 106 § 3º da LPI

(22) 23/10/2014

(30) 23/04/2014 EM 002451302-0001; 23/04/2014 EM 002451302-0004

(44) 21/03/2017

(52) 20-02

(54) CONFIGURAÇÃO APLICADA A UM EQUIPAMENTO DE EXIBIÇÃO

(71) KENT GIDA MADDELERI SANAYII VE TICARET ANONIM SIRKETI (TR)

(72) DUYGU ALKÝP BAYSAL, SALIH UNLU, OKHAN ÇOKER, AZIZ EMRE

GUNEL, OOUZ GEBEN, YUSUF PALA, MEHMET FERIT KUBBA

(74) ORLANDO DE SOUZA

Arquivamento

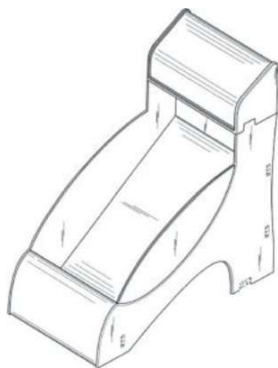

**(21) BR 30 2014 005392-2**



Código 35 - Arquivamento do Pedido – Art. 216 § 2º e Art. 106 § 3º da LPI

(22) 27/10/2014

(44) 21/03/2017

(52) 12-16

(54) CONFIGURAÇÃO APLICADA EM PAINEL PORTA CELULAR PARA VEÍCULOS

(71) FIAT AUTOMÓVEIS LTDA (BR/MG)

(72) TOSHIZAEMOM NOCE, FERNANDA VILAS BOAS FUSCALDI, HEBER GOMES DOS SANTOS, DOUGLAS RIBEIRO DA COSTA, DANIEL ROCHA

DINIZ, CARLOS VITOR TEIXEIRA DE OLIVEIRA, YGOR LOPEZ DE REZENDE, MATHEUS DE FREITAS DUARTE, SIDNEY CARLOS DE MELO, GUILHERME

RODRIGUES DE AQUINO, THIAGO CIRINO MATOS, FERNANDO HENRIQUE ATAIDE

(74) VILSON TOLFO JUNIOR



Arquivamento

**(21) BR 30 2014 005404-0**

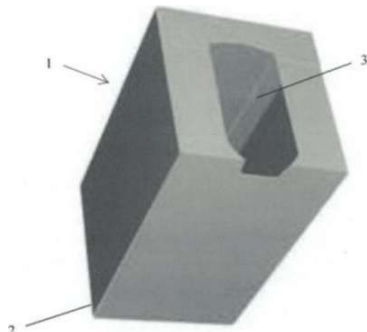

Código 35 - Arquivamento do Pedido – Art. 216 § 2º e Art. 106 § 3º da LPI  
 (22) 29/10/2014  
 (44) 21/03/2017  
 (52) 09-03  
 (54) CONFIGURAÇÃO APLICADA EM EMBALAGEM  
 (71) I9 PLÁSTICOS INDÚSTRIA E COMÉRCIO DE EMBALAGENS LTDA (BR/SP)  
 (72) JOSÉ ALFREDO HERDEIRO CLEMENTE  
 (74) MARLENE MANZONI RODRIGUES  
 Arquivamento

**(21) BR 30 2014 005431-7**

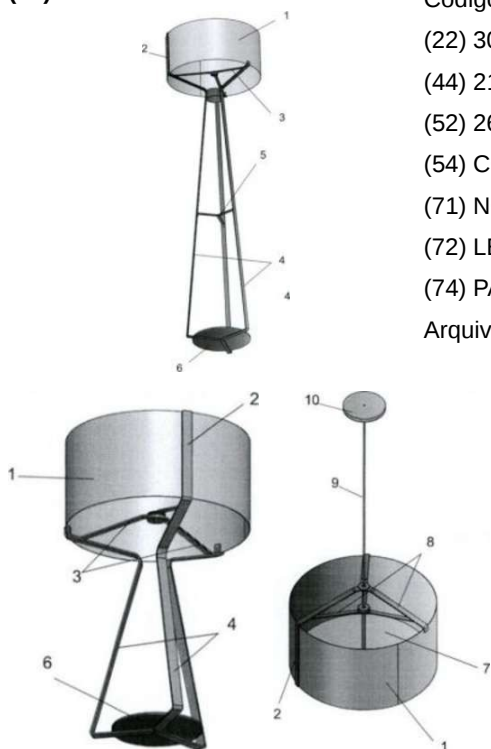

Código 35 - Arquivamento do Pedido – Art. 216 § 2º e Art. 106 § 3º da LPI  
 (22) 30/10/2014  
 (44) 21/03/2017  
 (52) 26-05  
 (54) CONFIGURAÇÃO APLICADA EM LUMINÁRIA  
 (71) NÓ DESIGN CRIAÇÃO E SERVIÇOS LTDA - ME (BR/SP)  
 (72) LEONARDO MASSARELI CARDOSO  
 (74) PAULO CEZAR MOLINARI  
 Arquivamento

**(21) BR 30 2014 005461-9**

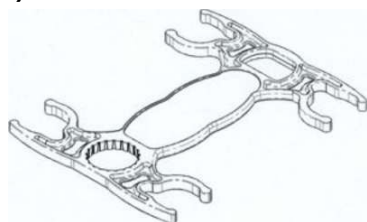

Código 35 - Arquivamento do Pedido – Art. 216 § 2º e Art. 106 § 3º da LPI  
 (22) 31/10/2014  
 (44) 21/03/2017  
 (52) 08-08  
 (54) CONFIGURAÇÃO APLICADA EM SUPORTE PARA GARRAFAS COM ABRIDOR  
 (71) USINORTE - PEÇAS E USINAGEM DE PRECISÃO LTDA (BR/PR) , RAFAEL MIRANDA (BR/PR)  
 (72) RAFAEL MIRANDA  
 (74) LONDON MARCAS E PATENTES SS LTDA



Arquivamento

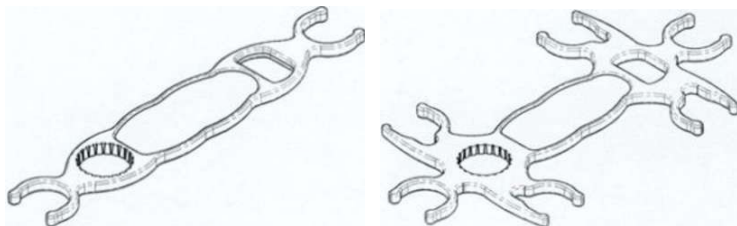

(21) BR 30 2014 005706-5

Código 35 - Arquivamento do Pedido – Art. 216 § 2º e Art. 106 § 3º da LPI

(22) 14/11/2014

(44) 21/03/2017

(52) 23-01

(54) CONFIGURAÇÃO APLICADA EM TORNEIRA

(71) FABRIMAR S/A INDÚSTRIA E COMÉRCIO (BR/RJ)

(72) CARLOS AUGUSTO RAMOS DE BARROS

(74) ANTONIO MAURICIO PEDRAS ARNAUD

Arquivamento

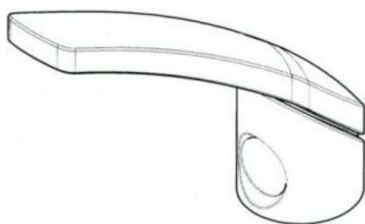

(21) BR 30 2014 005741-3

Código 35 - Arquivamento do Pedido – Art. 216 § 2º e Art. 106 § 3º da LPI

(22) 18/11/2014

(44) 21/03/2017

(52) 06-01

(54) CONFIGURAÇÃO APLICADA EM POLTRONAS.

(71) LEOPOLDO MARTINS DA COSTA (BR/MG) , SERGIO LUIZ DOS SANTOS (BR/MG)

(72) LEOPOLDO MARTINS DA COSTA, SERGIO LUIZ DOS SANTOS

(74) VINICIUS SILVA DE OLIVEIRA

Arquivamento

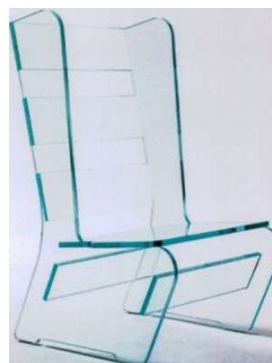
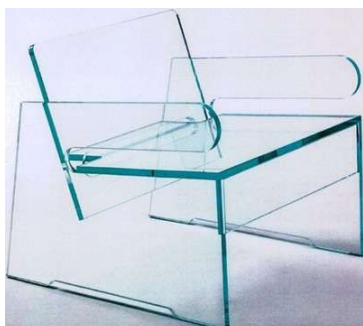



(21) BR 30 2014 005748-0

Código 35 - Arquivamento do Pedido – Art. 216 § 2º e Art. 106 § 3º da LPI

(22) 19/11/2014

(44) 21/03/2017

(52) 08-08

(54) CONFIGURAÇÃO APLICADA EM SUPORTE PARA ALOJAMENTO E EXPOSIÇÃO DE FRASCOS

(71) MARNEY PINHEIRO SOARES (BR/SP) , DOMINGOS SARAHAN JÚNIOR

(72) MARNEY PINHEIRO SOARES, DOMINGOS SARAHAN JÚNIOR

(74) CONTINENTAL MARCAS E PATENTES S/S LTDA

Arquivamento



(21) BR 30 2014 005755-3

Código 35 - Arquivamento do Pedido – Art. 216 § 2º e Art. 106 § 3º da LPI

(22) 19/11/2014

(44) 21/03/2017

(52) 25-02 , 25-03

(54) CONFIGURAÇÃO APLICADA EM COBERTURA

(71) CAMILA CRISTIANE CARDOSO (BR/SP)

(72) CAMILA CRISTIANE CARDOSO

Arquivamento



---

**(21) BR 30 2014 005758-8**

Código 35 - Arquivamento do Pedido – Art. 216 § 2º e Art. 106 § 3º da LPI

(22) 19/11/2014

(44) 21/03/2017

(52) 28-03

(54) CONFIGURAÇÃO APLICADA EM DISPOSITIVO AUTOMÁTICO DE MODELAGEM DE CABELO

(71) TRADE BOX, LLC (US)

(72) DAVID RICHMOND, HOWARD RICHMOND, MICHAEL A. RAGOSTA, ZHIYONG YU, ZHIWU YU, RENTONG WENG, WENRUI DAI, RUIJU LIU, QIANTI ZHOU, YIYAN FENG

(74) RUI COELHO DA ROSA

Arquivamento

---

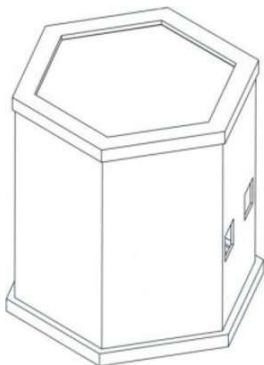
**(21) BR 30 2014 005781-2**

Código 35 - Arquivamento do Pedido – Art. 216 § 2º e Art. 106 § 3º da LPI

(22) 21/11/2014

(44) 21/03/2017

(52) 06-03

(54) CONFIGURAÇÃO APLICADA EM MESA INTERATIVA

(71) UNIVERSIDADE FEDERAL DE GOIÁS (BR/GO)

(72) CARLOS ALBERTO DE ALMEIDA VILELA, HUESDRA NOGUEIRA DE CAMPOS, PAULO THARCISTO DE ALMEIDA VILELA, ANALICE SILVA GOMES, FELIPE ARANTES LOBO, FELIPE SILVEIRA PEREIRA, GILBERTO LOPES FILHO, JOÃO PAULO BARBOSA SILVA, YURI RODRIGUES ALVES BERNARDES, GETÚLIO ANTERO DE DEUS JÚNIOR

(74) MILTON PEREIRA DA COSTA FILHO

Arquivamento

---

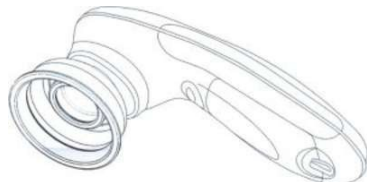
**(21) BR 30 2014 005815-0**

Código 35 - Arquivamento do Pedido – Art. 216 § 2º e Art. 106 § 3º da LPI

(22) 24/11/2014

(44) 21/03/2017

(52) 15-07

(54) CONFIGURAÇÃO EM APARATO REFRIGERADOR

(71) GAZZOLA, MORAES SCHIAVONI SOLUÇÕES TECNOLÓGICAS (BR/RS)

(72) RAFAEL TEIXEIRA SHIAVONI

Arquivamento

---

**(21) BR 30 2014 005840-1**

Código 35 - Arquivamento do Pedido – Art. 216 § 2º e Art. 106 § 3º da LPI

(22) 24/11/2014

(44) 21/03/2017



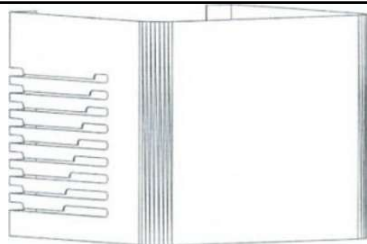

(52) 23-04  
(54) CONFIGURAÇÃO APLICADA EM EQUIPAMENTO PARA PURIFICAÇÃO E AROMATIZAÇÃO DE AMBIENTES  
(71) ATMOSTEC INDÚSTRIA COMÉRCIO E LOCAÇÃO DE EQUIP. ELETROELETRÔNICOS LTDA (BR/MG)  
(72) FREDERICO AUGUSTO GUIMARÃES CARNEIRO  
Arquivamento

(21) BR 30 2014 005847-9



Código 35 - Arquivamento do Pedido – Art. 216 § 2º e Art. 106 § 3º da LPI  
(22) 25/11/2014  
(44) 21/03/2017  
(52) 03-01  
(54) CONFIGURAÇÃO APLICADA EM ESTOJO  
(71) EDUARDO HENRIQUE MASSEI (BR/SP)  
(72) EDUARDO HENRIQUE MASSEI  
(74) TECNOMARK ASSES. DA PROPRIEDADE INDUSTRIAL LTDA  
Arquivamento



(21) BR 30 2014 005966-1

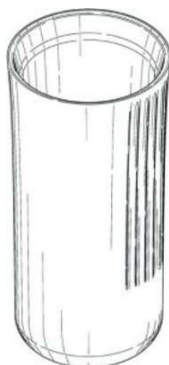

Código 35 - Arquivamento do Pedido – Art. 216 § 2º e Art. 106 § 3º da LPI  
(22) 27/11/2014  
(30) 27/05/2014 US 29/491,985  
(44) 21/03/2017  
(52) 09-01  
(54) CONFIGURAÇÃO APLICADA EM VASILHAME  
(71) MARK ONE LIFESTYLE, INC.  
(72) JUSTIN LEE, YVES BEHAR, EUNICE JOUNG, ERIK KREIDER, MIRKO IHRIG, MARK A. BERMAN, NICHOLAS BARNES, MICHAEL BRAND  
(74) RANA GOSAIN  
Arquivamento



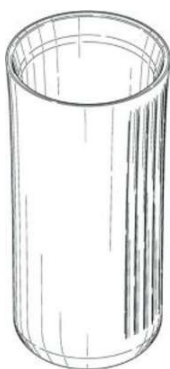

**(21) BR 30 2014 005970-0**

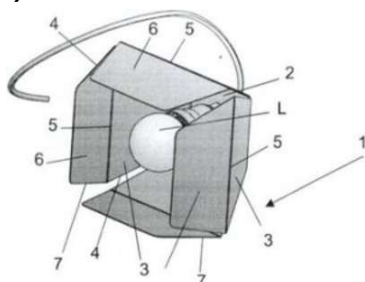

Código 35 - Arquivamento do Pedido – Art. 216 § 2º e Art. 106 § 3º da LPI

(22) 27/11/2014

(44) 21/03/2017

(52) 26-05

(54) CONFIGURAÇÃO APLICADA EM LUMINÁRIA

(71) NÓ DESIGN CRIAÇÃO E SERVIÇOS LTDA - ME (BR/SP)

(72) LEONARDO MASSARELI CARDOSO

(74) PAULO CEZAR MOLINARI

Arquivamento

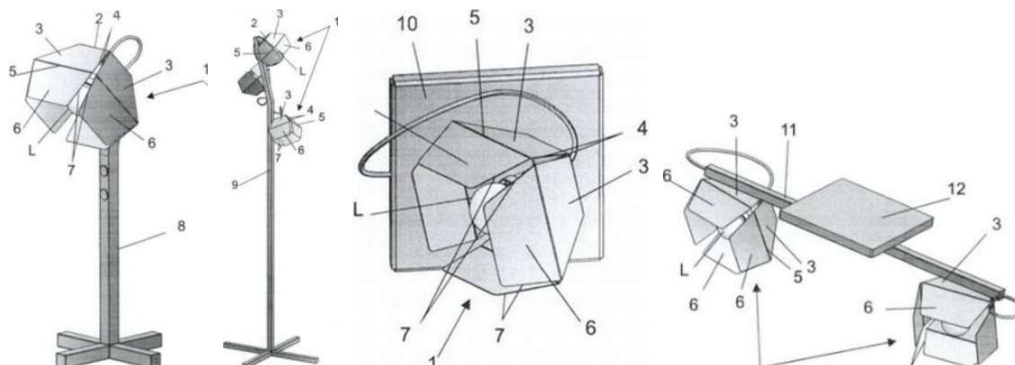

**(21) BR 30 2014 006017-1**



Código 35 - Arquivamento do Pedido – Art. 216 § 2º e Art. 106 § 3º da LPI

(22) 28/11/2014

(44) 21/03/2017

(52) 06-06

(54) CONFIGURAÇÃO APLICADA EM COLUNA

(71) PANDIN MÓVEIS DE AÇO LTDA (BR/SP)

(72) JOSÉ PANDIN

(74) VILAGE MARCAS E PATENTES LTDA

Arquivamento

**(21) BR 30 2014 006359-6**

Código 35 - Arquivamento do Pedido – Art. 216 § 2º e Art. 106 § 3º da LPI

(22) 17/12/2014

(30) 18/06/2014 US 29/494,179

(44) 21/03/2017

(52) 15-06



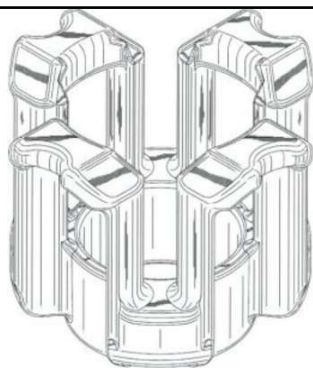

(54) CONFIGURAÇÃO APLICADA A UM TEAR MANUAL PARA FORMAÇÃO DE ARTIGOS DE PADRONAGEM BRUNNIANA

(71) CHOON'S DESIGN INC. (US)

(72) CHEONG CHOON NG

(74) ORLANDO DE SOUZA

Arquivamento

**(21) BR 30 2014 006388-0**

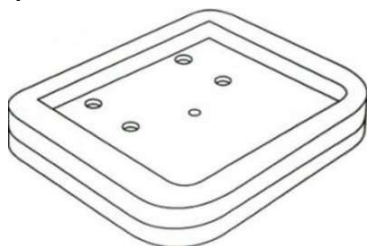

Código 35 - Arquivamento do Pedido – Art. 216 § 2º e Art. 106 § 3º da LPI

(22) 19/12/2014

(44) 21/03/2017

(52) 08-08 , 14-99

(54) CONFIGURAÇÃO APLICADA EM DISPLAY DE MÍDIA PARA CARRINHO DE SUPERMERCADO

(71) SÉRGIO HENRIQUE KREHAN (BR/SP)

(72) SÉRGIO HENRIQUE KREHAN

(74) M.M MARCAS E PATENTES S/S LTDA

Arquivamento

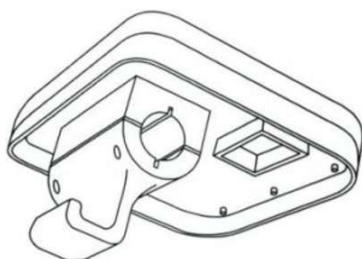

**(21) BR 30 2014 006391-0**



Código 35 - Arquivamento do Pedido – Art. 216 § 2º e Art. 106 § 3º da LPI

(22) 19/12/2014

(44) 21/03/2017

(52) 02-04

(54) CHINELO EM PVC

(71) DECIMO INDUSTRIA E COMERCIO LTDA EPP (BR/MG)

(72) AGNALDO FERNANDES FERREIRA

(74) RICARDO LUIS DE SOUZA

Arquivamento

**(21) BR 30 2014 006394-4**

Código 35 - Arquivamento do Pedido – Art. 216 § 2º e Art. 106 § 3º da LPI

(22) 12/12/2014

(44) 21/03/2017

(52) 07-07

(54) CONFIGURAÇÕES APLICADAS EM BALDE

(71) DEBONI - INDÚSTRIA DE PRODUTOS PLÁSTICOS LTDA - EPP (BR/MS)





(72) EDVAR JOSÉ DEBONI  
 (74) ANTONIO MARCOS RODRIGUES DE CARVALHO  
 Arquivamento

**(21) BR 30 2014 006413-4**

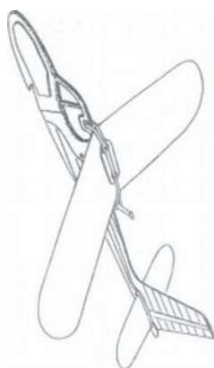

Código 35 - Arquivamento do Pedido – Art. 216 § 2º e Art. 106 § 3º da LPI  
 (22) 19/12/2014  
 (44) 21/03/2017  
 (52) 21-01  
 (54) PLANADOR DE BRINQUEDO VÔO LIVRE  
 (71) WILSON JULIO DE BARROS (BR/MG)  
 (72) WILSON JULIO DE BARROS  
 (74) MATUSALÉM MEDEIROS DE ABREU JÚNIOR  
 Arquivamento

**(21) BR 30 2014 006422-3**



Código 35 - Arquivamento do Pedido – Art. 216 § 2º e Art. 106 § 3º da LPI  
 (22) 22/12/2014  
 (44) 21/03/2017  
 (52) 09-01  
 (54) CONFIGURAÇÃO APLICADA EM COLEÇÃO LETRAS CAIXA COMO RECIPIENTE PARA GULOSEIMAS  
 (71) FLORBRAS INDUSTRIA E COMERCIO LTDA. (BR/SP)  
 (72) ROGER SIBIRKIN VALZACHI  
 (74) MARTHOM ASSESSORIA EMPRESARIAL LTDA  
 Arquivamento



**(21) BR 30 2015 000022-8**



Código 35 - Arquivamento do Pedido – Art. 216 § 2º e Art. 106 § 3º da LPI  
 (22) 07/01/2015  
 (44) 21/03/2017  
 (52) 21-03  
 (54) PLAYGROUND TIROLESA RADICAL  
 (71) SILVESTRE CORDONE (BR/RS)  
 (72) VALDECIR MARCOS SCHILO  
 (74) JEFERSON MARCELO NEUMAN



---

Arquivamento

---

(21) BR 30 2015 000023-6

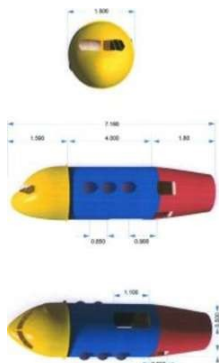

Código 35 - Arquivamento do Pedido – Art. 216 § 2º e Art. 106 § 3º da LPI

(22) 07/01/2015

(44) 21/03/2017

(52) 21-03

(54) PLAYGROUND FOGUETE LUNAR

(71) SILVESTRE CORDONE (BR/RS)

(72) VALDECIR MARCOS SCHILO

(74) JEFERSON MARCELO NEUMAN

Arquivamento

---

(21) BR 30 2015 000214-0



Código 35 - Arquivamento do Pedido – Art. 216 § 2º e Art. 106 § 3º da LPI

(22) 16/01/2015

(44) 21/03/2017

(52) 04-02

(54) CONFIGURAÇÃO APLICADA EM ESCOVAS DENTAIS

(71) PARTS IMPORT COMÉRCIO DE IMPORTAÇÃO E EXPORTAÇÃO LTDA  
(BR/ES)

(72) VALDAIR ANCILOTO

(74) GILSON BATISTA TAVARES JR.

Arquivamento



**Código 36 - Indeferimento - Art. 106 § 4º da LPI**

Indeferido o pedido por não atender ao disposto no Art. 100 da LPI, conforme parecer técnico. A cópia do parecer técnico poderá ser solicitada. Desta data corre o prazo de 60 (sessenta) dias para eventual recurso do depositante.

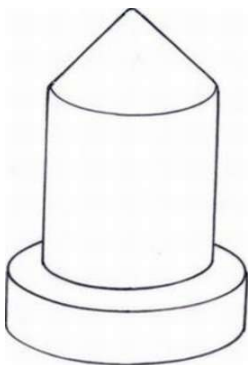
**(21) BR 30 2012 002068-9**

Código 36 - Indeferimento - Art. 106 § 4º da LPI

(22) 26/04/2012

(44) 21/03/2017

(54) " CONFIGURAÇÃO APLICADA EM ELEMENTO DE BLOQUEIO"

(71) DENIS CHIAVELI (BR/SP)

(72) DENIS CHIAVELI

(74) SETA MARCAS E PATENTES LTDA

objeto se enquadra no artigo 100 da lei 9.279/1996 . não é registrável como desenho industrial forma essencialmente determinada por questões técnicas ou funcionais.

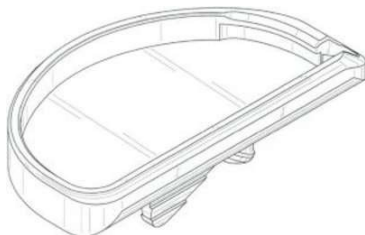
**(21) BR 30 2013 003355-4**

Código 36 - Indeferimento - Art. 106 § 4º da LPI

(22) 10/07/2013

(30) 10/01/2013 US 29/441,893

(44) 21/03/2017

(52) 24-03

(54) CONFIGURAÇÃO APLICADA EM IMPLANTE DE JOELHO

(71) BLUE BELT TECHNOLOGIES, INC. (US)

(72) ADAM HAHN, DAVID A. FENYVES, BARRY FELL, HESS LONNER

(74) ANTONIO MAURICIO PEDRAS ARNAUD

objeto se enquadra no artigo 100 da lei 9.279/1996 . não é registrável como desenho industrial forma essencialmente determinada por questões técnicas ou funcionais. Título adequado de ofício nos termos do Art. 22 da Instrução Normativa 044/2015.

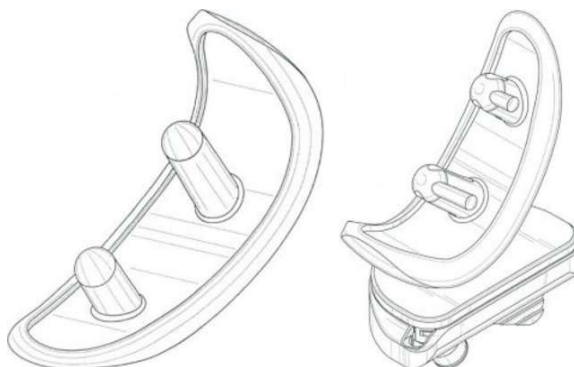
**(21) BR 30 2014 000869-2**

Código 36 - Indeferimento - Art. 106 § 4º da LPI

(22) 17/01/2014

(44) 21/03/2017



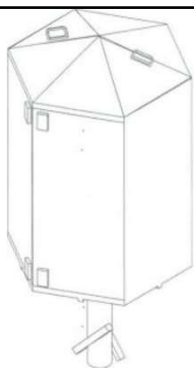

(52) 09-09  
 (54) CONFIGURAÇÃO APLICADA EM LIXEIRA  
 (71) EDGAR ALBERTO TONON (BR/PR)  
 (72) EDGAR ALBERTO TONON  
 (74) CALISTO VENDRAME SOBRINHO

objeto se enquadra na instrução normativa 044/2015 . objeto indeferido devido ao cumprimento insatisfatório de exigência técnica, nos termos do Art. 23 da Instrução Normativa 044/2015. No cumprimento de exigência não foram acrescentadas as vistas solicitadas e ainda foram acrescentados desenhos demonstrando funcionalidade do objeto.

**(21) BR 30 2014 002875-8**

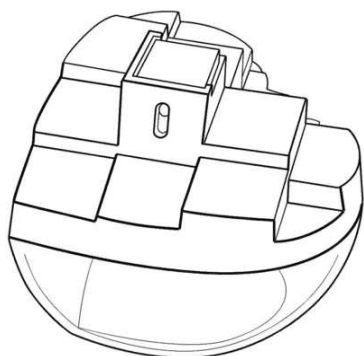

Código 36 - Indeferimento - Art. 106 § 4º da LPI

(22) 20/06/2014  
 (30) 20/12/2013 US 29/477,270  
 (44) 21/03/2017  
 (52) 09-01  
 (54) CONFIGURAÇÃO APLICADA EM FRASCO PARA FRAGRÂNCIAS  
 (71) GABRIELLE STUDIO, INC. (US)  
 (72) RICHARD LAVIGNE, HANS DORSINVILLE  
 (74) DANNEMANN, SIEMSEN, BIGLER & IPANEMA MOREIRA

objeto se enquadra na instrução normativa 044/2015 . objeto indeferido devido ao cumprimento insatisfatório de exigência técnica, nos termos do Art. 23 da Instrução Normativa 044/2015. No cumprimento de exigência as linhas tracejadas não foram preenchidas com linhas contínuas e uniformes. Na atual figura 1.7, uma outra linha em formato de coração, que representa um rebaixo ( demonstrado pelos desenhos técnicos contidos na prioridade) não foi representado conforme solicitado. A figura da prioridade não representa o objeto em sua totalidade, perfeitamente possível pela legislação americana, no entanto, objeto parcial não pode ser registrado pela legislação brasileira, devendo ser representado em sua integralidade.

**(21) BR 30 2014 002877-4**

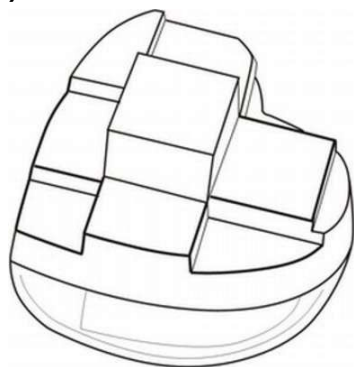

Código 36 - Indeferimento - Art. 106 § 4º da LPI

(22) 20/06/2014  
 (30) 20/12/2013 US 29/477,274  
 (44) 21/03/2017  
 (52) 09-01  
 (54) CONFIGURAÇÃO APLICADA EM FRASCO PARA FRAGRÂNCIAS  
 (71) GABRIELLE STUDIO, INC. (US)  
 (72) RICHARD LAVIGNE, HANS DORSINVILLE  
 (74) DANNEMANN, SIEMSEN, BIGLER & IPANEMA MOREIRA

objeto se enquadra na instrução normativa 044/2015 . objeto indeferido devido ao cumprimento insatisfatório de exigência técnica, nos termos do Art. 23 da



Instrução Normativa 044/2015. No cumprimento de exigência as linhas tracejadas não foram preenchidas com linhas contínuas e uniformes. Na atual figura 1.7, uma outra linha em formato de coração, que representa um rebaixo ( demonstrado pelos desenhos técnicos contidos na prioridade) não foi representado conforme solicitado. A figura da prioridade não representa o objeto em sua totalidade, perfeitamente possível pela legislação americana, no entanto, objeto parcial não pode ser registrado pela legislação brasileira, devendo ser representado em sua integralidade. As figuras 2.3 e 2.4 continuam com as incoerências apontadas na exigência da RPI 2397.

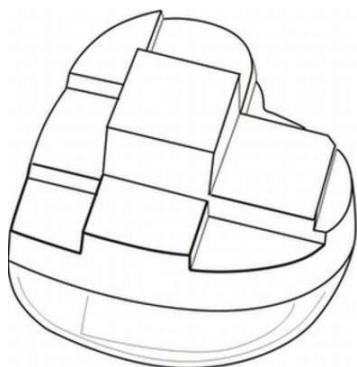

(21) BR 30 2014 004372-2



Código 36 - Indeferimento - Art. 106 § 4º da LPI

(22) 04/09/2014

(30) 30/07/2014 EM 002511568

(44) 21/03/2017

(52) 12-08

(54) CONFIGURAÇÃO APLICADA EM VEÍCULO

(71) SPIRIT DESIGN LIMITADA (BR/SP) , CENTRO INTERNACIONAL DE ENERGIAS RENOVÁVEIS-BIOGÁS (BR/PR)

(72) GEORG WAGNER, DANIEL HUBER

(74) DANNEMANN, SIEMSEN, BIGLER & IPANEMA MOREIRA

objeto se enquadra na instrução normativa 044/2015 . objeto indeferido devido ao cumprimento insatisfatório de exigência técnica, nos termos do Art. 23 da Instrução Normativa 044/2015. No cumprimento de exigência houve supressão de linhas e formas, alterando a matéria do pedido. Bancos e pneus foram retirados dos desenhos quando deveriam apenas ser apresentados corretamente, sem transparências e sim, opacos. No objeto representado pela a atual figura 2.5 parte do veículo foi excluída dos desenhos quando apenas foi exigido melhor representação.

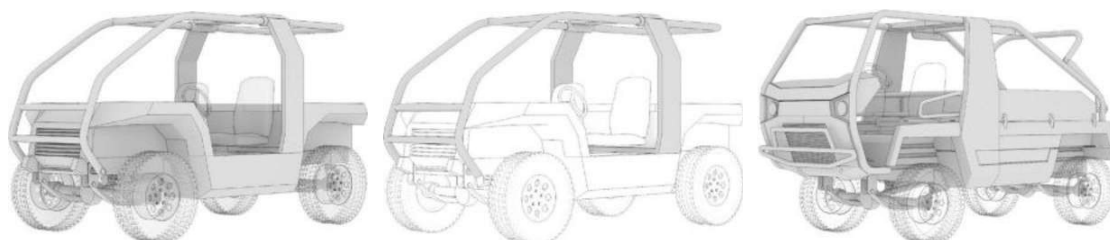

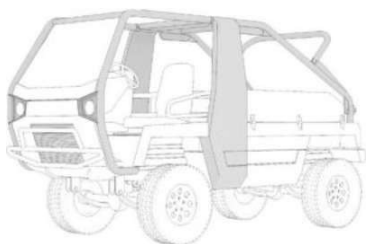
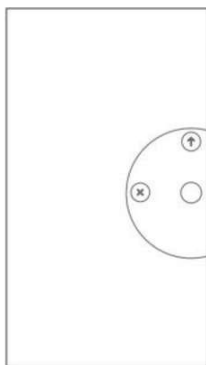
**(21) BR 30 2014 006041-4**

Código 36 - Indeferimento - Art. 106 § 4º da LPI

(22) 28/11/2014

(30) 01/06/2014 US 29/492615

(44) 21/03/2017

(52) 14-04

(54) PADRÃO ORNAMENTAL APLICADO A UMA INTERFACE GRÁFICA

(71) APPLE INC. (US)

(72) RICHARD DELLINGER, CHUN KIN MINOR WONG

(74) KASZNAR LEONARDOS PROPRIEDADE INTELECTUAL

objeto se enquadra na instrução normativa 044/2015 . objeto indeferido devido ao cumprimento insatisfatório de exigência técnica, nos termos do Art. 23 da Instrução Normativa 044/2015. A figura apresentada mostra objeto diferente do contido na petição de depósito, configurando alteração de matéria: foi solicitado que apenas o objeto (interface) fosse apresentado com traços regulares e contínuos (linhas cheias), porém o requerente incluiu o retângulo externo ao padrão ornamental, acrescentando-lhe uma moldura, contrariando o inciso I do art. 20 da IN 44/2015.

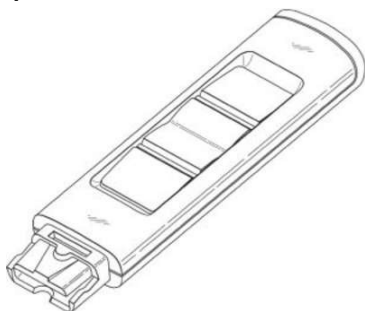
**(21) BR 30 2014 006354-5**

Código 36 - Indeferimento - Art. 106 § 4º da LPI

(22) 17/12/2014

(30) 23/06/2014 US 29/494,681

(44) 21/03/2017

(52) 14-01

(54) CONFIGURAÇÃO APLICADA EM MÓDULO DE CONTROLE DE DISPOSITIVO DE ÁUDIO

(71) PLANTRONICS, INC.

(72) MANOJ K MISTRY

(74) CRISTIANE RUIZ DE MORAES VIANNA

objeto se enquadra na instrução normativa 044/2015 . objeto indeferido devido ao cumprimento insatisfatório de exigência técnica, nos termos do Art. 23 da Instrução Normativa 044/2015. A divisão compreende que a Patente Americana de Desenho industrial permite a proteção de parte do objeto, por isso as linhas tracejadas. No entanto, a Legislação Brasileira não permite. Por isso exigimos que o requerente preencha as linhas tracejadas com linhas contínuas e uniformes, o que não foi feito em sua totalidade. A solicitação da exclusão do cabo se deu pela impossibilidade de completar todo o cabo e, assim, a forma ficaria incompleta e incorreta.

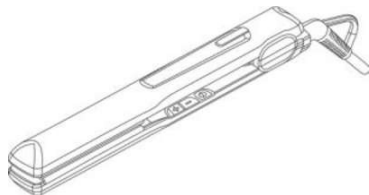

**(21) BR 30 2014 006356-1**

Código 36 - Indeferimento - Art. 106 § 4º da LPI

(22) 17/12/2014

(43) 11/10/2016

(52) 28-03

(54) CONFIGURAÇÃO APLICADA EM PRANCHA PARA CABELOS

(71) DUNA ENTERPRISES S.L. (ES)

(72) CARLOS JOSÉ CEVA

(74) RUBENS DOS SANTOS FILHO

objeto se enquadra na instrução normativa 044/2015 . objeto indeferido devido ao cumprimento insatisfatório de exigência técnica, nos termos do Art. 23 da Instrução Normativa 044/2015. Várias inconsistências foram encontradas no cumprimento de exigência. A representação da vista em perspectiva da forma aberta não está coerente com as vistas lateral e posterior. Pela vista posterior da atual figura 1.13, os elementos oblongos da vista 1.14 não foram representados. Na vista lateral, figura 1.11, os botões de controle na lateral esquerda não foram representados. A atual figura 1.12 está muito distorcida quando comparada com a vista 1.13.

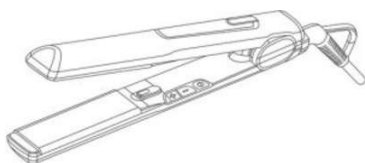
**(21) BR 30 2014 006537-8**

Código 36 - Indeferimento - Art. 106 § 4º da LPI

(22) 29/12/2014

(44) 21/03/2017

(52) 14-03

(54) CONFIGURAÇÃO APLICADA A UM DISPOSITIVO ELETRÔNICO

(71) COPPEL, S.A. DE C.V. (M/MX) (MX)

(72) YING BOB

(74) CLAUDIO SZABAS

objeto se enquadra na instrução normativa 044/2015 . objeto indeferido devido ao cumprimento insatisfatório de exigência técnica, nos termos do Art. 23 da Instrução Normativa 044/2015. Imagens apresentadas com baixa qualidade de definição e com linhas tracejadas.

**(21) BR 30 2014 006547-5**

Código 36 - Indeferimento - Art. 106 § 4º da LPI

(22) 29/12/2014

(44) 21/03/2017

(52) 14-03

(54) CONFIGURAÇÃO APLICADA A UM DISPOSITIVO ELETRÔNICO

(71) COPPEL, S.A DE C.V. (MX/MX) (MX)





(72) XI WEN GUO

(74) CLAUDIO SZABAS

objeto se enquadra na instrução normativa 044/2015 . objeto indeferido devido ao cumprimento insatisfatório de exigência técnica, nos termos do Art. 23 da Instrução Normativa 044/2015. Imagens apresentadas permanecem com linhas tracejadas na vista inferior.

(21) BR 30 2015 000019-8



Código 36 - Indeferimento - Art. 106 § 4º da LPI

(22) 06/01/2015

(44) 21/03/2017

(52) 15-09

(54) CONFIGURAÇÃO APLICADA EM FERRAMENTA

(71) HÉLIO JUNIOR APARECIDO DE MATOS (BR/MG)

(72) HÉLIO JUNIOR APARECIDO DE MATOS

(74) CARLOS EDUARDO GOMES DA SILVA

objeto se enquadra na instrução normativa 044/2015 . objeto indeferido devido ao cumprimento insatisfatório de exigência técnica, nos termos do Art. 23 da Instrução Normativa 044/2015. Imagens apresentadas no cumprimento de exigência não estão coerentes entre si. Na vista superior o cabo de "pega" está com diâmetro diferente das demais vistas. A estrutura que conecta as barras paralelepípedicas paralelas está diferente da apresentada no depósito, configurando mudança de matéria.

(21) BR 30 2015 000042-2



Código 36 - Indeferimento - Art. 106 § 4º da LPI

(22) 08/01/2015

(44) 21/03/2017

(52) 06-01

(54) CONFIGURAÇÃO APLICADA EM BANQUETA

(71) PAULO CELSO CARDOSO BACCHI (BR/SP)

(72) PAULO CELSO CARDOSO BACCHI

(74) JOÃO BATISTA VALVERDE

objeto se enquadra na instrução normativa 044/2015 . objeto indeferido devido ao cumprimento insatisfatório de exigência técnica, nos termos do Art. 23 da Instrução Normativa 044/2015. No cumprimento de exigência houve mudança de matéria. O assento da banquetta da atual figura 1.2 está maior que aquele apresentado no depósito. A vista da atual figura 1.1 demonstra um encosto com laterais retilíneas e cantos retos, enquanto no depósito tem leve curvatura e cantos arredondados.

(21) BR 30 2015 000074-0

Código 36 - Indeferimento - Art. 106 § 4º da LPI



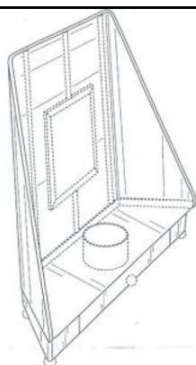

(22) 08/01/2015

(44) 21/03/2017

(52) 06-04

(54) CONFIGURAÇÃO APLICADA EM MEMORIAL

(71) ALIZA B. ADLER (US)

(72) ALIZA B. ADLER

(74) DANNEMANN, SIEMSEN, BIGLER &amp; IPANEMA MOREIRA

objeto se enquadra na instrução normativa 044/2015 . objeto indeferido devido ao cumprimento insatisfatório de exigência técnica, nos termos do Art. 23 da Instrução Normativa 044/2015. Apenas parte das linhas tracejadas foram preenchidas com linhas contínuas e uniformes quando todo o objeto apresentado deveria ser preenchido.

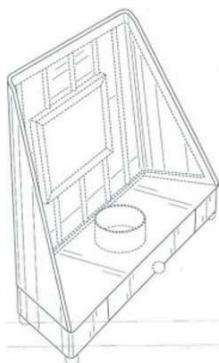
**(21) BR 30 2015 000081-3**

Código 36 - Indeferimento - Art. 106 § 4º da LPI

(22) 08/01/2015

(30) 11/07/2014 US 29/496,333

(44) 21/03/2017

(52) 23-04

(54) CONFIGURAÇÃO APLICADA A UMA COIFA

(71) OY HALTON GROUP LTD. (FI)

(72) JIMMY SANDUSKY, GREGORY LYONS

(74) FLÁVIA SALIM LOPES

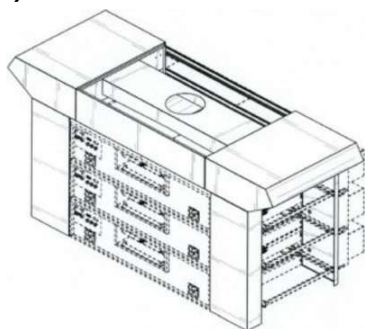

objeto se enquadra na instrução normativa 044/2015 . objeto indeferido devido ao cumprimento insatisfatório de exigência técnica, nos termos do Art. 23 da Instrução Normativa 044/2015. As linhas tracejadas foram retiradas dos desenhos quando deveriam ser preenchidas. Assim, apenas o desenho parcial do objeto foi representado.

**(21) BR 30 2015 000082-1**

Código 36 - Indeferimento - Art. 106 § 4º da LPI

(22) 08/01/2015

(30) 11/07/2014 US 29/496,341

(44) 21/03/2017

(52) 23-04

(54) CONFIGURAÇÃO APLICADA A UMA COIFA



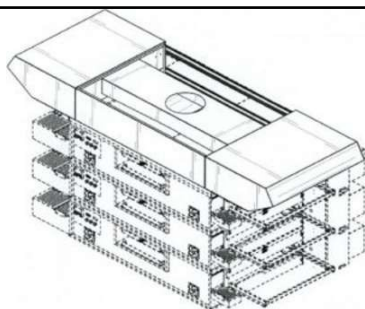

(71) OY HALTON GROUP LTD.

(72) JIMMY SANDUSKY, GREGORY LYONS

(74) FLÁVIA SALIM LOPES

objeto se enquadra na instrução normativa 044/2015 . objeto indeferido devido ao cumprimento insatisfatório de exigência técnica, nos termos do Art. 23 da Instrução Normativa 044/2015. No cumprimento de exigência, as linhas tracejadas foram suprimidas em vez de preenchidas com linhas contínuas.

**(21) BR 30 2015 002458-5**

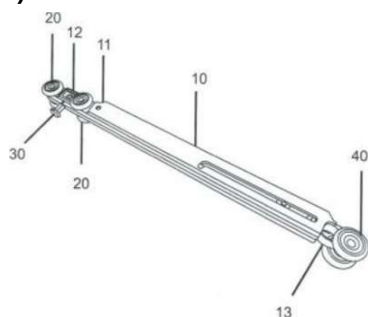

Código 36 - Indeferimento - Art. 106 § 4º da LPI

(22) 27/05/2015

(44) 21/03/2017

(52) 06-06

(54) CONFIGURAÇÃO APLICADA EM CARRO DESLIZANTE PARA MÓVEIS

(71) DUCASSE BRASIL ESTRUTURAS, CONSTRUÇÕES E INCORPORAÇÕES - REPRESENTAÇÃO, COMÉRCIO, IMPORTAÇÃO E EXPORTAÇÃO LTDA. (BR/RS)

(72) VICTOR MANUEL TRILLAT SALAS

(74) PAP MARCAS E PATENTES LTDA

objeto se enquadra no artigo 100 da lei 9.279/1996 . não é registrável como desenho industrial forma essencialmente determinada por questões técnicas ou funcionais.



**Código 39 - Concessão do Registro**

Concessão do registro de desenho industrial. O certificado de registro estará à disposição do interessado. Desta data corre o prazo de 5 (cinco) anos para interposição de nulidade administrativa por qualquer interessado (Art. 113 § 1º da LPI ). Se interposto o pedido de nulidade no prazo de 60 (sessenta) dias contados da data da concessão, os efeitos da concessão do registro serão suspensos (Art. 113 § 2º).

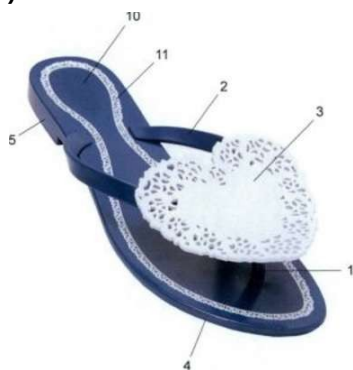
**(11) BR 30 2012 001316-0**

Código 39 - Concessão do Registro

(22) 16/03/2012

(15) 21/03/2017

(45) 21/03/2017

(52) 02-04

(54) CONFIGURAÇÃO APLICADA EM CHINELO

(73) GRENDENE S.A. (BR/CE)

(72) DANIELA POMPERMAIER TOMASI

(74) CUSTÓDIO DE ALMEIDA &amp; CIA

Prazo de validade: 10 (dez) anos contados a partir de 16/03/2012, mediante o recolhimento da taxa quinquenal de manutenção (Artigos 119 e 120 da LPI) e observadas as demais condições legais.

**(11) BR 30 2012 001769-6**

Código 39 - Concessão do Registro

(22) 10/04/2012

(15) 21/03/2017

(45) 21/03/2017

(52) 02-04

(54) CONFIGURAÇÃO APLICADA EM SANDÁLIA

(73) GRENDENE S.A. (BR/CE)

(72) ADEMIR CANEI

(74) CUSTÓDIO DE ALMEIDA &amp; CIA.

Prazo de validade: 10 (dez) anos contados a partir de 10/04/2012, mediante o recolhimento da taxa quinquenal de manutenção (Artigos 119 e 120 da LPI) e observadas as demais condições legais.

**(11) BR 30 2012 003111-7**

Código 39 - Concessão do Registro

(22) 22/06/2012

(15) 21/03/2017

(45) 21/03/2017

(52) 10-01

(54) CONFIGURAÇÃO APLICADA A DESPERTADOR

(73) UNIVERSIDADE FEDERAL DE SANTA MARIA (BR/RS)



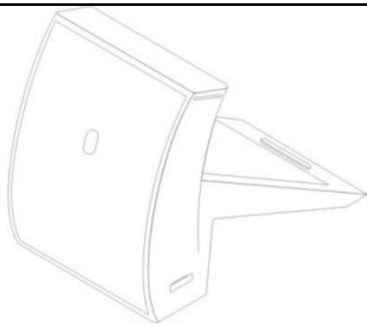

(72) FABIANE VIEIRA ROMANO, MATHEUS MARIANI DE SOUZA

Prazo de validade: 10 (dez) anos contados a partir de 22/06/2012, mediante o recolhimento da taxa quinquenal de manutenção (Artigos 119 e 120 da LPI) e observadas as demais condições legais.

**(11) BR 30 2012 006150-4**



Código 39 - Concessão do Registro

(22) 30/11/2012

(15) 21/03/2017

(45) 21/03/2017

(52) 06-04

(54) CONFIGURAÇÃO APLICADA EM APARADOR

(73) ANTONIO NICOLA BRAZOLINO (BR/ES)

(72) ANTONIO NICOLA BRAZOLINO

(74) VILAGE MARCAS & PATENTES LTDA

Prazo de validade: 10 (dez) anos contados a partir de 30/11/2012, mediante o recolhimento da taxa quinquenal de manutenção (Artigos 119 e 120 da LPI) e observadas as demais condições legais.

**(11) BR 30 2012 006344-2**

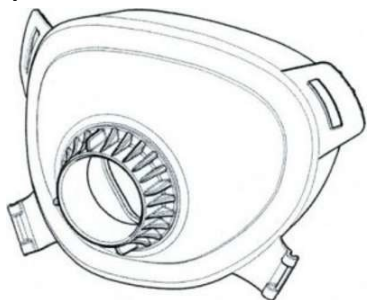

Código 39 - Concessão do Registro

(22) 11/12/2012

(15) 21/03/2017

(30) 19/06/2012 EM 002059949-0001

(45) 21/03/2017

(52) 24-01

(54) CONFIGURAÇÃO APLICADA EM MÁSCARA PEDIÁTRICA

(73) KONINKLIJKE PHILIPS ELECTRONICS N.V. (NL)

(72) CHRISTOPHER JAMES MCCRACKEN, KEVIN SHICK

(74) NELLIE D SHORES

Prazo de validade: 10 (dez) anos contados a partir de 11/12/2012, mediante o recolhimento da taxa quinquenal de manutenção (Artigos 119 e 120 da LPI) e observadas as demais condições legais.

**(11) BR 30 2012 006349-3**

Código 39 - Concessão do Registro

(22) 11/12/2012

(15) 21/03/2017

(45) 21/03/2017

(52) 09-05

(54) CONFIGURAÇÃO APLICADA A CONTENTOR

(73) MAVERICK ENGINEERING (PTY) LTD. (ZA)





(72) DEREK MARTIN FAY

(74) HUGO SILVA & MALDONADO - PROP. INTELECTUAL

Prazo de validade: 10 (dez) anos contados a partir de 11/12/2012, mediante o recolhimento da taxa quinquenal de manutenção (Artigos 119 e 120 da LPI) e observadas as demais condições legais.

**(11) BR 30 2012 006350-7**



Código 39 - Concessão do Registro

(22) 11/12/2012

(15) 21/03/2017

(30) 13/06/2012 DE 40 2012 002 713.8

(45) 21/03/2017

(52) 13-99

(54) CONFIGURAÇÃO APLICADA EM DISPOSITIVO ELÉTRICO

(73) SEW-EURODRIVE GMBH & CO. KG (DE)

(72) MARKUS KEPPELEN-FRECH, GLYN JONES

(74) DANNEMANN, SIEMSEN, BIGLER & IPANEMA MOREIRA

Prazo de validade: 10 (dez) anos contados a partir de 11/12/2012, mediante o recolhimento da taxa quinquenal de manutenção (Artigos 119 e 120 da LPI) e observadas as demais condições legais.

**(11) BR 30 2012 006528-3**



Código 39 - Concessão do Registro

(22) 18/12/2012

(15) 21/03/2017

(30) 04/09/2012 US 29/431,084

(45) 21/03/2017

(52) 14-03

(54) CONFIGURACAO APLICADA A UM APARELHO DE TELEFONIA CELULAR

(73) NOKIA CORPORATION (FI)

(72) TUOMAS REIVO, TERENCE TAN HAN YANG

(74) ARARIPE & ASSOCIADOS

Prazo de validade: 10 (dez) anos contados a partir de 18/12/2012, mediante o recolhimento da taxa quinquenal de manutenção (Artigos 119 e 120 da LPI) e observadas as demais condições legais.

**(11) BR 30 2013 004078-0**

Código 39 - Concessão do Registro

(22) 21/08/2013

(15) 21/03/2017

(45) 21/03/2017

(52) 23-01



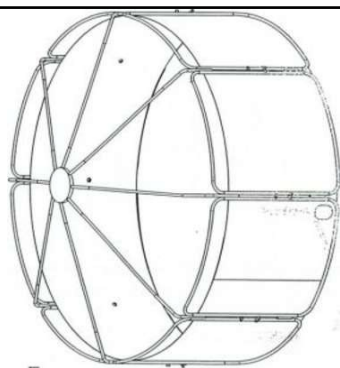

(54) CONFIGURAÇÃO APLICADA EM ESTRUTURA DE CISTERNA  
 (73) VINIFLEX INDUSTRIA COMERCIO E SERVICOS LTDA (BR/SP)  
 (72) MAGNO HIROITI UENO  
 (74) ELCI MARIA TEIXEIRA GONCALVES

Prazo de validade: 10 (dez) anos contados a partir de 21/08/2013, mediante o recolhimento da taxa quinquenal de manutenção (Artigos 119 e 120 da LPI) e observadas as demais condições legais.

(11) BR 30 2013 004470-0



Código 39 - Concessão do Registro

(22) 06/09/2013

(15) 21/03/2017

(45) 21/03/2017

(52) 14-99

(54) CONFIGURAÇÃO APLICADA EM SUPORTE PARA DISPOSITIVO ELETRÔNICO

(73) CELSO LIMA (BR/SP)

(72) CELSO LIMA

(74) PEZZUOL & ASSOCIADOS MARCAS E PATENTES S/C LTDA

Prazo de validade: 10 (dez) anos contados a partir de 06/09/2013, mediante o recolhimento da taxa quinquenal de manutenção (Artigos 119 e 120 da LPI) e observadas as demais condições legais. (co) Título adequado de ofício nos termos do Art. 22 da Instrução Normativa 044/2015.

(11) BR 30 2013 005354-7

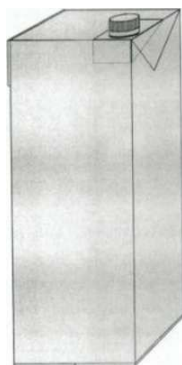

Código 39 - Concessão do Registro

(22) 11/10/2013

(15) 21/03/2017

(45) 21/03/2017

(52) 09-03

(54) CONFIGURAÇÃO APLICADA EM BICO PARA EMBALAGEM DE CAIXA DE LEITE E SUCOS

(73) SILVIO TADEU BUGNO CARVALHO (BR/PR)

(72) SILVIO TADEU BUGNO CARVALHO

(74) VITOR LUIZ RAMOS BATISTA

Prazo de validade: 10 (dez) anos contados a partir de 11/10/2013, mediante o recolhimento da taxa quinquenal de manutenção (Artigos 119 e 120 da LPI) e observadas as demais condições legais. (co) Registro concedido por força do art. 106 da Lei da Propriedade Industrial nº 9.279/96. Aplicável a instauração de ofício do processo administrativo de nulidade, conforme dispõe o Art.113, para averiguação da infringência do art. 95 do referido diploma legal.

(11) BR 30 2013 005996-0

Código 39 - Concessão do Registro





(22) 27/11/2013  
 (15) 21/03/2017  
 (45) 21/03/2017  
 (52) 05-06  
 (54) PADRÃO ORNAMENTAL APLICADO EM PAPEL HIGIÊNICO  
 (73) SANTHER - FÁBRICA DE PAPEL SANTA THEREZINHA S/A (BR/SP)  
 (72) RUY HAIDAR FILHO, FÁBIO MALUF HAIDAR  
 (74) ALBERTO LUÍS CAMELIER DA SILVA

Prazo de validade: 10 (dez) anos contados a partir de 27/11/2013, mediante o recolhimento da taxa quinquenal de manutenção (Artigos 119 e 120 da LPI) e observadas as demais condições legais.

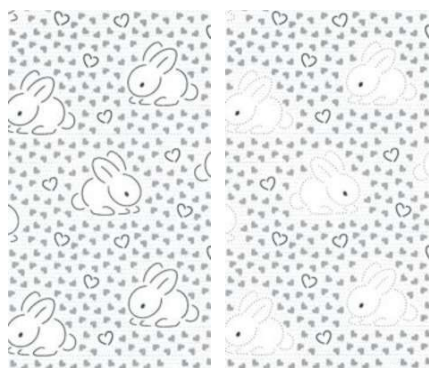

**(11) BR 30 2014 001045-0**

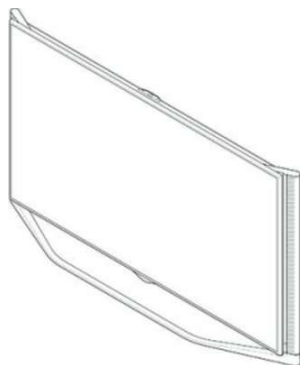

Código 39 - Concessão do Registro  
 (22) 11/03/2014  
 (15) 21/03/2017  
 (30) 13/09/2013 KR 30-2013-0047320  
 (45) 21/03/2017  
 (52) 14-01  
 (54) CONFIGURAÇÃO APLICADA EM RECEPTOR DE TELEVISÃO  
 (73) LG ELECTRONICS INC. (KR)  
 (72) JUNGHAN RYU, JIYEON LEE, JEONGROK LEE, JONGCHUL KIM, SANGHO LEE  
 (74) DAVID DO NASCIMENTO ADVOGADOS ASSOCIADOS

Prazo de validade: 10 (dez) anos contados a partir de 11/03/2014, mediante o recolhimento da taxa quinquenal de manutenção (Artigos 119 e 120 da LPI) e observadas as demais condições legais.

**(11) BR 30 2014 001046-8**

Código 39 - Concessão do Registro  
 (22) 11/03/2014  
 (15) 21/03/2017  
 (30) 13/09/2013 KR 30-2013-0047318  
 (45) 21/03/2017  
 (52) 14-01  
 (54) CONFIGURAÇÃO APLICADA EM RECEPTOR DE TELEVISÃO



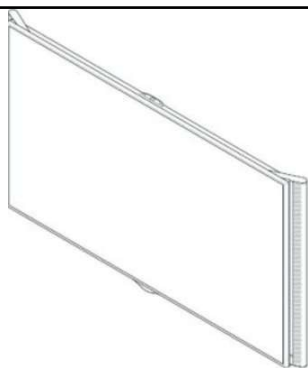

(73) LG ELECTRONICS INC. (KR)

(72) JUNGHAN RYU, JIYEON LEE, JEONGROK LEE, JONGCHUL KIM, SANGHO LEE

(74) DAVID DO NASCIMENTO ADVOGADOS ASSOCIADOS

Prazo de validade: 10 (dez) anos contados a partir de 11/03/2014, mediante o recolhimento da taxa quinquenal de manutenção (Artigos 119 e 120 da LPI) e observadas as demais condições legais.

**(11) BR 30 2014 001657-1**

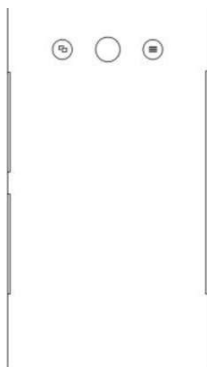

Código 39 - Concessão do Registro

(22) 11/04/2014

(15) 21/03/2017

(30) 25/10/2013 US 29/470,826

(45) 21/03/2017

(52) 32-00

(54) PADRÃO ORNAMENTAL APLICADO A INTERFACE GRÁFICA

(73) MICROSOFT CORPORATION (US)

(72) ROSS DAVID HEETER, CYRUS KANGA, JASON ROBERT TUCK, DAVID GARDNER

(74) DI BLASI, PARENTE E ASS. PROP. IND. LTDA

Prazo de validade: 10 (dez) anos contados a partir de 11/04/2014, mediante o recolhimento da taxa quinquenal de manutenção (Artigos 119 e 120 da LPI) e observadas as demais condições legais.

**(11) BR 30 2014 001947-3**

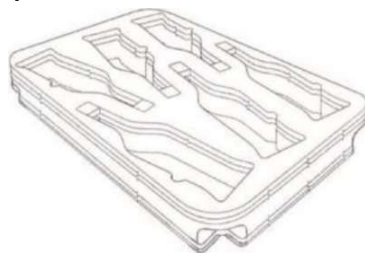

Código 39 - Concessão do Registro

(22) 30/04/2014

(15) 21/03/2017

(30) 30/10/2013 US 29/471,346

(45) 21/03/2017

(52) 09-03

(54) CONFIGURAÇÃO APLICADA EM DISPOSITIVO DE ACONDICIONAMENTO

(73) SAUL BARRY WAX (US)

(72) SAUL BARRY WAX

(74) BHERING ADVOGADOS

Prazo de validade: 10 (dez) anos contados a partir de 30/04/2014, mediante o recolhimento da taxa quinquenal de manutenção (Artigos 119 e 120 da LPI) e observadas as demais condições legais.

**(11) BR 30 2014 002898-7**

Código 39 - Concessão do Registro

(22) 24/06/2014

(15) 21/03/2017



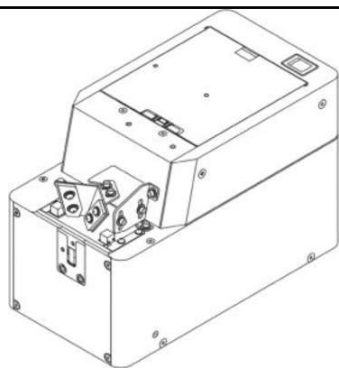

(30) 27/05/2014 JP 2014-11230  
 (45) 21/03/2017  
 (52) 15-09  
 (54) CONFIGURAÇÃO APLICADA EM MÁQUINA DE ALIMENTAÇÃO DE PARAFUSO  
 (73) OHTAKE ROOT KOGYO CO., LTD. (JP)  
 (72) HIROFUMI OIKAWA  
 (74) ALCEU ELIS DA SILVA

Prazo de validade: 10 (dez) anos contados a partir de 24/06/2014, mediante o recolhimento da taxa quinquenal de manutenção (Artigos 119 e 120 da LPI) e observadas as demais condições legais.

(11) BR 30 2014 003172-4

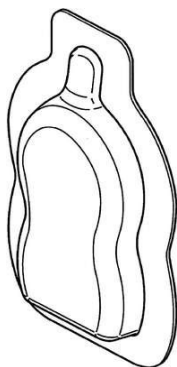

Código 39 - Concessão do Registro  
 (22) 07/07/2014  
 (15) 21/03/2017  
 (30) 07/01/2014 US 29/478,639  
 (45) 21/03/2017  
 (52) 09-03  
 (54) CONFIGURAÇÃO APLICADA A EMBALAGEM  
 (73) THE COCA-COLA COMPANY (US)  
 (72) TERRI GUNDER  
 (74) DI BLASI, PARENTE & ASS. PROP. IND. LTDA

Prazo de validade: 10 (dez) anos contados a partir de 07/07/2014, mediante o recolhimento da taxa quinquenal de manutenção (Artigos 119 e 120 da LPI) e observadas as demais condições legais.

(11) BR 30 2014 003426-0

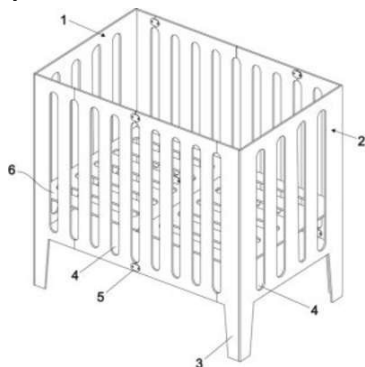

Código 39 - Concessão do Registro  
 (22) 24/07/2014  
 (15) 21/03/2017  
 (45) 21/03/2017  
 (52) 06-02  
 (54) CONFIGURAÇÃO APLICADA EM BERÇO  
 (73) MAIC ROGER GONÇALVES CANEIRA (BR/SP)  
 (72) MAIC ROGER GONÇALVES CANEIRA  
 (74) VILAGE MARCAS E PATENTES

Prazo de validade: 10 (dez) anos contados a partir de 24/07/2014, mediante o recolhimento da taxa quinquenal de manutenção (Artigos 119 e 120 da LPI) e observadas as demais condições legais.

(11) BR 30 2014 003822-2

Código 39 - Concessão do Registro  
 (22) 08/08/2014



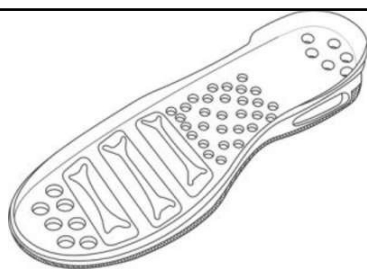

(15) 21/03/2017  
 (45) 21/03/2017  
 (52) 02-04  
 (54) CONFIGURAÇÃO APLICADA EM SOLADO PARA CALÇADO  
 (73) ANTÔNIO ALVES DE CASTRO (BR/SP)  
 (72) ANTÔNIO ALVES DE CASTRO  
 (74) GILBERTO FERRARO

Prazo de validade: 10 (dez) anos contados a partir de 08/08/2014, mediante o recolhimento da taxa quinquenal de manutenção (Artigos 119 e 120 da LPI) e observadas as demais condições legais.

**(11) BR 30 2014 003823-0**

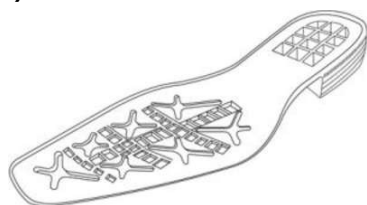

Código 39 - Concessão do Registro  
 (22) 08/08/2014  
 (15) 21/03/2017  
 (45) 21/03/2017  
 (52) 02-04  
 (54) CONFIGURAÇÃO APLICADA EM SOLADO PARA CALÇADO  
 (73) ANTÔNIO ALVES DE CASTRO (BR/SP)  
 (72) ANTÔNIO ALVES DE CASTRO  
 (74) GILBERTO FERRARO

Prazo de validade: 10 (dez) anos contados a partir de 08/08/2014, mediante o recolhimento da taxa quinquenal de manutenção (Artigos 119 e 120 da LPI) e observadas as demais condições legais.

**(11) BR 30 2014 004495-8**

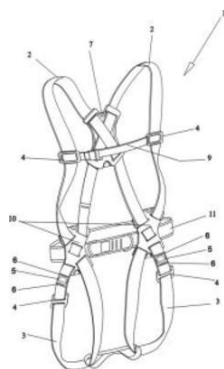

Código 39 - Concessão do Registro  
 (22) 10/09/2014  
 (15) 21/03/2017  
 (45) 21/03/2017  
 (52) 29-02  
 (54) CONFIGURAÇÃO APLICADA EM CINTO DE SEGURANÇA  
 (73) ALTISEG EQUIPAMENTOS DE SEGURANÇA DE TRABALHO LTDA (BR/PR)  
 (72) VALERIA CABRAL NEVES LUSZCZYNSKI  
 (74) A PROVINCIA MARCAS E PATENTES LTDA

Prazo de validade: 10 (dez) anos contados a partir de 10/09/2014, mediante o recolhimento da taxa quinquenal de manutenção (Artigos 119 e 120 da LPI) e observadas as demais condições legais.

**(11) BR 30 2014 004595-4**

Código 39 - Concessão do Registro  
 (22) 12/09/2014  
 (15) 21/03/2017



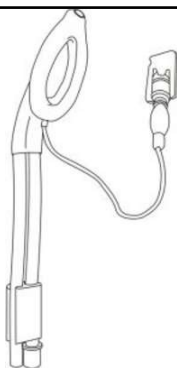

(30) 28/03/2014 EM 001408140

(45) 21/03/2017

(52) 24-01

(54) CONFIGURAÇÃO APLICADA EM EQUIPAMENTO MÉDICO

(73) TELEFLEX LIFE SCIENCES (BB)

(72) OOI WEE KHEONG, SYLWIA EWA KROL POULSEN

(74) DANNEMANN, SIEMSEN, BIGLER & IPANEMA MOREIRA

Prazo de validade: 10 (dez) anos contados a partir de 12/09/2014, mediante o recolhimento da taxa quinquenal de manutenção (Artigos 119 e 120 da LPI) e observadas as demais condições legais.

**(11) BR 30 2014 004605-5**

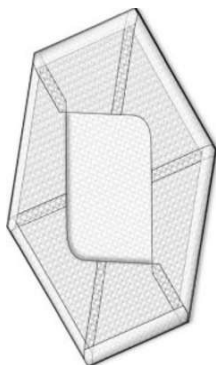

Código 39 - Concessão do Registro

(22) 12/09/2014

(15) 21/03/2017

(30) 12/03/2014 EM 001405716-0002

(45) 21/03/2017

(52) 24-02

(54) CONFIGURAÇÃO APLICADA EM TELA PARA IMPLANTE MÉDICO

(73) JOHNSON & JOHNSON MEDICAL GMBH (DE)

(72) VOLKER HARMS, SUSAN COOPER, DAJANA KAISER, CHRISTOPH WALTHER

(74) DANNEMANN, SIEMSEN, BIGLER & IPANEMA MOREIRA

Prazo de validade: 10 (dez) anos contados a partir de 12/09/2014, mediante o recolhimento da taxa quinquenal de manutenção (Artigos 119 e 120 da LPI) e observadas as demais condições legais.

**(11) BR 30 2014 004750-7**

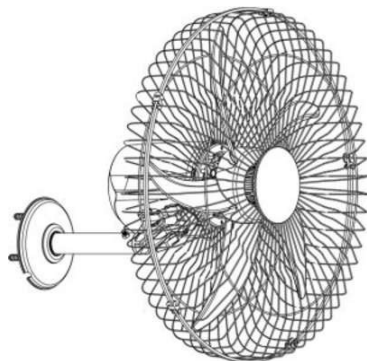

Código 39 - Concessão do Registro

(22) 19/09/2014

(15) 21/03/2017

(45) 21/03/2017

(52) 23-04

(54) CONFIGURAÇÃO APLICADA EM VENTILADOR

(73) MK ELETRODOMÉSTICOS LTDA (BR/BA)

(72) JACQUES IVO KRAUSE

(74) VANDRE CAVALCANTE BITTENCOURT TORRES

Prazo de validade: 10 (dez) anos contados a partir de 19/09/2014, mediante o recolhimento da taxa quinquenal de manutenção (Artigos 119 e 120 da LPI) e observadas as demais condições legais.

**(11) BR 30 2014 004775-2**

Código 39 - Concessão do Registro

(22) 22/09/2014



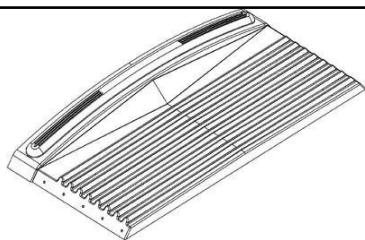

(15) 21/03/2017

(45) 21/03/2017

(52) 25-02

(54) CONFIGURAÇÃO APLICADA EM COBERTURA

(73) SKYLIGHTS DO BRASIL INDÚSTRIA E COMÉRCIO DE MATERIAIS PARA CONSTRUÇÃO CIVIL LTDA (BR/PR)

(72) RAFAEL FRANCISCO CORREA

(74) CARLOS EDUARDO GOMES DA SILVA

Prazo de validade: 10 (dez) anos contados a partir de 22/09/2014, mediante o recolhimento da taxa quinquenal de manutenção (Artigos 119 e 120 da LPI) e observadas as demais condições legais.

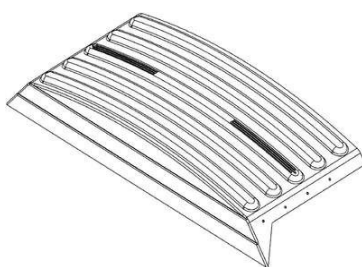
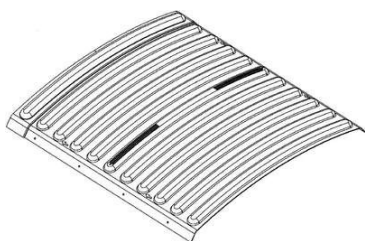

**(11) BR 30 2014 006045-7**



Código 39 - Concessão do Registro

(22) 01/12/2014

(15) 21/03/2017

(30) 29/05/2014 US 29/492.199

(45) 21/03/2017

(52) 26-01

(54) CONFIGURAÇÃO APLICADA EM SUPORTE DE VELA

(73) S. C. JOHNSON & SON, INC. (US)

(72) BRIAN T. DAVIS, SHIH-TUNG CHANG, JACOB S. CHILDS, MICHEL D. ARNEY

(74) RANA GOSAIN

Prazo de validade: 10 (dez) anos contados a partir de 01/12/2014, mediante o recolhimento da taxa quinquenal de manutenção (Artigos 119 e 120 da LPI) e observadas as demais condições legais.

**(11) BR 30 2014 006050-3**

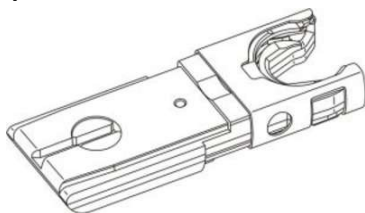

Código 39 - Concessão do Registro

(22) 01/12/2014

(15) 21/03/2017

(30) 30/05/2014 EM 002473967

(45) 21/03/2017

(52) 09-05

(54) CONFIGURAÇÃO APLICADA EM CÁPSULA DE CAFÉ

(73) COFFEE ONE COFFEE SYSTEM PTE, LTD. (SG)

(72) FRANCESCO CORSETTI

(74) LUIZ LEONARDOS & ADVOGADOS

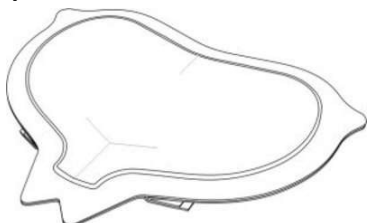

Prazo de validade: 10 (dez) anos contados a partir de 01/12/2014, mediante o recolhimento da taxa quinquenal de manutenção (Artigos 119 e 120 da LPI) e observadas as demais condições legais.

**(11) BR 30 2014 006066-0**

Código 39 - Concessão do Registro

(22) 02/12/2014

(15) 21/03/2017

(30) 06/06/2014 US 29/493,233

(45) 21/03/2017

(52) 24-02

(54) CONFIGURAÇÃO APLICADA EM CARTUCHO DE SUTURA

(73) ETHICON ENDO-SURGERY, INC. (US)

(72) DAVID T. MARTIN, WILLIAM J. WHITE

(74) DANNEMANN, SIEMSEN, BIGLER & IPANEMA MOREIRA

Prazo de validade: 10 (dez) anos contados a partir de 02/12/2014, mediante o recolhimento da taxa quinquenal de manutenção (Artigos 119 e 120 da LPI) e observadas as demais condições legais.

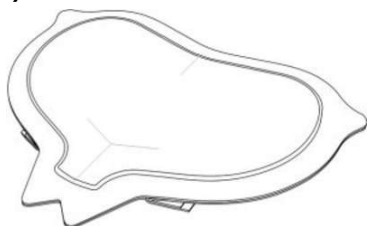
**(11) BR 30 2014 006068-6**

Código 39 - Concessão do Registro

(22) 02/12/2014

(15) 21/03/2017

(30) 13/06/2014 EM 002481846-0001

(45) 21/03/2017

(52) 24-04

(54) CONFIGURAÇÃO APLICADA EM CURATIVO PARA FERIMENTOS

(73) MÖLNLYCKE HEALTH CARE AB (SE)

(72) JENNY FLACH, MARIA GUSTIN BERGSTRÖM

(74) DANNEMANN, SIEMSEN, BIGLER & IPANEMA MOREIRA

Prazo de validade: 10 (dez) anos contados a partir de 02/12/2014, mediante o recolhimento da taxa quinquenal de manutenção (Artigos 119 e 120 da LPI) e observadas as demais condições legais.

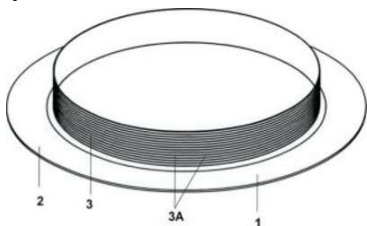
**(11) BR 30 2014 006324-3**

Código 39 - Concessão do Registro

(22) 16/12/2014

(15) 21/03/2017

(45) 21/03/2017

(52) 08-08

(54) CONFIGURAÇÃO APLICADA EM SUPORTE

(73) CODIFLEX INDÚSTRIA E COMÉRCIO DE MANUFATURADOS LTDA (BR/PR)

(72) ADRIANO GECELER PEREIRA, JULIANO GROSSL



(74) VALOR PROPRIEDADE INTELECTUAL S/S LTDA

Prazo de validade: 10 (dez) anos contados a partir de 16/12/2014, mediante o recolhimento da taxa quinquenal de manutenção (Artigos 119 e 120 da LPI) e observadas as demais condições legais.

(11) BR 30 2014 006335-9

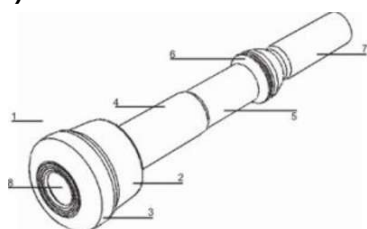

Código 39 - Concessão do Registro

(22) 17/12/2014

(15) 21/03/2017

(45) 21/03/2017

(52) 15-03

(54) CONFIGURAÇÃO APLICADA EM TETEIRA.

(73) OW DAIRY PLÁSTICOS LTDA. (BR/RS)

(72) JOSÉ AMILCAR LAIRIHOY MODERNELO

(74) JOÃO HENRIQUE ESPÍRITO DE OLIVEIRA POLI

Prazo de validade: 10 (dez) anos contados a partir de 17/12/2014, mediante o recolhimento da taxa quinquenal de manutenção (Artigos 119 e 120 da LPI) e observadas as demais condições legais.

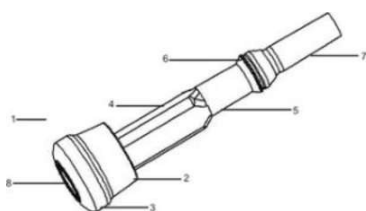

(11) BR 30 2014 006379-0

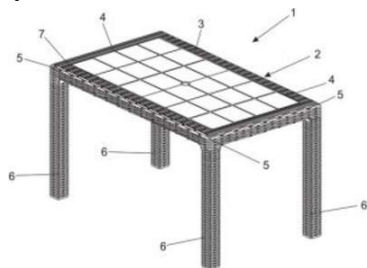

Código 39 - Concessão do Registro

(22) 18/12/2014

(15) 21/03/2017

(45) 21/03/2017

(52) 06-03

(54) CONFIGURAÇÃO APLICADA EM MESA

(73) NELY CRISTINA BRAIDOTTI CAVALARI (BR/SP)

(72) NELY CRISTINA BRAIDOTTI CAVALARI

(74) VILELACOELHO SOCIEDADE DE ADVOGADOS

Prazo de validade: 10 (dez) anos contados a partir de 18/12/2014, mediante o recolhimento da taxa quinquenal de manutenção (Artigos 119 e 120 da LPI) e observadas as demais condições legais.

(11) BR 30 2014 006475-4

Código 39 - Concessão do Registro

(22) 19/12/2014

(15) 21/03/2017

(30) 03/07/2014 FR 2014-2897

(45) 21/03/2017

(52) 12-15



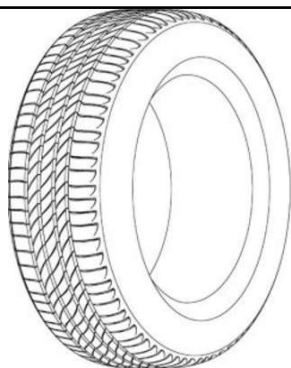

(54) CONFIGURAÇÃO APLICADA EM BANDA DE RODAGEM DE PNEUMÁTICO

(73) COMPAGNIE GENERALE DES ETABLISSEMENTS MICHELIN (FR) , MICHELIN RECHERCHE ET TECHNIQUE S.A. (FR)

(72) MASAYOSHI NOMURA, JULIEN BESSET, MATHIEU VANDAELE

(74) GUERRA PROPRIEDADE INDUSTRIAL

Prazo de validade: 10 (dez) anos contados a partir de 19/12/2014, mediante o recolhimento da taxa quinquenal de manutenção (Artigos 119 e 120 da LPI) e observadas as demais condições legais.

(11) BR 30 2014 006483-5



Código 39 - Concessão do Registro

(22) 23/12/2014

(15) 21/03/2017

(45) 21/03/2017

(52) 09-03

(54) CONFIGURAÇÃO APLICADA EM CAIXA

(73) BELAZZA EMPREENDIMENTOS E PARTICIPAÇÕES S/A (BR/SP)

(72) MATHEUS BELATO MAZZA

(74) BEERRE ASSESSORIA EMPRESARIAL LTDA

Prazo de validade: 10 (dez) anos contados a partir de 23/12/2014, mediante o recolhimento da taxa quinquenal de manutenção (Artigos 119 e 120 da LPI) e observadas as demais condições legais.

(11) BR 30 2014 006489-4



Código 39 - Concessão do Registro

(22) 23/12/2014

(15) 21/03/2017

(30) 02/07/2014 EM 002494658-0001; 02/07/2014 EM 002494674-0001

(45) 21/03/2017

(52) 12-08

(54) CONFIGURAÇÃO APLICADA EM AUTOMÓVEL

(73) AUTOMOBILI LAMBORGHINI S.P.A. (IT)

(72) FILIPPO PERINI

(74) ARIBONI, FABBRI E SCHMIDT SOCIEDADE DE ADVOGADOS

Prazo de validade: 10 (dez) anos contados a partir de 23/12/2014, mediante o recolhimento da taxa quinquenal de manutenção (Artigos 119 e 120 da LPI) e observadas as demais condições legais.

(11) BR 30 2014 006501-7

Código 39 - Concessão do Registro

(22) 23/12/2014

(15) 21/03/2017

(45) 21/03/2017





(52) 02-04  
 (54) CONFIGURAÇÃO APLICADA EM CALÇADO  
 (73) JOEY INDÚSTRIA E COMÉRCIO DE CALÇADOS LTDA-EPP (BR/SP)  
 (72) SCOTT GORDON MCINERNEY  
 (74) RANA GOSAIN

Prazo de validade: 10 (dez) anos contados a partir de 23/12/2014, mediante o recolhimento da taxa quinquenal de manutenção (Artigos 119 e 120 da LPI) e observadas as demais condições legais.

**(11) BR 30 2014 006576-9**

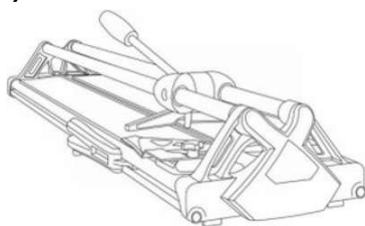

Código 39 - Concessão do Registro  
 (22) 30/12/2014  
 (15) 21/03/2017  
 (30) 01/12/2014 EM 002588376-0001  
 (45) 21/03/2017  
 (52) 08-03  
 (54) CONFIGURAÇÃO APLICADA A UM CORTADOR DE CERÂMICA  
 (73) GERMANS BOADA, S.A. (ES)  
 (72) ALEX ROSELLÓ GARGALLO  
 (74) ARIBONI, FABBRI E SCHMIDT SOCIEDADE DE ADVOGADOS

Prazo de validade: 10 (dez) anos contados a partir de 30/12/2014, mediante o recolhimento da taxa quinquenal de manutenção (Artigos 119 e 120 da LPI) e observadas as demais condições legais.

**(11) BR 30 2015 000025-2**



Código 39 - Concessão do Registro  
 (22) 07/01/2015  
 (15) 21/03/2017  
 (43) 14/03/2017  
 (52) 12-08  
 (54) CONFIGURAÇÃO APLICADA EM VEÍCULO  
 (73) BLUEBUS (FR)  
 (72) SOTIRIS KOVOS  
 (74) GUSTAVO SARTORI GUIMARÃES

Prazo de validade: 10 (dez) anos contados a partir de 07/01/2015, mediante o recolhimento da taxa quinquenal de manutenção (Artigos 119 e 120 da LPI) e observadas as demais condições legais.



**(11) BR 30 2015 000529-7**

Código 39 - Concessão do Registro  
 (22) 04/02/2015  
 (15) 21/03/2017





(30) 05/08/2014 US 29/498,552  
 (45) 21/03/2017  
 (52) 09-01  
 (54) CONFIGURAÇÃO APLICADA EM RECIPIENTE  
 (73) MSD CONSUMER CARE, INC. (US)  
 (72) VITTORIO DAVID BERNARDINO, OLIVIER F. CURRAT, JOSE GAMBOA, MARTIN S. JOHNSON, RUTAO LI, MELISSA MARIE SIMPSON  
 (74) ARARIPE & ASSOCIADOS  
 Prazo de validade: 10 (dez) anos contados a partir de 04/02/2015, mediante o recolhimento da taxa quinquenal de manutenção (Artigos 119 e 120 da LPI) e observadas as demais condições legais.



**(11) BR 30 2015 000536-0**

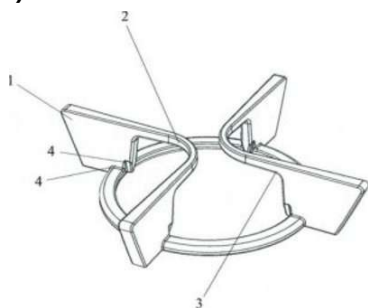

Código 39 - Concessão do Registro  
 (22) 05/02/2015  
 (15) 21/03/2017  
 (45) 21/03/2017  
 (52) 07-02  
 (54) CONFIGURAÇÃO APLICADA EM TREMPE PARA FOGÃO  
 (73) ATLAS INDÚSTRIA DE ELETRODOMÉSTICOS LTDA (BR/PR)  
 (72) JOSÉ CARLOS PORTILHO  
 (74) THOMAS RAYMUND KORONTAI  
 Prazo de validade: 10 (dez) anos contados a partir de 05/02/2015, mediante o recolhimento da taxa quinquenal de manutenção (Artigos 119 e 120 da LPI) e observadas as demais condições legais.

**(11) BR 30 2015 001090-8**

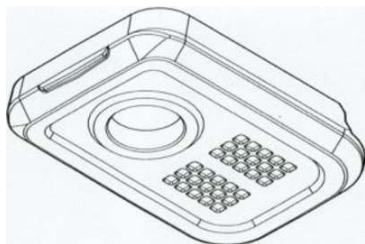

Código 39 - Concessão do Registro  
 (22) 10/03/2015  
 (15) 21/03/2017  
 (30) 12/09/2014 US 29/502,184  
 (45) 21/03/2017  
 (52) 22-01  
 (54) CONFIGURAÇÃO APLICADA EM PLACA DE APOIO PARA CARREGADOR DE ARMAS DE FOGO  
 (73) MAGPUL INDUSTRIES CORPORATION (US)



---

(72) NICHOLAS KIELSMEIER, BRIAN L. NAKAYAMA, MICHAEL T. MAYBERRY, JEREMY M. FIESTER

(74) MMV AGENTES DA PROPRIEDADE INDUSTRIAL

Prazo de validade: 10 (dez) anos contados a partir de 10/03/2015, mediante o recolhimento da taxa quinquenal de manutenção (Artigos 119 e 120 da LPI) e observadas as demais condições legais.

---

**(11) BR 30 2015 001444-0**



Código 39 - Concessão do Registro

(22) 30/03/2015

(15) 21/03/2017

(45) 21/03/2017

(52) 15-07 , 23-04

(54) CONFIGURAÇÃO APLICADA EM CARENAGEM PARA EQUIPAMENTO DE REFRIGERAÇÃO DE CARGAS

(73) JARAGUÁ EQUIPAMENTOS LTDA (BR/SC)

(72) Sigilo de Autor, conforme solicitado e com base no artigo 6º, § 4º da LPI

(74) ELAINE LAU DA SILVA PEREIRA

Prazo de validade: 10 (dez) anos contados a partir de 30/03/2015, mediante o recolhimento da taxa quinquenal de manutenção (Artigos 119 e 120 da LPI) e observadas as demais condições legais.

---

**(11) BR 30 2015 001603-5**



Código 39 - Concessão do Registro

(22) 07/04/2015

(15) 21/03/2017

(45) 21/03/2017

(52) 20-02

(54) CONFIGURAÇÃO APLICADA A EXPOSITOR PUBLICITÁRIO

(73) CVC BRASIL OPERADORA E AGENCIA DE VIAGENS S.A. (BR/SP)

(72) Sigilo de Autor, conforme solicitado e com base no artigo 6º, § 4º da LPI

(74) PINHEIRO NETO ADVOGADOS

Prazo de validade: 10 (dez) anos contados a partir de 07/04/2015, mediante o recolhimento da taxa quinquenal de manutenção (Artigos 119 e 120 da LPI) e observadas as demais condições legais.





(11) BR 30 2015 002202-7



Código 39 - Concessão do Registro

(22) 11/05/2015

(15) 21/03/2017

(30) 12/11/2014 US 29/508,885

(45) 21/03/2017

(52) 12-16

(54) CONFIGURAÇÃO APLICADA EM COBERTURA DE PARA-CHOQUE

(73) FORD GLOBAL TECHNOLOGIES, LLC. (US)

(72) DARRELL BEHMER, DAMON DEPEYSTER, HENRY BERNARDO

(74) JULIANO RYOTA MURAKAMI

Prazo de validade: 10 (dez) anos contados a partir de 11/05/2015, mediante o recolhimento da taxa quinquenal de manutenção (Artigos 119 e 120 da LPI) e observadas as demais condições legais. (co) Título adequado de ofício nos termos do Art. 22 da Instrução Normativa 044/2015.



**Código 40 - Publicação do Parecer de Mérito**

Notificação da emissão do parecer de mérito conforme previsto no Art. 111 da LPI.  
Poderá ser requerida cópia do parecer.

---

**(11) BR 30 2013 002744-9** Código 40 - Publicação do Parecer de Mérito  
(15) 07/07/2015  
(73) BRIDGESTONE BANDAG, LLC (US)  
(74) DANNEMANN, SIEMSEN, BIGLER & IPANEMA MOREIRA  
Foram identificadas anterioridades: o registro não atende o artigo 95 da LPI.

---

**(11) BR 30 2013 002915-8** Código 40 - Publicação do Parecer de Mérito  
(15) 31/05/2016  
(73) ARUANÃ ENERGIA S/A (BR/GO)  
(74) ERICA AOKI  
Não foram identificadas anterioridades: o registro atende o artigo 95 da LPI.

---

**(11) BR 30 2013 002916-6** Código 40 - Publicação do Parecer de Mérito  
(15) 31/05/2016  
(73) ARUANÃ ENERGIA S/A (BR/GO)  
(74) ERICA AOKI  
Não foram identificadas anterioridades: o registro atende o artigo 95 da LPI.

---

**(11) BR 30 2013 002918-2** Código 40 - Publicação do Parecer de Mérito  
(15) 31/05/2016  
(73) ARUANÃ ENERGIA S/A (BR/GO)  
(74) ERICA AOKI  
Não foram identificadas anterioridades: o registro atende o artigo 95 da LPI.

---

**(11) BR 30 2013 004765-2** Código 40 - Publicação do Parecer de Mérito  
(15) 30/12/2014  
(73) ARUANÃ ENERGIA S/A (BR/GO)  
(74) ERICA AOKI  
Não foram identificadas anterioridades: o registro atende o artigo 95 da LPI.

---

**(11) BR 30 2013 004766-0** Código 40 - Publicação do Parecer de Mérito  
(15) 30/12/2014  
(73) ARUANÃ ENERGIA S/A (BR/GO)  
(74) ERICA AOKI  
Não foram identificadas anterioridades: o registro atende o artigo 95 da LPI.



### Código 41 - Nulidade Administrativa

Notificação, ao titular do Registro, de instauração de processo administrativo de nulidade. Desta data corre o prazo de 60 (sessenta) dias para eventual contestação do titular (Art. 114 da LPI). Se interposto o pedido de nulidade no prazo de 60 (sessenta) dias contados da data da concessão, os efeitos da concessão do Registro serão suspensos (Art. 113 § 2º). Poderá ser requerida cópia do processo de nulidade através de formulário específico. 100 42 Notificação da extinção do registro de desenho industrial, pela expiração do prazo de vigência de proteção legal ou da prorrogação.

---

(11) BR 30 2013 002744-9

Código 41 - Nulidade Administrativa

(15) 07/07/2015

(73) BRIDGESTONE BANDAG, LLC (US)

(74) DANNEMANN, SIEMSEN, BIGLER & IPANEMA MOREIRA

Processo Administrativo de Nulidade instaurado de ofício, com base no artigo 111, parágrafo único, da LPI, nos termos do parecer de exame de mérito.

---

(11) BR 30 2013 002931-0

Código 41 - Nulidade Administrativa

(15) 24/01/2017

(73) MARCELO DE PAULA PACHECO (BR/SP)

Processo Administrativo de Nulidade de Ofício instaurado em face de infringência do art. 95, nos termos do art. 113 da LPI. Requerente: DIRMA / INPI. Ficam suspensos os efeitos da concessão de acordo com o §2º do artigo 113 da LPI. Razões: Verificamos que o objeto do registro BR 30 2013002931-0, que consiste em um esquema para montagem de cabos de ligação para um taxímetro eletrônico, não atende ao disposto no artigo 95 da LPI, por não se enquadrar na definição legal de desenho industrial, visto não se tratar de forma plástica ornamental de um objeto ou o conjunto ornamental de linhas e cores que possa ser aplicado a um produto, não servindo de tipo de fabricação industrial.

---

(11) BR 30 2014 003099-0

Código 41 - Nulidade Administrativa

(15) 21/02/2017

(73) 3M INNOVATIVE PROPERTIES COMPANY (US)

(74) FABIO FERRAZ DE ARRUDA LEME

Processo Administrativo de Nulidade de Ofício instaurado em face de infringência do art. 95, nos termos do art. 113 da LPI. Requerente: DIRMA / INPI. Ficam suspensos os efeitos da concessão de acordo com o §2º do artigo 113 da LPI. Razões: verificamos que o objeto do registro BR 30 2014003099-0 não atende ao disposto no artigo 95 da LPI, por não contemplar as condições de novidade e originalidade definidas pelos artigos 96 e 97 da mesma lei. Isso ocorre porque suas características preponderantes não revelam distinção em relação ao objeto do pedido 302014003098-1, com a prioridade unionista US 29/482,289, depositado na mesma data pelo mesmo titular. Trata-se de objetos idênticos.



---

**(11) BR 30 2014 006574-2**

Código 41 - Nulidade Administrativa

(15) 31/01/2017

(73) FABIO DANIEL BACKES (BR/SC)

(74) VITOR LUIZ RAMOS BATISTA

Processo Administrativo de Nulidade de Ofício instaurado em face de infringência do art. 95, nos termos do art. 113 da LPI. Requerente: DIRMA / INPI. Ficam suspensos os efeitos da concessão de acordo com o §2º do artigo 113 da LPI.

Razões: Verificamos que as características preponderantes do objeto do registro BR 30 2014006574-2 não revelam distinção em relação a objetos anteriores, conforme pode ser observado diante da anterioridade mostrada no documento obtido em 16/01/2017, localizados no seguinte endereço eletrônico:

<<https://rochaeleitao.wordpress.com/category/parafusos-e-derivados/>>: vide página 4, modelos de camarões, pitões e escáculas zincadas (ver imagem ampliada do link

<<https://rochaeleitao.files.wordpress.com/2008/07/dsc01539.jpg>> ). Considerando que a supracitada anterioridade data de 07/07/2008, entende-se que o registro BR 30 2014006574-2 não atende os requisitos previstos nos arts. 95 e 97 da LPI.

---

**(11) BR 30 2015 003323-1**

Código 41 - Nulidade Administrativa

(15) 20/12/2016

(73) VICTOR HUGO NEITZKE MÜLLER (BR/RO)

Processo Administrativo de Nulidade de Ofício instaurado em face de infringência do art. 95, nos termos do art. 113 da LPI. Requerente: DIRMA / INPI. Razões:

Verificamos que o objeto do registro BR 30 2015 003323-1 não atende ao disposto no artigo 95 da LPI, por não contemplar a condição de originalidade definida pelo artigo 97 da mesma lei: trata-se de tabuleiro de jogo que reproduz o mapa geográfico do estado de Rondônia, com a divisão dos municípios, e peças que representam meramente a junção de alguns municípios, conforme pode ser observado no documento obtido em 05/12/2016 no endereço eletrônico <http://professoratema2010.blogspot.com.br/p/geografia-de-rondonia.html>.



**Código 44 - Extinção - Art. 119 inciso III da LPI**

Notificação da extinção do registro de desenho industrial pela falta de pagamento da retribuição prevista nos Arts. 108 e 120 da LPI.

---

**(11) DI 5400653-8** Código 44 - Extinção - Art. 119 inciso III da LPI  
(15) 14/07/1998  
(73) YKK Corporation (JP)  
(74) Cruzeiro Newmarc Patentes e Marcas Ltda.  
Registro extinto a contar de 21/07/2014.

---

**(11) DI 5401117-5** Código 44 - Extinção - Art. 119 inciso III da LPI  
(15) 02/09/1997  
(73) GRENDENE S.A. (BR/CE)  
(74) Custódio de Almeida & Cia  
Registro extinto a contar de 03/08/2014

---

**(11) DI 5401231-7** Código 44 - Extinção - Art. 119 inciso III da LPI  
(15) 19/10/1999  
(73) Banco Itaú S/A (BR/SP)  
(74) Britânia Marcas e Patentes S/C Ltda  
Registro extinto a contar de 23/09/2014

---

**(11) DI 5802022-5** Código 44 - Extinção - Art. 119 inciso III da LPI  
(15) 10/08/1999  
(73) The Goodyear Tire & Rubber company (US)  
Registro extinto a contar de 15/10/2013

---

**(11) DI 5802025-0** Código 44 - Extinção - Art. 119 inciso III da LPI  
(15) 16/11/1999  
(73) The Goodyear Tire & Rubber Company (US)  
Registro extinto a contar de 16/10/2013

---

**(11) DI 6000289-1** Código 44 - Extinção - Art. 119 inciso III da LPI  
(15) 29/08/2000  
(73) The Goodyear Tire & Rubber Company (US)  
Registro extinto a contar de 03/03/2015

---

**(11) DI 6000974-8** Código 44 - Extinção - Art. 119 inciso III da LPI  
(15) 19/06/2001  
(73) Lang-Mekra North America, LLC (US)  
(74) Momsen, Leonardos & CIA.  
Registro extinto a contar de 01/03/2015.



---

(11) DI 6101864-3

Código 44 - Extinção - Art. 119 inciso III da LPI

(15) 08/10/2002

(73) Aliança Administração Ltda (BR/GO)

(74) Cidwan Uberlandia S/C LTDA

Registro extinto a contar de 12/05/2011.



**Código 46.2 - Exigência de complementação de quinquênio e/ou prorrogação  
– Art. 120 e 108 da LPI**

O Titular deverá complementar, de acordo com a tabela vigente na data da complementação o recolhimento do quinquênio/prorrogação , acompanhado da guia de cumprimento de exigência. O não cumprimento no prazo de 60 (sessenta) dias acarretará a extinção do registro.

---

**(11) DI 6401165-8**

Código 46.2 - Exigência de complementação de quinquênio e/ou prorrogação –  
Art. 120 e 108 da LPI

(15) 08/06/2004

(73) FRANCISCO FERREIRA NOGUEIRA (BR/MG)

Complemente a taxa relativa ao 3º período, para o valor da taxa de Renovação, uma vez que o período necessita de recolhimento de quinquênio e prorrogação e apenas o quinquênio foi recolhido. A complementação se dá pelo código de serviço 800 e a apresentação do pagamento se dá pelo peticionamento do código de serviço 124.



### Código 50 - Alteração de Classificação

Alterada a classificação do registro para melhor adequação.

---

**(11) BR 30 2014 002975-4**

Código 50 - Alteração de Classificação

(22) 25/06/2014

(15) 23/02/2016

(71) PAULO CELSO CARDOSO BACCHI (BR/SP)

(74) LOGOS MARCAS E PATENTES S/S LTDA.

Por ocasião do exame de mérito e visando melhor adequação do registro à Classificação Nacional (52), alterada a classe principal para 06-06 - Outras peças de mobiliário e partes de móveis.

---

**(11) DI 7002362-0**

Código 50 - Alteração de Classificação

(22) 17/06/2010

(15) 30/11/2010

(71) Nelson Zanotti (BR/SC)

(74) Leila Krause Signorelli

Por ocasião do exame de mérito e visando melhor adequação do registro à Classificação Nacional (52), alterada a classe principal para 06-06 - Outras peças de mobiliário e partes de móveis.



### Código 53 - Notificação de Decisão Judicial

Notificação de decisão judicial referente ao registro.

---

(11) DI 6804460-7

Código 53 - Notificação de Decisão Judicial

(22) 14/10/2008

(15) 06/10/2009

(71) GRUPO SEB DO BRASIL PRODUTOS DOMÉSTICOS LTDA (BR/SP)

(74) CRUZEIRO/NEWMARC PATENTES E MARCAS LTDA

NOTIFICAÇÃO DE DECISÃO JUDICIAL REFERENTE AO REGISTRO INPI:

52400.008081/2011-48 Origem: 031ª VARA FEDERAL DE RIO DE JANEIRO

Ação Ordinária nº: 0811518-33.2010.4.02.5101 Autor: GUANGZHOU INNS

INTERNATIONAL TRADING CO. LTD. Réus: GRUPO SEB DO BRASIL

PRODUTOS DOMÉSTICOS LTDA. e INSTITUTO NACIONAL DA

PROPRIEDADE INDUSTRIAL - INPI Decisão: "Diante do exposto, JULGO

PROCEDENTE O PEDIDO, para declarar a nulidade do DI 6804460-7."



### Código 55 - Exigências Diversas

Formulada exigência para adequação ou cumprimento de disposições legais no prazo de 60 (sessenta) dias desta data.

---

(21) DI 7006041-0

Código 55 - Exigências Diversas

(22) 20/05/2010

(71) WAGNER APARECIDO PINTO MALHEIRO (BR/SP)

(74) LUIZ ROCCO FILHO

Foi verificada apresentação tempestiva de petição de cumprimento de exigência técnica (código de despacho 34) utilizando uma GRU de código 104 (guia isenta de retribuição). Porém o correto cumprimento desta exigência se dá através da GRU de código 105. Para possibilitar o andamento do pedido de registro se faz necessária apresentação de petição de Comprovação de Recolhimento de Retribuição INPI (código 124 - isenta) onde constem a GRU de código 105, corretamente associada ao pedido de registro em questão, e seu comprovante de pagamento, observando os valores da Tabela de Retribuição vigente. O protocolo deste cumprimento de exigência poderá ser feito por meio do Peticionamento Eletrônico ou da recepção do INPI.



**Código 56 - Transferência Deferida**

Notificação do deferimento da transferência requerida.

---

<b>(11) BR 30 2012 002551-6</b>	Código 56 - Transferência Deferida (22) 21/05/2012 (15) 18/06/2013 (71) SOREMARTEC S.A. (LU) (74) Bm&a Propriedade Intelectual Ltda Transferido de Soremartec S.A., conforme petição nº 018150003893, de 27/03/2015.
<b>(11) BR 30 2012 002552-4</b>	Código 56 - Transferência Deferida (22) 21/05/2012 (15) 18/06/2013 (71) SOREMARTEC S.A. (LU) (74) Bm&a Propriedade Intelectual Ltda Transferido de Soremartec S.A., conforme petição nº 018150003898, de 27/03/2015.
<b>(11) BR 30 2012 002657-1</b>	Código 56 - Transferência Deferida (22) 25/05/2012 (15) 20/05/2014 (71) SOREMARTEC S.A. (LU) (74) Ana Cristina Almeida Müller Wegmann Transferido de Soremartec S.A., conforme petição nº 018150003896, de 27/03/2015.
<b>(11) BR 30 2012 005180-0</b>	Código 56 - Transferência Deferida (22) 03/10/2012 (15) 17/06/2014 (71) SOREMARTEC S.A. (LU) (74) Ana Cristina Almeida Muller Wegmann Transferido de Soremartec S.A., conforme petição nº 018150003895, de 27/03/2015.
<b>(11) BR 30 2012 005348-0</b>	Código 56 - Transferência Deferida (22) 15/10/2012 (15) 17/11/2015 (71) ACMEDA PTY LTD. (AU) (74) Bhering Advogados Transferido de Carmelo Joseph Licciardi Di Stefano, conforme petição nº 015150000757, de 28/04/2015.

---



---

**(11) BR 30 2013 001414-2** Código 56 - Transferência Deferida  
(22) 01/04/2013  
(15) 17/06/2014  
(71) ACMEDA PTY LTD. (AU)  
(74) BHERING ADVOGADOS  
Transferido de Carmelo Joseph Licciardi Di Stefano, conforme petição nº 015150000759, de 28/04/2015.

---

**(11) BR 30 2013 001415-0** Código 56 - Transferência Deferida  
(22) 01/04/2013  
(15) 17/06/2014  
(71) ACMEDA PTY LTD. (AU)  
(74) BHERING ADVOGADOS  
Transferido de Carmelo Joseph Licciardi Di Stefano, conforme petição nº 015150000758, de 28/04/2015.

---

**(11) BR 30 2013 001450-9** Código 56 - Transferência Deferida  
(22) 03/04/2013  
(15) 29/03/2016  
(71) ACMEDA PTY LTD. (AU)  
(74) BHERING ADVOGADOS  
Transferido de Carmelo Joseph Licciardi Di Stefano, conforme petição nº 015150000760, de 28/04/2015.

---

**(11) BR 30 2013 001451-7** Código 56 - Transferência Deferida  
(22) 03/04/2013  
(15) 12/04/2016  
(71) ACMEDA PTY LTD. (AU)  
(74) Bhering Advogados  
Transferido de Carmelo Joseph Licciardi Di Stefano, conforme petição nº 015150000761, de 28/04/2015.

---

**(11) BR 30 2013 001452-5** Código 56 - Transferência Deferida  
(22) 03/04/2013  
(15) 29/09/2015  
(71) ACMEDA PTY LTD. (AU)  
(74) Bhering Advogados  
Transferido de Carmelo Joseph Licciardi Di Stefano, conforme petição nº 015150000762, de 28/04/2015.

---

**(11) BR 30 2013 001453-3** Código 56 - Transferência Deferida  
(22) 03/04/2013  
(15) 29/09/2015



---

(71) ACMEDA PTY LTD. (AU)  
(74) BHERING ADVOGADOS  
Transferido de Carmelo Joseph Licciardi Di Stefano, conforme petição nº  
015150000763, de 28/04/2015.

---

**(11) BR 30 2013 001454-1**

Código 56 - Transferência Deferida  
(22) 03/04/2013  
(15) 10/02/2016  
(71) ACMEDA PTY LTD. (AU)  
(74) BHERING ADVOGADOS  
Transferido de Carmelo Joseph Licciardi Di Stefano, conforme petição nº  
015150000764, de 28/04/2015.

---

**(11) DI 6400163-6**

Código 56 - Transferência Deferida  
(22) 28/01/2004  
(15) 27/04/2004  
(71) NB MÁQUINAS LTDA. (BR/SP)  
(74) City Patentes e Marcas Ltda  
Transferido de Nogueira S/A Máquinas Agrícolas, conforme petição nº  
018150004542, de 10/04/2015.

---

**(11) DI 6400164-4**

Código 56 - Transferência Deferida  
(22) 28/01/2004  
(15) 27/04/2004  
(71) NB MÁQUINAS LTDA. (BR/SP)  
(74) City Patentes e Marcas Ltda  
Transferido de Nogueira S/A Máquinas Agrícolas, conforme petição nº  
018150004547, de 10/04/2015.

---

**(11) DI 6501263-1**

Código 56 - Transferência Deferida  
(22) 22/04/2005  
(15) 21/06/2005  
(71) NB MÁQUINAS LTDA (BR/SP)  
(74) City Patentes e Marcas Ltda  
Transferido de Afonso Nogueira Filho, conforme petição nº 018150004546, de  
10/04/2015.

---

**(11) DI 6604671-8**

Código 56 - Transferência Deferida  
(22) 07/12/2006  
(15) 21/02/2007  
(71) NB MÁQUINAS LTDA (BR/SP)  
(74) City Patentes e Marcas Ltda  
Transferido de Nogueira Indústria e Comércio de Implementos e Máquinas  
Agrícolas S/A, conforme petição nº 018150004545, de 10/04/2015.



---

(11) DI 6703256-7

Código 56 - Transferência Deferida

(22) 31/05/2007

(15) 01/04/2008

(71) NB MÁQUINAS LTDA (BR/SP)

(74) City Patentes e Marcas LTDA

Transferido de Afonso Nogueira Filho, conforme petição nº 018150004544, de 10/04/2015.

---

(11) DI 6703257-5

Código 56 - Transferência Deferida

(22) 31/05/2007

(15) 01/04/2008

(71) NB MÁQUINAS LTDA (BR/SP)

(74) City Patentes e Marcas LTDA

Transferido de Afonso Nogueira Filho, conforme petição nº 018150004543, de 10/04/2015.

---

(11) DI 7003185-1

Código 56 - Transferência Deferida

(22) 28/06/2010

(15) 15/03/2011

(71) SOREMARTEC S.A. (LU)

(74) Ana Cristina Almeida Müller Wegmann

Transferido de Soremartec S.A., conforme petição nº 018150003894, de 27/03/2015.

---

(11) DI 7101140-4

Código 56 - Transferência Deferida

(22) 22/02/2011

(15) 18/10/2011

(71) SOREMARTEC S.A. (LU)

(74) Ana Cristina Almeida Müller Wegmann

Transferido de Soremartec S.A., conforme petição nº 018150003892, de 27/03/2015.



### Código 58 - Transferência em Exigência

Exigência referente ao pedido de transferência requerida. Desta data corre o prazo de 60 (sessenta) dias para cumprimento da exigência formulada, sob pena de Arquivamento da Petição do pedido de Transferência.

---

(11) DI 6101904-6

Código 58 - Transferência em Exigência

(22) 26/07/2001

(15) 08/01/2002

(71) Luiz Antonio Botega (BR/SC) , Francimar Ghizoni Pereira (BR/SC)

(74) PAULO SERGIO SCATAMBURLO

Necessário adequar o texto da procuração ao serviço solicitado, tendo em vista que o documento, em sua parte final, exclui dos poderes outorgados o de transferência de desenhos industriais. Petição nº 018150004590, de 10/04/2015.

---

(11) DI 6600794-1

Código 58 - Transferência em Exigência

(22) 23/02/2006

(15) 23/05/2006

(71) Francimar Ghizoni Pereira (BR/SC) , Luiz Antonio Botega (BR/SC)

(74) PAULO SERGIO SCATAMBURLO

Necessário adequar o texto da procuração ao serviço solicitado, tendo em vista que o documento, em sua parte final, exclui dos poderes outorgados o de transferência de desenhos industriais. Petição nº 018150004591, de 10/04/2015.



**Código 59 - Alteração de Nome Deferida**

Notificação do deferimento da alteração de nome requerida.

---

<b>(11) DI 5600764-7</b>	Código 59 - Alteração de Nome Deferida (22) 01/08/1996 (15) 17/06/1997 (73) FCA FIAT CHRYSLER AUTOMÓVEIS BRASIL LTDA (BR/MG) (74) Marco Antonio Saltini Nome alterado de: "Fiat Automóveis Ltda" conforme Petição 018150011281 de 18/12/2015
<b>(11) DI 5600765-5</b>	Código 59 - Alteração de Nome Deferida (22) 01/08/1996 (15) 17/06/1997 (73) FIAT AUTOMÓVEIS LTDA (BR/MG) (74) Marco Antonio Saltini Nome alterado de: "Fiat Automóveis Ltda" conforme Petição 018150011280 de 18/12/2015
<b>(11) DI 5800857-8</b>	Código 59 - Alteração de Nome Deferida (22) 13/05/1998 (15) 14/09/1999 (71) FCA FIAT CHRYSLER AUTOMÓVEIS BRASIL LTDA (BR/MG) Nome alterado de: "Fiat Automóveis Ltda" conforme Petição 018150011279 de 18/12/2015
<b>(11) DI 6100870-2</b>	Código 59 - Alteração de Nome Deferida (22) 16/04/2001 (15) 31/07/2001 (71) FCA FIAT CHRYSLER AUTOMÓVEIS BRASIL LTDA (BR/MG) (74) Marco Antonio Saltini Nome alterado de: "Fiat Automóveis Ltda" conforme Petição 018150011278 de 18/12/2015
<b>(11) DI 6102467-8</b>	Código 59 - Alteração de Nome Deferida (22) 09/08/2001 (15) 08/10/2002 (71) FCA FIAT CHRYSLER AUTOMÓVEIS BRASIL LTDA (BR/MG) (74) Marco Antonio Saltini Nome alterado de: "Fiat Automóveis Ltda" conforme Petição 018150011285 de 18/12/2015



---

<b>(11) DI 6102469-4</b>	Código 59 - Alteração de Nome Deferida (22) 09/08/2001 (15) 18/06/2002 (71) FCA FIAT CHRYSLER AUTOMÓVEIS BRASIL LTDA (BR/MG) (74) Marco Antonio Saltini Nome alterado de: "Fiat Automóveis Ltda" conforme Petição 018150011286 de 18/12/2015
<b>(11) DI 6303192-2</b>	Código 59 - Alteração de Nome Deferida (22) 05/09/2003 (15) 17/02/2004 (71) FCA FIAT CHRYSLER AUTOMÓVEIS BRASIL LTDA (BR/MG) (74) Marco Antonio Saltini Nome alterado de: "Fiat Automóveis Ltda" conforme Petição 018150011284 de 18/12/2015
<b>(11) DI 6303893-5</b>	Código 59 - Alteração de Nome Deferida (22) 24/10/2003 (15) 06/04/2004 (71) FCA FIAT CHRYSLER AUTOMÓVEIS BRASIL LTDA (BR/MG) (74) Marco Antonio Saltini Nome alterado de: "Fiat Automóveis Ltda" conforme Petição 018150011283 de 18/12/2015
<b>(11) DI 6602535-4</b>	Código 59 - Alteração de Nome Deferida (22) 17/05/2006 (15) 09/01/2007 (71) FCA FIAT CHRYSLER AUTOMÓVEIS BRASIL LTDA (BR/MG) (74) Marco Antonio Saltini Nome alterado de: "Fiat Automóveis Ltda" conforme Petição 018150011287 de 18/12/2015
<b>(11) DI 6704640-1</b>	Código 59 - Alteração de Nome Deferida (22) 26/10/2007 (15) 03/06/2008 (71) FCA FIAT CHRYSLER AUTOMÓVEIS BRASIL LTDA (BR/MG) Nome alterado de: "Fiat Automóveis Ltda" conforme Petição 018150011277 de 18/12/2015

---



### Código 70 - Publicação Anulada

Anulada a publicação, por ter sido indevida, conforme indicado no complemento.

---

(11) DI 7005696-0

Código 70 - Publicação Anulada

(22) 29/11/2010

(15) 31/05/2011

(71) SCORPIUS ILUMINAÇÃO LTDA ME (BR/SP)

(74) PICOSSE E CALABRESE ADVOGADOS ASSOCIADOS

Referente RPI: 2410 - Cód. 46.2, Publicado: 14/03/2017, por ter sido indevido, dado que o usuário comprovou ser ME por meio de petição 018110008016 de 04/03/2011.



**Código 73 - Retificação**

Retificação da publicação de qualquer um dos itens anteriores por ter sido efetuada com incorreção. Tal publicação não implica na alteração da data da decisão ou despacho e nos prazos decorrentes da mesma.

---

**(11) BR 30 2013 002516-0**

Código 73 - Retificação

(22) 29/05/2013

(15) 10/11/2015

(30) 13/03/2013 KR 30-2013-0012743

(45) 10/11/2015

(52) 14-04 , 14-03

(54) PADRÃO ORNAMENTAL APLICADO À INTERFACE GRÁFICA

(71) SAMSUNG ELECTRONICS CO., LTD. (KR)

(72) HO-YOUNG LEE, JEE-YEUN WANG

(74) EDUARDO OTERO

Referente RPI: 2340 - Cód. 39, Publicado: 10/11/2015, devido a erro no campo da prioridade. Considerar data atual da prioridade, qual seja, 13/03/2013.

---

**(11) BR 30 2013 002523-3**

Código 73 - Retificação

(22) 29/05/2013

(15) 10/11/2015

(30) 23/02/2013 KR 30-2013-0009602

(45) 10/11/2015

(52) 14-04

(54) PADRÃO ORNAMENTAL APLICADO À INTERFACE GRÁFICA

(71) SAMSUNG ELECTRONICS CO., LTD. (KR)

(72) EUN-SIL LIM, JEE-YEUN WANG, WAN-SOO LIM

(74) EDUARDO OTERO

Referente RPI: 2340 - Cód. 39, Publicado: 10/11/2015, devido a erro no campo da prioridade. Considerar a data atual da prioridade, qual seja, 23/02/2013.

---

**(11) BR 30 2013 002918-2**

Código 73 - Retificação

(22) 20/06/2013

(15) 31/05/2016

(45) 31/05/2016

(52) 12-11

(54) CONFIGURAÇÃO APLICADA EM BICICLETA ELÍPTICA

(71) ARUANÃ ENERGIA S/A (BR/GO)

(72) BRIAN RAY BREWER, ROBERT JAMES MCKINNON

(74) ERICA AOKI

Referente RPI: 2377 - Cód. 39.5, Publicado: 26/07/2016, por motivo de erro formal na indicação da data da petição nº 018160002443, referente ao pedido de



---

exame de mérito. A data correta é 22/06/2016.

---

**(21) BR 30 2013 005673-2**

Código 73 - Retificação

(22) 06/11/2013

(30) 06/05/2013 EM 002232777-0003

(44) 21/03/2017

(52) 28-99

(54) CONFIGURAÇÃO APLICADA A AMBIENTADORES

(71) ZOBELE HOLDING S.P.A. (IT)

(72) FABIO MARCHETTI, RICARD TOMÁS VILARASA, YURI GARDUMI,  
MARCO GARBUSI

(74) MARIA PIA CARVALHO GUERRA

Referente RPI: 2407 - Cód. 34, Publicado: 21/02/2017, por ter sido publicado de forma incompleta. Considerar o seguinte complemento: O tipo de representação escolhido deixa dúvidas com relação à definição da forma do objeto requerido. Na vista frontal, o elemento central é representado como se fosse chapado, sem volume. A partir da vista lateral é possível perceber que o elemento oval tem uma espessura e que a forma que o circunda tem na parte superior um plano descendente. Para uma delimitação mais precisa da forma do objeto, essas mudanças de plano, tanto da forma oval quanto da figura geométrica que a circunda, deveriam estar indicadas na vista frontal. Além disso, a representação da vista em perspectiva mostra arestas na parte superior da figura geométrica que contém o oval, que dão a entender que o plano descendente seria reto. O mesmo não ocorre na vista lateral, onde a inclinação aparece com leve arredondamento. A vista superior apresenta linhas descontínuas que insinuam afinamento da forma na parte superior, mas não suficientes para defini-la. Também nesse desenho verifica-se leve concavidade, que parece não corresponder precisamente ao declive do plano inclinado observado nas outras vistas (lateral e perspectiva).

---

**(11) BR 32 2013 000892-7**

Código 73 - Retificação

(22) 07/03/2012

(15) 07/06/2016

(30) 09/09/2011 US 29/401,262

(45) 07/06/2016

(52) 09-01

(54) CONFIGURAÇÃO APLICADA EM RECIPIENTE COM ORNAMENTAÇÃO  
NA SUPERFÍCIE

(62) BR 30 2012 001002-0 07/03/2012

(71) THE PROCTER & GAMBLE COMPANY (US)

(72) JENNIFER MARIE MERCHANT, SCOTT CUNNINGHAM, KEVIN WIMMER,  
JEAN MARTIN CAMPBELL

(74) VIEIRA DE MELLO ADVOGADOS

Referente RPI: 2370 - Cód. 39, Publicado: 07/06/2016. - Relativo ao campo Data



---

de Depósito - INID (22). Considere-se a data atual.

---

**(11) BR 32 2013 000893-5**

Código 73 - Retificação

(22) 07/03/2012

(15) 02/06/2015

(30) 09/09/2011 US 29/401,256

(45) 02/06/2015

(52) 09-01

(54) CONFIGURAÇÃO APLICADA EM RECIPIENTE

(62) BR 30 2012 001003-9 07/03/2012

(71) THE PROCTER & GAMBLE COMPANY (US)

(72) JENNIFER MARIE MERCHANT, JEAN MARTIN CAMPBELL, KEVIN WIMMER, SCOTT CUNNINGHAM

(74) VIEIRA DE MELLO ADVOGADOS

Referente RPI: 2317 - Cód. 39, Publicado: 02/06/2015 - Relativo ao campo Data de Depósito - INID (22). Considere-se a data atual.

---

**(11) BR 32 2013 000894-3**

Código 73 - Retificação

(22) 07/03/2012

(15) 02/08/2016

(30) 09/09/2011 US 29/401,256

(45) 02/08/2016

(52) 09-03

(54) CONFIGURAÇÃO APLICADA EM EMBALAGEM

(62) BR 30 2012 001003-9 07/03/2012

(71) THE PROCTER & GAMBLE COMPANY (US)

(72) JENNIFER MARIE MERCHANT, JEAN MARTIN CAMPBELL, KEVIN WIMMER, SCOTT CUNNINGHAM

(74) VIEIRA DE MELLO ADVOGADOS

Referente RPI: 2378 - Cód. 39, Publicado: 02/08/2016. - Relativo ao campo Data de Depósito - INID (22). Considere-se a data atual.

---

**(11) BR 32 2013 002625-9**

Código 73 - Retificação

(22) 16/01/2012

(15) 07/06/2016

(30) 20/09/2011 JP 2011-021396

(45) 07/06/2016

(52) 16-01

(54) CONFIGURAÇÃO APLICADA A CÂMERA DIGITAL.

(62) BR 30 2012 000161-7 16/01/2012

(71) NIKON CORPORATION (JP)

(72) TATSUYA UEMACHI, TAKASHI UMEHARA, AKIRA NOJIMA

(74) GUERRA PROPRIEDADE INDUSTRIAL

Referente RPI: 2370 - Cód. 39, Publicado: 07/06/2016, devido a erro no campo



---

da data da prioridade. Considerar dados atuais: "JP 2011-021396 de 09/09/2011"

