

Revista da
**Propriedade
Industrial**

Nº 2425
27 de Junho de 2017

Desenho Industrial

Seção III





REPÚBLICA FEDERATIVA DO BRASIL

Presidente

Michel Temer

MINISTÉRIO DA INDÚSTRIA, COMÉRCIO EXTERIOR E SERVIÇOS

Ministro da Indústria, Comércio Exterior e Serviços

Marcos Pereira

INSTITUTO NACIONAL DA PROPRIEDADE INDUSTRIAL

Presidente

Luiz Otávio Pimentel

De conformidade com a Lei nº 5.648 de 11 de dezembro de 1970, esta é a publicação oficial do Instituto Nacional da Propriedade Industrial, órgão vinculado ao Ministério da Indústria, Comércio Exterior e Serviços, República Federativa do Brasil, que publica todos os seus atos, despachos e decisões relativos ao sistema de propriedade industrial no Brasil, compreendendo Marcas e Patentes, bem como os referentes a contratos de Transferência de Tecnologia e assuntos correlatos, além dos que dizem respeito ao registro de programas de computador como direito autoral.

As established by Law nº 5.648 of december 11, 1970, this is the official publication of the National Institute of Industrial Property, an office under the Ministry of Industry, Foreign Trade and Services, Federative Republic of Brazil, which publishes all its official acts, orders and decisions regarding the industrial property system in Brazil, comprising Trademarks and Patents, as well as those referring to Technology Transfer agreements and related matters, besides those regarding software registering as copyright.

D'après la Loi nº 5.648 du 11 décembre 1970, celle-ci est la publication officielle de l'Institut National de la Propriété Industrielle, un office lié au Ministère de l'Industrie, du Commerce Extérieur et des Services, République Fédérative du Brésil, qui publie tous ses actes, ordres et décisions concernant le système de la propriété industrielle au Brésil, y compris marques et brevets, aussi que ceux référents aux contrats de transfert de technologie et des sujets afférents, en outre que ceux se rapportant à l'enregistrement des programmes d'ordinateur comme droit d'auteur.

Según establece la Ley nº 5.648 de 11 diciembre 1970, esta es la publicación oficial del Instituto Nacional de la Propiedad Industrial, oficina vinculada al Ministerio de la Industria, Comercio Exterior y Servicios, República Federativa del Brasil, que publica todos sus actos, ordenes y decisiones referentes al sistema de propiedad industrial en Brasil, comprendiendo marcas y patentes así que los referentes a contratos de transferencia de tecnología y asuntos corelacionados, además de los referentes al registro de programas de ordenador como derecho de autor.

Laut Gezets Nr. 5.648 vom 11. dezember 1970, ist dies das Amtsblatt des Nationalen Instituts für gewerbliches Eigentum (INPI), eines Organs des Bundesministerium für Industrie, Handel und Dienstleistungen, der Bundesrepublik Brasilien, welches alle Amtshandlungen, Beschlüsse und Entscheidungen über gewerbliches Eigentum in Brasilien, einschliesslich Warenzeichen und Patente, ebenso wie auch Übertragungsverträge von Technologie und Computerprogramme als Urheberrecht veröffentlicht.



DIRETORIA DE MARCAS, DESENHO INDUSTRIAL E INDICAÇÕES GEOGRÁFICAS

DESENHO INDUSTRIAL

**PEDIDO DE REGISTRO DE DESENHO INDUSTRIAL
PEDIDO DIVIDIDO DE UM PEDIDO DE
REGISTRO DE DESENHO INDUSTRIAL
ANTERIORMENTE DEPOSITADO**



Índice Geral:

Código 135 - Publicação Anulada.....	5
Código 200 - Nulidade conhecida e provida. Anulado o privilégio.....	6
Código 201 - Nulidade conhecida e negado provimento. Mantida a concessão do privilégio.....	11
Código 30 - Exigência – Art. 103 da LPI.....	16
Código 31 - Notificação de Depósito.....	24
Código 33.1 - Pedido Inexistente.....	64
Código 34 - Exigência - Art. 106 § 3º da LPI.....	65
Código 36 - Indeferimento - Art. 106 § 4º da LPI.....	92
Código 39 - Concessão do Registro.....	97
Código 40 - Publicação do Parecer de Mérito.....	121
Código 41 - Nulidade Administrativa.....	127
Código 44 - Extinção - Art. 119 inciso III da LPI.....	137
Código 46 - Prorrogação.....	160
Código 46.2 - Exigência de complementação de quinquênio e/ou prorrogação – Art. 120 e 108 da LPI.....	166
Código 47 - Petição Não Conhecida.....	167
Código 49 - Perda de Prioridade.....	169
Código 50 - Alteração de Classificação.....	170
Código 70 - Publicação Anulada.....	171
Código 71 - Despacho Anulado.....	172
Código 73 - Retificação.....	173



Código 135 - Publicação Anulada

(21) BR 30 2012 003159-1

Código 135 - Publicação Anulada

(22) 26/06/2012

(71) LIVIO HIROKAZU MAKI (BR/SP)

(74) MERCOSUL SERVIÇOS DOCUMENTAL LTDA - ME

Anulada a publicação do Parecer Técnico publicado na RPI 2415 de 18/04/2017, por erro formal, tendo em vista a petição (RS)016160000463 de 31/10/2016, com cumprimento de exigência.



Código 200 - Nulidade conhecida e provida. Anulado o privilégio

(11) BR 30 2012 003824-3	<p>Código 200 - Nulidade conhecida e provida. Anulado o privilégio (45) 27/05/2014 (73) GIL EQUIPAMENTOS INDUSTRIAIS LTDA (BR/SP) (74) BEERRE ASSESSORIA EMPRESARIAL LTDA</p> <p>Conheço do processo administrativo de nulidade instaurado. Dou provimento ao requerido. Declaro nulo o registro de desenho industrial por infringência ao artigo 95 da LPI.</p>
(11) BR 30 2012 005222-0	<p>Código 200 - Nulidade conhecida e provida. Anulado o privilégio (45) 29/10/2014 (73) BRITÂNIA ELETRODOMÉSTICOS S.A (BR/PR) (74) VALOR PROPRIEDADE INTELECTUAL S/S LTDA</p> <p>Conheço do processo administrativo de nulidade instaurado. Dou provimento ao requerido. Declaro nulo o registro de desenho industrial por infringência ao artigo 95 da LPI.</p>
(11) BR 30 2014 000137-0	<p>Código 200 - Nulidade conhecida e provida. Anulado o privilégio (45) 07/04/2015 (73) FAN INK LTD. (CA) (74) ANTONIO MAURICIO PEDRAS ARNAUD</p> <p>Conheço do processo administrativo de nulidade instaurado. Dou provimento ao requerido. Declaro nulo o registro de desenho industrial por infringência ao artigo 95 da LPI.</p>
(11) BR 30 2014 001314-9	<p>Código 200 - Nulidade conhecida e provida. Anulado o privilégio (45) 19/05/2015 (73) SONY MOBILE COMMUNICATIONS AB (SE) (74) KASZNAR LEONARDOS PROPRIEDADE INTELECTUAL</p> <p>Conheço do processo administrativo de nulidade instaurado. Dou provimento ao requerido. Declaro nulo o registro de desenho industrial por infringência ao artigo 95 da LPI.</p>
(11) DI 5902944-7	<p>Código 200 - Nulidade conhecida e provida. Anulado o privilégio (45) 25/07/2000 (73) André Tsuneo Fumiya (BR/SP) , Nilton Jesus Janegitz (BR/SP) (74) Vilage Marca & Patentes S/C Ltda</p> <p>Conheço do processo administrativo de nulidade instaurado. Dou provimento ao requerido. Declaro nulo o registro de desenho industrial por infringência ao artigo 95 da LPI.</p>



(11) DI 6100021-3	<p>Código 200 - Nulidade conhecida e provida. Anulado o privilégio (45) 10/07/2001 (73) André Tsuneo Fumiya (BR/SP) , Nilton Jesus Janegitz (BR/SP) (74) Vilage Marca & Patentes S/C Ltda Conheço do processo administrativo de nulidade instaurado. Dou provimento ao requerido. Declaro nulo o registro de desenho industrial por infringência ao artigo 95 da LPI.</p>
(11) DI 6304759-4	<p>Código 200 - Nulidade conhecida e provida. Anulado o privilégio (45) 15/06/2004 (73) NILTON JESUS JANEGITZ (BR/SP) (74) Vilage Marcas & Patentes S/C Ltda Conheço do processo administrativo de nulidade instaurado. Dou provimento ao requerido. Declaro nulo o registro de desenho industrial por infringência ao artigo 95 da LPI.</p>
(11) DI 6703316-4	<p>Código 200 - Nulidade conhecida e provida. Anulado o privilégio (45) 01/04/2008 (73) DAGMAR LUISE MOHRBACH (BR/RS) (74) MARI LOURDES MACHADO GUERRA Conheço do processo administrativo de nulidade instaurado. Dou provimento ao requerido. Declaro nulo o registro de desenho industrial por infringência ao artigo 95 da LPI.</p>
(11) DI 6803452-0	<p>Código 200 - Nulidade conhecida e provida. Anulado o privilégio (45) 06/04/2010 (73) Semeato S/A Indústria e Comércio (BR/RS) (74) David Nilton Pereira de Lucena Conheço do processo administrativo de nulidade instaurado. Dou provimento ao requerido. Declaro nulo o registro de desenho industrial por infringência ao artigo 95 da LPI.</p>
(11) DI 6900573-7	<p>Código 200 - Nulidade conhecida e provida. Anulado o privilégio (45) 15/12/2009 (73) MARCUS FERREIRA DA SILVA (BR/SP) (74) AGUINALDO MOREIRA Conheço do processo administrativo de nulidade instaurado. Dou provimento ao requerido. Declaro nulo o registro de desenho industrial por infringência ao artigo 95 da LPI.</p>
(11) DI 7000401-3	<p>Código 200 - Nulidade conhecida e provida. Anulado o privilégio (45) 28/09/2010 (73) CHONGQING CHANGAN AUTOMOBILE CO. , LTD. (CN)</p>



	(74) TINOCO SOARES & FILHO LTDA Conheço do processo administrativo de nulidade instaurado. Dou provimento ao requerido. Declaro nulo o registro de desenho industrial por infringência ao artigo 95 da LPI.
(11) DI 7000789-6	Código 200 - Nulidade conhecida e provida. Anulado o privilégio (45) 22/02/2011 (73) GTS DO BRASIL LTDA (BR/SP) (74) Valor Marcas e Patentes S/S Ltda Conheço do processo administrativo de nulidade instaurado. Dou provimento ao requerido. Declaro nulo o registro de desenho industrial por infringência ao artigo 95 da LPI.
(11) DI 7000822-1	Código 200 - Nulidade conhecida e provida. Anulado o privilégio (45) 23/08/2011 (73) CBE - Companhia Brasileira de Embalagens S/A (BR/SP) (74) Dannemann, Siemsen, Bigler & Ipanema Moreira Conheço do processo administrativo de nulidade instaurado. Dou provimento ao requerido. Declaro nulo o registro de desenho industrial por infringência ao artigo 95 da LPI.
(11) DI 7001418-3	Código 200 - Nulidade conhecida e provida. Anulado o privilégio (45) 26/10/2010 (73) JOAQUIM ALFREDO GOMES DA COSTA (BR/SP) (74) AGUINALDO MOREIRA Conheço do processo administrativo de nulidade instaurado. Dou provimento ao requerido. Declaro nulo o registro de desenho industrial por infringência ao artigo 95 da LPI.
(11) DI 7002887-7	Código 200 - Nulidade conhecida e provida. Anulado o privilégio (45) 22/02/2011 (73) Pro Solus do Brasil Ltda (BR/PR) (74) Valor Marcas e Patentes S/S Ltda Conheço do processo administrativo de nulidade instaurado. Dou provimento ao requerido. Declaro nulo o registro de desenho industrial por infringência ao artigo 95 da LPI.
(11) DI 7003837-6	Código 200 - Nulidade conhecida e provida. Anulado o privilégio (45) 06/09/2011 (73) ULTRAVOX INDUSTRIA E COMERCIO DE EQUIPAMENTOS DE AUDIO LTDA ME (BR/SP) (74) BEERRE ASSESSORIA EMPRESARIAL LTDA Conheço do processo administrativo de nulidade instaurado. Dou provimento ao requerido. Declaro nulo o registro de desenho industrial por infringência ao artigo



95 da LPI.

(11) DI 7004963-7

Código 200 - Nulidade conhecida e provida. Anulado o privilégio

(45) 18/10/2011

(73) Adhemir Fogassa (BR/SC)

(74) LUCILA LUPO

Conheço do processo administrativo de nulidade instaurado. Dou provimento ao requerido. Declaro nulo o registro de desenho industrial por infringência ao artigo 95 da LPI.

(11) DI 7100750-4

Código 200 - Nulidade conhecida e provida. Anulado o privilégio

(45) 31/07/2012

(73) Jackson Edinor Kuss (BR/PR)

(74) Julio Gonçalves

Conheço do processo administrativo de nulidade instaurado. Dou provimento ao requerido. Declaro nulo o registro de desenho industrial por infringência ao artigo 95 da LPI.

(11) DI 7102923-0

Código 200 - Nulidade conhecida e provida. Anulado o privilégio

(45) 27/03/2012

(73) MAKITA CORPORATION (JP)

(74) ARARIPE & ASSOCIADOS

Conheço do processo administrativo de nulidade instaurado. Dou provimento ao requerido. Declaro nulo o registro de desenho industrial por infringência ao artigo 95 da LPI.

(11) DI 7105152-0

Código 200 - Nulidade conhecida e provida. Anulado o privilégio

(45) 16/10/2012

(73) Seb do Brasil Produtos Domésticos Ltda (BR/SP)

(74) Araripe & Associados

Conheço do processo administrativo de nulidade instaurado. Dou provimento ao requerido. Declaro nulo o registro de desenho industrial por infringência ao artigo 95 da LPI.

(11) DI 7105168-6

Código 200 - Nulidade conhecida e provida. Anulado o privilégio

(45) 16/10/2012

(73) Electrolux do Brasil S.A. (BR/PR)

(74) Momsen, Leonardos & Cia.

Conheço do processo administrativo de nulidade instaurado. Dou provimento ao requerido. Declaro nulo o registro de desenho industrial por infringência ao artigo 95 da LPI.

(11) DI 7105943-1

Código 200 - Nulidade conhecida e provida. Anulado o privilégio

(45) 29/05/2012



(73) VANESSA GIOLO MAGRIN (BR/SP)

(74) BEERRE ASSESSORIA EMPRESARIAL LTDA

Conheço do processo administrativo de nulidade instaurado. Dou provimento ao requerido. Declaro nulo o registro de desenho industrial por infringência ao artigo 95 da LPI.



Código 201 - Nulidade conhecida e negado provimento. Mantida a concessão do privilégio

(11) BR 30 2013 001420-7	Código 201 - Nulidade conhecida e negado provimento. Mantida a concessão do privilégio (45) 03/06/2014 (73) VINICIUS BRACHT MALAGUTTI (BR/SC) (74) MÁRCIO ROBERTO BITELBRON Conheço do Processo Administrativo de Nulidade instaurado. Nego-lhe provimento em seu mérito. Mantenho a Concessão do Registro.
(11) BR 30 2013 001585-8	Código 201 - Nulidade conhecida e negado provimento. Mantida a concessão do privilégio (45) 09/06/2015 (73) BABYLISS FACO SPRL (BE) (74) CRÉSIO PLÁCIDO DA CRUZ JÚNIOR Conheço do Processo Administrativo de Nulidade instaurado. Nego-lhe provimento em seu mérito. Mantenho a Concessão do Registro.
(11) BR 30 2013 001586-6	Código 201 - Nulidade conhecida e negado provimento. Mantida a concessão do privilégio (45) 18/11/2014 (73) UNILEVER N.V. (NL) (74) JULIANO RYOTA MURAKAMI Conheço do Processo Administrativo de Nulidade instaurado. Nego-lhe provimento em seu mérito. Mantenho a Concessão do Registro.
(11) BR 30 2013 002907-7	Código 201 - Nulidade conhecida e negado provimento. Mantida a concessão do privilégio (45) 16/12/2014 (73) MOTOROLA MOBILITY LLC (US) (74) FLÁVIA SALIM LOPES Conheço do Processo Administrativo de Nulidade instaurado. Nego-lhe provimento em seu mérito. Mantenho a Concessão do Registro.
(11) BR 30 2013 003561-1	Código 201 - Nulidade conhecida e negado provimento. Mantida a concessão do privilégio (45) 10/06/2014 (73) MARINA CONSTANTINO SANCHES PAES - ME (BR/MS) (74) MAURICIO DARRÉ Conheço do Processo Administrativo de Nulidade instaurado. Nego-lhe



provimento em seu mérito. Mantenho a Concessão do Registro.

(11) BR 30 2013 005250-8 Código 201 - Nulidade conhecida e negado provimento. Mantida a concessão do privilégio
(45) 09/09/2014
(73) AMBEV S/A. (BR/SP)
(74) DANNEMANN, SIEMSEN, BIGLER & IPANEMA MOREIRA
Conheço do Processo Administrativo de Nulidade instaurado. Nego-lhe provimento em seu mérito. Mantenho a Concessão do Registro.

(11) BR 30 2013 005381-4 Código 201 - Nulidade conhecida e negado provimento. Mantida a concessão do privilégio
(45) 27/01/2015
(73) BRITÂNIA ELETRODOMÉSTICOS S.A. (BR/PR)
(74) VALOR PROPRIEDADE INTELECTUAL S/S LTDA
Conheço do Processo Administrativo de Nulidade instaurado. Nego-lhe provimento em seu mérito. Mantenho a Concessão do Registro.

(11) BR 30 2014 000414-0 Código 201 - Nulidade conhecida e negado provimento. Mantida a concessão do privilégio
(45) 07/04/2015
(73) GUANGDONG XINBAO ELECTRICAL APPLIANCES HOLDINGS CO., LTD (CN)
(74) DANNEMANN, SIEMSEN BIGLER & IPANEMA MOREIRA
Conheço do Processo Administrativo de Nulidade instaurado. Nego-lhe provimento em seu mérito. Mantenho a Concessão do Registro.

(11) DI 6801963-7 Código 201 - Nulidade conhecida e negado provimento. Mantida a concessão do privilégio
(45) 16/12/2008
(73) Gelius Industria de Moveis Ltda (BR/SP)
(74) Beerre Assessoria Empresarial Ltda
Conheço do Processo Administrativo de Nulidade instaurado. Nego-lhe provimento em seu mérito. Mantenho a Concessão do Registro.

(11) DI 6901568-6 Código 201 - Nulidade conhecida e negado provimento. Mantida a concessão do privilégio
(45) 30/03/2010
(73) Só Fornos do Brasil Ltda (BR/RJ)
(74) Mari Lourdes Machado Guerra
Conheço do Processo Administrativo de Nulidade instaurado. Nego-lhe provimento em seu mérito. Mantenho a Concessão do Registro.

(11) DI 6901722-0 Código 201 - Nulidade conhecida e negado provimento. Mantida a concessão do

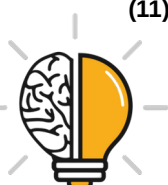

	privilégio (45) 31/05/2011 (73) NICOLA SINDONI NETO (BR/SP) (74) MAGISTER MARCAS E PATENTES S/C LTDA Conheço do Processo Administrativo de Nulidade instaurado. Nego-lhe provimento em seu mérito. Mantenho a Concessão do Registro.
(11) DI 6903111-8	Código 201 - Nulidade conhecida e negado provimento. Mantida a concessão do privilégio (45) 13/12/2011 (73) Antonio Ricardo Pacheco (BR/PR) (74) Claudemir Elias Calheiros Conheço do Processo Administrativo de Nulidade instaurado. Nego-lhe provimento em seu mérito. Mantenho a Concessão do Registro.
(11) DI 7004891-6	Código 201 - Nulidade conhecida e negado provimento. Mantida a concessão do privilégio (45) 11/10/2011 (73) Colgate-Palmolive Company (US) (74) ORLANDO SOUZA Conheço do Processo Administrativo de Nulidade instaurado. Nego-lhe provimento em seu mérito. Mantenho a Concessão do Registro.
(11) DI 7004892-4	Código 201 - Nulidade conhecida e negado provimento. Mantida a concessão do privilégio (45) 22/11/2011 (73) Colgate-Palmolive Company (US) (74) ORLANDO DE SOUZA Conheço do Processo Administrativo de Nulidade instaurado. Nego-lhe provimento em seu mérito. Mantenho a Concessão do Registro.
(11) DI 7005417-7	Código 201 - Nulidade conhecida e negado provimento. Mantida a concessão do privilégio (45) 16/08/2011 (73) Goto Brasil Importação e Exportação de Eletronicos Ltda (BR/PR) (74) Village Marcas & Patentes S/S Ltda Conheço do Processo Administrativo de Nulidade instaurado. Nego-lhe provimento em seu mérito. Mantenho a Concessão do Registro.
(11) DI 7005535-1	Código 201 - Nulidade conhecida e negado provimento. Mantida a concessão do privilégio (45) 27/03/2012 (73) WHIRLPOOL S.A. (BR/SP) (74) CARINA S RODRIGUES



Conheço do Processo Administrativo de Nulidade instaurado. Nego-lhe provimento em seu mérito. Mantenho a Concessão do Registro.

(11) DI 7100534-0

Código 201 - Nulidade conhecida e negado provimento. Mantida a concessão do privilégio
(45) 06/09/2011
(73) Menegotti Indústrias Metalúrgicas Ltda (BR/SC)
(74) Maria Aparecida Pereira Gonçalves
Conheço do Processo Administrativo de Nulidade instaurado. Nego-lhe provimento em seu mérito. Mantenho a Concessão do Registro.

(11) DI 7100579-0

Código 201 - Nulidade conhecida e negado provimento. Mantida a concessão do privilégio
(45) 11/09/2012
(73) LG ELECTRONICS INC. (KR)
(74) Dannemann, Siemsen, Bigler & Ipanema Moreira
Conheço do Processo Administrativo de Nulidade instaurado. Nego-lhe provimento em seu mérito. Mantenho a Concessão do Registro.

(11) DI 7101104-8

Código 201 - Nulidade conhecida e negado provimento. Mantida a concessão do privilégio
(45) 19/07/2011
(73) BANDEIRANTES PRODUTOS ELETRO METALÚRGICOS LTDA (BR/SP)
(74) MAURICIO SERINO LIA
Conheço do Processo Administrativo de Nulidade instaurado. Nego-lhe provimento em seu mérito. Mantenho a Concessão do Registro.

(11) DI 7101249-4

Código 201 - Nulidade conhecida e negado provimento. Mantida a concessão do privilégio
(45) 02/08/2011
(73) BRITÂNIA ELETRODOMÉSTICOS S.A. (BR/SP)
(74) P A PRODUTORES ASSOCIADOS MARCAS E PATENTES LTDA
Conheço do Processo Administrativo de Nulidade instaurado. Nego-lhe provimento em seu mérito. Mantenho a Concessão do Registro.

(11) DI 7101421-7

Código 201 - Nulidade conhecida e negado provimento. Mantida a concessão do privilégio
(45) 04/10/2011
(73) Zero Grau Indústria e Comércio Ltda (BR/PR)
(74) MARCIA REGINA FRASSON
Conheço do Processo Administrativo de Nulidade instaurado. Nego-lhe provimento em seu mérito. Mantenho a Concessão do Registro.

(11) DI 7102191-4

Código 201 - Nulidade conhecida e negado provimento. Mantida a concessão do

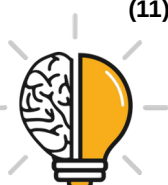

privilégio
(45) 07/02/2012
(73) Grupo Seb do Brasil Produtos Domésticos Ltda (BR/SP)
(74) Araripe & Associados
Conheço do Processo Administrativo de Nulidade instaurado. Nego-lhe provimento em seu mérito. Mantenho a Concessão do Registro.

(11) DI 7102338-0

Código 201 - Nulidade conhecida e negado provimento. Mantida a concessão do privilégio
(45) 13/03/2012
(73) LG Electronics Inc (KR)
(74) Dannemann, Siemsen, Bigler & Ipanema Moreira
Conheço do Processo Administrativo de Nulidade instaurado. Nego-lhe provimento em seu mérito. Mantenho a Concessão do Registro.

(11) DI 7103874-4

Código 201 - Nulidade conhecida e negado provimento. Mantida a concessão do privilégio
(45) 25/09/2012
(73) CALOR (FR)
(74) Araripe & Associados
Conheço do Processo Administrativo de Nulidade instaurado. Nego-lhe provimento em seu mérito. Mantenho a Concessão do Registro.

(11) DI 7106620-9

Código 201 - Nulidade conhecida e negado provimento. Mantida a concessão do privilégio
(45) 06/11/2012
(73) Completa Comunicação Urbana Ltda-Me (BR/SP)
(74) Vilage Marcas & Patentes S/s Ltda
Conheço do Processo Administrativo de Nulidade instaurado. Nego-lhe provimento em seu mérito. Mantenho a Concessão do Registro.



Código 30 - Exigência – Art. 103 da LPI

O pedido não atende formalmente ao disposto no art. 103 da LPI e/ou às demais disposições quanto à sua forma, tendo sido recebido provisoriamente. A não manifestação do depositante no prazo de 5 (cinco) dias desta data, acarretará na inexistência do Pedido.

(21) BR 30 2016 005807-5

Código 30 - Exigência – Art. 103 da LPI

(22) 14/12/2016

(71) RECKITT BENCKISER (BRANDS) LIMITED (GB)

(74) DI BLASI, PARENTE & ADVOGADOS ASSOCIADOS

No depósito foram informadas as prioridades 003226364-0001, 003226364-0002, 003226364-0003, 003226364-0004. No entanto, o documento comprobatório apresentado não possui a imagens da prioridade de número 003226364-0003. Favor esclarecer a divergência. O prazo para cumprimento desta exigência é de 5 (cinco) dias corridos contados a partir do primeiro dia útil após esta publicação.

(21) BR 30 2017 000517-9

Código 30 - Exigência – Art. 103 da LPI

(22) 07/02/2017

(71) PROTALUS LLC (US)

(74) RICARDO DE ANDRADE BERGAMO DA SILVA

De acordo com a Instrução Normativa 44/2015, a reivindicação de prioridade será comprovada por documento hábil da origem, contendo os elementos mínimos estabelecidos no Art.16 §2º da LPI, a saber: número, data, título, relatório descritivo e reivindicações (se for o caso) e desenhos – obrigatórios nos pedidos de desenho industrial. A documentação comprobatória apresentada está incompleta. Apresente o documento hábil da origem contendo todos os elementos citados no artigo em referência. O prazo para cumprimento desta exigência é de 5 (cinco) dias corridos contados a partir do primeiro dia útil após esta publicação.

(21) BR 30 2017 000773-2

Código 30 - Exigência – Art. 103 da LPI

(22) 20/02/2017

(71) FIORANO CALCADOS LTDA - EPP (BR/MG)

(74) RICARDO LUIS DE SOUZA

1. A Prioridade Unionista de acordo com Art.16 da LPI pode ser reivindicada ao pedido originalmente depositado em país que mantenha acordo com o Brasil, ou em organização internacional. Nestes casos será assegurado o direito de prioridade, resguardando a data original de depósito nos prazos estabelecidos no acordo (CUP). Caso não haja depósito anterior no exterior que valide a reivindicação da prioridade, esclareça o fato, apresentando novo formulário de depósito sem o preenchimento do campo 4. 2. De acordo com a Instrução Normativa 44/2015, art. 20, os desenhos ou fotografias deverão ter as folhas numeradas consecutivamente, com algarismos arábicos, no centro da margem



superior, indicando número da folha e o número total de folhas separados por uma barra oblíqua. Ex.: No caso de 3 páginas de desenhos no total: 1/3, 2/3, 3/3. O prazo para cumprimento desta exigência é de 5 (cinco) dias corridos contados a partir do primeiro dia útil após esta publicação.

(21) BR 30 2017 000807-0

Código 30 - Exigência – Art. 103 da LPI

(22) 22/02/2017

(71) 1) COMPAGNIE GENERALE DES ETABLISSEMENTS MICHELIN; 2) MICHELIN RECHERCHE ET TECHNIQUE S.A. (CH)

(74) GUERRA PROPRIEDADE INDUSTRIAL

O cadastro do cliente efetuado para emissão da GRU inclui duas pessoas diferentes no mesmo campo, quando deveria conter apenas uma. Como o campo Depositante do depósito eletrônico é alimentado automaticamente pelo sistema de GRU, o cadastro do pedido, que deveria conter depositante 1 e 2 devidamente identificados e qualificados de forma independente, apresenta um único campo com as duas pessoas/empresas cadastradas. Da mesma forma, essa informação será migrada para nossas bases de dados e posteriormente para as publicações em RPI e Certificado configurando uma importante inconsistência quanto ao correto número de depositantes do Registro. O 2ª titular deve ser incluído apenas no preenchimento do formulário eletrônico na opção “Adicionar Depositante”. O cadastro de casos como estes deve ser corrigido no sistema de emissão de GRU de modo a mantê-lo em nome de um único titular. Desta forma, ficará garantida a migração dos dados de forma mais célere e segura. Apresente ainda, novo formulário de depósito onde constem os dados de cada um dos depositantes de forma independente. O prazo para cumprimento desta exigência é de 5 (cinco) dias corridos contados a partir do primeiro dia útil após esta publicação.

(21) BR 30 2017 001065-2

Código 30 - Exigência – Art. 103 da LPI

(22) 08/03/2017

(71) 1) COMPAGNIE GENERALE DES ETABLISSEMENTS MICHELIN; 2) MICHELIN RECHERCHE ET TECHNIQUE S.A. (CH)

(74) GUERRA PROPRIEDADE INDUSTRIAL

O cadastro do cliente efetuado para emissão da GRU inclui duas pessoas diferentes no mesmo campo, quando deveria conter apenas uma. Como o campo Depositante do depósito eletrônico é alimentado automaticamente pelo sistema de GRU, o cadastro do pedido, que deveria conter depositante 1 e 2 devidamente identificados e qualificados de forma independente, apresenta um único campo com as duas pessoas/empresas cadastradas. Da mesma forma, essa informação será migrada para nossas bases de dados e posteriormente para as publicações em RPI e Certificado configurando uma importante inconsistência quanto ao correto número de depositantes do Registro. O 2ª titular deve ser incluído apenas no preenchimento do formulário eletrônico na opção “Adicionar Depositante”. O cadastro de casos como estes deve ser corrigido no



sistema de emissão de GRU de modo a mantê-lo em nome de um único titular. Desta forma, ficará garantida a migração dos dados de forma mais célere e segura. Apresente ainda, novo formulário de depósito onde constem os dados de cada um dos depositantes de forma independente. O prazo para cumprimento desta exigência é de 5 (cinco) dias corridos contados a partir do primeiro dia útil após esta publicação.

(21) BR 30 2017 001066-0

Código 30 - Exigência – Art. 103 da LPI

(22) 08/03/2017

(71) 1) COMPAGNIE GENERALE DES ETABLISSEMENTS MICHELIN; 2) MICHELIN RECHERCHE ET TECHNIQUE S.A. (CH)

(74) GUERRA PROPRIEDADE INDUSTRIAL

O cadastro do cliente efetuado para emissão da GRU inclui duas pessoas diferentes no mesmo campo, quando deveria conter apenas uma. Como o campo Depositante do depósito eletrônico é alimentado automaticamente pelo sistema de GRU, o cadastro do pedido, que deveria conter depositante 1 e 2 devidamente identificados e qualificados de forma independente, apresenta um único campo com as duas pessoas/empresas cadastradas. Da mesma forma, essa informação será migrada para nossas bases de dados e posteriormente para as publicações em RPI e Certificado configurando uma importante inconsistência quanto ao correto número de depositantes do Registro. O 2ª titular deve ser incluído apenas no preenchimento do formulário eletrônico na opção “Adicionar Depositante”. O cadastro de casos como estes deve ser corrigido no sistema de emissão de GRU de modo a mantê-lo em nome de um único titular. Desta forma, ficará garantida a migração dos dados de forma mais célere e segura. Apresente ainda, novo formulário de depósito onde constem os dados de cada um dos depositantes de forma independente. O prazo para cumprimento desta exigência é de 5 (cinco) dias corridos contados a partir do primeiro dia útil após esta publicação.

(21) BR 30 2017 001068-7

Código 30 - Exigência – Art. 103 da LPI

(22) 08/03/2017

(71) 1) COMPAGNIE GENERALE DES ETABLISSEMENTS MICHELIN; 2) MICHELIN RECHERCHE ET TECHNIQUE S.A. (CH)

(74) GUERRA PROPRIEDADE INDUSTRIAL

O cadastro do cliente efetuado para emissão da GRU inclui duas pessoas diferentes no mesmo campo, quando deveria conter apenas uma. Como o campo Depositante do depósito eletrônico é alimentado automaticamente pelo sistema de GRU, o cadastro do pedido, que deveria conter depositante 1 e 2 devidamente identificados e qualificados de forma independente, apresenta um único campo com as duas pessoas/empresas cadastradas. Da mesma forma, essa informação será migrada para nossas bases de dados e posteriormente para as publicações em RPI e Certificado configurando uma importante inconsistência quanto ao correto número de depositantes do Registro. O 2ª titular



deve ser incluído apenas no preenchimento do formulário eletrônico na opção "Adicionar Depositante". O cadastro de casos como estes deve ser corrigido no sistema de emissão de GRU de modo a mantê-lo em nome de um único titular. Desta forma, ficará garantida a migração dos dados de forma mais célere e segura. Apresente ainda, novo formulário de depósito onde constem os dados de cada um dos depositantes de forma independente. O prazo para cumprimento desta exigência é de 5 (cinco) dias corridos contados a partir do primeiro dia útil após esta publicação.

(21) BR 30 2017 001100-4

Código 30 - Exigência – Art. 103 da LPI

(22) 09/03/2017

(71) THE GILLETTE COMPANY LLC (US)

(74) Trench, Rossi e Watanabe Advogados

O jogo de desenhos apresentado sinaliza um total de 10 folhas mas apenas 9 foram anexadas ao pedido de registro. O relatório descritivo sinaliza figuras até 2.7 mas as figuras apresentadas encerram em 2.5. Apresente novo jogo de figuras completo, com a numeração corrigida de acordo com o disposto no Art.20 da Instrução Normativa nº44/2015 O prazo para cumprimento desta exigência é de 5 (cinco) dias corridos contados a partir do primeiro dia útil após esta publicação.

(21) BR 30 2017 001261-2

Código 30 - Exigência – Art. 103 da LPI

(22) 21/03/2017

(71) CERVEJARIA DE JANEIRO LTDA (BR/RJ)

Foi efetuada a marcação do requerimento de sigilo dos dados do autor no formulário de depósito do pedido e a documentação correspondente foi apresentada, mas não está de acordo com as informações do formulário de depósito. Na declaração "Solicitação de Não Divulgação dos Dados do Inventor/Autor", o campo "Solicitação do Titular" deve ser preenchido com os dados do Titular informado para o pedido, no caso: Cervejaria De Janeiro LTDA. Reapresente a declaração com este campo devidamente corrigido. Caso o sigilo de autor não seja desejado, apresente esclarecimento informando sobre a marcação indevida do item no formulário de depósito. No Portal do INPI (Desenho Industrial/Passo 2/Formulário de depósito) estão disponíveis modelos para preenchimento das referidas declarações:

<http://www.inpi.gov.br/menu-servicos/downloads-de-formularios-p>

[ara-pedidos-protocolados-em-papel-no-inpi](http://www.inpi.gov.br/menu-servicos/downloads-de-formularios-p) O prazo para cumprimento desta exigência é de 5 (cinco) dias corridos contados a partir do primeiro dia útil após esta publicação.

(21) BR 30 2017 001297-3

Código 30 - Exigência – Art. 103 da LPI

(22) 23/03/2017

(71) 1) COMPAGNIE GENERALE DES ETABLISSEMENTS MICHELIN; 2) MICHELIN RECHERCHE ET TECHNIQUE S.A. (CH)



(74) GUERRA PROPRIEDADE INDUSTRIAL

O cadastro do cliente efetuado para emissão da GRU inclui duas pessoas diferentes no mesmo campo, quando deveria conter apenas uma. Como o campo Depositante do depósito eletrônico é alimentado automaticamente pelo sistema de GRU, o cadastro do pedido, que deveria conter depositante 1 e 2 devidamente identificados e qualificados de forma independente, apresenta um único campo com as duas pessoas/empresas cadastradas. Da mesma forma, essa informação será migrada para nossas bases de dados e posteriormente para as publicações em RPI e Certificado configurando uma importante inconsistência quanto ao correto número de depositantes do Registro. O 2ª titular deve ser incluído apenas no preenchimento do formulário eletrônico na opção “Adicionar Depositante”. O cadastro de casos como estes deve ser corrigido no sistema de emissão de GRU de modo a mantê-lo em nome de um único titular. Desta forma, ficará garantida a migração dos dados de forma mais célere e segura. Apresente ainda, novo formulário de depósito onde constem os dados de cada um dos depositantes de forma independente. O prazo para cumprimento desta exigência é de 5 (cinco) dias corridos contados a partir do primeiro dia útil após esta publicação.

(21) BR 30 2017 001299-0

Código 30 - Exigência – Art. 103 da LPI

(22) 23/03/2017

(71) 1) COMPAGNIE GENERALE DES ETABLISSEMENTS MICHELIN; 2) MICHELIN RECHERCHE ET TECHNIQUE S.A. (CH)

(74) GUERRA PROPRIEDADE INDUSTRIAL

O cadastro do cliente efetuado para emissão da GRU inclui duas pessoas diferentes no mesmo campo, quando deveria conter apenas uma. Como o campo Depositante do depósito eletrônico é alimentado automaticamente pelo sistema de GRU, o cadastro do pedido, que deveria conter depositante 1 e 2 devidamente identificados e qualificados de forma independente, apresenta um único campo com as duas pessoas/empresas cadastradas. Da mesma forma, essa informação será migrada para nossas bases de dados e posteriormente para as publicações em RPI e Certificado configurando uma importante inconsistência quanto ao correto número de depositantes do Registro. O 2ª titular deve ser incluído apenas no preenchimento do formulário eletrônico na opção “Adicionar Depositante”. O cadastro de casos como estes deve ser corrigido no sistema de emissão de GRU de modo a mantê-lo em nome de um único titular. Desta forma, ficará garantida a migração dos dados de forma mais célere e segura. Apresente ainda, novo formulário de depósito onde constem os dados de cada um dos depositantes de forma independente. O prazo para cumprimento desta exigência é de 5 (cinco) dias corridos contados a partir do primeiro dia útil após esta publicação.

(21) BR 30 2017 001472-0

Código 30 - Exigência – Art. 103 da LPI

(22) 04/04/2017



(71) APAMED COMÉRCIO E IMPORTAÇÃO LTDA - ME (BR/SP)

Foi efetuada a marcação do requerimento de sigilo dos dados do autor no formulário de depósito do pedido e a documentação correspondente foi apresentada, mas não está de acordo com as informações do formulário de depósito. Na declaração "Solicitação de Não Divulgação dos Dados do Inventor/Autor", o campo "Solicitação do Titular" deve ser preenchido com os dados do Titular informado para o pedido, no caso: APAMED COMÉRCIO E IMPORTAÇÃO LTDA-ME. Reapresente a declaração com este campo devidamente corrigido. Caso o sigilo de autor não seja desejado, apresente esclarecimento informando sobre a marcação indevida do item no formulário de depósito. No Portal do INPI (Desenho Industrial/Passo 2/Formulário de depósito) estão disponíveis modelos para preenchimento das referidas declarações: <http://www.inpi.gov.br/menu-servicos/downloads-de-formularios-p-ara-pedidos-protocolados-em-papel-no-inpi> O prazo para cumprimento desta exigência é de 5 (cinco) dias corridos contados a partir do primeiro dia útil após esta publicação.

(21) BR 30 2017 001567-0

Código 30 - Exigência – Art. 103 da LPI

(22) 07/04/2017

(71) CÁLAMO DISTRIBUIDORA DE PRODUTOS DE BELEZA S/A (BR/PR)

(74) ANDRÉ LUIS FLESCH BRETANHA JORGE

De acordo com a Instrução Normativa 44/2015, art. 20, os desenhos ou fotografias deverão ter as folhas numeradas consecutivamente, com algarismos arábicos, no centro da margem superior, indicando número da folha e o número total de folhas separados por uma barra oblíqua. Ex.: No caso de 3 páginas de desenhos no total: 1/3, 2/3, 3/3. Foram apresentadas 4 páginas de desenhos mas a numeração utilizada considera apenas 3. Reapresente um novo jogo de desenhos corretamente numerado. O prazo para cumprimento desta exigência é de 5 (cinco) dias corridos contados a partir do primeiro dia útil após esta publicação.

(21) BR 30 2017 001576-0

Código 30 - Exigência – Art. 103 da LPI

(22) 10/04/2017

(71) KARINE RANGEL TEDESCO (BR/SC)

(74) Marcelo Brizolara de Freitas

O depositante nomeado no formulário de depósito do pedido (Karine Rangel Tedesco) não corresponde ao Outorgante nomeado no documento de procuração (KRT Comercio e Serviços Eireli EPP). Esclareça a divergência apresentando nova procuração onde conste o nome correto do depositante como outorgante ou apresente novo formulário de depósito com os dados do depositante tais quais os da procuração. O prazo para cumprimento desta exigência é de 5 (cinco) dias corridos contados a partir do primeiro dia útil após esta publicação.

(21) BR 30 2017 001830-0

Código 30 - Exigência – Art. 103 da LPI

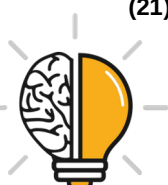

(22) 27/04/2017

(71) ROSÁRIO TEXTIL LTDA (BR/MG)

1. A Prioridade Unionista de acordo com Art.16 da LPI pode ser reivindicada ao pedido originalmente depositado em país que mantenha acordo com o Brasil, ou em organização internacional. Nestes casos será assegurado o direito de prioridade, resguardando a data original de depósito nos prazos estabelecidos no acordo (CUP). Caso não haja depósito anterior no exterior que valide a reivindicação da prioridade, esclareça o fato, apresentando novo formulário de depósito sem o preenchimento do campo 4. 2. A apresentação dos desenhos deve seguir as disposições da Instrução Normativa 44/2015, art. 20. De acordo com a Instrução Normativa 44/2015, art. 20, os desenhos ou fotografias deverão ter as folhas numeradas consecutivamente, com algarismos arábicos, no centro da margem superior, indicando número da folha e o número total de folhas separados por uma barra oblíqua. Ex.: No caso de 3 páginas de desenhos no total: 1/3, 2/3, 3/3. O prazo para cumprimento desta exigência é de 5 (cinco) dias corridos contados a partir do primeiro dia útil após esta publicação.

(21) BR 30 2017 001878-5

Código 30 - Exigência – Art. 103 da LPI

(22) 30/04/2017

(71) NILTON P MAIA JR (US) , NILTON PINTO MAIA JUNIOR (BR/RJ)

1. O preenchimento do formulário de depósito indica dois depositantes que parecem ser a mesma pessoa (Nilton P Maia Jr e Nilton Pinto Maia Junior) esclareça se se o pedido possui um ou mais depositantes e quem são eles. 2. A apresentação dos desenhos deve seguir as disposições da Instrução Normativa 44/2015, art. 20. O prazo para cumprimento desta exigência é de 5 (cinco) dias corridos contados a partir do primeiro dia útil após esta publicação.

(21) BR 30 2017 002261-8

Código 30 - Exigência – Art. 103 da LPI

(22) 30/05/2017

(71) 1) COMPAGNIE GENERALE DES ETABLISSEMENTS MICHELIN; 2) MICHELIN RECHERCHE ET TECHNIQUE S.A. (CH)

(74) GUERRA PROPRIEDADE INDUSTRIAL

O cadastro do cliente efetuado para emissão da GRU inclui duas pessoas diferentes no mesmo campo, quando deveria conter apenas uma. Como o campo Depositante do depósito eletrônico é alimentado automaticamente pelo sistema de GRU, o cadastro do pedido, que deveria conter depositante 1 e 2 devidamente identificados e qualificados de forma independente, apresenta um único campo com as duas pessoas/empresas cadastradas. Da mesma forma, essa informação será migrada para nossas bases de dados e posteriormente para as publicações em RPI e Certificado configurando uma importante inconsistência quanto ao correto número de depositantes do Registro. O 2ª titular deve ser incluído apenas no preenchimento do formulário eletrônico na opção "Adicionar Depositante". O cadastro de casos como estes deve ser corrigido no sistema de emissão de GRU de modo a mantê-lo em nome de um único titular.



Desta forma, ficará garantida a migração dos dados de forma mais célere e segura. Apresente ainda, novo formulário de depósito onde constem os dados de cada um dos depositantes de forma independente. O prazo para cumprimento desta exigência é de 5 (cinco) dias corridos contados a partir do primeiro dia útil após esta publicação.



Código 31 - Notificação de Depósito

Notificação de depósito de pedido de registro de desenho industrial. O pedido segue para a etapa de exame técnico.

(21) BR 30 2016 005397-9

Código 31 - Notificação de Depósito
(22) 23/11/2016
(71) ROMA JENSEN COMERCIO E INDUSTRIA LTDA. (BR/SP)
(72) GUSTAVO JENSEN
(74) TINOCO SOARES SOCIEDADE DE ADVOGADOS
Notificação de depósito (Protocolo: 870160069662 UF: WB Data: 23/11/2016
Hora: 16:13)

(21) BR 30 2016 005400-2

Código 31 - Notificação de Depósito
(22) 23/11/2016
(71) ROMA JENSEN COMERCIO E INDUSTRIA LTDA. (BR/SP)
(72) GUSTAVO JENSEN
(74) TINOCO SOARES SOCIEDADE DE ADVOGADOS
Notificação de depósito (Protocolo: 870160069675 UF: WB Data: 23/11/2016
Hora: 16:19)

(21) BR 30 2016 005402-9

Código 31 - Notificação de Depósito
(22) 23/11/2016
(71) ROMA JENSEN COMERCIO E INDUSTRIA LTDA. (BR/SP)
(72) GUSTAVO JENSEN
(74) TINOCO SOARES SOCIEDADE DE ADVOGADOS
Notificação de depósito (Protocolo: 870160069680 UF: WB Data: 23/11/2016
Hora: 16:21)

(21) BR 30 2016 005434-7

Código 31 - Notificação de Depósito
(22) 24/11/2016
(71) ROMA JENSEN COMERCIO E INDUSTRIA LTDA. (BR/SP)
(72) GUSTAVO JENSEN
(74) TINOCO SOARES SOCIEDADE DE ADVOGADOS
Notificação de depósito (Protocolo: 870160070072 UF: WB Data: 24/11/2016
Hora: 16:38)

(21) BR 30 2016 005459-2

Código 31 - Notificação de Depósito
(22) 25/11/2016
(71) HONDA MOTOR CO., LTD. (JP)
(72) RANDALL SMOCK, CATALIN MATEI
(74) Dannemann, Siemsen, Bigler & Ipanema Moreira
Notificação de depósito (Protocolo: 870160070345 UF: WB Data: 25/11/2016)



Hora: 13:44)

(21) BR 30 2016 005475-4 Código 31 - Notificação de Depósito
(22) 25/11/2016
(71) ROMA JENSEN COMERCIO E INDUSTRIA LTDA. (BR/SP)
(72) GUSTAVO JENSEN
(74) TINOCO SOARES SOCIEDADE DE ADVOGADOS
Notificação de depósito (Protocolo: 870160070485 UF: WB Data: 25/11/2016
Hora: 16:21)

(21) BR 30 2016 005529-7 Código 31 - Notificação de Depósito
(22) 29/11/2016
(71) MAN TRUCK & BUS AG (DE)
(72) STEPHAN SCHÖNHERR, SVEN GAEDTKE, ACHIM BURMEISTER,
MORITZ MENACHER, LENA KLIEWER-SEEHON, THORSTEN
BERGMAIER-TREDE, MICHAEL STREICHER
(74) Bhering Advogados (nome anterior Bhering Assessoria S/C Ltda.)
Notificação de depósito (Protocolo: 870160071354 UF: WB Data: 29/11/2016
Hora: 18:26)

(21) BR 30 2016 005530-0 Código 31 - Notificação de Depósito
(22) 29/11/2016
(71) MAN TRUCK & BUS AG (DE)
(72) STEPHAN SCHÖNHERR, SVEN GAEDTKE, ACHIM BURMEISTER,
MORITZ MENACHER, LENA KLIEWER-SEEHON, THORSTEN
BERGMAIER-TREDE, MICHAEL STREICHER
(74) Bhering Advogados (nome anterior Bhering Assessoria S/C Ltda.)
Notificação de depósito (Protocolo: 870160071358 UF: WB Data: 29/11/2016
Hora: 18:32)

(21) BR 30 2016 005532-7 Código 31 - Notificação de Depósito
(22) 29/11/2016
(71) MAN TRUCK & BUS AG (DE)
(72) STEPHAN SCHÖNHERR, SVEN GAEDTKE, ACHIM BURMEISTER,
MORITZ MENACHER, LENA KLIEWER-SEEHON, THORSTEN
BERGMAIER-TREDE, MICHAEL STREICHER
(74) Bhering Advogados (nome anterior Bhering Assessoria S/C Ltda.)
Notificação de depósito (Protocolo: 870160071362 UF: WB Data: 29/11/2016
Hora: 18:46)

(21) BR 30 2016 005533-5 Código 31 - Notificação de Depósito
(22) 29/11/2016
(71) MAN TRUCK & BUS AG (DE)
(72) STEPHAN SCHÖNHERR, SVEN GAEDTKE, ACHIM BURMEISTER,



MORITZ MENACHER, LENA KLIEWER-SEEHON, THORSTEN
BERGMAIER-TREDE, MICHAEL STREICHER
(74) Bhering Advogados (nome anterior Bhering Assessoria S/C Ltda.)
Notificação de depósito (Protocolo: 870160071363 UF: WB Data: 29/11/2016
Hora: 18:47)

(21) BR 30 2016 005534-3

Código 31 - Notificação de Depósito
(22) 29/11/2016
(71) MAN TRUCK & BUS AG (DE)
(72) STEPHAN SCHÖNHERR, SVEN GAEDTKE, ACHIM BURMEISTER,
MORITZ MENACHER, LENA KLIEWER-SEEHON, THORSTEN
BERGMAIER-TREDE, MICHAEL STREICHER
(74) Bhering Advogados (nome anterior Bhering Assessoria S/C Ltda.)
Notificação de depósito (Protocolo: 870160071366 UF: WB Data: 29/11/2016
Hora: 18:52)

(21) BR 30 2016 005535-1

Código 31 - Notificação de Depósito
(22) 29/11/2016
(71) MAN TRUCK & BUS AG (DE)
(72) STEPHAN SCHÖNHERR, SVEN GAEDTKE, ACHIM BURMEISTER,
MORITZ MENACHER, LENA KLIEWER-SEEHON, THORSTEN
BERGMAIER-TREDE, MICHAEL STREICHER
(74) Bhering Advogados (nome anterior Bhering Assessoria S/C Ltda.)
Notificação de depósito (Protocolo: 870160071368 UF: WB Data: 29/11/2016
Hora: 18:55)

(21) BR 30 2016 005536-0

Código 31 - Notificação de Depósito
(22) 29/11/2016
(71) MAN TRUCK & BUS AG (DE)
(72) STEPHAN SCHÖNHERR, SVEN GAEDTKE, ACHIM BURMEISTER,
MORITZ MENACHER, LENA KLIEWER-SEEHON, THORSTEN
BERGMAIER-TREDE, MICHAEL STREICHER
(74) Bhering Advogados (nome anterior Bhering Assessoria S/C Ltda.)
Notificação de depósito (Protocolo: 870160071369 UF: WB Data: 29/11/2016
Hora: 19:01)

(21) BR 30 2017 002054-2

Código 31 - Notificação de Depósito
(22) 15/05/2017
(71) AIH IMPORTADORA DE ARTIGOS DE PRESENTES LTDA EPP (BR/SP)
(72) ABDALLAH ALI CHEAITOU
(74) JOSÉ DOMINGOS DE LIMA FILHO
Notificação de depósito (Protocolo: 870170031733 UF: WB Data: 15/05/2017
Hora: 07:56)



(21) BR 30 2017 002055-0	Código 31 - Notificação de Depósito (22) 15/05/2017 (71) TECNOSULFUR SISTEMA DE TRATAMENTO DE METAIS LIQUIDOS S/A. (BR/MG) (72) EDUARDO DE SOUZA (74) SÂMIA BATISTA AMIN (NOME ANTERIOR SÂMIA AMIN SANTOS) Notificação de depósito (Protocolo: 870170031745 UF: WB Data: 15/05/2017 Hora: 08:57)
(21) BR 30 2017 002056-9	Código 31 - Notificação de Depósito (22) 15/05/2017 (71) FRANCISCO TIAGO MANFRIN (BR/SP) , DIEGO MANFRIN (BR/SP) (72) FRANCISCO TIAGO MANFRIN, DIEGO MANFRIN (74) ANTÔNIO SÉRGIO MUCCI Notificação de depósito (Protocolo: 870170031751 UF: WB Data: 15/05/2017 Hora: 09:26)
(21) BR 30 2017 002057-7	Código 31 - Notificação de Depósito (22) 15/05/2017 (71) THASSIO PAGANUCCI XAVIER (BR/ES) (72) DIONE SCHAIDER PIMENTEL ARRUDA Notificação de depósito (Protocolo: 870170031855 UF: WB Data: 15/05/2017 Hora: 11:59)
(21) BR 30 2017 002058-5	Código 31 - Notificação de Depósito (22) 15/05/2017 (71) ROBERTO LUIZ DE ALMEIDA HAUSHAHN (BR/SP) (72) ROBERTO LUIZ DE ALMEIDA HAUSHAHN (74) Estrela Marcas e Patentes Ltda. ME Notificação de depósito (Protocolo: 870170031866 UF: WB Data: 15/05/2017 Hora: 13:00)
(21) BR 30 2017 002059-3	Código 31 - Notificação de Depósito (22) 15/05/2017 (71) BORTOLLOTTI INDUSTRIA E COMERCIO DE MOVEIS LTDA (BR/PR) (72) LAÉRCIO VALMIR BORTOLLOTTI (74) LUCIANO SALVIATO Notificação de depósito (Protocolo: 870170031910 UF: WB Data: 15/05/2017 Hora: 14:16)
(21) BR 30 2017 002060-7	Código 31 - Notificação de Depósito (22) 15/05/2017 (71) BORTOLLOTTI INDUSTRIA E COMERCIO DE MOVEIS LTDA (BR/PR) (72) LAÉRCIO VALMIR BORTOLLOTTI



(74) LUCIANO SALVIATO

Notificação de depósito (Protocolo: 870170031913 UF: WB Data: 15/05/2017

Hora: 14:18)

(21) BR 30 2017 002061-5

Código 31 - Notificação de Depósito

(22) 15/05/2017

(71) F & GI SUPORTE TÉCNICO INDUSTRIAL LTDA - ME (BR/SC)

(72) SANDRO BECKER

(74) Sandro Wunderlich

Notificação de depósito (Protocolo: 870170031916 UF: WB Data: 15/05/2017

Hora: 14:25)

(21) BR 30 2017 002064-0

Código 31 - Notificação de Depósito

(22) 15/05/2017

(71) PRO-AQUA INTERNATIONAL GMBH (DE)

(72) JÜRGEN WEHNER, CHRISTOPH BÖHLER

(74) Aguiar & Companhia S/C LTDA(Alterado para: Aguiar & Companhia Ltda)

Notificação de depósito (Protocolo: 870170032108 UF: WB Data: 15/05/2017

Hora: 17:23)

(21) BR 30 2017 002065-8

Código 31 - Notificação de Depósito

(22) 15/05/2017

(71) MK ELETRODOMESTICOS MONDIAL S.A (BR/BA)

(72) JACQUES IVO KRAUSE

(74) VANDRÉ CAVALCANTE BITTENCOURT TORRES

Notificação de depósito (Protocolo: 870170032147 UF: WB Data: 15/05/2017

Hora: 17:49)

(21) BR 30 2017 002066-6

Código 31 - Notificação de Depósito

(22) 15/05/2017

(71) EDREY PEREA (BR/SP)

(72) EDREY PEREA

(74) LEANDRO RODRIGUES MOREIRA

Notificação de depósito (Protocolo: 870170032195 UF: WB Data: 15/05/2017

Hora: 20:41)

(21) BR 30 2017 002067-4

Código 31 - Notificação de Depósito

(22) 16/05/2017

(71) KARL STORZ GMBH & CO. KG (DE)

(72) VIKTOR WIMMER, VITALI JERJOMIN, MAUNO POLDMANN

(74) Dannemann, Siemsen, Bigler & Ipanema Moreira

Notificação de depósito (Protocolo: 870170032200 UF: WB Data: 16/05/2017

Hora: 08:54)



(21) BR 30 2017 002068-2 Código 31 - Notificação de Depósito
(22) 16/05/2017
(71) DAIKIN INDUSTRIES LTD. (JP)
(72) KENTAROU NIKI
(74) Ariboni, Fabbri e Schmidt Sociedade de Advogados
Notificação de depósito (Protocolo: 870170032298 UF: WB Data: 16/05/2017
Hora: 12:31)

(21) BR 30 2017 002069-0 Código 31 - Notificação de Depósito
(22) 16/05/2017
(71) DAIKIN INDUSTRIES LTD. (JP)
(72) KENTAROU NIKI
(74) Ariboni, Fabbri e Schmidt Sociedade de Advogados
Notificação de depósito (Protocolo: 870170032302 UF: WB Data: 16/05/2017
Hora: 12:41)

(21) BR 30 2017 002070-4 Código 31 - Notificação de Depósito
(22) 16/05/2017
(71) DAIKIN INDUSTRIES LTD. (JP)
(72) KENTAROU NIKI
(74) Ariboni, Fabbri e Schmidt Sociedade de Advogados
Notificação de depósito (Protocolo: 870170032303 UF: WB Data: 16/05/2017
Hora: 12:50)

(21) BR 30 2017 002071-2 Código 31 - Notificação de Depósito
(22) 16/05/2017
(71) CHEN TU YUEH (BR/SP)
(72) CHEN TU YUEH
(74) ELVIS FERNANDO REGONASCHI
Notificação de depósito (Protocolo: 870170032305 UF: WB Data: 16/05/2017
Hora: 12:59)

(21) BR 30 2017 002072-0 Código 31 - Notificação de Depósito
(22) 16/05/2017
(71) J. MACEDO S/A (BR/CE)
(72) MARIO NARITA, FERNANDO DE MORAES QUINTAS
(74) WILSON PINHEIRO JABUR
Notificação de depósito (Protocolo: 870170032362 UF: WB Data: 16/05/2017
Hora: 14:53)

(21) BR 30 2017 002073-9 Código 31 - Notificação de Depósito
(22) 16/05/2017
(71) AIRBNB, INC. (US)
(72) DANIEL SPITZER-COHN, EMRE OZDEMIR, JOSH LEONG, FABIO



RESENDE, ALEXANDRE MATTHIAS SCHLEIFER, NATHANIEL ABBOTT
(74) ANTÔNIO MAURÍCIO PEDRAS ARNAUD
Notificação de depósito (Protocolo: 870170032421 UF: WB Data: 16/05/2017
Hora: 16:16)

(21) BR 30 2017 002074-7

Código 31 - Notificação de Depósito
(22) 16/05/2017
(71) ANA PAULA PEREIRA LAGE (BR/MG)
(72) ANA PAULA PEREIRA LAGE
(74) SÂMIA BATISTA AMIN (NOME ANTERIOR SÂMIA AMIN SANTOS)
Notificação de depósito (Protocolo: 870170032450 UF: WB Data: 16/05/2017
Hora: 16:58)

(21) BR 30 2017 002075-5

Código 31 - Notificação de Depósito
(22) 16/05/2017
(71) HOFFMAN ENCLOSURES INC. (US)
(72) CSABA ANDRASFI, DYLAN BERGGREN, WILLIAM ANDERSON, NATHAN L. WESTBY
(74) Daniel Advogados (Alt.de Daniel & Cia)
Notificação de depósito (Protocolo: 870170032470 UF: WB Data: 16/05/2017
Hora: 17:26)

(21) BR 30 2017 002076-3

Código 31 - Notificação de Depósito
(22) 16/05/2017
(71) Q30 SPORTS SCIENCE, LLC (US)
(72) JAMISON FLOAT, KEVIN VITITOE, SHERRY JONES, JAMES LUA, RYAN CRISP, SHANNON STAATS, DAN WISNIEWSKI, CHRIS CICENAS
(74) GUERRA PROPRIEDADE INDUSTRIAL
Notificação de depósito (Protocolo: 870170032471 UF: WB Data: 16/05/2017
Hora: 17:28)

(21) BR 30 2017 002077-1

Código 31 - Notificação de Depósito
(22) 16/05/2017
(71) AUGUSTO FALKENBACH (BR/PR)
(72) AUGUSTO ATAIDE FALKENBACH
Notificação de depósito (Protocolo: 870170032491 UF: WB Data: 16/05/2017
Hora: 18:56)

(21) BR 30 2017 002078-0

Código 31 - Notificação de Depósito
(22) 16/05/2017
(71) JEFFERSON CORDEIRO DE LIMA (BR/RJ)
(72) JEFFERSON CORDEIRO DE LIMA
Notificação de depósito (Protocolo: 870170032505 UF: WB Data: 16/05/2017
Hora: 22:28)



(21) BR 30 2017 002079-8 Código 31 - Notificação de Depósito
(22) 17/05/2017
(71) MISTY MORNING HOLDINGS LTD. (BS)
(72) PETER SIMON
(74) GABRIEL FERREIRA SOARES DE BRITO
Notificação de depósito (Protocolo: 870170032540 UF: WB Data: 17/05/2017
Hora: 10:24)

(21) BR 30 2017 002080-1 Código 31 - Notificação de Depósito
(22) 17/05/2017
(71) MM DESIGN E INSTALAÇÕES COMERCIAIS LTDA ME (BR/SP)
(72) JOÃO ANTONIO DE MESQUITA
(74) HEITOR MIGUEL
Notificação de depósito (Protocolo: 870170032564 UF: WB Data: 17/05/2017
Hora: 11:07)

(21) BR 30 2017 002082-8 Código 31 - Notificação de Depósito
(22) 17/05/2017
(71) TECITURA INDUSTRIA E COMERCIO DE CONFECÇÃO LTDA (BR/CE)
(72) CELINA CAVALCANTE HISSA
(74) WETTOR - BUREAU DE APOIO EMPRESARIAL S/S LTDA. ME
Notificação de depósito (Protocolo: 870170032626 UF: WB Data: 17/05/2017
Hora: 14:01)

(21) BR 30 2017 002083-6 Código 31 - Notificação de Depósito
(22) 17/05/2017
(71) CALÇADOS PEGADA NORDESTE LTDA (BR/BA)
(72) JONAS LOURENÇO ENGELMANN
(74) Edemar Pereira Capella
Notificação de depósito (Protocolo: 870170032628 UF: WB Data: 17/05/2017
Hora: 14:03)

(21) BR 30 2017 002084-4 Código 31 - Notificação de Depósito
(22) 17/05/2017
(71) CALÇADOS PEGADA NORDESTE LTDA (BR/BA)
(72) JONAS LOURENÇO ENGELMANN
(74) Edemar Pereira Capella
Notificação de depósito (Protocolo: 870170032633 UF: WB Data: 17/05/2017
Hora: 14:12)

(21) BR 30 2017 002085-2 Código 31 - Notificação de Depósito
(22) 17/05/2017
(71) CALÇADOS PEGADA NORDESTE LTDA (BR/BA)



(72) JONAS LOURENÇO ENGELMANN
(74) Edemar Pereira Capella
Notificação de depósito (Protocolo: 870170032640 UF: WB Data: 17/05/2017
Hora: 14:22)

(21) BR 30 2017 002086-0 Código 31 - Notificação de Depósito
(22) 17/05/2017
(71) CALÇADOS PEGADA NORDESTE LTDA (BR/BA)
(72) JONAS LOURENÇO ENGELMANN
(74) Edemar Pereira Capella
Notificação de depósito (Protocolo: 870170032655 UF: WB Data: 17/05/2017
Hora: 14:39)

(21) BR 30 2017 002087-9 Código 31 - Notificação de Depósito
(22) 17/05/2017
(71) DAF TRUCKS N.V. (NL)
(72) BART VAN LOTRINGEN
(74) David do Nascimento Advogados Associados
Notificação de depósito (Protocolo: 870170032685 UF: WB Data: 17/05/2017
Hora: 15:10)

(21) BR 30 2017 002088-7 Código 31 - Notificação de Depósito
(22) 17/05/2017
(71) DAF TRUCKS N.V. (NL)
(72) BART VAN LOTRINGEN
(74) David do Nascimento Advogados Associados
Notificação de depósito (Protocolo: 870170032689 UF: WB Data: 17/05/2017
Hora: 15:15)

(21) BR 30 2017 002089-5 Código 31 - Notificação de Depósito
(22) 17/05/2017
(71) DAF TRUCKS N.V. (NL)
(72) BART VAN LOTRINGEN
(74) David do Nascimento Advogados Associados
Notificação de depósito (Protocolo: 870170032698 UF: WB Data: 17/05/2017
Hora: 15:23)

(21) BR 30 2017 002090-9 Código 31 - Notificação de Depósito
(22) 17/05/2017
(71) CALÇADOS PEGADA NORDESTE LTDA (BR/BA)
(72) JONAS LOURENÇO ENGELMANN
(74) Edemar Pereira Capella
Notificação de depósito (Protocolo: 870170032707 UF: WB Data: 17/05/2017
Hora: 15:35)



(21) BR 30 2017 002091-7	Código 31 - Notificação de Depósito (22) 17/05/2017 (71) FBM SYSTEMS ELECTRONICS, INC. (PH) (72) AMARILIO DO AMARAL DUARTE COSTA (74) ANA CAROLINA DE OLIVEIRA COMODO Notificação de depósito (Protocolo: 870170032740 UF: WB Data: 17/05/2017 Hora: 16:12)
(21) BR 30 2017 002092-5	Código 31 - Notificação de Depósito (22) 17/05/2017 (71) FERNANDO JAFFE DE LIMA FORTE (BR/SP) , PAULO ALVES DA SILVA FILHO (BR/SP) , LOURENÇO URBANO GIMENES (BR/SP) , RODRIGO MARCONDES FERRAZ (BR/SP) (72) FERNANDO JAFFE DE LIMA FORTE, PAULO ALVES DA SILVA FILHO, LOURENÇO URBANO GIMENES, RODRIGO MARCONDES FERRAZ (74) ALEXANDRE FUKUDA YAMASHITA Notificação de depósito (Protocolo: 870170032741 UF: WB Data: 17/05/2017 Hora: 16:12)
(21) BR 30 2017 002093-3	Código 31 - Notificação de Depósito (22) 17/05/2017 (71) FBM SYSTEMS ELECTRONICS, INC. (PH) (72) AMARILIO DO AMARAL DUARTE COSTA (74) ANA CAROLINA DE OLIVEIRA COMODO Notificação de depósito (Protocolo: 870170032754 UF: WB Data: 17/05/2017 Hora: 16:25)
(21) BR 30 2017 002096-8	Código 31 - Notificação de Depósito (22) 17/05/2017 (71) FBM SYSTEMS ELECTRONICS, INC. (PH) (72) AMARILIO DO AMARAL DUARTE COSTA (74) ANA CAROLINA DE OLIVEIRA COMODO Notificação de depósito (Protocolo: 870170032757 UF: WB Data: 17/05/2017 Hora: 16:28)
(21) BR 30 2017 002097-6	Código 31 - Notificação de Depósito (22) 17/05/2017 (71) PEUGEOT CITROEN AUTOMOBILES SA (FR) (72) JEAN-PIERRE PLOUÉ (74) Vieira de Mello Advogados Notificação de depósito (Protocolo: 870170032815 UF: WB Data: 17/05/2017 Hora: 18:03)



(21) BR 30 2017 002098-4 Código 31 - Notificação de Depósito
(22) 17/05/2017
(71) PEUGEOT CITROEN AUTOMOBILES SA (FR)
(72) JEAN-PIERRE PLOUÉ
(74) Vieira de Mello Advogados
Notificação de depósito (Protocolo: 870170032822 UF: WB Data: 17/05/2017
Hora: 18:15)

(21) BR 30 2017 002099-2 Código 31 - Notificação de Depósito
(22) 17/05/2017
(71) PEUGEOT CITROEN AUTOMOBILES SA (FR)
(72) JEAN-PIERRE PLOUÉ
(74) Vieira de Mello Advogados
Notificação de depósito (Protocolo: 870170032825 UF: WB Data: 17/05/2017
Hora: 18:48)

(21) BR 30 2017 002100-0 Código 31 - Notificação de Depósito
(22) 17/05/2017
(71) PEUGEOT CITROEN AUTOMOBILES SA (FR)
(72) JEAN-PIERRE PLOUÉ
(74) Vieira de Mello Advogados
Notificação de depósito (Protocolo: 870170032826 UF: WB Data: 17/05/2017
Hora: 18:54)

(21) BR 30 2017 002101-8 Código 31 - Notificação de Depósito
(22) 17/05/2017
(71) PEUGEOT CITROEN AUTOMOBILES SA (FR)
(72) JEAN-PIERRE PLOUÉ
(74) Vieira de Mello Advogados
Notificação de depósito (Protocolo: 870170032827 UF: WB Data: 17/05/2017
Hora: 19:00)

(21) BR 30 2017 002102-6 Código 31 - Notificação de Depósito
(22) 17/05/2017
(71) PEUGEOT CITROEN AUTOMOBILES SA (FR)
(72) JEAN-PIERRE PLOUÉ
(74) Vieira de Mello Advogados
Notificação de depósito (Protocolo: 870170032830 UF: WB Data: 17/05/2017
Hora: 19:09)

(21) BR 30 2017 002103-4 Código 31 - Notificação de Depósito
(22) 18/05/2017
(71) PEUGEOT CITROEN AUTOMOBILES SA (FR)
(72) JEAN-PIERRE PLOUÉ



(74) Vieira de Mello Advogados
Notificação de depósito (Protocolo: 870170032864 UF: WB Data: 18/05/2017
Hora: 10:09)

(21) BR 30 2017 002104-2 Código 31 - Notificação de Depósito
(22) 18/05/2017
(71) PEUGEOT CITROEN AUTOMOBILES SA (FR)
(72) JEAN-PIERRE PLOUÉ
(74) Vieira de Mello Advogados
Notificação de depósito (Protocolo: 870170032869 UF: WB Data: 18/05/2017
Hora: 10:20)

(21) BR 30 2017 002105-0 Código 31 - Notificação de Depósito
(22) 18/05/2017
(71) PEUGEOT CITROEN AUTOMOBILES SA (FR)
(72) JEAN-PIERRE PLOUÉ
(74) Vieira de Mello Advogados
Notificação de depósito (Protocolo: 870170032872 UF: WB Data: 18/05/2017
Hora: 10:25)

(21) BR 30 2017 002106-9 Código 31 - Notificação de Depósito
(22) 18/05/2017
(71) PEUGEOT CITROEN AUTOMOBILES SA (FR)
(72) JEAN-PIERRE PLOUÉ
(74) Vieira de Mello Advogados
Notificação de depósito (Protocolo: 870170032875 UF: WB Data: 18/05/2017
Hora: 10:31)

(21) BR 30 2017 002108-5 Código 31 - Notificação de Depósito
(22) 18/05/2017
(71) SIEMENS AKTIENGESELLSCHAFT (DE)
(72) JAN ANDERSSON, STEPHAN HÜHNE, MATTHIAS MANGER
(74) Dannemann, Siemsen, Bigler & Ipanema Moreira
Notificação de depósito (Protocolo: 870170032952 UF: WB Data: 18/05/2017
Hora: 13:51)

(21) BR 30 2017 002109-3 Código 31 - Notificação de Depósito
(22) 18/05/2017
(71) VERIFONE, INC. (US)
(72) IMRAN A. HAJIMUSA
(74) Dannemann, Siemsen, Bigler & Ipanema Moreira
Notificação de depósito (Protocolo: 870170032958 UF: WB Data: 18/05/2017
Hora: 14:01)



(21) BR 30 2017 002111-5 Código 31 - Notificação de Depósito
(22) 18/05/2017
(71) ALINE GURGEL BORGES (BR/CE)
(72) ALINE GURGEL
Notificação de depósito (Protocolo: 870170033065 UF: WB Data: 18/05/2017
Hora: 16:09)

(21) BR 30 2017 002112-3 Código 31 - Notificação de Depósito
(22) 18/05/2017
(71) DILAMAR FAVARETO (BR/RS)
(72) DILAMAR FAVARETO
(74) Marpa Consultoria e Assessoria Empresarial Ltda.
Notificação de depósito (Protocolo: 870170033124 UF: WB Data: 18/05/2017
Hora: 17:05)

(21) BR 30 2017 002114-0 Código 31 - Notificação de Depósito
(22) 18/05/2017
(71) SHOW DIGITAL COMÉRCIO DE ELETRONICOS LTDA EPP (BR/SP)
(72) DIEB ALSALLOUM
(74) GUILHERME ROBERTO DORTA DA SILVA
Notificação de depósito (Protocolo: 870170033155 UF: WB Data: 18/05/2017
Hora: 17:54)

(21) BR 30 2017 002115-8 Código 31 - Notificação de Depósito
(22) 18/05/2017
(71) SHOW DIGITAL COMÉRCIO DE ELETRONICOS LTDA EPP (BR/SP)
(72) DIEB ALSALLOUM
(74) GUILHERME ROBERTO DORTA DA SILVA
Notificação de depósito (Protocolo: 870170033164 UF: WB Data: 18/05/2017
Hora: 18:08)

(21) BR 30 2017 002131-0 Código 31 - Notificação de Depósito
(22) 19/05/2017
(71) RENTOKIL INITIAL 1927 PLC (GB)
(72) GARY WINGETT, MICHAEL BEST, VICKY RANDS
(74) Dannemann, Siemsen, Bigler & Ipanema Moreira
Notificação de depósito (Protocolo: 870170033215 UF: WB Data: 19/05/2017
Hora: 09:16)

(21) BR 30 2017 002132-8 Código 31 - Notificação de Depósito
(22) 19/05/2017
(71) RICARDO ALVARENGA BRANQUINHO (BR/SP)
(72) RICARDO BRANQUINHO ALVARENGA
(74) MARCO ANTÔNIO DE OLIVEIRA



Notificação de depósito (Protocolo: 870170033280 UF: WB Data: 19/05/2017
Hora: 12:04)

(21) BR 30 2017 002134-4

Código 31 - Notificação de Depósito
(22) 19/05/2017
(71) INDUSTRIA E COMERCIO DE CONFECÇÕES JHS LTDA-ME (BR/PE)
(72) ALEXANDRE PESSOA CAVALCANTI
(74) LUIZ ANDRADE RIFF
Notificação de depósito (Protocolo: 870170033384 UF: WB Data: 19/05/2017
Hora: 15:19)

(21) BR 30 2017 002135-2

Código 31 - Notificação de Depósito
(22) 19/05/2017
(71) GRENDENE S.A. (BR/CE)
(72) EDSON MATSUO
(74) Remer Villaça & Nogueira Assessoria e Consultoria de Prop. Intelectual S/S
Ltda.
Notificação de depósito (Protocolo: 870170033393 UF: WB Data: 19/05/2017
Hora: 15:37)

(21) BR 30 2017 002136-0

Código 31 - Notificação de Depósito
(22) 19/05/2017
(71) GRENDENE S.A. (BR/CE)
(72) EDSON MATSUO
(74) Remer Villaça & Nogueira Assessoria e Consultoria de Prop. Intelectual S/S
Ltda.
Notificação de depósito (Protocolo: 870170033404 UF: WB Data: 19/05/2017
Hora: 15:51)

(21) BR 30 2017 002137-9

Código 31 - Notificação de Depósito
(22) 19/05/2017
(71) VALKIRIA CONSULTORIA EM DESIGN E INOVAÇÃO LTDA. (BR/RS)
(72) MATHEUS DE LUCA MOREIRA PINTO
(74) LEÃO PROPRIEDADE INTELECTUAL
Notificação de depósito (Protocolo: 870170033410 UF: WB Data: 19/05/2017
Hora: 15:55)

(21) BR 30 2017 002138-7

Código 31 - Notificação de Depósito
(22) 19/05/2017
(71) GRENDENE S.A. (BR/CE)
(72) EDSON MATSUO
(74) Remer Villaça & Nogueira Assessoria e Consultoria de Prop. Intelectual S/S
Ltda.
Notificação de depósito (Protocolo: 870170033412 UF: WB Data: 19/05/2017



Hora: 15:57)

(21) BR 30 2017 002139-5

Código 31 - Notificação de Depósito
(22) 19/05/2017
(71) MOLTO Y CIA., S.A. (ES)
(72) LEONHARD AUGENSTEIN
(74) Edmundo Brunner Assessoria em Propriedade industrial Ltda
Notificação de depósito (Protocolo: 870170033466 UF: WB Data: 19/05/2017
Hora: 16:45)

(21) BR 30 2017 002140-9

Código 31 - Notificação de Depósito
(22) 19/05/2017
(71) FEMISCOPE B.V. (NL)
(72) BERNHARD KLAASEN
(74) MMV Agentes da Propriedade Industrial Ltda.
Notificação de depósito (Protocolo: 870170033545 UF: WB Data: 19/05/2017
Hora: 18:25)

(21) BR 30 2017 002141-7

Código 31 - Notificação de Depósito
(22) 22/05/2017
(71) HAVITA IMPORTACAO E EXPORTACAO LTDA (BR/RJ)
(72) THIAGO MENDONÇA MONTEIRO
(74) VITOR LUIZ RAMOS BATISTA
Notificação de depósito (Protocolo: 870170033605 UF: WB Data: 22/05/2017
Hora: 11:07)

(21) BR 30 2017 002142-5

Código 31 - Notificação de Depósito
(22) 22/05/2017
(71) OLÍVIA SILVA NEPOMUCENO SANTOS (BR/BA)
(72) OLIVIA SILVA NEPOMUCENO SANTOS
Notificação de depósito (Protocolo: 870170033620 UF: WB Data: 22/05/2017
Hora: 11:34)

(21) BR 30 2017 002144-1

Código 31 - Notificação de Depósito
(22) 22/05/2017
(71) UNIVERSIDADE FEDERAL DE UBERLÂNDIA (BR/MG)
(72) RAFAELA NUNES MENDONÇA, MAYARA FERREIRA DO AMARAL
Notificação de depósito (Protocolo: 870170033714 UF: WB Data: 22/05/2017
Hora: 14:27)

(21) BR 30 2017 002145-0

Código 31 - Notificação de Depósito
(22) 22/05/2017
(71) ADRIANA LOTAIF (BR/SP)
(72) ADRIANA LOTAIF



(74) PAULO ROBERTO MARIANO DA SILVA
Notificação de depósito (Protocolo: 870170033748 UF: WB Data: 22/05/2017
Hora: 14:56)

(21) BR 30 2017 002146-8 Código 31 - Notificação de Depósito
(22) 22/05/2017
(71) 100% LOCAÇÃO DE MÓVEIS E MONTAGENS LTDA. (BR/SP)
(72) FLAVIA FORTUNÉE DE PICCIOTTO TERPINS, PAOLA DE PICCIOTTO
(74) F G Marcas EIRELI - ME
Notificação de depósito (Protocolo: 870170033807 UF: WB Data: 22/05/2017
Hora: 15:45)

(21) BR 30 2017 002147-6 Código 31 - Notificação de Depósito
(22) 22/05/2017
(71) LEANDRO GARBIN RODRIGUES DA SILVA (BR/SP)
(72) LEANDRO GARBIN RODRIGUES
(74) TAMIRES CALDAS ALVES
Notificação de depósito (Protocolo: 870170033813 UF: WB Data: 22/05/2017
Hora: 15:49)

(21) BR 30 2017 002149-2 Código 31 - Notificação de Depósito
(22) 22/05/2017
(71) UNIVERSIDADE FEDERAL DE UBERLÂNDIA (BR/MG)
(72) : JULIANO APARECIDO PEREIRA, SABRINA ARLENE SILVA
Notificação de depósito (Protocolo: 870170033835 UF: WB Data: 22/05/2017
Hora: 16:02)

(21) BR 30 2017 002150-6 Código 31 - Notificação de Depósito
(22) 22/05/2017
(71) MICROSOFT CORPORATION (US)
(72) ROBERT SMITH, TYLER PAUL ESSELSTROM, QUINN DAMERELL, RUTH ANNE ZSCHOCHE, RANDY HUYNH, JOSEPH WHEELER
(74) DI BLASI, PARENTE & ADVOGADOS ASSOCIADOS
Notificação de depósito (Protocolo: 870170033846 UF: WB Data: 22/05/2017
Hora: 16:12)

(21) BR 30 2017 002151-4 Código 31 - Notificação de Depósito
(22) 23/05/2017
(71) ALDIVINO MARQUES DA CRUZ NETO (BR/PR)
(72) ALDIVINO MARQUES DA CRUZ NETO
(74) LUCIANO SALVIATO
Notificação de depósito (Protocolo: 870170034062 UF: WB Data: 23/05/2017
Hora: 10:14)



(21) BR 30 2017 002152-2 Código 31 - Notificação de Depósito
(22) 23/05/2017
(71) DAVIDSON RODRIGUES MELO BESSAS (BR/MG)
(72) DAVIDSON RODRIGUES MELO BESSA
(74) MARCELO PEREIRA DOS SANTOS
Notificação de depósito (Protocolo: 870170034084 UF: WB Data: 23/05/2017
Hora: 11:09)

(21) BR 30 2017 002153-0 Código 31 - Notificação de Depósito
(22) 23/05/2017
(71) RODOLFO ALEXANDRE FIEDLER (BR/SC)
(72) RODOLFO ALEXANDRE FIEDLER
(74) BIRATINI PEREIRA GOMES
Notificação de depósito (Protocolo: 870170034085 UF: WB Data: 23/05/2017
Hora: 11:12)

(21) BR 30 2017 002154-9 Código 31 - Notificação de Depósito
(22) 23/05/2017
(71) MATEUS DE ALMEIDA FERREIRA (BR/SP)
(72) MATEUS DE ALMEIDA FERREIRA
(74) Paulo Sérgio Calixto Mendes
Notificação de depósito (Protocolo: 870170034093 UF: WB Data: 23/05/2017
Hora: 11:24)

(21) BR 30 2017 002155-7 Código 31 - Notificação de Depósito
(22) 23/05/2017
(71) ANDRÉ ROBERTO JACOB (BR/SP)
(72) WILLIAN ROBSON BEGNOSSI DO NASCIMENTO
(74) Vilage Marcas e Patentes Ltda
Notificação de depósito (Protocolo: 870170034128 UF: WB Data: 23/05/2017
Hora: 13:45)

(21) BR 30 2017 002157-3 Código 31 - Notificação de Depósito
(22) 23/05/2017
(71) EDUARDO PALUDETO (BR/PR)
(72) EDUARDO PALUDETO
(74) Roberto Hudson Diniz
Notificação de depósito (Protocolo: 870170034247 UF: WB Data: 23/05/2017
Hora: 16:16)

(21) BR 30 2017 002158-1 Código 31 - Notificação de Depósito
(22) 23/05/2017
(71) OSNIR YOSHIME WATANABE (BR/SP)
(72) OSNIR YOSHIME WATANABE



Notificação de depósito (Protocolo: 870170034269 UF: WB Data: 23/05/2017
Hora: 16:45)

(21) BR 30 2017 002159-0

Código 31 - Notificação de Depósito
(22) 23/05/2017
(71) OSNIR YOSHIME WATANABE (BR/SP)
(72) OSNIR YOSHIME WATANABE
Notificação de depósito (Protocolo: 870170034274 UF: WB Data: 23/05/2017
Hora: 16:53)

(21) BR 30 2017 002160-3

Código 31 - Notificação de Depósito
(22) 23/05/2017
(71) OSNIR YOSHIME WATANABE (BR/SP)
(72) OSNIR YOSHIME WATANABE
Notificação de depósito (Protocolo: 870170034279 UF: WB Data: 23/05/2017
Hora: 17:00)

(21) BR 30 2017 002161-1

Código 31 - Notificação de Depósito
(22) 23/05/2017
(71) OSNIR YOSHIME WATANABE (BR/SP)
(72) OSNIR YOSHIME WATANABE
Notificação de depósito (Protocolo: 870170034283 UF: WB Data: 23/05/2017
Hora: 17:06)

(21) BR 30 2017 002162-0

Código 31 - Notificação de Depósito
(22) 23/05/2017
(71) MM DESIGN E INSTALAÇÕES COMERCIAIS LTDA ME (BR/SP)
(72) JOÃO ANTONIO DE MESQUITA
(74) HEITOR MIGUEL
Notificação de depósito (Protocolo: 870170034288 UF: WB Data: 23/05/2017
Hora: 17:15)

(21) BR 30 2017 002163-8

Código 31 - Notificação de Depósito
(22) 23/05/2017
(71) MM DESIGN E INSTALAÇÕES COMERCIAIS LTDA ME (BR/SP)
(72) JOÃO ANTONIO DE MESQUITA
(74) HEITOR MIGUEL
Notificação de depósito (Protocolo: 870170034296 UF: WB Data: 23/05/2017
Hora: 17:32)

(21) BR 30 2017 002164-6

Código 31 - Notificação de Depósito
(22) 23/05/2017
(71) MM DESIGN E INSTALAÇÕES COMERCIAIS LTDA ME (BR/SP)
(72) JOAO ANTONIO DE MESQUITA



(74) HEITOR MIGUEL

Notificação de depósito (Protocolo: 870170034325 UF: WB Data: 23/05/2017

Hora: 18:51)

(21) BR 30 2017 002165-4

Código 31 - Notificação de Depósito

(22) 24/05/2017

(71) LOURENÇO TEIXEIRA MENDES FILHO (BR/BA)

(72) LOURENÇO TEIXEIRA MENDES FILHO

(74) CARLOS EDUARDO GOMES DA SILVA

Notificação de depósito (Protocolo: 870170034381 UF: WB Data: 24/05/2017

Hora: 09:58)

(21) BR 30 2017 002166-2

Código 31 - Notificação de Depósito

(22) 24/05/2017

(71) BRIDGESTONE AMERICAS TIRE OPERATIONS, LLC (US)

(72) DAVID L. SCHULTZ, MATTHEW A. IRWIN

(74) Dannemann, Siemsen, Bigler & Ipanema Moreira

Notificação de depósito (Protocolo: 870170034382 UF: WB Data: 24/05/2017

Hora: 10:00)

(21) BR 30 2017 002167-0

Código 31 - Notificação de Depósito

(22) 24/05/2017

(71) EXPERT INDUSTRIA E COMERCIO LTDA - ME (BR/RS)

(72) GUILHERME DE OLIVEIRA MATTÉ, RAFAEL DOS SANTOS ANTONETTI

(74) Mario de Almeida Marcas e Patentes Ltda

Notificação de depósito (Protocolo: 870170034383 UF: WB Data: 24/05/2017

Hora: 10:02)

(21) BR 30 2017 002168-9

Código 31 - Notificação de Depósito

(22) 24/05/2017

(71) EXPERT INDUSTRIA E COMERCIO LTDA - ME (BR/RS)

(72) GUILHERME DE OLIVEIRA MATTÉ, RAFAEL DOS SANTOS ANTONETTI

(74) Mario de Almeida Marcas e Patentes Ltda

Notificação de depósito (Protocolo: 870170034385 UF: WB Data: 24/05/2017

Hora: 10:04)

(21) BR 30 2017 002169-7

Código 31 - Notificação de Depósito

(22) 24/05/2017

(71) CASTELAR GONÇALVES RIBEIRO (BR/PR)

(72) CASTELAR GONÇALVES RIBEIRO

(74) ALEXANDRE PIETRÂNGELO LIMA

Notificação de depósito (Protocolo: 870170034446 UF: WB Data: 24/05/2017

Hora: 11:41)



(21) BR 30 2017 002172-7 Código 31 - Notificação de Depósito
(22) 24/05/2017
(71) FREE-FREE INDUSTRIAL CORP. (TW)
(72) LIU SHENG-YU
(74) ANTÔNIO MAURÍCIO PEDRAS ARNAUD
Notificação de depósito (Protocolo: 870170034520 UF: WB Data: 24/05/2017
Hora: 14:31)

(21) BR 30 2017 002174-3 Código 31 - Notificação de Depósito
(22) 24/05/2017
(71) FUNDIÇÃO JESUITAS LTDA ME (BR/PR)
(72) AMARILDO POMMERING
(74) ALEXANDRE PIETRÂNGELO LIMA
Notificação de depósito (Protocolo: 870170034581 UF: WB Data: 24/05/2017
Hora: 15:22)

(21) BR 30 2017 002175-1 Código 31 - Notificação de Depósito
(22) 24/05/2017
(71) FUNDIÇÃO JESUITAS LTDA ME (BR/PR)
(72) AMARILDO POMMERING
(74) ALEXANDRE PIETRÂNGELO LIMA
Notificação de depósito (Protocolo: 870170034582 UF: WB Data: 24/05/2017
Hora: 15:23)

(21) BR 30 2017 002176-0 Código 31 - Notificação de Depósito
(22) 24/05/2017
(71) FUNDIÇÃO JESUITAS LTDA ME (BR/PR)
(72) AMARILDO POMMERING
(74) ALEXANDRE PIETRÂNGELO LIMA
Notificação de depósito (Protocolo: 870170034583 UF: WB Data: 24/05/2017
Hora: 15:23)

(21) BR 30 2017 002177-8 Código 31 - Notificação de Depósito
(22) 24/05/2017
(71) SAMSUNG ELECTRONICS CO., LTD. (KR)
(72) JINWOOK KIM, JAEHYUNG KIM, GIHA WOO, SEONGHUN AHN
(74) Daniel Advogados (Alt.de Daniel & Cia)
Notificação de depósito (Protocolo: 870170034589 UF: WB Data: 24/05/2017
Hora: 15:28)

(21) BR 30 2017 002178-6 Código 31 - Notificação de Depósito
(22) 24/05/2017
(71) SAMSUNG ELECTRONICS CO., LTD. (KR)
(72) JINWOOK KIM, JAEHYUNG KIM, GIHA WOO, SEONGHUN AHN



(74) Daniel Advogados (Alt.de Daniel & Cia)
Notificação de depósito (Protocolo: 870170034597 UF: WB Data: 24/05/2017
Hora: 15:34)

(21) BR 30 2017 002179-4 Código 31 - Notificação de Depósito
(22) 24/05/2017
(71) SIDNEY BISPO (BR/PR)
(72) SIDNEY BISPO
Notificação de depósito (Protocolo: 870170034617 UF: WB Data: 24/05/2017
Hora: 15:44)

(21) BR 30 2017 002180-8 Código 31 - Notificação de Depósito
(22) 24/05/2017
(71) KAULIN MFG. CO. LTD. (TW)
(72) PEI-CHIA LIN
(74) David do Nascimento Advogados Associados
Notificação de depósito (Protocolo: 870170034647 UF: WB Data: 24/05/2017
Hora: 16:09)

(21) BR 30 2017 002181-6 Código 31 - Notificação de Depósito
(22) 24/05/2017
(71) BARCOS PARANÃ LTDA-ME (BR/DF)
(72) WALDIRENE SILVA FERREIRA
(74) RAPHAEL MARINHO DE ALENCAR
Notificação de depósito (Protocolo: 870170034721 UF: WB Data: 24/05/2017
Hora: 17:22)

(21) BR 30 2017 002182-4 Código 31 - Notificação de Depósito
(22) 25/05/2017
(71) THE GILLETTE COMPANY LLC (US)
(72) CHRISTINE HIELSCHER, SARAH MOTE, FRANZISKA SCHMID, TILMANN WINKLER
(74) Trench, Rossi e Watanabe Advogados
Notificação de depósito (Protocolo: 870170034899 UF: WB Data: 25/05/2017
Hora: 14:09)

(21) BR 30 2017 002183-2 Código 31 - Notificação de Depósito
(22) 25/05/2017
(71) THE GILLETTE COMPANY LLC (US)
(72) CHRISTINE HIELSCHER, SARAH MOTE, FRANZISKA SCHMID, TILMANN WINKLER
(74) Trench, Rossi e Watanabe Advogados
Notificação de depósito (Protocolo: 870170034901 UF: WB Data: 25/05/2017
Hora: 14:11)



(21) BR 30 2017 002184-0	Código 31 - Notificação de Depósito (22) 25/05/2017 (71) THE GILLETTE COMPANY LLC (US) (72) CHRISTINE HIELSCHER, SARAH MOTE, FRANZISKA SCHMID, TILMANN WINKLER (74) Trench, Rossi e Watanabe Advogados Notificação de depósito (Protocolo: 870170034902 UF: WB Data: 25/05/2017 Hora: 14:13)
(21) BR 30 2017 002185-9	Código 31 - Notificação de Depósito (22) 25/05/2017 (71) THE GILLETTE COMPANY LLC (US) (72) CHRISTINE HIELSCHER, SARAH MOTE, FRANZISKA SCHMID, TILMANN WINKLER (74) Trench, Rossi e Watanabe Advogados Notificação de depósito (Protocolo: 870170034903 UF: WB Data: 25/05/2017 Hora: 14:15)
(21) BR 30 2017 002186-7	Código 31 - Notificação de Depósito (22) 25/05/2017 (71) GM GLOBAL TECHNOLOGY OPERATIONS LLC (US) (72) LUCIANO M. NAKAMURA, MAXWELL A. SULLIVAN, CLAYTON DAVIS (74) KASZNAR LEONARDOS PROPRIEDADE INTELECTUAL Notificação de depósito (Protocolo: 870170034968 UF: WB Data: 25/05/2017 Hora: 15:27)
(21) BR 30 2017 002187-5	Código 31 - Notificação de Depósito (22) 25/05/2017 (71) FLÁVIO DE LUCENA GONÇALVES (BR/RJ) , TIAGO BOUÇAS DE LUCENA GONÇALVES (BR/RJ) (72) FLÁVIO DE LUCENA GONÇALVES, TIAGO BOUÇAS DE LUCENA GONÇALVES (74) Dannemann, Siemsen, Bigler & Ipanema Moreira Notificação de depósito (Protocolo: 870170034977 UF: WB Data: 25/05/2017 Hora: 15:33)
(21) BR 30 2017 002188-3	Código 31 - Notificação de Depósito (22) 25/05/2017 (71) FÁBIO PRAXEDES RABELO LEITE (BR/PE) (72) FABIO PRAXEDES RABELO LEITE Notificação de depósito (Protocolo: 870170034986 UF: WB Data: 25/05/2017 Hora: 15:45)



(21) BR 30 2017 002189-1 Código 31 - Notificação de Depósito
(22) 25/05/2017
(71) PLASTPRACK INDUSTRIA E COMERCIO LTDA (BR/SC)
(72) RODOLFO ALEXANDRE FIEDLER
(74) BIRATINI PEREIRA GOMES
Notificação de depósito (Protocolo: 870170034999 UF: WB Data: 25/05/2017
Hora: 15:58)

(21) BR 30 2017 002190-5 Código 31 - Notificação de Depósito
(22) 25/05/2017
(71) DAIO PAPER CORPORATION (JP)
(72) MIHOKO KURAMOCHI
(74) Maria Pia Carvalho Guerra
Notificação de depósito (Protocolo: 870170035008 UF: WB Data: 25/05/2017
Hora: 16:03)

(21) BR 30 2017 002191-3 Código 31 - Notificação de Depósito
(22) 25/05/2017
(71) DAIO PAPER CORPORATION (JP)
(72) MIHOKO KURAMOCHI
(74) Maria Pia Carvalho Guerra
Notificação de depósito (Protocolo: 870170035026 UF: WB Data: 25/05/2017
Hora: 16:14)

(21) BR 30 2017 002192-1 Código 31 - Notificação de Depósito
(22) 25/05/2017
(71) DERIK DIAS BINELLI (BR/SP)
(72) DERIK DIAS BINELLI
(74) David do Nascimento Advogados Associados
Notificação de depósito (Protocolo: 870170035035 UF: WB Data: 25/05/2017
Hora: 16:19)

(21) BR 30 2017 002193-0 Código 31 - Notificação de Depósito
(22) 25/05/2017
(71) DAIO PAPER CORPORATION (JP)
(72) MIHOKO KURAMOCHI
(74) Maria Pia Carvalho Guerra
Notificação de depósito (Protocolo: 870170035051 UF: WB Data: 25/05/2017
Hora: 16:27)

(21) BR 30 2017 002194-8 Código 31 - Notificação de Depósito
(22) 25/05/2017
(71) J.C. ALVES DA SILVA (BR/BA)
(72) JOÃO CARLOS ALVES DA SILVA



(74) NASTUTI ASSESSORIA EMPRESARIAL LTDA.
Notificação de depósito (Protocolo: 870170035105 UF: WB Data: 25/05/2017
Hora: 17:22)

(21) BR 30 2017 002195-6 Código 31 - Notificação de Depósito
(22) 26/05/2017
(71) BRASILIANA COMERCIO DE JOIAS E ACESSORIOS LTDA-ME (BR/SP)
(72) CARLA BANDEIRA MACHADO
(74) DIEGO FILIPE MACHADO
Notificação de depósito (Protocolo: 870170035297 UF: WB Data: 26/05/2017
Hora: 14:10)

(21) BR 30 2017 002196-4 Código 31 - Notificação de Depósito
(22) 26/05/2017
(71) MICRO MOTION, INC. (US)
(72) GREGORY TREAT LANHAM, CHRISTOPHER A. WERBACH, LINDA ROBB
(74) Custodio de Almeida & Cia.
Notificação de depósito (Protocolo: 870170035307 UF: WB Data: 26/05/2017
Hora: 14:24)

(21) BR 30 2017 002197-2 Código 31 - Notificação de Depósito
(22) 26/05/2017
(71) BUSHNELL INC. (US)
(72) BENJAMIN E. BAINTER, SCOTT O. NYHART
(74) Dannemann, Siemsen, Bigler & Ipanema Moreira
Notificação de depósito (Protocolo: 870170035310 UF: WB Data: 26/05/2017
Hora: 14:25)

(21) BR 30 2017 002198-0 Código 31 - Notificação de Depósito
(22) 26/05/2017
(71) FABRICIO AUGUSTO KIPPER (BR/RS) , SAULO PADOIN CHIELLE
(BR/RS)
(72) FABRÍCIO AUGUSTO KIPPER
Notificação de depósito (Protocolo: 870170035316 UF: WB Data: 26/05/2017
Hora: 14:29)

(21) BR 30 2017 002199-9 Código 31 - Notificação de Depósito
(22) 26/05/2017
(71) NIKE INNOVATE C.V. (US)
(72) MARIE ODINOT
(74) ANTÔNIO MAURÍCIO PEDRAS ARNAUD
Notificação de depósito (Protocolo: 870170035319 UF: WB Data: 26/05/2017
Hora: 14:31)



(21) BR 30 2017 002200-6 Código 31 - Notificação de Depósito
(22) 26/05/2017
(71) NIKE INNOVATE C.V. (US)
(72) MATTHEW R. PAUK
(74) ANTÔNIO MAURÍCIO PEDRAS ARNAUD
Notificação de depósito (Protocolo: 870170035323 UF: WB Data: 26/05/2017
Hora: 14:33)

(21) BR 30 2017 002201-4 Código 31 - Notificação de Depósito
(22) 26/05/2017
(71) NIKE INNOVATE C.V. (US)
(72) MARIE ODINOT
(74) ANTÔNIO MAURÍCIO PEDRAS ARNAUD
Notificação de depósito (Protocolo: 870170035326 UF: WB Data: 26/05/2017
Hora: 14:35)

(21) BR 30 2017 002202-2 Código 31 - Notificação de Depósito
(22) 26/05/2017
(71) COZZINI, LLC (US)
(72) EDWIN EARL KING
(74) Dannemann, Siemsen, Bigler & Ipanema Moreira
Notificação de depósito (Protocolo: 870170035327 UF: WB Data: 26/05/2017
Hora: 14:36)

(21) BR 30 2017 002203-0 Código 31 - Notificação de Depósito
(22) 26/05/2017
(71) FERNANDO ANTÔNIO BONKEVITCH (BR/RS) , VOLNEI DE LIMA (BR/RS) , CIRINEU ROBERTO VICENZI (BR/RS)
(72) FERNANDO ANTÔNIO BONKEVITCH, VOLNEI DE LIMA, CIRINEU ROBERTO VICENZI
(74) Custodio de Almeida & Cia.
Notificação de depósito (Protocolo: 870170035360 UF: WB Data: 26/05/2017
Hora: 15:13)

(21) BR 30 2017 002204-9 Código 31 - Notificação de Depósito
(22) 26/05/2017
(71) GM GLOBAL TECHNOLOGY OPERATIONS LLC (US)
(72) ROBERT B. MCMAHAN
(74) KASZNAR LEONARDOS PROPRIEDADE INTELECTUAL
Notificação de depósito (Protocolo: 870170035366 UF: WB Data: 26/05/2017
Hora: 15:25)

(21) BR 30 2017 002205-7 Código 31 - Notificação de Depósito
(22) 26/05/2017



(71) GM GLOBAL TECHNOLOGY OPERATIONS LLC (US)
(72) JEFFREY W. PERKINS
(74) KASZNAR LEONARDOS PROPRIEDADE INTELECTUAL
Notificação de depósito (Protocolo: 870170035383 UF: WB Data: 26/05/2017
Hora: 15:35)

(21) BR 30 2017 002206-5

Código 31 - Notificação de Depósito
(22) 26/05/2017
(71) GM GLOBAL TECHNOLOGY OPERATIONS LLC (US)
(72) ROBERT B. MCMAHAN, CANDICE M. WILLET
(74) KASZNAR LEONARDOS PROPRIEDADE INTELECTUAL
Notificação de depósito (Protocolo: 870170035386 UF: WB Data: 26/05/2017
Hora: 15:39)

(21) BR 30 2017 002207-3

Código 31 - Notificação de Depósito
(22) 26/05/2017
(71) GM GLOBAL TECHNOLOGY OPERATIONS LLC (US)
(72) JEFFREY W. PERKINS
(74) KASZNAR LEONARDOS PROPRIEDADE INTELECTUAL
Notificação de depósito (Protocolo: 870170035391 UF: WB Data: 26/05/2017
Hora: 15:42)

(21) BR 30 2017 002208-1

Código 31 - Notificação de Depósito
(22) 26/05/2017
(71) GM GLOBAL TECHNOLOGY OPERATIONS LLC (US)
(72) JEFFREY W. PERKINS
(74) KASZNAR LEONARDOS PROPRIEDADE INTELECTUAL
Notificação de depósito (Protocolo: 870170035395 UF: WB Data: 26/05/2017
Hora: 15:44)

(21) BR 30 2017 002209-0

Código 31 - Notificação de Depósito
(22) 26/05/2017
(71) GM GLOBAL TECHNOLOGY OPERATIONS LLC (US)
(72) ROBERT B. MCMAHAN
(74) KASZNAR LEONARDOS PROPRIEDADE INTELECTUAL
Notificação de depósito (Protocolo: 870170035400 UF: WB Data: 26/05/2017
Hora: 15:46)

(21) BR 30 2017 002210-3

Código 31 - Notificação de Depósito
(22) 26/05/2017
(71) GM GLOBAL TECHNOLOGY OPERATIONS LLC (US)
(72) ROBERT B. MCMAHAN, CANDICE M. WILLET
(74) KASZNAR LEONARDOS PROPRIEDADE INTELECTUAL
Notificação de depósito (Protocolo: 870170035404 UF: WB Data: 26/05/2017



Hora: 15:49)

(21) BR 30 2017 002211-1

Código 31 - Notificação de Depósito
(22) 26/05/2017
(71) VARNUM SLEEP AND BREATHING SOLUTIONS LLC (US)
(72) NICHOLAS MICHALAK, ANDRE MICHALAK
(74) Flávia Salim Lopes
Notificação de depósito (Protocolo: 870170035414 UF: WB Data: 26/05/2017
Hora: 15:53)

(21) BR 30 2017 002212-0

Código 31 - Notificação de Depósito
(22) 26/05/2017
(71) SAMSUNG ELECTRONICS CO., LTD. (KR)
(72) HYOK-SU CHOI, HYOUNG-SHIN PARK, YUN-JIN KIM
(74) Daniel Advogados (Alt.de Daniel & Cia)
Notificação de depósito (Protocolo: 870170035438 UF: WB Data: 26/05/2017
Hora: 16:18)

(21) BR 30 2017 002213-8

Código 31 - Notificação de Depósito
(22) 26/05/2017
(71) GM GLOBAL TECHNOLOGY OPERATIONS LLC (US)
(72) ROBERT B. MCMAHAN, GARY W. RUIZ
(74) KASZNAR LEONARDOS PROPRIEDADE INTELECTUAL
Notificação de depósito (Protocolo: 870170035444 UF: WB Data: 26/05/2017
Hora: 16:22)

(21) BR 30 2017 002214-6

Código 31 - Notificação de Depósito
(22) 26/05/2017
(71) LG ELECTRONICS INC. (KR)
(72) WOOKJUN CHUNG, MYUNGSHIK KIM, YEJI UM, NERRY SON,
BYEONGKOOK KIM
(74) Dannemann, Siemsen, Bigler & Ipanema Moreira
Notificação de depósito (Protocolo: 870170035456 UF: WB Data: 26/05/2017
Hora: 16:34)

(21) BR 30 2017 002215-4

Código 31 - Notificação de Depósito
(22) 26/05/2017
(71) LG ELECTRONICS INC. (KR)
(72) WOOKJUN CHUNG, MYUNGSHIK KIM, YEJI UM, NERRY SON,
BYEONGKOOK KIM
(74) Dannemann, Siemsen, Bigler & Ipanema Moreira
Notificação de depósito (Protocolo: 870170035459 UF: WB Data: 26/05/2017
Hora: 16:37)



(21) BR 30 2017 002216-2 Código 31 - Notificação de Depósito
(22) 26/05/2017
(71) LG ELECTRONICS INC. (KR)
(72) WOOKJUN CHUNG, MYUNGSHIK KIM, YEJI UM, NERRY SON,
BYEONGKOOK KIM
(74) Dannemann, Siemsen, Bigler & Ipanema Moreira
Notificação de depósito (Protocolo: 870170035462 UF: WB Data: 26/05/2017
Hora: 16:38)

(21) BR 30 2017 002217-0 Código 31 - Notificação de Depósito
(22) 26/05/2017
(71) LG ELECTRONICS INC. (KR)
(72) WOOKJUN CHUNG, MYUNGSHIK KIM, YEJI UM, NERRY SON,
BYEONGKOOK KIM
(74) Dannemann, Siemsen, Bigler & Ipanema Moreira
Notificação de depósito (Protocolo: 870170035466 UF: WB Data: 26/05/2017
Hora: 16:41)

(21) BR 30 2017 002218-9 Código 31 - Notificação de Depósito
(22) 26/05/2017
(71) LG ELECTRONICS INC. (KR)
(72) WOOKJUN CHUNG, MYUNGSHIK KIM, YEJI UM, NERRY SON,
BYEONGKOOK KIM
(74) Dannemann, Siemsen, Bigler & Ipanema Moreira
Notificação de depósito (Protocolo: 870170035468 UF: WB Data: 26/05/2017
Hora: 16:42)

(21) BR 30 2017 002219-7 Código 31 - Notificação de Depósito
(22) 26/05/2017
(71) LG ELECTRONICS INC. (KR)
(72) WOOKJUN CHUNG, MYUNGSHIK KIM, YEJI UM, NERRY SON,
BYEONGKOOK KIM
(74) Dannemann, Siemsen, Bigler & Ipanema Moreira
Notificação de depósito (Protocolo: 870170035474 UF: WB Data: 26/05/2017
Hora: 16:51)

(21) BR 30 2017 002220-0 Código 31 - Notificação de Depósito
(22) 26/05/2017
(71) LUCIANO VIER (BR/SC)
(72) LUCIANO VIER
(74) EDEMAR SOARES ANTONINI
Notificação de depósito (Protocolo: 870170035482 UF: WB Data: 26/05/2017
Hora: 17:11)



(21) BR 30 2017 002221-9 Código 31 - Notificação de Depósito
(22) 26/05/2017
(71) DPR TELECOMUNICAÇÕES LTDA (BR/SP)
(72) VALCIR FABRIS
(74) Katia Jane Ferreira Evangelista (nome ant. Katia Jane Ferreira)
Notificação de depósito (Protocolo: 870170035483 UF: WB Data: 26/05/2017
Hora: 17:12)

(21) BR 30 2017 002222-7 Código 31 - Notificação de Depósito
(22) 26/05/2017
(71) DPR TELECOMUNICAÇÕES LTDA (BR/SP)
(72) VALCIR FABRIS
(74) Katia Jane Ferreira Evangelista (nome ant. Katia Jane Ferreira)
Notificação de depósito (Protocolo: 870170035484 UF: WB Data: 26/05/2017
Hora: 17:14)

(21) BR 30 2017 002223-5 Código 31 - Notificação de Depósito
(22) 26/05/2017
(71) DPR TELECOMUNICAÇÕES LTDA (BR/SP)
(72) VALCIR FABRIS
(74) Katia Jane Ferreira Evangelista (nome ant. Katia Jane Ferreira)
Notificação de depósito (Protocolo: 870170035486 UF: WB Data: 26/05/2017
Hora: 17:15)

(21) BR 30 2017 002224-3 Código 31 - Notificação de Depósito
(22) 26/05/2017
(71) DPR TELECOMUNICAÇÕES LTDA (BR/SP)
(72) VALCIR FABRIS
(74) Katia Jane Ferreira Evangelista (nome ant. Katia Jane Ferreira)
Notificação de depósito (Protocolo: 870170035490 UF: WB Data: 26/05/2017
Hora: 17:16)

(21) BR 30 2017 002225-1 Código 31 - Notificação de Depósito
(22) 26/05/2017
(71) DPR TELECOMUNICAÇÕES LTDA (BR/SP)
(72) VALCIR FABRIS
(74) Katia Jane Ferreira Evangelista (nome ant. Katia Jane Ferreira)
Notificação de depósito (Protocolo: 870170035492 UF: WB Data: 26/05/2017
Hora: 17:18)

(21) BR 30 2017 002226-0 Código 31 - Notificação de Depósito
(22) 26/05/2017
(71) DPR TELECOMUNICAÇÕES LTDA (BR/SP)
(72) VALCIR FABRIS



(74) Katia Jane Ferreira Evangelista (nome ant. Katia Jane Ferreira)
Notificação de depósito (Protocolo: 870170035494 UF: WB Data: 26/05/2017
Hora: 17:18)

(21) BR 30 2017 002227-8

Código 31 - Notificação de Depósito
(22) 26/05/2017
(71) DPR TELECOMUNICAÇÕES LTDA (BR/SP)
(72) VALCIR FABRIS
(74) Katia Jane Ferreira Evangelista (nome ant. Katia Jane Ferreira)
Notificação de depósito (Protocolo: 870170035497 UF: WB Data: 26/05/2017
Hora: 17:20)

(21) BR 30 2017 002228-6

Código 31 - Notificação de Depósito
(22) 26/05/2017
(71) URNAPAC INDUSTRIA E COMERCIO LTDA - EPP (BR/SP)
(72) LUCAS FAVARO GONÇALVES
(74) Icamp Marcas e Patentes Ltda
Notificação de depósito (Protocolo: 870170035499 UF: WB Data: 26/05/2017
Hora: 17:21)

(21) BR 30 2017 002229-4

Código 31 - Notificação de Depósito
(22) 26/05/2017
(71) DPR TELECOMUNICAÇÕES LTDA (BR/SP)
(72) VALCIR FABRIS
(74) Katia Jane Ferreira Evangelista (nome ant. Katia Jane Ferreira)
Notificação de depósito (Protocolo: 870170035500 UF: WB Data: 26/05/2017
Hora: 17:21)

(21) BR 30 2017 002230-8

Código 31 - Notificação de Depósito
(22) 26/05/2017
(71) DPR TELECOMUNICAÇÕES LTDA (BR/SP)
(72) VALCIR FABRIS
(74) Katia Jane Ferreira Evangelista (nome ant. Katia Jane Ferreira)
Notificação de depósito (Protocolo: 870170035502 UF: WB Data: 26/05/2017
Hora: 17:22)

(21) BR 30 2017 002231-6

Código 31 - Notificação de Depósito
(22) 26/05/2017
(71) DPR TELECOMUNICAÇÕES LTDA (BR/SP)
(72) VALCIR FABRIS
(74) Katia Jane Ferreira Evangelista (nome ant. Katia Jane Ferreira)
Notificação de depósito (Protocolo: 870170035510 UF: WB Data: 26/05/2017
Hora: 17:25)



(21) BR 30 2017 002232-4 Código 31 - Notificação de Depósito
(22) 26/05/2017
(71) DPR TELECOMUNICAÇÕES LTDA (BR/SP)
(72) VALCIR FABRIS
(74) Katia Jane Ferreira Evangelista (nome ant. Katia Jane Ferreira)
Notificação de depósito (Protocolo: 870170035513 UF: WB Data: 26/05/2017
Hora: 17:26)

(21) BR 30 2017 002233-2 Código 31 - Notificação de Depósito
(22) 26/05/2017
(71) KIMBERLY-CLARK WORLDWIDE, INC. (US)
(72) ANDREW M. LONG, NICKOLAS BARNES
(74) PINHEIRO NETO ADVOGADOS
Notificação de depósito (Protocolo: 870170035541 UF: WB Data: 26/05/2017
Hora: 17:43)

(21) BR 30 2017 002234-0 Código 31 - Notificação de Depósito
(22) 28/05/2017
(71) LINA LANDGRAF COMERCIO DE ROUPAS LTDA EPP (BR/SP)
(72) ANA CAROLINA DE CASTRO MARINO
Notificação de depósito (Protocolo: 870170035585 UF: WB Data: 28/05/2017
Hora: 11:27)

(21) BR 30 2017 002235-9 Código 31 - Notificação de Depósito
(22) 29/05/2017
(71) INSIDE FX EFEITOS ESPECIAIS LTDA - ME (BR/RJ)
(72) FLAVIO RIBEIRO FERREIRA
Notificação de depósito (Protocolo: 870170035615 UF: WB Data: 29/05/2017
Hora: 10:16)

(21) BR 30 2017 002236-7 Código 31 - Notificação de Depósito
(22) 29/05/2017
(71) VZT INDÚSTRIA E COMÉRCIO DE CALÇADOS LTDA (BR/SP)
(72) RITA DE CASSIA PEREIRA LAGO
(74) PAULO ARRUDA PEDROZO
Notificação de depósito (Protocolo: 870170035636 UF: WB Data: 29/05/2017
Hora: 10:50)

(21) BR 30 2017 002237-5 Código 31 - Notificação de Depósito
(22) 29/05/2017
(71) FLIU COMERCIO DE MOVEIS (BR/RJ)
(72) FLAVIO PITTA FACCINI
Notificação de depósito (Protocolo: 870170035651 UF: WB Data: 29/05/2017
Hora: 11:16)



(21) BR 30 2017 002238-3 Código 31 - Notificação de Depósito
(22) 29/05/2017
(71) JOSÉ MARCIO RAMIREZ (BR/SP)
(72) JOSÉ MARCIO RAMIREZ
(74) Aguinaldo Moreira Marcas e Patentes Ltda. - EPP
Notificação de depósito (Protocolo: 870170035654 UF: WB Data: 29/05/2017
Hora: 11:21)

(21) BR 30 2017 002239-1 Código 31 - Notificação de Depósito
(22) 29/05/2017
(71) PET MEMORIAL LTDA EPP (BR/SP)
(72) EVANDRO DENYS ALTSTUT
(74) Interação Marcas e Patentes Ltda. Me
Notificação de depósito (Protocolo: 870170035683 UF: WB Data: 29/05/2017
Hora: 11:51)

(21) BR 30 2017 002240-5 Código 31 - Notificação de Depósito
(22) 29/05/2017
(71) PET MEMORIAL LTDA EPP (BR/SP)
(72) EVANDRO DENYS ALTSTUT
(74) Interação Marcas e Patentes Ltda. Me
Notificação de depósito (Protocolo: 870170035689 UF: WB Data: 29/05/2017
Hora: 12:00)

(21) BR 30 2017 002241-3 Código 31 - Notificação de Depósito
(22) 29/05/2017
(71) PET MEMORIAL LTDA EPP (BR/SP)
(72) EVANDRO DENYS ALTSTUT
(74) Interação Marcas e Patentes Ltda. Me
Notificação de depósito (Protocolo: 870170035694 UF: WB Data: 29/05/2017
Hora: 12:06)

(21) BR 30 2017 002242-1 Código 31 - Notificação de Depósito
(22) 29/05/2017
(71) ALEXANDRE BRUM (BR/SP)
(72) ALEXANDRE BRUM
Notificação de depósito (Protocolo: 870170035728 UF: WB Data: 29/05/2017
Hora: 13:22)

(21) BR 30 2017 002243-0 Código 31 - Notificação de Depósito
(22) 29/05/2017
(71) BAYERISCHE MOTOREN WERKE AKTIENGESELLSCHAFT (DE)
(72) LUK CALVIN



(74) Dannemann, Siemsen, Bigler & Ipanema Moreira
Notificação de depósito (Protocolo: 870170035729 UF: WB Data: 29/05/2017
Hora: 13:23)

(21) BR 30 2017 002244-8 Código 31 - Notificação de Depósito
(22) 29/05/2017
(71) CASTELATTO LTDA. (BR/SP)
(72) GABRIEL CARLOS BERTOLACCI
(74) FELIPE LUIS ISER DE MEIRELLES
Notificação de depósito (Protocolo: 870170035787 UF: WB Data: 29/05/2017
Hora: 14:37)

(21) BR 30 2017 002245-6 Código 31 - Notificação de Depósito
(22) 29/05/2017
(71) BRADLEY DALE TOMBERLIN (BR/PR)
(72) BRADLEY DALE TOMBERLIN
(74) Yuri Yacischin da Cunha
Notificação de depósito (Protocolo: 870170035833 UF: WB Data: 29/05/2017
Hora: 15:18)

(21) BR 30 2017 002246-4 Código 31 - Notificação de Depósito
(22) 29/05/2017
(71) PET MEMORIAL LTDA EPP (BR/SP)
(72) EVANDRO DENYS ALTSTUT
(74) Interação Marcas e Patentes Ltda. Me
Notificação de depósito (Protocolo: 870170035838 UF: WB Data: 29/05/2017
Hora: 15:21)

(21) BR 30 2017 002247-2 Código 31 - Notificação de Depósito
(22) 29/05/2017
(71) FRANCISCO JAVIER OÑA GONZÁLEZ (ES)
(72) FRANCISCO JAVIER OÑA GONZÁLEZ
(74) David do Nascimento Advogados Associados
Notificação de depósito (Protocolo: 870170035853 UF: WB Data: 29/05/2017
Hora: 15:31)

(21) BR 30 2017 002249-9 Código 31 - Notificação de Depósito
(22) 29/05/2017
(71) PROTALUS LLC (US)
(72) CHRISTOPHER BUCK
(74) KASZNAR LEONARDOS PROPRIEDADE INTELECTUAL
Notificação de depósito (Protocolo: 870170035913 UF: WB Data: 29/05/2017
Hora: 16:06)



(21) BR 30 2017 002250-2 Código 31 - Notificação de Depósito
(22) 29/05/2017
(71) GM GLOBAL TECHNOLOGY OPERATIONS LLC (US)
(72) ROBERT B. MCMAHAN, GARY W. RUIZ
(74) KASZNAR LEONARDOS PROPRIEDADE INTELECTUAL
Notificação de depósito (Protocolo: 870170035928 UF: WB Data: 29/05/2017
Hora: 16:23)

(21) BR 30 2017 002251-0 Código 31 - Notificação de Depósito
(22) 29/05/2017
(71) MAGDA UGEDA DE MATOS RODRIGUES - ME (BR/SP)
(72) MARCOS UGEDA MATOS
(74) Aguinaldo Moreira Marcas e Patentes Ltda. - EPP
Notificação de depósito (Protocolo: 870170035950 UF: WB Data: 29/05/2017
Hora: 16:42)

(21) BR 30 2017 002252-9 Código 31 - Notificação de Depósito
(22) 29/05/2017
(71) PROTALUS LLC (US)
(72) CHRISTOPHER BUCK
(74) KASZNAR LEONARDOS PROPRIEDADE INTELECTUAL
Notificação de depósito (Protocolo: 870170035955 UF: WB Data: 29/05/2017
Hora: 16:47)

(21) BR 30 2017 002254-5 Código 31 - Notificação de Depósito
(22) 29/05/2017
(71) ZHUHAI SHICHANG METALS LTD. (CN)
(72) CHENKANG LIN
(74) Ariboni, Fabbri e Schmidt Sociedade de Advogados
Notificação de depósito (Protocolo: 870170035967 UF: WB Data: 29/05/2017
Hora: 17:00)

(21) BR 30 2017 002255-3 Código 31 - Notificação de Depósito
(22) 29/05/2017
(71) ZHUHAI SHICHANG METALS LTD. (CN)
(72) CHENKANG LIN
(74) Ariboni, Fabbri e Schmidt Sociedade de Advogados
Notificação de depósito (Protocolo: 870170035976 UF: WB Data: 29/05/2017
Hora: 17:07)

(21) BR 30 2017 002256-1 Código 31 - Notificação de Depósito
(22) 29/05/2017
(71) STEVIA NATUS PRODUTOS NATURAIS LTDA - ME (BR/PR)
(72) JOSÉ RAFAEL JUNIOR DE ARAUJO



(74) MARCOS ANTONIO NUNES
Notificação de depósito (Protocolo: 870170035996 UF: WB Data: 29/05/2017
Hora: 17:31)

(21) BR 30 2017 002257-0 Código 31 - Notificação de Depósito
(22) 29/05/2017
(71) PRISCILA BUSATO (BR/PR)
(72) PRISCILA BUSATO
Notificação de depósito (Protocolo: 870170036047 UF: WB Data: 29/05/2017
Hora: 23:21)

(21) BR 30 2017 002258-8 Código 31 - Notificação de Depósito
(22) 30/05/2017
(71) PLANTAR EMPREENDIMENTOS E PRODUTOS FLORESTAIS LTDA
(BR/MG)
(72) RODRIGO QUEIROZ CABRAL
(74) SÂMIA BATISTA AMIN (NOME ANTERIOR SÂMIA AMIN SANTOS)
Notificação de depósito (Protocolo: 870170036075 UF: WB Data: 30/05/2017
Hora: 10:03)

(21) BR 30 2017 002259-6 Código 31 - Notificação de Depósito
(22) 30/05/2017
(71) OP FRANCHISING PARTICIPAÇÕES S.A. (BR/RJ)
(72) ALEXANDRE RUIZ NOLDE, THAMIRIS OKAMOTO
(74) MARCELO DE ANDRADE TORRES
Notificação de depósito (Protocolo: 870170036162 UF: WB Data: 30/05/2017
Hora: 13:23)

(21) BR 30 2017 002260-0 Código 31 - Notificação de Depósito
(22) 30/05/2017
(71) BYD COMPANY LIMITED (CN)
(72) YA ZHANG, SHAOHUA WEN
(74) David do Nascimento Advogados Associados
Notificação de depósito (Protocolo: 870170036237 UF: WB Data: 30/05/2017
Hora: 15:04)

(21) BR 30 2017 002262-6 Código 31 - Notificação de Depósito
(22) 30/05/2017
(71) JIANGSU SHENMA ELECTRIC CO., LTD. (CN)
(72) BIN MA, JIE YU, JIANG FANG, DEQUAN LI, BING WANG, QINGZHAN
WANG, RONGHUA WANG
(74) Daniel Advogados (Alt.de Daniel & Cia)
Notificação de depósito (Protocolo: 870170036250 UF: WB Data: 30/05/2017
Hora: 15:15)



(21) BR 30 2017 002263-4 Código 31 - Notificação de Depósito
(22) 30/05/2017
(71) DART INDUSTRIES INC. (US)
(72) NATHAN E. SHIRLEY, LEE A. COOPER
(74) KASZNAR LEONARDOS PROPRIEDADE INTELECTUAL
Notificação de depósito (Protocolo: 870170036308 UF: WB Data: 30/05/2017
Hora: 16:02)

(21) BR 30 2017 002264-2 Código 31 - Notificação de Depósito
(22) 30/05/2017
(71) LUNELLI COMÉRCIO DO VESTUÁRIO LTDA (BR/SC)
(72) DENIS LUIZ LUNELLI
(74) SANDRO CONRADO DA SILVA
Notificação de depósito (Protocolo: 870170036350 UF: WB Data: 30/05/2017
Hora: 16:54)

(21) BR 30 2017 002265-0 Código 31 - Notificação de Depósito
(22) 30/05/2017
(71) GENIAL QUIMICA VETERINARIA - EIRELI (BR/SP)
(72) ÉDER ESTEVES
(74) REGIBRAS LTDA EPP
Notificação de depósito (Protocolo: 870170036392 UF: WB Data: 30/05/2017
Hora: 17:30)

(21) BR 30 2017 002266-9 Código 31 - Notificação de Depósito
(22) 30/05/2017
(71) SCANIA CV AB (SE)
(72) KRISTOFER HANSÈN, ALLAN MACDONALD, ANDERS LUNDGREN,
MIKAEL LARSSON
(74) Daniel Advogados (Alt.de Daniel & Cia)
Notificação de depósito (Protocolo: 870170036407 UF: WB Data: 30/05/2017
Hora: 17:48)

(21) BR 30 2017 002267-7 Código 31 - Notificação de Depósito
(22) 31/05/2017
(71) ANTONIO FABRÃO (BR/SP)
(72) ANTONIO FABRÃO
(74) Beerre Assessoria Empresarial Ltda.(Alt. de Beerre Assessoria Emp.
S/C.LTDA.)
Notificação de depósito (Protocolo: 870170036507 UF: WB Data: 31/05/2017
Hora: 10:50)

(21) BR 30 2017 002268-5 Código 31 - Notificação de Depósito

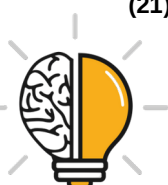

(22) 31/05/2017
(71) AUTOCOM DIAGNOSTIC PARTNER AB (SE)
(72) MARTIN SALLANDER
(74) ANA PAULA SANTOS CELIDONIO
Notificação de depósito (Protocolo: 870170036563 UF: WB Data: 31/05/2017
Hora: 13:19)

(21) BR 30 2017 002269-3 Código 31 - Notificação de Depósito
(22) 31/05/2017
(71) USUI CO., LTD. (JP)
(72) EIJI WATANABE
(74) Dannemann, Siemsen, Bigler & Ipanema Moreira
Notificação de depósito (Protocolo: 870170036607 UF: WB Data: 31/05/2017
Hora: 14:43)

(21) BR 30 2017 002270-7 Código 31 - Notificação de Depósito
(22) 31/05/2017
(71) HAOWEN LIN (BR/SP)
(72) HAOWEN LIN
(74) CARLOS EDUARDO GOMES DA SILVA
Notificação de depósito (Protocolo: 870170036667 UF: WB Data: 31/05/2017
Hora: 15:37)

(21) BR 30 2017 002271-5 Código 31 - Notificação de Depósito
(22) 31/05/2017
(71) UNIVERSIDADE FEDERAL DE UBERLÂNDIA (BR/MG)
(72) VIVIANE DOS GUIMARÃES ALVIM NUNES, SHYRLENE RODRIGUES DA SILVA MENDONÇA
Notificação de depósito (Protocolo: 870170036670 UF: WB Data: 31/05/2017
Hora: 15:40)

(21) BR 30 2017 002272-3 Código 31 - Notificação de Depósito
(22) 31/05/2017
(71) VULCABRAS|AZALEIA - RS, CALÇADOS E ARTIGOS ESPORTIVOS S/A (BR/RS)
(72) MARCELO HENNEMANN
(74) EDUARDO RIBEIRO AUGUSTO
Notificação de depósito (Protocolo: 870170036697 UF: WB Data: 31/05/2017
Hora: 16:12)

(21) BR 30 2017 002273-1 Código 31 - Notificação de Depósito
(22) 31/05/2017
(71) WORLD COLORS BRASIL LTDA EPP (BR/SP)
(72) VANIA CRISTINA CASTILHO MESTRINER



(74) Beerre Assessoria Empresarial Ltda.(Alt. de Beerre Assessoria Emp. S/C.LTDA.)
Notificação de depósito (Protocolo: 870170036727 UF: WB Data: 31/05/2017
Hora: 16:43)

(21) BR 30 2017 002274-0

Código 31 - Notificação de Depósito
(22) 31/05/2017
(71) WORLD COLORS BRASIL LTDA EPP (BR/SP)
(72) VANIA CRISTINA CASTILHO MASTRINER
(74) Beerre Assessoria Empresarial Ltda.(Alt. de Beerre Assessoria Emp. S/C.LTDA.)
Notificação de depósito (Protocolo: 870170036738 UF: WB Data: 31/05/2017
Hora: 16:52)

(21) BR 30 2017 002275-8

Código 31 - Notificação de Depósito
(22) 31/05/2017
(71) WORLD COLORS BRASIL LTDA EPP (BR/SP)
(72) VANIA CRISTINA CASTILHO MESTRINER
(74) Beerre Assessoria Empresarial Ltda.(Alt. de Beerre Assessoria Emp. S/C.LTDA.)
Notificação de depósito (Protocolo: 870170036745 UF: WB Data: 31/05/2017
Hora: 16:57)

(21) BR 30 2017 002276-6

Código 31 - Notificação de Depósito
(22) 31/05/2017
(71) CONTINENTAL REIFEN DEUTSCHLAND GMBH (DE)
(72) MATTHEW LAMB
(74) Dannemann, Siemsen, Bigler & Ipanema Moreira
Notificação de depósito (Protocolo: 870170036756 UF: WB Data: 31/05/2017
Hora: 17:06)

(21) BR 30 2017 002277-4

Código 31 - Notificação de Depósito
(22) 31/05/2017
(71) UNIVERSIDADE FEDERAL DE UBERLÂNDIA (BR/MG)
(72) JULIANO APARECIDO PEREIRA, SABRINA ARLENE SILVA
Notificação de depósito (Protocolo: 870170036790 UF: WB Data: 31/05/2017
Hora: 17:42)

(21) BR 30 2017 002278-2

Código 31 - Notificação de Depósito
(22) 01/06/2017
(71) THE GILLETTE COMPANY LLC (US)
(72) JEFFREY ALLEN GREENE, ANGEL NAFARRETE BARROZO
(74) Trench, Rossi e Watanabe Advogados
Notificação de depósito (Protocolo: 870170036825 UF: WB Data: 01/06/2017)



Hora: 12:18)

(21) BR 30 2017 002279-0

Código 31 - Notificação de Depósito

(22) 01/06/2017

(71) PINCEIS ATLAS S/A (BR/RS)

(72) DANTE BETTANIN

(74) LEÃO PROPRIEDADE INTELECTUAL

Notificação de depósito (Protocolo: 870170036837 UF: WB Data: 01/06/2017

Hora: 12:28)

(21) BR 32 2012 001471-1

Código 31 - Notificação de Depósito

(22) 01/06/2011

(71) SS PLÁSTICOS MARILIA LTDA (BR/SP)

(72) David Siqueira da Silva

(74) Beerre Assessoria Empresarial Ltda

Notificação de depósito (Protocolo: 18120009443 UF: SP Data: 26/03/2012 Hora: 12:19)

(21) BR 32 2012 003287-6

Código 31 - Notificação de Depósito

(22) 01/06/2011

(71) SOCIÉTÉ DES PRODUITS NESTLÉ S.A (CH)

(72) BÉATRICE MARIOTTI

(74) Soerensen Garcia Advogados Associados.

Notificação de depósito (Protocolo: 20120060080 UF: RJ Data: 29/06/2012 Hora: 16:32)

(21) BR 32 2012 003290-6

Código 31 - Notificação de Depósito

(22) 01/06/2011

(71) SOCIÉTÉ DES PRODUITS NESTLÉ S.A (CH)

(72) BÉATRICE MARIOTTI

(74) Soerensen Garcia Advogados Associados.

Notificação de depósito (Protocolo: 20120060084 UF: RJ Data: 29/06/2012 Hora: 16:33)

(21) BR 32 2012 003291-4

Código 31 - Notificação de Depósito

(22) 01/06/2011

(71) SOCIÉTÉ DES PRODUITS NESTLÉ S.A (CH)

(72) BÉATRICE MARIOTTI

(74) Soerensen Garcia Advogados Associados.

Notificação de depósito (Protocolo: 20120060087 UF: RJ Data: 29/06/2012 Hora: 16:33)

(21) BR 32 2012 003292-2

Código 31 - Notificação de Depósito

(22) 01/06/2011



(71) SOCIÉTÉ DES PRODUITS NESTLÉ S.A (CH)
(72) BÉATRICE MARIOTTI
(74) Soerensen Garcia Advogados Associados.
Notificação de depósito (Protocolo: 20120060089 UF: RJ Data: 29/06/2012 Hora:
16:34)

(21) BR 32 2012 003293-0

Código 31 - Notificação de Depósito
(22) 01/06/2011
(71) SOCIÉTÉ DES PRODUITS NESTLÉ S.A (CH)
(72) BÉATRICE MARIOTTI
(74) Soerensen Garcia Advogados Associados.
Notificação de depósito (Protocolo: 20120060095 UF: RJ Data: 29/06/2012 Hora:
16:35)

(21) BR 32 2017 002143-6

Código 31 - Notificação de Depósito
(22) 11/12/2012
(71) KARL STORZ GMBH & CO. KG (DE)
(72) BERNARD DALLEMAGNE, SILVANA PERRETTA, SEBASTIAN WAGNER,
SABINE ZAHLER
(74) Dannemann, Siemsen, Bigler & Ipanema Moreira
Notificação de depósito (Protocolo: 870170033713 UF: WB Data: 22/05/2017
Hora: 14:26)



Código 33.1 - Pedido Inexistente

Pedido considerado inexistente, conforme o art. 103 da Lei 9279/96, por não atender formalmente ao disposto no art. 101.

(21) BR 30 2016 004724-3

Código 33.1 - Pedido Inexistente

(22) 13/10/2016

(71) COMPANHIA ENERGÉTICA DO CEARÁ (BR/CE)

(74) JOUBERT GONÇALVES DE CASTRO

Pedido inexistente.

(21) BR 30 2016 005843-1

Código 33.1 - Pedido Inexistente

(22) 16/12/2016

(71) ABJ GESTÃO DE ATIVOS INTANGÍVEIS - EIRELI (BR/SP)

(74) Pezzuol & Associados Marcas e Patentes Ltda.

Pedido inexistente.

(21) BR 30 2017 002173-5

Código 33.1 - Pedido Inexistente

(22) 24/05/2017

(71) ASSOCIAÇÃO CT-FAVI COMUNIDADE TERAPÊUTICA FONTE DE ÁGUA VIVA (BR/SC)

Pedido inexistente.



Código 34 - Exigência - Art. 106 § 3º da LPI

Suspensão do andamento do pedido de registro de desenho industrial que, para instrução regular, aguardará o atendimento ou contestação das exigências formuladas. A não manifestação do depositante no prazo de 60 (sessenta) dias desta data acarretará o arquivamento definitivo do pedido.

(21) BR 30 2012 000765-8

Código 34 - Exigência - Art. 106 § 3º da LPI

(22) 24/02/2012

(71) Abner Couto Barbosa (BR/SP)

1.Cancelar a atual apresentação do pedido e reapresentá-lo adequado à Instrução Normativa 44/2015 (IN). 2.Alterar título para “configuração aplicada em adorno” em atenção ao inciso II do art. 14 da IN. 3.Os objetos não guardam entre si as mesmas características distintivas preponderantes, de maneira que o pedido deverá ser dividido. Observar artigos 25 e 26 da IN. 4.Manter no pedido original o objeto das figuras 1.11 a 7.11. 5.Apresentar em um 1º pedido dividido o objeto das figuras 2.1 a 2.7. 6.Apresentar em um 2º pedido dividido os objetos das figuras 3.1 a 3.7 e 5.1 a 5.7. 7.Apresentar em um 3º pedido dividido os objetos das figuras 4.1 a 4.7 e 6.1 a 6.7. 8.Apresentar em um 4º pedido dividido os objetos das figuras 7.1 a 7.7 e 8.1 a 8.7. 9.Apresentar em um 5º pedido dividido o objeto das figuras 9.1 a 9.7. 10. Apresentar em um 6º pedido dividido o objeto das figuras 10.1 a 10.7. 11. Apresentar em um 7º pedido dividido o objeto das figuras 11.1 a 11.7. 12. As figuras não estão correspondentes entre si, por exemplo: na atual apresentação são verificadas divergências na representação das espessuras dos objetos; na figura 4.1 o objeto parece mais estreito que nas figuras 4.4 a 4.7; nas figuras 8.6 e 8.7 são indicadas as curvaturas de um dos lados do objeto, mas a do outro não foi mostrada. Verificar e corrigir todas as inconsistências que se apresentem, reapresentando todas as figuras correspondentes entre si. 13. Atenção para a numeração das figuras: na atual apresentação o 1º objeto foi numerado de 1.11 a 7.11, quando deveria ser 1.1 a 1.7.

(21) BR 30 2016 000245-2

Código 34 - Exigência - Art. 106 § 3º da LPI

(22) 26/01/2016

(71) ATLAS COPCO AIRPOWER N.V. (BE)

(74) FLÁVIA SALIM LOPES

1. Retirar textos das figuras 1.1, 1.2, 2.1 e 2.2. Conforme Instrução Normativa 44/2015, as figuras do pedido não podem apresentar texto.

(21) BR 30 2016 000249-5

Código 34 - Exigência - Art. 106 § 3º da LPI

(22) 26/01/2016

(71) CARLOS SANCHEZ (US)

(74) Gruenbaum, Possinhas & Teixeira Ltda.

1. Retirar as figuras 3.1 a 3.7, 4.1 a 4.7 e 5.1 a 5.7. O depósito não pode



apresentar objetos com linhas tracejadas ou incompletas. 2. Manter no pedido apenas os objetos das figuras 1.1 e 2.1, com todas as suas vistas. 3. Retirar as figuras 1.5 e 2.5 do jogo de figuras atual. As figuras do depósito devem apresentar o objeto completo, sem destacar partes, cortes ou detalhes. Essas figuras apresentam corte do objeto e devem ser retirados do pedido. 4. Alterar título do pedido para "Configuração aplicada a/em instrumento odontológico".

(21) BR 30 2016 000264-9

Código 34 - Exigência - Art. 106 § 3º da LPI

(22) 27/01/2016

(71) GRENDENE S.A. (BR/CE)

(74) Remer Villaça & Nogueira Assessoria e Consultoria de Prop. Intelectual S/S Ltda.

1. Com base na atual apresentação do pedido, não foi possível identificar diferenças entre o objeto das figuras 1.1 a 1.7 e o das figuras 2.1 a 2.7. Caso os objetos constituam, de fato, variações configurativas, esclarecer qual(is) elemento(s) da forma varia(m) de uma para a outra. Caso a forma plástica seja exatamente a mesma e a diferença resida somente na forma de representação, numerar as figuras consecutivamente, por tratar-se do mesmo objeto. Poderá o depositante, nesse caso, alternativamente, manter no pedido apenas as figuras 1.1 a 1.7.

(21) BR 30 2016 000265-7

Código 34 - Exigência - Art. 106 § 3º da LPI

(22) 27/01/2016

(71) RENATA JURACH BUENO - MEI (BR/PR)

(74) Heloisa Cortiani de Oliveira

1. Cancelar a apresentação de imagens atual. 2. Apresentar todas as figuras mostrando o objeto em uma única configuração, de preferência com as cordas paralelas ao plano da rede. A espessura dos elásticos deve ser a mesma em todas as vistas. 3. Harmonizar vistas 4 e 5 com demais vistas. As figuras 4 e 5 mostram quantidade de elásticos menor que a quantidade revelada nas outras figuras. 4. Revisar todos os desenhos de forma que todas as vistas representem o objeto com a mesma configuração, mantendo suas características por todo o jogo de figuras. 5. Reapresentar figuras com mais qualidade. As imagens devem mostrar o objeto com nitidez e resolução gráfica suficiente para plena compreensão da matéria apresentada, observado o mínimo de 300 dpi. Ex.: as vistas anterior e posterior (fig. 4 e 5) estão apresentadas com qualidade muito baixa. 6. Apresentar numeração de figuras de acordo com o padrão 1.1, 1.2, 1.3 etc.

(21) BR 30 2016 000269-0

Código 34 - Exigência - Art. 106 § 3º da LPI

(22) 27/01/2016

(71) CÁSSIO WELINGTON ANDRADE (BR/MG)

(74) MARCELO PEREIRA DOS SANTOS

1. Apresentar as vistas laterais, necessárias à plena compreensão da forma do



objeto. 2. Harmonizar vista posterior (fig. 4) com vistas superior e inferior (fig. 5 e 6). As vistas superior e inferior mostram que a área do calcanhar é mais estreita que o restante do solado. Assim, a vista posterior deve ser corrigida para mostrar a parte mais larga do calçado que deve ser visível nessa representação. 3. Apresentar numeração de figuras de acordo com o padrão 1.1, 1.2, 1.3 etc.

(21) BR 30 2016 000271-1

Código 34 - Exigência - Art. 106 § 3º da LPI

(22) 27/01/2016

(71) MARIO SERGIO FISCHER 02580523928 (BR/SC)

1. Cancelar a apresentação de imagens atual. 2. Apresentar todas as vistas do objeto: perspectiva, frontal, posterior, laterais, superior e inferior, necessárias à plena compreensão da forma do objeto. 3. Retirar textos, cotas, tabelas ou símbolos das figuras. As figuras do pedido de depósito não podem conter textos, marcas, logotipos, símbolos, timbres e rubricas. 4. Alterar título do pedido para "Configuração aplicada a aparelho para ginástica" 5. As figuras devem apresentar o pedido em sua configuração montada. Assim, excluir a figura que apresenta o objeto desmontado (vista explodida). 6. Apresentar numeração de figuras de acordo com o padrão 1.1, 1.2, 1.3 etc. Cada figura deve apresentar apenas uma vista do objeto. 7. Numerar as folhas de figuras de acordo com o exemplo: 1/3, 2/3, 3/3 etc. As folhas devem ser numeradas consecutivamente, com algarismos arábicos, no centro da margem superior, indicando o número da folha e o número total de folhas separados por uma barra oblíqua.

(21) BR 30 2016 000284-3

Código 34 - Exigência - Art. 106 § 3º da LPI

(22) 27/01/2016

(71) NELY CRISTINA BRAIDOTTI CAVALARI (BR/SP)

(74) Vilela Coelho Sociedade de Advogados

1. Cancelar a apresentação de imagens atual. 2. Corrigir figura 1.1. A figura 1.1 apresenta-se incompleta, já que faltam linhas em sua porção lateral direita, mais especificamente na cúpula do porta-objetos. O objeto do pedido deve ser exibido em sua configuração completa. 3. Retirar o excesso de linhas de construção que não fazem parte da forma final do objeto. Utilizando a vista superior como referência, podemos citar o excesso de linhas nas bordas do objeto e no volume dos raios da cúpula do objeto. 3. Apresentar numeração de figuras de acordo com o padrão 1.1, 1.2, 1.3 etc.

(21) BR 30 2016 000721-7

Código 34 - Exigência - Art. 106 § 3º da LPI

(22) 23/02/2016

(71) GRENDENE S.A. (BR/CE)

(74) Remer Villaça & Nogueira Assessoria e Consultoria de Prop. Intelectual S/S Ltda.

Com base na atual apresentação do pedido, não foi possível identificar diferenças entre o objeto das figuras 1.1 a 1.7 e o das figuras 2.1 a 2.7. Caso os objetos constituam, de fato, variações configurativas, esclarecer qual (is)



elemento (s) da forma varia (m) de uma para a outra. Caso a forma plástica seja exatamente a mesma e a diferença resida somente na forma de representação, numerar as figuras consecutivamente, por tratar-se do mesmo objeto. Poderá o depositante, nesse caso, alternativamente, manter no pedido apenas as figuras 2.1 a 2.7.

(21) BR 30 2016 000741-1

Código 34 - Exigência - Art. 106 § 3º da LPI

(22) 24/02/2016

(71) HONDA MOTOR CO., LTD. (JP)

(74) Dannemann, Siemsen, Bigler & Ipanema Moreira

1. Há linhas muito finas e incompletas na figura 1.5, em que está representada a vista superior do objeto. Reapresentar esta figura corrigida, escurecendo as áreas do objeto que estão se confundindo com o fundo branco.

(21) BR 30 2016 000745-4

Código 34 - Exigência - Art. 106 § 3º da LPI

(22) 24/02/2016

(71) CIELO S.A. (BR/SP)

(74) Dannemann, Siemsen, Bigler & Ipanema Moreira

Há incoerência entre as vistas. Na figura 1.9 verifica-se um recorte semicircular na lateral do objeto que não está representado em nenhuma outra vista. Reapresentar o conjunto de figuras corrigido e coerente entre si.

(21) BR 30 2016 000759-4

Código 34 - Exigência - Art. 106 § 3º da LPI

(22) 25/02/2016

(71) JOÃO PAULO BARBOZA (BR/SC) , MAYCON DEIWES RAUBER (BR/SC)

(74) VITOR LUIZ RAMOS BATISTA

1. As figuras contêm áreas escurecidas e de pouca definição que comprometem a visualização das formas e das superfícies do objeto. Reapresentar o conjunto de figuras com melhor qualidade gráfica, nitidez e contraste, revelando com precisão os contornos, relevos e rebaixos do objeto reivindicado e possibilitando a compreensão de seus detalhes. Respeitar a resolução mínima de trezentos dpi. Evitar reflexos, texturas granuladas, brilhos e outros elementos que afetem a compreensão da configuração do objeto. 2. A numeração das figuras deverá obedecer ao seguinte padrão: objeto principal (Fig. 1.1, Fig. 1.2, Fig 1.3, etc).

(21) BR 30 2016 000762-4

Código 34 - Exigência - Art. 106 § 3º da LPI

(22) 25/02/2016

(71) KONINKLIJKE PHILIPS N.V. (NL)

(74) Daniel Advogados (Alt.de Daniel & Cia)

1. Há incoerências entre as vistas. Nas figuras 1.4 e 1.5, a grade de ventilação posterior do objeto parece perspectivada e com a representação distorcida em relação ao apresentado na Fig. 1.3. Revisar todo o conjunto de figuras, fazendo as correções indicadas e quaisquer outras que sejam necessárias para que as imagens apresentem coerência entre si.



(21) BR 30 2016 000765-9	Código 34 - Exigência - Art. 106 § 3º da LPI (22) 25/02/2016 (71) DELTA FAUCET COMPANY (US) (74) FLÁVIA SALIM LOPES 1. As figuras não deverão conter linhas tracejadas. O objeto deverá ser representado com traços regulares e contínuos. Preencher a linha tracejada da Fig. 3. 2. Reapresentar o conjunto de imagens diminuindo a quantidade de hachuras na representação e retirando o excesso de linhas de construção. 3. A numeração das figuras deverá obedecer ao seguinte padrão: objeto principal (Fig. 1.1, Fig. 1.2, Fig 1.3, etc).
(21) BR 30 2016 000768-3	Código 34 - Exigência - Art. 106 § 3º da LPI (22) 25/02/2016 (71) DELTA FAUCET COMPANY (US) (74) FLÁVIA SALIM LOPES 1. Cancelar a atual apresentação do pedido. A torneira e o manípulo não constituem um único objeto, embora mantenham as mesmas características distintivas. Portanto é necessário apresentar novo conjunto de figuras em que a forma do manípulo deve ser apresentada como uma variação da forma da torneira. Cada objeto deve ser representado em todas as vistas (frontal, posterior, superior, inferior, lateral esquerda, lateral direita e vista em perspectiva). 2. As figuras devem ser numeradas conforme o disposto no inciso VI do artigo 20 da IN 44/2015. No caso, a numeração da torneira deve ser Fig. 1.1, Fig. 1.2, Fig. 1.3, Fig. 1.4, Fig. 1.5, Fig. 1.6, Fig. 1.7 etc e a numeração do manípulo deve ser Fig. 2.1, Fig. 2.2, Fig. 2.3, Fig. 2.4, Fig. 2.5, Fig. 2.6, Fig. 2.7 etc. 3. Modificar título para: "Configuração aplicada a metal sanitário"
(21) BR 30 2016 000770-5	Código 34 - Exigência - Art. 106 § 3º da LPI (22) 25/02/2016 (71) UNILEVER N.V. (NL) (74) Remer Villaça & Nogueira Assessoria e Consultoria de Prop. Intelectual S/S Ltda. 1. As linhas que representam os relevos estilizados do objeto estão incompletas. Corrigir o conjunto de figuras. 2. Alterar o título do pedido para "Configuração aplicada em Potes".
(21) BR 30 2016 001076-5	Código 34 - Exigência - Art. 106 § 3º da LPI (22) 16/03/2016 (71) THE PROCTER & GAMBLE COMPANY (US) (74) Trench, Rossi e Watanabe Advogados Cancelar a atual apresentação do pedido. Apresentar novo conjunto de figuras, respeitando as seguintes orientações: 1. De acordo com o inciso I do artigo 21 da IN 44/2015, a apresentação não deverá conter molduras. 2. As figuras devem ser



numeradas conforme o disposto no inciso VI do artigo 20 da IN 44/2015.

(21) BR 30 2016 001078-1

Código 34 - Exigência - Art. 106 § 3º da LPI

(22) 16/03/2016

(71) BRITISH AMERICAN TOBACCO (INVESTMENTS) LIMITED (GB)

(74) BM&A Propriedade Intelectual Ltda

Modificar título de maneira a esclarecer a que tipo de objeto o pedido se refere.

(21) BR 30 2016 001081-1

Código 34 - Exigência - Art. 106 § 3º da LPI

(22) 17/03/2016

(71) SCANIA CV AB (SE)

(74) Daniel Advogados (Alt.de Daniel & Cia)

Reapresentar as figuras do documento de prioridade com melhor qualidade gráfica, pois as que foram apresentadas não permitem a comparação com o objeto do pedido.

(21) BR 30 2016 001083-8

Código 34 - Exigência - Art. 106 § 3º da LPI

(22) 17/03/2016

(71) SCANIA CV AB (SE)

(74) Daniel Advogados (Alt.de Daniel & Cia)

1. Cancelar a atual apresentação do pedido. Apresentar novo conjunto de figuras, considerando as seguintes orientações: 1.1 As figuras não devem conter marcas. Na vista em perspectiva atual, a marca da empresa depositante está insinuada no círculo central. Corrigir. 1.2 As figuras devem ser numeradas conforme o disposto no inciso VI do artigo 20 da IN 44/2015.

(21) BR 30 2016 001093-5

Código 34 - Exigência - Art. 106 § 3º da LPI

(22) 17/03/2016

(71) MARCELO SERGIO BELLOTTO (BR/SP)

(74) NEWTON SILVEIRA

1.A fim de melhor identificar o objeto, informar um campo de aplicação específico, pois os apresentados são conflitantes. 2.As figuras não estão correspondentes entre si, por exemplo: as figuras 1.6 e 1.7 não deveriam ser idênticas, pois na base temos 3 quadrados e no topo temos apenas 2; na figura 3.1 os módulos laterais e o central apresentam 3 barras horizontais, enquanto nas figuras 3.2 e 3.3 existem 4; nas figuras 3.4 e 3.5 as hastes não estão todas representadas. Verificar e corrigir todas as inconsistências que se apresentem.

(21) BR 30 2016 001104-4

Código 34 - Exigência - Art. 106 § 3º da LPI

(22) 17/03/2016

(71) DECATHLON (FR)

(74) Alexandre da Cunha Lyrio

1.As figuras devem ter excelente qualidade gráfica, nitidez e contraste, com o intuito de revelar com precisão os contornos, relevos e rebaixos do objeto



reivindicado, permitindo a compreensão de seus detalhes: rerepresentar as figuras corrigidas, especialmente a figura 7, que apresenta os contornos indefinidos. Suprimir as inscrições nas figuras 6 e 7. 2.As figuras devem ser numeradas conforme o disposto no inciso VI do artigo 20 da IN 44/2015: figura 1.1, figura 1.2, etc.

(21) BR 30 2016 001118-4

Código 34 - Exigência - Art. 106 § 3º da LPI

(22) 18/03/2016

(71) Fundação Universidade do Amazonas (BR/AM)

1.As figuras devem mostrar o objeto em sua forma completa, sem destacar detalhes ou partes isoladamente, conforme inciso III do art. 20 da IN 44/2015: suprimir a figura 7. 2.Representar as figuras 1 a 6 numeradas conforme o disposto no inciso VI do artigo 20 da IN 44/2015: figura 1.1, figura 1.2, etc. 3.Observar o inciso I do art. 14 da IN 44/2015. O título correto é o do formulário.

(21) BR 30 2016 001122-2

Código 34 - Exigência - Art. 106 § 3º da LPI

(22) 18/03/2016

(71) ROCKET MODA E CONFECÇÕES LTDA (BR/SP)

(74) LEONOR MAGALHÃES PERES GALVÃO DE BOTTON

1.Os objetos não guardam entre si as mesmas características distintivas preponderantes, de maneira que o pedido deverá ser dividido. Manter no pedido principal o objeto da figura 1. Apresentar em um pedido dividido o objeto da figura 2. Observar artigos 25 e 26 da IN 44/2015. 2.Alterar título para “padrão ornamental aplicado em tecido”, pois o título deve informar o objeto onde o padrão será aplicado. 3.A figura deve ser numerada conforme o disposto no inciso VI do artigo 20 da IN 44/2015: figura 1.1.

(21) BR 30 2016 001123-0

Código 34 - Exigência - Art. 106 § 3º da LPI

(22) 18/03/2016

(71) ROCKET MODA E CONFECÇÕES LTDA (BR/SP)

(74) LEONOR MAGALHÃES PERES GALVÃO DE BOTTON

1.Os objetos não guardam entre si as mesmas características distintivas preponderantes, de maneira que o pedido deverá ser dividido. Manter no pedido principal o objeto da figura 1. Apresentar em um pedido dividido o objeto da figura 2. Observar artigos 25 e 26 da IN 44/2015. 2.Alterar título para “padrão ornamental aplicado em tecido”, pois o título deve informar o objeto onde o padrão será aplicado. 3.A figura deve ser numerada conforme o disposto no inciso VI do artigo 20 da IN 44/2015: figura 1.1.

(21) BR 30 2016 001124-9

Código 34 - Exigência - Art. 106 § 3º da LPI

(22) 18/03/2016

(71) ROCKET MODA E CONFECÇÕES LTDA (BR/SP)

(74) LEONOR MAGALHÃES PERES GALVÃO DE BOTTON

1.Os objetos não guardam entre si as mesmas características distintivas



preponderantes, de maneira que o pedido deverá ser dividido. Manter no pedido principal o objeto da figura 1. Apresentar em um pedido dividido o objeto da figura 2. Observar artigos 25 e 26 da IN 44/2015. 2. Alterar título para “padrão ornamental aplicado em tecido”, pois o título deve informar o objeto onde o padrão será aplicado. 3. A figura deve ser numerada conforme o disposto no inciso VI do artigo 20 da IN 44/2015: figura 1.1.

(21) BR 30 2016 001126-5

Código 34 - Exigência - Art. 106 § 3º da LPI

(22) 18/03/2016

(71) ROCKET MODA E CONFECÇÕES LTDA (BR/SP)

(74) LEONOR MAGALHÃES PERES GALVÃO DE BOTTON

1. Alterar título para “padrão ornamental aplicado em tecido”, pois o título deve informar o objeto onde o padrão será aplicado. 2. Reapresentar a figura numerada conforme o disposto no inciso VI do artigo 20 da IN 44/2015: figura 1.1.

(21) BR 30 2016 001127-3

Código 34 - Exigência - Art. 106 § 3º da LPI

(22) 18/03/2016

(71) MISTY MORNING HOLDINGS LTD. (BS)

(74) GABRIEL FERREIRA SOARES DE BRITO

1. Alterar título para “configuração aplicada em mostrador”, em atenção ao inciso II do art. 14 da IN 44/2015. 2. Reapresentar as figuras com excelente qualidade gráfica, nitidez e contraste, com o intuito de revelar com precisão os contornos, relevos e rebaixos do objeto reivindicado, permitindo a compreensão de seus detalhes. As figuras devem estar na mesma escala a fim de permitir a comparação entre as vistas. 3. As figuras devem ser numeradas conforme o disposto no inciso VI do artigo 20 da IN 44/2015: figura 1.1, figura 1.2, etc. 4. As folhas de figuras devem ser numeradas no centro da margem superior, indicando o número da folha e o número total de folhas, por exemplo: 1/4, 2/4, 3/4 e 4/4, conforme inciso VIII do art. 20 da IN 44/2015.

(21) BR 30 2016 001128-1

Código 34 - Exigência - Art. 106 § 3º da LPI

(22) 18/03/2016

(71) ROCKET MODA E CONFECÇÕES LTDA (BR/SP)

(74) LEONOR MAGALHÃES PERES GALVÃO DE BOTTON

1. Alterar título para “padrão ornamental aplicado em tecido”, pois o título deve informar o objeto onde o padrão será aplicado. 2. Reapresentar a figura numerada conforme o disposto no inciso VI do artigo 20 da IN 44/2015: figura 1.1.

(21) BR 30 2016 001135-4

Código 34 - Exigência - Art. 106 § 3º da LPI

(22) 20/03/2016

(71) PAPILLON INDÚSTRIA E COMÉRCIO DE SUVENIRS LTDA ME (BR/PR)

(74) JAIRO GOMES SILVA HATO DE ALMEIDA



1.Cancelar a atual apresentação do pedido e reapresentá-lo adequado à Instrução Normativa 44/2015 (IN). 2.Alterar título para “configuração aplicada em embalagem”, em atenção ao inciso II do art. 14 da IN. 3.Apresentar novo conjunto de figuras formado pelas vistas ortogonais (frontal, posterior, laterais, superior e inferior), além de pelo menos uma perspectiva, conforme inciso IV do art. 20 da IN: o objeto deve ser mostrado na forma aberta e na fechada, em todas as vistas. Atenção para as folhas de figuras: na atual apresentação existe a folha 5/5 sem imagens. 4.As figuras devem ser numeradas conforme o disposto no inciso VI do artigo 20 da IN: figura 1.1, figura 1.2, etc. Numerar todas as figuras sequencialmente, pois se trata de um único objeto.

(21) BR 30 2016 001141-9

Código 34 - Exigência - Art. 106 § 3º da LPI

(22) 21/03/2016

(71) BLINK BOARD SISTEMAS DE PUBLICIDADE LTDA (BR/CE)

1.O escopo de proteção do registro de desenho industrial não abrange materiais e métodos de fabricação, vantagens práticas ou funcionais. Cancelar a atual apresentação do pedido e reapresentá-lo adequado à Instrução Normativa 44/2015 (IN). 2.Alterar título para “configuração aplicada em placa de sinalização”, em atenção ao inciso II do art. 14 da IN. 3.Apresentar novo conjunto de figuras formado pelas vistas ortogonais (frontal, posterior, laterais, superior e inferior), além de pelo menos uma perspectiva, conforme inciso IV do art. 20 da IN: mostrar o poste com a placa conforme visto na figura 1, sem a rampa, a calçada e o detalhe da estrutura de fixação. Cada figura deve mostrar uma única vista de um único objeto. 4.As figuras devem mostrar a forma montada da configuração externa do objeto, sem destacar detalhes ou partes separadamente, conforme disposto no inciso III do art. 20 da IN: suprimir figuras 2, 3, 4 e 5. 5.As figuras não podem conter textos, ou quaisquer elementos meramente ilustrativos que não façam parte do objeto requerido, conforme incisos I, II e III do art. 21 da IN: suprimir figuras 6 e 7. 6.As figuras devem ser numeradas conforme o disposto no inciso VI do artigo 20 da IN: figura 1.1, figura 1.2, etc. 7.As folhas de figuras devem ser numeradas no centro da margem superior, indicando o número da folha e o número total de folhas, por exemplo: 1/4, 2/4, 3/4 e 4/4, conforme inciso VIII do art. 20 da IN. Esta numeração é independente da numeração do relatório descritivo e da reivindicação, que por sua vez também são independentes entre si.

(21) BR 30 2016 001149-4

Código 34 - Exigência - Art. 106 § 3º da LPI

(22) 21/03/2016

(71) DEMOBILE - INDÚSTRIA DE MÓVEIS LTDA (BR/PR)

(74) LUCIANO SALVIATO

1.Apresentar novo conjunto de figuras formado pelas vistas ortogonais (frontal, posterior, laterais, superior e inferior), além de pelo menos uma perspectiva, conforme inciso IV do art. 20 da IN 44/2015: as atuais figuras estão distorcidas, dificultando a comparação entre as vistas. Apresentar as figuras na mesma



escala. 2.As figuras devem ser numeradas conforme o disposto no inciso VI do artigo 20 da IN: figura 1.1, figura 1.2, etc. 3.Alterar campo de aplicação para 06-05 - mobiliário composto, a fim de ficar coerente com o objeto apresentado.

(21) BR 30 2016 001153-2

Código 34 - Exigência - Art. 106 § 3º da LPI

(22) 22/03/2016

(71) MENEGON AUTOMOTIVOS LTDA-ME (BR/RS)

(74) João Henrique Espirito de Oliveira Poli

1.Alterar título para "configuração aplicada em máquina agrícola", em atenção ao inciso II do art. 14 da IN 44/2015. 2.Reapresentar as figuras corrigidas: as rodas não estão conectadas ao restante do objeto. 3.As figuras devem ser numeradas conforme o disposto no inciso VI do artigo 20 da IN: figura 1.1, figura 1.2, etc.

(21) BR 30 2016 001155-9

Código 34 - Exigência - Art. 106 § 3º da LPI

(22) 22/03/2016

(71) CANTINA E OLEIFICIO SOCIALE DI SAN MARZANO SOCIETA COOPERATIVA AGRICOLA (IT)

(74) MAURÍCIO ARIBONI

1.Apresentar novo conjunto de figuras: reapresentar as atuais figuras e acrescentar pelo menos uma perspectiva, conforme inciso IV do art. 20 da IN 44/2015. 2.As figuras devem ser numeradas conforme o disposto no inciso VI do artigo 20 da IN: figura 1.1, figura 1.2, etc. 3.As figuras devem ter excelente qualidade gráfica, nitidez e contraste, com o intuito de revelar com precisão os contornos, relevos e rebaixos do objeto reivindicado, permitindo a compreensão de seus detalhes: na atual apresentação as linhas estão serrilhadas e imprecisas.

(21) BR 30 2016 001157-5

Código 34 - Exigência - Art. 106 § 3º da LPI

(22) 14/03/2016

(71) ALEXANDER BINZEL SCHWEISSTECHNIKGBH & CO. KG (DE)

(74) DANNEMANN , SIEMSEN , BIGLER & IPANEMA MOREIRA

1.As figuras não estão correspondentes entre si, por exemplo: nas figuras 1.6 e 1.7 não estão representados os 2 elementos cilíndricos inclinados mostrado nas figuras 1.3 e 1.4; na figura 1.7 existe uma área circular ao lado do elemento cilíndrico inclinado que não corresponde ao mostrado na figura 1.1. Verificar e corrigir todas as inconsistências que se apresentem.

(21) BR 30 2016 001158-3

Código 34 - Exigência - Art. 106 § 3º da LPI

(22) 14/03/2016

(71) ALEXANDER BINZEL SCHWEISSTECHNIKGBH & CO. KG (DE)

(74) DANNEMANN , SIEMSEN , BIGLER & IPANEMA MOREIRA

1.As figuras não estão correspondentes entre si, por exemplo: na figura 1.6 os círculos internos estão excêntricos em relação ao círculo externo, diferentemente do mostrado nas figuras 1.4 e 1.8. Verificar e corrigir todas as inconsistências



que se apresentem.

(21) BR 30 2016 001177-0

Código 34 - Exigência - Art. 106 § 3º da LPI

(22) 23/03/2016

(71) LUIZ CARLOS LORENZANI (BR/SP)

1.Cancelar a atual apresentação do pedido e reapresentá-lo adequado à Instrução Normativa 44/2015 (IN). 2.Alterar título para “configuração aplicada em brinquedo”, a fim de se adequar ao objeto requerido. 3.Apresentar novo conjunto de figuras formado pelas vistas ortogonais (frontal, posterior, laterais, superior e inferior), além de pelo menos uma perspectiva, conforme inciso IV do art. 20 da IN. As atuais figuras estão mostrando o objeto com proporções distorcidas. 4.As figuras devem ser numeradas conforme o disposto no inciso VI do artigo 20 da IN: figura 1.1, figura 1.2, etc. 5.As folhas de figuras devem ser numeradas no centro da margem superior, indicando o número da folha e o número total de folhas, por exemplo: 1/4, 2/4, 3/4 e 4/4, conforme inciso VIII do art. 20 da IN. 6.As figuras devem ser dispostas no papel com as margens mínimas (superior; esquerda; direita; inferior) de 3 cm, conforme inciso IX do art. 20 da IN. 7.As figuras devem representar o objeto em fundo absolutamente neutro, sem revelar qualquer padrão ou textura, conforme inciso VII do art. 20 da IN.

(21) BR 30 2016 001182-6

Código 34 - Exigência - Art. 106 § 3º da LPI

(22) 23/03/2016

(71) LUGRAM LTDA (BR/MG)

1.Cancelar a atual apresentação do pedido e reapresentá-lo adequado à Instrução Normativa 44/2015 (IN). 2.Alterar título para “configuração aplicada em aparador”. O objeto deve ter apenas uma denominação. Observar inciso I do artigo 14 da IN. 3.Alterar campo de aplicação para 06-04- Móveis de arrumação, a fim de se adequar ao objeto requerido. 4.Apresentar novo conjunto de figuras formado pelas vistas ortogonais (frontal, posterior, laterais, superior e inferior), além de pelo menos uma perspectiva, conforme inciso IV do art. 20 da IN. 5.As figuras devem mostrar a forma montada da configuração externa do objeto, sem destacar detalhes ou partes separadamente, conforme inciso III do art. 20 da IN: suprimir figuras 06 e 07. 6.As figuras devem ser correspondentes entre si: na figura 03, por exemplo, observa-se uma diminuição da espessura da porta que não está revelada nas demais figuras. Observar e corrigir todas as inconsistências que se apresentem. Harmonizar a representação do objeto: na figura 05 observam-se texturas que não são mostradas nas figuras 01 a 04. 7.Suprimir as hachuras nas figuras 01 e 04. 8.As figuras devem ser numeradas conforme o disposto no inciso VI do artigo 20 da IN: figura 1.1, figura 1.2, etc. 9.As folhas de figuras devem ser numeradas no centro da margem superior, indicando o número da folha e o número total de folhas, por exemplo: 1/4, 2/4, 3/4 e 4/4, conforme inciso VIII do art. 20 da IN.

(21) BR 30 2016 001185-0

Código 34 - Exigência - Art. 106 § 3º da LPI

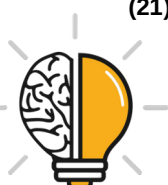

(22) 23/03/2016

(71) LUGRAM LTDA (BR/MG)

1.Cancelar a atual apresentação do pedido e rerepresentá-lo adequado à Instrução Normativa 44/2015 (IN). 2.Alterar título para “configuração aplicada em aparador”. O objeto deve ter apenas uma denominação. 3.Alterar campo de aplicação para 06-04- Móveis de arrumação, a fim de se adequar ao objeto requerido. 4.Apresentar novo conjunto de figuras formado pelas vistas ortogonais (frontal, posterior, laterais, superior e inferior), além de pelo menos uma perspectiva, conforme inciso IV do art. 20 da IN. 5.Suprimir as hachuras nas figuras 01 e 04. 6.As figuras devem ser numeradas conforme o disposto no inciso VI do artigo 20 da IN: figura 1.1, figura 1.2, etc. 7.As folhas de figuras devem ser numeradas no centro da margem superior, indicando o número da folha e o número total de folhas, por exemplo: 1/4, 2/4, 3/4 e 4/4, conforme inciso VIII do art. 20 da IN.

(21) BR 30 2016 001186-9

Código 34 - Exigência - Art. 106 § 3º da LPI

(22) 23/03/2016

(71) SWATCH AG (SWATCH SA) (SWATCH LTD.) (CH)

(74) Dannemann, Siemsen, Bigler & Ipanema Moreira

1.Alterar título para “configuração aplicada em relógio” em atenção ao inciso III do art. 14 da IN 44/2015: trata-se de objeto tridimensional. 2.Alterar campo de aplicação para 10-02- relógios de bolso e relógio de pulso, a fim de se adequar ao objeto requerido. 3.Apresentar novo conjunto de figuras formado pelas vistas ortogonais (frontal, posterior, laterais, superior e inferior), além de pelo menos uma perspectiva, conforme inciso IV do art. 20 da IN 44/2015. 4.As figuras não podem conter textos ou marcas, conforme incisos II e IV do art. 20 da IN 44/2015.

(21) BR 30 2016 001188-5

Código 34 - Exigência - Art. 106 § 3º da LPI

(22) 23/03/2016

(71) SILVANA APARECIDA BUENO DE ANDRADE - ME (BR/MG)

(74) DOUGLAS D'AURIA VIEIRA DE GODOY

1.Cancelar a atual apresentação do pedido e rerepresentá-lo adequado à Instrução Normativa 44/2015 (IN). 2.Alterar título para “configuração aplicada em blusa” em atenção ao inciso III do art. 14 da IN 44/2015: trata-se de objeto tridimensional. 3.Apresentar novo conjunto de figuras formado pelas vistas ortogonais frontal e posterior, além de pelo menos uma perspectiva, conforme inciso IV do art. 20 da IN. 4.As figuras devem mostrar a forma montada da configuração externa do objeto, sem destacar detalhes ou partes separadamente, conforme inciso III do art. 20 da IN: suprimir todas as figuras apresentadas. 5.As figuras devem mostrar o objeto sempre na mesma posição: com a manga esticada. 6.As figuras não podem conter textos, conforme inciso II do art. 21 da IN. 7.As figuras devem ser numeradas conforme o disposto no inciso VI do artigo 20 da IN: figura 1.1, figura 1.2, etc. 8.As folhas de figuras



devem ser numeradas no centro da margem superior, indicando o número da folha e o número total de folhas, por exemplo: 1/4, 2/4, 3/4 e 4/4, conforme inciso VIII do art. 20 da IN. 9.As figuras devem ser dispostas no papel com as margens mínimas (superior; esquerda; direita; inferior) de 3 cm, conforme inciso IX do art. 20 da IN.

(21) BR 30 2016 001191-5

Código 34 - Exigência - Art. 106 § 3º da LPI

(22) 23/03/2016

(71) ALCOA INC. (US)

(74) Dannemann, Siemsen, Bigler & Ipanema Moreira

1.Reapresentar as figuras suprimindo os cortes - figuras 1.7 e 2.7 - pois contrariam o §1º do art. 21 da IN 44/2015: não estão sendo reveladas características ornamentais. Suprimir as indicações dos cortes. 2.As figuras devem ser numeradas conforme o disposto no inciso VI do artigo 20 da IN: figura 1.1, figura 1.2, etc. Existe figura sem numeração na atual apresentação.

(21) BR 30 2016 001192-3

Código 34 - Exigência - Art. 106 § 3º da LPI

(22) 23/03/2016

(71) LUGRAM LTDA (BR/MG)

1.Cancelar a atual apresentação do pedido e reapresentá-lo adequado à Instrução Normativa 44/2015 (IN). 2.Alterar campo de aplicação para 06-01-Assentos, a fim de se adequar ao objeto requerido. 3.Observar inciso I do artigo 14 da IN. 4.Apresentar novo conjunto de figuras formado pelas vistas ortogonais (frontal, posterior, laterais, superior e inferior), além de pelo menos uma perspectiva, conforme inciso IV do art. 20 da IN. 5.Harmonizar a representação do objeto: nas figuras 04 e 05 observam-se texturas que não são mostradas nas figuras 01 a 03. 6.As figuras devem ser numeradas conforme o disposto no inciso VI do artigo 20 da IN: figura 1.1, figura 1.2, etc. 7.As folhas de figuras devem ser numeradas no centro da margem superior, indicando o número da folha e o número total de folhas, por exemplo: 1/4, 2/4, 3/4 e 4/4, conforme inciso VIII do art. 20 da IN.

(21) BR 30 2016 001194-0

Código 34 - Exigência - Art. 106 § 3º da LPI

(22) 23/03/2016

(71) SOCIÉTÉ NATIONALE DES CHEMINS DE FER FRANÇAIS - SNCF (FR)

(74) Gustavo Starling Leonardos

1.Cancelar a atual apresentação do pedido. O pedido mostra apenas um objeto em posições diferentes, demonstrando funcionalidade / uso. 2.Suprimir as figuras 1.1 a 1.7 e reapresentar as figuras 2.1 a 2.7. 3.As figuras devem ter excelente qualidade gráfica, nitidez e contraste, com o intuito de revelar com precisão os contornos, relevos e rebaixos do objeto reivindicado, permitindo a compreensão de seus detalhes: na atual apresentação algumas partes estão muito esbranquiçadas, se confundindo com o papel. 4.As figuras devem ter fundo absolutamente neutro, sem revelar qualquer padrão ou textura, conforme inciso



VII do art. 20 da IN 44/2015: corrigir figuras 2.2, 2.3 e 2.6.

(21) BR 30 2016 001200-8

Código 34 - Exigência - Art. 106 § 3º da LPI

(22) 24/03/2016

(71) LUGRAM LTDA (BR/MG)

1.Cancelar a atual apresentação do pedido e reapresentá-lo adequado à Instrução Normativa 44/2015 (IN). 2.Alterar título para “configuração aplicada em mesa” em atenção ao inciso II do art. 14 da IN. Observar inciso I do artigo 14 da IN. 3.Foram identificados 6 objetos no pedido, que não guardam entre si as mesmas características distintivas preponderantes, de maneira que o pedido deverá ser dividido. Observar artigos 25 e 26 da IN. 4.Manter no pedido original os objetos das figuras 3 e 9. 5.Apresentar em um 1º pedido dividido os objetos das figuras 4 e 8. 6.Apresentar em um 2º pedido dividido o objeto da figura 7. 7.Apresentar em um 3º pedido dividido o objeto da figura 10. 8.Apresentar, para cada objeto, novo conjunto de figuras formado pelas vistas ortogonais (frontal, posterior, laterais, superior e inferior), além de pelo menos uma perspectiva, conforme inciso IV do art. 20 da IN. 9.As figuras devem ter excelente qualidade gráfica, nitidez e contraste, com o intuito de revelar com precisão os contornos, relevos e rebaixos do objeto reivindicado, permitindo a compreensão de seus detalhes. Utilizar traços regulares e contínuos. Representar corretamente os tampos de vidro, indicando a espessura do tampo, sem as hachuras. Algumas linhas estão incompletas. 10. As figuras devem ser numeradas conforme o disposto no inciso VI do artigo 20 da IN: figura 1.1, figura 1.2, etc. 11. As folhas de figuras devem ser numeradas no centro da margem superior, indicando o número da folha e o número total de folhas, por exemplo: 1/4, 2/4, 3/4 e 4/4, conforme inciso VIII do art. 20 da IN.

(21) BR 30 2016 001202-4

Código 34 - Exigência - Art. 106 § 3º da LPI

(22) 24/03/2016

(71) JOSE BACHIEGA - EPP (BR/SP)

(74) Toledo Corrêa Marcas e Patentes S/C Ltda.

1.Cancelar a atual apresentação do pedido e reapresentá-lo adequado à Instrução Normativa 44/2015 (IN). 2.Alterar título para “configuração aplicada em caçamba para caminhão” em atenção ao inciso II do art. 14 da IN. 3.Os objetos não guardam entre si as mesmas características distintivas preponderantes, de maneira que o pedido deverá ser dividido. Observar artigos 25 e 26 da IN. 4.Manter no pedido original o objeto das figuras 1 a 3. 5.Apresentar em um 1º pedido dividido o objeto da figura 4. 6.Apresentar, para cada objeto, novo conjunto de figuras formado pelas vistas ortogonais (frontal, posterior, laterais, superior e inferior), além de pelo menos uma perspectiva, conforme inciso IV do art. 20 da IN. As atuais figuras estão perspectivadas e distorcidas, não permitindo a perfeita compreensão das formas. 7.As figuras devem ser numeradas conforme o disposto no inciso VI do artigo 20 da IN: figura 1.1, figura 1.2, etc. 8.As figuras devem ter excelente qualidade gráfica, nitidez e contraste, com o intuito de



revelar com precisão os contornos, relevos e rebaixos do objeto reivindicado, permitindo a compreensão de seus detalhes.

(21) BR 30 2016 001203-2

Código 34 - Exigência - Art. 106 § 3º da LPI

(22) 24/03/2016

(71) LUGRAM LTDA (BR/MG)

1.Cancelar a atual apresentação do pedido e reapresentá-lo adequado à Instrução Normativa 44/2015 (IN). 2.Apresentar novo conjunto de figuras formado pelas vistas ortogonais (frontal, posterior, laterais, superior e inferior), além de pelo menos uma perspectiva, conforme inciso IV do art. 20 da IN. 3.Harmonizar a representação do objeto - desenhos ou fotografias -, pois as texturas variam, parecendo tratar-se de objetos distintos. Na figura 4 existem linhas verticais que parecem ser linhas de construção, não fazem parte do objeto. Além disso, na mesma figura 4 a parte superior do encosto é inteiriça, enquanto nas figuras 5 e 7 apresenta uma costura no meio. As linhas tracejadas somente devem ser mantidas se representarem costura. Caso contrário, devem ser suprimidas em atenção ao inciso II do art. 20 da IN. Reapresentar as figuras correspondentes entre si. 4.As figuras devem ser numeradas conforme o disposto no inciso VI do artigo 20 da IN: figura 1.1, figura 1.2, etc. 5.As folhas de figuras devem ser numeradas no centro da margem superior, indicando o número da folha e o número total de folhas, por exemplo: 1/4, 2/4, 3/4 e 4/4, conforme inciso VIII do art. 20 da IN.

(21) BR 30 2016 001204-0

Código 34 - Exigência - Art. 106 § 3º da LPI

(22) 24/03/2016

(71) LUIZ CARLOS LORENZANI (BR/SP)

1.Cancelar a atual apresentação do pedido e reapresentá-lo adequado à Instrução Normativa 44/2015 (IN). 2.Caso o campo de aplicação informado (21-01) esteja correto, alterar título para “configuração aplicada em brinquedo”. Caso o campo de aplicação seja 07-05, manter o título atual. 3.Apresentar novo conjunto de figuras formado pelas vistas ortogonais (frontal, posterior, laterais, superior e inferior), além de pelo menos uma perspectiva, conforme inciso IV do art. 20 da IN. As atuais figuras estão perspectivadas e distorcidas, não permitindo a perfeita compreensão da forma. 4.As figuras devem ser numeradas conforme o disposto no inciso VI do artigo 20 da IN: figura 1.1, figura 1.2, etc. 5.As folhas de figuras devem ser numeradas no centro da margem superior, indicando o número da folha e o número total de folhas, por exemplo: 1/4, 2/4, 3/4 e 4/4, conforme inciso VIII do art. 20 da IN. 6.As figuras devem ser dispostas no papel com as margens mínimas (superior; esquerda; direita; inferior) de 3 cm, conforme inciso IX do art. 20 da IN. 7.As figuras devem representar o objeto em fundo absolutamente neutro, sem revelar qualquer padrão ou textura, conforme inciso VII do art. 20 da IN.

(21) BR 30 2016 001205-9

Código 34 - Exigência - Art. 106 § 3º da LPI

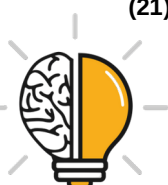

(22) 24/03/2016

(71) LUGRAM LTDA (BR/MG)

Cancelar a atual apresentação do pedido. Apresentar novo conjunto de figuras, considerando as seguintes orientações: 1. A representação deve ser feita a partir de traços contínuos e regulares, sem interrupções ou linhas tracejadas. 2. O objeto deve ser representado a partir de todas as vistas: em perspectiva, frontal, posterior, superior, inferior, lateral esquerda e lateral direita, conforme definido pela Instrução Normativa 44/2015. 3. Com base na atual apresentação do pedido, não foi possível identificar diferenças entre o objeto das figuras 1 a 5 e o das figuras 6 a 10. Caso os objetos constituam, de fato, variações configurativas, e haja interesse em mantê-los no mesmo pedido, esclarecer qual (is) elemento (s) da forma varia (m) de uma para a outra. Caso a forma plástica seja exatamente a mesma, estes objetos poderão constar no mesmo pedido, mas as figuras devem ser numeradas consecutivamente, conforme o disposto no inciso VI do artigo 20 da IN 44/2015. Poderá o depositante, nesse caso, alternativamente, manter no pedido somente o tipo de representação que achar mais adequado. No caso de o requerente optar por apresentar somente fotografias, é importante observar que o fundo deve ser absolutamente neutro.

(21) BR 30 2016 001207-5

Código 34 - Exigência - Art. 106 § 3º da LPI

(22) 24/03/2016

(71) HOMILTON MARINCEK FILHO (BR/SP)

1. Cancelar a atual apresentação do pedido. Apresentar novo conjunto de figuras, no qual o objeto deve ser revelado a partir de todas as vistas: em perspectiva, frontal, posterior, superior, inferior, lateral esquerda e lateral direita, conforme definido pela Instrução Normativa 44/2015. 2. A apresentação deve ter fundo neutro, sem demarcação de sombra do objeto (Fig. 1). 3. Modificar título para: "Configuração aplicada a cabideiro". 4. As figuras devem ser numeradas conforme o disposto no inciso VI do artigo 20 da IN 44/2015.

(21) BR 30 2016 001208-3

Código 34 - Exigência - Art. 106 § 3º da LPI

(22) 24/03/2016

(71) JVC IND. DE PROD. VETERINARIOS EIRELLI EPP (BR/SP)

Cancelar a atual apresentação do pedido. Apresentar nova figura, respeitando as seguintes orientações: 1. Suprimir textos e marcas. 2. Suprimir contorno da embalagem. Somente o padrão ornamental planejado deve ser apresentado. 3. A figura deve ser numerada conforme o disposto no inciso VI do artigo 20 da IN 44/2015.

(21) BR 30 2016 001210-5

Código 34 - Exigência - Art. 106 § 3º da LPI

(22) 24/03/2016

(71) LUGRAM LTDA (BR/MG)

1. Cancelar a atual apresentação do pedido e reapresentá-lo adequado à Instrução Normativa 44/2015 (IN). 2. Alterar título para "configuração aplicada em



mesa” em atenção ao inciso II do art. 14 da IN. 3. Apresentar novo conjunto de figuras formado pelas vistas ortogonais (frontal, posterior, laterais, superior e inferior), além de pelo menos uma perspectiva, conforme inciso IV do art. 20 da IN. 4. Harmonizar a representação do objeto - desenhos ou fotografias -, pois as texturas variam, parecendo tratar-se de objetos distintos. 5. As figuras devem ser correspondentes entre si: na figura 04 não está representada a variação da espessura do tampo e da chapa inferior, visíveis nas demais figuras. Verificar e corrigir todas as inconsistências que se apresentem. As figuras devem estar na mesma escala. 6. As figuras devem mostrar somente o objeto do pedido, sem incluir elementos que não façam parte do objeto requerido: corrigir figura 06. 7. As figuras devem ser numeradas conforme o disposto no inciso VI do artigo 20 da IN: figura 1.1, figura 1.2, etc. 8. As folhas de figuras devem ser numeradas no centro da margem superior, indicando o número da folha e o número total de folhas, por exemplo: 1/4, 2/4, 3/4 e 4/4, conforme inciso VIII do art. 20 da IN.

(21) BR 30 2016 001211-3

Código 34 - Exigência - Art. 106 § 3º da LPI

(22) 24/03/2016

(71) LUGRAM LTDA (BR/MG)

1. Cancelar a atual apresentação do pedido e reapresentá-lo adequado à Instrução Normativa 44/2015 (IN). 2. Alterar título para “configuração aplicada em mesa” em atenção ao inciso II do art. 14 da IN. 3. O objeto da figura 5 corresponde a uma variação configurativa do objeto das figuras 1 a 4, pois não apresenta as mesmas proporções. Apresentar, para cada objeto, novo conjunto de figuras formado pelas vistas ortogonais (frontal, posterior, laterais, superior e inferior), além de pelo menos uma perspectiva, conforme inciso IV do art. 20 da IN. 4. As figuras devem ser numeradas conforme o disposto no inciso VI do artigo 20 da IN: figura 1.1, figura 1.2, etc. para o 1º objeto; figura 2.1, figura 2.2, etc. para o 2º objeto. 5. As folhas de figuras devem ser numeradas no centro da margem superior, indicando o número da folha e o número total de folhas, por exemplo: 1/4, 2/4, 3/4 e 4/4, conforme inciso VIII do art. 20 da IN.

(21) BR 30 2016 001217-2

Código 34 - Exigência - Art. 106 § 3º da LPI

(22) 24/03/2016

(71) FÁBIO ISAIAS DE ANDRADE (BR/SP)

1. Cancelar a atual apresentação do pedido. As figuras apresentadas são esquemáticas e dificultam o entendimento da forma do objeto requerido. Apresentar novas figuras (desenhos ou fotografias) com melhor qualidade gráfica, nitidez e contraste, capazes de revelar com precisão os contornos, relevos e rebaixos do objeto reivindicado, permitindo a compreensão de seus detalhes. 2. Há inconsistências de representação entre as vistas. Corrigir. 3. O novo conjunto de figuras (desenhos ou fotografias) deve revelar o objeto a partir de todas as vistas: em perspectiva, frontal, posterior, superior, inferior, lateral esquerda e lateral direita, conforme definido pela Instrução Normativa 44/2015. 3. Todas as vistas devem referir-se a mesma configuração do objeto, não cabendo



a demonstração de funcionalidades. O objeto do pedido deve ser apresentado em sua forma montada, não sendo permitido a apresentação de elementos isoladamente. 4. As figuras devem ser numeradas conforme o disposto no inciso VI do artigo 20 da IN 44/2015 e não devem conter textos ou marcas. 5. Modificar título para: “Configuração aplicada a reservatório”.

(21) BR 30 2016 001221-0

Código 34 - Exigência - Art. 106 § 3º da LPI

(22) 24/03/2016

(71) THE PROCTER & GAMBLE COMPANY (US)

(74) Trench, Rossi e Watanabe Advogados

1. Com base na atual apresentação do pedido, não foi possível identificar diferenças entre o objeto das figuras 1.1 a 1.7 e o das figuras 2.1 a 2.7, 3.1 a 3.7, 4.1 a 4.7, 5.1 a 5.7 e 6.1 a 6.7. Caso os objetos constituam, de fato, variações configurativas, e haja interesse em mantê-los no mesmo pedido, esclarecer qual (is) elemento (s) da forma varia (m) de uma para a outra. Caso a forma plástica seja exatamente a mesma e a diferença resida somente na aplicação de cores diferentes em alguns elementos, estes objetos poderão constar no mesmo pedido, mas as figuras devem ser numeradas consecutivamente, por tratar-se do mesmo objeto. Poderá o depositante, nesse caso, alternativamente, manter no pedido apenas as figuras 1.1 a 1.7.

(21) BR 30 2016 001227-0

Código 34 - Exigência - Art. 106 § 3º da LPI

(22) 24/03/2016

(71) GIULIANO PICCIONI SILVESTRE DE MÉROE (BR/SP)

1. Cancelar a atual apresentação do pedido e reapresentá-lo adequado à Instrução Normativa 44/2015 (IN). O escopo de proteção do registro de desenho industrial não abrange materiais de fabricação, vantagens práticas, modo de uso. 2. As figuras devem representar o objeto com traços regulares e contínuos, conforme inciso II do art. 20 da IN: na atual apresentação os traços estão muito irregulares. 3. Apresentar novo conjunto de figuras formado pelas vistas ortogonais (frontal, posterior, laterais, superior e inferior), além de pelo menos uma perspectiva, conforme inciso IV do art. 20 da IN. 4. As figuras devem ser correspondentes entre si, ou seja, os mesmos elementos devem ser representados de forma idêntica, com as mesmas dimensões e na mesma posição em todas as vistas, de modo a permitir que um técnico no assunto possa reproduzir o objeto, conforme exige o parágrafo único do art. 104 da LPI. Verificar e corrigir todas as inconsistências que se apresentem. 5. As figuras devem ser dispostas no papel com as margens mínimas (superior; esquerda; direita; inferior) de 3 cm, conforme inciso IX do art. 20 da IN.

(21) BR 30 2016 001231-8

Código 34 - Exigência - Art. 106 § 3º da LPI

(22) 24/03/2016

(71) KONINKLIJKE PHILIPS N.V. (NL)

(74) DANIEL ADVOGADOS



1. Apresentar novo conjunto de figuras formado pelas vistas ortogonais (frontal, posterior, laterais, superior e inferior), além de pelo menos uma perspectiva, conforme inciso IV do art. 20 da IN 44/2015. 2. As figuras devem ter excelente qualidade gráfica, nitidez e contraste, com o intuito de revelar com precisão os contornos, relevos e rebaixos do objeto reivindicado, permitindo a compreensão de seus detalhes: na atual apresentação algumas linhas estão falhadas.

(21) BR 30 2016 001233-4

Código 34 - Exigência - Art. 106 § 3º da LPI

(22) 28/03/2016

(71) JOSE LUIS LOPES ROMAO (BR/PR) , JOSE LUIS LOPES ROMAO (BR/PR)

1. O escopo de proteção do registro de desenho industrial não abrange materiais nem métodos de fabricação. Cancelar a atual apresentação do pedido e reapresentá-lo adequado à Instrução Normativa 44/2015 (IN). 2. Os objetos não guardam entre si as mesmas características distintivas preponderantes, de maneira que o pedido deve ser dividido. Observar artigos 25 e 26 da IN. 3. Manter no pedido original o objeto da figura 1. 4. Apresentar em um 1º pedido dividido o objeto da figura 2. 5. Apresentar em um 2º pedido dividido os objetos das figuras 3 e 4. 6. Apresentar em um 3º pedido dividido o objeto da figura 5. 7. Apresentar em um 4º pedido dividido os objetos das figuras 6 e 7. 8. Apresentar em um 4º pedido dividido os objetos das figuras 8, 9, 10, 12, 14 e 17. 9. Apresentar em um 5º pedido dividido os objetos das figuras 11, 13, 15, 16 e 18. 10. Apresentar em um 6º pedido dividido o objeto da figura 19. 11. Alterar título para “padrão ornamental aplicado em XXX”, onde “XXX” seja o objeto onde o padrão ornamental será aplicado (não informar material). Por exemplo: padrão ornamental aplicado em lavatório. Observar artigo 14 da IN. 12. As figuras devem ser numeradas conforme o disposto no inciso VI do artigo 20 da IN: figura 1.1 para 1º objeto, figura 2.1 para 2º objeto, se houver, e assim por diante. 13. As figuras devem ser dispostas no papel com as margens mínimas (superior; esquerda; direita; inferior) de 3 cm, conforme inciso IX do art. 20 da IN. 14. As figuras devem representar o objeto com traços regulares e contínuos, conforme inciso II do art. 20 da IN: na atual apresentação os traços estão muito irregulares, sem concordância entre as linhas. 15. As folhas de figuras devem ser numeradas no centro da margem superior, indicando o número da folha e o número total de folhas, por exemplo: 1/4, 2/4, 3/4 e 4/4, conforme inciso VIII do art. 20 da IN.

(21) BR 30 2016 001244-0

Código 34 - Exigência - Art. 106 § 3º da LPI

(22) 28/03/2016

(71) VIVIANE MURARI (BR/SP)

(74) Nascimento Advogados

1. Cancelar a atual apresentação do pedido. O pedido deverá ser dividido de acordo com a Instrução Normativa 44/2015, já que os padrões revelados não guardam entre si as mesmas características distintivas; 2. Manter no presente pedido o objeto representados pela figura 1.1; 3. O primeiro pedido dividido



deverá conter o objeto representado pela figura 2.1. 4. O segundo pedido dividido deverá conter os objetos representado pelas figura 3.1 e 4.1. 5. O terceiro pedido dividido deverá conter o objeto representado pela figura 5.1. 6. O quarto pedido dividido deverá conter o objeto representado pela figura 6.1. 7. Em todos os pedidos, atender as seguintes orientações: 7.1 As figuras não devem conter texto conforme o disposto no inciso II do artigo 21 da IN 44/2015. 7.2 Modificar título para: "Padrão ornamental aplicado em prato".

(21) BR 30 2016 001249-0

Código 34 - Exigência - Art. 106 § 3º da LPI

(22) 29/03/2016

(71) ILKA NARITA HATAKEYAMA (BR/SP)

1. Cancelar a atual apresentação do pedido. Apresentar novas figuras (desenhos ou fotografias) com melhor qualidade gráfica, nitidez e contraste, capazes de revelar com precisão os contornos, relevos e rebaixos do objeto reivindicado, permitindo a compreensão de seus detalhes. As figuras devem ter fundo completamente neutro. 2. O objeto deve ser revelado somente em sua forma montada a partir de todas as vistas: em perspectiva, frontal, posterior, superior, inferior, lateral esquerda e lateral direita, conforme definido pela Instrução Normativa 44/2015. 3. As figuras devem ser numeradas conforme o disposto no inciso VI do artigo 20 da IN 44/2015. 4. Suprimir figura 8, já que está faz menção a outro objeto. 5. Modificar título para: "Configuração aplicada em embalagem".

(21) BR 30 2016 001274-1

Código 34 - Exigência - Art. 106 § 3º da LPI

(22) 29/03/2016

(71) JOSEPH VÖGELE AG (DE)

(74) BM&A Propriedade Intelectual Ltda

1. Com base na atual apresentação do pedido, não foi possível identificar diferenças entre o objeto das figuras 1.1 a 1.7 e o das figuras 2.1 a 2.7. Caso os objetos constituam, de fato, variações configurativas, esclarecer qual (is) elemento (s) da forma varia (m) de uma para a outra. Caso a forma plástica seja exatamente a mesma e a diferença resida somente na forma de representação, numerar as figuras consecutivamente, por tratar-se do mesmo objeto. Poderá o depositante, nesse caso, alternativamente, manter no pedido apenas uma das formas de apresentação.

(21) BR 30 2016 001279-2

Código 34 - Exigência - Art. 106 § 3º da LPI

(22) 30/03/2016

(71) BRUNO FLORIAN (BR/MG)

1. Cancelar a atual apresentação do pedido. Apresentar novo conjunto de figuras (desenhos ou fotografias), suprimindo a figura 6 e incluindo a vista superior e a vista inferior do objeto. 2. As figuras devem ser numeradas conforme o disposto no inciso VI do artigo 20 da IN 44/2015. 3. Modificar título para: "Configuração aplicada a suporte para saco de cimento".



-
- (21) BR 30 2016 001280-6** Código 34 - Exigência - Art. 106 § 3º da LPI
(22) 30/03/2016
(71) SWATCH AG (SWATCH SA) (SWATCH LTD.) (CH)
(74) Dannemann, Siemsen, Bigler & Ipanema Moreira
1. Cancelar a atual apresentação do pedido. O pedido deverá ser dividido de acordo com a Instrução Normativa 44/2015, já que os objetos revelados não guardam entre si as mesmas características distintivas; 2. Manter no presente pedido o objeto representado pela figura 1.1; 3. O primeiro pedido dividido deverá conter o objeto representado pela figura 2.1. 4. Em todos os pedidos, atender as seguintes orientações: 4.1 As figuras não devem conter texto ou marca conforme o disposto no artigo 21 da IN 44/2015. 4.2 Como as figuras revelam objeto tridimensional, modificar título para: “Configuração aplicada em relógio”. 4.3 Apresentar novo conjunto de figuras no qual o objeto deve ser revelado a partir de todas as vistas: em perspectiva, frontal, posterior, superior, inferior, lateral esquerda e lateral direita, conforme definido pela Instrução Normativa 44/2015.
-
- (21) BR 30 2016 001286-5** Código 34 - Exigência - Art. 106 § 3º da LPI
(22) 30/03/2016
(71) INKTEC CO., LTD. (KR)
(74) FLÁVIA SALIM LOPES
1. Alterar título para “padrão ornamental aplicado em etiqueta” em atenção ao inciso IV do artigo 14 da IN 44/2015. 2. Reapresentar a figura numerada conforme o disposto no inciso VI do artigo 20 da IN 44/2015: figura 1.1.
-
- (21) BR 30 2016 001310-1** Código 34 - Exigência - Art. 106 § 3º da LPI
(22) 31/03/2016
(71) CHRISTIAN DIOR COUTURE (FR)
(74) Gustavo Starling Leonardos
1. As figuras 2.1 a 2.8 não revelam uma variação configurativa do objeto das figuras 1.1 a 1.8, e sim representam o mesmo objeto em posição diferente, demonstrando uso, e por isso devem ser suprimidas. Reapresentar apenas as figuras 1.1 a 1.8.
-
- (21) BR 30 2016 001317-9** Código 34 - Exigência - Art. 106 § 3º da LPI
(22) 31/03/2016
(71) SCANIA CV AB (SE)
(74) Daniel Advogados (Alt.de Daniel & Cia)
1. Apresentar novo conjunto de figuras formado pelas vistas ortogonais (frontal, posterior, laterais, superior e inferior), além de pelo menos uma perspectiva, conforme inciso IV do art. 20 da IN 44/2015. Na atual apresentação não é possível fazer correlação entre as figuras, pois estão muito distorcidas. As figuras 1.6 e 1.7 parecem mostrar outro objeto. Reapresentar as figuras correspondentes entre si. 2. Reapresentar as figuras do documento de prioridade, pois a qualidade está muito ruim, impossibilitando a comparação com o objeto do depósito.



3.Alterar título para “configuração aplicada em painel central de para-choque” em atenção ao inciso II do art. 14 da IN 44/2015.

(21) BR 30 2016 001319-5

Código 34 - Exigência - Art. 106 § 3º da LPI

(22) 31/03/2016

(71) SCANIA CV AB (SE)

(74) Daniel Advogados (Alt.de Daniel & Cia)

1.Apresentar novo conjunto de figuras formado pelas vistas ortogonais (frontal, posterior, laterais, superior e inferior), além de pelo menos uma perspectiva, conforme inciso IV do art. 20 da IN 44/2015. Na atual apresentação as figuras estão muito distorcidas. Reapresentar as figuras correspondentes entre si.

2.Reapresentar as figuras do documento de prioridade, pois a qualidade está muito ruim, impossibilitando a comparação com o objeto do depósito. 3.Alterar título para “configuração aplicada em painel central de para-choque” em atenção ao inciso II do art. 14 da IN 44/2015.

(21) BR 30 2016 001321-7

Código 34 - Exigência - Art. 106 § 3º da LPI

(22) 31/03/2016

(71) SCANIA CV AB (SE)

(74) Daniel Advogados (Alt.de Daniel & Cia)

1.Reapresentar as figuras com excelente qualidade gráfica, nitidez e contraste, com o intuito de revelar com precisão os contornos, relevos e rebaixos do objeto reivindicado, permitindo a compreensão de seus detalhes, especialmente as figuras 1.6 e 1.7, devido aos detalhes serem muito pequenos. 2.Reapresentar as figuras do documento de prioridade, pois a qualidade está muito ruim, impossibilitando a comparação com o objeto do depósito. 3.Alterar título para “configuração aplicada em guarnição para escotilha de veículo” em atenção ao inciso II do art. 14 da IN 44/2015.

(21) BR 30 2016 001324-1

Código 34 - Exigência - Art. 106 § 3º da LPI

(22) 31/03/2016

(71) LUIZ CARLOS LORENZANI (BR/SP)

1.Cancelar a atual apresentação do pedido e reapresentá-lo adequado à Instrução Normativa 44/2015 (IN). 2.Alterar título para “configuração aplicada em brinquedo”, a fim de se adequar ao objeto requerido. 3.Apresentar novo conjunto de figuras formado pelas vistas ortogonais (frontal, posterior, laterais, superior e inferior), além de pelo menos uma perspectiva, conforme inciso IV do art. 20 da IN. As atuais figuras estão mostrando o objeto com proporções distorcidas. As figuras das folhas 5/8 e 6/8 são idênticas. 4.As figuras devem ser numeradas conforme o disposto no inciso VI do artigo 20 da IN: figura 1.1, figura 1.2, etc. 5.As folhas de figuras devem ser numeradas no centro da margem superior, indicando o número da folha e o número total de folhas, por exemplo: 1/4, 2/4, 3/4 e 4/4, conforme inciso VIII do art. 20 da IN. 6.As figuras devem ser dispostas no papel com as margens mínimas (superior; esquerda; direita; inferior) de 3 cm,



conforme inciso IX do art. 20 da IN. 7.As figuras devem representar o objeto em fundo absolutamente neutro, sem revelar qualquer padrão ou textura, conforme inciso VII do art. 20 da IN.

(21) BR 30 2016 001326-8

Código 34 - Exigência - Art. 106 § 3º da LPI

(22) 31/03/2016

(71) MOHAMMED DEDAT (GB)

(74) Daniel Advogados (Alt.de Daniel & Cia)

1.Cancelar a atual apresentação do pedido e reapresentá-lo adequado à Instrução Normativa 44/2015 (IN). 2.As figuras 1.5 e 1.6 demonstram funcionalidade e modo de uso, e devem ser suprimidas. 3.Apresentar, para o objeto da figura 1.1 e o da figura 2.1, novo conjunto de figuras formado pelas vistas ortogonais (frontal, posterior, laterais, superior e inferior), além de pelo menos uma perspectiva, conforme inciso IV do art. 20 da IN.

(21) BR 30 2016 001335-7

Código 34 - Exigência - Art. 106 § 3º da LPI

(22) 30/03/2016

(71) COLLER INDÚSTRIA E COMÉRCIO DE MATERIAIS ELÉTRICOS LTDA - EPP (BR/SP)

(74) PAULO SÉRGIO CALIXTO MENDES

1.Cancelar a atual apresentação do pedido e reapresentá-lo adequado à Instrução Normativa 44/2015 (IN). 2.Apresentar novo conjunto de figuras formado pelas vistas ortogonais (frontal, posterior, laterais, superior e inferior), além de pelo menos uma perspectiva, conforme inciso IV do art. 20 da IN. As atuais figuras estão mostrando o objeto com proporções distorcidas. 3.As figuras devem ser correspondentes entre si: representar o cabo idêntico em todas as figuras. Verificar e corrigir todas as inconsistências que se apresentem. 4.As figuras devem ser numeradas conforme o disposto no inciso VI do artigo 20 da IN: figura 1.1, figura 1.2, etc.

(21) BR 30 2016 001345-4

Código 34 - Exigência - Art. 106 § 3º da LPI

(22) 01/04/2016

(71) TARCIS SATO SCHIAVETTI (BR/SP) , RODRIGO DE ANDRADE BORBA (BR/SP)

(74) Village Marcas e Patentes Ltda

1. Cancelar a atual apresentação do pedido. Tanto com relação ao objeto principal quanto com relação às variações, as representações das vistas laterais, da vista superior e da vista inferior apresentam inconsistências em comparação com a vista em perspectiva. As vistas laterais são idênticas, sugerindo um objeto simétrico, que não corresponde à realidade mostrada na perspectiva, na qual visualiza-se diferença de altura no corte horizontal. Além disso, na altura da articulação, aparecem frisos que não estão representados na perspectiva. As vistas superior e inferior também são idênticas e sugerem que o objeto tem os quatro cantos arredondados, o que não corresponde ao objeto representado na



perspectiva, que revela a base reta. Assim sendo, apresentar novo conjunto de figuras que apresentem todas as vistas coerentes entre si. Evitar hachuras, que atrapalham a plena compreensão da forma do objeto.

(21) BR 30 2016 001346-2

Código 34 - Exigência - Art. 106 § 3º da LPI

(22) 02/04/2016

(71) ANELISE BARBOSA (BR/SP)

1.O escopo de proteção do registro de desenho industrial não abrange materiais de fabricação e vantagens práticas. Cancelar a atual apresentação do pedido e reapresentá-lo adequado à Instrução Normativa 44/2015 (IN). 2.Alterar título para “configuração aplicada em vestuário” em atenção aos incisos II e III do art. 14 da IN. 3.Os objetos não guardam entre si as mesmas características distintivas preponderantes, de maneira que o pedido deverá ser dividido. Observar artigos 25 e 26 da IN. 4.Manter no pedido original os objetos da folha 1/2 de figuras. 5.Apresentar em pedido dividido os objetos da folha 2/2 de figuras. 6.Apresentar, para cada objeto, novo conjunto de figuras formado pelas vistas ortogonais (frontal e posterior), além de pelo menos uma perspectiva, conforme inciso IV do art. 20 da IN. As figuras somente devem ser apresentadas nas folhas de figuras. 7.As figuras devem ser numeradas conforme o disposto no inciso VI do artigo 20 da IN: figura 1.1, figura 1.2, figura 1.3, etc. para 1º objeto; figura 2.1, figura 2.2, figura 2.3, etc. para 2º objeto, e assim por diante. 8.As folhas de figuras devem ser numeradas no centro da margem superior, indicando o número da folha e o número total de folhas, por exemplo: 1/4, 2/4, 3/4 e 4/4, conforme inciso VIII do art. 20 da IN. 9.As figuras devem ter excelente qualidade gráfica, nitidez e contraste, com o intuito de revelar com precisão os contornos, relevos e rebaixos do objeto reivindicado, permitindo a compreensão de seus detalhes. Utilizar traços regulares e contínuos. Existem algumas manchas amareladas que parecem não fazer parte dos objetos.

(21) BR 30 2016 001355-1

Código 34 - Exigência - Art. 106 § 3º da LPI

(22) 04/04/2016

(71) S A PHARMACOS E COSMÉTICOS LTDA (BR/AM)

(74) SONIA IRACY LIMA TAPAJÓS

1. Cancelar a atual apresentação do pedido. Apresentar novas figuras (desenhos ou fotografias), nas quais o objeto deve ser revelado a partir de todas as vistas: em perspectiva, frontal, posterior, superior, inferior, lateral esquerda e lateral direita, conforme definido pela Instrução Normativa 44/2015. 2. As figuras devem ser numeradas conforme o disposto no inciso VI do artigo 20 da IN 44/2015.

(21) BR 30 2016 001356-0

Código 34 - Exigência - Art. 106 § 3º da LPI

(22) 05/04/2016

(71) HENRIQUE PRESA ARCURI (BR/SP)

Cancelar a atual apresentação do pedido. Apresentar novas figuras (desenhos ou fotografias), nas quais o objeto deve ser revelado a partir de todas as vistas: em



perspectiva, frontal, posterior, superior, inferior, lateral esquerda e lateral direita, conforme definido pela Instrução Normativa 44/2015.

(21) BR 30 2016 001359-4

Código 34 - Exigência - Art. 106 § 3º da LPI

(22) 05/04/2016

(71) HANSGROHE SE (DE)

(74) Dannemann, Siemsen, Bigler & Ipanema Moreira

1. Cancelar a atual apresentação. Apresentar novo conjunto de figuras em que o objeto deve ser representado por meio de linhas contínuas e uniformes, sem tracejados, a partir de todas as vistas: em perspectiva, frontal, posterior, superior, inferior, lateral esquerda e lateral direita, conforme definido pela Instrução Normativa 44/2015.

(21) BR 30 2016 001363-2

Código 34 - Exigência - Art. 106 § 3º da LPI

(22) 05/04/2016

(71) HANSGROHE SE (DE)

(74) Dannemann, Siemsen, Bigler & Ipanema Moreira

1. Cancelar a atual apresentação de figuras. Apresentar novo conjunto de figuras formado pelas vistas ortogonais (frontal, posterior, laterais, superior e inferior), além de pelo menos uma perspectiva, conforme inciso IV do art. 20 da IN 44/2015. 2. As figuras devem representar o objeto com traços regulares e contínuos: na atual apresentação algumas linhas estão incompletas.

(21) BR 30 2016 001367-5

Código 34 - Exigência - Art. 106 § 3º da LPI

(22) 05/04/2016

(71) HANSGROHE SE (DE)

(74) Dannemann, Siemsen, Bigler & Ipanema Moreira

1. Cancelar a atual apresentação de figuras. Apresentar novo conjunto de figuras formado pelas vistas ortogonais (frontal, posterior, laterais, superior e inferior), além de pelo menos uma perspectiva, conforme inciso IV do art. 20 da IN 44/2015. 2. As figuras devem representar o objeto com traços regulares e contínuos: na atual apresentação algumas linhas estão incompletas. 3. Reapresentar as figuras do documento de prioridade, pois a qualidade está muito ruim, impossibilitando a comparação com o objeto do depósito.

(21) BR 30 2016 001371-3

Código 34 - Exigência - Art. 106 § 3º da LPI

(22) 05/04/2016

(71) DECATHLON (FR)

(74) Alexandre da Cunha Lyrio

1. Por se tratar de objeto tridimensional, em atenção aos incisos II e III do art. 14 da IN 44/2015, alterar título para “configuração aplicada em vestuário”. Observar inciso I do mesmo artigo e preencher corretamente o título no formulário. 2. Apresentar novo conjunto de figuras formado pelas vistas ortogonais (frontal e posterior), além de pelo menos uma perspectiva, conforme inciso IV do art. 20 da



IN 44/2015. 3.As figuras devem ser numeradas conforme o disposto no inciso VI do artigo 20 da IN: figura 1.1, figura 1.2, etc.

(21) BR 30 2016 001372-1

Código 34 - Exigência - Art. 106 § 3º da LPI

(22) 05/04/2016

(71) DECATHLON (FR)

(74) Alexandre da Cunha Lyrio

1. Cancelar a atual apresentação do pedido. Apresentar novo conjunto de figuras no qual o objeto deve ser revelado a partir de todas as vistas: em perspectiva, frontal, posterior, superior, inferior, lateral esquerda e lateral direita, conforme definido pela Instrução Normativa 44/2015. 3. As figuras devem ser numeradas conforme o disposto no inciso VI do artigo 20 da IN 44/2015.

(21) BR 30 2016 001376-4

Código 34 - Exigência - Art. 106 § 3º da LPI

(22) 05/04/2016

(71) EVERTON ALVES DA SILVA (BR/RS)

(74) LUIZ FERNANDO CAMPOS STOCK

1. Cancelar a atual apresentação do pedido. O pedido deverá ser dividido de acordo com a Instrução Normativa 44/2015, já que os objetos revelados não guardam entre si as mesmas características distintivas; 2. Manter no presente pedido o objeto representado pelas figuras 1.1 a 1.6 e 2.1 a 2.6; 3. O primeiro pedido dividido deverá conter o objeto representado pelas figuras 3.1 a 3.6. 4. O segundo pedido dividido deverá conter o objeto representado pelas figuras 4.1 a 4.6. 5. O terceiro pedido dividido deverá conter o objeto representado pelas figuras 5.1 a 5.6.

(21) BR 30 2016 001377-2

Código 34 - Exigência - Art. 106 § 3º da LPI

(22) 05/04/2016

(71) CROWN PACKAGING TECHNOLOGY, INC. (US)

(74) GUERRA PROPRIEDADE INDUSTRIAL

1.Cancelar a atual apresentação de figuras. Apresentar, para cada objeto, novo conjunto de figuras formado pelas vistas ortogonais (frontal, posterior, laterais, superior e inferior), além de pelo menos uma perspectiva, conforme inciso IV do art. 20 da IN 44/2015. 2.As figuras devem mostrar a forma montada da configuração externa do objeto, conforme inciso III do art. 20 da IN 44/2015: suprimir figuras 2, 4 e 9. 3.A figuras 6 é idêntica à figura 5, girada 45°: apresentar somente uma delas. O mesmo ocorre entre as figuras 12 e 13. 4.As vistas frontais, posteriores e laterais de cada objeto são idênticas - equivalentes à figura 4 (com a tampa fechada) e à figura 11. As figuras 3 e 10 podem ser mantidas, mas devem ser indicadas como vistas das quinas. 5.As figuras devem ser numeradas conforme o disposto no inciso VI do artigo 20 da IN: figura 1.1, figura 1.2, figura 1.3, etc. para 1º objeto; figura 2.1, figura 2.2, figura 2.3, etc. para 2º objeto, e assim por diante.



(21) BR 30 2016 001379-9

Código 34 - Exigência - Art. 106 § 3º da LPI

(22) 06/04/2016

(71) DFSK MOTOR LIMITED COMPANY CHONGQING BRANCH COMPANY
(CN)

(74) EMILIO COLLADO LOPEZ

1.Reapresentar as figuras do documento de prioridade, pois a qualidade está muito ruim e a escala muito pequena, impossibilitando a comparação com o objeto do depósito. 2.Reapresentar as figuras do depósito numeradas conforme o disposto no inciso VI do artigo 20 da IN: figura 1.1, figura 1.2, etc.

(21) BR 30 2016 001381-0

Código 34 - Exigência - Art. 106 § 3º da LPI

(22) 06/04/2016

(71) EXTRAMOLD JOMO INDUSTRIA DE PLÁSTICOS LTDA (BR/RS)

(74) EMERSON SALBEGO HOFART

1.Reapresentar as figuras com excelente qualidade gráfica, nitidez e contraste, com o intuito de revelar com precisão os contornos, relevos e rebaixos do objeto reivindicado, permitindo a compreensão de seus detalhes. Parecem existir ranhuras nas abas da tampa, mas não estão representadas com nitidez. 2.As figuras devem ser numeradas conforme o disposto no inciso VI do artigo 20 da IN 44/2015: figura 1.1, figura 1.2, etc. 3.As figuras devem ser dispostas no papel com as margens mínimas (superior; esquerda; direita; inferior) de 3 cm, conforme inciso IX do art. 20 da IN 44/2015.



Código 36 - Indeferimento - Art. 106 § 4º da LPI

Indeferido o pedido por não atender ao disposto no Art. 100 da LPI, conforme parecer técnico. A cópia do parecer técnico poderá ser solicitada. Desta data corre o prazo de 60 (sessenta) dias para eventual recurso do depositante.

(21) BR 30 2012 000537-0

Código 36 - Indeferimento - Art. 106 § 4º da LPI

(22) 09/02/2012

(44) 27/06/2017

(52) 20-03

(54) CONFIGURAÇÃO APLICADA EM PLACA IDENTIFICADORA

(71) Alessandro Gomes dos Santos (BR/PR)

(72) Alessandro Gomes dos Santos

objeto se enquadra na instrução normativa 044/2015 . objeto indeferido devido ao cumprimento insatisfatório de exigência técnica, nos termos do Art. 23 da Instrução Normativa 044/2015. Não foram apresentadas as figuras solicitadas. A qualidade das figuras está insatisfatória.

(21) BR 30 2012 006306-0

Código 36 - Indeferimento - Art. 106 § 4º da LPI

(22) 10/12/2012

(44) 27/06/2017

(54) CONFIGURAÇÃO APLICADA EM VESTIMENTA

(71) ELIS (FR)

(72) ELIS

(74) DANNEMANN, SIEMSEN, BIGLER & IPANEMA MOREIRA

objeto se enquadra na instrução normativa 044/2015 . objeto indeferido devido ao cumprimento insatisfatório de exigência técnica, nos termos do Art. 23 da Instrução Normativa 044/2015. Em se tratando de objeto tridimensional, logo, possuindo altura, largura e profundidade, a vista em perspectiva revelaria a volumetria do objeto. Da forma planificada representada, não é possível a visualização dos bolsos, gola e largura das vestimentas, mais parecendo um padrão ornamental pelo caráter bidimensional. Como a vista em perspectiva não foi apresentada, pedido será indeferido.

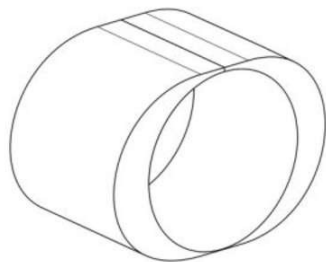

(21) BR 30 2016 000293-2

Código 36 - Indeferimento - Art. 106 § 4º da LPI

(22) 28/01/2016

(30) 30/07/2015 IN IN274017; 30/07/2015 IN IN274018; 30/07/2015 IN IN274020;
30/07/2015 IN IN274019

(44) 27/06/2017

(52) 10-04

(54) CONFIGURAÇÃO APLICADA A/EM REVESTIMENTO DE INVÓLUCRO

(71) DANIEL MEASUREMENT AND CONTROL, INC. (US)

(72) GOKULKRISHNA SEETARAMAIAH GOLI, PADMANABH JAGADISH JOSHI,
RANDEEP SINGH GREWAL, CHARLES ROBERT ALLEN

(74) KASZNAR LEONARDOS PROPRIEDADE INTELECTUAL

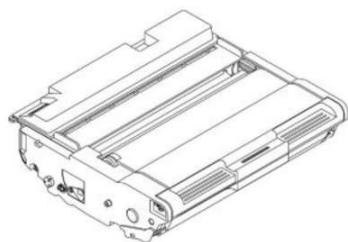
objeto se enquadra no artigo 100 da lei 9.279/1996 . não é registrável como
desenho industrial a forma comum ou vulgar.**(21) BR 30 2016 000898-1**

Código 36 - Indeferimento - Art. 106 § 4º da LPI

(22) 03/03/2016

(30) 05/02/2016 WO 956883801

(44) 27/06/2017

(52) 09-99

(54) CONFIGURAÇÃO APLICADA A/EM CARTUCHO

(71) RICOH COMPANY, LTD. (JP)

(72) KOHTA SAKAYA, TETSUSHI SAKUMA, OSAMU SAITO, TOMOFUMI
YOSHIDA, XI JINHONG, XIAO SHIHUA

(74) DI BLASI, PARENTE & ADVOGADOS ASSOCIADOS

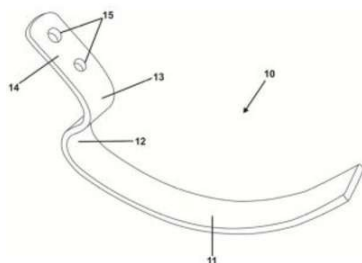
objeto se enquadra no artigo 100 da lei 9.279/1996 . não é registrável como
desenho industrial forma essencialmente determinada por questões técnicas ou
funcionais. Título adequado de ofício nos termos do Art. 22 da Instrução
Normativa 044/2015.**(21) BR 30 2016 001100-1**

Código 36 - Indeferimento - Art. 106 § 4º da LPI

(22) 17/03/2016

(44) 27/06/2017

(52) 08-08

(54) CONFIGURAÇÃO APLICADA EM ESTRUTURA PARA A FIXAÇÃO DE
TELHAS

(71) JOEL FRANCISCO BUENO MACHADO (BR/RS)

(72) JOEL FRANCISCO BUENO MACHADO, GUILHERME DE OLIVEIRA
MACHADO

(74) Sko Oyarzábal Marcas e Patentes Sociedade Simples Ltda.

objeto se enquadra no artigo 100 da lei 9.279/1996 . não é registrável como
desenho industrial forma essencialmente determinada por questões técnicas ou
funcionais. Título adequado de ofício nos termos do Art. 22 da Instrução

 Normativa 044/2015.

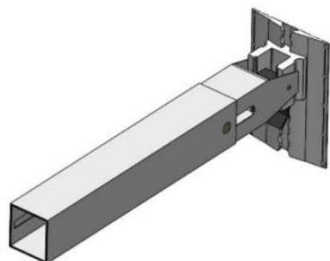
(21) BR 30 2016 001179-6

Código 36 - Indeferimento - Art. 106 § 4º da LPI

(22) 23/03/2016

(44) 27/06/2017

(52) 12-99

(54) PADRÃO ORNAMENTAL APLICADO A/EM PERFIL PARA DUPLO PISO SIMPLES

(71) METALURGICA CORREIA LTDA-ME. (BR/SC)

(72) ROGERIO A CORREIA

(74) VITOR LUIZ RAMOS BATISTA

objeto se enquadra no artigo 100 da lei 9.279/1996 . não é registrável como desenho industrial forma essencialmente determinada por questões técnicas ou funcionais.

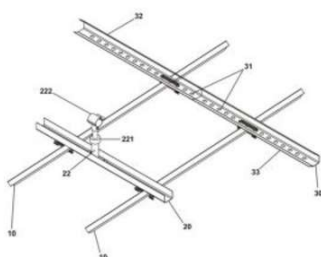
(21) BR 30 2016 001195-8

Código 36 - Indeferimento - Art. 106 § 4º da LPI

(22) 23/03/2016

(44) 27/06/2017

(52) 12-11

(54) CONFIGURAÇÃO APLICADA A/EM SUPORTE DE BICICLETAS

(71) METALÚRGICA THF INDÚSTRIA E COMÉRCIO LTDA (BR/RS)

(72) PAULO TAMALIUNAS

(74) Sko Oyarzábal Marcas e Patentes Sociedade Simples Ltda.

objeto se enquadra no artigo 100 da lei 9.279/1996 . não é registrável como desenho industrial forma essencialmente determinada por questões técnicas ou funcionais. Título adequado de ofício nos termos do Art. 22 da Instrução Normativa 044/2015.

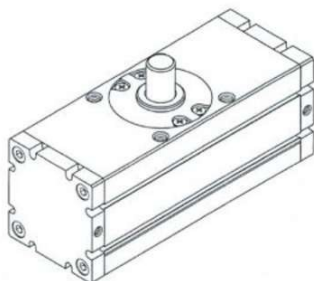
(21) BR 30 2016 001253-9

Código 36 - Indeferimento - Art. 106 § 4º da LPI

(22) 29/03/2016

(30) 29/09/2015 CN 201530385619.4

(44) 27/06/2017

(52) 15-99

(54) CONFIGURAÇÃO APLICADA A ATUADOR ROTATIVO

(71) SMC CORPORATION (JP)

(72) TAKA AKI TOBAYASHI

(74) FLÁVIA SALIM LOPES

objeto se enquadra no artigo 100 da lei 9.279/1996 . não é registrável como desenho industrial forma essencialmente determinada por questões técnicas ou funcionais.

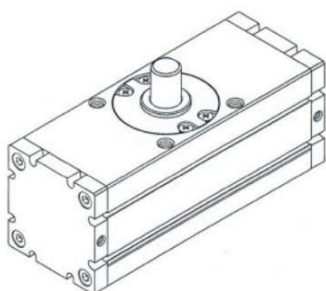

**(21) BR 30 2016 001332-2**

Código 36 - Indeferimento - Art. 106 § 4º da LPI

(22) 31/03/2016

(44) 27/06/2017

(52) 21-01

(54) CONFIGURAÇÃO APLICADA EM JOGO

(71) EDUARDO GRINSPUN KOATZ (BR/RJ)

(72) EDUARDO GRINSPUN KOATZ

objeto se enquadra no artigo 100 da lei 9.279/1996 . não é registrável como desenho industrial a forma comum ou vulgar. Título adequado de ofício nos termos do Art. 22 da Instrução Normativa 044/2015.

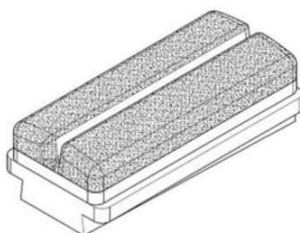
(21) BR 30 2016 001339-0

Código 36 - Indeferimento - Art. 106 § 4º da LPI

(22) 01/04/2016

(44) 27/06/2017

(52) 15-09

(54) CONFIGURAÇÃO APLICADA EM MOEDOR

(71) EHWA DIAMOND INDUSTRIAL CO., LTD. (KP)

(72) HWA-JIN JEONG, JONG-SUK CHOI, JAE-HYUN HONG

(74) David do Nascimento Advogados Associados

objeto se enquadra no artigo 100 da lei 9.279/1996 . não é registrável como desenho industrial forma essencialmente determinada por questões técnicas ou funcionais. Título adequado de ofício nos termos do Art. 22 da Instrução Normativa 044/2015.

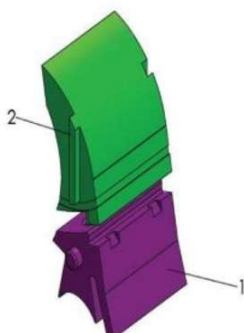
(21) BR 30 2016 001344-6

Código 36 - Indeferimento - Art. 106 § 4º da LPI

(22) 01/04/2016

(44) 27/06/2017

(52) 99-00

(54) CONFIGURAÇÃO APLICADA A/EM A LÂMINA PARA CORREIA TRANSPORTADORA

(71) ANSELMO LAGE NICOLI (BR/MG)

(72) ANSELMO LAGE NICOLI

(74) SÂMIA BATISTA AMIN (NOME ANTERIOR SÂMIA AMIN SANTOS)

objeto se enquadra no artigo 100 da lei 9.279/1996 . não é registrável como desenho industrial forma essencialmente determinada por questões técnicas ou

funcionais.

(21) BR 32 2016 000230-7



Código 36 - Indeferimento - Art. 106 § 4º da LPI

(22) 25/01/2016

(44) 27/06/2017

(52) 02-02

(54) CONFIGURAÇÃO APLICADA A/EM VESTIMENTA

(62) BR 30 2012 006306-0 10/12/2012

(71) ELIS (FR)

(72) JEAN CLAUDE PICOT

(74) Dannemann, Siemsen, Bigler & Ipanema Moreira

objeto se enquadra na instrução normativa 044/2015 . objeto indeferido devido ao cumprimento insatisfatório de exigência técnica, nos termos do Art. 23 da Instrução Normativa 044/2015. Não foram apresentadas as vistas solicitadas. Por se tratar de objeto tridimensional, se faz necessária a apresentação de ao menos uma vista em perspectiva. O objeto foi apresentado como se fora padrão ornamental, sem revelar volumetria do bolso e gola, e possíveis detalhes,contrariando o inciso IV do artigo 20 da IN 44/2015.



Código 39 - Concessão do Registro

Concessão do registro de desenho industrial. O certificado de registro estará à disposição do interessado. Desta data corre o prazo de 5 (cinco) anos para interposição de nulidade administrativa por qualquer interessado (Art. 113 § 1º da LPI). Se interposto o pedido de nulidade no prazo de 60 (sessenta) dias contados da data da concessão, os efeitos da concessão do registro serão suspensos (Art. 113 § 2º).

(11) BR 30 2012 000407-1

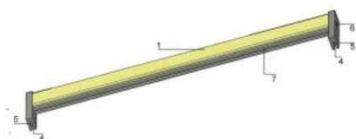

Código 39 - Concessão do Registro

(22) 31/01/2012

(15) 27/06/2017

(45) 27/06/2017

(54) CONFIGURAÇÃO APLICADA EM LUMINÁRIA

(73) Andre Carlos da Ré (BR/RS) , Diego Ernesto Rovella Farto (BR/RS)

(72) André Carlos da Ré, Diego Ernesto Rovella Farto

(74) Luiz Fernando Campos Stock

Prazo de validade: 10 (dez) anos contados a partir de 31/01/2012, mediante o recolhimento da taxa quinquenal de manutenção (Artigos 119 e 120 da LPI) e observadas as demais condições legais. (co) Título adequado de ofício nos termos do Art. 22 da Instrução Normativa 044/2015.

(11) BR 30 2012 000569-8

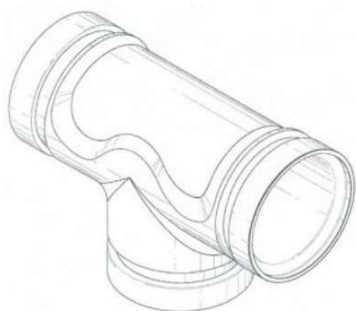

Código 39 - Concessão do Registro

(22) 10/02/2012

(15) 27/06/2017

(30) 10/08/2011 US 29/399,182

(45) 27/06/2017

(54) CONFIGURAÇÃO APLICADA A UMA CONEXÃO PARA TUBOS

(73) Victaulic Company (US)

(72) Francis J. Giacalone, Scott D. Madara, Douglas R. Dole

(74) Flávia Salim Lopes

Prazo de validade: 10 (dez) anos contados a partir de 10/02/2012, mediante o recolhimento da taxa quinquenal de manutenção (Artigos 119 e 120 da LPI) e observadas as demais condições legais.

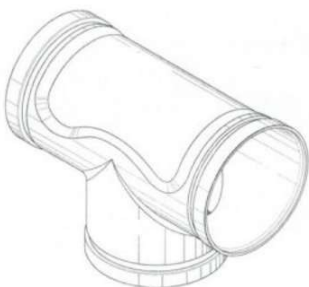

(11) BR 30 2012 001003-9



Código 39 - Concessão do Registro

(22) 07/03/2012

(15) 27/06/2017

(30) 09/09/2011 US 29/401,256

(45) 27/06/2017

(54) CONFIGURAÇÃO APLICADA EM CAIXA

(73) The Procter & Gamble Company (US)

(72) Jennifer Marie Merchant, Jean Martin Campbell, Scott Cunningham, Kevin Wimmer

(74) Vieira de Mello Advogados

Prazo de validade: 10 (dez) anos contados a partir de 07/03/2012, mediante o recolhimento da taxa quinquenal de manutenção (Artigos 119 e 120 da LPI) e observadas as demais condições legais.

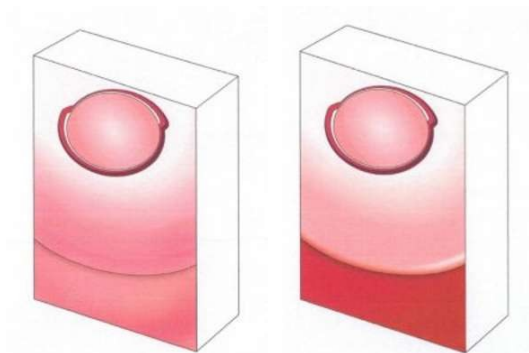

(11) BR 30 2015 003509-9



Código 39 - Concessão do Registro

(22) 28/07/2015

(15) 27/06/2017

(45) 27/06/2017

(52) 32-00

(54) PADRÃO ORNAMENTAL APLICADO EM IMPRESSOS

(73) VOTORANTIM PARTICIPAÇÕES S/A (BR/SP)

(72) DANIELLE ZEITUNE TOTTI, FABIO PINHEIRO DE SOUZA

(74) FLÁVIA MARIA VASCONCELOS PEREIRA

Prazo de validade: 10 (dez) anos contados a partir de 28/07/2015, mediante o recolhimento da taxa quinquenal de manutenção (Artigos 119 e 120 da LPI) e observadas as demais condições legais.



(11) BR 30 2015 003655-9

Código 39 - Concessão do Registro

(22) 04/08/2015

(15) 27/06/2017

(45) 27/06/2017

(52) 07-02





(54) CONFIGURAÇÃO APLICADA EM FOGÃO

(73) LG ELECTRONICS INC. (KR)

(72) SANGWOOG CHO, JAEHUN CHUNG

(74) RODRIGO CID ARAUJO SERRANO

Prazo de validade: 10 (dez) anos contados a partir de 04/08/2015, mediante o recolhimento da taxa quinquenal de manutenção (Artigos 119 e 120 da LPI) e observadas as demais condições legais.

(11) BR 30 2016 000247-9



Código 39 - Concessão do Registro

(22) 26/01/2016

(15) 27/06/2017

(45) 27/06/2017

(52) 09-01

(54) CONFIGURAÇÃO APLICADA A/EM GARRAFA

(73) QUÍMICA AMPARO LTDA (BR/SP)

(72) CARLOS EDUARDO DE SIQUEIRA BUENO

(74) KASZNAR LEONARDOS PROPRIEDADE INTELECTUAL

Prazo de validade: 10 (dez) anos contados a partir de 26/01/2016, mediante o recolhimento da taxa quinquenal de manutenção (Artigos 119 e 120 da LPI) e observadas as demais condições legais.

(11) BR 30 2016 000248-7



Código 39 - Concessão do Registro

(22) 26/01/2016

(15) 27/06/2017

(30) 29/07/2015 CH 141666

(45) 27/06/2017

(52) 07-02

(54) CONFIGURAÇÃO APLICADA A/EM MÁQUINA DE CAFÉ

(73) SOCIÉTÉ DES PRODUITS NESTLÉ S.A. (CH)

(72) DA-MI BYUN

(74) SOERENSEN GARCIA ADVOGADOS ASSOCIADOS

Prazo de validade: 10 (dez) anos contados a partir de 26/01/2016, mediante o recolhimento da taxa quinquenal de manutenção (Artigos 119 e 120 da LPI) e observadas as demais condições legais.

(11) BR 30 2016 000262-2

Código 39 - Concessão do Registro

(22) 27/01/2016

(15) 27/06/2017

(45) 27/06/2017

(52) 07-01

(54) CONFIGURAÇÃO APLICADA A/EM GARRAFA





(73) PLASTIPAK PACKAGING, INC. (US)

(72) HUGO RIBEIRO DE MATOS

(74) Bhering Advogados (nome anterior Bhering Assessoria S/C Ltda.)

Prazo de validade: 10 (dez) anos contados a partir de 27/01/2016, mediante o recolhimento da taxa quinquenal de manutenção (Artigos 119 e 120 da LPI) e observadas as demais condições legais.

(11) BR 30 2016 000263-0



Código 39 - Concessão do Registro

(22) 27/01/2016

(15) 27/06/2017

(30) 27/07/2015 IT 402015000038455

(45) 27/06/2017

(52) 09-07

(54) CONFIGURAÇÃO APLICADA A/EM TAMPA

(73) GUALA PACK S.P.A. (IT)

(72) STEFANO TAMARINDO

(74) Ariboni, Fabbri e Schmidt Sociedade de Advogados

Prazo de validade: 10 (dez) anos contados a partir de 27/01/2016, mediante o recolhimento da taxa quinquenal de manutenção (Artigos 119 e 120 da LPI) e observadas as demais condições legais.

(11) BR 30 2016 000744-6



Código 39 - Concessão do Registro

(22) 24/02/2016

(15) 27/06/2017

(45) 27/06/2017

(52) 20-01

(54) CONFIGURAÇÃO APLICADA A/EM TERMINAL DE PONTO DE VENDA

(73) CIELO S.A. (BR/SP)

(72) DANIEL YAGINUMA

(74) Dannemann, Siemsen, Bigler & Ipanema Moreira

Prazo de validade: 10 (dez) anos contados a partir de 24/02/2016, mediante o recolhimento da taxa quinquenal de manutenção (Artigos 119 e 120 da LPI) e observadas as demais condições legais.

(11) BR 30 2016 000747-0



Código 39 - Concessão do Registro

(22) 24/02/2016

(15) 27/06/2017

(45) 27/06/2017

(52) 23-02

(54) CONFIGURAÇÃO APLICADA A/EM CUBA DE LAVATÓRIO



(73) JADERSON DE ALMEIDA (BR/SC)

(72) JADERSON DE ALMEIDA

(74) ANTÔNIO MAURÍCIO PEDRAS ARNAUD

Prazo de validade: 10 (dez) anos contados a partir de 24/02/2016, mediante o recolhimento da taxa quinquenal de manutenção (Artigos 119 e 120 da LPI) e observadas as demais condições legais.

(11) BR 30 2016 000748-9



Código 39 - Concessão do Registro

(22) 24/02/2016

(15) 27/06/2017

(45) 27/06/2017

(52) 23-02

(54) CONFIGURAÇÃO APLICADA A/EM TORNEIRA

(73) JADERSON DE ALMEIDA (BR/SC)

(72) JADERSON DE ALMEIDA

(74) ANTÔNIO MAURÍCIO PEDRAS ARNAUD

Prazo de validade: 10 (dez) anos contados a partir de 24/02/2016, mediante o recolhimento da taxa quinquenal de manutenção (Artigos 119 e 120 da LPI) e observadas as demais condições legais.

(11) BR 30 2016 000749-7



Código 39 - Concessão do Registro

(22) 24/02/2016

(15) 27/06/2017

(45) 27/06/2017

(52) 23-02

(54) CONFIGURAÇÃO APLICADA A/EM BICA

(73) JADERSON DE ALMEIDA (BR/SC)

(72) JADERSON DE ALMEIDA

(74) ANTÔNIO MAURÍCIO PEDRAS ARNAUD

Prazo de validade: 10 (dez) anos contados a partir de 24/02/2016, mediante o recolhimento da taxa quinquenal de manutenção (Artigos 119 e 120 da LPI) e observadas as demais condições legais.

(11) BR 30 2016 000758-6

Código 39 - Concessão do Registro

(22) 24/02/2016

(15) 27/06/2017

(45) 27/06/2017

(52) 06-04

(54) CONFIGURAÇÃO APLICADA A/EM COMODA

(73) BARRETO LONCARCCI INDUSTRIA DE MOVEIS LTDA (BR/SP)

(72) JESUS DE ANDRADE BARRETO





(74) Beerre Assessoria Empresarial Ltda.(Alt. de Beerre Assessoria Emp. S/C.LTDA.)

Prazo de validade: 10 (dez) anos contados a partir de 24/02/2016, mediante o recolhimento da taxa quinquenal de manutenção (Artigos 119 e 120 da LPI) e observadas as demais condições legais.

(11) BR 30 2016 001074-9

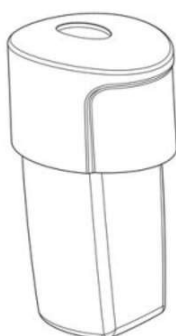

Código 39 - Concessão do Registro

(22) 16/03/2016

(15) 27/06/2017

(30) 16/09/2015 US 29/539629

(45) 27/06/2017

(52) 23-04

(54) CONFIGURAÇÃO APLICADA A/EM CARTUCHO

(73) THE PROCTER & GAMBLE COMPANY (US)

(72) DAVID WILLIAM SCHULLER, STEPHEN ADAM HUGHETT, IGOR IVANOVICH ZEMSKOV, RAINER BERNHARD TEUFEL

(74) Trench, Rossi e Watanabe Advogados

Prazo de validade: 10 (dez) anos contados a partir de 16/03/2016, mediante o recolhimento da taxa quinquenal de manutenção (Artigos 119 e 120 da LPI) e observadas as demais condições legais.

(11) BR 30 2016 001075-7



Código 39 - Concessão do Registro

(22) 16/03/2016

(15) 27/06/2017

(45) 27/06/2017

(52) 27-99

(54) CONFIGURAÇÃO APLICADA A/EM PITEIRA PARA NARGUILÉ

(73) BRUNO LUIZ NETO DARBONE 37335037832 (BR/SP)

(72) BRUNO LUIZ NETO DARBONE

(74) Rubens dos Santos Filho

Prazo de validade: 10 (dez) anos contados a partir de 16/03/2016, mediante o recolhimento da taxa quinquenal de manutenção (Artigos 119 e 120 da LPI) e observadas as demais condições legais. (co) Título adequado de ofício nos termos do Art. 22 da Instrução Normativa 044/2015.

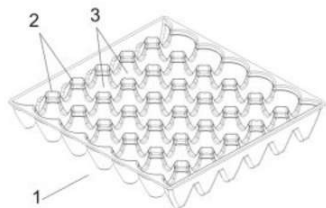

(11) BR 30 2016 001087-0

Código 39 - Concessão do Registro

(22) 17/03/2016

(15) 27/06/2017

(45) 27/06/2017

(52) 09-03

(54) CONFIGURAÇÃO APLICADA A/EM CAIXA DE OVOS

(73) COPOBRAS S/A. INDÚSTRIA E COMÉRCIO DE EMBALAGENS (BR/SC)

(72) MARCELO SCHILICKMANN

(74) D' Mark Registros de Marcas e Patentes S/S Ltda.

Prazo de validade: 10 (dez) anos contados a partir de 17/03/2016, mediante o recolhimento da taxa quinquenal de manutenção (Artigos 119 e 120 da LPI) e observadas as demais condições legais.

(11) BR 30 2016 001091-9

Código 39 - Concessão do Registro

(22) 17/03/2016

(15) 27/06/2017

(30) 17/09/2015 JP 2015-020676

(45) 27/06/2017

(52) 28-03

(54) CONFIGURAÇÃO APLICADA A/EM SECADOR DE MÃOS

(73) MITSUBISHI ELECTRIC CORPORATION (JP)

(72) YUSUKE FUJIGAYA, JANGRYUL RIM

(74) KASZNAR LEONARDOS PROPRIEDADE INTELECTUAL

Prazo de validade: 10 (dez) anos contados a partir de 17/03/2016, mediante o recolhimento da taxa quinquenal de manutenção (Artigos 119 e 120 da LPI) e observadas as demais condições legais.

(11) BR 30 2016 001098-6

Código 39 - Concessão do Registro

(22) 17/03/2016

(15) 27/06/2017

(30) 18/09/2015 EM 002775056-0003

(45) 27/06/2017

(52) 02-04

(54) CONFIGURAÇÃO APLICADA A/EM CALÇADO

(73) DECATHLON (FR)

(72) CYRILLE GAY

(74) Alexandre da Cunha Lyrio

Prazo de validade: 10 (dez) anos contados a partir de 17/03/2016, mediante o recolhimento da taxa quinquenal de manutenção (Artigos 119 e 120 da LPI) e observadas as demais condições legais.



(11) BR 30 2016 001102-8

Código 39 - Concessão do Registro

(22) 17/03/2016

(15) 27/06/2017

(30) 18/09/2015 EM 002775056-0002

(45) 27/06/2017

(52) 02-04

(54) CONFIGURAÇÃO APLICADA A/EM CALÇADO

(73) DECATHLON (FR)

(72) GUILLAUME SAILLY

(74) Alexandre da Cunha Lyrio

Prazo de validade: 10 (dez) anos contados a partir de 17/03/2016, mediante o recolhimento da taxa quinquenal de manutenção (Artigos 119 e 120 da LPI) e observadas as demais condições legais.

(11) BR 30 2016 001107-9

Código 39 - Concessão do Registro

(22) 17/03/2016

(15) 27/06/2017

(30) 17/09/2015 JP 2015-020707

(45) 27/06/2017

(52) 12-16

(54) CONFIGURAÇÃO APLICADA A/EM PAINEL PARA VEÍCULOS

(73) NISSAN JIDOSHA KABUSHIKI KAISHA (ALSO TRADING AS NISSAN MOTOR CO., LTD.) (JP)

(72) ATSUSHI SATOU, MASAHIRO MATSUDA, SHIGEYOSHI KABATA, SACHIKO TANAKA

(74) Daniel Advogados (Alt.de Daniel & Cia)

Prazo de validade: 10 (dez) anos contados a partir de 17/03/2016, mediante o recolhimento da taxa quinquenal de manutenção (Artigos 119 e 120 da LPI) e observadas as demais condições legais.

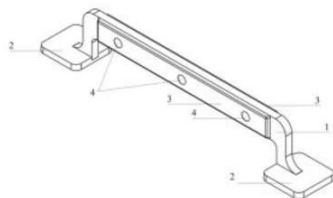
(11) BR 30 2016 001115-0

Código 39 - Concessão do Registro

(22) 18/03/2016

(15) 27/06/2017

(45) 27/06/2017

(52) 08-06

(54) CONFIGURAÇÃO APLICADA A/EM PUXADOR

(73) CLEBER LUIS DA RÉ (BR/RS)

(72) CLEBER LUIS DA RÉ

(74) LUIZ FERNANDO CAMPOS STOCK

Prazo de validade: 10 (dez) anos contados a partir de 18/03/2016, mediante o recolhimento da taxa quinquenal de manutenção (Artigos 119 e 120 da LPI) e observadas as demais condições legais.

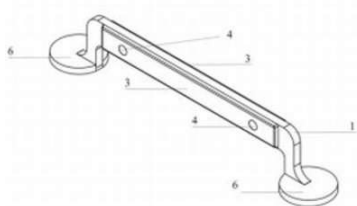

**(11) BR 30 2016 001117-6**

Código 39 - Concessão do Registro

(22) 18/03/2016

(15) 27/06/2017

(45) 27/06/2017

(52) 23-02

(54) CONFIGURAÇÃO APLICADA EM TORNEIRA

(73) DURATEX S.A. (BR/SP)

(72) LUIZ MOQUIUTI MORALES, EDUARDO TERRA DE OLIVEIRA

(74) ANTÔNIO MAURÍCIO PEDRAS ARNAUD

Prazo de validade: 10 (dez) anos contados a partir de 18/03/2016, mediante o recolhimento da taxa quinquenal de manutenção (Artigos 119 e 120 da LPI) e observadas as demais condições legais. (co) Título adequado de ofício nos termos do Art. 22 da Instrução Normativa 044/2015.

(11) BR 30 2016 001120-6

Código 39 - Concessão do Registro

(22) 18/03/2016

(15) 27/06/2017

(45) 27/06/2017

(52) 31-00

(54) CONFIGURAÇÃO APLICADA EM COPO

(73) BRITÂNIA ELETRODOMÉSTICOS SA (BR/PR)

(72) CÉSAR EDUARDO ISAACSON BUFFARA

(74) Valor Propriedade Intelectual S/S LTDA.

Prazo de validade: 10 (dez) anos contados a partir de 18/03/2016, mediante o recolhimento da taxa quinquenal de manutenção (Artigos 119 e 120 da LPI) e observadas as demais condições legais. (co) Título adequado de ofício nos termos do Art. 22 da Instrução Normativa 044/2015.

(11) BR 30 2016 001121-4

Código 39 - Concessão do Registro

(22) 18/03/2016

(15) 27/06/2017

(30) 22/09/2015 EM 002776534-0004

(45) 27/06/2017

(52) 21-01

(54) CONFIGURAÇÃO APLICADA A/EM BRINQUEDO

(73) MOLTO Y CIA., S.A. (ES)





(72) LEONHARD AUGENSTEIN

(74) Edmundo Brunner Assessoria em Propriedade industrial Ltda

Prazo de validade: 10 (dez) anos contados a partir de 18/03/2016, mediante o recolhimento da taxa quinquenal de manutenção (Artigos 119 e 120 da LPI) e observadas as demais condições legais.

(11) BR 30 2016 001125-7



Código 39 - Concessão do Registro

(22) 18/03/2016

(15) 27/06/2017

(30) 06/10/2015 US 29/541.579

(45) 27/06/2017

(52) 12-15

(54) CONFIGURAÇÃO APLICADA A/EM PNEUMÁTICO

(73) THE GOODYEAR TIRE & RUBBER COMPANY (US)

(72) MAX HAROLD DIXON, AUSTIN GALE YOUNG, ROBERT JOHN HERMANN

(74) Daniel Advogados (Alt.de Daniel & Cia)

Prazo de validade: 10 (dez) anos contados a partir de 18/03/2016, mediante o recolhimento da taxa quinquenal de manutenção (Artigos 119 e 120 da LPI) e observadas as demais condições legais.

(11) BR 30 2016 001162-1

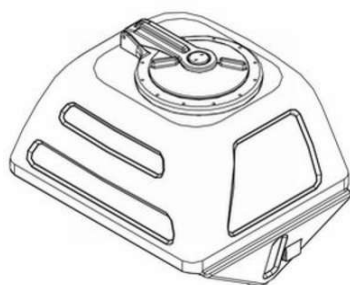

Código 39 - Concessão do Registro

(22) 22/03/2016

(15) 27/06/2017

(45) 27/06/2017

(52) 15-03

(54) CONFIGURAÇÃO APLICADA A/EM RESERVATÓRIO DE SEMENTES

(73) MARCHESAN IMPLEMENTOS E MÁQUINAS AGRÍCOLAS TATU S/A (BR/SP)

(72) JOSÉ LUIZ ALBERTO MARCHESAN

(74) Dannemann, Siemsen, Bigler & Ipanema Moreira

Prazo de validade: 10 (dez) anos contados a partir de 22/03/2016, mediante o recolhimento da taxa quinquenal de manutenção (Artigos 119 e 120 da LPI) e observadas as demais condições legais.

(11) BR 30 2016 001184-2

Código 39 - Concessão do Registro

(22) 23/03/2016

(15) 27/06/2017

(45) 27/06/2017

(52) 21-01





(54) CONFIGURAÇÃO APLICADA EM BRINQUEDO

(73) IRMÃOS DALANEZE LTDA (BR/SP)

(72) ADILSON DALANEZI

(74) Icamp Marcas e Patentes Ltda

Prazo de validade: 10 (dez) anos contados a partir de 23/03/2016, mediante o recolhimento da taxa quinquenal de manutenção (Artigos 119 e 120 da LPI) e observadas as demais condições legais. (co) Título adequado de ofício nos termos do Art. 22 da Instrução Normativa 044/2015.

(11) BR 30 2016 001215-6

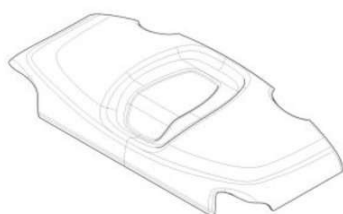

Código 39 - Concessão do Registro

(22) 24/03/2016

(15) 27/06/2017

(30) 28/09/2015 US 29/540751

(45) 27/06/2017

(52) 12-16

(54) CONFIGURAÇÃO APLICADA A/EM TAMPA DE BATERIA PARA EMPILHADEIRA

(73) CROWN EQUIPMENT CORPORATION (US)

(72) CHRISTIAN MOLNAR, CHRISTOPH BABEL, JAMES V. KRAIMER

(74) KASZNAR LEONARDOS PROPRIEDADE INTELECTUAL

Prazo de validade: 10 (dez) anos contados a partir de 24/03/2016, mediante o recolhimento da taxa quinquenal de manutenção (Artigos 119 e 120 da LPI) e observadas as demais condições legais.

(11) BR 30 2016 001216-4



Código 39 - Concessão do Registro

(22) 24/03/2016

(15) 27/06/2017

(30) 28/09/2015 US 29/540755

(45) 27/06/2017

(52) 12-16

(54) CONFIGURAÇÃO APLICADA A/EM TAMPA DE BATERIA PARA EMPILHADEIRA

(73) CROWN EQUIPMENT CORPORATION (US)

(72) CHRISTIAN MOLNAR, CHRISTOPH BABEL, JAMES V. KRAIMER

(74) KASZNAR LEONARDOS PROPRIEDADE INTELECTUAL

Prazo de validade: 10 (dez) anos contados a partir de 24/03/2016, mediante o recolhimento da taxa quinquenal de manutenção (Artigos 119 e 120 da LPI) e observadas as demais condições legais.

(11) BR 30 2016 001218-0

Código 39 - Concessão do Registro

(22) 24/03/2016



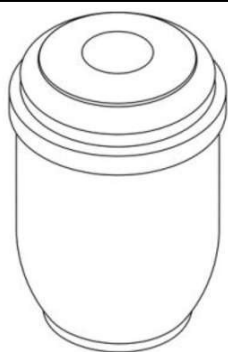

(15) 27/06/2017
 (45) 27/06/2017
 (52) 06-04
 (54) CONFIGURAÇÃO APLICADA A/EM URNA
 (73) FRANCESCO DI PACE (BR/SP)
 (72) FRANCESCO DI PACE
 (74) ELVIS FERNANDO REGONASCHI

Prazo de validade: 10 (dez) anos contados a partir de 24/03/2016, mediante o recolhimento da taxa quinquenal de manutenção (Artigos 119 e 120 da LPI) e observadas as demais condições legais.

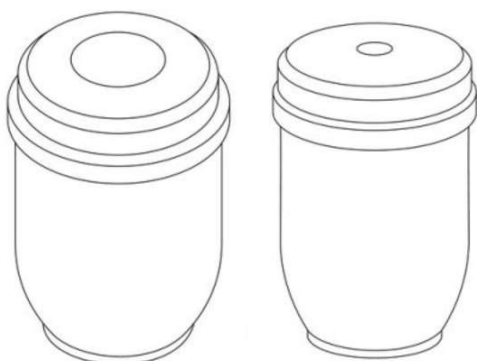

(11) BR 30 2016 001219-9

Código 39 - Concessão do Registro



(22) 24/03/2016
 (15) 27/06/2017
 (45) 27/06/2017
 (52) 06-04
 (54) CONFIGURAÇÃO APLICADA A/EM URNA
 (73) FRANCESCO DI PACE (BR/SP)
 (72) FRANCESCO DI PACE
 (74) ELVIS FERNANDO REGONASCHI

Prazo de validade: 10 (dez) anos contados a partir de 24/03/2016, mediante o recolhimento da taxa quinquenal de manutenção (Artigos 119 e 120 da LPI) e observadas as demais condições legais.

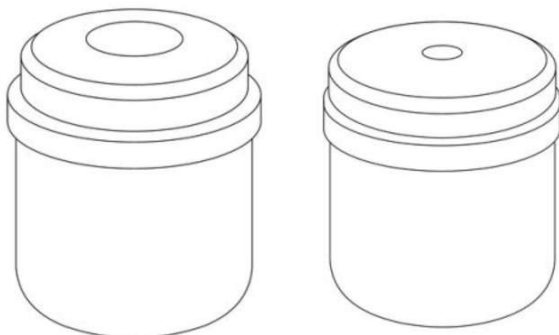

(11) BR 30 2016 001220-2

Código 39 - Concessão do Registro

(22) 24/03/2016





(15) 27/06/2017

(30) 29/09/2015 DE 4020151010253

(45) 27/06/2017

(52) 12-08

(54) CONFIGURAÇÃO APLICADA A/EM AUTOMÓVEL

(73) VOLKSWAGEN AKTIENGESELLSCHAFT (DE)

(72) KLAUS BISCHOFF, PATRICK MATIOLI PROTTI

(74) Ariboni, Fabbri e Schmidt Sociedade de Advogados

Prazo de validade: 10 (dez) anos contados a partir de 24/03/2016, mediante o recolhimento da taxa quinquenal de manutenção (Artigos 119 e 120 da LPI) e observadas as demais condições legais.



(11) BR 30 2016 001224-5



Código 39 - Concessão do Registro

(22) 24/03/2016

(15) 27/06/2017

(30) 29/09/2015 DE 402015101021.0

(45) 27/06/2017

(52) 12-08

(54) CONFIGURAÇÃO APLICADA A/EM AUTOMÓVEL

(73) VOLKSWAGEN AKTIENGESELLSCHAFT (DE)

(72) KLAUS BISCHOFF, PATRICK MATIOLI PROTTI

(74) Ariboni, Fabbri e Schmidt Sociedade de Advogados

Prazo de validade: 10 (dez) anos contados a partir de 24/03/2016, mediante o recolhimento da taxa quinquenal de manutenção (Artigos 119 e 120 da LPI) e observadas as demais condições legais.

(11) BR 30 2016 001225-3



Código 39 - Concessão do Registro

(22) 24/03/2016

(15) 27/06/2017

(30) 29/09/2015 DE 4020151010229

(45) 27/06/2017

(52) 12-08

(54) CONFIGURAÇÃO APLICADA A/EM AUTOMÓVEL

(73) VOLKSWAGEN AKTIENGESELLSCHAFT (DE)

(72) KLAUS BISCHOFF, PATRICK MATIOLI PROTTI

(74) Ariboni, Fabbri e Schmidt Sociedade de Advogados

Prazo de validade: 10 (dez) anos contados a partir de 24/03/2016, mediante o recolhimento da taxa quinquenal de manutenção (Artigos 119 e 120 da LPI) e



observadas as demais condições legais.



(11) BR 30 2016 001226-1

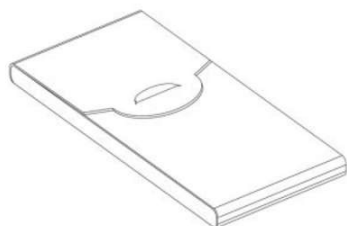

Código 39 - Concessão do Registro

(22) 24/03/2016

(15) 27/06/2017

(45) 27/06/2017

(52) 09-03

(54) CONFIGURAÇÃO APLICADA EM EMBALAGEM

(73) OURO FINO SAÚDE ANIMAL LTDA (BR/SP)

(72) GLAUCO ROSA DA SILVA, LUIZ FERNANDO LEONARDO

(74) Village Marcas e Patentes Ltda

Prazo de validade: 10 (dez) anos contados a partir de 24/03/2016, mediante o recolhimento da taxa quinquenal de manutenção (Artigos 119 e 120 da LPI) e observadas as demais condições legais. (co) Título adequado de ofício nos termos do Art. 22 da Instrução Normativa 044/2015.

(11) BR 30 2016 001232-6



Código 39 - Concessão do Registro

(22) 27/03/2016

(15) 27/06/2017

(45) 27/06/2017

(52) 25-03

(54) CONFIGURAÇÃO APLICADA A/EM PISCINA

(73) FLAVIO MULLER JUNIOR (BR/PR)

(72) FLAVIO MULLER JUNIOR

Prazo de validade: 10 (dez) anos contados a partir de 27/03/2016, mediante o recolhimento da taxa quinquenal de manutenção (Artigos 119 e 120 da LPI) e observadas as demais condições legais. (co) Registro concedido por força do art. 106 da Lei da Propriedade Industrial nº 9.279/96. Aplicável a instauração de ofício do processo administrativo de nulidade, conforme dispõe o Art.113, para averiguação da infringência do art. 95 do referido diploma legal. Título adequado de ofício nos termos do Art. 22 da Instrução Normativa 044/2015.

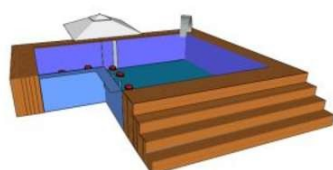

(11) BR 30 2016 001236-9



Código 39 - Concessão do Registro

(22) 28/03/2016

(15) 27/06/2017

(45) 27/06/2017

(52) 02-04

(54) CONFIGURAÇÃO APLICADA A/EM CALÇADO

(73) INDÚSTRIA DE CALÇADOS VIVO LTDA. (BR/RS)

(72) GILMAR FREDERICO DE CESERO

(74) EDEMAR PEREIRA CAPELLA

Prazo de validade: 10 (dez) anos contados a partir de 28/03/2016, mediante o recolhimento da taxa quinquenal de manutenção (Artigos 119 e 120 da LPI) e observadas as demais condições legais.

(11) BR 30 2016 001276-8

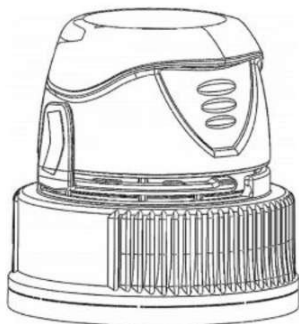

Código 39 - Concessão do Registro

(22) 30/03/2016

(15) 27/06/2017

(30) 13/10/2015 EM 002820993

(45) 27/06/2017

(52) 09-07

(54) CONFIGURAÇÃO APLICADA A/EM TAMPA

(73) BERICAP (FR)

(72) PHILIPPE PELLERIN, ANNE-CÉCILE ROPELE

(74) ANA PAULA SANTOS CELIDONIO

Prazo de validade: 10 (dez) anos contados a partir de 30/03/2016, mediante o recolhimento da taxa quinquenal de manutenção (Artigos 119 e 120 da LPI) e observadas as demais condições legais.

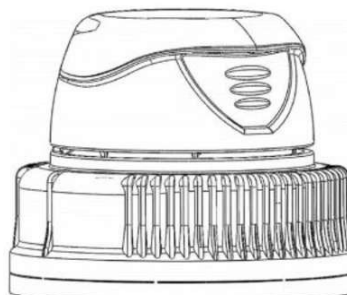
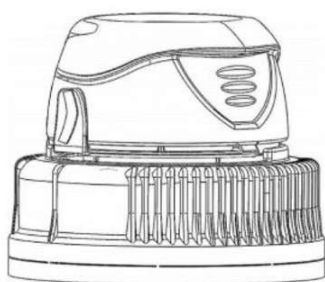
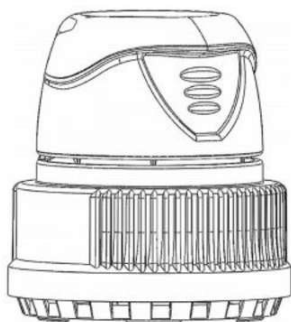

(11) BR 30 2016 001277-6

Código 39 - Concessão do Registro

(22) 30/03/2016

(15) 27/06/2017

(30) 23/03/2016 EM 003040013

(45) 27/06/2017

(52) 02-04

(54) CONFIGURAÇÃO APLICADA A/EM CALÇADO





(73) ALPARGATAS S.A. (BR/SP)

(72) ANA MARIA DUARTE ANGELICO

(74) MURTA GOYANES ADVOGADOS

Prazo de validade: 10 (dez) anos contados a partir de 30/03/2016, mediante o recolhimento da taxa quinquenal de manutenção (Artigos 119 e 120 da LPI) e observadas as demais condições legais.

(11) BR 30 2016 001281-4

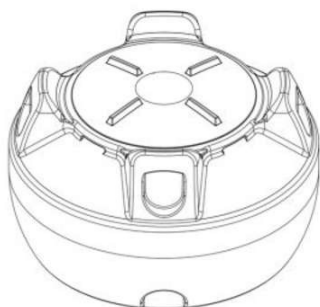

Código 39 - Concessão do Registro

(22) 30/03/2016

(15) 27/06/2017

(45) 27/06/2017

(52) 23-01

(54) CONFIGURAÇÃO APLICADA A/EM RESERVATÓRIO.

(73) ANTÔNIO CARLOS TORRES (BR/ES)

(72) ANTÔNIO CARLOS TORRES

(74) Village Marcas e Patentes Ltda

Prazo de validade: 10 (dez) anos contados a partir de 30/03/2016, mediante o recolhimento da taxa quinquenal de manutenção (Artigos 119 e 120 da LPI) e observadas as demais condições legais.

(11) BR 30 2016 001282-2



Código 39 - Concessão do Registro

(22) 30/03/2016

(15) 27/06/2017

(30) 02/10/2015 DE 40 2015 001 633.9

(45) 27/06/2017

(52) 13-01

(54) CONFIGURAÇÃO APLICADA A/EM CAIXA DE TRASSMISSÃO

(73) SEW-EURODRIVE GMBH & CO. KG (DE)

(72) CHRISTIAN LUFT, TOBIAS SCHWAN, PETER ELLER, JAN KNITTEL

(74) Dannemann, Siemsen, Bigler & Ipanema Moreira

Prazo de validade: 10 (dez) anos contados a partir de 30/03/2016, mediante o recolhimento da taxa quinquenal de manutenção (Artigos 119 e 120 da LPI) e observadas as demais condições legais. (co) Título adequado de ofício nos termos do Art. 22 da Instrução Normativa 044/2015.





(11) BR 30 2016 001283-0



Código 39 - Concessão do Registro

(22) 30/03/2016

(15) 27/06/2017

(30) 11/12/2015 CN 201530522087.4

(45) 27/06/2017

(52) 10-05

(54) CONFIGURAÇÃO APLICADA A/EM DISPOSITIVO DE INSPEÇÃO DE SEGURANÇA.

(73) TSINGHUA UNIVERSITY (CN) , NUCTECH COMPANY LIMITED (CN)

(72) ZIRAN ZHAO, WANLONG WU, YINGKANG JIN, GUANGWEI DING, MING RUAN

(74) KASZNAR LEONARDOS PROPRIEDADE INTELECTUAL

Prazo de validade: 10 (dez) anos contados a partir de 30/03/2016, mediante o recolhimento da taxa quinquenal de manutenção (Artigos 119 e 120 da LPI) e observadas as demais condições legais.

(11) BR 30 2016 001289-0

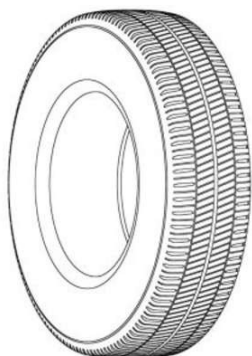

Código 39 - Concessão do Registro

(22) 30/03/2016

(15) 27/06/2017

(30) 16/10/2015 FR 2015-5030

(45) 27/06/2017

(52) 12-15

(54) CONFIGURAÇÃO APLICADA A/EM PNEUMÁTICO

(73) COMPAGNIE GENERALE DES ETABLISSEMENTS MICHELIN (FR) , MICHELIN RECHERCHE ET TECHNIQUE S.A. (CH)

(72) DAVID DEAN, FLORIAN VILCOT

(74) GUERRA PROPRIEDADE INDUSTRIAL

Prazo de validade: 10 (dez) anos contados a partir de 30/03/2016, mediante o recolhimento da taxa quinquenal de manutenção (Artigos 119 e 120 da LPI) e observadas as demais condições legais.

(11) BR 30 2016 001292-0

Código 39 - Concessão do Registro

(22) 30/03/2016

(15) 27/06/2017





(30) 30/09/2015 US 29/541,018

(45) 27/06/2017

(52) 14-02

(54) CONFIGURAÇÃO APLICADA A/EM CANETA

(73) MICROSOFT CORPORATION (US)

(72) ANTHONY REED, VINEET THUVARA

(74) DI BLASI, PARENTE & ADVOGADOS ASSOCIADOS

Prazo de validade: 10 (dez) anos contados a partir de 30/03/2016, mediante o recolhimento da taxa quinquenal de manutenção (Artigos 119 e 120 da LPI) e observadas as demais condições legais. (co) Título adequado de ofício nos termos do Art. 22 da Instrução Normativa 044/2015.

(11) BR 30 2016 001294-6

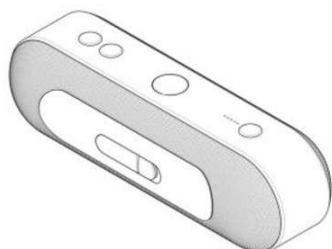

Código 39 - Concessão do Registro

(22) 30/03/2016

(15) 27/06/2017

(30) 30/09/2015 US 29/541135

(45) 27/06/2017

(52) 14-01

(54) CONFIGURAÇÃO APLICADA A/EM ALTOFALANTE.

(73) APPLE INC. (US)

(72) ROBERT BOYD, ERIC D. FIELDS, CHRISTOPHER KUH, ROBERT D. BRUNNER

(74) KASZNAR LEONARDOS PROPRIEDADE INTELECTUAL

Prazo de validade: 10 (dez) anos contados a partir de 30/03/2016, mediante o recolhimento da taxa quinquenal de manutenção (Artigos 119 e 120 da LPI) e observadas as demais condições legais.

(11) BR 30 2016 001305-5



Código 39 - Concessão do Registro

(22) 31/03/2016

(15) 27/06/2017

(30) 07/10/2015 EM 001440341-0001

(45) 27/06/2017

(52) 12-08

(54) CONFIGURAÇÃO APLICADA A/EM VEÍCULO AUTOMOTOR

(73) SCANIA CV AB (SE)

(72) KRISTOFER HANSÈN, INGRID NILSSON CZORNYJ, DAVID SKOOG

(74) Daniel Advogados (Alt.de Daniel & Cia)

Prazo de validade: 10 (dez) anos contados a partir de 31/03/2016, mediante o recolhimento da taxa quinquenal de manutenção (Artigos 119 e 120 da LPI) e observadas as demais condições legais.

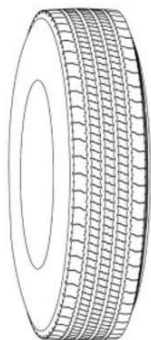

(11) BR 30 2016 001315-2

Código 39 - Concessão do Registro

(22) 31/03/2016

(15) 27/06/2017

(30) 30/10/2015 FR 2015-5331

(45) 27/06/2017

(52) 12-15

(54) CONFIGURAÇÃO APLICADA A/EM PNEUMÁTICO

(73) COMPAGNIE GÉNÉRALE DES ETABLISSEMENTS MICHELIN (FR) ,
MICHELIN RECHERCHE ET TECHNIQUE S.A (CH)

(72) GUILLAUME BACHER

(74) GUERRA PROPRIEDADE INDUSTRIAL

Prazo de validade: 10 (dez) anos contados a partir de 31/03/2016, mediante o recolhimento da taxa quinquenal de manutenção (Artigos 119 e 120 da LPI) e observadas as demais condições legais.

(11) BR 30 2016 001320-9

Código 39 - Concessão do Registro

(22) 31/03/2016

(15) 27/06/2017

(45) 27/06/2017

(52) 09-01

(54) CONFIGURAÇÃO APLICADA A/EM FRASCO

(73) L'OCCITANE INTERNATIONAL S.A. (LU)

(72) JOANA PAES LIRA

(74) David do Nascimento Advogados Associados

Prazo de validade: 10 (dez) anos contados a partir de 31/03/2016, mediante o recolhimento da taxa quinquenal de manutenção (Artigos 119 e 120 da LPI) e observadas as demais condições legais.

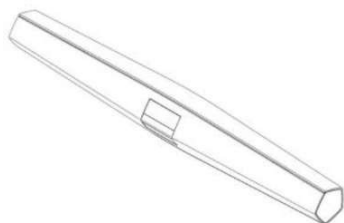
(11) BR 30 2016 001328-4

Código 39 - Concessão do Registro

(22) 31/03/2016

(15) 27/06/2017

(30) 23/12/2015 EM 002921437-0001

(45) 27/06/2017

(52) 14-03

(54) CONFIGURAÇÃO APLICADA A/EM ALTO-FALANTE

(73) BANG & OLUFSEN A/S (DK)

(72) TORSTEN VALEUR

(74) GUERRA PROPRIEDADE INDUSTRIAL

Prazo de validade: 10 (dez) anos contados a partir de 31/03/2016, mediante o recolhimento da taxa quinquenal de manutenção (Artigos 119 e 120 da LPI) e observadas as demais condições legais.

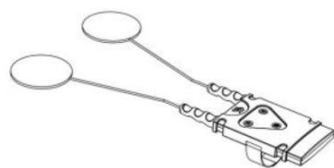

(11) BR 30 2016 001329-2

Código 39 - Concessão do Registro

(22) 31/03/2016

(15) 27/06/2017

(45) 27/06/2017

(52) 24-01

(54) CONFIGURAÇÃO APLICADA A/EM EQUIPAMENTO PARA ELETROESTIMULAÇÃO MUSCULAR

(73) MEDECELL DO BRASIL COMÉRCIO E IMPORTAÇÃO LTDA (BR/SP)

(72) MAURICIO MARQUES DE OLIVEIRA, MOACYR RAMOS BIGHETTI, WILLIAMS MORALES MANSO

(74) ALBERTO LUÍS CAMELIER DA SILVA

Prazo de validade: 10 (dez) anos contados a partir de 31/03/2016, mediante o recolhimento da taxa quinquenal de manutenção (Artigos 119 e 120 da LPI) e observadas as demais condições legais.

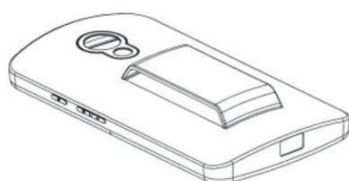
(11) BR 30 2016 001334-9

Código 39 - Concessão do Registro

(22) 30/03/2016

(15) 27/06/2017

(45) 27/06/2017

(52) 14-03

(54) CONFIGURAÇÃO APLICADA EM CAPA PARA TELEFONE CELULAR

(73) ALINE CRISTINA TETE ELESBÃO (BR/SP)

(72) ALINE CRISTINA TETE ELESBÃO

(74) PAULO SÉRGIO CALIXTO MENDES

Prazo de validade: 10 (dez) anos contados a partir de 30/03/2016, mediante o recolhimento da taxa quinquenal de manutenção (Artigos 119 e 120 da LPI) e observadas as demais condições legais.

(11) BR 30 2016 001340-3

Código 39 - Concessão do Registro

(22) 01/04/2016

(15) 27/06/2017

(30) 09/10/2015 EM 002817601-0001

(45) 27/06/2017

(52) 12-11

(54) CONFIGURAÇÃO APLICADA A/EM MOTOCICLETA

(73) BULTACO MOTORS SL (ES)

(72) JOSE MARIA GONZALEZ-GANCEDO CARRILLO-ALBORNOZ

(74) Dannemann, Siemsen, Bigler & Ipanema Moreira

Prazo de validade: 10 (dez) anos contados a partir de 01/04/2016, mediante o recolhimento da taxa quinquenal de manutenção (Artigos 119 e 120 da LPI) e observadas as demais condições legais.



(11) BR 30 2016 001341-1

Código 39 - Concessão do Registro

(22) 01/04/2016

(15) 27/06/2017

(45) 27/06/2017

(52) 03-01

(54) CONFIGURAÇÃO APLICADA A/EM BOLSA

(73) EXTRAMOLD JOMO INDUSTRIA DE PLÁSTICOS LTDA (BR/RS)

(72) DAGMAR LUISE MOHRBACH

(74) EMERSON SALBEGO HOFART

Prazo de validade: 10 (dez) anos contados a partir de 01/04/2016, mediante o recolhimento da taxa quinquenal de manutenção (Artigos 119 e 120 da LPI) e observadas as demais condições legais.

(11) BR 30 2016 001342-0

Código 39 - Concessão do Registro

(22) 01/04/2016

(15) 27/06/2017

(45) 27/06/2017

(52) 06-01

(54) CONFIGURAÇÃO APLICADA A/EM CADEIRA

(73) AGMAN DUARTE BEMVINDO (BR/BA)

(72) AGMAN DUARTE BENVINDO

Prazo de validade: 10 (dez) anos contados a partir de 01/04/2016, mediante o recolhimento da taxa quinquenal de manutenção (Artigos 119 e 120 da LPI) e observadas as demais condições legais.

(11) BR 30 2016 001358-6

Código 39 - Concessão do Registro

(22) 05/04/2016

(15) 27/06/2017

(30) 09/10/2015 JP 2015-022451

(45) 27/06/2017

(52) 12-16

(54) CONFIGURAÇÃO APLICADA A/EM GRADE DE RADIADOR PARA VEÍCULOS

(73) HONDA MOTOR CO., LTD. (JP)

(72) TOSHINOBU MINAMI, DAVID WILLIAM MAREK

(74) Dannemann, Siemsen, Bigler & Ipanema Moreira

Prazo de validade: 10 (dez) anos contados a partir de 05/04/2016, mediante o recolhimento da taxa quinquenal de manutenção (Artigos 119 e 120 da LPI) e observadas as demais condições legais.



(11) BR 30 2016 001374-8



Código 39 - Concessão do Registro

(22) 05/04/2016

(15) 27/06/2017

(30) 07/10/2015 EM EM 2814087

(45) 27/06/2017

(52) 15-03

(54) CONFIGURAÇÃO APLICADA A/EM CORTADOR DE GRAMA

(73) GROUPE ADEO (FR)

(72) OLIVER LAMBIN

(74) KASZNAR LEONARDOS PROPRIEDADE INTELECTUAL

Prazo de validade: 10 (dez) anos contados a partir de 05/04/2016, mediante o recolhimento da taxa quinquenal de manutenção (Artigos 119 e 120 da LPI) e observadas as demais condições legais.

(11) BR 30 2016 001375-6



Código 39 - Concessão do Registro

(22) 05/04/2016

(15) 27/06/2017

(30) 08/10/2015 EM 002814350-0001

(45) 27/06/2017

(52) 28-03

(54) CONFIGURAÇÃO APLICADA A/EM BARBEADOR

(73) KONINKLIJKE PHILIPS N.V. (NL)

(72) GAËL LOUIS JACQUES PRAT-PFISTER

(74) Daniel Advogados (Alt.de Daniel & Cia)

Prazo de validade: 10 (dez) anos contados a partir de 05/04/2016, mediante o recolhimento da taxa quinquenal de manutenção (Artigos 119 e 120 da LPI) e observadas as demais condições legais.

(11) BR 30 2016 001389-6



Código 39 - Concessão do Registro

(22) 06/04/2016

(15) 27/06/2017

(30) 08/10/2015 WO DM/088206

(45) 27/06/2017

(52) 12-16

(54) CONFIGURAÇÃO APLICADA A/EM CABINE DE VEÍCULO

(73) DAIMLER AG (DE)

(72) RONALDO RIOS LOPES

(74) Dannemann, Siemsen, Bigler & Ipanema Moreira

Prazo de validade: 10 (dez) anos contados a partir de 06/04/2016, mediante o recolhimento da taxa quinquenal de manutenção (Artigos 119 e 120 da LPI) e observadas as demais condições legais.



(11) BR 30 2016 001390-0

Código 39 - Concessão do Registro

(22) 06/04/2016

(15) 27/06/2017

(30) 08/10/2015 WO DM/089486

(45) 27/06/2017

(52) 12-16

(54) CONFIGURAÇÃO APLICADA A/EM PARA-CHOQUES

(73) DAIMLER AG (DE)

(72) RONALDO RIOS LOPES

(74) Dannemann, Siemsen, Bigler & Ipanema Moreira

Prazo de validade: 10 (dez) anos contados a partir de 06/04/2016, mediante o recolhimento da taxa quinquenal de manutenção (Artigos 119 e 120 da LPI) e observadas as demais condições legais.

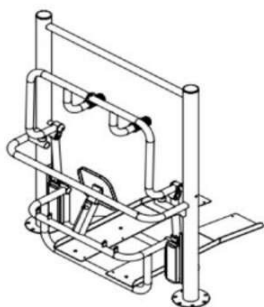
(11) BR 30 2016 001401-9

Código 39 - Concessão do Registro

(22) 06/04/2016

(15) 27/06/2017

(45) 27/06/2017

(52) 21-02

(54) CONFIGURAÇÃO APLICADA A/EM APARELHOS DE GINÁSTICA

(73) BRUNA DE OLIVEIRA ZIOBER (BR/PR)

(72) BRUNA DE OLIVEIRA ZIOBER

Prazo de validade: 10 (dez) anos contados a partir de 06/04/2016, mediante o recolhimento da taxa quinquenal de manutenção (Artigos 119 e 120 da LPI) e observadas as demais condições legais.

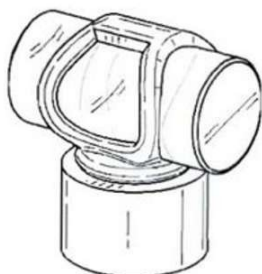
(11) BR 32 2016 001369-4

Código 39 - Concessão do Registro

(22) 01/08/2014

(15) 27/06/2017

(30) 05/02/2014 WO DM/082824

(45) 27/06/2017

(52) 09-07

(54) CONFIGURAÇÃO APLICADA A/EM TAMPA

(62) BR 30 2014 003695-5 01/08/2014

(73) PROCTER & GAMBLE INTERNATIONAL OPERATIONS SA (CH)

(72) SUZANNE DALTON

(74) David do Nascimento Advogados Associados

Prazo de validade: 10 (dez) anos contados a partir de 01/08/2014, mediante o recolhimento da taxa quinquenal de manutenção (Artigos 119 e 120 da LPI) e observadas as demais condições legais.

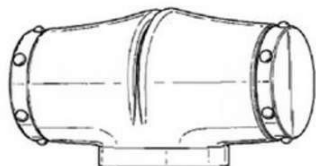

(11) BR 32 2016 001370-8

Código 39 - Concessão do Registro

(22) 01/08/2014

(15) 27/06/2017

(30) 05/02/2014 CH DM/082 820

(45) 27/06/2017

(52) 09-07

(54) CONFIGURAÇÃO APLICADA A/EM TAMPA

(62) BR 30 2014 003696-3 01/08/2014

(73) PROCTER & GAMBLE INTERNATIONAL OPERATIONS SA (CH)

(72) SUZANNE DALTON

(74) David do Nascimento Advogados Associados

Prazo de validade: 10 (dez) anos contados a partir de 01/08/2014, mediante o recolhimento da taxa quinquenal de manutenção (Artigos 119 e 120 da LPI) e observadas as demais condições legais.

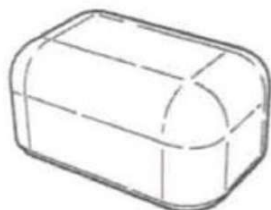
(11) BR 32 2016 001391-0

Código 39 - Concessão do Registro

(22) 06/04/2016

(15) 27/06/2017

(45) 27/06/2017

(52) 23-02

(54) CONFIGURAÇÃO APLICADA A/EM BLOCO SANITÁRIO

(62) DI 7005807-5 23/12/2010

(73) UNILEVER N.V. (NL)

(72) ILDIKO BEDER, STEFANO CADEMARTIRI, ELISABETTA CAPASSO, IVAN VALCARENGHI

(74) Remer Villaça & Nogueira Assessoria e Consultoria de Prop. Intelectual S/S Ltda.

Prazo de validade: 10 (dez) anos contados a partir de 06/04/2016, mediante o recolhimento da taxa quinquenal de manutenção (Artigos 119 e 120 da LPI) e observadas as demais condições legais.



Código 40 - Publicação do Parecer de Mérito

Notificação da emissão do parecer de mérito conforme previsto no Art. 111 da LPI.
Poderá ser requerida cópia do parecer.

(11) BR 30 2012 001332-1 Código 40 - Publicação do Parecer de Mérito
(15) 05/04/2016
(73) Urias Francisco Cintra (BR/SP)
(74) Beerre Assessoria Empresarial Ltda
Não foram identificadas anterioridades: o registro atende o artigo 95 da LPI.

(11) BR 30 2012 001813-7 Código 40 - Publicação do Parecer de Mérito
(15) 26/08/2014
(73) ROSSANA VALÉRIA GEYER DA COSTA NOGUEIRA - ME (BR/SP)
(74) Pedro Kirk da Fonseca
Não foram identificadas anterioridades: o registro atende o artigo 95 da LPI.

(11) BR 30 2012 003487-6 Código 40 - Publicação do Parecer de Mérito
(15) 06/08/2013
(73) CARLOS EDUARDO SANCHES (BR/SP)
(74) SETA MARCAS E PATENTES LTDA
Não foram identificadas anterioridades: o registro atende o artigo 95 da LPI.

(11) BR 30 2012 003910-0 Código 40 - Publicação do Parecer de Mérito
(15) 27/05/2014
(73) Indústria de Calçados Vivo Ltda. (BR/RS)
(74) Capella & Veloso Associados Ltda.
Não foram identificadas anterioridades: o registro atende o artigo 95 da LPI.

(11) BR 30 2012 004185-6 Código 40 - Publicação do Parecer de Mérito
(15) 27/05/2014
(73) CONVEX DO BRASIL COMÉRCIO DE JÓIAS LTDA (BR/SP)
(74) Beerre Assessoria Empresarial Ltda
Foram identificadas anterioridades: o registro não atende o artigo 95 da LPI.

(11) BR 30 2012 004330-1 Código 40 - Publicação do Parecer de Mérito
(15) 11/08/2015
(73) GARTHEN INDÚSTRIA E COMÉRCIO DE MÁQUINAS LTDA (BR/SC)
(74) TINOCO SOARES & FILHO LTDA
Não foram encontradas anterioridades: o registro atende o artigo 95 da LPI.

(11) BR 30 2012 005137-1 Código 40 - Publicação do Parecer de Mérito
(15) 01/10/2013



	(73) Festo AG & CO. KG (DE) (74) Dannemann, Siemsen, Bigler & Ipanema Moreira. O registro não atende o artigo 95 da LPI.
(11) BR 30 2012 005139-8	Código 40 - Publicação do Parecer de Mérito (15) 01/10/2013 (73) Festo AG & CO. KG (DE) (74) Dannemann, Siemsen, Bigler & Ipanema Moreira. O registro não atende o artigo 95 da LPI.
(11) BR 30 2012 005140-1	Código 40 - Publicação do Parecer de Mérito (15) 01/10/2013 (73) Festo AG & CO. KG (DE) (74) DANNEMANN, SIEMSEN, BIGLER & IPANEMA MOREIRA. O registro não atende o artigo 95 da LPI.
(11) BR 30 2012 005142-8	Código 40 - Publicação do Parecer de Mérito (15) 01/10/2013 (73) Festo AG & CO. KG (DE) (74) DANNEMANN, SIEMSEN, BIGLER & IPANEMA MOREIRA O registro não atende o artigo 95 da LPI.
(11) BR 30 2012 005144-4	Código 40 - Publicação do Parecer de Mérito (15) 01/10/2013 (73) Festo AG & CO. KG (DE) (74) DANNEMANN, SIEMSEN, BIGLER & IPANEMA MOREIRA O registro não atende o artigo 95 da LPI.
(11) BR 30 2013 000992-0	Código 40 - Publicação do Parecer de Mérito (15) 10/11/2015 (73) GOIZPER, S. COOP. (ES) (74) DANNEMANN, SIEMSEN, BIGLER & IPANEMA MOREIRA Não foram identificadas anterioridades. O registro atende ao art. 95 da LPI.
(11) BR 30 2013 001476-2	Código 40 - Publicação do Parecer de Mérito (15) 18/11/2014 (73) CONVEX DO BRASIL COMÉRCIO DE JÓIAS LTDA (BR/SP) (74) BEERRE ASSESSORIA EMPRESARIAL LTDA Att. Antonio Bento de Souza Não foram identificadas anterioridades: o registro atende o artigo 95 da LPI.
(11) BR 30 2013 004355-0	Código 40 - Publicação do Parecer de Mérito (15) 30/12/2014 (73) JACK VARTANIAN - EPP (BR/SP) (74) TINOCO SOARES & FILHO LTDA



Não foram identificadas anterioridades: o registro atende o artigo 95 da LPI.

(11) BR 30 2013 004371-1

Código 40 - Publicação do Parecer de Mérito

(15) 02/12/2014

(73) ALFRED KÄRCHER GMBH & CO. KG (DE)

(74) DANNEMANN , SIEMSEN , BIGLER & IPANEMA MOREIRA

Não foram identificadas anterioridades: o registro atende o artigo 95 da LPI.

(11) BR 30 2013 004413-0

Código 40 - Publicação do Parecer de Mérito

(15) 30/12/2014

(73) NEOPERL GMBH (DE)

(74) DANNEMANN, SIEMSEN, BIGLER & IPANEMA MOREIRA

Não foram identificadas anterioridades. O registro atende ao art. 95 da LPI.

(11) BR 30 2013 004490-4

Código 40 - Publicação do Parecer de Mérito

(15) 02/12/2014

(73) PEPSICO, INC. (US)

(74) DANNEMANN, SIEMSEN BIGLER & IPANEMA MOREIRA

Não foram identificadas anterioridades: o registro atende o artigo 95 da LPI.

(11) BR 30 2013 005261-3

Código 40 - Publicação do Parecer de Mérito

(15) 01/12/2015

(73) EXTRAMOLD JOMO INDÚSTRIA DE PLÁSTICOS LTDA (BR/RS)

(74) EMERSON SALBEGO HOFART

Não foram identificadas anterioridades: o registro atende o artigo 95 da LPI.

(11) BR 30 2013 005304-0

Código 40 - Publicação do Parecer de Mérito

(15) 19/04/2016

(73) THE ABSOLUT COMPANY AKTIEBOLAG (SE)

(74) DANNEMANN, SIEMSEN, BIGLER & IPANEMA MOREIRA

Não foram identificadas anterioridades: o registro atende o artigo 95 da LPI.

(11) BR 30 2013 005470-5

Código 40 - Publicação do Parecer de Mérito

(15) 27/01/2015

(73) LAYNEKER SCHIARELLI (BR/SP)

(74) MARCO ANTONIO DE OLIVEIRA

Não foram identificadas anterioridades: o registro atende o artigo 95 da LPI.

(11) BR 30 2013 005995-2

Código 40 - Publicação do Parecer de Mérito

(15) 18/02/2015

(73) SANTHER - FÁBRICA DE PAPEL SANTA THEREZINHA S/A (BR/SP)

(74) ALBERTO LUÍS CAMELIER DA SILVA

Não foram encontradas anterioridades: o registro atende o artigo 95 da LPI.



(11) BR 30 2014 000036-5	Código 40 - Publicação do Parecer de Mérito (15) 16/09/2014 (73) SHANGRI-LÁ INDÚSTRIA E COMÉRCIO DE ESPANADORES LTDA (BR/SP) (74) TINOCO SOARES & FILHO LTDA Não foram identificadas anterioridades: o registro atende o artigo 95 da LPI.
(11) BR 30 2014 000037-3	Código 40 - Publicação do Parecer de Mérito (15) 16/09/2014 (73) SHANGRI-LÁ INDÚSTRIA E COMÉRCIO DE ESPANADORES LTDA (BR/SP) (74) TINOCO SOARES & FILHO LTDA Não foram identificadas anterioridades: o registro atende o artigo 95 da LPI.
(11) BR 30 2014 000038-1	Código 40 - Publicação do Parecer de Mérito (15) 16/09/2014 (73) SHANGRI-LÁ INDÚSTRIA E COMÉRCIO DE ESPANADORES LTDA (BR/SP) (74) TINOCO SOARES & FILHO LTDA Não foram identificadas anterioridades: o registro atende o artigo 95 da LPI.
(11) BR 30 2014 000405-0	Código 40 - Publicação do Parecer de Mérito (15) 07/04/2015 (73) INFINIT PARTS INDÚSTRIA E COMÉRCIO LTDA EPP (BR/SP) (74) MARI ALBA PERITO Não foram encontradas anterioridades: o registro atende o artigo 95 da LPI.
(11) BR 30 2014 001084-0	Código 40 - Publicação do Parecer de Mérito (15) 05/05/2015 (73) ALFRED KÄRCHER GMBH & CO. KG (DE) (74) DANNEMANN, SIEMSEN, BIGLER & IPANEMA MOREIRA Não foram identificadas anterioridades: o registro atende o artigo 95 da LPI.
(11) BR 30 2015 001970-0	Código 40 - Publicação do Parecer de Mérito (15) 05/07/2016 (73) ARTEFATOS DE METAIS E PLÁSTICOS LUDOVICO LTDA (BR/SP) (74) DANIEL FIGUEIREDO Não foram encontradas anterioridades: o registro atende o artigo 95 da LPI.
(11) DI 6301238-3	Código 40 - Publicação do Parecer de Mérito (15) 11/11/2003 (73) GENERALE BISCUIT (FR) (74) GUSMÃO & LABRUNIE S/C LTDA Não foram identificadas anterioridades: o registro atende o artigo 95 da LPI.



(11) DI 6903701-9 Código 40 - Publicação do Parecer de Mérito
(15) 24/08/2010
(73) Pandin Móveis de Aço Ltda (BR/SP)
(74) Vilage Marcas & Patentes S/S LTDA
Não foram identificadas anterioridades. O registro atende ao art. 95 da LPI.

(11) DI 6904794-4 Código 40 - Publicação do Parecer de Mérito
(15) 03/05/2011
(73) Matrizaria Cardoso Ltda (BR/RS)
(74) Mario de Almeida Marcas E Patentes Ltda
Não foram encontradas anterioridades: o registro atende o artigo 95 da LPI.

(11) DI 6905035-0 Código 40 - Publicação do Parecer de Mérito
(15) 03/05/2011
(73) Matrizaria Cardoso Ltda (BR/RS)
(74) Mario de Almeida Marcas e Patentes Ltda
Não foram encontradas anterioridades: o registro atende o artigo 95 da LPI.

(11) DI 7002360-3 Código 40 - Publicação do Parecer de Mérito
(15) 30/11/2010
(73) Nelson Zanotti (BR/SC)
(74) LEILA KRAUSE SIGNORELLI
Não foram identificadas anterioridades. O registro atende ao art. 95 da LPI.

(11) DI 7002362-0 Código 40 - Publicação do Parecer de Mérito
(15) 30/11/2010
(73) Nelson Zanotti (BR/SC)
(74) Leila Krause Signorelli
Não foram identificadas anterioridades. O registro atende ao art. 95 da LPI.

(11) DI 7003343-9 Código 40 - Publicação do Parecer de Mérito
(15) 27/11/2012
(73) Joel Borstel (BR/RS)
(74) Mario de Almeida Marcas e Patentes Ltda
Não foram identificadas anterioridades. O registro atende ao art. 95 da LPI.

(11) DI 7103109-0 Código 40 - Publicação do Parecer de Mérito
(15) 17/01/2012
(73) PAULINO SANO (BR/SP) , MAURINO SANO (BR/SP)
(74) JUSCELINA SOUZA DA SILVA
Não foram encontradas anterioridades: o registro atende o artigo 95 da LPI.

(11) DI 7106245-9 Código 40 - Publicação do Parecer de Mérito

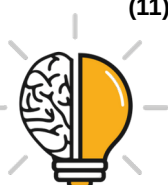

(15) 28/04/2015

(73) Indústria Metalúrgica Antonow Ltda (BR/RS)

(74) Mario de Almeida Marcas e Patentes Ltda.

Não foram identificadas anterioridades: o registro atende o artigo 95 da LPI.

(11) DI 7106647-0

Código 40 - Publicação do Parecer de Mérito

(15) 28/04/2015

(73) Electrolux do Brasil S.A (BR/PR)

(74) Solmark Asses. em Prop. Intelectual

Não foram encontradas anterioridades: o registro atende o artigo 95 da LPI.



Código 41 - Nulidade Administrativa

Notificação, ao titular do Registro, de instauração de processo administrativo de nulidade. Desta data corre o prazo de 60 (sessenta) dias para eventual contestação do titular (Art. 114 da LPI). Se interposto o pedido de nulidade no prazo de 60 (sessenta) dias contados da data da concessão, os efeitos da concessão do Registro serão suspensos (Art. 113 § 2º). Poderá ser requerida cópia do processo de nulidade através de formulário específico. 100 42 Notificação da extinção do registro de desenho industrial, pela expiração do prazo de vigência de proteção legal ou da prorrogação.

(11) BR 30 2012 004185-6	Código 41 - Nulidade Administrativa (15) 27/05/2014 (73) CONVEX DO BRASIL COMÉRCIO DE JÓIAS LTDA (BR/SP) (74) Beerre Assessoria Empresarial Ltda Processo administrativo de nulidade instaurado de ofício, com base no artigo 111, parágrafo único, da LPI, nos termos do parecer de exame de mérito.
(11) BR 30 2012 005137-1	Código 41 - Nulidade Administrativa (15) 01/10/2013 (73) Festo AG & CO. KG (DE) (74) Dannemann, Siemsen, Bigler & Ipanema Moreira. Processo administrativo de nulidade instaurado de ofício, com base no artigo 111, parágrafo único, da LPI, nos termos do parecer de exame de mérito.
(11) BR 30 2012 005139-8	Código 41 - Nulidade Administrativa (15) 01/10/2013 (73) Festo AG & CO. KG (DE) (74) Dannemann, Siemsen, Bigler & Ipanema Moreira. Processo administrativo de nulidade instaurado de ofício, com base no artigo 111, parágrafo único, da LPI, nos termos do parecer de exame de mérito.
(11) BR 30 2012 005140-1	Código 41 - Nulidade Administrativa (15) 01/10/2013 (73) Festo AG & CO. KG (DE) (74) DANNEMANN, SIEMSEN, BIGLER & IPANEMA MOREIRA. Processo administrativo de nulidade instaurado de ofício, com base no artigo 111, parágrafo único, da LPI, nos termos do parecer de exame de mérito.
(11) BR 30 2012 005142-8	Código 41 - Nulidade Administrativa (15) 01/10/2013 (73) Festo AG & CO. KG (DE) (74) DANNEMANN, SIEMSEN, BIGLER & IPANEMA MOREIRA Processo administrativo de nulidade instaurado de ofício, com base no artigo 111,



parágrafo único, da LPI, nos termos do parecer de exame de mérito.

(11) BR 30 2012 005144-4

Código 41 - Nulidade Administrativa
(15) 01/10/2013
(73) Festo AG & CO. KG (DE)
(74) DANNEMANN, SIEMSEN, BIGLER & IPANEMA MOREIRA
Processo administrativo de nulidade instaurado de ofício, com base no artigo 111, parágrafo único, da LPI, nos termos do parecer de exame de mérito.

(11) BR 30 2012 006523-2

Código 41 - Nulidade Administrativa
(15) 30/05/2017
(73) AUTOMETAL S/A (BR/SP)
(74) LOGOS MARCAS E PATENTES S/C LTDA
Processo Administrativo de Nulidade de Ofício instaurado em face de infringência do art. 95, nos termos do art. 113 da LPI. Requerente: DIRMA / INPI. Ficam suspensos os efeitos da concessão de acordo com o §2º do artigo 113 da LPI. Razões: observamos que o objeto do registro em tela é semelhante a outros que já incorporavam o estado da técnica na ocasião do depósito, como se confirma diante da anterioridade localizada no endereço eletrônico a seguir:
<https://ssadistribuidora.wordpress.com/2012/05/21/promocao-de-lancamentos-s10-2012-protetor-de-cacamba-estribo-iluminado/>

(11) BR 30 2014 003512-6

Código 41 - Nulidade Administrativa
(15) 02/05/2017
(73) PATRICIA BONALDI MODA FEMININA LTDA (BR/MG)
(74) SÁVIO FARIA NEVES
Processo Administrativo de Nulidade de Ofício instaurado em face de infringência do art. 95, nos termos do art. 113 da LPI. Requerente: DIRMA / INPI. Ficam suspensos os efeitos da concessão de acordo com o §2º do artigo 113 da LPI. Razões: Além de apresentar formas que não servem de tipo de fabricação industrial, a matéria do pedido não constitui a forma plástica ornamental de um objeto nem um conjunto ornamental de linhas e cores.

(11) BR 30 2014 003541-0

Código 41 - Nulidade Administrativa
(15) 09/05/2017
(73) PATRICIA BONALDI MODA FEMININA LTDA (BR/MG)
(74) SÁVIO FARIA NEVES
Processo administrativo de nulidade de ofício instaurado em face de infringência do art. 95, nos termos do art. 113 da LPI. Requerente: DIRMA / INPI. Ficam suspensos os efeitos da concessão de acordo com o §2º do artigo 113 da LPI. Razões: além de apresentar formas que não servem de tipo de fabricação industrial, a matéria do pedido não constitui a forma plástica ornamental de um objeto nem um conjunto ornamental de linhas e cores.



(11) BR 30 2014 003542-8

Código 41 - Nulidade Administrativa

(15) 09/05/2017

(73) PATRICIA BONALDI MODA FEMININA LTDA (BR/MG)

(74) SÁVIO FARIA NEVES

Processo administrativo de nulidade de ofício instaurado em face de infringência do art. 95, nos termos do art. 113 da LPI. Requerente: DIRMA / INPI. Ficam suspensos os efeitos da concessão de acordo com o §2º do artigo 113 da LPI. Razões: além de apresentar formas que não servem de tipo de fabricação industrial, a matéria do pedido não constitui a forma plástica ornamental de um objeto nem um conjunto ornamental de linhas e cores.

(11) BR 30 2014 003543-6

Código 41 - Nulidade Administrativa

(15) 09/05/2017

(73) PATRICIA BONALDI MODA FEMININA LTDA (BR/MG)

(74) SÁVIO FARIA NEVES

Processo administrativo de nulidade de ofício instaurado em face de infringência do art. 95, nos termos do art. 113 da LPI. Requerente: DIRMA / INPI. Ficam suspensos os efeitos da concessão de acordo com o §2º do artigo 113 da LPI. Razões: além de apresentar formas que não servem de tipo de fabricação industrial, a matéria do pedido não constitui a forma plástica ornamental de um objeto nem um conjunto ornamental de linhas e cores.

(11) BR 30 2014 003544-4

Código 41 - Nulidade Administrativa

(15) 09/05/2017

(73) PATRICIA BONALDI MODA FEMININA LTDA (BR/MG)

(74) SÁVIO FARIA NEVES

Processo administrativo de nulidade de ofício instaurado em face de infringência do art. 95, nos termos do art. 113 da LPI. Requerente: DIRMA / INPI. Ficam suspensos os efeitos da concessão de acordo com o §2º do artigo 113 da LPI. Razões: além de apresentar formas que não servem de tipo de fabricação industrial, a matéria do pedido não constitui a forma plástica ornamental de um objeto nem um conjunto ornamental de linhas e cores.

(11) BR 30 2014 005963-7

Código 41 - Nulidade Administrativa

(15) 02/05/2017

(73) PATRICIA BONALDI MODA FEMININA LTDA (BR/MG)

(74) SÁVIO FARIA NEVES

Processo administrativo de nulidade de ofício instaurado em face de infringência do art. 95, nos termos do art. 113 da LPI. Requerente: DIRMA / INPI. Ficam suspensos os efeitos da concessão de acordo com o §2º do artigo 113 da LPI. Razões: além de apresentar formas que não servem de tipo de fabricação industrial, a matéria do pedido não constitui a forma plástica ornamental de um objeto nem um conjunto ornamental de linhas e cores.



-
- (11) BR 30 2015 001480-6** Código 41 - Nulidade Administrativa
(15) 09/05/2017
(73) CERRO FLOW PRODUCTS LLC (US)
(74) DANNEMANN, SIEMSEN, BIGLER & IPANEMA MOREIRA
Processo administrativo de nulidade de ofício instaurado em face de infringência do art. 95, nos termos do art. 113 da LPI. Requerente: DIRMA / INPI. Ficam suspensos os efeitos da concessão de acordo com o §2º do artigo 113 da LPI. Razões: Observamos que a matéria do pedido não se enquadra na definição de desenho industrial estabelecida no artigo 95, pois não constitui a forma plástica ornamental de um objeto nem um conjunto ornamental de linhas e cores.
-
- (11) BR 30 2015 002125-0** Código 41 - Nulidade Administrativa
(15) 30/05/2017
(73) AUDI AG (DE)
(74) MAURÍCIO ARIBONI
Processo Administrativo de Nulidade de Ofício instaurado em face de infringência do art. 95, nos termos do art. 113 da LPI. Requerente: DIRMA / INPI. Ficam suspensos os efeitos da concessão de acordo com o §2º do artigo 113 da LPI. Razões: Verificamos que o objeto do registro BR 30 2015002125-0 não atende ao disposto no artigo 95 da LPI, por não contemplar as condições de novidade e originalidade definidas pelos artigos 96 e 97 da mesma lei. Isso ocorre porque suas características preponderantes não revelam distinção em relação ao objeto do registro BR 302015002123-3, do mesmo titular. Trata-se de objetos idênticos.
-
- (11) BR 30 2015 002136-5** Código 41 - Nulidade Administrativa
(15) 30/05/2017
(73) AUDI AG (DE)
(74) MAURÍCIO ARIBONI
Processo Administrativo de Nulidade de Ofício instaurado em face de infringência do art. 95, nos termos do art. 113 da LPI. Requerente: DIRMA / INPI. Ficam suspensos os efeitos da concessão de acordo com o §2º do artigo 113 da LPI. Razões: Verificamos que o objeto do registro BR 30 2015002136-5 não atende ao disposto no artigo 95 da LPI, por não contemplar as condições de novidade e originalidade definidas pelos artigos 96 e 97 da mesma lei. Isso ocorre porque suas características preponderantes não revelam distinção em relação ao objeto do registro BR 302015002123-3, do mesmo titular. Trata-se de objetos idênticos.
-
- (11) BR 30 2015 002770-3** Código 41 - Nulidade Administrativa
(15) 25/04/2017
(73) REVESTIR COMERCIO E EXPORTAÇÃO DE PEDRAS LTDA - ME (BR/PB)
(74) FRANCISCO LEITE DE OLIVEIRA FILHO
Processo Administrativo de Nulidade de Ofício instaurado em face de infringência do art. 95, nos termos do art. 113 da LPI. Requerente: DIRMA / INPI. Ficam suspensos os efeitos da concessão de acordo com o §2º do artigo 113 da LPI.



Razões: O objeto apresentado não serve de tipo de fabricação industrial, uma vez que não é possível reproduzir plenamente sua forma sem desvios de configuração.

(11) BR 30 2015 002869-6

Código 41 - Nulidade Administrativa

(15) 09/05/2017

(73) PATRÍCIA BONALDI MODA FEMININA LTDA (BR/MG)

(74) SÁVIO FARIA NEVES

Processo administrativo de nulidade de ofício instaurado em face de infringência do art. 95, nos termos do art. 113 da LPI. Requerente: DIRMA / INPI. Ficam suspensos os efeitos da concessão de acordo com o §2º do artigo 113 da LPI. Razões: além de apresentar formas que não servem de tipo de fabricação industrial, a matéria do pedido não constitui a forma plástica ornamental de um objeto nem um conjunto ornamental de linhas e cores.

(11) BR 30 2015 002870-0

Código 41 - Nulidade Administrativa

(15) 09/05/2017

(73) PATRÍCIA BONALDI MODA FEMININA LTDA (BR/MG)

(74) SÁVIO FARIA NEVES

Processo administrativo de nulidade de ofício instaurado em face de infringência do art. 95, nos termos do art. 113 da LPI. Requerente: DIRMA / INPI. Ficam suspensos os efeitos da concessão de acordo com o §2º do artigo 113 da LPI. Razões: além de apresentar formas que não servem de tipo de fabricação industrial, a matéria do pedido não constitui a forma plástica ornamental de um objeto nem um conjunto ornamental de linhas e cores.

(11) BR 30 2015 002871-8

Código 41 - Nulidade Administrativa

(15) 09/05/2017

(73) PATRÍCIA BONALDI MODA FEMININA LTDA (BR/MG)

(74) SÁVIO FARIA NEVES

Processo administrativo de nulidade de ofício instaurado em face de infringência do art. 95, nos termos do art. 113 da LPI. Requerente: DIRMA / INPI. Ficam suspensos os efeitos da concessão de acordo com o §2º do artigo 113 da LPI. Razões: além de apresentar formas que não servem de tipo de fabricação industrial, a matéria do pedido não constitui a forma plástica ornamental de um objeto nem um conjunto ornamental de linhas e cores.

(11) BR 30 2015 002872-6

Código 41 - Nulidade Administrativa

(15) 09/05/2017

(73) PATRÍCIA BONALDI MODA FEMININA LTDA (BR/MG)

(74) SÁVIO FARIA NEVES

Processo administrativo de nulidade de ofício instaurado em face de infringência do art. 95, nos termos do art. 113 da LPI. Requerente: DIRMA / INPI. Ficam suspensos os efeitos da concessão de acordo com o §2º do artigo 113 da LPI.



Razões: além de apresentar formas que não servem de tipo de fabricação industrial, a matéria do pedido não constitui a forma plástica ornamental de um objeto nem um conjunto ornamental de linhas e cores.

(11) BR 30 2015 002873-4

Código 41 - Nulidade Administrativa

(15) 09/05/2017

(73) PATRÍCIA BONALDI MODA FEMININA LTDA (BR/MG)

(74) SÁVIO FARIA NEVES

Processo administrativo de nulidade de ofício instaurado em face de infringência do art. 95, nos termos do art. 113 da LPI. Requerente: DIRMA / INPI. Ficam suspensos os efeitos da concessão de acordo com o §2º do artigo 113 da LPI. Razões: além de apresentar formas que não servem de tipo de fabricação industrial, a matéria do pedido não constitui a forma plástica ornamental de um objeto nem um conjunto ornamental de linhas e cores.

(11) BR 30 2015 002874-2

Código 41 - Nulidade Administrativa

(15) 09/05/2017

(73) PATRÍCIA BONALDI MODA FEMININA LTDA (BR/MG)

(74) SÁVIO FARIA NEVES

Processo administrativo de nulidade de ofício instaurado em face de infringência do art. 95, nos termos do art. 113 da LPI. Requerente: DIRMA / INPI. Ficam suspensos os efeitos da concessão de acordo com o §2º do artigo 113 da LPI. Razões: além de apresentar formas que não servem de tipo de fabricação industrial, a matéria do pedido não constitui a forma plástica ornamental de um objeto nem um conjunto ornamental de linhas e cores.

(11) BR 30 2015 002875-0

Código 41 - Nulidade Administrativa

(15) 09/05/2017

(73) PATRÍCIA BONALDI MODA FEMININA LTDA (BR/MG)

(74) SÁVIO FARIA NEVES

Processo administrativo de nulidade de ofício instaurado em face de infringência do art. 95, nos termos do art. 113 da LPI. Requerente: DIRMA / INPI. Ficam suspensos os efeitos da concessão de acordo com o §2º do artigo 113 da LPI. Razões: além de apresentar formas que não servem de tipo de fabricação industrial, a matéria do pedido não constitui a forma plástica ornamental de um objeto nem um conjunto ornamental de linhas e cores.

(11) BR 30 2015 002876-9

Código 41 - Nulidade Administrativa

(15) 09/05/2017

(73) PATRÍCIA BONALDI MODA FEMININA LTDA (BR/MG)

(74) SÁVIO FARIA NEVES

Processo administrativo de nulidade de ofício instaurado em face de infringência do art. 95, nos termos do art. 113 da LPI. Requerente: DIRMA / INPI. Ficam suspensos os efeitos da concessão de acordo com o §2º do artigo 113 da LPI.



Razões: além de apresentar formas que não servem de tipo de fabricação industrial, a matéria do pedido não constitui a forma plástica ornamental de um objeto nem um conjunto ornamental de linhas e cores.

(11) BR 30 2015 002877-7

Código 41 - Nulidade Administrativa

(15) 09/05/2017

(73) PATRÍCIA BONALDI MODA FEMININA LTDA (BR/MG)

(74) SÁVIO FARIA NEVES

Processo administrativo de nulidade de ofício instaurado em face de infringência do art. 95, nos termos do art. 113 da LPI. Requerente: DIRMA / INPI. Ficam suspensos os efeitos da concessão de acordo com o §2º do artigo 113 da LPI. Razões: além de apresentar formas que não servem de tipo de fabricação industrial, a matéria do pedido não constitui a forma plástica ornamental de um objeto nem um conjunto ornamental de linhas e cores.

(11) BR 30 2015 002878-5

Código 41 - Nulidade Administrativa

(15) 09/05/2017

(73) PATRÍCIA BONALDI MODA FEMININA LTDA (BR/MG)

(74) SÁVIO FARIA NEVES

Processo administrativo de nulidade de ofício instaurado em face de infringência do art. 95, nos termos do art. 113 da LPI. Requerente: DIRMA / INPI. Ficam suspensos os efeitos da concessão de acordo com o §2º do artigo 113 da LPI. Razões: além de apresentar formas que não servem de tipo de fabricação industrial, a matéria do pedido não constitui a forma plástica ornamental de um objeto nem um conjunto ornamental de linhas e cores.

(11) BR 30 2015 002893-9

Código 41 - Nulidade Administrativa

(15) 09/05/2017

(73) BIOPRACTIC AGRO INDÚSTRIA E COMÉRCIO LTDA-ME (BR/RS)

(74) CREAÇÃO MARCAS E PATENTES LTDA.

Processo Administrativo de Nulidade de Ofício instaurado em face de infringência do art. 95, nos termos do art. 113 da LPI. Requerente: DIRMA / INPI. Ficam suspensos os efeitos da concessão de acordo com o §2º do artigo 113 da LPI. Razões: observamos que o objeto do registro em tela é semelhante a outros que já incorporavam o estado da técnica na ocasião do depósito, como se confirma diante da anterioridade localizada no endereço eletrônico a seguir:
<https://ambientalistasemrede.wordpress.com/2012/12/11/aprend-aafazerembalagemnatalinacompotedesorvete/> .

(11) BR 30 2015 003725-3

Código 41 - Nulidade Administrativa

(15) 16/05/2017

(73) ALBERTO AVETTI (BR/RS)

(74) Pedro Renato Kawski

Processo Administrativo de Nulidade de Ofício instaurado em face de infringência



do art. 95, nos termos do art. 113 da LPI. Requerente: DIRMA / INPI. Ficam suspensos os efeitos da concessão de acordo com o §2º do artigo 113 da LPI. Razões: Verificamos que o objeto do registro BR 30 2015003725-3 não atende ao disposto no artigo 95 da LPI, por não contemplar a condição de originalidade definida pelos artigos 95 e 97 da mesma lei. Isso ocorre porque suas características preponderantes não revelam distinção em relação a objetos anteriores, conforme pode ser observado a partir do documento datado de 19/04/2014, obtido em 27/04/2017 no seguinte endereço eletrônico: <http://www.ateliecasademaria.com.br/tag/meuatelie>

(11) BR 30 2015 004102-1

Código 41 - Nulidade Administrativa
(15) 02/05/2017
(73) CHRISTIAN CASEY LLC. (US)
(74) MIRIAN OLIVEIRA DA ROCHA PITTA
Processo Administrativo de Nulidade de Ofício instaurado em face de infringência do art. 95, nos termos do art. 113 da LPI. Requerente: DIRMA / INPI. Ficam suspensos os efeitos da concessão de acordo com o §2º do artigo 113 da LPI. Razões: observamos que o objeto do registro em tela é semelhante a outros que já incorporavam o estado da técnica na ocasião do depósito, como se confirma diante da anterioridade USD585754 depositada em 26 de março de 2008 no USPTO .

(11) BR 30 2015 004603-1

Código 41 - Nulidade Administrativa
(15) 02/05/2017
(73) ADRIANA DA SILVA DE SANTANA (BR/RJ)
Processo Administrativo de Nulidade de Ofício instaurado em face de infringência do art. 95, nos termos do art. 113 da LPI. Requerente: DIRMA / INPI. Ficam suspensos os efeitos da concessão de acordo com o §2º do artigo 113 da LPI. Razões: O objeto é resultado de montagem artesanal e não serve como tipo de fabricação industrial.

(11) BR 30 2015 004789-5

Código 41 - Nulidade Administrativa
(15) 09/05/2017
(73) A. J. DURÃES EIRELI - ME (BR/SP)
(74) MEIRI MOREIRA PIENEGONDA
Processo Administrativo de Nulidade de Ofício instaurado em face de infringência do art. 95, nos termos do art. 113 da LPI. Requerente: DIRMA / INPI. Ficam suspensos os efeitos da concessão de acordo com o §2º do artigo 113 da LPI. Razões: observamos que o registro em tela não apresenta a forma plástica e ornamental de um objeto.

(11) BR 30 2015 005259-7

Código 41 - Nulidade Administrativa
(15) 02/05/2017
(73) PATRÍCIA BONALDI MODA FEMININA LTDA (BR/MG)



(74) SÁVIO FARIA NEVES

Processo Administrativo de Nulidade de Ofício instaurado em face de infringência do art. 95, nos termos do art. 113 da LPI. Requerente: DIRMA / INPI. Ficam suspensos os efeitos da concessão de acordo com o §2º do artigo 113 da LPI. Razões: Além de apresentar formas que não servem de tipo de fabricação industrial, a matéria do pedido não constitui a forma plástica ornamental de um objeto nem um conjunto ornamental de linhas e cores.

(11) BR 30 2015 005260-0

Código 41 - Nulidade Administrativa

(15) 02/05/2017

(73) PATRÍCIA BONALDI MODA FEMININA LTDA (BR/MG)

(74) SÁVIO FARIA NEVES

Processo Administrativo de Nulidade de Ofício instaurado em face de infringência do art. 95, nos termos do art. 113 da LPI. Requerente: DIRMA / INPI. Ficam suspensos os efeitos da concessão de acordo com o §2º do artigo 113 da LPI. Razões: Além de apresentar formas que não servem de tipo de fabricação industrial, a matéria do pedido não constitui a forma plástica ornamental de um objeto nem um conjunto ornamental de linhas e cores.

(11) BR 30 2015 005866-8

Código 41 - Nulidade Administrativa

(15) 30/05/2017

(73) FRANCISCO JOSÉ ABRÃO PEREIRA LEMOS (BR/SP)

(74) PEDRO PEREIRA DE ALVARENGA NETO

Processo Administrativo de Nulidade de Ofício instaurado em face de infringência do art. 95, nos termos do art. 113 da LPI. Requerente: DIRMA / INPI. Ficam suspensos os efeitos da concessão de acordo com o §2º do artigo 113 da LPI. Razões: A forma do objeto não é reproduzível de maneira idêntica, uma vez que incorpora em seu conjunto um elemento natural cujas características formais são únicas e não podem ser repetidas, não servindo, portanto, de tipo de fabricação industrial.

(11) BR 30 2016 000285-1

Código 41 - Nulidade Administrativa

(15) 30/05/2017

(73) MICROSOFT CORPORATION (US)

(74) DI BLASI, PARENTE & ADVOGADOS ASSOCIADOS

Processo Administrativo de Nulidade de Ofício instaurado em face de infringência do art. 95, nos termos do art. 113 da LPI. Requerente: DIRMA / INPI. Ficam suspensos os efeitos da concessão de acordo com o §2º do artigo 113 da LPI. Razões: Verificamos que o objeto do registro BR 30 2016000285-1 não atende ao disposto no artigo 95 da LPI, por não contemplar as condições de novidade e originalidade definidas pelos artigos 96 e 97 da mesma lei. Isso ocorre porque suas características preponderantes não revelam distinção em relação ao objeto da patente norte americana nº US 29/534,521, de 29/07/2015, do mesmo titular. Trata-se de objetos idênticos. Na data do depósito nacional o objeto já se



encontrava no estado da técnica.

(11) BR 30 2016 000573-7

Código 41 - Nulidade Administrativa

(15) 30/05/2017

(73) PAULO CELSO CARDOSO BACCHI (BR/SP)

(74) João Batista Valverde

Processo Administrativo de Nulidade de Ofício instaurado em face de infringência do art. 95, nos termos do art. 113 da LPI. Requerente: DIRMA / INPI. Ficam suspensos os efeitos da concessão de acordo com o §2º do artigo 113 da LPI. Razões: Verificamos que o objeto do registro BR 30 2016000573-7 não atende ao disposto no artigo 95 da LPI, por não contemplar a condição de originalidade definida pelo artigo 97 da mesma lei. Isso ocorre porque suas características preponderantes não revelam distinção em relação a objetos anteriores, conforme pode ser observado a partir do documento obtido em 18/05/2016 no endereço eletrônico <<http://www.casaseimoveis.com/moveis/mesas-de-centro-quadradas>>, especialmente com relação ao objeto cuja vista ampliada é apresentada em <<http://www.casaseimoveis.com/wp-content/gallery/mesas-de-centro-quadradas/mesas-de-centro-quadradas-7.jpg>>.



Código 44 - Extinção - Art. 119 inciso III da LPI

Notificação da extinção do registro de desenho industrial pela falta de pagamento da retribuição prevista nos Arts. 108 e 120 da LPI.

(11) DI 5800547-1

Código 44 - Extinção - Art. 119 inciso III da LPI
(15) 09/02/1999
(73) Dentsply International (US)
Registro extinto a contar de 18/04/2008

(11) DI 5800926-4

Código 44 - Extinção - Art. 119 inciso III da LPI
(15) 31/12/2002
(73) Alceu Alves do Bomfim Junior (BR/PR)
(74) Senior's Marcas e Patentes Ltda.
Registro extinto a contar de 28/05/2008

(11) DI 5801093-9

Código 44 - Extinção - Art. 119 inciso III da LPI
(15) 13/07/1999
(73) SEB S.A. (FR)
(74) Momsen, Leonardos & CIA
Registro extinto a contar de 30/06/2013

(11) DI 5801120-0

Código 44 - Extinção - Art. 119 inciso III da LPI
(15) 27/07/1999
(73) Doormann S.A. Embalagens Plásticas (BR/RS)
(74) Custódio de Almeida & Cia
Registro extinto a contar de 08/07/2013

(11) DI 5801169-2

Código 44 - Extinção - Art. 119 inciso III da LPI
(15) 09/05/2000
(73) Wyeth LLC (US)
(74) DANNEMANN, SIEMSEN, BIGLER & IPANEMA MOREIRA
Registro extinto a contar de 21/07/2013

(11) DI 5801175-7

Código 44 - Extinção - Art. 119 inciso III da LPI
(15) 09/05/2000
(73) Wyeth LLC (US)
(74) DANNEMANN, SIEMSEN, BIGLER & IPANEMA MOREIRA
Registro extinto a contar de 21/07/2003

(11) DI 5801688-0

Código 44 - Extinção - Art. 119 inciso III da LPI
(15) 05/10/1999
(73) Hill - Rom, Inc. (US)



(74) Momsen, Leonardos & CIA.
Registro extinto a contar de 31/06/2013

(11) DI 5801964-2 Código 44 - Extinção - Art. 119 inciso III da LPI
(15) 24/08/1999
(73) Sodramar Indústria e Comércio LTDA. (BR/SP)
(74) Cruzeiro Newmarc Patentes e Marcas Ltda.
Registro extinto a contar de 31/10/2008

(11) DI 5802000-4 Código 44 - Extinção - Art. 119 inciso III da LPI
(15) 16/11/1999
(73) Valvulas Fadeva S.R.L. (AR)
(74) Antonio Maurício Pedras Arnaud
Registro extinto a contar de 23/10/2013

(11) DI 5802002-0 Código 44 - Extinção - Art. 119 inciso III da LPI
(15) 21/09/1999
(73) Valvulas Fadeva S.R.L. (AR)
(74) Antônio Maurício Pedras Arnaud
Registro extinto a contar de 23/10/2013

(11) DI 5802010-1 Código 44 - Extinção - Art. 119 inciso III da LPI
(15) 26/12/2000
(73) Moulinex (FR)
(74) Momsen, Leonardos & CIA.
Registro extinto a contar de 03/10/2008

(11) DI 5802017-9 Código 44 - Extinção - Art. 119 inciso III da LPI
(15) 10/12/2002
(73) Tigre S.A. - Tubos e Conexões (BR/SC)
(74) Britânia Marcas e Patentes S/C Ltda
Registro extinto a contar de 30/10/2013

(11) DI 5802021-7 Código 44 - Extinção - Art. 119 inciso III da LPI
(15) 10/08/1999
(73) BOTICA COMERCIAL FARMACEUTICA S.A (BR/PR)
(74) Fabiana de Freitas
Registro extinto a contar de 30/10/2013

(11) DI 5802023-3 Código 44 - Extinção - Art. 119 inciso III da LPI
(15) 10/08/1999
(73) LEGO A/S (DK)
(74) DANNEMANN, SIEMSEN, BIGLER & IPANEMA MOREIRA
Registro extinto a contar de 15/10/2013



(11) DI 5802034-9	Código 44 - Extinção - Art. 119 inciso III da LPI (15) 30/11/1999 (73) Smithkline Beecham Gmbh & Co. Kg (DE) (74) DANNEMANN, SIEMSEN, BIGLER & IPANEMA MOREIRA Registro extinto a contar de 10/10/2013
(11) DI 5802035-7	Código 44 - Extinção - Art. 119 inciso III da LPI (15) 30/11/1999 (73) Smithkline Beecham Gmbh & Co. Kg (DE) (74) DANNEMANN, SIEMSEN, BIGLER & IPANEMA MOREIRA Registro extinto a contar de 10/10/2013
(11) DI 5802038-1	Código 44 - Extinção - Art. 119 inciso III da LPI (15) 30/11/1999 (73) Ana Maria Vieira de Mendonça (BR/RJ) (74) Tavares & Cia Registro extinto a contar de 02/10/2008
(11) DI 5802039-0	Código 44 - Extinção - Art. 119 inciso III da LPI (15) 17/04/2001 (73) Singapore Airlines Limited (SG) (74) Momsen, Leonardos & CIA. Registro extinto a contar de 02/10/2013
(11) DI 5802040-3	Código 44 - Extinção - Art. 119 inciso III da LPI (15) 08/03/2000 (73) Manoel Afonso Vianna de Loyola e Silva. (BR/PR) (74) Mega Marcas e Patentes S/C Ltda Registro extinto a contar de 24/09/2008
(11) DI 5802041-1	Código 44 - Extinção - Art. 119 inciso III da LPI (15) 30/11/1999 (73) JOÃO BATISTA CESÁRIO (BR/SP) (74) PA PRODUTORES ASSOCIADOS MARCAS E PATENTES LTDA Registro extinto a contar de 02/10/2013
(11) DI 5802046-2	Código 44 - Extinção - Art. 119 inciso III da LPI (15) 30/11/1999 (73) Aliança Metalúrgica S/A. (BR/SP) (74) TINOCO SOARES & FILHO LTDA Registro extinto a contar de 21/11/2008
(11) DI 5802047-0	Código 44 - Extinção - Art. 119 inciso III da LPI



	(15) 13/06/2000 (73) Playmore Corporation (JP) (74) Waldemar do Nascimento Registro extinto a contar de 21/11/2008
(11) DI 5802056-0	Código 44 - Extinção - Art. 119 inciso III da LPI (15) 30/11/1999 (73) São Paulo Alpargatas S.A. (BR/SP) (74) A. Moura Barreto Registro extinto a contar de 18/11/2008
(11) DI 5802057-8	Código 44 - Extinção - Art. 119 inciso III da LPI (15) 13/06/2000 (73) Playmore Corporation (JP) (74) Waldemar do Nascimento Registro extinto a contar de 21/11/2008
(11) DI 5802061-6	Código 44 - Extinção - Art. 119 inciso III da LPI (15) 19/06/2001 (73) Carwin Acessórios Ltda (BR/SP) (74) Toledo Corrêa Marcas e Patentes S/C Ltda. Registro extinto a contar de 17/11/2008
(11) DI 5802062-4	Código 44 - Extinção - Art. 119 inciso III da LPI (15) 17/04/2001 (73) Telefonica S.A. (ES) (74) TINOCO SOARES & FILHO LTDA Registro extinto a contar de 21/11/2013
(11) DI 5802067-5	Código 44 - Extinção - Art. 119 inciso III da LPI (15) 30/11/1999 (73) Vit Music Comunicação e Eventos Ltda. (BR/RS) (74) Paulo Afonso Pereira Cons. em Marcas e Patentes Ltda. S/C Registro extinto a contar de 26/11/2008
(11) DI 5802071-3	Código 44 - Extinção - Art. 119 inciso III da LPI (15) 29/05/2001 (73) Belvedere (FR) (74) DANNEMANN, SIEMSEN, BIGLER & IPANEMA MOREIRA Registro extinto a contar de 01/12/2013
(11) DI 5802072-1	Código 44 - Extinção - Art. 119 inciso III da LPI (15) 12/06/2001 (73) Alvaro Marques Alves (BR/RS)



(74) José Carlos Ribeiro Garcia e/ou Dagmar Liane Garcia
Registro extinto a contar de 26/11/2008

(11) DI 5802073-0

Código 44 - Extinção - Art. 119 inciso III da LPI
(15) 30/11/1999
(73) Vit Music Comunicação e Eventos Ltda. (BR/RS)
(74) Paulo Afonso Pereira Cons. em Marcas e Patentes Ltda. S/C
Registro extinto a contar de 26/11/2008

(11) DI 5802075-6

Código 44 - Extinção - Art. 119 inciso III da LPI
(15) 06/06/2000
(73) Versatti Indústria e Comércio de Confecções LTDA. (BR/SP)
(74) Org. Mérito Marcas e Patentes LTDA.
Registro extinto a contar de 26/11/2008

(11) DI 5802082-9

Código 44 - Extinção - Art. 119 inciso III da LPI
(15) 30/11/1999
(73) Radiex Química Ltda (BR/SP)
(74) City Patentes e Marcas Ltda.
Registro extinto a contar de 06/11/2008

(11) DI 5802094-2

Código 44 - Extinção - Art. 119 inciso III da LPI
(15) 16/11/1999
(73) Duratex S.A. (BR/SP)
(74) Antonio Mauricio Pedras Arnaud
Registro extinto a contar de 14/10/2013.

(11) DI 5802102-7

Código 44 - Extinção - Art. 119 inciso III da LPI
(15) 01/02/2000
(73) Casa Di Conti Ltda (BR/SP)
(74) Escritório Antares S/C Ltda.
Registro extinto a contar de 31/10/2013

(11) DI 5802103-5

Código 44 - Extinção - Art. 119 inciso III da LPI
(15) 01/02/2000
(73) Wilson Roberto Pacheco (BR/RS)
(74) Dr. Diogo Martis Boos
Registro extinto a contar de 02/10/2013.

(11) DI 5802107-8

Código 44 - Extinção - Art. 119 inciso III da LPI
(15) 14/12/1999
(73) Doormann S.A. Embalagens Plásticas (BR/RS)
(74) Custódio de Almeida & Cia.
Registro extinto a contar de 08/10/2013.



(11) DI 5802117-5
Código 44 - Extinção - Art. 119 inciso III da LPI
(15) 14/12/1999
(73) Geraldo Blobaum (BR/RS)
(74) SKO - Dir. Prop. Indl. Marcas e Patentes Ltda.
Registro extinto a contar de 21/11/2008

(11) DI 5802121-3
Código 44 - Extinção - Art. 119 inciso III da LPI
(15) 08/09/1999
(73) The Goodyear Tire & Rubber Company (US)
Registro extinto a contar de 26/11/2008.

(11) DI 5802123-0
Código 44 - Extinção - Art. 119 inciso III da LPI
(15) 08/09/1999
(73) Wilson Altair Gelatti (BR/RS)
(74) Mario de Almeida Marcas e Patentes Ltda
Registro extinto a contar de 07/11/2013.

(11) DI 5802139-6
Código 44 - Extinção - Art. 119 inciso III da LPI
(15) 14/12/1999
(73) Carlos Alberto Bandeira (BR/PR)
(74) Marpa Cons. e Asses. Empresarial Ltda.
Registro extinto a contar de 20/11/2008

(11) DI 5802145-0
Código 44 - Extinção - Art. 119 inciso III da LPI
(15) 24/08/1999
(73) Giuseppe Betti (BR/SP)
(74) Cláudio Santana da Silva
Registro extinto a contar 14/11/2008

(11) DI 5802147-7
Código 44 - Extinção - Art. 119 inciso III da LPI
(15) 08/09/1999
(73) Nestlé Brasil Ltda (BR/SP)
(74) Paulo Sérgio Scatamburlo
Registro extinto a contar de 17/11/2013

(11) DI 5802149-3
Código 44 - Extinção - Art. 119 inciso III da LPI
(15) 31/08/1999
(73) Petropar Embalagens S.A. (BR/CE)
(74) Roner Guerra Fabris
Registro extinto a contar de 05/11/2008

(11) DI 5802150-7
Código 44 - Extinção - Art. 119 inciso III da LPI
(15) 31/08/1999



	(73) Duas rodas Industrial Ltda (BR/SC) (74) Sylvio José de Oliveira Ramos Registro extinto a contar de 14/11/2008
(11) DI 5802157-4	Código 44 - Extinção - Art. 119 inciso III da LPI (15) 03/11/1999 (73) Henkel Kommanditgesellschaft Auf Aktien (DE) (74) DANNEMANN, SIEMSEN, BIGLER & IPANEMA MOREIRA Registro extinto a contar de 12/11/2013
(11) DI 5802158-2	Código 44 - Extinção - Art. 119 inciso III da LPI (15) 10/08/1999 (73) Carrier Corporation (US) (74) Nellie D Shores Registro extinto a contar de 11/11/2013
(11) DI 5802159-0	Código 44 - Extinção - Art. 119 inciso III da LPI (15) 31/08/1999 (73) Sega Corporation (JP) (74) DANNEMANN, SIEMSEN, BIGLER & IPANEMA MOREIRA Registro extinto a contar de 07/11/2008
(11) DI 5802160-4	Código 44 - Extinção - Art. 119 inciso III da LPI (15) 14/12/1999 (73) Francisco Bueno do Prado (BR/PR) Registro extinto a contar de 12/11/2008
(11) DI 5802161-2	Código 44 - Extinção - Art. 119 inciso III da LPI (15) 24/08/1999 (73) Suzuki Química Ltda (BR/RS) (74) D´Mark-RF Assessoria Empresarial Ltda. Registro extinto a contar de 12/11/2008
(11) DI 5802166-3	Código 44 - Extinção - Art. 119 inciso III da LPI (15) 01/02/2000 (73) Kraft Foods Brasil Ltda (BR/PR) (74) Ricci & Associados Marcas e Patentes S/C Ltda. Registro extinto a contar de 13/11/2008
(11) DI 5802171-0	Código 44 - Extinção - Art. 119 inciso III da LPI (15) 24/08/1999 (73) The Goodyear Tire & Rubber Company (US) Registro extinto a contar de 20/11/2008



(11) DI 5802174-4	Código 44 - Extinção - Art. 119 inciso III da LPI (15) 15/02/2000 (73) Petropar Embalagens S.A. (BR/CE) (74) Roner Guerra Fabris - Agente n 246 Registro extinto a contar de 04/11/2008
(11) DI 5802182-5	Código 44 - Extinção - Art. 119 inciso III da LPI (15) 21/09/1999 (73) The Goodyear Tire & Rubber Company (US) Registro extinto a contar de 20/11/2008
(11) DI 5802183-3	Código 44 - Extinção - Art. 119 inciso III da LPI (15) 16/05/2000 (73) Bobrick Washroom Equipment, Inc. (US) (74) DANNEMANN, SIEMSEN, BIGLER & IPANEMA MOREIRA Registro extinto a contar de 05/11/2008
(11) DI 5802185-0	Código 44 - Extinção - Art. 119 inciso III da LPI (15) 21/09/1999 (73) Sega Corporation (JP) (74) DANNEMANN, SIEMSEN, BIGLER & IPANEMA MOREIRA Registro extinto a contar de 07/11/2008
(11) DI 5802197-3	Código 44 - Extinção - Art. 119 inciso III da LPI (15) 04/09/2001 (73) FL Italia S.p.A. (IT) (74) Advocacia Pietro Ariboni S/C Registro extinto a contar de 22/10/2008
(11) DI 5802200-7	Código 44 - Extinção - Art. 119 inciso III da LPI (15) 06/07/1999 (73) Irmãos Dalaneze Ltda (BR/SP) (74) Icamp Assessoria Empresarial S/C Ltda. Registro extinto a contar de 22/10/2013
(11) DI 5802202-3	Código 44 - Extinção - Art. 119 inciso III da LPI (15) 10/10/2000 (73) Beaute Prestige International (FR) (74) Francisco Carlos Rodrigues Silva Registro extinto a contar de 21/10/2013
(11) DI 5802208-2	Código 44 - Extinção - Art. 119 inciso III da LPI (15) 13/07/1999 (73) Valdir Hernandes (BR/PR)



(74) Marpa Cons. e Asses. Empresarial Ltda
Registro extinto a contar de 30/10/2008

(11) DI 5802215-5

Código 44 - Extinção - Art. 119 inciso III da LPI
(15) 13/07/1999
(73) Yale La Fonte Sistemas de Segurança Ltda. (BR/SP)
(74) TINOCO SOARES & FILHO LTDA
Registro extinto a contar de 30/10/2008

(11) DI 5802216-3

Código 44 - Extinção - Art. 119 inciso III da LPI
(15) 13/07/1999
(73) FRANKE SISTEMAS DE COZINHAS DO BRASIL LTDA (BR/SC)
(74) Maria Aparecida Pereira Gonçalves
Registro extinto a contar de 25/11/2013

(11) DI 5802220-1

Código 44 - Extinção - Art. 119 inciso III da LPI
(15) 17/04/2001
(73) Porsche Design Produkte Vertriebsgesellschaft MBH (DE)
(74) Momsen, Leonardos & CIA.
Registro extinto a contar de 31/10/2008

(11) DI 5802222-8

Código 44 - Extinção - Art. 119 inciso III da LPI
(15) 13/07/1999
(73) Yale La Fonte Sistemas de Segurança Ltda. (BR/SP)
(74) Tinoco Soares & Filho S/C Ltda
Registro extinto a contar de 30/10/2008

(11) DI 5802224-4

Código 44 - Extinção - Art. 119 inciso III da LPI
(15) 13/07/1999
(73) Metalúrgica Edfer Ltda (BR/SP)
(74) Beerre Assessoria Empresarial SC Ltda
Registro extinto a contar de 09/04/2013

(11) DI 5802229-5

Código 44 - Extinção - Art. 119 inciso III da LPI
(15) 13/07/1999
(73) Sega Corporation (JP)
(74) DANNEMANN, SIEMSEN, BIGLER & IPANEMA MOREIRA
Registro extinto a contar de 07/11/2008

(11) DI 5802231-7

Código 44 - Extinção - Art. 119 inciso III da LPI
(15) 13/07/1999
(73) Fatima Liuti (BR/SP)
(74) A Fama Marcas e Patentes
Registro extinto a contar de 04/11/2008



(11) DI 5802237-6	Código 44 - Extinção - Art. 119 inciso III da LPI (15) 13/07/1999 (73) Miguel Dell'Agli (BR/SP) (74) Símbolo Marcas e Patentes Ltda. Registro extinto a contar de 06/11/2008
(11) DI 5802240-6	Código 44 - Extinção - Art. 119 inciso III da LPI (15) 13/07/1999 (73) Sega Corporation (JP) (74) DANNEMANN, SIEMSEN, BIGLER & IPANEMA MOREIRA Registro extinto a contar de 07/11/2008
(11) DI 5802248-1	Código 44 - Extinção - Art. 119 inciso III da LPI (15) 08/09/1999 (73) Robin Sant'Anna Sérgio (BR/SP) (74) Anhembi Marcas e Patentes S/C Ltda Registro extinto a contar de 24/11/2008
(11) DI 5802257-0	Código 44 - Extinção - Art. 119 inciso III da LPI (15) 01/02/2000 (73) BOTICA COMERCIAL FARMACEUTICA S.A (BR/PR) (74) Fabiana de Freitas Registro extinto a contar de 25/11/2013
(11) DI 5802258-9	Código 44 - Extinção - Art. 119 inciso III da LPI (15) 01/02/2000 (73) Botica Comercial Farmacêutica Ltda (BR/PR) (74) Fabiana de Freitas Registro extinto a contar de 25/11/2013
(11) DI 5802259-7	Código 44 - Extinção - Art. 119 inciso III da LPI (15) 08/02/2000 (73) Botica Comercial Farmacêutica Ltda (BR/PR) (74) Fabiana de Freitas Registro extinto a contar de 25/11/2013
(11) DI 5802260-0	Código 44 - Extinção - Art. 119 inciso III da LPI (15) 08/02/2000 (73) Botica Comercial Farmacêutica Ltda (BR/PR) (74) Fabiana de Freitas Registro extinto a contar de 25/11/2013
(11) DI 5802261-9	Código 44 - Extinção - Art. 119 inciso III da LPI



	(15) 01/02/2000 (73) Botica Comercial Farmacêutica Ltda (BR/PR) (74) Fabiana de Freitas Registro extinto a contar de 25/11/2013
(11) DI 5802262-7	Código 44 - Extinção - Art. 119 inciso III da LPI (15) 01/02/2000 (73) Botica Comercial Farmacêutica Ltda (BR/PR) (74) Fabiana de Freitas Registro extinto a contar de 25/11/2013
(11) DI 5802263-5	Código 44 - Extinção - Art. 119 inciso III da LPI (15) 25/07/2000 (73) Versatti Indústria e Comércio de Confecções Ltda (BR/SP) (74) Org. Mérito Marcas e Patentes Ltda. Registro extinto a contar de 26/11/2008
(11) DI 5802265-1	Código 44 - Extinção - Art. 119 inciso III da LPI (15) 25/07/2000 (73) Versatti Indústria e Comércio de Confecções Ltda (BR/SP) (74) Org. Mérito Marcas e Patentes Ltda. Registro extinto a contar de 26/11/2013
(11) DI 5802266-0	Código 44 - Extinção - Art. 119 inciso III da LPI (15) 25/07/2000 (73) Versatti Indústria e Comércio de Confecções Ltda (BR/SP) (74) Org. Mérito Marcas e Patentes Ltda. Registro extinto a contar de 26/11/2013
(11) DI 5802274-0	Código 44 - Extinção - Art. 119 inciso III da LPI (15) 08/02/2000 (73) GL ELETRO-ELETRÔNICOS LTDA (BR/SP) (74) Yves Daniel Raymond Martinez Registro extinto a contar de 11/11/2013
(11) DI 5802278-3	Código 44 - Extinção - Art. 119 inciso III da LPI (15) 08/02/2000 (73) GL ELETRO-ELETRÔNICOS LTDA (BR/SP) (74) Yves Daniel Raymond Martinez Registro extinto a contar de 11/11/2013
(11) DI 5802285-6	Código 44 - Extinção - Art. 119 inciso III da LPI (15) 08/02/2000 (73) RSN Metais Ltda (BR/RS)



Registro extinto a contar de 01/12/2013

(11) DI 5802286-4 Código 44 - Extinção - Art. 119 inciso III da LPI
(15) 08/02/2000
(73) RSN Metais Ltda (BR/RS)
Registro extinto a contar de 01/12/2013

(11) DI 5802287-2 Código 44 - Extinção - Art. 119 inciso III da LPI
(15) 08/02/2000
(73) RSN Metais Ltda (BR/RS)
Registro extinto a contar de 01/12/2013

(11) DI 5802291-0 Código 44 - Extinção - Art. 119 inciso III da LPI
(15) 18/04/2000
(73) Versatti Indústria e Comércio de Confecções Ltda (BR/SP)
(74) Org. Mérito Marcas e Patentes Ltda.
Registro extinto a contar de 26/11/2008

(11) DI 5802293-7 Código 44 - Extinção - Art. 119 inciso III da LPI
(15) 18/04/2000
(73) Versatti Indústria e Comércio de Confecções Ltda (BR/SP)
(74) Org. Mérito Marcas e Patentes Ltda.
Registro extinto a contar de 26/11/2013

(11) DI 5802294-5 Código 44 - Extinção - Art. 119 inciso III da LPI
(15) 08/02/2000
(73) GL ELETRO-ELETRÔNICOS LTDA (BR/SP)
(74) Yves Daniel Raymond Martinez
Registro extinto a contar de 11/11/2013

(11) DI 5802308-9 Código 44 - Extinção - Art. 119 inciso III da LPI
(15) 08/09/1999
(73) Myojojo Rubber Industry Co. , Ltd (JP)
(74) Momsen, Leonardos & CIA.
Registro extinto a contar de 28/11/2008

(11) DI 5802309-7 Código 44 - Extinção - Art. 119 inciso III da LPI
(15) 07/12/1999
(73) Nokia Mobile Phones Limited (FI)
(74) Araripe & Associados
Registro extinto a contar de 28/11/2013

(11) DI 5802316-0 Código 44 - Extinção - Art. 119 inciso III da LPI
(15) 16/11/1999



	(73) Henkel Kommanditgesellschaft Auf Aktien (DE) (74) BUSCO MARCAS E PATENTES Registro extinto a contar de 04/11/2013
(11) DI 5802318-6	Código 44 - Extinção - Art. 119 inciso III da LPI (15) 16/05/2000 (73) The Goodyear Tire & Rubber Company (US) (74) DANIEL & CIA Registro extinto a contar de 27/11/2008
(11) DI 5802324-0	Código 44 - Extinção - Art. 119 inciso III da LPI (15) 31/08/1999 (73) Champagne Moët & Chandon (FR) (74) Momsen, Leonardos & CIA. Registro extitno a contar de 01/12/2013
(11) DI 5802325-9	Código 44 - Extinção - Art. 119 inciso III da LPI (15) 14/11/2000 (73) Spotless Plastics Pty. Ltd. (AU) (74) Momsen, Leonardos & CIA. Registro extinto a contar de 01/12/2013
(11) DI 5802331-3	Código 44 - Extinção - Art. 119 inciso III da LPI (15) 25/07/2000 (73) RECKITT BENCKISER (UK) LIMITED (GB) (74) Di Blasi & Parente S.G. & Associados S/C Registro extinto a contar de 02/12/2008
(11) DI 5802332-1	Código 44 - Extinção - Art. 119 inciso III da LPI (15) 16/11/1999 (73) Companhia Industrial São Paulo e Rio - CISPER (BR/SP) (74) Vieira de Mello Advogados Registro extinto a contar de 02/12/2008
(11) DI 5802338-0	Código 44 - Extinção - Art. 119 inciso III da LPI (15) 16/11/1999 (73) Companhia Industrial São Paulo e Rio - Cisper (BR/RJ) (74) Vieira de Mello Advogados Registro extinto a contar de 02/12/2008
(11) DI 5802341-0	Código 44 - Extinção - Art. 119 inciso III da LPI (15) 08/03/2000 (73) Botica Comercial Farmacêutica Ltda (BR/PR) (74) Fabiana de Freitas



Registro extinto a contar de 05/12/2013

(11) DI 5802347-0 Código 44 - Extinção - Art. 119 inciso III da LPI
(15) 25/07/2000
(73) Sociedade de Educação Integral e de Assistência Social (BR/SP)
(74) Beérre Assessoria Empresarial S/C Ltda.
Registro extinto a contar de 04/12/2013

(11) DI 5802351-8 Código 44 - Extinção - Art. 119 inciso III da LPI
(15) 16/11/1999
(73) Chaumet International S.A. (FR)
(74) Momsen, Leonardos & CIA.
Registro extinto a contar de 03/12/2008

(11) DI 5802357-7 Código 44 - Extinção - Art. 119 inciso III da LPI
(15) 01/02/2000
(73) Makita Corporation (JP)
(74) Veirano e Advogados Associados
Registro extinto a contar de 22/12/2008

(11) DI 5802358-5 Código 44 - Extinção - Art. 119 inciso III da LPI
(15) 25/07/2000
(73) Megatrade International, INC. (US)
Registro extinto a contar de 22/12/2008

(11) DI 5802359-3 Código 44 - Extinção - Art. 119 inciso III da LPI
(15) 04/07/2000
(73) Black & Decker INC. (US)
Registro extinto a contar de 22/12/2008

(11) DI 5802363-1 Código 44 - Extinção - Art. 119 inciso III da LPI
(15) 31/08/1999
(73) Muelhens Gmbh & Co. Kg (DE)
(74) DANNEMANN, SIEMSEN, BIGLER & IPANEMA MOREIRA
Registro extinto a contar de 23/12/2008

(11) DI 5802371-2 Código 44 - Extinção - Art. 119 inciso III da LPI
(15) 30/11/1999
(73) GRENDENE S.A (BR/CE)
(74) Custodio de Almeida & Cia
Registro extinto a contar de 08/12/2008

(11) DI 5802372-0 Código 44 - Extinção - Art. 119 inciso III da LPI
(15) 30/11/1999



	(73) GRENDENE S.A (BR/CE) (74) Custódio de Almeida & Cia Registro extinto a contar de 08/12/2008
(11) DI 5802373-9	Código 44 - Extinção - Art. 119 inciso III da LPI (15) 31/08/1999 (73) Botica Comercial Farmacêutica Ltda (BR/PR) (74) Fabiana de Freitas Registro extinto a contar de 08/12/2013
(11) DI 5802374-7	Código 44 - Extinção - Art. 119 inciso III da LPI (15) 31/08/1999 (73) GRUPO SEB DO BRASIL PRODUTOS DOMÉSTICOS LTDA (BR/SP) (74) Cruzeiro Newmarc Patentes e Marcas Ltda. Registro extinto a contar de 08/12/2013
(11) DI 5802375-5	Código 44 - Extinção - Art. 119 inciso III da LPI (15) 30/11/1999 (73) GRENDENE S.A (BR/CE) (74) Custódio de Almeida & Cia Registro extinto a contar de 08/12/2008
(11) DI 5802376-3	Código 44 - Extinção - Art. 119 inciso III da LPI (15) 01/02/2000 (73) GRUPO SEB DO BRASIL PRODUTOS DOMÉSTICOS LTDA (BR/SP) (74) Cruzeiro Newmarc Patentes e Marcas Ltda. Registro extinto a contar de 08/12/2013
(11) DI 5802378-0	Código 44 - Extinção - Art. 119 inciso III da LPI (15) 18/02/2003 (73) José Carlos Bartholomeu (BR/SP) (74) City Patentes e Marcas Ltda. Registro extinto a contar de 05/12/2008
(11) DI 5802386-0	Código 44 - Extinção - Art. 119 inciso III da LPI (15) 10/08/1999 (73) Companhia Industrial São Paulo e Rio - CISPERS (BR/SP) (74) Vieira de Mello Advogados Registro extinto a contar de 04/12/2008
(11) DI 5802389-5	Código 44 - Extinção - Art. 119 inciso III da LPI (15) 15/02/2000 (73) LUIS ANTONIO BARBOSA (BR/SP) (74) OG. Mérito Marcas e Patentes LTDA



Registro extinto a contar de 17/12/2013

(11) DI 5802390-9 Código 44 - Extinção - Art. 119 inciso III da LPI
(15) 15/02/2000
(73) Luis Antonio Barbosa (BR/SP)
(74) OG. Mérito Marcas e Patentes LTDA
Registro extinto a contar de 17/12/2013

(11) DI 5802391-7 Código 44 - Extinção - Art. 119 inciso III da LPI
(15) 24/08/1999
(73) Adão Esteves Figueiredo (BR/SP)
(74) Adão Esteves Figueiredo
Registro extinto a contar de 22/12/2008

(11) DI 5802404-2 Código 44 - Extinção - Art. 119 inciso III da LPI
(15) 31/08/1999
(73) Federico Rodolfo Johann Falland (BR/SP)
(74) Octavio Perocco S/C LTDA
Registro extinto a contar de 23/12/2008

(11) DI 5802408-5 Código 44 - Extinção - Art. 119 inciso III da LPI
(15) 31/08/1999
(73) Reynaldo Stamatis Filho (BR/SP)
Registro extinto a contar de 23/12/2008

(11) DI 5802415-8 Código 44 - Extinção - Art. 119 inciso III da LPI
(15) 18/01/2000
(73) Botica Comercial Farmacêutica Ltda (BR/PR)
(74) Fabiana de Freitas
Registro extinto a contar de 25/11/2013

(11) DI 5802416-6 Código 44 - Extinção - Art. 119 inciso III da LPI
(15) 30/05/2000
(73) Botica Comercial Farmacêutica Ltda (BR/PR)
(74) Fabiana de Freitas
Registro extinto a contar de 25/11/2013

(11) DI 5802419-0 Código 44 - Extinção - Art. 119 inciso III da LPI
(15) 04/07/2000
(73) Telefonica, S.A. (ES)
(74) TINOCO SOARES & FILHO LTDA
Registro extinto a contar de 29/12/2013

(11) DI 5802428-0 Código 44 - Extinção - Art. 119 inciso III da LPI

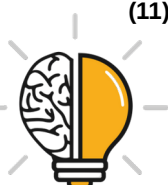

(15) 18/01/2000
(73) Souza Cruz S.A. (BR/RJ)
(74) Momsen, Leonardos & CIA.
Registro extinto a contar de 12/12/2008

(11) DI 5802432-8 Código 44 - Extinção - Art. 119 inciso III da LPI
(15) 16/05/2000
(73) The Procter & Gamble Company (US)
(74) DANNEMANN, SIEMSEN, BIGLER & IPANEMA MOREIRA
Registro extinto a contar de 15/12/2008

(11) DI 5802433-6 Código 44 - Extinção - Art. 119 inciso III da LPI
(15) 04/07/2000
(73) SEB S.A. (FR)
(74) Momsen, Leonardos & CIA.
Registro extinto a contar de 15/12/2008

(11) DI 5802437-9 Código 44 - Extinção - Art. 119 inciso III da LPI
(15) 16/05/2000
(73) The Coca-Cola Company (US)
(74) Momsen, Leonardos & CIA.
Registro extinto a contar de 17/12/2008

(11) DI 5802440-9 Código 44 - Extinção - Art. 119 inciso III da LPI
(15) 23/11/1999
(73) Iveco Fiat S.p.A. (IT)
(74) ADVOCACIA PIETRO ARIBONI S/C
Registro extinto a contar de 18/12/2008

(11) DI 5802442-5 Código 44 - Extinção - Art. 119 inciso III da LPI
(15) 23/11/1999
(73) Iveco Fiat S.p.A. (IT)
(74) ADVOCACIA PIETRO ARIBONI S/C
Registro extinto a contar de 18/12/2008

(11) DI 5802443-3 Código 44 - Extinção - Art. 119 inciso III da LPI
(15) 04/04/2000
(73) Iveco Fiat S.p.A. (IT)
(74) ADVOCACIA PIETRO ARIBONI S/C
Registro extinto a contar de 18/12/2008

(11) DI 5802444-1 Código 44 - Extinção - Art. 119 inciso III da LPI
(15) 07/12/1999
(73) Iveco Fiat S.p.A. (IT)



	(74) ADVOCACIA PIETRO ARIBONI S/C Registro extinto a contar de 18/12/2008
--	--

(11) DI 5802445-0	Código 44 - Extinção - Art. 119 inciso III da LPI (15) 07/12/1999 (73) Iveco Fiat S.p.A. (IT) (74) ADVOCACIA PIETRO ARIBONI S/C Registro extinto a contar de 18/12/2008
--------------------------	---

(11) DI 5802447-6	Código 44 - Extinção - Art. 119 inciso III da LPI (15) 07/12/1999 (73) Iveco Fiat S.p.A. (IT) (74) ADVOCACIA PIETRO ARIBONI S/C Registro extinto a contar de 18/12/2008
--------------------------	---

(11) DI 5802448-4	Código 44 - Extinção - Art. 119 inciso III da LPI (15) 07/01/2003 (73) Iveco Fiat S.p.A. (IT) (74) ADVOCACIA PIETRO ARIBONI S/C Registro extinto a contar de 18/12/2008
--------------------------	---

(11) DI 5802449-2	Código 44 - Extinção - Art. 119 inciso III da LPI (15) 07/05/2002 (73) Iveco Fiat S.p.A. (IT) (74) ADVOCACIA PIETRO ARIBONI S/C Registro extinto a contar de 18/12/2008
--------------------------	---

(11) DI 5802463-8	Código 44 - Extinção - Art. 119 inciso III da LPI (15) 14/12/1999 (73) ALIMENTOS WILSON LTDA (BR/SP) (74) Vilage Assessoria e Comércio Ltda Registro extinto a contar de 12/12/2008
--------------------------	---

(11) DI 5802465-4	Código 44 - Extinção - Art. 119 inciso III da LPI (15) 29/05/2001 (73) Marsinty do Brasil Produtos Sinteticos Ltda (BR/SP) (74) City Patentes e Marcas Ltda. Registro extinto a contar de 11/12/2013
--------------------------	--

(11) DI 5802466-2	Código 44 - Extinção - Art. 119 inciso III da LPI (15) 14/12/1999 (73) Sinalta Propista Sinalização, Segurança e Comunicação Visual Ltda (BR/SP) (74) Governate Marcas e Patentes S/C Ltda. Registro extinto a contar de 11/12/2008
--------------------------	---



(11) DI 5802467-0	Código 44 - Extinção - Art. 119 inciso III da LPI (15) 14/12/1999 (73) Inverhouse S.A (ES) (74) DANNEMANN, SIEMSEN, BIGLER & IPANEMA MOREIRA Registro extinto a contar de 11/12/2008
(11) DI 5802468-9	Código 44 - Extinção - Art. 119 inciso III da LPI (15) 14/12/1999 (73) Inverhouse, S.A (ES) (74) DANNEMANN, SIEMSEN, BIGLER & IPANEMA MOREIRA Registro extinto a contar de 11/12/2008
(11) DI 5802469-7	Código 44 - Extinção - Art. 119 inciso III da LPI (15) 14/12/1999 (73) Michelin Recherche Et Technique S.A. (CH) , Compagnie Generale Des Etablissements Michelin (FR) (74) Luiz Leonardos & Cia - Propriedade Intelectual Registro extinto a contar de 11/12/2008
(11) DI 5802470-0	Código 44 - Extinção - Art. 119 inciso III da LPI (15) 14/12/1999 (73) GRUPO SEB DO BRASIL PRODUTOS DOMÉSTICOS LTDA (BR/SP) (74) Cruzeiro Newmarc Patentes e Marcas Ltda. Registro extinto a contar de 10/12/2013
(11) DI 5802471-9	Código 44 - Extinção - Art. 119 inciso III da LPI (15) 24/10/2000 (73) Massucato Indústria e Comércio Ltda (BR/SP) (74) Amadeu Gennari Filho Registro extinto a contar de 10/12/2008
(11) DI 5802476-0	Código 44 - Extinção - Art. 119 inciso III da LPI (15) 14/12/1999 (73) Bettanin Industrial S/A (BR/RS) (74) D'Mark RF Assessoria Empresarial Ltda. Registro extinto a contar de 31/12/2013
(11) DI 5802478-6	Código 44 - Extinção - Art. 119 inciso III da LPI (15) 16/05/2000 (73) Bettanin Industrial S/A (BR/RS) (74) D'Mark-RF Assessoria Empresarial Ltda Registro extinto a contar de 31/12/2013



(11) DI 5802483-2	Código 44 - Extinção - Art. 119 inciso III da LPI (15) 02/01/2002 (73) Telefônica S.A. (ES) (74) TINOCO SOARES & FILHO LTDA Registro extinto a contar de 31/12/2008
(11) DI 5802484-0	Código 44 - Extinção - Art. 119 inciso III da LPI (15) 14/12/1999 (73) Hélio Cavalcanti da Costa Lima (BR/PB) Registro extinto a contar de 31/12/2008
(11) DI 5802488-3	Código 44 - Extinção - Art. 119 inciso III da LPI (15) 26/12/2000 (73) Telefônica S.A. (ES) (74) TINOCO SOARES & FILHO LTDA Registro extinto a contar de 31/12/2008
(11) DI 5802489-1	Código 44 - Extinção - Art. 119 inciso III da LPI (15) 06/06/2000 (73) GRUPO SEB DO BRASIL PRODUTOS DOMÉSTICOS LTDA (BR/SP) (74) Cruzeiro Newmarc Patentes e Marcas Ltda. Registro extinto a contar de 31/12/2013
(11) DI 5802492-1	Código 44 - Extinção - Art. 119 inciso III da LPI (15) 07/12/1999 (73) Megamec KB (SE) (74) DANNEMANN, SIEMSEN, BIGLER & IPANEMA MOREIRA Registro extinto a contar de 01/01/2014
(11) DI 5802494-8	Código 44 - Extinção - Art. 119 inciso III da LPI (15) 14/12/1999 (73) Casio Keisanki Kabushiki Kaisha D.B.A Casio Computer CO., Ltd (JP) (74) DANNEMANN, SIEMSEN, BIGLER & IPANEMA MOREIRA Registro extinto a contar de 31/12/2008
(11) DI 5802501-4	Código 44 - Extinção - Art. 119 inciso III da LPI (15) 23/11/1999 (73) Reckitt Benckiser (UK) Limited (GB) (74) Momsen, Leonardos & CIA. Registro extinto a contar de 29/12/2008
(11) DI 5802502-2	Código 44 - Extinção - Art. 119 inciso III da LPI (15) 14/12/1999 (73) Cid Products Ltda (BR/SC)



(74) Maria Aparecida Pereira Gonçalves
Registro extinto a contar de 23/12/2013

(11) DI 5802503-0

Código 44 - Extinção - Art. 119 inciso III da LPI
(15) 05/06/2001
(73) Famak Automação Industrial Ltda ME (BR/SC)
(74) Maria Aparecida Pereira Gonçalves
Registro extinto a contar de 23/12/2008

(11) DI 5802504-9

Código 44 - Extinção - Art. 119 inciso III da LPI
(15) 14/12/1999
(73) Famak Automação Industrial Ltda ME (BR/SC)
(74) Maria Aparecida Pereira Gonçalves
Registro extinto a contar de 23/12/2008

(11) DI 5802505-7

Código 44 - Extinção - Art. 119 inciso III da LPI
(15) 14/12/1999
(73) Famak Automação Industrial Ltda ME (BR/SC)
(74) Maria Aparecida Pereira Gonçalves
Registro extinto a contar de 23/12/2008

(11) DI 5802509-0

Código 44 - Extinção - Art. 119 inciso III da LPI
(15) 05/10/1999
(73) Gilbarco Inc. (US)
(74) Clarke Modet do Brasil LTDA
Registro extinto a contar de 23/12/2008

(11) DI 5802512-0

Código 44 - Extinção - Art. 119 inciso III da LPI
(15) 08/03/2000
(73) GRENENE S.A (BR/CE)
(74) Custódio de Almeida & Cia
Registro extinto a contar de 29/12/2013

(11) DI 5802550-2

Código 44 - Extinção - Art. 119 inciso III da LPI
(15) 05/10/1999
(73) José Burgesse Filho (BR/SP)
(74) Vogal Marcas e Patentes S/C Ltda.
Registro extinto a contar de 24/12/2008

(11) DI 5802552-9

Código 44 - Extinção - Art. 119 inciso III da LPI
(15) 26/10/1999
(73) José Burgese Filho (BR/SP)
(74) Vogal Marcas e Patentes S/C Ltda.
Registro extinto a contar de 24/12/2008



(11) DI 5802564-2	Código 44 - Extinção - Art. 119 inciso III da LPI (15) 29/05/2001 (73) Reckitt Benckiser (UK) Limited (GB) (74) Di Blasi, Parente, S. G & Associados S/C Registro extinto a contar de 29/12/2008
(11) DI 5802573-1	Código 44 - Extinção - Art. 119 inciso III da LPI (15) 08/03/2000 (73) GRENENE S.A (BR/CE) (74) Custódio de Almeida & Cia. Registro extinto a contar de 29/12/2008
(11) DI 5802574-0	Código 44 - Extinção - Art. 119 inciso III da LPI (15) 08/03/2000 (73) GRENENE S.A (BR/CE) (74) Custódio de Almeida & Cia. Registro extinto a contar de 29/12/2013
(11) DI 5802577-4	Código 44 - Extinção - Art. 119 inciso III da LPI (15) 05/10/1999 (73) Casio Keisanki Kabushiki Kaisha D.B.A. Casio Computer CO., Ltd. (JP) (74) DANNEMANN, SIEMSEN, BIGLER & IPANEMA MOREIRA Registro extinto a contar de 31/12/2008
(11) DI 5802578-2	Código 44 - Extinção - Art. 119 inciso III da LPI (15) 05/10/1999 (73) Casio Keisanki Kabushiki Kaisha D.B.A. Casio Computer Co.,Ltd (JP) (74) DANNEMANN, SIEMSEN, BIGLER & IPANEMA MOREIRA Registro extinto a contar de 31/12/2008
(11) DI 5802580-4	Código 44 - Extinção - Art. 119 inciso III da LPI (15) 05/10/1999 (73) Casio Keisanki Kabushiki Kaisha (Casio Computer Co, Ltd.) (JP) (74) DANNEMANN, SIEMSEN, BIGLER & IPANEMA MOREIRA Registro extinto a contar de 31/12/2008
(11) DI 5802583-9	Código 44 - Extinção - Art. 119 inciso III da LPI (15) 21/12/1999 (73) Cronodata Indústria Eletrônica Ltda Me (BR/MG) (74) Evaristo Silva Filho Registro extinto a contar de 24/12/2008
(11) DI 5802606-1	Código 44 - Extinção - Art. 119 inciso III da LPI



(15) 29/04/2003
(62) DI 5800042-9 21/01/1998
(73) Baker Hughes Incorporated (US)
(74) Dannemann, Siemsen, Bigler & Ipanema Moreira
Registro extinto a contar de 22/01/2008

(11) DI 5802614-2 Código 44 - Extinção - Art. 119 inciso III da LPI
(15) 06/05/2003
(62) DI 5801701-1 30/09/1998
(73) Hill-Rom, Inc. (US)
(74) Momsen , Leonardos & Cia
Registro extinto a contar de 31/09/2013

(11) DI 5802619-3 Código 44 - Extinção - Art. 119 inciso III da LPI
(15) 29/04/2003
(62) DI 5801626-0 20/08/1998
(73) Elivanete Silva de Almeida (BR/SP)
Registro extinto a contar de 21/08/2008

(11) DI 5802620-7 Código 44 - Extinção - Art. 119 inciso III da LPI
(15) 08/04/2003
(62) DI 5800926-4 27/05/1998
(73) Alceu Alves do Bomfim Junior (BR/PR)
(74) Senior's Marcas e Patentes Ltda
Registro extinto a contar de 28/05/2008

(11) DI 6700077-0 Código 44 - Extinção - Art. 119 inciso III da LPI
(15) 31/07/2007
(73) ISABEL CRISTINA MENON (BR/PR)
(74) CALISTO VENDRAME SOBRINHO
Registro extinto a contar de 10/01/2012



Código 46 - Prorrogação

Prorrogada a vigência do registro de desenho industrial por solicitação do titular.

(11) DI 5700291-6

Código 46 - Prorrogação

(22) 06/05/1997

(15) 01/06/1999

(45) 01/06/1999

(54) VOLANTE

(73) Duratex S/A (BR/SP)

(72) Claudio Teixeira Lima

(74) Ivan Caetano Diniz de Mello

Prorrogado de 07/05/2017 a 06/05/2022 (5º Período).

(11) DI 5701660-7

Código 46 - Prorrogação

(22) 21/05/1997

(15) 07/07/1998

(45) 07/07/1998

(54) Placa- Espelho

(73) GL ELETRO-ELETRÔNICOS LTDA (BR/SP)

(72) Luiz Antonio Silva

(74) Yves Daniel Raymond Martinez

Prorrogado de 22/05/2017 a 21/05/2022 (5º Período).

(11) DI 5702288-7

Código 46 - Prorrogação

(22) 20/06/1997

(15) 08/12/1998

(45) 08/12/1998

(54) "CONJUNTO DE GARRAFA E GATILHO"

(73) RECKITT BENCKISER (UK) LIMITED (GB)

(72) Christopher Dumont, Stephen Frederick Kelsey

(74) Di Blasi & Parente S.G. & Associados S/C

Prorrogado de 21/06/2017 a 20/06/2022 (5º Período).

(11) DI 5800790-3

Código 46 - Prorrogação

(22) 08/04/1998

(15) 04/07/2000

(45) 04/07/2000

(54) CONFIGURAÇÃO APLICADA EM BATEDEIRA.

(73) BRITÂNIA ELETRODOMÉSTICOS S.A. (BR/PR)

(72) César Eduardo Isaacson Buffara

(74) VALOR PROPRIEDADE INTELECTUAL

Prorrogado de 09/04/2018 a 08/04/2023 (5º Período).



(11) DI 5800857-8	Código 46 - Prorrogação (22) 13/05/1998 (15) 14/09/1999 (45) 14/09/1999 (54) CALOTA VEICULAR (73) FCA FIAT CHRYSLER AUTOMÓVEIS BRASIL LTDA (BR/MG) (72) Paulo Francisco Nakamura Prorrogado de 14/05/2018 a 13/05/2023 (5º Período).
(11) DI 5800858-6	Código 46 - Prorrogação (22) 13/05/1998 (15) 14/09/1999 (45) 14/09/1999 (54) Calota Veicular (73) FIAT AUTOMÓVEIS S.A (BR/MG) , FIAT AUTOMÓVEIS S.A (BR/MG) (72) Paulo Francisco Nakamura Prorrogado de 14/05/2018 a 13/05/2023 (5º Período).
(11) DI 5801760-7	Código 46 - Prorrogação (22) 22/10/1998 (15) 10/08/1999 (45) 10/08/1999 (54) Lacre para tampas (73) Giovanni Garboni (BR/RJ) (72) Giovanni Garboni (74) Adahir de Mattos Marcellino Prorrogado de 23/10/2013 a 22/10/2018 (4º Período).
(11) DI 5801929-4	Código 46 - Prorrogação (22) 28/09/1998 (15) 01/10/2002 (45) 01/10/2002 (54) Configuração Aplicada em Frasco (73) Reckitt Benckiser LLC (US) , Reckitt Benckiser LLC (US) (72) Alan N. Bodker, Dean Lindsay, Tirso Olivares (74) Momsen, Leonardos & CIA. Prorrogado de 29/09/2008 a 28/09/2013 (3º Período).
(11) DI 5802521-9	Código 46 - Prorrogação (22) 15/12/1998 (15) 05/10/1999 (45) 05/10/1999 (54) Configuração em ergógrafo.



(73) Alfredo Portella Marques (BR/SP)
(72) Alfredo Portella Marques
(74) Miguel e Consultores Associados S/C Ltda.
Prorrogado de 16/12/2018 a 15/12/2023 (5º Período).

(11) DI 6701506-9

Código 46 - Prorrogação
(22) 12/06/2007
(15) 10/06/2008
(45) 10/06/2008
(54) PADRÃO ORNAMENTAL APLICADO EM PALMILHA DE CALÇADO
(73) GRENDENE S.A. (BR/CE)
(72) VOLNEI TADEU DAL MAGRO
(74) CUSTÓDIO DE ALMEIDA & CIA.
Prorrogado de 13/06/2017 a 12/06/2022 (3º Período).

(11) DI 6701945-5

Código 46 - Prorrogação
(22) 06/06/2007
(15) 24/06/2008
(45) 24/06/2008
(54) MEDIDOR DE GLICOSE
(73) BAYER HEALTHCARE LLC (US) , PANASONIC HEALTHCARE CO., LTD
(JP)
(72) HIROSHI TAKANO, MASAKAZU MORI, MICHAEL WOOLSEY, DEREK LOK,
GERALD SHAFFER
(74) NELLIE ANNE DANIEL-SHORES
Prorrogado de 07/06/2017 a 06/06/2022 (3º Período).

(11) DI 6701946-3

Código 46 - Prorrogação
(22) 06/06/2007
(15) 24/06/2008
(45) 24/06/2008
(54) MEDIDOR DE GLICOSE
(73) BAYER HEALTHCARE LLC (US) , PANASONIC HEALTHCARE CO.,LTD.
(JP)
(72) HIROSHI TAKANO, MICHAEL WOOLSEY, DEREK LOK, GERALD
SHAFFER
(74) NELLIE ANNE DANIEL-SHORES
Prorrogado de 07/06/2017 a 06/06/2022 (3º Período).

(11) DI 6701950-1

Código 46 - Prorrogação
(22) 06/06/2007
(15) 10/06/2008
(45) 10/06/2008
(54) MEDIDOR DE GLICOSE



(73) BAYER HEALTHCARE LLC (US) , PANASONIC HEALTHCARE CO., LTD
(JP)

(72) KOUYA KUROKAWA, AKIRA ONODA, NORIYUKI SHINOHARA, MICHAEL
WOOLSEY, DEREK LOK, GERALD SHAFFER

(74) NELLIE ANNE DANIEL-SHORES

Prorrogado de 07/06/2017 a 06/06/2022 (3º Período).

(11) DI 6702029-1

Código 46 - Prorrogação

(22) 22/06/2007

(15) 12/02/2008

(45) 12/02/2008

(54) CONFIGURAÇÃO APLICADA EM FRASCO

(73) NATURA COSMÉTICOS S.A. (BR/SP)

(72) ANDERSON BRITTO

(74) DANNEMANN, SIEMSEN, BIGLER & IPANEMA MOREIRA

Prorrogado de 23/06/2017 a 22/06/2022 (3º Período).

(11) DI 6702287-1

Código 46 - Prorrogação

(22) 25/06/2007

(15) 19/02/2008

(45) 19/02/2008

(54) RECIPIENTE

(73) ABBOTT LABORATORIES (US)

(72) JAMES P. PERRY, ASHLEY A. GOHLKE, WILLIAM J. HOOK, KATHERINE
J. JORDAN, FRANK S. WALCZAK, PETER B. CLARKE, J. KEVIN CLAY

(74) NELLIE ANNE DANIEL-SHORES

Prorrogado de 26/06/2017 a 25/06/2022 (3º Período).

(11) DI 6702294-4

Código 46 - Prorrogação

(22) 27/06/2007

(15) 18/11/2008

(45) 18/11/2008

(54) CONFIGURAÇÃO APLICADA A FRASCO

(73) IVEL INDÚSTRIA DE PERFUMES E COSMÉTICOS LTDA-EPP (BR/RJ)

(72) MARINALDO IMPERIANO

(74) MATOS & ASSOCIADOS - ADVOGADOS

Prorrogado de 28/06/2017 a 27/06/2022 (3º Período).

(11) DI 6702510-2

Código 46 - Prorrogação

(22) 21/06/2007

(15) 22/07/2008

(45) 22/07/2008

(54) CONFIGURAÇÃO APLICADA A UM SUPORTE DE MONTAGEM ACÚSTICA
PARA LIGAR A SUSPENSÃO DO TETO A VIGAS DE PISO



(73) USG INTERIORS, INC. (US)
(72) STEPHEN W. PAYNE JR.
(74) ORLANDO DE SOUZA
Prorrogado de 22/06/2017 a 21/06/2022 (3º Período).

(11) DI 6703391-1 Código 46 - Prorrogação
(22) 15/06/2007
(15) 13/05/2008
(45) 13/05/2008
(54) CONFIGURAÇÃO APLICADA EM BONECA
(73) Roma Jensen Comércio e Indústria Ltda. (BR/SP)
(72) Gustavo Jensen
(74) TINOCO SOARES & FILHO LTDA
Prorrogado de 16/06/2017 a 15/06/2022 (3º Período).

(11) DI 6703432-2 Código 46 - Prorrogação
(22) 20/06/2007
(15) 15/07/2008
(45) 15/07/2008
(54) CONFIGURAÇÃO APLICADA EM SANDÁLIA COM TORNOZELEIRA
(73) São Paulo Alpargatas S.A (BR/SP)
(72) José Marcos da Silva
(74) Veirano Advogados Associados
Prorrogado de 21/06/2017 a 20/06/2022 (3º Período).

(11) DI 6703842-5 Código 46 - Prorrogação
(22) 19/07/2007
(15) 13/05/2008
(45) 13/05/2008
(54) CONFIGURAÇÃO APLICADA A ESCOVA
(73) Condor S.A. (BR/SC)
(72) Rodrigo Kroll
(74) ADVOCACIA PIETRO ARIBONI S/C
Prorrogado de 20/07/2017 a 19/07/2022 (3º Período).

(11) DI 6703872-7 Código 46 - Prorrogação
(22) 29/06/2007
(15) 15/04/2008
(45) 15/04/2008
(54) CONFIGURAÇÃO APLICADA EM CAMISA PARA VÁLVULA DE DESCARGA
HIDRÁULICA
(73) DURATEX S.A (BR/SP)
(72) Laércio Oliveira de Figueiredo
(74) Antonio Mauricio Pedras Arnaud



Prorrogado de 30/06/2017 a 29/06/2022 (3º Período).

(11) DI 6705057-3

Código 46 - Prorrogação

(22) 27/06/2007

(15) 08/07/2008

(45) 08/07/2008

(54) CONFIGURAÇÃO APLICADA EM PAINEL TRASEIRO EXTERNO DE AUTOMÓVEL

(73) Ford Motor Company Brasil Ltda (BR/SP)

(72) João Marcos de Oliveira Ramos

(74) Alexandre Fukuda Yamashita

Prorrogado de 28/06/2017 a 27/06/2022 (3º Período).

(11) DI 6705092-1

Código 46 - Prorrogação

(22) 12/06/2007

(15) 30/09/2008

(45) 30/09/2008

(54) PADRÃO ORNAMENTAL APLICADO EM TIRA DE CALÇADO (Pedido dividido do DI 6701506-9 de 12/06/2007)

(62) DI 6701506-9 12/06/2007

(73) GRENDENE S.A. (BR/CE)

(72) VOLNEI DE LIMA

(74) CUSTÓDIO DE ALMEIDA & CIA.

Prorrogado de 13/06/2017 a 12/06/2022 (3º Período).

(11) DI 6802308-1

Código 46 - Prorrogação

(22) 02/04/2008

(15) 27/01/2009

(45) 27/01/2009

(54) CONFIGURAÇÃO APLICADA EM BALIZADOR POLIÉDRICO DE SINALIZAÇÃO VIÁRIA E VARIANTES CONFIGURATIVAS

(73) Luiz Carlos Martire (BR/SP)

(72) Luiz Carlos Martire

(74) Sul América Marcas e Patentes Ltda.

Prorrogado de 03/04/2018 a 02/04/2023 (3º Período).



Código 46.2 - Exigência de complementação de quinquênio e/ou prorrogação – Art. 120 e 108 da LPI

O Titular deverá complementar, de acordo com a tabela vigente na data da complementação o recolhimento do quinquênio/prorrogação , acompanhado da guia de cumprimento de exigência. O não cumprimento no prazo de 60 (sessenta) dias acarretará a extinção do registro.

(11) DI 5802106-0

Código 46.2 - Exigência de complementação de quinquênio e/ou prorrogação – Art. 120 e 108 da LPI

(15) 01/02/2000

(73) MARCOPOLO S.A (BR/RS)

(74) Custódio de Almeida & Cia.

Para regularizar o terceiro período de vigência do registro, complete o valor recolhido referente ao terceiro quinquênio, para o atual valor da renovação, uma vez que não foi recolhida a devida prorrogação.

(11) DI 5802162-0

Código 46.2 - Exigência de complementação de quinquênio e/ou prorrogação – Art. 120 e 108 da LPI

(15) 24/08/1999

(73) Bettanin Industrial S/A (BR/RS)

(74) D´Mark-RF Assessoria Empresarial Ltda.

Para regularizar o terceiro período de vigência do registro, complete o valor recolhido para o atual valor da renovação, uma vez que a prorrogação não foi recolhida junto ao terceiro quinquênio.

(11) DI 5802480-8

Código 46.2 - Exigência de complementação de quinquênio e/ou prorrogação – Art. 120 e 108 da LPI

(15) 14/12/1999

(73) Excarta Mídia e Serviços Ltda (BR/RS)

(74) Sko - Dir. Prop. Indl. Marcas e Patentes Ltda

Para regularizar o terceiro período de vigência do registro, complete o valor recolhido referente à taxa quinquenal de manutenção, para o atual valor da renovação, uma vez que não foi recolhida a prorrogação.



Código 47 - Petição Não Conhecida

Não conhecimento da petição apresentada em virtude do disposto nos Arts. 218 ou 219 da LPI.

(11) BR 30 2012 001000-4

Código 47 - Petição Não Conhecida

(22) 07/03/2012

(15) 17/01/2017

(71) Audi Ag (DE)

(74) ADVOCACIA PIETRO ARIBONI S/C

Conforme estabelece o artigo 2º da Resolução nº 60/2013, o INPI tem autonomia para fazer constar, quando da publicação do pedido ou registro de desenho industrial, o símbolo de classificação que melhor represente a especificação do produto identificado pela Classificação Internacional de Locarno. Por esta razão, não se conhecerá da petição nº 870170007897, de 06/02/2017, pois a mesma não contém fundamentação legal, nos termos do artigo 219, inciso II, da Lei de Propriedade Industrial.

(11) BR 30 2015 002278-7

Código 47 - Petição Não Conhecida

(22) 15/05/2015

(15) 05/07/2016

(71) AUDI AG (DE)

(74) MAURÍCIO ARIBONI

Conforme estabelece o artigo 2º da Resolução nº 60/2013, o INPI tem autonomia para fazer constar, quando da publicação do pedido ou registro de desenho industrial, o símbolo de classificação que melhor represente a especificação do produto identificado pela Classificação Internacional de Locarno. Por esta razão, não se conhecerá da petição nº 870160041856, de 03/08/2016, pois a mesma não contém fundamentação legal, nos termos do artigo 219, inciso II, da Lei de Propriedade Industrial.

(11) DI 7104892-8

Código 47 - Petição Não Conhecida

(22) 02/09/2011

(15) 22/10/2013

(71) AUTOMOBILI LAMBORGHINI S.P.A (IT)

(74) ADVOCACIA PIETRO ARIBONI S/C

Conforme estabelece o artigo 2º da Resolução nº 60/2013, o INPI tem autonomia para fazer constar, quando da publicação do pedido ou registro de desenho industrial, o símbolo de classificação que melhor represente a especificação do produto identificado pela Classificação Internacional de Locarno. Por esta razão, não se conhecerá da petição nº 870160067836, de 17/11/2016, pois a mesma não contém fundamentação legal, nos termos do artigo 219, inciso II, da Lei de Propriedade Industrial.





Código 49 - Perda de Prioridade

Perda da prioridade reivindicada por não atender às disposições previstas no Art. 99 da LPI.

(21) BR 32 2015 000077-8

Código 49 - Perda de Prioridade

(22) 02/10/2012

(62) BR 30 2012 005138-0 02/10/2012

(71) KIA MOTORS CORPORATION (KR)

(74) DAVID DO NASCIMENTO ADVOGADOS ASSOCIADOS

Referente a reivindicação de Prioridade Número KR30-2012-0031758, de 29/06/2012, por não contemplar a matéria do pedido. Referente a reivindicação de Prioridade Número KR30-2012-0031755, de 29/06/2012, por não contemplar a matéria do pedido.

(21) BR 32 2015 000331-9

Código 49 - Perda de Prioridade

(22) 30/07/2013

(62) BR 30 2013 003706-1 30/07/2013

(71) RECKITT BENCKISER (BRANDS) LIMITED (GB)

(74) DI BLASI, PARENTE & ASS. PROP. IND. LTDA

Referente a reivindicação de Prioridade Número EM 002175349-001, de 30/01/2013, por não contemplar a matéria do pedido. Referente a reivindicação de Prioridade Número EM 002175349-002, de 30/01/2013, por não contemplar a matéria do pedido. Referente a reivindicação de Prioridade Número EM 002175349-003, de 30/01/2013, por não contemplar a matéria do pedido.



Código 50 - Alteração de Classificação

Alterada a classificação do registro para melhor adequação.

(11) BR 32 2014 005588-0

Código 50 - Alteração de Classificação

(22) 10/10/2013

(15) 07/06/2016

(62) BR 30 2013 005221-4 10/10/2013

(71) SMART FLOWER ENERGY TECHNOLOGY GMBH

(74) DANNEMANN, SIEMSEN, BIGLER & IPANEMA MOREIRA

Em atendimento ao pedido de correção de erro por parte do INPI contido na petição nº 870160079061, de 26/12/2016, alterada a classe principal do registro para 13-99 - DIVERSOS.



Código 70 - Publicação Anulada

Anulada a publicação, por ter sido indevida, conforme indicado no complemento.

(11) DI 5802604-5 Código 70 - Publicação Anulada
(22) 21/01/1998
(15) 29/04/2003
(62) DI 5800042-9 21/01/1998
(71) Baker Hughes Incorporated (US)
(74) Dannemann, Siemsen, Bigler & Ipanema Moreira
Referente RPI: 2243 - Cód. 46.2, Publicado: 31/12/2013, por ter sido indevido

(11) DI 5802605-3 Código 70 - Publicação Anulada
(22) 21/01/1998
(15) 29/04/2003
(62) DI 5800042-9 21/01/1998
(71) Baker Hughes Incorporated (US)
(74) Dannemann, Siemsen, Bigler & Ipanema Moreira
Referente RPI: 2243 - Cód. 46.2, Publicado: 31/12/2013, por ter sido indevido

(11) DI 5802606-1 Código 70 - Publicação Anulada
(22) 21/01/1998
(15) 29/04/2003
(62) DI 5800042-9 21/01/1998
(71) Baker Hughes Incorporated (US)
(74) Dannemann, Siemsen, Bigler & Ipanema Moreira
Referente RPI: 2243 - Cód. 46.2, Publicado: 31/12/2013, por ter sido indevido



Código 71 - Despacho Anulado

Anulada o despacho, por ter sido indevido, conforme indicado no complemento.

(11) BR 30 2016 000714-4

Código 71 - Despacho Anulado

(22) 23/02/2016

(15) 04/07/2017

(71) CONAIR CORPORATION (US)

(74) SOERENSEN GARCIA ADVOGADOS ASSOCIADOS

Referente RPI: 2422 - Cód. 34, Publicado: 06/06/2017, por ter sido indevido. O pedido será reexaminado.



Código 73 - Retificação

Retificação da publicação de qualquer um dos itens anteriores por ter sido efetuada com incorreção. Tal publicação não implica na alteração da data da decisão ou despacho e nos prazos decorrentes da mesma.

(11) BR 30 2014 006317-0

Código 73 - Retificação

(22) 15/12/2014

(15) 04/04/2017

(30) 19/06/2014 IT SR 2014 O 000002

(45) 04/04/2017

(52) 07-01

(54) CONFIGURAÇÃO APLICADA EM SUPORTE PARA LATAS

(71) SALVATORE VARANO (IT)

(72) SALVATORE VARANO

(74) ARIBONI FABBRI E SCHMIDT SOCIEDADE DE ADVOGADOS

Referente RPI: 2413 - Cód. 39, Publicado: 04/04/2017, devido a incorreções no Título (54). Considerar os dados atuais.

