

Revista da
**Propriedade
Industrial**

Nº 2429
25 de Julho de 2017

Desenho Industrial

Seção III





REPÚBLICA FEDERATIVA DO BRASIL

Presidente

Michel Temer

MINISTÉRIO DA INDÚSTRIA, COMÉRCIO EXTERIOR E SERVIÇOS

Ministro da Indústria, Comércio Exterior e Serviços

Marcos Pereira

INSTITUTO NACIONAL DA PROPRIEDADE INDUSTRIAL

Presidente

Luiz Otávio Pimentel

De conformidade com a Lei nº 5.648 de 11 de dezembro de 1970, esta é a publicação oficial do Instituto Nacional da Propriedade Industrial, órgão vinculado ao Ministério da Indústria, Comércio Exterior e Serviços, República Federativa do Brasil, que publica todos os seus atos, despachos e decisões relativos ao sistema de propriedade industrial no Brasil, compreendendo Marcas e Patentes, bem como os referentes a contratos de Transferência de Tecnologia e assuntos correlatos, além dos que dizem respeito ao registro de programas de computador como direito autoral.

As established by Law nº 5.648 of december 11, 1970, this is the official publication of the National Institute of Industrial Property, an office under the Ministry of Industry, Foreign Trade and Services, Federative Republic of Brazil, which publishes all its official acts, orders and decisions regarding the industrial property system in Brazil, comprising Trademarks and Patents, as well as those referring to Technology Transfer agreements and related matters, besides those regarding software registering as copyright.

D'après la Loi nº 5.648 du 11 décembre 1970, celle-ci est la publication officielle de l'Institut National de la Propriété Industrielle, un office lié au Ministère de l'Industrie, du Commerce Extérieur et des Services, République Fédérative du Brésil, qui publie tous ses actes, ordres et décisions concernant le système de la propriété industrielle au Brésil, y compris marques et brevets, aussi que ceux référents aux contrats de transfert de technologie et des sujets afférents, en outre que ceux se rapportant à l'enregistrement des programmes d'ordinateur comme droit d'auteur.

Según establece la Ley nº 5.648 de 11 diciembre 1970, esta es la publicación oficial del Instituto Nacional de la Propiedad Industrial, oficina vinculada al Ministerio de la Industria, Comercio Exterior y Servicios, República Federativa del Brasil, que publica todos sus actos, ordenes y decisiones referentes al sistema de propiedad industrial en Brasil, comprendiendo marcas y patentes así que los referentes a contratos de transferencia de tecnología y asuntos corelacionados, además de los referentes al registro de programas de ordenador como derecho de autor.

Laut Gezets Nr. 5.648 vom 11. dezember 1970, ist dies das Amtsblatt des Nationalen Instituts für gewerbliches Eigentum (INPI), eines Organs des Bundesministerium für Industrie, Handel und Dienstleistungen, der Bundesrepublik Brasilien, welches alle Amtshandlungen, Beschlüsse und Entscheidungen über gewerbliches Eigentum in Brasilien, einschliesslich Warenzeichen und Patente, ebenso wie auch Übertragungsverträge von Technologie und Computerprogramme als Urheberrecht veröffentlicht.



DIRETORIA DE MARCAS, DESENHO INDUSTRIAL E INDICAÇÕES GEOGRÁFICAS

DESENHO INDUSTRIAL

**PEDIDO DE REGISTRO DE DESENHO INDUSTRIAL
PEDIDO DIVIDIDO DE UM PEDIDO DE
REGISTRO DE DESENHO INDUSTRIAL
ANTERIORMENTE DEPOSITADO**



Índice Geral:

Código 109 - Recurso conhecido e provido. Reformada a Decisão recorrida para a concessão do registro.....	5
Código 111 - Recurso conhecido e negado provimento. Mantido o indeferimento do pedido.....	7
Código 115 - Recurso conhecido e negado provimento. Mantida a Decisão recorrida.....	20
Código 121 - Exigência.....	22
Código 30 - Exigência – Art. 103 da LPI.....	23
Código 31 - Notificação de Depósito.....	27
Código 34 - Exigência - Art. 106 § 3º da LPI.....	108
Código 35 - Arquivamento do Pedido – Art. 216 § 2º e Art. 106 § 3º da LPI.....	148
Código 36 - Indeferimento - Art. 106 § 4º da LPI.....	151
Código 39 - Concessão do Registro.....	165
Código 44 - Extinção - Art. 119 inciso III da LPI.....	215
Código 46 - Prorrogação.....	223
Código 46.2 - Exigência de complementação de quinquênio e/ou prorrogação – Art. 120 e 108 da LPI.....	227
Código 47 - Petição Não Conhecida.....	228
Código 49 - Perda de Prioridade.....	229
Código 53.1 - Pedido ou Registro Sub-Judice.....	231
Código 58 - Transferência em Exigência.....	232
Código 71 - Despacho Anulado.....	233



Código 109 - Recurso conhecido e provido. Reformada a Decisão recorrida para a concessão do registro.

(21) BR 30 2012 003378-0	Código 109 - Recurso conhecido e provido. Reformada a Decisão recorrida para a concessão do registro. (22) 04/07/2012 (71) Simon Lighting, S.A. (ES) (74) Kasznar Leonardos Propriedade Intelectual Conheço o Recurso. Reformo o ato pra que seja concedido o Registro.
(21) BR 30 2013 000922-0	Código 109 - Recurso conhecido e provido. Reformada a Decisão recorrida para a concessão do registro. (22) 04/03/2013 (71) ANTÔNIO FLORES (BR/SP) (74) SUL AMÉRICA MARCAS E PATENTES LTDA Conheço o Recurso. Reformo o ato pra que seja concedido o Registro.
(21) BR 30 2013 001156-9	Código 109 - Recurso conhecido e provido. Reformada a Decisão recorrida para a concessão do registro. (22) 22/03/2013 (71) Mônica Drumond da Silva (BR/MG) (74) VILAGE MARCAS & PATENTES LTDA Conheço o Recurso. Reformo o ato pra que seja concedido o Registro.
(21) BR 30 2014 000076-4	Código 109 - Recurso conhecido e provido. Reformada a Decisão recorrida para a concessão do registro. (22) 09/01/2014 (71) MACDON INDUSTRIES LTD. (CA) (74) NELLIE D SHORES Conheço o Recurso. Reformo o ato pra que seja concedido o Registro.
(21) BR 30 2014 000804-8	Código 109 - Recurso conhecido e provido. Reformada a Decisão recorrida para a concessão do registro. (22) 25/02/2014 (71) EQUIVALENZA MANUFACTORY, S.L (ES) (74) BHERING ADVOGADOS Conheço o Recurso. Reformo o ato pra que seja concedido o Registro.
(21) BR 30 2014 001423-4	Código 109 - Recurso conhecido e provido. Reformada a Decisão recorrida para a concessão do registro. (22) 31/03/2014



(71) ANJO - INDÚSTRIA E COMÉRCIO DE PLÁSTICOS LTDA (BR/SP)

(74) TINOCO SOARES & FILHO LTDA.

Conheço o Recurso. Reformo o ato pra que seja concedido o Registro.

(21) DI 7102276-7

Código 109 - Recurso conhecido e provido. Reformada a Decisão recorrida para a concessão do registro.

(22) 14/04/2011

(71) Safety-Kleen Europe Limited (GB)

(74) Nellie Anne Daniel-Shores

Conheço o Recurso. Reformo o ato pra que seja concedido o Registro.



Código 111 - Recurso conhecido e negado provimento. Mantido o indeferimento do pedido

(21) BR 30 2012 001489-1	Código 111 - Recurso conhecido e negado provimento. Mantido o indeferimento do pedido (22) 26/03/2012 (71) Marcelo Margosian Durante (BR/SP) (74) Somarca Assessoria Empresarial S/C Ltda. Mantido o indeferimento do pedido de registro.
(21) BR 30 2012 003195-8	Código 111 - Recurso conhecido e negado provimento. Mantido o indeferimento do pedido (22) 27/06/2012 (71) LEANDRO CARDOSO DE VASCONCELOS (SB) Mantido o indeferimento do pedido de registro.
(21) BR 30 2012 003882-0	Código 111 - Recurso conhecido e negado provimento. Mantido o indeferimento do pedido (22) 31/07/2012 (71) Inventio AG (CH) (74) Dannemann, Siemsen, Bigler & Ipanema Moreira. Mantido o indeferimento do pedido de registro.
(21) BR 30 2012 004122-8	Código 111 - Recurso conhecido e negado provimento. Mantido o indeferimento do pedido (22) 13/08/2012 (71) RODRIGO ANTONIO PORTELA MARTINS (BR/SP) (74) Icamp Marcas e Patentes Ltda Mantido o indeferimento do pedido de registro.
(21) BR 30 2012 004144-9	Código 111 - Recurso conhecido e negado provimento. Mantido o indeferimento do pedido (22) 14/08/2012 (71) Cardom Soluções em Tecnologia Ltda-Epp (BR/MG) (74) Propria Assessoria e Consultoria Marcas e Patentes Ltda Mantido o indeferimento do pedido de registro.
(21) BR 30 2012 004782-0	Código 111 - Recurso conhecido e negado provimento. Mantido o indeferimento do pedido (22) 12/09/2012 (71) LEXMARK INTERNATIONAL, INC. (US)



	(74) DI BLASI, PARENTE & ASS. PROP. IND. LTDA Mantido o indeferimento do pedido de registro.
(21) BR 30 2012 004932-6	Código 111 - Recurso conhecido e negado provimento. Mantido o indeferimento do pedido (22) 21/09/2012 (71) Nilton Jesus Janegitz (BR/SP) (74) VILAGE MARCAS & PATENTES S/S LTDA Mantido o indeferimento do pedido de registro.
(21) BR 30 2012 005010-3	Código 111 - Recurso conhecido e negado provimento. Mantido o indeferimento do pedido (22) 26/09/2012 (71) PANDURATA ALIMENTOS LTDA (BR/SP) (74) ARTUR FRANCISCO SCHAAL Mantido o indeferimento do pedido de registro.
(21) BR 30 2012 005157-6	Código 111 - Recurso conhecido e negado provimento. Mantido o indeferimento do pedido (22) 03/10/2012 (71) INCPEC - INDÚSTRIA E COMÉRCIO DE PERSIANAS LTDA (BR/PR) (74) TINOCO SOARES & FILHO LTDA Mantido o indeferimento do pedido de registro.
(21) BR 30 2012 005411-7	Código 111 - Recurso conhecido e negado provimento. Mantido o indeferimento do pedido (22) 17/10/2012 (71) Kartell S.P.A. (IT) (74) Dannemann, Siesmsen, Bigler & Ipanema Moreira Mantido o indeferimento do pedido de registro.
(21) BR 30 2012 005803-1	Código 111 - Recurso conhecido e negado provimento. Mantido o indeferimento do pedido (22) 08/11/2012 (71) SULZER METCO (US) INC. (US) (74) Dannemann, Siemsen, Bigler & Ipanema Moreira Mantido o indeferimento do pedido de registro.
(21) BR 30 2012 006205-5	Código 111 - Recurso conhecido e negado provimento. Mantido o indeferimento do pedido (22) 04/12/2012 (71) Microsoft Corporation (US) (74) Di Blasi, Parente & Ass. Prop. Ind. Ltda Mantido o indeferimento do pedido de registro.



(21) BR 30 2012 006484-8 Código 111 - Recurso conhecido e negado provimento. Mantido o indeferimento do pedido
(22) 17/12/2012
(71) Beijing Hengtong Innovation Luxwood Technology Co.,Ltd (CN) , Xinjiang Hengtong Innovation Luxwood Technology Co.,Ltd (CN)
(74) Veirano e Advogados Associados
Mantido o indeferimento do pedido de registro.

(21) BR 30 2012 006721-9 Código 111 - Recurso conhecido e negado provimento. Mantido o indeferimento do pedido
(22) 26/12/2012
(71) CASTELATTO LTDA (BR/SP)
(74) Vilage Marcas & Patentes S/S LTDA
Mantido o indeferimento do pedido de registro.

(21) BR 30 2012 006722-7 Código 111 - Recurso conhecido e negado provimento. Mantido o indeferimento do pedido
(22) 26/12/2012
(71) CASTELATTO LTDA (BR/SP)
(74) VILAGE MARCAS & PATENTES S/S LTDA
Mantido o indeferimento do pedido de registro.

(21) BR 30 2012 006775-8 Código 111 - Recurso conhecido e negado provimento. Mantido o indeferimento do pedido
(22) 28/12/2012
(71) Robert Bosch Limitada (BR/SP)
(74) Dannemann, Siemsen, Bigler & Ipanema Moreira
Mantido o indeferimento do pedido de registro.

(21) BR 30 2013 000664-6 Código 111 - Recurso conhecido e negado provimento. Mantido o indeferimento do pedido
(22) 18/02/2013
(71) 3M INNOVATIVE PROPERTIES COMPANY (US)
(74) FABIO FERRAZ DE ARRUDA LEME
Mantido o indeferimento do pedido de registro.

(21) BR 30 2013 000714-6 Código 111 - Recurso conhecido e negado provimento. Mantido o indeferimento do pedido
(22) 21/02/2013
(71) L&P SWISS HOLDING AG (CH)
(74) DANNEMANN, SIEMSEN, BIEGLER & IPANEMA MOREIRA
Mantido o indeferimento do pedido de registro.



(21) BR 30 2013 000757-0	Código 111 - Recurso conhecido e negado provimento. Mantido o indeferimento do pedido (22) 22/02/2013 (71) Siemens Aktiengesellschaft (DE) (74) Dannemann, Siemsen, Bigler & Ipanema Moreira Mantido o indeferimento do pedido de registro.
(21) BR 30 2013 000788-0	Código 111 - Recurso conhecido e negado provimento. Mantido o indeferimento do pedido (22) 25/02/2013 (71) Atlas Copco Airpower, Naamloze Vennootschap (BE) (74) Orlando de Souza Mantido o indeferimento do pedido de registro.
(21) BR 30 2013 000812-6	Código 111 - Recurso conhecido e negado provimento. Mantido o indeferimento do pedido (22) 26/02/2013 (71) FRIEDRICH LÜTZE GMBH (DE) (74) DANNEMANN, SIEMSEN, BIGLER & IPANEMA MOREIRA Mantido o indeferimento do pedido de registro
(21) BR 30 2013 001679-0	Código 111 - Recurso conhecido e negado provimento. Mantido o indeferimento do pedido (22) 12/04/2013 (71) ELIANA MARIANI PELLIZON - ME (BR/SP) (74) CESAR PEDUTI NETO Mantido o indeferimento do pedido de registro.
(21) BR 30 2013 002179-3	Código 111 - Recurso conhecido e negado provimento. Mantido o indeferimento do pedido (22) 09/05/2013 (71) ABB S.P.A. (IT) (74) ADVOCACIA PIETRO ARIBONI S/C Mantido o indeferimento do pedido de registro
(21) BR 30 2013 002180-7	Código 111 - Recurso conhecido e negado provimento. Mantido o indeferimento do pedido (22) 09/05/2013 (71) ABB S.P.A. (IT) (74) ADVOCACIA PIETRO ARIBONI S/C Mantido o indeferimento do pedido de registro.
(21) BR 30 2013 002224-2	Código 111 - Recurso conhecido e negado provimento. Mantido o indeferimento do pedido



	(22) 14/05/2013 (71) FISCHERWERKE GMBH & CO. KG (DE) (74) DANNEMANN, SIEMSEN, BIGLER & IPANEMA MOREIRA Mantido o indeferimento do pedido de registro.
(21) BR 30 2013 002286-2	Código 111 - Recurso conhecido e negado provimento. Mantido o indeferimento do pedido (22) 16/05/2013 (71) WHIRLPOOL S.A. (BR/SP) (74) EDUARDO OTERO Mantido o indeferimento do pedido de registro.
(21) BR 30 2013 002437-7	Código 111 - Recurso conhecido e negado provimento. Mantido o indeferimento do pedido (22) 27/05/2013 (71) PERFILLINE COMPONENTES METÁLICOS LTDA (BR/RS) (74) SKO OY ARZABAL MARCAS E PATENTES S/S LTDA Mantido o indeferimento do pedido de registro.
(21) BR 30 2013 002438-5	Código 111 - Recurso conhecido e negado provimento. Mantido o indeferimento do pedido (22) 27/05/2013 (71) PERFILLINE COMPONENTES METÁLICOS LTDA (BR/RS) (74) SKO OY ARZABAL MARCAS E PATENTES S/S LTDA Mantido o indeferimento do pedido de registro.
(21) BR 30 2013 002439-3	Código 111 - Recurso conhecido e negado provimento. Mantido o indeferimento do pedido (22) 27/05/2013 (71) PERFILLINE COMPONENTES METÁLICOS LTDA (BR/RS) (74) SKO OYARZABAL MARCAS E PATENTES S/S LTDA Mantido o indeferimento do pedido de registro.
(21) BR 30 2013 002571-3	Código 111 - Recurso conhecido e negado provimento. Mantido o indeferimento do pedido (22) 31/05/2013 (71) FRANZ BAUR (DE) , LAMELLO AG (CH) (74) DANNEMANN, SIEMSEN BIGLER & IPANEMA MOREIRA Mantido o indeferimento do pedido de registro.
(21) BR 30 2013 002720-1	Código 111 - Recurso conhecido e negado provimento. Mantido o indeferimento do pedido (22) 12/04/2013 (71) ANDERSON SANTOS ROCHA (BR/SP)



(74) MARÍLIA GOMES PEREIRA PINTO
Mantido o indeferimento do pedido de registro.

(21) BR 30 2013 003143-8 Código 111 - Recurso conhecido e negado provimento. Mantido o indeferimento do pedido
(22) 03/07/2013
(71) SAMSUNG ELECTRONICS CO., LTD. (KR)
(74) DANNEMANN, SIEMSEN, BIGLER & IPANEMA MOREIRA
Mantido o indeferimento do pedido de registro.

(21) BR 30 2013 003203-5 Código 111 - Recurso conhecido e negado provimento. Mantido o indeferimento do pedido
(22) 03/07/2013
(71) ODENWALD FASERPLATTENWERK GMBH (DE)
(74) DANNEMANN, SIEMSEN, BIGLER & IPANEMA MOREIRA
Mantido o indeferimento do pedido de registro.

(21) BR 30 2013 003233-7 Código 111 - Recurso conhecido e negado provimento. Mantido o indeferimento do pedido
(22) 03/07/2013
(71) SAMSUNG ELECTRONICS CO.,LTD. (KR)
(74) DANNEMANN, SIEMSEN, BIGLER & IPANEMA MOREIRA
Mantido o indeferimento do pedido de registro.

(21) BR 30 2013 003328-7 Código 111 - Recurso conhecido e negado provimento. Mantido o indeferimento do pedido
(22) 08/07/2013
(71) BITZER KUEHLMASCHINENBAU GMBH (DE)
(74) DANNEMANN, SIEMSEN, BIGLER & IPANEMA MOREIRA
Mantido o indeferimento do pedido de registro.

(21) BR 30 2013 003995-1 Código 111 - Recurso conhecido e negado provimento. Mantido o indeferimento do pedido
(22) 14/08/2013
(71) VICTAULIC COMPANY (US)
(74) ORLANDO DE SOUZA
Mantido o indeferimento do pedido de registro.

(21) BR 30 2013 004006-2 Código 111 - Recurso conhecido e negado provimento. Mantido o indeferimento do pedido
(22) 15/08/2013
(71) COLTENE/WHALEDENT GMBH & CO.KG (DE)
(74) DANNEMANN, SIEMSEN, BIGLER & IPANEMA MOREIRA
Mantido o indeferimento do pedido de registro.



(21) BR 30 2013 004009-7	Código 111 - Recurso conhecido e negado provimento. Mantido o indeferimento do pedido (22) 15/08/2013 (71) WABCO GMBH (DE) (74) NELLIE D SHORES Mantido o indeferimento do pedido de registro.
(21) BR 30 2013 004350-9	Código 111 - Recurso conhecido e negado provimento. Mantido o indeferimento do pedido (22) 02/09/2013 (71) BAZZE INDÚSTRIA DE PERFIS EM PVC LTDA (BR/RS) (74) LEÃO PROPRIEDADE INTELECTUAL Mantido o indeferimento do pedido de registro.
(21) BR 30 2013 004353-3	Código 111 - Recurso conhecido e negado provimento. Mantido o indeferimento do pedido (22) 02/09/2013 (71) BAZZE INDÚSTRIA DE PERFIS EM PVC LTDA (BR/RS) (74) LEÃO PROPRIEDADE INTELECTUAL Mantido o indeferimento do pedido de registro.
(21) BR 30 2013 004509-9	Código 111 - Recurso conhecido e negado provimento. Mantido o indeferimento do pedido (22) 09/09/2013 (71) SANDVIK INTELLECTUAL PROPERTY AB (SE) (74) MAGNUS ASPEBY Mantido o indeferimento do pedido de registro.
(21) BR 30 2013 004877-2	Código 111 - Recurso conhecido e negado provimento. Mantido o indeferimento do pedido (22) 25/09/2013 (71) ALTUS SISTEMAS DE AUTOMAÇÃO S/A (BR/RS) (74) AUDITA ASSESSORIA EMPRESARIAL LTDA Mantido o indeferimento do pedido de registro.
(21) BR 30 2013 004971-0	Código 111 - Recurso conhecido e negado provimento. Mantido o indeferimento do pedido (22) 27/09/2013 (71) SEW-EURODRIVE GMBH & CO. KG (DE) (74) DANNEMANN, SIEMSEN BIGLER & IPANEMA MOREIRA Mantido o indeferimento do pedido de registro.
(21) BR 30 2013 005075-0	Código 111 - Recurso conhecido e negado provimento. Mantido o indeferimento

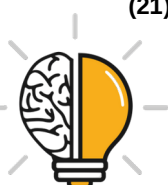

	do pedido (22) 04/10/2013 (71) FITT SPA (IT) (74) ANTONIO MAURICIO PEDRAS ARNAUD Mantido o indeferimento do pedido de registro.
(21) BR 30 2013 005312-1	Código 111 - Recurso conhecido e negado provimento. Mantido o indeferimento do pedido (22) 16/10/2013 (71) ECTX S/A (BR/SP) (74) EDMUNDO BRUNNER ASS EM PROP. INDL. LTDA Mantido o indeferimento do pedido de registro.
(21) BR 30 2013 005872-7	Código 111 - Recurso conhecido e negado provimento. Mantido o indeferimento do pedido (22) 21/11/2013 (71) LU PLASTIC INDUSTRIA E COMÉRCIO DE PLASTICOS LTDA-EPP (BR/SP) (74) ICAMP MARCAS E PATENTES LTDA Mantido o indeferimento do pedido de registro.
(21) BR 30 2013 006031-4	Código 111 - Recurso conhecido e negado provimento. Mantido o indeferimento do pedido (22) 28/11/2013 (71) MATRIZARIA POLAKO LTDA (BR/RS) (74) CLAUDIA MARINS ADIERS Mantido o indeferimento do pedido de registro.
(21) BR 30 2013 006620-7	Código 111 - Recurso conhecido e negado provimento. Mantido o indeferimento do pedido (22) 18/12/2013 (71) MITSUBISHI ELETRIC CORPORATION (JP) (74) KASZNAR LEONARDOS PROPRIEDADE INTELECTUAL Mantido o indeferimento do pedido de registro.
(21) BR 30 2013 006850-1	Código 111 - Recurso conhecido e negado provimento. Mantido o indeferimento do pedido (22) 30/12/2013 (71) MACDON INDUSTRIES LTD. (CA) (74) ANDRE LUIZ SOUZA ALVAREZ Mantido o indeferimento do pedido de registro.
(21) BR 30 2014 000047-0	Código 111 - Recurso conhecido e negado provimento. Mantido o indeferimento do pedido



	(22) 07/01/2014 (71) MACDON INDUSTRIES LTD. (CA) (74) EDUARDO OTERO Mantido o indeferimento do pedido de registro.
(21) BR 30 2014 000274-0	Código 111 - Recurso conhecido e negado provimento. Mantido o indeferimento do pedido (22) 23/01/2014 (71) VICTOR CAVINATTO (BR/SC) (74) SANDRO WUNDERLICH Mantido o indeferimento do pedido de registro.
(21) BR 30 2014 000568-5	Código 111 - Recurso conhecido e negado provimento. Mantido o indeferimento do pedido (22) 10/02/2014 (71) POLYSYSTEM IMPORTAÇÃO E EXPORTAÇÃO DE POLICARBONATO LTDA (BR/SP) (74) VALMIR DE ALMEIDA MEDINA Mantido o indeferimento do pedido de registro.
(21) BR 30 2014 000777-7	Código 111 - Recurso conhecido e negado provimento. Mantido o indeferimento do pedido (22) 21/02/2014 (71) SAMSUNG ELECTRONICS CO., LTD. (KR) (74) NELLIE D SHORES Mantido o indeferimento do pedido de registro.
(21) BR 30 2014 001167-7	Código 111 - Recurso conhecido e negado provimento. Mantido o indeferimento do pedido (22) 18/03/2014 (71) REVENT INTERNATIONAL AB (SE) (74) MAGNUS ASPEBY/ CLAUDIO SZABAS Mantido o indeferimento do pedido de registro
(21) BR 30 2014 001275-4	Código 111 - Recurso conhecido e negado provimento. Mantido o indeferimento do pedido (22) 25/03/2014 (71) VICTAULIC COMPANY (US) (74) ORLANDO DE SOUZA Mantido o indeferimento do pedido de registro.
(21) BR 30 2014 001305-0	Código 111 - Recurso conhecido e negado provimento. Mantido o indeferimento do pedido (22) 26/03/2014



	(71) KABUSHIKI KAISHA SQUARE ENIX (A/T/A SQUARE ENIX CO., LTD.) (JP) (74) DANNEMANN, SIEMSEN, BIGLER & IPANEMA MOREIRA Mantido o indeferimento do pedido de registro.
(21) BR 30 2014 001395-5	Código 111 - Recurso conhecido e negado provimento. Mantido o indeferimento do pedido (22) 31/03/2014 (71) EDUARDO WAN-DALL (BR/SC) (74) ROGÉRIO DE SOUZA Mantido o indeferimento do pedido de registro
(21) BR 30 2014 002035-8	Código 111 - Recurso conhecido e negado provimento. Mantido o indeferimento do pedido (22) 07/05/2014 (71) SAMSUNG ELECTRONICS CO., LTD. (KR) (74) EDUARDO OTERO Mantido o indeferimento do pedido de registro.
(21) BR 30 2014 002236-9	Código 111 - Recurso conhecido e negado provimento. Mantido o indeferimento do pedido (22) 19/05/2014 (71) CLIMACO COMÉRCIO IMPORTAÇÃO E EXP. DE COSMÉTICOS LTDA EPP (BR/SP) (74) ROGÉRIO DE SOUZA Mantido o indeferimento do pedido de registro
(21) BR 30 2014 002422-1	Código 111 - Recurso conhecido e negado provimento. Mantido o indeferimento do pedido (22) 27/05/2014 (71) ABB TECHNOLOGY LTD. (CH) (74) DANNEMANN, SIEMSEN, BIGLER & IPANEMA MOREIRA Mantido o indeferimento do pedido de registro.
(21) BR 30 2014 004049-9	Código 111 - Recurso conhecido e negado provimento. Mantido o indeferimento do pedido (22) 20/08/2014 (71) GTS DO BRASIL LTDA (BR/SC) (74) VALOR PROPRIEDADE INTELECTUAL S/S LTDA Mantido o indeferimento do pedido de registro.
(21) BR 30 2014 004100-2	Código 111 - Recurso conhecido e negado provimento. Mantido o indeferimento do pedido (22) 25/08/2014 (71) TORING TURBINE D.O.O (SI)



(74) custodio de almeida & cia
Mantido o indeferimento do pedido de registro.

(21) BR 30 2014 005064-8 Código 111 - Recurso conhecido e negado provimento. Mantido o indeferimento do pedido
(22) 07/10/2014
(71) KYOCERA DOCUMENT SOLUTIONS INC. (JP)
(74) ARARIPE & ASSOCIADOS
Mantido o indeferimento do pedido de registro

(21) BR 30 2014 005535-6 Código 111 - Recurso conhecido e negado provimento. Mantido o indeferimento do pedido
(22) 05/11/2014
(71) MARCHESAN IMPLEMENTOS E MÁQUINAS AGRÍCOLAS TATÚ S.A. (BR/SP)
(74) DANNEMANN, SIEMSEN, BIGLER & IPANEMA MOREIRA
Mantido o indeferimento do pedido de registro

(21) BR 30 2014 005565-8 Código 111 - Recurso conhecido e negado provimento. Mantido o indeferimento do pedido
(22) 06/11/2014
(71) OTTO BOCK HEALTHCARE GMBH (DE)
(74) DANNEMANN , SIEMSEN , BIGLER & IPANEMA MOREIRA
Mantido o indeferimento do pedido de registro

(21) BR 30 2014 005773-1 Código 111 - Recurso conhecido e negado provimento. Mantido o indeferimento do pedido
(22) 19/11/2014
(71) KAMAX HOLDING GMBH & CO. KG (DE)
(74) DAVID DO NASCIMENTO ADVOGADOS ASSOCIADOS
Mantido o indeferimento do pedido de registro

(21) BR 30 2014 005774-0 Código 111 - Recurso conhecido e negado provimento. Mantido o indeferimento do pedido
(22) 19/11/2014
(71) KAMAX HOLDING GMBH & CO. KG (DE)
(74) DAVID DO NASCIMENTO ADVOGADOS ASSOCIADOS
Mantido o indeferimento do pedido de registro

(21) BR 30 2014 005808-8 Código 111 - Recurso conhecido e negado provimento. Mantido o indeferimento do pedido
(22) 21/11/2014
(71) KALTENBACH & VOIGT GMBH (DE)
(74) DANNEMANN, SIEMSEN, BIGLER & IPANEMA MOREIRA



Mantido o indeferimento do pedido de registro

(21) DI 7006018-5

Código 111 - Recurso conhecido e negado provimento. Mantido o indeferimento do pedido

(22) 20/12/2010

(71) Rexam Beverage Can Europe Limited (GB)

(74) Dannemann, Siemsen, Bigler & Ipanema Moreira

Mantido o indeferimento do pedido de registro.

(21) DI 7101662-7

Código 111 - Recurso conhecido e negado provimento. Mantido o indeferimento do pedido

(22) 04/03/2011

(71) Ricoh Company, Ltd. (JP)

(74) Di Blasi, Parente, Vaz e Dias & Al.

Mantido o indeferimento do pedido de registro.

(21) DI 7102635-5

Código 111 - Recurso conhecido e negado provimento. Mantido o indeferimento do pedido

(22) 04/05/2011

(71) Faber-Castell Ag (DE)

(74) Dannemann, Siemsen, Bigler & Ipanema Moreira

Mantido o indeferimento do pedido de registro.

(21) DI 7103656-3

Código 111 - Recurso conhecido e negado provimento. Mantido o indeferimento do pedido

(22) 16/08/2011

(71) SANOFI-AVENTIS U.S. LLC (US)

(74) DANNEMANN, SIEMSEN, BIGLER & IPANEMA MOREIRA

Mantido o indeferimento do pedido de registro.

(21) DI 7104592-9

Código 111 - Recurso conhecido e negado provimento. Mantido o indeferimento do pedido

(22) 26/08/2011

(71) PAULO CEZAR COLELLA (BR/SP)

(74) BEERRE ASSESSORIA EMPRESARIAL LTDA

Mantido o indeferimento do pedido de registro.

(21) DI 7105611-4

Código 111 - Recurso conhecido e negado provimento. Mantido o indeferimento do pedido

(22) 08/11/2011

(71) INDUSTRIAL LEVORIN S.A (BR/SP)

(74) JOSE DOMINGOS DE LIMA FILHO

Mantido o indeferimento do pedido de registro.



(21) DI 7105840-0 Código 111 - Recurso conhecido e negado provimento. Mantido o indeferimento do pedido
(22) 28/11/2011
(71) Microsoft Corporation (US)
(74) Di Blasi, PArente & Ass. Prop. Ind. Ltda
Mantido o indeferimento do pedido de registro.

(21) DI 7106218-1 Código 111 - Recurso conhecido e negado provimento. Mantido o indeferimento do pedido
(22) 16/12/2011
(71) ANTILHAS EMBALAGENS EDITORA E GRÁFICA S.A (BR/SP)
(74) CARLOS DE LENA
Mantido o indeferimento do pedido de registro.

(21) DI 7106322-6 Código 111 - Recurso conhecido e negado provimento. Mantido o indeferimento do pedido
(22) 21/12/2011
(71) Roberto Sagot Consultoria e Assessoria Ltda (BR/MG)
(74) Sâmia Batista Amin
Mantido o indeferimento do pedido de registro.



Código 115 - Recurso conhecido e negado provimento. Mantida a Decisão recorrida.

(21) BR 30 2012 001394-1	Código 115 - Recurso conhecido e negado provimento. Mantida a Decisão recorrida. (22) 21/03/2012 (44) 25/07/2017 (73) Festo AG & CO. KG (DE) (74) Dannemann, Siemsen, Bigler & Ipanema Moreira. Recurso conhecido e negado provimento. Mantida a decisão recorrida.
(21) BR 30 2012 004750-1	Código 115 - Recurso conhecido e negado provimento. Mantida a Decisão recorrida. (22) 13/09/2012 (44) 25/07/2017 (73) IVETE CRISTIANE NOFFKE (BR/PR) (74) A PROVINCIA MARCAS E PATENTES LTDA Recurso conhecido e negado provimento. Mantida a decisão recorrida.
(21) BR 30 2013 000433-3	Código 115 - Recurso conhecido e negado provimento. Mantida a Decisão recorrida. (22) 01/02/2013 (44) 25/07/2017 (73) COVIDIEN LP (US) (74) Orlando de Souza Recurso conhecido e negado provimento. Mantida a decisão recorrida.
(21) BR 30 2013 001075-9	Código 115 - Recurso conhecido e negado provimento. Mantida a Decisão recorrida. (22) 14/03/2013 (44) 25/07/2017 (73) MONICA SIMONE NARDI PISANO (BR/SP) (74) ANA PAULA MAZZEI DOS SANTOS LEITE Recurso conhecido e negado provimento. Mantida a decisão recorrida.
(21) BR 30 2013 002828-3	Código 115 - Recurso conhecido e negado provimento. Mantida a Decisão recorrida. (22) 17/06/2013 (44) 25/07/2017 (73) W. G. & B. MANUFACTURING PTY. LTD. (AU) (74) SECURITY, DO NASCIMENTO SOUZA & ASSOCIADOS PROP



INTELECTUAL

Recurso conhecido e negado provimento. Mantida a decisão recorrida.

(21) BR 30 2013 005543-4

Código 115 - Recurso conhecido e negado provimento. Mantida a Decisão recorrida.

(22) 30/10/2013

(44) 25/07/2017

(73) CEQUENT CONSUMER PRODUCTS, INC. (US)

(74) DANNEMANN, SIEMSEN, BIGLER & IPANEMA MOREIRA

Recurso conhecido e negado provimento. Mantida a decisão recorrida.

(21) BR 30 2013 006495-6

Código 115 - Recurso conhecido e negado provimento. Mantida a Decisão recorrida.

(22) 16/12/2013

(44) 25/07/2017

(73) MASTER SISTEMAS AUTOMOTIVOS LTDA (BR/RS)

(74) VIEIRA DE MELLO ADVOGADOS

Recurso conhecido e negado provimento. Mantida a decisão recorrida.



Código 121 - Exigência

(21) DI 7005979-9

Código 121 - Exigência

(22) 04/03/2010

(62) DI 7000681-4 04/03/2010

(71) KHS AG (DE)

(74) Dannemann, Siemsen, Bigler & Ipanema Moreira

EXIGÊNCIA: "Identificação de nova base legal indeferitória diversa da anteriormente apontada. Violação do artigo100 § II, da LPI. O objeto tem a forma determinada por considerações técnicas ou funcionais. Notifica-se a recorrente para apresentação de razões. Garantia do contraditório e da ampla defesa. PARECER NORMATIVO INPI PROC/CJCONS/N.º 02/08".

(21) DI 7005984-5

Código 121 - Exigência

(22) 04/03/2010

(62) DI 7000681-4 04/03/2010

(71) KHS AG (DE)

(74) Dannemann, Siemsen, Bigler & Ipanema Moreira

EXIGÊNCIA: "Identificação de nova base legal indeferitória diversa da anteriormente apontada. Violação do artigo100 § II, da LPI. O objeto tem a forma determinada por considerações técnicas ou funcionais. Notifica-se a recorrente para apresentação de razões. Garantia do contraditório e da ampla defesa. PARECER NORMATIVO INPI PROC/CJCONS/N.º 02/08".



Código 30 - Exigência – Art. 103 da LPI

O pedido não atende formalmente ao disposto no art. 103 da LPI e/ou às demais disposições quanto à sua forma, tendo sido recebido provisoriamente. A não manifestação do depositante no prazo de 5 (cinco) dias desta data, acarretará na inexistência do Pedido.

(21) BR 30 2012 005932-1

Código 30 - Exigência – Art. 103 da LPI

(22) 20/11/2012

(71) ALEXANDRE PINTO DE PACHECO COSTA (BR/BA)

(74) CARLA MARIA MADRIGALI

A procuração apresentada menciona poderes para representar perante a Escola Nacional de Belas Artes, apenas. Esclareça apresentando novo documento de procuração. O prazo para cumprimento desta exigência é de 5 (cinco) dias corridos, contados a partir do primeiro dia útil após esta publicação.

(21) BR 30 2015 002997-8

Código 30 - Exigência – Art. 103 da LPI

(22) 26/06/2015

(71) ELMA LUCIA FREITAS DE OLIVEIRA DOS SANTOS (BR/RJ)

Foi assinalado, no formulário de depósito, o campo de sigilo do autor (item 6.1), porém os dados referentes a este não foram apresentados. A apresentação dos dados do autor é obrigatória. Para solicitar a não divulgação do autor de acordo com o § 4º do art. 6º da LPI, a quadrícula "sim" do campo 6.1 do formulário 2.01 deve ser preenchida e os dados do autor apresentados, como anexo, em envelope fechado contendo o documento do depositante nomeando e qualificando o autor e a declaração do autor solicitando a não divulgação de sua nomeação devidamente assinada. Para solicitar a divulgação do autor, preencher a quadrícula "não" no campo 6.1 do formulário 2.01 e preencher os dados do autor nos subitens do campo 6. Caso seja de interesse a primeira situação (não divulgação), apresente o envelope lacrado contendo declaração e dados do autor, obedecendo as regras anteriormente descritas. Caso seja de interesse a divulgação do autor, apresentar nova via do formulário de depósito com o campo 6 devidamente preenchido. O prazo para cumprimento desta exigência é de 5 (cinco) dias corridos contados a partir do primeiro dia útil após esta publicação.

(21) BR 30 2017 000947-6

Código 30 - Exigência – Art. 103 da LPI

(22) 24/02/2017

(71) STEVIA NATUS PRODUTOS NATURAIS LTDA (BR/PR)

(74) CALISTO VENDRAME SOBRINHO

O autor deverá ser sempre uma pessoa física, no formulário foram apresentados dados de uma pessoa jurídica. Apresente nova via do formulário de depósito com o devido preenchimento dos subitens do campo 6. O prazo para cumprimento desta exigência é de 5 (cinco) dias corridos contados a partir do primeiro dia útil



após esta publicação.

(21) BR 30 2017 000948-4

Código 30 - Exigência – Art. 103 da LPI

(22) 24/02/2017

(71) BMB IND. E COM. DE CONFECÇÕES EIRELLI (BR/PR)

(74) CALISTO VENDRAME SOBRINHO

O autor deverá ser sempre uma pessoa física, no formulário foi nomeada uma pessoa jurídica. Apresente nova via do formulário de depósito com o devido preenchimento dos subitens do campo 6. O prazo para cumprimento desta exigência é de 5 (cinco) dias corridos contados a partir do primeiro dia útil após esta publicação.

(21) BR 30 2017 002253-7

Código 30 - Exigência – Art. 103 da LPI

(22) 29/05/2017

(71) RODNEY FABIANO FERNANDES (BR/SP)

(74) MERCOSUL SERVIÇOS ADMINISTRATIVOS - EIRELI

Reapresente o documento de Procuração de modo que seja possível a leitura do mesmo. A qualidade de reprodução do arquivo anexado inviabiliza a identificação e leitura das informações da procuração. O prazo para cumprimento desta exigência é de 5 (cinco) dias corridos, contados a partir do primeiro dia útil após esta publicação.

(21) BR 30 2017 002408-4

Código 30 - Exigência – Art. 103 da LPI

(22) 11/06/2017

(71) FERNANDO HERMÉTO DE SÁ MOTTA (BR/MG)

De acordo com a Instrução Normativa 44/2015, art. 20, os desenhos ou fotografias deverão ter as folhas numeradas consecutivamente, com algarismos arábicos, no centro da margem superior, indicando número da folha e o número total de folhas separados por uma barra oblíqua. Ex.: No caso de 3 páginas de desenhos no total: 1/3, 2/3, 3/3. O jogo de desenhos apresentado sinaliza um total de 12 folhas mas as figuras anexadas ao pedido de registro se encerram na figura 8/12. Apresente novo jogo de figuras completo, com a numeração corrigida de acordo com o disposto no Art.20 da Instrução Normativa nº44/2015 O prazo para cumprimento desta exigência é de 5 (cinco) dias corridos contados a partir do primeiro dia útil após esta publicação.

(21) BR 30 2017 002422-0

Código 30 - Exigência – Art. 103 da LPI

(22) 12/06/2017

(71) GLOBAL DESTILADOS, FERMENTADOS, COMPOSTOS & OUTROS LTDA. (BR/RJ)

(74) THUANY DE CARVALHO VILLAS BOAS

A procuração apresentada confere poderes para representar perante o INPI em processo de registro de marca, somente. Esclareça apresentando novo documento de procuração onde constem poderes para representar em processo



de registro de desenho industrial . A apresentação dos desenhos deve seguir as disposições da Instrução Normativa 44/2015, art. 20. O prazo para cumprimento desta exigência é de 5 (cinco) dias corridos, contados a partir do primeiro dia útil após esta publicação.

(21) BR 30 2017 002494-7

Código 30 - Exigência – Art. 103 da LPI

(22) 14/06/2017

(71) PATRÍCIA BARROSO DE FRANÇA COSTA (BR/RJ) , MARCOS BERNSTEIN SCORZELLI (BR/RJ)

(74) FERNANDA SÁ FREIRE LEFEVRE

Os depositantes nomeados no formulário de depósito do pedido (PATRICIA BARROSO DE FRANÇA COSTA e MARCOS BERNSTEIN SCORZELLI) não correspondem ao Outorgante nomeado no documento de procuração apresentado (ELOO DESIGN ATIVO). Esclareça a divergência apresentando nova procuração onde conste o nome dos depositantes como outorgantes ou apresente novo formulário de depósito constando a empresa como depositante, e neste caso, apresente ainda, a complementação da guia de pagamento correspondendo ao valor de Depósito de Pedido de Registro para pessoa jurídica. O prazo para cumprimento desta exigência é de 5 (cinco) dias corridos contados a partir do primeiro dia útil após esta publicação.

(21) BR 30 2017 002652-4

Código 30 - Exigência – Art. 103 da LPI

(22) 27/06/2017

(71) MARIANA FERREIRA VILELA (BR/GO)

(74) MARLENE RODRIGUES

O depositante nomeado no formulário de depósito do pedido (MARIANA FERREIRA VILELA) não corresponde ao Outorgante nomeado no documento de procuração (PROT SKIN LUVAS PARA PROTEÇÃO SOLAR). Esclareça a divergência apresentando nova procuração onde conste o nome correto do depositante como outorgante ou apresente novo formulário de depósito com os dados do depositante tais quais os da procuração. O prazo para cumprimento desta exigência é de 5 (cinco) dias corridos contados a partir do primeiro dia útil após esta publicação.

(21) BR 30 2017 002689-3

Código 30 - Exigência – Art. 103 da LPI

(22) 29/06/2017

(71) INJEPOL CALÇADOS INDÚSTRIA E COMÉRCIO LTDA - ME (BR/MG)

(74) JOSÉ NAVES DE LACERDA JÚNIOR

Reapresente o documento de Procuração devidamente assinado pelo outorgante. A procuração apresentada não tem assinatura. O prazo para cumprimento desta exigência é de 5 (cinco) dias corridos, contados a partir do primeiro dia útil após esta publicação.





Código 31 - Notificação de Depósito

Notificação de depósito de pedido de registro de desenho industrial. O pedido segue para a etapa de exame técnico.

(21) BR 30 2012 001794-7	Código 31 - Notificação de Depósito (22) 11/04/2012 (71) MINEKO ABE (BR/GO) (72) MINEKO ABE (74) WAGNER JOSÉ DA SILVA Notificação de depósito (Protocolo: 26120000114 UF: GO Data: 11/04/2012 Hora: 16:02)
(21) BR 30 2012 002922-8	Código 31 - Notificação de Depósito (22) 12/06/2012 (71) AGNELSON ALVES DA SILVA (BR/GO) (72) AGNELSON ALVES DA SILVA (74) SAMUEL FRANCISCO DA SILVA SANTOS Notificação de depósito (Protocolo: 26120000186 UF: GO Data: 12/06/2012 Hora: 11:55)
(21) BR 30 2012 003054-4	Código 31 - Notificação de Depósito (22) 19/06/2012 (71) MANOEL TRAJANO JUNQUEIRA DOS SANTOS (BR/CE) (72) MANOEL TRAJANO JUNQUEIRA DOS SANTOS (74) WETTOR - BUREAU DE APOIO EMPRESARIAL S/S LTDA - EPP Notificação de depósito (Protocolo: 13120000208 UF: CE Data: 19/06/2012 Hora: 15:35)
(21) BR 30 2012 003055-2	Código 31 - Notificação de Depósito (22) 19/06/2012 (71) MANOEL TRAJANO JUNQUEIRA DOS SANTOS (BR/CE) (72) MANOEL TRAJANO JUNQUEIRA DOS SANTOS (74) WETTOR - BUREAU DE APOIO EMPRESARIAL S/S LTDA - EPP Notificação de depósito (Protocolo: 13120000209 UF: CE Data: 19/06/2012 Hora: 15:37)
(21) BR 30 2012 003056-0	Código 31 - Notificação de Depósito (22) 19/06/2012 (71) MANOEL TRAJANO JUNQUEIRA DOS SANTOS (BR/CE) (72) MANOEL TRAJANO JUNQUEIRA DOS SANTOS (74) WETTOR BUREAU DE APOIO EMP LTDA Notificação de depósito (Protocolo: 13120000210 UF: CE Data: 19/06/2012 Hora: 15:37)



15:38)

(21) BR 30 2012 003057-9

Código 31 - Notificação de Depósito
(22) 19/06/2012
(71) MANOEL TRAJANO JUNQUEIRA DOS SANTOS (BR/CE)
(72) MANOEL TRAJANO JUNQUEIRA DOS SANTOS
(74) WETTOR - BUREAU DE APOIO EMPRESARIAL S/S LTDA - EPP
Notificação de depósito (Protocolo: 13120000211 UF: CE Data: 19/06/2012 Hora:
15:39)

(21) BR 30 2012 003058-7

Código 31 - Notificação de Depósito
(22) 19/06/2012
(71) MANOEL TRAJANO JUNQUEIRA DOS SANTOS (BR/CE)
(72) MANOEL TRAJANO JUNQUEIRA DOS SANTOS
(74) WETTOR - BUREAU DE APOIO EMPRESARIAL S/S LTDA - EPP
Notificação de depósito (Protocolo: 13120000212 UF: CE Data: 19/06/2012 Hora:
15:41)

(21) BR 30 2012 003059-5

Código 31 - Notificação de Depósito
(22) 19/06/2012
(71) MANOEL TRAJANO JUNQUEIRA DOS SANTOS (BR/CE)
(72) MANOEL TRAJANO JUNQUEIRA DOS SANTOS
(74) WETTOR - BUREAU DE APOIO EMPRESARIAL S/S LTDA - EPP
Notificação de depósito (Protocolo: 13120000213 UF: CE Data: 19/06/2012 Hora:
15:43)

(21) BR 30 2012 006501-1

Código 31 - Notificação de Depósito
(22) 17/12/2012
(71) M. K. ELETRODOMÉSTICOS LTDA (BR/BA)
(72) JACQUES IVO KRAUSE
(74) VANDRÉ CAVALCANTE BITTENCOURT TORRES
Notificação de depósito (Protocolo: 11120000876 UF: BA Data: 17/12/2012 Hora:
16:29)

(21) BR 30 2012 006502-0

Código 31 - Notificação de Depósito
(22) 17/12/2012
(71) M. K. ELETRODOMÉSTICOS LTDA (BR/BA)
(72) JACQUES IVO KRAUSE
(74) VANDRÉ CAVALCANTE BITTENCOURT TORRES
Notificação de depósito (Protocolo: 11120000877 UF: BA Data: 17/12/2012 Hora:
16:30)

(21) BR 30 2013 001857-1

Código 31 - Notificação de Depósito
(22) 18/04/2013



(71) HEINS AVERBECK (BR/SC)

(72) HEINS AVERBECK

(74) VITOR LUIZ RAMOS BATISTA

Notificação de depósito (AR: RA268908766BR03 UF: PR Data: 18/04/2013 Hora: 00:00)

(21) BR 30 2013 002188-2

Código 31 - Notificação de Depósito

(22) 10/05/2013

(71) KONINKLIJKE PHILIPS N.V. (NL)

(72) JOSEPH STUYFZAND, THOMAS SCHAPER

(74) EDUARDO OTERO

Notificação de depósito (Protocolo: 20130039924 UF: RJ Data: 10/05/2013 Hora: 16:14)

(21) BR 30 2013 002189-0

Código 31 - Notificação de Depósito

(22) 10/05/2013

(71) INFANT VENTURES LLC (US)

(72) TREVOR HARDY, MARCEL BOTHA

(74) EDUARDO OTERO

Notificação de depósito (Protocolo: 20130039933 UF: RJ Data: 10/05/2013 Hora: 16:18)

(21) BR 30 2013 002190-4

Código 31 - Notificação de Depósito

(22) 10/05/2013

(71) SAMSUNG ELECTRONICS CO LTD (KR)

(72) MIN-HYOUK LEE, HYOUNG-SHIN PARK, KWAN-UE HONG, JONG-BO JUNG, GI-YOUNG LEE

(74) EDUARDO OTERO

Notificação de depósito (Protocolo: 20130039935 UF: RJ Data: 10/05/2013 Hora: 16:19)

(21) BR 30 2013 002192-0

Código 31 - Notificação de Depósito

(22) 10/05/2013

(71) COMPAGNIE GENERALE DES ESTABLISSEMENTS MICHELIN (FR) , MICHELIN RECHERCHE ET TECHNIQUE S.A. (CH)

(72) ARNAUD LARREGAIN, THIERRY FAVARIO

(74) LUIZ LEONARDOS & CIA - PROPRIEDADE INTELECTUAL

Notificação de depósito (Protocolo: 20130040030 UF: RJ Data: 10/05/2013 Hora: 16:50)

(21) BR 30 2013 002193-9

Código 31 - Notificação de Depósito

(22) 10/05/2013

(71) CROWN EQUIPMENT CORPORATION (US)

(72) PHILIP W. SWIFT, GREGORY S. BREIDING, SERGIO S. DE OLIVEIRA,



RODRIGO COLIN

(74) KAZNAR LEONARDOS PROPRIEDADE INTELECTUAL

Notificação de depósito (Protocolo: 20130040042 UF: RJ Data: 10/05/2013 Hora: 16:53)

(21) BR 30 2013 002194-7

Código 31 - Notificação de Depósito

(22) 10/05/2013

(71) TAKARA BELMONT CORPORATION (JP)

(72) NOBUYUKI ENOMOTO, MOTOKI TAMURA, ERIKO HASEGAWA

(74) DANNEMANN, SEIMSEN, BIGLER & IPANEMA MOREIRA

Notificação de depósito (Protocolo: 20130040149 UF: RJ Data: 10/05/2013 Hora: 17:15)

(21) BR 30 2013 002219-6

Código 31 - Notificação de Depósito

(22) 11/04/2013

(71) FRANCISCO EDILSON FERREIRA DE LIMA (BR/RN)

(72) FRANCISCO EDILSON FERREIRA DE LIMA

Notificação de depósito (Protocolo: 33130000023 UF: RN Data: 11/04/2013 Hora: 10:00)

(21) BR 30 2013 002362-1

Código 31 - Notificação de Depósito

(22) 22/05/2013

(71) SIDNEY GONÇALVES DA SILVA (BR/PR)

(72) SIDNEY GONÇALVES DA SILVA

(74) SENIOR'S - MARCAS E PATENTES LTDA

Notificação de depósito (Protocolo: 15130001656 UF: PR Data: 22/05/2013 Hora: 11:17)

(21) BR 30 2013 002376-1

Código 31 - Notificação de Depósito

(22) 21/05/2013

(71) PAMPLONA ELETROMETALÚRGICA LTDA (BR/SC)

(72) RENAN PAMPLONA MEDEIROS

(74) AGOSTINHO DE MELO

Notificação de depósito (AR: SA085556445 UF: PR Data: 21/05/2013 Hora: 00:00)

(21) BR 30 2013 002377-0

Código 31 - Notificação de Depósito

(22) 20/05/2013

(71) LEOCIR ROQUE MAZURANA (BR/PR)

(72) LEOCIR ROQUE MAZURANA

(74) PAULO JOSÉ LUNKES

Notificação de depósito (AR: RA975041428 UF: PR Data: 20/05/2013 Hora: 00:00)



(21) BR 30 2013 002481-4	Código 31 - Notificação de Depósito (22) 29/05/2013 (71) SEBASTIANA MONTEIRO JACOB (BR/SP) (72) SEBASTIANA MONTEIRO JACOB (74) VILAGE MARCAS E PATENTES LTDA Notificação de depósito (Protocolo: 20130046765 UF: RJ Data: 29/05/2013 Hora: 10:25)
(21) BR 30 2013 002583-7	Código 31 - Notificação de Depósito (22) 03/06/2013 (71) JOEY INDÚSTRIA E COMÉRCIO DE CALÇADOS LTDA EPP (BR/SP) (72) SCOTT GORDON MCINERNEY (74) VILAGE MARCAS E PATENTES LTDA Notificação de depósito (Protocolo: 20130047769 UF: RJ Data: 03/06/2013 Hora: 14:11)
(21) BR 30 2013 002699-0	Código 31 - Notificação de Depósito (22) 07/06/2013 (71) JVC KENWOOD CORPORATION (JP) (72) TOMOTARO KOIWA (74) NELLIE D SHORES Notificação de depósito (Protocolo: 20130050251 UF: RJ Data: 07/06/2013 Hora: 16:56)
(21) BR 30 2013 004050-0	Código 31 - Notificação de Depósito (22) 19/08/2013 (71) SERGIO LUIZ CIAMPI (BR/SP) (72) SERGIO LUIZ CIAMPI (74) BEERRE ASSESSORIA EMPRESARIAL LTDA Notificação de depósito (Protocolo: 18130028065 UF: SP Data: 19/08/2013 Hora: 14:11)
(21) BR 30 2013 004430-0	Código 31 - Notificação de Depósito (22) 05/09/2013 (71) DEVANIL MARÓSTICA (BR/PR) (72) DEVANIL MARÓSTICA (74) LUCIANO SALVIATO Notificação de depósito (Protocolo: 15130002721 UF: PR Data: 05/09/2013 Hora: 14:40)
(21) BR 30 2013 006144-2	Código 31 - Notificação de Depósito (22) 02/12/2013 (71) SAMSUNG ELECTRONICS CO., LTD (KR) (72) JIEUN KIM, YONG HWAN KWON, JIHONG KIM, HYERYUNG KIM,



JANGWON SEO, SERAN JEON, WOO-SEOK HWANG

(74) TINOCO SOARES & FILHO LTDA

Notificação de depósito (Protocolo: 18130039176 UF: SP Data: 02/12/2013 Hora: 15:48)

(21) BR 30 2014 000181-7

Código 31 - Notificação de Depósito

(22) 17/01/2014

(71) HONDA MOTOR CO., LTD. (JP)

(72) YASUSHI TATEISHI, GENICHI KITO

(74) DANNEMANN, SIEMSEN BIGLER & IPANEMA MOREIRA

Notificação de depósito (Protocolo: 20140002089 UF: RJ Data: 17/01/2014 Hora: 12:20)

(21) BR 30 2015 000036-8

Código 31 - Notificação de Depósito

(22) 08/01/2015

(71) PAULO CELSO CARDOSO BACCHI (BR/SP)

(72) PAULO CELSO CARDOSO BACCHI

(74) JOÃO BATISTA VALVERDE

Notificação de depósito (Protocolo: 18150000217 UF: SP Data: 08/01/2015 Hora: 10:45)

(21) BR 30 2015 001465-2

Código 31 - Notificação de Depósito

(22) 30/03/2015

(71) MICROSOFT CORPORATION (US)

(72) ZACH PFRIEM, CHRISTIAN COLANDO

(74) DI BLASI, PARENTE & ADVOGADOS ASSOCIADOS

Notificação de depósito (Protocolo: 020150006646 UF: RJ Data: 30/03/2015 Hora: 16:46)

(21) BR 30 2015 003939-6

Código 31 - Notificação de Depósito

(22) 24/08/2015

(71) MOTOROLA MOBILITY LLC (US)

(72) MICHEAL F. PARADISE, DANIEL T. BERG, STEVE C. EMMERT, DICKON ISAACS

(74) ORLANDO DE SOUZA

Notificação de depósito (Protocolo: 20150014312 UF: RJ Data: 24/08/2015 Hora: 15:52)

(21) BR 30 2016 005874-1

Código 31 - Notificação de Depósito

(22) 20/12/2016

(71) VOLVO LASTVAGNAR AB (SE)

(72) ISMAIL OVACIK

(74) Dannemann, Siemsen, Bigler & Ipanema Moreira

Notificação de depósito (Protocolo: 870160077236 UF: WB Data: 20/12/2016)



Hora: 14:06)

(21) BR 30 2017 000031-2

Código 31 - Notificação de Depósito
(22) 04/01/2017
(71) THE YOKOHAMA RUBBER CO., LTD. (JP)
(72) KENICHI MORITA
(74) Dannemann, Siemsen, Bigler & Ipanema Moreira
Notificação de depósito (Protocolo: 870170000725 UF: WB Data: 04/01/2017
Hora: 14:30)

(21) BR 30 2017 000032-0

Código 31 - Notificação de Depósito
(22) 04/01/2017
(71) THE YOKOHAMA RUBBER CO., LTD. (JP)
(72) KENICHI MORITA
(74) Dannemann, Siemsen, Bigler & Ipanema Moreira
Notificação de depósito (Protocolo: 870170000729 UF: WB Data: 04/01/2017
Hora: 14:40)

(21) BR 30 2017 000035-5

Código 31 - Notificação de Depósito
(22) 04/01/2017
(71) THE YOKOHAMA RUBBER CO., LTD. (JP)
(72) TAKUMI SUZUKI, TAKUMI MORITO
(74) Dannemann, Siemsen, Bigler & Ipanema Moreira
Notificação de depósito (Protocolo: 870170000737 UF: WB Data: 04/01/2017
Hora: 14:50)

(21) BR 30 2017 000066-5

Código 31 - Notificação de Depósito
(22) 06/01/2017
(71) ROMA JENSEN COMERCIO E INDUSTRIA LTDA. (BR/SP)
(72) GUSTAVO JENSEN
(74) TINOCO SOARES SOCIEDADE DE ADVOGADOS
Notificação de depósito (Protocolo: 870170001289 UF: WB Data: 06/01/2017
Hora: 15:08)

(21) BR 30 2017 001264-7

Código 31 - Notificação de Depósito
(22) 21/03/2017
(71) BRUNO FLORIAN (BR/MG)
(72) BRUNO FLORIAN
Notificação de depósito (Protocolo: 014170000091 UF: MG Data: 21/03/2017
Hora: 13:42)

(21) BR 30 2017 001290-6

Código 31 - Notificação de Depósito
(22) 23/03/2017
(71) ABDALLAH ALI CHEAITOU (BR/SP)



(72) ABDALLAH ALI CHEAITOU
(74) JOSÉ SIDNEY VALÉRIO
Notificação de depósito (Protocolo: 018170000723 UF: SP Data: 23/03/2017
Hora: 10:57)

(21) BR 30 2017 001292-2 Código 31 - Notificação de Depósito
(22) 23/03/2017
(71) RODRIGO PRADO PIGINI (BR/DF)
(72) RODRIGO PRADO PIGINI, YUKIO MASUDA
Notificação de depósito (Protocolo: 12170000177 UF: DF Data: 23/03/2017 Hora:
11:25)

(21) BR 30 2017 001296-5 Código 31 - Notificação de Depósito
(22) 23/03/2017
(71) LINO DOS SANTOS SILVA (BR/SP)
(72) LINO DOS SANTOS SILVA
Notificação de depósito (Protocolo: 018170000726 UF: SP Data: 23/03/2017
Hora: 13:09)

(21) BR 30 2017 001337-6 Código 31 - Notificação de Depósito
(22) 27/03/2017
(71) ODEBRECHT COMÉRCIO E INDÚSTRIA DE CAFÉ LTDA (BR/PR)
(72) EDMUNDO ODEBRECHT NETO
(74) MANOEL PAIXÃO DO NASCIMENTO
Notificação de depósito (Protocolo: 018170000757 UF: SP Data: 27/03/2017
Hora: 13:01)

(21) BR 30 2017 001349-0 Código 31 - Notificação de Depósito
(22) 27/03/2017
(71) SMC CORPORATION (JP)
(72) SHINICHI ITO, MICHIMIRO HANADA
(74) FLÁVIA SALIM LOPES
Notificação de depósito (Protocolo: 20170001105 UF: RJ Data: 27/03/2017 Hora:
16:18)

(21) BR 30 2017 001350-3 Código 31 - Notificação de Depósito
(22) 27/03/2017
(71) SMC CORPORATION (JP)
(72) SHINICHI ITO, MICHIMIRO HANADA
(74) FLÁVIA SALIM LOPES
Notificação de depósito (Protocolo: 20170001106 UF: RJ Data: 27/03/2017 Hora:
16:18)

(21) BR 30 2017 001351-1 Código 31 - Notificação de Depósito

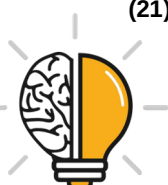

(22) 27/03/2017

(71) SMC CORPORATION (JP)

(72) SHINICHI ITO, MICHIMIRO HANADA

(74) FLÁVIA SALIM LOPES

Notificação de depósito (Protocolo: 20170001107 UF: RJ Data: 27/03/2017 Hora: 16:19)

(21) BR 30 2017 001352-0

Código 31 - Notificação de Depósito

(22) 27/03/2017

(71) SMC CORPORATION (JP)

(72) SHINICHI ITO, MICHIMIRO HANADA

(74) FLÁVIA SALIM LOPES

Notificação de depósito (Protocolo: 20170001108 UF: RJ Data: 27/03/2017 Hora: 16:19)

(21) BR 30 2017 001373-2

Código 31 - Notificação de Depósito

(22) 28/03/2017

(71) SMC CORPORATION (JP)

(72) SHINICHI ITO, MICHIMIRO HANADA

(74) FLÁVIA SALIM LOPES

Notificação de depósito (Protocolo: 020170001116 UF: RJ Data: 28/03/2017 Hora: 16:15)

(21) BR 30 2017 001374-0

Código 31 - Notificação de Depósito

(22) 28/03/2017

(71) SMC CORPORATION (JP)

(72) SHINICHI ITO, MICHIMIRO HANADA

(74) FLÁVIA SALIM LOPES

Notificação de depósito (Protocolo: 020170001117 UF: RJ Data: 28/03/2017 Hora: 16:16)

(21) BR 30 2017 001375-9

Código 31 - Notificação de Depósito

(22) 28/03/2017

(71) SMC CORPORATION (JP)

(72) MASARU YOSHIDA, SHINICHI YOSHIMURA, SHINJI MIYAZOE

(74) FLÁVIA SALIM LOPES

Notificação de depósito (Protocolo: 020170001118 UF: RJ Data: 28/03/2017 Hora: 16:16)

(21) BR 30 2017 001376-7

Código 31 - Notificação de Depósito

(22) 28/03/2017

(71) VICTAULIC COMPANY (US)

(72) PHILIP WAYNE BANCROFT, MATTHEW A. BOWMAN, KATHRYN E.

YOVANOVICH, ALAN M. YESAVAGE



(74) FLÁVIA SALIM LOPES

Notificação de depósito (Protocolo: 020170001121 UF: RJ Data: 28/03/2017

Hora: 16:21)

(21) BR 30 2017 001377-5

Código 31 - Notificação de Depósito

(22) 28/03/2017

(71) RAPID GRANULATOR AB (SE)

(72) TOMAS BÄCKMAN

(74) FLÁVIA SALIM LOPES

Notificação de depósito (Protocolo: 20170001122 UF: RJ Data: 28/03/2017 Hora:

16:22)

(21) BR 30 2017 001395-3

Código 31 - Notificação de Depósito

(22) 29/03/2017

(71) RODRIGO PRADO PIGINI (BR/DF)

(72) YUKIO MASUDA, RODRIGO PRADO PIGINI

Notificação de depósito (Protocolo: 012170000192 UF: DF Data: 29/03/2017

Hora: 15:13)

(21) BR 30 2017 001407-0

Código 31 - Notificação de Depósito

(22) 30/03/2017

(71) EITOR MORAS - ME (BR/DF)

(72) EITOR MORAS

(74) EMBRAMARCAS EMPRESA BRASILEIRA DE MARCAS

Notificação de depósito (Protocolo: 018170000786 UF: SP Data: 30/03/2017

Hora: 11:05)

(21) BR 30 2017 001419-4

Código 31 - Notificação de Depósito

(22) 30/03/2017

(71) SMC CORPORATION (JP)

(72) TAKESHI KARIBE

(74) FLÁVIA SALIM LOPES

Notificação de depósito (Protocolo: 20170001157 UF: RJ Data: 30/03/2017 Hora:

16:10)

(21) BR 30 2017 001420-8

Código 31 - Notificação de Depósito

(22) 30/03/2017

(71) TRAININGMASK L.L.C (US)

(72) CASEY DANFORD

(74) FLÁVIA SALIM LOPES

Notificação de depósito (Protocolo: 020170001158 UF: RJ Data: 30/03/2017

Hora: 16:11)

(21) BR 30 2017 001444-5

Código 31 - Notificação de Depósito



(22) 31/03/2017
(71) VICTAULIC COMPANY (US)
(72) MATTHEW A. BOWMAN, PHILIP WAYNE BANCROFT, KATHRYN E. YOVANOVICH, ALAN M. YESAVAGE, AHMAD SITH, SCOTT D. MADARA
(74) FLÁVIA SALIM LOPES
Notificação de depósito (Protocolo: 020170001173 UF: RJ Data: 31/03/2017
Hora: 16:02)

(21) BR 30 2017 001445-3 Código 31 - Notificação de Depósito
(22) 31/03/2017
(71) VICTAULIC COMPANY (US)
(72) ALAN M. YESAVAGE, MATTHEW A. BOWMAN, PHILIP WAYNE BANCROFT, KATHRYN E. YOVANOVICH, AHMAD SITH, SCOTT D. MADARA
(74) FLÁVIA SALIM LOPES
Notificação de depósito (Protocolo: 020170001174 UF: RJ Data: 31/03/2017
Hora: 16:03)

(21) BR 30 2017 001446-1 Código 31 - Notificação de Depósito
(22) 31/03/2017
(71) VICTAULIC COMPANY (US)
(72) AHMAD SITH, SCOTT T. STEWART, CHARLES E. WILK, JR, MATTHEW A. BOWMAN, ALAN M. YESA VAGE, SCOTT D. MADARA
(74) FLÁVIA SALIM LOPES
Notificação de depósito (Protocolo: 020170001175 UF: RJ Data: 31/03/2017
Hora: 16:03)

(21) BR 30 2017 001473-9 Código 31 - Notificação de Depósito
(22) 04/04/2017
(71) J.R. SIMPLOT COMPANY (US)
(72) DAVID BRUCE WALKER
(74) FLÁVIA SALIM LOPES
Notificação de depósito (Protocolo: 020170001216 UF: RJ Data: 04/04/2017
Hora: 16:13)

(21) BR 30 2017 002280-4 Código 31 - Notificação de Depósito
(22) 01/06/2017
(71) PINCEIS ATLAS S/A (BR/RS)
(72) DANTE BETTANIN
(74) LEÃO PROPRIEDADE INTELECTUAL
Notificação de depósito (Protocolo: 870170036842 UF: WB Data: 01/06/2017
Hora: 12:37)

(21) BR 30 2017 002281-2 Código 31 - Notificação de Depósito
(22) 01/06/2017



(71) GDS MARCAS DISTRIBUIDORA DE COSMETICOS LTDA (BR/SP)
(72) DILSON OLIVEIRA DO NASCIMENTO
(74) MEIRE DA SILVA PRATES MIRANDA
Notificação de depósito (Protocolo: 870170036845 UF: WB Data: 01/06/2017
Hora: 12:42)

(21) BR 30 2017 002282-0

Código 31 - Notificação de Depósito
(22) 01/06/2017
(71) SALDANHA RODRIGUES LTDA. (BR/AM)
(72) LUIZ ANTONIO SALDANHA RODRIGUES
(74) ELVIS FERNANDO REGONASCHI
Notificação de depósito (Protocolo: 870170036858 UF: WB Data: 01/06/2017
Hora: 13:08)

(21) BR 30 2017 002283-9

Código 31 - Notificação de Depósito
(22) 01/06/2017
(71) SALDANHA RODRIGUES LTDA. (BR/AM)
(72) LUIZ ANTONIO SALDANHA RODRIGUES
(74) ELVIS FERNANDO REGONASCHI
Notificação de depósito (Protocolo: 870170036859 UF: WB Data: 01/06/2017
Hora: 13:09)

(21) BR 30 2017 002284-7

Código 31 - Notificação de Depósito
(22) 01/06/2017
(71) EXTRAMOLD JOMO INDÚSTRIA DE PLÁSTICOS LTDA (BR/RS)
(72) DAGMAR LUISE MOHRBACH
(74) EMERSON SALBEGO HOFART
Notificação de depósito (Protocolo: 870170036862 UF: WB Data: 01/06/2017
Hora: 13:16)

(21) BR 30 2017 002285-5

Código 31 - Notificação de Depósito
(22) 01/06/2017
(71) BAYERISCHE MOTOREN WERKE AKTIENGESELLSCHAFT (DE)
(72) GILES GRADWELL TAYLOR, MARCUS SYRING
(74) Dannemann, Siemsen, Bigler & Ipanema Moreira
Notificação de depósito (Protocolo: 870170036887 UF: WB Data: 01/06/2017
Hora: 13:50)

(21) BR 30 2017 002286-3

Código 31 - Notificação de Depósito
(22) 01/06/2017
(71) BAYERISCHE MOTOREN WERKE AKTIENGESELLSCHAFT (DE)
(72) GILES GRADWELL TAYLOR, MARCUS SYRING
(74) Dannemann, Siemsen, Bigler & Ipanema Moreira
Notificação de depósito (Protocolo: 870170036917 UF: WB Data: 01/06/2017



Hora: 14:17)

(21) BR 30 2017 002287-1

Código 31 - Notificação de Depósito

(22) 01/06/2017

(71) GIOVAN MECABÔ (BR/SC)

(72) GIOVAN MECABÔ

(74) VITOR LUIZ RAMOS BATISTA

Notificação de depósito (Protocolo: 870170036925 UF: WB Data: 01/06/2017

Hora: 14:28)

(21) BR 30 2017 002288-0

Código 31 - Notificação de Depósito

(22) 01/06/2017

(71) JOSÉ BENEDITO PATUCI (BR/SP)

(72) JOSÉ BENEDITO PATUCI

Notificação de depósito (Protocolo: 870170036952 UF: WB Data: 01/06/2017

Hora: 14:49)

(21) BR 30 2017 002289-8

Código 31 - Notificação de Depósito

(22) 01/06/2017

(71) MISTY MORNING HOLDINGS LTD. (BS)

(72) LUCIANA NIGRO

(74) GABRIEL FERREIRA SOARES DE BRITO

Notificação de depósito (Protocolo: 870170036981 UF: WB Data: 01/06/2017

Hora: 15:06)

(21) BR 30 2017 002290-1

Código 31 - Notificação de Depósito

(22) 01/06/2017

(71) RAPHAEL GARCIA MOREIRA (BR/SP)

(72) RODRIGO MARQUES DOS SANTOS, MATHEUS LIMA EMERICK, PAULO

ROBERTO PRIMO, ALEXANDRE ICHIRO HASHIMOTO, ANTONIO CARLOS

SANTOS DE ARRUDA, RICARDO DE SOUZA, RONALDO WILLIAN REIS,

WILLIAN AURELIO NOGUEIRA, RAPHAEL GARCIA MOREIRA

Notificação de depósito (Protocolo: 870170036985 UF: WB Data: 01/06/2017

Hora: 15:12)

(21) BR 30 2017 002291-0

Código 31 - Notificação de Depósito

(22) 01/06/2017

(71) GUILHERME HOLTZ GUERREIRO - ME (BR/SP)

(72) GUILHERME HOLTZ GUERREIRO

(74) RODRIGO HOLTZ GUERREIRO

Notificação de depósito (Protocolo: 870170036993 UF: WB Data: 01/06/2017

Hora: 15:16)

(21) BR 30 2017 002292-8

Código 31 - Notificação de Depósito



(22) 01/06/2017
(71) MISTY MORNING HOLDINGS LTD. (BS)
(72) ANA CLAUDIA GONÇALVES
(74) GABRIEL FERREIRA SOARES DE BRITO
Notificação de depósito (Protocolo: 870170037043 UF: WB Data: 01/06/2017
Hora: 15:59)

(21) BR 30 2017 002293-6 Código 31 - Notificação de Depósito
(22) 01/06/2017
(71) PX INJETADOS LTDA - ME (BR/MG)
(72) PAULO DE TARSO BENTO
(74) JOSÉ NAVES DE LACERDA JÚNIOR
Notificação de depósito (Protocolo: 870170037046 UF: WB Data: 01/06/2017
Hora: 16:00)

(21) BR 30 2017 002294-4 Código 31 - Notificação de Depósito
(22) 01/06/2017
(71) RHP INDÚSTRIA E COMÉRCIO DE CALÇADOS LTDA - ME (BR/MG)
(72) GUILHERME AZEVEDO PEREIRA
(74) JOSÉ NAVES DE LACERDA JÚNIOR
Notificação de depósito (Protocolo: 870170037063 UF: WB Data: 01/06/2017
Hora: 16:16)

(21) BR 30 2017 002295-2 Código 31 - Notificação de Depósito
(22) 01/06/2017
(71) FLIU COMERCIO DE MOVEIS (BR/RJ)
(72) FLAVIO PITTA FACCINI
Notificação de depósito (Protocolo: 870170037112 UF: WB Data: 01/06/2017
Hora: 16:49)

(21) BR 30 2017 002296-0 Código 31 - Notificação de Depósito
(22) 01/06/2017
(71) MUPI BRASIL LTDA ME (BR/BA)
(72) ADRIANO MASCARENHAS RANGEL
(74) MÍRIAN BARRETO LELIS STRAUCH BATISTA
Notificação de depósito (Protocolo: 870170037119 UF: WB Data: 01/06/2017
Hora: 16:55)

(21) BR 30 2017 002297-9 Código 31 - Notificação de Depósito
(22) 01/06/2017
(71) LUIS CARLOS HERNANI JUNIOR (BR/RJ)
(72) LUIS CARLOS HERNANI JUNIOR
Notificação de depósito (Protocolo: 870170037140 UF: WB Data: 01/06/2017
Hora: 17:13)



(21) BR 30 2017 002298-7	Código 31 - Notificação de Depósito (22) 01/06/2017 (71) BRUNO GUIDA COUTINHO ABRA INOVAÇÕES - ME (BR/PR) (72) BRUNO GUIDA COUTINHO (74) DEBORA MAGALY SILVA Notificação de depósito (Protocolo: 870170037198 UF: WB Data: 01/06/2017 Hora: 21:32)
(21) BR 30 2017 002299-5	Código 31 - Notificação de Depósito (22) 01/06/2017 (71) BRUNO GUIDA COUTINHO ABRA INOVAÇÕES - ME (BR/PR) (72) BRUNO GUIDA COUTINHO (74) DEBORA MAGALY SILVA Notificação de depósito (Protocolo: 870170037201 UF: WB Data: 01/06/2017 Hora: 22:27)
(21) BR 30 2017 002300-2	Código 31 - Notificação de Depósito (22) 02/06/2017 (71) VIVIANE ALMEIDA MARIANI (BR/MG) (72) VIVIANE ALMEIDA MARIANI Notificação de depósito (Protocolo: 870170037231 UF: WB Data: 02/06/2017 Hora: 10:16)
(21) BR 30 2017 002301-0	Código 31 - Notificação de Depósito (22) 02/06/2017 (71) GINO KOPP (BR/PR) (72) GINO KOPP, JOÃO CÉSAR ZIELAK, TATIANA MIRANDA DELIBERADOR, RAFAELA SCARIOT DE MORAES, CARMEM LÚCIA MULLER STORRER, ALLAN FERNANDO GIOVANINI, VIVIANE ROZEIRA CRIVELLARO, DANIEL DISSENHA CLAUDINO, LEANDRO EDUARDO KLUPPEL, LEONARDO BRUNET SAVARIS, GUILHERME WALTER LOWRY NETO, BRUNO VIEZZER FERNANDES, MARCELO DE PAULA LOUREIRO, ILTON SANTOS DA SILVA, MARIE LUISE CAROLINA BARTZ (74) CARLOS EDUARDO GOMES DA SILVA Notificação de depósito (Protocolo: 870170037246 UF: WB Data: 02/06/2017 Hora: 10:49)
(21) BR 30 2017 002302-9	Código 31 - Notificação de Depósito (22) 02/06/2017 (71) VULCABRAS AZALEIA - RS, CALÇADOS E ARTIGOS ESPORTIVOS S/A (BR/RS) (72) MARCELO HENNEMANN (74) EDUARDO RIBEIRO AUGUSTO



Notificação de depósito (Protocolo: 870170037266 UF: WB Data: 02/06/2017
Hora: 11:11)

(21) BR 30 2017 002303-7

Código 31 - Notificação de Depósito
(22) 02/06/2017
(71) JEISON RIBEIRO TORQUATO (BR/SC)
(72) JEISON RIBEIRO TORQUATO
(74) GRACIANI BILK

Notificação de depósito (Protocolo: 870170037293 UF: WB Data: 02/06/2017
Hora: 11:44)

(21) BR 30 2017 002304-5

Código 31 - Notificação de Depósito
(22) 02/06/2017
(71) FERRARI S.P.A. (IT)
(72) FLAVIO MANZONI
(74) Ariboni, Fabbri e Schmidt Sociedade de Advogados

Notificação de depósito (Protocolo: 870170037304 UF: WB Data: 02/06/2017
Hora: 12:13)

(21) BR 30 2017 002305-3

Código 31 - Notificação de Depósito
(22) 02/06/2017
(71) ACHILLE ZAONER (BR/RJ)
(72) ACHILLE ZAONER
(74) LOTTUS ASSESSORIA EM PROPRIEDADE INDUSTRIAL

Notificação de depósito (Protocolo: 870170037307 UF: WB Data: 02/06/2017
Hora: 12:31)

(21) BR 30 2017 002307-0

Código 31 - Notificação de Depósito
(22) 02/06/2017
(71) KONINKLIJKE PHILIPS N.V. (NL)
(72) WAIKIT CHUNG
(74) Daniel Advogados (Alt.de Daniel & Cia)

Notificação de depósito (Protocolo: 870170037434 UF: WB Data: 02/06/2017
Hora: 15:31)

(21) BR 30 2017 002308-8

Código 31 - Notificação de Depósito
(22) 02/06/2017
(71) ELECTROLUX DO BRASIL S.A. (BR/PR)
(72) ÉRIK GURSKI LIMA, LIZANDRO CHRESTENZEN, RAFAEL RICARDO RAULINO, FELLIPE MAFFEZZOLLI
(74) Flávia Salim Lopes

Notificação de depósito (Protocolo: 870170037476 UF: WB Data: 02/06/2017
Hora: 15:57)



(21) BR 30 2017 002309-6 Código 31 - Notificação de Depósito
(22) 02/06/2017
(71) SEB (FR)
(72) NILS WESSELS
(74) KASZNAR LEONARDOS PROPRIEDADE INTELECTUAL
Notificação de depósito (Protocolo: 870170037480 UF: WB Data: 02/06/2017
Hora: 16:03)

(21) BR 30 2017 002310-0 Código 31 - Notificação de Depósito
(22) 02/06/2017
(71) MM DESIGN E INSTALAÇÕES COMERCIAIS LTDA ME (BR/SP)
(72) JOÃO ANTONIO DE MESQUITA
(74) HEITOR MIGUEL
Notificação de depósito (Protocolo: 870170037512 UF: WB Data: 02/06/2017
Hora: 16:21)

(21) BR 30 2017 002311-8 Código 31 - Notificação de Depósito
(22) 02/06/2017
(71) ELECTROLUX DO BRASIL S.A. (BR/PR)
(72) ÉRIK GURSKI LIMA, LIZANDRO CHRESTENZEN, RAFAEL RICARDO RAULINO, FELLIPE MAFFEZZOLLI
(74) Flávia Salim Lopes
Notificação de depósito (Protocolo: 870170037552 UF: WB Data: 02/06/2017
Hora: 16:50)

(21) BR 30 2017 002312-6 Código 31 - Notificação de Depósito
(22) 02/06/2017
(71) VOLMIR DETONI (BR/SC)
(72) VOLMIR DETONI
(74) Paulo José Lunkes
Notificação de depósito (Protocolo: 870170037615 UF: WB Data: 02/06/2017
Hora: 18:22)

(21) BR 30 2017 002314-2 Código 31 - Notificação de Depósito
(22) 03/06/2017
(71) JAQUELINE CALIKEVSTZ (BR/SC)
(72) JAQUELINE CALIKEVSTZ
Notificação de depósito (Protocolo: 870170037659 UF: WB Data: 03/06/2017
Hora: 22:29)

(21) BR 30 2017 002316-9 Código 31 - Notificação de Depósito
(22) 05/06/2017
(71) TMA MAQUINAS E EQUIPAMENTOS AGRICOLAS LTDA (BR/SP)
(72) ARTUR EDUARDO MONASSI



(74) Daniel Advogados (Alt.de Daniel & Cia)
Notificação de depósito (Protocolo: 870170037677 UF: WB Data: 05/06/2017
Hora: 09:16)

(21) BR 30 2017 002317-7 Código 31 - Notificação de Depósito
(22) 05/06/2017
(71) TMA MAQUINAS E EQUIPAMENTOS AGRICOLAS LTDA (BR/SP)
(72) ARTUR EDUARDO MONASSI
(74) Daniel Advogados (Alt.de Daniel & Cia)
Notificação de depósito (Protocolo: 870170037679 UF: WB Data: 05/06/2017
Hora: 09:18)

(21) BR 30 2017 002318-5 Código 31 - Notificação de Depósito
(22) 05/06/2017
(71) COCAMAR COOPERATIVA AGROINDUSTRIAL (BR/PR)
(72) DIVANIR HIGINO DA SILVA
(74) EDMILA ADRIANA DENIG
Notificação de depósito (Protocolo: 870170037684 UF: WB Data: 05/06/2017
Hora: 09:25)

(21) BR 30 2017 002319-3 Código 31 - Notificação de Depósito
(22) 05/06/2017
(71) FUNDAÇÃO SHUNJI NISHIMURA DE TECNOLOGIA (BR/SP)
(72) CARLOS NAGUNO
(74) ROGER PAMPANA NICOLAU
Notificação de depósito (Protocolo: 870170037704 UF: WB Data: 05/06/2017
Hora: 10:12)

(21) BR 30 2017 002320-7 Código 31 - Notificação de Depósito
(22) 05/06/2017
(71) INDÚSTRIA DE CALÇADOS BOTINHO LTDA EPP (BR/MG)
(72) PAULO JOSÉ LAMOUNIER
(74) MARCELO PEREIRA DOS SANTOS
Notificação de depósito (Protocolo: 870170037723 UF: WB Data: 05/06/2017
Hora: 10:47)

(21) BR 30 2017 002321-5 Código 31 - Notificação de Depósito
(22) 05/06/2017
(71) INDÚSTRIA DE CALÇADOS BOTINHO LTDA EPP (BR/MG)
(72) PAULO JOSÉ LAMOUNIER
(74) MARCELO PEREIRA DOS SANTOS
Notificação de depósito (Protocolo: 870170037775 UF: WB Data: 05/06/2017
Hora: 12:15)



(21) BR 30 2017 002322-3	Código 31 - Notificação de Depósito (22) 05/06/2017 (71) CALEGARI DISPLAYS LTDA. - ME (BR/SP) (72) JEFFERSON PEREIRA CALEGARI (74) EMILIO COLLADO LOPEZ Notificação de depósito (Protocolo: 870170037795 UF: WB Data: 05/06/2017 Hora: 12:58)
(21) BR 30 2017 002323-1	Código 31 - Notificação de Depósito (22) 05/06/2017 (71) CALEGARI DISPLAYS LTDA. - ME (BR/SP) (72) JEFFERSON PEREIRA CALEGARI (74) EMILIO COLLADO LOPEZ Notificação de depósito (Protocolo: 870170037803 UF: WB Data: 05/06/2017 Hora: 13:24)
(21) BR 30 2017 002324-0	Código 31 - Notificação de Depósito (22) 05/06/2017 (71) UNIVERSIDADE FEDERAL DE UBERLÂNDIA (BR/MG) (72) JULIANO APARECIDO PEREIRA, SABRINA ARLENE SILVA Notificação de depósito (Protocolo: 870170037816 UF: WB Data: 05/06/2017 Hora: 13:50)
(21) BR 30 2017 002325-8	Código 31 - Notificação de Depósito (22) 05/06/2017 (71) UNIVERSIDADE FEDERAL DO RIO GRANDE DO SUL (BR/RS) (72) CARIANE WEYDMANN CAMARGO, EVELISE ANICET RÜTHSCHILLING Notificação de depósito (Protocolo: 870170037830 UF: WB Data: 05/06/2017 Hora: 14:10)
(21) BR 30 2017 002326-6	Código 31 - Notificação de Depósito (22) 05/06/2017 (71) UNIVERSIDADE FEDERAL DO RIO GRANDE DO SUL (BR/RS) (72) CARIANE WEYDMANN CAMARGO, EVELISE ANICET RÜTHSCHILLING Notificação de depósito (Protocolo: 870170037840 UF: WB Data: 05/06/2017 Hora: 14:20)
(21) BR 30 2017 002327-4	Código 31 - Notificação de Depósito (22) 05/06/2017 (71) COMAU S.P.A. (IT) (72) FRANCESCO CINIELLO, MAURIZIO CREMONINI (74) LUIZ LEONARDOS & ADVOGADOS Notificação de depósito (Protocolo: 870170037908 UF: WB Data: 05/06/2017 Hora: 15:25)



(21) BR 30 2017 002328-2 Código 31 - Notificação de Depósito
(22) 05/06/2017
(71) COMAU S.P.A. (IT)
(72) FRANCESCO CINIELLO, MAURIZIO CREMONINI
(74) LUIZ LEONARDOS & ADVOGADOS
Notificação de depósito (Protocolo: 870170037911 UF: WB Data: 05/06/2017
Hora: 15:28)

(21) BR 30 2017 002329-0 Código 31 - Notificação de Depósito
(22) 05/06/2017
(71) GM GLOBAL TECHNOLOGY OPERATIONS LLC (US)
(72) JEFFREY W. PERKINS
(74) KASZNAR LEONARDOS PROPRIEDADE INTELECTUAL
Notificação de depósito (Protocolo: 870170037941 UF: WB Data: 05/06/2017
Hora: 16:05)

(21) BR 30 2017 002330-4 Código 31 - Notificação de Depósito
(22) 05/06/2017
(71) GM GLOBAL TECHNOLOGY OPERATIONS LLC (US)
(72) ROBERT B. MCMAHAN, GARY W. RUIZ
(74) KASZNAR LEONARDOS PROPRIEDADE INTELECTUAL
Notificação de depósito (Protocolo: 870170037946 UF: WB Data: 05/06/2017
Hora: 16:09)

(21) BR 30 2017 002331-2 Código 31 - Notificação de Depósito
(22) 05/06/2017
(71) FAST S.P.A. (IT)
(72) ANDREA RADICE, FOLCO ORLANDINI
(74) WETTOR - BUREAU DE APOIO EMPRESARIAL S/S LTDA. ME
Notificação de depósito (Protocolo: 870170038084 UF: WB Data: 05/06/2017
Hora: 17:26)

(21) BR 30 2017 002332-0 Código 31 - Notificação de Depósito
(22) 05/06/2017
(71) FAST S.P.A. (IT)
(72) ANDREA RADICE, FOLCO ORLANDINI
(74) WETTOR - BUREAU DE APOIO EMPRESARIAL S/S LTDA. ME
Notificação de depósito (Protocolo: 870170038097 UF: WB Data: 05/06/2017
Hora: 17:33)

(21) BR 30 2017 002333-9 Código 31 - Notificação de Depósito
(22) 05/06/2017
(71) JOSÉ EDUARDO PEREIRA (BR/SP)



(72) JOSÉ EDUARDO PEREIRA
(74) Pienegonda, Moreira & Associados Ltda
Notificação de depósito (Protocolo: 870170038143 UF: WB Data: 05/06/2017
Hora: 18:57)

(21) BR 30 2017 002334-7 Código 31 - Notificação de Depósito
(22) 05/06/2017
(71) CLAUDINEI APARECIDO DA COSTA (BR/SP)
(72) CLAUDINEI APARECIDO DA COSTA
(74) Pienegonda, Moreira & Associados Ltda
Notificação de depósito (Protocolo: 870170038144 UF: WB Data: 05/06/2017
Hora: 18:59)

(21) BR 30 2017 002336-3 Código 31 - Notificação de Depósito
(22) 06/06/2017
(71) LEGO A/S (DK)
(72) SIMON WILSON
(74) Dannemann, Siemsen, Bigler & Ipanema Moreira
Notificação de depósito (Protocolo: 870170038195 UF: WB Data: 06/06/2017
Hora: 10:16)

(21) BR 30 2017 002337-1 Código 31 - Notificação de Depósito
(22) 06/06/2017
(71) LEGO A/S (DK)
(72) KURT JENSEN
(74) Dannemann, Siemsen, Bigler & Ipanema Moreira
Notificação de depósito (Protocolo: 870170038197 UF: WB Data: 06/06/2017
Hora: 10:19)

(21) BR 30 2017 002338-0 Código 31 - Notificação de Depósito
(22) 06/06/2017
(71) LEGO A/S (DK)
(72) KURT JENSEN
(74) Dannemann, Siemsen, Bigler & Ipanema Moreira
Notificação de depósito (Protocolo: 870170038200 UF: WB Data: 06/06/2017
Hora: 10:31)

(21) BR 30 2017 002339-8 Código 31 - Notificação de Depósito
(22) 06/06/2017
(71) LEGO A/S (DK)
(72) KURT JENSEN
(74) Dannemann, Siemsen, Bigler & Ipanema Moreira
Notificação de depósito (Protocolo: 870170038204 UF: WB Data: 06/06/2017
Hora: 10:36)



(21) BR 30 2017 002340-1 Código 31 - Notificação de Depósito
(22) 06/06/2017
(71) LEGO A/S (DK)
(72) MICHAEL LEE STOCKWELL
(74) Dannemann, Siemsen, Bigler & Ipanema Moreira
Notificação de depósito (Protocolo: 870170038219 UF: WB Data: 06/06/2017
Hora: 11:01)

(21) BR 30 2017 002341-0 Código 31 - Notificação de Depósito
(22) 06/06/2017
(71) N S F INDÚSTRIA E COM DE EQUIPAMENTOS P/INST COM LTDA
(BR/SP)
(72) DINIZ AMILCAR MATIAS FERNANDES
(74) Vilage Marcas e Patentes Ltda
Notificação de depósito (Protocolo: 870170038295 UF: WB Data: 06/06/2017
Hora: 13:34)

(21) BR 30 2017 002342-8 Código 31 - Notificação de Depósito
(22) 06/06/2017
(71) BACK PACK IND COMERCIO - EIRELLI (BR/MG)
(72) EDUARDO RIBEIRO DE CARVALHO
Notificação de depósito (Protocolo: 870170038319 UF: WB Data: 06/06/2017
Hora: 14:18)

(21) BR 30 2017 002343-6 Código 31 - Notificação de Depósito
(22) 06/06/2017
(71) INDÚSTRIA DE INJETADOS BS LTDA - ME (BR/MG)
(72) ARI SALDANHA DOS SANTOS
(74) JOSÉ NAVES DE LACERDA JÚNIOR
Notificação de depósito (Protocolo: 870170038336 UF: WB Data: 06/06/2017
Hora: 14:33)

(21) BR 30 2017 002344-4 Código 31 - Notificação de Depósito
(22) 06/06/2017
(71) DÉCIO ZERWES (BR/SP)
(72) DÉCIO ZERWES
(74) Marca Brazil Marcas e Patentes Ltda
Notificação de depósito (Protocolo: 870170038352 UF: WB Data: 06/06/2017
Hora: 14:57)

(21) BR 30 2017 002345-2 Código 31 - Notificação de Depósito
(22) 06/06/2017
(71) INDÚSTRIA E COMÉRCIO DE UTILIDADES DOMÉSTICAS INJETEMP



LTDA. (BR/SP)
(72) IVO RODRIGUES DOS SANTOS
(74) Difusão Marcas e Patentes Ltda.
Notificação de depósito (Protocolo: 870170038359 UF: WB Data: 06/06/2017
Hora: 15:01)

(21) BR 30 2017 002346-0

Código 31 - Notificação de Depósito
(22) 06/06/2017
(71) INDÚSTRIA E COMÉRCIO DE UTILIDADES DOMÉSTICAS INJETEMP
LTDA. (BR/SP)
(72) IVO RODRIGUES DOS SANTOS
(74) Difusão Marcas e Patentes Ltda.
Notificação de depósito (Protocolo: 870170038370 UF: WB Data: 06/06/2017
Hora: 15:14)

(21) BR 30 2017 002347-9

Código 31 - Notificação de Depósito
(22) 06/06/2017
(71) INDÚSTRIA E COMÉRCIO DE UTILIDADES DOMÉSTICAS INJETEMP
LTDA. (BR/SP)
(72) IVO RODRIGUES DOS SANTOS
(74) Difusão Marcas e Patentes Ltda.
Notificação de depósito (Protocolo: 870170038381 UF: WB Data: 06/06/2017
Hora: 15:28)

(21) BR 30 2017 002348-7

Código 31 - Notificação de Depósito
(22) 06/06/2017
(71) GM GLOBAL TECHNOLOGY OPERATIONS LLC (US)
(72) ROBERT B. MCMAHAN, REGINALD M. GAY
(74) KASZAR LEONARDOS PROPRIEDADE INTELECTUAL
Notificação de depósito (Protocolo: 870170038389 UF: WB Data: 06/06/2017
Hora: 15:35)

(21) BR 30 2017 002349-5

Código 31 - Notificação de Depósito
(22) 06/06/2017
(71) GM GLOBAL TECHNOLOGY OPERATIONS LLC (US)
(72) ROBERT B. MCMAHAN, REGINALD M. GAY
(74) KASZAR LEONARDOS PROPRIEDADE INTELECTUAL
Notificação de depósito (Protocolo: 870170038400 UF: WB Data: 06/06/2017
Hora: 15:46)

(21) BR 30 2017 002350-9

Código 31 - Notificação de Depósito
(22) 06/06/2017
(71) GM GLOBAL TECHNOLOGY OPERATIONS LLC (US)
(72) ROBERT B. MCMAHAN, GARY W. RUIZ



(74) KASZNAR LEONARDOS PROPRIEDADE INTELECTUAL
Notificação de depósito (Protocolo: 870170038402 UF: WB Data: 06/06/2017
Hora: 15:49)

(21) BR 30 2017 002351-7 Código 31 - Notificação de Depósito
(22) 06/06/2017
(71) FUSCO - MOTOSEGURA IMPLEMENTOS RODOVIARIOS LTDA. (BR/SP)
(72) VLADIMILSON REIS DE OLIVEIRA
(74) RUBENS DOS SANTOS FILHO
Notificação de depósito (Protocolo: 870170038410 UF: WB Data: 06/06/2017
Hora: 15:54)

(21) BR 30 2017 002352-5 Código 31 - Notificação de Depósito
(22) 06/06/2017
(71) GM GLOBAL TECHNOLOGY OPERATIONS LLC (US)
(72) JONGHYUK PARK
(74) KASZNAR LEONARDOS PROPRIEDADE INTELECTUAL
Notificação de depósito (Protocolo: 870170038412 UF: WB Data: 06/06/2017
Hora: 15:56)

(21) BR 30 2017 002353-3 Código 31 - Notificação de Depósito
(22) 06/06/2017
(71) GERMINAL BARBOSA (BR/SP)
(72) GERMINAL BARBOSA
(74) Silvio Darré Júnior
Notificação de depósito (Protocolo: 870170038430 UF: WB Data: 06/06/2017
Hora: 16:10)

(21) BR 30 2017 002354-1 Código 31 - Notificação de Depósito
(22) 06/06/2017
(71) GRAN COFFEE COMÉRCIO LOCAÇÃO E SERVIÇOS S.A (BR/SP)
(72) GUILHERME LOPES GAMA
(74) CONE SUL ASSESSORIA EM PROPRIEDADE INDUSTRIAL E
INTELECTUAL LTDA
Notificação de depósito (Protocolo: 870170038488 UF: WB Data: 06/06/2017
Hora: 17:16)

(21) BR 30 2017 002355-0 Código 31 - Notificação de Depósito
(22) 06/06/2017
(71) ADIDAS AG (DE)
(72) FRANZISKA LOEFFELMANN
(74) Bhering Advogados (nome anterior Bhering Assessoria S/C Ltda.)
Notificação de depósito (Protocolo: 870170038503 UF: WB Data: 06/06/2017
Hora: 17:44)



(21) BR 30 2017 002356-8 Código 31 - Notificação de Depósito
(22) 06/06/2017
(71) ADIDAS AG (DE)
(72) FRANZISKA LOEFFELMANN
(74) Bhering Advogados (nome anterior Bhering Assessoria S/C Ltda.)
Notificação de depósito (Protocolo: 870170038512 UF: WB Data: 06/06/2017
Hora: 18:02)

(21) BR 30 2017 002358-4 Código 31 - Notificação de Depósito
(22) 07/06/2017
(71) CALEGARI DISPLAYS LTDA. - ME (BR/SP)
(72) JEFFERSON PEREIRA CALEGARI
(74) EMILIO COLLADO LOPEZ
Notificação de depósito (Protocolo: 870170038591 UF: WB Data: 07/06/2017
Hora: 11:12)

(21) BR 30 2017 002359-2 Código 31 - Notificação de Depósito
(22) 07/06/2017
(71) SMC CORPORATION (JP)
(72) SHINICHI ITO, MICHIMIRO HANADA
(74) Flávia Salim Lopes
Notificação de depósito (Protocolo: 870170038611 UF: WB Data: 07/06/2017
Hora: 11:34)

(21) BR 30 2017 002360-6 Código 31 - Notificação de Depósito
(22) 07/06/2017
(71) SMC CORPORATION (JP)
(72) SHINICHI ITO, MICHIMIRO HANADA
(74) Flávia Salim Lopes
Notificação de depósito (Protocolo: 870170038615 UF: WB Data: 07/06/2017
Hora: 11:54)

(21) BR 30 2017 002361-4 Código 31 - Notificação de Depósito
(22) 07/06/2017
(71) SULZER MANAGEMENT AG (CH)
(72) NICOLAS LAGAS, MARKUS HEINZERLING, SUSANNE AHL
(74) Dannemann, Siemsen, Bigler & Ipanema Moreira
Notificação de depósito (Protocolo: 870170038664 UF: WB Data: 07/06/2017
Hora: 14:10)

(21) BR 30 2017 002362-2 Código 31 - Notificação de Depósito
(22) 07/06/2017
(71) DEUBLIN COMPANY (US)



(72) RONALD P. KELNER, ANTON A. PETROU

(74) Flávia Salim Lopes

Notificação de depósito (Protocolo: 870170038735 UF: WB Data: 07/06/2017

Hora: 15:22)

(21) BR 30 2017 002363-0

Código 31 - Notificação de Depósito

(22) 07/06/2017

(71) GM GLOBAL TECHNOLOGY OPERATIONS LLC (US)

(72) ROBERT B. MCMAHAN, REGINALD M. GAY

(74) KASZNAR LEONARDOS PROPRIEDADE INTELECTUAL

Notificação de depósito (Protocolo: 870170038772 UF: WB Data: 07/06/2017

Hora: 15:51)

(21) BR 30 2017 002364-9

Código 31 - Notificação de Depósito

(22) 07/06/2017

(71) GM GLOBAL TECHNOLOGY OPERATIONS LLC (US)

(72) ROBERT B. MCMAHAN, GARY W. RUIZ

(74) KASZNAR LEONARDOS PROPRIEDADE INTELECTUAL

Notificação de depósito (Protocolo: 870170038778 UF: WB Data: 07/06/2017

Hora: 15:56)

(21) BR 30 2017 002365-7

Código 31 - Notificação de Depósito

(22) 07/06/2017

(71) COPOBRAS S/A. INDÚSTRIA E COMÉRCIO DE EMBALAGENS (BR/SC)

(72) MARCELO SCHILICKMANN

(74) D' Mark Registros de Marcas e Patentes S/S Ltda.

Notificação de depósito (Protocolo: 870170038812 UF: WB Data: 07/06/2017

Hora: 16:42)

(21) BR 30 2017 002366-5

Código 31 - Notificação de Depósito

(22) 07/06/2017

(71) COPOBRAS S/A. INDÚSTRIA E COMÉRCIO DE EMBALAGENS (BR/SC)

(72) MARCELO SCHILICKMANN

(74) D' Mark Registros de Marcas e Patentes S/S Ltda.

Notificação de depósito (Protocolo: 870170038828 UF: WB Data: 07/06/2017

Hora: 17:15)

(21) BR 30 2017 002367-3

Código 31 - Notificação de Depósito

(22) 07/06/2017

(71) G. SOUZA PORTELA - EPP (BR/PA)

(72) GILSON SOUZA PORTELA

(74) Gil Marcas & Patentes - EIRELI

Notificação de depósito (Protocolo: 870170038836 UF: WB Data: 07/06/2017

Hora: 17:21)



(21) BR 30 2017 002368-1 Código 31 - Notificação de Depósito
(22) 08/06/2017
(71) MELITTA EUROPA GMBH & CO. KG. (DE)
(72) CHARLES BRIAN GROSS, JOHN CHRISTIAN KRAUSE
(74) Dannemann, Siemsen, Bigler & Ipanema Moreira
Notificação de depósito (Protocolo: 870170038904 UF: WB Data: 08/06/2017
Hora: 10:09)

(21) BR 30 2017 002369-0 Código 31 - Notificação de Depósito
(22) 08/06/2017
(71) YUANWEI LAI - ME (BR/SP)
(72) YUANWEI LAI
(74) Manoel Paixao do Nascimento
Notificação de depósito (Protocolo: 870170039025 UF: WB Data: 08/06/2017
Hora: 12:01)

(21) BR 30 2017 002371-1 Código 31 - Notificação de Depósito
(22) 08/06/2017
(71) ATM SOLUÇÕES EM AUTOATENDIMENTO LTDA - ME (BR/SC)
(72) ISRAEL NORIVAL MARTINS
(74) GABRIELA MUNIZ ALVES
Notificação de depósito (Protocolo: 870170039110 UF: WB Data: 08/06/2017
Hora: 14:56)

(21) BR 30 2017 002372-0 Código 31 - Notificação de Depósito
(22) 08/06/2017
(71) IVOCLAR VIVADENT AG (LI)
(72) GORAN BURGER
(74) Dannemann, Siemsen, Bigler & Ipanema Moreira
Notificação de depósito (Protocolo: 870170039109 UF: WB Data: 08/06/2017
Hora: 15:05)

(21) BR 30 2017 002373-8 Código 31 - Notificação de Depósito
(22) 08/06/2017
(71) GABRIEL BENTO LANA HENRIQUES (BR/MG) , MARCELO MATTOS OREMPULLER (BR/MG)
(72) MARCELO MATTOS OREMPULLER
Notificação de depósito (Protocolo: 870170039148 UF: WB Data: 08/06/2017
Hora: 15:27)

(21) BR 30 2017 002377-0 Código 31 - Notificação de Depósito
(22) 08/06/2017
(71) PERFIL ALUMINIO DO BRASIL S/A (BR/ES)



(72) ALEXANDRE PEREZ CASASCO
(74) FLÁVIA SANGIORGI DALLA BERNARDINA
Notificação de depósito (Protocolo: 870170039302 UF: WB Data: 08/06/2017
Hora: 17:50)

(21) BR 30 2017 002378-9 Código 31 - Notificação de Depósito
(22) 08/06/2017
(71) PERFIL ALUMINIO DO BRASIL S/A (BR/ES)
(72) ALEXANDRE PEREZ CASASCO
(74) FLÁVIA SANGIORGI DALLA BERNARDINA
Notificação de depósito (Protocolo: 870170039305 UF: WB Data: 08/06/2017
Hora: 17:55)

(21) BR 30 2017 002379-7 Código 31 - Notificação de Depósito
(22) 08/06/2017
(71) PERFIL ALUMINIO DO BRASIL S/A (BR/ES)
(72) ALEXANDRE PEREZ CASASCO
(74) FLÁVIA SANGIORGI DALLA BERNARDINA
Notificação de depósito (Protocolo: 870170039309 UF: WB Data: 08/06/2017
Hora: 18:00)

(21) BR 30 2017 002380-0 Código 31 - Notificação de Depósito
(22) 09/06/2017
(71) RIGESA, CELULOSE, PAPEL E EMBALAGENS LTDA (BR/SP)
(72) MARIANA KAYSEL PERES TOGNOLO
(74) Sko Oyarzábal Marcas e Patentes Sociedade Simples Ltda.
Notificação de depósito (Protocolo: 870170039353 UF: WB Data: 09/06/2017
Hora: 08:13)

(21) BR 30 2017 002381-9 Código 31 - Notificação de Depósito
(22) 09/06/2017
(71) KARL STORZ GMBH & CO. KG (DE)
(72) FABIAN ZIMMERLI, DIETER HÜLS, MICHAEL MÜRI, JÜRIG ATTINGER,
THOMAS BREINLINGER, IRINA KOLOKOLOV, ULRICH MERZ
(74) Dannemann, Siemsen, Bigler & Ipanema Moreira
Notificação de depósito (Protocolo: 870170039379 UF: WB Data: 09/06/2017
Hora: 09:28)

(21) BR 30 2017 002382-7 Código 31 - Notificação de Depósito
(22) 09/06/2017
(71) KARL STORZ GMBH & CO. KG (DE)
(72) FABIAN ZIMMERLI, DIETER HÜLS, CHRISTIAN HUBER, JÜRIG
ATTINGER, THOMAS BREINLINGER, IRINA KOLOKOLOV, ULRICH MERZ
(74) Dannemann, Siemsen, Bigler & Ipanema Moreira



Notificação de depósito (Protocolo: 870170039384 UF: WB Data: 09/06/2017
Hora: 09:36)

(21) BR 30 2017 002383-5

Código 31 - Notificação de Depósito
(22) 09/06/2017
(71) BRITÂNIA ELETRODOMÉSTICOS S.A. (BR/PR)
(72) CÉSAR EDUARDO ISAACSON BUFFARA
(74) Valor Propriedade Intelectual S/S LTDA.
Notificação de depósito (Protocolo: 870170039458 UF: WB Data: 09/06/2017
Hora: 10:56)

(21) BR 30 2017 002384-3

Código 31 - Notificação de Depósito
(22) 09/06/2017
(71) ILSO LUIZ DALPIZZOL (BR/PR) , JAIRO LUCIANO MARTINS (BR/PR)
(72) ILSO LUIZ DALPIZZOL, JAIRO LUCIANO MARTINS
(74) MARCIA REGINA FRASSON
Notificação de depósito (Protocolo: 870170039539 UF: WB Data: 09/06/2017
Hora: 14:10)

(21) BR 30 2017 002387-8

Código 31 - Notificação de Depósito
(22) 09/06/2017
(71) BRITÂNIA ELETRODOMÉSTICOS S.A. (BR/PR)
(72) CÉSAR EDUARDO ISAACSON BUFFARA
(74) Valor Propriedade Intelectual S/S LTDA.
Notificação de depósito (Protocolo: 870170039558 UF: WB Data: 09/06/2017
Hora: 14:26)

(21) BR 30 2017 002389-4

Código 31 - Notificação de Depósito
(22) 09/06/2017
(71) GM GLOBAL TECHNOLOGY OPERATIONS LLC (US)
(72) JEFFREY W. PERKINS
(74) KASZNAR LEONARDOS PROPRIEDADE INTELECTUAL
Notificação de depósito (Protocolo: 870170039564 UF: WB Data: 09/06/2017
Hora: 14:31)

(21) BR 30 2017 002390-8

Código 31 - Notificação de Depósito
(22) 09/06/2017
(71) BEMER INT. AG (LI)
(72) PETER GLEIM
(74) KASZNAR LEONARDOS PROPRIEDADE INTELECTUAL
Notificação de depósito (Protocolo: 870170039612 UF: WB Data: 09/06/2017
Hora: 15:19)

(21) BR 30 2017 002391-6

Código 31 - Notificação de Depósito

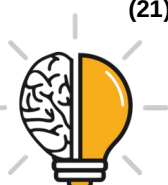

(22) 09/06/2017

(71) PERFIL ALUMINIO DO BRASIL S/A (BR/ES)

(72) ALEXANDRE PEREZ CASASCO

(74) FLÁVIA SANGIORGI DALLA BERNARDINA

Notificação de depósito (Protocolo: 870170039620 UF: WB Data: 09/06/2017
Hora: 15:28)

(21) BR 30 2017 002392-4

Código 31 - Notificação de Depósito

(22) 09/06/2017

(71) BRITÂNIA ELETRODOMÉSTICOS S.A. (BR/PR)

(72) CÉSAR EDUARDO ISAACSON BUFFARA

(74) Valor Propriedade Intelectual S/S LTDA.

Notificação de depósito (Protocolo: 870170039629 UF: WB Data: 09/06/2017
Hora: 15:36)

(21) BR 30 2017 002393-2

Código 31 - Notificação de Depósito

(22) 09/06/2017

(71) PERFIL ALUMINIO DO BRASIL S/A (BR/ES)

(72) ALEXANDRE PEREZ CASASCO

(74) FLÁVIA SANGIORGI DALLA BERNARDINA

Notificação de depósito (Protocolo: 870170039630 UF: WB Data: 09/06/2017
Hora: 15:36)

(21) BR 30 2017 002394-0

Código 31 - Notificação de Depósito

(22) 09/06/2017

(71) SAMSUNG ELECTRONICS CO., LTD. (KR)

(72) HOYOUNG SEOC, DONGSEOK LEE, KYUNGJIN LEE

(74) Daniel Advogados (Alt.de Daniel & Cia)

Notificação de depósito (Protocolo: 870170039635 UF: WB Data: 09/06/2017
Hora: 15:41)

(21) BR 30 2017 002395-9

Código 31 - Notificação de Depósito

(22) 09/06/2017

(71) PERFIL ALUMINIO DO BRASIL S/A (BR/ES)

(72) ALEXANDRE PEREZ CASASCO

(74) FLÁVIA SANGIORGI DALLA BERNARDINA

Notificação de depósito (Protocolo: 870170039638 UF: WB Data: 09/06/2017
Hora: 15:44)

(21) BR 30 2017 002396-7

Código 31 - Notificação de Depósito

(22) 09/06/2017

(71) LG ELECTRONICS INC. (KR)

(72) YOOSEOK KIM, SUNHA PARK, JEONGROK LEE, BYUNG MU HUH

(74) Daniel Advogados (Alt.de Daniel & Cia)



Notificação de depósito (Protocolo: 870170039642 UF: WB Data: 09/06/2017
Hora: 15:45)

(21) BR 30 2017 002397-5

Código 31 - Notificação de Depósito
(22) 09/06/2017
(71) LG ELECTRONICS INC. (KR)
(72) YOOSEOK KIM, SUNHA PARK, JEONGROK LEE, BYUNG MU HUH
(74) Daniel Advogados (Alt.de Daniel & Cia)
Notificação de depósito (Protocolo: 870170039659 UF: WB Data: 09/06/2017
Hora: 16:03)

(21) BR 30 2017 002398-3

Código 31 - Notificação de Depósito
(22) 09/06/2017
(71) NISSAN JIDOSHA KABUSHIKI KAISHA (ALSO TRADING AS NISSAN
MOTOR CO., LTD.) (JP)
(72) XIAO KANG ZHANG, YU CHIA HSU
(74) Daniel Advogados (Alt.de Daniel & Cia)
Notificação de depósito (Protocolo: 870170039686 UF: WB Data: 09/06/2017
Hora: 16:20)

(21) BR 30 2017 002399-1

Código 31 - Notificação de Depósito
(22) 09/06/2017
(71) NISSAN JIDOSHA KABUSHIKI KAISHA (ALSO TRADING AS NISSAN
MOTOR CO., LTD.) (JP)
(72) XIAO KANG ZHANG, YU CHIA HSU
(74) Daniel Advogados (Alt.de Daniel & Cia)
Notificação de depósito (Protocolo: 870170039689 UF: WB Data: 09/06/2017
Hora: 16:22)

(21) BR 30 2017 002400-9

Código 31 - Notificação de Depósito
(22) 09/06/2017
(71) TRON INDUSTRIAL REFRIGERAÇÃO E ELETRÔNICA LTDA (BR/SP)
(72) OMAR SOUBHIA
(74) Beerre Assessoria Empresarial Ltda.(Alt. de Beerre Assessoria Emp.
S/C.LTDA.)
Notificação de depósito (Protocolo: 870170039691 UF: WB Data: 09/06/2017
Hora: 16:22)

(21) BR 30 2017 002401-7

Código 31 - Notificação de Depósito
(22) 09/06/2017
(71) NISSAN JIDOSHA KABUSHIKI KAISHA (ALSO TRADING AS NISSAN
MOTOR CO., LTD.) (JP)
(72) XIAO KANG ZHANG, YU CHIA HSU
(74) Daniel Advogados (Alt.de Daniel & Cia)



Notificação de depósito (Protocolo: 870170039703 UF: WB Data: 09/06/2017
Hora: 16:30)

(21) BR 30 2017 002402-5

Código 31 - Notificação de Depósito
(22) 09/06/2017
(71) KOHLER CO. (US)
(72) RAFAEL A. REXACH, STEPHANIE SZEMETYLO
(74) Hugo Silva & Maldonado Propriedade Intelectual Sociedade Civil S/C Ltda.
Notificação de depósito (Protocolo: 870170039713 UF: WB Data: 09/06/2017
Hora: 16:39)

(21) BR 30 2017 002403-3

Código 31 - Notificação de Depósito
(22) 09/06/2017
(71) NISSAN JIDOSHA KABUSHIKI KAISHA (ALSO TRADING AS NISSAN
MOTOR CO., LTD.) (JP)
(72) XIAO KANG ZHANG, YU CHIA HSU
(74) Daniel Advogados (Alt.de Daniel & Cia)
Notificação de depósito (Protocolo: 870170039735 UF: WB Data: 09/06/2017
Hora: 16:56)

(21) BR 30 2017 002405-0

Código 31 - Notificação de Depósito
(22) 09/06/2017
(71) MAX CO., LTD. (JP)
(72) AKIRA KASAHARA
(74) Daniel Advogados (Alt.de Daniel & Cia)
Notificação de depósito (Protocolo: 870170039740 UF: WB Data: 09/06/2017
Hora: 17:03)

(21) BR 30 2017 002406-8

Código 31 - Notificação de Depósito
(22) 09/06/2017
(71) MAX CO., LTD. (JP)
(72) TAKEO HATTORI
(74) Daniel Advogados (Alt.de Daniel & Cia)
Notificação de depósito (Protocolo: 870170039745 UF: WB Data: 09/06/2017
Hora: 17:04)

(21) BR 30 2017 002407-6

Código 31 - Notificação de Depósito
(22) 09/06/2017
(71) RICARDO SANTOS SILVA (BR/SP)
(72) RICARDO SANTOS SILVA
(74) MARCOS ANTONIO NUNES
Notificação de depósito (Protocolo: 870170039769 UF: WB Data: 09/06/2017
Hora: 17:43)



(21) BR 30 2017 002409-2 Código 31 - Notificação de Depósito
(22) 11/06/2017
(71) FERNANDO HERMÉTO DE SÁ MOTTA (BR/MG)
(72) FERNANDO HERMETO SÁ MOTTA
Notificação de depósito (Protocolo: 870170039821 UF: WB Data: 11/06/2017
Hora: 22:45)

(21) BR 30 2017 002410-6 Código 31 - Notificação de Depósito
(22) 12/06/2017
(71) MARCELO SOARES (BR/GO)
(72) MARCELO SOARES
(74) RAFAELA PEREIRA MORAIS DE OLIVEIRA
Notificação de depósito (Protocolo: 870170039911 UF: WB Data: 12/06/2017
Hora: 11:18)

(21) BR 30 2017 002411-4 Código 31 - Notificação de Depósito
(22) 12/06/2017
(71) INDAIÁ BRASIL ÁGUAS MINERAIS LTDA (BR/CE)
(72) MARCUS BRAGA BATISTA
(74) Ana Vlândia César Barreira
Notificação de depósito (Protocolo: 870170039931 UF: WB Data: 12/06/2017
Hora: 11:35)

(21) BR 30 2017 002412-2 Código 31 - Notificação de Depósito
(22) 12/06/2017
(71) JURG NIKLAUS HASSENSTEIN (BR/AL)
(72) JURG NIKLAUS HASSENSTEIN
Notificação de depósito (Protocolo: 870170039939 UF: WB Data: 12/06/2017
Hora: 11:46)

(21) BR 30 2017 002413-0 Código 31 - Notificação de Depósito
(22) 12/06/2017
(71) BRITÂNIA ELETRODOMÉSTICOS S.A. (BR/PR)
(72) CÉSAR EDUARDO ISAACSON BUFFARA
(74) Valor Propriedade Intelectual S/S LTDA.
Notificação de depósito (Protocolo: 870170040004 UF: WB Data: 12/06/2017
Hora: 13:44)

(21) BR 30 2017 002414-9 Código 31 - Notificação de Depósito
(22) 12/06/2017
(71) PEPSICO, INC. (US)
(72) MARTIN EDUARDO BROEN, STEPHEN LIM, CHRISTIAN STOLARZ,
MARTIN IVAR FRANZEN
(74) Dannemann, Siemsen, Bigler & Ipanema Moreira



Notificação de depósito (Protocolo: 870170040105 UF: WB Data: 12/06/2017
Hora: 15:20)

(21) BR 30 2017 002415-7

Código 31 - Notificação de Depósito
(22) 12/06/2017
(71) METALURGICA CORREIA ME (BR/SC)
(72) ROGERIO A. CORREIA
(74) VITOR LUIZ RAMOS BATISTA

Notificação de depósito (Protocolo: 870170040147 UF: WB Data: 12/06/2017
Hora: 15:47)

(21) BR 30 2017 002416-5

Código 31 - Notificação de Depósito
(22) 12/06/2017
(71) MARS, INCORPORATED (US)
(72) GUY HEATH, KAY BROWN, KELLY STEVENS, GEMMA MONAGHAN
(74) Araripe & Associados

Notificação de depósito (Protocolo: 870170040159 UF: WB Data: 12/06/2017
Hora: 16:09)

(21) BR 30 2017 002417-3

Código 31 - Notificação de Depósito
(22) 12/06/2017
(71) MARS, INCORPORATED (US)
(72) GUY HEATH
(74) Araripe & Associados

Notificação de depósito (Protocolo: 870170040165 UF: WB Data: 12/06/2017
Hora: 16:10)

(21) BR 30 2017 002420-3

Código 31 - Notificação de Depósito
(22) 12/06/2017
(71) JOSÉ MARCOS PRIETO FERNANDES JUNIOR (BR/PR)
(72) JOSÉ MARCOS PRIETO FERNANDES JUNIOR
(74) ANDERSON PEREIRA DE OLIVEIRA

Notificação de depósito (Protocolo: 870170040226 UF: WB Data: 12/06/2017
Hora: 16:53)

(21) BR 30 2017 002421-1

Código 31 - Notificação de Depósito
(22) 12/06/2017
(71) BRITÂNIA ELETRODOMÉSTICOS S.A. (BR/PR)
(72) CÉSAR EDUARDO ISAACSON BUFFARA
(74) Valor Propriedade Intelectual S/S LTDA.

Notificação de depósito (Protocolo: 870170040249 UF: WB Data: 12/06/2017
Hora: 17:17)

(21) BR 30 2017 002423-8

Código 31 - Notificação de Depósito



(22) 13/06/2017
(71) EQUIMATEC INDUSTRIA DE MÁQUINAS LTDA. (BR/SC)
(72) JOSINEI ANTÔNIO MARTINS
(74) Cerumar Serviços em Propriedade Intelectual Ltda EPP
Notificação de depósito (Protocolo: 870170040365 UF: WB Data: 13/06/2017
Hora: 10:24)

(21) BR 30 2017 002424-6 Código 31 - Notificação de Depósito
(22) 13/06/2017
(71) WINNERS INDUSTRIA E COMERCIO LTDA - EPP (BR/MG)
(72) HÉLIO JUNIOR APARECIDO DE MATOS
(74) CARLOS EDUARDO GOMES DA SILVA
Notificação de depósito (Protocolo: 870170040372 UF: WB Data: 13/06/2017
Hora: 10:42)

(21) BR 30 2017 002425-4 Código 31 - Notificação de Depósito
(22) 13/06/2017
(71) BRITÂNIA ELETRODOMÉSTICOS S.A. (BR/PR)
(72) CÉSAR EDUARDO ISAACSON BUFFARA
(74) Valor Propriedade Intelectual S/S LTDA.
Notificação de depósito (Protocolo: 870170040375 UF: WB Data: 13/06/2017
Hora: 10:47)

(21) BR 30 2017 002426-2 Código 31 - Notificação de Depósito
(22) 13/06/2017
(71) LG ELECTRONICS INC. (KR)
(72) YOONSEOK KIM, SUNHA PARK, JEONGROK LEE, BYUNG MU HUH
(74) Dannemann, Siemsen, Bigler & Ipanema Moreira
Notificação de depósito (Protocolo: 870170040382 UF: WB Data: 13/06/2017
Hora: 10:58)

(21) BR 30 2017 002427-0 Código 31 - Notificação de Depósito
(22) 13/06/2017
(71) LG ELECTRONICS INC. (KR)
(72) YOONSEOK KIM, SUNHA PARK, JEONGROK LEE, BYUNG MU HUH
(74) Dannemann, Siemsen, Bigler & Ipanema Moreira
Notificação de depósito (Protocolo: 870170040386 UF: WB Data: 13/06/2017
Hora: 11:05)

(21) BR 30 2017 002428-9 Código 31 - Notificação de Depósito
(22) 13/06/2017
(71) LG ELECTRONICS INC. (KR)
(72) YOONSEOK KIM, SUNHA PARK, JEONGROK LEE, BYUNG MU HUH
(74) Dannemann, Siemsen, Bigler & Ipanema Moreira



Notificação de depósito (Protocolo: 870170040390 UF: WB Data: 13/06/2017
Hora: 11:08)

(21) BR 30 2017 002429-7

Código 31 - Notificação de Depósito
(22) 13/06/2017
(71) LG ELECTRONICS INC. (KR)
(72) CHEOLWOONG SHIN, DONGSOON KIM, MIN KIM
(74) Dannemann, Siemsen, Bigler & Ipanema Moreira
Notificação de depósito (Protocolo: 870170040498 UF: WB Data: 13/06/2017
Hora: 14:34)

(21) BR 30 2017 002430-0

Código 31 - Notificação de Depósito
(22) 13/06/2017
(71) CLAMPER INDÚSTRIA E COMÉRCIO S/A. (BR/MG)
(72) WAGNER ALMEIDA BARBOSA, RONALDO PEREIRA VAZ
(74) SÂMIA BATISTA AMIN (NOME ANTERIOR SÂMIA AMIN SANTOS)
Notificação de depósito (Protocolo: 870170040561 UF: WB Data: 13/06/2017
Hora: 15:38)

(21) BR 30 2017 002431-9

Código 31 - Notificação de Depósito
(22) 13/06/2017
(71) 3M INNOVATIVE PROPERTIES COMPANY (US)
(72) MATT RAYMOND BRANSCOMB, TRAXTON JAY TURNER, ALONSO MIGUEL HERNANDEZ, ANDREW CHARLES HYDE, YIN CHEN QUINTERO, GARY ALLEN ALBRECHT
(74) ANA PAULA SANTOS CELIDONIO
Notificação de depósito (Protocolo: 870170040569 UF: WB Data: 13/06/2017
Hora: 15:43)

(21) BR 30 2017 002432-7

Código 31 - Notificação de Depósito
(22) 13/06/2017
(71) ANA MARIZA WERLE CASTELLI (BR/PR)
(72) ANA MARIZA WERLE CASTELLI
Notificação de depósito (Protocolo: 870170040584 UF: WB Data: 13/06/2017
Hora: 15:57)

(21) BR 30 2017 002433-5

Código 31 - Notificação de Depósito
(22) 13/06/2017
(71) J.R. SIMPLOT COMPANY (US)
(72) ANDREW BALL, DAVID B. WALKER, ALLEN J. NEEL, JAMES ENGLAR
(74) Flávia Salim Lopes
Notificação de depósito (Protocolo: 870170040615 UF: WB Data: 13/06/2017
Hora: 16:22)



(21) BR 30 2017 002434-3	Código 31 - Notificação de Depósito (22) 13/06/2017 (71) MK ELETRODOMÉSTICOS MONDIAL S.A. (BR/BA) (72) JACQUES IVO KRAUSE (74) VANDRÉ CAVALCANTE BITTENCOURT TORRES Notificação de depósito (Protocolo: 870170040620 UF: WB Data: 13/06/2017 Hora: 16:28)
(21) BR 30 2017 002435-1	Código 31 - Notificação de Depósito (22) 13/06/2017 (71) MK ELETRODOMÉSTICOS MONDIAL S.A. (BR/BA) (72) JACQUES IVO KRAUSE (74) VANDRÉ CAVALCANTE BITTENCOURT TORRES Notificação de depósito (Protocolo: 870170040638 UF: WB Data: 13/06/2017 Hora: 16:43)
(21) BR 30 2017 002436-0	Código 31 - Notificação de Depósito (22) 13/06/2017 (71) NATÁLIA BORTHOLAZZI VENTURELLI (BR/SP) , ÉRICA RAMOS (BR/SP) (72) NATÁLIA BORTHOLAZZI VENTURELLI Notificação de depósito (Protocolo: 870170040659 UF: WB Data: 13/06/2017 Hora: 17:06)
(21) BR 30 2017 002437-8	Código 31 - Notificação de Depósito (22) 13/06/2017 (71) PAULO SÉRGIO DIAS DE SOUSA (BR/PA) (72) PAULO SERGIO DIAS DE SOUSA (74) REGINA MARIA DE CARVALHO Notificação de depósito (Protocolo: 870170040682 UF: WB Data: 13/06/2017 Hora: 17:35)
(21) BR 30 2017 002448-3	Código 31 - Notificação de Depósito (22) 14/06/2017 (71) FORD GLOBAL TECHNOLOGIES, LLC. (US) (72) GORDON M. PLATTO, SEAN WILLIAM TANT, ANTHONY MEYER, BRUCE PRESTON WILLIAMS (74) ANA PAULA SANTOS CELIDONIO Notificação de depósito (Protocolo: 870170040727 UF: WB Data: 14/06/2017 Hora: 09:30)
(21) BR 30 2017 002449-1	Código 31 - Notificação de Depósito (22) 14/06/2017 (71) FORD GLOBAL TECHNOLOGIES, LLC. (US) (72) GORDON M. PLATTO, SEAN WILLIAM TANT, KENNY K. MOORE



(74) ANA PAULA SANTOS CELIDONIO

Notificação de depósito (Protocolo: 870170040729 UF: WB Data: 14/06/2017

Hora: 09:32)

(21) BR 30 2017 002461-0

Código 31 - Notificação de Depósito

(22) 14/06/2017

(71) LUCIANA GARCIA DOS SANTOS MOLIANI (BR/SP)

(72) LUCIANA GARCIA DOS SANTOS MOLIANI

Notificação de depósito (Protocolo: 870170040760 UF: WB Data: 14/06/2017

Hora: 10:25)

(21) BR 30 2017 002462-9

Código 31 - Notificação de Depósito

(22) 14/06/2017

(71) BAYERISCHE MOTOREN WERKE AKTIENGESELLSCHAFT (DE)

(72) HUSSEIN AL ATTAR

(74) Dannemann, Siemsen, Bigler & Ipanema Moreira

Notificação de depósito (Protocolo: 870170040787 UF: WB Data: 14/06/2017

Hora: 11:12)

(21) BR 30 2017 002463-7

Código 31 - Notificação de Depósito

(22) 14/06/2017

(71) CAIO - INDUSCAR INDÚSTRIA E COMÉRCIO DE CARROCERIAS LTDA.
(BR/SP)

(72) MAURÍCIO LOURENÇO DA CUNHA

(74) Org. Mérito Marcas e Patentes Ltda.

Notificação de depósito (Protocolo: 870170040788 UF: WB Data: 14/06/2017

Hora: 11:13)

(21) BR 30 2017 002464-5

Código 31 - Notificação de Depósito

(22) 14/06/2017

(71) EMO YACCUZZI (AR) , NÉSTOR YACCUZZI (AR)

(72) EMO YACCUZZI, NÉSTOR YACCUZZI

(74) Vilage Marcas e Patentes Ltda

Notificação de depósito (Protocolo: 870170040823 UF: WB Data: 14/06/2017

Hora: 11:49)

(21) BR 30 2017 002465-3

Código 31 - Notificação de Depósito

(22) 14/06/2017

(71) RAUL SANDOVAL CERQUEIRA (BR/DF) , RENATA MIYABARA GAGLIARDI
CERQUEIRA (BR/DF)

(72) RAUL SANDOVAL CERQUEIRA

Notificação de depósito (Protocolo: 870170040852 UF: WB Data: 14/06/2017

Hora: 13:11)



(21) BR 30 2017 002466-1 Código 31 - Notificação de Depósito
(22) 14/06/2017
(71) HENSO INDUSTRIAL LTDA (BR/MG)
(72) HENRIQUE SOARES BENTO
(74) JOSÉ NAVES DE LACERDA JÚNIOR
Notificação de depósito (Protocolo: 870170040888 UF: WB Data: 14/06/2017
Hora: 14:16)

(21) BR 30 2017 002467-0 Código 31 - Notificação de Depósito
(22) 14/06/2017
(71) BOOKEEN (FR)
(72) ANTHONY LEBOSSÉ
(74) Flávia Salim Lopes
Notificação de depósito (Protocolo: 870170040943 UF: WB Data: 14/06/2017
Hora: 15:08)

(21) BR 30 2017 002468-8 Código 31 - Notificação de Depósito
(22) 14/06/2017
(71) CIRO AMARAL FARIA (BR/MG)
(72) CIRO AMARAL FARIA
(74) SÂMIA BATISTA AMIN (NOME ANTERIOR SÂMIA AMIN SANTOS)
Notificação de depósito (Protocolo: 870170040944 UF: WB Data: 14/06/2017
Hora: 15:08)

(21) BR 30 2017 002469-6 Código 31 - Notificação de Depósito
(22) 14/06/2017
(71) MANUFATURA DE COUROS SOLANGE LTDA. (BR/MG)
(72) MAXIMILIANO RODRIGO DE LELIS
(74) JOSÉ NAVES DE LACERDA JÚNIOR
Notificação de depósito (Protocolo: 870170040969 UF: WB Data: 14/06/2017
Hora: 15:25)

(21) BR 30 2017 002470-0 Código 31 - Notificação de Depósito
(22) 14/06/2017
(71) NOVARTIS AG (CH)
(72) TOBIAS WOHLFAHRT, SAMUEL COENDET, JOHANNES EGGER,
GABRIEL IOBBI, ALAIN SCHMIDLIN, MADS SABRA, AGATHE BUFFARD,
MURIEL DIDIER, ERICH STUDER, ANDREW BRYANT
(74) GUERRA PROPRIEDADE INDUSTRIAL
Notificação de depósito (Protocolo: 870170040980 UF: WB Data: 14/06/2017
Hora: 15:32)

(21) BR 30 2017 002471-8 Código 31 - Notificação de Depósito
(22) 14/06/2017



(71) BRITÂNIA ELETRODOMÉSTICOS S.A. (BR/PR)
(72) CÉSAR EDUARDO ISAACSON BUFFARA
(74) Valor Propriedade Intelectual S/S LTDA.
Notificação de depósito (Protocolo: 870170040984 UF: WB Data: 14/06/2017
Hora: 15:35)

(21) BR 30 2017 002472-6 Código 31 - Notificação de Depósito
(22) 14/06/2017
(71) LOVATO GAS S.P.A. (IT)
(72) SANDRO MARTINI, PAOLO MENEGHINI
(74) Ariboni, Fabbri e Schmidt Sociedade de Advogados
Notificação de depósito (Protocolo: 870170040990 UF: WB Data: 14/06/2017
Hora: 15:38)

(21) BR 30 2017 002473-4 Código 31 - Notificação de Depósito
(22) 14/06/2017
(71) MANUFATURA DE COUROS SOLANGE LTDA. (BR/MG)
(72) MAXIMILIANO RODRIGO DE LELIS
(74) JOSÉ NAVES DE LACERDA JÚNIOR
Notificação de depósito (Protocolo: 870170041050 UF: WB Data: 14/06/2017
Hora: 16:26)

(21) BR 30 2017 002474-2 Código 31 - Notificação de Depósito
(22) 14/06/2017
(71) UNIVERSIDADE FEDERAL DE ALAGOAS (BR/AL) , UNIVERSIDADE FEDERAL DE PERNAMBUCO (BR/PE)
(72) TATIANE LUCIANO BALLIANO, JOSÉ LUIZ DE LIMA FILHO, KAROL FIREMAN DE FARIAS, SHEYLA WELMA DUARTE SILVA, ELAINE VIRGÍNIA MARTINS DE SOUZA FIGUEIREDO, CRISTIANE ARAUJO NASCIMENTO, ANA CAROLINE MELO DOS SANTOS, WILLIAN MIGUEL, EDILSON LEITE DE MOURA
Notificação de depósito (Protocolo: 870170041070 UF: WB Data: 14/06/2017
Hora: 16:34)

(21) BR 30 2017 002475-0 Código 31 - Notificação de Depósito
(22) 14/06/2017
(71) UNIVERSIDADE FEDERAL RURAL DE PERNAMBUCO (BR/PE)
(72) CRISTIANE GUISELINI, ISABELE ARRUDA RIBEIRO
Notificação de depósito (Protocolo: 870170041074 UF: WB Data: 14/06/2017
Hora: 16:37)

(21) BR 30 2017 002476-9 Código 31 - Notificação de Depósito
(22) 14/06/2017
(71) RIGESA, CELULOSE, PAPEL E EMBALAGENS LTDA (BR/SP)



(72) DOUGLAS BARBOSA SILVA
(74) Sko Oyarzábal Marcas e Patentes Sociedade Simples Ltda.
Notificação de depósito (Protocolo: 870170041125 UF: WB Data: 14/06/2017
Hora: 17:08)

(21) BR 30 2017 002477-7 Código 31 - Notificação de Depósito
(22) 14/06/2017
(71) ZHUHAI SHICHANG METALS LTD (CN)
(72) JUAN CHAVARRIA
(74) EMILIO COLLADO LOPEZ
Notificação de depósito (Protocolo: 870170041133 UF: WB Data: 14/06/2017
Hora: 17:14)

(21) BR 30 2017 002478-5 Código 31 - Notificação de Depósito
(22) 14/06/2017
(71) TOTAL SA (FR)
(72) BEATRICE SALOTTI
(74) Daniel Advogados (Alt.de Daniel & Cia)
Notificação de depósito (Protocolo: 870170041146 UF: WB Data: 14/06/2017
Hora: 17:18)

(21) BR 30 2017 002479-3 Código 31 - Notificação de Depósito
(22) 14/06/2017
(71) TOTAL SA (FR)
(72) BEATRICE SALOTTI
(74) Daniel Advogados (Alt.de Daniel & Cia)
Notificação de depósito (Protocolo: 870170041155 UF: WB Data: 14/06/2017
Hora: 17:22)

(21) BR 30 2017 002480-7 Código 31 - Notificação de Depósito
(22) 14/06/2017
(71) PENTAIR FLOW TECHNOLOGIES, LLC (US)
(72) TREVOR SWAN
(74) Daniel Advogados (Alt.de Daniel & Cia)
Notificação de depósito (Protocolo: 870170041174 UF: WB Data: 14/06/2017
Hora: 17:34)

(21) BR 30 2017 002481-5 Código 31 - Notificação de Depósito
(22) 14/06/2017
(71) KONINKLIJKE PHILIPS N.V. (NL)
(72) PETER JONATHAN SMITH, XUE XIAO
(74) Daniel Advogados (Alt.de Daniel & Cia)
Notificação de depósito (Protocolo: 870170041185 UF: WB Data: 14/06/2017
Hora: 17:42)



(21) BR 30 2017 002482-3	Código 31 - Notificação de Depósito (22) 14/06/2017 (71) KONINKLIJKE PHILIPS N.V. (NL) (72) PETER JONATHAN SMITH, XUE XIAO (74) Daniel Advogados (Alt.de Daniel & Cia) Notificação de depósito (Protocolo: 870170041188 UF: WB Data: 14/06/2017 Hora: 17:44)
(21) BR 30 2017 002483-1	Código 31 - Notificação de Depósito (22) 14/06/2017 (71) SERTTEL LTDA (BR/PE) (72) ANGELO JOSÉ BARROS LEITE Notificação de depósito (Protocolo: 870170041202 UF: WB Data: 14/06/2017 Hora: 18:01)
(21) BR 30 2017 002484-0	Código 31 - Notificação de Depósito (22) 14/06/2017 (71) GRENDENE S.A. (BR/CE) (72) EDSON MATSUO (74) Remer Villaça & Nogueira Assessoria e Consultoria de Prop. Intelectual S/S Ltda. Notificação de depósito (Protocolo: 870170041215 UF: WB Data: 14/06/2017 Hora: 18:13)
(21) BR 30 2017 002485-8	Código 31 - Notificação de Depósito (22) 14/06/2017 (71) GRENDENE S.A. (BR/CE) (72) EDSON MATSUO (74) Remer Villaça & Nogueira Assessoria e Consultoria de Prop. Intelectual S/S Ltda. Notificação de depósito (Protocolo: 870170041217 UF: WB Data: 14/06/2017 Hora: 18:17)
(21) BR 30 2017 002486-6	Código 31 - Notificação de Depósito (22) 14/06/2017 (71) GRENDENE S.A. (BR/CE) (72) EDSON MATSUO (74) Remer Villaça & Nogueira Assessoria e Consultoria de Prop. Intelectual S/S Ltda. Notificação de depósito (Protocolo: 870170041219 UF: WB Data: 14/06/2017 Hora: 18:20)
(21) BR 30 2017 002487-4	Código 31 - Notificação de Depósito



(22) 14/06/2017
(71) GRENDENE S.A. (BR/CE)
(72) EDSON MATSUO
(74) Remer Villaça & Nogueira Assessoria e Consultoria de Prop. Intelectual S/S Ltda.
Notificação de depósito (Protocolo: 870170041221 UF: WB Data: 14/06/2017
Hora: 18:22)

(21) BR 30 2017 002488-2 Código 31 - Notificação de Depósito
(22) 14/06/2017
(71) KIMBERLY-CLARK WORLDWIDE, INC. (US)
(72) ANDREW T. BAKER, ELIZABETH D. GADSBY, RUSSELL ROSS
(74) PINHEIRO NETO ADVOGADOS
Notificação de depósito (Protocolo: 870170041223 UF: WB Data: 14/06/2017
Hora: 18:28)

(21) BR 30 2017 002489-0 Código 31 - Notificação de Depósito
(22) 14/06/2017
(71) KIMBERLY-CLARK WORLDWIDE, INC. (US)
(72) ANDREW T. BAKER, ELIZABETH D. GADSBY, RUSSELL ROSS
(74) PINHEIRO NETO ADVOGADOS
Notificação de depósito (Protocolo: 870170041232 UF: WB Data: 14/06/2017
Hora: 19:04)

(21) BR 30 2017 002490-4 Código 31 - Notificação de Depósito
(22) 14/06/2017
(71) CJ CHEILJEDANG CORPORATION (KR)
(72) HEE WON KIM, YEON MI AN, EUN YOUNG LEE, HYUN JIK LEE, HYUNG KYUNG CHOI
(74) Hugo Silva & Maldonado Propriedade Intelectual Sociedade Civil S/C Ltda.
Notificação de depósito (Protocolo: 870170041242 UF: WB Data: 14/06/2017
Hora: 19:44)

(21) BR 30 2017 002491-2 Código 31 - Notificação de Depósito
(22) 14/06/2017
(71) KIMBERLY-CLARK WORLDWIDE, INC. (US)
(72) ANDREW T. BAKER, ELIZABETH D. GADSBY, RUSSELL ROSS
(74) PINHEIRO NETO ADVOGADOS
Notificação de depósito (Protocolo: 870170041252 UF: WB Data: 14/06/2017
Hora: 20:14)

(21) BR 30 2017 002492-0 Código 31 - Notificação de Depósito
(22) 14/06/2017
(71) KIMBERLY-CLARK WORLDWIDE, INC. (US)



(72) ANDREW T. BAKER, ELIZABETH D. GADSBY, RUSSELL ROSS
(74) PINHEIRO NETO ADVOGADOS
Notificação de depósito (Protocolo: 870170041254 UF: WB Data: 14/06/2017
Hora: 20:57)

(21) BR 30 2017 002493-9

Código 31 - Notificação de Depósito
(22) 14/06/2017
(71) KIMBERLY-CLARK WORLDWIDE, INC. (US)
(72) ANDREW T. BAKER, ELIZABETH D. GADSBY, RUSSELL ROSS
(74) PINHEIRO NETO ADVOGADOS
Notificação de depósito (Protocolo: 870170041256 UF: WB Data: 14/06/2017
Hora: 21:36)

(21) BR 30 2017 002495-5

Código 31 - Notificação de Depósito
(22) 16/06/2017
(71) KIMBERLY-CLARK WORLDWIDE, INC. (US)
(72) RUSSELL ROSS, ANDREW T. BAKER, ELIZABETH D. GADSBY
(74) PINHEIRO NETO ADVOGADOS
Notificação de depósito (Protocolo: 870170041338 UF: WB Data: 16/06/2017
Hora: 11:28)

(21) BR 30 2017 002496-3

Código 31 - Notificação de Depósito
(22) 16/06/2017
(71) CIRO AMARAL FARIA (BR/MG)
(72) CIRO AMARAL FARIA
(74) SÂMIA BATISTA AMIN (NOME ANTERIOR SÂMIA AMIN SANTOS)
Notificação de depósito (Protocolo: 870170041372 UF: WB Data: 16/06/2017
Hora: 13:41)

(21) BR 30 2017 002497-1

Código 31 - Notificação de Depósito
(22) 16/06/2017
(71) MÓVEIS ARTESANAIS TAMBO EIRELI ME (BR/SC)
(72) FAGNER SEFFRIN ADLER
(74) JONAS MASSAIA DOS SANTOS
Notificação de depósito (Protocolo: 870170041381 UF: WB Data: 16/06/2017
Hora: 14:04)

(21) BR 30 2017 002498-0

Código 31 - Notificação de Depósito
(22) 16/06/2017
(71) FERNANDO DAVID PONCE (BR/SP)
(72) FERNANDO DAVID PONCE
(74) RAFAEL MARTINS SILVA
Notificação de depósito (Protocolo: 870170041382 UF: WB Data: 16/06/2017
Hora: 14:04)



(21) BR 30 2017 002499-8	Código 31 - Notificação de Depósito (22) 16/06/2017 (71) PAULO CESAR MEDINA (BR/SP) , ALEXANDRE MEDINA (BR/SP) (72) PAULO CESAR MEDINA, ALEXANDRE MEDINA (74) Beerre Assessoria Empresarial Ltda.(Alt. de Beerre Assessoria Emp. S/C.LTDA.) Notificação de depósito (Protocolo: 870170041418 UF: WB Data: 16/06/2017 Hora: 14:46)
(21) BR 30 2017 002500-5	Código 31 - Notificação de Depósito (22) 16/06/2017 (71) POGOTEC, INC. (US) (72) RONALD D. BLUM, WALTER DANNHARDT, CLAUDIO DALLA LONGA, MASSIMO PINAZZA, WILLIAM KOKONASKI, RICHARD CLOMPUS (74) Hugo Silva & Maldonado Propriedade Intelectual Sociedade Civil S/C Ltda. Notificação de depósito (Protocolo: 870170041498 UF: WB Data: 16/06/2017 Hora: 16:06)
(21) BR 30 2017 002501-3	Código 31 - Notificação de Depósito (22) 16/06/2017 (71) JOÃO PAULO ROCHA DOS SANTOS (BR/RO) (72) JOÃO PAULO ROCHA DOS SANTOS Notificação de depósito (Protocolo: 870170041547 UF: WB Data: 16/06/2017 Hora: 17:17)
(21) BR 30 2017 002502-1	Código 31 - Notificação de Depósito (22) 16/06/2017 (71) MÓVEIS K1 LTDA (BR/RS) (72) CARLOS LUIZ SOST (74) LEÃO PROPRIEDADE INTELECTUAL Notificação de depósito (Protocolo: 870170041564 UF: WB Data: 16/06/2017 Hora: 18:06)
(21) BR 30 2017 002503-0	Código 31 - Notificação de Depósito (22) 17/06/2017 (71) IMPRIMERE EMBALAGENS IMPRESSAS EIRELLI-EPP (BR/SC) (72) VICENZO AUGUSTO ZAGO (74) JONATHAN CIELO Notificação de depósito (Protocolo: 870170041586 UF: WB Data: 17/06/2017 Hora: 10:39)
(21) BR 30 2017 002504-8	Código 31 - Notificação de Depósito (22) 18/06/2017



(71) CELSO MENANDRO (BR/SP)
(72) CELSO MENANDRO
Notificação de depósito (Protocolo: 870170041599 UF: WB Data: 18/06/2017
Hora: 16:01)

(21) BR 30 2017 002505-6 Código 31 - Notificação de Depósito
(22) 19/06/2017
(71) GECCO VISION (US)
(72) HENNER JAHNS
(74) Dannemann, Siemsen, Bigler & Ipanema Moreira
Notificação de depósito (Protocolo: 870170041627 UF: WB Data: 19/06/2017
Hora: 10:01)

(21) BR 30 2017 002506-4 Código 31 - Notificação de Depósito
(22) 19/06/2017
(71) TROPICANA PRODUCTS, INC. (US)
(72) RAYMUNDO MARTINEZ
(74) Dannemann, Siemsen, Bigler & Ipanema Moreira
Notificação de depósito (Protocolo: 870170041757 UF: WB Data: 19/06/2017
Hora: 13:16)

(21) BR 30 2017 002507-2 Código 31 - Notificação de Depósito
(22) 19/06/2017
(71) REAL BEBIDAS DA AMAZÔNIA LTDA (BR/AM)
(72) RICARDO PIO FILHO, PAULO PEREIRA DA SILVA, JEFFERSON DE
CARVALHO DOS SANTOS, FRANK SILVA BEZERRA
(74) SOERENSEN GARCIA ADVOGADOS ASSOCIADOS
Notificação de depósito (Protocolo: 870170041760 UF: WB Data: 19/06/2017
Hora: 13:16)

(21) BR 30 2017 002510-2 Código 31 - Notificação de Depósito
(22) 19/06/2017
(71) ILLUMINA, INC. (US)
(72) ANDREW WARREN
(74) Flávia Salim Lopes
Notificação de depósito (Protocolo: 870170041849 UF: WB Data: 19/06/2017
Hora: 14:51)

(21) BR 30 2017 002511-0 Código 31 - Notificação de Depósito
(22) 19/06/2017
(71) ILLUMINA, INC. (US) , ILLUMINA CAMBRIDGE LIMITED (GB) , ILLUMINA
FRANCE SARL (FR)
(72) ANDREW WARREN, ELIZA VAN GERBIG, JUN KURIHARA, JAWAHAR
SWAMINATHAN, JENNIFER BECQ, KEIRA CHEETHAM



(74) Flávia Salim Lopes
Notificação de depósito (Protocolo: 870170041898 UF: WB Data: 19/06/2017
Hora: 15:24)

(21) BR 30 2017 002512-9 Código 31 - Notificação de Depósito
(22) 19/06/2017
(71) MARS, INCORPORATED (US)
(72) GUY HEATH, SARAH BROWN
(74) Araripe & Associados
Notificação de depósito (Protocolo: 870170041948 UF: WB Data: 19/06/2017
Hora: 16:00)

(21) BR 30 2017 002513-7 Código 31 - Notificação de Depósito
(22) 19/06/2017
(71) STOLLE MACHINERY COMPANY, LLC (US)
(72) AARON E. CARSTENS, PATRICK K. MCCARTY, JAMES A. MCCLUNG,
PAUL L. RIPPLE, GREGORY H. BUTCHER
(74) Flávia Salim Lopes
Notificação de depósito (Protocolo: 870170041967 UF: WB Data: 19/06/2017
Hora: 16:09)

(21) BR 30 2017 002514-5 Código 31 - Notificação de Depósito
(22) 19/06/2017
(71) STOLLE MACHINERY COMPANY, LLC (US)
(72) AARON E. CARSTENS, PATRICK K. MCCARTY, JAMES A. MCCLUNG,
PAUL L. RIPPLE, GREGORY H. BUTCHER
(74) Flávia Salim Lopes
Notificação de depósito (Protocolo: 870170042013 UF: WB Data: 19/06/2017
Hora: 16:40)

(21) BR 30 2017 002515-3 Código 31 - Notificação de Depósito
(22) 19/06/2017
(71) SINALES SINALIZAÇÃO ESPÍRITO SANTO LTDA (BR/ES)
(72) FERNANDO LUIZ SOSSAI MARTINELLI
(74) Vilage Marcas e Patentes Ltda
Notificação de depósito (Protocolo: 870170042037 UF: WB Data: 19/06/2017
Hora: 16:53)

(21) BR 30 2017 002516-1 Código 31 - Notificação de Depósito
(22) 19/06/2017
(71) SINALES SINALIZAÇÃO ESPÍRITO SANTO LTDA (BR/ES)
(72) FERNANDO LUIZ SOSSAI MARTINELLI
(74) Vilage Marcas e Patentes Ltda
Notificação de depósito (Protocolo: 870170042044 UF: WB Data: 19/06/2017



Hora: 17:00)

(21) BR 30 2017 002517-0

Código 31 - Notificação de Depósito
(22) 19/06/2017
(71) SINALES SINALIZAÇÃO ESPÍRITO SANTO LTDA (BR/ES)
(72) FERNANDO LUIZ SOSSAI MARTINELLI
(74) Vilage Marcas e Patentes Ltda
Notificação de depósito (Protocolo: 870170042060 UF: WB Data: 19/06/2017
Hora: 17:08)

(21) BR 30 2017 002518-8

Código 31 - Notificação de Depósito
(22) 19/06/2017
(71) GM GLOBAL TECHNOLOGY OPERATIONS LLC (US)
(72) JONGHYUK PARK
(74) KASZNAR LEONARDOS PROPRIEDADE INTELECTUAL
Notificação de depósito (Protocolo: 870170042063 UF: WB Data: 19/06/2017
Hora: 17:11)

(21) BR 30 2017 002519-6

Código 31 - Notificação de Depósito
(22) 19/06/2017
(71) SINALES SINALIZAÇÃO ESPÍRITO SANTO LTDA (BR/ES)
(72) FERNANDO LUIZ SOSSAI MARTINELLI
(74) Vilage Marcas e Patentes Ltda
Notificação de depósito (Protocolo: 870170042068 UF: WB Data: 19/06/2017
Hora: 17:15)

(21) BR 30 2017 002520-0

Código 31 - Notificação de Depósito
(22) 19/06/2017
(71) MARIA APARECIDA PEDREIRA COSTA (BR/ES)
(72) MARIA APARECIDA PEDREIRA COSTA
(74) WAGNER JOSÉ FAFÁ BORGES
Notificação de depósito (Protocolo: 870170042071 UF: WB Data: 19/06/2017
Hora: 17:19)

(21) BR 30 2017 002521-8

Código 31 - Notificação de Depósito
(22) 19/06/2017
(71) OMRON HEALTHCARE CO., LTD. (JP)
(72) BRIAN BRIGHAM, SHUSUKE ESHITA
(74) KASZNAR LEONARDOS PROPRIEDADE INTELECTUAL
Notificação de depósito (Protocolo: 870170042082 UF: WB Data: 19/06/2017
Hora: 17:31)

(21) BR 30 2017 002522-6

Código 31 - Notificação de Depósito
(22) 19/06/2017



(71) SINALES SINALIZAÇÃO ESPÍRITO SANTO LTDA (BR/ES)
(72) FERNANDO LUIZ SOSSAI MARTINELLI
(74) Vilage Marcas e Patentes Ltda
Notificação de depósito (Protocolo: 870170042090 UF: WB Data: 19/06/2017
Hora: 17:36)

(21) BR 30 2017 002523-4

Código 31 - Notificação de Depósito
(22) 19/06/2017
(71) FERNANDO HUMBERTO MERCENARI URIBE (MX)
(72) FERNANDO HUMBERTO MERCENARI URIBE
(74) VILELA COELHO SOCIEDADE DE ADVOGADOS
Notificação de depósito (Protocolo: 870170042173 UF: WB Data: 19/06/2017
Hora: 19:16)

(21) BR 30 2017 002524-2

Código 31 - Notificação de Depósito
(22) 20/06/2017
(71) AFP LACRES EIRELI - EPP. (BR/SP)
(72) ALEXANDRE ANTÔNIO GOUVEIA
Notificação de depósito (Protocolo: 870170042237 UF: WB Data: 20/06/2017
Hora: 11:05)

(21) BR 30 2017 002531-5

Código 31 - Notificação de Depósito
(22) 20/06/2017
(71) SOCIÉTÉ DES PRODUITS NESTLÉ S.A. (CH)
(72) RYAN C. WILSON, GREGORY S. SHEARSON, PATRICK SCHAFER,
ANDREW TRAVIS TECONCHUK
(74) KASZNAR LEONARDOS PROPRIEDADE INTELECTUAL
Notificação de depósito (Protocolo: 870170042418 UF: WB Data: 20/06/2017
Hora: 15:50)

(21) BR 30 2017 002532-3

Código 31 - Notificação de Depósito
(22) 20/06/2017
(71) KIMBERLY-CLARK WORLDWIDE, INC. (US)
(72) FREDERICK J. WILLIAMS, JOSEPH M. SEXTON
(74) PINHEIRO NETO ADVOGADOS
Notificação de depósito (Protocolo: 870170042449 UF: WB Data: 20/06/2017
Hora: 16:19)

(21) BR 30 2017 002533-1

Código 31 - Notificação de Depósito
(22) 20/06/2017
(71) THYSSENKRUPP AG (DE) , THYSSENKRUPP STEEL EUROPE AG (DE)
(72) ANDREAS COTT, INGO ROGNER, LOTHAR PATBERG, MARCUS
RAUHUT, ERIK HILFRICH, MICHAEL BRÜGGENBROCK, RALF STEGMEYER,
STEPHAN DREWES, THOMAS FLASKAMP



(74) Bhering Advogados (nome anterior Bhering Assessoria S/C Ltda.)
Notificação de depósito (Protocolo: 870170042455 UF: WB Data: 20/06/2017
Hora: 16:26)

(21) BR 30 2017 002534-0 Código 31 - Notificação de Depósito
(22) 20/06/2017
(71) THE GILLETTE COMPANY LLC (US)
(72) NEIL DUSTIN LETTENBERGER
(74) Trench, Rossi e Watanabe Advogados
Notificação de depósito (Protocolo: 870170042491 UF: WB Data: 20/06/2017
Hora: 16:52)

(21) BR 30 2017 002535-8 Código 31 - Notificação de Depósito
(22) 20/06/2017
(71) THE GILLETTE COMPANY LLC (US)
(72) NEIL DUSTIN LETTENBERGER
(74) Trench, Rossi e Watanabe Advogados
Notificação de depósito (Protocolo: 870170042498 UF: WB Data: 20/06/2017
Hora: 16:58)

(21) BR 30 2017 002536-6 Código 31 - Notificação de Depósito
(22) 20/06/2017
(71) THE GILLETTE COMPANY LLC (US)
(72) NEIL DUSTIN LETTENBERGER
(74) Trench, Rossi e Watanabe Advogados
Notificação de depósito (Protocolo: 870170042503 UF: WB Data: 20/06/2017
Hora: 17:02)

(21) BR 30 2017 002537-4 Código 31 - Notificação de Depósito
(22) 20/06/2017
(71) 3M INNOVATIVE PROPERTIES COMPANY (US)
(72) SIRIPORN JIWPANICH, LOC X. VAN, NAMHYUK KIM, MAIKEN GIVOT,
ALICE B. MORIS, LOUIS S. MOREN
(74) Daniel Advogados (Alt.de Daniel & Cia)
Notificação de depósito (Protocolo: 870170042504 UF: WB Data: 20/06/2017
Hora: 17:03)

(21) BR 30 2017 002538-2 Código 31 - Notificação de Depósito
(22) 20/06/2017
(71) THYSSENKRUPP AG (DE) , THYSSENKRUPP STEEL EUROPE AG (DE)
(72) ANDREAS COTT, INGO ROGNER, LOTHAR PATBERG, MARCUS
RAUHUT, ERIK HILFRICH, MICHAEL BRÜGGENBROCK, RALF STEGMEYER,
STEPHAN DREWES, THOMAS FLASKAMP
(74) Bhering Advogados (nome anterior Bhering Assessoria S/C Ltda.)



Notificação de depósito (Protocolo: 870170042509 UF: WB Data: 20/06/2017
Hora: 17:16)

(21) BR 30 2017 002539-0

Código 31 - Notificação de Depósito
(22) 20/06/2017
(71) THYSSENKRUPP AG (DE) , THYSSENKRUPP STEEL EUROPE AG (DE)
(72) ANDREAS COTT, INGO ROGNER, LOTHAR PATBERG, MARCUS
RAUHUT, ERIK HILFRICH, MICHAEL BRÜGGENBROCK, RALF STEGMEYER,
STEPHAN DREWES, THOMAS FLASKAMP
(74) Bhering Advogados (nome anterior Bhering Assessoria S/C Ltda.)
Notificação de depósito (Protocolo: 870170042529 UF: WB Data: 20/06/2017
Hora: 17:52)

(21) BR 30 2017 002540-4

Código 31 - Notificação de Depósito
(22) 20/06/2017
(71) LEONARDO FIORETTI (BR/SP)
(72) LEONARDO FIORETTI
(74) HELIO JOSE DE OLIVEIRA NETO
Notificação de depósito (Protocolo: 870170042553 UF: WB Data: 20/06/2017
Hora: 20:01)

(21) BR 30 2017 002541-2

Código 31 - Notificação de Depósito
(22) 21/06/2017
(71) METALURGICA SCAIN LTDA - ME (BR/RS)
(72) JOSÉ CARLOS SCAIN
(74) ACERTI - MARCAS E PATENTES EIRELI - ME-
Notificação de depósito (Protocolo: 870170042557 UF: WB Data: 21/06/2017
Hora: 08:32)

(21) BR 30 2017 002542-0

Código 31 - Notificação de Depósito
(22) 21/06/2017
(71) LG ELECTRONICS INC. (KR)
(72) SANGHOON YOON
(74) Dannemann, Siemsen, Bigler & Ipanema Moreira
Notificação de depósito (Protocolo: 870170042588 UF: WB Data: 21/06/2017
Hora: 10:23)

(21) BR 30 2017 002543-9

Código 31 - Notificação de Depósito
(22) 21/06/2017
(71) UNILEVER NV (NL)
(72) GREGORY LALIER, SLAVICA CESARE, LAUREN ALICIA SHUTE,
TIMOTHY HOPE JEBB
(74) ANA PAULA SANTOS CELIDONIO
Notificação de depósito (Protocolo: 870170042590 UF: WB Data: 21/06/2017



Hora: 10:25)

(21) BR 30 2017 002544-7 Código 31 - Notificação de Depósito
(22) 21/06/2017
(71) UNILEVER NV (NL)
(72) SLAVICA CESARE, GREGORY LALIER, TIMOTHY HOPE JEBB
(74) ANA PAULA SANTOS CELIDONIO
Notificação de depósito (Protocolo: 870170042595 UF: WB Data: 21/06/2017
Hora: 10:44)

(21) BR 30 2017 002545-5 Código 31 - Notificação de Depósito
(22) 21/06/2017
(71) LG ELECTRONICS INC. (KR)
(72) SANGHOON YOON
(74) Dannemann, Siemsen, Bigler & Ipanema Moreira
Notificação de depósito (Protocolo: 870170042605 UF: WB Data: 21/06/2017
Hora: 11:02)

(21) BR 30 2017 002546-3 Código 31 - Notificação de Depósito
(22) 21/06/2017
(71) UNILEVER NV (NL)
(72) GREGORY LALIER, SLAVICA CESARE, LAUREN ALICIA SHUTE
(74) ANA PAULA SANTOS CELIDONIO
Notificação de depósito (Protocolo: 870170042624 UF: WB Data: 21/06/2017
Hora: 11:29)

(21) BR 30 2017 002547-1 Código 31 - Notificação de Depósito
(22) 21/06/2017
(71) ONTEL PRODUCTS CORPORATION (US)
(72) ROSS EXLEY
(74) LUIZ LEONARDOS & ADVOGADOS
Notificação de depósito (Protocolo: 870170042637 UF: WB Data: 21/06/2017
Hora: 12:24)

(21) BR 30 2017 002549-8 Código 31 - Notificação de Depósito
(22) 21/06/2017
(71) LG ELECTRONICS INC. (KR)
(72) SANGHOON YOON
(74) Dannemann, Siemsen, Bigler & Ipanema Moreira
Notificação de depósito (Protocolo: 870170042655 UF: WB Data: 21/06/2017
Hora: 13:13)

(21) BR 30 2017 002550-1 Código 31 - Notificação de Depósito
(22) 21/06/2017



(71) 3M INNOVATIVE PROPERTIES COMPANY (US)
(72) LAUREN KAUNE CARLSON, ROBERT JON MAKI, AMBER DAWN RHY,
PAMELA LOUISE WERLEY
(74) ANA PAULA SANTOS CELIDONIO
Notificação de depósito (Protocolo: 870170042659 UF: WB Data: 21/06/2017
Hora: 13:37)

(21) BR 30 2017 002551-0

Código 31 - Notificação de Depósito
(22) 21/06/2017
(71) LG ELECTRONICS INC. (KR)
(72) HEESU YANG, AREUM KWON, WOOSUK PARK, JUNGHYUN MIN,
GANGHO WOO, JUNKI KIM
(74) Dannemann, Siemsen, Bigler & Ipanema Moreira
Notificação de depósito (Protocolo: 870170042660 UF: WB Data: 21/06/2017
Hora: 13:38)

(21) BR 30 2017 002552-8

Código 31 - Notificação de Depósito
(22) 21/06/2017
(71) CERAMICA MORUMBI TERRA EIRELI (BR/SP)
(72) MARCELO OLIVEIRA TERRA
(74) RUBENS DOS SANTOS FILHO
Notificação de depósito (Protocolo: 870170042661 UF: WB Data: 21/06/2017
Hora: 13:42)

(21) BR 30 2017 002553-6

Código 31 - Notificação de Depósito
(22) 21/06/2017
(71) LG ELECTRONICS INC. (KR)
(72) HEESU YANG, WOOSUK PARK, JUNGHYUN MIN, GANGHO WOO, JUNKI
KIM
(74) Dannemann, Siemsen, Bigler & Ipanema Moreira
Notificação de depósito (Protocolo: 870170042662 UF: WB Data: 21/06/2017
Hora: 13:47)

(21) BR 30 2017 002554-4

Código 31 - Notificação de Depósito
(22) 21/06/2017
(71) MATHEUS COUTO WANDERLEY (BR/MG)
(72) MATHEUS COUTO WANDERLEY
Notificação de depósito (Protocolo: 870170042666 UF: WB Data: 21/06/2017
Hora: 13:53)

(21) BR 30 2017 002555-2

Código 31 - Notificação de Depósito
(22) 21/06/2017
(71) 3M INNOVATIVE PROPERTIES COMPANY (US)
(72) LAUREN KAUNE CARLSON, AMBER DAWN RHY, ROBERT JON MAKI,



PAMELA LOUISE WERLEY
(74) ANA PAULA SANTOS CELIDONIO
Notificação de depósito (Protocolo: 870170042675 UF: WB Data: 21/06/2017
Hora: 14:13)

(21) BR 30 2017 002556-0 Código 31 - Notificação de Depósito
(22) 21/06/2017
(71) BERNARDO AYRES GALUPO (BR/MG)
(72) BERNARDO GALUPO
Notificação de depósito (Protocolo: 870170042692 UF: WB Data: 21/06/2017
Hora: 14:39)

(21) BR 30 2017 002557-9 Código 31 - Notificação de Depósito
(22) 21/06/2017
(71) ÁGUAS LEBRINHA LTDA (BR/PA)
(72) RODOLFO ALVES DE ALMEIDA
Notificação de depósito (Protocolo: 870170042735 UF: WB Data: 21/06/2017
Hora: 15:36)

(21) BR 30 2017 002558-7 Código 31 - Notificação de Depósito
(22) 21/06/2017
(71) PEDRO AUGUSTO GODEGUEZ DA SILVA (BR/SP) , ANDRÉ FELIPE CALEGARI (BR/SP)
(72) PEDRO AUGUSTO GODEGUEZ DA SILVA, ANDRÉ FELIPE CALEGARI
(74) João Batista Valverde
Notificação de depósito (Protocolo: 870170042770 UF: WB Data: 21/06/2017
Hora: 16:05)

(21) BR 30 2017 002559-5 Código 31 - Notificação de Depósito
(22) 21/06/2017
(71) UNILEVER NV (NL)
(72) SLAVICA CESARE, GREGORY LALIER, TIMOTHY HOPE JEBB
(74) ANA PAULA SANTOS CELIDONIO
Notificação de depósito (Protocolo: 870170042782 UF: WB Data: 21/06/2017
Hora: 16:10)

(21) BR 30 2017 002560-9 Código 31 - Notificação de Depósito
(22) 21/06/2017
(71) LAHOUD INDUSTRIA E COMERCIO IMPORTAÇÃO E EXPORTAÇÃO LTDA (BR/SP)
(72) ELIE GEORGES LAHOUD
(74) Pezzuol & Associados Marcas e Patentes Ltda.
Notificação de depósito (Protocolo: 870170042792 UF: WB Data: 21/06/2017
Hora: 16:19)



(21) BR 30 2017 002561-7 Código 31 - Notificação de Depósito
(22) 21/06/2017
(71) LUIZ OTAVIO DE OLIVEIRA NORONHA (BR/SP)
(72) LUIZ OTAVIO DE OLIVEIRA NORONHA
(74) CARLOS EDUARDO GOMES DA SILVA
Notificação de depósito (Protocolo: 870170042816 UF: WB Data: 21/06/2017
Hora: 16:40)

(21) BR 30 2017 002562-5 Código 31 - Notificação de Depósito
(22) 21/06/2017
(71) JOAO CARLOS FRESATTO (BR/PR)
(72) JOÃO CARLOS FRESATTO
(74) MARCOS ANTONIO NUNES
Notificação de depósito (Protocolo: 870170042844 UF: WB Data: 21/06/2017
Hora: 17:09)

(21) BR 30 2017 002563-3 Código 31 - Notificação de Depósito
(22) 21/06/2017
(71) DENIS BENTIVOGLIO RODRIGUES (BR/SP)
(72) DENIS BENTIVOGLIO RODRIGUES
(74) VILELA COELHO SOCIEDADE DE ADVOGADOS
Notificação de depósito (Protocolo: 870170042848 UF: WB Data: 21/06/2017
Hora: 17:12)

(21) BR 30 2017 002564-1 Código 31 - Notificação de Depósito
(22) 21/06/2017
(71) DENIS BENTIVOGLIO RODRIGUES (BR/SP)
(72) DENIS BENTIVOGLIO RODRIGUES
(74) VILELA COELHO SOCIEDADE DE ADVOGADOS
Notificação de depósito (Protocolo: 870170042856 UF: WB Data: 21/06/2017
Hora: 17:18)

(21) BR 30 2017 002565-0 Código 31 - Notificação de Depósito
(22) 21/06/2017
(71) RAFAEL GIACOMINI (BR/PR) , RODRIGO SAVIO DE ALMEIDA E SILVA
(BR/PR)
(72) RAFAEL GIACOMINI, RODRIGO SAVIO DE ALMEIDA E SILVA
(74) London Marcas e Patentes S/S Ltda.
Notificação de depósito (Protocolo: 870170042860 UF: WB Data: 21/06/2017
Hora: 17:22)

(21) BR 30 2017 002566-8 Código 31 - Notificação de Depósito
(22) 21/06/2017



(71) RAFAEL GIACOMINI (BR/PR) , RODRIGO SAVIO DE ALMEIDA E SILVA
(BR/PR)

(72) RAFAEL GIACOMINI, RODRIGO SAVIO DE ALMEIDA E SILVA

(74) London Marcas e Patentes S/S Ltda.

Notificação de depósito (Protocolo: 870170042869 UF: WB Data: 21/06/2017
Hora: 17:28)

(21) BR 30 2017 002567-6

Código 31 - Notificação de Depósito

(22) 21/06/2017

(71) CNH INDUSTRIAL BRASIL LTDA. (BR/MG)

(72) GERALDO MAGELA PASSOS, DUARTE TEODORO DE FARIA, AVELINO
NEVES DA SILVA JUNIOR

(74) ALEXANDRE FUKUDA YAMASHITA

Notificação de depósito (Protocolo: 870170042889 UF: WB Data: 21/06/2017
Hora: 17:56)

(21) BR 30 2017 002568-4

Código 31 - Notificação de Depósito

(22) 22/06/2017

(71) AULISION DI GIOVANNI AULISIO (IT)

(72) GIOVANNI AULISIO

(74) MAURÍCIO ARIBONI

Notificação de depósito (Protocolo: 870170042909 UF: WB Data: 22/06/2017
Hora: 08:54)

(21) BR 30 2017 002569-2

Código 31 - Notificação de Depósito

(22) 22/06/2017

(71) MATEUS DALLA COSTA (BR/RS)

(72) MATEUS DALLA COSTA

(74) IDEA MARCAS E PATENTES LTDA.

Notificação de depósito (Protocolo: 870170042983 UF: WB Data: 22/06/2017
Hora: 11:42)

(21) BR 30 2017 002570-6

Código 31 - Notificação de Depósito

(22) 22/06/2017

(71) MATEUS DALLA COSTA (BR/RS)

(72) MATEUS DALLA COSTA

(74) IDEA MARCAS E PATENTES LTDA.

Notificação de depósito (Protocolo: 870170042984 UF: WB Data: 22/06/2017
Hora: 11:46)

(21) BR 30 2017 002571-4

Código 31 - Notificação de Depósito

(22) 22/06/2017

(71) MATEUS DALLA COSTA (BR/RS)

(72) MATEUS DALLA COSTA



(74) IDEA MARCAS E PATENTES LTDA.

Notificação de depósito (Protocolo: 870170042987 UF: WB Data: 22/06/2017

Hora: 11:49)

(21) BR 30 2017 002575-7

Código 31 - Notificação de Depósito

(22) 22/06/2017

(71) FSP COMERCIO DE CILINDROS DE ALTA PRESSÃO LTDA EPP (BR/SP)

(72) FABIANO SALIM PIRES

Notificação de depósito (Protocolo: 870170043010 UF: WB Data: 22/06/2017

Hora: 12:20)

(21) BR 30 2017 002576-5

Código 31 - Notificação de Depósito

(22) 22/06/2017

(71) IPET TECHNOLOGIES LIMITED (CY)

(72) CONSTANTINOS SIDERIS

(74) David do Nascimento Advogados Associados

Notificação de depósito (Protocolo: 870170043018 UF: WB Data: 22/06/2017

Hora: 13:06)

(21) BR 30 2017 002577-3

Código 31 - Notificação de Depósito

(22) 22/06/2017

(71) LG ELECTRONICS INC. (KR)

(72) DONGEUN KIM, DANA JUNG, HYUN LEE

(74) DANNEMANN, SIEMSEN, BIGLER & IPANEMA MOREIRA

Notificação de depósito (Protocolo: 870170043092 UF: WB Data: 22/06/2017

Hora: 14:59)

(21) BR 30 2017 002578-1

Código 31 - Notificação de Depósito

(22) 22/06/2017

(71) IPET TECHNOLOGIES LIMITED (CY)

(72) CONSTANTINOS SIDERIS

(74) David do Nascimento Advogados Associados

Notificação de depósito (Protocolo: 870170043100 UF: WB Data: 22/06/2017

Hora: 15:03)

(21) BR 30 2017 002579-0

Código 31 - Notificação de Depósito

(22) 22/06/2017

(71) IPET TECHNOLOGIES LIMITED (CY)

(72) CONSTANTINOS SIDERIS

(74) David do Nascimento Advogados Associados

Notificação de depósito (Protocolo: 870170043110 UF: WB Data: 22/06/2017

Hora: 15:08)

(21) BR 30 2017 002580-3

Código 31 - Notificação de Depósito

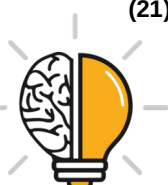

(22) 22/06/2017
(71) CHRISTIAN DIOR COUTURE (FR)
(72) MATHIEU JAMIN
(74) LUIZ LEONARDOS & ADVOGADOS
Notificação de depósito (Protocolo: 870170043134 UF: WB Data: 22/06/2017
Hora: 15:21)

(21) BR 30 2017 002581-1 Código 31 - Notificação de Depósito
(22) 22/06/2017
(71) IPET TECHNOLOGIES LIMITED (CY)
(72) CONSTANTINOS SIDERIS
(74) David do Nascimento Advogados Associados
Notificação de depósito (Protocolo: 870170043152 UF: WB Data: 22/06/2017
Hora: 15:31)

(21) BR 30 2017 002588-9 Código 31 - Notificação de Depósito
(22) 22/06/2017
(71) JOSÉ EDUARDO PEREIRA (BR/SP)
(72) JOSÉ EDUARDO PEREIRA
(74) Pienegonda, Moreira & Associados Ltda
Notificação de depósito (Protocolo: 870170043295 UF: WB Data: 22/06/2017
Hora: 17:40)

(21) BR 30 2017 002589-7 Código 31 - Notificação de Depósito
(22) 23/06/2017
(71) ROMÁRIO JOSÉ MUNIZ DE BARROS E SILVA (BR/SP)
(72) ROMÁRIO JOSÉ MUNIZ DE BARROS E SILVA
(74) Itamarati Patentes e Marcas Ltda.
Notificação de depósito (Protocolo: 870170043369 UF: WB Data: 23/06/2017
Hora: 10:24)

(21) BR 30 2017 002591-9 Código 31 - Notificação de Depósito
(22) 23/06/2017
(71) BRUNO MIRANDA DE CASTRO (BR/SP) , BRUNO MIRANDA DE CASTRO (BR/SP)
(72) BRUNO MIRANDA DE CASTRO
Notificação de depósito (Protocolo: 870170043408 UF: WB Data: 23/06/2017
Hora: 11:35)

(21) BR 30 2017 002593-5 Código 31 - Notificação de Depósito
(22) 23/06/2017
(71) CIBEAMANAUS CONCENTRADOS DA AMAZÔNIA LTDA. (BR/AM)
(72) FABIO VIOLIN
(74) Beerre Assessoria Empresarial Ltda.(Alt. de Beerre Assessoria Emp.



S/C.LTDA.)

Notificação de depósito (Protocolo: 870170043448 UF: WB Data: 23/06/2017

Hora: 12:59)

(21) BR 30 2017 002595-1

Código 31 - Notificação de Depósito

(22) 23/06/2017

(71) HEBERT CHARLES OLIVEIRA DA COSTA (BR/RN)

(72) HEBERT CHARLES OLIVEIRA DA COSTA, FELIPE COSTA NEVES

Notificação de depósito (Protocolo: 870170043545 UF: WB Data: 23/06/2017

Hora: 15:02)

(21) BR 30 2017 002596-0

Código 31 - Notificação de Depósito

(22) 23/06/2017

(71) JÚNIOR CAMILO FERNANDES (BR/MG)

(72) JÚNIOR CAMILO FERNANDES

(74) Algo Alliance Assessoria em Propriedade Intelectual Ltda.

Notificação de depósito (Protocolo: 870170043596 UF: WB Data: 23/06/2017

Hora: 15:36)

(21) BR 30 2017 002597-8

Código 31 - Notificação de Depósito

(22) 23/06/2017

(71) VOCABULARTE PRODUÇÕES ARTÍSTICAS E CULTURAIIS LTDA.

(BR/MG)

(72) FÁBIO JOSÉ DE MELO SILVA

(74) Soares Assessoria Empresarial S/C Ltda.

Notificação de depósito (Protocolo: 870170043624 UF: WB Data: 23/06/2017

Hora: 16:01)

(21) BR 30 2017 002598-6

Código 31 - Notificação de Depósito

(22) 23/06/2017

(71) SAMSUNG ELECTRONICS CO., LTD (KR)

(72) SUNGJIN ANN, KIHONG KIM, SANGYOUNG LEE

(74) JOSÉ CARLOS TINOCO SOARES JÚNIOR

Notificação de depósito (Protocolo: 870170043656 UF: WB Data: 23/06/2017

Hora: 16:29)

(21) BR 30 2017 002599-4

Código 31 - Notificação de Depósito

(22) 23/06/2017

(71) MEXICHEM BRASIL INDUSTRIA DE TRANSFORMACAO PLASTICA LTDA

(BR/SC)

(72) EDSON DOS SANTOS, GUSTAVO SENNA CHELLES, WILLIAM ALLAM

DELAJ

(74) Gruenbaum, Possinhas & Teixeira Ltda.

Notificação de depósito (Protocolo: 870170043711 UF: WB Data: 23/06/2017



Hora: 17:41)

(21) BR 30 2017 002600-1

Código 31 - Notificação de Depósito
(22) 23/06/2017
(71) MEXICHEM BRASIL INDUSTRIA DE TRANSFORMACAO PLASTICA LTDA
(BR/SC)
(72) EDSON DOS SANTOS, GUSTAVO SENNA CHELLES, WILLIAM ALLAM
DELAI
(74) Gruenbaum, Possinhas & Teixeira Ltda.
Notificação de depósito (Protocolo: 870170043714 UF: WB Data: 23/06/2017
Hora: 17:50)

(21) BR 30 2017 002601-0

Código 31 - Notificação de Depósito
(22) 26/06/2017
(71) AMANDA CRISTINA MACIEL PELLINI (BR/SP)
(72) AMANDA CRISTINA MACIEL PELLINI
Notificação de depósito (Protocolo: 870170043732 UF: WB Data: 26/06/2017
Hora: 09:29)

(21) BR 30 2017 002603-6

Código 31 - Notificação de Depósito
(22) 26/06/2017
(71) THAIS PIMENTA DA SILVA (BR/SP)
(72) THAIS PIMENTA DA SILVA
(74) JADERSON GAEWSKI
Notificação de depósito (Protocolo: 870170043763 UF: WB Data: 26/06/2017
Hora: 10:06)

(21) BR 30 2017 002605-2

Código 31 - Notificação de Depósito
(22) 26/06/2017
(71) VULCABRAS|AZALEIA - RS, CALÇADOS E ARTIGOS ESPORTIVOS S/A
(BR/RS)
(72) MARCELO HENNEMANN
(74) EDUARDO RIBEIRO AUGUSTO
Notificação de depósito (Protocolo: 870170043798 UF: WB Data: 26/06/2017
Hora: 10:50)

(21) BR 30 2017 002606-0

Código 31 - Notificação de Depósito
(22) 26/06/2017
(71) CLAMPER INDÚSTRIA E COMÉRCIO S/A. (BR/MG)
(72) WAGNER ALMEIDA BARBOSA, RONALDO PEREIRA VAZ
(74) SÂMIA BATISTA AMIN (NOME ANTERIOR SÂMIA AMIN SANTOS)
Notificação de depósito (Protocolo: 870170043803 UF: WB Data: 26/06/2017
Hora: 10:54)



(21) BR 30 2017 002607-9	Código 31 - Notificação de Depósito (22) 26/06/2017 (71) VULCABRAS AZALEIA - RS, CALÇADOS E ARTIGOS ESPORTIVOS S/A (BR/RS) (72) MARCELO HENNEMANN (74) EDUARDO RIBEIRO AUGUSTO Notificação de depósito (Protocolo: 870170043815 UF: WB Data: 26/06/2017 Hora: 11:05)
(21) BR 30 2017 002608-7	Código 31 - Notificação de Depósito (22) 26/06/2017 (71) KONINKLIJKE PHILIPS N.V. (NL) (72) FRANK VERBRUGGE (74) Daniel Advogados (Alt.de Daniel & Cia) Notificação de depósito (Protocolo: 870170043853 UF: WB Data: 26/06/2017 Hora: 11:51)
(21) BR 30 2017 002610-9	Código 31 - Notificação de Depósito (22) 26/06/2017 (71) KONINKLIJKE PHILIPS N.V. (NL) (72) FRANK VERBRUGGE (74) Daniel Advogados (Alt.de Daniel & Cia) Notificação de depósito (Protocolo: 870170043860 UF: WB Data: 26/06/2017 Hora: 11:58)
(21) BR 30 2017 002611-7	Código 31 - Notificação de Depósito (22) 26/06/2017 (71) WANDERSON SAMPAIO GONÇALVES (BR/CE) (72) WANDERSON SAMPAIO GONÇALVES (74) Algo Alliance Assessoria em Propriedade Intelectual Ltda. Notificação de depósito (Protocolo: 870170043877 UF: WB Data: 26/06/2017 Hora: 12:33)
(21) BR 30 2017 002612-5	Código 31 - Notificação de Depósito (22) 26/06/2017 (71) WANDERSON SAMPAIO GONÇALVES (BR/CE) (72) WANDERSON SAMPAIO GONÇALVES (74) Algo Alliance Assessoria em Propriedade Intelectual Ltda. Notificação de depósito (Protocolo: 870170043880 UF: WB Data: 26/06/2017 Hora: 12:37)
(21) BR 30 2017 002613-3	Código 31 - Notificação de Depósito (22) 26/06/2017 (71) WANDERSON SAMPAIO GONÇALVES (BR/CE)



(72) WANDERSON SAMPAIO GONÇALVES
(74) Algo Alliance Assessoria em Propriedade Intelectual Ltda.
Notificação de depósito (Protocolo: 870170043881 UF: WB Data: 26/06/2017
Hora: 12:39)

(21) BR 30 2017 002614-1 Código 31 - Notificação de Depósito
(22) 26/06/2017
(71) WANDERSON SAMPAIO GONÇALVES (BR/CE)
(72) WANDERSON SAMPAIO GONÇALVES
(74) Algo Alliance Assessoria em Propriedade Intelectual Ltda.
Notificação de depósito (Protocolo: 870170043882 UF: WB Data: 26/06/2017
Hora: 12:41)

(21) BR 30 2017 002615-0 Código 31 - Notificação de Depósito
(22) 26/06/2017
(71) WANDERSON SAMPAIO GONÇALVES (BR/CE)
(72) WANDERSON SAMPAIO GONÇALVES
(74) Algo Alliance Assessoria em Propriedade Intelectual Ltda.
Notificação de depósito (Protocolo: 870170043884 UF: WB Data: 26/06/2017
Hora: 12:42)

(21) BR 30 2017 002616-8 Código 31 - Notificação de Depósito
(22) 26/06/2017
(71) WANDERSON SAMPAIO GONÇALVES (BR/CE)
(72) WANDERSON SAMPAIO GONÇALVES
(74) Algo Alliance Assessoria em Propriedade Intelectual Ltda.
Notificação de depósito (Protocolo: 870170043886 UF: WB Data: 26/06/2017
Hora: 12:45)

(21) BR 30 2017 002617-6 Código 31 - Notificação de Depósito
(22) 26/06/2017
(71) WANDERSON SAMPAIO GONÇALVES (BR/CE)
(72) WANDERSON SAMPAIO GONÇALVES
(74) Algo Alliance Assessoria em Propriedade Intelectual Ltda.
Notificação de depósito (Protocolo: 870170043888 UF: WB Data: 26/06/2017
Hora: 12:46)

(21) BR 30 2017 002618-4 Código 31 - Notificação de Depósito
(22) 26/06/2017
(71) JENIVALDA DE CARVALHO COSTA (BR/DF)
(72) JENIVALDA DE CARVALHO COSTA
Notificação de depósito (Protocolo: 870170043889 UF: WB Data: 26/06/2017
Hora: 12:47)



(21) BR 30 2017 002619-2 Código 31 - Notificação de Depósito
(22) 26/06/2017
(71) WANDERSON SAMPAIO GONÇALVES (BR/CE)
(72) WANDERSON SAMPAIO GONÇALVES
(74) Algo Alliance Assessoria em Propriedade Intelectual Ltda.
Notificação de depósito (Protocolo: 870170043890 UF: WB Data: 26/06/2017
Hora: 12:48)

(21) BR 30 2017 002620-6 Código 31 - Notificação de Depósito
(22) 26/06/2017
(71) JENIVALDA DE CARVALHO COSTA (BR/DF)
(72) JENIVALDA DE CARVALHO COSTA
Notificação de depósito (Protocolo: 870170043894 UF: WB Data: 26/06/2017
Hora: 12:59)

(21) BR 30 2017 002621-4 Código 31 - Notificação de Depósito
(22) 26/06/2017
(71) JENIVALDA DE CARVALHO COSTA (BR/DF)
(72) JENIVALDA DE CARVALHO COSTA
Notificação de depósito (Protocolo: 870170043898 UF: WB Data: 26/06/2017
Hora: 13:07)

(21) BR 30 2017 002622-2 Código 31 - Notificação de Depósito
(22) 26/06/2017
(71) KONINKLIJKE PHILIPS N.V. (NL)
(72) PETER JONATHAN SMITH, XUE XIAO
(74) Daniel Advogados (Alt.de Daniel & Cia)
Notificação de depósito (Protocolo: 870170043965 UF: WB Data: 26/06/2017
Hora: 14:35)

(21) BR 30 2017 002623-0 Código 31 - Notificação de Depósito
(22) 26/06/2017
(71) KONINKLIJKE PHILIPS N.V. (NL)
(72) PETER JONATHAN SMITH, XUE XIAO
(74) Daniel Advogados (Alt.de Daniel & Cia)
Notificação de depósito (Protocolo: 870170043969 UF: WB Data: 26/06/2017
Hora: 14:37)

(21) BR 30 2017 002624-9 Código 31 - Notificação de Depósito
(22) 26/06/2017
(71) KONINKLIJKE PHILIPS N.V. (NL)
(72) EMMA SANDBERG, LAURENS ISAAC MASSEE, HANNE MAARIT
ÖSTERBERG, NINA CHRISTINE WARBURTON
(74) Daniel Advogados (Alt.de Daniel & Cia)



Notificação de depósito (Protocolo: 870170043975 UF: WB Data: 26/06/2017
Hora: 14:41)

(21) BR 30 2017 002625-7

Código 31 - Notificação de Depósito
(22) 26/06/2017
(71) THE GOODYEAR TIRE & RUBBER COMPANY (US)
(72) PAUL BRYAN MAXWELL, STEPHANIE SUE FRANKS
(74) Daniel Advogados (Alt.de Daniel & Cia)
Notificação de depósito (Protocolo: 870170044011 UF: WB Data: 26/06/2017
Hora: 15:07)

(21) BR 30 2017 002626-5

Código 31 - Notificação de Depósito
(22) 26/06/2017
(71) THE GOODYEAR TIRE & RUBBER COMPANY (US)
(72) PAUL BRYAN MAXWELL, STEPHANIE SUE FRANKS
(74) Daniel Advogados (Alt.de Daniel & Cia)
Notificação de depósito (Protocolo: 870170044024 UF: WB Data: 26/06/2017
Hora: 15:14)

(21) BR 30 2017 002627-3

Código 31 - Notificação de Depósito
(22) 26/06/2017
(71) COSME FERNANDES DE ARAUJO (BR/RJ)
(72) COSME FERNADES DE ARAÚJO
(74) ANDRÉ JOÃO LACERDA DA SILVA
Notificação de depósito (Protocolo: 870170044033 UF: WB Data: 26/06/2017
Hora: 15:19)

(21) BR 30 2017 002628-1

Código 31 - Notificação de Depósito
(22) 26/06/2017
(71) SAMSUNG ELECTRONICS CO., LTD. (KR)
(72) JI-GWANG KIM, JANGHO KIM, JAENEUNG LEE, SEUNGHO LEE
(74) Daniel Advogados (Alt.de Daniel & Cia)
Notificação de depósito (Protocolo: 870170044041 UF: WB Data: 26/06/2017
Hora: 15:24)

(21) BR 30 2017 002629-0

Código 31 - Notificação de Depósito
(22) 26/06/2017
(71) COSME FERNANDES DE ARAUJO (BR/RJ)
(72) COSME FERNADES DE ARAÚJO
(74) ANDRÉ JOÃO LACERDA DA SILVA
Notificação de depósito (Protocolo: 870170044046 UF: WB Data: 26/06/2017
Hora: 15:24)

(21) BR 30 2017 002630-3

Código 31 - Notificação de Depósito

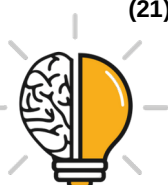

(22) 26/06/2017

(71) FUNDIÇÃO JESUITAS LTDA ME (BR/PR)

(72) AMARILDO POMMERING

(74) ALEXANDRE PIETRÂNGELO LIMA

Notificação de depósito (Protocolo: 870170044082 UF: WB Data: 26/06/2017
Hora: 15:43)

(21) BR 30 2017 002631-1

Código 31 - Notificação de Depósito

(22) 26/06/2017

(71) FUNDIÇÃO JESUITAS LTDA ME (BR/PR)

(72) AMARILDO POMMERING

(74) ALEXANDRE PIETRÂNGELO LIMA

Notificação de depósito (Protocolo: 870170044083 UF: WB Data: 26/06/2017
Hora: 15:45)

(21) BR 30 2017 002632-0

Código 31 - Notificação de Depósito

(22) 26/06/2017

(71) FUNDIÇÃO JESUITAS LTDA ME (BR/PR)

(72) AMARILDO POMMERING

(74) ALEXANDRE PIETRÂNGELO LIMA

Notificação de depósito (Protocolo: 870170044086 UF: WB Data: 26/06/2017
Hora: 15:47)

(21) BR 30 2017 002633-8

Código 31 - Notificação de Depósito

(22) 26/06/2017

(71) FUNDIÇÃO JESUITAS LTDA ME (BR/PR)

(72) AMARILDO POMMERING

(74) ALEXANDRE PIETRÂNGELO LIMA

Notificação de depósito (Protocolo: 870170044089 UF: WB Data: 26/06/2017
Hora: 15:49)

(21) BR 30 2017 002634-6

Código 31 - Notificação de Depósito

(22) 26/06/2017

(71) FUNDIÇÃO JESUITAS LTDA ME (BR/PR)

(72) AMARILDO POMMERING

(74) ALEXANDRE PIETRÂNGELO LIMA

Notificação de depósito (Protocolo: 870170044096 UF: WB Data: 26/06/2017
Hora: 15:55)

(21) BR 30 2017 002635-4

Código 31 - Notificação de Depósito

(22) 26/06/2017

(71) FUNDIÇÃO JESUITAS LTDA ME (BR/PR)

(72) AMARILDO POMMERING

(74) ALEXANDRE PIETRÂNGELO LIMA



Notificação de depósito (Protocolo: 870170044103 UF: WB Data: 26/06/2017
Hora: 15:57)

(21) BR 30 2017 002636-2

Código 31 - Notificação de Depósito
(22) 26/06/2017
(71) FUNDIÇÃO JESUITAS LTDA ME (BR/PR)
(72) AMARILDO POMMERING
(74) ALEXANDRE PIETRÂNGELO LIMA

Notificação de depósito (Protocolo: 870170044106 UF: WB Data: 26/06/2017
Hora: 15:59)

(21) BR 30 2017 002638-9

Código 31 - Notificação de Depósito
(22) 26/06/2017
(71) UNIVERSIDADE FEDERAL DE UBERLÂNDIA (BR/MG)
(72) PATRÍCIA PIMENTA AZEVEDO RIBEIRO, SUELEN SILVA MOREIRA
FONTES

Notificação de depósito (Protocolo: 870170044216 UF: WB Data: 26/06/2017
Hora: 17:27)

(21) BR 30 2017 002639-7

Código 31 - Notificação de Depósito
(22) 26/06/2017
(71) ACRILEX TINTAS ESPECIAIS S/A (BR/SP)
(72) TAKAAKI KOBASHI

(74) Aguinaldo Moreira Marcas e Patentes Ltda. - EPP

Notificação de depósito (Protocolo: 870170044218 UF: WB Data: 26/06/2017
Hora: 17:27)

(21) BR 30 2017 002640-0

Código 31 - Notificação de Depósito
(22) 26/06/2017
(71) ACRILEX TINTAS ESPECIAIS S/A (BR/SP)
(72) TAKAAKI KOBASHI

(74) Aguinaldo Moreira Marcas e Patentes Ltda. - EPP

Notificação de depósito (Protocolo: 870170044227 UF: WB Data: 26/06/2017
Hora: 17:38)

(21) BR 30 2017 002641-9

Código 31 - Notificação de Depósito
(22) 26/06/2017
(71) ACRILEX TINTAS ESPECIAIS S/A (BR/SP)
(72) TAKAAKI KOBASHI

(74) Aguinaldo Moreira Marcas e Patentes Ltda. - EPP

Notificação de depósito (Protocolo: 870170044238 UF: WB Data: 26/06/2017
Hora: 17:49)

(21) BR 30 2017 002642-7

Código 31 - Notificação de Depósito



(22) 26/06/2017
(71) ACRILEX TINTAS ESPECIAIS S/A (BR/SP)
(72) TAKA AKI KOBASHI
(74) Aguinaldo Moreira Marcas e Patentes Ltda. - EPP
Notificação de depósito (Protocolo: 870170044244 UF: WB Data: 26/06/2017
Hora: 17:59)

(21) BR 30 2017 002643-5 Código 31 - Notificação de Depósito
(22) 26/06/2017
(71) ISMAEL HILÁRIO CABRAL (BR/SP)
(72) ISMAEL HILÁRIO CABRAL
(74) Crimark Propriedade Industrial S/S
Notificação de depósito (Protocolo: 870170044265 UF: WB Data: 26/06/2017
Hora: 19:13)

(21) BR 30 2017 002644-3 Código 31 - Notificação de Depósito
(22) 27/06/2017
(71) PEALE- INDÚSTRIA E COMÉRCIO DE MÓVEIS LTDA (BR/SC)
(72) PEDRO PAULO ALVES
(74) Sandro Wunderlich
Notificação de depósito (Protocolo: 870170044281 UF: WB Data: 27/06/2017
Hora: 08:12)

(21) BR 30 2017 002645-1 Código 31 - Notificação de Depósito
(22) 27/06/2017
(71) PEALE- INDÚSTRIA E COMÉRCIO DE MÓVEIS LTDA (BR/SC)
(72) PEDRO PAULO ALVES
(74) Sandro Wunderlich
Notificação de depósito (Protocolo: 870170044282 UF: WB Data: 27/06/2017
Hora: 08:21)

(21) BR 30 2017 002646-0 Código 31 - Notificação de Depósito
(22) 27/06/2017
(71) PEALE- INDÚSTRIA E COMÉRCIO DE MÓVEIS LTDA (BR/SC)
(72) PEDRO PAULO ALVES
(74) Sandro Wunderlich
Notificação de depósito (Protocolo: 870170044284 UF: WB Data: 27/06/2017
Hora: 08:27)

(21) BR 30 2017 002647-8 Código 31 - Notificação de Depósito
(22) 27/06/2017
(71) PEALE- INDÚSTRIA E COMÉRCIO DE MÓVEIS LTDA (BR/SC)
(72) PEDRO PAULO ALVES
(74) Sandro Wunderlich



Notificação de depósito (Protocolo: 870170044286 UF: WB Data: 27/06/2017
Hora: 08:36)

(21) BR 30 2017 002648-6

Código 31 - Notificação de Depósito
(22) 27/06/2017
(71) DAIANE RODRIGUES DE OLIVEIRA 07418166958 (BR/PR) , UNIKA
MARCAS E PATENTES LTDA (BR/PR)
(72) DAIANE RODRIGUES DA SILVA OLIVEIRA
(74) LILIANE MARIA DOS SANTOS
Notificação de depósito (Protocolo: 870170044304 UF: WB Data: 27/06/2017
Hora: 10:11)

(21) BR 30 2017 002649-4

Código 31 - Notificação de Depósito
(22) 27/06/2017
(71) RODRIGO CÉSAR DANTAS CARVALHO (BR/AL)
(72) IRENI DA CONCEIÇÃO COSTA, CLAUDINE MOURA LACERDA, TÉRCIO
GUSTAVO SANTOS CALAZANS, RODRIGO CÉSAR DANTAS CARVALHO
Notificação de depósito (Protocolo: 870170044350 UF: WB Data: 27/06/2017
Hora: 12:40)

(21) BR 30 2017 002651-6

Código 31 - Notificação de Depósito
(22) 27/06/2017
(71) ATOM MEDICAL CORPORATION (JP)
(72) KEISUKE WAKABAYASHI, MASA AKI OOHASHI, YOSHIYUKI KOMIYAMA,
ICHIRO MATSUBARA
(74) LUIZ LEONARDOS & ADVOGADOS
Notificação de depósito (Protocolo: 870170044354 UF: WB Data: 27/06/2017
Hora: 12:50)

(21) BR 30 2017 002653-2

Código 31 - Notificação de Depósito
(22) 27/06/2017
(71) ETHICON, INC. (US)
(72) JIANXIN GUO, MICHAEL CARDINALE, SIMON COHN, MARK D. KENYON
(74) DANNEMANN, SIEMSEN, BIGLER & IPANEMA MOREIRA
Notificação de depósito (Protocolo: 870170044384 UF: WB Data: 27/06/2017
Hora: 13:58)

(21) BR 30 2017 002655-9

Código 31 - Notificação de Depósito
(22) 27/06/2017
(71) SMC CORPORATION (JP)
(72) KENGO MONDEN
(74) Flávia Salim Lopes
Notificação de depósito (Protocolo: 870170044405 UF: WB Data: 27/06/2017
Hora: 14:29)



(21) BR 30 2017 002656-7 Código 31 - Notificação de Depósito
(22) 27/06/2017
(71) LEANDRO CARDOSO DE VASCONCELOS (BR/SP)
(72) LEANDRO CARDOSO DE VASCONCELOS
(74) Vilage Marcas e Patentes Ltda
Notificação de depósito (Protocolo: 870170044540 UF: WB Data: 27/06/2017
Hora: 16:19)

(21) BR 30 2017 002658-3 Código 31 - Notificação de Depósito
(22) 28/06/2017
(71) INJEPOL CALÇADOS INDÚSTRIA E COMÉRCIO LTDA - ME (BR/MG)
(72) ALFREDO ASSIS PEREIRA
(74) JOSÉ NAVES DE LACERDA JÚNIOR
Notificação de depósito (Protocolo: 870170044709 UF: WB Data: 28/06/2017
Hora: 09:46)

(21) BR 30 2017 002659-1 Código 31 - Notificação de Depósito
(22) 28/06/2017
(71) INJEPOL CALÇADOS INDÚSTRIA E COMÉRCIO LTDA - ME (BR/MG)
(72) ALFREDO ASSIS PEREIRA
(74) JOSÉ NAVES DE LACERDA JÚNIOR
Notificação de depósito (Protocolo: 870170044712 UF: WB Data: 28/06/2017
Hora: 09:52)

(21) BR 30 2017 002660-5 Código 31 - Notificação de Depósito
(22) 28/06/2017
(71) INJEPOL CALÇADOS INDÚSTRIA E COMÉRCIO LTDA - ME (BR/MG)
(72) ALFREDO ASSIS PEREIRA
(74) JOSÉ NAVES DE LACERDA JÚNIOR
Notificação de depósito (Protocolo: 870170044714 UF: WB Data: 28/06/2017
Hora: 09:59)

(21) BR 30 2017 002661-3 Código 31 - Notificação de Depósito
(22) 28/06/2017
(71) INJEPOL CALÇADOS INDÚSTRIA E COMÉRCIO LTDA - ME (BR/MG)
(72) ALFREDO ASSIS PEREIRA
(74) JOSÉ NAVES DE LACERDA JÚNIOR
Notificação de depósito (Protocolo: 870170044716 UF: WB Data: 28/06/2017
Hora: 10:06)

(21) BR 30 2017 002662-1 Código 31 - Notificação de Depósito
(22) 28/06/2017
(71) INJEPOL CALÇADOS INDÚSTRIA E COMÉRCIO LTDA - ME (BR/MG)



(72) ALFREDO ASSIS PEREIRA
(74) JOSÉ NAVES DE LACERDA JÚNIOR
Notificação de depósito (Protocolo: 870170044722 UF: WB Data: 28/06/2017
Hora: 10:19)

(21) BR 30 2017 002663-0 Código 31 - Notificação de Depósito
(22) 28/06/2017
(71) IMTS PARTICIPAÇÕES LTDA (BR/CE)
(72) ÍTALO MARTINS TEÓFILO
(74) SAFELORE CONSULTORIA E ASSESSORIA EM PROPRIEDADE
INTELECTUAL E INOVAÇÃO LTDA & E
Notificação de depósito (Protocolo: 870170044723 UF: WB Data: 28/06/2017
Hora: 10:19)

(21) BR 30 2017 002664-8 Código 31 - Notificação de Depósito
(22) 28/06/2017
(71) MK ELETRODOMESTICOS MONDIAL S.A (BR/BA)
(72) JACQUES IVO KRAUSE
Notificação de depósito (Protocolo: 870170044768 UF: WB Data: 28/06/2017
Hora: 11:54)

(21) BR 30 2017 002665-6 Código 31 - Notificação de Depósito
(22) 28/06/2017
(71) LEANDRO AYRES DE ARAUJO (BR/SP)
(72) LEANDRO AYRES DE ARAÚJO
(74) ANA ROBERTA LOBO DA SILVA
Notificação de depósito (Protocolo: 870170044779 UF: WB Data: 28/06/2017
Hora: 12:54)

(21) BR 30 2017 002666-4 Código 31 - Notificação de Depósito
(22) 28/06/2017
(71) PAULO GUY DE FARIA MARIZ (BR/SP)
(72) PAULO GUY D FARIA MARIZ
(74) Márcio Lobo Petinati
Notificação de depósito (Protocolo: 870170044850 UF: WB Data: 28/06/2017
Hora: 14:44)

(21) BR 30 2017 002667-2 Código 31 - Notificação de Depósito
(22) 28/06/2017
(71) INVENTIO AG (CH)
(72) JOHN WALMSLEY, ANTON SHURYGIN
(74) DANNEMANN, SIEMSEN, BIGLER & IPANEMA MOREIRA
Notificação de depósito (Protocolo: 870170044952 UF: WB Data: 28/06/2017
Hora: 15:48)



(21) BR 30 2017 002668-0	Código 31 - Notificação de Depósito (22) 28/06/2017 (71) MARCELO GARCEZ LOPES (BR/SP) (72) MARCELO GARCEZ LOPES (74) MODAL MARCAS E PATENTES LTDA. Notificação de depósito (Protocolo: 870170045000 UF: WB Data: 28/06/2017 Hora: 16:32)
(21) BR 30 2017 002669-9	Código 31 - Notificação de Depósito (22) 28/06/2017 (71) JOSE CARLOS FORNASIER (BR/PR) (72) JOSÉ CARLOS FORNASIER (74) Seniors Marcas e Patentes S/C Ltda. Notificação de depósito (Protocolo: 870170045001 UF: WB Data: 28/06/2017 Hora: 16:34)
(21) BR 30 2017 002670-2	Código 31 - Notificação de Depósito (22) 28/06/2017 (71) CALYPSO BAY ARRENDAMENTO DE MARCAS E PATENTES LTDA. (BR/RJ) (72) ARI NELSON SVARTSNAIDER (74) MMV Agentes da Propriedade Industrial Ltda. Notificação de depósito (Protocolo: 870170045056 UF: WB Data: 28/06/2017 Hora: 18:14)
(21) BR 30 2017 002671-0	Código 31 - Notificação de Depósito (22) 28/06/2017 (71) THE MAGIC NUTS COMERCIAL LTDA. - EPP (BR/SP) (72) DANILO TANAKA DE SOUZA (74) BARRETO VEIGA SOCIEDADE DE ADVOGADOS Notificação de depósito (Protocolo: 870170045060 UF: WB Data: 28/06/2017 Hora: 18:31)
(21) BR 30 2017 002672-9	Código 31 - Notificação de Depósito (22) 29/06/2017 (71) GRENDENE S.A. (BR/CE) (72) EDSON MATSUO (74) Remer Villaça & Nogueira Assessoria e Consultoria de Prop. Intelectual S/S Ltda. Notificação de depósito (Protocolo: 870170045126 UF: WB Data: 29/06/2017 Hora: 09:54)
(21) BR 30 2017 002673-7	Código 31 - Notificação de Depósito



(22) 29/06/2017
(71) GRENDENE S.A. (BR/CE)
(72) EDSON MATSUO
(74) Remer Villaça & Nogueira Assessoria e Consultoria de Prop. Intelectual S/S Ltda.
Notificação de depósito (Protocolo: 870170045128 UF: WB Data: 29/06/2017
Hora: 10:01)

(21) BR 30 2017 002674-5 Código 31 - Notificação de Depósito
(22) 29/06/2017
(71) GRENDENE S.A. (BR/CE)
(72) EDSON MATSUO
(74) Remer Villaça & Nogueira Assessoria e Consultoria de Prop. Intelectual S/S Ltda.
Notificação de depósito (Protocolo: 870170045130 UF: WB Data: 29/06/2017
Hora: 10:04)

(21) BR 30 2017 002675-3 Código 31 - Notificação de Depósito
(22) 29/06/2017
(71) GRENDENE S.A. (BR/CE)
(72) EDSON MATSUO
(74) Remer Villaça & Nogueira Assessoria e Consultoria de Prop. Intelectual S/S Ltda.
Notificação de depósito (Protocolo: 870170045132 UF: WB Data: 29/06/2017
Hora: 10:12)

(21) BR 30 2017 002676-1 Código 31 - Notificação de Depósito
(22) 29/06/2017
(71) GRENDENE S.A. (BR/CE)
(72) EDSON MATSUO
(74) Remer Villaça & Nogueira Assessoria e Consultoria de Prop. Intelectual S/S Ltda.
Notificação de depósito (Protocolo: 870170045134 UF: WB Data: 29/06/2017
Hora: 10:16)

(21) BR 30 2017 002677-0 Código 31 - Notificação de Depósito
(22) 29/06/2017
(71) GRENDENE S.A. (BR/CE)
(72) EDSON MATSUO
(74) Remer Villaça & Nogueira Assessoria e Consultoria de Prop. Intelectual S/S Ltda.
Notificação de depósito (Protocolo: 870170045142 UF: WB Data: 29/06/2017
Hora: 10:30)



(21) BR 30 2017 002678-8	Código 31 - Notificação de Depósito (22) 29/06/2017 (71) UNILEVER NV (NL) (72) IVANA BABIC, MICHELE FAVARETTO, GUSTAVO DE SOUZA MESSIAS, CHRISTOPHER JOHN MILLER, STEFANIA PERENICH, CAMILLA PULZONI (74) ANA PAULA SANTOS CELIDONIO Notificação de depósito (Protocolo: 870170045148 UF: WB Data: 29/06/2017 Hora: 10:37)
(21) BR 30 2017 002679-6	Código 31 - Notificação de Depósito (22) 29/06/2017 (71) GRENDENE S.A. (BR/CE) (72) EDSON MATSUO (74) Remer Villaça & Nogueira Assessoria e Consultoria de Prop. Intelectual S/S Ltda. Notificação de depósito (Protocolo: 870170045152 UF: WB Data: 29/06/2017 Hora: 10:40)
(21) BR 30 2017 002680-0	Código 31 - Notificação de Depósito (22) 29/06/2017 (71) GRENDENE S.A. (BR/CE) (72) EDSON MATSUO (74) Remer Villaça & Nogueira Assessoria e Consultoria de Prop. Intelectual S/S Ltda. Notificação de depósito (Protocolo: 870170045164 UF: WB Data: 29/06/2017 Hora: 10:57)
(21) BR 30 2017 002681-8	Código 31 - Notificação de Depósito (22) 29/06/2017 (71) GRENDENE S.A. (BR/CE) (72) EDSON MATSUO (74) Remer Villaça & Nogueira Assessoria e Consultoria de Prop. Intelectual S/S Ltda. Notificação de depósito (Protocolo: 870170045177 UF: WB Data: 29/06/2017 Hora: 11:04)
(21) BR 30 2017 002682-6	Código 31 - Notificação de Depósito (22) 29/06/2017 (71) RAUL MAGER (BR/RS) (72) RAUL MAGER (74) Mario de Almeida Marcas e Patentes Ltda Notificação de depósito (Protocolo: 870170045181 UF: WB Data: 29/06/2017 Hora: 11:07)



(21) BR 30 2017 002683-4	Código 31 - Notificação de Depósito (22) 29/06/2017 (71) GRENDENE S.A. (BR/CE) (72) EDSON MATSUO (74) Remer Villaça & Nogueira Assessoria e Consultoria de Prop. Intelectual S/S Ltda. Notificação de depósito (Protocolo: 870170045186 UF: WB Data: 29/06/2017 Hora: 11:09)
(21) BR 30 2017 002684-2	Código 31 - Notificação de Depósito (22) 29/06/2017 (71) GRENDENE S.A. (BR/CE) (72) EDSON MATSUO (74) Remer Villaça & Nogueira Assessoria e Consultoria de Prop. Intelectual S/S Ltda. Notificação de depósito (Protocolo: 870170045199 UF: WB Data: 29/06/2017 Hora: 11:18)
(21) BR 30 2017 002685-0	Código 31 - Notificação de Depósito (22) 29/06/2017 (71) GRENDENE S.A. (BR/CE) (72) EDSON MATSUO (74) Remer Villaça & Nogueira Assessoria e Consultoria de Prop. Intelectual S/S Ltda. Notificação de depósito (Protocolo: 870170045215 UF: WB Data: 29/06/2017 Hora: 11:29)
(21) BR 30 2017 002686-9	Código 31 - Notificação de Depósito (22) 29/06/2017 (71) INJEPOL CALÇADOS INDÚSTRIA E COMÉRCIO LTDA - ME (BR/MG) (72) ALFREDO ASSIS PEREIRA (74) JOSÉ NAVES DE LACERDA JÚNIOR Notificação de depósito (Protocolo: 870170045268 UF: WB Data: 29/06/2017 Hora: 12:51)
(21) BR 30 2017 002688-5	Código 31 - Notificação de Depósito (22) 29/06/2017 (71) INJEPOL CALÇADOS INDÚSTRIA E COMÉRCIO LTDA - ME (BR/MG) (72) ALFREDO ASSIS PEREIRA (74) JOSÉ NAVES DE LACERDA JÚNIOR Notificação de depósito (Protocolo: 870170045271 UF: WB Data: 29/06/2017 Hora: 13:03)
(21) BR 30 2017 002690-7	Código 31 - Notificação de Depósito



(22) 29/06/2017

(71) SIDINEY RICARDO CHRISPA (BR/SP)

(72) SIDINEY RICARDO CHRISPA

Notificação de depósito (Protocolo: 870170045352 UF: WB Data: 29/06/2017

Hora: 14:56)

(21) BR 30 2017 002691-5

Código 31 - Notificação de Depósito

(22) 29/06/2017

(71) CACHOEIRAS INDUSTRIA E COMERCIO DE PISCINAS E ACESSORIOS
LTDA EPP (BR/RJ)

(72) CARLOS ARAUJO REZENDE

(74) PORTFOLIO MARCAS E PATENTES LTDA

Notificação de depósito (Protocolo: 870170045365 UF: WB Data: 29/06/2017

Hora: 15:04)

(21) BR 30 2017 002692-3

Código 31 - Notificação de Depósito

(22) 29/06/2017

(71) AZEVEDO & ALVES LTDA-EPP (BR/RS)

(72) ARTHUR DE CARVALHO AZEVEDO

(74) AUDITA ASSESSORIA EMPRESARIAL LTDA.

Notificação de depósito (Protocolo: 870170045422 UF: WB Data: 29/06/2017

Hora: 15:53)

(21) BR 30 2017 002693-1

Código 31 - Notificação de Depósito

(22) 29/06/2017

(71) ILLUMINA, INC. (US)

(72) MICHAEL THOMAS DANGELO, JAMES MICHAEL OSMUS

(74) Flávia Salim Lopes

Notificação de depósito (Protocolo: 870170045424 UF: WB Data: 29/06/2017

Hora: 15:54)

(21) BR 30 2017 002694-0

Código 31 - Notificação de Depósito

(22) 29/06/2017

(71) MARCOS MARTINS DE ALMEIDA (BR/SP)

(72) MARCOS MARTINS DE ALMEIDA

(74) MARCOS ANTONIO NUNES

Notificação de depósito (Protocolo: 870170045482 UF: WB Data: 29/06/2017

Hora: 16:36)

(21) BR 30 2017 002695-8

Código 31 - Notificação de Depósito

(22) 29/06/2017

(71) RECKITT BENCKISER (BRANDS) LIMITED (GB)

(72) PAUL MICHAEL GIBSON, JOSTYN LOGAN HARRISON, DAVID SANDERS

(74) DI BLASI, PARENTE & ADVOGADOS ASSOCIADOS



Notificação de depósito (Protocolo: 870170045500 UF: WB Data: 29/06/2017
Hora: 16:47)

(21) BR 30 2017 002696-6

Código 31 - Notificação de Depósito

(22) 29/06/2017

(71) MARCOS MARTINS DE ALMEIDA (BR/SP)

(72) MARCOS MARTINS DE ALMEIDA

(74) MARCOS ANTONIO NUNES

Notificação de depósito (Protocolo: 870170045508 UF: WB Data: 29/06/2017

Hora: 16:53)

(21) BR 30 2017 002697-4

Código 31 - Notificação de Depósito

(22) 29/06/2017

(71) BOMIX INDÚSTRIA DE EMBALAGENS LTDA (BR/BA)

(72) MIGUEL LUIZ ROSÁRIO LORENZO

(74) Brasnorte Marcas e Patentes S/S Ltda. - EPP

Notificação de depósito (Protocolo: 870170045521 UF: WB Data: 29/06/2017

Hora: 17:02)

(21) BR 30 2017 002698-2

Código 31 - Notificação de Depósito

(22) 29/06/2017

(71) MARCOS MARTINS DE ALMEIDA (BR/SP)

(72) MARCOS MARTINS DE ALMEIDA

(74) MARCOS ANTONIO NUNES

Notificação de depósito (Protocolo: 870170045523 UF: WB Data: 29/06/2017

Hora: 17:03)

(21) BR 30 2017 002699-0

Código 31 - Notificação de Depósito

(22) 29/06/2017

(71) UNIVERSIDADE FEDERAL DE UBERLÂNDIA (BR/MG)

(72) : PATRÍCIA PIMENTA AZEVEDO RIBEIRO, SUELEN SILVA MOREIRA
FONTES

Notificação de depósito (Protocolo: 870170045537 UF: WB Data: 29/06/2017

Hora: 17:14)

(21) BR 30 2017 002700-8

Código 31 - Notificação de Depósito

(22) 29/06/2017

(71) NEX COMÉRCIO E ENGENHARIA LTDA - EPP (BR/PR)

(72) CARLOS ALBERTO BARBOSA MESTRINER, DIEGO SOTTI GONÇALVES
DE SALES

(74) Vilage Marcas e Patentes Ltda

Notificação de depósito (Protocolo: 870170045568 UF: WB Data: 29/06/2017

Hora: 17:42)



(21) BR 30 2017 002701-6 Código 31 - Notificação de Depósito
(22) 29/06/2017
(71) GABRIELA AFFONSO DOS SANTOS HADDAD (BR/SP)
(72) GABRIELA AFFONSO DOS SANTOS HADDAD, GABRIELA SIMÕES GARCIA, RODRIGO LINHARES DA CUNHA
Notificação de depósito (Protocolo: 870170045569 UF: WB Data: 29/06/2017
Hora: 17:43)

(21) BR 30 2017 002702-4 Código 31 - Notificação de Depósito
(22) 29/06/2017
(71) ANA LUCIA TRIERWEILER (BR/PR)
(72) ANA LUCIA TRIERWILER
Notificação de depósito (Protocolo: 870170045574 UF: WB Data: 29/06/2017
Hora: 17:56)

(21) BR 30 2017 002703-2 Código 31 - Notificação de Depósito
(22) 30/06/2017
(71) SHENZHEN VOXTECH CO., LTD (CN)
(72) HAOFENG ZHANG, JUN XU, YI TANG, LEI ZHONG, QIAN CHEN
(74) DIEGO PERANDIN
Notificação de depósito (Protocolo: 870170045613 UF: WB Data: 30/06/2017
Hora: 00:00)

(21) BR 30 2017 002704-0 Código 31 - Notificação de Depósito
(22) 30/06/2017
(71) POLLYANA IND. E COM. DE MANGUEIRAS LTDA. (BR/PR)
(72) CELIO APARECIDO FERREIRA DA ROCHA
(74) ELSI LUISA PARRON BUIAR
Notificação de depósito (Protocolo: 870170045654 UF: WB Data: 30/06/2017
Hora: 10:17)

(21) BR 30 2017 002705-9 Código 31 - Notificação de Depósito
(22) 30/06/2017
(71) ANTONIO GARCIA (BR/SC)
(72) ANTONIO GARCIA
(74) Marcos Aurélio de Jesus
Notificação de depósito (Protocolo: 870170045675 UF: WB Data: 30/06/2017
Hora: 10:52)

(21) BR 30 2017 002706-7 Código 31 - Notificação de Depósito
(22) 30/06/2017
(71) VLADIMILSON REIS DE OLIVEIRA (BR/SP)
(72) VLADIMILSON REIS DE OLIVEIRA
(74) RUBENS DOS SANTOS FILHO



Notificação de depósito (Protocolo: 870170045716 UF: WB Data: 30/06/2017
Hora: 12:35)

(21) BR 30 2017 002707-5

Código 31 - Notificação de Depósito
(22) 30/06/2017
(71) AGAN AROMA & FINE CHEMICALS LTD. (IL)
(72) YOAV AVIDOR, GUSTAVO TURKIELTAUB, ANDRES WAINSTEIN
(74) LEILDA RIBEIRO DA SILVA
Notificação de depósito (Protocolo: 870170045729 UF: WB Data: 30/06/2017
Hora: 13:24)

(21) BR 30 2017 002708-3

Código 31 - Notificação de Depósito
(22) 30/06/2017
(71) LG ELECTRONICS INC. (KR)
(72) WOOKJUN CHUNG, HOIL JEON, YEJI UM, MIJU KIM, JAEMYUNG LIM,
KIHYUK KIM
(74) DANNEMANN, SIEMSEN, BIGLER & IPANEMA MOREIRA
Notificação de depósito (Protocolo: 870170045731 UF: WB Data: 30/06/2017
Hora: 13:25)

(21) BR 30 2017 002709-1

Código 31 - Notificação de Depósito
(22) 30/06/2017
(71) MILENA KISLEY SKROCH (BR/PR)
(72) MILENA KISLEY SKROCH
(74) JAIRO GOMES SILVA HATO DE ALMEIDA
Notificação de depósito (Protocolo: 870170045739 UF: WB Data: 30/06/2017
Hora: 13:44)

(21) BR 30 2017 002710-5

Código 31 - Notificação de Depósito
(22) 30/06/2017
(71) EDSON NOSSA JUNIOR (BR/SP)
(72) EDSON NOSSA JUNIOR
(74) Vilage Marcas e Patentes Ltda
Notificação de depósito (Protocolo: 870170045757 UF: WB Data: 30/06/2017
Hora: 14:02)

(21) BR 30 2017 002711-3

Código 31 - Notificação de Depósito
(22) 30/06/2017
(71) LG ELECTRONICS INC. (KR)
(72) CHEOLWOONG SHIN, DONGSOON KIM, MIN KIM
(74) DANNEMANN, SIEMSEN, BIGLER & IPANEMA MOREIRA
Notificação de depósito (Protocolo: 870170045782 UF: WB Data: 30/06/2017
Hora: 14:41)



(21) BR 30 2017 002712-1 Código 31 - Notificação de Depósito
(22) 30/06/2017
(71) KARVIA DO BRASIL LTDA (BR/SP)
(72) ALICE ALVARENGA BARROS DOS SANTOS
(74) Org. Mérito Marcas e Patentes Ltda.
Notificação de depósito (Protocolo: 870170045843 UF: WB Data: 30/06/2017
Hora: 15:30)

(21) BR 30 2017 002713-0 Código 31 - Notificação de Depósito
(22) 30/06/2017
(71) UNICEP PACKAGING, LLC (US)
(72) LORRIN EDWARD CHANG
(74) Daniel Advogados (Alt.de Daniel & Cia)
Notificação de depósito (Protocolo: 870170045881 UF: WB Data: 30/06/2017
Hora: 15:59)

(21) BR 30 2017 002714-8 Código 31 - Notificação de Depósito
(22) 30/06/2017
(71) MUELLER FOGÕES LTDA. (BR/SC)
(72) JOHN MÜLLER
(74) Bhering Advogados (nome anterior Bhering Assessoria S/C Ltda.)
Notificação de depósito (Protocolo: 870170045894 UF: WB Data: 30/06/2017
Hora: 16:10)

(21) BR 30 2017 002715-6 Código 31 - Notificação de Depósito
(22) 30/06/2017
(71) AMERICAN TACTICAL, INC. (US)
(72) ANTHONY DICHARIO, JOEL EDWARDS
(74) David do Nascimento Advogados Associados
Notificação de depósito (Protocolo: 870170045965 UF: WB Data: 30/06/2017
Hora: 17:20)

(21) BR 30 2017 002716-4 Código 31 - Notificação de Depósito
(22) 30/06/2017
(71) GTS DO BRASIL LTDA. (BR/SC)
(72) ASSIS STRASSER
(74) Valor Propriedade Intelectual S/S LTDA.
Notificação de depósito (Protocolo: 870170045968 UF: WB Data: 30/06/2017
Hora: 17:27)

(21) BR 32 2017 002572-5 Código 31 - Notificação de Depósito
(22) 10/07/2015
(71) IRINEU JOSE POLLUM (BR/SC)
(72) IRINEU JOSÉ POLLUM



(74) Suprema Marcas e Patentes Ltda. ME
Notificação de depósito (Protocolo: 870170043001 UF: WB Data: 22/06/2017
Hora: 12:00)

(21) BR 32 2017 002573-3 Código 31 - Notificação de Depósito
(22) 10/07/2015
(71) IRINEU JOSE POLLUM (BR/SC)
(72) IRINEU JOSÉ POLLUM
(74) Suprema Marcas e Patentes Ltda. ME
Notificação de depósito (Protocolo: 870170043004 UF: WB Data: 22/06/2017
Hora: 12:06)

(21) BR 32 2017 002574-1 Código 31 - Notificação de Depósito
(22) 10/07/2015
(71) IRINEU JOSE POLLUM (BR/SC)
(72) IRINEU JOSÉ POLLUM
(74) Suprema Marcas e Patentes Ltda. ME
Notificação de depósito (Protocolo: 870170043005 UF: WB Data: 22/06/2017
Hora: 12:08)

(21) BR 32 2017 002583-0 Código 31 - Notificação de Depósito
(22) 04/12/2015
(71) GRENDENE S.A. (BR/CE)
(72) EDSON MATSUO
(74) Remer Villaça & Nogueira Assessoria e Consultoria de Prop. Intelectual S/S
Ltda.
Notificação de depósito (Protocolo: 870170043232 UF: WB Data: 22/06/2017
Hora: 16:23)

(21) BR 32 2017 002584-9 Código 31 - Notificação de Depósito
(22) 18/12/2015
(71) GRENDENE S.A. (BR/CE)
(72) EDSON MATSUO
(74) Remer Villaça & Nogueira Assessoria e Consultoria de Prop. Intelectual S/S
Ltda.
Notificação de depósito (Protocolo: 870170043248 UF: WB Data: 22/06/2017
Hora: 16:35)

(21) BR 32 2017 002585-7 Código 31 - Notificação de Depósito
(22) 18/12/2015
(71) GRENDENE S.A. (BR/CE)
(72) EDSON MATSUO
(74) Remer Villaça & Nogueira Assessoria e Consultoria de Prop. Intelectual S/S
Ltda.



Notificação de depósito (Protocolo: 870170043252 UF: WB Data: 22/06/2017
Hora: 16:40)

(21) BR 32 2017 002586-5

Código 31 - Notificação de Depósito
(22) 26/01/2016
(71) GRENDENE S.A. (BR/CE)
(72) EDSON MATSUO
(74) Remer Villaça & Nogueira Assessoria e Consultoria de Prop. Intelectual S/S
Ltda.
Notificação de depósito (Protocolo: 870170043259 UF: WB Data: 22/06/2017
Hora: 16:52)

(21) BR 32 2017 002587-3

Código 31 - Notificação de Depósito
(22) 26/01/2016
(71) GRENDENE S.A. (BR/CE)
(72) EDSON MATSUO
(74) Remer Villaça & Nogueira Assessoria e Consultoria de Prop. Intelectual S/S
Ltda.
Notificação de depósito (Protocolo: 870170043267 UF: WB Data: 22/06/2017
Hora: 16:59)

(21) BR 32 2017 002637-3

Código 31 - Notificação de Depósito
(22) 10/09/2015
(71) J.C. BAMFORD EXCAVATORS LIMITED (GB)
(72) THOMAS EDWARD UNDERHILL, SAMUEL JOHN JILBERT
(74) Orlando de Souza
Notificação de depósito (Protocolo: 870170044214 UF: WB Data: 26/06/2017
Hora: 17:25)



Código 34 - Exigência - Art. 106 § 3º da LPI

Suspensão do andamento do pedido de registro de desenho industrial que, para instrução regular, aguardará o atendimento ou contestação das exigências formuladas. A não manifestação do depositante no prazo de 60 (sessenta) dias desta data acarretará o arquivamento definitivo do pedido.

(21) BR 30 2012 000284-2

Código 34 - Exigência - Art. 106 § 3º da LPI

(22) 25/01/2012

(71) Light Design do Brasil Ind. e Com. Ltda (BR/PE)

(74) Elsa Cristina Furtado de Mendonça

1.Reapresentar as figuras com excelente qualidade gráfica, nitidez e contraste, com o intuito de revelar com precisão os contornos, relevos e rebaixos do objeto reivindicado, permitindo a compreensão de seus detalhes.

(21) BR 30 2012 000285-0

Código 34 - Exigência - Art. 106 § 3º da LPI

(22) 25/01/2012

(71) Light Design do Brasil Ind. e Com. Ltda (BR/PE)

(74) Elsa Cristina Furtado de Mendonça

1.Reapresentar as figuras com excelente qualidade gráfica, nitidez e contraste, com o intuito de revelar com precisão os contornos, relevos e rebaixos do objeto reivindicado, permitindo a compreensão de seus detalhes.

(21) BR 30 2012 000286-9

Código 34 - Exigência - Art. 106 § 3º da LPI

(22) 25/01/2012

(71) LIGHT DESIGN DO BRASIL INDÚSTRIA E COMÉRCIO LTDA (BR/PE)

(74) Elsa Cristina Furtado de Mendonça

1.Cancelar a atual apresentação do pedido. 2.Os objetos não guardam entre si as mesmas características distintivas preponderantes, de maneira que o pedido deverá ser dividido. Observar artigos 25 e 26 da IN 44/2015. 3.Manter no pedido principal os objetos das figuras 1.1 a 1.4 e 2.1 a 2.4. 4.Apresentar em um pedido dividido os objetos das figuras 3.1 a 3.4 e 4.1 a 4.4. 5.As figuras devem ter excelente qualidade gráfica, nitidez e contraste, com o intuito de revelar com precisão os contornos, relevos e rebaixos do objeto reivindicado, permitindo a compreensão de seus detalhes. 6.As figuras devem ser dispostas no papel com as margens mínimas (superior; esquerda; direita; inferior) de 3 cm, conforme inciso IX do art. 20 da IN 44/2015.

(21) BR 30 2012 000287-7

Código 34 - Exigência - Art. 106 § 3º da LPI

(22) 25/01/2012

(71) LIGHT DESIGN DO BRASIL INDÚSTRIA E COMÉRCIO LTDA (BR/PE)

(74) Elsa Cristina Furtado de Mendonça

1.Reapresentar as figuras com excelente qualidade gráfica, nitidez e contraste, com o intuito de revelar com precisão os contornos, relevos e rebaixos do objeto



reivindicado, permitindo a compreensão de seus detalhes.

(21) BR 30 2012 001760-2

Código 34 - Exigência - Art. 106 § 3º da LPI

(22) 10/04/2012

(71) RUY LUIZ DE OLIVEIRA BARROS (BR/MA)

(74) MODAL MARCAS E PATENTES LTDA

1. Cancelar a atual apresentação do pedido e reapresentá-lo adequado à Instrução Normativa 44/2015 (IN). 2. Alterar título para “configuração aplicada em estante de cabeleireiro”, em atenção ao inciso III do art. 14 da IN. 3. Apresentar novo conjunto de figuras formado pelas vistas ortogonais (frontal, posterior, laterais, superior e inferior), além de pelo menos uma perspectiva, conforme inciso IV do art. 20 da IN. 4. As figuras devem mostrar apenas o objeto do pedido, sem incluir outros elementos meramente ilustrativos que não façam parte do objeto (como possíveis equipamentos e controles elétricos, etc.) de acordo com os incisos I e III do art. 21 da IN. 5. As figuras devem ser numeradas individualmente conforme o disposto no inciso VI do artigo 20 da IN: figura 1.1, figura 1.2, etc. 6. As figuras devem ser dispostas no papel com as margens mínimas (superior; esquerda; direita; inferior) de 3 cm, conforme inciso IX do art. 20 da IN 44/2015. 7. As figuras devem ter excelente qualidade gráfica, nitidez e contraste, com o intuito de revelar com precisão os contornos, relevos e rebaixos do objeto reivindicado, permitindo a compreensão de seus detalhes: evitar sombras e reflexos. 8. As figuras devem mostrar o objeto sempre na mesma posição: suprimir a figura 5 por mostrar uma das portas aberta.

(21) BR 30 2012 002061-1

Código 34 - Exigência - Art. 106 § 3º da LPI

(22) 26/04/2012

(71) CRV CASTILHO IMPORTAÇÃO EXPORTAÇÃO E REPRESENTAÇÃO LTDA (BR/SP)

1. Cancelar a atual apresentação de imagens; 2. Apresentar novo conjunto de imagens do objeto, com alta qualidade de definição, de forma que todos os detalhes possam ser revelados. O objeto deve ser representado de forma idêntica em todas as vistas, demonstrando coerência nas formas. Todas as vistas são necessárias para o objeto, assim, apresentar as vistas faltantes; 3. Numerar figuras de acordo com o novo padrão normativo. Ex.: fig. 1.1, fig. 1.2, etc;

(21) BR 30 2012 002063-8

Código 34 - Exigência - Art. 106 § 3º da LPI

(22) 26/04/2012

(71) CVR CASTILHO IMPORTAÇÃO EXPORTAÇÃO E REPRESENTAÇÃO LTDA (BR/SP)

1. Cancelar a atual apresentação de imagens; 2. Apresentar novo conjunto de imagens do objeto, com alta qualidade de definição, de forma que todos os detalhes possam ser revelados. O objeto deve ser representado de forma idêntica em todas as vistas, demonstrando coerência nas formas. Todas as vistas são necessárias para o objeto, assim, apresentar as vistas faltantes; 3. Numerar



figuras de acordo com o novo padrão normativo. Ex.: fig. 1.1, fig. 1.2, etc;

(21) BR 30 2012 002074-3

Código 34 - Exigência - Art. 106 § 3º da LPI

(22) 26/04/2012

(71) Tramontina S.A. Cutelaria (BR/RS)

(74) Creazione Marcas e Patentes Ltda

1. Cancelar a atual apresentação de imagens; 2. Apresentar novo conjunto de imagens do objeto, acrescentando a vista em perspectiva. Retirar linhas remissivas das imagens; 3. Numerar figuras de acordo com o novo padrão normativo. Ex.: fig. 1.1, fig. 1.2, etc; 4. Corrigir título do pedido para "Configuração aplicada em cortador".

(21) BR 30 2012 002098-0

Código 34 - Exigência - Art. 106 § 3º da LPI

(22) 27/04/2012

(71) Rafael Montefusco (BR/SP) , Wilson Galleano Montefusco (BR/SP) , Renato Montefusco (BR/SP)

(74) Pezzuol & Associados Marcas e Patentes Ltda

1. Cancelar a atual apresentação de imagens; 2. Apresentar novo conjunto de imagens do objeto, com alta qualidade de definição, de forma que todos os detalhes possam ser revelados. Algumas imagens apresentam partes escuras demais e outras manchas brancas. 3. Numerar figuras de acordo com o novo padrão normativo. Ex.: fig. 1.1, fig. 1.2, etc; 4. Corrigir título do pedido para "Configuração aplicada em embalagem".

(21) BR 30 2012 002129-4

Código 34 - Exigência - Art. 106 § 3º da LPI

(22) 27/04/2012

(71) Piaggio & C. S.P.A (IT)

(74) Momsen, Leonardos & Cia

1. Cancelar a atual apresentação de imagens; 2. As imagens estão com baixa qualidade, sem definição, pouco contraste e escurecidas. Apresentar novas imagens do objeto, com alta qualidade de definição, na vista em perspectiva e ortogonais frontal, posterior, superior, inferior e laterais. 3. Numerar figuras de acordo com o novo padrão normativo. Ex.: fig. 1.1, fig. 1.2, etc. 5. Corrigir título do pedido para "Configuração aplicada em scooter"

(21) BR 30 2012 002130-8

Código 34 - Exigência - Art. 106 § 3º da LPI

(22) 27/04/2012

(71) Piaggio & C. S.P.A (IT)

(74) Momsen, Leonardos & Cia

1. Cancelar a atual apresentação de imagens; 2. As imagens estão com baixa qualidade, sem definição, pouco contraste e escurecidas. Apresentar novas imagens do objeto, com alta qualidade de definição, na vista em perspectiva e ortogonais frontal, posterior, superior, inferior e laterais. 3. Numerar figuras de acordo com o novo padrão normativo. Ex.: fig. 1.1, fig. 1.2, etc. 5. Corrigir título



do pedido para "Configuração aplicada em scooter"

(21) BR 30 2012 002156-1

Código 34 - Exigência - Art. 106 § 3º da LPI

(22) 02/05/2012

(71) ARIIVALDO AZZI (BR/SP)

(74) BEERRE ASSESSORIA EMPRESARIAL LTDA

1.Cancelar a atual apresentação do pedido e reapresentá-lo adequado à Instrução Normativa 44/2015 (IN). 2.Apresentar novo conjunto de figuras formado pelas vistas ortogonais (frontal, posterior, laterais, superior e inferior), além de pelo menos uma perspectiva, conforme inciso IV do art. 20 da IN. 3.As figuras devem mostrar a forma montada da configuração externa da forma do objeto, conforme inciso III do art. 20 da IN: suprimir a figura 7. 4.As figuras devem ter excelente qualidade gráfica, nitidez e contraste, com o intuito de revelar com precisão os contornos, relevos e rebaixos do objeto reivindicado, permitindo a compreensão de seus detalhes. 5.As figuras devem ser numeradas conforme disposto no inciso VI do art. 20 da IN: figura 1.1, figura 1.2, figura 1.3, etc.

(21) BR 30 2012 002157-0

Código 34 - Exigência - Art. 106 § 3º da LPI

(22) 02/05/2012

(71) MARCIO CESAR FERREIRA (BR/SP)

(74) BEERRE ASSESSORIA EMPRESARIAL LTDA

1. Cancelar a atual apresentação de imagens; 2. Apresentar novas imagens dos objetos, com alta qualidade de definição, na vista em perspectiva e ortogonais frontal, posterior, superior, inferior e laterais. Todas as vistas são necessárias em cada um dos objetos; 3. Numerar figuras de acordo com o novo padrão normativo. Ex.: fig. 1.1, fig. 1.2 e fig. 2.1, fig. 2.2, etc, para a variante.

(21) BR 30 2012 002158-8

Código 34 - Exigência - Art. 106 § 3º da LPI

(22) 02/05/2012

(71) MARCIO CESAR FERREIRA (BR/SP)

(74) BEERRE ASSESSORIA EMPRESARIAL LTDA

1.Apresentar novo campo de aplicação que permita a identificação e correta classificação do objeto, preferencialmente em conformidade com a Classificação de Locarno, conforme o disposto no artigo 19 da IN 44/2015. 2.Reapresentar as figuras com excelente qualidade gráfica, nitidez e contraste, com o intuito de revelar com precisão os contornos, relevos e rebaixos do objeto reivindicado, permitindo a compreensão de seus detalhes. 3.As figuras devem ser numeradas conforme disposto no inciso VI do art. 20 da IN: figura 1.1, figura 1.2, figura 1.3, etc.

(21) BR 30 2012 002171-5

Código 34 - Exigência - Art. 106 § 3º da LPI

(22) 02/05/2012

(71) AUDI AG (DE)

(74) ADVOCACIA PIETRO ARIBONI S/C



1.Reapresentar as figuras com excelente qualidade gráfica, nitidez e contraste, com o intuito de revelar com precisão os contornos, relevos e rebaixos do objeto reivindicado, permitindo a compreensão de seus detalhes. Acrescentar uma vista lateral (idêntica à superior e inferior) e a vista posterior, em atenção ao inciso IV do art. 20 da IN 44/2015.

(21) BR 30 2012 002173-1

Código 34 - Exigência - Art. 106 § 3º da LPI

(22) 02/05/2012

(71) AUDI AG (DE)

(74) ADVOCACIA PIETRO ARIBONI S/C

1.Reapresentar as figuras com excelente qualidade gráfica, nitidez e contraste, com o intuito de revelar com precisão os contornos, relevos e rebaixos do objeto reivindicado, permitindo a compreensão de seus detalhes. Acrescentar uma vista lateral (idêntica à superior e inferior) e a vista posterior, em atenção ao inciso IV do art. 20 da IN 44/2015.

(21) BR 30 2012 002174-0

Código 34 - Exigência - Art. 106 § 3º da LPI

(22) 02/05/2012

(71) AUDI AG (DE)

(74) ADVOCACIA PIETRO ARIBONI S/C

1.Reapresentar as figuras com excelente qualidade gráfica, nitidez e contraste, com o intuito de revelar com precisão os contornos, relevos e rebaixos do objeto reivindicado, permitindo a compreensão de seus detalhes. Acrescentar uma vista lateral (idêntica à superior e inferior) e a vista posterior, em atenção ao inciso IV do art. 20 da IN 44/2015.

(21) BR 30 2012 002176-6

Código 34 - Exigência - Art. 106 § 3º da LPI

(22) 02/05/2012

(71) RB Concepts Limited (UK)

(74) Maria Pia Carvalho Guerra

1.Cancelar a atual apresentação do pedido. 2.Manter no pedido original o objeto das figuras 1.1 a 1.7. Apresentar novo conjunto de figuras formado pelas vistas ortogonais (frontal, posterior, laterais, superior e inferior), além de pelo menos uma perspectiva, conforme inciso IV do art. 20 da IN 44/2015. As figuras não devem mostrar o objeto aceso e apagado: optar por apenas uma forma de representação. 3.O objeto das figuras 21. a 2.9 não está contido na prioridade unionista reivindicada, não tendo direito aos benefícios provenientes da mesma, de modo que deve ser apresentado em pedido dividido. Observar artigos 25 e 26 da IN 44/2015. Apresentar novo conjunto de figuras formado pelas vistas ortogonais (frontal, posterior, laterais, superior e inferior), além de pelo menos uma perspectiva, conforme inciso IV do art. 20 da IN 44/2015. As figuras não devem mostrar o objeto aceso e apagado: optar por apenas uma forma de representação. 4.As figuras devem mostrar a forma montada da configuração externa da forma do objeto, sem destacar detalhes ou partes separadamente



conforme inciso III do art. 20 da IN 44/2015: suprimir as figuras 2.8 e 2.9.

(21) BR 30 2012 002179-0

Código 34 - Exigência - Art. 106 § 3º da LPI

(22) 02/05/2012

(71) QOROS AUTOMOTIVE CO., LTD. (CN)

(74) Bhering Advogados

1. As imagens estão com baixa qualidade, sem definição e com pouco contraste. Apresentar novas imagens do objeto, com alta qualidade de definição, nas vistas ortogonais frontal, posterior, superior, inferior e laterais, acrescentando uma vista em perspectiva. 2. Numerar figuras de acordo com o novo padrão normativo. Ex.: fig. 1.1, fig. 1.2, etc.

(21) BR 30 2013 004719-9

Código 34 - Exigência - Art. 106 § 3º da LPI

(22) 16/09/2013

(71) DRESSER, INC. (US)

(74) JULIANO RYOTA MURAKAMI

1. Cancelar a atual apresentação do pedido. 2. Reapresentar as figuras do depósito, acrescentando a vista superior: os elementos que foram ilustrados em linhas tracejadas deverão ser preenchidos, de modo que o objeto seja representado somente com traços regulares e contínuos, atendendo ao disposto no inciso II do artigo 20 da IN 44/2015. Observar se os objetos não se tornarão idênticos. As figuras devem ser correspondentes entre si. 3. As figuras devem ser numeradas conforme o disposto no inciso VI do artigo 20 da IN 44/2015 (figura 1.1, figura 1.2, etc).

(21) BR 30 2013 004897-7

Código 34 - Exigência - Art. 106 § 3º da LPI

(22) 25/09/2013

(71) PEDIATRIC INNOVATIONS USA LLC (US)

(74) DANNEMANN, SIEMSEN BIGLER & IPANEMA MOREIRA

1. Considerando que um dos objetos não consta da prioridade unionista reivindicada na ocasião do depósito, o pedido deverá ser dividido. 1.1. Mater no presente pedido as atuais figuras 2.1 a 2.6, acrescentando-se as vistas ortogonais do objeto (anterior, posterior, superior, inferior e ambas as laterais). 1.2. O primeiro pedido dividido deverá conter as atuais figuras 1.1 a 1.6, acrescentando-se as vistas ortogonais do objeto (anterior, posterior, superior, inferior e ambas as laterais).

(21) BR 30 2014 002458-2

Código 34 - Exigência - Art. 106 § 3º da LPI

(22) 28/05/2014

(71) HK TRIANGLE CO., LIMITED (HK)

(74) DMARK REGISTROS DE MARCAS E PATENTES S/S LTDA

1. O documento de prioridade apresenta baixa resolução, impedindo sua adequada aferição junto às figuras do depósito. Reapresentá-lo com melhor qualidade gráfica, nitidez e contraste, respeitando resolução mínima de trezentos



dpi. 2. Retirar a palavra "ornamental" do título. 3. Atualizar o padrão de numeração das imagens para: Fig. 1.1, Fig. 1.2, Fig. 1.3 etc.

(21) BR 30 2015 000038-4

Código 34 - Exigência - Art. 106 § 3º da LPI

(22) 08/01/2015

(71) PAULO CELSO CARDOSO BACCHI (BR/SP)

(74) JOÃO BATISTA VALVERDE

1. Apresentar somente o objeto do pedido (espreguiçadeira), removendo da representação os elementos meramente ilustrativos (almofadas), uma vez que estes não integram o escopo da proteção requerida. 2. Ilustrar o objeto em todas as vistas ortogonais (anterior, posterior, superior, inferior e ambas as laterais) e ao menos em uma perspectiva. 3. As linhas indicativas de costura presentes nas Fig. 1.1 e 1.2 não são verificadas na Fig. 1.4. Harmonizar a representação do objeto. Além disso, a base da espreguiçadeira está diferente nas Fig. 1.1 e 1.2 (onde parece um elemento inteiriço) em relação à Fig. 1.4 (vide pés). Corrigir as vistas ortogonais.

(21) BR 30 2015 000961-6

Código 34 - Exigência - Art. 106 § 3º da LPI

(22) 02/03/2015

(71) APPLE INC. (US)

(74) KASZNAR LEONARDOS PROPRIEDADES INTELECTUAL

1. Manter na figura somente os elementos representados por meio de traços regulares e contínuos. As linhas tracejadas deverão ser suprimidas.

(21) BR 30 2015 001013-4

Código 34 - Exigência - Art. 106 § 3º da LPI

(22) 04/03/2015

(71) TEISSEIRE FRANCE (SOCIÉTÉ PAR ACTIONS SIMPLIFIÉE) (FR)

(74) DAVID DO NASCIMENTO ADVOGADOS ASSOCIADOS

1. A imagem contém áreas demasiadamente escurecidas, sobretudo quando comparada à sua respectiva representação no documento de prioridade. Reapresentar o padrão ornamental do pedido com excelente resolução gráfica, nitidez e contraste. respeitando a resolução mínima de trezentos dpi.

(21) BR 30 2015 001549-7

Código 34 - Exigência - Art. 106 § 3º da LPI

(22) 02/04/2015

(71) WHIRLPOOL S.A (BR/SP)

(74) CRISTIANE RUIZ VIANNA

1. O título deverá ser iniciado por: "Configuração aplicada a/em..." e conter breve e concisa indicação do objeto que figura no pedido de registro. Sugerimos: "Configuração aplicada em dispensador" ou "Configuração aplicada em trava do dispensador". 2. Informar o campo de aplicação em conformidade com a Classificação de Locarno.

(21) BR 30 2015 001665-5

Código 34 - Exigência - Art. 106 § 3º da LPI

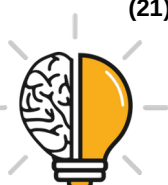

(22) 10/04/2015

(71) RONALDO MAFRA (BR/MG) , CAROLINA TORRES MAFRA (BR/MG) ,
NATÁLIA TORRES MAFRA (BR/MG) , GUSTAVO TORRES MAFRA (BR/MG)
(74) LUIZ CLAUDIO DE MAGALHÃES

1. Retirar do pedido a Fig. 1.1 e atualizar a numeração das figuras subsequentes.
Reapresentar as demais tal como estão. 2. Alterar o título do pedido para:
"Configuração aplicada a luminária".

(21) BR 30 2015 001995-6

Código 34 - Exigência - Art. 106 § 3º da LPI

(22) 30/04/2015

(71) MARCELO MORENO (BR/SP)

(74) LUIZ ROBERTO LONGO BRITO SILVA.

1. A aba do protetor apresenta proporções diferentes nas imagens. Na Fig. 1.1 e nas Fig. 1.6 e 1.7, ela avança sensivelmente sobre a base do objeto; já na Fig. 1.4 (vista superior), ela não aparenta avançar tanto e tem conformação mais esguia. Corrigir a Fig. 1.4, que destoa das demais. O mesmo raciocínio aplica-se à Fig. 2.4, que difere das Figs. 2.1, 2.6 e 2.7. 2. A Fig. 1.2 está incorreta à medida que, desta vista, o plano inclinado da aba não seria visível. O mesmo raciocínio aplica-se à Fig. 2.2. A extremidade oposta do protetor (onde ele afunila no comprimento) está incorretamente representada na Fig. 1.3, posto que seria mais larga na altura (vide Figs. 1.6 e 1.7). 3. Reapresentar o conjunto de desenhos corrigido.

(21) BR 30 2015 002137-3

Código 34 - Exigência - Art. 106 § 3º da LPI

(22) 08/05/2015

(71) AUDI AG (DE)

(74) MAURÍCIO ARIBONI

1. O documento de prioridade revela escassa legibilidade, impossibilitando sua aferição junto às imagens do pedido. Reapresentá-lo com melhor qualidade gráfica, nitidez e contraste, respeitando resolução mínima de trezentos dpi.

(21) BR 30 2015 002422-4

Código 34 - Exigência - Art. 106 § 3º da LPI

(22) 25/05/2015

(71) COPPEL, S.A. DE C.V. (MX/MX) (MX)

(74) CLAUDIO SZABAS

1. Preencher as linhas tracejadas, de modo que o objeto seja representado somente por meio de traços regulares e contínuos. 2. Remover o excesso de hachuras da representação do objeto. 3. Atualizar o padrão de numeração das figuras para: Fig. 1.1, Fig. 1.2, Fig. 1.3 etc. 4. Informar o campo de aplicação em conformidade com a Classificação de Locarno.

(21) BR 30 2015 002638-3

Código 34 - Exigência - Art. 106 § 3º da LPI

(22) 09/06/2015

(71) XIAMEN ZL DIAMOND TECHNOLOGY CO., LTD. (CN)



(74) MAURÍCIO ARIBONI

1. As figuras contêm áreas escurecidas e de pouca definição que comprometem a visualização das formas e das superfícies do objeto. Reapresentar o conjunto de figuras com melhor qualidade gráfica, nitidez e contraste, revelando com precisão os contornos, relevos e rebaixos do objeto reivindicado e possibilitando a compreensão de seus detalhes. Evitar reflexos, texturas granuladas, brilhos e outros elementos que afetem a compreensão da configuração do objeto. Respeitar a resolução mínima de trezentos dpi.

(21) BR 30 2015 002667-7

Código 34 - Exigência - Art. 106 § 3º da LPI

(22) 10/06/2015

(71) J.S. STAEDTLER GMBH & CO. KG (DE)

(74) ORLANDO DE SOUZA

1.As figuras não estão correspondentes entre si, por exemplo: nas figuras 1.4 e 1.5 a quina superior e a inferior mostram áreas escuras maiores que nas demais vistas. Verificar e corrigir todas as inconsistências que se apresentem.

(21) BR 30 2015 003113-1

Código 34 - Exigência - Art. 106 § 3º da LPI

(22) 02/07/2015

(71) APPLE INC. (US)

(74) GUSTAVO JOSÉ FERREIRA BARBOSA

1. Com base na atual apresentação do pedido, não foi possível identificar diferenças entre o objeto das figuras 1.1 a 1.10 e o das figuras 3.1 a 3.10. O mesmo ocorre com os objetos das figuras 2.1 a 2.10 e o das figuras 4.1 a 4.10. Caso os objetos constituam, de fato, variações configurativas, esclarecer qual (is) elemento (s) da forma varia (m) de uma para a outra. Caso a forma plástica seja exatamente a mesma e a diferença resida somente na cor, numerar todas as figuras consecutivamente, por tratar-se do mesmo objeto, e não variações. Poderá o depositante, nesse caso, alternativamente, manter no pedido apenas as figuras 1.1 a 2.10, numerando-as consecutivamente.

(21) BR 30 2015 004217-6

Código 34 - Exigência - Art. 106 § 3º da LPI

(22) 10/09/2015

(71) JC BAMFORD EXCAVATORS LIMITED (GB)

(74) ORLANDO DE SOUZA

1.Cancelar a atual apresentação das figuras. 2.Reapresentar as figuras com excelente qualidade gráfica, nitidez e contraste, com o intuito de revelar com precisão os contornos, relevos e rebaixos do objeto reivindicado, permitindo a compreensão de seus detalhes: existem linhas falhadas e serrilhadas. Utilizar traços regulares e contínuos.

(21) BR 30 2015 004456-0

Código 34 - Exigência - Art. 106 § 3º da LPI

(22) 28/09/2015

(71) HUNTER DOUGLAS INC. (US)



(74) DANNEMANN, SIEMSEN, BIGLER & IPANEMA MOREIRA, PROPRIEDADE INDUSTRIAL LTDA.

1. Alterar título para “configuração aplicada em perfil”, em atenção ao inciso II do artigo 14 da IN 44/2015.

(21) BR 30 2015 004617-1

Código 34 - Exigência - Art. 106 § 3º da LPI

(22) 08/10/2015

(71) NETZSCH-FEINMAHLTECHNIK GMBH (DE)

(74) DANNEMANN, SIEMSEN, BIGLER & IPANEMA MOREIRA, PROPRIEDADE INDUSTRIAL LTDA.

1. O documento de prioridade está ilegível, impossibilitando sua aferição junto às imagens do depósito. Reapresentá-lo com melhor qualidade gráfica, nitidez e contraste, respeitando resolução mínima de trezentos dpi. 2. Atualizar o padrão de numeração das figuras para: Fig. 1.1, Fig. 1.2, Fig. 1.3 etc.

(21) BR 30 2015 005880-3

Código 34 - Exigência - Art. 106 § 3º da LPI

(22) 22/12/2015

(71) USUAL PLASTIC - INDÚSTRIA E COMÉRCIO DE ARTEFATOS PLÁSTICOS LTDA (BR/SP)

(74) Braga e Braga Associados - Advogados

1. Adequar a numeração das páginas, que está incorreta. 2. Nas atuais Fig. 1.3 e 1.4, parece haver uma furação de formato circular que trespassa toda a largura da porção frontal do objeto. Contudo, a representação deste detalhe, na perspectiva, não equivale a uma furação. Harmonizar as figuras. 3. Algumas figuras têm áreas muito escurecidas. Observar para que a resolução permita a visualização de todas as características configurativas do objeto.

(21) BR 30 2016 000040-9

Código 34 - Exigência - Art. 106 § 3º da LPI

(22) 08/01/2016

(71) FABIANO P. CARVALHO-ME (BR/PR)

(74) CLAUDEMIR ELIAS CALHEIROS

1. Manter no pedido apenas o objeto da figura 1. O objeto das demais figuras não constitui a forma ornamental de um objeto e deve ser retirado do pedido. 2. Apresentar todas as vistas do objeto da figura 1: perspectiva, frontal, posterior, laterais, superior e inferior, necessárias à plena compreensão da forma do objeto. 4. Apresentar numeração de figuras de acordo com o padrão 1.1, 1.2, 1.3 etc. 4. Alterar título do pedido para "Configuração aplicada a máscara". Título adequado de ofício nos termos do Art. 22 da Instrução Normativa 044/2015.

(21) BR 30 2016 000197-9

Código 34 - Exigência - Art. 106 § 3º da LPI

(22) 22/01/2016

(71) FRANCISCO JOSÉ ABRÃO PEREIRA LEMOS (BR/SP)

(74) PEDRO PEREIRA ALVARENGA NETO

1- Cancelar a atual apresentação do pedido. 2- As figuras contêm áreas



escurecidas e de pouca definição que comprometem a visualização das formas e das superfícies do objeto. Reapresentar o conjunto de figuras com melhor qualidade gráfica, nitidez e contraste, revelando com precisão os contornos, relevos e rebaixos do objeto reivindicado e possibilitando a compreensão de seus detalhes. Respeitar a resolução mínima de 300 dpi. Evitar reflexos, texturas granuladas, brilhos, sombras e outros elementos que afetem a compreensão da configuração do objeto. As figuras deverão apresentar o objeto do pedido em fundo absolutamente neutro, sem a interferência de outros elementos e sem revelar qualquer padrão ou textura. As figuras deverão representar o objeto na íntegra, em sua forma completa, sem cortes nas imagens, na forma montada e em sua configuração fechada, revelando apenas a configuração externa, sem destacar detalhes e partes separadamente. O objeto deverá ser ilustrado na mesma posição em todas as vistas. 3- Apresentar novo conjunto de figuras formado pelas vistas ortogonais (frontal, posterior, laterais, superior e inferior), além de pelo menos uma perspectiva, atendendo ao disposto no inciso IV do artigo 20 da IN 44/2015. 4- As figuras devem ser numeradas conforme o disposto no inciso VI do artigo 20 da IN 44/2015 (figura 1.1, figura 1.2, etc). 5- As páginas que contêm figuras deverão ser numeradas no centro da margem superior indicando o número da folha e o número total de folhas (ex.: 1/5, 2/5, 3/5, 4/5 e 5/5). 6- As páginas que contêm figuras deverão apresentar margens (superior, esquerda, direita e inferior) de no mínimo 3 cm.

(21) BR 30 2016 000980-5

Código 34 - Exigência - Art. 106 § 3º da LPI

(22) 09/03/2016

(71) HARMAN INTERNATIONAL INDUSTRIES, INCORPORATED (US)

(74) Daniel Advogados (Alt.de Daniel & Cia)

1. Cancelar a apresentação de figuras atual. 2. Excluir as figuras 5, 6 e 16 do jogo de figuras atual. Essas figuras mostram apenas detalhes de parte do objeto. As figuras do depósito devem exibir o objeto em sua totalidade. 3. Excluir as figuras 2, 4 e 13 do jogo de figuras atual. Essas figuras demonstram a utilização do objeto. 4. Manter apenas os objetos das figuras 1, 3 e 12 no pedido atual. 5. Apresentar todas as vistas dos objetos das figuras 1, 3 e 12. 5. Retirar elementos textuais e marca do produto em todas as figuras onde tais elementos aparecem. 6. O jogo de figuras atual apresenta diversos objetos que não compartilham as mesmas características ornamentais do objeto principal e devem ser excluídos do pedido. Caso haja interesse, tais objetos podem ser depositados, com todas as suas vistas, em novos pedidos divididos, conforme orientação a seguir: objeto das figuras 14 e 15 num primeiro pedido dividido; objeto da figura 17 num segundo pedido dividido; objeto das figuras 18 e 19, 24 e 25 e 22 e 23 num terceiro pedido dividido; objeto da figura 20 e 21 num quarto pedido dividido; objeto da figura 24 e 25 num quinto pedido dividido; objeto das figuras 26 a 30 num sexto pedido dividido; objeto das figuras 31 a 36 num sétimo pedido dividido e, por fim, objeto das figuras 37 a 42 num oitavo pedido dividido. 6. As figuras 37 a 42 e 43 a 45 apresentam apenas parte do objeto e devem ser retiradas do



pedido atual. 7. Reapresentar imagens da Prioridade Unionista com mais qualidade. As figuras da Prioridade Unionista não permitem aferir sua conformidade com o pedido nacional.

(21) BR 30 2016 001086-2

Código 34 - Exigência - Art. 106 § 3º da LPI

(22) 17/03/2016

(71) SANTELINO FRANCISCO FARIAS (BR/SP)

(74) JOSÉ HENRIQUE DE LIMA RODRIGUES

1. Cancelar a apresentação de figuras atual. 2. Apresentar, no pedido atual, todas as vistas da cadeira: perspectiva, frontal, posterior, laterais, superior e inferior, necessárias para a plena compreensão da forma do objeto. Cada figura deve conter uma vista da cadeira. 3. Alterar título do pedido atual para "Configuração aplicada a/em cadeira". 4. Apresentar, num pedido dividido, todas as vistas da mesa: perspectiva, frontal, posterior, laterais, superior e inferior, necessárias para a plena compreensão da forma do objeto. Cada figura deve conter uma vista da mesa. 5. Apresentar o pedido dividido com o título "Configuração aplicada a/em mesa". 6. Retirar figuras 4A, 4B e 5A do pedido atual. As figuras do pedido devem mostrar o objeto em sua totalidade, sem ampliar ou destacar partes do objeto. 6. Numerar as figuras, em ambos os pedidos, de acordo com o padrão 1.1, 1.2, 1.3 etc.

(21) BR 30 2016 001089-7

Código 34 - Exigência - Art. 106 § 3º da LPI

(22) 17/03/2016

(71) SCANIA CV AB (SE)

(74) Daniel Advogados (Alt.de Daniel & Cia)

1. Retirar marcas ou símbolos das figuras 1.1 e 1.2. As figuras do pedido de depósito não podem conter textos, marcas, logotipos, símbolos, timbres e rubricas. 2. Reapresentar imagens da Prioridade Unionista com mais qualidade. As figuras da Prioridade Unionista não permitem aferir sua conformidade com o pedido nacional.

(21) BR 30 2016 001092-7

Código 34 - Exigência - Art. 106 § 3º da LPI

(22) 17/03/2016

(71) SCANIA CV AB (SE)

(74) Daniel Advogados (Alt.de Daniel & Cia)

1. Reapresentar imagens da Prioridade Unionista com mais qualidade. As figuras da Prioridade Unionista não permitem aferir sua conformidade com o pedido nacional.

(21) BR 30 2016 001094-3

Código 34 - Exigência - Art. 106 § 3º da LPI

(22) 17/03/2016

(71) MITSUBISHI ELECTRIC CORPORATION (JP)

(74) KASZNAR LEONARDOS PROPRIEDADE INTELECTUAL

1. Cancelar a apresentação de figuras atual. 2. Representar vistas ortogonais. As



vistas apresentadas não estão ortogonais e distorcem as proporções do objeto, dificultando a compreensão da configuração do mesmo. 3. Harmonizar vista 1.2 com figuras 1.4 e 1.8. As vistas 1.4 e 1.8 revelam um detalhe (um elemento quadrangular de cantos arredondados) na parte inferior do objeto que não é visível na vista 1.2.

(21) BR 30 2016 001097-8

Código 34 - Exigência - Art. 106 § 3º da LPI

(22) 17/03/2016

(71) HUMAN, INCORPORATED (US)

(74) Daniel Advogados (Alt.de Daniel & Cia)

1. Retirar das figuras as linhas de construção que não fazem parte da forma final do objeto. Todas as figuras apresentam excesso de linhas de construção que devem ser retiradas da representação.

(21) BR 30 2016 001106-0

Código 34 - Exigência - Art. 106 § 3º da LPI

(22) 17/03/2016

(71) SCANIA CV AB (SE)

(74) Daniel Advogados (Alt.de Daniel & Cia)

1. Reapresentar imagens da Prioridade Unionista com mais qualidade. As figuras da Prioridade Unionista não permitem aferir sua conformidade com o pedido nacional.

(21) BR 30 2016 001113-3

Código 34 - Exigência - Art. 106 § 3º da LPI

(22) 18/03/2016

(71) SILVANA PATRÍCIA SELVA STREBINGER (BR/SP)

(74) Guilherme Roberto Dorta da Silva

1. Harmonizar vista posterior (fig. 3) e vista inferior (fig. 5). A linha apontada pelo item 10 é mostrada de maneira diferente nessas vistas e deve ser harmonizada. 2. Harmonizar vista lateral (fig. 1) com figura 5. Corrigir figura 1, pois essa não revela os mesmos detalhes das demais figuras, notadamente a linha apontada pelo item 10 e a área da base do salto. 3. Apresentar numeração de figuras de acordo com o padrão 1.1, 1.2, 1.3 etc.

(21) BR 30 2016 001116-8

Código 34 - Exigência - Art. 106 § 3º da LPI

(22) 18/03/2016

(71) NORTH AMERICA I.M.L. CONTAINERS (CA)

(74) Dannemann, Siemsen, Bigler & Ipanema Moreira

1. Cancelar o jogo de figuras atual. 2. Reapresentar todas as figuras apenas em traços regulares e contínuos, preenchendo todas as linhas tracejadas. 3. Apresentar vistas superior e inferior do objeto da figura 2.1, necessárias para a plena compreensão da forma do objeto. 4. Retirar a figura 1.1 do pedido atual. A figura 1.1 é uma demonstração de uso do objeto e deve ser retirada do jogo de figuras. 5. Alterar título para configuração aplicada em recipiente.



(21) BR 30 2016 001134-6

Código 34 - Exigência - Art. 106 § 3º da LPI

(22) 20/03/2016

(71) MOLIOR TECNOLOGIA MEDICA LTDA - ME (BR/RS)

(74) Roginaldo Fabiano da Silveira

1. Retirar marca das figuras 1.1, 1.5, 2.1 e 2.5. As figuras do pedido de depósito não podem conter textos, marcas, logotipos, símbolos, timbres e rubricas. 2. Reapresentar vistas ortogonais posteriores (fig. 1.4 e fig. 2.4). As vistas posteriores apresentadas no pedido atual não são ortogonais e distorcem as dimensões do objeto, impedindo a compreensão de sua forma. 3. Corrigir numeração de folhas. As folhas de figuras estão numeradas de maneira incorreta. Numerar as folhas de figuras de acordo com o padrão 1/6, 2/6, 3/6 etc. As folhas devem ser numeradas consecutivamente, com algarismos arábicos, no centro da margem superior, indicando o número da folha e o número total de folhas separados por uma barra oblíqua. 4. Alterar título "Configuração aplicada a rolete de microagulhas".

(21) BR 30 2016 001166-4

Código 34 - Exigência - Art. 106 § 3º da LPI

(22) 22/03/2016

(71) HUGO CANHETE LOPES (BR/SP)

1. Cancelar jogo de figuras atual. 2. Apresentar figuras maiores, que permitam conhecer os detalhes do objeto do pedido. 3. Apresentar todas as vistas do objeto ocluído: perspectiva, frontal, posterior, laterais, superior e inferior, necessárias para a plena compreensão da forma do objeto. As figuras devem mostrar o objeto completo, numa única posição. Faculta-se ao depositante apresentar, adicionalmente, todas as vistas do objeto aberto, numeradas sequencialmente. 4. Apresentar numeração de figuras de acordo com o padrão 1.1, 1.2, 1.3 etc. 5. Numerar as folhas de figuras de acordo com o padrão 1/6, 2/6, 3/6 etc. As folhas devem ser numeradas consecutivamente, com algarismos arábicos, no centro da margem superior, indicando o número da folha e o número total de folhas separados por uma barra oblíqua.

(21) BR 30 2016 001174-5

Código 34 - Exigência - Art. 106 § 3º da LPI

(22) 23/03/2016

(71) LUIZ CARLOS LORENZANI (BR/SP)

1. Apresentar vista em perspectiva, necessária à compreensão da forma do objeto. 2. Reapresentar vistas ortogonais (frontal, posterior, laterais, superior e inferior). As vistas apresentadas no jogo de figuras atual não são ortogonais e distorcem a forma do objeto, prejudicando a compreensão de suas formas. 3. Apresentar numeração das figuras de acordo com o padrão 1.1, 1.2, 1.3 etc. 4. Numerar as folhas de figuras de acordo com o padrão 1/7, 2/7, 3/7 etc. As folhas devem ser numeradas consecutivamente, com algarismos arábicos, no centro da margem superior, indicando o número da folha e o número total de folhas separados por uma barra oblíqua. 5. Apresentar as figuras dentro de margens (superior, esquerda, direita e inferior) de no mínimo 3 cm. 6. Alterar título do



pedido para "Configuração aplicada a caminhão de brinquedo".

(21) BR 30 2016 001175-3

Código 34 - Exigência - Art. 106 § 3º da LPI

(22) 23/03/2016

(71) LUIZ CARLOS LORENZANI (BR/SP)

1. Apresentar vista em perspectiva, necessária à compreensão da forma do objeto. 2. Reapresentar vistas ortogonais (frontal, posterior, laterais, superior e inferior). As vistas apresentadas no jogo de figuras atual não são ortogonais e distorcem a forma do objeto, prejudicando a compreensão de suas formas. 3. Apresentar as figuras em fundo absolutamente neutro. O fundo das figuras não pode apresentar nenhum tipo de padrão ou textura. 4. Apresentar numeração das figuras de acordo com o padrão 1.1, 1.2, 1.3 etc. 5. Numerar as folhas de figuras de acordo com o padrão 1/7, 2/7, 3/7 etc. As folhas devem ser numeradas consecutivamente, com algarismos arábicos, no centro da margem superior, indicando o número da folha e o número total de folhas separados por uma barra oblíqua. 6. Apresentar as figuras dentro de margens (superior, esquerda, direita e inferior) de no mínimo 3 cm. 7. Apresentar as figuras em fundo completamente neutro. O fundo das figuras não pode apresentar nenhum tipo de padrão ou textura. 8. Alterar título do pedido para "Configuração aplicada a caminhão de brinquedo".

(21) BR 30 2016 001176-1

Código 34 - Exigência - Art. 106 § 3º da LPI

(22) 23/03/2016

(71) MARCIO BARBETO MENEZES (BR/SP)

1. Apresentar vista lateral oposta à fig. 2 e vista inferior, oposta à fig. 5. Essas vistas não constam do pedido atual e devem ser acrescentadas pois são necessárias para compreensão da forma do objeto. 2. Retirar a figura 6 do pedido. A figura 6 mostra funcionalidade do objeto (bicicleta dobrada), que não pode ser fazer parte do escopo de proteção do desenho industrial. 3. Apresentar novo jogo de figuras com mais qualidade, que revelem com clareza as formas do objeto. As imagens devem mostrar o objeto com nitidez e resolução gráfica suficiente para plena compreensão da matéria apresentada, observado o mínimo de 300 dpi. 4. Apresentar numeração de figuras de acordo com o padrão 1.1, 1.2, 1.3 etc. Título adequado de ofício nos termos do Art. 22 da Instrução Normativa 044/2015.

(21) BR 30 2016 001189-3

Código 34 - Exigência - Art. 106 § 3º da LPI

(22) 23/03/2016

(71) BRIDGESTONE BANDAG, LLC (US)

(74) Dannemann, Siemsen, Bigler & Ipanema Moreira

1. Retirar figura 1.4 do pedido atual. As figuras devem mostrar o objeto apenas em sua configuração completa. A figura 1.4 mostra detalhe ampliado da vista frontal e deve ser retirado do jogo de figuras.



(21) BR 30 2016 001190-7

Código 34 - Exigência - Art. 106 § 3º da LPI

(22) 23/03/2016

(71) LUGRAM LTDA (BR/MG)

1. Harmonizar vista superior (fig. 1) e perspectiva (fig. 3). A perspectiva e as demais vistas mostram que o tampo da mesa possui quinas sem chanfros, diferentes das que são mostradas na vista superior. 2. Harmonizar vista da figura 2 com vista mostrada na figura 4. A figura 4 mostra um elemento abaixo do tampo da mesa que não aparece na figura 2. Além disso, na figura 2 os pés do objeto também são mostrados de maneiras distintas do que é visto nas demais figuras. 3. Apresentar as vistas ortogonais de ambos os objetos do pedido. As vistas mostradas não são ortogonais e mostram o objeto de maneira distorcida, o que prejudica a sua compreensão. 4. Apresentar todas as vistas dos objetos. Os objetos devem ser mostrados em todas as suas vistas ortogonais (duas laterais, uma frontal, uma posterior, uma superior e uma inferior) e uma perspectiva. 5. Harmonizar figura 6 e figura 8. A figura 6 mostra o tampo da mesa cobrindo as pernas do objeto, diferentemente do que é mostrado pela figura 8 (onde as pernas da mesa excedem a área do tampo). Além disso a figura 6 mostra linhas nas laterais (áreas abauladas) do tampo da mesa que não podem ser percebidas na perspectiva. 6. Harmonizar figura 7 com demais vistas. A figura 7 mostra a altura do tampo da mesa em dois níveis. As demais vistas do objeto mostram o tampo da mesa com apenas um nível. 7. Retirar as figuras 6 a 10 do pedido atual. O objeto mostrado nessas figuras não possui as mesmas características preponderantes do objeto das figuras 1 a 5. Caso haja interesse, o objeto pode ser depositado, com todas as suas vistas, em um novo pedido dividido. 8. Apresentar numeração de figuras de acordo com o padrão 1.1, 1.2, 1.3 etc. 9. Apresentar as figuras em fundo absolutamente neutro. O fundo das figuras não pode apresentar nenhum tipo de objeto, padrão ou textura alheios ao objeto do pedido.

(21) BR 30 2016 001201-6

Código 34 - Exigência - Art. 106 § 3º da LPI

(22) 24/03/2016

(71) LUIZ CARLOS LORENZANI (BR/SP)

1. Apresentar vista em perspectiva, necessária à compreensão da forma do objeto. 2. Reapresentar vistas ortogonais (frontal, posterior, laterais, superior e inferior). As vistas apresentadas no jogo de figuras atual não são ortogonais e distorcem a forma do objeto, prejudicando a compreensão de suas formas. 3. Apresentar numeração das figuras de acordo com o padrão 1.1, 1.2, 1.3 etc. 4. Numerar as folhas de figuras de acordo com o padrão 1/7, 2/7, 3/7 etc. As folhas devem ser numeradas consecutivamente, com algarismos arábicos, no centro da margem superior, indicando o número da folha e o número total de folhas separados por uma barra oblíqua. 5. Alterar título do pedido para "Configuração aplicada a caminhão de brinquedo".

(21) BR 30 2016 001251-2

Código 34 - Exigência - Art. 106 § 3º da LPI

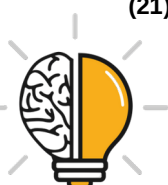

(22) 29/03/2016

(71) STURM, RUGER & COMPANY, INC. (US)

(74) CARLOS VICENTE DA SILVA NOGUEIRA

1. As figuras não deverão conter linhas tracejadas. O objeto deverá ser representado com traços regulares e contínuos. Reapresentar o conjunto de figuras corrigido e as linhas devidamente preenchidas. 2. Há incoerência entre vistas. Na figura 2, pode-se perceber que o dispositivo de trava horizontal na coronha do objeto está completamente exposto. Na figura 4, porém, o mesmo dispositivo de trava está representado por trás de uma peça vertical sobreposto por um rosqueador externo. Revisar todo o conjunto de figuras, fazendo as correções indicadas e quaisquer outras que sejam necessárias para que as imagens apresentem coerência entre si. 3. A numeração das figuras deverá obedecer ao seguinte padrão: objeto principal (Fig. 1.1, Fig. 1.2, Fig 1.3, etc).

(21) BR 30 2016 001273-3

Código 34 - Exigência - Art. 106 § 3º da LPI

(22) 29/03/2016

(71) THE GILLETTE COMPANY (US)

(74) Trench, Rossi e Watanabe Advogados

1. Há incoerência entre vistas. Nas figuras 1 e 2, pode-se verificar um orifício na parte superior do objeto. Na figura 4, porém, este orifício não está representado. Revisar todo o conjunto de figuras, fazendo as correções indicadas e quaisquer outras que sejam necessárias para que as imagens apresentem coerência entre si. 2. A numeração das figuras deverá obedecer ao seguinte padrão: objeto principal (Fig. 1.1, Fig. 1.2, Fig 1.3, etc).

(21) BR 30 2016 001295-4

Código 34 - Exigência - Art. 106 § 3º da LPI

(22) 30/03/2016

(71) 3M INNOVATIVE PROPERTIES COMPANY (US)

(74) Daniel Advogados (Alt.de Daniel & Cia)

1. Apresentar todas as vistas. Acrescentar ao pedido as vistas posterior, superior e lateral oposta à figura 1.3, necessárias para a plena compreensão da forma do objeto. 2. Harmonizar a perspectiva (fig. 1.1) com a vista frontal (fig. 1.2). A vista frontal mostra o arranjo de dois conjuntos de polígonos e triângulos espelhados na porção frontal da máscara. A perspectiva não apresenta essa simetria, mostrando os elementos do conjunto inferior de maneira diversa do que é mostrado na vista frontal. 3. Retirar figura 1.5 do pedido atual. Essa figura mostra o mesmo objeto em uma configuração diferente (mudança na proporção) da representada pelas demais figuras.

(21) BR 30 2016 001296-2

Código 34 - Exigência - Art. 106 § 3º da LPI

(22) 30/03/2016

(71) MICROSOFT CORPORATION (US)

(74) DI BLASI, PARENTE & ADVOGADOS ASSOCIADOS

1. Manter no pedido apenas o objeto das figuras 2.1 a 2.7. As figuras 1.1 a 1.7



apenas demonstram uma funcionalidade do objeto da figura 2.1 e devem ser retiradas do pedido.

(21) BR 30 2016 001297-0

Código 34 - Exigência - Art. 106 § 3º da LPI

(22) 30/03/2016

(71) DECATHLON (FR)

(74) Alexandre da Cunha Lyrio

1. Cancelar a apresentação de imagens atual. 2. Excluir figuras 1 e 2 do pedido. As figuras do pedido devem mostrar o objeto montado, em sua configuração completa. As figuras 1 e 2 apresentam vistas do objeto desmontado. 3. Apresentar, no mínimo, 7 (sete) figuras com todas as vistas do objeto: perspectiva, frontal, posterior, laterais, superior e inferior, necessárias para a plena compreensão da forma do objeto. 4. Melhorar tratamento gráfico das figuras. A área lateral da tampa do objeto apresenta, em todas as figuras, elementos quadrangulares aplicados sobre a área da marca. O tratamento gráfico não é adequado, varia entre as imagens e descaracteriza a configuração do objeto. 5. Apresentar numeração de figuras de acordo com o padrão 1.1, 1.2, 1.3 etc.

(21) BR 30 2016 001299-7

Código 34 - Exigência - Art. 106 § 3º da LPI

(22) 31/03/2016

(71) CHAMMA COMÉRCIO E IMPORTAÇÃO - EIRELI - ME (BR/SP)

(74) Rubens dos Santos Filho

1. Harmonizar vista inferior (fig. 6) com demais vistas. A vista inferior apresenta, na superfície do objeto, elementos em forma de elipse dispostos em volta da base. Essa textura é diferente do mostrado em todas as demais figuras, e deve ser corrigida. 2. Harmonizar representação do bocal nas vistas superior (fig. 7), perspectiva (fig. 5) e vistas laterais (fig. 3 e 4). O bocal, como mostrado na perspectiva, não apresenta a mesma volumetria apresentada nas vistas laterais. Ambas as vistas (laterais e perspectiva), por sua vez, não apresentam representação coerente com a vista superior.

(21) BR 30 2016 001300-4

Código 34 - Exigência - Art. 106 § 3º da LPI

(22) 31/03/2016

(71) SOIL CARES HOLDING B.V. (NL)

(74) KASZNAR LEONARDOS PROPRIEDADE INTELECTUAL

1. Apresentar a vista superior (oposta à fig. 1.6) e a outra vista lateral (oposta à fig. 1.3), necessárias para a plena compreensão da forma do objeto. 2. Retirar marcas, símbolos ou textos das figuras 1.1, 1.4 e 1.5. As figuras do depósito não podem conter textos, marcas, logotipos, símbolos, timbres e rubricas. 3. Alterar título do pedido para "Configuração aplicada a scanner".

(21) BR 30 2016 001301-2

Código 34 - Exigência - Art. 106 § 3º da LPI

(22) 31/03/2016



(71) LUIZ CARLOS LORENZANI (BR/SP)

1. Cancelar a apresentação de figuras atual. 2. Apresentar vista em perspectiva, necessária à compreensão da forma do objeto. 3. Reapresentar vistas ortogonais (frontal, posterior, laterais, superior e inferior). As vistas apresentadas no jogo de figuras atual não são ortogonais e distorcem a forma do objeto, prejudicando a compreensão de suas formas. 4. Apresentar numeração das figuras de acordo com o padrão 1.1, 1.2, 1.3 etc. 5. Numerar as folhas de figuras de acordo com o padrão 1/7, 2/7, 3/7 etc. As folhas devem ser numeradas consecutivamente, com algarismos arábicos, no centro da margem superior, indicando o número da folha e o número total de folhas separados por uma barra oblíqua. 6. Apresentar as figuras dentro de margens (superior, esquerda, direita e inferior) de no mínimo 3 cm. 7. Apresentar as figuras sobre fundo completamente neutro. O fundo das figuras não pode apresentar texturas, cantos de parede etc. 8. Alterar título do pedido para "Configuração aplicada a moto de brinquedo".

(21) BR 30 2016 001302-0

Código 34 - Exigência - Art. 106 § 3º da LPI

(22) 31/03/2016

(71) SCANIA CV AB (SE)

(74) Daniel Advogados (Alt.de Daniel & Cia)

1. Reapresentar imagens da Prioridade Unionista. As figuras da Prioridade Unionista não permitem aferir sua conformidade com o pedido nacional. 2. Alterar título para "Configuração aplicada a painel de acabamento".

(21) BR 30 2016 001304-7

Código 34 - Exigência - Art. 106 § 3º da LPI

(22) 31/03/2016

(71) LUIZ CARLOS LORENZANI (BR/SP)

1. Apresentar vista em perspectiva, necessária à compreensão da forma do objeto. 2. Reapresentar vistas ortogonais (frontal, posterior, laterais, superior e inferior). As vistas apresentadas no jogo de figuras atual não são ortogonais e distorcem a forma do objeto, prejudicando a compreensão de suas formas. 3. Apresentar numeração das figuras de acordo com o padrão 1.1, 1.2, 1.3 etc. 4. Numerar as folhas de figuras de acordo com o padrão 1/7, 2/7, 3/7 etc. As folhas devem ser numeradas consecutivamente, com algarismos arábicos, no centro da margem superior, indicando o número da folha e o número total de folhas separados por uma barra oblíqua. 5. Apresentar as figuras dentro de margens (superior, esquerda, direita e inferior) de no mínimo 3 cm. 6. Apresentar as figuras em fundo absolutamente neutro. O fundo das figuras não pode apresentar nenhum tipo de objeto, padrão ou textura alheios ao objeto do pedido.

(21) BR 30 2016 001308-0

Código 34 - Exigência - Art. 106 § 3º da LPI

(22) 31/03/2016

(71) SCANIA CV AB (SE)

(74) Daniel Advogados (Alt.de Daniel & Cia)

1. Reapresentar imagens da Prioridade Unionista. As figuras da Prioridade



Unionista não permitem aferir sua conformidade com o pedido nacional. 2. Alterar título para "Configuração aplicada a painel de acabamento".

(21) BR 30 2016 001311-0

Código 34 - Exigência - Art. 106 § 3º da LPI

(22) 31/03/2016

(71) LUIZ CARLOS LORENZANI (BR/SP)

1. As figuras deverão apresentar o objeto do pedido em fundo absolutamente neutro, sem a interferência de outros elementos e sem revelar qualquer padrão ou textura. 2. As imagens apresentadas não ilustram perfeitamente as vistas ortogonais, representando vistas perspectivadas. Reapresentar conjunto de figuras com todas as vistas ortogonais (anterior, posterior, superior, inferior e ambas as laterais) e em ao menos uma perspectiva isométrica. 3. Reapresentar o conjunto de figuras com melhor qualidade gráfica, nitidez e contraste, revelando com precisão os contornos, relevos e rebaixos do objeto reivindicado e possibilitando a compreensão de seus detalhes. Respeitar a resolução mínima de trezentos dpi. Evitar reflexos, texturas granuladas, brilhos e outros elementos que afetem a compreensão da configuração do objeto. 4. Alterar o título do pedido para "Configuração Aplicada a Brinquedo". 5. As páginas que contêm figuras deverão ser numeradas no centro da margem superior indicando o número da folha e o número total de folhas (ex.: 1/5, 2/5, 3/5, 4/5 e 5/5). 6. A numeração das figuras deverá obedecer ao seguinte padrão: objeto principal (Fig. 1.1, Fig. 1.2, Fig 1.3, etc).

(21) BR 30 2016 001313-6

Código 34 - Exigência - Art. 106 § 3º da LPI

(22) 31/03/2016

(71) LUIZ CARLOS LORENZANI (BR/SP)

1. Apresentar vista em perspectiva, necessária à compreensão da forma do objeto. 2. Reapresentar vistas ortogonais (frontal, posterior, laterais, superior e inferior). As vistas apresentadas no jogo de figuras atual não são ortogonais e distorcem a forma do objeto, prejudicando a compreensão de suas formas. 3. Apresentar numeração das figuras de acordo com o padrão 1.1, 1.2, 1.3 etc. 4. Numerar as folhas de figuras de acordo com o padrão 1/7, 2/7, 3/7 etc. As folhas devem ser numeradas consecutivamente, com algarismos arábicos, no centro da margem superior, indicando o número da folha e o número total de folhas separados por uma barra oblíqua. 5. Apresentar as figuras dentro de margens (superior, esquerda, direita e inferior) de no mínimo 3 cm. 6. Alterar título do pedido para "Configuração aplicada a caminhão de brinquedo".

(21) BR 30 2016 001336-5

Código 34 - Exigência - Art. 106 § 3º da LPI

(22) 30/03/2016

(71) G G VIDAL PROTEGE PISO - EPP (BR/SP)

(74) PAULO SÉRGIO CALIXTO MENDES

1. Reapresentar o conjunto de figuras com melhor qualidade gráfica, nitidez e contraste, revelando com precisão os contornos, relevos e rebaixos do objeto



reivindicado e possibilitando a compreensão de seus detalhes. Respeitar a resolução mínima de trezentos dpi. Evitar reflexos, texturas granuladas, brilhos e outros elementos que afetem a compreensão da configuração do objeto. 2. O objeto deverá ser representado em todas as vistas ortogonais (anterior, posterior, superior, inferior e ambas as laterais) e em ao menos uma perspectiva. Reapresentar o conjunto de figuras acrescentando as vistas faltantes. 3. A numeração das figuras deverá obedecer ao seguinte padrão: objeto principal (Fig. 1.1, Fig. 1.2, Fig 1.3, etc). 4. Alterar o título para "Configuração Aplicada a Placa de Revestimento para Pisos".

(21) BR 30 2016 001361-6

Código 34 - Exigência - Art. 106 § 3º da LPI

(22) 05/04/2016

(71) HANSGROHE SE (DE)

(74) Dannemann, Siemsen, Bigler & Ipanema Moreira

O objeto deverá ser representado em todas as vistas ortogonais (anterior, posterior, superior, inferior e ambas as laterais) e em ao menos uma perspectiva. Reapresentar o conjunto de figuras acrescentando as vistas faltantes.

(21) BR 30 2016 001362-4

Código 34 - Exigência - Art. 106 § 3º da LPI

(22) 05/04/2016

(71) JETTA COMPONENTES LTDA (BR/RS)

(74) João Henrique Espirito de Oliveira Poli

1. O pedido deverá ser dividido: Manter no presente pedido apenas o objeto das figuras 1.1 a 1.7. O primeiro pedido dividido deverá conter apenas o objeto das figuras 2.1 a 2.7. O segundo pedido dividido deverá conter os objetos das figuras 3.1 a 3.7 e 4.1 a 4.7. O terceiro pedido dividido deverá conter apenas o objeto das figuras 5.1 a 5.7. O quarto pedido dividido deverá conter apenas o objeto das figuras 6.1 a 6.7. O quinto pedido dividido deverá conter apenas o objeto das figuras 7.1 a 7.7. O sexto pedido dividido deverá conter apenas o objeto das figuras 8.1 a 8.7. O sétimo pedido dividido deverá conter apenas o objeto das figuras 9.1 a 9.7. O oitavo pedido dividido deverá conter apenas o objeto das figuras 10.1 a 10.7. O nono pedido dividido deverá conter apenas o objeto das figuras 11.1 a 11.7. O décimo pedido dividido deverá conter apenas o objeto das figuras 12.1 a 12.7. O décimo primeiro pedido dividido deverá conter apenas o objeto das figuras 13.1 a 13.7. O décimo segundo pedido dividido deverá conter apenas o objeto das figuras 14.1 a 14.7. O décimo terceiro pedido dividido deverá conter apenas o objeto das figuras 15.1 a 15.7. O décimo quarto pedido dividido deverá conter os objetos das figuras 16.1 a 16.7 e 17.1 a 17.7. O décimo quinto pedido dividido deverá conter apenas o objeto das figuras 18.1 a 18.7. 2. As figuras contêm linhas serrilhadas e apresentam pouca definição, comprometendo a visualização das formas e das superfícies do objeto. Reapresentar o conjunto de figuras com melhor qualidade gráfica, nitidez e contraste, revelando com precisão os contornos, relevos e rebaixos do objeto reivindicado e possibilitando a compreensão de seus detalhes. Respeitar a



resolução mínima de trezentos dpi. Evitar reflexos, texturas granuladas, brilhos e outros elementos que afetem a compreensão da configuração do objeto.

(21) BR 30 2016 001402-7

Código 34 - Exigência - Art. 106 § 3º da LPI

(22) 06/04/2016

(71) TERMOLAR S/A (BR/RS)

(74) Gruenbaum, Possinhas & Teixeira Ltda.

1. Há incoerências entre vistas. Na figura 1.1 pode-se verificar que na alça do objeto há um rebaixo central com extremidades arredondadas. Na figura 1.3, porém, este rebaixo não está representado na íntegra, e há outras inconcistências entre as duas figuras na representação da alça. Na figura 1.6, na parte de cima do objeto há um anel circular menor que não está representado na figura 1.1. Além disso, no engate da alça do objeto na perspectiva parece ser afixado no objeto por um rebaixo no pescoço das garrafas, enquanto que na figura 1.6, ela parece estar desconexa do mesmo, envolvendo-o por fora mas sem encostar no corpo do objeto. Revisar todo o conjunto de figuras, fazendo as correções indicadas e quaisquer outras que sejam necessárias para que as imagens apresentem coerência entre si. 2. A numeração das figuras deverá obedecer ao seguinte padrão: objeto principal (Fig. 1.1, Fig. 1.2, Fig 1.3, etc).

(21) BR 30 2016 001434-5

Código 34 - Exigência - Art. 106 § 3º da LPI

(22) 07/04/2016

(71) OTICAS CAROL S.A. (BR/SP)

(74) Baril & Advogados Associados

1. Harmonizar figura 1 e figura 2. A figura 1 não mostra o elemento cilíndrico posicionado no topo, à direita do objeto e deve ser corrigida. 2. Harmonizar figura 3 e figura 4 com demais figuras. As figuras 3 e 4 mostram dois elementos, um de cada lado, na face inferior do objeto. As figuras 2, 5, 6 e 7, porém, mostram apenas um elemento. 3. Apresentar numeração de figuras de acordo com o padrão 1.1, 1.2, 1.3 etc. 4. Alterar título do pedido para "Configuração aplicada em expositor".

(21) BR 30 2016 001435-3

Código 34 - Exigência - Art. 106 § 3º da LPI

(22) 07/04/2016

(71) MAURICE MYERSON (US)

(74) Gustavo Starling Leonardos

1. Harmonizar perspectiva (fig. 1), vista superior (fig. 2) e vista frontal (fig. 6). As bordas do objeto são mostradas de maneira diferente nessas figuras. A perspectiva mostra algumas linhas dividindo a área interna e as bordas da pá. Já a vista superior mostra as bordas sem tais linhas de divisão. Por fim, a vista frontal mostra uma única linha marcando a separação da borda e da área interna do objeto. 2. Apresentar numeração de figuras de acordo com o padrão 1.1, 1.2, 1.3 etc. 3. Alterar título para "Configuração aplicada a/em pá coletora".



(21) BR 30 2016 001436-1	Código 34 - Exigência - Art. 106 § 3º da LPI (22) 07/04/2016 (71) SCANIA CV AB (SE) (74) Daniel Advogados (Alt.de Daniel & Cia) 1. Reapresentar imagens da Prioridade Unionista. As figuras da Prioridade Unionista não permitem aferir sua conformidade com o pedido nacional. 2. Alterar título para "Configuração aplicada a painel para escotilha frontal".
(21) BR 30 2016 001437-0	Código 34 - Exigência - Art. 106 § 3º da LPI (22) 07/04/2016 (71) SCANIA CV AB (SE) (74) Daniel Advogados (Alt.de Daniel & Cia) 1. Reapresentar imagens da Prioridade Unionista. As figuras da Prioridade Unionista não permitem aferir sua conformidade com o pedido nacional. 2. Alterar título para "Configuração aplicada a painel de alojamento de roda".
(21) BR 30 2016 001438-8	Código 34 - Exigência - Art. 106 § 3º da LPI (22) 07/04/2016 (71) SCANIA CV AB (SE) (74) Daniel Advogados (Alt.de Daniel & Cia) 1. Reapresentar imagens da Prioridade Unionista. As figuras da Prioridade Unionista não permitem aferir sua conformidade com o pedido nacional. 2. Alterar título para "Configuração aplicada a painel de canto inferior".
(21) BR 30 2016 001439-6	Código 34 - Exigência - Art. 106 § 3º da LPI (22) 07/04/2016 (71) SCANIA CV AB (SE) (74) Daniel Advogados (Alt.de Daniel & Cia) 1. Reapresentar imagens da Prioridade Unionista. As figuras da Prioridade Unionista não permitem aferir sua conformidade com o pedido nacional. 2. Alterar título para "Configuração aplicada a painel de canto inferior".
(21) BR 30 2016 001440-0	Código 34 - Exigência - Art. 106 § 3º da LPI (22) 07/04/2016 (71) SCANIA CV AB (SE) (74) Daniel Advogados (Alt.de Daniel & Cia) Reapresentar imagens da Prioridade Unionista. As figuras da Prioridade Unionista não permitem aferir sua conformidade com o pedido nacional. 2. Alterar título para "Configuração aplicada a painel para escotilha posterior".
(21) BR 30 2016 001441-8	Código 34 - Exigência - Art. 106 § 3º da LPI (22) 07/04/2016 (71) SCANIA CV AB (SE) (74) Daniel Advogados (Alt.de Daniel & Cia)



1. Reapresentar imagens da Prioridade Unionista. As figuras da Prioridade Unionista não permitem aferir sua conformidade com o pedido nacional. 2. Alterar título para "Configuração aplicada a painel de farol".

(21) BR 30 2016 001442-6

Código 34 - Exigência - Art. 106 § 3º da LPI

(22) 08/04/2016

(71) MAPA GMBH (DE)

(74) Dannemann, Siemsen, Bigler & Ipanema Moreira

1. Cancelar a apresentação de figuras atual. 2. Retirar das figuras o excesso de linhas de construção que dificultam a compreensão da forma final do objeto. Todas as figuras apresentam excesso de linhas de construção que devem ser retiradas da representação. 3. Manter apenas os objetos das figuras 1.1 a 4.7 no pedido atual. Os demais objetos (fig. 5.1 a 9.4) não apresentam as mesmas características preponderantes e devem ser retirados do pedido. Caso haja interesse esses objetos podem ser depositados em novos pedidos divididos, conforme divisão a seguir: os objetos das figuras 5.1 a 5.7 e 6.1 a 6.7 num primeiro pedido dividido; o objeto das figuras 7.1 a 7.7 num segundo pedido dividido; o objeto das figuras 8.1 a 8.7 num terceiro pedido dividido e o objeto das figuras 9.1 a 9.4, com todas as suas vistas, num quarto pedido dividido..

(21) BR 30 2016 001444-2

Código 34 - Exigência - Art. 106 § 3º da LPI

(22) 08/04/2016

(71) MARCOS DE AQUINO SANTOS (BR/SP)

(74) LUIZ ROBERTO LONGO BRITO SILVA.

1. Cancelar a apresentação de figuras atual. 2. Reapresentar jogo de figuras maiores, que mostrem a forma do objeto com mais riqueza de detalhes. 3. Utilizar linhas de menor espessura na representação do objeto em todas as figuras, permitindo maior detalhamento da forma. A visualização está prejudicada no jogo de figuras atual, em especial nas vistas laterais (fig. 5 e 6). 4. Harmonizar vista superior (fig. 7) com demais vistas. A representação da vista superior deve ser corrigida, pois mostra o topo do objeto (headstock) de maneira diversa da mostrada nas demais figuras. 5. Harmonizar vista lateral (fig. 5) com perspectiva (fig. 1). A vista lateral não representa corretamente a área diagonal em declive (item 13) como ela é vista nas demais representações, por exemplo, na perspectiva, e deve ser corrigida.

(21) BR 30 2016 002307-7

Código 34 - Exigência - Art. 106 § 3º da LPI

(22) 01/06/2016

(71) LUIZ AUGUSTO DE SIQUEIRA INDIO DA COSTA (BR/RJ)

(74) ERIKA BLASELBAUER

Em observância à Instrução Normativa 044/2015 devem ser cumpridas as seguintes exigências: 1. O pedido deverá ser dividido: Manter no presente pedido as figuras correspondentes aos sofás de três, dois ou um assentos com encosto dorsal e apoios laterais, de composição simétrica em relação ao eixo vertical



traçado a partir do baricentro. Considerar páginas 6,7,8 e 9; 18,19,20 e 21; 30,31,32 e 33. Renomear pedido para “configuração aplicada a sofá” ou título que seja claro e conciso e que denomine de maneira específica os objetos a serem protegidos. O primeiro pedido dividido deverá conter as figuras correspondentes aos sofás do tipo chaise longue de composição assimétrica em relação ao eixo vertical traçado a partir do baricentro. Considerar páginas 10,11,12,13,14,15,16 e 17; 22,23,24,26,27,28 e 29; 34,35,36,37,38,39,40 e 41 . Renomear pedido para “configuração aplicada a chaise longue” ou título que seja claro e conciso e que denomine de maneira específica os objetos a serem protegidos. O segundo pedido dividido deverá conter as figuras correspondentes aos sofás do tipo puff. Considerar páginas 42,43,44,45,46,47,48 e 49 . Renomear pedido para “configuração aplicada a pufe” ou título que seja claro e conciso e que denomine de maneira específica os objetos a serem protegidos. 2. As figuras deverão ser numeradas individualmente. A numeração das figuras deverá obedecer ao seguinte padrão: objeto principal (Fig. 1.1, Fig. 1.2, Fig 1.3, etc); primeira variação configurativa (Fig. 2.1, Fig. 2.2, Fig 2.3, etc); segunda variação configurativa (Fig. 3.1, Fig. 3.2, Fig 3.3, etc), e assim por diante. Os itens devem ser acompanhados de legendas que acompanhem individualmente cada uma das figuras. 3. As páginas que contêm figuras deverão ser numeradas no centro da margem superior indicando o número da folha e o número total de folhas (ex.: 1/5, 2/5, 3/5, 4/5 e 5/5).

(21) BR 30 2016 002406-5

Código 34 - Exigência - Art. 106 § 3º da LPI

(22) 08/06/2016

(71) INDÚSTRIA DE MÓVEIS THB LTDA. (BR/RS)

(74) EVERTON VICTÓRIO PIRES

1.Reapresentar as figuras com excelente qualidade gráfica, nitidez e contraste, com o intuito de revelar com precisão os contornos, relevos e rebaixos do objeto reivindicado, permitindo a compreensão de seus detalhes: evitar sombras e reflexos. As figuras estão muito escuras. 2.As figuras devem ser dispostas no papel com as margens mínimas (superior; esquerda; direita; inferior) de 3 cm, conforme inciso IX do art. 20 da IN 44/2015.

(21) BR 30 2016 002407-3

Código 34 - Exigência - Art. 106 § 3º da LPI

(22) 08/06/2016

(71) CONDOR S.A. (BR/SC)

(74) Felsberg, Pedretti, Mannrich e Aidar Advogados e Consultores Legais

1.Cancelar a atual apresentação do pedido e reapresentá-lo adequado à Instrução Normativa 44/2015 (IN). 2.Alterar título para “configuração aplicada em trincha”, em atenção ao inciso II do art. 14 da IN. 3.As figuras devem representar a forma montada da configuração externa do objeto, sem destacar detalhes ou partes separadamente, conforme inciso III do art. 20 da IN: suprimir as figuras 1.1, 2.1 e 3.1. 4.As figuras devem ter excelente qualidade gráfica, nitidez e contraste, com o intuito de revelar com precisão os contornos, relevos e rebaixos



do objeto reivindicado, permitindo a compreensão de seus detalhes: representar corretamente as cerdas da trincha.

(21) BR 30 2016 002409-0

Código 34 - Exigência - Art. 106 § 3º da LPI

(22) 08/06/2016

(71) COOPER TIRE & RUBBER COMPANY (US)

(74) Dannemann, Siemsen, Bigler & Ipanema Moreira

1.Os elementos ilustrados com linhas tracejadas nas figuras do depósito devem ser ilustrados com traços regulares e contínuos, a fim de se adequar ao inciso II do art. 20 da In 44/2015. 2.Reapresentar as figuras do documento de prioridade, pois a qualidade está muito ruim, impossibilitando a comparação com o objeto do depósito: as figuras estão muito escuras.

(21) BR 30 2016 002411-1

Código 34 - Exigência - Art. 106 § 3º da LPI

(22) 08/06/2016

(71) JAIME DA SILVA TELLES (BR/SC)

(74) Alice Fausto de Oliveira Ramos

1.O escopo de proteção do registro de desenho industrial não abrange vantagens funcionais e de uso. Cancelar a atual apresentação do pedido e reapresentá-lo adequado à Instrução Normativa 44/2015 (IN). 2.Alterar título para “configuração aplicada em edredom”, em atenção aos incisos II e III do art. 14 da IN. Observar inciso I do mesmo artigo. 3.Apresentar novo conjunto de figuras formado pelas vistas ortogonais (frontal, posterior, laterais, superior e inferior), além de pelo menos uma perspectiva, conforme inciso IV do art. 20 da IN. As figuras devem mostrar a forma completa da configuração externa do objeto, conforme inciso III do art. 20 da IN: conforme figura 2, sem a ponta dobrada. 4.As figuras devem representar o objeto em fundo absolutamente neutro, sem revelar qualquer padrão ou textura (piso, interior de carro, etc.), conforme inciso VII do art. 20 da IN. 5.As figuras 1, 3, 4 e 5 devem ser suprimidas por representarem diferentes formas de uso do objeto, o que não é permitido. 6.As figuras devem ser numeradas individualmente conforme o disposto no inciso VI do artigo 20 da IN: figura 1.1, figura 1.2, etc.

(21) BR 30 2016 002419-7

Código 34 - Exigência - Art. 106 § 3º da LPI

(22) 09/06/2016

(71) ADRIANA SCOZ PIRES (BR/SC)

(74) Cerumar Serviços em Propriedade Intelectual Ltda EPP

1.Cancelar a atual apresentação de figuras. 2.Apresentar novo conjunto de figuras formado pelas vistas ortogonais (frontal, posterior, laterais, superior e inferior), além de pelo menos uma perspectiva, conforme inciso IV do art. 20 da IN 44/2015. 3.As figuras devem ser numeradas individualmente conforme o disposto no inciso VI do artigo 20 da IN: figura 1.1, figura 1.2, etc.

(21) BR 30 2016 002420-0

Código 34 - Exigência - Art. 106 § 3º da LPI

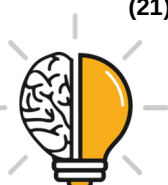

(22) 09/06/2016

(71) ADRIANA SCOZ PIRES (BR/SC)

(74) Cerumar Serviços em Propriedade Intelectual Ltda EPP

1.Cancelar a atual apresentação de figuras. 2.Apresentar novo conjunto de figuras formado pelas vistas ortogonais (frontal, posterior, laterais, superior e inferior), além de pelo menos uma perspectiva, conforme inciso IV do art. 20 da IN 44/2015. 3.As figuras devem ser numeradas individualmente conforme o disposto no inciso VI do artigo 20 da IN: figura 1.1, figura 1.2, etc.

(21) BR 30 2016 002421-9

Código 34 - Exigência - Art. 106 § 3º da LPI

(22) 09/06/2016

(71) ADRIANA SCOZ PIRES (BR/SC)

(74) Cerumar Serviços em Propriedade Intelectual Ltda EPP

1.Cancelar a atual apresentação de figuras. 2.Apresentar novo conjunto de figuras formado pelas vistas ortogonais (frontal, posterior, laterais, superior e inferior), além de pelo menos uma perspectiva, conforme inciso IV do art. 20 da IN 44/2015. 3.As figuras devem ser numeradas individualmente conforme o disposto no inciso VI do artigo 20 da IN: figura 1.1, figura 1.2, etc.

(21) BR 30 2016 002422-7

Código 34 - Exigência - Art. 106 § 3º da LPI

(22) 09/06/2016

(71) GENERAL ELECTRIC COMPANY (US)

(74) ANA PAULA SANTOS CELIDONIO

1.Reapresentar as figuras com excelente qualidade gráfica, nitidez e contraste, com o intuito de revelar com precisão os contornos, relevos e rebaixos do objeto reivindicado, permitindo a compreensão de seus detalhes. Utilizar traços regulares e contínuos: nas figuras 1.5 e 1.6 existem linhas que parecem incompletas, não sendo possível precisar se fazem parte do objeto ou se são apenas hachuras.

(21) BR 30 2016 002427-8

Código 34 - Exigência - Art. 106 § 3º da LPI

(22) 09/06/2016

(71) COLGATE-PALMOLIVE COMPANY (US)

(74) FLÁVIA SALIM LOPES

1.Com base na atual apresentação do pedido, não foi possível identificar diferenças entre o objeto das figuras 1.1 a 1.8 e o das figuras 2.1 a 2.8, bem como entre os objetos das figuras 3.1 a 3.8 e 4.1 a 4.8. Caso os objetos constituam, de fato, variações configurativas, esclarecer qual (is) elemento (s) da forma varia (m) de uma para a outra. Caso a forma plástica seja exatamente a mesma e a diferença resida somente na forma de representação - cor -, numerar as figuras consecutivamente, por tratar-se do mesmo objeto. Poderá o depositante, nesse caso, alternativamente, manter no pedido apenas uma das formas de apresentação. 2.Alterar título para “configuração aplicada em escova de dente”, a fim de permitir uma melhor identificação do objeto. 3.Alterar campo



de aplicação para 04-02 - Escovas de toalete, escovas de roupas, escovas de sapatos - a fim de corresponder ao objeto requerido.

(21) BR 30 2016 002429-4

Código 34 - Exigência - Art. 106 § 3º da LPI

(22) 09/06/2016

(71) MARZO SETTE TORRES (BR/MG) , ALINE RESENDE CAMPOS (BR/MG) , PAULO CÉSAR CALADO SOUZA (BR/MG)

(74) SÂMIA BATISTA AMIN (NOME ANTERIOR SÂMIA AMIN SANTOS)

1.O escopo de proteção do registro de desenho industrial não abrange vantagens funcionais e de uso. Cancelar a atual apresentação do pedido e rerepresentá-lo adequado à Instrução Normativa 44/2015 (IN). 2.Alterar título para “configuração aplicada em luminária”, em atenção ao inciso II do art. 14 da IN. 3.O pedido contém 3 objetos, mostrados nas figuras 1, 5 e 9. Apresentar, para cada objeto, novo conjunto de figuras formado pelas vistas ortogonais (frontal, posterior, laterais, superior e inferior), além de pelo menos uma perspectiva, conforme inciso IV do art. 20 da IN. Observar que as vistas frontal e lateral do objeto da figura 1, por exemplo, não são idênticas. 4.As figuras devem mostrar a forma completa da configuração externa do objeto, sem destacar detalhes ou partes separadamente, conforme inciso III do art. 20 da IN: suprimir figura 13 e detalhes da folha 6/7. 5.A figura 14 deve ser suprimida por demonstrar uso / funcionalidade. 6.As figuras devem ter excelente qualidade gráfica, nitidez e contraste, com o intuito de revelar com precisão os contornos, relevos e rebaixos do objeto reivindicado, permitindo a compreensão de seus detalhes: utilizar traços regulares e contínuos. 7.As figuras devem ser numeradas individualmente conforme o disposto no inciso VI do artigo 20 da IN: figura 1.1, figura 1.2, etc. para 1º objeto; figura 2.1, figura 2.2, etc. para 2º objeto, e assim por diante.

(21) BR 30 2016 002435-9

Código 34 - Exigência - Art. 106 § 3º da LPI

(22) 09/06/2016

(71) LOUWRENS JAKOBUS BRIEL (ZA)

(74) Provedel Sociedade de Advogados

1. Cancelar a atual apresentação de figuras. 2. Apresentar novo conjunto de figuras formado pelas vistas ortogonais (frontal, posterior, laterais, superior e inferior), além de pelo menos uma perspectiva, conforme inciso IV do art. 20 da IN 44/2015. 3. As figuras devem ser numeradas individualmente conforme o disposto no inciso VI do artigo 20 da IN 44/2015: figura 1.1, figura 1.2, etc. 4. As figuras devem ter excelente qualidade gráfica, nitidez e contraste, com o intuito de revelar com precisão os contornos, relevos e rebaixos do objeto reivindicado, permitindo a compreensão de seus detalhes.

(21) BR 30 2016 002440-5

Código 34 - Exigência - Art. 106 § 3º da LPI

(22) 10/06/2016

(71) SYLVIA NABUCO DE ALMEIDA BRAGA (BR/RJ)

(74) Dannemann, Siemsen, Bigler & Ipanema Moreira



1.Alterar título para “configuração aplicada em vitrine”, em atenção ao inciso II do art. 14 da IN 44/2015. 2.Reapresentar apenas os objetos das figuras 1.1 a 1.8, 3.1 a 3.8, 5.1 a 5.8 e 7.1 a 7.8. As demais figuras devem ser suprimidas, pois mostram os mesmos objetos em diferente posição de uso, demonstrando funcionalidade.

(21) BR 30 2016 002443-0

Código 34 - Exigência - Art. 106 § 3º da LPI

(22) 10/06/2016

(71) SYLVIA NABUCO DE ALMEIDA BRAGA (BR/RJ)

(74) Dannemann, Siemsen, Bigler & Ipanema Moreira

1.Alterar título para “configuração aplicada em vitrine”, em atenção ao inciso II do art. 14 da IN 44/2015. 2.Reapresentar apenas os objetos das figuras 1.1 a 1.8, 3.1 a 3.8, 5.1 a 5.8 e 7.1 a 7.8. As demais figuras devem ser suprimidas, pois mostram os mesmos objetos em diferente posição de uso, demonstrando funcionalidade.

(21) BR 30 2016 002448-0

Código 34 - Exigência - Art. 106 § 3º da LPI

(22) 10/06/2016

(71) PLÁSTICOS JUQUITIBA INDÚSTRIA E COMÉRCIO EIRELI (BR/SP)

(74) David do Nascimento Advogados Associados

1.Reapresentar as figuras com excelente qualidade gráfica, nitidez e contraste, com o intuito de revelar com precisão os contornos, relevos e rebaixos do objeto reivindicado, permitindo a compreensão de seus detalhes: na vista superior, por exemplo, não é possível visualizar as relevos que contornam a tampa; as linhas estão muito grossas.

(21) BR 30 2016 002462-6

Código 34 - Exigência - Art. 106 § 3º da LPI

(22) 13/06/2016

(71) COLGATE-PALMOLIVE COMPANY (US)

(74) FLÁVIA SALIM LOPES

1.Cancelar a atual apresentação do pedido. 2.Manter no pedido original o objeto das figuras 1.1 a 1.8. Alterar título para “configuração aplicada em escova de dente”, a fim de permitir uma melhor identificação do objeto. 3.Apresentar em um pedido dividido o objeto das figuras 2.1 a 2.8. Alterar título para “configuração aplicada em cabo de escova de dente”, a fim de permitir uma melhor identificação do objeto. 4.Alterar campo de aplicação para 04-02 - Escovas de toalete, escovas de roupas, escovas de sapatos - a fim de corresponder ao objeto requerido.

(21) BR 30 2016 002471-5

Código 34 - Exigência - Art. 106 § 3º da LPI

(22) 14/06/2016

(71) GUSTAVO HENRIQUE SPROCATI DE ANDRADE (BR/SP)

(74) Jose Rodolfo Mazzoni

Em atendimento à Instrução Normativa 044/2015, é necessário cumprir as



seguintes exigências: 1- Como trata-se de objeto tridimensional, adequar título, relatório descritivo e reivindicações para "Configuração alicada a embalagem para semente". 2- Retirar as elementos fotográficos do escopo das figuras (figuras 1 e 2)

(21) BR 30 2016 002472-3

Código 34 - Exigência - Art. 106 § 3º da LPI

(22) 14/06/2016

(71) RIBEIRO PLÁSTICOS LTDA. ME. (BR/SC)

(74) King'S Marcas e Patentes Ltda.

Em atendimento à Instrução Normativa 044/2015, seção I, artigo 14, é necessário cumprir a exigência a seguir: 1- Como trata-se de objeto tridimensional, adequar título, relatório descritivo e reivindicações para "Configuração aplicada em caixa de passagem e inspeção".

(21) BR 30 2016 002473-1

Código 34 - Exigência - Art. 106 § 3º da LPI

(22) 14/06/2016

(71) JOAO PEDRO FREIRE (BR/SP)

Em atendimento às instruções normativas contidas na IN044/2015, é mister que sejam cumpridas as seguintes exigências: 1. As páginas que contêm figuras deverão ser numeradas no centro da margem superior indicando o número da folha e o número total de folhas (ex.: 1/5, 2/5, 3/5, 4/5 e 5/5). 2. A numeração das figuras deverá obedecer ao seguinte padrão: objeto principal (Fig. 1.1, Fig. 1.2, Fig 1.3, etc) 3. As figuras não deverão conter marcas, logotipos ou símbolos. Reapresentar as figuras corrigidas. 4.As figuras não deverão conter textos, exceto o da legenda das figuras. 5.As figuras contêm áreas de pouca definição que comprometem a visualização das formas e das superfícies do objeto. Reapresentar o conjunto de figuras com melhor qualidade gráfica, nitidez e contraste, revelando com precisão os contornos, relevos e rebaixos do objeto reivindicado e possibilitando a compreensão de seus detalhes. Respeitar a resolução mínima de trezentos dpi. Evitar reflexos, texturas granuladas, brilhos e outros elementos que afetem a compreensão da configuração do objeto. 6- Conforme o disposto no inciso II do Art. 14 da IN044/2015, o título do pedido deve ser conciso, claro e preciso. Revisar e adequar título para "Configuração aplicada a luminária led"

(21) BR 30 2016 002478-2

Código 34 - Exigência - Art. 106 § 3º da LPI

(22) 14/06/2016

(71) VINICIUS ALVES SANTOS (BR/SP)

1. Cancelar a atual apresentação de imagens; 2. As imagens estão com baixa qualidade, sem definição e com pouco contraste. Apresentar novas imagens do objeto, com alta qualidade de definição, na vista em perspectiva e ortogonais frontal, posterior, superior e laterais; 3. Numerar figuras de acordo com o novo padrão normativo. Ex.: fig. 1.1, fig. 1.2, etc. Estas devem vir abaixo da figura.



(21) BR 30 2016 002479-0

Código 34 - Exigência - Art. 106 § 3º da LPI

(22) 14/06/2016

(71) VINICIUS ALVES SANTOS (BR/SP)

1. Cancelar a atual apresentação de imagens; 2. As imagens estão com baixa qualidade, sem definição e com pouco contraste. Apresentar novas imagens do objeto, com alta qualidade de definição, na vista em perspectiva e ortogonais frontal, posterior, superior e laterais; 3. Numerar figuras de acordo com o novo padrão normativo. Ex.: fig. 1.1, fig. 1.2, etc. Estas posicionadas logo abaixo das figuras.

(21) BR 30 2016 002481-2

Código 34 - Exigência - Art. 106 § 3º da LPI

(22) 14/06/2016

(71) VINICIUS ALVES SANTOS (BR/SP)

1. Cancelar a atual apresentação de imagens; 2. As imagens estão com baixa qualidade, sem definição e com pouco contraste. Apresentar novas imagens do objeto, com alta qualidade de definição, na vista em perspectiva e ortogonais frontal, posterior, superior e laterais; 3. Numerar figuras de acordo com o novo padrão normativo. Ex.: fig. 1.1, fig. 1.2, etc. Estas posicionadas logo abaixo das figuras.

(21) BR 30 2016 002482-0

Código 34 - Exigência - Art. 106 § 3º da LPI

(22) 14/06/2016

(71) VINICIUS ALVES SANTOS (BR/SP)

1. Cancelar a atual apresentação de imagens; 2. As imagens estão com baixa qualidade, sem definição e com pouco contraste. Apresentar novas imagens do objeto, com alta qualidade de definição, na vista em perspectiva e ortogonais frontal, posterior, superior e laterais; 3. Numerar figuras de acordo com o novo padrão normativo. Ex.: fig. 1.1, fig. 1.2, etc. Estas devem vir logo abaixo das imagens.

(21) BR 30 2016 002497-9

Código 34 - Exigência - Art. 106 § 3º da LPI

(22) 15/06/2016

(71) GRENDENE S.A. (BR/CE)

(74) Remer Villaça & Nogueira Assessoria e Consultoria de Prop. Intelectual S/S Ltda.

1. Cancelar a atual apresentação de imagens; 2. As atuais imagens das figuras imagens 1.6 e 1.7 estão com baixa qualidade, sem definição e com pouco contraste. Apresentar novas imagens do objeto, com alta qualidade de definição, na vista em perspectiva e ortogonais frontal, posterior, superior e laterais. 3. As vistas em perspectiva estão incoerentes com as demais. O elemento de fixação da alça com o solado está mais alto nas vistas ortogonais. Corrigir. 4. Com base na atual apresentação do pedido, não foi possível identificar diferenças entre o objeto das figuras 1.1 a 1.7 e o das figuras 2.1 a 2.7. Caso os objetos constituam, de fato, variações configurativas, esclarecer qual (is) elemento (s) da forma varia



(m) de uma para a outra. Caso a forma plástica seja exatamente a mesma e a diferença resida somente na forma de representação, numerar as figuras consecutivamente, por tratar-se do mesmo objeto. Poderá o depositante, nesse caso, alternativamente, manter no pedido apenas as figuras 1.1 a 1.7.

(21) BR 30 2016 002500-2

Código 34 - Exigência - Art. 106 § 3º da LPI

(22) 15/06/2016

(71) GRENDENE S.A. (BR/CE)

(74) Remer Villaça & Nogueira Assessoria e Consultoria de Prop. Intelectual S/S Ltda.

Com base na atual apresentação do pedido, não foi possível identificar diferenças entre o objeto das figuras 1.1 a 1.7, 2.1 a 2.7 e o das figuras 3.1 a 3.7 e as figs 4.1 a 4.7. Caso os objetos constituam, de fato, variações configurativas, esclarecer qual (is) elemento (s) da forma varia (m) de uma para a outra. Caso a forma plástica seja exatamente a mesma e a diferença resida somente na forma de representação, numerar as figuras consecutivamente, por tratar-se do mesmo objeto. Poderá o depositante, nesse caso, alternativamente, manter no pedido apenas as figuras 1.1 a 1.7 e 2.1 a 2.7.

(21) BR 30 2016 002521-5

Código 34 - Exigência - Art. 106 § 3º da LPI

(22) 16/06/2016

(71) KARYME BORBA FERREIRA DE ARAUJO (BR/PR)

(74) CLAUDEMIR ELIAS CALHEIROS

Exigência: Em atendimento à Instrução Normativa 044/2015, é necessário cumprir as seguintes exigências: 1- Como trata-se de objeto tridimensional, adequar título, relatório descritivo e reivindicações para "Configuração aplicada em estante" 2- Há incoerência entre as vistas. Com base no que se observa nas figura 1 e 2, pode-se aferir que a régua que dá suporte à prateleira liga-se de maneira independente ao corpo do cavalete (observar a presença de linhas de interrupção). Contudo, pelo que se observa nas figuras 3, 6 e 7, tal régua integra-se de maneira homogênea ao corpo do cavalete (observar ausência de linhas de interrupção). Revisar todo o conjunto de figuras, fazendo as correções que sejam necessárias para que as imagens apresentem coerência entre si.

(21) BR 30 2016 002522-3

Código 34 - Exigência - Art. 106 § 3º da LPI

(22) 16/06/2016

(71) KARYME BORBA FERREIRA DE ARAUJO (BR/PR)

(74) CLAUDEMIR ELIAS CALHEIROS

Em atendimento à Instrução Normativa 044/2015, é necessário cumprir as seguintes exigências: 1- Como trata-se de objeto tridimensional, adequar título, relatório descritivo e reivindicações para "Configuração aplicada em estante" 2- Há incoerência entre as vistas. Com base no que se observa na figura 1 pode-se aferir que o espaçamento entre as prateleiras é diferente daquele apresentado nas figuras 3,4,5 e 6. Revisar todo o conjunto de figuras, fazendo as correções



que sejam necessárias para que as imagens apresentem coerência entre si.

(21) BR 30 2016 002526-6

Código 34 - Exigência - Art. 106 § 3º da LPI

(22) 07/06/2016

(71) LUCIANA MOTTA PEDROZA (BR/BA)

(74) CARLA MARIA MADRIGALI

1. Cancelar a atual apresentação do pedido. Apresentar novas figuras (desenhos ou fotografias) com melhor qualidade gráfica, nitidez e contraste, capazes de revelar com precisão os contornos, relevos e rebaixos do objeto reivindicado, permitindo a compreensão de seus detalhes. As figuras devem ter fundo completamente neutro. Evitar sobreados ou quaisquer elementos que atrapalhem a compreensão da forma do objeto. 2. Suprimir Figuras 8 e 9. 3. Apresentar figura da vista lateral oposta a que foi apresentada. 4. Modificar título para: "Configuração aplicada em piscina".

(21) BR 30 2016 002537-1

Código 34 - Exigência - Art. 106 § 3º da LPI

(22) 16/06/2016

(71) RENAUT S.A.S. (FR)

(74) CUSTÓDIO DE ALMEIDA & CIA.

Cancelar a atual apresentação do pedido. As figuras apresentam áreas escurecidas e algumas manchas, que dificultam a plena visualização do objeto reivindicado. Apresentar novas figuras (desenhos ou fotografias) com melhor qualidade gráfica, nitidez e contraste, capazes de revelar com precisão os contornos, relevos e rebaixos do objeto reivindicado, permitindo a compreensão de seus detalhes.

(21) BR 30 2016 002540-1

Código 34 - Exigência - Art. 106 § 3º da LPI

(22) 16/06/2016

(71) RENAULT S.A.S. (FR)

(74) CUSTÓDIO DE ALMEIDA & CIA

Cancelar a atual apresentação do pedido. As figuras atuais apresentam áreas escurecidas. Apresentar novas figuras (desenhos ou fotografias) com melhor qualidade gráfica, nitidez e contraste, capazes de revelar com precisão os contornos, relevos e rebaixos do objeto reivindicado, permitindo a compreensão de seus detalhes.

(21) BR 30 2016 002542-8

Código 34 - Exigência - Art. 106 § 3º da LPI

(22) 16/06/2016

(71) RENAULT S.A.S. (FR)

(74) CUSTÓDIO DE ALMEIDA & CIA

Cancelar a atual apresentação do pedido. As figuras atuais apresentam áreas escurecidas. Apresentar novas figuras (desenhos ou fotografias) com melhor qualidade gráfica, nitidez e contraste, capazes de revelar com precisão os contornos, relevos e rebaixos do objeto reivindicado, permitindo a compreensão



de seus detalhes.

(21) BR 30 2016 002546-0

Código 34 - Exigência - Art. 106 § 3º da LPI

(22) 16/06/2016

(71) RENAULT S.A.S. (FR)

(74) CUSTÓDIO DE ALMEIDA & CIA

Cancelar a atual apresentação do pedido. As figuras apresentam áreas escurecidas e algumas manchas. Apresentar novas figuras (desenhos ou fotografias) com melhor qualidade gráfica, nitidez e contraste, capazes de revelar com precisão os contornos, relevos e rebaixos do objeto reivindicado, permitindo a compreensão de seus detalhes.

(21) BR 30 2016 002642-4

Código 34 - Exigência - Art. 106 § 3º da LPI

(22) 20/06/2016

(71) MURILO SANT ANA MUKAI 36939593829 (BR/SP)

(74) Rubens dos Santos Filho

1.Cancelar a atual apresentação de figuras. 2.Apresentar novo conjunto de figuras formado pelas vistas ortogonais (frontal, posterior, laterais, superior e inferior), além de pelo menos uma perspectiva, conforme inciso IV do art. 20 da IN 44/2015. Na atual apresentação apenas as figuras 7 e 8 são ortogonais. 3.As figuras devem ser correspondentes entre si: na figura 5, por exemplo, no objeto está tão distorcido que não parece o mesmo das demais figuras. Apresentar as figuras na mesma escala: a vista inferior parece menor que a superior. 4.As figuras devem ser numeradas conforme o disposto no inciso VI do artigo 20 da IN 44/2015: figura 1.1, figura 1.2, etc.

(21) BR 30 2016 002674-2

Código 34 - Exigência - Art. 106 § 3º da LPI

(22) 21/06/2016

(71) OMRON HEALTHCARE CO., LTD. (JP)

(74) Dannemann, Siemsen, Bigler & Ipanema Moreira

1.As figuras não estão correspondentes entre si, por exemplo: nas figuras 1.6, 1.7, 2.6 e 2.7 observa-se que a porção superior dos objetos (que deveriam corresponder ao mostrado nas figuras 1.4 e 2.4) são formadas por linha sinuosa, diferentemente da porção inferior, que é formada por uma única linha reta inclinada; esta sinuosidade não é representada nas perspectivas e nas vistas superiores; as perspectivas estão incompletas, faltam linhas delimitadoras das formas dos objetos. Verificar e corrigir todas as inconsistências que se apresentem. 2.As figuras devem ter excelente qualidade gráfica, nitidez e contraste, com o intuito de revelar com precisão os contornos, relevos e rebaixos dos objetos reivindicados. As figuras estão representadas por linhas imprecisas: utilizar traços regulares e contínuos, sem serrilhados.

(21) BR 30 2016 002696-3

Código 34 - Exigência - Art. 106 § 3º da LPI

(22) 22/06/2016



(71) OMRON HEALTHCARE CO., LTD. (JP)

(74) KASZNAR LEONARDOS PROPRIEDADE INTELECTUAL

1.Cancelar a atual apresentação do pedido. 2.Alterar título para “configuração aplicada em esfigmomanômetro”, em atenção ao inciso II do art. 14 da IN 44/2015. 3.O objeto das figuras 3.1 a 3.6 deve ser retirado do pedido, pois não se trata de uma variação configurativa, e sim do mesmo objeto mostrado nas figuras 2.1 a 2.9, porém aberto, em outra posição. O objeto das figuras 6.1 a 6.6 também deve ser retirado do pedido, pois, da mesma forma, mostra o mesmo objeto das figuras 5.1 a 5.9 na posição aberta. Reapresentar os quatro objetos restantes, tendo as figuras devidamente renumeradas.

(21) BR 30 2016 002698-0

Código 34 - Exigência - Art. 106 § 3º da LPI

(22) 22/06/2016

(71) ANDRE LUIS FELTRIN (BR/SP)

(74) Beerre Assessoria Empresarial Ltda.(Alt. de Beerre Assessoria Emp. S/C.LTDA.)

1.As figuras não estão correspondentes entre si, por exemplo: na vista posterior não está representado o desnível entre a tampa e a caixa em si, que é menor que a tampa, como pode ser observado nas demais figuras. Verificar e corrigir todas as inconsistências que se apresentem. 2.As figuras devem ser numeradas conforme o disposto no inciso VI do artigo 20 da IN 44/2015: figura 1.1, figura 1.2, etc.

(21) BR 30 2016 002742-0

Código 34 - Exigência - Art. 106 § 3º da LPI

(22) 27/06/2016

(71) LEGO A/S (DK)

(74) Dannemann, Siemsen, Bigler & Ipanema Moreira

1.Cancelar a atual apresentação do pedido. 2.Alterar título para “configuração aplicada em brinquedo”, em atenção ao inciso II do art. 14 da IN 44/2015. 3.Reapresentar as figuras correspondentes entre si: as perspectivas não revelam os contornos e limites do objeto. Utilizar traços regulares e contínuos.

(21) BR 30 2016 002751-0

Código 34 - Exigência - Art. 106 § 3º da LPI

(22) 27/06/2016

(71) GRENDENE S.A. (BR/CE)

(74) Remer Villaça & Nogueira Assessoria e Consultoria de Prop. Intelectual S/S Ltda.

1.Cancelar a atual apresentação do pedido. 2.Alterar título para “configuração aplicada em brinquedo”, em atenção ao inciso II do art. 14 da IN 44/2015. 3.Com base na atual apresentação do pedido, não foi possível identificar diferenças entre o objeto das figuras 1.1 a 1.7 e o das figuras 2.1 a 2.7. Caso os objetos constituam, de fato, variações configurativas, esclarecer qual (is) elemento (s) da forma varia (m) de uma para a outra. Caso a forma plástica seja exatamente a mesma e a diferença resida somente na forma de representação - cor -, numerar



as figuras consecutivamente, por tratar-se do mesmo objeto. Poderá o depositante, nesse caso, alternativamente, manter no pedido apenas uma das formas de apresentação. 4.As figuras devem ter excelente qualidade gráfica, nitidez e contraste, com o intuito de revelar com precisão os contornos, relevos e rebaixos dos objetos reivindicados. As figuras estão representadas por linhas imprecisas: utilizar traços regulares e contínuos, sem serrilhados.

(21) BR 30 2016 002764-1

Código 34 - Exigência - Art. 106 § 3º da LPI

(22) 28/06/2016

(71) MALCOLM OCHAGAVIA TORINO (US)

(74) Lynch e Kneblewski - Advogados Associados

1.Reapresentar as figuras com excelente qualidade gráfica, nitidez e contraste, com o intuito de revelar com precisão os contornos, relevos e rebaixos do objeto reivindicado: o excesso de hachuras está inviabilizando a compreensão da forma. 2.As figuras devem ser numeradas conforme o disposto no inciso VI do artigo 20 da IN 44/2015: figura 1.1, figura 1.2, etc.

(21) BR 30 2016 002769-2

Código 34 - Exigência - Art. 106 § 3º da LPI

(22) 28/06/2016

(71) RED-ROSE TEQUILA LLC (US)

(74) Vieira de Mello Advogados

1.Reapresentar as figuras com excelente qualidade gráfica, nitidez e contraste, com o intuito de revelar com precisão os contornos, relevos e rebaixos do objeto reivindicado. Utilizar traços regulares e contínuos.

(21) BR 30 2016 002778-1

Código 34 - Exigência - Art. 106 § 3º da LPI

(22) 29/06/2016

(71) BRUNO ISAO HOKAMA (BR/MS)

(74) Rubens dos Santos Filho

1.Cancelar a atual apresentação de figuras. 2.Apresentar novo conjunto de figuras formado pelas vistas ortogonais (frontal, posterior, laterais, superior e inferior), além de pelo menos uma perspectiva, conforme inciso IV do art. 20 da IN 44/2015. Na atual apresentação apenas as figuras 7 e 8 são ortogonais. 3.As figuras devem ser correspondentes entre si: na figura 5, por exemplo, no objeto está tão distorcido que não parece o mesmo das demais figuras. Apresentar as figuras na mesma escala: a vista inferior parece menor que a superior. 4.As figuras devem ser numeradas conforme o disposto no inciso VI do artigo 20 da IN 44/2015: figura 1.1, figura 1.2, etc.

(21) BR 30 2016 002781-1

Código 34 - Exigência - Art. 106 § 3º da LPI

(22) 29/06/2016

(71) RUBENS RACY JUNIOR (BR/SP)

1.Cancelar a atual apresentação do pedido e reapresentá-lo adequado à Instrução Normativa 44/2015. 2.Alterar título para “configuração aplicada em



bicicleta”, em atenção ao inciso III do art. 14 da IN. 3. Apresentar novo conjunto de figuras (desenhos ou fotografias) formado pelas vistas ortogonais (frontal, posterior, laterais, superior e inferior), além de pelo menos uma perspectiva, conforme inciso IV do art. 20 da IN. As figuras devem mostrar o objeto completo, sempre na mesma posição. 4. As figuras devem ter excelente qualidade gráfica, nitidez e contraste, com o intuito de revelar com precisão os contornos, relevos e rebaixos dos objetos reivindicados. Na atual apresentação as figuras estão muito escuras. 5. As figuras devem representar o objeto em fundo absolutamente neutro, sem revelar qualquer padrão ou textura, conforme inciso VII do art. 20 da IN. 6. As figuras não podem conter textos (datas), marcas ou logotipos, conforme incisos II e IV do art. 21 da IN. 7. As figuras devem ser numeradas conforme o disposto no inciso VI do artigo 20 da IN: figura 1.1, figura 1.2, etc. 8. As figuras devem ser dispostas no papel com as margens mínimas (superior; esquerda; direita; inferior) de 3 cm, conforme inciso IX do art. 20 da IN 44/2015. 9. As folhas de figuras devem ser numeradas no centro da margem superior, indicando o número da folha e o número total de folhas, por exemplo: 1/4, 2/4, 3/4 e 4/4, conforme inciso VIII do art. 20 da IN.

(21) BR 30 2016 002784-6

Código 34 - Exigência - Art. 106 § 3º da LPI

(22) 29/06/2016

(71) WALTER COSTA DE CARVALHO (BR/SP)

(74) GIOVANNI CASTAGNA NETO

1. Cancelar a atual apresentação do pedido. Apresentar novo conjunto de figuras, nas quais o objeto deve ser representado a partir de traços contínuos e uniformes, sem tracejados. 2. Há algumas inconsistências na representação dos parafusos nas diversas vistas. O objeto representado nas perspectivas difere do objeto representado nas vistas frontal e posterior. Verificar e corrigir todas as inconsistências entre as diversas vistas. 3. Suprimir figura 1.9 4. Modificar título para: "Configuração aplicada em suporte de espetos".

(21) BR 30 2016 002785-4

Código 34 - Exigência - Art. 106 § 3º da LPI

(22) 29/06/2016

(71) RUBENS RACY JUNIOR (BR/SP)

1. Cancelar a atual apresentação do pedido e reapresentá-lo adequado à Instrução Normativa 44/2015. 2. Alterar título para “configuração aplicada em bicicleta”, em atenção ao inciso III do art. 14 da IN. 3. Apresentar novo conjunto de figuras (desenhos ou fotografias) formado pelas vistas ortogonais (frontal, posterior, laterais, superior e inferior), além de pelo menos uma perspectiva, conforme inciso IV do art. 20 da IN. As figuras devem mostrar o objeto completo, sempre na mesma posição. 4. As figuras devem ter excelente qualidade gráfica, nitidez e contraste, com o intuito de revelar com precisão os contornos, relevos e rebaixos dos objetos reivindicados. Na atual apresentação as figuras estão muito escuras. 5. As figuras devem representar o objeto em fundo absolutamente neutro, sem revelar qualquer padrão ou textura, conforme inciso VII do art. 20 da



IN. 6.As figuras não podem conter textos (datas), marcas ou logotipos, conforme incisos II e IV do art. 21 da IN. 7.As figuras devem ser numeradas conforme o disposto no inciso VI do artigo 20 da IN: figura 1.1, figura 1.2, etc. 8.As figuras devem ser dispostas no papel com as margens mínimas (superior; esquerda; direita; inferior) de 3 cm, conforme inciso IX do art. 20 da IN 44/2015. 9.As folhas de figuras devem ser numeradas no centro da margem superior, indicando o número da folha e o número total de folhas, por exemplo: 1/4, 2/4, 3/4 e 4/4, conforme inciso VIII do art. 20 da IN.

(21) BR 30 2016 002796-0

Código 34 - Exigência - Art. 106 § 3º da LPI

(22) 29/06/2016

(71) MATTE-VEEDE FZE (AE)

(74) VALDIR DE OLIVEIRA ROCHA FILHO

1.As figuras não estão correspondentes entre si, por exemplo: nas vistas laterais não está representada a mudança de plano entre os triângulos que forma a quina inferior frontal. Verificar e corrigir todas as inconsistências que se apresentem.

2.As figuras devem ser numeradas conforme o disposto no inciso VI do artigo 20 da IN 44/2015: figura 1.1, figura 1.2, etc.

(21) BR 30 2016 002801-0

Código 34 - Exigência - Art. 106 § 3º da LPI

(22) 30/06/2016

(71) VANIA MARTINS (BR/SC)

(74) SANDRO CONRADO DA SILVA

1.Apresentar novo conjunto de figuras formado pelas vistas ortogonais (frontal, posterior, laterais, superior e inferior), além de pelo menos uma perspectiva, conforme inciso IV do art. 20 da IN 44/2015. 2.As figuras devem ter excelente qualidade gráfica, nitidez e contraste, com o intuito de revelar com precisão os contornos, relevos e rebaixos do objeto reivindicado.

(21) BR 30 2016 002802-8

Código 34 - Exigência - Art. 106 § 3º da LPI

(22) 30/06/2016

(71) VANIA MARTINS (BR/SC)

(74) SANDRO CONRADO DA SILVA

1.Apresentar novo conjunto de figuras formado pelas vistas ortogonais (frontal, posterior, laterais, superior e inferior), além de pelo menos uma perspectiva, conforme inciso IV do art. 20 da IN 44/2015. 2.As figuras devem ter excelente qualidade gráfica, nitidez e contraste, com o intuito de revelar com precisão os contornos, relevos e rebaixos do objeto reivindicado.

(21) BR 30 2016 002803-6

Código 34 - Exigência - Art. 106 § 3º da LPI

(22) 30/06/2016

(71) VANIA MARTINS (BR/SC)

(74) SANDRO CONRADO DA SILVA

1.Apresentar novo conjunto de figuras formado pelas vistas ortogonais (frontal,



posterior, laterais, superior e inferior), além de pelo menos uma perspectiva, conforme inciso IV do art. 20 da IN 44/2015. 2.As figuras devem ter excelente qualidade gráfica, nitidez e contraste, com o intuito de revelar com precisão os contornos, relevos e rebaixos do objeto reivindicado.

(21) BR 30 2016 002804-4

Código 34 - Exigência - Art. 106 § 3º da LPI

(22) 30/06/2016

(71) VANIA MARTINS (BR/SC)

(74) SANDRO CONRADO DA SILVA

1. Apresentar novo conjunto de figuras formado pelas vistas ortogonais (frontal, posterior, laterais, superior e inferior), além de pelo menos uma perspectiva, conforme inciso IV do art. 20 da IN 44/2015. Tomando-se a figura 1.5 como vista lateral, temos que a vista frontal (idêntica à posterior), não é idêntica à vista lateral.

(21) BR 32 2015 000690-3

Código 34 - Exigência - Art. 106 § 3º da LPI

(22) 20/12/2013

(62) BR 30 2013 006712-2 20/12/2013

(71) G.D S.P.A (IT)

(74) ariboni, fabbri e schmidt sociedade de advogados

1. Harmonizar vista superior (fig. 6) com demais vistas. A vista superior apresenta configuração diferente da mostrada nas demais vistas. As vistas mostram que o objeto possui configuração idêntica tanto na vista lateral esquerda quanto na lateral direita. A vista superior, entretanto, mostra uma linha em dois dos elementos que se elevam à direita da vista frontal, e que não é mostrada nos elementos à esquerda da mesma vista.

(21) BR 32 2015 001164-8

Código 34 - Exigência - Art. 106 § 3º da LPI

(22) 16/09/2013

(62) BR 30 2013 004733-4 16/09/2013

(71) HERMAN MILLER, INC. (US)

(74) DANNEMANN, SIEMSEN, BIGLER & IPANEMA MOREIRA

1. Harmonizar perspectivas (fig. 1.1 e 2.1). Todas as vistas dos dois objetos revelam que ambos possuem proporções idênticas. As perspectivas, porém, diferem das demais vistas ao mostrar os tampos das mesas com proporções que não são equivalentes. 2. Reapresentar vistas inferiores (fig. 1.3 e 2.3) em linhas contínuas, conforme o objeto apresentado no pedido original. As vistas inferiores não apresentam o elemento que se estende sob o tampo das mesas, desde as bancadas até as pernas, em ambos os objetos.

(21) BR 32 2015 002879-6

Código 34 - Exigência - Art. 106 § 3º da LPI

(22) 05/08/2011

(62) DI 7103537-0 05/08/2011

(71) THE GILLETTE COMPANY (US)



(74) DANNEMANN, SIEMSEN, BIGLER & IPANEMA MOREIRA, PROPRIEDADE INDUSTRIAL LTDA.

O presente pedido dividido foi uma resposta à divisão proposta na segunda exigência sofrida pelo pedido inicial (DI 7103537), publicada na RPI 2312, mas seu cumprimento não foi satisfatório, pois o solicitante apresentou novamente o conjunto de barbeador + embalagem, quando a exigência requeria fosse reapresentado somente o barbeador. Ainda assim, considerando que o título do pedido inicial fazia menção à embalagem, corrigir os desenhos atuais para que contenham somente a embalagem propriamente dita e sua variação configurativa, sem o barbeador (posto que se trata de elemento meramente ilustrativo), em todas as vistas ortogonais (anterior, posterior, superior, inferior e ambas as laterais) e ao menos uma perspectiva.

(21) BR 32 2016 002484-0

Código 34 - Exigência - Art. 106 § 3º da LPI

(22) 01/10/2014

(62) BR 30 2014 004949-6 01/10/2014

(71) KARL STORZ GMBH & CO. KG (DE)

(74) Dannemann, Siemsen, Bigler & Ipanema Moreira

1. Cancelar a atual apresentação de imagens; 2. As imagens estão com baixa qualidade e serrilhadas. Apresentar novas imagens do objeto, com alta qualidade de definição, na vista em perspectiva e ortogonais frontal, posterior, superior e laterais.



Código 35 - Arquivamento do Pedido – Art. 216 § 2º e Art. 106 § 3º da LPI

Arquivado definitivamente o pedido de registro de desenho industrial, uma vez que não foi apresentada a procuração devida no prazo de 60 (sessenta) dias contados da prática do primeiro ato da parte no processo ou não houve manifestação do depositante quanto à exigência formulada.

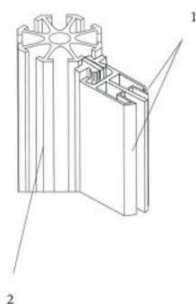
(21) BR 30 2012 000437-3

Código 35 - Arquivamento do Pedido – Art. 216 § 2º e Art. 106 § 3º da LPI

(22) 21/12/2011

(44) 25/07/2017

(52) 25-01

(54) CONFIGURAÇÃO APLICADA A MONTANTE ESTRUTURAL PARA PERFIS OCTOGONAIS.

(71) Antonio Ricardo Pacheco (BR/PR)

(72) Antonio Ricardo Pacheco

(74) CLAUDEMIR ELIAS CALHEIROS

Arquivamento

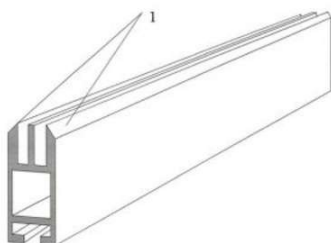

(21) BR 30 2012 000830-1

Código 35 - Arquivamento do Pedido – Art. 216 § 2º e Art. 106 § 3º da LPI

(22) 28/02/2012

(44) 25/07/2017

(52) 11-01

(54) CONFIGURAÇÃO APLICADA EM BRINCO

(71) ANTONIO CARLOS MANCHON (BR/SP)

(72) ANTONIO CARLOS MANCHON

(74) ANTONIO CARLOS MANCHON

Arquivamento

(21) BR 30 2012 001158-2

Código 35 - Arquivamento do Pedido – Art. 216 § 2º e Art. 106 § 3º da LPI

(22) 01/02/2012

(44) 25/07/2017

(52) 07-06

(54) PADRÃO ORNAMENTAL APLICADO EM ABRIDOR DE GARRAFAS

(71) Eduardo Palomares (BR/SP)

(72) Eduardo Palomares





Arquivamento

(21) BR 30 2013 000901-7

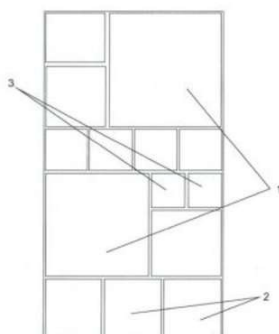

Código 35 - Arquivamento do Pedido – Art. 216 § 2º e Art. 106 § 3º da LPI

(22) 01/03/2013

(44) 25/07/2017

(52) 32-00

(54) GABARITO PARA CAPAS DE TELEFONE CELULAR

(71) TOKEN CONFECÇÕES LTDA (BR/SP)

(72) JULIA TOLEDO DA SILVA

(74) MAURICIO DARRÉ

Arquivamento

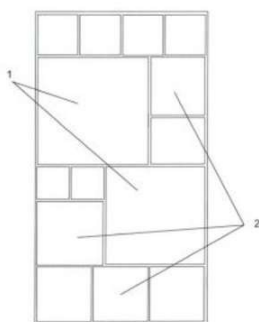
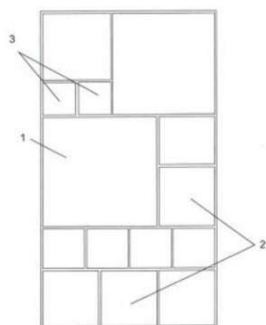

(21) BR 30 2013 005937-5



Código 35 - Arquivamento do Pedido – Art. 216 § 2º e Art. 106 § 3º da LPI

(22) 22/11/2013

(30) 22/05/2013 US 29/455,636

(44) 25/07/2017

(52) 10-02

(54) CONFIGURAÇÃO APLICADA A RELÓGIO COM PULSEIRA

(71) FILIP TECHNOLOGIES UK LTD. (GB)

(72) TORBJORN ANDERSSON, STEN KIRKBAK, PAL SELNAES, WILLIAM

HERBERT DARDEN IV, ESPEN VOLL, TIMOTHY BODNARCHUK, KEN HOGUE

(74) ORLANDO DE SOUZA

Arquivamento

(21) BR 30 2014 006405-3

Código 35 - Arquivamento do Pedido – Art. 216 § 2º e Art. 106 § 3º da LPI

(22) 19/12/2014

(44) 25/07/2017





(52) 09-01

(54) CONFIGURAÇÃO ORNAMENTAL APLICADA EM FRASCO DE PERFUME

(71) CARLOS AUGUSTO SECATO GARCIA (BR/SP)

(72) CARLOS AUGUSTO SECATO GARCIA

Arquivamento



(21) BR 30 2015 000875-0



Código 35 - Arquivamento do Pedido – Art. 216 § 2º e Art. 106 § 3º da LPI

(22) 12/01/2015

(44) 25/07/2017

(52) 15-07

(54) CONFIGURAÇÃO APLICADA EM ACESSÓRIO LOGÍSTICO BAÚ PARA PICK-UPS CAIXA ISOTÉRMICA E CÂMARA FRIA.

(71) RODRIGO JENNIFER DE OLIVEIRA ELPÍDIO (BR/RJ)

(72) RODRIGO JENNIFER DE OLIVEIRA ELPÍDIO

Arquivamento



Código 36 - Indeferimento - Art. 106 § 4º da LPI

Indeferido o pedido por não atender ao disposto no Art. 100 da LPI, conforme parecer técnico. A cópia do parecer técnico poderá ser solicitada. Desta data corre o prazo de 60 (sessenta) dias para eventual recurso do depositante.

(21) BR 30 2013 002807-0

Código 36 - Indeferimento - Art. 106 § 4º da LPI

(22) 07/06/2013

(44) 25/07/2017

(54) CONFIGURAÇÃO APLICADA EM GARRAFA.

(71) MINASGRAN PARTICIPAÇÕES LTDA (BR/MG)

(72) LÁZARO DOS REIS MAGALHÃES

(74) CIDWAN UBERLÂNDIA LTDA

objeto se enquadra na instrução normativa 044/2015 . objeto indeferido devido ao cumprimento insatisfatório de exigência técnica, nos termos do Art. 23 da Instrução Normativa 044/2015. As figuras ainda apresentam baixa resolução e áreas granuladas, de maneira que a exigência não foi cumprida satisfatoriamente.

(21) BR 30 2013 004631-1

Código 36 - Indeferimento - Art. 106 § 4º da LPI

(22) 13/09/2013

(44) 25/07/2017

(52) 06-01

(54) CONFIGURAÇÃO APLICADA EM SOFÁ

(71) EUROMOBILE INTERIORES S/A (BR/SP)

(72) PAULO CELSO CARDOSO BACCHI

(74) LOGOS MARCAS E PATENTES S/S LTDA.

objeto se enquadra na instrução normativa 044/2015 . objeto indeferido devido ao cumprimento insatisfatório de exigência técnica, nos termos do Art. 23 da Instrução Normativa 044/2015. O objeto existente nas imagens do cumprimento revela uma textura superficial que não havia sido representada nas imagens inicialmente depositadas. Houve alteração de matéria. O cumprimento não foi satisfatório.

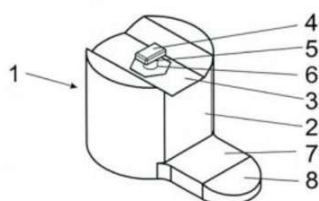
(21) BR 30 2014 000282-1

Código 36 - Indeferimento - Art. 106 § 4º da LPI

(22) 23/01/2014

(44) 25/07/2017

(52) 08-09

(54) CONFIGURAÇÃO INTRODUZIDA EM BATEDOR

(71) ALPEX ALUMÍNIO S.A. (BR/SP)

(72) PAULO ANTÔNIO DE MOURA MAGALHÃES

(74) SPI MARCAS & PATENTES S/C LTDA



objeto se enquadra no artigo 100 da lei 9.279/1996 . não é registrável como desenho industrial forma essencialmente determinada por questões técnicas ou funcionais.

(21) BR 30 2014 005452-0

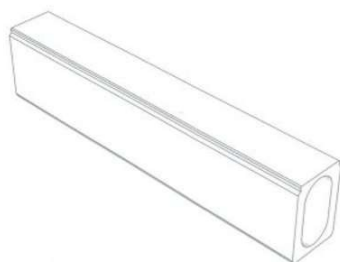

Código 36 - Indeferimento - Art. 106 § 4º da LPI

(22) 31/10/2014

(44) 25/07/2017

(52) 25-01

(54) CONFIGURAÇÃO DE VIGA PRÉ MOLDADA PARA LAJE UNIALVEOLAR.

(71) JOSÉ AUGUSTO WANDERLEY ROSSAURO (BR/SP)

(72) JOSE AUGUSTO WANDERLEY ROSSAURO

objeto se enquadra no artigo 100 da lei 9.279/1996 . não é registrável como desenho industrial forma essencialmente determinada por questões técnicas ou funcionais.

(21) BR 30 2014 005454-6

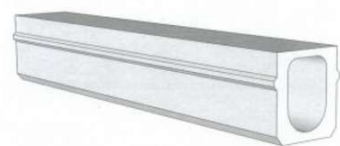

Código 36 - Indeferimento - Art. 106 § 4º da LPI

(22) 31/10/2014

(44) 25/07/2017

(52) 25-01

(54) CONFIGURAÇÃO DE VIGA PRÉ MOLDADA PARA LAJE UNIALVEOLAR

(71) JOSÉ AUGUSTO WANDERLEY ROSAURO (BR/SP)

(72) JOSÉ AUGUSTO WANDERLEY ROSAURO

objeto se enquadra no artigo 100 da lei 9.279/1996 . não é registrável como desenho industrial forma essencialmente determinada por questões técnicas ou funcionais.

(21) BR 30 2014 005901-7



Código 36 - Indeferimento - Art. 106 § 4º da LPI

(22) 26/11/2014

(30) 27/05/2014 US 29/491980

(44) 25/07/2017

(52) 08-08

(54) CONFIGURAÇÃO APLICADA EM ELEMENTO DE FIXAÇÃO

(71) LUMENPULSE LIGHTING INC. (CA)

(72) DAVID CAVALIERE, YVAN HAMEL, JEAN-PHILIPPE PELLAN

(74) KASZNAR LEONARDOS PROPRIEDADE INTELECTUAL

objeto se enquadra no artigo 100 da lei 9.279/1996 . não é registrável como desenho industrial forma essencialmente determinada por questões técnicas ou funcionais.

(21) BR 30 2015 000053-8

Código 36 - Indeferimento - Art. 106 § 4º da LPI





(22) 08/01/2015
 (44) 25/07/2017
 (52) 06-04
 (54) CONFIGURAÇÃO APLICADA EM CÔMODA
 (71) PAULO CESLO CARDOSO BACCHI (BR/SP)
 (72) PAULO CELSO CARDOSO BACCHI
 (74) JOÃO BATISTA VALVERDE

objeto se enquadra na instrução normativa 044/2015 . objeto indeferido devido ao cumprimento insatisfatório de exigência técnica, nos termos do Art. 23 da Instrução Normativa 044/2015. O objeto representado nas imagens do cumprimento difere daquele que consta no depósito: texturas superficiais foram acrescentadas à superfície das gavetas, o que caracteriza alteração de matéria. O cumprimento não foi satisfatório.

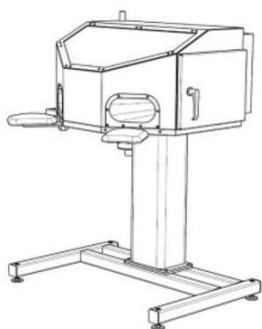
(21) BR 30 2015 000246-8

Código 36 - Indeferimento - Art. 106 § 4º da LPI
 (22) 16/01/2015
 (30) 18/07/2014 EM 002505271-0001
 (44) 25/07/2017
 (52) 15-09
 (54) CONFIGURAÇÃO APLICADA EM DISPOSITIVOS PARA TRATAMENTO DE SUPERFÍCIES
 (71) DIGITAL METAL AB (SE)
 (72) BO-GÖRAN ANDERSSON, MAGNUS BURGEMEISTER
 (74) BHERING ADVOGADOS

objeto se enquadra na instrução normativa 044/2015 . objeto indeferido devido ao cumprimento insatisfatório de exigência técnica, nos termos do Art. 23 da Instrução Normativa 044/2015. Conforme requeria a exigência, as linhas tracejadas deveriam ser preenchidas. No entanto, os atuais desenhos revelam que tais linhas foram suprimidas. O cumprimento, portanto, não foi satisfatório.

(21) BR 30 2015 000251-4

Código 36 - Indeferimento - Art. 106 § 4º da LPI
 (22) 19/01/2015
 (30) 18/09/2014 US 29/502,736
 (44) 25/07/2017
 (52) 11-01
 (54) CONFIGURAÇÃO APLICADA EM COLAR
 (71) TIFFANY AND COMPANY (US)
 (72) FRANCESCA AMFITHEATROF, MICHAL DAYAN, NINA MARTENSSON, JESSI DUVAL
 (74) VEIRANO E ADVOGADOS ASSOCIADOS

objeto se enquadra na instrução normativa 044/2015 . objeto indeferido devido ao cumprimento insatisfatório de exigência técnica, nos termos do Art. 23 da



Instrução Normativa 044/2015. O objeto das atuais Figs. 1.1 a 1.7 não corresponde ao do depósito, haja vista que o número de elos é visivelmente superior. Dada a alteração de matéria, o cumprimento não foi satisfatório.

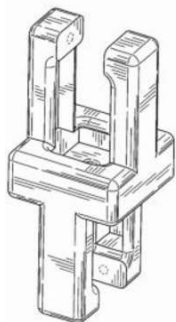

(21) BR 30 2015 000703-6



Código 36 - Indeferimento - Art. 106 § 4º da LPI

(22) 13/02/2015

(44) 25/07/2017

(52) 08-02

(54) CONFIGURAÇÃO APLICADA EM MARTELO PNEUMÁTICO

(71) OSM-OFFICINAS DE MATALOMECANICA LDA (PT)

(72) JOSÉ ALBERTO DA SILVA FERREIRA

(74) WELLITON PIMENTEL COUTINHO

objeto se enquadra no artigo 100 da lei 9.279/1996 . não é registrável como desenho industrial forma essencialmente determinada por questões técnicas ou funcionais.

(21) BR 30 2015 001526-8



Código 36 - Indeferimento - Art. 106 § 4º da LPI

(22) 02/04/2015

(44) 25/07/2017

(52) 21-01

(54) CONFIGURAÇÃO APLICADA EM BRINQUEDO

(71) LUIZ CARLOS LORENZANI (BR/SP)

(72) LUIZ CARLOS LORENZANI

objeto se enquadra na instrução normativa 044/2015 . objeto indeferido devido ao cumprimento insatisfatório de exigência técnica, nos termos do Art. 23 da Instrução Normativa 044/2015. A exigência demandou que o requerente rerepresentasse as figuras da petição 870160041121, pois estavam ortogonais e com qualidade satisfatória, devendo apenas acrescentar as numerações de folhas e figuras, no entanto o requerente apresentou novas figuras, não ortogonais, insuficientes para que um técnico no assunto reproduza a forma, contrariando o parágrafo único do art. 104 da LPI.

(21) BR 30 2015 001746-5

Código 36 - Indeferimento - Art. 106 § 4º da LPI



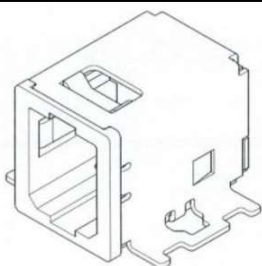

(22) 15/04/2015

(30) 29/10/2014 JP 2014-024097; 29/10/2014 JP 2014-024098

(44) 25/07/2017

(52) 13-03

(54) CONFIGURAÇÃO APLICADA EM CONECTOR ELÉTRICO

(71) HOSIDEN CORPORATION (JP)

(72) TAKAO ASANO

(74) ARIBONI, FABBRI E SCHMIDT SOCIEDADE DE ADVOGADOS

objeto se enquadra no artigo 100 da lei 9.279/1996 . não é registrável como desenho industrial forma essencialmente determinada por questões técnicas ou funcionais.

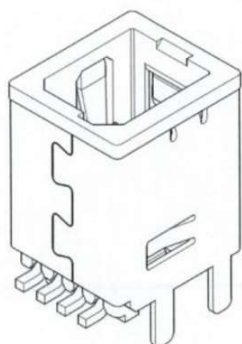

(21) BR 30 2015 001851-8

Código 36 - Indeferimento - Art. 106 § 4º da LPI

(22) 22/04/2015

(30) 23/10/2014 EM 001423602-0001; 23/10/2014 EM 001423602-0002;
23/10/2014 EM 001423602-0003

(44) 25/07/2017

(52) 15-99

(54) TRITURADOR E PARTES DO DITO TRITURADOR

(71) SANDVIK INTELLECTUAL PORPERTY AB (SE)

(72) LARSSON, MIKAEL, HALLBERG, ANDERS

(74) MAGNUS ASPEBY

objeto se enquadra no artigo 100 da lei 9.279/1996 . não é registrável como desenho industrial forma essencialmente determinada por questões técnicas ou funcionais.

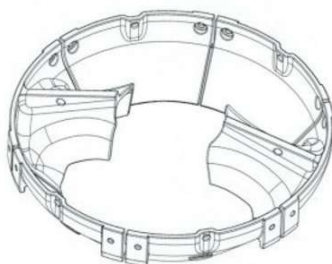
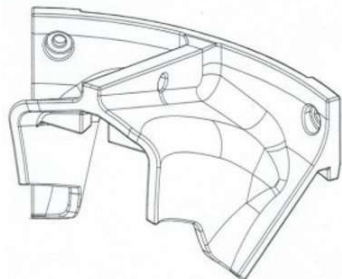

(21) BR 30 2015 001875-5

Código 36 - Indeferimento - Art. 106 § 4º da LPI



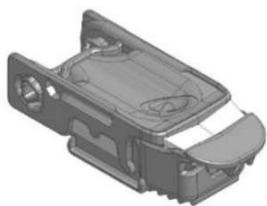

(22) 23/04/2015
 (30) 05/11/2014 AU 201415645
 (44) 25/07/2017
 (52) 13-03
 (54) CONFIGURAÇÃO APLICADA A/EM DISPOSITIVO CONECTOR
 (71) ORICA INTERNATIONAL PTE LTD (SG)
 (72) DANIEL MALLETTE, PIER-PAUL SAUVE
 (74) FRANCISCO CARLOS RODRIGUES SILVA
 objeto se enquadra no artigo 100 da lei 9.279/1996 . não é registrável como desenho industrial forma essencialmente determinada por questões técnicas ou funcionais.

(21) BR 30 2015 002090-3

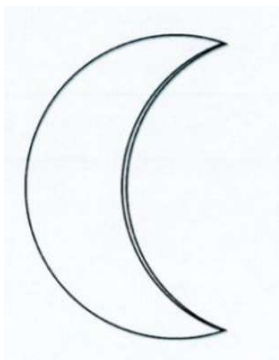

Código 36 - Indeferimento - Art. 106 § 4º da LPI
 (22) 07/05/2015
 (44) 25/07/2017
 (52) 11-01
 (54) CONFIGURAÇÃO APLICADA EM PIERCING DENTAL
 (71) KAREN MARTINS KAISER (BR/RS)
 (72) KAREN MARTINS KAISER
 (74) MARPA CONSULTORIA ASSESSORIA EMPRESARIAL LTDA
 objeto se enquadra no artigo 100 da lei 9.279/1996 . não é registrável como desenho industrial a forma comum ou vulgar.

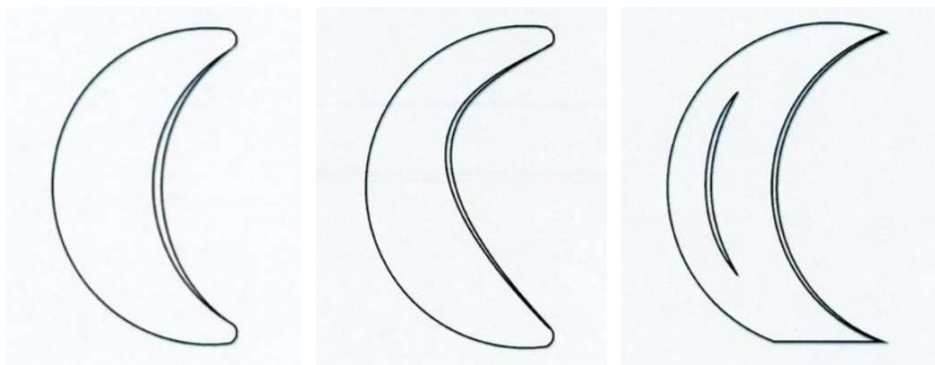

(21) BR 30 2015 004151-0

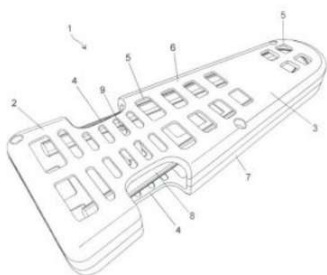

Código 36 - Indeferimento - Art. 106 § 4º da LPI
 (22) 04/09/2015
 (44) 25/07/2017
 (52) 17-99
 (54) CONFIGURAÇÃO APLICADA A/EM INSTRUMENTO MUSICAL
 (71) OSMAR MANOEL IANNICELLI (BR/SP)
 (72) OSMAR MANOEL IANNICELLI
 (74) Sônia Maria de Almeida Moreira
 objeto se enquadra na instrução normativa 044/2015 . objeto indeferido devido ao cumprimento insatisfatório de exigência técnica, nos termos do Art. 23 da Instrução Normativa 044/2015. As figuras apresentadas não estão



correspondentes entre si: nas vistas superiores (figuras 1.4 e 2.4) os objetos parecem ser simétricos em relação a um eixo central, mas nas vistas posteriores (figuras 1.5 e 2.5) estão assimétricos; a inclinação vertical e a horizontal do recorte lateral (indicação numérica 4) variam de uma vista para outra. Não foram apresentadas as vistas inferiores.

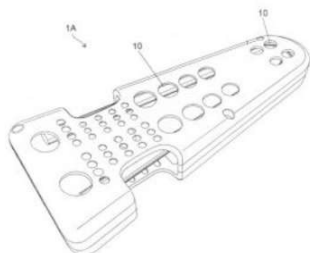

(21) BR 30 2015 004587-6

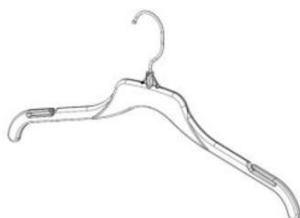

Código 36 - Indeferimento - Art. 106 § 4º da LPI

(22) 07/10/2015

(44) 25/07/2017

(52) 06-08

(54) CONFIGURAÇÃO APLICADA EM CABIDE

(71) MAINETTI DO BRASIL COMERCIO LTDA (BR/SP)

(72) MICHAEL JONES

(74) ADRIANA FERNANDES ROLLO

objeto se enquadra na instrução normativa 044/2015 . objeto indeferido devido ao cumprimento insatisfatório de exigência técnica, nos termos do Art. 23 da Instrução Normativa 044/2015. As figuras não estão correspondentes entre si: a correção solicitada para a perspectiva não foi feita e ela está espelhada em relação às demais vistas. Foram apresentadas as mesmas figuras da petição anterior, apenas renumeradas.

(21) BR 30 2015 005102-7



Código 36 - Indeferimento - Art. 106 § 4º da LPI

(22) 10/11/2015

(44) 25/07/2017

(52) 09-01

(54) CONFIGURAÇÃO APLICADA A/EM GARRAFA

(71) COMPANHIA MÜLLER DE BEBIDAS (BR/SP)

(72) RICARDO GONÇALVES

(74) NEWTON SILVEIRA

objeto se enquadra na instrução normativa 044/2015 . objeto indeferido devido ao cumprimento insatisfatório de exigência técnica, nos termos do Art. 23 da Instrução Normativa 044/2015. A perspectiva apresentada continua incoerente com as demais vistas do objeto, especialmente na transição do ombro para o pescoço. Além disso, os elementos circulares estão descentralizados, enquanto na vista frontal estão centralizados. A variação no uso de cores e reflexos confunde o entendimento da forma.



(21) BR 30 2015 005154-0

Código 36 - Indeferimento - Art. 106 § 4º da LPI

(22) 12/11/2015

(44) 25/07/2017

(52) 09-01

(54) CONFIGURAÇÃO APLICADA A/EM GARRAFA

(71) COMPANHIA MÜLLER DE BEBIDAS (BR/SP)

(72) RICARDO GONÇALVES

(74) NEWTON SILVEIRA

objeto se enquadra na instrução normativa 044/2015 . objeto indeferido devido ao cumprimento insatisfatório de exigência técnica, nos termos do Art. 23 da Instrução Normativa 044/2015. As perspectivas apresentadas continuam incoerentes com as demais vistas dos objetos: nas vistas laterais observa-se claramente que a parte inferior (base) e a parte superior (ombro) das garrafas são mais largas que a parte central, enquanto nas perspectivas as garrafas apresentam largura constante, bem estreita, que não coincide com a largura em nenhum ponto das garrafas.

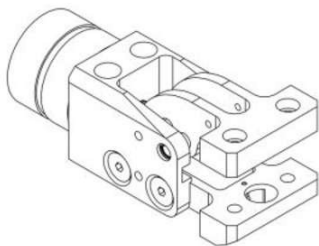
**(21) BR 30 2016 001049-8**

Código 36 - Indeferimento - Art. 106 § 4º da LPI

(22) 15/03/2016

(30) 15/09/2015 US 29/539,468

(44) 25/07/2017

(52) 08-05

(54) CONFIGURAÇÃO APLICADA A/EM PRENDEDOR

(71) DELAWARE CAPITAL FORMATION INC. (US)

(72) ANTHONY B. ZIMMERMAN, JOSHUA MOSES, ROBERT W. MCARTHUR

(74) DI BLASI, PARENTE & ADVOGADOS ASSOCIADOS

objeto se enquadra no artigo 100 da lei 9.279/1996 . não é registrável como desenho industrial forma essencialmente determinada por questões técnicas ou funcionais.

(21) BR 30 2016 001148-6

Código 36 - Indeferimento - Art. 106 § 4º da LPI

(22) 21/03/2016





(30) 23/09/2015 EM 002777474

(44) 25/07/2017

(52) 08-08

(54) CONFIGURAÇÃO APLICADA A/EM SUPORTE

(71) FISCHERWERKE GMBH & CO. KG (DE)

(72) AARON DALY

(74) Dannemann, Siemsen, Bigler & Ipanema Moreira

objeto se enquadra no artigo 100 da lei 9.279/1996 . não é registrável como desenho industrial forma essencialmente determinada por questões técnicas ou funcionais.

(21) BR 30 2016 001168-0

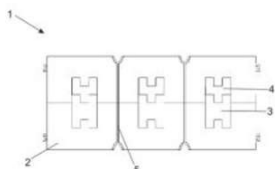

Código 36 - Indeferimento - Art. 106 § 4º da LPI

(22) 22/03/2016

(44) 25/07/2017

(52) 13-03

(54) CONFIGURAÇÃO APLICADA A/EM ISOLADOR ELÉTRICO

(71) MELQUISEDEC FRANCISQUINI (BR/SP)

(72) MELQUISEDEC FRANCISQUINI

(74) Vilela Coelho Sociedade de Advogados

objeto se enquadra no artigo 100 da lei 9.279/1996 . não é registrável como desenho industrial forma essencialmente determinada por questões técnicas ou funcionais.

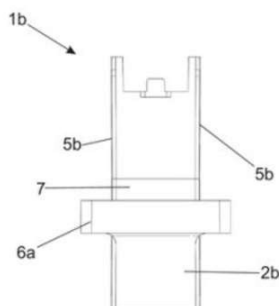
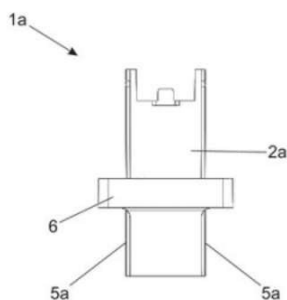

(21) BR 30 2016 001169-9

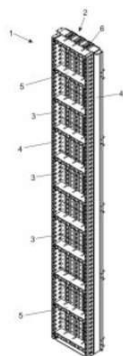

Código 36 - Indeferimento - Art. 106 § 4º da LPI

(22) 22/03/2016

(44) 25/07/2017

(52) 13-03

(54) CONFIGURAÇÃO APLICADA A/EM ISOLADOR PARA CCM GAVETA EXTRAÍVEL

(71) MELQUISEDEC FRANCISQUINI (BR/SP)

(72) MELQUISEDEC FRANCISQUINI

(74) Vilela Coelho Sociedade de Advogados

objeto se enquadra no artigo 100 da lei 9.279/1996 . não é registrável como desenho industrial forma essencialmente determinada por questões técnicas ou



funcionais.

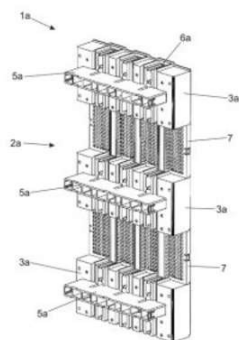

(21) BR 30 2016 001173-7

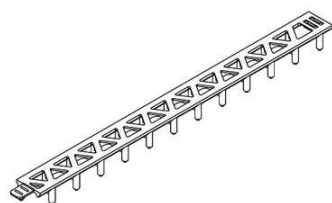

Código 36 - Indeferimento - Art. 106 § 4º da LPI

(22) 23/03/2016

(44) 25/07/2017

(52) 25-01

(54) CONFIGURAÇÃO APLICADA A/EM DISTANCIADOR

(71) COPLÁS INDÚSTRIA DE PLÁSTICOS LTDA. (BR/SP)

(72) ÂNGELO VITÓRIO TONIETI

(74) ELVIS FERNANDO REGONASCHI

objeto se enquadra no artigo 100 da lei 9.279/1996 . não é registrável como desenho industrial forma essencialmente determinada por questões técnicas ou funcionais.

(21) BR 30 2016 001178-8

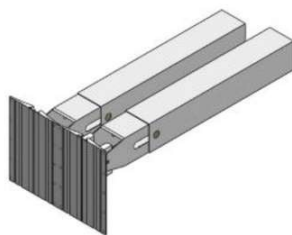

Código 36 - Indeferimento - Art. 106 § 4º da LPI

(22) 23/03/2016

(44) 25/07/2017

(52) 12-99

(54) PADRÃO ORNAMENTAL APLICADO A/EM PERFIL PARA DUPLO PISO DUPLO

(71) METALURGICA CORREIA LTDA-ME. (BR/SC)

(72) ROGERIO A CORREIA

(74) VITOR LUIZ RAMOS BATISTA

objeto se enquadra no artigo 100 da lei 9.279/1996 . não é registrável como desenho industrial forma essencialmente determinada por questões técnicas ou funcionais.

(21) BR 30 2016 001243-1

Código 36 - Indeferimento - Art. 106 § 4º da LPI

(22) 28/03/2016

(30) 28/09/2015 US 29540748

(44) 25/07/2017

(52) 24-02

(54) CONFIGURAÇÃO APLICADA A/EM BANDEJA PARA EMBALAGEM DE KIT



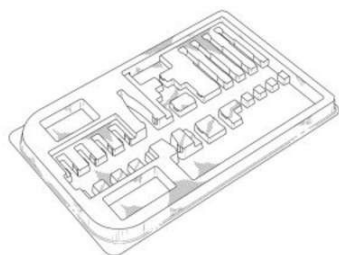

CIRÚRGICO

(71) HELP ME SEE INC. (US)

(72) JACOB MOHAN THAZHATHU, VENKATARAMAN SAMBANDHAMOORTHY, JEAN-MARIE ANDRE

(74) Baril & Advogados Associados

objeto se enquadra no artigo 100 da lei 9.279/1996 . não é registrável como desenho industrial forma essencialmente determinada por questões técnicas ou funcionais.

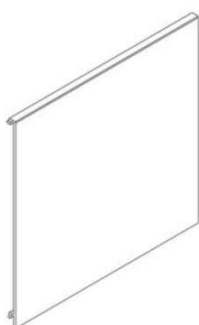
(21) BR 30 2016 001278-4

Código 36 - Indeferimento - Art. 106 § 4º da LPI

(22) 30/03/2016

(44) 25/07/2017

(52) 06-10

(54) CONFIGURAÇÃO APLICADA A/EM CAIXA DE PERSINADA COM VISTA INTERNA PLANA

(71) ALCOA ALUMÍNIO S/A (BR/MG)

(72) PAULO EDSON GENTILE, ANTONIO BENEDITO CARDOSO

(74) Dannemann, Siemsen, Bigler & Ipanema Moreira

objeto se enquadra no artigo 100 da lei 9.279/1996 . não é registrável como desenho industrial a forma comum ou vulgar.

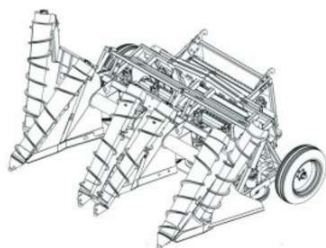
(21) BR 30 2016 001337-3

Código 36 - Indeferimento - Art. 106 § 4º da LPI

(22) 01/04/2016

(44) 25/07/2017

(52) 15-03

(54) CONFIGURAÇÃO APLICADA EM IMPLEMENTO AGRÍCOLA

(71) INDÚSTRIAS REUNIDAS COLOMBO LTDA. (BR/SP)

(72) LUIZ HENRIQUE BERTINO

(74) MÁRCIA FERREIRA GOMES

objeto se enquadra no artigo 100 da lei 9.279/1996 . não é registrável como desenho industrial forma essencialmente determinada por questões técnicas ou funcionais.

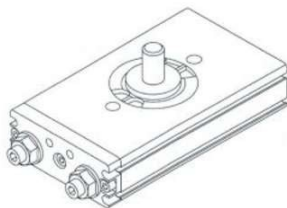
(21) BR 30 2016 001400-0

Código 36 - Indeferimento - Art. 106 § 4º da LPI

(22) 06/04/2016

(30) 09/10/2015 CN 201530389256.1

(44) 25/07/2017

(52) 12-16

(54) CONFIGURAÇÃO APLICADA A ATUADOR ROTATIVO

(71) SMC CORPORATION (JP)

(72) TAKA AKI KOBAYASHI



(74) FLÁVIA SALIM LOPES

objeto se enquadra no artigo 100 da lei 9.279/1996 . não é registrável como desenho industrial forma essencialmente determinada por questões técnicas ou funcionais.

(21) BR 30 2016 002325-5



Código 36 - Indeferimento - Art. 106 § 4º da LPI

(22) 02/06/2016

(44) 25/07/2017

(52) 21-02

(54) CONFIGURAÇÃO APLICADA A/EM DISCO

(71) ROBERTO RAMIRES COELHO (BR/SP)

(72) ROBERTO RAMIRES COELHO

(74) João Batista Valverde

objeto se enquadra no artigo 100 da lei 9.279/1996 . não é registrável como desenho industrial a forma comum ou vulgar.

(21) BR 30 2016 002452-9



Código 36 - Indeferimento - Art. 106 § 4º da LPI

(22) 10/06/2016

(44) 25/07/2017

(52) 25-02

(54) CONFIGURAÇÃO APLICADA A/EM O SUPORTE AJUSTÁVEL PARA UNIÃO E TRAVAMENTO DE MADEIRA

(71) ORTACIR CARLOS ALBANI (BR/PR) , IVACIR ANGELO ALBANI (BR/PR)

(72) ORTACIR CARLOS ALBANI, IVACIR ANGELO ALBANI

(74) Paulo José Lunkes

objeto se enquadra no artigo 100 da lei 9.279/1996 . não é registrável como desenho industrial forma essencialmente determinada por questões técnicas ou funcionais.

(21) BR 30 2016 002464-2



Código 36 - Indeferimento - Art. 106 § 4º da LPI

(22) 13/06/2016

(44) 25/07/2017

(52) 12-16

(54) CONFIGURAÇÃO APLICADA A/EM TANQUE.

(71) FRANCISCO DE ASSIS TORRES (BR/ES)

(72) FRANCISCO DE ASSIS TORRES

(74) Village Marcas e Patentes Ltda

objeto se enquadra no artigo 100 da lei 9.279/1996 . não é registrável como desenho industrial forma essencialmente determinada por questões técnicas ou funcionais.

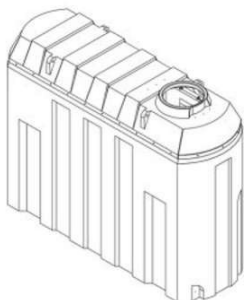

(21) BR 30 2016 002465-0

Código 36 - Indeferimento - Art. 106 § 4º da LPI

(22) 13/06/2016

(44) 25/07/2017

(52) 12-16

(54) CONFIGURAÇÃO APLICADA A/EM TANQUE.

(71) FRANCISCO DE ASSIS TORRES (BR/ES)

(72) FRANCISCO DE ASSIS TORRES

(74) Village Marcas e Patentes Ltda

objeto se enquadra no artigo 100 da lei 9.279/1996 . não é registrável como desenho industrial forma essencialmente determinada por questões técnicas ou funcionais.

(21) BR 30 2016 002490-1

Código 36 - Indeferimento - Art. 106 § 4º da LPI

(22) 14/06/2016

(30) 16/12/2015 US 29/548,825

(44) 25/07/2017

(52) 23-04

(54) CONFIGURAÇÃO APLICADA A/EM DISPOSITIVO PARA VENTILAÇÃO DE SANITÁRIOS MÓVEIS

(71) SATELLITE INDUSTRIES, INC. (US)

(72) MICHAEL S. ADAMS

(74) Hugo Silva & Maldonado Propriedade Intelectual Sociedade Civil S/C Ltda.

objeto se enquadra no artigo 100 da lei 9.279/1996 . não é registrável como desenho industrial forma essencialmente determinada por questões técnicas ou funcionais.

(21) BR 30 2016 002494-4

Código 36 - Indeferimento - Art. 106 § 4º da LPI

(22) 14/06/2016

(30) 15/12/2015 US 29/548,625

(44) 25/07/2017

(52) 15-03

(54) CONFIGURAÇÃO APLICADA A/EM ADAPTADOR PARA MÁQUINA DE IMPLEMENTO DE PENETRAÇÃO NO SOLO

(71) CATERPILLAR INC. (US)

(72) MIHAI MIRCEA BALAN, DOUGLAS SERRURIER, JAMES LAHOOD

(74) SOERENSEN GARCIA ADVOGADOS ASSOCIADOS

objeto se enquadra no artigo 100 da lei 9.279/1996 . não é registrável como desenho industrial forma essencialmente determinada por questões técnicas ou funcionais.



(21) BR 30 2016 002547-9



Código 36 - Indeferimento - Art. 106 § 4º da LPI

(22) 16/06/2016

(44) 25/07/2017

(52) 13-03

(54) PADRÃO ORNAMENTAL APLICADO A/EM (CAIXA QUADRADA) CAIXA DE LUZ 4 X 4

(71) ADTEX-INDÚSTRIA E COMÉRCIO DE PLÁSTICOS LTDA (BR/SP)

(72) ANDRE JULIANO FRANCHITO FERNANDES

(74) MODAL MARCAS E PATENTES LTDA.

objeto se enquadra no artigo 100 da lei 9.279/1996 . não é registrável como desenho industrial forma essencialmente determinada por questões técnicas ou funcionais.



Código 39 - Concessão do Registro

Concessão do registro de desenho industrial. O certificado de registro estará à disposição do interessado. Desta data corre o prazo de 5 (cinco) anos para interposição de nulidade administrativa por qualquer interessado (Art. 113 § 1º da LPI). Se interposto o pedido de nulidade no prazo de 60 (sessenta) dias contados da data da concessão, os efeitos da concessão do registro serão suspensos (Art. 113 § 2º).

(11) BR 30 2012 000687-2

Código 39 - Concessão do Registro

(22) 16/02/2012

(15) 25/07/2017

(30) 30/08/2011 JP 2011-019501

(45) 25/07/2017

(52) 12-15

(54) CONFIGURAÇÃO APLICADA A PNEU

(73) SUMITOMO RUBBER INDUSTRIES, LTD. (JP)

(72) HIROKAZU TAKANO

(74) DI BLASI, PARENTE, VAZ E DIAS & AL.

Prazo de validade: 10 (dez) anos contados a partir de 16/02/2012, mediante o recolhimento da taxa quinquenal de manutenção (Artigos 119 e 120 da LPI) e observadas as demais condições legais.

(11) BR 30 2012 002152-9

Código 39 - Concessão do Registro

(22) 30/04/2012

(15) 25/07/2017

(30) 30/11/2011 US 29/407566

(45) 25/07/2017

(52) 04-02

(54) CONFIGURAÇÃO APLICADA EM ESCOVA DE DENTES

(73) COLGATE-PALMOLIVE COMPANY (US)

(72) WEN JIN XI, HAO QING, TING YAN

(74) MOMSEN, LEONARDOS & CIA.

Prazo de validade: 10 (dez) anos contados a partir de 30/04/2012, mediante o recolhimento da taxa quinquenal de manutenção (Artigos 119 e 120 da LPI) e observadas as demais condições legais.

(11) BR 30 2012 002172-3

Código 39 - Concessão do Registro

(22) 02/05/2012

(15) 25/07/2017

(30) 02/11/2011 EM 01941444-0003

(45) 25/07/2017





(52) 12-16
 (54) CONFIGURAÇÃO APLICADA EM RODA
 (73) AUDI AG (DE)
 (72) CESAR MUNTADA ROURA
 (74) ADVOCACIA PIETRO ARIBONI S/C

Prazo de validade: 10 (dez) anos contados a partir de 02/05/2012, mediante o recolhimento da taxa quinquenal de manutenção (Artigos 119 e 120 da LPI) e observadas as demais condições legais.

(11) BR 30 2012 006692-1

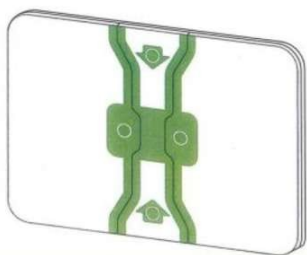

Código 39 - Concessão do Registro

(22) 21/12/2012
 (15) 25/07/2017
 (30) 25/06/2012 JP 2012-014947
 (45) 25/07/2017
 (52) 24-04
 (54) CONFIGURAÇÃO APLICADA EM ADESIVO
 (73) TEIKOKU SEIYAKU CO., LTD. (JP)
 (72) KATSUYUKI INOO, YASUHARU KIKUCHI, MASANORI UEMATSU
 (74) DANNEMANN, SIEMSEN, BIGLER & IPANEMA MOREIRA

Prazo de validade: 10 (dez) anos contados a partir de 21/12/2012, mediante o recolhimento da taxa quinquenal de manutenção (Artigos 119 e 120 da LPI) e observadas as demais condições legais.

(11) BR 30 2013 000502-0

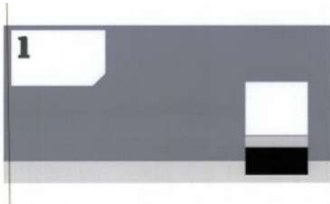

Código 39 - Concessão do Registro

(22) 06/02/2013
 (15) 25/07/2017
 (30) 26/11/2012 EM 002142323-0001
 (45) 25/07/2017
 (52) 32-00
 (54) PADRÃO ORNAMENTAL APLICADO EM MATRIZ DE IMPRESSÃO
 (73) ALLIANZ SE (DE)
 (72) NILS LEONARD, JIMMY BLOM, RICHARD EVANS
 (74) DANNEMANN, SIEMSEN, BIGLER & IPANEMA MOREIRA

Prazo de validade: 10 (dez) anos contados a partir de 06/02/2013, mediante o recolhimento da taxa quinquenal de manutenção (Artigos 119 e 120 da LPI) e observadas as demais condições legais. (co) Registro concedido por força do art. 106 da Lei da Propriedade Industrial nº 9.279/96. Aplicável a instauração de ofício do processo administrativo de nulidade, conforme dispõe o Art.113, para averiguação da infringência do art. 95 do referido diploma legal.

(11) BR 30 2013 002808-9

Código 39 - Concessão do Registro





(22) 07/06/2013

(15) 25/07/2017

(45) 25/07/2017

(54) CONFIGURAÇÃO APLICADA EM GARRAFA

(73) MINASGRAN PARTICIPAÇÕES LTDA (BR/MG)

(72) LÁZARO DOS REIS MAGALHÃES

(74) CIDWAN UBERLÂNDIA LTDA

Prazo de validade: 10 (dez) anos contados a partir de 07/06/2013, mediante o recolhimento da taxa quinquenal de manutenção (Artigos 119 e 120 da LPI) e observadas as demais condições legais.

(11) BR 30 2014 000944-3

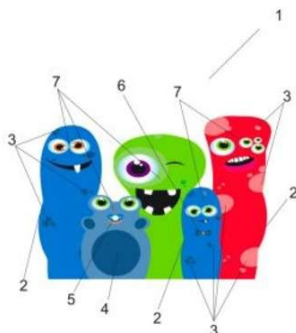

Código 39 - Concessão do Registro

(22) 28/02/2014

(15) 25/07/2017

(45) 25/07/2017

(52) 32-00

(54) PADRÃO ORNAMENTAL APLICADO EM COPO

(73) TRAMONTINA S/A CUTELARIA (BR/RS)

(72) ELISA MILAN TRAMONTINA

(74) CREAÇÃO MARCAS E PATENTES LTDA.

Prazo de validade: 10 (dez) anos contados a partir de 28/02/2014, mediante o recolhimento da taxa quinquenal de manutenção (Artigos 119 e 120 da LPI) e observadas as demais condições legais.

(11) BR 30 2014 002870-7



Código 39 - Concessão do Registro

(22) 20/06/2014

(15) 25/07/2017

(30) 20/12/2013 US 29/477,411

(45) 25/07/2017

(52) 09-01

(54) CONFIGURAÇÃO APLICADA EM PULVERIZADOR

(73) S. C. JOHNSON & SON, INC. (US)

(72) CHRISTOPHER F. LANG, JAMES R. CRAPSER, THOMAS A. HELF, JEFFREY L. CRULL, EVAN A. SPARKS, JONATHAN M. DALTON, DAVID J. TRETTIN, SPENCER R. DODGE, HEE SEUNG LIM

(74) CRISTIANE RUIZ DE MORAES VIANNA

Prazo de validade: 10 (dez) anos contados a partir de 20/06/2014, mediante o recolhimento da taxa quinquenal de manutenção (Artigos 119 e 120 da LPI) e observadas as demais condições legais.

(11) BR 30 2014 003159-7

Código 39 - Concessão do Registro





(22) 07/07/2014
 (15) 25/07/2017
 (45) 25/07/2017
 (52) 28-99
 (54) CONFIGURAÇÃO APLICADA EM AROMATIZANTE
 (73) EVERSON LOTH (BR/SC)
 (72) EVERSON LOTH
 (74) WANDERLEI CARDOSO

Prazo de validade: 10 (dez) anos contados a partir de 07/07/2014, mediante o recolhimento da taxa quinquenal de manutenção (Artigos 119 e 120 da LPI) e observadas as demais condições legais.

(11) BR 30 2014 003298-4

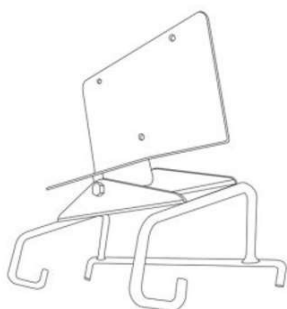

Código 39 - Concessão do Registro
 (22) 16/07/2014
 (15) 25/07/2017
 (45) 25/07/2017
 (52) 14-99
 (54) CONFIGURAÇÃO APLICADA EM SUPORTE
 (73) MEDICAL BACKAUS EQUIPAMENTOS HOSPITALARES LTDA - ME (BR/SP)
 (72) JOÃO POLIMANTI
 (74) VILAGE MARCAS E PATENTES LTDA

Prazo de validade: 10 (dez) anos contados a partir de 16/07/2014, mediante o recolhimento da taxa quinquenal de manutenção (Artigos 119 e 120 da LPI) e observadas as demais condições legais.

(11) BR 30 2014 004168-1



Código 39 - Concessão do Registro
 (22) 27/08/2014
 (15) 25/07/2017
 (45) 25/07/2017
 (52) 20-02
 (54) CONFIGURAÇÃO APLICADA EM SUPORTE PARA POSTER
 (73) PAULO MAINETTI FILHO (BR/SP) , ORLANDO MAINETTI (BR/SP)
 (72) ORLANDO MAINETTI
 (74) VALMIR DE ALMEIDA MEIDA

Prazo de validade: 10 (dez) anos contados a partir de 27/08/2014, mediante o recolhimento da taxa quinquenal de manutenção (Artigos 119 e 120 da LPI) e observadas as demais condições legais.



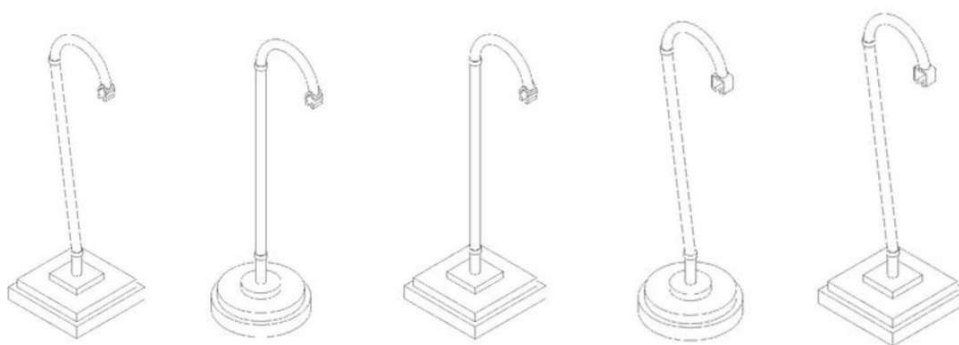

(11) BR 30 2014 004416-8



Código 39 - Concessão do Registro

(22) 09/09/2014

(15) 25/07/2017

(45) 25/07/2017

(52) 05-03

(54) CONFIGURAÇÃO BORDADA APLICADA EM TECIDO

(73) PATRICIA BONALDI MODA FEMININA LTDA (BR/MG)

(72) PATRICIA VIEIRA BONALDI

(74) SÁVIO FARIA NEVES

Prazo de validade: 10 (dez) anos contados a partir de 09/09/2014, mediante o recolhimento da taxa quinquenal de manutenção (Artigos 119 e 120 da LPI) e observadas as demais condições legais.

(11) BR 30 2014 004683-7

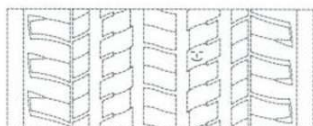

Código 39 - Concessão do Registro

(22) 16/09/2014

(15) 25/07/2017

(30) 18/03/2014 US 29/485,295

(45) 25/07/2017

(52) 32-00

(54) PADRÃO ORNAMENTAL APLICADO EM INDICADOR DE DESGASTE PARA PNEU

(73) BRIDGESTONE AMERICAS TIRE OPERATIONS, LLC (US)

(72) HIDEO HARA

(74) DANNEMANN, SIEMEN, BIGLER & IPANEMA MOREIRA

Prazo de validade: 10 (dez) anos contados a partir de 16/09/2014, mediante o recolhimento da taxa quinquenal de manutenção (Artigos 119 e 120 da LPI) e observadas as demais condições legais. (co) Registro concedido por força do art. 106 da Lei da Propriedade Industrial nº 9.279/96. Aplicável a instauração de ofício do processo administrativo de nulidade, conforme dispõe o Art.113, para averiguação da infringência do art. 95 do referido diploma legal.

(11) BR 30 2014 005116-4

Código 39 - Concessão do Registro

(22) 09/10/2014





(15) 25/07/2017

(43) 18/07/2017

(52) 12-16

(54) CONFIGURAÇÃO APLICADA EM RODA

(73) AUDI AG (DE)

(72) ANDREAS VALENCIA POLLEX

(74) ARIBONI, FABBRI E SCHMIDT SOCIEDADE DE ADVOGADOS

Prazo de validade: 10 (dez) anos contados a partir de 09/10/2014, mediante o recolhimento da taxa quinquenal de manutenção (Artigos 119 e 120 da LPI) e observadas as demais condições legais.

(11) BR 30 2014 005125-3



Código 39 - Concessão do Registro

(22) 10/10/2014

(15) 25/07/2017

(30) 10/04/2014 US 29/487,569

(45) 25/07/2017

(52) 24-02

(54) CONFIGURAÇÃO APLICADA EM DISPOSITIVO INJETOR

(73) MERCK SHARP & DOHME CORP. (US)

(72) GREG BURKETT, SHU KUEN CHANG, ANGIE KIM, JIN KO, SCOTT MACKIE, PHILIP G. GREEN, SHARAD GUPTA, ANGELA M. AMEND KWASNIK, CHRISTIN L. O`NEILL, ROBERT STIANCHI, WITOLD SWIATEK

(74) ARARIPE & ASSOCIADOS

Prazo de validade: 10 (dez) anos contados a partir de 10/10/2014, mediante o recolhimento da taxa quinquenal de manutenção (Artigos 119 e 120 da LPI) e observadas as demais condições legais.



(11) BR 30 2014 005819-3

Código 39 - Concessão do Registro

(22) 24/11/2014

(15) 25/07/2017

(45) 25/07/2017

(52) 11-02

(54) CONFIGURAÇÃO APLICADA EM TROFÉU

(73) INDUSTRIAS VITÓRIA LTDA (BR/SC)





(72) Sigilo de Autor, conforme solicitado e com base no artigo 6º, § 4º da LPI, Sigilo de Autor, conforme solicitado e com base no artigo 6º, § 4º da LPI

(74) ELAINE LAU DA SILVA PEREIRA

Prazo de validade: 10 (dez) anos contados a partir de 24/11/2014, mediante o recolhimento da taxa quinquenal de manutenção (Artigos 119 e 120 da LPI) e observadas as demais condições legais.



(11) BR 30 2014 005979-3

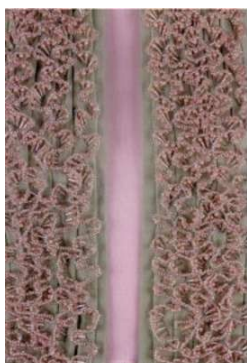

Código 39 - Concessão do Registro

(22) 25/11/2014

(15) 25/07/2017

(45) 25/07/2017

(52) 05-03

(54) CONFIGURAÇÃO DE BORDADO APLICADO EM TECIDO

(73) PATRICIA BONALDI MODA FEMININA LTDA (BR/MG)

(72) PATRÍCIA VIEIRA BONALDI

(74) SÁVIO FARIAS NEVES

Prazo de validade: 10 (dez) anos contados a partir de 25/11/2014, mediante o recolhimento da taxa quinquenal de manutenção (Artigos 119 e 120 da LPI) e observadas as demais condições legais. (co) Registro concedido por força do art. 106 da Lei da Propriedade Industrial nº 9.279/96. Aplicável a instauração de ofício do processo administrativo de nulidade, conforme dispõe o Art.113, para averiguação da infringência do art. 95 do referido diploma legal.

(11) BR 30 2015 000034-1

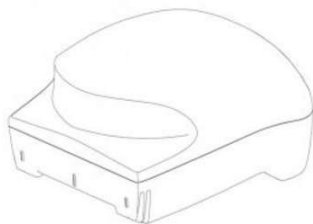

Código 39 - Concessão do Registro

(22) 07/01/2015

(15) 25/07/2017

(43) 18/07/2017

(52) 12-16

(54) CONFIGURAÇÃO APLICADA EM ALOJAMENTO PARA DISPOSITIVO DE NAVEGAÇÃO

(73) DEERE & COMPANY (US)

(72) PABLO G. OLIVIERI, STEPHEN PILTINGSRUD, MARK D. SCHMALTZ

(74) KASZNAR LEONARDOS PROPRIEDADE INTELECTUAL



Prazo de validade: 10 (dez) anos contados a partir de 07/01/2015, mediante o recolhimento da taxa quinquenal de manutenção (Artigos 119 e 120 da LPI) e observadas as demais condições legais.

(11) BR 30 2015 000035-0

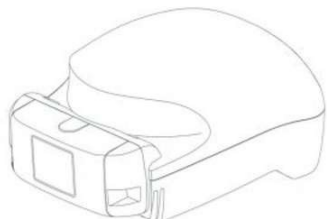

Código 39 - Concessão do Registro

(22) 07/01/2015

(15) 25/07/2017

(43) 18/07/2017

(52) 12-16

(54) CONFIGURAÇÃO APLICADA EM ALOJAMENTO PARA UM DISPOSITIVO DE NAVEGAÇÃO

(73) DEERE & COMPANY (US)

(72) PABLO G. OLIVIERI, STEPHEN PILTINGSRUD, MARK D. SCHMALTZ

(74) KASZNAR LEONARDOS PROPRIEDADE INTELECTUAL

Prazo de validade: 10 (dez) anos contados a partir de 07/01/2015, mediante o recolhimento da taxa quinquenal de manutenção (Artigos 119 e 120 da LPI) e observadas as demais condições legais.

(11) BR 30 2015 000072-4



Código 39 - Concessão do Registro

(22) 08/01/2015

(15) 25/07/2017

(30) 08/07/2014 US 29/496,016

(45) 25/07/2017

(52) 14-01

(54) CONFIGURAÇÃO APLICADA A FONE DE OUVIDO

(73) AKG ACOUSTICS (AT)

(72) DIETER RAPITSCH

(74) RANA GOSAIN

Prazo de validade: 10 (dez) anos contados a partir de 08/01/2015, mediante o recolhimento da taxa quinquenal de manutenção (Artigos 119 e 120 da LPI) e observadas as demais condições legais.

(11) BR 30 2015 000176-3

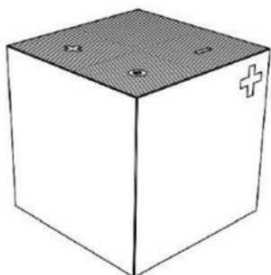

Código 39 - Concessão do Registro

(22) 15/01/2015

(15) 25/07/2017

(30) 18/07/2014 FR 2014 3141

(45) 25/07/2017

(52) 14-03

(54) CONFIGURAÇÃO APLICADA EM MODEM DECODIFICADOR

(73) GROUPE CANAL+ (FR)

(72) YVES BEHAR



(74) MAURICIO DE SOUZA TAVARES

Prazo de validade: 10 (dez) anos contados a partir de 15/01/2015, mediante o recolhimento da taxa quinquenal de manutenção (Artigos 119 e 120 da LPI) e observadas as demais condições legais.

(11) BR 30 2015 000234-4

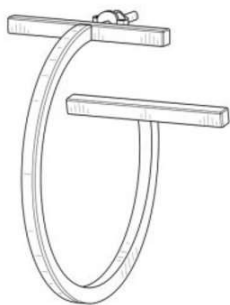

Código 39 - Concessão do Registro

(22) 16/01/2015

(15) 25/07/2017

(30) 18/09/2014 US 29/502,739

(45) 25/07/2017

(52) 11-01

(54) CONFIGURAÇÃO APLICADA EM JOIA

(73) TIFFANY AND COMPANY (US)

(72) JESSY DUVAL

(74) VEIRANO E ADVOGADOS ASSOCIADOS

Prazo de validade: 10 (dez) anos contados a partir de 16/01/2015, mediante o recolhimento da taxa quinquenal de manutenção (Artigos 119 e 120 da LPI) e observadas as demais condições legais.

(11) BR 30 2015 000410-0

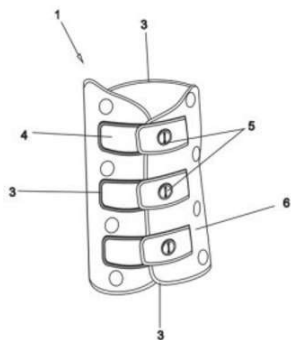

Código 39 - Concessão do Registro

(22) 27/01/2015

(15) 25/07/2017

(45) 25/07/2017

(52) 29-02

(54) CONFIGURAÇÃO APLICADA EM FAIXAS DE CONTENÇÃO DE BEBÊS

(73) RABBITH IVE CAROLINA MOREIRA SHITSUKA (BR/SP)

(72) RABBITH IVE CAROLINA MOREIRA SHITSUKA

(74) CELSO DE CARVALHO MELLO

Prazo de validade: 10 (dez) anos contados a partir de 27/01/2015, mediante o recolhimento da taxa quinquenal de manutenção (Artigos 119 e 120 da LPI) e observadas as demais condições legais.

(11) BR 30 2015 000413-4

Código 39 - Concessão do Registro

(22) 27/01/2015

(15) 25/07/2017

(45) 25/07/2017

(52) 13-03

(54) CONFIGURAÇÃO APLICADA EM GABINETE

(73) EDIMAR FRANCO MARTINS - ME (BR/BA)

(72) EDIMAR FRANCO MARTINS

(74) MARPA CONSULTORIA & ASSESSORIA EMPRESARIAL LTDA



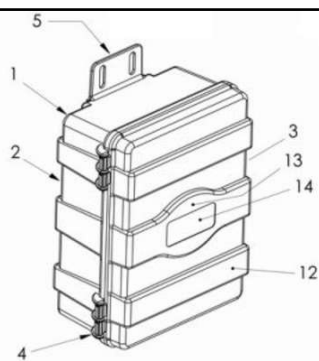

Prazo de validade: 10 (dez) anos contados a partir de 27/01/2015, mediante o recolhimento da taxa quinquenal de manutenção (Artigos 119 e 120 da LPI) e observadas as demais condições legais.

(11) BR 30 2015 000415-0

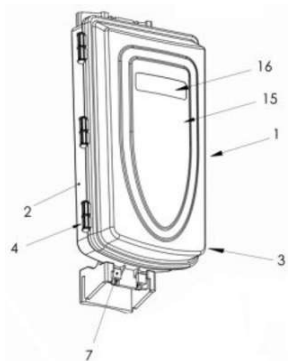

Código 39 - Concessão do Registro

(22) 27/01/2015

(15) 25/07/2017

(45) 25/07/2017

(52) 13-03

(54) CONFIGURAÇÃO APLICADA EM GABINETE

(73) EDIMAR FRANCO MARTINS - ME (BR/BA)

(72) EDIMAR FRANCO MARTINS

(74) MARPA CONSULTORIA & ASSESSORIA EMPRESARIAL LTDA

Prazo de validade: 10 (dez) anos contados a partir de 27/01/2015, mediante o recolhimento da taxa quinquenal de manutenção (Artigos 119 e 120 da LPI) e observadas as demais condições legais.

(11) BR 30 2015 001210-2

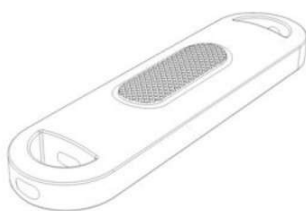

Código 39 - Concessão do Registro

(22) 16/03/2015

(15) 25/07/2017

(30) 16/09/2014 EM 002538728-0001

(45) 25/07/2017

(52) 14-03

(54) CONFIGURAÇÃO APLICADA EM CONTROLE REMOTO

(73) WOOX INNOVATIONS BELGIUM NV (BE)

(72) PETER BOECKEL

(74) RANA GOSAIN

Prazo de validade: 10 (dez) anos contados a partir de 16/03/2015, mediante o recolhimento da taxa quinquenal de manutenção (Artigos 119 e 120 da LPI) e observadas as demais condições legais.

(11) BR 30 2015 001947-6

Código 39 - Concessão do Registro

(22) 27/04/2015

(15) 25/07/2017

(45) 25/07/2017

(52) 28-03

(54) CONFIGURAÇÃO APLICADA EM SECADOR DE CABELO



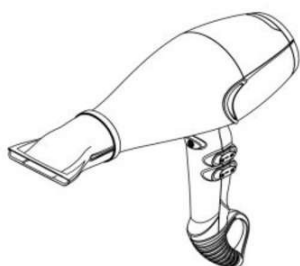

(73) ENGEREUS DO BRASIL ENGENHARIA INDÚSTRIA E COMÉRCIO DE ELETRÔNICOS LTDA (BR/SP)

(72) EDGAR ANTÔNIO FIGUEIREDO SOUZA

(74) NEWTON SILVEIRA

Prazo de validade: 10 (dez) anos contados a partir de 27/04/2015, mediante o recolhimento da taxa quinquenal de manutenção (Artigos 119 e 120 da LPI) e observadas as demais condições legais.

(11) BR 30 2015 002600-6



Código 39 - Concessão do Registro

(22) 08/06/2015

(15) 25/07/2017

(45) 25/07/2017

(52) 06-03

(54) CONFIGURAÇÃO APLICADA A/EM MOBILIÁRIO

(73) LORENA LEÃO REZENDE (BR/MG)

(72) LORENA LEÃO REZENDE

Prazo de validade: 10 (dez) anos contados a partir de 08/06/2015, mediante o recolhimento da taxa quinquenal de manutenção (Artigos 119 e 120 da LPI) e observadas as demais condições legais.

(11) BR 30 2015 002819-0



Código 39 - Concessão do Registro

(22) 18/06/2015

(15) 25/07/2017

(45) 25/07/2017

(52) 05-03

(54) PADRÃO ORNAMENTAL APLICADO A/EM CONFIGURAÇÃO EM BORDADO APLICADO EM TECIDO

(73) PATRÍCIA BONALDI MODA FEMININA LTDA (BR/MG)

(72) PATRICIA VIEIRA BONALDI

(74) SÁVIO FARIA NEVES

Prazo de validade: 10 (dez) anos contados a partir de 18/06/2015, mediante o recolhimento da taxa quinquenal de manutenção (Artigos 119 e 120 da LPI) e observadas as demais condições legais. (co) Registro concedido por força do art. 106 da Lei da Propriedade Industrial nº 9.279/96. Aplicável a instauração de ofício do processo administrativo de nulidade, conforme dispõe o Art.113, para averiguação da infringência do art. 95 do referido diploma legal.

(11) BR 30 2015 002821-1

Código 39 - Concessão do Registro

(22) 18/06/2015

(15) 25/07/2017

(45) 25/07/2017





(52) 05-03

(54) PADRÃO ORNAMENTAL APLICADO A/EM CONFIGURAÇÃO EM BORDADO APLICADO EM TECIDO

(73) PATRÍCIA BONALDI MODA FEMININA LTDA (BR/MG)

(72) PATRICIA VIEIRA BONALDI

(74) SÁVIO FARIA NEVES

Prazo de validade: 10 (dez) anos contados a partir de 18/06/2015, mediante o recolhimento da taxa quinquenal de manutenção (Artigos 119 e 120 da LPI) e observadas as demais condições legais. (co) Registro concedido por força do art. 106 da Lei da Propriedade Industrial nº 9.279/96. Aplicável a instauração de ofício do processo administrativo de nulidade, conforme dispõe o Art.113, para averiguação da infringência do art. 95 do referido diploma legal.

(11) BR 30 2015 002822-0



Código 39 - Concessão do Registro

(22) 18/06/2015

(15) 25/07/2017

(45) 25/07/2017

(52) 05-03

(54) PADRÃO ORNAMENTAL APLICADO A/EM CONFIGURAÇÃO EM BORDADO APLICADO EM TECIDO

(73) PATRÍCIA BONALDI MODA FEMININA LTDA (BR/MG)

(72) PATRICIA VIEIRA BONALDI

(74) SÁVIO FARIA NEVES

Prazo de validade: 10 (dez) anos contados a partir de 18/06/2015, mediante o recolhimento da taxa quinquenal de manutenção (Artigos 119 e 120 da LPI) e observadas as demais condições legais. (co) Registro concedido por força do art. 106 da Lei da Propriedade Industrial nº 9.279/96. Aplicável a instauração de ofício do processo administrativo de nulidade, conforme dispõe o Art.113, para averiguação da infringência do art. 95 do referido diploma legal.

(11) BR 30 2015 002823-8



Código 39 - Concessão do Registro

(22) 18/06/2015

(15) 25/07/2017

(45) 25/07/2017

(52) 05-03

(54) PADRÃO ORNAMENTAL APLICADO A/EM CONFIGURAÇÃO EM BORDADO APLICADO EM TECIDO

(73) PATRÍCIA BONALDI MODA FEMININA LTDA (BR/MG)

(72) PATRICIA VIEIRA BONALDI

(74) SÁVIO FARIA NEVES

Prazo de validade: 10 (dez) anos contados a partir de 18/06/2015, mediante o recolhimento da taxa quinquenal de manutenção (Artigos 119 e 120 da LPI) e



observadas as demais condições legais. (co) Registro concedido por força do art. 106 da Lei da Propriedade Industrial nº 9.279/96. Aplicável a instauração de ofício do processo administrativo de nulidade, conforme dispõe o Art.113, para averiguação da infringência do art. 95 do referido diploma legal.

(11) BR 30 2015 003188-3

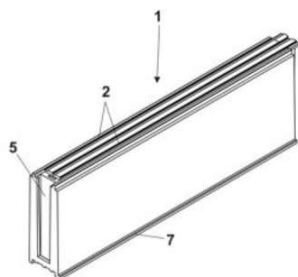

Código 39 - Concessão do Registro

(22) 08/07/2015

(15) 25/07/2017

(45) 25/07/2017

(52) 25-01

(54) CONFIGURAÇÃO APLICADA EM BLOCO DE CONSTRUÇÃO

(73) CIVILSNET BRASIL INDUSTRIA E COMERCIO SA (BR/PR)

(72) LAWRENCE SCHMITT WEBB

(74) VASCO DA GAMA COELHO PEREIRA

Prazo de validade: 10 (dez) anos contados a partir de 08/07/2015, mediante o recolhimento da taxa quinquenal de manutenção (Artigos 119 e 120 da LPI) e observadas as demais condições legais.

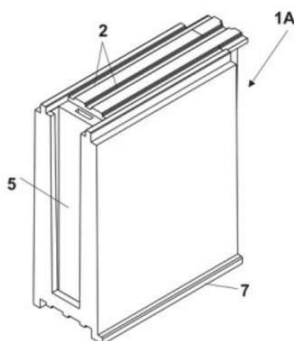

(11) BR 30 2015 003461-0



Código 39 - Concessão do Registro

(22) 23/07/2015

(15) 25/07/2017

(45) 25/07/2017

(52) 06-01

(54) CONFIGURAÇÃO APLICADA A/EM CADEIRA

(73) CESAR WAGNER DE CASTILHO (BR/SC)

(72) CESAR WAGNER DE CASTILHO

(74) WANDERLEI CARDOSO

Prazo de validade: 10 (dez) anos contados a partir de 23/07/2015, mediante o recolhimento da taxa quinquenal de manutenção (Artigos 119 e 120 da LPI) e observadas as demais condições legais.

(11) BR 30 2015 004224-9

Código 39 - Concessão do Registro

(22) 10/09/2015



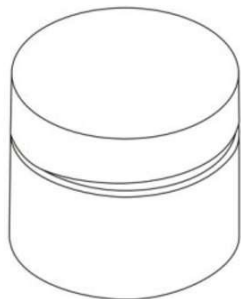

(15) 25/07/2017

(45) 25/07/2017

(52) 09-01

(54) CONFIGURAÇÃO APLICADA EM POTE

(73) NATURA COSMÉTICOS S.A. (BR/SP)

(72) ALESSANDRA DE LOURDES MATEUS, DAMARIS MAGGIOTTO, VINÍCIUS CREPALDI, GUSTAVO SENNA CHELLES, MARCIO FERNANDO FERNANDES MOTA, LUCA BACCHIOCCHI, CRISTIANE INOUE CARDOSO DA SILVA

(74) DANNEMANN, SIEMSEN, BIGLER & IPANEMA MOREIRA, PROPRIEDADE INDUSTRIAL LTDA.

Prazo de validade: 10 (dez) anos contados a partir de 10/09/2015, mediante o recolhimento da taxa quinquenal de manutenção (Artigos 119 e 120 da LPI) e observadas as demais condições legais.

(11) BR 30 2015 004381-4



Código 39 - Concessão do Registro

(22) 21/09/2015

(15) 25/07/2017

(30) 29/04/2015 US 29/525,386

(45) 25/07/2017

(52) 12-15

(54) CONFIGURAÇÃO APLICADA EM PNEUMÁTICO

(73) COMPAGNIE GENERALE DES ETABLISSEMENTS MICHELIN (FR) , MICHELIN RECHERCHE ET TECHNIQUE S.A. (CH)

(72) FANG ZHU, SHILPA VARAHAGIRI, KAI CHUN YANG, LEE MONTGOMERY

(74) ALBERTO JERONIMO GUERRA NETO

Prazo de validade: 10 (dez) anos contados a partir de 21/09/2015, mediante o recolhimento da taxa quinquenal de manutenção (Artigos 119 e 120 da LPI) e observadas as demais condições legais.

(11) BR 30 2015 004520-5



Código 39 - Concessão do Registro

(22) 01/10/2015

(15) 25/07/2017

(45) 25/07/2017

(52) 09-03

(54) CONFIGURAÇÃO APLICADA EM CAIXA

(73) MAURÍCIO DA SILVA (BR/SP)

(72) MAURICIO DA SILVA

(74) RICARDO SERAFIM

Prazo de validade: 10 (dez) anos contados a partir de 01/10/2015, mediante o recolhimento da taxa quinquenal de manutenção (Artigos 119 e 120 da LPI) e observadas as demais condições legais.

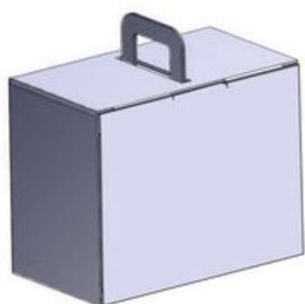

**(11) BR 30 2015 005003-9**

Código 39 - Concessão do Registro

(22) 30/10/2015

(15) 25/07/2017

(45) 25/07/2017

(52) 12-08

(54) CONFIGURAÇÃO APLICADA EM ÔNIBUS

(73) MARCOPOLO S.A (BR/RS)

(72) RUBEM ANTÔNIO BISI

(74) RICARDO AMARAL REMER

Prazo de validade: 10 (dez) anos contados a partir de 30/10/2015, mediante o recolhimento da taxa quinquenal de manutenção (Artigos 119 e 120 da LPI) e observadas as demais condições legais.

**(11) BR 30 2015 005072-1**

Código 39 - Concessão do Registro

(22) 07/11/2015

(15) 25/07/2017

(45) 25/07/2017

(52) 09-09

(54) CONFIGURAÇÃO APLICADA A/EM LIXEIRA

(73) GINO LEONELLO CORAZZARI NETO (BR/SP)

(72) GINO LEONELLO CORAZZARI NETO

(74) JOSÉ EDIS RODRIGUES

Prazo de validade: 10 (dez) anos contados a partir de 07/11/2015, mediante o recolhimento da taxa quinquenal de manutenção (Artigos 119 e 120 da LPI) e observadas as demais condições legais.

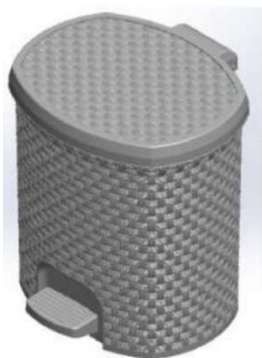
**(11) BR 30 2015 005214-7**

Código 39 - Concessão do Registro

(22) 16/11/2015

(15) 25/07/2017

(30) 15/05/2015 US 29/527128

(45) 25/07/2017

(52) 32-00

(54) PADRÃO ORNAMENTAL APLICADO EM FOLHA DE PAPEL

(73) KIMBERLY-CLARK WORLDWIDE, INC. (US)

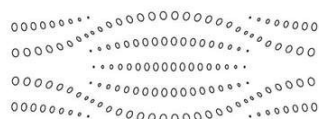

(72) NUNO AZEREDO, KAREN HUNTER, JUAN P. ARAGON, MARVIN E. SWAILS, HOLLY K. KOWALSKI, SARAH MCMAHON

(74) JOSÉ MAURO D. MACHADO

Prazo de validade: 10 (dez) anos contados a partir de 16/11/2015, mediante o recolhimento da taxa quinquenal de manutenção (Artigos 119 e 120 da LPI) e observadas as demais condições legais.

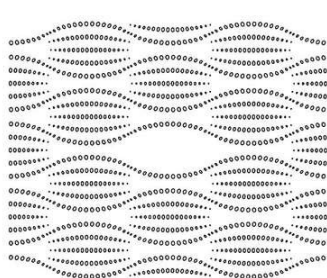
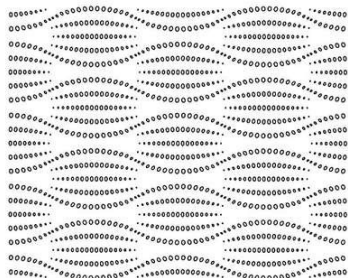

(11) BR 30 2015 005584-7



Código 39 - Concessão do Registro

(22) 09/12/2015

(15) 25/07/2017

(45) 25/07/2017

(52) 01-01

(54) CONFIGURAÇÃO APLICADA A/EM SORVETE

(73) BRUNA CHRISTIE GARCIA (BR/SP) , BRASILIA EDNA DOS SANTOS GONÇALVES (BR/SP)

(72) BRUNA CHRISTIE GARCIA, BRASILIA EDNA DOS SANTOS GONÇALVES

(74) Cannon Marcas e Patentes S/C Ltda.

Prazo de validade: 10 (dez) anos contados a partir de 09/12/2015, mediante o recolhimento da taxa quinquenal de manutenção (Artigos 119 e 120 da LPI) e observadas as demais condições legais. (co) Registro concedido por força do art. 106 da Lei da Propriedade Industrial nº 9.279/96. Aplicável a instauração de ofício do processo administrativo de nulidade, conforme dispõe o Art.113, para averiguação da infringência do art. 95 do referido diploma legal.

(11) BR 30 2015 005836-6

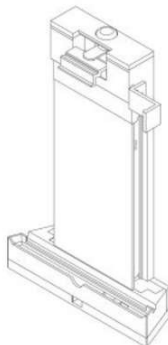

Código 39 - Concessão do Registro

(22) 18/12/2015

(15) 25/07/2017

(30) 18/06/2015 US 29/530,645

(45) 25/07/2017

(52) 13-02

(54) CONFIGURAÇÃO APLICADA A/EM CARREGADOR PARA DISPOSITIVO ELETRÔNICO

(73) MICROSOFT CORPORATION (US)

(72) JOHN BRONN SOCHA-LEIALOHA, THOMAS SCOTT COON, DANIEL SAMUEL CHARLTON

(74) DI BLASI, PARENTE & ADVOGADOS ASSOCIADOS



Prazo de validade: 10 (dez) anos contados a partir de 18/12/2015, mediante o recolhimento da taxa quinquenal de manutenção (Artigos 119 e 120 da LPI) e observadas as demais condições legais.

(11) BR 30 2015 005837-4



Código 39 - Concessão do Registro

(22) 18/12/2015

(15) 25/07/2017

(45) 25/07/2017

(52) 02-04

(54) CONFIGURAÇÃO APLICADA A/EM SANDÁLIA

(73) GRENDENE S.A. (BR/CE)

(72) EDSON MATSUO

(74) Remer Villaça & Nogueira Assessoria e Consultoria de Prop. Intelectual S/S Ltda.

Prazo de validade: 10 (dez) anos contados a partir de 18/12/2015, mediante o recolhimento da taxa quinquenal de manutenção (Artigos 119 e 120 da LPI) e observadas as demais condições legais.

(11) BR 30 2016 000049-2

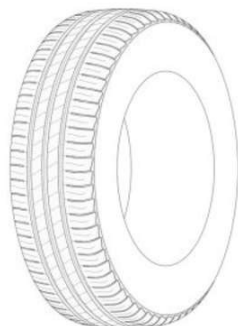

Código 39 - Concessão do Registro

(22) 08/01/2016

(15) 25/07/2017

(30) 24/07/2015 US 29/534.027

(45) 25/07/2017

(52) 12-15

(54) CONFIGURAÇÃO APLICADA A/EM PNEUMÁTICO

(73) THE GOODYEAR TIRE & RUBBER COMPANY (US)

(72) RYAN JOSEPH NEARY, AMANDA GARI MCGEE, JONATHAN JAMES SHONDEL

(74) Daniel Advogados (Alt.de Daniel & Cia)

Prazo de validade: 10 (dez) anos contados a partir de 08/01/2016, mediante o recolhimento da taxa quinquenal de manutenção (Artigos 119 e 120 da LPI) e observadas as demais condições legais.

(11) BR 30 2016 000067-0

Código 39 - Concessão do Registro

(22) 12/01/2016

(15) 25/07/2017

(45) 25/07/2017

(52) 09-01

(54) CONFIGURAÇÃO APLICADA A/EM EMBALAGEM

(73) ESSENZA COSMETICOS EIRELI EPP (BR/ES)

(72) JEFERSON LUIZ VITTI





(74) NEWTON SILVEIRA

Prazo de validade: 10 (dez) anos contados a partir de 12/01/2016, mediante o recolhimento da taxa quinquenal de manutenção (Artigos 119 e 120 da LPI) e observadas as demais condições legais. (co) Registro concedido por força do art. 106 da Lei da Propriedade Industrial nº 9.279/96. Aplicável a instauração de ofício do processo administrativo de nulidade, conforme dispõe o Art.113, para averiguação da infringência do art. 95 do referido diploma legal.

(11) BR 30 2016 000380-7



Código 39 - Concessão do Registro

(22) 03/02/2016

(15) 25/07/2017

(30) 04/08/2015 US 29/535,179

(45) 25/07/2017

(52) 14-02

(54) CONFIGURAÇÃO APLICADA A/EM CONTROLADOR

(73) MICROSOFT CORPORATION (US)

(72) MONIQUE CHATTERJEE, AUSTIN RAND PORTER, WILLIAM BENNET MABRY, JORDAN PATRICK EVANS, RICHARD THOMAS HANKS, RYAN CURTIS CLARK

(74) DI BLASI, PARENTE & ADVOGADOS ASSOCIADOS

Prazo de validade: 10 (dez) anos contados a partir de 03/02/2016, mediante o recolhimento da taxa quinquenal de manutenção (Artigos 119 e 120 da LPI) e observadas as demais condições legais. (co) Registro concedido por força do art. 106 da Lei da Propriedade Industrial nº 9.279/96. Aplicável a instauração de ofício do processo administrativo de nulidade, conforme dispõe o Art.113, para averiguação da infringência do art. 95 do referido diploma legal.

(11) BR 30 2016 001112-5



Código 39 - Concessão do Registro

(22) 18/03/2016

(15) 25/07/2017

(30) 22/09/2015 EM 002776443

(45) 25/07/2017

(52) 09-01

(54) CONFIGURAÇÃO APLICADA A/EM POTES PARA EMBALAGEM

(73) UNILEVER N.V. (NL)

(72) DAVID GARY ANNETTS, PHILIP NIGEL BORDET-STEAD, LUKE JOHN BURLEY, BENJAMIN SEAN DAVEY, CRAIG GLASS

(74) Remer Villaça & Nogueira Assessoria e Consultoria de Prop. Intelectual S/S Ltda.

Prazo de validade: 10 (dez) anos contados a partir de 18/03/2016, mediante o recolhimento da taxa quinquenal de manutenção (Artigos 119 e 120 da LPI) e observadas as demais condições legais.

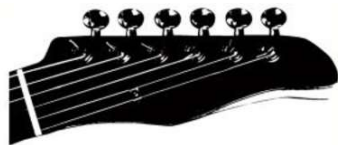

(11) BR 30 2016 001136-2

Código 39 - Concessão do Registro

(22) 20/03/2016

(15) 25/07/2017

(45) 25/07/2017

(52) 17-03

(54) CONFIGURAÇÃO APLICADA A/EM CABEÇA PARA GUITARRA

(73) MIGUEL ALEXANDRE LOCONDO DE LAET (BR/SP)

(72) MIGUEL ALEXANDRE LOCONDO DE LAET

Prazo de validade: 10 (dez) anos contados a partir de 20/03/2016, mediante o recolhimento da taxa quinquenal de manutenção (Artigos 119 e 120 da LPI) e observadas as demais condições legais. (co) Registro concedido por força do art. 106 da Lei da Propriedade Industrial nº 9.279/96. Aplicável a instauração de ofício do processo administrativo de nulidade, conforme dispõe o Art.113, para averiguação da infringência do art. 95 do referido diploma legal.

(11) BR 30 2016 001142-7

Código 39 - Concessão do Registro

(22) 21/03/2016

(15) 25/07/2017

(30) 21/09/2015 EM 002775874-0001

(45) 25/07/2017

(52) 09-01

(54) CONFIGURAÇÃO APLICADA A/EM FRASCO

(73) BEAUTE PRESTIGE INTERNATIONAL (FR)

(72) JÉRÔME FAILLANT DUMAS

(74) DEMAREST - Almeida Rotenberg e Boscoli - Sociedade de Advogados

Prazo de validade: 10 (dez) anos contados a partir de 21/03/2016, mediante o recolhimento da taxa quinquenal de manutenção (Artigos 119 e 120 da LPI) e observadas as demais condições legais. (co) Título adequado de ofício nos termos do Art. 22 da Instrução Normativa 044/2015.

(11) BR 30 2016 001146-0

Código 39 - Concessão do Registro

(22) 21/03/2016

(15) 25/07/2017

(45) 25/07/2017

(52) 09-01

(54) CONFIGURAÇÃO APLICADA A/EM FRASCO

(73) NATURA COSMÉTICOS S.A. (BR/SP)

(72) ANDERSON DA SILVA SANTOS, FULVIO GARGANO ALBANO, LUCIANA HIROMI SAITO, ALEXANDRE HENRIQUE TORRES, CAROLINA FERREIRA SECCHIN



(74) Dannemann, Siemsen, Bigler & Ipanema Moreira

Prazo de validade: 10 (dez) anos contados a partir de 21/03/2016, mediante o recolhimento da taxa quinquenal de manutenção (Artigos 119 e 120 da LPI) e observadas as demais condições legais.

(11) BR 30 2016 001167-2



Código 39 - Concessão do Registro

(22) 22/03/2016

(15) 25/07/2017

(45) 25/07/2017

(52) 21-02

(54) CONFIGURAÇÃO APLICADA A/EM APARELHO PARA EXERCÍCIOS FÍSICOS

(73) RODRIGO DIAS DE SIQUEIRA (BR/SP)

(72) RODRIGO DIAS DE SIQUEIRA

(74) Beerre Assessoria Empresarial Ltda.(Alt. de Beerre Assessoria Emp. S/C.LTDA.)

Prazo de validade: 10 (dez) anos contados a partir de 22/03/2016, mediante o recolhimento da taxa quinquenal de manutenção (Artigos 119 e 120 da LPI) e observadas as demais condições legais.

(11) BR 30 2016 001170-2

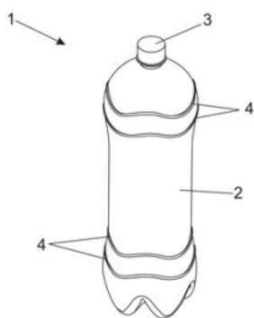

Código 39 - Concessão do Registro

(22) 22/03/2016

(15) 25/07/2017

(45) 25/07/2017

(52) 09-01

(54) CONFIGURAÇÃO APLICADA A/EM GARRAFA

(73) RAINOR IDO DA SILVA (BR/SC)

(72) RAINOR IDO DA SILVA

(74) Vilela Coelho Sociedade de Advogados

Prazo de validade: 10 (dez) anos contados a partir de 22/03/2016, mediante o recolhimento da taxa quinquenal de manutenção (Artigos 119 e 120 da LPI) e observadas as demais condições legais.

(11) BR 30 2016 001172-9



Código 39 - Concessão do Registro

(22) 23/03/2016

(15) 25/07/2017

(30) 24/09/2015 EM 002778795-0001; 24/09/2015 EM 002778795-0002; 24/09/2015 EM 002778795-0004; 24/09/2015 EM 002778795-0003

(45) 25/07/2017

(52) 07-05

(54) CONFIGURAÇÃO APLICADA A/EM BANHEIRAS DE LAVAGEM



(73) UNILEVER N.V. (NL)
(72) LEONARDUS MARCUS FLENDRIG
(74) Remer Villaça & Nogueira Assessoria e Consultoria de Prop. Intelectual S/S Ltda.
Prazo de validade: 10 (dez) anos contados a partir de 23/03/2016, mediante o recolhimento da taxa quinquenal de manutenção (Artigos 119 e 120 da LPI) e observadas as demais condições legais.

(11) BR 30 2016 001239-3



Código 39 - Concessão do Registro
(22) 28/03/2016
(15) 25/07/2017
(30) 29/09/2015 EM 002802306
(45) 25/07/2017
(52) 31-00
(54) CONFIGURAÇÃO APLICADA A/EM BATEDEIRA
(73) KONINKLIJKE PHILIPS N.V. (NL)
(72) QINGXIANG OU
(74) Daniel Advogados (Alt.de Daniel & Cia)

Prazo de validade: 10 (dez) anos contados a partir de 28/03/2016, mediante o recolhimento da taxa quinquenal de manutenção (Artigos 119 e 120 da LPI) e observadas as demais condições legais.

(11) BR 30 2016 001240-7



Código 39 - Concessão do Registro
(22) 28/03/2016
(15) 25/07/2017
(45) 25/07/2017
(52) 27-02
(54) CONFIGURAÇÃO APLICADA A/EM RECIPIENTE PARA NARGUILÉ
(73) EDILER BRUNO MARTIN GARCIA (BR/SP)
(72) EDILER BRUNO MARTIN GARCIA
(74) Pezzuol & Associados Marcas e Patentes Ltda.

Prazo de validade: 10 (dez) anos contados a partir de 28/03/2016, mediante o recolhimento da taxa quinquenal de manutenção (Artigos 119 e 120 da LPI) e observadas as demais condições legais.

(11) BR 30 2016 001242-3

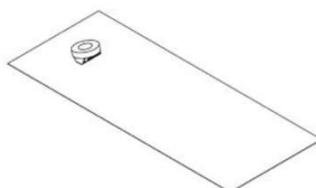

Código 39 - Concessão do Registro
(22) 28/03/2016
(15) 25/07/2017
(30) 28/09/2015 US 29/540,822
(45) 25/07/2017
(52) 24-04



(54) CONFIGURAÇÃO APLICADA A CAMPO CIRÚRGICO
(73) REVOLUTIONARY MEDICAL DEVICES, INC. (US)
(72) THOMAS M. REILLE, STEVEN H. CATALDO, PETER KRONES, DAVID M. KANE, MICHAEL J. PEDRO
(74) FLÁVIA SALIM LOPES
Prazo de validade: 10 (dez) anos contados a partir de 28/03/2016, mediante o recolhimento da taxa quinquenal de manutenção (Artigos 119 e 120 da LPI) e observadas as demais condições legais.

(11) BR 30 2016 001257-1



Código 39 - Concessão do Registro
(22) 29/03/2016
(15) 25/07/2017
(30) 30/09/2015 WO 924911401
(45) 25/07/2017
(52) 09-05
(54) CONFIGURAÇÃO APLICADA A/EM EMBALAGEM DO TIPO BLISTER
(73) THE GILLETTE COMPANY (US)
(72) MARLIS HÜBNER, CHRISTIAN PETER MANDL, ERWIN MARK, MARTIN MAROTTI, CHRISTIAN STIEF
(74) Trench, Rossi e Watanabe Advogados
Prazo de validade: 10 (dez) anos contados a partir de 29/03/2016, mediante o recolhimento da taxa quinquenal de manutenção (Artigos 119 e 120 da LPI) e observadas as demais condições legais.

(11) BR 30 2016 001259-8



Código 39 - Concessão do Registro
(22) 29/03/2016
(15) 25/07/2017
(30) 30/09/2015 WO 924911401
(45) 25/07/2017
(52) 09-05
(54) CONFIGURAÇÃO APLICADA A/EM EMBALAGEM DO TIPO BLISTER
(73) THE GILLETTE COMPANY (US)
(72) MARLIS HÜBNER, CHRISTIAN PETER MANDL, ERWIN MARK, MARTIN MAROTTI, CHRISTIAN STIEF
(74) Trench, Rossi e Watanabe Advogados
Prazo de validade: 10 (dez) anos contados a partir de 29/03/2016, mediante o recolhimento da taxa quinquenal de manutenção (Artigos 119 e 120 da LPI) e observadas as demais condições legais.

(11) BR 30 2016 001260-1

Código 39 - Concessão do Registro
(22) 29/03/2016





(15) 25/07/2017

(30) 30/09/2015 WO 924911401

(45) 25/07/2017

(52) 09-05

(54) CONFIGURAÇÃO APLICADA A/EM EMBALAGEM DO TIPO BLISTER

(73) THE GILLETTE COMPANY (US)

(72) MARLIS HÜBNER, CHRISTIAN PETER MANDL, ERWIN MARK, MARTIN MAROTTI, CHRISTIAN STIEF

(74) Trench, Rossi e Watanabe Advogados

Prazo de validade: 10 (dez) anos contados a partir de 29/03/2016, mediante o recolhimento da taxa quinquenal de manutenção (Artigos 119 e 120 da LPI) e observadas as demais condições legais. (co) Registro concedido por força do art. 106 da Lei da Propriedade Industrial nº 9.279/96. Aplicável a instauração de ofício do processo administrativo de nulidade, conforme dispõe o Art.113, para averiguação da infringência do art. 95 do referido diploma legal.

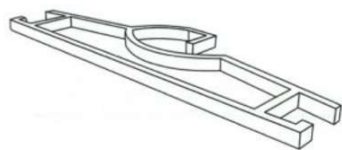
(11) BR 30 2016 001284-9

Código 39 - Concessão do Registro

(22) 30/03/2016

(15) 25/07/2017

(45) 25/07/2017

(52) 06-08

(54) CONFIGURAÇÃO APLICADA A CABIDE

(73) ANGELA MARIA VIEIRA DA SILVA (BR/ES)

(72) ANGELA MARIA VIEIRA DA SILVA

(74) WAGNER JOSÉ FAFÁ BORGES

Prazo de validade: 10 (dez) anos contados a partir de 30/03/2016, mediante o recolhimento da taxa quinquenal de manutenção (Artigos 119 e 120 da LPI) e observadas as demais condições legais.

(11) BR 30 2016 001287-3

Código 39 - Concessão do Registro

(22) 30/03/2016

(15) 25/07/2017

(45) 25/07/2017

(52) 32-00

(54) PADRÃO APLICADO A ETIQUETA

(73) INKTEC CO., LTD. (KR)

(72) LEE MI-SEON, HWANG DO-YEON, LEE JI-HYE

(74) FLÁVIA SALIM LOPES

Prazo de validade: 10 (dez) anos contados a partir de 30/03/2016, mediante o recolhimento da taxa quinquenal de manutenção (Artigos 119 e 120 da LPI) e observadas as demais condições legais.



(11) BR 30 2016 001307-1

Código 39 - Concessão do Registro

(22) 31/03/2016

(15) 25/07/2017

(45) 25/07/2017

(52) 12-11

(54) CONFIGURAÇÃO APLICADA A/EM SELIM

(73) TÉRCIO CAPARRÓS DE PAIVA (BR/SP)

(72) TÉRCIO CAPARRÓS DE PAIVA

(74) Gevalci Oliveira Prado

Prazo de validade: 10 (dez) anos contados a partir de 31/03/2016, mediante o recolhimento da taxa quinquenal de manutenção (Artigos 119 e 120 da LPI) e observadas as demais condições legais.

(11) BR 30 2016 001312-8

Código 39 - Concessão do Registro

(22) 31/03/2016

(15) 25/07/2017

(30) 01/10/2015 WO DM/087807

(45) 25/07/2017

(52) 16-06

(54) CONFIGURAÇÃO APLICADA A/EM ÓCULOS

(73) CHRISTIAN DIOR COUTURE (FR)

(72) MATHIEU JAMIN

(74) Gustavo Starling Leonardos

Prazo de validade: 10 (dez) anos contados a partir de 31/03/2016, mediante o recolhimento da taxa quinquenal de manutenção (Artigos 119 e 120 da LPI) e observadas as demais condições legais.

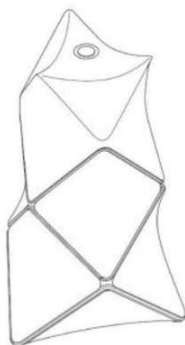
(11) BR 30 2016 001327-6

Código 39 - Concessão do Registro

(22) 31/03/2016

(15) 25/07/2017

(30) 05/10/2015 EM 002810366-0001

(45) 25/07/2017

(52) 14-03

(54) CONFIGURAÇÃO APLICADA A/EM ALTO-FALANTE

(73) BANG & OLUFSEN A/S (DK)

(72) ANDRÉ POULHEIM

(74) GUERRA PROPRIEDADE INDUSTRIAL

Prazo de validade: 10 (dez) anos contados a partir de 31/03/2016, mediante o recolhimento da taxa quinquenal de manutenção (Artigos 119 e 120 da LPI) e observadas as demais condições legais.

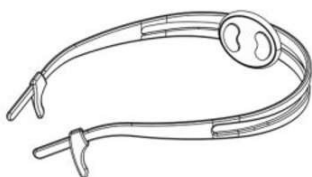

(11) BR 30 2016 001331-4

Código 39 - Concessão do Registro

(22) 31/03/2016

(15) 25/07/2017

(45) 25/07/2017

(52) 24-01

(54) CONFIGURAÇÃO APLICADA A/EM EQUIPAMENTO PARA ELETROESTIMULAÇÃO

(73) MEDECELL DO BRASIL COMÉRCIO E IMPORTAÇÃO LTDA (BR/SP)

(72) MAURICIO MARQUES DE OLIVEIRA, MOACYR RAMOS BIGHETTI

(74) ALBERTO LUÍS CAMELIER DA SILVA

Prazo de validade: 10 (dez) anos contados a partir de 31/03/2016, mediante o recolhimento da taxa quinquenal de manutenção (Artigos 119 e 120 da LPI) e observadas as demais condições legais.

(11) BR 30 2016 001333-0

Código 39 - Concessão do Registro

(22) 01/04/2016

(15) 25/07/2017

(45) 25/07/2017

(52) 12-15

(54) CONFIGURAÇÃO APLICADA EM PNEU

(73) SHANDONG LINGLONG TYRE CO., LTD. (CN)

(72) FENG WANG, CHAO JIANG, MINGXING JIANG, JINGLIN LIU

(74) AUDITA ASSESSORIA EMPRESARIAL LTDA.

Prazo de validade: 10 (dez) anos contados a partir de 01/04/2016, mediante o recolhimento da taxa quinquenal de manutenção (Artigos 119 e 120 da LPI) e observadas as demais condições legais.

(11) BR 30 2016 001396-9

Código 39 - Concessão do Registro

(22) 06/04/2016

(15) 25/07/2017

(30) 08/10/2015 WO DM/089486

(45) 25/07/2017

(52) 12-16

(54) CONFIGURAÇÃO APLICADA A/EM PARA-CHOQUES

(73) DAIMLER AG (DE)

(72) RONALDO RIOS LOPES

(74) Dannemann, Siemsen, Bigler & Ipanema Moreira

Prazo de validade: 10 (dez) anos contados a partir de 06/04/2016, mediante o recolhimento da taxa quinquenal de manutenção (Artigos 119 e 120 da LPI) e observadas as demais condições legais.

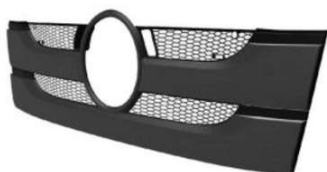

(11) BR 30 2016 001398-5

Código 39 - Concessão do Registro

(22) 06/04/2016

(15) 25/07/2017

(30) 08/10/2015 WO DM/089486

(45) 25/07/2017

(52) 12-16

(54) CONFIGURAÇÃO APLICADA A/EM PARA-CHOQUES

(73) DAIMLER AG (DE)

(72) RONALDO RIOS LOPES

(74) Dannemann, Siemsen, Bigler & Ipanema Moreira

Prazo de validade: 10 (dez) anos contados a partir de 06/04/2016, mediante o recolhimento da taxa quinquenal de manutenção (Artigos 119 e 120 da LPI) e observadas as demais condições legais.

(11) BR 30 2016 002200-3

Código 39 - Concessão do Registro

(22) 25/05/2016

(15) 25/07/2017

(45) 25/07/2017

(52) 06-04

(54) CONFIGURAÇÃO APLICADA A/EM MÓVEL

(73) EDSON NOSSA JUNIOR (BR/SP)

(72) EDSON NOSSA JUNIOR

(74) Village Marcas e Patentes Ltda

Prazo de validade: 10 (dez) anos contados a partir de 25/05/2016, mediante o recolhimento da taxa quinquenal de manutenção (Artigos 119 e 120 da LPI) e observadas as demais condições legais.

(11) BR 30 2016 002270-4

Código 39 - Concessão do Registro

(22) 31/05/2016

(15) 25/07/2017

(45) 25/07/2017

(52) 02-04

(54) CONFIGURAÇÃO APLICADA A/EM CALÇADO

(73) JOEY INDUSTRIA E COMERCIO DE CALCADOS LTDA EPP (BR/SP)

(72) SCOTT GORDON MCINERNEY

(74) Daniel Advogados (Alt.de Daniel & Cia)

Prazo de validade: 10 (dez) anos contados a partir de 31/05/2016, mediante o recolhimento da taxa quinquenal de manutenção (Artigos 119 e 120 da LPI) e observadas as demais condições legais.



(11) BR 30 2016 002319-0

Código 39 - Concessão do Registro

(22) 02/06/2016

(15) 25/07/2017

(30) 29/01/2016 EM 002964643-0001

(45) 25/07/2017

(52) 26-01

(54) PADRÃO ORNAMENTAL APLICADO A/EM CASTIÇAL

(73) BAOBAB COLLECTION S.A. (BE)

(72) CORINNE BENSAHEL

(74) TINOCO SOARES SOCIEDADE DE ADVOGADOS

Prazo de validade: 10 (dez) anos contados a partir de 02/06/2016, mediante o recolhimento da taxa quinquenal de manutenção (Artigos 119 e 120 da LPI) e observadas as demais condições legais. (co) Registro concedido por força do art. 106 da Lei da Propriedade Industrial nº 9.279/96. Aplicável a instauração de ofício do processo administrativo de nulidade, conforme dispõe o Art.113, para averiguação da infringência do art. 95 do referido diploma legal.

(11) BR 30 2016 002320-4

Código 39 - Concessão do Registro

(22) 02/06/2016

(15) 25/07/2017

(30) 29/01/2016 EM 002964643-0002

(45) 25/07/2017

(52) 26-01

(54) PADRÃO ORNAMENTAL APLICADO A/EM CASTIÇAL

(73) BAOBAB COLLECTION S.A. (BE)

(72) CORINNE BENSAHEL

(74) TINOCO SOARES SOCIEDADE DE ADVOGADOS

Prazo de validade: 10 (dez) anos contados a partir de 02/06/2016, mediante o recolhimento da taxa quinquenal de manutenção (Artigos 119 e 120 da LPI) e observadas as demais condições legais. (co) Registro concedido por força do art. 106 da Lei da Propriedade Industrial nº 9.279/96. Aplicável a instauração de ofício do processo administrativo de nulidade, conforme dispõe o Art.113, para averiguação da infringência do art. 95 do referido diploma legal.

(11) BR 30 2016 002321-2

Código 39 - Concessão do Registro

(22) 02/06/2016

(15) 25/07/2017

(30) 29/01/2016 EM 002964643-0003

(45) 25/07/2017

(52) 26-01

(54) PADRÃO ORNAMENTAL APLICADO A/EM CASTIÇAL

(73) BAOBAB COLLECTION S.A. (BE)





(72) CORINNE BENSAHEL

(74) TINOCO SOARES SOCIEDADE DE ADVOGADOS

Prazo de validade: 10 (dez) anos contados a partir de 02/06/2016, mediante o recolhimento da taxa quinquenal de manutenção (Artigos 119 e 120 da LPI) e observadas as demais condições legais. (co) Registro concedido por força do art. 106 da Lei da Propriedade Industrial nº 9.279/96. Aplicável a instauração de ofício do processo administrativo de nulidade, conforme dispõe o Art.113, para averiguação da infringência do art. 95 do referido diploma legal.

(11) BR 30 2016 002322-0



Código 39 - Concessão do Registro

(22) 02/06/2016

(15) 25/07/2017

(30) 29/01/2016 EM 002964643-0004

(45) 25/07/2017

(52) 26-01

(54) PADRÃO ORNAMENTAL APLICADO A/EM CASTIÇAL

(73) BAOBAB COLLECTION S.A. (BE)

(72) CORINNE BENSAHEL

(74) TINOCO SOARES SOCIEDADE DE ADVOGADOS

Prazo de validade: 10 (dez) anos contados a partir de 02/06/2016, mediante o recolhimento da taxa quinquenal de manutenção (Artigos 119 e 120 da LPI) e observadas as demais condições legais. (co) Registro concedido por força do art. 106 da Lei da Propriedade Industrial nº 9.279/96. Aplicável a instauração de ofício do processo administrativo de nulidade, conforme dispõe o Art.113, para averiguação da infringência do art. 95 do referido diploma legal.

(11) BR 30 2016 002323-9



Código 39 - Concessão do Registro

(22) 02/06/2016

(15) 25/07/2017

(30) 29/01/2016 EM 002964643-0005

(45) 25/07/2017

(52) 26-01

(54) PADRÃO ORNAMENTAL APLICADO A/EM CASTIÇAL

(73) BAOBAB COLLECTION S.A. (BE)

(72) CORINNE BENSAHEL

(74) TINOCO SOARES SOCIEDADE DE ADVOGADOS

Prazo de validade: 10 (dez) anos contados a partir de 02/06/2016, mediante o recolhimento da taxa quinquenal de manutenção (Artigos 119 e 120 da LPI) e observadas as demais condições legais. (co) Registro concedido por força do art. 106 da Lei da Propriedade Industrial nº 9.279/96. Aplicável a instauração de ofício do processo administrativo de nulidade, conforme dispõe o Art.113, para averiguação da infringência do art. 95 do referido diploma legal.

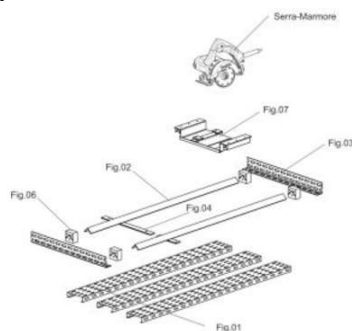

(11) BR 30 2016 002324-7

Código 39 - Concessão do Registro

(22) 02/06/2016

(15) 25/07/2017

(45) 25/07/2017

(52) 08-03 , 08-99

(54) CONFIGURAÇÃO APLICADA A/EM BANCADA DE CORTE PARA CERÂMICA

(73) ANTONIO JOSÉ DE CAMARGO BOTELHO (BR/RJ)

(72) ANTONIO JOSÉ DE CAMARGO BOTELHO

Prazo de validade: 10 (dez) anos contados a partir de 02/06/2016, mediante o recolhimento da taxa quinquenal de manutenção (Artigos 119 e 120 da LPI) e observadas as demais condições legais. (co) Registro concedido por força do art. 106 da Lei da Propriedade Industrial nº 9.279/96. Aplicável a instauração de ofício do processo administrativo de nulidade, conforme dispõe o Art.113, para averiguação da infringência do art. 95 do referido diploma legal.

(11) BR 30 2016 002326-3

Código 39 - Concessão do Registro

(22) 02/06/2016

(15) 25/07/2017

(45) 25/07/2017

(52) 01-01

(54) CONFIGURAÇÃO APLICADA A/EM BALA

(73) RIGO TRADING S.A. (LU)

(72) PETRA WREDE

(74) KASZNAR LEONARDOS PROPRIEDADE INTELECTUAL

Prazo de validade: 10 (dez) anos contados a partir de 02/06/2016, mediante o recolhimento da taxa quinquenal de manutenção (Artigos 119 e 120 da LPI) e observadas as demais condições legais. (co) Registro concedido por força do art. 106 da Lei da Propriedade Industrial nº 9.279/96. Aplicável a instauração de ofício do processo administrativo de nulidade, conforme dispõe o Art.113, para averiguação da infringência do art. 95 do referido diploma legal.

(11) BR 30 2016 002327-1

Código 39 - Concessão do Registro

(22) 02/06/2016

(15) 25/07/2017

(30) 04/12/2015 JP 2015-027200

(45) 25/07/2017

(52) 14-01

(54) CONFIGURAÇÃO APLICADA A/EM FONE DE OUVIDO

(73) SONY INTERACTIVE ENTERTAINMENT INC. (JP)



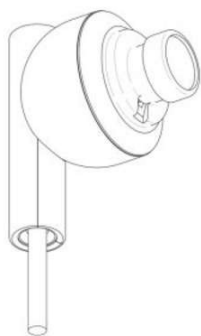

(72) TAICHI NOKUO

(74) KASZNAR LEONARDOS PROPRIEDADE INTELECTUAL

Prazo de validade: 10 (dez) anos contados a partir de 02/06/2016, mediante o recolhimento da taxa quinquenal de manutenção (Artigos 119 e 120 da LPI) e observadas as demais condições legais.

(11) BR 30 2016 002408-1

Código 39 - Concessão do Registro

(22) 08/06/2016

(15) 25/07/2017

(45) 25/07/2017

(52) 08-03

(54) CONFIGURAÇÃO APLICADA A/EM ESTILETE

(73) STARRETT INDUSTRIA E COMERCIO LTDA (BR/SP)

(72) CARLOS AUGUSTO DE CAMARGO

(74) Felsberg, Pedretti, Mannrich e Aidar Advogados e Consultores Legais

Prazo de validade: 10 (dez) anos contados a partir de 08/06/2016, mediante o recolhimento da taxa quinquenal de manutenção (Artigos 119 e 120 da LPI) e observadas as demais condições legais.

(11) BR 30 2016 002410-3

Código 39 - Concessão do Registro

(22) 08/06/2016

(15) 25/07/2017

(45) 25/07/2017

(52) 24-04

(54) CONFIGURAÇÃO APLICADA A/EM TIPÓIA

(73) L & R BORGES INDÚSTRIA COMÉRCIO E EXPORTAÇÃO E IMPORTAÇÃO DE ARTIGOS ESPORTIVOS E ORTOPÉDICOS LTDA ME (BR/SC)

(72) JOEL FELIPE PLENTZ

(74) Cerumar Serviços em Propriedade Intelectual Ltda EPP

Prazo de validade: 10 (dez) anos contados a partir de 08/06/2016, mediante o recolhimento da taxa quinquenal de manutenção (Artigos 119 e 120 da LPI) e observadas as demais condições legais.

(11) BR 30 2016 002415-4

Código 39 - Concessão do Registro

(22) 08/06/2016

(15) 25/07/2017

(45) 25/07/2017

(52) 20-02



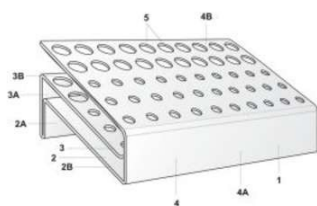

(54) CONFIGURAÇÃO APLICADA A/EM EXPOSITOR
 (73) DAYMAKEUP PROFESSIONAL MAQUIAGENS E ACESSORIOS LTDA (BR/PR)
 (72) DAYANA APARECIDA DA CRUZ RUIVO
 (74) Paulo Gustavo Zanetti Morais Badan
 Prazo de validade: 10 (dez) anos contados a partir de 08/06/2016, mediante o recolhimento da taxa quinquenal de manutenção (Artigos 119 e 120 da LPI) e observadas as demais condições legais.

(11) BR 30 2016 002416-2



Código 39 - Concessão do Registro
 (22) 08/06/2016
 (15) 25/07/2017
 (30) 08/12/2015 US 29/547,823
 (45) 25/07/2017
 (52) 07-01
 (54) CONFIGURAÇÃO APLICADA A/EM COPO
 (73) THE COCA-COLA COMPANY (US)
 (72) FACUNDO VALENTI, NATALIA PICASSO, DIEGO CARRIZO
 (74) DI BLASI, PARENTE & ADVOGADOS ASSOCIADOS
 Prazo de validade: 10 (dez) anos contados a partir de 08/06/2016, mediante o recolhimento da taxa quinquenal de manutenção (Artigos 119 e 120 da LPI) e observadas as demais condições legais.

(11) BR 30 2016 002423-5

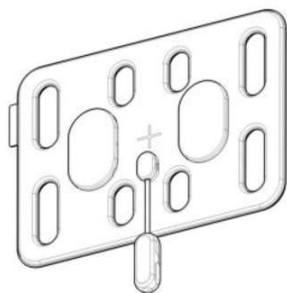

Código 39 - Concessão do Registro
 (22) 09/06/2016
 (15) 25/07/2017
 (30) 06/01/2016 EM 002934901-0002
 (45) 25/07/2017
 (52) 24-01
 (54) CONFIGURAÇÃO APLICADA A/EM BOBINA TORSO-CARDÍACA
 (73) KONINKLIJKE PHILIPS N.V. (NL)
 (72) WEI LUN SUN, TOM PHILIPPE JEAN JACQUES DELAEY
 (74) Daniel Advogados (Alt.de Daniel & Cia)
 Prazo de validade: 10 (dez) anos contados a partir de 09/06/2016, mediante o recolhimento da taxa quinquenal de manutenção (Artigos 119 e 120 da LPI) e observadas as demais condições legais.

(11) BR 30 2016 002425-1

Código 39 - Concessão do Registro
 (22) 09/06/2016
 (15) 25/07/2017
 (30) 10/12/2015 US 29/548,114





(45) 25/07/2017

(52) 24-02

(54) CONFIGURAÇÃO APLICADA A/EM INSTRUMENTO CIRURGICO

(73) ETHICON ENDO-SURGERY, LLC (PR)

(72) CHRISTOPHER J. HESS, DANIEL J. MUMAW, JAMES G. LEE

(74) Dannemann, Siemsen, Bigler & Ipanema Moreira

Prazo de validade: 10 (dez) anos contados a partir de 09/06/2016, mediante o recolhimento da taxa quinquenal de manutenção (Artigos 119 e 120 da LPI) e observadas as demais condições legais.

(11) BR 30 2016 002445-6

Código 39 - Concessão do Registro

(22) 10/06/2016

(15) 25/07/2017

(30) 10/12/2015 EM 002904672

(45) 25/07/2017

(52) 02-04

(54) CONFIGURAÇÃO APLICADA A/EM CALÇADO

(73) ROGER VIVIER S.P.A. (IT)

(72) BRUNO FRISONI, DIEGO DELLA VALLE

(74) Ariboni, Fabbri e Schmidt Sociedade de Advogados

Prazo de validade: 10 (dez) anos contados a partir de 10/06/2016, mediante o recolhimento da taxa quinquenal de manutenção (Artigos 119 e 120 da LPI) e observadas as demais condições legais.

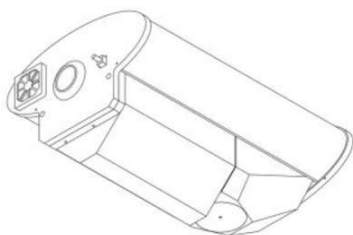
(11) BR 30 2016 002487-1

Código 39 - Concessão do Registro

(22) 14/06/2016

(15) 25/07/2017

(30) 22/12/2015 JP 2015-028445

(45) 25/07/2017

(52) 10-05

(54) CONFIGURAÇÃO APLICADA A/EM DISPOSITIVO DE MEDIÇÃO DE TENSÃO RESIDUAL.

(73) SINTOKOGIO, LTD. (JP)

(72) KYOICHI IWATA, TAKUYA KOYAMA

(74) KASZNAR LEONARDOS PROPRIEDADE INTELECTUAL

Prazo de validade: 10 (dez) anos contados a partir de 14/06/2016, mediante o recolhimento da taxa quinquenal de manutenção (Artigos 119 e 120 da LPI) e observadas as demais condições legais.

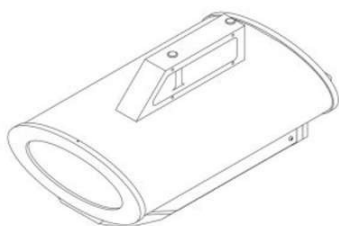

**(11) BR 30 2016 002492-8**

Código 39 - Concessão do Registro

(22) 14/06/2016

(15) 25/07/2017

(45) 25/07/2017

(52) 24-04

(54) CONFIGURAÇÃO APLICADA A/EM FITA

(73) HYGENIC INTANGIBLE PROPERTY HOLDING COMPANY (US)

(72) ETHAN POCHMAN, MITCHELL BARTON

(74) Montaury Pimenta, Machado & Vieira de Mello Advogados

Prazo de validade: 10 (dez) anos contados a partir de 14/06/2016, mediante o recolhimento da taxa quinquenal de manutenção (Artigos 119 e 120 da LPI) e observadas as demais condições legais. (co) Título adequado de ofício nos termos do Art. 22 da Instrução Normativa 044/2015.

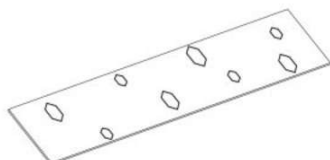
**(11) BR 30 2016 002495-2**

Código 39 - Concessão do Registro

(22) 14/06/2016

(15) 25/07/2017

(30) 14/12/2015 US 29/548.382

(45) 25/07/2017

(52) 12-15

(54) CONFIGURAÇÃO APLICADA A/EM PNEU

(73) THE GOODYEAR TIRE & RUBBER COMPANY (US)

(72) JEAN-JULIEN EDOUARD GHISLAIN KRIER, JACQUES COLLETTE

(74) Daniel Advogados (Alt.de Daniel & Cia)

Prazo de validade: 10 (dez) anos contados a partir de 14/06/2016, mediante o recolhimento da taxa quinquenal de manutenção (Artigos 119 e 120 da LPI) e observadas as demais condições legais.

**(11) BR 30 2016 002511-8**

Código 39 - Concessão do Registro

(22) 15/06/2016

(15) 25/07/2017

(45) 25/07/2017

(52) 13-03

(54) CONFIGURAÇÃO APLICADA EM INTERRUPTOR

(73) PERLEX PRODUTOS PLÁSTICOS LTDA (BR/SP)

(72) NATALIA ROS



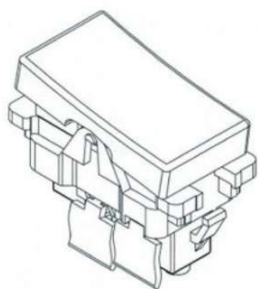

(74) ROQUE ALOISIO SCHARDONG

Prazo de validade: 10 (dez) anos contados a partir de 15/06/2016, mediante o recolhimento da taxa quinquenal de manutenção (Artigos 119 e 120 da LPI) e observadas as demais condições legais.

(11) BR 30 2016 002514-2



Código 39 - Concessão do Registro

(22) 15/06/2016

(15) 25/07/2017

(45) 25/07/2017

(52) 04-01

(54) CONFIGURAÇÃO APLICADA A/EM COMPONENTE DE VASSOURA

(73) CARLOS EDUARDO SANCHES (BR/SP)

(72) CARLOS EDUARDO SANCHES

(74) Seta Marcas e Patentes Ltda.

Prazo de validade: 10 (dez) anos contados a partir de 15/06/2016, mediante o recolhimento da taxa quinquenal de manutenção (Artigos 119 e 120 da LPI) e observadas as demais condições legais.

(11) BR 30 2016 002520-7

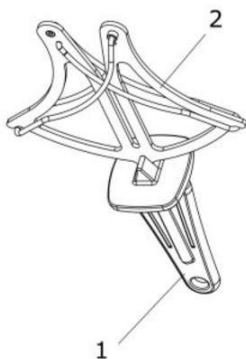

Código 39 - Concessão do Registro

(22) 15/06/2016

(15) 25/07/2017

(45) 25/07/2017

(52) 08-05

(54) CONFIGURAÇÃO APLICADA A/EM AFIADOR

(73) TRAMONTINA S/A CUTELARIA (BR/RS)

(72) MARCOS ANTONIO GRESPAN

(74) CREAÇÃO MARCAS E PATENTES LTDA.

Prazo de validade: 10 (dez) anos contados a partir de 15/06/2016, mediante o recolhimento da taxa quinquenal de manutenção (Artigos 119 e 120 da LPI) e observadas as demais condições legais.

(11) BR 30 2016 002530-4

Código 39 - Concessão do Registro

(22) 16/06/2016

(15) 25/07/2017

(30) 18/12/2015 US 29/549,145

(45) 25/07/2017

(52) 20-01

(54) CONFIGURAÇÃO APLICADA A/EM ARMÁRIO DE EXPOSIÇÃO DE





ALIMENTOS

(73) PEPSICO, INC. (US)

(72) MARTIN EDUARDO BROEN, STEPHEN LIM, KLAUS ROSBURG

(74) Dannemann, Siemsen, Bigler & Ipanema Moreira

Prazo de validade: 10 (dez) anos contados a partir de 16/06/2016, mediante o recolhimento da taxa quinquenal de manutenção (Artigos 119 e 120 da LPI) e observadas as demais condições legais.

(11) BR 30 2016 002532-0

Código 39 - Concessão do Registro

(22) 16/06/2016

(15) 25/07/2017

(30) 21/03/2016 WO DM/089 985

(45) 25/07/2017

(52) 12-16

(54) CONFIGURAÇÃO APLICADA EM FAROL PARA VEÍCULO

(73) RENAULT S.A.S. (FR)

(72) DAVID DURAND

(74) CUSTÓDIO DE ALMEIDA & CIA.

Prazo de validade: 10 (dez) anos contados a partir de 16/06/2016, mediante o recolhimento da taxa quinquenal de manutenção (Artigos 119 e 120 da LPI) e observadas as demais condições legais.

(11) BR 30 2016 002533-9

Código 39 - Concessão do Registro

(22) 16/06/2016

(15) 25/07/2017

(30) 21/03/2016 WO DM/089 985

(45) 25/07/2017

(52) 12-16

(54) CONFIGURAÇÃO APLICADA EM LUZ TRASEIRA PARA VEÍCULO

(73) RENAULT S.A.S. (FR)

(72) DAVID DURAND

(74) CUSTÓDIO DE ALMEIDA & CIA.

Prazo de validade: 10 (dez) anos contados a partir de 16/06/2016, mediante o recolhimento da taxa quinquenal de manutenção (Artigos 119 e 120 da LPI) e observadas as demais condições legais.

(11) BR 30 2016 002534-7

Código 39 - Concessão do Registro

(22) 16/06/2016

(15) 25/07/2017

(30) 21/03/2016 WO DM/089 986

(45) 25/07/2017





(52) 12-16
(54) CONFIGURAÇÃO APLICADA EM RETROVISOR DE VEÍCULO
(73) RENAULT S.A.S. (FR)
(72) DAVID DURAND
(74) CUSTÓDIO DE ALMEIDA & CIA

Prazo de validade: 10 (dez) anos contados a partir de 16/06/2016, mediante o recolhimento da taxa quinquenal de manutenção (Artigos 119 e 120 da LPI) e observadas as demais condições legais.

(11) BR 30 2016 002535-5



Código 39 - Concessão do Registro

(22) 16/06/2016
(15) 25/07/2017
(30) 21/03/2016 WO DM/089 986
(45) 25/07/2017
(52) 12-16
(54) CONFIGURAÇÃO APLICADA EM PORTA DIANTEIRA PARA VEÍCULO
(73) RENAULT S.A.S. (FR)
(72) DAVID DURAND
(74) CUSTÓDIO DE ALMEIDA & CIA

Prazo de validade: 10 (dez) anos contados a partir de 16/06/2016, mediante o recolhimento da taxa quinquenal de manutenção (Artigos 119 e 120 da LPI) e observadas as demais condições legais.

(11) BR 30 2016 002536-3



Código 39 - Concessão do Registro

(22) 16/06/2016
(15) 25/07/2017
(30) 21/03/2016 WO DM/089 986
(45) 25/07/2017
(52) 12-16
(54) CONFIGURAÇÃO APLICADA EM PORTA TRASEIRA PARA VEÍCULO
(73) RENAULT S.A.S. (FR)
(72) DAVID DURAND
(74) CUSTÓDIO DE ALMEIDA & CIA.

Prazo de validade: 10 (dez) anos contados a partir de 16/06/2016, mediante o recolhimento da taxa quinquenal de manutenção (Artigos 119 e 120 da LPI) e observadas as demais condições legais.

(11) BR 30 2016 002538-0

Código 39 - Concessão do Registro

(22) 16/06/2016
(15) 25/07/2017
(30) 21/03/2016 WO DM/089 986





(45) 25/07/2017

(52) 12-16

(54) CONFIGURAÇÃO APLICADA EM PARA-BRISA DE VEÍCULO

(73) RENAULT S.A.S. (FR)

(72) DAVID DURAND

(74) CUSTÓDIO DE ALMEIDA & CIA

Prazo de validade: 10 (dez) anos contados a partir de 16/06/2016, mediante o recolhimento da taxa quinquenal de manutenção (Artigos 119 e 120 da LPI) e observadas as demais condições legais.

(11) BR 30 2016 002539-8



Código 39 - Concessão do Registro

(22) 16/06/2016

(15) 25/07/2017

(30) 21/03/2016 WO DM/089 986

(45) 25/07/2017

(52) 12-16

(54) CONFIGURAÇÃO APLICADA EM JANELA TRASEIRA DE VEÍCULO

(73) RENAULT S.A.S. (FR)

(72) DAVID DURAND

(74) CUSTÓDIO DE ALMEIDA & CIA

Prazo de validade: 10 (dez) anos contados a partir de 16/06/2016, mediante o recolhimento da taxa quinquenal de manutenção (Artigos 119 e 120 da LPI) e observadas as demais condições legais.

(11) BR 30 2016 002541-0



Código 39 - Concessão do Registro

(22) 16/06/2016

(15) 25/07/2017

(30) 21/03/2016 WO DM/089 986

(45) 25/07/2017

(52) 12-16

(54) CONFIGURAÇÃO APLICADA EM CAPÔ DE VEÍCULO

(73) RENAULT S.A.S. (FR)

(72) DAVID DURAND

(74) CUSTÓDIO DE ALMEIDA & CIA

Prazo de validade: 10 (dez) anos contados a partir de 16/06/2016, mediante o recolhimento da taxa quinquenal de manutenção (Artigos 119 e 120 da LPI) e observadas as demais condições legais.

(11) BR 30 2016 002543-6

Código 39 - Concessão do Registro

(22) 16/06/2016

(15) 25/07/2017





(30) 21/03/2016 WO DM/089 986
(45) 25/07/2017
(52) 12-16
(54) CONFIGURAÇÃO APLICADA EM PARA -CHOQUE DIANTEIRO DO VEÍCULO
(73) RENAULT S.A.S. (FR)
(72) DAVID DURAND
(74) CUSTÓDIO DE ALMEIDA & CIA.

Prazo de validade: 10 (dez) anos contados a partir de 16/06/2016, mediante o recolhimento da taxa quinquenal de manutenção (Artigos 119 e 120 da LPI) e observadas as demais condições legais.

(11) BR 30 2016 002544-4



Código 39 - Concessão do Registro
(22) 16/06/2016
(15) 25/07/2017
(30) 21/03/2016 WO DM/089 986
(45) 25/07/2017
(52) 12-16
(54) CONFIGURAÇÃO APLICADA EM PARA-CHOQUE TRASEIRO DE VEÍCULO
(73) RENAULT S.A.S. (FR)
(72) DAVID DURAND
(74) CUSTÓDIO DE ALMEIDA & CIA.

Prazo de validade: 10 (dez) anos contados a partir de 16/06/2016, mediante o recolhimento da taxa quinquenal de manutenção (Artigos 119 e 120 da LPI) e observadas as demais condições legais.

(11) BR 30 2016 002649-1



Código 39 - Concessão do Registro
(22) 21/06/2016
(15) 25/07/2017
(30) 24/12/2015 JP 2015-028758
(45) 25/07/2017
(52) 12-11
(54) CONFIGURAÇÃO APLICADA A/EM MOTOCICLETA
(73) HONDA MOTOR CO., LTD. (JP)
(72) DAISUKE TAKAHASHI, HENDRA ARDODI
(74) Dannemann, Siemsen, Bigler & Ipanema Moreira

Prazo de validade: 10 (dez) anos contados a partir de 21/06/2016, mediante o recolhimento da taxa quinquenal de manutenção (Artigos 119 e 120 da LPI) e observadas as demais condições legais.



(11) BR 30 2016 002651-3

Código 39 - Concessão do Registro

(22) 21/06/2016

(15) 25/07/2017

(30) 24/12/2015 JP 2015-028759

(45) 25/07/2017

(52) 12-11

(54) CONFIGURAÇÃO APLICADA A/EM CARENAGEM FRONTAL DE MOTOCICLETA

(73) HONDA MOTOR CO., LTD. (JP)

(72) MASASHI NAMAI, DAISUKE TAKAHASHI, HENDRA ARDODI

(74) Dannemann, Siemsen, Bigler & Ipanema Moreira

Prazo de validade: 10 (dez) anos contados a partir de 21/06/2016, mediante o recolhimento da taxa quinquenal de manutenção (Artigos 119 e 120 da LPI) e observadas as demais condições legais.

(11) BR 30 2016 002652-1

Código 39 - Concessão do Registro

(22) 21/06/2016

(15) 25/07/2017

(30) 22/12/2015 US 29/549,478

(45) 25/07/2017

(52) 12-16

(54) CONFIGURAÇÃO APLICADA A/EM RODA

(73) FORD GLOBAL TECHNOLOGIES, LLC. (US)

(72) CHRISTOPHER SVENSSON, CRAIG S METROS, DARRELL PAUL BEHMER, ERIC STODDARD

(74) ANA PAULA SANTOS CELIDONIO

Prazo de validade: 10 (dez) anos contados a partir de 21/06/2016, mediante o recolhimento da taxa quinquenal de manutenção (Artigos 119 e 120 da LPI) e observadas as demais condições legais.

(11) BR 30 2016 002654-8

Código 39 - Concessão do Registro

(22) 21/06/2016

(15) 25/07/2017

(30) 22/12/2015 US 29/549,481

(45) 25/07/2017

(52) 12-16

(54) CONFIGURAÇÃO APLICADA A/EM RODA

(73) FORD GLOBAL TECHNOLOGIES, LLC. (US)

(72) CHRISTOPHER SVENSSON, CRAIG S METROS, DARRELL PAUL BEHMER, ERIC STODDARD

(74) ANA PAULA SANTOS CELIDONIO

Prazo de validade: 10 (dez) anos contados a partir de 21/06/2016, mediante o



recolhimento da taxa quinquenal de manutenção (Artigos 119 e 120 da LPI) e observadas as demais condições legais.

(11) BR 30 2016 002658-0



Código 39 - Concessão do Registro

(22) 21/06/2016

(15) 25/07/2017

(30) 22/12/2015 US 29/549,440

(45) 25/07/2017

(52) 12-16

(54) CONFIGURAÇÃO APLICADA A/EM GRADE SUPERIOR DIANTEIRA

(73) FORD GLOBAL TECHNOLOGIES, LLC. (US)

(72) CHRISTOPHER SVENSSON, CRAIG S METROS, DARRELL PAUL BEHMER, ERIC STODDARD

(74) ANA PAULA SANTOS CELIDONIO

Prazo de validade: 10 (dez) anos contados a partir de 21/06/2016, mediante o recolhimento da taxa quinquenal de manutenção (Artigos 119 e 120 da LPI) e observadas as demais condições legais.

(11) BR 30 2016 002661-0



Código 39 - Concessão do Registro

(22) 21/06/2016

(15) 25/07/2017

(30) 22/12/2015 US 29/549,502

(45) 25/07/2017

(52) 12-16

(54) CONFIGURAÇÃO APLICADA A/EM RODA

(73) FORD GLOBAL TECHNOLOGIES, LLC. (US)

(72) MARK CONFORZI, STAVROS MELABIOTIS

(74) ANA PAULA SANTOS CELIDONIO

Prazo de validade: 10 (dez) anos contados a partir de 21/06/2016, mediante o recolhimento da taxa quinquenal de manutenção (Artigos 119 e 120 da LPI) e observadas as demais condições legais.

(11) BR 30 2016 002664-5



Código 39 - Concessão do Registro

(22) 21/06/2016

(15) 25/07/2017

(30) 22/12/2015 US 29/549,386

(45) 25/07/2017

(52) 26-06

(54) CONFIGURAÇÃO APLICADA A/EM FAROL DE NEBLINA

(73) FORD GLOBAL TECHNOLOGIES, LLC. (US)

(72) CHRISTOPHER SVENSSON, CRAIG S. METROS, DARRELL PAUL



BEHMER, ERIC STODDARD

(74) ANA PAULA SANTOS CELIDONIO

Prazo de validade: 10 (dez) anos contados a partir de 21/06/2016, mediante o recolhimento da taxa quinquenal de manutenção (Artigos 119 e 120 da LPI) e observadas as demais condições legais.

(11) BR 30 2016 002667-0



Código 39 - Concessão do Registro

(22) 21/06/2016

(15) 25/07/2017

(30) 24/12/2015 JP 2015-028757

(45) 25/07/2017

(52) 12-11

(54) CONFIGURAÇÃO APLICADA A/EM CARENAGEM LATERAL DE MOTOCICLETA

(73) HONDA MOTOR CO., LTD. (JP)

(72) AYUMU TSUJI, AKIKO SAKAI

(74) Dannemann, Siemsen, Bigler & Ipanema Moreira

Prazo de validade: 10 (dez) anos contados a partir de 21/06/2016, mediante o recolhimento da taxa quinquenal de manutenção (Artigos 119 e 120 da LPI) e observadas as demais condições legais.

(11) BR 30 2016 002670-0



Código 39 - Concessão do Registro

(22) 21/06/2016

(15) 25/07/2017

(30) 22/12/2015 US 29/549,398

(45) 25/07/2017

(52) 26-06

(54) CONFIGURAÇÃO APLICADA A/EM FAROL DE NEBLINA

(73) FORD GLOBAL TECHNOLOGIES, LLC. (US)

(72) CHRISTOPHER SVENSSON, CRAIG S. METROS, DARRELL PAUL BEHMER, ERIC STODDARD

(74) ANA PAULA SANTOS CELIDONIO

Prazo de validade: 10 (dez) anos contados a partir de 21/06/2016, mediante o recolhimento da taxa quinquenal de manutenção (Artigos 119 e 120 da LPI) e observadas as demais condições legais.

(11) BR 30 2016 002677-7

Código 39 - Concessão do Registro

(22) 21/06/2016

(15) 25/07/2017

(30) 22/12/2015 US 29/549,415

(45) 25/07/2017





(52) 12-16

(54) CONFIGURAÇÃO APLICADA A/EM MOLDURA DE FAROL DE NEBLINA

(73) FORD GLOBAL TECHNOLOGIES, LLC. (US)

(72) CHRISTOPHER SVENSSON, CRAIG S. METROS, DARRELL PAUL

BEHMER, ERIC STODDARD

(74) ANA PAULA SANTOS CELIDONIO

Prazo de validade: 10 (dez) anos contados a partir de 21/06/2016, mediante o recolhimento da taxa quinquenal de manutenção (Artigos 119 e 120 da LPI) e observadas as demais condições legais.

(11) BR 30 2016 002678-5

Código 39 - Concessão do Registro

(22) 21/06/2016

(15) 25/07/2017

(30) 22/12/2015 US 29/549,458

(45) 25/07/2017

(52) 26-06

(54) CONFIGURAÇÃO APLICADA A/EM LANTERNA TRASEIRA

(73) FORD GLOBAL TECHNOLOGIES, LLC. (US)

(72) CHRISTOPHER SVENSSON, CRAIG S. METROS, DARRELL PAUL

BEHMER, ERIC STODDARD

(74) ANA PAULA SANTOS CELIDONIO

Prazo de validade: 10 (dez) anos contados a partir de 21/06/2016, mediante o recolhimento da taxa quinquenal de manutenção (Artigos 119 e 120 da LPI) e observadas as demais condições legais.

(11) BR 30 2016 002680-7

Código 39 - Concessão do Registro

(22) 21/06/2016

(15) 25/07/2017

(30) 22/12/2015 US 29/549,417

(45) 25/07/2017

(52) 12-16

(54) CONFIGURAÇÃO APLICADA A/EM MOLDURA DE FAROL DE NEBLINA

(73) FORD GLOBAL TECHNOLOGIES, LLC. (US)

(72) CHRISTOPHER SVENSSON, CRAIG S. METROS, DARRELL PAUL

BEHMER, ERIC STODDARD

(74) ANA PAULA SANTOS CELIDONIO

Prazo de validade: 10 (dez) anos contados a partir de 21/06/2016, mediante o recolhimento da taxa quinquenal de manutenção (Artigos 119 e 120 da LPI) e observadas as demais condições legais.

(11) BR 30 2016 002684-0

Código 39 - Concessão do Registro



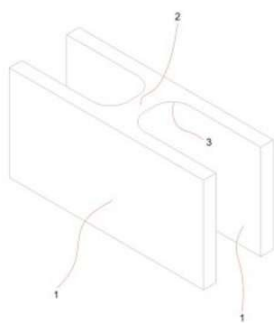

(22) 21/06/2016

(15) 25/07/2017

(45) 25/07/2017

(52) 25-01

(54) CONFIGURAÇÃO APLICADA A/EM BLOCO PARA CONSTRUÇÃO

(73) THALES RUAN RODRIGUES CORRÊA (BR/SC)

(72) THALES RUAN RODRIGUES CORRÊA

(74) ANEL MARCAS E PATENTES EIRELI

Prazo de validade: 10 (dez) anos contados a partir de 21/06/2016, mediante o recolhimento da taxa quinquenal de manutenção (Artigos 119 e 120 da LPI) e observadas as demais condições legais.

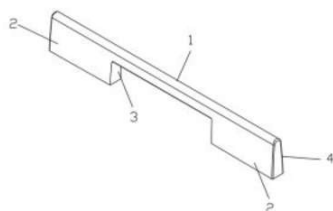
(11) BR 30 2016 002697-1

Código 39 - Concessão do Registro

(22) 22/06/2016

(15) 25/07/2017

(45) 25/07/2017

(52) 08-06

(54) CONFIGURAÇÃO APLICADA A/EM PUXADOR

(73) TABONE INDÚSTRIA E COMÉRCIO DE PLÁSTICOS LTDA. (BR/RS)

(72) ADEMAR JOSÉ SIMONI

(74) Edemar Pereira Capella

Prazo de validade: 10 (dez) anos contados a partir de 22/06/2016, mediante o recolhimento da taxa quinquenal de manutenção (Artigos 119 e 120 da LPI) e observadas as demais condições legais.

(11) BR 30 2016 002734-0

Código 39 - Concessão do Registro

(22) 24/06/2016

(15) 25/07/2017

(45) 25/07/2017

(52) 03-01

(54) CONFIGURAÇÃO APLICADA A/EM PORTA-OBJETO

(73) BOTICA COMERCIAL FARMACÊUTICA LTDA. (BR/PR)

(72) ISABELA DA F. RODRIGUES

(74) ANDRÉ LUIS FLESCH BRETANHA JORGE

Prazo de validade: 10 (dez) anos contados a partir de 24/06/2016, mediante o recolhimento da taxa quinquenal de manutenção (Artigos 119 e 120 da LPI) e observadas as demais condições legais.

(11) BR 30 2016 002738-2

Código 39 - Concessão do Registro

(22) 27/06/2016

(15) 25/07/2017



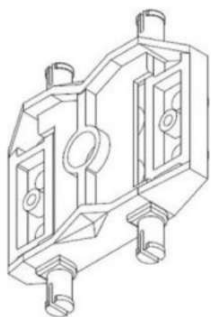

(30) 30/12/2015 WO DM/090221

(45) 25/07/2017

(52) 21-01

(54) CONFIGURAÇÃO APLICADA EM BRINQUEDO

(73) LEGO A/S (DK)

(72) SVEN ROBIN KAHL

(74) Dannemann, Siemsen, Bigler & Ipanema Moreira

Prazo de validade: 10 (dez) anos contados a partir de 27/06/2016, mediante o recolhimento da taxa quinquenal de manutenção (Artigos 119 e 120 da LPI) e observadas as demais condições legais. (co) Título adequado de ofício nos termos do Art. 22 da Instrução Normativa 044/2015.

(11) BR 30 2016 002739-0

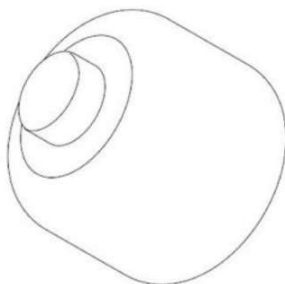

Código 39 - Concessão do Registro

(22) 27/06/2016

(15) 25/07/2017

(30) 30/12/2015 WO DM/090221

(45) 25/07/2017

(52) 21-01

(54) CONFIGURAÇÃO APLICADA EM BRINQUEDO

(73) LEGO A/S (DK)

(72) JEFFREY ALAN DAVIES

(74) Dannemann, Siemsen, Bigler & Ipanema Moreira

Prazo de validade: 10 (dez) anos contados a partir de 27/06/2016, mediante o recolhimento da taxa quinquenal de manutenção (Artigos 119 e 120 da LPI) e observadas as demais condições legais. (co) Título adequado de ofício nos termos do Art. 22 da Instrução Normativa 044/2015.

(11) BR 30 2016 002740-4

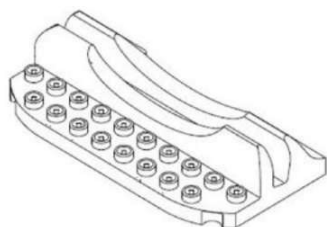

Código 39 - Concessão do Registro

(22) 27/06/2016

(15) 25/07/2017

(30) 30/12/2015 WO DM/090221

(45) 25/07/2017

(52) 21-01

(54) CONFIGURAÇÃO APLICADA EM BRINQUEDO

(73) LEGO A/S (DK)

(72) MATHEW KIPLING

(74) Dannemann, Siemsen, Bigler & Ipanema Moreira

Prazo de validade: 10 (dez) anos contados a partir de 27/06/2016, mediante o recolhimento da taxa quinquenal de manutenção (Artigos 119 e 120 da LPI) e observadas as demais condições legais. (co) Título adequado de ofício nos termos do Art. 22 da Instrução Normativa 044/2015.

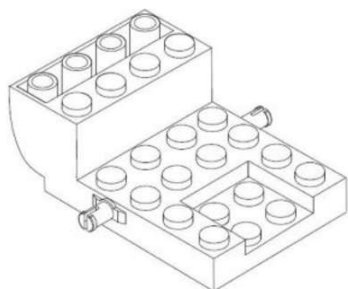

(11) BR 30 2016 002741-2

Código 39 - Concessão do Registro

(22) 27/06/2016

(15) 25/07/2017

(30) 30/12/2015 WO DM/090221

(45) 25/07/2017

(52) 21-01

(54) CONFIGURAÇÃO APLICADA EM BRINQUEDO

(73) LEGO A/S (DK)

(72) MICHAEL JAMES COHEN

(74) Dannemann, Siemsen, Bigler & Ipanema Moreira

Prazo de validade: 10 (dez) anos contados a partir de 27/06/2016, mediante o recolhimento da taxa quinquenal de manutenção (Artigos 119 e 120 da LPI) e observadas as demais condições legais. (co) Título adequado de ofício nos termos do Art. 22 da Instrução Normativa 044/2015.

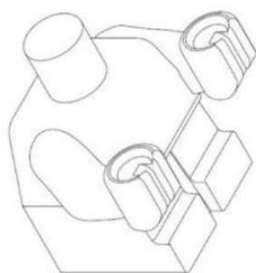
(11) BR 30 2016 002743-9

Código 39 - Concessão do Registro

(22) 27/06/2016

(15) 25/07/2017

(30) 30/12/2015 WO DM/090221

(45) 25/07/2017

(52) 21-01

(54) CONFIGURAÇÃO APLICADA EM BRINQUEDO

(73) LEGO A/S (DK)

(72) JEFFREY ALAN DAVIES

(74) Dannemann, Siemsen, Bigler & Ipanema Moreira

Prazo de validade: 10 (dez) anos contados a partir de 27/06/2016, mediante o recolhimento da taxa quinquenal de manutenção (Artigos 119 e 120 da LPI) e observadas as demais condições legais. (co) Título adequado de ofício nos termos do Art. 22 da Instrução Normativa 044/2015.

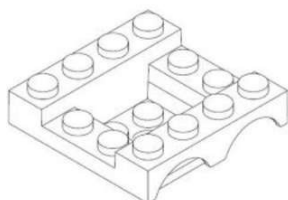
(11) BR 30 2016 002744-7

Código 39 - Concessão do Registro

(22) 27/06/2016

(15) 25/07/2017

(30) 30/12/2015 WO DM/090221

(45) 25/07/2017

(52) 21-01

(54) CONFIGURAÇÃO APLICADA EM BRINQUEDO

(73) LEGO A/S (DK)

(72) SVEN ROBIN KAHL

(74) Dannemann, Siemsen, Bigler & Ipanema Moreira

Prazo de validade: 10 (dez) anos contados a partir de 27/06/2016, mediante o



recolhimento da taxa quinquenal de manutenção (Artigos 119 e 120 da LPI) e observadas as demais condições legais. (co) Título adequado de ofício nos termos do Art. 22 da Instrução Normativa 044/2015.

(11) BR 30 2016 002746-3

Código 39 - Concessão do Registro

(22) 27/06/2016

(15) 25/07/2017

(30) 30/12/2015 WO DM/090221

(45) 25/07/2017

(52) 21-01

(54) CONFIGURAÇÃO APLICADA EM BRINQUEDO

(73) LEGO A/S (DK)

(72) MARCO BARBIANI

(74) Dannemann, Siemsen, Bigler & Ipanema Moreira

Prazo de validade: 10 (dez) anos contados a partir de 27/06/2016, mediante o recolhimento da taxa quinquenal de manutenção (Artigos 119 e 120 da LPI) e observadas as demais condições legais. (co) Título adequado de ofício nos termos do Art. 22 da Instrução Normativa 044/2015.

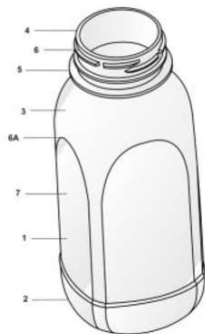
(11) BR 30 2016 002756-0

Código 39 - Concessão do Registro

(22) 27/06/2016

(15) 25/07/2017

(45) 25/07/2017

(52) 09-01

(54) CONFIGURAÇÃO APLICADA A/EM GARRAFA

(73) FAMIGLIA ZANLORENZI LTDA (BR/PR)

(72) GIORGEO CRUIF ZANLORENZI

(74) Valor Propriedade Intelectual S/S LTDA.

Prazo de validade: 10 (dez) anos contados a partir de 27/06/2016, mediante o recolhimento da taxa quinquenal de manutenção (Artigos 119 e 120 da LPI) e observadas as demais condições legais.

(11) BR 30 2016 002758-7

Código 39 - Concessão do Registro

(22) 27/06/2016

(15) 25/07/2017

(45) 25/07/2017

(52) 14-02

(54) CONFIGURAÇÃO APLICADA A/EM SCANNER

(73) AKIYAMA INDUSTRIA E COMERCIO DE EQUIPAMENTOS ELETRONICOS E SISTEMAS LTDA (BR/PR)

(72) ISMAEL AKIYAMA DA CRUZ



(74) Valor Propriedade Intelectual S/S LTDA.

Prazo de validade: 10 (dez) anos contados a partir de 27/06/2016, mediante o recolhimento da taxa quinquenal de manutenção (Artigos 119 e 120 da LPI) e observadas as demais condições legais.

(11) BR 30 2016 002759-5



Código 39 - Concessão do Registro

(22) 27/06/2016

(15) 25/07/2017

(30) 31/03/2016 SE 2016/0119

(45) 25/07/2017

(52) 12-16

(54) CONFIGURAÇÃO APLICADA A/EM PEÇA DE PARA-LAMA

(73) SCANIA CV AB (SE)

(72) KRISTOFER HANSËN, ALLAN MACDONALD, ANDERS LUNDGREN, MIKAEL LARSSON, ANDERS WEDHOLM

(74) Daniel Advogados (Alt.de Daniel & Cia)

Prazo de validade: 10 (dez) anos contados a partir de 27/06/2016, mediante o recolhimento da taxa quinquenal de manutenção (Artigos 119 e 120 da LPI) e observadas as demais condições legais.



(11) BR 30 2016 002762-5



Código 39 - Concessão do Registro

(22) 27/06/2016

(15) 25/07/2017

(45) 25/07/2017

(52) 07-01

(54) CONFIGURAÇÃO APLICADA A/EM EMBALAGEM

(73) GF INDÚSTRIA DE PLÁSTICOS LTDA ME (BR/SC)

(72) GREGÓRIO ANTON ARROYO

(74) Sandro Wunderlich

Prazo de validade: 10 (dez) anos contados a partir de 27/06/2016, mediante o recolhimento da taxa quinquenal de manutenção (Artigos 119 e 120 da LPI) e observadas as demais condições legais.





(11) BR 30 2016 002779-0



Código 39 - Concessão do Registro

(22) 29/06/2016

(15) 25/07/2017

(30) 08/01/2016 EM 002938084-0001

(45) 25/07/2017

(52) 09-01

(54) CONFIGURAÇÃO APLICADA A/EM EMBALAGEM

(73) UNILEVER NV (NL)

(72) SILVIO COLOMBO

(74) ANA PAULA SANTOS CELIDONIO

Prazo de validade: 10 (dez) anos contados a partir de 29/06/2016, mediante o recolhimento da taxa quinquenal de manutenção (Artigos 119 e 120 da LPI) e observadas as demais condições legais.

(11) BR 30 2016 002787-0

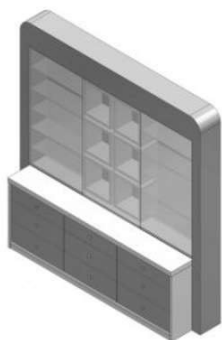

Código 39 - Concessão do Registro

(22) 29/06/2016

(15) 25/07/2017

(45) 25/07/2017

(52) 20-02

(54) CONFIGURAÇÃO APLICADA A/EM EXPOSITOR

(73) CRISTAL COSMETIC COMÉRCIO DE COSMÉTICOS LTDA ME (BR/PR)

(72) ELI DONIZETI VIEIRA

(74) MARCOS ANTONIO NUNES

Prazo de validade: 10 (dez) anos contados a partir de 29/06/2016, mediante o recolhimento da taxa quinquenal de manutenção (Artigos 119 e 120 da LPI) e observadas as demais condições legais.

(11) BR 30 2016 002800-1



Código 39 - Concessão do Registro

(22) 30/06/2016

(15) 25/07/2017

(45) 25/07/2017

(52) 14-02

(54) CONFIGURAÇÃO APLICADA A/EM TABLET BIOMÉTRICO

(73) AKIYAMA INDUSTRIA E COMERCIO DE EQUIPAMENTOS ELETRONICOS E SISTEMAS LTDA (BR/PR)



(72) ISMAEL AKIYAMA DA CRUZ

(74) Valor Propriedade Intelectual S/S LTDA.

Prazo de validade: 10 (dez) anos contados a partir de 30/06/2016, mediante o recolhimento da taxa quinquenal de manutenção (Artigos 119 e 120 da LPI) e observadas as demais condições legais.

(11) BR 32 2014 004083-1



Código 39 - Concessão do Registro

(22) 12/09/2013

(15) 25/07/2017

(30) 21/03/2013 CN 201330074442.7

(45) 25/07/2017

(52) 24-02

(54) CONFIGURAÇÃO APLICADA EM ESFIGMOMANÔMETRO

(62) BR 30 2013 004613-3 12/09/2013

(73) OMRON HEALTHCARE CO., LTD. (JP)

(72) FUMIE SHIBATA, YUKIKO MITSUNAMI

(74) KASZNAR LEONARDOS PROPRIEDADE INTELECTUAL

Prazo de validade: 10 (dez) anos contados a partir de 12/09/2013, mediante o recolhimento da taxa quinquenal de manutenção (Artigos 119 e 120 da LPI) e observadas as demais condições legais.



(11) BR 32 2015 000691-1



Código 39 - Concessão do Registro

(22) 20/12/2013

(15) 25/07/2017

(30) 25/06/2013 EM 001375612

(45) 25/07/2017

(52) 09-03

(54) CONFIGURAÇÃO APLICADA EM EMBALAGEM

(62) BR 30 2013 006712-2 20/12/2013

(73) G.D S.P.A (IT)

(72) MARCO GHINI, LORENA D'ALFONSO

(74) ARIBONI, FABBRI E SCHMIDT SOCIEDADE DE ADVOGADOS

Prazo de validade: 10 (dez) anos contados a partir de 20/12/2013, mediante o recolhimento da taxa quinquenal de manutenção (Artigos 119 e 120 da LPI) e observadas as demais condições legais.



(11) BR 32 2015 001775-1

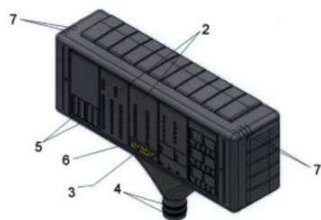

Código 39 - Concessão do Registro

(22) 19/11/2013

(15) 25/07/2017

(45) 25/07/2017

(52) 13-03

(54) CONFIGURAÇÃO APLICADA EM CAIXAS DE PASSAGEM

(62) BR 30 2013 005849-2 19/11/2013

(73) RENATO KORPALSKI CÁRDENAS (BR/RS)

(72) RENATO KORPALSKI CÁRDENAS

(74) LEÃO PROPRIEDADE INTELECTUAL

Prazo de validade: 10 (dez) anos contados a partir de 19/11/2013, mediante o recolhimento da taxa quinquenal de manutenção (Artigos 119 e 120 da LPI) e observadas as demais condições legais.



(11) BR 32 2016 002477-7

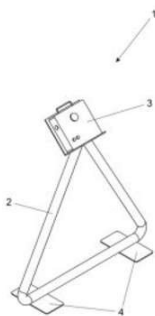

Código 39 - Concessão do Registro

(22) 24/04/2014

(15) 25/07/2017

(45) 25/07/2017

(52) 15-04

(54) CONFIGURAÇÃO APLICADA A/EM PAINEL PARA BETONEIRA

(62) BR 30 2014 001811-6 24/04/2014

(73) AM REPRESENTAÇÕES COMERCIAIS, INDÚSTRIA E COMÉRCIO DE MÁQUINAS LTDA (BR/SP)

(72) ARYOLDO MACHADO

(74) TINOCO SOARES SOCIEDADE DE ADVOGADOS

Prazo de validade: 10 (dez) anos contados a partir de 24/04/2014, mediante o recolhimento da taxa quinquenal de manutenção (Artigos 119 e 120 da LPI) e observadas as demais condições legais.



Código 44 - Extinção - Art. 119 inciso III da LPI

Notificação da extinção do registro de desenho industrial pela falta de pagamento da retribuição prevista nos Arts. 108 e 120 da LPI.

(11) DI 5601880-0

Código 44 - Extinção - Art. 119 inciso III da LPI
(15) 18/05/1999
(73) Masterfoods Brasil Alimentos Ltda. (BR/SP)
(74) VEIRANO E ADVOGADOS ASSOCIADOS
Registro extinto a contar de 20/11/2011

(11) DI 5700065-4

Código 44 - Extinção - Art. 119 inciso III da LPI
(15) 09/06/1998
(73) Masterfoods Brasil Alimentos Ltda. (BR/SP)
(74) VEIRANO E ADVOGADOS ASSOCIADOS
Registro extinto a contar de 24/01/2007

(11) DI 5900165-8

Código 44 - Extinção - Art. 119 inciso III da LPI
(15) 08/02/2000
(73) Luiz Edmundo Azeredo César (BR/SP)
(74) Beérre Assessoria Empresarial S/C Ltda.
Registro extinto a contar de 29/01/2009

(11) DI 5900427-4

Código 44 - Extinção - Art. 119 inciso III da LPI
(15) 07/11/2000
(73) Vladimir Yanovitch Pekarev (RU)
(74) Di Blasi, Parente, S. G. & Associados S/C
Registro extinto a contar de 05/02/2014

(11) DI 5900499-1

Código 44 - Extinção - Art. 119 inciso III da LPI
(15) 16/10/2001
(73) FRITO-LAY NORTH AMERICA, INC. (US)
(74) DANNEMANN, SIEMSEN, BIGLER & IPANEMA MOREIRA
Registro extinto a contar de 27/02/2014

(11) DI 5900681-1

Código 44 - Extinção - Art. 119 inciso III da LPI
(15) 09/11/1999
(73) Xilotécnica S/A (BR/SP)
(74) Beérre Assessoria Empresarial S/C Ltda.
Registro extinto a contar de 23/01/2009

(11) DI 5900682-0

Código 44 - Extinção - Art. 119 inciso III da LPI
(15) 06/06/2000



	(73) Radiex Quimica Ltda (BR/SP) (74) City Patentes e Marcas Ltda Registro extinto a contar de 24/03/2009
(11) DI 5900683-8	Código 44 - Extinção - Art. 119 inciso III da LPI (15) 06/06/2000 (73) Attack Industria Comercio e Representações Ltda (BR/SC) (74) City Marcas e Patentes Ltda Registro extinto a contar de 14/05/2009
(11) DI 5900685-4	Código 44 - Extinção - Art. 119 inciso III da LPI (15) 04/07/2000 (73) Bestfoods (US) (74) Momsen, Leonardos & CIA. Registro extinto a contar de 01/04/2009
(11) DI 5900690-0	Código 44 - Extinção - Art. 119 inciso III da LPI (15) 09/11/1999 (73) Tag-Heuer S.A. (CH) (74) Veirano e Advogados Associados Registro extinto a contar de 25/03/2009
(11) DI 5900694-3	Código 44 - Extinção - Art. 119 inciso III da LPI (15) 16/11/1999 (73) Calor (FR) (74) Bhering Advogados Registro extinto a contar de 16/03/2014
(11) DI 5900698-6	Código 44 - Extinção - Art. 119 inciso III da LPI (15) 22/08/2000 (73) Bic Corporation (US) (74) Momsen, Leonardos & CIA. Registro extinto a contar de 19/03/2014
(11) DI 5900699-4	Código 44 - Extinção - Art. 119 inciso III da LPI (15) 09/11/1999 (73) Plasutil Industria e Comercio de Plasticos Ltda (BR/SP) (74) Cidwan Uberlandia S/C Ltda Registro extinto a contar de 17/03/2009
(11) DI 5900704-4	Código 44 - Extinção - Art. 119 inciso III da LPI (15) 25/07/2000 (73) Tecno S.P. A. (IT) (74) DANNEMANN, SIEMSEN, BIGLER & IPANEMA MOREIRA



Registro extinto a contar de 23/03/2009

(11) DI 5900705-2

Código 44 - Extinção - Art. 119 inciso III da LPI

(15) 19/06/2001

(73) Lesil Indústria e Comércio Ltda (BR/SP)

(74) M. Rosário Assess. Propr. Industrial S/C LTDA

Registro extinto a contar de 23/03/2009

(11) DI 5900718-4

Código 44 - Extinção - Art. 119 inciso III da LPI

(15) 04/07/2000

(73) Ivanio Angelo Arioli (BR/RS)

(74) Marpa Cons. & Asses. Empresarial Ltda

Registro extinto a contar de 06/06/2009

(11) DI 5900719-2

Código 44 - Extinção - Art. 119 inciso III da LPI

(15) 04/07/2000

(73) Ivanio Angelo Arioli (BR/RS)

(74) Marpa Cons. & Asses. Empresarial Ltda

Registro extinto a contar de 16/06/2009

(11) DI 5900727-3

Código 44 - Extinção - Art. 119 inciso III da LPI

(15) 18/01/2000

(73) Westaflex Tubos Flexíveis Ltda (BR/PR)

(74) Carlos Eugênio Contin Junior

Registro extinto a contar de 14/07/2009

(11) DI 5900735-4

Código 44 - Extinção - Art. 119 inciso III da LPI

(15) 30/11/1999

(73) GRUPO SEB DO BRASIL PRODUTOS DOMÉSTICOS LTDA (BR/SP)

(74) Cruzeiro Newmarc Patentes e Marcas Ltda.

Registro extinto a contar de 21/04/2014

(11) DI 5900746-0

Código 44 - Extinção - Art. 119 inciso III da LPI

(15) 30/11/1999

(73) Casio Keisanki Kabushiki Kaisha (Casio Computer Co, Ltd.) (JP)

(74) DANNEMANN, SIEMSEN, BIGLER & IPANEMA MOREIRA

Registro extinto a contar de 13/05/2009

(11) DI 5900753-2

Código 44 - Extinção - Art. 119 inciso III da LPI

(15) 30/11/1999

(73) LABORATÓRIO SARDALINA LTDA (BR/SP)

(74) Org. Mérito Marcas e Patentes Ltda.

Registro extinto a contar de 12/05/2009



(11) DI 5900760-5	Código 44 - Extinção - Art. 119 inciso III da LPI (15) 30/11/1999 (73) SIA Fábrica de Produtos Alimentícios Vigor (BR/SP) (74) Nobel Marcas e Patentes S/C Ltda. Registro extinto a contar de 21/04/2014
(11) DI 5900765-6	Código 44 - Extinção - Art. 119 inciso III da LPI (15) 26/10/1999 (73) R & C Assets Pty Limited (AU) (74) Momsen, Leonardos & CIA. Registro extinto a contar de 28/04/2009
(11) DI 5900769-9	Código 44 - Extinção - Art. 119 inciso III da LPI (15) 26/10/1999 (73) SGD S.A. (FR) (74) Momsen, Leonardos & CIA. Registro extinto a contar de 30/04/2014
(11) DI 5900784-2	Código 44 - Extinção - Art. 119 inciso III da LPI (15) 25/07/2000 (73) The Clorox Company (US) (74) Momsen, Leonardos & CIA. Registro extinto a contar de 27/03/2014
(11) DI 5900785-0	Código 44 - Extinção - Art. 119 inciso III da LPI (15) 30/11/1999 (73) Gerson Pires Godinho (BR/SP) (74) VMP- VERIFIQUE MARCAS E PATENTES S/C LTDA Registro extinto a contar de 27/03/2014
(11) DI 5900787-7	Código 44 - Extinção - Art. 119 inciso III da LPI (15) 22/08/2000 (73) Bridgestone/Firestone Research, Inc. (US) (74) DANNEMANN, SIEMSEN, BIGLER & IPANEMA MOREIRA Registro extinto a contar de 31/03/2009
(11) DI 5900792-3	Código 44 - Extinção - Art. 119 inciso III da LPI (15) 30/11/1999 (73) Natânia do Carmo Oliveira Sequeira (BR/SP) (74) Edmundo Brunner Assessoria S/C Ltda Registro extinto a contar de 28/04/2009
(11) DI 5900795-8	Código 44 - Extinção - Art. 119 inciso III da LPI (15) 30/11/1999



	(73) Wangner Itelpa Indústria e Comércio Ltda. (BR/SP) (74) Símbolo Marcas e Patentes Ltda. Registro extinto a contar de 28/04/2009
(11) DI 5900797-4	Código 44 - Extinção - Art. 119 inciso III da LPI (15) 30/11/1999 (73) SGD S.A. (FR) (74) Momsen, Leonardos & CIA. Registro extinto a contar de 30/04/2014
(11) DI 5900799-0	Código 44 - Extinção - Art. 119 inciso III da LPI (15) 30/11/1999 (73) SGD S.A. (FR) (74) Momsen, Leonardos & CIA. Registro extinto a contar de 30/04/2014
(11) DI 5900806-7	Código 44 - Extinção - Art. 119 inciso III da LPI (15) 16/05/2000 (73) Daniel de Souza (BR/SP) (74) Solução Comercial Assessoria Ltda Registro extinto a contar de 23/04/2009
(11) DI 5900810-5	Código 44 - Extinção - Art. 119 inciso III da LPI (15) 30/05/2000 (73) Rudolf Fein (BR/SP) (74) Picosse e Calabrese Advogados Associados Registro extinto a contar de 08/04/2009
(11) DI 5900811-3	Código 44 - Extinção - Art. 119 inciso III da LPI (15) 16/11/1999 (73) Bridgestone/Firestone Research, Inc (US) (74) DANNEMANN, SIEMSEN, BIGLER & IPANEMA MOREIRA Registro extinto a contar de 09/04/2014
(11) DI 5900812-1	Código 44 - Extinção - Art. 119 inciso III da LPI (15) 16/11/1999 (73) Koninklijke Philips Electronics N. V. (NL) (74) Daniel & Cia. Registro extinto a contar de 10/04/2009
(11) DI 5900821-0	Código 44 - Extinção - Art. 119 inciso III da LPI (15) 16/11/1999 (73) Koninklijke Philips Electronics N.V. (NL) (74) Daniel & Cia.



Registro extinto a contar de 15/04/2009

(11) DI 5900825-3 Código 44 - Extinção - Art. 119 inciso III da LPI
(15) 13/06/2000
(73) Forza Indústria de Plásticos Ltda (BR/SC)
(74) Maria Aparecida Pereira Gonçalves
Registro extinto a contar de 16/04/2009

(11) DI 5900827-0 Código 44 - Extinção - Art. 119 inciso III da LPI
(15) 07/12/1999
(73) Plásticos Nillo Indústria e Comércio Ltda (BR/SP)
(74) Edmundo Brunner Assessoria S/C Ltda.
Registro extinto a contar de 16/04/2009

(11) DI 5900839-3 Código 44 - Extinção - Art. 119 inciso III da LPI
(15) 05/06/2001
(73) Forza Indústria de Plásticos Ltda (BR/SC)
(74) Maria Aparecida Pereira Gonçalves
Registro extinto a contar de 17/04/2009

(11) DI 5900840-7 Código 44 - Extinção - Art. 119 inciso III da LPI
(15) 16/11/1999
(73) Grammer Ag (DE)
(74) DANNEMANN, SIEMSEN, BIGLER & IPANEMA MOREIRA
Registro extinto a contar de 17/04/2009

(11) DI 5900841-5 Código 44 - Extinção - Art. 119 inciso III da LPI
(15) 16/11/1999
(73) Henkel Kommanditgesellschaft Auf Aktien (DE)
(74) DANNEMANN, SIEMSEN, BIGLER & IPANEMA MOREIRA
Registro extinto a contar de 17/04/2009

(11) DI 5900847-4 Código 44 - Extinção - Art. 119 inciso III da LPI
(15) 07/05/2002
(73) Duratex S/A (BR/SP)
(74) Antonio Mauricio Pedras Arnaud
Registro extinto a contar de 13/05/2014

(11) DI 5900849-0 Código 44 - Extinção - Art. 119 inciso III da LPI
(15) 30/11/1999
(73) Casio Keisanki Kabushiki Kaisha D.B.A Casio Computer CO. LTD (JP)
(74) DANNEMANN, SIEMSEN, BIGLER & IPANEMA MOREIRA
Registro extinto a contar de 13/05/2009



(11) DI 5900850-4	Código 44 - Extinção - Art. 119 inciso III da LPI (15) 30/11/1999 (73) Natura Cosméticos S.A (BR/SP) (74) DANNEMANN, SIEMSEN, BIGLER & IPANEMA MOREIRA Registro extinto a contar de 13/05/2014
(11) DI 5900852-0	Código 44 - Extinção - Art. 119 inciso III da LPI (15) 13/06/2000 (73) Luis Antonio Barbosa (BR/SP) (74) Org. Mérito Marcas e Patentes Ltda. Registro extinto a contar de 12/05/2009
(11) DI 5900864-4	Código 44 - Extinção - Art. 119 inciso III da LPI (15) 09/11/1999 (73) The Goodyear Tire & Rubber Company (US) Registro extinto a contar de 17/04/2009
(11) DI 5900869-5	Código 44 - Extinção - Art. 119 inciso III da LPI (15) 30/05/2000 (73) Arisco Industrial Ltda (BR/GO) (74) Momsen, Leonardos & CIA. Registro extinto a contar de 23/04/2009
(11) DI 5900870-9	Código 44 - Extinção - Art. 119 inciso III da LPI (15) 06/06/2000 (73) Arisco Industrial Ltda (BR/GO) (74) Momsen, Leonardos & CIA. Registro extinto a contar de 23/04/2009
(11) DI 6201056-5	Código 44 - Extinção - Art. 119 inciso III da LPI (15) 24/09/2002 (73) Masterfoods Brasil Alimentos Ltda. (BR/SP) (74) Veirano e Advogados Associados Registro extinto a contar de 19/04/2012
(11) DI 6202002-1	Código 44 - Extinção - Art. 119 inciso III da LPI (15) 15/04/2003 (73) Masterfoods Brasil Alimentos Ltda. (BR/SP) (74) Veirano e Advogados Associados Registro extinto a contar de 12/07/2012
(11) DI 6202521-0	Código 44 - Extinção - Art. 119 inciso III da LPI (15) 31/12/2002 (73) Masterfoods Brasil Alimentos Ltda. (BR/SP)



(74) Veirano e Advogados Associados
Registro extinto a contar de 23/08/2012

(11) DI 6202600-3

Código 44 - Extinção - Art. 119 inciso III da LPI
(15) 06/05/2003
(73) Masterfoods Brasil Alimentos Ltda. (BR/SP)
(74) Veirano e Advogados Associados
Registro extinto a contar de 05/09/2012

(11) DI 6701123-3

Código 44 - Extinção - Art. 119 inciso III da LPI
(15) 23/10/2007
(73) HUANG XINHUA (CN)
(74) MARCUS JULIUS ZANON
Registro extinto a contar de 28/02/2012



Código 46 - Prorrogação

Prorrogada a vigência do registro de desenho industrial por solicitação do titular.

(11) DI 5900317-0

Código 46 - Prorrogação

(22) 04/02/1999

(15) 09/05/2000

(45) 09/05/2000

(54) RECIPIENTE

(73) Colgate Palmolive Company (US)

(72) Issac Zaksenberg

(74) Momsen, Leonardos & CIA.

Prorrogado de 05/02/2014 a 04/02/2019 (4º Período).

(11) DI 6201970-8

Código 46 - Prorrogação

(22) 03/07/2002

(15) 17/12/2002

(45) 17/12/2002

(54) CONFIGURAÇÃO APLICADA EM PURIFICADOR DE ÁGUA.

(73) Whirlpool S.A. (BR/SP)

(72) Ricardo Kolb Filho, Carlos Aparecido Gracias, Giancarlo Pallini, Gustavo Garcia Trombini

(74) Antonio Mauricio Pedras Arnaud

Prorrogado de 04/07/2017 a 03/07/2022 (4º Período).

(11) DI 6202071-4

Código 46 - Prorrogação

(22) 29/07/2002

(15) 24/12/2002

(45) 24/12/2002

(54) CONFIGURAÇÃO APLICADA A EMBALAGEM DE BEBIDA

(73) Sig Combibloc International AG (CH)

(72) Hans Boemer

(74) Dannemann, Siemsen, Bigler & Ipanema Moreira

Prorrogado de 30/07/2017 a 29/07/2022 (4º Período).

(11) DI 6202304-7

Código 46 - Prorrogação

(22) 29/07/2002

(15) 31/12/2002

(45) 31/12/2002

(54) CONFIGURAÇÃO APLICADA A EMBALAGEM DE BEBIDA

(73) Sig Combibloc International AG (CH)

(72) Hans Boemer

(74) Dannemann, Siemsen, Bigler & Ipanema Moreira



Prorrogado de 30/07/2017 a 29/07/2022 (4º Período).

(11) DI 6202305-5

Código 46 - Prorrogação
(22) 29/07/2002
(15) 31/12/2002
(45) 31/12/2002
(54) CONFIGURAÇÃO APLICADA A EMBALAGEM DE BEBIDA
(73) Sig Combibloc International AG (CH)
(72) Hans Boemer
(74) Dannemann, Siemsen, Bigler & Ipanema Moreira
Prorrogado de 30/07/2017 a 29/07/2022 (4º Período).

(11) DI 6202306-3

Código 46 - Prorrogação
(22) 29/07/2002
(15) 31/12/2002
(45) 31/12/2002
(54) CONFIGURAÇÃO APLICADA A EMBALAGEM DE BEBIDA
(73) Sig Combibloc International AG (CH)
(72) Hans Boemer
(74) Dannemann, Siemsen, Bigler & Ipanema Moreira
Prorrogado de 30/07/2017 a 29/07/2022 (4º Período).

(11) DI 6202307-1

Código 46 - Prorrogação
(22) 29/07/2002
(15) 31/12/2002
(45) 31/12/2002
(54) CONFIGURAÇÃO APLICADA A EMBALAGEM DE BEBIDA
(73) Sig Combibloc International AG (CH)
(72) Hans Boemer
(74) Dannemann, Siemsen, Bigler & Ipanema Moreira
Prorrogado de 30/07/2017 a 29/07/2022 (4º Período).

(11) DI 6202344-6

Código 46 - Prorrogação
(22) 13/08/2002
(15) 07/01/2003
(45) 07/01/2003
(54) CONFIGURAÇÃO APLICADA EM TAMPA PARA FRASCO
(73) Química Amparo Ltda (BR/SP)
(72) Waldir Beira Junior
(74) Itamarati Patentes e Marcas S/C Ltda
Prorrogado de 14/08/2017 a 13/08/2022 (4º Período).

(11) DI 6202515-5

Código 46 - Prorrogação
(22) 22/08/2002



(15) 03/06/2003
(45) 03/06/2003
(54) PADRÃO ORNAMENTAL APLICADO EM GUARDANAPOS
(73) SANTHER - FÁBRICA DE PAPEL SANTA THEREZINHA S/A (BR/SP)
(72) PLÍNIO HAIDAR FILHO
(74) Alberto Luís Camelier da Silva
Prorrogado de 23/08/2017 a 22/08/2022 (4º Período).

(11) DI 6203009-4

Código 46 - Prorrogação
(22) 04/09/2002
(15) 11/03/2003
(45) 11/03/2003
(54) FORMA PLÁSTICA ORNAMENTAL DE BALDE
(73) VOLNEI WEBER (BR/SC)
(72) Jhonas Schilckmann Bianco
(74) ANEL MARCAS E PATENTES LTDA
Prorrogado de 05/09/2017 a 04/09/2022 (4º Período).

(11) DI 6204146-0

Código 46 - Prorrogação
(22) 19/12/2002
(15) 15/04/2003
(45) 15/04/2003
(54) CONFIGURAÇÃO APLICADA EM FRASCO PARA LÍQUIDOS
(73) Quimica Amparo Ltda (BR/SP)
(72) Jorge Eduardo Beira
(74) Momsen, Leonardos & Cia
Prorrogado de 20/12/2017 a 19/12/2022 (4º Período).

(11) DI 6204147-9

Código 46 - Prorrogação
(22) 19/12/2002
(15) 15/04/2003
(45) 15/04/2003
(54) CONFIGURAÇÃO APLICADA EM RECIPIENTE PARA LÍQUIDOS
(73) Quimica Amparo Ltda (BR/SP)
(72) Jorge Eduardo Beira
(74) Momsen, Leonardos & Cia.
Prorrogado de 20/12/2017 a 19/12/2022 (4º Período).

(11) DI 6302030-0

Código 46 - Prorrogação
(22) 25/06/2003
(15) 02/09/2003
(45) 02/09/2003
(54) CONFIGURAÇÃO APLICADA EM POTE
(73) ROBERTO LUIZ DA VEIGA (BR/SC)



(72) ROBERTO LUIZ DA VEIGA

(74) Sandro Wunderlich

Prorrogado de 26/06/2018 a 25/06/2023 (4º Período).



**Código 46.2 - Exigência de complementação de quinquênio e/ou prorrogação
– Art. 120 e 108 da LPI**

O Titular deverá complementar, de acordo com a tabela vigente na data da complementação o recolhimento do quinquênio/prorrogação , acompanhado da guia de cumprimento de exigência. O não cumprimento no prazo de 60 (sessenta) dias acarretará a extinção do registro.

(11) DI 5900702-8

Código 46.2 - Exigência de complementação de quinquênio e/ou prorrogação –
Art. 120 e 108 da LPI

(15) 04/04/2000

(73) Wilson Cestari (BR/SP)

(74) Governate Marcas e Patentes S/C Ltda

Para regularizar a vigência do terceiro período do registro, complemente o valor recolhido à época, para o atual valor da renovação, uma vez que apenas foi recolhida a taxa quinquenal de manutenção, faltando assim a prorrogação correspondente.



Código 47 - Petição Não Conhecida

Não conhecimento da petição apresentada em virtude do disposto nos Arts. 218 ou 219 da LPI.

(11) BR 30 2014 005743-0

Código 47 - Petição Não Conhecida

(22) 18/11/2014

(15) 14/02/2017

(71) AUDI AG (DE)

(74) ARARIPE & ASSOCIADOS

Conforme estabelece o artigo 2º da Resolução nº 60/2013, o INPI tem autonomia para fazer constar, quando da publicação do pedido ou registro de desenho industrial, o símbolo de classificação que melhor represente a especificação do produto identificado pela Classificação Internacional de Locarno. Por esta razão, não se conhecerá da petição 870170013103, de 24/02/2017, pois a mesma não contém fundamentação legal, nos termos do artigo 219, inciso II, da Lei de Propriedade Industrial.



Código 49 - Perda de Prioridade

Perda da prioridade reivindicada por não atender às disposições previstas no Art. 99 da LPI.

(21) BR 30 2012 000135-8	Código 49 - Perda de Prioridade (22) 13/01/2012 (71) The Goodyear tire & Rubber Company (US) (74) Nellie D Shores Referente a reivindicação de Prioridade Número US 29/397.813, de 21/07/2011, por não contemplar a matéria do pedido.
(11) BR 30 2016 001717-4	Código 49 - Perda de Prioridade (22) 25/04/2016 (15) 01/08/2017 (71) JON MARCO ESTEBAN (ES) , JULIA MARCO ESTEBAN (ES) (74) KASZNAR LEONARDOS PROPRIEDADE INTELECTUAL Referente a reivindicação de Prioridade Número ES 522.134, de 29/10/2015, por não contemplar a matéria do pedido.
(21) BR 30 2016 002531-2	Código 49 - Perda de Prioridade (22) 16/06/2016 (71) ILLUMINA, INC. (US) (74) Hugo Silva & Maldonado Propriedade Intelectual Sociedade Civil S/C Ltda. Referente à reivindicação da Prioridade nº US 29/549169, de 18/12/2015, por não haver figuras no documento de prioridade apresentado.
(11) BR 32 2016 001690-1	Código 49 - Perda de Prioridade (22) 01/07/2014 (15) 01/08/2017 (62) BR 30 2014 003097-3 01/07/2014 (71) SMITH & NEPHEW, INC. (US) (74) Dannemann, Siemsen, Bigler & Ipanema Moreira Referente às Reivindicações de Prioridade nº 29/492,116 e nº 29/492,121, ambas de 28/05/2014, por não haver correspondência entre as matérias apresentadas nas prioridades e a apresentada no depósito.
(11) BR 32 2016 001691-0	Código 49 - Perda de Prioridade (22) 01/07/2014 (15) 01/08/2017 (62) BR 30 2014 003097-3 01/07/2014 (71) SMITH & NEPHEW, INC. (US) (74) Dannemann, Siemsen, Bigler & Ipanema Moreira



Referente às Reivindicações de Prioridade nº 29/492,116 e nº 29/492,114, ambas de 28/05/2014, por não haver correspondência entre as matérias apresentadas nas prioridades e a apresentada no depósito.



Código 53.1 - Pedido ou Registro Sub-Judice

Notificação de Ação Judicial referente ao registro.

(11) BR 30 2014 000052-7

Código 53.1 - Pedido ou Registro Sub-Judice

(22) 08/01/2014

(15) 24/06/2014

(71) BRITÂNIA ELETRODOMÉSTICOS S.A. (BR/PR)

(74) VALOR PROPRIEDADE INTELECTUAL S/S LTDA

NOTIFICAÇÃO DE AÇÃO JUDICIAL REFERENTE AO REGISTRO INPI:

52400.102857/2017-19 Origem: 9ª Vara Federal do Rio de Janeiro Ação

Ordinária nº: 0019481-81.2017.4.02.5101 Autor: MK ELETRODOMÉSTICOS

MONDIAL S/A Réus: BRITÂNIA ELETRODOMÉSTICOS S/A e INPI REGISTRO
SUB-JUDICE

(11) BR 30 2014 000069-1

Código 53.1 - Pedido ou Registro Sub-Judice

(22) 09/01/2014

(15) 24/06/2014

(71) BRITÂNIA ELETRODOMÉSTICOS S.A. (BR/PR)

(74) VALOR PROPRIEDADE INTELECTUAL S/S LTDA

NOTIFICAÇÃO DE AÇÃO JUDICIAL REFERENTE AO REGISTRO INPI:

52400.102857/2017-19 Origem: 9ª Vara Federal do Rio de Janeiro Ação

Ordinária nº: 0019481-81.2017.4.02.5101 Autor: MK ELETRODOMÉSTICOS

MONDIAL S/A Réus: BRITÂNIA ELETRODOMÉSTICOS S/A e INPI REGISTRO
SUB-JUDICE

(11) DI 7100360-6

Código 53.1 - Pedido ou Registro Sub-Judice

(22) 08/02/2011

(15) 14/06/2011

(71) GIOVANI COELHO BENJAMIN (BR/ES)

(74) SÍMBOLO MARCAS E PATENTES LTDA

NOTIFICAÇÃO DE AÇÃO JUDICIAL REFERENTE AO REGISTRO INPI:

52400.103705/2017-25 Origem: 009ª VARA FEDERAL DE RIO DE JANEIRO

Ação Ordinária nº: 0098186-93.2017.4.02.5101 Autor: TEC VIDRO INDÚSTRIA,

COMÉRCIO E SERVIÇOS TÉCNICOS LTDA. Réus: GIOVANI COELHO

BENJAMIN e INPI - INSTITUTO NACIONAL DA PROPRIEDADE INDUSTRIAL

REGISTRO SUB-JUDICE



Código 58 - Transferência em Exigência

Exigência referente ao pedido de transferência requerida. Desta data corre o prazo de 60 (sessenta) dias para cumprimento da exigência formulada, sob pena de Arquivamento da Petição do pedido de Transferência.

(11) DI 6101630-6

Código 58 - Transferência em Exigência

(22) 26/07/2001

(15) 23/10/2001

(71) Luigi Fernando Milone (BR/RJ)

(74) Montaury Pimenta, Machado & Lioce S/C Ltda.

Conforme publicado na RPI 2334, de 29/09/2015, necessária a apresentação de expressa autorização do Juízo da 40ª Vara Cível - Comarca de São Paulo (Processo nº 0091518-29.2004.8.26.0100), a fim de que a transferência solicitada possa ser realizada.

(11) DI 6302936-7

Código 58 - Transferência em Exigência

(22) 01/09/2003

(15) 21/10/2003

(71) LUIGI FERNANDO MILONE (BR/RJ)

(74) RITA DE CASSIA BRUNNER -API 0366

Conforme publicado na RPI 2334, de 29/09/2015, necessária a apresentação de expressa autorização do Juízo da 40ª Vara Cível - Comarca de São Paulo (Processo nº 0091518-29.2004.8.26.0100), a fim de que a transferência solicitada possa ser realizada.



Código 71 - Despacho Anulado

Anulada o despacho, por ter sido indevido, conforme indicado no complemento.

(11) BR 30 2016 002242-9

Código 71 - Despacho Anulado

(22) 30/05/2016

(15) 01/08/2017

(71) DR. ING. H.C. F. PORSCHE AKTIENGESELLSCHAFT (DE)

(74) Licks Advogados

Referente RPI: 2428 - Cód. 34, Publicado: 18/07/2017, por ter sido indevido. O pedido será reexaminado.

