

Revista da
**Propriedade
Industrial**

Nº 2430
01 de Agosto de 2017

Desenho Industrial

Seção III





REPÚBLICA FEDERATIVA DO BRASIL

Presidente

Michel Temer

MINISTÉRIO DA INDÚSTRIA, COMÉRCIO EXTERIOR E SERVIÇOS

Ministro da Indústria, Comércio Exterior e Serviços

Marcos Pereira

INSTITUTO NACIONAL DA PROPRIEDADE INDUSTRIAL

Presidente

Luiz Otávio Pimentel

De conformidade com a Lei nº 5.648 de 11 de dezembro de 1970, esta é a publicação oficial do Instituto Nacional da Propriedade Industrial, órgão vinculado ao Ministério da Indústria, Comércio Exterior e Serviços, República Federativa do Brasil, que publica todos os seus atos, despachos e decisões relativos ao sistema de propriedade industrial no Brasil, compreendendo Marcas e Patentes, bem como os referentes a contratos de Transferência de Tecnologia e assuntos correlatos, além dos que dizem respeito ao registro de programas de computador como direito autoral.

As established by Law nº 5.648 of december 11, 1970, this is the official publication of the National Institute of Industrial Property, an office under the Ministry of Industry, Foreign Trade and Services, Federative Republic of Brazil, which publishes all its official acts, orders and decisions regarding the industrial property system in Brazil, comprising Trademarks and Patents, as well as those referring to Technology Transfer agreements and related matters, besides those regarding software registering as copyright.

D'après la Loi nº 5.648 du 11 décembre 1970, c'est la publication officielle de l'Institut National de la Propriété Industrielle, un office lié au Ministère de l'Industrie, du Commerce Extérieur et des Services, République Fédérative du Brésil, qui publie tous ses actes, ordres et décisions concernant le système de la propriété industrielle au Brésil, y compris marques et brevets, aussi que ceux référents aux contrats de transfert de technologie et des sujets afférents, en outre que ceux se rapportant à l'enregistrement des programmes d'ordinateur comme droit d'auteur.

Según establece la Ley nº 5.648 de 11 diciembre 1970, esta es la publicación oficial del Instituto Nacional de la Propiedad Industrial, oficina vinculada al Ministerio de la Industria, Comercio Exterior y Servicios, República Federativa del Brasil, que publica todos sus actos, ordenes y decisiones referentes al sistema de propiedad industrial en Brasil, comprendiendo marcas y patentes así que los referentes a contratos de transferencia de tecnología y asuntos corelacionados, además de los referentes al registro de programas de ordenador como derecho de autor.

Laut Gezets Nr. 5.648 vom 11. dezember 1970, ist dies das Amtsblatt des Nationalen Instituts für gewerbliches Eigentum (INPI), eines Organs des Bundesministerium für Industrie, Handel und Dienstleistungen, der Bundesrepublik Brasilien, welches alle Amtshandlungen, Beschlüsse und Entscheidungen über gewerbliches Eigentum in Brasilien, einschliesslich Warenzeichen und Patente, ebenso wie auch Übertragungsverträge von Technologie und Computerprogramme als Urheberrecht veröffentlicht.



DIRETORIA DE MARCAS, DESENHO INDUSTRIAL E INDICAÇÕES GEOGRÁFICAS

DESENHO INDUSTRIAL

**PEDIDO DE REGISTRO DE DESENHO INDUSTRIAL
PEDIDO DIVIDIDO DE UM PEDIDO DE
REGISTRO DE DESENHO INDUSTRIAL
ANTERIORMENTE DEPOSITADO**



Índice Geral:

Código 34 - Exigência - Art. 106 § 3º da LPI.....	5
Código 36 - Indeferimento - Art. 106 § 4º da LPI.....	50
Código 37 - Recurso Contra o Indeferimento.....	60
Código 38 - Outros Recursos.....	66
Código 39 - Concessão do Registro.....	67
Código 40 - Publicação do Parecer de Mérito.....	110
Código 44 - Extinção - Art. 119 inciso III da LPI.....	111
Código 46 - Prorrogação.....	129
Código 46.2 - Exigência de complementação de quinquênio e/ou prorrogação – Art. 120 e 108 da LPI.....	149
Código 47 - Petição Não Conhecida.....	150
Código 47.1 - Petição Prejudicada.....	151
Código 49 - Perda de Prioridade.....	153
Código 56 - Transferência Deferida.....	155
Código 58 - Transferência em Exigência.....	158
Código 59 - Alteração de Nome Deferida.....	161
Código 62 - Alteração de Sede Deferida.....	162
Código 71 - Despacho Anulado.....	163
Código 73 - Retificação.....	164



Código 34 - Exigência - Art. 106 § 3º da LPI

Suspensão do andamento do pedido de registro de desenho industrial que, para instrução regular, aguardará o atendimento ou contestação das exigências formuladas. A não manifestação do depositante no prazo de 60 (sessenta) dias desta data acarretará o arquivamento definitivo do pedido.

(21) BR 30 2012 000135-8

Código 34 - Exigência - Art. 106 § 3º da LPI

(22) 13/01/2012

(71) The Goodyear tire & Rubber Company (US)

(74) Nellie D Shores

1- Cancelar a atual apresentação do pedido. 2- As figuras deverão representar o objeto na íntegra, em sua forma completa, sem cortes nas imagens, na forma montada e em sua configuração fechada, revelando apenas a configuração externa, sem destacar detalhes e partes separadamente. Retirar, do conjunto de figuras, a fig. 4. 3- As figuras devem ser numeradas conforme o disposto no inciso VI do artigo 20 da IN 44/2015 (figura 1.1, figura 1.2, etc).

(21) BR 30 2012 000398-9

Código 34 - Exigência - Art. 106 § 3º da LPI

(22) 31/01/2012

(71) CARLOS AUGUSTO BATISTA DOS SANTOS (BR/CE)

(74) ALGO ALLIANCE ASSESSORIA EM PROPRIEDADE INTELECTUAL LTDA

1- Cancelar a atual apresentação do pedido. 2 As figuras contêm áreas escurecidas e de pouca definição que comprometem a visualização das formas e das superfícies do objeto. Reapresentar o conjunto de figuras com melhor qualidade gráfica, nitidez e contraste, revelando com precisão os contornos, relevos e rebaixos do objeto reivindicado e possibilitando a compreensão de seus detalhes. Respeitar a resolução mínima de 300 dpi. Evitar reflexos, texturas granuladas, brilhos e outros elementos que afetem a compreensão da configuração do objeto. 3- As figuras devem ser numeradas conforme o disposto no inciso VI do artigo 20 da IN 44/2015 (figura 1.1, figura 1.2, etc).

(21) BR 30 2012 000448-9

Código 34 - Exigência - Art. 106 § 3º da LPI

(22) 02/02/2012

(71) ANGELO APARECIDO PEREIRA OLIVEIRA (BR/SP)

(74) MODAL MARCAS E PARENTENTES LTDA

1- Cancelar a atual apresentação do pedido. 2- Apresentar no atual pedido somente o objeto contido na imagem da figura 1, em sua forma completa, sem cortes, em todas as vistas (frontal, posterior, laterais, superior e inferior) e com alta qualidade de definição. As figuras devem ser numeradas conforme o disposto no inciso VI do artigo 20 da IN 44/2015 (figura 1.1, figura 1.2, etc). 3- O pedido deverá ser dividido: Manter no presente pedido o objeto da figura 1. O primeiro pedido dividido deverá conter o objeto da figura 3, apresentando novo



conjunto de figuras formado pelas vistas ortogonais (frontal, posterior, laterais, superior e inferior), além de pelo menos uma perspectiva, atendendo ao disposto no inciso IV do artigo 20 da IN 44/2015. As figuras devem ser numeradas conforme o disposto no inciso VI do artigo 20 da IN 44/2015 (figura 1.1, figura 1.2, etc). 4- O título deverá ser conciso, claro e preciso, sem expressões ou palavras irrelevantes ou desnecessárias, nem outras que denotem vantagens, atributos ou quaisquer qualificações. Adequar o título de cada pedido para melhor especificação do objeto reivindicado e afim de atender aos Incisos II e III do Art. 14 da IN 44/2015, alterando-os para "CONFIGURAÇÃO APLICADA A...".

(21) BR 30 2015 001898-4

Código 34 - Exigência - Art. 106 § 3º da LPI

(22) 24/04/2015

(71) PINCÉIS ATLAS S/A (BR/RS)

(74) LEÃO PROPRIEDADE INTELECTUAL

1. Eliminar o excesso de linhas de construção, mantendo nos desenhos apenas as linhas visíveis da configuração externa do objeto.

(21) BR 30 2015 001913-1

Código 34 - Exigência - Art. 106 § 3º da LPI

(22) 24/04/2015

(71) HUANG FENG XIONG (BR/SP)

1. Eliminar o excesso de linhas de construção, mantendo nos desenhos somente as linhas visíveis da configuração externa do objeto. Evitar traços demasiadamente grossos.

(21) BR 30 2015 001919-0

Código 34 - Exigência - Art. 106 § 3º da LPI

(22) 24/04/2015

(71) HUANG FENG XIONG (BR/SP)

1. Eliminar o excesso de linhas de construção, mantendo nos desenhos somente as linhas visíveis da configuração externa do objeto.

(21) BR 30 2015 002150-0

Código 34 - Exigência - Art. 106 § 3º da LPI

(22) 08/05/2015

(71) VULCABRAS AZALEIA-RS, CALÇADOS E ARTIGOS ESPORTIVOS S/A (BR/RS)

(74) EDUARDO RIBEIRO AUGUSTO

1. Conforme instruíra o último item da exigência anterior, o título que foi informado no formulário de depósito deveria ser ajustado para ficar coerente com o objeto do pedido. Entretanto, ao invés de alterá-lo para "Configuração aplicada em solado de calçado", conforme constava no relatório e nas reivindicações, à época, o cumprimento trouxe novamente o título fazendo referência a padrão ornamental. Alterar o título do pedido para: "Configuração aplicada em solado de calçado".

(21) BR 30 2015 002151-9

Código 34 - Exigência - Art. 106 § 3º da LPI

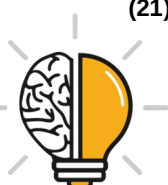

(22) 08/05/2015

(71) VULCABRAS AZALEIA-RS, CALÇADOS E ARTIGOS ESPORTIVOS S/A
(BR/RS)

(74) EDUARDO RIBEIRO AUGUSTO

1. Conforme instruíra o último item da exigência anterior, o título que foi informado no formulário de depósito deveria ser ajustado para ficar coerente com o objeto do pedido. Entretanto, ao invés de alterá-lo para "Configuração aplicada em solado de calçado", conforme constava no relatório e nas reivindicações, à época, o cumprimento trouxe novamente o título fazendo referência a padrão ornamental. Alterar o título do pedido para: "Configuração aplicada em solado de calçado".

(21) BR 30 2015 002157-8

Código 34 - Exigência - Art. 106 § 3º da LPI

(22) 08/05/2015

(71) VULCABRAS AZALEIA-RS, CALÇADOS E ARTIGOS ESPORTIVOS S/A
(BR/RS)

(74) EDUARDO RIBEIRO AUGUSTO

1. Conforme instruíra o último item da exigência anterior, o título que foi informado no formulário de depósito deveria ser ajustado para ficar coerente com o objeto do pedido. Entretanto, ao invés de alterá-lo para "Configuração aplicada em solado de calçado", conforme constava no relatório e nas reivindicações, à época, o cumprimento trouxe novamente o título fazendo referência a padrão ornamental. Alterar o título do pedido para: "Configuração aplicada em solado de calçado".

(21) BR 30 2016 000530-3

Código 34 - Exigência - Art. 106 § 3º da LPI

(22) 12/02/2016

(71) MEDELA HOLDING AG (CH)

(74) Daniel Advogados (Alt.de Daniel & Cia)

1. Cancelar a atual apresentação do pedido. Apresentar novo conjunto de figuras representadas a partir de traços regulares e contínuos, sem a utilização de linhas tracejadas ou pontilhadas, conforme definido na Instrução Normativa 44/2015, Art. 20, inciso II. 2. O novo conjunto de figuras (desenhos ou fotografias) deve revelar tanto o objeto principal quanto a variação a partir de todas as vistas: em perspectiva, frontal, posterior, superior, inferior, lateral esquerda e lateral direita, conforme definido pela Instrução Normativa 44/2015. 3. Suprimir fig. 1.1.

(21) BR 30 2016 000699-7

Código 34 - Exigência - Art. 106 § 3º da LPI

(22) 22/02/2016

(71) IVANA ROCHA TISOTT (BR/RS)

O pedido de registro de Desenho Industrial diz respeito à proteção da configuração externa de objetos, mas não contempla a proteção de idéias, materiais e processos de fabricação. Assim sendo, atender as seguintes orientações: 1. O pedido deverá ser dividido de acordo com a Instrução



Normativa 44/2015, já que os objetos revelados não guardam entre si as mesmas características distintivas; 2. Manter no presente pedido o objeto representado pela Fig. 1; 3. O primeiro pedido dividido deverá conter o objeto representado pela Fig. 3. 4. O segundo pedido dividido deverá conter o objeto representado pela Fig. 5. 5. O terceiro pedido dividido deverá conter o objeto representado pela Fig. 7. 6. O quarto pedido dividido deverá conter o objeto representado pela Fig. 9. 7. Em todos os pedidos, atender as seguintes orientações: 7.1 Apresentar novas figuras (desenhos ou fotografias) com melhor qualidade gráfica, nitidez e contraste, capazes de revelar com precisão os contornos, relevos e rebaixos do objeto reivindicado, permitindo a compreensão de seus detalhes. 7.2 O objeto deve ser revelado a partir de todas as vistas: em perspectiva, frontal, posterior, superior, inferior, lateral esquerda e lateral direita, conforme definido pela Instrução Normativa 44/2015. 7.3 As figuras devem ser numeradas conforme o disposto no inciso VI do artigo 20 da IN 44/2015. 7.4 Suprimir figuras 11 e 12, já que estas fazem menção a tipo de material. 7.5 Modificar título para: "Configuração aplicada em luminária".

(21) BR 30 2016 000777-2

Código 34 - Exigência - Art. 106 § 3º da LPI

(22) 26/02/2016

(71) CAMILA CRISTIANE CARDOSO (BR/SP)

1. Cancelar a atual apresentação do pedido. Apresentar novas figuras (desenhos ou fotografias) com melhor qualidade gráfica, nitidez e contraste, capazes de revelar com precisão os contornos, relevos e rebaixos do objeto reivindicado, permitindo a compreensão de seus detalhes. 2. Modificar título para: "Configuração aplicada em tenda".

(21) BR 30 2016 001077-3

Código 34 - Exigência - Art. 106 § 3º da LPI

(22) 16/03/2016

(71) PIEGATTO S.A. (GT)

(74) Trench, Rossi e Watanabe Advogados

1. Cancelar a atual apresentação do pedido. As figuras 5 a 8 apresentam baixa qualidade gráfica. Apresentar novo conjunto de figuras (desenhos ou fotografias) com melhor qualidade gráfica, capazes de revelar com precisão os contornos, relevos e rebaixos do objeto reivindicado, permitindo a compreensão de seus detalhes.

(21) BR 30 2016 001254-7

Código 34 - Exigência - Art. 106 § 3º da LPI

(22) 29/03/2016

(71) GILMAR PERREIRA DE LIMA (BR/PR)

(74) CARLOS EDUARDO GOMES DA SILVA

1. Há incoerência entre vistas. A figura 7 sugere uma fita mais larga com losangos mais alongados que a fita representada nas figuras 3 e 4. Revisar todo o conjunto de figuras, fazendo as correções indicadas e quaisquer outras que sejam necessárias para que as imagens apresentem coerência entre si. 2.



Harmonizar as proporções do objeto em todas as vistas. 3. A numeração das figuras deverá obedecer ao seguinte padrão: objeto principal (Fig. 1.1, Fig. 1.2, Fig 1.3, etc).

(21) BR 30 2016 001380-2

Código 34 - Exigência - Art. 106 § 3º da LPI

(22) 06/04/2016

(71) CAMILA DE SOUSA VIEIRA (BR/SP)

1. O escopo de proteção do registro de Desenho Industrial não abarca conceitos, protegendo apenas a forma plástica do objeto. Reapresentar o conjunto de figuras com o objeto sempre na mesma posição e configuração em todas as vistas. 2. Há incoerência entre as vistas. Nas figuras 02 e 04, pode-se verificar que o objeto tem uma espessura relevante, porém na figura 01 sua representação sugere que o objeto não apresenta espessura alguma. Revisar todo o conjunto de figuras, fazendo as correções indicadas e quaisquer outras que sejam necessárias para que as imagens apresentem coerência entre si. 3. A numeração das figuras deverá obedecer ao seguinte padrão: objeto principal (Fig. 1.1, Fig. 1.2, Fig 1.3, etc).

(21) BR 30 2016 001404-3

Código 34 - Exigência - Art. 106 § 3º da LPI

(22) 06/04/2016

(71) BRUNA DE OLIVEIRA ZIOBER (BR/PR)

1. As figuras contêm linhas muito grossas e pouca definição, comprometendo a visualização das formas e das superfícies do objeto. Reapresentar o conjunto de figuras com melhor qualidade gráfica, nitidez e contraste, revelando com precisão os contornos, relevos e rebaixos do objeto reivindicado e possibilitando a compreensão de seus detalhes. Respeitar a resolução mínima de trezentos dpi. Evitar reflexos, texturas granuladas, brilhos e outros elementos que afetem a compreensão da configuração do objeto. 2. A numeração das figuras deverá obedecer ao seguinte padrão: objeto principal (Fig. 1.1, Fig. 1.2, Fig 1.3, etc).

(21) BR 30 2016 001422-1

Código 34 - Exigência - Art. 106 § 3º da LPI

(22) 07/04/2016

(71) OTICAS CAROL S.A. (BR/SP)

(74) Baril & Advogados Associados

1. Há incoerência entre vistas. Na figura 01, bem como nas figuras 05 e 06, pode-se observar que a base do objeto tem um recuo na sua porção frontal. Na figura 07, porém, este recuo não está indicado. Além disso, os contornos da base do objeto nas figuras 05 e 06 estão incompletos. Revisar todo o conjunto de figuras, fazendo as correções indicadas e quaisquer outras que sejam necessárias para que as imagens apresentem coerência entre si. 2. A numeração das figuras deverá obedecer ao seguinte padrão: objeto principal (Fig. 1.1, Fig. 1.2, Fig 1.3, etc).

(21) BR 30 2016 001424-8

Código 34 - Exigência - Art. 106 § 3º da LPI

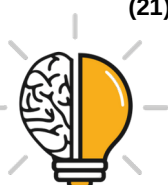

(22) 07/04/2016

(71) OTICAS CAROL S.A. (BR/SP)

(74) Baril & Advogados Associados

1. Há incoerência entre as vistas. Na figura 01, o topo do objeto é reto e liso, sem quaisquer detalhes aparentes. Na figura 03, porém, pode-se perceber um detalhe que se projeta verticalmente para cima no lado direito do topo. O mesmo detalhe, contudo, aparece na figura 02 no lado oposto ao indicado na figura 03. Além disso, como se pode perceber pela figura 03, as placas espelhadas não obedecem a nenhuma ordenação na sua disposição, de modo que as vistas superior e laterais deveriam ilustrar as várias placas sobrepostas, ao invés de uma simplificação da representação como foi apresentada. Por fim, as mesmas placas, segundo a representação da figura 01, estão recuadas, e nas figuras 05, 06 e 07 são representadas se projetando para além dos limites da estrutura principal do expositor. Revisar todo o conjunto de figuras, fazendo as correções indicadas e quaisquer outras que sejam necessárias para que as imagens apresentem coerência entre si. 2. A numeração das figuras deverá obedecer ao seguinte padrão: objeto principal (Fig. 1.1, Fig. 1.2, Fig 1.3, etc).

(21) BR 30 2016 001426-4

Código 34 - Exigência - Art. 106 § 3º da LPI

(22) 07/04/2016

(71) OTICAS CAROL S.A. (BR/SP)

(74) Baril & Advogados Associados

1. As figuras deverão representar somente o objeto do pedido, sem incluir elementos que não componham o escopo da proteção reivindicada, tais como os espelhos retangulares indicados na figura 01, que além disso também não estão representados nas demais vistas. 2. Há incoerência entre vistas. Na figura 01, o topo do objeto é liso e reto, enquanto que nas figuras 02, 03 e 04, verifica-se no topo do objeto um detalhe que se projeta verticalmente para cima no lado direito. Além disso, os espelhos representados na vista em perspectiva deveriam estar também representados na vista frontal, assim como os rebites que dão acabamento à placa central onde estão afixados os pinos. Revisar todo o conjunto de figuras, fazendo as correções indicadas e quaisquer outras que sejam necessárias para que as imagens apresentem coerência entre si. 3. A numeração das figuras deverá obedecer ao seguinte padrão: objeto principal (Fig. 1.1, Fig. 1.2, Fig 1.3, etc).

(21) BR 30 2016 001427-2

Código 34 - Exigência - Art. 106 § 3º da LPI

(22) 07/04/2016

(71) OTICAS CAROL S.A. (BR/SP)

(74) Baril & Advogados Associados

1. O objeto deverá ser apresentado na mesma posição e configuração em todas as vistas. Uniformizar as representações do objeto. 2. Há incoerência entre vistas. Na figura 01, pode-se aferir que todas as placas estão com seus pinos voltados para a direção frontal. Na figura 02, porém, a representação está confusa



e os pinos das placas aparecem em posições distintas daquelas indicadas na figura 01 e em sentidos diversos. Além disso, o posicionamento das linhas usadas para representar as placas em relação ao eixo central nesta figura diverge daquele sugerido pelas demais figuras. A figura 07 está idêntica à figura 02, quando uma deveria ser a imagem espelhada da outra. Revisar todo o conjunto de figuras, fazendo as correções indicadas e quaisquer outras que sejam necessárias para que as imagens apresentem coerência entre si. 3. A numeração das figuras deverá obedecer ao seguinte padrão: objeto principal (Fig. 1.1, Fig. 1.2, Fig 1.3, etc). 4. Alterar o título do pedido para "Configuração Aplicada em Expositor".

(21) BR 30 2016 001428-0

Código 34 - Exigência - Art. 106 § 3º da LPI

(22) 07/04/2016

(71) KEKO ACESSÓRIOS S/A (BR/RS)

(74) Sko Oyarzábal Marcas e Patentes Sociedade Simples Ltda.

1. Remover das figuras o excesso de linhas de construção, a fim de facilitar a compreensão de seus contornos, relevos e detalhes. 2. Reforçar as linhas de contorno falhadas no topo do objeto na atual Fig. 4. 3. A numeração das figuras deverá obedecer ao seguinte padrão: objeto principal (Fig. 1.1, Fig. 1.2, Fig 1.3, etc).

(21) BR 30 2016 001433-7

Código 34 - Exigência - Art. 106 § 3º da LPI

(22) 07/04/2016

(71) KEKO ACESSÓRIOS S/A (BR/RS)

(74) Sko Oyarzábal Marcas e Patentes Sociedade Simples Ltda.

1. Remover das figuras o excesso de linhas de construção, a fim de facilitar a compreensão de seus contornos, relevos e detalhes. 2. A numeração das figuras deverá obedecer ao seguinte padrão: objeto principal (Fig. 1.1, Fig. 1.2, Fig 1.3, etc).

(21) BR 30 2016 001443-4

Código 34 - Exigência - Art. 106 § 3º da LPI

(22) 08/04/2016

(71) OBRIST CLOSURES SWITZERLAND GMBH (CH)

(74) ANA PAULA SANTOS CELIDONIO

1. Há excesso de linhas de construção, sobretudo na figura 6, comprometendo a compreensão dos contornos e detalhes do objeto. Reapresentar imagens retirando o excesso de linhas, e mantendo aquelas necessárias à compreensão dos relevos e contornos do objeto. 2. Há incoerência entre as vistas. Na figura 4, pode-se verificar linhas horizontais ao longo das duas hastes inclinadas que não podem ser confirmadas na figura 2. Revisar todo o conjunto de figuras, fazendo as correções indicadas e quaisquer outras que sejam necessárias para que as imagens apresentem coerência entre si. 3. A numeração das figuras deverá obedecer ao seguinte padrão: objeto principal (Fig. 1.1, Fig. 1.2, Fig 1.3, etc).



(21) BR 30 2016 001450-7	<p>Código 34 - Exigência - Art. 106 § 3º da LPI (22) 08/04/2016 (71) BASF SE (DE) (74) ANA PAULA SANTOS CELIDONIO</p> <p>1. As figuras contêm áreas escurecidas, áreas muito claras e de pouca definição que comprometem a visualização das formas e das superfícies do objeto. Reapresentar o conjunto de figuras com melhor qualidade gráfica, nitidez e contraste, revelando com precisão os contornos, relevos e rebaixos do objeto reivindicado e possibilitando a compreensão de seus detalhes. Respeitar a resolução mínima de trezentos dpi. Evitar reflexos, texturas granuladas, brilhos e outros elementos que afetem a compreensão da configuração do objeto. 2. O pedido deverá ser dividido: Manter no presente pedido as figuras 1.1 a 1.7 e 7.1 a 7.7. O primeiro pedido dividido deverá conter as figuras 2.1 a 2.7 e 8.1 a 8.7. O segundo pedido dividido deverá conter as figuras 3.1 a 3.7. O terceiro pedido dividido deverá conter as figuras 4.1 a 4.7. O quarto pedido dividido deverá conter as figuras 5.1 a 5.7 e 9.1 a 9.7. O quinto pedido dividido deverá conter as figuras 6.1 a 6.7 e 10.1 a 10.7.</p>
(21) BR 30 2016 001454-0	<p>Código 34 - Exigência - Art. 106 § 3º da LPI (22) 08/04/2016 (71) HONDA MOTOR CO., LTD. (JP) (74) Dannemann, Siemsen, Bigler & Ipanema Moreira</p> <p>1. Reapresentar imagens da Prioridade Unionista. As figuras da Prioridade Unionista não permitem aferir sua conformidade com o pedido nacional.</p>
(21) BR 30 2016 001470-1	<p>Código 34 - Exigência - Art. 106 § 3º da LPI (22) 08/04/2016 (71) HONDA MOTOR CO., LTD. (JP) (74) Dannemann, Siemsen, Bigler & Ipanema Moreira</p> <p>1. Reapresentar imagens da Prioridade Unionista. As figuras da Prioridade Unionista não permitem aferir sua conformidade com o pedido nacional.</p>
(21) BR 30 2016 001480-9	<p>Código 34 - Exigência - Art. 106 § 3º da LPI (22) 11/04/2016 (71) MANUFATURA DE COUROS SOLANGE LTDA. (BR/MG) (74) JOSÉ NAVES DE LACERDA JÚNIOR</p> <p>1. As figuras não deverão conter textos, exceto o da legenda das figuras. Reapresentar as figuras retirando o texto "Made in Brazil" do solado. 2. A numeração das figuras deverá obedecer ao seguinte padrão: objeto principal (Fig. 1.1, Fig. 1.2, Fig 1.3, etc).</p>
(21) BR 30 2016 001482-5	<p>Código 34 - Exigência - Art. 106 § 3º da LPI (22) 11/04/2016 (71) GRENDENE S.A. (BR/CE)</p>



(74) Remer Villaça & Nogueira Assessoria e Consultoria de Prop. Intelectual S/S Ltda.

1. Retirar marca, textos e números das figuras 1.7 e 2.7. As figuras do pedido de depósito não podem conter textos, marcas, logotipos, símbolos, timbres e rubricas. 2. Com base na atual apresentação do pedido, não foi possível identificar diferenças entre o objeto das figuras 1.1 a 1.7 e o das figuras 2.1 a 2.7. Caso os objetos constituam, de fato, variações configurativas, esclarecer qual(is) elemento(s) da forma varia(m) de uma para a outra. Caso a forma plástica seja exatamente a mesma e a diferença resida somente na forma de representação, numerar as figuras consecutivamente, por tratar-se do mesmo objeto. Poderá o depositante, nesse caso, alternativamente, manter no pedido apenas as figuras 1.1 a 1.7.

(21) BR 30 2016 001485-0

Código 34 - Exigência - Art. 106 § 3º da LPI

(22) 11/04/2016

(71) SUBPAC, INC. (US)

(74) Tavares Propriedade Intelectual Ltda. (alt. de Tavares & Companhia Ltda)

1. Manter no pedido atual apenas a figura 7 no pedido atual. As demais figuras devem ser retiradas do pedido pois mostram, com linhas tracejadas, elementos meramente ilustrativos do uso do objeto como o torso e os braços de uma pessoa ou outros dispositivos e fios acoplados ao objeto do pedido. 2. Apresentar todas as vistas do objeto: perspectiva, frontal, posterior, laterais, superior e inferior, necessárias para a plena compreensão da forma do objeto. 3. Apresentar numeração de figuras de acordo com o padrão 1.1, 1.2, 1.3 etc. 4. Alterar título do pedido para "Configuração aplicada a/em colete para alto-falante".

(21) BR 30 2016 001489-2

Código 34 - Exigência - Art. 106 § 3º da LPI

(22) 11/04/2016

(71) PERFILISA INDÚSTRIA DE PLÁSTICOS DE ENGENHARIA LTDA (BR/RS)

(74) Marpa Consultoria e Assessoria Empresarial Ltda.

1. Na figura 02, as linhas indicando mudança de plano nas superfícies do objeto não estão todas representadas. Reapresentar esta figura acrescentando as linhas das arestas faltantes na representação. 2. A numeração das figuras deverá obedecer ao seguinte padrão: objeto principal (Fig. 1.1, Fig. 1.2, Fig 1.3, etc).

(21) BR 30 2016 001508-2

Código 34 - Exigência - Art. 106 § 3º da LPI

(22) 11/04/2016

(71) AMBEV S/A. (BR/SP)

(74) Dannemann, Siemsen, Bigler & Ipanema Moreira

1. Com base na atual apresentação do pedido, não foi possível identificar diferenças entre o objeto das figuras 1.1, 2.1, 3.1 e 5.1. Caso os objetos constituam, de fato, variações configurativas, esclarecer qual (is) elemento (s) da forma varia (m) de uma para a outra. Caso a forma plástica seja exatamente a mesma e a diferença resida somente na forma de representação, numerar as



figuras consecutivamente, por tratar-se do mesmo objeto. Poderá o depositante, nesse caso, alternativamente, manter no pedido apenas a figura 2.1, e a atual figura 4.1 que entende-se como uma variação configurativa.

(21) BR 30 2016 001510-4

Código 34 - Exigência - Art. 106 § 3º da LPI

(22) 11/04/2016

(71) BYD COMPANY LIMITED (CN)

(74) Maria Pia Carvalho Guerra

1. Há incoerências entre as vistas. Os pneus representados nas vistas frontal e posterior parecem ser uma versão simplificada daqueles indicados nas demais figuras, diferindo em detalhes. Além disso, faltam linhas na representação dos paralamas e engate de reboque. Revisar todo o conjunto de figuras, fazendo as correções indicadas e quaisquer outras que sejam necessárias para que as imagens apresentem coerência entre si.

(21) BR 30 2016 001511-2

Código 34 - Exigência - Art. 106 § 3º da LPI

(22) 11/04/2016

(71) GRENDENE S.A. (BR/CE)

(74) Remer Villaça & Nogueira Assessoria e Consultoria de Prop. Intelectual S/S Ltda.

1. As figuras não deverão conter marcas, logotipos, símbolos ou textos, exceto pelo das legendas das figuras. Reapresentar as figuras corrigidas. 2. Com base na atual apresentação do pedido, não foi possível identificar diferenças entre o objeto das figuras 1.1 a 1.7 e o das figuras 2.1 a 2.7, assim como entre os objetos das figuras 3.1 a 3.7 e o das figuras 4.1 a 4.7. Caso os objetos constituam, de fato, variações configurativas, esclarecer qual (is) elemento (s) da forma varia (m) de uma para a outra. Caso a forma plástica seja exatamente a mesma e a diferença resida somente na forma de representação, numerar as figuras consecutivamente, por tratar-se do mesmo objeto. Poderá o depositante, nesse caso, alternativamente, manter no pedido apenas as figuras 2.1 a 2.7 e 4.1 a 4.7.

(21) BR 30 2016 001512-0

Código 34 - Exigência - Art. 106 § 3º da LPI

(22) 11/04/2016

(71) GRENDENE S.A. (BR/CE)

(74) Remer Villaça & Nogueira Assessoria e Consultoria de Prop. Intelectual S/S Ltda.

1. Com base na atual apresentação do pedido, não foi possível identificar diferenças entre o objeto das figuras 1.1 a 1.7 e o das figuras 2.1 a 2.7. Caso os objetos constituam, de fato, variações configurativas, esclarecer qual (is) elemento (s) da forma varia (m) de uma para a outra. Caso a forma plástica seja exatamente a mesma e a diferença resida somente na forma de representação, numerar as figuras consecutivamente, por tratar-se do mesmo objeto. Poderá o depositante, nesse caso, alternativamente, manter no pedido apenas as figuras



2.1 a 2.7. 2. As figuras não deverão conter marcas, logotipos, símbolos ou textos, exceto pelo das legendas. Reapresentar as figuras corrigidas.

(21) BR 30 2016 001513-9

Código 34 - Exigência - Art. 106 § 3º da LPI

(22) 11/04/2016

(71) GRENDENE S.A. (BR/CE)

(74) Remer Villaça & Nogueira Assessoria e Consultoria de Prop. Intelectual S/S Ltda.

1. Com base na atual apresentação do pedido, não foi possível identificar diferenças entre o objeto das figuras 1.1 a 1.7 e o das figuras 2.1 a 2.7. Caso os objetos constituam, de fato, variações configurativas, esclarecer qual (is) elemento (s) da forma varia (m) de uma para a outra. Caso a forma plástica seja exatamente a mesma e a diferença resida somente na forma de representação, numerar as figuras consecutivamente, por tratar-se do mesmo objeto. Poderá o depositante, nesse caso, alternativamente, manter no pedido apenas as figuras 2.1 a 2.7. 2. As figuras não deverão conter marcas, logotipos, símbolos ou textos, exceto pelo das legendas. Reapresentar as figuras corrigidas.

(21) BR 30 2016 001519-8

Código 34 - Exigência - Art. 106 § 3º da LPI

(22) 12/04/2016

(71) INCONTROL CONTROLES INDUSTRIAIS LTDA (BR/SC)

1. Cancelar a apresentação de imagens atual. 2. Apresentar novo jogo de figuras com mais qualidade, que revelem com clareza as formas do objeto. As imagens devem mostrar o objeto com nitidez e resolução gráfica suficiente para plena compreensão da matéria apresentada, observado o mínimo de 300 dpi. Ex.: Todas as linhas das figuras, em especial as da face frontal do objeto, estão pixeladas devido à baixa qualidade de imagem. 3. Apresentar numeração de figuras de acordo com o padrão 1.1, 1.2, 1.3 etc.

(21) BR 30 2016 001522-8

Código 34 - Exigência - Art. 106 § 3º da LPI

(22) 12/04/2016

(71) GILNEI ANTÔNIO SCHMITZ (BR/SC)

(74) SANDRO CONRADO DA SILVA

1. Cancelar a apresentação de imagens atual. 2. Apresentar, além da perspectiva, todas as vistas ortogonais do objeto: frontal, posterior, ambas as laterais, superior e inferior, necessárias para a plena compreensão da forma do objeto. As vistas apresentadas não são ortogonais e distorcem o objeto, prejudicando a compreensão de sua forma. 3. Apresentar numeração de figuras de acordo com o padrão 1.1, 1.2, 1.3 etc.

(21) BR 30 2016 001524-4

Código 34 - Exigência - Art. 106 § 3º da LPI

(22) 12/04/2016

(71) GILNEI ANTÔNIO SCHMITZ (BR/SC)

(74) SANDRO CONRADO DA SILVA



1. Cancelar a apresentação de imagens atual. 2. Apresentar, além da perspectiva, todas as vistas ortogonais do objeto: frontal, posterior, ambas as laterais, superior e inferior, necessárias para a plena compreensão da forma do objeto. As vistas apresentadas não são ortogonais e distorcem o objeto, prejudicando a compreensão de sua forma. 3. Apresentar numeração de figuras de acordo com o padrão 1.1, 1.2, 1.3 etc.

(21) BR 30 2016 001525-2

Código 34 - Exigência - Art. 106 § 3º da LPI

(22) 12/04/2016

(71) GILNEI ANTÔNIO SCHMITZ (BR/SC)

(74) SANDRO CONRADO DA SILVA

1. Cancelar a apresentação de imagens atual. 2. Apresentar, além da perspectiva, todas as vistas ortogonais do objeto: frontal, posterior, ambas as laterais, superior e inferior, necessárias para a plena compreensão da forma do objeto. As vistas apresentadas não são ortogonais e distorcem o objeto, prejudicando a compreensão de sua forma. 3. Apresentar numeração de figuras de acordo com o padrão 1.1, 1.2, 1.3 etc.

(21) BR 30 2016 001526-0

Código 34 - Exigência - Art. 106 § 3º da LPI

(22) 12/04/2016

(71) GILNEI ANTÔNIO SCHMITZ (BR/SC)

(74) SANDRO CONRADO DA SILVA

1. Cancelar a apresentação de imagens atual. 2. Apresentar, além da perspectiva, todas as vistas ortogonais do objeto: frontal, posterior, ambas as laterais, superior e inferior, necessárias para a plena compreensão da forma do objeto. As vistas apresentadas não são ortogonais e distorcem o objeto, prejudicando a compreensão de sua forma. 3. Apresentar numeração de figuras de acordo com o padrão 1.1, 1.2, 1.3 etc.

(21) BR 30 2016 001527-9

Código 34 - Exigência - Art. 106 § 3º da LPI

(22) 12/04/2016

(71) GILNEI ANTÔNIO SCHMITZ (BR/SC)

(74) SANDRO CONRADO DA SILVA

1. Cancelar a apresentação de imagens atual. 2. Apresentar, além da perspectiva, todas as vistas ortogonais do objeto: frontal, posterior, ambas as laterais, superior e inferior, necessárias para a plena compreensão da forma do objeto. As vistas apresentadas não são ortogonais e distorcem o objeto, prejudicando a compreensão de sua forma. 3. Apresentar numeração de figuras de acordo com o padrão 1.1, 1.2, 1.3 etc.

(21) BR 30 2016 001529-5

Código 34 - Exigência - Art. 106 § 3º da LPI

(22) 12/04/2016

(71) FRIMESA COOPERATIVA CENTRAL (BR/PR)

(74) SOMARCA ASSESSORIA EMPRESARIAL S/C LTDA



1. Há inconsistências entre as vistas. A representação da figura 1 sugere um formato retangular, com frisos verticais nos cantos arredondados e base reta. Nas figuras 2,3,4 e 5, porém, a base não é reta, com quinas arredondadas em todos os lados. Na figura 6, ao contrário do indicado na figura 1, o formato do pote parece ser quadrado e não retangular. Ainda na Figura 6, o formato interno do objeto é o de um quadrado com os 4 cantos arredondados. Na figura 7, porém, esta mesma parte do objeto tem um canto com o raio do canto muito menor, criando uma ponta mais aguda e gerando assimetria. Revisar todo o conjunto de figuras, fazendo as correções indicadas e quaisquer outras que sejam necessárias para que as imagens apresentem coerência entre si. 2. A numeração das figuras deverá obedecer ao seguinte padrão: objeto principal (Fig. 1.1, Fig. 1.2, Fig 1.3, etc).

(21) BR 30 2016 001535-0

Código 34 - Exigência - Art. 106 § 3º da LPI

(22) 13/04/2016

(71) FLÁVIO LOURENÇO BORBA (BR/SP)

(74) P A Produtores Associados Marcas e Patentes Ltda.

1. Há incoerência entre as vistas. Nas atuais figuras 1 e 4, pode-se verificar um engate lateral, sendo um macho e um fêmea, em cada lado do objeto. Na digura 7, porém, estes engates e seus relevos não estão devidamente representados. Além disso, os dois retângulos localizados na porção superior do objeto divergem em proporção entre as figuras 1 e 4 e a figura 7. Revisar todo o conjunto de figuras, fazendo as correções indicadas e quaisquer outras que sejam necessárias para que as imagens apresentem coerência entre si. 2. O objeto deve ser representado na mesma configuração e posição em todas as vistas. Se, no entanto, for do interesse do depositante obter a proteção para as outras versões de encaixe possíveis para o objeto, este deverá considerar cada versão de encaixe como uma nova variação configurativa, e apresentá-la em todas as vistas ortogonais e uma perspectiva isométrica, numerando as figuras como indicado no item a seguir. 3. A numeração das figuras deverá obedecer ao seguinte padrão: objeto principal (Fig. 1.1, Fig. 1.2, Fig 1.3, etc); primeira variação configurativa (Fig. 2.1, Fig. 2.2, Fig 2.3, etc); segunda variação configurativa (Fig. 3.1, Fig. 3.2, Fig 3.3, etc), e assim por diante. 4. Alterar o título do pedido para "Configuração Aplicada em Expositor".

(21) BR 30 2016 001549-0

Código 34 - Exigência - Art. 106 § 3º da LPI

(22) 14/04/2016

(71) PERFECT IMPORTAÇÃO E EXPORTAÇÃO LTDA-ME (BR/MG)

(74) PROPRIA ASS. CONSULTORIA MARCAS E PATENTES LTDA

1. As figuras não deverão ser pranchas de desenho técnico e não deverão conter molduras, medidas, textos, símbolos, cortes, indicação de escala e informações do gênero. Corrigir a atual Figura 1. 2. O objeto deverá ser representado na íntegra, em sua forma completa e com bom enquadramento, ou seja, sem cortes nas imagens. Corrigir as atuais figuras 2 e 3. 3. Há incoerência entre vistas. Na



atual figura 4, está representado apenas a peça exterior sem a pedra, diferente do que está representado nas demais vistas. Revisar todo o conjunto de figuras, fazendo as correções indicadas e quaisquer outras que sejam necessárias para que as imagens apresentem coerência entre si. 4. As figuras contêm áreas escurecidas e de pouca definição que comprometem a visualização das formas e das superfícies do objeto. Reapresentar o conjunto de figuras com melhor qualidade gráfica, nitidez e contraste, revelando com precisão os contornos, relevos e rebaixos do objeto reivindicado e possibilitando a compreensão de seus detalhes. Respeitar a resolução mínima de trezentos dpi. Evitar reflexos, texturas granuladas, brilhos e outros elementos que afetem a compreensão da configuração do objeto. 5. O objeto deverá ser representado em todas as vistas ortogonais (anterior, posterior, superior, inferior e ambas as laterais) e em ao menos uma perspectiva. Acrescentar ao conjunto de figuras uma vista em perspectiva isométrica. 6. A numeração das figuras deverá obedecer ao seguinte padrão: objeto principal (Fig. 1.1, Fig. 1.2, Fig 1.3, etc).

(21) BR 30 2016 001550-3

Código 34 - Exigência - Art. 106 § 3º da LPI

(22) 14/04/2016

(71) PERFECT IMPORTAÇÃO E EXPORTAÇÃO LTDA - ME (BR/MG)

(74) PROPRIA ASS. CONSULTORIA MARCAS E PATENTES LTDA

1. Há inconsistência entre vistas. Na atual figura 1, o círculo que une as peças de cima e de baixo apresenta seu interior preenchido. Na atual figura 4, porém, o interior do mesmo círculo está representado como vazado. Nas atuais figuras 1 e 4, está ambíguo se há volumetria ou não na parte central das peças de cima e de baixo do objeto, enquanto que na figura 2 pode-se verificar volume abaulado nas referidas peças. Além disso, na figura 2 os relevos circulares da peça externa do objeto estão representados como sendo dentados, enquanto que na perspectiva a representação dá a impressão de serem semi- esféricos. Revisar todo o conjunto de figuras, fazendo as correções indicadas e quaisquer outras que sejam necessárias para que as imagens apresentem coerência entre si. 2. A numeração das figuras deverá obedecer ao seguinte padrão: objeto principal (Fig. 1.1, Fig. 1.2, Fig 1.3, etc).

(21) BR 30 2016 001551-1

Código 34 - Exigência - Art. 106 § 3º da LPI

(22) 14/04/2016

(71) PERFECT IMPORTAÇÃO E EXPORTAÇÃO LTDA-ME (BR/MG)

(74) PROPRIA ASS. CONSULTORIA MARCAS E PATENTES LTDA

1. Cancelar a apresentação de figuras atual. 2. Apresentar novo jogo de figuras removendo o excesso de linhas de construção. O excesso de linhas nas figuras compromete a compreensão da forma do objeto, em especial na figura 3. 3. Apresentar todas as vistas do objeto: perspectiva, frontal, posterior, laterais, superior e inferior, necessárias para a plena compreensão da forma do objeto. 4. Apresentar numeração de figuras de acordo com o padrão 1.1, 1.2, 1.3 etc.



(21) BR 30 2016 001552-0

Código 34 - Exigência - Art. 106 § 3º da LPI

(22) 14/04/2016

(71) PERFECT IMPORTAÇÃO E EXPORTAÇÃO LTDA-ME (BR/MG)

(74) PROPRIA ASS. CONSULTORIA MARCAS E PATENTES LTDA

1. Cancelar a apresentação de figuras atual. 2. Apresentar novo jogo de figuras com mais qualidade, que revelem com clareza as formas do objeto. As imagens devem mostrar o objeto com nitidez e resolução gráfica suficiente para plena compreensão da matéria apresentada, observado o mínimo de 300 dpi. 3. Apresentar todas as vistas do objeto: perspectiva, frontal, posterior, laterais, superior e inferior, necessárias para a plena compreensão da forma. 4. Remover o excesso de linhas de construção. O excesso de linhas nas figuras compromete a compreensão da forma do objeto. Ex.: figura 3. 5. Harmonizar vista lateral (fig. 2) e vista inferior (fig. 3). A representação do elemento em forma de gancho parece incoerente nessas vistas, aparentando mudança de posição. 6. Apresentar numeração de figuras de acordo com o padrão 1.1, 1.2, 1.3 etc.

(21) BR 30 2016 001553-8

Código 34 - Exigência - Art. 106 § 3º da LPI

(22) 14/04/2016

(71) PERFECT IMPORTAÇÃO E EXPORTAÇÃO LTDA-ME (BR/MG)

(74) PROPRIA ASS. CONSULTORIA MARCAS E PATENTES LTDA

1. Cancelar a apresentação de figuras atual. 2. Apresentar novo jogo de figuras com mais qualidade, que revelem com clareza as formas do objeto. As imagens devem mostrar o objeto com nitidez e resolução gráfica suficiente para plena compreensão da matéria apresentada, observado o mínimo de 300 dpi. 3. Apresentar todas as vistas do objeto: perspectiva, frontal, posterior, laterais, superior e inferior, necessárias para a plena compreensão da forma. 4. Remover o excesso de linhas de construção. O excesso de linhas nas figuras compromete a compreensão da forma do objeto. Ex.: figura 3. 5. Apresentar numeração de figuras de acordo com o padrão 1.1, 1.2, 1.3 etc.

(21) BR 30 2016 001554-6

Código 34 - Exigência - Art. 106 § 3º da LPI

(22) 14/04/2016

(71) PERFECT IMPORTAÇÃO E EXPORTAÇÃO LTDA-ME (BR/MG)

(74) PROPRIA ASS. CONSULTORIA MARCAS E PATENTES LTDA

1. Cancelar a apresentação de figuras atual. 2. Apresentar novo jogo de figuras com mais qualidade, que revelem com clareza as formas do objeto. As imagens devem mostrar o objeto com nitidez e resolução gráfica suficiente para plena compreensão da matéria apresentada, observado o mínimo de 300 dpi. 3. Apresentar todas as vistas do objeto: perspectiva, frontal, posterior, laterais, superior e inferior, necessárias para a plena compreensão da forma. 4. Remover o excesso de linhas de construção. O excesso de linhas nas figuras compromete a compreensão da forma do objeto. Ex.: figura 3. 5. Harmonizar perspectiva (fig. 2) com vista lateral (fig. 1). A pedra central da jóia parece possuir proporções diferentes (no caso, uma elevação maior na vista lateral), que devem ser



harmonizadas. 6. Apresentar numeração de figuras de acordo com o padrão 1.1, 1.2, 1.3 etc.

(21) BR 30 2016 001555-4

Código 34 - Exigência - Art. 106 § 3º da LPI

(22) 14/04/2016

(71) PERFECT IMPORTAÇÃO E EXPORTAÇÃO LTDA-ME (BR/MG)

(74) PROPRIA ASS. CONSULTORIA MARCAS E PATENTES LTDA

1. Cancelar a apresentação de figuras atual. 2. Apresentar novo jogo de figuras com mais qualidade, que revelem com clareza as formas do objeto. As imagens devem mostrar o objeto com nitidez e resolução gráfica suficiente para plena compreensão da matéria apresentada, observado o mínimo de 300 dpi. 3. Apresentar todas as vistas do objeto: perspectiva, frontal, posterior, laterais, superior e inferior, necessárias para a plena compreensão da forma. 4. Remover o excesso de linhas de construção. O excesso de linhas em todas as figuras compromete a compreensão da forma do objeto. 5. Apresentar numeração de figuras de acordo com o padrão 1.1, 1.2, 1.3 etc.

(21) BR 30 2016 001557-0

Código 34 - Exigência - Art. 106 § 3º da LPI

(22) 14/04/2016

(71) GSI BRASIL INDÚSTRIA E COMÉRCIO DE EQUIPAMENTOS

AGROPECUARIOS LTDA. (BR/RS)

(74) GUERRA PROPRIEDADE INDUSTRIAL

1. Cancelar apresentação de figuras atual. 2. Apresentar novo jogo de figuras removendo o excesso de linhas de construção. O excesso de linhas nas figuras compromete a compreensão da forma, em especial nas figuras 1.1 a 1.7.

(21) BR 30 2016 001559-7

Código 34 - Exigência - Art. 106 § 3º da LPI

(22) 14/04/2016

(71) DOMINGOS AUGUSTO DE MARCHI (BR/SC)

(74) Interação Marcas e Patentes Ltda. Me

1. Cancelar o jogo de figuras atual. 2. Apresentar novo jogo de figuras com mais qualidade, que revelem com clareza as formas do objeto. As imagens devem mostrar o objeto com nitidez e resolução gráfica suficiente para plena compreensão da matéria apresentada, observado o mínimo de 300 dpi. 3. Retirar elemento meramente ilustrativo, neste caso, o condutor da embarcação, das figuras 4, 5, 6 e 7. As figuras não devem apresentar elementos que não configurem o objeto solicitado ou que demonstrem a utilização do mesmo. 4. Apresentar numeração de figuras de acordo com o padrão 1.1, 1.2, 1.3 etc.

(21) BR 30 2016 001562-7

Código 34 - Exigência - Art. 106 § 3º da LPI

(22) 14/04/2016

(71) IRINEU RICARDO SOLDEIRA ESPARRINHA (BR/SP)

(74) A Provincia Marcas e Patentes Ltda.

1. Harmonizar perspectiva (fig. 1) com demais vistas. Corrigir a perspectiva, pois



essa figura apresenta linhas que sugerem transparência. Tal característica não é mostrada nas demais figuras. 2. Harmonizar vista frontal (fig. 2) com demais vistas. Corrigir a vista frontal, pois enquanto nas outras figuras as frestas retangulares na face da garrafa são paralelas à base, na perspectiva essas frestas estão inclinadas. Além disso, a vista frontal apresenta um retângulo (para indicar a quina do objeto) que não aparece nas demais representações. 3. Apresentar todas as vistas do objeto. Não foram apresentadas as vistas: posterior (oposta à fig. 2) e lateral (oposta à fig. 3), necessárias para a plena compreensão da forma. 4. Apresentar numeração de figuras de acordo com o padrão 1.1, 1.2, 1.3 etc.

(21) BR 30 2016 001579-1

Código 34 - Exigência - Art. 106 § 3º da LPI

(22) 15/04/2016

(71) GE LIGHTING SOLUTIONS, LLC (US)

(74) ANA PAULA SANTOS CELIDONIO

1. As figuras do documento de Prioridade contêm áreas de pouca definição e linhas serrilhadas que comprometem a visualização das formas e das superfícies do objeto. Reapresentar o conjunto de figuras da Prioridade com melhor qualidade gráfica, nitidez e contraste, revelando com precisão os contornos, relevos e rebaixos do objeto reivindicado e possibilitando a compreensão de seus detalhes. Respeitar a resolução mínima de trezentos dpi. Evitar reflexos, texturas granuladas, brilhos e outros elementos que afetem a compreensão da configuração do objeto. 2. A numeração das figuras deverá obedecer ao seguinte padrão: objeto principal (Fig. 1.1, Fig. 1.2, Fig 1.3, etc).

(21) BR 30 2016 001585-6

Código 34 - Exigência - Art. 106 § 3º da LPI

(22) 15/04/2016

(71) KIMBERLY-CLARK WORLDWIDE, INC. (US)

(74) PINHEIRO NETO ADVOGADOS

1. As figuras contêm linhas serrilhadas e de pouca definição que comprometem a visualização das formas e das superfícies do objeto. Reapresentar o conjunto de figuras com melhor qualidade gráfica, nitidez e contraste, revelando com precisão os contornos, relevos e rebaixos do objeto reivindicado e possibilitando a compreensão de seus detalhes. Respeitar a resolução mínima de trezentos dpi. Evitar reflexos, texturas granuladas, brilhos, excesso de hachuras e outros elementos que afetem a compreensão da configuração do objeto. 2. Alterar o título para "Configuração Aplicada a Dispensador de Papel".

(21) BR 30 2016 001586-4

Código 34 - Exigência - Art. 106 § 3º da LPI

(22) 16/04/2016

(71) CHRISTIAN STANGE SIGEL (BR/PR)

1. O objeto deverá ser representado em todas as vistas ortogonais (anterior, posterior, superior, inferior e ambas as laterais) e em ao menos uma perspectiva. Reapresentar o conjunto de figuras acrescentando todas as vistas faltantes. 2.



Alterar o título para "Configuração Aplicada em Joia". 3. As páginas que contêm figuras deverão ser numeradas no centro da margem superior indicando o número da folha e o número total de folhas (ex.: 1/5, 2/5, 3/5, 4/5 e 5/5). 4. A numeração das figuras deverá obedecer ao seguinte padrão: objeto principal (Fig. 1.1, Fig. 1.2, Fig 1.3, etc).

(21) BR 30 2016 001591-0

Código 34 - Exigência - Art. 106 § 3º da LPI

(22) 18/04/2016

(71) GRENDENE S.A. (BR/CE)

(74) Remer Villaça & Nogueira Assessoria e Consultoria de Prop. Intelectual S/S Ltda.

1. Com base na atual apresentação do pedido, não foi possível identificar diferenças entre o objeto das figuras 1.1 a 1.7 e o das figuras 2.1 a 2.7. Caso os objetos constituam, de fato, variações configurativas, esclarecer qual (is) elemento (s) da forma varia (m) de uma para a outra. Caso a forma plástica seja exatamente a mesma e a diferença resida somente na forma de representação, numerar as figuras consecutivamente, por tratar-se do mesmo objeto. Poderá o depositante, nesse caso, alternativamente, manter no pedido apenas as figuras 2.1 a 2.7.

(21) BR 30 2016 001603-8

Código 34 - Exigência - Art. 106 § 3º da LPI

(22) 08/04/2016

(71) TRAININGMASK L.L.C. (US)

(74) FLÁVIA SALIM LOPES

1. O disposto no inciso II do Art. 14 da IN044/2015, o título do pedido deve ser conciso, claro e preciso. Revisar e adequar título. Sugerimos "Configuração Aplicada em Máscara Respiratória", ou outro título que o depositante julgar mais adequado, desde que em concordância com os termos da Instrução Normativa.
2. A numeração das figuras deverá obedecer ao seguinte padrão: objeto principal (Fig. 1.1, Fig. 1.2, Fig 1.3, etc).

(21) BR 30 2016 001604-6

Código 34 - Exigência - Art. 106 § 3º da LPI

(22) 08/04/2016

(71) TRAININGMASK L.L.C. (US)

(74) FLÁVIA SALIM LOPES

1. O disposto no inciso II do Art. 14 da IN044/2015, o título do pedido deve ser conciso, claro e preciso. Revisar e adequar título. Sugerimos "Configuração Aplicada em Máscara Respiratória", ou outro título que o depositante julgar mais adequado, desde que em concordância com os termos da Instrução Normativa.
2. A numeração das figuras deverá obedecer ao seguinte padrão: objeto principal (Fig. 1.1, Fig. 1.2, Fig 1.3, etc).

(21) BR 30 2016 001608-9

Código 34 - Exigência - Art. 106 § 3º da LPI

(22) 18/04/2016



(71) GRENDENE S.A. (BR/CE)

(74) Remer Villaça & Nogueira Assessoria e Consultoria de Prop. Intelectual S/S Ltda.

1. Com base na atual apresentação do pedido, não foi possível identificar diferenças entre o objeto das figuras 1.1 a 1.7 e o das figuras 2.1 a 2.7. Caso os objetos constituam, de fato, variações configurativas, esclarecer qual (is) elemento (s) da forma varia (m) de uma para a outra. Caso a forma plástica seja exatamente a mesma e a diferença resida somente na forma de representação, numerar as figuras consecutivamente, por tratar-se do mesmo objeto. Poderá o depositante, nesse caso, alternativamente, manter no pedido apenas as figuras 1.1 a 1.7.

(21) BR 30 2016 001621-6

Código 34 - Exigência - Art. 106 § 3º da LPI

(22) 18/04/2016

(71) MARCOS ANTONIO RAMOS (BR/PR)

(74) Paulo Gustavo Zanetti Morais Badan

1. Há inconsistências entre as vistas. Nas figuras 1.1, 1.2, 1.3 e 1.4, pode-se verificar uma abertura inferior de formato alongado. Na figura 1.8, porém, este vazado não está representado. Revisar todo o conjunto de figuras, fazendo as correções indicadas e quaisquer outras que sejam necessárias para que as imagens apresentem coerência entre si. 2. As linhas usadas nas representações das vistas ortogonais estão muito grossas, comprometendo a compreensão do objeto. Reapresentar as vistas ortogonais com linhas mais finas a exemplo das figuras 1.1 e 1.2. 3. Alterar o título para "Configuração Aplicada a Perfil".

(21) BR 30 2016 001624-0

Código 34 - Exigência - Art. 106 § 3º da LPI

(22) 19/04/2016

(71) JOÃO URIAS ALVES DO AMARAL (BR/MT)

1. As figuras não deverão ser pranchas de desenho técnico e não deverão conter molduras, medidas, textos, símbolos, cortes, indicação de escala e informações do gênero. 2. As figuras deverão representar o objeto na forma montada, revelando apenas a configuração externa, sem destacar detalhes e partes separadamente. Excluir a Figura 04 da página 4/8. 3. As figuras deverão representar somente o objeto do pedido, sem incluir elementos que não componham o escopo da proteção reivindicada, tais como a peça de madeira apresentada na última imagem apresentada, na Figura 04 da página 11. 4. Completar os contornos das figuras. Há muitas linhas incompletas no conjunto de figuras. 5. A numeração das figuras deverá obedecer ao seguinte padrão: objeto principal (Fig. 1.1, Fig. 1.2, Fig 1.3, etc). 6. Todas as páginas que contêm figuras deverão ser numeradas no centro da margem superior indicando o número da folha e o número total de folhas (ex.: 1/5, 2/5, 3/5, 4/5 e 5/5).

(21) BR 30 2016 001628-3

Código 34 - Exigência - Art. 106 § 3º da LPI

(22) 19/04/2016



(71) SUMITOMO RUBBER INDUSTRIES LTD. (JP)

(74) DI BLASI, PARENTE & ADVOGADOS ASSOCIADOS

1. O objeto deverá ser representado na íntegra, em sua forma completa e com bom enquadramento, ou seja, sem cortes nas imagens. Excluir a Figura 8 do conjunto de figuras. 2. A numeração das figuras deverá obedecer ao seguinte padrão: objeto principal (Fig. 1.1, Fig. 1.2, Fig 1.3, etc).

(21) BR 30 2016 001629-1

Código 34 - Exigência - Art. 106 § 3º da LPI

(22) 19/04/2016

(71) FABIO FADEL ROMANO (BR/PR)

(74) Silvio Darré Júnior

1. Cada objeto deve ser sempre representado na mesma posição em todas as vistas. Na figura 2.7, porém, o objeto está em posição diferente das demais vistas, com a posição dos dois recipientes invertida em relação ao restante do conjunto de figuras. Uniformizar representação do objeto e rerepresentar conjunto de figuras.

(21) BR 30 2016 001632-1

Código 34 - Exigência - Art. 106 § 3º da LPI

(22) 19/04/2016

(71) FURUKAWA INDUSTRIAL S.A. PRODUTOS ELÉTRICOS (BR/PR)

(74) ANTÔNIO MAURÍCIO PEDRAS ARNAUD

1. O pedido deverá ser dividido: Manter no pedido atual a figura 1.1. O primeiro pedido dividido deverá conter a figura 2.1. 2. O disposto no Art. 20, inciso V da IN044/2015 determina que para pedidos de objeto bidimensional, o que deverá ser apresentado é a forma planificada do padrão. O disposto no Art 21, inciso III complementa determinando que elementos que não configurem o objeto solicitado não deverão constar nos pedidos. Portanto, as figuras 1.2 e 2.2 deverão ser excluídas do conjunto de figuras.

(21) BR 30 2016 001653-4

Código 34 - Exigência - Art. 106 § 3º da LPI

(22) 19/04/2016

(71) ABBVIE INC. (US)

(74) Daniel Advogados (Alt.de Daniel & Cia)

1. As imagens não deverão conter textos, mesmo que tracejados, exceto o das legendas das figuras. Retirar todos os textos das imagens. 2. As figuras não deverão conter linhas tracejadas. O objeto deverá ser representado com traços regulares e contínuos. Reapresentar o conjunto de figuras corrigido com as linhas devidamente preenchidas. Ao reapresentar o conjunto de imagens com as linhas preenchidas, para evitar a redundância de matéria, excluir as atuais figuras 3.1 a 3.6, 4.1 e 6.1 a 6.6. 3. A figura 2.1, que representa o objeto em sua configuração aberta, pode seguir a numeração sequencial do objeto apresentado na figura 1.1, pois não é considerado uma variação configurativa. Incluir no conjunto de figuras as vistas ortogonais do objeto também na sua configuração aberta, seguindo ainda a mesma numeração. 4. O pedido deverá ser dividido:



Manter no presente pedido os objetos das atuais figuras 1.1 a 2.1. O primeiro pedido dividido deverá conter as figuras referentes ao objeto da atual figura 5.1, uma vez que este não está contemplado no documento de Prioridade apresentado. 5. Alterar o título do pedido para "Configuração Aplicada em Caixa"., mantendo o mesmo título para o pedido dividido proposto no item 4 desta exigência técnica.

(21) BR 30 2016 001679-8

Código 34 - Exigência - Art. 106 § 3º da LPI

(22) 20/04/2016

(71) GEA MECHANICAL EQUIPMENT GMBH (DE)

(74) Dannemann, Siemsen, Bigler & Ipanema Moreira

1. Harmonizar vista posterior (fig. 1.7) com perspectiva (fig. 1.2). Corrigir vista posterior, pois a figura exibe linhas em forma de cruz, semelhantes a marcações de desenho técnico, que não são mostradas na perspectiva.

(21) BR 30 2016 001681-0

Código 34 - Exigência - Art. 106 § 3º da LPI

(22) 20/04/2016

(71) GAMO OUTDOOR S.L. (ES)

(74) Edmundo Brunner Assessoria em Propriedade industrial Ltda

1. Cancelar jogo de figuras atual. 2. Apresentar novo jogo de figuras removendo o excesso de linhas de construção. O excesso de linhas, em todas as figuras, compromete a compreensão da forma do objeto.

(21) BR 30 2016 001686-0

Código 34 - Exigência - Art. 106 § 3º da LPI

(22) 20/04/2016

(71) ANDERSON ANTONIO DA SILVA (BR/SP)

(74) Beerre Assessoria Empresarial Ltda.(Alt. de Beerre Assessoria Emp. S/C.LTDA.)

1. Harmonizar vista posterior (fig. 5) com vista superior (fig. 2). Conforme mostrado na vista superior, a área do calcanhar é menor que a área da parte frontal do calçado. A vista posterior deve ser corrigida, já que a figura não revela as áreas da parte frontal que deveriam ser visíveis nessa representação. 2. Apresentar numeração de figuras de acordo com o padrão 1.1, 1.2, 1.3 etc.

(21) BR 30 2016 001689-5

Código 34 - Exigência - Art. 106 § 3º da LPI

(22) 20/04/2016

(71) MAXCHIEF EUROPE, S.L. (ES)

(74) PINHEIRO NETO ADVOGADOS

1. Retirar a fig. 1.8 do pedido atual. As figuras do pedido não podem demonstrar funcionalidades do objeto. 2. Apresentar vista inferior do objeto na mesma posição das demais figuras do depósito. A vista inferior é necessária para a plena compreensão da forma do objeto. Cabe ressaltar que as figuras do depósito não podem conter textos, marcas, logotipos, símbolos, timbres e rubricas.



-
- (21) BR 30 2016 001692-5
- Código 34 - Exigência - Art. 106 § 3º da LPI
(22) 22/04/2016
(71) VANIA MARIA CARUSO BÍCEGO (BR/SC) , DAKER BÍCEGO JUNIOR (BR/SC)
1. Retirar marcações de linha de eixo e outras linhas semelhantes às de desenho técnico, das figuras 2, 3 e 6. As figuras não podem apresentar elementos gráficos que não façam parte da configuração final do objeto. 2. Apresentar imagens mais claras que revelem de maneira inequívoca as formas do objeto. As figuras apresentadas estão muito escuras e sem detalhes, impossibilitando a compreensão da forma do objeto. 3. Apresentar numeração de figuras de acordo com o padrão 1.1, 1.2, 1.3 etc. 4. Alterar título para "Configuração aplicada a/em vaso de plantas".
-
- (21) BR 30 2016 001707-7
- Código 34 - Exigência - Art. 106 § 3º da LPI
(22) 25/04/2016
(71) PAULO CELSO CARDOSO BACCHI (BR/SP)
(74) João Batista Valverde
1. Há incoerência entre vistas. Nas figuras 1.1, 1.2 3 1.3, pode-se verificar a existência de pés nos quatro cantos inferiores do objeto. Na figura 1.6, porém, os pés não estão visíveis. Revisar todo o conjunto de figuras, fazendo as correções indicadas e quaisquer outras que sejam necessárias para que as imagens apresentem coerência entre si. 2. Alterar o título para "Configuração Aplicada em Sofá".
-
- (21) BR 30 2016 001714-0
- Código 34 - Exigência - Art. 106 § 3º da LPI
(22) 25/04/2016
(71) NAMPAK PLASTICS EUROPE LIMITED (GB)
(74) FLÁVIA SALIM LOPES
- 1- Cancelar a atual apresentação do pedido. 2- Não foi apresentada a perspectiva do objeto reivindicado. Apresentar novo conjunto de figuras formado pelas vistas ortogonais (frontal, posterior, laterais, superior e inferior), além de pelo menos uma perspectiva, atendendo ao disposto no inciso IV do artigo 20 da IN 44/2015. 3- As figuras devem ser numeradas conforme o disposto no inciso VI do artigo 20 da IN 44/2015 (figura 1.1, figura 1.2, etc).
-
- (21) BR 30 2016 001718-2
- Código 34 - Exigência - Art. 106 § 3º da LPI
(22) 25/04/2016
(71) FRIGBOT PTY LTD (AU)
(74) GUERRA PROPRIEDADE INDUSTRIAL
1. Há diversas linhas incompletas nos desenhos. Preencher linhas que correspondam a contornos de fato e mudanças de planos nas superfícies do objeto. Observar para que a representação do objeto tenha apenas linhas contínuas e uniformes. 2. A numeração das figuras deverá obedecer ao seguinte padrão: objeto principal (Fig. 1.1, Fig. 1.2, Fig 1.3, etc).



(21) BR 30 2016 001719-0

Código 34 - Exigência - Art. 106 § 3º da LPI

(22) 25/04/2016

(71) VANESSA GIOLO MAGRIN (BR/SP)

(74) Beerre Assessoria Empresarial Ltda.(Alt. de Beerre Assessoria Emp. S/C.LTDA.)

1. Há incoerências entre vistas. Na fig. 1, a linha que acompanha a borda desde a parte superior até quase o fim indicando um chanfro na parte frontal do objeto, não está devidamente representado na vista em perspectiva, de modo que não fica claro se o chanfrado existe ou se era apenas uma linha de construção. Além disso, a representação da parte inferior do objeto na fig. 3 difere do que é indicado na Fig. 6: Na vista em perspectiva a parte frontal da base do objeto contém linhas que sugerem um encaixe, enquanto que na figura 3, a mesma base está representada com linhas diferentes. A figura 5 também apresenta diferenças em relação á figura 6, gerando confusão quanto às formas da peça de base. Revisar todo o conjunto de figuras, fazendo as correções indicadas e quaisquer outras que sejam necessárias para que as imagens apresentem coerência entre si. 2. A numeração das figuras deverá obedecer ao seguinte padrão: objeto principal (Fig. 1.1, Fig. 1.2, Fig 1.3, etc). vista lateral não representou adequadamente a parte inferior do objeto.

(21) BR 30 2016 001720-4

Código 34 - Exigência - Art. 106 § 3º da LPI

(22) 25/04/2016

(71) VANESSA GIOLO MAGRIN (BR/SP)

(74) Beerre Assessoria Empresarial Ltda.(Alt. de Beerre Assessoria Emp. S/C.LTDA.)

1. Há incoerências entre as vistas. O elemento semi-cilíndrico com perfurações na parte superior do objeto que é representado na vista em perspectiva foi suprimido da vista lateral (fig. 3). Na vista superior este mesmo elemento tem a largura do objeto inteiro, porém na perspectiva, por conta dos cantos arredondados do objeto, o elemento é representado mais estreito que a largura total do objeto. Revisar todo o conjunto de figuras, fazendo as correções indicadas e quaisquer outras que sejam necessárias para que as imagens apresentem coerência entre si. 2. Incluir no conjunto de figuras a vista lateral oposta. 3. A numeração das figuras deverá obedecer ao seguinte padrão: objeto principal (Fig. 1.1, Fig. 1.2, Fig 1.3, etc).

(21) BR 30 2016 001722-0

Código 34 - Exigência - Art. 106 § 3º da LPI

(22) 25/04/2016

(71) B. BRAUN MEDICAL S.A.S. (FR)

(74) TINOCO SOARES SOCIEDADE DE ADVOGADOS

1- Cancelar a atual apresentação do pedido. 2- Apresentar novo conjunto de figuras formado pelas vistas ortogonais (frontal, posterior, laterais, superior e inferior), além de pelo menos uma perspectiva, atendendo ao disposto no inciso



IV do artigo 20 da IN 44/2015.

(21) BR 30 2016 001727-1

Código 34 - Exigência - Art. 106 § 3º da LPI

(22) 26/04/2016

(71) CRX ENGENHARIA LTDA (BR/PE)

1- Cancelar a atual apresentação do pedido. 2- As figuras deverão apresentar o objeto do pedido em fundo absolutamente neutro, sem a interferência de outros elementos e sem revelar qualquer padrão ou textura. As figuras não deverão ser pranchas de desenho técnico e não deverão conter molduras, medidas, textos, símbolos, cortes, indicação de escala e informações do gênero. As figuras não deverão conter textos, exceto o da legenda das figuras. As figuras deverão representar o objeto na íntegra, em sua forma completa, sem cortes nas imagens, na forma montada e em sua configuração fechada, revelando apenas a configuração externa, sem destacar detalhes e partes separadamente. 3- Reapresentar as figuras, com alta qualidade gráfica, ilustrando somente o objeto reivindicado no pedido. O pedido apresenta 3 objetos distintos (um em cada folha). Para cada um dos objetos, apresentar novo conjunto de figuras formado pelas vistas ortogonais (frontal, posterior, laterais, superior e inferior), além de pelo menos uma perspectiva, atendendo ao disposto no inciso IV do artigo 20 da IN 44/2015. 4- As figuras devem ser numeradas conforme o disposto no inciso VI do artigo 20 da IN 44/2015 (figura 1.1, figura 1.2, etc). 5- As páginas que contêm figuras deverão ser numeradas no centro da margem superior indicando o número da folha e o número total de folhas (ex.: 1/5, 2/5, 3/5, 4/5 e 5/5). 6- Adequar o título para atender aos Incisos II e III do Art. 14 da IN 44/2015, substituindo-o por "CONFIGURAÇÃO APLICADA EM SUPORTE DE LUMINÁRIAS".

(21) BR 30 2016 001729-8

Código 34 - Exigência - Art. 106 § 3º da LPI

(22) 26/04/2016

(71) PEDRO GALLAS PRELLWITZ (BR/SP)

(74) Provedel Sociedade de Advogados

1- Cancelar a atual apresentação do pedido. 2- O pedido deverá ser dividido: Manter no presente pedido as figuras relativas às variações configurativas 1, 2, 5 e 6. O primeiro pedido dividido deverá conter as figuras relativas às variações configurativas 3, 4, 7 e 8. O segundo pedido dividido deverá conter as figuras relativas às variações configurativas 9, 10, 11 e 12. O terceiro pedido dividido deverá conter as figuras relativas às variações configurativas 13, 14, 15 e 16. O quarto pedido dividido deverá conter as figuras relativas às variações configurativas 17, 18, 19 e 20. 3- Para cada variação configurativa, apresentar novo conjunto de figuras formado pelas vistas ortogonais (frontal, posterior, laterais, superior e inferior), além de pelo menos uma perspectiva, atendendo ao disposto no inciso IV do artigo 20 da IN 44/2015. 4- As figuras devem ser numeradas conforme o disposto no inciso VI do artigo 20 da IN 44/2015 (figura 1.1, figura 1.2, etc).



(21) BR 30 2016 001731-0	<p>Código 34 - Exigência - Art. 106 § 3º da LPI (22) 26/04/2016 (71) BAYERISCHE MOTOREN WERKE AKTIENGESELLSCHAFT (DE) (74) Dannemann, Siemsen, Bigler & Ipanema Moreira</p> <p>1. As figuras da Prioridade contêm áreas escurecidas e de pouca definição que comprometem a visualização das formas e das superfícies do objeto. Reapresentar o conjunto de figuras da Prioridade com melhor qualidade gráfica, nitidez e contraste, revelando com precisão os contornos, relevos e rebaixos do objeto reivindicado e possibilitando a compreensão de seus detalhes. Respeitar a resolução mínima de trezentos dpi. Evitar reflexos, texturas granuladas, brilhos e outros elementos que afetem a compreensão da configuração do objeto.</p>
(21) BR 30 2016 001734-4	<p>Código 34 - Exigência - Art. 106 § 3º da LPI (22) 26/04/2016 (71) CATAMOEDA PESQUISA E DESENVOLVIMENTO DE MÁQUINAS LTDA. (BR/SC) (74) EDEMAR SOARES ANTONINI</p> <p>1. O disposto no inciso II do Art. 14 da IN044/2015, o título do pedido deve ser conciso, claro e preciso. Alterar título do pedido para "Configuração Aplicada em Cofre".</p>
(21) BR 30 2016 001735-2	<p>Código 34 - Exigência - Art. 106 § 3º da LPI (22) 26/04/2016 (71) IRMÃOS DALANEZE LTDA (BR/SP) (74) Icamp Marcas e Patentes Ltda</p> <p>1. As figuras contêm áreas muito claras e de pouca definição que comprometem a visualização das formas e das superfícies do objeto. Reapresentar o conjunto de figuras com melhor qualidade gráfica, nitidez e contraste, revelando com precisão os contornos, relevos e rebaixos do objeto reivindicado e possibilitando a compreensão de seus detalhes. Respeitar a resolução mínima de trezentos dpi. Evitar reflexos, texturas granuladas, brilhos e outros elementos que afetem a compreensão da configuração do objeto. 2. Alterar o título do pedido para "Configuração Aplicada em Brinquedo".</p>
(21) BR 30 2016 001739-5	<p>Código 34 - Exigência - Art. 106 § 3º da LPI (22) 27/04/2016 (71) GLASSPEÇAS INDÚSTRIA E COMÉRCIO LTDA - EPP (BR/SP) (74) Village Marcas e Patentes Ltda</p> <p>1. Informar o campo de aplicação com maior clareza, indicando de modo conciso o campo de aplicação do referido suporte. Indicar o tipo de suporte em concordância com a classificação de Locarno.</p>
(21) BR 30 2016 001742-5	<p>Código 34 - Exigência - Art. 106 § 3º da LPI</p>



(22) 27/04/2016

(71) ALEX FERNANDO DE SOUZA CONDE (BR/SP)

(74) Ivan de Castro Braga Junior

1- Cancelar a atual apresentação do pedido. 2- A representação da vista frontal e posterior do objeto não estão de acordo com o apresentado na perspectiva. O arco da parte frontal do objeto, visto na fig. 2, está concordando com a parte posterior do mesmo, em discordância com o mostrado na perspectiva.

Harmonizar as vistas ortogonais com a(s) perspectiva (s) apresentada(s), corrigindo todas as inconsistências entre as figuras. 3- As figuras devem ser numeradas conforme o disposto no inciso VI do artigo 20 da IN 44/2015 (figura 1.1, figura 1.2, etc).

(21) BR 30 2016 001743-3

Código 34 - Exigência - Art. 106 § 3º da LPI

(22) 27/04/2016

(71) MANN+HUMMEL PUROLATOR FILTERS LLC (US)

(74) FLÁVIA SALIM LOPES

1- Cancelar a atual apresentação do pedido. 2- O pedido deverá ser dividido: Manter no presente pedido as figuras 1.1 a 2.5 e 5.1 a 5.5. O primeiro pedido dividido deverá conter as figuras 3.1 a 4.5 e 6.1 a 6.5. 3- As figuras contêm áreas escurecidas e de pouca definição que comprometem a visualização das formas e das superfícies do objeto. Reapresentar o conjunto de figuras com melhor qualidade gráfica, nitidez e contraste, revelando com precisão os contornos, relevos e rebaixos do objeto reivindicado e possibilitando a compreensão de seus detalhes. Respeitar a resolução mínima de 300 dpi. Evitar reflexos, texturas granuladas, brilhos e outros elementos que afetem a compreensão da configuração do objeto. 4- Com base na atual apresentação do pedido, não foi possível identificar diferenças entre o objeto das figuras 1.1 a 1.5 e o das figuras 2.1 a 2.5 e 5.1 a 5.5 e entre o objeto das figuras 3.1 a 3.5 e o das figuras 4.1 a 4.5 e 6.1 a 6.5. Caso os objetos constituam, de fato, variações configurativas, esclarecer qual (is) elemento (s) da forma varia (m) de uma para a outra. Caso a forma plástica seja exatamente a mesma e a diferença resida somente na forma de representação, numerar as figuras consecutivamente, por tratar-se do mesmo objeto. Poderá o depositante, nesse caso, alternativamente, manter no pedido apenas os objetos das figuras 1.1 a 1.5 e num primeiro pedido dividido o objeto das figuras 3.1 a 3.5. 5- Apresentar novo conjunto de figuras formado pelas vistas ortogonais (frontal, posterior, laterais, superior e inferior), além de pelo menos uma perspectiva, atendendo ao disposto no inciso IV do artigo 20 da IN 44/2015. Título adequado de ofício nos termos do Art. 22 da Instrução Normativa 044/2015.

(21) BR 30 2016 001744-1

Código 34 - Exigência - Art. 106 § 3º da LPI

(22) 27/04/2016

(71) MANN+HUMMEL PUROLATOR FILTERS LLC (US)

(74) FLÁVIA SALIM LOPES



1- Cancelar a atual apresentação do pedido. 2- As figuras contêm áreas escurecidas e de pouca definição que comprometem a visualização das formas e das superfícies do objeto. Reapresentar o conjunto de figuras com melhor qualidade gráfica, nitidez e contraste, revelando com precisão os contornos, relevos e rebaixos do objeto reivindicado e possibilitando a compreensão de seus detalhes. Respeitar a resolução mínima de 300 dpi. Evitar reflexos, texturas granuladas, brilhos e outros elementos que afetem a compreensão da configuração do objeto. 3- Com base na atual apresentação do pedido, não foi possível identificar diferenças entre o objeto das figuras 1.1 a 1.6 e o das figuras 3.1 a 3.6 e entre o objeto das figuras 2.1 a 2.6 e o das figuras 4.1 a 4.6 Caso os objetos constituam, de fato, variações configurativas, esclarecer qual (is) elemento (s) da forma varia (m) de uma para a outra. Caso a forma plástica seja exatamente a mesma e a diferença resida somente na forma de representação, numerar as figuras consecutivamente, por tratar-se do mesmo objeto. Poderá o depositante, nesse caso, alternativamente, manter no pedido apenas os objetos das figuras 1.1 a 1.6 e o objeto das figuras 3.1 a 3.6. 4- Apresentar novo conjunto de figuras formado pelas vistas ortogonais (frontal, posterior, laterais, superior e inferior), além de pelo menos uma perspectiva, atendendo ao disposto no inciso IV do artigo 20 da IN 44/2015. Título adequado de ofício nos termos do Art. 22 da Instrução Normativa 044/2015.

(21) BR 30 2016 001745-0

Código 34 - Exigência - Art. 106 § 3º da LPI

(22) 27/04/2016

(71) MARAL INDÚSTRIA E COMÉRCIO DE BRINQUEDOS LTDA. (BR/SC)

(74) King'S Marcas e Patentes Ltda.

1. Alterar título do pedido para "Configuração Aplicada em Brinquedo". 2. Há incoerência entre vistas. Nas figuras 1.2 e 1.3, os círculos que representam as rodas não estão concêntricos, divergindo da representação das figuras 1.7 e 1.8. Além disso, os pneus na vista posterior e inferior, representados com cantos arredondados e sem chanfros, estão diferentes do representado nas figuras 1.7 e 1.8, onde há uma linha a mais em cada pneu, sugerindo uma mudança de planos na superfície do mesmo. Linhas do engate do reboque também divergem entre as figuras 1.8 e 1.4. Revisar todo o conjunto de figuras, fazendo as correções indicadas e quaisquer outras que sejam necessárias para que as imagens apresentem coerência entre si.

(21) BR 30 2016 001748-4

Código 34 - Exigência - Art. 106 § 3º da LPI

(22) 27/04/2016

(71) KIKUO YAMADA (JP)

(74) KASZNAR LEONARDOS PROPRIEDADE INTELECTUAL

1- Cancelar a atual apresentação do pedido. 2- Retirar, do conjunto de figuras, as figuras 2.5 e 2.6, uma vez que não referem-se a uma segunda variação do objeto, mas a uma indicação de uso do mesmo. Preencher as linhas tracejadas da fig. 2.3 com traços contínuos. Apresentar novo conjunto de figuras formado



pelas vistas ortogonais (frontal, posterior, laterais, superior e inferior), além de pelo menos uma perspectiva, atendendo ao disposto no inciso IV do artigo 20 da IN 44/2015. 3- Adequar o título para atender ao Inciso II do Art. 14 da IN 44/2015, retirando do mesmo o termo "DESCARTÁVEL".

(21) BR 30 2016 001750-6

Código 34 - Exigência - Art. 106 § 3º da LPI

(22) 27/04/2016

(71) JOSEPH JOSEPH LIMITED (GB)

(74) Daniel Advogados (Alt.de Daniel & Cia)

1- Cancelar a atual apresentação do pedido. 2- As figuras do documento de prioridade foram apresentadas com pouca definição, o que compromete a visualização das formas e das superfícies do objeto. Reapresentar o documento de prioridade com melhor qualidade gráfica, nitidez e contraste, revelando com precisão os contornos, relevos e rebaixos do objeto reivindicado e possibilitando a compreensão de seus detalhes. Respeitar a resolução mínima de 300 dpi. Evitar reflexos, texturas granuladas, brilhos e outros elementos que afetem a compreensão da configuração do objeto. 3- Na vista inferior do objeto, a representação do detalhe retangular da base do mesmo encontra-se em desacordo com as demais vistas, uma vez que, conforme se percebe pelas vistas lateral e frontal, o mesmo não possui paredes externas perpendiculares à base, mas inclinadas. Ainda na perspectiva inferior, no mesmo detalhe retangular, são vistas duas arestas em um dos vértices em curva, que não deveriam ter sido representadas, além a espessura da tampa, que não foi representada. Na vista superior, não foi representado o círculo concêntrico interno no detalhe da tampa, visto na perspectiva. 4- Reapresentar as figuras com linhas mais grossas e uniformes, de modo a permitir uma melhor visualização dos detalhes do objeto. Apresentar novo conjunto de figuras formado pelas vistas ortogonais (frontal, posterior, laterais, superior e inferior), além de pelo menos uma perspectiva, atendendo ao disposto no inciso IV do artigo 20 da IN 44/2015. Título adequado de ofício nos termos do Art. 22 da Instrução Normativa 044/2015.

(21) BR 30 2016 001751-4

Código 34 - Exigência - Art. 106 § 3º da LPI

(22) 27/04/2016

(71) MARCOS ANTONIO RAMOS (BR/PR)

(74) Paulo Gustavo Zanetti Moraes Badan

1- Cancelar a atual apresentação do pedido. 2- As figuras apresentam incoerências entre o mostrado na perspectiva e nas demais vistas, como, por exemplo, não foi representado, na perspectiva, o acabamento retangular visto na parte inferior do perfil posterior (10), como observado nas figs. 1.2 e 1.3, próximo à sua junção com o perfil póstero-inferior (9), entre outros. Harmonizar as vistas ortogonais com a(s) perspectiva(s) apresentada(s), corrigindo todas as inconsistências entre as figuras. Refazer as figuras utilizando linhas mais finas, para melhor compreensão da forma do objeto. Título adequado de ofício nos termos do Art. 22 da Instrução Normativa 044/2015.



(21) BR 30 2016 001754-9

Código 34 - Exigência - Art. 106 § 3º da LPI

(22) 28/04/2016

(71) PAULO CELSO CARDOSO BACCHI (BR/SP)

(74) João Batista Valverde

1- Cancelar a atual apresentação do pedido. 2- As figuras apresentam incoerências entre o mostrado na perspectiva e nas demais vistas, como, por exemplo, os braços do módulo, apresentados com cantos arredondados na perspectiva e com cantos retos nas demais vistas e a junção dos braços do móvel, apresentados com incorreções entre a perspectiva e a vista superior. Revisar todos os desenhos e harmonizar as vistas ortogonais com a(s) perspectiva(s) apresentada(s), corrigindo todas as inconsistências entre as figuras. Apresentar novo conjunto de figuras formado pelas vistas ortogonais (frontal, posterior, laterais, superior e inferior), além de pelo menos uma perspectiva, atendendo ao disposto no inciso IV do artigo 20 da IN 44/2015. 3- Adequar o título para melhor especificação do objeto reivindicado, substituindo-o por "CONFIGURAÇÃO APLICADA EM SOFÁ".

(21) BR 30 2016 001755-7

Código 34 - Exigência - Art. 106 § 3º da LPI

(22) 28/04/2016

(71) PAULO CELSO CARDOSO BACCHI (BR/SP)

(74) João Batista Valverde

1- Cancelar a atual apresentação do pedido. 2- As figuras apresentam incoerências entre o mostrado na perspectiva e nas demais vistas, como, por exemplo, os braços do módulo, apresentados com cantos arredondados na perspectiva e com cantos retos nas demais vistas e a junção dos braços do móvel, apresentados com incorreções entre a perspectiva e a vista superior. Revisar todos os desenhos e harmonizar as vistas ortogonais com a(s) perspectiva(s) apresentada(s), corrigindo todas as inconsistências entre as figuras. Apresentar novo conjunto de figuras formado pelas vistas ortogonais (frontal, posterior, laterais, superior e inferior), além de pelo menos uma perspectiva, atendendo ao disposto no inciso IV do artigo 20 da IN 44/2015. 3- Adequar o título para melhor especificação do objeto reivindicado, substituindo-o por "CONFIGURAÇÃO APLICADA EM SOFÁ".

(21) BR 30 2016 001757-3

Código 34 - Exigência - Art. 106 § 3º da LPI

(22) 28/04/2016

(71) PAULO CELSO CARDOSO BACCHI (BR/SP)

(74) João Batista Valverde

1- Cancelar a atual apresentação do pedido. 2- As figuras apresentam incoerências entre o mostrado na perspectiva e nas demais vistas, como por exemplo o braço da chaise, apresentado com cantos retos nas vistas e com cantos arredondados na perspectiva e o assento, que foi apresentado com linhas incompletas na perspectiva. Revisar todos os desenhos e harmonizar as vistas



ortogonais com a(s) perspectiva(s) apresentada(s), corrigindo todas as inconsistências entre as figuras. Reapresentar as figuras sem as almofadas, uma vez que as mesmas cumprem uma função apenas decorativa. Apresentar novo conjunto de figuras formado pelas vistas ortogonais (frontal, posterior, laterais, superior e inferior), além de pelo menos uma perspectiva, atendendo ao disposto no inciso IV do artigo 20 da IN 44/2015.

(21) BR 30 2016 001758-1

Código 34 - Exigência - Art. 106 § 3º da LPI

(22) 28/04/2016

(71) PAULO CELSO CARDOSO BACCHI (BR/SP)

(74) João Batista Valverde

1- Cancelar a atual apresentação do pedido. 2- As figuras apresentam incoerências entre o mostrado na perspectiva e nas demais vistas, como por exemplo o braço da chaise, apresentado com cantos retos nas vistas e com cantos arredondados na perspectiva e o assento, que foi apresentado com linhas incompletas na perspectiva. Revisar todos os desenhos e harmonizar as vistas ortogonais com a(s) perspectiva(s) apresentada(s), corrigindo todas as inconsistências entre as figuras. Reapresentar as figuras sem as almofadas, uma vez que as mesmas cumprem uma função apenas decorativa. Apresentar novo conjunto de figuras formado pelas vistas ortogonais (frontal, posterior, laterais, superior e inferior), além de pelo menos uma perspectiva, atendendo ao disposto no inciso IV do artigo 20 da IN 44/2015.

(21) BR 30 2016 001760-3

Código 34 - Exigência - Art. 106 § 3º da LPI

(22) 28/04/2016

(71) PAULO CELSO CARDOSO BACCHI (BR/SP)

(74) João Batista Valverde

1- Cancelar a atual apresentação do pedido. 2- As figuras apresentam incoerências entre o mostrado na perspectiva e nas demais vistas, como por exemplo a representação do assento e do encosto, mostrados com cantos retos na perspectiva e com cantos arredondados nas demais vistas. Revisa todos os desenhos e harmonizar as vistas ortogonais com a(s) perspectiva(s) apresentada(s), corrigindo todas as inconsistências entre as figuras. Reapresentar as figuras sem as almofadas, uma vez que as mesmas cumprem uma função apenas decorativa.

(21) BR 30 2016 001761-1

Código 34 - Exigência - Art. 106 § 3º da LPI

(22) 28/04/2016

(71) PAULO CELSO CARDOSO BACCHI (BR/SP)

(74) João Batista Valverde

1- Cancelar a atual apresentação do pedido. 2- As figuras apresentam incoerências entre o mostrado na perspectiva e nas demais vistas, como por exemplo a aba circundante do objeto, incorretamente representado na perspectiva. Harmonizar as vistas ortogonais com a(s) perspectiva (s)



apresentada(s), corrigindo todas as inconsistências entre as figuras.

(21) BR 30 2016 001762-0

Código 34 - Exigência - Art. 106 § 3º da LPI

(22) 28/04/2016

(71) PAULO CELSO CARDOSO BACCHI (BR/SP)

(74) João Batista Valverde

1- Cancelar a atual apresentação do pedido. 2- As figuras apresentam incoerências entre o mostrado na perspectiva e nas demais vistas, como a distância entre as almofadas, que encontram-se afastadas na fig. 1.6 e juntas nas demais vistas. Revisar todos os desenhos e harmonizar as vistas ortogonais com a(s) perspectiva(s) apresentada(s), corrigindo todas as inconsistências entre as figuras. Apresentar novo conjunto de figuras formado pelas vistas ortogonais (frontal, posterior, laterais, superior e inferior), além de pelo menos uma perspectiva, atendendo ao disposto no inciso IV do artigo 20 da IN 44/2015.

(21) BR 30 2016 001782-4

Código 34 - Exigência - Art. 106 § 3º da LPI

(22) 28/04/2016

(71) LEWILSON PAIVA (BR/SP)

1. Cancelar a apresentação de figuras atual. 2. Retirar todos os textos e as molduras das páginas de figuras. As páginas de figuras deverão conter apenas a figura, a numeração da página e a numeração da figura. Tanto as páginas de figuras quanto as figuras do pedido de depósito não podem conter textos, marcas, logotipos, símbolos, timbres, molduras e rubricas. 3. Apresentar todas as vistas do objeto: perspectiva, frontal, posterior, laterais, superior e inferior, necessárias para a plena compreensão da forma. 4. Apresentar numeração de figuras de acordo com o padrão 1.1, 1.2, 1.3 etc. 5. Alterar título para "Configuração aplicada em pelúcia".

(21) BR 30 2016 001785-9

Código 34 - Exigência - Art. 106 § 3º da LPI

(22) 29/04/2016

(71) HANNOVER PLÁSTICOS S/A (BR/SC)

(74) Cerumar Serviços em Propriedade Intelectual Ltda EPP

1. Manter no pedido atual apenas o objeto das figuras 1.1 a 1.5 e 3.1 a 3.5. Os demais objetos não guardam as mesmas características preponderantes e devem ser retirados do pedido atual. 2. Caso haja interesse, o objeto das figuras 2.1 a 2.5 pode ser depositado num primeiro pedido dividido. 3. Caso haja interesse, o objeto das figuras 4.1 a 4.5 pode ser depositado num segundo pedido dividido.

(21) BR 30 2016 001786-7

Código 34 - Exigência - Art. 106 § 3º da LPI

(22) 29/04/2016

(71) PAULO CELSO CARDOSO BACCHI (BR/SP)

(74) João Batista Valverde

1. Harmonizar vistas laterais (fig. 1.2 e 1.3) com perspectiva (fig. 1.7). Corrigir as



vistas laterais pois estas não revelam, na porção lateral do encosto da poltrona, as linhas horizontais da costura que formam os gomos e chegam até o limite lateral do estofado, como mostrado na perspectiva. 2. Reapresentar vista superior (fig. 1.4). A representação do encosto na vista superior (sua circunferência e o desenho dos gomos do estofado), não se assemelham com o encosto mostrado nas demais vistas e deve ser corrigida.

(21) BR 30 2016 001801-4

Código 34 - Exigência - Art. 106 § 3º da LPI

(22) 29/04/2016

(71) THALITA CAROLINA FERREIRA DE FREITAS MACHADO DA SILVA
(BR/SP)

(74) Beerre Assessoria Empresarial Ltda.(Alt. de Beerre Assessoria Emp.
S/C.LTDA.)

1. Harmonizar vista posterior (fig. 4) com vista inferior (fig. 2). Na vista inferior é possível notar que a área do calcanhar é mais estreita que a área frontal do calçado. A vista posterior deve ser corrigida pois não mostra as áreas mais largas que seriam visíveis além do calcanhar. 2. Retirar marca ou logotipo da vista inferior (fig. 2). As figuras do depósito não podem conter textos, marcas, logotipos, símbolos, timbres e rubricas. 3. Apresentar numeração de figuras de acordo com o padrão 1.1, 1.2, 1.3 etc.

(21) BR 30 2016 002523-1

Código 34 - Exigência - Art. 106 § 3º da LPI

(22) 16/06/2016

(71) KARYME BORBA FERREIRA DE ARAUJO (BR/PR)

(74) CLAUDEMIR ELIAS CALHEIROS

Em atendimento à Instrução Normativa 044/2015, é necessário cumprir as seguintes exigências: 1- Como trata-se de objeto tridimensional, adequar título, relatório descritivo e reivindicações para "Configuração aplicada em estante" 2- Harmonizar as representações gráficas do objeto: na perspectiva (figura 1) nota-se que os totens estruturais são elementos inteiriços, sem linhas de divisões internas. Contudo, nas elevações laterais (figuras 7 e 8) existem linhas de divisõe internas, propondo a continuidade de elementos independentes.

(21) BR 30 2016 002524-0

Código 34 - Exigência - Art. 106 § 3º da LPI

(22) 16/06/2016

(71) KARYME BORBA FERREIRA DE ARAUJO (BR/PR)

(74) CLAUDEMIR ELIAS CALHEIROS

Em atendimento à Instrução Normativa 044/2015, é mister cumprir as seguintes exigências: 1- Ilustrar o objeto somente na configuração aberta (figuras 1,2,5 e 8). Suprimir as figuras do objeto fechado. Incluir vistas laterais. 2- Renomear para Configuração aplicada em mesa lateral.

(21) BR 30 2016 002531-2

Código 34 - Exigência - Art. 106 § 3º da LPI

(22) 16/06/2016



(71) ILLUMINA, INC. (US)

(74) Hugo Silva & Maldonado Propriedade Intelectual Sociedade Civil S/C Ltda.

1. Cancelar a atual apresentação do pedido. Apresentar novo conjunto de figuras representadas a partir de traços regulares e contínuos, sem a utilização de linhas tracejadas ou pontilhadas, conforme definido na Instrução Normativa 44/2015, Art. 20, inciso II.

(21) BR 30 2016 002545-2

Código 34 - Exigência - Art. 106 § 3º da LPI

(22) 16/06/2016

(71) RENAULT S.A.S (FR)

(74) CUSTÓDIO DE ALMEIDA & CIA.

1-As figuras contêm áreas escurecidas e de pouca definição que comprometem a visualização das formas e das superfícies do objeto. Reapresentar o conjunto de figuras com melhor qualidade gráfica, nitidez e contraste, revelando com precisão os contornos, relevos e rebaixos do objeto reivindicado e possibilitando a compreensão de seus detalhes. Respeitar a resolução mínima de trezentos dpi. Evitar reflexos, texturas granuladas, brilhos e outros elementos que afetem a compreensão da configuração do objeto. 2- Indicar campo de aplicação de acordo com a classificação de Locarno

(21) BR 30 2016 002550-9

Código 34 - Exigência - Art. 106 § 3º da LPI

(22) 16/06/2016

(71) GRAHAM PACKAGING COMPANY, L.P. (US)

(74) FLÁVIA SALIM LOPES

Em atendimento à Instrução Normativa 044/2015, é necessário cumprir as seguintes exigências: 1- As figuras não deverão conter linhas tracejadas. O objeto deverá ser representado com traços regulares e contínuos. Reapresentar o conjunto de figuras corrigido. 2- As figuras não deverão conter linhas de interrupção. O objeto deverá ser representado na íntegra. Reapresentar o conjunto de figuras corrigido. 3- Apontar a classe de aplicação em conformidade com a Classificação Locarno.

(21) BR 30 2016 002554-1

Código 34 - Exigência - Art. 106 § 3º da LPI

(22) 16/06/2016

(71) ROTOBRIHQ INDÚSTRIA E COMÉRCIO DE BRINQUEDOS LTDA EPP (BR/SP)

(74) MARCELO DOMINGOS

O pedido deverá ser dividido: Manter no presente pedido as figuras 1 e de 1.1 a 1.6. O primeiro pedido dividido deverá conter as figuras 2 e de 2.1 a 2.6 O segundo pedido dividido deverá conter as figuras 3 e de 3.1 a 3.6 2- As figuras não deverão conter marcas, logotipos ou símbolos. Reapresentar as figuras corrigidas.

(21) BR 30 2016 002557-6

Código 34 - Exigência - Art. 106 § 3º da LPI

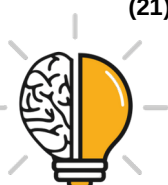

(22) 16/06/2016

(71) MBCE - INDÚSTRIA DE MÓVEIS LTDA - EPP (BR/PR)

(74) EDUARDO PEREIRA DA SILVA

Em atendimento à Instrução Normativa 044/2015, é necessário cumprir as seguintes exigências: 1- Há incoerência entre as vistas. A figura 1 diverge da figura 2, harmonizar a representação gráfica para que todos os desenhos representem a mesma configuração apresentada na perspectiva (figura 1). Revisar todo o conjunto de figuras, fazendo as correções indicadas e quaisquer outras que sejam necessárias para que as imagens apresentem coerência entre si. 2- Retirar linhas coloridas contidas nas figuras 2 e 5

(21) BR 30 2016 002559-2

Código 34 - Exigência - Art. 106 § 3º da LPI

(22) 17/06/2016

(71) ECO LTDA - EPP (BR/RS)

(74) Sko Oyarzábal Marcas e Patentes Sociedade Simples Ltda.

1- Há incoerência entre as vistas. Com base no que se observa nas figuras 1.1 e 1.3, pode-se aferir que há uma linha longitudinal nas hastes do objeto (elemento indicado pelo item 22). Tal linha, contudo, não aparece na figura 1.2. Revisar todo o conjunto de figuras, fazendo as correções indicadas e quaisquer outras que sejam necessárias para que as imagens apresentem coerência entre si. 2- Conforme o disposto no inciso II do Art. 14 da IN044/2015, o título do pedido deve ser conciso, claro e preciso. Revisar e adequar título para "configuração aplicada em suporte para bola".

(21) BR 30 2016 002598-3

Código 34 - Exigência - Art. 106 § 3º da LPI

(22) 17/06/2016

(71) COMPANHIA HEMMER INDÚSTRIA E COMÉRCIO (BR/SC)

(74) City Patentes e Marcas Ltda.

Reapresentar as figuras revelando com precisão os contornos, relevos e rebaixos do objeto reivindicado e possibilitando a compreensão de seus detalhes. Evitar linhas de construção, reflexos, texturas granuladas, brilhos e outros elementos que afetem a compreensão da configuração do objeto. Eliminar o excesso de hachuras, mantendo somente as linhas visíveis da configuração do frasco.

(21) BR 30 2016 002671-8

Código 34 - Exigência - Art. 106 § 3º da LPI

(22) 21/06/2016

(71) FORD GLOBAL TECHNOLOGIES, LLC. (US)

(74) ANA PAULA SANTOS CELIDONIO

1. Reapresentar imagens da Prioridade Unionista com melhor resolução. As figuras da Prioridade Unionista não permitem aferir sua conformidade com o pedido nacional. 2- Conforme o disposto no inciso II do Art. 14 da IN044/2015, o título do pedido deve ser conciso, claro e preciso. Revisar e readequar título para "Configuração aplicada em cobertura de para-choque"



(21) BR 30 2016 002688-2

Código 34 - Exigência - Art. 106 § 3º da LPI

(22) 22/06/2016

(71) GM GLOBAL TECHNOLOGY OPERATIONS LLC (US)

(74) KASZNAR LEONARDOS PROPRIEDADE INTELECTUAL

1. As figuras não deverão conter linhas tracejadas, as linhas atualmente tracejadas deverão ser integralmente preenchidas. O objeto deverá ser representado com traços regulares e contínuos. Reapresentar o conjunto de figuras corrigido. 2.As figuras não deverão conter marcas, logotipos ou símbolos. Reapresentar as figuras corrigidas. 3- Remover o excesso de hachuras.Evitar reflexos, texturas granuladas, brilhos e outros elementos que afetem a compreensão da configuração do objeto. 4- Adequar título para "Configuração aplicada em veículo"

(21) BR 30 2016 002763-3

Código 34 - Exigência - Art. 106 § 3º da LPI

(22) 27/06/2016

(71) RAPHAEL RIBEIRO ALBINI (BR/PR)

1-As figuras não deverão conter marcas, logotipos ou símbolos. Reapresentar as figuras corrigidas. 2- As figuras não deverão conter textos, exceto o da legenda das figuras. 3- A numeração das figuras deverá obedecer ao seguinte padrão: objeto principal (Fig. 1.1, Fig. 1.2, Fig 1.3, etc).

(21) BR 30 2016 002766-8

Código 34 - Exigência - Art. 106 § 3º da LPI

(22) 28/06/2016

(71) MARCILENE DIAS AQUINO (BR/ES) , BÁRBARA HEMILLY DIAS AQUINO (BR/ES)

Em cumprimento à Instrução Normativa 044/2015, é necessário atender às seguintes exigências: 1- Alterar título para: "Configuração aplicada em cobogó". 2-As figuras não deverão ser pranchas de desenho técnico e não deverão conter molduras, medidas, textos, símbolos, cortes, indicação de escala e informações do gênero. 3- As figuras deverão representar somente o objeto do pedido, sem incluir elementos que não componham o escopo da proteção reivindicada, tais como as diferentes maneiras de aplicação do objeto. 3- Reapresentar as figuras ilustrando somente o objeto reivindicado no pedido; retirar os demais elementos, como, por exemplo, as variações de aplicação do objeto 4- As figuras não deverão conter textos, exceto o da legenda das figuras. 5-A numeração das figuras deverá obedecer ao seguinte padrão: objeto principal (Fig. 1.1, Fig. 1.2, Fig 1.3, etc) 6- As páginas que contêm figuras deverão ser numeradas no centro da margem superior indicando o número da folha e o número total de folhas (ex.: 1/5, 2/5, 3/5, 4/5 e 5/5). 7- O objeto deverá ser representado em todas as vistas ortogonais (anterior, posterior, superior, inferior e ambas as laterais) e em ao menos uma perspectiva.

(21) BR 30 2016 002774-9

Código 34 - Exigência - Art. 106 § 3º da LPI

(22) 28/06/2016



(71) MP EQUIPAMENTOS PARA AGROINDUSTRIA LTDA (BR/SC)

(74) VITOR LUIZ RAMOS BATISTA

1 - Como se trata de objeto tridimensional, adequar título para "Configuração aplicada a/em serra fita" 2- Harmonizar imagens de representação gráfica do objeto. Há incoerência entre as vistas. Com base no que se observa na figura 1.9 existem rebites que não se observam na figura 1.1. O mesmo ocorre com as figuras 1.10 e 1.8. Revisar todo o conjunto de figuras, fazendo as correções indicadas e quaisquer outras que sejam necessárias para que as imagens apresentem coerência entre si.

(21) BR 30 2016 002777-3

Código 34 - Exigência - Art. 106 § 3º da LPI

(22) 28/06/2016

(71) GLAUCO GARCIA SIMOES FAVARETTO (BR/SP)

1- As páginas que contêm figuras deverão ser numeradas no centro da margem superior indicando o número da folha e o número total de folhas (ex.: 1/5, 2/5, 3/5, 4/5 e 5/5). 2-A numeração das figuras deverá obedecer ao seguinte padrão: objeto principal (Fig. 1.1, Fig. 1.2, Fig 1.3, etc) 3-Ilustrar o objeto na configuração fechada.em todas as vistas ortogonais (anterior, posterior, superior, inferior e ambas as laterais) e em ao menos uma perspectiva. Reapresentar o conjunto de figuras acrescentando as vistas faltantes. 4-Apresentar, caso seja de interesse, todas as vistas da configuração aberta, tal como representada na segunda figura (pag 4/8): com as tampas internas e externas abertas. 5- As figuras não deverão conter textos, exceto o da legenda das figuras, ainda que estejam em comentários hiperlinkados ao arquivo de leitura. 6- As figuras deverão representar o objeto na forma montada, revelando apenas a configuração externa, sem destacar detalhes e partes separadamente. Remover, portanto, a última figura (pag7/8) 7- Conforme o disposto no inciso II do Art. 14 da IN044/2015, o título do pedido deve ser conciso, claro e preciso. Revisar e adequar título para "Configuração aplicada em maleta de pesca"

(21) BR 30 2016 002792-7

Código 34 - Exigência - Art. 106 § 3º da LPI

(22) 29/06/2016

(71) MÁRIO LÚCIO MESQUITA (BR/MG)

(74) MG MARCAS E PATENTES LTDA.

1- As figuras deverão representar o objeto na forma montada (tal como na figura 10), revelando apenas a configuração externa, sem destacar detalhes e partes separadamente. 2- Suprimir as vistas em corte (Fig.2). 3- Conforme o disposto no inciso II do Art. 14 da IN044/2015, o título do pedido deve ser conciso, claro e preciso. Revisar e adequar título para "Configuração aplicada em peteca"

(21) BR 30 2016 002793-5

Código 34 - Exigência - Art. 106 § 3º da LPI

(22) 29/06/2016

(71) HATCO CORPORATION (US)

(74) FLÁVIA SALIM LOPES



1. Cancelar a atual apresentação do pedido. Apresentar novo conjunto de figuras representadas a partir de traços regulares e contínuos, sem a utilização de linhas tracejadas ou pontilhadas, conforme definido na Instrução Normativa 44/2015, Art. 20, inciso II. 2. Com base na atual apresentação do pedido, não foi possível identificar diferenças entre o objeto revelado nas figs. 1.1 e 1.7 e o revelado nas figs. 2.1 e 2.7. Caso os objetos constituam, de fato, variações configurativas, esclarecer qual (is) elemento (s) da forma varia (m) de uma para a outra. Caso a forma plástica seja exatamente a mesma, manter no pedido apenas as figs. 1.1 e 1.7.

(21) BR 30 2016 002795-1

Código 34 - Exigência - Art. 106 § 3º da LPI

(22) 29/06/2016

(71) HARMAN INTERNATIONAL INDUSTRIES, INCORPORATED (US)

(74) Daniel Advogados (Alt.de Daniel & Cia)

1- As figuras não deverão conter linhas tracejadas. O objeto deverá ser representado com traços regulares e contínuos. Reapresentar o conjunto de figuras corrigido, preenchendo as linhas da haste do fone e eliminando as linhas que representam os cabos/fiações. 2- As figuras não deverão conter marcas, logotipos ou símbolos. Reapresentar as figuras corrigidas. Eliminar linhas tracejadas correspondentes a marcas e logotipos.

(21) BR 30 2016 002824-9

Código 34 - Exigência - Art. 106 § 3º da LPI

(22) 30/06/2016

(71) HARMAN INTERNATIONAL INDUSTRIES, INCORPORATED (US)

(74) Daniel Advogados (Alt.de Daniel & Cia)

1- As figuras não deverão conter linhas tracejadas: as linhas atualmente tracejadas devem ser preenchidas. O objeto deverá ser representado com traços regulares e contínuos. Reapresentar o conjunto de figuras corrigido. 2- As figuras não deverão conter marcas, logotipos ou símbolos. Reapresentar as figuras corrigidas. 3- Reapresentar o documento correspondente à Prioridade Unionista com melhor resolução gráfica, nitidez e contraste, revelando com precisão os contornos, relevos e rebaixos do objeto reivindicado e possibilitando a compreensão de seus detalhes. Respeitar a resolução mínima de trezentos dpi.

(21) BR 30 2016 002825-7

Código 34 - Exigência - Art. 106 § 3º da LPI

(22) 30/06/2016

(71) HARMAN INTERNATIONAL INDUSTRIES, INCORPORATED (US)

(74) Daniel Advogados (Alt.de Daniel & Cia)

1- As figuras não deverão conter linhas tracejadas: as linhas atualmente tracejadas devem ser preenchidas. O objeto deverá ser representado com traços regulares e contínuos. Reapresentar o conjunto de figuras corrigido. 2- As figuras não deverão conter marcas, logotipos ou símbolos. Reapresentar as figuras corrigidas. 3- Reapresentar o documento correspondente à Prioridade Unionista com melhor resolução gráfica, nitidez e contraste, revelando com precisão os



contornos, relevos e rebaixos do objeto reivindicado e possibilitando a compreensão de seus detalhes. Respeitar a resolução mínima de trezentos dpi.

(21) BR 30 2016 002831-1

Código 34 - Exigência - Art. 106 § 3º da LPI

(22) 01/07/2016

(71) ZERO GRAU INDUSTRIA E COMERCIO LTDA (BR/PR)

(74) MARCIA REGINA FRASSON

1.Apresentar novo conjunto de figuras formado pelas vistas ortogonais (frontal, posterior, laterais, superior e inferior), além de pelo menos uma perspectiva, conforme inciso IV do art. 20 da IN 44/2015. 2.As figuras devem ser numeradas conforme o disposto no inciso VI do artigo 20 da IN 44/2015: figura 1.1, figura 1.2, etc. 3.As folhas de figuras devem ser numeradas no centro da margem superior, indicando o número da folha e o número total de folhas (incluindo os 2 objetos), por exemplo: 1/4, 2/4, 3/4 e 4/4, conforme inciso VIII do art. 20 da IN 44/2015.

(21) BR 30 2016 002833-8

Código 34 - Exigência - Art. 106 § 3º da LPI

(22) 01/07/2016

(71) ASSISPLAST ASSESSORIA TÉCNICA E COMÉRCIO LTDA-EPP (BR/SP)

(74) Logos Marcas e Patentes S/C Ltda

1.Cancelar a atual apresentação do pedido e reapresentá-lo adequado à Instrução Normativa 44/2015. 2.Alterar título para “configuração aplicada em balde para gelo”, em atenção ao inciso II do art. 14 da IN. 3.Apresentar novo conjunto de figuras (desenhos ou fotografias) formado pelas vistas ortogonais (frontal, posterior, laterais, superior e inferior), além de pelo menos uma perspectiva, conforme inciso IV do art. 20 da IN. 4.As figuras devem ser correspondentes entre si: devem mostrar o objeto sempre com as mesmas proporções e com a mesma forma: as figuras 1.7 e 1.8, bem como as figuras 1.9 e 1.10, por exemplo, mostram o objeto com e sem a representação das linhas onduladas. Harmonizar a representação da forma do objeto. Verificar e corrigir todas as incoerências que se apresentem. 5.As figuras devem mostrar a forma completa da configuração externa do objeto, sem destacar detalhes ou partes isoladamente, conforme inciso III do art. 20 da IN: suprimir figura 1.3. 6.As figuras devem ilustrar o objeto exclusivamente com traços regulares e contínuos, sem a utilização de linhas tracejadas, conforme inciso II do art. 20 da IN: o que não é visível não deve ser representado. Caso o objeto seja transparente (não ficou claro se é ou não, pois é representado ora transparente, ora opaco), o que for visível da parte interna deve ser representado com linhas contínuas, não tracejadas. Caso seja opaco, a figura 1.5 pode ser mantida. Caso contrário, deverá ser suprimida. 7.As figuras devem ter excelente qualidade gráfica, nitidez e contraste, com o intuito de revelar com precisão os contornos, relevos e rebaixos do objeto reivindicado.

(21) BR 30 2016 002834-6

Código 34 - Exigência - Art. 106 § 3º da LPI

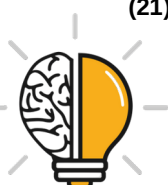

(22) 01/07/2016

(71) NELY CRISTINA BRAIDOTTI CAVALARI (BR/SP)

(74) Vilela Coelho Sociedade de Advogados

1. Cancelar a atual apresentação do pedido. 2. Alterar título para “configuração aplicada em copo”, em atenção ao inciso II do art. 14 da IN. 3. Os objetos não guardam entre si as mesmas características distintivas preponderantes, de maneira que o pedido deverá ser dividido. Observar artigos 25 e 26 da IN 44/2015. 4. Manter no pedido original o objeto das figuras 1 a 1.6. 5. Apresentar em um 1º pedido dividido o objeto das figuras 2 a 2.6. o elemento com a indicação numérica 5ª (aba em formato de meia-lua) não está podendo ser observado por ser muito pequeno e ter uma linha sobre ele. 6. Apresentar em um 2º pedido dividido o objeto das figuras 3 a 3.6. 7. As figuras devem ser numeradas conforme o disposto no inciso VI do artigo 20 da IN 44/2015: figura 1.1, figura 1.2, etc. A 1ª figura de cada objeto deve ser a figura 1.1, não 1 / 2 / 3, como foi apresentado.

(21) BR 30 2016 002836-2

Código 34 - Exigência - Art. 106 § 3º da LPI

(22) 02/07/2016

(71) LUCIS TECHNOLOGIES HOLDINGS LIMITED (KY)

(74) DIEGO PERANDIN

1. Cancelar a atual apresentação do pedido e reapresentá-lo adequado à Instrução Normativa 44/2015. 2. As figuras devem ilustrar o objeto exclusivamente por traços regulares e contínuos, sem utilização de linhas tracejadas ou pontilhadas, conforme inciso II do art. 20 da IN: os elementos que foram ilustrados por linhas tracejadas devem ser preenchidos com linhas contínuas. 3. As figuras devem ser numeradas conforme o disposto no inciso VI do artigo 20 da IN 44/2015: figura 1.1, figura 1.2, etc. para 1ª variação; figura 2.1, figura 2.2, etc. para 2ª variação.

(21) BR 30 2016 002838-9

Código 34 - Exigência - Art. 106 § 3º da LPI

(22) 03/07/2016

(71) ANÍBAL BENTO CORRÊA JÚNIOR (BR/MG)

1. Cancelar a atual apresentação do pedido e reapresentá-lo adequado à Instrução Normativa 44/2015. 2. Apresentar novo conjunto de figuras (desenhos ou fotografias) formado pelas vistas ortogonais (frontal, posterior, laterais, superior e inferior), além de pelo menos uma perspectiva, conforme inciso IV do art. 20 da IN. 3. As figuras devem mostrar a forma completa da configuração externa do objeto, sem destacar detalhes ou partes isoladamente, conforme inciso III do art. 20 da IN: corrigir a figura 3, que está incompleta. 4. As figuras devem ilustrar o objeto exclusivamente por traços regulares e contínuos, sem utilização de linhas tracejadas ou pontilhadas, conforme inciso II do art. 20 da IN: os elementos visíveis externamente que foram ilustrados por linhas tracejadas devem ser preenchidos com linhas contínuas. 5. Suprimir linhas de eixo em atenção aos incisos I e III do art. 21 da IN. 6. As figuras não podem conter textos,



marcas ou logotipos, conforme incisos II e IV do art. 21 da IN: suprimir a inscrição “NONO”. 7.As figuras devem ser numeradas conforme o disposto no inciso VI do artigo 20 da IN: figura 1.1, figura 1.2, etc.

(21) BR 30 2016 002839-7

Código 34 - Exigência - Art. 106 § 3º da LPI

(22) 04/07/2016

(71) EMPRESA SANTO ANJO DA GUARDA LTDA. (BR/SC)

(74) Custodio de Almeida & Cia.

1.Cancelar a atual apresentação de figuras. 2.A figura 1 contempla, na verdade, 5 padrões ornamentais, que não guardam entre si as mesmas características distintivas preponderantes, de maneira que o pedido deverá ser dividido.

Observar artigos 25 e 26 da IN 44/2015. Cabe salientar que os padrões a serem protegidos são tal como foram apresentados. 3.Manter no pedido original o padrão da parte frontal da carroceria. 4.Apresentar em um 1º pedido dividido os padrões laterais da carroceria. 5.Apresentar em um 2º pedido dividido o padrão superior da carroceria. 6.Apresentar em um 3º pedido dividido o padrão posterior da carroceria. 7.As figuras devem ser numeradas conforme o disposto no inciso VI do artigo 20 da IN: figura 1.1, figura 2.1, etc.

(21) BR 30 2016 002842-7

Código 34 - Exigência - Art. 106 § 3º da LPI

(22) 04/07/2016

(71) SUPER GRILL LTDA (BR/SP)

(74) MERCANTIL ASSESSORIA EM MARCAS E PATENTES S/C LTDA

Cancelar a atual apresentação do pedido. Nas figuras atuais, a representação das vistas laterais esquerda e direita estão idênticas, quando deveriam ser espelhadas. Corrigir e apresentar novo conjunto de figuras.

(21) BR 30 2016 002844-3

Código 34 - Exigência - Art. 106 § 3º da LPI

(22) 04/07/2016

(71) JOSEVALDO FLORIANO DA SILVA (BR/SP)

(74) MODAL MARCAS E PATENTES LTDA.

1.Cancelar a atual apresentação do pedido e reapresentá-lo adequado à Instrução Normativa 44/2015. 2.Apresentar novo conjunto de figuras (desenhos ou fotografias) formado pelas vistas ortogonais (frontal, posterior, laterais, superior e inferior), além de pelo menos uma perspectiva, conforme inciso IV do art. 20 da IN. As figuras devem representar apenas o objeto do pedido, sem outros elementos meramente ilustrativos que não façam parte do objeto, conforme incisos I e III do art. 21 da IN: suprimir os elementos ilustrativos representados por linhas tracejadas. 3.As figuras devem ter excelente qualidade gráfica, nitidez e contraste, com o intuito de revelar com precisão os contornos, relevos e rebaixos do objeto reivindicado: algumas linhas estão incompletas, se confundindo com as hachuras. Utilizar traços regulares e contínuos.

(21) BR 30 2016 002847-8

Código 34 - Exigência - Art. 106 § 3º da LPI

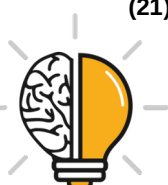

(22) 04/07/2016

(71) GRENDENE S.A. (BR/CE)

(74) Remer Villaça & Nogueira Assessoria e Consultoria de Prop. Intelectual S/S Ltda.

Com base na atual apresentação do pedido, não foi possível identificar diferenças entre o objeto das figuras 1.1 a 1.7 e o das figuras 2.1 a 2.7. Caso os objetos constituam, de fato, variações configurativas, esclarecer qual (is) elemento (s) da forma varia (m) de uma para a outra. Caso a forma plástica seja exatamente a mesma e a diferença resida somente na forma de representação ou coloração, numerar as figuras consecutivamente, por tratar-se do mesmo objeto. Poderá o depositante, nesse caso, alternativamente, manter no pedido apenas as figuras 1.1 a 1.7.

(21) BR 30 2016 002849-4

Código 34 - Exigência - Art. 106 § 3º da LPI

(22) 04/07/2016

(71) MP EQUIPAMENTOS PARA AGROINDUSTRIA LTDA (BR/SC)

(74) VITOR LUIZ RAMOS BATISTA

Como trata-se de objeto tridimensional, alterar título para "CONFIGURAÇÃO APLICADA EM SERRA FITA"

(21) BR 30 2016 002850-8

Código 34 - Exigência - Art. 106 § 3º da LPI

(22) 04/07/2016

(71) GRENDENE S.A. (BR/CE)

(74) Remer Villaça & Nogueira Assessoria e Consultoria de Prop. Intelectual S/S Ltda.

1.Com base na atual apresentação do pedido, não foi possível identificar diferenças entre o objeto das figuras 1.1 a 1.7 e o das figuras 2.1 a 2.7. Caso os objetos constituam, de fato, variações configurativas, esclarecer qual (is) elemento (s) da forma varia (m) de uma para a outra. Caso a forma plástica seja exatamente a mesma e a diferença resida somente na forma de representação - cor -, numerar as figuras consecutivamente, por tratar-se do mesmo objeto. Poderá o depositante, nesse caso, alternativamente, manter no pedido apenas uma das formas de apresentação.

(21) BR 30 2016 002852-4

Código 34 - Exigência - Art. 106 § 3º da LPI

(22) 04/07/2016

(71) GRENDENE S.A. (BR/CE)

(74) Remer Villaça & Nogueira Assessoria e Consultoria de Prop. Intelectual S/S Ltda.

1.Com base na atual apresentação do pedido, não foi possível identificar diferenças entre o objeto das figuras 1.1 a 1.7 e o das figuras 2.1 a 2.7. Caso os objetos constituam, de fato, variações configurativas, esclarecer qual (is) elemento (s) da forma varia (m) de uma para a outra. Caso a forma plástica seja exatamente a mesma e a diferença resida somente na forma de representação -



cor -, numerar as figuras consecutivamente, por tratar-se do mesmo objeto. Poderá o depositante, nesse caso, alternativamente, manter no pedido apenas uma das formas de apresentação.

(21) BR 30 2016 002853-2

Código 34 - Exigência - Art. 106 § 3º da LPI

(22) 04/07/2016

(71) GRENENE S.A. (BR/CE)

(74) Remer Villaça & Nogueira Assessoria e Consultoria de Prop. Intelectual S/S Ltda.

1.Com base na atual apresentação do pedido, não foi possível identificar diferenças entre o objeto das figuras 1.1 a 1.7 e o das figuras 2.1 a 2.7. Caso os objetos constituam, de fato, variações configurativas, esclarecer qual (is) elemento (s) da forma varia (m) de uma para a outra. Caso a forma plástica seja exatamente a mesma e a diferença resida somente na forma de representação - cor -, numerar as figuras consecutivamente, por tratar-se do mesmo objeto. Poderá o depositante, nesse caso, alternativamente, manter no pedido apenas uma das formas de apresentação.

(21) BR 30 2016 002854-0

Código 34 - Exigência - Art. 106 § 3º da LPI

(22) 04/07/2016

(71) GRENENE S.A. (BR/CE)

(74) Remer Villaça & Nogueira Assessoria e Consultoria de Prop. Intelectual S/S Ltda.

Com base na atual apresentação do pedido, não foi possível identificar diferenças entre o objeto das figuras 1.1 a 1.7 e o das figuras 2.1 a 2.7. Caso os objetos constituam, de fato, variações configurativas, esclarecer qual (is) elemento (s) da forma varia (m) de uma para a outra. Caso a forma plástica seja exatamente a mesma e a diferença resida somente na forma de representação ou coloração, numerar as figuras consecutivamente, por tratar-se do mesmo objeto. Poderá o depositante, nesse caso, alternativamente, manter no pedido apenas as figuras 1.1 a 1.7

(21) BR 30 2016 002856-7

Código 34 - Exigência - Art. 106 § 3º da LPI

(22) 04/07/2016

(71) MISFIT, INC. (US)

(74) FLÁVIA SALIM LOPES

1.Cancelar a atual apresentação do pedido e reapresentá-lo adequado à Instrução Normativa 44/2015. 2.As figuras devem ilustrar o objeto exclusivamente por traços regulares e contínuos, sem utilização de linhas tracejadas ou pontilhadas, conforme inciso II do art. 20 da IN: os elementos que foram ilustrados por linhas tracejadas devem ser preenchidos com linhas contínuas. Observar se, ao preencher as linhas tracejadas, alguns objetos não se tornarão idênticos, pois, em caso afirmativo, devem ser apresentados apenas uma vez. 3.As figuras devem ter excelente qualidade gráfica, nitidez e contraste, com o



intuito de revelar com precisão os contornos, relevos e rebaixos do objeto reivindicado: algumas linhas estão incompletas, se confundindo com as hachuras. Utilizar traços regulares e contínuos e suprimir as hachuras.

(21) BR 30 2016 002860-5

Código 34 - Exigência - Art. 106 § 3º da LPI

(22) 05/07/2016

(71) GOYÁ INDÚSTRIA E COMÉRCIO DE ÁGUA MINERAL LTDA. (BR/GO)

(74) SPI - Marcas e Patentes S/C Ltda.

1.Reapresentar as figuras com excelente qualidade gráfica, nitidez e contraste, com o intuito de revelar com precisão os contornos, relevos e rebaixos do objeto reivindicado. As hachuras somente devem ser mantidas se fizerem parte do objeto. 2.As figuras não podem conter textos, conforme inciso II do art. 21 da IN 44/2015. Corrigir as figuras.

(21) BR 30 2016 002882-6

Código 34 - Exigência - Art. 106 § 3º da LPI

(22) 06/07/2016

(71) TOP PISCINAS INDÚSTRIA E COMÉRCIO LTDA - EPP (BR/RS)

(74) CLAUDIO JOSÉ MARTINS COSTA GONÇALVES

Reapresente figuras com melhor qualidade de representação, definindo com mais precisão a volumetria do objeto, haja vista que os degraus da piscina (itens 122 e 124) não parecem estar integrados à tridimensionalidade do objeto. Além disso, a representação dos frisos externos da piscina devem ser compatibilizada entre as vistas.

(21) BR 30 2016 002887-7

Código 34 - Exigência - Art. 106 § 3º da LPI

(22) 07/07/2016

(71) EXTRAMOLD JOMO INDUSTRIA DE PLÁSTICOS LTDA (BR/RS)

(74) EMERSON SALBEGO HOFART

Esclareça como o objeto depositado se enquadra na classe reivindicada e, se for o caso, altere a Classificação de Locarno. Reapresente as vistas, mantendo apenas as linhas visíveis e eliminando as linhas de construção.

(21) BR 30 2016 003016-2

Código 34 - Exigência - Art. 106 § 3º da LPI

(22) 18/07/2016

(71) REYNALDO JOSÉ CLEFFI (BR/SP)

(74) MODAL MARCAS E PATENTES LTDA.

Campo de aplicação impreciso. Determinar claramente a qual classe de objetos o depósito deseja inclusão. Preferencialmente, determinar a classe na classificação internacional de Locarno.

(21) BR 30 2016 003018-9

Código 34 - Exigência - Art. 106 § 3º da LPI

(22) 18/07/2016

(71) WEISS UMWELTECHNIK GMBH (DE)

(74) Maria Pia Carvalho Guerra



1. Cancelar a atual apresentação de imagens; 2. Reapresentar o conjunto de imagens do objeto, com alta qualidade de definição, substituindo a vista inferior. figura 1.8, por outra com linhas mais finas; 3. Alterar título para uma descrição mais concisa e precisa do objeto do pedido.

(21) BR 30 2016 003021-9

Código 34 - Exigência - Art. 106 § 3º da LPI

(22) 18/07/2016

(71) EDSON ROBERTO LAURENTI JR (BR/SP)

(74) SERGIO SALVADOR FUMO

1. Cancelar a atual apresentação de imagens; 2. As linhas estão falhadas, impossibilitando a visualização dos detalhes do desenho. Apresentar novas imagens do objeto, com alta qualidade de definição, na vista em perspectiva e ortogonais frontal, posterior, superior, inferior e laterais. 3. Corrigir título do pedido para "Configuração aplicada em brinquedo"

(21) BR 32 2016 001725-8

Código 34 - Exigência - Art. 106 § 3º da LPI

(22) 26/04/2016

(62) BR 30 2014 003240-2 14/07/2014

(71) PONTO SUL INTERNATIONAL BUSINESS LTDA (BR/SC)

(74) SANDRO CONRADO DA SILVA

1- Cancelar a atual apresentação do pedido. 2- As figuras contêm áreas escurecidas e de pouca definição que comprometem a visualização das formas e das superfícies do objeto. Reapresentar o conjunto de figuras com melhor qualidade gráfica, nitidez e contraste, revelando com precisão os contornos, relevos e rebaixos do objeto reivindicado e possibilitando a compreensão de seus detalhes. Respeitar a resolução mínima de 300 dpi. Evitar reflexos, texturas granuladas, brilhos e outros elementos que afetem a compreensão da configuração do objeto. 3- Apresentar novo conjunto de figuras formado pelas vistas ortogonais (frontal, posterior, laterais, superior e inferior), além de pelo menos uma perspectiva, atendendo ao disposto no inciso IV do artigo 20 da IN 44/2015. 4- As figuras devem ser numeradas conforme o disposto no inciso VI do artigo 20 da IN 44/2015 (figura 1.1, figura 1.2, etc).

(21) BR 32 2016 001726-6

Código 34 - Exigência - Art. 106 § 3º da LPI

(22) 26/04/2016

(62) BR 30 2014 003240-2 14/07/2014

(71) PONTO SUL INTERNATIONAL BUSINESS LTDA (BR/SC)

(74) SANDRO CONRADO DA SILVA

1- Cancelar a atual apresentação do pedido. 2- As figuras contêm áreas escurecidas e de pouca definição que comprometem a visualização das formas e das superfícies do objeto. Reapresentar o conjunto de figuras com melhor qualidade gráfica, nitidez e contraste, revelando com precisão os contornos, relevos e rebaixos do objeto reivindicado e possibilitando a compreensão de seus detalhes. Respeitar a resolução mínima de 300 dpi. Evitar reflexos, texturas



granuladas, brilhos e outros elementos que afetem a compreensão da configuração do objeto. 3- Apresentar novo conjunto de figuras formado pelas vistas ortogonais (frontal, posterior, laterais, superior e inferior), além de pelo menos uma perspectiva, atendendo ao disposto no inciso IV do artigo 20 da IN 44/2015. 4- As figuras devem ser numeradas conforme o disposto no inciso VI do artigo 20 da IN 44/2015 (figura 1.1, figura 1.2, etc).



Código 36 - Indeferimento - Art. 106 § 4º da LPI

Indeferido o pedido por não atender ao disposto no Art. 100 da LPI, conforme parecer técnico. A cópia do parecer técnico poderá ser solicitada. Desta data corre o prazo de 60 (sessenta) dias para eventual recurso do depositante.

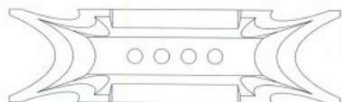
(21) BR 30 2012 001666-5

Código 36 - Indeferimento - Art. 106 § 4º da LPI

(22) 04/04/2012

(44) 01/08/2017

(52) 08-03

(54) CONFIGURAÇÃO APLICADA EM FACA INDUSTRIAL PARA DISCO DE CORTE OU ROTOR DE MÁQUINAS AGRÍCOLAS

(71) Werner Kruger D Almeida (BR/PR)

(72) Werner Kruger D Almeida

(74) Marcos Aurélio de Jesus

objeto se enquadra no artigo 100 da lei 9.279/1996 . não é registrável como desenho industrial forma essencialmente determinada por questões técnicas ou funcionais.

(21) BR 30 2014 006267-0

Código 36 - Indeferimento - Art. 106 § 4º da LPI

(22) 11/12/2014

(44) 01/08/2017

(52) 02-04

(54) CONFIGURAÇÃO APLICADA EM SANDÁLIA

(71) GRENDENE S.A. (BR/CE)

(72) ROBSON CASTILHO DE BRITO

(74) CUSTÓDIO DE ALMEIDA & CIA.

objeto se enquadra na instrução normativa 044/2015 . objeto indeferido devido ao cumprimento insatisfatório de exigência técnica, nos termos do Art. 23 da Instrução Normativa 044/2015. As figuras do cumprimento revelam diferenças no solado comparadas ao contido no depósito. Com isso, houve alteração de matéria. O cumprimento não foi satisfatório.

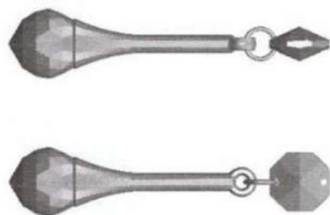
(21) BR 30 2015 001914-0

Código 36 - Indeferimento - Art. 106 § 4º da LPI

(22) 24/04/2015

(44) 01/08/2017

(52) 11-02

(54) CONFIGURAÇÃO APLICADA A ARTIGO DECORATIVO EM FORMA DE CASTANHA

(71) HUANG FENG XIONG (BR/SP)

(72) HUANG FENG XIONG

objeto se enquadra na instrução normativa 044/2015 . objeto indeferido devido ao



cumprimento insatisfatório de exigência técnica, nos termos do Art. 23 da Instrução Normativa 044/2015. Houve alteração de matéria. O objeto representado no cumprimento de exigência não corresponde aos que constam do documento de depósito. O cumprimento não foi satisfatório.

(21) BR 30 2015 001916-6



Código 36 - Indeferimento - Art. 106 § 4º da LPI

(22) 24/04/2015

(44) 01/08/2017

(52) 11-02

(54) CONFIGURAÇÃO APLICADA A ARTIGO DECORATIVO EM FORMA DE BAILARINA

(71) HUANG FENG XIONG (BR/SP)

(72) HUANG FENG XIONG

objeto se enquadra na instrução normativa 044/2015 . objeto indeferido devido ao cumprimento insatisfatório de exigência técnica, nos termos do Art. 23 da Instrução Normativa 044/2015. Houve alteração de matéria. O objeto representado no cumprimento de exigência não corresponde ao que consta no depósito. Nota-se o acréscimo de um elemento na cabeça da bailarina e alteração na configuração da barra da saia. O cumprimento não foi satisfatório.

(21) BR 30 2015 001963-8

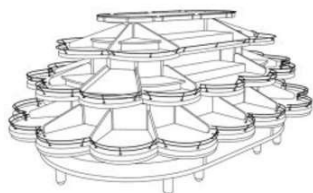

Código 36 - Indeferimento - Art. 106 § 4º da LPI

(22) 28/04/2015

(44) 01/08/2017

(52) 20-02

(54) CONFIGURAÇÃO APLICADA A/EM EXPOSITOR.

(71) PRO-MARKET MOVEIS E EXPOSITORES LTDA (BR/SP)

(72) JOSÉ MARIO MONTEIRO BENJAMIN

(74) GEISLER CHBANE BOSSO

objeto se enquadra na instrução normativa 044/2015 . objeto indeferido devido ao cumprimento insatisfatório de exigência técnica, nos termos do Art. 23 da Instrução Normativa 044/2015. Nenhuma das correções solicitadas na exigência foi realizada. O cumprimento não foi satisfatório.

(21) BR 30 2015 002239-6

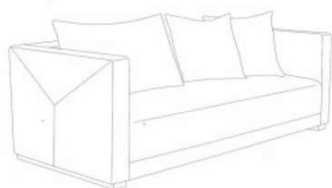

Código 36 - Indeferimento - Art. 106 § 4º da LPI

(22) 13/05/2015

(44) 01/08/2017

(52) 06-01

(54) CONFIGURAÇÃO APLICADA A/EM SOFÁ CAMA

(71) PAULO CELSO CARDOSO BACCHI (BR/SP)

(72) PAULO CELSO CARDOSO BACCHI

(74) JOÃO BATISTA VALVERDE



objeto se enquadra na instrução normativa 044/2015 . objeto indeferido devido ao cumprimento insatisfatório de exigência técnica, nos termos do Art. 23 da Instrução Normativa 044/2015. 1. As imagens do cumprimento revelam o objeto representado com uma textura superficial que não constava das imagens iniciais. Houve alteração de matéria. O cumprimento não foi satisfatório.

(21) BR 30 2015 002324-4

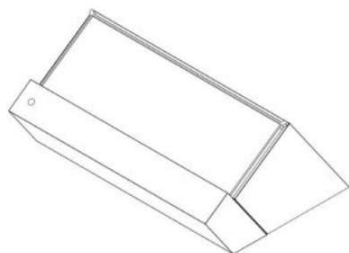

Código 36 - Indeferimento - Art. 106 § 4º da LPI

(22) 15/05/2015

(30) 17/11/2014 EM 002579417-0001

(44) 01/08/2017

(52) 14-01

(54) CONFIGURAÇÃO APLICADA A/EM TOCADOR DE MÚSICA DIGITAL

(71) BANG & OLUFSEN A/S (DK)

(72) ANDRÉ POULHEIM

(74) ALBERTO JERONIMO GUERRA NETO

objeto se enquadra na instrução normativa 044/2015 . objeto indeferido devido ao cumprimento insatisfatório de exigência técnica, nos termos do Art. 23 da Instrução Normativa 044/2015. Conforme requeria a exigência, as linhas tracejadas deveriam ser preenchidas, não retiradas. O cumprimento não se deu a contento.

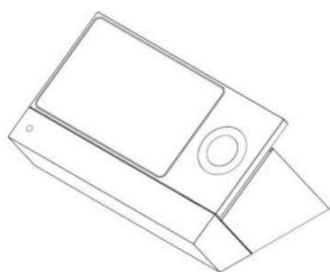

(21) BR 30 2015 003956-6



Código 36 - Indeferimento - Art. 106 § 4º da LPI

(22) 25/08/2015

(44) 01/08/2017

(52) 13-03

(54) CONFIGURAÇÃO APLICADA EM CAIXA DE DISJUNTOR

(71) WADI NICOLA MANSOUR (BR/SP)

(72) WADI NICOLA MANSOUR

(74) AGUINALDO MOREIRA

objeto se enquadra no artigo 100 da lei 9.279/1996 . não é registrável como desenho industrial forma essencialmente determinada por questões técnicas ou funcionais.

(21) BR 30 2016 001248-2

Código 36 - Indeferimento - Art. 106 § 4º da LPI



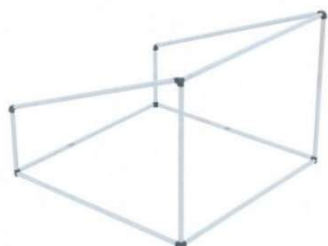

(22) 29/03/2016

(44) 01/08/2017

(52) 16-05

(54) SUPORTE EASY

(71) CINARA CORREARD PICCOLO (BR/SP) , CIBELE CORREARD PICCOLO (BR/SP)

(72) CINARA CORREARD PICCOLO, CIBELE CORREARD PICCOLO

objeto se enquadra no artigo 100 da lei 9.279/1996 . não é registrável como desenho industrial forma essencialmente determinada por questões técnicas ou funcionais. Título adequado de ofício nos termos do Art. 22 da Instrução Normativa 044/2015.

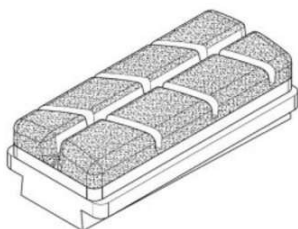
(21) BR 30 2016 001338-1

Código 36 - Indeferimento - Art. 106 § 4º da LPI

(22) 01/04/2016

(44) 01/08/2017

(52) 15-09

(54) CONFIGURAÇÃO APLICADA A/EM MOEDOR DE DIAMANTE

(71) EHWA DIAMOND INDUSTRIAL CO., LTD. (KP)

(72) HWA-JIN JEONG, JONG-SUK CHOI, JAE-HYUN HONG

(74) David do Nascimento Advogados Associados

objeto se enquadra no artigo 100 da lei 9.279/1996 . não é registrável como desenho industrial forma essencialmente determinada por questões técnicas ou funcionais.

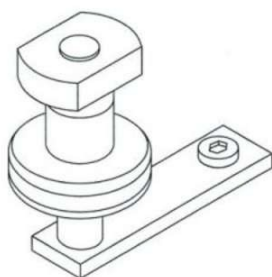
(21) BR 30 2016 001461-2

Código 36 - Indeferimento - Art. 106 § 4º da LPI

(22) 08/04/2016

(44) 01/08/2017

(52) 08-06

(54) CONFIGURAÇÃO APLICADA EM PINO GUIA DESLIZANTE

(71) FRANCISCA GUEDES DINIZ PASCOAL (BR/SP)

(72) FRANCISCA GUEDES DINIZ PASCOAL

(74) GIOVANNI CASTAGNA NETO

objeto se enquadra no artigo 100 da lei 9.279/1996 . não é registrável como desenho industrial forma essencialmente determinada por questões técnicas ou funcionais.

(21) BR 30 2016 001462-0

Código 36 - Indeferimento - Art. 106 § 4º da LPI

(22) 08/04/2016

(44) 01/08/2017

(52) 08-09

(54) CONFIGURAÇÃO APLICADA EM PINO GUIA



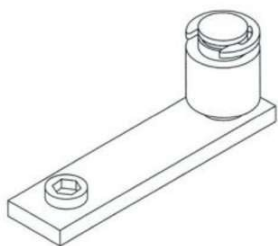

(71) FRANCISCA GUEDES DINIZ PASCOAL (BR/SP)

(72) FRANCISCA GUEDES DINIZ PASCOAL

(74) GIOVANI CASTAGNA NETO

objeto se enquadra no artigo 100 da lei 9.279/1996 . não é registrável como desenho industrial forma essencialmente determinada por questões técnicas ou funcionais.

(21) BR 30 2016 001465-5

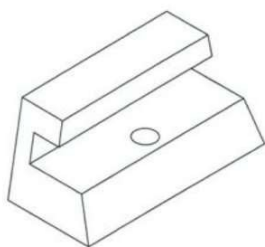

Código 36 - Indeferimento - Art. 106 § 4º da LPI

(22) 08/04/2016

(44) 01/08/2017

(52) 08-09

(54) CONFIGURAÇÃO APLICADA EM GUIA INTERNA

(71) FRANCISCA GUEDES DINIZ PASCOAL (BR/SP)

(72) FRANCISCA GUEDES DINIZ PASCOAL

(74) GIOVANNI CASTAGNA NETO

objeto se enquadra no artigo 100 da lei 9.279/1996 . não é registrável como desenho industrial forma essencialmente determinada por questões técnicas ou funcionais.

(21) BR 30 2016 001476-0

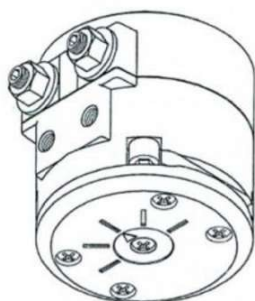

Código 36 - Indeferimento - Art. 106 § 4º da LPI

(22) 08/04/2016

(30) 12/10/2015 CN 201530392484.4

(44) 01/08/2017

(52) 15-01

(54) CONFIGURAÇÃO APLICADA A ATUADOR ROTATIVO

(71) SMC CORPORATION (JP)

(72) SHINJI TOKUDA

(74) FLÁVIA SALIM LOPES

objeto se enquadra no artigo 100 da lei 9.279/1996 . não é registrável como desenho industrial forma essencialmente determinada por questões técnicas ou funcionais.

(21) BR 30 2016 001515-5

Código 36 - Indeferimento - Art. 106 § 4º da LPI

(22) 11/04/2016

(44) 01/08/2017

(52) 09-99

(54) CONFIGURAÇÃO APLICADA A/EM SUPORTE

(71) PORT ROLL LOCAÇÃO DE BENS MÓVEIS LTDA (BR/SP)

(72) ELIAS COSTA DE LIMA

(74) Sul América Marcas e Patentes Ltda.

objeto se enquadra no artigo 100 da lei 9.279/1996 . não é registrável como



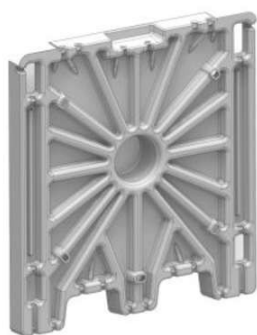

desenho industrial forma essencialmente determinada por questões técnicas ou funcionais.

(21) BR 30 2016 001521-0



Código 36 - Indeferimento - Art. 106 § 4º da LPI

(22) 12/04/2016

(44) 01/08/2017

(52) 14-03

(54) CONFIGURAÇÃO APLICADA A/EM CONFIGURAÇÃO INTRODUZIDA EM ANTENA FÁCIL

(71) PAULO OLIVEIRA DOS SANTOS (BR/MG)

(72) PAULO OLIVEIRA DOS SANTOS

(74) MÚSCIA ZAIDAN

objeto se enquadra no artigo 100 da lei 9.279/1996 . não é registrável como desenho industrial forma essencialmente determinada por questões técnicas ou funcionais.

(21) BR 30 2016 001531-7

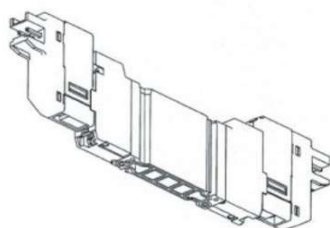

Código 36 - Indeferimento - Art. 106 § 4º da LPI

(22) 12/04/2016

(30) 12/10/2015 CN 201530392279.8

(44) 01/08/2017

(52) 15-01

(54) CONFIGURAÇÃO APLICADA A VÁLVULA ELETROMAGNÉTICA

(71) SMC CORPORATION (JP)

(72) SHINJI MIYAZOE, SHINICHI YOSHIMURA, TAKASHI MURAKAMI

(74) FLÁVIA SALIM LOPES

objeto se enquadra no artigo 100 da lei 9.279/1996 . não é registrável como desenho industrial forma essencialmente determinada por questões técnicas ou funcionais.

(21) BR 30 2016 001724-7

Código 36 - Indeferimento - Art. 106 § 4º da LPI

(22) 26/04/2016

(44) 01/08/2017

(52) 08-09

(54) CONFIGURAÇÃO APLICADA A/EM TUBO

(71) VANIA MARTINS (BR/SC)

(72) VANIA MARTINS





(74) SANDRO CONRADO DA SILVA
 objeto se enquadra no artigo 100 da lei 9.279/1996 . não é registrável como
 desenho industrial a forma comum ou vulgar.

(21) BR 30 2016 001730-1

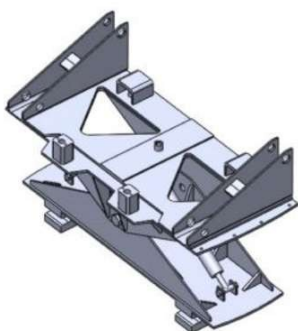

Código 36 - Indeferimento - Art. 106 § 4º da LPI
 (22) 26/04/2016
 (44) 01/08/2017
 (52) 12-16
 (54) PADRÃO ORNAMENTAL APLICADO A/EM SUPORTE PARA CONCHA
 (71) LUIS PARIS (BR/SC)
 (72) LUIS PARIS
 (74) VITOR LUIZ RAMOS BATISTA
 objeto se enquadra no artigo 100 da lei 9.279/1996 . não é registrável como
 desenho industrial forma essencialmente determinada por questões técnicas ou
 funcionais.

(21) BR 30 2016 001746-8

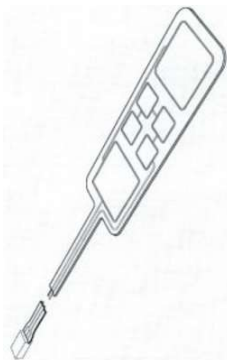

Código 36 - Indeferimento - Art. 106 § 4º da LPI
 (22) 27/04/2016
 (30) 27/10/2015 EM 002837344
 (44) 01/08/2017
 (52) 13-03
 (54) CONFIGURAÇÃO APLICADA A ELETRODO
 (71) NORDIC NEUROSTIM APS (DK)
 (72) KRISTIAN HENNINGS
 (74) FLÁVIA SALIM LOPES
 objeto se enquadra no artigo 100 da lei 9.279/1996 . não é registrável como
 desenho industrial forma essencialmente determinada por questões técnicas ou
 funcionais.



(21) BR 30 2016 002382-4

Código 36 - Indeferimento - Art. 106 § 4º da LPI





(22) 07/06/2016
 (44) 01/08/2017
 (52) 23-03
 (54) CONFIGURAÇÃO APLICADA A/EM EBULIDOR E SUAS VARIANTES
 (71) CARLOS RENÊ ALVES (BR/RS)
 (72) CARLOS RENÊ ALVES
 objeto se enquadra no artigo 100 da lei 9.279/1996 . não é registrável como desenho industrial forma essencialmente determinada por questões técnicas ou funcionais.

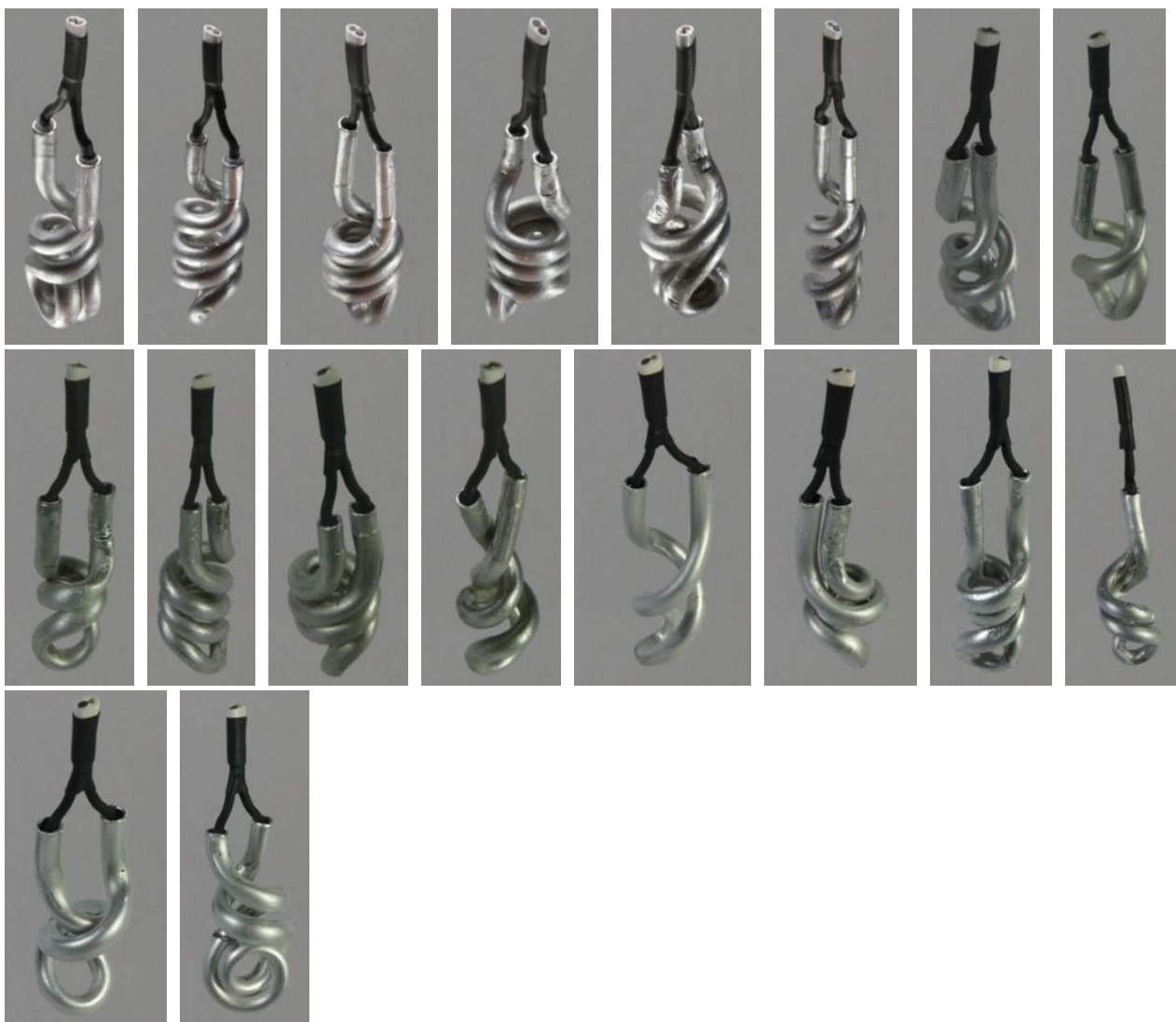

(21) BR 30 2016 002548-7



Código 36 - Indeferimento - Art. 106 § 4º da LPI
 (22) 16/06/2016
 (44) 01/08/2017
 (52) 13-03
 (54) PADRÃO ORNAMENTAL APLICADO A/EM (CAIXA RETANGULAR) CAIXA DE LUZ 4 X 2
 (71) ADTEX-INDÚSTRIA E COMÉRCIO DE PLÁSTICOS LTDA (BR/SP)
 (72) ANDRE JULIANO FRANCHITO FERNANDES



(74) MODAL MARCAS E PATENTES LTDA.

objeto se enquadra no artigo 100 da lei 9.279/1996 . não é registrável como desenho industrial forma essencialmente determinada por questões técnicas ou funcionais.

(21) BR 30 2016 002695-5

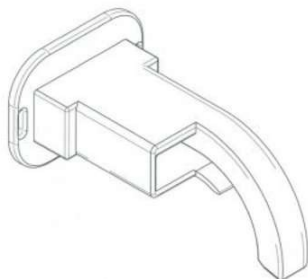

Código 36 - Indeferimento - Art. 106 § 4º da LPI

(22) 22/06/2016

(44) 01/08/2017

(52) 24-02

(54) CONFIGURAÇÃO APLICADA EM CÂNULA

(71) COPEEN TREINAMENTO E CONSULTORIA EM ANESTESIA EIRELI (BR/SP)

(72) CAETANO NIGRO NETO, FRANCISCO JOSÉ LUCENA BEZERRA

(74) ERICA AOKI

objeto se enquadra no artigo 100 da lei 9.279/1996 . não é registrável como desenho industrial forma essencialmente determinada por questões técnicas ou funcionais.

(21) BR 30 2016 002794-3



Código 36 - Indeferimento - Art. 106 § 4º da LPI

(22) 29/06/2016

(44) 01/08/2017

(52) 07-01

(54) CONFIGURAÇÃO APLICADA A/EM TAÇA

(71) GF INDÚSTRIA DE PLÁSTICOS LTDA ME (BR/SC)

(72) GREGÓRIO ANTON ARROYO

(74) Sandro Wunderlich

objeto se enquadra no artigo 100 da lei 9.279/1996 . não é registrável como desenho industrial a forma comum ou vulgar.

(21) BR 30 2016 002884-2

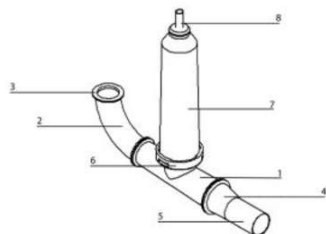

Código 36 - Indeferimento - Art. 106 § 4º da LPI

(22) 06/07/2016

(44) 01/08/2017

(52) 15-99

(54) CONFIGURAÇÃO APLICADA A/EM DISPOSITIVO DE DESCARGA DE LEITE.

(71) OW DAIRY PLASTICS LTDA - EPP (BR/RS)

(72) JOSÉ AMILCAR LAIRIHOY MODERNEI

(74) JOÃO HENRIQUE ESPIRITO DE OLIVEIRA POLI

objeto se enquadra no artigo 100 da lei 9.279/1996 . não é registrável como desenho industrial forma essencialmente determinada por questões técnicas ou funcionais.



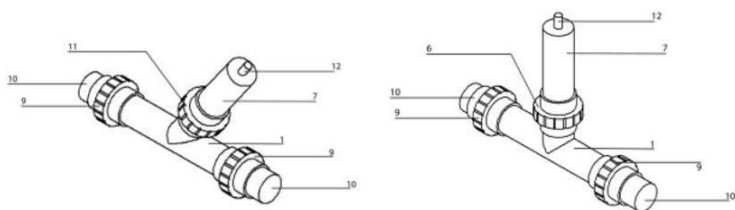

(21) BR 30 2016 002892-3

Código 36 - Indeferimento - Art. 106 § 4º da LPI

(22) 07/07/2016

(44) 01/08/2017

(52) 07-02

(54) CONFIGURAÇÃO APLICADA A/EM CHURRASQUEIRA

(71) SERGIO LUIZ KAHER (BR/RS)

(72) SERGIO LUIZ KAHER

(74) EDUARDO AUGUSTO FAITARONE DO SIM

objeto se enquadra no artigo 100 da lei 9.279/1996 . não é registrável como desenho industrial forma essencialmente determinada por questões técnicas ou funcionais.

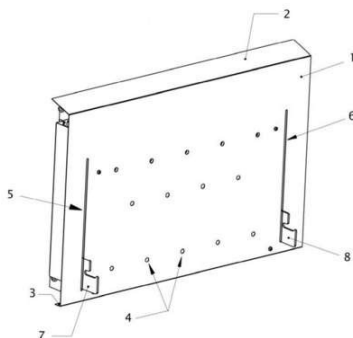

(21) BR 30 2016 003019-7

Código 36 - Indeferimento - Art. 106 § 4º da LPI

(22) 18/07/2016

(30) 22/01/2016 US 29/552,545

(44) 01/08/2017

(52) 07-05

(54) CONFIGURAÇÃO APLICADA A/EM PAD PARA MÃO

(71) 3M INNOVATIVE PROPERTIES COMPANY (US)

(72) LAUREN KAUNE CARLSON, ROBERT JON MAKI, JAMES PERRY GARDNER JR.

(74) ANA PAULA SANTOS CELIDONIO

objeto se enquadra no artigo 100 da lei 9.279/1996 . não é registrável como desenho industrial a forma comum ou vulgar.

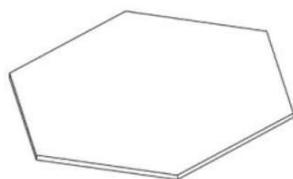

Código 37 - Recurso Contra o Indeferimento

Notificação de interposição de recurso ao Presidente do INPI contra o indeferimento do pedido de registro de desenho industrial, objetivando o reexame da matéria. Desta data corre o prazo de 60 (sessenta) dias para apresentação de contra-razões por qualquer interessado. Poderá ser requerida cópia do recurso através de formulário específico.

(21) BR 30 2013 001296-4 Código 37 - Recurso Contra o Indeferimento
(22) 27/03/2013
(71) HYVA HOLDING BV (NL)
(74) ORLANDO DE SOUZA
Recurso contra o indeferimento: Pet. (WB) 870170050037, de 17/07/2017.

(21) BR 30 2013 001299-9 Código 37 - Recurso Contra o Indeferimento
(22) 27/03/2013
(71) HYVA HOLDING BV (NL)
(74) ORLANDO DE SOUZA
Recurso contra o indeferimento: Pet. (WB) 870170050042, de 17/07/2017.

(21) BR 30 2013 001301-4 Código 37 - Recurso Contra o Indeferimento
(22) 27/03/2013
(71) HYVA HOLDING BV (NL)
(74) ORLANDO DE SOUZA
Recurso contra o indeferimento: Pet. (WB) 870170051320, de 21/07/2017.

(21) BR 30 2013 001302-2 Código 37 - Recurso Contra o Indeferimento
(22) 27/03/2013
(71) HYVA HOLDING BV (NL)
(74) ORLANDO DE SOUZA
Recurso contra o indeferimento: Pet. (WB) 870170050038, de 17/07/2017.

(21) BR 30 2013 001304-9 Código 37 - Recurso Contra o Indeferimento
(22) 27/03/2013
(71) HYVA HOLDING B V (NL)
(74) ORLANDO DE SOUZA
Recurso contra o indeferimento: Pet. (WB) 870170049993, de 17/07/2017.

(21) BR 30 2013 001306-5 Código 37 - Recurso Contra o Indeferimento
(22) 27/03/2013
(71) HYVA HOLDING BV (NL)
(74) ORLANDO DE SOUZA
Recurso contra o indeferimento: Pet. (WB) 870170049990, de 17/07/2017.



(21) BR 30 2014 002227-0	Código 37 - Recurso Contra o Indeferimento (22) 19/05/2014 (71) SOPRANO ELETROMETALURGICA E HIDRAULICA LTDA. (BR/RS) (74) EDEMAR CAPELLA Recurso contra o indeferimento: Pet. (WB) 870170049646, de 17/07/2017.
(21) BR 30 2014 005519-4	Código 37 - Recurso Contra o Indeferimento (22) 04/11/2014 (71) LTA CORPORATION (74) LEONOR MAGALHÃES PERES GALVÃO DE BOTTON Recurso contra o indeferimento: Pet. (WB) 870170047085, de 05/07/2017.
(21) BR 30 2014 005610-7	Código 37 - Recurso Contra o Indeferimento (22) 10/11/2014 (71) SYLVIA NABUCO DE ALMEIDA BRAGA (BR/RJ) (74) DANNEMANN, SIEMSEN, BIGLER & IPANEMA MOREIRA Recurso contra o indeferimento: Pet. (WB) 870170048893, de 13/07/2017.
(21) BR 30 2014 005796-0	Código 37 - Recurso Contra o Indeferimento (22) 21/11/2014 (71) FRANCISCO BENNASAR VILAR (ES) , RUBEN BERENGUER GINER (ES) (74) ALCEU ELIS DA SILVA Recurso contra o indeferimento: Pet. (WB) 870170049451, de 14/07/2017.
(21) BR 30 2014 005910-6	Código 37 - Recurso Contra o Indeferimento (22) 26/11/2014 (71) SKECHERS U.S.A., INC. II (US) (74) GUERRA PROPRIEDADE DE INDUSTRIAL Recurso contra o indeferimento: Pet. (WB) 870170050189, de 18/07/2017.
(21) BR 30 2014 005911-4	Código 37 - Recurso Contra o Indeferimento (22) 26/11/2014 (71) SKECHERS U.S.A., INC. II (US) (74) GUERRA PROPRIEDADE INDUSTRIAL Recurso contra o indeferimento: Pet. (WB) 870170050194, de 18/07/2017.
(21) BR 30 2014 006042-2	Código 37 - Recurso Contra o Indeferimento (22) 28/11/2014 (71) APPLE INC. (US) (74) KASZNAR LEONARDOS PROPRIEDADE INTELECTUAL Recurso contra o indeferimento: Pet. (WB) 870170049059, de 13/07/2017.
(21) BR 30 2014 006168-2	Código 37 - Recurso Contra o Indeferimento



	(22) 08/12/2014 (71) VALDERCIR PISSALDO (BR/SP) (74) TOLEDO CORREA MARCAS E PATENTES LTDA Recurso contra o indeferimento: Pet. (WB) 870170050043, de 17/07/2017.
(21) BR 30 2014 006249-2	Código 37 - Recurso Contra o Indeferimento (22) 11/12/2014 (71) HTL - STREFA SPÓLKA AKCYJNA (74) ORLANDO DE SOUZA Recurso contra o indeferimento: Pet. (WB) 870170050041, de 17/07/2017.
(21) BR 30 2014 006311-1	Código 37 - Recurso Contra o Indeferimento (22) 15/12/2014 (71) RASHPAL KAUR DHILLON (GB) (74) PACHECO E ADVOGADOS ASSOCIADOS Recurso contra o indeferimento: Pet. (WB) 870170049730, de 17/07/2017.
(21) BR 30 2015 000249-2	Código 37 - Recurso Contra o Indeferimento (22) 19/01/2015 (71) TIFFANY AND COMPANY (US) (74) VEIRANO E ADVOGADOS ASSOCIADOS Recurso contra o indeferimento: Pet. (WB) 870170048499, de 12/07/2017.
(21) BR 30 2015 000596-3	Código 37 - Recurso Contra o Indeferimento (22) 09/02/2015 (71) SUMMIT GLOVE INC. (US) (74) PACHECO & ADVOGADOS ASSOCIADOS Recurso contra o indeferimento: Pet. (WB) 870170051170, de 20/07/2017.
(21) BR 30 2015 003828-4	Código 37 - Recurso Contra o Indeferimento (22) 14/08/2015 (71) MEDELA HOLDING AG (CH) (74) ANTÔNIO MAURÍCIO PEDRAS ARNAUD Recurso contra o indeferimento: Pet. (WB) 870170049748, de 17/07/2017.
(21) BR 30 2015 004634-1	Código 37 - Recurso Contra o Indeferimento (22) 09/10/2015 (71) HUSQVARNA AB (SE) (74) IKO MEDINA Recurso contra o indeferimento: Pet. (WB) 870170049304, de 14/07/2017.
(21) BR 30 2015 004650-3	Código 37 - Recurso Contra o Indeferimento (22) 09/10/2015 (71) THE PROCTER & GAMBLE COMPANY (US)



	(74) FLÁVIA MARIA VASCONCELOS PEREIRA Recurso contra o indeferimento: Pet. (WB) 870170049763, de 17/07/2017.
(21) BR 30 2015 004660-0	Código 37 - Recurso Contra o Indeferimento (22) 13/10/2015 (71) APPLE INC. (US) (74) GUSTAVO JOSÉ FERREIRA BARBOSA Recurso contra o indeferimento: Pet. (WB) 870170049039, de 13/07/2017.
(21) BR 30 2015 004816-6	Código 37 - Recurso Contra o Indeferimento (22) 21/10/2015 (71) VANDERLEI RAINELLI FERREIRA (BR/SP) (74) JUSCELINA SOUZA DA SILVA Recurso contra o indeferimento: Pet. (WB) 870170048012, de 10/07/2017.
(21) BR 30 2015 004995-2	Código 37 - Recurso Contra o Indeferimento (22) 30/10/2015 (71) DURATEX S.A. (BR/SP) (74) ANTÔNIO MAURÍCIO PEDRAS ARNAUD Recurso contra o indeferimento: Pet. (WB) 870170049171, de 14/07/2017.
(21) BR 30 2015 005027-6	Código 37 - Recurso Contra o Indeferimento (22) 04/11/2015 (71) JOSE MARCOS BONI COSTA (BR/SP) (74) JUSCELINA SOUZA DA SILVA Recurso contra o indeferimento: Pet. (WB) 870170046807, de 05/07/2017.
(21) BR 30 2015 005038-1	Código 37 - Recurso Contra o Indeferimento (22) 04/11/2015 (71) OTHON HENRIQUE CAVALCANTI (BR/SP) (74) RICARDO SERAFIM Recurso contra o indeferimento: Pet. (WB) 870170049280, de 14/07/2017.
(21) BR 30 2015 005147-7	Código 37 - Recurso Contra o Indeferimento (22) 12/11/2015 (71) WASHINGTON RAMOS DE LUCCAS (BR/SC) (74) SANDRO CONRADO DA SILVA Recurso contra o indeferimento: Pet. (WB) 870170046894, de 05/07/2017.
(21) BR 30 2015 005150-7	Código 37 - Recurso Contra o Indeferimento (22) 12/11/2015 (71) PHILIP MORRIS PRODUCTS S.A. (CH) (74) DANNEMANN, SIEMSEN, BIGLER & IPANEMA MOREIRA, PROPRIEDADE INDUSTRIAL LTDA.



Recurso contra o indeferimento: Pet. (WB) 870170051375, de 21/07/2017.

(21) BR 30 2015 005181-7 Código 37 - Recurso Contra o Indeferimento
(22) 13/11/2015
(71) ROBERTO LUIS LOVATO CARDOSO (BR/RS)
(74) MARCA BRAZIL MARCAS E PATENTES LTDA
Recurso contra o indeferimento: Pet. (WB) 870170050463, de 19/07/2017.

(21) BR 30 2015 005348-8 Código 37 - Recurso Contra o Indeferimento
(22) 23/11/2015
(71) MARCUS AUGUSTO RIGO (BR/RS)
(74) LUIZ FERNANDO CAMPOS STOCK
Recurso contra o indeferimento: Pet. (WB) 870170050832, de 20/07/2017.

(21) BR 30 2015 005374-7 Código 37 - Recurso Contra o Indeferimento
(22) 24/11/2015
(71) CARLOS EDUARDO SANCHES (BR/SP)
(74) Seta Marcas e Patentes Ltda.
Recurso contra o indeferimento: Pet. (WB) 870170049426, de 14/07/2017.

(21) BR 30 2015 005404-2 Código 37 - Recurso Contra o Indeferimento
(22) 27/11/2015
(71) ABB TECHNOLOGY LTD. (CH)
(74) Dannemann, Siemsen, Bigler & Ipanema Moreira
Recurso contra o indeferimento: Pet. (WB) 870170047868, de 07/07/2017.

(21) BR 30 2015 005806-4 Código 37 - Recurso Contra o Indeferimento
(22) 18/12/2015
(71) WANDERLEY MARQUES (BR/MG)
(74) Village Marcas e Patentes Ltda
Recurso contra o indeferimento: Pet. (WB) 870170051446, de 21/07/2017.

(21) BR 30 2015 005816-1 Código 37 - Recurso Contra o Indeferimento
(22) 18/12/2015
(71) WANDERLEY MARQUES (BR/MG)
(74) Village Marcas e Patentes Ltda
Recurso contra o indeferimento: Pet. (WB) 870170051451, de 21/07/2017.

(21) BR 30 2015 005826-9 Código 37 - Recurso Contra o Indeferimento
(22) 18/12/2015
(71) FABRICIO FABIANO TREVIZAN (BR/PR)
(74) IVANILDE DE OLIVEIRA MENDES
Recurso contra o indeferimento: Pet. (WB) 870170051528, de 21/07/2017.



(21) BR 30 2015 005947-8	Código 37 - Recurso Contra o Indeferimento (22) 24/12/2015 (71) FORM ROLL TECH CO., LTD. (JP) (74) Ariboni, Fabbri e Schmidt Sociedade de Advogados Recurso contra o indeferimento: Pet. (WB) 870170051331, de 21/07/2017.
(21) BR 30 2015 005948-6	Código 37 - Recurso Contra o Indeferimento (22) 24/12/2015 (71) FORM ROLL TECH CO., LTD. (JP) (74) Ariboni, Fabbri e Schmidt Sociedade de Advogados Recurso contra o indeferimento: Pet. (WB) 870170051340, de 21/07/2017.
(21) BR 30 2015 005949-4	Código 37 - Recurso Contra o Indeferimento (22) 24/12/2015 (71) FORM ROLL TECH CO., LTD. (JP) (74) Ariboni, Fabbri e Schmidt Sociedade de Advogados Recurso contra o indeferimento: Pet. (WB) 870170051307, de 21/07/2017.
(21) BR 30 2016 000023-9	Código 37 - Recurso Contra o Indeferimento (22) 06/01/2016 (71) IVANILDO DE SOUZA LIMA (BR/SP) (74) CARLOS EDUARDO GOMES DA SILVA Recurso contra o indeferimento: Pet. (WB) 870170051494, de 21/07/2017.
(21) BR 30 2016 000062-0	Código 37 - Recurso Contra o Indeferimento (22) 11/01/2016 (71) BROTHER INDUSTRIES, LTD. (JP) (74) GEORGE AFONDOPULOS JUNIOR Recurso contra o indeferimento: Pet. (WB) 870170047308, de 06/07/2017.
(21) BR 30 2016 000186-3	Código 37 - Recurso Contra o Indeferimento (22) 21/01/2016 (71) MÁRCIO LUIZ NEUVALD SILVA (BR/RS) , MIGUEL HUMBERTO NOER Recurso contra o indeferimento: Pet. (WB) 870170051466, de 21/07/2017.



Código 38 - Outros Recursos

Notificação de interposição de recurso ao Presidente do INPI contra a decisão proferida pela Diretoria, objetivando o reexame da matéria. Desta data corre o prazo de 60 (sessenta) dias para apresentação de contrarrazões por qualquer interessado. Poderá ser requerida cópia do recurso através de formulário específico.

(21) BR 30 2015 001823-2

Código 38 - Outros Recursos

(22) 20/04/2015

(71) THE YOKOHAMA RUBBER CO., LTD. (JP)

(74) DANNEMANN, SIEMSEN, BIGLER & IPANEMA MOREIRA

Recurso contra a Perda de Prioridade: Pet. (WB) 870170051593, de 21/07/2017.



Código 39 - Concessão do Registro

Concessão do registro de desenho industrial. O certificado de registro estará à disposição do interessado. Desta data corre o prazo de 5 (cinco) anos para interposição de nulidade administrativa por qualquer interessado (Art. 113 § 1º da LPI). Se interposto o pedido de nulidade no prazo de 60 (sessenta) dias contados da data da concessão, os efeitos da concessão do registro serão suspensos (Art. 113 § 2º).

(11) BR 30 2012 005193-2

Código 39 - Concessão do Registro

(22) 04/10/2012

(15) 01/08/2017

(45) 01/08/2017

(52) 02-04

(54) CONFIGURAÇÃO APLICADA EM SAPATO

(73) Grendene S.A (BR/CE)

(72) Ademir Caneì

(74) Custódio de Almeida & Cia

Prazo de validade: 10 (dez) anos contados a partir de 04/10/2012, mediante o recolhimento da taxa quinquenal de manutenção (Artigos 119 e 120 da LPI) e observadas as demais condições legais.

(11) BR 30 2014 006205-0

Código 39 - Concessão do Registro

(22) 09/12/2014

(15) 01/08/2017

(45) 01/08/2017

(52) 02-04

(54) CONFIGURAÇÃO APLICADA EM SANDÁLIA

(73) GRENDENE S.A. (BR/CE)

(72) ROBSON CASTILHO DE BRITO

(74) CUSTÓDIO DE ALMEIDA & CIA

Prazo de validade: 10 (dez) anos contados a partir de 09/12/2014, mediante o recolhimento da taxa quinquenal de manutenção (Artigos 119 e 120 da LPI) e observadas as demais condições legais.

(11) BR 30 2015 001950-6

Código 39 - Concessão do Registro

(22) 27/04/2015

(15) 01/08/2017

(30) 27/10/2014 US 29/507386

(45) 01/08/2017

(52) 07-02

(54) CONFIGURAÇÃO APLICADA EM TAMPA PARA RECIPIENTE DE





ALIMENTOS

(73) DART INDUSTRIES INC. (US)

(72) RAPHAËLLE BETRY, NATHAN E. SHIRLEY, JULIE L. YESSIN

(74) KASZNAR LEONARDOS PROPRIEDADE INTELECTUAL

Prazo de validade: 10 (dez) anos contados a partir de 27/04/2015, mediante o recolhimento da taxa quinquenal de manutenção (Artigos 119 e 120 da LPI) e observadas as demais condições legais.

(11) BR 30 2015 001955-7



Código 39 - Concessão do Registro

(22) 28/04/2015

(15) 01/08/2017

(45) 01/08/2017

(52) 14-03

(54) CONFIGURAÇÃO APLICADA EM CAPA PARA TELEFONE CELULAR

(73) EDSON LEITE FREITAS (BR/SP)

(72) EDSON LEITE FREITAS

(74) FLÁVIA COUTO PODADERA

Prazo de validade: 10 (dez) anos contados a partir de 28/04/2015, mediante o recolhimento da taxa quinquenal de manutenção (Artigos 119 e 120 da LPI) e observadas as demais condições legais.



(11) BR 30 2015 001956-5

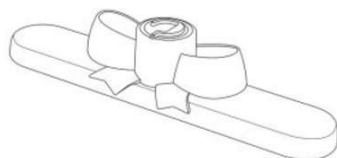

Código 39 - Concessão do Registro

(22) 28/04/2015

(15) 01/08/2017

(45) 01/08/2017

(52) 04-01

(54) CONFIGURAÇÃO APLICADA EM COMPONENTE DE VASSOURA

(73) CARLOS EDUARDO SANCHES (BR/SP)

(72) CARLOS EDUARDO SANCHES

(74) MARIA IGNÊZ PEREIRA

Prazo de validade: 10 (dez) anos contados a partir de 28/04/2015, mediante o recolhimento da taxa quinquenal de manutenção (Artigos 119 e 120 da LPI) e observadas as demais condições legais.



(11) BR 30 2015 002002-4



Código 39 - Concessão do Registro

(22) 13/04/2015

(15) 01/08/2017

(30) 13/10/2014 US 29/506,035

(45) 01/08/2017

(52) 26-04

(54) CONFIGURAÇÃO APLICADA EM LÂMPADA

(73) GE LIGHTING SOLUTIONS, LLC (US)

(72) JOSHUA IAN RINTAMAKI, WUBIN ZHANG, ANYONG WANG, HUI SHENG ZHOU

(74) JULIANO RYOTA MURAKAMI

Prazo de validade: 10 (dez) anos contados a partir de 13/04/2015, mediante o recolhimento da taxa quinquenal de manutenção (Artigos 119 e 120 da LPI) e observadas as demais condições legais.

(11) BR 30 2015 002031-8

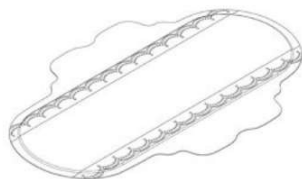

Código 39 - Concessão do Registro

(22) 30/04/2015

(15) 01/08/2017

(30) 30/10/2014 US 29/507663

(45) 01/08/2017

(52) 24-04

(54) CONFIGURAÇÃO APLICADA A/EM ABSORVENTE

(73) THE PROCTER & GAMBLE COMPANY (US)

(72) ANNE HOLLAND BRUCE, BETH GOLDMAN MASON, MCKENZIE KAE ELSTON, JESSICA DANIELLE OWEN, LI TANG, FANCHENG WANG

(74) FLÁVIA MARIA VASCONCELOS PEREIRA

Prazo de validade: 10 (dez) anos contados a partir de 30/04/2015, mediante o recolhimento da taxa quinquenal de manutenção (Artigos 119 e 120 da LPI) e observadas as demais condições legais.

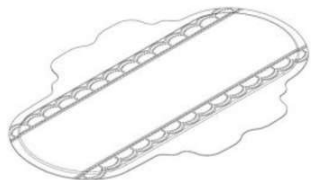

(11) BR 30 2015 002048-2

Código 39 - Concessão do Registro

(22) 04/05/2015

(15) 01/08/2017

(30) 07/11/2014 US 29/508,588

(45) 01/08/2017

(52) 28-01





(54) CONFIGURAÇÃO APLICADA A/EM DISPOSITIVO DISPENSADOR DE FÁRMACOS

(73) UNITRACT SYRINGE PTY. LTD. (AU)

(72) KUN-CHI WU, NICHOLAS J. CICCARELLI, CONALL JOSEPH DEMPSEY, JOHN BURKE

(74) DANNEMANN, SIEMSEN, BIGLER & IPANEMA MOREIRA, PROPRIEDADE INDUSTRIAL LTDA.

Prazo de validade: 10 (dez) anos contados a partir de 04/05/2015, mediante o recolhimento da taxa quinquenal de manutenção (Artigos 119 e 120 da LPI) e observadas as demais condições legais.

(11) BR 30 2015 002056-3



Código 39 - Concessão do Registro

(22) 05/05/2015

(15) 01/08/2017

(45) 01/08/2017

(52) 09-05

(54) CONFIGURAÇÃO APLICADA A/EM EMBALAGEM

(73) VANESSA GIOLO MAGRIN (BR/SP)

(72) VANESSA GIOLO MAGRIN

(74) CELINO BENTO DE SOUZA

Prazo de validade: 10 (dez) anos contados a partir de 05/05/2015, mediante o recolhimento da taxa quinquenal de manutenção (Artigos 119 e 120 da LPI) e observadas as demais condições legais.

(11) BR 30 2015 002081-4



Código 39 - Concessão do Registro

(22) 06/05/2015

(15) 01/08/2017

(45) 01/08/2017

(52) 21-01

(54) CONFIGURAÇÃO APLICADA A/EM BONECA

(73) ROTOBRINQ INDÚSTRIA E COMÉRCIO DE BRINQUEDOS LTDA EPP (BR/SP)

(72) ALEXSANDRO MAGDANELLO

(74) MARCELO DOMINGOS

Prazo de validade: 10 (dez) anos contados a partir de 06/05/2015, mediante o recolhimento da taxa quinquenal de manutenção (Artigos 119 e 120 da LPI) e observadas as demais condições legais.

(11) BR 30 2015 002089-0

Código 39 - Concessão do Registro

(22) 07/05/2015

(15) 01/08/2017



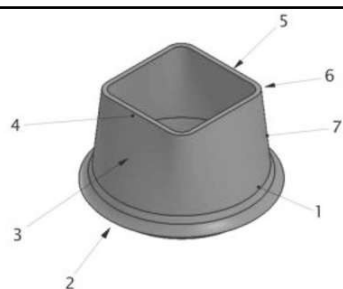

(45) 01/08/2017
 (52) 08-05
 (54) CONFIGURAÇÃO APLICADA EM BOCAL PARA LATAS DE TINTA
 (73) PAULO GILBERTO ALVES DOS SANTOS (BR/RS)
 (72) PAULO GILBERTO ALVES DOS SANTOS
 (74) MARPA CONSULTORIA ASSESSORIA EMPRESARIAL LTDA
 Prazo de validade: 10 (dez) anos contados a partir de 07/05/2015, mediante o recolhimento da taxa quinquenal de manutenção (Artigos 119 e 120 da LPI) e observadas as demais condições legais.

(11) BR 30 2015 002277-9

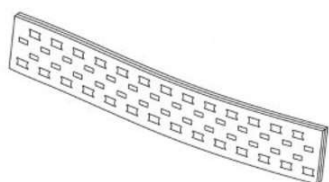

Código 39 - Concessão do Registro
 (22) 14/05/2015
 (15) 01/08/2017
 (30) 14/11/2014 US 29/509,285
 (45) 01/08/2017
 (52) 02-07
 (54) CONFIGURAÇÃO APLICADA A/EM FAIXA DECORATIVA PARA PEÇA DE VESTURÁRIO
 (73) NIKE INNOVATE C.V. (US)
 (72) CHRISTIAN DARBY
 (74) ANTÔNIO MAURÍCIO PEDRAS ARNAUD
 Prazo de validade: 10 (dez) anos contados a partir de 14/05/2015, mediante o recolhimento da taxa quinquenal de manutenção (Artigos 119 e 120 da LPI) e observadas as demais condições legais.

(11) BR 30 2015 002383-0



Código 39 - Concessão do Registro
 (22) 20/05/2015
 (15) 01/08/2017
 (30) 20/11/2014 MX MX/F/2014/003604
 (45) 01/08/2017
 (52) 14-03
 (54) CONFIGURAÇÃO APLICADA A/EM TELEFONE CELULAR
 (73) COPPEL, S.A. DE C.V. (MX/MX) (MO)
 (72) YANG XIAOBO
 (74) CLAUDIO SZABAS / MAGNUS ASPEBY
 Prazo de validade: 10 (dez) anos contados a partir de 20/05/2015, mediante o recolhimento da taxa quinquenal de manutenção (Artigos 119 e 120 da LPI) e observadas as demais condições legais.

(11) BR 30 2015 002497-6

Código 39 - Concessão do Registro
 (22) 29/05/2015





(15) 01/08/2017
 (45) 01/08/2017
 (52) 02-04
 (54) CONFIGURAÇÃO APLICADA A/EM PARTE SUPERIOR DE CALÇADO
 (73) NIKE INNOVATE C.V. (US)
 (72) ROBERT C. WILLIAMS JR.
 (74) ANTÔNIO MAURÍCIO PEDRAS ARNAUD

Prazo de validade: 10 (dez) anos contados a partir de 29/05/2015, mediante o recolhimento da taxa quinquenal de manutenção (Artigos 119 e 120 da LPI) e observadas as demais condições legais.

(11) BR 30 2015 003132-8



Código 39 - Concessão do Registro
 (22) 04/07/2015
 (15) 01/08/2017
 (45) 01/08/2017
 (52) 32-00
 (54) PADRÃO ORNAMENTAL APLICADO A/EM TAPETES
 (73) ANDRE BENEDETTI TODA - ME (BR/MG)
 (72) ANDRE BENEDETTI TODA

Prazo de validade: 10 (dez) anos contados a partir de 04/07/2015, mediante o recolhimento da taxa quinquenal de manutenção (Artigos 119 e 120 da LPI) e observadas as demais condições legais.

(11) BR 30 2015 003145-0

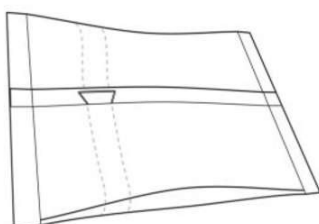

Código 39 - Concessão do Registro
 (22) 06/07/2015
 (15) 01/08/2017
 (30) 06/01/2015 US 29/513,880
 (45) 01/08/2017
 (52) 09-05
 (54) CONFIGURAÇÃO APLICADA EM EMBALAGEM COM ABA
 (73) PRINTPACK ILLINOIS, INC. (US)
 (72) JEFFREY ALLEN BOEKELOO, RAJESH SURYANARAYANAN, JASON L. STUFFLEBEAM
 (74) ORLANDO DE SOUZA

Prazo de validade: 10 (dez) anos contados a partir de 06/07/2015, mediante o recolhimento da taxa quinquenal de manutenção (Artigos 119 e 120 da LPI) e observadas as demais condições legais.

(11) BR 30 2015 003825-0

Código 39 - Concessão do Registro
 (22) 14/08/2015
 (15) 01/08/2017





(30) 20/02/2015 CH DM/085 688

(45) 01/08/2017

(52) 24-02

(54) CONFIGURAÇÃO APLICADA A/EM FUNIL PARA BOMBA DE SEIO

(73) MEDELA HOLDING AG (CH)

(72) BERNHARD EMMENEGGER, DANIELA KÄPPELI, ANDRÉ SCHLIENGER, ETIENNE FURRER, MARIO RIGERT, MARCEL MUTHER

(74) ANTÔNIO MAURÍCIO PEDRAS ARNAUD

Prazo de validade: 10 (dez) anos contados a partir de 14/08/2015, mediante o recolhimento da taxa quinquenal de manutenção (Artigos 119 e 120 da LPI) e observadas as demais condições legais.



(11) BR 30 2015 003831-4



Código 39 - Concessão do Registro

(22) 14/08/2015

(15) 01/08/2017

(45) 01/08/2017

(52) 02-04

(54) CONFIGURAÇÃO APLICADA A/EM PARTE SUPERIOR DE CALÇADO

(73) NIKE INNOVATE C.V. (US)

(72) KRISTINA GERIG, MARK C. MINER

(74) ANTÔNIO MAURÍCIO PEDRAS ARNAUD

Prazo de validade: 10 (dez) anos contados a partir de 14/08/2015, mediante o recolhimento da taxa quinquenal de manutenção (Artigos 119 e 120 da LPI) e observadas as demais condições legais.

(11) BR 30 2015 003911-6



Código 39 - Concessão do Registro

(22) 21/08/2015

(15) 01/08/2017

(45) 01/08/2017

(52) 15-05

(54) CONFIGURAÇÃO APLICADA EM EQUIPAMENTO ASPIRADOR

(73) TUFANN COMERCIO E SERVIÇOS DE MAQUINAS LTDA (BR/SP)

(72) RICARDO FONSECA NOGUEIRA

(74) SOMARCA ASSESSORIA EMPRESARIAL S/C LTDA.



Prazo de validade: 10 (dez) anos contados a partir de 21/08/2015, mediante o recolhimento da taxa quinquenal de manutenção (Artigos 119 e 120 da LPI) e observadas as demais condições legais.

(11) BR 30 2016 001275-0



Código 39 - Concessão do Registro

(22) 30/03/2016

(15) 01/08/2017

(45) 01/08/2017

(52) 12-16

(54) CONFIGURAÇÃO APLICADA A/EM SINALIZADOR DE VEÍCULOS AUTOMOTIVOS

(73) DANILO FREDIANO GIOVANNETTI (BR/SP)

(72) DANILO FREDIANO GIOVANNETTI

(74) VIVIANNE MAIA ROCCO

Prazo de validade: 10 (dez) anos contados a partir de 30/03/2016, mediante o recolhimento da taxa quinquenal de manutenção (Artigos 119 e 120 da LPI) e observadas as demais condições legais.

(11) BR 30 2016 001421-3

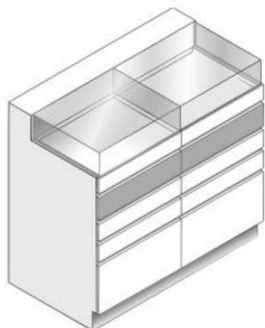

Código 39 - Concessão do Registro

(22) 07/04/2016

(15) 01/08/2017

(45) 01/08/2017

(52) 20-02

(54) CONFIGURAÇÃO APLICADA A/EM BALCÃO EXPOSITOR

(73) OTICAS CAROL S.A. (BR/SP)

(72) MARCELO DALLE ORE BRAGA

(74) Baril & Advogados Associados

Prazo de validade: 10 (dez) anos contados a partir de 07/04/2016, mediante o recolhimento da taxa quinquenal de manutenção (Artigos 119 e 120 da LPI) e observadas as demais condições legais.

(11) BR 30 2016 001423-0



Código 39 - Concessão do Registro

(22) 07/04/2016

(15) 01/08/2017

(45) 01/08/2017

(52) 20-02

(54) CONFIGURAÇÃO APLICADA A/EM ARMÁRIO

(73) OTICAS CAROL S.A. (BR/SP)

(72) MARCELO DALLE ORE BRAGA

(74) Baril & Advogados Associados

Prazo de validade: 10 (dez) anos contados a partir de 07/04/2016, mediante o



recolhimento da taxa quinquenal de manutenção (Artigos 119 e 120 da LPI) e observadas as demais condições legais.

(11) BR 30 2016 001425-6



Código 39 - Concessão do Registro

(22) 07/04/2016

(15) 01/08/2017

(45) 01/08/2017

(52) 20-02

(54) CONFIGURAÇÃO APLICADA A/EM MÓVEL EXPOSITOR

(73) OTICAS CAROL S.A. (BR/SP)

(72) MARCELO DALLE ORE BRAGA

(74) Baril & Advogados Associados

Prazo de validade: 10 (dez) anos contados a partir de 07/04/2016, mediante o recolhimento da taxa quinquenal de manutenção (Artigos 119 e 120 da LPI) e observadas as demais condições legais. (co) Título adequado de ofício nos termos do Art. 22 da Instrução Normativa 044/2015.

(11) BR 30 2016 001447-7



Código 39 - Concessão do Registro

(22) 08/04/2016

(15) 01/08/2017

(30) 09/10/2015 JP 2015-022444

(45) 01/08/2017

(52) 12-11

(54) CONFIGURAÇÃO APLICADA A/EM CARENAGEM FRONTAL DE MOTOCICLETA

(73) HONDA MOTOR CO., LTD. (JP)

(72) NILESHKUMAR KIRTANE, VIPIN GEORGE

(74) Dannemann, Siemsen, Bigler & Ipanema Moreira

Prazo de validade: 10 (dez) anos contados a partir de 08/04/2016, mediante o recolhimento da taxa quinquenal de manutenção (Artigos 119 e 120 da LPI) e observadas as demais condições legais.

(11) BR 30 2016 001448-5



Código 39 - Concessão do Registro

(22) 08/04/2016

(15) 01/08/2017

(30) 14/10/2015 JP 2015-022610

(45) 01/08/2017

(52) 12-11

(54) CONFIGURAÇÃO APLICADA A/EM MOTOCICLETA

(73) HONDA MOTOR CO., LTD. (JP)

(72) WID CHOKSUWATTANASAKUL, YUTAPONG DAMROONG



(74) Dannemann, Siemsen, Bigler & Ipanema Moreira

Prazo de validade: 10 (dez) anos contados a partir de 08/04/2016, mediante o recolhimento da taxa quinquenal de manutenção (Artigos 119 e 120 da LPI) e observadas as demais condições legais.

(11) BR 30 2016 001460-4



Código 39 - Concessão do Registro

(22) 08/04/2016

(15) 01/08/2017

(30) 16/10/2015 JP 2015-022839

(45) 01/08/2017

(52) 12-11

(54) CONFIGURAÇÃO APLICADA A/EM MOTOCICLETA

(73) HONDA MOTOR CO., LTD. (JP)

(72) NATTAPAT JANYPANICH, TANAWUT KAEWTHONG

(74) Dannemann, Siemsen, Bigler & Ipanema Moreira

Prazo de validade: 10 (dez) anos contados a partir de 08/04/2016, mediante o recolhimento da taxa quinquenal de manutenção (Artigos 119 e 120 da LPI) e observadas as demais condições legais.

(11) BR 30 2016 001467-1



Código 39 - Concessão do Registro

(22) 08/04/2016

(15) 01/08/2017

(30) 13/10/2015 JP 2015-022517

(45) 01/08/2017

(52) 12-11

(54) CONFIGURAÇÃO APLICADA A/EM CARENAGEM LATERAL DE MOTOCICLETA

(73) HONDA MOTOR CO., LTD. (JP)

(72) KIYOSHI KATAGIRI, ARIHIDE TSUJIMOTO

(74) Dannemann, Siemsen, Bigler & Ipanema Moreira

Prazo de validade: 10 (dez) anos contados a partir de 08/04/2016, mediante o recolhimento da taxa quinquenal de manutenção (Artigos 119 e 120 da LPI) e observadas as demais condições legais.

(11) BR 30 2016 001474-4

Código 39 - Concessão do Registro

(22) 08/04/2016

(15) 01/08/2017

(45) 01/08/2017

(52) 19-02

(54) CONFIGURAÇÃO APLICADA EM CARIMBO

(73) MODE PRINTER IMPORTACAO E COMERCIO ATACADISTA LTDA - ME



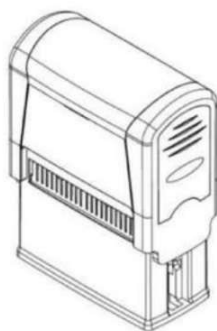

(BR/BA)

(72) ANDRE LUIZ DECHEN

(74) NASTUTI ASSESSORIA EMPRESARIAL LTDA.

Prazo de validade: 10 (dez) anos contados a partir de 08/04/2016, mediante o recolhimento da taxa quinquenal de manutenção (Artigos 119 e 120 da LPI) e observadas as demais condições legais.

(11) BR 30 2016 001491-4

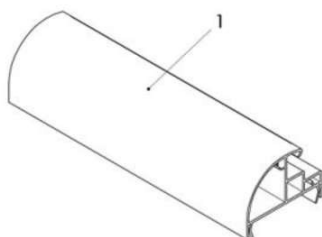

Código 39 - Concessão do Registro

(22) 11/04/2016

(15) 01/08/2017

(45) 01/08/2017

(52) 06-06

(54) CONFIGURAÇÃO APLICADA A/EM PERFIL

(73) PERFILISA INDÚSTRIA DE PLÁSTICOS DE ENGENHARIA LTDA (BR/RS)

(72) FELIPE BAZZO

(74) Marpa Consultoria e Assessoria Empresarial Ltda.

Prazo de validade: 10 (dez) anos contados a partir de 11/04/2016, mediante o recolhimento da taxa quinquenal de manutenção (Artigos 119 e 120 da LPI) e observadas as demais condições legais.

(11) BR 30 2016 001498-1



Código 39 - Concessão do Registro

(22) 11/04/2016

(15) 01/08/2017

(30) 15/10/2015 EM 002824474-0001

(45) 01/08/2017

(52) 12-08

(54) CONFIGURAÇÃO APLICADA A/EM VEÍCULO A MOTOR E MODELO DE CARRO

(73) AUTOMOBILI LAMBORGHINI S.P.A. (IT)

(72) FILIPPO PERINI

(74) Araripe & Associados

Prazo de validade: 10 (dez) anos contados a partir de 11/04/2016, mediante o recolhimento da taxa quinquenal de manutenção (Artigos 119 e 120 da LPI) e observadas as demais condições legais.

(11) BR 30 2016 001509-0

Código 39 - Concessão do Registro

(22) 11/04/2016

(15) 01/08/2017

(30) 16/10/2015 EM 002824896-0001

(45) 01/08/2017





(52) 12-16

(54) CONFIGURAÇÃO APLICADA A/EM ARO DE RODA

(73) AUTOMOBILI LAMBORGHINI S.P.A. (IT)

(72) FILIPPO PERINI

(74) Araripe & Associados

Prazo de validade: 10 (dez) anos contados a partir de 11/04/2016, mediante o recolhimento da taxa quinquenal de manutenção (Artigos 119 e 120 da LPI) e observadas as demais condições legais.

(11) BR 30 2016 001514-7

Código 39 - Concessão do Registro

(22) 11/04/2016

(15) 01/08/2017

(45) 01/08/2017

(52) 23-04

(54) CONFIGURAÇÃO APLICADA A/EM VENTILADOR DE TETO

(73) TRON INDUSTRIAL REFRIGERAÇÃO E ELETRÔNICA LTDA (BR/SP)

(72) OMAR SOUBHIA

(74) Beerre Assessoria Empresarial Ltda.(Alt. de Beerre Assessoria Emp. S/C.LTDA.)

Prazo de validade: 10 (dez) anos contados a partir de 11/04/2016, mediante o recolhimento da taxa quinquenal de manutenção (Artigos 119 e 120 da LPI) e observadas as demais condições legais.

(11) BR 30 2016 001516-3

Código 39 - Concessão do Registro

(22) 11/04/2016

(15) 01/08/2017

(30) 16/10/2015 EM 002825158-0001

(45) 01/08/2017

(52) 12-08

(54) CONFIGURAÇÃO APLICADA A/EM VEÍCULO A MOTOR E MODELO DE CARRO

(73) AUTOMOBILI LAMBORGHINI S.P.A. (IT)

(72) FILIPPO PERINI

(74) Araripe & Associados

Prazo de validade: 10 (dez) anos contados a partir de 11/04/2016, mediante o recolhimento da taxa quinquenal de manutenção (Artigos 119 e 120 da LPI) e observadas as demais condições legais.

(11) BR 30 2016 001517-1

Código 39 - Concessão do Registro

(22) 11/04/2016

(15) 01/08/2017





(30) 15/10/2015 EM 002824698-0001
 (45) 01/08/2017
 (52) 12-16
 (54) CONFIGURAÇÃO APLICADA A/EM ARO DE RODA
 (73) AUTOMOBILI LAMBORGHINI S.P.A. (IT)
 (72) FILIPPO PERINI
 (74) Araripe & Associados

Prazo de validade: 10 (dez) anos contados a partir de 11/04/2016, mediante o recolhimento da taxa quinquenal de manutenção (Artigos 119 e 120 da LPI) e observadas as demais condições legais.

(11) BR 30 2016 001518-0

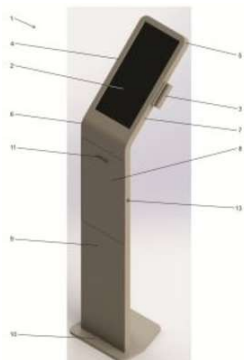

Código 39 - Concessão do Registro
 (22) 11/04/2016
 (15) 01/08/2017
 (45) 01/08/2017
 (52) 14-02
 (54) CONFIGURAÇÃO APLICADA A/EM TERMINAL DE AUTOATENDIMENTO
 (73) ARTEZERSE MARCHELLI FARIA (BR/SP)
 (72) ARTEZERSE MARCHELLI FARIA
 (74) MARLENE MOLLINA GODINHO

Prazo de validade: 10 (dez) anos contados a partir de 11/04/2016, mediante o recolhimento da taxa quinquenal de manutenção (Artigos 119 e 120 da LPI) e observadas as demais condições legais. (co) Título adequado de ofício nos termos do Art. 22 da Instrução Normativa 044/2015.

(11) BR 30 2016 001520-1



Código 39 - Concessão do Registro
 (22) 12/04/2016
 (15) 01/08/2017
 (45) 01/08/2017
 (52) 11-01
 (54) CONFIGURAÇÃO APLICADA A/EM BRINCOS
 (73) JACK VARTANIAN - EPP (BR/SP)
 (72) JACK VARTANIAN
 (74) TINOCO SOARES SOCIEDADE DE ADVOGADOS

Prazo de validade: 10 (dez) anos contados a partir de 12/04/2016, mediante o recolhimento da taxa quinquenal de manutenção (Artigos 119 e 120 da LPI) e observadas as demais condições legais.





(11) BR 30 2016 001528-7

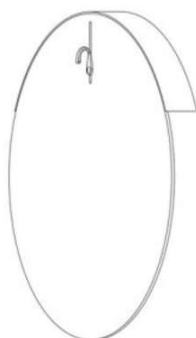

Código 39 - Concessão do Registro

(22) 12/04/2016

(15) 01/08/2017

(45) 01/08/2017

(52) 03-01

(54) CONFIGURAÇÃO APLICADA A/EM PROTETOR DE RODA

(73) SIDNEI BESSA (BR/SP)

(72) SIDNEI BESSA

(74) Cannon Marcas e Patentes S/C Ltda.

Prazo de validade: 10 (dez) anos contados a partir de 12/04/2016, mediante o recolhimento da taxa quinquenal de manutenção (Artigos 119 e 120 da LPI) e observadas as demais condições legais.

(11) BR 30 2016 001533-3

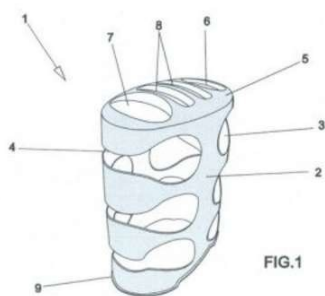

Código 39 - Concessão do Registro

(22) 13/04/2016

(15) 01/08/2017

(45) 01/08/2017

(52) 07-06

(54) CONFIGURAÇÃO APLICADA EM ADEGA

(73) ALCIDES RODRIGUES (BR/SP)

(72) ALCIDES RODRIGUES

(74) CELSO DE CARVALHO MELLO

Prazo de validade: 10 (dez) anos contados a partir de 13/04/2016, mediante o recolhimento da taxa quinquenal de manutenção (Artigos 119 e 120 da LPI) e observadas as demais condições legais. (co) Registro concedido por força do art. 106 da Lei da Propriedade Industrial nº 9.279/96. Aplicável a instauração de ofício do processo administrativo de nulidade, conforme dispõe o Art.113, para averiguação da infringência do art. 95 do referido diploma legal.

(11) BR 30 2016 001545-7

Código 39 - Concessão do Registro

(22) 13/04/2016

(15) 01/08/2017

(30) 15/03/2016 WO WIPO51984





- (45) 01/08/2017
- (52) 16-06
- (54) CONFIGURAÇÃO APLICADA A/EM ÓCULOS DE SOL
- (73) CHRISTIAN DIOR COUTURE (FR)
- (72) RIHANNA ROBYN FENTY
- (74) Gustavo Starling Leonardos

Prazo de validade: 10 (dez) anos contados a partir de 13/04/2016, mediante o recolhimento da taxa quinquenal de manutenção (Artigos 119 e 120 da LPI) e observadas as demais condições legais.

(11) BR 30 2016 001556-2



Código 39 - Concessão do Registro

- (22) 14/04/2016
- (15) 01/08/2017
- (45) 01/08/2017
- (52) 32-00
- (54) PADRÃO ORNAMENTAL APLICADO A/EM EM ANEXO
- (73) MONICA SILVEIRA (BR/SP)
- (72) MONICA SILVEIRA
- (74) FAHD DIB JUNIOR

Prazo de validade: 10 (dez) anos contados a partir de 14/04/2016, mediante o recolhimento da taxa quinquenal de manutenção (Artigos 119 e 120 da LPI) e observadas as demais condições legais. (co) Registro concedido por força do art. 106 da Lei da Propriedade Industrial nº 9.279/96. Aplicável a instauração de ofício do processo administrativo de nulidade, conforme dispõe o Art.113, para averiguação da infringência do art. 95 do referido diploma legal.

(11) BR 30 2016 001560-0

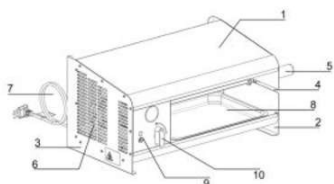

- Código 39 - Concessão do Registro
- (22) 14/04/2016
- (15) 01/08/2017
- (45) 01/08/2017
- (52) 07-02
- (54) CONFIGURAÇÃO APLICADA A/EM ASSADOR PARA UM ESPETO
- (73) LOURENÇO STANGHERLIN (BR/RS)
- (72) LOURENÇO STANGHERLIN
- (74) LUIZ FERNANDO CAMPOS STOCK

Prazo de validade: 10 (dez) anos contados a partir de 14/04/2016, mediante o recolhimento da taxa quinquenal de manutenção (Artigos 119 e 120 da LPI) e observadas as demais condições legais.

(11) BR 30 2016 001563-5

- Código 39 - Concessão do Registro
- (22) 14/04/2016





(15) 01/08/2017
 (45) 01/08/2017
 (52) 20-03
 (54) CONFIGURAÇÃO APLICADA A/EM PLACA IDENTIFICADORA
 (73) MIGUEL CARLOS BOVE (BR/SP)
 (72) MIGUEL CARLOS BOVE
 (74) PERLA NATHALY POLLONIO

Prazo de validade: 10 (dez) anos contados a partir de 14/04/2016, mediante o recolhimento da taxa quinquenal de manutenção (Artigos 119 e 120 da LPI) e observadas as demais condições legais. (co) Título adequado de ofício nos termos do Art. 22 da Instrução Normativa 044/2015.

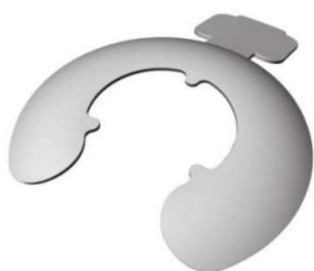

(11) BR 30 2016 001564-3



Código 39 - Concessão do Registro
 (22) 14/04/2016
 (15) 01/08/2017
 (45) 01/08/2017
 (52) 20-03
 (54) CONFIGURAÇÃO APLICADA A/EM PLACA IDENTIFICADORA
 (73) MIGUEL CARLOS BOVE (BR/SP)
 (72) MIGUEL CARLOS BOVE
 (74) PERLA NATHALY POLLONIO

Prazo de validade: 10 (dez) anos contados a partir de 14/04/2016, mediante o recolhimento da taxa quinquenal de manutenção (Artigos 119 e 120 da LPI) e observadas as demais condições legais. (co) Título adequado de ofício nos termos do Art. 22 da Instrução Normativa 044/2015.

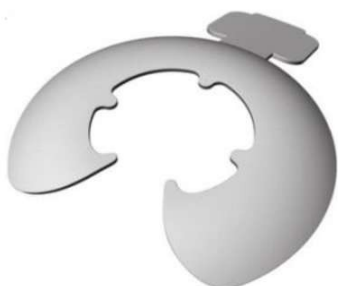

(11) BR 30 2016 001565-1

Código 39 - Concessão do Registro
 (22) 14/04/2016



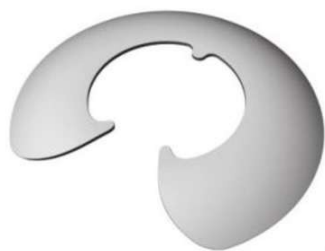

(15) 01/08/2017
 (45) 01/08/2017
 (52) 20-03
 (54) CONFIGURAÇÃO APLICADA A/EM PLACA IDENTIFICADORA
 (73) MIGUEL CARLOS BOVE (BR/SP)
 (72) MIGUEL CARLOS BOVE
 (74) PERLA NATHALY POLLONIO

Prazo de validade: 10 (dez) anos contados a partir de 14/04/2016, mediante o recolhimento da taxa quinquenal de manutenção (Artigos 119 e 120 da LPI) e observadas as demais condições legais. (co) Título adequado de ofício nos termos do Art. 22 da Instrução Normativa 044/2015.

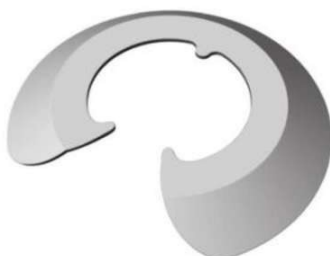
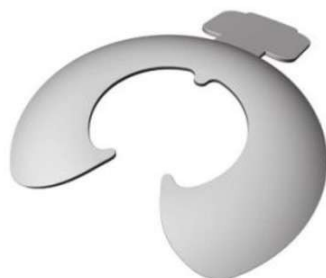

(11) BR 30 2016 001566-0

Código 39 - Concessão do Registro



(22) 14/04/2016
 (15) 01/08/2017
 (45) 01/08/2017
 (52) 20-03
 (54) CONFIGURAÇÃO APLICADA A/EM PLAQUETA IDENTIFICADORA
 (73) MIGUEL CARLOS BOVE (BR/SP)
 (72) MIGUEL CARLOS BOVE
 (74) PERLA NATHALY POLLONIO

Prazo de validade: 10 (dez) anos contados a partir de 14/04/2016, mediante o recolhimento da taxa quinquenal de manutenção (Artigos 119 e 120 da LPI) e observadas as demais condições legais. (co) Título adequado de ofício nos termos do Art. 22 da Instrução Normativa 044/2015.



(11) BR 30 2016 001567-8

Código 39 - Concessão do Registro

(22) 14/04/2016
 (15) 01/08/2017





(45) 01/08/2017

(52) 20-03

(54) CONFIGURAÇÃO APLICADA A/EM PLAQUETA IDENTIFICADORA

(73) MIGUEL CARLOS BOVE (BR/SP)

(72) MIGUEL CARLOS BOVE

(74) PERLA NATHALY POLLONIO

Prazo de validade: 10 (dez) anos contados a partir de 14/04/2016, mediante o recolhimento da taxa quinquenal de manutenção (Artigos 119 e 120 da LPI) e observadas as demais condições legais. (co) Título adequado de ofício nos termos do Art. 22 da Instrução Normativa 044/2015.



(11) BR 30 2016 001568-6

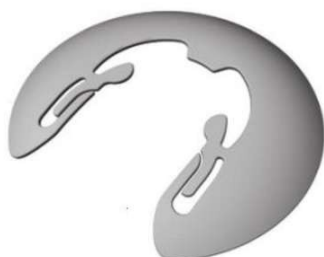

Código 39 - Concessão do Registro

(22) 14/04/2016

(15) 01/08/2017

(45) 01/08/2017

(52) 20-03

(54) CONFIGURAÇÃO APLICADA A/EM PLAQUETA IDENTIFICADORA

(73) MIGUEL CARLOS BOVE (BR/SP)

(72) MIGUEL CARLOS BOVE

(74) PERLA NATHALY POLLONIO

Prazo de validade: 10 (dez) anos contados a partir de 14/04/2016, mediante o recolhimento da taxa quinquenal de manutenção (Artigos 119 e 120 da LPI) e observadas as demais condições legais. (co) Título adequado de ofício nos termos do Art. 22 da Instrução Normativa 044/2015.



(11) BR 30 2016 001569-4

Código 39 - Concessão do Registro

(22) 15/04/2016

(15) 01/08/2017



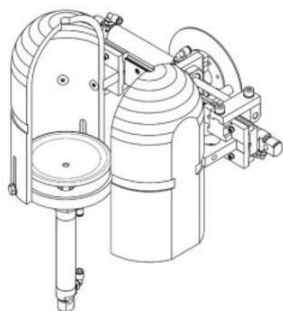

(45) 01/08/2017
 (52) 15-99
 (54) CONFIGURAÇÃO APLICADA A/EM GARRA ROBÓTICA
 (73) TECMAES TECNOLOGIA DE MÁQUINAS ESPECIAIS LTDA. (BR/SP)
 (72) ADALBERTO APARECIDO PEREZ
 (74) ELVIS FERNANDO REGONASCHI

Prazo de validade: 10 (dez) anos contados a partir de 15/04/2016, mediante o recolhimento da taxa quinquenal de manutenção (Artigos 119 e 120 da LPI) e observadas as demais condições legais.

(11) BR 30 2016 001584-8



Código 39 - Concessão do Registro
 (22) 15/04/2016
 (15) 01/08/2017
 (30) 02/12/2015 US 29/547233
 (45) 01/08/2017
 (52) 09-01
 (54) CONFIGURAÇÃO APLICADA A/EM RECIPIENTE.
 (73) DART INDUSTRIES INC. (US)
 (72) SARA L. DELGADO CARMONA
 (74) KASZNAR LEONARDOS PROPRIEDADE INTELECTUAL

Prazo de validade: 10 (dez) anos contados a partir de 15/04/2016, mediante o recolhimento da taxa quinquenal de manutenção (Artigos 119 e 120 da LPI) e observadas as demais condições legais.

(11) BR 30 2016 001675-5



Código 39 - Concessão do Registro
 (22) 20/04/2016
 (15) 01/08/2017
 (45) 01/08/2017
 (52) 06-01
 (54) CONFIGURAÇÃO APLICADA EM CADEIRA.
 (73) F.WAY SOLUÇÕES EM MOBILIÁRIO LTDA-ME (BR/SP)
 (72) ULISSES CARLOS RAINERI
 (74) SOMARCA ASSESSORIA EMPRESARIAL S/C LDA

Prazo de validade: 10 (dez) anos contados a partir de 20/04/2016, mediante o recolhimento da taxa quinquenal de manutenção (Artigos 119 e 120 da LPI) e observadas as demais condições legais.

(11) BR 30 2016 001676-3

Código 39 - Concessão do Registro
 (22) 20/04/2016
 (15) 01/08/2017
 (30) 21/10/2015 KR 30-2015-0053102





(45) 01/08/2017

(52) 14-01

(54) CONFIGURAÇÃO APLICADA A/EM APARELHO DE SOM

(73) LG ELECTRONICS INC. (KR)

(72) SANGHYEUN SON, A REUM KWON, WOOSUK PARK, YUNHWAN SUNG, GANGHO WOO, JUNKI KIM

(74) Dannemann, Siemsen, Bigler & Ipanema Moreira

Prazo de validade: 10 (dez) anos contados a partir de 20/04/2016, mediante o recolhimento da taxa quinquenal de manutenção (Artigos 119 e 120 da LPI) e observadas as demais condições legais.

(11) BR 30 2016 001678-0

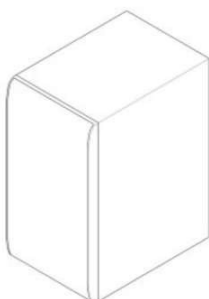

Código 39 - Concessão do Registro

(22) 20/04/2016

(15) 01/08/2017

(30) 21/10/2015 KR 30-2015-0053103

(45) 01/08/2017

(52) 14-01

(54) CONFIGURAÇÃO APLICADA A/EM CAIXA DE SOM

(73) LG ELECTRONICS INC. (KR)

(72) YONGSOO KIM, HYEONGYEOL KIM, GANGHO WOO

(74) Dannemann, Siemsen, Bigler & Ipanema Moreira

Prazo de validade: 10 (dez) anos contados a partir de 20/04/2016, mediante o recolhimento da taxa quinquenal de manutenção (Artigos 119 e 120 da LPI) e observadas as demais condições legais.

(11) BR 30 2016 001680-1



Código 39 - Concessão do Registro

(22) 20/04/2016

(15) 01/08/2017

(30) 21/10/2015 KR 30-2015-0053104

(45) 01/08/2017

(52) 14-01

(54) CONFIGURAÇÃO APLICADA A/EM APARELHO DE SOM

(73) LG ELECTRONICS INC. (KR)

(72) A REUM KWON, WOOSUK PARK, YUNHWAN SUNG, GANGHO WOO

(74) Dannemann, Siemsen, Bigler & Ipanema Moreira

Prazo de validade: 10 (dez) anos contados a partir de 20/04/2016, mediante o recolhimento da taxa quinquenal de manutenção (Artigos 119 e 120 da LPI) e observadas as demais condições legais.

(11) BR 30 2016 001682-8

Código 39 - Concessão do Registro

(22) 20/04/2016



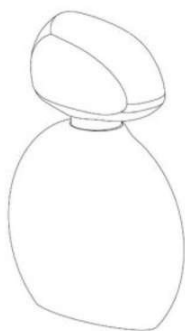

(15) 01/08/2017
 (45) 01/08/2017
 (52) 09-01
 (54) CONFIGURAÇÃO APLICADA A/EM FRASCO
 (73) LABORATOIRES M&L SOCIÉTÉ ANONYME (FR)
 (72) STÉPHANE GUYONNET, AGNÈS SIUDMAK, BERTRAND GIVORD
 (74) David do Nascimento Advogados Associados

Prazo de validade: 10 (dez) anos contados a partir de 20/04/2016, mediante o recolhimento da taxa quinquenal de manutenção (Artigos 119 e 120 da LPI) e observadas as demais condições legais.

(11) BR 30 2016 001683-6

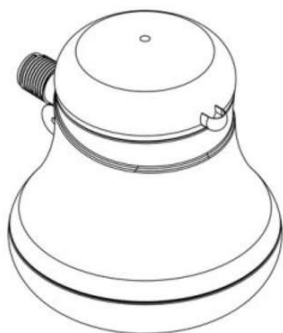

Código 39 - Concessão do Registro
 (22) 20/04/2016
 (15) 01/08/2017
 (45) 01/08/2017
 (52) 23-02
 (54) CONFIGURAÇÃO APLICADA A/EM DUCHA
 (73) DUCHACORONA LTDA. (BR/SE)
 (72) MARCOS AURÉLIO NORBERTO DA SILVA
 (74) Daniel Advogados (Alt.de Daniel & Cia)

Prazo de validade: 10 (dez) anos contados a partir de 20/04/2016, mediante o recolhimento da taxa quinquenal de manutenção (Artigos 119 e 120 da LPI) e observadas as demais condições legais.

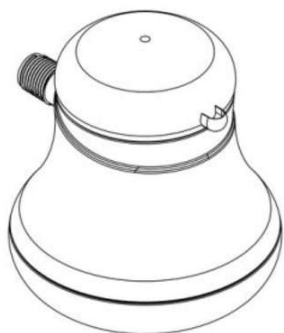

(11) BR 30 2016 001684-4

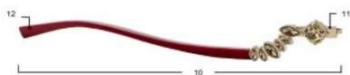

Código 39 - Concessão do Registro
 (22) 20/04/2016
 (15) 01/08/2017
 (45) 01/08/2017
 (52) 16-06
 (54) CONFIGURAÇÃO APLICADA A/EM HASTES PARA ÓCULOS
 (73) GO PARTICIPAÇÕES LTDA (BR/SP)
 (72) LIN YU FAN
 (74) Felipe Luis Iser de Meirelles

Prazo de validade: 10 (dez) anos contados a partir de 20/04/2016, mediante o



recolhimento da taxa quinquenal de manutenção (Artigos 119 e 120 da LPI) e observadas as demais condições legais.

(11) BR 30 2016 001687-9

Código 39 - Concessão do Registro

(22) 20/04/2016

(15) 01/08/2017

(30) 21/10/2015 EM 002832022-0002; 21/10/2015 EM 002832022-0003

(45) 01/08/2017

(52) 06-01

(54) CONFIGURAÇÃO APLICADA EM CADEIRA

(73) MAXCHIEF EUROPE, S.L. (ES)

(72) JOAN CHAVARRIA DOMINGO

(74) PINHEIRO NETO ADVOGADOS

Prazo de validade: 10 (dez) anos contados a partir de 20/04/2016, mediante o recolhimento da taxa quinquenal de manutenção (Artigos 119 e 120 da LPI) e observadas as demais condições legais.

(11) BR 30 2016 001688-7

Código 39 - Concessão do Registro

(22) 20/04/2016

(15) 01/08/2017

(45) 01/08/2017

(52) 16-06

(54) CONFIGURAÇÃO APLICADA A/EM HASTES PARA ÓCULOS

(73) GO PARTICIPAÇÕES LTDA (BR/SP)

(72) LIN YU FAN

(74) Felipe Luis Iser de Meirelles

Prazo de validade: 10 (dez) anos contados a partir de 20/04/2016, mediante o recolhimento da taxa quinquenal de manutenção (Artigos 119 e 120 da LPI) e observadas as demais condições legais.

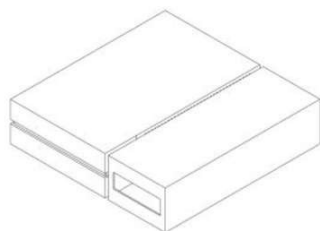
(11) BR 30 2016 001693-3

Código 39 - Concessão do Registro

(22) 22/04/2016

(15) 01/08/2017

(30) 26/10/2015 JP 2015-023699

(45) 01/08/2017

(52) 14-02

(54) CONFIGURAÇÃO APLICADA A/EM UNIDADE DE PROCESSAMENTO PARA DISPOSITIVO DE EXIBIÇÃO

(73) SONY INTERACTIVE ENTERTAINMENT INC. (JP)

(72) TAICHI NOKUO

(74) KASZNAR LEONARDOS PROPRIEDADE INTELECTUAL



Prazo de validade: 10 (dez) anos contados a partir de 22/04/2016, mediante o recolhimento da taxa quinquenal de manutenção (Artigos 119 e 120 da LPI) e observadas as demais condições legais.

(11) BR 30 2016 001715-8



Código 39 - Concessão do Registro

(22) 25/04/2016

(15) 01/08/2017

(30) 24/10/2015 GB 4043798

(45) 01/08/2017

(52) 06-08

(54) CONFIGURAÇÃO APLICADA A CABIDE PARA VESTUÁRIO

(73) MAINETTI (UK) LTD (GB)

(72) MATTHEW KENDAL HARDING

(74) FLÁVIA SALIM LOPES

Prazo de validade: 10 (dez) anos contados a partir de 25/04/2016, mediante o recolhimento da taxa quinquenal de manutenção (Artigos 119 e 120 da LPI) e observadas as demais condições legais.

(11) BR 30 2016 001716-6



Código 39 - Concessão do Registro

(22) 25/04/2016

(15) 01/08/2017

(30) 24/10/2015 GB 4043800

(45) 01/08/2017

(52) 06-08

(54) CONFIGURAÇÃO APLICADA A CABIDE PARA VESTUÁRIO

(73) MAINETTI (UK) LTD (GB)

(72) MATTHEW KENDAL HARDING

(74) FLÁVIA SALIM LOPES

Prazo de validade: 10 (dez) anos contados a partir de 25/04/2016, mediante o recolhimento da taxa quinquenal de manutenção (Artigos 119 e 120 da LPI) e observadas as demais condições legais.

(11) BR 30 2016 001717-4

Código 39 - Concessão do Registro

(22) 25/04/2016

(15) 01/08/2017

(30) 29/10/2015 ES 522.134

(43) 25/07/2017

(52) 09-03

(54) CONFIGURAÇÃO APLICADA A/EM CANTONEIRA PARA CAIXAS

(73) JON MARCO ESTEBAN (ES) , JULIA MARCO ESTEBAN (ES)

(72) JON MARCO ESTEBAN, JULIA MARCO ESTEBAN



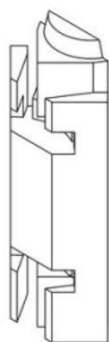

(74) KASZNAR LEONARDOS PROPRIEDADE INTELECTUAL

Prazo de validade: 10 (dez) anos contados a partir de 25/04/2016, mediante o recolhimento da taxa quinquenal de manutenção (Artigos 119 e 120 da LPI) e observadas as demais condições legais. (co) Título adequado de ofício nos termos do Art. 22 da Instrução Normativa 044/2015.

(11) BR 30 2016 001721-2



Código 39 - Concessão do Registro

(22) 25/04/2016

(15) 01/08/2017

(45) 01/08/2017

(52) 12-08

(54) CONFIGURAÇÃO APLICADA A/EM AUTOMÓVEL

(73) DR. ING. H.C. F. PORSCHE AKTIENGESELLSCHAFT (DE)

(72) PETER VARGA

(74) Licks Advogados

Prazo de validade: 10 (dez) anos contados a partir de 25/04/2016, mediante o recolhimento da taxa quinquenal de manutenção (Artigos 119 e 120 da LPI) e observadas as demais condições legais.

(11) BR 30 2016 001723-9



Código 39 - Concessão do Registro

(22) 26/04/2016

(15) 01/08/2017

(45) 01/08/2017

(52) 08-09

(54) CONFIGURAÇÃO APLICADA A/EM PONTEIRA

(73) VANIA MARTINS (BR/SC)

(72) VANIA MARTINS

(74) SANDRO CONRADO DA SILVA

Prazo de validade: 10 (dez) anos contados a partir de 26/04/2016, mediante o recolhimento da taxa quinquenal de manutenção (Artigos 119 e 120 da LPI) e observadas as demais condições legais.

(11) BR 30 2016 001728-0

Código 39 - Concessão do Registro

(22) 26/04/2016

(15) 01/08/2017

(30) 03/11/2015 EM 002845958

(45) 01/08/2017

(52) 01-01

(54) CONFIGURAÇÃO APLICADA A/EM SORVETE





(73) UNILEVER NV (NL)

(72) LISA MICHELE COX, TIMOTHY JOHN LITCHFIELD, SOPHIE ELLEN LOVEDAY

(74) ANA PAULA SANTOS CELIDONIO

Prazo de validade: 10 (dez) anos contados a partir de 26/04/2016, mediante o recolhimento da taxa quinquenal de manutenção (Artigos 119 e 120 da LPI) e observadas as demais condições legais.

(11) BR 30 2016 001732-8

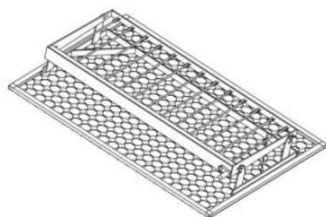

Código 39 - Concessão do Registro

(22) 26/04/2016

(15) 01/08/2017

(45) 01/08/2017

(52) 07-02

(54) CONFIGURAÇÃO APLICADA A/EM GRELHA.

(73) RAYSSA MARQUI (BR/SP)

(72) RAYSSA MARQUI

(74) Village Marcas e Patentes Ltda

Prazo de validade: 10 (dez) anos contados a partir de 26/04/2016, mediante o recolhimento da taxa quinquenal de manutenção (Artigos 119 e 120 da LPI) e observadas as demais condições legais.

(11) BR 30 2016 001736-0



Código 39 - Concessão do Registro

(22) 26/04/2016

(15) 01/08/2017

(45) 01/08/2017

(52) 09-01

(54) CONFIGURAÇÃO APLICADA EM FRASCO

(73) PAULO JOSÉ FERREIRA BRAGA (BR/SP)

(72) PAULO JOSÉ FERREIRA BRAGA

(74) Tavares & Camargo Cons. Associados Ltda.

Prazo de validade: 10 (dez) anos contados a partir de 26/04/2016, mediante o recolhimento da taxa quinquenal de manutenção (Artigos 119 e 120 da LPI) e observadas as demais condições legais. (co) Título adequado de ofício nos termos do Art. 22 da Instrução Normativa 044/2015.

(11) BR 30 2016 001738-7

Código 39 - Concessão do Registro

(22) 27/04/2016

(15) 01/08/2017

(30) 21/12/2015 EM 002917740-0001

(45) 01/08/2017

(52) 10-02





(54) CONFIGURAÇÃO APLICADA A/EM RELÓGIO
 (73) LOUIS VUITTON MALLETIER (SOCIÉTÉ ANONYME) (FR)
 (72) MATTHIEU HEGI, MICHEL BERRA, LUDOVIC BLANQUER
 (74) Gustavo Starling Leonardos

Prazo de validade: 10 (dez) anos contados a partir de 27/04/2016, mediante o recolhimento da taxa quinquenal de manutenção (Artigos 119 e 120 da LPI) e observadas as demais condições legais.

(11) BR 30 2016 001740-9

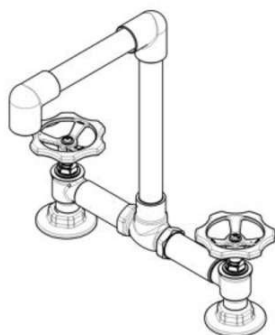

Código 39 - Concessão do Registro

(22) 27/04/2016
 (15) 01/08/2017
 (45) 01/08/2017
 (52) 23-01
 (54) CONFIGURAÇÃO APLICADA A/EM METAIS SANITÁRIOS
 (73) DOCOL METAIS SANITÁRIOS LTDA. (BR/SC)
 (72) MARCELO ALVES
 (74) Dannemann, Siemsen, Bigler & Ipanema Moreira

Prazo de validade: 10 (dez) anos contados a partir de 27/04/2016, mediante o recolhimento da taxa quinquenal de manutenção (Artigos 119 e 120 da LPI) e observadas as demais condições legais.

(11) BR 30 2016 001741-7



Código 39 - Concessão do Registro

(22) 27/04/2016
 (15) 01/08/2017
 (45) 01/08/2017
 (52) 02-04
 (54) CONFIGURAÇÃO APLICADA A/EM CHINELO
 (73) LÉSCIO ANTÔNIO DE AZEVEDO (BR/MG)
 (72) LÉSCIO ANTÔNIO DE AZEVEDO
 (74) EDUARDO LÍVIO DAIMOND

Prazo de validade: 10 (dez) anos contados a partir de 27/04/2016, mediante o recolhimento da taxa quinquenal de manutenção (Artigos 119 e 120 da LPI) e observadas as demais condições legais.

(11) BR 30 2016 001756-5

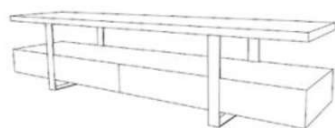

Código 39 - Concessão do Registro

(22) 28/04/2016
 (15) 01/08/2017
 (45) 01/08/2017
 (52) 06-04
 (54) CONFIGURAÇÃO APLICADA A/EM ESTANTE
 (73) PAULO CELSO CARDOSO BACCHI (BR/SP)



(72) PAULO CELSO CARDOSO BACCHI

(74) João Batista Valverde

Prazo de validade: 10 (dez) anos contados a partir de 28/04/2016, mediante o recolhimento da taxa quinquenal de manutenção (Artigos 119 e 120 da LPI) e observadas as demais condições legais.

(11) BR 30 2016 001776-0

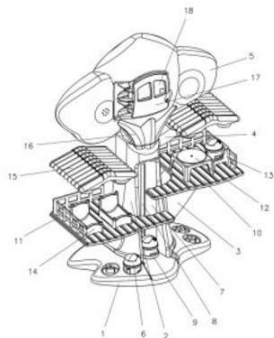

Código 39 - Concessão do Registro

(22) 28/04/2016

(15) 01/08/2017

(45) 01/08/2017

(52) 21-01

(54) CONFIGURAÇÃO APLICADA A/EM BRINQUEDO

(73) FERNANDO ANTÔNIO BONKEVITCH (BR/RS) , CIRINEU ROBERTO VICENZI (BR/RS) , VOLNEI DE LIMA (BR/RS)

(72) FERNANDO ANTÔNIO BONKEVITCH, CIRINEU ROBERTO VICENZI, VOLNEI DE LIMA

(74) Custodio de Almeida & Cia.

Prazo de validade: 10 (dez) anos contados a partir de 28/04/2016, mediante o recolhimento da taxa quinquenal de manutenção (Artigos 119 e 120 da LPI) e observadas as demais condições legais.

(11) BR 30 2016 001777-8

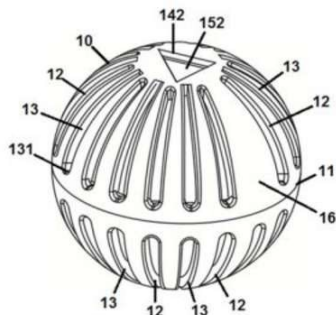

Código 39 - Concessão do Registro

(22) 28/04/2016

(15) 01/08/2017

(45) 01/08/2017

(52) 30-99

(54) CONFIGURAÇÃO APLICADA A/EM BRINQUEDO PARA ANIMAIS DE ESTIMAÇÃO

(73) PETJOG PRODUTOS PARA ANIMAIS LTDA (BR/RS)

(72) ARTUR DE CASTRO FRISCHENBRUDER

(74) Sko Oyarzábal Marcas e Patentes Sociedade Simples Ltda.

Prazo de validade: 10 (dez) anos contados a partir de 28/04/2016, mediante o recolhimento da taxa quinquenal de manutenção (Artigos 119 e 120 da LPI) e observadas as demais condições legais.

(11) BR 30 2016 001779-4

Código 39 - Concessão do Registro

(22) 28/04/2016

(15) 01/08/2017

(30) 29/10/2015 WO 931413001

(45) 01/08/2017

(52) 09-05





(54) CONFIGURAÇÃO APLICADA A/EM RECIPIENTE

(73) THE PROCTER & GAMBLE COMPANY (US)

(72) AN DE CONINCK, ANDREW MASTERS

(74) Trench, Rossi e Watanabe Advogados

Prazo de validade: 10 (dez) anos contados a partir de 28/04/2016, mediante o recolhimento da taxa quinquenal de manutenção (Artigos 119 e 120 da LPI) e observadas as demais condições legais.

(11) BR 30 2016 001781-6

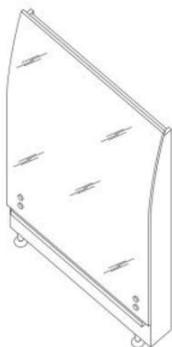

Código 39 - Concessão do Registro

(22) 28/04/2016

(15) 01/08/2017

(45) 01/08/2017

(52) 06-06

(54) CONFIGURAÇÃO APLICADA A/EM CABECEIRA.

(73) CHRYSTIAN HIDEO NOZAWA (BR/PR) , CLEVERSON MORENO

PIORNEDO (BR/PR) , RUBENS DE CANINI JUNIOR (BR/PR)

(72) CHRYSTIAN HIDEO NOZAWA, CLEVERSON MORENO PIORNEDO,

RUBENS DE CANINI JUNIOR

(74) Village Marcas e Patentes Ltda

Prazo de validade: 10 (dez) anos contados a partir de 28/04/2016, mediante o recolhimento da taxa quinquenal de manutenção (Artigos 119 e 120 da LPI) e observadas as demais condições legais.

(11) BR 30 2016 001783-2

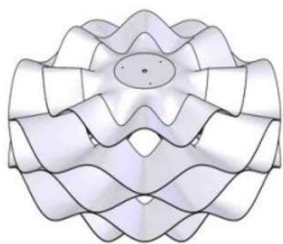

Código 39 - Concessão do Registro

(22) 29/04/2016

(15) 01/08/2017

(45) 01/08/2017

(52) 26-05

(54) CONFIGURAÇÃO APLICADA A/EM LUMINÁRIA

(73) HANNOVER PLÁSTICOS S/A (BR/SC)

(72) JONAS DEMETRIO

(74) Cerumar Serviços em Propriedade Intelectual Ltda EPP

Prazo de validade: 10 (dez) anos contados a partir de 29/04/2016, mediante o recolhimento da taxa quinquenal de manutenção (Artigos 119 e 120 da LPI) e observadas as demais condições legais.

(11) BR 30 2016 001784-0

Código 39 - Concessão do Registro

(22) 29/04/2016

(15) 01/08/2017

(45) 01/08/2017

(52) 06-01





(54) CONFIGURAÇÃO APLICADA A/EM PUFF
 (73) PAULO CELSO CARDOSO BACCHI (BR/SP)
 (72) PAULO CELSO CARDOSO BACCHI
 (74) João Batista Valverde

Prazo de validade: 10 (dez) anos contados a partir de 29/04/2016, mediante o recolhimento da taxa quinquenal de manutenção (Artigos 119 e 120 da LPI) e observadas as demais condições legais.

(11) BR 30 2016 001787-5



Código 39 - Concessão do Registro
 (22) 29/04/2016
 (15) 01/08/2017
 (45) 01/08/2017
 (52) 06-01
 (54) CONFIGURAÇÃO APLICADA A/EM POLTRONA
 (73) PAULO CELSO CARDOSO BACCHI (BR/SP)
 (72) PAULO CELSO CARDOSO BACCHI
 (74) João Batista Valverde

Prazo de validade: 10 (dez) anos contados a partir de 29/04/2016, mediante o recolhimento da taxa quinquenal de manutenção (Artigos 119 e 120 da LPI) e observadas as demais condições legais.

(11) BR 30 2016 001788-3

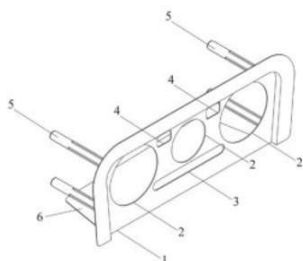

Código 39 - Concessão do Registro
 (22) 29/04/2016
 (15) 01/08/2017
 (45) 01/08/2017
 (52) 12-16
 (54) CONFIGURAÇÃO APLICADA EM PAINEL DE AUTOMÓVEL.
 (73) FIAMON INDUSTRIA E COMERCIO DE PLASTICOS LTDA - EPP (BR/SC)
 (72) LEONARDO LUIZ FIAMONCINI
 (74) BIRATINI PEREIRA GOMES

Prazo de validade: 10 (dez) anos contados a partir de 29/04/2016, mediante o recolhimento da taxa quinquenal de manutenção (Artigos 119 e 120 da LPI) e observadas as demais condições legais.

(11) BR 30 2016 001789-1

Código 39 - Concessão do Registro
 (22) 29/04/2016
 (15) 01/08/2017
 (45) 01/08/2017
 (52) 06-01
 (54) CONFIGURAÇÃO APLICADA A/EM POLTRONA
 (73) PAULO CELSO CARDOSO BACCHI (BR/SP)





(72) PAULO CELSO CARDOSO BACCHI

(74) João Batista Valverde

Prazo de validade: 10 (dez) anos contados a partir de 29/04/2016, mediante o recolhimento da taxa quinquenal de manutenção (Artigos 119 e 120 da LPI) e observadas as demais condições legais. (co) Registro concedido por força do art. 106 da Lei da Propriedade Industrial nº 9.279/96. Aplicável a instauração de ofício do processo administrativo de nulidade, conforme dispõe o Art.113, para averiguação da infringência do art. 95 do referido diploma legal.

(11) BR 30 2016 001790-5

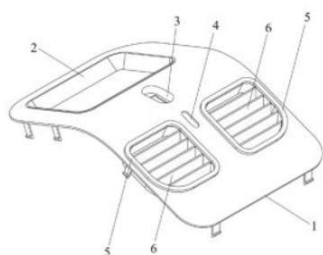

Código 39 - Concessão do Registro

(22) 29/04/2016

(15) 01/08/2017

(45) 01/08/2017

(52) 12-16

(54) CONFIGURAÇÃO APLICADA EM PAINEL DE AUTOMÓVEL

(73) FIAMON INDUSTRIA E COMERCIO DE PLASTICOS LTDA - EPP (BR/SC)

(72) LEONARDO LUIZ FIAMONCINI

(74) BIRATINI PEREIRA GOMES

Prazo de validade: 10 (dez) anos contados a partir de 29/04/2016, mediante o recolhimento da taxa quinquenal de manutenção (Artigos 119 e 120 da LPI) e observadas as demais condições legais.

(11) BR 30 2016 002242-9



Código 39 - Concessão do Registro

(22) 30/05/2016

(15) 01/08/2017

(45) 01/08/2017

(52) 08-07

(54) CONFIGURAÇÃO APLICADA A/EM CHAVE

(73) DR. ING. H.C. F. PORSCHE AKTIENGESELLSCHAFT (DE)

(72) KATHARINA LAUTER

(74) Licks Advogados

Prazo de validade: 10 (dez) anos contados a partir de 30/05/2016, mediante o recolhimento da taxa quinquenal de manutenção (Artigos 119 e 120 da LPI) e observadas as demais condições legais.

(11) BR 30 2016 002555-0

Código 39 - Concessão do Registro

(22) 16/06/2016

(15) 01/08/2017

(45) 01/08/2017

(52) 12-10

(54) CONFIGURAÇÃO APLICADA A/EM TRAILER



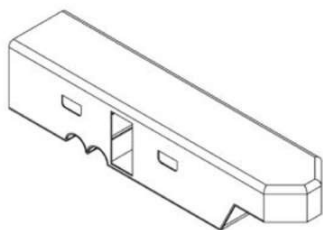

(73) JJGC INDÚSTRIA E COMÉRCIO DE MATERIAIS DENTÁRIOS S.A.
(BR/PR)

(72) DALCIO BIANCHINI FILHO

(74) Baril & Advogados Associados

Prazo de validade: 10 (dez) anos contados a partir de 16/06/2016, mediante o recolhimento da taxa quinquenal de manutenção (Artigos 119 e 120 da LPI) e observadas as demais condições legais.

(11) BR 30 2016 002586-0

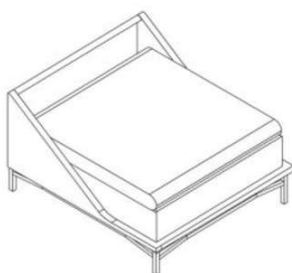

Código 39 - Concessão do Registro

(22) 17/06/2016

(15) 01/08/2017

(45) 01/08/2017

(52) 06-01

(54) CONFIGURAÇÃO APLICADA A/EM POLTRONA.

(73) NATHALIA CRISTINA SAMORANO (BR/PR)

(72) NATHALIA CRISTINA SAMORANO

(74) Village Marcas e Patentes Ltda

Prazo de validade: 10 (dez) anos contados a partir de 17/06/2016, mediante o recolhimento da taxa quinquenal de manutenção (Artigos 119 e 120 da LPI) e observadas as demais condições legais.

(11) BR 30 2016 002596-7

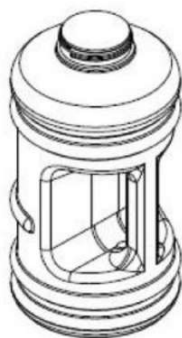

Código 39 - Concessão do Registro

(22) 17/06/2016

(15) 01/08/2017

(45) 01/08/2017

(52) 09-01

(54) CONFIGURAÇÃO APLICADA A/EM GARRAFA

(73) ARCA PLAST INDUSTRIA E COMERCIO DE PLASTICOS LTDA ME
(BR/CE)

(72) GUILHERME EDUARDO PEGADO JUNIOR, THYAGO GURGEL PEGADO

(74) Wettor - Bureau de Apoio Empresarial S/S Ltda. ME

Prazo de validade: 10 (dez) anos contados a partir de 17/06/2016, mediante o recolhimento da taxa quinquenal de manutenção (Artigos 119 e 120 da LPI) e observadas as demais condições legais.

(11) BR 30 2016 002599-1

Código 39 - Concessão do Registro

(22) 17/06/2016

(15) 01/08/2017

(30) 06/01/2016 WO 02934901

(45) 01/08/2017

(52) 24-01



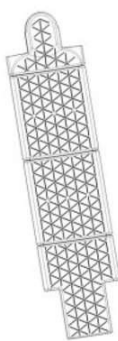

(54) CONFIGURAÇÃO APLICADA A/EM BOBINA DE CORPO OU DE SUPERFÍCIE

(73) KONINKLIJKE PHILIPS N.V. (NL)

(72) WEI LUN SUN, TOM PHILIPPE JEAN JACQUES DELAEY

(74) Daniel Advogados (Alt.de Daniel & Cia)

Prazo de validade: 10 (dez) anos contados a partir de 17/06/2016, mediante o recolhimento da taxa quinquenal de manutenção (Artigos 119 e 120 da LPI) e observadas as demais condições legais.

(11) BR 30 2016 002657-2



Código 39 - Concessão do Registro

(22) 21/06/2016

(15) 01/08/2017

(30) 22/12/2015 US 29/549,493

(45) 01/08/2017

(52) 12-16

(54) CONFIGURAÇÃO APLICADA A/EM RODA

(73) FORD GLOBAL TECHNOLOGIES, LLC. (US)

(72) CHRISTOPHER SVENSSON, CRAIG S METROS, DARRELL PAUL BEHMER, ERIC STODDARD

(74) ANA PAULA SANTOS CELIDONIO

Prazo de validade: 10 (dez) anos contados a partir de 21/06/2016, mediante o recolhimento da taxa quinquenal de manutenção (Artigos 119 e 120 da LPI) e observadas as demais condições legais.

(11) BR 30 2016 002662-9

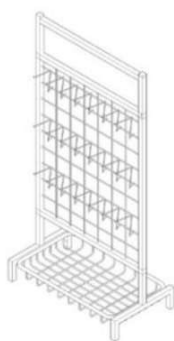

Código 39 - Concessão do Registro

(22) 21/06/2016

(15) 01/08/2017

(45) 01/08/2017

(52) 20-02

(54) CONFIGURAÇÃO APLICADA A/EM EXPOSITOR PARA METAIS SANITÁRIOS

(73) HERICEL FAB DE MOVEIS TUBULARES LTDA ME (BR/PR)

(72) PEDRO DE ALMEIDA ESMANHOTO

(74) JOSE ROBERTO FAVARIN

Prazo de validade: 10 (dez) anos contados a partir de 21/06/2016, mediante o recolhimento da taxa quinquenal de manutenção (Artigos 119 e 120 da LPI) e observadas as demais condições legais.

(11) BR 30 2016 002666-1

Código 39 - Concessão do Registro

(22) 21/06/2016

(15) 01/08/2017





(30) 22/12/2015 US 29/549,445

(45) 01/08/2017

(52) 26-06

(54) CONFIGURAÇÃO APLICADA A/EM FAROL

(73) FORD GLOBAL TECHNOLOGIES, LLC. (US)

(72) CHRISTOPHER SVENSSON, CRAIG S. METROS, DARRELL PAUL BEHMER, ERIC STODDARD

(74) ANA PAULA SANTOS CELIDONIO

Prazo de validade: 10 (dez) anos contados a partir de 21/06/2016, mediante o recolhimento da taxa quinquenal de manutenção (Artigos 119 e 120 da LPI) e observadas as demais condições legais.

(11) BR 30 2016 002679-3



Código 39 - Concessão do Registro

(22) 21/06/2016

(15) 01/08/2017

(30) 22/12/2015 US 29/549,477

(45) 01/08/2017

(52) 12-16

(54) CONFIGURAÇÃO APLICADA A/EM RODA

(73) FORD GLOBAL TECHNOLOGIES, LLC. (US)

(72) CHRISTOPHER SVENSSON, CRAIG S. METROS, DARRELL PAUL BEHMER, ERIC STODDARD

(74) ANA PAULA SANTOS CELIDONIO

Prazo de validade: 10 (dez) anos contados a partir de 21/06/2016, mediante o recolhimento da taxa quinquenal de manutenção (Artigos 119 e 120 da LPI) e observadas as demais condições legais.

(11) BR 30 2016 002691-2



Código 39 - Concessão do Registro

(22) 22/06/2016

(15) 01/08/2017

(45) 01/08/2017

(52) 10-07

(54) CONFIGURAÇÃO APLICADA EM RELÓGIO.

(73) ITAMAR PEREIRA DE MATOS (BR/SP)

(72) ITAMAR PEREIRA DE MATOS

(74) MORAS & CORRÊA MARCAS E PATENTES LTDA.

Prazo de validade: 10 (dez) anos contados a partir de 22/06/2016, mediante o recolhimento da taxa quinquenal de manutenção (Artigos 119 e 120 da LPI) e observadas as demais condições legais. (co) Registro concedido por força do art. 106 da Lei da Propriedade Industrial nº 9.279/96. Aplicável a instauração de ofício do processo administrativo de nulidade, conforme dispõe o Art.113, para averiguação da infringência do art. 95 do referido diploma legal.



(11) BR 30 2016 002755-2

Código 39 - Concessão do Registro

(22) 27/06/2016

(15) 01/08/2017

(45) 01/08/2017

(52) 14-03

(54) CONFIGURAÇÃO APLICADA A/EM CONTROLE REMOTO

(73) PST ELETRÔNICA LTDA (BR/AM)

(72) FABIO LUIS DE FAVARI

(74) Alberto Luís Camelier da Silva

Prazo de validade: 10 (dez) anos contados a partir de 27/06/2016, mediante o recolhimento da taxa quinquenal de manutenção (Artigos 119 e 120 da LPI) e observadas as demais condições legais.

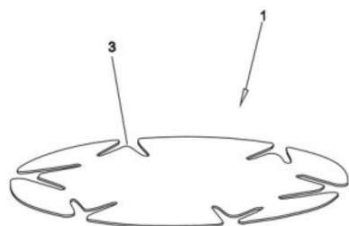
(11) BR 30 2016 002760-9

Código 39 - Concessão do Registro

(22) 27/06/2016

(15) 01/08/2017

(45) 01/08/2017

(52) 12-16

(54) CONFIGURAÇÃO APLICADA A/EM EM PROTETOR DE MAÇANETAS

(73) FABIO BIGNARDI PEREIRA SALES (BR/SP)

(72) FABIO BIGNARDI PEREIRA SALES

(74) A Provincia Marcas e Patentes Ltda.

Prazo de validade: 10 (dez) anos contados a partir de 27/06/2016, mediante o recolhimento da taxa quinquenal de manutenção (Artigos 119 e 120 da LPI) e observadas as demais condições legais. (co) Título adequado de ofício nos termos do Art. 22 da Instrução Normativa 044/2015.

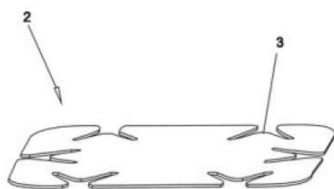

(11) BR 30 2016 002765-0

Código 39 - Concessão do Registro

(22) 28/06/2016

(15) 01/08/2017

(30) 29/12/2015 EM 002928051

(45) 01/08/2017

(52) 08-07

(54) CONFIGURAÇÃO APLICADA A/EM CADEADO PARA MALA

(73) RIMOWA GMBH (DE)

(72) DIETER MORSZECK



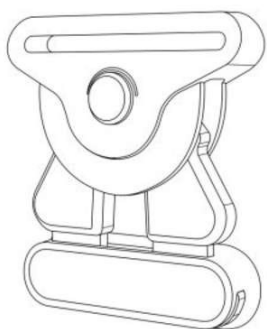

(74) Dannemann, Siemsen, Bigler & Ipanema Moreira

Prazo de validade: 10 (dez) anos contados a partir de 28/06/2016, mediante o recolhimento da taxa quinquenal de manutenção (Artigos 119 e 120 da LPI) e observadas as demais condições legais.

(11) BR 30 2016 002832-0

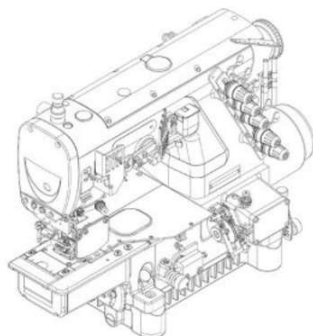

Código 39 - Concessão do Registro

(22) 01/07/2016

(15) 01/08/2017

(45) 01/08/2017

(52) 15-06

(54) CONFIGURAÇÃO APLICADA A/EM MÁQUINA DE COSTURA

(73) KAULIN MFG. CO. LTD. (TW)

(72) PEI-CHIA LIN

(74) David do Nascimento Advogados Associados

Prazo de validade: 10 (dez) anos contados a partir de 01/07/2016, mediante o recolhimento da taxa quinquenal de manutenção (Artigos 119 e 120 da LPI) e observadas as demais condições legais.

(11) BR 30 2016 002835-4



Código 39 - Concessão do Registro

(22) 01/07/2016

(15) 01/08/2017

(30) 07/01/2016 EM 002935965-0001

(45) 01/08/2017

(52) 07-02

(54) CONFIGURAÇÃO APLICADA A/EM TORRADEIRA

(73) KONINKLIJKE PHILIPS N.V. (NL)

(72) SHAOFA CHEN

(74) Daniel Advogados (Alt.de Daniel & Cia)

Prazo de validade: 10 (dez) anos contados a partir de 01/07/2016, mediante o recolhimento da taxa quinquenal de manutenção (Artigos 119 e 120 da LPI) e observadas as demais condições legais.

(11) BR 30 2016 002841-9

Código 39 - Concessão do Registro

(22) 04/07/2016

(15) 01/08/2017

(45) 01/08/2017

(52) 13-03

(54) CONFIGURAÇÃO APLICADA A/EM CONECTOR ELÉTRICO



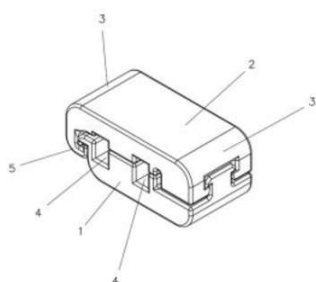

(73) LEONARDO BERTASSI BORTOLOTTO (BR/RS)

(72) LEONARDO BERTASSI BORTOLOTTO

(74) Custodio de Almeida & Cia.

Prazo de validade: 10 (dez) anos contados a partir de 04/07/2016, mediante o recolhimento da taxa quinquenal de manutenção (Artigos 119 e 120 da LPI) e observadas as demais condições legais.

(11) BR 30 2016 002843-5



Código 39 - Concessão do Registro

(22) 04/07/2016

(15) 01/08/2017

(45) 01/08/2017

(52) 19-01

(54) PADRÃO ORNAMENTAL APLICADO A/EM CADERNO

(73) MARIA DAS GRAÇAS SILVA (BR/MG)

(72) MARIA DAS GRAÇAS SILVA

(74) ANA CRISTINA DE OLIVEIRA

Prazo de validade: 10 (dez) anos contados a partir de 04/07/2016, mediante o recolhimento da taxa quinquenal de manutenção (Artigos 119 e 120 da LPI) e observadas as demais condições legais. (co) Registro concedido por força do art. 106 da Lei da Propriedade Industrial nº 9.279/96. Aplicável a instauração de ofício do processo administrativo de nulidade, conforme dispõe o Art.113, para averiguação da infringência do art. 95 do referido diploma legal.

(11) BR 30 2016 002845-1



Código 39 - Concessão do Registro

(22) 04/07/2016

(15) 01/08/2017

(30) 15/01/2016 EM 002946095-0001

(45) 01/08/2017

(52) 09-01

(54) CONFIGURAÇÃO APLICADA A/EM FRASCO

(73) UNILEVER N.V. (NL)

(72) DANIELE DEL FIOLE, PAOLA FORMISANO

(74) Remer Villaça & Nogueira Assessoria e Consultoria de Prop. Intelectual S/S Ltda.

Prazo de validade: 10 (dez) anos contados a partir de 04/07/2016, mediante o recolhimento da taxa quinquenal de manutenção (Artigos 119 e 120 da LPI) e observadas as demais condições legais.

(11) BR 30 2016 002851-6

Código 39 - Concessão do Registro

(22) 04/07/2016

(15) 01/08/2017



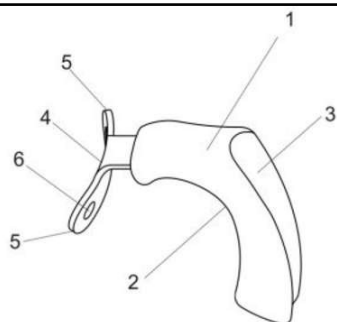

(45) 01/08/2017
 (52) 07-04
 (54) CONFIGURAÇÃO APLICADA A/EM CABO
 (73) TRAMONTINA S/A CUTELARIA (BR/RS)
 (72) MARCOS ANTONIO GRESPAN
 (74) CREAZIONE MARCAS E PATENTES LTDA.

Prazo de validade: 10 (dez) anos contados a partir de 04/07/2016, mediante o recolhimento da taxa quinquenal de manutenção (Artigos 119 e 120 da LPI) e observadas as demais condições legais.

(11) BR 30 2016 002857-5



Código 39 - Concessão do Registro
 (22) 04/07/2016
 (15) 01/08/2017
 (30) 06/01/2016 EM 002936088
 (45) 01/08/2017
 (52) 28-03
 (54) CONFIGURAÇÃO APLICADA A/EM DISPENSADOR
 (73) TOMIL S.R.O. (CZ)
 (72) TOMÁS MÜLLER

(74) Dannemann, Siemsen, Bigler & Ipanema Moreira

Prazo de validade: 10 (dez) anos contados a partir de 04/07/2016, mediante o recolhimento da taxa quinquenal de manutenção (Artigos 119 e 120 da LPI) e observadas as demais condições legais.

(11) BR 30 2016 002858-3

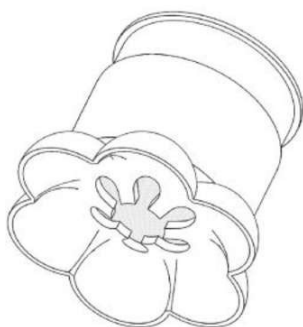

Código 39 - Concessão do Registro
 (22) 04/07/2016
 (15) 01/08/2017
 (30) 06/01/2016 EM 002936088
 (45) 01/08/2017
 (52) 28-03
 (54) CONFIGURAÇÃO APLICADA A/EM DISPENSADOR
 (73) TOMIL S.R.O. (CZ)
 (72) TOMÁS MÜLLER

(74) Dannemann, Siemsen, Bigler & Ipanema Moreira

Prazo de validade: 10 (dez) anos contados a partir de 04/07/2016, mediante o recolhimento da taxa quinquenal de manutenção (Artigos 119 e 120 da LPI) e observadas as demais condições legais.

(11) BR 30 2016 002859-1

Código 39 - Concessão do Registro
 (22) 05/07/2016
 (15) 01/08/2017



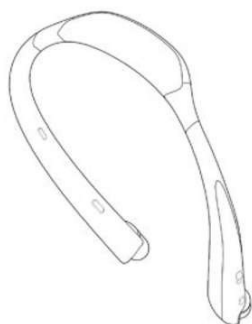

(30) 06/01/2016 KR 30-2016-0000463

(45) 01/08/2017

(52) 14-01

(54) CONFIGURAÇÃO APLICADA A/EM FONE DE OUVIDO

(73) LG ELECTRONICS INC. (KR)

(72) DONGSOON KIM, HYUNCHUL KIM

(74) Dannemann, Siemsen, Bigler & Ipanema Moreira

Prazo de validade: 10 (dez) anos contados a partir de 05/07/2016, mediante o recolhimento da taxa quinquenal de manutenção (Artigos 119 e 120 da LPI) e observadas as demais condições legais.

(11) BR 30 2016 002880-0

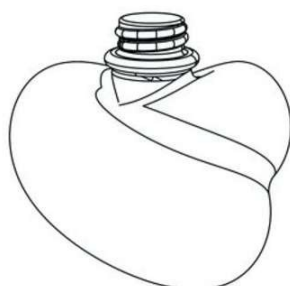

Código 39 - Concessão do Registro

(22) 06/07/2016

(15) 01/08/2017

(45) 01/08/2017

(52) 09-01

(54) CONFIGURAÇÃO APLICADA A/EM FRASCO

(73) L'OCCITANE INTERNATIONAL S.A. (LU)

(72) MARCELO ROSENBAUM

(74) David do Nascimento Advogados Associados

Prazo de validade: 10 (dez) anos contados a partir de 06/07/2016, mediante o recolhimento da taxa quinquenal de manutenção (Artigos 119 e 120 da LPI) e observadas as demais condições legais.

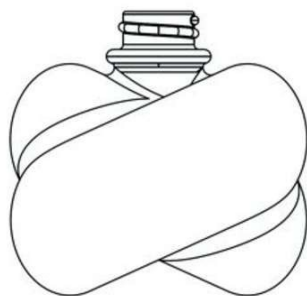

(11) BR 30 2016 002881-8



Código 39 - Concessão do Registro

(22) 06/07/2016

(15) 01/08/2017

(45) 01/08/2017

(52) 09-01

(54) CONFIGURAÇÃO APLICADA A/EM FRASCO

(73) L'OCCITANE INTERNATIONAL S.A. (LU)

(72) MARCELO ROSENBAUM

(74) David do Nascimento Advogados Associados

Prazo de validade: 10 (dez) anos contados a partir de 06/07/2016, mediante o



recolhimento da taxa quinquenal de manutenção (Artigos 119 e 120 da LPI) e observadas as demais condições legais.

(11) BR 30 2016 003017-0



Código 39 - Concessão do Registro

(22) 18/07/2016

(15) 01/08/2017

(30) 18/01/2016 US 29/551.840

(45) 01/08/2017

(52) 12-15

(54) CONFIGURAÇÃO APLICADA A/EM PNEUMÁTICO

(73) THE GOODYEAR TIRE & RUBBER COMPANY (US)

(72) JONATHAN JAMES SHONDEL

(74) Daniel Advogados (Alt.de Daniel & Cia)

Prazo de validade: 10 (dez) anos contados a partir de 18/07/2016, mediante o recolhimento da taxa quinquenal de manutenção (Artigos 119 e 120 da LPI) e observadas as demais condições legais.

(11) BR 32 2016 001445-3



Código 39 - Concessão do Registro

(22) 08/04/2016

(15) 01/08/2017

(30) 17/12/2013 EM 002 371 781

(45) 01/08/2017

(52) 24-02

(54) CONFIGURAÇÃO APLICADA A/EM TAMPA

(62) BR 30 2014 002742-5 11/06/2014

(73) SANOFI-AVENTIS DEUTSCHLAND GMBH (DE)

(72) JOCHEN RATJEN

(74) Dannemann, Siemsen, Bigler & Ipanema Moreira

Prazo de validade: 10 (dez) anos contados a partir de 08/04/2016, mediante o recolhimento da taxa quinquenal de manutenção (Artigos 119 e 120 da LPI) e observadas as demais condições legais.

(11) BR 32 2016 001690-1

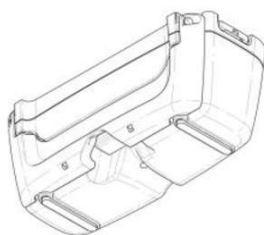

Código 39 - Concessão do Registro

(22) 01/07/2014

(15) 01/08/2017

(30) 28/05/2014 US 29/492,114

(43) 25/07/2017

(52) 24-01

(54) CONFIGURAÇÃO APLICADA A/EM RESERVATÓRIO

(62) BR 30 2014 003097-3 01/07/2014

(73) SMITH & NEPHEW, INC. (US)



(72) WILLIAM W. GREGORY, KEALOHA YOUNG DEUTSCH, KATHRYN ANN LEIGH, ANDREW P. MUSER, MARK SCHAEFER, BRIAN P. BJELOVUK, BILLY J. RATLIFF, MICHAEL T. ROLLER, ROBERT H. ROTH

(74) Dannemann, Siemsen, Bigler & Ipanema Moreira

Prazo de validade: 10 (dez) anos contados a partir de 01/07/2014, mediante o recolhimento da taxa quinquenal de manutenção (Artigos 119 e 120 da LPI) e observadas as demais condições legais.

(11) BR 32 2016 001691-0



Código 39 - Concessão do Registro

(22) 01/07/2014

(15) 01/08/2017

(30) 28/05/2014 US 29/492,121

(43) 25/07/2017

(52) 24-01

(54) CONFIGURAÇÃO APLICADA A/EM BOMBA

(62) BR 30 2014 003097-3 01/07/2014

(73) SMITH & NEPHEW, INC. (US)

(72) WILLIAM W. GREGORY, KEALOHA YOUNG DEUTSCH, KATHRYN ANN LEIGH, ANDREW P. MUSER, MARK SCHAEFER, BRIAN P. BJELOVUK, BILLY J. RATLIFF, MICHAEL T. ROLLER, ROBERT H. ROTH

(74) Dannemann, Siemsen, Bigler & Ipanema Moreira

Prazo de validade: 10 (dez) anos contados a partir de 01/07/2014, mediante o recolhimento da taxa quinquenal de manutenção (Artigos 119 e 120 da LPI) e observadas as demais condições legais.

(11) BR 32 2016 001774-6

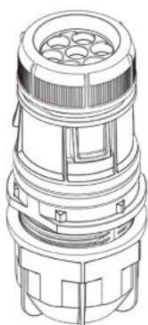

Código 39 - Concessão do Registro

(22) 28/04/2016

(15) 01/08/2017

(30) 03/02/2014 EM 002397042

(45) 01/08/2017

(52) 13-03

(54) CONFIGURAÇÃO APLICADA A/EM DISPOSITIVO PARA CONEXÃO DE CABOS E FIOS.

(62) BR 30 2014 003598-3 29/07/2014

(73) PRYSMIAN S.P.A. (IT)

(72) MATT KERRY

(74) KASZNAR LEONARDOS PROPRIEDADE INTELECTUAL

Prazo de validade: 10 (dez) anos contados a partir de 28/04/2016, mediante o recolhimento da taxa quinquenal de manutenção (Artigos 119 e 120 da LPI) e observadas as demais condições legais.

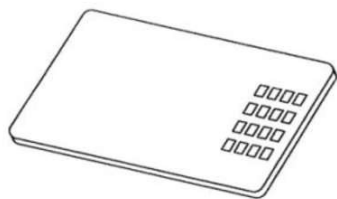

(11) BR 32 2016 002370-3

Código 39 - Concessão do Registro

(22) 06/06/2016

(15) 01/08/2017

(30) 10/10/2011 US 29/403,725

(45) 01/08/2017

(52) 19-08

(54) CONFIGURAÇÃO APLICADA A/EM CARTÃO.

(62) BR 30 2012 001213-9 12/03/2012

(73) VISA INTERNATIONAL SERVICE ASSOCIATION (US)

(72) SONIA REED, KENNETH SIPPOLA, JULIAN SCHMIDT

(74) KASZNAR LEONARDOS PROPRIEDADE INTELECTUAL

Prazo de validade: 10 (dez) anos contados a partir de 06/06/2016, mediante o recolhimento da taxa quinquenal de manutenção (Artigos 119 e 120 da LPI) e observadas as demais condições legais.

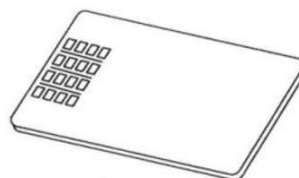
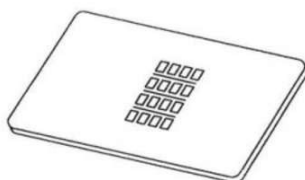
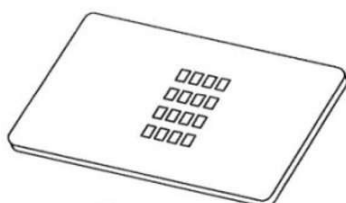

(11) BR 32 2016 002375-4

Código 39 - Concessão do Registro

(22) 06/06/2016

(15) 01/08/2017

(30) 25/03/2014 US 29/485,935

(45) 01/08/2017

(52) 28-01

(54) CONFIGURAÇÃO APLICADA A/EM ARTIGO ABSORVENTE

(62) BR 30 2014 004799-0 24/09/2014

(73) JOHNSON & JOHNSON GMBH (DE)

(72) CHRISTOPHER M. HOLLIDAY, DAVID L. KIMBALL, TARA ZEDAYKO

(74) Dannemann, Siemsen, Bigler & Ipanema Moreira

Prazo de validade: 10 (dez) anos contados a partir de 06/06/2016, mediante o recolhimento da taxa quinquenal de manutenção (Artigos 119 e 120 da LPI) e observadas as demais condições legais.





(11) BR 32 2016 002376-2

Código 39 - Concessão do Registro

(22) 06/06/2016

(15) 01/08/2017

(30) 25/03/2014 US 29/485,935

(45) 01/08/2017

(52) 28-01

(54) CONFIGURAÇÃO APLICADA A/EM ARTIGO ABSORVENTE

(62) BR 30 2014 004799-0 24/09/2014

(73) JOHNSON & JOHNSON GMBH (DE)

(72) CHRISTOPHER M. HOLLIDAY, DAVID L. KIMBALL, TARA ZEDAYKO

(74) Dannemann, Siemsen, Bigler & Ipanema Moreira

Prazo de validade: 10 (dez) anos contados a partir de 06/06/2016, mediante o recolhimento da taxa quinquenal de manutenção (Artigos 119 e 120 da LPI) e observadas as demais condições legais.

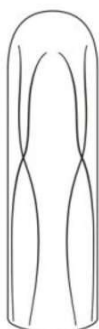

(11) BR 32 2016 002378-9

Código 39 - Concessão do Registro

(22) 06/06/2016

(15) 01/08/2017

(30) 25/03/2014 US 29/485,935

(45) 01/08/2017

(52) 28-01

(54) CONFIGURAÇÃO APLICADA A/EM ARTIGO ABSORVENTE

(62) BR 30 2014 004799-0 24/09/2014

(73) JOHNSON & JOHNSON GMBH (DE)

(72) CHRISTOPHER M. HOLLIDAY, DAVID L. KIMBALL, TARA ZEDAYKO

(74) Dannemann, Siemsen, Bigler & Ipanema Moreira

Prazo de validade: 10 (dez) anos contados a partir de 06/06/2016, mediante o recolhimento da taxa quinquenal de manutenção (Artigos 119 e 120 da LPI) e observadas as demais condições legais.





(11) BR 32 2016 002682-6



Código 39 - Concessão do Registro

(22) 18/06/2013

(15) 01/08/2017

(30) 19/12/2012 DE 40 2012 101 089.1

(45) 01/08/2017

(52) 07-01

(54) CONFIGURAÇÃO APLICADA A/EM GARRAFA

(62) BR 30 2013 002879-8 18/06/2013

(73) BRITA GMBH (DE)

(72) JULIA WITTKE, ULF PLIAHL

(74) David do Nascimento Advogados Associados

Prazo de validade: 10 (dez) anos contados a partir de 18/06/2013, mediante o recolhimento da taxa quinquenal de manutenção (Artigos 119 e 120 da LPI) e observadas as demais condições legais.



Código 40 - Publicação do Parecer de Mérito

Notificação da emissão do parecer de mérito conforme previsto no Art. 111 da LPI.
Poderá ser requerida cópia do parecer.

(11) BR 30 2013 006674-6

Código 40 - Publicação do Parecer de Mérito

(15) 24/06/2014

(73) EXTRAMOLD JOMO INDÚSTRIA DE PLÁSTICOS LTDA (BR/RS)

(74) EMERSON SALBEGO HOFART

Não foram identificadas anterioridades: o registro atende o artigo 95 da LPI.

(11) DI 7106121-5

Código 40 - Publicação do Parecer de Mérito

(15) 28/04/2015

(73) Mary Kay, Inc. (US)

(74) Dannemann, Siemsen, Bigler & Ipanema Moreira

Não foram identificadas anterioridades: o registro atende o artigo 95 da LPI.



Código 44 - Extinção - Art. 119 inciso III da LPI

Notificação da extinção do registro de desenho industrial pela falta de pagamento da retribuição prevista nos Arts. 108 e 120 da LPI.

(11) DI 5701458-2

Código 44 - Extinção - Art. 119 inciso III da LPI

(15) 26/12/2000

(73) Samsonite IP Holdings S.à.r.l. (LU)

(74) DANNEMANN, SIEMSEN, BIGLER & IPANEMA MOREIRA

Registro extinto a contar de 24/07/2012

(11) DI 5900884-9

Código 44 - Extinção - Art. 119 inciso III da LPI

(15) 16/05/2000

(73) NCR International INC. (US)

Registro extinto a contar de 06/05/2014

(11) DI 5900885-7

Código 44 - Extinção - Art. 119 inciso III da LPI

(15) 09/11/1999

(73) Dart Industries Inc (US)

(74) Momsen, Leonardos & CIA.

Registro extinto a contar de 27/04/2009

(11) DI 5900887-3

Código 44 - Extinção - Art. 119 inciso III da LPI

(15) 30/11/1999

(73) Telefonica, S.A. (ES)

(74) TINOCO SOARES & FILHO LTDA

Registro extinto a contar de 27/04/2009

(11) DI 5900889-0

Código 44 - Extinção - Art. 119 inciso III da LPI

(15) 09/11/1999

(73) Henkel Kommanditgesellschaft Auf Aktien (DE)

(74) DANNEMANN, SIEMSEN, BIGLER & IPANEMA MOREIRA

Registro extinto a contar de 09/04/2014

(11) DI 5900894-6

Código 44 - Extinção - Art. 119 inciso III da LPI

(15) 14/03/2000

(73) Embale Comercial de Embalagens Ltda (BR/SC)

(74) Maria Aparecida Pereira Gonçalves

Registro extinto a contar de 22/05/2014

(11) DI 5900902-0

Código 44 - Extinção - Art. 119 inciso III da LPI

(15) 18/01/2000

(73) La Montre Hermes S.A (CH)



(74) Momsen, Leonardos & CIA.
Registro extinto a contar de 06/05/2009

(11) DI 5900903-9 Código 44 - Extinção - Art. 119 inciso III da LPI
(15) 01/02/2000
(73) La Montre Hermes S.A (CH)
(74) Momsen, Leonardos & CIA.
Registro extinto a contar de 06/05/2014

(11) DI 5900906-3 Código 44 - Extinção - Art. 119 inciso III da LPI
(15) 07/12/1999
(73) Luis antonio barbosa (BR/SP)
(74) Org. Mérito Marcas e Patentes Ltda
Registro extinto a contar de 07/05/2009

(11) DI 5900908-0 Código 44 - Extinção - Art. 119 inciso III da LPI
(15) 07/12/1999
(73) MEADWESTVACO PACKAGING SYSTEMS, LLC (US)
(74) Momsen, Leonardos & CIA.
Registro extinto a contar de 21/05/2009

(11) DI 5900916-0 Código 44 - Extinção - Art. 119 inciso III da LPI
(15) 30/11/1999
(73) Bridgestone / Firestone Research, Inc (US)
(74) DANNEMANN, SIEMSEN, BIGLER & IPANEMA MOREIRA
Registro extinto a contar de 19/05/2014

(11) DI 5900918-7 Código 44 - Extinção - Art. 119 inciso III da LPI
(15) 10/12/2002
(73) Stilolinea S.R.L (IT)
(74) ADVOCACIA PIETRO ARIBONI S/C
Registro extinto a contar de 18/05/2009

(11) DI 5900921-7 Código 44 - Extinção - Art. 119 inciso III da LPI
(15) 30/11/1999
(73) The Goodyear Tire & Rubber Company (US)
Registro extinto a contar de 18/05/2014

(11) DI 5900922-5 Código 44 - Extinção - Art. 119 inciso III da LPI
(15) 30/11/1999
(73) The Goodyear Tire & Rubber Company (US)
Registro extinto a contar de 18/05/2014

(11) DI 5900926-8 Código 44 - Extinção - Art. 119 inciso III da LPI



(15) 30/11/1999
(73) Bridgestone / Firestone Research,INC. (US)
(74) DANNEMANN, SIEMSEN, BIGLER & IPANEMA MOREIRA
Registro extinto a contar de 19/05/2014

(11) DI 5900928-4 Código 44 - Extinção - Art. 119 inciso III da LPI
(15) 24/04/2001
(73) Souza Cruz S/A (BR/RJ)
(74) Momsen, Leonardos & CIA.
Registro extinto a contar de 19/05/2009

(11) DI 5900942-0 Código 44 - Extinção - Art. 119 inciso III da LPI
(15) 30/11/1999
(73) Brodrene Hartmann A/S (DK)
(74) Momsen, Leonardos & CIA.
Registro extinto a contar de 04/05/2009

(11) DI 5900944-6 Código 44 - Extinção - Art. 119 inciso III da LPI
(15) 16/05/2000
(73) NCR International , INC. (US)
Registro extinto a contar de 06/05/2014

(11) DI 5900949-7 Código 44 - Extinção - Art. 119 inciso III da LPI
(15) 22/08/2000
(73) Fragrance Systems International, Inc. (US)
(74) DANNEMANN, SIEMSEN, BIGLER & IPANEMA MOREIRA
Registro extinto a contar de 11/05/2009

(11) DI 5900959-4 Código 44 - Extinção - Art. 119 inciso III da LPI
(15) 30/11/1999
(73) Valdecir Moreira Fernandes (BR/PR)
Registro extinto a contar de 07/05/2009

(11) DI 5900961-6 Código 44 - Extinção - Art. 119 inciso III da LPI
(15) 15/02/2000
(73) Sadia S.A. (BR/SC)
(74) Marcello do Nascimento
Registro extinto a contar de 07/05/2009

(11) DI 5900963-2 Código 44 - Extinção - Art. 119 inciso III da LPI
(15) 23/11/1999
(73) Valdecir Moreira Fernandes (BR/PR)
Registro extinto a contar de 07/05/2009



(11) DI 5900965-9	Código 44 - Extinção - Art. 119 inciso III da LPI (15) 19/06/2001 (73) Sonoco Development, Inc. (US) (74) DANNEMANN, SIEMSEN, BIGLER & IPANEMA MOREIRA Registro extinto a contar de 06/05/2014
(11) DI 5900966-7	Código 44 - Extinção - Art. 119 inciso III da LPI (15) 16/11/1999 (73) GRUPO SEB DO BRASIL PRODUTOS DOMÉSTICOS LTDA (BR/SP) (74) Cruzeiro Newmarc Patentes e Marcas Ltda. Registro extinto a contar de 06/05/2014
(11) DI 5900968-3	Código 44 - Extinção - Art. 119 inciso III da LPI (15) 16/11/1999 (73) Daniel Alejandro Yaccuzzi (AR) , Gustavo Marcelo Yaccuzzi (AR) (74) Remarca Reg. de Marcas e Patentes S/C Ltda Registro extinto a contar de 07/05/2009
(11) DI 5900969-1	Código 44 - Extinção - Art. 119 inciso III da LPI (15) 06/06/2000 (73) SGD S.A. (FR) (74) Momsen, Leonardos & CIA. Registro extinto a contar de 06/05/2014
(11) DI 5900970-5	Código 44 - Extinção - Art. 119 inciso III da LPI (15) 16/05/2000 (73) SGD S.A. (FR) (74) Momsen, Leonardos & CIA. Registro extinto a contar de 06/05/2014
(11) DI 5900975-6	Código 44 - Extinção - Art. 119 inciso III da LPI (15) 07/12/1999 (73) The Gillette Company (US) (74) Momsen, Leonardos & CIA. Registro extinto a contar de 15/05/2009
(11) DI 5900980-2	Código 44 - Extinção - Art. 119 inciso III da LPI (15) 07/12/1999 (73) The Goodyear Tire & Ruber Company (US) (74) Daniel & cia Registro extinto a contar de 18/05/2014
(11) DI 5900984-5	Código 44 - Extinção - Art. 119 inciso III da LPI (15) 07/12/1999



	(73) MGI LUXURY GROUP S.A (CH) (74) Veirano e Advogados Associados Registro extinto a contar de 19/05/2009
(11) DI 5900985-3	Código 44 - Extinção - Art. 119 inciso III da LPI (15) 29/05/2001 (73) The Procter & Gamble Company (US) (74) DANNEMANN, SIEMSEN, BIGLER & IPANEMA MOREIRA Registro extinto a contar de 21/05/2009
(11) DI 5900986-1	Código 44 - Extinção - Art. 119 inciso III da LPI (15) 23/11/1999 (73) MEADWESTVACO PACKAGING SYSTEMS, LLC (US) (74) Momsen, Leonardos & CIA. Registro extinto a contar de 21/05/2009
(11) DI 5900991-8	Código 44 - Extinção - Art. 119 inciso III da LPI (15) 23/11/1999 (73) Plast Brinq Indústria e Comércio Ltda (BR/SP) (74) Cláudio Santana da Silva Registro extinto a contar de 20/05/2014
(11) DI 5900992-6	Código 44 - Extinção - Art. 119 inciso III da LPI (15) 02/05/2001 (73) Lance John Muller (ZA) Registro extinto a contar de 20/05/2014
(11) DI 5900993-4	Código 44 - Extinção - Art. 119 inciso III da LPI (15) 31/12/2002 (73) Masonite Corporation (US) (74) Momsen, Leonardos & CIA. Registro extinto a contar de 20/05/2014
(11) DI 5901017-7	Código 44 - Extinção - Art. 119 inciso III da LPI (15) 16/05/2000 (73) Ykk Corporation (JP) (74) Cruzeiro Newmarc Patentes e Marcas Ltda. Registro extinto a contar de 20/05/2014
(11) DI 5901018-5	Código 44 - Extinção - Art. 119 inciso III da LPI (15) 20/06/2000 (73) Utilsul Comercial Ltda. (BR/RS) (74) Picosse e Calabrese Advogados Associados Registro extinto a contar de 25/05/2009



(11) DI 5901042-8	Código 44 - Extinção - Art. 119 inciso III da LPI (15) 08/10/2002 (73) Jacques Cobbeni Abadi (BR/SP) , Julio Abel Segalle (BR/SP) (74) Advocacia Pietro Ariboni S/C Registro extinto a contar de 28/05/2009
(11) DI 5901046-0	Código 44 - Extinção - Art. 119 inciso III da LPI (15) 21/12/1999 (73) Hoken International Company Ltda (BR/SP) (74) Beérre Assessoria Empresarial S/C LTDA Registro extinto a contar de 05/06/2009
(11) DI 5901050-9	Código 44 - Extinção - Art. 119 inciso III da LPI (15) 21/12/1999 (73) La Montre Hermes S/A (CH) (74) Momsen, Leonardos & CIA. Registro extinto a contar de 03/06/2009
(11) DI 5901061-4	Código 44 - Extinção - Art. 119 inciso III da LPI (15) 07/05/2002 (73) Legrand e Legrand SNC (FR) (74) Antonio Mauricio Pedras Arnaud Registro extinto a contar de 05/06/2009
(11) DI 5901062-2	Código 44 - Extinção - Art. 119 inciso III da LPI (15) 13/06/2000 (73) Legrand e Legrand SNC (FR) (74) Antonio Mauricio Pedras Arnaud Registro extinto a contar de 05/06/2009
(11) DI 5901063-0	Código 44 - Extinção - Art. 119 inciso III da LPI (15) 13/06/2000 (73) Legrand e Legrand SNC (FR) (74) Paulo Sérgio Scatamburlo Registro extinto a contar de 05/06/2009.
(11) DI 5901064-9	Código 44 - Extinção - Art. 119 inciso III da LPI (15) 13/06/2000 (73) Legrand e Legrand SNC (FR) (74) Paulo Sergio Scatamburlo Registro extinto a contar de 05/06/2009
(11) DI 5901067-3	Código 44 - Extinção - Art. 119 inciso III da LPI



(15) 04/07/2000
(73) LEGRAND FRANCE (FR) , LEGRAND SNC (FR)
(74) PAULO SERGIO SCATAMBURLO
Registro extinto a contar de 12/06/2009

(11) DI 5901070-3 Código 44 - Extinção - Art. 119 inciso III da LPI
(15) 16/05/2000
(73) Plastipak Packaging do Brasil Ltda. (BR/SP)
(74) Trench, Rossi e Watanabe
Registro extinto a contar de 12/06/2014.

(11) DI 5901071-1 Código 44 - Extinção - Art. 119 inciso III da LPI
(15) 07/12/1999
(73) Geraldo Tocchini Cosméticos Ltda. (BR/SP)
(74) Remarca Reg. de Marcas e Pat. S/C Ltda.
Registro extinto a contar de 12/06/2009

(11) DI 5901083-5 Código 44 - Extinção - Art. 119 inciso III da LPI
(15) 20/01/2004
(73) MOEN INCORPORATED (US)
(74) DANNEMANN, SIEMSEN, BIGLER & IPANEMA MOREIRA
Registro extinto a contar de 10/06/2009.

(11) DI 5901093-2 Código 44 - Extinção - Art. 119 inciso III da LPI
(15) 16/05/2000
(73) José Carlos Bartholomeu (BR/SP)
(74) City Patentes e Marcas Ltda
Registro extinto a contar de 19/06/2009.

(11) DI 5901094-0 Código 44 - Extinção - Art. 119 inciso III da LPI
(15) 16/05/2000
(73) José Carlos Bartholomeu (BR/SP)
(74) City Patentes e Marcas Ltda.
Registro extinto a contar de 19/06/2009

(11) DI 5901095-9 Código 44 - Extinção - Art. 119 inciso III da LPI
(15) 05/06/2001
(73) Allergan Sales Inc (US)
(74) Clarke Modet do Brasil Ltda
Registro extinto a contar de 19/06/2009

(11) DI 5901096-7 Código 44 - Extinção - Art. 119 inciso III da LPI
(15) 27/08/2002
(73) José Carlos Bartholomeu (BR/SP)



(74) City Patentes e Marcas Ltda.
Registro extinto a contar de 19/06/2009.

(11) DI 5901097-5 Código 44 - Extinção - Art. 119 inciso III da LPI
(15) 21/12/1999
(73) Picc S/A Produtos Injetados Para Construção Civil (BR/SP)
(74) Alberto Luís Camelier da Silva
Registro extinto a contar de 18/06/2009.

(11) DI 5901109-2 Código 44 - Extinção - Art. 119 inciso III da LPI
(15) 07/12/1999
(73) Ibex Indústria Brasileira de Produtos Naturais Ltda (BR/MA)
(74) Escritório Antares S/C Ltda
Registro extinto a contar de 17/06/2009.

(11) DI 5901119-0 Código 44 - Extinção - Art. 119 inciso III da LPI
(15) 08/08/2000
(73) Mam Babyartikel Gesellschaft M.B.H. (AT)
(74) DANNEMANN, SIEMSEN, BIGLER & IPANEMA MOREIRA
Registro extinto a contar de 24/06/2014.

(11) DI 5901121-1 Código 44 - Extinção - Art. 119 inciso III da LPI
(15) 06/06/2000
(73) Editora Rio Estácio de Sá Sociedade Cultural Ltda. (BR/RJ)
(74) Montaury Pimenta, Machado & Lioce S/C Ltda.
Registro extinto a contar de 27/05/2014

(11) DI 5901122-0 Código 44 - Extinção - Art. 119 inciso III da LPI
(15) 28/05/2002
(73) Solex International (Thailand) Co., Ltd. (TH)
(74) Montaury Pimenta, Machado & Lioce S/C Ltda.
Registro extinto a contar de 10/07/2014

(11) DI 5901136-0 Código 44 - Extinção - Art. 119 inciso III da LPI
(15) 07/12/1999
(73) Movesco-Indústria e Comércio de Móveis Escolares LTDA. (BR/RS)
(74) Custódio de Almeida & Cia
Registro extinto a contar de 01/07/2009

(11) DI 5901138-6 Código 44 - Extinção - Art. 119 inciso III da LPI
(15) 29/05/2001
(73) Ailton Leal dos Santos (BR/SP)
Registro extinto a contar de 30/06/2009



(11) DI 5901141-6	Código 44 - Extinção - Art. 119 inciso III da LPI (15) 15/02/2000 (73) Norman Ian Mathers. (AU) (74) Waldemar do Nascimento Registro extinto a contar de 29/06/2009
(11) DI 5901145-9	Código 44 - Extinção - Art. 119 inciso III da LPI (15) 20/06/2000 (73) Fermatic Indústria e Comércio de Máquinas Ltda (BR/SP) (74) Maria Aparecida Pereira Gonçalves Registro extinto a contar de 29/06/2009
(11) DI 5901148-3	Código 44 - Extinção - Art. 119 inciso III da LPI (15) 21/03/2000 (73) Quadriinvest S.p.A (IT) (74) ADVOCACIA PIETRO ARIBONI S/C Registro extinto a contar de 08/07/2014
(11) DI 5901149-1	Código 44 - Extinção - Art. 119 inciso III da LPI (15) 07/12/1999 (73) The Procter & Gamble Company (US) (74) DANNEMANN, SIEMSEN, BIGLER & IPANEMA MOREIRA Registro extinto a contar de 08/07/2009
(11) DI 5901150-5	Código 44 - Extinção - Art. 119 inciso III da LPI (15) 06/06/2000 (73) GRUPO SEB DO BRASIL PRODUTOS DOMÉSTICOS LTDA (BR/SP) (74) Cruzeiro Newmarc Patentes e Marcas Ltda. Registro extinto a contar de 07/06/2014
(11) DI 5901156-4	Código 44 - Extinção - Art. 119 inciso III da LPI (15) 07/12/1999 (73) Nokia Mobile Phones Limited (FI) (74) Araripe & Associados Registro extinto a contar de 03/07/2009
(11) DI 5901157-2	Código 44 - Extinção - Art. 119 inciso III da LPI (15) 07/12/1999 (73) Nokia Mobile Phones Limited (FI) (74) Araripe & Associados Registro extinto a contar de 03/07/2014
(11) DI 5901160-2	Código 44 - Extinção - Art. 119 inciso III da LPI (15) 07/12/1999



	(73) Unicasa Indústria de Móveis S.A. (BR/RS) (74) Custódio de Almeida & Cia Registro extinto a contar de 02/07/2014
(11) DI 5901162-9	Código 44 - Extinção - Art. 119 inciso III da LPI (15) 07/12/1999 (73) Nokia Mobile Phones Limited (FI) (74) Araripe & Associados Registro extinto a contar de 03/07/2009
(11) DI 5901168-8	Código 44 - Extinção - Art. 119 inciso III da LPI (15) 16/05/2000 (73) Mopa Indústria e Comércio Ltda (BR/SP) (74) City Patentes e Marcas Ltda Registro extinto a contar de 06/07/2014
(11) DI 5901175-0	Código 44 - Extinção - Art. 119 inciso III da LPI (15) 07/12/1999 (73) The Goodyear Tire & Rubber Company (US) Registro extinto a contar de 15/07/2009
(11) DI 5901176-9	Código 44 - Extinção - Art. 119 inciso III da LPI (15) 12/06/2001 (73) Bic Corporation (US) (74) Momsen, Leonardos & CIA. Registro extinto a contar de 15/07/2009
(11) DI 5901177-7	Código 44 - Extinção - Art. 119 inciso III da LPI (15) 16/05/2000 (73) Ingersoll-Rand Architectural Hardware Group Limited (GB) (74) Momsen, Leonardos & CIA. Registro extinto a contar de 14/07/2009
(11) DI 5901178-5	Código 44 - Extinção - Art. 119 inciso III da LPI (15) 13/06/2000 (73) Ingersoll-Rand Architectural Hardware Group Limited (GB) (74) Momsen, Leonardos & CIA. Registro extinto a contar de 14/07/2009
(11) DI 5901188-2	Código 44 - Extinção - Art. 119 inciso III da LPI (15) 27/03/2001 (73) Jorge Luiz Papadopoulos Sandy (BR/RJ) , Erlen Machado Alcântara (BR/RJ) (74) Araripe & Associados Registro extinto a contar de 13/07/2009



(11) DI 5901189-0 Código 44 - Extinção - Art. 119 inciso III da LPI
(15) 07/12/1999
(73) Jofel do Brasil Indústria e Comércio Ltda. (BR/SP)
(74) Logos Marcas e Patentes S/C Ltda
Registro extinto a contar de 13/07/2014

(11) DI 5901190-4 Código 44 - Extinção - Art. 119 inciso III da LPI
(15) 02/05/2001
(73) Marcello Borsato (BR/RS)
(74) Custódio de Almeida & Cia.
Registro extinto a contar de 10/07/2009

(11) DI 5901200-5 Código 44 - Extinção - Art. 119 inciso III da LPI
(15) 21/12/1999
(73) Geraldo Fornasa (BR/SC)
(74) Mega Marcas e Patentes SC Ltda
Registro extinto a contar de 22/07/2009

(11) DI 5901209-9 Código 44 - Extinção - Art. 119 inciso III da LPI
(15) 21/12/1999
(73) The Goodyear Tire & Rubber Company (US)
(74) Daniel & Cia
Registro extinto a contar de 20/07/2009

(11) DI 5901210-2 Código 44 - Extinção - Art. 119 inciso III da LPI
(15) 21/12/1999
(73) The Goodyear Tire & Rubber Company (US)
Registro extinto a contar de 20/07/2009

(11) DI 5901218-8 Código 44 - Extinção - Art. 119 inciso III da LPI
(15) 15/05/2001
(73) Shure Incorporated (US)
(74) NELLIE ANNE DAIEL-SHORES
Registro extinto a contar de 17/07/2009

(11) DI 5901220-0 Código 44 - Extinção - Art. 119 inciso III da LPI
(15) 16/05/2000
(73) Arisco Industrial Ltda. (BR/GO)
(74) ALEXANDRE FUKUDA YAMASHITA
Registro extinto a contar de 16/07/2014

(11) DI 5901229-3 Código 44 - Extinção - Art. 119 inciso III da LPI
(15) 18/04/2000



	(73) The Quaker Oats Company (US) (74) Momsen, Leonardos & CIA. Registro extinto a contar de 23/07/2009
(11) DI 5901230-7	Código 44 - Extinção - Art. 119 inciso III da LPI (15) 18/04/2000 (73) The Quaker Oats Company (US) (74) Momsen, Leonardos & CIA. Registro extinto a contar de 23/07/2009
(11) DI 5901231-5	Código 44 - Extinção - Art. 119 inciso III da LPI (15) 06/06/2000 (73) The Quaker Oats Company (US) (74) Momsen, Leonardos & CIA. Registro extinto a contar de 23/07/2009.
(11) DI 5901232-3	Código 44 - Extinção - Art. 119 inciso III da LPI (15) 16/05/2000 (73) UNILEVER N.V (NL) (74) Momsen, Leonardos & CIA. Registro extinto a contar de 23/07/2014
(11) DI 5901233-1	Código 44 - Extinção - Art. 119 inciso III da LPI (15) 16/05/2000 (73) Unilever N.V. (NL) (74) Momsen, Leonardos & CIA. Registro extinto a contar de 23/07/2014
(11) DI 5901237-4	Código 44 - Extinção - Art. 119 inciso III da LPI (15) 16/05/2000 (73) Plastipak Packaging do Brasil LTDA (BR/SP) (74) Trench, Rossi e Watanabe Registro extinto a contar de 23/07/2014
(11) DI 5901244-7	Código 44 - Extinção - Art. 119 inciso III da LPI (15) 07/01/2003 (73) Preciosa, A.S. (CZ) (74) Custódio de Almeida & Cia Registro extinto a contar de 09/07/2014
(11) DI 5901258-7	Código 44 - Extinção - Art. 119 inciso III da LPI (15) 16/05/2000 (73) Primafer Industrial S/A (BR/RS) (74) D'Mark-RF Assessoria Empresarial Ltda



Registro extinto a contar de 28/07/2009

(11) DI 5901269-2 Código 44 - Extinção - Art. 119 inciso III da LPI
(15) 27/03/2001
(73) Souza Cruz S.A. (BR/RJ)
(74) Momsen, Leonardos & CIA.
Registro extinto a contar de 29/05/2009

(11) DI 5901271-4 Código 44 - Extinção - Art. 119 inciso III da LPI
(15) 27/06/2000
(73) KARVIA DO BRASIL LTDA (BR/SP)
(74) Org. Mérito Marcas e Patentes Ltda.
Registro extinto a contar de 15/05/2014

(11) DI 5901279-0 Código 44 - Extinção - Art. 119 inciso III da LPI
(15) 13/06/2000
(73) YKK Corporation (JP)
(74) Cruzeiro Newmarc Patentes e Marcas Ltda.
Registro extinto a contar de 25/05/2014

(11) DI 5901285-4 Código 44 - Extinção - Art. 119 inciso III da LPI
(15) 04/11/2003
(73) Joao Carlos Moles (BR/GO)
(74) AMPL Marcas e Patentes LTDA
Registro extinto a contar de 03/06/2009

(11) DI 5901286-2 Código 44 - Extinção - Art. 119 inciso III da LPI
(15) 07/12/1999
(73) La Montre Hermes S.A. (CH)
(74) Momsen, Leonardos & CIA.
Registro extinto a contar de 03/06/2009

(11) DI 5901301-0 Código 44 - Extinção - Art. 119 inciso III da LPI
(15) 13/06/2000
(73) Velas Produções Artísticas Musicais e Comércio Ltda. (BR/SP)
(74) Org. Mérito Marcas e Patentes Ltda.
Registro extinto a contar de 26/05/2014

(11) DI 5901315-0 Código 44 - Extinção - Art. 119 inciso III da LPI
(15) 16/05/2000
(73) Jofel do Brasil Indústria e Comércio Ltda. (BR/SP)
(74) Logos Marcas e Patentes S/C Ltda.
Registro extinto a contar de 19/06/2014



(11) DI 5901317-6 Código 44 - Extinção - Art. 119 inciso III da LPI
(15) 06/06/2000
(73) Jofel do Brasil Indústria e Comércio Ltda. (BR/SP)
(74) Logos Marcas e Patentes S/C Ltda
Registro extinto a contar de 19/06/2014

(11) DI 5901321-4 Código 44 - Extinção - Art. 119 inciso III da LPI
(15) 31/10/2000
(73) Advanced Medical Optics, Inc. (US)
(74) Clarke Modet do Brasil LTDA
Registro extinto a contar de 19/06/2009

(11) DI 5901323-0 Código 44 - Extinção - Art. 119 inciso III da LPI
(15) 27/03/2001
(73) José Carlos Bartholomeu (BR/SP)
(74) City Patentes e Marcas Ltda
Registro extinto a contar de 19/06/2009

(11) DI 5901339-7 Código 44 - Extinção - Art. 119 inciso III da LPI
(15) 10/12/2002
(73) José Carlos Fronteira Teodoro (BR/SP)
(74) Vilage Marcas & Patentes S/C Ltda.
Registro extinto a contar de 10/06/2014

(11) DI 5901344-3 Código 44 - Extinção - Art. 119 inciso III da LPI
(15) 18/07/2000
(73) João Avelino Gomes Henriques (BR/SP)
(74) Crimark Marcas e Patentes S/C Ltda
Registro extinto a contar de 22/05/2009

(11) DI 5901349-4 Código 44 - Extinção - Art. 119 inciso III da LPI
(15) 27/06/2000
(73) Legrand e Legrand SNC (FR)
(74) Antonio Maurício Pedras Arnaud
Registro extinto a contar de 05/06/2009

(11) DI 5901350-8 Código 44 - Extinção - Art. 119 inciso III da LPI
(15) 27/06/2000
(73) Legrand e Legrand SNC (FR)
(74) Antonio Maurício Pedras Arnaud
Registro extinto a contar de 05/06/2009

(11) DI 5901351-6 Código 44 - Extinção - Art. 119 inciso III da LPI
(15) 27/06/2000



	(73) Legrand e Legrand SNC (FR) (74) Antonio Maurício Pedras Arnaud Registro extinto a contar de 05/06/2009
(11) DI 5901356-7	Código 44 - Extinção - Art. 119 inciso III da LPI (15) 29/02/2000 (73) JORGE SCALFO NETTO (BR/SP) (74) Escritório Fernando Marchetti S/C Ltda Registro extinto a contar de 09/06/2009
(11) DI 5901360-5	Código 44 - Extinção - Art. 119 inciso III da LPI (15) 29/02/2000 (73) Movesco Indústria e Comércio de Móveis Escolares Ltda (BR/RS) (74) Custódio de Almeida & CIA Registro extinto a contar de 01/07/2009
(11) DI 5901371-0	Código 44 - Extinção - Art. 119 inciso III da LPI (15) 13/06/2000 (73) José Carlos Bartholomeu (BR/SP) (74) City Patentes e Marcas Ltda. Registro extinto a contar de 19/06/2009
(11) DI 5901372-9	Código 44 - Extinção - Art. 119 inciso III da LPI (15) 27/08/2002 (73) José Carlos Bartholomeu (BR/SP) (74) City Patentes e Marcas Ltda. Registro extinto a contar de 19/06/2009
(11) DI 5901376-1	Código 44 - Extinção - Art. 119 inciso III da LPI (15) 22/02/2000 (73) Tie Tecnologia Informática Eletrônica Ltda (BR/SP) (74) Logos Marcas e Patentes S/C Ltda. Registro extinto a contar de 17/06/2009
(11) DI 5901378-8	Código 44 - Extinção - Art. 119 inciso III da LPI (15) 21/12/1999 (73) Valdemar Freitas Cruz (BR/SP) (74) Victor Andreas Quaglio Registro extinto a contar de 17/06/2009
(11) DI 5901380-0	Código 44 - Extinção - Art. 119 inciso III da LPI (15) 22/02/2000 (73) Ibex Indústria Brasileira de Extratos Naturais Ltda (BR/MA) (74) Escritório Antares S/C LTDA



Registro extinto a contar de 17/06/2009

(11) DI 5901381-8 Código 44 - Extinção - Art. 119 inciso III da LPI
(15) 22/02/2000
(73) Ibex Industria Brasileira de Extratos Naturais LTDA (BR/MA)
(74) Escritório Antares S/C LTDA
Registro extinto a contar de 17/06/2009

(11) DI 5901384-2 Código 44 - Extinção - Art. 119 inciso III da LPI
(15) 22/02/2000
(73) Playmore Corporation (JP)
(74) Waldemar do Nascimento
Registro extinto a contar de 16/06/2009

(11) DI 5901390-7 Código 44 - Extinção - Art. 119 inciso III da LPI
(15) 16/05/2000
(73) Ivanio Angelo Arioli (BR/RS)
(74) Marpa Consultoria e Assessoria Empresarial Ltda
Registro extinto a contar de 25/06/2009

(11) DI 5901405-9 Código 44 - Extinção - Art. 119 inciso III da LPI
(15) 01/08/2000
(73) Orlando Ferreira Júnior (BR/SP)
(74) Toledo Corrêa Marcas e Patentes S/C Ltda
Registro extinto a contar de 22/06/2009

(11) DI 5901406-7 Código 44 - Extinção - Art. 119 inciso III da LPI
(15) 21/12/1999
(73) Brinquedos Bandeirante S/A (BR/SP)
(74) Antônio Tiso
Registro extinto a contar de 22/06/2009

(11) DI 5901413-0 Código 44 - Extinção - Art. 119 inciso III da LPI
(15) 21/12/1999
(73) Nokia Telecommunications Oy (FI)
(74) Momsen, Leonardos & CIA.
Registro extinto a contar de 21/07/2009

(11) DI 5901414-8 Código 44 - Extinção - Art. 119 inciso III da LPI
(15) 21/12/1999
(73) Calor (FR)
(74) BHERING ADVOGADOS
Registro extinto a contar de 21/07/2009



(11) DI 5901419-9	Código 44 - Extinção - Art. 119 inciso III da LPI (15) 14/12/1999 (73) The Goodyear Tire & Rubber Company (US) Registro extinto a contar de 20/07/2009
(11) DI 5901420-2	Código 44 - Extinção - Art. 119 inciso III da LPI (15) 04/04/2000 (73) Bridgestone/Firestone Research, INC. (US) (74) DANNEMANN, SIEMSEN, BIGLER & IPANEMA MOREIRA Registro extinto a contar de 20/07/2009
(11) DI 5901423-7	Código 44 - Extinção - Art. 119 inciso III da LPI (15) 15/05/2001 (73) Shure Incorporated (US) (74) NELLIE ANNE DAIEL-SHORES Registro extinto a contar 17/07/2009
(11) DI 5901427-0	Código 44 - Extinção - Art. 119 inciso III da LPI (15) 12/03/2002 (73) Wladimir Satomi Ohy (BR/SP) (74) SPI Marcas & Patentes S/C Ltda. Registro extinto a contar de 17/07/2009
(11) DI 5901433-4	Código 44 - Extinção - Art. 119 inciso III da LPI (15) 14/12/1999 (73) Bioset Indústria de Tecnologia Eletrônica LTDA ME (BR/SP) (74) Paulo César de Oliveira Diamanti Registro extinto a contar de 09/07/2009
(11) DI 5901436-9	Código 44 - Extinção - Art. 119 inciso III da LPI (15) 14/12/1999 (73) Laboratório Sardalina LTDA (BR/SP) (74) Org. Mérito Marcas e Patentes LTDA Registro extinto a contar de 08/07/2009
(11) DI 5901441-5	Código 44 - Extinção - Art. 119 inciso III da LPI (15) 14/12/1999 (73) Mopa Indústria e Comércio Ltda (BR/SP) (74) City Patentes e Marcas Ltda. Registro extinto a contar de 06/07/2009
(11) DI 5901452-0	Código 44 - Extinção - Art. 119 inciso III da LPI (15) 04/07/2000 (73) Survival Systems Industrial Ltd. (CA)



(74) Veirano e Advogados Associados
Registro extinto a contar de 14/07/2014

(11) DI 5901759-7

Código 44 - Extinção - Art. 119 inciso III da LPI
(15) 28/03/2000
(73) Samsonite IP Holdings S.à.r.l. (LU)
(74) DANNEMANN, SIEMSEN, BIGLER & IPANEMA MOREIRA
Registro extinto a contar de 19/08/2014

(11) DI 6503732-4

Código 44 - Extinção - Art. 119 inciso III da LPI
(15) 14/03/2006
(73) Samsonite Corporation (US)
(74) Dannemann, Siemsen, Bigler & Ipanema Moreira
Registro extinto a contar de 11/10/2015



Código 46 - Prorrogação

Prorrogada a vigência do registro de desenho industrial por solicitação do titular.

(11) DI 5901554-3

Código 46 - Prorrogação

(22) 10/08/1999

(15) 16/05/2000

(45) 16/05/2000

(54) CONFIGURAÇÃO EM POTE COM TAMPA.

(73) Vera Luiza Kesterke (BR/RS)

(72) Vera Luiza Kesterke

Prorrogado de 11/08/2009 a 10/08/2014 (3º Período).

(11) DI 6001869-0

Código 46 - Prorrogação

(22) 03/03/2000

(15) 29/05/2001

(45) 29/05/2001

(54) CONFIGURAÇÃO APLICADA EM GARRAFÃO

(73) Indústria de Plásticos Mirassol Ltda (BR/SP)

(72) Roberto Zíngaro

(74) Paulo Euzébio

Prorrogado de 04/03/2010 a 03/03/2015 (3º Período).

(11) DI 6001870-4

Código 46 - Prorrogação

(22) 03/03/2000

(15) 29/05/2001

(45) 29/05/2001

(54) CONFIGURAÇÃO APLICADA EM GARRAFÃO

(73) Indústria De Plástico Mirassol LTDA (BR/SP)

(72) Roberto Zíngaro

(74) Paulo Euzébio

Prorrogado de 04/03/2010 a 03/03/2015 (3º Período).

(11) DI 6100903-2

Código 46 - Prorrogação

(22) 06/04/2001

(15) 31/07/2001

(45) 31/07/2001

(54) CONFIGURAÇÃO APLICADA EM CÚPULA DE LUMINÁRIA

(73) Roberto Havandjian (BR/SP)

(72) Roberto Havandjian

(74) Dinâmica Marcas e Patentes

Prorrogado de 07/04/2011 a 06/04/2016 (3º Período).



(11) DI 6102288-8 Código 46 - Prorrogação
(22) 30/07/2001
(15) 26/03/2002
(45) 26/03/2002
(54) DISPOSIÇÃO ESTÉTICA APLICADA EM CARRINHO DE BEBÊ DE BRINQUEDO
(73) Orlando Pires Cardoso (BR/SP)
(72) Orlando Pires Cardoso
(74) Luiz Augusto das Neves Gondin
Prorrogado de 31/07/2011 a 30/07/2016 (3º Período).

(11) DI 6102817-7 Código 46 - Prorrogação
(22) 24/09/2001
(15) 23/04/2002
(45) 23/04/2002
(54) CONFIGURAÇÃO APLICADA EM FRASCO
(73) Indústrias Reunidas de Bebidas Tatuzinho 3 Fazendas Ltda (BR/SP)
(72) Cesar Costa Rosa
(74) Vilage Marcas & Patentes S/S Ltda
Prorrogado de 25/09/2011 a 24/09/2016 (3º Período).

(11) DI 6103567-0 Código 46 - Prorrogação
(22) 27/12/2001
(15) 04/06/2002
(45) 04/06/2002
(54) CONFIGURAÇÃO ORNAMENTAL APLICADA EM INALADOR
(73) NS INDÚSTRIA DE APARELHOS MÉDICOS LTDA. (BR/SP)
(72) Rogério Florentino Da Silva
(74) MORAS & CORRÊA MARCAS E PATENTES LTDA.
Prorrogado de 28/12/2011 a 27/12/2016 (3º Período).

(11) DI 6200245-7 Código 46 - Prorrogação
(22) 08/01/2002
(15) 18/06/2002
(45) 18/06/2002
(54) CONFIGURAÇÃO APLICADA EM RESERVATÓRIO DE ÁGUA
(73) Chang Yu Ming (BR/SP) , Yu Meng Ta (BR/SP)
(72) Chang Yu Ming, Yu Meng Ta
(74) Moras & Corrêa Marcas e Patentes S/C Ltda.
Prorrogado de 09/01/2012 a 08/01/2017 (3º Período).

(11) DI 6201086-7 Código 46 - Prorrogação
(22) 24/04/2002
(15) 01/10/2002



(45) 01/10/2002
(54) CONFIGURAÇÃO APLICADA EM FRASCO
(73) Henrique Kugler Neto (BR/PR)
(72) Henrique Kugler Neto
(74) Senior's Marcas e Patentes Ltda
Prorrogado de 25/04/2012 a 24/04/2017 (3º Período).

(11) DI 6201725-0

Código 46 - Prorrogação
(22) 01/07/2002
(15) 10/12/2002
(45) 10/12/2002
(54) CONFIGURAÇÃO APLICADA EM SINALIZADOR ACÚSTICO VISUAL PARA VEÍCULOS ESPECIAIS
(73) Rontan Eletro Metalúrgica Ltda (BR/SP)
(72) José Carlos Bolzan
(74) Luciene Batista de Almeida
Prorrogado de 02/07/2012 a 01/07/2017 (3º Período).

(11) DI 6201726-8

Código 46 - Prorrogação
(22) 01/07/2002
(15) 10/12/2002
(45) 10/12/2002
(54) CONFIGURAÇÃO APLICADA EM SINALIZADOR ACÚSTICO VISUAL PARA VEÍCULOS ESPECIAIS
(73) Rontan Eletro Metalúrgica Ltda (BR/SP)
(72) José Carlos Bolzan
(74) Luciene Batista de Almeida
Prorrogado de 02/07/2012 a 01/07/2017 (3º Período).

(11) DI 6201727-6

Código 46 - Prorrogação
(22) 01/07/2002
(15) 10/12/2002
(45) 10/12/2002
(54) CONFIGURAÇÃO APLICADA EM SINALIZADOR ACÚSTICO VISUAL PARA VEÍCULOS ESPECIAIS
(73) Rontan Eletro Metalúrgica Ltda (BR/SP)
(72) José Carlos Bolzan
(74) Luciene Batista de Almeida
Prorrogado de 02/07/2012 a 01/07/2017 (3º Período).

(11) DI 6201728-4

Código 46 - Prorrogação
(22) 01/07/2002
(15) 10/12/2002
(45) 10/12/2002



(54) CONFIGURAÇÃO APLICADA EM SINALIZADOR ACÚSTICO VISUAL PARA VEÍCULOS ESPECIAIS

(73) Rontan Eletro Metalúrgica Ltda (BR/SP)

(72) José Carlos Bolzan

(74) Luciene Batista de Almeida

Prorrogado de 02/07/2012 a 01/07/2017 (3º Período).

(11) DI 6201730-6

Código 46 - Prorrogação

(22) 01/07/2002

(15) 07/01/2003

(45) 07/01/2003

(54) CONFIGURAÇÃO APLICADA EM BLOCO DE ILUMINAÇÃO

(73) Rontan Eletro Metalúrgica Ltda (BR/SP)

(72) José Carlos Bolzan

(74) Luciene Batista de Almeida

Prorrogado de 02/07/2012 a 01/07/2017 (3º Período).

(11) DI 6202559-7

Código 46 - Prorrogação

(22) 27/08/2002

(15) 03/06/2003

(45) 03/06/2003

(54) CONFIGURAÇÃO APLICADA A ESTOJO DE MAQUILAGEM

(73) GERALDO LUBRANO (BR/SP)

(72) GERALDO LUBRANO

(74) Celso de Carvalho Mello

Prorrogado de 28/08/2012 a 27/08/2017 (3º Período).

(11) DI 6202712-3

Código 46 - Prorrogação

(22) 20/09/2002

(15) 04/02/2003

(45) 04/02/2003

(54) CONFIGURAÇÃO APLICADA EM INALADOR

(73) NS INDÚSTRIA DE APARELHOS MÉDICOS LTDA. (BR/SP)

(72) ROGÉRIO FLORENTINO DA SILVA

(74) MORAS & CORRÊA MARCAS E PATENTES LTDA.

Prorrogado de 21/09/2012 a 20/09/2017 (3º Período).

(11) DI 6203467-7

Código 46 - Prorrogação

(22) 26/11/2002

(15) 11/03/2003

(45) 11/03/2003

(54) CONFIGURAÇÃO APLICADA EM INALADOR

(73) NS INDÚSTRIA DE APARELHOS MÉDICOS LTDA. (BR/SP)

(72) ROGÉRIO FLORENTINO DA SILVA



(74) MORAS & CORRÊA MARCAS E PATENTES LTDA
Prorrogado de 27/11/2012 a 26/11/2017 (3º Período).

(11) DI 6203800-1

Código 46 - Prorrogação
(22) 12/12/2002
(15) 25/03/2003
(45) 25/03/2003
(54) CONFIGURAÇÃO APLICADA EM CABIDE INFANTIL
(73) INDÚSTRIA E COMÉRCIO DE PLÁSTICOS CAJOVIL LTDA (BR/SC)
(72) Jorge Luiz Brandes
(74) King's Marcas e Patentes Ltda ME
Prorrogado de 13/12/2012 a 12/12/2017 (3º Período).

(11) DI 6302114-5

Código 46 - Prorrogação
(22) 18/06/2003
(15) 09/09/2003
(45) 09/09/2003
(54) CONFIGURAÇÃO APLICADA EM GABINETE PARA PIAS E LAVATÓRIOS
(73) JOSÉ BENTO PITARELLI (BR/SP)
(72) JOSÉ BENTO PITARELLI
(74) Moras & Corrêa
Prorrogado de 19/06/2013 a 18/06/2018 (3º Período).

(11) DI 6302162-5

Código 46 - Prorrogação
(22) 27/06/2003
(15) 09/09/2003
(45) 09/09/2003
(54) CONFIGURAÇÃO APLICADA EM FORNO ELÉTRICO
(73) VANDERLEY DE PAULA (BR/SP)
(72) VANDERLEY DE PAULA
(74) EDNÉA CASAGRANDE PINHEIRO
Prorrogado de 28/06/2013 a 27/06/2018 (3º Período).

(11) DI 6302250-8

Código 46 - Prorrogação
(22) 08/07/2003
(15) 09/09/2003
(45) 09/09/2003
(54) CONFIGURAÇÃO APLICADA EM MANÍPULO ORNAMENTAL EM
FORMATO DE RINOCERONTE
(73) NS INDÚSTRIA DE APARELHOS MÉDICOS LTDA. (BR/SP)
(72) ROGÉRIO FLORENTINO DA SILVA
(74) MORAS & CORRÊA MARCAS E PATENTES LTDA.
Prorrogado de 09/07/2013 a 08/07/2018 (3º Período).



(11) DI 6302331-8
Código 46 - Prorrogação
(22) 08/07/2003
(15) 16/09/2003
(45) 16/09/2003
(54) CONFIGURAÇÃO APLICADA EM MANÍPULO ORNAMENTAL EM
FORMATO DE GATO
(73) NS INDÚSTRIA DE APARELHOS MÉDICOS LTDA. (BR/SP)
(72) ROGÉRIO FLORENTINO DA SILVA
(74) MORAS & CORRÊA MARCAS E PATENTES LTDA.
Prorrogado de 09/07/2013 a 08/07/2018 (3º Período).

(11) DI 6302383-0
Código 46 - Prorrogação
(22) 08/07/2003
(15) 16/09/2003
(45) 16/09/2003
(54) CONFIGURAÇÃO APLICADA EM MANÍPULO ORNAMENTAL EM
FORMATO DE LEÃO.
(73) NS INDÚSTRIA DE APARELHOS MÉDICOS LTDA. (BR/SP)
(72) ROGÉRIO FLORENTINO DA SILVA
(74) MORAS & CORRÊA MARCAS E PATENTES LTDA.
Prorrogado de 09/07/2013 a 08/07/2018 (3º Período).

(11) DI 6302502-7
Código 46 - Prorrogação
(22) 23/07/2003
(15) 30/09/2003
(45) 30/09/2003
(54) CONFIGURAÇÃO APLICADA EM EXPOSITOR
(73) VANDERLEY DE PAULA (BR/SP)
(72) VANDERLEY DE PAULA
(74) EDNÉA CASAGRANDE PINHEIRO
Prorrogado de 24/07/2013 a 23/07/2018 (3º Período).

(11) DI 6302554-0
Código 46 - Prorrogação
(22) 23/07/2003
(15) 07/10/2003
(45) 07/10/2003
(54) CONFIGURAÇÃO APLICADA EM EXPOSITOR VERTICAL
(73) VANDERLEY DE PAULA (BR/SP)
(72) VANDERLEY DE PAULA
(74) EDNÉA CASAGRANDE PINHEIRO
Prorrogado de 24/07/2013 a 23/07/2018 (3º Período).

(11) DI 6400642-5
Código 46 - Prorrogação
(22) 09/03/2004



(15) 17/08/2004
(45) 17/08/2004
(54) CONFIGURAÇÃO APLICADA EM CABO DE ESCOVA DE DENTES ELÉTRICA
(73) BRAUN GMBH (DE)
(72) DUY PHONG VU
(74) Momsen, Leonardos & Cia
Prorrogado de 10/03/2014 a 09/03/2019 (3º Período).

(11) DI 6702146-8

Código 46 - Prorrogação
(22) 06/07/2007
(15) 29/01/2008
(45) 29/01/2008
(54) CONFIGURAÇÃO APLICADA EM BATEDEIRA
(73) G PANIZ INDÚSTRIA DE EQUIPAMENTOS PARA ALIMENTAÇÃO LTDA (BR/RS)
(72) GILMAR ANTONIO PANIZ
(74) MARIO DE ALMEIDA MARCAS E PATENTES LTDA
Prorrogado de 07/07/2017 a 06/07/2022 (3º Período).

(11) DI 6702183-2

Código 46 - Prorrogação
(22) 13/02/2007
(15) 20/05/2008
(45) 20/05/2008
(54) CONFIGURAÇÃO APLICADA EM TAMPA DE RECIPIENTE PARA ALIMENTOS (DIVIDIDO DO DESENHO INDUSTRIAL DI6700259-5 DEPOSITADO EM 13/02/2007
(62) DI 6700259-5 13/02/2007
(73) DART INDUSTRIES INC (US)
(72) JAN-HENDRIK DE GROOTE, DIMITRI M.C.J. BACKAERT
(74) MOMSEN, LEONARDOS & CIA
Prorrogado de 14/02/2017 a 13/02/2022 (3º Período).

(11) DI 6702198-0

Código 46 - Prorrogação
(22) 17/07/2007
(15) 27/05/2008
(45) 27/05/2008
(54) CONFIGURAÇÃO APLICADA EM PNEUMÁTICO
(73) MICHELIN RECHERCHE ET TECHNIQUE S.A. (CH) , Compagnie Generale Des Etablissements Michelin (FR)
(72) ANDRÉ FRANCISS DA SILVA PEREIRA, CELSO DE OLIVEIRA CHAVES, PATRICE BONHOMME
(74) Luiz Leonardos & Cia - Propriedade Intelectual
Prorrogado de 18/07/2017 a 17/07/2022 (3º Período).



(11) DI 6702199-9	Código 46 - Prorrogação (22) 18/07/2007 (15) 24/06/2008 (45) 24/06/2008 (54) CONFIGURAÇÃO APLICADA A TAMPAS PARA VASILHAMES DE PRODUTOS FARMACÊUTICOS, SUPLEMENTOS ALIMENTARES OU ALIMENTÍCIOS (73) PLÜMAT PLATE & LÜBECK GMBH & CO (DE) (72) STEPAN PULLER (74) VIEIRA DE MELLO ADVOGADOS Prorrogado de 19/07/2017 a 18/07/2022 (3º Período).
(11) DI 6702207-3	Código 46 - Prorrogação (22) 18/07/2007 (15) 19/02/2008 (45) 19/02/2008 (54) CONFIGURAÇÃO APLICADA EM BANDA DE RODAGEM PARA PNEUMÁTICO (73) BRIDGESTONE CORPORATION (JP) (72) SEIICHI TODA (74) MONTAURY PIMENTA, MACHADO & LIOCE Prorrogado de 19/07/2017 a 18/07/2022 (3º Período).
(11) DI 6702223-5	Código 46 - Prorrogação (22) 02/07/2007 (15) 08/07/2008 (45) 08/07/2008 (54) CONFIGURAÇÃO APLICADA EM RESFRIADOR DE VINHO (73) ELECTROLUX HOME PRODUCTS CORPORATION N.V. (BE) (72) KATARINA ESTEVE, LIZANDRO CHRESTENSEN, PATRICK SPECK, Martin Beeh (74) MOMSEN, LEONARDOS & CIA Prorrogado de 03/07/2017 a 02/07/2022 (3º Período).
(11) DI 6702224-3	Código 46 - Prorrogação (22) 02/07/2007 (15) 19/02/2008 (45) 19/02/2008 (54) CONFIGURAÇÃO APLICADA EM RESFRIADOR DE VINHO (73) ELECTROLUX HOME PRODUCTS CORPORATION N.V. (BE) (72) KATARINA ESTEVE, MARTIN BEEH, LIZANDRO CHRESTENSEN, PATRICK SPECK (74) MOMSEN, LEONARDOS & CIA



Prorrogado de 03/07/2017 a 02/07/2022 (3º Período).

(11) DI 6702228-6

Código 46 - Prorrogação
(22) 04/07/2007
(15) 06/05/2008
(45) 06/05/2008
(54) CONFIGURAÇÃO APLICADA EM SIFÃO DE USO EM INSTALAÇÕES DE ESGOTO
(73) KRONA TUBOS E CONEXÕES S.A. (BR/SC)
(72) SIGILO - NÃO DIVULGAR O NOME DOS AUTORES
(74) MARIA APARECIDA PEREIRA GONÇALVES
Prorrogado de 05/07/2017 a 04/07/2022 (3º Período).

(11) DI 6702256-1

Código 46 - Prorrogação
(22) 11/07/2007
(15) 06/02/2008
(45) 06/02/2008
(54) CONFIGURAÇÃO APLICADA A UM APARELHO CELULAR
(73) MICROSOFT MOBILE OY (FI)
(72) ROUGER BENOIT
(74) DANIEL ADVOGADOS
Prorrogado de 12/07/2017 a 11/07/2022 (3º Período).

(11) DI 6702312-6

Código 46 - Prorrogação
(22) 25/07/2007
(15) 29/01/2008
(45) 29/01/2008
(54) CONFIGURAÇÃO APLICADA EM PÍLULA
(73) NYCOMED GMBH (DE)
(72) JIM LOLIS, RALF RITTER
(74) DANNEMANN, SIEMSEN, BIGLER & IPANEMA MOREIRA
Prorrogado de 26/07/2017 a 25/07/2022 (3º Período).

(11) DI 6702334-7

Código 46 - Prorrogação
(22) 30/07/2007
(15) 20/05/2008
(45) 20/05/2008
(54) CONFIGURAÇÃO APLICADA EM CONTENTOR
(73) Pisani Plásticos S.A (BR/RS)
(72) PAULO FRANCISCO WEBBER
(74) SKO OYARZÁBALL MARCAS E PATENTES SOCIEDADE SIMPLES LTDA.
Prorrogado de 31/07/2017 a 30/07/2022 (3º Período).

(11) DI 6702353-3

Código 46 - Prorrogação

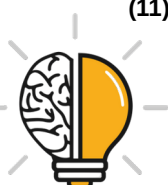

(22) 27/07/2007
(15) 19/02/2008
(45) 19/02/2008
(54) CONFIGURAÇÃO APLICADA EM AUTOCLAVE
(73) KAVO DO BRASIL INDÚSTRIA E COMÉRCIO LTDA (BR/SC)
(72) CARLOS ALBERTO AMORIM, MARCOS ANTÔNIO DO PRADO
(74) MARIA APARECIDA PEREIRA GONÇALVES
Prorrogado de 28/07/2017 a 27/07/2022 (3º Período).

(11) DI 6702368-1

Código 46 - Prorrogação
(22) 27/07/2007
(15) 12/02/2008
(45) 12/02/2008
(54) CONFIGURAÇÃO APLICADA A RESERVATÓRIO DE FLUXO DE FLUÍDOS MÉDICOS
(73) SMITHS MEDICAL ASD. INC. (US)
(72) CHARLES R. PATZER, JOHN C. TOOMEY
(74) HUGO SILVA, ROSA & MALDONADO - PROPRIEDADE INTELECTUAL
Prorrogado de 28/07/2017 a 27/07/2022 (3º Período).

(11) DI 6702444-0

Código 46 - Prorrogação
(22) 30/07/2007
(15) 22/07/2008
(45) 22/07/2008
(54) TERMINAL DE LOTERIA
(73) CONSTANTINOS ANTONOPOULOS (GR) , GEORGIOS PLAKAS (GR) , KONSTANTINOS VRAHATIS (GR) , GEORGIOS KOLIOS (GR) , STAVROS LIAPIS (GR)
(72) CONSTANTINOS ANTONOPOULOS, GEORGIOS PLAKAS, KONSTANTINOS VRAHATIS, GEORGIOS KOLIOS, STAVROS LIAPIS
(74) RICARDO PINHO
Prorrogado de 31/07/2017 a 30/07/2022 (3º Período).

(11) DI 6702445-9

Código 46 - Prorrogação
(22) 30/07/2007
(15) 07/07/2009
(45) 07/07/2009
(54) CALÇADO
(73) CROCS, INC. (US)
(72) STEFANO DEL BIONDI, LUCIO STEFANELLO
(74) RICARDO PINHO
Prorrogado de 31/07/2017 a 30/07/2022 (3º Período).

(11) DI 6702459-9

Código 46 - Prorrogação

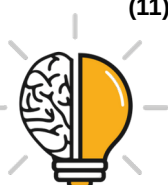

(22) 31/07/2007
(15) 15/07/2008
(45) 15/07/2008
(54) CONFIGURAÇÃO APLICADA A ALOJAMENTO DE VÁLVULA
(73) MOEN INCORPORATED (US)
(72) CURT MATTHEW GEIDEMANN, RONNY LEE GRAY, MARK S. KACIK,
YAAKOV KORB, W. RANDALL TUCKER
(74) DANEMANN, SIEMSEN, BIGLER & IPANEMA MOREIRA
Prorrogado de 01/08/2017 a 31/07/2022 (3º Período).

(11) DI 6702460-2

Código 46 - Prorrogação
(22) 31/07/2007
(15) 01/07/2008
(45) 01/07/2008
(54) CONFIGURAÇÃO APLICADA A ALOJAMENTO DE VÁLVULA
(73) MOEN INCORPORATED (US)
(72) TODD C. LOSCHELDER, W. RANDALL TUCKER, CURT MATTHEW
GEIDEMAN
(74) DANEMANN, SIEMSEN, BIGLER & IPANEMA MOREIRA
Prorrogado de 01/08/2017 a 31/07/2022 (3º Período).

(11) DI 6702563-3

Código 46 - Prorrogação
(22) 17/08/2007
(15) 26/02/2008
(45) 26/02/2008
(54) CONFIGURAÇÃO APLICADA EM BOLA PARA ESPORTES
(73) MIKASA CORPORATION (JP)
(72) HIROO TAKUBO
(74) MOMSEN, LEONARDOS & CIA.
Prorrogado de 18/08/2017 a 17/08/2022 (3º Período).

(11) DI 6702570-6

Código 46 - Prorrogação
(22) 17/08/2007
(15) 26/02/2008
(45) 26/02/2008
(54) CONFIGURAÇÃO APLICADA EM BOLA PARA ESPORTES
(73) MIKASA CORPORATION (JP)
(72) TOMOO OONO
(74) MOMSEN, LEONARDOS & CIA
Prorrogado de 18/08/2017 a 17/08/2022 (3º Período).

(11) DI 6702745-8

Código 46 - Prorrogação
(22) 13/09/2007
(15) 04/03/2008



(45) 04/03/2008
(54) CONFIGURAÇÃO EM RECIPIENTE
(73) AMARILDO CARRASCO ALVES (BR/SC)
(72) AMARILDO CARRASCO ALVES
(74) VANDERLEI CARDOSO
Prorrogado de 14/09/2017 a 13/09/2022 (3º Período).

(11) DI 6703442-0

Código 46 - Prorrogação
(22) 19/06/2007
(15) 19/08/2008
(45) 19/08/2008
(54) CONFIGURAÇÃO ESTÉTICA APLICADA EM UTENSÍLIO DE COZINHA DO TIPO BACIA
(73) Marcos Antonio Pedroso (BR/SP)
(72) Marcos Antonio Pedroso
(74) Beerre Assessoria Empresarial Ltda
Prorrogado de 20/06/2017 a 19/06/2022 (3º Período).

(11) DI 6703761-5

Código 46 - Prorrogação
(22) 04/07/2007
(15) 29/04/2008
(45) 29/04/2008
(54) CONFIGURAÇÃO APLICADA EM TAMPA
(73) Carlos Alberto Lancia (BR/PR)
(72) Carlos Alberto Lancia
(74) Antonio Mauricio Pedras Arnaud
Prorrogado de 05/07/2017 a 04/07/2022 (3º Período).

(11) DI 6703798-4

Código 46 - Prorrogação
(22) 05/07/2007
(15) 29/04/2008
(45) 29/04/2008
(54) CONFIGURAÇÃO APLICADA EM EMBALAGEM TIPO BISNAGA E EM BANDEJA PARA ACOMODAR UM CONJUNTO DE EMBALAGENS TIPO BISNAGA
(73) Nely Cristina Braidotti (BR/SP)
(72) Nely Cristina Braidotti
(74) Símbolo Marcas e Patentes Ltda.
Prorrogado de 06/07/2017 a 05/07/2022 (3º Período).

(11) DI 6703799-2

Código 46 - Prorrogação
(22) 05/07/2007
(15) 29/04/2008
(45) 29/04/2008



(54) CONFIGURAÇÃO APLICADA EM ESTOJO PARA VIAGEM COM DUPLO COMPARTIMENTO

(73) Nely Cristina Braidotti (BR/SP)

(72) Nely Cristina Braidotti

(74) Símbolo Marcas e Patentes Ltda.

Prorrogado de 06/07/2017 a 05/07/2022 (3º Período).

(11) DI 6703800-0

Código 46 - Prorrogação

(22) 05/07/2007

(15) 22/04/2008

(45) 22/04/2008

(54) CONFIGURAÇÃO APLICADA EM LANCHEIRA INFANTIL

(73) Nely Cristina Braidotti (BR/SP)

(72) Nely Cristina Braidotti

(74) Símbolo Marcas e Patentes Ltda.

Prorrogado de 06/07/2017 a 05/07/2022 (3º Período).

(11) DI 6703801-8

Código 46 - Prorrogação

(22) 05/07/2007

(15) 22/04/2008

(45) 22/04/2008

(54) CONFIGURAÇÃO APLICADA EM RECIPIENTE PARA ACONDICIONAR BISCOITOS

(73) Nely Cristina Braidotti (BR/SP)

(72) Nely Cristina Braidotti

(74) Símbolo Marcas e Patentes Ltda.

Prorrogado de 06/07/2017 a 05/07/2022 (3º Período).

(11) DI 6703807-7

Código 46 - Prorrogação

(22) 06/07/2007

(15) 20/05/2008

(45) 20/05/2008

(54) CONFIGURAÇÃO APLICADA EM CAIXA EMPILHÁVEL

(73) Nely Cristina Braidotti (BR/SP)

(72) Nely Cristina Braidotti

(74) Símbolo Marcas e Patentes Ltda

Prorrogado de 07/07/2017 a 06/07/2022 (3º Período).

(11) DI 6703808-5

Código 46 - Prorrogação

(22) 06/07/2007

(15) 20/05/2008

(45) 20/05/2008

(54) CONFIGURAÇÃO APLICADA EM CAIXA DOBRÁVEL

(73) Nely Cristina Braidotti (BR/SP)



(72) Nely Cristina Braidotti
(74) Símbolo Marcas e Patentes Ltda
Prorrogado de 07/07/2017 a 06/07/2022 (3º Período).

(11) DI 6703825-5

Código 46 - Prorrogação
(22) 06/07/2007
(15) 22/04/2008
(45) 22/04/2008
(54) CONFIGURAÇÃO APLICADA EM ESTANTE TRIANGULAR E EM CESTAS UTILIZADAS PARA COMPOSIÇÃO DA ESTANTE TRIANGULAR
(73) Nely Cristina Braidotti (BR/SP)
(72) Nely Cristina Braidotti
(74) Símbolo Marcas e Patentes Ltda
Prorrogado de 07/07/2017 a 06/07/2022 (3º Período).

(11) DI 6703826-3

Código 46 - Prorrogação
(22) 06/07/2007
(15) 22/04/2008
(45) 22/04/2008
(54) CONFIGURAÇÃO APLICADA EM FORMA DE SOBREMESA COM TAMPA SUBSTITUÍVEL DECORADA COM TEMAS DIVERSIFICADOS
(73) Nely Cristina Braidotti (BR/SP)
(72) Nely Cristina Braidotti
(74) Símbolo Marcas e Patentes Ltda
Prorrogado de 07/07/2017 a 06/07/2022 (3º Período).

(11) DI 6703827-1

Código 46 - Prorrogação
(22) 06/07/2007
(15) 22/04/2008
(45) 22/04/2008
(54) CONFIGURAÇÕES APLICADAS EM SUPORTES PARA A ACOMODAÇÃO DE FRASCO DE ÓLEO E CAIXA DE LEITE TIPO LONGA VIDA
(73) Nely Cristina Braidotti (BR/SP)
(72) Nely Cristina Braidotti
(74) Símbolo Marcas e Patentes Ltda
Prorrogado de 07/07/2017 a 06/07/2022 (3º Período).

(11) DI 6703836-0

Código 46 - Prorrogação
(22) 19/07/2007
(15) 06/05/2008
(45) 06/05/2008
(54) CONFIGURAÇÃO APLICADA A COPO PARA NEBULIZADOR
(73) Dorja - Indústria e Comércio de Equipamentos Médicos Ltda. (BR/SP)
(72) Dorival Edson Dagir, Jamir Dagir Junior



(74) ADVOCACIA PIETRO ARIBONI S/C
Prorrogado de 20/07/2017 a 19/07/2022 (3º Período).

(11) DI 6703837-9

Código 46 - Prorrogação
(22) 19/07/2007
(15) 13/05/2008
(45) 13/05/2008
(54) CONFIGURAÇÃO APLICADA A NEBULIZADOR
(73) Dorja - Indústria e Comércio de Equipamentos Médicos Ltda. (BR/SP)
(72) Dorival Edson Dagir, Jamir Dagir Junior
(74) ADVOCACIA PIETRO ARIBONI S/C
Prorrogado de 20/07/2017 a 19/07/2022 (3º Período).

(11) DI 6703841-7

Código 46 - Prorrogação
(22) 19/07/2007
(15) 13/05/2008
(45) 13/05/2008
(54) CONFIGURAÇÃO APLICADA A ESCOVA
(73) Condor S.A. (BR/SC)
(72) Rodrigo Kroll
(74) ADVOCACIA PIETRO ARIBONI S/C
Prorrogado de 20/07/2017 a 19/07/2022 (3º Período).

(11) DI 6703980-4

Código 46 - Prorrogação
(22) 24/07/2007
(15) 13/05/2008
(45) 13/05/2008
(54) CONFIGURAÇÃO APLICADA EM EMBALAGEM
(73) Unilever N.V. (NL)
(72) Valérie Zoé Alice Bernard
(74) Alexandre Fukuda Yamashita
Prorrogado de 25/07/2017 a 24/07/2022 (3º Período).

(11) DI 6703990-1

Código 46 - Prorrogação
(22) 12/07/2007
(15) 13/05/2008
(45) 13/05/2008
(54) CONFIGURAÇÃO APLICADA EM FRASCO
(73) UNILEVER N.V (NL)
(72) John William Nottingham, Jay Tapper
(74) Alexandre Fukuda Yamashita
Prorrogado de 13/07/2017 a 12/07/2022 (3º Período).

(11) DI 6704021-7

Código 46 - Prorrogação

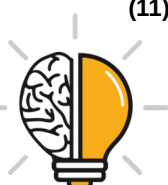

(22) 17/07/2007
(15) 08/07/2008
(45) 08/07/2008
(54) CONFIGURAÇÃO APLICADA EM MESA
(73) EUROMOBILE INTERIORES LTDA (BR/SP)
(72) Paulo Celso Cardoso Bacchi
(74) TINOCO SOARES & FILHO LTDA
Prorrogado de 18/07/2017 a 17/07/2022 (3º Período).

(11) DI 6704032-2

Código 46 - Prorrogação
(22) 20/07/2007
(15) 21/10/2008
(45) 21/10/2008
(54) CONFIGURAÇÃO APLICADA EM DISPENSADOR
(73) Unilever N.V. (NL)
(72) Jonh William Nottingham, Jonh Richard Nottingham, Jonh Wilford Spirk, Jay Tapper, Charles Peter Althoff, Jason Tilk
(74) Artur Francisco Schaal
Prorrogado de 21/07/2017 a 20/07/2022 (3º Período).

(11) DI 6704033-0

Código 46 - Prorrogação
(22) 20/07/2007
(15) 17/06/2008
(45) 17/06/2008
(54) CONFIGURAÇÃO APLICADA A PAINEL DE CONTROLE DE AERONAVE.
(73) EMBRAER- Empresa Brasileira de Aeronáutica S.A. (BR/SP)
(72) Alexandre Figueiredo
(74) Pinheiro Neto- Advogados
Prorrogado de 21/07/2017 a 20/07/2022 (3º Período).

(11) DI 6704034-9

Código 46 - Prorrogação
(22) 20/07/2007
(15) 17/06/2008
(45) 17/06/2008
(54) CONFIGURAÇÃO APLICADA A CONSOLE DE ACELERADOR EM CABINE DE AERONAVE
(73) EMBRAER- Empresa Brasileira de Aeronáutica S.A. (BR/SP)
(72) Alexandre Figueiredo
(74) Pinheiro Neto- Advogados
Prorrogado de 21/07/2017 a 20/07/2022 (3º Período).

(11) DI 6704116-7

Código 46 - Prorrogação
(22) 27/08/2007
(15) 27/05/2008



(45) 27/05/2008
(54) CONFIGURAÇÃO APLICADA EM CADEIRA
(73) Giulio Frascari (BR/SP)
(72) Giulio Frascari
(74) Silvia Helena Tavares Cadeville
Prorrogado de 28/08/2017 a 27/08/2022 (3º Período).

(11) DI 6704346-1

Código 46 - Prorrogação
(22) 26/09/2007
(15) 01/07/2008
(45) 01/07/2008
(54) CONFIGURAÇÃO APLICADA EM RECIPIENTE PULVERIZADOR DE PRODUTOS FLUIDOS
(73) Valois Sas (FR)
(72) Frédéric Duquet, Isabelle Lallemant
(74) Zípora do Nascimento Silva Polonio
Prorrogado de 27/09/2017 a 26/09/2022 (3º Período).

(11) DI 6704347-0

Código 46 - Prorrogação
(22) 26/09/2007
(15) 08/07/2008
(45) 08/07/2008
(54) CONFIGURAÇÃO APLICADA EM RECIPIENTE PULVERIZADOR DE PRODUTOS FLUIDOS
(73) Valois Sas (FR)
(72) Frédéric Duquet, Isabelle Lallemant
(74) Zípora do Nascimento Silva Polonio
Prorrogado de 27/09/2017 a 26/09/2022 (3º Período).

(11) DI 6704348-8

Código 46 - Prorrogação
(22) 26/09/2007
(15) 08/07/2008
(45) 08/07/2008
(54) CONFIGURAÇÃO APLICADA EM RECIPIENTE PULVERIZADOR DE PRODUTOS FLUIDOS
(73) Valois Sas (FR)
(72) Frédéric Duquet, Isabelle Lallemant
(74) Zípora do Nascimento Silva Polonio
Prorrogado de 27/09/2017 a 26/09/2022 (3º Período).

(11) DI 6704349-6

Código 46 - Prorrogação
(22) 26/09/2007
(15) 08/07/2008
(45) 08/07/2008



(54) CONFIGURAÇÃO APLICADA EM RECIPIENTE PULVERIZADOR DE PRODUTOS FLUIDOS

(73) Valois Sas (FR)

(72) Frédéric Duquet, Isabelle Lallemant

(74) Zípora do Nascimento Silva Polonio

Prorrogado de 27/09/2017 a 26/09/2022 (3º Período).

(11) DI 6704433-6

Código 46 - Prorrogação

(22) 26/12/2007

(15) 24/06/2008

(45) 24/06/2008

(54) CONFIGURAÇÃO APLICADA A PLACA DE VENTILAÇÃO

(73) FREDERICO JAEGER NETO (BR/SC)

(72) FREDERICO JAEGER NETO

(74) WANDERLEI CARDOSO

Prorrogado de 27/12/2017 a 26/12/2022 (3º Período).

(11) DI 6704984-2

Código 46 - Prorrogação

(22) 26/07/2007

(15) 21/10/2008

(45) 21/10/2008

(54) CONFIGURAÇÃO APLICADA EM RECIPIENTE

(73) UNILEVER N.V. (NL)

(72) Arnoldus J. Claassen, Luciene Pierin

(74) Alexandre Fukuda Yamashita

Prorrogado de 27/07/2017 a 26/07/2022 (3º Período).

(11) DI 6704986-9

Código 46 - Prorrogação

(22) 25/07/2007

(15) 08/07/2008

(45) 08/07/2008

(54) CONFIGURAÇÃO APLICADA EM CANETA

(73) SOCIETE BIC (FR)

(72) Franck Rolion, Franck Vadenne

(74) Artur Francisco Schaal

Prorrogado de 26/07/2017 a 25/07/2022 (3º Período).

(11) DI 6705007-7

Código 46 - Prorrogação

(22) 25/07/2007

(15) 09/09/2008

(45) 09/09/2008

(54) CONFIGURAÇÃO APLICADA EM FRASCO

(73) Alcan Packaging Beauty Services (FR)

(72) Michel Limongi, Marc Phu



(74) Alexandre Fukuda Yamashita
Prorrogado de 26/07/2017 a 25/07/2022 (3º Período).

(11) DI 6705020-4

Código 46 - Prorrogação
(22) 30/07/2007
(15) 01/07/2008
(45) 01/07/2008
(54) CONFIGURAÇÃO APLICADA EM ARTIGO PARA LIMPEZA PESSOAL
(73) Unilever N.V. (NL)
(72) Stuart Harvey Lee, Rebecca Jeanne Citron, Vincent Michael Masotta
(74) Artur Francisco Schaal
Prorrogado de 31/07/2017 a 30/07/2022 (3º Período).

(11) DI 6802313-8

Código 46 - Prorrogação
(22) 12/06/2008
(15) 27/01/2009
(45) 27/01/2009
(54) CONFIGURAÇÃO APLICADA EM ELEMENTO PARA SINALIZAÇÃO DE TRÁFEGO
(73) Tamir Shimizu (BR/SP)
(72) Tamir Shimizu
(74) EDUARDO NAKAYAMA
Prorrogado de 13/06/2018 a 12/06/2023 (3º Período).

(11) DI 6802314-6

Código 46 - Prorrogação
(22) 12/06/2008
(15) 27/01/2009
(45) 27/01/2009
(54) CONFIGURAÇÃO APLICADA EM ELEMENTO PARA SINALIZAÇÃO DE TRÁFEGO
(73) Tamir Shimizu (BR/SP)
(72) Tamir Shimizu
(74) EDUARDO NAKAYAMA
Prorrogado de 13/06/2018 a 12/06/2023 (3º Período).

(11) DI 6802693-5

Código 46 - Prorrogação
(22) 30/06/2008
(15) 27/01/2009
(45) 27/01/2009
(54) CONFIGURAÇÃO APLICADA EM CALOTA DE AUTOMÓVEL
(73) FCA FIAT CHRYSLER AUTOMÓVEIS BRASIL LTDA (BR/MG)
(72) PETER FASSBENDER
Prorrogado de 01/07/2018 a 30/06/2023 (3º Período).



(11) DI 6802866-0

Código 46 - Prorrogação

(22) 18/06/2008

(15) 23/03/2010

(45) 23/03/2010

(54) CONFIGURAÇÃO APLICADA EM UM PILÃO

(73) JJGC Indústria e Comércio de Materiais Dentários S.A (BR/PR)

(72) GENINHO THOMÉ

(74) NATAN BARIL

Prorrogado de 19/06/2018 a 18/06/2023 (3º Período).

(11) DI 6803549-7

Código 46 - Prorrogação

(22) 04/07/2008

(15) 15/09/2009

(45) 15/09/2009

(54) CONFIGURAÇÃO APLICADA EM FORNO

(73) DI VOLPI INDUSTRIAL LTDA. - EPP (BR/SP)

(72) Lauri Volpi

(74) JOSÉ EDIS RODRIGUES

Prorrogado de 05/07/2018 a 04/07/2023 (3º Período).

(11) DI 6803729-5

Código 46 - Prorrogação

(22) 12/05/2008

(15) 26/01/2010

(45) 26/01/2010

(54) CONFIGURAÇÃO APLICADA EM BANDA DE RODAGEM DE PNEU

(73) Maggion Indústrias de Pneus e Máquinas Ltda (BR/SP)

(72) Ligia Maggion Dambrauskas

(74) Mauricio Darré

Prorrogado de 13/05/2018 a 12/05/2023 (3º Período).



Código 46.2 - Exigência de complementação de quinquênio e/ou prorrogação – Art. 120 e 108 da LPI

O Titular deverá complementar, de acordo com a tabela vigente na data da complementação o recolhimento do quinquênio/prorrogação , acompanhado da guia de cumprimento de exigência. O não cumprimento no prazo de 60 (sessenta) dias acarretará a extinção do registro.

(11) DI 5901173-4

Código 46.2 - Exigência de complementação de quinquênio e/ou prorrogação –
Art. 120 e 108 da LPI

(15) 07/12/1999

(73) Ademir Ferreira da Silva (BR/RJ)

(74) Célia Lopes Miranda

Complemente o valor recolhido referente ao quarto período de vigência, para o valor da renovação, uma vez que para este período, são necessários o recolhimento do quinquênio mais a prorrogação, ou seja, renovação.



Código 47 - Petição Não Conhecida

Não conhecimento da petição apresentada em virtude do disposto nos Arts. 218 ou 219 da LPI.

(21) BR 30 2016 001863-4

Código 47 - Petição Não Conhecida

(22) 03/05/2016

(71) THERMOSEAL INDUSTRIES, LLC (US)

(74) VALDIR DE OLIVEIRA ROCHA FILHO

Petição 870160020197, de 13/05/2016 não conhecida nos termos do inciso II do art. 219 da LPI, por configurar alteração de matéria relativa ao objeto apresentado no depósito do pedido: o objeto apresentado difere do que havia sido requerido.

(11) BR 30 2016 002790-0

Código 47 - Petição Não Conhecida

(22) 29/06/2016

(15) 08/08/2017

(71) POWERPIC REPRESENTAÇÕES LTDA (BR/SP)

(74) Pienegonda, Moreira & Associados Ltda

A petição nº 870160041051, de 01/08/2016, não será conhecida, nos termos do artigo 219, inciso II da LPI, por conter alteração de matéria em relação ao depósito.



Código 47.1 - Petição Prejudicada

Prejudicada a Petição Indicada de acordo com o complemento.

(21) DI 6401897-0 Código 47.1 - Petição Prejudicada
(22) 26/05/2004
(71) LUIGI FERNANDO MILONE (BR/RJ)
(74) Rita de Cassia Brunner
Em referência à petição nº 020160002070, de 04/04/2016, tendo em vista a publicação da extinção do registro, na RPI 2420, de 23/05/2017.

(21) DI 6404279-0 Código 47.1 - Petição Prejudicada
(22) 08/12/2004
(71) LUIGI FERNANDO MILONE (BR/RJ)
(74) Rita de Cassia Brunner
Em referência à petição nº 020160002074, de 04/04/2016, tendo em vista a publicação da extinção do registro, na RPI 2420, de 23/05/2017.

(21) DI 6404280-4 Código 47.1 - Petição Prejudicada
(22) 08/12/2004
(71) LUIGI FERNANDO MILONE (BR/RJ)
(74) Rita de Cassia Brunner
Em referência à petição nº 020160002076, de 04/04/2016, tendo em vista a publicação da extinção do registro, na RPI 2420, de 23/05/2017.

(21) DI 6500369-1 Código 47.1 - Petição Prejudicada
(22) 31/01/2005
(71) Luigi Fernando Milone (BR/RJ)
(74) Rita de Cassia Brunner
Em referência à petição nº 020160002069, de 04/04/2016, tendo em vista a publicação da extinção do registro, na RPI 2420, de 23/05/2017.

(21) DI 6603542-2 Código 47.1 - Petição Prejudicada
(22) 31/08/2006
(71) Luigi Fernando Milone (BR/RJ)
(74) Rita de Cassia Brunner
Em referência à petição nº 020160002065, de 04/04/2016, tendo em vista a publicação da extinção do registro, na RPI 2420, de 23/05/2017.

(21) DI 6603543-0 Código 47.1 - Petição Prejudicada
(22) 31/08/2006
(71) Luigi Fernando Milone (BR/RJ)
(74) Rita de Cassia Brunner



Em referência à petição nº 020160002064, de 04/04/2016, tendo em vista a publicação da extinção do registro, na RPI 2420, de 23/05/2017.

(21) DI 6603544-9

Código 47.1 - Petição Prejudicada

(22) 31/08/2006

(71) Luigi Fernando Milone (BR/RJ)

(74) Rita de Cassia Brunner

Em referência à petição nº 020160002063, de 04/04/2016, tendo em vista a publicação da extinção, na RPI 2420, de 23/05/2017.

(21) DI 6603545-7

Código 47.1 - Petição Prejudicada

(22) 31/08/2006

(71) Luigi Fernando Milone (BR/RJ)

(74) Rita de Cassia Brunner

Em referência à petição nº 020160002062, de 04/04/2016, tendo em vista a publicação da extinção, na RPI 2420, de 23/05/2017.

(21) DI 6603549-0

Código 47.1 - Petição Prejudicada

(22) 31/08/2006

(71) Luigi Fernando Milone (BR/RJ)

(74) Rita de Cassia Brunner

Em referência à petição nº 020160002061, de 04/04/2016, tendo em vista a publicação da extinção do registro, na RPI 2420, de 23/05/2017.



Código 49 - Perda de Prioridade

Perda da prioridade reivindicada por não atender às disposições previstas no Art. 99 da LPI.

(11) BR 30 2015 004024-6	Código 49 - Perda de Prioridade (22) 27/08/2015 (15) 08/08/2017 (71) NIKE INNOVATE C.V. (US) (74) ANTÔNIO MAURÍCIO PEDRAS ARNAUD Referente à Reivindicação de Prioridade nº. US 29/518,966, de 27/02/2015, por apresentar divergências em relação ao objeto do depósito.
(11) BR 30 2015 004025-4	Código 49 - Perda de Prioridade (22) 27/08/2015 (15) 08/08/2017 (71) NIKE INNOVATE C.V. (US) (74) ANTÔNIO MAURÍCIO PEDRAS ARNAUD Referente à Reivindicação de Prioridade nº. US 29/518,959, de 27/02/2015, por apresentar divergências em relação ao objeto do depósito.
(11) BR 30 2015 004348-2	Código 49 - Perda de Prioridade (22) 18/09/2015 (15) 08/08/2017 (71) NIKE INNOVATE C.V. (US) (74) ANTÔNIO MAURÍCIO PEDRAS ARNAUD Referente à Reivindicação de Prioridade nº. US 29/521,212, de 20/03/2015, por apresentar divergências em relação ao objeto do depósito.
(21) BR 30 2015 004616-3	Código 49 - Perda de Prioridade (22) 08/10/2015 (71) EATON ELECTRICAL IP GMBH & CO. KG (DE) (74) DANNEMANN, SIEMSEN, BIGLER & IPANEMA MOREIRA, PROPRIEDADE INDUSTRIAL LTDA. Referente à Reivindicação de Prioridade nº. EM 002678888-0002, de 10/04/2015, por não contemplar a matéria do pedido.
(21) BR 30 2016 001863-4	Código 49 - Perda de Prioridade (22) 03/05/2016 (71) THERMOSEAL INDUSTRIES, LLC (US) (74) VALDIR DE OLIVEIRA ROCHA FILHO Referente à Reivindicação de Prioridade nº 29/544,534, de 04/11/2015, pela ausência de figuras nos documentos da Prioridade Unionista apresentados no



depósito.

(21) BR 30 2016 002119-8

Código 49 - Perda de Prioridade

(22) 18/05/2016

(71) O.PEN S.R.O. (SK)

(74) Dannemann, Siemsen, Bigler & Ipanema Moreira

Referente à Reivindicação de Prioridade Unionista nº EM 002877795-0002, de 26/11/2015, por não haver correspondência entre a matéria apresentada na prioridade e a apresentada no depósito.

(21) BR 30 2016 003118-5

Código 49 - Perda de Prioridade

(22) 25/07/2016

(71) COSTAS SISAMOS (CY)

(74) ANA PAULA SANTOS CELIDONIO

Referente a reivindicação de Prioridade Número US 29/552,850, de 26/01/2016, por não contemplar a matéria do pedido.

(11) BR 30 2016 003119-3

Código 49 - Perda de Prioridade

(22) 25/07/2016

(15) 08/08/2017

(71) THE GOODYEAR TIRE & RUBBER COMPANY (US)

(74) Daniel Advogados (Alt.de Daniel & Cia)

Referente a reivindicação de Prioridade Número US 29/553,382, de 01/02/2016, por não contemplar a matéria do pedido.



Código 56 - Transferência Deferida

Notificação do deferimento da transferência requerida.

(11) BR 30 2012 006349-3

Código 56 - Transferência Deferida

(22) 11/12/2012

(15) 21/03/2017

(71) MAVERICK INTERNATIONAL (PTY) LTD (ZA)

(74) HUGO SILVA & MALDONADO - PROP. INTELECTUAL

Transferido de Maverick Engineering (Pty) Ltd, conforme petição nº 870160024154, de 30/05/2016.

(21) BR 30 2012 006376-0

Código 56 - Transferência Deferida

(22) 12/12/2012

(71) MAVERICK INTERNATIONAL (PTY) LTD (ZA)

(74) HUGO SILVA & MALDONADO - PROP. INTELECTUAL

Transferido de Maverick Engineering (Pty) Ltd, conforme petição nº 870160024155, de 30/05/2016.

(11) BR 30 2013 003333-3

Código 56 - Transferência Deferida

(22) 08/07/2013

(15) 23/12/2014

(71) GIBSON INNOVATIONS BELGIUM NV (BE)

(74) DANIEL ADVOGADOS

Transferido de Koninklijke Philips N.V., conforme petição nº 870160023709, de 30/05/2016.

(11) BR 30 2014 000412-3

Código 56 - Transferência Deferida

(22) 30/01/2014

(15) 07/04/2015

(71) GIBSON INNOVATIONS BELGIUM NV (BE)

(74) DANIEL ADVOGADOS

Transferido de Koninklijke Philips N.V., conforme petição nº 870160023706, de 30/05/2016.

(11) BR 30 2014 000423-9

Código 56 - Transferência Deferida

(22) 30/01/2014

(15) 07/04/2015

(71) GIBSON INNOVATIONS BELGIUM NV (BE)

(74) DANIEL ADVOGADOS

Transferido de Koninklijke Philips N.V., conforme petição nº 870160023708, de 30/05/2016.



(11) BR 30 2014 000424-7	Código 56 - Transferência Deferida (22) 30/01/2014 (15) 07/04/2015 (71) GIBSON INNOVATIONS BELGIUM NV (BE) (74) DANIEL ADVOGADOS Transferido de Koninklijke Philips N.V., conforme petição nº 870160023715, de 30/05/2016.
(11) BR 30 2014 000427-1	Código 56 - Transferência Deferida (22) 30/01/2014 (15) 07/04/2015 (71) GIBSON INNOVATIONS BELGIUM NV (BE) (74) DANIEL ADVOGADOS Transferido de Koninklijke Philips N.V., conforme petição nº 870160023762, de 30/05/2016.
(11) BR 30 2014 000614-2	Código 56 - Transferência Deferida (22) 13/02/2014 (15) 14/04/2015 (71) GIBSON INNOVATIONS BELGIUM NV (BE) (74) DANIEL ADVOGADOS Transferido de Koninklijke Philips N.V., conforme petição nº 870160023760, de 30/05/2016.
(11) BR 30 2014 001577-0	Código 56 - Transferência Deferida (22) 07/04/2014 (15) 02/06/2015 (71) GIBSON INNOVATIONS BELGIUM NV (BE) (74) DANIEL ADVOGADOS Transferido de Koninklijke Philips N.V., conforme petição nº 870160023717, de 30/05/2016.
(11) BR 30 2014 001579-6	Código 56 - Transferência Deferida (22) 07/04/2014 (15) 02/06/2015 (71) GIBSON INNOVATIONS BELGIUM NV (BE) (74) DANIEL ADVOGADOS Transferido de Koninklijke Philips N.V., conforme petição nº 870160023702, de 30/05/2016.
(11) BR 30 2014 001598-2	Código 56 - Transferência Deferida (22) 09/04/2014 (15) 02/06/2015 (71) STEVIAFARMA INDUSTRIAL S/A (BR/PR)



(74) ROSEMARI SILVA SOARES

Transferido de Sidney Saul Meneguetti, conforme petição nº 870160018072, de 05/05/2016.

(11) BR 30 2014 003834-6

Código 56 - Transferência Deferida

(22) 07/08/2014

(15) 24/01/2017

(71) INDUSTRIAS ORIOL 1942, S.L. (ES)

(74) RODRIGO GOMES GALVEZ

Transferido de Industrias Oriol, S.A., conforme petição nº 015160000315, de 05/05/2016.

(11) BR 30 2014 005555-0

Código 56 - Transferência Deferida

(22) 06/11/2014

(15) 17/05/2016

(71) FNE DISTRIBUIDORA UNIDAS EIRELI - ME (BR/ES)

(74) PAULO CEZAR MOLINARI

Transferido de Fhacy's Cosméticos Ltda - ME, conforme petição nº 870160017716, de 04/05/2016.

(11) DI 6304952-0

Código 56 - Transferência Deferida

(22) 23/12/2003

(15) 06/07/2004

(71) SPECIALTY SURGICAL INSTRUMENTATION INC. (US)

(74) MARIA PIA CARVALHO GUERRA

Transferido de Johnson & Johnson, conforme petição nº 870160018040, de 05/05/2016.



Código 58 - Transferência em Exigência

Exigência referente ao pedido de transferência requerida. Desta data corre o prazo de 60 (sessenta) dias para cumprimento da exigência formulada, sob pena de Arquivamento da Petição do pedido de Transferência.

(11) BR 30 2013 001215-8

Código 58 - Transferência em Exigência

(22) 25/03/2013

(15) 18/11/2014

(71) TECBRIL INDÚSTRIA QUÍMICA LTDA (BR/SP)

(74) SANDRA SANCHEZ LYNCH

Necessária a apresentação de documento que comprove que o cedente tem poderes para praticar o referido ato. Esclareça, ainda, a divergência entre os dados cadastrados como sendo da sede da cedente, em relação aos apresentados na petição. Caso tenha ocorrido alteração de sede, essa deve ser solicitada, via petição, antes da transferência. Petição nº 870160014667, de 19/04/2016.

(11) BR 30 2013 002169-6

Código 58 - Transferência em Exigência

(22) 09/05/2013

(15) 24/06/2014

(71) TECBRIL INDÚSTRIA QUÍMICA LTDA (BR/SP)

(74) LYNCH & KNEBLEWSKI LTDA

Necessária a apresentação de documento que comprove que o cedente tem poderes para praticar o referido ato. Esclareça, ainda, a divergência entre os dados cadastrados como sendo da sede da cedente, em relação aos apresentados no contrato de cessão. Caso tenha ocorrido alteração de sede, essa deve ser solicitada, via petição, antes da transferência. Petição nº 870160014669, de 19/04/2016.

(11) DI 6200998-2

Código 58 - Transferência em Exigência

(22) 30/04/2002

(15) 17/09/2002

(71) Tecbril Indústria Química Ltda (BR/SP)

(74) LYNCH E KNEBLEWSKI - ADVOGADOS ASSOCIADOS

Necessária a apresentação de documento que comprove que o cedente tem poderes para praticar o referido ato. Esclareça, ainda, a divergência entre os dados cadastrados como sendo da sede da cedente, em relação aos apresentados na petição. Caso tenha ocorrido alteração de sede, essa deve ser solicitada, via petição, antes da transferência. Petição nº 870160014675, de 19/04/2016.

(11) DI 6303596-0

Código 58 - Transferência em Exigência

(22) 08/10/2003



(15) 17/02/2004

(71) LUIGI FERNANDO MILONE (BR/RJ)

(74) Rita de Cassia Brunner -API 0366

Conforme publicado na RPI 2334, de 29/09/2015, necessária apresentação de expressa autorização do Juízo da 40ª Vara Cível - Comarca de São Paulo (Processo nº 0091518- 29.2004.8.26.0100), a fim de que a transferência solicitada possa ser realizada.

(11) DI 6803549-7

Código 58 - Transferência em Exigência

(22) 04/07/2008

(15) 15/09/2009

(71) DI VOLPI INDUSTRIAL LTDA. - EPP (BR/SP)

(74) JOSÉ EDIS RODRIGUES

Necessário protocolo de Guia de Recolhimento da União, referente ao serviço de Alteração de nome, razão social, sede e/ou endereço, sem prejuízo de seu peticionamento. Esta exigência deve ser cumprida por meio de Guia de Recolhimento da União, sob o código de serviço nº 105. Referente à petição nº 870160021028, de 18/05/2016.

(11) DI 6901272-5

Código 58 - Transferência em Exigência

(22) 14/04/2009

(15) 12/01/2010

(71) DI VOLPI INDUSTRIAL LTDA- EPP (BR/SP)

(74) José Edis Rodrigues

Necessário protocolo de Guia de Recolhimento da União, referente ao serviço de Alteração de nome, razão social, sede e/ou endereço, sem prejuízo de seu peticionamento. Esta exigência deve ser cumprida por meio de Guia de Recolhimento da União, sob o código de serviço nº 105. Referente à petição nº 870160021051, de 18/05/2016.

(11) DI 7002883-4

Código 58 - Transferência em Exigência

(22) 23/07/2010

(15) 22/02/2011

(71) Tecbril Indústria Química Ltda (BR/SP)

(74) SANDRA SANCHEZ LYNCH

Necessária a apresentação de documento que comprove que o cedente tem poderes para praticar o referido ato. Esclareça, ainda, a divergência entre os dados cadastrados como sendo da sede da cedente, em relação aos apresentados na petição. Caso tenha ocorrido alteração de sede, essa deve ser solicitada, via petição, antes da transferência. Petição nº 870160014663, de 19/04/2016.

(11) DI 7003121-5

Código 58 - Transferência em Exigência

(22) 12/08/2010



(15) 15/02/2011

(71) Tecbril Indústria Química Ltda. (BR/SP)

(74) LYNCH E KNEBLEWSKI - ADVOGADOS ASSOCIADOS

Necessária a apresentação de documento que comprove que o cedente tem poderes para praticar o referido ato. Esclareça, ainda, a divergência entre os dados cadastrados como sendo da sede da cedente, em relação aos apresentados na petição. Caso tenha ocorrido alteração de sede, essa deve ser solicitada, via petição, antes da transferência. Petição nº 870160014695, de 19/04/2016.

(11) DI 7102198-1

Código 58 - Transferência em Exigência

(22) 07/06/2011

(15) 28/02/2012

(71) TECBRIL INDÚSTRIA QUÍMICA LTDA (BR/SP)

(74) LYNCH E KNEBLEWSKI - ADVOGADOS ASSOCIADOS

Necessária a apresentação de documento que comprove que o cedente tem poderes para praticar o referido ato. Esclareça, ainda, a divergência entre os dados cadastrados como sendo da sede da cedente, em relação aos apresentados na petição. Caso tenha ocorrido alteração de sede, essa deve ser solicitada, via petição, antes da transferência. Petição nº 870160014678, de 19/04/2016.



Código 59 - Alteração de Nome Deferida

Notificação do deferimento da alteração de nome requerida.

(11) DI 7103604-0

Código 59 - Alteração de Nome Deferida

(22) 10/08/2011

(15) 13/11/2012

(71) KONINKLIJKE PHILIPS N.V. (NL)

(74) DAVID DO NASCIMENTO ADVOGADOS ASSOCIADOS

Nome alterado de Koninklijke Philips Electronics N.V., conforme petição nº 870160001333, de 20/01/2016.



Código 62 - Alteração de Sede Deferida

Notificação do deferimento da alteração de Sede requerida.

(11) DI 7101774-7

Código 62 - Alteração de Sede Deferida

(22) 21/03/2011

(15) 22/11/2011

(71) SAMSONITE IP HOLDINGS S.A.R.L. (LU)

(74) Dannemann, Siemsen, Bigler & Ipanema Moreira

Sede alterada conforme Petição 020120023723 de 20/03/2012

(11) DI 7102319-4

Código 62 - Alteração de Sede Deferida

(22) 20/04/2011

(15) 27/12/2011

(71) SAMSONITE IP HOLDINGS S.A.R.L (LU)

(74) Dannemann, Siemsen, Bigler & Ipanema Moreira

Sede alterada conforme Petição 020120023723 de 20/03/2012

(11) DI 7103604-0

Código 62 - Alteração de Sede Deferida

(22) 10/08/2011

(15) 13/11/2012

(71) KONINKLIJKE PHILIPS N.V. (NL)

(74) DAVID DO NASCIMENTO ADVOGADOS ASSOCIADOS

Alteração de sede deferida, conforme petição nº 870160001333, de 20/01/2016.



Código 71 - Despacho Anulado

Anulada o despacho, por ter sido indevido, conforme indicado no complemento.

(11) BR 30 2016 000057-3

Código 71 - Despacho Anulado

(22) 11/01/2016

(15) 08/08/2017

(71) HERMES SELLIER (FR)

(74) ANA PAULA SANTOS CELIDONIO

Referente RPI: 2422 - Cód. 34, Publicado: 06/06/2017, por ter sido indevido. O pedido será reexaminado.



Código 73 - Retificação

Retificação da publicação de qualquer um dos itens anteriores por ter sido efetuada com incorreção. Tal publicação não implica na alteração da data da decisão ou despacho e nos prazos decorrentes da mesma.

(11) BR 30 2014 001712-8

Código 73 - Retificação

(22) 16/04/2014

(15) 16/06/2015

(30) 16/10/2013 US 29/469,983

(45) 16/06/2015

(52) 26-06

(54) CONFIGURAÇÃO APLICADA EM LANTERNA TRASEIRA

(71) FORD GLOBAL TECHNOLOGIES, LLC. (US)

(72) J C MAYS, MORAY STUART CALLUM, JOEL PIASKOWSKI, DARRELL PAUL BEHMER, KEMAL CURIC, TYLER BLAKE

(74) ARTUR FRANCISCO SCHAAL

Referente RPI: 2319 - Cód. 39, Publicado: 16/06/2015, devido a inclusão do autor Tyler Blake (870160067203)

