

Revista da  
**Propriedade  
Industrial**

Nº 2431  
08 de Agosto de 2017

**Desenho Industrial**

Seção III





**REPÚBLICA FEDERATIVA DO BRASIL**

Presidente

**Michel Temer**

**MINISTÉRIO DA INDÚSTRIA, COMÉRCIO EXTERIOR E SERVIÇOS**

Ministro da Indústria, Comércio Exterior e Serviços

**Marcos Pereira**

INSTITUTO NACIONAL DA PROPRIEDADE INDUSTRIAL

Presidente

Luiz Otávio Pimentel

---

**De conformidade com a Lei nº 5.648 de 11 de dezembro de 1970, esta é a publicação oficial do Instituto Nacional da Propriedade Industrial, órgão vinculado ao Ministério da Indústria, Comércio Exterior e Serviços, República Federativa do Brasil, que publica todos os seus atos, despachos e decisões relativos ao sistema de propriedade industrial no Brasil, compreendendo Marcas e Patentes, bem como os referentes a contratos de Transferência de Tecnologia e assuntos correlatos, além dos que dizem respeito ao registro de programas de computador como direito autoral.**

As established by Law nº 5.648 of december 11, 1970, this is the official publication of the National Institute of Industrial Property, an office under the Ministry of Industry, Foreign Trade and Services, Federative Republic of Brazil, which publishes all its official acts, orders and decisions regarding the industrial property system in Brazil, comprising Trademarks and Patents, as well as those referring to Technology Transfer agreements and related matters, besides those regarding software registering as copyright.

D'après la Loi nº 5.648 du 11 décembre 1970, celle-ci est la publication officielle de l'Institut National de la Propriété Industrielle, un office lié au Ministère de l'Industrie, du Commerce Extérieur et des Services, République Fédérative du Brésil, qui publie tous ses actes, ordres et décisions concernant le système de la propriété industrielle au Brésil, y compris marques et brevets, aussi que ceux référents aux contrats de transfert de technologie et des sujets afférents, en outre que ceux se rapportant à l'enregistrement des programmes d'ordinateur comme droit d'auteur.

Según establece la Ley nº 5.648 de 11 diciembre 1970, esta es la publicación oficial del Instituto Nacional de la Propiedad Industrial, oficina vinculada al Ministerio de la Industria, Comercio Exterior y Servicios, República Federativa del Brasil, que publica todos sus actos, ordenes y decisiones referentes al sistema de propiedad industrial en Brasil, comprendiendo marcas y patentes así que los referentes a contratos de transferencia de tecnología y asuntos corelacionados, además de los referentes al registro de programas de ordenador como derecho de autor.

**Laut Gezets Nr. 5.648 vom 11. dezember 1970, ist dies das Amtsblatt des Nationalen Instituts für gewerbliches Eigentum (INPI), eines Organs des Bundesministerium für Industrie, Handel und Dienstleistungen, der Bundesrepublik Brasilien, welches alle Amtshandlungen, Beschlüsse und Entscheidungen über gewerbliches Eigentum in Brasilien, einschliesslich Warenzeichen und Patente, ebenso wie auch Übertragungsverträge von Technologie und Computerprogramme als Urheberrecht veröffentlicht.**



# DIRETORIA DE MARCAS, DESENHO INDUSTRIAL E INDICAÇÕES GEOGRÁFICAS

DESENHO INDUSTRIAL

**PEDIDO DE REGISTRO DE DESENHO INDUSTRIAL  
PEDIDO DIVIDIDO DE UM PEDIDO DE  
REGISTRO DE DESENHO INDUSTRIAL  
ANTERIORMENTE DEPOSITADO**



# Índice Geral:

Código 115 - Recurso conhecido e negado provimento. Mantida a Decisão recorrida.....	5
Código 34 - Exigência - Art. 106 § 3º da LPI.....	24
Código 36 - Indeferimento - Art. 106 § 4º da LPI.....	62
Código 39 - Concessão do Registro.....	74
Código 40 - Publicação do Parecer de Mérito.....	126
Código 44 - Extinção - Art. 119 inciso III da LPI.....	128
Código 46 - Prorrogação.....	153
Código 46.2 - Exigência de complementação de quinquênio e/ou prorrogação – Art. 120 e 108 da LPI.....	163
Código 49 - Perda de Prioridade.....	164
Código 50 - Alteração de Classificação.....	166
Código 53 - Notificação de Decisão Judicial.....	167
Código 53.1 - Pedido ou Registro Sub-Judice.....	168



**Código 115 - Recurso conhecido e negado provimento. Mantida a Decisão recorrida.**

---

**(21) BR 30 2012 000570-1** Código 115 - Recurso conhecido e negado provimento. Mantida a Decisão recorrida.  
(22) 10/02/2012  
(44) 08/08/2017  
(73) VICTAULIC COMPANY (US)  
(74) ORLANDO DE SOUZA  
Recurso conhecido e negado provimento. Mantida a decisão recorrida.

---

**(21) BR 30 2012 000858-1** Código 115 - Recurso conhecido e negado provimento. Mantida a Decisão recorrida.  
(22) 27/02/2012  
(44) 08/08/2017  
(73) GS Yuasa International Ltd. (JP)  
(74) Nellie D Shores  
Recurso conhecido e negado provimento. Mantida a decisão recorrida.

---

**(21) BR 30 2012 002084-0** Código 115 - Recurso conhecido e negado provimento. Mantida a Decisão recorrida.  
(22) 26/04/2012  
(44) 08/08/2017  
(73) ZOETIS LLC (US)  
(74) DANNEMANN, SIEMSEN, BIGLER & IPANEMA MOREIRA  
Recurso conhecido e negado provimento. Mantida a decisão recorrida.

---

**(21) BR 30 2012 002966-0** Código 115 - Recurso conhecido e negado provimento. Mantida a Decisão recorrida.  
(22) 13/06/2012  
(44) 08/08/2017  
(73) Saint-Gobain Glass France (FR)  
(74) Luiz Leonardos & Cia - Propriedade Intelectual  
Recurso conhecido e negado provimento. Mantida a decisão recorrida.

---

**(21) BR 30 2012 003049-8** Código 115 - Recurso conhecido e negado provimento. Mantida a Decisão recorrida.  
(22) 19/06/2012  
(44) 08/08/2017  
(73) USG INTERIORS, LLC. (US)  
(74) CITY PATENTES E MARCAS LTDA.



---

	Recurso conhecido e negado provimento. Mantida a decisão recorrida.
<b>(21) BR 30 2012 003274-1</b>	Código 115 - Recurso conhecido e negado provimento. Mantida a Decisão recorrida. (22) 29/06/2012 (44) 08/08/2017 (73) MARCELO FRAMENTO (BR/SC) (74) Jean Carlo Rosa Recurso conhecido e negado provimento. Mantida a decisão recorrida.
<b>(21) BR 30 2012 003515-5</b>	Código 115 - Recurso conhecido e negado provimento. Mantida a Decisão recorrida. (22) 11/07/2012 (44) 08/08/2017 (73) LUIZ DELFINO FAVERO (BR/SP) (74) AGUINALDO MOREIRA Recurso conhecido e negado provimento. Mantida a decisão recorrida.
<b>(21) BR 30 2012 004176-7</b>	Código 115 - Recurso conhecido e negado provimento. Mantida a Decisão recorrida. (22) 16/07/2012 (44) 08/08/2017 (73) Pepsico, INC. (US) (74) Dannemann, Siemsen, Bigler & Ipanema Moreira Recurso conhecido e negado provimento. Mantida a decisão recorrida.
<b>(21) BR 30 2012 004377-8</b>	Código 115 - Recurso conhecido e negado provimento. Mantida a Decisão recorrida. (22) 27/08/2012 (44) 08/08/2017 (73) BRIDGESTONE AMERICAS TIRE OPERATIONS, LLC (US) (74) DANNEMANN, SIEMSEN, BIGLER & IPANEMA MOREIRA Recurso conhecido e negado provimento. Mantida a decisão recorrida.
<b>(21) BR 30 2012 005303-0</b>	Código 115 - Recurso conhecido e negado provimento. Mantida a Decisão recorrida. (22) 11/10/2012 (44) 08/08/2017 (73) Shark (FR) (74) Dannemann, Siemsen, Bigler & Ipanema Moreira Recurso conhecido e negado provimento. Mantida a decisão recorrida.
<b>(21) BR 30 2012 005307-2</b>	Código 115 - Recurso conhecido e negado provimento. Mantida a Decisão recorrida.



---

	(22) 11/10/2012 (44) 08/08/2017 (73) Procomp Amazonia Industria Eletronica Ltda (BR/AM) (74) Demarest e Almeida Advogados Recurso conhecido e negado provimento. Mantida a decisão recorrida.
<b>(21) BR 30 2012 005815-5</b>	Código 115 - Recurso conhecido e negado provimento. Mantida a Decisão recorrida. (22) 09/11/2012 (44) 08/08/2017 (73) DISNEY ENTERPRISES, INC (US) (74) MMV AGENTES DA PROPRIEDADE INDUSTRIAL Recurso conhecido e negado provimento. Mantida a decisão recorrida.
<b>(21) BR 30 2012 005903-8</b>	Código 115 - Recurso conhecido e negado provimento. Mantida a Decisão recorrida. (22) 16/11/2012 (44) 08/08/2017 (73) Anthony Cerniglia (US) (74) LUIZ LEONARDOS & CIA - PROPRIEDADE INTELECTUAL Recurso conhecido e negado provimento. Mantida a decisão recorrida.
<b>(21) BR 30 2012 006120-2</b>	Código 115 - Recurso conhecido e negado provimento. Mantida a Decisão recorrida. (22) 29/11/2012 (44) 08/08/2017 (73) Ray Arbesman (CA) , Nghi Pham (CA) , Winston Mackelvie (CA) (74) Dannemann, Siemsen, Bigler & Ipanema Moreira Recurso conhecido e negado provimento. Mantida a decisão recorrida.
<b>(21) BR 30 2012 006155-5</b>	Código 115 - Recurso conhecido e negado provimento. Mantida a Decisão recorrida. (22) 30/11/2012 (44) 08/08/2017 (73) Termotécnica Indústria e Comércio Ltda (BR/MG) (74) Sâmia Batista Amin Recurso conhecido e negado provimento. Mantida a decisão recorrida.
<b>(21) BR 30 2012 006494-5</b>	Código 115 - Recurso conhecido e negado provimento. Mantida a Decisão recorrida. (22) 17/12/2012 (44) 08/08/2017 (73) HEWLETT-PACKARD DEVELOPMENT COMPANY L.P. (US) (74) ANTONIO MAURICIO PEDRAS ARNAUD



---

	Recurso conhecido e negado provimento. Mantida a decisão recorrida.
<b>(21) BR 30 2013 000225-0</b>	Código 115 - Recurso conhecido e negado provimento. Mantida a Decisão recorrida. (22) 21/01/2013 (44) 08/08/2017 (73) NORDISCHER MASCHINENBAU RUD. BAADER GMBH + CO. KG (DE) (74) KRIS WILLIAMSON Recurso conhecido e negado provimento. Mantida a decisão recorrida.
<b>(21) BR 30 2013 000227-6</b>	Código 115 - Recurso conhecido e negado provimento. Mantida a Decisão recorrida. (22) 21/01/2013 (44) 08/08/2017 (73) NORDISCHER MASCHINENBAU RUD. BAADER GMBH + CO .KG (DE) (74) KRIS WILLIAMSON Recurso conhecido e negado provimento. Mantida a decisão recorrida.
<b>(21) BR 30 2013 000262-4</b>	Código 115 - Recurso conhecido e negado provimento. Mantida a Decisão recorrida. (22) 23/01/2013 (44) 08/08/2017 (73) CLAUDIO DE AZEVEDO RIBEIRO DA FONSECA (BR/RJ) (74) VEIRANO E ADVOGADOS ASSOCIADOS Recurso conhecido e negado provimento. Mantida a decisão recorrida.
<b>(21) BR 30 2013 000589-5</b>	Código 115 - Recurso conhecido e negado provimento. Mantida a Decisão recorrida. (22) 13/02/2013 (44) 08/08/2017 (73) EMERSON ELETRIC CO. (US) (74) DANNEMANN, SIEMSEN BIGLER & IPANEMA MOREIRA Recurso conhecido e negado provimento. Mantida a decisão recorrida.
<b>(21) BR 30 2013 000741-3</b>	Código 115 - Recurso conhecido e negado provimento. Mantida a Decisão recorrida. (22) 22/02/2013 (44) 08/08/2017 (73) TEIKOKU SEIYAKU CO., LTD (JP) (74) DANNEMANN, SIEMSEN, BIGLER & IPANEMA MOREIRA Recurso conhecido e negado provimento. Mantida a decisão recorrida.
<b>(21) BR 30 2013 000951-3</b>	Código 115 - Recurso conhecido e negado provimento. Mantida a Decisão recorrida.



---

	(22) 06/03/2013 (44) 08/08/2017 (73) GSLIDE CORPORATION (TW) (74) Julio Guidi Lima da Rocha Recurso conhecido e negado provimento. Mantida a decisão recorrida.
<b>(21) BR 30 2013 001101-1</b>	Código 115 - Recurso conhecido e negado provimento. Mantida a Decisão recorrida. (22) 15/03/2013 (44) 08/08/2017 (73) Thomas Burger (BR/RS) (74) Dmark Registros de Marcas e Patentes S/S Ltda Recurso conhecido e negado provimento. Mantida a decisão recorrida.
<b>(21) BR 30 2013 001172-0</b>	Código 115 - Recurso conhecido e negado provimento. Mantida a Decisão recorrida. (22) 22/03/2013 (44) 08/08/2017 (73) Kwh Mirka Ltd (FI) (74) Orlando de Souza Recurso conhecido e negado provimento. Mantida a decisão recorrida.
<b>(21) BR 30 2013 001287-5</b>	Código 115 - Recurso conhecido e negado provimento. Mantida a Decisão recorrida. (22) 27/03/2013 (44) 08/08/2017 (73) BROTHER INDUSTRIES, LTD. (JP) (74) GEORGE AFONDOPULOS JUNIOR Recurso conhecido e negado provimento. Mantida a decisão recorrida.
<b>(21) BR 30 2013 001362-6</b>	Código 115 - Recurso conhecido e negado provimento. Mantida a Decisão recorrida. (22) 28/03/2013 (44) 08/08/2017 (73) Osta Indústria de Guinchos Ltda (BR/RS) (74) SKO OYARZÁBAL MARCAS E PATENTES SOCIEDADE SIMPLES LTDA. Recurso conhecido e negado provimento. Mantida a decisão recorrida.
<b>(21) BR 30 2013 001862-8</b>	Código 115 - Recurso conhecido e negado provimento. Mantida a Decisão recorrida. (22) 23/04/2013 (44) 08/08/2017 (73) Fabian Aier Baquetti (BR/PR) (74) Paulo Gustavo Zanetti Morais Badan



---

	Recurso conhecido e negado provimento. Mantida a decisão recorrida.
--	---------------------------------------------------------------------

---

<b>(21) BR 30 2013 001935-7</b>	Código 115 - Recurso conhecido e negado provimento. Mantida a Decisão recorrida. (22) 26/04/2013 (44) 08/08/2017 (73) HYPERTHERM, INC (US) (74) MMV Agentes da Propriedade Industrial Recurso conhecido e negado provimento. Mantida a decisão recorrida.
---------------------------------	--------------------------------------------------------------------------------------------------------------------------------------------------------------------------------------------------------------------------------------------------------------------------

---

<b>(21) BR 30 2013 001936-5</b>	Código 115 - Recurso conhecido e negado provimento. Mantida a Decisão recorrida. (22) 26/04/2013 (44) 08/08/2017 (73) HYPERTHERM, INC (US) (74) MMV Agentes da Propriedade Industrial Recurso conhecido e negado provimento. Mantida a decisão recorrida.
---------------------------------	--------------------------------------------------------------------------------------------------------------------------------------------------------------------------------------------------------------------------------------------------------------------------

---

<b>(21) BR 30 2013 002355-9</b>	Código 115 - Recurso conhecido e negado provimento. Mantida a Decisão recorrida. (22) 21/05/2013 (44) 08/08/2017 (73) HAMM AG (DE) (74) DANNEMANN , SIEMSEN , BIGLER & IPANEMA MOREIRA Recurso conhecido e negado provimento. Mantida a decisão recorrida.
---------------------------------	---------------------------------------------------------------------------------------------------------------------------------------------------------------------------------------------------------------------------------------------------------------------------

---

<b>(21) BR 30 2013 002558-6</b>	Código 115 - Recurso conhecido e negado provimento. Mantida a Decisão recorrida. (22) 31/05/2013 (44) 08/08/2017 (73) EXTRAMOLD JOMO INDÚSTRIA DE PLÁSTICOS LTDA (BR/RS) (74) EMERSON SALBEGO HOFART Recurso conhecido e negado provimento. Mantida a decisão recorrida.
---------------------------------	-----------------------------------------------------------------------------------------------------------------------------------------------------------------------------------------------------------------------------------------------------------------------------------------

---

<b>(21) BR 30 2013 002740-6</b>	Código 115 - Recurso conhecido e negado provimento. Mantida a Decisão recorrida. (22) 19/03/2013 (44) 08/08/2017 (73) VOLKSWAGEN AKIENGESELLSCHAFT (DE) (74) DANNEMANN, SIEMSEN BIGLER & IPANEMA MOREIRA Recurso conhecido e negado provimento. Mantida a decisão recorrida.
---------------------------------	---------------------------------------------------------------------------------------------------------------------------------------------------------------------------------------------------------------------------------------------------------------------------------------------

---

<b>(21) BR 30 2013 003488-7</b>	Código 115 - Recurso conhecido e negado provimento. Mantida a Decisão recorrida.
---------------------------------	----------------------------------------------------------------------------------



---

	(22) 18/07/2013 (44) 08/08/2017 (73) CARLOS ALBERTO DE AGRELA RODRIGUES CAMPANÁRIO (BR/SP) (74) RAFAEL MARTINS SILVA Recurso conhecido e negado provimento. Mantida a decisão recorrida.
<b>(21) BR 30 2013 004351-7</b>	Código 115 - Recurso conhecido e negado provimento. Mantida a Decisão recorrida. (22) 02/09/2013 (44) 08/08/2017 (73) BAZZE INDÚSTRIA DE PERFIS EM PVC LTDA (BR/RS) (74) LEÃO PROPRIEDADE INTELECTUAL Recurso conhecido e negado provimento. Mantida a decisão recorrida.
<b>(21) BR 30 2013 004664-8</b>	Código 115 - Recurso conhecido e negado provimento. Mantida a Decisão recorrida. (22) 13/09/2013 (44) 08/08/2017 (73) VOLKSWAGEN AKIENGESELLSCHAFT (DE) (74) DANNEMANN, SIEMSEN BIGLER & IPANEMA MOREIRA Recurso conhecido e negado provimento. Mantida a decisão recorrida.
<b>(21) BR 30 2013 005114-5</b>	Código 115 - Recurso conhecido e negado provimento. Mantida a Decisão recorrida. (22) 08/10/2013 (44) 08/08/2017 (73) SEAN TERRENCE ARMSTRONG (ZA) (74) DAVID DO NASCIMENTO ADVOGADOS ASSOCIADOS Recurso conhecido e negado provimento. Mantida a decisão recorrida.
<b>(21) BR 30 2013 005178-1</b>	Código 115 - Recurso conhecido e negado provimento. Mantida a Decisão recorrida. (22) 10/10/2013 (44) 08/08/2017 (73) VOLVO LASTVAGNAR AB (SE) (74) DANNEMANN , SIEMSEN , BIGLER & IPANEMA MOREIRA Recurso conhecido e negado provimento. Mantida a decisão recorrida.
<b>(21) BR 30 2013 005370-9</b>	Código 115 - Recurso conhecido e negado provimento. Mantida a Decisão recorrida. (22) 18/10/2013 (44) 08/08/2017 (73) EDISON ATUI (BR/SP) , DANILO COSTILLAS ATUI (BR/SP) (74) PICOSSE E CALABRESE ADVOGADOS ASSOCIADOS



---

	Recurso conhecido e negado provimento. Mantida a decisão recorrida.
<b>(21) BR 30 2013 005523-0</b>	Código 115 - Recurso conhecido e negado provimento. Mantida a Decisão recorrida. (22) 29/10/2013 (44) 08/08/2017 (73) WEG EQUIPAMENTOS ELÉTRICOS S/A (BR/SC) (74) NEWTON SILVEIRA Recurso conhecido e negado provimento. Mantida a decisão recorrida.
<b>(21) BR 30 2013 006196-5</b>	Código 115 - Recurso conhecido e negado provimento. Mantida a Decisão recorrida. (22) 03/12/2013 (44) 08/08/2017 (73) SAMSUNG ELECTRONICS CO., LTD (KP) (74) TINOCO SOARES & FILHO LTDA Recurso conhecido e negado provimento. Mantida a decisão recorrida.
<b>(21) BR 30 2014 000026-8</b>	Código 115 - Recurso conhecido e negado provimento. Mantida a Decisão recorrida. (22) 06/01/2014 (44) 08/08/2017 (73) THE PROCTER & GAMBLE COMAPNY (US) (74) FLAVIA MARIA VASCONCELOS PEREIRA Recurso conhecido e negado provimento. Mantida a decisão recorrida.
<b>(21) BR 30 2014 000059-4</b>	Código 115 - Recurso conhecido e negado provimento. Mantida a Decisão recorrida. (22) 08/01/2014 (44) 08/08/2017 (73) MACDON INDUSTRIES LTD. (CA) (74) EDUARDO OTERO Recurso conhecido e negado provimento. Mantida a decisão recorrida.
<b>(21) BR 30 2014 000062-4</b>	Código 115 - Recurso conhecido e negado provimento. Mantida a Decisão recorrida. (22) 08/01/2014 (44) 08/08/2017 (73) MACDON INDUSTRIES LTD. (CA) (74) EDUARDO OTERO Recurso conhecido e negado provimento. Mantida a decisão recorrida.
<b>(21) BR 30 2014 000063-2</b>	Código 115 - Recurso conhecido e negado provimento. Mantida a Decisão recorrida.



---

	(22) 08/01/2014 (44) 08/08/2017 (73) MACDON INDUSTRIES LTD. (CA) (74) EDUARDO OTERO Recurso conhecido e negado provimento. Mantida a decisão recorrida.
<b>(21) BR 30 2014 000064-0</b>	Código 115 - Recurso conhecido e negado provimento. Mantida a Decisão recorrida. (22) 08/01/2014 (44) 08/08/2017 (73) MACDON INDUSTRIES LTD. (CA) (74) EDUARDO OTERO Recurso conhecido e negado provimento. Mantida a decisão recorrida.
<b>(21) BR 30 2014 001048-4</b>	Código 115 - Recurso conhecido e negado provimento. Mantida a Decisão recorrida. (22) 11/03/2014 (44) 08/08/2017 (73) OAKLEY, INC. (US) (74) HUGO SILVA & MALDONADO - PROP. INTELECTUAL Recurso conhecido e negado provimento. Mantida a decisão recorrida.
<b>(21) BR 30 2014 002483-3</b>	Código 115 - Recurso conhecido e negado provimento. Mantida a Decisão recorrida. (22) 29/05/2014 (44) 08/08/2017 (73) NIKE INTERNATIONAL LTD (US) (74) ANTONIO MAURICIO PEDRAS ARNAUD Recurso conhecido e negado provimento. Mantida a decisão recorrida.
<b>(21) BR 30 2014 002776-0</b>	Código 115 - Recurso conhecido e negado provimento. Mantida a Decisão recorrida. (22) 13/06/2014 (44) 08/08/2017 (73) SATAKE CORPORATION (JP) (74) TAVARES PROPRIEDADE INTELECTUAL LTDA Recurso conhecido e negado provimento. Mantida a decisão recorrida.
<b>(21) BR 30 2014 002800-6</b>	Código 115 - Recurso conhecido e negado provimento. Mantida a Decisão recorrida. (22) 16/06/2014 (44) 08/08/2017 (73) BLAS CARLOS SAUL BARRANCOS TERRAZAS (BR/RS) (74) MARPA CONSULTORIA & ASSESSORIA EMPRESARIAL LTDA



---

	Recurso conhecido e negado provimento. Mantida a decisão recorrida.
<b>(21) BR 30 2014 002801-4</b>	Código 115 - Recurso conhecido e negado provimento. Mantida a Decisão recorrida. (22) 16/06/2014 (44) 08/08/2017 (73) BLAS CARLOS SAUL BARRANCOS TERRAZAS (BR/RS) (74) MARPA CONSULTORIA & ASSESSORIA EMPRESARIAL LTDA Recurso conhecido e negado provimento. Mantida a decisão recorrida.
<b>(21) BR 30 2014 002806-5</b>	Código 115 - Recurso conhecido e negado provimento. Mantida a Decisão recorrida. (22) 16/06/2014 (44) 08/08/2017 (73) WANDERLEY VAZ DE LIMA (BR/PR) (74) LONDON MARCAS E PATENTES SS LTDA Recurso conhecido e negado provimento. Mantida a decisão recorrida.
<b>(21) BR 30 2014 002845-6</b>	Código 115 - Recurso conhecido e negado provimento. Mantida a Decisão recorrida. (22) 20/06/2014 (44) 08/08/2017 (73) HANGZHOU HPWINNER OPTO CORPORATION (CN) (74) LEÃO PROPRIEDADE INTELECTUAL Recurso conhecido e negado provimento. Mantida a decisão recorrida.
<b>(21) BR 30 2014 003016-7</b>	Código 115 - Recurso conhecido e negado provimento. Mantida a Decisão recorrida. (22) 26/06/2014 (44) 08/08/2017 (73) BROTHER INDUSTRIES, LTD. (JP) (74) GEORGE AFONDOPULOS JUNIOR Recurso conhecido e negado provimento. Mantida a decisão recorrida.
<b>(21) BR 30 2014 003093-0</b>	Código 115 - Recurso conhecido e negado provimento. Mantida a Decisão recorrida. (22) 01/07/2014 (44) 08/08/2017 (73) RMBPACK MÁQUINAS E EMBALAGENS LTDA. ME (BR/PR) (74) CARLOS EDUARDO LEME DE JESUS Recurso conhecido e negado provimento. Mantida a decisão recorrida.
<b>(21) BR 30 2014 003249-6</b>	Código 115 - Recurso conhecido e negado provimento. Mantida a Decisão recorrida.



---

	(22) 14/07/2014 (44) 08/08/2017 (73) STRATA ENERGY SERVICES INC. (CA) (74) ORLANDO DE SOUZA Recurso conhecido e negado provimento. Mantida a decisão recorrida.
<b>(21) BR 30 2014 003253-4</b>	Código 115 - Recurso conhecido e negado provimento. Mantida a Decisão recorrida. (22) 14/07/2014 (44) 08/08/2017 (73) HALLA VISTEON CLIMATE CONTROL CORP . (KR) (74) HUGO SILVA & MALDONADO PROPRIEDADE INTELECTUAL Recurso conhecido e negado provimento. Mantida a decisão recorrida.
<b>(21) BR 30 2014 003256-9</b>	Código 115 - Recurso conhecido e negado provimento. Mantida a Decisão recorrida. (22) 14/07/2014 (44) 08/08/2017 (73) SANTONI S.P.A. (IT) (74) TAVARES PROPRIEDADE INTELECTUAL LTDA Recurso conhecido e negado provimento. Mantida a decisão recorrida.
<b>(21) BR 30 2014 003257-7</b>	Código 115 - Recurso conhecido e negado provimento. Mantida a Decisão recorrida. (22) 14/07/2014 (44) 08/08/2017 (73) SANTONI S.P.A. (IT) (74) TAVARES PROPRIEDADE INTELECTUAL LTDA Recurso conhecido e negado provimento. Mantida a decisão recorrida.
<b>(21) BR 30 2014 003258-5</b>	Código 115 - Recurso conhecido e negado provimento. Mantida a Decisão recorrida. (22) 14/07/2014 (44) 08/08/2017 (73) SANTONI S.P.A. (IT) (74) TAVARES PROPRIEDADE INTELECTUAL LTDA Recurso conhecido e negado provimento. Mantida a decisão recorrida.
<b>(21) BR 30 2014 003259-3</b>	Código 115 - Recurso conhecido e negado provimento. Mantida a Decisão recorrida. (22) 14/07/2014 (44) 08/08/2017 (73) SANTONI S.P.A. (IT) (74) TAVARES PROPRIEDADE INTELECTUAL LTDA



---

Recurso conhecido e negado provimento. Mantida a decisão recorrida.

---

**(21) BR 30 2014 003398-0**

Código 115 - Recurso conhecido e negado provimento. Mantida a Decisão recorrida.

(22) 23/07/2014

(44) 08/08/2017

(73) ROGÉRIO SCHMIDT ARMANDO (BR/SP)

(74) DIFUSÃO MARCAS E PATENTES LTDA

Recurso conhecido e negado provimento. Mantida a decisão recorrida.

---

**(21) BR 30 2014 003436-7**

Código 115 - Recurso conhecido e negado provimento. Mantida a Decisão recorrida.

(22) 24/07/2014

(44) 08/08/2017

(73) EATON CORPORATION (US) , EDELBROCK, LLC (US)

(74) ANTONIO MAURICIO PEDRAS ARNAUD

Recurso conhecido e negado provimento. Mantida a decisão recorrida.

---

**(21) BR 30 2014 003437-5**

Código 115 - Recurso conhecido e negado provimento. Mantida a Decisão recorrida.

(22) 24/07/2014

(44) 08/08/2017

(73) EATON CORPORATION (US) , EDELBROCK, LLC (US)

(74) ANTONIO MAURICIO PEDRAS ARNAUD

Recurso conhecido e negado provimento. Mantida a decisão recorrida.

---

**(21) BR 30 2014 003438-3**

Código 115 - Recurso conhecido e negado provimento. Mantida a Decisão recorrida.

(22) 24/07/2014

(44) 08/08/2017

(73) EDELBROCK, LLC (US)

(74) ANTONIO MAURICIO PEDRAS ARNAUD

Recurso conhecido e negado provimento. Mantida a decisão recorrida.

---

**(21) BR 30 2014 003442-1**

Código 115 - Recurso conhecido e negado provimento. Mantida a Decisão recorrida.

(22) 24/07/2014

(44) 08/08/2017

(73) TECNIDENT EQUIPAMENTOS ORTODÔNTICOS LTDA (BR/SP)

(74) NOVA MARCA CONSULTORES ASSOCIADOS LTDA

Recurso conhecido e negado provimento. Mantida a decisão recorrida.

---

**(21) BR 30 2014 003627-0**

Código 115 - Recurso conhecido e negado provimento. Mantida a Decisão recorrida.



---

	(22) 30/07/2014 (44) 08/08/2017 (73) WEGMANN AUTOMOTIVE GMBH & CO. KG (DE) (74) DANNEMANN, SIEMSEN, BIGLER & IPANEMA MOREIRA Recurso conhecido e negado provimento. Mantida a decisão recorrida.
<b>(21) BR 30 2014 003690-4</b>	Código 115 - Recurso conhecido e negado provimento. Mantida a Decisão recorrida. (22) 01/08/2014 (44) 08/08/2017 (73) ABB TECHNOLOGY AG (CH) (74) DANNEMANN, SIEMSEN, BIGLER & IPANEMA MOREIRA Recurso conhecido e negado provimento. Mantida a decisão recorrida.
<b>(21) BR 30 2014 003691-2</b>	Código 115 - Recurso conhecido e negado provimento. Mantida a Decisão recorrida. (22) 01/08/2014 (44) 08/08/2017 (73) ABB TECHNOLOGY AG (CH) (74) DANNEMANN, SIEMSEN, BIGLER & IPANEMA MOREIRA Recurso conhecido e negado provimento. Mantida a decisão recorrida.
<b>(21) BR 30 2014 003726-9</b>	Código 115 - Recurso conhecido e negado provimento. Mantida a Decisão recorrida. (22) 04/08/2014 (44) 08/08/2017 (73) SIEMENS AKTIENGESELLSCHAFT (DE) (74) DANNEMANN, SIEMSEN, BIGLER & IPANEMA MOREIRA Recurso conhecido e negado provimento. Mantida a decisão recorrida.
<b>(21) BR 30 2014 003955-5</b>	Código 115 - Recurso conhecido e negado provimento. Mantida a Decisão recorrida. (22) 14/08/2014 (44) 08/08/2017 (73) SUS CORPORATION (JP) (74) ANTONIO MAURICIO PEDRAS ARNAUD Recurso conhecido e negado provimento. Mantida a decisão recorrida.
<b>(21) BR 30 2014 004009-0</b>	Código 115 - Recurso conhecido e negado provimento. Mantida a Decisão recorrida. (22) 18/08/2014 (44) 08/08/2017 (73) K&N ENGINEERING, INC. (US) (74) ORLANDO DE SOUZA



---

	Recurso conhecido e negado provimento. Mantida a decisão recorrida.
<b>(21) BR 30 2014 004304-8</b>	Código 115 - Recurso conhecido e negado provimento. Mantida a Decisão recorrida. (22) 01/09/2014 (44) 08/08/2017 (73) MUNDIAL S/A PRODUTOS DE CONSUMO (BR/RS) (74) DANNEMANN,SIEMSEN, BIGLER & IPANEMA MOREIRA Recurso conhecido e negado provimento. Mantida a decisão recorrida.
<b>(21) BR 30 2014 005580-1</b>	Código 115 - Recurso conhecido e negado provimento. Mantida a Decisão recorrida. (22) 07/11/2014 (44) 08/08/2017 (73) LOTARIO THUM (BR/SC) (74) MODAL MARCAS E PATENTES LTDA Recurso conhecido e negado provimento. Mantida a decisão recorrida.
<b>(21) BR 30 2014 005633-6</b>	Código 115 - Recurso conhecido e negado provimento. Mantida a Decisão recorrida. (22) 11/11/2014 (44) 08/08/2017 (73) SUMITOMO ELECTRIC HARDMETAL CORP. (JP) (74) JULIANO RYOTA MURAKAMI Recurso conhecido e negado provimento. Mantida a decisão recorrida.
<b>(21) BR 30 2014 005635-2</b>	Código 115 - Recurso conhecido e negado provimento. Mantida a Decisão recorrida. (22) 11/11/2014 (44) 08/08/2017 (73) SUMITOMO ELECTRIC HARDMETAL CORP. (JP) (74) JULIANO RYOTA MURAKAMI Recurso conhecido e negado provimento. Mantida a decisão recorrida.
<b>(21) BR 30 2014 005636-0</b>	Código 115 - Recurso conhecido e negado provimento. Mantida a Decisão recorrida. (22) 11/11/2014 (44) 08/08/2017 (73) SUMITOMO ELECTRIC HARDMETAL CORP. (JP) (74) JULIANO RYOTA MURAKAMI Recurso conhecido e negado provimento. Mantida a decisão recorrida.
<b>(21) BR 30 2014 005637-9</b>	Código 115 - Recurso conhecido e negado provimento. Mantida a Decisão recorrida.



---

	(22) 11/11/2014 (44) 08/08/2017 (73) SUMITOMO ELECTRIC HARDMETAL CORP. (JP) (74) JULIANO RYOTA MURAKAMI Recurso conhecido e negado provimento. Mantida a decisão recorrida.
<b>(21) BR 30 2014 005654-9</b>	Código 115 - Recurso conhecido e negado provimento. Mantida a Decisão recorrida. (22) 06/11/2014 (44) 08/08/2017 (73) REOBOTE FAB E COM DE EQUIP LTDA ME (BR/PR) (74) ALEXANDRE PIETRANGELO LIMA Recurso conhecido e negado provimento. Mantida a decisão recorrida.
<b>(21) BR 30 2014 006171-2</b>	Código 115 - Recurso conhecido e negado provimento. Mantida a Decisão recorrida. (22) 08/12/2014 (44) 08/08/2017 (73) T&M INDÚSTRIA E COMÉRCIO DE ACESSÓRIOS DE ALUMÍNIO LTDA - ME (BR/SP) (74) VILAGE MARCAS E PATENTESLTDA Recurso conhecido e negado provimento. Mantida a decisão recorrida.
<b>(21) BR 30 2014 006175-5</b>	Código 115 - Recurso conhecido e negado provimento. Mantida a Decisão recorrida. (22) 08/12/2014 (44) 08/08/2017 (73) T&M INDÚSTRIA E COMÉRCIO DE ACESSÓRIOS DE ALUMÍNIO LTDA - ME (BR/SP) (74) VILAGE MARCAS E PATENTES LTDA Recurso conhecido e negado provimento. Mantida a decisão recorrida.
<b>(21) BR 30 2014 006312-0</b>	Código 115 - Recurso conhecido e negado provimento. Mantida a Decisão recorrida. (22) 15/12/2014 (44) 08/08/2017 (73) JJGC INDÚSTRIA E COMÉRCIO DE MATERIAIS DENTÁRIOS S/A (BR/PR) (74) DANNEMANN, SIEMSEN, BIGLER & IPANEMA MOREIRA Recurso conhecido e negado provimento. Mantida a decisão recorrida.
<b>(21) BR 30 2014 006347-2</b>	Código 115 - Recurso conhecido e negado provimento. Mantida a Decisão recorrida. (22) 17/12/2014 (44) 08/08/2017



---

	(73) WERNER KRUGER D'ALMEIDA (BR/PR) (74) MARCOS AURÉLIO DE JESUS Recurso conhecido e negado provimento. Mantida a decisão recorrida.
<b>(21) BR 30 2014 006381-2</b>	Código 115 - Recurso conhecido e negado provimento. Mantida a Decisão recorrida. (22) 18/12/2014 (44) 08/08/2017 (73) PHILIP MORRIS PRODUCTS S.A. (CH) (74) DANNEMANN, SIEMSEN, BIGLER & IPANEMA MOREIRA Recurso conhecido e negado provimento. Mantida a decisão recorrida.
<b>(21) BR 30 2014 006385-5</b>	Código 115 - Recurso conhecido e negado provimento. Mantida a Decisão recorrida. (22) 18/12/2014 (44) 08/08/2017 (73) PHILIP MORRIS PRODUCTS S.A. (CH) (74) DANNEMANN, SIEMSEN, BIGLER & IPANEMA MOREIRA Recurso conhecido e negado provimento. Mantida a decisão recorrida.
<b>(21) BR 30 2014 006412-6</b>	Código 115 - Recurso conhecido e negado provimento. Mantida a Decisão recorrida. (22) 19/12/2014 (44) 08/08/2017 (73) NAKANISHI INC. (JP) (74) LEONOR MAGALHÃES PERES GALVÃO DE BOTTON Recurso conhecido e negado provimento. Mantida a decisão recorrida.
<b>(21) BR 30 2015 000562-9</b>	Código 115 - Recurso conhecido e negado provimento. Mantida a Decisão recorrida. (22) 06/02/2015 (44) 08/08/2017 (73) SATAKE CORPORATION (JP) , MECHANO TRANSFORMER CORPORATION (JP) , KURODA PNEUMATICS LTD (JP) (74) TAVARES PROPRIEDADE INTELECTUAL LTDA Recurso conhecido e negado provimento. Mantida a decisão recorrida.
<b>(21) BR 30 2015 000676-5</b>	Código 115 - Recurso conhecido e negado provimento. Mantida a Decisão recorrida. (22) 12/02/2015 (44) 08/08/2017 (73) ANTÔNIO CARLOS DANIELE (BR/SC) (74) SANDRO WUNDERLICH Recurso conhecido e negado provimento. Mantida a decisão recorrida.



---

<b>(21) BR 30 2015 000677-3</b>	Código 115 - Recurso conhecido e negado provimento. Mantida a Decisão recorrida. (22) 12/02/2015 (44) 08/08/2017 (73) ANTÔNIO CARLOS DANIELE (BR/SC) (74) SANDRO WUNDERLICH Recurso conhecido e negado provimento. Mantida a decisão recorrida.
<b>(21) BR 30 2015 000700-1</b>	Código 115 - Recurso conhecido e negado provimento. Mantida a Decisão recorrida. (22) 13/02/2015 (44) 08/08/2017 (73) HOSPITAL DO CÂNCER DE BARRETOS - FUNDAÇÃO PIO XII (BR/SP) (74) ROGÉRIO DE ANDRADE FILGUEIRAS Recurso conhecido e negado provimento. Mantida a decisão recorrida.
<b>(21) BR 30 2015 003928-0</b>	Código 115 - Recurso conhecido e negado provimento. Mantida a Decisão recorrida. (22) 24/08/2015 (44) 08/08/2017 (73) USUI KOKUSAI SANGYO KAISHA LIMITED (JP) (74) DANNEMANN, SIEMSEN, BIGLER & IPANEMA MOREIRA, PROPRIEDADE INDUSTRIAL LTDA. Recurso conhecido e negado provimento. Mantida a decisão recorrida.
<b>(21) BR 32 2012 000363-9</b>	Código 115 - Recurso conhecido e negado provimento. Mantida a Decisão recorrida. (22) 30/01/2012 (44) 08/08/2017 (73) Peugeot Citroën Automobiles SA (FR) (74) Demarest e Almeida Advogados Recurso conhecido e negado provimento. Mantida a decisão recorrida.
<b>(21) DI 7102314-3</b>	Código 115 - Recurso conhecido e negado provimento. Mantida a Decisão recorrida. (22) 19/04/2011 (44) 08/08/2017 (73) Briggs & Stratton Corporation (US) (74) Orlando de Souza Recurso conhecido e negado provimento. Mantida a decisão recorrida.
<b>(21) DI 7103753-5</b>	Código 115 - Recurso conhecido e negado provimento. Mantida a Decisão recorrida.

---



---

	(22) 02/09/2011 (44) 08/08/2017 (73) Karl Storz Gmbh & Co.Kg (DE) (74) Dannemann, Siemsen, Bigler, & Ipanema Moreira Recurso conhecido e negado provimento. Mantida a decisão recorrida.
<b>(21) DI 7104460-4</b>	Código 115 - Recurso conhecido e negado provimento. Mantida a Decisão recorrida. (22) 19/07/2011 (44) 08/08/2017 (73) ZEPPINI INDUSTRIAL E COMERCIAL S/A E TECMA - TECNOLOGIA EM MEIO AMBIENTE LTDA (BR/SP) (74) JOSÉ EDIS RODRIGUES Recurso conhecido e negado provimento. Mantida a decisão recorrida.
<b>(21) DI 7104636-4</b>	Código 115 - Recurso conhecido e negado provimento. Mantida a Decisão recorrida. (22) 16/11/2011 (44) 08/08/2017 (73) Sonia Maria Alves Guimarães (BR/MT) (74) Anderson Leal Recurso conhecido e negado provimento. Mantida a decisão recorrida.
<b>(21) DI 7105089-2</b>	Código 115 - Recurso conhecido e negado provimento. Mantida a Decisão recorrida. (22) 05/10/2011 (44) 08/08/2017 (73) Roasting Plant, Inc (US) (74) Nellie Anne Daniel-Shores Recurso conhecido e negado provimento. Mantida a decisão recorrida.
<b>(21) DI 7105612-2</b>	Código 115 - Recurso conhecido e negado provimento. Mantida a Decisão recorrida. (22) 08/11/2011 (44) 08/08/2017 (73) INDUSTRIAL LEVORIN S.A (BR/SP) (74) JOSE DOMINGOS DE LIMA FILHO Recurso conhecido e negado provimento. Mantida a decisão recorrida.
<b>(21) DI 7105613-0</b>	Código 115 - Recurso conhecido e negado provimento. Mantida a Decisão recorrida. (22) 08/11/2011 (44) 08/08/2017 (73) INDUSTRIAL LEVORIN S.A (BR/SP)



---

(74) JOSE DOMINGOS DE LIMA FILHO

Recurso conhecido e negado provimento. Mantida a decisão recorrida.

---

**(21) DI 7105616-5**

Código 115 - Recurso conhecido e negado provimento. Mantida a Decisão recorrida.

(22) 08/11/2011

(44) 08/08/2017

(73) INDUSTRIAL LEVORIN S.A (BR/SP)

(74) JOSE DOMINGOS DE LIMA FILHO

Recurso conhecido e negado provimento. Mantida a decisão recorrida.

---

**(21) DI 7105619-0**

Código 115 - Recurso conhecido e negado provimento. Mantida a Decisão recorrida.

(22) 08/11/2011

(44) 08/08/2017

(73) INDUSTRIAL LEVORIN S.A (BR/SP)

(74) JOSE DOMINGOS DE LIMA FILHO

Recurso conhecido e negado provimento. Mantida a decisão recorrida.



**Código 34 - Exigência - Art. 106 § 3º da LPI**

Suspensão do andamento do pedido de registro de desenho industrial que, para instrução regular, aguardará o atendimento ou contestação das exigências formuladas. A não manifestação do depositante no prazo de 60 (sessenta) dias desta data acarretará o arquivamento definitivo do pedido.

---

**(21) BR 30 2012 000098-0**

Código 34 - Exigência - Art. 106 § 3º da LPI

(22) 11/01/2012

(71) Honda Motor Co., Ltd (JP)

(74) Dannemann, Siemsen, Bigler &amp; Ipanema Moreira

1. As figuras deverão ser reapresentadas com excelente qualidade gráfica, nitidez e contraste, revelando com precisão todos os contornos e superfícies do objeto e permitindo a compreensão de seus detalhes. Respeitar a resolução mínima de trezentos dpi. 2. A mesma orientação supra aplica-se ao documento de prioridade, cujas imagens ilegíveis não permitem sua aferição junto ao pedido. 3. Atualizar a numeração das figuras para o seguinte padrão: Fig. 1.1, Fig. 1.2, Fig 1.3, etc.

---

**(21) BR 30 2012 000733-0**

Código 34 - Exigência - Art. 106 § 3º da LPI

(22) 17/02/2012

(71) PLÁSTICOS JUQUITIBA INDÚSTRIA E COMÉRCIO LTDA (BR/SP)

(74) DAVID DO NASCIMENTO ADVOGADOS ASSOCIADOS

1. As figuras contêm áreas escurecidas e de pouca definição que comprometem a visualização das formas e das superfícies do objeto. Reapresentar o conjunto de figuras em tamanho maior, com melhor qualidade gráfica, nitidez e contraste, revelando com precisão os contornos, relevos e rebaixos do objeto reivindicado e possibilitando a compreensão de seus detalhes. Respeitar a resolução mínima de trezentos dpi. Evitar reflexos, texturas granuladas, brilhos e outros elementos que afetem a compreensão da configuração do objeto. 2. A numeração das figuras deverá obedecer ao seguinte padrão: objeto principal (Fig. 1.1, Fig. 1.2, Fig 1.3, etc).

---

**(21) BR 30 2012 000734-8**

Código 34 - Exigência - Art. 106 § 3º da LPI

(22) 17/02/2012

(71) Damarfe Produtos Químicos Ltda (BR/SP)

(74) DAVID DO NASCIMENTO ADVOGADOS ASSOCIADOS

1. As figuras contêm áreas escurecidas e de pouca definição que comprometem a visualização das formas e das superfícies do objeto. Reapresentar o conjunto de figuras em tamanho maior, com melhor qualidade gráfica, nitidez e contraste, revelando com precisão os contornos, relevos e rebaixos do objeto reivindicado e possibilitando a compreensão de seus detalhes. Respeitar a resolução mínima de trezentos dpi. Evitar reflexos, texturas granuladas, brilhos e outros elementos que afetem a compreensão da configuração do objeto. 2. A numeração das



---

figuras deverá obedecer ao seguinte padrão: objeto principal (Fig. 1.1, Fig. 1.2, Fig 1.3, etc).

---

**(21) BR 30 2012 000900-6**

Código 34 - Exigência - Art. 106 § 3º da LPI

(22) 01/03/2012

(71) DIOGENYS MARCELO CARANDINA (BR/PR)

(74) MANOEL PAIXÃO DO NASCIMENTO

1. As figuras contêm áreas escurecidas e de pouca definição que comprometem a visualização das formas e das superfícies do objeto. Reapresentar o conjunto de figuras com melhor qualidade gráfica, nitidez e contraste, revelando com precisão os contornos, relevos e rebaixos do objeto reivindicado e possibilitando a compreensão de seus detalhes. Respeitar a resolução mínima de trezentos dpi. Evitar reflexos, texturas granuladas, brilhos e outros elementos que afetem a compreensão da configuração do objeto. 2. O objeto deverá ser representado em todas as vistas ortogonais (anterior, posterior, superior, inferior e ambas as laterais) e em ao menos uma perspectiva. O atual pedido apresenta quatro vistas em perspectiva e nenhuma vista ortogonal. Reapresentar o conjunto de figuras acrescentando as vistas faltantes. 3. As figuras deverão representar somente o objeto do pedido, sem incluir elementos que não componham o escopo da proteção reivindicada. Caso as almofadas de cor mais clara apresentadas não façam parte do objeto, o conjunto de figuras deverá ser reapresentado sem as mesmas. 4. A numeração das figuras deverá obedecer ao seguinte padrão: objeto principal (Fig. 1.1, Fig. 1.2, Fig 1.3, etc). 5. Alterar título do pedido para "Configuração aplicada a Sofá".

---

**(21) BR 30 2012 000903-0**

Código 34 - Exigência - Art. 106 § 3º da LPI

(22) 01/03/2012

(71) DIOGENYS MARCELO CARANDINA (BR/PR)

(74) MANOEL PAIXÃO DO NASCIMENTO

1. As figuras contêm áreas escurecidas e de pouca definição que comprometem a visualização das formas e das superfícies do objeto. Reapresentar o conjunto de figuras com melhor qualidade gráfica, nitidez e contraste, revelando com precisão os contornos, relevos e rebaixos do objeto reivindicado e possibilitando a compreensão de seus detalhes. Respeitar a resolução mínima de trezentos dpi. Evitar reflexos, texturas granuladas, brilhos e outros elementos que afetem a compreensão da configuração do objeto. 2. O objeto deverá ser representado em todas as vistas ortogonais (anterior, posterior, superior, inferior e ambas as laterais) e em ao menos uma perspectiva. Reapresentar o conjunto de figuras acrescentando as vistas faltantes. 3. A numeração das figuras deverá obedecer ao seguinte padrão: objeto principal (Fig. 1.1, Fig. 1.2, Fig 1.3, etc).

---

**(21) BR 30 2012 000904-9**

Código 34 - Exigência - Art. 106 § 3º da LPI

(22) 01/03/2012

(71) DIOGENYS MARCELO CARANDINA (BR/PR)



---

(74) MANOEL PAIXÃO DO NASCIMENTO

1. As figuras contêm áreas escurecidas e de pouca definição que comprometem a visualização das formas e das superfícies do objeto. Reapresentar o conjunto de figuras com melhor qualidade gráfica, nitidez e contraste, revelando com precisão os contornos, relevos e rebaixos do objeto reivindicado e possibilitando a compreensão de seus detalhes. Respeitar a resolução mínima de trezentos dpi. Evitar reflexos, texturas granuladas, brilhos e outros elementos que afetem a compreensão da configuração do objeto. 2. O objeto deverá ser representado em todas as vistas ortogonais (anterior, posterior, superior, inferior e ambas as laterais) e em ao menos uma perspectiva. Reapresentar o conjunto de figuras acrescentando as vistas faltantes. 3. A numeração das figuras deverá obedecer ao seguinte padrão: objeto principal (Fig. 1.1, Fig. 1.2, Fig 1.3, etc).

---

(21) BR 30 2012 000909-0

Código 34 - Exigência - Art. 106 § 3º da LPI

(22) 01/03/2012

(71) MARCOS ANTONIO PEDROSO (BR/SP)

(74) BEERRE ASSESSORIA EMPRESARIAL LTDA

1. As figuras contêm áreas sem contraste e de pouca definição que comprometem a visualização das formas e das superfícies do objeto. Reapresentar o conjunto de figuras com melhor qualidade gráfica, nitidez e contraste, revelando com precisão os contornos, relevos e rebaixos do objeto reivindicado e possibilitando a compreensão de seus detalhes. Respeitar a resolução mínima de trezentos dpi. Evitar reflexos, texturas granuladas, brilhos e outros elementos que afetem a compreensão da configuração do objeto. 2. O objeto deverá ser representado em todas as vistas ortogonais (anterior, posterior, superior, inferior e ambas as laterais) e em ao menos uma perspectiva. Reapresentar o conjunto de figuras acrescentando as vistas faltantes. 3. A numeração das figuras deverá obedecer ao seguinte padrão: objeto principal (Fig. 1.1, Fig. 1.2, Fig 1.3, etc).

---

(21) BR 30 2012 000910-3

Código 34 - Exigência - Art. 106 § 3º da LPI

(22) 01/03/2012

(71) MARCOS ANTONIO PEDROSO (BR/SP)

(74) BEERRE ASSESSORIA EMPRESARIAL LTDA

1. As figuras contêm áreas sem contraste e de pouca definição que comprometem a visualização das formas e das superfícies do objeto. Reapresentar o conjunto de figuras com melhor qualidade gráfica, nitidez e contraste, revelando com precisão os contornos, relevos e rebaixos do objeto reivindicado e possibilitando a compreensão de seus detalhes. Respeitar a resolução mínima de trezentos dpi. Evitar reflexos, texturas granuladas, brilhos e outros elementos que afetem a compreensão da configuração do objeto. 2. Incluir no conjunto de figuras uma perspectiva isométrica do objeto. 3. A numeração das figuras deverá obedecer ao seguinte padrão: objeto principal (Fig. 1.1, Fig. 1.2, Fig 1.3, etc).



---

**(21) BR 30 2012 000914-6**

Código 34 - Exigência - Art. 106 § 3º da LPI

(22) 01/03/2012

(71) ALEXANDRE RIBEIRO DE MORAES (BR/SP)

(74) PRINCESA MARCAS E PATENTES LTDA

1. As figuras contêm áreas sem contraste e de pouca definição que comprometem a visualização das formas e das superfícies do objeto. Reapresentar o conjunto de figuras com melhor qualidade gráfica, nitidez e contraste, revelando com precisão os contornos, relevos e rebaixos do objeto reivindicado e possibilitando a compreensão de seus detalhes. Respeitar a resolução mínima de trezentos dpi. Evitar reflexos, texturas granuladas, brilhos e outros elementos que afetem a compreensão da configuração do objeto. 2. As figuras deverão apresentar o objeto do pedido em fundo absolutamente neutro, sem a interferência de outros elementos e sem revelar qualquer padrão ou textura. 3. O objeto deverá ser representado em todas as vistas ortogonais (anterior, posterior, superior, inferior e ambas as laterais) e em ao menos uma perspectiva. No presente pedido foi apresentada apenas uma vista ortogonal (atual figura 1), e todas as demais figuras são vistas em perspectiva. Reapresentar o conjunto de figuras acrescentando as vistas ortogonais frontal e laterais. 4. A numeração das figuras deverá obedecer ao seguinte padrão: objeto principal (Fig. 1.1, Fig. 1.2, Fig 1.3, etc). 5. Alterar título do pedido para "Configuração Aplicada em Revestimento para Piso".

---

**(21) BR 30 2012 001295-3**

Código 34 - Exigência - Art. 106 § 3º da LPI

(22) 15/03/2012

(71) SAMSUNG ELECTRONICS CO., LTD. (KR)

(74) Dannemann, Siemsen, Bigler &amp; Ipanema Moreira

1. Há inconsistências nas vistas. Na figura 1, pode-se verificar que o objeto apresenta na sua porção posterior um recuo com mudança de planos na sua superfície. Ainda que a figura 1 deixe claro que não há arestas e que a curvatura é suave, este relevo, bem como os demais relevos arredondados representados no conjunto de figuras, deve ser de alguma forma indicado nas figuras 3 e 7. Ainda na figura 1, observa-se por trás da curvatura posterior do objeto um outro volume que se projeta, sugerindo um botão ou relevo na sua face posterior. Isso não pode ser confirmado nas figuras 4 e 5. Além disso, nas figuras 3 e 7, há retângulos de diferentes alturas e proporções indicando detalhes na porção posterior do objeto. Contudo, com base no conjunto de figuras apresentado, não é possível identificar do que se tratam estes retângulos. Revisar todo o conjunto de figuras, fazendo as correções indicadas e quaisquer outras que sejam necessárias para que as imagens apresentem coerência entre si. 2. Incluir no conjunto de figuras uma vista em perspectiva isométrica posterior inferior. 3. A numeração das figuras deverá obedecer ao seguinte padrão: objeto principal (Fig. 1.1, Fig. 1.2, Fig 1.3, etc).



---

<b>(21) BR 30 2012 002105-7</b>	Código 34 - Exigência - Art. 106 § 3º da LPI (22) 27/04/2012 (71) Induglob S.A (EC) (74) Veirano e Advogados Associados 1. As figuras contêm baixa resolução e aspecto esmaecido. Reapresentá-las com excelente qualidade gráfica, nitidez e contraste, revelando com precisão todos os contornos e superfícies do objeto e permitindo a compreensão de seus detalhes. Respeitar a resolução mínima de trezentos dpi. 2. A representação dos trempes parece distinta da observada na atual Fig. 3. Corrigir a perspectiva, para que fique de acordo com a vista superior. 3. Suprimir do título a indicação "de cinco bocas". 4. Atualizar a numeração das figuras para o seguinte padrão: Fig. 1.1, Fig. 1.2, Fig 1.3, etc.
<b>(21) BR 30 2013 006144-2</b>	Código 34 - Exigência - Art. 106 § 3º da LPI (22) 02/12/2013 (71) SAMSUNG ELECTRONICS CO., LTD (KR) (74) TINOCO SOARES & FILHO LTDA 1-As figuras não deverão conter linhas tracejadas. O objeto deverá ser representado com traços regulares e contínuos. Reapresentar o conjunto de figuras corrigido. 2- Retirar a figura 2. 3- Alterar título para: Padrão ornamental aplicado em interface gráfica.
<b>(21) BR 30 2015 000036-8</b>	Código 34 - Exigência - Art. 106 § 3º da LPI (22) 08/01/2015 (71) PAULO CELSO CARDOSO BACCHI (BR/SP) (74) JOÃO BATISTA VALVERDE 1- O objeto deverá ser representado em todas as vistas ortogonais (anterior, posterior, superior, inferior e ambas as laterais) e em ao menos uma perspectiva. Reapresentar o conjunto de figuras acrescentando a vista faltante: vista inferior. 2- Há incoerência entre as vistas. Com base no que se observa na figura 1.4, pode-se aferir que o apoio posterior do encosto de costas é mais alto que o apoio lateral para braços. Já na figura 1.2 não se verifica a mesma relação de alturas. A elevação frontal (1.1) mostra também os pés em diferente posição que a figura 1.4 revela. A vista superior (1.3) revela ainda dissidências com relação à perspectiva (1.4) no que tange à representação gráfica das linhas do encosto de costas. Revisar todo o conjunto de figuras, fazendo as correções indicadas e quaisquer outras que sejam necessárias para que as imagens apresentem coerência entre si.
<b>(21) BR 30 2015 004912-0</b>	Código 34 - Exigência - Art. 106 § 3º da LPI (22) 27/10/2015 (71) INDUSTRIA DE DISEÑO TEXTIL, S.A. (INDITEX, S.A.) (ES) (74) FLÁVIA SALIM LOPES 1. Há incoerências entre os desenhos. As Fig. 1.2 e 1.3 não revelam os rebaixos

---



---

longitudinais do tampo da mesa. Na vista inferior (Fig. 1.7), a base do objeto está fora de proporção se comparada às demais imagens, haja vista que a estrutura apresenta espessura uniforme e não é tão grossa, conforme se observa especialmente na Fig. 1.1.

---

**(21) BR 30 2016 001791-3**

Código 34 - Exigência - Art. 106 § 3º da LPI

(22) 29/04/2016

(71) FIAMON INDUSTRIA E COMERCIO DE PLASTICOS LTDA - EPP (BR/SC)

(74) BIRATINI PEREIRA GOMES

1. O objeto deverá ser representado em todas as vistas ortogonais (anterior, posterior, superior, inferior e ambas as laterais) e em ao menos uma perspectiva. Reapresentar o conjunto de figuras acrescentando as vistas ortogonais faltantes e uma perspectiva isométrica de outro ângulo.

---

**(21) BR 30 2016 001792-1**

Código 34 - Exigência - Art. 106 § 3º da LPI

(22) 29/04/2016

(71) TRAMONTINA ELETRIK S.A (BR/RS)

(74) CREAÇÃO MARCAS E PATENTES LTDA.

1. As figuras não deverão conter marcas, logotipos, símbolos ou texto, exceto pelo das legendas. Reapresentar as figuras corrigidas. 2. Apresentar mais uma perspectiva isométrica inferior do objeto para melhor compreensão do objeto em sua configuração formal. 3. As figuras contêm linhas grossas e pouca definição, comprometendo a visualização das formas e das superfícies do objeto. Reapresentar o conjunto de figuras com melhor qualidade gráfica, nitidez e contraste, revelando com precisão os contornos, relevos e rebaixos do objeto reivindicado e possibilitando a compreensão de seus detalhes. Respeitar a resolução mínima de trezentos dpi. Evitar reflexos, texturas granuladas, brilhos e outros elementos que afetem a compreensão da configuração do objeto. 4. A numeração das figuras deverá obedecer ao seguinte padrão: objeto principal (Fig. 1.1, Fig. 1.2, Fig 1.3, etc). 5. O disposto no inciso II do Art. 14 da IN044/2015, o título do pedido deve ser conciso, claro e preciso. Revisar e adequar título. Sugerimos alterar o título do pedido para "Configuração Aplicada a Caixa de Tomada" ou outro que o solicitante julgue mais adequado, desde que em conformidade com a Instrução Normativa referida.

---

**(21) BR 30 2016 001793-0**

Código 34 - Exigência - Art. 106 § 3º da LPI

(22) 29/04/2016

(71) NIKE INNOVATE C.V. (US)

(74) ANTÔNIO MAURÍCIO PEDRAS ARNAUD

1. As figuras do presente pedido, bem como as do documento de Prioridade, contêm áreas escurecidas e de pouca definição que comprometem a visualização das formas e das superfícies do objeto. Reapresentar o conjunto de figuras do pedido e da Prioridade com melhor qualidade gráfica, nitidez e contraste, revelando com precisão os contornos, relevos e rebaixos do objeto



reivindicado e possibilitando a compreensão de seus detalhes. Respeitar a resolução mínima de trezentos dpi. Evitar reflexos, texturas granuladas, brilhos e outros elementos que afetem a compreensão da configuração do objeto. 2. A atual figura 7, assim como a figura 5, não representam adequadamente o objeto em seus detalhes. A figura 7 representa apenas uma silhueta do objeto, enquanto que a figura 5 contém uma área que também preenchida por cor, não revelando os detalhes e contornos do objeto na sua porção inferior. Corrigir e reapresentar o conjunto de figuras. 3. Incluir no conjunto de figuras a vista ortogonal superior. A vista superior apresentada no conjunto atual de imagens está perspectivada, quase frontal. 4. A numeração das figuras deverá obedecer ao seguinte padrão (Fig. 1.1, Fig. 1.2, Fig 1.3, etc).

---

**(21) BR 30 2016 001795-6**

Código 34 - Exigência - Art. 106 § 3º da LPI

(22) 29/04/2016

(71) BENEVIDES ÁGUAS S/A (BR/PA)

(74) TINOCO SOARES SOCIEDADE DE ADVOGADOS

1. Há incoerência entre vistas. A figura 1.1 apresenta mais linhas que todas as demais figuras. Há uma linha excedente logo acima do par de linhas sinuosas e uma logo abaixo. A representação do gargalo na figura 1.1 difere do representado nas demais figuras, em que o gargalo é mais alongado, com base mais larga e anel posicionado mais acima. Além disso, há na figura 1.1 uma linha que sugere uma mudança de plano na superfície da garrafa na sua parte superior, e que não está indicada nas demais figuras. A base do objeto também está representado com volume e forma diferentes do restante do conjunto de figuras na figura 1.1. Revisar todo o conjunto de figuras, fazendo as correções indicadas e quaisquer outras que sejam necessárias para que as imagens apresentem coerência entre si.

---

**(21) BR 30 2016 001796-4**

Código 34 - Exigência - Art. 106 § 3º da LPI

(22) 29/04/2016

(71) BIO INSTINTO INDÚSTRIA E COMÉRCIO DE COSMÉTICOS LTDA - ME (BR/GO)

(74) Village Marcas e Patentes Ltda

1. Há inconsistências entre as vistas. Nas figuras 4, 5 e 6, pode-se verificar que de ambos os lados, a parte superior do objeto apresenta volumetria frisada, sugerindo o formato de dedos. Na figura 3, porém, esta volumetria não está representada. Além disso, a tampa do frasco apresenta, nas vistas ortogonais, uma linha divisória que a corta horizontalmente e que na perspectiva não aparece. Revisar todo o conjunto de figuras, fazendo as correções indicadas e quaisquer outras que sejam necessárias para que as imagens apresentem coerência entre si. 2. A numeração das figuras deverá obedecer ao seguinte padrão: objeto principal (Fig. 1.1, Fig. 1.2, Fig 1.3, etc).

---

**(21) BR 30 2016 001797-2**

Código 34 - Exigência - Art. 106 § 3º da LPI

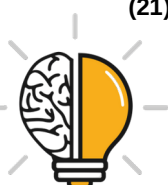

---

(22) 29/04/2016

(71) LAFAYETE FANTOSI (BR/SP)

(74) GIOVANNI CASTAGNA NETO

1. Há um excesso de linhas de construção que compromete a visualização das formas e das superfícies do objeto. Reapresentar o conjunto de figuras eliminando as linhas em excesso e mantendo aquelas necessárias à compreensão dos relevos e formas do objeto. 2. A numeração das figuras deverá obedecer ao seguinte padrão: objeto principal (Fig. 1.1, Fig. 1.2, Fig 1.3, etc.

---

**(21) BR 30 2016 001805-7**

Código 34 - Exigência - Art. 106 § 3º da LPI

(22) 29/04/2016

(71) TOTO LTD. (JP)

(74) Daniel Advogados (Alt.de Daniel & Cia)

1. Reapresentar imagens da Prioridade Unionista. As figuras da Prioridade Unionista não permitem aferir sua conformidade com o pedido nacional.

---

**(21) BR 30 2016 001808-1**

Código 34 - Exigência - Art. 106 § 3º da LPI

(22) 29/04/2016

(71) FRANCK ERIC BLAVIGNAC (BR/PR)

(74) Pacheco e Advogados Associados

1. Manter no pedido atual apenas o objeto das figuras 1.1 a 1.7. 2. O objeto das figuras 2.1 a 2.7 não compartilha as mesmas características predominantes e deve ser retirado do pedido atual. Caso haja interesse, o objeto pode ser depositado em um novo pedido dividido.

---

**(21) BR 30 2016 001809-0**

Código 34 - Exigência - Art. 106 § 3º da LPI

(22) 29/04/2016

(71) MICROSOFT CORPORATION (US)

(74) DI BLASI, PARENTE & ADVOGADOS ASSOCIADOS

1. Cancelar a apresentação de figuras atual. 2. O pedido apresenta duas abas que não são integradas e devem ser divididas. Apresentar a aba menor, isoladamente, com todas as suas vistas, num novo pedido dividido. 3. Adequar jogo de figuras do pedido atual, mostrando todas as vistas da aba maior.

---

**(21) BR 30 2016 001813-8**

Código 34 - Exigência - Art. 106 § 3º da LPI

(22) 30/04/2016

(71) LEWILSON PAIVA (BR/SP)

1. Cancelar a apresentação de figuras atual. 2. Retirar todos os textos e as molduras das páginas de figuras. As páginas de figuras deverão conter apenas a figura, a numeração da página e a numeração da figura. Tanto as páginas de figuras quanto as figuras do pedido de depósito não podem conter textos, marcas, logotipos, símbolos, timbres, molduras e rubricas. 3. Apresentar todas as vistas do objeto: perspectiva, frontal, posterior, laterais, superior e inferior, necessárias para a plena compreensão da forma. 4. Apresentar numeração de



---

figuras de acordo com o padrão 1.1, 1.2, 1.3 etc. 5. Conter as figuras do pedido dentro de margens (superior, esquerda, direita e inferior) de no mínimo 3 cm. 6. Alterar título para "Configuração aplicada a pelúcia".

---

**(21) BR 30 2016 001815-4**

Código 34 - Exigência - Art. 106 § 3º da LPI

(22) 02/05/2016

(71) PHELOZITA MENDES XAVIER (BR/SP)

(74) Leticia Iglesias da Silva

1. Retirar a figura 1.8 do pedido atual. O pedido não pode conter figuras que apresentem detalhes, ampliações ou vistas em corte do objeto.

---

**(21) BR 30 2016 001819-7**

Código 34 - Exigência - Art. 106 § 3º da LPI

(22) 02/05/2016

(71) EVANILDO DE ALMEIDA SANTOS (BR/SP)

1. Cancelar a apresentação de imagens atual. 2. Apresentar novo jogo de figuras com mais qualidade, que revelem com clareza as formas do objeto. As imagens devem mostrar o objeto com nitidez e resolução gráfica suficiente para plena compreensão da matéria apresentada, observado o mínimo de 300 dpi. 3. Conter as figuras do pedido dentro de margens (superior, esquerda, direita e inferior) de no mínimo 3 cm. 4. Apresentar todas as vistas ortogonais do objeto: frontal, posterior, laterais, superior e inferior, necessárias para a plena compreensão da forma do objeto. As figuras do pedido atual não são ortogonais e apresentam distorções de perspectiva que prejudicam sua compreensão. 5. Apresentar as figuras em fundo absolutamente neutro. O fundo das figuras não pode apresentar nenhum tipo de padrão ou textura, como tecidos ou o assoalho. 6. Apresentar numeração de figuras de acordo com o padrão 1.1, 1.2, 1.3 etc.

---

**(21) BR 30 2016 001839-1**

Código 34 - Exigência - Art. 106 § 3º da LPI

(22) 02/05/2016

(71) DOLLAR SHAVE CLUB, INC. (US)

(74) Hugo Silva & Maldonado Propriedade Intelectual Sociedade Civil S/C Ltda.

1. As figuras contêm áreas escurecidas, linhas muito grossas, pouca definição e excesso de hachuras, comprometendo a visualização das formas e das superfícies do objeto. Reapresentar o conjunto de figuras com melhor qualidade gráfica, nitidez e contraste, revelando com precisão os contornos, relevos e rebaixos do objeto reivindicado e possibilitando a compreensão de seus detalhes. Respeitar a resolução mínima de trezentos dpi. Evitar reflexos, texturas granuladas, brilhos e outros elementos que afetem a compreensão da configuração do objeto. 2. As figuras não deverão conter linhas tracejadas. O objeto deverá ser representado com traços regulares e contínuos. Reapresentar o conjunto de figuras corrigido com as linhas devidamente preenchidas. 3. O pedido deverá ser dividido: Manter no presente pedido os objetos das figuras 1.1 a 1.8 e 2.1 a 2.8. O primeiro pedido dividido deverá conter o objeto das figuras 3.1 a 3.8. 4. A numeração das figuras deverá obedecer ao seguinte padrão:



---

objeto principal (Fig. 1.1, Fig. 1.2, Fig 1.3, etc); primeira variação configurativa (Fig. 2.1, Fig. 2.2, Fig 2.3, etc); segunda variação configurativa (Fig. 3.1, Fig. 3.2, Fig 3.3, etc), e assim por diante.

---

**(21) BR 30 2016 001845-6**

Código 34 - Exigência - Art. 106 § 3º da LPI

(22) 03/05/2016

(71) PAULO CELSO CARDOSO BACCHI (BR/SP)

(74) João Batista Valverde

1. Harmonizar figuras as 1.1, 1.2, 1.3 e 1.5 com perspectiva (fig. 1.6). A perspectiva revela que o objeto possui 3 pés. As figuras 1.1, 1.2, 1.3 e 1.5, porém, mostram o objeto com apenas dois pés. As figuras devem ser corrigidas, já que o terceiro pé da mesa deve ser visível nessas representações.

---

**(21) BR 30 2016 001853-7**

Código 34 - Exigência - Art. 106 § 3º da LPI

(22) 03/05/2016

(71) PAULO CELSO CARDOSO BACCHI (BR/SP)

(74) João Batista Valverde

1. Harmonizar perspectiva com demais vistas. Os volumes de todas as pernas na perspectiva são diferentes dos mostrados nas demais figuras. Na perspectiva algumas pernas parecem não ter volume, enquanto outras estão representadas de maneira inconsistente com a volumetria das vistas ortogonais.

---

**(21) BR 30 2016 001854-5**

Código 34 - Exigência - Art. 106 § 3º da LPI

(22) 03/05/2016

(71) PAULO CELSO CARDOSO BACCHI (BR/SP)

(74) João Batista Valverde

1. Cancelar jogo de figuras atual. 2. Harmonizar vistas laterais (fig. 1.2 e 1.3) com demais vistas. As vistas laterais representam a almofada do encosto de maneira diferente das demais vistas. Ex.: linha lateral que não aparece na perspectiva; forma diferente da peça etc. 3. Harmonizar perspectiva (fig. 1.6) com demais vistas. O assento e o encosto, na perspectiva, são mostrados com cantos e arestas. Já nas demais vistas eles aparecem arredondados. As representações devem ser harmonizadas. 4. Harmonizar perspectiva (fig. 1.6) com vista lateral (fig. 1.3). O pé posterior do objeto está representado de maneira inconsistente na perspectiva, que deve ser corrigida. 5. Alterar título do pedido para que este denomine, de forma clara e sucinta, o objeto do depósito. Ex.: "Configuração aplicada a sofá", ou "Configuração aplicada a poltrona".

---

**(21) BR 30 2016 001855-3**

Código 34 - Exigência - Art. 106 § 3º da LPI

(22) 03/05/2016

(71) PAULO CELSO CARDOSO BACCHI (BR/SP)

(74) João Batista Valverde

1. Cancelar jogo de figuras atual. 2. Harmonizar vistas laterais (fig. 1.2 e 1.3) com demais vistas. As vistas laterais representam a almofada do encosto de maneira



---

diferente das demais vistas. Ex.: linha lateral que não aparece na perspectiva; forma diferente da peça etc. 3. Harmonizar perspectiva (fig. 1.6) com demais vistas. O assento e o encosto, na perspectiva, são mostrados com cantos e arestas. Já nas demais vistas eles aparecem arredondados. As representações devem ser harmonizadas. 4. Alterar título do pedido para que este denomine, de forma clara e sucinta, o objeto do depósito. Ex.: "Configuração aplicada a sofá", ou "Configuração aplicada a poltrona".

---

**(21) BR 30 2016 001856-1**

Código 34 - Exigência - Art. 106 § 3º da LPI

(22) 03/05/2016

(71) PAULO CELSO CARDOSO BACCHI (BR/SP)

(74) João Batista Valverde

1. Cancelar jogo de figuras atual. 2. Harmonizar vistas laterais (fig. 1.2 e 1.3) com demais vistas. As vistas laterais representam a almofada do encosto de maneira diferente das demais vistas. Ex.: linha lateral que não aparece na perspectiva; forma diferente da peça etc. 3. Harmonizar perspectiva (fig. 1.6) com demais vistas. O assento e o encosto, na perspectiva, são mostrados com cantos e arestas angulares. Já nas demais vistas eles aparecem arredondados. As representações devem ser harmonizadas em todas as figuras. 4. Alterar título do pedido para que este denomine, de forma clara e sucinta, o objeto do depósito. Ex.: "Configuração aplicada a sofá", ou "Configuração aplicada a poltrona".

---

**(21) BR 30 2016 001867-7**

Código 34 - Exigência - Art. 106 § 3º da LPI

(22) 04/05/2016

(71) GRENDENE S.A. (BR/CE)

(74) Remer Villaça & Nogueira Assessoria e Consultoria de Prop. Intelectual S/S Ltda.

1. Com base na atual apresentação do pedido, não foi possível identificar diferenças entre o objeto das figuras 1.1 a 1.7 e o das figuras 2.1 a 2.7. Caso os objetos constituam, de fato, variações configurativas, esclarecer qual (is) elemento (s) da forma varia (m) de uma para a outra. Caso a forma plástica seja exatamente a mesma e a diferença resida somente na forma de representação, numerar as figuras consecutivamente, por tratar-se do mesmo objeto. Poderá o depositante, nesse caso, alternativamente, manter no pedido apenas as figuras 1.1 a 1.7.

---

**(21) BR 30 2016 001869-3**

Código 34 - Exigência - Art. 106 § 3º da LPI

(22) 04/05/2016

(71) IMAGIN EQUIPAMENTOS DE TECNOLOGIA LTDA-ME (BR/SP)

1. Manter apenas as figuras 4 a 10 no pedido atual. Os objetos das demais figuras não compartilham as mesmas características preponderantes e devem ser retirados do pedido. 2. Caso haja interesse, o objeto das figuras 1 a 3 pode ser depositado, com todas as suas vistas (perspectiva, frontal, posterior, laterais, superior e inferior) em um primeiro pedido dividido. 3. Caso haja interesse, o



objeto das figuras 11 a 17 pode ser depositado, com todas as suas vistas (perspectiva, frontal, posterior, laterais, superior e inferior) em um segundo pedido dividido. 4. Caso haja interesse, o objeto das figuras 18 a 24 pode ser depositado, com todas as suas vistas (perspectiva, frontal, posterior, laterais, superior e inferior) em um terceiro pedido dividido. 5. Caso haja interesse, o objeto da figura 25 pode ser depositado, com todas as suas vistas (perspectiva, frontal, posterior, laterais, superior e inferior) em um quarto pedido dividido. 6. Caso haja interesse, o objeto das figuras 27 a 31 pode ser depositado, com todas as suas vistas (perspectiva, frontal, posterior, laterais, superior e inferior) em um quinto pedido dividido. 7. Caso haja interesse, o objeto das figuras 32 a 38 pode ser depositado, com todas as suas vistas (perspectiva, frontal, posterior, laterais, superior e inferior) em um sexto pedido dividido. 8. Caso haja interesse, o objeto das figuras 39 a 45 pode ser depositado, com todas as suas vistas (perspectiva, frontal, posterior, laterais, superior e inferior) em um sétimo pedido dividido. 9. Retirar as setas de indicação gráfica de eixo tridimensional (eixo XYZ) das figuras 4 a 10. O pedido não pode apresentar elementos gráficos estranhos ao objeto do depósito. 10. Retirar texto da figura 4. As figuras do depósito não podem conter textos, marcas, logotipos, símbolos, timbres e rubricas. 11. Apresentar novo jogo de figuras com mais qualidade, que revelem com clareza as formas do objeto. As imagens devem mostrar o objeto com nitidez e resolução gráfica suficiente para plena compreensão da matéria apresentada, observado o mínimo de 300 dpi. 12. Apresentar numeração de figuras de acordo com o padrão 1.1, 1.2, 1.3 etc. 13. Adequar os títulos aos objeto de cada um dos pedidos para que definam, de maneira clara e concisa, a natureza desses objetos.

(21) BR 30 2016 001870-7

Código 34 - Exigência - Art. 106 § 3º da LPI

(22) 04/05/2016

(71) GRENDENE S.A. (BR/CE)

(74) Remer Villaça & Nogueira Assessoria e Consultoria de Prop. Intelectual S/S Ltda.

1. Com base na atual apresentação do pedido, não foi possível identificar diferenças entre o objeto das figuras 1.1 a 1.7 e o das figuras 2.1 a 2.7. Caso os objetos constituam, de fato, variações configurativas, esclarecer qual (is) elemento (s) da forma varia (m) de uma para a outra. Caso a forma plástica seja exatamente a mesma e a diferença resida somente na forma de representação, numerar as figuras consecutivamente, por tratar-se do mesmo objeto. Poderá o depositante, nesse caso, alternativamente, manter no pedido apenas as figuras 1.1 a 1.7. 2. Nas laterais e porções frontal e posterior do objeto parece haver uma distorção da superfície e não fica claro se a superfície do objeto é sulcada, com relevos e rebaixos, ou se tem um padrão ornamental aplicado. Esclarecer qual é a característica da superfície do objeto e corrigir, se a distorção indicada não existir de fato.



- 
- (21) BR 30 2016 001871-5  
Código 34 - Exigência - Art. 106 § 3º da LPI  
(22) 04/05/2016  
(71) GLASSPEÇAS INDÚSTRIA E COMÉRCIO LTDA - EPP (BR/SP)  
(74) Village Marcas e Patentes Ltda  
1. Informar o campo de aplicação com maior clareza, indicando de modo conciso em que segmento de produtos o objeto se encaixa.
- 
- (21) BR 30 2016 001876-6  
Código 34 - Exigência - Art. 106 § 3º da LPI  
(22) 04/05/2016  
(71) SCANIA CV AB (SE)  
(74) Daniel Advogados (Alt.de Daniel & Cia)  
1. O objeto deverá ser representado sempre na mesma posição e configuração em todas as vistas. Na figura 1.1, que representa a vista em perspectiva do objeto, seu pescoço articulado parece estar em uma posição diferente da representada nas demais figuras. 2. As figuras do documento de Prioridade contêm áreas manchadas e de pouca definição que comprometem a visualização das formas e das superfícies do objeto. Reapresentar o conjunto de figuras da Prioridade com melhor qualidade gráfica, nitidez e contraste, revelando com precisão os contornos, relevos e rebaixos do objeto reivindicado e possibilitando a compreensão de seus detalhes. Respeitar a resolução mínima de trezentos dpi. Evitar reflexos, texturas granuladas, brilhos e outros elementos que afetem a compreensão da configuração do objeto.
- 
- (21) BR 30 2016 001877-4  
Código 34 - Exigência - Art. 106 § 3º da LPI  
(22) 04/05/2016  
(71) SCANIA CV AB (SE)  
(74) Daniel Advogados (Alt.de Daniel & Cia)  
1. O pedido deverá ser dividido: Manter no presente pedido as figuras 1.1 a 1.7. O primeiro pedido dividido deverá conter as figuras 2.1 a 2.7 e 4.1 a 4.7. O segundo pedido dividido deverá conter as figuras 3.1 a 3.7 e 5.1 a 5.7. 2. As figuras do documento de Prioridade contêm áreas de baixo contraste e manchadas que comprometem a visualização das formas e das superfícies do objeto. Reapresentar o conjunto de figuras da Prioridade com melhor qualidade gráfica, nitidez e contraste, revelando com precisão os contornos, relevos e rebaixos do objeto reivindicado e possibilitando a compreensão de seus detalhes. Respeitar a resolução mínima de trezentos dpi. Evitar reflexos, texturas granuladas, brilhos e outros elementos que afetem a compreensão da configuração do objeto.
- 
- (21) BR 30 2016 001883-9  
Código 34 - Exigência - Art. 106 § 3º da LPI  
(22) 05/05/2016  
(71) ESTUDIOBOLA COMERCIO DESIGN REPRESENTAÇÕES DE MÓVEIS LTDA (BR/SP) , RAFAEL FERNANDES MARCONDES (BR/SP)  
1. As páginas que contêm figuras deverão ser numeradas no centro da margem



---

superior indicando o número da folha e o número total de folhas (ex.: 1/5, 2/5, 3/5, 4/5 e 5/5). 2. Alterar o título do pedido para "Configuração Aplicada a Poltrona".

---

**(21) BR 30 2016 001893-6**

Código 34 - Exigência - Art. 106 § 3º da LPI

(22) 06/05/2016

(71) NILO CRISTOFOLINI - EPP (BR/SC)

(74) NILVAN PAULO MINGURANSE

1. As figuras apresentam pouca definição, comprometendo a visualização das formas e das superfícies do objeto. Reapresentar o conjunto de figuras com melhor qualidade gráfica, nitidez e contraste, revelando com precisão os contornos, relevos e rebaixos do objeto reivindicado e possibilitando a compreensão de seus detalhes. Respeitar a resolução mínima de trezentos dpi. Evitar reflexos, texturas granuladas, brilhos e outros elementos que afetem a compreensão da configuração do objeto. 2. O objeto deverá ser representado em todas as vistas ortogonais (anterior, posterior, superior, inferior e ambas as laterais) e em ao menos uma perspectiva, sendo representado em todas as figuras na mesma posição e configuração. Reapresentar o conjunto de figuras acrescentando as vistas faltantes. 3. A numeração das figuras deverá obedecer ao seguinte padrão: objeto principal (Fig. 1.1, Fig. 1.2, Fig 1.3, etc). 4. O disposto no inciso II do Art. 14 da IN044/2015, o título do pedido deve ser conciso, claro e preciso, sem expressões ou palavras irrelevantes ou desnecessárias, nem outras que denotem vantagens, atributos ou quaisquer qualificações. Alterar título do pedido para "Configuração Aplicada em Varal".

---

**(21) BR 30 2016 001894-4**

Código 34 - Exigência - Art. 106 § 3º da LPI

(22) 06/05/2016

(71) LUCAS DOS SANTOS TEZZARI (BR/RO)

1. O escopo de proteção do registro de Desenho Industrial não compreende conceitos, e se limita aos aspectos formais de um ou mais objetos. Portanto, esquemas demonstrando formas de montagem, partes de um objeto isoladas ou funcionalidades deverão ser excluídos do pedido. 2. Reapresentar o conjunto de figuras apenas do módulo montado, em todas as vistas ortogonais (anterior, posterior, superior, inferior e ambas as laterais) e em ao menos uma perspectiva. Excluir do conjunto de figuras as imagens da estrutura e da película. 3. As figuras contêm linhas serrilhadas e qualidade gráfica muito baixa, comprometendo a visualização das formas e das superfícies do objeto. Reapresentar o conjunto de figuras com melhor qualidade gráfica, nitidez e contraste, revelando com precisão os contornos, relevos e rebaixos do objeto reivindicado e possibilitando a compreensão de seus detalhes. Respeitar a resolução mínima de trezentos dpi. Evitar reflexos, texturas granuladas, brilhos e outros elementos que afetem a compreensão da configuração do objeto. 4. As figuras deverão apresentar o objeto do pedido em fundo absolutamente neutro, sem a interferência de outros elementos e sem revelar qualquer padrão ou textura. 5. As figuras não deverão



---

ser pranchas de desenho técnico e não deverão conter molduras, medidas, textos, símbolos, cortes, indicação de escala e informações do gênero. 6. As figuras não deverão conter marcas, logotipos, marcas d'água, símbolos ou textos, exceto os da legenda das figuras. Reapresentar as figuras corrigidas. 7. As páginas que contêm figuras deverão ser numeradas no centro da margem superior indicando o número da folha e o número total de folhas (ex.: 1/5, 2/5, 3/5, 4/5 e 5/5). 8. A numeração das figuras deverá obedecer ao seguinte padrão: objeto principal (Fig. 1.1, Fig. 1.2, Fig 1.3, etc). 9. Alterar título do presente pedido para "Configuração Aplicada a Tenda".

---

**(21) BR 30 2016 001904-5**

Código 34 - Exigência - Art. 106 § 3º da LPI

(22) 06/05/2016

(71) JOÃO EVERALDO SERAFIM (BR/PR)

(74) A Provincia Marcas e Patentes Ltda.

1. O objeto deve ser sempre representado na mesma posição em todas as vistas. Nas figuras 4, 5 e 6, porém, o suporte em formato de "U" está em posição diferente das figuras 1, 2 e 3. Além disso, na vista em perspectiva, o suporte fica mais largo na base, enquanto que nas demais vistas, ele estreita na base. Revisar todo o conjunto de figuras, fazendo as correções indicadas e quaisquer outras que sejam necessárias para que as imagens apresentem coerência entre si. 2. A numeração das figuras deverá obedecer ao seguinte padrão: objeto principal (Fig. 1.1, Fig. 1.2, Fig 1.3, etc).

---

**(21) BR 30 2016 001917-7**

Código 34 - Exigência - Art. 106 § 3º da LPI

(22) 09/05/2016

(71) SCANIA CV AB (SE)

(74) Daniel Advogados (Alt.de Daniel & Cia)

1. Reapresentar imagens da Prioridade Unionista. As figuras da Prioridade Unionista não permitem aferir sua conformidade com o pedido nacional. 2. Apresentar numeração de figuras de acordo com o padrão 1.1, 1.2, 1.3 etc. 3. Alterar título do pedido para "Configuração aplicada em painel de porta".

---

**(21) BR 30 2016 001918-5**

Código 34 - Exigência - Art. 106 § 3º da LPI

(22) 09/05/2016

(71) SCANIA CV AB (SE)

(74) Daniel Advogados (Alt.de Daniel & Cia)

1. Manter no pedido atual apenas o objeto das figuras 1.1 a 1.7. O objeto das figuras 2.1 a 2.7 não possui as mesmas características preponderantes e deve ser retirado do pedido atual. 2. Caso haja interesse, depositar o objeto das figuras 2.1 a 2.7 em um novo pedido dividido. 3. Reapresentar imagens da Prioridade Unionista. As figuras da Prioridade Unionista não permitem aferir sua conformidade com o pedido nacional.

---

**(21) BR 30 2016 001919-3**

Código 34 - Exigência - Art. 106 § 3º da LPI

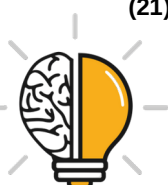

---

(22) 09/05/2016

(71) PAULO CELSO CARDOSO BACCHI (BR/SP)

(74) João Batista Valverde

1. Harmonizar perspectiva (fig. 1.6) com demais vistas. A perspectiva mostra um espaço separando o assento e a parte inferior do objeto. As demais vistas não revelam esse espaço. 2. Harmonizar perspectiva (fig. 1.6) com demais vistas. As faces do objeto, no assento, possuem cantos arredondados. A perspectiva, porém, mostra essas faces com cantos agudos e deve ser corrigida. 3. Uniformizar a representação do objeto em todas as figuras. As figuras apresentam variação na representação das superfícies cobertas pelo tecido, no caimento do tecido etc. 4. Apresentar a vista inferior do objeto para que seja possível compreender a configuração dos pés do objeto.

---

**(21) BR 30 2016 001921-5**

Código 34 - Exigência - Art. 106 § 3º da LPI

(22) 09/05/2016

(71) PAULO CELSO CARDOSO BACCHI (BR/SP)

(74) João Batista Valverde

1. Harmonizar perspectiva (fig. 1.6) com vistas laterais (fig. 1.2 e 1.3) e vista posterior (fig. 1.5). A perspectiva apresenta os pés traseiros da poltrona de maneira diversa do que é mostrado nas laterais e na vista posterior. Nessas vistas os pés aparecem com um recuo que não é visto na perspectiva.

---

**(21) BR 30 2016 001923-1**

Código 34 - Exigência - Art. 106 § 3º da LPI

(22) 09/05/2016

(71) PAULO CELSO CARDOSO BACCHI (BR/SP)

(74) João Batista Valverde

1. Retirar todas as almofadas de todas as figuras. As figuras do depósito não podem apresentar elementos ilustrativos. Caso alguma das almofadas não sejam um elemento ilustrativo e façam parte do objeto, mantê-las no pedido atual.

---

**(21) BR 30 2016 001924-0**

Código 34 - Exigência - Art. 106 § 3º da LPI

(22) 09/05/2016

(71) PAULO CELSO CARDOSO BACCHI (BR/SP)

(74) João Batista Valverde

1. Harmonizar a representação da almofada do encosto nas vistas laterais, superior e perspectiva. Cada uma das vistas representa a almofada do encosto de uma maneira diferente, especialmente no que se refere ao formato da almofada. A representação do objeto deve ser uniformizada nessas vistas. 2. Harmonizar a representação do encosto do objeto na perspectiva e nas vistas laterais. A perspectiva mostra os contornos da parte posterior do encosto de maneira diferente do que é apresentado nas vistas laterais e deve ser corrigida.

---

**(21) BR 30 2016 001925-8**

Código 34 - Exigência - Art. 106 § 3º da LPI

(22) 09/05/2016



---

(71) PAULO CELSO CARDOSO BACCHI (BR/SP)

(74) João Batista Valverde

1. Na vista superior (fig. 1.4), harmonizar a representação das almofadas do encosto com a representação das demais vistas. A vista superior mostra as almofadas do encosto com tamanho menor e formato diferente do das demais representações e deve ser corrigida. 2. Harmonizar perspectiva (fig. 1.6) e vista frontal (fig. 1.1). A perspectiva exibe uma variação na largura do braço do sofá (mais largo na base que no topo) que não é mostrada na vista frontal. 3. Retirar o conjunto de almofadas do pedido. Almofadas decorativas são elementos ilustrativos e não devem fazer parte do jogo de figuras. Apenas as almofadas que façam parte do encosto devem ser mantidas no pedido, caso existam.

---

**(21) BR 30 2016 001926-6**

Código 34 - Exigência - Art. 106 § 3º da LPI

(22) 09/05/2016

(71) PAULO CELSO CARDOSO BACCHI (BR/SP)

(74) João Batista Valverde

1. Harmonizar vistas superior (fig. 1.4) com vistas laterais (fig. 1.2 e 1.3) e perspectiva (fig. 1.6). As vistas laterais e a perspectiva mostram o encosto sobrepondo-se aos apoios dos braços. Já na vista superior, que deve ser corrigida, o encosto é menor e não se sobrepõe aos apoios de braço. 2. A perspectiva (fig. 1.6) apresenta linhas incompletas que não revelam completamente as formas do objeto e devem ser corrigidas. A almofada do assento, na perspectiva, é mostrada de forma incompleta. Suas linhas são interrompidas e confundem-se com as linhas do apoio de braços. A representação deve ser corrigida. 3. Retirar o conjunto de quatro almofadas. Almofadas decorativas não devem fazer parte do jogo de figuras. Apenas almofadas que façam parte do encosto devem ser representadas, caso existam. 4. Harmonizar vista frontal (fig. 1.1) e perspectiva (fig. 1.6). A vista frontal apresenta linhas verticais junto aos braços do sofá que não são mostradas na perspectiva. Já a perspectiva apresenta uma linha vertical no centro da base do objeto que não é mostrada na vista frontal. 5. Incluir, na vista posterior (fig. 1.5), a representação da sobreposição do encosto sobre o braço do objeto.

---

**(21) BR 30 2016 001938-0**

Código 34 - Exigência - Art. 106 § 3º da LPI

(22) 09/05/2016

(71) PETKEG INDUSTRIA E COMERCIO LTDA ME (BR/PR)

(74) Seniors Marcas e Patentes S/C Ltda.

1. As figuras deverão ser numeradas. A numeração das figuras deverá obedecer ao seguinte padrão: objeto principal (Fig. 1.1, Fig. 1.2, Fig 1.3, etc). 2. Retirar o excesso de linhas de construção das figuras, deixando apenas as linhas necessárias para a plena compreensão dos contornos, relevos e rebaixos do objeto.

---

**(21) BR 30 2016 001939-8**

Código 34 - Exigência - Art. 106 § 3º da LPI

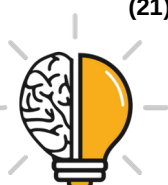

---

(22) 09/05/2016

(71) CONDOR S.A (BR/SC)

(74) FELSBURG E PEDRETTI ADV E CONSUL LEGAIS

1. Harmonizar vista posterior (fig. 1.3) com vista inferior (fig. 1.7). A vista posterior não mostra o detalhe em forma de elipse localizado na extremidade posterior da face inferior. A vista posterior deve ser corrigida. 2. Alterar título para "Configuração aplicada a cabo de escova de dentes".

---

**(21) BR 30 2016 001942-8**

Código 34 - Exigência - Art. 106 § 3º da LPI

(22) 09/05/2016

(71) OWENS ILLINOIS DO BRASIL, INDÚSTRIA E COMÉRCIO S.A. (BR/SP)

(74) Vieira de Mello Advogados

1. Há incoerências entre as vistas. Na Figura 1.1, pode-se perceber linhas horizontais no ombro e perto da base do objeto, mas estas linhas não podem ser confirmadas em nenhuma das outras vistas. Também na figura 1.1, há linhas verticais que não foram representadas nas vistas ortogonais e estão interrompidas, gerando ambiguidade se representariam algum relevo ou frisos no corpo do objeto. No pescoço da garrafa, as figuras indicam um alargamento, mas falta a respectiva representação com a linha, para indicação de como esse alargamento se dá ao redor do pescoço da garrafa. O mesmo alargamento não está representado na vista superior do objeto. Revisar todo o conjunto de figuras, fazendo as correções indicadas e quaisquer outras que sejam necessárias para que as imagens apresentem coerência entre si.

---

**(21) BR 30 2016 001946-0**

Código 34 - Exigência - Art. 106 § 3º da LPI

(22) 09/05/2016

(71) OWENS ILLINOIS DO BRASIL, INDÚSTRIA E COMÉRCIO S.A. (BR/SP)

(74) Vieira de Mello Advogados

1. As figuras apresentam linhas muito grossas e como consequência áreas escurecidas onde as linhas se aproximam. Reapresentar o conjunto de figuras com melhor qualidade gráfica, linhas mais finas, nitidez e contraste, revelando com precisão os contornos, relevos e rebaixos do objeto reivindicado e possibilitando a compreensão de seus detalhes.

---

**(21) BR 30 2016 001951-7**

Código 34 - Exigência - Art. 106 § 3º da LPI

(22) 10/05/2016

(71) GRENDENE S.A. (BR/CE)

(74) Remer Villaça & Nogueira Assessoria e Consultoria de Prop. Intelectual S/S Ltda.

1. Com base na atual apresentação do pedido, não foi possível identificar diferenças entre o objeto das figuras 1.1 a 1.7 e o das figuras 2.1 a 2.7. Caso os objetos constituam, de fato, variações configurativas, esclarecer qual (is) elemento (s) da forma varia (m) de uma para a outra. Caso a forma plástica seja exatamente a mesma e a diferença resida somente na forma de representação,



---

numerar as figuras consecutivamente, por tratar-se do mesmo objeto. Poderá o depositante, nesse caso, alternativamente, manter no pedido apenas as figuras 1.1 a 1.7.

---

**(21) BR 30 2016 001970-3**

Código 34 - Exigência - Art. 106 § 3º da LPI

(22) 11/05/2016

(71) UNIVERSIDADE FEDERAL DE SANTA MARIA (BR/RS)

1. O disposto no Art. 20 inciso V da IN044/2015 determina que para pedidos de objeto bidimensional, o que deverá ser apresentado é a forma planejada do padrão. O disposto no Art 21, inciso III complementa determinando que elementos que não configurem o objeto solicitado não deverão constar nos pedidos. Portanto, as figuras 2, 4, 6 e 8 deverão ser excluídas do conjunto de figuras. 2. O pedido deverá ser dividido: Manter no presente pedido a figura 1. O primeiro pedido dividido deverá conter as figuras 3. O segundo pedido dividido deverá conter a figura 5. O terceiro pedido dividido deverá conter a figura 7. 3. A numeração das figuras deverá obedecer ao seguinte padrão: objeto principal (Fig. 1.1, Fig. 1.2, Fig 1.3, etc).

---

**(21) BR 30 2016 001971-1**

Código 34 - Exigência - Art. 106 § 3º da LPI

(22) 11/05/2016

(71) EZEQUIEL MENDES FEITOSA (BR/BA)

1. A numeração das páginas está errada. Corrigir a numeração de páginas mantendo o padrão indicando o número da folha e o número total de folhas (ex.: 1/5, 2/5, 3/5, 4/5 e 5/5). 2. A numeração das figuras deverá obedecer ao seguinte padrão: objeto principal (Fig. 1.1, Fig. 1.2, Fig 1.3, etc). 3. Alterar título para "Configuração Aplicada em Palco".

---

**(21) BR 30 2016 001972-0**

Código 34 - Exigência - Art. 106 § 3º da LPI

(22) 11/05/2016

(71) RAISA GABRIELA DE ANDRADE E OLIVEIRA (BR/SP)

1. As figuras contêm áreas muito claras e de pouco contraste que comprometem a visualização das formas e das superfícies do objeto. Reapresentar o conjunto de figuras com melhor qualidade gráfica, nitidez e contraste, revelando com precisão os contornos, relevos e rebaixos do objeto reivindicado e possibilitando a compreensão de seus detalhes. Respeitar a resolução mínima de trezentos dpi. Evitar reflexos, texturas granuladas, brilhos e outros elementos que afetem a compreensão da configuração do objeto. 2. Cada objeto deverá ser representado separadamente, sempre na mesma posição, em todas as vistas ortogonais (anterior, posterior, superior, inferior e ambas as laterais) e em ao menos uma perspectiva. Reapresentar o conjunto de figuras acrescentando as vistas faltantes de cada objeto. 3. Alterar o título do pedido para "Configuração Aplicada em Painéis". 4. A numeração das figuras deverá obedecer ao seguinte padrão: objeto principal (Fig. 1.1, Fig. 1.2, Fig 1.3, etc); primeira variação configurativa (Fig. 2.1, Fig. 2.2, Fig 2.3, etc); segunda variação configurativa (Fig. 3.1, Fig. 3.2,



---

Fig 3.3, etc), e assim por diante. 5. As páginas que contêm figuras deverão ser numeradas no centro da margem superior indicando o número da folha e o número total de folhas (ex.: 1/5, 2/5, 3/5, 4/5 e 5/5).

---

**(21) BR 30 2016 001982-7**

Código 34 - Exigência - Art. 106 § 3º da LPI

(22) 12/05/2016

(71) GUERLAIN SOCIETE ANONYME (FR)

(74) ANA PAULA SANTOS CELIDONIO

1. Cancelar jogo de figuras atual. 2. Apresentar novo jogo de figuras removendo o excesso de linhas de construção. O excesso de linhas nas figuras prejudica a compreensão da forma do objeto. 3. Harmonizar a representação em todas as figuras. Cuidar para que as linhas espessas sejam consistentes em todas as figuras. A localização das linhas espessas no objeto varia, prejudicando o entendimento da figura. Ex.: linha central no topo da tampa do objeto, que aparece como linha espessa na figura 1 e como linha fina na representação da figura 6.

---

**(21) BR 30 2016 001983-5**

Código 34 - Exigência - Art. 106 § 3º da LPI

(22) 12/05/2016

(71) SHRIRO AUSTRALIA PTY LIMITED (AU)

(74) Dannemann, Siemsen, Bigler & Ipanema Moreira

1. Cancelar a apresentação de imagens atual. 2. Apresentar novo jogo de figuras maiores, que revelem com clareza as formas do objeto. As imagens do jogo de figuras atual são muito pequenas. As figuras devem mostrar o objeto com nitidez e resolução gráfica suficiente para plena compreensão da matéria apresentada, observado o mínimo de 300 dpi. 3. Apresentar vista posterior do objeto fechado, necessária para a plena compreensão da sua forma. 4. Excluir figura 1.7 do jogo de figuras. A configuração aberta do objeto não apresenta nenhuma característica ornamental relevante e deve ser retirada do jogo de figuras. 5. Reapresentar imagens da Prioridade Unionista com mais qualidade. As figuras da Prioridade Unionista não permitem aferir sua conformidade com o pedido nacional.

---

**(21) BR 30 2016 001986-0**

Código 34 - Exigência - Art. 106 § 3º da LPI

(22) 12/05/2016

(71) HYPERMARCAS S.A. (BR/SP)

(74) GUERRA PROPRIEDADE INDUSTRIAL

1. Apresentar novo jogo de figuras removendo o excesso de linhas de construção. O excesso de linhas, principalmente nas figuras 4, 5 e 6, prejudica a compreensão da forma do objeto. 2. Harmonizar representação das figuras 1 e 6. A figura 1 mostra os espaços de acondicionamento das cápsulas opacos, enquanto a figura 6 representa tais espaços transparentes. Escolher um dos modos de representação e harmonizar figuras.



---

**(21) BR 30 2016 001988-6**

Código 34 - Exigência - Art. 106 § 3º da LPI

(22) 12/05/2016

(71) FAR WEST JEANS (BR/GO)

(74) MAX LANIO MACEDO DE OLIVEIRA

1. Cancelar a apresentação de figuras atual. 2. Apresentar apenas a imagem planejada do padrão requerido, sem mostrar o objeto de aplicação. 3. Retirar do pedido atual as figuras que mostram partes do objeto onde o padrão será aplicado. As figuras do pedido de padrão ornamental não podem apresentar o objeto de aplicação, apenas o padrão requerido. 4. Retirar das figuras qualquer tipo de marcas, textos e indicações de medidas ou partes do objeto. As figuras do depósito não podem conter textos, marcas, logotipos, símbolos, cotas, timbres e rubricas. 5. Apresentar numeração da figura do padrão ornamental como figura 1.1. Caso haja mais de um padrão ornamental, numerá-los como 1.1, 2.1, 3.1 etc. 6. Numerar as folhas de figuras de acordo com o padrão 1/6, 2/6, 3/6 etc. As folhas devem ser numeradas consecutivamente, com algarismos arábicos, no centro da margem superior, indicando o número da folha e o número total de folhas separados por uma barra oblíqua. 7. Conter as figuras do pedido dentro de margens (superior, esquerda, direita e inferior) de no mínimo 3 cm. 8. Alterar título para "Padrão ornamental aplicado em vestuário".

---

**(21) BR 30 2016 001992-4**

Código 34 - Exigência - Art. 106 § 3º da LPI

(22) 12/05/2016

(71) ZIMMER MEDIZINSYSTEME GMBH (DE)

(74) Dannemann, Siemsen, Bigler &amp; Ipanema Moreira

1. Há linhas falhadas ou interrompidas nas figuras, sobretudo na figura 1.3, comprometendo a plena compreensão das formas, relevos e rebaixos do objeto. Reapresentar o conjunto de figuras com melhor qualidade gráfica, nitidez e contraste, revelando com precisão os contornos, relevos e rebaixos do objeto reivindicado e possibilitando a compreensão de seus detalhes. 2. O objeto deve estar na mesma posição em todas as vistas. Observar a representação das rodas nas vistas para que estejam sempre na mesma posição.

---

**(21) BR 30 2016 002006-0**

Código 34 - Exigência - Art. 106 § 3º da LPI

(22) 12/05/2016

(71) SOCIÉTÉ DES PRODUITS NESTLÉ S.A. (CH)

(74) KASZNAR LEONARDOS PROPRIEDADE INTELECTUAL

1. Apresentar novo jogo de figuras removendo o excesso de linhas de construção. O excesso de linhas nas figuras prejudica a compreensão da forma do objeto.

---

**(21) BR 30 2016 002007-8**

Código 34 - Exigência - Art. 106 § 3º da LPI

(22) 12/05/2016

(71) MARAL INDÚSTRIA E COMÉRCIO DE BRINQUEDOS LTDA. (BR/SC)

(74) King'S Marcas e Patentes Ltda.



---

1. Conforme o disposto no inciso II do Art. 14 da IN044/2015, o título do pedido deve ser conciso, claro e preciso. Revisar e adequar título para "Configuração Aplicada em Brinquedo". Título adequado de ofício nos termos do Art. 22 da Instrução Normativa 044/2015.

---

**(21) BR 30 2016 002010-8**

Código 34 - Exigência - Art. 106 § 3º da LPI

(22) 12/05/2016

(71) MARAL INDÚSTRIA E COMÉRCIO DE BRINQUEDOS LTDA. (BR/SC)

(74) King'S Marcas e Patentes Ltda.

1. Conforme o disposto no inciso II do Art. 14 da IN044/2015, o título do pedido deve ser conciso, claro e preciso. Revisar e alterar título para "Configuração Aplicada a Brinquedo".

---

**(21) BR 30 2016 002019-1**

Código 34 - Exigência - Art. 106 § 3º da LPI

(22) 13/05/2016

(71) ALL STAR C.V. (NL)

(74) ANTÔNIO MAURÍCIO PEDRAS ARNAUD

1. As figuras apresentam qualidade gráfica baixa e pouca definição, comprometendo a visualização das formas e das superfícies do objeto. Reapresentar o conjunto de figuras com melhor qualidade gráfica, nitidez e contraste, revelando com precisão os contornos, relevos e rebaixos do objeto reivindicado e possibilitando a compreensão de seus detalhes. Respeitar a resolução mínima de trezentos dpi. Evitar reflexos, texturas granuladas, brilhos e outros elementos que afetem a compreensão da configuração do objeto. 2. O objeto deverá ser representado na íntegra, em sua forma completa e com bom enquadramento, ou seja, sem cortes nas imagens. As figuras 4 e 5 parecem estar cortadas. Reapresentar conjunto com imagens corrigidas. 3. A numeração das figuras deverá obedecer ao seguinte padrão: objeto principal (Fig. 1.1, Fig. 1.2, Fig 1.3, etc).

---

**(21) BR 30 2016 002020-5**

Código 34 - Exigência - Art. 106 § 3º da LPI

(22) 13/05/2016

(71) ALL STAR C.V. (NL)

(74) ANTÔNIO MAURÍCIO PEDRAS ARNAUD

1. As figuras apresentam pouca definição, o que compromete a visualização das formas e das superfícies do objeto. Reapresentar o conjunto de figuras com melhor qualidade gráfica, nitidez e contraste, revelando com precisão os contornos, relevos e rebaixos do objeto reivindicado e possibilitando a compreensão de seus detalhes. Respeitar a resolução mínima de trezentos dpi. Evitar reflexos, texturas granuladas, brilhos e outros elementos que afetem a compreensão da configuração do objeto. 2. A numeração das figuras deverá obedecer ao seguinte padrão: objeto principal (Fig. 1.1, Fig. 1.2, Fig 1.3, etc).

---

**(21) BR 30 2016 002025-6**

Código 34 - Exigência - Art. 106 § 3º da LPI

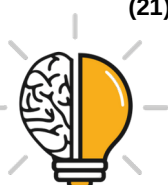

---

(22) 13/05/2016

(71) ALL STAR C.V. (NL)

(74) ANTÔNIO MAURÍCIO PEDRAS ARNAUD

1. Há incoerência entre vistas. Na figura 5 é representada uma aba vertical que não pode ser verificada em nenhuma das outras vistas. Revisar todo o conjunto de figuras, fazendo as correções indicadas e quaisquer outras que sejam necessárias para que as imagens apresentem coerência entre si. 2.

Reapresentar o conjunto de figuras com melhor qualidade gráfica, nitidez e contraste, revelando com precisão os contornos, relevos e rebaixos do objeto reivindicado e possibilitando a compreensão de seus detalhes. Respeitar a resolução mínima de trezentos dpi. Evitar reflexos, texturas granuladas, brilhos e outros elementos que afetem a compreensão da configuração do objeto. 3. A numeração das figuras deverá obedecer ao seguinte padrão: objeto principal (Fig. 1.1, Fig. 1.2, Fig 1.3, etc).

---

**(21) BR 30 2016 002114-7**

Código 34 - Exigência - Art. 106 § 3º da LPI

(22) 18/05/2016

(71) SANDRA MARIA SEORRA ANDOLFATTO INDUSTRIA E COMÉRCIO DE ARTIGOS PLASTICOS ME (BR/SP)

1. Apresentar todas as vistas do objeto: perspectiva, frontal, posterior, laterais, superior e inferior, necessárias para a plena compreensão da forma.

Excetuando-se a perspectiva, as demais vistas devem ser completamente ortogonais. 2. Apresentar as figuras em fundo absolutamente neutro. O fundo das figuras não pode apresentar nenhum tipo de padrão ou textura. 3. Conter as figuras do pedido dentro de margens (superior, esquerda, direita e inferior) de no mínimo 3 cm. 4. Numerar as folhas de figuras de acordo com o padrão 1/6, 2/6, 3/6 etc. As folhas devem ser numeradas consecutivamente, com algarismos arábicos, no centro da margem superior, indicando o número da folha e o número total de folhas separados por uma barra oblíqua. 5. Apresentar numeração de figuras de acordo com o padrão 1.1, 1.2, 1.3 etc. 6. Alterar título do pedido. O título do pedido de registro de objetos tridimensionais deve ser iniciado pela expressão "Configuração aplicada a" seguida pela denominação do produto. Além disso, a denominação "artigo de ornamento e decoração" é muito vaga e não especifica o objeto. Alterar título de maneira a especificar melhor o que é o objeto. Ex.: "Configuração aplicada a bibelô" ou "Configuração aplicada a enfeite de mesa".

---

**(21) BR 30 2016 002116-3**

Código 34 - Exigência - Art. 106 § 3º da LPI

(22) 18/05/2016

(71) BRIDGESTONE AMERICAS TIRE OPERATIONS, LLC (US)

(74) Dannemann, Siemsen, Bigler & Ipanema Moreira

1. Reapresentar todas as figuras apenas em traços regulares e contínuos, preenchendo todas as linhas tracejadas. 2. Retirar a figura 1.3 do pedido. A figura 1.3 apresenta ampliação de parte do objeto para visualização de detalhes. As



---

figuras do depósito devem apresentar o objeto em sua configuração completa, sem ampliações, cortes etc. 3. Apresentar a vista lateral do objeto, necessária para a plena compreensão da forma.

---

**(21) BR 30 2016 002119-8**

Código 34 - Exigência - Art. 106 § 3º da LPI

(22) 18/05/2016

(71) O.PEN S.R.O. (SK)

(74) Dannemann, Siemsen, Bigler & Ipanema Moreira

1. Reapresentar imagens da Prioridade Unionista. As figuras da Prioridade Unionista não permitem aferir sua conformidade com o pedido nacional.

---

**(21) BR 30 2016 002132-5**

Código 34 - Exigência - Art. 106 § 3º da LPI

(22) 18/05/2016

(71) WAGNER UHLMANN (BR/PR)

(74) EDUARDO PEREIRA DA SILVA

1. Apresentar novo jogo de figuras com mais qualidade, que revelem com clareza as formas do objeto. As imagens devem mostrar o objeto com nitidez e resolução gráfica suficiente para plena compreensão da matéria apresentada, observado o mínimo de 300 dpi. 2. Alterar o título do pedido. A palavra "objeto" é muito genérica. Alterar título para esclarecer, de maneira clara e concisa, o que é o artefato a ser registrado. Ex.: "Configuração aplicada a narguilé".

---

**(21) BR 30 2016 002135-0**

Código 34 - Exigência - Art. 106 § 3º da LPI

(22) 19/05/2016

(71) SEW-EURODRIVE GMBH & CO. KG (DE)

(74) Dannemann, Siemsen, Bigler & Ipanema Moreira

1. Manter apenas o objeto das figuras 1.1 a 1.7 no pedido atual. Os demais objetos não compartilham as mesmas características ornamentais e devem ser retirados do pedido. 2. Caso haja interesse, depositar o objeto das figuras 2.1 a 2.7 num primeiro pedido dividido. 3. Caso haja interesse, depositar o objeto das figuras 3.1 a 3.7 num segundo pedido dividido.

---

**(21) BR 30 2016 002138-4**

Código 34 - Exigência - Art. 106 § 3º da LPI

(22) 19/05/2016

(71) CAMILA CRISTIANE CARDOSO (BR/SP)

1. Harmonizar vista inferior (fig. 1.8) com demais vistas. A vista inferior não apresenta o mastro de sustentação que é mostrado nas demais vistas, e deve ser corrigida. 2. Alterar título para "Configuração aplicada em tenda".

---

**(21) BR 30 2016 002140-6**

Código 34 - Exigência - Art. 106 § 3º da LPI

(22) 19/05/2016

(71) EMPRESA 1 - SISTEMAS DE AUTOMAÇÃO E COMÉRCIO LTDA (BR/MG)

(74) FAUSTO SETTE CÂMARA

1. Apresentar novo jogo de figuras com mais qualidade, que revelem com clareza



---

as formas do objeto. As imagens devem mostrar o objeto com nitidez e resolução gráfica suficiente para plena compreensão da matéria apresentada, observado o mínimo de 300 dpi. 2. O objeto apresenta linhas incompletas ou interrompidas nas figuras 3 e 4. As linhas deverão ser contínuas e sem interrupções. 3. Alterar título para "Configuração aplicada a suporte para câmera". 4. Apresentar numeração de figuras de acordo com o padrão 1.1, 1.2, 1.3 etc. 5. Corrigir numeração de páginas. A numeração indica a presença de 6 páginas, porém são apresentadas apenas 5 páginas.

---

**(21) BR 30 2016 002184-8**

Código 34 - Exigência - Art. 106 § 3º da LPI

(22) 24/05/2016

(71) LIFE ROBOTICS INC. (JP)

(74) Maria Pia Carvalho Guerra

1. Reapresentar todas as figuras apenas em traços regulares e contínuos, preenchendo todas as linhas tracejadas. 2. Retirar do pedido as figuras 1.9 a 1.13. As figuras não devem apresentar possibilidades de uso ou funcionalidades do objeto, tais como a variação de posições do braço mecânico. 3. Alterar título para "Configuração aplicada a braço de robô".

---

**(21) BR 30 2016 002188-0**

Código 34 - Exigência - Art. 106 § 3º da LPI

(22) 25/05/2016

(71) RODNEY APARECIDO BARBOSA (BR/SP)

1. Retirar figuras 2 a 5 do pedido atual. Essas figuras mostram partes do objeto. As figuras do pedido de registro devem mostrar o objeto em sua configuração completa. 2. Apresentar todas as vistas do objeto da figura 1: perspectiva, frontal, posterior, laterais, superior e inferior, necessárias para a plena compreensão da forma. 3. Caso haja interesse, depositar todas as vistas do objeto das figuras 2 e 3 num primeiro pedido dividido. 4. Caso haja interesse, depositar todas as vistas do objeto da figura 4 num segundo pedido dividido. 5. Retirar a figura da página 5 do pedido. Essa figura apresenta o objeto com características que não podem ser vistas nas demais representações. Ex.: textura da madeira e enfeite nas argolas de fixação. Caso haja interesse em proteger essa configuração, complementar o pedido atual com todas as vistas dessa variação numeradas no padrão 2.1, 2.2, 2.3... etc. 6. Apresentar numeração de figuras do objeto principal de acordo com o padrão 1.1, 1.2, 1.3 etc. Conforme exigência acima, as figuras de variações configurativas devem ser numeradas no padrão: 2.1, 2.2, 2.3... etc. 7. Conter as figuras do pedido dentro de margens (superior, esquerda, direita e inferior) de no mínimo 3 cm. 8. Alterar título para "Configuração aplicada a rede para animais".

---

**(21) BR 30 2016 002191-0**

Código 34 - Exigência - Art. 106 § 3º da LPI

(22) 25/05/2016

(71) GERALDO DE MENDONÇA (BR/SP)

(74) MARCO ANTÔNIO DE OLIVEIRA



---

1. Apresentar numeração de figuras de acordo com o padrão 1.1, 1.2, 1.3 etc. 2. Alterar título do pedido para que este defina clara e concisamente um objeto de aplicação do padrão ornamental. Ex.: "Padrão ornamental aplicado a vestuário".

---

**(21) BR 30 2016 002195-3**

Código 34 - Exigência - Art. 106 § 3º da LPI

(22) 25/05/2016

(71) LG ELECTRONICS INC. (KR)

(74) Dannemann, Siemsen, Bigler & Ipanema Moreira

1. Retirar figura 1.8 do jogo de figuras atual. A figura 1.8 apresenta elemento ilustrativo, neste caso, o telefone. A figura não deve apresentar elementos que não configurem o objeto solicitado.

---

**(21) BR 30 2016 002199-6**

Código 34 - Exigência - Art. 106 § 3º da LPI

(22) 25/05/2016

(71) ANDRÉ LIRA FERREIRA (BR/AM)

(74) ANA PAULA MAZZEI DOS SANTOS LEITE

1. Apresentar novo jogo de figuras com mais qualidade, que revelem com clareza as formas do objeto. As imagens devem mostrar o objeto com nitidez e resolução gráfica suficiente para plena compreensão da matéria apresentada, observado o mínimo de 300 dpi. 2. Harmonizar vista frontal (fig. 1) e perspectiva (fig. 7). A vista frontal apresenta duas linhas verticais contínuas na parte inferior do objeto. Já a perspectiva apresenta as mesmas linhas, porém, tracejadas. As linhas deverão ser mantidas apenas se forem visíveis na configuração externa do objeto. O mesmo vale para as linhas da figura 2. 3. Apresentar numeração de figuras de acordo com o padrão 1.1, 1.2, 1.3 etc. 4. Alterar título do pedido para "Configuração aplicada a suporte para livros".

---

**(21) BR 30 2016 002203-8**

Código 34 - Exigência - Art. 106 § 3º da LPI

(22) 25/05/2016

(71) INDUSTRIA E COMERCIO DE CALÇADOS DANPER LTDA - ME (BR/MG)

(74) RICARDO LUIS DE SOUZA

1. Apresentar todas as vistas ortogonais do objeto. No jogo de figuras atual as vistas estão perspectivadas e distorcem as formas do objeto. 2. Retirar textos das figuras 5 e 6. As figuras do depósito não podem conter textos, marcas, logotipos, símbolos, timbres e rubricas. 3. Apresentar numeração de figuras de acordo com o padrão 1.1, 1.2, 1.3 etc. 4. Alterar título do pedido para "Configuração aplicada a chinelo".

---

**(21) BR 30 2016 002207-0**

Código 34 - Exigência - Art. 106 § 3º da LPI

(22) 25/05/2016

(71) INDUSTRIA E COMERCIO DE CALÇADOS DANPER LTDA - ME (BR/MG)

(74) RICARDO LUIS DE SOUZA

1. Apresentar todas as vistas ortogonais do objeto. No jogo de figuras atual as vistas estão perspectivadas e distorcem as formas do objeto. 2. Retirar textos



---

das figuras 5 e 6. As figuras do depósito não podem conter textos, marcas, logotipos, símbolos, timbres e rubricas. 3. Apresentar numeração de figuras de acordo com o padrão 1.1, 1.2, 1.3 etc. 4. Alterar título do pedido para "Configuração aplicada a chinelo".

---

**(21) BR 30 2016 002226-7**

Código 34 - Exigência - Art. 106 § 3º da LPI

(22) 27/05/2016

(71) LOFT ASSESSORIA DE MODA E COMERCIO LTDA - ME (BR/RS)

1. Cancelar a apresentação de figuras atual. 2. Apresentar todas as vistas de ambos os objetos: perspectiva, frontal, posterior, laterais, superior e inferior, necessárias para a plena compreensão das formas. Todas as vistas devem representar o objeto na mesma posição. 3. Apresentar as figuras em fundo absolutamente neutro. O fundo das figuras não pode apresentar nenhum tipo de objeto, padrão ou textura alheios ao objeto do pedido. 4. Conter as figuras do pedido dentro de margens (superior, esquerda, direita e inferior) de no mínimo 3 cm. 5. Numerar as folhas de figuras de acordo com o padrão 1/6, 2/6, 3/6 etc. As folhas devem ser numeradas consecutivamente, com algarismos arábicos, no centro da margem superior, indicando o número da folha e o número total de folhas separados por uma barra oblíqua. 6. Apresentar numeração de figuras do objeto principal de acordo com o padrão 1.1, 1.2, 1.3 etc. As figuras de variações configurativas devem ser numeradas no padrão: 2.1, 2.2, 2.3... etc. 7. Retirar textos das páginas de figuras. As páginas de figuras do depósito não podem conter textos ou descrições. 8. Retirar figuras com detalhes, cortes ou ampliações de partes do objeto. As figuras devem apresentar os objetos em sua configuração completa, sem destacar detalhes ou partes dos mesmos.

---

**(21) BR 30 2016 002260-7**

Código 34 - Exigência - Art. 106 § 3º da LPI

(22) 31/05/2016

(71) INSTITUTO DE PESQUISA E PLANEJAMENTO URBANO DE CURITIBA - IPPUC (BR/PR)

(74) Pacheco e Advogados Associados

1. As figuras 2.2 e 2.3 apresentam diferenças na configuração do objeto. A vista frontal (fig. 2.2) apresenta um vão entre a prateleira intermediária e o compartimento inferior. Esse vão não é revelado pela figura 2.3. Corrigir figura 2.3.

---

**(21) BR 30 2016 002261-5**

Código 34 - Exigência - Art. 106 § 3º da LPI

(22) 31/05/2016

(71) DARCI ANTÔNIO CAGLIARI (BR/RS)

(74) LUIZ FERNANDO CAMPOS STOCK

1. Apresentar novo jogo de figuras removendo o excesso de linhas de construção. O excesso de linhas nas figuras prejudica a compreensão da forma do objeto.

---



---

**(21) BR 30 2016 002848-6**

Código 34 - Exigência - Art. 106 § 3º da LPI

(22) 04/07/2016

(71) GRENDENE S.A. (BR/CE)

(74) Remer Villaça &amp; Nogueira Assessoria e Consultoria de Prop. Intelectual S/S Ltda.

1-Com base na atual apresentação do pedido, não foi possível identificar diferenças entre o objeto das figuras 1.1 a 1.7 e o das figuras 2.1 a 2.7.

Tampouco foram encontradas diferenças entre 3.1 a 3.7 e 4.1 a 4.7. Caso os objetos constituam, de fato, variações configurativas, esclarecer qual (is) elemento (s) da forma varia (m) de uma para a outra. Caso a forma plástica seja exatamente a mesma e a diferença resida somente na forma de representação ou coloração, numerar as figuras consecutivamente, por tratar-se do mesmo objeto. Poderá o depositante, nesse caso, alternativamente, manter no pedido apenas as figuras 1.1 a 1.7. 2- Por se tratar de aspecto geral muito distinto, dividir ainda o pedido. O primeiro pedido dividido deverá ter as figuras 3.1 a 3.7.

---

**(21) BR 30 2016 002895-8**

Código 34 - Exigência - Art. 106 § 3º da LPI

(22) 07/07/2016

(71) WHIRLPOOL S.A. (BR/SP)

(74) Daniel Advogados (Alt.de Daniel &amp; Cia)

1- Há incoerência entre as vistas. Com base no que se observa na figura 1.1, pode-se aferir que o corpo da unidade externa de equipamento de ar condicionado apresenta uma tela ou textura, que não aparece nas figuras de 1.2 a 1.5. Há ainda outras inconsistências nas maneiras de representação das formas do objeto: linhas arredondadas que se verificam na figura 1.2 e 1.4 não aparecem na figura 1.5, e existência de linhas incompletas na figura 1.5. Revisar todo o conjunto de figuras, fazendo as correções indicadas e quaisquer outras que sejam necessárias para que as imagens apresentem coerência entre si. 2- Conforme o disposto no inciso II do Art. 14 da IN044/2015, o título do pedido deve ser conciso, claro e preciso. Revisar e adequar título para "Configuração aplicada em equipamento de ar condicionado"

---

**(21) BR 30 2016 002906-7**

Código 34 - Exigência - Art. 106 § 3º da LPI

(22) 08/07/2016

(71) VENAX ELETRODOMÉSTICOS LTDA (BR/RS)

(74) Custodio de Almeida &amp; Cia.

1. Manter no pedido atual apenas o objeto das figura 1.1 a 1.7. O objeto das figuras 2.1 a 2.7 não apresenta as mesmas características ornamentais preponderantes e deve ser retirado do pedido atual. 2. Caso haja interesse, o objeto das figuras 2.1 a 2.7 pode ser apresentado, com todas as suas vistas, em um novo pedido dividido. 3..Conforme o disposto no inciso II do Art. 14 da IN044/2015, o título do pedido deve ser conciso, claro e preciso. Revisar e adequar título para "Configuração aplicada em puxador para fogão"



---

<b>(21) BR 30 2016 002922-9</b>	<p>Código 34 - Exigência - Art. 106 § 3º da LPI (22) 11/07/2016 (71) CAMILA WILBERT FERREIRA (BR/RS)</p> <p>Em atendimento à Instrução Normativa 044/2015, é necessário cumprir as seguintes exigências: 1-As figuras não deverão conter marcas, logotipos ou símbolos. Reapresentar as figuras corrigidas. 2- As figuras não deverão conter textos, exceto o da legenda das figuras. 3- As figuras deverão representar somente o objeto do pedido, sem incluir elementos que não componham o escopo da proteção reivindicada, tais como detalhes expandidos(ampliados ou destacados) das aplicações. 4- O objeto deverá ser representado na íntegra, em sua forma completa e com bom enquadramento, ou seja, sem cortes nas imagens. 5-A numeração das figuras deverá obedecer ao seguinte padrão: objeto principal (Fig. 1.1, Fig. 1.2, Fig 1.3, etc). 6-As páginas que contêm figuras deverão ser numeradas no centro da margem superior indicando o número da folha e o número total de folhas (ex.: 1/5, 2/5, 3/5, 4/5 e 5/5). 7- O pedido deverá ser dividido, posto que nenhum dos desenhos assemelha-se entre si a ponto de constituir variação configurativa (observar diferenças notórias entre golas, mangas, barras, volume das saias, simetrias e assimetrias, existência ou não de sobreposições, aplicações e padrões ornamentais contidos nas configurações). Manter um dos vestidos no pedido atual e depositar cada um dos demais em um pedido dividido isolado, em separado.</p>
<b>(21) BR 30 2016 002935-0</b>	<p>Código 34 - Exigência - Art. 106 § 3º da LPI (22) 12/07/2016 (71) ANDERSON BALDISSERA (BR/SC) (74) VITOR LUIZ RAMOS BATISTA</p> <p>1- Como trata-se de objeto tridimensional, alterar título para "Configuração aplicada em dispositivo ancorador"</p>
<b>(21) BR 30 2016 002962-8</b>	<p>Código 34 - Exigência - Art. 106 § 3º da LPI (22) 13/07/2016 (71) OSTOMYCURE AS (NO) (74) Dannemann, Siemsen, Bigler &amp; Ipanema Moreira</p> <p>1-As figuras deverão representar o objeto na forma fechada, revelando apenas a configuração externa, sem destacar detalhes e partes separadamente. Suprimir as vistas referentes à tampa aberta, uma vez que a abertura não revela características ornamentais.</p>
<b>(21) BR 30 2016 002968-7</b>	<p>Código 34 - Exigência - Art. 106 § 3º da LPI (22) 13/07/2016 (71) PREVEN FIRE TREINAMENTOS E SERVICOS DE SEGURANCA CONTRA INCENDIO LTDA -ME (BR/AM) (74) A Provincia Marcas e Patentes Ltda.</p> <p>O entendimento vigente de objeto está intimamente relacionado à forma plástica</p>

---



---

de algo definido em sua totalidade e suficiente por si só. Com isso, a proteção não pode ser conferida a arranjos. O pedido mostra as duas peças do uniforme; entre elas não há qualquer integração formal. O pedido deve ser dividido. Manter no presente pedido as figuras relativas à parte de cima da combinação (casaco). O primeiro pedido dividido deverá conter as figuras relativas à parte de baixo da combinação (calça).

---

**(21) BR 30 2016 002979-2**

Código 34 - Exigência - Art. 106 § 3º da LPI

(22) 14/07/2016

(71) AQUARELA FITAS E EMBALAGENS LTDA - ME (BR/SP)

(74) Village Marcas e Patentes Ltda

1- As figuras contêm personagem que é notoriamente de propriedade de terceiros. Apresentar documento comprovando a autorização do uso no pedido de registro.

---

**(21) BR 30 2016 003011-1**

Código 34 - Exigência - Art. 106 § 3º da LPI

(22) 15/07/2016

(71) MARIA GORETE DOS SANTOS OLIVEIRA (BR/PA)

1- O pedido deverá ser dividido: Manter no presente pedido as figuras relativas à "configuração aplicada a chapéu". O primeiro pedido dividido deverá conter as figuras relativas à "configuração aplicada a bolsa". Aplicar as próximas exigências a ambos pedidos. 2-As figuras contêm áreas escurecidas e de pouca definição que comprometem a visualização das formas e das superfícies do objeto. Reapresentar o conjunto de figuras com melhor qualidade gráfica, nitidez e contraste, revelando com precisão os contornos, relevos e rebaixos do objeto reivindicado e possibilitando a compreensão de seus detalhes. Respeitar a resolução mínima de trezentos dpi. Evitar reflexos, texturas granuladas, brilhos e outros elementos que afetem a compreensão da configuração do objeto. 3- As figuras deverão apresentar o objeto do pedido em fundo absolutamente neutro, sem a interferência de outros elementos e sem revelar qualquer padrão ou textura. 4- As figuras deverão representar somente o objeto do pedido, sem incluir elementos que não componham o escopo da proteção reivindicada, tais como partes acessórias, tecidos ou partes destacadas do objeto. Reapresentar as figuras ilustrando somente o objeto reivindicado no pedido; retirar os demais elementos como partes acessórias, tecidos ou partes destacadas do objeto. 5- objeto deverá ser representado em todas as vistas ortogonais (anterior, posterior, superior, inferior e ambas as laterais) e em ao menos uma perspectiva. Reapresentar o conjunto de figuras atentando para que a representação do objeto esteja completa e e regida por padrões homogêneos. 6-O objeto deverá ser representado na íntegra, em sua forma completa e com bom enquadramento, ou seja, sem cortes nas imagens. 7- Ilustrar o objeto somente na configuração fechada e montada. Suprimir as figuras do objeto aberto e/ou desmontado. 8- Visto que se trata de um objeto tridimensional, alterar título para: "Configuração aplicada em bolsa" 9- O objeto deverá ser ilustrado na mesma posição em todas



---

as vistas. C-orriger o conjunto de figuras. 10- A numeração das figuras deverá obedecer ao seguinte padrão: objeto principal (Fig. 1.1, Fig. 1.2, Fig 1.3, etc) 11- As páginas que contêm figuras deverão ser numeradas no centro da margem superior indicando o número da folha e o número total de folhas (ex.: 1/5, 2/5, 3/5, 4/5 e 5/5).

---

**(21) BR 30 2016 003027-8**

Código 34 - Exigência - Art. 106 § 3º da LPI

(22) 18/07/2016

(71) MEXICHEM BRASIL INDUSTRIA DE TRANSFORMACAO PLASTICA LTDA (BR/SC)

(74) Gruenbaum, Possinhas & Teixeira Ltda.

1- As figuras contêm linhas de construção, hachuras e marcas de corte que comprometem a visualização das formas e das superfícies do objeto.

Reapresentar o conjunto de figuras com melhor qualidade gráfica, removendo o excesso de linhas de construção do objeto reivindicado e possibilitando a compreensão de seus detalhes.

---

**(21) BR 30 2016 003064-2**

Código 34 - Exigência - Art. 106 § 3º da LPI

(22) 20/07/2016

(71) LUIZ AUGUSTO DE SIQUEIRA INDIO DA COSTA (BR/RJ)

(74) ERIKA BLASELBAUER

1. Cancelar a atual apresentação de imagens; 2. Reapresentar o conjunto de imagens sem as legendas, numerando as figuras de acordo com o novo padrão normativo. Ex.: fig. 1.1, fig. 1.2, etc. e páginas conforme o exemplo: 1/4, 2/4, etc. Consultar IN 44/2015 para maiores detalhes.

---

**(21) BR 30 2016 003074-0**

Código 34 - Exigência - Art. 106 § 3º da LPI

(22) 21/07/2016

(71) CRISTINA SOUTELLO DEGANI OKABE 26618235812 (BR/SP)

(74) Village Marcas e Patentes Ltda

O título deve ter objeto claramente definido. Ou o padrão é aplicado em agenda ou em livro.

---

**(21) BR 30 2016 003087-1**

Código 34 - Exigência - Art. 106 § 3º da LPI

(22) 22/07/2016

(71) INDUSTRIA DE CALÇADOS BEIRA RIO LTDA. (BR/SP)

1- O objeto deverá ser representado na íntegra, em sua forma completa e com bom enquadramento, ou seja, sem cortes nas imagens. A vista superior que está duplicada e cortada deverá ser retirada do pedido. 2-A numeração das figuras deverá obedecer ao seguinte padrão: objeto principal (Fig. 1.1, Fig. 1.2, Fig 1.3, etc). 3-As páginas que contêm figuras deverão ser numeradas no centro da margem superior indicando o número da folha e o número total de folhas (ex.: 1/5, 2/5, 3/5, 4/5 e 5/5). 4- Há incoerência entre as vistas. A vista inferior não representa o mesmo objeto que a vista superior (há diferença de pés, em uma



---

vista vê-se o esquerdo e em outra o direito). A perspectiva e vista lateral representam objeto diferente da vista superior (costuras e apliques estão em lugares diferentes). Revisar todo o conjunto de figuras, fazendo as correções indicadas e quaisquer outras que sejam necessárias para que as imagens apresentem coerência entre si.

---

(21) BR 30 2016 003088-0

Código 34 - Exigência - Art. 106 § 3º da LPI

(22) 22/07/2016

(71) INDUSTRIA DE CALÇADOS BEIRA RIO LTDA. (BR/SP)

1- O objeto deverá ser representado na íntegra, em sua forma completa e com bom enquadramento, ou seja, sem cortes nas imagens. A vista superior que está duplicada e cortada deverá ser retirada do pedido. 2-A numeração das figuras deverá obedecer ao seguinte padrão: objeto principal (Fig. 1.1, Fig. 1.2, Fig 1.3, etc). 3-As páginas que contêm figuras deverão ser numeradas no centro da margem superior indicando o número da folha e o número total de folhas (ex.: 1/5, 2/5, 3/5, 4/5 e 5/5). 4- O objeto deverá ser ilustrado na mesma posição e proporção em todas as vistas. Corrigir o conjunto de figuras. 5- Há incoerência entre as vistas. A vista superior não representa o mesmo objeto que a perspectiva (há diferença de pés, em uma vista vê-se o esquerdo e em outra o direito).Revisar todo o conjunto de figuras, fazendo as correções indicadas e quaisquer outras que sejam necessárias para que as imagens apresentem coerência entre si.

---

(21) BR 30 2016 003089-8

Código 34 - Exigência - Art. 106 § 3º da LPI

(22) 22/07/2016

(71) INDUSTRIA DE CALÇADOS BEIRA RIO LTDA. (BR/SP)

1- O objeto deverá ser representado na íntegra, em sua forma completa e com bom enquadramento, ou seja, sem cortes nas imagens. A vista superior que está duplicada e cortada deverá ser retirada do pedido. 2-A numeração das figuras deverá obedecer ao seguinte padrão: objeto principal (Fig. 1.1, Fig. 1.2, Fig 1.3, etc). 3-As páginas que contêm figuras deverão ser numeradas no centro da margem superior indicando o número da folha e o número total de folhas (ex.: 1/5, 2/5, 3/5, 4/5 e 5/5).

---

(21) BR 30 2016 003114-2

Código 34 - Exigência - Art. 106 § 3º da LPI

(22) 25/07/2016

(71) PAULO CELSO CARDOSO BACCHI (BR/SP)

(74) João Batista Valverde

1. Cancelar a atual apresentação de imagens; 2. Apresentar novo conjunto de imagens o objeto, com alta qualidade de definição, de forma que todos os detalhes possam ser visualizados. Além da qualidade estar ruim, o pé e o tampo da mesa têm a mesma cor, dificultando a análise das formas.

---

(21) BR 30 2016 003167-3

Código 34 - Exigência - Art. 106 § 3º da LPI



---

	(22) 27/07/2016 (71) PETRA KURZ-OTTENWAELDER (DE) , MAX OTTENWAELDER (DE) (74) Dannemann, Siemsen, Bigler & Ipanema Moreira 1. Cancelar a atual apresentação de imagens; 2. Reapresentar o conjunto de imagens, com alta qualidade de definição, acrescentando a vista em perspectiva.
<b>(21) BR 30 2016 003168-1</b>	Código 34 - Exigência - Art. 106 § 3º da LPI (22) 27/07/2016 (71) SOCIÉTÉ DES PRODUITS NESTLÉ S.A. (CH) (74) KASZNAR LEONARDOS PROPRIEDADE INTELECTUAL 1. Cancelar a atual apresentação de imagens; 2. Reapresentar o conjunto de imagens do objeto, com alta qualidade de definição, acrescentando as vistas ortogonais da atual figura 1.1. Como não se trata de variante configurativa, a numeração deve ser sequencial.
<b>(21) BR 30 2016 003169-0</b>	Código 34 - Exigência - Art. 106 § 3º da LPI (22) 27/07/2016 (71) BRIDGESTONE AMERICAS TIRE OPERATIONS, LLC (US) (74) Dannemann, Siemsen, Bigler & Ipanema Moreira 1. Cancelar a apresentação da imagem; 2. Retirar os círculos concêntricos do padrão e deixar somente o padrão ornamental. Não é mais necessário apresentar o padrão aplicado ao objeto.
<b>(21) BR 30 2016 003170-3</b>	Código 34 - Exigência - Art. 106 § 3º da LPI (22) 27/07/2016 (71) DENISE SETTE CAMPOS AHLERT (BR/RJ) (74) Dannemann, Siemsen, Bigler & Ipanema Moreira 1. Cancelar a atual apresentação de imagens; 2. Corrigir título do pedido para "Configuração aplicada em cadeira"; 3. Reapresentar no atual pedido somente as atuais imagens das figuras 1.1 a 1.7; 4. Os demais objetos devem ser apresentados em pedido dividido deste. Cada assento deve ser apresentado, em todas as vistas já representadas e em boa qualidade de definição, em um depósito de pedido dividido;
<b>(21) BR 30 2016 003172-0</b>	Código 34 - Exigência - Art. 106 § 3º da LPI (22) 27/07/2016 (71) DENISE SETTE CAMPOS AHLERT (BR/RJ) (74) Dannemann, Siemsen, Bigler & Ipanema Moreira 1. Cancelar a atual apresentação de imagens; 2. Corrigir título do pedido para "Configuração aplicada em cadeira"; 3. Reapresentar no atual pedido somente as atuais imagens das figuras 1.1 a 1.7; 4. Os demais objetos devem ser apresentados em pedido dividido deste. Cada assento deve ser apresentado, em todas as vistas já representadas e em boa qualidade de definição, em um depósito de pedido dividido;



---

**(21) BR 30 2016 003176-2**

Código 34 - Exigência - Art. 106 § 3º da LPI

(22) 27/07/2016

(71) TEBARROT DO BRASIL INDUSTRIA E COMERCIO DE MOVEIS LTDA (BR/SP)

(74) Beerre Assessoria Empresarial Ltda.(Alt. de Beerre Assessoria Emp. S/C.LTDA.)

1. Cancelar a atual apresentação de imagens; 2. As imagens estão com baixa qualidade e sem definição. Apresentar novas imagens do objeto, com alta qualidade de definição, na vista em perspectiva e ortogonais frontal, posterior, superior e laterais;

---

**(21) BR 30 2016 003250-5**

Código 34 - Exigência - Art. 106 § 3º da LPI

(22) 29/07/2016

(71) ELIANE VARGAS ROGISKI (BR/PR)

(74) RICARDO ALBERTO KANAYAMA

1. Cancelar a atual apresentação de imagens; 2. Apresentar novo conjunto de imagens do objeto, com alta qualidade de definição, das figuras 1 .1 a 1.8, de forma que os traços sejam limpos, uniformes e as figuras estejam coerentes entre si. As figuras 1.5 e 1.6 demonstram protuberâncias perto da argola que não são observáveis nas perspectivas e vistas laterais. Revisar e harmonizar todos os desenhos de maneira que todos tenham a mesma representação. 3. Havendo interesse em proteger o objeto apresentado nas atuais figuras 2.1 a 2.8, este deve ser apresentado individualmente em pedido dividido do atual, nas vistas superior, inferior, frontal, posterior, laterais e em perspectiva. Da mesma forma que a figura 1.1, o objeto da figura 2.1 apresenta inconsistências na representação e traços imprecisos. Revisar e harmonizar todos os desenhos de maneira que todos tenham a mesma representação. 4. Havendo interesse em proteger o objeto apresentado nas atuais figuras 3.1 a 3.8, este deve ser apresentado individualmente em pedido dividido do atual, nas vistas superior, inferior, frontal, posterior, laterais e em perspectiva. Da mesma forma que a figura 1.1, o objeto da figura 3.1 apresenta inconsistências na representação e traços imprecisos. Revisar e harmonizar todos os desenhos de maneira que todos tenham a mesma representação; 5. Havendo interesse em proteger o objeto apresentado nas atuais figuras 4.1.1 a 4.8, este deve ser apresentado individualmente em pedido dividido do atual, nas vistas superior, inferior, frontal, posterior, laterais e em perspectiva. Da mesma forma que a figura 1.1, o objeto da figura 4.1 apresenta inconsistências na representação e traços imprecisos. Revisar e harmonizar todos os desenhos de maneira que todos tenham a mesma representação; 6. Corrigir título para "Confoguração aplicada em joia"

---

**(21) BR 30 2016 003252-1**

Código 34 - Exigência - Art. 106 § 3º da LPI

(22) 29/07/2016

(71) PERFECT IMPORTAÇÃO EXPORTÇÃO LTDA (BR/MG)



---

(74) Cesar Peduti Neto

1. Cancelar a atual apresentação de imagens; 2. Algumas linhas estão incompletas nas vistas. Alguns cilindros nas bordas das pétalas estão com linha incompletas e outras completas. Harmonizar. A circunferência central que recebe várias semi-esferas, figura 1.5, também apresenta linhas descontínuas. As mudanças de plano nas formas devem ser representadas com linhas contínuas. Revisar todos os desenhos.

---

**(21) BR 30 2016 003267-0**

Código 34 - Exigência - Art. 106 § 3º da LPI

(22) 29/07/2016

(71) TRAMONTINA TEEC S.A. (BR/RS)

(74) CREAÇÃO MARCAS E PATENTES LTDA.

Com base na atual apresentação do pedido, não foi possível identificar diferenças entre o objeto das figuras 1.1 a 1.7 e o das figuras 2.1 a 2.7. Caso os objetos constituam, de fato, variações configurativas, esclarecer qual (is) elemento (s) da forma varia (m) de uma para a outra. Caso a forma plástica seja exatamente a mesma e a diferença resida somente na forma de representação, numerar as figuras consecutivamente, por tratar-se do mesmo objeto. Poderá o depositante, nesse caso, alternativamente, manter no pedido apenas as figuras 1.1 a 1.7.

---

**(21) BR 30 2016 003282-3**

Código 34 - Exigência - Art. 106 § 3º da LPI

(22) 01/08/2016

(71) RODRIGO DORNELLES (BR/SC)

(74) SANDRO CONRADO DA SILVA

1. Cancelar a atual apresentação de imagens; 2. As imagens estão com baixa qualidade, sem definição e com pouco contraste. Alguns elementos de cor clara estão se fundindo ao fundo. Só figuras em perspectiva foram mostradas. Apresentar novas imagens do objeto, com alta qualidade de definição, na vista em perspectiva e ortogonais frontal, posterior, superior e laterais;

---

**(21) BR 30 2016 003283-1**

Código 34 - Exigência - Art. 106 § 3º da LPI

(22) 01/08/2016

(71) PATRICIA ALINE VASQUES (BR/SP)

(74) EMILIO COLLADO LOPEZ

1. Cancelar a atual apresentação de imagens; 2. Apresentar novo conjunto de imagens do objeto, com alta qualidade de definição, na vista em perspectiva e ortogonais frontal, posterior, superior e laterais, sem outros elementos além do quiosque em si, como computador, cadeira, mesas, armário, etc.; 3. Numerar figuras de acordo com o novo padrão normativo. Ex.: fig. 1.1, fig. 1.2, etc 4. Corrigir título do pedido para "Configuração aplicada em quiosque";

---

**(21) BR 30 2016 003285-8**

Código 34 - Exigência - Art. 106 § 3º da LPI

(22) 01/08/2016



---

(71) FUNDAÇÃO EDUCACIONAL DA REGIÃO DE JOINVILLE (BR/SC)

1. O padrão deve ser aplicado a algum objeto físico. Determinar no título em que objeto o padrão deverá ser aplicado; 2. Numerar figuras de acordo com o novo padrão normativo. Ex.: fig. 1.1, primeiro padrão; fig. 2.1, segundo padrão, e assim por diante.

---

(21) BR 30 2016 003286-6

Código 34 - Exigência - Art. 106 § 3º da LPI

(22) 01/08/2016

(71) FUNDAÇÃO EDUCACIONAL DA REGIÃO DE JOINVILLE (BR/SC)

1. O padrão deve ser aplicado a algum objeto físico. Determinar no título em que objeto o padrão deverá ser aplicado; 2. Numerar figuras de acordo com o novo padrão normativo. Ex.: fig. 1.1, primeiro padrão; fig. 2.1, segundo padrão, e assim por diante.

---

(21) BR 30 2016 003287-4

Código 34 - Exigência - Art. 106 § 3º da LPI

(22) 01/08/2016

(71) FUNDAÇÃO EDUCACIONAL DA REGIÃO DE JOINVILLE (BR/SC)

1. O padrão deve ser aplicado a algum objeto físico. Determinar no título em que objeto o padrão deverá ser aplicado; 2. Numerar figuras de acordo com o novo padrão normativo. Ex.: fig. 1.1, primeiro padrão; fig. 2.1, segundo padrão, e assim por diante.

---

(21) BR 30 2016 003288-2

Código 34 - Exigência - Art. 106 § 3º da LPI

(22) 01/08/2016

(71) FUNDAÇÃO EDUCACIONAL DA REGIÃO DE JOINVILLE (BR/SC)

1. O padrão deve ser aplicado a algum objeto físico. Determinar no título em que objeto o padrão deverá ser aplicado; 2. Numerar figuras de acordo com o novo padrão normativo. Ex.: fig. 1.1, primeiro padrão; fig. 2.1, segundo padrão, e assim por diante.

---

(21) BR 30 2016 003296-3

Código 34 - Exigência - Art. 106 § 3º da LPI

(22) 01/08/2016

(71) YUZE LTDA (BR/PR)

(74) DI BLASI, PARENTE & ADVOGADOS ASSOCIADOS

1. Cancelar a atual apresentação de imagens; 2. Apresentar novas imagens do objeto, com alta qualidade de definição, na vista em perspectiva e ortogonais frontal, posterior, superior, inferior e laterais, sem a aplicação de marcas ou logotipos. A vista inferior não corresponde ao demonstrado nas outras vistas. Harmonizar desenhos.

---

(21) BR 30 2016 003311-0

Código 34 - Exigência - Art. 106 § 3º da LPI

(22) 03/08/2016

(71) LICHT.1 (BR/RS)

1. Cancelar a atual apresentação de imagens; 2. As imagens devem apresentar



---

somente o objeto do pedido, sem outros elementos e em fundo absolutamente neutro. Apresentar novas imagens do objeto, com alta qualidade de definição, na vista em perspectiva e ortogonais frontal, posterior, superior, inferior e laterais. 3. Numerar figuras de acordo com o novo padrão normativo. Ex.: fig. 1.1, fig. 1.2, etc. 4. Numerar páginas de acordo com novo padrão normativo. Ex. 1/4, 2/4, etc. 5. Corrigir título do pedido para "Configuração aplicada em arandela".

---

**(21) BR 30 2016 003313-7**

Código 34 - Exigência - Art. 106 § 3º da LPI

(22) 03/08/2016

(71) LICHT.1 (BR/RS)

1. Cancelar a atual apresentação de imagens; 2. As imagens devem apresentar somente o objeto do pedido, sem outros elementos e em fundo absolutamente neutro. Apresentar novas imagens do objeto, com alta qualidade de definição, na vista em perspectiva e ortogonais frontal, posterior, superior, inferior e laterais. 3. Numerar figuras de acordo com o novo padrão normativo. Ex.: fig. 1.1, fig. 1.2, etc. 4. Numerar páginas de acordo com novo padrão normativo. Ex. 1/4, 2/4, etc. 5. Corrigir título do pedido para "Configuração aplicada em arandela".

---

**(21) BR 32 2015 004678-6**

Código 34 - Exigência - Art. 106 § 3º da LPI

(22) 20/08/2012

(62) BR 30 2012 004585-1 20/08/2012

(71) BULTHAUP GMBH & CO. KG (DE)

(74) ROBERTO DA SILVEIRA TORRES JUNIOR

1. Cancelar a atual apresentação de imagens; 2. Reapresentar a atual conjunto de figuras corrigindo a numerando as figuras de acordo com o novo padrão normativo. Ex.: fig. 1.1, fig. 1.2, etc. 3. Corrigir o título do pedido para "Configuração aplicada em acessório para a cozinha".

---

**(21) BR 32 2016 001997-8**

Código 34 - Exigência - Art. 106 § 3º da LPI

(22) 01/07/2014

(62) BR 30 2014 003096-5 01/07/2014

(71) SMITH & NEPHEW, INC. (US)

(74) Dannemann, Siemsen, Bigler & Ipanema Moreira

1. Há linhas que não deveriam estar incompletas na figura, comprometendo a visualização das formas e das superfícies do objeto. Reapresentar o conjunto de figuras preenchendo as linhas que representam contornos e mudanças de plano reais na superfície do objeto, revelando com precisão seus contornos, relevos e rebaixos e possibilitando a compreensão de seus detalhes.

---

**(21) BR 32 2016 003111-0**

Código 34 - Exigência - Art. 106 § 3º da LPI

(22) 10/12/2014

(62) BR 30 2014 006228-0 10/12/2014

(71) NAM JOONG KIM (BR/SP) , JONG HWAN KIM (BR/SP)

(74) Beerre Assessoria Empresarial Ltda.(Alt. de Beerre Assessoria Emp.



---

S/C.LTDA.)

1. Cancelar a atual apresentação de imagens; 2. Reapresentar desenhos com excelente qualidade de definição. As atuais imagens estão serrilhadas.

---

**(21) BR 32 2016 003113-7**

Código 34 - Exigência - Art. 106 § 3º da LPI

(22) 10/12/2014

(62) BR 30 2014 006228-0 10/12/2014

(71) NAM JOONG KIM (BR/SP) , JONG HWAN KIM (BR/SP)

(74) Beerre Assessoria Empresarial Ltda.(Alt. de Beerre Assessoria Emp. S/C.LTDA.)

1. Cancelar a atual apresentação de imagens; 2. Reapresentar desenhos com alta qualidade de definição. As imagens estão serrilhadas

---

**(21) BR 32 2016 003280-0**

Código 34 - Exigência - Art. 106 § 3º da LPI

(22) 06/01/2015

(62) BR 30 2015 000015-5 06/01/2015

(71) MICHELA BRIGIDA ARIPOLO (BR/SP)

(74) Nascimento Advogados

1. Cancelar a atual apresentação de imagens; 2. Os desenhos apresentam inconsistências entre si. A aba em forma triangular está menor quando comparada com a vista superior. A vista lateral apresenta 4 desníveis com bordas arredondadas enquanto na perspectiva somente 3 desníveis e bordas retas. A distância entre os círculos que compõem a lateral da tampa estão menos na vista lateral. Revisão e harmonizar desenho e qualquer outra inconsistência.



**Código 36 - Indeferimento - Art. 106 § 4º da LPI**

Indeferido o pedido por não atender ao disposto no Art. 100 da LPI, conforme parecer técnico. A cópia do parecer técnico poderá ser solicitada. Desta data corre o prazo de 60 (sessenta) dias para eventual recurso do depositante.

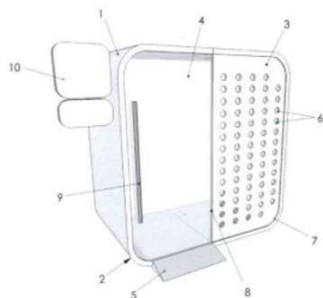
**(21) BR 30 2012 001396-8**

Código 36 - Indeferimento - Art. 106 § 4º da LPI

(22) 22/03/2012

(44) 08/08/2017

(54) CONFIGURAÇÃO APLICADA EM QUIOSQUE

(71) M. Tarla Junior - ME (BR/RS)

(72) Mario Tarlá Junior

(74) Marpa Consultoria &amp; Assessoria Empresarial Ltda

objeto se enquadra na instrução normativa 044/2015 . objeto indeferido devido ao cumprimento insatisfatório de exigência técnica, nos termos do Art. 23 da Instrução Normativa 044/2015. Conforme requeria a exigência, as figuras deveriam representar somente a configuração externa do quiosque, sem destacar partes nem revelar disposições internas. Entretanto, as atuais Fig. 6 a 8 continuam demonstrando parte da estrutura interna, a despeito da orientação contida no despacho. Logo, o cumprimento não foi satisfatório.

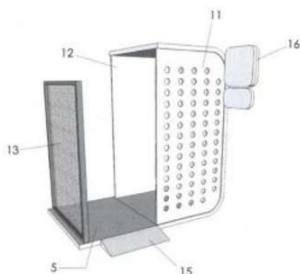
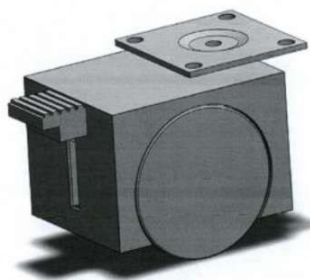
**(21) BR 30 2012 001534-0**

Código 36 - Indeferimento - Art. 106 § 4º da LPI

(22) 29/03/2012

(44) 08/08/2017

(54) CONFIGURAÇÃO APLICADA EM RODÍZIO PARA MÓVEIS

(71) Jandyra Maria Rhoden Couto (BR/SC)

(72) Jandyra Maria Rhoden Couto

(74) Catiane Zini Borela

objeto se enquadra no artigo 100 da lei 9.279/1996 . não é registrável como desenho industrial forma essencialmente determinada por questões técnicas ou funcionais.

**(21) BR 30 2015 004257-5**

Código 36 - Indeferimento - Art. 106 § 4º da LPI

(22) 15/09/2015

(44) 08/08/2017





(52) 02-04  
(54) CONFIGURAÇÃO APLICADA EM CHUTEIRA  
(71) DRAY INDUSTRIA E COMERCIO LTDA (BR/SC)  
(72) NELSON JOÃO MOHR  
(74) VITOR LUIZ RAMOS BATISTA

objeto se enquadra na instrução normativa 044/2015 . objeto indeferido devido ao cumprimento insatisfatório de exigência técnica, nos termos do Art. 23 da Instrução Normativa 044/2015. Ainda é possível visualizar marcas e logotipos em parte das fotografias (Figs. 1.1 e 1.3), de modo que o cumprimento não foi satisfatório.

---

**(21) BR 30 2015 004281-8**



Código 36 - Indeferimento - Art. 106 § 4º da LPI  
(22) 16/09/2015  
(44) 08/08/2017  
(52) 02-04  
(54) CONFIGURAÇÃO APLICADA EM CHUTEIRA  
(71) DRAY INDUSTRIA E COMERCIO LTDA (BR/SC)  
(72) NELSON JOÃO MOHR  
(74) VITOR LUIZ RAMOS BATISTA

objeto se enquadra na instrução normativa 044/2015 . objeto indeferido devido ao cumprimento insatisfatório de exigência técnica, nos termos do Art. 23 da Instrução Normativa 044/2015. Ainda é possível visualizar marcas e logotipos em parte das fotografias (Fig. 1.5), de modo que o cumprimento não foi satisfatório.

---

**(21) BR 30 2015 004285-0**



Código 36 - Indeferimento - Art. 106 § 4º da LPI  
(22) 16/09/2015  
(44) 08/08/2017  
(52) 02-04  
(54) CONFIGURAÇÃO APLICADA EM CHUTEIRA  
(71) DRAY INDUSTRIA E COMERCIO LTDA (BR/SC)  
(72) NELSON JOÃO MOHR  
(74) VITOR LUIZ RAMOS BATISTA

objeto se enquadra na instrução normativa 044/2015 . objeto indeferido devido ao cumprimento insatisfatório de exigência técnica, nos termos do Art. 23 da Instrução Normativa 044/2015. Ainda é possível visualizar marcas e logotipos em parte das fotografias (Figs. 1.5 e 1.7), de modo que o cumprimento não foi satisfatório. Além disso, a vista inferior (Fig. 1.6) acrescentada ao pedido tem aspecto esquemático e não parece guardar qualquer correspondência com o objeto das demais imagens.

---

**(21) BR 30 2015 004616-3**

Código 36 - Indeferimento - Art. 106 § 4º da LPI



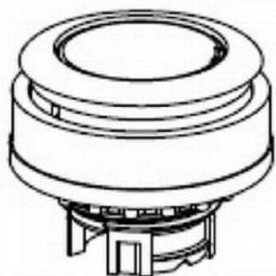

(22) 08/10/2015

(30) 10/04/2015 EM 002678888-0001

(43) 01/08/2017

(52) 13-03

(54) CONFIGURAÇÃO APLICADA A/EM BOTÃO DE CONTROLE

(71) EATON ELECTRICAL IP GMBH & CO. KG (DE)

(72) ARTUR WIESE, DEEPAK SANAN

(74) DANNEMANN, SIEMSEN, BIGLER & IPANEMA MOREIRA, PROPRIEDADE INDUSTRIAL LTDA.

objeto se enquadra no artigo 100 da lei 9.279/1996 . não é registrável como desenho industrial forma essencialmente determinada por questões técnicas ou funcionais.

(21) BR 30 2016 000395-5



Código 36 - Indeferimento - Art. 106 § 4º da LPI

(22) 04/02/2016

(30) 17/08/2015 US 29/536,466

(44) 08/08/2017

(52) 02-04

(54) CONFIGURAÇÃO APLICADA A/EM SOLADO DE CALÇADO

(71) NIKE INNOVATE C.V. (US)

(72) BEN S. YUN

(74) ANTÔNIO MAURÍCIO PEDRAS ARNAUD

objeto se enquadra na instrução normativa 044/2015 . objeto indeferido devido ao cumprimento insatisfatório de exigência técnica, nos termos do Art. 23 da Instrução Normativa 044/2015. Tanto as figuras do documento de prioridade quanto as do depósito foram rerepresentadas sem qualquer melhora na resolução gráfica, de maneira que o cumprimento não pode ser considerado satisfatório.

(21) BR 30 2016 001800-6



Código 36 - Indeferimento - Art. 106 § 4º da LPI

(22) 29/04/2016

(30) 13/11/2015 EM 002858092-0002

(44) 08/08/2017

(52) 24-02

(54) CONFIGURAÇÃO APLICADA A/EM INSTRUMENTO MÉDICO

(71) KARL STORZ GMBH & CO. KG (DE)

(72) ABDULRAHMAN HAGR, JOCHEN HOFER

(74) Dannemann, Siemsen, Bigler & Ipanema Moreira

objeto se enquadra no artigo 100 da lei 9.279/1996 . não é registrável como desenho industrial forma essencialmente determinada por questões técnicas ou funcionais.



**(21) BR 30 2016 001812-0**

Código 36 - Indeferimento - Art. 106 § 4º da LPI

(22) 29/04/2016

(30) 29/10/2015 EM 002840967-0001; 29/10/2015 EM 002840967-0002;  
29/10/2015 EM 002840967-0003

(44) 08/08/2017

(52) 23-03

(54) CONFIGURAÇÃO APLICADA A/EM AQUECEDOR

(71) STEGO-HOLDING GMBH (DE)

(72) DIETMAR GUILLIARD, ROBERT DENT

(74) DI BLASI, PARENTE &amp; ADVOGADOS ASSOCIADOS

objeto se enquadra no artigo 100 da lei 9.279/1996 . não é registrável como desenho industrial forma essencialmente determinada por questões técnicas ou funcionais.

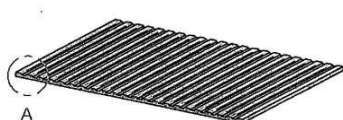
**(21) BR 30 2016 001849-9**

Código 36 - Indeferimento - Art. 106 § 4º da LPI

(22) 03/05/2016

(44) 08/08/2017

(52) 25-01

(54) CONFIGURAÇÃO APLICADA EM MANTA POLIMÉRICA PARA PISO LAMINADO

(71) MULTINOVA INDÚSTRIA DE EMBALAGENS PLÁSTICAS LTDA (BR/RS)

(72) PAULO ROBERTO FELTRIN

(74) Colloda &amp; Valentini Advogados Associados

objeto se enquadra no artigo 100 da lei 9.279/1996 . não é registrável como desenho industrial forma essencialmente determinada por questões técnicas ou funcionais. Título adequado de ofício nos termos do Art. 22 da Instrução Normativa 044/2015.

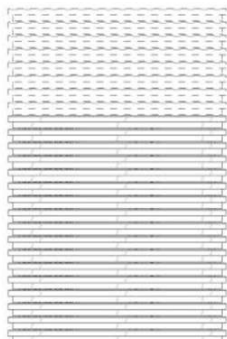
**(21) BR 30 2016 001863-4**

Código 36 - Indeferimento - Art. 106 § 4º da LPI

(22) 03/05/2016

(43) 01/08/2017

(52) 09-99

(54) CONFIGURAÇÃO APLICADA A/EM CONTÊINER PARA PORTAS

(71) THERMOSEAL INDUSTRIES, LLC (US)

(72) RICHARD A. CHUBB, DONALD B. CHEKE, DANIEL H. NICHOLS,  
CHARLES E. BECK

(74) VALDIR DE OLIVEIRA ROCHA FILHO

objeto se enquadra no artigo 100 da lei 9.279/1996 . não é registrável como desenho industrial forma essencialmente determinada por questões técnicas ou funcionais.



(21) BR 30 2016 001915-0

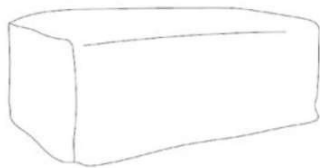

Código 36 - Indeferimento - Art. 106 § 4º da LPI

(22) 09/05/2016

(44) 08/08/2017

(52) 06-01

(54) CONFIGURAÇÃO APLICADA A/EM PUFF

(71) PAULO CELSO CARDOSO BACCHI (BR/SP)

(72) PAULO CELSO CARDOSO BACCHI

(74) João Batista Valverde

objeto se enquadra no artigo 100 da lei 9.279/1996 . não é registrável como desenho industrial a forma comum ou vulgar.

(21) BR 30 2016 001949-5

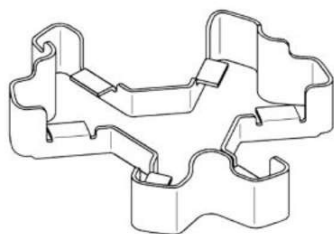

Código 36 - Indeferimento - Art. 106 § 4º da LPI

(22) 09/05/2016

(30) 12/11/2015 JP 2015-025328

(44) 08/08/2017

(52) 23-01

(54) CONFIGURAÇÃO APLICADA A/EM FERRAMENTA DE GUIA DE VÁLVULA DE RETENÇÃO DE BOMBA D'AGUA

(71) EBARA CORPORATION (JP)

(72) KAZUYA HIRAMOTO, MASAHITO KAWAI, KANAME KURITA

(74) Licks Advogados

objeto se enquadra no artigo 100 da lei 9.279/1996 . não é registrável como desenho industrial forma essencialmente determinada por questões técnicas ou funcionais.

(21) BR 30 2016 001954-1

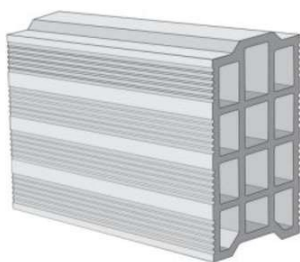

Código 36 - Indeferimento - Art. 106 § 4º da LPI

(22) 10/05/2016

(44) 08/08/2017

(52) 25-01

(54) CONFIGURAÇÃO APLICADA A/EM BLOCO CERAMICO AUTOBLOCANTE

(71) COMPANHIA SOBRALENSE DE MATERIAL DE CONSTRUCAO COSMAC (BR/CE)

(72) ANTONIO VITTORINO DE CHECCHI

(74) Fernando Gomes Chaves

objeto se enquadra no artigo 100 da lei 9.279/1996 . não é registrável como desenho industrial forma essencialmente determinada por questões técnicas ou funcionais.

(21) BR 30 2016 001987-8

Código 36 - Indeferimento - Art. 106 § 4º da LPI

(22) 12/05/2016

(30) 12/11/2015 CN 201530450969.4



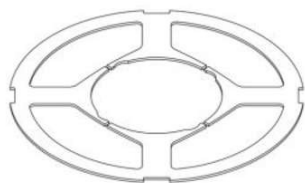

(44) 08/08/2017

(52) 13-03

(54) CONFIGURAÇÃO APLICADA A/EM LAMINAGEM PARA ESTATOR DE MOTOR ELÉTRICO DE FASE ÚNICA.

(71) JOHNSON ELECTRIC S.A. (CH)

(72) YUE LI, CHUI YOU ZHOU, YONG WANG, YONG LI

(74) KASZAR LEONARDOS PROPRIEDADE INTELECTUAL

objeto se enquadra no artigo 100 da lei 9.279/1996 . não é registrável como desenho industrial forma essencialmente determinada por questões técnicas ou funcionais.

**(21) BR 30 2016 001989-4**

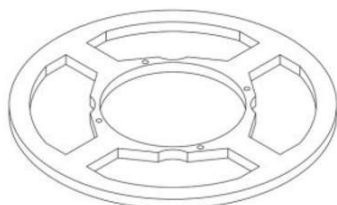

Código 36 - Indeferimento - Art. 106 § 4º da LPI

(22) 12/05/2016

(30) 12/11/2015 CN 201530450877.6

(44) 08/08/2017

(52) 13-03

(54) CONFIGURAÇÃO APLICADA A/EM LAMINAGEM PARA ESTATOR DE MOTOR ELÉTRICO DE FASE ÚNICA.

(71) JOHNSON ELECTRIC S.A. (CH)

(72) YUE LI, CHUI YOU ZHOU, YONG WANG, YONG LI

(74) KASZAR LEONARDOS PROPRIEDADE INTELECTUAL

objeto se enquadra no artigo 100 da lei 9.279/1996 . não é registrável como desenho industrial forma essencialmente determinada por questões técnicas ou funcionais.

**(21) BR 30 2016 001990-8**

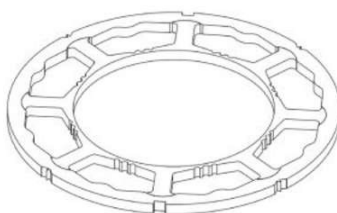

Código 36 - Indeferimento - Art. 106 § 4º da LPI

(22) 12/05/2016

(30) 12/11/2015 CN 201530451077.6

(44) 08/08/2017

(52) 13-03

(54) CONFIGURAÇÃO APLICADA A/EM LAMINAGEM PARA ESTATOR DE MOTOR ELÉTRICO DE FASE ÚNICA.

(71) JOHNSON ELECTRIC S.A. (CH)

(72) YUE LI, CHUI YOU ZHOU, GANG LI, YONG WANG, YONG LI

(74) KASZAR LEONARDOS PROPRIEDADE INTELECTUAL

objeto se enquadra no artigo 100 da lei 9.279/1996 . não é registrável como desenho industrial forma essencialmente determinada por questões técnicas ou funcionais.

**(21) BR 30 2016 002045-0**

Código 36 - Indeferimento - Art. 106 § 4º da LPI

(22) 13/05/2016



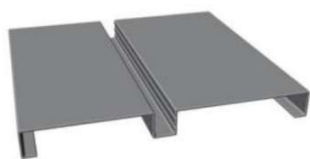

(44) 08/08/2017

(52) 08-09

(54) CONFIGURAÇÃO APLICADA A/EM PERFIL EXTRUDADO

(71) FABRICIO FABIANO TREVIZAN (BR/PR)

(72) FABRICIO FABIANO TREVIZAN

(74) IVANILDE DE OLIVEIRA MENDES

objeto se enquadra no artigo 100 da lei 9.279/1996 . não é registrável como desenho industrial forma essencialmente determinada por questões técnicas ou funcionais.

(21) BR 30 2016 002441-3



Código 36 - Indeferimento - Art. 106 § 4º da LPI

(22) 10/06/2016

(44) 08/08/2017

(52) 23-03

(54) CONFIGURAÇÃO APLICADA A/EM EBULIDOR E SUAS VARIANTES

(71) CARLOS RENÊ ALVES (BR/RS)

(72) CARLOS RENÊ ALVES

objeto se enquadra no artigo 100 da lei 9.279/1996 . não é registrável como desenho industrial forma essencialmente determinada por questões técnicas ou funcionais.



(21) BR 30 2016 002898-2

Código 36 - Indeferimento - Art. 106 § 4º da LPI

(22) 08/07/2016

(30) 05/02/2016 EM 002974626

(44) 08/08/2017





(52) 12-06

(54) CONFIGURAÇÃO APLICADA A/EM HÉLICE

(71) SULZER MANAGEMENT AG (CH)

(72) MIKAEL ANDERSSON, ERIK BLECHINGBERG

(74) Dannemann, Siemsen, Bigler & Ipanema Moreira

objeto se enquadra no artigo 100 da lei 9.279/1996 . não é registrável como desenho industrial forma essencialmente determinada por questões técnicas ou funcionais.

**(21) BR 30 2016 002903-2**

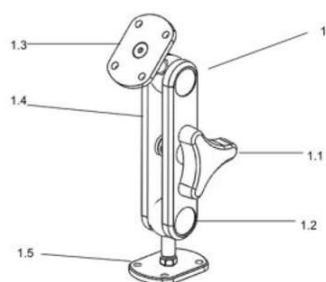

Código 36 - Indeferimento - Art. 106 § 4º da LPI

(22) 08/07/2016

(44) 08/08/2017

(52) 08-08

(54) CONFIGURAÇÃO APLICADA A/EM A SUPORTE DE FIXAÇÃO

(71) MATRIX DESENVOLVIMENTO DE PEÇAS TÉCNICAS LTDA. (BR/MG)

(72) FLÁVIO HENRIQUE LOURENÇO

(74) SÂMIA BATISTA AMIN ( NOME ANTERIOR SÂMIA AMIN SANTOS)

objeto se enquadra no artigo 100 da lei 9.279/1996 . não é registrável como desenho industrial forma essencialmente determinada por questões técnicas ou funcionais.

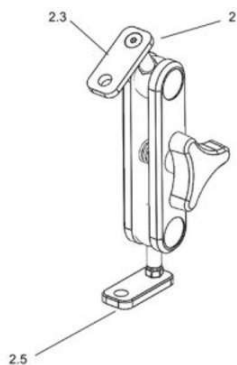

**(21) BR 30 2016 002920-2**

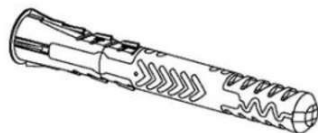

Código 36 - Indeferimento - Art. 106 § 4º da LPI

(22) 11/07/2016

(30) 08/02/2016 EM 002976654

(44) 08/08/2017

(52) 08-08

(54) CONFIGURAÇÃO APLICADA A/EM BUCHA

(71) FISCHERWERKE GMBH & CO. KG (DE)

(72) WOLFGANG NEHL

(74) Dannemann, Siemsen, Bigler & Ipanema Moreira

objeto se enquadra no artigo 100 da lei 9.279/1996 . não é registrável como desenho industrial forma essencialmente determinada por questões técnicas ou funcionais.

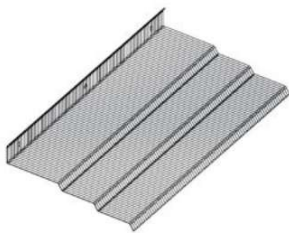

**(21) BR 30 2016 002964-4**

Código 36 - Indeferimento - Art. 106 § 4º da LPI

(22) 13/07/2016

(44) 08/08/2017

(52) 25-02

(54) CONFIGURAÇÃO APLICADA A/EM RUFO

(71) ROBSON DE CARVALHO MAGALHÃES OLIVEIRA (BR/MG)

(72) ROBSON DE CARVALHO MAGALHAES OLIVEIRA

(74) Margareth Pena Lancaster

objeto se enquadra no artigo 100 da lei 9.279/1996 . não é registrável como desenho industrial forma essencialmente determinada por questões técnicas ou funcionais.

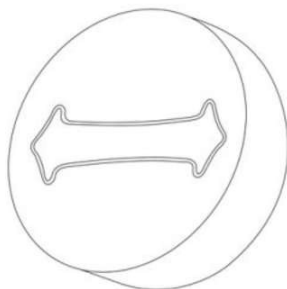
**(21) BR 30 2016 002965-2**

Código 36 - Indeferimento - Art. 106 § 4º da LPI

(22) 13/07/2016

(30) 13/01/2016 CN 201630010944.7

(44) 08/08/2017

(52) 01-01

(54) CONFIGURAÇÃO APLICADA A/EM CONFEITO

(71) WM. WRIGLEY JR. COMPANY (US)

(72) NARUT RUTHIRAPHONG, RACHEL ZHAO, MICHAELA JELINKOVA,  
DANIEL DENG, JOSEF JINDRICH, DAVID JAGGI, CHRISTOPHER H.  
CUNNINGHAM

(74) Araripe &amp; Associados

objeto se enquadra no artigo 100 da lei 9.279/1996 . não é registrável como desenho industrial a forma comum ou vulgar.

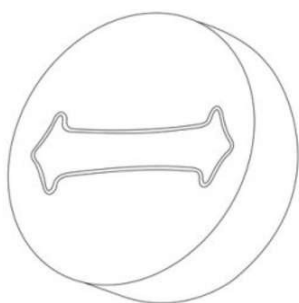
**(21) BR 30 2016 003086-3**

Código 36 - Indeferimento - Art. 106 § 4º da LPI

(22) 22/07/2016

(44) 08/08/2017

(52) 23-03

(54) CONFIGURAÇÃO APLICADA A/EM EBULIDOR E SUAS VARIANTES

(71) CARLOS RENÊ ALVES (BR/RS)

(72) CARLOS RENÊ ALVES

objeto se enquadra no artigo 100 da lei 9.279/1996 . não é registrável como





desenho industrial forma essencialmente determinada por questões técnicas ou funcionais.

(21) BR 30 2016 003112-6



Código 36 - Indeferimento - Art. 106 § 4º da LPI

(22) 25/07/2016

(44) 08/08/2017

(52) 25-01

(54) CONFIGURAÇÃO APLICADA A/EM CONFIGURAÇÃO APLICADA EM TRILHO-GUIA

(71) ANA TEREZA BORGHI DE MELLO (BR/SP) , WANDERLEY MARQUES (BR/MG)

(72) ANA TEREZA BORGHI DE MELLO, WANDERLEY MARQUES

(74) Cannon Marcas e Patentes S/C Ltda.

objeto se enquadra no artigo 100 da lei 9.279/1996 . não é registrável como desenho industrial forma essencialmente determinada por questões técnicas ou funcionais.

(21) BR 30 2016 003115-0

Código 36 - Indeferimento - Art. 106 § 4º da LPI

(22) 25/07/2016

(30) 26/01/2016 US 29/552,836



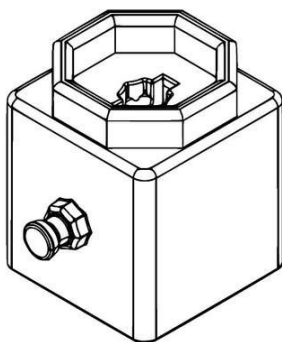

(44) 08/08/2017

(52) 21-01

(54) CONFIGURAÇÃO APLICADA A/EM BLOCO DE MONTAR

(71) COSTAS SISAMOS (CY)

(72) COSTAS SISAMOS

(74) ANA PAULA SANTOS CELIDONIO

objeto se enquadra no artigo 100 da lei 9.279/1996 . não é registrável como desenho industrial forma essencialmente determinada por questões técnicas ou funcionais.

(21) BR 30 2016 003118-5

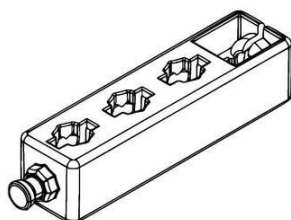

Código 36 - Indeferimento - Art. 106 § 4º da LPI

(22) 25/07/2016

(43) 01/08/2017

(52) 21-01

(54) CONFIGURAÇÃO APLICADA A/EM BLOCO DE MONTAR

(71) COSTAS SISAMOS (CY)

(72) COSTAS SISAMOS

(74) ANA PAULA SANTOS CELIDONIO

objeto se enquadra no artigo 100 da lei 9.279/1996 . não é registrável como desenho industrial forma essencialmente determinada por questões técnicas ou funcionais.

(21) BR 30 2016 003144-4



Código 36 - Indeferimento - Art. 106 § 4º da LPI

(22) 26/07/2016

(44) 08/08/2017

(52) 21-01

(54) CONFIGURAÇÃO APLICADA A/EM CONJUNTO DE PEÇAS DE JOGO

(71) KEY COMERCIAL IMPORTADORA DE UTILIDADES DOMESTICAS LTDA (BR/SC)

(72) FRANCISCO WALITON DE SOUSA BEZERRA

(74) Rogério de Souza

objeto se enquadra no artigo 100 da lei 9.279/1996 . não é registrável como desenho industrial a forma comum ou vulgar.

(21) BR 32 2016 003266-4

Código 36 - Indeferimento - Art. 106 § 4º da LPI

(22) 14/11/2014

(44) 08/08/2017

(52) 06-05

(54) PADRÃO ORNAMENTAL APLICADO A/EM MOBILIÁRIO COMPOSTO

(62) BR 30 2014 005736-7 14/11/2014

(71) MÓVEIS MOBLARE LTDA- EPP (BR/SC)





(72) PAULO ANDRE REISDORFER

(74) VITOR LUIZ RAMOS BATISTA

objeto se enquadra na instrução normativa 044/2015 . objeto indeferido devido ao cumprimento insatisfatório de exigência técnica, nos termos do Art. 23 da Instrução Normativa 044/2015. Houve mudança de matéria do objeto derivado de pedido dividido.



**Código 39 - Concessão do Registro**

Concessão do registro de desenho industrial. O certificado de registro estará à disposição do interessado. Desta data corre o prazo de 5 (cinco) anos para interposição de nulidade administrativa por qualquer interessado (Art. 113 § 1º da LPI ). Se interposto o pedido de nulidade no prazo de 60 (sessenta) dias contados da data da concessão, os efeitos da concessão do registro serão suspensos (Art. 113 § 2º).

---

**(11) BR 30 2012 000014-9**

Código 39 - Concessão do Registro

(22) 03/01/2012

(15) 08/08/2017

(30) 04/07/2011 EM 001886748

(45) 08/08/2017

(52) 08-03

(54) CONFIGURAÇÃO APLICADA EM FERRAMENTA DE CORTE

(73) Wirtgen Gmbh (DE)

(72) Karsten Buhr, Thomas Lehnert, Cyrus Barimani, Guenter Haehn

(74) Dannemann, Siemsen, Bigler &amp; Ipanema Moreira

Prazo de validade: 10 (dez) anos contados a partir de 03/01/2012, mediante o recolhimento da taxa quinquenal de manutenção (Artigos 119 e 120 da LPI) e observadas as demais condições legais.

---

**(11) BR 30 2012 001542-1**

Código 39 - Concessão do Registro

(22) 29/03/2012

(15) 08/08/2017

(30) 03/11/2011 CH 138387

(45) 08/08/2017

(54) "CONFIGURAÇÃO APLICADA EM RELÓGIO DE PULSO"

(73) ROLEX S.A. (CH)

(72) MARIA CRISTINA CALVANI

(74) CUSTÓDIO DE ALMEIDA &amp; CIA.

Prazo de validade: 10 (dez) anos contados a partir de 29/03/2012, mediante o recolhimento da taxa quinquenal de manutenção (Artigos 119 e 120 da LPI) e observadas as demais condições legais.

---

**(11) BR 30 2012 001545-6**

Código 39 - Concessão do Registro

(22) 29/03/2012

(15) 08/08/2017

(30) 03/11/2011 CH 138387

(45) 08/08/2017

(52) 10-02





(54) "CONFIGURAÇÃO APLICADA EM MOSTRADOR DE RELÓGIO"

(73) Rolex S.A. (CH)

(72) Maria Cristina Calvani

(74) Custódio De Almeida & Cia.

Prazo de validade: 10 (dez) anos contados a partir de 29/03/2012, mediante o recolhimento da taxa quinquenal de manutenção (Artigos 119 e 120 da LPI) e observadas as demais condições legais.

(11) BR 30 2014 000181-7



Código 39 - Concessão do Registro

(22) 17/01/2014

(15) 08/08/2017

(30) 18/07/2013 JP 2013-016374

(45) 08/08/2017

(52) 26-06

(54) CONFIGURAÇÃO APLICADA EM LANTERNA TRASEIRA COMBINADA PARA MOTOCICLETA

(73) HONDA MOTOR CO., LTD. (JP)

(72) YASUSHI TATEISHI, GENICHI KITO

(74) DANNEMANN, SIEMSEN BIGLER & IPANEMA MOREIRA

Prazo de validade: 10 (dez) anos contados a partir de 17/01/2014, mediante o recolhimento da taxa quinquenal de manutenção (Artigos 119 e 120 da LPI) e observadas as demais condições legais.

(11) BR 30 2015 001465-2

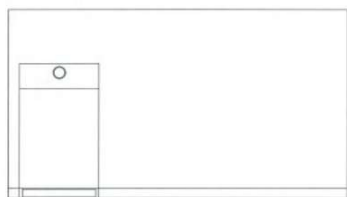

Código 39 - Concessão do Registro

(22) 30/03/2015

(15) 08/08/2017

(30) 30/09/2014 US 29/503,846

(45) 08/08/2017

(52) 14-04

(54) PADRÃO ORNAMENTAL APLICADO A INTERFACE GRÁFICA

(73) MICROSOFT CORPORATION (US)

(72) ZACH PFRIEM, CHRISTIAN COLANDO

(74) DI BLASI, PARENTE & ADVOGADOS ASSOCIADOS

Prazo de validade: 10 (dez) anos contados a partir de 30/03/2015, mediante o recolhimento da taxa quinquenal de manutenção (Artigos 119 e 120 da LPI) e observadas as demais condições legais.

(11) BR 30 2015 002229-9

Código 39 - Concessão do Registro

(22) 12/05/2015

(15) 08/08/2017

(45) 08/08/2017





(52) 02-04

(54) CONFIGURAÇÃO APLICADA A/EM CALÇADO

(73) P.U. MINAS INJETADOS LTDA. (BR/MG)

(72) LUÍS CÉSAR DE SOUZA GUIMARÃES

(74) EDUARDO LÍVIO DAIMOND

Prazo de validade: 10 (dez) anos contados a partir de 12/05/2015, mediante o recolhimento da taxa quinquenal de manutenção (Artigos 119 e 120 da LPI) e observadas as demais condições legais.

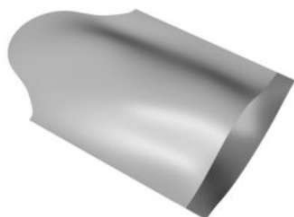
**(11) BR 30 2015 003058-5**

Código 39 - Concessão do Registro

(22) 30/06/2015

(15) 08/08/2017

(45) 08/08/2017

(52) 09-05

(54) CONFIGURAÇÃO APLICADA EM EMBALAGEM PARA OVOS DE PÁSCOA

(73) FORMA EMBALAGENS PLÁSTICAS - EIRELI (BR/SP)

(72) WILSON GALLEANO MONTEFUSCO

(74) ITAMARATI PATENTES E MARCAS LTDA

Prazo de validade: 10 (dez) anos contados a partir de 30/06/2015, mediante o recolhimento da taxa quinquenal de manutenção (Artigos 119 e 120 da LPI) e observadas as demais condições legais.

**(11) BR 30 2015 003939-6**

Código 39 - Concessão do Registro

(22) 24/08/2015

(15) 08/08/2017

(30) 26/02/2015 US 29/518,734

(45) 08/08/2017

(52) 14-03

(54) CONFIGURAÇÃO APLICADA A INTERFACE DE ÁUDIO

(73) MOTOROLA MOBILITY LLC (US)

(72) MICHEAL F. PARADISE, DANIEL T. BERG, STEVE C. EMMERT, DICKON ISAACS

(74) ORLANDO DE SOUZA

Prazo de validade: 10 (dez) anos contados a partir de 24/08/2015, mediante o recolhimento da taxa quinquenal de manutenção (Artigos 119 e 120 da LPI) e observadas as demais condições legais.

**(11) BR 30 2015 004024-6**

Código 39 - Concessão do Registro

(22) 27/08/2015

(15) 08/08/2017

(43) 01/08/2017





(52) 02-04  
 (54) CONFIGURAÇÃO APLICADA A/EM TORNOZELEIRA  
 (73) NIKE INNOVATE C.V. (US)  
 (72) OLIVER MCLACHLAN, TODD SMITH  
 (74) ANTÔNIO MAURÍCIO PEDRAS ARNAUD

Prazo de validade: 10 (dez) anos contados a partir de 27/08/2015, mediante o recolhimento da taxa quinquenal de manutenção (Artigos 119 e 120 da LPI) e observadas as demais condições legais.

**(11) BR 30 2015 004025-4**



Código 39 - Concessão do Registro  
 (22) 27/08/2015  
 (15) 08/08/2017  
 (43) 01/08/2017  
 (52) 02-04  
 (54) CONFIGURAÇÃO APLICADA A/EM LUVA DE PERNA  
 (73) NIKE INNOVATE C.V. (US)  
 (72) OLIVER MCLACHLAN, TODD SMITH  
 (74) ANTÔNIO MAURÍCIO PEDRAS ARNAUD

Prazo de validade: 10 (dez) anos contados a partir de 27/08/2015, mediante o recolhimento da taxa quinquenal de manutenção (Artigos 119 e 120 da LPI) e observadas as demais condições legais.

**(11) BR 30 2015 004219-2**

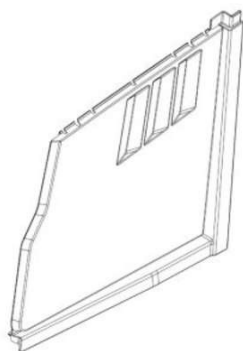

Código 39 - Concessão do Registro  
 (22) 10/09/2015  
 (15) 08/08/2017  
 (30) 10/03/2015 EM 001431910  
 (45) 08/08/2017  
 (52) 12-16  
 (54) CONFIGURAÇÃO APLICADA A TAMPA EXAUSTOR  
 (73) JC BAMFORD EXCAVATORS LIMITED (GB)  
 (72) THOMAS EDWARD UNDERHILL, SAMUEL JOHN JILBERT  
 (74) ORLANDO DE SOUZA

Prazo de validade: 10 (dez) anos contados a partir de 10/09/2015, mediante o recolhimento da taxa quinquenal de manutenção (Artigos 119 e 120 da LPI) e observadas as demais condições legais.



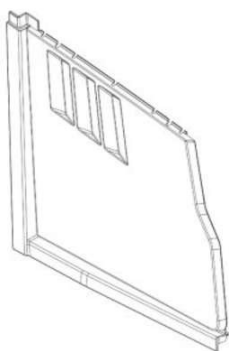

**(11) BR 30 2015 004340-7**

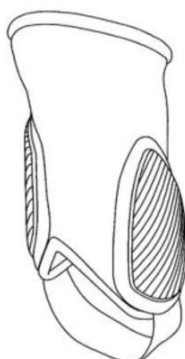

Código 39 - Concessão do Registro

(22) 18/09/2015

(15) 08/08/2017

(30) 20/03/2015 US 29/521,203

(45) 08/08/2017

(52) 02-04

(54) CONFIGURAÇÃO APLICADA A/EM TORNOZELEIRA

(73) NIKE INNOVATE C.V. (US)

(72) OLIVER MCLACHLAN, TODD SMITH

(74) ANTÔNIO MAURÍCIO PEDRAS ARNAUD

Prazo de validade: 10 (dez) anos contados a partir de 18/09/2015, mediante o recolhimento da taxa quinquenal de manutenção (Artigos 119 e 120 da LPI) e observadas as demais condições legais.

**(11) BR 30 2015 004348-2**

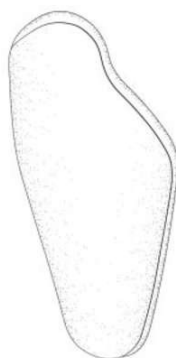

Código 39 - Concessão do Registro

(22) 18/09/2015

(15) 08/08/2017

(43) 01/08/2017

(52) 02-04

(54) CONFIGURAÇÃO APLICADA A/EM CANELEIRA

(73) NIKE INNOVATE C.V. (US)

(72) OLIVER MCLACHLAN, TODD SMITH

(74) ANTÔNIO MAURÍCIO PEDRAS ARNAUD

Prazo de validade: 10 (dez) anos contados a partir de 18/09/2015, mediante o recolhimento da taxa quinquenal de manutenção (Artigos 119 e 120 da LPI) e observadas as demais condições legais.

**(11) BR 30 2015 004533-7**

Código 39 - Concessão do Registro

(22) 02/10/2015

(15) 08/08/2017

(30) 03/04/2015 CN 201530086763.8

(45) 08/08/2017

(52) 14-03



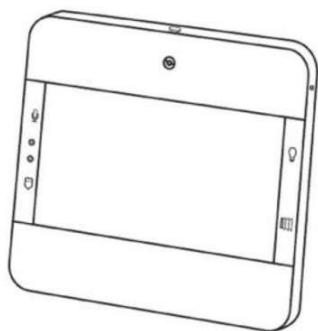

(54) CONFIGURAÇÃO APLICADA A/EM PAINEL DE COMANDO

(73) LUCIS TECHNOLOGIES HOLDINGS LIMITED (KY)

(72) SHAN GUAN, XIAOLIN SHI

(74) CAROLINE PERANDIN

Prazo de validade: 10 (dez) anos contados a partir de 02/10/2015, mediante o recolhimento da taxa quinquenal de manutenção (Artigos 119 e 120 da LPI) e observadas as demais condições legais.

(11) BR 30 2015 004615-5

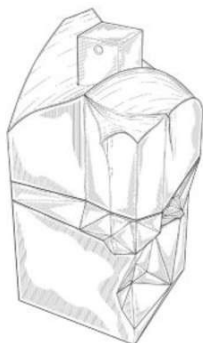

Código 39 - Concessão do Registro

(22) 08/10/2015

(15) 08/08/2017

(30) 10/04/2015 US 29/523,493

(45) 08/08/2017

(52) 09-01

(54) CONFIGURAÇÃO APLICADA A/EM FRASCO PARA FRAGRÂNCIA

(73) ELC MANAGEMENT LLC (US)

(72) LANCE COLIN MCGREGOR

(74) DANNEMANN, SIEMSEN, BIGLER & IPANEMA MOREIRA, PROPRIEDADE INDUSTRIAL LTDA.

Prazo de validade: 10 (dez) anos contados a partir de 08/10/2015, mediante o recolhimento da taxa quinquenal de manutenção (Artigos 119 e 120 da LPI) e observadas as demais condições legais.

(11) BR 30 2015 004627-9



Código 39 - Concessão do Registro

(22) 09/10/2015

(15) 08/08/2017

(30) 14/04/2015 JP 2015008386

(45) 08/08/2017

(52) 12-11

(54) CONFIGURAÇÃO APLICADA A/EM CARENAGEM LATERAL PARA MOTOCICLETA

(73) HONDA MOTOR CO., LTD. (JP)

(72) TOMOKAZU MIYAZAWA, RAFAEL C. DE ARAUJO

(74) DANNEMANN, SIEMSEN, BIGLER & IPANEMA MOREIRA, PROPRIEDADE INDUSTRIAL LTDA.

Prazo de validade: 10 (dez) anos contados a partir de 09/10/2015, mediante o recolhimento da taxa quinquenal de manutenção (Artigos 119 e 120 da LPI) e observadas as demais condições legais.

(11) BR 30 2015 004730-5

Código 39 - Concessão do Registro

(22) 15/10/2015





(15) 08/08/2017

(45) 08/08/2017

(52) 13-02

(54) CONFIGURAÇÃO APLICADA EM TAMPA

(73) CLIPTECH INDÚSTRIA E COMÉRCIO LTDA (BR/SP)

(72) HENRIQUE JOSÉ DE FARIA RAMALHO

(74) AGUINALDO MOREIRA

Prazo de validade: 10 (dez) anos contados a partir de 15/10/2015, mediante o recolhimento da taxa quinquenal de manutenção (Artigos 119 e 120 da LPI) e observadas as demais condições legais.

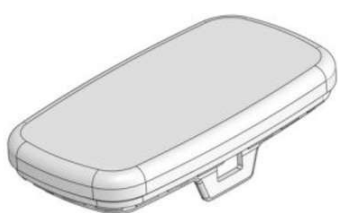
**(11) BR 30 2015 004737-2**

Código 39 - Concessão do Registro

(22) 15/10/2015

(15) 08/08/2017

(30) 20/04/2015 CA 162109

(45) 08/08/2017

(52) 24-04

(54) CONFIGURAÇÃO APLICADA A/EM CURATIVO

(73) SPIDERTECH INC. (CA)

(72) RAY ARBESMAN

(74) DANNEMANN, SIEMSEN, BIGLER & IPANEMA MOREIRA, PROPRIEDADE INDUSTRIAL LTDA.

Prazo de validade: 10 (dez) anos contados a partir de 15/10/2015, mediante o recolhimento da taxa quinquenal de manutenção (Artigos 119 e 120 da LPI) e observadas as demais condições legais. (co) Registro concedido por força do art. 106 da Lei da Propriedade Industrial nº 9.279/96. Aplicável a instauração de ofício do processo administrativo de nulidade, conforme dispõe o Art.113, para averiguação da infringência do art. 95 do referido diploma legal.

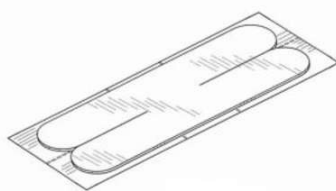
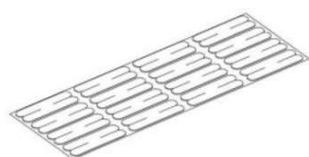
**(11) BR 30 2015 004738-0**

Código 39 - Concessão do Registro

(22) 15/10/2015

(15) 08/08/2017

(45) 08/08/2017



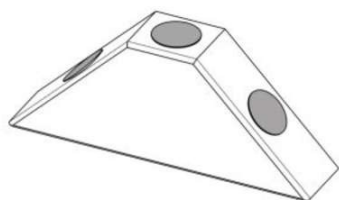

(52) 25-02  
 (54) CONFIGURAÇÃO APLICADA EM MÓDULO DE MAQUETE  
 (73) MÁRCIO SEQUEIRA DE OLIVEIRA (BR/SP)  
 (72) MARCIO SEQUEIRA DE OLIVEIRA  
 (74) AGUINALDO MOREIRA

Prazo de validade: 10 (dez) anos contados a partir de 15/10/2015, mediante o recolhimento da taxa quinquenal de manutenção (Artigos 119 e 120 da LPI) e observadas as demais condições legais.

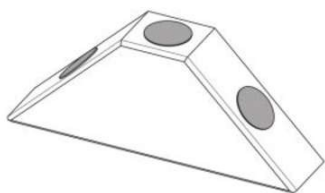

**(11) BR 30 2015 004747-0**



Código 39 - Concessão do Registro  
 (22) 16/10/2015  
 (15) 08/08/2017  
 (45) 08/08/2017  
 (52) 06-04  
 (54) CONFIGURAÇÃO APLICADA A/EM BANCADA COM PAINEL  
 (73) DJ INDUSTRIA E COMÉRCIO DE MÓVEIS LTDA (BR/PR)  
 (72) DEVANIL MARÓSTICA  
 (74) LUCIANO SALVIATO

Prazo de validade: 10 (dez) anos contados a partir de 16/10/2015, mediante o recolhimento da taxa quinquenal de manutenção (Artigos 119 e 120 da LPI) e observadas as demais condições legais.

**(11) BR 30 2015 004759-3**

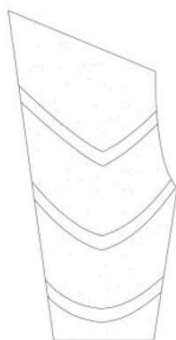

Código 39 - Concessão do Registro  
 (22) 16/10/2015  
 (15) 08/08/2017  
 (30) 17/04/2015 US 29/524,234  
 (45) 08/08/2017  
 (52) 32-00  
 (54) PADRÃO ORNAMENTAL APLICADO A/EM CALÇA  
 (73) NIKE INNOVATE C.V. (US)  
 (72) JAMES YOO  
 (74) ANTÔNIO MAURÍCIO PEDRAS ARNAUD

Prazo de validade: 10 (dez) anos contados a partir de 16/10/2015, mediante o recolhimento da taxa quinquenal de manutenção (Artigos 119 e 120 da LPI) e observadas as demais condições legais.

**(11) BR 30 2015 004783-6**

Código 39 - Concessão do Registro

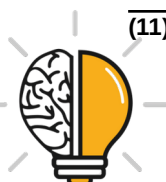

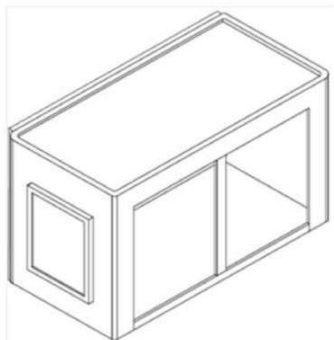

(22) 20/10/2015  
 (15) 08/08/2017  
 (30) 21/04/2015 EM 002685438-0001  
 (45) 08/08/2017  
 (52) 24-02  
 (54) CONFIGURAÇÃO APLICADA EM SUPORTE PARA INSTRUMENTO ODONTOLÓGICO  
 (73) VDW GMBH (DE)  
 (72) STEFAN HILLENMAYER  
 (74) DANNEMANN, SIEMSEN, BIGLER & IPANEMA MOREIRA, PROPRIEDADE INDUSTRIAL LTDA.  
 Prazo de validade: 10 (dez) anos contados a partir de 20/10/2015, mediante o recolhimento da taxa quinquenal de manutenção (Artigos 119 e 120 da LPI) e observadas as demais condições legais.

**(11) BR 30 2015 004793-3**

Código 39 - Concessão do Registro  
 (22) 20/10/2015  
 (15) 08/08/2017  
 (45) 08/08/2017  
 (52) 25-03  
 (54) CONFIGURAÇÃO APLICADA A/EM BANCA DE JORNAIS  
 (73) SINERGY NOVAS MÍDIAS LTDA. (BR/RS)  
 (72) LUIZ EDUARDO FERREIRA  
 (74) MILTON LUCÍDIO LEÃO BARCELLOS  
 Prazo de validade: 10 (dez) anos contados a partir de 20/10/2015, mediante o recolhimento da taxa quinquenal de manutenção (Artigos 119 e 120 da LPI) e observadas as demais condições legais.

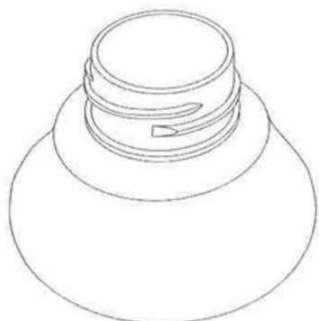
**(11) BR 30 2015 004799-2**

Código 39 - Concessão do Registro  
 (22) 20/10/2015  
 (15) 08/08/2017  
 (30) 20/04/2015 US 29/524,289  
 (45) 08/08/2017  
 (52) 09-07  
 (54) CONFIGURAÇÃO APLICADA A/EM TAMPA DOSADORA  
 (73) THE PROCTER & GAMBLE COMPANY (US)  
 (72) MATTHEW DAVIS BANTLY, WILLIAM JOHN DAVIS, RAF GUSTAAF ALFONS DE GEYTER, DAVID JAMES MCNEILL, PIETER PAUL DIRK JENNY MARIA VAN DEN BERGH  
 (74) FLÁVIA MARIA VASCONCELOS PEREIRA  
 Prazo de validade: 10 (dez) anos contados a partir de 20/10/2015, mediante o recolhimento da taxa quinquenal de manutenção (Artigos 119 e 120 da LPI) e



observadas as demais condições legais.

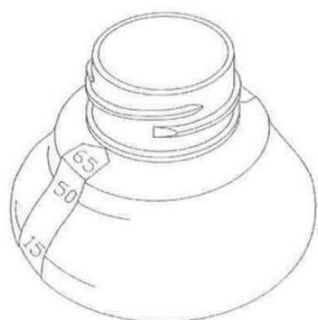

**(11) BR 30 2016 000057-3**



Código 39 - Concessão do Registro

(22) 11/01/2016

(15) 08/08/2017

(30) 23/07/2015 WO DM/087084

(45) 08/08/2017

(52) 03-01

(54) CONFIGURAÇÃO APLICADA A/EM BOLSA

(73) HERMES SELLIER (FR)

(72) PIERRE-ALEXIS DUMAS

(74) ANA PAULA SANTOS CELIDONIO

Prazo de validade: 10 (dez) anos contados a partir de 11/01/2016, mediante o recolhimento da taxa quinquenal de manutenção (Artigos 119 e 120 da LPI) e observadas as demais condições legais.

**(11) BR 30 2016 001003-0**

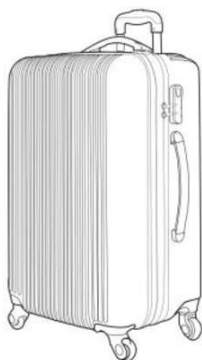

Código 39 - Concessão do Registro

(22) 11/03/2016

(15) 08/08/2017

(45) 08/08/2017

(52) 03-01

(54) CONFIGURAÇÃO APLICADA A/EM MALA DE VIAGEM

(73) YIN'S BRASIL COMERCIO INTERNACIONAL LTDA (BR/RJ)

(72) YIN XIAO MIN

(74) CAROLINE DE OLIVEIRA BONINE DA SILVA SANTOS

Prazo de validade: 10 (dez) anos contados a partir de 11/03/2016, mediante o recolhimento da taxa quinquenal de manutenção (Artigos 119 e 120 da LPI) e observadas as demais condições legais. (co) Registro concedido por força do art. 106 da Lei da Propriedade Industrial nº 9.279/96. Aplicável a instauração de ofício do processo administrativo de nulidade, conforme dispõe o Art.113, para averiguação da infringência do art. 95 do referido diploma legal.

**(11) BR 30 2016 001794-8**

Código 39 - Concessão do Registro

(22) 29/04/2016





(15) 08/08/2017

(45) 08/08/2017

(52) 16-01

(54) CONFIGURAÇÃO APLICADA A/EM PROTETOR DE CÂMERA DE SEGURANÇA

(73) ROMEU FREDY LEOTTA (BR/SP)

(72) ROMEU FREDY LEOTTA

(74) TINOCO SOARES SOCIEDADE DE ADVOGADOS

Prazo de validade: 10 (dez) anos contados a partir de 29/04/2016, mediante o recolhimento da taxa quinquenal de manutenção (Artigos 119 e 120 da LPI) e observadas as demais condições legais.

**(11) BR 30 2016 001802-2**

Código 39 - Concessão do Registro

(22) 29/04/2016

(15) 08/08/2017

(30) 29/10/2015 US 29/543,893

(45) 08/08/2017

(52) 12-11

(54) CONFIGURAÇÃO APLICADA A/EM PATINETE

(73) RAZOR USA LLC (US)

(72) ROBERT HADLEY

(74) Daniel Advogados (Alt.de Daniel &amp; Cia)

Prazo de validade: 10 (dez) anos contados a partir de 29/04/2016, mediante o recolhimento da taxa quinquenal de manutenção (Artigos 119 e 120 da LPI) e observadas as demais condições legais. (co) Título adequado de ofício nos termos do Art. 22 da Instrução Normativa 044/2015.

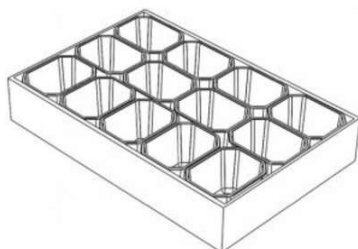
**(11) BR 30 2016 001804-9**

Código 39 - Concessão do Registro

(22) 29/04/2016

(15) 08/08/2017

(45) 08/08/2017

(52) 09-03

(54) CONFIGURAÇÃO APLICADA A/EM CONJUNTO DE RECIPIENTES

(73) APL CARTONS (PTY) LTD (ZA)

(72) MARTHINUS JORDAAN NORTJÉ

(74) LEONOR MAGALHÃES PERES GALVÃO DE BOTTON

Prazo de validade: 10 (dez) anos contados a partir de 29/04/2016, mediante o recolhimento da taxa quinquenal de manutenção (Artigos 119 e 120 da LPI) e observadas as demais condições legais. (co) Registro concedido por força do art. 106 da Lei da Propriedade Industrial nº 9.279/96. Aplicável a instauração de ofício do processo administrativo de nulidade, conforme dispõe o Art.113, para averiguação da infringência do art. 95 do referido diploma legal.

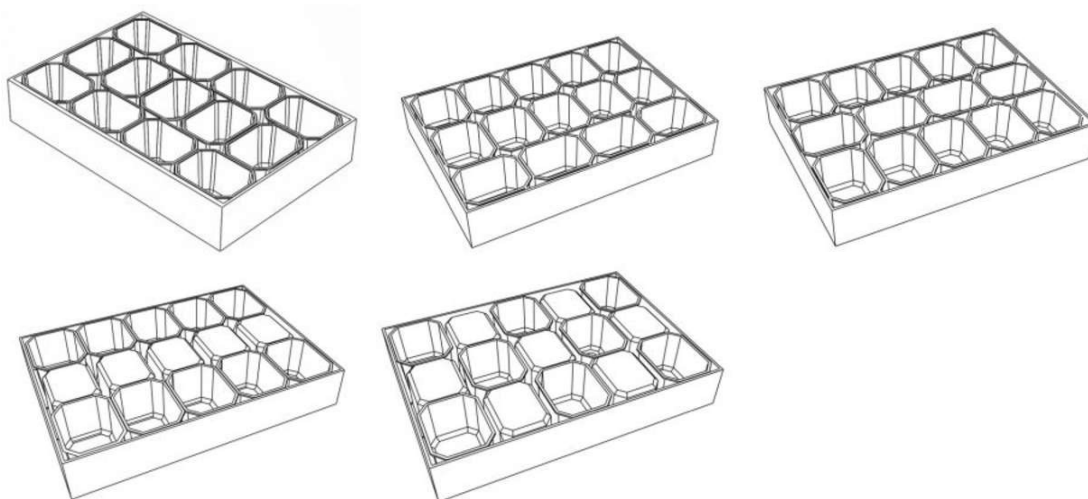
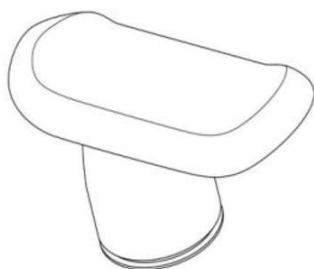

**(11) BR 30 2016 001806-5**

Código 39 - Concessão do Registro

(22) 29/04/2016

(15) 08/08/2017

(30) 29/10/2015 US 29/543,898

(45) 08/08/2017

(52) 21-01

(54) CONFIGURAÇÃO APLICADA A/EM STICK DE POLEGAR

(73) MICROSOFT CORPORATION (US)

(72) CHRISTOPHER KUJAWSKI, KENNETH JASINSKI

(74) DI BLASI, PARENTE &amp; ADVOGADOS ASSOCIADOS

Prazo de validade: 10 (dez) anos contados a partir de 29/04/2016, mediante o recolhimento da taxa quinquenal de manutenção (Artigos 119 e 120 da LPI) e observadas as demais condições legais.

**(11) BR 30 2016 001807-3**

Código 39 - Concessão do Registro

(22) 29/04/2016

(15) 08/08/2017

(30) 29/10/2015 US 29/543,963

(45) 08/08/2017

(52) 21-01

(54) CONFIGURAÇÃO APLICADA A/EM CONTROLADOR

(73) MICROSOFT CORPORATION (US)

(72) CHRISTOPHER KUJAWSKI, KENNETH JASINSKI, CARL J. LEDBETTER

(74) DI BLASI, PARENTE &amp; ADVOGADOS ASSOCIADOS

Prazo de validade: 10 (dez) anos contados a partir de 29/04/2016, mediante o recolhimento da taxa quinquenal de manutenção (Artigos 119 e 120 da LPI) e observadas as demais condições legais.

**(11) BR 30 2016 001810-3**

Código 39 - Concessão do Registro



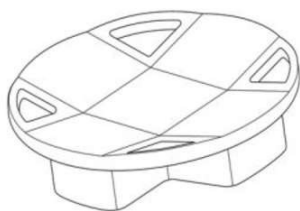

(22) 29/04/2016  
 (15) 08/08/2017  
 (30) 29/10/2015 US 29/543,897  
 (45) 08/08/2017  
 (52) 21-01  
 (54) CONFIGURAÇÃO APLICADA A/EM ALMOFADA DIRECIONAL PARA CONTROLADOR  
 (73) MICROSOFT CORPORATION (US)  
 (72) CHRISTOPHER KUJAWSKI, KENNETH JASINSKI  
 (74) DI BLASI, PARENTE & ADVOGADOS ASSOCIADOS  
 Prazo de validade: 10 (dez) anos contados a partir de 29/04/2016, mediante o recolhimento da taxa quinquenal de manutenção (Artigos 119 e 120 da LPI) e observadas as demais condições legais.

**(11) BR 30 2016 001811-1**

Código 39 - Concessão do Registro  
 (22) 29/04/2016  
 (15) 08/08/2017  
 (30) 29/10/2015 US 29/543,968  
 (45) 08/08/2017  
 (52) 21-01  
 (54) CONFIGURAÇÃO APLICADA A/EM CONTROLADOR  
 (73) MICROSOFT CORPORATION (US)  
 (72) CHRISTOPHER KUJAWSKI  
 (74) DI BLASI, PARENTE & ADVOGADOS ASSOCIADOS  
 Prazo de validade: 10 (dez) anos contados a partir de 29/04/2016, mediante o recolhimento da taxa quinquenal de manutenção (Artigos 119 e 120 da LPI) e observadas as demais condições legais.

**(11) BR 30 2016 001817-0**

Código 39 - Concessão do Registro  
 (22) 02/05/2016  
 (15) 08/08/2017  
 (30) 04/11/2015 EM 002847194-0001  
 (45) 08/08/2017  
 (52) 12-15  
 (54) CONFIGURAÇÃO APLICADA A/EM PNEU  
 (73) PIRELLI TYRE S.P.A. (IT)  
 (72) PIERANGELO MISANI, MARIO MARIANI, LUCA BRUSCHELLI, ALINE RINGIS PIN  
 (74) KASZNAR LEONARDOS PROPRIEDADE INTELECTUAL  
 Prazo de validade: 10 (dez) anos contados a partir de 02/05/2016, mediante o recolhimento da taxa quinquenal de manutenção (Artigos 119 e 120 da LPI) e observadas as demais condições legais.



**(11) BR 30 2016 001818-9**

Código 39 - Concessão do Registro

(22) 02/05/2016

(15) 08/08/2017

(43) 07/03/2017

(52) 15-05

(54) CONFIGURAÇÃO APLICADA A/EM ASPIRADOR DE PÓ

(73) JIANGSU MIDEA CLEANING APPLIANCES CO., LTD. (CN)

(72) QIANWEN ZHANG

(74) David do Nascimento Advogados Associados

Prazo de validade: 10 (dez) anos contados a partir de 02/05/2016, mediante o recolhimento da taxa quinquenal de manutenção (Artigos 119 e 120 da LPI) e observadas as demais condições legais.

**(11) BR 30 2016 001838-3**

Código 39 - Concessão do Registro

(22) 02/05/2016

(15) 08/08/2017

(45) 08/08/2017

(52) 01-99

(54) PADRÃO ORNAMENTAL APLICADO A/EM LOUCOS POR AÇAÍ

(73) LOUCOS POR AÇAÍ COMERCIO E DISTRIBUIÇÃO LTDA- ME (BR/MG)

(72) CÉLIA ALVES PEREIRA DE SOUZA

Prazo de validade: 10 (dez) anos contados a partir de 02/05/2016, mediante o recolhimento da taxa quinquenal de manutenção (Artigos 119 e 120 da LPI) e observadas as demais condições legais. (co) Registro concedido por força do art. 106 da Lei da Propriedade Industrial nº 9.279/96. Aplicável a instauração de ofício do processo administrativo de nulidade, conforme dispõe o Art.113, para averiguação da infringência do art. 95 do referido diploma legal.

**(11) BR 30 2016 001840-5**

Código 39 - Concessão do Registro

(22) 02/05/2016

(15) 08/08/2017

(30) 06/11/2015 US 29/544,837

(45) 08/08/2017

(52) 23-02

(54) CONFIGURAÇÃO APLICADA A VASO SANITÁRIO

(73) KOHLER CO. (US)

(72) MICHAEL R. BATES, SHAWN J. BOOTH, GARY N. CLARKE, ROBIN A. GOAD

(74) Hugo Silva &amp; Maldonado Propriedade Intelectual Sociedade Civil S/C Ltda.

Prazo de validade: 10 (dez) anos contados a partir de 02/05/2016, mediante o



---

recolhimento da taxa quinquenal de manutenção (Artigos 119 e 120 da LPI) e observadas as demais condições legais.

---

**(11) BR 30 2016 001841-3**

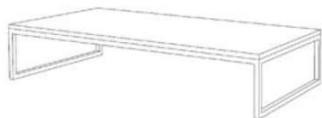

Código 39 - Concessão do Registro

(22) 03/05/2016

(15) 08/08/2017

(45) 08/08/2017

(52) 06-03

(54) CONFIGURAÇÃO APLICADA A/EM MESA DE CENTRO

(73) PAULO CELSO CARDOSO BACCHI (BR/SP)

(72) PAULO CELSO CARDOSO BACCHI

(74) João Batista Valverde

Prazo de validade: 10 (dez) anos contados a partir de 03/05/2016, mediante o recolhimento da taxa quinquenal de manutenção (Artigos 119 e 120 da LPI) e observadas as demais condições legais.

---

**(11) BR 30 2016 001843-0**



Código 39 - Concessão do Registro

(22) 03/05/2016

(15) 08/08/2017

(45) 08/08/2017

(52) 06-03

(54) CONFIGURAÇÃO APLICADA A/EM MESA DE CENTRO

(73) PAULO CELSO CARDOSO BACCHI (BR/SP)

(72) PAULO CELSO CARDOSO BACCHI

(74) João Batista Valverde

Prazo de validade: 10 (dez) anos contados a partir de 03/05/2016, mediante o recolhimento da taxa quinquenal de manutenção (Artigos 119 e 120 da LPI) e observadas as demais condições legais.

---

**(11) BR 30 2016 001844-8**

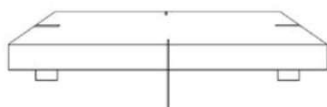

Código 39 - Concessão do Registro

(22) 03/05/2016

(15) 08/08/2017

(45) 08/08/2017

(52) 06-03

(54) CONFIGURAÇÃO APLICADA A/EM MESA DE CENTRO

(73) PAULO CELSO CARDOSO BACCHI (BR/SP)

(72) PAULO CELSO CARDOSO BACCHI

(74) João Batista Valverde

Prazo de validade: 10 (dez) anos contados a partir de 03/05/2016, mediante o recolhimento da taxa quinquenal de manutenção (Artigos 119 e 120 da LPI) e observadas as demais condições legais.

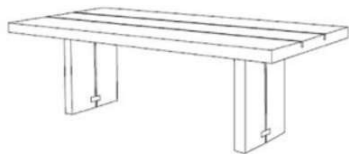

---

**(11) BR 30 2016 001846-4**

Código 39 - Concessão do Registro

(22) 03/05/2016

(15) 08/08/2017

(45) 08/08/2017

(52) 06-03

(54) CONFIGURAÇÃO APLICADA A/EM MESA DE JANTAR

(73) PAULO CELSO CARDOSO BACCHI (BR/SP)

(72) PAULO CELSO CARDOSO BACCHI

(74) João Batista Valverde

Prazo de validade: 10 (dez) anos contados a partir de 03/05/2016, mediante o recolhimento da taxa quinquenal de manutenção (Artigos 119 e 120 da LPI) e observadas as demais condições legais.

---

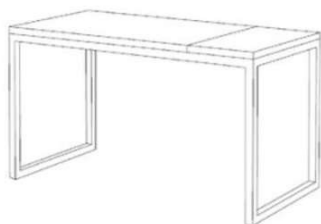
**(11) BR 30 2016 001847-2**

Código 39 - Concessão do Registro

(22) 03/05/2016

(15) 08/08/2017

(45) 08/08/2017

(52) 06-03

(54) CONFIGURAÇÃO APLICADA A/EM MESA LATERAL

(73) PAULO CELSO CARDOSO BACCHI (BR/SP)

(72) PAULO CELSO CARDOSO BACCHI

(74) João Batista Valverde

Prazo de validade: 10 (dez) anos contados a partir de 03/05/2016, mediante o recolhimento da taxa quinquenal de manutenção (Artigos 119 e 120 da LPI) e observadas as demais condições legais.

---

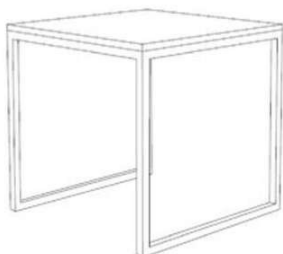
**(11) BR 30 2016 001848-0**

Código 39 - Concessão do Registro

(22) 03/05/2016

(15) 08/08/2017

(45) 08/08/2017

(52) 06-03

(54) CONFIGURAÇÃO APLICADA A/EM MESA

(73) PAULO CELSO CARDOSO BACCHI (BR/SP)

(72) PAULO CELSO CARDOSO BACCHI

(74) João Batista Valverde

Prazo de validade: 10 (dez) anos contados a partir de 03/05/2016, mediante o recolhimento da taxa quinquenal de manutenção (Artigos 119 e 120 da LPI) e observadas as demais condições legais.

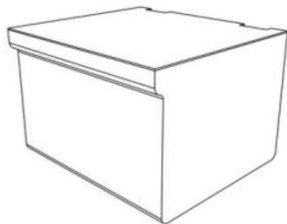

---

**(11) BR 30 2016 001850-2**

Código 39 - Concessão do Registro

(22) 03/05/2016

(15) 08/08/2017

(45) 08/08/2017

(52) 13-02

(54) CONFIGURAÇÃO APLICADA A/EM MÓDULO PARA ACOPLAMENTO E BLINDAGEM DE BATERIAS ESTACIONÁRIAS

(73) ANDRÉ LUIZ LIMA AMORIM (BR/ES) , ENIO CARLOS PRUDENTE (BR/ES)

(72) ANDRÉ LUIZ LIMA AMORIM, ENIO CARLOS PRUDENTE

(74) DANILO SCHNEIDER DUARTE

Prazo de validade: 10 (dez) anos contados a partir de 03/05/2016, mediante o recolhimento da taxa quinquenal de manutenção (Artigos 119 e 120 da LPI) e observadas as demais condições legais.

---

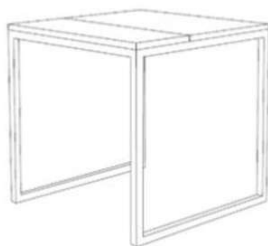
**(11) BR 30 2016 001851-0**

Código 39 - Concessão do Registro

(22) 03/05/2016

(15) 08/08/2017

(45) 08/08/2017

(52) 06-03

(54) CONFIGURAÇÃO APLICADA A/EM MESA LATERAL

(73) PAULO CELSO CARDOSO BACCHI (BR/SP)

(72) PAULO CELSO CARDOSO BACCHI

(74) João Batista Valverde

Prazo de validade: 10 (dez) anos contados a partir de 03/05/2016, mediante o recolhimento da taxa quinquenal de manutenção (Artigos 119 e 120 da LPI) e observadas as demais condições legais.

---

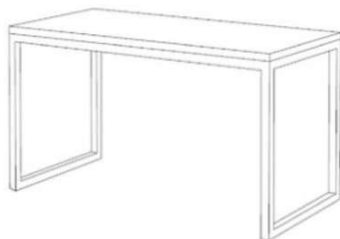
**(11) BR 30 2016 001852-9**

Código 39 - Concessão do Registro

(22) 03/05/2016

(15) 08/08/2017

(45) 08/08/2017

(52) 06-03

(54) CONFIGURAÇÃO APLICADA A/EM MESA LATERAL

(73) PAULO CELSO CARDOSO BACCHI (BR/SP)

(72) PAULO CELSO CARDOSO BACCHI

(74) João Batista Valverde

Prazo de validade: 10 (dez) anos contados a partir de 03/05/2016, mediante o recolhimento da taxa quinquenal de manutenção (Artigos 119 e 120 da LPI) e observadas as demais condições legais.

---

**(11) BR 30 2016 001868-5**

Código 39 - Concessão do Registro

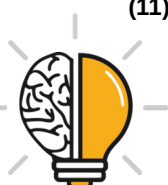



(22) 04/05/2016  
 (15) 08/08/2017  
 (45) 08/08/2017  
 (52) 09-01  
 (54) CONFIGURAÇÃO APLICADA A/EM FRASCO  
 (73) TECLUB INDUSTRIA E COMERCIO DE LUBRIFICANTES LTDA ME  
 (BR/PR)  
 (72) RODRIGO DANIELO  
 (74) ADRIANA CUBAS MULLER PROPST

Prazo de validade: 10 (dez) anos contados a partir de 04/05/2016, mediante o recolhimento da taxa quinquenal de manutenção (Artigos 119 e 120 da LPI) e observadas as demais condições legais.

**(11) BR 30 2016 001875-8**



Código 39 - Concessão do Registro  
 (22) 04/05/2016  
 (15) 08/08/2017  
 (45) 08/08/2017  
 (52) 09-01  
 (54) CONFIGURAÇÃO APLICADA A/EM FRASCO  
 (73) ANTENOR ROBERTO CREMONEZE (BR/SP)  
 (72) ANTENOR ROBERTO CREMONEZE  
 (74) Beerre Assessoria Empresarial Ltda.(Alt. de Beerre Assessoria Emp. S/C.LTDA.)

Prazo de validade: 10 (dez) anos contados a partir de 04/05/2016, mediante o recolhimento da taxa quinquenal de manutenção (Artigos 119 e 120 da LPI) e observadas as demais condições legais.

**(11) BR 30 2016 001881-2**

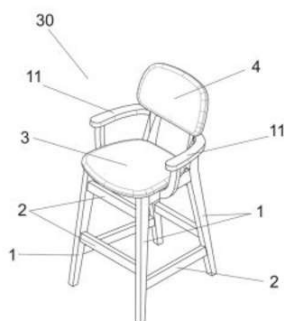

Código 39 - Concessão do Registro  
 (22) 05/05/2016  
 (15) 08/08/2017  
 (45) 08/08/2017  
 (52) 06-01  
 (54) CONFIGURAÇÃO APLICADA A/EM CADEIRA  
 (73) TRAMONTINA BELEM S/A (BR/PA)  
 (72) ANDRÉ GUERRA  
 (74) CREAZIONE MARCAS E PATENTES LTDA.

Prazo de validade: 10 (dez) anos contados a partir de 05/05/2016, mediante o recolhimento da taxa quinquenal de manutenção (Artigos 119 e 120 da LPI) e observadas as demais condições legais.

**(11) BR 30 2016 001900-2**

Código 39 - Concessão do Registro

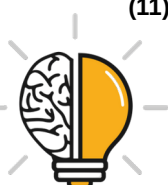



(22) 06/05/2016

(15) 08/08/2017

(45) 08/08/2017

(52) 03-01

(54) CONFIGURAÇÃO APLICADA A/EM PORTA-MOEDAS

(73) OPTITEX INDÚSTRIA E COMÉRCIO DE ESTOJOS E BRINDES LTDA (BR/SP)

(72) EDY TITELBAUM

(74) David do Nascimento Advogados Associados

Prazo de validade: 10 (dez) anos contados a partir de 06/05/2016, mediante o recolhimento da taxa quinquenal de manutenção (Artigos 119 e 120 da LPI) e observadas as demais condições legais.

**(11) BR 30 2016 001901-0**

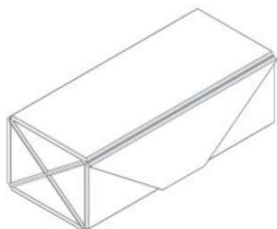

Código 39 - Concessão do Registro

(22) 06/05/2016

(15) 08/08/2017

(45) 08/08/2017

(52) 03-01

(54) CONFIGURAÇÃO APLICADA A/EM ESTOJO

(73) OPTITEX INDÚSTRIA E COMÉRCIO DE ESTOJOS E BRINDES LTDA (BR/SP)

(72) EDY TITELBAUM

(74) David do Nascimento Advogados Associados

Prazo de validade: 10 (dez) anos contados a partir de 06/05/2016, mediante o recolhimento da taxa quinquenal de manutenção (Artigos 119 e 120 da LPI) e observadas as demais condições legais. (co) Título adequado de ofício nos termos do Art. 22 da Instrução Normativa 044/2015.

**(11) BR 30 2016 001902-9**



Código 39 - Concessão do Registro

(22) 06/05/2016

(15) 08/08/2017

(30) 06/11/2015 EM 002849950-0001

(45) 08/08/2017

(52) 31-00

(54) CONFIGURAÇÃO APLICADA A/EM CENTRÍFUGA

(73) KONINKLIJKE PHILIPS N.V. (NL)

(72) PAULA ANDREA ALLENDE FRITSCH, MINGSHUO ZHANG, ANDREAS KOW ALEWSKI

(74) Daniel Advogados (Alt.de Daniel & Cia)

Prazo de validade: 10 (dez) anos contados a partir de 06/05/2016, mediante o recolhimento da taxa quinquenal de manutenção (Artigos 119 e 120 da LPI) e observadas as demais condições legais.

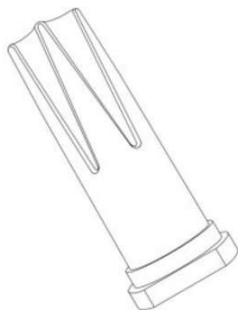

**(11) BR 30 2016 001903-7**

Código 39 - Concessão do Registro

(22) 06/05/2016

(15) 08/08/2017

(45) 08/08/2017

(52) 24-02

(54) CONFIGURAÇÃO APLICADA A/EM TAMPA DE AGULHA

(73) WANDERLEY PRÉTOLO JUNIOR (BR/SP) , GABRIELLA DE OLIVEIRA SANTOS RIBEIRO (BR/SP)

(72) WANDERLEY PRETOLO JÚNIOR, GABRIELLA DE OLIVEIRA SANTOS RIBEIRO

(74) Mor Assessoria Empresarial Ltda. ME

Prazo de validade: 10 (dez) anos contados a partir de 06/05/2016, mediante o recolhimento da taxa quinquenal de manutenção (Artigos 119 e 120 da LPI) e observadas as demais condições legais. (co) Título adequado de ofício nos termos do Art. 22 da Instrução Normativa 044/2015.

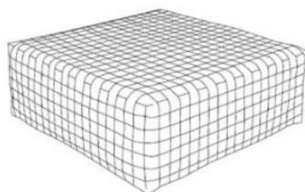
**(11) BR 30 2016 001914-2**

Código 39 - Concessão do Registro

(22) 09/05/2016

(15) 08/08/2017

(45) 08/08/2017

(52) 06-01

(54) CONFIGURAÇÃO APLICADA A/EM PUFF

(73) PAULO CELSO CARDOSO BACCHI (BR/SP)

(72) PAULO CELSO CARDOSO BACCHI

(74) João Batista Valverde

Prazo de validade: 10 (dez) anos contados a partir de 09/05/2016, mediante o recolhimento da taxa quinquenal de manutenção (Artigos 119 e 120 da LPI) e observadas as demais condições legais.

**(11) BR 30 2016 001916-9**

Código 39 - Concessão do Registro

(22) 09/05/2016

(15) 08/08/2017

(45) 08/08/2017

(52) 06-01

(54) CONFIGURAÇÃO APLICADA A/EM PUFF

(73) PAULO CELSO CARDOSO BACCHI (BR/SP)

(72) PAULO CELSO CARDOSO BACCHI

(74) João Batista Valverde

Prazo de validade: 10 (dez) anos contados a partir de 09/05/2016, mediante o recolhimento da taxa quinquenal de manutenção (Artigos 119 e 120 da LPI) e



---

observadas as demais condições legais.

---

**(11) BR 30 2016 001920-7**

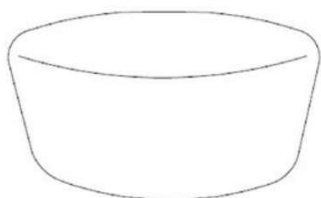

Código 39 - Concessão do Registro  
(22) 09/05/2016  
(15) 08/08/2017  
(45) 08/08/2017  
(52) 06-01  
(54) CONFIGURAÇÃO APLICADA A/EM PUFF  
(73) PAULO CELSO CARDOSO BACCHI (BR/SP)  
(72) PAULO CELSO CARDOSO BACCHI  
(74) João Batista Valverde

Prazo de validade: 10 (dez) anos contados a partir de 09/05/2016, mediante o recolhimento da taxa quinquenal de manutenção (Artigos 119 e 120 da LPI) e observadas as demais condições legais.

---

**(11) BR 30 2016 001922-3**



Código 39 - Concessão do Registro  
(22) 09/05/2016  
(15) 08/08/2017  
(45) 08/08/2017  
(52) 06-01  
(54) CONFIGURAÇÃO APLICADA A/EM POLTRONA  
(73) PAULO CELSO CARDOSO BACCHI (BR/SP)  
(72) PAULO CELSO CARDOSO BACCHI  
(74) João Batista Valverde

Prazo de validade: 10 (dez) anos contados a partir de 09/05/2016, mediante o recolhimento da taxa quinquenal de manutenção (Artigos 119 e 120 da LPI) e observadas as demais condições legais.

---

**(11) BR 30 2016 001929-0**

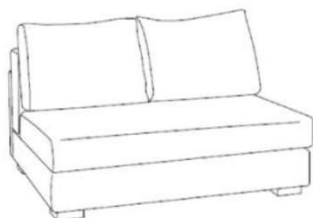

Código 39 - Concessão do Registro  
(22) 09/05/2016  
(15) 08/08/2017  
(45) 08/08/2017  
(52) 06-01  
(54) CONFIGURAÇÃO APLICADA A/EM SOFÁ  
(73) PAULO CELSO CARDOSO BACCHI (BR/SP)  
(72) PAULO CELSO CARDOSO BACCHI  
(74) João Batista Valverde

Prazo de validade: 10 (dez) anos contados a partir de 09/05/2016, mediante o recolhimento da taxa quinquenal de manutenção (Artigos 119 e 120 da LPI) e observadas as demais condições legais.

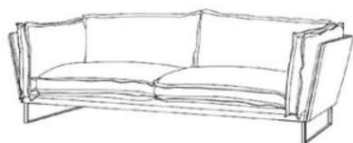

---

**(11) BR 30 2016 001934-7**

Código 39 - Concessão do Registro

(22) 09/05/2016

(15) 08/08/2017

(45) 08/08/2017

(52) 06-01

(54) CONFIGURAÇÃO APLICADA A/EM SOFÁ

(73) PAULO CELSO CARDOSO BACCHI (BR/SP)

(72) PAULO CELSO CARDOSO BACCHI

(74) João Batista Valverde

Prazo de validade: 10 (dez) anos contados a partir de 09/05/2016, mediante o recolhimento da taxa quinquenal de manutenção (Artigos 119 e 120 da LPI) e observadas as demais condições legais.

---

**(11) BR 30 2016 001935-5**

Código 39 - Concessão do Registro

(22) 09/05/2016

(15) 08/08/2017

(45) 08/08/2017

(52) 11-01

(54) CONFIGURAÇÃO APLICADA A/EM ANEL

(73) WESLEI DE OLIVEIRA AMORIM (BR/SP)

(72) WESLEI DE OLIVEIRA AMORIM

(74) Luiz Fernando Alves

Prazo de validade: 10 (dez) anos contados a partir de 09/05/2016, mediante o recolhimento da taxa quinquenal de manutenção (Artigos 119 e 120 da LPI) e observadas as demais condições legais.

---

**(11) BR 30 2016 001943-6**

Código 39 - Concessão do Registro

(22) 09/05/2016

(15) 08/08/2017

(45) 08/08/2017

(52) 09-01

(54) CONFIGURAÇÃO APLICADA A/EM GARRAFA

(73) OWENS ILLINOIS DO BRASIL, INDÚSTRIA E COMÉRCIO S.A. (BR/SP)

(72) JOSÉ DONIZETTI DA SILVA, ERIK BORGES DA SILVA

(74) Vieira de Mello Advogados

Prazo de validade: 10 (dez) anos contados a partir de 09/05/2016, mediante o recolhimento da taxa quinquenal de manutenção (Artigos 119 e 120 da LPI) e observadas as demais condições legais.

---

**(11) BR 30 2016 001948-7**

Código 39 - Concessão do Registro





(22) 09/05/2016

(15) 08/08/2017

(45) 08/08/2017

(52) 08-06

(54) CONFIGURAÇÃO APLICADA A/EM PUXADOR

(73) ELVI COZINHAS INDUSTRIAIS LTDA (BR/SP)

(72) CRISTIANO DAS NEVES SOLA

(74) Org. Mérito Marcas e Patentes Ltda.

Prazo de validade: 10 (dez) anos contados a partir de 09/05/2016, mediante o recolhimento da taxa quinquenal de manutenção (Artigos 119 e 120 da LPI) e observadas as demais condições legais. (co) Registro concedido por força do art. 106 da Lei da Propriedade Industrial nº 9.279/96. Aplicável a instauração de ofício do processo administrativo de nulidade, conforme dispõe o Art.113, para averiguação da infringência do art. 95 do referido diploma legal.

**(11) BR 30 2016 001963-0**

Código 39 - Concessão do Registro

(22) 10/05/2016

(15) 08/08/2017

(30) 25/02/2016 EM 003002716-0001; 25/02/2016 EM 003002716-0002;  
25/02/2016 EM 003002716-0003

(45) 08/08/2017

(52) 03-01

(54) CONFIGURAÇÃO APLICADA A/EM BOLSA

(73) FENDI ADELE S.R.L. (IT)

(72) MARIA SILVIA VENTURINI FENDI

(74) Ariboni, Fabbri e Schmidt Sociedade de Advogados

Prazo de validade: 10 (dez) anos contados a partir de 10/05/2016, mediante o recolhimento da taxa quinquenal de manutenção (Artigos 119 e 120 da LPI) e observadas as demais condições legais.

**(11) BR 30 2016 001973-8**

Código 39 - Concessão do Registro

(22) 11/05/2016

(15) 08/08/2017

(30) 13/11/2015 AU 201516072

(45) 08/08/2017

(52) 07-02

(54) CONFIGURAÇÃO APLICADA A/EM CHURRASQUEIRA



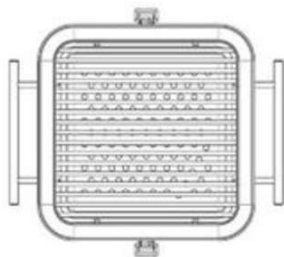

(73) SHRIRO AUSTRALIA PTY LIMITED (AU)

(72) DAVID MANSUETO, DAVID JONES, ANSON LI

(74) Dannemann, Siemsen, Bigler & Ipanema Moreira

Prazo de validade: 10 (dez) anos contados a partir de 11/05/2016, mediante o recolhimento da taxa quinquenal de manutenção (Artigos 119 e 120 da LPI) e observadas as demais condições legais.

**(11) BR 30 2016 001974-6**

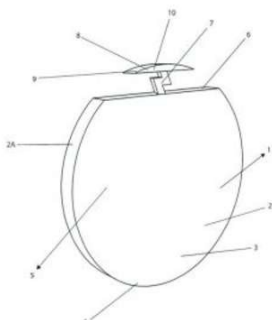

Código 39 - Concessão do Registro

(22) 11/05/2016

(15) 08/08/2017

(45) 08/08/2017

(52) 19-06

(54) CONFIGURAÇÃO APLICADA EM ESTILETE

(73) FERNANDO ALVES DOS SANTOS (BR/TO)

(72) FERNANDO ALVES DOS SANTOS

(74) ANA PAULA MAZZEI DOS SANTOS LEITE

Prazo de validade: 10 (dez) anos contados a partir de 11/05/2016, mediante o recolhimento da taxa quinquenal de manutenção (Artigos 119 e 120 da LPI) e observadas as demais condições legais. (co) Registro concedido por força do art. 106 da Lei da Propriedade Industrial nº 9.279/96. Aplicável a instauração de ofício do processo administrativo de nulidade, conforme dispõe o Art.113, para averiguação da infringência do art. 95 do referido diploma legal.

**(11) BR 30 2016 001975-4**

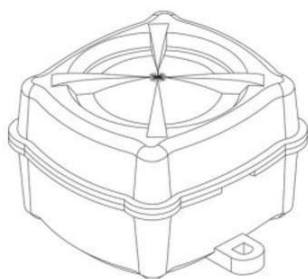

Código 39 - Concessão do Registro

(22) 11/05/2016

(15) 08/08/2017

(45) 08/08/2017

(52) 10-06

(54) CONFIGURAÇÃO APLICADA A/EM SIRENE.

(73) WILSON CALZA JUNIOR (BR/SP)

(72) WILSON CALZA JUNIOR

(74) Village Marcas e Patentes Ltda

Prazo de validade: 10 (dez) anos contados a partir de 11/05/2016, mediante o recolhimento da taxa quinquenal de manutenção (Artigos 119 e 120 da LPI) e observadas as demais condições legais.

**(11) BR 30 2016 001976-2**

Código 39 - Concessão do Registro

(22) 11/05/2016

(15) 08/08/2017

(45) 08/08/2017



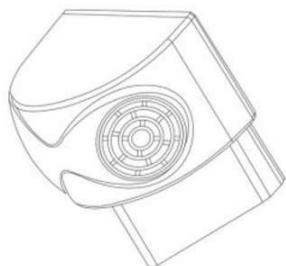

(52) 10-06

(54) CONFIGURAÇÃO APLICADA A/EM SENSOR.

(73) WILSON CALZA JUNIOR (BR/SP)

(72) WILSON CALZA JUNIOR

(74) Village Marcas e Patentes Ltda

Prazo de validade: 10 (dez) anos contados a partir de 11/05/2016, mediante o recolhimento da taxa quinquenal de manutenção (Artigos 119 e 120 da LPI) e observadas as demais condições legais.

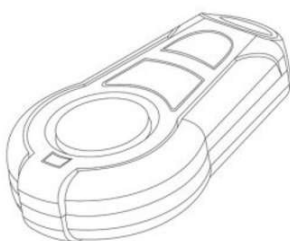
**(11) BR 30 2016 001977-0**

Código 39 - Concessão do Registro

(22) 11/05/2016

(15) 08/08/2017

(45) 08/08/2017

(52) 10-06

(54) CONFIGURAÇÃO APLICADA A/EM CONTROLE.

(73) WILSON CALZA JUNIOR (BR/SP)

(72) WILSON CALZA JUNIOR

(74) Village Marcas e Patentes Ltda

Prazo de validade: 10 (dez) anos contados a partir de 11/05/2016, mediante o recolhimento da taxa quinquenal de manutenção (Artigos 119 e 120 da LPI) e observadas as demais condições legais. (co) Registro concedido por força do art. 106 da Lei da Propriedade Industrial nº 9.279/96. Aplicável a instauração de ofício do processo administrativo de nulidade, conforme dispõe o Art.113, para averiguação da infringência do art. 95 do referido diploma legal.

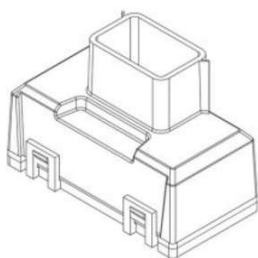
**(11) BR 30 2016 001978-9**

Código 39 - Concessão do Registro

(22) 11/05/2016

(15) 08/08/2017

(45) 08/08/2017

(52) 10-05

(54) CONFIGURAÇÃO APLICADA A/EM CAIXA CENTRAL

(73) WILSON CALZA JUNIOR (BR/SP)

(72) WILSON CALZA JUNIOR

(74) Village Marcas e Patentes Ltda

Prazo de validade: 10 (dez) anos contados a partir de 11/05/2016, mediante o recolhimento da taxa quinquenal de manutenção (Artigos 119 e 120 da LPI) e observadas as demais condições legais.

**(11) BR 30 2016 001981-9**

Código 39 - Concessão do Registro

(22) 11/05/2016

(15) 08/08/2017





(30) 01/12/2015 US 29/547.054

(45) 08/08/2017

(52) 12-15

(54) CONFIGURAÇÃO APLICADA A/EM PNEUMÁTICO

(73) THE GOODYEAR TIRE & RUBBER COMPANY (US)

(72) JEAN-JULIEN EDOUARD GHISLAIN KRIER, GEORGES GASTON FEIDER

(74) Daniel Advogados (Alt.de Daniel & Cia)

Prazo de validade: 10 (dez) anos contados a partir de 11/05/2016, mediante o recolhimento da taxa quinquenal de manutenção (Artigos 119 e 120 da LPI) e observadas as demais condições legais.

**(11) BR 30 2016 001985-1**



Código 39 - Concessão do Registro

(22) 12/05/2016

(15) 08/08/2017

(45) 08/08/2017

(52) 08-10

(54) CONFIGURAÇÃO APLICADA A/EM SUPORTE DE BICICLETA

(73) EDUARDO GUSTAVO PEZZI BEDIN (BR/RS)

(72) EDUARDO GUSTAVO PEZZI BEDIN, ANDRÉ LUIZ PEDRON

(74) Acerti Marcas e Patentes Ltda

Prazo de validade: 10 (dez) anos contados a partir de 12/05/2016, mediante o recolhimento da taxa quinquenal de manutenção (Artigos 119 e 120 da LPI) e observadas as demais condições legais.

**(11) BR 30 2016 001995-9**



Código 39 - Concessão do Registro

(22) 12/05/2016

(15) 08/08/2017

(30) 25/11/2015 DE 402015101256.6

(45) 08/08/2017

(52) 12-08

(54) CONFIGURAÇÃO APLICADA A/EM AUTOMÓVEL

(73) VOLKSWAGEN AKTIENGESELLSCHAFT (DE)

(72) KLAUS BISCHOFF, THOMAS BRANDSTÄTTER, MARCO ANTONIO PAVONE

(74) Ariboni, Fabbri e Schmidt Sociedade de Advogados

Prazo de validade: 10 (dez) anos contados a partir de 12/05/2016, mediante o recolhimento da taxa quinquenal de manutenção (Artigos 119 e 120 da LPI) e observadas as demais condições legais.

**(11) BR 30 2016 001998-3**

Código 39 - Concessão do Registro

(22) 12/05/2016



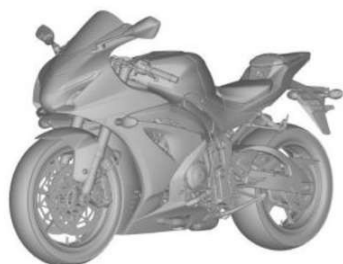

(15) 08/08/2017  
 (30) 16/11/2015 JP 2015-025567  
 (45) 08/08/2017  
 (52) 12-11  
 (54) CONFIGURAÇÃO APLICADA A/EM MOTOCICLETA  
 (73) SUZUKI MOTOR CORPORATION (JP)  
 (72) KAZUHIRO TOYAMA, KOJI YOSHIURA, KAZUTAKA OGAWA  
 (74) MURTA GOYANES ADVOGADOS

Prazo de validade: 10 (dez) anos contados a partir de 12/05/2016, mediante o recolhimento da taxa quinquenal de manutenção (Artigos 119 e 120 da LPI) e observadas as demais condições legais.

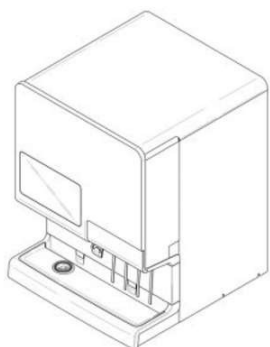
**(11) BR 30 2016 002013-2**

Código 39 - Concessão do Registro  
 (22) 13/05/2016  
 (15) 08/08/2017  
 (30) 13/11/2015 US 29/545,619  
 (45) 08/08/2017  
 (52) 20-01  
 (54) CONFIGURAÇÃO APLICADA A/EM MÁQUINA DISPENSADORA DE BEBIDAS  
 (73) PEPSICO, INC. (US)  
 (72) MARTIN EDUARDO BROEN, STEPHEN LIM, MARTIN IVAR FRANZEN, MAURO SCAMPORLINO  
 (74) Dannemann, Siemsen, Bigler & Ipanema Moreira

Prazo de validade: 10 (dez) anos contados a partir de 13/05/2016, mediante o recolhimento da taxa quinquenal de manutenção (Artigos 119 e 120 da LPI) e observadas as demais condições legais.

**(11) BR 30 2016 002122-8**

Código 39 - Concessão do Registro  
 (22) 18/05/2016  
 (15) 08/08/2017  
 (30) 18/11/2015 EM 002864561-0009  
 (45) 08/08/2017  
 (52) 12-16  
 (54) CONFIGURAÇÃO APLICADA A/EM ARO DE RODA  
 (73) AUDI AG (DE)  
 (72) CESAR MUNTADA ROURA  
 (74) Araripe & Associados

Prazo de validade: 10 (dez) anos contados a partir de 18/05/2016, mediante o recolhimento da taxa quinquenal de manutenção (Artigos 119 e 120 da LPI) e observadas as demais condições legais.

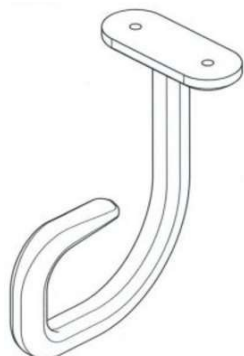

---

**(11) BR 30 2016 002190-2**

Código 39 - Concessão do Registro

(22) 25/05/2016

(15) 08/08/2017

(45) 08/08/2017

(52) 08-08

(54) CONFIGURAÇÃO APLICADA EM SUPORTE

(73) JULIA TOSCANO ME (BR/SP)

(72) JULIA TOSCANO

(74) PICOSSE E CALABRESE ADVOGADOS ASSOCIADOS

Prazo de validade: 10 (dez) anos contados a partir de 25/05/2016, mediante o recolhimento da taxa quinquenal de manutenção (Artigos 119 e 120 da LPI) e observadas as demais condições legais.

---

**(11) BR 30 2016 002193-7**

Código 39 - Concessão do Registro

(22) 25/05/2016

(15) 08/08/2017

(45) 08/08/2017

(52) 09-07

(54) CONFIGURAÇÃO APLICADA A/EM VÁLVULA PARA EMBALAGENS

(73) VIDEPLAST INDÚSTRIA DE EMBALAGENS LTDA (BR/SC)

(72) GERALDO DENARDI

(74) MARCOS ANTONIO NUNES

Prazo de validade: 10 (dez) anos contados a partir de 25/05/2016, mediante o recolhimento da taxa quinquenal de manutenção (Artigos 119 e 120 da LPI) e observadas as demais condições legais.

---

**(11) BR 30 2016 002197-0**

Código 39 - Concessão do Registro

(22) 25/05/2016

(15) 08/08/2017

(30) 26/11/2015 KR 30-2015-0059569

(45) 08/08/2017

(52) 14-03

(54) CONFIGURAÇÃO APLICADA A/EM TELEFONE

(73) LG ELECTRONICS INC. (KR)

(72) SOONHYUN PARK, CHEOLWOONG SHIN, JINKI MIN, SEUNGHWAN SONG, BYUNGHYUN YI, JIYOUN CHA

(74) Dannemann, Siemsen, Bigler &amp; Ipanema Moreira

Prazo de validade: 10 (dez) anos contados a partir de 25/05/2016, mediante o recolhimento da taxa quinquenal de manutenção (Artigos 119 e 120 da LPI) e observadas as demais condições legais.



---

**(11) BR 30 2016 002198-8**

Código 39 - Concessão do Registro

(22) 25/05/2016

(15) 08/08/2017

(45) 08/08/2017

(52) 06-04

(54) CONFIGURAÇÃO APLICADA A/EM MÓVEL.

(73) EDSON NOSSA JUNIOR (BR/SP)

(72) EDSON NOSSA JUNIOR

(74) Village Marcas e Patentes Ltda

Prazo de validade: 10 (dez) anos contados a partir de 25/05/2016, mediante o recolhimento da taxa quinquenal de manutenção (Artigos 119 e 120 da LPI) e observadas as demais condições legais.

---

**(11) BR 30 2016 002209-7**

Código 39 - Concessão do Registro

(22) 25/05/2016

(15) 08/08/2017

(30) 25/11/2015 US 29/546,784

(45) 08/08/2017

(52) 12-15

(54) CONFIGURAÇÃO APLICADA A/EM PNEUMÁTICO

(73) THE GOODYEAR TIRE &amp; RUBBER COMPANY (US)

(72) JULIEN ALEXANDRE FURSTHOS, BHATHRAPOL DHANASOBHON, JEAN-MARIE FELLER, DIDIER WINKIN

(74) Daniel Advogados (Alt.de Daniel &amp; Cia)

Prazo de validade: 10 (dez) anos contados a partir de 25/05/2016, mediante o recolhimento da taxa quinquenal de manutenção (Artigos 119 e 120 da LPI) e observadas as demais condições legais.

---

**(11) BR 30 2016 002212-7**

Código 39 - Concessão do Registro

(22) 27/05/2016

(15) 08/08/2017

(45) 08/08/2017

(52) 13-03

(54) CONFIGURAÇÃO APLICADA A/EM MULTIPLICADOR DE TOMADA ELÉTRICA

(73) DANEVA MÁQUINAS E CONDUTORES ELÉTRICOS LTDA (BR/SP)

(72) CLEITON ALVES

(74) Fortrade Brasil Marcas e Patentes S/S LTDA

Prazo de validade: 10 (dez) anos contados a partir de 27/05/2016, mediante o recolhimento da taxa quinquenal de manutenção (Artigos 119 e 120 da LPI) e observadas as demais condições legais.

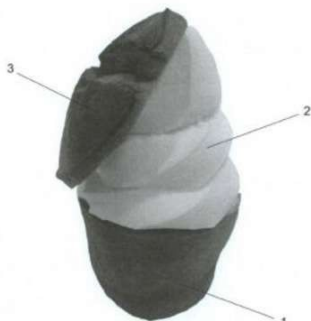

**(11) BR 30 2016 002214-3**

Código 39 - Concessão do Registro

(22) 27/05/2016

(15) 08/08/2017

(45) 08/08/2017

(52) 01-01

(54) CONFIGURAÇÃO APLICADA EM ALIMENTO.

(73) ZENSHO HOLDINGS CO. LTD. (JP)

(72) KYOKO HIROSE

(74) CUSTÓDIO DE ALMEIDA &amp; CIA.

Prazo de validade: 10 (dez) anos contados a partir de 27/05/2016, mediante o recolhimento da taxa quinquenal de manutenção (Artigos 119 e 120 da LPI) e observadas as demais condições legais. (co) Registro concedido por força do art. 106 da Lei da Propriedade Industrial nº 9.279/96. Aplicável a instauração de ofício do processo administrativo de nulidade, conforme dispõe o Art.113, para averiguação da infringência do art. 95 do referido diploma legal.

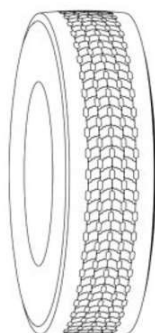
**(11) BR 30 2016 002225-9**

Código 39 - Concessão do Registro

(22) 27/05/2016

(15) 08/08/2017

(30) 10/12/2015 FR 2015-5990

(45) 08/08/2017

(52) 12-15

(54) CONFIGURAÇÃO APLICADA A/EM PNEUMÁTICO

(73) COMPAGNIE GENERALE DES ETABLISSEMENTS MICHELIN (FR) , MICHJELIN RECHERCHE ET TECHNIQUE S.A. (CH)

(72) HOURIA BELARBI, WALID DJABOUR, ABHISHEK AGARWAL

(74) GUERRA PROPRIEDADE INDUSTRIAL

Prazo de validade: 10 (dez) anos contados a partir de 27/05/2016, mediante o recolhimento da taxa quinquenal de manutenção (Artigos 119 e 120 da LPI) e observadas as demais condições legais.

**(11) BR 30 2016 002467-7**

Código 39 - Concessão do Registro

(22) 13/06/2016

(15) 08/08/2017

(30) 31/12/2015 US 29/550.223

(45) 08/08/2017

(52) 14-04

(54) PADRÃO ORNAMENTAL APLICADO A/EM INTERFACE GRÁFICA

(73) SAMSUNG ELECTRONICS CO., LTD. (KR)

(72) HEEJIN KO, CHRIS TURKSTRA, JONATHAN PA GAISER, MAXEL J.



KEENE, SOPHIA H. SUNG, JANGWON SEO, JAE JULIEN, YOOJIN CHOI  
(74) Daniel Advogados (Alt.de Daniel & Cia)

Prazo de validade: 10 (dez) anos contados a partir de 13/06/2016, mediante o recolhimento da taxa quinquenal de manutenção (Artigos 119 e 120 da LPI) e observadas as demais condições legais.

**(11) BR 30 2016 002562-2**

Código 39 - Concessão do Registro

(22) 17/06/2016

(15) 08/08/2017

(45) 08/08/2017

(52) 12-16

(54) CONFIGURAÇÃO APLICADA A/EM PARA CHOQUE DIANTEIRO

(73) VOLKSWAGEN AKTIENGESELLSCHAFT (DE)

(72) LUIZ ALBERTO VEIGA

(74) Dannemann, Siemsen, Bigler & Ipanema Moreira

Prazo de validade: 10 (dez) anos contados a partir de 17/06/2016, mediante o recolhimento da taxa quinquenal de manutenção (Artigos 119 e 120 da LPI) e observadas as demais condições legais.

**(11) BR 30 2016 002790-0**

Código 39 - Concessão do Registro

(22) 29/06/2016

(15) 08/08/2017

(45) 08/08/2017

(52) 26 99

(54) CONFIGURAÇÃO APLICADA A/EM PERFIL PARA LAMPADA DE LED

(73) POWERPIC REPRESENTAÇÕES LTDA (BR/SP)

(72) ROBERTO LUIZ LOPES MAURI CARDOSO

(74) Pienegonda, Moreira & Associados Ltda

Prazo de validade: 10 (dez) anos contados a partir de 29/06/2016, mediante o recolhimento da taxa quinquenal de manutenção (Artigos 119 e 120 da LPI) e observadas as demais condições legais. (co) Título adequado de ofício nos termos do Art. 22 da Instrução Normativa 044/2015.

**(11) BR 30 2016 002885-0**

Código 39 - Concessão do Registro

(22) 06/07/2016

(15) 08/08/2017



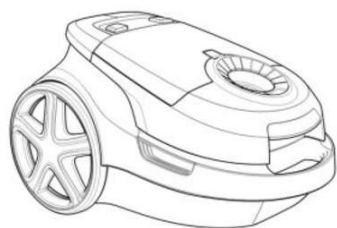

(30) 11/01/2016 EM 002940932  
 (45) 08/08/2017  
 (52) 15-05  
 (54) CONFIGURAÇÃO APLICADA A/EM ASPIRADOR DE PÓ  
 (73) KONINKLIJKE PHILIPS N.V. (NL)  
 (72) LLOYD MICHAEL SPENCER, DONALD THACKRAY  
 (74) Daniel Advogados (Alt.de Daniel & Cia)

Prazo de validade: 10 (dez) anos contados a partir de 06/07/2016, mediante o recolhimento da taxa quinquenal de manutenção (Artigos 119 e 120 da LPI) e observadas as demais condições legais.

**(11) BR 30 2016 002891-5**

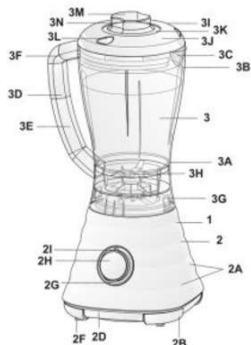

Código 39 - Concessão do Registro  
 (22) 07/07/2016  
 (15) 08/08/2017  
 (45) 08/08/2017  
 (52) 31-00  
 (54) CONFIGURAÇÃO APLICADA A/EM LIQUIDIFICADOR  
 (73) BRITÂNIA ELETRODOMÉSTICOS SA (BR/PR)  
 (72) CÉSAR EDUARDO ISAACSON BUFFARA  
 (74) Valor Propriedade Intelectual S/S LTDA.

Prazo de validade: 10 (dez) anos contados a partir de 07/07/2016, mediante o recolhimento da taxa quinquenal de manutenção (Artigos 119 e 120 da LPI) e observadas as demais condições legais.

**(11) BR 30 2016 002893-1**

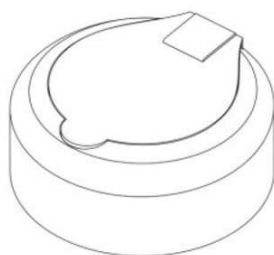

Código 39 - Concessão do Registro  
 (22) 07/07/2016  
 (15) 08/08/2017  
 (45) 08/08/2017  
 (52) 09-07  
 (54) CONFIGURAÇÃO APLICADA A/EM TAMPA.  
 (73) EDUARDO JOSÉ JODAS (BR/SP)  
 (72) EDUARDO JOSÉ JODAS  
 (74) Village Marcas e Patentes Ltda

Prazo de validade: 10 (dez) anos contados a partir de 07/07/2016, mediante o recolhimento da taxa quinquenal de manutenção (Artigos 119 e 120 da LPI) e observadas as demais condições legais.

**(11) BR 30 2016 002894-0**

Código 39 - Concessão do Registro  
 (22) 07/07/2016  
 (15) 08/08/2017  
 (45) 08/08/2017



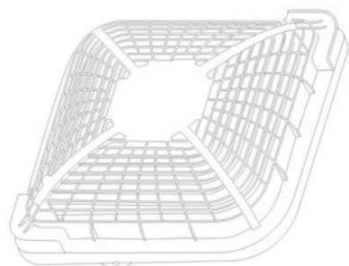

(52) 23-04  
 (54) CONFIGURAÇÃO APLICADA A/EM GRADE DE PROTEÇÃO  
 (73) WHIRLPOOL S.A. (BR/SP)  
 (72) FERNANDO WILKE, ANDRE GONÇALEZ RIBEIRO, HERTON ETMAR HEIDEMANN  
 (74) Daniel Advogados (Alt.de Daniel & Cia)  
 Prazo de validade: 10 (dez) anos contados a partir de 07/07/2016, mediante o recolhimento da taxa quinquenal de manutenção (Artigos 119 e 120 da LPI) e observadas as demais condições legais. (co) Título adequado de ofício nos termos do Art. 22 da Instrução Normativa 044/2015.

**(11) BR 30 2016 002897-4**



Código 39 - Concessão do Registro  
 (22) 07/07/2016  
 (15) 08/08/2017  
 (30) 08/01/2016 EM 00293771  
 (45) 08/08/2017  
 (52) 28-03  
 (54) CONFIGURAÇÃO APLICADA A/EM APARELHO PARA REMOVER PELOS  
 (73) KONINKLIJKE PHILIPS N.V. (NL)  
 (72) NATHAN ALAN GABRIELE, ROELAND GERARD KROOSHOF  
 (74) Daniel Advogados (Alt.de Daniel & Cia)  
 Prazo de validade: 10 (dez) anos contados a partir de 07/07/2016, mediante o recolhimento da taxa quinquenal de manutenção (Artigos 119 e 120 da LPI) e observadas as demais condições legais.

**(11) BR 30 2016 002919-9**

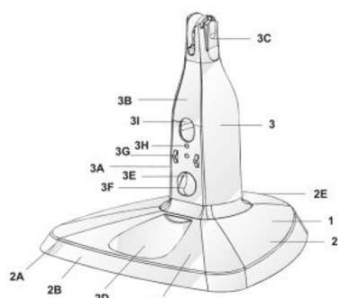

Código 39 - Concessão do Registro  
 (22) 11/07/2016  
 (15) 08/08/2017  
 (45) 08/08/2017  
 (52) 23-04  
 (54) CONFIGURAÇÃO APLICADA A/EM BASE DE VENTILADOR  
 (73) BRITÂNIA ELETRODOMÉSTICOS SA (BR/PR)  
 (72) CÉSAR EDUARDO ISAACSON BUFFARA  
 (74) Valor Propriedade Intelectual S/S LTDA.  
 Prazo de validade: 10 (dez) anos contados a partir de 11/07/2016, mediante o recolhimento da taxa quinquenal de manutenção (Artigos 119 e 120 da LPI) e observadas as demais condições legais.

**(11) BR 30 2016 002936-9**

Código 39 - Concessão do Registro  
 (22) 12/07/2016  
 (15) 08/08/2017





(45) 08/08/2017

(52) 14-02

(54) CONFIGURAÇÃO APLICADA A/EM DISPOSITIVO DE PAGAMENTO

(73) YOSHIHIRO AZUMA (JP)

(72) YOSHIHIRO AZUMA

(74) Dannemann, Siemsen, Bigler &amp; Ipanema Moreira

Prazo de validade: 10 (dez) anos contados a partir de 12/07/2016, mediante o recolhimento da taxa quinquenal de manutenção (Artigos 119 e 120 da LPI) e observadas as demais condições legais.

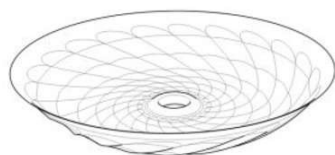
**(11) BR 30 2016 002961-0**

Código 39 - Concessão do Registro

(22) 13/07/2016

(15) 08/08/2017

(30) 03/02/2016 WO 002969352

(45) 08/08/2017

(52) 07-02

(54) CONFIGURAÇÃO APLICADA A/EM PLACA DE AQUECIMENTO PARA PANELA DE ARROZ

(73) KONINKLIJKE PHILIPS N.V. (NL)

(72) WAIKIT CHUNG, DEGUO MIAO

(74) Daniel Advogados (Alt.de Daniel &amp; Cia)

Prazo de validade: 10 (dez) anos contados a partir de 13/07/2016, mediante o recolhimento da taxa quinquenal de manutenção (Artigos 119 e 120 da LPI) e observadas as demais condições legais.

**(11) BR 30 2016 002963-6**

Código 39 - Concessão do Registro

(22) 13/07/2016

(15) 08/08/2017

(30) 30/03/2016 US 29/559,598

(45) 08/08/2017

(52) 10-03

(54) CONFIGURAÇÃO APLICADA A/EM CRONÔMETRO

(73) RICHARD ZALDIVAR (US)

(72) RICHARD ZALDIVAR

(74) Dannemann, Siemsen, Bigler &amp; Ipanema Moreira

Prazo de validade: 10 (dez) anos contados a partir de 13/07/2016, mediante o recolhimento da taxa quinquenal de manutenção (Artigos 119 e 120 da LPI) e observadas as demais condições legais.

**(11) BR 30 2016 002966-0**

Código 39 - Concessão do Registro

(22) 13/07/2016





(15) 08/08/2017

(45) 08/08/2017

(52) 07-01

(54) CONFIGURAÇÃO APLICADA A/EM EMBALAGEM PARA QUEIJO

(73) METALGRÁFICA PALMIRA LTDA (BR/MG)

(72) MARIA TEREZA LADEIRA ABUD

(74) Margareth Pena Lancaster

Prazo de validade: 10 (dez) anos contados a partir de 13/07/2016, mediante o recolhimento da taxa quinquenal de manutenção (Artigos 119 e 120 da LPI) e observadas as demais condições legais. (co) Registro concedido por força do art. 106 da Lei da Propriedade Industrial nº 9.279/96. Aplicável a instauração de ofício do processo administrativo de nulidade, conforme dispõe o Art.113, para averiguação da infringência do art. 95 do referido diploma legal.

**(11) BR 30 2016 002978-4**

Código 39 - Concessão do Registro

(22) 14/07/2016

(15) 08/08/2017

(30) 27/01/2016 JP 2016-001609

(45) 08/08/2017

(52) 12-11

(54) CONFIGURAÇÃO APLICADA A/EM MOTOCICLETA

(73) HONDA MOTOR CO., LTD. (JP)

(72) SUDARSHAN B. RATHOD

(74) Dannemann, Siemsen, Bigler &amp; Ipanema Moreira

Prazo de validade: 10 (dez) anos contados a partir de 14/07/2016, mediante o recolhimento da taxa quinquenal de manutenção (Artigos 119 e 120 da LPI) e observadas as demais condições legais.

**(11) BR 30 2016 002980-6**

Código 39 - Concessão do Registro

(22) 14/07/2016

(15) 08/08/2017

(45) 08/08/2017

(52) 10-06

(54) CONFIGURAÇÃO APLICADA EM DISPOSITIVO DE SINALIZAÇÃO

(73) SEEBOT SOLUÇÕES INTELIGENTES (BR/PR)

(72) EDUARDO AUGUSTO GOMES SCHOEDER, ALEKSANDRO MONTANHA

(74) VAGNER PEDROSO CAOVILA

Prazo de validade: 10 (dez) anos contados a partir de 14/07/2016, mediante o recolhimento da taxa quinquenal de manutenção (Artigos 119 e 120 da LPI) e observadas as demais condições legais. (co) Título adequado de ofício nos termos do Art. 22 da Instrução Normativa 044/2015.



---

**(11) BR 30 2016 002986-5**

Código 39 - Concessão do Registro

(22) 14/07/2016

(15) 08/08/2017

(45) 08/08/2017

(52) 06-02

(54) CONFIGURAÇÃO APLICADA A/EM CAMA

(73) BARRETO LONCARCCI INDUSTRIA DE MOVEIS LTDA (BR/SP)

(72) JESUS DE ANDRADE BARRETO

(74) Beerre Assessoria Empresarial Ltda.(Alt. de Beerre Assessoria Emp. S/C.LTDA.)

Prazo de validade: 10 (dez) anos contados a partir de 14/07/2016, mediante o recolhimento da taxa quinquenal de manutenção (Artigos 119 e 120 da LPI) e observadas as demais condições legais.

---

**(11) BR 30 2016 003008-1**

Código 39 - Concessão do Registro

(22) 15/07/2016

(15) 08/08/2017

(45) 08/08/2017

(52) 07-01

(54) CONFIGURAÇÃO APLICADA A/EM RECIPIENTE PARA ALIMENTOS

(73) NORTH AMERICA I.M.L. CONTAINERS (CA)

(72) NICOLAS BOUVERET

(74) Dannemann, Siemsen, Bigler &amp; Ipanema Moreira

Prazo de validade: 10 (dez) anos contados a partir de 15/07/2016, mediante o recolhimento da taxa quinquenal de manutenção (Artigos 119 e 120 da LPI) e observadas as demais condições legais. (co) Registro concedido por força do art. 106 da Lei da Propriedade Industrial nº 9.279/96. Aplicável a instauração de ofício do processo administrativo de nulidade, conforme dispõe o Art.113, para averiguação da infringência do art. 95 do referido diploma legal.

---

**(11) BR 30 2016 003009-0**

Código 39 - Concessão do Registro

(22) 15/07/2016

(15) 08/08/2017

(45) 08/08/2017

(52) 23-04

(54) CONFIGURAÇÃO APLICADA A/EM CLIMATIZADOR DE AR

(73) MARCIO DIPOLD (BR/SP) , ANTONIA SONILDA SCANFELA DIPOLD (BR/SP)

(72) MARCIO DIPOLD, ANTONIA SONILDA SCANFELA DIPOLD

(74) Beerre Assessoria Empresarial Ltda.(Alt. de Beerre Assessoria Emp. S/C.LTDA.)



---

Prazo de validade: 10 (dez) anos contados a partir de 15/07/2016, mediante o recolhimento da taxa quinquenal de manutenção (Artigos 119 e 120 da LPI) e observadas as demais condições legais.

---

(11) BR 30 2016 003010-3



Código 39 - Concessão do Registro

(22) 15/07/2016

(15) 08/08/2017

(30) 02/03/2016 EM 003009968

(45) 08/08/2017

(52) 28-03

(54) CONFIGURAÇÃO APLICADA A/EM CABO DE APARELHO BARBEADOR

(73) SOCIETE BIC (FR)

(72) EFSTRATIOS CHRISTOFIDELLIS, YIANNIS PSIMADAS

(74) ANA PAULA SANTOS CELIDONIO

Prazo de validade: 10 (dez) anos contados a partir de 15/07/2016, mediante o recolhimento da taxa quinquenal de manutenção (Artigos 119 e 120 da LPI) e observadas as demais condições legais.

---

(11) BR 30 2016 003022-7

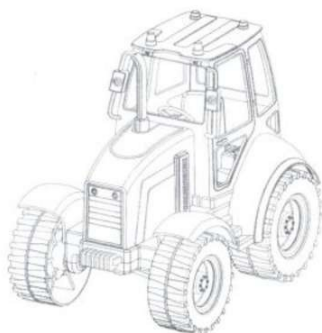

Código 39 - Concessão do Registro

(22) 18/07/2016

(15) 08/08/2017

(45) 08/08/2017

(52) 21-01

(54) CONFIGURAÇÃO APLICADA A BRINQUEDO

(73) EDSON ROBERTO LAURENTI JR (BR/SP)

(72) EDSON ROBERTO LAURENTI JR

(74) SERGIO SALVADOR FUMO

Prazo de validade: 10 (dez) anos contados a partir de 18/07/2016, mediante o recolhimento da taxa quinquenal de manutenção (Artigos 119 e 120 da LPI) e observadas as demais condições legais. (co) Título adequado de ofício nos termos do Art. 22 da Instrução Normativa 044/2015.

---

(11) BR 30 2016 003023-5

Código 39 - Concessão do Registro

(22) 18/07/2016

(15) 08/08/2017

(45) 08/08/2017

(52) 21-01

(54) CONFIGURAÇÃO APLICADA A CAMINHÃO.

(73) EDSON ROBERTO LAURENTI JR (BR/SP)

(72) EDSON ROBERTO LAURENTI JR

(74) SERGIO SALVADOR FUMO



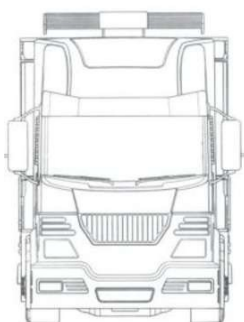

Prazo de validade: 10 (dez) anos contados a partir de 18/07/2016, mediante o recolhimento da taxa quinquenal de manutenção (Artigos 119 e 120 da LPI) e observadas as demais condições legais.

**(11) BR 30 2016 003025-1**

Código 39 - Concessão do Registro

(22) 18/07/2016

(15) 08/08/2017

(30) 22/01/2016 GB 4044545

(45) 08/08/2017

(52) 04-02

(54) CONFIGURAÇÃO APLICADA A/EM ESCOVA DE DENTES

(73) GLAXOSMITHKLINE CONSUMER HEALTHCARE GMBH & CO. KG (DE)

(72) MARCUS JAMES BLACHFORD, ALEX BRIAN, HANS KRAEMER, THOMAS ALAN PEACH, KLAUS REINBOLD, ANDREW GORDON WALLACE

(74) KASZNAR LEONARDOS PROPRIEDADE INTELECTUAL

Prazo de validade: 10 (dez) anos contados a partir de 18/07/2016, mediante o recolhimento da taxa quinquenal de manutenção (Artigos 119 e 120 da LPI) e observadas as demais condições legais.

**(11) BR 30 2016 003026-0**

Código 39 - Concessão do Registro

(22) 18/07/2016

(15) 08/08/2017

(30) 22/01/2016 GB 4044546

(45) 08/08/2017

(52) 04-02

(54) CONFIGURAÇÃO APLICADA A/EM ESCOVA DE DENTES

(73) GLAXOSMITHKLINE CONSUMER HEALTHCARE GMBH & CO. KG (DE)

(72) HANS KRAEMER

(74) KASZNAR LEONARDOS PROPRIEDADE INTELECTUAL

Prazo de validade: 10 (dez) anos contados a partir de 18/07/2016, mediante o recolhimento da taxa quinquenal de manutenção (Artigos 119 e 120 da LPI) e observadas as demais condições legais.

**(11) BR 30 2016 003028-6**

Código 39 - Concessão do Registro

(22) 18/07/2016

(15) 08/08/2017

(30) 18/01/2016 US 29/551.846





(45) 08/08/2017

(52) 12-15

(54) CONFIGURAÇÃO APLICADA A/EM PNEUMÁTICO

(73) THE GOODYEAR TIRE & RUBBER COMPANY (US)

(72) NICHOLAS THOMAS SCHOEPPNER, JONATHAN JAMES SHONDEL

(74) Daniel Advogados (Alt.de Daniel & Cia)

Prazo de validade: 10 (dez) anos contados a partir de 18/07/2016, mediante o recolhimento da taxa quinquenal de manutenção (Artigos 119 e 120 da LPI) e observadas as demais condições legais.

(11) BR 30 2016 003062-6

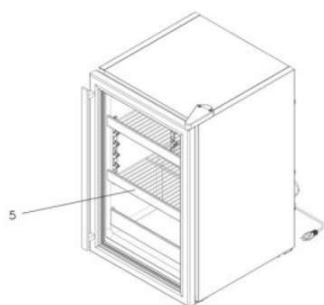

Código 39 - Concessão do Registro

(22) 20/07/2016

(15) 08/08/2017

(45) 08/08/2017

(52) 15-07

(54) CONFIGURAÇÃO APLICADA A/EM REFRIGERADOR

(73) VENAX ELETRODOMÉSTICOS LTDA (BR/RS)

(72) FABIANA BERGAMASCHI

(74) Custodio de Almeida & Cia.

Prazo de validade: 10 (dez) anos contados a partir de 20/07/2016, mediante o recolhimento da taxa quinquenal de manutenção (Artigos 119 e 120 da LPI) e observadas as demais condições legais.

(11) BR 30 2016 003068-5

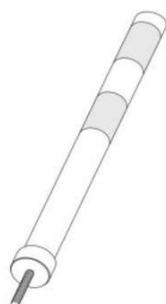

Código 39 - Concessão do Registro

(22) 21/07/2016

(15) 08/08/2017

(45) 08/08/2017

(52) 10-06

(54) CONFIGURAÇÃO APLICADA A/EM BALIZADOR DE SEGURANÇA

(73) TAMIR SHIMIZU (BR/SP)

(72) TAMIR SHIMIZU

(74) EDUARDO NAKAYAMA

Prazo de validade: 10 (dez) anos contados a partir de 21/07/2016, mediante o recolhimento da taxa quinquenal de manutenção (Artigos 119 e 120 da LPI) e observadas as demais condições legais. (co) Registro concedido por força do art. 106 da Lei da Propriedade Industrial nº 9.279/96. Aplicável a instauração de ofício do processo administrativo de nulidade, conforme dispõe o Art.113, para averiguação da infringência do art. 95 do referido diploma legal.

(11) BR 30 2016 003070-7

Código 39 - Concessão do Registro

(22) 21/07/2016



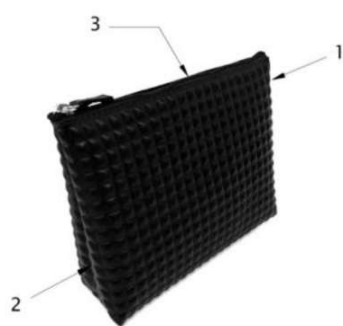

(15) 08/08/2017

(45) 08/08/2017

(52) 03-01

(54) CONFIGURAÇÃO APLICADA A/EM BOLSA

(73) EXTRAMOLD JOMO INDÚSTRIA DE PLÁSTICOS LTDA (BR/RS)

(72) DAGMAR LUISE MOHRBACH

(74) EMERSON SALBEGO HOFART

Prazo de validade: 10 (dez) anos contados a partir de 21/07/2016, mediante o recolhimento da taxa quinquenal de manutenção (Artigos 119 e 120 da LPI) e observadas as demais condições legais.

**(11) BR 30 2016 003072-3**

Código 39 - Concessão do Registro

(22) 21/07/2016

(15) 08/08/2017

(30) 21/01/2016 EM 002953687-0004

(45) 08/08/2017

(52) 24-02

(54) CONFIGURAÇÃO APLICADA A/EM INJETOR DE MEDICAMENTO

(73) NUOVA OMPI S.R.L. (IT)

(72) CHRISTOPHE BUREAU

(74) PAP Marcas e Patentes Ltda.

Prazo de validade: 10 (dez) anos contados a partir de 21/07/2016, mediante o recolhimento da taxa quinquenal de manutenção (Artigos 119 e 120 da LPI) e observadas as demais condições legais. (co) Título adequado de ofício nos termos do Art. 22 da Instrução Normativa 044/2015.

**(11) BR 30 2016 003084-7**

Código 39 - Concessão do Registro

(22) 22/07/2016

(15) 08/08/2017

(45) 08/08/2017

(52) 21-01

(54) CONFIGURAÇÃO APLICADA A/EM BRINQUEDO INFANTIL

(73) ANA PAULA RABELLO PINTO (BR/RS) , ALEXANDRE PAZ GARCIA (BR/RS)

(72) ANA PAULA RABELLO PINTO, ALEXANDRE PAZ GARCIA

(74) LEALVI MARCAS E PATENTES LTDA.

Prazo de validade: 10 (dez) anos contados a partir de 22/07/2016, mediante o recolhimento da taxa quinquenal de manutenção (Artigos 119 e 120 da LPI) e observadas as demais condições legais.

**(11) BR 30 2016 003085-5**

Código 39 - Concessão do Registro





(22) 22/07/2016  
 (15) 08/08/2017  
 (45) 08/08/2017  
 (52) 21-01  
 (54) CONFIGURAÇÃO APLICADA A/EM BRINQUEDO INFANTIL  
 (73) ANA PAULA RABELLO PINTO (BR/RS) , ALEXANDRE PAZ GARCIA (BR/RS)  
 (72) ANA PAULA RABELLO PINTO, ALEXANDRE PAZ GARCIA  
 (74) LEALVI MARCAS E PATENTES LTDA.

Prazo de validade: 10 (dez) anos contados a partir de 22/07/2016, mediante o recolhimento da taxa quinquenal de manutenção (Artigos 119 e 120 da LPI) e observadas as demais condições legais.

---

**(11) BR 30 2016 003110-0**

Código 39 - Concessão do Registro  
 (22) 25/07/2016  
 (15) 08/08/2017  
 (30) 03/02/2016 EM 002969352-0001  
 (45) 08/08/2017  
 (52) 07-02  
 (54) CONFIGURAÇÃO APLICADA A/EM PANELA  
 (73) KONINKLIJKE PHILIPS N.V. (NL)  
 (72) WAIKIT CHUNG, DEGUO MIAO  
 (74) Daniel Advogados (Alt.de Daniel & Cia)

Prazo de validade: 10 (dez) anos contados a partir de 25/07/2016, mediante o recolhimento da taxa quinquenal de manutenção (Artigos 119 e 120 da LPI) e observadas as demais condições legais.

---

**(11) BR 30 2016 003116-9**

Código 39 - Concessão do Registro  
 (22) 25/07/2016  
 (15) 08/08/2017  
 (30) 27/01/2016 CN 201630029933.3  
 (45) 08/08/2017  
 (52) 23-04  
 (54) CONFIGURAÇÃO APLICADA A/EM VENTILADOR DE COLUNA  
 (73) GD MIDEA ENVIRONMENT APPLIANCES MFG CO., LTD. (CN) , MIDEA GROUP CO., LTD. (CN)  
 (72) SHAOZHANG WANG, SONGHAO LIANG  
 (74) David do Nascimento Advogados Associados

Prazo de validade: 10 (dez) anos contados a partir de 25/07/2016, mediante o recolhimento da taxa quinquenal de manutenção (Artigos 119 e 120 da LPI) e observadas as demais condições legais.



---

**(11) BR 30 2016 003119-3**

Código 39 - Concessão do Registro

(22) 25/07/2016

(15) 08/08/2017

(43) 01/08/2017

(52) 12-15

(54) CONFIGURAÇÃO APLICADA A/EM PNEUMÁTICO

(73) THE GOODYEAR TIRE &amp; RUBBER COMPANY (US)

(72) DAVID MICHAEL PRIBULA

(74) Daniel Advogados (Alt.de Daniel &amp; Cia)

Prazo de validade: 10 (dez) anos contados a partir de 25/07/2016, mediante o recolhimento da taxa quinquenal de manutenção (Artigos 119 e 120 da LPI) e observadas as demais condições legais.

---

**(11) BR 30 2016 003166-5**

Código 39 - Concessão do Registro

(22) 27/07/2016

(15) 08/08/2017

(30) 29/01/2016 JP 2016-001922

(45) 08/08/2017

(52) 12-15

(54) CONFIGURAÇÃO APLICADA A/EM PNEU DE AUTOMÓVEL

(73) THE YOKOHAMA RUBBER CO., LTD. (JP)

(72) YASUTAKA AKASHI, HIROSHI TOKIZAKI

(74) Dannemann, Siemsen, Bigler &amp; Ipanema Moreira

Prazo de validade: 10 (dez) anos contados a partir de 27/07/2016, mediante o recolhimento da taxa quinquenal de manutenção (Artigos 119 e 120 da LPI) e observadas as demais condições legais.

---

**(11) BR 30 2016 003174-6**

Código 39 - Concessão do Registro

(22) 27/07/2016

(15) 08/08/2017

(45) 08/08/2017

(52) 06-02

(54) CONFIGURAÇÃO APLICADA A/EM BERÇO

(73) PEALE- INDÚSTRIA E COMÉRCIO DE MÓVEIS LTDA (BR/SC)

(72) PEDRO PAULO ALVES

(74) Sandro Wunderlich

Prazo de validade: 10 (dez) anos contados a partir de 27/07/2016, mediante o recolhimento da taxa quinquenal de manutenção (Artigos 119 e 120 da LPI) e observadas as demais condições legais.



(11) BR 30 2016 003175-4



Código 39 - Concessão do Registro

(22) 27/07/2016

(15) 08/08/2017

(45) 08/08/2017

(52) 06-02

(54) CONFIGURAÇÃO APLICADA A/EM CAMA

(73) TEBARROT DO BRASIL INDUSTRIA E COMERCIO DE MOVEIS LTDA (BR/SP)

(72) EDSON DONIZETTE ALVES PEREIRA

(74) Beerre Assessoria Empresarial Ltda.(Alt. de Beerre Assessoria Emp. S/C.LTDA.)

Prazo de validade: 10 (dez) anos contados a partir de 27/07/2016, mediante o recolhimento da taxa quinquenal de manutenção (Artigos 119 e 120 da LPI) e observadas as demais condições legais.

(11) BR 30 2016 003177-0

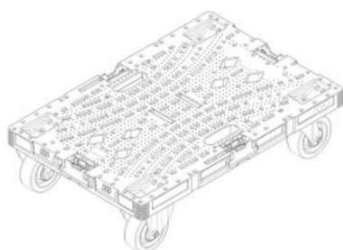

Código 39 - Concessão do Registro

(22) 27/07/2016

(15) 08/08/2017

(30) 28/01/2016 EM 002962951-0001; 28/01/2016 EM 002962951-0002

(45) 08/08/2017

(52) 09-08

(54) CONFIGURAÇÃO APLICADA A/EM CARRINHO DE CARGA

(73) CHEP TECHNOLOGY PTY LIMITED (AU)

(72) ANDY COPE, SANJIV TAKYAR, KARL MICHAEL WESSON

(74) GUERRA PROPRIEDADE INDUSTRIAL

Prazo de validade: 10 (dez) anos contados a partir de 27/07/2016, mediante o recolhimento da taxa quinquenal de manutenção (Artigos 119 e 120 da LPI) e observadas as demais condições legais.

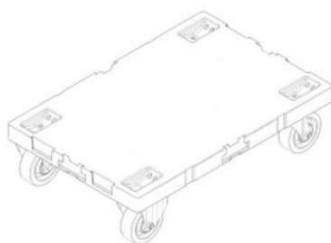

(11) BR 30 2016 003215-7

Código 39 - Concessão do Registro

(22) 28/07/2016

(15) 08/08/2017

(45) 08/08/2017

(52) 14-04

(54) PADRÃO ORNAMENTAL APLICADO A/EM ÍCONE

(73) BANCO BRADESCO S/A (BR/SP)





(72) VICENTE DA SILVA E SILVA

(74) ANTÔNIO MAURÍCIO PEDRAS ARNAUD

Prazo de validade: 10 (dez) anos contados a partir de 28/07/2016, mediante o recolhimento da taxa quinquenal de manutenção (Artigos 119 e 120 da LPI) e observadas as demais condições legais.

(11) BR 30 2016 003216-5

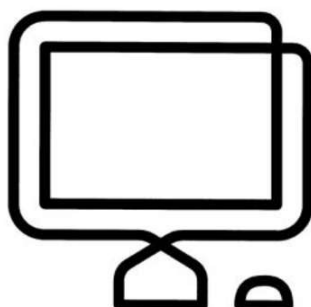

Código 39 - Concessão do Registro

(22) 28/07/2016

(15) 08/08/2017

(45) 08/08/2017

(52) 14-04

(54) PADRÃO ORNAMENTAL APLICADO A/EM ÍCONE

(73) BANCO BRADESCO S/A (BR/SP)

(72) VICENTE DA SILVA E SILVA

(74) ANTÔNIO MAURÍCIO PEDRAS ARNAUD

Prazo de validade: 10 (dez) anos contados a partir de 28/07/2016, mediante o recolhimento da taxa quinquenal de manutenção (Artigos 119 e 120 da LPI) e observadas as demais condições legais.

(11) BR 30 2016 003217-3

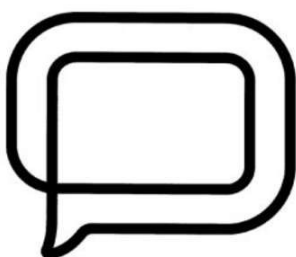

Código 39 - Concessão do Registro

(22) 28/07/2016

(15) 08/08/2017

(45) 08/08/2017

(52) 14-04

(54) PADRÃO ORNAMENTAL APLICADO A/EM ÍCONE

(73) BANCO BRADESCO S/A (BR/SP)

(72) VICENTE DA SILVA E SILVA

(74) ANTÔNIO MAURÍCIO PEDRAS ARNAUD

Prazo de validade: 10 (dez) anos contados a partir de 28/07/2016, mediante o recolhimento da taxa quinquenal de manutenção (Artigos 119 e 120 da LPI) e observadas as demais condições legais.

(11) BR 30 2016 003239-4

Código 39 - Concessão do Registro

(22) 29/07/2016

(15) 08/08/2017

(45) 08/08/2017

(52) 14-04

(54) PADRÃO ORNAMENTAL APLICADO A/EM ÍCONE

(73) BANCO BRADESCO S/A (BR/SP)



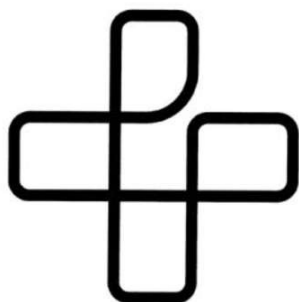

(72) VICENTE DA SILVA E SILVA

(74) ANTÔNIO MAURÍCIO PEDRAS ARNAUD

Prazo de validade: 10 (dez) anos contados a partir de 29/07/2016, mediante o recolhimento da taxa quinquenal de manutenção (Artigos 119 e 120 da LPI) e observadas as demais condições legais.

(11) BR 30 2016 003246-7



Código 39 - Concessão do Registro

(22) 29/07/2016

(15) 08/08/2017

(45) 08/08/2017

(52) 14-04

(54) PADRÃO ORNAMENTAL APLICADO A/EM ÍCONE

(73) BANCO BRADESCO S/A (BR/SP)

(72) VICENTE DA SILVA E SILVA

(74) ANTÔNIO MAURÍCIO PEDRAS ARNAUD

Prazo de validade: 10 (dez) anos contados a partir de 29/07/2016, mediante o recolhimento da taxa quinquenal de manutenção (Artigos 119 e 120 da LPI) e observadas as demais condições legais.

(11) BR 30 2016 003248-3

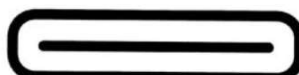

Código 39 - Concessão do Registro

(22) 29/07/2016

(15) 08/08/2017

(45) 08/08/2017

(52) 14-04

(54) PADRÃO ORNAMENTAL APLICADO A/EM ÍCONE

(73) BANCO BRADESCO S/A (BR/SP)

(72) VICENTE DA SILVA E SILVA

(74) ANTÔNIO MAURÍCIO PEDRAS ARNAUD

Prazo de validade: 10 (dez) anos contados a partir de 29/07/2016, mediante o recolhimento da taxa quinquenal de manutenção (Artigos 119 e 120 da LPI) e observadas as demais condições legais.

(11) BR 30 2016 003249-1

Código 39 - Concessão do Registro

(22) 29/07/2016

(15) 08/08/2017

(45) 08/08/2017

(52) 14-04

(54) PADRÃO ORNAMENTAL APLICADO A/EM ÍCONE

(73) BANCO BRADESCO S/A (BR/SP)





(72) VICENTE DA SILVA E SILVA

(74) ANTÔNIO MAURÍCIO PEDRAS ARNAUD

Prazo de validade: 10 (dez) anos contados a partir de 29/07/2016, mediante o recolhimento da taxa quinquenal de manutenção (Artigos 119 e 120 da LPI) e observadas as demais condições legais.

(11) BR 30 2016 003253-0



Código 39 - Concessão do Registro

(22) 29/07/2016

(15) 08/08/2017

(45) 08/08/2017

(52) 07-01

(54) CONFIGURAÇÃO APLICADA EM BANHEIRA PARA GELO

(73) MAGDA ALMEIDA MARQUES (BR/SP)

(72) MAGDA ALMEIDA MARQUES

(74) KARINA MAFRA DE BRITO

Prazo de validade: 10 (dez) anos contados a partir de 29/07/2016, mediante o recolhimento da taxa quinquenal de manutenção (Artigos 119 e 120 da LPI) e observadas as demais condições legais.

(11) BR 30 2016 003262-9

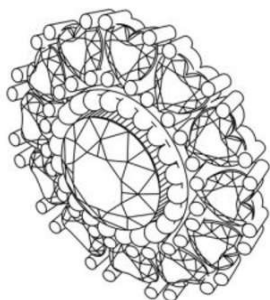

Código 39 - Concessão do Registro

(22) 29/07/2016

(15) 08/08/2017

(45) 08/08/2017

(52) 11-01

(54) CONFIGURAÇÃO APLICADA EM JOIA

(73) PERFECT IMPORTAÇÃO EXPORTAÇÃO LTDA (BR/MG)

(72) EVANDRO ANTONIO VIEIRA

(74) Cesar Peduti Neto

Prazo de validade: 10 (dez) anos contados a partir de 29/07/2016, mediante o recolhimento da taxa quinquenal de manutenção (Artigos 119 e 120 da LPI) e observadas as demais condições legais.

(11) BR 30 2016 003281-5

Código 39 - Concessão do Registro

(22) 01/08/2016

(15) 08/08/2017

(45) 08/08/2017

(52) 12-05

(54) CONFIGURAÇÃO APLICADA A/EM ESTEIRA

(73) ADÍLIO LINHARES (BR/SC)





(72) ADÍLIO LINHARES

(74) SANDRO CONRADO DA SILVA

Prazo de validade: 10 (dez) anos contados a partir de 01/08/2016, mediante o recolhimento da taxa quinquenal de manutenção (Artigos 119 e 120 da LPI) e observadas as demais condições legais. (co) Título adequado de ofício nos termos do Art. 22 da Instrução Normativa 044/2015.

**(11) BR 30 2016 003284-0**

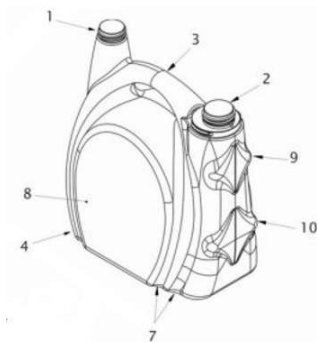

Código 39 - Concessão do Registro

(22) 01/08/2016

(15) 08/08/2017

(45) 08/08/2017

(52) 09-01

(54) CONFIGURAÇÃO APLICADA A/EM BOMBONA

(73) MARISA MARIA KIENEN (BR/RS)

(72) MARISA MARIA KIENEN

(74) EDUARDO AUGUSTO FAITARONE DO SIM

Prazo de validade: 10 (dez) anos contados a partir de 01/08/2016, mediante o recolhimento da taxa quinquenal de manutenção (Artigos 119 e 120 da LPI) e observadas as demais condições legais.

**(11) BR 30 2016 003290-4**



Código 39 - Concessão do Registro

(22) 01/08/2016

(15) 08/08/2017

(30) 01/02/2016 EM 002966911-0001

(45) 08/08/2017

(52) 14-04

(54) PADRÃO ORNAMENTAL APLICADO A/EM INTERFACE GRÁFICA

(73) NOS INOVAÇÃO, S.A. (PT)

(72) NELSON FERNANDES FEITICEIRO SOARES DELICADO, CATARINA ALEXANDRA MARQUES VITAL, BARBARA MARIA GARBACZ, SÓNIA SOFIA SANTOS RODRIGUES, MÁRIO MAGALHÃES SARAIVA, ANDRÉ RAMALHO DOS SANTOS ROSADO, ANA RAQUEL DOS REIS FERNANDES GAMA, BRUNO DE SOUSA ROSA DA CRUZ FERNANDES

(74) Flávia Salim Lopes

Prazo de validade: 10 (dez) anos contados a partir de 01/08/2016, mediante o recolhimento da taxa quinquenal de manutenção (Artigos 119 e 120 da LPI) e observadas as demais condições legais.





(11) BR 30 2016 003291-2



Código 39 - Concessão do Registro

(22) 01/08/2016

(15) 08/08/2017

(45) 08/08/2017

(52) 12-08

(54) CONFIGURAÇÃO APLICADA A/EM ÔNIBUS

(73) TOYOTA JIDOSHA KABUSHIKI KAISHA (JP)

(72) KEISUKE MATSUNO, TOMOKAZU MORIKAWA

(74) Flávia Salim Lopes

Prazo de validade: 10 (dez) anos contados a partir de 01/08/2016, mediante o recolhimento da taxa quinquenal de manutenção (Artigos 119 e 120 da LPI) e observadas as demais condições legais.



(11) BR 30 2016 003293-9



Código 39 - Concessão do Registro

(22) 01/08/2016

(15) 08/08/2017

(45) 08/08/2017

(52) 09-01

(54) CONFIGURAÇÃO APLICADA A/EM FRASCO DE TINTA PARA IMPRESSORAS

(73) JETBEST CORPORATION (TW)

(72) YI-CHING LU, YUN-HSUAN CHEN, CHUN-SHENG CHENG

(74) Araripe & Associados

Prazo de validade: 10 (dez) anos contados a partir de 01/08/2016, mediante o recolhimento da taxa quinquenal de manutenção (Artigos 119 e 120 da LPI) e observadas as demais condições legais.

(11) BR 32 2015 004665-4

Código 39 - Concessão do Registro

(22) 20/08/2012

(15) 08/08/2017



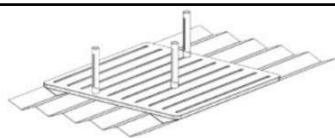

(30) 09/08/2012 EM 2 085 795

(45) 08/08/2017

(52) 06-06

(54) CONFIGURAÇÃO APLICADA A/EM ACESSÓRIO PARA GAVETA DE COZINHA

(62) BR 30 2012 004585-1 20/08/2012

(73) BULHAUP GMBH & CO. KG (DE)

(72) MARC ECKERT, KLAUS DELLBECK

(74) ROBERTO DA SILVEIRA TORRES JUNIOR

Prazo de validade: 10 (dez) anos contados a partir de 20/08/2012, mediante o recolhimento da taxa quinquenal de manutenção (Artigos 119 e 120 da LPI) e observadas as demais condições legais.

**(11) BR 32 2016 001798-3**

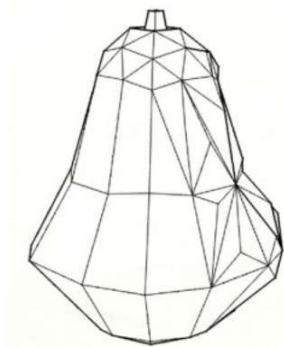

Código 39 - Concessão do Registro

(22) 29/04/2016

(15) 08/08/2017

(45) 08/08/2017

(52) 30-99

(54) CONFIGURAÇÃO APLICADA A/EM BRINQUEDO

(62) BR 30 2014 003325-5 18/07/2014

(73) ZEE DOG S.A. (BR/RJ)

(72) PEDRO MARIA ZUNZUNEGUI GOMEZ-GIL

(74) Dannemann, Siemsen, Bigler & Ipanema Moreira

Prazo de validade: 10 (dez) anos contados a partir de 29/04/2016, mediante o recolhimento da taxa quinquenal de manutenção (Artigos 119 e 120 da LPI) e observadas as demais condições legais.

**(11) BR 32 2016 001803-3**

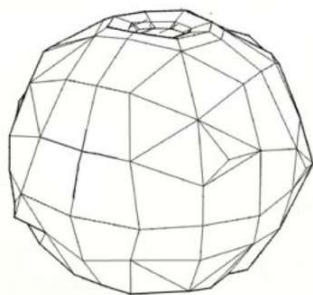

Código 39 - Concessão do Registro

(22) 29/04/2016

(15) 08/08/2017

(45) 08/08/2017

(52) 30-99

(54) CONFIGURAÇÃO APLICADA A/EM BRINQUEDO

(62) BR 30 2014 003325-5 18/07/2014

(73) ZEE DOG S.A. (BR/RJ)

(72) PEDRO MARIA ZUNZUNEGUI GOMEZ-GIL

(74) Dannemann, Siemsen, Bigler & Ipanema Moreira

Prazo de validade: 10 (dez) anos contados a partir de 29/04/2016, mediante o recolhimento da taxa quinquenal de manutenção (Artigos 119 e 120 da LPI) e observadas as demais condições legais.



**(11) BR 32 2016 001898-0**

Código 39 - Concessão do Registro

(22) 30/07/2014

(15) 08/08/2017

(30) 31/01/2014 EP 002396739

(45) 08/08/2017

(52) 27-99

(54) CONFIGURAÇÃO APLICADA A/EM INSERTO PARA CIGARRO

(62) BR 30 2014 003621-1 30/07/2014

(73) DATOMAR SPÖRRI-TREUHAND AG (CH)

(72) PATRIK SCHEIBER

(74) David do Nascimento Advogados Associados

Prazo de validade: 10 (dez) anos contados a partir de 30/07/2014, mediante o recolhimento da taxa quinquenal de manutenção (Artigos 119 e 120 da LPI) e observadas as demais condições legais.

**(11) BR 32 2016 002218-9**

Código 39 - Concessão do Registro

(22) 18/08/2014

(15) 08/08/2017

(45) 08/08/2017

(52) 09-01

(54) CONFIGURAÇÃO APLICADA A/EM EMBALAGEM

(62) BR 30 2014 004137-1 18/08/2014

(73) EDILBERTO ACACIO DA SILVA (BR/SP)

(72) EDILBERTO ACACIO DA SILVA

(74) Beerre Assessoria Empresarial Ltda.(Alt. de Beerre Assessoria Emp. S/C.LTDA.)

Prazo de validade: 10 (dez) anos contados a partir de 18/08/2014, mediante o recolhimento da taxa quinquenal de manutenção (Artigos 119 e 120 da LPI) e observadas as demais condições legais.

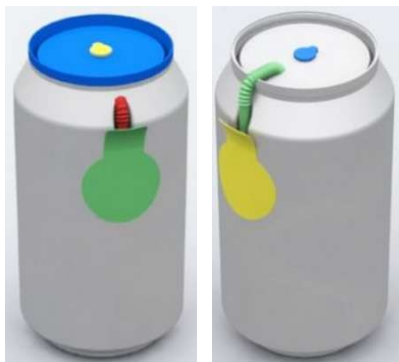
**(11) BR 32 2016 002219-7**

Código 39 - Concessão do Registro

(22) 18/08/2014

(15) 08/08/2017

(45) 08/08/2017





(52) 09-03  
 (54) CONFIGURAÇÃO APLICADA A/EM EMBALAGEM  
 (62) BR 30 2014 004137-1 18/08/2014  
 (73) EDILBERTO ACACIO DA SILVA (BR/SP)  
 (72) EDILBERTO ACACIO DA SILVA  
 (74) Beerre Assessoria Empresarial Ltda.(Alt. de Beerre Assessoria Emp. S/C.LTDA.)

Prazo de validade: 10 (dez) anos contados a partir de 18/08/2014, mediante o recolhimento da taxa quinquenal de manutenção (Artigos 119 e 120 da LPI) e observadas as demais condições legais.

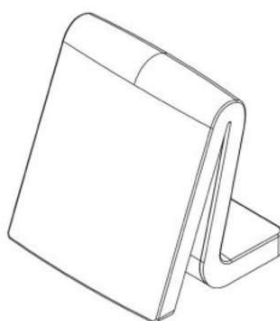
**(11) BR 32 2016 003171-4**

Código 39 - Concessão do Registro  
 (22) 21/01/2015  
 (15) 08/08/2017  
 (30) 24/09/2014 WO DM/084 460  
 (45) 08/08/2017  
 (52) 14-03  
 (54) CONFIGURAÇÃO APLICADA A/EM CONTROLE REMOTO  
 (62) BR 30 2015 000277-8 21/01/2015  
 (73) SOMFY SAS (FR)  
 (72) FRÉDÉRIC STRUBI, PHILIPPE BAJARD, ISABELLE DUCHÊNE  
 (74) Custodio de Almeida & Cia.

Prazo de validade: 10 (dez) anos contados a partir de 21/01/2015, mediante o recolhimento da taxa quinquenal de manutenção (Artigos 119 e 120 da LPI) e observadas as demais condições legais.

**(11) BR 32 2016 003289-3**

Código 39 - Concessão do Registro  
 (22) 01/08/2016  
 (15) 08/08/2017  
 (30) 24/07/2014 EM 001418172  
 (45) 08/08/2017  
 (52) 13-03  
 (54) CONFIGURAÇÃO APLICADA A/EM BOTÃO DE CONTROLE  
 (62) BR 30 2015 000328-6 22/01/2015  
 (73) SIEMENS AKTIENGESELLSCHAFT (DE)  
 (72) GUNTER OTT, HENNING STROBEL, CHRISTOPH TOMCZAK  
 (74) Dannemann, Siemsen, Bigler & Ipanema Moreira

Prazo de validade: 10 (dez) anos contados a partir de 01/08/2016, mediante o recolhimento da taxa quinquenal de manutenção (Artigos 119 e 120 da LPI) e observadas as demais condições legais.



(11) BR 32 2016 003295-8

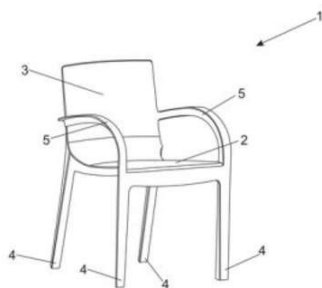

Código 39 - Concessão do Registro

(22) 01/07/2013

(15) 08/08/2017

(45) 08/08/2017

(52) 06-01

(54) CONFIGURAÇÃO APLICADA A/EM CADEIRA

(62) BR 30 2013 003106-3 01/07/2013

(73) NELY CRISTINA BRAIDOTTI CAVALARI (BR/SP)

(72) NELY CRISTINA BRAIDOTTI CAVALARI

(74) Vilela Coelho Sociedade de Advogados

Prazo de validade: 10 (dez) anos contados a partir de 01/07/2013, mediante o recolhimento da taxa quinquenal de manutenção (Artigos 119 e 120 da LPI) e observadas as demais condições legais.



**Código 40 - Publicação do Parecer de Mérito**

Notificação da emissão do parecer de mérito conforme previsto no Art. 111 da LPI.  
Poderá ser requerida cópia do parecer.

---

<b>(11) BR 30 2012 005021-9</b>	Código 40 - Publicação do Parecer de Mérito (15) 11/08/2015 (73) NELSON ZANOTTI (BR/SC) (74) Leila Krause Signorelli Não foram identificadas anterioridades: o registro atende o artigo 95 da LPI.
<b>(11) BR 30 2013 005257-5</b>	Código 40 - Publicação do Parecer de Mérito (15) 21/01/2015 (73) SCHREDER S.A. (BE) (74) DANNEMANN, SIEMSEN, BIGLER & IPANEMA MOREIRA Não foram encontradas anterioridades: o registro atende o artigo 95 da LPI.
<b>(11) BR 30 2013 005258-3</b>	Código 40 - Publicação do Parecer de Mérito (15) 21/01/2015 (73) SCHREDER S.A. (BE) (74) DANNEMANN, SIEMSEN, BIGLER & IPANEMA MOREIRA Não foram encontradas anterioridades: o registro atende o artigo 95 da LPI.
<b>(11) BR 30 2013 005259-1</b>	Código 40 - Publicação do Parecer de Mérito (15) 21/01/2015 (73) SCHREDER S.A. (BE) (74) DANNEMANN, SIEMSEN, BIGLER & IPANEMA MOREIRA Não foram encontradas anterioridades: o registro atende o artigo 95 da LPI.
<b>(11) BR 30 2013 005260-5</b>	Código 40 - Publicação do Parecer de Mérito (15) 21/01/2015 (73) SCHREDER S.A. (BE) (74) DANNEMANN, SIEMSEN, BIGLER & IPANEMA MOREIRA Não foram encontradas anterioridades: o registro atende o artigo 95 da LPI.
<b>(11) BR 30 2013 005544-2</b>	Código 40 - Publicação do Parecer de Mérito (15) 27/01/2015 (73) SCHREDER S.A. (BE) (74) DANNEMANN, SIEMSEN, BIGLER & IPANEMA MOREIRA Não foram encontradas anterioridades: o registro atende o artigo 95 da LPI.
<b>(11) DI 5901613-2</b>	Código 40 - Publicação do Parecer de Mérito (15) 06/06/2000



---

(73) Hamilton Beach/Proctor-Silex, Inc (US)

(74) Cruzeiro Newmarc Patentes e Marcas Ltda.

Registro extinto a contar de 20/08/2009



**Código 44 - Extinção - Art. 119 inciso III da LPI**

Notificação da extinção do registro de desenho industrial pela falta de pagamento da retribuição prevista nos Arts. 108 e 120 da LPI.

---

<b>(11) DI 5901466-0</b>	Código 44 - Extinção - Art. 119 inciso III da LPI (15) 22/02/2000 (73) The Goodyear Tire & Rubber Company (US) Registro extinto a contar de 15/07/2009.
<b>(11) DI 5901467-9</b>	Código 44 - Extinção - Art. 119 inciso III da LPI (15) 22/02/2000 (73) The Goodyear Tire & Rubber Company (US) (74) Daniel & CIA Registro extinto a contar de 15/07/2009
<b>(11) DI 5901469-5</b>	Código 44 - Extinção - Art. 119 inciso III da LPI (15) 22/02/2000 (73) Thyssen Sûr S/A Elevadores e Tecnologia (BR/RS) (74) Guerra & Associados Registro extinto a contar de 06/07/2009
<b>(11) DI 5901471-7</b>	Código 44 - Extinção - Art. 119 inciso III da LPI (15) 22/02/2000 (73) Nokia Mobile Phones Limited (FI) (74) Araripe & Associados Registro extinto a contar de 03/07/2009
<b>(11) DI 5901472-5</b>	Código 44 - Extinção - Art. 119 inciso III da LPI (15) 22/02/2000 (73) Nokia Mobile Phones Limited (FI) (74) Araripe & Associados Registro extinto a contar de 03/07/2009
<b>(11) DI 5901478-4</b>	Código 44 - Extinção - Art. 119 inciso III da LPI (15) 22/02/2000 (73) Nokia Mobile Phones Limited (FI) (74) Araripe & Associados Registro extinto a contar de 03/07/2009
<b>(11) DI 5901479-2</b>	Código 44 - Extinção - Art. 119 inciso III da LPI (15) 22/02/2000 (73) Nokia Mobile Phones Limited (FI)

---



---

(74) Araripe & Associados  
Registro extinto a contar de 03/07/2009.

---

**(11) DI 5901480-6** Código 44 - Extinção - Art. 119 inciso III da LPI  
(15) 22/02/2000  
(73) Nokia Mobile Phones Limited (FI)  
(74) Araripe & Associados  
Registro extinto a contar de 03/07/2014

---

**(11) DI 5901484-9** Código 44 - Extinção - Art. 119 inciso III da LPI  
(15) 21/12/1999  
(73) Nokia Mobile Phones Limited (FI)  
(74) Araripe & Associados  
Registro extinto a contar de 24/07/2009

---

**(11) DI 5901487-3** Código 44 - Extinção - Art. 119 inciso III da LPI  
(15) 02/05/2001  
(73) Samsonite Corporation (US)  
(74) DANNEMANN, SIEMSEN, BIGLER & IPANEMA MOREIRA  
Registro extinto a contar de 24/07/2009

---

**(11) DI 5901489-0** Código 44 - Extinção - Art. 119 inciso III da LPI  
(15) 16/05/2000  
(73) Whirlpool Corporation (US) , Multibras S.A Eletrodomesticos (BR/SP)  
(74) DANNEMANN, SIEMSEN, BIGLER & IPANEMA MOREIRA  
Registro extinto a contar de 27/07/2014

---

**(11) DI 5901499-7** Código 44 - Extinção - Art. 119 inciso III da LPI  
(15) 22/02/2000  
(73) Luis Oscar Galleti (BR/SP) , Sandro Fabian Polesel (BR/SP)  
(74) Dinâmica Marcas e Patentes  
Registro extinto a contar de 21/08/2009

---

**(11) DI 5901519-5** Código 44 - Extinção - Art. 119 inciso III da LPI  
(15) 22/02/2000  
(73) The Toypower Indústria e Comércio Ltda. (BR/SP)  
(74) DANNEMANN, SIEMSEN, BIGLER & IPANEMA MOREIRA  
Registro extinto a contar de 04/08/2009

---

**(11) DI 5901528-4** Código 44 - Extinção - Art. 119 inciso III da LPI  
(15) 20/06/2000  
(73) Comercializadora Figueroa, S.A. (GT)  
(74) Pinheiro Neto - Advogados  
Registro extinto a contar de 06/08/2009



---

<b>(11) DI 5901533-0</b>	Código 44 - Extinção - Art. 119 inciso III da LPI (15) 22/02/2000 (73) Electrolux do Brasil S/A (BR/PR) (74) Solmark Asses. em Prop. Intelectual Registro extinto a contar de 10/08/2014
<b>(11) DI 5901548-9</b>	Código 44 - Extinção - Art. 119 inciso III da LPI (15) 21/12/1999 (73) Adilson Tadeu Schranck (BR/MG) (74) Helcio Ferro Ricci Registro extinto a contar de 07/08/2009.
<b>(11) DI 5901553-5</b>	Código 44 - Extinção - Art. 119 inciso III da LPI (15) 16/05/2000 (73) Vera Luiza Kesterke (BR/RS) (74) Agência Gaúcha de Marcas e Patentes Ltda-me Registro extinto a contar de 11/08/2009
<b>(11) DI 5901557-8</b>	Código 44 - Extinção - Art. 119 inciso III da LPI (15) 16/05/2000 (73) CROWN CORK & SEAL TECHNOLOGIES CORPORATION (US) (74) Momsen, Leonardos & CIA. Registro extinto a contar de 27/07/2009
<b>(11) DI 5901576-4</b>	Código 44 - Extinção - Art. 119 inciso III da LPI (15) 06/06/2000 (73) Henrique César Bernardo Padovani (BR/SP) , Marco Antonio Bernardo Padovani (BR/SP) (74) Victor Andreas Quaglio Registro extinto a contar de 05/08/2014
<b>(11) DI 5901578-0</b>	Código 44 - Extinção - Art. 119 inciso III da LPI (15) 04/07/2000 (73) Henrique César Bernardo Padovani (BR/SP) , Marco Antonio Bernardo Padovani (BR/SP) (74) Victor Andreas Quaglio Registro extinto a contar de 05/08/2014
<b>(11) DI 5901579-9</b>	Código 44 - Extinção - Art. 119 inciso III da LPI (15) 22/02/2000 (73) José Dubin (BR/RS) (74) Custódio de Almeida & Cia. Registro extinto a contar de 04/08/2014

---



---

<b>(11) DI 5901584-5</b>	Código 44 - Extinção - Art. 119 inciso III da LPI (15) 22/02/2000 (73) Zotos International, Inc (US) (74) Clarke Modet do Brasil LTDA Registro extinto a contar de 03/08/2009
<b>(11) DI 5901590-0</b>	Código 44 - Extinção - Art. 119 inciso III da LPI (15) 16/05/2000 (73) UNILEVER N.V (NL) (74) Momsen, Leonardos & CIA. Registro extinto a contar de 14/08/2009
<b>(11) DI 5901601-9</b>	Código 44 - Extinção - Art. 119 inciso III da LPI (15) 15/02/2000 (73) Sérgio Manfroi Júnior (BR/RS) (74) B&P Associados Ltda. Registro extinto a contar de 13/08/2009
<b>(11) DI 5901606-0</b>	Código 44 - Extinção - Art. 119 inciso III da LPI (15) 14/11/2000 (73) Souza Cruz S.A. (BR/RJ) (74) Momsen, Leonardos & CIA. Registro extinto a contar de 13/08/2009
<b>(11) DI 5901607-8</b>	Código 44 - Extinção - Art. 119 inciso III da LPI (15) 25/07/2000 (73) Seb (FR) (74) Araripe & Associados Registro extinto a contar de 13/08/2009
<b>(11) DI 5901608-6</b>	Código 44 - Extinção - Art. 119 inciso III da LPI (15) 12/09/2000 (73) Wyeth LLC (US) (74) DANNEMANN, SIEMSEN, BIGLER & IPANEMA MOREIRA Registro extinto a contar de 21/08/2014
<b>(11) DI 5901617-5</b>	Código 44 - Extinção - Art. 119 inciso III da LPI (15) 28/03/2000 (73) Mecânica Indústria e Comércio de Equipamentos e Produtos Óticos Ltda (BR/SP) (74) Amadeu Gennari Filho Registro extinto a contar de 19/08/2009



---

<b>(11) DI 5901618-3</b>	Código 44 - Extinção - Art. 119 inciso III da LPI (15) 11/02/2003 (73) Rowenta-Werke GMBH (DE) (74) DANNEMANN, SIEMSEN, BIGLER & IPANEMA MOREIRA Registro extinto a contar de 19/08/2009
<b>(11) DI 5901623-0</b>	Código 44 - Extinção - Art. 119 inciso III da LPI (15) 13/06/2000 (73) Carrefour Comércio e Indústria Ltda. (BR/SP) (74) Britânia Marcas Patentes S/C Ltda. Registro extinto a contar de 17/08/2009
<b>(11) DI 5901624-8</b>	Código 44 - Extinção - Art. 119 inciso III da LPI (15) 19/12/2000 (73) Carrefour Comércio e Indústria Ltda (BR/SP) (74) Britânia Marcas e Patentes S/C Ltda Registro extinto a contar de 17/08/2009
<b>(11) DI 5901626-4</b>	Código 44 - Extinção - Art. 119 inciso III da LPI (15) 15/02/2000 (73) Claudio Lourenço Lorenzetti (BR/SP) (74) Edmundo Brunner Assessoria S/C Ltda. Registro extinto a contar de 17/08/2014
<b>(11) DI 5901629-9</b>	Código 44 - Extinção - Art. 119 inciso III da LPI (15) 15/02/2000 (73) Ceramica Santa Clara de Indaiatuba Limitada (BR/SP) (74) Silva & Guimarães Marcas e Patentes Ltda. Registro extinto a contar de 17/08/2009
<b>(11) DI 5901632-9</b>	Código 44 - Extinção - Art. 119 inciso III da LPI (15) 15/02/2000 (73) Reckitt Benckiser (UK) Limited (GB) (74) Momsen, Leonardos & CIA. Registro extinto a contar de 24/08/2009
<b>(11) DI 5901639-6</b>	Código 44 - Extinção - Art. 119 inciso III da LPI (15) 15/02/2000 (73) Xilotécnica S.A. (BR/SP) (74) Beerre Assessoria Empresarial S/C Ltda Registro extinto a contar de 24/09/2009
<b>(11) DI 5901642-6</b>	Código 44 - Extinção - Art. 119 inciso III da LPI (15) 15/02/2000

---



---

	(73) Sampaul Equipaments Indústria e Comércio Ltda Me (BR/SP) (74) Signo Marcas e Patentes S/C Ltda. Registro extinto a contar de 24/08/2009
<b>(11) DI 5901645-0</b>	Código 44 - Extinção - Art. 119 inciso III da LPI (15) 15/02/2000 (73) G Comercio de Roupas Ltda (BR/SP) (74) Sigla Assessoria e Serv S/C Ltda Registro extinto a contar de 24/08/2009
<b>(11) DI 5901647-7</b>	Código 44 - Extinção - Art. 119 inciso III da LPI (15) 13/06/2000 (73) Polimoon Langeskov A/S (DK) (74) Paulo Sérgio Scatamburlo Registro extinto a contar de 17/08/2009
<b>(11) DI 5901650-7</b>	Código 44 - Extinção - Art. 119 inciso III da LPI (15) 15/02/2000 (73) BRUNELLI INTERNATIONAL COMÉRCIO EXTERIOR LTDA (BR/RS) Registro extinto a contar de 27/08/2009
<b>(11) DI 5901651-5</b>	Código 44 - Extinção - Art. 119 inciso III da LPI (15) 15/02/2000 (73) BRUNELLI INTERNATIONAL COMÉRCIO EXTERIOR LTDA (BR/RS) Registro extinto a contar de 26/08/2009
<b>(11) DI 5901652-3</b>	Código 44 - Extinção - Art. 119 inciso III da LPI (15) 15/02/2000 (73) Jorge Paulo Grossmann (BR/SP) (74) Antonio Tiso Registro extinto a contar de 25/08/2014
<b>(11) DI 5901663-9</b>	Código 44 - Extinção - Art. 119 inciso III da LPI (15) 07/05/2002 (73) Donaldson Company, Inc. (US) (74) Daniel & Cia Registro extinto a contar de 26/08/2009
<b>(11) DI 5901665-5</b>	Código 44 - Extinção - Art. 119 inciso III da LPI (15) 22/08/2000 (73) Industrias Teixido, S.A. (ES) (74) Araripe & Associados Registro extinto a contar de 26/08/2009



---

<b>(11) DI 5901666-3</b>	Código 44 - Extinção - Art. 119 inciso III da LPI (15) 15/02/2000 (73) BRUNELLI INTERNATIONAL COMÉRCIO EXTERIOR LTDA (BR/RS) Registro extinto a contar de 27/08/2009
<b>(11) DI 5901682-5</b>	Código 44 - Extinção - Art. 119 inciso III da LPI (15) 29/05/2001 (73) José Roberto Nicola (BR/SP) (74) Victor Andreas Quaglio Registro extinto a contar de 28/08/2009
<b>(11) DI 5901693-0</b>	Código 44 - Extinção - Art. 119 inciso III da LPI (15) 19/06/2001 (73) Todeschini S/A Indústria e Comércio (BR/RS) (74) Oto Luiz P. Bumbel Registro extinto a contar de 23/03/2014
<b>(11) DI 5901698-1</b>	Código 44 - Extinção - Art. 119 inciso III da LPI (15) 04/04/2000 (73) Plastipak Packaging, INC (US) (74) Momsen, Leonardos & CIA. Registro extinto a contar de 09/09/2014
<b>(11) DI 5901699-0</b>	Código 44 - Extinção - Art. 119 inciso III da LPI (15) 22/08/2000 (73) PORCELANA DEL PORTO LTDA (BR/RS) (74) PAP MARCAS E PATENTES LTDA. Registro extinto a contar de 09/09/2014
<b>(11) DI 5901702-3</b>	Código 44 - Extinção - Art. 119 inciso III da LPI (15) 21/03/2000 (73) Samsonite Corporation (US) (74) DANNEMANN, SIEMSEN, BIGLER & IPANEMA MOREIRA Registro extinto a contar de 10/09/2009
<b>(11) DI 5901704-0</b>	Código 44 - Extinção - Art. 119 inciso III da LPI (15) 15/02/2000 (73) Silvestre Pereira da Cruz (BR/RJ) (74) Ana Meri Estevam Lopes Registro extinto a contar de 30/07/2009
<b>(11) DI 5901718-0</b>	Código 44 - Extinção - Art. 119 inciso III da LPI (15) 31/10/2000 (73) Eco Boat Marketing e Operações Ltda. (BR/RJ)

---



---

(74) DANNEMANN, SIEMSEN, BIGLER & IPANEMA MOREIRA  
Registro extinto a contar de 13/08/2009.

---

**(11) DI 5901719-8** Código 44 - Extinção - Art. 119 inciso III da LPI  
(15) 22/08/2000  
(73) Brenno Lindolpho Bugs Filho (BR/RS)  
(74) B&P Associados Ltda.  
Registro extinto a contar de 12/08/2009

---

**(11) DI 5901720-1** Código 44 - Extinção - Art. 119 inciso III da LPI  
(15) 20/06/2000  
(73) Brenno Lindolpho Bugs Filho (BR/RS)  
(74) B&P Associados Ltda.  
Registro extinto a contar de 13/08/2009

---

**(11) DI 5901721-0** Código 44 - Extinção - Art. 119 inciso III da LPI  
(15) 04/07/2000  
(73) Brenno Lindolpho Bugs Filho (BR/RS)  
(74) B&P Associados Ltda.  
Registros extintos a contar de 13/08/2009

---

**(11) DI 5901722-8** Código 44 - Extinção - Art. 119 inciso III da LPI  
(15) 04/07/2000  
(73) Brenno Lindolpho Bugs Filho (BR/RS)  
(74) B&P Associados Ltda.  
Registro extinto a contar de 13/08/2009

---

**(11) DI 5901725-2** Código 44 - Extinção - Art. 119 inciso III da LPI  
(15) 20/06/2000  
(73) Brenno Lindolpho Bugs Filho (BR/RS)  
(74) B&P Associados Ltda.  
Registro extinto a contar de 13/08/2009

---

**(11) DI 5901726-0** Código 44 - Extinção - Art. 119 inciso III da LPI  
(15) 15/02/2000  
(73) Sérgio Manfroi Júnior (BR/RS)  
(74) B&P Associados Ltda.  
Registro extinto a contar de 13/08/2009

---

**(11) DI 5901727-9** Código 44 - Extinção - Art. 119 inciso III da LPI  
(15) 15/02/2000  
(73) Brenno Lindolpho Bugs Filho (BR/RS)  
(74) B&P Associados Ltda.  
Registro extinto a contar de 13/08/2009



---

<b>(11) DI 5901729-5</b>	Código 44 - Extinção - Art. 119 inciso III da LPI (15) 04/04/2000 (73) Bridgestone/Firestone Research, INC. (US) (74) DANNEMANN, SIEMSEN, BIGLER & IPANEMA MOREIRA Registro extinto a contar de 13/08/2014
<b>(11) DI 5901730-9</b>	Código 44 - Extinção - Art. 119 inciso III da LPI (15) 15/02/2000 (73) Seb (FR) (74) Araripe & Associados Registro extinto a contar de 13/08/2009
<b>(11) DI 5901736-8</b>	Código 44 - Extinção - Art. 119 inciso III da LPI (15) 15/02/2000 (73) Multivisão Industrial e Comércio LTDA. (BR/SP) (74) David do Nascimento Registro extinto a contar de 21/08/2009
<b>(11) DI 5901739-2</b>	Código 44 - Extinção - Art. 119 inciso III da LPI (15) 14/03/2000 (73) Casio Keisanki Kabushiki Kaisha (Casio Computer Co., Ltd.) (JP) (74) DANNEMANN, SIEMSEN, BIGLER & IPANEMA MOREIRA Registro extinto a contar de 20/08/2009
<b>(11) DI 5901742-2</b>	Código 44 - Extinção - Art. 119 inciso III da LPI (15) 15/02/2000 (73) Mecanótica Indústria e Comércio de Equipamentos e Produtos Óticos Ltda (BR/SP) (74) Amadeu Gennari Filho Registro extinto a contar de 19/08/2009.
<b>(11) DI 5901747-3</b>	Código 44 - Extinção - Art. 119 inciso III da LPI (15) 05/06/2001 (73) Silvestre Pereira da Cruz (BR/RJ) (74) Ana Meri Estevam Lopes Registro extinto a contar de 11/08/2009
<b>(11) DI 5901751-1</b>	Código 44 - Extinção - Art. 119 inciso III da LPI (15) 28/03/2000 (73) Recot, Inc. (US) (74) DANNEMANN, SIEMSEN, BIGLER & IPANEMA MOREIRA Registro extinto a contar de 12/08/2009



---

<b>(11) DI 5901760-0</b>	Código 44 - Extinção - Art. 119 inciso III da LPI (15) 11/02/2003 (73) Pierre Fabre Medicament (FR) (74) DANNEMANN, SIEMSEN, BIGLER & IPANEMA MOREIRA Registro extinto a contar de 19/08/2009
<b>(11) DI 5901766-0</b>	Código 44 - Extinção - Art. 119 inciso III da LPI (15) 18/03/2003 (73) Josemar Nunes Pinheiro (BR/CE) (74) Mariana Ibañez Registro extinto a contar de 17/08/2009
<b>(11) DI 5901770-8</b>	Código 44 - Extinção - Art. 119 inciso III da LPI (15) 31/10/2000 (73) Optex Ophthalmologics, INC. (US) (74) DANNEMANN, SIEMSEN, BIGLER & IPANEMA MOREIRA Registro extinto a contar de 18/08/2009
<b>(11) DI 5901772-4</b>	Código 44 - Extinção - Art. 119 inciso III da LPI (15) 08/10/2002 (73) Carrefour Comércio e Indústria Ltda (BR/SP) (74) Advocacia Pietro Ariboni S/C Registro extinto a contar de 17/08/2009
<b>(11) DI 5901773-2</b>	Código 44 - Extinção - Art. 119 inciso III da LPI (15) 18/07/2000 (73) Carrefour Comércio e Indústria Ltda (BR/SP) (74) Britânia Marcas e Patentes S/C Ltda Registro extinto a contar de 17/08/2009
<b>(11) DI 5901775-9</b>	Código 44 - Extinção - Art. 119 inciso III da LPI (15) 28/03/2000 (73) The Gillette Company (US) (74) Momsen, Leonardos & CIA. Registro extinto a contar de 24/08/2009
<b>(11) DI 5901778-3</b>	Código 44 - Extinção - Art. 119 inciso III da LPI (15) 15/04/2003 (73) Felício Tadeu Bragante (BR/SP) (74) Beerre Assessoria Empresarial S/C Ltda Registro extinto a contar de 24/08/2009
<b>(11) DI 5901779-1</b>	Código 44 - Extinção - Art. 119 inciso III da LPI (15) 22/02/2000

---



---

	(73) Sampaul Equipaments Indústria e Comércio Ltda ME (BR/SP) (74) Signo Marcas e Patentes S/C Ltda. Registro extinto a contar de 24/08/2009
<b>(11) DI 5901783-0</b>	Código 44 - Extinção - Art. 119 inciso III da LPI (15) 05/03/2003 (73) Unilever N.V. (NL) (74) Monsen, Leonardos & CIA. Registro extinto a contar de 27/08/2009
<b>(11) DI 5901785-6</b>	Código 44 - Extinção - Art. 119 inciso III da LPI (15) 22/02/2000 (73) Jorge Scalfo Netto (BR/SP) (74) Escritório Fernando Marchetti S/C Ltda Registro extinto a contar de 25/08/2009
<b>(11) DI 5901786-4</b>	Código 44 - Extinção - Art. 119 inciso III da LPI (15) 22/02/2000 (73) Juliana Teresa Llussá (BR/SP) (74) Francisco Carlos Rodrigues Silva Registro extinto a contar de 26/05/2009
<b>(11) DI 5901789-9</b>	Código 44 - Extinção - Art. 119 inciso III da LPI (15) 22/02/2000 (73) Sampaul Equipaments Indústria e Comércio Ltda ME (BR/SP) (74) Signo Marcas e Patentes S/C Ltda. Registro extinto a contar de 24/08/2009
<b>(11) DI 5901799-6</b>	Código 44 - Extinção - Art. 119 inciso III da LPI (15) 17/10/2000 (73) Bridgestone/Firestone Research, Inc. (US) (74) DANNEMANN, SIEMSEN, BIGLER & IPANEMA MOREIRA Registro extinto a contar de 27/08/2009
<b>(11) DI 5901809-7</b>	Código 44 - Extinção - Art. 119 inciso III da LPI (15) 15/02/2000 (73) Zalman Tech CO., LTDA. (KR) (74) Paulo C. Oliveira & CIA Registro extinto a contar de 28/08/2009
<b>(11) DI 5901811-9</b>	Código 44 - Extinção - Art. 119 inciso III da LPI (15) 15/02/2000 (73) Mauricio Hideaki Kusai (BR/MT) Registro extinto a contar de 02/09/2014



---

<b>(11) DI 5901813-5</b>	Código 44 - Extinção - Art. 119 inciso III da LPI (15) 15/02/2000 (73) Mauricio Hideaki Kusai (BR/MT) Registro extinto a contar de 02/09/2014
<b>(11) DI 5901815-1</b>	Código 44 - Extinção - Art. 119 inciso III da LPI (15) 15/02/2000 (73) Ricardo Vacaro (BR/SP) (74) Cruzeiro Newmarc Patentes e Marcas Ltda. Registro extinto a contar de 02/09/2009
<b>(11) DI 5901817-8</b>	Código 44 - Extinção - Art. 119 inciso III da LPI (15) 15/02/2000 (73) Jorge Scalfio Netto (BR/SP) (74) Escritório Fernando Marchetti S/C Ltda Registro extinto a contar de 02/09/2009
<b>(11) DI 5901818-6</b>	Código 44 - Extinção - Art. 119 inciso III da LPI (15) 22/08/2000 (73) Mauricio Hideaki Kusai (BR/MT) Registro extinto a contar de 02/09/2014
<b>(11) DI 5901819-4</b>	Código 44 - Extinção - Art. 119 inciso III da LPI (15) 19/02/2002 (73) Addison Indústria e Comércio Ltda. (BR/SP) (74) Adahir de Mattos Marcellino Registro extinto a contar de 15/09/2009
<b>(11) DI 5901820-8</b>	Código 44 - Extinção - Art. 119 inciso III da LPI (15) 15/02/2000 (73) Tramontina Farroupilha S.A. Indústria Metalúrgica (BR/RS) (74) Marpa Cons. & Asses. Empresarial Ltda Registro extinto a contar de 15/09/2014
<b>(11) DI 5901827-5</b>	Código 44 - Extinção - Art. 119 inciso III da LPI (15) 08/10/2002 (73) Smithkline Beecham Corporation (US) (74) DANNEMANN, SIEMSEN, BIGLER & IPANEMA MOREIRA Registro extinto a contar de 15/09/2014
<b>(11) DI 5901830-5</b>	Código 44 - Extinção - Art. 119 inciso III da LPI (15) 08/03/2000 (73) Natura Cosméticos S.A (BR/SP)



---

(74) DANNEMANN, SIEMSEN, BIGLER & IPANEMA MOREIRA  
Registro extinto a contar de 29/09/2014

---

**(11) DI 5901831-3**

Código 44 - Extinção - Art. 119 inciso III da LPI  
(15) 01/02/2000  
(73) Natura Cosméticos S.A (BR/SP)  
(74) DANNEMANN, SIEMSEN, BIGLER & IPANEMA MOREIRA  
Registro extinto a contar de 29/09/2014

---

**(11) DI 5901832-1**

Código 44 - Extinção - Art. 119 inciso III da LPI  
(15) 01/02/2000  
(73) Natura Cosméticos S.A (BR/SP)  
(74) DANNEMANN, SIEMSEN, BIGLER & IPANEMA MOREIRA  
Registro extinto a contar de 29/08/2014

---

**(11) DI 5901833-0**

Código 44 - Extinção - Art. 119 inciso III da LPI  
(15) 01/02/2000  
(73) Natura Cosméticos S.A (BR/SP)  
(74) DANNEMANN, SIEMSEN, BIGLER & IPANEMA MOREIRA  
Registro extinto a contar de 29/09/2014

---

**(11) DI 5901836-4**

Código 44 - Extinção - Art. 119 inciso III da LPI  
(15) 15/02/2000  
(73) Mauricio Hideaki Kusai (BR/MT)  
Registro extinto a contar de 02/09/2014

---

**(11) DI 5901840-2**

Código 44 - Extinção - Art. 119 inciso III da LPI  
(15) 28/03/2000  
(73) Philips Electronics North America Corporation (US)  
Registro extinto a contar de 04/09/2009

---

**(11) DI 5901841-0**

Código 44 - Extinção - Art. 119 inciso III da LPI  
(15) 28/03/2000  
(73) The Procter & Gamble Company (US)  
(74) DANNEMANN, SIEMSEN, BIGLER & IPANEMA MOREIRA  
Registro extinto a contar de 04/09/2009

---

**(11) DI 5901858-5**

Código 44 - Extinção - Art. 119 inciso III da LPI  
(15) 25/07/2000  
(73) Mauricio Hideaki Kusai (BR/MT)  
Registro extinto a contar de 04/09/2014

---

**(11) DI 5901859-3**

Código 44 - Extinção - Art. 119 inciso III da LPI  
(15) 25/07/2000



---

	(73) Mauricio Hideaki Kusai (BR/MT) Registro extinto a contar de 02/09/2014
<b>(11) DI 5901860-7</b>	Código 44 - Extinção - Art. 119 inciso III da LPI (15) 25/07/2000 (73) Maurício Hideaki Kusai (BR/MT) Registro extinto a contar de 02/09/2014
<b>(11) DI 5901866-6</b>	Código 44 - Extinção - Art. 119 inciso III da LPI (15) 15/02/2000 (73) José Maria Pulido Gonzalo (BR/SP) (74) Idéia Marcas e Patentes S/C LTDA Registro extinto a contar de 10/09/2009
<b>(11) DI 5901888-7</b>	Código 44 - Extinção - Art. 119 inciso III da LPI (15) 15/02/2000 (73) PIONEIRA INDÚSTRIA DE EQUIPAMENTOS DE LIMPEZA LTDA (BR/SP) (74) Edmundo Brunner Assessoria S/C Ltda Registro extinto a contar 11/09/2009
<b>(11) DI 5901889-5</b>	Código 44 - Extinção - Art. 119 inciso III da LPI (15) 15/02/2000 (73) Mauricio Hideaki kusai (BR/MT) Registro extinto a contar de 02/09/2014
<b>(11) DI 5901890-9</b>	Código 44 - Extinção - Art. 119 inciso III da LPI (15) 01/02/2000 (73) Mauricio Hideaki Kusai (BR/MT) Registro extinto a contar de 02/09/2014
<b>(11) DI 5901895-0</b>	Código 44 - Extinção - Art. 119 inciso III da LPI (15) 31/10/2000 (73) Suzuki Motor Corporation (JP) (74) Gruenbaum E Gaspar Ltda. Registro extinto a contar de 16/09/2009
<b>(11) DI 5901911-5</b>	Código 44 - Extinção - Art. 119 inciso III da LPI (15) 04/04/2000 (73) Colgate - Palmolive Company (US) (74) Momsen, Leonardos & CIA. Registro extinto a contar de 18/09/2009
<b>(11) DI 5901912-3</b>	Código 44 - Extinção - Art. 119 inciso III da LPI (15) 21/03/2000



---

	(73) Sérgio Roveda (BR/RS) (74) B&P Associados Ltda. Registro extinto a contar de 18/09/2009
<b>(11) DI 5901913-1</b>	Código 44 - Extinção - Art. 119 inciso III da LPI (15) 29/02/2000 (73) Sérgio Roveda (BR/RS) (74) B&P Associados Ltda. Registro extinto a contar de 18/09/2009
<b>(11) DI 5901914-0</b>	Código 44 - Extinção - Art. 119 inciso III da LPI (15) 08/03/2000 (73) Lianplast Indústria e Comércio de Plásticos Ltda (BR/RS) (74) Mumir Bakkar Registro extinto a contar de 18/09/2009
<b>(11) DI 5901916-6</b>	Código 44 - Extinção - Art. 119 inciso III da LPI (15) 29/02/2000 (73) Colgate-Palmolive Company (US) (74) Momsen, Leonardos & CIA. Registro extinto a contar de 18/09/2014
<b>(11) DI 5901917-4</b>	Código 44 - Extinção - Art. 119 inciso III da LPI (15) 28/03/2000 (73) Colgate-Palmolive Company (US) (74) Momsen, Leonardos & CIA. Registro extinto a contar de 18/09/2009
<b>(11) DI 5901918-2</b>	Código 44 - Extinção - Art. 119 inciso III da LPI (15) 28/03/2000 (73) Colgate-Palmolive Company (US) (74) Momsen, Leonardos & CIA. Registro extinto a contar de 18/09/2009
<b>(11) DI 5901920-4</b>	Código 44 - Extinção - Art. 119 inciso III da LPI (15) 18/07/2000 (73) Rowenta-Werke Gmbh (DE) (74) DANNEMANN, SIEMSEN, BIGLER & IPANEMA MOREIRA Registro extinto a contar de 18/09/2009
<b>(11) DI 5901921-2</b>	Código 44 - Extinção - Art. 119 inciso III da LPI (15) 28/03/2000 (73) Colgate-Palmolive Company (US) (74) Momsen, Leonardos & CIA.



---

Registro extinto a contar de 18/09/2009

---

**(11) DI 5901923-9** Código 44 - Extinção - Art. 119 inciso III da LPI  
(15) 29/02/2000  
(73) Abarca Móveis Ltda (BR/SP)  
(74) Britânia Marcas e Patentes S/A Ltda.  
Registro extinto a contar de 28/09/2009

---

**(11) DI 5901924-7** Código 44 - Extinção - Art. 119 inciso III da LPI  
(15) 19/09/2000  
(73) Abarca Móveis Ltda (BR/SP)  
(74) Britânia Marcas e Patentes S/C Ltda.  
Registro extinto a contar de 28/09/2009

---

**(11) DI 5901925-5** Código 44 - Extinção - Art. 119 inciso III da LPI  
(15) 29/02/2000  
(73) SGD S.A. (FR)  
(74) Momsen, Leonardos & CIA.  
Registro extinto a contar de 28/09/2014

---

**(11) DI 5901926-3** Código 44 - Extinção - Art. 119 inciso III da LPI  
(15) 04/07/2000  
(73) Ronson Corporation (US)  
(74) Momsen, Leonardos & CIA.  
Registro extinto a contar de 28/09/2009

---

**(11) DI 5901933-6** Código 44 - Extinção - Art. 119 inciso III da LPI  
(15) 31/10/2000  
(73) Reckitt Benckiser France (FR)  
(74) Momsen, Leonardos & CIA.  
Registro extinto a contar de 30/09/2009

---

**(11) DI 5901939-5** Código 44 - Extinção - Art. 119 inciso III da LPI  
(15) 29/02/2000  
(73) Kabushiki Kaisha Toshiba (JP)  
(74) DANNEMANN, SIEMSEN, BIGLER & IPANEMA MOREIRA  
Registro extinto a contar de 01/10/2009

---

**(11) DI 5901940-9** Código 44 - Extinção - Art. 119 inciso III da LPI  
(15) 29/02/2000  
(73) Kabushiki Kaisha Toshiba (JP)  
(74) DANNEMANN, SIEMSEN, BIGLER & IPANEMA MOREIRA  
Registro extinto a contar de 01/10/2009

---



---

<b>(11) DI 5901941-7</b>	Código 44 - Extinção - Art. 119 inciso III da LPI (15) 15/02/2000 (73) Kabushiki Kaisha Toshiba (JP) (74) DANNEMANN, SIEMSEN, BIGLER & IPANEMA MOREIRA Registro extinto a contar de 01/10/2009
<b>(11) DI 5901949-2</b>	Código 44 - Extinção - Art. 119 inciso III da LPI (15) 12/09/2000 (73) 3M Innovative Properties Company (US) (74) Momsen, Leonardos & CIA. Registro extinto a contar de 01/09/2009
<b>(11) DI 5901967-0</b>	Código 44 - Extinção - Art. 119 inciso III da LPI (15) 15/02/2000 (73) Hansa Industria e Comercio Ltda (BR/SP) (74) DANNEMANN, SIEMSEN, BIGLER & IPANEMA MOREIRA Registro extinto a contar de 22/09/2009
<b>(11) DI 5901971-9</b>	Código 44 - Extinção - Art. 119 inciso III da LPI (15) 31/10/2000 (73) Parker Pen Products (GB) (74) Momsen, Leonardos & CIA. Registro extinto a contar de 25/09/2009
<b>(11) DI 5901974-3</b>	Código 44 - Extinção - Art. 119 inciso III da LPI (15) 13/06/2000 (73) Colgate-Palmolive Company (US) (74) Momsen, Leonardos & CIA. Registro extinto a contar de 25/09/2009
<b>(11) DI 5901975-1</b>	Código 44 - Extinção - Art. 119 inciso III da LPI (15) 15/02/2000 (73) Unilever N. V. (NL) (74) Momsen, Leonardos & CIA. Registro extinto a contar de 25/09/2009
<b>(11) DI 5901999-9</b>	Código 44 - Extinção - Art. 119 inciso III da LPI (15) 08/02/2000 (73) DAIMLER AG (DE) (74) DANNEMANN, SIEMSEN, BIGLER & IPANEMA MOREIRA Registro extinto a contar de 09/10/2009
<b>(11) DI 5902001-6</b>	Código 44 - Extinção - Art. 119 inciso III da LPI (15) 29/02/2000

---



---

(73) Britânia Eletrodomésticos S/A. (BR/PR)  
(74) P. A. Produtores Associados Marcas e Patentes Ltda  
Registro extinto a contar de 24/09/2009

---

**(11) DI 5902030-0** Código 44 - Extinção - Art. 119 inciso III da LPI  
(15) 29/05/2001  
(73) Microsoft Corporation (US)  
(74) Clarke Modet do Brasil LTDA  
Registro extinto a contar de 07/10/2014

---

**(11) DI 5902034-2** Código 44 - Extinção - Art. 119 inciso III da LPI  
(15) 09/05/2000  
(73) Recot, INC. (US)  
(74) DANNEMANN, SIEMSEN, BIGLER & IPANEMA MOREIRA  
Registro extinto a contar de 08/10/2009.

---

**(11) DI 5902035-0** Código 44 - Extinção - Art. 119 inciso III da LPI  
(15) 25/07/2000  
(73) Steelcase INC. (US)  
(74) Momsen, Leonardos & CIA.  
Registro extinto a contar de 08/10/2014

---

**(11) DI 5902037-7** Código 44 - Extinção - Art. 119 inciso III da LPI  
(15) 08/08/2000  
(73) Recot, INC. (US)  
(74) DANNEMANN, SIEMSEN, BIGLER & IPANEMA MOREIRA  
Registro extinto a contar de 08/10/2009.

---

**(11) DI 5902046-6** Código 44 - Extinção - Art. 119 inciso III da LPI  
(15) 29/02/2000  
(73) PORCELANA DEL PORTO LTDA (BR/RS)  
(74) PAP MARCAS E PATENTES LTDA.  
Registro extinto a contar de 15/10/2014

---

**(11) DI 5902047-4** Código 44 - Extinção - Art. 119 inciso III da LPI  
(15) 29/02/2000  
(73) GRENDENE S.A (BR/CE)  
(74) Custódio de Almeida & Cia  
Registro extinto a contar de 19/10/2014

---

**(11) DI 5902048-2** Código 44 - Extinção - Art. 119 inciso III da LPI  
(15) 29/02/2000  
(73) GRENDENE S.A (BR/CE)  
(74) Custódio de Almeida & Cia



---

Registro extinto a contar de 19/10/2014

---

**(11) DI 5902050-4** Código 44 - Extinção - Art. 119 inciso III da LPI  
(15) 29/02/2000  
(73) PORCELANA DEL PORTO LTDA (BR/RS)  
(74) PAP MARCAS E PATENTES LTDA.  
Registro extinto a contar de 20/10/2014

---

**(11) DI 5902051-2** Código 44 - Extinção - Art. 119 inciso III da LPI  
(15) 29/02/2000  
(73) GRENDENE S.A (BR/CE)  
(74) Custódio de Almeida & Cia.  
Registro extinto a contar de 20/10/2014

---

**(11) DI 5902058-0** Código 44 - Extinção - Art. 119 inciso III da LPI  
(15) 08/02/2000  
(73) Marcos Fernando Carinhato (BR/SP)  
(74) Marlene Manzoni Rodrigues  
Registro extinto a contar de 15/09/2009

---

**(11) DI 5902059-8** Código 44 - Extinção - Art. 119 inciso III da LPI  
(15) 08/02/2000  
(73) Legrand e Legrand SNC (FR)  
(74) Antonio Maurício Pedras Arnaud  
Registro extinto a contar de 16/09/2009

---

**(11) DI 5902060-1** Código 44 - Extinção - Art. 119 inciso III da LPI  
(15) 08/02/2000  
(73) Indústria de Móveis Planalto Ltda (BR/MG)  
(74) Excel Marcas e Patentes S/C Ltda.  
Registro extinto a contar de 16/09/2009

---

**(11) DI 5902068-7** Código 44 - Extinção - Art. 119 inciso III da LPI  
(15) 28/03/2000  
(73) Sampaul Equipaments Indústria e Comércio Ltda ME (BR/SP)  
(74) Ricardo Passarella Grandi  
Registro extinto a contar de 18/09/2009

---

**(11) DI 5902070-9** Código 44 - Extinção - Art. 119 inciso III da LPI  
(15) 08/02/2000  
(73) Sampaul Equipaments Indústria e Comércio Ltda ME (BR/SP)  
(74) Ricardo Passarella Grandi  
Registro extinto a contar de 18/09/2009

---



---

<b>(11) DI 5902074-1</b>	Código 44 - Extinção - Art. 119 inciso III da LPI (15) 04/04/2000 (73) Sampaul Equipaments Indústria e Comércio LTDA ME (BR/SP) (74) Ricardo Passarella Grandi Registro extinto a contar de 18/09/2009
<b>(11) DI 5902103-9</b>	Código 44 - Extinção - Art. 119 inciso III da LPI (15) 28/03/2000 (73) Clécio Tamasauskas (BR/SP) (74) Celso de Carvalho Mello Registro extinto a contar de 14/10/2009
<b>(11) DI 5902106-3</b>	Código 44 - Extinção - Art. 119 inciso III da LPI (15) 08/02/2000 (73) Luis Antonio Barbosa (BR/SP) (74) Org. Mérito Marcas e Patentes Ltda. Registro extinto a contar de 14/10/2009
<b>(11) DI 5902115-2</b>	Código 44 - Extinção - Art. 119 inciso III da LPI (15) 01/08/2000 (73) Regina Indústria e Comércio Ltda (BR/SP) (74) Governate Marcas e Patentes S/C Ltda. Registro extinto a contar de 15/10/2009
<b>(11) DI 5902122-5</b>	Código 44 - Extinção - Art. 119 inciso III da LPI (15) 19/12/2000 (73) Geraldo Tocchini Cosméticos LTDA (BR/SP) (74) Remarca Reg. de Marcas e Patentes S/C Ltda. Registro extinto a contar de 16/10/2009
<b>(11) DI 5902123-3</b>	Código 44 - Extinção - Art. 119 inciso III da LPI (15) 06/06/2000 (73) Alcino de Oliveira Neto (BR/RS) (74) Marpa Cons. e Asses. Empresarial Ltda. Registro extinto a contar de 16/10/2014
<b>(11) DI 5902125-0</b>	Código 44 - Extinção - Art. 119 inciso III da LPI (15) 20/06/2000 (73) Ivan Carotta (BR/SP) (74) M. Rosário Assess. Propr. Industrial S/C Ltda. Registro extinto a contar de 19/10/2009
<b>(11) DI 5902138-1</b>	Código 44 - Extinção - Art. 119 inciso III da LPI (15) 08/03/2000

---



---

(73) Rogers Aparecido Pigosse (BR/SP)

(74) Victor Andreas Quaglio

Registro extinto a contar de 22/10/2009

---

**(11) DI 5902142-0**

Código 44 - Extinção - Art. 119 inciso III da LPI

(15) 29/05/2001

(73) MEADWESTVACO PACKAGING SYSTEMS, LLC (US)

(74) Momsen, Leonardos & CIA.

Registro extinto a contar de 22/10/2009

---

**(11) DI 5902143-8**

Código 44 - Extinção - Art. 119 inciso III da LPI

(15) 08/03/2000

(73) Antônio Carlos Cordeiro Lugli (BR/SP)

(74) Cannon Marcas e Patentes S/C Ltda

Registro extinto a contar de 26/10/2014

---

**(11) DI 5902146-2**

Código 44 - Extinção - Art. 119 inciso III da LPI

(15) 08/02/2000

(73) Electrolux do Brasil S/A (BR/PR)

(74) Mega Marcas e Patentes SC Ltda

Registro extinto a contar de 09/10/2009

---

**(11) DI 5902154-3**

Código 44 - Extinção - Art. 119 inciso III da LPI

(15) 29/02/2000

(73) Spuma Pac Industria e Comercio de Embalagens Ltda. (BR/SP)

(74) Escritório Fernando Marchetti S/C Ltda

Registro extinto a contar de 09/09/2014

---

**(11) DI 5902155-1**

Código 44 - Extinção - Art. 119 inciso III da LPI

(15) 29/02/2000

(73) The Goodyear Tire & Rubber Company (US)

Registro extinto a contar de 21/09/2009

---

**(11) DI 5902156-0**

Código 44 - Extinção - Art. 119 inciso III da LPI

(15) 29/02/2000

(73) The Goodyear Tire & Rubber Company (US)

Registro extinto a contar de 21/09/2009

---

**(11) DI 5902157-8**

Código 44 - Extinção - Art. 119 inciso III da LPI

(15) 29/02/2000

(73) The Goodyear Tire & Rubber Company (US)

Registro extinto a contar de 21/09/2009

---

**(11) DI 5902158-6**

Código 44 - Extinção - Art. 119 inciso III da LPI



---

	(15) 28/03/2000 (73) Johnson e Johnson (US) (74) DANNEMANN, SIEMSEN, BIGLER & IPANEMA MOREIRA Registro extinto a contar de 21/09/2009
<b>(11) DI 5902160-8</b>	Código 44 - Extinção - Art. 119 inciso III da LPI (15) 29/02/2000 (73) The Goodyear Tire & Rubber Company (US) Registro extinto a contar de 21/09/2009
<b>(11) DI 5902161-6</b>	Código 44 - Extinção - Art. 119 inciso III da LPI (15) 29/02/2000 (73) The Goodyear Tire & Rubber Company (US) Registro extinto a contar de 22/09/2009
<b>(11) DI 5902162-4</b>	Código 44 - Extinção - Art. 119 inciso III da LPI (15) 29/02/2000 (73) The Goodyear Tire & Rubber Company (US) Registro extinto a contar de 22/09/2009
<b>(11) DI 5902181-0</b>	Código 44 - Extinção - Art. 119 inciso III da LPI (15) 08/02/2000 (73) Arlindo Fernandes Mangile (BR/SP) (74) Carlos Olberto Duarte Registro extinto a contar de 30/09/2014
<b>(11) DI 5902182-9</b>	Código 44 - Extinção - Art. 119 inciso III da LPI (15) 08/02/2000 (73) Luis Gonzaga Jaime (BR/SP) (74) Ana Paula Mazzei dos Santos Leite Registro extinto a contar de 29/09/2009
<b>(11) DI 5902184-5</b>	Código 44 - Extinção - Art. 119 inciso III da LPI (15) 08/02/2000 (73) Cimplast Embalagens-Importação, Exportação e Comércio Ltda. (BR/SP) (74) David do Nascimento Registro extinto a contar de 29/09/2014
<b>(11) DI 5902198-5</b>	Código 44 - Extinção - Art. 119 inciso III da LPI (15) 28/03/2000 (73) Alberto Belesso Indústria e Comércio de Bebidas Ltda (BR/SP) (74) Signo Marcas e Patentes S/C Ltda. Registro extinto a contar de 01/10/2014



---

<b>(11) DI 5902199-3</b>	Código 44 - Extinção - Art. 119 inciso III da LPI (15) 28/03/2000 (73) Móveis Serraltense Ltda. (BR/SC) (74) TINOCO SOARES & FILHO LTDA Registro extinto a contar de 31/09/2009
<b>(11) DI 5902220-5</b>	Código 44 - Extinção - Art. 119 inciso III da LPI (15) 08/10/2002 (73) Ray Technology Group B.V. (NL) (74) DANNEMANN, SIEMSEN, BIGLER & IPANEMA MOREIRA Registro extinto a contar de 08/10/2009
<b>(11) DI 5902224-8</b>	Código 44 - Extinção - Art. 119 inciso III da LPI (15) 08/03/2000 (73) GRUPO SEB DO BRASIL PRODUTOS DOMÉSTICOS LTDA (BR/SP) (74) Cruzeiro Newmarc Patentes e Marcas Ltda. Registro extinto a contar de 09/10/2014
<b>(11) DI 5902227-2</b>	Código 44 - Extinção - Art. 119 inciso III da LPI (15) 16/05/2000 (73) Bridgestone/Firestone Research, INC. (US) (74) DANNEMANN, SIEMSEN, BIGLER & IPANEMA MOREIRA Registro extinto a contar de 12/10/2009
<b>(11) DI 5902232-9</b>	Código 44 - Extinção - Art. 119 inciso III da LPI (15) 08/03/2000 (73) Hypermarcas S.A (BR/SP) (74) VIEIRA DE MELLO ADVOGADOS. Registro extinto a contar de 20/10/2014
<b>(11) DI 5902251-5</b>	Código 44 - Extinção - Art. 119 inciso III da LPI (15) 08/03/2000 (73) CALOR (FR) (74) Bhering Advogados Registro extinto a contar de 27/10/2014
<b>(11) DI 5902253-1</b>	Código 44 - Extinção - Art. 119 inciso III da LPI (15) 07/01/2003 (73) Plastipak Packaging do Brasil Ltda. (BR/SP) (74) Trench, Rossi & Watanabe Registro extinto a contar de 23/10/2014
<b>(11) DI 5902254-0</b>	Código 44 - Extinção - Art. 119 inciso III da LPI (15) 07/01/2003

---



---

	(73) Plastipak Packaging do Brasil Ltda. (BR/SP) (74) Trench, Rossi & Watanabe Registro extinto a contar de 23/10/2014
<b>(11) DI 5902255-8</b>	Código 44 - Extinção - Art. 119 inciso III da LPI (15) 07/01/2003 (73) Plastipak Packaging do Brasil Ltda. (BR/SP) (74) Trench, Rossi & Watanabe Registro extinto a contar de 23/10/2014
<b>(11) DI 5902256-6</b>	Código 44 - Extinção - Art. 119 inciso III da LPI (15) 07/01/2003 (73) Plastipak Packaging do Brasil Ltda. (BR/SP) (74) Trench , Rossi e Watanabe Registro extinto a contar de 23/10/2014
<b>(11) DI 5902302-3</b>	Código 44 - Extinção - Art. 119 inciso III da LPI (15) 02/05/2000 (73) S.C. Johnson & Son, INC. (US) Registro extinto a contar de 24/11/2009
<b>(11) DI 5902309-0</b>	Código 44 - Extinção - Art. 119 inciso III da LPI (15) 08/03/2000 (73) ZF DO BRASIL LTDA (BR/SP) (74) DANNEMANN, SIEMSEN, BIGLER & IPANEMA MOREIRA Registro extinto a contar de 26/11/2014
<b>(11) DI 5902316-3</b>	Código 44 - Extinção - Art. 119 inciso III da LPI (15) 08/03/2000 (73) BOMBRIL MERCOSUL S/A (BR/SP) (74) Neumann, Salusse, Marangoni Advogados Registro extinto a contar de 27/11/2014
<b>(11) DI 5902317-1</b>	Código 44 - Extinção - Art. 119 inciso III da LPI (15) 08/03/2000 (73) Dorival Secão (BR/SP) , Arnaldo Secão (BR/SP) (74) Darré, Bueno & Moreira Registro extinto a contar de 27/10/2009
<b>(11) DI 5902318-0</b>	Código 44 - Extinção - Art. 119 inciso III da LPI (15) 08/03/2000 (73) Dorival Secão (BR/SP) , Arnaldo Secão (BR/SP) (74) Darré & Bueno Marcas e Patentes S/C Ltda Registro extinto a contar de 27/10/2009



---

**(11) DI 5902330-9**

Código 44 - Extinção - Art. 119 inciso III da LPI  
(15) 18/07/2000  
(73) PORCELANA DEL PORTO LTDA (BR/RS)  
(74) PAP MARCAS E PATENTES LTDA.  
Registro extinto a contar de 04/11/2014

---

**(11) DI 5902332-5**

Código 44 - Extinção - Art. 119 inciso III da LPI  
(15) 24/11/2009  
(73) MGI Luxury Group S.A (CH)  
(74) Veirano e Advogados Associados  
Registro extinto a contar de 20/11/2014



**Código 46 - Prorrogação**

Prorrogada a vigência do registro de desenho industrial por solicitação do titular.

---

**(11) DI 5900628-5**

Código 46 - Prorrogação

(22) 25/03/1999

(15) 26/10/1999

(45) 26/10/1999

(54) CONFIGURAÇÃO APLICADA EM INTERRUPTOR DE SOBREPOR

(73) GL ELETRO-ELETRÔNICOS LTDA (BR/SP) , GL ELETRO- ELETRÔNICOS LTDA (BR/SP)

(72) Claudio Lourenço Lorenzetti

Prorrogado de 26/03/2014 a 25/03/2019 (4º Período).

---

**(11) DI 5900687-0**

Código 46 - Prorrogação

(22) 25/03/1999

(15) 09/11/1999

(45) 09/11/1999

(54) CONFIGURAÇÃO APLICADA EM TOMADA DE SOBREPOR

(73) GL ELETRO-ELETRÔNICOS LTDA (BR/SP)

(72) Claudio Lourenço Lorenzetti

Prorrogado de 26/03/2014 a 25/03/2019 (4º Período).

---

**(11) DI 5900973-0**

Código 46 - Prorrogação

(22) 04/05/1999

(15) 16/11/1999

(45) 16/11/1999

(54) CONFIGURAÇÃO APLICADA EM CALCEIRO COM SUPORTES TRIANGULARES

(73) Jelci José Copat (BR/RS)

(72) Olise Masutti, Jelci José Copat

(74) Marpa Cons. e Asses. Empresarial Ltda

Prorrogado de 05/05/2009 a 04/05/2014 (3º Período).

---

**(11) DI 5901133-5**

Código 46 - Prorrogação

(22) 21/06/1999

(15) 07/12/1999

(45) 07/12/1999

(54) ORGANIZADOR

(73) MOTOROLA MOBILITY, LLC (US) , MOTOROLA MOBILITY, LLC (US)

(72) Joan e Monning

(74) TRENCH ROSSI E WATANABE ADVOGADOS

Prorrogado de 22/06/2009 a 21/06/2014 (3º Período).



---

**(11) DI 6002327-9** Código 46 - Prorrogação  
(22) 29/08/2000  
(15) 19/06/2001  
(45) 19/06/2001  
(54) CONFIGURAÇÃO APLICADA EM ARMÁRIO PARA BANHEIRO  
(73) Sintex Industrial de Plásticos Ltda (BR/SC)  
(72) Vivalde Luis Christoff  
(74) Sandro Wunderlich  
Prorrogado de 30/08/2015 a 29/08/2020 (4º Período).

---

**(11) DI 6100247-0** Código 46 - Prorrogação  
(22) 14/02/2001  
(15) 05/06/2001  
(45) 05/06/2001  
(54) TAMPA  
(73) Reckitt Benckiser (Brasil) LTDA. (BR/SP)  
(72) Clovis Antonio Bergamaschi  
(74) Di Blasi, Parente, Vaz e Dias & Al.  
Prorrogado de 15/02/2016 a 14/02/2021 (4º Período).

---

**(11) DI 6100797-8** Código 46 - Prorrogação  
(22) 30/03/2001  
(15) 17/07/2001  
(45) 17/07/2001  
(54) CONFIGURAÇÃO APLICADA EM CONTENTOR  
(73) Newsul S/A Embalagens e Componentes (BR/RS)  
(72) Emílio Ristow  
(74) Marca Brazil Marcas E Patentes LTDA  
Prorrogado de 31/03/2016 a 30/03/2021 (4º Período).

---

**(11) DI 6101349-8** Código 46 - Prorrogação  
(22) 08/02/2001  
(15) 18/06/2002  
(45) 18/06/2002  
(54) TAMPA PARA UM INALADOR NASAL.  
(73) Baker Norton Pharmaceuticals INC (US)  
(72) Phillip Frost  
(74) DANNEMANN, SIEMSEN, BIGLER & IPANEMA MOREIRA  
Prorrogado de 09/02/2016 a 08/02/2021 (4º Período).

---

**(11) DI 6103567-0** Código 46 - Prorrogação  
(22) 27/12/2001  
(15) 04/06/2002



---

(45) 04/06/2002  
(54) CONFIGURAÇÃO ORNAMENTAL APLICADA EM INALADOR  
(73) NS INDÚSTRIA DE APARELHOS MÉDICOS LTDA. (BR/SP)  
(72) Rogério Florentino Da Silva  
(74) MORAS & CORRÊA MARCAS E PATENTES LTDA.  
Prorrogado de 28/12/2016 a 27/12/2021 (4º Período).

---

**(11) DI 6201086-7**

Código 46 - Prorrogação  
(22) 24/04/2002  
(15) 01/10/2002  
(45) 01/10/2002  
(54) CONFIGURAÇÃO APLICADA EM FRASCO  
(73) Henrique Kugler Neto (BR/PR)  
(72) Henrique Kugler Neto  
(74) Senior's Marcas e Patentes Ltda  
Prorrogado de 25/04/2017 a 24/04/2022 (4º Período).

---

**(11) DI 6201911-2**

Código 46 - Prorrogação  
(22) 22/07/2002  
(15) 10/12/2002  
(45) 10/12/2002  
(54) CONFIGURAÇÃO APLICADA EM TAMPA PARA TIGELA  
(73) Dart Industries Inc. (US)  
(72) Victor J. J. Cautereels, Vincent Jalet  
(74) Momsen, Leonardos & Cia  
Prorrogado de 23/07/2017 a 22/07/2022 (4º Período).

---

**(11) DI 6201912-0**

Código 46 - Prorrogação  
(22) 22/07/2002  
(15) 10/12/2002  
(45) 10/12/2002  
(54) CONFIGURAÇÃO APLICADA EM TIGELA DE SERVIR  
(73) Dart Industries INC (US)  
(72) Vincent Jalet, Robert H. C. M. Daenen, Victor J. J. Cautereels  
(74) Momsen, Leonardos & Cia  
Prorrogado de 23/07/2017 a 22/07/2022 (4º Período).

---

**(11) DI 6201913-9**

Código 46 - Prorrogação  
(22) 22/07/2002  
(15) 10/12/2002  
(45) 10/12/2002  
(54) CONFIGURAÇÃO APLICADA EM TIGELA DE SERVIR  
(73) Dart Industries INC (US)  
(72) Vincent Jalet, Robert H. C. M Daenen, Victor J.J. Cautereels



---

(74) Momsen , Leonardos & Cia  
Prorrogado de 23/07/2017 a 22/07/2022 (4º Período).

---

**(11) DI 6201931-7**

Código 46 - Prorrogação  
(22) 18/07/2002  
(15) 31/12/2002  
(45) 31/12/2002  
(54) CONFIGURAÇÃO APLICADA A RECIPIENTE PARA AGENTE DE LIMPEZA DE UTENSÍLIOS DE COZINHA  
(73) RECKITT BENCKISER FINISH B.V. (NL)  
(72) Karl-Ludwig Gibis, Ralf Wiedemann, Gareth Jones, Monica Gomez  
(74) Di Blasi, Parente, S. G & Associados S/C  
Prorrogado de 19/07/2017 a 18/07/2022 (4º Período).

---

**(11) DI 6201932-5**

Código 46 - Prorrogação  
(22) 19/07/2002  
(15) 13/05/2003  
(45) 13/05/2003  
(54) CONFIGURAÇÕES APLICADAS EM ALÇA DE TROFÉU  
(73) INDUSTRIAS VITORIA LTDA (BR/SC)  
(72) IVAN KAESEMODEL  
(74) Maria Aparecida Pereira Gonçalves  
Prorrogado de 20/07/2017 a 19/07/2022 (4º Período).

---

**(11) DI 6201933-3**

Código 46 - Prorrogação  
(22) 19/07/2002  
(15) 14/10/2003  
(45) 14/10/2003  
(54) CONFIGURAÇÕES APLICADAS EM TROFÉU  
(73) INDÚSTRIAS VITÓRIA LTDA (BR/SC)  
(72) IVAN KAESEMODEL  
(74) Maria Aparecida Pereira Gonçalves  
Prorrogado de 20/07/2017 a 19/07/2022 (4º Período).

---

**(11) DI 6201961-9**

Código 46 - Prorrogação  
(22) 04/07/2002  
(15) 17/12/2002  
(45) 17/12/2002  
(54) CONFIGURAÇÃO APLICADA EM LATA.  
(73) Brasilata S.A Embalagens Metálicas (BR/SP)  
(72) Antonio Carlos Teixeira Alvares, Antonio Roberto Sene  
(74) Antonio Mauricio Pedras Arnaud  
Prorrogado de 05/07/2017 a 04/07/2022 (4º Período).



---

<b>(11) DI 6201962-7</b>	Código 46 - Prorrogação (22) 04/07/2002 (15) 17/12/2002 (45) 17/12/2002 (54) CONFIGURAÇÃO APLICADA EM LATA. (73) Brasilata S.A Embalagens Metálicas (BR/SP) (72) Antonio Carlos Teixeira Alvares, Antonio Roberto Sene (74) Antonio Mauricio Pedras Arnaud Prorrogado de 05/07/2017 a 04/07/2022 (4º Período).
<b>(11) DI 6201963-5</b>	Código 46 - Prorrogação (22) 04/07/2002 (15) 17/12/2002 (45) 17/12/2002 (54) CONFIGURAÇÃO APLICADA EM LATA. (73) Brasilata S.A Embalagens Metálicas (BR/SP) (72) Antonio Carlos Teixeira Alvares, Antonio Roberto Sene (74) Antonio Mauricio Pedras Arnaud Prorrogado de 05/07/2017 a 04/07/2022 (4º Período).
<b>(11) DI 6201992-9</b>	Código 46 - Prorrogação (22) 11/07/2002 (15) 10/12/2002 (45) 10/12/2002 (54) CONFIGURAÇÃO APLICADA EM PLACA-ESPELHO PARA INTERRUPTOR BIPOLAR PARA INSTALAÇÃO EM CAIXA EMBUTIDA (73) José Coelho da Silva (BR/SP) (72) José Coelho da Silva (74) Luís Cláudio Petrongari Prorrogado de 12/07/2017 a 11/07/2022 (4º Período).
<b>(11) DI 6201998-8</b>	Código 46 - Prorrogação (22) 22/07/2002 (15) 10/12/2002 (45) 10/12/2002 (54) CONFIGURAÇÃO APLICADA EM TIGELA DE SERVIR (73) Dart Industries Inc. (US) (72) Vincent Jalet, Robert H. C. M. Daenen, Víctor J. J. Cautereels (74) Momsen, Leonardos & Cia Prorrogado de 23/07/2017 a 22/07/2022 (4º Período).
<b>(11) DI 6202016-1</b>	Código 46 - Prorrogação (22) 03/07/2002 (15) 22/04/2003

---



---

(45) 22/04/2003  
(54) CADEIRA RECLINÁVEL  
(73) Olav Eldoy (NO)  
(72) Olav Eldoy  
(74) Momsen, Leonardos & Cia.  
Prorrogado de 04/07/2017 a 03/07/2022 (4º Período).

---

**(11) DI 6202028-5** Código 46 - Prorrogação  
(22) 05/07/2002  
(15) 10/12/2002  
(45) 10/12/2002  
(54) CONFIGURAÇÃO APLICADA EM MASTIGADOR PARA ANIMAIS.  
(73) MASTERFOODS BRASIL ALIMENTOS LTDA (BR/SP)  
(72) Paul Lawrenson  
(74) Veirano Advogados Associados  
Prorrogado de 06/07/2017 a 05/07/2022 (4º Período).

---

**(11) DI 6202029-3** Código 46 - Prorrogação  
(22) 11/07/2002  
(15) 10/12/2002  
(45) 10/12/2002  
(54) CONFIGURAÇÃO APLICADA EM TAMPA REMOVÍVEL PARA CAIXA EXTERNA DE CONEXÃO ELÉTRICA  
(73) José Coelho da Silva (BR/SP)  
(72) José Coelho da Silva  
(74) Luís Cláudio Petrongari  
Prorrogado de 12/07/2017 a 11/07/2022 (4º Período).

---

**(11) DI 6202035-8** Código 46 - Prorrogação  
(22) 10/07/2002  
(15) 08/04/2003  
(45) 08/04/2003  
(54) CONFIGURAÇÃO APLICADA EM COBERTURA DE TANQUE DE COMBUSTÍVEL PARA MOTOCICLETA  
(73) Honda Giken Kogyo Kabushiki Kaisha (JP)  
(72) SHOJI YAMAMOTO, KAZUHIRO SAKAMOTO  
(74) Dannemann, Siemsen, Bigler & Ipanema Moreira  
Prorrogado de 11/07/2017 a 10/07/2022 (4º Período).

---

**(11) DI 6202038-2** Código 46 - Prorrogação  
(22) 10/07/2002  
(15) 10/12/2002  
(45) 10/12/2002  
(54) CONFIGURAÇÃO APLICADA EM GARRAFA



---

(73) Alcoa Alumínio S/A (BR/SP)  
(72) Rogerio Ortiz  
(74) Dannemann, Siemsen, Bigler & Ipanema Moreira  
Prorrogado de 11/07/2017 a 10/07/2022 (4º Período).

---

**(11) DI 6202039-0**

Código 46 - Prorrogação  
(22) 09/07/2002  
(15) 10/12/2002  
(45) 10/12/2002  
(54) CONFIGURAÇÃO APLICADA EM MOTOCICLETA  
(73) Honda Giken Kogyo Kabushiki Kaisha (JP)  
(72) Shoji Yamamoto, Kazuhiro Sakamoto  
(74) Dannemann, Siemsen, Bigler & Ipanema Moreira  
Prorrogado de 10/07/2017 a 09/07/2022 (4º Período).

---

**(11) DI 6202070-6**

Código 46 - Prorrogação  
(22) 29/07/2002  
(15) 24/12/2002  
(45) 24/12/2002  
(54) CONFIGURAÇÃO APLICADA EM MOTOCICLETA  
(73) Honda Giken Kogyo Kabushiki Kaisha (JP)  
(72) Toshiaki Kischi, Takahiro Asakawa  
(74) Dannemann, Siemsen, Bigler & Ipanema Moreira  
Prorrogado de 30/07/2017 a 29/07/2022 (4º Período).

---

**(11) DI 6202076-5**

Código 46 - Prorrogação  
(22) 23/07/2002  
(15) 24/12/2002  
(45) 24/12/2002  
(54) CONFIGURAÇÃO APLICADA EM CONJUNTO DE FRASCO E TAMPA  
(73) Johnson & Johnson Industrial LTDA. (BR/SP)  
(72) Sidnei Dal Gallo, Lincoln Seragini  
(74) Paulo Sergio Scatamburlo  
Prorrogado de 24/07/2017 a 23/07/2022 (4º Período).

---

**(11) DI 6202077-3**

Código 46 - Prorrogação  
(22) 23/07/2002  
(15) 24/12/2002  
(45) 24/12/2002  
(54) CONFIGURAÇÃO APLICADA EM CONJUNTO DE FRASCO E TAMPA  
(73) Johnson & Johnson Industrial Ltda. (BR/SP)  
(72) Sidnei Dal Gallo, Lincoln Seragini  
(74) Antonio Mauricio Pedras Arnaud  
Prorrogado de 24/07/2017 a 23/07/2022 (4º Período).



---

(11) DI 6202378-0 Código 46 - Prorrogação  
(22) 30/07/2002  
(15) 03/06/2003  
(45) 03/06/2003  
(54) PADRÃO ORNAMENTAL APLICADO EM ARTIGO ABSORVENTE  
(73) JOHNSON & JOHNSON (US)  
(72) KRISTY M. KILLEEN, PRAMOD S. MAVINKURVE, MELINDA G. CETTINA  
(74) Busco Marcas e Patentes  
Prorrogado de 31/07/2017 a 30/07/2022 (4º Período).

---

(11) DI 6202414-0 Código 46 - Prorrogação  
(22) 21/08/2002  
(15) 14/01/2003  
(45) 14/01/2003  
(54) BASTIDOR PARA TRABALHO EM TECIDO  
(73) Domingos Sérgio Barone (BR/SP)  
(72) Domingos Sérgio Barone  
(74) Marlene Manzoni Rodrigues  
Prorrogado de 22/08/2017 a 21/08/2022 (4º Período).

---

(11) DI 6202472-8 Código 46 - Prorrogação  
(22) 28/08/2002  
(15) 15/04/2003  
(45) 15/04/2003  
(54) DESENHO DE CALANDRAGEM PARA PAPEL HIGIÊNICO E OUTROS  
(73) SANTHER - FÁBRICA DE PAPEL SANTA THEREZINHA S/A (BR/SP)  
(72) Plínio Haidar Filho  
(74) Alberto Luís Camelier da Silva  
Prorrogado de 29/08/2017 a 28/08/2022 (4º Período).

---

(11) DI 6202502-3 Código 46 - Prorrogação  
(22) 30/08/2002  
(15) 04/02/2003  
(45) 04/02/2003  
(54) PADRÃO ORNAMENTAL APLICADO EM CHOCOLATES E ACHOCOLATADOS  
(73) Societe Des Produits Nestle S.A. (CH)  
(72) Wolf-Ruediger Von Der Emden  
(74) Dannemann, Siemsen, Bigler & Ipanema Moreira  
Prorrogado de 31/08/2017 a 30/08/2022 (4º Período).

---

(11) DI 6202589-9 Código 46 - Prorrogação  
(22) 05/09/2002



---

(15) 07/01/2003  
(45) 07/01/2003  
(54) CONFIGURAÇÃO APLICADA A VENTILADOR  
(73) Sidnei Evaristo Mazocco (BR/SP)  
(72) Sidnei Evaristo Mazocco  
(74) Paulo Euzébio  
Prorrogado de 06/09/2017 a 05/09/2022 (4º Período).

---

**(11) DI 6202833-2**

Código 46 - Prorrogação  
(22) 05/09/2002  
(15) 29/04/2003  
(45) 29/04/2003  
(54) CONFIGURAÇÃO APLICADA A BASE DE VENTILADOR  
(73) Sidnei Evaristo Mazocco (BR/SP)  
(72) Sidnei Evaristo Mazocco  
(74) Paulo Euzébio  
Prorrogado de 06/09/2017 a 05/09/2022 (4º Período).

---

**(11) DI 6203397-2**

Código 46 - Prorrogação  
(22) 11/11/2002  
(15) 01/04/2003  
(45) 01/04/2003  
(54) CONFIGURAÇÃO APLICADA EM FRASCO  
(73) Aliança Administradora Ltda (BR/GO)  
(72) Fernando Morais Pinheiro  
(74) Cidwan Uberlândia S/C Ltda  
Prorrogado de 12/11/2017 a 11/11/2022 (4º Período).

---

**(11) DI 6301234-0**

Código 46 - Prorrogação  
(22) 24/04/2003  
(15) 22/07/2003  
(45) 22/07/2003  
(54) CONFIGURAÇÃO APLICADA EM ESPELHO  
(73) Luis Roberto Galvão Tavares (BR/SP)  
(72) Luis Roberto Galvão Tavares  
(74) Paulo Euzébio  
Prorrogado de 25/04/2018 a 24/04/2023 (4º Período).

---

**(11) DI 6301681-8**

Código 46 - Prorrogação  
(22) 09/06/2003  
(15) 02/09/2003  
(45) 02/09/2003  
(54) CONFIGURAÇÃO APLICADA EM FRASCO  
(73) COMPAGNIE GERVAIS DANONE (FR) , COMPAGNIE GERVAIS DANONE



---

(FR)

(72) FRANCK RIOT

(74) Gusmão e Labrunie LTDA

Prorrogado de 10/06/2018 a 09/06/2023 (4º Período).

---

**(11) DI 6301904-3**

Código 46 - Prorrogação

(22) 12/06/2003

(15) 26/08/2003

(45) 26/08/2003

(54) CONFIGURAÇÃO APLICADA EM RETROVISOR

(73) HÉLIO TENÓRIO DA SILVA (BR/SP) , SÍLVIA MARTINS MOTA (BR/SP)

(72) HÉLIO TENÓRIO DA SILVA, SÍLVIA MARTINS MOTA

(74) Sul América Marcas e Patentes S/C Ltda

Prorrogado de 13/06/2018 a 12/06/2023 (4º Período).



**Código 46.2 - Exigência de complementação de quinquênio e/ou prorrogação – Art. 120 e 108 da LPI**

O Titular deverá complementar, de acordo com a tabela vigente na data da complementação o recolhimento do quinquênio/prorrogação, acompanhado da guia de cumprimento de exigência. O não cumprimento no prazo de 60 (sessenta) dias acarretará a extinção do registro.

---

<b>(11) DI 5901631-0</b>	<p>Código 46.2 - Exigência de complementação de quinquênio e/ou prorrogação – Art. 120 e 108 da LPI</p> <p>(15) 15/02/2000</p> <p>(73) Schnorr Indústria e Comércio Ltda (BR/SP)</p> <p>(74) Somarca Assessoria Empresarial S/C Ltda</p> <p>Para manter a validade do registro, complemente o valor recolhido, para o atual valor da renovação, visto que para o quarto período de vigência é necessário recolhimento do quinquênio+prorrogação (renovação).</p>
<b>(11) DI 5901847-0</b>	<p>Código 46.2 - Exigência de complementação de quinquênio e/ou prorrogação – Art. 120 e 108 da LPI</p> <p>(15) 20/06/2000</p> <p>(73) Flagian Importação e Exportação LTDA (BR/SP)</p> <p>(74) Cruzeiro Newmarc Patentes e Marcas Ltda.</p> <p>Para regularizar a vigência do registro, complemente o valor recolhido referente à quarta prorrogação, para o atual valor da renovação, visto que para o período é necessário também o recolhimento da taxa quinquenal de manutenção.</p>
<b>(11) DI 5902119-5</b>	<p>Código 46.2 - Exigência de complementação de quinquênio e/ou prorrogação – Art. 120 e 108 da LPI</p> <p>(15) 28/03/2000</p> <p>(73) WAGNER APARECIDO PINTO MALHEIRO (BR/SP)</p> <p>(74) Rocco Marcas e Patentes S/C Ltda.</p> <p>Complemente o valor recolhido referente ao terceiro quinquênio, para o atual valor da renovação, uma vez que o terceiro período necessita de quinquênio e prorrogação para sua regularização.</p>



**Código 49 - Perda de Prioridade**

Perda da prioridade reivindicada por não atender às disposições previstas no Art. 99 da LPI.

---

<b>(21) BR 30 2016 002151-1</b>	<p>Código 49 - Perda de Prioridade (22) 20/05/2016 (71) METALTECNICA S.R.L. (AR) (74) Acerti Marcas e Patentes Ltda</p> <p>Referente a reivindicação de Prioridade Número AR 89319, de 20/11/2015, tendo em vista que a comprovação da mesma não está em conformidade com o Art. 16 § 2º da LPI. O Documento de Prioridade, no caso de Desenho Industrial, deve, obrigatoriamente, conter desenhos.</p>
<b>(11) BR 30 2016 003258-0</b>	<p>Código 49 - Perda de Prioridade (22) 29/07/2016 (15) 15/08/2017 (71) BYD COMPANY LIMITED (CN) (74) Maria Pia Carvalho Guerra</p> <p>Referente à reivindicação de prioridade nº 201630039214.X, de 03/02/2016, por apresentar divergências em relação à matéria depositada. A configuração dos pneus, a existência de relevo na parte inferior da porta e a estrutura fixada à porção inferior da peça traseira do trator diferem das representações gráficas apresentadas no depósito nacional.</p>
<b>(21) BR 30 2016 003490-7</b>	<p>Código 49 - Perda de Prioridade (22) 15/08/2016 (71) FERRARI S.P.A. (IT) (74) Ariboni, Fabbri e Schmidt Sociedade de Advogados</p> <p>Referente à reivindicação de Prioridade Número EM 002987123, de 15/02/2016, por não contemplar a matéria do pedido.</p>
<b>(11) BR 30 2016 003524-5</b>	<p>Código 49 - Perda de Prioridade (22) 16/08/2016 (15) 15/08/2017 (71) ENTIDAD DE GESTION DE DERECHOS DE LOS PRODUCTORES AUDIOVISUALES (EGEDA) (ES) (74) Do Nascimento Souza Advogados</p> <p>Referente a reivindicação de Prioridade Número EM 002695395- 0001, de 06/05/2015, por ter sido apresentada fora do prazo legal previsto no Art. 99 da LPI.</p>





### Código 50 - Alteração de Classificação

Alterada a classificação do registro para melhor adequação.

---

(11) BR 30 2012 002987-2

Código 50 - Alteração de Classificação

(22) 14/06/2012

(15) 14/10/2014

(71) AUDI AG (DE)

(74) ADVOCACIA PIETRO ARIBONI S/C

Em conformidade ao contido na petição nº 870170004677, de 23/01/2017, alterada a classe principal do registro para 12-16: PARTES, EQUIPAMENTOS E ACESSÓRIOS DE VEÍCULOS NÃO INCLUÍDOS EM OUTRAS CLASSES OU SUBCLASSES.



### Código 53 - Notificação de Decisão Judicial

Notificação de decisão judicial referente ao registro.

---

(11) DI 6403008-3

Código 53 - Notificação de Decisão Judicial

(22) 25/08/2004

(15) 03/11/2004

(71) VICENZO LUCAS FERNANDES PEGADO (BR/CE)

(74) Wettor Bureau de Apoio Emp. S/C LTDA

NOTIFICAÇÃO DE DECISÃO JUDICIAL REFERENTE AO REGISTRO INPI:

52400.061924/2015-68 Origem: 013ª VARA FEDERAL DE RIO DE JANEIRO

Ação Ordinária nº: 0130365-51.2015.4.02.5101 Autor: SEALED AIR

EMBALAGENS LTDA. Réus: GERVÁSIO PEGADO e INPI - INSTITUTO

NACIONAL DA PROPRIEDADE INDUSTRIAL Decisão: "Ante o exposto, JULGO

PROCEDENTE O PEDIDO, na forma do art.487, inciso I, do Código de Processo

Civil, para decretar a nulidade do registro de desenho industrial DI 6403008-3,

para "configuração ornamental aplicada em manta polimérica isolante", por se

tratar de forma determinada essencialmente por considerações técnicas ou

funcionais, incidindo na vedação contida no art.100, inciso II, da LPI."



**Código 53.1 - Pedido ou Registro Sub-Judice**

Notificação de Ação Judicial referente ao registro.

---

**(11) DI 6402383-4**

Código 53.1 - Pedido ou Registro Sub-Judice

(22) 19/07/2004

(15) 09/01/2007

(71) JJGC Indústria e Comércio de Materiais Dentários S.A (BR/PR)

(74) NATAN BARIL

NOTIFICAÇÃO DE AÇÃO JUDICIAL REFERENTE AO REGISTRO INPI:

52400.121926/2017-85 Origem: 13ª VARA FEDERAL DE RIO DE JANEIRO Ação

Ordinária nº: 0145076-90.2017.4.02.5101 Autor: WARIE INDUSTRIAL LTDA.

EPP Réus: INSTITUTO NACIONAL DA PROPRIEDADE INDUSTRIAL - INPI e

JJGC INDÚSTRIA E COMÉRCIO DE MATERIAIS DENTÁRIOS S.A REGISTRO

SUB-JUDICE

---

**(11) DI 6700736-8**

Código 53.1 - Pedido ou Registro Sub-Judice

(22) 09/02/2007

(15) 23/10/2007

(71) JJGC Indústria e Comércio de Materiais Dentários S.A (BR/PR)

(74) NATAN BARIL

NOTIFICAÇÃO DE AÇÃO JUDICIAL REFERENTE AO REGISTRO INPI:

52400.121926/2017-85 Origem: 13ª VARA FEDERAL DE RIO DE JANEIRO Ação

Ordinária nº: 0145076-90.2017.4.02.5101 Autor: WARIE INDUSTRIAL LTDA.

EPP Réus: INSTITUTO NACIONAL DA PROPRIEDADE INDUSTRIAL - INPI e

JJGC INDÚSTRIA E COMÉRCIO DE MATERIAIS DENTÁRIOS S.A REGISTRO

SUB-JUDICE

---

**(11) DI 6804026-1**

Código 53.1 - Pedido ou Registro Sub-Judice

(22) 15/09/2008

(15) 29/09/2009

(71) CUSTÓDIO ANTONIO DA SILVA (BR/SP)

(74) BEERRE ASSESSORIA EMPRESARIAL LTDA

NOTIFICAÇÃO DE AÇÃO JUDICIAL REFERENTE AO REGISTRO INPI:

52400.113993/2017-26 Origem: 025ª VARA FEDERAL DE RIO DE JANEIRO

Ação Ordinária nº: 0142366-97.2017.4.02.5101 Autor: GASCH IND. E COM.

IMPORTAÇÃO E EXPORTAÇÃO LTDA-ME Réus: INSTITUTO NACIONAL DA

PROPRIEDADE INDUSTRIAL e CUSTÓDIO ANTONIO DA SILVA REGISTRO

SUB-JUDICE

