

Revista da  
**Propriedade  
Industrial**

Nº 2432  
15 de Agosto de 2017

**Desenho Industrial**

Seção III





**REPÚBLICA FEDERATIVA DO BRASIL**

Presidente

**Michel Temer**

**MINISTÉRIO DA INDÚSTRIA, COMÉRCIO EXTERIOR E SERVIÇOS**

Ministro da Indústria, Comércio Exterior e Serviços

**Marcos Pereira**

INSTITUTO NACIONAL DA PROPRIEDADE INDUSTRIAL

Presidente

Luiz Otávio Pimentel

---

**De conformidade com a Lei nº 5.648 de 11 de dezembro de 1970, esta é a publicação oficial do Instituto Nacional da Propriedade Industrial, órgão vinculado ao Ministério da Indústria, Comércio Exterior e Serviços, República Federativa do Brasil, que publica todos os seus atos, despachos e decisões relativos ao sistema de propriedade industrial no Brasil, compreendendo Marcas e Patentes, bem como os referentes a contratos de Transferência de Tecnologia e assuntos correlatos, além dos que dizem respeito ao registro de programas de computador como direito autoral.**

As established by Law nº 5.648 of december 11, 1970, this is the official publication of the National Institute of Industrial Property, an office under the Ministry of Industry, Foreign Trade and Services, Federative Republic of Brazil, which publishes all its official acts, orders and decisions regarding the industrial property system in Brazil, comprising Trademarks and Patents, as well as those referring to Technology Transfer agreements and related matters, besides those regarding software registering as copyright.

D'après la Loi nº 5.648 du 11 décembre 1970, celle-ci est la publication officielle de l'Institut National de la Propriété Industrielle, un office lié au Ministère de l'Industrie, du Commerce Extérieur et des Services, République Fédérative du Brésil, qui publie tous ses actes, ordres et décisions concernant le système de la propriété industrielle au Brésil, y compris marques et brevets, aussi que ceux référents aux contrats de transfert de technologie et des sujets afférents, en outre que ceux se rapportant à l'enregistrement des programmes d'ordinateur comme droit d'auteur.

Según establece la Ley nº 5.648 de 11 diciembre 1970, esta es la publicación oficial del Instituto Nacional de la Propiedad Industrial, oficina vinculada al Ministerio de la Industria, Comercio Exterior y Servicios, República Federativa del Brasil, que publica todos sus actos, ordenes y decisiones referentes al sistema de propiedad industrial en Brasil, comprendiendo marcas y patentes así que los referentes a contratos de transferencia de tecnología y asuntos corelacionados, además de los referentes al registro de programas de ordenador como derecho de autor.

**Laut Gezets Nr. 5.648 vom 11. dezember 1970, ist dies das Amtsblatt des Nationalen Instituts für gewerbliches Eigentum (INPI), eines Organs des Bundesministerium für Industrie, Handel und Dienstleistungen, der Bundesrepublik Brasilien, welches alle Amtshandlungen, Beschlüsse und Entscheidungen über gewerbliches Eigentum in Brasilien, einschliesslich Warenzeichen und Patente, ebenso wie auch Übertragungsverträge von Technologie und Computerprogramme als Urheberrecht veröffentlicht.**



# DIRETORIA DE MARCAS, DESENHO INDUSTRIAL E INDICAÇÕES GEOGRÁFICAS

DESENHO INDUSTRIAL

**PEDIDO DE REGISTRO DE DESENHO INDUSTRIAL  
PEDIDO DIVIDIDO DE UM PEDIDO DE  
REGISTRO DE DESENHO INDUSTRIAL  
ANTERIORMENTE DEPOSITADO**



# Índice Geral:

Código 34 - Exigência - Art. 106 § 3º da LPI.....	5
Código 36 - Indeferimento - Art. 106 § 4º da LPI.....	55
Código 37 - Recurso Contra o Indeferimento.....	66
Código 38 - Outros Recursos.....	72
Código 39 - Concessão do Registro.....	74
Código 40 - Publicação do Parecer de Mérito.....	149
Código 41 - Nulidade Administrativa.....	150
Código 44 - Extinção - Art. 119 inciso III da LPI.....	153
Código 46 - Prorrogação.....	169
Código 47 - Petição Não Conhecida.....	184
Código 49 - Perda de Prioridade.....	185
Código 50 - Alteração de Classificação.....	186
Código 53 - Notificação de Decisão Judicial.....	193
Código 53.1 - Pedido ou Registro Sub-Judice.....	194
Código 55 - Exigências Diversas.....	196



**Código 34 - Exigência - Art. 106 § 3º da LPI**

Suspensão do andamento do pedido de registro de desenho industrial que, para instrução regular, aguardará o atendimento ou contestação das exigências formuladas. A não manifestação do depositante no prazo de 60 (sessenta) dias desta data acarretará o arquivamento definitivo do pedido.

---

**(21) BR 30 2012 000051-3**

Código 34 - Exigência - Art. 106 § 3º da LPI

(22) 09/01/2012

(71) GVD International Trading S/A (BR/RS)

(74) Felipe Luis Iser de Meirelles

1. As figuras contêm áreas de pouco contraste que comprometem a visualização das formas e das superfícies do objeto. Reapresentar o conjunto de figuras com melhor qualidade gráfica, nitidez e contraste, revelando com precisão os contornos, relevos e rebaixos do objeto reivindicado e possibilitando a compreensão de seus detalhes. Respeitar a resolução mínima de trezentos dpi. Evitar reflexos, texturas granuladas, brilhos e outros elementos que afetem a compreensão da configuração do objeto. 2. A numeração das figuras deverá obedecer ao seguinte padrão: objeto principal (Fig. 1.1, Fig. 1.2, Fig 1.3, etc).

---

**(21) BR 30 2012 000649-0**

Código 34 - Exigência - Art. 106 § 3º da LPI

(22) 15/02/2012

(71) SAMUEL VALADAO OLIVEIRA (BR/SP)

(74) MODAL MARCAS E PATENTES LTDA

1- Cancelar a atual apresentação do pedido. 2- As figuras contêm áreas escurecidas e de pouca definição que comprometem a visualização das formas e das superfícies do objeto. Reapresentar o conjunto de figuras com melhor qualidade gráfica, nitidez e contraste, revelando com precisão os contornos, relevos e rebaixos do objeto reivindicado e possibilitando a compreensão de seus detalhes. Respeitar a resolução mínima de 300 dpi. Evitar reflexos, texturas granuladas, brilhos e outros elementos que afetem a compreensão da configuração do objeto. 3- Para cada variação, apresentar novo conjunto de figuras formado pelas vistas ortogonais (frontal, posterior, laterais, superior e inferior), além de pelo menos uma perspectiva, atendendo ao disposto no inciso IV do artigo 20 da IN 44/2015. Representar, também, os objetos em sua configuração fechada, apresentando as respectivas perspectivas e vistas ortogonais. 4- As figuras devem ser numeradas conforme o disposto no inciso VI do artigo 20 da IN 44/2015 (figura 1.1, figura 1.2, etc). 5- Adequar o título para atender aos Incisos II e III do Art. 14 da IN 44/2015, alterando-o para "CONFIGURAÇÃO APLICADA A ESTOJO PARA TABLETE".

---

**(21) BR 30 2012 000766-6**

Código 34 - Exigência - Art. 106 § 3º da LPI

(22) 24/02/2012



---

(71) Jacki Deisgn Presentes Ltda Epp (BR/SP)

(74) Maria Isabel Montañés Francisco

1. A figura contem áreas sem contraste e com definição muito baixa, comprometendo a visualização das formas e das superfícies do padrão. Reapresentar o conjunto de figuras com melhor qualidade gráfica, nitidez e contraste, revelando com precisão os contornos, relevos e rebaixos do objeto reivindicado e possibilitando a compreensão de seus detalhes. Respeitar a resolução mínima de trezentos dpi. Evitar reflexos, texturas granuladas, brilhos e outros elementos que afetem a compreensão da configuração do objeto. 2. Não é possível aferir em que categoria de produtos o padrão ornamental é aplicado. Informar no título o segmento/tipo de objeto em que o padrão reivindicado será aplicado, como por exemplo: "Padrão Ornamental Aplicado a Embalagem".

---

**(21) BR 30 2012 000959-6**

Código 34 - Exigência - Art. 106 § 3º da LPI

(22) 02/03/2012

(71) Keter Plastic Ltd (IL)

(74) Momsen, Leonardos & Cia

1. O pedido deverá ser dividido: Manter no presente pedido as figuras 1.1 a 1.5. O primeiro pedido dividido deverá conter as figuras 3.1 a 3.7 e 4.1 a 4.7. O segundo pedido dividido deverá conter as figuras 5.1 a 5.5 e 7.1 a 7.5. O terceiro pedido dividido deverá conter as figuras 6.1 a 6.4. 2. O objeto deverá ser representado na íntegra, em sua forma completa e com bom enquadramento, ou seja, sem cortes nas imagens. Portanto, as figuras 2.1 e 2.2 deverão ser excluídas do pedido.

---

**(21) BR 30 2012 001345-3**

Código 34 - Exigência - Art. 106 § 3º da LPI

(22) 19/03/2012

(71) Grendene S.A. (BR/CE)

(74) Custódio de Almeida & CIA.

1. As figuras contêm áreas escurecidas e de pouca definição que comprometem a visualização das formas e das superfícies do objeto. Reapresentar o conjunto de figuras com melhor qualidade gráfica, nitidez e contraste, revelando com precisão os contornos, relevos e rebaixos do objeto reivindicado e possibilitando a compreensão de seus detalhes. Respeitar a resolução mínima de trezentos dpi. Evitar reflexos, texturas granuladas, brilhos e outros elementos que afetem a compreensão da configuração do objeto. 2. A numeração das figuras deverá obedecer ao seguinte padrão: objeto principal (Fig. 1.1, Fig. 1.2, Fig 1.3, etc).

---

**(21) BR 30 2012 001378-0**

Código 34 - Exigência - Art. 106 § 3º da LPI

(22) 21/03/2012

(71) PST Eletrônica Ltda (BR/AM)

(74) Alberto Luís Camelier da Silva

1- Cancelar a atual apresentação do pedido. 2- Reapresentar as figuras mantendo apenas as arestas e linhas visíveis do objeto, excluindo das mesmas



---

as linhas de construção. Apresentar a vista posterior do objeto. 3- As figuras devem ser numeradas conforme o disposto no inciso VI do artigo 20 da IN 44/2015 (figura 1.1, figura 1.2, etc).

---

**(21) BR 30 2012 001502-2**

Código 34 - Exigência - Art. 106 § 3º da LPI

(22) 27/03/2012

(71) Fernando Antônio Bonkevich (BR/RS) , Cirineu Roberto Vicenzi (BR/RS) , Volnei de Lima (BR/RS)

(74) Custódio de Almeida & Cia.

1- Cancelar a atual apresentação do pedido. 2- As figuras contêm áreas escurecidas e de pouca definição que comprometem a visualização das formas e das superfícies do objeto. Reapresentar o conjunto de figuras sem fundo, com melhor qualidade gráfica, nitidez e contraste, revelando com precisão os contornos, relevos e rebaixos do objeto reivindicado e possibilitando a compreensão de seus detalhes. Respeitar a resolução mínima de 300 dpi. Evitar reflexos, texturas granuladas, brilhos, sombras e outros elementos que afetem a compreensão da configuração do objeto. 3- As figuras devem ser numeradas conforme o disposto no inciso VI do artigo 20 da IN 44/2015 (figura 1.1, figura 1.2, etc). Título adequado de ofício nos termos do Art. 22 da Instrução Normativa 044/2015.

---

**(21) BR 30 2012 001547-2**

Código 34 - Exigência - Art. 106 § 3º da LPI

(22) 19/03/2012

(71) RAIMUNDO FILADELFIO DE OLIVEIRA (BR/RN)

(74) ALBERTO RODRIGUES DOS SANTOS JÚNIOR

1. As linhas dos contornos das figuras estão muito grossas, criando áreas escurecidas nas figuras que atrapalham a compreensão plena das formas do objeto apresentado. Reapresentar o conjunto de figuras com melhor qualidade gráfica, nitidez e contraste, revelando com precisão os contornos, relevos e rebaixos do objeto reivindicado e possibilitando a compreensão de seus detalhes. 2. Há linhas interrompidas ou incompletas nas figuras. Não fica claro se as linhas referidas indicam transparência, relevos ou contornos reais do objeto. Corrigir desenhos de modo que fique clara a sua configuração. 3. O objeto deverá ser representado em todas as vistas ortogonais (anterior, posterior, superior, inferior e ambas as laterais) e em ao menos uma perspectiva. Reapresentar o conjunto de figuras acrescentando as vistas faltantes, tomando o cuidado de a vista em perspectiva isométrica não ficar distorcida. 4. Informar o campo de aplicação com maior clareza, indicando de modo conciso em que segmento de produtos o objeto se encaixa. Alterar o título em conformidade com a classificação de Locarno. Sugerimos "Configuração Aplicada em Barraca de Exibição". 5. A numeração das figuras deverá obedecer ao seguinte padrão: objeto principal (Fig. 1.1, Fig. 1.2, Fig 1.3, etc).

---

**(21) BR 30 2012 001992-3**

Código 34 - Exigência - Art. 106 § 3º da LPI

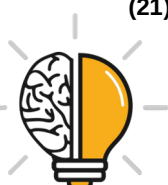

---

(22) 20/04/2012

(71) INDUSTRIAS REUNIDAS COLOMBO LTDA (BR/SP)

(74) MARCIA FERREIRA GOMES

1. As figuras apresentam qualidade ruim, com pouca definição e imagens falhadas que comprometem a visualização das formas e das superfícies do objeto. Reapresentar o conjunto de figuras com melhor qualidade gráfica, nitidez e contraste, revelando com precisão os contornos, relevos e rebaixos do objeto reivindicado e possibilitando a compreensão de seus detalhes. Respeitar a resolução mínima de trezentos dpi. Evitar reflexos, texturas granuladas, brilhos e outros elementos que afetem a compreensão da configuração do objeto. 2. Conforme o disposto no inciso II do Art. 14 da IN044/2015, o título do pedido deve ser conciso, claro e preciso sem expressões ou palavras irrelevantes ou desnecessárias, nem outras que denotem vantagens, atributos ou quaisquer qualificações. Alterar título. Sugerimos "Configuração Aplicada em Implemento Agrícola". Se, no entanto, o requerente não julgar este título adequado para designar o objeto reivindicado, ele poderá propor outro título, desde que em conformidade com o disposto na referida Instrução Normativa. 3. A numeração das figuras deverá obedecer ao seguinte padrão: objeto principal (Fig. 1.1, Fig. 1.2, Fig 1.3, etc).

---

**(21) BR 30 2012 003153-2**

Código 34 - Exigência - Art. 106 § 3º da LPI

(22) 26/06/2012

(71) DURATEX .S.A. (BR/SP)

(74) ANTONIO MAURICIO PEDRAS ARNAUD

1. O pedido deverá ser dividido. 1.1. Manter no presente pedido as Figs. 1 a 4. 1.2. O primeiro pedido dividido deverá conter as Figs. 5 a 8. 1.3. O segundo pedido dividido deverá conter as Figs. 9 a 12. 2. Apresentar, para cada objeto, todas as vistas ortogonais (anterior, posterior, superior, inferior e ambas as laterais) e ao menos uma perspectiva. 3. Atualizar a numeração das figuras para o padrão: Fig. 1.1, Fig. 1.2, Fig. 1.3 etc. 4. Atualizar o título de cada pedido para que fique conforme ao objeto reivindicado (ex.: Configuração aplicada a saboneteira).

---

**(21) BR 30 2015 005669-0**

Código 34 - Exigência - Art. 106 § 3º da LPI

(22) 14/12/2015

(71) MARTICAR BANCOS RECLINAVEIS LTDA (BR/PR)

(74) Marpa Consultoria e Assessoria Empresarial Ltda.

1.As figuras devem mostrar o objeto sempre na mesma posição: na atual apresentação as figuras 1.1 e 1.2 mostram o objeto de uma forma, enquanto as demais figuras mostram de outra, configurando demonstração de funcionalidade e uso. Cancelar as atuais figuras e apresentar novas, mostrando o objeto sempre na mesma posição. 2.Apesar de fotografias não serem completamente ortogonais, a figura 1.6 está muito distorcida, descaracterizando o objeto.



- 
- (21) BR 30 2015 005765-3      Código 34 - Exigência - Art. 106 § 3º da LPI  
(22) 17/12/2015  
(71) FRISOKAR EQUIPAMENTOS DE PLÁSTICOS S/A (BR/SP)  
(74) SOMARCA ASSESSORIA EMPRESARIAL S/C LTDA  
1. Cancelar a atual apresentação do pedido. Apresentar novo conjunto de figuras (desenhos ou fotografias), incluindo as figs. 6.2 a 8.5. 2. Incluir vista inferior tanto do objeto principal quanto das variações.
- 
- (21) BR 30 2015 005821-8      Código 34 - Exigência - Art. 106 § 3º da LPI  
(22) 18/12/2015  
(71) KIMBERLY-CLARK WORLDWIDE, INC. (US)  
(74) PINHEIRO NETO ADVOGADOS  
Cancelar atual apresentação do pedido. A apresentação de detalhes ampliados do padrão ornamental do pedido e da sua variação não é permitida. Assim sendo, suprimir do pedido as figs.1.2 e 2.2. Caso seja do interesse apresentar os padrões representados nas figuras 1.2 e 2.2 como variações do objeto principal, a numeração das figuras deve ser a seguinte: Fig. 1.1, Fig. 2.1, Fig. 3.1 e Fig. 4.1.
- 
- (21) BR 30 2015 005841-2      Código 34 - Exigência - Art. 106 § 3º da LPI  
(22) 19/12/2015  
(71) S.J. COELHO - ME (BR/PR)  
(74) MARCIA REGINA FRASSON  
1.As figuras não estão correspondentes entre si: a figura 1.6, que parece ser a vista posterior (e não a inferior, conforme informado) não corresponde às demais vistas do objeto, pois existe, por exemplo, uma área que avança dos dois lados da estrutura 3, na parte superior, que não é representada em nenhuma outra vista; na figura 1.2 faltam linhas para fechar os elementos tubulares laterais ligados à estrutura 4. Verificar todas as incoerências que se apresentem e reapresentar as figuras correspondentes entre si. Não é obrigatório nomear as vistas (apenas a numeração figura 1.1, 1.2, 1.3, etc. é obrigatória), mas caso o faça, informar corretamente a legenda das vistas. 2.Não tendo sido apresentado novo relatório após a alteração do título e o acréscimo de figuras, o relatório inicial será considerado incompatível com as atuais figuras, pois não se refere ao mesmo conteúdo. Sendo assim, as indicações numéricas das figuras devem ser retiradas.
- 
- (21) BR 30 2015 005903-6      Código 34 - Exigência - Art. 106 § 3º da LPI  
(22) 23/12/2015  
(71) APEX BRANDS, INC. (US)  
(74) Dannemann, Siemsen, Bigler & Ipanema Moreira  
1. Com base na atual apresentação do pedido, não foi possível identificar diferenças entre o objeto revelado nas figuras 1.1 a 1.7 e o revelado nas figuras 2.1 a 2.7. Também não foi possível identificar diferenças entre o objeto revelado



---

nas figuras 3.1 a 3.7 e o revelado nas figuras 4.1 a 4.7. Caso os objetos constituam, de fato, variações configurativas, esclarecer qual (is) elemento(s) da forma varia(m) de uma para a outra. Caso a forma plástica seja exatamente a mesma e a diferença resida somente na aplicação de cores ou no tipo de representação, numerar as figuras consecutivamente, por tratar-se do mesmo objeto. Assim sendo, apresentar novo conjunto de figuras no qual a numeração do primeiro grupo deverá ser Fig.1.1 a Fig.1.14 e do segundo grupo deverá ser Fig. 2.1 a Fig. 2.14 .

---

**(21) BR 30 2015 005956-7**

Código 34 - Exigência - Art. 106 § 3º da LPI

(22) 28/12/2015

(71) Fundação Universidade do Amazonas (BR/AM)

1.Reapresentar as figuras corrigidas: a vista superior (figura 1.6) está incompleta.  
2.O escopo de proteção do registro de desenho industrial não abrange materiais de fabricação, formas de encaixe e vantagens técnicas e funcionais.

---

**(21) BR 30 2016 001814-6**

Código 34 - Exigência - Art. 106 § 3º da LPI

(22) 30/04/2016

(71) CLÁUCIO TEZOLIM GOMES FARIA (BR/SP)

1- Cancelar a atual apresentação do pedido. 2- Os detalhes oblongos da parte superior da garrafa vistos abaixo da rosca , próximo ao bocal, similares a alças, encontram-se incorretamente representados na vista superior. 3- Harmonizar as vistas ortogonais com a(s) perspectiva(s) apresentada(s), corrigindo todas as inconsistências entre as figuras. Apresentar novo conjunto de figuras formado pelas vistas ortogonais (frontal, posterior, laterais, superior e inferior), além de pelo menos uma perspectiva, atendendo ao disposto no inciso IV do artigo 20 da IN 44/2015.

---

**(21) BR 30 2016 001822-7**

Código 34 - Exigência - Art. 106 § 3º da LPI

(22) 02/05/2016

(71) PAULO CELSO CARDOSO BACCHI (BR/SP)

(74) João Batista Valverde

1- Cancelar a atual apresentação do pedido. 2- As figuras foram apresentadas com baixa qualidade. Reapresentar o conjunto de figuras com traços uniformes, melhor qualidade gráfica, nitidez e contraste, revelando com precisão os contornos, relevos e rebaixos do objeto reivindicado e possibilitando a compreensão de seus detalhes. Respeitar a resolução mínima de 300 dpi. 3- As figuras apresentam incoerências entre o mostrado na perspectiva e nas demais vistas. Harmonizar as vistas ortogonais com a(s) perspectiva(s) apresentada(s), corrigindo todas as inconsistências entre as figuras.

---

**(21) BR 30 2016 001825-1**

Código 34 - Exigência - Art. 106 § 3º da LPI

(22) 02/05/2016

(71) PAULO CELSO CARDOSO BACCHI (BR/SP)



---

(74) João Batista Valverde

1- Cancelar a atual apresentação do pedido. 2- A representação da perspectiva do objeto encontra-se em desacordo com o mostrado nas vistas, uma vez que o tampo da mesa não se encontra centralizado nos apoios, nem estes encontram-se perpendiculares entre si. 3- Apresentar novo conjunto de figuras formado pelas vistas ortogonais (frontal, posterior, laterais, superior e inferior), além de pelo menos uma perspectiva, atendendo ao disposto no inciso IV do artigo 20 da IN 44/2015.

---

(21) BR 30 2016 001829-4

Código 34 - Exigência - Art. 106 § 3º da LPI

(22) 02/05/2016

(71) MARCOS ANTONIO DA SILVA (BR/PE)

(74) SILVA & GUIMARAES MARCAS E PATENTES LTDA

1- Cancelar a atual apresentação do pedido. 2- Na vista posterior, não são mostrados os cortes laterais do objeto, presentes nas demais vistas e na perspectiva. 3- Harmonizar as vistas ortogonais com a(s) perspectiva(s) apresentada(s), corrigindo todas as inconsistências entre as figuras. Apresentar novo conjunto de figuras formado pelas vistas ortogonais (frontal, posterior, laterais, superior e inferior), além de pelo menos uma perspectiva, atendendo ao disposto no inciso IV do artigo 20 da IN 44/2015. 4- As figuras devem ser numeradas conforme o disposto no inciso VI do artigo 20 da IN 44/2015 (figura 1.1, figura 1.2, etc).

---

(21) BR 30 2016 001837-5

Código 34 - Exigência - Art. 106 § 3º da LPI

(22) 02/05/2016

(71) CUSTOM POWER INDÚSTRIA E COMÉRCIO DE EQUIPAMENTOS DE ENERGIA LTDA (BR/GO)

(74) Vilela Coelho Sociedade de Advogados

1- Cancelar a atual apresentação do pedido. 2- Na fig. 1.4 são mostrados diversos pontos, como um padrão, que não são visíveis nas demais vistas nem na perspectiva. Algumas outras imagens, como a 1.3 e 1.6, também apresentam alguns pontos discordantes com o restante das figuras. Reapresentar as perspectivas com traços mais finos, para melhor visualização dos detalhes dos objetos. 3- O pedido deverá ser dividido: Manter no presente pedido as figuras 1 a 1.6. O primeiro pedido dividido deverá conter as figuras 2 a 2.6. 4- Harmonizar as vistas ortogonais com a(s) perspectiva(s) apresentada(s), corrigindo todas as inconsistências entre as figuras. Apresentar novo conjunto de figuras formado pelas vistas ortogonais (frontal, posterior, laterais, superior e inferior), além de pelo menos uma perspectiva, atendendo ao disposto no inciso IV do artigo 20 da IN 44/2015. 5- As figuras devem ser numeradas conforme o disposto no inciso VI do artigo 20 da IN 44/2015 (figura 1.1, figura 1.2, etc). 6- Adequar o título para atender ao Inciso II do Art. 14 da IN 44/2015, alterando-o para "CONFIGURAÇÃO APLICADA A/EM GERADOR".



---

**(21) BR 30 2016 001858-8**

Código 34 - Exigência - Art. 106 § 3º da LPI

(22) 03/05/2016

(71) JORGE KRUHS (BR/SC)

(74) LUANA KLAUS

1- Cancelar a atual apresentação do pedido. 2- As figuras contêm áreas escurecidas e de pouca definição que comprometem a visualização das formas e das superfícies do objeto. Reapresentar o conjunto de figuras em tamanho maior que o inicialmente apresentado, com melhor qualidade gráfica, nitidez e contraste, revelando com precisão os contornos, relevos e rebaixos do objeto reivindicado e possibilitando a compreensão de seus detalhes. Respeitar a resolução mínima de 300 dpi. Evitar reflexos, texturas granuladas, brilhos e outros elementos que afetem a compreensão da configuração do objeto. 3- Adequar o título para atender ao Inciso III do Art. 14 da IN 44/2015, alterando-o para "CONFIGURAÇÃO APLICADA A/EM DISPERSOR".

---

**(21) BR 30 2016 001862-6**

Código 34 - Exigência - Art. 106 § 3º da LPI

(22) 03/05/2016

(71) NISSAN JIDOSHA KABUSHIKI KAISHA (NISSAN MOTOR CO., LTD.) (JP)

(74) Daniel Advogados (Alt.de Daniel &amp; Cia)

1- As figuras do documento de prioridade contêm áreas escurecidas e de pouca definição que comprometem a visualização das formas e das superfícies do objeto. Reapresentar o documento de prioridade com melhor qualidade gráfica, nitidez e contraste, revelando com precisão os contornos, relevos e rebaixos do objeto reivindicado e possibilitando a compreensão de seus detalhes. Respeitar a resolução mínima de 300 dpi. Evitar reflexos, texturas granuladas, brilhos e outros elementos que afetem a compreensão da configuração do objeto.

---

**(21) BR 30 2016 001872-3**

Código 34 - Exigência - Art. 106 § 3º da LPI

(22) 04/05/2016

(71) EDUARDO PALUDETO (BR/PR)

(74) Roberto Hudson Diniz

1- Cancelar a atual apresentação do pedido. 2- Nas figuras apresentadas, a renderização do objeto apresenta áreas de sombra que dificultam a compreensão do mesmo. Reapresentar o conjunto de figuras em tamanho maior que o originalmente apresentado, com melhor qualidade gráfica, nitidez e contraste, revelando com precisão os contornos, relevos e rebaixos do objeto reivindicado e possibilitando a compreensão de seus detalhes. Respeitar a resolução mínima de 300 dpi. Evitar reflexos, texturas granuladas, brilhos, sombras e outros elementos que afetem a compreensão da configuração do objeto.

---

**(21) BR 30 2016 001889-8**

Código 34 - Exigência - Art. 106 § 3º da LPI

(22) 06/05/2016

(71) EDSON ROBERTO ARGENTON (BR/SP)



---

(74) Village Marcas e Patentes Ltda

1- Cancelar a atual apresentação do pedido. 2- Na perspectiva apresentada, foi mostrado o pé esquerdo da sandália, enquanto que, nas vistas frontal, posterior, superior e inferior, as representações referem-se ao pé direito da sandália. Caso queira manter as duas configurações, devem ser apresentadas as duas perspectivas, acompanhadas das respectivas vistas ortogonais. Caso contrário, as vistas devem se referir ao mesmo objeto mostrado na perspectiva.

Harmonizar as vistas ortogonais com a(s) perspectiva(s) apresentada(s), corrigindo todas as inconsistências entre as figuras. 3- As figuras devem ser numeradas conforme o disposto no inciso VI do artigo 20 da IN 44/2015 (figura 1.1, figura 1.2, etc para a primeira variação, figura 2.1, figura 2.2, etc para a segunda variação e assim por diante).

---

(21) BR 30 2016 001890-1

Código 34 - Exigência - Art. 106 § 3º da LPI

(22) 06/05/2016

(71) KAI CHIEH LIN (BR/PR)

(74) Village Marcas e Patentes Ltda

1- Cancelar a atual apresentação do pedido. 2- As figuras apresentam incoerências na representação das formas. Na vista em perspectiva, as duas abas inclinadas apresentam largura menor que a lateral quando comparada com a vista superior. O rebaixo na parte superior das abas, verificado na perspectiva, não está presente na vista superior. 3- Harmonizar as vistas ortogonais com a(s) perspectiva(s) apresentada(s), corrigindo todas as inconsistências entre as figuras. Apresentar novo conjunto de figuras formado pelas vistas ortogonais (frontal, posterior, laterais, superior e inferior), além de pelo menos uma perspectiva, atendendo ao disposto no inciso IV do artigo 20 da IN 44/2015. 4- As figuras devem ser numeradas conforme o disposto no inciso VI do artigo 20 da IN 44/2015 (figura 1.1, figura 1.2, etc).

---

(21) BR 30 2016 001891-0

Código 34 - Exigência - Art. 106 § 3º da LPI

(22) 06/05/2016

(71) ESSENZA COSMETICOS EIRELI EPP (BR/ES)

(74) NEWTON SILVEIRA

1- Cancelar a atual apresentação do pedido. 2- As figuras apresentam incoerências entre o mostrado na perspectiva e nas demais vistas, como por exemplo a base do objeto mostrada com uma curvatura nas vistas e a representação dos anéis da parte superior do frasco, que são mostrados com perfis curvos nas vistas, retos na perspectiva e incorretamente na vista superior, entre outras. 3- Harmonizar as vistas ortogonais com a(s) perspectiva(s) apresentada(s), corrigindo todas as inconsistências entre as figuras. Apresentar novo conjunto de figuras formado pelas vistas ortogonais (frontal, posterior, laterais, superior e inferior), além de pelo menos uma perspectiva, atendendo ao disposto no inciso IV do artigo 20 da IN 44/2015. 4- As figuras devem ser numeradas conforme o disposto no inciso VI do artigo 20 da IN 44/2015 (figura



---

1.1, figura 1.2, etc).

---

**(21) BR 30 2016 001892-8**

Código 34 - Exigência - Art. 106 § 3º da LPI

(22) 06/05/2016

(71) EMPRESA DE MINERACAO ARICA SERRANA LTDA (BR/MT)

(74) Maria Berenice Araujo Vaz

1- Cancelar a atual apresentação do pedido. 2- Apresentar novo conjunto de figuras formado pelas vistas ortogonais (frontal, posterior, laterais, superior e inferior), além de pelo menos uma perspectiva, atendendo ao disposto no inciso IV do artigo 20 da IN 44/2015. Reapresentar o conjunto de figuras com melhor qualidade gráfica, nitidez e contraste, revelando com precisão os contornos, relevos e rebaixos do objeto reivindicado e possibilitando a compreensão de seus detalhes. Respeitar a resolução mínima de 300 dpi. Evitar reflexos, texturas granuladas, brilhos, sombras e outros elementos que afetem a compreensão da configuração do objeto. As figuras deverão apresentar o objeto do pedido em fundo absolutamente neutro, sem a interferência de outros elementos e sem revelar qualquer padrão ou textura. 3- As figuras devem ser numeradas conforme o disposto no inciso VI do artigo 20 da IN 44/2015 (figura 1.1, figura 1.2, etc). 5- Adequar o título para atender aos Incisos II e III do Art. 14 da IN 44/2015, alterando-o para "CONFIGURAÇÃO APLICADA EM GARRAFA".

---

**(21) BR 30 2016 001895-2**

Código 34 - Exigência - Art. 106 § 3º da LPI

(22) 06/05/2016

(71) MARCELO ALVARES DOS SANTOS (BR/SP)

(74) ANA PAULA MAZZEI DOS SANTOS LEITE

1- Cancelar a atual apresentação do pedido. 2- As imagens apresentam manchas e falhas nas imagens, comprometendo a visualização das formas. Reapresentar o conjunto de figuras com melhor qualidade gráfica, nitidez e contraste, revelando com precisão os contornos, relevos e rebaixos do objeto reivindicado e possibilitando a compreensão de seus detalhes. Respeitar a resolução mínima de 300 dpi. Evitar reflexos, texturas granuladas, brilhos, sombras e outros elementos que afetem a compreensão da configuração do objeto. 3- As figuras devem ser numeradas conforme o disposto no inciso VI do artigo 20 da IN 44/2015 (figura 1.1, figura 1.2, etc).

---

**(21) BR 30 2016 001897-9**

Código 34 - Exigência - Art. 106 § 3º da LPI

(22) 06/05/2016

(71) PAULO CELSO CARDOSO BACCHI (BR/SP)

(74) João Batista Valverde

1- Cancelar a atual apresentação do pedido. 2- As figuras apresentam incoerências entre o mostrado na perspectiva e nas demais vistas, como os pés do puff que não são mostrados na vista superior e laterais, além da própria perspectiva, que apresenta um perfil para o móvel, completamente distinto do mostrado nas demais vistas, como por exemplo, os cantos do puff, mostrados



---

com cantos retos na perspectiva e arredondados nas vistas. 3- Harmonizar as vistas ortogonais com a(s) perspectiva(s) apresentada(s), corrigindo todas as inconsistências entre as figuras. Apresentar novo conjunto de figuras formado pelas vistas ortogonais (frontal, posterior, laterais, superior e inferior), além de pelo menos uma perspectiva, atendendo ao disposto no inciso IV do artigo 20 da IN 44/2015.

---

**(21) BR 30 2016 001996-7**

Código 34 - Exigência - Art. 106 § 3º da LPI

(22) 12/05/2016

(71) ALEJANDRO RAFAEL GARCIA RAMIREZ (BR/SC) , MILTON JOSÉ CINELLI (BR/SC) , RENATO FONSECA LIVRAMENTO DA SILVA (BR/PB) , FUNDAÇÃO UNIVERSIDADE DO VALE DO ITAJAÍ (BR/SC)

(74) Cerumar Serviços em Propriedade Intelectual Ltda EPP

1- Cancelar a atual apresentação do pedido. 2- As figuras contêm áreas de pouca definição que comprometem a visualização das formas e das superfícies do objeto. Reapresentar o conjunto de figuras com melhor qualidade gráfica, nitidez e contraste, revelando com precisão os contornos, relevos e rebaixos do objeto reivindicado e possibilitando a compreensão de seus detalhes. Respeitar a resolução mínima de 300 dpi. Evitar reflexos, texturas granuladas, brilhos, sombras e outros elementos que afetem a compreensão da configuração do objeto. 3- As figuras devem ser numeradas conforme o disposto no inciso VI do artigo 20 da IN 44/2015 (figura 1.1, figura 1.2, etc).

---

**(21) BR 30 2016 002005-1**

Código 34 - Exigência - Art. 106 § 3º da LPI

(22) 12/05/2016

(71) CMPC TISSUE S.A. (CL)

(74) Cruzeiro Newmarc Patentes e Marcas Ltda.

1- Cancelar a atual apresentação do pedido. 2- As figuras não deverão conter linhas tracejadas. O objeto deverá ser representado com traços regulares e contínuos. Preencher todas as linhas tracejadas das figuras, exceto se o tracejado se referir a uma representação real do objeto. Caso o tracejado faça parte do objeto tal qual, a perspectiva deverá ser refeita de acordo com as vistas apresentadas. 3- As figuras foram apresentadas com baixa qualidade. Reapresentar o conjunto de figuras com traços uniformes, melhor qualidade gráfica, nitidez e contraste, revelando com precisão os contornos, relevos e rebaixos do objeto reivindicado e possibilitando a compreensão de seus detalhes. Respeitar a resolução mínima de 300 dpi. 4- As figuras devem ser numeradas conforme o disposto no inciso VI do artigo 20 da IN 44/2015 (figura 1.1, figura 1.2, etc).

---

**(21) BR 30 2016 002008-6**

Código 34 - Exigência - Art. 106 § 3º da LPI

(22) 12/05/2016

(71) MARAL INDÚSTRIA E COMÉRCIO DE BRINQUEDOS LTDA. (BR/SC)

(74) King'S Marcas e Patentes Ltda.



---

1- Adequar o título para atender aos Incisos II e III do Art. 14 da IN 44/2015, alterando-o para "CONFIGURAÇÃO APLICADA A BRINQUEDO".

---

**(21) BR 30 2016 002009-4**

Código 34 - Exigência - Art. 106 § 3º da LPI

(22) 12/05/2016

(71) JOSÉ LUCIO LIRA (BR/MA)

1- Cancelar a atual apresentação do pedido. 2- As figuras contêm áreas escurecidas e de pouca definição que comprometem a visualização das formas e das superfícies do objeto. Reapresentar o conjunto de figuras com melhor qualidade gráfica, nitidez e contraste, revelando com precisão os contornos, relevos e rebaixos do objeto reivindicado e possibilitando a compreensão de seus detalhes. Respeitar a resolução mínima de 300 dpi. Evitar reflexos, texturas granuladas, brilhos, sombras e outros elementos que afetem a compreensão da configuração do objeto. 3- As figuras devem ser numeradas conforme o disposto no inciso VI do artigo 20 da IN 44/2015 (figura 1.1, figura 1.2, etc).

---

**(21) BR 30 2016 002011-6**

Código 34 - Exigência - Art. 106 § 3º da LPI

(22) 12/05/2016

(71) MARAL INDÚSTRIA E COMÉRCIO DE BRINQUEDOS LTDA. (BR/SC)

(74) King'S Marcas e Patentes Ltda.

1- Adequar o título para atender aos Incisos II e III do Art. 14 da IN 44/2015, alterando-o para "CONFIGURAÇÃO APLICADA A BRINQUEDO".

---

**(21) BR 30 2016 002015-9**

Código 34 - Exigência - Art. 106 § 3º da LPI

(22) 13/05/2016

(71) DOUGLAS CARVALHO (BR/SP)

1- Cancelar a atual apresentação do pedido. 2- Apresentar novo conjunto de figuras formado pelas vistas ortogonais (frontal, posterior, laterais, superior e inferior), além de pelo menos uma perspectiva, atendendo ao disposto no inciso IV do artigo 20 da IN 44/2015. 3- As figuras devem ser numeradas conforme o disposto no inciso VI do artigo 20 da IN 44/2015 (figura 1.1, figura 1.2, etc). 4- As páginas que contêm figuras deverão ser numeradas no centro da margem superior indicando o número da folha e o número total de folhas (ex.: 1/5, 2/5, 3/5, 4/5 e 5/5). 5- Adequar o título para atender ao Inciso II do Art. 14 da IN 44/2015, alterando-o para "CONFIGURAÇÃO APLICADA A/EM BALANÇO".

---

**(21) BR 30 2016 002016-7**

Código 34 - Exigência - Art. 106 § 3º da LPI

(22) 13/05/2016

(71) ALL STAR C.V. (NL)

(74) ANTÔNIO MAURÍCIO PEDRAS ARNAUD

1- Cancelar a atual apresentação do pedido. 2- As figuras foram apresentadas com baixa qualidade. Reapresentar o conjunto de figuras com traços uniformes, melhor qualidade gráfica, nitidez e contraste, revelando com precisão os contornos, relevos e rebaixos do objeto reivindicado e possibilitando a



---

compreensão de seus detalhes. Respeitar a resolução mínima de 300 dpi. 3- As figuras devem ser numeradas conforme o disposto no inciso VI do artigo 20 da IN 44/2015 (figura 1.1, figura 1.2, etc).

---

**(21) BR 30 2016 002017-5**

Código 34 - Exigência - Art. 106 § 3º da LPI

(22) 13/05/2016

(71) ALL STAR C.V. (NL)

(74) ANTÔNIO MAURÍCIO PEDRAS ARNAUD

1- Cancelar a atual apresentação do pedido. 2- As figuras foram apresentadas com baixa qualidade. Reapresentar o conjunto de figuras com traços uniformes, melhor qualidade gráfica, nitidez e contraste, revelando com precisão os contornos, relevos e rebaixos do objeto reivindicado e possibilitando a compreensão de seus detalhes. Respeitar a resolução mínima de 300 dpi. 3- As figuras devem ser numeradas conforme o disposto no inciso VI do artigo 20 da IN 44/2015 (figura 1.1, figura 1.2, etc).

---

**(21) BR 30 2016 002018-3**

Código 34 - Exigência - Art. 106 § 3º da LPI

(22) 13/05/2016

(71) ALL STAR C.V. (NL)

(74) ANTÔNIO MAURÍCIO PEDRAS ARNAUD

1- Cancelar a atual apresentação do pedido. 2- Com exceção da vista inferior, para ambas as variações, todas as vistas foram apresentadas de forma incompleta, não mostrando partes do objeto que seriam visíveis a partir das respectivas vistas. Harmonizar as vistas ortogonais com a(s) perspectiva(s) apresentada(s), corrigindo todas as inconsistências entre as figuras.

---

**(21) BR 30 2016 002023-0**

Código 34 - Exigência - Art. 106 § 3º da LPI

(22) 13/05/2016

(71) ALL STAR C.V. (NL)

(74) ANTÔNIO MAURÍCIO PEDRAS ARNAUD

1- Cancelar a atual apresentação do pedido. 2- Não foi apresentada a vista inferior do objeto. Apresentar novo conjunto de figuras formado pelas vistas ortogonais (frontal, posterior, laterais, superior e inferior), além de pelo menos uma perspectiva, atendendo ao disposto no inciso IV do artigo 20 da IN 44/2015. 3- As figuras foram apresentadas com baixa qualidade. Reapresentar o conjunto de figuras com traços uniformes, melhor qualidade gráfica, nitidez e contraste, revelando com precisão os contornos, relevos e rebaixos do objeto reivindicado e possibilitando a compreensão de seus detalhes. Respeitar a resolução mínima de 300 dpi. 4- As figuras devem ser numeradas conforme o disposto no inciso VI do artigo 20 da IN 44/2015 (figura 1.1, figura 1.2, etc).

---

**(21) BR 30 2016 002024-8**

Código 34 - Exigência - Art. 106 § 3º da LPI

(22) 13/05/2016

(71) ALL STAR C.V. (NL)



---

(74) ANTÔNIO MAURÍCIO PEDRAS ARNAUD

1- Cancelar a atual apresentação do pedido. 2- As figuras foram apresentadas com baixa qualidade. Reapresentar o conjunto de figuras com traços uniformes, melhor qualidade gráfica, nitidez e contraste, revelando com precisão os contornos, relevos e rebaixos do objeto reivindicado e possibilitando a compreensão de seus detalhes. Respeitar a resolução mínima de 300 dpi. 3- As figuras devem ser numeradas conforme o disposto no inciso VI do artigo 20 da IN 44/2015 (figura 1.1, figura 1.2, etc).

---

**(21) BR 30 2016 002026-4**

Código 34 - Exigência - Art. 106 § 3º da LPI

(22) 13/05/2016

(71) ALL STAR C.V. (NL)

(74) ANTÔNIO MAURÍCIO PEDRAS ARNAUD

1- Cancelar a atual apresentação do pedido. 2- As figuras foram apresentadas com baixa qualidade. Reapresentar o conjunto de figuras com traços uniformes, melhor qualidade gráfica, nitidez e contraste, revelando com precisão os contornos, relevos e rebaixos do objeto reivindicado e possibilitando a compreensão de seus detalhes. Respeitar a resolução mínima de 300 dpi. 3- As figuras devem ser numeradas conforme o disposto no inciso VI do artigo 20 da IN 44/2015 (figura 1.1, figura 1.2, etc).

---

**(21) BR 30 2016 002027-2**

Código 34 - Exigência - Art. 106 § 3º da LPI

(22) 13/05/2016

(71) ÍMPAR INJETADOS LTDA - EPP (BR/MG)

(74) JOSÉ NAVES DE LACERDA JÚNIOR

1- Cancelar a atual apresentação do pedido. 2- As figuras foram apresentadas com baixa qualidade. Reapresentar o conjunto de figuras com traços uniformes, melhor qualidade gráfica, nitidez e contraste, revelando com precisão os contornos, relevos e rebaixos do objeto reivindicado e possibilitando a compreensão de seus detalhes. Respeitar a resolução mínima de 300 dpi. 3- As figuras devem ser numeradas conforme o disposto no inciso VI do artigo 20 da IN 44/2015 (figura 1.1, figura 1.2, etc).

---

**(21) BR 30 2016 002028-0**

Código 34 - Exigência - Art. 106 § 3º da LPI

(22) 13/05/2016

(71) ALL STAR C.V. (NL)

(74) ANTÔNIO MAURÍCIO PEDRAS ARNAUD

1- Cancelar a atual apresentação do pedido. 2- As figuras foram apresentadas com baixa qualidade. Reapresentar o conjunto de figuras com traços uniformes, melhor qualidade gráfica, nitidez e contraste, revelando com precisão os contornos, relevos e rebaixos do objeto reivindicado e possibilitando a compreensão de seus detalhes. Respeitar a resolução mínima de 300 dpi. 3- As figuras devem ser numeradas conforme o disposto no inciso VI do artigo 20 da IN 44/2015 (figura 1.1, figura 1.2, etc).



---

**(21) BR 30 2016 002029-9**

Código 34 - Exigência - Art. 106 § 3º da LPI

(22) 13/05/2016

(71) ALL STAR C.V. (NL)

(74) ANTÔNIO MAURÍCIO PEDRAS ARNAUD

1- Cancelar a atual apresentação do pedido. 2- A vista inferior apresenta simplesmente uma cor chapada, o que não corresponde com o objeto. Harmonizar as vistas ortogonais com a(s) perspectiva(s) apresentada(s), corrigindo todas as inconsistências entre as figuras. 3- As figuras foram apresentadas com baixa qualidade. Reapresentar o conjunto de figuras com traços uniformes, melhor qualidade gráfica, nitidez e contraste, revelando com precisão os contornos, relevos e rebaixos do objeto reivindicado e possibilitando a compreensão de seus detalhes. Respeitar a resolução mínima de 300 dpi. 4- As figuras devem ser numeradas conforme o disposto no inciso VI do artigo 20 da IN 44/2015 (figura 1.1, figura 1.2, etc).

---

**(21) BR 30 2016 002078-7**

Código 34 - Exigência - Art. 106 § 3º da LPI

(22) 16/05/2016

(71) W.C. BRADLEY CO. (US)

(74) Dannemann, Siemsen, Bigler &amp; Ipanema Moreira

1. As figuras não deverão conter linhas tracejadas. O objeto deverá ser representado com traços regulares e contínuos. Reapresentar o conjunto de figuras corrigido com as linhas devidamente preenchidas.

---

**(21) BR 30 2016 002079-5**

Código 34 - Exigência - Art. 106 § 3º da LPI

(22) 16/05/2016

(71) W.C. BRADLEY CO. (US)

(74) Dannemann, Siemsen, Bigler &amp; Ipanema Moreira

As figuras não deverão conter linhas tracejadas. O objeto deverá ser representado com traços regulares e contínuos. Reapresentar o conjunto de figuras corrigido com as linhas devidamente preenchidas.

---

**(21) BR 30 2016 002080-9**

Código 34 - Exigência - Art. 106 § 3º da LPI

(22) 16/05/2016

(71) SCANIA CV AB (SE)

(74) Daniel Advogados (Alt.de Daniel &amp; Cia)

1. As figuras 1.3 e 1.5 estão rotacionadas de cabeça para baixo, dificultando a compreensão da forma do objeto no conjunto de figuras. Reapresentar o conjunto de figuras de modo que o objeto esteja representado na mesma posição em todas as vistas. 2. O pedido deverá ser dividido: Manter no presente pedido as figuras 1.1 a 1.7. O primeiro pedido dividido deverá conter as figuras 2.1 a 2.7. 3. As figuras do Documento de Prioridade contêm áreas escurecidas e de pouca definição que comprometem a visualização das formas e das superfícies do objeto. Reapresentar o conjunto de figuras da Prioridade com melhor qualidade



---

gráfica, nitidez e contraste, revelando com precisão os contornos, relevos e rebaixos do objeto reivindicado e possibilitando a compreensão de seus detalhes. Respeitar a resolução mínima de trezentos dpi. Evitar reflexos, texturas granuladas, brilhos e outros elementos que afetem a compreensão da configuração do objeto.

---

**(21) BR 30 2016 002083-3**

Código 34 - Exigência - Art. 106 § 3º da LPI

(22) 17/05/2016

(71) FCA FIAT CHRYSLER AUTOMÓVEIS BRASIL LTDA (BR/MG)

1. As figuras contêm áreas escurecidas e de pouca definição que comprometem a visualização das formas e das superfícies do objeto. Reapresentar o conjunto de figuras com melhor qualidade gráfica, nitidez e contraste, revelando com precisão os contornos, relevos e rebaixos do objeto reivindicado e possibilitando a compreensão de seus detalhes. Respeitar a resolução mínima de trezentos dpi. Evitar reflexos, texturas granuladas, brilhos e outros elementos que afetem a compreensão da configuração do objeto. 2. A numeração das figuras deverá obedecer ao seguinte padrão: objeto principal (Fig. 1.1, Fig. 1.2, Fig 1.3, etc).

---

**(21) BR 30 2016 002087-6**

Código 34 - Exigência - Art. 106 § 3º da LPI

(22) 17/05/2016

(71) COMERCIAL GLÓRIA DO ORIENTE ELETRÔNICOS LTDA (BR/SP)

(74) Org. Mérito Marcas e Patentes Ltda.

1. O objeto deve ser representado na mesma posição em todas as vistas. Uniformizar na representação a posição dos cadarços ao longo do conjunto de figuras.

---

**(21) BR 30 2016 002088-4**

Código 34 - Exigência - Art. 106 § 3º da LPI

(22) 17/05/2016

(71) GRENDENE S.A. (BR/CE)

(74) Remer Villaça & Nogueira Assessoria e Consultoria de Prop. Intelectual S/S Ltda.

Com base na atual apresentação do pedido, não foi possível identificar diferenças entre o objeto das figuras 1.1 a 1.7 e o das figuras 2.1 a 2.7. Caso os objetos constituam, de fato, variações configurativas, esclarecer qual (is) elemento (s) da forma varia (m) de uma para a outra. Caso a forma plástica seja exatamente a mesma e a diferença resida somente na forma de representação, numerar as figuras consecutivamente, por tratar-se do mesmo objeto. Poderá o depositante, nesse caso, alternativamente, manter no pedido apenas as figuras 1.1 a 1.7.

---

**(21) BR 30 2016 002089-2**

Código 34 - Exigência - Art. 106 § 3º da LPI

(22) 17/05/2016

(71) ELC MANAGEMENT LLC (US)

(74) Dannemann, Siemsen, Bigler & Ipanema Moreira



1. Há linhas interrompidas nas figuras. Não fica claro na representação se as linhas referidas indicam mudanças de plano nas superfícies do objeto ou se são apenas linhas de construção desnecessárias à ampla compreensão das formas, relevos e rebaixos do objeto do pedido. 2. As figuras deverão representar somente o objeto do pedido, sem incluir elementos que não componham o escopo da proteção reivindicada, tais como, neste caso, o frasco representado em linhas tracejadas ao qual a tampa reivindicada se destina. Excluir as figuras 1.8 e 1.9 do pedido. 3. As figuras não deverão conter linhas tracejadas. O objeto deverá ser representado com traços regulares e contínuos. Corrigir figura 1.7, preenchendo a linha tracejada. 4. Alterar título do pedido para "Configuração Aplicada em Tampa".

---

(21) BR 30 2016 002092-2

Código 34 - Exigência - Art. 106 § 3º da LPI

(22) 17/05/2016

(71) HEITOR HENRIQUE MACHADO PIRES (BR/GO)

1. As figuras deverão apresentar o objeto do pedido em fundo absolutamente neutro, sem a interferência de outros elementos e sem revelar qualquer padrão ou textura. 2. O pedido deverá ser dividido: Manter no presente pedido as figuras relativas à poltrona com almofadas. O primeiro pedido dividido deverá conter as imagens relativas à estrutura da poltrona sem as almofadas. O segundo pedido dividido deverá conter as figuras relativas ao apoio de pé. 3. Excluir do conjunto de figuras as imagens em que dois ou mais objetos diferentes estão representados juntos, como um conjunto. 4. Cada objeto deverá ser representado em todas as vistas ortogonais (anterior, posterior, superior, inferior e ambas as laterais) e em ao menos uma perspectiva. Reapresentar o conjunto de figuras acrescentando as vistas faltantes. 5. As páginas que contêm figuras deverão ser numeradas no centro da margem superior indicando o número da folha e o número total de folhas (ex.: 1/5, 2/5, 3/5, 4/5 e 5/5). 6. A numeração das figuras deverá obedecer ao seguinte padrão, em cada pedido: objeto principal (Fig. 1.1, Fig. 1.2, Fig 1.3, etc).

---

(21) BR 30 2016 002093-0

Código 34 - Exigência - Art. 106 § 3º da LPI

(22) 17/05/2016

(71) GRENDENE S.A. (BR/CE)

(74) Remer Villaça & Nogueira Assessoria e Consultoria de Prop. Intelectual S/S Ltda.

1. Com base na atual apresentação do pedido, não foi possível identificar diferenças entre o objeto das figuras 1.1 a 1.7 e o das figuras 2.1 a 2.7. Caso os objetos constituam, de fato, variações configurativas, esclarecer qual (is) elemento (s) da forma varia (m) de uma para a outra. Caso a forma plástica seja exatamente a mesma e a diferença resida somente na forma de representação, numerar as figuras consecutivamente, por tratar-se do mesmo objeto. Poderá o depositante, nesse caso, alternativamente, manter no pedido apenas as figuras 1.1 a 1.7. 2. Há incoerência entre as vistas. Nas figuras 1.7 e 2.7, vistas inferiores



---

das duas variações configurativas apresentadas, a sola do objeto parece não apresentar relevos e rebaixos e sim um padrão aplicado, sem indicação de volumetria. Nas vistas laterais de ambas as variações, porém, pode-se observar um relevo dentado na sola do objeto. Revisar todo o conjunto de figuras, fazendo as correções indicadas e quaisquer outras que sejam necessárias para que as imagens apresentem coerência entre si.

---

(21) BR 30 2016 002108-2

Código 34 - Exigência - Art. 106 § 3º da LPI

(22) 17/05/2016

(71) SCANIA CV AB (SE)

(74) Daniel Advogados (Alt.de Daniel & Cia)

1. As figuras estão muito escuras e com pouco contraste, comprometendo a visualização das formas e das superfícies do objeto. Reapresentar o conjunto de figuras com melhor qualidade gráfica, nitidez e contraste, revelando com precisão os contornos, relevos e rebaixos do objeto reivindicado e possibilitando a compreensão de seus detalhes. Respeitar a resolução mínima de trezentos dpi. Evitar reflexos, texturas granuladas, brilhos e outros elementos que afetem a compreensão da configuração do objeto.

---

(21) BR 30 2016 002112-0

Código 34 - Exigência - Art. 106 § 3º da LPI

(22) 18/05/2016

(71) DECATHLON (FR)

(74) Alexandre da Cunha Lyrio

1. As figuras contêm de pouco contraste e definição, sobretudo no mostrador do objeto, que comprometem a visualização das formas e das superfícies do objeto. Reapresentar o conjunto de figuras com melhor qualidade gráfica, nitidez e contraste, revelando com precisão os contornos, relevos e rebaixos do objeto reivindicado e possibilitando a compreensão de seus detalhes. Respeitar a resolução mínima de trezentos dpi. Evitar reflexos, texturas granuladas, brilhos e outros elementos que afetem a compreensão da configuração do objeto. 2. O objeto deverá ser representado na íntegra, em sua forma completa e com bom enquadramento, ou seja, sem cortes nas imagens. Corrigir a figura 5. 3. O objeto deverá ser representado sempre na mesma posição em todas as vistas. Uniformizar as representações da pulseira do relógio. 4. A numeração das figuras deverá obedecer ao seguinte padrão: objeto principal (Fig. 1.1, Fig. 1.2, Fig 1.3, etc).

---

(21) BR 30 2016 002113-9

Código 34 - Exigência - Art. 106 § 3º da LPI

(22) 18/05/2016

(71) SANDRA MARIA SEORRA ANDOLFATTO INDUSTRIA E COMÉRCIO DE ARTIGOS PLASTICOS ME (BR/SP)

1. O objeto apresentado é tridimensional, e não um padrão aplicado a uma superfície. Portanto, o título deverá ser alterado, indicando mais claramente o objeto para o qual se pretende obter a proteção, em conformidade com Locarno.



Alterar para "Configuração Aplicada a []" e completar com o objeto da proteção.

2. As figuras não deverão ser pranchas de desenho técnico e não deverão conter molduras, medidas, textos, símbolos, cortes, indicação de escala e informações do gênero. 3. As figuras contêm linhas serrilhadas e de pouca definição que comprometem a visualização das formas e das superfícies do objeto. Reapresentar o conjunto de figuras com melhor qualidade gráfica, nitidez e contraste, revelando com precisão os contornos, relevos e rebaixos do objeto reivindicado e possibilitando a compreensão de seus detalhes. Respeitar a resolução mínima de trezentos dpi. Evitar reflexos, texturas granuladas, brilhos e outros elementos que afetem a compreensão da configuração do objeto. 4. Parece haver excesso de linhas de construção, que dificultam a plena compreensão das formas do objeto. Eliminar as linhas que não indiquem os contornos de fato do objeto. 5. As páginas que contêm figuras deverão ser numeradas no centro da margem superior indicando o número da folha e o número total de folhas (ex.: 1/5, 2/5, 3/5, 4/5 e 5/5). 6. A numeração das figuras deverá obedecer ao seguinte padrão: objeto principal (Fig. 1.1, Fig. 1.2, Fig 1.3, etc).

---

(21) BR 30 2016 002117-1

Código 34 - Exigência - Art. 106 § 3º da LPI

(22) 18/05/2016

(71) VULCABRAS|AZALEIA - RS, CALÇADOS E ARTIGOS ESPORTIVOS S/A (BR/RS)

(74) SIQUEIRA CASTRO ADVOGADOS

As figuras contêm linhas falhadas e de pouca definição que comprometem a visualização das formas e das superfícies do objeto. Reapresentar o conjunto de figuras com melhor qualidade gráfica, nitidez e contraste, revelando com precisão os contornos, relevos e rebaixos do objeto reivindicado e possibilitando a compreensão de seus detalhes. Respeitar a resolução mínima de trezentos dpi. Evitar reflexos, texturas granuladas, brilhos e outros elementos que afetem a compreensão da configuração do objeto. 2. A numeração das figuras deverá obedecer ao seguinte padrão: objeto principal (Fig. 1.1, Fig. 1.2, Fig 1.3, etc).

---

(21) BR 30 2016 002134-1

Código 34 - Exigência - Art. 106 § 3º da LPI

(22) 18/05/2016

(71) MARCELO SILVA BUSINHANI (BR/SP)

(74) Rubens dos Santos Filho

1- Cancelar a atual apresentação do pedido. 2- Na fig. 1.3, não são mostradas várias arestas visíveis na perspectiva e nas demais vistas, como na região mais externa do objeto e no detalhe retangular de cantos arredondados na área interna do mesmo. As figuras foram representadas com linhas de diferentes espessuras. Reapresentar as figuras com traços uniformes. 3- Harmonizar as vistas ortogonais com a(s) perspectiva(s) apresentada(s), corrigindo todas as inconsistências entre as figuras. Apresentar novo conjunto de figuras formado pelas vistas ortogonais (frontal, posterior, laterais, superior e inferior), além de



---

pele menos uma perspectiva, atendendo ao disposto no inciso IV do artigo 20 da IN 44/2015.

---

**(21) BR 30 2016 002137-6**

Código 34 - Exigência - Art. 106 § 3º da LPI

(22) 19/05/2016

(71) CAMILA CRISTIANE CARDOSO (BR/SP)

1- Cancelar a atual apresentação do pedido. 2- As figuras contêm algumas áreas escurecidas e outras de alto contraste, de pouca definição, que comprometem a visualização das formas e das superfícies do objeto. Reapresentar o conjunto de figuras com melhor qualidade gráfica, nitidez e contraste, revelando com precisão os contornos, relevos e rebaixos do objeto reivindicado e possibilitando a compreensão de seus detalhes. Respeitar a resolução mínima de 300 dpi. Evitar reflexos, texturas granuladas, brilhos, sombras e outros elementos que afetem a compreensão da configuração do objeto. 3- Apresentar novo conjunto de figuras formado pelas vistas ortogonais (frontal, posterior, laterais, superior e inferior), além de pelo menos uma perspectiva, atendendo ao disposto no inciso IV do artigo 20 da IN 44/2015. 4- As páginas que contêm figuras deverão apresentar margens (superior, esquerda, direita e inferior) de no mínimo 3 cm. As figuras devem ser numeradas conforme o disposto no inciso VI do artigo 20 da IN 44/2015 (figura 1.1, figura 1.2, etc). Título adequado de ofício nos termos do Art. 22 da Instrução Normativa 044/2015.

---

**(21) BR 30 2016 002139-2**

Código 34 - Exigência - Art. 106 § 3º da LPI

(22) 19/05/2016

(71) BRUNO ROBERTO ALVES DE ARAUJO (BR/MG)

1- Cancelar a atual apresentação do pedido. 2- As figuras deverão apresentar o objeto do pedido em fundo absolutamente neutro, sem a interferência de outros elementos e sem revelar qualquer padrão ou textura. As figuras não deverão conter molduras, medidas, textos, símbolos, cortes, indicação de escala e informações do gênero. A apresentação de figuras não deverá conter marcas, logotipos, símbolos, timbres e rubricas. As figuras deverão representar o objeto na íntegra, em sua forma completa, sem cortes nas imagens, revelando apenas a configuração externa, sem destacar detalhes e partes separadamente. O objeto deverá ser ilustrado na mesma posição em todas as vistas. 3- O pedido apresenta, na primeira folha de desenhos, dois objetos: o primeiro em sua configuração fechada (etapa 1) e outro em uma configuração aberta (etapa 4). Caso queira manter a proteção sobre ambos, cada objeto deve ser representado de forma independente das demais, com as respectivas vistas e perspectiva; caso contrário, poderá manter apenas um dos objetos. De forma similar, deve ser adotado o mesmo procedimento com os objetos apresentados na segunda folha de desenhos. 4- Se optar por proteger ambos, o pedido deverá ser dividido: Manter no presente pedido as figuras relativas à configuração fechada. O primeiro pedido dividido deverá conter as figuras relativas à configuração aberta. 5- Reapresentar as figuras ilustrando somente o objeto reivindicado no pedido.



---

Apresentar novo conjunto de figuras formado pelas vistas ortogonais (frontal, posterior, laterais, superior e inferior), além de pelo menos uma perspectiva, atendendo ao disposto no inciso IV do artigo 20 da IN 44/2015. 6- As figuras devem ser numeradas conforme o disposto no inciso VI do artigo 20 da IN 44/2015 (figura 1.1, figura 1.2, etc). 7- As páginas que contêm figuras deverão apresentar margens (superior, esquerda, direita e inferior) de no mínimo 3 cm e deverão ser numeradas no centro da margem superior indicando o número da folha e o número total de folhas (ex.: 1/5, 2/5, 3/5, 4/5 e 5/5). 8- Adequar o título para atender ao Incisos II do Art. 14 da IN 44/2015, alterando-o para "CONFIGURAÇÃO APLICADA A/EM CAIXA".

---

**(21) BR 30 2016 002143-0**

Código 34 - Exigência - Art. 106 § 3º da LPI

(22) 20/05/2016

(71) LEONARDO BERTASSI BORTOLOTTO (BR/RS)

(74) Custodio de Almeida & Cia.

1- Cancelar a atual apresentação do pedido. 2- A representação das vistas superior e inferior, de todas as variações, encontra-se em desacordo com o observado nas respectivas perspectiva e demais vistas, bem como as vistas frontal e posterior das variações 2 e 3. Em todas, são mostradas arestas não visíveis nas demais representações. Harmonizar as vistas ortogonais com a(s) perspectiva(s) apresentada(s), corrigindo todas as inconsistências entre as figuras. 4- Apresentar novo conjunto de figuras formado pelas vistas ortogonais (frontal, posterior, laterais, superior e inferior), além de pelo menos uma perspectiva, atendendo ao disposto no inciso IV do artigo 20 da IN 44/2015.

---

**(21) BR 30 2016 002150-3**

Código 34 - Exigência - Art. 106 § 3º da LPI

(22) 20/05/2016

(71) LUCIANA RAUNAIMER (BR/SP)

(74) Cesar Peduti Neto

1. Há incoerências entre vistas. Na figura 1.1, pode-se verificar um estrado suspenso a uma altura em que ele seria visível pelas vistas laterais, representadas aqui pelas figuras 1.2 e 1.3. Nestas figuras, porém, o estrado não está representado. Revisar todo o conjunto de figuras, fazendo as correções indicadas e quaisquer outras que sejam necessárias para que as imagens apresentem coerência entre si.

---

**(21) BR 30 2016 002153-8**

Código 34 - Exigência - Art. 106 § 3º da LPI

(22) 20/05/2016

(71) THEODOSIER PTY LTD (AU)

(74) DI BLASI, PARENTE & ADVOGADOS ASSOCIADOS

1- Cancelar a atual apresentação do pedido. 2- A apresentação de figuras não deverá conter marcas, logotipos, símbolos, timbres e rubricas. Caso o recorte em X, visível nas figuras, seja uma marca, retirá-lo da representação. Reapresentar o conjunto de figuras com melhor qualidade gráfica, nitidez e contraste,



---

revelando com precisão os contornos, relevos e rebaixos do objeto reivindicado e possibilitando a compreensão de seus detalhes. Respeitar a resolução mínima de 300 dpi. 3- As figuras devem ser numeradas conforme o disposto no inciso VI do artigo 20 da IN 44/2015 (figura 1.1, figura 1.2, etc).

---

**(21) BR 30 2016 002154-6**

Código 34 - Exigência - Art. 106 § 3º da LPI

(22) 20/05/2016

(71) TERRA BRASILIS SABONETES E COSMÉTICOS LTDA - EPP (BR/PR)

(74) ADRIANA CUBAS MULLER PROPST

1. As figuras contêm áreas escurecidas e de pouca definição que comprometem a visualização das formas e das superfícies do objeto. Reapresentar o conjunto de figuras com melhor qualidade gráfica, nitidez e contraste, revelando com precisão os contornos, relevos e rebaixos do objeto reivindicado e possibilitando a compreensão de seus detalhes. Respeitar a resolução mínima de trezentos dpi. Evitar reflexos, texturas granuladas, brilhos e outros elementos que afetem a compreensão da configuração do objeto. 2. A numeração das figuras deverá obedecer ao seguinte padrão: objeto principal (Fig. 1.1, Fig. 1.2, Fig 1.3, etc). 3. Conforme o disposto no inciso II do Art. 14 da IN044/2015, o título do pedido deve ser conciso, claro e preciso. Alterar título para "Configuração Aplicada a Dispensador".

---

**(21) BR 30 2016 002157-0**

Código 34 - Exigência - Art. 106 § 3º da LPI

(22) 23/05/2016

(71) GRENENE S.A. (BR/CE)

(74) Remer Villaça & Nogueira Assessoria e Consultoria de Prop. Intelectual S/S Ltda.

1. Com base na atual apresentação do pedido, não foi possível identificar diferenças entre o objeto das figuras 1.1 a 1.7 e o das figuras 2.1 a 2.7. Caso os objetos constituam, de fato, variações configurativas, esclarecer qual (is) elemento (s) da forma varia (m) de uma para a outra. Caso a forma plástica seja exatamente a mesma e a diferença resida somente na forma de representação, numerar as figuras consecutivamente, por tratar-se do mesmo objeto. Poderá o depositante, nesse caso, alternativamente, manter no pedido apenas as figuras 2.1 a 2.7.

---

**(21) BR 30 2016 002221-6**

Código 34 - Exigência - Art. 106 § 3º da LPI

(22) 27/05/2016

(71) ELEVCOM INDUSTRIA E COMERCIO DE PEÇAS E ACESSORIOS PARA ELEVADORES LTDA. (BR/SP)

(74) ALCIDES RIBEIRO FILHO

1. As figuras apresentam pouca definição, comprometendo a visualização das formas e das superfícies do objeto. Reapresentar o conjunto de figuras com melhor qualidade gráfica, nitidez e contraste, revelando com precisão os contornos, relevos e rebaixos do objeto reivindicado e possibilitando a



---

compreensão de seus detalhes. Respeitar a resolução mínima de trezentos dpi. Evitar reflexos, texturas granuladas, brilhos e outros elementos que afetem a compreensão da configuração do objeto. 2. O objeto deverá ser representado em todas as vistas ortogonais (anterior, posterior, superior, inferior e ambas as laterais) e em ao menos uma perspectiva. Reapresentar o conjunto de figuras acrescentando as vistas faltantes. 3. A numeração das figuras deverá obedecer ao seguinte padrão: objeto principal (Fig. 1.1, Fig. 1.2, Fig 1.3, etc).

---

**(21) BR 30 2016 002236-4**

Código 34 - Exigência - Art. 106 § 3º da LPI

(22) 30/05/2016

(71) UNIVERSIDADE FEDERAL DO PARANÁ (BR/PR)

1.O escopo de proteção do registro de desenho industrial não abrange materiais de fabricação, processos, metodologias, modos de encaixe e fixação, vantagens e melhorias técnicas e funcionais. Cancelar a atual apresentação do pedido e reapresentá-lo adequado à Instrução Normativa 44/2015 (IN). 2.Observar inciso I do art. 14 da IN. Utilizar o título apresentado no formulário. 3.Apresentar novo conjunto de figuras formado pelas vistas ortogonais (frontal, posterior, laterais, superior e inferior), além de pelo menos uma perspectiva, conforme inciso IV do art. 20 da IN. 4.As figuras devem mostrar a forma completa da configuração externa, sem destacar detalhes ou partes isoladamente, conforme inciso III do art. 20 da IN: conforme figura 1, caso seja opaco, ou conforme figura 2, caso seja transparente; suprimir figuras 4 a 12. No caso de ser opaco, admitir-se-á a apresentação de um corte em conformidade com o §1º do art. 21 da IN. 5.As figuras devem ser numeradas individualmente conforme o disposto no inciso VI do artigo 20 da IN: figura 1.1, figura 1.2, etc. 6.As figuras devem ter excelente qualidade gráfica, nitidez e contraste, com o intuito de revelar com precisão os contornos, relevos e rebaixos do objeto reivindicado, permitindo a compreensão de seus detalhes.

---

**(21) BR 30 2016 002306-9**

Código 34 - Exigência - Art. 106 § 3º da LPI

(22) 01/06/2016

(71) GLENS OÜ (EE)

(74) David do Nascimento Advogados Associados

1. As figuras do documento de Prioridade contêm áreas estouradas e de pouca definição que comprometem a visualização das formas e das superfícies do objeto. Reapresentar o conjunto de figuras com melhor qualidade gráfica, nitidez e contraste, revelando com precisão os contornos, relevos e rebaixos do objeto reivindicado e possibilitando a compreensão de seus detalhes. Respeitar a resolução mínima de trezentos dpi. Evitar reflexos, texturas granuladas, brilhos e outros elementos que afetem a compreensão da configuração do objeto.

---

**(21) BR 30 2016 002315-8**

Código 34 - Exigência - Art. 106 § 3º da LPI

(22) 02/06/2016

(71) MISTY MORNING HOLDINGS LTD. (BS)



---

(74) GABRIEL FERREIRA SOARES DE BRITO

1. As figuras contêm áreas escurecidas e de pouco contraste que comprometem a visualização das formas e das superfícies do objeto. Reapresentar o conjunto de figuras com melhor qualidade gráfica, nitidez e contraste, revelando com precisão os contornos, relevos e rebaixos do objeto reivindicado e possibilitando a compreensão de seus detalhes. Respeitar a resolução mínima de trezentos dpi. Evitar reflexos, texturas granuladas, brilhos e outros elementos que afetem a compreensão da configuração do objeto.

---

(21) BR 30 2016 002329-8

Código 34 - Exigência - Art. 106 § 3º da LPI

(22) 02/06/2016

(71) DECATHLON (FR)

(74) Alexandre da Cunha Lyrio

1. Harmonizar vista inferior (fig. 5) e vista posterior (fig. 2). A vista inferior revela que o calcanhar é mais estreito que a porção frontal do objeto. Logo, a vista posterior deve exibir, também, essas áreas que não são totalmente encobertas pelo calcanhar. 2. Retirar marca ou símbolo na vista superior (fig. 7). As figuras do depósito não podem conter textos, marcas, logotipos, símbolos, timbres e rubricas. 3. Apresentar numeração de figuras de acordo com o padrão 1.1, 1.2, 1.3 etc.

---

(21) BR 30 2016 002331-0

Código 34 - Exigência - Art. 106 § 3º da LPI

(22) 02/06/2016

(71) FABIO CORREIA VICENTIN (BR/PR)

(74) MARCOS ANTONIO NUNES

1. O título do pedido atual não esclarece o objeto do depósito. O título deve informar, de maneira clara e concisa, o que é o objeto, sem destacar questões técnicas (ex. sem expressões como "com tela sensível ao toque"). Por fim, a palavra "aparelho" não esclarece o que está sendo depositado. Alterar título de maneira a esclarecer o que é o objeto. Ex.: "Configuração aplicada a computador", "Configuração aplicada a mochila" etc.

---

(21) BR 30 2016 002333-6

Código 34 - Exigência - Art. 106 § 3º da LPI

(22) 02/06/2016

(71) WILDEMAR COSTA DO DESTERRO RUELIS (BR/RJ)

1. Apresentar figura com mais qualidade, que revele com clareza o padrão ornamental. A imagem deve mostrar o objeto com nitidez e resolução gráfica suficiente para plena compreensão da matéria apresentada, observado o mínimo de 300 dpi. 2. O título deve informar, de maneira clara e concisa, um objeto onde o padrão ornamental será aplicado. A palavra "overcoming" não permite compreender onde o padrão será aplicado. Alterar título para "Padrão ornamental aplicado a vestuário", "Padrão ornamental aplicado a lingerie" ou ainda outro que esclareça tal objeto de aplicação. 3. Numerar as figuras de acordo com o padrão 1.1, 1.2, 1.3 etc. 4. Numerar as folhas de figuras de acordo com o padrão 1/6,



---

2/6, 3/6 etc. As folhas devem ser numeradas consecutivamente, com algarismos arábicos, no centro da margem superior, indicando o número da folha e o número total de folhas separados por uma barra oblíqua.

---

**(21) BR 30 2016 002337-9**

Código 34 - Exigência - Art. 106 § 3º da LPI

(22) 03/06/2016

(71) INALDO DO NASCIMENTO BEZERRA MEDEIROS (BR/DF)

(74) CARLOS EDUARDO GOMES DA SILVA

1. Harmonizar o formato das alças do objeto em todas as vistas. As alças da bolsa variam de formato, sendo mostradas com superfícies ora planas, ora cilíndricas. As alças devem ser harmonizadas em todas as vistas, e representadas em apenas uma configuração. 2. Alterar título para "Configuração aplicada a bolsa". O título do pedido deve ser adequado à natureza tridimensional do objeto.

---

**(21) BR 30 2016 002345-0**

Código 34 - Exigência - Art. 106 § 3º da LPI

(22) 03/06/2016

(71) ROSANNA RIGAT XAVIER DE AQUINO (BR/SP)

(74) ANA PAULA MAZZEI DOS SANTOS LEITE

1. Harmonizar perspectiva (fig. 7) e vista frontal (fig. 1). A perspectiva não mostra detalhes no bico do alicate (indicados pela referência 11). Além disso, a posição dos elementos indicados pelas referências 9 e 10, na perspectiva, aparecem mais avançados do que o que é observável na vista frontal. Uniformizar representação do objeto nas duas figuras. 2. Apresentar novo jogo de figuras removendo o excesso de linhas de construção. O excesso de linhas nas figuras 3 a 6 prejudica a compreensão da forma do objeto.

---

**(21) BR 30 2016 002347-6**

Código 34 - Exigência - Art. 106 § 3º da LPI

(22) 03/06/2016

(71) GUSTAVO INÁCIO DE ASSIS PEREIRA (BR/MG)

(74) FERNANDO LUIZ ROSADO

1. Apresentar a vista frontal (oposta à fig. 2) e a vista lateral (oposta à fig. 1), necessárias para a plena compreensão da forma. 2. Reapresentar a vista ortogonal lateral (fig. 1). A vista lateral está perspectivada e distorce as proporções do objeto, dificultando sua compreensão. As vistas devem ser completamente ortogonais. 3. Reapresentar a vista inferior (fig. 3). A vista inferior foi espelhada e deve corrigida. 4. Retirar textos ou elementos textuais da vista inferior (fig. 3). As figuras do depósito não podem conter textos, marcas, logotipos, símbolos, timbres e rubricas. 5. Corrigir vista inferior (fig. 3). A vista inferior não revela nenhum dos elementos presentes acima do solado, como por exemplo, as laterais do sapato, o calcanhar e a alça do tornozelo. A vista posterior (fig. 2) mostra que esses elementos são mais largos que o solado e deveriam ser visíveis na vista inferior. 6. Alterar título do pedido para "Configuração aplicada a sapato". O título do pedido deve ser adequado à



---

natureza tridimensional do objeto. 7. Apresentar numeração de figuras de acordo com o padrão 1.1, 1.2, 1.3 etc.

---

**(21) BR 30 2016 002418-9**

Código 34 - Exigência - Art. 106 § 3º da LPI

(22) 09/06/2016

(71) ADRIANA SCOZ PIRES (BR/SC)

(74) Cerumar Serviços em Propriedade Intelectual Ltda EPP

1. O objeto deverá ser representado em todas as vistas ortogonais (anterior, posterior, superior, inferior e ambas as laterais) e em ao menos uma perspectiva. Reapresentar o conjunto de figuras acrescentando as vistas faltantes. 2. Reapresentar o conjunto de figuras, sobretudo a atual figura 3, com melhor qualidade gráfica, nitidez e contraste, revelando com precisão os contornos, relevos e rebaixos do objeto reivindicado e possibilitando a compreensão de seus detalhes. Respeitar a resolução mínima de trezentos dpi. 3. A numeração das figuras deverá obedecer ao seguinte padrão: objeto principal (Fig. 1.1, Fig. 1.2, Fig 1.3, etc).

---

**(21) BR 30 2016 002426-0**

Código 34 - Exigência - Art. 106 § 3º da LPI

(22) 09/06/2016

(71) FERNANDO GUILHERME RIBEIRO FERNANDES (BR/RJ) , FELIPE VIANNA VARGAS (BR/RJ) , FLÁVIA ARAÚJO DE OLIVEIRA (BR/RJ)

(74) Monica Moraes Gonçalves

1. As figuras contêm áreas borradas e de pouca definição que comprometem a visualização das formas e das superfícies do objeto. Reapresentar o conjunto de figuras com melhor qualidade gráfica, nitidez e contraste, revelando com precisão os contornos, relevos e rebaixos do objeto reivindicado e possibilitando a compreensão de seus detalhes. Respeitar a resolução mínima de trezentos dpi. Evitar reflexos, texturas granuladas, brilhos e outros elementos que afetem a compreensão da configuração do objeto. 2. O objeto deverá ser representado em todas as vistas ortogonais (anterior, posterior, superior, inferior e ambas as laterais) e em ao menos uma perspectiva. Reapresentar o conjunto de figuras acrescentando as vistas faltantes. 3. Apresentar o objeto na mesma posição em todas as vistas. 4. A numeração das figuras deverá obedecer ao seguinte padrão: objeto principal (Fig. 1.1, Fig. 1.2, Fig 1.3, etc).

---

**(21) BR 30 2016 002428-6**

Código 34 - Exigência - Art. 106 § 3º da LPI

(22) 09/06/2016

(71) REHRIG PACIFIC COMPANY (US)

(74) FLÁVIA SALIM LOPES

1. As figuras não deverão conter linhas tracejadas. O objeto deverá ser representado com traços regulares e contínuos. Reapresentar o conjunto de figuras corrigido com as linhas devidamente preenchidas. 2. A numeração das figuras deverá obedecer ao seguinte padrão: objeto principal (Fig. 1.1, Fig. 1.2, Fig 1.3, etc).



---

<b>(21) BR 30 2016 002433-2</b>	<p>Código 34 - Exigência - Art. 106 § 3º da LPI (22) 09/06/2016 (71) PLASTITOOOL COMÉRCIO E SERVIÇOS LTDA EPP (BR/SP) (74) Beerre Assessoria Empresarial Ltda.(Alt. de Beerre Assessoria Emp. S/C.LTDA.)</p> <p>1. Manter apenas o objeto das figuras 1.1 a 1.7 no pedido atual. O objeto das demais figuras não guardam as mesmas características preponderantes e devem ser retirados do pedido. 2. Caso haja interesse, depositar os objetos das figuras 2.1 a 2.7, 3.1 a 3.7 e 4.1 a 4.7 num novo pedido dividido. 3. Apresentar vistas frontal e posterior do objeto da figura 1.1. As vistas frontal e posterior apresentadas no pedido atual (fig. 1.6 e 1.7) apenas repetem as vistas laterais (fig. 1.3 e 1.4) e devem ser apresentadas corretamente.</p>
<b>(21) BR 30 2016 002437-5</b>	<p>Código 34 - Exigência - Art. 106 § 3º da LPI (22) 09/06/2016 (71) SCANIA CV AB (SE) (74) Daniel Advogados (Alt.de Daniel &amp; Cia)</p> <p>1. As figuras do documento de prioridade contêm áreas muito claras, sem contraste e de pouca definição que comprometem a visualização das formas e das superfícies do objeto. Reapresentar o conjunto de figuras da Prioridade com melhor qualidade gráfica, nitidez e contraste, revelando com precisão os contornos, relevos e rebaixos do objeto reivindicado e possibilitando a compreensão de seus detalhes. Respeitar a resolução mínima de trezentos dpi. Evitar reflexos, texturas granuladas, brilhos e outros elementos que afetem a compreensão da configuração do objeto.</p>
<b>(21) BR 30 2016 002438-3</b>	<p>Código 34 - Exigência - Art. 106 § 3º da LPI (22) 09/06/2016 (71) VULT COMÉRCIO DE COSMÉTICOS LTDA. (BR/SP) (74) DANNEMANN SIEMSEN BIGLER &amp; IPANEMA MOREIRA</p> <p>1. Há incoerências entre as vistas. Na figura 1.1, pode-se perceber que o fundo do frasco apresenta duas linhas que o circundam lateralmente. Nas figuras 1.2, 1.3, 1.6 e 1.7, porém, há uma linha faltando em relação à vista em perspectiva. Revisar todo o conjunto de figuras, fazendo as correções indicadas e quaisquer outras que sejam necessárias para que as imagens apresentem coerência entre si.</p>
<b>(21) BR 30 2016 002509-6</b>	<p>Código 34 - Exigência - Art. 106 § 3º da LPI (22) 15/06/2016 (71) THE PROCTER &amp; GAMBLE COMPANY (US) (74) Trench, Rossi e Watanabe Advogados</p> <p>1. As figuras tanto do presente pedido quanto d documento de Prioridade Unionista contêm áreas escurecidas e de pouca definição que comprometem a</p>

---



---

visualização das formas e das superfícies do objeto. Reapresentar o conjunto de figuras do presente pedido e da Prioridade com melhor qualidade gráfica, nitidez e contraste, revelando com precisão os contornos, relevos e rebaixos do objeto reivindicado e possibilitando a compreensão de seus detalhes. Respeitar a resolução mínima de trezentos dpi. Evitar reflexos, texturas granuladas, brilhos e outros elementos que afetem a compreensão da configuração do objeto. 2. A numeração das figuras deverá obedecer ao seguinte padrão: objeto principal (Fig. 1.1, Fig. 1.2, Fig 1.3, etc).

---

**(21) BR 30 2016 003117-7**

Código 34 - Exigência - Art. 106 § 3º da LPI

(22) 25/07/2016

(71) PAULO CELSO CARDOSO BACCHI (BR/SP)

(74) João Batista Valverde

1-Reapresentar o conjunto de figuras com melhor qualidade gráfica, nitidez e contraste, revelando com precisão os contornos, relevos e rebaixos do objeto reivindicado e possibilitando a compreensão de seus detalhes. Respeitar a resolução mínima de trezentos dpi. Evitar reflexos, texturas granuladas, brilhos e outros elementos que afetem a compreensão da configuração do objeto. 2- Há incoerência entre as vistas 1.1 e 1.3 em relação à figura 1.6. Na elevação frontal a proporção e espessura da estrutura do biombo variam. Revisar todo o conjunto de figuras, fazendo as correções indicadas e quaisquer outras que sejam necessárias para que as imagens apresentem coerência entre si.

---

**(21) BR 30 2016 003120-7**

Código 34 - Exigência - Art. 106 § 3º da LPI

(22) 25/07/2016

(71) PAULO CELSO CARDOSO BACCHI (BR/SP)

(74) João Batista Valverde

1- Reapresentar o conjunto de figuras com melhor qualidade gráfica, nitidez e contraste, revelando com precisão os contornos, relevos e rebaixos do objeto reivindicado e possibilitando a compreensão de seus detalhes. Respeitar a resolução mínima de trezentos dpi. Evitar reflexos, texturas granuladas, brilhos e outros elementos que afetem a compreensão da configuração do objeto. Rever a nitidez dos contornos também na figura 1.6 (faltam linhas de divisão entre as formas).

---

**(21) BR 30 2016 003139-8**

Código 34 - Exigência - Art. 106 § 3º da LPI

(22) 26/07/2016

(71) REVESTIR COMÉRCIO E EXPORTAÇÃO DE PEDRAS LTDA- ME (BR/PB)

(74) FRANCISCO LEITE DE OLIVEIRA FILHO

1- Esclarecer se os conjuntos figuras (01,02 e 03) e (04 e 05) formam variações configurativas da mesma e esclarecer ainda se a figura 05 é a representação posterior de algum dos objetos ou se constitui outro objeto a ser protegido. 2- A numeração das figuras deverá obedecer ao seguinte padrão: objeto principal (Fig. 1.1, Fig. 1.2, Fig 1.3, etc); primeira variação configurativa (Fig. 2.1, Fig. 2.2,



---

Fig 2.3, etc). 3- O objeto deverá ser representado em todas as vistas ortogonais (anterior, posterior, superior, inferior e ambas as laterais) e em ao menos uma perspectiva. Reapresentar o conjunto de figuras acrescentando vistas ortogonais do objeto.

---

**(21) BR 30 2016 003143-6**

Código 34 - Exigência - Art. 106 § 3º da LPI

(22) 26/07/2016

(71) KEY COMERCIAL IMPORTADORA DE UTILIDADES DOMESTICAS LTDA (BR/SC)

(74) Rogério de Souza

1- Há incoerência entre as vistas. A figura 6 apresenta apenas a vista de parte do objeto (cabo). Revisar todo o conjunto de figuras, fazendo as correções indicadas e quaisquer outras que sejam necessárias para que as imagens apresentem coerência entre si. 2- As figuras deverão apresentar o objeto do pedido em fundo absolutamente neutro, sem a interferência de outros elementos e sem revelar qualquer padrão ou textura. 3- A numeração das figuras deverá obedecer ao seguinte padrão: objeto principal (Fig. 1.1, Fig. 1.2, Fig 1.3, etc).

---

**(21) BR 30 2016 003173-8**

Código 34 - Exigência - Art. 106 § 3º da LPI

(22) 27/07/2016

(71) STARRY, INC. (US)

(74) Flávia Salim Lopes

1- As figuras não deverão conter marcas, logotipos ou símbolos. Reapresentar as figuras corrigidas. 2- As figuras não deverão conter textos, exceto o da legenda das figuras. 3- As figuras não deverão conter linhas tracejadas. O objeto deverá ser representado com traços regulares e contínuos. As linhas ora tracejadas deverão ser preenchidas. Reapresentar o conjunto de figuras corrigido. 4- Com base na atual apresentação do pedido, não foi possível identificar diferenças entre o objeto das figuras 1.1 a 1.9 e o das figuras 2.1 a 2.9. Caso os objetos constituam, de fato, variações configurativas, esclarecer qual (is) elemento (s) da forma varia (m) de uma para a outra. Caso a forma plástica seja exatamente a mesma e a diferença resida somente na forma de representação ou coloração, numerar as figuras consecutivamente, por tratar-se do mesmo objeto. Poderá o depositante, nesse caso, alternativamente, manter no pedido apenas as figuras 1.1 a 1.9.

---

**(21) BR 30 2016 003190-8**

Código 34 - Exigência - Art. 106 § 3º da LPI

(22) 28/07/2016

(71) IVAN DANILO SOARES DE SOUZA (BR/SP)

(74) NEWTON SILVEIRA

O pedido deverá ser dividido: Manter no presente pedido as figuras 1.1 a 1.7, 2.1 a 2.7, 3.1 a 3.7, 4.1 a 4.7. O primeiro pedido dividido deverá conter as figuras 5.1 a 5.7 e 6.1 a 6.7 O segundo pedido dividido deverá conter as figuras 7.1 a 7.7 e 8.1 a 8.7



---

**(21) BR 30 2016 003251-3**

Código 34 - Exigência - Art. 106 § 3º da LPI

(22) 29/07/2016

(71) ELIANE VARGAS ROGISKI (BR/PR)

(74) RICARDO ALBERTO KANAYAMA

1- Há incoerência entre as vistas. As figuras 1 e 2 não descrevem o mesmo objeto, e sim objetos espelhados. O mesmo ocorre com as figuras 9 e 10. Existem linhas que aparecem nas figuras 1,2,9 e 10 que não aparecem nas figuras 4 e 11, respectivamente. Revisar todo o conjunto de figuras, fazendo as correções indicadas e quaisquer outras que sejam necessárias para que as imagens apresentem coerência entre si. 2- A numeração das figuras deverá obedecer ao seguinte padrão: objeto principal (Fig. 1.1, Fig. 1.2, Fig 1.3, etc); primeira variação configurativa (Fig. 2.1, Fig. 2.2, Fig 2.3, etc). 3- Esclarecer para quantos objetos a proteção é reivindicada. Em se tratando de dois objetos, apresentar todas as vistas ortogonais (anterior, posterior, superior, inferior e ambas as laterais) e em ao menos uma perspectiva de cada um dos objetos corretamente. Em se tratando apenas de um objeto, elimine um dos dois conjuntos de figuras (as figuras 9 a 16 simplesmente repetem as figuras 1 a 8) e proceda às correções quanto ao fato de as imagens estarem espelhadas

---

**(21) BR 30 2016 003298-0**

Código 34 - Exigência - Art. 106 § 3º da LPI

(22) 01/08/2016

(71) GRAZIELLE CRISTINA EVANGELISTA PIRES (BR/MG)

1- As figuras contêm áreas escurecidas e de pouca definição que comprometem a visualização das formas e das superfícies do objeto. Reapresentar o conjunto de figuras com melhor precisão na representação e maior qualidade gráfica, nitidez e contraste, revelando com precisão os contornos, relevos e rebaixos do objeto reivindicado e possibilitando a compreensão de seus detalhes. Respeitar a resolução mínima de trezentos dpi. Evitar reflexos, texturas granuladas, brilhos e outros elementos que afetem a compreensão da configuração do objeto. 2- O objeto deverá ser representado em todas as vistas ortogonais (anterior, posterior, superior, inferior e ambas as laterais) e em ao menos uma perspectiva. Reapresentar o conjunto de figuras acrescentando as vistas faltantes. 3-As figuras não deverão conter textos, exceto o da legenda das figuras. Retirar assinaturas. 4- Representar somente a configuração externa do objeto, suprimindo as figuras das partes internas. 4- A numeração das figuras deverá obedecer ao seguinte padrão: objeto principal (Fig. 1.1, Fig. 1.2, Fig 1.3, etc). 5- As páginas que contêm figuras deverão ser numeradas no centro da margem superior indicando o número da folha e o número total de folhas (ex.: 1/5, 2/5, 3/5, 4/5 e 5/5). 6- Conforme o disposto no inciso II do Art. 14 da IN044/2015, o título do pedido deve ser conciso, claro e preciso. Revisar e adequar título para "Configuração aplicada em veículo" ou "Configuração aplicada em automóvel"

---

**(21) BR 30 2016 003303-0**

Código 34 - Exigência - Art. 106 § 3º da LPI



---

(22) 02/08/2016

(71) NUOVA OMPI S.R.L. (IT)

(74) PAP Marcas e Patentes Ltda.

1- As figuras não deverão conter textos, exceto o da legenda das figuras

---

**(21) BR 30 2016 003318-8**

Código 34 - Exigência - Art. 106 § 3º da LPI

(22) 03/08/2016

(71) JADERSON DE ALMEIDA (BR/SC)

1- As figuras não deverão conter textos, exceto o da legenda das figuras. As figuras tampouco poderão conter cotas. 2- A segunda cadeira, com encosto de braço, deve ser apresentada em um pedido dividido. Cada um dos pedidos deve apresentar todas as vistas ortogonais (anterior, posterior, superior, inferior e ambas as laterais) e em ao menos uma perspectiva do objeto. 3- A numeração das figuras deverá obedecer ao seguinte padrão: objeto principal (Fig. 1.1, Fig. 1.2, Fig 1.3, etc). 4-Conforme o disposto no inciso II do Art. 14 da IN044/2015, o título do pedido deve ser conciso, claro e preciso. Revisar e adequar título para “Configuração aplicada em cadeira”

---

**(21) BR 30 2016 003352-8**

Código 34 - Exigência - Art. 106 § 3º da LPI

(22) 04/08/2016

(71) CONVEX DO BRASIL INDUSTRIA E COMERCIO DE ARTIGOS DE ACO - EIRELI - ME (BR/SP)

(74) Beerre Assessoria Empresarial Ltda.(Alt. de Beerre Assessoria Emp. S/C.LTDA.)

1. Cancelar a atual apresentação de imagens; 2. Apresentar novas imagens do objeto, com alta qualidade de definição, na vista em perspectiva e ortogonais frontal, posterior, superior, inferior e laterais, preenchendo as linhas tracejadas com linhas contínuas e uniformes. Particularmente a perspectiva está desfocada, não permitindo a compreensão dos detalhes.

---

**(21) BR 30 2016 003353-6**

Código 34 - Exigência - Art. 106 § 3º da LPI

(22) 04/08/2016

(71) CONVEX DO BRASIL INDUSTRIA E COMERCIO DE ARTIGOS DE ACO - EIRELI - ME (BR/SP)

(74) Beerre Assessoria Empresarial Ltda.(Alt. de Beerre Assessoria Emp. S/C.LTDA.)

1. Cancelar a atual apresentação de imagens; 2. As imagens estão com baixa qualidade, sem definição e com pouco contraste. Apresentar novas imagens do objeto, com alta qualidade de definição, na vista em perspectiva e ortogonais frontal, posterior, superior e laterais;

---

**(21) BR 30 2016 003354-4**

Código 34 - Exigência - Art. 106 § 3º da LPI

(22) 04/08/2016

(71) CONVEX DO BRASIL INDUSTRIA E COMERCIO DE ARTIGOS DE ACO -



---

EIRELI - ME (BR/SP)

(74) Beerre Assessoria Empresarial Ltda.(Alt. de Beerre Assessoria Emp. S/C.LTDA.)

1. Cancelar a atual apresentação de imagens; 2. As imagens estão com baixa qualidade, sem definição e com pouco contraste. Apresentar novas imagens do objeto, com alta qualidade de definição, na vista em perspectiva e ortogonais frontal, posterior, superior e laterais;

---

**(21) BR 30 2016 003356-0**

Código 34 - Exigência - Art. 106 § 3º da LPI

(22) 04/08/2016

(71) LILLO DO BRASIL IND E COM DE PRODUTOS INFANTIS LTDA (BR/RJ)

(74) NEWTON SILVEIRA

Com base na atual apresentação do pedido, não foi possível identificar diferenças entre o objeto das figuras 2.1 a 2.8 e o das figuras 3.1 a 3.8. Caso os objetos constituam, de fato, variações configurativas, esclarecer qual (is) elemento (s) da forma varia (m) de uma para a outra. Caso a forma plástica seja exatamente a mesma e a diferença resida somente na forma de representação, numerar as figuras consecutivamente, por tratar-se do mesmo objeto. Poderá o depositante, nesse caso, alternativamente, manter no pedido apenas as figuras 2.1 a 2.8.

---

**(21) BR 30 2016 003358-7**

Código 34 - Exigência - Art. 106 § 3º da LPI

(22) 05/08/2016

(71) COMPAGNIE GENERALE DES ETABLISSEMENTS MICHELIN (FR) , MICHELIN RECHERCHE ET TECHNIQUE S.A. (CH)

(74) GUERRA PROPRIEDADE INDUSTRIAL

1- Observar a existência de um cursor de mouse na figura 1.2 e rerepresentar o pedido retirando-o. Rerepresentar o conjunto de figuras com melhor qualidade gráfica, nitidez e contraste, revelando com precisão os contornos, relevos e rebaixos do objeto reivindicado e possibilitando a compreensão de seus detalhes. Respeitar a resolução mínima de trezentos dpi.

---

**(21) BR 30 2016 003359-5**

Código 34 - Exigência - Art. 106 § 3º da LPI

(22) 05/08/2016

(71) COMPAGNIE GENERALE DES ETABLISSEMENTS MICHELIN (FR) , MICHELIN RECHERCHE ET TECHNIQUE S.A. (CH)

(74) GUERRA PROPRIEDADE INDUSTRIAL

1- As figuras não deverão conter linhas tracejadas. O objeto deverá ser representado com traços regulares e contínuos. Rerepresentar o conjunto de figuras corrigido, transformando em linhas cheias as linhas tracejadas que se apresentam no interior do objeto (figuras 1.2 e 1.3). 2- Observar a existência de um cursor de mouse nas figura 1.2 e 1.3 e rerepresentar o pedido retirando-o. Rerepresentar o conjunto de figuras com melhor qualidade gráfica, nitidez e contraste, revelando com precisão os contornos, relevos e rebaixos do objeto



---

reivindicado e possibilitando a compreensão de seus detalhes. Respeitar a resolução mínima de trezentos dpi.

---

**(21) BR 30 2016 003362-5**

Código 34 - Exigência - Art. 106 § 3º da LPI

(22) 05/08/2016

(71) ITALBOTAS IND. COM. IMP. E EXP. LTDA. (BR/PR)

(74) Rubens dos Santos Filho

1. Cancelar a atual apresentação de imagens; 2. Foram encontradas algumas inconsistências nas imagens. Todas as vistas devem ter a mesma representação do objeto, ou seja, somente um dos pés deve ser apresentado em todas as vistas. Vista superior está incorreta, suprimindo diversos elementos presentes nas outras vistas. Atual figura 1 está perspectivada. Apresentá-la ortogonal. Revisar todos os desenhos. 3. Numerar figuras de acordo com o novo padrão normativo. Ex.: fig. 1.1, fig. 1.2, etc;

---

**(21) BR 30 2016 003363-3**

Código 34 - Exigência - Art. 106 § 3º da LPI

(22) 05/08/2016

(71) PAULO HENRIQUE ZIELKE (BR/PR)

(74) MARCIA REGINA FRASSON

1. Cancelar a atual apresentação de imagens; 2. Várias inconsistências nos desenhos foram encontradas. Na vista superior dois elementos diametralmente opostos, em formato trapezoidal e 4 círculos não estão na fig. 1. A fig. 1 está toda ela sextavada enquanto na superior perfeitamente circular. Retirar textos dos desenhos. Apresentar novas imagens do objeto, com alta qualidade de definição, na vista em perspectiva e ortogonais frontal, posterior, superior, inferior e laterais; 3. O título do pedido deve ser conciso e preciso, definindo claramente o objeto e começando por "Configuração aplicada em..."; 4. Numerar páginas de acordo com novo padrão normativo. Ex. 1/4, 2/4, etc.

---

**(21) BR 30 2016 003365-0**

Código 34 - Exigência - Art. 106 § 3º da LPI

(22) 05/08/2016

(71) ESMALTEC S/A (BR/CE)

(74) Ana Vlândia César Barreira

1- Conforme o disposto no inciso II do Art. 14 da IN044/2015, o título do pedido deve ser conciso, claro e preciso. Revisar e adequar título para "Padrão ornamental aplicado em equipamento de cocção". 2- Suprimir figura 1.2, que mostra a aplicação do padrão. Manter no pedido apenas o padrão ornamental que se almeja proteger com o registro.

---

**(21) BR 30 2016 003386-2**

Código 34 - Exigência - Art. 106 § 3º da LPI

(22) 08/08/2016

(71) SILVIA CAMPOS MARTINS PIRES (BR/MG)

(74) Marco Antônio Velloso Costa Ferreira

1. Cancelar a atual apresentação de imagens; 2. Corrigir título para "Configuração



---

aplicada em roupa de ginástica"; 3. Os objetos não guardam as mesmas características distintivas preponderantes e devem ser divididos. Manter no atual pedido o objeto das imagens 1 e 4, acrescentando a vista em perspectiva. A vista frontal não concorda (gola) com a vista posterior. Corrigir. 4. Havendo interesse em proteger o objeto apresentado nas atuais figuras 2.e 5, este deve ser apresentado individualmente em pedido dividido do atual, nas vistas frontal, posterior e em perspectiva. A vista frontal não concorda (cintura) com a vista posterior. Corrigir. 5. Havendo interesse em proteger o objeto apresentado nas atuais figuras 3 e 6, este deve ser apresentado individualmente em pedido dividido do atual, nas vistas frontal, posterior e em perspectiva. A vista frontal não concorda com a vista posterior. Corrigir. 6. Numerar figuras de acordo com o novo padrão normativo. Ex.: fig. 1.1, fig. 1.2, etc.. 7. Numerar páginas no centro-superior da folha.

---

(21) BR 30 2016 003387-0

Código 34 - Exigência - Art. 106 § 3º da LPI

(22) 08/08/2016

(71) NICOVENTURES HOLDINGS LIMITED (GB)

(74) BM&A Propriedade Intelectual Ltda

1. Cancelar a atual apresentação de imagens; 2. Reapresentar no atual pedido somente as atuais imagens das figuras 1.1 a 1.7; 3. Havendo interesse em proteger o objeto apresentado nas atuais figuras 2.1 a 2.7, este deve ser apresentado individualmente em pedido dividido do atual, nas vistas superior, inferior, frontal, posterior, laterais e em perspectiva, preenchendo as linhas tracejadas com linhas contínuas e uniformes. 4. Harmonizar pedido conforme exigência.

---

(21) BR 30 2016 003388-9

Código 34 - Exigência - Art. 106 § 3º da LPI

(22) 08/08/2016

(71) SEXY BACK BRA, LLC (US)

(74) MMV Agentes da Propriedade Industrial Ltda.

1. Cancelar a atual apresentação de imagens; 2. Apresentar novo conjunto de imagens do objeto retirando as linhas tracejadas. Somente o objeto, do pedido, em sua forma completa e em todas as vistas, deve ser apresentado.

---

(21) BR 30 2016 003413-3

Código 34 - Exigência - Art. 106 § 3º da LPI

(22) 10/08/2016

(71) BRUNO ALGARVE SANTOS (BR/RS)

1. Cancelar a atual apresentação de imagens; 2. Apresentar novo conjunto de imagens do objeto, com alta qualidade de definição, harmonizando as incoerências nas figuras. A elevação da peça demonstrada nas vistas ortogonais não foi adequadamente representada. A linha q percorre toda a borda da peça não foi representada nem o seu volume. Harmonizar desenhos e diminuir a espessura das linhas.



---

<b>(21) BR 30 2016 003417-6</b>	Código 34 - Exigência - Art. 106 § 3º da LPI (22) 10/08/2016 (71) BRIDGESTONE AMERICAS TIRE OPERATIONS, LLC (US) (74) Dannemann, Siemsen, Bigler & Ipanema Moreira 1. Cancelar a atual apresentação de imagens; 2. Apresentar novo conjunto de imagens dos padrões retirando as linhas que representam o pneu. Manter somente os desenhos do padrão ornamental com linhas contínuas e uniformes.
<b>(21) BR 30 2016 003422-2</b>	Código 34 - Exigência - Art. 106 § 3º da LPI (22) 12/08/2016 (71) CAMILA CRISTIANE CARDOSO (BR/SP) 1. Cancelar a atual apresentação de imagens; 2. Apresentar novo conjunto de imagens do objeto, com alta qualidade de definição, acrescentando uma vista em perspectiva, da parte posterior do objeto. 3. Não ficou claro o uso do objeto. Esclarecer melhor o campo de aplicação para fins de classificação internacional de Locarno; 4. Numerar figuras de acordo com o novo padrão normativo. Ex.: fig. 1.1, fig. 1.2, etc..
<b>(21) BR 30 2016 003426-5</b>	Código 34 - Exigência - Art. 106 § 3º da LPI (22) 12/08/2016 (71) CAMILA CRISTIANE CARDOSO (BR/SP) 1. Cancelar a atual apresentação de imagens; 2. Numerar figuras de acordo com o novo padrão normativo. Ex.: fig. 1.1, fig. 1.2, etc. A atual figura 3 está sem numeração. 3. Esclarecer o campo de aplicação de forma que seja possível classificar o objeto de acordo com a Classificação internacional de Locarno. Ou seja, qual o uso do objeto. Ex.: sinalização, letreiros...
<b>(21) BR 30 2016 003436-2</b>	Código 34 - Exigência - Art. 106 § 3º da LPI (22) 12/08/2016 (71) CAMILA CRISTIANE CARDOSO (BR/SP) 1. Cancelar a atual apresentação do pedido. O objeto está representado de forma esquemática e as diversas vistas parecem incoerentes entre si e dificultam a visualização do aspecto tridimensional do objeto. Apresentar novas figuras (desenhos ou fotografias) com melhor qualidade gráfica, capazes de revelar com precisão os contornos, relevos e rebaixos do objeto reivindicado, permitindo a compreensão de seus detalhes. 2. Nas figura 5 a 8, o objeto está representado de forma interrompida, o que não é permitido pela IN 44/2015. Corrigir. 3. Modificar título para: "Configuração aplicada em bandeira". 4. As figuras devem ser numeradas conforme o disposto no inciso VI do artigo 20 da IN 44/2015.
<b>(21) BR 30 2016 003437-0</b>	Código 34 - Exigência - Art. 106 § 3º da LPI (22) 12/08/2016 (71) CAMILA CRISTIANE CARDOSO (BR/SP) 1. Cancelar a atual apresentação do pedido. O objeto está representado de

---



---

forma esquemática e as diversas vistas parecem incoerentes entre si e dificultam a visualização do aspecto tridimensional do objeto. Apresentar novas figuras (desenhos ou fotografias) com melhor qualidade gráfica, capazes de revelar com precisão os contornos, relevos e rebaixos do objeto reivindicado, permitindo a compreensão de seus detalhes. 2. Nas figura 5 a 8, o objeto está representado de forma interrompida, o que não é permitido pela IN 44/2015. Corrigir. 3. Modificar título para: "Configuração aplicada em bandeira". 4. As figuras devem ser numeradas conforme o disposto no inciso VI do artigo 20 da IN 44/2015.

---

**(21) BR 30 2016 003438-9**

Código 34 - Exigência - Art. 106 § 3º da LPI

(22) 12/08/2016

(71) CAMILA CRISTIANE CARDOSO (BR/SP)

1. Cancelar a atual apresentação do pedido. O objeto está representado de forma esquemática e as diversas vistas parecem incoerentes entre si. Apresentar novas figuras (desenhos ou fotografias) com melhor qualidade gráfica, capazes de revelar com precisão os contornos, relevos e rebaixos do objeto reivindicado, permitindo a compreensão de seus detalhes. 2. Na figura 7, o objeto está representado de forma interrompida, o que não é permitido pela IN 44/2015. Corrigir. 3. Modificar título para: "Configuração aplicada em bandeira". 4. As figuras devem ser numeradas conforme o disposto no inciso VI do artigo 20 da IN 44/2015.

---

**(21) BR 30 2016 003439-7**

Código 34 - Exigência - Art. 106 § 3º da LPI

(22) 12/08/2016

(71) CAMILA CRISTIANE CARDOSO (BR/SP)

1. Cancelar a atual apresentação do pedido. As vistas apresentadas parecem não corresponder ao mesmo objeto. Apresentar novas figuras (desenhos ou fotografias) com melhor qualidade gráfica, capazes de revelar com precisão os contornos, relevos e rebaixos do objeto reivindicado, permitindo a compreensão de seus detalhes. As novas figuras devem ser coerentes entre si. 2. Modificar título para: "Configuração aplicada em bandeira". 3. As figuras devem ser numeradas conforme o disposto no inciso VI do artigo 20 da IN 44/2015.

---

**(21) BR 30 2016 003440-0**

Código 34 - Exigência - Art. 106 § 3º da LPI

(22) 12/08/2016

(71) CAMILA CRISTIANE CARDOSO (BR/SP)

1. As figs. 1 e 2 representam o objeto de forma bidimensional, sem demonstrar tridimensionalidade. Corrigir, para que o objeto corresponda ao que foi representado nas outras vistas. 2. As vistas laterais parecem não serem coerentes ao que foi representado nas outras vistas. Corrigir. 3. A vistas superior e inferior do objeto não são idênticas, como foi representado nas Figs. 7 e 8. Corrigir. 4. Modificar título para: "Configuração aplicada em bandeira". 5. As figuras devem ser numeradas conforme o disposto no inciso VI do artigo 20 da IN 44/2015.



- 
- (21) BR 30 2016 003457-5** Código 34 - Exigência - Art. 106 § 3º da LPI  
(22) 12/08/2016  
(71) DURATEX S.A (BR/SP)  
(74) EDUARDO OTERO  
1. Cancelar a atual apresentação de imagens; 2. A quina da direita do objeto não está com canto arredondado na perspectiva, está reto. No entanto, a vista superior apresenta todas as quinas com canto arredondado. Reapresentar o conjunto de imagens, com alta qualidade de definição harmonizando os desenhos.
- 
- (21) BR 30 2016 003460-5** Código 34 - Exigência - Art. 106 § 3º da LPI  
(22) 12/08/2016  
(71) DURATEX S.A (BR/SP)  
(74) EDUARDO OTERO  
1. Cancelar a atual apresentação de imagens; 2. Apresentar novo conjunto de imagens corrigindo as incoerências entre as vistas do objeto da figura 2.1. As linhas que compõem as forma do assento estão desalinhadas. Como se trata da continuação das linhas, deveriam estar alinhadas. As vistas ortogonais 2.4 a 2.7 não apresentam qualquer linha de construção. Harmonizar desenhos.
- 
- (21) BR 30 2016 003461-3** Código 34 - Exigência - Art. 106 § 3º da LPI  
(22) 12/08/2016  
(71) DURATEX S.A (BR/SP)  
(74) EDUARDO OTERO  
1. Cancelar a atual apresentação de imagens; 2. Como o objeto apresentado não é simétrico, a vista posterior da cuba deveria representar esta assimetria, já que um lado é maior que o outro. Apresentar novo conjunto de imagens corrigindo a vista posterior.
- 
- (21) BR 30 2016 003465-6** Código 34 - Exigência - Art. 106 § 3º da LPI  
(22) 15/08/2016  
(71) VENAX ELETRODOMÉSTICOS LTDA (BR/RS)  
(74) Custodio de Almeida & Cia.  
1. Cancelar a atual apresentação de imagens; 2. As linhas dos desenhos estão espessas demais. Os detalhes dos pés do fogão não estão claros. Apresentar novo conjunto de imagens do objeto, com alta qualidade de definição, de forma que todos os detalhes possam ser revelados.
- 
- (21) BR 30 2016 003474-5** Código 34 - Exigência - Art. 106 § 3º da LPI  
(22) 16/08/2016  
(71) UNICHARM CORPORATION (JP)  
(74) Nascimento Advogados  
1. Cancelar a atual apresentação de imagens; 2. Reapresentar o conjunto de



---

imagens das figuras 1.1 a 1.7, com alta qualidade de definição. A figura 1.8 demonstra uso do objeto e deve ser excluída da apresentação.

---

**(21) BR 30 2016 003488-5**

Código 34 - Exigência - Art. 106 § 3º da LPI

(22) 15/08/2016

(71) SAINT-GOBAIN VIDROS S/A (BR/SP)

(74) LUCAS MARTINS GAIARSA

1. As figuras contêm linhas grossas que se confundem, áreas escurecidas e de pouca definição que comprometem a visualização das formas e das superfícies do objeto, sobretudo na área do pescoço e gargalo do objeto. Reapresentar o conjunto de figuras com melhor qualidade gráfica, nitidez e contraste, revelando com precisão os contornos, relevos e rebaixos do objeto reivindicado e possibilitando a compreensão de seus detalhes. Respeitar a resolução mínima de trezentos dpi. Evitar reflexos, texturas granuladas, brilhos e outros elementos que afetem a compreensão da configuração do objeto. 2. Há incoerências entre as vistas. As vistas ortogonais divergem da perspectiva na base do pescoço da garrafa. Duas linhas na base do gargalo representadas na vista em perspectiva foram suprimidas nas vistas ortogonais. Revisar todo o conjunto de figuras, fazendo as correções indicadas e quaisquer outras que sejam necessárias para que as imagens apresentem coerência entre si. 3. A numeração das figuras deverá obedecer ao seguinte padrão: objeto principal (Fig. 1.1, Fig. 1.2, Fig 1.3, etc).

---

**(21) BR 30 2016 003490-7**

Código 34 - Exigência - Art. 106 § 3º da LPI

(22) 15/08/2016

(71) FERRARI S.P.A. (IT)

(74) Ariboni, Fabbri e Schmidt Sociedade de Advogados

1. Há linhas incompletas nas figuras, na base das pegas do volante. O objeto deverá ser representado com traços regulares e contínuos. Reapresentar o conjunto de figuras corrigido. 2. Há excesso de linhas de construção nas figuras, deixando as imagens complexas e dificultando a plena compreensão do objeto. As linhas em excesso deverão ser excluídas do conjunto de figuras, mantendo apenas as linhas necessárias à compreensão das formas do objeto e de seus contornos, seus relevos e rebaixos.

---

**(21) BR 30 2016 003491-5**

Código 34 - Exigência - Art. 106 § 3º da LPI

(22) 15/08/2016

(71) SAINT-GOBAIN VIDROS S/A (BR/SP)

(74) LUCAS MARTINS GAIARSA

1. Há incoerência entre as vistas. Na figura 1, há uma quantidade maior de linhas no pescoço e gargalo do objeto do que pode ser observado nas figuras 4, 5 e 6, sugerindo frisos e relevos que não estão confirmados nas demais vistas. Na figura 2, por outro lado, nem mesmo as linhas indicadas nas figuras 4, 5 e 6 estão representadas. Revisar todo o conjunto de figuras, fazendo as correções



---

indicadas e quaisquer outras que sejam necessárias para que as imagens apresentem coerência entre si. 2. A numeração das figuras deverá obedecer ao seguinte padrão: objeto principal (Fig. 1.1, Fig. 1.2, Fig 1.3, etc).

---

**(21) BR 30 2016 003495-8**

Código 34 - Exigência - Art. 106 § 3º da LPI

(22) 15/08/2016

(71) NIKE INNOVATE C.V. (US)

(74) ANTÔNIO MAURÍCIO PEDRAS ARNAUD

1- Cancelar a atual apresentação do pedido. 2- As figuras apresentadas no pedido e as do documento de prioridade contêm áreas escurecidas e de pouca definição que comprometem a visualização das formas e das superfícies do objeto. Reapresentar as figuras e o documento de prioridade com melhor qualidade gráfica, nitidez e contraste, revelando com precisão os contornos, relevos e rebaixos do objeto reivindicado e possibilitando a compreensão de seus detalhes. Respeitar a resolução mínima de 300 dpi. 3- A vista inferior foi representada apenas com uma cor chapada, não identificando os detalhes internos do objeto reivindicado. Harmonizar as vistas ortogonais com a(s) perspectiva(s) apresentada(s), corrigindo todas as inconsistências entre as figuras. opcionalmente, a vista inferior pode ser excluída do conjunto de figuras, uma vez que sua apresentação não é relevante para o objeto reivindicado.

---

**(21) BR 30 2016 003496-6**

Código 34 - Exigência - Art. 106 § 3º da LPI

(22) 15/08/2016

(71) VALDIR MARQUES NATEL (BR/SC)

(74) VITOR LUIZ RAMOS BATISTA

1- Cancelar a atual apresentação do pedido. 2- As figuras foram apresentadas com baixa qualidade. Reapresentar o conjunto de figuras em tamanho maior que o inicialmente apresentado, com traços uniformes, melhor qualidade gráfica, nitidez e contraste, revelando com precisão os contornos, relevos e rebaixos do objeto reivindicado e possibilitando a compreensão de seus detalhes. Respeitar a resolução mínima de 300 dpi. 3- Adequar o título para atender aos Incisos II e III do Art. 14 da IN 44/2015, substituindo-o por "CONFIGURAÇÃO APLICADA EM PORTA GUARDA-CHUVAS".

---

**(21) BR 30 2016 003499-0**

Código 34 - Exigência - Art. 106 § 3º da LPI

(22) 15/08/2016

(71) WIRTGEN GMBH (DE)

(74) Dannemann, Siemsen, Bigler & Ipanema Moreira

1- O pedido deverá ser dividido: Manter no presente pedido as figuras 1.1 a 1.7. O primeiro pedido dividido deverá conter as figuras 2.1 a 2.7. O primeiro pedido dividido deverá conter as figuras 3.1 a 3.7.

---

**(21) BR 30 2016 003504-0**

Código 34 - Exigência - Art. 106 § 3º da LPI

(22) 15/08/2016



---

(71) EDSON NOSSA JUNIOR (BR/SP)

(74) Village Marcas e Patentes Ltda

1- Cancelar a atual apresentação do pedido. 2- A representação do assento, nas vistas frontal e posterior, é mostrado com bordas retas em sua parte inferior e com bordas arredondadas na perspectiva e demais vistas, bem como as extremidades inferiores dos pés da banquetta (semi-esféricas na perspectiva e cilíndricas nas demais vistas). 3- As figuras apresentam incoerências entre o mostrado na perspectiva e nas demais vistas. Harmonizar as vistas ortogonais com a(s) perspectiva(s) apresentada(s), corrigindo todas as inconsistências entre as figuras. 4- As figuras devem ser numeradas conforme o disposto no inciso VI do artigo 20 da IN 44/2015 (figura 1.1, figura 1.2, etc).

---

**(21) BR 30 2016 003511-3**

Código 34 - Exigência - Art. 106 § 3º da LPI

(22) 15/08/2016

(71) ELEONORA PACHECO ALENCASTRO VEIGA HSIUNG (BR/GO)

1- Cancelar a atual apresentação do pedido. 2- O pedido deverá ser dividido: Manter no presente pedido as figuras 1.1 a 1.4. O primeiro pedido dividido deverá conter as figuras 2.1 a 2.4. O segundo pedido dividido deverá conter as figuras 3.1 a 3.4. O terceiro pedido dividido deverá conter as figuras 4.1 a 4.4. O quarto pedido dividido deverá conter as figuras 5.1 a 5.3. 3- As figuras contêm áreas escurecidas e de pouca definição que comprometem a visualização das formas e das superfícies do objeto. Reapresentar o conjunto de figuras em fundo neutro, com melhor qualidade gráfica, nitidez e contraste, revelando com precisão os contornos, relevos e rebaixos do objeto reivindicado e possibilitando a compreensão de seus detalhes. Respeitar a resolução mínima de 300 dpi. Evitar reflexos, texturas granuladas, brilhos, sombras e outros elementos que afetem a compreensão da configuração do objeto. 4- Para cada objeto, apresentar novo conjunto de figuras formado pelas vistas ortogonais (frontal, posterior, laterais, superior e inferior), além de pelo menos uma perspectiva, atendendo ao disposto no inciso IV do artigo 20 da IN 44/2015. 5- As páginas que contêm figuras deverão ser numeradas no centro da margem superior indicando o número da folha e o número total de folhas (ex.: 1/5, 2/5, 3/5, 4/5 e 5/5). 6- Para cada pedido, adequar o título para melhor especificação do objeto reivindicado, substituindo-o por "CONFIGURAÇÃO APLICADA EM...".

---

**(21) BR 30 2016 003514-8**

Código 34 - Exigência - Art. 106 § 3º da LPI

(22) 15/08/2016

(71) PERFECT IMPORTAÇÃO EXPORTAÇÃO LTDA (BR/MG)

(74) Cesar Peduti Neto

1- Cancelar a atual apresentação do pedido. 2- Várias arestas visíveis do objeto não foram mostradas nas figuras apresentadas; da mesma forma, as figuras mostram várias linhas em fim em sua composição. As figuras devem mostrar todas as arestas visíveis dos objetos. Harmonizar as vistas ortogonais com a(s) perspectiva(s) apresentada(s), corrigindo todas as inconsistências entre as



---

figuras.

---

**(21) BR 30 2016 003517-2**

Código 34 - Exigência - Art. 106 § 3º da LPI

(22) 15/08/2016

(71) PERFECT IMPORTAÇÃO EXPORTAÇÃO LTDA (BR/MG)

(74) Cesar Peduti Neto

1- Cancelar a atual apresentação do pedido. 2- Várias arestas visíveis do objeto não foram mostradas nas figuras apresentadas; da mesma forma, as figuras mostram várias linhas em fim em sua composição. As figuras devem mostrar todas as arestas visíveis dos objetos. Harmonizar as vistas ortogonais com a(s) perspectiva(s) apresentada(s), corrigindo todas as inconsistências entre as figuras.

---

**(21) BR 30 2016 003522-9**

Código 34 - Exigência - Art. 106 § 3º da LPI

(22) 16/08/2016

(71) ALBERTO EIJI MIZUKI (BR/DF)

(74) LEAL MARCAS E PATENTES EIRELI - ME

1- Cancelar a atual apresentação do pedido. 2- A representação dos pés do objeto, mostrados nas vistas frontal e posterior, encontra-se incorreta, uma vez que só seriam visíveis os pés constantes no plano frontal da figura, já que são paralelos e possuem as mesmas dimensões. Da mesma forma, os mesmos pés, vistos a partir da vista inferior, são mostrados com pontas planas, enquanto as demais vistas e a perspectiva os mostram com pontas arredondadas. A proeminência dos puxadores das portas não são representadas na perspectiva. 3- As figuras apresentam incoerências entre o mostrado na perspectiva e nas demais vistas. Harmonizar as vistas ortogonais com a(s) perspectiva(s) apresentada(s), corrigindo todas as inconsistências entre as figuras.

---

**(21) BR 30 2016 003523-7**

Código 34 - Exigência - Art. 106 § 3º da LPI

(22) 16/08/2016

(71) ALBERTO EIJI MIZUKI (BR/DF)

(74) LEAL MARCAS E PATENTES EIRELI - ME

1- Cancelar a atual apresentação do pedido. 2- A representação dos pés do objeto, mostrados nas vistas frontal e posterior, encontra-se incorreta, uma vez que só seriam visíveis os pés constantes no plano frontal da figura, já que são paralelos e possuem as mesmas dimensões. Da mesma forma, os mesmos pés, vistos a partir da vista inferior, são mostrados com pontas planas, enquanto as demais vistas e a perspectiva os mostram com pontas arredondadas. A proeminência dos puxadores das portas não são representadas na perspectiva. 3- As figuras apresentam incoerências entre o mostrado na perspectiva e nas demais vistas. Harmonizar as vistas ortogonais com a(s) perspectiva(s) apresentada(s), corrigindo todas as inconsistências entre as figuras.

---

**(21) BR 30 2016 003525-3**

Código 34 - Exigência - Art. 106 § 3º da LPI

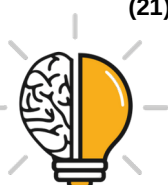

---

(22) 16/08/2016

(71) NIKE INNOVATE C.V. (US)

(74) ANTÔNIO MAURÍCIO PEDRAS ARNAUD

1- Cancelar a atual apresentação do pedido. 2- As figuras apresentadas no pedido e as do documento de prioridade contêm áreas escurecidas e de pouca definição que comprometem a visualização das formas e das superfícies do objeto. Reapresentar as figuras e o documento de prioridade com melhor qualidade gráfica, nitidez e contraste, revelando com precisão os contornos, relevos e rebaixos do objeto reivindicado e possibilitando a compreensão de seus detalhes. Respeitar a resolução mínima de 300 dpi. 3- A vista inferior foi representada apenas com uma cor chapada, não identificando os detalhes internos do objeto reivindicado. Harmonizar as vistas ortogonais com a(s) perspectiva(s) apresentada(s), corrigindo todas as inconsistências entre as figuras. Opcionalmente, a vista inferior pode ser excluída do conjunto de figuras, uma vez que sua apresentação não é relevante para o objeto reivindicado.

---

**(21) BR 30 2016 003526-1**

Código 34 - Exigência - Art. 106 § 3º da LPI

(22) 16/08/2016

(71) NIKE INNOVATE C.V. (US)

(74) ANTÔNIO MAURÍCIO PEDRAS ARNAUD

1- Cancelar a atual apresentação do pedido. 2- As figuras apresentadas no pedido e as do documento de prioridade contêm áreas escurecidas e de pouca definição que comprometem a visualização das formas e das superfícies do objeto. Reapresentar as figuras e o documento de prioridade com melhor qualidade gráfica, nitidez e contraste, revelando com precisão os contornos, relevos e rebaixos do objeto reivindicado e possibilitando a compreensão de seus detalhes. Respeitar a resolução mínima de 300 dpi. 3- 3- A vista inferior foi representada apenas com uma cor chapada, não identificando os detalhes internos do objeto reivindicado. Harmonizar as vistas ortogonais com a(s) perspectiva (s) apresentada(s), corrigindo todas as inconsistências entre as figuras. Opcionalmente, a vista inferior pode ser excluída do conjunto de figuras, uma vez que sua apresentação não é relevante para o objeto reivindicado.

---

**(21) BR 30 2016 003548-2**

Código 34 - Exigência - Art. 106 § 3º da LPI

(22) 16/08/2016

(71) MARIA JOSE DA SILVA CUNHA (BR/CE)

(74) Wettor - Bureau de Apoio Empresarial S/S Ltda. ME

1. Cancelar a atual apresentação de imagens; 2. As imagens estão serrilhadas e baixa definição. Apresentar novas imagens do objeto, com alta qualidade de definição, na vista em perspectiva e ortogonais frontal, posterior, superior, inferior e laterais.

---

**(21) BR 30 2016 003551-2**

Código 34 - Exigência - Art. 106 § 3º da LPI

(22) 16/08/2016



---

(71) LA SAN DAY DO BRASIL LTDA - EPP (BR/SC)

(74) Edvaldo Luis Alves

1. Cancelar a atual apresentação de imagens; 2. O padrão aplicado no objeto está representado de maneiras diferentes nas vistas. O padrão deve apresentar o mesmo desenho, na mesma posição, em todas as vistas. Assim, reapresentar os desenhos harmonizando a representação do padrão.

---

(21) BR 30 2016 003559-8

Código 34 - Exigência - Art. 106 § 3º da LPI

(22) 17/08/2016

(71) B. MARINI MINERADORA - ME (BR/SP)

(74) CELSO DE CARVALHO MELLO

1. Cancelar a atual apresentação do pedido. As figuras atuais apresentam inconsistências entre as vistas que dificultam a plena compreensão da forma do objeto reivindicado, sobretudo do elemento central. Apresentar novas figuras (desenhos ou fotografias) com melhor qualidade gráfica, capazes de revelar com precisão os contornos, relevos e rebaixos do objeto reivindicado, permitindo a compreensão de seus detalhes. 2. Nas Figs. 2 e 3 o elemento central parece apresentar configuração distinta do que é visto na Fig. 1. A Fig. 5 revela elemento que não fica claro nas demais vistas. Corrigir inconsistências. 3. As figuras devem ser numeradas conforme o disposto no inciso VI do artigo 20 da IN 44/2015. 4. Modificar título para: "Configuração aplicada em garrafa".

---

(21) BR 30 2016 003566-0

Código 34 - Exigência - Art. 106 § 3º da LPI

(22) 17/08/2016

(71) SUSHIZAWA RESTAURANTE LTDA - ME (BR/MT)

(74) PAULO GOMES PAULISTA

1. Cancelar a atual apresentação do pedido. Apresentar novo conjunto de figuras seguindo as orientações contidas na Instrução Normativa 44/2015. 2. A nova apresentação deve revelar novo conjunto de figuras, em que deve constar somente a mesa que aparece na primeira figura, revelada a partir de todas as vistas: em perspectiva, frontal, posterior, superior, inferior, lateral esquerda e lateral direita. Todas as vistas devem referir-se a mesma configuração do objeto, não cabendo a demonstração de funcionalidades. Suprimir coifa, já que esta não foi revelada na íntegra e constitui outro objeto. 3. Não é permitida a apresentação de vistas explodidas. 4. As figuras devem ser numeradas conforme o disposto no inciso VI do artigo 20 da IN 44/2015.

---

(21) BR 30 2016 003567-9

Código 34 - Exigência - Art. 106 § 3º da LPI

(22) 17/08/2016

(71) JADERSON DE ALMEIDA (BR/SC)

1. Cancelar a atual apresentação do pedido. Apresentar novo conjunto de figuras, seguindo as orientações de formatação da Instrução Normativa 44/2015. 2. Dentre outras coisas, a Instrução Normativa define que o objeto deve ser apresentado a partir de todas as vistas: em perspectiva, frontal, posterior,



---

superior, inferior, lateral esquerda e lateral direita. A apresentação não deve conter indicações de dimensões e não deve fazer referência ao nome comercial ou aos modelos do objeto. Também não deve conter rodapé com informações de contato do depositante. 3. As figuras devem ser numeradas conforme o disposto no inciso VI do artigo 20 da IN 44/2015, considerando uma das cadeiras como objeto principal e as outras duas como variações da primeira.

---

**(21) BR 30 2016 003598-9**

Código 34 - Exigência - Art. 106 § 3º da LPI

(22) 18/08/2016

(71) GRENDENE S.A. (BR/CE)

(74) Remer Villaça & Nogueira Assessoria e Consultoria de Prop. Intelectual S/S Ltda.

1. Com base na atual apresentação do pedido, não foi possível identificar diferenças entre o objeto das figuras 1.1 a 1.7 e o das figuras 2.1 a 2.7. Caso os objetos constituam, de fato, variações configurativas, esclarecer qual (is) elemento (s) da forma varia (m) de uma para a outra. Caso a forma plástica seja exatamente a mesma e a diferença resida somente na aplicação de cores diferentes em alguns elementos, numerar as figuras consecutivamente, por tratar-se do mesmo objeto. Poderá o depositante, nesse caso, alternativamente, manter no pedido apenas as figuras 2.1 a 2.7.

---

**(21) BR 30 2016 003599-7**

Código 34 - Exigência - Art. 106 § 3º da LPI

(22) 18/08/2016

(71) GRENDENE S.A. (BR/CE)

(74) Remer Villaça & Nogueira Assessoria e Consultoria de Prop. Intelectual S/S Ltda.

1. Com base na atual apresentação do pedido, não foi possível identificar diferenças entre o objeto das figuras 1.1 a 1.7 e o das figuras 2.1 a 2.7. Caso os objetos constituam, de fato, variações configurativas, esclarecer qual (is) elemento (s) da forma varia (m) de uma para a outra. Caso a forma plástica seja exatamente a mesma e a diferença resida somente na aplicação de cores diferentes em alguns elementos, numerar as figuras consecutivamente, por tratar-se do mesmo objeto. Poderá o depositante, nesse caso, alternativamente, manter no pedido apenas as figuras 2.1 a 2.7.

---

**(21) BR 30 2016 003600-4**

Código 34 - Exigência - Art. 106 § 3º da LPI

(22) 18/08/2016

(71) GRENDENE S.A. (BR/CE)

(74) Remer Villaça & Nogueira Assessoria e Consultoria de Prop. Intelectual S/S Ltda.

1. Com base na atual apresentação do pedido, não foi possível identificar diferenças entre o objeto das figuras 1.1 a 1.7 e o das figuras 2.1 a 2.7. Caso os objetos constituam, de fato, variações configurativas, esclarecer qual (is) elemento (s) da forma varia (m) de uma para a outra. Caso a forma plástica seja



---

exatamente a mesma e a diferença reside somente na aplicação de cores diferentes em alguns elementos, numerar as figuras consecutivamente, por tratar-se do mesmo objeto. Poderá o depositante, nesse caso, alternativamente, manter no pedido apenas as figuras 2.1 a 2.7.

---

**(21) BR 30 2016 003601-2**

Código 34 - Exigência - Art. 106 § 3º da LPI

(22) 18/08/2016

(71) GRENENE S.A. (BR/CE)

(74) Remer Villaça & Nogueira Assessoria e Consultoria de Prop. Intelectual S/S Ltda.

1. Com base na atual apresentação do pedido, não foi possível identificar diferenças entre o objeto das figuras 1.1 a 1.7 e o das figuras 2.1 a 2.7. Caso os objetos constituam, de fato, variações configurativas, esclarecer qual (is) elemento (s) da forma varia (m) de uma para a outra. Caso a forma plástica seja exatamente a mesma e a diferença reside somente na aplicação de cores diferentes em alguns elementos, numerar as figuras consecutivamente, por tratar-se do mesmo objeto. Poderá o depositante, nesse caso, alternativamente, manter no pedido apenas as figuras 2.1 a 2.7.

---

**(21) BR 30 2016 003602-0**

Código 34 - Exigência - Art. 106 § 3º da LPI

(22) 18/08/2016

(71) GRENENE S.A. (BR/CE)

(74) Remer Villaça & Nogueira Assessoria e Consultoria de Prop. Intelectual S/S Ltda.

1. Com base na atual apresentação do pedido, não foi possível identificar diferenças entre o objeto das figuras 1.1 a 1.7 e o das figuras 2.1 a 2.7. Caso os objetos constituam, de fato, variações configurativas, esclarecer qual (is) elemento (s) da forma varia (m) de uma para a outra. Caso a forma plástica seja exatamente a mesma e a diferença reside somente na aplicação de cores diferentes em alguns elementos, numerar as figuras consecutivamente, por tratar-se do mesmo objeto. Poderá o depositante, nesse caso, alternativamente, manter no pedido apenas as figuras 2.1 a 2.7.

---

**(21) BR 30 2016 003623-3**

Código 34 - Exigência - Art. 106 § 3º da LPI

(22) 19/08/2016

(71) JADERSON DE ALMEIDA (BR/SC)

1. Cancelar a atual apresentação de imagens; 2. Os objetos não apresentam as mesmas características distintivas e devem ser divididos. Apresentar no atual pedido somente as atuais imagens das figuras das páginas 2 a 4, na vista em perspectiva e ortogonais frontal, posterior, superior, inferior e laterais, com alta qualidade de definição; 3. Numerar figuras de acordo com o novo padrão normativo. Ex.: fig. 1.1, fig. 1.2, etc; 4. Retirar todos os textos descritivos das figuras. Somente paginação e numeração de figuras são necessários. 5. Corrigir título do pedido para "Configuração aplicada em mesa"; 6. Havendo interesse em



---

proteger o objeto apresentado na página 5 , este deve ser apresentado individualmente em pedido dividido do atual, nas vistas superior, inferior, frontal, posterior, laterais e em perspectiva com as mesmas correções acima mencionadas; 7. Havendo interesse em proteger o objeto apresentado nas páginas 6, 8 e 9 , estes devem ser apresentado em pedido dividido do atual, nas vistas superior, inferior, frontal, posterior, laterais e em perspectiva com as mesmas correções acima mencionadas; 8. Havendo interesse em proteger o objeto apresentado nas páginas 10 a 14 , estes devem ser apresentado em pedido dividido do atual, nas vistas superior, inferior, frontal, posterior, laterais e em perspectiva com as mesmas correções acima mencionadas;

---

**(21) BR 30 2016 003624-1**

Código 34 - Exigência - Art. 106 § 3º da LPI

(22) 19/08/2016

(71) JADERSON DE ALMEIDA (BR/SC)

1. Cancelar a atual apresentação de imagens; 2. Apresentar novas imagens dos objetos, com alta qualidade de definição, na vista em perspectiva e ortogonais frontal, posterior, superior, inferior e laterais, retirando todos os textos descritivos. Somente paginação e numeração de figuras são necessários. 3. Numerar figuras de acordo com o novo padrão normativo. Ex.: fig. 1.1, fig. 1.2, primeiro objeto; fig. 2.1, fig. 2.2, etc, segundo objeto, e assim por diante; 4. Corrigir título do pedido para "Configuração aplicada em mesa".

---

**(21) BR 30 2016 003625-0**

Código 34 - Exigência - Art. 106 § 3º da LPI

(22) 19/08/2016

(71) JADERSON DE ALMEIDA (BR/SC)

1. Cancelar a atual apresentação de imagens; 2. Apresentar novas imagens dos objetos, com alta qualidade de definição, nas vistas em perspectiva, frontal, posterior, superior, inferior e laterais, retirando todos os textos descritivos. Somente numeração de figuras e paginação são necessários. 3. Numerar figuras de acordo com o novo padrão normativo. Ex.: fig. 1.1, fig. 1.2, primeiro objeto; fig. 2.1, fig. 2.2, etc, segundo objeto, e assim por diante; 4. Corrigir título do pedido para "Configuração aplicada em cadeira".

---

**(21) BR 30 2016 003631-4**

Código 34 - Exigência - Art. 106 § 3º da LPI

(22) 19/08/2016

(71) GRENENE S.A. (BR/CE)

(74) Remer Villaça & Nogueira Assessoria e Consultoria de Prop. Intelectual S/S Ltda.

Com base na atual apresentação do pedido, não foi possível identificar diferenças entre o objeto das figuras 1.1 a 1.7 e o das figuras 2.1 a 2.7. Caso os objetos constituam, de fato, variações configurativas, esclarecer qual (is) elemento (s) da forma varia (m) de uma para a outra. Caso a forma plástica seja exatamente a mesma e a diferença resida somente na forma de representação, numerar as figuras consecutivamente, por tratar-se do mesmo objeto. Poderá o



---

depositante, nesse caso, alternativamente, manter no pedido apenas as figuras 1.1 a 1.7.

---

**(21) BR 30 2016 003632-2**

Código 34 - Exigência - Art. 106 § 3º da LPI

(22) 19/08/2016

(71) GRENDENE S.A. (BR/CE)

(74) Remer Villaça & Nogueira Assessoria e Consultoria de Prop. Intelectual S/S Ltda.

Com base na atual apresentação do pedido, não foi possível identificar diferenças entre o objeto das figuras 1.1 a 1.7 e o das figuras 2.1 a 2.7. Caso os objetos constituam, de fato, variações configurativas, esclarecer qual (is) elemento (s) da forma varia (m) de uma para a outra. Caso a forma plástica seja exatamente a mesma e a diferença resida somente na forma de representação, numerar as figuras consecutivamente, por tratar-se do mesmo objeto. Poderá o depositante, nesse caso, alternativamente, manter no pedido apenas as figuras 1.1 a 1.7.

---

**(21) BR 30 2016 003636-5**

Código 34 - Exigência - Art. 106 § 3º da LPI

(22) 19/08/2016

(71) EDISON FRAGNANI (BR/SP)

(74) Vilela Coelho Sociedade de Advogados

1. Há incoerências entre vistas. Nas figuras 1 e 2, há duas linhas verticais na parte frontal do objeto, e na figura 3, há duas linhas semelhantes na face posterior do objeto. Essas mesmas linhas, no entanto, não estão representadas na figura 6, que representa a vista superior. Revisar todo o conjunto de figuras, fazendo as correções indicadas e quaisquer outras que sejam necessárias para que as imagens apresentem coerência entre si. 2. A numeração das figuras deverá obedecer ao seguinte padrão: objeto principal (Fig. 1.1, Fig. 1.2, Fig 1.3, etc). 3. Alterar o título para "Configuração Aplicada a Suporte de Papel Higiênico".

---

**(21) BR 30 2016 003645-4**

Código 34 - Exigência - Art. 106 § 3º da LPI

(22) 23/08/2016

(71) JADERSON DE ALMEIDA (BR/SC)

1. Cancelar a atual apresentação do pedido. Apresentar novo conjunto de figuras, seguindo as orientações de formatação da Instrução Normativa 44/2015. 2. Dentre outras coisas, a Instrução Normativa define que o objeto e suas variações devem ser apresentados a partir de todas as vistas: em perspectiva, frontal, posterior, superior, inferior, lateral esquerda e lateral direita. A apresentação de figuras não deve conter textos, indicações de dimensões e não deve fazer referência a materiais e processos de fabricação, ao nome comercial ou aos modelos dos objetos. Também não deve conter rodapé com informações de contato do depositante, linhas ou molduras. 3. As figuras devem ser numeradas conforme o disposto no inciso VI do artigo 20 da IN 44/2015, considerando uma



---

das mesas como objeto principal e as outras como variações da primeira. 4. Modificar título para: "Configuração aplicada a mesa".

---

**(21) BR 30 2016 003646-2**

Código 34 - Exigência - Art. 106 § 3º da LPI

(22) 23/08/2016

(71) JADERSON DE ALMEIDA (BR/SC)

1. O pedido deverá ser dividido de acordo com a Instrução Normativa 44/2015, já que os objetos revelados não guardam entre si as mesmas características distintivas; 1.1. Manter no presente pedido os objetos representados pela Figs das folhas 3, 4, 5, 6 e 8; 1.2. O primeiro pedido dividido deverá conter o objeto representado pela Fig. da folha 7. 2. Nos dois pedidos, atender as seguintes orientações: 2.1 Apresentar novo conjunto de figuras, com melhor resolução gráfica, seguindo as orientações de formatação da Instrução Normativa 44/2015. 2.2 Dentre outras coisas, a Instrução Normativa define que o objeto e suas variações devem ser apresentados a partir de todas as vistas: em perspectiva, frontal, posterior, superior, inferior, lateral esquerda e lateral direita. A apresentação de figuras não deve conter textos, indicações de dimensões e não deve fazer referência a materiais e processos de fabricação, ao nome comercial ou aos modelos dos objetos. Também não deve conter rodapé com informações de contato do depositante, linhas ou molduras. 2.3 As figuras devem ser numeradas conforme o disposto no inciso VI do artigo 20 da IN 44/2015.

---

**(21) BR 30 2016 003647-0**

Código 34 - Exigência - Art. 106 § 3º da LPI

(22) 23/08/2016

(71) JADERSON DE ALMEIDA (BR/SC)

1. Cancelar a atual apresentação do pedido. Apresentar novo conjunto de figuras, seguindo as orientações de formatação da Instrução Normativa 44/2015. 2. Dentre outras coisas, a Instrução Normativa define que o objeto e suas variações devem ser apresentados a partir de todas as vistas: em perspectiva, frontal, posterior, superior, inferior, lateral esquerda e lateral direita. A apresentação não deve conter indicações de dimensões e não deve fazer referência ao nome comercial ou aos modelos dos objetos. Também não deve conter rodapé com informações de contato do depositante, linhas ou molduras. 3. As figuras devem ser numeradas conforme o disposto no inciso VI do artigo 20 da IN 44/2015, considerando uma das cadeiras como objeto principal e a outra como variação da primeira. 4. Modificar título para: "Configuração aplicada a cadeira".

---

**(21) BR 30 2016 003648-9**

Código 34 - Exigência - Art. 106 § 3º da LPI

(22) 23/08/2016

(71) JADERSON DE ALMEIDA (BR/SC)

1. Cancelar a atual apresentação do pedido. Apresentar novo conjunto de figuras, seguindo as orientações de formatação da Instrução Normativa 44/2015. 2. Dentre outras coisas, a Instrução Normativa define que o objeto e suas variações devem ser apresentados a partir de todas as vistas: em perspectiva, frontal,



---

posterior, superior, inferior, lateral esquerda e lateral direita. A apresentação não deve conter indicações de dimensões e não deve fazer referência ao nome comercial ou aos modelos dos objetos. Também não deve conter rodapé com informações de contato do depositante, linhas ou molduras. 3. O objeto deve ser apresentado na íntegra, sem interrupções. Todas as vistas devem referir-se a mesma configuração do objeto, não cabendo a demonstração de funcionalidades. 4. As figuras devem ser numeradas conforme o disposto no inciso VI do artigo 20 da IN 44/2015. 5. Modificar título para: "Configuração aplicada a luminária".

---

**(21) BR 30 2016 003650-0**

Código 34 - Exigência - Art. 106 § 3º da LPI

(22) 23/08/2016

(71) JADERSON DE ALMEIDA (BR/SC)

1. Cancelar a atual apresentação do pedido. Apresentar novo conjunto de figuras, seguindo as orientações de formatação da Instrução Normativa 44/2015. 2. Dentre outras coisas, a Instrução Normativa define que o objeto e suas variações devem ser apresentados a partir de todas as vistas: em perspectiva, frontal, posterior, superior, inferior, lateral esquerda e lateral direita. A apresentação não deve conter indicações de dimensões e não deve fazer referência ao nome comercial ou aos modelos dos objetos. Também não deve conter rodapé com informações de contato do depositante, linhas ou molduras. 3. As figuras devem ser numeradas conforme o disposto no inciso VI do artigo 20 da IN 44/2015, considerando uma das cadeiras como objeto principal e as outras duas como variações da primeira. 4. Modificar título para: "Configuração aplicada a cadeira"

---

**(21) BR 30 2016 003657-8**

Código 34 - Exigência - Art. 106 § 3º da LPI

(22) 23/08/2016

(71) AVINTIV SPECIALTY MATERIALS INC (US)

(74) KASZNAR LEONARDOS PROPRIEDADE INTELECTUAL

1. Cancelar a atual apresentação do pedido. Apresentar novo conjunto de figuras representadas a partir de traços regulares e contínuos, sem a utilização de linhas tracejadas ou pontilhadas, conforme definido na Instrução Normativa 44/2015, Art. 20, inciso II. 2. O novo conjunto de figuras (desenhos ou fotografias) deve revelar o objeto a partir de todas as vistas: em perspectiva, frontal, posterior, superior, inferior, lateral esquerda e lateral direita. 3. O objeto deve ser representado na íntegra. Não é permitida a demonstração de corte quando não há características ornamentais que não foram reveladas em outras vistas. Portanto, suprimir indicação de corte da Fig. 1.2 e a Fig. 1.4. 4. Modificar título para possibilitar a correta classificação do objeto.

---

**(21) BR 30 2016 003680-2**

Código 34 - Exigência - Art. 106 § 3º da LPI

(22) 24/08/2016

(71) FLUVIAL NÁUTICA IND. E COMÉRCIO LTDA (BR/MG)

1. Cancelar a atual apresentação do pedido. As diversas vistas revelam



---

inconsistências entre si. A vista frontal revela elementos circulares que não aparecem nas outras vistas. A perspectiva revela elemento para amarração na parte frontal do barco que também não aparece nas outras vistas. Apresentar novo conjunto de figuras, corrigindo todas as inconsistências, de forma que em todas as vistas seja representado exatamente o mesmo objeto. 2. Apresentar vista lateral oposta a que foi apresentada. 3. As figuras devem ser numeradas conforme o disposto no inciso VI do artigo 20 da IN 44/2015.



**Código 36 - Indeferimento - Art. 106 § 4º da LPI**

Indeferido o pedido por não atender ao disposto no Art. 100 da LPI, conforme parecer técnico. A cópia do parecer técnico poderá ser solicitada. Desta data corre o prazo de 60 (sessenta) dias para eventual recurso do depositante.

**(21) BR 30 2012 001538-3**

Código 36 - Indeferimento - Art. 106 § 4º da LPI

(22) 29/03/2012

(44) 15/08/2017

(52) 02-04

(54) CONFIGURAÇÃO APLICADA EM PLACA PARA CONFECCÃO DE PALMILHA DE CALÇADOS

(71) Mirian Weimer Teixeira (BR/RS)

(72) Mirian Weimer Teixeira

objeto se enquadra no artigo 100 da lei 9.279/1996 . não é registrável como desenho industrial forma essencialmente determinada por questões técnicas ou funcionais.

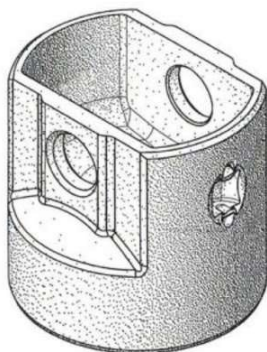
**(21) BR 30 2012 002962-7**

Código 36 - Indeferimento - Art. 106 § 4º da LPI

(22) 13/06/2012

(30) 13/12/2011 US 29/408,515

(44) 15/08/2017

(54) CONFIGURAÇÃO APLICADA EM PISTÃO

(71) EATON CORPORATION (US)

(72) DOUG R. CORNETT, JOHN PAGE CHAPMAN, GARY LYNN JANOWIAK, DANIEL A. NELSON, MARK E. JACOBS, BRENT L. REHM, PRATAP S. MURTHY, ANTHONY LEON SPOOR, JAMES ROY SHEREN

(74) ANTONIO MAURICIO PEDRAS ARNAUD

objeto se enquadra no artigo 100 da lei 9.279/1996 . não é registrável como desenho industrial forma essencialmente determinada por questões técnicas ou funcionais.

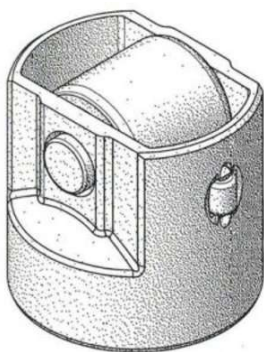
**(21) BR 30 2014 004927-5**

Código 36 - Indeferimento - Art. 106 § 4º da LPI

(22) 30/09/2014



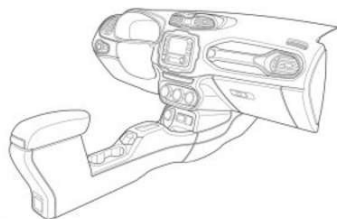

(30) 01/04/2014 US 29/486,633

(44) 15/08/2017

(52) 12-16

(54) CONFIGURAÇÃO APLICADA EM PAINEL DE VEÍCULO

(71) CHRYSLER GROUP LLC (US)

(72) IAN HEDGE, STEPHEN J. SOWINSKI, CLIFF WILKINS, KLAUS BUSSE, ROBERT WALKER

(74) DANIEL ADVOGADOS

objeto se enquadra na instrução normativa 044/2015 . objeto indeferido devido ao cumprimento insatisfatório de exigência técnica, nos termos do Art. 23 da Instrução Normativa 044/2015. Há diferenças na configuração da porção anterior do console (compare-se as Fig. 1.4, 1.5 e 1.6 do atual cumprimento às que constavam no cumprimento anterior). O friso existente na parte superior do painel foi suprimido e as formas do elemento inferior (à direita na Fig. 1.5 e à esquerda na 1.6) foram modificadas. Por entender-se que houve alteração de matéria, o cumprimento não foi satisfatório.

**(21) BR 30 2014 005771-5**

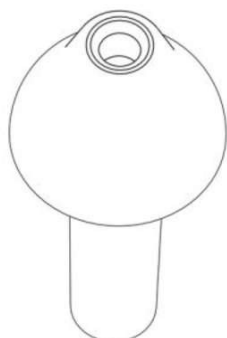

Código 36 - Indeferimento - Art. 106 § 4º da LPI

(22) 19/11/2014

(30) 20/05/2014 US 29/491,291

(44) 15/08/2017

(52) 24-04

(54) CONFIGURAÇÃO APLICADA EM PROTETOR AURICULAR

(71) 3M INNOVATIVE PROPERTIES COMPANY (US)

(72) JEFFREY L. HAMER, KENNETH F. TEETERS, RAVI THOMAS

(74) EDUARDO OTERO

objeto se enquadra na instrução normativa 044/2015 . objeto indeferido devido ao cumprimento insatisfatório de exigência técnica, nos termos do Art. 23 da Instrução Normativa 044/2015. A Fig. 1.5 não revela um aspecto ornamental da configuração do protetor auricular. Portanto, em face à recusa em retirá-la do conjunto de desenhos, considera-se o cumprimento insatisfatório. Ademais, cabe sublinhar que as vistas superior e inferior continuam divergentes das perspectivas representadas nas Figs. 1.1 e 1.6.

**(21) BR 30 2015 000248-4**

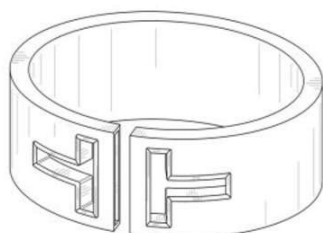

Código 36 - Indeferimento - Art. 106 § 4º da LPI

(22) 19/01/2015

(30) 18/09/2014 US 29/502,725

(44) 15/08/2017

(52) 11-01

(54) CONFIGURAÇÃO APLICADA EM BRACELETE

(71) TIFFANY AND COMPANY (US)

(72) FRANCESCA AMFITHEATROF, NINA MARTENSSON, MICHAL DAYAN,



EMILY MORROW, CARY JAMES

(74) VEIRANO E ADVOGADOS ASSOCIADOS

objeto se enquadra na instrução normativa 044/2015 . objeto indeferido devido ao cumprimento insatisfatório de exigência técnica, nos termos do Art. 23 da Instrução Normativa 044/2015. A área representada pela textura cinza granulada, no objeto das Fig. 2.1 a 2.8, é mais extensa nos desenhos constantes do cumprimento de exigência (comparar com Fig. 9 a 16 do documento de depósito). Por caracterizar alteração de matéria, o cumprimento não foi satisfatório.

(21) BR 30 2015 002738-0



Código 36 - Indeferimento - Art. 106 § 4º da LPI

(22) 09/06/2015

(44) 15/08/2017

(52) 09-01

(54) CONFIGURAÇÃO APLICADA EM EMBALAGEM PARA ACONDICIONAR ÓLEO DE COCO

(71) DÉBORA AFFONSO AUN KLINGER (BR/SP)

(72) DÉBORA AFFONSO AUN KLINGER

(74) RUBENS DOS SANTOS FILHO

objeto se enquadra na instrução normativa 044/2015 . objeto indeferido devido ao cumprimento insatisfatório de exigência técnica, nos termos do Art. 23 da Instrução Normativa 044/2015. O novo conjunto de figuras não é satisfatório para representar o objeto requerido, pois não é capaz de revelar com precisão os contornos, relevos e rebaixos do objeto reivindicado, não permitindo a compreensão de seus detalhes. As vistas apresentam inconsistências e elementos que não constavam na representação do depósito.

(21) BR 30 2015 005676-2

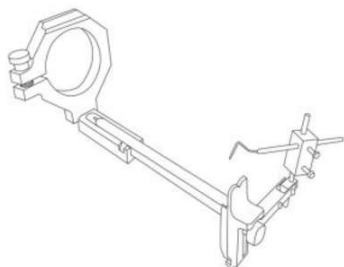

Código 36 - Indeferimento - Art. 106 § 4º da LPI

(22) 15/12/2015

(44) 15/08/2017

(52) 24-01

(54) CONFIGURAÇÃO APLICADA EM EQUIPAMENTO ODONTOLÓGICO

(71) JOÃO CÉSAR ZIELAK (BR/PR) , ALEXANDRE DOMINGUES TEIXEIRA NETO (BR/PR)

(72) JOÃO CÉSAR ZIELAK, ALEXANDRE DOMINGUES TEIXEIRA NETO, CARMEM LÚCIA MULLER STORRER, TATIANA MIRANDA DELIBERADOR, ALLAN FERNANDO GIOVANINI, FELIPE RYCHUV SANTOS

(74) CARLOS EDUARDO GOMES DA SILVA

objeto se enquadra na instrução normativa 044/2015 . objeto indeferido devido ao cumprimento insatisfatório de exigência técnica, nos termos do Art. 23 da Instrução Normativa 044/2015. As figuras apresentadas continuam incoerentes entre si: nas figuras 1.2, 1.3, 1.6 e 1.7 observa-se um escalonamento na parte

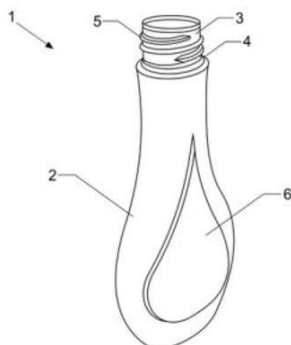

superior hexagonal, acima do furo circular, que não é mostrado na figura 1.4; na figura 1.3 o furo é circular, enquanto na figura 1.4, é oval; nas figuras 1.1 e 1.2 o elemento pontiagudo em forma de “V” está voltado para baixo, ao contrário das demais figuras; a figura 1.3 não mostra o objeto completo; as proporções dos elementos variam de uma figura para outra.

**(21) BR 30 2015 005682-7**

Código 36 - Indeferimento - Art. 106 § 4º da LPI

(22) 15/12/2015

(44) 15/08/2017

(52) 09-01

(54) CONFIGURAÇÃO APLICADA A/EM FRASCO

(71) MURIEL DO BRASIL INDÚSTRIA DE COSMÉTICOS LTDA (BR/SP)

(72) EDGARD SILVA BOLDARIM

(74) Org. Mérito Marcas e Patentes Ltda.

objeto se enquadra na instrução normativa 044/2015 . objeto indeferido devido ao cumprimento insatisfatório de exigência técnica, nos termos do Art. 23 da Instrução Normativa 044/2015. As figuras apresentadas continuam incoerentes entre si: o relevo em forma de gota parece plano nas vistas laterais e curvo na vista superior e na inferior; na perspectiva parece ser chanfrado, enquanto na vista frontal parece apresentar forma constante; o formato oval, visto nas figuras 1.4 e 1.5, não é corretamente representado nas vistas laterais.

**(21) BR 30 2015 005794-7**

Código 36 - Indeferimento - Art. 106 § 4º da LPI

(22) 18/12/2015

(44) 15/08/2017

(52) 09-01

(54) CONFIGURAÇÃO APLICADA A/EM EMBALAGEM DE ÁGUA MINERAL

(71) IARA FABRICAÇÃO DE ÁGUA ENVASADA EIRELI EPP (BR/PA)

(72) IAGUPE IARA DAIBES

objeto se enquadra na instrução normativa 044/2015 . objeto indeferido devido ao cumprimento insatisfatório de exigência técnica, nos termos do Art. 23 da Instrução Normativa 044/2015. As figuras apresentadas não correspondem ao objeto do depósito, configurando alteração da matéria: foi apresentada uma outra garrafa. O título do formulário difere do relatório e da folha de esclarecimentos, não tendo sido corrigido conforme solicitado.

**(21) BR 30 2015 005798-0**

Código 36 - Indeferimento - Art. 106 § 4º da LPI

(22) 18/12/2015

(44) 15/08/2017

(52) 06-01

(54) CONFIGURAÇÃO APLICADA EM SOFÁ





(71) MARCUS FERREIRA DA SILVA (BR/SP)

(72) MARCUS FERREIRA DA SILVA

(74) PAULO CEZAR MOLINARI

objeto se enquadra na instrução normativa 044/2015 . objeto indeferido devido ao cumprimento insatisfatório de exigência técnica, nos termos do Art. 23 da Instrução Normativa 044/2015. As figuras apresentadas não correspondem ao objeto do depósito, configurando alteração da matéria: o formato dos pés foi alterado, pois estão mais baixos que os originais; além disso, um dos pés foi deslocado para a parte central do objeto, conforme observado nas figuras 1.4 e 1.5, mas no pedido original era alinhado com os demais.

(21) BR 30 2015 005804-8



Código 36 - Indeferimento - Art. 106 § 4º da LPI

(22) 18/12/2015

(44) 15/08/2017

(52) 09-03

(54) CONFIGURAÇÃO APLICADA EM EMBALAGEM

(71) STAR TECNOLOGIA EM ILUMINAÇÃO STARTEC LTDA. (BR/SP)

(72) CLARISSA MELLIM ALBANESI

(74) LEILA MENESES TELES

objeto se enquadra na instrução normativa 044/2015 . objeto indeferido devido ao cumprimento insatisfatório de exigência técnica, nos termos do Art. 23 da Instrução Normativa 044/2015. As figuras do cumprimento de exigência tem baixa qualidade gráfica, não revelam todas as vistas e ainda apresentam modificações em relação à forma do objeto do depósito (elemento arredondado que se projeta na parte frontal da embalagem), constituindo acréscimo de matéria. Além disso, as figuras permanecem com numeração inadequada a IN 44/2015 e apresentam a inserção de textos.

(21) BR 30 2015 005832-3



Código 36 - Indeferimento - Art. 106 § 4º da LPI

(22) 18/12/2015

(44) 15/08/2017

(52) 07-02

(54) CONFIGURAÇÃO APLICADA A/EM FOGÃO

(71) ESMALTEC S/A (BR/CE)

(72) LÚCIO MARTINS COSTA

(74) ANA VLÁDIA CÉSAR BARREIRA

objeto se enquadra na instrução normativa 044/2015 . objeto indeferido devido ao cumprimento insatisfatório de exigência técnica, nos termos do Art. 23 da Instrução Normativa 044/2015. As figuras apresentadas não correspondem ao objeto do depósito, configurando alteração da matéria: foram suprimidos os rebaixos nas faces laterais, antes visíveis nas figuras 1, 4 e 5 do depósito; a vista posterior e a inferior também foram substancialmente alteradas.

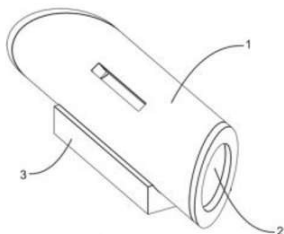

---

**(21) BR 30 2015 005833-1**

Código 36 - Indeferimento - Art. 106 § 4º da LPI

(22) 18/12/2015

(44) 15/08/2017

(52) 14-03

(54) CONFIGURAÇÃO APLICADA A/EM AMPLIFICADOR DE SOM

(71) Fundação Universidade do Amazonas (BR/AM)

(72) ANA EMÍLIA MARGARIDO DE MORAES, SUSANA PAIXÃO PEREIRA MESTRE BARRADAS, CLAUDETE CATANHEDE DO NASCIMENTO, KARLA MACIEL MAZARELO PACHECO, MIRELLA DE SOUSA E SILVA, ALMIR DE SOUZA PACHECO

objeto se enquadra na instrução normativa 044/2015 . objeto indeferido devido ao cumprimento insatisfatório de exigência técnica, nos termos do Art. 23 da Instrução Normativa 044/2015. As figuras apresentadas continuam incoerentes entre si: o detalhe do contorno das extremidades está mais estreito nas figuras 1.6 a 1.6 do que na figura 1.8; a espessura da parede do cilindro na figura 1.8 está menor que nas demais figuras; a resolução da figura 1.8 continua insuficiente para verificar se a aresta da base é reta ou adoçada.

---

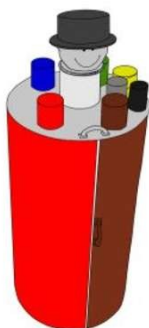
**(21) BR 30 2015 005842-0**

Código 36 - Indeferimento - Art. 106 § 4º da LPI

(22) 19/12/2015

(44) 15/08/2017

(52) 09-09

(54) CONFIGURAÇÃO APLICADA A/EM LIXEIRA

(71) DIMAS BAGATOLLI (BR/PR)

(72) DIMAS BAGATOLLI

(74) MARCIA REGINA FRASSON

objeto se enquadra na instrução normativa 044/2015 . objeto indeferido devido ao cumprimento insatisfatório de exigência técnica, nos termos do Art. 23 da Instrução Normativa 044/2015. Além da grande distorção das vistas, as figuras apresentadas estão incoerentes entre si: na vista superior e na inferior não está representado o puxador da porta; a base de fixação avança sobre o corpo da lixeira na figura 1.5, enquanto nas demais figuras está interno ao cilindro e, se avançasse, deveria estar representado na vista superior.

---

**(21) BR 30 2016 000072-7**

Código 36 - Indeferimento - Art. 106 § 4º da LPI

(22) 12/01/2016

(44) 15/08/2017

(52) 09-01

(54) CONFIGURAÇÃO APLICADA A/EM EMBALAGEM

(71) ESSENZA COSMETICOS EIRELI EPP (BR/ES)





(72) JEFERSON LUIZ VITTI

(74) NEWTON SILVEIRA

objeto se enquadra na instrução normativa 044/2015 . objeto indeferido devido ao cumprimento insatisfatório de exigência técnica, nos termos do Art. 23 da Instrução Normativa 044/2015. As figuras apresentadas não correspondem ao objeto do depósito, configurando alteração da matéria: a parte superior do objeto era constituída por um cilindro, agora está mais curta e com ressalto.

**(21) BR 30 2016 000074-3**

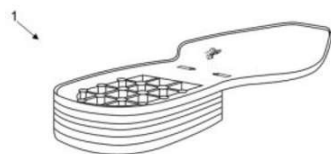

Código 36 - Indeferimento - Art. 106 § 4º da LPI

(22) 12/01/2016

(44) 15/08/2017

(52) 02-04

(54) CONFIGURAÇÃO APLICADA A/EM SOLADO

(71) ANTÔNIO ALVES DE CASTRO (BR/SP)

(72) ANTÔNIO ALVES DE CASTRO

(74) CLAUDIA WATANABE SOCIEDADE DE ADVOGADOS

objeto se enquadra na instrução normativa 044/2015 . objeto indeferido devido ao cumprimento insatisfatório de exigência técnica, nos termos do Art. 23 da Instrução Normativa 044/2015. As figuras apresentadas permanecem incoerentes entre si: a vista frontal está incompleta e não revela os detalhes existentes na parte superior do objeto; a vista posterior não mostra o objeto completo, que seria mais largo que o representado; a perspectiva está muito distorcida, com o salto parecendo ocupar metade do solado.

**(21) BR 30 2016 001896-0**

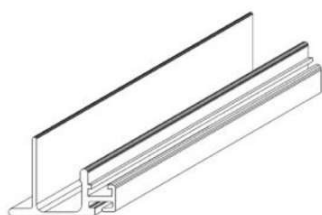

Código 36 - Indeferimento - Art. 106 § 4º da LPI

(22) 06/05/2016

(44) 15/08/2017

(52) 08-09

(54) PADRÃO ORNAMENTAL APLICADO A/EM PERFIL PARA PORTAS

(71) OMEGA INDÚSTRIA E COMÉRCIO DE ALUMÍNIOS LTDA ME (BR/PR)

(72) ROQUE COLOMBO

(74) JOSE ROBERTO FAVARIN

objeto se enquadra no artigo 100 da lei 9.279/1996 . não é registrável como desenho industrial forma essencialmente determinada por questões técnicas ou funcionais.

**(21) BR 30 2016 001980-0**

Código 36 - Indeferimento - Art. 106 § 4º da LPI

(22) 11/05/2016

(44) 15/08/2017

(52) 10-05

(54) CONFIGURAÇÃO APLICADA A/EM CAIXA.



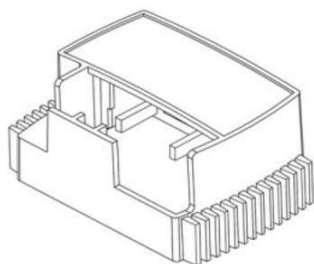

(71) WILSON CALZA JUNIOR (BR/SP)

(72) WILSON CALZA JUNIOR

(74) Village Marcas e Patentes Ltda

objeto se enquadra no artigo 100 da lei 9.279/1996 . não é registrável como desenho industrial forma essencialmente determinada por questões técnicas ou funcionais.

**(21) BR 30 2016 001991-6**

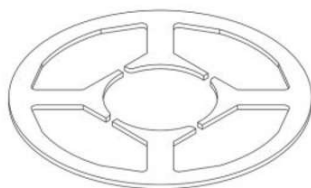

Código 36 - Indeferimento - Art. 106 § 4º da LPI

(22) 12/05/2016

(30) 12/11/2015 CN 201530451235.8

(44) 15/08/2017

(52) 13-03

(54) CONFIGURAÇÃO APLICADA A/EM LAMINAGEM DE ESTATOR DE MOTOR ELÉTRICO DE FASE ÚNICA

(71) JOHNSON ELECTRIC S.A. (CH)

(72) YUE LI, CHUI YOU ZHOU, JIE CHAI, TAO ZHANG, QIANG ZHOU

(74) KASZAR LEONARDOS PROPRIEDADE INTELECTUAL

objeto se enquadra no artigo 100 da lei 9.279/1996 . não é registrável como desenho industrial forma essencialmente determinada por questões técnicas ou funcionais.

**(21) BR 30 2016 001993-2**

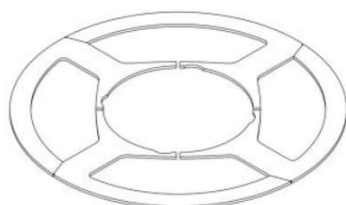

Código 36 - Indeferimento - Art. 106 § 4º da LPI

(22) 12/05/2016

(30) 12/11/2015 CN 201530451166.0

(44) 15/08/2017

(52) 13-03

(54) CONFIGURAÇÃO APLICADA A/EM LAMINAGEM PARA ESTATOR DE MOTOR ELÉTRICO DE FASE ÚNICA

(71) JOHNSON ELECTRIC S.A. (CH)

(72) YUE LI, CHUI YOU ZHOU, YONG WANG, YONG LI

(74) KASZAR LEONARDOS PROPRIEDADE INTELECTUAL

objeto se enquadra no artigo 100 da lei 9.279/1996 . não é registrável como desenho industrial forma essencialmente determinada por questões técnicas ou funcionais.

**(21) BR 30 2016 002031-0**

Código 36 - Indeferimento - Art. 106 § 4º da LPI

(22) 13/05/2016

(30) 16/11/2015 JP 2015-025521

(44) 15/08/2017

(52) 15-09

(54) CONFIGURAÇÃO APLICADA A/EM ROLO DE PRESSÃO



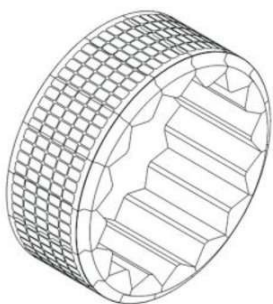

(71) SINTOKOGIO, LTD. (JP)  
 (72) KAZUYA KOJIMA  
 (74) Dannemann, Siemsen, Bigler & Ipanema Moreira  
 objeto se enquadra no artigo 100 da lei 9.279/1996 . não é registrável como desenho industrial forma essencialmente determinada por questões técnicas ou funcionais.

**(21) BR 30 2016 002141-4**

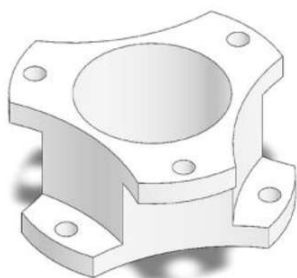

Código 36 - Indeferimento - Art. 106 § 4º da LPI  
 (22) 19/05/2016  
 (44) 15/08/2017  
 (52) 12-16  
 (54) PADRÃO ORNAMENTAL APLICADO A/EM CALÇÓ  
 (71) DIANZI MOTORS DO BRASIL EIRELI EPP (BR/MS)  
 (72) MARKUS DE REZENDE DEIMLING  
 (74) CARLOS EDUARDO GOMES DA SILVA  
 objeto se enquadra no artigo 100 da lei 9.279/1996 . não é registrável como desenho industrial forma essencialmente determinada por questões técnicas ou funcionais.

**(21) BR 30 2016 002151-1**

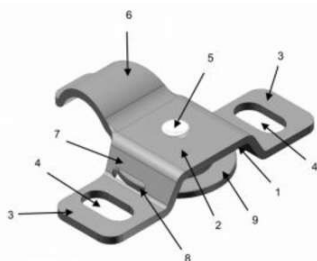

Código 36 - Indeferimento - Art. 106 § 4º da LPI  
 (22) 20/05/2016  
 (43) 08/08/2017  
 (52) 08-08  
 (54) CONFIGURAÇÃO APLICADA A/EM MÁQUINAS PARA COLHEITA APERTO BLADE  
 (71) METALTECNICA S.R.L. (AR)  
 (72) AGUSTIN ÁLVARES  
 (74) Acerti Marcas e Patentes Ltda  
 objeto se enquadra no artigo 100 da lei 9.279/1996 . não é registrável como desenho industrial forma essencialmente determinada por questões técnicas ou funcionais.

**(21) BR 30 2016 002237-2**

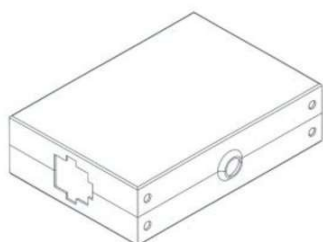

Código 36 - Indeferimento - Art. 106 § 4º da LPI  
 (22) 30/05/2016  
 (44) 15/08/2017  
 (52) 13-03  
 (54) CONFIGURAÇÃO APLICADA A/EM CAIXA MODULAR COMPACTA PARA CABEAMENTO ESTRUTURADO DE REDE ELÉTRICA  
 (71) REMASTER FLOOR & CEILING SOLUTIONS LTDA. (BR/SP)  
 (72) PAULO CÉSAR PASCHOAL



(74) CARLOS EDUARDO BERÉA

objeto se enquadra no artigo 100 da lei 9.279/1996 . não é registrável como desenho industrial forma essencialmente determinada por questões técnicas ou funcionais.

(21) BR 30 2016 002402-2

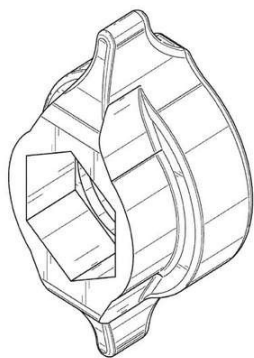

Código 36 - Indeferimento - Art. 106 § 4º da LPI

(22) 07/06/2016

(30) 10/12/2015 US 29/548,099

(44) 15/08/2017

(52) 23-01

(54) CONFIGURAÇÃO APLICADA A/EM PEGA DE TUBULAÇÃO DE DUPLO USO COM ABAS CURVAS

(71) COFLEX, S.A. DE C.V. (MX)

(72) ANDRÉS RODRIGO GARCÍA MORLET, HUMBERTO FLORES VILLARREAL, EDUARDO CORONADO QUINTANILLA

(74) LEONOR MAGALHÃES PERES GALVÃO DE BOTTON

objeto se enquadra no artigo 100 da lei 9.279/1996 . não é registrável como desenho industrial forma essencialmente determinada por questões técnicas ou funcionais.

(21) BR 30 2016 003315-3

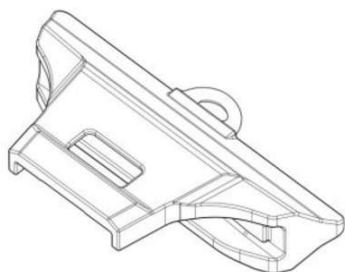

Código 36 - Indeferimento - Art. 106 § 4º da LPI

(22) 03/08/2016

(30) 09/02/2016 US 29/554,208

(44) 15/08/2017

(52) 12-16

(54) CONFIGURAÇÃO APLICADA A/EM PROTEÇÃO DE BARRA LATERAL

(71) CATERPILLAR INC. (US)

(72) DOUGLAS SERRURIER, ERIC SINN

(74) SOERENSEN GARCIA ADVOGADOS ASSOCIADOS

objeto se enquadra no artigo 100 da lei 9.279/1996 . não é registrável como desenho industrial forma essencialmente determinada por questões técnicas ou funcionais.

(21) BR 30 2016 003360-9

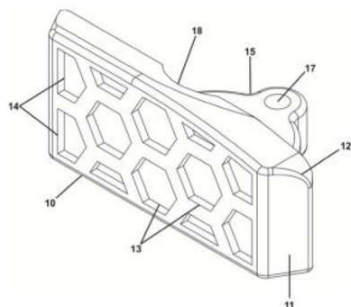

Código 36 - Indeferimento - Art. 106 § 4º da LPI

(22) 05/08/2016

(44) 15/08/2017

(52) 15-04

(54) CONFIGURAÇÃO APLICADA A/EM PALHETA UTILIZADA EM MISTURADOR ROTATIVO EXTERNO

(71) BOMAG MARINI EQUIPAMENTOS LTDA (BR/RS)

(72) RENANN QUINTANA ROSA, ALEX MARTINS, EMERSON ELIAS DEWES



---

(74) Sko Oyarzábal Marcas e Patentes Sociedade Simples Ltda.  
objeto se enquadra no artigo 100 da lei 9.279/1996 . não é registrável como  
desenho industrial forma essencialmente determinada por questões técnicas ou  
funcionais.



**Código 37 - Recurso Contra o Indeferimento**

Notificação de interposição de recurso ao Presidente do INPI contra o indeferimento do pedido de registro de desenho industrial, objetivando o reexame da matéria. Desta data corre o prazo de 60 (sessenta) dias para apresentação de contra-razões por qualquer interessado. Poderá ser requerida cópia do recurso através de formulário específico.

---

**(21) BR 30 2013 001953-5** Código 37 - Recurso Contra o Indeferimento  
(22) 29/04/2013  
(71) ELIANE IOLANDA CHINELLATO (BR/SP)  
(74) DARCI ALVES CAVALHEIRO  
Recurso contra o indeferimento: Pet. (WB) 870170052959, de 26/07/2017.

---

**(21) BR 30 2013 002141-6** Código 37 - Recurso Contra o Indeferimento  
(22) 08/05/2013  
(71) ANTONIO JOSÉ GASPAR (BR/SP)  
(74) EXCEL MARCAS E PATENTES LTDA  
Recurso contra o indeferimento: Pet. (WB) 870170054323, de 31/07/2017.

---

**(21) BR 30 2014 000809-9** Código 37 - Recurso Contra o Indeferimento  
(22) 25/02/2014  
(71) CONSOL S.R.L. (IT)  
(74) TAVARES PROPRIEDADE INTELECTUAL LTDA  
Recurso contra o indeferimento: Pet. (WB) 870170052199, de 24/07/2017.

---

**(21) BR 30 2014 003681-5** Código 37 - Recurso Contra o Indeferimento  
(22) 01/08/2014  
(71) PADO S A INDUSTRIAL COMERCIAL E IMPORTADORA (BR/SP)  
(74) CESAR PEDUTI NETO  
Recurso contra o indeferimento: Pet. (WB) 870170054304, de 31/07/2017.

---

**(21) BR 30 2015 000321-9** Código 37 - Recurso Contra o Indeferimento  
(22) 22/01/2015  
(71) COVIDIEN LP  
(74) DANNEMANN, SIEMSEN, BIGLER & IPANEMA MOREIRA  
Recurso contra o indeferimento: Pet. (WB) 870170051701, de 24/07/2017.

---

**(21) BR 30 2015 000405-3** Código 37 - Recurso Contra o Indeferimento  
(22) 26/01/2015  
(71) LOMBARDINI S.R.L (IT)  
(74) HUGO SILVA & MALDONADO PROPRIEDADE INTELECTUAL  
Recurso contra o indeferimento: Pet. (WB) 870170053080, de 26/07/2017.



---

<b>(21) BR 30 2015 000548-3</b>	Código 37 - Recurso Contra o Indeferimento (22) 05/02/2015 (71) MARCOPOLO S.A (BR/RS) (74) REMER VILLAA & NOGUEIRA ASSES. CONSULT. DE PROP. INTEL. LTDA. Recurso contra o indeferimento: Pet. (WB) 870170051813, de 24/07/2017.
<b>(21) BR 30 2015 000656-0</b>	Código 37 - Recurso Contra o Indeferimento (22) 11/02/2015 (71) APPLE INC. (US) (74) KASZNAR LEONARDOS PROPRIEDADE INTELECTUAL Recurso contra o indeferimento: Pet. (WB) 870170053771, de 28/07/2017.
<b>(21) BR 30 2015 000657-9</b>	Código 37 - Recurso Contra o Indeferimento (22) 11/02/2015 (71) APPLE INC. (US) (74) kasznar leonardos propriedade intelectual Recurso contra o indeferimento: Pet. (WB) 870170053779, de 28/07/2017.
<b>(21) BR 30 2015 000659-5</b>	Código 37 - Recurso Contra o Indeferimento (22) 11/02/2015 (71) APPLE INC. (74) KASZNAR LEONARDOS PROPRIEDADE INTELECTUAL Recurso contra o indeferimento: Pet. (WB) 870170053789, de 28/07/2017.
<b>(21) BR 30 2015 000787-7</b>	Código 37 - Recurso Contra o Indeferimento (22) 23/02/2015 (71) SCHREDER (BE) (74) DANNEMANN, SIEMSEN, BIGLER & IPANEMA MOREIRA Recurso contra o indeferimento: Pet. (WB) 870170053763, de 28/07/2017.
<b>(21) BR 30 2015 000958-6</b>	Código 37 - Recurso Contra o Indeferimento (22) 02/03/2015 (71) APPLE INC. (US) (74) KASZNAR LEONARDOS PROPRIEDADE INTELECTUAL Recurso contra o indeferimento: Pet. (WB) 870170053683, de 28/07/2017.
<b>(21) BR 30 2015 001526-8</b>	Código 37 - Recurso Contra o Indeferimento (22) 02/04/2015 (71) LUIZ CARLOS LORENZANI (BR/SP) Recurso contra o indeferimento: Pet. (WB) 870170053302, de 27/07/2017.
<b>(21) BR 30 2015 004189-7</b>	Código 37 - Recurso Contra o Indeferimento (22) 09/09/2015



---

	(71) LG ELETRONICS INC. (KR) (74) JOSÉ MAURO D. MACHADO Recurso contra o indeferimento: Pet. (WB) 870170052172, de 24/07/2017.
<b>(21) BR 30 2015 005197-3</b>	Código 37 - Recurso Contra o Indeferimento (22) 13/11/2015 (71) KIMBERLY-CLARK WORLDWIDE, INC. (US) (74) JOSÉ MAURO D. MACHADO Recurso contra o indeferimento: Pet. (WB) 870170052036, de 24/07/2017.
<b>(21) BR 30 2015 005428-0</b>	Código 37 - Recurso Contra o Indeferimento (22) 27/11/2015 (71) CANON KABUSHIKI KAISHA (JP) (74) LUIZ LEONARDOS & ADVOGADOS Recurso contra o indeferimento: Pet. (WB) 870170055912, de 04/08/2017.
<b>(21) BR 30 2015 005429-8</b>	Código 37 - Recurso Contra o Indeferimento (22) 27/11/2015 (71) CANON KABUSHIKI KAISHA (JP) (74) LUIZ LEONARDOS & ADVOGADOS Recurso contra o indeferimento: Pet. (WB) 870170055992, de 04/08/2017.
<b>(21) BR 30 2015 005430-1</b>	Código 37 - Recurso Contra o Indeferimento (22) 27/11/2015 (71) CANON KABUSHIKI KAISHA (JP) (74) LUIZ LEONARDOS & ADVOGADOS Recurso contra o indeferimento: Pet. (WB) 870170055813, de 04/08/2017.
<b>(21) BR 30 2015 005446-8</b>	Código 37 - Recurso Contra o Indeferimento (22) 30/11/2015 (71) ROBERTO CARLOS HANAUER (BR/PR) (74) MARCIA REGINA FRASSON Recurso contra o indeferimento: Pet. (WB) 870170052081, de 24/07/2017.
<b>(21) BR 30 2015 005509-0</b>	Código 37 - Recurso Contra o Indeferimento (22) 03/12/2015 (71) SAMSUNG ELECTRONICS CO., LTD. (KR) (74) Daniel Advogados (Alt.de Daniel & Cia) Recurso contra o indeferimento: Pet. (WB) 870170051924, de 24/07/2017.
<b>(21) BR 30 2015 005578-2</b>	Código 37 - Recurso Contra o Indeferimento (22) 09/12/2015 (71) SEW-EURODRIVE GMBH & CO. KG (DE) (74) Dannemann, Siemsen, Bigler & Ipanema Moreira



---

Recurso contra o indeferimento: Pet. (WB) 870170054718, de 01/08/2017.

---

**(21) BR 30 2015 005636-3** Código 37 - Recurso Contra o Indeferimento  
(22) 11/12/2015  
(71) BRASFELT LTDA (BR/MG)  
(74) SÂMIA BATISTA AMIN ( NOME ANTERIOR SÂMIA AMIN SANTOS)  
Recurso contra o indeferimento: Pet. (WB) 870170054226, de 31/07/2017.

---

**(21) BR 30 2016 000025-5** Código 37 - Recurso Contra o Indeferimento  
(22) 06/01/2016  
(71) WANDERLEY MARQUES (BR/MG)  
(74) Village Marcas e Patentes Ltda  
Recurso contra o indeferimento: Pet. (WB) 870170055021, de 01/08/2017.

---

**(21) BR 30 2016 000195-2** Código 37 - Recurso Contra o Indeferimento  
(22) 22/01/2016  
(71) SATAKE CORPORATION (JP)  
(74) KASZNAR LEONARDOS PROPRIEDADE INTELECTUAL  
Recurso contra o indeferimento: Pet. (WB) 870170052571, de 25/07/2017.

---

**(21) BR 30 2016 000208-8** Código 37 - Recurso Contra o Indeferimento  
(22) 22/01/2016  
(71) CANON KABUSHIKI KAISHA (JP)  
(74) LUIZ LEONARDOS & ADVOGADOS  
Recurso contra o indeferimento: Pet. (WB) 870170055818, de 04/08/2017.

---

**(21) BR 30 2016 000211-8** Código 37 - Recurso Contra o Indeferimento  
(22) 22/01/2016  
(71) CANON KABUSHIKI KAISHA (JP)  
(74) LUIZ LEONARDOS & ADVOGADOS  
Recurso contra o indeferimento: Pet. (WB) 870170055839, de 04/08/2017.

---

**(21) BR 30 2016 000495-1** Código 37 - Recurso Contra o Indeferimento  
(22) 12/02/2016  
(71) CATERPILLAR INC. (US)  
(74) SOERENSEN GARCIA ADVOGADOS ASSOCIADOS  
Recurso contra o indeferimento: Pet. (WB) 870170052646, de 26/07/2017.

---

**(21) BR 30 2016 000497-8** Código 37 - Recurso Contra o Indeferimento  
(22) 12/02/2016  
(71) CATERPILLAR INC. (US)  
(74) SOERENSEN GARCIA ADVOGADOS ASSOCIADOS  
Recurso contra o indeferimento: Pet. (WB) 870170052645, de 26/07/2017.

---



---

(21) BR 30 2016 000498-6 Código 37 - Recurso Contra o Indeferimento  
(22) 12/02/2016  
(71) CATERPILLAR INC. (US)  
(74) SOERENSEN GARCIA ADVOGADOS ASSOCIADOS  
Recurso contra o indeferimento: Pet. (WB) 870170052647, de 26/07/2017.

---

(21) BR 30 2016 000499-4 Código 37 - Recurso Contra o Indeferimento  
(22) 12/02/2016  
(71) CATERPILLAR INC. (US)  
(74) SOERENSEN GARCIA ADVOGADOS ASSOCIADOS  
Recurso contra o indeferimento: Pet. (WB) 870170052649, de 26/07/2017.

---

(21) BR 30 2016 000500-1 Código 37 - Recurso Contra o Indeferimento  
(22) 12/02/2016  
(71) CATERPILLAR INC. (US)  
(74) SOERENSEN GARCIA ADVOGADOS ASSOCIADOS  
Recurso contra o indeferimento: Pet. (WB) 870170052650, de 26/07/2017.

---

(21) BR 30 2016 000503-6 Código 37 - Recurso Contra o Indeferimento  
(22) 12/02/2016  
(71) CATERPILLAR INC. (US)  
(74) SOERENSEN GARCIA ADVOGADOS ASSOCIADOS  
Recurso contra o indeferimento: Pet. (WB) 870170052651, de 26/07/2017.

---

(21) BR 30 2016 000504-4 Código 37 - Recurso Contra o Indeferimento  
(22) 12/02/2016  
(71) CATERPILLAR INC. (US)  
(74) SOERENSEN GARCIA ADVOGADOS ASSOCIADOS  
Recurso contra o indeferimento: Pet. (WB) 870170052644, de 26/07/2017.

---

(21) BR 30 2016 000803-5 Código 37 - Recurso Contra o Indeferimento  
(22) 29/02/2016  
(71) BRASFELT LTDA (BR/MG)  
(74) SÂMIA BATISTA AMIN ( NOME ANTERIOR SÂMIA AMIN SANTOS)  
Recurso contra o indeferimento: Pet. (WB) 870170055534, de 03/08/2017.

---

(21) BR 30 2016 001178-8 Código 37 - Recurso Contra o Indeferimento  
(22) 23/03/2016  
(71) METALURGICA CORREIA LTDA-ME. (BR/SC)  
(74) VITOR LUIZ RAMOS BATISTA  
Recurso contra o indeferimento: Pet. (WB) 870170054480, de 31/07/2017.

---

(21) BR 30 2016 001339-0 Código 37 - Recurso Contra o Indeferimento  
(22) 01/04/2016



---

(71) EHWA DIAMOND INDUSTRIAL CO., LTD. (KP)  
(74) David do Nascimento Advogados Associados  
Recurso contra o indeferimento: Pet. (WB) 870170055630, de 0308/2017.

---

**(21) DI 7101741-0**

Código 37 - Recurso Contra o Indeferimento  
(22) 17/03/2011  
(71) Boxx Corp. (US)  
(74) Di Blasi, Parente, Vaz e Dias & Al.  
Recurso contra o indeferimento: Pet. (WB) 870170053464, de 27/07/2017.

---

**(21) DI 7105119-8**

Código 37 - Recurso Contra o Indeferimento  
(22) 11/10/2011  
(71) Siemens Aktiengesellschaft (DE)  
(74) Dannemann, Siemsen, Bigler & Ipanema Moreira  
Recurso contra o indeferimento: Pet. (WB) 870170055175, de 02/08/2017.



**Código 38 - Outros Recursos**

Notificação de interposição de recurso ao Presidente do INPI contra a decisão proferida pela Diretoria, objetivando o reexame da matéria. Desta data corre o prazo de 60 (sessenta) dias para apresentação de contrarrazões por qualquer interessado. Poderá ser requerida cópia do recurso através de formulário específico.

---

<b>(21) BR 30 2015 000973-0</b>	Código 38 - Outros Recursos (22) 03/03/2015 (71) APPLE INC. (US) (74) KASZNAR LEONARDOS PROPRIEDADE ENTELECTUAL Recurso contra a Perda de Prioridade: Pet. (WB) 870170053685, de 28/07/2017.
<b>(21) BR 30 2015 002125-0</b>	Código 38 - Outros Recursos (22) 08/05/2015 (71) AUDI AG (DE) (74) MAURÍCIO ARIBONI Recurso contra a Perda de Prioridade: Pet. (WB) 870170051869, de 24/07/2017.
<b>(21) BR 30 2015 002136-5</b>	Código 38 - Outros Recursos (22) 08/05/2015 (71) AUDI AG (DE) (74) MAURÍCIO ARIBONI Recurso contra a Perda de Prioridade: Pet. (WB) 870170051902, de 24/07/2017.
<b>(21) BR 30 2015 002909-9</b>	Código 38 - Outros Recursos (22) 22/06/2015 (71) DAVALOR SALUD, S.L. (ES) (74) MARCIO NEY TAVARES Recurso contra a publicação de Pedido Inexistente: Pet. (WB) 870170056008, de 04/08/2017.
<b>(21) BR 30 2015 004602-3</b>	Código 38 - Outros Recursos (22) 07/10/2015 (71) ISAAC DANIEL GROUP, INC. (US) (74) MARCIO NEY TAVARES Recurso contra a publicação de Pedido Inexistente: Pet. (WB) 870170056001, de 04/08/2017.
<b>(21) BR 30 2016 000285-1</b>	Código 38 - Outros Recursos (22) 27/01/2016 (71) MICROSOFT CORPORATION (US) (74) DI BLASI, PARENTE & ADVOGADOS ASSOCIADOS



---

Recurso contra a Perda de Prioridade: Pet. (WB) 870170054395, de 31/07/2017.



**Código 39 - Concessão do Registro**

Concessão do registro de desenho industrial. O certificado de registro estará à disposição do interessado. Desta data corre o prazo de 5 (cinco) anos para interposição de nulidade administrativa por qualquer interessado (Art. 113 § 1º da LPI ). Se interposto o pedido de nulidade no prazo de 60 (sessenta) dias contados da data da concessão, os efeitos da concessão do registro serão suspensos (Art. 113 § 2º).

**(11) BR 30 2012 000094-7**

Código 39 - Concessão do Registro

(22) 11/01/2012

(15) 15/08/2017

(30) 11/07/2011 EM 001889221-0001; 11/07/2011 EM 001889221-0002;  
11/07/2011 EM 001889221-0003; 11/07/2011 EM 001889221-0004

(45) 15/08/2017

(52) 23-01

(54) CONFIGURAÇÃO APLICADA EM VÁLVULA

(73) Buerkert Werke Gmbh (DE)

(72) Frank Th. Gaertner

(74) Dannemann, Siemsen, Bigler &amp; Ipanema Moreira

Prazo de validade: 10 (dez) anos contados a partir de 11/01/2012, mediante o recolhimento da taxa quinquenal de manutenção (Artigos 119 e 120 da LPI) e observadas as demais condições legais.

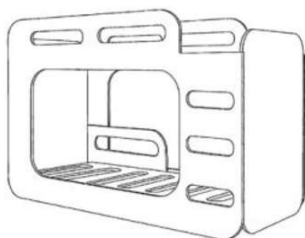
**(11) BR 30 2012 000188-9**

Código 39 - Concessão do Registro

(22) 18/01/2012

(15) 15/08/2017

(30) 19/07/2011 PL 001893223-0003

(45) 15/08/2017

(52) 06-02

(54) CONFIGURAÇÃO APLICADA EM BELICHE

(73) BMS "BOGDIMAR" PEGZA SLAWOMIR (PL)

(72) SLAWOMIR PEGZA

(74) DAVID DO NASCIMENTO ADV. ASSOC.

Prazo de validade: 10 (dez) anos contados a partir de 18/01/2012, mediante o



recolhimento da taxa quinquenal de manutenção (Artigos 119 e 120 da LPI) e observadas as demais condições legais.

(11) BR 30 2012 000871-9



Código 39 - Concessão do Registro

(22) 29/02/2012

(15) 15/08/2017

(45) 15/08/2017

(52) 12-08

(54) CONFIGURAÇÃO APLICADA EM AUTOMÓVEL

(73) Volkswagen AKtiengesellschaft (DE)

(72) Mark Lichte, Klaus Bischoff, Christian Lesmana, Nisan Kucam

(74) Dannemann, Siemsen, Bigler & Ipanema Moreira

Prazo de validade: 10 (dez) anos contados a partir de 29/02/2012, mediante o recolhimento da taxa quinquenal de manutenção (Artigos 119 e 120 da LPI) e observadas as demais condições legais.



(11) BR 30 2012 001314-3



Código 39 - Concessão do Registro

(22) 16/03/2012

(15) 15/08/2017

(45) 15/08/2017

(52) 28-03

(54) CONFIGURAÇÃO APLICADA EM REDUTOR DE RUÍDO PARA SECADOR DE CABELOS

(73) Oscar Jose Rodrigues (BR/SP)

(72) Oscar Jose Rodrigues

(74) Britania Marcas e Patentes Ltda

Prazo de validade: 10 (dez) anos contados a partir de 16/03/2012, mediante o recolhimento da taxa quinquenal de manutenção (Artigos 119 e 120 da LPI) e observadas as demais condições legais.

(11) BR 30 2012 004471-5

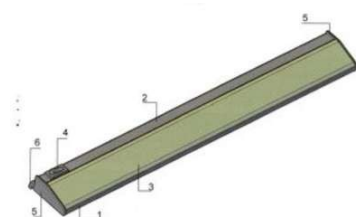

Código 39 - Concessão do Registro

(22) 30/08/2012

(15) 15/08/2017

(45) 15/08/2017

(54) CONFIGURAÇÃO APLICADA EM LUMINÁRIA

(73) Andre Carlos da Re (BR/RS) , Diego Ernesto Rovella Farto (BR/RS)

(72) Andre Carlos da Re, Diego Ernesto Rovella Farto



---

(74) Luiz Fernando Campos Stock

Prazo de validade: 10 (dez) anos contados a partir de 30/08/2012, mediante o recolhimento da taxa quinquenal de manutenção (Artigos 119 e 120 da LPI) e observadas as demais condições legais.

---

(11) BR 30 2014 005642-5



Código 39 - Concessão do Registro

(22) 11/11/2014

(15) 15/08/2017

(30) 13/05/2014 US 29/490,752

(45) 15/08/2017

(52) 12-15

(54) CONFIGURAÇÃO APLICADA EM BANDA DE RODAGEM PARA PNEU

(73) BRIDGESTONE AMERICAS TIRE OPERATIONS, LLC (US)

(72) DOMENIC GIAMPAOLO

(74) DANNEMANN, SIEMSEN, BIGLER & IPANEMA MOREIRA

Prazo de validade: 10 (dez) anos contados a partir de 11/11/2014, mediante o recolhimento da taxa quinquenal de manutenção (Artigos 119 e 120 da LPI) e observadas as demais condições legais.

---

(11) BR 30 2014 005711-1



Código 39 - Concessão do Registro

(22) 14/11/2014

(15) 15/08/2017

(45) 15/08/2017

(52) 02-04

(54) CONFIGURAÇÃO APLICADA EM PARTE SUPERIOR DE CALÇADO

(73) NIKE INNOVATE C.V. (US)

(72) PAUL E. CARON

(74) ANTONIO MAURICIO PEDRAS ARNAUD

Prazo de validade: 10 (dez) anos contados a partir de 14/11/2014, mediante o recolhimento da taxa quinquenal de manutenção (Artigos 119 e 120 da LPI) e observadas as demais condições legais.

---

(11) BR 30 2014 005854-1

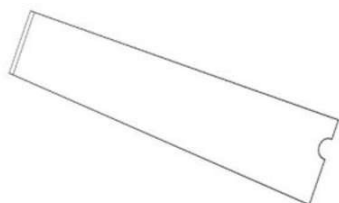

Código 39 - Concessão do Registro

(22) 25/11/2014

(15) 15/08/2017

(45) 15/08/2017

(52) 09-05

(54) CONFIGURAÇÃO APLICADA A SACO

(73) JOSÉ GERALDO MARTINS SMITH (BR/SP)

(72) JOSÉ GERALDO MARTINS SMITH

(74) DIFUSÃO MARCAS E PATENTES LTDA



Prazo de validade: 10 (dez) anos contados a partir de 25/11/2014, mediante o recolhimento da taxa quinquenal de manutenção (Artigos 119 e 120 da LPI) e observadas as demais condições legais.

**(11) BR 30 2015 000272-7**

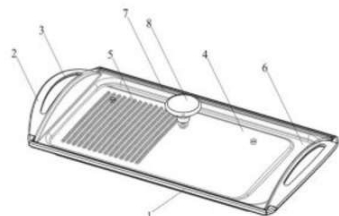

Código 39 - Concessão do Registro  
 (22) 20/01/2015  
 (15) 15/08/2017  
 (45) 15/08/2017  
 (52) 07-02  
 (54) CONFIGURAÇÃO APLICADA EM BIFETEIRA  
 (73) ATLAS INDÚSTRIA DE ELETRODOMÉSTICOS LTDA (BR/PR)  
 (72) VILMAE BASSO  
 (74) FRANKLIN BATISTA GOMES

Prazo de validade: 10 (dez) anos contados a partir de 20/01/2015, mediante o recolhimento da taxa quinquenal de manutenção (Artigos 119 e 120 da LPI) e observadas as demais condições legais.

**(11) BR 30 2015 001952-2**

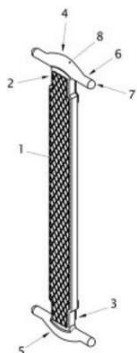

Código 39 - Concessão do Registro  
 (22) 27/04/2015  
 (15) 15/08/2017  
 (45) 15/08/2017  
 (52) 02-07  
 (54) CONFIGURAÇÃO APLICADA A/EM CADARÇOS  
 (73) HYUNG KEE CHANG (BR/SP) , MOACYR DA ROCHA RODRIGUES (BR/RS) , BRAULIO RIVELINO WOLFF (BR/RS)  
 (72) BRAULIO RIVELINO WOLFF, HYUNG KEE CHANG, MOACYR DA ROCHA RODRIGUES  
 (74) EDUARDO AUGUSTO FAITARONE DO SIM

Prazo de validade: 10 (dez) anos contados a partir de 27/04/2015, mediante o recolhimento da taxa quinquenal de manutenção (Artigos 119 e 120 da LPI) e observadas as demais condições legais.

**(11) BR 30 2015 002419-4**

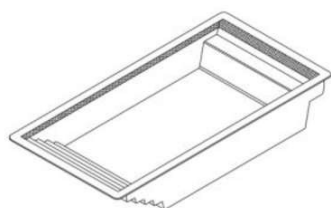

Código 39 - Concessão do Registro  
 (22) 25/05/2015  
 (15) 15/08/2017  
 (45) 15/08/2017  
 (52) 25-03  
 (54) CONFIGURAÇÃO APLICADA A/EM PISCINA.  
 (73) IGUI WORLDWIDE PISCINAS LTDA (BR/SP)  
 (72) LUIZ FILIPE DE SOUZA SISSON  
 (74) GEISLER CHBANE BOSSO



---

Prazo de validade: 10 (dez) anos contados a partir de 25/05/2015, mediante o recolhimento da taxa quinquenal de manutenção (Artigos 119 e 120 da LPI) e observadas as demais condições legais.

---

(11) BR 30 2015 002783-5

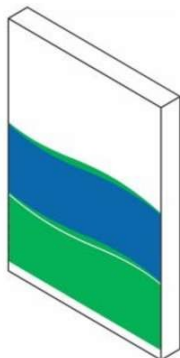

Código 39 - Concessão do Registro

(22) 16/06/2015

(15) 15/08/2017

(30) 17/12/2014 JP D2014-028182; 22/04/2015 JP D2015-009105; 22/04/2015 JP D2015-009106

(45) 15/08/2017

(52) 09-03

(54) CONFIGURAÇÃO APLICADA EM CAIXA DE EMBALAGEM

(73) HISAMITSU PHARMACEUTICAL CO., INC. (JP)

(72) SAYAKA MOCHIZUKI, SHIGEO KUSUMI

(74) ADVOCACIA MASATO NINOMIYA

Prazo de validade: 10 (dez) anos contados a partir de 16/06/2015, mediante o recolhimento da taxa quinquenal de manutenção (Artigos 119 e 120 da LPI) e observadas as demais condições legais.

---

(11) BR 30 2015 004950-2

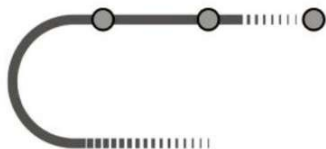

Código 39 - Concessão do Registro

(22) 29/10/2015

(15) 15/08/2017

(30) 29/04/2015 SE 002691535-0001

(45) 15/08/2017

(52) 32-00

(54) PADRÃO ORNAMENTAL APLICADO EM CARREGADOR DE BATERIA

(73) CTEK SWEDEN AB (SE)

(72) ANNA ELGEBRANT REKSTAD

(74) IKO MEDINA

Prazo de validade: 10 (dez) anos contados a partir de 29/10/2015, mediante o recolhimento da taxa quinquenal de manutenção (Artigos 119 e 120 da LPI) e observadas as demais condições legais.

---

(11) BR 30 2015 004952-9

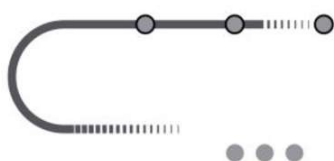

Código 39 - Concessão do Registro

(22) 29/10/2015

(15) 15/08/2017

(30) 29/04/2015 SE 002691535-0002

(45) 15/08/2017

(52) 32-00

(54) PADRÃO ORNAMENTAL APLICADO EM CARREGADOR DE BATERIA

(73) CTEK SWEDEN AB (SE)



(72) ANNA ELGEBRANT REKSTAD

(74) IKO MEDINA

Prazo de validade: 10 (dez) anos contados a partir de 29/10/2015, mediante o recolhimento da taxa quinquenal de manutenção (Artigos 119 e 120 da LPI) e observadas as demais condições legais.

**(11) BR 30 2015 004954-5**

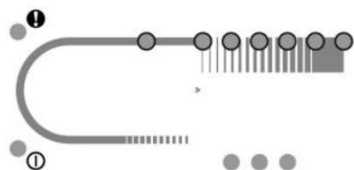

Código 39 - Concessão do Registro

(22) 29/10/2015

(15) 15/08/2017

(30) 29/04/2015 SE 002691535-0003

(45) 15/08/2017

(52) 32-00

(54) PADRÃO ORNAMENTAL APLICADO EM CARREGADOR DE BATERIA

(73) CTEK SWEDEN AB (SE)

(72) ANNA ELGEBRANT REKSTAD

(74) IKO MEDINA

Prazo de validade: 10 (dez) anos contados a partir de 29/10/2015, mediante o recolhimento da taxa quinquenal de manutenção (Artigos 119 e 120 da LPI) e observadas as demais condições legais.

**(11) BR 30 2015 005659-2**

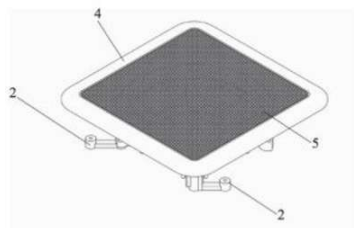

Código 39 - Concessão do Registro

(22) 14/12/2015

(15) 15/08/2017

(45) 15/08/2017

(52) 14-01

(54) CONFIGURAÇÃO APLICADA EM ARANDELA PARA SOM AMBIENTE

(73) FIAMON INDUSTRIA E COMERCIO DE PLASTICOS LTDA - EPP (BR/SC)

(72) LEONARDO LUIZ FIAMONCINI

(74) BIRATINI PEREIRA GOMES

Prazo de validade: 10 (dez) anos contados a partir de 14/12/2015, mediante o recolhimento da taxa quinquenal de manutenção (Artigos 119 e 120 da LPI) e observadas as demais condições legais.

**(11) BR 30 2015 005688-6**

Código 39 - Concessão do Registro

(22) 15/12/2015

(15) 15/08/2017

(45) 15/08/2017

(52) 12-16

(54) CONFIGURAÇÃO APLICADA EM PARA-LAMA

(73) RENAULT S.A.S. (FR)

(72) MORASSE, LOUIS





(74) CUSTÓDIO DE ALMEIDA & CIA

Prazo de validade: 10 (dez) anos contados a partir de 15/12/2015, mediante o recolhimento da taxa quinquenal de manutenção (Artigos 119 e 120 da LPI) e observadas as demais condições legais.

**(11) BR 30 2015 005689-4**



Código 39 - Concessão do Registro

(22) 15/12/2015

(15) 15/08/2017

(45) 15/08/2017

(52) 12-16

(54) CONFIGURAÇÃO APLICADA EM BAGAGEIRO DE CAPOTA

(73) RENAULT S.A.S. (FR)

(72) MORASSE, LOUIS

(74) CUSTÓDIO DE ALMEIDA & CIA.

Prazo de validade: 10 (dez) anos contados a partir de 15/12/2015, mediante o recolhimento da taxa quinquenal de manutenção (Artigos 119 e 120 da LPI) e observadas as demais condições legais.

**(11) BR 30 2015 005690-8**



Código 39 - Concessão do Registro

(22) 15/12/2015

(15) 15/08/2017

(45) 15/08/2017

(52) 12-16

(54) CONFIGURAÇÃO APLICADA EM PARA-CHOQUE

(73) RENAULT S.A.S. (FR)

(72) MORASSE, LOUIS

(74) CUSTÓDIO DE ALMEIDA & CIA.

Prazo de validade: 10 (dez) anos contados a partir de 15/12/2015, mediante o recolhimento da taxa quinquenal de manutenção (Artigos 119 e 120 da LPI) e observadas as demais condições legais.

**(11) BR 30 2015 005691-6**



Código 39 - Concessão do Registro

(22) 15/12/2015

(15) 15/08/2017

(45) 15/08/2017

(52) 12-16

(54) CONFIGURAÇÃO APLICADA EM PARA-CHOQUE TRASEIRO

(73) RENAULT S.A.S. (FR)



---

(72) MORASSE, LOUIS

(74) CUSTÓDIO DE ALMEIDA & CIA.

Prazo de validade: 10 (dez) anos contados a partir de 15/12/2015, mediante o recolhimento da taxa quinquenal de manutenção (Artigos 119 e 120 da LPI) e observadas as demais condições legais.

---

**(11) BR 30 2015 005692-4**



Código 39 - Concessão do Registro

(22) 15/12/2015

(15) 15/08/2017

(45) 15/08/2017

(52) 12-16

(54) CONFIGURAÇÃO APLICADA EM CAPÔ

(73) RENAULT S.A.S. (FR)

(72) MORASSE LOUIS

(74) CUSTÓDIO DE ALMEIDA & CIA.

Prazo de validade: 10 (dez) anos contados a partir de 15/12/2015, mediante o recolhimento da taxa quinquenal de manutenção (Artigos 119 e 120 da LPI) e observadas as demais condições legais.

---

**(11) BR 30 2015 005693-2**



Código 39 - Concessão do Registro

(22) 15/12/2015

(15) 15/08/2017

(45) 15/08/2017

(52) 12-16

(54) CONFIGURAÇÃO APLICADA EM LATERAL TRASEIRA

(73) RENAULT S.A.S. (FR)

(72) MORASSE, LOUIS

(74) CUSTÓDIO DE ALMEIDA & CIA.

Prazo de validade: 10 (dez) anos contados a partir de 15/12/2015, mediante o recolhimento da taxa quinquenal de manutenção (Artigos 119 e 120 da LPI) e observadas as demais condições legais.

---

**(11) BR 30 2015 005694-0**



Código 39 - Concessão do Registro

(22) 15/12/2015

(15) 15/08/2017

(45) 15/08/2017

(52) 12-16

(54) CONFIGURAÇÃO APLICADA EM CAÇAMBA

(73) RENAULT S.A.S. (FR)

(72) MORASSE, LOUIS

(74) CUSTÓDIO DE ALMEIDA & CIA.



---

Prazo de validade: 10 (dez) anos contados a partir de 15/12/2015, mediante o recolhimento da taxa quinquenal de manutenção (Artigos 119 e 120 da LPI) e observadas as demais condições legais.

---

(11) BR 30 2015 005695-9



Código 39 - Concessão do Registro  
(22) 15/12/2015  
(15) 15/08/2017  
(45) 15/08/2017  
(52) 12-16  
(54) CONFIGURAÇÃO APLICADA EM RETROVISOR  
(73) RENAULT S.A.S. (FR)  
(72) MORASSE, LOUIS  
(74) CUSTÓDIO DE ALMEIDA & CIA.

Prazo de validade: 10 (dez) anos contados a partir de 15/12/2015, mediante o recolhimento da taxa quinquenal de manutenção (Artigos 119 e 120 da LPI) e observadas as demais condições legais.

---

(11) BR 30 2015 005696-7



Código 39 - Concessão do Registro  
(22) 15/12/2015  
(15) 15/08/2017  
(45) 15/08/2017  
(52) 12-16  
(54) CONFIGURAÇÃO APLICADA EM RODA  
(73) RENAULT S.A.S. (FR)  
(72) MORASSE, LOUIS  
(74) CUSTODIO DE ALMEIDA & CIA.

Prazo de validade: 10 (dez) anos contados a partir de 15/12/2015, mediante o recolhimento da taxa quinquenal de manutenção (Artigos 119 e 120 da LPI) e observadas as demais condições legais.

---

(11) BR 30 2015 005698-3



Código 39 - Concessão do Registro  
(22) 15/12/2015  
(15) 15/08/2017  
(45) 15/08/2017  
(52) 26-06  
(54) CONFIGURAÇÃO APLICADA EM FAROL  
(73) RENAULT S.A.S. (FR)  
(72) MORASSE, LOUIS  
(74) CUSTÓDIO DE ALMEIDA & CIA.

Prazo de validade: 10 (dez) anos contados a partir de 15/12/2015, mediante o recolhimento da taxa quinquenal de manutenção (Artigos 119 e 120 da LPI) e



---

observadas as demais condições legais.

---

**(11) BR 30 2015 005699-1**

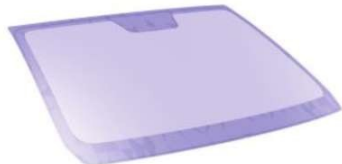

Código 39 - Concessão do Registro  
(22) 15/12/2015  
(15) 15/08/2017  
(45) 15/08/2017  
(52) 12-16  
(54) CONFIGURAÇÃO APLICADA EM PARA-BRISA  
(73) RENAULT S.A.S. (FR)  
(72) MORASSE, LOUIS  
(74) CUSTÓDIO DE ALMEIDA & CIA.

Prazo de validade: 10 (dez) anos contados a partir de 15/12/2015, mediante o recolhimento da taxa quinquenal de manutenção (Artigos 119 e 120 da LPI) e observadas as demais condições legais.

---

**(11) BR 30 2015 005700-9**



Código 39 - Concessão do Registro  
(22) 15/12/2015  
(15) 15/08/2017  
(45) 15/08/2017  
(52) 12-16  
(54) CONFIGURAÇÃO APLICADA EM GRADE DIANTEIRA  
(73) RENAULT S.A.S. (FR)  
(72) MORASSE, LOUIS  
(74) CUSTÓDIO DE ALMEIDA & CIA.

Prazo de validade: 10 (dez) anos contados a partir de 15/12/2015, mediante o recolhimento da taxa quinquenal de manutenção (Artigos 119 e 120 da LPI) e observadas as demais condições legais.

---

**(11) BR 30 2015 005701-7**



Código 39 - Concessão do Registro  
(22) 15/12/2015  
(15) 15/08/2017  
(45) 15/08/2017  
(52) 12-16  
(54) CONFIGURAÇÃO APLICADA EM GRADE DO RADIADOR  
(73) RENAULT S.A.S. (FR)  
(72) MORASSE, LOUIS  
(74) CUSTÓDIO DE ALMEIDA & CIA.

Prazo de validade: 10 (dez) anos contados a partir de 15/12/2015, mediante o recolhimento da taxa quinquenal de manutenção (Artigos 119 e 120 da LPI) e observadas as demais condições legais.



---

**(11) BR 30 2015 005702-5**

Código 39 - Concessão do Registro

(22) 15/12/2015

(15) 15/08/2017

(45) 15/08/2017

(52) 12-16

(54) CONFIGURAÇÃO APLICADA EM PORTA DIANTEIRA

(73) RENAULT S.A.S. (FR)

(72) MORASSE, LOUIS

(74) CUSTÓDIO DE ALMEIDA &amp; CIA.

Prazo de validade: 10 (dez) anos contados a partir de 15/12/2015, mediante o recolhimento da taxa quinquenal de manutenção (Artigos 119 e 120 da LPI) e observadas as demais condições legais.

---

**(11) BR 30 2015 005703-3**

Código 39 - Concessão do Registro

(22) 15/12/2015

(15) 15/08/2017

(45) 15/08/2017

(52) 26-06

(54) CONFIGURAÇÃO APLICADA EM FAROL

(73) RENAULT S.A.S. (FR)

(72) MORASSE, LOUIS

(74) CUSTÓDIO DE ALMEIDA &amp; CIA.

Prazo de validade: 10 (dez) anos contados a partir de 15/12/2015, mediante o recolhimento da taxa quinquenal de manutenção (Artigos 119 e 120 da LPI) e observadas as demais condições legais.

---

**(11) BR 30 2015 005704-1**

Código 39 - Concessão do Registro

(22) 15/12/2015

(15) 15/08/2017

(45) 15/08/2017

(52) 26-06

(54) CONFIGURAÇÃO APLICADA EM FAROL

(73) RENAULT S.A.S. (FR)

(72) MORASSE, LOUIS

(74) CUSTÓDIO DE ALMEIDA &amp; CIA.

Prazo de validade: 10 (dez) anos contados a partir de 15/12/2015, mediante o recolhimento da taxa quinquenal de manutenção (Artigos 119 e 120 da LPI) e observadas as demais condições legais.

---

**(11) BR 30 2015 005705-0**

Código 39 - Concessão do Registro





(22) 15/12/2015

(15) 15/08/2017

(45) 15/08/2017

(52) 12-16

(54) CONFIGURAÇÃO APLICADA EM MOLDURA DO PARA-BRISA TRASEIRO

(73) RENAULT S.A.S. (FR)

(72) MORASSE, LOUIS

(74) CUSTÓDIO DE ALMEIDA & CIA.

Prazo de validade: 10 (dez) anos contados a partir de 15/12/2015, mediante o recolhimento da taxa quinquenal de manutenção (Artigos 119 e 120 da LPI) e observadas as demais condições legais.

**(11) BR 30 2015 005706-8**



Código 39 - Concessão do Registro

(22) 15/12/2015

(15) 15/08/2017

(45) 15/08/2017

(52) 12-16

(54) CONFIGURAÇÃO APLICADA EM PORTA TRASEIRA

(73) RENAULT S.A.S. (FR)

(72) MORASSE, LOUIS

(74) CUSTÓDIO DE ALMEIDA & CIA.

Prazo de validade: 10 (dez) anos contados a partir de 15/12/2015, mediante o recolhimento da taxa quinquenal de manutenção (Artigos 119 e 120 da LPI) e observadas as demais condições legais.

**(11) BR 30 2015 005707-6**



Código 39 - Concessão do Registro

(22) 15/12/2015

(15) 15/08/2017

(45) 15/08/2017

(52) 12-16

(54) CONFIGURAÇÃO APLICADA EM PORTA DO BAGAGEIRO

(73) RENAULT S.A.S. (FR)

(72) MORASSE, LOUIS

(74) CUSTÓDIO DE ALMEIDA & CIA.

Prazo de validade: 10 (dez) anos contados a partir de 15/12/2015, mediante o recolhimento da taxa quinquenal de manutenção (Artigos 119 e 120 da LPI) e observadas as demais condições legais.

**(11) BR 30 2015 005736-0**

Código 39 - Concessão do Registro

(22) 16/12/2015

(15) 15/08/2017





(45) 15/08/2017

(52) 23-02

(54) CONFIGURAÇÃO APLICADA EM ACABAMENTO PARA REGISTRO HIDRÁULICO

(73) DURATEX S.A. (BR/SP)

(72) EVERALDO FERREIRA PRIMO

(74) ANTÔNIO MAURÍCIO PEDRAS ARNAUD

Prazo de validade: 10 (dez) anos contados a partir de 16/12/2015, mediante o recolhimento da taxa quinquenal de manutenção (Artigos 119 e 120 da LPI) e observadas as demais condições legais.

**(11) BR 30 2015 005737-8**

Código 39 - Concessão do Registro

(22) 16/12/2015

(15) 15/08/2017

(30) 29/06/2015 EM 002728006

(45) 15/08/2017

(52) 19-06

(54) CONFIGURAÇÃO APLICADA EM TAMPA PARA CANETA

(73) SOCIETE BIC (FR)

(72) FRANCK VADENNE

(74) ANA PAULA SANTOS CELIDONIO

Prazo de validade: 10 (dez) anos contados a partir de 16/12/2015, mediante o recolhimento da taxa quinquenal de manutenção (Artigos 119 e 120 da LPI) e observadas as demais condições legais.

**(11) BR 30 2015 005738-6**

Código 39 - Concessão do Registro

(22) 16/12/2015

(15) 15/08/2017

(45) 15/08/2017

(52) 23-02

(54) CONFIGURAÇÃO APLICADA EM ACABAMENTO PARA REGISTRO HIDRÁULICO

(73) DURATEX S.A. (BR/SP)

(72) EVERALDO FERREIRA PRIMO

(74) ANTÔNIO MAURÍCIO PEDRAS ARNAUD

Prazo de validade: 10 (dez) anos contados a partir de 16/12/2015, mediante o recolhimento da taxa quinquenal de manutenção (Artigos 119 e 120 da LPI) e observadas as demais condições legais.

**(11) BR 30 2015 005744-0**

Código 39 - Concessão do Registro

(22) 16/12/2015



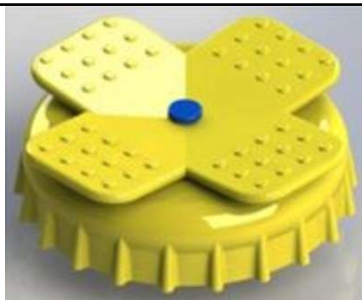

(15) 15/08/2017  
 (45) 15/08/2017  
 (52) 09-07  
 (54) CONFIGURAÇÃO APLICADA A/EM TAMPA DE GARRAFA  
 (73) EDILBERTO ACACIO DA SILVA (BR/SP)  
 (72) EDILBERTO ACACIO DA SILVA  
 (74) Beerre Assessoria Empresarial Ltda.(Alt. de Beerre Assessoria Emp. S/C.LTDA.)

Prazo de validade: 10 (dez) anos contados a partir de 16/12/2015, mediante o recolhimento da taxa quinquenal de manutenção (Artigos 119 e 120 da LPI) e observadas as demais condições legais.



(11) BR 30 2015 005761-0

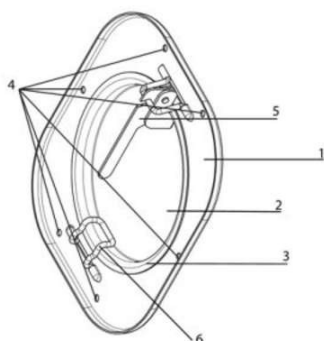

Código 39 - Concessão do Registro

(22) 17/12/2015  
 (15) 15/08/2017  
 (45) 15/08/2017  
 (52) 12-16  
 (54) CONFIGURAÇÃO APLICADA EM TAMPA PARA GRANELEIRA.  
 (73) MATRIZARIA CARDOSO LTDA (BR/RS)  
 (72) ANTÔNIO CASTILHOS CARDOSO  
 (74) João Henrique Espirito de Oliveira Poli

Prazo de validade: 10 (dez) anos contados a partir de 17/12/2015, mediante o recolhimento da taxa quinquenal de manutenção (Artigos 119 e 120 da LPI) e observadas as demais condições legais.

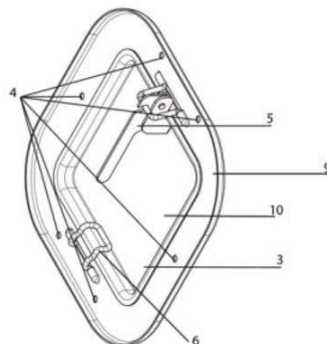
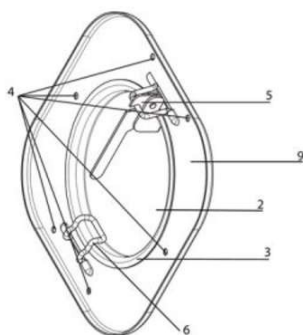
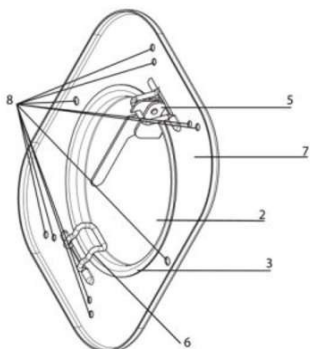

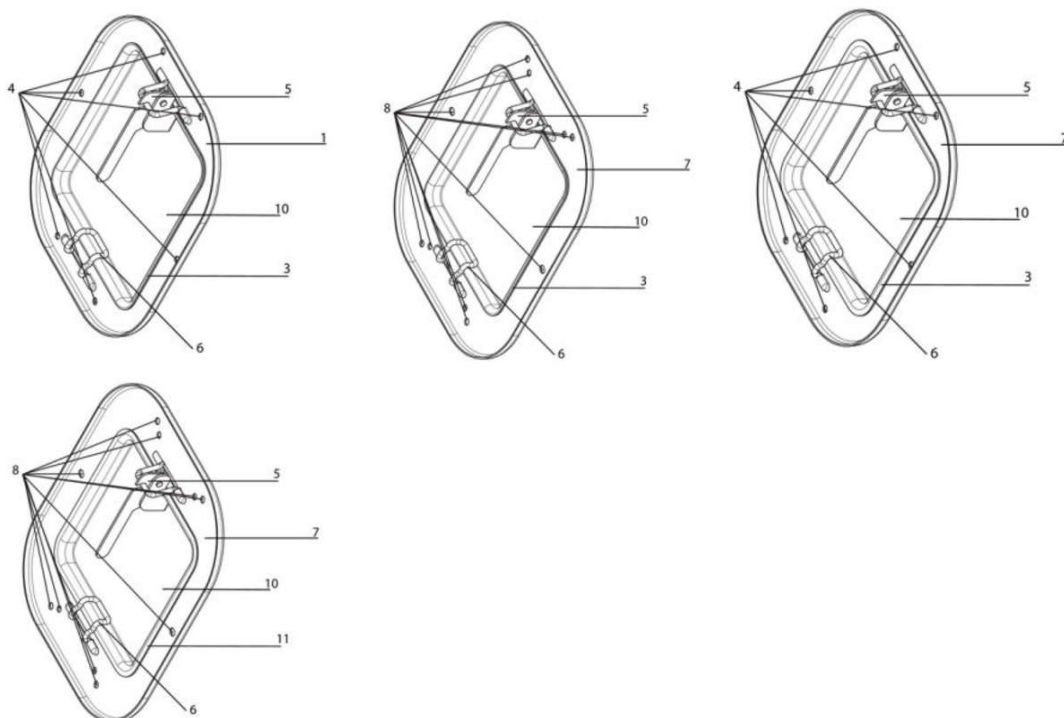

**(11) BR 30 2015 005771-8**

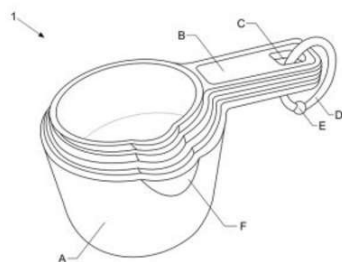

Código 39 - Concessão do Registro

(22) 17/12/2015

(15) 15/08/2017

(45) 15/08/2017

(52) 07-04

(54) CONFIGURAÇÃO APLICADA A MEDIDOR

(73) LIVIO HIROKAZU MAKI (BR/SP)

(72) LIVIO HIROKAZU MAKI

(74) SANDRA LUISA CALDAS CORREIA

Prazo de validade: 10 (dez) anos contados a partir de 17/12/2015, mediante o recolhimento da taxa quinquenal de manutenção (Artigos 119 e 120 da LPI) e observadas as demais condições legais.

**(11) BR 30 2015 005779-3**



Código 39 - Concessão do Registro

(22) 17/12/2015

(15) 15/08/2017

(30) 19/06/2015 JP 2015013622

(45) 15/08/2017

(52) 12-11

(54) CONFIGURAÇÃO APLICADA A/EM MOTOCICLETA

(73) HONDA MOTOR CO., LTD. (JP)

(72) YUKITOU FUJIMOTO', VALERIO AIELLO

(74) Dannemann, Siemsen, Bigler & Ipanema Moreira

Prazo de validade: 10 (dez) anos contados a partir de 17/12/2015, mediante o recolhimento da taxa quinquenal de manutenção (Artigos 119 e 120 da LPI) e observadas as demais condições legais.



---

**(11) BR 30 2015 005781-5**

Código 39 - Concessão do Registro

(22) 17/12/2015

(15) 15/08/2017

(30) 19/06/2015 JP 2015013623

(45) 15/08/2017

(52) 12-16

(54) CONFIGURAÇÃO APLICADA A/EM CARENAGEM LATERAL DE MOTOCICLETA

(73) HONDA MOTOR CO., LTD. (JP)

(72) YUKITOU FUJIMOTO, VALERIO AIELLO

(74) Dannemann, Siemsen, Bigler &amp; Ipanema Moreira

Prazo de validade: 10 (dez) anos contados a partir de 17/12/2015, mediante o recolhimento da taxa quinquenal de manutenção (Artigos 119 e 120 da LPI) e observadas as demais condições legais.

---

**(11) BR 30 2015 005786-6**

Código 39 - Concessão do Registro

(22) 17/12/2015

(15) 15/08/2017

(45) 15/08/2017

(52) 31-00

(54) CONFIGURAÇÃO APLICADA A/EM APARELHO DISPENSADOR DE BEBIDA

(73) WHIRLPOOL S.A. (BR/SP)

(72) EDUARDO AUGUSTO DE CARVALHO SANCHES, ANDRÉA SARTORI ALVARES, MAURÍCIO MARCÍLIO MARCOS

(74) Daniel Advogados (Alt.de Daniel &amp; Cia)

Prazo de validade: 10 (dez) anos contados a partir de 17/12/2015, mediante o recolhimento da taxa quinquenal de manutenção (Artigos 119 e 120 da LPI) e observadas as demais condições legais.

---

**(11) BR 30 2015 005787-4**

Código 39 - Concessão do Registro

(22) 17/12/2015

(15) 15/08/2017

(45) 15/08/2017

(52) 03-01

(54) CONFIGURAÇÃO APLICADA A/EM MALA

(73) ROYALTY BUGABOO GMBH (CH)

(72) MAX BARENBRUG

(74) David do Nascimento Advogados Associados

Prazo de validade: 10 (dez) anos contados a partir de 17/12/2015, mediante o

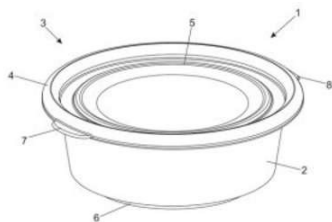

recolhimento da taxa quinquenal de manutenção (Artigos 119 e 120 da LPI) e observadas as demais condições legais.

**(11) BR 30 2015 005789-0**

Código 39 - Concessão do Registro

(22) 17/12/2015

(15) 15/08/2017

(45) 15/08/2017

(52) 09-01

(54) CONFIGURAÇÃO APLICADA EM POTE

(73) NELY CRISTINA BRAIDOTTI CAVALARI (BR/SP)

(72) NELY CRISTINA BRAIDOTTI CAVALARI

(74) Vilela Coelho Sociedade de Advogados

Prazo de validade: 10 (dez) anos contados a partir de 17/12/2015, mediante o recolhimento da taxa quinquenal de manutenção (Artigos 119 e 120 da LPI) e observadas as demais condições legais.

**(11) BR 30 2015 005839-0**

Código 39 - Concessão do Registro

(22) 18/12/2015

(15) 15/08/2017

(45) 15/08/2017

(52) 02-04

(54) CONFIGURAÇÃO APLICADA A/EM CALÇADO

(73) GRENDENE S.A. (BR/CE)

(72) EDSON MATSUO

(74) Remer Villaça & Nogueira Assessoria e Consultoria de Prop. Intelectual S/S Ltda.

Prazo de validade: 10 (dez) anos contados a partir de 18/12/2015, mediante o recolhimento da taxa quinquenal de manutenção (Artigos 119 e 120 da LPI) e observadas as demais condições legais.

**(11) BR 30 2015 005840-4**

Código 39 - Concessão do Registro

(22) 18/12/2015

(15) 15/08/2017

(45) 15/08/2017

(52) 02-04

(54) CONFIGURAÇÃO APLICADA A/EM CALÇADO

(73) GRENDENE S.A. (BR/CE)

(72) EDSON MATSUO

(74) Remer Villaça & Nogueira Assessoria e Consultoria de Prop. Intelectual S/S Ltda.

Prazo de validade: 10 (dez) anos contados a partir de 18/12/2015, mediante o



recolhimento da taxa quinquenal de manutenção (Artigos 119 e 120 da LPI) e observadas as demais condições legais.

**(11) BR 30 2015 005848-0**

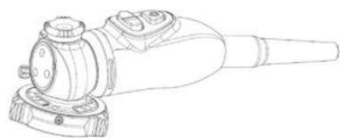

Código 39 - Concessão do Registro

(22) 21/12/2015

(15) 15/08/2017

(30) 22/06/2015 US 29/530,984

(45) 15/08/2017

(52) 24-01

(54) CONFIGURAÇÃO APLICADA A/EM CÂMERA ENDOSCÓPICA

(73) KARL STORZ IMAGING, INC. (US)

(72) KEVIN E. HALLECK, GREG M. CHAMBERS, LARRY OSLIE

(74) Dannemann, Siemsen, Bigler & Ipanema Moreira

Prazo de validade: 10 (dez) anos contados a partir de 21/12/2015, mediante o recolhimento da taxa quinquenal de manutenção (Artigos 119 e 120 da LPI) e observadas as demais condições legais.

**(11) BR 30 2015 005851-0**

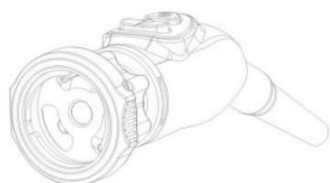

Código 39 - Concessão do Registro

(22) 21/12/2015

(15) 15/08/2017

(30) 22/06/2015 US 29/530,978

(45) 15/08/2017

(52) 24-01

(54) CONFIGURAÇÃO APLICADA A/EM CÂMERA ENDOSCÓPICA

(73) KARL STORZ IMAGING, INC. (US)

(72) KEVIN E. HALLECK, GREG M. CHAMBERS, JUDI WHEELER

(74) Dannemann, Siemsen, Bigler & Ipanema Moreira

Prazo de validade: 10 (dez) anos contados a partir de 21/12/2015, mediante o recolhimento da taxa quinquenal de manutenção (Artigos 119 e 120 da LPI) e observadas as demais condições legais.

**(11) BR 30 2015 005882-0**

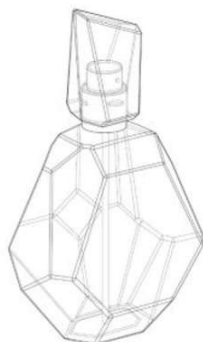

Código 39 - Concessão do Registro

(22) 22/12/2015

(15) 15/08/2017

(30) 21/08/2015 US 29/537,085

(45) 15/08/2017

(52) 09-01

(54) CONFIGURAÇÃO APLICADA A/EM FRASCOS PARA COSMÉTICOS

(73) MARY KAY INC. (US)

(72) JENNY DEMARCO STAAB, LAUREN PURKHISER

(74) Dannemann, Siemsen, Bigler & Ipanema Moreira



Prazo de validade: 10 (dez) anos contados a partir de 22/12/2015, mediante o recolhimento da taxa quinquenal de manutenção (Artigos 119 e 120 da LPI) e observadas as demais condições legais.

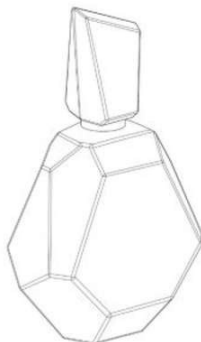

(11) BR 30 2015 005887-0

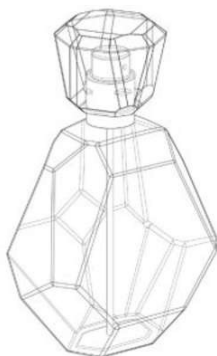

Código 39 - Concessão do Registro

(22) 22/12/2015

(15) 15/08/2017

(30) 21/08/2015 US 29/537,054

(45) 15/08/2017

(52) 09-01

(54) CONFIGURAÇÃO APLICADA A/EM FRASCOS PARA COSMÉTICOS

(73) MARY KAY INC. (US)

(72) JENNY DEMARCO STAAB, LAUREN PURKHISER

(74) Dannemann, Siemsen, Bigler & Ipanema Moreira

Prazo de validade: 10 (dez) anos contados a partir de 22/12/2015, mediante o recolhimento da taxa quinquenal de manutenção (Artigos 119 e 120 da LPI) e observadas as demais condições legais.

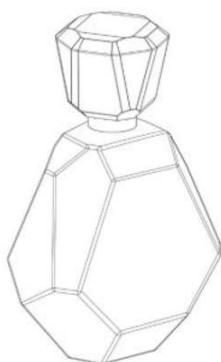

(11) BR 30 2015 005889-7



Código 39 - Concessão do Registro

(22) 22/12/2015

(15) 15/08/2017

(45) 15/08/2017

(52) 12-16

(54) CONFIGURAÇÃO APLICADA EM PALHETA PARA LIMPADOR DE PÁRA-BRISA

(73) DYNA INDÚSTRIA E COMÉRCIO LTDA



(72) MARC NACAMULI

(74) ALCIDES RIBEIRO FILHO

Prazo de validade: 10 (dez) anos contados a partir de 22/12/2015, mediante o recolhimento da taxa quinquenal de manutenção (Artigos 119 e 120 da LPI) e observadas as demais condições legais.

**(11) BR 30 2015 005906-0**

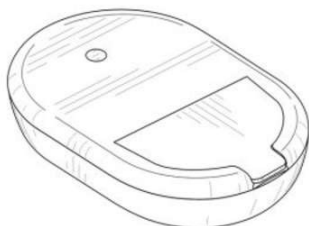

Código 39 - Concessão do Registro

(22) 23/12/2015

(15) 15/08/2017

(30) 02/07/2015 US 29/532,184

(45) 15/08/2017

(52) 07-07

(54) CONFIGURAÇÃO APLICADA A/EM RECIPIENTE

(73) THE HERSHEY COMPANY (US)

(72) WILLIAM J. HENDRICKS, JONATHON K. MARKEY, ADAM P. J. FREDERICK

(74) DI BLASI, PARENTE & ADVOGADOS ASSOCIADOS

Prazo de validade: 10 (dez) anos contados a partir de 23/12/2015, mediante o recolhimento da taxa quinquenal de manutenção (Artigos 119 e 120 da LPI) e observadas as demais condições legais.

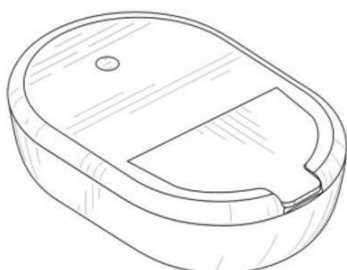

**(11) BR 30 2015 005907-9**



Código 39 - Concessão do Registro

(22) 23/12/2015

(15) 15/08/2017

(30) 22/12/2015 EM 002920348-0002

(45) 15/08/2017

(52) 09-01

(54) CONFIGURAÇÃO APLICADA A/EM FRASCO

(73) COMPAGNIE GERVAIS DANONE (FR)

(72) TIM LLEWELLYN, DAN BOWYER, ALAIN COLLOUD

(74) ANA PAULA SANTOS CELIDONIO

Prazo de validade: 10 (dez) anos contados a partir de 23/12/2015, mediante o recolhimento da taxa quinquenal de manutenção (Artigos 119 e 120 da LPI) e observadas as demais condições legais.



(11) BR 30 2015 005938-9

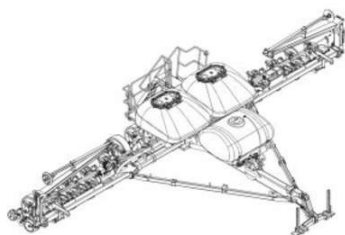

Código 39 - Concessão do Registro

(22) 23/12/2015

(15) 15/08/2017

(30) 30/06/2015 US 29/531.827

(45) 15/08/2017

(52) 15-03

(54) CONFIGURAÇÃO APLICADA A/EM PLANTADEIRA

(73) CNH INDUSTRIAL AMERICA LLC (US)

(72) BRIAN J. ANDERSON, LARRY B. GRIFFEY, TRAVIS L. HARNETIAUX, MARVIN A. PRICKEL, MICHAEL J. CONNORS

(74) Daniel Advogados (Alt.de Daniel & Cia)

Prazo de validade: 10 (dez) anos contados a partir de 23/12/2015, mediante o recolhimento da taxa quinquenal de manutenção (Artigos 119 e 120 da LPI) e observadas as demais condições legais.

(11) BR 30 2015 005941-9



Código 39 - Concessão do Registro

(22) 23/12/2015

(15) 15/08/2017

(30) 26/06/2015 US 29/531,576; 21/12/2015 US 29/549,332

(45) 15/08/2017

(52) 24-01

(54) CONFIGURAÇÃO APLICADA A/EM ANALISADOR DE DIAGNÓSTICO

(73) ABBOTT LABORATORIES (US)

(72) CHRISTINA A. BARTON, DANIEL ROGER NETT, RACHEL ELIZABETH WALLACE, AMI MARIE VERHALEN, CHRISTOPHER ALAN HARRIS

(74) DI BLASI, PARENTE & ADVOGADOS ASSOCIADOS

Prazo de validade: 10 (dez) anos contados a partir de 23/12/2015, mediante o recolhimento da taxa quinquenal de manutenção (Artigos 119 e 120 da LPI) e observadas as demais condições legais.



(11) BR 30 2015 005959-1

Código 39 - Concessão do Registro

(22) 28/12/2015

(15) 15/08/2017

(45) 15/08/2017

(52) 04-02



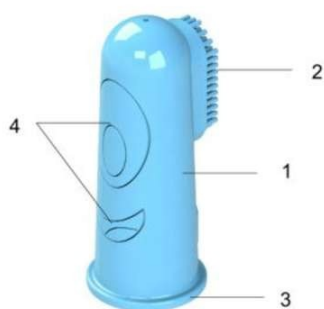

(54) CONFIGURAÇÃO APLICADA EM ESCOVA DENTAL

(73) JULIO CESAR BENIS (BR/PR)

(72) JULIO CESAR BENIS

(74) CLAUDEMIR ELIAS CALHEIROS

Prazo de validade: 10 (dez) anos contados a partir de 28/12/2015, mediante o recolhimento da taxa quinquenal de manutenção (Artigos 119 e 120 da LPI) e observadas as demais condições legais.

(11) BR 30 2015 005979-6



Código 39 - Concessão do Registro

(22) 29/12/2015

(15) 15/08/2017

(45) 15/08/2017

(52) 09-01

(54) CONFIGURAÇÃO APLICADA A/EM FRASCO

(73) NATURA COSMÉTICOS S.A. (BR/SP)

(72) LEONARDO MASCHIETTO FORTI, MARCELLA ALVES

(74) Dannemann, Siemsen, Bigler & Ipanema Moreira

Prazo de validade: 10 (dez) anos contados a partir de 29/12/2015, mediante o recolhimento da taxa quinquenal de manutenção (Artigos 119 e 120 da LPI) e observadas as demais condições legais.



(11) BR 30 2015 005994-0

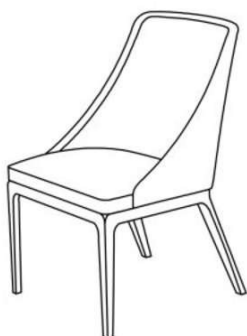

Código 39 - Concessão do Registro

(22) 29/12/2015

(15) 15/08/2017

(45) 15/08/2017

(52) 06-01

(54) CONFIGURAÇÃO APLICADA A/EM CADEIRA

(73) SM GESTÃO E NEGÓCIOS LTDA. (BR/RS)

(72) IVO CARLOS SACCARO, JOÃO JACINTO SACCARO

(74) RONER GUERRA FABRIS

Prazo de validade: 10 (dez) anos contados a partir de 29/12/2015, mediante o recolhimento da taxa quinquenal de manutenção (Artigos 119 e 120 da LPI) e observadas as demais condições legais.



**(11) BR 30 2015 006016-6**

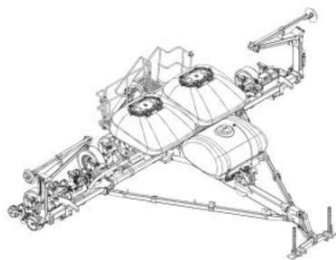

Código 39 - Concessão do Registro

(22) 30/12/2015

(15) 15/08/2017

(30) 30/06/2015 US 29/531.802

(45) 15/08/2017

(52) 15-03

(54) CONFIGURAÇÃO APLICADA A/EM PLANTADEIRA

(73) CNH INDUSTRIAL AMERICA LLC (US)

(72) BRIAN J. ANDERSON, LARRY B. GRIFFEY, TRAVIS L. HARNETIAUX, MARVIN A. PRICKEL, MICHAEL J. CONNORS

(74) Daniel Advogados (Alt.de Daniel & Cia)

Prazo de validade: 10 (dez) anos contados a partir de 30/12/2015, mediante o recolhimento da taxa quinquenal de manutenção (Artigos 119 e 120 da LPI) e observadas as demais condições legais.

**(11) BR 30 2015 006018-2**

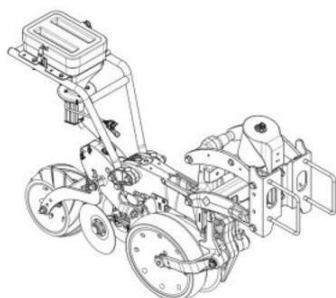

Código 39 - Concessão do Registro

(22) 30/12/2015

(15) 15/08/2017

(30) 30/06/2015 US 29/531,848

(45) 15/08/2017

(52) 15-03

(54) CONFIGURAÇÃO APLICADA A/EM MÁQUINA ESPALHADORA

(73) CNH INDUSTRIAL AMERICA LLC (US)

(72) TRAVIS L. HARNETIAUX, HENRY TRAN

(74) Daniel Advogados (Alt.de Daniel & Cia)

Prazo de validade: 10 (dez) anos contados a partir de 30/12/2015, mediante o recolhimento da taxa quinquenal de manutenção (Artigos 119 e 120 da LPI) e observadas as demais condições legais.

**(11) BR 30 2016 000011-5**

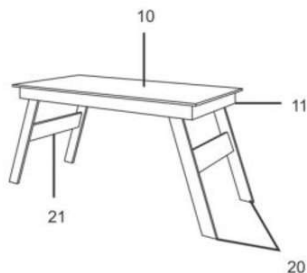

Código 39 - Concessão do Registro

(22) 05/01/2016

(15) 15/08/2017

(45) 15/08/2017

(52) 06-03

(54) CONFIGURAÇÃO APLICADA EM MESA

(73) NICHEL MÓVEIS LTDA (BR/RS)

(72) LUCAS BASSANI NICHELE

(74) IDEA MARCAS E PATENTES LTDA.

Prazo de validade: 10 (dez) anos contados a partir de 05/01/2016, mediante o recolhimento da taxa quinquenal de manutenção (Artigos 119 e 120 da LPI) e observadas as demais condições legais.

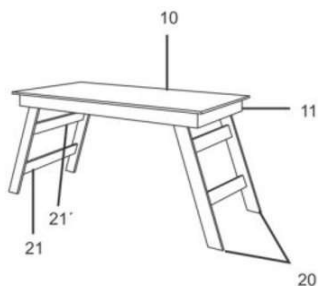

**(11) BR 30 2016 000016-6**

Código 39 - Concessão do Registro

(22) 06/01/2016

(15) 15/08/2017

(30) 08/07/2015 JP 2015015183

(45) 15/08/2017

(52) 12-16

(54) CONFIGURAÇÃO APLICADA A/EM CARENAGEM LATERAL DE MOTOCICLETA

(73) HONDA MOTOR CO., LTD. (JP)

(72) YOSHIKAZU ICHIHARA, YOSHIHIRO TAKANASHI

(74) Dannemann, Siemsen, Bigler &amp; Ipanema Moreira

Prazo de validade: 10 (dez) anos contados a partir de 06/01/2016, mediante o recolhimento da taxa quinquenal de manutenção (Artigos 119 e 120 da LPI) e observadas as demais condições legais.

**(11) BR 30 2016 000018-2**

Código 39 - Concessão do Registro

(22) 06/01/2016

(15) 15/08/2017

(30) 10/07/2015 JP 2015015386

(45) 15/08/2017

(52) 26-06

(54) CONFIGURAÇÃO APLICADA EM LANTERNA TRASEIRA PARA MOTOCICLETA

(73) HONDA MOTOR CO., LTD. (JP)

(72) HIDEKAZU IWATA, NILESHKUMAR KIRTANE

(74) Dannemann, Siemsen, Bigler &amp; Ipanema Moreira

Prazo de validade: 10 (dez) anos contados a partir de 06/01/2016, mediante o recolhimento da taxa quinquenal de manutenção (Artigos 119 e 120 da LPI) e observadas as demais condições legais.

**(11) BR 30 2016 000019-0**

Código 39 - Concessão do Registro

(22) 06/01/2016

(15) 15/08/2017





(30) 10/07/2015 JP 2015015385  
 (45) 15/08/2017  
 (52) 12-16  
 (54) CONFIGURAÇÃO APLICADA A/EM CARENAGEM LATERAL PARA MOTOCICLETA  
 (73) HONDA MOTOR CO., LTD. (JP)  
 (72) HIDEKAZU IWATA, TAKASHI SHIGIHARA  
 (74) Dannemann, Siemsen, Bigler & Ipanema Moreira

Prazo de validade: 10 (dez) anos contados a partir de 06/01/2016, mediante o recolhimento da taxa quinquenal de manutenção (Artigos 119 e 120 da LPI) e observadas as demais condições legais.

**(11) BR 30 2016 000020-4**



Código 39 - Concessão do Registro  
 (22) 06/01/2016  
 (15) 15/08/2017  
 (30) 10/07/2015 JP 2015015384  
 (45) 15/08/2017  
 (52) 12-11  
 (54) CONFIGURAÇÃO APLICADA EM MOTOCICLETA  
 (73) HONDA MOTOR CO., LTD. (JP)  
 (72) TAKASHI SHIGIHARA, HIDEKAZU IWATA  
 (74) Dannemann, Siemsen, Bigler & Ipanema Moreira

Prazo de validade: 10 (dez) anos contados a partir de 06/01/2016, mediante o recolhimento da taxa quinquenal de manutenção (Artigos 119 e 120 da LPI) e observadas as demais condições legais.

**(11) BR 30 2016 000066-2**



Código 39 - Concessão do Registro  
 (22) 12/01/2016  
 (15) 15/08/2017  
 (45) 15/08/2017  
 (52) 23-02  
 (54) CONFIGURAÇÃO APLICADA A/EM EQUIPAMENTO DE TRATAMENTO DE ESGOTOS SANITÁRIOS  
 (73) EDUARDO KRAHENBUHL PADULA (BR/SP) , LAURISTON FRANCISCO PINTO (BR/SP)  
 (72) EDUARDO KRAHENBUHL PADULA, LAURISTON FRANCISCO PINTO  
 (74) Cannon Marcas e Patentes S/C Ltda.

Prazo de validade: 10 (dez) anos contados a partir de 12/01/2016, mediante o recolhimento da taxa quinquenal de manutenção (Artigos 119 e 120 da LPI) e observadas as demais condições legais.

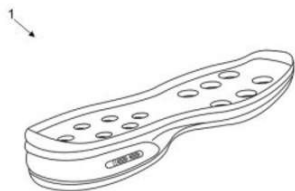

**(11) BR 30 2016 000068-9**

Código 39 - Concessão do Registro

(22) 12/01/2016

(15) 15/08/2017

(45) 15/08/2017

(52) 02-04

(54) CONFIGURAÇÃO APLICADA A/EM SOLADO

(73) ANTÔNIO ALVES DE CASTRO (BR/SP)

(72) ANTÔNIO ALVES DE CASTRO

(74) CLAUDIA WATANABE SOCIEDADE DE ADVOGADOS

Prazo de validade: 10 (dez) anos contados a partir de 12/01/2016, mediante o recolhimento da taxa quinquenal de manutenção (Artigos 119 e 120 da LPI) e observadas as demais condições legais.

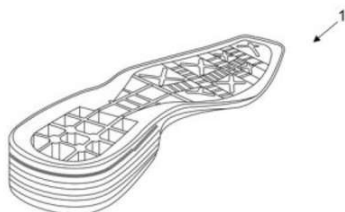
**(11) BR 30 2016 000070-0**

Código 39 - Concessão do Registro

(22) 12/01/2016

(15) 15/08/2017

(45) 15/08/2017

(52) 02-04

(54) CONFIGURAÇÃO APLICADA A/EM SOLADO

(73) ANTÔNIO ALVES DE CASTRO (BR/SP)

(72) ANTÔNIO ALVES DE CASTRO

(74) CLAUDIA WATANABE SOCIEDADE DE ADVOGADOS

Prazo de validade: 10 (dez) anos contados a partir de 12/01/2016, mediante o recolhimento da taxa quinquenal de manutenção (Artigos 119 e 120 da LPI) e observadas as demais condições legais.

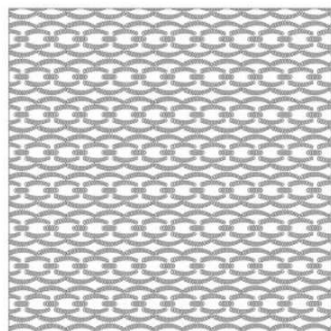
**(11) BR 30 2016 000076-0**

Código 39 - Concessão do Registro

(22) 12/01/2016

(15) 15/08/2017

(45) 15/08/2017

(52) 32-00

(54) PADRÃO ORNAMENTAL APLICADO EM CALÇADO

(73) ANTÔNIO ALVES DE CASTRO (BR/SP)

(72) ANTÔNIO ALVES DE CASTRO

(74) CLAUDIA WATANABE SOCIEDADE DE ADVOGADOS

Prazo de validade: 10 (dez) anos contados a partir de 12/01/2016, mediante o recolhimento da taxa quinquenal de manutenção (Artigos 119 e 120 da LPI) e observadas as demais condições legais.

**(11) BR 30 2016 000077-8**

Código 39 - Concessão do Registro

(22) 12/01/2016



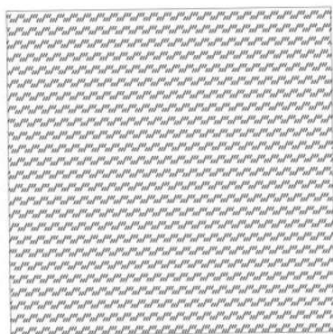

(15) 15/08/2017

(45) 15/08/2017

(52) 32-00

(54) PADRÃO ORNAMENTAL APLICADO EM CALÇADO

(73) ANTÔNIO ALVES DE CASTRO (BR/SP)

(72) ANTÔNIO ALVES DE CASTRO

(74) CLAUDIA WATANABE SOCIEDADE DE ADVOGADOS

Prazo de validade: 10 (dez) anos contados a partir de 12/01/2016, mediante o recolhimento da taxa quinquenal de manutenção (Artigos 119 e 120 da LPI) e observadas as demais condições legais.

**(11) BR 30 2016 000078-6**

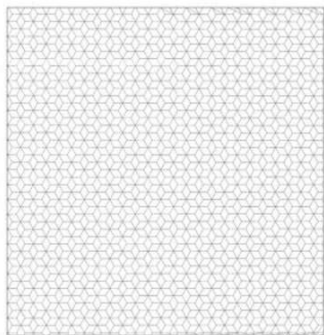

Código 39 - Concessão do Registro

(22) 12/01/2016

(15) 15/08/2017

(45) 15/08/2017

(52) 32-00

(54) PADRÃO ORNAMENTAL APLICADO EM CALÇADO

(73) ANTÔNIO ALVES DE CASTRO (BR/SP)

(72) ANTÔNIO ALVES DE CASTRO

(74) CLAUDIA WATANABE SOCIEDADE DE ADVOGADOS

Prazo de validade: 10 (dez) anos contados a partir de 12/01/2016, mediante o recolhimento da taxa quinquenal de manutenção (Artigos 119 e 120 da LPI) e observadas as demais condições legais.

**(11) BR 30 2016 000079-4**

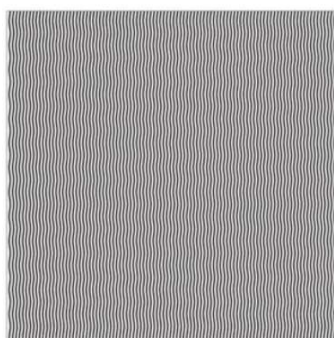

Código 39 - Concessão do Registro

(22) 12/01/2016

(15) 15/08/2017

(45) 15/08/2017

(52) 32-00

(54) PADRÃO ORNAMENTAL APLICADO EM CALÇADO

(73) ANTÔNIO ALVES DE CASTRO (BR/SP)

(72) ANTÔNIO ALVES DE CASTRO

(74) CLAUDIA WATANABE SOCIEDADE DE ADVOGADOS

Prazo de validade: 10 (dez) anos contados a partir de 12/01/2016, mediante o recolhimento da taxa quinquenal de manutenção (Artigos 119 e 120 da LPI) e observadas as demais condições legais.

**(11) BR 30 2016 000080-8**

Código 39 - Concessão do Registro

(22) 12/01/2016

(15) 15/08/2017

(45) 15/08/2017



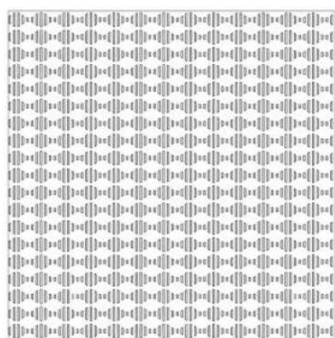

(52) 32-00

(54) PADRÃO ORNAMENTAL APLICADO EM CALÇADO

(73) ANTÔNIO ALVES DE CASTRO (BR/SP)

(72) ANTÔNIO ALVES DE CASTRO

(74) CLAUDIA WATANABE SOCIEDADE DE ADVOGADOS

Prazo de validade: 10 (dez) anos contados a partir de 12/01/2016, mediante o recolhimento da taxa quinquenal de manutenção (Artigos 119 e 120 da LPI) e observadas as demais condições legais.

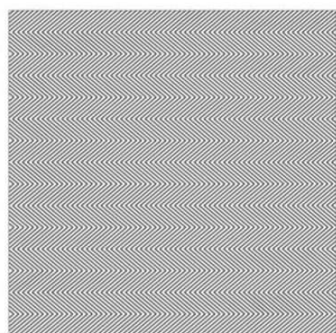
**(11) BR 30 2016 000088-3**

Código 39 - Concessão do Registro

(22) 13/01/2016

(15) 15/08/2017

(45) 15/08/2017

(52) 32-00

(54) PADRÃO ORNAMENTAL APLICADO EM CALÇADO

(73) ANTÔNIO ALVES DE CASTRO (BR/SP)

(72) ANTÔNIO ALVES DE CASTRO

(74) CLAUDIA WATANABE SOCIEDADE DE ADVOGADOS

Prazo de validade: 10 (dez) anos contados a partir de 13/01/2016, mediante o recolhimento da taxa quinquenal de manutenção (Artigos 119 e 120 da LPI) e observadas as demais condições legais.

**(11) BR 30 2016 001143-5**

Código 39 - Concessão do Registro

(22) 21/03/2016

(15) 15/08/2017

(30) 21/09/2015 EM 002775874-0002

(45) 15/08/2017

(52) 09-01

(54) CONFIGURAÇÃO APLICADA A/EM FRASCO

(73) BEAUTE PRESTIGE INTERNATIONAL (FR)

(72) JÉRÔME FAILLANT DUMAS

(74) DEMAREST - Almeida Rotenberg e Boscoli - Sociedade de Advogados

Prazo de validade: 10 (dez) anos contados a partir de 21/03/2016, mediante o recolhimento da taxa quinquenal de manutenção (Artigos 119 e 120 da LPI) e observadas as demais condições legais. (co) Registro concedido por força do art. 106 da Lei da Propriedade Industrial nº 9.279/96. Aplicável a instauração de ofício do processo administrativo de nulidade, conforme dispõe o Art.113, para averiguação da infringência do art. 95 do referido diploma legal. Título adequado de ofício nos termos do Art. 22 da Instrução Normativa 044/2015.

**(11) BR 30 2016 001816-2**

Código 39 - Concessão do Registro



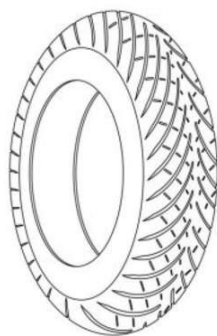

(22) 02/05/2016  
 (15) 15/08/2017  
 (30) 04/11/2015 EM 002847194-0002  
 (45) 15/08/2017  
 (52) 12-15  
 (54) CONFIGURAÇÃO APLICADA A/EM PNEU  
 (73) PIRELLI TYRE S.P.A. (IT)  
 (72) PIERANGELO MISANI, MARIO MARIANI, LUCA BRUSCHELLI, ALINE RINGIS PIN  
 (74) KASZNAR LEONARDOS PROPRIEDADE INTELECTUAL

Prazo de validade: 10 (dez) anos contados a partir de 02/05/2016, mediante o recolhimento da taxa quinquenal de manutenção (Artigos 119 e 120 da LPI) e observadas as demais condições legais.

**(11) BR 30 2016 001824-3**

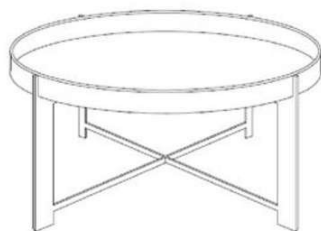

Código 39 - Concessão do Registro  
 (22) 02/05/2016  
 (15) 15/08/2017  
 (45) 15/08/2017  
 (52) 06-03  
 (54) CONFIGURAÇÃO APLICADA A/EM MESA DE CENTRO  
 (73) PAULO CELSO CARDOSO BACCHI (BR/SP)  
 (72) PAULO CELSO CARDOSO BACCHI  
 (74) João Batista Valverde

Prazo de validade: 10 (dez) anos contados a partir de 02/05/2016, mediante o recolhimento da taxa quinquenal de manutenção (Artigos 119 e 120 da LPI) e observadas as demais condições legais.

**(11) BR 30 2016 001835-9**

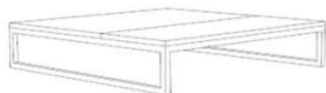

Código 39 - Concessão do Registro  
 (22) 02/05/2016  
 (15) 15/08/2017  
 (45) 15/08/2017  
 (52) 06-03  
 (54) CONFIGURAÇÃO APLICADA A/EM MESA DE CENTRO  
 (73) PAULO CELSO CARDOSO BACCHI (BR/SP)  
 (72) PAULO CELSO CARDOSO BACCHI  
 (74) João Batista Valverde

Prazo de validade: 10 (dez) anos contados a partir de 02/05/2016, mediante o recolhimento da taxa quinquenal de manutenção (Artigos 119 e 120 da LPI) e observadas as demais condições legais.

**(11) BR 30 2016 001860-0**

Código 39 - Concessão do Registro



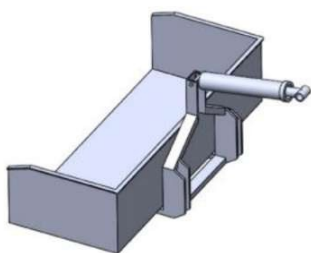

(22) 03/05/2016  
 (15) 15/08/2017  
 (45) 15/08/2017  
 (52) 12-16  
 (54) PADRÃO ORNAMENTAL APLICADO A/EM CONCHA COM PISTÃO  
 (73) LUIS PARIS (BR/SC)  
 (72) LUIS PARIS  
 (74) VITOR LUIZ RAMOS BATISTA

Prazo de validade: 10 (dez) anos contados a partir de 03/05/2016, mediante o recolhimento da taxa quinquenal de manutenção (Artigos 119 e 120 da LPI) e observadas as demais condições legais.

**(11) BR 30 2016 001861-8**



Código 39 - Concessão do Registro  
 (22) 03/05/2016  
 (15) 15/08/2017  
 (45) 15/08/2017  
 (52) 27-02  
 (54) CONFIGURAÇÃO APLICADA A/EM PRATO PARA NARGUILE  
 (73) HENRIQUE SILVA BERNARDES (BR/PR)  
 (72) HENRIQUE SILVA BERNARDES  
 (74) MARCOS ANTONIO NUNES

Prazo de validade: 10 (dez) anos contados a partir de 03/05/2016, mediante o recolhimento da taxa quinquenal de manutenção (Artigos 119 e 120 da LPI) e observadas as demais condições legais.

**(11) BR 30 2016 001864-2**



Código 39 - Concessão do Registro  
 (22) 04/05/2016  
 (15) 15/08/2017  
 (30) 17/11/2015 DE 402015101228.0  
 (45) 15/08/2017  
 (52) 12-08  
 (54) CONFIGURAÇÃO APLICADA A/EM AUTOMÓVEL  
 (73) VOLKSWAGEN AKTIENGESELLSCHAFT (DE)  
 (72) KLAUS BISCHOFF, MARKUS RUDLOF, ROLAND FALLER  
 (74) Ariboni, Fabbri e Schmidt Sociedade de Advogados

Prazo de validade: 10 (dez) anos contados a partir de 04/05/2016, mediante o recolhimento da taxa quinquenal de manutenção (Artigos 119 e 120 da LPI) e observadas as demais condições legais.





(11) BR 30 2016 001865-0



Código 39 - Concessão do Registro

(22) 04/05/2016

(15) 15/08/2017

(30) 17/11/2015 DE 4020151012299

(45) 15/08/2017

(52) 12-08

(54) CONFIGURAÇÃO APLICADA A/EM AUTOMÓVEL

(73) VOLKSWAGEN AKTIENGESELLSCHAFT (DE)

(72) KLAUS BISCHOFF, MARKUS RUDLOF, ROLAND FALLER

(74) Ariboni, Fabbri e Schmidt Sociedade de Advogados

Prazo de validade: 10 (dez) anos contados a partir de 04/05/2016, mediante o recolhimento da taxa quinquenal de manutenção (Artigos 119 e 120 da LPI) e observadas as demais condições legais.



(11) BR 30 2016 001873-1



Código 39 - Concessão do Registro

(22) 04/05/2016

(15) 15/08/2017

(30) 17/11/2015 SE 2015/0442

(45) 15/08/2017

(52) 12-16

(54) CONFIGURAÇÃO APLICADA A/EM PAINEL DE PORTA

(73) SCANIA CV AB (SE)

(72) KRISTOFER HANSÈN, ALLAN MACDONALD, ANDERS LUNDGREN, MIKAEL LARSSON

(74) Daniel Advogados (Alt.de Daniel & Cia)

Prazo de validade: 10 (dez) anos contados a partir de 04/05/2016, mediante o recolhimento da taxa quinquenal de manutenção (Artigos 119 e 120 da LPI) e observadas as demais condições legais. (co) Título adequado de ofício nos termos do Art. 22 da Instrução Normativa 044/2015.





**(11) BR 30 2016 001878-2**

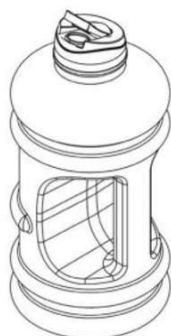

Código 39 - Concessão do Registro

(22) 04/05/2016

(15) 15/08/2017

(45) 15/08/2017

(52) 09-01

(54) CONFIGURAÇÃO APLICADA A/EM FRASCO

(73) ANTENOR ROBERTO CREMONEZE (BR/SP)

(72) ANTENOR ROBERTO CREMONEZE

(74) Beerre Assessoria Empresarial Ltda.(Alt. de Beerre Assessoria Emp. S/C.LTDA.)

Prazo de validade: 10 (dez) anos contados a partir de 04/05/2016, mediante o recolhimento da taxa quinquenal de manutenção (Artigos 119 e 120 da LPI) e observadas as demais condições legais.

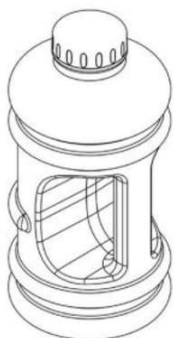

**(11) BR 30 2016 001905-3**



Código 39 - Concessão do Registro

(22) 06/05/2016

(15) 15/08/2017

(45) 15/08/2017

(52) 02-04

(54) CONFIGURAÇÃO APLICADA A/EM CALÇADO

(73) INDÚSTRIA DE INJETADOS BS LTDA - ME (BR/MG)

(72) ARI SALDANHA DOS SANTOS

(74) EDUARDO LÍVIO DAIMOND

Prazo de validade: 10 (dez) anos contados a partir de 06/05/2016, mediante o recolhimento da taxa quinquenal de manutenção (Artigos 119 e 120 da LPI) e observadas as demais condições legais.



(11) BR 30 2016 001910-0



Código 39 - Concessão do Registro  
 (22) 06/05/2016  
 (15) 15/08/2017  
 (45) 15/08/2017  
 (52) 02-04  
 (54) CONFIGURAÇÃO APLICADA A/EM SANDÁLIA  
 (73) LÉSCIO ANTÔNIO DE AZEVEDO (BR/MG)  
 (72) LÉSCIO ANTÔNIO DE AZEVEDO  
 (74) EDUARDO LÍVIO DAIMOND

Prazo de validade: 10 (dez) anos contados a partir de 06/05/2016, mediante o recolhimento da taxa quinquenal de manutenção (Artigos 119 e 120 da LPI) e observadas as demais condições legais.

(11) BR 30 2016 001911-8

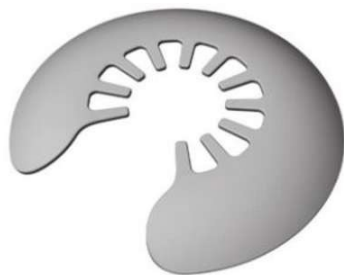

Código 39 - Concessão do Registro  
 (22) 06/05/2016  
 (15) 15/08/2017  
 (45) 15/08/2017  
 (52) 20-03  
 (54) CONFIGURAÇÃO APLICADA A/EM PLAQUETA IDENTIFICADORA  
 (73) MIGUEL CARLOS BOVE (BR/SP)  
 (72) MIGUEL CARLOS BOVE  
 (74) PERLA NATHALY POLLONIO

Prazo de validade: 10 (dez) anos contados a partir de 06/05/2016, mediante o recolhimento da taxa quinquenal de manutenção (Artigos 119 e 120 da LPI) e observadas as demais condições legais. (co) Título adequado de ofício nos termos do Art. 22 da Instrução Normativa 044/2015.



(11) BR 30 2016 001994-0



Código 39 - Concessão do Registro  
 (22) 12/05/2016  
 (15) 15/08/2017  
 (30) 25/11/2015 DE 402015101256.6  
 (45) 15/08/2017  
 (52) 12-08



(54) CONFIGURAÇÃO APLICADA A/EM AUTOMÓVEL  
 (73) VOLKSWAGEN AKTIENGESELLSCHAFT (DE)  
 (72) KLAUS BISCHOFF, THOMAS BRANDSTÄTTER, MARCO ANTONIO PAVONE

(74) Ariboni, Fabbri e Schmidt Sociedade de Advogados

Prazo de validade: 10 (dez) anos contados a partir de 12/05/2016, mediante o recolhimento da taxa quinquenal de manutenção (Artigos 119 e 120 da LPI) e observadas as demais condições legais.



**(11) BR 30 2016 002004-3**



Código 39 - Concessão do Registro

(22) 12/05/2016

(15) 15/08/2017

(30) 13/11/2015 EM 002858829

(45) 15/08/2017

(52) 02-07

(54) CONFIGURAÇÃO APLICADA A/EM FIVELA

(73) ROGER VIVIER S.P.A. (IT)

(72) BRUNO FRISONI, DIEGO DELLA VALLE

(74) Ariboni, Fabbri e Schmidt Sociedade de Advogados

Prazo de validade: 10 (dez) anos contados a partir de 12/05/2016, mediante o recolhimento da taxa quinquenal de manutenção (Artigos 119 e 120 da LPI) e observadas as demais condições legais.

**(11) BR 30 2016 002061-2**

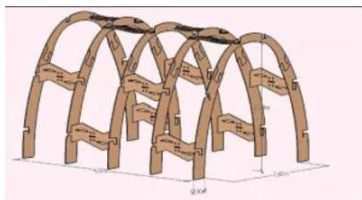

Código 39 - Concessão do Registro

(22) 16/05/2016

(15) 15/08/2017

(30) 16/05/2016 BR 1

(45) 15/08/2017

(52) 21-04

(54) CONFIGURAÇÃO APLICADA A/EM MÓDULO III

(73) LUCAS DOS SANTOS TEZZARI (BR/RO)

(72) LUCAS DOS SANTOS TEZZARI

Prazo de validade: 10 (dez) anos contados a partir de 16/05/2016, mediante o recolhimento da taxa quinquenal de manutenção (Artigos 119 e 120 da LPI) e observadas as demais condições legais. (co) Registro concedido por força do art. 106 da Lei da Propriedade Industrial nº 9.279/96. Aplicável a instauração de ofício do processo administrativo de nulidade, conforme dispõe o Art.113, para



---

averiguação da infringência do art. 95 do referido diploma legal.

---

**(11) BR 30 2016 002091-4**



Código 39 - Concessão do Registro

(22) 17/05/2016

(15) 15/08/2017

(45) 15/08/2017

(52) 09-01

(54) CONFIGURAÇÃO APLICADA A/EM POTE COM TAMPA

(73) SEARA ALIMENTOS S/A (BR/SC)

(72) SÉRGIO FRANCO JÚNIOR

(74) M C Araújo Consultoria em Propriedade Industrial Ltda.

Prazo de validade: 10 (dez) anos contados a partir de 17/05/2016, mediante o recolhimento da taxa quinquenal de manutenção (Artigos 119 e 120 da LPI) e observadas as demais condições legais. (co) Registro concedido por força do art. 106 da Lei da Propriedade Industrial nº 9.279/96. Aplicável a instauração de ofício do processo administrativo de nulidade, conforme dispõe o Art.113, para averiguação da infringência do art. 95 do referido diploma legal.

---

**(11) BR 30 2016 002094-9**

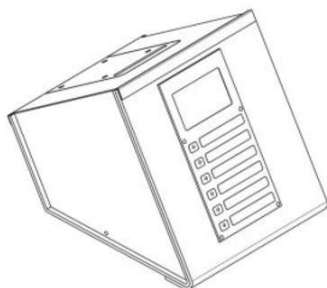

Código 39 - Concessão do Registro

(22) 17/05/2016

(15) 15/08/2017

(45) 15/08/2017

(52) 18-02

(54) CONFIGURAÇÃO APLICADA A/EM IMPRESSORA

(73) WYMA TECNOLOGIA LTDA. (BR/SP)

(72) WILLIAM MUCCIOLO SILVA

(74) Claudiney de Angelo

Prazo de validade: 10 (dez) anos contados a partir de 17/05/2016, mediante o recolhimento da taxa quinquenal de manutenção (Artigos 119 e 120 da LPI) e observadas as demais condições legais.

---

**(11) BR 30 2016 002106-6**



Código 39 - Concessão do Registro

(22) 17/05/2016

(15) 15/08/2017

(30) 17/11/2015 SE 2015/0439

(45) 15/08/2017

(52) 12-16

(54) CONFIGURAÇÃO APLICADA A/EM MAÇANETA

(73) SCANIA CV AB (SE)

(72) KRISTOFER HANSÈN, ALLAN MACDONALD, ANDERS LUNDGREN, MIKAEL LARSSON, LISA LARSSON



---

(74) Daniel Advogados (Alt.de Daniel & Cia)

Prazo de validade: 10 (dez) anos contados a partir de 17/05/2016, mediante o recolhimento da taxa quinquenal de manutenção (Artigos 119 e 120 da LPI) e observadas as demais condições legais.

---

(11) BR 30 2016 002121-0



Código 39 - Concessão do Registro

(22) 18/05/2016

(15) 15/08/2017

(30) 26/11/2015 EM 002877795-0002

(45) 15/08/2017

(52) 14-99

(54) CONFIGURAÇÃO APLICADA A/EM ESTOJO PARA CANETA ELETRÔNICA

(73) O.PEN S.R.O. (SK)

(72) FERDINAND CHRENKA, BORIS BELAN, MILAN NOVOSEDLIAK

(74) Dannemann, Siemsen, Bigler & Ipanema Moreira

Prazo de validade: 10 (dez) anos contados a partir de 18/05/2016, mediante o recolhimento da taxa quinquenal de manutenção (Artigos 119 e 120 da LPI) e observadas as demais condições legais.

---

(11) BR 30 2016 002123-6

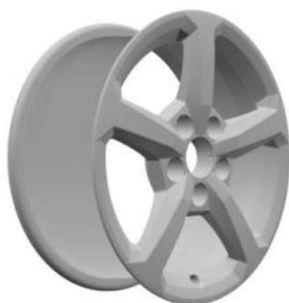

Código 39 - Concessão do Registro

(22) 18/05/2016

(15) 15/08/2017

(30) 18/11/2015 EM 002864561-0001

(45) 15/08/2017

(52) 12-16

(54) CONFIGURAÇÃO APLICADA A/EM ARO DE RODA

(73) AUDI AG (DE)

(72) CESAR MUNTADA ROURA

(74) Araripe & Associados

Prazo de validade: 10 (dez) anos contados a partir de 18/05/2016, mediante o recolhimento da taxa quinquenal de manutenção (Artigos 119 e 120 da LPI) e observadas as demais condições legais.

---

(11) BR 30 2016 002146-5

Código 39 - Concessão do Registro

(22) 20/05/2016

(15) 15/08/2017

(45) 15/08/2017

(52) 06-02

(54) CONFIGURAÇÃO APLICADA A/EM CAMA

(73) LUCIANA RAUNAIMER (BR/SP)

(72) LUCIANA RAUNAIMER





(74) Cesar Peduti Neto

Prazo de validade: 10 (dez) anos contados a partir de 20/05/2016, mediante o recolhimento da taxa quinquenal de manutenção (Artigos 119 e 120 da LPI) e observadas as demais condições legais.

**(11) BR 30 2016 002147-3**



Código 39 - Concessão do Registro

(22) 20/05/2016

(15) 15/08/2017

(45) 15/08/2017

(52) 06-02

(54) CONFIGURAÇÃO APLICADA A/EM BERÇO

(73) LUCIANA RAUNAIMER (BR/SP)

(72) LUCIANA RAUNAIMER

(74) Cesar Peduti Neto

Prazo de validade: 10 (dez) anos contados a partir de 20/05/2016, mediante o recolhimento da taxa quinquenal de manutenção (Artigos 119 e 120 da LPI) e observadas as demais condições legais.

**(11) BR 30 2016 002149-0**

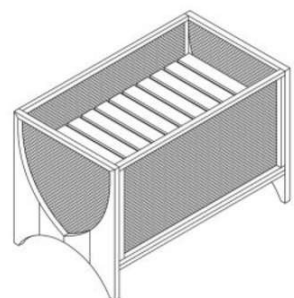

Código 39 - Concessão do Registro

(22) 20/05/2016

(15) 15/08/2017

(45) 15/08/2017

(52) 06-02

(54) CONFIGURAÇÃO APLICADA A/EM BERÇO

(73) LUCIANA RAUNAIMER (BR/SP)

(72) LUCIANA RAUNAIMER

(74) Cesar Peduti Neto

Prazo de validade: 10 (dez) anos contados a partir de 20/05/2016, mediante o recolhimento da taxa quinquenal de manutenção (Artigos 119 e 120 da LPI) e observadas as demais condições legais.

**(11) BR 30 2016 002228-3**

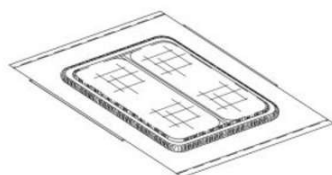

Código 39 - Concessão do Registro

(22) 30/05/2016

(15) 15/08/2017

(45) 15/08/2017

(52) 30-04

(54) CONFIGURAÇÃO APLICADA A/EM MANTA.

(73) SOELLYN MONIQUE CORREIA SILVA (BR/SP) , ERICA SARACINO



---

FLORENCE TEIXEIRA (BR/SP)

(72) ERICA SARACINO FLORENCE TEIXEIRA, SOELLYN MONIQUE CORREIA SILVA

(74) Village Marcas e Patentes Ltda

Prazo de validade: 10 (dez) anos contados a partir de 30/05/2016, mediante o recolhimento da taxa quinquenal de manutenção (Artigos 119 e 120 da LPI) e observadas as demais condições legais.

---

(11) BR 30 2016 002308-5



Código 39 - Concessão do Registro

(22) 02/06/2016

(15) 15/08/2017

(45) 15/08/2017

(52) 08-99

(54) CONFIGURAÇÃO APLICADA EM PROTETOR DE PORTA PALLETS

(73) WASHINGTON EUSEBIO BOTELLA ESTOYANOFF (BR/SP)

(72) WASHINGTON EUSEBIO BOTELLA ESTOYANOFF

(74) CELSO DE CARVALHO MELLO

Prazo de validade: 10 (dez) anos contados a partir de 02/06/2016, mediante o recolhimento da taxa quinquenal de manutenção (Artigos 119 e 120 da LPI) e observadas as demais condições legais.

---

(11) BR 30 2016 002313-1



Código 39 - Concessão do Registro

(22) 02/06/2016

(15) 15/08/2017

(45) 15/08/2017

(52) 02-04

(54) CONFIGURAÇÃO APLICADA A/EM CABEDAL PARA CALÇADO.

(73) MISTY MORNING HOLDINGS LTD. (BS)

(72) PAULA CORREIA

(74) GABRIEL FERREIRA SOARES DE BRITO

Prazo de validade: 10 (dez) anos contados a partir de 02/06/2016, mediante o recolhimento da taxa quinquenal de manutenção (Artigos 119 e 120 da LPI) e observadas as demais condições legais.

---

(11) BR 30 2016 002328-0

Código 39 - Concessão do Registro

(22) 02/06/2016

(15) 15/08/2017

(30) 07/12/2015 CN 201530507187.X

(45) 15/08/2017

(52) 20-01

(54) CONFIGURAÇÃO APLICADA A/EM CAIXA ELETRÔNICO





(73) OKI ELECTRIC INDUSTRY CO., LTD. (JP)  
 (72) HIROYUKI MIZUNO, KATSUHIRO YAMAGUCHI  
 (74) GUERRA PROPRIEDADE INDUSTRIAL

Prazo de validade: 10 (dez) anos contados a partir de 02/06/2016, mediante o recolhimento da taxa quinquenal de manutenção (Artigos 119 e 120 da LPI) e observadas as demais condições legais.

**(11) BR 30 2016 002335-2**

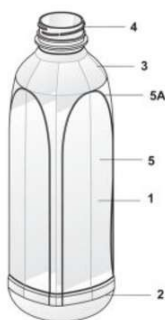

Código 39 - Concessão do Registro

(22) 03/06/2016  
 (15) 15/08/2017  
 (45) 15/08/2017  
 (52) 09-01  
 (54) CONFIGURAÇÃO APLICADA A/EM GARRAFA  
 (73) FAMIGLIA ZANLORENZI LTDA (BR/PR)  
 (72) GIORGIO CRUIF ZANLORENZI  
 (74) Valor Propriedade Intelectual S/S LTDA.

Prazo de validade: 10 (dez) anos contados a partir de 03/06/2016, mediante o recolhimento da taxa quinquenal de manutenção (Artigos 119 e 120 da LPI) e observadas as demais condições legais.

**(11) BR 30 2016 002336-0**

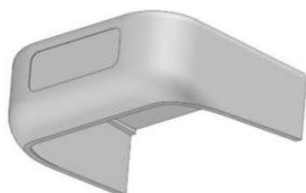

Código 39 - Concessão do Registro

(22) 03/06/2016  
 (15) 15/08/2017  
 (45) 15/08/2017  
 (52) 12-16  
 (54) CONFIGURAÇÃO APLICADA A/EM ACESSÓRIO PARA ENGATES DE REBOQUES  
 (73) HOMILTON MARINCEK FILHO (BR/SP)  
 (72) HOMILTON MARINCEK FILHO

Prazo de validade: 10 (dez) anos contados a partir de 03/06/2016, mediante o recolhimento da taxa quinquenal de manutenção (Artigos 119 e 120 da LPI) e observadas as demais condições legais. (co) Título adequado de ofício nos termos do Art. 22 da Instrução Normativa 044/2015.

**(11) BR 30 2016 002339-5**

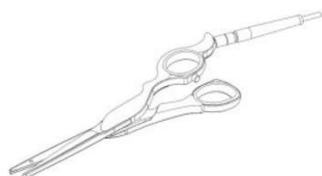

Código 39 - Concessão do Registro

(22) 03/06/2016  
 (15) 15/08/2017  
 (30) 23/02/2016 EP DM/089667  
 (45) 15/08/2017  
 (52) 08-03



(54) CONFIGURAÇÃO APLICADA A/EM EM TESOURA

(73) UNITED SALON TECHNOLOGIES GMBH (DE)

(72) DETLEF HELGE BREUER

(74) Dannemann, Siemsen, Bigler & Ipanema Moreira

Prazo de validade: 10 (dez) anos contados a partir de 03/06/2016, mediante o recolhimento da taxa quinquenal de manutenção (Artigos 119 e 120 da LPI) e observadas as demais condições legais.

**(11) BR 30 2016 002351-4**



Código 39 - Concessão do Registro

(22) 03/06/2016

(15) 15/08/2017

(30) 04/12/2015 EM 002890509

(45) 15/08/2017

(52) 09-01

(54) CONFIGURAÇÃO APLICADA A/EM RECIPIENTE

(73) THE PROCTER & GAMBLE COMPANY (US)

(72) JOSEPH ALLEN BERLEPSCH

(74) Trench, Rossi e Watanabe Advogados

Prazo de validade: 10 (dez) anos contados a partir de 03/06/2016, mediante o recolhimento da taxa quinquenal de manutenção (Artigos 119 e 120 da LPI) e observadas as demais condições legais.

**(11) BR 30 2016 002352-2**



Código 39 - Concessão do Registro

(22) 03/06/2016

(15) 15/08/2017

(30) 04/12/2015 EM 002890509

(45) 15/08/2017

(52) 09-01

(54) CONFIGURAÇÃO APLICADA A/EM RECIPIENTE

(73) THE PROCTER & GAMBLE COMPANY (US)

(72) JOSEPH ALLEN BERLEPSCH

(74) Trench, Rossi e Watanabe Advogados

Prazo de validade: 10 (dez) anos contados a partir de 03/06/2016, mediante o recolhimento da taxa quinquenal de manutenção (Artigos 119 e 120 da LPI) e observadas as demais condições legais.

**(11) BR 30 2016 002400-6**

Código 39 - Concessão do Registro

(22) 07/06/2016

(15) 15/08/2017

(30) 08/12/2015 US 29/547,832

(45) 15/08/2017





(52) 24-02  
 (54) CONFIGURAÇÃO APLICADA A/EM TAMPA DE INJETOR MÉDICO  
 (73) BECTON DICKINSON FRANCE S.A.S. (FR)  
 (72) JEAN-YVES CORBIN, MAXIME VAUPRES  
 (74) Vieira de Mello Advogados

Prazo de validade: 10 (dez) anos contados a partir de 07/06/2016, mediante o recolhimento da taxa quinquenal de manutenção (Artigos 119 e 120 da LPI) e observadas as demais condições legais.

**(11) BR 30 2016 002401-4**

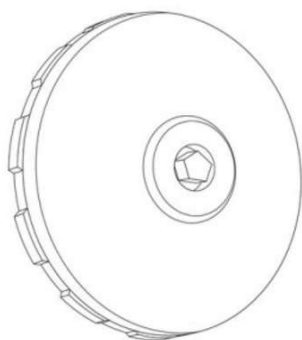

Código 39 - Concessão do Registro  
 (22) 07/06/2016  
 (15) 15/08/2017  
 (45) 15/08/2017  
 (52) 12-16  
 (54) CONFIGURAÇÃO APLICADA A/EM TAMPA.  
 (73) JOSÉ DOCE MORENO (BR/PR)  
 (72) JOSÉ DOCE MORENO  
 (74) Village Marcas e Patentes Ltda

Prazo de validade: 10 (dez) anos contados a partir de 07/06/2016, mediante o recolhimento da taxa quinquenal de manutenção (Artigos 119 e 120 da LPI) e observadas as demais condições legais.

**(11) BR 30 2016 002430-8**

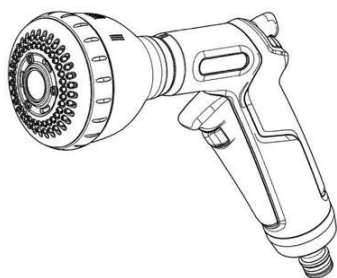

Código 39 - Concessão do Registro  
 (22) 09/06/2016  
 (15) 15/08/2017  
 (30) 09/12/2015 EM 002900910  
 (45) 15/08/2017  
 (52) 08-05  
 (54) CONFIGURAÇÃO APLICADA A/EM PULVERIZADOR  
 (73) HUSQVARNA AKTIEBOLAG (SE)  
 (72) JENS NÄSLUND, DANIEL GUNNARSSON, GUSTAV LANDBERG, TOR SIGURDSON  
 (74) MMV Agentes da Propriedade Industrial Ltda.

Prazo de validade: 10 (dez) anos contados a partir de 09/06/2016, mediante o recolhimento da taxa quinquenal de manutenção (Artigos 119 e 120 da LPI) e observadas as demais condições legais.

**(11) BR 30 2016 002436-7**

Código 39 - Concessão do Registro  
 (22) 09/06/2016  
 (15) 15/08/2017  
 (30) 21/12/2015 KR 30-2015-0065261



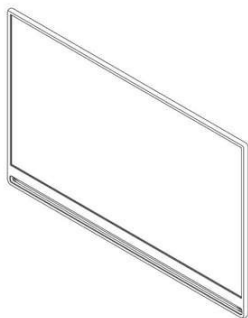

(45) 15/08/2017

(52) 14-03

(54) CONFIGURAÇÃO APLICADA A/EM RECEPTOR DE TELEVISÃO

(73) SAMSUNG ELECTRONICS CO., LTD. (KR)

(72) JANG-HO KIM, CHUL-YONG CHO, SANG-YONG PARK, KI-HONG KIM

(74) Daniel Advogados (Alt.de Daniel & Cia)

Prazo de validade: 10 (dez) anos contados a partir de 09/06/2016, mediante o recolhimento da taxa quinquenal de manutenção (Artigos 119 e 120 da LPI) e observadas as demais condições legais.

(11) BR 30 2016 002507-0



Código 39 - Concessão do Registro

(22) 15/06/2016

(15) 15/08/2017

(30) 15/12/2015 WO DM/090020

(45) 15/08/2017

(52) 09-07

(54) CONFIGURAÇÃO APLICADA A/EM TAMPA DE RECIPIENTE

(73) THE PROCTER & GAMBLE COMPANY (US)

(72) JÉROME FAILLANT DUMAS

(74) Trench, Rossi e Watanabe Advogados

Prazo de validade: 10 (dez) anos contados a partir de 15/06/2016, mediante o recolhimento da taxa quinquenal de manutenção (Artigos 119 e 120 da LPI) e observadas as demais condições legais.

(11) BR 30 2016 003121-5



Código 39 - Concessão do Registro

(22) 25/07/2016

(15) 15/08/2017

(30) 01/02/2016 US 29/553,370

(45) 15/08/2017

(52) 09-03

(54) CONFIGURAÇÃO APLICADA A/EM RECIPIENTE DE TERMINAÇÃO DUPLA.

(73) PFIZER INC. (US)

(72) MATTHEW CLIFTON KELLER, WILLIAM H. VALLS, ZACHARIAH S. SIMMERING

(74) Matos & Associados - Advogados

Prazo de validade: 10 (dez) anos contados a partir de 25/07/2016, mediante o recolhimento da taxa quinquenal de manutenção (Artigos 119 e 120 da LPI) e observadas as demais condições legais.

(11) BR 30 2016 003140-1

Código 39 - Concessão do Registro





(22) 26/07/2016

(15) 15/08/2017

(45) 15/08/2017

(52) 04-02

(54) PADRÃO ORNAMENTAL APLICADO A/EM CONFIGURAÇÃO APLICADA EM ESCOVA

(73) ROBSON CARDOSO (BR/SP)

(72) ROBSON CARDOSO

(74) CARLOS JOAQUIM GREGORIO

Prazo de validade: 10 (dez) anos contados a partir de 26/07/2016, mediante o recolhimento da taxa quinquenal de manutenção (Artigos 119 e 120 da LPI) e observadas as demais condições legais.

**(11) BR 30 2016 003141-0**

Código 39 - Concessão do Registro

(22) 26/07/2016

(15) 15/08/2017

(45) 15/08/2017

(52) 09-03

(54) CONFIGURAÇÃO APLICADA A/EM COZINHA INDUSTRIAL EM CONTAINER

(73) UNIÃO COMERCIAL BARÃO LTDA (BR/MG)

(72) HUGO MACHADO

(74) VINÍCIUS SILVA DE OLIVEIRA

Prazo de validade: 10 (dez) anos contados a partir de 26/07/2016, mediante o recolhimento da taxa quinquenal de manutenção (Artigos 119 e 120 da LPI) e observadas as demais condições legais. (co) Registro concedido por força do art. 106 da Lei da Propriedade Industrial nº 9.279/96. Aplicável a instauração de ofício do processo administrativo de nulidade, conforme dispõe o Art.113, para averiguação da infringência do art. 95 do referido diploma legal.

**(11) BR 30 2016 003142-8**

Código 39 - Concessão do Registro

(22) 26/07/2016

(15) 15/08/2017

(45) 15/08/2017

(52) 08-06

(54) CONFIGURAÇÃO APLICADA A/EM PUXADORES

(73) MARCELO APARECIDO PARO (BR/SP) , HELIO PARO JUNIOR (BR/SP) , FERNANDA REGINA PARO (BR/SP) , MARCEL EDUARDO PARO (BR/SP)

(72) MARCELO APARECIDO PARO, HELIO PARO JUNIOR, FERNANDA REGINA PARO, MARCEL EDUARDO PARO

(74) MARCELO SILVA FREIRES

Prazo de validade: 10 (dez) anos contados a partir de 26/07/2016, mediante o



---

recolhimento da taxa quinquenal de manutenção (Artigos 119 e 120 da LPI) e observadas as demais condições legais. (co) Registro concedido por força do art. 106 da Lei da Propriedade Industrial nº 9.279/96. Aplicável a instauração de ofício do processo administrativo de nulidade, conforme dispõe o Art.113, para averiguação da infringência do art. 95 do referido diploma legal.

---

(11) BR 30 2016 003187-8



Código 39 - Concessão do Registro

(22) 28/07/2016

(15) 15/08/2017

(30) 01/02/2016 CN 201630035826.1

(45) 15/08/2017

(52) 26-06

(54) CONFIGURAÇÃO APLICADA A/EM CONJUNTO DE LÂMPADA FRONTAL

(73) TOYOTA JIDOSHA KABUSHIKI KAISHA (JP)

(72) KAZUMI KITAZUMI

(74) Flávia Salim Lopes

Prazo de validade: 10 (dez) anos contados a partir de 28/07/2016, mediante o recolhimento da taxa quinquenal de manutenção (Artigos 119 e 120 da LPI) e observadas as demais condições legais. (co) Título adequado de ofício nos termos do Art. 22 da Instrução Normativa 044/2015.

---

(11) BR 30 2016 003195-9



Código 39 - Concessão do Registro

(22) 28/07/2016

(15) 15/08/2017

(45) 15/08/2017

(52) 32-00

(54) PADRÃO ORNAMENTAL APLICADO A/EM ÍCONE

(73) BANCO BRADESCO S/A (BR/SP)

(72) VICENTE DA SILVA E SILVA

(74) ANTÔNIO MAURÍCIO PEDRAS ARNAUD

Prazo de validade: 10 (dez) anos contados a partir de 28/07/2016, mediante o recolhimento da taxa quinquenal de manutenção (Artigos 119 e 120 da LPI) e observadas as demais condições legais. (co) Registro concedido por força do art. 106 da Lei da Propriedade Industrial nº 9.279/96. Aplicável a instauração de ofício do processo administrativo de nulidade, conforme dispõe o Art.113, para averiguação da infringência do art. 95 do referido diploma legal.

---

(11) BR 30 2016 003196-7

Código 39 - Concessão do Registro

(22) 28/07/2016

(15) 15/08/2017

(45) 15/08/2017





(52) 14-04  
 (54) PADRÃO ORNAMENTAL APLICADO A/EM ÍCONE  
 (73) BANCO BRADESCO S/A (BR/SP)  
 (72) VICENTE DA SILVA E SILVA  
 (74) ANTÔNIO MAURÍCIO PEDRAS ARNAUD

Prazo de validade: 10 (dez) anos contados a partir de 28/07/2016, mediante o recolhimento da taxa quinquenal de manutenção (Artigos 119 e 120 da LPI) e observadas as demais condições legais.

(11) BR 30 2016 003198-3

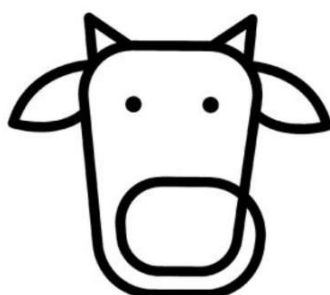

Código 39 - Concessão do Registro

(22) 28/07/2016  
 (15) 15/08/2017  
 (45) 15/08/2017  
 (52) 14-04  
 (54) PADRÃO ORNAMENTAL APLICADO A/EM ÍCONE  
 (73) BANCO BRADESCO S/A (BR/SP)  
 (72) VICENTE DA SILVA E SILVA  
 (74) ANTÔNIO MAURÍCIO PEDRAS ARNAUD

Prazo de validade: 10 (dez) anos contados a partir de 28/07/2016, mediante o recolhimento da taxa quinquenal de manutenção (Artigos 119 e 120 da LPI) e observadas as demais condições legais.

(11) BR 30 2016 003199-1

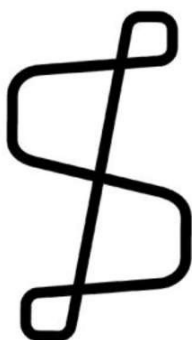

Código 39 - Concessão do Registro

(22) 28/07/2016  
 (15) 15/08/2017  
 (45) 15/08/2017  
 (52) 14-04  
 (54) PADRÃO ORNAMENTAL APLICADO A/EM ÍCONE  
 (73) BANCO BRADESCO S/A (BR/SP)  
 (72) VICENTE DA SILVA E SILVA  
 (74) ANTÔNIO MAURÍCIO PEDRAS ARNAUD

Prazo de validade: 10 (dez) anos contados a partir de 28/07/2016, mediante o recolhimento da taxa quinquenal de manutenção (Artigos 119 e 120 da LPI) e observadas as demais condições legais.

(11) BR 30 2016 003200-9

Código 39 - Concessão do Registro

(22) 28/07/2016  
 (15) 15/08/2017  
 (45) 15/08/2017  
 (52) 14-04  
 (54) PADRÃO ORNAMENTAL APLICADO A/EM ÍCONE



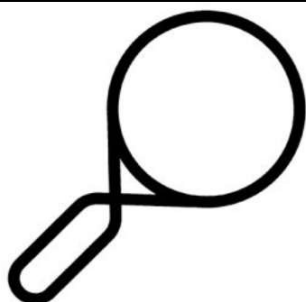

(73) BANCO BRADESCO S/A (BR/SP)  
 (72) VICENTE DA SILVA E SILVA  
 (74) ANTÔNIO MAURÍCIO PEDRAS ARNAUD

Prazo de validade: 10 (dez) anos contados a partir de 28/07/2016, mediante o recolhimento da taxa quinquenal de manutenção (Artigos 119 e 120 da LPI) e observadas as demais condições legais.

(11) BR 30 2016 003201-7

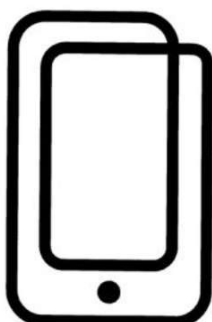

Código 39 - Concessão do Registro

(22) 28/07/2016  
 (15) 15/08/2017  
 (45) 15/08/2017  
 (52) 14-04  
 (54) PADRÃO ORNAMENTAL APLICADO A/EM ÍCONE  
 (73) BANCO BRADESCO S/A (BR/SP)  
 (72) VICENTE DA SILVA E SILVA  
 (74) ANTÔNIO MAURÍCIO PEDRAS ARNAUD

Prazo de validade: 10 (dez) anos contados a partir de 28/07/2016, mediante o recolhimento da taxa quinquenal de manutenção (Artigos 119 e 120 da LPI) e observadas as demais condições legais.

(11) BR 30 2016 003202-5



Código 39 - Concessão do Registro

(22) 28/07/2016  
 (15) 15/08/2017  
 (45) 15/08/2017  
 (52) 14-04  
 (54) PADRÃO ORNAMENTAL APLICADO A/EM ÍCONE  
 (73) BANCO BRADESCO S/A (BR/SP)  
 (72) VICENTE DA SILVA E SILVA  
 (74) ANTÔNIO MAURÍCIO PEDRAS ARNAUD

Prazo de validade: 10 (dez) anos contados a partir de 28/07/2016, mediante o recolhimento da taxa quinquenal de manutenção (Artigos 119 e 120 da LPI) e observadas as demais condições legais.

(11) BR 30 2016 003203-3

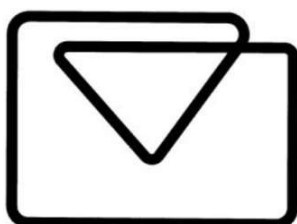

Código 39 - Concessão do Registro

(22) 28/07/2016  
 (15) 15/08/2017  
 (45) 15/08/2017  
 (52) 14-04  
 (54) PADRÃO ORNAMENTAL APLICADO A/EM ÍCONE  
 (73) BANCO BRADESCO S/A (BR/SP)  
 (72) VICENTE DA SILVA E SILVA



---

(74) ANTÔNIO MAURÍCIO PEDRAS ARNAUD

Prazo de validade: 10 (dez) anos contados a partir de 28/07/2016, mediante o recolhimento da taxa quinquenal de manutenção (Artigos 119 e 120 da LPI) e observadas as demais condições legais.

---

(11) BR 30 2016 003204-1

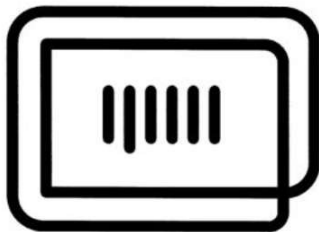

Código 39 - Concessão do Registro

(22) 28/07/2016

(15) 15/08/2017

(45) 15/08/2017

(52) 14-04

(54) PADRÃO ORNAMENTAL APLICADO A/EM ÍCONE

(73) BANCO BRADESCO S/A (BR/SP)

(72) VICENTE DA SILVA E SILVA

(74) ANTÔNIO MAURÍCIO PEDRAS ARNAUD

Prazo de validade: 10 (dez) anos contados a partir de 28/07/2016, mediante o recolhimento da taxa quinquenal de manutenção (Artigos 119 e 120 da LPI) e observadas as demais condições legais.

---

(11) BR 30 2016 003205-0

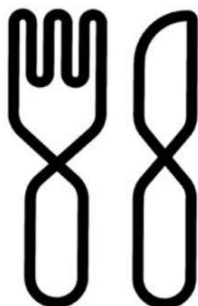

Código 39 - Concessão do Registro

(22) 28/07/2016

(15) 15/08/2017

(45) 15/08/2017

(52) 14-04

(54) PADRÃO ORNAMENTAL APLICADO A/EM ÍCONE

(73) BANCO BRADESCO S/A (BR/SP)

(72) VICENTE DA SILVA E SILVA

(74) ANTÔNIO MAURÍCIO PEDRAS ARNAUD

Prazo de validade: 10 (dez) anos contados a partir de 28/07/2016, mediante o recolhimento da taxa quinquenal de manutenção (Artigos 119 e 120 da LPI) e observadas as demais condições legais.

---

(11) BR 30 2016 003206-8

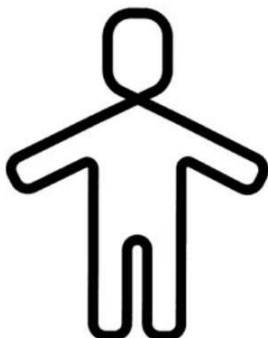

Código 39 - Concessão do Registro

(22) 28/07/2016

(15) 15/08/2017

(45) 15/08/2017

(52) 14-04

(54) PADRÃO ORNAMENTAL APLICADO A/EM ÍCONE

(73) BANCO BRADESCO S/A (BR/SP)

(72) VICENTE DA SILVA E SILVA

(74) ANTÔNIO MAURÍCIO PEDRAS ARNAUD

Prazo de validade: 10 (dez) anos contados a partir de 28/07/2016, mediante o



---

recolhimento da taxa quinquenal de manutenção (Artigos 119 e 120 da LPI) e observadas as demais condições legais.

---

(11) BR 30 2016 003207-6

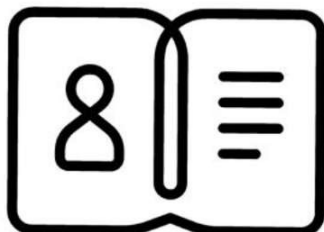

Código 39 - Concessão do Registro

(22) 28/07/2016

(15) 15/08/2017

(45) 15/08/2017

(52) 14-04

(54) PADRÃO ORNAMENTAL APLICADO A/EM ÍCONE

(73) BANCO BRADESCO S/A (BR/SP)

(72) VICENTE DA SILVA E SILVA

(74) ANTÔNIO MAURÍCIO PEDRAS ARNAUD

Prazo de validade: 10 (dez) anos contados a partir de 28/07/2016, mediante o recolhimento da taxa quinquenal de manutenção (Artigos 119 e 120 da LPI) e observadas as demais condições legais.

---

(11) BR 30 2016 003208-4



Código 39 - Concessão do Registro

(22) 28/07/2016

(15) 15/08/2017

(45) 15/08/2017

(52) 14-04

(54) PADRÃO ORNAMENTAL APLICADO A/EM ÍCONE

(73) BANCO BRADESCO S/A (BR/SP)

(72) VICENTE DA SILVA E SILVA

(74) ANTÔNIO MAURÍCIO PEDRAS ARNAUD

Prazo de validade: 10 (dez) anos contados a partir de 28/07/2016, mediante o recolhimento da taxa quinquenal de manutenção (Artigos 119 e 120 da LPI) e observadas as demais condições legais.

---

(11) BR 30 2016 003209-2



Código 39 - Concessão do Registro

(22) 28/07/2016

(15) 15/08/2017

(45) 15/08/2017

(52) 14-04

(54) PADRÃO ORNAMENTAL APLICADO A/EM ÍCONE

(73) BANCO BRADESCO S/A (BR/SP)

(72) VICENTE DA SILVA E SILVA

(74) ANTÔNIO MAURÍCIO PEDRAS ARNAUD

Prazo de validade: 10 (dez) anos contados a partir de 28/07/2016, mediante o recolhimento da taxa quinquenal de manutenção (Artigos 119 e 120 da LPI) e observadas as demais condições legais.



---

(11) BR 30 2016 003210-6

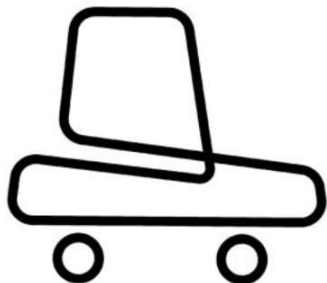

Código 39 - Concessão do Registro

(22) 28/07/2016

(15) 15/08/2017

(45) 15/08/2017

(52) 14-04

(54) PADRÃO ORNAMENTAL APLICADO A/EM ÍCONE

(73) BANCO BRADESCO S/A (BR/SP)

(72) VICENTE DA SILVA E SILVA

(74) ANTÔNIO MAURÍCIO PEDRAS ARNAUD

Prazo de validade: 10 (dez) anos contados a partir de 28/07/2016, mediante o recolhimento da taxa quinquenal de manutenção (Artigos 119 e 120 da LPI) e observadas as demais condições legais.

---

(11) BR 30 2016 003211-4



Código 39 - Concessão do Registro

(22) 28/07/2016

(15) 15/08/2017

(45) 15/08/2017

(52) 14-04

(54) PADRÃO ORNAMENTAL APLICADO A/EM ÍCONE

(73) BANCO BRADESCO S/A (BR/SP)

(72) VICENTE DA SILVA E SILVA

(74) ANTÔNIO MAURÍCIO PEDRAS ARNAUD

Prazo de validade: 10 (dez) anos contados a partir de 28/07/2016, mediante o recolhimento da taxa quinquenal de manutenção (Artigos 119 e 120 da LPI) e observadas as demais condições legais.

---

(11) BR 30 2016 003212-2

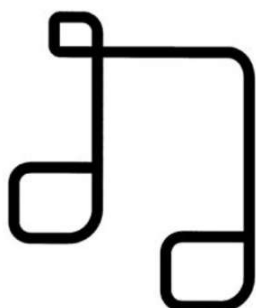

Código 39 - Concessão do Registro

(22) 28/07/2016

(15) 15/08/2017

(45) 15/08/2017

(52) 14-04

(54) PADRÃO ORNAMENTAL APLICADO A/EM ÍCONE

(73) BANCO BRADESCO S/A (BR/SP)

(72) VICENTE DA SILVA E SILVA

(74) ANTÔNIO MAURÍCIO PEDRAS ARNAUD

Prazo de validade: 10 (dez) anos contados a partir de 28/07/2016, mediante o recolhimento da taxa quinquenal de manutenção (Artigos 119 e 120 da LPI) e observadas as demais condições legais.

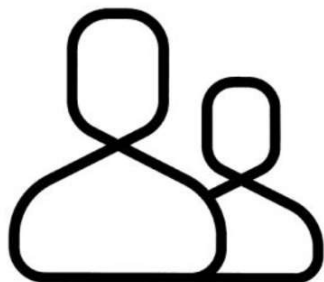

---

**(11) BR 30 2016 003213-0**

Código 39 - Concessão do Registro

(22) 28/07/2016

(15) 15/08/2017

(45) 15/08/2017

(52) 14-04

(54) PADRÃO ORNAMENTAL APLICADO A/EM ÍCONE

(73) BANCO BRADESCO S/A (BR/SP)

(72) VICENTE DA SILVA E SILVA

(74) ANTÔNIO MAURÍCIO PEDRAS ARNAUD

Prazo de validade: 10 (dez) anos contados a partir de 28/07/2016, mediante o recolhimento da taxa quinquenal de manutenção (Artigos 119 e 120 da LPI) e observadas as demais condições legais.

---

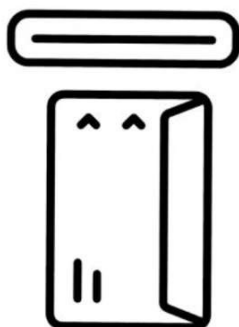
**(11) BR 30 2016 003247-5**

Código 39 - Concessão do Registro

(22) 29/07/2016

(15) 15/08/2017

(45) 15/08/2017

(52) 14-04

(54) PADRÃO ORNAMENTAL APLICADO A/EM ÍCONE

(73) BANCO BRADESCO S/A (BR/SP)

(72) VICENTE DA SILVA E SILVA

(74) ANTÔNIO MAURÍCIO PEDRAS ARNAUD

Prazo de validade: 10 (dez) anos contados a partir de 29/07/2016, mediante o recolhimento da taxa quinquenal de manutenção (Artigos 119 e 120 da LPI) e observadas as demais condições legais.

---

**(11) BR 30 2016 003254-8**

Código 39 - Concessão do Registro

(22) 29/07/2016

(15) 15/08/2017

(30) 29/01/2016 EP 002964239; 29/01/2016 EP 002964247

(45) 15/08/2017

(52) 12-08

(54) CONFIGURAÇÃO APLICADA A/EM AUTOMÓVEL

(73) FCA ITALY S.P.A. (IT)

(72) KLAUS HEINRICH BUSSE

(74) Ariboni, Fabbri e Schmidt Sociedade de Advogados

Prazo de validade: 10 (dez) anos contados a partir de 29/07/2016, mediante o recolhimento da taxa quinquenal de manutenção (Artigos 119 e 120 da LPI) e observadas as demais condições legais.

---

**(11) BR 30 2016 003255-6**

Código 39 - Concessão do Registro



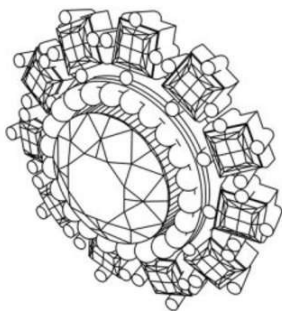

(22) 29/07/2016

(15) 15/08/2017

(45) 15/08/2017

(52) 11-01

(54) CONFIGURAÇÃO APLICADA EM JOIA

(73) PERFECT IMPORTAÇÃO EXPORTAÇÃO LTDA (BR/MG)

(72) EVANDRO ANTONIO VIEIRA

(74) Cesar Peduti Neto

Prazo de validade: 10 (dez) anos contados a partir de 29/07/2016, mediante o recolhimento da taxa quinquenal de manutenção (Artigos 119 e 120 da LPI) e observadas as demais condições legais. (co) Título adequado de ofício nos termos do Art. 22 da Instrução Normativa 044/2015.

**(11) BR 30 2016 003256-4**

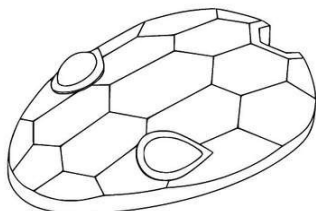

Código 39 - Concessão do Registro

(22) 29/07/2016

(15) 15/08/2017

(30) 01/02/2016 WO DM/089490

(45) 15/08/2017

(52) 11-01

(54) CONFIGURAÇÃO APLICADA A/EM PINGENTE

(73) BULGARI S.P.A. (IT)

(72) LUCIA SILVESTRI

(74) ANA PAULA SANTOS CELIDONIO

Prazo de validade: 10 (dez) anos contados a partir de 29/07/2016, mediante o recolhimento da taxa quinquenal de manutenção (Artigos 119 e 120 da LPI) e observadas as demais condições legais.

**(11) BR 30 2016 003258-0**

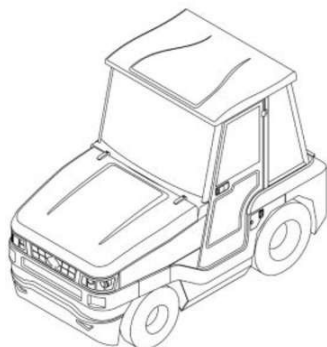

Código 39 - Concessão do Registro

(22) 29/07/2016

(15) 15/08/2017

(43) 08/08/2017

(52) 12-09

(54) CONFIGURAÇÃO APLICADA A/EM TRATOR

(73) BYD COMPANY LIMITED (CN)

(72) SHAOHUA WEN, MENGZHU ZHAO, YA ZHANG, SHISHENG ZENG, ZHIGANG LIU

(74) Maria Pia Carvalho Guerra

Prazo de validade: 10 (dez) anos contados a partir de 29/07/2016, mediante o recolhimento da taxa quinquenal de manutenção (Artigos 119 e 120 da LPI) e observadas as demais condições legais.

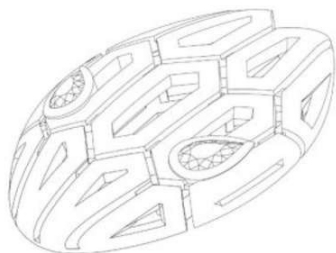

---

**(11) BR 30 2016 003259-9**

Código 39 - Concessão do Registro

(22) 29/07/2016

(15) 15/08/2017

(30) 01/02/2016 WO DM/089490

(45) 15/08/2017

(52) 11-01

(54) CONFIGURAÇÃO APLICADA A/EM PINGENTE

(73) BULGARI S.P.A. (IT)

(72) LUCIA SILVESTRI

(74) ANA PAULA SANTOS CELIDONIO

Prazo de validade: 10 (dez) anos contados a partir de 29/07/2016, mediante o recolhimento da taxa quinquenal de manutenção (Artigos 119 e 120 da LPI) e observadas as demais condições legais.

---

**(11) BR 30 2016 003261-0**

Código 39 - Concessão do Registro

(22) 29/07/2016

(15) 15/08/2017

(30) 01/02/2016 WO DM/089490

(45) 15/08/2017

(52) 11-01

(54) CONFIGURAÇÃO APLICADA A/EM BRACELETE

(73) BULGARI S.P.A. (IT)

(72) LUCIA SILVESTRI

(74) ANA PAULA SANTOS CELIDONIO

Prazo de validade: 10 (dez) anos contados a partir de 29/07/2016, mediante o recolhimento da taxa quinquenal de manutenção (Artigos 119 e 120 da LPI) e observadas as demais condições legais.

---

**(11) BR 30 2016 003304-8**

Código 39 - Concessão do Registro

(22) 02/08/2016

(15) 15/08/2017

(30) 05/02/2016 EM 002973768-0009

(45) 15/08/2017

(52) 14-04

(54) PADRÃO ORNAMENTAL APLICADO A/EM ÍCONES

(73) NUOVA OMPI S.R.L. (IT)

(72) CHRISTOPHE BUREAU

(74) PAP Marcas e Patentes Ltda.

Prazo de validade: 10 (dez) anos contados a partir de 02/08/2016, mediante o recolhimento da taxa quinquenal de manutenção (Artigos 119 e 120 da LPI) e observadas as demais condições legais.



**(11) BR 30 2016 003312-9**

Código 39 - Concessão do Registro  
 (22) 03/08/2016  
 (15) 15/08/2017  
 (30) 03/02/2016 EM 002970368-0001  
 (45) 15/08/2017  
 (52) 21-03  
 (54) CONFIGURAÇÃO APLICADA A MÁQUINA DE JOGO  
 (73) RECREATIVOS FRANCO, S.A. (ES)  
 (72) JESÚS FRANCO MUÑOZ  
 (74) PINHEIRO NETO ADVOGADOS

Prazo de validade: 10 (dez) anos contados a partir de 03/08/2016, mediante o recolhimento da taxa quinquenal de manutenção (Artigos 119 e 120 da LPI) e observadas as demais condições legais. (co) Título adequado de ofício nos termos do Art. 22 da Instrução Normativa 044/2015.

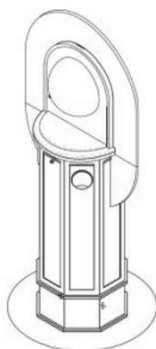
**(11) BR 30 2016 003314-5**

Código 39 - Concessão do Registro  
 (22) 03/08/2016  
 (15) 15/08/2017  
 (30) 03/02/2016 EM 002970442-0001  
 (45) 15/08/2017  
 (52) 21-03  
 (54) CONFIGURAÇÃO APLICADA A MÁQUINA DE JOGO  
 (73) RECREATIVOS FRANCO, S.A. (ES)  
 (72) JESÚS FRANCO MUÑOZ  
 (74) PINHEIRO NETO ADVOGADOS

Prazo de validade: 10 (dez) anos contados a partir de 03/08/2016, mediante o recolhimento da taxa quinquenal de manutenção (Artigos 119 e 120 da LPI) e observadas as demais condições legais. (co) Título adequado de ofício nos termos do Art. 22 da Instrução Normativa 044/2015.

**(11) BR 30 2016 003322-6**

Código 39 - Concessão do Registro  
 (22) 03/08/2016  
 (15) 15/08/2017  
 (30) 05/02/2016 GB 5001445  
 (45) 15/08/2017  
 (52) 06-08  
 (54) CONFIGURAÇÃO APLICADA A/EM CABIDE PARA VESTUÁRIO  
 (73) MAINETTI (UK) LTD (GB)  
 (72) MICHAEL EDWARD JONES  
 (74) Flávia Salim Lopes

Prazo de validade: 10 (dez) anos contados a partir de 03/08/2016, mediante o



---

recolhimento da taxa quinquenal de manutenção (Artigos 119 e 120 da LPI) e observadas as demais condições legais.

---

(11) BR 30 2016 003326-9



Código 39 - Concessão do Registro

(22) 03/08/2016

(15) 15/08/2017

(45) 15/08/2017

(52) 03-01

(54) CONFIGURAÇÃO APLICADA A/EM BOLSA TÉRMICA

(73) ALEXANDRE CARDOZO BUENO ME (BR/SP)

(72) ALEXANDRE CARDOZO BUENO

(74) Beerre Assessoria Empresarial Ltda.(Alt. de Beerre Assessoria Emp. S/C.LTDA.)

Prazo de validade: 10 (dez) anos contados a partir de 03/08/2016, mediante o recolhimento da taxa quinquenal de manutenção (Artigos 119 e 120 da LPI) e observadas as demais condições legais.



---

(11) BR 30 2016 003351-0



Código 39 - Concessão do Registro

(22) 04/08/2016

(15) 15/08/2017

(45) 15/08/2017

(52) 11-01

(54) CONFIGURAÇÃO APLICADA A/EM ANEL

(73) CONVEX DO BRASIL INDUSTRIA E COMERCIO DE ARTIGOS DE ACO - EIRELI - ME (BR/SP)

(72) RINALDO APARECIDO MONACO

(74) Beerre Assessoria Empresarial Ltda.(Alt. de Beerre Assessoria Emp. S/C.LTDA.)

Prazo de validade: 10 (dez) anos contados a partir de 04/08/2016, mediante o recolhimento da taxa quinquenal de manutenção (Artigos 119 e 120 da LPI) e observadas as demais condições legais.





**(11) BR 30 2016 003357-9**

Código 39 - Concessão do Registro

(22) 04/08/2016

(15) 15/08/2017

(45) 15/08/2017

(52) 07-01

(54) CONFIGURAÇÃO APLICADA A/EM POTE

(73) DENIS FABIANO MUNIZ DA SILVA (BR/SP)

(72) DENIS FABIANO MUNIZ DA SILVA

(74) Beerre Assessoria Empresarial Ltda.(Alt. de Beerre Assessoria Emp. S/C.LTDA.)

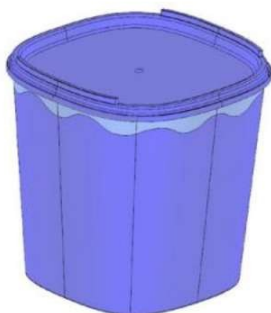

Prazo de validade: 10 (dez) anos contados a partir de 04/08/2016, mediante o recolhimento da taxa quinquenal de manutenção (Artigos 119 e 120 da LPI) e observadas as demais condições legais.

**(11) BR 30 2016 003361-7**

Código 39 - Concessão do Registro

(22) 05/08/2016

(15) 15/08/2017

(30) 05/02/2016 EM 001448617; 05/02/2016 EM 002974873

(45) 15/08/2017

(52) 12-08

(54) CONFIGURAÇÃO APLICADA A/EM AUTOMÓVEL

(73) FERRARI S.P.A. (IT)

(72) FLAVIO MANZONI

(74) Ariboni, Fabbri e Schmidt Sociedade de Advogados

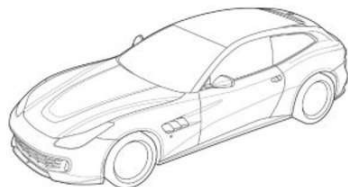

Prazo de validade: 10 (dez) anos contados a partir de 05/08/2016, mediante o recolhimento da taxa quinquenal de manutenção (Artigos 119 e 120 da LPI) e observadas as demais condições legais.

**(11) BR 30 2016 003364-1**

Código 39 - Concessão do Registro

(22) 05/08/2016

(15) 15/08/2017

(45) 15/08/2017

(52) 07-02

(54) CONFIGURAÇÃO APLICADA A/EM FOGÃO





(73) ESMALTEC S/A (BR/CE)  
 (72) ROBINSON AURÉLIO MIOLO, MARCOS NICOLETI BERTON  
 (74) Ana Vlândia César Barreira

Prazo de validade: 10 (dez) anos contados a partir de 05/08/2016, mediante o recolhimento da taxa quinquenal de manutenção (Artigos 119 e 120 da LPI) e observadas as demais condições legais.

**(11) BR 30 2016 003366-8**

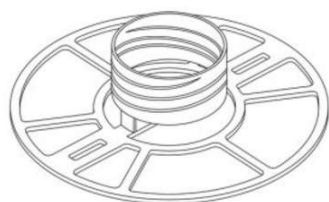

Código 39 - Concessão do Registro

(22) 05/08/2016  
 (15) 15/08/2017  
 (45) 15/08/2017  
 (52) 26 99  
 (54) CONFIGURAÇÃO APLICADA A/EM SUPORTE DE PLAFONIER.  
 (73) LAERTI PERLI (BR/PR)  
 (72) LAERTI PERLI  
 (74) Village Marcas e Patentes Ltda

Prazo de validade: 10 (dez) anos contados a partir de 05/08/2016, mediante o recolhimento da taxa quinquenal de manutenção (Artigos 119 e 120 da LPI) e observadas as demais condições legais.

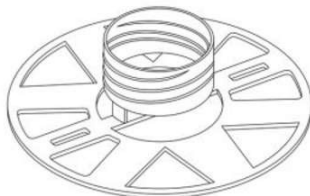
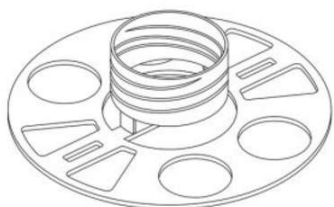

**(11) BR 30 2016 003367-6**

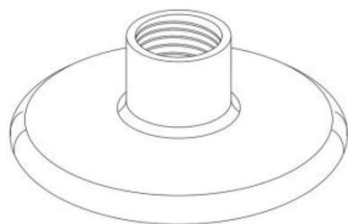

Código 39 - Concessão do Registro

(22) 05/08/2016  
 (15) 15/08/2017  
 (45) 15/08/2017  
 (52) 26 99  
 (54) CONFIGURAÇÃO APLICADA A/EM PLAFONIER.  
 (73) LAERTI PERLI (BR/PR)  
 (72) LAERTI PERLI  
 (74) Village Marcas e Patentes Ltda

Prazo de validade: 10 (dez) anos contados a partir de 05/08/2016, mediante o recolhimento da taxa quinquenal de manutenção (Artigos 119 e 120 da LPI) e observadas as demais condições legais. (co) Registro concedido por força do art. 106 da Lei da Propriedade Industrial nº 9.279/96. Aplicável a instauração de ofício do processo administrativo de nulidade, conforme dispõe o Art.113, para averiguação da infringência do art. 95 do referido diploma legal.

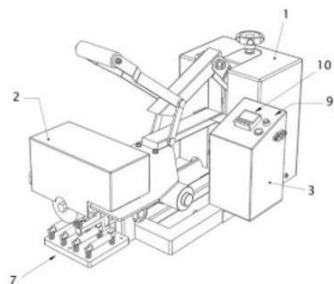

**(11) BR 30 2016 003368-4**

Código 39 - Concessão do Registro

(22) 05/08/2016

(15) 15/08/2017

(45) 15/08/2017

(52) 18-02

(54) CONFIGURAÇÃO APLICADA A/EM MAQUINA DE TRANSFERENCIA DE IMAGEM

(73) GIULIANO PESCADOR (BR/RS) , MARCELO ZAMBON (BR/RS)

(72) GIULIANO PESCADOR, MARCELO ZAMBON

(74) MUMIR BAKKAR

Prazo de validade: 10 (dez) anos contados a partir de 05/08/2016, mediante o recolhimento da taxa quinquenal de manutenção (Artigos 119 e 120 da LPI) e observadas as demais condições legais.

**(11) BR 30 2016 003385-4**

Código 39 - Concessão do Registro

(22) 08/08/2016

(15) 15/08/2017

(30) 11/02/2016 EM 002981969-0001

(45) 15/08/2017

(52) 09-03

(54) CONFIGURAÇÃO APLICADA A/EM CONTENTOR

(73) SCHOELLER HOLDING GMBH (DE)

(72) MARTIN ALEXANDER WALTER SCHOELLER

(74) Hugo Silva &amp; Maldonado Propriedade Intelectual Sociedade Civil S/C Ltda.

Prazo de validade: 10 (dez) anos contados a partir de 08/08/2016, mediante o recolhimento da taxa quinquenal de manutenção (Artigos 119 e 120 da LPI) e observadas as demais condições legais. (co) Título adequado de ofício nos termos do Art. 22 da Instrução Normativa 044/2015.

**(11) BR 30 2016 003402-8**

Código 39 - Concessão do Registro

(22) 09/08/2016

(15) 15/08/2017

(30) 10/02/2016 WO 957769501

(45) 15/08/2017

(52) 09-03

(54) CONFIGURAÇÃO APLICADA A/EM EMBALAGEM

(73) THE GILLETTE COMPANY (US)

(72) ADAM BOULDING, CHRISTINE HIELSCHER, MARLIS HÜBNER, BETH RENO, PATRICK DORAN, ANTHONY GARAY

(74) Trench, Rossi e Watanabe Advogados



Prazo de validade: 10 (dez) anos contados a partir de 09/08/2016, mediante o recolhimento da taxa quinquenal de manutenção (Artigos 119 e 120 da LPI) e observadas as demais condições legais.

**(11) BR 30 2016 003414-1**

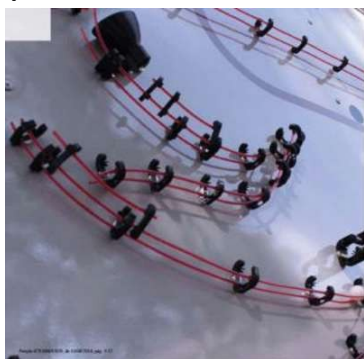

Código 39 - Concessão do Registro

(22) 10/08/2016

(15) 15/08/2017

(45) 15/08/2017

(52) 21-01

(54) CONFIGURAÇÃO APLICADA A/EM BRINQUEDO DE MONTANHA RUSSA

(73) MARCIO RODRIGUES AMBROSIO (BR/SP)

(72) Sigilo de Autor, conforme solicitado e com base no artigo 6º, § 4º da LPI

Prazo de validade: 10 (dez) anos contados a partir de 10/08/2016, mediante o recolhimento da taxa quinquenal de manutenção (Artigos 119 e 120 da LPI) e observadas as demais condições legais. (co) Registro concedido por força do art. 106 da Lei da Propriedade Industrial nº 9.279/96. Aplicável a instauração de ofício do processo administrativo de nulidade, conforme dispõe o Art.113, para averiguação da infringência do art. 95 do referido diploma legal.

**(11) BR 30 2016 003419-2**

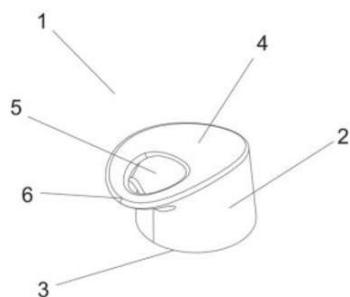

Código 39 - Concessão do Registro

(22) 10/08/2016

(15) 15/08/2017

(45) 15/08/2017

(52) 23-01

(54) CONFIGURAÇÃO APLICADA A/EM VOLANTE

(73) MEBER METAIS SA (BR/RS)

(72) JULIANA DESCONSI

(74) CREAÇÃO MARCAS E PATENTES LTDA.

Prazo de validade: 10 (dez) anos contados a partir de 10/08/2016, mediante o recolhimento da taxa quinquenal de manutenção (Artigos 119 e 120 da LPI) e observadas as demais condições legais.

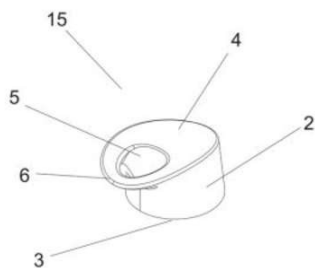
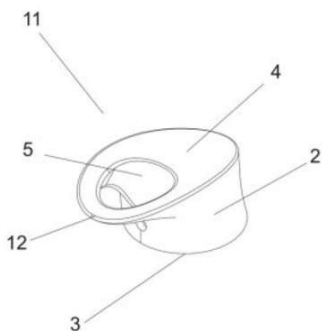

**(11) BR 30 2016 003455-9**

Código 39 - Concessão do Registro



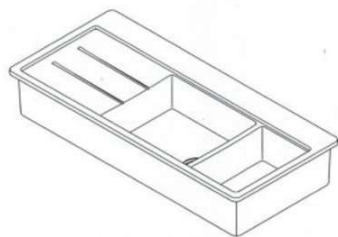

(22) 12/08/2016  
 (15) 15/08/2017  
 (45) 15/08/2017  
 (52) 23-02  
 (54) CONFIGURAÇÃO APLICADA EM PIA  
 (73) DURATEX S.A (BR/SP)  
 (72) FELIPE DE BRAGA CASTRO  
 (74) EDUARDO OTERO

Prazo de validade: 10 (dez) anos contados a partir de 12/08/2016, mediante o recolhimento da taxa quinquenal de manutenção (Artigos 119 e 120 da LPI) e observadas as demais condições legais.

**(11) BR 30 2016 003456-7**

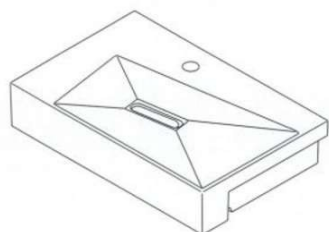

Código 39 - Concessão do Registro  
 (22) 12/08/2016  
 (15) 15/08/2017  
 (45) 15/08/2017  
 (52) 23-02  
 (54) CONFIGURAÇÃO APLICADA EM CUBA.  
 (73) DURATEX S.A (BR/SP)  
 (72) FELIPE DE BRAGA CASTRO  
 (74) EDUARDO OTERO

Prazo de validade: 10 (dez) anos contados a partir de 12/08/2016, mediante o recolhimento da taxa quinquenal de manutenção (Artigos 119 e 120 da LPI) e observadas as demais condições legais.

**(11) BR 30 2016 003458-3**



Código 39 - Concessão do Registro  
 (22) 12/08/2016  
 (15) 15/08/2017  
 (45) 15/08/2017  
 (52) 23-02  
 (54) CONFIGURAÇÃO APLICADA EM BACIA SANITÁRIA  
 (73) DURATEX S.A (BR/SP)  
 (72) PAULO APARECIDO DE MORAIS  
 (74) EDUARDO OTERO

Prazo de validade: 10 (dez) anos contados a partir de 12/08/2016, mediante o recolhimento da taxa quinquenal de manutenção (Artigos 119 e 120 da LPI) e observadas as demais condições legais. (co) Título adequado de ofício nos termos do Art. 22 da Instrução Normativa 044/2015.

**(11) BR 30 2016 003459-1**

Código 39 - Concessão do Registro  
 (22) 12/08/2016



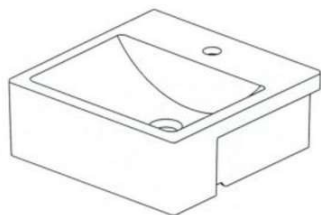

(15) 15/08/2017  
 (45) 15/08/2017  
 (52) 23-02  
 (54) CONFIGURAÇÃO APLICADA EM CUBA.  
 (73) DURATEX S.A (BR/SP)  
 (72) PAULO APARECIDO DE MORAIS  
 (74) EDUARDO OTERO

Prazo de validade: 10 (dez) anos contados a partir de 12/08/2016, mediante o recolhimento da taxa quinquenal de manutenção (Artigos 119 e 120 da LPI) e observadas as demais condições legais.

**(11) BR 30 2016 003463-0**

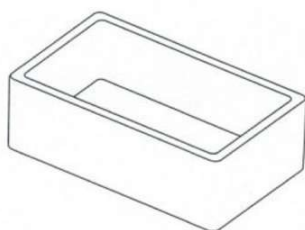

Código 39 - Concessão do Registro  
 (22) 12/08/2016  
 (15) 15/08/2017  
 (45) 15/08/2017  
 (52) 23-02  
 (54) CONFIGURAÇÃO APLICADA EM CUBA.  
 (73) DURATEX S.A (BR/SP)  
 (72) WASHINGTON OLIVEIRA DE MATOS  
 (74) EDUARDO OTERO

Prazo de validade: 10 (dez) anos contados a partir de 12/08/2016, mediante o recolhimento da taxa quinquenal de manutenção (Artigos 119 e 120 da LPI) e observadas as demais condições legais.

**(11) BR 30 2016 003464-8**

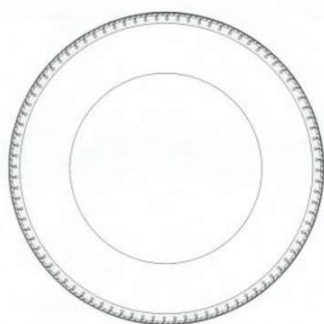

Código 39 - Concessão do Registro  
 (22) 12/08/2016  
 (15) 15/08/2017  
 (30) 12/02/2016 US 29/554.526  
 (45) 15/08/2017  
 (52) 12-15  
 (54) CONFIGURAÇÃO APLICADA EM PNEUMÁTICO.  
 (73) THE GOODYEAR TIRE & RUBBER COMPANY (US)  
 (72) MAX HAROLD DIXON, AHMAD SHAFIQ BANI HANI, ASHLEY AMANDA JONES, JEFFREY LEON SEVART  
 (74) EDUARDO OTERO

Prazo de validade: 10 (dez) anos contados a partir de 12/08/2016, mediante o recolhimento da taxa quinquenal de manutenção (Artigos 119 e 120 da LPI) e observadas as demais condições legais.





**(11) BR 30 2016 003466-4**

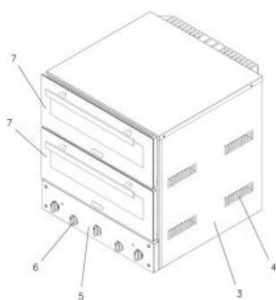

Código 39 - Concessão do Registro

(22) 15/08/2016

(15) 15/08/2017

(45) 15/08/2017

(52) 07-02

(54) CONFIGURAÇÃO APLICADA A/EM FORNO

(73) VENAX ELETRODOMÉSTICOS LTDA (BR/RS)

(72) FABIANA BERGAMASCHI

(74) Custodio de Almeida & Cia.

Prazo de validade: 10 (dez) anos contados a partir de 15/08/2016, mediante o recolhimento da taxa quinquenal de manutenção (Artigos 119 e 120 da LPI) e observadas as demais condições legais.

**(11) BR 30 2016 003467-2**

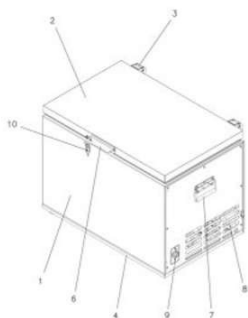

Código 39 - Concessão do Registro

(22) 15/08/2016

(15) 15/08/2017

(45) 15/08/2017

(52) 15-07

(54) CONFIGURAÇÃO APLICADA A/EM MINI FREEZER

(73) VENAX ELETRODOMÉSTICOS LTDA (BR/RS)

(72) FABIANA BERGAMASCHI

(74) Custodio de Almeida & Cia.

Prazo de validade: 10 (dez) anos contados a partir de 15/08/2016, mediante o recolhimento da taxa quinquenal de manutenção (Artigos 119 e 120 da LPI) e observadas as demais condições legais.

**(11) BR 30 2016 003468-0**

Código 39 - Concessão do Registro

(22) 15/08/2016

(15) 15/08/2017

(30) 15/02/2016 EM 002986687-0001

(45) 15/08/2017

(52) 23-01

(54) CONFIGURAÇÃO APLICADA A/EM PURIFICADOR DE ÁGUA





(73) UNILEVER N.V. (NL)

(72) ZHANG WEI, CHAI WEI HUA

(74) Remer Villaça & Nogueira Assessoria e Consultoria de Prop. Intelectual S/S Ltda.

Prazo de validade: 10 (dez) anos contados a partir de 15/08/2016, mediante o recolhimento da taxa quinquenal de manutenção (Artigos 119 e 120 da LPI) e observadas as demais condições legais.

(11) BR 30 2016 003485-0



Código 39 - Concessão do Registro

(22) 15/08/2016

(15) 15/08/2017

(30) 23/02/2016 US 29/555,518

(45) 15/08/2017

(52) 32-00

(54) PADRÃO ORNAMENTAL APLICADO A/EM RÓTULO

(73) JOHNSON & JOHNSON CONSUMER INC. (US)

(72) ANDREW BONTORNO, JULIANE CHUNG, TIMOTHY O'TOOLE, AIMEE SEALFON

(74) Dannemann, Siemsen, Bigler & Ipanema Moreira

Prazo de validade: 10 (dez) anos contados a partir de 15/08/2016, mediante o recolhimento da taxa quinquenal de manutenção (Artigos 119 e 120 da LPI) e observadas as demais condições legais.

(11) BR 30 2016 003486-9



Código 39 - Concessão do Registro

(22) 15/08/2016

(15) 15/08/2017

(45) 15/08/2017

(52) 03-01

(54) CONFIGURAÇÃO APLICADA A/EM BOLSA

(73) EXTRAMOLD JOMO INDÚSTRIA DE PLÁSTICOS LTDA (BR/RS)

(72) DAGMAR LUISE MOHRBACH

(74) EMERSON SALBEGO HOFART

Prazo de validade: 10 (dez) anos contados a partir de 15/08/2016, mediante o recolhimento da taxa quinquenal de manutenção (Artigos 119 e 120 da LPI) e observadas as demais condições legais.





**(11) BR 30 2016 003487-7**



Código 39 - Concessão do Registro

(22) 15/08/2016

(15) 15/08/2017

(30) 23/02/2016 US 29/555,520

(45) 15/08/2017

(52) 32-00

(54) PADRÃO ORNAMENTAL APLICADO A/EM RÓTULO

(73) JOHNSON & JOHNSON CONSUMER INC. (US)

(72) ANDREW BONTORNO, JULIANE CHUNG, TIMOTHY O'TOOLE, AIMEE SEALFON

(74) Dannemann, Siemsen, Bigler & Ipanema Moreira

Prazo de validade: 10 (dez) anos contados a partir de 15/08/2016, mediante o recolhimento da taxa quinquenal de manutenção (Artigos 119 e 120 da LPI) e observadas as demais condições legais.

**(11) BR 30 2016 003489-3**

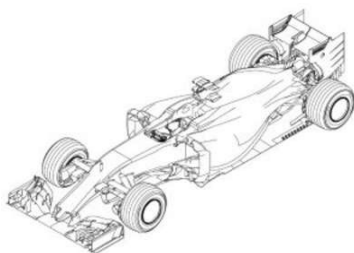

Código 39 - Concessão do Registro

(22) 15/08/2016

(15) 15/08/2017

(30) 15/02/2016 EM 002987537; 15/02/2016 EM 002987123

(45) 15/08/2017

(52) 12-08 , 21-01

(54) CONFIGURAÇÃO APLICADA A/EM AUTOMÓVEL

(73) FERRARI S.P.A. (IT)

(72) JAMES SHAKESPEARE ALLISON

(74) Ariboni, Fabbri e Schmidt Sociedade de Advogados

Prazo de validade: 10 (dez) anos contados a partir de 15/08/2016, mediante o recolhimento da taxa quinquenal de manutenção (Artigos 119 e 120 da LPI) e observadas as demais condições legais.

**(11) BR 30 2016 003493-1**

Código 39 - Concessão do Registro

(22) 15/08/2016

(15) 15/08/2017

(45) 15/08/2017

(52) 02-04

(54) CONFIGURAÇÃO APLICADA A/EM CALÇADO





(73) WANDERSON SAMPAIO GONÇALVES (BR/CE)

(72) WANDERSON SAMPAIO GONÇALVES

(74) Algo Alliance Assessoria em Propriedade Intelectual Ltda.

Prazo de validade: 10 (dez) anos contados a partir de 15/08/2016, mediante o recolhimento da taxa quinquenal de manutenção (Artigos 119 e 120 da LPI) e observadas as demais condições legais.

**(11) BR 30 2016 003502-4**



Código 39 - Concessão do Registro

(22) 15/08/2016

(15) 15/08/2017

(30) 18/02/2016 US 29/555,074

(45) 15/08/2017

(52) 24-02

(54) CONFIGURAÇÃO APLICADA A/EM SUPORTE PARA FRASCO

(73) HOLOGIC, INC. (US)

(72) EILEEN LUDLOW, RYAN P. OLIVA

(74) Dannemann, Siemsen, Bigler & Ipanema Moreira

Prazo de validade: 10 (dez) anos contados a partir de 15/08/2016, mediante o recolhimento da taxa quinquenal de manutenção (Artigos 119 e 120 da LPI) e observadas as demais condições legais.

**(11) BR 30 2016 003520-2**



Código 39 - Concessão do Registro

(22) 15/08/2016

(15) 15/08/2017

(30) 18/02/2016 WO DM/090 561

(45) 15/08/2017

(52) 26-06

(54) CONFIGURAÇÃO APLICADA A/EM LANTERNA DE AUTOMÓVEIS

(73) RENAULT S.A.S. (FR)

(72) AGNETA DAHLGREN-HERMINE

(74) Licks Advogados

Prazo de validade: 10 (dez) anos contados a partir de 15/08/2016, mediante o recolhimento da taxa quinquenal de manutenção (Artigos 119 e 120 da LPI) e observadas as demais condições legais.

**(11) BR 30 2016 003524-5**

Código 39 - Concessão do Registro

(22) 16/08/2016

(15) 15/08/2017

(43) 08/08/2017

(52) 11-02

(54) CONFIGURAÇÃO APLICADA A/EM TROFÉU





(73) ENTIDAD DE GESTION DE DERECHOS DE LOS PRODUCTORES AUDIOVISUALES (EGEDA) (ES)

(72) SANTIAGO ERRANDO MARISCAL

(74) Do Nascimento Souza Advogados

Prazo de validade: 10 (dez) anos contados a partir de 16/08/2016, mediante o recolhimento da taxa quinquenal de manutenção (Artigos 119 e 120 da LPI) e observadas as demais condições legais. (co) Registro concedido por força do art. 106 da Lei da Propriedade Industrial nº 9.279/96. Aplicável a instauração de ofício do processo administrativo de nulidade, conforme dispõe o Art.113, para averiguação da infringência do art. 95 do referido diploma legal.

**(11) BR 30 2016 003528-8**

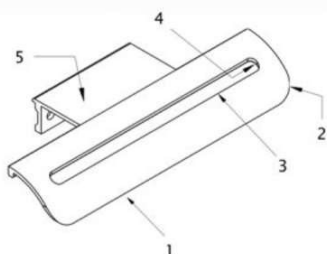

Código 39 - Concessão do Registro

(22) 16/08/2016

(15) 15/08/2017

(45) 15/08/2017

(52) 08-06

(54) CONFIGURAÇÃO APLICADA A/EM PUXADOR.

(73) IVANIO ANGELO ARIOLI (BR/RS)

(72) IVANIO ÂNGELO ARIOLI

(74) NORBERTO PARDELHAS DE BARCELLOS

Prazo de validade: 10 (dez) anos contados a partir de 16/08/2016, mediante o recolhimento da taxa quinquenal de manutenção (Artigos 119 e 120 da LPI) e observadas as demais condições legais.

**(11) BR 30 2016 003552-0**



Código 39 - Concessão do Registro

(22) 16/08/2016

(15) 15/08/2017

(30) 16/02/2016 EM 002987339-0001

(45) 15/08/2017

(52) 28-03

(54) CONFIGURAÇÃO APLICADA A/EM APARADOR DE PELOS

(73) KONINKLIJKE PHILIPS N.V. (NL)

(72) MANFRED NITSCH

(74) Daniel Advogados (Alt.de Daniel & Cia)

Prazo de validade: 10 (dez) anos contados a partir de 16/08/2016, mediante o recolhimento da taxa quinquenal de manutenção (Artigos 119 e 120 da LPI) e observadas as demais condições legais.

**(11) BR 30 2016 003554-7**

Código 39 - Concessão do Registro

(22) 16/08/2016

(15) 15/08/2017





(45) 15/08/2017

(52) 06-01

(54) CONFIGURAÇÃO APLICADA A/EM POLTRONA

(73) MATHEUS ALBERTO RAMOS DE FREITAS (BR/MG)

(72) MATHEUS ALBERTO RAMOS DE FREITAS

Prazo de validade: 10 (dez) anos contados a partir de 16/08/2016, mediante o recolhimento da taxa quinquenal de manutenção (Artigos 119 e 120 da LPI) e observadas as demais condições legais.

**(11) BR 30 2016 003555-5**



Código 39 - Concessão do Registro

(22) 17/08/2016

(15) 15/08/2017

(45) 15/08/2017

(52) 08-06

(54) CONFIGURAÇÃO APLICADA A/EM ALÇA PARA BALDE

(73) PINCEIS ATLAS S/A (BR/RS)

(72) DANTE BETTANIN

(74) LEÃO PROPRIEDADE INTELECTUAL

Prazo de validade: 10 (dez) anos contados a partir de 17/08/2016, mediante o recolhimento da taxa quinquenal de manutenção (Artigos 119 e 120 da LPI) e observadas as demais condições legais.

**(11) BR 30 2016 003556-3**

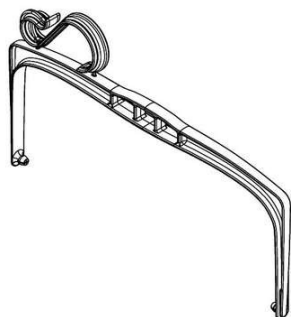

Código 39 - Concessão do Registro

(22) 17/08/2016

(15) 15/08/2017

(45) 15/08/2017

(52) 08-06

(54) CONFIGURAÇÃO APLICADA A/EM ALÇA PARA CAÇAMBA

(73) PINCEIS ATLAS S/A (BR/RS)

(72) DANTE BETTANIN

(74) LEÃO PROPRIEDADE INTELECTUAL

Prazo de validade: 10 (dez) anos contados a partir de 17/08/2016, mediante o recolhimento da taxa quinquenal de manutenção (Artigos 119 e 120 da LPI) e observadas as demais condições legais.





**(11) BR 30 2016 003557-1**



Código 39 - Concessão do Registro

(22) 17/08/2016

(15) 15/08/2017

(45) 15/08/2017

(52) 06-01

(54) CONFIGURAÇÃO APLICADA A/EM POLTRONA

(73) PAULO CELSO CARDOSO BACCHI (BR/SP)

(72) PAULO CELSO CARDOSO BACCHI

(74) João Batista Valverde

Prazo de validade: 10 (dez) anos contados a partir de 17/08/2016, mediante o recolhimento da taxa quinquenal de manutenção (Artigos 119 e 120 da LPI) e observadas as demais condições legais.

**(11) BR 30 2016 003558-0**

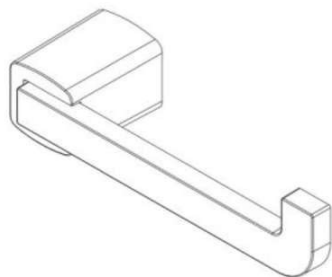

Código 39 - Concessão do Registro

(22) 17/08/2016

(15) 15/08/2017

(45) 15/08/2017

(52) 23-02

(54) CONFIGURAÇÃO APLICADA A/EM PORTA-PAPEL

(73) PRIMA FER INDUSTRIAL S.A. (BR/RS)

(72) DANTE BETTANIN

(74) LEÃO PROPRIEDADE INTELECTUAL

Prazo de validade: 10 (dez) anos contados a partir de 17/08/2016, mediante o recolhimento da taxa quinquenal de manutenção (Artigos 119 e 120 da LPI) e observadas as demais condições legais.

**(11) BR 30 2016 003561-0**

Código 39 - Concessão do Registro

(22) 17/08/2016

(15) 15/08/2017

(45) 15/08/2017

(52) 23-02

(54) CONFIGURAÇÃO APLICADA A/EM SABONETEIRA

(73) PRIMA FER INDUSTRIAL S.A. (BR/RS)



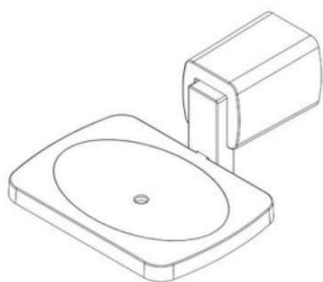

(72) DANTE BETTANIN

(74) LEÃO PROPRIEDADE INTELECTUAL

Prazo de validade: 10 (dez) anos contados a partir de 17/08/2016, mediante o recolhimento da taxa quinquenal de manutenção (Artigos 119 e 120 da LPI) e observadas as demais condições legais.

**(11) BR 30 2016 003562-8**

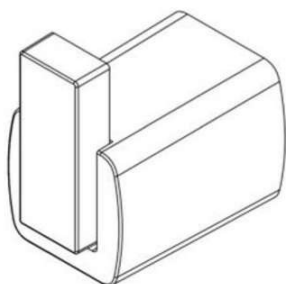

Código 39 - Concessão do Registro

(22) 17/08/2016

(15) 15/08/2017

(45) 15/08/2017

(52) 08-08

(54) CONFIGURAÇÃO APLICADA A/EM CABIDEIRO

(73) PRIMA FER INDUSTRIAL S.A. (BR/RS)

(72) DANTE BETTANIN

(74) LEÃO PROPRIEDADE INTELECTUAL

Prazo de validade: 10 (dez) anos contados a partir de 17/08/2016, mediante o recolhimento da taxa quinquenal de manutenção (Artigos 119 e 120 da LPI) e observadas as demais condições legais.

**(11) BR 30 2016 003563-6**

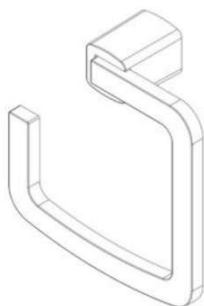

Código 39 - Concessão do Registro

(22) 17/08/2016

(15) 15/08/2017

(45) 15/08/2017

(52) 08-08

(54) CONFIGURAÇÃO APLICADA A/EM CABIDEIRO

(73) PRIMA FER INDUSTRIAL S.A. (BR/RS)

(72) DANTE BETTANIN

(74) LEÃO PROPRIEDADE INTELECTUAL

Prazo de validade: 10 (dez) anos contados a partir de 17/08/2016, mediante o recolhimento da taxa quinquenal de manutenção (Artigos 119 e 120 da LPI) e observadas as demais condições legais.

**(11) BR 30 2016 003564-4**

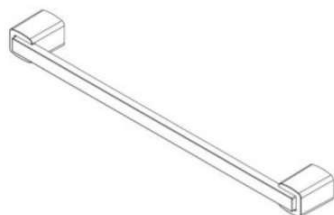

Código 39 - Concessão do Registro

(22) 17/08/2016

(15) 15/08/2017

(45) 15/08/2017

(52) 08-08

(54) CONFIGURAÇÃO APLICADA A/EM PORTA-TOALHA

(73) PRIMA FER INDUSTRIAL S.A. (BR/RS)

(72) DANTE BETTANIN



(74) LEÃO PROPRIEDADE INTELECTUAL

Prazo de validade: 10 (dez) anos contados a partir de 17/08/2016, mediante o recolhimento da taxa quinquenal de manutenção (Artigos 119 e 120 da LPI) e observadas as demais condições legais.

**(11) BR 30 2016 003568-7**

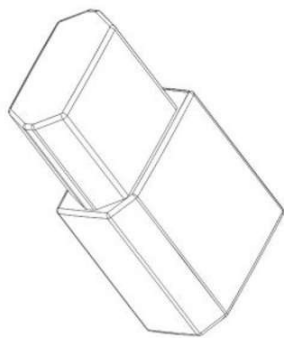

Código 39 - Concessão do Registro

(22) 17/08/2016

(15) 15/08/2017

(45) 15/08/2017

(52) 09-01

(54) CONFIGURAÇÃO APLICADA A/EM FRASCO

(73) SCAMPLASTIC-INDÚSTRIA DE TERMOPLÁSTICOS LTDA. (BR/SP)

(72) MARIA REGINA BORGES YATIM

(74) RICCI & ASSOCIADOS PROPRIEDADE INTELECTUAL S/S LTDA

Prazo de validade: 10 (dez) anos contados a partir de 17/08/2016, mediante o recolhimento da taxa quinquenal de manutenção (Artigos 119 e 120 da LPI) e observadas as demais condições legais. (co) Título adequado de ofício nos termos do Art. 22 da Instrução Normativa 044/2015.

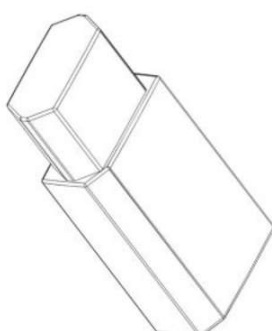
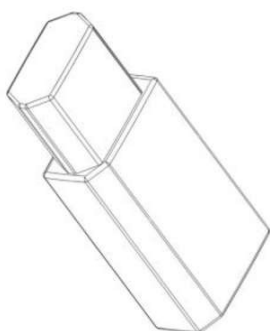

**(11) BR 30 2016 003603-9**



Código 39 - Concessão do Registro

(22) 18/08/2016

(15) 15/08/2017

(45) 15/08/2017

(52) 09-04 , 06-09

(54) CONFIGURAÇÃO APLICADA A/EM CESTO.

(73) CONFECÇÕES BIRAMAR INDÚSTRIA E COMÉRCIO LTDA (BR/SP)

(72) THIAGO SILVA RAMALHO

(74) Village Marcas e Patentes Ltda

Prazo de validade: 10 (dez) anos contados a partir de 18/08/2016, mediante o recolhimento da taxa quinquenal de manutenção (Artigos 119 e 120 da LPI) e observadas as demais condições legais.

**(11) BR 30 2016 003633-0**

Código 39 - Concessão do Registro





(22) 19/08/2016  
 (15) 15/08/2017  
 (30) 17/06/2016 EM 003227198  
 (45) 15/08/2017  
 (52) 28-03  
 (54) CONFIGURAÇÃO APLICADA A/EM ESCOVA MODELADORA  
 (73) BABYLISS FACO SPRL (BE)  
 (72) SOPHIE BOURGEOIS  
 (74) SOERENSEN GARCIA ADVOGADOS ASSOCIADOS

Prazo de validade: 10 (dez) anos contados a partir de 19/08/2016, mediante o recolhimento da taxa quinquenal de manutenção (Artigos 119 e 120 da LPI) e observadas as demais condições legais.

**(11) BR 30 2016 003642-0**

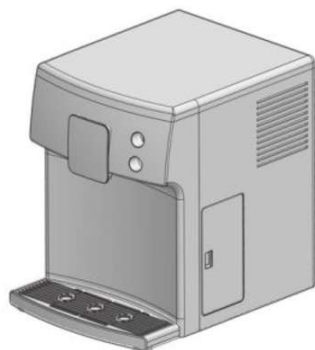

Código 39 - Concessão do Registro  
 (22) 23/08/2016  
 (15) 15/08/2017  
 (45) 15/08/2017  
 (52) 23-01  
 (54) CONFIGURAÇÃO APLICADA EM PURIFICADOR  
 (73) HOKEN INTERNATIONAL COMPANY LTDA (BR/SP)  
 (72) HELIO TATSUO YOSTSUI  
 (74) Aguinaldo Moreira Marcas e Patentes Ltda. - EPP

Prazo de validade: 10 (dez) anos contados a partir de 23/08/2016, mediante o recolhimento da taxa quinquenal de manutenção (Artigos 119 e 120 da LPI) e observadas as demais condições legais.

**(11) BR 30 2016 003644-6**

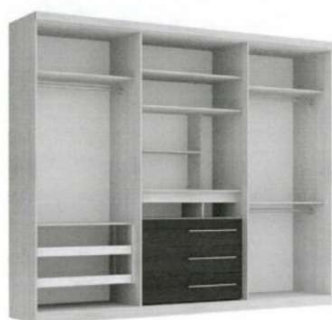

Código 39 - Concessão do Registro  
 (22) 22/08/2016  
 (15) 15/08/2017  
 (45) 15/08/2017  
 (52) 06-04  
 (54) CONFIGURAÇÃO APLICADA EM ROUPEIRO.  
 (73) INDÚSTRIA DE MÓVEIS THB LTDA. (BR/RS)  
 (72) ODETE FORMENTÃO  
 (74) EVERTON VICTÓRIO PIRES

Prazo de validade: 10 (dez) anos contados a partir de 22/08/2016, mediante o recolhimento da taxa quinquenal de manutenção (Artigos 119 e 120 da LPI) e observadas as demais condições legais.





**(11) BR 30 2016 003651-9**

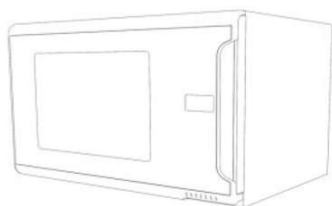

Código 39 - Concessão do Registro

(22) 23/08/2016

(15) 15/08/2017

(45) 15/08/2017

(52) 07-02

(54) CONFIGURAÇÃO APLICADA A/EM FORNO DE MICRO-ONDAS

(73) ELECTROLUX DO BRASIL S/A (BR/PR)

(72) RAFAEL DELL AGNOLO, ALEXANDRE CHAUFFAILLE DRUMMOND,  
CÉSAR AUGUSTO LIMA JUNIOR, GUSTAVO EUGENIO MONTEIRO  
SINDEAUX

(74) Ana Paula Santos Celidonio

Prazo de validade: 10 (dez) anos contados a partir de 23/08/2016, mediante o recolhimento da taxa quinquenal de manutenção (Artigos 119 e 120 da LPI) e observadas as demais condições legais.

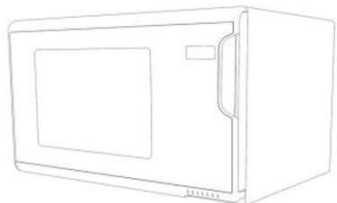
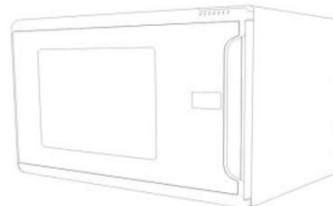
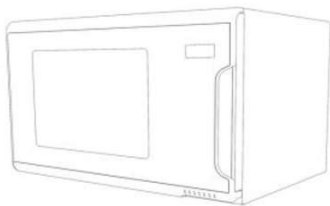
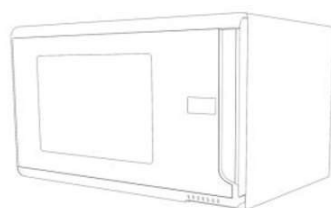
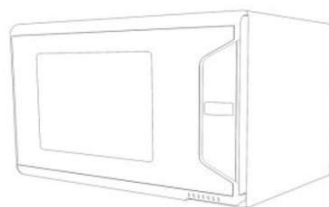
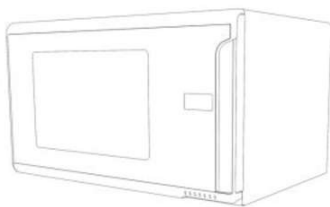
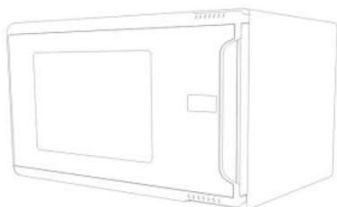

**(11) BR 30 2016 003654-3**

Código 39 - Concessão do Registro

(22) 23/08/2016

(15) 15/08/2017



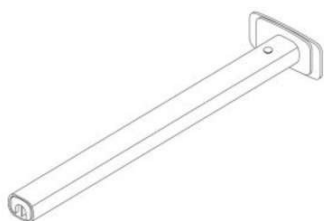

(45) 15/08/2017

(52) 30-99

(54) CONFIGURAÇÃO APLICADA A/EM APLICADOR.

(73) GLOBALGEN SAÚDE ANIMAL LTDA. (BR/SP)

(72) ARMANDO LEONELO NETO, CÁSSIO FERNANDO JANSON MERCANTE, GABRIEL AUGUSTO DE FARIA SANDOVAL, JAMES RICHARD PURSLEY, MARCELO BRUNINI RODRIGUES, MILO CHARLES WILTBANK, MOACIR MARCHIORI FILHO, RAQUEL AMADOR RÉ, RENATO VALENTIM, SÉRGIO DE BRITO PRIETO SAUD

(74) Village Marcas e Patentes Ltda

Prazo de validade: 10 (dez) anos contados a partir de 23/08/2016, mediante o recolhimento da taxa quinquenal de manutenção (Artigos 119 e 120 da LPI) e observadas as demais condições legais.

**(11) BR 30 2016 003656-0**



Código 39 - Concessão do Registro

(22) 23/08/2016

(15) 15/08/2017

(45) 15/08/2017

(52) 02-04

(54) CONFIGURAÇÃO APLICADA A/EM CALÇADO

(73) DZR COMÉRCIO DE CONFECÇÕES LTDA. (BR/RS)

(72) RONALDO FIGUEIREDO DEBEM

(74) Felipe Luis Iser de Meirelles

Prazo de validade: 10 (dez) anos contados a partir de 23/08/2016, mediante o recolhimento da taxa quinquenal de manutenção (Artigos 119 e 120 da LPI) e observadas as demais condições legais.

**(11) BR 32 2016 002340-1**



Código 39 - Concessão do Registro

(22) 24/09/2014

(15) 15/08/2017

(45) 15/08/2017

(52) 26-06

(54) CONFIGURAÇÃO APLICADA A/EM LANTERNA TRASEIRA

(62) BR 30 2014 004795-7 24/09/2014

(73) FORD GLOBAL TECHNOLOGIES LLC (US)

(72) UWE PULVER, WOLFGANG GOTSCHKE

(74) ANA PAULA SANTOS CELIDONIO

Prazo de validade: 10 (dez) anos contados a partir de 24/09/2014, mediante o recolhimento da taxa quinquenal de manutenção (Artigos 119 e 120 da LPI) e observadas as demais condições legais. (co) Título adequado de ofício nos termos do Art. 22 da Instrução Normativa 044/2015.

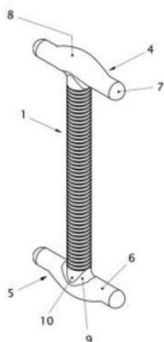

**(11) BR 32 2016 003316-4**

Código 39 - Concessão do Registro

(22) 27/04/2015

(15) 15/08/2017

(45) 15/08/2017

(52) 02-07

(54) CONFIGURAÇÃO APLICADA A/EM CADARÇO

(62) BR 30 2015 001952-2 27/04/2015

(73) HYUNG KEE CHANG (BR/SP) , MOACYR DA ROCHA RODRIGUES

(BR/RS) , BRAULIO RIVELINO WOLFF (BR/RS)

(72) BRAULIO RIVELINO WOLFF, HYUNG KEE CHANG, MOACYR DA ROCHA RODRIGUES

(74) EDUARDO AUGUSTO FAITARONE DO SIM

Prazo de validade: 10 (dez) anos contados a partir de 27/04/2015, mediante o recolhimento da taxa quinquenal de manutenção (Artigos 119 e 120 da LPI) e observadas as demais condições legais.

**(11) BR 32 2016 003355-5**

Código 39 - Concessão do Registro

(22) 28/01/2015

(15) 15/08/2017

(45) 15/08/2017

(52) 21-01

(54) CONFIGURAÇÃO APLICADA A/EM VEÍCULO INFANTIL

(62) BR 30 2015 000463-0 28/01/2015

(73) VIVA EMPREENDIMENTOS E ADMINISTRAÇÃO DE BENS LTDA (BR/SP)

(72) RICARDO JOSÉ ANTONIAZZI PUCCI

(74) TINOCO SOARES SOCIEDADE DE ADVOGADOS

Prazo de validade: 10 (dez) anos contados a partir de 28/01/2015, mediante o recolhimento da taxa quinquenal de manutenção (Artigos 119 e 120 da LPI) e observadas as demais condições legais.

**(11) BR 32 2016 003549-3**

Código 39 - Concessão do Registro

(22) 13/02/2015

(15) 15/08/2017

(45) 15/08/2017

(52) 07-01

(54) CONFIGURAÇÃO APLICADA A/EM BANDEJA

(62) BR 30 2015 000710-9 13/02/2015

(73) UNIVERSIDADE FEDERAL DE SANTA MARIA (BR/RS)

(72) TATIANA EDER DA ROCHA LAGO, TIAGO FAGUNDES DE CRISTO

Prazo de validade: 10 (dez) anos contados a partir de 13/02/2015, mediante o recolhimento da taxa quinquenal de manutenção (Artigos 119 e 120 da LPI) e



---

observadas as demais condições legais. (co) Título adequado de ofício nos termos do Art. 22 da Instrução Normativa 044/2015.

---

**(11) BR 32 2016 003550-7**



Código 39 - Concessão do Registro  
(22) 13/02/2015  
(15) 15/08/2017  
(45) 15/08/2017  
(52) 07-01  
(54) CONFIGURAÇÃO APLICADA A/EM BANDEJA  
(62) BR 30 2015 000710-9 13/02/2015  
(73) UNIVERSIDADE FEDERAL DE SANTA MARIA (BR/RS)  
(72) TATIANA EDER DA ROCHA LAGO, TIAGO FAGUNDES DE CRISTO  
Prazo de validade: 10 (dez) anos contados a partir de 13/02/2015, mediante o recolhimento da taxa quinquenal de manutenção (Artigos 119 e 120 da LPI) e observadas as demais condições legais. (co) Título adequado de ofício nos termos do Art. 22 da Instrução Normativa 044/2015.

---

**(11) BR 32 2016 003626-0**

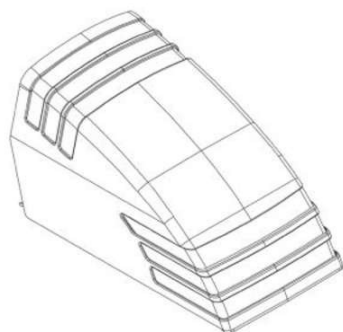

Código 39 - Concessão do Registro  
(22) 10/03/2015  
(15) 15/08/2017  
(30) 11/09/2014 EM 002535872-0001; 11/09/2014 EM 002535872-0002  
(45) 15/08/2017  
(52) 12-16  
(54) CONFIGURAÇÃO APLICADA A/EM CAPÔ DE MOTOR  
(62) BR 30 2015 001116-5 10/03/2015  
(73) HAMM AG (DE)  
(72) AXEL RÖMER, GERNOT REIF, ULRICH EWRINGMANN, MARKUS BEESE, BORIS EICKHOFF  
(74) Dannemann, Siemsen, Bigler & Ipanema Moreira  
Prazo de validade: 10 (dez) anos contados a partir de 10/03/2015, mediante o recolhimento da taxa quinquenal de manutenção (Artigos 119 e 120 da LPI) e observadas as demais condições legais. (co) Título adequado de ofício nos termos do Art. 22 da Instrução Normativa 044/2015.

---

**(11) BR 32 2016 003628-7**

Código 39 - Concessão do Registro  
(22) 04/03/2015  
(15) 15/08/2017  
(45) 15/08/2017  
(52) 02-04  
(54) CONFIGURAÇÃO APLICADA A/EM SAPATILHA  
(62) BR 30 2015 000985-3 04/03/2015





(73) GRENDENE S.A. (BR/CE)

(72) ROBSON CASTILHO DE BRITO

(74) Custodio de Almeida & Cia.

Prazo de validade: 10 (dez) anos contados a partir de 04/03/2015, mediante o recolhimento da taxa quinquenal de manutenção (Artigos 119 e 120 da LPI) e observadas as demais condições legais.



### Código 40 - Publicação do Parecer de Mérito

Notificação da emissão do parecer de mérito conforme previsto no Art. 111 da LPI.  
Poderá ser requerida cópia do parecer.

---

(11) BR 30 2012 003236-9

Código 40 - Publicação do Parecer de Mérito

(15) 26/02/2013

(73) ANILHAS PARA PÁSSARO E AVES CAPRI INDÚSTRIA E COMERCIO  
LTDA EPP (BR/SP)

(74) SILVIO LOPES & ASSOCIADOS LTDA

Não foram identificadas anterioridades: o registro atende o artigo 95.



**Código 41 - Nulidade Administrativa**

Notificação, ao titular do Registro, de instauração de processo administrativo de nulidade. Desta data corre o prazo de 60 (sessenta) dias para eventual contestação do titular (Art. 114 da LPI). Se interposto o pedido de nulidade no prazo de 60 (sessenta) dias contados da data da concessão, os efeitos da concessão do Registro serão suspensos (Art. 113 § 2º). Poderá ser requerida cópia do processo de nulidade através de formulário específico. 100 42 Notificação da extinção do registro de desenho industrial, pela expiração do prazo de vigência de proteção legal ou da prorrogação.

---

**(11) BR 30 2013 006392-5** Código 41 - Nulidade Administrativa  
(15) 22/07/2014  
(73) PINCÉIS TIGRE S.A. (BR/PR)  
(74) JULIANO RYOTA MURAKAMI  
Processo Administrativo de Nulidade instaurado por requerimento de terceiros através da Pet. (WB) 870170055038, de 01/08/2017. Interessado(s): PINCEIS COMPEL INDUSTRIA E COMERCIO LTDA. Procurador(es): MARIA DO ROSARIO DE LIMA.

---

**(11) BR 30 2014 000052-7** Código 41 - Nulidade Administrativa  
(15) 24/06/2014  
(73) BRITÂNIA ELETRODOMÉSTICOS S.A. (BR/PR)  
(74) VALOR PROPRIEDADE INTELECTUAL S/S LTDA  
Processo Administrativo de Nulidade instaurado por requerimento de terceiros através da Pet. (WB) 870170050972, de 20/07/2017. Interessado(s): MK ELETRODOMESTICOS MONDIAL S.A. Procurador(es): ISABELLA LORIA DE PAIVA HOMSY.

---

**(11) BR 30 2014 000069-1** Código 41 - Nulidade Administrativa  
(15) 24/06/2014  
(73) BRITÂNIA ELETRODOMÉSTICOS S.A. (BR/PR)  
(74) VALOR PROPRIEDADE INTELECTUAL S/S LTDA  
Processo Administrativo de Nulidade instaurado por requerimento de terceiros através da Pet. (WB) 870170050992, de 20/07/2017. Interessado(s): MK ELETRODOMESTICOS MONDIAL S.A. Procurador(es): ISABELLA LORIA DE PAIVA HOMSY

---

**(11) BR 30 2014 000386-0** Código 41 - Nulidade Administrativa  
(15) 07/04/2015  
(73) INCESA INDUSTRIA DE COMPONENTES ELÉTRICOS LTDA (BR/SP)  
(74) CINTIA LOURENÇO MOSSO  
Processo Administrativo de Nulidade instaurado por requerimento de terceiros através da Pet. (WB) 870170055942, de 04/08/2017. Interessado(s):



---

METALURGICA GRAM SERV LTDA Procurador(es): NEWTON SILVEIRA

---

**(11) BR 30 2015 002274-4** Código 41 - Nulidade Administrativa  
(15) 01/11/2016  
(73) COSMOSWAY CO., LTD. (KR)  
(74) DANNEMANN, SIEMSEN, BIGLER & IPANEMA MOREIRA  
Processo Administrativo de Nulidade instaurado por requerimento de terceiros através da Pet. (WB) 870170050279, de 18/07/2017. Interessado(s): DI SOLLE CUTELARIA LTDA. Procurador(es): EDEMAR PEREIRA CAPELLA.

---

**(11) BR 30 2015 003721-0** Código 41 - Nulidade Administrativa  
(15) 04/04/2017  
(73) ALBERTO AVETTI (BR/RS)  
(74) PEDRO RENATO KAWSKI  
Processo Administrativo de Nulidade instaurado por requerimento de terceiros através da Pet. (WB) 870170052246, de 25/07/2017. Interessado(s): TABONE INDUSTRIA E COMERCIO DE PLASTICOS LTDA Procurador(es): EDEMAR PEREIRA CAPELLA.

---

**(11) BR 30 2015 005571-5** Código 41 - Nulidade Administrativa  
(15) 06/06/2017  
(73) TEFAL (FR)  
(74) KASZNAR LEONARDOS PROPRIEDADE INTELECTUAL  
Processo Administrativo de Nulidade instaurado por requerimento de terceiros através da Pet. (WB) 870170052757, de 26/07/2017, ficando suspensos os efeitos da concessão, de acordo com o parágrafo 2º do artigo 113 da Lei 9279/96. Interessado(s): MK ELETRODOMESTICOS MONDIAL S.A.  
Procurador(es): GEISLER CHBANE BOSSO

---

**(11) BR 30 2015 005954-0** Código 41 - Nulidade Administrativa  
(15) 23/05/2017  
(73) BRITÂNIA ELETRODOMÉSTICOS SA (BR/PR)  
(74) Valor Propriedade Intelectual S/S LTDA.  
Processo Administrativo de Nulidade instaurado por requerimento de terceiros através da Pet. (WB) 870170051291, de 21/07/2017, ficando suspensos os efeitos da concessão, de acordo com o parágrafo 2º do artigo 113 da Lei 9279/96. Interessado(s): MK ELETRODOMESTICOS MONDIAL S.A.  
Procurador(es): VANDRÉ CAVALCANTE BITTENCOURT TORRES.

---

**(11) BR 30 2015 005971-0** Código 41 - Nulidade Administrativa  
(15) 30/05/2017  
(73) SEB DO BRASIL PRODUTOS DOMÉSTICOS LTDA (BR/SP)  
(74) Araripe & Associados  
Processo Administrativo de Nulidade instaurado por requerimento de terceiros



---

através da Pet. (WB) 870170054309, de 31/07/2017, ficando suspensos os efeitos da concessão, de acordo com o parágrafo 2º do artigo 113 da Lei 9279/96. Interessado(s): MK ELETRODOMESTICOS MONDIAL S.A.  
Procurador(es): GEISLER CHBANE BOSSO.

---

**(11) DI 7005548-3**

Código 41 - Nulidade Administrativa  
(15) 30/06/2015  
(73) MEDICALTEC INDÚSTRIA E COMÉRCIO DE EQUIPAMENTOS MÉDICOS LTDA (BR/RS)  
(74) GAIGA E PERES ADVOCACIA EMPRESARIAL  
Processo Administrativo de Nulidade instaurado por requerimento de terceiros através da Pet. (WB) 870170055900, de 04/08/2017. Interessado(s): IMBROS ADMINISTRAÇÃO E PARTICIPAÇÕES LTDA Procurador(es): JOÃO CASSIANO BAIROS OYARZABAL

---

**(11) DI 7005549-1**

Código 41 - Nulidade Administrativa  
(15) 30/06/2015  
(73) MEDICALTEC INDÚSTRIA E COMÉRCIO DE EQUIPAMENTOS MÉDICOS LTDA (BR/RS)  
(74) GAIGA E PERES ADVOCACIA EMPRESARIAL  
Processo Administrativo de Nulidade instaurado por requerimento de terceiros através da Pet. (WB) 870170055902, de 04/08/2017. Interessado(s): IMBROS ADMINISTRAÇÃO E PARTICIPAÇÕES LTDA Procurador(es): JOÃO CASSIANO BAIROS OYARZABAL

---

**(11) DI 7105381-6**

Código 41 - Nulidade Administrativa  
(15) 06/05/2014  
(73) ASPÖCK DO BRASIL LTDA (BR/RS)  
(74) DAVID NILTON PEREIRA DE LUCENA  
Processo Administrativo de Nulidade instaurado por requerimento de terceiros através da Pet. (WB) 870170055904, de 04/08/2017. Interessado(s): MAURICIO BALBINOT. Procurador(es): JOÃO CASSIANO BAIROS OYARZABAL

---



**Código 44 - Extinção - Art. 119 inciso III da LPI**

Notificação da extinção do registro de desenho industrial pela falta de pagamento da retribuição prevista nos Arts. 108 e 120 da LPI.

---

<b>(11) DI 5900973-0</b>	Código 44 - Extinção - Art. 119 inciso III da LPI (15) 16/11/1999 (73) Jelci José Copat (BR/RS) (74) Marpa Cons. e Asses. Empresarial Ltda Registro extinto a contar de 05/05/2014
<b>(11) DI 5902338-4</b>	Código 44 - Extinção - Art. 119 inciso III da LPI (15) 04/09/2001 (73) James B. Marshall (AU) (74) Montaury Pimenta, Machado & Lioce S/C Ltda. Registro extinto a contar de 13/11/2009
<b>(11) DI 5902346-5</b>	Código 44 - Extinção - Art. 119 inciso III da LPI (15) 05/06/2001 (73) The Coca-Cola Company (US) (74) Momsen, Leonardos & CIA. Registro extinto a contar de 10/11/2014
<b>(11) DI 5902355-4</b>	Código 44 - Extinção - Art. 119 inciso III da LPI (15) 08/03/2000 (73) Refrigerantes Arco Iris Ltda (BR/SP) (74) Escritório Antares S/C Ltda Registro extinto a contar de 09/11/2014
<b>(11) DI 5902357-0</b>	Código 44 - Extinção - Art. 119 inciso III da LPI (15) 05/06/2001 (73) Expambox Indústria do Mobiliário Ltda (BR/SP) (74) SUL AMÉRICA MARCAS E PATENTES S/C LTDA. Registro extinto a contar de 09/11/2014
<b>(11) DI 5902358-9</b>	Código 44 - Extinção - Art. 119 inciso III da LPI (15) 08/10/2002 (73) João Francisco Adami Tcacenco (BR/RS) , Renê Lopes Pederneiras (BR/RS) (74) Luiz Alberto Rosenstengel Registro extinto a contar de 06/11/2009
<b>(11) DI 5902364-3</b>	Código 44 - Extinção - Art. 119 inciso III da LPI (15) 08/03/2000



---

	(73) Dart Industries INC. (US) (74) Momsen, Leonardos & CIA. Registro extinto a contar de 05/11/2014
<b>(11) DI 5902371-6</b>	Código 44 - Extinção - Art. 119 inciso III da LPI (15) 07/05/2002 (73) Mars Incorporated (US) (74) Daniel & Cia Registro extinto a contar de 05/11/2014
<b>(11) DI 5902390-2</b>	Código 44 - Extinção - Art. 119 inciso III da LPI (15) 04/04/2000 (73) Casa Di Conti Ltda (BR/SP) (74) Escritório Fernando Marchetti S/C Ltda. Registro extinto a contar de 23/11/2009
<b>(11) DI 5902404-6</b>	Código 44 - Extinção - Art. 119 inciso III da LPI (15) 02/04/2002 (73) Manufatura Produtos King Ltda. (BR/RJ) (74) Adahir de Mattos Marcellino Registro extinto a contar de 15/12/2009
<b>(11) DI 5902406-2</b>	Código 44 - Extinção - Art. 119 inciso III da LPI (15) 19/12/2000 (73) Manufatura Produtos King Ltda. (BR/RJ) (74) Adahir de Mattos Marcellino Registro extinto a contar de 15/12/2009
<b>(11) DI 5902414-3</b>	Código 44 - Extinção - Art. 119 inciso III da LPI (15) 04/04/2000 (73) Daimlerchrysler do Brasil Ltda (BR/SP) (74) DANNEMANN, SIEMSEN, BIGLER & IPANEMA MOREIRA Registro extinto a contar de 10/12/2014
<b>(11) DI 5902436-4</b>	Código 44 - Extinção - Art. 119 inciso III da LPI (15) 29/02/2000 (73) Miguel Dell'Agli (BR/SP) (74) Símbolo Marcas e Patentes Ltda. Registro extinto a contar de 30/10/2009
<b>(11) DI 5902439-9</b>	Código 44 - Extinção - Art. 119 inciso III da LPI (15) 26/08/2003 (73) LA TERMOPLASTIC F.B.M S.R.L. (IT) (74) ADVOCACIA PIETRO ARIBONI S/C



---

Registro extinto a contar de 30/10/2014

---

**(11) DI 5902441-0** Código 44 - Extinção - Art. 119 inciso III da LPI  
(15) 18/07/2000  
(73) PORCELANA DEL PORTO LTDA (BR/RS)  
(74) Pap Marcas e Patentes Ltda  
Registro extinto a contar de 04/11/2014

---

**(11) DI 5902443-7** Código 44 - Extinção - Art. 119 inciso III da LPI  
(15) 18/07/2000  
(73) PORCELANA DEL PORTO LTDA (BR/RS)  
(74) SIMONE SIMON  
Registro extinto a contar de 04/11/2014

---

**(11) DI 5902452-6** Código 44 - Extinção - Art. 119 inciso III da LPI  
(15) 18/07/2000  
(73) Ivo Benjamin Fontana Filho (BR/RS)  
(74) Marpa Cons. & Asses. Empresarial Ltda  
Registro extinto a contar de 09/11/2009

---

**(11) DI 5902459-3** Código 44 - Extinção - Art. 119 inciso III da LPI  
(15) 29/05/2001  
(73) Gillette Canada Inc. (CA)  
(74) Momsen, Leonardos & CIA.  
Registro extinto a contar de 06/11/2014

---

**(11) DI 5902460-7** Código 44 - Extinção - Art. 119 inciso III da LPI  
(15) 12/06/2001  
(73) The Coca Cola Company (US)  
(74) Momsen, Leonardos & CIA.  
Registro extinto a contar de 10/11/2014

---

**(11) DI 5902462-3** Código 44 - Extinção - Art. 119 inciso III da LPI  
(15) 29/02/2000  
(73) BUIL-A-BEAR WORKSHOP, INC. (US)  
(74) Dannemann, Siemsen, Bigler & Ipanema Moreira  
Registro extinto a contar de 10/11/2014

---

**(11) DI 5902470-4** Código 44 - Extinção - Art. 119 inciso III da LPI  
(15) 01/10/2002  
(73) Probind Indústria do Mobiliário Ltda (BR/SP)  
(74) ADVOCACIA PIETRO ARIBONI S/C  
Registro extinto a contar de 23/10/2009



---

<b>(11) DI 5902474-7</b>	Código 44 - Extinção - Art. 119 inciso III da LPI (15) 18/07/2000 (73) Kimberly-Clark Worldwide, Inc (US) (74) Clarke Modet do Brasil LTDA Registro extinto a contar de 30/10/2009
<b>(11) DI 5902479-8</b>	Código 44 - Extinção - Art. 119 inciso III da LPI (15) 13/06/2000 (73) Caco de Telha Produções e Eventos Ltda (BR/BA) (74) Brasnorte Marcas e Patentes Ltda. Registro extinto a contar de 30/10/2014
<b>(11) DI 5902486-0</b>	Código 44 - Extinção - Art. 119 inciso III da LPI (15) 08/03/2000 (73) SGD S.A. (FR) (74) Momsen, Leonardos & CIA. Registro extinto a contar de 12/11/2014
<b>(11) DI 5902493-3</b>	Código 44 - Extinção - Art. 119 inciso III da LPI (15) 28/03/2000 (73) Seb (FR) (74) Araripe & Associados Registro extinto a contar de 19/11/2009
<b>(11) DI 5902498-4</b>	Código 44 - Extinção - Art. 119 inciso III da LPI (15) 04/04/2000 (73) Casio Keisanki Kabushiki Kaisha D.B.A. Casio Computer Co., Ltd. (JP) (74) DANNEMANN, SIEMSEN, BIGLER & IPANEMA MOREIRA Registro extinto a contar de 20/11/2009
<b>(11) DI 5902509-3</b>	Código 44 - Extinção - Art. 119 inciso III da LPI (15) 08/03/2000 (73) Sintex Industrial de Plástico Ltda (BR/SC) (74) Maria Aparecida Pereira Gonçalves Registro extinto a contar de 24/11/2009
<b>(11) DI 5902518-2</b>	Código 44 - Extinção - Art. 119 inciso III da LPI (15) 15/04/2003 (73) Edson Donizette Alves Pereira (BR/SP) (74) Beerre Assessoria Empresarial S/C Ltda Registro extinto a contar de 18/11/2009
<b>(11) DI 5902521-2</b>	Código 44 - Extinção - Art. 119 inciso III da LPI (15) 28/03/2000

---



---

	(73) Ivanio Angelo Arioli (BR/RS) (74) Marpa Consultoria e Assessoria Empresarial Ltda Registro extinto a contar de 15/12/2009
<b>(11) DI 5902522-0</b>	Código 44 - Extinção - Art. 119 inciso III da LPI (15) 28/03/2000 (73) Celso Kienen (BR/RS) (74) Marpa Cons. e Asses. Empresarial Ltda Registro extinto a contar de 15/12/2009
<b>(11) DI 5902533-6</b>	Código 44 - Extinção - Art. 119 inciso III da LPI (15) 08/03/2000 (73) Fimepor Indústria e Comércio de Filtros e Sinterizados Ltda. (BR/SP) (74) Sul América Marcas e Patentes S/C Ltda. Registro extinto a contar de 15/12/2009
<b>(11) DI 5902535-2</b>	Código 44 - Extinção - Art. 119 inciso III da LPI (15) 08/03/2000 (73) SGD S.A. (FR) (74) Momsen, Leonardos & CIA. Registro extinto a contar de 14/12/2009
<b>(11) DI 5902542-5</b>	Código 44 - Extinção - Art. 119 inciso III da LPI (15) 12/06/2001 (73) Marconi Communications, Inc. (US) (74) Clarke Modet do Brasil Ltda Registro extinto a contar de 08/12/2009
<b>(11) DI 5902556-5</b>	Código 44 - Extinção - Art. 119 inciso III da LPI (15) 18/07/2000 (73) Fernando Antônio Bonkevitch (BR/RS) , Volnei de Lima (BR/RS) , Cirineu Roberto Vicenzi (BR/RS) (74) Marpa Cons. & Asses. Empresarial Ltda Registro extinto a contar de 24/11/2014
<b>(11) DI 5902559-0</b>	Código 44 - Extinção - Art. 119 inciso III da LPI (15) 11/07/2000 (73) Nokia Mobile Phones Limited (FI) (74) Araripe & Associados Registro extinto a contar de 30/09/2014
<b>(11) DI 5902560-3</b>	Código 44 - Extinção - Art. 119 inciso III da LPI (15) 04/04/2000 (73) Nokia Mobile Phones Limited. (FI)



---

	(74) Araripe & Associados Registro extinto a contar de 30/09/2009
--	--

---

<b>(11) DI 5902561-1</b>	Código 44 - Extinção - Art. 119 inciso III da LPI (15) 23/05/2000 (73) Nokia Mobile Phones Limited (FI) (74) Araripe & Associados Registro extinto a contar de 30/09/2014
--------------------------	---

---

<b>(11) DI 5902562-0</b>	Código 44 - Extinção - Art. 119 inciso III da LPI (15) 16/05/2000 (73) LAPATEC - EQUIPAMENTOS PARA MINERAÇÃO LTDA (BR/SP) (74) Edmundo Brunner Assessoria S/C Ltda Registro extinto a contar de 05/10/2014
--------------------------	--

---

<b>(11) DI 5902565-4</b>	Código 44 - Extinção - Art. 119 inciso III da LPI (15) 04/04/2000 (73) Nokia Mobile Phones Limited (FI) (74) Araripe & Associados Registro extinto a contar de 30/09/2009
--------------------------	---

---

<b>(11) DI 5902566-2</b>	Código 44 - Extinção - Art. 119 inciso III da LPI (15) 04/04/2000 (73) Nokia Mobile Phones Limited (FI) (74) Araripe & Associados Registro extinto a contar de 30/09/2009
--------------------------	---

---

<b>(11) DI 5902599-9</b>	Código 44 - Extinção - Art. 119 inciso III da LPI (15) 14/05/2002 (73) Sony Computer Entertainment Inc. (JP) (74) Momsen, Leonardos & CIA. Registro extinto a contar de 11/12/2009
--------------------------	--

---

<b>(11) DI 5902601-4</b>	Código 44 - Extinção - Art. 119 inciso III da LPI (15) 29/05/2001 (73) Portilínea Indústria de Móveis Ltda (BR/RS) (74) Lealvi Marcas Registro extinto a contar de 13/11/2009
--------------------------	---

---

<b>(11) DI 5902604-9</b>	Código 44 - Extinção - Art. 119 inciso III da LPI (15) 12/06/2001 (73) Edgar Behne (BR/PR) (74) Marpa Cons. & Asses. Empresarial Ltda Registro extinto a contar de 17/11/2009
--------------------------	---



---

<b>(11) DI 5902612-0</b>	Código 44 - Extinção - Art. 119 inciso III da LPI (15) 26/09/2000 (73) KARVIA DO BRASIL LTDA (BR/SP) (74) Org. Mérito Marcas e Patentes Ltda. Registro extinto a contar de 24/11/2014
<b>(11) DI 5902621-9</b>	Código 44 - Extinção - Art. 119 inciso III da LPI (15) 29/05/2001 (73) Colgate-Palmolive Company (US) (74) Momsen, Leonardos & CIA. Registro extinto a contar de 03/12/2009
<b>(11) DI 5902631-6</b>	Código 44 - Extinção - Art. 119 inciso III da LPI (15) 14/03/2000 (73) Deere & Company (US) (74) Momsen, Leonardos & CIA. Registro extinto a contar de 15/12/2014
<b>(11) DI 5902637-5</b>	Código 44 - Extinção - Art. 119 inciso III da LPI (15) 04/04/2000 (73) Daimlerchrysler do Brasil Ltda (BR/SP) (74) DANNEMANN, SIEMSEN, BIGLER & IPANEMA MOREIRA Registro extinto a contar de 10/12/2014
<b>(11) DI 5902638-3</b>	Código 44 - Extinção - Art. 119 inciso III da LPI (15) 02/05/2000 (73) Daimlerchrysler do Brasil Ltda (BR/SP) (74) DANNEMANN, SIEMSEN, BIGLER & IPANEMA MOREIRA Registro extinto a contar de 10/12/2014
<b>(11) DI 5902643-0</b>	Código 44 - Extinção - Art. 119 inciso III da LPI (15) 02/05/2000 (73) Aracaria B.V. (NL) (74) DANNEMANN, SIEMSEN, BIGLER & IPANEMA MOREIRA Registro extinto a contar de 21/12/2014
<b>(11) DI 5902644-8</b>	Código 44 - Extinção - Art. 119 inciso III da LPI (15) 05/06/2001 (73) Manufatura Produtos King Ltda. (BR/RJ) (74) Adahir de Mattos Marcellino Registro extinto a contar de 15/12/2009
<b>(11) DI 5902657-0</b>	Código 44 - Extinção - Art. 119 inciso III da LPI

---



---

(15) 18/04/2000  
(73) SGD S.A. (FR)  
(74) Momsen, Leonardos & CIA.  
Registro extinto a contar de 14/12/2009

---

**(11) DI 5902658-8** Código 44 - Extinção - Art. 119 inciso III da LPI  
(15) 04/04/2000  
(73) SGD S.A. (FR)  
(74) Momsen, Leonardos & CIA.  
Registro extinto a contar de 14/12/2009

---

**(11) DI 5902659-6** Código 44 - Extinção - Art. 119 inciso III da LPI  
(15) 04/04/2000  
(73) SGD S.A. (FR)  
(74) Momsen, Leonardos & CIA.  
Registro extinto a contar de 14/12/2009

---

**(11) DI 5902661-8** Código 44 - Extinção - Art. 119 inciso III da LPI  
(15) 07/08/2001  
(73) Michelin Recherche Et Technique S.A (CH) , Compagnie Generale Des  
Etablissements Michelin (FR)  
(74) Luiz Leonardos & Cia - Propriedade Intelectual  
Registro extinto a contar de 23/12/2014

---

**(11) DI 5902664-2** Código 44 - Extinção - Art. 119 inciso III da LPI  
(15) 09/05/2000  
(73) Deere & Company (US)  
(74) Momsen, Leonardos & CIA.  
Registro extinto a contar de 24/12/2014

---

**(11) DI 5902665-0** Código 44 - Extinção - Art. 119 inciso III da LPI  
(15) 18/04/2000  
(73) Deere & Company (US)  
(74) Momsen, Leonardos & CIA.  
Registro extinto a contar de 24/12/2014

---

**(11) DI 5902669-3** Código 44 - Extinção - Art. 119 inciso III da LPI  
(15) 07/11/2000  
(73) DS INDÚSTRIA DE PALMILHA LTDA. (BR/RS) , GKS PARTICIPAÇÕES  
LTDA (BR/RS)  
(74) São Paulo Marcas E Patentes Ltda  
Registro extinto a contar de 28/12/2014

---

**(11) DI 5902680-4** Código 44 - Extinção - Art. 119 inciso III da LPI

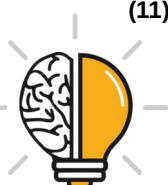

---

	(15) 05/06/2001 (73) Guilherme Blatter de Campos (BR/RJ) (74) Paulo C. Oliveira & Cia. Registro extinto a contar de 18/12/2009
<b>(11) DI 5902682-0</b>	Código 44 - Extinção - Art. 119 inciso III da LPI (15) 19/06/2001 (73) MOTOROLA SOLUTIONS, INC (US) (74) Clarke Modet do Brasil Ltda Registro extinto a contar de 18/12/2014
<b>(11) DI 5902683-9</b>	Código 44 - Extinção - Art. 119 inciso III da LPI (15) 04/04/2000 (73) The Gillette Company (US) (74) Momsen, Leonardos & CIA. Registro extinto a contar de 18/12/2014
<b>(11) DI 5902692-8</b>	Código 44 - Extinção - Art. 119 inciso III da LPI (15) 16/05/2000 (73) Sony Computer Entertainment Inc. (JP) (74) Momsen, Leonardos & CIA. Registro extinto a contar de 11/12/2009
<b>(11) DI 5902693-6</b>	Código 44 - Extinção - Art. 119 inciso III da LPI (15) 16/05/2000 (73) Sony Computer Entertainment Inc. (JP) (74) Momsen, Leonardos & CIA. Registro extinto a contar de 11/12/2009
<b>(11) DI 5902695-2</b>	Código 44 - Extinção - Art. 119 inciso III da LPI (15) 02/05/2000 (73) LABORATÓRIO SARDALINA LTDA (BR/SP) (74) Org. Mérito Marcas e Patentes Ltda Registro extinto a contar de 08/12/2009
<b>(11) DI 5902706-1</b>	Código 44 - Extinção - Art. 119 inciso III da LPI (15) 31/10/2000 (73) Alderico Gheno Junior. (BR/PR) Registro extinto a contar de 08/12/2009
<b>(11) DI 5902710-0</b>	Código 44 - Extinção - Art. 119 inciso III da LPI (15) 26/03/2002 (73) Goiás Refrigerantes S/A (BR/GO) (74) Vieira de Mello, Werneck Alves - Advogados S/C



---

Registro extinto a contar de 10/12/2014

---

**(11) DI 5902711-8** Código 44 - Extinção - Art. 119 inciso III da LPI  
(15) 02/05/2000  
(73) Daimlerchrysler do Brasil Ltda (BR/SP)  
(74) DANNEMANN, SIEMSEN, BIGLER & IPANEMA MOREIRA  
Registro extinto a contar de 10/12/2014

---

**(11) DI 5902714-2** Código 44 - Extinção - Art. 119 inciso III da LPI  
(15) 02/05/2000  
(73) Levi Strauss & Co. (US)  
Registro extinto a contar de 10/12/2009

---

**(11) DI 5902731-2** Código 44 - Extinção - Art. 119 inciso III da LPI  
(15) 04/04/2000  
(73) S.C. Johnson & Son, INC (US)  
Registro extinto a contar de 30/12/2009

---

**(11) DI 5902741-0** Código 44 - Extinção - Art. 119 inciso III da LPI  
(15) 17/09/2002  
(73) Estil Móveis e Refrigeração S/A (BR/PR)  
(74) Senior's Marcas e Patentes Ltda.  
Registro extinto a contar de 11/12/2009

---

**(11) DI 5902750-9** Código 44 - Extinção - Art. 119 inciso III da LPI  
(15) 16/05/2000  
(73) Móveis Artessol Ltda (BR/SC)  
(74) Brasil Sul Marcas e Patentes S/C Ltda.  
Registro extinto a contar de 14/12/2009

---

**(11) DI 5902753-3** Código 44 - Extinção - Art. 119 inciso III da LPI  
(15) 07/11/2000  
(73) D. Swarovski & CO., (AT)  
(74) DANNEMANN, SIEMSEN, BIGLER & IPANEMA MOREIRA  
Registro extinto a contar de 29/12/2014

---

**(11) DI 5902756-8** Código 44 - Extinção - Art. 119 inciso III da LPI  
(15) 16/05/2000  
(73) MÓVEIS RUDNICK S/A (BR/SC)  
(74) Brasil Sul Marcas e Patentes S/C Ltda.  
Registro extinto a contar de 14/12/2009

---

**(11) DI 5902760-6** Código 44 - Extinção - Art. 119 inciso III da LPI  
(15) 26/12/2000



---

	(73) EMPRESA BRASILEIRA DE CORREIOS E TELÉGRAFOS - ECT (BR/DF) (74) Domingos, Emerenciano e Advogados Associados Registro extinto a contar de 04/12/2009
<b>(11) DI 5902761-4</b>	Código 44 - Extinção - Art. 119 inciso III da LPI (15) 29/05/2001 (73) EMPRESA BRASILEIRA DE CORREIOS E TELÉGRAFOS - ECT (BR/DF) (74) Domingos, Emerenciano e Advogados Associados Registro extinto a contar de 04/12/2009
<b>(11) DI 5902763-0</b>	Código 44 - Extinção - Art. 119 inciso III da LPI (15) 29/05/2001 (73) Roberto Yortzchetz (BR/PR) (74) Dinâmica Marcas e Patentes S/C Ltda. Registro extinto a contar de 07/12/2009
<b>(11) DI 5902794-0</b>	Código 44 - Extinção - Art. 119 inciso III da LPI (15) 19/12/2000 (73) Lecce Pen Company SPA (IT) (74) Renata Passarella Registro extinto a contar de 11/12/2009
<b>(11) DI 5902795-9</b>	Código 44 - Extinção - Art. 119 inciso III da LPI (15) 19/12/2000 (73) Lecce Pen Company SPA (IT) (74) Renata Passarella Registro extinto a contar de 11/12/2009
<b>(11) DI 5902797-5</b>	Código 44 - Extinção - Art. 119 inciso III da LPI (15) 19/12/2000 (73) Lecce Pen Company SPA (IT) (74) Renata Passarella Registro extinto a contar de 11/12/2009
<b>(11) DI 5902800-9</b>	Código 44 - Extinção - Art. 119 inciso III da LPI (15) 22/08/2000 (73) Irmaos Dalaneze Ltda (BR/SP) (74) Icamp Assessoria Empresarial S/C Ltda Registro extinto a contar de 14/11/2009
<b>(11) DI 5902803-3</b>	Código 44 - Extinção - Art. 119 inciso III da LPI (15) 05/06/2001 (73) Walviwag Indústria e Comércio Ltda (BR/SP) (74) Símbolo Marcas e Patentes Ltda



---

Registro extinto a contar de 14/12/2009

---

**(11) DI 5902806-8**

Código 44 - Extinção - Art. 119 inciso III da LPI  
(15) 02/05/2000  
(73) Ibratin Industria e Comercio Ltda (BR/SP)  
(74) Remarca Reg. de Marcas e Patentes S/C Ltda  
Registro extinto a contar de 28/12/2014

---

**(11) DI 5902828-9**

Código 44 - Extinção - Art. 119 inciso III da LPI  
(15) 16/05/2000  
(73) Plásticos Vandux de Colombia SA (CO)  
(74) Santa Cruz Consultoria em Marcas & Patentes Ltda  
Registro extinto a contar de 21/12/2014

---

**(11) DI 5902834-3**

Código 44 - Extinção - Art. 119 inciso III da LPI  
(15) 08/01/2002  
(73) TELEFÔNICA S.A. (ES)  
(74) TINOCO SOARES & FILHO LTDA  
Registro extinto a contar de 22/12/2014

---

**(11) DI 5902856-4**

Código 44 - Extinção - Art. 119 inciso III da LPI  
(15) 08/01/2002  
(73) Waterman S.A. (FR)  
(74) Francisco Carlos Rodrigues Silva  
Registro extinto a contar de 23/12/2009

---

**(11) DI 5902869-6**

Código 44 - Extinção - Art. 119 inciso III da LPI  
(15) 16/05/2000  
(73) Irmaos Dalaneze Ltda (BR/SP)  
(74) Icamp Assessoria Empresarial S/C Ltda.  
Registro extinto a contar de 30/12/2014

---

**(11) DI 5902874-2**

Código 44 - Extinção - Art. 119 inciso III da LPI  
(15) 16/05/2000  
(73) Aliança Metalurgica S/A (BR/SP)  
(74) TINOCO SOARES & FILHO LTDA  
Registro extinto a contar de 30/12/2009

---

**(11) DI 5902875-0**

Código 44 - Extinção - Art. 119 inciso III da LPI  
(15) 16/05/2000  
(73) Aliança Metalurgica S/A (BR/SP)  
(74) TINOCO SOARES & FILHO LTDA  
Registro extinto a contar de 30/12/2009

---



---

<b>(11) DI 5902877-7</b>	Código 44 - Extinção - Art. 119 inciso III da LPI (15) 16/05/2000 (73) Chen Chao Hsien (BR/SP) , Chen Chao Lung (BR/SP) (74) Org.Mérito Marcas e Patentes Ltda Registro extinto a contar de 17/12/2009
<b>(11) DI 5902880-7</b>	Código 44 - Extinção - Art. 119 inciso III da LPI (15) 08/08/2000 (73) Nokia Mobile Phones Limited (FI) (74) Araripe & Associados Registro extinto a contar de 20/10/2009
<b>(11) DI 5902882-3</b>	Código 44 - Extinção - Art. 119 inciso III da LPI (15) 08/08/2000 (73) Nokia Mobile Phones Limited (FI) (74) Araripe & Associados Registro extinto a contar de 20/10/2009
<b>(11) DI 5902883-1</b>	Código 44 - Extinção - Art. 119 inciso III da LPI (15) 08/08/2000 (73) Nokia Mobile Phones Limited (FI) (74) Araripe & Associados Registro extinto a contar de 20/10/2014
<b>(11) DI 5902884-0</b>	Código 44 - Extinção - Art. 119 inciso III da LPI (15) 14/11/2000 (73) Nokia Mobile Phones Limited (FI) (74) Araripe & Associados Registro extinto a contar de 28/10/2009
<b>(11) DI 5902885-8</b>	Código 44 - Extinção - Art. 119 inciso III da LPI (15) 26/12/2000 (73) Seb (FR) (74) Araripe & Associados Registro extinto a contar de 22/10/2009
<b>(11) DI 5902886-6</b>	Código 44 - Extinção - Art. 119 inciso III da LPI (15) 08/08/2000 (73) Nokia Mobile Phones Limited (FI) (74) Araripe & Associados Registro extinto a contar de 20/10/2009
<b>(11) DI 5902887-4</b>	Código 44 - Extinção - Art. 119 inciso III da LPI (15) 08/08/2000

---



---

(73) Nokia Mobile Phones Limited (FI)  
(74) Araripe & Associados  
Registro extinto a contar de 20/10/2009

---

**(11) DI 5902900-5** Código 44 - Extinção - Art. 119 inciso III da LPI  
(15) 22/08/2000  
(73) Nelson Antonio Valente (BR/SP)  
(74) Logos Marcas e Patentes S/C Ltda  
Registro extinto a contar de 10/09/2009

---

**(11) DI 5902902-1** Código 44 - Extinção - Art. 119 inciso III da LPI  
(15) 13/06/2000  
(73) Nokia Mobile Phones Limited (FI)  
(74) Araripe & Associados  
Registro extinto a contar de 20/10/2009

---

**(11) DI 5902907-2** Código 44 - Extinção - Art. 119 inciso III da LPI  
(15) 13/06/2000  
(73) Gilson Mendonça Bugiga (BR/SP)  
(74) Victor Andreas Quaglio  
Registro extinto a contar de 28/08/2009

---

**(11) DI 5902914-5** Código 44 - Extinção - Art. 119 inciso III da LPI  
(15) 13/06/2000  
(73) Molplastic Moldes Plásticos LTDA (BR/SP)  
(74) Remarca Reg. de Marcas e Patentes S/C Ltda  
Registro extinto a contar de 14/09/2009

---

**(11) DI 5902919-6** Código 44 - Extinção - Art. 119 inciso III da LPI  
(15) 12/06/2001  
(73) Stokely-Van Camp, INC. (US)  
(74) BHERING ADVOGADOS  
Registro extinto a contar de 25/09/2009

---

**(11) DI 5902936-6** Código 44 - Extinção - Art. 119 inciso III da LPI  
(15) 01/08/2000  
(73) Antonio Pereira Marquez (BR/SP)  
(74) VMP Verifique Marcas e Patentes S/C Ltda  
Registro extinto a contar de 19/11/2009

---

**(11) DI 5902952-8** Código 44 - Extinção - Art. 119 inciso III da LPI  
(15) 25/07/2000  
(73) All Products Ltda (BR/SP)  
(74) Victor Andreas Quaglio



---

Registro extinto a contar de 20/11/2009

---

**(11) DI 5902954-4** Código 44 - Extinção - Art. 119 inciso III da LPI  
(15) 05/06/2001  
(73) Expambox Indústria do Mobiliário Ltda (BR/SP)  
(74) SUL AMÉRICA MARCAS E PATENTES S/C LTDA.  
Registro extinto a contar de 08/12/2014

---

**(11) DI 5902956-0** Código 44 - Extinção - Art. 119 inciso III da LPI  
(15) 05/06/2001  
(73) Expambox Indústria do Mobiliário Ltda (BR/SP)  
(74) SUL AMÉRICA MARCAS E PATENTES S/C LTDA.  
Registro extinto a contar de 08/12/2014

---

**(11) DI 6600110-2** Código 44 - Extinção - Art. 119 inciso III da LPI  
(15) 04/04/2006  
(73) José Marcos Lemos Fochi (BR/RJ)  
Registro extinto a contar de 10/01/2011

---

**(11) DI 6601553-7** Código 44 - Extinção - Art. 119 inciso III da LPI  
(15) 18/07/2006  
(73) Jose Marcos Lemos Fochi (BR/RJ)  
Registro extinto a contar de 18/05/2011

---

**(11) DI 6601597-9** Código 44 - Extinção - Art. 119 inciso III da LPI  
(15) 07/06/2011  
(73) JOSE MARCOS LEMOS FOCHI (BR/RJ)  
Registro extinto a contar de 18/05/2011

---

**(11) DI 6601648-7** Código 44 - Extinção - Art. 119 inciso III da LPI  
(15) 25/07/2006  
(73) Jose Marcos Lemos Fochi (BR/RJ)  
Registro extinto a contar de 18/05/2011

---

**(11) DI 6601649-5** Código 44 - Extinção - Art. 119 inciso III da LPI  
(15) 25/07/2006  
(73) Jose Marcos Lemos Fochi (BR/RJ)  
Registro extinto a contar de 18/05/2011

---

**(11) DI 6601651-7** Código 44 - Extinção - Art. 119 inciso III da LPI  
(15) 25/07/2006  
(73) Jose Marcos Lemos Fochi (BR/RJ)  
Registro extinto a contar de 18/05/2011

---



---

**(11) DI 6601704-1**

Código 44 - Extinção - Art. 119 inciso III da LPI  
(15) 22/08/2006  
(73) Jose Marcos Lemos Fochi (BR/RJ)  
Registro extinto a contar de 18/05/2011

---

**(11) DI 6601707-6**

Código 44 - Extinção - Art. 119 inciso III da LPI  
(15) 22/08/2006  
(73) Jose Marcos Lemos Fochi (BR/RJ)  
Registro extinto a contar de 18/05/2011

---

**(11) DI 6601709-2**

Código 44 - Extinção - Art. 119 inciso III da LPI  
(15) 22/08/2006  
(73) Jose Marcos Lemos Fochi (BR/RJ)  
Registro extinto a contar de 18/05/2011



**Código 46 - Prorrogação**

Prorrogada a vigência do registro de desenho industrial por solicitação do titular.

---

<b>(11) DI 5901080-0</b>	Código 46 - Prorrogação (22) 09/06/1999 (15) 07/12/1999 (45) 07/12/1999 (54) CONFIGURAÇÃO APLICADA EM JOGO DE SUPORTES PARA MONTAGEM DE MÓVEIS. (73) Metalúrgica Cataguazes Ltda Me (BR/SP) , Metalúrgica Cataguazes Ltda Me (BR/SP) (72) Maria José de Souza Petinelli (74) Vilage Marcas e Patentes S/S Ltda Prorrogado de 10/06/2014 a 09/06/2019 (4º Período).
<b>(11) DI 5901133-5</b>	Código 46 - Prorrogação (22) 21/06/1999 (15) 07/12/1999 (45) 07/12/1999 (54) ORGANIZADOR (73) MOTOROLA MOBILITY, LLC (US) , MOTOROLA MOBILITY, LLC (US) (72) Joan e Monning (74) TRENCH ROSSI E WATANABE ADVOGADOS Prorrogado de 22/06/2014 a 21/06/2019 (4º Período).
<b>(11) DI 5901485-7</b>	Código 46 - Prorrogação (22) 23/07/1999 (15) 21/12/1999 (45) 21/12/1999 (54) DISPOSIÇÃO ORNAMENTAL EM GANCHO PENDURADOR (73) Bettanin Industrial S/A (BR/RS) (72) Telmo Vieira Dutra (74) D'Mark RF Assessoria Empresarial Ltda. Prorrogado de 24/07/2009 a 23/07/2014 (3º Período).
<b>(11) DI 5901542-0</b>	Código 46 - Prorrogação (22) 30/07/1999 (15) 21/12/1999 (45) 21/12/1999 (54) CONFIGURAÇÃO APLICADA A EMBALAGEM (73) TRAMONTINA S/A CUTELARIA (BR/RS) (72) Frederico Kuehrich Neto



---

(74) Marpa Cons. e Asses. Empress. Ltda.  
Prorrogado de 31/07/2009 a 30/07/2014 (3º Período).

---

**(11) DI 5901561-6**

Código 46 - Prorrogação  
(22) 06/08/1999  
(15) 21/12/1999  
(45) 21/12/1999  
(54) CAPA PARA CEPA DE VASSOURA.  
(73) Bettanin Industrial S/A (BR/RS)  
(72) Telmo Vieira Dutra  
(74) D'Mark-RF Assessoria Empresarial Ltda  
Prorrogado de 07/08/2009 a 06/08/2014 (3º Período).

---

**(11) DI 5901649-3**

Código 46 - Prorrogação  
(22) 26/08/1999  
(15) 15/02/2000  
(45) 15/02/2000  
(54) CONFIGURAÇÃO APLICADA EM ESPELHO PARA TOMADAS EM GERAL  
(73) Wadi Nicola Mansour (BR/SP) , Alumbra Produtos Elétricos e Eletrônicos LTDA (BR/SP)  
(72) Wadi Nicola Mansour  
(74) Darré, Bueno & Moreira  
Prorrogado de 27/08/2009 a 26/08/2014 (3º Período).

---

**(11) DI 5901873-9**

Código 46 - Prorrogação  
(22) 10/09/1999  
(15) 15/08/2000  
(45) 15/08/2000  
(54) CONFIGURAÇÃO APLICADA EM ADESIVO  
(73) PORCELANA DEL PORTO LTDA (BR/RS)  
(72) Ricardo Bercht  
(74) PAP MARCAS E PATENTES LTDA.  
Prorrogado de 11/09/2009 a 10/09/2014 (3º Período).

---

**(11) DI 5902519-0**

Código 46 - Prorrogação  
(22) 17/11/1999  
(15) 14/05/2002  
(45) 14/05/2002  
(54) DISPOSIÇÃO ESTÉTICA APLICADA EM CHAVEIRO  
(73) PST ELETRÔNICA LTDA (BR/AM)  
(72) Luciano Szezerbaty Fernandes  
(74) Alberto Luís Camelier da Silva  
Registro prorrogado de 18/11/2014 até 17/11/2019



---

(11) DI 6702308-8 Código 46 - Prorrogação  
(22) 24/07/2007  
(15) 21/10/2008  
(45) 21/10/2008  
(54) PADRÃO ORNAMENTAL APLICADA EM SOLADO DE SANDÁLIA  
(73) DUPÉ S.A. (BR/PE)  
(72) JARBAS MARTINS GOMES  
(74) DEMAREST & ALMEIDA ADVOGADOS  
Prorrogado de 25/07/2017 a 24/07/2022 (3º Período).

---

(11) DI 6702357-6 Código 46 - Prorrogação  
(22) 10/08/2007  
(15) 29/01/2008  
(45) 29/01/2008  
(54) CONFIGURAÇÃO APLICADA EM SANDÁLIA FEMININA  
(73) GRENDENE S.A (BR/CE)  
(72) VOLNEI TADEU DAL MAGRO  
(74) CUSTÓDIO DE ALMEIDA & CIA  
Prorrogado de 11/08/2017 a 10/08/2022 (3º Período).

---

(11) DI 6702364-9 Código 46 - Prorrogação  
(22) 07/08/2007  
(15) 06/02/2008  
(45) 06/02/2008  
(54) CONFIGURAÇÃO APLICADA EM SANDÁLIA FEMININA  
(73) GRENDENE S.A (BR/CE)  
(72) VOLNEI TADEU DAL MAGRO  
(74) CUSTÓDIO DE ALMEIDA & CIA.  
Prorrogado de 08/08/2017 a 07/08/2022 (3º Período).

---

(11) DI 6702397-5 Código 46 - Prorrogação  
(22) 30/07/2007  
(15) 12/02/2008  
(45) 12/02/2008  
(54) CONFIGURAÇÃO APLICADA A PERFIL  
(73) Alcoa Alumínio S/A (BR/SP)  
(72) ANTONIO BENEDITO CARDOSO  
(74) DANNEMANN, SIEMSEN, BIGLER & IPANEMA MOREIRA  
Prorrogado de 31/07/2017 a 30/07/2022 (3º Período).

---

(11) DI 6702398-3 Código 46 - Prorrogação  
(22) 30/07/2007  
(15) 11/03/2008  
(45) 11/03/2008



---

(54) CONFIGURAÇÃO APLICADA A PERFIL  
(73) Alcoa Alumínio S/A (BR/SP)  
(72) ANTONIO BENEDITO CARDOSO  
(74) DANNEMANN, SIEMSEN, BIGLER & IPANEMA MOREIRA  
Prorrogado de 31/07/2017 a 30/07/2022 (3º Período).

---

(11) DI 6702399-1

Código 46 - Prorrogação  
(22) 30/07/2007  
(15) 11/03/2008  
(45) 11/03/2008  
(54) CONFIGURAÇÃO APLICADA A PERFIL  
(73) Alcoa Alumínio S/A (BR/SP)  
(72) ANTONIO BENEDITO CARDOSO  
(74) DANNEMANN, SIEMSEN, BIGLER & IPANEMA MOREIRA  
Prorrogado de 31/07/2017 a 30/07/2022 (3º Período).

---

(11) DI 6702400-9

Código 46 - Prorrogação  
(22) 30/07/2007  
(15) 01/07/2008  
(45) 01/07/2008  
(54) CONFIGURAÇÃO APLICADA A PERFIL  
(73) Alcoa Alumínio S/A (BR/SP)  
(72) ANTONIO BENEDITO CARDOSO  
(74) DANNEMANN, SIEMSEN, BIGLER & IPANEMA MOREIRA  
Prorrogado de 31/07/2017 a 30/07/2022 (3º Período).

---

(11) DI 6702438-6

Código 46 - Prorrogação  
(22) 02/08/2007  
(15) 12/02/2008  
(45) 12/02/2008  
(54) INVÓLUCRO DE FORÇA  
(73) KONINKLIJKE PHILIPS ELECTRONICS N.V. (NL)  
(72) GAËL PRAT-PFISTER  
(74) NELLIE ANNE DANIEL-SHORES  
Prorrogado de 03/08/2017 a 02/08/2022 (3º Período).

---

(11) DI 6702439-4

Código 46 - Prorrogação  
(22) 02/08/2007  
(15) 12/02/2008  
(45) 12/02/2008  
(54) INVÓLUCRO DE FORÇA COM TAMPA  
(73) KONINKLIJKE PHILIPS ELECTRONICS N.V. (NL)  
(72) GAËL PRAT-PFISTER  
(74) NELLIE ANNE DANIEL-SHORES



---

Prorrogado de 03/08/2017 a 02/08/2022 (3º Período).

---

**(11) DI 6702446-7**

Código 46 - Prorrogação  
(22) 30/07/2007  
(15) 26/02/2008  
(45) 26/02/2008  
(54) CONFIGURAÇÃO APLICADA A PERFIL  
(73) Alcoa Alumínio S/A (BR/SP)  
(72) ANTONIO BENEDITO CARDOSO  
(74) DENNEMANN, SIEMSEN, BIGLER & IPANEMA MOREIRA  
Prorrogado de 31/07/2017 a 30/07/2022 (3º Período).

---

**(11) DI 6702447-5**

Código 46 - Prorrogação  
(22) 30/07/2007  
(15) 26/02/2008  
(45) 26/02/2008  
(54) CONFIGURAÇÃO APLICADA A PERFIL  
(73) Alcoa Alumínio S/A (BR/SP)  
(72) ANTONIO BENEDITO CARDOSO  
(74) DANNEMANN, SIEMSEN, BIGLER & IPANEMA MOREIRA  
Prorrogado de 31/07/2017 a 30/07/2022 (3º Período).

---

**(11) DI 6702448-3**

Código 46 - Prorrogação  
(22) 30/07/2007  
(15) 26/02/2008  
(45) 26/02/2008  
(54) CONFIGURAÇÃO APLICADA A PERFIL  
(73) Alcoa Alumínio S/A (BR/SP)  
(72) ANTONIO BENEDITO CARDOSO  
(74) DANNEMANN, SIEMSEN, BIGLER & IPANEMA MOREIRA  
Prorrogado de 31/07/2017 a 30/07/2022 (3º Período).

---

**(11) DI 6702449-1**

Código 46 - Prorrogação  
(22) 30/07/2007  
(15) 26/02/2008  
(45) 26/02/2008  
(54) CONFIGURAÇÃO APLICADA A PERFIL  
(73) Alcoa Alumínio S/A (BR/SP)  
(72) ANTONIO BENEDITO CARDOSO  
(74) DANNEMANN, SIEMSEN, BIGLER & IPANEMA MOREIRA  
Prorrogado de 31/07/2017 a 30/07/2022 (3º Período).

---

**(11) DI 6702450-5**

Código 46 - Prorrogação  
(22) 30/07/2007



---

(15) 26/02/2008  
(45) 26/02/2008  
(54) CONFIGURAÇÃO APLICADA A PERFIL  
(73) Alcoa Alumínio S/A (BR/SP)  
(72) ANTONIO BENEDITO CARDOSO  
(74) DANNEMANN, SIEMSEN, BIGLER & IPANEMA MOREIRA  
Prorrogado de 31/07/2017 a 30/07/2022 (3º Período).

---

**(11) DI 6702464-5**

Código 46 - Prorrogação  
(22) 07/08/2007  
(15) 11/08/2009  
(45) 11/08/2009  
(54) CONFIGURAÇÃO APLICADA EM FRASCO  
(73) UNILEVER N.V. (NL)  
(72) NEIL HIRST, EDWARD ARTHUR CHARLES MITCHELL, ALEXIS JULIAN WATERSON  
(74) MOMSEN, LEONARDOS & CIA.  
Prorrogado de 08/08/2017 a 07/08/2022 (3º Período).

---

**(11) DI 6702479-3**

Código 46 - Prorrogação  
(22) 20/08/2007  
(15) 26/02/2008  
(45) 26/02/2008  
(54) CARRINHO MÉDICO  
(73) WENCESLAU RODRIGUES VIEIRA (BR/SP)  
(72) WENCESLAU RODRIGUES VIEIRA  
(74) VILAGE MARCAS & PATENTES S/S LTDA  
Prorrogado de 21/08/2017 a 20/08/2022 (3º Período).

---

**(11) DI 6702483-1**

Código 46 - Prorrogação  
(22) 10/08/2007  
(15) 26/02/2008  
(45) 26/02/2008  
(54) CONFIGURAÇÃO APLICADA EM BANDA DE RODAGEM DE PNEUMÁTICO  
(73) MICHELIN RECHERCHE ET TECHNIQUE S.A (CH) , Compagnie Generale Des Etablissements Michelin (FR)  
(72) JASON P. CARTER, ROBERT C. RADULESCU, JOHN ANTHONY HUTZ, WILLIAM ROBERT HUDEK  
(74) Luiz Leonardos & Cia - Propriedade Intelectual  
Prorrogado de 11/08/2017 a 10/08/2022 (3º Período).

---

**(11) DI 6702613-3**

Código 46 - Prorrogação  
(22) 30/08/2007



---

(15) 11/03/2008  
(45) 11/03/2008  
(54) CONFIGURAÇÃO APLICADA EM BANDA DE RODAGEM DE PNEUMÁTICO  
(73) MICHELIN RECHERCHE ET TECHNIQUE S.A. (CH) , Compagnie Generale Des Etablissements Michelin (FR)  
(72) JAMES DEWITT KNOLES, PHILLIP WILLIAM CHECK  
(74) Luiz Leonardos & Cia - Propriedade Intelectual Prorrogado de 31/08/2017 a 30/08/2022 (3º Período).

---

**(11) DI 6702650-8**

Código 46 - Prorrogação  
(22) 31/08/2007  
(15) 11/03/2008  
(45) 11/03/2008  
(54) CONFIGURAÇÃO EM FAROL OPACO ESQUERDO  
(73) RENAULT S.A.S. (FR)  
(72) ALAIN LONAY  
(74) CUSTÓDIO DE ALMEIDA & CIA Prorrogado de 01/09/2017 a 31/08/2022 (3º Período).

---

**(11) DI 6702651-6**

Código 46 - Prorrogação  
(22) 31/08/2007  
(15) 11/03/2008  
(45) 11/03/2008  
(54) CONFIGURAÇÃO APLICADA EM LÂMPADA DE FREIO  
(73) RENAULT S.A.S. (FR)  
(72) ALAIN LONAY  
(74) CUSTÓDIO DE ALMEIDA & CIA. Prorrogado de 01/09/2017 a 31/08/2022 (3º Período).

---

**(11) DI 6702653-2**

Código 46 - Prorrogação  
(22) 31/08/2007  
(15) 11/03/2008  
(45) 11/03/2008  
(54) CONFIGURAÇÃO EM LÂMPADA TRASEIRA ESQUERDA  
(73) RENAULT S.A.S. (FR)  
(72) ALAIN LONAY  
(74) CUSTÓDIO DE ALMEIDA & CIA. Prorrogado de 01/09/2017 a 31/08/2022 (3º Período).

---

**(11) DI 6702654-0**

Código 46 - Prorrogação  
(22) 31/08/2007  
(15) 11/03/2008  
(45) 11/03/2008



---

(54) CONFIGURAÇÃO EM LÂMPADA TRASEIRA ESQUERDA

(73) RENAULT S.A.S. (FR)

(72) ALAIN LONAY

(74) CUSTÓDIO DE ALMEIDA & CIA.

Prorrogado de 01/09/2017 a 31/08/2022 (3º Período).

---

**(11) DI 6702655-9**

Código 46 - Prorrogação

(22) 31/08/2007

(15) 11/03/2008

(45) 11/03/2008

(54) CONFIGURAÇÃO APLICADA EM PÁRA-BRISA

(73) RENAULT S.A.S. (FR)

(72) ALAIN LONAY

(74) CUSTÓDIO DE ALMEIDA & CIA.

Prorrogado de 01/09/2017 a 31/08/2022 (3º Período).

---

**(11) DI 6702656-7**

Código 46 - Prorrogação

(22) 31/08/2007

(15) 11/03/2008

(45) 11/03/2008

(54) CONFIGURAÇÃO EM LÂMPADA OPACA TRASEIRA DIREITA

(73) RENAULT S.A.S. (FR)

(72) ALAIN LONAY

(74) CUSTÓDIO DE ALMEIDA & CIA.

Prorrogado de 01/09/2017 a 31/08/2022 (3º Período).

---

**(11) DI 6702660-5**

Código 46 - Prorrogação

(22) 31/08/2007

(15) 11/03/2008

(45) 11/03/2008

(54) CONFIGURAÇÃO APLICADA EM GRADE DO RADIADOR

(73) RENAULT S.A.S. (FR)

(72) ALAIN LONAY

(74) CUSTÓDIO DE ALMEIDA & CIA.

Prorrogado de 01/09/2017 a 31/08/2022 (3º Período).

---

**(11) DI 6702662-1**

Código 46 - Prorrogação

(22) 31/08/2007

(15) 11/03/2008

(45) 11/03/2008

(54) CONFIGURAÇÃO APLICADA EM FAROL ESQUERDO

(73) RENAULT S.A.S. (FR)

(72) ALAIN LONAY

(74) CUSTÓDIO DE ALMEIDA & CIA.



---

Prorrogado de 01/09/2017 a 31/08/2022 (3º Período).

---

**(11) DI 6702663-0**

Código 46 - Prorrogação  
(22) 31/08/2007  
(15) 11/03/2008  
(45) 11/03/2008  
(54) CONFIGURAÇÃO EM PÁRA-LAMA ESQUERDO  
(73) RENAULT S.A.S. (FR)  
(72) ALAIN LONAY  
(74) CUSTÓDIO DE ALMEIDA & CIA.  
Prorrogado de 01/09/2017 a 31/08/2022 (3º Período).

---

**(11) DI 6702664-8**

Código 46 - Prorrogação  
(22) 31/08/2007  
(15) 11/03/2008  
(45) 11/03/2008  
(54) CONFIGURAÇÃO EM LÂMPADA TRASEIRA DIREITA  
(73) RENAULT S.A.S. (FR)  
(72) ALAIN LONAY  
(74) CUSTÓDIO DE ALMEIDA & CIA.  
Prorrogado de 01/09/2017 a 31/08/2022 (3º Período).

---

**(11) DI 6702665-2**

Código 46 - Prorrogação  
(22) 31/08/2007  
(15) 11/03/2008  
(45) 11/03/2008  
(54) CONFIGURAÇÃO EM PÁRA-LAMA DIREITO  
(73) RENAULT S.A.S. (FR)  
(72) ALAIN LONAY  
(74) CUSTÓDIO DE ALMEIDA & CIA.  
Prorrogado de 01/09/2017 a 31/08/2022 (3º Período).

---

**(11) DI 6702666-4**

Código 46 - Prorrogação  
(22) 31/08/2007  
(15) 04/03/2008  
(45) 04/03/2008  
(54) CONFIGURAÇÃO APLICADA EM VEÍCULO  
(73) RENAULT S.A.S. (FR)  
(72) ALAIN LONAY  
(74) CUSTÓDIO DE ALMEIDA & CIA.  
Prorrogado de 01/09/2017 a 31/08/2022 (3º Período).

---

**(11) DI 6702703-2**

Código 46 - Prorrogação  
(22) 31/08/2007

---



---

(15) 04/03/2008  
(45) 04/03/2008  
(54) CONFIGURAÇÃO EM FAROL OPACO DIREITO  
(73) RENAULT S.A.S. (FR)  
(72) ALAIN LONAY  
(74) CUSTÓDIO DE ALMEIDA & CIA.  
Prorrogado de 01/09/2017 a 31/08/2022 (3º Período).

---

**(11) DI 6702704-0**

Código 46 - Prorrogação  
(22) 31/08/2007  
(15) 04/03/2008  
(45) 04/03/2008  
(54) CONFIGURAÇÃO EM PÁRA-CHOQUE DIANTEIRO  
(73) RENAULT S.A.S. (FR)  
(72) ALAIN LONAY  
(74) CUSTÓDIO DE ALMEIDA & CIA  
Prorrogado de 01/09/2017 a 31/08/2022 (3º Período).

---

**(11) DI 6702705-9**

Código 46 - Prorrogação  
(22) 31/08/2007  
(15) 04/03/2008  
(45) 04/03/2008  
(54) CONFIGURAÇÃO APLICADA EM FAROL DIREITO  
(73) RENAULT S.A.S. (FR)  
(72) ALAIN LONAY  
(74) CUSTÓDIO DE ALMEIDA & CIA.  
Prorrogado de 01/09/2017 a 31/08/2022 (3º Período).

---

**(11) DI 6702706-7**

Código 46 - Prorrogação  
(22) 31/08/2007  
(15) 04/03/2008  
(45) 04/03/2008  
(54) CONFIGURAÇÃO APLICADA EM CALOTA DE RODA  
(73) RENAULT S.A.S. (FR)  
(72) ALAIN LONAY  
(74) CUSTÓDIO DE ALMEIDA & CIA.  
Prorrogado de 01/09/2017 a 31/08/2022 (3º Período).

---

**(11) DI 6702707-5**

Código 46 - Prorrogação  
(22) 31/08/2007  
(15) 04/03/2008  
(45) 04/03/2008  
(54) CONFIGURAÇÃO APLICADA EM CALOTA DE RODA  
(73) RENAULT S.A.S. (FR)



---

(72) ALAIN LONAY  
(74) CUSTÓDIO DE ALMEIDA & CIA.  
Prorrogado de 01/09/2017 a 31/08/2022 (3º Período).

---

**(11) DI 6702709-1**

Código 46 - Prorrogação  
(22) 31/08/2007  
(15) 04/03/2008  
(45) 04/03/2008  
(54) CONFIGURAÇÃO APLICADA EM CAPÔ DE VEÍCULO  
(73) RENAULT S.A.S. (FR)  
(72) ALAIN LONAY  
(74) CUSTÓDIO DE ALMEIDA & CIA.  
Prorrogado de 01/09/2017 a 31/08/2022 (3º Período).

---

**(11) DI 6702710-5**

Código 46 - Prorrogação  
(22) 31/08/2007  
(15) 04/03/2008  
(45) 04/03/2008  
(54) CONFIGURAÇÃO APLICADA EM PÁRA-CHOQUE TRASEIRO  
(73) RENAULT S.A.S. (FR)  
(72) ALAIN LONAY  
(74) CUSTÓDIO DE ALMEIDA & CIA.  
Prorrogado de 01/09/2017 a 31/08/2022 (3º Período).

---

**(11) DI 6703037-8**

Código 46 - Prorrogação  
(22) 03/09/2007  
(15) 15/04/2008  
(45) 15/04/2008  
(54) CONFIGURAÇÃO APLICADA EM GRADE PARA VENTILADOR  
(73) OSMAR SOUBHIA (BR/SP) , SLEMAN SOUBHIA (BR/SP)  
(72) OMAR SOUBHIA  
(74) VILAGE MARCAS & PATENTES S/S LTDA  
Prorrogado de 04/09/2017 a 03/09/2022 (3º Período).

---

**(11) DI 6703083-1**

Código 46 - Prorrogação  
(22) 18/10/2007  
(15) 25/03/2008  
(45) 25/03/2008  
(54) MÁSCARA PARA PROTEÇÃO RESPIRATÓRIA  
(73) Carbografite Equipamentos Industriais Ltda (BR/RJ)  
(72) ANDRÉ LUIZ MACHADO VALLIM  
(74) ROSE MARIE VIEIRA CANALLI  
Prorrogado de 19/10/2017 a 18/10/2022 (3º Período).



---

**(11) DI 6703093-9** Código 46 - Prorrogação  
(22) 13/09/2007  
(15) 20/05/2008  
(45) 20/05/2008  
(54) CONFIGURAÇÃO APLICADA EM DISPOSITIVO DE MEDIÇÃO PARA O COMPRIMENTO DO CANAL DE RAIZ  
(73) J. MORITA MANUFACTURING CORPORATION (JP)  
(72) SHINICHI OKAWA, HIROAKI KUSAKABE, SEIICHIRO YAMASHITA, KYOKO YAMADA  
(74) MOMSEN, LEONARDOS & CIA  
Prorrogado de 14/09/2017 a 13/09/2022 (3º Período).

---

**(11) DI 6703334-2** Código 46 - Prorrogação  
(22) 25/10/2007  
(15) 08/07/2008  
(45) 08/07/2008  
(54) CONFIGURAÇÃO APLICADA A CARROCERIA DE AUTOMÓVEL  
(73) PEUGEOT CITROËN AUTOMOBILES S.A (FR)  
(72) MICHEL JÉRÔME GALLIX  
(74) FRÓES, LUNA & ADVOGADOS  
Prorrogado de 26/10/2017 a 25/10/2022 (3º Período).

---

**(11) DI 6703335-0** Código 46 - Prorrogação  
(22) 25/10/2007  
(15) 08/07/2008  
(45) 08/07/2008  
(54) CONFIGURAÇÃO APLICADA A CARROCERIA DE AUTOMÓVEL  
(73) PEUGEOT CITROËN AUTOMOBILES S.A. (FR)  
(72) JEAN-PIERRE PLOUÉ  
(74) FRÓES, LUNA & ADVOGADOS  
Prorrogado de 26/10/2017 a 25/10/2022 (3º Período).

---

**(11) DI 6703336-9** Código 46 - Prorrogação  
(22) 25/10/2007  
(15) 06/05/2008  
(45) 06/05/2008  
(54) CONFIGURAÇÃO APLICADA A CARROCERIA DE AUTOMÓVEL  
(73) PEUGEOT CITROËN AUTOMOBILIS S.A. (FR)  
(72) MICHEL JÉRÔME GALLIX  
(74) FRÓES, LUNA & ADVOGADOS  
Prorrogado de 26/10/2017 a 25/10/2022 (3º Período).

---

**(11) DI 6703337-7** Código 46 - Prorrogação  
(22) 25/10/2007



---

(15) 27/05/2008  
(45) 27/05/2008  
(54) CONFIGURAÇÃO APLICADA A CARROCERIA DE AUTOMÓVEL  
(73) PEUGEOT CITROËN AUTOMOBILES S.A. (FR)  
(72) JEAN-PIERRE PLOUÉ  
(74) FRÓES, LUNA & ADVOGADOS  
Prorrogado de 26/10/2017 a 25/10/2022 (3º Período).

---

**(11) DI 6703767-4**

Código 46 - Prorrogação  
(22) 02/07/2007  
(15) 29/04/2008  
(45) 29/04/2008  
(54) CONFIGURAÇÃO APLICADA EM TAMPA PARA FRASCO  
(73) HYPERMARCAS S/A (BR/SP)  
(72) Yoshimi Morizono  
(74) MONTAURY PIMENTA, MACHADO & VIEIRA DE MELLO ADVOGADOS  
Prorrogado de 03/07/2017 a 02/07/2022 (3º Período).

---

**(11) DI 6703768-2**

Código 46 - Prorrogação  
(22) 02/07/2007  
(15) 29/04/2008  
(45) 29/04/2008  
(54) CONFIGURAÇÃO APLICADA EM FRASCO  
(73) HYPERMARCAS S/A (BR/SP)  
(72) Yoshimi Morizono  
(74) MONTAURY PIMENTA, MACHADO & VIEIRA DE MELLO ADVOGADOS  
Prorrogado de 03/07/2017 a 02/07/2022 (3º Período).

---

**(11) DI 6703769-0**

Código 46 - Prorrogação  
(22) 02/07/2007  
(15) 29/04/2008  
(45) 29/04/2008  
(54) CONFIGURAÇÃO APLICADA EM FRASCO  
(73) HYPERMARCAS S/A (BR/SP)  
(72) Yoshimi Morizono  
(74) MONTAURY PIMENTA, MACHADO & VIEIRA DE MELLO ADVOGADOS  
Prorrogado de 03/07/2017 a 02/07/2022 (3º Período).

---

**(11) DI 6703771-2**

Código 46 - Prorrogação  
(22) 02/07/2007  
(15) 29/04/2008  
(45) 29/04/2008  
(54) CONFIGURAÇÃO APLICADA EM TAMPA PARA FRASCO  
(73) HYPERMARCAS S/A (BR/SP)



---

(72) Yoshimi Morizono  
(74) MONTAURY PIMENTA, MACHADO & VIEIRA DE MELLO ADVOGADOS  
Prorrogado de 03/07/2017 a 02/07/2022 (3º Período).

---

**(11) DI 6703855-7**

Código 46 - Prorrogação  
(22) 13/08/2007  
(15) 29/04/2008  
(45) 29/04/2008  
(54) CONFIGURAÇÃO APLICADA A AUTOMÓVEL  
(73) Maserati S.P.A. (IT)  
(72) Andrea Pininfarina  
(74) ADVOCACIA PIETRO ARIBONI S/C  
Prorrogado de 14/08/2017 a 13/08/2022 (3º Período).

---

**(11) DI 6703856-5**

Código 46 - Prorrogação  
(22) 13/08/2007  
(15) 29/04/2008  
(45) 29/04/2008  
(54) CONFIGURAÇÃO APLICADA A AUTOMÓVEL DE BRINQUEDO  
(73) Maserati S.P.A. (IT)  
(72) Andrea Pininfarina  
(74) ADVOCACIA PIETRO ARIBONI S/C  
Prorrogado de 14/08/2017 a 13/08/2022 (3º Período).

---

**(11) DI 6703970-7**

Código 46 - Prorrogação  
(22) 21/08/2007  
(15) 24/03/2009  
(45) 24/03/2009  
(54) CONFIGURAÇÃO APLICADA EM GARRAFA  
(73) THE COCA-COLA COMPANY (US)  
(72) Manoel César Müller de Oliveira, Ricardo Quero Luque, Pedro Andres Ortega Menendez  
(74) Di Blasi & Parente  
Prorrogado de 22/08/2017 a 21/08/2022 (3º Período).

---

**(11) DI 6704062-4**

Código 46 - Prorrogação  
(22) 31/07/2007  
(15) 08/07/2008  
(45) 08/07/2008  
(54) CONFIGURAÇÃO APLICADA EM LIXEIRA  
(73) Jorge Scalfio Netto (BR/SP)  
(72) Jorge Scalfio Netto  
(74) Silvio Lopes & Associados Ltda  
Prorrogado de 01/08/2017 a 31/07/2022 (3º Período).



---

(11) DI 6704589-8

Código 46 - Prorrogação

(22) 03/10/2007

(15) 15/07/2008

(45) 15/07/2008

(54) CONFIGURAÇÃO APLICADA EM CÁLICE

(73) Luiz Eduardo Viriato da Silva (BR/SP)

(72) Luiz Eduardo Viriato da Silva

(74) Nelson Ivan Arnaldo Ibañez Faundez.

Prorrogado de 04/10/2017 a 03/10/2022 (3º Período).

---

(11) DI 6802077-5

Código 46 - Prorrogação

(22) 26/05/2008

(15) 25/11/2008

(45) 25/11/2008

(54) CONFIGURAÇÃO INTRODUZIDA EM TAMPA

(73) Leandro Morgado Paschoal (BR/SP) , Leandro Morgado Paschoal (BR/SP)

(72) Leandro Morgado Paschoal

(74) Remarca Registro de Marcas e Patentes Ltda

Prorrogado de 27/05/2018 a 26/05/2023 (3º Período).



**Código 47 - Petição Não Conhecida**

Não conhecimento da petição apresentada em virtude do disposto nos Arts. 218 ou 219 da LPI.

---

<b>(11) BR 30 2015 002660-0</b>	<p>Código 47 - Petição Não Conhecida (22) 10/06/2015 (15) 22/08/2017 (71) CLIMACO COMÉRCIO IMPORTAÇÃO E EXP. DE COSMÉTICOS LTDA EPP (BR/SP) (74) ROGÉRIO DE SOUZA Petição 870170040293, de 12/06/2017 não conhecida nos termos do inciso III do art. 219 da LPI. O código 104 deve ser utilizado para exigência preliminar e não para cumprimento de exigência técnica.</p>
<b>(21) BR 30 2016 002489-8</b>	<p>Código 47 - Petição Não Conhecida (22) 14/06/2016 (71) NIR NAHUM (IL) (74) Beerre Assessoria Empresarial Ltda.(Alt. de Beerre Assessoria Emp. S/C.LTDA.) Petição 870160028502 de 15/06/2016, não conhecida na forma do artigo 219, inciso II da LPI, visto que a reivindicação de prioridade deverá ser feita no ato do depósito, de acordo com o artigo 16, § 1º da mesma lei.</p>
<b>(21) BR 30 2016 003317-0</b>	<p>Código 47 - Petição Não Conhecida (22) 03/08/2016 (71) CATERPILLAR INC. (US) (74) SOERENSEN GARCIA ADVOGADOS ASSOCIADOS Petição 870160048994 de 02/09/2016, não conhecida na forma do artigo 219, inciso II da LPI, visto que a reivindicação de prioridade deverá ser feita no ato do depósito, de acordo com o artigo 16, § 1º da mesma lei.</p>
<b>(21) BR 30 2017 001887-4</b>	<p>Código 47 - Petição Não Conhecida (22) 02/05/2017 (71) ASHLEY DIANA BLACK INTERNATIONAL HOLDINGS, LLC (US) (74) Dannemann, Siemsen, Bigler &amp; Ipanema Moreira Petição 870170053344 de 27/07/2017, não conhecida na forma do artigo 219, inciso II da LPI, visto que a reivindicação da prioridade 00353215 não foi feita no ato do depósito, de acordo com o artigo 16, § 1º da mesma lei.</p>



**Código 49 - Perda de Prioridade**

Perda da prioridade reivindicada por não atender às disposições previstas no Art. 99 da LPI.

---

<b>(21) BR 30 2016 005557-2</b>	Código 49 - Perda de Prioridade (22) 30/11/2016 (71) PRESTO ABSORBENT PRODUCTS, INC. (US) (74) Martinez & Associados S/S Ltda. Referente à Reivindicação de Prioridade nº 29/566.520 de 31/05/2016, por não terem sido apresentadas figuras no documento comprobatório.
<b>(21) BR 30 2017 000515-2</b>	Código 49 - Perda de Prioridade (22) 07/02/2017 (71) LINDE AKTIENGESELLSCHAFT (DE) (74) Hugo Silva & Maldonado Propriedade Intelectual Sociedade Civil S/C Ltda. Referente à Reivindicação de Prioridade nº 003334770-0001 de 08/08/2016, por não terem sido apresentadas figuras no documento comprobatório.
<b>(21) BR 30 2017 000804-6</b>	Código 49 - Perda de Prioridade (22) 22/02/2017 (71) SERGEI SAMOKHVALOV (UA) (74) EDUARDO PEREIRA DA SILVA Referente à Reivindicação de Prioridade nº s201601737 de 21/10/2016, por não terem sido apresentadas figuras no documento comprobatório anexado no ato do depósito.
<b>(11) BR 32 2016 003949-9</b>	Código 49 - Perda de Prioridade (22) 19/11/2014 (15) 22/08/2017 (62) BR 30 2014 005768-5 19/11/2014 (71) 3M INNOVATIVE PROPERTIES COMPANY (US) (74) Daniel Advogados (Alt.de Daniel & Cia) Referente à reivindicação de Prioridade nº US 29/491,296 de 20/05/2014, por não haver correspondência entre a matéria apresentada na prioridade e a apresentada no pedido.



**Código 50 - Alteração de Classificação**

Alterada a classificação do registro para melhor adequação.

---

**(11) DI 2200023-2**

Código 50 - Alteração de Classificação

(22) 04/05/1982

(73) SEM DEPOSITANTE

Visando à melhor adequação do pedido à Classificação Internacional, alterada a classe para 09-03 - Caixas, caixotes, contêineres, caixas para conserva.

---

**(11) DI 2200046-1**

Código 50 - Alteração de Classificação

(22) 19/11/1982

(73) AA- Desenho Alternativo Ltda (BR)

Visando à melhor adequação do pedido à Classificação Internacional, alterada a classe para 32-00 - Símbolos gráficos e logotipos, padrões de superfície, ornamentação.

---

**(11) DI 2200047-0**

Código 50 - Alteração de Classificação

(22) 19/11/1982

(73) AA- Desenho Alternativo Ltda (BR)

Visando à melhor adequação do pedido à Classificação Internacional, alterada a classe para 32-00 - Símbolos gráficos e logotipos, padrões de superfície, ornamentação.

---

**(11) DI 2300005-8**

Código 50 - Alteração de Classificação

(22) 25/02/1983

(73) SEM DEPOSITANTE

Visando à melhor adequação do pedido à Classificação Internacional, alterada a classe para 32-00 - Símbolos gráficos e logotipos, padrões de superfície, ornamentação.

---

**(21) DI 5101628-1**

Código 50 - Alteração de Classificação

(22) 29/05/1991

(71) Pão e Circo Alimentos S.A. (BR/RJ)

(74) DANNEMANN, SIEMSEN, BIGLER &amp; IPANEMA MOREIRA

Visando à melhor adequação do pedido à Classificação Internacional, alterada a classe para 09-05 - Sacos, sachês, tubo e cápsulas.

---

**(11) DI 5101629-0**

Código 50 - Alteração de Classificação

(22) 28/10/1991

(15) 14/03/2000

(71) Plasútil Indústria e Comércio de Plásticos Ltda (BR/SP)

(74) Cidwan Uberlândia S/C Ltda



---

Visando à melhor adequação do registro à Classificação Internacional, alterada a classe para 07-04 - Aparelhos e utensílios manuais para preparar comidas e bebidas.

---

**(11) DI 5101630-3**

Código 50 - Alteração de Classificação

(22) 20/11/1991

(15) 20/07/1999

(71) Luiz Carlos Abade (BR/SP)

(74) Org. Mérito Marcas e Patentes Ltda.

Visando à melhor adequação do registro à Classificação Internacional, alterada a classe para 08-08 - Meios de sustentação, fixação ou montagem não incluídos em outras classes.

---

**(21) DI 5201339-1**

Código 50 - Alteração de Classificação

(22) 22/09/1992

(71) Comércio e Indústria Tuffy Habib S.A. (BR/RJ)

(74) Castro, Barros, Sobral e G. Gomes Advogados

Visando à melhor adequação do pedido à Classificação Internacional, alterada a classe para 03-01 - Baús, maletas, pastas, sacos de mão, porta-chaves, estojos/capas/caixas para determinados artigos, carteiras e similares.

---

**(21) DI 5201342-1**

Código 50 - Alteração de Classificação

(22) 22/09/1992

(71) Comércio e Indústria Tuffy Habib S.A. (BR/RJ)

(74) Castro, Barros, Sobral e G. Gomes Advogados

Visando à melhor adequação do pedido à Classificação Internacional, alterada a classe para 03-01 - Baús, maletas, pastas, sacos de mão, porta-chaves, estojos/capas/caixas para determinados artigos, carteiras e similares.

---

**(21) DI 5201345-6**

Código 50 - Alteração de Classificação

(22) 14/08/1992

(71) Akira Takahashi (BR/SP)

(74) Sul América Marcas e Patentes S/C Ltda.

Visando à melhor adequação do pedido à Classificação Internacional, alterada a classe para 21-01 - Jogos e brinquedos.

---

**(11) DI 5301786-2**

Código 50 - Alteração de Classificação

(22) 17/08/1993

(15) 21/03/2000

(71) Redoma Indústria Gráfica Ltda (BR/SP)

(74) Escritório Fernando Marchetti S/C Ltda

Visando à melhor adequação do registro à Classificação Internacional, alterada a classe para 19-03 - Calendários.



---

<b>(11) DI 5401810-2</b>	<p>Código 50 - Alteração de Classificação (22) 05/10/1994 (15) 20/07/1999 (71) Maria Consuelo Sá Sonnewend Matroni (BR/SP) (74) Org. Mérito Marcas e Patentes Ltda.</p> <p>Visando à melhor adequação do registro à Classificação Internacional, alterada a classe para 03-01 - Baús, maletas, pastas, sacos de mão, porta-chaves, estojos/capas/caixas para determinados artigos, carteiras e similares.</p>
<b>(11) DI 5502195-6</b>	<p>Código 50 - Alteração de Classificação (22) 11/09/1995 (15) 26/12/2000 (71) Abdu El Nasser Zahui (BR/PR) (74) Senior's Marcas e Patentes Ltda.</p> <p>Visando à melhor adequação do registro à Classificação Internacional, alterada a classe para 06-04 - Móveis para arrumação.</p>
<b>(11) DI 5601989-0</b>	<p>Código 50 - Alteração de Classificação (22) 28/03/1996 (15) 30/11/1999 (71) Jolly Comercial e Industrial Ltda (BR/SP) (74) Governate Marcas e Patentes S/C Ltda.</p> <p>Visando à melhor adequação do registro à Classificação Internacional, alterada a classe para 07-02 - Aparelhos, utensílios e recipientes para cozinhar.</p>
<b>(11) DI 5602217-4</b>	<p>Código 50 - Alteração de Classificação (22) 12/07/1996 (15) 05/08/2003 (71) VELAS PRODUÇÕES ARTÍSTICAS MUSICAIS E COMÉRCIO LTDA. (BR/SP) (74) Org. Mérito Marcas e Patentes Ltda.</p> <p>Visando à melhor adequação do registro à Classificação Internacional, alterada a classe para 03-01 - Baús, maletas, pastas, sacos de mão, porta-chaves, estojos/capas/caixas para determinados artigos, carteiras e similares.</p>
<b>(11) DI 5802596-0</b>	<p>Código 50 - Alteração de Classificação (22) 20/08/1998 (15) 29/04/2003 (62) DI 5801445-4 20/08/1998 (71) CHAN LAP TAK (BR/SP) (74) Britânia Marcas e Patentes S/C Ltda.</p> <p>Visando à melhor adequação do registro à Classificação Internacional, alterada a classe para 25-01 - Materiais de construção.</p>

---



---

<b>(11) DI 6203390-5</b>	<p>Código 50 - Alteração de Classificação (22) 07/11/2002 (15) 13/05/2003 (71) GUSTAVO CAMPOS (BR/RS) (74) Luiz Fernando Campos Stock</p> <p>Visando à melhor adequação do registro à Classificação Internacional, alterada a classe 10-06 - Aparelhos e dispositivos de sinalização.</p>
<b>(11) DI 6300079-2</b>	<p>Código 50 - Alteração de Classificação (22) 22/01/2003 (15) 08/07/2003 (71) BEAUTE PRESTIGE INTERNATIONAL (FR) (74) Bhering Advogados</p> <p>Visando à melhor adequação do registro à Classificação Internacional, alterada a classe para 09-01 - Garrafas, frascos, potes, garrações empalhados e recipientes com distribuidores dinâmicos.</p>
<b>(11) DI 6300219-1</b>	<p>Código 50 - Alteração de Classificação (22) 30/01/2003 (15) 12/08/2003 (71) OLÍVIO DOS SANTOS DUARTE (BR/PR) (74) Santa Cruz Consultoria em Marcas &amp; Patentes Ltda</p> <p>Visando à melhor adequação do registro à Classificação Internacional, alterada a classe para 15-07 - Máquinas e aparelhos de refrigeração.</p>
<b>(11) DI 6300221-3</b>	<p>Código 50 - Alteração de Classificação (22) 23/01/2003 (15) 29/04/2003 (71) Laerte Barone (BR/SP) (74) Difusão Marcas e Patentes S/C Ltda</p> <p>Visando à melhor adequação do registro à Classificação Internacional, alterada a classe para 08-08 - Meios de sustentação, fixação ou montagem não incluídos em outras classes.</p>
<b>(11) DI 6500461-2</b>	<p>Código 50 - Alteração de Classificação (22) 18/03/2005 (15) 28/06/2005 (71) Iwatsu Electric CO., Ltd. (JP) (74) Dannemann, Siemsen, Bigler &amp; Ipanema Moreira</p> <p>Visando à melhor adequação do registro à Classificação Internacional, alterada a classe para 14-03 - Aparelhos de telecomunicação e de rede sem fio, radio-amplificadores.</p>
<b>(11) DI 6500668-2</b>	<p>Código 50 - Alteração de Classificação</p>

---



---

(22) 08/03/2005

(15) 07/06/2005

(71) Colop Stempelerzeugung Skopek GmbH & Co. KG (AT)

(74) Dannemann, Siemsen, Bigler & Ipanema Moreira

Visando à melhor adequação do registro à Classificação Internacional, alterada a classe para 19-02 - Equipamentos de escritório.

---

**(11) DI 6504468-1**

Código 50 - Alteração de Classificação

(22) 23/11/2005

(15) 13/06/2006

(71) NIKE INNOVATE C.V. (US)

(74) PINHEIRO, NUNES, ARNAUD E SCATAMBURLO ADVOGADOS

Visando à melhor adequação do registro à Classificação Internacional, alterada a classe para 02-04 - Calçados, meias, meias-calça e similares.

---

**(11) DI 6505084-3**

Código 50 - Alteração de Classificação

(22) 20/10/2005

(15) 28/03/2006

(71) Plastipak Packaging do Brasil Ltda (BR/SP)

(74) Trench, Rossi e Watanabe Advogados

Visando à melhor adequação do registro à Classificação Internacional, alterada a classe para 09-01 - Garrafas, frascos, potes, garrações empalhados e recipientes com distribuidores dinâmicos.

---

**(11) DI 6600598-1**

Código 50 - Alteração de Classificação

(22) 22/02/2006

(15) 09/05/2006

(71) Luiz Gonzaga Franco Rodrigues (BR/SP)

Visando à melhor adequação do registro à Classificação Internacional, alterada a classe para 09-01 - Garrafas, frascos, potes, garrações empalhados e recipientes com distribuidores dinâmicos.

---

**(11) DI 6601026-8**

Código 50 - Alteração de Classificação

(22) 17/03/2006

(15) 13/06/2006

(71) Ademir Joao Zolet (BR/RS)

(74) Avan Assessoria de Comunicação Ltda

Visando à melhor adequação do registro à Classificação Internacional, alterada a classe para 15-03 - Maquinários agrícolas.

---

**(11) DI 6601535-9**

Código 50 - Alteração de Classificação

(22) 03/05/2006

(15) 18/07/2006

(71) Walter Antonio Piovesano (BR/SP)



---

	(74) Marcas Marcantes e Patentes Ltda Visando à melhor adequação do registro à Classificação Internacional, alterada a classe para 21-01 - Jogos e brinquedos.
<b>(11) DI 6602439-0</b>	Código 50 - Alteração de Classificação (22) 24/06/2006 (15) 07/11/2006 (71) Juliana Maris Gomes (BR/PR) (74) Antonio Luiz de Jesus Visando à melhor adequação do registro à Classificação Internacional, alterada a classe para 20-02 - Material de exposição ou de venda.
<b>(21) DI 6604460-0</b>	Código 50 - Alteração de Classificação (22) 17/11/2006 (71) Metalmecânica Maia Ltda (BR/CE) Visando à melhor adequação do pedido à Classificação Internacional, alterada a classe para 11-02 - Bibelôs, ornamentos de mesa, de lareiras ou de parede, vasos e potes de flores.
<b>(11) DI 7102400-0</b>	Código 50 - Alteração de Classificação (22) 29/04/2011 (15) 24/01/2012 (71) Honda Motor CO., Ltd. (JP) (74) Dannemann, Siemsen, Bigler & Ipanema Moreira Visando à melhor adequação do registro à Classificação Internacional, alterada a classe para 12-11 - Bicicletas, motocicletas e similares.
<b>(21) DI 7102508-1</b>	Código 50 - Alteração de Classificação (22) 04/04/2011 (71) Retma Industria de Solados de Borracha Ltda Me (BR/SP) (74) Ariovaldo Bavieira Visando à melhor adequação do pedido à Classificação Internacional, alterada a classe para 02-04 - Calçados, meias, meias-calça e similares.
<b>(11) DI 7106110-0</b>	Código 50 - Alteração de Classificação (22) 09/12/2011 (15) 04/06/2013 (71) ROBERTO LUIZ DA VEIGA (BR/SC) (74) SANDRO WUNDERLICH Visando à melhor adequação do registro à Classificação Internacional, alterada a classe para 09-07 - Meios de fechar e acessórios.
<b>(11) DI 7106789-2</b>	Código 50 - Alteração de Classificação (22) 23/12/2011



---

(15) 04/06/2013

(71) Microsoft Corporation (US)

(74) Di Blasi, Parente & Ass. Prop. Ind. Ltda

Visando à melhor adequação do registro à Classificação Internacional, alterada a classe para 14-04 - Ecrãs de visualização e ícones de ecrã.



**Código 53 - Notificação de Decisão Judicial**

Notificação de decisão judicial referente ao registro.

---

**(11) DI 6402383-4**

Código 53 - Notificação de Decisão Judicial

(22) 19/07/2004

(15) 09/01/2007

(71) JJGC Indústria e Comércio de Materiais Dentários S.A (BR/PR)

(74) NATAN BARIL

NOTIFICAÇÃO DE DECISÃO JUDICIAL REFERENTE AO REGISTRO INPI:

52400.121926/2017-85 Origem: 13ª VARA FEDERAL DE RIO DE JANEIRO Ação

Ordinária nº: 0145076-90.2017.4.02.5101 Autor: WARIE INDUSTRIAL LTDA.

EPP Réus: INSTITUTO NACIONAL DA PROPRIEDADE INDUSTRIAL - INPI e

JJGC INDÚSTRIA E COMÉRCIO DE MATERIAIS DENTÁRIOS S.A Decisão:

“Por conseguinte, vislumbrando a verossimilhança da alegação da parte autora a amparar o pleito liminar, bem como a urgência da medida, com fundamento no § 2º do art. 56 da LPI, c/c o art. 300 do CPC/2015, DEFIRO A TUTELA

ANTECIPADA, determinando a suspensão do efeito dos registros de desenho

industrial DI 6402383-4, para “configuração aplicada em conjunto de implante

dentário”, e DI 6700736-8, para “configuração aplicada em mini-pilar cone

morse”, em relação à empresa autora, até ulterior decisão do presente Juízo.”

---

**(11) DI 6700736-8**

Código 53 - Notificação de Decisão Judicial

(22) 09/02/2007

(15) 23/10/2007

(71) JJGC Indústria e Comércio de Materiais Dentários S.A (BR/PR)

(74) NATAN BARIL

NOTIFICAÇÃO DE DECISÃO JUDICIAL REFERENTE AO REGISTRO INPI:

52400.121926/2017-85 Origem: 13ª VARA FEDERAL DE RIO DE JANEIRO Ação

Ordinária nº: 0145076-90.2017.4.02.5101 Autor: WARIE INDUSTRIAL LTDA.

EPP Réus: INSTITUTO NACIONAL DA PROPRIEDADE INDUSTRIAL - INPI e

JJGC INDÚSTRIA E COMÉRCIO DE MATERIAIS DENTÁRIOS S.A Decisão:

“Por conseguinte, vislumbrando a verossimilhança da alegação da parte autora a amparar o pleito liminar, bem como a urgência da medida, com fundamento no § 2º do art. 56 da LPI, c/c o art. 300 do CPC/2015, DEFIRO A TUTELA

ANTECIPADA, determinando a suspensão do efeito dos registros de desenho

industrial DI 6402383-4, para “configuração aplicada em conjunto de implante

dentário”, e DI 6700736-8, para “configuração aplicada em mini-pilar cone

morse”, em relação à empresa autora, até ulterior decisão do presente Juízo.”



**Código 53.1 - Pedido ou Registro Sub-Judice**

Notificação de Ação Judicial referente ao registro.

---

<b>(11) BR 30 2012 003472-8</b>	Código 53.1 - Pedido ou Registro Sub-Judice (22) 09/07/2012 (15) 04/08/2015 (71) RB CALÇADOS INDUSTRIA E COMERCIO LTDA-EPP (BR/CE) (74) Francisco Leite De Oliveira Filho NOTIFICAÇÃO DE AÇÃO JUDICIAL REFERENTE AO REGISTRO INPI: Nº 52400.100544121996/2017-33 Origem: 13ª Vara Federal do Rio de Janeiro Ação Ordinária nº: 014139-78.2017.4.02.5101 Autor: GRENDENE S.A. Réus: RB CALÇADOS INDÚSTRIA E COMÉRCIO EPP - LTDA e INPI REGISTRO SUB-JUDICE
<b>(11) BR 30 2015 004522-1</b>	Código 53.1 - Pedido ou Registro Sub-Judice (22) 01/10/2015 (15) 25/10/2016 (71) BWB EMBALAGENS LTDA ME (BR/SP) (74) RITA DE CÁSSIA BRUNNER NOTIFICAÇÃO DE AÇÃO JUDICIAL REFERENTE AO REGISTRO INPI: 52400.123165/2017-04 Origem: 9ª Vara Federal do Rio de Janeiro Ação Ordinária nº: 01176146120174025101 Autor: porto formas eireli - me Réus: bwb embalagens eireli e INpi REGISTRO SUB-JUDICE
<b>(11) BR 30 2015 004523-0</b>	Código 53.1 - Pedido ou Registro Sub-Judice (22) 01/10/2015 (15) 25/10/2016 (71) BWB EMBALAGENS LTDA ME (BR/SP) (74) RITA DE CÁSSIA BRUNNER NOTIFICAÇÃO DE AÇÃO JUDICIAL REFERENTE AO REGISTRO INPI: 52400.123165/2017-04 Origem: 9ª Vara Federal do Rio de Janeiro Ação Ordinária nº: 01176146120174025101 Autor: porto formas eireli - me Réus: bwb embalagens eireli e INpi REGISTRO SUB-JUDICE
<b>(11) BR 30 2015 004883-2</b>	Código 53.1 - Pedido ou Registro Sub-Judice (22) 26/10/2015 (15) 08/11/2016 (71) BWB EMBALAGENS LTDA ME (BR/SP) (74) RITA DE CÁSSIA BRUNNER NOTIFICAÇÃO DE AÇÃO JUDICIAL REFERENTE AO REGISTRO INPI: 52400.123165/2017-04 Origem: 9ª Vara Federal do Rio de Janeiro Ação Ordinária nº: 01176146120174025101 Autor: porto formas eireli - me Réus: bwb



---

embalagens eireli e INpi REGISTRO SUB-JUDICE

---

**(11) BR 30 2015 004884-0**

Código 53.1 - Pedido ou Registro Sub-Judice

(22) 26/10/2015

(15) 08/11/2016

(71) BWB EMBALAGENS LTDA ME (BR/SP)

(74) RITA DE CÁSSIA BRUNNER

NOTIFICAÇÃO DE AÇÃO JUDICIAL REFERENTE AO REGISTRO INPI:

52400.123165/2017-04 Origem: 9ª Vara Federal do Rio de Janeiro Ação

Ordinária nº: 01176146120174025101 Autor: porto formas eireli - me Réus: bwb

embalagens eireli e INpi REGISTRO SUB-JUDICE



**Código 55 - Exigências Diversas**

Formulada exigência para adequação ou cumprimento de disposições legais no prazo de 60 (sessenta) dias desta data.

---

**(21) BR 30 2015 005661-4**

Código 55 - Exigências Diversas

(22) 14/12/2015

(71) USUAL PLASTIC - INDÚSTRIA E COMÉRCIO DE ARTEFATOS  
PLÁSTICOS LTDA (BR/SP)

(74) Braga e Braga Associados - Advogados

Foi verificada apresentação tempestiva de petição de cumprimento de exigência técnica (código de despacho 34) utilizando uma GRU de código 104 (guia isenta de retribuição). Porém o correto cumprimento desta exigência se dá através da GRU de código 105. Para possibilitar o andamento do pedido de registro se faz necessária apresentação de petição de Comprovação de Recolhimento de Retribuição INPI (código 124 - isenta) onde constem a GRU de código 105, corretamente associada ao pedido de registro em questão, e seu comprovante de pagamento, observando os valores da Tabela de Retribuição vigente. O protocolo deste cumprimento de exigência poderá ser feito por meio do Peticionamento Eletrônico ou da recepção do INPI.

---

**(21) BR 30 2015 005663-0**

Código 55 - Exigências Diversas

(22) 14/12/2015

(71) USUAL PLASTIC - INDÚSTRIA E COMÉRCIO DE ARTEFATOS  
PLÁSTICOS LTDA (BR/SP)

(74) Braga e Braga Associados - Advogados

Foi verificada apresentação tempestiva de petição de cumprimento de exigência técnica (código de despacho 34) utilizando uma GRU de código 104 (guia isenta de retribuição). Porém o correto cumprimento desta exigência se dá através da GRU de código 105. Para possibilitar o andamento do pedido de registro se faz necessária apresentação de petição de Comprovação de Recolhimento de Retribuição INPI (código 124 - isenta) onde constem a GRU de código 105, corretamente associada ao pedido de registro em questão, e seu comprovante de pagamento, observando os valores da Tabela de Retribuição vigente. O protocolo deste cumprimento de exigência poderá ser feito por meio do Peticionamento Eletrônico ou da recepção do INPI.

---

**(21) BR 30 2015 005664-9**

Código 55 - Exigências Diversas

(22) 14/12/2015

(71) USUAL PLASTIC - INDÚSTRIA E COMÉRCIO DE ARTEFATOS  
PLÁSTICOS LTDA (BR/SP)

(74) Braga e Braga Associados - Advogados

Foi verificada apresentação tempestiva de petição de cumprimento de exigência



---

técnica (código de despacho 34) utilizando uma GRU de código 104 (guia isenta de retribuição). Porém o correto cumprimento desta exigência se dá através da GRU de código 105. Para possibilitar o andamento do pedido de registro se faz necessária apresentação de petição de Comprovação de Recolhimento de Retribuição INPI (código 124 - isenta) onde constem a GRU de código 105, corretamente associada ao pedido de registro em questão, e seu comprovante de pagamento, observando os valores da Tabela de Retribuição vigente. O protocolo deste cumprimento de exigência poderá ser feito por meio do Peticionamento Eletrônico ou da recepção do INPI.

---

**(21) BR 30 2015 005665-7**

Código 55 - Exigências Diversas

(22) 14/12/2015

(71) USUAL PLASTIC - INDÚSTRIA E COMÉRCIO DE ARTEFATOS PLÁSTICOS LTDA (BR/SP)

(74) Braga e Braga Associados - Advogados

Foi verificada apresentação tempestiva de petição de cumprimento de exigência técnica (código de despacho 34) utilizando uma GRU de código 104 (guia isenta de retribuição). Porém o correto cumprimento desta exigência se dá através da GRU de código 105. Para possibilitar o andamento do pedido de registro se faz necessária apresentação de petição de Comprovação de Recolhimento de Retribuição INPI (código 124 - isenta) onde constem a GRU de código 105, corretamente associada ao pedido de registro em questão, e seu comprovante de pagamento, observando os valores da Tabela de Retribuição vigente. O protocolo deste cumprimento de exigência poderá ser feito por meio do Peticionamento Eletrônico ou da recepção do INPI.

---

**(21) BR 30 2015 005667-3**

Código 55 - Exigências Diversas

(22) 14/12/2015

(71) USUAL PLASTIC - INDÚSTRIA E COMÉRCIO DE ARTEFATOS PLÁSTICOS LTDA (BR/SP)

(74) Braga e Braga Associados - Advogados

Foi verificada apresentação tempestiva de petição de cumprimento de exigência técnica (código de despacho 34) utilizando uma GRU de código 104 (guia isenta de retribuição). Porém o correto cumprimento desta exigência se dá através da GRU de código 105. Para possibilitar o andamento do pedido de registro se faz necessária apresentação de petição de Comprovação de Recolhimento de Retribuição INPI (código 124 - isenta) onde constem a GRU de código 105, corretamente associada ao pedido de registro em questão, e seu comprovante de pagamento, observando os valores da Tabela de Retribuição vigente. O protocolo deste cumprimento de exigência poderá ser feito por meio do Peticionamento Eletrônico ou da recepção do INPI.

---

**(21) BR 30 2015 005877-3**

Código 55 - Exigências Diversas

(22) 22/12/2015



---

(71) USUAL PLASTIC - INDÚSTRIA E COMÉRCIO DE ARTEFATOS PLÁSTICOS LTDA (BR/SP)

(74) Braga e Braga Associados - Advogados

Foi verificada apresentação tempestiva de petição de cumprimento de exigência técnica (código de despacho 34) utilizando uma GRU de código 104 (guia isenta de retribuição). Porém o correto cumprimento desta exigência se dá através da GRU de código 105. Para possibilitar o andamento do pedido de registro se faz necessária apresentação de petição de Comprovação de Recolhimento de Retribuição INPI (código 124 - isenta) onde constem a GRU de código 105, corretamente associada ao pedido de registro em questão, e seu comprovante de pagamento, observando os valores da Tabela de Retribuição vigente. O protocolo deste cumprimento de exigência poderá ser feito por meio do Peticionamento Eletrônico ou da recepção do INPI.

---

**(21) BR 30 2016 000005-0**

Código 55 - Exigências Diversas

(22) 04/01/2016

(71) CACHOEIRAS INDUSTRIA E COMERCIO DE PISCINAS E ACESSORIOS LTDA EPP (BR/RJ)

(74) Sérgio Luis de Souza Vieira

Foi verificada apresentação tempestiva de petição de cumprimento de exigência técnica (código de despacho 34) utilizando uma GRU de código 104 (guia isenta de retribuição). Porém o correto cumprimento desta exigência se dá através da GRU de código 105. Para possibilitar o andamento do pedido de registro se faz necessária apresentação de petição de Comprovação de Recolhimento de Retribuição INPI (código 124 - isenta) onde constem a GRU de código 105, corretamente associada ao pedido de registro em questão, e seu comprovante de pagamento, observando os valores da Tabela de Retribuição vigente. O protocolo deste cumprimento de exigência poderá ser feito por meio do Peticionamento Eletrônico ou da recepção do INPI.

