

Revista da
**Propriedade
Industrial**

Nº 2435
05 de Setembro de 2017

Desenho Industrial

Seção III





REPÚBLICA FEDERATIVA DO BRASIL

Presidente

Michel Temer

MINISTÉRIO DA INDÚSTRIA, COMÉRCIO EXTERIOR E SERVIÇOS

Ministro da Indústria, Comércio Exterior e Serviços

Marcos Pereira

INSTITUTO NACIONAL DA PROPRIEDADE INDUSTRIAL

Presidente

Luiz Otávio Pimentel

De conformidade com a Lei nº 5.648 de 11 de dezembro de 1970, esta é a publicação oficial do Instituto Nacional da Propriedade Industrial, órgão vinculado ao Ministério da Indústria, Comércio Exterior e Serviços, República Federativa do Brasil, que publica todos os seus atos, despachos e decisões relativos ao sistema de propriedade industrial no Brasil, compreendendo Marcas e Patentes, bem como os referentes a contratos de Transferência de Tecnologia e assuntos correlatos, além dos que dizem respeito ao registro de programas de computador como direito autoral.

As established by Law nº 5.648 of december 11, 1970, this is the official publication of the National Institute of Industrial Property, an office under the Ministry of Industry, Foreign Trade and Services, Federative Republic of Brazil, which publishes all its official acts, orders and decisions regarding the industrial property system in Brazil, comprising Trademarks and Patents, as well as those referring to Technology Transfer agreements and related matters, besides those regarding software registering as copyright.

D'après la Loi nº 5.648 du 11 décembre 1970, c'est la publication officielle de l'Institut National de la Propriété Industrielle, un office lié au Ministère de l'Industrie, du Commerce Extérieur et des Services, République Fédérative du Brésil, qui publie tous ses actes, ordres et décisions concernant le système de la propriété industrielle au Brésil, y compris marques et brevets, aussi que ceux référents aux contrats de transfert de technologie et des sujets afférents, en outre que ceux se rapportant à l'enregistrement des programmes d'ordinateur comme droit d'auteur.

Según establece la Ley nº 5.648 de 11 diciembre 1970, esta es la publicación oficial del Instituto Nacional de la Propiedad Industrial, oficina vinculada al Ministerio de la Industria, Comercio Exterior y Servicios, República Federativa del Brasil, que publica todos sus actos, ordenes y decisiones referentes al sistema de propiedad industrial en Brasil, comprendiendo marcas y patentes así que los referentes a contratos de transferencia de tecnología y asuntos corelacionados, además de los referentes al registro de programas de ordenador como derecho de autor.

Laut Gezets Nr. 5.648 vom 11. dezember 1970, ist dies das Amtsblatt des Nationalen Instituts für gewerbliches Eigentum (INPI), eines Organs des Bundesministerium für Industrie, Handel und Dienstleistungen, der Bundesrepublik Brasilien, welches alle Amtshandlungen, Beschlüsse und Entscheidungen über gewerbliches Eigentum in Brasilien, einschliesslich Warenzeichen und Patente, ebenso wie auch Übertragungsverträge von Technologie und Computerprogramme als Urheberrecht veröffentlicht.



DIRETORIA DE MARCAS, DESENHO INDUSTRIAL E INDICAÇÕES GEOGRÁFICAS

DESENHO INDUSTRIAL

**PEDIDO DE REGISTRO DE DESENHO INDUSTRIAL
PEDIDO DIVIDIDO DE UM PEDIDO DE
REGISTRO DE DESENHO INDUSTRIAL
ANTERIORMENTE DEPOSITADO**



Índice Geral:

Código 136 - Petição não Conhecida.....	5
Código 200 - Nulidade conhecida e provida. Anulado o privilégio.....	6
Código 201 - Nulidade conhecida e negado provimento. Mantida a concessão do privilégio.....	7
Código 34 - Exigência - Art. 106 § 3º da LPI.....	8
Código 35 - Arquivamento do Pedido – Art. 216 § 2º e Art. 106 § 3º da LPI.....	69
Código 36 - Indeferimento - Art. 106 § 4º da LPI.....	82
Código 37 - Recurso Contra o Indeferimento.....	111
Código 38 - Outros Recursos.....	114
Código 39 - Concessão do Registro.....	115
Código 41 - Nulidade Administrativa.....	225
Código 44 - Extinção - Art. 119 inciso III da LPI.....	227
Código 46 - Prorrogação.....	239
Código 47 - Petição Não Conhecida.....	254
Código 47.1 - Petição Prejudicada.....	255
Código 49 - Perda de Prioridade.....	257
Código 53 - Notificação de Decisão Judicial.....	260
Código 56 - Transferência Deferida.....	262
Código 58 - Transferência em Exigência.....	270
Código 59 - Alteração de Nome Deferida.....	271
Código 62 - Alteração de Sede Deferida.....	274
Código 70 - Publicação Anulada.....	277
Código 71 - Despacho Anulado.....	278



Código 136 - Petição não Conhecida

(21) BR 30 2016 000907-4

Código 136 - Petição não Conhecida

(22) 04/03/2016

(71) BOMPEL INDÚSTRIA DE CALÇADOS LTDA (BR/PR)

(74) Edmila Adriana Denig

Petição 870170052448, de 25/07/2017, por ter sido protocolada fora do prazo legal (artigo 219, inciso I da Lei 9.279/1996).

(21) DI 7106335-8

Código 136 - Petição não Conhecida

(22) 21/12/2011

(71) Plastic Plásticos Ltda (BR/RS)

(74) Élio Haas

Petição 870170053939, de 28/07/2017, por falta de fundamentação legal (artigo 116 c/c artigo 219, inciso II da Lei 9.279/1996).



Código 200 - Nulidade conhecida e provida. Anulado o privilégio

(11) BR 30 2013 002381-8

Código 200 - Nulidade conhecida e provida. Anulado o privilégio

(45) 25/11/2014

(73) TOO MARKER PRODUCTS INC (JP)

(74) BEERRE ASSESSORIA EMPRESARIAL LTDA

Conheço do processo administrativo de nulidade instaurado. Dou provimento ao requerido. Declaro nulo o registro de desenho industrial por infringência ao artigo 95 da LPI.

(11) DI 7004630-1

Código 200 - Nulidade conhecida e provida. Anulado o privilégio

(45) 06/03/2012

(73) Calor (FR)

(74) Araripe & Associados

Conheço do processo administrativo de nulidade instaurado. Dou provimento ao requerido. Declaro nulo o registro de desenho industrial por infringência ao artigo 95 da LPI.



Código 201 - Nulidade conhecida e negado provimento. Mantida a concessão do privilégio

(11) BR 30 2012 004193-7

Código 201 - Nulidade conhecida e negado provimento. Mantida a concessão do privilégio

(45) 27/05/2014

(73) Marlon Bonilha (BR/PR)

(74) Yuri Yacishin da Cunha

Conheço do Processo Administrativo de Nulidade instaurado. Nego-lhe provimento em seu mérito. Mantenho a Concessão do Registro.



Código 34 - Exigência - Art. 106 § 3º da LPI

Suspensão do andamento do pedido de registro de desenho industrial que, para instrução regular, aguardará o atendimento ou contestação das exigências formuladas. A não manifestação do depositante no prazo de 60 (sessenta) dias desta data acarretará o arquivamento definitivo do pedido.

(21) BR 30 2012 002208-8

Código 34 - Exigência - Art. 106 § 3º da LPI

(22) 04/05/2012

(71) DAF TRUCKS N.V (NL)

(74) DAVID NASCIMENTO ADVOGADOS ASSOCIADOS

1. Reapresentar as fig. 1.4 e 2.4 sem linhas incompletas e serrilhados nas imagens. As imagens 1.4 e 2.4 apresentam linhas incompletas, em especial na parte superior das imagens. Tais defeitos aparentam decorrer da baixa qualidade dessas imagens, que apresentam pixelização. Sugere-se que todas as imagens do pedido atual possuam alta qualidade de imagem, a exemplo das fig. 1.1 e 2.1 do jogo de figuras atual.

(21) BR 30 2012 004874-5

Código 34 - Exigência - Art. 106 § 3º da LPI

(22) 19/09/2012

(71) SAF-HOLLAND, INC. (US)

(74) Guerra Propriedade Industrial

1. Reapresentar as imagens do jogo de figuras conforme apresentado no pedido inicial, numeradas no formato 1.1, 1.2... etc. 2. Todas as linhas tracejadas do jogo de figuras do pedido inicial, sem exceção, devem estar preenchidas com linhas contínuas e regulares. 3. Reapresentar o documento da Prioridade Unionista. O documento da Prioridade Unionista deve possuir figuras em alta qualidade e sem sobreposição de imagens para a devida aferição do pedido nacional.

(21) BR 30 2013 001800-8

Código 34 - Exigência - Art. 106 § 3º da LPI

(22) 19/04/2013

(71) FÉDÉRATION INTERNATIOBNALE DE FOOTBALL ASSOCIATION (FIFA)
(CH)

1. Não é possível aferir em que categoria de produtos o padrão ornamental é aplicado. Indicar no título o campo de aplicação com maior clareza, elegendo um dos segmentos indicados no relatório. 2. Com base na atual apresentação do pedido, não foi possível identificar diferenças entre o objeto da figura 1 e o da figura 2. Caso os objetos constituam, de fato, variações configurativas, esclarecer qual (is) elemento (s) da forma varia (m) de uma para a outra. Caso o padrão seja exatamente o mesmo e a diferença resida somente na cor, numerar as figuras consecutivamente, por tratar-se do mesmo objeto. Poderá o depositante, nesse caso, alternativamente, manter no pedido apenas a figura 2.

(21) BR 30 2013 002583-7

Código 34 - Exigência - Art. 106 § 3º da LPI



(22) 03/06/2013

(71) JOEY INDÚSTRIA E COMÉRCIO DE CALÇADOS LTDA EPP (BR/SP)

(74) VILAGE MARCAS E PATENTES LTDA

1. Apresentar novo jogo de figuras com mais qualidade, que revelem com clareza as formas do objeto. As imagens devem mostrar o objeto com nitidez e resolução gráfica suficiente para plena compreensão da matéria apresentada, observado o mínimo de 300 dpi. 2. Apresentar imagens mais claras que revelem de maneira inequívoca as formas do objeto. As figuras apresentadas estão muito escuras e sem detalhes, impossibilitando a compreensão da forma do objeto. 3. Retirar logotipo e elementos textuais das figuras 6 e 7. As figuras do depósito não podem conter textos, marcas, logotipos, símbolos, timbres e rubricas. 4. Apresentar figuras maiores. As figuras estão muito pequenas e não permitem o entendimento adequado das formas do objeto. 5. Apresentar numeração de figuras de acordo com o padrão 1.1, 1.2, 1.3 etc.

(21) BR 30 2013 002699-0

Código 34 - Exigência - Art. 106 § 3º da LPI

(22) 07/06/2013

(71) JVC KENWOOD CORPORATION (JP)

(74) NELLIE D SHORES

1. Excluir a figura 8 do pedido atual. As figuras do pedido devem mostrar o objeto em sua forma completa. A figura 8 apresenta corte para visualização de detalhe do objeto e deve ser retirada do pedido. 2. Apresentar numeração de figuras de acordo com o padrão 1.1, 1.2, 1.3 etc.

(21) BR 30 2013 004430-0

Código 34 - Exigência - Art. 106 § 3º da LPI

(22) 05/09/2013

(71) DEVANIL MARÓSTICA (BR/PR)

(74) LUCIANO SALVIATO

1. Apresentar figuras maiores. As figuras estão muito pequenas e não permitem o entendimento adequado das formas do objeto. 2. Apresentar novo jogo de figuras com mais qualidade, que revelem com clareza as formas do objeto. As imagens devem mostrar o objeto com nitidez e resolução gráfica suficiente para plena compreensão da matéria apresentada, observado o mínimo de 300 dpi. 3. Apresentar vistas completamente ortogonais do objeto: frontal, posterior, laterais, superior e inferior, necessárias para a plena compreensão da forma. As vistas do jogo de figuras atual não estão ortogonais e distorcem a forma do objeto, prejudicando seu entendimento. 4. Apresentar numeração de figuras de acordo com o padrão 1.1, 1.2, 1.3 etc. 5. Apresentar título do pedido que esclareça, de maneira breve e concisa, o que é o objeto ou sua utilização. O termo "móvel tipo torre!" é muito genérico e não esclarece o que é o objeto do pedido. Ex.: "Configuração aplicada a armário" ou "Configuração aplicada a sapateira".

(21) BR 30 2014 006285-9

Código 34 - Exigência - Art. 106 § 3º da LPI

(22) 12/12/2014



(71) ENERBRAS MATERIAIS ELETRICOS LTDA (BR/PR)

(74) ALCION BUBNIAK

1. Os desenhos contêm falhas e áreas esmaecidas, nas quais as linhas estão interrompidas. Reapresentar o conjunto de figuras com melhor resolução gráfica, nitidez e contraste, revelando todas as características configurativas dos objetos e permitindo a compreensão dos detalhes. 2. Retirar das figuras os elementos textuais. 3. Como o pedido contém dois objetos, a numeração deverá ser corrigida. O primeiro objeto deverá ser numerado da seguinte forma: Fig. 1.1, Fig. 1.2, Fig. 1.3 etc; o segundo objeto deverá ser numerado da seguinte forma: Fig. 2.1, Fig. 2.2, Fig. 2.3 etc. 4. Alterar título para: "Configuração aplicada em módulo de conexão".

(21) BR 30 2015 001006-1

Código 34 - Exigência - Art. 106 § 3º da LPI

(22) 04/03/2015

(71) TEISSEIRE FRANCE (SOCIÉTÉ PAR ACTIONS SIMPLIFIÉE) (FR)

(74) DAVID DO NASCIMENTO ADVOGADOS ASSOCIADOS

1. O documento de prioridade contém imagens ilegíveis. Reapresentá-lo com melhor resolução gráfica, nitidez e contraste, respeitando a resolução mínima de trezentos dpi. 2. A imagem do pedido também apresenta áreas escurecidas. Reapresentá-la observando as mesmas orientações constantes do item 1.

(21) BR 30 2015 001815-1

Código 34 - Exigência - Art. 106 § 3º da LPI

(22) 09/04/2015

(71) FANTINI FRAGUETE CAMPOS (BR/MG)

1. Reapresentar o conjunto de desenhos corrigindo a perspectiva de cada variação, pois esta deve estar na mesma posição das demais vistas (ereta); melhorar o traço dos desenhos, deixando-os mais precisos e uniformes. 2. Em função do decote representado na Fig. 4.2, seria possível visualizar nessa mesma figura a linha do decote existente na parte da frente do macacão. Corrigir a representação.

(21) BR 30 2015 003221-9

Código 34 - Exigência - Art. 106 § 3º da LPI

(22) 10/07/2015

(71) FERPLAX FERRAGENS E ALUMÍNIO LTDA - ME (BR/PR)

(74) SUPREMA MARCAS E PATENTES LTDA

1- As novas figuras apresentadas na petição de cumprimento de exigência ainda apresentam incoerências entre si: na fig. 1.2, a parede lateral esquerda do objeto (1D) apresenta um recorte com ângulos retos, em forma de L, em sua parte inferior frontal, enquanto que, nas vistas laterais, tal recorte é visto com cantos arredondados, em forma de S; a aresta vista nas perspectivas, logo acima do botão, ao longo de toda a extensão longitudinal do objeto, não é mostrado nas vistas frontal e superior do objeto; os cantos das partes superiores do objeto, mostrados nas figs. 1.3 e 1.4, estão arredondados quando, pela perspectiva, deveriam ser retos. Harmonizar as vistas ortogonais com a(s) perspectiva(s)



apresentada(s), corrigindo todas as inconsistências entre as figuras. 2- O título foi alterado de ofício para "CONFIGURAÇÃO APLICADA EM FECHO", a fim de atender ao Inciso II do Art. 14 da IN 44/2015. Manter esse título ao preencher o formulário de cumprimento de exigência.

(21) BR 30 2015 003487-4

Código 34 - Exigência - Art. 106 § 3º da LPI

(22) 28/07/2015

(71) FÁBRICA DE LUMINÁRIAS ACCORD LTDA ME (BR/PR)

(74) SENIOR'S MARCAS E PATENTES LTDA

1- As novas figuras apresentadas na petição de cumprimento de exigência ainda apresentam incoerências entre si: a posição dos cabos de sustentação e do suporte com base superior circular, nas vistas frontal e posterior do objeto, estão praticamente idênticas às suas posições nas vistas laterais, o que não está de acordo com a perspectiva apresentada, uma vez que sua forma é completamente irregular. Corrigir a representação dos suportes nas vistas frontal e posterior e harmonizar as vistas ortogonais com a(s) perspectiva(s) apresentada(s), corrigindo todas as inconsistências entre as figuras. 2- As figuras devem ser numeradas conforme o disposto no inciso VI do artigo 20 da IN 44/2015 (figura 1.1, figura 1.2, etc).

(21) BR 30 2015 003520-0

Código 34 - Exigência - Art. 106 § 3º da LPI

(22) 29/07/2015

(71) SERGIO VINICIUS FRANCO MILAGRES (BR/MG)

(74) MARGARETH RODRIGUES PENA

1. Na apresentação inicial do pedido, verifica-se que o fio do objeto está representado ora na vertical (figuras 1, 2 e 3), ora disposto horizontalmente ao lado do objeto (figuras 4, 5 e 6). Por conta disto, foi solicitado na exigência técnica publicada na RPI 2417 do dia 02/05/2017 que o fio do abajur fosse representado na mesma posição em todas as vistas. Essa exigência, no entanto, não tinha por propósito a reapresentação das figuras com o fio sempre ocupando a mesma porção da folha de desenho e na mesma posição nos desenhos em si. O que se solicitava, ao contrário, é que se optasse por uma posição específica do fio em relação ao abajur. Se, portanto, na vista frontal o requerente optou por representar o fio do lado direito, então na vista traseira, oposta à vista frontal, o fio deverá estar do lado oposto da figura, à esquerda do objeto, e a parte do interruptor representada nesta figura deverá ser a face traseira do mesmo. O objeto deverá ser rotacionado para ser corretamente representado em todas as vistas, dando coerência a todo o conjunto de figuras. Na vista traseira também deverá estar representada a forma de encaixe do fio à base do objeto. Reapresentar o conjunto de figuras com as representações das figuras 1.2 a 1.6 corrigidas.

(21) BR 30 2015 004047-5

Código 34 - Exigência - Art. 106 § 3º da LPI

(22) 28/08/2015



(71) SÉRGIO DAL NEGRO (BR/SP)

(74) GEISLER CHBANE BOSSO

O pedido apresenta inconsistências que precisam ser corrigidas. As figuras frontais (1.2 e 2.2) dos objetos estão incoerentes com as demais. Comparadas com suas perspectivas, percebe-se que as abas das pedaleiras estão menores. Harmonizar.

(21) BR 30 2015 004230-3

Código 34 - Exigência - Art. 106 § 3º da LPI

(22) 11/09/2015

(71) NAIANA MARIANA MORENO E SILVA (BR/MG)

(74) Clovis Vassimon Júnior

O pedido apresenta inconsistências que precisam ser corrigidas. 1. Apresentar novo conjunto de imagens corrigindo a inconsistência da figura 1.1. As esferas nas extremidades dos tubos estão maiores que nas vistas ortogonais. A representação do cabo que sustenta a flâmula está incorreta, pois ele deveria terminar na parte superior da esfera e não atrás dela, como foi representado.

(21) BR 30 2015 004319-9

Código 34 - Exigência - Art. 106 § 3º da LPI

(22) 17/09/2015

(71) AVINTIV SPECIALTY MATERIALS INC (US)

(74) FLÁVIA MARIA VASCONCELOS PEREIRA

O pedido apresenta inconsistências que precisam ser corrigidas. 1. Comparando as figuras 1.1 e 1.4, percebe-se que há divergência na espessura do objeto e incoerência na perspectiva, uma vez que os semi-círculos das bordas deveriam apresentar linhas de conexão aos semi-círculos menores da borda inferior. Essa diferença deveria ser vistas, igualmente, nas vistas 1.2 e 1.3. Harmonizar desenhos de forma que o objeto seja representado da mesma maneira em todas as vistas.

(21) BR 30 2015 004330-0

Código 34 - Exigência - Art. 106 § 3º da LPI

(22) 18/09/2015

(71) KATIA STAROPOLI ALVES (BR/SP)

(74) CARLOS DE LENA

1- As imagens apresentadas na petição de cumprimento de exigência foram apresentadas com baixa definição e com contraste insuficiente para a perfeita visualização dos detalhes do objeto. Reapresentar as imagens com melhor qualidade gráfica, nitidez e contraste, revelando com precisão o objeto reivindicado e possibilitando a compreensão de seus detalhes. Respeitar a resolução mínima de 300 dpi. Evitar reflexos, texturas granuladas, brilhos, sombras e outros elementos que afetem a compreensão do objeto.

(21) BR 30 2015 004414-4

Código 34 - Exigência - Art. 106 § 3º da LPI

(22) 24/09/2015

(71) PAMELA COTA BORGES 38348150803 (BR/SP)



(74) RUBENS DOS SANTOS FILHO

1- As novas figuras apresentadas na petição de cumprimento de exigência ainda apresentam incoerências entre si: as vistas laterais, frontal e posterior apresentam a borda superior do objeto com um perfil curvo quando, pela perspectiva apresentada, tal perfil aparenta ter uma borda acentuada e quase perpendicular com as paredes do corpo do objeto; a vista inferior foi apresentada em tamanho reduzido, pois deveria estar do tamanho da vista superior. Harmonizar as vistas ortogonais com a(s) perspectiva(s) apresentada(s), corrigindo todas as inconsistências entre as figuras.

(21) BR 30 2015 004672-4

Código 34 - Exigência - Art. 106 § 3º da LPI

(22) 13/10/2015

(71) JACKWAL S/A (BR/RS)

(74) CREAZIONE MARCAS E PATENTES LTDA.

1- As novas figuras apresentadas na petição de cumprimento de exigência ainda apresentam incoerências entre si: na fig. 1.1 não foi mostrada a linha de interseção entre as peças 2 e 4 do objeto; nas figs. 2.6, 2.7 e 3.3 não foram mostradas as arestas de interseção dos distintos detalhes vistos na parte frontal dos objetos; nas figs. 1.5, 2.5 e 3.5, a representação dos meios de fixação dos objetos devem ter representação idêntica ao inicialmente depositado. 2- Evitar colocar a apresentação das vistas ortogonais de forma inclinada nas folhas, dando preferência ao posicionamento vertical e horizontal das imagens. As páginas que contêm figuras deverão apresentar margens (superior, esquerda, direita e inferior) de no mínimo 3 cm.

(21) BR 30 2015 004724-0

Código 34 - Exigência - Art. 106 § 3º da LPI

(22) 15/10/2015

(71) RAFAEL ESQUITINI RUBIO (BR/SP)

(74) RUBENS DOS SANTOS FILHO

1- As novas figuras apresentadas na petição de cumprimento de exigência ainda apresentam incoerências entre si: na fig. 1.7, a representação da parte posterior do objeto, juntamente com o item dentado, está em desacordo com o mostrado nas demais figuras, pois não mostra linhas que seriam visíveis; nas figs. 1.2 e 1.6 a representação da junção entre as abas laterais do suporte e a parte frontal do mesmo aparenta ser abaulada e está incoerente com o visto nas demais figuras, principalmente na fig. 1.8. Harmonizar as vistas ortogonais com a(s) perspectiva(s) apresentada(s), corrigindo todas as inconsistências entre as figuras.

(21) BR 30 2015 004774-7

Código 34 - Exigência - Art. 106 § 3º da LPI

(22) 08/10/2015

(71) JC BAMFORD EXCAVATORS LIMITED (GB)

(74) FLÁVIA SALIM LOPES

1- As figuras foram apresentadas com baixa qualidade. Reapresentar o conjunto



de figuras com traços uniformes, melhor qualidade gráfica, nitidez e contraste, revelando com precisão os contornos, relevos e rebaixos do objeto reivindicado e possibilitando a compreensão de seus detalhes. Respeitar a resolução mínima de 300 dpi.

(21) BR 30 2015 005369-0

Código 34 - Exigência - Art. 106 § 3º da LPI

(22) 20/11/2015

(71) EDUARDO HUBSCHER (BR/PR)

(74) CALISTO VENDRAME SOBRINHO

1- As figuras contêm áreas de alto contraste que comprometem a visualização das formas e das superfícies do objeto. Reapresentar o conjunto de figuras com melhor qualidade gráfica, nitidez e contraste, revelando com precisão os contornos, relevos e rebaixos do objeto reivindicado e possibilitando a compreensão de seus detalhes. Respeitar a resolução mínima de 300 dpi. Evitar reflexos, texturas granuladas, brilhos, sombras e outros elementos que afetem a compreensão da configuração do objeto.

(21) BR 30 2015 005481-6

Código 34 - Exigência - Art. 106 § 3º da LPI

(22) 01/12/2015

(71) MARS, INCORPORATED (US)

(74) Araripe & Associados

1. Retirar do pedido as figuras 1.1 a 1.6. O objeto apresentado nessas figuras não apresenta as mesmas características preponderantes do outro objeto do pedido. Caso haja interesse, o objeto das figuras 1.1 a 1.5 pode ser apresentado em novo pedido dividido. 2. Alterar título do pedido atual para "Configuração aplicada a embalagem". 3. Adequar título do pedido dividido de acordo com o objeto.

(21) BR 30 2016 000061-1

Código 34 - Exigência - Art. 106 § 3º da LPI

(22) 11/01/2016

(71) SCHREDER (BE)

(74) Dannemann, Siemsen, Bigler & Ipanema Moreira

1. Cancelar a apresentação de imagens atual. 2. Apresentar imagens com linhas mais finas. As figuras utilizam linhas muito grossas para representar o objeto. Essa espessura de linhas não permite a representação correta dos detalhes menores do objeto.

(21) BR 30 2016 000152-9

Código 34 - Exigência - Art. 106 § 3º da LPI

(22) 18/01/2016

(71) PHYSCIENT, INC. (US)

(74) ORLANDO DE SOUZA

1. Na atual apresentação algumas linhas são mostradas em algumas vistas, noutras não; algumas linhas não estão concordando corretamente, ora ultrapassando seus limites, ora não chegando a encostar na linha com a qual



deveria concordar. Reapresentar as figuras correspondentes entre si, corrigindo todas as inconsistências que se apresentem.

(21) BR 30 2016 000189-8

Código 34 - Exigência - Art. 106 § 3º da LPI

(22) 21/01/2016

(71) FINE CHEMICAL CO., LTD. (KR)

(74) FLÁVIA SALIM LOPES

Modificar título para: "Configuração aplicada a grânulo para preenchimento de relva sintética".

(21) BR 30 2016 000190-1

Código 34 - Exigência - Art. 106 § 3º da LPI

(22) 21/01/2016

(71) FINE CHEMICAL CO., LTD. (KR)

(74) FLÁVIA SALIM LOPES

1.Alterar título para "configuração aplicada em grânulo para preenchimento de relva sintética" a fim de melhor definir o objeto do pedido.

(21) BR 30 2016 000301-7

Código 34 - Exigência - Art. 106 § 3º da LPI

(22) 28/01/2016

(71) PEDRO ALCÂNTARA XAVIER BROCHADO (BR/RS)

1.Reapresentar o pedido adequado à Instrução Normativa 44/2015 (IN). 2.Alterar título para "configuração aplicada em bancada". 3.Alterar campo de aplicação para 06-05 - Mobiliário composto. 4.O pedido revela 6 objetos distintos, representados pelas figuras 1 a 6. Para cada objeto deve ser apresentado novo conjunto de figuras (desenhos ou fotografias) formado pelas vistas ortogonais (frontal, posterior, laterais, superior e inferior), além de pelo menos uma perspectiva, conforme inciso IV do art. 20 da IN. Apresentar a sequência de vistas do objeto da figura 1 (objeto principal), depois a sequência de vistas do objeto da figura 2 (1ª variação configurativa), depois as do objeto da figura 3 (2ª variação configurativa) e assim por diante. 5.Os desenhos da folha 4/4 correspondem às vistas ortogonais do objeto da figura 1, apenas. Harmonizar a forma de representação: desenhos ou fotografias. 6.As figuras devem ser numeradas conforme o disposto no inciso VI do artigo 20 da IN: figura 1.1, figura 1.2, etc. para o objeto principal; figura 2.1, figura 2.2, etc. para a 1ª variação configurativa, e assim por diante. Não deve haver diferença de nomenclatura para desenhos ou fotografias: todos devem ser nomeados "figura".

(21) BR 30 2016 000367-0

Código 34 - Exigência - Art. 106 § 3º da LPI

(22) 03/02/2016

(71) THE GILLETTE COMPANY (US)

(74) Trench, Rossi e Watanabe Advogados

1.Alterar título para "configuração aplicada em embalagem" em atenção ao inciso II do artigo 14 da IN 44/2015. 2.Reapresentar as figuras com excelente qualidade gráfica, nitidez e contraste, com o intuito de revelar com precisão os contornos,



relevos e rebaixos do objeto reivindicado, permitindo a compreensão de seus detalhes. Utilizar traços regulares e contínuos. 3. Na figura 2 faltam linhas demarcando as arestas vivas da região retangular central. Corrigir a figura. 4. As figuras devem ser numeradas conforme o disposto no inciso VI do artigo 20 da IN 44/2015 (figura 1.1, figura 1.2, etc).

(21) BR 30 2016 000451-0

Código 34 - Exigência - Art. 106 § 3º da LPI

(22) 10/02/2016

(71) TYCO FIRE & SECURITY GMBH (CH)

(74) GUERRA PROPRIEDADE INDUSTRIAL

1. Reapresentar as figuras: as linhas de construção, que antes estavam representadas por traços incompletos, devem ser representadas com traços regulares e contínuos, conforme exigência anterior, porém mais finos que os demais traços de contorno, a fim de permitir a compreensão da forma. Sua supressão total acarreta mudança de forma, especialmente na perspectiva, onde o volume inferior fica completamente descaracterizado.

(21) BR 30 2016 000472-2

Código 34 - Exigência - Art. 106 § 3º da LPI

(22) 11/02/2016

(71) ARRIS ENTERPRISES, INC. (US)

(74) FLÁVIA SALIM LOPES

1. Os elementos da petição inicial que foram ilustrados em linhas tracejadas nas figuras deverão ser preenchidos (não suprimidos), de modo que o objeto seja representado somente com traços regulares e contínuos, atendendo ao disposto no inciso II do artigo 20 da IN 44/2015. Reapresentar as figuras corrigidas.

(21) BR 30 2016 000567-2

Código 34 - Exigência - Art. 106 § 3º da LPI

(22) 16/02/2016

(71) DECATHLON (FR)

(74) Alexandre da Cunha Lyrio

1. As figuras não estão correspondentes entre si: a vista superior mostra objeto diverso do das demais figuras; além disso, apresenta inscrição textual, que deve ser suprimida em atenção ao inciso II do art. 21 da IN 44/2015; na figura 1.1 existem ranhuras que não fazem parte do objeto (parte superior). Verificar e corrigir todas as inconsistências que se apresentem. 2. Reapresentar as figuras com excelente qualidade gráfica, nitidez e contraste, com o intuito de revelar com precisão os contornos, relevos e rebaixos do objeto reivindicado, permitindo a compreensão de seus detalhes. Evitar reflexos e efeitos de luz e sombra. Nas figuras 1.3 e 1.4 existem áreas borradas, como se fosse a tentativa de encobrir algum elemento.

(21) BR 30 2016 000761-6

Código 34 - Exigência - Art. 106 § 3º da LPI

(22) 25/02/2016

(71) IDEAL INDUSTRIES, INC. (US)



(74) Gustavo Starling Leonardos

1.As figuras não estão correspondentes entre si: em se tratando de um objeto com seção circular, cujo raio diminui de maneira uniforme da base para o topo, as figuras 1.5 e 1.6 deveriam apresentar o mesmo contorno, com as mesmas medidas, mesmo apresentando sulcos em posições diferentes; nas figuras 1.5 e 1.6 observa-se que o topo é uma superfície plana, portanto nas figuras 1.1 e 1.3 deve ser representado o círculo que delimita este plano. Verificar e corrigir todas as inconsistências que se apresentem.

(21) BR 30 2016 000769-1

Código 34 - Exigência - Art. 106 § 3º da LPI

(22) 25/02/2016

(71) UNILEVER N.V. (NL)

(74) Remer Villaça & Nogueira Assessoria e Consultoria de Prop. Intelectual S/S Ltda.

1. As figuras devem ser reapresentadas, fazendo-se as seguintes correções: suprimir as hachuras, pois estão atrapalhando a compreensão da forma; as linhas que representam os contornos do objeto, inclusive rebaixos e ressaltos (não podem ser tratados como hachuras), devem ser representadas contínuas; na vista inferior, por exemplo, devem existir 2 círculos, sendo um representando o limite externo do objeto e o outro representando a área plana do fundo, como se afere nas figuras 1.2 a 1.5; este mesmo círculo do fundo deve estar representado na vista superior, visto que seu diâmetro é menor que o da abertura superior do pote. Verificar e corrigir todas as inconsistências que se apresentem.

(21) BR 30 2016 000795-0

Código 34 - Exigência - Art. 106 § 3º da LPI

(22) 29/02/2016

(71) EVERTON JONSSON MARECO (BR/PR)

1.As figuras 1.7 a 1.10 devem ser suprimidas por demonstrarem apenas funcionalidade / modo de uso. 2.Reapresentar as figuras 1.1 a 1.6. Corrigir a figura 1.2: representar o cabo corretamente, como na perspectiva.

(21) BR 30 2016 000829-9

Código 34 - Exigência - Art. 106 § 3º da LPI

(22) 01/03/2016

(71) PAULO CELSO CARDOSO BACCHI (BR/SP)

(74) João Batista Valverde

1. Reapresentar as figuras com excelente qualidade gráfica, nitidez e contraste, com o intuito de revelar com precisão os contornos, relevos e rebaixos do objeto reivindicado, permitindo a compreensão de seus detalhes: o objeto é todo preto e não é possível visualizar a base do pé na vista inferior, nem a junção do anel vertical (pé) com a base do pé. Evitar reflexos.

(21) BR 30 2016 000852-3

Código 34 - Exigência - Art. 106 § 3º da LPI

(22) 01/03/2016

(71) PAULO CELSO CARDOSO BACCHI (BR/SP)



(74) João Batista Valverde

1.Reapresentar as figuras com excelente qualidade gráfica, nitidez e contraste, com o intuito de revelar com precisão os contornos, relevos e rebaixos do objeto reivindicado, permitindo a compreensão de seus detalhes: na perspectiva não é possível ver os chanfros das bordas, por exemplo, por falta de contraste entre as partes; os limites das peças não estão claramente definidos.

(21) BR 30 2016 000922-8

Código 34 - Exigência - Art. 106 § 3º da LPI

(22) 04/03/2016

(71) APPLE INC. (US)

(74) KASZNAR LEONARDOS PROPRIEDADE INTELECTUAL

No cumprimento da exigência, as linhas que no depósito estavam interrompidas foram suprimidas. Comparando as vistas em perspectiva dos dois conjuntos de figuras, temos a impressão que no objeto original do depósito, o círculo central do objeto (visível em fig. 1.1, fig.1.6, fig. 2.1 e fig. 2.3) apresentava um rebaixo, que foi suprimido no cumprimento da exigência. Caso realmente haja esse rebaixo, reapresentar novo conjunto de figuras que seja capaz de revelar com precisão os relevos e rebaixos do objeto reivindicado, considerando que a representação deve ser feita a partir de linhas contínuas e uniformes.

(21) BR 30 2016 002604-1

Código 34 - Exigência - Art. 106 § 3º da LPI

(22) 17/06/2016

(71) HONDA MOTOR CO., LTD. (JP)

(74) Dannemann, Siemsen, Bigler & Ipanema Moreira

1- As figuras do documento de prioridade contêm áreas escurecidas e de pouca definição que comprometem a visualização das formas e das superfícies do objeto. Reapresentar o documento de prioridade com melhor qualidade gráfica, nitidez e contraste, revelando com precisão os contornos, relevos e rebaixos do objeto reivindicado e possibilitando a compreensão de seus detalhes. Respeitar a resolução mínima de 300 dpi.

(21) BR 30 2016 002722-6

Código 34 - Exigência - Art. 106 § 3º da LPI

(22) 24/06/2016

(71) JEAN HAROLDO ARAÚJO DOS ANJOS (BR/RJ)

(74) TIAGO ESTEVAM LOPES

1- Cancelar a atual apresentação do pedido. 2- As figuras contêm áreas escurecidas e de pouca definição que comprometem a visualização das formas e das superfícies do objeto. Reapresentar o conjunto de figuras com melhor qualidade gráfica, nitidez e contraste, revelando com precisão os contornos, relevos e rebaixos do objeto reivindicado e possibilitando a compreensão de seus detalhes. Respeitar a resolução mínima de 300 dpi. Evitar reflexos, texturas granuladas, brilhos, sombras e outros elementos que afetem a compreensão da configuração do objeto. 3- Apresentar novo conjunto de figuras formado pelas vistas ortogonais (frontal, posterior, laterais, superior e inferior), além de pelo



menos uma perspectiva, atendendo ao disposto no inciso IV do artigo 20 da IN 44/2015. 4- As figuras devem ser numeradas conforme o disposto no inciso VI do artigo 20 da IN 44/2015 (figura 1.1, figura 1.2, etc). 5- As páginas que contêm figuras deverão ser numeradas no centro da margem superior indicando o número da folha e o número total de folhas (ex.: 1/5, 2/5, 3/5, 4/5 e 5/5). 6- Adequar o título para melhor especificação do objeto reivindicado, substituindo-o por "CONFIGURAÇÃO APLICADA EM CALÇADO".

(21) BR 30 2016 002726-9

Código 34 - Exigência - Art. 106 § 3º da LPI

(22) 24/06/2016

(71) DIOGENES MARCELO CARANDINA (BR/PR)

(74) MANOEL PAIXÃO DO NASCIMENTO

1- Cancelar a atual apresentação do pedido. 2- O pedido deverá ser dividido: Manter no presente pedido as figuras 1 a 4. O primeiro pedido dividido deverá conter as figuras 5 a 8. 3- As figuras contêm áreas escurecidas e de pouca definição que comprometem a visualização das formas e das superfícies do objeto. Reapresentar o conjunto de figuras com melhor qualidade gráfica, nitidez e contraste, revelando com precisão os contornos, relevos e rebaixos do objeto reivindicado e possibilitando a compreensão de seus detalhes. Respeitar a resolução mínima de 300 dpi. Evitar reflexos, texturas granuladas, brilhos, sombras e outros elementos que afetem a compreensão da configuração do objeto. 4- Apresentar novo conjunto de figuras formado pelas vistas ortogonais (frontal, posterior, laterais, superior e inferior), além de pelo menos uma perspectiva, atendendo ao disposto no inciso IV do artigo 20 da IN 44/2015. 5- As figuras devem ser numeradas conforme o disposto no inciso VI do artigo 20 da IN 44/2015 (figura 1.1, figura 1.2, etc). 6- O título deverá ser conciso, claro e preciso, sem expressões ou palavras irrelevantes ou desnecessárias, nem outras que denotem vantagens, atributos ou quaisquer qualificações. Adequar o título de cada pedido para melhor especificação do objeto reivindicado.

(21) BR 30 2016 002728-5

Código 34 - Exigência - Art. 106 § 3º da LPI

(22) 24/06/2016

(71) LIDER INDUSTRIA E COMERCIO DE ESTOFADOS LTDA (BR/MG)

(74) VINÍCIUS SILVA DE OLIVEIRA

1- Caso queira proteger também a variação da fig. 1, o pedido deverá ser dividido: Manter no presente pedido as figuras 2 a 6 e apresentar um pedido dividido com a variação da fig. 1, acompanhada das respectivas vistas ortogonais. Caso contrário, excluir a fig. 1 do conjunto de figuras. 2- Reapresentar as figuras ilustrando somente o objeto reivindicado no pedido; retirar as almofadas das figuras, por tratarem-se apenas de elementos figurativos. 3- As figuras devem ser numeradas conforme o disposto no inciso VI do artigo 20 da IN 44/2015 (figura 1.1, figura 1.2, etc).

(21) BR 30 2016 002730-7

Código 34 - Exigência - Art. 106 § 3º da LPI

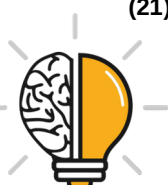

(22) 24/06/2016

(71) LIDER INDUSTRIA E COMERCIO DE ESTOFADOS LTDA (BR/MG)

(74) VINÍCIUS SILVA DE OLIVEIRA

1- Foram apresentados dois objetos no pedido. Caso queira proteger também a variação da fig. 1, o pedido deverá ser dividido: Manter no presente pedido as figuras 2 a 6 e apresentar um pedido dividido com a variação da fig. 1, acompanhada das respectivas vistas ortogonais. Caso contrário, excluir a fig. 1 do conjunto de figuras. 2- As figuras deverão representar o objeto na íntegra, em sua forma completa, sem cortes nas imagens. Reapresentar as figuras ilustrando somente o objeto reivindicado no pedido; retirar as almofadas das figuras, por tratarem-se apenas de elementos figurativos. 3- As figuras devem ser numeradas conforme o disposto no inciso VI do artigo 20 da IN 44/2015 (figura 1.1, figura 1.2, etc).

(21) BR 30 2016 002752-8

Código 34 - Exigência - Art. 106 § 3º da LPI

(22) 27/06/2016

(71) GRENDENE S.A. (BR/CE)

(74) Remer Villaça & Nogueira Assessoria e Consultoria de Prop. Intelectual S/S Ltda.

1- Com base na atual apresentação do pedido, não foi possível identificar diferenças entre o objeto das figuras 1.1 a 1.7 e o das figuras 2.1 a 2.7. Caso os objetos constituam, de fato, variações configurativas, esclarecer qual (is) elemento (s) da forma varia (m) de uma para a outra. Caso a forma plástica seja exatamente a mesma e a diferença resida somente na forma de representação, numerar as figuras consecutivamente, por tratar-se do mesmo objeto. Poderá o depositante, nesse caso, alternativamente, manter no pedido apenas as figuras 1.1 a 1.7.

(21) BR 30 2016 002753-6

Código 34 - Exigência - Art. 106 § 3º da LPI

(22) 27/06/2016

(71) PST ELETRÔNICA LTDA (BR/AM)

(74) Alberto Luís Camelier da Silva

1- As figuras não deverão conter textos, exceto o da legenda das figuras: retirar o texto da fig. 1.7. As figuras foram apresentadas com baixa qualidade. Reapresentar o conjunto de figuras com traços uniformes, melhor qualidade gráfica, nitidez e contraste, revelando com precisão os contornos, relevos e rebaixos do objeto reivindicado e possibilitando a compreensão de seus detalhes. Respeitar a resolução mínima de 300 dpi.

(21) BR 30 2016 002754-4

Código 34 - Exigência - Art. 106 § 3º da LPI

(22) 27/06/2016

(71) GRENDENE S.A. (BR/CE)

(74) Remer Villaça & Nogueira Assessoria e Consultoria de Prop. Intelectual S/S Ltda.



1- Com base na atual apresentação do pedido, não foi possível identificar diferenças entre o objeto das folhas 1 a 6 e o das folhas 8 a 13. Caso os objetos constituam, de fato, variações configurativas, esclarecer qual (is) elemento (s) da forma varia (m) de uma para a outra. Caso a forma plástica seja exatamente a mesma e a diferença resida somente na forma de representação, numerar as figuras consecutivamente, por tratar-se do mesmo objeto. Poderá o depositante, nesse caso, alternativamente, manter no pedido apenas as figuras das folhas 1 a 7.

(21) BR 30 2016 002761-7

Código 34 - Exigência - Art. 106 § 3º da LPI

(22) 27/06/2016

(71) GF INDÚSTRIA DE PLÁSTICOS LTDA ME (BR/SC)

(74) Sandro Wunderlich

1- Cancelar a atual apresentação do pedido. 2- Nas figuras relativas à primeira configuração, o padrão ornamental nas laterais da embalagem foi representado de forma trocada nas vistas ortogonais: as vistas frontal e posterior mostram o padrão das laterais da embalagem, e vice-versa. O padrão floral na tampa da embalagem, nas vistas superiores de todas as variações, foi representado rotacionado em 180° com relação ao mostrado nas perspectivas. 3- As figuras apresentam incoerências entre o mostrado na perspectiva e nas demais vistas. Harmonizar as vistas ortogonais com a(s) perspectiva(s) apresentada(s), corrigindo todas as inconsistências entre as figuras.

(21) BR 30 2016 002767-6

Código 34 - Exigência - Art. 106 § 3º da LPI

(22) 28/06/2016

(71) NIKE INNOVATE C.V. (US)

(74) ANTÔNIO MAURÍCIO PEDRAS ARNAUD

1- Uma vez que o objeto reivindicado refere-se a uma forma esférica, assim como descrito no relatório descritivo, adequar o título para atender ao Inciso III do Art. 14 da IN 44/2015, e para melhor especificação do objeto reivindicado, substituindo-o por "CONFIGURAÇÃO APLICADA EM BOLA". 2- Informar o campo de aplicação com maior clareza, indicando de modo conciso em que segmento de produtos o objeto se encaixa, preferencialmente de acordo com a Classificação de Locarno.

(21) BR 30 2016 002783-8

Código 34 - Exigência - Art. 106 § 3º da LPI

(22) 29/06/2016

(71) ASSOCIACAO PARANAENSE DE CULTURA - APC (BR/PR)

(74) Valor Propriedade Intelectual S/S LTDA.

1- Cancelar a atual apresentação do pedido. 2- Nas vistas frontal, posterior e inferior do objeto, é mostrada uma divisão entre a haste e os tufos do objeto, divisão esta não mostrada na perspectiva. Ainda com relação aos tufos, pela fig. 1.1 e pelas vistas laterais, percebe-se uma quina acentuada nas extremidades da curvatura 3C, enquanto que, nas vistas frontal e posterior, tal quina é



representada como uma curvatura suave. 3- As figuras apresentam incoerências entre o mostrado na perspectiva e nas demais vistas. Harmonizar as vistas ortogonais com a(s) perspectiva(s) apresentada(s), corrigindo todas as inconsistências entre as figuras.

(21) BR 30 2016 002938-5

Código 34 - Exigência - Art. 106 § 3º da LPI

(22) 12/07/2016

(71) NATHALIA CRISTINA SAMORANO (BR/PR)

(74) Village Marcas e Patentes Ltda

1. Harmonizar as vistas do objeto entre si. As figuras apresentam diversas diferenças de representação entre si que devem ser harmonizadas. Entre as diferenças podemos citar: a fig. 1 e as fig. 4 e 5 apresentam variação na posição da linha na face lateral do objeto; a fig. 1 e a fig. 2 apresentam diferença nos contornos da face frontal do estofado do assento; a fig. 1 e a fig. 6 apresentam diferenças na representação da face superior do estofado do assento; a fig. 1 e a fig. 7 apresentam diferença no formato e no posicionamento dos pés do objeto; a fig. 1 e a fig. 3 apresentam diferenças na configuração do estofado da base, que aparece bastante inclinado na fig. 1 enquanto é mostrado perpendicular à base na fig. 2; a fig. 1 apresenta linhas verticais na base do sofá que não aparecem na fig. 2 etc. 2. Apresentar numeração de figuras de acordo com o padrão 1.1, 1.2, 1.3 etc.

(21) BR 30 2016 002940-7

Código 34 - Exigência - Art. 106 § 3º da LPI

(22) 12/07/2016

(71) NATHALIA CRISTINA SAMORANO (BR/PR)

(74) Village Marcas e Patentes Ltda

1. Harmonizar as vistas do objeto entre si. As figuras apresentam diversas diferenças de representação entre si que devem ser harmonizadas. Entre as diferenças podemos citar: a fig. 1 e as fig. 4 e 5 apresentam variação na posição da linha na face lateral do objeto; a fig. 1 e a fig. 2 apresentam diferença nos contornos da face frontal do estofado do assento; a fig. 1 e a fig. 6 apresentam diferenças na representação da face superior do estofado do assento; a fig. 1 e a fig. 7 apresentam diferença no formato e no posicionamento dos pés do objeto; a fig. 1 apresenta um desnível considerável na altura da base do assento que não pode ser percebido na fig. 2 etc. 2. Apresentar numeração de figuras de acordo com o padrão 1.1, 1.2, 1.3 etc.

(21) BR 30 2016 002942-3

Código 34 - Exigência - Art. 106 § 3º da LPI

(22) 12/07/2016

(71) WILKER GOUVEIA CINTRA (BR/SP)

(74) MARCO ANTÔNIO DE OLIVEIRA

1. Cancelar a apresentação de figuras atual. 2. As vistas do jogo de figuras atual alternam entre imagens do pé direito e do pé esquerdo. Apresentar todas as vistas de apenas um dos pés. Caso haja interesse, complementar pedido com



todas as vistas do outro pé, numeradas como variação configurativa. 3. Harmonizar vista inferior (fig. 3) e vista posterior (fig. 7). A vista inferior revela que o calcanhar é mais estreito que a porção frontal do objeto. Logo, a vista posterior deve exibir, também, essas áreas que não são totalmente encobertas pelo calcanhar. 4. Reapresentar a figura 6. A vista lateral da figura 6 é exatamente igual (espelhada) à vista da figura 5 e deve ser corrigida. 5. Apresentar numeração de figuras do objeto principal de acordo com o padrão 1.1, 1.2, 1.3 etc. As figuras de variações configurativas devem ser numeradas no padrão: 2.1, 2.2, 2.3 etc.

(21) BR 30 2016 002951-2

Código 34 - Exigência - Art. 106 § 3º da LPI

(22) 12/07/2016

(71) GRENDENE S.A. (BR/CE)

(74) Remer Villaça & Nogueira Assessoria e Consultoria de Prop. Intelectual S/S Ltda.

1. Com base na atual apresentação do pedido, não foi possível identificar diferenças entre o objeto das figuras 1.1 a 1.7 e o das figuras 2.1 a 2.7. Caso os objetos constituam, de fato, variações configurativas, esclarecer qual(is) elemento(s) da forma varia(m) de uma para a outra. Caso a forma plástica seja exatamente a mesma e a diferença resida somente na forma de representação, numerar as figuras consecutivamente, por tratar-se do mesmo objeto. Poderá o depositante, nesse caso, alternativamente, manter no pedido apenas as figuras 1.1 a 1.7.

(21) BR 30 2016 002953-9

Código 34 - Exigência - Art. 106 § 3º da LPI

(22) 12/07/2016

(71) GRENDENE S.A. (BR/CE)

(74) Remer Villaça & Nogueira Assessoria e Consultoria de Prop. Intelectual S/S Ltda.

1. Com base na atual apresentação do pedido, não foi possível identificar diferenças entre o objeto das figuras 1.1 a 1.7 e o das figuras 2.1 a 2.7. Caso os objetos constituam, de fato, variações configurativas, esclarecer qual(is) elemento(s) da forma varia(m) de uma para a outra. Caso a forma plástica seja exatamente a mesma e a diferença resida somente na forma de representação, numerar as figuras consecutivamente, por tratar-se do mesmo objeto. Poderá o depositante, nesse caso, alternativamente, manter no pedido apenas as figuras 1.1 a 1.7.

(21) BR 30 2016 002954-7

Código 34 - Exigência - Art. 106 § 3º da LPI

(22) 12/07/2016

(71) GRENDENE S.A. (BR/CE)

(74) Remer Villaça & Nogueira Assessoria e Consultoria de Prop. Intelectual S/S Ltda.

Com base na atual apresentação do pedido, não foi possível identificar



diferenças entre o objeto das figuras 1.1 a 1.7 e o das figuras 2.1 a 2.7. Caso os objetos constituam, de fato, variações configurativas, esclarecer qual(is) elemento(s) da forma varia(m) de uma para a outra. Caso a forma plástica seja exatamente a mesma e a diferença resida somente na forma de representação, numerar as figuras consecutivamente, por tratar-se do mesmo objeto. Poderá o depositante, nesse caso, alternativamente, manter no pedido apenas as figuras 1.1 a 1.7.

(21) BR 30 2016 002957-1

Código 34 - Exigência - Art. 106 § 3º da LPI

(22) 07/07/2016

(71) GUILHERME MAURICIO BILIBIO HASCHICH (BR/PR)

(74) CALISTO VENDRAME SOBRINHO

1. Complementar as vistas do objeto da figura 5: apresentar vista posterior, laterais e superior, necessárias para a plena compreensão da forma. 2. Com base na atual apresentação do pedido, não foi possível identificar diferenças entre o objeto das figuras 1 e os objetos da figura 7. Caso os objetos constituam, de fato, variações configurativas, esclarecer qual(is) elemento(s) da forma varia(m) de uma para a outra. Caso a forma plástica seja diferente, apresentar todas as vistas de cada objeto, separadamente, como variações configurativas. 3. Apresentar numeração de figuras do objeto principal de acordo com o padrão 1.1, 1.2, 1.3 etc. As figuras de variações configurativas devem ser numeradas no padrão: 2.1, 2.2, 2.3...; 3.1, 3.2, 3.3... etc. 4. Alterar título do pedido para "Configuração aplicada a revestimento".

(21) BR 30 2016 002958-0

Código 34 - Exigência - Art. 106 § 3º da LPI

(22) 13/07/2016

(71) JOSEVALDO DA MOTTA (BR/MS)

1. Retirar as figuras 1.1 a 1.7 do pedido atual. Os objetos dessas figuras não possuem as mesmas características distintivas preponderantes que os demais objetos do pedido. 2. Caso haja interesse, depositar todas as vistas do objeto das figuras 1.1 a 1.7 num pedido dividido. 3. Retirar as figuras 2.1 a 2.7 do pedido atual. As características distintivas preponderantes nesse objeto já foram reveladas pelos demais objetos do pedido. 4. Apresentar todas as vistas do objeto da figura 1.8 (perspectiva, frontal, posterior, laterais, superior e inferior), necessárias para a plena compreensão da forma. 5. Apresentar todas as vistas do objeto da figura 2.8 (perspectiva, frontal, posterior, laterais, superior e inferior), necessárias para a plena compreensão da forma. 6. Numerar as folhas de figuras de acordo com o padrão 1/16, 2/16, 3/16 etc. As folhas devem ser numeradas consecutivamente, com algarismos arábicos, no centro da margem superior, indicando o número da folha de figuras e o número total de folhas de figuras, separados por uma barra oblíqua. 7. Conter as figuras do pedido dentro de margens (superior, esquerda, direita e inferior) de, no mínimo, 3 cm.

(21) BR 30 2016 002988-1

Código 34 - Exigência - Art. 106 § 3º da LPI

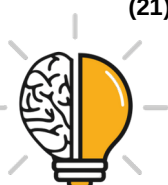

(22) 14/07/2016

(71) VIALUX INDÚSTRIA, COMÉRCIO, EXPORTAÇÃO E IMPORTAÇÃO DE PLÁSTICOS LTDA (BR/SP)

(74) Silvio Darré Júnior

1. Retirar elementos textuais das figuras 4 e 5. As figuras do depósito não podem conter textos, marcas, logotipos, timbres ou rubricas. 2. Numerar as figuras de acordo com o padrão 1.1, 1.2, 1.3 etc.

(21) BR 30 2016 002990-3

Código 34 - Exigência - Art. 106 § 3º da LPI

(22) 14/07/2016

(71) VIALUX INDÚSTRIA, COMÉRCIO, EXPORTAÇÃO E IMPORTAÇÃO DE PLÁSTICOS LTDA (BR/SP)

(74) Silvio Darré Júnior

1. Retirar elementos textuais das figuras 4 e 6. As figuras do depósito não podem conter textos, marcas, logotipos, timbres ou rubricas. 2. Apresentar imagens mais nítidas que revelem com clareza as formas do objeto. A figura 6 apresenta perda de foco que dificulta a compreensão da forma do objeto. 3. Numerar as figuras de acordo com o padrão 1.1, 1.2, 1.3 etc.

(21) BR 30 2016 002991-1

Código 34 - Exigência - Art. 106 § 3º da LPI

(22) 14/07/2016

(71) VIALUX INDÚSTRIA, COMÉRCIO, EXPORTAÇÃO E IMPORTAÇÃO DE PLÁSTICOS LTDA (BR/SP)

(74) Silvio Darré Júnior

1. Retirar elementos textuais das figuras 3 e 4. As figuras do depósito não podem conter textos, marcas, logotipos, timbres ou rubricas. 2. Apresentar imagens mais nítidas que revelem com clareza as formas do objeto. As figuras 1 e 4 não possuem nitidez suficiente, apresentando perda de foco que dificulta a compreensão da forma do objeto.

(21) BR 30 2016 002992-0

Código 34 - Exigência - Art. 106 § 3º da LPI

(22) 14/07/2016

(71) VIALUX INDÚSTRIA, COMÉRCIO, EXPORTAÇÃO E IMPORTAÇÃO DE PLÁSTICOS LTDA (BR/SP)

(74) Silvio Darré Júnior

1. Retirar elementos textuais das figuras 5 e 6. As figuras do depósito não podem conter textos, marcas, logotipos, timbres ou rubricas. 2. Numerar as figuras de acordo com o padrão 1.1, 1.2, 1.3 etc.

(21) BR 30 2016 002993-8

Código 34 - Exigência - Art. 106 § 3º da LPI

(22) 14/07/2016

(71) VIALUX INDÚSTRIA, COMÉRCIO, EXPORTAÇÃO E IMPORTAÇÃO DE PLÁSTICOS LTDA (BR/SP)

(74) Silvio Darré Júnior



1. Retirar elementos textuais das figuras 5 e 6. As figuras do depósito não podem conter textos, marcas, logotipos, timbres ou rubricas. 2. Apresentar imagens mais nítidas que revelem com clareza as formas do objeto. As figuras 2 e 6 não possuem nitidez suficiente, apresentando perda de foco que dificulta a compreensão da forma do objeto. 3. Numerar as figuras de acordo com o padrão 1.1, 1.2, 1.3 etc.

(21) BR 30 2016 002994-6

Código 34 - Exigência - Art. 106 § 3º da LPI

(22) 14/07/2016

(71) BARRETO LONCARCCI INDUSTRIA DE MOVEIS LTDA (BR/SP)

(74) Beerre Assessoria Empresarial Ltda.(Alt. de Beerre Assessoria Emp. S/C.LTDA.)

1. Manter no pedido atual apenas os objetos das figuras 1.1 a 1.7 e 3.1 a 3.7. Os demais objetos não compartilham as mesmas características ornamentais preponderantes e devem ser retirados do pedido atual. 2. Caso haja interesse, apresentar, num pedido dividido, todas as vistas dos objetos da fig. 2.1 a 2.7 e 4.1 a 4.7.

(21) BR 30 2016 002995-4

Código 34 - Exigência - Art. 106 § 3º da LPI

(22) 14/07/2016

(71) MANOEL AKIO YASHUTAKE (BR/SP)

1. Cancelar a apresentação de imagens atual. 2. Apresentar todas as vistas do objeto na configuração montada: perspectiva, frontal, posterior, laterais, superior e inferior, necessárias para a plena compreensão da forma. 3. Excluir a planificação do objeto do jogo de figuras. As figuras devem mostrar o objeto em sua configuração montada. 4. Retirar textos das figuras. As figuras do depósito e as folhas de figuras não podem conter textos ou explicações (ex.: "espaço técnico", "modo de uso" etc.). É opcional a manutenção das legendas das vistas (ex.: vista frontal, perspectiva etc.). 5. Retirar elemento meramente ilustrativo, neste caso, a figura com a mão. As figuras não devem apresentar elementos que não configurem o objeto solicitado. 6. Apresentar cada vista do objeto em uma figura. As figuras devem ser numeradas de acordo com o padrão 1.1, 1.2, 1.3 etc. 7. Numerar as folhas de figuras de acordo com o padrão 1/6, 2/6, 3/6 etc. As folhas devem ser numeradas consecutivamente, com algarismos arábicos, no centro da margem superior, indicando o número da folha e o número total de folhas separados por uma barra oblíqua. As folhas de figuras não podem apresentar molduras ou linhas nas bordas. Ex.: linha vertical no canto inferior direito da folha de figuras do depósito. 8. Alterar título do pedido para "Configuração aplicada a coletor de fezes".

(21) BR 30 2016 002996-2

Código 34 - Exigência - Art. 106 § 3º da LPI

(22) 14/07/2016

(71) BARRETO LONCARCCI INDUSTRIA DE MOVEIS LTDA (BR/SP)

(74) Beerre Assessoria Empresarial Ltda.(Alt. de Beerre Assessoria Emp.



S/C.LTDA.)

1. Manter no pedido atual apenas o objeto das figuras 1.1 a 1.7 e fig. 2.1 a 2.7. O outro objeto não compartilha as mesmas características ornamentais preponderantes e deve ser retirado do pedido atual. 2. Caso haja interesse, apresentar, num pedido dividido, todas as vistas do objeto da fig. 3.1 a 3.7. 3. Alterar título do pedido para "Configuração aplicada a armário".

(21) BR 30 2016 002997-0

Código 34 - Exigência - Art. 106 § 3º da LPI

(22) 14/07/2016

(71) BARRETO LONCARCCI INDUSTRIA DE MOVEIS LTDA (BR/SP)

(74) Beerre Assessoria Empresarial Ltda.(Alt. de Beerre Assessoria Emp. S/C.LTDA.)

1. Manter no pedido atual apenas o objeto das figuras 1.1 a 1.7. O outro objeto não compartilha as mesmas características ornamentais preponderantes e deve ser retirado do pedido atual. 2. Caso haja interesse, apresentar, num pedido dividido, todas as vistas do objeto da fig. 2.1 a 2.7.

(21) BR 30 2016 002998-9

Código 34 - Exigência - Art. 106 § 3º da LPI

(22) 14/07/2016

(71) BARRETO LONCARCCI INDUSTRIA DE MOVEIS LTDA (BR/SP)

(74) Beerre Assessoria Empresarial Ltda.(Alt. de Beerre Assessoria Emp. S/C.LTDA.)

1. Manter no pedido atual apenas o objeto das figuras 1.1 a 1.7 e 3.1 a 3.7. Os demais objetos não compartilham as mesmas características ornamentais preponderantes e devem ser retirados do pedido atual. 2. Caso haja interesse, apresentar, num pedido dividido, todas as vistas do objeto da fig. 2.1 a 2.7 e 4.1 a 4.7.

(21) BR 30 2016 003000-6

Código 34 - Exigência - Art. 106 § 3º da LPI

(22) 14/07/2016

(71) HELVÉCIO RICARDO DE BARROS (BR/MS)

1. Manter no pedido atual apenas o objeto 2/1. Os demais objetos não compartilham as mesmas características distintivas preponderantes e devem ser retirados do pedido atual. 2. Caso haja interesse, depositar, num primeiro pedido dividido, todas as vistas do objeto 1/4. Adequar o título do pedido dividido para que seja coerente com o objeto do depósito. 3. Caso haja interesse, depositar, num segundo pedido dividido, todas as vistas do objeto 3/2. Adequar o título do pedido dividido para que seja coerente com o objeto do depósito. 3. Apresentar, no pedido atual, todas as vistas do objeto da fig. 2/1: perspectiva, frontal, posterior, laterais, superior e inferior, necessárias para a plena compreensão da forma. 4. As figuras do pedido devem mostrar o objeto em sua forma completa. As figuras 1/1, 1/6, 2/2, 2/3, 2/4, 3/1 e 3/3 apresentam o objeto desmontado, ou corte ou ampliação para visualização de detalhes e devem ser retiradas do pedido. 5. Retirar todos os textos, cotas, linhas de indicação e molduras das



páginas de figuras. As páginas de figuras devem conter apenas: a numeração da página, a figura, a numeração da figura e, opcionalmente, a legenda da figura (vista superior, vista frontal etc.). 6. Alterar título do pedido para "Configuração aplicada a mourão para cerca". O título do pedido deve ser adequado à natureza tridimensional do objeto. O título não deve apresentar especificações técnicas ou apresentar vantagens do objeto. Ex.: "com eletrificador embutido".

(21) BR 30 2016 003001-4

Código 34 - Exigência - Art. 106 § 3º da LPI

(22) 14/07/2016

(71) JOSE ADEMAR GAVITTI (BR/SP)

(74) Crimark Propriedade Industrial S/S

1. Apresentar perspectiva e vistas frontal e posterior, necessárias para a plena compreensão da forma. 2. Apresentar numeração de figuras de acordo com o padrão 1.1, 1.2, 1.3 etc. 3. Alterar título do pedido para "Configuração aplicada a suporte para espetos".

(21) BR 30 2016 003003-0

Código 34 - Exigência - Art. 106 § 3º da LPI

(22) 14/07/2016

(71) INDUSTRIA E COMERCIO DE CALÇADOS DANPER LTDA - ME (BR/MG)

(74) RICARDO LUIS DE SOUZA

1. Retirar textos ou elementos textuais da figura 6. As figuras do depósito não podem conter textos ou elementos textuais, logotipos, símbolos, timbres e rubricas. 2. Apresentar vistas frontal, posterior e perspectiva, necessárias para a plena compreensão da forma. As vistas frontal e posterior devem ser completamente ortogonais. Essas vistas, no jogo de figuras atual, não são ortogonais e distorcem a forma do objeto, prejudicando seu entendimento. 3. Apresentar numeração de figuras de acordo com o padrão 1.1, 1.2, 1.3 etc. 4. Alterar título do pedido para "Configuração aplicada em solado".

(21) BR 30 2016 003004-9

Código 34 - Exigência - Art. 106 § 3º da LPI

(22) 14/07/2016

(71) DUNA ENTERPRISES S.L. (ES)

(74) Rubens dos Santos Filho

1. Apresentar perspectiva do objeto, necessária para a plena compreensão da forma. 2. Harmonizar vista superior (fig. 3) com vistas laterais (fig. 1 e 2). As vistas laterais mostram duas linhas sinuosas que se estendem pelo topo do objeto, uma em cada lateral. A vista superior, porém, só revela uma dessas linhas e deve ser corrigida. 3. A vista frontal (fig. 5) apresenta, na área frontal da empunhadura do objeto, linha incompleta que circunda o botão de ativação. Completar a linha de maneira a especificar, de maneira inequívoca, a forma da empunhadura do objeto. 4. Apresentar numeração de figuras de acordo com o padrão 1.1, 1.2, 1.3 etc.

(21) BR 30 2016 003005-7

Código 34 - Exigência - Art. 106 § 3º da LPI

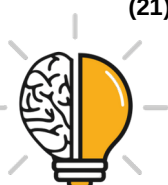

(22) 14/07/2016

(71) DUNA ENTERPRISES S.L. (ES)

(74) Rubens dos Santos Filho

1. Harmonizar representação do fio do objeto em todas as figuras. Apresentar todas as vistas do objeto sem o fio. 2. Incluir, no jogo de figuras, uma perspectiva do objeto, necessária para a plena compreensão da forma. 3. Harmonizar vistas laterais (fig. 1 e 2) e vista superior (fig. 3). As vistas laterais apresentam linhas que revelam um relevo que estende-se das laterais até o topo do objeto. A vista superior, porém, não apresenta tal relevo e deve ser corrigida. 4. Apresentar numeração de figuras de acordo com o padrão 1.1, 1.2, 1.3 etc.

(21) BR 30 2016 003024-3

Código 34 - Exigência - Art. 106 § 3º da LPI

(22) 18/07/2016

(71) WEISS UMWELTECHNIK GMBH (DE)

(74) Maria Pia Carvalho Guerra

1. As figuras 1.6 e 1.7 contêm linhas grossas que se confundem e sobrepõe, gerando áreas escurecidas e de pouca definição que comprometem a visualização das formas e das superfícies do objeto. Reapresentar o conjunto de figuras com melhor qualidade gráfica, nitidez e contraste, revelando com precisão os contornos, relevos e rebaixos do objeto reivindicado e possibilitando a compreensão de seus detalhes. Respeitar a resolução mínima de trezentos dpi. Evitar reflexos, texturas granuladas, brilhos e outros elementos que afetem a compreensão da configuração do objeto.

(21) BR 30 2016 003030-8

Código 34 - Exigência - Art. 106 § 3º da LPI

(22) 18/07/2016

(71) TECNIQ COMERCIAL IMPORTADORA E EXPORTADORA LTDA (BR/SP)

(74) CARLOS EDUARDO BERÉA

1. As figuras contêm linhas serrilhadas e de pouca definição que comprometem a visualização das formas e das superfícies do objeto. Reapresentar o conjunto de figuras com melhor qualidade gráfica, nitidez e contraste, revelando com precisão os contornos, relevos e rebaixos do objeto reivindicado e possibilitando a compreensão de seus detalhes. Respeitar a resolução mínima de trezentos dpi. Evitar reflexos, texturas granuladas, brilhos e outros elementos que afetem a compreensão da configuração do objeto. 2. A numeração das figuras deverá obedecer ao seguinte padrão: objeto principal (Fig. 1.1, Fig. 1.2, Fig 1.3, etc).

(21) BR 30 2016 003032-4

Código 34 - Exigência - Art. 106 § 3º da LPI

(22) 18/07/2016

(71) M C INJETADOS LTDA ME (BR/SP)

(74) Beerre Assessoria Empresarial Ltda.(Alt. de Beerre Assessoria Emp. S/C.LTDA.)

1. Há incoerência entre vistas. Na figura 1.5, em que é representada a vista posterior do objeto, deveria ser possível enxergar uma parte da parte frontal do



solado, por conta da curvatura natural de calçados em que a parte frontal transpassa a largura da parte posterior. Além disso, o círculo na parte inferior do solado na figura 1.2 é vazado, enquanto que o mesmo círculo na figura 1.6 está preenchido. Revisar todo o conjunto de figuras, fazendo as correções indicadas e quaisquer outras que sejam necessárias para que as imagens apresentem coerência entre si.

(21) BR 30 2016 003039-1

Código 34 - Exigência - Art. 106 § 3º da LPI

(22) 19/07/2016

(71) 3M INNOVATIVE PROPERTIES COMPANY (US)

(74) ANA PAULA SANTOS CELIDONIO

1. Manter no pedido atual apenas o objeto das figuras 1.1 a 1.7 e 4.1 a 4.7. Os demais objetos não compartilham as mesmas características ornamentais preponderantes e devem ser retirados do pedido atual. 2. Caso haja interesse, apresentar, num primeiro pedido dividido, todas as vistas do objeto da fig. 2.1 a 2.7. 3. Caso haja interesse, apresentar, num segundo pedido dividido, todas as vistas do objeto da fig. 3.1 a 3.7.

(21) BR 30 2016 003040-5

Código 34 - Exigência - Art. 106 § 3º da LPI

(22) 19/07/2016

(71) GPD DE LIMA EIRELI (BR/PA)

1. Apresentar novo jogo de figuras removendo o excesso de linhas de construção. O excesso de linhas nas figuras prejudica a compreensão da forma do objeto. 2. Numerar as figuras de acordo com o padrão 1.1, 1.2, 1.3 etc. Título adequado de ofício nos termos do Art. 22 da Instrução Normativa 044/2015.

(21) BR 30 2016 003041-3

Código 34 - Exigência - Art. 106 § 3º da LPI

(22) 19/07/2016

(71) GRENDENE S.A. (BR/CE)

(74) Remer Villaça & Nogueira Assessoria e Consultoria de Prop. Intelectual S/S Ltda.

1. Com base na atual apresentação do pedido, não foi possível identificar diferenças entre o objeto das figuras 1.1 a 1.7 e o das figuras 2.1 a 2.7. Caso os objetos constituam, de fato, variações configurativas, esclarecer qual(is) elemento(s) da forma varia(m) de uma para a outra. Caso a forma plástica seja exatamente a mesma e a diferença resida somente na forma de representação, numerar as figuras consecutivamente, por tratar-se do mesmo objeto. Poderá o depositante, nesse caso, alternativamente, manter no pedido apenas as figuras 1.1 a 1.7.

(21) BR 30 2016 003043-0

Código 34 - Exigência - Art. 106 § 3º da LPI

(22) 19/07/2016

(71) EDSON NOSSA JUNIOR (BR/SP)

(74) Village Marcas e Patentes Ltda



1. Harmonizar vista frontal (fig. 2) e vista posterior (fig. 3). A porção mais elevada da estante, onde se encontram as prateleiras, é vista à direita na vista frontal e deveria ser mostrada à esquerda na vista posterior. Corrigir vista posterior. 2. Numerar as figuras de acordo com o padrão 1.1, 1.2, 1.3 etc.

(21) BR 30 2016 003052-9

Código 34 - Exigência - Art. 106 § 3º da LPI

(22) 19/07/2016

(71) G-FORM, LLC (US)

(74) Daniel Advogados (Alt.de Daniel & Cia)

1. Retirar marcas das figuras. As figuras do depósito não podem conter textos, marcas, logotipos, timbres ou rubricas. 2. Apresentar novo jogo de figuras removendo o excesso de hachuras e linhas de construção. O excesso de linhas nas figuras prejudica a compreensão da forma do objeto.

(21) BR 30 2016 003053-7

Código 34 - Exigência - Art. 106 § 3º da LPI

(22) 19/07/2016

(71) GRENENE S.A. (BR/CE)

(74) Remer Villaça & Nogueira Assessoria e Consultoria de Prop. Intelectual S/S Ltda.

1. Com base na atual apresentação do pedido, não foi possível identificar diferenças entre o objeto das figuras 1.1 a 1.7 e o das figuras 2.1 a 2.7. Caso os objetos constituam, de fato, variações configurativas, esclarecer qual(is) elemento(s) da forma varia(m) de uma para a outra. Caso a forma plástica seja exatamente a mesma e a diferença resida somente na forma de representação, numerar as figuras consecutivamente, por tratar-se do mesmo objeto. Poderá o depositante, nesse caso, alternativamente, manter no pedido apenas as figuras 1.1 a 1.7.

(21) BR 30 2016 003054-5

Código 34 - Exigência - Art. 106 § 3º da LPI

(22) 19/07/2016

(71) I 9 - COMÉRCIO E ATACADO DE ALIMENTOS, BEBIDAS E MATERIAS PRIMAS LTDA (BR/GO)

(74) Cidwan Uberlândia Ltda.

1. Apresentar novo jogo de figuras com mais qualidade, que revelem com clareza as formas do objeto. As imagens devem mostrar o objeto com nitidez e resolução gráfica suficiente para plena compreensão da matéria apresentada, observado o mínimo de 300 dpi. 2. O jogo de figuras atual não deixa claro se o pedido inclui um ou dois objetos. O objeto da figura 1.1 é muito parecido com o objeto da figura 1.3, porém as formas de representação (colorida ou preto e branco) são distintas. Caso sejam o mesmo objeto, uniformizar a forma de representação para todas as vistas. Caso sejam dois objetos, apresentar todas as vistas de ambos os objetos e numerar a variação configurativa no padrão 2.1, 2.2, 2.3... etc. 2. Melhorar tratamento gráfico das figuras do depósito atual. O recorte das figuras do pedido atual é irregular e prejudica o entendimento da forma. As



formas apresentam muitos reflexos, por exemplo, reflexo da luz indicadora da câmera. Reapresentar figuras com recorte regular e com menos reflexos.

(21) BR 30 2016 003055-3

Código 34 - Exigência - Art. 106 § 3º da LPI

(22) 19/07/2016

(71) ANDRÉ HENRIQUE NICOLA (BR/PR)

(74) PAULO GUSTAVO ZANETTI MORAIS BADAN

1. Cancelar a apresentação de figuras atual. 2. Apresentar novo jogo de figuras com mais qualidade, que revelem com clareza as formas do objeto. As imagens devem mostrar o objeto com nitidez e resolução gráfica suficiente para plena compreensão da matéria apresentada, observado o mínimo de 300 dpi. 3. Apresentar figuras com mais linhas mais finas e homogêneas que permitam o detalhamento das formas do objeto. As linhas do jogo de figuras atual não possibilitam a compreensão plena da forma. 4. Harmonizar perspectiva (fig. 1.1) com demais vistas. As linhas de contorno do objeto variam de cor na perspectiva, em especial na pega do objeto. Corrigir a representação da perspectiva, já que essa variação não é verificada nas demais vistas.

(21) BR 30 2016 003056-1

Código 34 - Exigência - Art. 106 § 3º da LPI

(22) 19/07/2016

(71) I 9 - COMÉRCIO E ATACADO DE ALIMENTOS, BEBIDAS E MATERIAS PRIMAS LTDA (BR/GO)

(74) Cidwan Uberlândia Ltda.

1. Cancelar o jogo de figuras atual. 2. Apresentar as figuras em fundo absolutamente neutro. O fundo das figuras não pode apresentar nenhum tipo de objeto, padrão, textura, piso ou quinas de parede alheios ao objeto do pedido. 3. Melhorar tratamento gráfico das figuras do depósito atual. As formas apresentam muitos reflexos, por exemplo, reflexo da luz indicadora da câmera. Reapresentar figuras com menos reflexos e com qualidade de imagem maior (mínimo de 300dpi). 4. Complementar o pedido com as demais vistas do objeto: posterior e laterais, necessárias para a plena compreensão da forma.

(21) BR 30 2016 003060-0

Código 34 - Exigência - Art. 106 § 3º da LPI

(22) 20/07/2016

(71) DECATHLON (FR)

(74) Alexandre da Cunha Lyrio

1. Cancelar jogo de figuras atual. 2. Reapresentar a figura 1 com apenas um objeto. As figuras do pedido devem apresentar apenas um objeto. A figura 1 apresenta dois objetos, uma tira grande e uma tira pequena, e deve ser retirada do pedido. 3. Apresentar todas as vistas da tira maior (presente na figura 1): perspectiva, frontal, posterior, laterais, superior e inferior, necessárias para a plena compreensão da forma. Os demais objetos (fig. 2 e 3) não compartilham as mesmas características ornamentais preponderantes e devem ser retirados do pedido. 4. Caso haja interesse, apresentar todas as vistas (perspectiva, frontal,



posterior, laterais, superior e inferior), em alta qualidade de imagem, do objeto da figura 2 num primeiro pedido dividido. Adequar o título do pedido dividido à definição do objeto. 5. Caso haja interesse, apresentar todas as vistas (perspectiva, frontal, posterior, laterais, superior e inferior), em alta qualidade de imagem, do objeto da figura 3 num segundo pedido dividido. Adequar o título do pedido dividido à definição do objeto. 6. Apresentar numeração de figuras de acordo com o padrão 1.1, 1.2, 1.3 etc. 7. Alterar título do pedido para Configuração aplicada a tira para exercício físico".

(21) BR 30 2016 003065-0

Código 34 - Exigência - Art. 106 § 3º da LPI

(22) 21/07/2016

(71) INDAIÁ BRASIL ÁGUAS MINERAIS LTDA (BR/CE)

(74) ANA VLÁDIA CÉSAR BARREIRA

1. O objeto deverá ser representado na íntegra, em sua forma completa e com bom enquadramento, ou seja, sem cortes nas imagens. Excluir do conjunto de imagens as figuras 1.5 e 1.6, e incluir as vistas ortogonais superior e inferior do objeto.

(21) BR 30 2016 003073-1

Código 34 - Exigência - Art. 106 § 3º da LPI

(22) 21/07/2016

(71) NUOVA OMPI S.R.L. (IT)

(74) PAP Marcas e Patentes Ltda.

1. Incluir no conjunto de figuras uma vista em perspectiva inferior, para complementar o conjunto já apresentado e possibilitar a plena compreensão das formas do objeto.

(21) BR 30 2016 003079-0

Código 34 - Exigência - Art. 106 § 3º da LPI

(22) 21/07/2016

(71) COMPAGNIE GENERALE DES ETABLISSEMENTS MICHELIN (FR) ,
MICHELIN RECHERCHE ET TECHNIQUE S.A. (CH)

(74) GUERRA PROPRIEDADE INDUSTRIAL

1. As figuras contêm linhas serrilhadas áreas de pouca definição que comprometem a visualização das formas e das superfícies do objeto. Reapresentar o conjunto de figuras com melhor qualidade gráfica, nitidez e contraste, revelando com precisão os contornos, relevos e rebaixos do objeto reivindicado e possibilitando a compreensão de seus detalhes. Respeitar a resolução mínima de trezentos dpi. Evitar reflexos, texturas granuladas, brilhos e outros elementos que afetem a compreensão da configuração do objeto.

(21) BR 30 2016 003083-9

Código 34 - Exigência - Art. 106 § 3º da LPI

(22) 22/07/2016

(71) AUTOLABOR INDÚSTRIA E COMÉRCIO LTDA. (BR/SC)

(74) Lenice Dos Santos Marino

1. As figuras contêm áreas com esbranquiçadas, borradas e de pouca definição



que comprometem a visualização das formas e das superfícies do objeto. Reapresentar o conjunto de figuras com melhor qualidade gráfica, nitidez e contraste, revelando com precisão os contornos, relevos e rebaixos do objeto reivindicado e possibilitando a compreensão de seus detalhes. Respeitar a resolução mínima de trezentos dpi. Evitar reflexos, texturas granuladas, brilhos e outros elementos que afetem a compreensão da configuração do objeto. 2. Conforme o disposto no inciso II do Art. 14 da IN044/2015, o título do pedido deve ser conciso, claro e preciso sem expressões ou palavras irrelevantes ou desnecessárias, nem outras que denotem vantagens, atributos ou quaisquer qualificações. Alterar título para "Configuração Aplicada a Módulo de Ensino". 3. A numeração das figuras deverá obedecer ao seguinte padrão: objeto principal (Fig. 1.1, Fig. 1.2, Fig 1.3, etc).

(21) BR 30 2016 003097-9

Código 34 - Exigência - Art. 106 § 3º da LPI

(22) 22/07/2016

(71) INDUSTRIA DE CALÇADOS BEIRA RIO LTDA. (BR/SP)

1. Cancelar a apresentação de figuras atual. 2. Apresentar vista lateral (oposta à vista lateral apresentada) e vista posterior (oposta à vista frontal), necessárias para a plena compreensão da forma. 3. Apresentar figuras com mais linhas mais finas e homogêneas que permitam o detalhamento das formas do objeto. As linhas do jogo de figuras atual não possibilitam a compreensão plena da forma. 4. As folhas de figuras não devem apresentar margens, linhas ou qualquer outro elemento gráfico que não seja o objeto do pedido ou sua numeração. 5. Apresentar numeração de figuras do objeto principal de acordo com o padrão 1.1, 1.2, 1.3 etc. As figuras de variações configurativas devem ser numeradas no padrão: 2.1, 2.2, 2.3... etc.

(21) BR 30 2016 003127-4

Código 34 - Exigência - Art. 106 § 3º da LPI

(22) 25/07/2016

(71) GRENDENE S.A. (BR/CE)

(74) Remer Villaça & Nogueira Assessoria e Consultoria de Prop. Intelectual S/S Ltda.

1. Com base na atual apresentação do pedido, não foi possível identificar diferenças entre o objeto das figuras 1.1 a 1.7 e o das figuras 2.1 a 2.7. Caso os objetos constituam, de fato, variações configurativas, esclarecer qual (is) elemento (s) da forma varia (m) de uma para a outra. Caso a forma plástica seja exatamente a mesma e a diferença resida somente na forma de representação, numerar as figuras consecutivamente, por tratar-se do mesmo objeto. Poderá o depositante, nesse caso, alternativamente, manter no pedido apenas as figuras 1.1 a 1.7.

(21) BR 30 2016 003133-9

Código 34 - Exigência - Art. 106 § 3º da LPI

(22) 25/07/2016

(71) ROBERTO ANTÔNIO DE BRITO (BR/MG)



(74) Aguinaldo Moreira Marcas e Patentes Ltda. - EPP

1. Há incoerências entre as vistas. Na figura 1.7, que representa a vista em perspectiva posterior, verifica-se uma linha curva no rebaixo quadrado situado na parte central inferior do objeto. Na vista ortogonal posterior representada pela figura 1.6, porém, não se pode conformar esta linha curva, mas é possível observar uma alça ou puxador que não está representada na figura 1.7. Revisar todo o conjunto de figuras, fazendo as correções indicadas e quaisquer outras que sejam necessárias para que as imagens apresentem coerência entre si. 2. Retirar o excesso de linhas de construção das imagens, mantendo apenas as linhas que correspondem aos contornos de fato do objeto e aquelas necessárias à plena compreensão de sua forma, com seus relevos e rebaixos.

(21) BR 30 2016 003134-7

Código 34 - Exigência - Art. 106 § 3º da LPI

(22) 25/07/2016

(71) OSNIR YOSHIME WATANABE (BR/SP)

1. Reapresentar o conjunto de figuras sempre na mesma proporção, com melhor qualidade gráfica, nitidez e contraste, revelando com precisão os contornos, relevos e rebaixos do objeto reivindicado e possibilitando a compreensão de seus detalhes. Respeitar a resolução mínima de trezentos dpi. Evitar reflexos, texturas granuladas, brilhos e outros elementos que afetem a compreensão da configuração do objeto. 2. A numeração das figuras deverá obedecer ao seguinte padrão: objeto principal (Fig. 1.1, Fig. 1.2, Fig 1.3, etc). 3. Alterar o título para "Configuração Aplicada a Agulha de Duplo Lúmen".

(21) BR 30 2016 003137-1

Código 34 - Exigência - Art. 106 § 3º da LPI

(22) 25/07/2016

(71) RODRIGO GOMES DA COSTA (BR/SP)

(74) Aguinaldo Moreira Marcas e Patentes Ltda. - EPP

1. Há excesso de linhas de construção, sobretudo na figura 1.4, comprometendo a compreensão plena das formas do objeto. reapresentar o conjunto de figuras retirando o excesso de linhas e deixando apenas aquelas necessárias à compreensão do objeto, com seus relevos e rebaixos.

(21) BR 30 2016 003138-0

Código 34 - Exigência - Art. 106 § 3º da LPI

(22) 25/07/2016

(71) ANDRÉ HENRIQUE NICOLA (BR/PR)

(74) PAULO GUSTAVO ZANETTI MORAIS BADAN

1. Há incoerências entre vistas. Os relevos e formas do corpo central do narguile na figura 1.1, mais arredondados e sem arestas pronunciadas, diferem das representações das figuras 1.2 a 1.5. Revisar todo o conjunto de figuras, fazendo as correções indicadas e quaisquer outras que sejam necessárias para que as imagens apresentem coerência entre si. 2. As figuras 1.1 e 1.6 contêm linhas muito grossas que se confundem gerando áreas escuras e de pouca definição que comprometem a visualização das formas e das superfícies do



objeto. Reapresentar o conjunto de figuras com melhor qualidade gráfica, nitidez e contraste, revelando com precisão os contornos, relevos e rebaixos do objeto reivindicado e possibilitando a compreensão de seus detalhes. Respeitar a resolução mínima de trezentos dpi. Evitar reflexos, texturas granuladas, brilhos e outros elementos que afetem a compreensão da configuração do objeto.

(21) BR 30 2016 003179-7

Código 34 - Exigência - Art. 106 § 3º da LPI

(22) 28/07/2016

(71) SWELL IMPORTAÇÃO E COMÉRCIO PRODUTOS DE ILUMINAÇÃO S.A (BR/SP)

(74) ANA PAULA SANTOS CELIDONIO

1. Informar o campo de aplicação com maior clareza, indicando no título de modo conciso em que segmento de produtos o objeto se encaixa.

(21) BR 30 2016 003180-0

Código 34 - Exigência - Art. 106 § 3º da LPI

(22) 28/07/2016

(71) SWELL IMPORTAÇÃO E COMÉRCIO PRODUTOS DE ILUMINAÇÃO S.A (BR/SP)

(74) ANA PAULA SANTOS CELIDONIO

1. Há inconsistências entre as vistas. na figura 2.2 o padrão está aplicado do lado esquerdo do objeto, enquanto que na figura 2.4 o padrão está aplicado do lado direito. Revisar todo o conjunto de figuras, fazendo as correções indicadas e quaisquer outras que sejam necessárias para que as imagens apresentem coerência entre si.

(21) BR 30 2016 003182-7

Código 34 - Exigência - Art. 106 § 3º da LPI

(22) 28/07/2016

(71) SWELL IMPORTAÇÃO E COMÉRCIO PRODUTOS DE ILUMINAÇÃO S.A (BR/SP)

(74) ANA PAULA SANTOS CELIDONIO

1. Informar o campo de aplicação com maior clareza, indicando no título de modo conciso em que segmento de produtos o objeto se encaixa.

(21) BR 30 2016 003186-0

Código 34 - Exigência - Art. 106 § 3º da LPI

(22) 28/07/2016

(71) SWELL IMPORTAÇÃO E COMÉRCIO PRODUTOS DE ILUMINAÇÃO S.A (BR/SP)

(74) ANA PAULA SANTOS CELIDONIO

1. O pedido deverá ser dividido: Manter no presente pedido as figuras 1.1 a 1.8 e 2.1 a 2.8. O primeiro pedido dividido deverá conter as figuras 3.1 a 3.8 e 4.1 a 4.8. O segundo pedido dividido deverá conter as figuras 5.1 a 5.8, 6.1 a 6.8, 7.1 a 7.8 e 8.1 a 8.8.

(21) BR 30 2016 003189-4

Código 34 - Exigência - Art. 106 § 3º da LPI

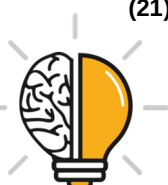

(22) 28/07/2016

(71) BRIDGESTONE AMERICAS TIRE OPERATIONS, LLC (US)

(74) Dannemann, Siemsen, Bigler & Ipanema Moreira

1. As figuras não deverão conter linhas tracejadas. O objeto deverá ser representado com traços regulares e contínuos. Reapresentar o conjunto de figuras corrigido com as linhas devidamente preenchidas. 2. Alterar o título do pedido para "Configuração Aplicada em Pneumático".

(21) BR 30 2016 003194-0

Código 34 - Exigência - Art. 106 § 3º da LPI

(22) 28/07/2016

(71) DIESSE DIAGNOSTICA SENESE S.P.A. (IT)

(74) Dannemann, Siemsen, Bigler & Ipanema Moreira

1. As figuras deverão representar somente o objeto do pedido, sem incluir elementos que não componham o escopo da proteção reivindicada, tais como os tubos de ensaio e o padrão ornamental aplicado a interface representados na figura 1.8. Excluir a referida imagem do conjunto de figuras. 2. As figuras não deverão conter marcas, logotipos, textos ou símbolos. Reapresentar as figuras corrigidas. 3. As figuras do documento de Prioridade estão muito pequenas e contêm áreas escurecidas e de pouca definição que comprometem a visualização das formas e das superfícies do objeto. Reapresentar o conjunto de figuras do Documento de Prioridade com melhor qualidade gráfica, nitidez e contraste, revelando com precisão os contornos, relevos e rebaixos do objeto reivindicado e possibilitando a compreensão de seus detalhes. Respeitar a resolução mínima de trezentos dpi. Evitar reflexos, texturas granuladas, brilhos e outros elementos que afetem a compreensão da configuração do objeto. 4. Conforme o disposto no inciso II do Art. 14 da IN044/2015, o título do pedido deve ser conciso, claro e preciso sem expressões ou palavras irrelevantes ou desnecessárias, nem outras que denotem vantagens, atributos ou quaisquer qualificações. Alterar o título para "Configuração Aplicada a Equipamento Médico".

(21) BR 30 2016 003292-0

Código 34 - Exigência - Art. 106 § 3º da LPI

(22) 01/08/2016

(71) NOS INOVAÇÃO, S.A. (PT)

(74) Flávia Salim Lopes

1. O pedido deverá ser dividido: Manter no presente pedido a figura 1.1. O primeiro pedido dividido deverá conter as figuras 2.1, 3.1 e 4.1 e 5.1.

(21) BR 30 2016 003294-7

Código 34 - Exigência - Art. 106 § 3º da LPI

(22) 01/08/2016

(71) NOS INOVAÇÃO, S.A. (PT)

(74) Flávia Salim Lopes

1. O pedido deverá ser dividido: Manter no presente pedido a figura 1.1. O primeiro pedido dividido deverá conter a figura 2.1. O segundo pedido dividido



deverá conter a figura 3.1. O terceiro pedido dividido deverá conter as figuras 4.1 e 5.1. O quarto pedido dividido deverá conter a figura 6.1.

(21) BR 30 2016 003297-1

Código 34 - Exigência - Art. 106 § 3º da LPI

(22) 01/08/2016

(71) PEDRO RIOS BRANDÃO (BR/GO)

1. O escopo de proteção do registro de Desenho Industrial não compreende ideias, conceitos e/ou funcionalidades, restringindo-se apenas à configuração formal de um ou mais objetos. 2. As figuras não deverão conter molduras ou textos, exceto o da legenda das figuras. Reapresentar o conjunto de figuras excluindo os textos. 3. No cumprimento do item 2 desta exigência técnica, as figuras resultantes nas páginas 1/3, 2/3 e 3/3 serão idênticas. Portanto, para evitar redundância de matéria, as páginas 2/3 e 3/3 deverão ser excluídas do pedido. Na página 1/3 restarão quatro silhuetas de meia sem texto após o cumprimento desta exigência técnica. Numerar os módulos individualmente ou numerar a folha uma única vez para indicar todo o conjunto das quatro silhuetas, conforme o que se preferir obter como registro. 4. A numeração das figuras deverá obedecer ao seguinte padrão: objeto principal (Fig. 1.1, Fig. 1.2, Fig 1.3, etc).

(21) BR 30 2016 003305-6

Código 34 - Exigência - Art. 106 § 3º da LPI

(22) 02/08/2016

(71) INJEPLASTEC INDÚSTRIA E COMÉRCIO DE BRINQUEDOS LTDA EPP (BR/SP)

(74) Logos Marcas e Patentes S/C Ltda

1. As figuras 1.7 e 1.8 contêm linhas grossas e serrilhadas, com qualidade gráfica aquém da requerida. No entanto, as figuras 1.7 e 1.8 representam vistas do objeto já ilustradas anteriormente, e portanto deverão ser excluídas do conjunto de figuras.

(21) BR 30 2016 003309-9

Código 34 - Exigência - Art. 106 § 3º da LPI

(22) 02/08/2016

(71) NISSAN JIDOSHA KABUSHIKI KAISHA (NISSAN MOTOR CO., LTD.) (JP)

(74) Daniel Advogados (Alt.de Daniel & Cia)

1. As figuras do documento de Prioridade contêm áreas escurecidas e de pouca definição que comprometem a visualização das formas e das superfícies do objeto. Reapresentar o conjunto de figuras da Prioridade com melhor qualidade gráfica, nitidez e contraste, revelando com precisão os contornos, relevos e rebaixos do objeto reivindicado e possibilitando a compreensão de seus detalhes. Respeitar a resolução mínima de trezentos dpi. Evitar reflexos, texturas granuladas, brilhos e outros elementos que afetem a compreensão da configuração do objeto.

(21) BR 30 2016 003321-8

Código 34 - Exigência - Art. 106 § 3º da LPI

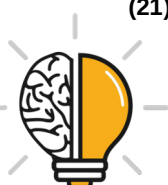

(22) 03/08/2016

(71) DECATHLON (FR)

(74) Alexandre da Cunha Lyrio

1. O escopo de proteção do registro de Desenho Industrial não compreende ideias, conceitos e/ou funcionalidades, restringindo-se apenas à configuração formal de um ou mais objetos, que por sua vez devem ser representados sempre na mesma posição em todas as vistas. Excluir do conjunto de figuras a figura 6.

2. O objeto deverá ser representado na íntegra, em sua forma completa e com bom enquadramento, ou seja, sem cortes nas imagens. Excluir a figura 7.

3. A numeração das figuras deverá obedecer ao seguinte padrão: objeto principal (Fig. 1.1, Fig. 1.2, Fig 1.3, etc).

(21) BR 30 2016 003325-0

Código 34 - Exigência - Art. 106 § 3º da LPI

(22) 03/08/2016

(71) CACAUPAR EMPREENDIMENTOS E PARTICIPAÇÕES LTDA (BR/SP)

(74) Daniel Advogados (Alt.de Daniel & Cia)

1. As figuras 2.1 a 2.8 ilustram uma configuração aberta diferente do mesmo objeto representado nas figuras 1.1 a 1.8, e deverão, portanto, ser excluídas do conjunto de figuras.

2. As figuras 3.1 a 3.8 representam o mesmo objeto da figura 1.1 a 1.8, na sua configuração fechada. As figuras 3.1 a 3.8 não deverão, portanto, ser consideradas como uma variação configurativa, e deverão seguir a numeração sequencial a partir da figura 1.8 como outras vistas possíveis do objeto principal.

(21) BR 30 2016 003372-2

Código 34 - Exigência - Art. 106 § 3º da LPI

(22) 08/08/2016

(71) STARRETT INDUSTRIA E COMERCIO LTDA (BR/SP)

(74) Felsberg, Pedretti, Mannrich e Aidar Advogados e Consultores Legais

1. Há incoerências entre vistas. Na figura 1.2 pode-se verificar um detalhe retangular na lateral direita da lâmina do serrote, sugerindo um relevo na mesma, porém este detalhe não pode ser verificado em nenhuma das outras vistas. Revisar todo o conjunto de figuras, fazendo as correções indicadas e quaisquer outras que sejam necessárias para que as imagens apresentem coerência entre si.

(21) BR 30 2016 003374-9

Código 34 - Exigência - Art. 106 § 3º da LPI

(22) 08/08/2016

(71) YETI COOLERS, LLC (US)

(74) Dannemann, Siemsen, Bigler & Ipanema Moreira

1. As figuras não deverão conter linhas tracejadas. O objeto deverá ser representado com traços regulares e contínuos. Reapresentar o conjunto de figuras corrigido com as linhas devidamente preenchidas.

2. Alterar título do pedido para "Configuração Aplicada a Bolsa Térmica".



(21) BR 30 2016 003848-1

Código 34 - Exigência - Art. 106 § 3º da LPI

(22) 02/09/2016

(71) BECTON DICKINSON FRANCE (FR)

(74) Vieira de Mello Advogados

1. As figuras deverão representar somente o objeto do pedido, sem incluir elementos que não componham o escopo da proteção reivindicada, tais como a seringa representada em linhas tracejadas. As figuras também deverão representar o objeto na forma montada, revelando apenas a configuração externa, sem destacar detalhes e partes separadamente. Excluir as figuras 1.9, 1.10, 1.11 e 1.12, por não se enquadrarem no padrão de imagens aceitos.

(21) BR 30 2016 003860-0

Código 34 - Exigência - Art. 106 § 3º da LPI

(22) 02/09/2016

(71) MAN TRUCK & BUS AG (DE)

(74) Bhering Advogados (nome anterior Bhering Assessoria S/C Ltda.)

1. As figuras estão pequenas e contêm áreas escurecidas e de pouca definição que comprometem a visualização das formas e das superfícies do objeto. Reapresentar o conjunto de figuras em tamanho maior, com melhor qualidade gráfica, nitidez e contraste, revelando com precisão os contornos, relevos e rebaixos do objeto reivindicado e possibilitando a compreensão de seus detalhes. Respeitar a resolução mínima de trezentos dpi. Evitar reflexos, texturas granuladas, brilhos e outros elementos que afetem a compreensão da configuração do objeto. 2. Com base na atual apresentação do pedido, não foi possível identificar diferenças entre o objeto das figuras 1.1 a 1.7, o das figuras 2.1 a 2.7 e o das figuras 3.1 a 3.7. Caso os objetos constituam, de fato, variações configurativas, esclarecer qual (is) elemento (s) da forma varia (m) de uma para a outra. Caso a forma plástica seja exatamente a mesma e a diferença resida somente na forma de representação, numerar as figuras consecutivamente, por tratar-se do mesmo objeto. Poderá o depositante, nesse caso, alternativamente, manter no pedido apenas as figuras 1.1 a 1.7.

(21) BR 30 2016 003865-1

Código 34 - Exigência - Art. 106 § 3º da LPI

(22) 02/09/2016

(71) PERFECT IMPORTAÇÃO EXPORTAÇÃO LTDA (BR/MG)

(74) Cesar Peduti Neto

1. Há muitas linhas incompletas nas figuras, comprometendo a compreensão das formas, relevos e superfícies do objeto. Reapresentar o conjunto de figuras corrigido. 2. Há incoerências entre vistas. Na figura 1.1, a representação sugere que as formas cilíndricas que adornam o objeto são retos na sua porção frontal. Nas vistas laterais, contudo, a representação indica que o acabamento frontal das formas é na verdade semi-esférico. Revisar todo o conjunto de figuras, fazendo as correções indicadas e quaisquer outras que sejam necessárias para que as imagens apresentem coerência entre si.



(21) BR 30 2016 003874-0	<p>Código 34 - Exigência - Art. 106 § 3º da LPI (22) 02/09/2016 (71) ALPI DISTRIBUIDORA DE COSMÉTICOS LTDA (BR/SP) (74) São Paulo Marcas e Patentes Ltda.</p> <p>1. Há incoerências entre vistas. Na vista superior, a representação sugere que o gargalo seja mais fino que o representado nas demais figuras. Além disso, pode-se observar pelas figuras 1.1, 1.6 e 1.7 que o corpo do frasco tem um formato-base de prisma com dois dos três cantos mais protuberantes perto da base, formando barrigas. Essa volumetria deveria ser de alguma forma visível pela vista inferior, mas não está representada na figura 1.3. Revisar todo o conjunto de figuras, fazendo as correções indicadas e quaisquer outras que sejam necessárias para que as imagens apresentem coerência entre si.</p>
(21) BR 30 2016 003879-1	<p>Código 34 - Exigência - Art. 106 § 3º da LPI (22) 04/09/2016 (71) MBCE - INDÚSTRIA DE MÓVEIS LTDA - EPP (BR/PR)</p> <p>1. As figuras deverão ser rerepresentadas com melhor qualidade gráfica, nitidez e contraste, revelando com precisão os contornos, relevos e rebaixos do objeto reivindicado, a exemplo da forma de representação da atual figura 01. Respeitar a resolução mínima de trezentos dpi. Evitar reflexos, texturas granuladas, brilhos e outros elementos que afetem a compreensão da configuração do objeto. 2. As figuras não deverão ser pranchas de desenho técnico e não deverão conter molduras, medidas, textos, símbolos, vistas em cortes, indicação de escala ou de transparência onde não houver e informações do gênero. Corrigir a formas de representação das figuras, a exemplo da figura 01. 3. As rodas do objeto deverão estar representadas sempre na mesma posição em todas as vistas. 4. A numeração das figuras deverá obedecer ao seguinte padrão: objeto principal (Fig. 1.1, Fig. 1.2, Fig 1.3, etc).</p>
(21) BR 30 2016 003929-1	<p>Código 34 - Exigência - Art. 106 § 3º da LPI (22) 05/09/2016 (71) J. MACEDO S/A (BR/CE) (74) WILSON PINHEIRO JABUR</p> <p>1. O pedido deverá ser dividido: Manter no presente pedido as figuras 1.1 e 2.1. O primeiro pedido dividido deverá conter as figuras 3.1 e 4.1.</p>
(21) BR 30 2016 003930-5	<p>Código 34 - Exigência - Art. 106 § 3º da LPI (22) 05/09/2016 (71) J. MACEDO S/A (BR/CE) (74) WILSON PINHEIRO JABUR</p> <p>1. O pedido deverá ser dividido: Manter no presente pedido as figuras 1.1 e 2.1. O primeiro pedido dividido deverá conter a figura 3.1, 4.1 e 5.1.</p>
(21) BR 30 2016 003932-1	<p>Código 34 - Exigência - Art. 106 § 3º da LPI</p>

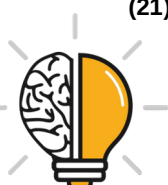

(22) 05/09/2016

(71) J. MACEDO S/A (BR/CE)

(74) WILSON PINHEIRO JABUR

1. O pedido deverá ser dividido: Manter no presente pedido as figuras 1.1 e 2.1.

O primeiro pedido dividido deverá conter as figuras 3.1 e 4.1.

(21) BR 30 2016 003997-6

Código 34 - Exigência - Art. 106 § 3º da LPI

(22) 09/09/2016

(71) NATURAL ONE, S.A. (BR/SP)

(74) Pienegonda, Moreira & Associados Ltda

Os desenhos apresentados contêm linhas de construção que interferem na interpretação da forma. Apresente desenhos sem essas linhas de construção, incluindo apenas as linhas visíveis.

(21) BR 30 2016 004069-9

Código 34 - Exigência - Art. 106 § 3º da LPI

(22) 14/09/2016

(71) JOÃO CARLOS BARILLARI FILHO (BR/SP)

(74) RODRIGO DE PAULA SOUZA

1. As figuras não deverão conter marcas, logotipos, símbolos ou textos, exceto pelas legendas. Reapresentar as figuras corrigidas. 2. Conforme o disposto no inciso II do Art. 14 da IN044/2015, o título do pedido deve ser conciso, claro e preciso sem expressões ou palavras irrelevantes ou desnecessárias, nem outras que denotem vantagens, atributos ou quaisquer qualificações. O título também não deverá conter nome fantasia ou marca de produto. Revisar e adequar título em conformidade com Locarno. 3. Informar também o campo de aplicação com maior clareza e indicando de modo conciso em que segmento de produtos o objeto se encaixa. 4. As páginas que contêm figuras deverão ser numeradas no centro da margem superior indicando o número da folha e o número total de folhas (ex.: 1/5, 2/5, 3/5, 4/5 e 5/5). 5. A numeração das figuras deverá obedecer ao seguinte padrão: objeto principal (Fig. 1.1, Fig. 1.2, Fig 1.3, etc).

(21) BR 30 2016 004128-8

Código 34 - Exigência - Art. 106 § 3º da LPI

(22) 16/09/2016

(71) JADERSON DE ALMEIDA (BR/SC)

1. As figuras não deverão ser pranchas de desenho técnico e não deverão conter molduras, medidas, textos, indicação de material ou autoria, símbolos, cortes, indicação de escala, molduras e informações do gênero. 2. O objeto deverá ser representado em todas as vistas ortogonais (anterior, posterior, superior, inferior e ambas as laterais) e em ao menos uma perspectiva. Reapresentar o conjunto de figuras acrescentando as vistas faltantes. 3. O objeto deverá ser representado na íntegra, em sua forma completa e com bom enquadramento, ou seja, sem cortes nas imagens. Excluir as figuras em corte apresentadas na atual página 5/5 do conjunto de figuras. 4. As páginas que contêm figuras deverão ser numeradas no centro da margem superior indicando o número da folha e o número total de



folhas (ex.: 1/5, 2/5, 3/5, 4/5 e 5/5). As páginas de relatório descritivo deverão obedecer à sua própria numeração, separadamente do conjunto de figuras. 5. A numeração das figuras deverá obedecer ao seguinte padrão: objeto principal (Fig. 1.1, Fig. 1.2, Fig 1.3, etc); primeira variação configurativa (Fig. 2.1, Fig. 2.2, Fig 2.3, etc); segunda variação configurativa (Fig. 3.1, Fig. 3.2, Fig 3.3, etc), e assim por diante.

(21) BR 30 2016 004187-3

Código 34 - Exigência - Art. 106 § 3º da LPI

(22) 21/09/2016

(71) MARCOS APARECIDO PUERTAS (BR/PR)

(74) London Marcas e Patentes S/S Ltda.

1. Harmonizar representações nas figuras. As figuras apresentam diversas diferenças na configuração do objeto do depósito que devem ser corrigidas. Entre elas podemos citar: representação dos elementos piramidais na parte superior do objeto (variam na forma e na quantidade); representação das pás nas figuras 5 e 6; representação do elemento de fixação do cabo nas figuras 7 e 8 em relação ao que é mostrado nas demais figuras; representação das pás na figura 4 em relação às demais figuras (na figura 4 as pás são representadas como elementos independentes, nas demais figuras é representado como um único elemento dobrado); entre outras. Revisar todas as figuras, verificando a correspondência entre as vistas. 2. O pedido atual não apresenta um rodo em sua forma completa, já que o objeto do depósito não apresenta o cabo. Adequar o título do pedido para denominar de maneira clara e inequívoca o objeto do depósito. 3. Numerar as figuras de acordo com o padrão 1.1, 1.2, 1.3 etc.

(21) BR 30 2016 004239-0

Código 34 - Exigência - Art. 106 § 3º da LPI

(22) 23/09/2016

(71) RECKITT BENCKISER FINISH B.V. (NL)

(74) DI BLASI, PARENTE & ADVOGADOS ASSOCIADOS

1. Com base na atual apresentação do pedido, não foi possível identificar diferenças entre o objeto das figuras 4.1 a 4.7, o das figuras 5.1 a 5.7, o das figuras 6.1 a 6.7, o das figuras 7.1 a 7.7, o das figuras 8.1 a 8.7 e o das figuras 9.1 a 9.7. Caso os objetos constituam, de fato, variações configurativas, esclarecer qual (is) elemento (s) da forma varia (m) de uma para a outra. Caso a forma plástica seja exatamente a mesma e a diferença resida somente na forma de representação e cor, numerar as figuras consecutivamente, por tratar-se do mesmo objeto. Poderá o depositante, nesse caso, alternativamente, manter no pedido apenas as figuras 4.1 a 4.7.

(21) BR 30 2016 004249-7

Código 34 - Exigência - Art. 106 § 3º da LPI

(22) 23/09/2016

(71) DANIBE COMÉRCIO DE CALÇADOS LTDA - ME (BR/SP)

(74) Village Marcas e Patentes Ltda

1. O jogo de figuras atual alternam imagens do pé direito e do pé esquerdo.



Apresentar todas as vistas de apenas um dos pés. Caso haja interesse, complementar pedido com todas as vistas do outro pé, numeradas como variação configurativa. 2. Numerar as figuras do objeto principal de acordo com o padrão 1.1, 1.2, 1.3 etc. Caso haja interesse de depositar o outro pé, as figuras de variações configurativas devem ser numeradas no padrão: 2.1, 2.2, 2.3...; 3.1, 3.2, 3.3... etc.

(21) BR 30 2016 004253-5

Código 34 - Exigência - Art. 106 § 3º da LPI

(22) 23/09/2016

(71) JADERSON DE ALMEIDA (BR/SC)

1. Apresentar vista lateral (oposta à vista lateral apresentada) e vista posterior (oposta à vista frontal), necessárias para a plena compreensão da forma. 2. Harmonizar vistas entre si. As vistas ortogonais não apresentam a rosca de regulagem de altura abaixo do assento, revelada nas perspectivas. Corrigir vistas ortogonais. 3. Excluir das folhas de figuras quaisquer elementos textuais, cotas de medição, linhas e molduras. As folhas de figuras devem conter apenas: numeração de página, figuras e numeração de figuras. Opcionalmente as folhas de figuras podem conter a legenda das vistas (vista superior, vista frontal etc.). 4. Excluir figuras que apresentem cortes ou detalhes do objeto do jogo de figuras atual. As figuras do pedido devem mostrar o objeto apenas em sua forma completa. Excluir figura em marca d'água. 5. Com base na atual apresentação de figuras, não foi possível identificar diferenças entre os objetos apresentadas no pedido atual. Caso os objetos constituam variações configurativas, esclarecer qual(is) elemento(s) da forma varia(m) de uma para a outra. Caso a forma plástica seja exatamente a mesma e a diferença resida somente na cor, numerar as figuras consecutivamente, por tratar-se do mesmo objeto. Poderá o depositante, nesse caso, alternativamente, manter no pedido apenas as figuras de um dos modelos. 6. Numerar as figuras do objeto principal de acordo com o padrão 1.1, 1.2, 1.3 etc. As figuras de variações configurativas, caso existam, devem ser numeradas no padrão: 2.1, 2.2, 2.3... etc.

(21) BR 30 2016 004255-1

Código 34 - Exigência - Art. 106 § 3º da LPI

(22) 23/09/2016

(71) JADERSON DE ALMEIDA (BR/SC)

1. Apresentar vista posterior (oposta à vista frontal), necessária para a plena compreensão da forma. 2. Corrigir vistas ortogonais de maneiras a torná-las consistentes entre si e com a perspectiva. As vistas apresentam diversas diferenças na configuração do objeto, entre as quais podemos citar: a configuração das placas na lateral do objeto, mostradas de maneira diferente na perspectiva e na vista frontal; inconsistência na vista lateral, que omite a placa de madeira mostrada na perspectiva; vista superior que apresenta linhas na parte superior das almofadas do encosto que não são visíveis nas perspectivas. 3. Excluir das folhas de figuras quaisquer elementos textuais, cotas de medição, linhas e molduras. As folhas de figuras devem conter apenas: numeração de



página, figuras e numeração de figuras. Opcionalmente as folhas de figuras podem conter a legenda das vistas (vista superior, vista frontal etc.). 4. Excluir figuras que apresentem cortes ou detalhes do objeto do jogo de figuras atual. As figuras do pedido devem mostrar o objeto apenas em sua forma completa. Excluir figura em marca d'água. 5. Reapresentar a vista inferior e a vista lateral apenas em traços regulares e contínuos, preenchendo todas as linhas tracejadas. 6. As almofadas apresentadas em conjunto com o sofá são elementos decorativos e não fazem parte do objeto do pedido (sofá). As figuras devem apresentar apenas o objeto do depósito. Retirar as almofadas. 7. Numerar as figuras do objeto principal de acordo com o padrão 1.1, 1.2, 1.3 etc.

(21) BR 30 2016 004256-0

Código 34 - Exigência - Art. 106 § 3º da LPI

(22) 23/09/2016

(71) PLUGT CALÇADOS INDÚSTRIA E COMÉRCIO EIRELI (BR/SP)

(74) Beerre Assessoria Empresarial Ltda.(Alt. de Beerre Assessoria Emp. S/C.LTDA.)

1. Apresentar novo jogo de figuras com mais qualidade, que revelem com clareza as formas do objeto. As imagens devem mostrar o objeto com nitidez e resolução gráfica suficiente para plena compreensão da matéria apresentada, observado o mínimo de 300 dpi. 2. Apresentar imagens mais nítidas que revelem de maneira inequívoca as formas do objeto. As figuras apresentadas estão muito escuras e sem detalhes, impossibilitando a compreensão da forma do objeto. Atenção especial às fig. 1.3, 1.4 e 1.5, que não revelam a configuração da base para o pé (detalhe H). 3. Alterar o título do pedido para "Configuração aplicada a calçado".

(21) BR 30 2016 004258-6

Código 34 - Exigência - Art. 106 § 3º da LPI

(22) 23/09/2016

(71) JADERSON DE ALMEIDA (BR/SC)

1. Apresentar todas as vistas do sofá de 3 lugares (perspectiva, frontal, posterior, laterais, superior e inferior), necessárias para a plena compreensão da forma. 2. Apresentar todas as vistas do sofá de 4 lugares (perspectiva, frontal, posterior, laterais, superior e inferior), necessárias para a plena compreensão da forma. 3. Harmonizar vistas do sofá de 3 lugares. A configuração das placas na lateral do objeto, mostradas de maneira diferente na vista frontal e na vista superior, onde não são mostradas as placa laterais externas. 4. As vistas do sofá de 3 lugares apresentam linhas (tanto contínuas quanto tracejadas) que não seriam visíveis na configuração externa do objeto, pois representam os contornos da estrutura interna do objeto. Apresentar nas figuras apenas as linhas da configuração externa do objeto. 5. Excluir das folhas de figuras quaisquer elementos textuais, cotas de medição, linhas e molduras. As folhas de figuras devem conter apenas: numeração de página, figuras e numeração de figuras. Opcionalmente as folhas de figuras podem conter a legenda das vistas (vista superior, vista frontal etc.). 6. Excluir figuras que apresentem cortes ou detalhes do objeto do jogo de figuras atual. As figuras do pedido devem mostrar o objeto apenas em sua forma



completa. Excluir figura em marca d'água. 7. As almofadas apresentadas em conjunto com o sofá de 4 lugares são elementos decorativos e não fazem parte do objeto do pedido (sofá). As figuras devem apresentar apenas o objeto do depósito. Retirar as almofadas. 8. As figuras do pedido apresentam 2 objetos (sofá de 3 e 4 lugares) com as mesmas características ornamentais preponderantes. Apresentar um dos objetos numerados como variação configurativa. Numerar as figuras do objeto principal de acordo com o padrão 1.1, 1.2, 1.3 etc. As figuras da variação configurativa devem ser numeradas no padrão: 2.1, 2.2, 2.3... etc.

(21) BR 30 2016 004259-4

Código 34 - Exigência - Art. 106 § 3º da LPI

(22) 23/09/2016

(71) JADERSON DE ALMEIDA (BR/SC)

1. Manter no pedido atual apenas os objetos das páginas 5, 6 e 7 (mesas). Os demais objetos não compartilham as mesmas características ornamentais preponderantes e devem ser retirados do pedido atual. 2. Caso haja interesse, apresentar, num primeiro pedido dividido, todas as vistas do objeto da página 8, adequando o título do pedido à natureza do objeto. 3. A página 10 apresenta objetos que não aparentam ser fisicamente integrados, ou seja, aparentemente trata-se de arranjo de diversos objetos. Caso seja apenas um objeto, apresentar, num segundo pedido dividido, todas as suas vistas, adequando o título do pedido à natureza do objeto. Caso sejam vários objetos, apresentar cada um deles em um pedido dividido (um pedido dividido para cada objeto). 4. A página 11 apresenta objetos que não aparentam ser fisicamente integrados, ou seja, aparentemente trata-se de arranjo de diversos objetos. Caso seja apenas um objeto, apresentar, num terceiro pedido dividido, todas as suas vistas, adequando o título do pedido à natureza do objeto. Caso sejam vários objetos, apresentar cada um deles em um pedido dividido (um pedido dividido para cada objeto). 5. A página 12 apresenta objetos que não aparentam ser fisicamente integrados, ou seja, aparentemente trata-se de arranjo de diversos objetos. Caso seja apenas um objeto, apresentar, num quarto pedido dividido, todas as suas vistas, adequando o título do pedido à natureza do objeto. Caso sejam vários objetos, apresentar cada um deles em um pedido dividido (um pedido dividido para cada objeto). 6. Caso haja interesse, apresentar, num quinto pedido dividido, todas as vistas do terceiro objeto da página 4 (sistema ELLE), adequando o título do pedido à natureza do objeto. 6. Apresentar, no pedido atual, todas as vistas dos objetos das páginas 5, 6 e 7: perspectiva, frontal, posterior, laterais, superior e inferior, necessárias para a plena compreensão das formas. 7. Excluir das folhas de figuras quaisquer elementos textuais, cotas de medição, linhas e molduras. As folhas de figuras devem conter apenas: numeração de página, figuras e numeração de figuras. Opcionalmente as folhas de figuras podem conter a legenda das vistas (vista superior, vista frontal etc.). 8. Excluir figuras que apresentem cortes ou detalhes do objeto do jogo de figuras atual. As figuras do pedido devem mostrar o objeto apenas em sua forma completa. 9. Numerar as



figuras do objeto principal de acordo com o padrão 1.1, 1.2, 1.3 etc. As figuras de variações configurativas devem ser numeradas no padrão: 2.1, 2.2, 2.3...; 3.1, 3.2, 3.3... etc. 10. Alterar título do pedido para "Configuração aplicada a mesa".

(21) BR 30 2016 004260-8

Código 34 - Exigência - Art. 106 § 3º da LPI

(22) 23/09/2016

(71) PLUGT CALÇADOS INDÚSTRIA E COMÉRCIO EIRELI (BR/SP)

(74) Beerre Assessoria Empresarial Ltda.(Alt. de Beerre Assessoria Emp. S/C.LTDA.)

1. Apresentar a vista lateral oposta à fig. 1.1. As demais vistas, em especial a vista frontal e a vista superior, mostram que as proporções entre as vistas laterais direita e esquerda são diferentes, ensejando na necessidade da apresentação da outra vista lateral. 2. Retirar marcas das figuras. As figuras do depósito não podem conter marcas, logotipos, timbres ou rubricas. 3. Retirar elemento textual da figura 1.4. As figuras do depósito não podem conter textos. 4. Alterar título do pedido para "Configuração aplicada a calçado".

(21) BR 30 2016 004261-6

Código 34 - Exigência - Art. 106 § 3º da LPI

(22) 23/09/2016

(71) JADERSON DE ALMEIDA (BR/SC)

1. Manter no pedido atual apenas o objeto da página 1/6. Os demais objetos não compartilham as mesmas características ornamentais preponderantes e devem ser retirados do pedido atual. 2. Caso haja interesse, apresentar, num primeiro pedido dividido, todas as vistas do objeto da página 5/6. 3. Caso haja interesse, apresentar, num segundo pedido dividido, todas as vistas do objeto da página 6/6. 4. Apresentar todas as figuras apenas em traços regulares e contínuos, preenchendo todas as linhas tracejadas. 5. Excluir das folhas de figuras quaisquer elementos textuais, cotas de medição, linhas e molduras. As folhas de figuras devem conter apenas: numeração de página, figuras e numeração de figuras. Opcionalmente as folhas de figuras podem conter a legenda das vistas (vista superior, vista frontal etc.). 6. Mesmo possuindo formas idênticas, objetos representados em linha diferem daqueles representados em fotografia ou renderização pela ausência, por exemplo, da textura da madeira. Assim, faculta-se ao depositante apresentar todas as vistas das duas formas de representação(em linhas e fotográfica), de cada objeto, como variação configurativa. 7. Numerar as figuras de acordo com o padrão 1.1, 1.2, 1.3 etc. 8. Adequar título dos pedidos para "Configuração aplicada a mesa".

(21) BR 30 2016 004262-4

Código 34 - Exigência - Art. 106 § 3º da LPI

(22) 23/09/2016

(71) JADERSON DE ALMEIDA (BR/SC)

1. Manter no pedido atual apenas as luminárias. Os demais objetos não compartilham as mesmas características ornamentais preponderantes e devem ser retirados do pedido atual. 2. Caso haja interesse, apresentar, num primeiro



pedido dividido, todas as vistas (perspectiva, frontal, posterior, laterais, superior e inferior) das mesas das páginas 8/11, 9/11 e 10/11. Adequar a classe e o título do pedido dividido de acordo com a natureza dos objetos. 3. Caso haja interesse, apresentar, num segundo pedido dividido, todas as vistas do objeto "Mesa Garden" da página 11/11. Adequar a classe e o título do pedido dividido de acordo com a natureza do objeto. 4. Caso haja interesse, apresentar como variação configurativa, ainda no segundo pedido dividido, todas as vistas da mesa Garden da página 4/11, já que o objeto dessa figura não apresenta a textura de madeira presente na renderização da página 11/11. 5. Apresentar, no pedido atual, todas as vistas das luminárias (perspectiva, frontal, posterior, laterais, superior e inferior), necessárias para a plena compreensão das formas. 6. Caso haja interesse, apresentar no pedido atual, como variações configurativas, todas as vistas das luminárias das páginas 3/11, já que não apresentam a textura de madeira visível nas renderizações. 5. Excluir das folhas de figuras quaisquer elementos textuais, cotas de medição, linhas e molduras. As folhas de figuras devem conter apenas: numeração de página, figuras e numeração de figuras. Opcionalmente as figuras podem conter a indicação das vistas (vista superior, vista frontal etc.). 6. Numerar as figuras de acordo com o padrão 1.1, 1.2, 1.3... etc. As figuras de variações configurativas devem ser numeradas no padrão: 2.1, 2.2, 2.3... etc. 7. Alterar título do pedido atual para "Configuração aplicada a luminária".

(21) BR 30 2016 004337-0

Código 34 - Exigência - Art. 106 § 3º da LPI

(22) 27/09/2016

(71) SCANIA CV AB (SE)

(74) Daniel Advogados (Alt.de Daniel & Cia)

1. Reapresentar imagens da Prioridade Unionista com mais qualidade. As figuras da Prioridade Unionista não permitem aferir sua conformidade com o pedido nacional.

(21) BR 30 2016 004338-8

Código 34 - Exigência - Art. 106 § 3º da LPI

(22) 27/09/2016

(71) SCANIA CV AB (SE)

(74) Daniel Advogados (Alt.de Daniel & Cia)

1. Reapresentar imagens da Prioridade Unionista com mais qualidade. As figuras da Prioridade Unionista não permitem aferir sua conformidade com o pedido nacional. 2. Complementar o título do pedido de maneira a especificar, de maneira inequívoca, o que é o objeto do depósito. A expressão "moldura para veículo" é muito genérica.

(21) BR 30 2016 004340-0

Código 34 - Exigência - Art. 106 § 3º da LPI

(22) 27/09/2016

(71) SCANIA CV AB (SE)

(74) Daniel Advogados (Alt.de Daniel & Cia)



1. Reapresentar imagens da Prioridade Unionista com mais qualidade. As figuras da Prioridade Unionista não permitem aferir sua conformidade com o pedido nacional.

(21) BR 30 2016 004343-4

Código 34 - Exigência - Art. 106 § 3º da LPI

(22) 27/09/2016

(71) CLEBER LUIS DA RÉ (BR/RS)

(74) LUIZ FERNANDO CAMPOS STOCK

1- O pedido deverá ser dividido: Manter no presente pedido as figuras 1.1 a 2.7. O primeiro pedido dividido deverá conter as figuras 3.1 a 3.7. O segundo pedido dividido deverá conter as figuras 4.1 a 4.7.

(21) BR 30 2016 004344-2

Código 34 - Exigência - Art. 106 § 3º da LPI

(22) 27/09/2016

(71) SCANIA CV AB (SE)

(74) Daniel Advogados (Alt.de Daniel & Cia)

1- As figuras do documento de prioridade contêm áreas escurecidas e de pouca definição que comprometem a visualização das formas e das superfícies do objeto. Reapresentar o documento de prioridade com melhor qualidade gráfica, nitidez e contraste, revelando com precisão os contornos, relevos e rebaixos do objeto reivindicado e possibilitando a compreensão de seus detalhes. Respeitar a resolução mínima de 300 dpi.

(21) BR 30 2016 004345-0

Código 34 - Exigência - Art. 106 § 3º da LPI

(22) 27/09/2016

(71) SCANIA CV AB (SE)

(74) Daniel Advogados (Alt.de Daniel & Cia)

1- As figuras do documento de prioridade contêm áreas escurecidas e de pouca definição que comprometem a visualização das formas e das superfícies do objeto. Reapresentar o documento de prioridade com melhor qualidade gráfica, nitidez e contraste, revelando com precisão os contornos, relevos e rebaixos do objeto reivindicado e possibilitando a compreensão de seus detalhes. Respeitar a resolução mínima de 300 dpi.

(21) BR 30 2016 004352-3

Código 34 - Exigência - Art. 106 § 3º da LPI

(22) 28/09/2016

(71) UNIVERSIDADE FEDERAL DO RIO GRANDE DO SUL (BR/RS) ,
HOSPITAL DE CLÍNICAS DE PORTO ALEGRE - HCPA (BR/RS)

1- O objeto deverá ser ilustrado na mesma posição em todas as vistas. Corrigir o conjunto de figuras, apresentando uma perspectiva com o objeto na mesma posição mostrada nas vistas ortogonais. A apresentação de figuras não deverá conter marcas, logotipos, textos ou símbolos. 2- As figuras apresentam incoerências entre o mostrado na perspectiva e nas demais vistas: a representação dos velcros nas vistas frontal e posterior estão em desacordo com



o mostrado nas vistas laterais. Harmonizar as vistas ortogonais com a(s) perspectiva(s) apresentada(s), corrigindo todas as inconsistências entre as figuras. 3- As figuras devem ser numeradas conforme o disposto no inciso VI do artigo 20 da IN 44/2015 (figura 1.1, figura 1.2, etc).

(21) BR 30 2016 004353-1

Código 34 - Exigência - Art. 106 § 3º da LPI

(22) 28/09/2016

(71) CONTINENTAL REIFEN DEUTSCHLAND GMBH (DE)

(74) Dannemann, Siemsen, Bigler & Ipanema Moreira

1- As figuras do documento de prioridade contêm áreas escurecidas e de pouca definição que comprometem a visualização das formas e das superfícies do objeto. Reapresentar o documento de prioridade com melhor qualidade gráfica, nitidez e contraste, revelando com precisão os contornos, relevos e rebaixos do objeto reivindicado e possibilitando a compreensão de seus detalhes. Respeitar a resolução mínima de 300 dpi. 2- Adequar o título para melhor especificação do objeto reivindicado, substituindo-o por "CONFIGURAÇÃO APLICADA EM PNEU".

(21) BR 30 2016 004354-0

Código 34 - Exigência - Art. 106 § 3º da LPI

(22) 28/09/2016

(71) FILOS ARTIGOS PARA ANIMAIS LTDA (BR/RS)

(74) CREAÇÃO MARCAS E PATENTES LTDA.

1- As figuras apresentam incoerências entre o mostrado na perspectiva e nas demais vistas: várias linhas visíveis na perspectiva não são mostradas nas demais vistas. Harmonizar as vistas ortogonais com a(s) perspectiva(s) apresentada(s), corrigindo todas as inconsistências entre as figuras. Apresentar as figuras retirando das mesmas as linhas de construção e mantendo apenas as arestas visíveis do objeto. 2- Com base na atual apresentação do pedido, não foi possível identificar diferenças entre o objeto das figuras 1.1 a 1.7 e o das figuras 2.1 a 2.7. Caso os objetos constituam, de fato, variações configurativas, esclarecer qual (is) elemento (s) da forma varia (m) de uma para a outra. Caso a forma plástica seja exatamente a mesma e a diferença resida somente na forma de representação, numerar as figuras consecutivamente, por tratar-se do mesmo objeto. Poderá o depositante, nesse caso, alternativamente, manter no pedido apenas as figuras 1.1 a 1.7.

(21) BR 30 2016 004357-4

Código 34 - Exigência - Art. 106 § 3º da LPI

(22) 28/09/2016

(71) UNIVERSIDADE FEDERAL DO RIO GRANDE DO SUL (BR/RS) ,
HOSPITAL DE CLÍNICAS DE PORTO ALEGRE - HCPA (BR/RS)

1- Apresentar a perspectiva com melhor qualidade gráfica, nitidez e contraste, revelando com precisão os contornos, relevos e rebaixos do objeto reivindicado e possibilitando a compreensão de seus detalhes. Respeitar a resolução mínima de 300 dpi. 2- Reapresentar as figuras ilustrando somente o objeto reivindicado no pedido; retirar os demais elementos, como a cânula plástica vista nas figuras.



3- As figuras devem ser numeradas conforme o disposto no inciso VI do artigo 20 da IN 44/2015 (figura 1.1, figura 1.2, etc).

(21) BR 30 2016 004420-1

Código 34 - Exigência - Art. 106 § 3º da LPI

(22) 30/09/2016

(71) PAULO DE ALMEIDA RAMOS JUNIOR (BR/RJ)

1- As figuras deverão representar o objeto na forma montada, revelando apenas a configuração externa, sem destacar detalhes e partes separadamente.

Apresentar novo conjunto de figuras formado pelas vistas ortogonais da mesa montada (frontal, posterior, laterais, superior e inferior), além de pelo menos uma perspectiva, atendendo ao disposto no inciso IV do artigo 20 da IN 44/2015.

(21) BR 30 2016 004425-2

Código 34 - Exigência - Art. 106 § 3º da LPI

(22) 30/09/2016

(71) PETER ANTON GEORG MARTINS VON ZWEIGBERGK (BR/SP)

1- Algumas linhas do objeto foram apresentadas com linhas muito grossas, impossibilitando uma perfeita visualização dos detalhes. Reapresentar o conjunto de figuras com traços uniformes e com a mesma espessura em todo o corpo do objeto, excluindo das mesmas as hachuras e mantendo apenas as arestas e linhas visíveis do objeto. 2- A numeração das páginas das figuras foi apresentada com erro. As páginas que contêm figuras deverão ser numeradas no centro da margem superior indicando o número da folha e o número total de folhas (ex.: 1/5, 2/5, 3/5, 4/5 e 5/5). Título adequado de ofício nos termos do Art. 22 da Instrução Normativa 044/2015.

(21) BR 30 2016 004433-3

Código 34 - Exigência - Art. 106 § 3º da LPI

(22) 30/09/2016

(71) OHMAR TACLA (BR/PR)

1- As figuras não deverão conter textos, exceto o da legenda das figuras.

Reapresentar as figuras, retirando das mesmas os textos mostrados. 2- As figuras devem ser numeradas conforme o disposto no inciso VI do artigo 20 da IN 44/2015 (figura 1.1, figura 1.2, etc). Título adequado de ofício nos termos do Art. 22 da Instrução Normativa 044/2015.

(21) BR 30 2016 004434-1

Código 34 - Exigência - Art. 106 § 3º da LPI

(22) 30/09/2016

(71) THE GOODYEAR TIRE & RUBBER COMPANY (US)

(74) Daniel Advogados (Alt.de Daniel & Cia)

1- Reapresentar a figura ilustrando somente o objeto reivindicado no pedido: retirar os elementos figurativos e as linhas tracejadas, mantendo apenas o padrão ornamental reivindicado.

(21) BR 30 2016 004435-0

Código 34 - Exigência - Art. 106 § 3º da LPI

(22) 30/09/2016



(71) OHMAR TACLA (BR/PR)

1- Reapresentar o conjunto de figuras com traços uniformes e com a mesma espessura em todo o corpo do objeto, excluindo das mesmas as hachuras e mantendo apenas as arestas e linhas visíveis do objeto. 2- Apresentar novo conjunto de figuras formado pelas vistas ortogonais (frontal, posterior, laterais, superior e inferior), além de pelo menos uma perspectiva, atendendo ao disposto no inciso IV do artigo 20 da IN 44/2015. 3- As figuras devem ser numeradas conforme o disposto no inciso VI do artigo 20 da IN 44/2015 (figura 1.1, figura 1.2, etc).

(21) BR 30 2016 004437-6

Código 34 - Exigência - Art. 106 § 3º da LPI

(22) 30/09/2016

(71) ATLAS COPCO AIRPOWER, NAAMLOZE VENNOOTSCHAP (BE)

(74) Flávia Salim Lopes

1- As figuras foram apresentadas com baixa qualidade. Reapresentar o conjunto de figuras com traços uniformes, de mesma espessura e sem serrilhados, melhor qualidade gráfica, nitidez e contraste, revelando com precisão os contornos, relevos e rebaixos do objeto reivindicado e possibilitando a compreensão de seus detalhes. Respeitar a resolução mínima de 300 dpi. 2- Adequar o título para atender ao Inciso II do Art. 14 da IN 44/2015, substituindo-o por "CONFIGURAÇÃO APLICADA EM REBOQUE".

(21) BR 30 2016 004439-2

Código 34 - Exigência - Art. 106 § 3º da LPI

(22) 30/09/2016

(71) LUIZ FERNANDO LOPES DE SOUZA (BR/MG)

(74) Margareth Pena Lancaster

1- As figuras foram apresentadas com baixa qualidade. Reapresentar o conjunto de figuras com traços uniformes e com mesma espessura, melhor qualidade gráfica, nitidez e contraste, revelando com precisão os contornos, relevos e rebaixos do objeto reivindicado e possibilitando a compreensão de seus detalhes. Respeitar a resolução mínima de 300 dpi. 2- As figuras devem ser numeradas conforme o disposto no inciso VI do artigo 20 da IN 44/2015 (figura 1.1, figura 1.2, etc). 3- Adequar o título para atender ao Inciso II do Art. 14 da IN 44/2015, e para melhor especificação do objeto reivindicado, substituindo-o por "CONFIGURAÇÃO APLICADA EM FERRAMENTA".

(21) BR 30 2016 004441-4

Código 34 - Exigência - Art. 106 § 3º da LPI

(22) 02/10/2016

(71) MARCELO VENDRAMINI DA SILVA 156.464.278-00 (BR/SP)

1- As figuras deverão apresentar o objeto do pedido em fundo absolutamente neutro, sem a interferência de outros elementos e sem revelar qualquer padrão ou textura. Reapresentar as figuras sem fundo, ilustrando somente o objeto reivindicado no pedido; retirar os demais elementos, como a mão do usuário e os hachis. Excluir a figura da folha 2 dos desenhos. 2- Apresentar novo conjunto de



figuras formado pelas vistas ortogonais do objeto reivindicado (frontal, posterior, laterais, superior e inferior), além de pelo menos uma perspectiva, atendendo ao disposto no inciso IV do artigo 20 da IN 44/2015. 3- As figuras devem ser numeradas conforme o disposto no inciso VI do artigo 20 da IN 44/2015 (figura 1.1, figura 1.2, etc). 4- As páginas que contêm figuras deverão ser numeradas no centro da margem superior indicando o número da folha e o número total de folhas (ex.: 1/5, 2/5, 3/5, 4/5 e 5/5). 5- Adequar o título para atender ao Inciso II do Art. 14 da IN 44/2015, e para melhor especificação do objeto reivindicado, substituindo-o por "CONFIGURAÇÃO APLICADA EM CLIPE PARA HACHI".

(21) BR 30 2016 004444-9

Código 34 - Exigência - Art. 106 § 3º da LPI

(22) 03/10/2016

(71) WILLIAN OBRZUT RIBEIRO VANDRESEN (BR/PR)

(74) ROCHA MARCAS E PATENTES S/C LTDA

1- Reapresentar o conjunto de figuras em tamanho maior que o inicialmente apresentado, com traços uniformes, melhor qualidade gráfica, nitidez e contraste, revelando com precisão os contornos, relevos e rebaixos do objeto reivindicado e possibilitando a compreensão de seus detalhes. Respeitar a resolução mínima de 300 dpi. 2- Adequar o título para atender ao Inciso II do Art. 14 da IN 44/2015, substituindo-o por "CONFIGURAÇÃO APLICADA EM ESPETO".

(21) BR 30 2016 004445-7

Código 34 - Exigência - Art. 106 § 3º da LPI

(22) 03/10/2016

(71) WILLIAN OBRZUT RIBEIRO VANDRESEN (BR/PR)

(74) ROCHA MARCAS E PATENTES S/C LTDA

1- Reapresentar o conjunto de figuras em tamanho maior que o inicialmente apresentado, com traços uniformes, melhor qualidade gráfica, nitidez e contraste, revelando com precisão os contornos, relevos e rebaixos do objeto reivindicado e possibilitando a compreensão de seus detalhes. Respeitar a resolução mínima de 300 dpi. 2- Adequar o título para atender ao Inciso II do Art. 14 da IN 44/2015, substituindo-o por "CONFIGURAÇÃO APLICADA EM ESPETO".

(21) BR 30 2016 004460-0

Código 34 - Exigência - Art. 106 § 3º da LPI

(22) 03/10/2016

(71) CILMARA RAQUEL FERREIRA DE ANDRADE (BR/SP)

(74) Signo Marcas e Patentes Ltda.

1. Apresentar novo jogo de figuras com mais qualidade, que revelem com clareza as formas do objeto. As imagens devem mostrar o objeto com nitidez e resolução gráfica suficiente para plena compreensão da matéria apresentada, observado o mínimo de 300 dpi.

(21) BR 30 2016 004463-5

Código 34 - Exigência - Art. 106 § 3º da LPI

(22) 03/10/2016

(71) SCANIA CV AB (SE)



(74) Daniel Advogados (Alt.de Daniel & Cia)

1. Reapresentar imagens da Prioridade Unionista com mais qualidade. As figuras da Prioridade Unionista não permitem aferir sua conformidade com o pedido nacional. 2. Numerar as figuras de acordo com o padrão 1.1, 1.2, 1.3 etc.

(21) BR 30 2016 004483-0

Código 34 - Exigência - Art. 106 § 3º da LPI

(22) 04/10/2016

(71) HELLA KGAA HUECK & CO. (DE)

(74) Dannemann, Siemsen, Bigler & Ipanema Moreira

1. Manter no atual pedido somente as atuais imagens das figuras 1.1 a 1.7; 2. Apresentar em pedido dividido as figuras 2.1 a 2.7.

(21) BR 30 2016 004507-0

Código 34 - Exigência - Art. 106 § 3º da LPI

(22) 04/10/2016

(71) JADERSON DE ALMEIDA (BR/SC)

1. Cancelar a atual apresentação do pedido. Apresentar novo conjunto de figuras, seguindo as orientações de formatação da Instrução Normativa 44/2015. 2. Dentre outras coisas, a Instrução Normativa define que o objeto e suas variações devem ser apresentados a partir de todas as vistas: em perspectiva, frontal, posterior, superior, inferior, lateral esquerda e lateral direita. A apresentação não deve conter indicações de dimensões e não deve fazer referência ao nome comercial ou aos modelos dos objetos. Também não deve conter rodapé com informações de contato do depositante, linhas ou molduras. 3. As figuras devem ser numeradas conforme o disposto no inciso VI do artigo 20 da IN 44/2015, considerando uma das cadeiras como objeto principal e a outra como variação da primeira.

(21) BR 30 2016 004510-0

Código 34 - Exigência - Art. 106 § 3º da LPI

(22) 04/10/2016

(71) JADERSON DE ALMEIDA (BR/SC)

1. Cancelar a atual apresentação do pedido. Apresentar novo conjunto de figuras, seguindo as orientações de formatação da Instrução Normativa 44/2015. 2. Dentre outras coisas, a Instrução Normativa define que o objeto e suas variações devem ser apresentados a partir de todas as vistas: em perspectiva, frontal, posterior, superior, inferior, lateral esquerda e lateral direita. A apresentação não deve conter indicações de dimensões e não deve fazer referência ao nome comercial ou aos modelos dos objetos. Também não deve conter rodapé com informações de contato do depositante, linhas ou molduras. 3. As figuras devem ser numeradas conforme o disposto no inciso VI do artigo 20 da IN 44/2015, considerando uma das cadeiras como objeto principal e a outra como variação da primeira.

(21) BR 30 2016 004511-9

Código 34 - Exigência - Art. 106 § 3º da LPI

(22) 04/10/2016



(71) SCANIA CV AB (SE)

(74) Daniel Advogados (Alt.de Daniel & Cia)

As figuras referentes ao documento de prioridade estão com baixa qualidade gráfica, impossibilitando a comparação com as formas dos objetos reivindicados. Apresentar novas figuras do documento de prioridade com melhor qualidade gráfica.

(21) BR 30 2016 004513-5

Código 34 - Exigência - Art. 106 § 3º da LPI

(22) 04/10/2016

(71) SCANIA CV AB (SE)

(74) Daniel Advogados (Alt.de Daniel & Cia)

As figuras referentes ao documento de prioridade estão com baixa qualidade gráfica, impossibilitando a comparação com as formas dos objetos reivindicados. Apresentar novas figuras do documento de prioridade com melhor qualidade gráfica.

(21) BR 30 2016 004515-1

Código 34 - Exigência - Art. 106 § 3º da LPI

(22) 04/10/2016

(71) SCANIA CV AB (SE)

(74) Daniel Advogados (Alt.de Daniel & Cia)

As figuras referentes ao documento de prioridade estão com baixa qualidade gráfica, impossibilitando a comparação com as formas dos objetos reivindicados. Apresentar novas figuras do documento de prioridade com melhor qualidade gráfica.

(21) BR 30 2016 004517-8

Código 34 - Exigência - Art. 106 § 3º da LPI

(22) 04/10/2016

(71) JADERSON DE ALMEIDA (BR/SC)

1. Reapresentar o pedido adequado à Instrução Normativa 44/2015 - IN. 2. Não devem ser mencionados modelo ou materiais de fabricação, tampouco o sistema de arranjo entre os objetos, pois o registro de desenho industrial não protege sistemas, apenas os objetos em si, isoladamente. 3. Através da atual apresentação não ficou claro quais objetos o requerente deseja proteger. Cancelar a atual apresentação de figuras e apresentar, para cada objeto que deseja proteger, novo conjunto de figuras (desenhos ou fotografias) formado pelas vistas ortogonais (frontal, posterior, laterais, superior e inferior), além de pelo menos uma perspectiva, conforme inciso IV do art. 20 da IN. Não apresentar figuras contendo arranjos de objetos, como na folha 6/7. 4. As figuras não podem conter textos, exceto os relativos à numeração das figuras, conforme inciso II do art. 21 da IN: suprimir informações sobre modelos, medidas, sistema, dados do depositante, etc. 5. As figuras não podem conter quaisquer elementos que não façam parte do objeto, como cotas, conforme inciso I do art. 21 da IN. 6. As figuras não podem conter molduras ou linhas delimitadoras. 7. As figuras devem ser dispostas no papel com as margens mínimas (superior; esquerda; direita;



inferior) de 3 cm, conforme inciso IX do art. 20 da IN. 8. As figuras devem ser numeradas conforme o disposto no inciso VI do artigo 20 da IN: figura 1.1, figura 1.2, etc. para 1ª variação; figura 2.1, figura 2.2, etc. para 2ª variação, e assim por diante. 9. As folhas de figuras devem ser numeradas no centro da margem superior, indicando o número da folha e o número total de folhas, por exemplo: 1/4, 2/4, 3/4 e 4/4, conforme inciso VIII do art. 20 da IN. Esta numeração é independente da numeração de folhas de outros documentos do pedido. 10. As figuras devem ter excelente qualidade gráfica, nitidez e contraste, com o intuito de revelar com precisão os contornos, relevos e rebaixos do objeto reivindicado. Caso opte pela representação através de fotografias, melhorar a resolução, evitar sombras, reflexos e efeitos ao redor do objeto. 11. Apresentar novo título adequado ao inciso II do artigo 14 da IN.

(21) BR 30 2016 004518-6

Código 34 - Exigência - Art. 106 § 3º da LPI

(22) 04/10/2016

(71) CLEBER LUIS DA RÉ (BR/RS)

(74) LUIZ FERNANDO CAMPOS STOCK

1.Os objetos não guardam entre si as mesmas características distintivas entre si, de modo que o pedido deverá ser dividido. Observar artigos 25 e 26 da IN 44/2015. 2.Manter no pedido original o objeto das figuras 1.1 a 1.7. 3.Apresentar em um pedido dividido o objeto das figuras 2.1 a 2.7.

(21) BR 30 2016 004519-4

Código 34 - Exigência - Art. 106 § 3º da LPI

(22) 04/10/2016

(71) JADERSON DE ALMEIDA (BR/SC)

O pedido apresenta inconsistências que precisam ser corrigidas. 1. Apresentar novo conjunto de imagens do objeto, com alta qualidade de definição, na vista em perspectiva e ortogonais frontal, posterior, superior, inferior e laterais, excluindo medidas, detalhes, imagens ampliadas, materiais, nomes publicitários, texto descritivo ou qualquer informação que não seja numeração de figuras e páginas; 2. Numerar figuras de acordo com o novo padrão normativo. Ex.: fig. 1.1, fig. 1.2, etc..

(21) BR 30 2016 004520-8

Código 34 - Exigência - Art. 106 § 3º da LPI

(22) 04/10/2016

(71) SCANIA CV AB (SE)

(74) Daniel Advogados (Alt.de Daniel & Cia)

As figuras referentes ao documento de prioridade estão com baixa qualidade gráfica, impossibilitando a comparação com as formas do objeto reivindicado. Apresentar novas figuras do documento de prioridade com melhor qualidade gráfica.

(21) BR 30 2016 004522-4

Código 34 - Exigência - Art. 106 § 3º da LPI

(22) 04/10/2016



(71) GOLDEN GUITAR INSTRUMENTOS MUSICAIS LTDA (BR/SP)

(74) Org. Mérito Marcas e Patentes Ltda.

As vistas apresentam inconsistências. A profundidade do objeto que aparece na perspectiva é maior do que a profundidade representada nas vistas superior, inferior e laterais. A vista inferior (Fig. 1.3) revela rebaixo no canto esquerdo que não aparece em outras vistas. A representação da vista superior (Fig.1.2) também parece não estar correta. Verificar e apresentar novo conjunto de figuras com correção de todas as incompatibilidades entres as vistas.

(21) BR 30 2016 004525-9

Código 34 - Exigência - Art. 106 § 3º da LPI

(22) 04/10/2016

(71) SCANIA CV AB (SE)

(74) Daniel Advogados (Alt.de Daniel & Cia)

As figuras referentes ao documento de prioridade estão com baixa qualidade gráfica, impossibilitando a comparação com as formas do objeto reivindicado. Apresentar novas figuras do documento de prioridade com melhor qualidade gráfica.

(21) BR 30 2016 004548-8

Código 34 - Exigência - Art. 106 § 3º da LPI

(22) 04/10/2016

(71) CLEBER LUIS DA RÉ (BR/RS)

(74) LUIZ FERNANDO CAMPOS STOCK

O pedido apresenta inconsistências que precisam ser corrigidas. 1. O conjunto de figuras 2.1 a 2.7 apresentam linhas grossas demais, não permitindo a compreensão das formas; principalmente a perspectiva. Apresentar novo conjunto de desenhos com linhas mais finas na parte texturizada.

(21) BR 30 2016 004550-0

Código 34 - Exigência - Art. 106 § 3º da LPI

(22) 04/10/2016

(71) CLEBER LUIS DA RÉ (BR/RS)

(74) LUIZ FERNANDO CAMPOS STOCK

O pedido apresenta inconsistências que precisam ser corrigidas. 1. O padrão de linhas das figuras 2.1 está incoerente com as demais vistas. A figura apresenta uma superfície lisa preta ao invés de textura como nas demais vistas. Corrigir.

(21) BR 30 2016 004559-3

Código 34 - Exigência - Art. 106 § 3º da LPI

(22) 04/10/2016

(71) KARTELL S.P.A. (IT)

(74) Dannemann, Siemsen, Bigler & Ipanema Moreira

1. Apresentar a vista inferior do objeto das figuras 1.1 a 1.7, necessária para a plena compreensão da forma. 2. Apresentar todas as vistas do objeto da fig. 2.1: perspectiva, frontal, posterior, laterais, superior e inferior, necessárias para a plena compreensão da forma. Todas as vistas devem mostrar o objeto na mesma posição. 3. Apresentar todas as vistas do objeto da fig. 3.1: perspectiva, frontal,



posterior, laterais, superior e inferior, necessárias para a plena compreensão da forma. Todas as vistas devem mostrar o objeto na mesma posição. 4. Com base na atual apresentação do pedido, não foi possível identificar diferenças entre o objeto da figura 3.1 e o da figura 4.1. Caso os objetos constituam, de fato, variações configurativas, esclarecer qual(is) elemento(s) da forma varia(m) de uma para a outra e apresentar todas as vistas do objeto da figura 4.1. Caso a forma plástica seja exatamente a mesma e a diferença resida somente na cor, numerar as figuras consecutivamente, por tratar-se do mesmo objeto. Poderá o depositante, nesse caso, alternativamente, manter no pedido apenas as vistas do objeto da figura 3.1. 5. Com base na atual apresentação do pedido, não foi possível identificar diferenças entre o objeto da figura 2.1 e os objetos das figuras 5.1 e 6.1. Caso os objetos constituam, de fato, variações configurativas, esclarecer qual(is) elemento(s) da forma varia(m) de uma para a outra e apresentar todas as vistas dos objetos das fig. 5. 1 e 6.1. Caso a forma plástica seja exatamente a mesma e a diferença resida somente na cor, numerar as figuras consecutivamente, por tratar-se do mesmo objeto. Poderá o depositante, nesse caso, alternativamente, manter no pedido apenas as vistas do objeto ds figura 2.1. 6. As fig. 2.1, 3.1, 3.2, 5.1 e 6.1 apresentam baixa qualidade de imagem (baixa resolução). As fig. 3.1, 3.2 e 4.1 e 4.2 possuem pouco contraste em relação ao fundo da imagem. Apresentar jogo de figuras com mais qualidade, que revele com clareza as formas do objeto. As imagens devem mostrar o objeto com nitidez, contraste e resolução gráfica suficiente para plena compreensão da matéria apresentada, observado o mínimo de 300 dpi. 7. As figuras do pedido devem mostrar o objeto em sua forma completa. A figura 3.3 apresentam corte ou ampliação para visualização de detalhe do objeto e deve ser retirada do pedido. 8. Reapresentar o documento da Prioridade Unionista com jogo de figuras em alta qualidade. As figuras da Prioridade Unionista não permitem aferir sua conformidade com o pedido nacional.

(21) BR 30 2016 004560-7

Código 34 - Exigência - Art. 106 § 3º da LPI

(22) 04/10/2016

(71) KARTELL S.P.A. (IT)

(74) Dannemann, Siemsen, Bigler & Ipanema Moreira

1. Com base na atual apresentação do pedido, não foi possível identificar diferenças entre o objeto da figura 2.1 a 2.3 e os objetos das figuras 3.1 a 3.7 e 4.1 a 4.4. Caso os objetos constituam, de fato, variações configurativas, esclarecer qual(is) elemento(s) da forma varia(m) de uma para a outra e apresentar todas as vistas dos objetos das figuras 2.1 a 2.3 e 4.1 a 4.4. Caso as formas plásticas sejam exatamente as mesmas e a diferença resida somente na cor, numerar as figuras consecutivamente, por tratar-se do mesmo objeto. Poderá o depositante, nesse caso, alternativamente, manter no pedido apenas as vistas do objeto das figuras 3.1 a 3.7. 2. Complementar o título para que se estabeleça, de maneira específica, o que é o objeto do pedido. A palavra "ornamento" é genérica e não especifica o que é o objeto. (Ex.: "Configuração



aplicada a ornamento de mesa" ou "Configuração aplicada a ornamento de jardim").

(21) BR 30 2016 004561-5

Código 34 - Exigência - Art. 106 § 3º da LPI

(22) 04/10/2016

(71) KARTELL S.P.A. (IT)

(74) Dannemann, Siemsen, Bigler & Ipanema Moreira

1. Com base na atual apresentação do pedido, não foi possível identificar diferenças entre o objeto da figura 1.1 a 1.7 e os objetos das figuras 3.1 e 4.1. Caso os objetos constituam, de fato, variações configurativas, esclarecer qual(is) elemento(s) da forma varia(m) de uma para a outra e apresentar todas as vistas dos objetos das figuras 3.1 e 4.1. Caso as formas plásticas sejam exatamente as mesmas e a diferença resida somente na cor, numerar as figuras consecutivamente, por tratar-se do mesmo objeto. Poderá o depositante, nesse caso, alternativamente, manter no pedido apenas as vistas do objeto das figuras 1.1 a 1.7 e 2.1 a 2.7. 2. Reapresentar o documento da Prioridade Unionista nº 402016000034412 com jogo de figuras em alta qualidade. As figuras dessa Prioridade Unionista não permitem aferir sua conformidade com o pedido nacional.

(21) BR 30 2016 004562-3

Código 34 - Exigência - Art. 106 § 3º da LPI

(22) 04/10/2016

(71) FERNANDO JOSÉ FAVERO (BR/SP)

1. Apresentar todas as vistas do cavalo maior (objeto principal): perspectiva, frontal, posterior, laterais, superior e inferior, necessárias para a plena compreensão da forma. 2. Apresentar todas as vistas do cavalo menor (variação configurativa): perspectiva, frontal, posterior, laterais, superior e inferior, necessárias para a plena compreensão da forma. 3. Numerar as figuras do objeto principal de acordo com o padrão 1.1, 1.2, 1.3 etc. As figuras da variação configurativa devem ser numerada no padrão: 2.1, 2.2, 2.3... etc. 4. As folhas de figuras devem ser numeradas consecutivamente, com algarismos arábicos, no centro da margem superior, indicando o número da folha e o número total de folhas separados por uma barra oblíqua. Ex.: num pedido com três folhas de figuras a numeração será 1/3, 2/3, 3/3. 5. Alterar título do pedido para "Configuração aplicada a pingente". O título do pedido deve ser claro, conciso e adequado à natureza tridimensional do objeto, sem trazer informações sobre o modelo ou demais características do mesmo.

(21) BR 30 2016 004563-1

Código 34 - Exigência - Art. 106 § 3º da LPI

(22) 05/10/2016

(71) NATASHA RIGONI DIAS (BR/RJ)

1. Manter no pedido atual apenas o padrão ornamental da página 1/3, numerado como fig. 1.1. 2. Os demais padrões ornamentais apresentados não guardam as mesmas características ornamentais preponderantes que o objeto da pág. 1/1 e



devem ser depositados em pedidos divididos. Apresentar cada padrão ornamental em um pedido dividido (um padrão ornamental por pedido dividido).
3. Alterar título do pedido atual para "Padrão ornamental aplicado em boneca".
Os títulos dos pedidos (inclusive dos pedidos divididos) devem ser claros e concisos, sem incorporar informações sobre o modelo do objeto.

(21) BR 30 2016 004564-0

Código 34 - Exigência - Art. 106 § 3º da LPI

(22) 05/10/2016

(71) ANA PEREIRA MELO (BR/RJ)

(74) DAVID NILTON PEREIRA DE LUCENA

1. Harmonizar vistas anterior e posterior (1.3 e 1.4) com perspectiva (fig. 1.1). As proporções dos elementos quadrangulares (retângulos verticais), dispostos nas laterais das faces posterior e anterior do objeto, não correspondem às proporções dos mesmos elementos como mostrados na perspectiva. Corrigir vistas posterior e anterior. 2. Harmonizar vista superior (fig. 1.7) com perspectivas (fig. 1.1 e 1.2). A vista superior apresenta linhas delimitando as curvas do relevo da borda da cama que não são exibidos nas perspectivas. Corrigir vista superior.

(21) BR 30 2016 004568-2

Código 34 - Exigência - Art. 106 § 3º da LPI

(22) 05/10/2016

(71) SCANIA CV AB (SE)

(74) Daniel Advogados (Alt.de Daniel & Cia)

1. Retirar elementos textuais da vista superior (fig. 1.6). As figuras do depósito não podem conter textos, marcas, logotipos, timbres ou rubricas. Ex.: nome do fabricante na face traseira da cabine. 2. As figuras do documento da Prioridade Unionista apresentada não permitem aferir sua conformidade com o pedido nacional. Reapresentar o documento da Prioridade Unionista com jogo de figuras em alta qualidade.

(21) BR 30 2016 004569-0

Código 34 - Exigência - Art. 106 § 3º da LPI

(22) 05/10/2016

(71) SCANIA CV AB (SE)

(74) Daniel Advogados (Alt.de Daniel & Cia)

1. As figuras do documento da Prioridade Unionista apresentada não permitem aferir sua conformidade com o pedido nacional. Reapresentar o documento da Prioridade Unionista com jogo de figuras em alta qualidade.

(21) BR 30 2016 004574-7

Código 34 - Exigência - Art. 106 § 3º da LPI

(22) 05/10/2016

(71) BAYERISCHE MOTOREN WERKE AKTIENGESELLSCHAFT (DE)

(74) Dannemann, Siemsen, Bigler & Ipanema Moreira

A partir da apresentação da prioridade, não foi possível fazer a comparação com o depósito devido à má qualidade das imagens. Apresentar novas imagens da prioridade, com alta qualidade de definição, de forma que a comparação possa



ser feita nos detalhes.

(21) BR 30 2016 004575-5

Código 34 - Exigência - Art. 106 § 3º da LPI

(22) 05/10/2016

(71) SCANIA CV AB (SE)

(74) Daniel Advogados (Alt.de Daniel & Cia)

O pedido apresenta inconsistências que precisam ser corrigidas. 1. Apresentar novo conjunto de imagens do objeto, com alta qualidade de definição, de forma que todos os detalhes estejam revelados. A figura posterior da cabine tem partes completamente escuras, não deixando claro se se trata de uma pintura na cabine ou recorte, além das partes interiores não estarem reveladas. 2. Apresentar novo documento de prioridade, com alta qualidade de definição para fins de comparação com o depósito.

(21) BR 30 2016 004576-3

Código 34 - Exigência - Art. 106 § 3º da LPI

(22) 05/10/2016

(71) SCANIA CV AB (SE)

(74) Daniel Advogados (Alt.de Daniel & Cia)

O pedido apresenta inconsistências que precisam ser corrigidas. 1. Apresentar novo conjunto de imagens do objeto, com alta qualidade de definição, de forma que todos os detalhes estejam revelados. A figura posterior da cabine tem partes completamente escuras, não deixando claro se se trata de uma pintura na cabine ou recorte, além das partes interiores não estarem reveladas. 2. Apresentar novo documento de prioridade, com alta qualidade de definição para fins de comparação com o depósito.

(21) BR 30 2016 004577-1

Código 34 - Exigência - Art. 106 § 3º da LPI

(22) 05/10/2016

(71) SCANIA CV AB (SE)

(74) Daniel Advogados (Alt.de Daniel & Cia)

O pedido apresenta inconsistências que precisam ser corrigidas. 1. Apresentar novo conjunto de imagens do objeto, com alta qualidade de definição, de forma que todos os detalhes estejam revelados. A figura posterior da cabine tem partes completamente escuras, não deixando claro se se trata de uma pintura na cabine ou recorte, além das partes interiores não estarem reveladas. 2. Apresentar novo documento de prioridade, com alta qualidade de definição para fins de comparação com o depósito.

(21) BR 30 2016 004578-0

Código 34 - Exigência - Art. 106 § 3º da LPI

(22) 05/10/2016

(71) SCANIA CV AB (SE)

(74) Daniel Advogados (Alt.de Daniel & Cia)

O pedido apresenta inconsistências que precisam ser corrigidas. 1. Apresentar novo conjunto de imagens do objeto, com alta qualidade de definição, de forma



que todos os detalhes estejam revelados. A figura posterior da cabine tem partes completamente escuras, não deixando claro se se trata de uma pintura na cabine ou recorte, além das partes interiores não estarem reveladas. 2. Apresentar novo documento de prioridade, com alta qualidade de definição para fins de comparação com o depósito.

(21) BR 30 2016 004584-4

Código 34 - Exigência - Art. 106 § 3º da LPI

(22) 05/10/2016

(71) LS MTRON LTD. (KR)

(74) FLÁVIA SALIM LOPES

O pedido apresenta inconsistências que precisam ser corrigidas. 1. As imagens estão escuras, sem contraste e distorcidas. Comparadas com os desenhos da prioridade, as imagens estão "esticadas". Apresentar novo conjunto de imagens do objeto, com alta qualidade de definição, de forma que todos os detalhes possam ser revelados e na proporção correta; 2. Numerar figuras de acordo com o novo padrão normativo. Ex.: fig. 1.1, fig. 1.2, etc..

(21) BR 30 2016 004592-5

Código 34 - Exigência - Art. 106 § 3º da LPI

(22) 06/10/2016

(71) JADERSON DE ALMEIDA (BR/SC)

O pedido apresenta inconsistências que precisam ser corrigidas. 1. Manter no atual pedido somente a atual figura da página 1/7, apresentando a vista em perspectiva e ortogonais frontal, posterior, superior, inferior e laterais, com alta qualidade de definição, sem textos descritivos, marcas, nomes comerciais e medidas. Somente as imagens, numeração de página e figuras devem constar nas páginas; 2. Havendo interesse em proteger os objetos apresentados nas páginas 6/7 e 7/7, estes devem ser apresentados em pedido dividido do atual, nas vistas superior, inferior, frontal, posterior, laterais e em perspectiva, sem textos descritivos, marcas, nomes comerciais e medidas. Somente as imagens, numeração de página e figuras devem constar nas páginas. Se desejar, pode apresentar o objeto da página 7/7 apenas em traços, conforme demonstrado na página 3/7. 3. Adequar pedido conforme as exigências.

(21) BR 30 2016 004593-3

Código 34 - Exigência - Art. 106 § 3º da LPI

(22) 06/10/2016

(71) JADERSON DE ALMEIDA (BR/SC)

O pedido apresenta inconsistências que precisam ser corrigidas. 1. Manter no atual pedido somente a atual figura da página 1/5, apresentando a vista em perspectiva e ortogonais frontal, posterior, superior, inferior e laterais, com alta qualidade de definição, sem textos descritivos, marcas, nomes comerciais e medidas. Somente as imagens, numeração de página e figuras devem constar nas páginas; 2. Havendo interesse em proteger os objetos apresentados nas páginas 3/5 (componente interno), este deve ser apresentado em pedido dividido do atual, nas vistas superior, inferior, frontal, posterior, laterais e em perspectiva,



sem textos descritivos, marcas, nomes comerciais e medidas. Somente as imagens, numeração de página e figuras devem constar nas páginas. 3. Havendo interesse em proteger os objetos apresentados nas páginas 5/5, este deve ser apresentado em pedido dividido do atual, nas vistas superior, inferior, frontal, posterior, laterais e em perspectiva, sem textos descritivos, marcas, nomes comerciais e medidas. Somente as imagens, numeração de página e figuras devem constar nas páginas. 4. Numerar figuras de acordo com o novo padrão normativo. Ex.: fig. 1.1, fig. 1.2, etc; 3. Adequar pedido conforme as exigências.

(21) BR 30 2016 004594-1

Código 34 - Exigência - Art. 106 § 3º da LPI

(22) 06/10/2016

(71) JADERSON DE ALMEIDA (BR/SC)

O pedido apresenta inconsistências que precisam ser corrigidas. 1. Apresenta novo conjunto de figuras do objeto da página 1/5 na vista em perspectiva e ortogonais frontal, posterior, superior, inferior e laterais, com alta qualidade de definição, sem textos descritivos, marcas, nomes comerciais e medidas. Somente as imagens, numeração de página e figuras devem constar nas páginas. Se desejar, apresentar, como variante da banquetta, o desenho em linhas (página 3/5) nas vistas acima mencionadas; 2. Numerar figuras de acordo com o novo padrão normativo. Ex.: fig. 1.1, fig. 1.2, etc. e fig. 2.1, fig. 2.2, etc, segundo objeto.

(21) BR 30 2016 004598-4

Código 34 - Exigência - Art. 106 § 3º da LPI

(22) 06/10/2016

(71) JADERSON DE ALMEIDA (BR/SC)

O pedido apresenta inconsistências que precisam ser corrigidas. 1. Apresentar novo conjunto de figuras do objeto da página 1/5 na vista em perspectiva e ortogonais frontal, posterior, superior, inferior e laterais, com alta qualidade de definição, sem textos descritivos, marcas, nomes comerciais e medidas. Somente as imagens, numeração de página e figuras devem constar nas páginas. 2. Apresentar novo conjunto de figuras do objeto da página 3/5 (base), como variante da mesa, na vista em perspectiva e ortogonais frontal, posterior, superior, inferior e laterais, com alta qualidade de definição, sem textos descritivos, marcas, nomes comerciais e medidas. Somente as imagens, numeração de página e figuras devem constar nas páginas. O objeto deve ser apresentado em sua forma completa. 3. Corrigir título do pedido para "Configuração aplicada em mesa". 4. Numerar figuras de acordo com o novo padrão normativo. Ex.: fig. 1.1, fig. 1.2, primeiro objeto; fig. 2.1, fig. 2.2, etc, segundo objeto, e assim por diante.

(21) BR 30 2016 004599-2

Código 34 - Exigência - Art. 106 § 3º da LPI

(22) 06/10/2016

(71) JADERSON DE ALMEIDA (BR/SC)



O pedido apresenta inconsistências que precisam ser corrigidas. 1. Apresentar novo conjunto de figuras do objeto da página 1/6 na vista em perspectiva e ortogonais frontal, posterior, superior, inferior e laterais, com alta qualidade de definição, sem textos descritivos, marcas, nomes comerciais e medidas. Somente as imagens, numeração de página e figuras devem constar nas páginas. 2. Apresentar novo conjunto de figuras do objeto da página 5/6, como variante, na vista em perspectiva e ortogonais frontal, posterior, superior, inferior e laterais, com alta qualidade de definição, sem textos descritivos, marcas, nomes comerciais e medidas. Somente as imagens, numeração de página e figuras devem constar nas páginas. O objeto deve ser apresentado em sua forma completa. 3. Numerar figuras de acordo com o novo padrão normativo. Ex.: fig. 1.1, fig. 1.2, primeiro objeto; fig. 2.1, fig. 2.2, etc, segundo objeto, e assim por diante.

(21) BR 30 2016 004600-0

Código 34 - Exigência - Art. 106 § 3º da LPI

(22) 06/10/2016

(71) JADERSON DE ALMEIDA (BR/SC)

O pedido apresenta inconsistências que precisam ser corrigidas. 1. Apresentar novo conjunto de figuras do objeto da página 1/5 na vista em perspectiva e ortogonais frontal, posterior, superior, inferior e laterais, com alta qualidade de definição, sem textos descritivos, detalhes ampliados, marcas, nomes comerciais e medidas. Somente as imagens, numeração de página e figuras devem constar nas páginas. 2. Apresentar novo conjunto de figuras do objeto da página 3/5 (em traços), como variante, na vista em perspectiva e ortogonais frontal, posterior, superior, inferior e laterais, com alta qualidade de definição, sem textos descritivos, detalhes ampliados, marcas, nomes comerciais e medidas. Somente as imagens, numeração de página e figuras devem constar nas páginas. O objeto deve ser apresentado em sua forma completa. 3. Numerar figuras de acordo com o novo padrão normativo. Ex.: fig. 1.1, fig. 1.2, primeiro objeto; fig. 2.1, fig. 2.2, etc, segundo objeto, e assim por diante.

(21) BR 30 2016 004601-8

Código 34 - Exigência - Art. 106 § 3º da LPI

(22) 06/10/2016

(71) JADERSON DE ALMEIDA (BR/SC)

O pedido apresenta inconsistências que precisam ser corrigidas. 1. Apresentar novo conjunto de figuras do objeto da página 1/5 na vista em perspectiva e ortogonais frontal, posterior, superior, inferior e laterais, com alta qualidade de definição, sem textos descritivos, marcas, nomes comerciais e medidas. Somente as imagens, numeração de página e figuras devem constar nas páginas. 2. Apresentar novo conjunto de figuras do objeto da página 3/5 (traços), como variante, na vista em perspectiva e ortogonais frontal, posterior, superior, inferior e laterais, com alta qualidade de definição, sem textos descritivos, detalhes ampliados, marcas, nomes comerciais e medidas. Somente as imagens, numeração de página e figuras devem constar nas páginas. O objeto deve ser



apresentado em sua forma completa. 3. Numerar figuras de acordo com o novo padrão normativo. Ex.: fig. 1.1, fig. 1.2, primeiro objeto; fig. 2.1, fig. 2.2, etc, segundo objeto, e assim por diante.

(21) BR 30 2016 004602-6

Código 34 - Exigência - Art. 106 § 3º da LPI

(22) 06/10/2016

(71) JADERSON DE ALMEIDA (BR/SC)

O pedido apresenta inconsistências que precisam ser corrigidas. 1. Apresentar novo conjunto de figuras do objeto da página 1/5 na vista em perspectiva e ortogonais frontal, posterior, superior, inferior e laterais, com alta qualidade de definição, sem textos descritivos, marcas, detalhes ampliados, nomes comerciais e medidas. Somente as imagens, numeração de página e figuras devem constar nas páginas. 2 .Apresentar novo conjunto de figuras do objeto da página 3/5 (traços), como variante, na vista em perspectiva e ortogonais frontal, posterior, superior, inferior e laterais, com alta qualidade de definição, sem textos descritivos, detalhes ampliados, marcas, nomes comerciais e medidas. Somente as imagens, numeração de página e figuras devem constar nas páginas. 3. Numerar figuras de acordo com o novo padrão normativo. Ex.: fig. 1.1, fig. 1.2, primeiro objeto; fig. 2.1, fig. 2.2, etc, segundo objeto, e assim por diante.

(21) BR 30 2016 004603-4

Código 34 - Exigência - Art. 106 § 3º da LPI

(22) 06/10/2016

(71) JADERSON DE ALMEIDA (BR/SC)

O pedido apresenta inconsistências que precisam ser corrigidas. 1. Apresentar novo conjunto de figuras do objeto da página 1/8 na vista em perspectiva e ortogonais frontal, posterior, superior, inferior e laterais, com alta qualidade de definição, sem textos descritivos, marcas, nomes comerciais e medidas. Somente as imagens, numeração de página e figuras devem constar nas páginas. 2 .Apresentar novo conjunto de figuras do objeto da página 3/8 (traços), como variante, na vista em perspectiva e ortogonais frontal, posterior, superior, inferior e laterais, com alta qualidade de definição, sem textos descritivos, marcas, nomes comerciais e medidas. Somente as imagens, numeração de página e figuras devem constar nas páginas. O objeto deve ser apresentado em sua forma completa; 3 .Apresentar novo conjunto de figuras do objeto da página 6/8, como variante, na vista em perspectiva e ortogonais frontal, posterior, superior, inferior e laterais, com alta qualidade de definição, sem textos descritivos, marcas, nomes comerciais e medidas. Somente as imagens, numeração de página e figuras devem constar nas páginas. O objeto deve ser apresentado em sua forma completa. 4. Havendo interesse em proteger o objeto apresentado na página 7/8, este deve ser apresentado em pedido dividido do atual, nas vistas superior, inferior, frontal, posterior, laterais e em perspectiva, sem textos descritivos, marcas, detalhes ampliados, nomes comerciais e medidas. Somente as imagens, numeração de página e figuras devem constar nas páginas. 5. Numerar figuras de acordo com o novo padrão normativo. Ex.:



fig. 1.1, fig. 1.2, primeiro objeto; fig. 2.1, fig. 2.2, etc, segundo objeto, e assim por diante. 6. Harmonizar pedido conforme exigências.

(21) BR 30 2016 004606-9

Código 34 - Exigência - Art. 106 § 3º da LPI

(22) 06/10/2016

(71) LM FARMA INDÚSTRIA E COMÉRCIO LTDA (BR/SP)

(74) Ana Paula Santos Celidonio

1- Há três objetos no pedido: o da fig. 1.1, os da fig. 1.2 e o das figs. 1.3 a 1.8.

Caso deseje também manter a proteção sobre o objeto da fig. 1.1, apresentá-lo

em um pedido dividido, acompanhado das respectivas vistas ortogonais. Caso

deseje também manter a proteção sobre os objetos da fig. 1.2, cada metade

deve ser apresentada como uma variação do objeto e deverão ser apresentados

em um segundo pedido dividido, acompanhados das respectivas vistas

ortogonais. Caso contrário, excluir as figs. 1.1 e 1.2, mantendo no pedido apenas

as figs. 1.3 a 1.8, acompanhadas das vistas frontal e posterior do objeto.

(21) BR 32 2015 001271-7

Código 34 - Exigência - Art. 106 § 3º da LPI

(22) 11/10/2013

(62) BR 30 2013 005251-6 11/10/2013

(71) BEMIS MANUFACTURING COMPANY (US)

(74) DANNEMANN, SIEMSEN, BIGLER & IPANEMA MOREIRA

1.As figuras não estão correspondentes entre si, por exemplo: nas figuras 6 e 7

existe um fechamento tipo grelha cobrindo a área inferior que, nas demais

figuras, é vazada. Verificar e corrigir todas as inconsistências que se apresentem.

2.As figuras devem ser numeradas conforme o disposto no inciso VI do artigo 20

da IN 44/2015: figura 1.1, figura 1.2, etc. 3.O excesso de hachuras está

atrapalhando a compreensão da forma: suprimi-las.

(21) BR 32 2015 002279-8

Código 34 - Exigência - Art. 106 § 3º da LPI

(22) 27/12/2013

(62) BR 30 2013 006809-9 27/12/2013

(71) ADP GAUSELMANN GMBH (DE)

(74) CARLOS ANDRÉ BARBOSA CAVALCANTI

1.Apesar de não ter sido solicitado, o requerente propôs alteração de título (a

adequação solicitada na exigência seria para o objeto das figuras 1.5 a 1.7). O

novo título altera completamente o tipo de objeto inicial e não parece

corresponder ao objeto. Esclarecer: retornar ao título inicial ou apresentar outro

adequado ao objeto.

(21) BR 32 2016 003006-8

Código 34 - Exigência - Art. 106 § 3º da LPI

(22) 12/12/2014

(62) BR 30 2014 006285-9 12/12/2014

(71) ENERBRAS MATERIAIS ELETRICOS LTDA (BR/PR)

(74) ALCION BUBNIAK



1. Apresentar novo jogo de figuras com mais qualidade, que revelem com clareza as formas do objeto. As imagens devem mostrar o objeto com nitidez e resolução gráfica suficiente para plena compreensão da matéria apresentada, observado o mínimo de 300 dpi. 2. Alterar título do pedido para "Configuração aplicada a interruptor elétrico". O título deve ser claro, conciso e adequado à natureza tridimensional do objeto. O termo "construção civil", utilizado no título atual, é muito genérico e não especifica o objeto do pedido.

(21) BR 32 2016 003034-3

Código 34 - Exigência - Art. 106 § 3º da LPI

(22) 14/11/2014

(62) BR 30 2014 005713-8 14/11/2014

(71) LP PISCINAS EIRELI ME (BR/RJ)

(74) Tavares Propriedade Intelectual Ltda. (alt. de Tavares & Companhia Ltda)

1. As figuras contêm áreas esbranquiçadas, de pouca definição e baixo contraste que comprometem a visualização das formas e das superfícies do objeto e que em alguns momentos não deixam claros os limites entre o objeto e o fundo das imagens. Reapresentar o conjunto de figuras com melhor qualidade gráfica, nitidez e contraste, revelando com precisão os contornos, relevos e rebaixos do objeto reivindicado e possibilitando a compreensão de seus detalhes. Observar o tratamento gráfico e recorte das figuras, que da forma como está apresentado cria pontas e altera significativamente o formato e silhueta do objeto representado. Respeitar a resolução mínima de trezentos dpi. Evitar reflexos, texturas granuladas, brilhos e outros elementos que afetem a compreensão da configuração do objeto.

(21) BR 32 2016 003069-6

Código 34 - Exigência - Art. 106 § 3º da LPI

(22) 31/01/2012

(62) BR 30 2012 000429-2 31/01/2012

(71) DART INDUSTRIES INC (US)

(74) KASZNAR LEONARDOS PROPRIEDADE INTELECTUAL

1. Há excesso de hachuras, causando confusão e comprometendo a plena compreensão das formas do objeto. Reapresentar o conjunto de figuras com representações mais limpas, mantendo apenas as linhas necessárias à compreensão das superfícies, relevos e rebaixos do objeto, e excluindo aquelas que geram confusão.

(21) BR 32 2016 003135-8

Código 34 - Exigência - Art. 106 § 3º da LPI

(22) 25/07/2016

(62) BR 30 2014 006107-0 04/12/2014

(71) ROMA JENSEN COMERCIO E INDUSTRIA LTDA. (BR/SP)

(74) JOSÉ CARLOS TINOCO SOARES JÚNIOR

1. Há incoerências entre as vistas. Na figura 1.6, no topo do objeto, de cada lado do rebaixo central no corpo do brinquedo, pode-se verificar um detalhe quadrado. Não se pode ter certeza se são relevos ou rebaixos, mas os mesmos detalhes



não podem ser confirmados por nenhuma das outras vistas. Além disso, na figura 1.5, pode-se perceber que a grade menor superior do corpo do objeto é enviesada para o lado direito. Na figura 1.7, a mesma grade é representada com linhas enviesadas para ambos os lados, com linhas de cruzando no centro, e na figura 1.8, as linhas desta grade parecem ser continuações das linhas da grade maior logo abaixo, com desenho vertical. Há também inconsistências na representação das rodas laterais e no formato das asas. Revisar todo o conjunto de figuras, fazendo as correções indicadas e quaisquer outras que sejam necessárias para que as imagens apresentem coerência entre si.

(21) DI 7102593-6

Código 34 - Exigência - Art. 106 § 3º da LPI

(22) 24/06/2011

(71) FIAT AUTOMÓVEIS S.A (BR/MG)

1. Reapresentar o conjunto de figuras acrescentando a vista superior do objeto.
2. Numerar as páginas das fotografias de acordo com o padrão: 1/3, 2/3, 3/3.

(21) DI 7102607-0

Código 34 - Exigência - Art. 106 § 3º da LPI

(22) 24/06/2011

(71) FIAT AUTOMÓVEIS S.A (BR/MG)

1. A perspectiva apresentada no cumprimento revela elementos que não podem ser confirmados nas vistas ortogonais, tais como a moldura externa e os suportes de fixação do farol e pequenas estruturas onde, na Fig. 1.1, há somente vazados circulares. Com isso, a perspectiva deverá ser corrigida para que fique conforme às demais imagens.
2. Numerar as páginas das fotografias de acordo com o padrão: 1/3, 2/3, 3/3.



Código 35 - Arquivamento do Pedido – Art. 216 § 2º e Art. 106 § 3º da LPI

Arquivado definitivamente o pedido de registro de desenho industrial, uma vez que não foi apresentada a procuração devida no prazo de 60 (sessenta) dias contados da prática do primeiro ato da parte no processo ou não houve manifestação do depositante quanto à exigência formulada.

(21) BR 30 2012 000813-1

Código 35 - Arquivamento do Pedido – Art. 216 § 2º e Art. 106 § 3º da LPI

(22) 28/02/2012

(44) 05/09/2017

(54) CONFIGURAÇÃO APLICADA EM BRINCO

(71) ANTONIO CARLOS MANCHON (BR/SP)

(72) ANTONIO CARLOS MANCHON

(74) ERICA BASILE

Arquivamento

(21) BR 30 2012 000817-4

Código 35 - Arquivamento do Pedido – Art. 216 § 2º e Art. 106 § 3º da LPI

(22) 28/02/2012

(44) 05/09/2017

(54) CONFIGURAÇÃO APLICADA EM BRINCO

(71) ANTONIO CARLOS MANCHON (BR/SP)

(72) ANTONIO CARLOS MANCHON

(74) ERICA BASILE

Arquivamento

(21) BR 30 2012 000821-2

Código 35 - Arquivamento do Pedido – Art. 216 § 2º e Art. 106 § 3º da LPI

(22) 28/02/2012

(44) 05/09/2017

(54) CONFIGURAÇÃO APLICADA EM BRINCO

(71) Antonio Carlos Manchon (BR/SP)

(72) Antonio Carlos Manchon

(74) Erica Basile

Arquivamento

(21) BR 30 2012 000822-0

Código 35 - Arquivamento do Pedido – Art. 216 § 2º e Art. 106 § 3º da LPI

(22) 28/02/2012

(44) 05/09/2017

(54) CONFIGURAÇÃO APLICADA EM BRINCO

(71) ANTONIO CARLOS MANCHON (BR/SP)





(72) ANTONIO CARLOS MANCHON
(74) ERICA BASILE
Arquivamento

(21) BR 30 2012 000823-9



Código 35 - Arquivamento do Pedido – Art. 216 § 2º e Art. 106 § 3º da LPI
(22) 28/02/2012
(44) 05/09/2017
(54) CONFIGURAÇÃO APLICADA EM BRINCO
(71) ANTONIO CARLOS MANCHON (BR/SP)
(72) ANTONIO CARLOS MANCHON
(74) ERICA BASILE
Arquivamento

(21) BR 30 2012 000824-7



Código 35 - Arquivamento do Pedido – Art. 216 § 2º e Art. 106 § 3º da LPI
(22) 28/02/2012
(44) 05/09/2017
(54) CONFIGURAÇÃO APLICADA EM BRINCO
(71) ANTONIO CARLOS MANCHON (BR/SP)
(72) ANTONIO CARLOS MANCHON
(74) ANTONIO CARLOS MANCHON
Arquivamento

(21) BR 30 2012 000831-0



Código 35 - Arquivamento do Pedido – Art. 216 § 2º e Art. 106 § 3º da LPI
(22) 28/02/2012
(44) 05/09/2017
(52) 11-01
(54) CONFIGURAÇÃO APLICADA EM BRINCO
(71) Antonio Carlos Manchon (BR/SP)
(72) Antonio Carlos Manchon
(74) Erica Basile
Arquivamento

(21) BR 30 2012 002777-2

Código 35 - Arquivamento do Pedido – Art. 216 § 2º e Art. 106 § 3º da LPI
(22) 01/06/2012





(30) 01/12/2011 EM 001955956-0001
 (44) 05/09/2017
 (52) 12-08
 (54) CONFIGURAÇÃO APLICADA EM AUTOMÓVEL
 (71) AUDI AG. (DE)
 (72) CESAR MUNTADA ROURA, ACHIM BADSTUEBNER
 (74) ADVOCACIA PIETRO ARIBONI S/C
 Arquivamento

(21) BR 30 2015 001289-7



Código 35 - Arquivamento do Pedido – Art. 216 § 2º e Art. 106 § 3º da LPI
 (22) 20/03/2015
 (44) 05/09/2017
 (52) 03-01
 (54) FRASQUEIRA KIT CAFÉ
 (71) KRISHNA COMERCIO DE CONFECÇÃO E BRINDES LTDA (BR/SP)
 (72) WILSON ALVES MAGALHÃES
 Arquivamento

(21) BR 30 2015 003967-1

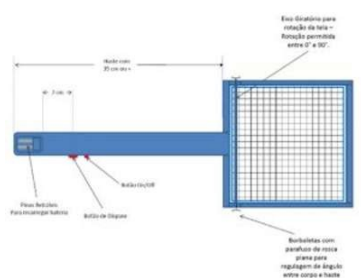

Código 35 - Arquivamento do Pedido – Art. 216 § 2º e Art. 106 § 3º da LPI
 (22) 25/08/2015
 (44) 05/09/2017
 (52) 22-06
 (54) CONFIGURAÇÃO APLICADA A/EM NOVO DESENHO DE RAQUETE ELÉTRICA
 (71) EVANDRO AFONSO DO NASCIMENTO (BR/MG)
 (72) EVANDRO AFONSO DO NASCIMENTO
 Arquivamento

(21) BR 30 2015 005094-2



Código 35 - Arquivamento do Pedido – Art. 216 § 2º e Art. 106 § 3º da LPI
 (22) 10/11/2015
 (44) 05/09/2017
 (52) 11-01
 (54) CONFIGURAÇÃO APLICADA A/EM BRINCOS CALEIDOSCÓPIO
 (71) MAILDA DE BARBOSA FONTAN ME (BR/AL)
 (72) JEANINE DE BARBOSA FONTAN
 Arquivamento





(21) BR 30 2015 005255-4



Código 35 - Arquivamento do Pedido – Art. 216 § 2º e Art. 106 § 3º da LPI
 (22) 18/11/2015
 (44) 05/09/2017
 (52) 07-07
 (54) COOLER TÉRMICO
 (71) KRISHNA COMERCIO DE CONFECÇÃO E BRINDES LTDA (BR/ES)
 (72) WILSON ALVES MAGALHÃES
 Arquivamento

(21) BR 30 2015 005256-2



Código 35 - Arquivamento do Pedido – Art. 216 § 2º e Art. 106 § 3º da LPI
 (22) 18/11/2015
 (44) 05/09/2017
 (52) 03-01
 (54) CAPA DE ANTENA
 (71) KRISHNA COMERCIO DE CONFECÇÃO E BRINDES LTDA (BR/ES)
 (72) WILSON ALVES MAGALHÃES
 Arquivamento

(21) BR 30 2015 005370-4

Código 35 - Arquivamento do Pedido – Art. 216 § 2º e Art. 106 § 3º da LPI
 (22) 24/11/2015
 (44) 05/09/2017
 (52) 11-01
 (54) CONFIGURAÇÃO APLICADA A/EM COLEÇÃO RENASCENÇA
 (71) MAILDA DE BARBOSA FONTAN ME (BR/AL)





(72) RENATA DE BARBOSA FONTAN BARROS, JEANINE DE BRABOSA FONTAN
Arquivamento



(21) BR 30 2016 002369-7

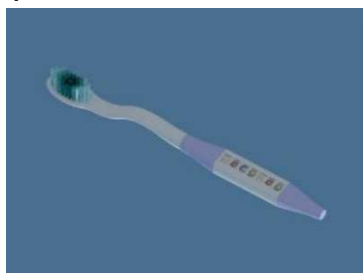

Código 35 - Arquivamento do Pedido – Art. 216 § 2º e Art. 106 § 3º da LPI
(22) 06/06/2016
(44) 05/09/2017
(52) 28-03 , 04-99
(54) CONFIGURAÇÃO APLICADA A/EM ESCOVA DENTÁL
(71) MARIA CRISTINA TAVARES VIGGIANO (BR/MG)
(72) MARIA CRISTINA TAVARES VIGGIANO
(74) VINÍCIUS SILVA DE OLIVEIRA
Arquivado de acordo com art 216, § 2º da LPI.

(21) DI 6805986-8



Código 35 - Arquivamento do Pedido – Art. 216 § 2º e Art. 106 § 3º da LPI
(22) 02/10/2008
(44) 05/09/2017
(52) 11-02
(54) CONFIGURAÇÃO APLICADA EM VASO DECORATIVO
(71) CESAR GONÇALVES DA SILVA (BR/RJ)
(72) CESAR GONÇALVES DA SILVA
(74) CLAUDEMIR MONTEIRO SILVA
Arquivamento

(21) DI 6805987-6

Código 35 - Arquivamento do Pedido – Art. 216 § 2º e Art. 106 § 3º da LPI
(22) 02/10/2008
(44) 05/09/2017
(52) 11-02
(54) CONFIGURAÇÃO APLICADA EM VASO DECORATIVO





(71) CESAR GONÇALVES DA SILVA (BR/RJ)
(72) CESAR GONÇALVES DA SILVA
(74) CLAUDEMIR MONTEIRO SILVA
Arquivamento

(21) DI 6805988-4



Código 35 - Arquivamento do Pedido – Art. 216 § 2º e Art. 106 § 3º da LPI
(22) 02/10/2008
(44) 05/09/2017
(52) 11-02
(54) CONFIGURAÇÃO APLICADA EM VASO DECORATIVO
(71) CESAR GONÇALVES DA SILVA (BR/RJ)
(72) CESAR GONÇALVES DA SILVA
(74) CLAUDEMIR MONTEIRO SILVA
Arquivamento

(21) DI 6805989-2



Código 35 - Arquivamento do Pedido – Art. 216 § 2º e Art. 106 § 3º da LPI
(22) 02/10/2008
(44) 05/09/2017
(52) 11-02
(54) CONFIGURAÇÃO APLICADA EM VASO E LAMPARINA
(71) CESAR GONÇALVES DA SILVA (BR/RJ)
(72) CESAR GONÇALVES DA SILVA
(74) CLAUDEMIR MONTEIRO SILVA
Arquivamento

(21) DI 6805990-6



Código 35 - Arquivamento do Pedido – Art. 216 § 2º e Art. 106 § 3º da LPI
(22) 02/10/2008
(44) 05/09/2017
(52) 11-02
(54) CONFIGURAÇÃO APLICADA EM ESCULTURA PARA MESA
(71) CESAR GONÇALVES DA SILVA (BR/RJ)
(72) CESAR GONÇALVES DA SILVA
(74) CLAUDEMIR MONTEIRO SILVA

(21) DI 6805991-4

Código 35 - Arquivamento do Pedido – Art. 216 § 2º e Art. 106 § 3º da LPI
(22) 02/10/2008
(44) 05/09/2017
(52) 11-02





(54) CONFIGURAÇÃO APLICADA EM PRATO DECORATIVO
 (71) CESAR GONÇALVES DA SILVA (BR/RJ)
 (72) CESAR GONÇALVES DA SILVA
 (74) CLAUDEMIR MONTEIRO SILVA
 Arquivamento

(21) DI 6905295-6



Código 35 - Arquivamento do Pedido – Art. 216 § 2º e Art. 106 § 3º da LPI
 (22) 24/12/2009
 (44) 05/09/2017
 (52) 32-00
 (54) CONFIGURAÇÃO APLICADA A IMÃ DE GELADEIRA
 (71) Edezio Braga (BR/MG)
 (72) Edezio Braga
 Arquivamento

(21) DI 6905326-0



Código 35 - Arquivamento do Pedido – Art. 216 § 2º e Art. 106 § 3º da LPI
 (22) 25/03/2009
 (44) 05/09/2017
 (52) 09-01
 (54) CONFIGURAÇÃO DE EMBALAGEM
 (71) ALEX ROJAS SALVIONI ME (BR/AM)
 (72) ALEX ROJAS SALVIONI
 Arquivamento

(21) DI 7001421-3



Código 35 - Arquivamento do Pedido – Art. 216 § 2º e Art. 106 § 3º da LPI
 (22) 27/01/2010
 (44) 05/09/2017
 (54) CONFIGURAÇÃO APLICADA EM PLATAFORMA PARA INSTRUMENTAL CIRÚRGICO
 (71) Mmog Comércio de Equipamentos Médicos Ltda. (BR/PE)
 (72) TITO HENRIQUE COSTA MELCOP
 (74) Escobar Advocacia - Propriedade Intelectual e Direito Empresarial
 Arquivamento

(21) DI 7004549-6

Código 35 - Arquivamento do Pedido – Art. 216 § 2º e Art. 106 § 3º da LPI
 (22) 16/09/2010
 (30) 16/03/2010 WO 539916001
 (44) 05/09/2017
 (52) 03-01
 (54) CONFIGURAÇÕES APLICADAS EM ESTOJO





(71) The Procter & Gamble Company (US)

(72) Daniel Scott, David Dombrowski, Nastasha Jane Evans, William John Davis, David James Mcneill

(74) Vieira de Mello Advogados

Arquivamento

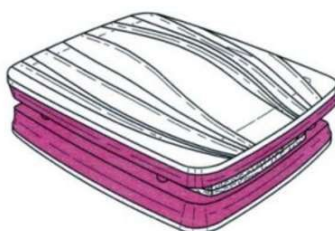
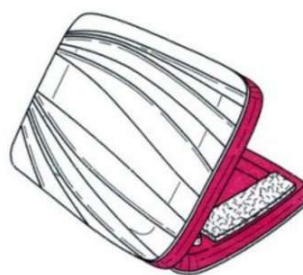
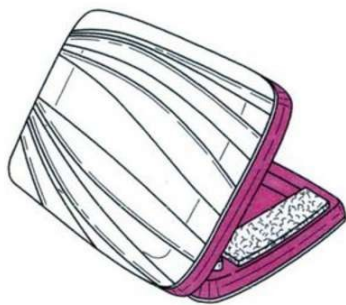

(21) DI 7005426-6

Código 35 - Arquivamento do Pedido – Art. 216 § 2º e Art. 106 § 3º da LPI

(22) 17/11/2010

(30) 17/05/2010 JP 2010-012080

(44) 05/09/2017

(54) CONFIGURAÇÃO APLICADA EM CADEIRA

(71) Okamura Corporation (JP)





(72) Fabrizio Giugiaro
(74) Dannemann, Siemsen, Bigler & Ipanema Moreira
Arquivamento

(21) DI 7005593-9

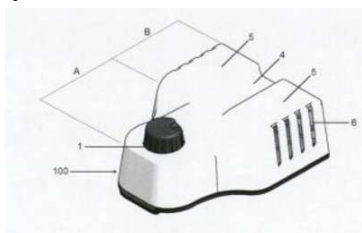

Código 35 - Arquivamento do Pedido – Art. 216 § 2º e Art. 106 § 3º da LPI
(22) 23/07/2010
(44) 05/09/2017
(54) CONFIGURAÇÃO APLICADA A EQUIPAMENTO CONTROLADOR DE CONSUMO DE ENERGIA
(71) Albraz Indústria e Comércio de Eletro-Eletrônico Ltda (BR/RJ)
(72) Renato Cesar Sant’ana
(74) M C Araújo Consultoria em Prop Indl Ltda
Arquivamento

(21) DI 7005953-5



Código 35 - Arquivamento do Pedido – Art. 216 § 2º e Art. 106 § 3º da LPI
(22) 23/12/2010
(30) 05/10/2010 US 29/376,301
(44) 05/09/2017
(54) CONFIGURAÇÃO EM EXERCITADOR ABDOMINAL COM ASSENTO GIRATÓRIO
(71) E.Mishan & Sons, Inc (US)
(72) Steven Mishan, Edward I. Mishan
(74) Aguiar & Companhia Ltda
Arquivamento

(21) DI 7006033-9



Código 35 - Arquivamento do Pedido – Art. 216 § 2º e Art. 106 § 3º da LPI
(22) 27/10/2010
(44) 05/09/2017
(52) 07-06
(54) CONFIGURAÇÃO APLICADA EM SUPORTE ESTILIZADO PARA FRASCOS, POTES E GARRAFAS EM GERAL, TÉRMICO OU NÃO
(71) Reynaldo Stamatís Filho (BR/SP)
(72) Reynaldo Stamatís Filho
Arquivamento

(21) DI 7006059-2

Código 35 - Arquivamento do Pedido – Art. 216 § 2º e Art. 106 § 3º da LPI



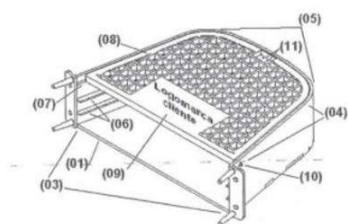

(22) 23/11/2010
 (44) 05/09/2017
 (52) 25-01
 (54) CONFIGURAÇÃO APLICADA EM ABRIGO PARA MEDIDOR DE ÁGUA, INSTALAÇÃO EM SOLO OU PISO
 (71) ALEXANDRE RIBEIRO DOS SANTOS (BR/MG)
 (72) ALEXANDRE RIBEIRO DOS SANTOS
 Arquivamento

(21) DI 7006060-6

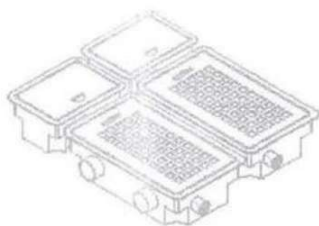

Código 35 - Arquivamento do Pedido – Art. 216 § 2º e Art. 106 § 3º da LPI
 (22) 23/11/2010
 (44) 05/09/2017
 (52) 25-01
 (54) CONFIGURAÇÃO APLICADA EM CONJUNTO MODULAR DE ABRIGO PARA MEDIDOR DE ÁGUA EM INDIVIDUALIZAÇÃO DO ABASTECIMENTO EM CONDOMÍNIOS
 (71) ALEXANDRE RIBEIRO DOS SANTOS (BR/MG)
 (72) ALEXANDRE RIBEIRO DOS SANTOS
 Arquivamento

(21) DI 7006061-4

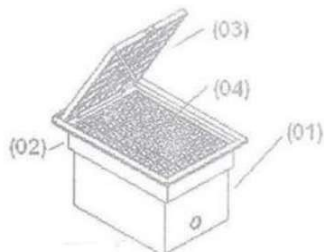

Código 35 - Arquivamento do Pedido – Art. 216 § 2º e Art. 106 § 3º da LPI
 (22) 23/11/2010
 (44) 05/09/2017
 (52) 25-01
 (54) CONFIGURAÇÃO APLICADA EM ABRIGO PARA MEDIDOR DE ÁGUA COM AJUSTE DE PROFUNDIDADE E INCLINAÇÃO
 (71) ALEXANDRE RIBEIRO DOS SANTOS (BR/MG)
 (72) ALEXANDRE RIBEIRO DOS SANTOS
 Arquivamento

(21) DI 7006062-2

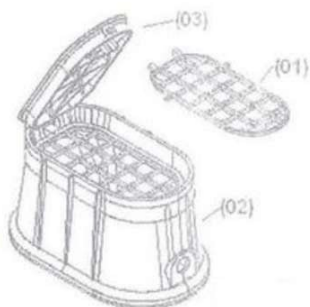

Código 35 - Arquivamento do Pedido – Art. 216 § 2º e Art. 106 § 3º da LPI
 (22) 23/11/2010
 (44) 05/09/2017
 (52) 25-01
 (54) CONFIGURAÇÃO APLICADA EM ABRIGO PARA MEDIDOR DE ÁGUA, INSTALAÇÕES SUBTERRÂNEAS COM GRADE DE ACESSO RESTRITO
 (71) ALEXANDRE RIBEIRO DOS SANTOS (BR/MG)
 (72) ALEXANDRE RIBEIRO DOS SANTOS
 Arquivamento



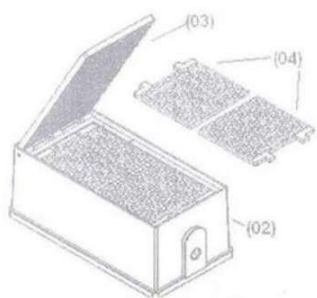

(21) DI 7006063-0

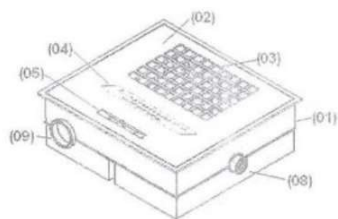

Código 35 - Arquivamento do Pedido – Art. 216 § 2º e Art. 106 § 3º da LPI

(22) 23/11/2010

(44) 05/09/2017

(52) 25-01

(54) CONFIGURAÇÃO ESTÉTICA APLICADA EM ABRIGO PARA MEDIDOR DE ÁGUA

(71) ALEXANDRE RIBEIRO DOS SANTOS (BR/MG)

(72) ALEXANDRE RIBEIRO DOS SANTOS

(21) DI 7006064-9

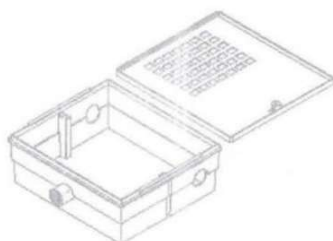

Código 35 - Arquivamento do Pedido – Art. 216 § 2º e Art. 106 § 3º da LPI

(22) 23/11/2010

(44) 05/09/2017

(52) 25-01

(54) CONFIGURAÇÃO APLICADA EM ABRIGO PARA MEDIDOR DE ÁGUA COM TAMPA SOBREPOSTA

(71) ALEXANDRE RIBEIRO DOS SANTOS (BR/MG)

(72) ALEXANDRE RIBEIRO DOS SANTOS

Arquivamento

(21) DI 7103569-9



Código 35 - Arquivamento do Pedido – Art. 216 § 2º e Art. 106 § 3º da LPI

(22) 05/08/2011

(30) 25/03/2011 ZA A2011/00424

(44) 05/09/2017

(52) 12-16

(54) CONFIGURACAO APLICADA A UM FAROL DIANTEIRO

(71) Toyota Jidosha Kabushiki Kaisha (JP)

(72) Shin Kamiura

(74) Orlando De Souza

Arquivamento

(21) DI 7104770-0

Código 35 - Arquivamento do Pedido – Art. 216 § 2º e Art. 106 § 3º da LPI

(22) 29/09/2011





(43) 06/06/2017
 (54) CONFIGURAÇÃO APLICADA A UM AUTOMÓVEL
 (71) Toyota jidosha Kabushiki Kaisha (JP)
 (72) HIROFUMI FUKUI, KAZUMI KOWAKI, AKIRA ISHIGURO, KEISUKE MATSUNO, EIJI SAKABA, NOBUYA TANAI, MASANORI KINOSHITA
 (74) ORLANDO DE SOUZA
 Arquivamento



(21) DI 7105523-1



Código 35 - Arquivamento do Pedido – Art. 216 § 2º e Art. 106 § 3º da LPI
 (22) 01/11/2011
 (44) 05/09/2017
 (54) ANEL ABRIDOR DE GARRAFA
 (71) RENATO CHIARDELLI HARO (BR/SP)
 (72) RENATO CHIARDELLI HARO
 Arquivamento

(21) DI 7105748-0

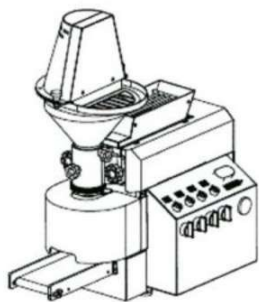

Código 35 - Arquivamento do Pedido – Art. 216 § 2º e Art. 106 § 3º da LPI
 (22) 18/11/2011
 (44) 05/09/2017
 (52) 31-00
 (54) CONFIGURAÇÃO APLICADA EM MÁQUINA.
 (71) BEATRIZ POLETO (BR/SP)
 (72) ALFREDO FARNÉ
 (74) ADVOCACIA PIETRO ARIBONI S/C
 Arquivamento

(21) DI 7106244-0



Código 35 - Arquivamento do Pedido – Art. 216 § 2º e Art. 106 § 3º da LPI
 (22) 14/12/2011
 (44) 05/09/2017
 (52) 02-04
 (54) CONFIGURAÇÃO APLICADA EM CALÇADO
 (71) Femamar Representações Comerciais Ltda-ME (BR/PR)
 (72) João Francisco da Silva
 (74) Lidia Gaspar
 Arquivamento



(21) DI 7106806-6



Código 35 - Arquivamento do Pedido – Art. 216 § 2º e Art. 106 § 3º da LPI

(22) 21/10/2011

(30) 07/06/2011 CN 2011301601883

(44) 05/09/2017

(54) CONFIGURAÇÃO APLICADA EM AUTOMÓVEL

(71) Zhejiang Jonway Automobile Co., Ltd (CN)

(72) Wanng Daoliang, Wang Huaiyi

(74) Dinâmica Marcas Patentes

Arquivamento

(21) DI 7106807-4



Código 35 - Arquivamento do Pedido – Art. 216 § 2º e Art. 106 § 3º da LPI

(22) 22/11/2011

(44) 05/09/2017

(52) 11-01

(54) ALIANÇA S 75/4517 FTZ

(71) Diego Lopes Machado (BR/SP)

(72) Diego Lopes Machado

(74) Eduardo Antunes

Arquivamento



Código 36 - Indeferimento - Art. 106 § 4º da LPI

Indeferido o pedido por não atender ao disposto no Art. 100 da LPI, conforme parecer técnico. A cópia do parecer técnico poderá ser solicitada. Desta data corre o prazo de 60 (sessenta) dias para eventual recurso do depositante.

(21) BR 30 2012 003113-3

Código 36 - Indeferimento - Art. 106 § 4º da LPI

(22) 22/06/2012

(44) 05/09/2017

(52) 26-05

(54) CONFIGURAÇÃO APLICADA EM LUMINÁRIA.

(71) UNIVERSIDADE FEDERAL DE SANTA MARIA (BR/RS)

(72) CAROLINA IUVA DE MELLO, ROSIMERI FRANCK PICHLER

objeto se enquadra na instrução normativa 044/2015 . objeto indeferido devido ao cumprimento insatisfatório de exigência técnica, nos termos do Art. 23 da Instrução Normativa 044/2015. No cumprimento da exigência formulada, a matéria inicialmente reivindicada foi alterada. O pedido inicial apresentava uma luminária constituída por uma cúpula central adornada por uma espécie de tecido em sua parte central, junto ao sistema de encaixe do fio, acoplada em duas peças elípticas adornadas por ganchos para fixação de tramas. No objeto trazido no cumprimento de exigência, foi suprimida uma das peças elípticas acopladas à cupula, além da supressão de ganchos para encaixe de tramas na luminária, acarretando em um objeto de características visuais distintas do objeto inicial. Desta forma, opinamos pelo indeferimento do pedido por não cumprimento satisfatório da exigência formulada, conforme o Art. 23 da IN044/2015.

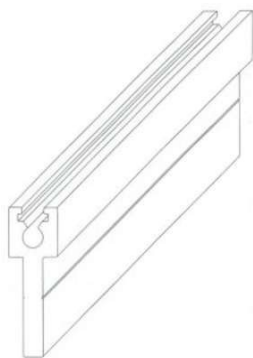
(21) BR 30 2013 004050-0

Código 36 - Indeferimento - Art. 106 § 4º da LPI

(22) 19/08/2013

(44) 05/09/2017

(52) 25-01

(54) CONFIGURAÇÃO APLICADA EM PERFIL METÁLICO

(71) SERGIO LUIZ CIAMPI (BR/SP)

(72) SERGIO LUIZ CIAMPI

(74) BEERRE ASSESSORIA EMPRESARIAL LTDA

objeto se enquadra no artigo 100 da lei 9.279/1996 . não é registrável como desenho industrial forma essencialmente determinada por questões técnicas ou funcionais.

(21) BR 30 2013 004626-5

Código 36 - Indeferimento - Art. 106 § 4º da LPI

(22) 13/09/2013

(44) 05/09/2017

(52) 06-01





(54) CONFIGURAÇÃO APLICADA EM POLTRONA
 (71) EUROMOBILE INTERIORES S/A (BR/SP)
 (72) PAULO CELSO CARDOSO BACCHI
 (74) LOGOS MARCAS E PATENTES S/S LTDA.

objeto se enquadra na instrução normativa 044/2015 . objeto indeferido devido ao cumprimento insatisfatório de exigência técnica, nos termos do Art. 23 da Instrução Normativa 044/2015. A figura apresentada não corresponde ao objeto do depósito, configurando alteração da matéria: a textura de madeira na estrutura e a textura no tecido constituem elementos ornamentais que não constavam no objeto originalmente.

(21) BR 30 2014 002873-1

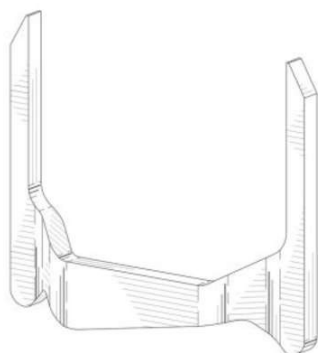

Código 36 - Indeferimento - Art. 106 § 4º da LPI

(22) 20/06/2014

(30) 23/12/2013 US 29/477,488

(44) 05/09/2017

(52) 24-02

(54) CONFIGURAÇÃO APLICADA EM FIXADOR CIRÚRGICO

(71) ETHICON ENDO-SURGERY, INC. (US)

(72) FREDERICK E. SHELTON IV, CHESTER O. BAXTER III, ADAM R. DUNKI-JACOBS

(74) DANNEMANN, SIEMSEN, BIGLER & IPANEMA MOREIRA

objeto se enquadra no artigo 100 da lei 9.279/1996 . não é registrável como desenho industrial forma essencialmente determinada por questões técnicas ou funcionais.

(21) BR 30 2015 001999-9



Código 36 - Indeferimento - Art. 106 § 4º da LPI

(22) 15/04/2015

(30) 15/10/2014 US 29506461

(44) 05/09/2017

(52) 04-04

(54) CONFIGURAÇÃO APLICADA EM CABO EXTENSOR PARA ROLO DE PINTURA

(71) THE SHERWIN-WILLIAMS COMPANY (US)

(72) MICHAEL C. LAMBERTSON JR., RITA FORMAN-HOUSE, DENNIS P. DE RENZO JR., MICHAEL O'BANION, EDWARD RAY GOODWIN JR.

(74) ARARIPE & ASSOCIADOS

objeto se enquadra na instrução normativa 044/2015 . objeto indeferido devido ao cumprimento insatisfatório de exigência técnica, nos termos do Art. 23 da Instrução Normativa 044/2015. 1. Pedido indeferido por mudança de matéria em relação ao pedido original. O objeto apresentado no pedido original difere do que foi apresentado no cumprimento da exigência. A figura mostrada no objeto do depósito original apresenta, no meio do cabo, uma seção cilíndrica de maior



volume que não aparece no jogo de figuras do cumprimento de exigência. Além disso, a exigência técnica estabelecia que apenas o cabo deveria ser apresentado em sua forma montada. O cumprimento de exigência trouxe o cabo e o rolo de pintura acoplado.

(21) BR 30 2015 002744-4

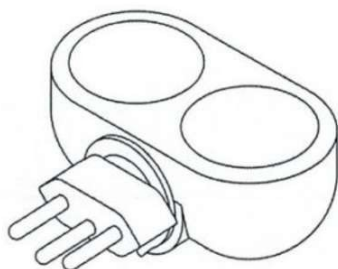

Código 36 - Indeferimento - Art. 106 § 4º da LPI

(22) 15/06/2015

(44) 05/09/2017

(52) 09-01

(54) CONFIGURAÇÃO APLICADA EM DIFUSOR

(71) ANA PAULA MACHADO DE AQUINO RABELLO (BR/MG)

(72) MARIA BERNADETE BRANDÃO

(74) EDUARDO PEREIRA DA SILVA

objeto se enquadra na instrução normativa 044/2015 . objeto indeferido devido ao cumprimento insatisfatório de exigência técnica, nos termos do Art. 23 da Instrução Normativa 044/2015. No cumprimento da exigência formulada, a matéria inicialmente reivindicada foi alterada. Os objetos apresentados na petição de cumprimento de exigência mostram uma base ao fundo dos rebaxos semi-esféricos em seu topo, de raio menor, não representados em nenhuma das figuras mostradas no depósito. Além disso, os ressaltos dos encaixes das tomadas, nas figuras do cumprimento de exigência, são mostrados com perfil linear por toda sua circunferência, enquanto que, no depósito, tais encaixes são mostrados com um detalhe recortado em sua parte inferior. Desta forma, opinamos pelo indeferimento do pedido por não cumprimento satisfatório da exigência formulada, conforme o Art. 23 da IN044/2015.

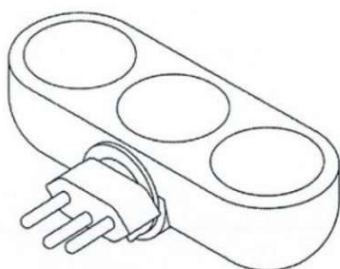

(21) BR 30 2015 002958-7



Código 36 - Indeferimento - Art. 106 § 4º da LPI

(22) 24/06/2015

(44) 05/09/2017

(52) 02-04

(54) CONFIGURAÇÃO APLICADA EM SOLADO PARA CALÇADOS

(71) PATOS COMÉRCIO DE EPI LTDA (BR/MG)

(72) CELSO LUÍS DE QUEIRÓS JÚNIOR

(74) ANTÔNIO MÁRCIO DOS SANTOS

objeto se enquadra na instrução normativa 044/2015 . objeto indeferido devido ao cumprimento insatisfatório de exigência técnica, nos termos do Art. 23 da



Instrução Normativa 044/2015. No cumprimento da exigência formulada, a matéria inicialmente reivindicada foi alterada. O solado foi apresentado com textos e marcas, contrariando o item II do Art. 21 da IN 44/2015. Além disso, o solado foi mostrado composto com parte do calçado, o que resulta num objeto não passível de proteção por Desenho Industrial, uma vez que partes de objetos não são protegidos, exceto nos casos em que tais partes subsistam por si só, encaixando-se nas definições dadas pela LPI, o que não é o caso do objeto mostradona petição de cumprimento de exigência. Desta forma, opinamos pelo indeferimento do pedido por não cumprimento satisfatório da exigência formulada, conforme o Art. 23 da IN044/2015.

(21) BR 30 2015 004508-6

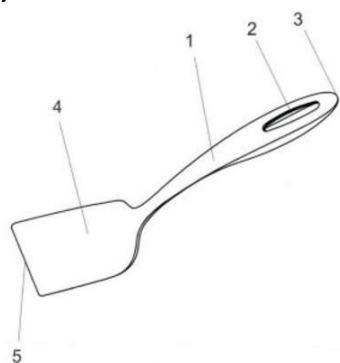

Código 36 - Indeferimento - Art. 106 § 4º da LPI

(22) 01/10/2015

(44) 05/09/2017

(52) 07-04

(54) CONFIGURAÇÃO APLICADA EM ESPÁTULA

(71) TRAMONTINA S.A. CUTELARIA (BR/RS)

(72) MARCOS ANTONIO GRESPAN

(74) CREAÇÃO MARCAS E PATENTES LTDA.

objeto se enquadra na instrução normativa 044/2015 . objeto indeferido devido ao cumprimento insatisfatório de exigência técnica, nos termos do Art. 23 da Instrução Normativa 044/2015. A Exigência Técnica publicada na RPI 2418 de 09/05/2017 falava especificamente de uma incoerência percebida na vista posterior do objeto. No entanto, a vista em questão não foi corrigida nem foram prestados esclarecimentos que pudessem sanar as inconsistências apontadas. Além disto, houve alteração de matéria. No conjunto de figuras original, as vistas superior inferior são simples e sugerem um objeto plano, sem frisos ou linhas ornamentais. No cumprimento de exigência, porém, foram acrescentadas linhas ao cabo na vista inferior e linhas na lâmina em ambas as vistas. A vista frontal também teve acréscimo de linhas, que sugerem rasgos nas laterais do objeto. Estes rasgos e linhas não estavam representados em nenhuma das figuras do conjunto original e não foram apresentam relação com o teor da exigência técnica.

(21) BR 30 2015 004515-9

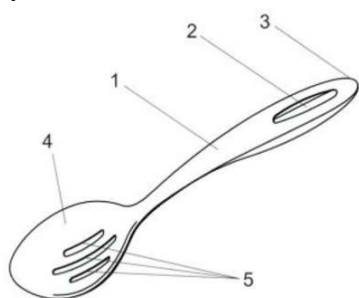

Código 36 - Indeferimento - Art. 106 § 4º da LPI

(22) 01/10/2015

(44) 05/09/2017

(52) 07-03

(54) CONFIGURAÇÃO APLICADA EM COLHER

(71) TRAMONTINA S.A. CUTELARIA (BR/RS)

(72) MARCOS ANTONIO GRESPAN

(74) CREAÇÃO MARCAS E PATENTES LTDA.



objeto se enquadra na instrução normativa 044/2015 . objeto indeferido devido ao cumprimento insatisfatório de exigência técnica, nos termos do Art. 23 da Instrução Normativa 044/2015. A Exigência Técnica publicada na RPI 2418, de 09/05/2017, tratava especificamente de uma incoerência percebida na vista posterior do objeto em relação às demais. No cumprimento de exigência, no entanto, a vista em questão não foi corrigida e nem foram feitos esclarecimentos que pudessem sanar a dúvida gerada pelas representações do objeto. Além disso, à vista inferior foram acrescentadas linhas no cabo da colher que não estavam representadas no conjunto de figuras original.

(21) BR 30 2015 004640-6



Código 36 - Indeferimento - Art. 106 § 4º da LPI

(22) 09/10/2015

(30) 10/04/2015 EM 001433304

(44) 05/09/2017

(52) 15-04

(54) CONFIGURAÇÃO APLICADA A RETROESCAVADEIRA

(71) JC BAMFORD EXCAVATORS LIMITED (GB)

(72) SAMUEL JOHN JILBERT, THOMAS EDWARD UNDERHILL, SAMUEL PAYNE

(74) FLAVIA SALIM LOPES

objeto se enquadra na instrução normativa 044/2015 . objeto indeferido devido ao cumprimento insatisfatório de exigência técnica, nos termos do Art. 23 da Instrução Normativa 044/2015. A Exigência Técnica publicada na RPI 2418 em 09/05/2017 determinava claramente que todas as linhas tracejadas deveriam ser preenchidas. Esta determinação não foi cumprida e as figuras reapresentadas, ao contrário, tiveram as linhas referidas excluídas das figuras.

(21) BR 30 2015 005240-6



Código 36 - Indeferimento - Art. 106 § 4º da LPI

(22) 18/11/2015

(44) 05/09/2017

(52) 07-02

(54) CONFIGURAÇÃO APLICADA EM CHURRASQUEIRA

(71) JOSÉ ADEMAR GAVITTI (BR/SP)

(72) JOSÉ ADEMAR GAVITTI

(74) CRIMARK PROPRIEDADE INDUSTRIAL SS.

objeto se enquadra na instrução normativa 044/2015 . objeto indeferido devido ao cumprimento insatisfatório de exigência técnica, nos termos do Art. 23 da Instrução Normativa 044/2015. No cumprimento da exigência formulada, a matéria inicialmente reivindicada foi alterada, uma vez que as proporções dos objetos reivindicados foram alteradas, bem como a distância entre os suportes das grelhas e o tamanho das mesmas. Desta forma, opinamos pelo indeferimento do pedido por não cumprimento satisfatório da exigência



formulada, conforme o Art. 23 da IN044/2015.



(21) BR 30 2015 005421-2

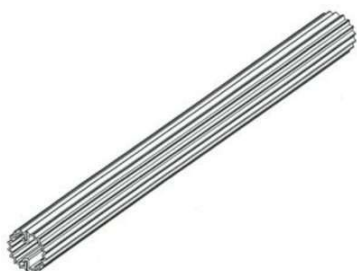

Código 36 - Indeferimento - Art. 106 § 4º da LPI

(22) 27/11/2015

(44) 05/09/2017

(52) 25-01

(54) CONFIGURAÇÃO APLICADA EM PERFIL SUPORTE

(71) ADILSON SARTORI SALES (BR)

(72) ADILSON SARTORI SALES

objeto se enquadra no artigo 100 da lei 9.279/1996 . não é registrável como desenho industrial a forma comum ou vulgar.

(21) BR 30 2015 005764-5

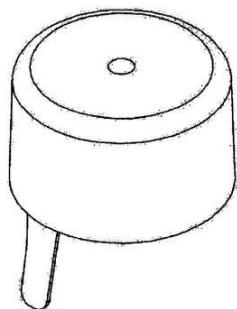

Código 36 - Indeferimento - Art. 106 § 4º da LPI

(22) 17/12/2015

(44) 05/09/2017

(52) 09-07

(54) CONFIGURAÇÃO APLICADA A/EM TAMPA

(71) IARA FABRICAÇÃO DE ÁGUA ENVASADA EIRELI EPP (BR/PA)

(72) IAGUPE IARA DAIBES

objeto se enquadra na instrução normativa 044/2015 . objeto indeferido devido ao cumprimento insatisfatório de exigência técnica, nos termos do Art. 23 da Instrução Normativa 044/2015. As novas figuras apresentadas continuam revelando inconsistências entre as vistas. Elementos que aparecem nas vistas frontal, posterior e laterais não aparecem na vista em perspectiva.

(21) BR 30 2016 000187-1



Código 36 - Indeferimento - Art. 106 § 4º da LPI

(22) 21/01/2016

(44) 05/09/2017

(52) 25-02

(54) CONFIGURAÇÃO APLICADA EM PAINEL DE CONSTRUÇÃO

(71) MILLS ESTRUTURAS E SERVIÇOS DE ENGENHARIA S/A (BR)

(72) AVELINO PINTO DA SILVA GARZONI

(74) LUIZ LEONARDOS & ADVOGADOS



objeto se enquadra no artigo 100 da lei 9.279/1996 . não é registrável como desenho industrial forma essencialmente determinada por questões técnicas ou funcionais.



(21) BR 30 2016 000297-5



Código 36 - Indeferimento - Art. 106 § 4º da LPI

(22) 28/01/2016

(30) 29/07/2015 US 29/534,464

(44) 05/09/2017

(52) 14-04

(54) PADRÃO ORNAMENTAL APLICADO A/EM INTERFACE GRÁFICA

(71) MICROSOFT CORPORATION (US)

(72) SERGEY KISSELEV, ANDREW M. PICKARD

(74) DI BLASI, PARENTE & ADVOGADOS ASSOCIADOS

objeto se enquadra na instrução normativa 044/2015 . objeto indeferido devido ao cumprimento insatisfatório de exigência técnica, nos termos do Art. 23 da Instrução Normativa 044/2015. A figura apresentada não corresponde ao objeto do depósito, configurando alteração da matéria.

(21) BR 30 2016 000552-4

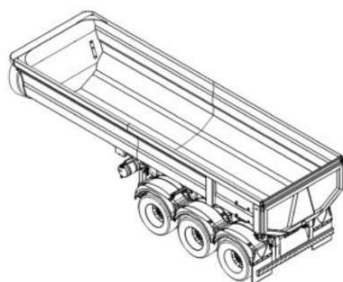

Código 36 - Indeferimento - Art. 106 § 4º da LPI

(22) 16/02/2016

(44) 05/09/2017

(52) 12-08

(54) CONFIGURAÇÃO APLICADA A/EM SEMIRREBOQUE

(71) RANDON S.A. IMPLEMENTOS E PARTICIPAÇÕES (BR/RS)

(72) RICARDO RECH GUARDA, LEONARDO GARBIN

(74) Remer Villaça & Nogueira Assessoria e Consultoria de Prop. Intelectual S/S Ltda.

objeto se enquadra na instrução normativa 044/2015 . objeto indeferido devido ao cumprimento insatisfatório de exigência técnica, nos termos do Art. 23 da Instrução Normativa 044/2015. A figura apresentada não corresponde ao objeto do depósito, configurando alteração da matéria: acima das rodas havia uma textura que foi suprimida na perspectiva; também na perspectiva se percebe que os aros internos das rodas foram eliminados; na vista posterior foram suprimidas as linhas horizontais da barra horizontal que parece ser o pára-choque. Além disso, a qualidade das figuras continua insatisfatória, com linhas imprecisas, serrilhadas.

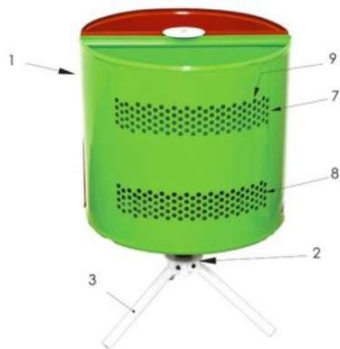

(21) BR 30 2016 000570-2

Código 36 - Indeferimento - Art. 106 § 4º da LPI

(22) 16/02/2016

(44) 05/09/2017

(52) 09-09

(54) CONFIGURAÇÃO APLICADA A/EM LIXEIRA

(71) JOÃO PEDRO STAUB (BR/PR)

(72) JOÃO PEDRO STAUB

(74) Edmila Adriana Denig

objeto se enquadra na instrução normativa 044/2015 . objeto indeferido devido ao cumprimento insatisfatório de exigência técnica, nos termos do Art. 23 da Instrução Normativa 044/2015. De acordo com o parágrafo único do art. 104 da LPI, o desenho deve representar clara e suficientemente o objeto e suas variações, se houver, de modo a possibilitar sua reprodução por técnico no assunto. Não foram apresentadas todas as vistas solicitadas: para o 1º objeto o requerente apenas reapresentou as duas figuras iniciais. Com relação à representação através de fotografias, obviamente admite-se que apresentem alguma inclinação, porém as figuras apresentam uma distorção muito grande, especialmente as que o requerente nomeia como vistas inferiores. Pelas perspectivas o objeto parece ser cilíndrico, mas não se pode concluir isso pelas demais vistas. No terceiro objeto as fotografias sequer o mostram com as mesmas cores.

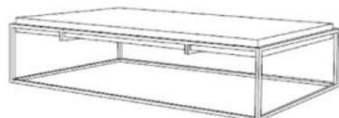
**(21) BR 30 2016 000587-7**

Código 36 - Indeferimento - Art. 106 § 4º da LPI

(22) 17/02/2016

(44) 05/09/2017

(52) 06-03

(54) CONFIGURAÇÃO APLICADA A/EM MESA

(71) PAULO CELSO CARDOSO BACCHI (BR/SP)

(72) PAULO CELSO CARDOSO BACCHI

(74) João Batista Valverde

objeto se enquadra na instrução normativa 044/2015 . objeto indeferido devido ao cumprimento insatisfatório de exigência técnica, nos termos do Art. 23 da Instrução Normativa 044/2015. A figura apresentada não corresponde ao objeto do depósito, configurando alteração da matéria: a textura de madeira no tampo é



um elemento ornamental que não constava no objeto originalmente.

(21) BR 30 2016 000625-3

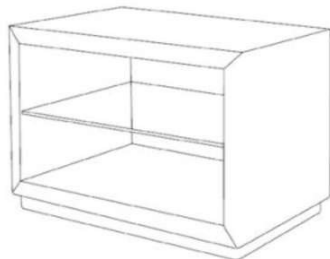

Código 36 - Indeferimento - Art. 106 § 4º da LPI

(22) 18/02/2016

(44) 05/09/2017

(52) 06-04

(54) CONFIGURAÇÃO APLICADA A/EM CRIADO

(71) PAULO CELSO CARDOSO BACCHI (BR/SP)

(72) PAULO CELSO CARDOSO BACCHI

(74) João Batista Valverde

objeto se enquadra na instrução normativa 044/2015 . objeto indeferido devido ao cumprimento insatisfatório de exigência técnica, nos termos do Art. 23 da Instrução Normativa 044/2015. A figura apresentada não corresponde ao objeto do depósito, configurando alteração da matéria: a textura de madeira na estrutura é um elemento ornamental que não constava no objeto originalmente; o arco nas quinas do objeto também foi alterado (vide vista superior).

(21) BR 30 2016 000627-0

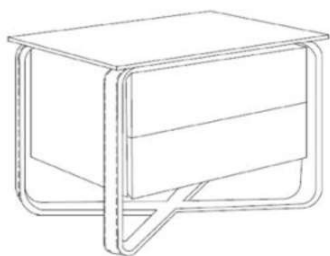

Código 36 - Indeferimento - Art. 106 § 4º da LPI

(22) 18/02/2016

(44) 05/09/2017

(52) 06-04

(54) CONFIGURAÇÃO APLICADA A/EM CRIADO

(71) PAULO CELSO CARDOSO BACCHI (BR/SP)

(72) PAULO CELSO CARDOSO BACCHI

(74) João Batista Valverde

objeto se enquadra na instrução normativa 044/2015 . objeto indeferido devido ao cumprimento insatisfatório de exigência técnica, nos termos do Art. 23 da Instrução Normativa 044/2015. As figuras apresentadas não correspondem ao objeto do depósito, configurando alteração da matéria: a textura de granito no tampo é um elemento ornamental que não constava no objeto originalmente.

(21) BR 30 2016 000652-0



Código 36 - Indeferimento - Art. 106 § 4º da LPI

(22) 19/02/2016

(44) 05/09/2017

(52) 06-01

(54) CONFIGURAÇÃO APLICADA A/EM CADEIRA

(71) PAULO CELSO CARDOSO BACCHI (BR/SP)

(72) PAULO CELSO CARDOSO BACCHI

(74) João Batista Valverde

objeto se enquadra na instrução normativa 044/2015 . objeto indeferido devido ao cumprimento insatisfatório de exigência técnica, nos termos do Art. 23 da



Instrução Normativa 044/2015. As figuras apresentadas não correspondem ao objeto do depósito, configurando alteração da matéria: os rebites aplicados ao encosto não correspondem aos mostrados inicialmente: na perspectiva e na vista posterior ocupavam o contorno posterior do encosto, enquanto na vista lateral ocupavam a parte superior e desciam até o limite inferior do assento. Na apresentação atual contornam apenas a parte posterior acima do assento. Além disso, foram acrescentadas texturas no assento e no encosto, que foram representados de maneira irregular.

(21) BR 30 2016 000654-7

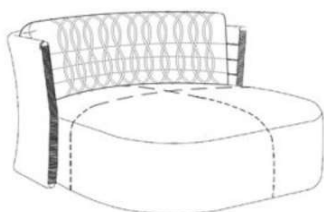

Código 36 - Indeferimento - Art. 106 § 4º da LPI

(22) 19/02/2016

(44) 05/09/2017

(52) 06-01

(54) CONFIGURAÇÃO APLICADA A/EM CHAISE

(71) PAULO CELSO CARDOSO BACCHI (BR/SP)

(72) PAULO CELSO CARDOSO BACCHI

(74) João Batista Valverde

objeto se enquadra na instrução normativa 044/2015 . objeto indeferido devido ao cumprimento insatisfatório de exigência técnica, nos termos do Art. 23 da Instrução Normativa 044/2015. As figuras apresentadas não correspondem ao objeto do depósito, configurando alteração da matéria: a trama do encosto não corresponde a nenhuma das formas representadas inicialmente; as proporções do assento foram sensivelmente reduzidas; os pés foram alterados. Além disso, foram acrescentadas almofadas que não faziam parte do objeto.

(21) BR 30 2016 000658-0

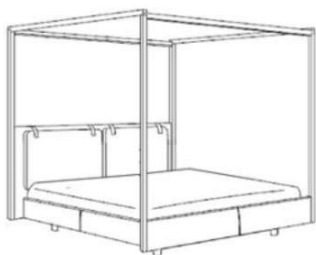

Código 36 - Indeferimento - Art. 106 § 4º da LPI

(22) 19/02/2016

(44) 05/09/2017

(52) 06-02

(54) CONFIGURAÇÃO APLICADA A/EM CAMA

(71) PAULO CELSO CARDOSO BACCHI (BR/SP)

(72) PAULO CELSO CARDOSO BACCHI

(74) João Batista Valverde

objeto se enquadra na instrução normativa 044/2015 . objeto indeferido devido ao cumprimento insatisfatório de exigência técnica, nos termos do Art. 23 da Instrução Normativa 044/2015. As figuras apresentadas não correspondem ao objeto do depósito, configurando alteração da matéria: foi suprimido o pé central; foi inserida textura na estrutura que delimita a área do colchão e da cabeceira; foi suprimido o colchão.

(21) BR 30 2016 000708-0

Código 36 - Indeferimento - Art. 106 § 4º da LPI





(22) 23/02/2016

(44) 05/09/2017

(52) 06-01

(54) CONFIGURAÇÃO APLICADA A/EM BANQUETA

(71) PAULO CELSO CARDOSO BACCHI (BR/SP)

(72) PAULO CELSO CARDOSO BACCHI

(74) João Batista Valverde

objeto se enquadra na instrução normativa 044/2015 . objeto indeferido devido ao cumprimento insatisfatório de exigência técnica, nos termos do Art. 23 da Instrução Normativa 044/2015. O objeto representado no cumprimento de exigência é diferente do objeto do depósito. O assento sofreu modificações de forma e proporção que podem ser observadas na comparação entre as vistas frontais, laterais e superiores. Portanto, houve alteração de matéria.

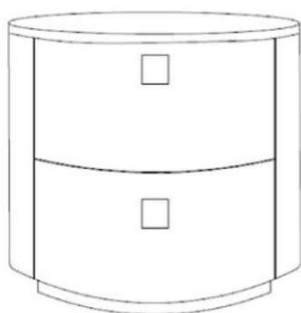
(21) BR 30 2016 000711-0

Código 36 - Indeferimento - Art. 106 § 4º da LPI

(22) 23/02/2016

(44) 05/09/2017

(52) 06-04

(54) CONFIGURAÇÃO APLICADA A/EM CRIADO

(71) PAULO CELSO CARDOSO BACCHI (BR/SP)

(72) PAULO CELSO CARDOSO BACCHI

(74) João Batista Valverde

objeto se enquadra na instrução normativa 044/2015 . objeto indeferido devido ao cumprimento insatisfatório de exigência técnica, nos termos do Art. 23 da Instrução Normativa 044/2015. No cumprimento da exigência, o objeto é representado com uma textura ornamental que não havia sido revelada no depósito. Além disso, os pés do móvel que aparecem no depósito não são revelados no cumprimento. Portanto, houve alteração de matéria.

(21) BR 30 2016 000791-8

Código 36 - Indeferimento - Art. 106 § 4º da LPI

(22) 26/02/2016

(44) 05/09/2017

(52) 32-00

(54) PADRÃO ORNAMENTAL APLICADO A/EM CONTROLADOR

(71) MICROSOFT CORPORATION (US)

(72) MONIQUE CHATTERJEE, RICHARD T. HANKS, WILLIAM BENNETT MABRY, AUSTIN PORTER

(74) DI BLASI, PARENTE & ADVOGADOS ASSOCIADOS

objeto se enquadra na instrução normativa 044/2015 . objeto indeferido devido ao cumprimento insatisfatório de exigência técnica, nos termos do Art. 23 da Instrução Normativa 044/2015. O requerente inicialmente requereu um padrão ornamental, ou seja, um objeto bidimensional, tendo informado que poderia ser



aplicado em: controladores de jogos, dispositivos de exibição e outros equipamentos, ou seja, em diversos objetos. Informou o campo de aplicação 32-00 - Símbolos gráficos e logotipos, padrões de superfície, ornamentação - apropriado ao objeto requerido. Ao cumprir a exigência, ao invés de atender às demandas do examinador, o requerente substituiu o padrão ornamental por um objeto tridimensional, configurando alteração de matéria, o que não é admissível.

(21) BR 30 2016 000847-7

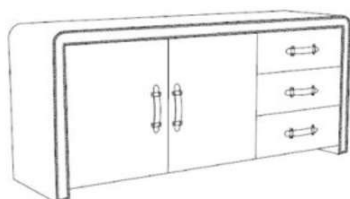

Código 36 - Indeferimento - Art. 106 § 4º da LPI

(22) 01/03/2016

(44) 05/09/2017

(52) 06-04

(54) CONFIGURAÇÃO APLICADA A/EM BUFFET

(71) PAULO CELSO CARDOSO BACCHI (BR/SP)

(72) PAULO CELSO CARDOSO BACCHI

(74) João Batista Valverde

objeto se enquadra na instrução normativa 044/2015 . objeto indeferido devido ao cumprimento insatisfatório de exigência técnica, nos termos do Art. 23 da Instrução Normativa 044/2015. As figuras apresentadas não correspondem ao objeto do depósito, configurando alteração da matéria: a textura aplicada em toda a superfície do objeto constitui um elemento ornamental que não constava no objeto originalmente. Além disso, a qualidade das figuras continua insuficiente, sem contraste, sem revelar precisamente os limites entre as partes do objeto.

(21) BR 30 2016 000848-5

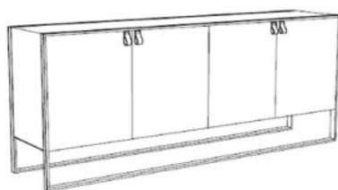

Código 36 - Indeferimento - Art. 106 § 4º da LPI

(22) 01/03/2016

(44) 05/09/2017

(52) 06-04

(54) CONFIGURAÇÃO APLICADA A/EM BUFFET

(71) PAULO CELSO CARDOSO BACCHI (BR/SP)

(72) PAULO CELSO CARDOSO BACCHI

(74) João Batista Valverde

objeto se enquadra na instrução normativa 044/2015 . objeto indeferido devido ao cumprimento insatisfatório de exigência técnica, nos termos do Art. 23 da Instrução Normativa 044/2015. As figuras apresentadas não correspondem ao objeto do depósito, configurando alteração da matéria: a textura aplicada em toda a superfície do objeto constitui um elemento ornamental que não constava no objeto originalmente.

(21) BR 30 2016 000851-5

Código 36 - Indeferimento - Art. 106 § 4º da LPI

(22) 01/03/2016

(44) 05/09/2017





(52) 06-01

(54) CONFIGURAÇÃO APLICADA A/EM CADEIRA

(71) PAULO CELSO CARDOSO BACCHI (BR/SP)

(72) PAULO CELSO CARDOSO BACCHI

(74) João Batista Valverde

objeto se enquadra na instrução normativa 044/2015 . objeto indeferido devido ao cumprimento insatisfatório de exigência técnica, nos termos do Art. 23 da Instrução Normativa 044/2015. As figuras apresentadas não correspondem ao objeto do depósito, configurando alteração da matéria: foram alteradas as proporções do objeto. A haste que une o assento e o encosto está mais larga; a curvatura do assento na parte traseira está muito mais acentuada e o assento está mais profundo; a cadeira está mais estreita.

(21) BR 30 2016 000857-4

Código 36 - Indeferimento - Art. 106 § 4º da LPI

(22) 01/03/2016

(44) 05/09/2017

(52) 06-03

(54) CONFIGURAÇÃO APLICADA A/EM MESA

(71) PAULO CELSO CARDOSO BACCHI (BR/SP)

(72) PAULO CELSO CARDOSO BACCHI

(74) João Batista Valverde

objeto se enquadra na instrução normativa 044/2015 . objeto indeferido devido ao cumprimento insatisfatório de exigência técnica, nos termos do Art. 23 da Instrução Normativa 044/2015. As figuras apresentadas não correspondem ao objeto do depósito, configurando alteração da matéria: o padrão aplicado em toda a superfície do tampo constitui um elemento ornamental que não constava no objeto originalmente. Além disso, a baixa qualidade de definição da figura 1.6 não permite a visualização dos pés.

(21) BR 30 2016 000906-6

Código 36 - Indeferimento - Art. 106 § 4º da LPI

(22) 04/03/2016

(44) 05/09/2017

(52) 28-03

(54) CONFIGURAÇÃO APLICADA EM EM DISPOSITIVO PARA MASSAGEM

(71) REABILITECH COMÉRCIO LTDA (BR/SP)

(72) RENAN BOTEGA, BENEDITO DE MORAES PURQUERIO

objeto se enquadra na instrução normativa 044/2015 . objeto indeferido devido ao cumprimento insatisfatório de exigência técnica, nos termos do Art. 23 da Instrução Normativa 044/2015. O cumprimento da exigência revela objeto com forma diferente do objeto do depósito, o que configura alteração de matéria. Além disso, as figuras apresentadas tem baixa qualidade gráfica e a numeração não corresponde ao disposto na IN44/2015.



(21) BR 30 2016 000930-9



Código 36 - Indeferimento - Art. 106 § 4º da LPI

(22) 04/03/2016

(30) 04/09/2015 US 29/538660

(44) 05/09/2017

(52) 14-02

(54) CONFIGURAÇÃO APLICADA A/EM CANETA

(71) APPLE INC. (US)

(72) JODY AKANA, MOLLY ANDERSON, BARTLEY K. ANDRE, SHOTA AOYAGI, ANTHONY MICHAEL ASHCROFT, JEREMY BATAILLOU, DANIEL J. COSTER,

DANIELE DE IULIIS, M. EVANS HANKEY, JULIAN HOENIG, RICHARD P.

HOWARTH, JONATHAN P. IVE, DUNCAN ROBERT KERR, MATTHEW DEAN

ROHRBACH, PETER RUSSELL-CLARKE, MIKAEL SILVANTO, BENJAMIN

ANDREW SHAFFER, EUGENE ANTONY WHANG, CHRISTOPHER J.

STRINGER, RICO ZÖRKENDÖRFER

(74) KASZNAR LEONARDOS PROPRIEDADE INTELECTUAL

objeto se enquadra na instrução normativa 044/2015 . objeto indeferido devido ao cumprimento insatisfatório de exigência técnica, nos termos do Art. 23 da Instrução Normativa 044/2015. As figs 1.5 e 1.6 que no cumprimento de exigência são apresentadas como "vista traseira" e "vista" frontal não correspondem a essas vistas. portanto não foram apresentadas todas as vistas do objeto, conforme disposto na IN44/2015 e solicitado na exigência.

(21) BR 30 2016 002772-2

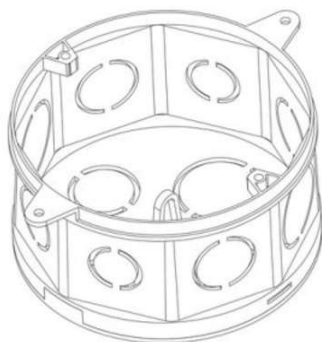

Código 36 - Indeferimento - Art. 106 § 4º da LPI

(22) 28/06/2016

(44) 05/09/2017

(52) 13-03

(54) PADRÃO ORNAMENTAL APLICADO A/EM CAIXA OCTAGONAL COM FUNDO MOVEL

(71) ADTEX-INDÚSTRIA E COMÉRCIO DE PLÁSTICOS LTDA (BR/SP)

(72) ANDRÉ JULIANO FRANCHITO FERNANDES

(74) MODAL MARCAS E PATENTES LTDA.

objeto se enquadra no artigo 100 da lei 9.279/1996 . não é registrável como desenho industrial forma essencialmente determinada por questões técnicas ou funcionais.

(21) BR 30 2016 002776-5

Código 36 - Indeferimento - Art. 106 § 4º da LPI

(22) 28/06/2016

(44) 05/09/2017

(52) 08-08

(54) PADRÃO ORNAMENTAL APLICADO A/EM ESTABILIZADOR VEICULAR



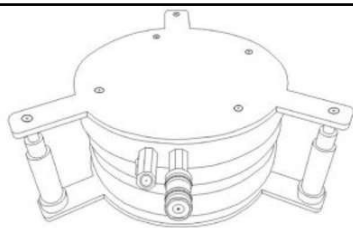

(71) CASSIANO DEVILLA (BR/SC) , FLAVIO ANDRE MACIEL (BR/SC)

(72) CASSIANO DEVILLA, FLAVIO ANDRE MACIEL

(74) VITOR LUIZ RAMOS BATISTA

objeto se enquadra no artigo 100 da lei 9.279/1996 . não é registrável como desenho industrial forma essencialmente determinada por questões técnicas ou funcionais.

(21) BR 30 2016 002791-9



Código 36 - Indeferimento - Art. 106 § 4º da LPI

(22) 29/06/2016

(44) 05/09/2017

(52) 26-05

(54) CONFIGURAÇÃO APLICADA A/EM PERFIL PARA MONTAGEM DE LAMPADA DE LED

(71) POWERPIC REPRESENTAÇÕES LTDA (BR/SP)

(72) ROBERTO LUIZ LOPES MAURI CARDOSO

(74) Pienegonda, Moreira & Associados Ltda

objeto se enquadra no artigo 100 da lei 9.279/1996 . não é registrável como desenho industrial forma essencialmente determinada por questões técnicas ou funcionais.

(21) BR 30 2016 002937-7



Código 36 - Indeferimento - Art. 106 § 4º da LPI

(22) 12/07/2016

(44) 05/09/2017

(52) 32-00

(54) PADRÃO ORNAMENTAL APLICADO A/EM PLACA ELETRÔNICA PARA LAVADORAS ULTRASSÔNICAS

(71) WESLEI BRIAN FRONZA (BR/SC)

(72) WESLEI BRIAN FRONZA

objeto se enquadra no artigo 100 da lei 9.279/1996 . não é registrável como desenho industrial forma essencialmente determinada por questões técnicas ou funcionais.

(21) BR 30 2016 002948-2

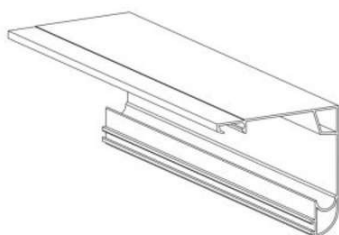

Código 36 - Indeferimento - Art. 106 § 4º da LPI

(22) 12/07/2016

(44) 05/09/2017

(52) 08-09

(54) CONFIGURAÇÃO APLICADA EM TRILHO

(71) ANA TEREZA BORGHI DE MELLO (BR/SP) , WANDERLEY MARQUES (BR/MG)

(72) ANA TEREZA BORGHI DE MELLO, WANDERLEY MARQUES

(74) Cannon Marcas e Patentes S/C Ltda.



objeto se enquadra no artigo 100 da lei 9.279/1996 . não é registrável como desenho industrial forma essencialmente determinada por questões técnicas ou funcionais.

(21) BR 30 2016 002949-0



Código 36 - Indeferimento - Art. 106 § 4º da LPI

(22) 12/07/2016

(44) 05/09/2017

(52) 25-99

(54) CONFIGURAÇÃO APLICADA A/EM CONECTOR DE CISLHAMENTO EM FORMATO ISÓSCELES

(71) FUNDAÇÃO UNIVERSIDADE DE BRASÍLIA/CENTRO DE APOIO AO DESENVOLVIMENTO TECNOLÓGICO (BR/DF)

(72) LUCIANO MENDES BEZERRA, WALLISON CARLOS DE SOUSA BARBOSA, LATIF CHATER

objeto se enquadra no artigo 100 da lei 9.279/1996 . não é registrável como desenho industrial forma essencialmente determinada por questões técnicas ou funcionais.

(21) BR 30 2016 002950-4

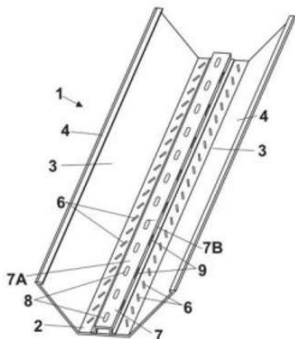

Código 36 - Indeferimento - Art. 106 § 4º da LPI

(22) 12/07/2016

(44) 05/09/2017

(52) 08-08

(54) CONFIGURAÇÃO APLICADA A/EM BANDEJA DE SEGURANÇA

(71) GESIEL AGUIAR DUARTE (BR/PR)

(72) UZIEL AGUIAR DUARTE

(74) Brasil Sul Marcas e Patentes Ltda.

objeto se enquadra no artigo 100 da lei 9.279/1996 . não é registrável como desenho industrial forma essencialmente determinada por questões técnicas ou funcionais.

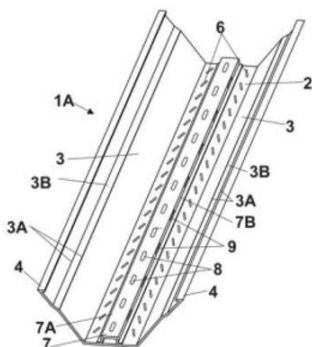

(21) BR 30 2016 002952-0

Código 36 - Indeferimento - Art. 106 § 4º da LPI

(22) 12/07/2016

(44) 05/09/2017



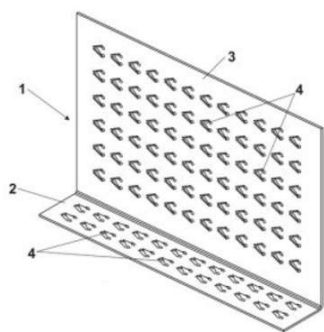

(52) 06-06

(54) CONFIGURAÇÃO APLICADA A/EM PLACA DIVISÓRIA DENTADA

(71) GESIEL AGUIAR DUARTE (BR/PR)

(72) UZIEL AGUIAR DUARTE

(74) Brasil Sul Marcas e Patentes Ltda.

objeto se enquadra no artigo 100 da lei 9.279/1996 . não é registrável como desenho industrial forma essencialmente determinada por questões técnicas ou funcionais.

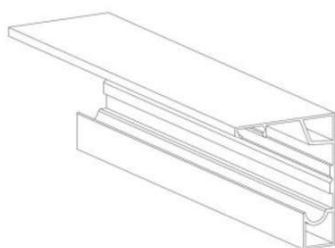
(21) BR 30 2016 002956-3

Código 36 - Indeferimento - Art. 106 § 4º da LPI

(22) 12/07/2016

(44) 05/09/2017

(52) 08-09

(54) CONFIGURAÇÃO APLICADA A/EM TRILHO

(71) ANA TEREZA BORGHI DE MELLO (BR/SP)

(72) ANA TEREZA BORGHI DE MELLO

(74) Cannon Marcas e Patentes S/C Ltda.

objeto se enquadra no artigo 100 da lei 9.279/1996 . não é registrável como desenho industrial forma essencialmente determinada por questões técnicas ou funcionais.

(21) BR 30 2016 003038-3

Código 36 - Indeferimento - Art. 106 § 4º da LPI

(22) 18/07/2016

(44) 05/09/2017

(52) 23-01

(54) CONFIGURAÇÃO APLICADA A/EM UMA VÁLVULA DE DESCARGA

(71) BERMAD CS LTD. (IL)

(72) ZVI WEINGARTEN

(74) Araripe & Associados

objeto se enquadra no artigo 100 da lei 9.279/1996 . não é registrável como desenho industrial forma essencialmente determinada por questões técnicas ou funcionais. Título adequado de ofício nos termos do Art. 22 da Instrução Normativa 044/2015.

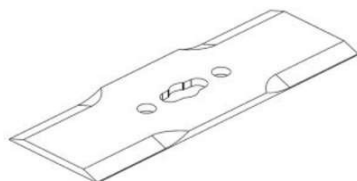
(21) BR 30 2016 003042-1

Código 36 - Indeferimento - Art. 106 § 4º da LPI

(22) 19/07/2016

(44) 05/09/2017

(52) 08-03

(54) CONFIGURAÇÃO APLICADA A/EM LÂMINA DE CORTE DE MÁQUINA COLHEDORA DE CANA-DE-AÇÚCAR

(71) CNH INDUSTRIAL LATIN AMERICA LTDA (BR/MG)



(72) FABIO MASSAHIDE SANTOS TANAKA, MAURO EMILIO BIESEK JUNIOR
(74) ARTUR SCHAAL

objeto se enquadra no artigo 100 da lei 9.279/1996 . não é registrável como desenho industrial forma essencialmente determinada por questões técnicas ou funcionais.

(21) BR 30 2016 003076-6

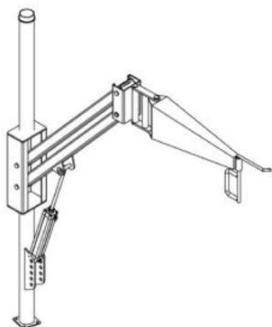

Código 36 - Indeferimento - Art. 106 § 4º da LPI

(22) 21/07/2016

(44) 05/09/2017

(52) 15-09

(54) PADRÃO ORNAMENTAL APLICADO A/EM BRAÇO ARTICULADO

(71) METALURGICA CORREIA ME (BR/SC)

(72) ROGERIO ADRIANO CORREIA

(74) VITOR LUIZ RAMOS BATISTA

objeto se enquadra no artigo 100 da lei 9.279/1996 . não é registrável como desenho industrial forma essencialmente determinada por questões técnicas ou funcionais.

(21) BR 30 2016 003090-1

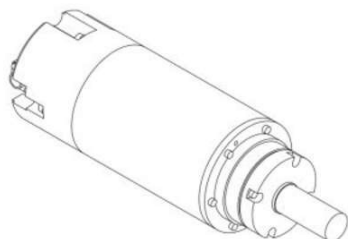

Código 36 - Indeferimento - Art. 106 § 4º da LPI

(22) 22/07/2016

(30) 15/02/2016 JP 2016-003132

(44) 05/09/2017

(52) 13-01

(54) CONFIGURAÇÃO APLICADA A/EM MOTOR

(71) MITSUBISHI ELECTRIC CORPORATION (JP)

(72) SHIN SAKAI, HITOMI YANAMURA, TAKENORI BABA

(74) KASZNAR LEONARDOS PROPRIEDADE INTELECTUAL

objeto se enquadra no artigo 100 da lei 9.279/1996 . não é registrável como desenho industrial forma essencialmente determinada por questões técnicas ou funcionais.

(21) BR 30 2016 003091-0

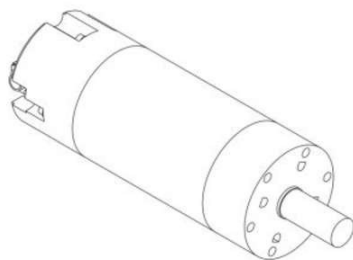

Código 36 - Indeferimento - Art. 106 § 4º da LPI

(22) 22/07/2016

(30) 15/02/2016 JP 2016-003134

(44) 05/09/2017

(52) 13-01

(54) CONFIGURAÇÃO APLICADA A/EM MOTOR

(71) MITSUBISHI ELECTRIC CORPORATION (JP)

(72) SHIN SAKAI, HITOMI YANAMURA, TAKENORI BABA

(74) KASZNAR LEONARDOS PROPRIEDADE INTELECTUAL

objeto se enquadra no artigo 100 da lei 9.279/1996 . não é registrável como



desenho industrial forma essencialmente determinada por questões técnicas ou funcionais.

(21) BR 30 2016 003092-8

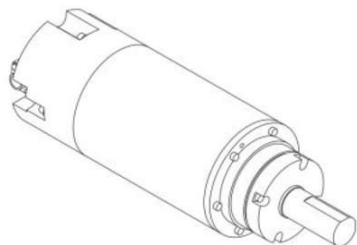

Código 36 - Indeferimento - Art. 106 § 4º da LPI

(22) 22/07/2016

(30) 15/02/2016 JP 2016-003135

(44) 05/09/2017

(52) 13-01

(54) CONFIGURAÇÃO APLICADA A/EM MOTOR

(71) MITSUBISHI ELECTRIC CORPORATION (JP)

(72) SHIN SAKAI, HITOMI YANAMURA, TAKENORI BABA

(74) KASZNAR LEONARDOS PROPRIEDADE INTELECTUAL

objeto se enquadra no artigo 100 da lei 9.279/1996 . não é registrável como desenho industrial forma essencialmente determinada por questões técnicas ou funcionais.

(21) BR 30 2016 003093-6

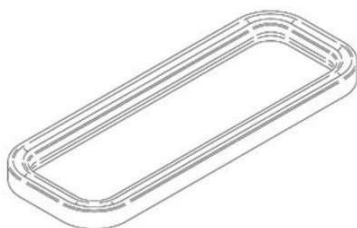

Código 36 - Indeferimento - Art. 106 § 4º da LPI

(22) 22/07/2016

(30) 26/01/2016 JP 2016-001512; 26/01/2016 JP 2016-001513

(44) 05/09/2017

(52) 09-07

(54) CONFIGURAÇÃO APLICADA A/EM TAMPA DE VEDAÇÃO

(71) NIPPON VALQUA INDUSTRIES, LTD. (JP)

(72) TAKAHIRO YAMAMOTO

(74) Dannemann, Siemsen, Bigler & Ipanema Moreira

objeto se enquadra no artigo 100 da lei 9.279/1996 . não é registrável como desenho industrial forma essencialmente determinada por questões técnicas ou funcionais.

(21) BR 30 2016 003094-4

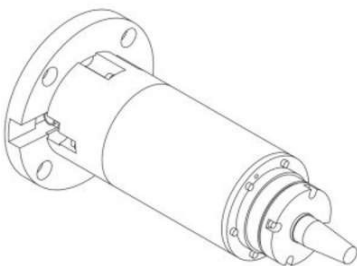

Código 36 - Indeferimento - Art. 106 § 4º da LPI

(22) 22/07/2016

(30) 15/02/2016 JP 2016-003136

(44) 05/09/2017

(52) 13-01

(54) CONFIGURAÇÃO APLICADA A/EM MOTOR

(71) MITSUBISHI ELECTRIC CORPORATION (JP)

(72) SHIN SAKAI, HITOMI YANAMURA, TAKENORI BABA

(74) KASZNAR LEONARDOS PROPRIEDADE INTELECTUAL

objeto se enquadra no artigo 100 da lei 9.279/1996 . não é registrável como desenho industrial forma essencialmente determinada por questões técnicas ou funcionais.

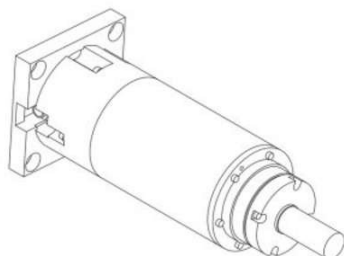

(21) BR 30 2016 003095-2

Código 36 - Indeferimento - Art. 106 § 4º da LPI

(22) 22/07/2016

(30) 15/02/2016 JP 2016-003137

(44) 05/09/2017

(52) 13-01

(54) CONFIGURAÇÃO APLICADA A/EM MOTOR

(71) MITSUBISHI ELECTRIC CORPORATION (JP)

(72) SHIN SAKAI, HITOMI YANAMURA, TAKENORI BABA

(74) KASZNAR LEONARDOS PROPRIEDADE INTELECTUAL

objeto se enquadra no artigo 100 da lei 9.279/1996 . não é registrável como desenho industrial forma essencialmente determinada por questões técnicas ou funcionais.

(21) BR 30 2016 003307-2

Código 36 - Indeferimento - Art. 106 § 4º da LPI

(22) 02/08/2016

(44) 05/09/2017

(52) 11-02

(54) CONFIGURAÇÃO APLICADA A/EM VASO

(71) VASO & COR - INDUSTRIA E COMERCIO DE VASOS LTDA - ME (BR/SC)

(72) ERIVELTO DE ALMEIDA FONSECA

(74) ANEL MARCAS E PATENTES EIRELI

objeto se enquadra no artigo 100 da lei 9.279/1996 . não é registrável como desenho industrial a forma comum ou vulgar.

(21) BR 30 2016 003310-2

Código 36 - Indeferimento - Art. 106 § 4º da LPI

(22) 02/08/2016

(44) 05/09/2017

(52) 26-05

(54) CONFIGURAÇÃO APLICADA A/EM ARANDELA

(71) LICHT.1 (BR/RS)

(72) CAROLINE KRELING MOTTIN

objeto se enquadra no artigo 100 da lei 9.279/1996 . não é registrável como desenho industrial forma essencialmente determinada por questões técnicas ou funcionais. Título adequado de ofício nos termos do Art. 22 da Instrução Normativa 044/2015.

(21) BR 30 2016 003842-2

Código 36 - Indeferimento - Art. 106 § 4º da LPI

(22) 01/09/2016

(30) 02/03/2016 US 29/556,710



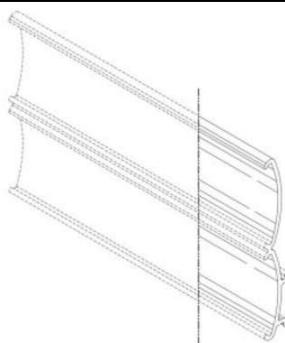

(44) 05/09/2017

(52) 06-06

(54) CONFIGURAÇÃO APLICADA A/EM COMPONENTES DE PRATELEIRA

(71) DCI MARKETING INC. (US)

(72) CHRISTOPHER J. TURNER, CRAIG A. FLUEGGE

(74) IGOR LEONARDO GUIMARÃES SIMÕES

objeto se enquadra no artigo 100 da lei 9.279/1996 . não é registrável como desenho industrial forma essencialmente determinada por questões técnicas ou funcionais.

(21) BR 30 2016 004250-0

Código 36 - Indeferimento - Art. 106 § 4º da LPI

(22) 23/09/2016

(30) 23/03/2016 EP 003038850

(44) 05/09/2017

(52) 25-01

(54) CONFIGURAÇÃO APLICADA A/EM CONECTORES DE ESTACA PRANCHA

(71) RICHARD HEINDL (DE)

(72) RICHARD HEINDL

(74) Ariboni, Fabbri e Schmidt Sociedade de Advogados

objeto se enquadra no artigo 100 da lei 9.279/1996 . não é registrável como desenho industrial forma essencialmente determinada por questões técnicas ou funcionais.

(21) BR 30 2016 004333-7

Código 36 - Indeferimento - Art. 106 § 4º da LPI

(22) 27/09/2016

(30) 12/07/2016 CN 201630317859.5

(44) 05/09/2017

(52) 12-16

(54) CONFIGURAÇÃO APLICADA A/EM ACESSÓRIO DE MOTOCICLETA.

(71) HUBEI HANGTE TECHNOLOGY CO., LTD (CN)

(72) ZHAOQUAN LONG, RUIDONG HU, HUABING WEN

(74) KASZMAR LEONARDOS PROPRIEDADE INTELECTUAL

objeto se enquadra no artigo 100 da lei 9.279/1996 . não é registrável como desenho industrial forma essencialmente determinada por questões técnicas ou funcionais.

(21) BR 30 2016 004347-7

Código 36 - Indeferimento - Art. 106 § 4º da LPI

(22) 27/09/2016

(44) 05/09/2017

(52) 15-06



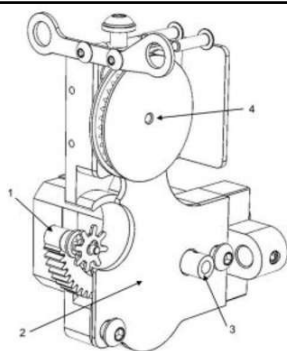

(54) CONFIGURAÇÃO APLICADA A/EM MECANISMO DE ENLACE DO SISTEMA DE ENTRELAÇAMENTO DE CORDÕES
 (71) SERVIÇO NACIONAL DE APRENDIZAGEM INDUSTRIAL (BR/CE) , RAMALHO TEXTIL LTDA - EPP (BR/CE)
 (72) FERNANDO DOS SANTOS DE OLIVEIRA CASTRO, JOSÉ DA SILVA FRANCO, ADRIANO PONTES GURGEL, ISAAC PEREIRA CARNEIRO
 objeto se enquadra no artigo 100 da lei 9.279/1996 . não é registrável como desenho industrial forma essencialmente determinada por questões técnicas ou funcionais.

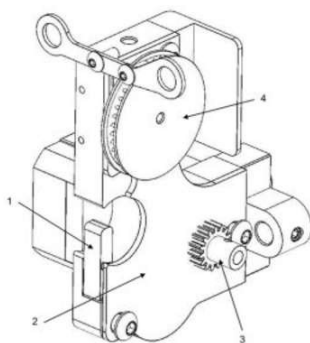
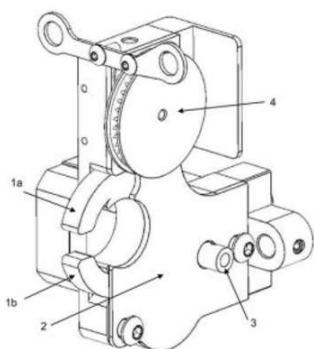

(21) BR 30 2016 004448-1

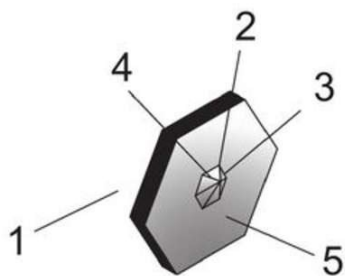

Código 36 - Indeferimento - Art. 106 § 4º da LPI
 (22) 03/10/2016
 (44) 05/09/2017
 (52) 25-02
 (54) CONFIGURAÇÃO APLICADA A/EM REVESTIMENTO DE PAREDE
 (71) SOLARIUM PISOS LTDA. (BR/RS)
 (72) FERNANDA MARIA DE CASTRO MARQUES
 (74) Edemar Pereira Capella
 objeto se enquadra no artigo 100 da lei 9.279/1996 . não é registrável como desenho industrial a forma comum ou vulgar.

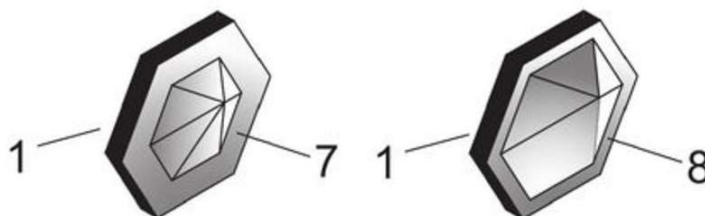
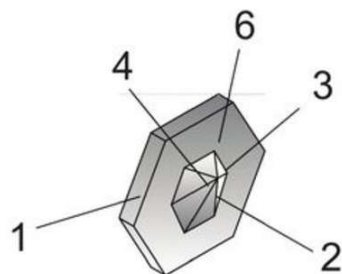

(21) BR 30 2016 004450-3

Código 36 - Indeferimento - Art. 106 § 4º da LPI
 (22) 03/10/2016
 (44) 05/09/2017
 (52) 31-00
 (54) CONFIGURAÇÃO APLICADA A/EM MÁQUINA.
 (71) JÚLIO CÉSAR JACOBS (BR/SP)
 (72) JÚLIO CÉSAR JACOBS



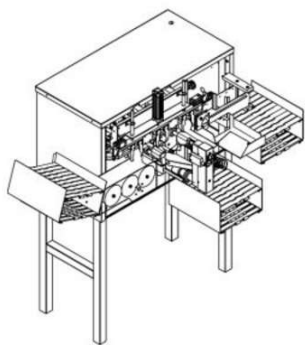

(74) Village Marcas e Patentes Ltda
objeto se enquadra no artigo 100 da lei 9.279/1996 . não é registrável como desenho industrial forma essencialmente determinada por questões técnicas ou funcionais.

(21) BR 30 2016 004462-7



Código 36 - Indeferimento - Art. 106 § 4º da LPI

(22) 03/10/2016

(44) 05/09/2017

(52) 08-02

(54) CONFIGURAÇÃO APLICADA A/EM ENXADA

(71) LUIZ HENRIQUE HIPOLITO CACERES (BR/SC)

(72) LUIZ HENRIQUE HIPOLITO CACERES

(74) Rogério de Souza

objeto se enquadra no artigo 100 da lei 9.279/1996 . não é registrável como desenho industrial o que é contrário à moral e aos bons costumes ou que ofenda a honra ou imagem de pessoas, ou atente contra liberdade de consciência, crença, culto religioso ou idéia e sentimentos dignos de respeito e veneração.



(21) BR 30 2016 004469-4

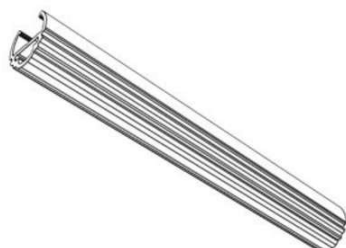

Código 36 - Indeferimento - Art. 106 § 4º da LPI

(22) 03/10/2016

(44) 05/09/2017

(52) 25-01

(54) CONFIGURAÇÃO APLICADA A/EM PERFIL

(71) CARLOS ALBERTO ALQUÉRES (BR/SP)

(72) CARLOS ALBERTO ALQUÉRES

(74) LUCIANA ESTHER DE ARRUDA

objeto se enquadra no artigo 100 da lei 9.279/1996 . não é registrável como desenho industrial forma essencialmente determinada por questões técnicas ou funcionais.



(21) BR 32 2014 003458-0



Código 36 - Indeferimento - Art. 106 § 4º da LPI

(22) 17/08/2012

(44) 05/09/2017

(52) 12-11

(54) CONFIGURAÇÃO APLICADA EM BICICLETA

(62) BR 30 2012 004246-1 17/08/2012

(71) CAIRU PMA COMPONENTES PARA BICICLETAS LTDA (BR/SP)

(72) BRUNO ANTONIO CALOI JUNIOR

(74) DAVID DO NASCIMENTO ADVOGADOS ASSOCIADOS

objeto se enquadra na instrução normativa 044/2015 . objeto indeferido devido ao cumprimento insatisfatório de exigência técnica, nos termos do Art. 23 da Instrução Normativa 044/2015. A exigência publicada para reapresentação das fotografias com melhor resolução gráfica não foi atendida, sendo as imagens do cumprimento piores em termos de legibilidade que as anteriores. Além disso, nota-se que houve alteração de matéria, especificamente a supressão dos espelhos acoplados às manoplas, conforme ilustrava as imagens do pedido inicial.

(21) BR 32 2016 003264-8

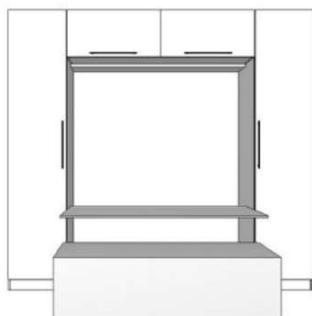

Código 36 - Indeferimento - Art. 106 § 4º da LPI

(22) 14/11/2014

(44) 05/09/2017

(52) 06-05

(54) PADRÃO ORNAMENTAL APLICADO A/EM MOBILIÁRIO COMPOSTO

(62) BR 30 2014 005736-7 14/11/2014

(71) MÓVEIS MOBLARE LTDA- EPP (BR/SC)

(72) PAULO ANDRE REISDORFER

(74) VITOR LUIZ RAMOS BATISTA

objeto se enquadra na instrução normativa 044/2015 . objeto indeferido devido ao cumprimento insatisfatório de exigência técnica, nos termos do Art. 23 da Instrução Normativa 044/2015. Houve alteração de matéria em relação ao pedido original de número 302014005736-7. No objeto indicado como figura 03 no pedido original, as portas do armário não apresentam puxadores, há um nicho vazado no fundo do móvel, a representação das portas do armário aéreo sugere que sejam de correr, com uma das duas recuada em relação à outra, a mesa é estreita e tem uma haste vertical de pé e há 3 bancos, sendo que o central é desconexo do restante do objeto, sendo um objeto à parte. No objeto do pedido dividido, porém, todas as portas do armário apresentam puxadores, não há nenhum nicho vazado, as portas do armário aéreo estão niveladas, indicando que são de puxar, a mesa ocupa todo o vão do armário e não apresenta pé e há apenas um banco, que está ligado ao armário e portanto é peça integral do objeto.



(21) BR 32 2016 004465-4

Código 36 - Indeferimento - Art. 106 § 4º da LPI

(22) 15/04/2015

(30) 15/10/2014 US 29/506,461

(44) 05/09/2017

(52) 04-04

(54) CONFIGURAÇÃO APLICADA A/EM CABO EXTENSOR PARA ROLO DE PINTURA

(62) BR 30 2015 001999-9 15/04/2015

(71) THE SHERWIN-WILLIAMS COMPANY (US)

(72) MICHAEL C. LAMBERTSON JR., RITA FORMAN-HOUSE, DENNIS P. DE RENZO JR., MICHAEL O'BANION, EDWARD RAY GOODWIN JR.

(74) Araripe & Associados

objeto se enquadra na instrução normativa 044/2015 . objeto indeferido devido ao cumprimento insatisfatório de exigência técnica, nos termos do Art. 23 da Instrução Normativa 044/2015. 1. Pedido indeferido por mudança de matéria em relação ao pedido original. O objeto apresentado no pedido original difere do que foi apresentado no pedido dividido. A figura mostrada no objeto do depósito original apresenta, no meio do cabo, uma seção cilíndrica de maior volume que não aparece no jogo de figuras do cumprimento de exigência. Além disso, a exigência técnica não solicitou a divisão do pedido. O pedido dividido deve ser decorrente de exigência.

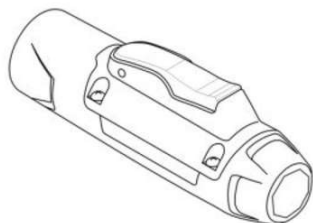
(21) BR 32 2016 004466-2

Código 36 - Indeferimento - Art. 106 § 4º da LPI

(22) 15/04/2015

(30) 15/10/2014 US 29/506,449

(44) 05/09/2017

(52) 04-04

(54) CONFIGURAÇÃO APLICADA A/EM CABO EXTENSOR PARA ROLO DE PINTURA

(62) BR 30 2015 002241-8 15/04/2015

(71) THE SHERWIN-WILLIAMS COMPANY (US)

(72) MICHAEL C. LAMBERTSON JR., RITA FORMAN-HOUSE, DENNIS P. DE RENZO JR., MICHAEL O'BANION

(74) Araripe & Associados

objeto se enquadra na instrução normativa 044/2015 . objeto indeferido devido ao cumprimento insatisfatório de exigência técnica, nos termos do Art. 23 da Instrução Normativa 044/2015. 1. Pedido indeferido por mudança de matéria em relação ao pedido original. O objeto apresentado no pedido original difere do que foi apresentado no pedido dividido. A figura mostrada no objeto do depósito original apresenta, no meio do cabo, uma seção cilíndrica de maior volume que não aparece no jogo de figuras do cumprimento de exigência. Além disso, a exigência técnica não solicitou a divisão do pedido. O pedido dividido deve ser decorrente de exigência.



(21) DI 7005662-5

Código 36 - Indeferimento - Art. 106 § 4º da LPI

(22) 10/12/2010

(30) 10/06/2010 EM 001718123-0001

(44) 05/09/2017

(54) CONFIGURAÇÃO APLICADA EM PRENSA DE FARDOS AGRÍCOLA

(71) CNH Belgium N.V (BE)

(72) Hagele Carl Joseph, Steen Pieter, Van Vooren Sandor W., Raaben Jan H.W

(74) Diego Goulart de Oliveira Vieira

objeto se enquadra na instrução normativa 044/2015 . objeto indeferido devido ao cumprimento insatisfatório da divisão do pedido, nos termos do § 2º do Art. 25 da Instrução Normativa 044/2015. Divisão não cumprida.

**(21) DI 7102600-2**

Código 36 - Indeferimento - Art. 106 § 4º da LPI

(22) 24/06/2011

(44) 05/09/2017

(52) 12-16

(54) CONFIGURAÇÃO APLICADA EM PORTA DE VEÍCULO

(71) FIAT AUTOMÓVEIS S.A (BR/MG)

(72) PETER JAKOB FASSBENDER

objeto se enquadra na instrução normativa 044/2015 . objeto indeferido devido ao cumprimento insatisfatório de exigência técnica, nos termos do Art. 23 da Instrução Normativa 044/2015. A inconsistência apontada no item 2 da exigência não foi corrigida. O cumprimento não foi satisfatório.

(21) DI 7102610-0

Código 36 - Indeferimento - Art. 106 § 4º da LPI

(22) 24/06/2011

(44) 05/09/2017

(52) 26-06

(54) CONFIGURAÇÃO APLICADA EM LANTERNA DE VEÍCULO AUTOMOTOR

(71) FIAT AUTOMÓVEIS S.A (BR/MG)

(72) PETER JAKOB FASSBENDER

objeto se enquadra na instrução normativa 044/2015 . objeto indeferido devido ao cumprimento insatisfatório de exigência técnica, nos termos do Art. 23 da Instrução Normativa 044/2015. Embora a exigência tenha requerido a divisão do



pedido, por se tratar de dois objetos (vide depósito), o cumprimento não só não divide a matéria, mas também a modifica, representando os dois objetos como se fossem um só. Além disso, a própria configuração da lanterna está diferente nas imagens do cumprimento, onde a mesma aparece munida de diversos elementos que não haviam sido revelados nas imagens iniciais (p. ex., a lente).

(21) DI 7102612-6



Código 36 - Indeferimento - Art. 106 § 4º da LPI

(22) 24/06/2011

(44) 05/09/2017

(52) 12-16

(54) CONFIGURAÇÃO APLICADA EM CALOTA DE VEÍCULO AUTOMOTOR

(71) FIAT AUTOMÓVEIS S.A (BR/MG)

(72) PETER JAKOB FASSBENDER

objeto se enquadra na instrução normativa 044/2015 . objeto indeferido devido ao cumprimento insatisfatório de exigência técnica, nos termos do Art. 23 da Instrução Normativa 044/2015. Não houve acréscimo das vistas laterais da calota, conforme requeria a exigência. Ademais, houve alteração da configuração na vista posterior do objeto (confrontar a atual Fig. 1.2 à Fig. 2 do documento de depósito). O cumprimento não se deu a contento.

(21) DI 7102618-5



Código 36 - Indeferimento - Art. 106 § 4º da LPI

(22) 24/06/2011

(44) 05/09/2017

(52) 12-16

(54) CONFIGURAÇÃO APLICADA EM CAPÔ DE VEÍCULO AUTOMOTOR

(71) FIAT AUTOMÓVEIS S.A (BR/MG)

(72) PETER JAKOB FASSBENDER

objeto se enquadra na instrução normativa 044/2015 . objeto indeferido devido ao cumprimento insatisfatório de exigência técnica, nos termos do Art. 23 da Instrução Normativa 044/2015. Houve alteração de matéria na representação da superfície inferior do capô (confrontar as atuais Fig. 1.2 e 1.4, respectivamente, às Fig. 3 e 2 do documento de depósito).

(21) DI 7103016-6

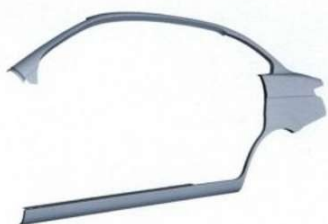

Código 36 - Indeferimento - Art. 106 § 4º da LPI

(22) 24/06/2011

(44) 05/09/2017

(52) 12-16

(54) CONFIGURAÇÃO APLICADA EM CARROCERIA DE VEÍCULO AUTOMOTOR

(71) FIAT AUTOMÓVEIS S.A (BR/MG)

(72) PETER JAKOB FASSBENDER

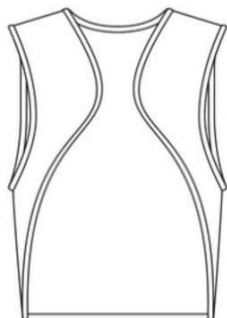

objeto se enquadra na instrução normativa 044/2015 . objeto indeferido devido ao cumprimento insatisfatório de exigência técnica, nos termos do Art. 23 da Instrução Normativa 044/2015. Houve alteração da matéria inicial do pedido: o depósito referia-se somente a um elemento da carroceria, ao passo que o cumprimento a traz (a carroceria) na íntegra.

(21) DI 7103513-3

Código 36 - Indeferimento - Art. 106 § 4º da LPI

(22) 29/07/2011

(44) 05/09/2017

(54) CONFIGURAÇÃO APLICADA EM PEÇA DE VESTUÁRIO

(71) ANA CLAUDIA NEVES MOREIRA (BR/RJ) , CLÁUDIA HABIB KAYAT (BR/RJ)

(72) Claudia Habib Kayat, Ana Claudia Neves Moreira

(74) VAZ E DIAS ARRUDA DA VEIGA ADVOGADOS ASSOCIADOS

objeto se enquadra na instrução normativa 044/2015 . objeto indeferido devido ao cumprimento insatisfatório de exigência técnica, nos termos do Art. 23 da Instrução Normativa 044/2015. As figuras do cumprimento revelam objetos com formas diferentes das que foram inicialmente depositadas. Ou seja, houve alteração de matéria. O corte e a silhueta das peças foi modificado, observando-se também alteração e acréscimo de elementos na parte posterior das roupas.

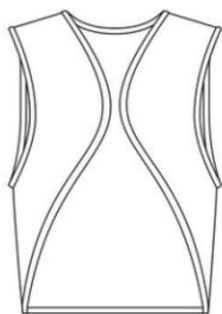
**(21) DI 7103680-6**

Código 36 - Indeferimento - Art. 106 § 4º da LPI

(22) 18/08/2011

(44) 05/09/2017

(52) 02-04

(54) CONFIGURAÇÃO APLICADA EM SOLADO.

(71) Joey Industria e Comércio de Calçados Ltda EPP (BR/SP)

(72) SCOTT GORDON MCLNERNEY

(74) VILAGE MARCAS & PATENTES S/S LTDA

objeto se enquadra na instrução normativa 044/2015 . objeto indeferido devido ao cumprimento insatisfatório da divisão do pedido, nos termos do § 2º do Art. 25 da Instrução Normativa 044/2015. A volumetria que pode ser observada nas Fig. 4, 5, 6 e 7 continua não representada nas outras imagens, especialmente na



perspectiva, onde o solado tem aparência substancialmente plana. O comprimento não foi satisfatório.



Código 37 - Recurso Contra o Indeferimento

Notificação de interposição de recurso ao Presidente do INPI contra o indeferimento do pedido de registro de desenho industrial, objetivando o reexame da matéria. Desta data corre o prazo de 60 (sessenta) dias para apresentação de contra-razões por qualquer interessado. Poderá ser requerida cópia do recurso através de formulário específico.

(21) BR 30 2015 000246-8 Código 37 - Recurso Contra o Indeferimento
(22) 16/01/2015
(71) DIGITAL METAL AB (SE)
(74) BHERING ADVOGADOS
Recurso contra o indeferimento: Pet. (WB) 870170059757, de 17/08/2017.

(21) BR 30 2015 0002538-7 Código 37 - Recurso Contra o Indeferimento
(22) 01/06/2015
(71) CARLOS EDUARDO SILVA LACERDA (BR/SP)
(74) PAULO SÉGIO CALIXTO MENDES
Recurso contra o indeferimento: Pet. (WB) 870170060651, de 21/08/2017.

(21) BR 30 2016 000203-7 Código 37 - Recurso Contra o Indeferimento
(22) 22/01/2016
(71) CANON KABUSHIKI KAISHA (JP)
(74) LUIZ LEONARDOS & ADVOGADOS
Recurso contra o indeferimento: Pet. (WB) 870170060706, de 21/08/2017.

(21) BR 30 2016 000205-3 Código 37 - Recurso Contra o Indeferimento
(22) 22/01/2016
(71) CANON KABUSHIKI KAISHA (JP)
(74) LUIZ LEONARDOS & ADVOGADOS
Recurso contra o indeferimento: Pet. (WB) 870170060625, de 21/08/2017.

(21) BR 30 2016 000934-1 Código 37 - Recurso Contra o Indeferimento
(22) 04/03/2016
(71) ZSG INDÚSTRIA PLÁSTICA LTDA (BR/SC)
(74) Cerumar Serviços em Propriedade Intelectual Ltda EPP
Recurso contra o indeferimento: Pet. (WB) 870170060205, de 18/08/2017.

(21) BR 30 2016 000964-3 Código 37 - Recurso Contra o Indeferimento
(22) 09/03/2016
(71) WATSON MARLOW GMBH (DE)
(74) Dannemann, Siemsen, Bigler & Ipanema Moreira
Recurso contra o indeferimento: Pet. (WB) 870170060167, de 18/08/2017.



(21) BR 30 2016 001005-6 Código 37 - Recurso Contra o Indeferimento
(22) 11/03/2016
(71) MITSUBISHI ELECTRIC CORPORATION (JP)
(74) KASZNAR LEONARDOS PROPRIEDADE INTELECTUAL
Recurso contra o indeferimento: Pet. (WB) 870170060420, de 18/08/2017.

(21) BR 32 2015 004687-5 Código 37 - Recurso Contra o Indeferimento
(22) 13/10/2015
(62) BR 30 2012 004400-6 28/08/2012
(71) MICROSOFT CORPORATION (US)
(74) MARCELO OLIVEIRA DE SOUZA
Recurso contra o indeferimento: Pet. (WB) 870170059900, de 17/08/2017.

(21) BR 32 2015 004688-3 Código 37 - Recurso Contra o Indeferimento
(22) 13/10/2015
(62) BR 30 2012 004400-6 28/08/2012
(71) MICROSOFT CORPORATION (US)
(74) MARCELO OLIVEIRA DE SOUZA
Recurso contra o indeferimento: Pet. (WB) 870170059901, de 17/08/2017.

(21) BR 32 2015 004691-3 Código 37 - Recurso Contra o Indeferimento
(22) 13/10/2015
(62) BR 30 2012 004400-6 28/08/2012
(71) MICROSOFT CORPORATION (US)
(74) MARCELO OLIVEIRA DE SOUZA
Recurso contra o indeferimento: Pet. (WB) 870170059907, de 17/08/2017.

(21) BR 32 2015 004692-1 Código 37 - Recurso Contra o Indeferimento
(22) 13/10/2015
(62) BR 30 2012 004400-6 28/08/2012
(71) MICROSOFT CORPORATION (US)
(74) MARCELO OLIVEIRA DE SOUZA
Recurso contra o indeferimento: Pet. (WB) 870170059909, de 17/08/2017.

(21) BR 32 2015 005773-7 Código 37 - Recurso Contra o Indeferimento
(22) 17/12/2015
(62) BR 30 2012 001207-4 12/03/2012
(71) VISA INTERNATIONAL SERVICE ASSOCIATION (US)
(74) KASZNAR LEONARDOS PROPRIEDADE INTELECTUAL
Recurso contra o indeferimento: Pet. (WB) 870170060350, de 18/08/2017.

(21) BR 32 2016 000645-0 Código 37 - Recurso Contra o Indeferimento
(22) 19/02/2016



(62) BR 30 2013 006735-1 23/12/2013

(71) HENRIQUE STEFANI & CIA LTDA (BR/RS)

(74) Sko Oyarzábal Marcas e Patentes Sociedade Simples Ltda.

Recurso contra o indeferimento: Pet. (WB) 870170059792, de 17/08/2017.



Código 38 - Outros Recursos

Notificação de interposição de recurso ao Presidente do INPI contra a decisão proferida pela Diretoria, objetivando o reexame da matéria. Desta data corre o prazo de 60 (sessenta) dias para apresentação de contrarrazões por qualquer interessado. Poderá ser requerida cópia do recurso através de formulário específico.

(21) BR 30 2013 002130-0

Código 38 - Outros Recursos

(22) 08/05/2013

(71) DHITI TOWIWAT (TH)

(74) DAVID DO NASCIMENTO ADVOGADOS ASSOCIADOS

Recurso contra a Perda de Prioridade: Pet. (WB) 870170059921, de 17/08/2017.

(21) BR 30 2017 000515-2

Código 38 - Outros Recursos

(22) 07/02/2017

(71) LINDE AKTIENGESELLSCHAFT (DE)

(74) Hugo Silva & Maldonado Propriedade Intelectual Sociedade Civil S/C Ltda.

Recurso contra o indeferimento: Pet. (WB) 870170060944, de 21/08/2017.



Código 39 - Concessão do Registro

Concessão do registro de desenho industrial. O certificado de registro estará à disposição do interessado. Desta data corre o prazo de 5 (cinco) anos para interposição de nulidade administrativa por qualquer interessado (Art. 113 § 1º da LPI). Se interposto o pedido de nulidade no prazo de 60 (sessenta) dias contados da data da concessão, os efeitos da concessão do registro serão suspensos (Art. 113 § 2º).

(11) BR 30 2012 001282-1

Código 39 - Concessão do Registro

(22) 15/03/2012

(15) 05/09/2017

(45) 05/09/2017

(52) 06-03

(54) CONFIGURAÇÃO APLICADA E MESA

(73) TRAMONTINA DELTA S/A (BR/PE)

(72) RUI JOSÉ BALDASSO

(74) CREAÇÃO MARCAS E PATENTES LTDA.

Prazo de validade: 10 (dez) anos contados a partir de 15/03/2012, mediante o recolhimento da taxa quinquenal de manutenção (Artigos 119 e 120 da LPI) e observadas as demais condições legais.

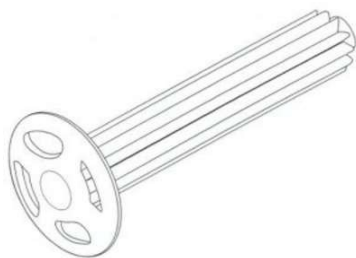
(11) BR 30 2012 002198-7

Código 39 - Concessão do Registro

(22) 04/05/2012

(15) 05/09/2017

(30) 05/12/2011 EM 001957499-0001

(45) 05/09/2017

(52) 21-01

(54) CONFIGURAÇÃO APLICADA EM PARTE DE PEÇAS DE CONSTRUÇÃO PARA CRIANÇAS.

(73) MORPHUN RESEARCH LIMITED (GB)

(72) COLIN DUNCAN SIMONDS

(74) MARIANA PADULA FONSECA

Prazo de validade: 10 (dez) anos contados a partir de 04/05/2012, mediante o recolhimento da taxa quinquenal de manutenção (Artigos 119 e 120 da LPI) e observadas as demais condições legais.

(11) BR 30 2012 002322-0

Código 39 - Concessão do Registro

(22) 10/05/2012

(15) 05/09/2017

(30) 11/11/2011 IB DM/077,542

(45) 05/09/2017





(52) 32-00

(54) PADRÃO ORNAMENTAL APLICADO EM TAMPA PARA MÁQUINA

(73) SCHLEUNIGER HOLDING AG (CH)

(72) JOLANDA MESSERLI

(74) KASZNAR LEONARDOS PROPRIEDADE INTELECTUAL

Prazo de validade: 10 (dez) anos contados a partir de 10/05/2012, mediante o recolhimento da taxa quinquenal de manutenção (Artigos 119 e 120 da LPI) e observadas as demais condições legais.

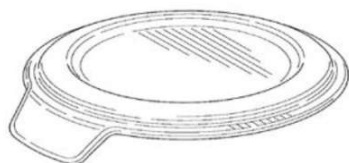
(11) BR 30 2012 002516-8

Código 39 - Concessão do Registro

(22) 18/05/2012

(15) 05/09/2017

(30) 21/12/2011 US 29/395228

(45) 05/09/2017

(52) 09-07

(54) CONFIGURAÇÃO APLICADA EM TAMPA

(73) DART INDUSTRIES INC. (US)

(72) ALEX MUSPRATT-WILLIAMS

(74) KASZNAR LEONARDOS PROPRIEDADE INTELECTUAL

Prazo de validade: 10 (dez) anos contados a partir de 18/05/2012, mediante o recolhimento da taxa quinquenal de manutenção (Artigos 119 e 120 da LPI) e observadas as demais condições legais.

(11) BR 30 2012 003143-5

Código 39 - Concessão do Registro

(22) 25/06/2012

(15) 05/09/2017

(30) 23/12/2011 IB DM/077630

(45) 05/09/2017

(52) 10-02

(54) CONFIGURAÇÃO APLICADA EM RELÓGIO

(73) CHRISTIAN DIOR COUTURE (FR)

(72) MATHIEU JAMIN

(74) LUIZ LEONARDOS & CIA - PROPRIEDADE INTELECTUAL

Prazo de validade: 10 (dez) anos contados a partir de 25/06/2012, mediante o recolhimento da taxa quinquenal de manutenção (Artigos 119 e 120 da LPI) e observadas as demais condições legais.

(11) BR 30 2012 004106-6

Código 39 - Concessão do Registro

(22) 10/08/2012

(15) 05/09/2017

(45) 05/09/2017





(52) 12-08
 (54) CONFIGURAÇÃO APLICADA A UM AUTOMÓVEL
 (73) TOYOTA JIDOSHA KABUSHIKI KAISHA (JP)
 (72) MASAKI OKUE, AKIRA KUBOTA, HIDEKI HAYASHI, TAKUYA WATABE
 (74) ORLANDO DE SOUZA

Prazo de validade: 10 (dez) anos contados a partir de 10/08/2012, mediante o recolhimento da taxa quinquenal de manutenção (Artigos 119 e 120 da LPI) e observadas as demais condições legais.

(11) BR 30 2012 005213-0

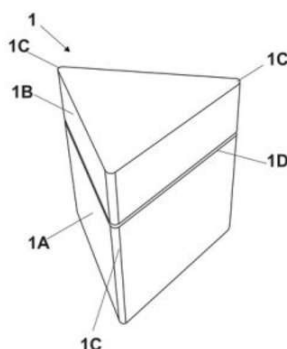

Código 39 - Concessão do Registro
 (22) 05/10/2012
 (15) 05/09/2017
 (45) 05/09/2017
 (52) 09-01
 (54) CONFIGURAÇÃO APLICADA EM FRASCO
 (73) TERRA BRASILIS SABONETES E COSMÉTICOS LTDA (BR/PR)
 (72) MAURO CARVALHO DE OLIVEIRA
 (74) BRASIL SUL MARCAS E PATENTES S/C LTDA

Prazo de validade: 10 (dez) anos contados a partir de 05/10/2012, mediante o recolhimento da taxa quinquenal de manutenção (Artigos 119 e 120 da LPI) e observadas as demais condições legais.

(11) BR 30 2012 005277-7



Código 39 - Concessão do Registro
 (22) 10/10/2012
 (15) 05/09/2017
 (30) 13/04/2012 CN 201230108197.2
 (45) 05/09/2017
 (52) 12-08
 (54) "CONFIGURAÇÃO APLICADA EM AUTOMÓVEL"
 (73) CHERY AUTOMOBILE CO., LTD. (CN)
 (72) JIANHUI LU
 (74) ADVOCACIA PIETRO ARIBONI S/C

Prazo de validade: 10 (dez) anos contados a partir de 10/10/2012, mediante o recolhimento da taxa quinquenal de manutenção (Artigos 119 e 120 da LPI) e observadas as demais condições legais.



(11) BR 30 2012 006240-3

Código 39 - Concessão do Registro

(22) 05/12/2012

(15) 05/09/2017

(30) 05/06/2012 US 29/423868

(45) 05/09/2017

(52) 14-04

(54) CONFIGURAÇÃO APLICADA A ÍCONE DE EXIBIÇÃO

(73) Apple INC. (US)

(72) Marcel Van OS

(74) Kasznar Leonardos Propriedade Intelectual

Prazo de validade: 10 (dez) anos contados a partir de 05/12/2012, mediante o recolhimento da taxa quinquenal de manutenção (Artigos 119 e 120 da LPI) e observadas as demais condições legais.

(11) BR 30 2012 006575-5

Código 39 - Concessão do Registro

(22) 19/12/2012

(15) 05/09/2017

(30) 20/06/2012 JP 2012-014638

(45) 05/09/2017

(52) 12-11

(54) CONFIGURAÇÃO APLICADA EM CARENAGEM FRONTAL PARA MOTOCICLETA

(73) HONDA MOTOR CO., LTD. (JP)

(72) KOJI KOMIYA, TAKASHI TAKIZAWA

(74) DANNEMANN, SIEMSEN, BIGLER & IPANEMA MOREIRA

Prazo de validade: 10 (dez) anos contados a partir de 19/12/2012, mediante o recolhimento da taxa quinquenal de manutenção (Artigos 119 e 120 da LPI) e observadas as demais condições legais.

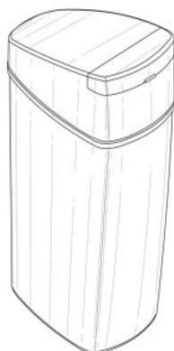
(11) BR 30 2013 000528-3

Código 39 - Concessão do Registro

(22) 07/02/2013

(15) 05/09/2017

(30) 06/08/2012 IN 247073

(45) 05/09/2017

(52) 09-03

(54) CONFIGURAÇÃO APLICADA EM RECIPIENTE

(73) GLAXOSMITHKLINE LLC (US)

(72) RAMESH RAMACHANDRAN, AMIT SABHERWAL, SUKHDEV SINGH SAINI

(74) NELLIE D SHORES

Prazo de validade: 10 (dez) anos contados a partir de 07/02/2013, mediante o recolhimento da taxa quinquenal de manutenção (Artigos 119 e 120 da LPI) e



observadas as demais condições legais.

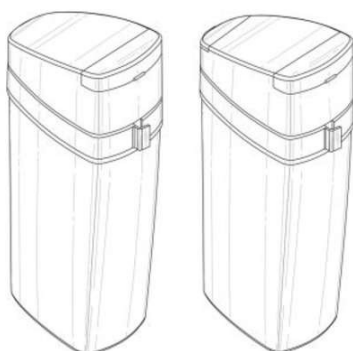

(11) BR 30 2013 000769-3



Código 39 - Concessão do Registro

(22) 25/02/2013

(15) 05/09/2017

(45) 05/09/2017

(52) 30-03

(54) CONFIGURAÇÃO APLICADA A COMEDOURO

(73) AMARILDO CARRASCO ALVES (BR/SC)

(72) AMARILDO CARRASCO ALVES

(74) WANDERLEI CARDOSO

Prazo de validade: 10 (dez) anos contados a partir de 25/02/2013, mediante o recolhimento da taxa quinquenal de manutenção (Artigos 119 e 120 da LPI) e observadas as demais condições legais.

(11) BR 30 2013 000771-5



Código 39 - Concessão do Registro

(22) 25/02/2013

(15) 05/09/2017

(45) 05/09/2017

(52) 30-03

(54) CONFIGURAÇÃO APLICADA A COMEDOURO

(73) AMARILDO CARRASCO ALVES (BR/SC)

(72) AMARILDO CARRASCO ALVES

(74) WANDERLEI CARDOSO

Prazo de validade: 10 (dez) anos contados a partir de 25/02/2013, mediante o recolhimento da taxa quinquenal de manutenção (Artigos 119 e 120 da LPI) e observadas as demais condições legais.

(11) BR 30 2013 000772-3

Código 39 - Concessão do Registro

(22) 25/02/2013

(15) 05/09/2017

(45) 05/09/2017

(52) 30-03





(54) CONFIGURAÇÃO APLICADA A COMEDOURO

(73) AMARILDO CARRASCO ALVES (BR/SC)

(72) AMARILDO CARRASCO ALVES

(74) WANDERLEI CARDOSO

Prazo de validade: 10 (dez) anos contados a partir de 25/02/2013, mediante o recolhimento da taxa quinquenal de manutenção (Artigos 119 e 120 da LPI) e observadas as demais condições legais.

(11) BR 30 2013 000927-0

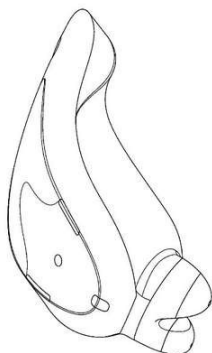

Código 39 - Concessão do Registro

(22) 04/03/2013

(15) 05/09/2017

(30) 14/09/2012 US 29/432,317

(45) 05/09/2017

(52) 28-03

(54) CONFIGURAÇÃO APLICADA A DISPOSITIVO DE TRATAMENTO DE PELE

(73) DERMA DREAM GROUP LTD. (VG)

(72) JOSEF LUZON, MARTIN GUROVICH

(74) PINHEIRO NETO ADVOGADOS

Prazo de validade: 10 (dez) anos contados a partir de 04/03/2013, mediante o recolhimento da taxa quinquenal de manutenção (Artigos 119 e 120 da LPI) e observadas as demais condições legais.

(11) BR 30 2013 001295-6



Código 39 - Concessão do Registro

(22) 27/03/2013

(15) 05/09/2017

(30) 28/09/2012 JP 2012-023586

(45) 05/09/2017

(52) 12-11

(54) CONFIGURAÇÃO APLICADA EM MOTOCICLETA

(73) HONDA MOTOR CO., LTD. (JP)

(72) TOSHIAKI KISHI, JUN HIROSE

(74) Danemman, Siemens, Bigler & Ipanema Moreira

Prazo de validade: 10 (dez) anos contados a partir de 27/03/2013, mediante o recolhimento da taxa quinquenal de manutenção (Artigos 119 e 120 da LPI) e observadas as demais condições legais.

(11) BR 30 2013 001395-2

Código 39 - Concessão do Registro

(22) 01/04/2013

(15) 05/09/2017

(45) 05/09/2017

(52) 29-01



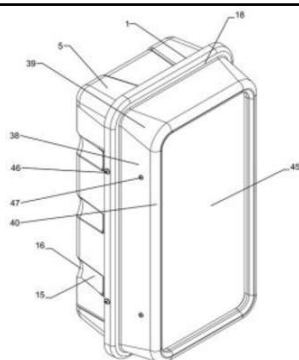

(54) CONFIGURAÇÃO APLICADA EM ABRIGO PARA EXTINTOR DE INCÊNDIO

(73) LUIS FERNANDO SAUZEM SCHMIDT (BR/RS)

(72) LUIS FERNANDO SAUZEM SCHMIDT

(74) CAPELLA & VELOSO ADVOGADOS ASSOCIADOS

Prazo de validade: 10 (dez) anos contados a partir de 01/04/2013, mediante o recolhimento da taxa quinquenal de manutenção (Artigos 119 e 120 da LPI) e observadas as demais condições legais.

(11) BR 30 2013 005820-4

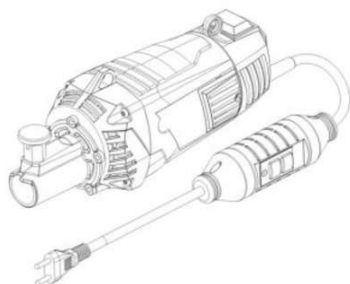

Código 39 - Concessão do Registro

(22) 14/11/2013

(15) 05/09/2017

(45) 05/09/2017

(52) 15-04

(54) CONFIGURAÇÃO APLICADA EM VIBRADOR DE CONCRETO

(73) ROBERT BOSCH LIMITADA (BR/SP)

(72) THIAGO LUIZ CABRELON, ADRIANO ROGERIO CAGNIN, LUIZ AMARAL LUNKES, CESAR FIDELIS DE SOUZA, ROBERTO OELLING

(74) DANNEMANN, SIEMSEN, BIGLER & IPANEMA MOREIRA

Prazo de validade: 10 (dez) anos contados a partir de 14/11/2013, mediante o recolhimento da taxa quinquenal de manutenção (Artigos 119 e 120 da LPI) e observadas as demais condições legais.

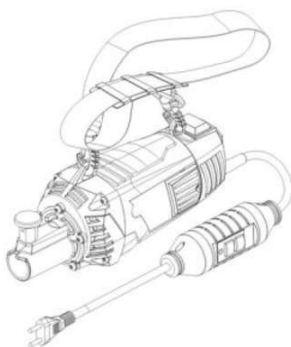

(11) BR 30 2014 002157-5



Código 39 - Concessão do Registro

(22) 15/05/2014

(15) 05/09/2017

(30) 18/11/2013 EM 002346874

(45) 05/09/2017

(52) 12-15

(54) CONFIGURAÇÃO APLICADA EM PNEUMÁTICO

(73) CONTINENTAL REIFEN DEUTSCHLAND GMBH (DE)

(72) FLORIAN KRISTEN

(74) DANNEMANN, SIEMSEN, BIGLER & IPANEMA MOREIRA

Prazo de validade: 10 (dez) anos contados a partir de 15/05/2014, mediante o recolhimento da taxa quinquenal de manutenção (Artigos 119 e 120 da LPI) e



observadas as demais condições legais.

(11) BR 30 2015 000233-6

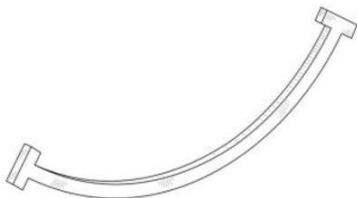

Código 39 - Concessão do Registro

(22) 16/01/2015

(15) 05/09/2017

(30) 18/09/2014 US 29/502,742

(45) 05/09/2017

(52) 11-01

(54) CONFIGURAÇÃO APLICADA EM JOIA

(73) TIFFANY AND COMPANY (US)

(72) JESSY DUVAL, PAUL HARRISON

(74) VEIRANO E ADVOGADOS ASSOCIADOS

Prazo de validade: 10 (dez) anos contados a partir de 16/01/2015, mediante o recolhimento da taxa quinquenal de manutenção (Artigos 119 e 120 da LPI) e observadas as demais condições legais.

(11) BR 30 2015 000959-4

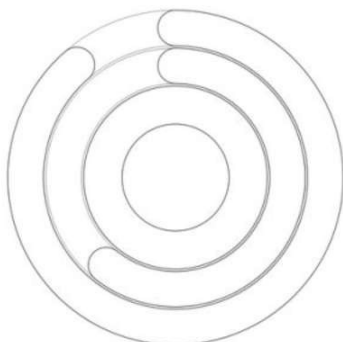

Código 39 - Concessão do Registro

(22) 02/03/2015

(15) 05/09/2017

(30) 02/09/2014 US 29/201164

(45) 05/09/2017

(52) 14-04

(54) PADRÃO ORNAMENTAL APLICADO A INTERFACE GRÁFICA

(73) APPLE INC. (US)

(72) ALAN C. DYE, GARY BUTCHER, JOSEPH CHAN, CHANCE GRAHAM, JONATHAN P. IVE

(74) KASZNAR LEONARDOS PROPRIEDADE INTELECTUAL

Prazo de validade: 10 (dez) anos contados a partir de 02/03/2015, mediante o recolhimento da taxa quinquenal de manutenção (Artigos 119 e 120 da LPI) e observadas as demais condições legais.

(11) BR 30 2015 001007-0



Código 39 - Concessão do Registro

(22) 04/03/2015

(15) 05/09/2017

(43) 29/08/2017

(52) 32-00

(54) PADRÃO ORNAMENTAL APLICADO EM EMBALAGEM

(73) TEISSEIRE FRANCE (SOCIÉTÉ PAR ACTIONS SIMPLIFIÉE) (FR)

(72) SIMON COKER

(74) DAVID DO NASCIMENTO ADVOGADOS ASSOCIADOS

Prazo de validade: 10 (dez) anos contados a partir de 04/03/2015, mediante o



recolhimento da taxa quinquenal de manutenção (Artigos 119 e 120 da LPI) e observadas as demais condições legais.

(11) BR 30 2015 001009-6



Código 39 - Concessão do Registro

(22) 04/03/2015

(15) 05/09/2017

(30) 04/09/2014 EM 002531558

(45) 05/09/2017

(52) 32-00

(54) PADRÃO ORNAMENTAL APLICADO EM EMBALAGEM

(73) TEISSEIRE FRANCE (SOCIÉTÉ PAR ACTIONS SIMPLIFIÉE) (FR)

(72) SIMON COKER

(74) DAVID DO NASCIMENTO ADVOGADOS ASSOCIADOS

Prazo de validade: 10 (dez) anos contados a partir de 04/03/2015, mediante o recolhimento da taxa quinquenal de manutenção (Artigos 119 e 120 da LPI) e observadas as demais condições legais.

(11) BR 30 2015 001010-0



Código 39 - Concessão do Registro

(22) 04/03/2015

(15) 05/09/2017

(30) 04/09/2014 EM 002531558

(45) 05/09/2017

(52) 32-00

(54) PADRÃO ORNAMENTAL APLICADO EM EMBALAGEM

(73) TEISSEIRE FRANCE (SOCIÉTÉ PAR ACTIONS SIMPLIFIÉE) (FR)

(72) SIMON COKER

(74) DAVID DO NASCIMENTO ADVOGADOS ASSOCIADOS

Prazo de validade: 10 (dez) anos contados a partir de 04/03/2015, mediante o recolhimento da taxa quinquenal de manutenção (Artigos 119 e 120 da LPI) e observadas as demais condições legais.

(11) BR 30 2015 001011-8

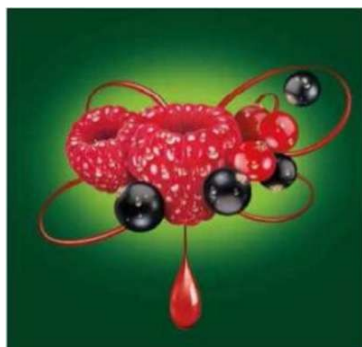

Código 39 - Concessão do Registro

(22) 04/03/2015

(15) 05/09/2017

(30) 04/09/2014 EM 002531558

(45) 05/09/2017

(52) 32-00

(54) PADRÃO ORNAMENTAL APLICADO EM EMBALAGEM

(73) TEISSEIRE FRANCE (SOCIÉTÉ PAR ACTIONS SIMPLIFIÉE) (FR)

(72) SIMON COKER

(74) DAVID DO NASCIMENTO ADVOGADOS ASSOCIADOS



Prazo de validade: 10 (dez) anos contados a partir de 04/03/2015, mediante o recolhimento da taxa quinquenal de manutenção (Artigos 119 e 120 da LPI) e observadas as demais condições legais.

(11) BR 30 2015 001012-6



Código 39 - Concessão do Registro

(22) 04/03/2015

(15) 05/09/2017

(30) 04/09/2014 EM 002531558

(45) 05/09/2017

(52) 32-00

(54) PADRÃO ORNAMENTAL APLICADO EM EMBALAGEM

(73) TEISSEIRE FRANCE (SOCIÉTÉ PAR ACTIONS SIMPLIFIÉE) (FR)

(72) SIMON COKER

(74) DAVID DO NASCIMENTO ADVOGADOS ASSOCIADOS

Prazo de validade: 10 (dez) anos contados a partir de 04/03/2015, mediante o recolhimento da taxa quinquenal de manutenção (Artigos 119 e 120 da LPI) e observadas as demais condições legais.

(11) BR 30 2015 001124-6

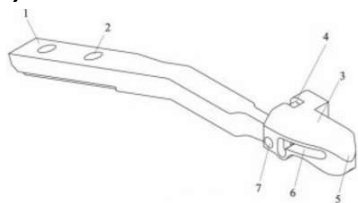

Código 39 - Concessão do Registro

(22) 11/03/2015

(15) 05/09/2017

(45) 05/09/2017

(52) 08-03

(54) CONFIGURAÇÃO APLICADA EM COLHER PARA EVISCERADORA

(73) VALNERI BOCCHI (BR/SC)

(72) VALNERI BOCCHI

(74) BIRATINI PEREIRA GOMES

Prazo de validade: 10 (dez) anos contados a partir de 11/03/2015, mediante o recolhimento da taxa quinquenal de manutenção (Artigos 119 e 120 da LPI) e observadas as demais condições legais.

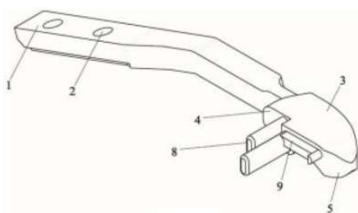

(11) BR 30 2015 002885-8

Código 39 - Concessão do Registro

(22) 19/06/2015

(15) 05/09/2017

(45) 05/09/2017

(52) 02-04

(54) CONFIGURAÇÃO APLICADA A/EM SANDÁLIA





(73) GRENDENE S.A. (BR/CE)

(72) ROBSON CASTILHO DE BRITO

(74) ELIZABETE PEREIRA

Prazo de validade: 10 (dez) anos contados a partir de 19/06/2015, mediante o recolhimento da taxa quinquenal de manutenção (Artigos 119 e 120 da LPI) e observadas as demais condições legais.

(11) BR 30 2015 003043-7

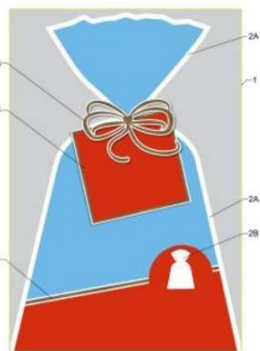

Código 39 - Concessão do Registro

(22) 29/06/2015

(15) 05/09/2017

(45) 05/09/2017

(52) 32-00

(54) PADRÃO ORNAMENTAL APLICADO A/EM EMBALAGEM

(73) CROMUS EMBALAGENS INDÚSTRIA E COMÉRCIO LTDA. (BR/SP)

(72) EDUARDO AGUILA CINCINATO

(74) RUBENS CLEISON BAPTISTA

Prazo de validade: 10 (dez) anos contados a partir de 29/06/2015, mediante o recolhimento da taxa quinquenal de manutenção (Artigos 119 e 120 da LPI) e observadas as demais condições legais.

(11) BR 30 2015 003223-5

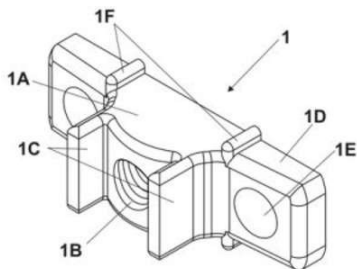

Código 39 - Concessão do Registro

(22) 10/07/2015

(15) 05/09/2017

(45) 05/09/2017

(52) 07-02

(54) CONFIGURAÇÃO APLICADA EM SUPORTE PARA CABO E ALÇA DE PANEAS

(73) IRINEU JOSÉ POLLUM (BR/SC)

(72) IRINEU JOSÉ POLLUM

(74) SUPREMA MARCAS E PATENTES LTDA ME

Prazo de validade: 10 (dez) anos contados a partir de 10/07/2015, mediante o recolhimento da taxa quinquenal de manutenção (Artigos 119 e 120 da LPI) e observadas as demais condições legais.



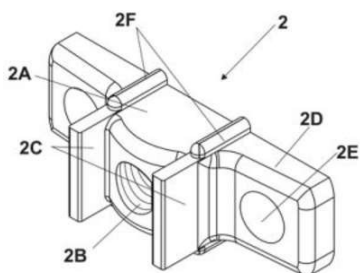

(11) BR 30 2015 003224-3

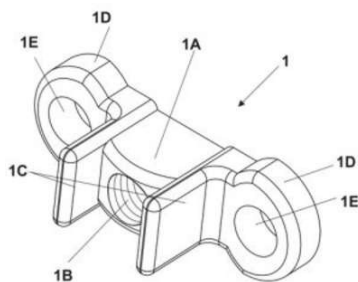

Código 39 - Concessão do Registro

(22) 10/07/2015

(15) 05/09/2017

(45) 05/09/2017

(52) 08-08

(54) CONFIGURAÇÃO APLICADA EM SUPORTE PARA CABO E ALÇA DE PANEAS

(73) IRINEU JOSÉ POLLUM (BR/SC)

(72) IRINEU JOSÉ POLLUM

(74) SUPREMA MARCAS E PATENTES LTDA ME

Prazo de validade: 10 (dez) anos contados a partir de 10/07/2015, mediante o recolhimento da taxa quinquenal de manutenção (Artigos 119 e 120 da LPI) e observadas as demais condições legais.

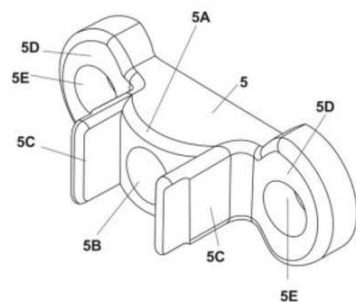
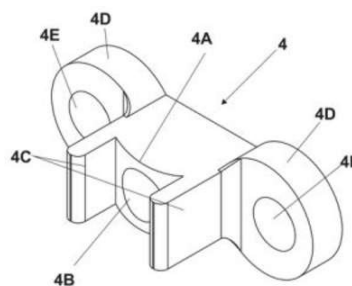
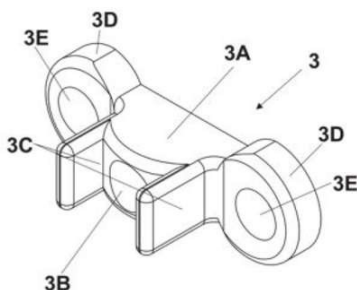
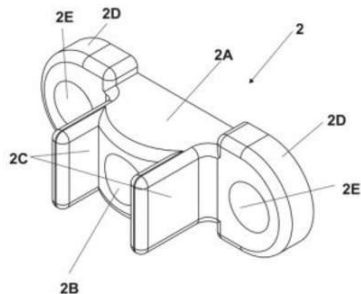

(11) BR 30 2015 003601-0

Código 39 - Concessão do Registro

(22) 31/07/2015

(15) 05/09/2017

(45) 05/09/2017

(52) 07-03

(54) CONFIGURAÇÃO APLICADA EM CABO PARA TALHER

(73) TRAMONTINA S.A.CUTELARIA (BR/RS)

(72) MARCOS ANTONIO GRESPAN



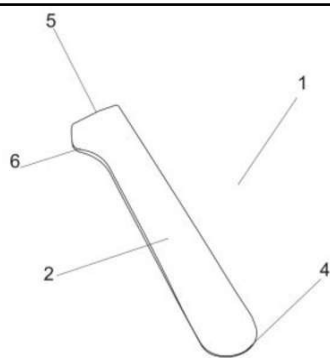

(74) CREAZIONE MARCAS E PATENTES LTDA.

Prazo de validade: 10 (dez) anos contados a partir de 31/07/2015, mediante o recolhimento da taxa quinquenal de manutenção (Artigos 119 e 120 da LPI) e observadas as demais condições legais.

(11) BR 30 2015 003603-6

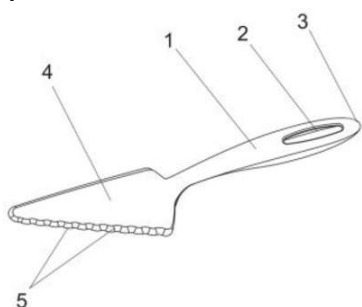

Código 39 - Concessão do Registro

(22) 31/07/2015

(15) 05/09/2017

(45) 05/09/2017

(52) 07-03

(54) CONFIGURAÇÃO APLICADA EM ESPÁTULA DE BOLO

(73) TRAMONTINA S.A CUTELARIA (BR/RS)

(72) MARCOS ANTONIO GRESPAN

(74) CREAZIONE MARCAS E PATENTES LTDA.

Prazo de validade: 10 (dez) anos contados a partir de 31/07/2015, mediante o recolhimento da taxa quinquenal de manutenção (Artigos 119 e 120 da LPI) e observadas as demais condições legais.

(11) BR 30 2015 003606-0

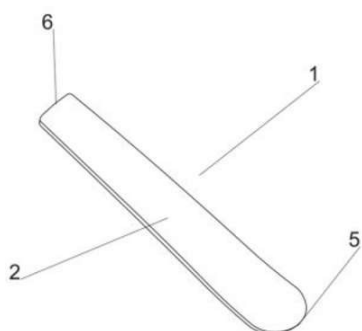

Código 39 - Concessão do Registro

(22) 31/07/2015

(15) 05/09/2017

(45) 05/09/2017

(52) 07-03

(54) CONFIGURAÇÃO APLICADA EM CABO PARA TALHERES

(73) TRAMONTINA S.A. CUTELARIA (BR/RS)

(72) MARCO ANTONIO GRESPAN

(74) CREAZIONE MARCAS E PATENTES LTDA.

Prazo de validade: 10 (dez) anos contados a partir de 31/07/2015, mediante o recolhimento da taxa quinquenal de manutenção (Artigos 119 e 120 da LPI) e observadas as demais condições legais.

(11) BR 30 2015 003804-7

Código 39 - Concessão do Registro

(22) 12/08/2015

(15) 05/09/2017

(45) 05/09/2017

(52) 32-00

(54) PADRÃO ORNAMENTAL APLICADO A MEDALHA

(73) LEITÃO & IRMÃO - ANTIGOS JOALHEIROS DA COROA, LDA. (PT)





(72) JORGE VON BEDBUR VAN ZELLER LEITÃO

(74) LUIZ LEONARDOS & ADVOGADOS

Prazo de validade: 10 (dez) anos contados a partir de 12/08/2015, mediante o recolhimento da taxa quinquenal de manutenção (Artigos 119 e 120 da LPI) e observadas as demais condições legais.

(11) BR 30 2015 003854-3



Código 39 - Concessão do Registro

(22) 18/08/2015

(15) 05/09/2017

(30) 18/02/2015 EM 002636191-0001

(45) 05/09/2017

(52) 12-16

(54) CONFIGURAÇÃO APLICADA EM PARTE DE PARA-CHOQUE

(73) VOLVO LASTVAGNAR AB (SE)

(72) OVACIK ISMAIL

(74) DANNEMANN, SIEMSEN, BIGLER & IPANEMA MOREIRA

Prazo de validade: 10 (dez) anos contados a partir de 18/08/2015, mediante o recolhimento da taxa quinquenal de manutenção (Artigos 119 e 120 da LPI) e observadas as demais condições legais.

(11) BR 30 2015 004057-2



Código 39 - Concessão do Registro

(22) 28/08/2015

(15) 05/09/2017

(30) 05/03/2015 FR 2015-1128

(45) 05/09/2017

(52) 12-15

(54) CONFIGURAÇÃO APLICADA A/EM PNEUMÁTICO

(73) COMPAGNIE GENERALE DES ETABLISSEMENTS MICHELIN (FR) ,
MICHELIN RECHERCHE ET TECHNIQUE S.A. (CH)

(72) TOMOHIRO SEII, TAKESHI SAWADA, YOSHIHISA DOUI

(74) ALBERTO JERONIMO GUERRA NETO

Prazo de validade: 10 (dez) anos contados a partir de 28/08/2015, mediante o recolhimento da taxa quinquenal de manutenção (Artigos 119 e 120 da LPI) e observadas as demais condições legais.

(11) BR 30 2015 004058-0

Código 39 - Concessão do Registro

(22) 28/08/2015

(15) 05/09/2017

(30) 05/03/2015 FR 2015-1130





(45) 05/09/2017

(52) 12-15

(54) CONFIGURAÇÃO APLICADA A/EM PNEUMÁTICO

(73) COMPAGNIE GENERALE DES ETABLISSEMENTS MICHELIN (FR) ,

MICHELIN RECHERCHE ET TECHNIQUE S.A. (CH)

(72) TOMOHIRO SEII, TAKESHI SAWADA, YOSHIHISA DOUI

(74) ALBERTO JERONIMO GUERRA NETO

Prazo de validade: 10 (dez) anos contados a partir de 28/08/2015, mediante o recolhimento da taxa quinquenal de manutenção (Artigos 119 e 120 da LPI) e observadas as demais condições legais.

(11) BR 30 2015 004107-2



Código 39 - Concessão do Registro

(22) 02/09/2015

(15) 05/09/2017

(45) 05/09/2017

(52) 09-07

(54) CONFIGURAÇÃO APLICADA EM TAMPA

(73) GLEBER GHIRLINZONI (BR/SP) , JOSÉ APARECIDO CARDOSO (BR/SP)

(72) CLEBER GHIRLINZONI, JOSÉ APARECIDO CARDOSO

(74) CARLOS DE LENA

Prazo de validade: 10 (dez) anos contados a partir de 02/09/2015, mediante o recolhimento da taxa quinquenal de manutenção (Artigos 119 e 120 da LPI) e observadas as demais condições legais.

(11) BR 30 2015 004128-5



Código 39 - Concessão do Registro

(22) 03/09/2015

(15) 05/09/2017

(45) 05/09/2017

(52) 02-04

(54) CONFIGURAÇÃO APLICADA A/EM CALÇADO

(73) MISTY MORNING HOLDINGS LTD. (BS)

(72) LUCIANA NIGRO

(74) GABRIEL FERREIRA SOARES BRITO

Prazo de validade: 10 (dez) anos contados a partir de 03/09/2015, mediante o recolhimento da taxa quinquenal de manutenção (Artigos 119 e 120 da LPI) e observadas as demais condições legais.

(11) BR 30 2015 004139-0

Código 39 - Concessão do Registro

(22) 04/09/2015

(15) 05/09/2017

(30) 05/03/2015 EM 002646554-0001





(43) 29/08/2017
 (52) 09-01
 (54) CONFIGURAÇÃO APLICADA A/EM RECIPIENTE
 (73) S. C. JOHNSON & SON, INC. (US)
 (72) JESSE RICHARD, WILLIAM F. GORDON, BERNARD BOREL
 (74) DENIS ALLAN DANIEL

Prazo de validade: 10 (dez) anos contados a partir de 04/09/2015, mediante o recolhimento da taxa quinquenal de manutenção (Artigos 119 e 120 da LPI) e observadas as demais condições legais.

(11) BR 30 2015 004504-3



Código 39 - Concessão do Registro
 (22) 01/10/2015
 (15) 05/09/2017
 (45) 05/09/2017
 (52) 24-01
 (54) CONFIGURAÇÃO APLICADA EM SUPORTE DE COLUNA VERTEBRAL
 (73) MARCELO GIMENEZ (BR/SP)
 (72) MARCELO GIMENEZ
 (74) TINOCO SOARES SOCIEDADE DE ADVOGADOS

Prazo de validade: 10 (dez) anos contados a partir de 01/10/2015, mediante o recolhimento da taxa quinquenal de manutenção (Artigos 119 e 120 da LPI) e observadas as demais condições legais.

(11) BR 30 2015 004573-6



Código 39 - Concessão do Registro
 (22) 06/10/2015
 (15) 05/09/2017
 (45) 05/09/2017
 (52) 06-02
 (54) CONFIGURAÇÃO APLICADA EM CAMA
 (73) LUCIANA RAUNAIMER (BR/SP)
 (72) LUCIANA RAUNAIMER
 (74) DIEGO PERANDIN

Prazo de validade: 10 (dez) anos contados a partir de 06/10/2015, mediante o recolhimento da taxa quinquenal de manutenção (Artigos 119 e 120 da LPI) e observadas as demais condições legais.

(11) BR 30 2015 004645-7

Código 39 - Concessão do Registro
 (22) 09/10/2015
 (15) 05/09/2017
 (30) 10/04/2015 EM 001433304
 (45) 05/09/2017



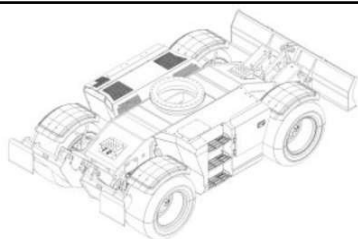

(52) 15-04
 (54) CONFIGURAÇÃO APLICADA A TREM DE ATERRAGEM
 (73) JC BAMFORD EXCAVATORS LIMITED (GB)
 (72) SAMUEL JOHN JILBERT, THOMAS EDWARD UNDERHILL, SAMUEL PAYNE
 (74) FLÁVIA SALIM LOPES

Prazo de validade: 10 (dez) anos contados a partir de 09/10/2015, mediante o recolhimento da taxa quinquenal de manutenção (Artigos 119 e 120 da LPI) e observadas as demais condições legais.

(11) BR 30 2015 004668-6

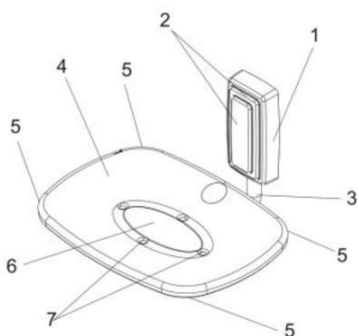

Código 39 - Concessão do Registro
 (22) 13/10/2015
 (15) 05/09/2017
 (45) 05/09/2017
 (52) 23-02
 (54) CONFIGURAÇÃO APLICADA EM SABONETEIRA
 (73) JACKWAL S/A (BR/RS)
 (72) MIGUEL FAYET TREIN
 (74) CREAÇÃO MARCAS E PATENTES LTDA.

Prazo de validade: 10 (dez) anos contados a partir de 13/10/2015, mediante o recolhimento da taxa quinquenal de manutenção (Artigos 119 e 120 da LPI) e observadas as demais condições legais.

(11) BR 30 2015 005396-8

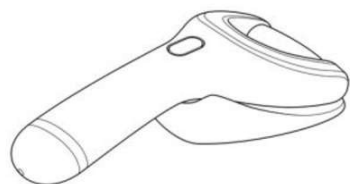

Código 39 - Concessão do Registro
 (22) 26/11/2015
 (15) 05/09/2017
 (30) 21/07/2015 EM 002740597-0001
 (43) 09/05/2017
 (52) 28-03
 (54) CONFIGURAÇÃO APLICADA A/EM DISPOSITIVO DE TRATAMENTO PARA A PELE
 (73) RECKITT BENCKISER (BRANDS) LIMITED (GB)
 (72) MAARTJE PEL
 (74) DI BLASI, PARENTE & ADVOGADOS ASSOCIADOS

Prazo de validade: 10 (dez) anos contados a partir de 26/11/2015, mediante o recolhimento da taxa quinquenal de manutenção (Artigos 119 e 120 da LPI) e observadas as demais condições legais.

(11) BR 30 2015 005489-1

Código 39 - Concessão do Registro
 (22) 02/12/2015
 (15) 05/09/2017



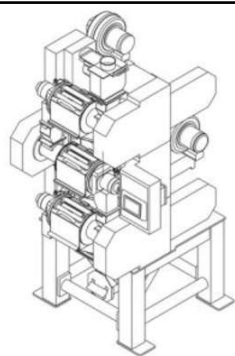

(30) 05/06/2015 JP 2015-012576
 (45) 05/09/2017
 (52) 15-03
 (54) CONFIGURAÇÃO APLICADA A/EM MÁQUINA DE MOAGEM DE GRÃOS
 (73) SATAKE CORPORATION (JP)
 (72) KAZUTO NONAKA, KAZUNOBU KAJIHARA, SHOGO OSHIMA
 (74) KASZNAR LEONARDOS PROPRIEDADE INTELECTUAL
 Prazo de validade: 10 (dez) anos contados a partir de 02/12/2015, mediante o recolhimento da taxa quinquenal de manutenção (Artigos 119 e 120 da LPI) e observadas as demais condições legais.

(11) BR 30 2015 005501-4

Código 39 - Concessão do Registro
 (22) 03/12/2015
 (15) 05/09/2017
 (45) 05/09/2017
 (52) 02-04
 (54) CONFIGURAÇÃO APLICADA A/EM SOLADO PARA CALÇADO
 (73) SERGIO RICARDO SOPRAFFINO PIMENTA DE OLIVEIRA (BR/SP)
 (72) SERGIO RICARDO SOPRAFFINO PIMENTA OLIVEIRA
 (74) Beerre Assessoria Empresarial Ltda.(Alt. de Beerre Assessoria Emp. S/C.LTDA.)
 Prazo de validade: 10 (dez) anos contados a partir de 03/12/2015, mediante o recolhimento da taxa quinquenal de manutenção (Artigos 119 e 120 da LPI) e observadas as demais condições legais.

(11) BR 30 2015 005810-2

Código 39 - Concessão do Registro
 (22) 18/12/2015
 (15) 05/09/2017
 (30) 03/07/2015 EM 002730747
 (45) 05/09/2017
 (52) 32-00
 (54) PADRÃO ORNAMENTAL APLICADO A/EM EMBALAGEM
 (73) UNILEVER N.V. (NL)
 (72) CHLOE TEMPLEMAN
 (74) Remer Villaça & Nogueira Assessoria e Consultoria de Prop. Intelectual S/S Ltda.
 Prazo de validade: 10 (dez) anos contados a partir de 18/12/2015, mediante o recolhimento da taxa quinquenal de manutenção (Artigos 119 e 120 da LPI) e observadas as demais condições legais.





(11) BR 30 2015 005997-4



Código 39 - Concessão do Registro

(22) 30/12/2015

(15) 05/09/2017

(30) 27/08/2015 KR 30-2015-0043242

(45) 05/09/2017

(52) 15-07

(54) CONFIGURAÇÃO APLICADA A/EM PORTA DE REFRIGERADOR

(73) LG ELECTRONICS INC. (KR)

(72) WOONKYU SEO, KYUNGSOO PARK, SEONIL YU, JAEYOUNG KIM, HYEIN YANG, JIHYUN LEE

(74) Dannemann, Siemsen, Bigler & Ipanema Moreira

Prazo de validade: 10 (dez) anos contados a partir de 30/12/2015, mediante o recolhimento da taxa quinquenal de manutenção (Artigos 119 e 120 da LPI) e observadas as demais condições legais.

(11) BR 30 2015 005998-2

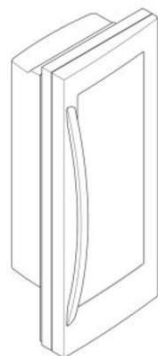

Código 39 - Concessão do Registro

(22) 30/12/2015

(15) 05/09/2017

(30) 27/08/2015 KR 30-2015-0043238

(45) 05/09/2017

(52) 15-07

(54) CONFIGURAÇÃO APLICADA A/EM PORTA DE REFRIGERADOR

(73) LG ELECTRONICS INC. (KR)

(72) WOONKYU SEO, KYUNGSOO PARK, SEONIL YU, JAEYOUNG KIM, HYEIN YANG, JIHYUN LEE

(74) Dannemann, Siemsen, Bigler & Ipanema Moreira

Prazo de validade: 10 (dez) anos contados a partir de 30/12/2015, mediante o recolhimento da taxa quinquenal de manutenção (Artigos 119 e 120 da LPI) e observadas as demais condições legais.

(11) BR 30 2015 006000-0

Código 39 - Concessão do Registro

(22) 30/12/2015

(15) 05/09/2017

(30) 27/08/2015 KR 30-2015-0043237

(45) 05/09/2017

(52) 15-07

(54) CONFIGURAÇÃO APLICADA A/EM REFRIGERADOR



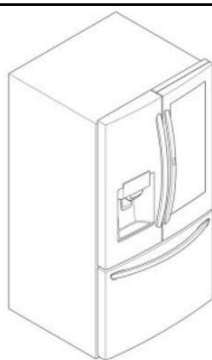

(73) LG ELECTRONICS INC. (KR)

(72) WOONKYU SEO, KYUNGSOO PARK, SEONIL YU, JAEYOUNG KIM, HYEIN YANG, JIHYUN LEE

(74) Dannemann, Siemsen, Bigler & Ipanema Moreira

Prazo de validade: 10 (dez) anos contados a partir de 30/12/2015, mediante o recolhimento da taxa quinquenal de manutenção (Artigos 119 e 120 da LPI) e observadas as demais condições legais.

(11) BR 30 2016 000090-5



Código 39 - Concessão do Registro

(22) 13/01/2016

(15) 05/09/2017

(30) 23/07/2015 US 29/533,953

(45) 05/09/2017

(52) 04-02

(54) CONFIGURAÇÃO APLICADA EM ESCOVA DENTAL

(73) COLGATE-PALMOLIVE COMPANY (US)

(72) WEN JIN XI, BO ZHANG, YANMEI JI, XIANGJI DING, JIANRONG ZHOU

(74) ORLANDO DE SOUZA

Prazo de validade: 10 (dez) anos contados a partir de 13/01/2016, mediante o recolhimento da taxa quinquenal de manutenção (Artigos 119 e 120 da LPI) e observadas as demais condições legais.



(11) BR 30 2016 000093-0



Código 39 - Concessão do Registro

(22) 13/01/2016

(15) 05/09/2017

(30) 23/07/2015 US 29/533,942

(45) 05/09/2017

(52) 04-02

(54) CONFIGURAÇÃO APLICADA EM ESCOVA DENTAL

(73) COLGATE-PALMOLIVE COMPANY (US)

(72) WEN JIN XI, BO ZHANG, YANMEI JI, XIANGJI DING, JIANRONG ZHOU

(74) ORLANDO DE SOUZA

Prazo de validade: 10 (dez) anos contados a partir de 13/01/2016, mediante o recolhimento da taxa quinquenal de manutenção (Artigos 119 e 120 da LPI) e



observadas as demais condições legais.

(11) BR 30 2016 000183-9

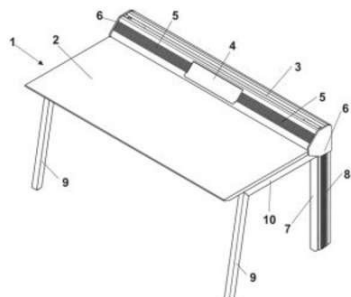

Código 39 - Concessão do Registro

(22) 21/01/2016

(15) 05/09/2017

(45) 05/09/2017

(52) 06-03

(54) CONFIGURAÇÃO APLICADA EM MESA

(73) TECNOFLEX INDÚSTRIA E COMERCIO DE MOBILIÁRIO LTDA (BR/PR)

(72) GUILHERME MULEK

(74) Seniors Marcas e Patentes S/C Ltda.

Prazo de validade: 10 (dez) anos contados a partir de 21/01/2016, mediante o recolhimento da taxa quinquenal de manutenção (Artigos 119 e 120 da LPI) e observadas as demais condições legais. (co) Título adequado de ofício nos termos do Art. 22 da Instrução Normativa 044/2015.

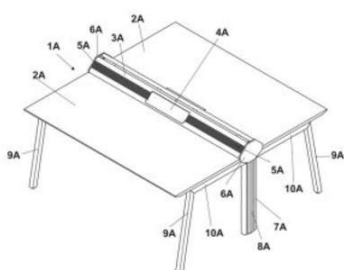

(11) BR 30 2016 000194-4

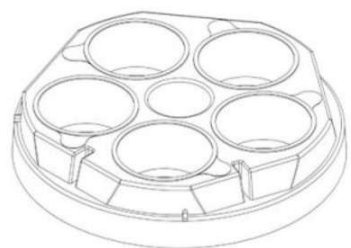

Código 39 - Concessão do Registro

(22) 22/01/2016

(15) 05/09/2017

(45) 05/09/2017

(52) 24-02

(54) CONFIGURAÇÃO APLICADA A/EM PLACA PARA CULTIVO CELULAR

(73) OSNIR YOSHIME WATANABE (BR/SP)

(72) OSNIR YOSHIME WATANABE

Prazo de validade: 10 (dez) anos contados a partir de 22/01/2016, mediante o recolhimento da taxa quinquenal de manutenção (Artigos 119 e 120 da LPI) e observadas as demais condições legais.

(11) BR 30 2016 000237-1

Código 39 - Concessão do Registro

(22) 26/01/2016

(15) 05/09/2017

(30) 31/07/2015 JP 2015-017177; 31/07/2015 JP 2015-017176

(45) 05/09/2017

(52) 12-15

(54) CONFIGURAÇÃO APLICADA A/EM PNEU





(73) THE YOKOHAMA RUBBER CO., LTD. (JP)

(72) TAKAHIRO YAMAKAWA

(74) Dannemann, Siemsen, Bigler & Ipanema Moreira

Prazo de validade: 10 (dez) anos contados a partir de 26/01/2016, mediante o recolhimento da taxa quinquenal de manutenção (Artigos 119 e 120 da LPI) e observadas as demais condições legais.



(11) BR 30 2016 000250-9



Código 39 - Concessão do Registro

(22) 26/01/2016

(15) 05/09/2017

(45) 05/09/2017

(52) 02-04

(54) CONFIGURAÇÃO APLICADA A/EM SANDÁLIA

(73) GRENDENE S.A. (BR/CE)

(72) EDSON MATSUO

(74) Remer Villaça & Nogueira Assessoria e Consultoria de Prop. Intelectual S/S Ltda.

Prazo de validade: 10 (dez) anos contados a partir de 26/01/2016, mediante o recolhimento da taxa quinquenal de manutenção (Artigos 119 e 120 da LPI) e observadas as demais condições legais.

(11) BR 30 2016 000251-7



Código 39 - Concessão do Registro

(22) 26/01/2016

(15) 05/09/2017

(30) 30/07/2015 EM 002745653-0001

(45) 05/09/2017

(52) 32-00

(54) PADRÃO ORNAMENTAL APLICADO A ÍCONE

(73) KONINKLIJKE PHILIPS N.V. (NL)

(72) CEREN BAGATAR, HARALD GREINER, WILHELM MEIER

(74) Daniel Advogados (Alt.de Daniel & Cia)

Prazo de validade: 10 (dez) anos contados a partir de 26/01/2016, mediante o recolhimento da taxa quinquenal de manutenção (Artigos 119 e 120 da LPI) e



observadas as demais condições legais.

(11) BR 30 2016 000252-5



Código 39 - Concessão do Registro

(22) 26/01/2016

(15) 05/09/2017

(45) 05/09/2017

(52) 02-04

(54) CONFIGURAÇÃO APLICADA A/EM CHINELO

(73) GRENDENE S.A. (BR/CE)

(72) EDSON MATSUO

(74) Remer Villaça & Nogueira Assessoria e Consultoria de Prop. Intelectual S/S Ltda.

Prazo de validade: 10 (dez) anos contados a partir de 26/01/2016, mediante o recolhimento da taxa quinquenal de manutenção (Artigos 119 e 120 da LPI) e observadas as demais condições legais.

(11) BR 30 2016 000253-3



Código 39 - Concessão do Registro

(22) 26/01/2016

(15) 05/09/2017

(45) 05/09/2017

(52) 02-04

(54) CONFIGURAÇÃO APLICADA A/EM CHINELO

(73) GRENDENE S.A. (BR/CE)

(72) EDSON MATSUO

(74) Remer Villaça & Nogueira Assessoria e Consultoria de Prop. Intelectual S/S Ltda.

Prazo de validade: 10 (dez) anos contados a partir de 26/01/2016, mediante o recolhimento da taxa quinquenal de manutenção (Artigos 119 e 120 da LPI) e observadas as demais condições legais.

(11) BR 30 2016 000254-1



Código 39 - Concessão do Registro

(22) 26/01/2016

(15) 05/09/2017

(45) 05/09/2017

(52) 02-04

(54) CONFIGURAÇÃO APLICADA A/EM CALÇADO

(73) GRENDENE S.A. (BR/CE)

(72) EDSON MATSUO

(74) Remer Villaça & Nogueira Assessoria e Consultoria de Prop. Intelectual S/S Ltda.

Prazo de validade: 10 (dez) anos contados a partir de 26/01/2016, mediante o



recolhimento da taxa quinquenal de manutenção (Artigos 119 e 120 da LPI) e observadas as demais condições legais.

(11) BR 30 2016 000259-2

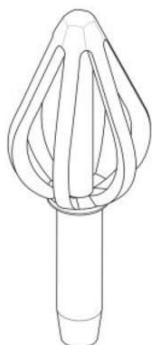

Código 39 - Concessão do Registro

(22) 26/01/2016

(15) 05/09/2017

(30) 31/07/2015 EM 002747311-0001

(45) 05/09/2017

(52) 28-03

(54) CONFIGURAÇÃO APLICADA A APLICADOR DE COSMÉTICOS

(73) ALBEA SERVICES (FR)

(72) PAULINE UHLEN

(74) NEVES E AMARAL SOCIEDADE DE ADVOGADOS

Prazo de validade: 10 (dez) anos contados a partir de 26/01/2016, mediante o recolhimento da taxa quinquenal de manutenção (Artigos 119 e 120 da LPI) e observadas as demais condições legais.

(11) BR 30 2016 000296-7



Código 39 - Concessão do Registro

(22) 28/01/2016

(15) 05/09/2017

(30) 29/07/2015 US 29/534,517

(45) 05/09/2017

(52) 14-04

(54) PADRÃO ORNAMENTAL APLICADO A/EM INTERFACE GRÁFICA

(73) MICROSOFT CORPORATION (US)

(72) PETER HAMMERQUIST

(74) DI BLASI, PARENTE & ADVOGADOS ASSOCIADOS

Prazo de validade: 10 (dez) anos contados a partir de 28/01/2016, mediante o recolhimento da taxa quinquenal de manutenção (Artigos 119 e 120 da LPI) e observadas as demais condições legais.

(11) BR 30 2016 000298-3



Código 39 - Concessão do Registro

(22) 28/01/2016

(15) 05/09/2017



(30) 29/07/2015 US 29/534,473

(45) 05/09/2017



(52) 14-04

(54) PADRÃO ORNAMENTAL APLICADO A/EM INTERFACE GRÁFICA

(73) MICROSOFT CORPORATION (US)



(72) EVAN AMARANTE SOARES, RAYMOND ALEXANDER MALKIEWICZ

(74) DI BLASI, PARENTE & ADVOGADOS ASSOCIADOS

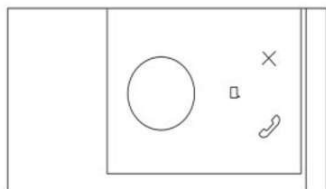

Prazo de validade: 10 (dez) anos contados a partir de 28/01/2016, mediante o recolhimento da taxa quinquenal de manutenção (Artigos 119 e 120 da LPI) e observadas as demais condições legais.

(11) BR 30 2016 000299-1

Código 39 - Concessão do Registro

(22) 28/01/2016

(15) 05/09/2017

(30) 29/07/2015 US 29/534,468

(45) 05/09/2017

(52) 14-04

(54) PADRÃO ORNAMENTAL APLICADO A/EM INTERFACE GRÁFICA

(73) MICROSOFT CORPORATION (US)

(72) SERGEY KISSELEV, JIWON CHOI

(74) DI BLASI, PARENTE & ADVOGADOS ASSOCIADOS

Prazo de validade: 10 (dez) anos contados a partir de 28/01/2016, mediante o recolhimento da taxa quinquenal de manutenção (Artigos 119 e 120 da LPI) e observadas as demais condições legais.

(11) BR 30 2016 000300-9

Código 39 - Concessão do Registro

(22) 28/01/2016

(15) 05/09/2017

(30) 29/07/2015 US 29/534,462

(45) 05/09/2017

(52) 14-04

(54) PADRÃO ORNAMENTAL APLICADO A/EM INTERFACE GRÁFICA

(73) MICROSOFT CORPORATION (US)

(72) SERGEY KISSELEV, ANDREW M. PICKARD

(74) DI BLASI, PARENTE & ADVOGADOS ASSOCIADOS

Prazo de validade: 10 (dez) anos contados a partir de 28/01/2016, mediante o recolhimento da taxa quinquenal de manutenção (Artigos 119 e 120 da LPI) e observadas as demais condições legais.

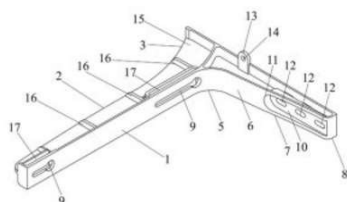
(11) BR 30 2016 000360-2

Código 39 - Concessão do Registro

(22) 03/02/2016

(15) 05/09/2017

(45) 05/09/2017

(52) 08-08

(54) CONFIGURAÇÃO APLICADA EM SUPORTE PARA CONDENSADORA

(73) ANTONIO CARLOS ALVES (BR/SC) , VALDIR LUIZ SPERANDIO (BR/SC)

(72) ANTONIO CARLOS ALVES

(74) Nirce Ivete Fassini



Prazo de validade: 10 (dez) anos contados a partir de 03/02/2016, mediante o recolhimento da taxa quinquenal de manutenção (Artigos 119 e 120 da LPI) e observadas as demais condições legais.

(11) BR 30 2016 000366-1



Código 39 - Concessão do Registro

(22) 03/02/2016

(15) 05/09/2017

(30) 03/08/2015 EM 002747766

(45) 05/09/2017

(52) 24-02

(54) CONFIGURAÇÃO APLICADA A/EM DISPOSITIVO DE MONITORAMENTO CARDÍACO

(73) KONINKLIJKE PHILIPS N.V. (NL)

(72) FRANK VERBRUGGE, GUY ANTHONY

(74) Daniel Advogados (Alt.de Daniel & Cia)

Prazo de validade: 10 (dez) anos contados a partir de 03/02/2016, mediante o recolhimento da taxa quinquenal de manutenção (Artigos 119 e 120 da LPI) e observadas as demais condições legais.

(11) BR 30 2016 000368-8



Código 39 - Concessão do Registro

(22) 03/02/2016

(15) 05/09/2017

(30) 03/08/2015 WO 912112501

(45) 05/09/2017

(52) 09-05

(54) CONFIGURAÇÃO APLICADA EM EMBALAGEM

(73) THE GILLETTE COMPANY (US)

(72) HARALD DE BUHR, OLIVER HORST HEILMANN, ERIC LATZA, ERWIN MARK, MARTIN MAROTTI, CHRISTIAN STIEF, CRAIG WILBURN

(74) Trench, Rossi e Watanabe Advogados

Prazo de validade: 10 (dez) anos contados a partir de 03/02/2016, mediante o recolhimento da taxa quinquenal de manutenção (Artigos 119 e 120 da LPI) e observadas as demais condições legais. (co) Título adequado de ofício nos termos do Art. 22 da Instrução Normativa 044/2015.

(11) BR 30 2016 000381-5

Código 39 - Concessão do Registro

(22) 03/02/2016

(15) 05/09/2017

(30) 04/08/2015 US 29/535,181

(45) 05/09/2017

(52) 21-01



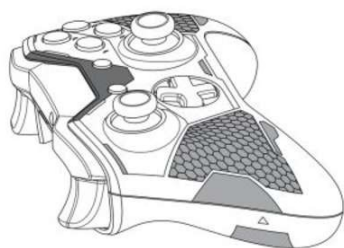

(54) CONFIGURAÇÃO APLICADA A/EM CONTROLADOR
 (73) MICROSOFT CORPORATION (US)
 (72) MONIQUE CHATTERJEE, AUSTIN RAND PORTER, WILLIAM BENNETT MABRY, JORDAN PATRICK EVANS, RICHARD THOMAS HANKS, RYAN CURTIS CLARK
 (74) DI BLASI, PARENTE & ADVOGADOS ASSOCIADOS
 Prazo de validade: 10 (dez) anos contados a partir de 03/02/2016, mediante o recolhimento da taxa quinquenal de manutenção (Artigos 119 e 120 da LPI) e observadas as demais condições legais.

(11) BR 30 2016 000420-0



Código 39 - Concessão do Registro
 (22) 05/02/2016
 (15) 05/09/2017
 (45) 05/09/2017
 (52) 06-04
 (54) CONFIGURAÇÃO APLICADA A/EM ARMÁRIO
 (73) BARRETO LONCARCCI INDUSTRIA DE MOVEIS LTDA (BR/SP)
 (72) JESUS DE ANDRADE BARRETO
 (74) Beerre Assessoria Empresarial Ltda.(Alt. de Beerre Assessoria Emp. S/C.LTDA.)
 Prazo de validade: 10 (dez) anos contados a partir de 05/02/2016, mediante o recolhimento da taxa quinquenal de manutenção (Artigos 119 e 120 da LPI) e observadas as demais condições legais.



(11) BR 30 2016 000430-7



Código 39 - Concessão do Registro
 (22) 05/02/2016
 (15) 05/09/2017
 (30) 11/08/2015 US 29/535,893
 (45) 05/09/2017
 (52) 12-15
 (54) CONFIGURAÇÃO APLICADO A/EM PNEU
 (73) COMPAGNIE GENERALE DES ETABLISSEMENTS MICHELIN (FR) , MICHELIN RECHERCHE ET TECHNIQUE S.A. (CH)
 (72) DREW STANLEY



(74) GUERRA PROPRIEDADE INDUSTRIAL

Prazo de validade: 10 (dez) anos contados a partir de 05/02/2016, mediante o recolhimento da taxa quinquenal de manutenção (Artigos 119 e 120 da LPI) e observadas as demais condições legais.

(11) BR 30 2016 000431-5



Código 39 - Concessão do Registro

(22) 05/02/2016

(15) 05/09/2017

(30) 05/08/2015 US 29/535.253

(45) 05/09/2017

(52) 14-01

(54) CONFIGURAÇÃO APLICADA A/EM FONE DE OUVIDO

(73) HARMAN INTERNATIONAL INDUSTRIES, INCORPORATED (US)

(72) RYAN OTT, ERIC SIA, EFFROSINI KARAYIANNIS

(74) LIVIA HELAYEL DE GONÇALVES PINTO

Prazo de validade: 10 (dez) anos contados a partir de 05/02/2016, mediante o recolhimento da taxa quinquenal de manutenção (Artigos 119 e 120 da LPI) e observadas as demais condições legais.

(11) BR 30 2016 000448-0



Código 39 - Concessão do Registro

(22) 10/02/2016

(15) 05/09/2017

(30) 06/08/2015 AR 88820

(43) 05/09/2017

(52) 02-04

(54) CONFIGURAÇÃO APLICADA EM SAPATO

(73) PABLO ALBERTO BONINI (AR) , MANUEL JOSÉ BRANDI (AR)

(72) PABLO ALBERTO BONINI, MANUEL JOSÉ BRANDI

(74) Maria Pia Carvalho Guerra

Prazo de validade: 10 (dez) anos contados a partir de 10/02/2016, mediante o recolhimento da taxa quinquenal de manutenção (Artigos 119 e 120 da LPI) e observadas as demais condições legais.



(11) BR 30 2016 000458-7

Código 39 - Concessão do Registro





(22) 10/02/2016

(15) 05/09/2017

(30) 11/08/2015 US 29/535,826

(45) 05/09/2017

(52) 14-04

(54) PADRÃO ORNAMENTAL APLICADO A/EM INTERFACE GRÁFICA

(73) MICROSOFT CORPORATION (US)

(72) RAYMOND ALEXANDER MALKIEWICZ

(74) DI BLASI, PARENTE & ADVOGADOS ASSOCIADOS

Prazo de validade: 10 (dez) anos contados a partir de 10/02/2016, mediante o recolhimento da taxa quinquenal de manutenção (Artigos 119 e 120 da LPI) e observadas as demais condições legais.

(11) BR 30 2016 000471-4



Código 39 - Concessão do Registro

(22) 11/02/2016

(15) 05/09/2017

(45) 05/09/2017

(52) 02-04

(54) CONFIGURAÇÃO APLICADA A/EM SANDÁLIA

(73) GRENDENE S.A. (BR/CE)

(72) EDSON MATSUO

(74) Remer Villaça & Nogueira Assessoria e Consultoria de Prop. Intelectual S/S Ltda.

Prazo de validade: 10 (dez) anos contados a partir de 11/02/2016, mediante o recolhimento da taxa quinquenal de manutenção (Artigos 119 e 120 da LPI) e observadas as demais condições legais.

(11) BR 30 2016 000475-7



Código 39 - Concessão do Registro

(22) 11/02/2016

(15) 05/09/2017

(45) 05/09/2017

(52) 02-04

(54) CONFIGURAÇÃO APLICADA A/EM SANDÁLIA

(73) GRENDENE S.A. (BR/CE)

(72) EDSON MATSUO

(74) Remer Villaça & Nogueira Assessoria e Consultoria de Prop. Intelectual S/S Ltda.

Prazo de validade: 10 (dez) anos contados a partir de 11/02/2016, mediante o recolhimento da taxa quinquenal de manutenção (Artigos 119 e 120 da LPI) e observadas as demais condições legais.

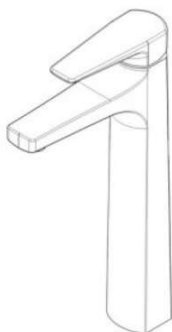

(11) BR 30 2016 000476-5

Código 39 - Concessão do Registro

(22) 11/02/2016

(15) 05/09/2017

(45) 05/09/2017

(52) 23-01

(54) CONFIGURAÇÃO APLICADA A/EM METAIS SANITÁRIOS

(73) DOCOL METAIS SANITÁRIOS LTDA. (BR/SC)

(72) INGO DOUBRAWA

(74) Dannemann, Siemsen, Bigler & Ipanema Moreira

Prazo de validade: 10 (dez) anos contados a partir de 11/02/2016, mediante o recolhimento da taxa quinquenal de manutenção (Artigos 119 e 120 da LPI) e observadas as demais condições legais.

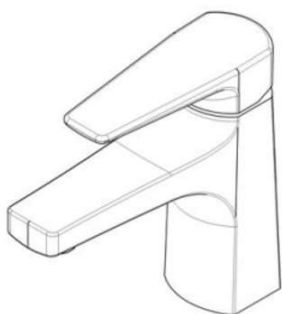
**(11) BR 30 2016 000478-1**

Código 39 - Concessão do Registro

(22) 11/02/2016

(15) 05/09/2017

(45) 05/09/2017

(52) 02-04

(54) CONFIGURAÇÃO APLICADA A/EM CALÇADO

(73) GRENDENE S.A. (BR/CE)

(72) EDSON MATSUO

(74) Remer Villaça & Nogueira Assessoria e Consultoria de Prop. Intelectual S/S Ltda.

Prazo de validade: 10 (dez) anos contados a partir de 11/02/2016, mediante o recolhimento da taxa quinquenal de manutenção (Artigos 119 e 120 da LPI) e observadas as demais condições legais.

(11) BR 30 2016 000479-0

Código 39 - Concessão do Registro

(22) 11/02/2016

(15) 05/09/2017

(45) 05/09/2017

(52) 02-04

(54) CONFIGURAÇÃO APLICADA A/EM CALÇADO

(73) GRENDENE S.A. (BR/CE)





(72) EDSON MATSUO

(74) Remer Villaça & Nogueira Assessoria e Consultoria de Prop. Intelectual S/S Ltda.

Prazo de validade: 10 (dez) anos contados a partir de 11/02/2016, mediante o recolhimento da taxa quinquenal de manutenção (Artigos 119 e 120 da LPI) e observadas as demais condições legais.

(11) BR 30 2016 000482-0



Código 39 - Concessão do Registro

(22) 11/02/2016

(15) 05/09/2017

(30) 11/08/2015 US 29/535,914

(45) 05/09/2017

(52) 07-01

(54) CONFIGURAÇÃO APLICADA A/EM TAMPA

(73) PEPSICO, INC. (US)

(72) DREW ALEXANDER READ PALIN, SEAN JOSEPH HULS, BRANDON SCOTT RHODES, XAVI CORTADELLAS, TUCKER FORT, LAURA SINK, ALEXANDER IAN JAMES WASTNEY, JONH LESTER OSTBY, MATTHEW SCHMUNK

(74) Dannemann, Siemsen, Bigler & Ipanema Moreira

Prazo de validade: 10 (dez) anos contados a partir de 11/02/2016, mediante o recolhimento da taxa quinquenal de manutenção (Artigos 119 e 120 da LPI) e observadas as demais condições legais.

(11) BR 30 2016 000496-0

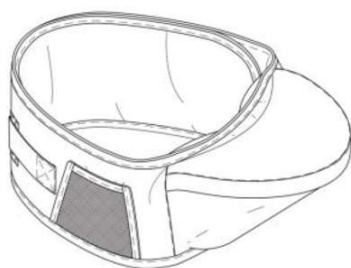

Código 39 - Concessão do Registro

(22) 12/02/2016

(15) 05/09/2017

(45) 05/09/2017

(52) 03-99

(54) CONFIGURAÇÃO APLICADA EM SUPORTE PARA CARREGAR BEBÊ

(73) SUPERMAMY IMPORTAÇÃO, EXPORTAÇÃO E COMÉRCIO LTDA. - ME (BR/SP)

(72) RICARDO KATZ

(74) ROBERTO DRATCU

Prazo de validade: 10 (dez) anos contados a partir de 12/02/2016, mediante o recolhimento da taxa quinquenal de manutenção (Artigos 119 e 120 da LPI) e observadas as demais condições legais.

(11) BR 30 2016 000522-2

Código 39 - Concessão do Registro

(22) 12/02/2016

(15) 05/09/2017





(45) 05/09/2017

(52) 02-04

(54) CONFIGURAÇÃO APLICADA EM CALÇADO

(73) WEDGE CALÇADOS LTDA (BR/SP)

(72) GERALDO DE MENDONÇA

(74) Ariboni, Fabbri e Schmidt Sociedade de Advogados

Prazo de validade: 10 (dez) anos contados a partir de 12/02/2016, mediante o recolhimento da taxa quinquenal de manutenção (Artigos 119 e 120 da LPI) e observadas as demais condições legais.

(11) BR 30 2016 000528-1

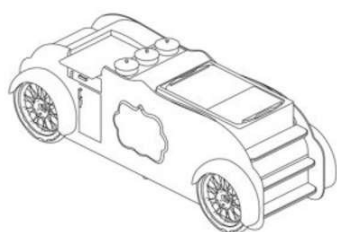

Código 39 - Concessão do Registro

(22) 12/02/2016

(15) 05/09/2017

(45) 05/09/2017

(52) 20-02

(54) CONFIGURAÇÃO APLICADA A/EM EXPOSITOR

(73) I.B.A.C. INDUSTRIA BRASILEIRA DE ALIMENTOS E CHOCOLATES LTDA. (BR/SP)

(72) RAFAEL ALTAVISTA JR, DANIEL DE LIMA VASCONCELOS

(74) Daniel Advogados (Alt.de Daniel & Cia)

Prazo de validade: 10 (dez) anos contados a partir de 12/02/2016, mediante o recolhimento da taxa quinquenal de manutenção (Artigos 119 e 120 da LPI) e observadas as demais condições legais.

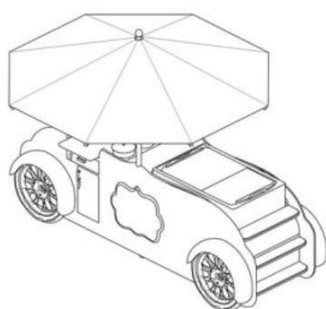

(11) BR 30 2016 000535-4



Código 39 - Concessão do Registro

(22) 15/02/2016

(15) 05/09/2017

(30) 20/08/2015 US 29/536,916

(45) 05/09/2017

(52) 12-15

(54) CONFIGURAÇÃO APLICADA A/EM PNEU

(73) CONTINENTAL REIFEN DEUTSCHLAND GMBH (DE)

(72) MATTHEW LAMB

(74) Dannemann, Siemsen, Bigler & Ipanema Moreira

Prazo de validade: 10 (dez) anos contados a partir de 15/02/2016, mediante o



recolhimento da taxa quinquenal de manutenção (Artigos 119 e 120 da LPI) e observadas as demais condições legais.

(11) BR 30 2016 000537-0

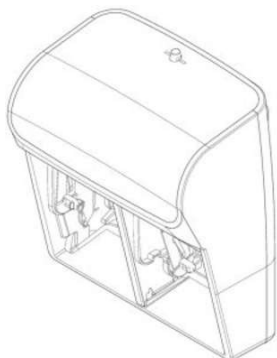

Código 39 - Concessão do Registro

(22) 15/02/2016

(15) 05/09/2017

(30) 13/08/2015 US 29/536,134

(45) 05/09/2017

(52) 23-02

(54) CONFIGURAÇÃO APLICADA EM DISPENSADOR DE PAPEL

(73) KIMBERLY-CLARK WORLDWIDE, INC. (US)

(72) DAVID W. KAPILOFF, BARRY P. MARKWICK

(74) PINHEIRO NETO ADVOGADOS

Prazo de validade: 10 (dez) anos contados a partir de 15/02/2016, mediante o recolhimento da taxa quinquenal de manutenção (Artigos 119 e 120 da LPI) e observadas as demais condições legais.

(11) BR 30 2016 000553-2

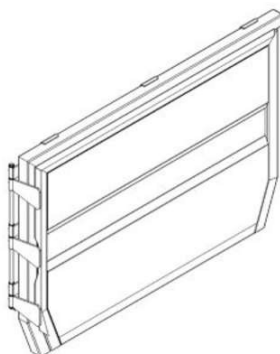

Código 39 - Concessão do Registro

(22) 16/02/2016

(15) 05/09/2017

(45) 05/09/2017

(52) 12-16

(54) CONFIGURAÇÃO APLICADA A/EM TAMPA DE CAIXA DE CARGA

(73) RANDON S.A. IMPLEMENTOS E PARTICIPAÇÕES (BR/RS)

(72) RICARDO RECH GUARDA, LEONARDO GARBIN

(74) Remer Villaça & Nogueira Assessoria e Consultoria de Prop. Intelectual S/S Ltda.

Prazo de validade: 10 (dez) anos contados a partir de 16/02/2016, mediante o recolhimento da taxa quinquenal de manutenção (Artigos 119 e 120 da LPI) e observadas as demais condições legais.

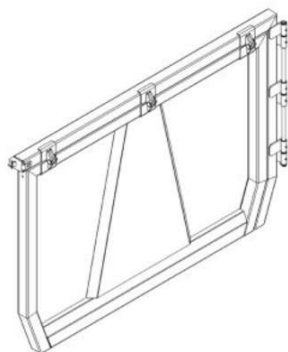

(11) BR 30 2016 000555-9

Código 39 - Concessão do Registro

(22) 16/02/2016





(15) 05/09/2017
 (30) 27/08/2015 WO DM/087480
 (45) 05/09/2017
 (52) 12-15
 (54) CONFIGURAÇÃO APLICADA A/EM PNEU
 (73) CONTINENTAL REIFEN DEUTSCHLAND GMBH (DE)
 (72) ULRICH BEHR
 (74) Dannemann, Siemsen, Bigler & Ipanema Moreira

Prazo de validade: 10 (dez) anos contados a partir de 16/02/2016, mediante o recolhimento da taxa quinquenal de manutenção (Artigos 119 e 120 da LPI) e observadas as demais condições legais.

(11) BR 30 2016 000582-6

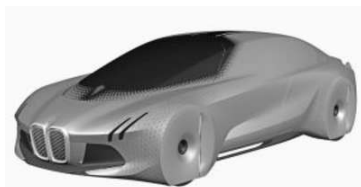

Código 39 - Concessão do Registro
 (22) 17/02/2016
 (15) 05/09/2017
 (30) 20/08/2015 DE 402015100778.3
 (45) 05/09/2017
 (52) 12-08
 (54) CONFIGURAÇÃO APLICADA A/EM AUTOMÓVEL
 (73) BAYERISCHE MOTOREN WERKE AKTIENGESELLSCHAFT (DE)
 (72) SEUNGMO LIM
 (74) Dannemann, Siemsen, Bigler & Ipanema Moreira

Prazo de validade: 10 (dez) anos contados a partir de 17/02/2016, mediante o recolhimento da taxa quinquenal de manutenção (Artigos 119 e 120 da LPI) e observadas as demais condições legais.

(11) BR 30 2016 000619-9



Código 39 - Concessão do Registro
 (22) 18/02/2016
 (15) 05/09/2017
 (45) 05/09/2017
 (52) 23-01
 (54) CONFIGURAÇÃO APLICADA EM REGISTRO DE PASSAGEM DE GÁS
 (73) DELTA METAL LTDA. (BR/SP)
 (72) EDSON HIROYOSHI KAMIKAVA
 (74) JOSÉ ANTONIO DE SOUZA CAPPELLINI

Prazo de validade: 10 (dez) anos contados a partir de 18/02/2016, mediante o recolhimento da taxa quinquenal de manutenção (Artigos 119 e 120 da LPI) e observadas as demais condições legais.

(11) BR 30 2016 000637-7

Código 39 - Concessão do Registro
 (22) 18/02/2016





(15) 05/09/2017
 (30) 28/09/2015 US 29/540,814
 (45) 05/09/2017
 (52) 23-04
 (54) CONFIGURAÇÃO APLICADA A COIFA
 (73) OY HALTON GROUP LTD. (FI)
 (72) DEREK W. SCHROCK, CHOU SHEN
 (74) FLÁVIA SALIM LOPES

Prazo de validade: 10 (dez) anos contados a partir de 18/02/2016, mediante o recolhimento da taxa quinquenal de manutenção (Artigos 119 e 120 da LPI) e observadas as demais condições legais. (co) Título adequado de ofício nos termos do Art. 22 da Instrução Normativa 044/2015.

(11) BR 30 2016 000710-1



Código 39 - Concessão do Registro
 (22) 23/02/2016
 (15) 05/09/2017
 (45) 05/09/2017
 (52) 02-04
 (54) CONFIGURAÇÃO APLICADA A/EM SANDÁLIA
 (73) GRENDENE S.A. (BR/CE)
 (72) EDSON MATSUO
 (74) Remer Villaça & Nogueira Assessoria e Consultoria de Prop. Intelectual S/S Ltda.

Prazo de validade: 10 (dez) anos contados a partir de 23/02/2016, mediante o recolhimento da taxa quinquenal de manutenção (Artigos 119 e 120 da LPI) e observadas as demais condições legais.

(11) BR 30 2016 000712-8



Código 39 - Concessão do Registro
 (22) 23/02/2016
 (15) 05/09/2017
 (45) 05/09/2017
 (52) 02-04
 (54) CONFIGURAÇÃO APLICADA A/EM SANDÁLIA
 (73) GRENDENE S.A. (BR/CE)
 (72) EDSON MATSUO
 (74) Remer Villaça & Nogueira Assessoria e Consultoria de Prop. Intelectual S/S Ltda.

Prazo de validade: 10 (dez) anos contados a partir de 23/02/2016, mediante o recolhimento da taxa quinquenal de manutenção (Artigos 119 e 120 da LPI) e observadas as demais condições legais.



(11) BR 30 2016 000713-6

Código 39 - Concessão do Registro

(22) 23/02/2016

(15) 05/09/2017

(45) 05/09/2017

(52) 02-04

(54) CONFIGURAÇÃO APLICADA A/EM SANDÁLIA

(73) GRENDENE S.A. (BR/CE)

(72) EDSON MATSUO

(74) Remer Villaça & Nogueira Assessoria e Consultoria de Prop. Intelectual S/S Ltda.

Prazo de validade: 10 (dez) anos contados a partir de 23/02/2016, mediante o recolhimento da taxa quinquenal de manutenção (Artigos 119 e 120 da LPI) e observadas as demais condições legais.

(11) BR 30 2016 000715-2

Código 39 - Concessão do Registro

(22) 23/02/2016

(15) 05/09/2017

(45) 05/09/2017

(52) 02-04

(54) CONFIGURAÇÃO APLICADA A/EM SANDÁLIA

(73) GRENDENE S.A. (BR/CE)

(72) EDSON MATSUO

(74) Remer Villaça & Nogueira Assessoria e Consultoria de Prop. Intelectual S/S Ltda.

Prazo de validade: 10 (dez) anos contados a partir de 23/02/2016, mediante o recolhimento da taxa quinquenal de manutenção (Artigos 119 e 120 da LPI) e observadas as demais condições legais.

(11) BR 30 2016 000717-9

Código 39 - Concessão do Registro

(22) 23/02/2016

(15) 05/09/2017

(45) 05/09/2017

(52) 02-04

(54) CONFIGURAÇÃO APLICADA A/EM SANDÁLIA

(73) GRENDENE S.A. (BR/CE)

(72) EDSON MATSUO

(74) Remer Villaça & Nogueira Assessoria e Consultoria de Prop. Intelectual S/S Ltda.

Prazo de validade: 10 (dez) anos contados a partir de 23/02/2016, mediante o recolhimento da taxa quinquenal de manutenção (Artigos 119 e 120 da LPI) e observadas as demais condições legais.



(11) BR 30 2016 000720-9

Código 39 - Concessão do Registro

(22) 23/02/2016

(15) 05/09/2017

(45) 05/09/2017

(52) 06-03

(54) CONFIGURAÇÃO APLICADA A/EM MESA

(73) PAULO CELSO CARDOSO BACCHI (BR/SP)

(72) PAULO CELSO CARDOSO BACCHI

(74) João Batista Valverde

Prazo de validade: 10 (dez) anos contados a partir de 23/02/2016, mediante o recolhimento da taxa quinquenal de manutenção (Artigos 119 e 120 da LPI) e observadas as demais condições legais.

(11) BR 30 2016 000724-1

Código 39 - Concessão do Registro

(22) 23/02/2016

(15) 05/09/2017

(45) 05/09/2017

(52) 02-04

(54) CONFIGURAÇÃO APLICADA A/EM SANDÁLIA

(73) GRENDENE S.A. (BR/CE)

(72) EDSON MATSUO

(74) Remer Villaça & Nogueira Assessoria e Consultoria de Prop. Intelectual S/S Ltda.

Prazo de validade: 10 (dez) anos contados a partir de 23/02/2016, mediante o recolhimento da taxa quinquenal de manutenção (Artigos 119 e 120 da LPI) e observadas as demais condições legais.

(11) BR 30 2016 000725-0

Código 39 - Concessão do Registro

(22) 23/02/2016

(15) 05/09/2017

(45) 05/09/2017

(52) 06-03

(54) CONFIGURAÇÃO APLICADA A/EM MESA

(73) PAULO CELSO CARDOSO BACCHI (BR/SP)

(72) PAULO CELSO CARDOSO BACCHI

(74) João Batista Valverde

Prazo de validade: 10 (dez) anos contados a partir de 23/02/2016, mediante o recolhimento da taxa quinquenal de manutenção (Artigos 119 e 120 da LPI) e observadas as demais condições legais.



(11) BR 30 2016 000728-4

Código 39 - Concessão do Registro

(22) 23/02/2016

(15) 05/09/2017

(45) 05/09/2017

(52) 02-04

(54) CONFIGURAÇÃO APLICADA A/EM SANDÁLIA

(73) GRENDENE S.A. (BR/CE)

(72) EDSON MATSUO

(74) Remer Villaça & Nogueira Assessoria e Consultoria de Prop. Intelectual S/S Ltda.

Prazo de validade: 10 (dez) anos contados a partir de 23/02/2016, mediante o recolhimento da taxa quinquenal de manutenção (Artigos 119 e 120 da LPI) e observadas as demais condições legais.

(11) BR 30 2016 000733-0

Código 39 - Concessão do Registro

(22) 23/02/2016

(15) 05/09/2017

(45) 05/09/2017

(52) 21-01

(54) CONFIGURAÇÃO APLICADA EM BRINQUEDO

(73) INSTITUTO NACIONAL DE TECNOLOGIA - INT (BR/RJ)

(72) SAUL ELIAHÚ MIZRAHI, DAYSE CARLA GENERO SERRA, MAGDA FERNANDES DE CARVALHO, DENISE BARBOSA SILVA TAVARES, PEDRO BRAGA LEITÃO, JANETE ROCHA CÍCERO

Prazo de validade: 10 (dez) anos contados a partir de 23/02/2016, mediante o recolhimento da taxa quinquenal de manutenção (Artigos 119 e 120 da LPI) e observadas as demais condições legais.

(11) BR 30 2016 000735-7

Código 39 - Concessão do Registro

(22) 23/02/2016

(15) 05/09/2017

(45) 05/09/2017

(52) 02-04

(54) CONFIGURAÇÃO APLICADA A/EM SANDÁLIA

(73) GRENDENE S.A. (BR/CE)

(72) EDSON MATSUO

(74) Remer Villaça & Nogueira Assessoria e Consultoria de Prop. Intelectual S/S Ltda.

Prazo de validade: 10 (dez) anos contados a partir de 23/02/2016, mediante o recolhimento da taxa quinquenal de manutenção (Artigos 119 e 120 da LPI) e observadas as demais condições legais.



(11) BR 30 2016 000750-0

Código 39 - Concessão do Registro

(22) 24/02/2016

(15) 05/09/2017

(45) 05/09/2017

(52) 23-01

(54) CONFIGURAÇÃO APLICADA EM ACABAMENTO PARA REGISTRO HIDRÁULICO

(73) JADERSON DE ALMEIDA (BR/SC)

(72) JADERSON DE ALMEIDA

(74) ANTÔNIO MAURÍCIO PEDRAS ARNAUD

Prazo de validade: 10 (dez) anos contados a partir de 24/02/2016, mediante o recolhimento da taxa quinquenal de manutenção (Artigos 119 e 120 da LPI) e observadas as demais condições legais.

(11) BR 30 2016 000753-5

Código 39 - Concessão do Registro

(22) 24/02/2016

(15) 05/09/2017

(30) 26/08/2015 KR 30-2015-0043073

(45) 05/09/2017

(52) 14-03

(54) CONFIGURAÇÃO APLICADA EM TELEFONE MÓVEL

(73) LG ELECTRONICS INC. (KR)

(72) YOUNGJOO CHO, YOUNGHO KIM, HYONI KIM

(74) Dannemann, Siemsen, Bigler & Ipanema Moreira

Prazo de validade: 10 (dez) anos contados a partir de 24/02/2016, mediante o recolhimento da taxa quinquenal de manutenção (Artigos 119 e 120 da LPI) e observadas as demais condições legais.

(11) BR 30 2016 000764-0

Código 39 - Concessão do Registro

(22) 25/02/2016

(15) 05/09/2017

(30) 27/08/2015 WO DM/087477

(45) 05/09/2017

(52) 12-15

(54) CONFIGURAÇÃO APLICADA A/EM PNEU

(73) CONTINENTAL REIFEN DEUTSCHLAND GMBH (DE)

(72) ULRICH BEHR

(74) Dannemann, Siemsen, Bigler & Ipanema Moreira

Prazo de validade: 10 (dez) anos contados a partir de 25/02/2016, mediante o recolhimento da taxa quinquenal de manutenção (Artigos 119 e 120 da LPI) e observadas as demais condições legais.



(11) BR 30 2016 000788-8

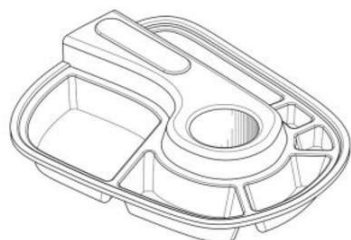

Código 39 - Concessão do Registro
 (22) 26/02/2016
 (15) 05/09/2017
 (45) 05/09/2017
 (52) 07-01
 (54) CONFIGURAÇÃO APLICADA A/EM BANDEJA
 (73) FRANCK ERIC BLAVIGNAC (BR/PR)
 (72) FRANCK ERIC BLAVIGNAC
 (74) Pacheco e Advogados Associados

Prazo de validade: 10 (dez) anos contados a partir de 26/02/2016, mediante o recolhimento da taxa quinquenal de manutenção (Artigos 119 e 120 da LPI) e observadas as demais condições legais.

(11) BR 30 2016 000792-6



Código 39 - Concessão do Registro
 (22) 26/02/2016
 (15) 05/09/2017
 (45) 05/09/2017
 (52) 02-02
 (54) CONFIGURAÇÃO APLICADA EM PIJAMA
 (73) AFONSO VANDINELI RODRIGUES (BR/PR) , GILENO HUMBERTO AMARAL TOCCI DE PAIVA PEREIRA (BR/PR)
 (72) AFONSO VANDINELI RODRIGUES, GILENO HUMBERTO AMARAL TOCCI DE PAIVA PEREIRA
 (74) Paulo Gustavo Zanetti Morais Badan

Prazo de validade: 10 (dez) anos contados a partir de 26/02/2016, mediante o recolhimento da taxa quinquenal de manutenção (Artigos 119 e 120 da LPI) e observadas as demais condições legais.



(11) BR 30 2016 000794-2

Código 39 - Concessão do Registro
 (22) 29/02/2016
 (15) 05/09/2017
 (45) 05/09/2017





(52) 19-02
 (54) CONFIGURAÇÃO APLICADA EM SUPORTE PARA MONITOR
 (73) OIAPOK INDÚSTRIA E COMÉRCIO DE MÓVEIS E PRODUTOS
 ERGONÔMICOS LTDA (BR/RS)
 (72) CESAR AUGUSTO DA CUNHA DINIZ
 (74) GILBERTO LUIS DA SILVEIRA

Prazo de validade: 10 (dez) anos contados a partir de 29/02/2016, mediante o recolhimento da taxa quinquenal de manutenção (Artigos 119 e 120 da LPI) e observadas as demais condições legais.

(11) BR 30 2016 000806-0



Código 39 - Concessão do Registro
 (22) 29/02/2016
 (15) 05/09/2017
 (45) 05/09/2017
 (52) 06-04
 (54) CONFIGURAÇÃO APLICADA A/EM CÔMODA
 (73) PAULO CELSO CARDOSO BACCHI (BR/SP)
 (72) PAULO CELSO CARDOSO BACCHI
 (74) João Batista Valverde

Prazo de validade: 10 (dez) anos contados a partir de 29/02/2016, mediante o recolhimento da taxa quinquenal de manutenção (Artigos 119 e 120 da LPI) e observadas as demais condições legais.

(11) BR 30 2016 000807-8



Código 39 - Concessão do Registro
 (22) 29/02/2016
 (15) 05/09/2017
 (30) 14/09/2015 EM 002772178-0001
 (45) 05/09/2017
 (52) 12-16
 (54) CONFIGURAÇÃO APLICADA A/EM CALOTAS DE RODAS PARA
 VEÍCULOS
 (73) GREEN RIDE LTD. (IL)
 (72) DADOOSH ORI, YEMINI ORI
 (74) WILSON PINHEIRO JABUR

Prazo de validade: 10 (dez) anos contados a partir de 29/02/2016, mediante o recolhimento da taxa quinquenal de manutenção (Artigos 119 e 120 da LPI) e observadas as demais condições legais.

(11) BR 30 2016 000808-6

Código 39 - Concessão do Registro
 (22) 29/02/2016
 (15) 05/09/2017





(45) 05/09/2017
 (52) 06-03
 (54) CONFIGURAÇÃO APLICADA A/EM MESA
 (73) PAULO CELSO CARDOSO BACCHI (BR/SP)
 (72) PAULO CELSO CARDOSO BACCHI
 (74) João Batista Valverde

Prazo de validade: 10 (dez) anos contados a partir de 29/02/2016, mediante o recolhimento da taxa quinquenal de manutenção (Artigos 119 e 120 da LPI) e observadas as demais condições legais.

(11) BR 30 2016 000826-4



Código 39 - Concessão do Registro
 (22) 01/03/2016
 (15) 05/09/2017
 (30) 02/09/2015 EM 002764720
 (45) 05/09/2017
 (52) 08-07
 (54) CONFIGURAÇÃO APLICADA A/EM TRANCAS
 (73) ABUS AUGUST BREMICKER SÖHNE KG (DE)
 (72) MATTHIAS OCKLENBURG
 (74) RODRIGO CID ARAUJO SERRANO

Prazo de validade: 10 (dez) anos contados a partir de 01/03/2016, mediante o recolhimento da taxa quinquenal de manutenção (Artigos 119 e 120 da LPI) e observadas as demais condições legais.

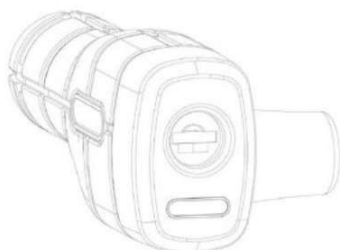
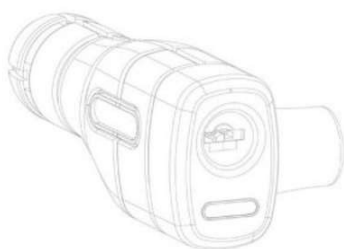

(11) BR 30 2016 000832-9



Código 39 - Concessão do Registro
 (22) 01/03/2016
 (15) 05/09/2017
 (45) 05/09/2017
 (52) 06-01
 (54) CONFIGURAÇÃO APLICADA A/EM SOFÁ
 (73) PAULO CELSO CARDOSO BACCHI (BR/SP)
 (72) PAULO CELSO CARDOSO BACCHI
 (74) João Batista Valverde

Prazo de validade: 10 (dez) anos contados a partir de 01/03/2016, mediante o recolhimento da taxa quinquenal de manutenção (Artigos 119 e 120 da LPI) e observadas as demais condições legais.

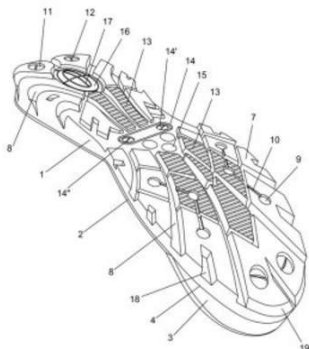

(11) BR 30 2016 000840-0

Código 39 - Concessão do Registro

(22) 01/03/2016

(15) 05/09/2017

(45) 05/09/2017

(52) 02-04

(54) CONFIGURAÇÃO APLICADA A/EM SOLADO

(73) CALÇADOS PEGADA NORDESTE LTDA (BR/BA)

(72) JONAS LOURENÇO ENGELMANN

(74) EDEMAR PEREIRA CAPELLA

Prazo de validade: 10 (dez) anos contados a partir de 01/03/2016, mediante o recolhimento da taxa quinquenal de manutenção (Artigos 119 e 120 da LPI) e observadas as demais condições legais.

(11) BR 30 2016 000849-3

Código 39 - Concessão do Registro

(22) 01/03/2016

(15) 05/09/2017

(45) 05/09/2017

(52) 06-06

(54) CONFIGURAÇÃO APLICADA A/EM COLUNA

(73) PAULO CELSO CARDOSO BACCHI (BR/SP)

(72) PAULO CELSO CARDOSO BACCHI

(74) João Batista Valverde

Prazo de validade: 10 (dez) anos contados a partir de 01/03/2016, mediante o recolhimento da taxa quinquenal de manutenção (Artigos 119 e 120 da LPI) e observadas as demais condições legais.

(11) BR 30 2016 000853-1

Código 39 - Concessão do Registro

(22) 01/03/2016

(15) 05/09/2017

(45) 05/09/2017

(52) 06-03

(54) CONFIGURAÇÃO APLICADA A/EM MESA

(73) PAULO CELSO CARDOSO BACCHI (BR/SP)

(72) PAULO CELSO CARDOSO BACCHI

(74) João Batista Valverde

Prazo de validade: 10 (dez) anos contados a partir de 01/03/2016, mediante o recolhimento da taxa quinquenal de manutenção (Artigos 119 e 120 da LPI) e observadas as demais condições legais.



(11) BR 30 2016 000862-0

Código 39 - Concessão do Registro

(22) 02/03/2016

(15) 05/09/2017

(45) 05/09/2017

(52) 06-01

(54) CONFIGURAÇÃO APLICADA A/EM CADEIRA

(73) OFICIO NATURAL INDUSTRIA E COMERCIO DE MOVEIS LTDA ME (BR/SP)

(72) ERIK BORGES MENEZES

(74) Beerre Assessoria Empresarial Ltda.(Alt. de Beerre Assessoria Emp. S/C.LTDA.)

Prazo de validade: 10 (dez) anos contados a partir de 02/03/2016, mediante o recolhimento da taxa quinquenal de manutenção (Artigos 119 e 120 da LPI) e observadas as demais condições legais.

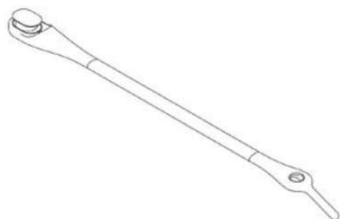
(11) BR 30 2016 000865-5

Código 39 - Concessão do Registro

(22) 02/03/2016

(15) 05/09/2017

(43) 29/08/2017

(52) 08-07

(54) CONFIGURAÇÃO APLICADA A/EM PRENDEDOR

(73) HICKIES INC. (US)

(72) KYLE SOLA, GASTON FRYDLEWSKI

(74) Dannemann, Siemsen, Bigler & Ipanema Moreira

Prazo de validade: 10 (dez) anos contados a partir de 02/03/2016, mediante o recolhimento da taxa quinquenal de manutenção (Artigos 119 e 120 da LPI) e observadas as demais condições legais.

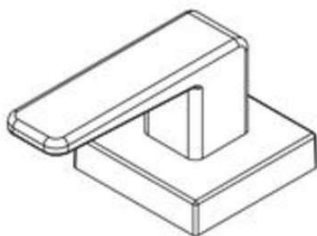
(11) BR 30 2016 000876-0

Código 39 - Concessão do Registro

(22) 03/03/2016

(15) 05/09/2017

(45) 05/09/2017

(52) 23-01

(54) CONFIGURAÇÃO APLICADA EM MANÍPULO DE TORNEIRA

(73) DOCOL METAIS SANITÁRIOS LTDA. (BR/SC)

(72) INGO DOUBRAWA

(74) Dannemann, Siemsen, Bigler & Ipanema Moreira

Prazo de validade: 10 (dez) anos contados a partir de 03/03/2016, mediante o recolhimento da taxa quinquenal de manutenção (Artigos 119 e 120 da LPI) e observadas as demais condições legais.

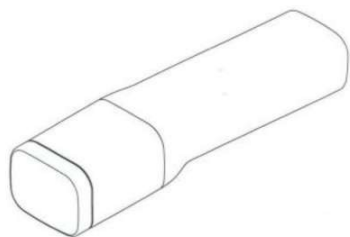

(11) BR 30 2016 000892-2

Código 39 - Concessão do Registro

(22) 03/03/2016

(15) 05/09/2017

(45) 05/09/2017

(52) 28-03

(54) CONFIGURAÇÃO APLICADA A/EM APARELHO MASSAGEADOR

(73) PILOGICS L.P. (IL)

(72) DOV INGMAN, EREZ MANOR

(74) CLAUDIO MARCELO SZABAS

Prazo de validade: 10 (dez) anos contados a partir de 03/03/2016, mediante o recolhimento da taxa quinquenal de manutenção (Artigos 119 e 120 da LPI) e observadas as demais condições legais.

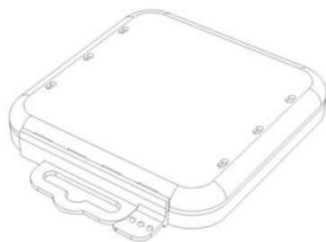
(11) BR 30 2016 000896-5

Código 39 - Concessão do Registro

(22) 03/03/2016

(15) 05/09/2017

(45) 05/09/2017

(52) 09-03

(54) CONFIGURAÇÃO APLICADA A/EM EMBALAGEM

(73) ANGELUS INDUSTRIA DE PRODUTOS ODONTOLOGICOS S/A (BR/PR)

(72) ROBERTO QUEIRÓZ MARTINS ALCÂNTARA, WAGNER CARTA NONO

(74) DI BLASI, PARENTE & ADVOGADOS ASSOCIADOS

Prazo de validade: 10 (dez) anos contados a partir de 03/03/2016, mediante o recolhimento da taxa quinquenal de manutenção (Artigos 119 e 120 da LPI) e observadas as demais condições legais.

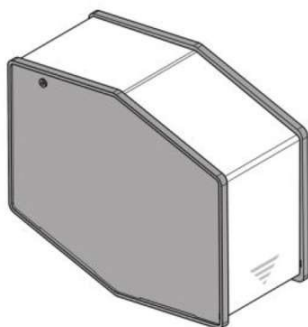
(11) BR 30 2016 000910-4

Código 39 - Concessão do Registro

(22) 04/03/2016

(15) 05/09/2017

(45) 05/09/2017

(52) 10-99

(54) CONFIGURAÇÃO APLICADA A/EM DISTRIBUIDOR DE SENHAS

(73) WYMA TECNOLOGIA LTDA. (BR/SP)

(72) WILLIAM MUCCIOLO SILVA

(74) Claudiney de Angelo

Prazo de validade: 10 (dez) anos contados a partir de 04/03/2016, mediante o recolhimento da taxa quinquenal de manutenção (Artigos 119 e 120 da LPI) e observadas as demais condições legais.

(11) BR 30 2016 000923-6

Código 39 - Concessão do Registro

(22) 04/03/2016



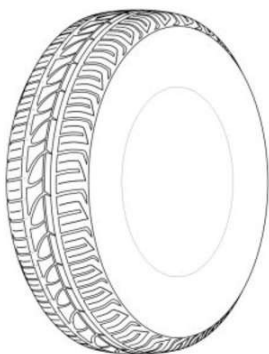

(15) 05/09/2017
 (30) 08/09/2015 US 29/538,773
 (45) 05/09/2017
 (52) 12-15
 (54) CONFIGURAÇÃO APLICADA A/EM PNEU
 (73) BRIDGESTONE AMERICAS TIRE OPERATIONS, LLC (US)
 (72) PAULA R. LUNDGREN
 (74) Dannemann, Siemsen, Bigler & Ipanema Moreira

Prazo de validade: 10 (dez) anos contados a partir de 04/03/2016, mediante o recolhimento da taxa quinquenal de manutenção (Artigos 119 e 120 da LPI) e observadas as demais condições legais.

(11) BR 30 2016 000925-2



Código 39 - Concessão do Registro

(22) 04/03/2016
 (15) 05/09/2017
 (30) 04/09/2015 US 29/538661
 (45) 05/09/2017
 (52) 03-01
 (54) CONFIGURAÇÃO APLICADA A/EM CAPA
 (73) APPLE INC. (US)
 (72) JODY AKANA, MOLLY ANDERSON, BARTLEY K. ANDRE, SHOTA AOYAGI, ANTHONY MICHAEL ASHCROFT, JEREMY BATAILLOU, DANIEL J. COSTER, DANIELE DE IULIIS, M. EVANS HANKEY, JULIAN HOENIG, RICHARD P. HOWARTH, JONATHAN P. IVE, DUNCAN ROBERT KERR, MATTHEW DEAN ROHRBACH, PETER RUSSELL-CLARKE, MIKAEL SILVANTO, BENJAMIN ANDREW SHAFFER, EUGENE ANTONY WHANG, CHRISTOPHER J. STRINGER, RICO ZÖRKENDÖRFER
 (74) KASZNAR LEONARDOS PROPRIEDADE INTELECTUAL

Prazo de validade: 10 (dez) anos contados a partir de 04/03/2016, mediante o recolhimento da taxa quinquenal de manutenção (Artigos 119 e 120 da LPI) e observadas as demais condições legais.

(11) BR 30 2016 000926-0



Código 39 - Concessão do Registro
 (22) 04/03/2016
 (15) 05/09/2017
 (30) 08/09/2015 US 29/538,745
 (45) 05/09/2017
 (52) 12-15
 (54) CONFIGURAÇÃO APLICADA A/EM PNEU
 (73) BRIDGESTONE AMERICAS TIRE OPERATIONS, LLC (US)
 (72) PAULA R. LUNDGREN, DOMENIC GIAMPAOLO
 (74) Dannemann, Siemsen, Bigler & Ipanema Moreira



Prazo de validade: 10 (dez) anos contados a partir de 04/03/2016, mediante o recolhimento da taxa quinquenal de manutenção (Artigos 119 e 120 da LPI) e observadas as demais condições legais.

(11) BR 30 2016 000928-7



Código 39 - Concessão do Registro

(22) 04/03/2016

(15) 05/09/2017

(30) 09/09/2015 US 29/538,888

(45) 05/09/2017

(52) 12-15

(54) CONFIGURAÇÃO APLICADA A/EM PNEU

(73) BRIDGESTONE AMERICAS TIRE OPERATIONS, LLC (US)

(72) KEVIN E. SCHEIFELE

(74) Dannemann, Siemsen, Bigler & Ipanema Moreira

Prazo de validade: 10 (dez) anos contados a partir de 04/03/2016, mediante o recolhimento da taxa quinquenal de manutenção (Artigos 119 e 120 da LPI) e observadas as demais condições legais.

(11) BR 30 2016 001485-0

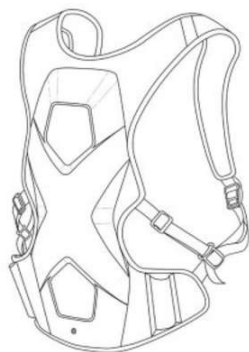

Código 39 - Concessão do Registro

(22) 11/04/2016

(15) 05/09/2017

(30) 12/10/2015 US 29/542.166

(45) 05/09/2017

(52) 02-02

(54) CONFIGURAÇÃO APLICADA A/EM COLETE PARA ALTO- FALANTE PORTÁTIL

(73) SUBPAC, INC. (US)

(72) JOHN ALEXIOU, TODD CHERNECKI, HAYLEY STOLEE-SMITH

(74) Tavares Propriedade Intelectual Ltda. (alt. de Tavares & Companhia Ltda)

Prazo de validade: 10 (dez) anos contados a partir de 11/04/2016, mediante o recolhimento da taxa quinquenal de manutenção (Artigos 119 e 120 da LPI) e observadas as demais condições legais.

(11) BR 30 2016 002731-5

Código 39 - Concessão do Registro

(22) 24/06/2016

(15) 05/09/2017

(45) 05/09/2017

(52) 06-01

(54) CONFIGURAÇÃO APLICADA A/EM CADEIRA

(73) LIDER INDUSTRIA E COMERCIO DE ESTOFADOS LTDA (BR/MG)

(72) AURELIO NOGUEIRA ALVES





(74) VINÍCIUS SILVA DE OLIVEIRA

Prazo de validade: 10 (dez) anos contados a partir de 24/06/2016, mediante o recolhimento da taxa quinquenal de manutenção (Artigos 119 e 120 da LPI) e observadas as demais condições legais.

(11) BR 30 2016 002733-1



Código 39 - Concessão do Registro

(22) 24/06/2016

(15) 05/09/2017

(30) 23/02/2016 CA 167128

(45) 05/09/2017

(52) 31-00

(54) CONFIGURAÇÃO APLICADA A/EM DISPOSITIVO PARA PREPARAÇÃO DE ÁGUA

(73) SODASTREAM INDUSTRIES LTD. (IL)

(72) EYAL SHMUELI, AMIT AVIGDOR, HAGAI HARDUFF, DORON KROM, ODED GOV

(74) Maria Pia Carvalho Guerra

Prazo de validade: 10 (dez) anos contados a partir de 24/06/2016, mediante o recolhimento da taxa quinquenal de manutenção (Artigos 119 e 120 da LPI) e observadas as demais condições legais. (co) Título adequado de ofício nos termos do Art. 22 da Instrução Normativa 044/2015.

(11) BR 30 2016 002780-3

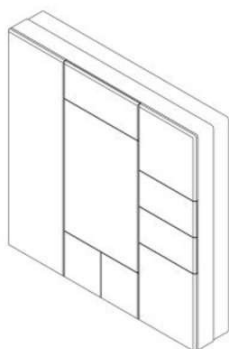

Código 39 - Concessão do Registro

(22) 29/06/2016

(15) 05/09/2017

(30) 18/01/2016 JP 2016-000836

(45) 05/09/2017

(52) 14-03

(54) CONFIGURAÇÃO APLICADA A/EM PAINEL PARA APARELHO DE AR CONDICIONADO

(73) DAIKIN INDUSTRIES LTD. (JP)

(72) HIROKO KASHIMOTO

(74) Ariboni, Fabbri e Schmidt Sociedade de Advogados

Prazo de validade: 10 (dez) anos contados a partir de 29/06/2016, mediante o recolhimento da taxa quinquenal de manutenção (Artigos 119 e 120 da LPI) e observadas as demais condições legais.

(11) BR 30 2016 002797-8

Código 39 - Concessão do Registro

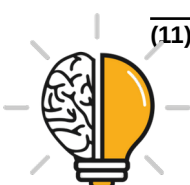



(22) 30/06/2016
 (15) 05/09/2017
 (30) 11/04/2016 JP 2016-008016
 (45) 05/09/2017
 (52) 14-03
 (54) CONFIGURAÇÃO APLICADA A/EM ANTENA PARA VEÍCULO AUTOMOTOR
 (73) YOKOWO CO., LTD (JP)
 (72) TAKESHI HIROSAWA, HIDEFUMI GOTO
 (74) ANA PAULA SANTOS CELIDONIO

Prazo de validade: 10 (dez) anos contados a partir de 30/06/2016, mediante o recolhimento da taxa quinquenal de manutenção (Artigos 119 e 120 da LPI) e observadas as demais condições legais.

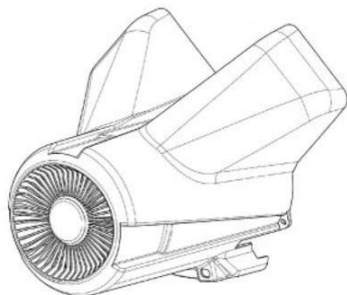
(11) BR 30 2016 002799-4

Código 39 - Concessão do Registro
 (22) 30/06/2016
 (15) 05/09/2017
 (45) 05/09/2017
 (52) 15-02
 (54) CONFIGURAÇÃO APLICADA A/EM CARENAGEM PROTETORA
 (73) SCHULZ S/A. (BR/SC)
 (72) GIOVANI EDUARDO DE SOUZA VIEIRA, FABIANO ALVES DENCKER
 (74) ANTÔNIO MAURÍCIO PEDRAS ARNAUD

Prazo de validade: 10 (dez) anos contados a partir de 30/06/2016, mediante o recolhimento da taxa quinquenal de manutenção (Artigos 119 e 120 da LPI) e observadas as demais condições legais.

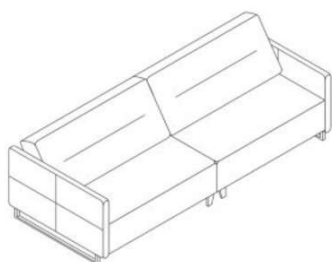
(11) BR 30 2016 002939-3

Código 39 - Concessão do Registro
 (22) 12/07/2016
 (15) 05/09/2017
 (45) 05/09/2017
 (52) 06-01
 (54) CONFIGURAÇÃO APLICADA A/EM ESTOFADO.
 (73) NATHALIA CRISTINA SAMORANO (BR/PR)
 (72) NATHALIA CRISTINA SAMORANO
 (74) Village Marcas e Patentes Ltda

Prazo de validade: 10 (dez) anos contados a partir de 12/07/2016, mediante o recolhimento da taxa quinquenal de manutenção (Artigos 119 e 120 da LPI) e observadas as demais condições legais.

(11) BR 30 2016 002941-5

Código 39 - Concessão do Registro



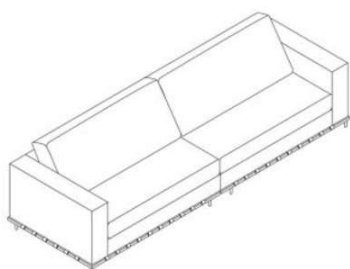

(22) 12/07/2016
 (15) 05/09/2017
 (45) 05/09/2017
 (52) 06-01
 (54) CONFIGURAÇÃO APLICADA A/EM ESTOFADO.
 (73) NATHALIA CRISTINA SAMORANO (BR/PR)
 (72) NATHALIA CRISTINA SAMORANO
 (74) Village Marcas e Patentes Ltda

Prazo de validade: 10 (dez) anos contados a partir de 12/07/2016, mediante o recolhimento da taxa quinquenal de manutenção (Artigos 119 e 120 da LPI) e observadas as demais condições legais.

(11) BR 30 2016 002943-1

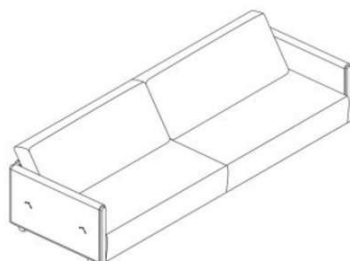

Código 39 - Concessão do Registro
 (22) 12/07/2016
 (15) 05/09/2017
 (45) 05/09/2017
 (52) 06-01
 (54) CONFIGURAÇÃO APLICADA A/EM ESTOFADO.
 (73) NATHALIA CRISTINA SAMORANO (BR/PR)
 (72) NATHALIA CRISTINA SAMORANO
 (74) Village Marcas e Patentes Ltda

Prazo de validade: 10 (dez) anos contados a partir de 12/07/2016, mediante o recolhimento da taxa quinquenal de manutenção (Artigos 119 e 120 da LPI) e observadas as demais condições legais.

(11) BR 30 2016 002945-8



Código 39 - Concessão do Registro
 (22) 12/07/2016
 (15) 05/09/2017
 (30) 14/01/2016 CL 80-2016
 (45) 05/09/2017
 (52) 32-00
 (54) PADRÃO ORNAMENTAL APLICADO A/EM ARTIGOS ABSORVENTES
 (73) CMPC TISSUE S.A. (CL)
 (72) BERNARDO SERRANO REYES
 (74) Cruzeiro Newmarc Patentes e Marcas Ltda.

Prazo de validade: 10 (dez) anos contados a partir de 12/07/2016, mediante o recolhimento da taxa quinquenal de manutenção (Artigos 119 e 120 da LPI) e observadas as demais condições legais.

(11) BR 30 2016 002947-4

Código 39 - Concessão do Registro
 (22) 12/07/2016





(15) 05/09/2017

(45) 05/09/2017

(52) 09-01

(54) CONFIGURAÇÃO APLICADA A/EM GARRAFA

(73) SERGIO ANTÔNIO NEIVA OTONI (BR/MG)

(72) SÉRGIO ANTÔNIO NEIVA OTONI

(74) Maurício Ramos Damasceno

Prazo de validade: 10 (dez) anos contados a partir de 12/07/2016, mediante o recolhimento da taxa quinquenal de manutenção (Artigos 119 e 120 da LPI) e observadas as demais condições legais.

(11) BR 30 2016 002955-5

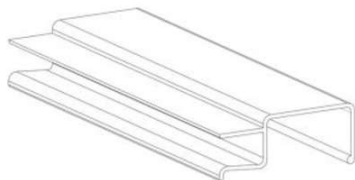

Código 39 - Concessão do Registro

(22) 12/07/2016

(15) 05/09/2017

(45) 05/09/2017

(52) 08-06

(54) CONFIGURAÇÃO APLICADA EM PUXADOR

(73) ANA TEREZA BORGHI DE MELLO (BR/SP)

(72) ANA TEREZA BORGHI DE MELLO

(74) Cannon Marcas e Patentes S/C Ltda.

Prazo de validade: 10 (dez) anos contados a partir de 12/07/2016, mediante o recolhimento da taxa quinquenal de manutenção (Artigos 119 e 120 da LPI) e observadas as demais condições legais.

(11) BR 30 2016 002987-3

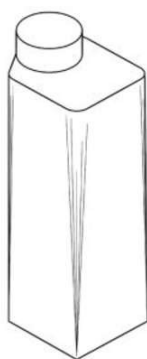

Código 39 - Concessão do Registro

(22) 14/07/2016

(15) 05/09/2017

(30) 15/01/2016 WO DM/089287

(45) 05/09/2017

(52) 09-01

(54) CONFIGURAÇÃO APLICADA A/EM RECIPIENTE PARA BEBIDA

(73) GERIG DESIGN AG (CH) , UNICO-FIRST AG (CH)

(72) THOMAS GERIG

(74) Dannemann, Siemsen, Bigler & Ipanema Moreira

Prazo de validade: 10 (dez) anos contados a partir de 14/07/2016, mediante o recolhimento da taxa quinquenal de manutenção (Artigos 119 e 120 da LPI) e observadas as demais condições legais.

(11) BR 30 2016 002989-0

Código 39 - Concessão do Registro

(22) 14/07/2016

(15) 05/09/2017





(30) 29/01/2016 JP 2016-001977

(45) 05/09/2017

(52) 13-01

(54) CONFIGURAÇÃO APLICADA A/EM GERADOR

(73) HONDA MOTOR CO., LTD. (JP)

(72) HIROMI YUZURIHA

(74) Dannemann, Siemsen, Bigler & Ipanema Moreira

Prazo de validade: 10 (dez) anos contados a partir de 14/07/2016, mediante o recolhimento da taxa quinquenal de manutenção (Artigos 119 e 120 da LPI) e observadas as demais condições legais.

(11) BR 30 2016 002999-7

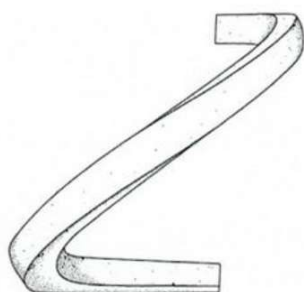

Código 39 - Concessão do Registro

(22) 14/07/2016

(15) 05/09/2017

(43) 29/08/2017

(52) 01-01

(54) CONFIGURAÇÃO APLICADA A PEDAÇO DE BATATA

(73) J.R SIMPLOT COMPANY (US)

(72) DAVID BRUCE WALKER

(74) FLAVIA SALIM LOPES

Prazo de validade: 10 (dez) anos contados a partir de 14/07/2016, mediante o recolhimento da taxa quinquenal de manutenção (Artigos 119 e 120 da LPI) e observadas as demais condições legais. (co) Título adequado de ofício nos termos do Art. 22 da Instrução Normativa 044/2015.

(11) BR 30 2016 003002-2

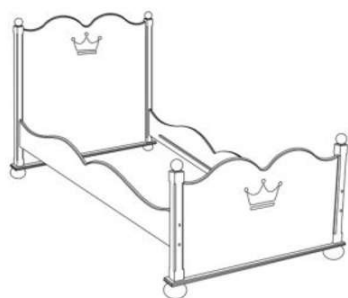

Código 39 - Concessão do Registro

(22) 14/07/2016

(15) 05/09/2017

(45) 05/09/2017

(52) 06-02

(54) CONFIGURAÇÃO APLICADA A/EM CAMA

(73) FAZAN DO BRASIL INDÚSTRIA E COMÉRCIO DE MÓVEIS LTDA - EPP (BR/SP)

(72) MARCELO JOSE PEREIRA DO LIVRAMENTO

(74) Beerre Assessoria Empresarial Ltda.(Alt. de Beerre Assessoria Emp. S/C.LTDA.)

Prazo de validade: 10 (dez) anos contados a partir de 14/07/2016, mediante o recolhimento da taxa quinquenal de manutenção (Artigos 119 e 120 da LPI) e observadas as demais condições legais.

(11) BR 30 2016 003007-3

Código 39 - Concessão do Registro



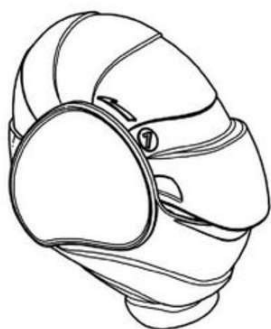

(22) 14/07/2016
 (15) 05/09/2017
 (30) 26/01/2016 EM 002960237-0001
 (45) 05/09/2017
 (52) 24-04
 (54) CONFIGURAÇÃO APLICADA A/EM INALADOR
 (73) CELON PHARMA S.A. (PL)
 (72) ANDRZEJ ROSZKOWSKI SKRZETUSKIEGO, MACIEJ WIECZOREK
 (74) LEÃO PROPRIEDADE INTELECTUAL
 Prazo de validade: 10 (dez) anos contados a partir de 14/07/2016, mediante o recolhimento da taxa quinquenal de manutenção (Artigos 119 e 120 da LPI) e observadas as demais condições legais.

(11) BR 30 2016 003044-8

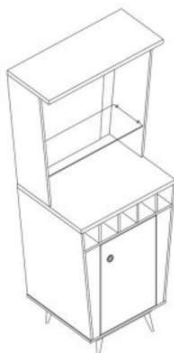

Código 39 - Concessão do Registro
 (22) 19/07/2016
 (15) 05/09/2017
 (45) 05/09/2017
 (52) 06-04
 (54) CONFIGURAÇÃO APLICADA A/EM MÓVEL
 (73) EDSON NOSSA JUNIOR (BR/SP)
 (72) EDSON NOSSA JUNIOR
 (74) Village Marcas e Patentes Ltda
 Prazo de validade: 10 (dez) anos contados a partir de 19/07/2016, mediante o recolhimento da taxa quinquenal de manutenção (Artigos 119 e 120 da LPI) e observadas as demais condições legais.

(11) BR 30 2016 003046-4



Código 39 - Concessão do Registro
 (22) 19/07/2016
 (15) 05/09/2017
 (45) 05/09/2017
 (52) 14-02
 (54) CONFIGURAÇÃO APLICADA A/EM APARELHO
 (73) SPECTRA TECHNOLOGIES HOLDINGS CO LTD (HK)
 (72) FIRE, TAT-WING YEUNG
 (74) Village Marcas e Patentes Ltda
 Prazo de validade: 10 (dez) anos contados a partir de 19/07/2016, mediante o recolhimento da taxa quinquenal de manutenção (Artigos 119 e 120 da LPI) e observadas as demais condições legais.

(11) BR 30 2016 003047-2

Código 39 - Concessão do Registro
 (22) 19/07/2016





(15) 05/09/2017
 (30) 19/02/2016 EM 002993519
 (45) 05/09/2017
 (52) 28-03
 (54) CONFIGURAÇÃO APLICADA A/EM ENERGIZADOR
 (73) KONINKLIJKE PHILIPS N.V. (NL)
 (72) NICOLE LOUISA DE KLEIN
 (74) Daniel Advogados (Alt.de Daniel & Cia)

Prazo de validade: 10 (dez) anos contados a partir de 19/07/2016, mediante o recolhimento da taxa quinquenal de manutenção (Artigos 119 e 120 da LPI) e observadas as demais condições legais.

(11) BR 30 2016 003048-0



Código 39 - Concessão do Registro
 (22) 19/07/2016
 (15) 05/09/2017
 (45) 05/09/2017
 (52) 14-02
 (54) CONFIGURAÇÃO APLICADA A/EM APARELHO
 (73) SPECTRA TECHNOLOGIES HOLDINGS CO LTD (HK)
 (72) FIRE, TAT-WING YEUNG
 (74) Village Marcas e Patentes Ltda

Prazo de validade: 10 (dez) anos contados a partir de 19/07/2016, mediante o recolhimento da taxa quinquenal de manutenção (Artigos 119 e 120 da LPI) e observadas as demais condições legais.

(11) BR 30 2016 003049-9

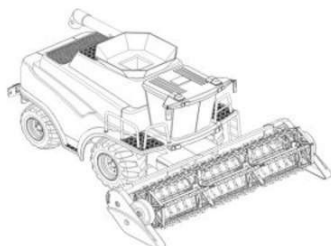

Código 39 - Concessão do Registro
 (22) 19/07/2016
 (15) 05/09/2017
 (45) 05/09/2017
 (52) 21-01
 (54) CONFIGURAÇÃO APLICADA A/EM COLHEITADEIRA DE BRINQUEDO
 (73) MORRO AZUL INCORPORADORA DE BENS LTDA. (BR/SC)
 (72) WALTER BRANDT NETO
 (74) JOSÉ CARLOS TINOCO SOARES JÚNIOR

Prazo de validade: 10 (dez) anos contados a partir de 19/07/2016, mediante o recolhimento da taxa quinquenal de manutenção (Artigos 119 e 120 da LPI) e observadas as demais condições legais.

(11) BR 30 2016 003050-2

Código 39 - Concessão do Registro
 (22) 19/07/2016
 (15) 05/09/2017



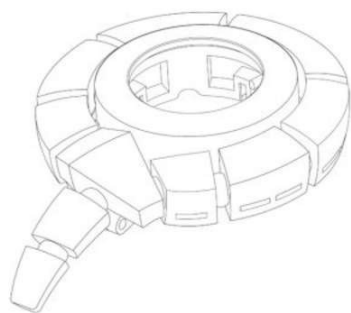

(30) 20/01/2016 WO DM/089072
 (45) 05/09/2017
 (52) 10-07
 (54) CONFIGURAÇÃO APLICADA A/EM CARÇAÇA PARA RELÓGIO DE PULSO
 (73) BULGARI HORLOGERIE S.A. (CH)
 (72) FABRIZIO BUONAMASSA STIGLIANI
 (74) ANA PAULA SANTOS CELIDONIO

Prazo de validade: 10 (dez) anos contados a partir de 19/07/2016, mediante o recolhimento da taxa quinquenal de manutenção (Artigos 119 e 120 da LPI) e observadas as demais condições legais.

(11) BR 30 2016 003051-0



Código 39 - Concessão do Registro
 (22) 19/07/2016
 (15) 05/09/2017
 (45) 05/09/2017
 (52) 32-00
 (54) PADRÃO ORNAMENTAL APLICADO A/EM DESENHO CAVALO E HOMEM MONTADO
 (73) ANDRE BATISTELLI DA SILVA 06092834995 (BR/PR)
 (72) ANDRÉ BATISTELLI DA SILVA

Prazo de validade: 10 (dez) anos contados a partir de 19/07/2016, mediante o recolhimento da taxa quinquenal de manutenção (Artigos 119 e 120 da LPI) e observadas as demais condições legais. (co) Registro concedido por força do art. 106 da Lei da Propriedade Industrial nº 9.279/96. Aplicável a instauração de ofício do processo administrativo de nulidade, conforme dispõe o Art.113, para averiguação da infringência do art. 95 do referido diploma legal.

(11) BR 30 2016 003061-8

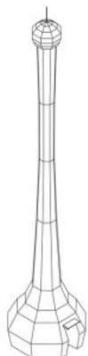

Código 39 - Concessão do Registro
 (22) 20/07/2016
 (15) 05/09/2017
 (45) 05/09/2017
 (52) 14-03
 (54) CONFIGURAÇÃO APLICADA A/EM POSTE
 (73) GILSON TARESKEVITIS (BR/SP)
 (72) GILSON TARESKEVITIS
 (74) Village Marcas e Patentes Ltda

Prazo de validade: 10 (dez) anos contados a partir de 20/07/2016, mediante o recolhimento da taxa quinquenal de manutenção (Artigos 119 e 120 da LPI) e observadas as demais condições legais.

(11) BR 30 2016 003063-4

Código 39 - Concessão do Registro



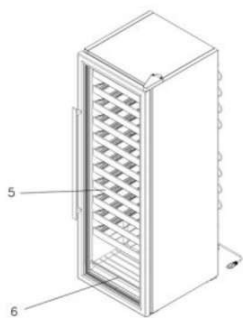

(22) 20/07/2016

(15) 05/09/2017

(45) 05/09/2017

(52) 15-07

(54) CONFIGURAÇÃO APLICADA A/EM REFRIGERADOR

(73) VENAX ELETRODOMÉSTICOS LTDA (BR/RS)

(72) FABIANA BERGAMASCHI

(74) Custodio de Almeida & Cia.

Prazo de validade: 10 (dez) anos contados a partir de 20/07/2016, mediante o recolhimento da taxa quinquenal de manutenção (Artigos 119 e 120 da LPI) e observadas as demais condições legais.

(11) BR 30 2016 003067-7

Código 39 - Concessão do Registro

(22) 21/07/2016

(15) 05/09/2017

(30) 21/01/2016 EM 002953687 -0001

(45) 05/09/2017

(52) 24-02

(54) CONFIGURAÇÃO APLICADA A/EM INJETORES DE MEDICAMENTOS

(73) NUOVA OMPI S.R.L. (IT)

(72) CHRISTOPHE BUREAU

(74) PAP Marcas e Patentes Ltda.

Prazo de validade: 10 (dez) anos contados a partir de 21/07/2016, mediante o recolhimento da taxa quinquenal de manutenção (Artigos 119 e 120 da LPI) e observadas as demais condições legais.

(11) BR 30 2016 003071-5

Código 39 - Concessão do Registro

(22) 21/07/2016

(15) 05/09/2017

(30) 21/01/2016 EM 002953687-0003

(45) 05/09/2017

(52) 24-02

(54) CONFIGURAÇÃO APLICADA A/EM INJETORES DE MEDICAMENTOS

(73) NUOVA OMPI S.R.L. (IT)

(72) CHRISTOPHE BUREAU

(74) PAP Marcas e Patentes Ltda.

Prazo de validade: 10 (dez) anos contados a partir de 21/07/2016, mediante o recolhimento da taxa quinquenal de manutenção (Artigos 119 e 120 da LPI) e observadas as demais condições legais.

(11) BR 30 2016 003075-8

Código 39 - Concessão do Registro



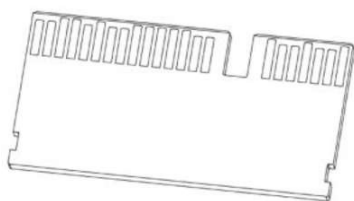

(22) 21/07/2016
 (15) 05/09/2017
 (30) 22/01/2016 CN 1. 201630023366.0; 19/02/2016 CN 2. 201630047571.0
 (45) 05/09/2017
 (52) 14-02
 (54) CONFIGURAÇÃO APLICADA A/EM DISPOSITIVO DE ARMAZENAMENTO DE DADOS
 (73) SHENZHEN LONGSYS ELECTRONICS CO., LTD. (CN)
 (72) LI, ZHIXIONG, PANG, WEIWEN, LI, XIAOQIANG, HU, HONGHUI, QIN, JINMOU
 (74) LEÃO PROPRIEDADE INTELECTUAL
 Prazo de validade: 10 (dez) anos contados a partir de 21/07/2016, mediante o recolhimento da taxa quinquenal de manutenção (Artigos 119 e 120 da LPI) e observadas as demais condições legais.

(11) BR 30 2016 003077-4

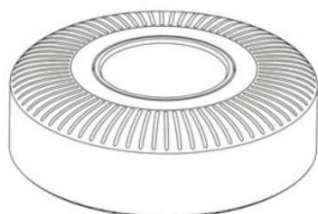

Código 39 - Concessão do Registro
 (22) 21/07/2016
 (15) 05/09/2017
 (45) 05/09/2017
 (52) 28-03
 (54) CONFIGURAÇÃO APLICADA EM SABONETE
 (73) RAZZO LTDA (BR/SP)
 (72) GUSTAVO RAZZO NETO, LUIZ GUILHERME RAZZO
 (74) MODAL MARCAS E PATENTES LTDA.
 Prazo de validade: 10 (dez) anos contados a partir de 21/07/2016, mediante o recolhimento da taxa quinquenal de manutenção (Artigos 119 e 120 da LPI) e observadas as demais condições legais.

(11) BR 30 2016 003078-2



Código 39 - Concessão do Registro
 (22) 21/07/2016
 (15) 05/09/2017
 (45) 05/09/2017
 (52) 01-01
 (54) CONFIGURAÇÃO APLICADA A/EM PIRULITO
 (73) DOCES E REFRESCOS SANTA RITA COMÉRCIO E INDÚSTRIA LTDA. (BR/SP)
 (72) ROGERIO PALETA
 (74) Beerre Assessoria Empresarial Ltda.(Alt. de Beerre Assessoria Emp. S/C.LTDA.)
 Prazo de validade: 10 (dez) anos contados a partir de 21/07/2016, mediante o recolhimento da taxa quinquenal de manutenção (Artigos 119 e 120 da LPI) e observadas as demais condições legais. (co) Registro concedido por força do art.

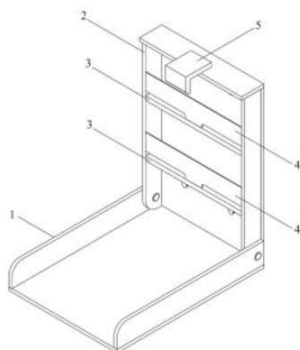

106 da Lei da Propriedade Industrial nº 9.279/96. Aplicável a instauração de ofício do processo administrativo de nulidade, conforme dispõe o Art.113, para averiguação da infringência do art. 95 do referido diploma legal.

(11) BR 30 2016 003081-2

Código 39 - Concessão do Registro

(22) 21/07/2016

(15) 05/09/2017

(45) 05/09/2017

(52) 06-04

(54) CONFIGURAÇÃO APLICADA A/EM TROCADOR PARA BEBÊS

(73) RITA DENISE SAMEITAT (BR/SP)

(72) RITA DENISE SAMEITAT

(74) Thomas Raymund Korontai

Prazo de validade: 10 (dez) anos contados a partir de 21/07/2016, mediante o recolhimento da taxa quinquenal de manutenção (Artigos 119 e 120 da LPI) e observadas as demais condições legais.

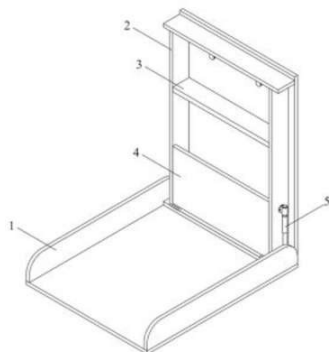
(11) BR 30 2016 003082-0

Código 39 - Concessão do Registro

(22) 21/07/2016

(15) 05/09/2017

(45) 05/09/2017

(52) 06-04

(54) CONFIGURAÇÃO APLICADA A/EM TROCADOR PARA BEBÊS

(73) RITA DENISE SAMEITAT (BR/SP)

(72) RITA DENISE SAMEITAT

(74) Thomas Raymund Korontai

Prazo de validade: 10 (dez) anos contados a partir de 21/07/2016, mediante o recolhimento da taxa quinquenal de manutenção (Artigos 119 e 120 da LPI) e observadas as demais condições legais.

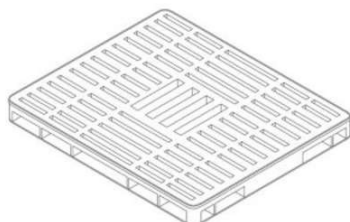
(11) BR 30 2016 003098-7

Código 39 - Concessão do Registro

(22) 22/07/2016

(15) 05/09/2017

(45) 05/09/2017

(52) 09-08

(54) CONFIGURAÇÃO APLICADA A/EM PALETE

(73) ANTONIO CARLOS DA CRUZ SANTOS (BR/RJ)

(72) ANTONIO CARLOS DA CRUZ SANTOS

(74) Interação Marcas e Patentes Ltda. Me

Prazo de validade: 10 (dez) anos contados a partir de 22/07/2016, mediante o recolhimento da taxa quinquenal de manutenção (Artigos 119 e 120 da LPI) e



observadas as demais condições legais.

(11) BR 30 2016 003122-3

Código 39 - Concessão do Registro
 (22) 25/07/2016
 (15) 05/09/2017
 (45) 05/09/2017
 (52) 02-04
 (54) CONFIGURAÇÃO APLICADA A/EM SOLADO
 (73) LYND CALÇADOS LTDA (BR/MG)
 (72) RICARDO ANDRADE DE LACERDA
 (74) EDUARDO LÍVIO DAIMOND

Prazo de validade: 10 (dez) anos contados a partir de 25/07/2016, mediante o recolhimento da taxa quinquenal de manutenção (Artigos 119 e 120 da LPI) e observadas as demais condições legais.

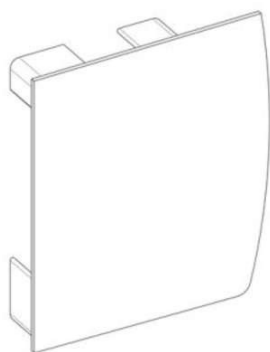
(11) BR 30 2016 003123-1

Código 39 - Concessão do Registro
 (22) 25/07/2016
 (15) 05/09/2017
 (45) 05/09/2017
 (52) 08-09
 (54) CONFIGURAÇÃO APLICADA A/EM TAMPA PARA TRILHOS
 (73) ANA TEREZA BORGHI DE MELLO (BR/SP) , WANDERLEY MARQUES (BR/MG)
 (72) ANA TEREZA BORGHI DE MELLO, WANDERLEY MARQUES
 (74) Cannon Marcas e Patentes S/C Ltda.

Prazo de validade: 10 (dez) anos contados a partir de 25/07/2016, mediante o recolhimento da taxa quinquenal de manutenção (Artigos 119 e 120 da LPI) e observadas as demais condições legais.

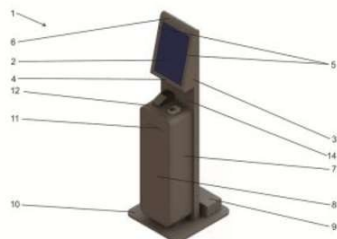
(11) BR 30 2016 003126-6

Código 39 - Concessão do Registro
 (22) 25/07/2016
 (15) 05/09/2017
 (45) 05/09/2017
 (52) 14-02
 (54) CONFIGURAÇÃO APLICADA A/EM TERMINAL TORRE
 (73) ARTEZERSE MARCHELLI FARIA (BR/SP)
 (72) ARTEZERSE MARCHELLI FARIA
 (74) MARLENE MOLLINA GODINHO

Prazo de validade: 10 (dez) anos contados a partir de 25/07/2016, mediante o recolhimento da taxa quinquenal de manutenção (Artigos 119 e 120 da LPI) e observadas as demais condições legais. (co) Título adequado de ofício nos



termos do Art. 22 da Instrução Normativa 044/2015.

(11) BR 30 2016 003132-0



Código 39 - Concessão do Registro

(22) 25/07/2016

(15) 05/09/2017

(45) 05/09/2017

(52) 25-02

(54) CONFIGURAÇÃO APLICADA EM PEÇA PARA REVESTIMENTO

(73) REVESTIR COMÉRCIO E EXPORTAÇÃO DE PEDRAS LTDA- ME (BR/PB)

(72) JOSÉ ANTÔNIO HENRIQUES DA SILVA

(74) FRANCISCO LEITE DE OLIVEIRA FILHO

Prazo de validade: 10 (dez) anos contados a partir de 25/07/2016, mediante o recolhimento da taxa quinquenal de manutenção (Artigos 119 e 120 da LPI) e observadas as demais condições legais. (co) Registro concedido por força do art. 106 da Lei da Propriedade Industrial nº 9.279/96. Aplicável a instauração de ofício do processo administrativo de nulidade, conforme dispõe o Art.113, para averiguação da infringência do art. 95 do referido diploma legal.

(11) BR 30 2016 003178-9

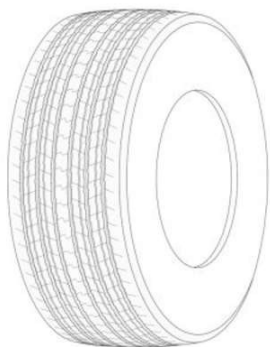

Código 39 - Concessão do Registro

(22) 27/07/2016

(15) 05/09/2017

(30) 01/02/2016 US 29/553.375

(45) 05/09/2017

(52) 12-15

(54) CONFIGURAÇÃO APLICADA A/EM PNEUMÁTICO

(73) THE GOODYEAR TIRE & RUBBER COMPANY (US)

(72) MARC BECKER, FABRICE GABRIELE, ALAIN JOSEPH JOSE

GODEFROID, GEORGES GASTON FEIDER, JEAN-NOEL MARSAT, STEPHEN WILLIAM WALKER

(74) Daniel Advogados (Alt.de Daniel & Cia)

Prazo de validade: 10 (dez) anos contados a partir de 27/07/2016, mediante o recolhimento da taxa quinquenal de manutenção (Artigos 119 e 120 da LPI) e observadas as demais condições legais.

(11) BR 30 2016 003181-9

Código 39 - Concessão do Registro

(22) 28/07/2016

(15) 05/09/2017

(45) 05/09/2017

(52) 14-03

(54) CONFIGURAÇÃO APLICADA A/EM CONTROLE REMOTO

(73) SWELL IMPORTAÇÃO E COMÉRCIO PRODUTOS DE ILUMINAÇÃO S.A



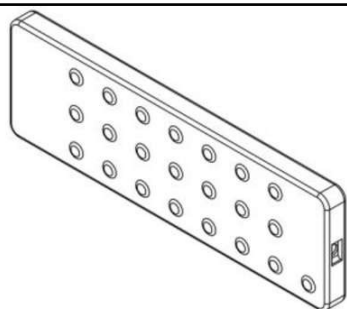

(BR/SP)

(72) VINICIUS MARCHINI

(74) ANA PAULA SANTOS CELIDONIO

Prazo de validade: 10 (dez) anos contados a partir de 28/07/2016, mediante o recolhimento da taxa quinquenal de manutenção (Artigos 119 e 120 da LPI) e observadas as demais condições legais.

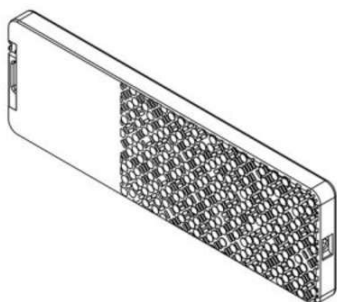

(11) BR 30 2016 003183-5

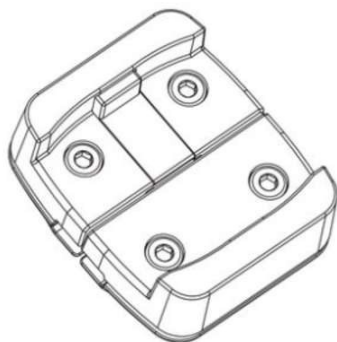

Código 39 - Concessão do Registro

(22) 28/07/2016

(15) 05/09/2017

(45) 05/09/2017

(52) 08-09

(54) CONFIGURAÇÕES APLICADA EM FECHADURA

(73) J.M MARCON DE MENEZES - INDUSTRIA METALURGICA - EPP (BR/PR)

(72) JÔSE MARIA MARCON DE MENEZES

(74) ALMIR ANTONIO DE ALMEIDA

Prazo de validade: 10 (dez) anos contados a partir de 28/07/2016, mediante o recolhimento da taxa quinquenal de manutenção (Artigos 119 e 120 da LPI) e observadas as demais condições legais.

(11) BR 30 2016 003184-3

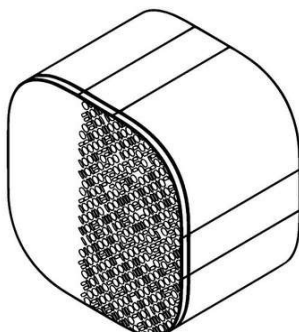

Código 39 - Concessão do Registro

(22) 28/07/2016

(15) 05/09/2017

(45) 05/09/2017

(52) 13-02

(54) CONFIGURAÇÃO APLICADA A/EM FONTE

(73) SWELL IMPORTAÇÃO E COMÉRCIO PRODUTOS DE ILUMINAÇÃO S.A (BR/SP)

(72) VINICIUS MARCHINI

(74) ANA PAULA SANTOS CELIDONIO

Prazo de validade: 10 (dez) anos contados a partir de 28/07/2016, mediante o recolhimento da taxa quinquenal de manutenção (Artigos 119 e 120 da LPI) e observadas as demais condições legais.



(11) BR 30 2016 003191-6

Código 39 - Concessão do Registro

(22) 28/07/2016

(15) 05/09/2017

(30) 01/02/2016 CN 201630035825.7

(45) 05/09/2017

(52) 12-16

(54) CONFIGURAÇÃO APLICADA A/EM PARA-CHOQUE FRONTAL PARA UM AUTOMÓVEL

(73) TOYOTA JIDOSHA KABUSHIKI KAISHA (JP)

(72) TOKIKO HIRAI

(74) Flávia Salim Lopes

Prazo de validade: 10 (dez) anos contados a partir de 28/07/2016, mediante o recolhimento da taxa quinquenal de manutenção (Artigos 119 e 120 da LPI) e observadas as demais condições legais.

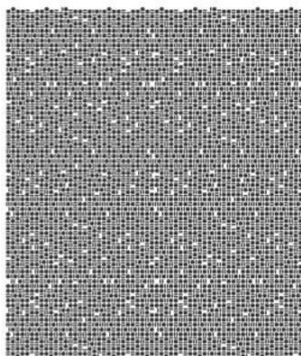
(11) BR 30 2016 003192-4

Código 39 - Concessão do Registro

(22) 28/07/2016

(15) 05/09/2017

(45) 05/09/2017

(52) 32-00

(54) PADRÃO ORNAMENTAL APLICADO A/EM SUPERFÍCIE DE EQUIPAMENTO ELETRÔNICO

(73) SWELL IMPORTAÇÃO E COMÉRCIO PRODUTOS DE ILUMINAÇÃO S.A (BR/SP)

(72) VINICIUS MARCHINI

(74) ANA PAULA SANTOS CELIDONIO

Prazo de validade: 10 (dez) anos contados a partir de 28/07/2016, mediante o recolhimento da taxa quinquenal de manutenção (Artigos 119 e 120 da LPI) e observadas as demais condições legais.

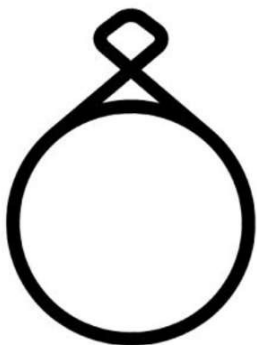
(11) BR 30 2016 003193-2

Código 39 - Concessão do Registro

(22) 28/07/2016

(15) 05/09/2017

(45) 05/09/2017

(52) 32-00

(54) PADRÃO ORNAMENTAL APLICADO A/EM ÍCONE

(73) BANCO BRADESCO S/A (BR/SP)

(72) VICENTE DA SILVA E SILVA

(74) ANTÔNIO MAURÍCIO PEDRAS ARNAUD

Prazo de validade: 10 (dez) anos contados a partir de 28/07/2016, mediante o recolhimento da taxa quinquenal de manutenção (Artigos 119 e 120 da LPI) e observadas as demais condições legais.

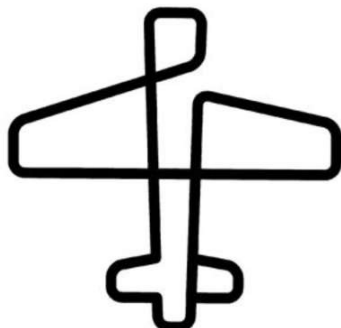

(11) BR 30 2016 003197-5

Código 39 - Concessão do Registro

(22) 28/07/2016

(15) 05/09/2017

(45) 05/09/2017

(52) 32-00

(54) PADRÃO ORNAMENTAL APLICADO A/EM ÍCONE

(73) BANCO BRADESCO S/A (BR/SP)

(72) VICENTE DA SILVA E SILVA

(74) ANTÔNIO MAURÍCIO PEDRAS ARNAUD

Prazo de validade: 10 (dez) anos contados a partir de 28/07/2016, mediante o recolhimento da taxa quinquenal de manutenção (Artigos 119 e 120 da LPI) e observadas as demais condições legais.

(11) BR 30 2016 003260-2

Código 39 - Concessão do Registro

(22) 29/07/2016

(15) 05/09/2017

(45) 05/09/2017

(52) 30-04

(54) CONFIGURAÇÃO APLICADA A/EM PEITORAL PARA CACHORROS

(73) MARLENE REGINALDO (BR/SP)

(72) MARLENE REGINALDO

(74) WELINGTON TOMAZ DE SOUSA

Prazo de validade: 10 (dez) anos contados a partir de 29/07/2016, mediante o recolhimento da taxa quinquenal de manutenção (Artigos 119 e 120 da LPI) e observadas as demais condições legais. (co) Título adequado de ofício nos termos do Art. 22 da Instrução Normativa 044/2015.

(11) BR 30 2016 003263-7

Código 39 - Concessão do Registro

(22) 29/07/2016

(15) 05/09/2017

(30) 01/02/2016 WO DM/089490

(45) 05/09/2017

(52) 11-01

(54) CONFIGURAÇÃO APLICADA A/EM BRACELETE

(73) BULGARI S.P.A. (IT)

(72) LUCIA SILVESTRI

(74) ANA PAULA SANTOS CELIDONIO

Prazo de validade: 10 (dez) anos contados a partir de 29/07/2016, mediante o recolhimento da taxa quinquenal de manutenção (Artigos 119 e 120 da LPI) e observadas as demais condições legais.



(11) BR 30 2016 003301-3

Código 39 - Concessão do Registro

(22) 02/08/2016

(15) 05/09/2017

(45) 05/09/2017

(52) 02-07

(54) CONFIGURAÇÃO APLICADA A/EM PRENDEDOR DE CHUPETA

(73) LILLO DO BRASIL IND E COM DE PRODUTOS INFANTIS LTDA (BR/RJ)

(72) CAIO BARBIERI SUMIYA

(74) NEWTON SILVEIRA

Prazo de validade: 10 (dez) anos contados a partir de 02/08/2016, mediante o recolhimento da taxa quinquenal de manutenção (Artigos 119 e 120 da LPI) e observadas as demais condições legais.

(11) BR 30 2016 003319-6

Código 39 - Concessão do Registro

(22) 03/08/2016

(15) 05/09/2017

(45) 05/09/2017

(52) 30-01

(54) CONFIGURAÇÃO APLICADA EM ROUPA PARA ANIMAIS DE ESTIMAÇÃO

(73) GLENDA SOFIA ARTMANN - ME (BR/RS)

(72) GLENDA SOFIA ARTMANN

(74) Diogo Martins Boos

Prazo de validade: 10 (dez) anos contados a partir de 03/08/2016, mediante o recolhimento da taxa quinquenal de manutenção (Artigos 119 e 120 da LPI) e observadas as demais condições legais.

(11) BR 30 2016 003320-0

Código 39 - Concessão do Registro

(22) 03/08/2016

(15) 05/09/2017

(30) 05/02/2016 GB 5001446

(45) 05/09/2017

(52) 06-08

(54) CONFIGURAÇÃO APLICADA A/EM CABIDE PARA VESTUÁRIO

(73) MAINETTI (UK) LTD (GB)

(72) MICHAEL EDWARD JONES

(74) Flávia Salim Lopes

Prazo de validade: 10 (dez) anos contados a partir de 03/08/2016, mediante o recolhimento da taxa quinquenal de manutenção (Artigos 119 e 120 da LPI) e observadas as demais condições legais.



(11) BR 30 2016 003324-2

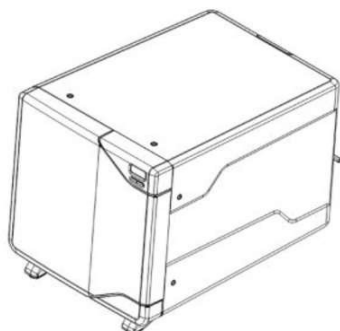

Código 39 - Concessão do Registro
 (22) 03/08/2016
 (15) 05/09/2017
 (45) 05/09/2017
 (52) 24-01
 (54) CONFIGURAÇÃO APLICADA A/EM AUTOCLAVE
 (73) BIO-ART EQUIPAMENTOS ODONTOLÓGICOS LTDA (BR/SP)
 (72) GERMANO JOSÉ PICCIN
 (74) NEWTON SILVEIRA

Prazo de validade: 10 (dez) anos contados a partir de 03/08/2016, mediante o recolhimento da taxa quinquenal de manutenção (Artigos 119 e 120 da LPI) e observadas as demais condições legais.

(11) BR 30 2016 003369-2

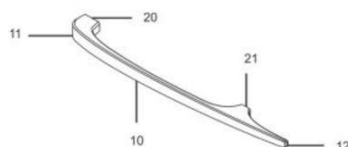

Código 39 - Concessão do Registro
 (22) 05/08/2016
 (15) 05/09/2017
 (45) 05/09/2017
 (52) 08-06
 (54) CONFIGURAÇÃO APLICADA A/EM PUXADOR
 (73) OBISPA METALÚRGICA LTDA. (BR/RS)
 (72) SAMANTA GUINDANI
 (74) PAP Marcas e Patentes Ltda.

Prazo de validade: 10 (dez) anos contados a partir de 05/08/2016, mediante o recolhimento da taxa quinquenal de manutenção (Artigos 119 e 120 da LPI) e observadas as demais condições legais.

(11) BR 30 2016 003370-6



Código 39 - Concessão do Registro
 (22) 08/08/2016
 (15) 05/09/2017
 (45) 05/09/2017
 (52) 09-01
 (54) CONFIGURAÇÃO APLICADA A/EM GARRAFÃO DE ÁGUA MINERAL
 (73) AMAZONIA INDUSTRIA E COMERCIO DE AGUA MINERAL LTDA - EPP (BR/PA)
 (72) GISELE PAMPLONA DAIBES DE LIMA

Prazo de validade: 10 (dez) anos contados a partir de 08/08/2016, mediante o recolhimento da taxa quinquenal de manutenção (Artigos 119 e 120 da LPI) e observadas as demais condições legais.

(11) BR 30 2016 003373-0

Código 39 - Concessão do Registro



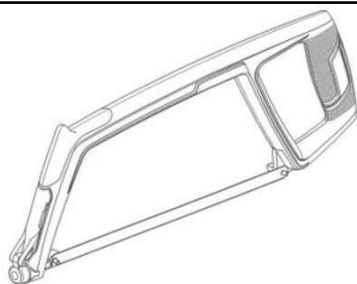

(22) 08/08/2016

(15) 05/09/2017

(45) 05/09/2017

(52) 08-03

(54) CONFIGURAÇÃO APLICADA A/EM ARCO DE SERRA

(73) STARRETT INDUSTRIA E COMERCIO LTDA (BR/SP)

(72) CARLOS AUGUSTO DE CAMARGO

(74) Felsberg, Pedretti, Mannrich e Aidar Advogados e Consultores Legais

Prazo de validade: 10 (dez) anos contados a partir de 08/08/2016, mediante o recolhimento da taxa quinquenal de manutenção (Artigos 119 e 120 da LPI) e observadas as demais condições legais.

(11) BR 30 2016 003375-7

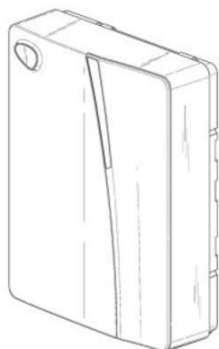

Código 39 - Concessão do Registro

(22) 08/08/2016

(15) 05/09/2017

(30) 10/02/2016 EM 002980185

(45) 05/09/2017

(52) 23-01

(54) CONFIGURAÇÃO APLICADA A/EM PURIFICADOR DE ÁGUA

(73) UNILEVER N.V. (NL)

(72) SILPA SURESH ANUMALASETTY, ABHIJIT ASHOK BANSOD, MALVIKA SHARMA

(74) Remer Villaça & Nogueira Assessoria e Consultoria de Prop. Intelectual S/S Ltda.

Prazo de validade: 10 (dez) anos contados a partir de 08/08/2016, mediante o recolhimento da taxa quinquenal de manutenção (Artigos 119 e 120 da LPI) e observadas as demais condições legais.

(11) BR 30 2016 003376-5

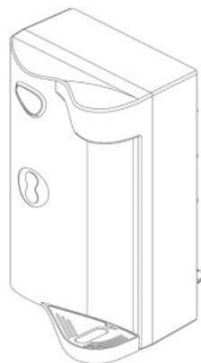

Código 39 - Concessão do Registro

(22) 08/08/2016

(15) 05/09/2017

(30) 16/02/2016 EM 002988220

(45) 05/09/2017

(52) 23-01

(54) CONFIGURAÇÃO APLICADA A/EM PURIFICADOR DE ÁGUA

(73) UNILEVER N.V. (NL)

(72) VIPIN ARORA, MICHAEL VICTOR RODNEY FOLEY, AMITKUMAR VERMA

(74) Remer Villaça & Nogueira Assessoria e Consultoria de Prop. Intelectual S/S Ltda.

Prazo de validade: 10 (dez) anos contados a partir de 08/08/2016, mediante o recolhimento da taxa quinquenal de manutenção (Artigos 119 e 120 da LPI) e observadas as demais condições legais.



(11) BR 30 2016 003377-3

Código 39 - Concessão do Registro

(22) 08/08/2016

(15) 05/09/2017

(45) 05/09/2017

(52) 06-01

(54) CONFIGURAÇÃO APLICADA A/EM ESTOFADO

(73) MARTICAR BANCOS RECLINAVEIS LTDA (BR/PR)

(72) NOELI VARIZA MARTINHAGO

(74) Marpa Consultoria e Assessoria Empresarial Ltda.

Prazo de validade: 10 (dez) anos contados a partir de 08/08/2016, mediante o recolhimento da taxa quinquenal de manutenção (Artigos 119 e 120 da LPI) e observadas as demais condições legais.

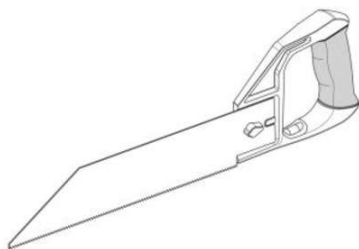
(11) BR 30 2016 003378-1

Código 39 - Concessão do Registro

(22) 08/08/2016

(15) 05/09/2017

(45) 05/09/2017

(52) 08-03

(54) CONFIGURAÇÃO APLICADA A/EM SERROTE

(73) STARRETT INDUSTRIA E COMERCIO LTDA (BR/SP)

(72) CARLOS AUGUSTO DE CAMARGO

(74) Felsberg, Pedretti, Mannrich e Aidar Advogados e Consultores Legais

Prazo de validade: 10 (dez) anos contados a partir de 08/08/2016, mediante o recolhimento da taxa quinquenal de manutenção (Artigos 119 e 120 da LPI) e observadas as demais condições legais.

(11) BR 30 2016 003840-6

Código 39 - Concessão do Registro

(22) 01/09/2016

(15) 05/09/2017

(45) 05/09/2017

(52) 07-01

(54) CONFIGURAÇÃO APLICADA A/EM ALÇA

(73) LILLO DO BRASIL IND E COM DE PRODUTOS INFANTIS LTDA (BR/RJ)

(72) CAIO BARBIERI SUMIYA

(74) NEWTON SILVEIRA

Prazo de validade: 10 (dez) anos contados a partir de 01/09/2016, mediante o recolhimento da taxa quinquenal de manutenção (Artigos 119 e 120 da LPI) e observadas as demais condições legais.



(11) BR 30 2016 003844-9

Código 39 - Concessão do Registro

(22) 01/09/2016

(15) 05/09/2017

(30) 02/03/2016 EM 003009810-0002

(45) 05/09/2017

(52) 12-16

(54) CONFIGURAÇÃO APLICADA A/EM ARO DE RODA

(73) AUDI AG (DE)

(72) ANDREAS VALENCIA POLLEX

(74) Araripe & Associados

Prazo de validade: 10 (dez) anos contados a partir de 01/09/2016, mediante o recolhimento da taxa quinquenal de manutenção (Artigos 119 e 120 da LPI) e observadas as demais condições legais.

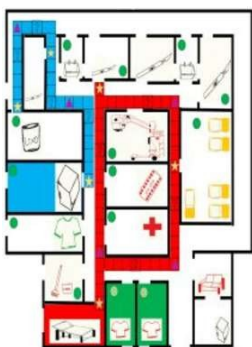
(11) BR 30 2016 003847-3

Código 39 - Concessão do Registro

(22) 02/09/2016

(15) 05/09/2017

(45) 05/09/2017

(52) 32-00

(54) PADRÃO ORNAMENTAL APLICADO A/EM TABULEIRO

(73) Universidade do Estado do Para (BR/PA)

(72) INGRID MAGALI DE SOUZA PIMENTEL, HELLEN RIBEIRO DA SILVA, JOAHANNES BRUNO DIAS DA COSTA, GLENDA KEYLA CHINA QUEMEL, FABIANE DE LIMA COELHO, ANANDA PINHEIRO FORTALEZA, NICOLE JUCÁ MONTEIRO, LUANA TAINÁ LIMA AMORIM, DIEGO DA SILVA CARDOSO, JOSÉ JAIME PESSOA DO NASCIMENTO FILHO

Prazo de validade: 10 (dez) anos contados a partir de 02/09/2016, mediante o recolhimento da taxa quinquenal de manutenção (Artigos 119 e 120 da LPI) e observadas as demais condições legais.

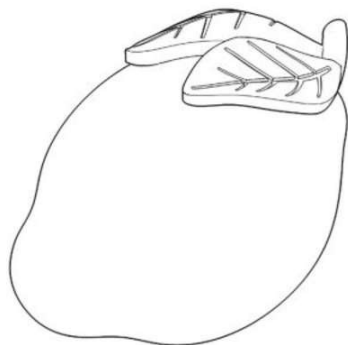
(11) BR 30 2016 003857-0

Código 39 - Concessão do Registro

(22) 02/09/2016

(15) 05/09/2017

(30) 04/04/2016 WO DM090048

(45) 05/09/2017

(52) 09-07

(54) CONFIGURAÇÃO APLICADA A/EM TAMPA DE RECIPIENTE

(73) THE PROCTER & GAMBLE COMPANY (US)

(72) AMRA MARTONE, SIMONE OCCHIATO

(74) Trench, Rossi e Watanabe Advogados

Prazo de validade: 10 (dez) anos contados a partir de 02/09/2016, mediante o recolhimento da taxa quinquenal de manutenção (Artigos 119 e 120 da LPI) e

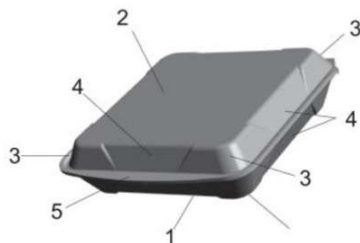

observadas as demais condições legais.

(11) BR 30 2016 004099-0

Código 39 - Concessão do Registro

(22) 16/09/2016

(15) 05/09/2017

(45) 05/09/2017

(52) 09-99

(54) CONFIGURAÇÃO APLICADA A/EM EMBALAGEM DESCARTÁVEL

(73) FIBRAFORM INDUSTRIA DE EMBALAGENS PLASTICAS LTDA. (BR/RS)

(72) LAURO FRITZEN

(74) D' Mark Registros de Marcas e Patentes S/S Ltda.

Prazo de validade: 10 (dez) anos contados a partir de 16/09/2016, mediante o recolhimento da taxa quinquenal de manutenção (Artigos 119 e 120 da LPI) e observadas as demais condições legais. (co) Registro concedido por força do art. 106 da Lei da Propriedade Industrial nº 9.279/96. Aplicável a instauração de ofício do processo administrativo de nulidade, conforme dispõe o Art.113, para averiguação da infringência do art. 95 do referido diploma legal.

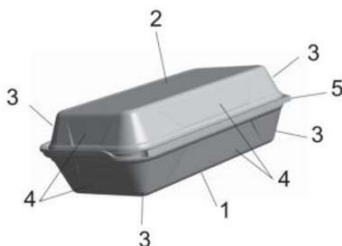
**(11) BR 30 2016 004186-5**

Código 39 - Concessão do Registro

(22) 21/09/2016

(15) 05/09/2017

(30) 21/03/2016 EM 003037712-0009

(45) 05/09/2017

(52) 12-16

(54) CONFIGURAÇÃO APLICADA A/EM RODA

(73) AUDI AG (DE)

(72) ANDREAS VALENCIA POLLEX

(74) Araripe & Associados

Prazo de validade: 10 (dez) anos contados a partir de 21/09/2016, mediante o recolhimento da taxa quinquenal de manutenção (Artigos 119 e 120 da LPI) e observadas as demais condições legais.

(11) BR 30 2016 004188-1

Código 39 - Concessão do Registro

(22) 21/09/2016

(15) 05/09/2017

(30) 21/03/2016 EM 003037712-0010





(45) 05/09/2017
 (52) 12-16
 (54) CONFIGURAÇÃO APLICADA A/EM RODA
 (73) AUDI AG (DE)
 (72) ANDREAS VALENCIA POLLEX
 (74) Araripe & Associados

Prazo de validade: 10 (dez) anos contados a partir de 21/09/2016, mediante o recolhimento da taxa quinquenal de manutenção (Artigos 119 e 120 da LPI) e observadas as demais condições legais.

(11) BR 30 2016 004189-0



Código 39 - Concessão do Registro
 (22) 21/09/2016
 (15) 05/09/2017
 (30) 21/03/2016 EM 003037712-0011
 (45) 05/09/2017
 (52) 12-16
 (54) CONFIGURAÇÃO APLICADA A/EM RODA
 (73) AUDI AG (DE)
 (72) ANDREAS VALENCIA POLLEX
 (74) Araripe & Associados

Prazo de validade: 10 (dez) anos contados a partir de 21/09/2016, mediante o recolhimento da taxa quinquenal de manutenção (Artigos 119 e 120 da LPI) e observadas as demais condições legais.

(11) BR 30 2016 004248-9



Código 39 - Concessão do Registro
 (22) 23/09/2016
 (15) 05/09/2017
 (45) 05/09/2017
 (52) 21-01
 (54) PADRÃO ORNAMENTAL APLICADO A/EM TABULEIRO
 (73) UNIVERSIDADE FEDERAL DO RIO GRANDE DO SUL (BR/RS)
 (72) HENRIQUE BENEDETTO NETO, MAURICIO MOREIRA E SILVA BERNARDES, PATRICIA THORMANN THOMAZI, RÉGIO PIERRE DA SILVA, JESSICA ANDRESSA COLLET, JOSÉ LUÍS FARINATTI AYMONE, VIVIANE MARCELLO PUPIM, LUIS HENRIQUE ALVES CANDIDO

Prazo de validade: 10 (dez) anos contados a partir de 23/09/2016, mediante o recolhimento da taxa quinquenal de manutenção (Artigos 119 e 120 da LPI) e observadas as demais condições legais.

(11) BR 30 2016 004252-7

Código 39 - Concessão do Registro
 (22) 23/09/2016





(15) 05/09/2017

(45) 05/09/2017

(52) 02-04

(54) CONFIGURAÇÃO APLICADA A/EM SANDÁLIA

(73) DANIBE COMÉRCIO DE CALÇADOS LTDA - ME (BR/SP)

(72) DANIELA LÚPOLI BORGES

(74) Village Marcas e Patentes Ltda

Prazo de validade: 10 (dez) anos contados a partir de 23/09/2016, mediante o recolhimento da taxa quinquenal de manutenção (Artigos 119 e 120 da LPI) e observadas as demais condições legais.

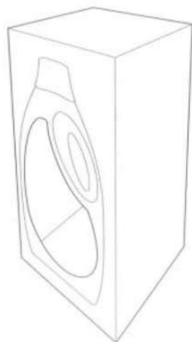
(11) BR 30 2016 004254-3

Código 39 - Concessão do Registro

(22) 23/09/2016

(15) 05/09/2017

(30) 24/03/2016 WO 967031101

(45) 05/09/2017

(52) 09-03

(54) CONFIGURAÇÃO APLICADA A/EM RECIPIENTE

(73) THE PROCTER & GAMBLE COMPANY (US)

(72) LUC VICTOIRE ALOYS-ALBERT CATTLOOR, BERT VERSLEGERS

(74) Trench, Rossi e Watanabe Advogados

Prazo de validade: 10 (dez) anos contados a partir de 23/09/2016, mediante o recolhimento da taxa quinquenal de manutenção (Artigos 119 e 120 da LPI) e observadas as demais condições legais.

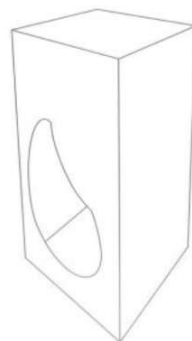
(11) BR 30 2016 004257-8

Código 39 - Concessão do Registro

(22) 23/09/2016

(15) 05/09/2017

(30) 24/03/2016 WO 967031101

(45) 05/09/2017

(52) 09-03

(54) CONFIGURAÇÃO APLICADA A/EM RECIPIENTE

(73) THE PROCTER & GAMBLE COMPANY (US)

(72) LUC VICTOIRE ALOYS-ALBERT CATTLOOR, BERT VERSLEGERS

(74) Trench, Rossi e Watanabe Advogados

Prazo de validade: 10 (dez) anos contados a partir de 23/09/2016, mediante o recolhimento da taxa quinquenal de manutenção (Artigos 119 e 120 da LPI) e observadas as demais condições legais.

(11) BR 30 2016 004323-0

Código 39 - Concessão do Registro

(22) 27/09/2016



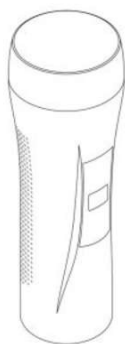

(15) 05/09/2017

(30) 08/04/2016 EM 003060185-0001

(45) 05/09/2017

(52) 09-01

(54) CONFIGURAÇÃO APLICADA A/EM EMBALAGEM

(73) UNILEVER NV (NL)

(72) SIMON LEWIS BILTON, ANDREW RICHARD CAPPER, CHRISTOPHER JOHN JONES, NIAL MCRINER, BENJAMIN GEORGE OGLESBY, GUY RICHARD THOMPSON

(74) Ana Paula Santos Celidonio

Prazo de validade: 10 (dez) anos contados a partir de 27/09/2016, mediante o recolhimento da taxa quinquenal de manutenção (Artigos 119 e 120 da LPI) e observadas as demais condições legais.

(11) BR 30 2016 004332-9

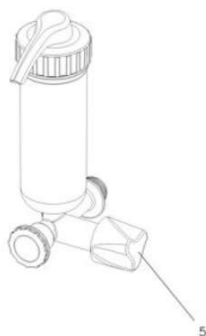

Código 39 - Concessão do Registro

(22) 27/09/2016

(15) 05/09/2017

(45) 05/09/2017

(52) 23-01

(54) CONFIGURAÇÃO APLICADA A/EM PURIFICADOR DE ÁGUA

(73) INDÚSTRIA DE PLÁSTICOS HERC LTDA. (BR/RS)

(72) RONI BRAUN, RUBIMAR GEHLEN DA SILVA

(74) Custodio de Almeida & Cia.

Prazo de validade: 10 (dez) anos contados a partir de 27/09/2016, mediante o recolhimento da taxa quinquenal de manutenção (Artigos 119 e 120 da LPI) e observadas as demais condições legais.

(11) BR 30 2016 004334-5



Código 39 - Concessão do Registro

(22) 27/09/2016

(15) 05/09/2017

(30) 31/03/2016 EM 003050764

(45) 05/09/2017

(52) 09-01

(54) CONFIGURAÇÃO APLICADA A/EM FRASCO

(73) BEIERSDORF AG (DE)

(72) LUTZ HERMANN, DANIELA SEIFERT

(74) Dannemann, Siemsen, Bigler & Ipanema Moreira

Prazo de validade: 10 (dez) anos contados a partir de 27/09/2016, mediante o recolhimento da taxa quinquenal de manutenção (Artigos 119 e 120 da LPI) e observadas as demais condições legais.



(11) BR 30 2016 004335-3

Código 39 - Concessão do Registro

(22) 27/09/2016

(15) 05/09/2017

(30) 31/03/2016 EM 003050764

(45) 05/09/2017

(52) 09-01

(54) CONFIGURAÇÃO APLICADA A/EM FRASCO

(73) BEIERSDORF AG (DE)

(72) LUTZ HERMANN, DANIELA SEIFERT

(74) Dannemann, Siemsen, Bigler & Ipanema Moreira

Prazo de validade: 10 (dez) anos contados a partir de 27/09/2016, mediante o recolhimento da taxa quinquenal de manutenção (Artigos 119 e 120 da LPI) e observadas as demais condições legais.

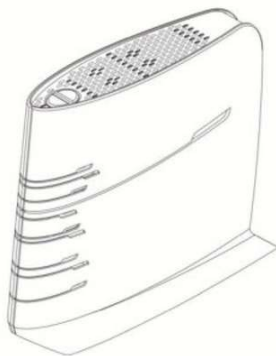
(11) BR 30 2016 004336-1

Código 39 - Concessão do Registro

(22) 27/09/2016

(15) 05/09/2017

(30) 29/04/2016 EM 003101070-0001

(45) 05/09/2017

(52) 14-03

(54) CONFIGURAÇÃO APLICADA A/EM MODEM

(73) SAGEMCOM BROADBAND SAS (FR)

(72) OLIVIER SCALA

(74) Tavares Propriedade Intelectual Ltda. (alt. de Tavares & Companhia Ltda)

Prazo de validade: 10 (dez) anos contados a partir de 27/09/2016, mediante o recolhimento da taxa quinquenal de manutenção (Artigos 119 e 120 da LPI) e observadas as demais condições legais.

(11) BR 30 2016 004339-6

Código 39 - Concessão do Registro

(22) 27/09/2016

(15) 05/09/2017

(45) 05/09/2017

(52) 32-00

(54) PADRÃO ORNAMENTAL APLICADO A/EM TECIDO

(73) AREZZO INDÚSTRIA E COMÉRCIO S.A. (BR/MG)

(72) ALEXANDRE CAFÉ BIRMAN

(74) Baril & Advogados Associados

Prazo de validade: 10 (dez) anos contados a partir de 27/09/2016, mediante o recolhimento da taxa quinquenal de manutenção (Artigos 119 e 120 da LPI) e observadas as demais condições legais.



(11) BR 30 2016 004341-8

Código 39 - Concessão do Registro

(22) 27/09/2016

(15) 05/09/2017

(30) 31/03/2016 SE 2016/0093

(45) 05/09/2017

(52) 12-16

(54) CONFIGURAÇÃO APLICADA A/EM ALAVANCA PARA VEÍCULOS

(73) SCANIA CV AB (SE)

(72) KRISTOFER HANSÈN, ANNA BÖRJESSON BODESTIG, ÅSA FOCK, YUE YEE CHONG, JONATAN FJELLSTRÖM

(74) Daniel Advogados (Alt.de Daniel & Cia)

Prazo de validade: 10 (dez) anos contados a partir de 27/09/2016, mediante o recolhimento da taxa quinquenal de manutenção (Artigos 119 e 120 da LPI) e observadas as demais condições legais.

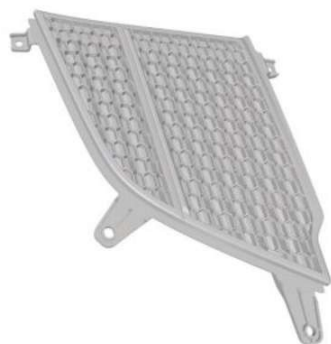
(11) BR 30 2016 004342-6

Código 39 - Concessão do Registro

(22) 27/09/2016

(15) 05/09/2017

(30) 31/03/2016 SE 2016/0117

(45) 05/09/2017

(52) 12-16

(54) CONFIGURAÇÃO APLICADA A/EM GRADE PARA VEÍCULO

(73) SCANIA CV AB (SE)

(72) KRISTOFER HANSÈN, ALLAN MACDONALD, ANDERS LUNDGREN, TUHIN CHOWDHURY

(74) Daniel Advogados (Alt.de Daniel & Cia)

Prazo de validade: 10 (dez) anos contados a partir de 27/09/2016, mediante o recolhimento da taxa quinquenal de manutenção (Artigos 119 e 120 da LPI) e observadas as demais condições legais.

(11) BR 30 2016 004346-9

Código 39 - Concessão do Registro

(22) 27/09/2016

(15) 05/09/2017

(30) 31/03/2016 SE 2016/0104

(45) 05/09/2017

(52) 12-16

(54) CONFIGURAÇÃO APLICADA A/EM ALÇA

(73) SCANIA CV AB (SE)

(72) KRISTOFER HANSÈN, ALLAN MACDONALD, ADERS LUNDGREN, MIKAEL LARSSON, KLAUS SCHMIDT

(74) Daniel Advogados (Alt.de Daniel & Cia)

Prazo de validade: 10 (dez) anos contados a partir de 27/09/2016, mediante o



recolhimento da taxa quinquenal de manutenção (Artigos 119 e 120 da LPI) e observadas as demais condições legais.

(11) BR 30 2016 004348-5



Código 39 - Concessão do Registro

(22) 28/09/2016

(15) 05/09/2017

(30) 31/03/2016 SE 2016/0090

(45) 05/09/2017

(52) 12-16

(54) CONFIGURAÇÃO APLICADA A/EM PAINEL

(73) SCANIA CV AB (SE)

(72) KRISTOFER HANSÈN, ALLAN MACDONALD, ANDERS LUNDGREN, SEBASTIAN THYRÉN

(74) Daniel Advogados (Alt.de Daniel & Cia)

Prazo de validade: 10 (dez) anos contados a partir de 28/09/2016, mediante o recolhimento da taxa quinquenal de manutenção (Artigos 119 e 120 da LPI) e observadas as demais condições legais. (co) Título adequado de ofício nos termos do Art. 22 da Instrução Normativa 044/2015.

(11) BR 30 2016 004349-3



Código 39 - Concessão do Registro

(22) 28/09/2016

(15) 05/09/2017

(30) 31/03/2016 SE 2016/0127

(45) 05/09/2017

(52) 12-16

(54) CONFIGURAÇÃO APLICADA A/EM ALÇA PARA VEÍCULOS

(73) SCANIA CV AB (SE)

(72) KRISTOFER HANSÈN, ANNA BÖRJESSON BODESTIG, ÅSA FOCK, FREDRIK ÅSELL, RICKARD MAGNUSSON

(74) Daniel Advogados (Alt.de Daniel & Cia)

Prazo de validade: 10 (dez) anos contados a partir de 28/09/2016, mediante o recolhimento da taxa quinquenal de manutenção (Artigos 119 e 120 da LPI) e observadas as demais condições legais.

(11) BR 30 2016 004351-5

Código 39 - Concessão do Registro

(22) 28/09/2016

(15) 05/09/2017

(30) 31/03/2016 SE 2016/0098

(45) 05/09/2017

(52) 12-16

(54) CONFIGURAÇÃO APLICADA A/EM ESTRIBO





(73) SCANIA CV AB (SE)
 (72) KRISTOFER HANSÈN, ALLAN MACDONALD, ANDERS LUNDGREN, MIKAEL LARSSON
 (74) Daniel Advogados (Alt.de Daniel & Cia)
 Prazo de validade: 10 (dez) anos contados a partir de 28/09/2016, mediante o recolhimento da taxa quinquenal de manutenção (Artigos 119 e 120 da LPI) e observadas as demais condições legais.

(11) BR 30 2016 004392-2



Código 39 - Concessão do Registro
 (22) 29/09/2016
 (15) 29/08/2017
 (30) 01/04/2016 JP 2016-007284
 (45) 29/08/2017
 (52) 12-16
 (54) CONFIGURAÇÃO APLICADA A/EM PARA-CHOQUES TRASEIRO PARA AUTOMÓVEIS
 (73) HONDA MOTOR CO., LTD. (JP)
 (72) YUKI ISHII
 (74) Dannemann, Siemsen, Bigler & Ipanema Moreira
 Prazo de validade: 10 (dez) anos contados a partir de 29/09/2016, mediante o recolhimento da taxa quinquenal de manutenção (Artigos 119 e 120 da LPI) e observadas as demais condições legais.



(11) BR 30 2016 004443-0



Código 39 - Concessão do Registro
 (22) 03/10/2016
 (15) 05/09/2017
 (30) 13/07/2016 EP 003305028-0001
 (45) 05/09/2017
 (52) 19-06
 (54) CONFIGURAÇÃO APLICADA A/EM CANETA
 (73) PREMEC SA (CH)
 (72) LUCA OSSOLA
 (74) Trench, Rossi e Watanabe Advogados
 Prazo de validade: 10 (dez) anos contados a partir de 03/10/2016, mediante o recolhimento da taxa quinquenal de manutenção (Artigos 119 e 120 da LPI) e



observadas as demais condições legais.

(11) BR 30 2016 004447-3



Código 39 - Concessão do Registro
(22) 03/10/2016
(15) 05/09/2017
(45) 05/09/2017
(52) 09-01
(54) CONFIGURAÇÃO APLICADA A/EM FRASCO
(73) SUN PRODUTOS QUÍMICOS LTDA (BR/MG)
(72) RAIMUNDO DOMINGOS FILHO
(74) Cidwan Uberlândia Ltda.

Prazo de validade: 10 (dez) anos contados a partir de 03/10/2016, mediante o recolhimento da taxa quinquenal de manutenção (Artigos 119 e 120 da LPI) e observadas as demais condições legais.

(11) BR 30 2016 004449-0

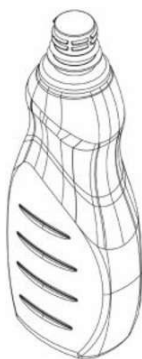

Código 39 - Concessão do Registro
(22) 03/10/2016
(15) 05/09/2017
(45) 05/09/2017
(52) 09-01
(54) CONFIGURAÇÃO APLICADA A/EM FRASCO
(73) SUN PRODUTOS QUÍMICOS LTDA (BR/MG)
(72) RAIMUNDO DOMINGOS FILHO
(74) Cidwan Uberlândia Ltda.

Prazo de validade: 10 (dez) anos contados a partir de 03/10/2016, mediante o recolhimento da taxa quinquenal de manutenção (Artigos 119 e 120 da LPI) e observadas as demais condições legais.

(11) BR 30 2016 004464-3



Código 39 - Concessão do Registro
(22) 03/10/2016
(15) 05/09/2017
(30) 04/04/2016 EM 001447916-0001
(45) 05/09/2017
(52) 12-16
(54) CONFIGURAÇÃO APLICADA A/EM SAÍDA DE AR
(73) SCANIA CV AB (SE)
(72) KRISTOFER HANSÈN, ANNA BÖRJESSON BODESTIG, ÅSA FOCK, CHRISTIAN HABERMANN, TOMAS RIGNÈR
(74) Daniel Advogados (Alt.de Daniel & Cia)

Prazo de validade: 10 (dez) anos contados a partir de 03/10/2016, mediante o recolhimento da taxa quinquenal de manutenção (Artigos 119 e 120 da LPI) e

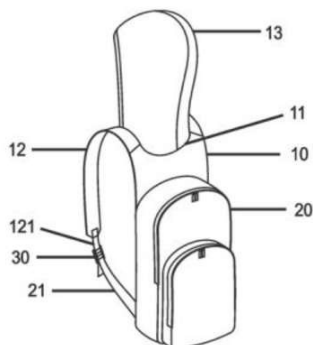

observadas as demais condições legais.

(11) BR 30 2016 004480-5

Código 39 - Concessão do Registro

(22) 04/10/2016

(15) 05/09/2017

(45) 05/09/2017

(52) 03-01

(54) CONFIGURAÇÃO APLICADA A/EM MOCHILA

(73) FERNANDA CALLEYA BARCELLOS (BR/RS)

(72) FERNANDA CALLEYA BARCELLOS

(74) Mario de Almeida Marcas e Patentes Ltda

Prazo de validade: 10 (dez) anos contados a partir de 04/10/2016, mediante o recolhimento da taxa quinquenal de manutenção (Artigos 119 e 120 da LPI) e observadas as demais condições legais.

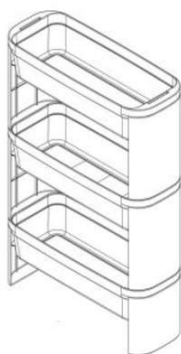
(11) BR 30 2016 004481-3

Código 39 - Concessão do Registro

(22) 04/10/2016

(15) 05/09/2017

(45) 05/09/2017

(52) 06-04

(54) CONFIGURAÇÃO APLICADA A/EM ORGANIZADOR

(73) BRINOX METALÚRGICA SA (BR/RS)

(72) CRISTINA CAPRANA ZATTI

(74) RONER GUERRA FABRIS

Prazo de validade: 10 (dez) anos contados a partir de 04/10/2016, mediante o recolhimento da taxa quinquenal de manutenção (Artigos 119 e 120 da LPI) e observadas as demais condições legais.

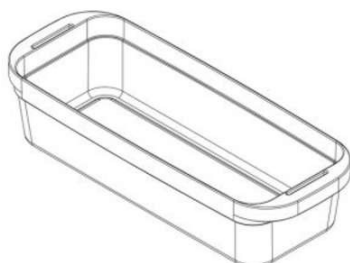
(11) BR 30 2016 004485-6

Código 39 - Concessão do Registro

(22) 04/10/2016

(15) 05/09/2017

(45) 05/09/2017

(52) 07-07 , 19-02

(54) CONFIGURAÇÃO APLICADA A/EM ORGANIZADOR

(73) BRINOX METALÚRGICA SA (BR/RS)

(72) CRISTINA CAPRANA ZATTI

(74) RONER GUERRA FABRIS

Prazo de validade: 10 (dez) anos contados a partir de 04/10/2016, mediante o recolhimento da taxa quinquenal de manutenção (Artigos 119 e 120 da LPI) e observadas as demais condições legais.



(11) BR 30 2016 004486-4

Código 39 - Concessão do Registro

(22) 04/10/2016

(15) 05/09/2017

(30) 04/04/2016 EM 001447973-0001

(45) 05/09/2017

(52) 12-16

(54) CONFIGURAÇÃO APLICADA A/EM DEFLETOR DE AR

(73) SCANIA CV AB (SE)

(72) KRISTOFER HANSÈN, ALLAN MACDONALD, ANDERS LUNDGREN,
ADAM ANDERSSON, MIKAEL LARSSON, CHRISTIAN LARSSON

(74) Daniel Advogados (Alt.de Daniel & Cia)

Prazo de validade: 10 (dez) anos contados a partir de 04/10/2016, mediante o recolhimento da taxa quinquenal de manutenção (Artigos 119 e 120 da LPI) e observadas as demais condições legais.

(11) BR 30 2016 004495-3

Código 39 - Concessão do Registro

(22) 04/10/2016

(15) 05/09/2017

(30) 04/04/2016 EM 001447551-0001

(45) 05/09/2017

(52) 12-16

(54) CONFIGURAÇÃO APLICADA A/EM DEFLETOR

(73) SCANIA CV AB (SE)

(72) KRISTOFER HANSÈN, ALLAN MACDONALD, ANDERS LUNDGREN,
ADAM ANDERSSON

(74) Daniel Advogados (Alt.de Daniel & Cia)

Prazo de validade: 10 (dez) anos contados a partir de 04/10/2016, mediante o recolhimento da taxa quinquenal de manutenção (Artigos 119 e 120 da LPI) e observadas as demais condições legais.

(11) BR 30 2016 004496-1

Código 39 - Concessão do Registro

(22) 04/10/2016

(15) 05/09/2017

(30) 04/04/2016 EM 001447577-0001

(45) 05/09/2017

(52) 12-16

(54) CONFIGURAÇÃO APLICADA A/EM DEFLETOR DE AR

(73) SCANIA CV AB (SE)

(72) KRISTOFER HANSÈN, ALLAN MACDONALD, ANDERS LUNDGREN,
ADAM ANDERSSON

(74) Daniel Advogados (Alt.de Daniel & Cia)



Prazo de validade: 10 (dez) anos contados a partir de 04/10/2016, mediante o recolhimento da taxa quinquenal de manutenção (Artigos 119 e 120 da LPI) e observadas as demais condições legais.

(11) BR 30 2016 004498-8



Código 39 - Concessão do Registro

(22) 04/10/2016

(15) 05/09/2017

(43) 29/08/2017

(52) 12-16

(54) CONFIGURAÇÃO APLICADA A/EM DEFLETOR

(73) SCANIA CV AB (SE)

(72) KRISTOFER HANSÈN, ALLAN MACDONALD, ANDERS LUNDGREN, ADAM ANDERSSON, MIKAEL LARSSON

(74) Daniel Advogados (Alt.de Daniel & Cia)

Prazo de validade: 10 (dez) anos contados a partir de 04/10/2016, mediante o recolhimento da taxa quinquenal de manutenção (Artigos 119 e 120 da LPI) e observadas as demais condições legais.

(11) BR 30 2016 004504-6



Código 39 - Concessão do Registro

(22) 04/10/2016

(15) 05/09/2017

(30) 04/04/2016 EM 001447619-0001

(45) 05/09/2017

(52) 12-16

(54) CONFIGURAÇÃO APLICADA A/EM DEFLETOR

(73) SCANIA CV AB (SE)

(72) KRISTOFER HANSÈN, ALLAN MACDONALD, ANDERS LUNDGREN, ADAM ANDERSSON

(74) Daniel Advogados (Alt.de Daniel & Cia)

Prazo de validade: 10 (dez) anos contados a partir de 04/10/2016, mediante o recolhimento da taxa quinquenal de manutenção (Artigos 119 e 120 da LPI) e observadas as demais condições legais.

(11) BR 30 2016 004506-2



Código 39 - Concessão do Registro

(22) 04/10/2016

(15) 05/09/2017

(30) 08/04/2016 DE 40 2016 100 457.4

(45) 05/09/2017

(52) 12-08

(54) CONFIGURAÇÃO APLICADA A/EM AUTOMÓVEL

(73) BAYERISCHE MOTOREN WERKE AKTIENGESELLSCHAFT (DE)



(72) STEFAN GOEPEL

(74) Dannemann, Siemsen, Bigler & Ipanema Moreira

Prazo de validade: 10 (dez) anos contados a partir de 04/10/2016, mediante o recolhimento da taxa quinquenal de manutenção (Artigos 119 e 120 da LPI) e observadas as demais condições legais.



(11) BR 30 2016 004512-7



Código 39 - Concessão do Registro

(22) 04/10/2016

(15) 05/09/2017

(30) 04/04/2016 EM 001447676-0001

(43) 29/08/2017

(52) 12-16

(54) CONFIGURAÇÃO APLICADA A/EM DEFLETOR

(73) SCANIA CV AB (SE)

(72) KRISTOFER HANSÈN, ALLAN MACDONALD, ANDERS LUNDGREN, ADAM ANDERSSON, MIKAEL LARSSON

(74) Daniel Advogados (Alt.de Daniel & Cia)

Prazo de validade: 10 (dez) anos contados a partir de 04/10/2016, mediante o recolhimento da taxa quinquenal de manutenção (Artigos 119 e 120 da LPI) e observadas as demais condições legais.

(11) BR 30 2016 004514-3

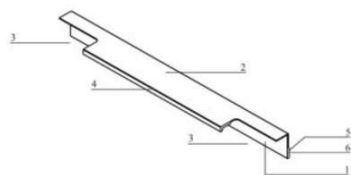

Código 39 - Concessão do Registro

(22) 04/10/2016

(15) 05/09/2017

(45) 05/09/2017

(52) 08-06

(54) CONFIGURAÇÃO APLICADA A/EM PUXADOR

(73) CLEBER LUIS DA RÉ (BR/RS)

(72) CLEBER LUÍS DA RÉ

(74) LUIZ FERNANDO CAMPOS STOCK

Prazo de validade: 10 (dez) anos contados a partir de 04/10/2016, mediante o recolhimento da taxa quinquenal de manutenção (Artigos 119 e 120 da LPI) e observadas as demais condições legais.

(11) BR 30 2016 004516-0

Código 39 - Concessão do Registro

(22) 04/10/2016

(15) 05/09/2017





(30) 04/04/2016 EM 001447668-0001

(45) 05/09/2017

(52) 12-16

(54) CONFIGURAÇÃO APLICADA A/EM DEFLETOR

(73) SCANIA CV AB (SE)

(72) KRISTOFER HANSÈN, ALLAN MACDONALD, ANDERS LUNDGREN, DAVID LARSSON

(74) Daniel Advogados (Alt.de Daniel & Cia)

Prazo de validade: 10 (dez) anos contados a partir de 04/10/2016, mediante o recolhimento da taxa quinquenal de manutenção (Artigos 119 e 120 da LPI) e observadas as demais condições legais.

(11) BR 30 2016 004521-6



Código 39 - Concessão do Registro

(22) 04/10/2016

(15) 05/09/2017

(30) 04/04/2016 EM 001447536-0001

(45) 05/09/2017

(52) 06-02

(54) CONFIGURAÇÃO APLICADA A/EM CAMA

(73) SCANIA CV AB (SE)

(72) KRISTOFER HANSÈN, ANNA BÖRJESSON BODESTIG, ÅSA FOCK, MÅRTEN BERGSTRÖM, KAGAN GÖKTÜRK

(74) Daniel Advogados (Alt.de Daniel & Cia)

Prazo de validade: 10 (dez) anos contados a partir de 04/10/2016, mediante o recolhimento da taxa quinquenal de manutenção (Artigos 119 e 120 da LPI) e observadas as demais condições legais.

(11) BR 30 2016 004523-2



Código 39 - Concessão do Registro

(22) 04/10/2016

(15) 05/09/2017

(30) 04/04/2016 EM 001447981-0001

(45) 05/09/2017

(52) 14-03

(54) CONFIGURAÇÃO APLICADA A/EM DISPOSITIVO ELETRÔNICO

(73) SCANIA CV AB (SE)

(72) KRISTOFER HANSÈN, ANNA BÖRJESSON BODESTIG, ASA FOCK, YUE YEE CHONG, JONAS ERIKSSON

(74) Daniel Advogados (Alt.de Daniel & Cia)

Prazo de validade: 10 (dez) anos contados a partir de 04/10/2016, mediante o recolhimento da taxa quinquenal de manutenção (Artigos 119 e 120 da LPI) e observadas as demais condições legais.



(11) BR 30 2016 004524-0

Código 39 - Concessão do Registro

(22) 04/10/2016

(15) 05/09/2017

(30) 04/04/2016 EM 001447510-0001

(45) 05/09/2017

(52) 14-03

(54) CONFIGURAÇÃO APLICADA A/EM DISPOSITIVO ELETRÔNICO

(73) SCANIA CV AB (SE)

(72) KRISTOFER HANSÈN, ANNA BÖRJESSON BODESTIG, ÅSA FOCK, YUE YEE CHONG, JONAS ERIKSSON

(74) Daniel Advogados (Alt.de Daniel & Cia)

Prazo de validade: 10 (dez) anos contados a partir de 04/10/2016, mediante o recolhimento da taxa quinquenal de manutenção (Artigos 119 e 120 da LPI) e observadas as demais condições legais.

(11) BR 30 2016 004526-7

Código 39 - Concessão do Registro

(22) 04/10/2016

(15) 05/09/2017

(45) 05/09/2017

(52) 11-02

(54) CONFIGURAÇÃO APLICADA A/EM TAMPA PARA TROFÉU

(73) INDUSTRIAS VITORIA LTDA (BR/SC)

(72) Sigilo de Autor, conforme solicitado e com base no artigo 6º, § 4º da LPI, Sigilo de Autor, conforme solicitado e com base no artigo 6º, § 4º da LPI

(74) Maria Aparecida Pereira Gonçalves

Prazo de validade: 10 (dez) anos contados a partir de 04/10/2016, mediante o recolhimento da taxa quinquenal de manutenção (Artigos 119 e 120 da LPI) e observadas as demais condições legais.

**(11) BR 30 2016 004527-5**

Código 39 - Concessão do Registro

(22) 04/10/2016

(15) 05/09/2017

(30) 04/04/2016 EM 001447734-0001

(45) 05/09/2017

(52) 12-16

(54) CONFIGURAÇÃO APLICADA A/EM COBERTURA

(73) SCANIA CV AB (SE)

(72) KRISTOFER HANSÈN, ANNA BÖRJESSON BODESTIG, ÅSA FOCK,





ROBIN GRIEVES, EMMA SVENSSON

(74) Daniel Advogados (Alt.de Daniel & Cia)

Prazo de validade: 10 (dez) anos contados a partir de 04/10/2016, mediante o recolhimento da taxa quinquenal de manutenção (Artigos 119 e 120 da LPI) e observadas as demais condições legais.

(11) BR 30 2016 004528-3

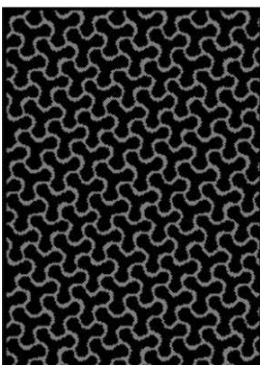

Código 39 - Concessão do Registro

(22) 04/10/2016

(15) 05/09/2017

(30) 04/04/2016 EM 001447742-0001

(45) 05/09/2017

(52) 32-00

(54) PADRÃO ORNAMENTAL APLICADO A/EM TECIDO

(73) SCANIA CV AB (SE)

(72) CHRISTINA ISOMAA, STEPHANIE PITEL

(74) Daniel Advogados (Alt.de Daniel & Cia)

Prazo de validade: 10 (dez) anos contados a partir de 04/10/2016, mediante o recolhimento da taxa quinquenal de manutenção (Artigos 119 e 120 da LPI) e observadas as demais condições legais.

(11) BR 30 2016 004529-1

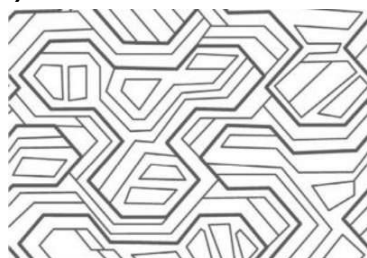

Código 39 - Concessão do Registro

(22) 04/10/2016

(15) 05/09/2017

(30) 04/04/2016 EM 001447775-0001

(43) 29/08/2017

(52) 32-00

(54) PADRÃO ORNAMENTAL APLICADO A/EM TECIDO

(73) SCANIA CV AB (SE)

(72) CHRISTINA ISOMAA, STEPHANIE PITEL

(74) Daniel Advogados (Alt.de Daniel & Cia)

Prazo de validade: 10 (dez) anos contados a partir de 04/10/2016, mediante o recolhimento da taxa quinquenal de manutenção (Artigos 119 e 120 da LPI) e observadas as demais condições legais. (co) Registro concedido por força do art. 106 da Lei da Propriedade Industrial nº 9.279/96. Aplicável a instauração de ofício do processo administrativo de nulidade, conforme dispõe o Art.113, para averiguação da infringência do art. 95 do referido diploma legal.

(11) BR 30 2016 004530-5

Código 39 - Concessão do Registro

(22) 04/10/2016



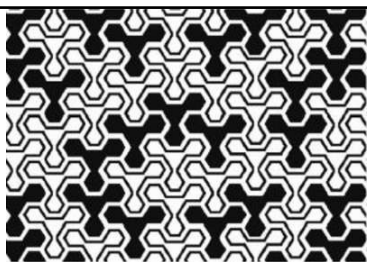

(15) 05/09/2017
(30) 04/04/2016 EM 001448088-0001
(45) 05/09/2017
(52) 32-00
(54) PADRÃO ORNAMENTAL APLICADO A/EM TECIDO
(73) SCANIA CV AB (SE)
(72) CHRISTINA ISOMAA, VITESZLAV SVEC
(74) Daniel Advogados (Alt.de Daniel & Cia)

Prazo de validade: 10 (dez) anos contados a partir de 04/10/2016, mediante o recolhimento da taxa quinquenal de manutenção (Artigos 119 e 120 da LPI) e observadas as demais condições legais.

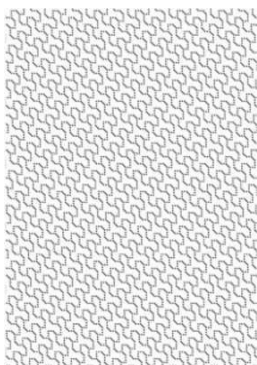
(11) BR 30 2016 004531-3

Código 39 - Concessão do Registro

(22) 04/10/2016
(15) 05/09/2017
(30) 04/04/2016 EM 001447866-0001
(45) 05/09/2017
(52) 32-00
(54) PADRÃO ORNAMENTAL APLICADO A/EM TECIDO
(73) SCANIA CV AB (SE)
(72) CHRISTINA ISOMAA, LOTTA FEHLING
(74) Daniel Advogados (Alt.de Daniel & Cia)

Prazo de validade: 10 (dez) anos contados a partir de 04/10/2016, mediante o recolhimento da taxa quinquenal de manutenção (Artigos 119 e 120 da LPI) e observadas as demais condições legais.

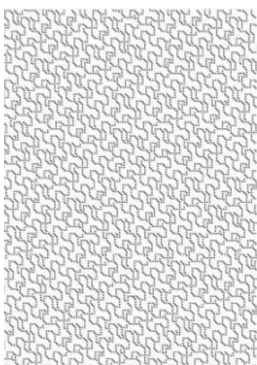
(11) BR 30 2016 004532-1

Código 39 - Concessão do Registro

(22) 04/10/2016
(15) 05/09/2017
(30) 04/04/2016 EM 001447874-0001
(45) 05/09/2017
(52) 32-00
(54) PADRÃO ORNAMENTAL APLICADO A/EM TECIDO
(73) SCANIA CV AB (SE)
(72) CHRISTINA ISOMAA, LOTTA FEHLING
(74) Daniel Advogados (Alt.de Daniel & Cia)

Prazo de validade: 10 (dez) anos contados a partir de 04/10/2016, mediante o recolhimento da taxa quinquenal de manutenção (Artigos 119 e 120 da LPI) e observadas as demais condições legais.

(11) BR 30 2016 004536-4

Código 39 - Concessão do Registro

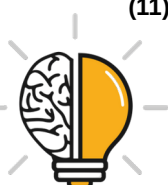



(22) 04/10/2016

(15) 05/09/2017

(30) 04/04/2016 SE 001448013-0001

(45) 05/09/2017

(52) 06-01

(54) CONFIGURAÇÃO APLICADA A/EM ASSENTO

(73) SCANIA CV AB (SE)

(72) KRISTOFER HANSÈN, ANNA BÖRJESSON BODESTIG, ÅSA FOCK, ANNA ANDERSSON

(74) Daniel Advogados (Alt.de Daniel & Cia)

Prazo de validade: 10 (dez) anos contados a partir de 04/10/2016, mediante o recolhimento da taxa quinquenal de manutenção (Artigos 119 e 120 da LPI) e observadas as demais condições legais.

(11) BR 30 2016 004541-0

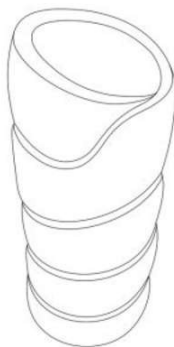

Código 39 - Concessão do Registro

(22) 04/10/2016

(15) 05/09/2017

(45) 05/09/2017

(52) 01-01

(54) CONFIGURAÇÃO APLICADA A/EM PÃO

(73) KALACS COMERCIO DE PAES LTDA ME (BR/PR)

(72) ARIANE CRISTINA ERTHAL

(74) Yuri Yacischin da Cunha

Prazo de validade: 10 (dez) anos contados a partir de 04/10/2016, mediante o recolhimento da taxa quinquenal de manutenção (Artigos 119 e 120 da LPI) e observadas as demais condições legais. (co) Registro concedido por força do art. 106 da Lei da Propriedade Industrial nº 9.279/96. Aplicável a instauração de ofício do processo administrativo de nulidade, conforme dispõe o Art.113, para averiguação da infringência do art. 95 do referido diploma legal.

(11) BR 30 2016 004544-5



Código 39 - Concessão do Registro

(22) 04/10/2016

(15) 05/09/2017

(30) 04/04/2016 EM 001447783-0001

(45) 05/09/2017

(52) 12-16

(54) CONFIGURAÇÃO APLICADA A/EM SAÍDA DE AR

(73) SCANIA CV AB (SE)

(72) KRISTOFER HANSÈN, ANNA BÖRJESSON BODESTIG, ÅSA FOCK, CHRISTIAN HABERMANN, TOMAS RIGNÈR

(74) Daniel Advogados (Alt.de Daniel & Cia)

Prazo de validade: 10 (dez) anos contados a partir de 04/10/2016, mediante o



recolhimento da taxa quinquenal de manutenção (Artigos 119 e 120 da LPI) e observadas as demais condições legais.

(11) BR 30 2016 004545-3



Código 39 - Concessão do Registro

(22) 04/10/2016

(15) 05/09/2017

(30) 04/04/2016 EM 001447908-0001

(45) 05/09/2017

(52) 12-16

(54) CONFIGURAÇÃO APLICADA A/EM PEÇA DE PAINEL PARA VEÍCULOS

(73) SCANIA CV AB (SE)

(72) KRISTOFER HANSÈN, ANNA BÖRJESSON BODESTIG, ÅSA FOCK, CHRISTIAN HABERMANN, TOMAS RIGNÈR

(74) Daniel Advogados (Alt.de Daniel & Cia)

Prazo de validade: 10 (dez) anos contados a partir de 04/10/2016, mediante o recolhimento da taxa quinquenal de manutenção (Artigos 119 e 120 da LPI) e observadas as demais condições legais.

(11) BR 30 2016 004546-1



Código 39 - Concessão do Registro

(22) 04/10/2016

(15) 05/09/2017

(30) 04/04/2016 EM 001447692-0001

(45) 05/09/2017

(52) 12-16

(54) CONFIGURAÇÃO APLICADA A/EM PAINEL PARA VEÍCULOS

(73) SCANIA CV AB (SE)

(72) KRISTOFER HANSÈN, ANNA BÖRJESSON BODESTIG, ÅSA FOCK, CHRISTIAN HABERMANN, TOMAS RIGNÈR

(74) Daniel Advogados (Alt.de Daniel & Cia)

Prazo de validade: 10 (dez) anos contados a partir de 04/10/2016, mediante o recolhimento da taxa quinquenal de manutenção (Artigos 119 e 120 da LPI) e observadas as demais condições legais.

(11) BR 30 2016 004547-0



Código 39 - Concessão do Registro

(22) 04/10/2016

(15) 05/09/2017

(30) 04/04/2016 EM 001447718-0001

(45) 05/09/2017

(52) 12-16

(54) CONFIGURAÇÃO APLICADA A/EM PAINEL PARA VEÍCULOS

(73) SCANIA CV AB (SE)



(72) KRISTOFER HANSÈN, ANNA BÖRJESSON BODESTIG, ÅSA FOCK, YUE YEE CHONG, CARIN CARLSSON, JONAS ERIKSSON, CHRISTIAN HABERMANN, ROBIN GRIEVES, EMMA SVENSSON, KRISTIN GAHM

(74) Daniel Advogados (Alt.de Daniel & Cia)

Prazo de validade: 10 (dez) anos contados a partir de 04/10/2016, mediante o recolhimento da taxa quinquenal de manutenção (Artigos 119 e 120 da LPI) e observadas as demais condições legais.

(11) BR 30 2016 004549-6



Código 39 - Concessão do Registro

(22) 04/10/2016

(15) 05/09/2017

(30) 04/04/2016 EM 001447999-0001

(45) 05/09/2017

(52) 12-16

(54) CONFIGURAÇÃO APLICADA A/EM PAINEL DE CONTROLE PARA VEÍCULOS

(73) SCANIA CV AB (SE)

(72) KRISTOFER HANSÈN, ANNA BÖRJESSON BODESTIG, ÅSA FOCK, YUE YEE CHONG, CARIN CARLSSON

(74) Daniel Advogados (Alt.de Daniel & Cia)

Prazo de validade: 10 (dez) anos contados a partir de 04/10/2016, mediante o recolhimento da taxa quinquenal de manutenção (Artigos 119 e 120 da LPI) e observadas as demais condições legais.

(11) BR 30 2016 004551-8



Código 39 - Concessão do Registro

(22) 04/10/2016

(15) 05/09/2017

(30) 04/04/2016 EM 001448062-0001

(45) 05/09/2017

(52) 26-06

(54) CONFIGURAÇÃO APLICADA A/EM LANTERNA

(73) SCANIA CV AB (SE)

(72) KRISTOFER HANSÈN, ANNA BÖRJESSON BODESTIG, ÅSA FOCK, JONATHAN TATUM

(74) Daniel Advogados (Alt.de Daniel & Cia)

Prazo de validade: 10 (dez) anos contados a partir de 04/10/2016, mediante o recolhimento da taxa quinquenal de manutenção (Artigos 119 e 120 da LPI) e observadas as demais condições legais.

(11) BR 30 2016 004565-8

Código 39 - Concessão do Registro

(22) 05/10/2016





(15) 05/09/2017
 (45) 05/09/2017
 (52) 30-05
 (54) PADRÃO ORNAMENTAL APLICADO A/EM CHICOTE
 (73) JORGE LUIS RODRIGUES MADEIRA & CIA LTDA ME (BR/SC)
 (72) JORGE LUIS RODRIGUES MADEIRA
 (74) REGIBRAS LTDA EPP

Prazo de validade: 10 (dez) anos contados a partir de 05/10/2016, mediante o recolhimento da taxa quinquenal de manutenção (Artigos 119 e 120 da LPI) e observadas as demais condições legais. (co) Registro concedido por força do art. 106 da Lei da Propriedade Industrial nº 9.279/96. Aplicável a instauração de ofício do processo administrativo de nulidade, conforme dispõe o Art.113, para averiguação da infringência do art. 95 do referido diploma legal.

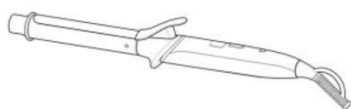
(11) BR 30 2016 004566-6

Código 39 - Concessão do Registro
 (22) 05/10/2016
 (15) 05/09/2017
 (30) 05/04/2016 EM 003055490
 (45) 05/09/2017
 (52) 28-03
 (54) CONFIGURAÇÃO APLICADA A/EM MODELADOR DE CABELOS
 (73) KONINKLIJKE PHILIPS N.V. (NL)
 (72) HYELIN LEE, SUZETTE VAN MAANEN
 (74) Daniel Advogados (Alt.de Daniel & Cia)

Prazo de validade: 10 (dez) anos contados a partir de 05/10/2016, mediante o recolhimento da taxa quinquenal de manutenção (Artigos 119 e 120 da LPI) e observadas as demais condições legais.

(11) BR 30 2016 004579-8

Código 39 - Concessão do Registro
 (22) 05/10/2016
 (15) 05/09/2017
 (30) 05/04/2016 EM 001447809-0001
 (45) 05/09/2017
 (52) 12-16
 (54) CONFIGURAÇÃO APLICADA A/EM PAINEL PARA VEÍCULOS
 (73) SCANIA CV AB (SE)
 (72) KRISTOFER HANSÈN, ANNA BÖRJESSON BODESTIG, ÅSA FOCK,
 CHRISTIAN HABERMANN, TOMAS RIGNÈR
 (74) Daniel Advogados (Alt.de Daniel & Cia)

Prazo de validade: 10 (dez) anos contados a partir de 05/10/2016, mediante o recolhimento da taxa quinquenal de manutenção (Artigos 119 e 120 da LPI) e observadas as demais condições legais.



(11) BR 30 2016 004580-1

Código 39 - Concessão do Registro

(22) 05/10/2016

(15) 05/09/2017

(30) 05/04/2016 EM 001447817-0001

(43) 29/08/2017

(52) 12-16

(54) CONFIGURAÇÃO APLICADA A/EM PEÇA DE PAINEL PARA VEÍCULOS

(73) SCANIA CV AB (SE)

(72) KRISTOFER HANSÈN, ANNA BÖRJESSON BODESTIG, ÅSA FOCK, CHRISTIAN HABERMANN, TOMAS RIGNÈR

(74) Daniel Advogados (Alt.de Daniel & Cia)

Prazo de validade: 10 (dez) anos contados a partir de 05/10/2016, mediante o recolhimento da taxa quinquenal de manutenção (Artigos 119 e 120 da LPI) e observadas as demais condições legais. (co) Registro concedido por força do art. 106 da Lei da Propriedade Industrial nº 9.279/96. Aplicável a instauração de ofício do processo administrativo de nulidade, conforme dispõe o Art.113, para averiguação da infringência do art. 95 do referido diploma legal.

(11) BR 30 2016 004581-0

Código 39 - Concessão do Registro

(22) 05/10/2016

(15) 05/09/2017

(30) 13/04/2016 WO DM/090426

(45) 05/09/2017

(52) 12-08

(54) CONFIGURAÇÃO APLICADA A/EM AUTOMÓVEL

(73) DAIMLER AG (DE)

(72) KAI SIEBER, GORDEN WAGENER

(74) Dannemann, Siemsen, Bigler & Ipanema Moreira

Prazo de validade: 10 (dez) anos contados a partir de 05/10/2016, mediante o recolhimento da taxa quinquenal de manutenção (Artigos 119 e 120 da LPI) e observadas as demais condições legais.

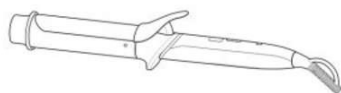

(11) BR 30 2016 004582-8

Código 39 - Concessão do Registro

(22) 05/10/2016

(15) 05/09/2017

(30) 05/04/2016 EM 003055490-0003



(45) 05/09/2017

(52) 28-03

(54) CONFIGURAÇÃO APLICADA A/EM MODELADOR DE CABELO

(73) KONINKLIJKE PHILIPS N.V. (NL)

(72) HYLIN LEE, SUZETTE VAN MAANEN

(74) Daniel Advogados (Alt.de Daniel & Cia)

Prazo de validade: 10 (dez) anos contados a partir de 05/10/2016, mediante o recolhimento da taxa quinquenal de manutenção (Artigos 119 e 120 da LPI) e observadas as demais condições legais.

(11) BR 30 2016 004604-2

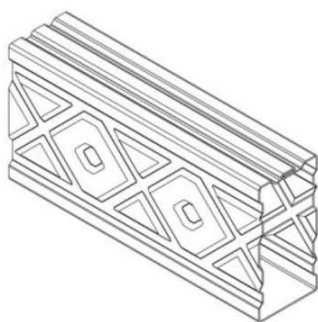

Código 39 - Concessão do Registro

(22) 06/10/2016

(15) 05/09/2017

(45) 05/09/2017

(52) 25-01

(54) CONFIGURAÇÃO APLICADA A/EM PERFIL.

(73) COR DOB - INDÚSTRIA E COMÉRCIO DE MÁQUINAS LTDA (BR/SP)

(72) REGINALDO PIRES GONÇALVES ANDRÉ

(74) Village Marcas e Patentes Ltda

Prazo de validade: 10 (dez) anos contados a partir de 06/10/2016, mediante o recolhimento da taxa quinquenal de manutenção (Artigos 119 e 120 da LPI) e observadas as demais condições legais.

(11) BR 30 2016 004605-0



Código 39 - Concessão do Registro

(22) 06/10/2016

(15) 05/09/2017

(30) 08/04/2016 WO DM/090 105

(45) 05/09/2017

(52) 32-00

(54) PADRÃO ORNAMENTAL APLICADO A/EM RELÓGIO

(73) SWATCH AG (SWATCH SA) (SWATCH LTD.) (CH)

(72) BASTIEN LEUBA

(74) Dannemann, Siemsen, Bigler & Ipanema Moreira

Prazo de validade: 10 (dez) anos contados a partir de 06/10/2016, mediante o recolhimento da taxa quinquenal de manutenção (Artigos 119 e 120 da LPI) e observadas as demais condições legais.

(11) BR 30 2016 004608-5

Código 39 - Concessão do Registro

(22) 06/10/2016

(15) 05/09/2017

(30) 07/04/2016 EM 003059518-0001





(45) 05/09/2017

(52) 01-06

(54) CONFIGURAÇÃO APLICADA A/EM BISCOITO

(73) PARAGON PET PRODUCTS EUROPE B.V. (NL)

(72) WILLEM THEODOOR MARTINUS PATER, JANJAAP FREIJE

(74) Dannemann, Siemsen, Bigler & Ipanema Moreira

Prazo de validade: 10 (dez) anos contados a partir de 06/10/2016, mediante o recolhimento da taxa quinquenal de manutenção (Artigos 119 e 120 da LPI) e observadas as demais condições legais.

(11) BR 30 2016 004609-3

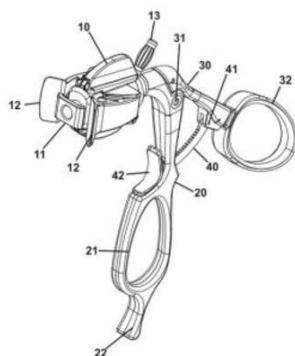

Código 39 - Concessão do Registro

(22) 06/10/2016

(15) 05/09/2017

(45) 05/09/2017

(52) 24-02

(54) CONFIGURAÇÃO APLICADA A/EM EMPUNHADURA PARA INSTRUMENTOS CIRÚRGICOS

(73) IMBROS ADMINISTRAÇÃO E PARTICIPAÇÕES LTDA (BR/RS)

(72) THEODORE GEORGIADIS

(74) Sko Oyarzábal Marcas e Patentes Sociedade Simples Ltda.

Prazo de validade: 10 (dez) anos contados a partir de 06/10/2016, mediante o recolhimento da taxa quinquenal de manutenção (Artigos 119 e 120 da LPI) e observadas as demais condições legais.

(11) BR 30 2016 004612-3



Código 39 - Concessão do Registro

(22) 07/10/2016

(15) 05/09/2017

(30) 12/04/2016 JP 2016-008089

(45) 05/09/2017

(52) 26-06

(54) CONFIGURAÇÃO APLICADA A/EM FAROL DIANTEIRO PARA AUTOMÓVEL

(73) HONDA MOTOR CO., LTD. (JP)

(72) DAISUKE AMEMIYA

(74) Dannemann, Siemsen, Bigler & Ipanema Moreira

Prazo de validade: 10 (dez) anos contados a partir de 07/10/2016, mediante o recolhimento da taxa quinquenal de manutenção (Artigos 119 e 120 da LPI) e observadas as demais condições legais. (co) Título adequado de ofício nos termos do Art. 22 da Instrução Normativa 044/2015.

(11) BR 30 2016 004613-1

Código 39 - Concessão do Registro





(22) 07/10/2016
 (15) 05/09/2017
 (30) 12/04/2016 JP 2016-008091
 (45) 05/09/2017
 (52) 26-06
 (54) CONFIGURAÇÃO APLICADA A/EM FAROL DIANTEIRO PARA AUTOMÓVEL
 (73) HONDA MOTOR CO., LTD. (JP)
 (72) DAISUKE AMEMIYA
 (74) Dannemann, Siemsen, Bigler & Ipanema Moreira

Prazo de validade: 10 (dez) anos contados a partir de 07/10/2016, mediante o recolhimento da taxa quinquenal de manutenção (Artigos 119 e 120 da LPI) e observadas as demais condições legais. (co) Título adequado de ofício nos termos do Art. 22 da Instrução Normativa 044/2015.

(11) BR 32 2015 000267-3

Código 39 - Concessão do Registro

(22) 05/04/2013
 (15) 05/09/2017
 (30) 23/01/2013 US 29/443,888
 (45) 05/09/2017
 (52) 12-16
 (54) CONFIGURAÇÃO APLICADA EM GRADE DE CAPÔ
 (62) BR 30 2013 001539-4 05/04/2013
 (73) FORD MOTOR COMPANY (US) , FORD OTOMOTIV SANAYI AS (TR)
 (72) ALI PAKER, AYCA ODABASI UYANIK, ENGIN OKVURAN, MERT ILKIN, OGUZ SIPAHIOGLU, SONER DEMIRCI
 (74) JULIANO RYOTA MURAKAMI

Prazo de validade: 10 (dez) anos contados a partir de 05/04/2013, mediante o recolhimento da taxa quinquenal de manutenção (Artigos 119 e 120 da LPI) e observadas as demais condições legais.

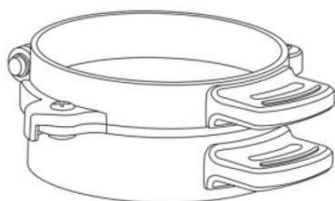
(11) BR 32 2015 000351-3

Código 39 - Concessão do Registro

(22) 18/07/2013
 (15) 05/09/2017
 (30) 24/01/2013 US 29/443,953
 (45) 05/09/2017
 (52) 07-02
 (54) CONFIGURAÇÃO APLICADA EM SANDUICHEIRA
 (62) BR 30 2013 003506-9 18/07/2013
 (73) HAMILTON BEACH BRANDS, INC. (US)
 (72) MICHAEL GARMAN
 (74) MMV AGENTES DA PROPRIEDADE INDUSTRIAL



Prazo de validade: 10 (dez) anos contados a partir de 18/07/2013, mediante o recolhimento da taxa quinquenal de manutenção (Artigos 119 e 120 da LPI) e observadas as demais condições legais.

(11) BR 32 2015 000679-2

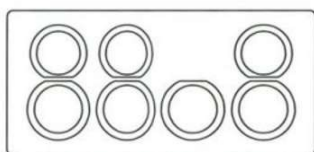

Código 39 - Concessão do Registro

(22) 16/09/2013

(15) 05/09/2017

(30) 15/03/2013 US 29/449,818

(45) 05/09/2017

(52) 32-00

(54) PADRÃO ORNAMENTAL APLICADO EM DISPOSITIVO DE INTERFACE DE USUÁRIO

(62) BR 30 2013 004726-1 16/09/2013

(73) TYCO FIRE PRODUCTS LP (US)

(72) BRIAN L. COUNTS, MARVIN B. FERNSTRUM, CHAD RYCZEK, DEREK M. SANDAHL

(74) DANNEMANN, SIEMSEN, BIGLER & IPANEMA MOREIRA

Prazo de validade: 10 (dez) anos contados a partir de 16/09/2013, mediante o recolhimento da taxa quinquenal de manutenção (Artigos 119 e 120 da LPI) e observadas as demais condições legais.

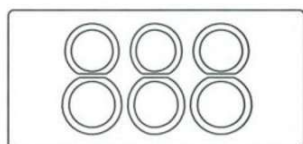

(11) BR 32 2015 001026-9



Código 39 - Concessão do Registro

(22) 01/08/2013

(15) 05/09/2017

(45) 05/09/2017

(52) 21-01

(54) CONFIGURAÇÃO APLICADA EM PEÇA DE JOGO

(62) BR 30 2013 003749-5 01/08/2013

(73) GERSON GOMES DA SILVA FILHO (BR/BA)

(72) GERSON GOMES DA SILVA FILHO

(74) BRASNORTE MARCAS E PATENTES LTDA

Prazo de validade: 10 (dez) anos contados a partir de 01/08/2013, mediante o recolhimento da taxa quinquenal de manutenção (Artigos 119 e 120 da LPI) e observadas as demais condições legais.



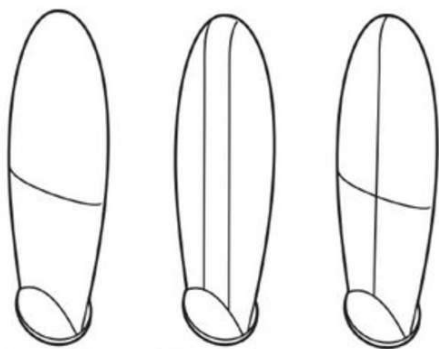

(11) BR 32 2015 001240-7

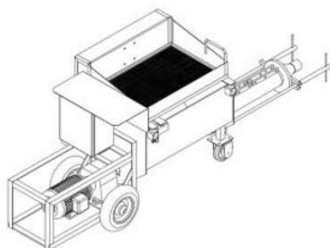

Código 39 - Concessão do Registro

(22) 21/10/2013

(15) 05/09/2017

(45) 05/09/2017

(52) 15-04

(54) CONFIGURAÇÃO APLICADA EM EQUIPAMENTO PROJETOR DE ARGAMASSA.

(62) BR 30 2013 005383-0 21/10/2013

(73) ANVI COMÉRCIO E INDÚSTRIA LTDA. (BR/SP)

(72) ANDRÉS EZEQUIEL NATENZON

(74) FORTRADE BRASIL MARCAS E PATENTES S/S LTDA

Prazo de validade: 10 (dez) anos contados a partir de 21/10/2013, mediante o recolhimento da taxa quinquenal de manutenção (Artigos 119 e 120 da LPI) e observadas as demais condições legais.

(11) BR 32 2015 001871-5

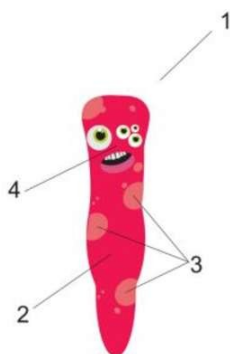

Código 39 - Concessão do Registro

(22) 28/11/2013

(15) 05/09/2017

(45) 05/09/2017

(52) 32-00

(54) PADRÃO ORNAMENTAL APLICADO EM GARFO

(62) BR 30 2013 006069-1 28/11/2013

(73) TRAMONTINA S/A CUTELARIA (BR/RS)

(72) ELISA MILAN TRAMONTINA

(74) CREAZIONE MARCAS E PATENTES LTDA.

Prazo de validade: 10 (dez) anos contados a partir de 28/11/2013, mediante o recolhimento da taxa quinquenal de manutenção (Artigos 119 e 120 da LPI) e observadas as demais condições legais.



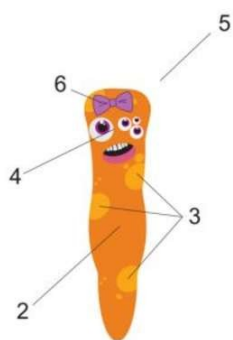

(11) BR 32 2015 001872-3

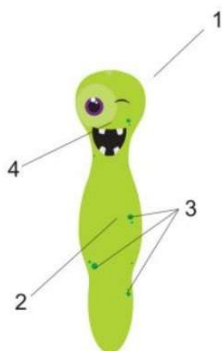

Código 39 - Concessão do Registro

(22) 28/11/2013

(15) 05/09/2017

(45) 05/09/2017

(52) 32-00

(54) PADRÃO ORNAMENTAL APLICADO EM COLHER

(62) BR 30 2013 006069-1 28/11/2013

(73) TRAMONTINA S/A CUTELARIA (BR/RS)

(72) ELISA MILAN TRAMONTINA

(74) CREAZIONE MARCAS E PATENTES LTDA.

Prazo de validade: 10 (dez) anos contados a partir de 28/11/2013, mediante o recolhimento da taxa quinquenal de manutenção (Artigos 119 e 120 da LPI) e observadas as demais condições legais.

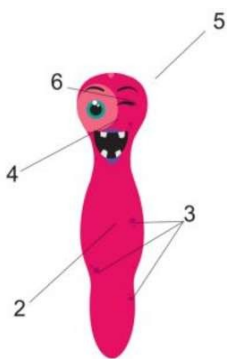

(11) BR 32 2015 002288-7



Código 39 - Concessão do Registro

(22) 15/05/2015

(15) 05/09/2017

(30) 28/06/2013 WO 747138801

(45) 05/09/2017

(52) 28-03

(54) CONFIGURAÇÃO APLICADA A/EM DISPOSITIVO PARA CUIDADOS DE BELEZA

(62) BR 30 2013 006827-7 27/12/2013

(73) BRAUN GMBH (DE)

(72) OLIVER GRABES, CHRISTINE HIELSCHER, BJÖRN KLING, RORY

FREDERICK WELLINGTON MCGARRY, BRITTA STOCKINGER, RENKE JORIS



THYE, SVEN WUTTIG

(74) FLÁVIA MARIA VASCONCELOS PEREIRA

Prazo de validade: 10 (dez) anos contados a partir de 15/05/2015, mediante o recolhimento da taxa quinquenal de manutenção (Artigos 119 e 120 da LPI) e observadas as demais condições legais.

(11) BR 32 2016 001472-0



Código 39 - Concessão do Registro

(22) 28/11/2013

(15) 05/09/2017

(45) 05/09/2017

(52) 07-03

(54) CONFIGURAÇÃO APLICADA EM TALHER

(62) BR 30 2013 006066-7 28/11/2013

(73) TRAMONTINA S/A CUTELARIA (BR/RS)

(72) MARCOS ANTONIO GRESPAN

(74) CREAÇÃO MARCAS E PATENTES LTDA.

Prazo de validade: 10 (dez) anos contados a partir de 28/11/2013, mediante o recolhimento da taxa quinquenal de manutenção (Artigos 119 e 120 da LPI) e observadas as demais condições legais.

(11) BR 32 2016 003096-3



Código 39 - Concessão do Registro

(22) 09/02/2012

(15) 05/09/2017

(30) 25/01/2012 FR 12/0372

(45) 05/09/2017

(52) 20-03

(54) CONFIGURAÇÃO APLICADA A/EM PAINEL DE PROPAGANDA

(62) BR 30 2012 000551-5 09/02/2012

(73) JCDECAUX DO BRASIL S/A. (BR/SP)

(72) CARLOS BRATKE

(74) KASZNAR LEONARDOS PROPRIEDADE INTELECTUAL

Prazo de validade: 10 (dez) anos contados a partir de 09/02/2012, mediante o recolhimento da taxa quinquenal de manutenção (Artigos 119 e 120 da LPI) e observadas as demais condições legais.

(11) BR 32 2016 003099-8

Código 39 - Concessão do Registro

(22) 06/01/2012

(15) 05/09/2017

(30) 07/07/2011 US 29/396,798

(45) 05/09/2017

(52) 32-00





(54) PADRÃO ORNAMENTAL APLICADO A/EM ETIQUETA PARA EMBALAGEM

(62) BR 30 2012 000048-3 06/01/2012

(73) THE PROCTER & GAMBLE COMPANY (US)

(72) KIRAN BHASKAR GOTUR, SUSANNAH LOUISE STRYDOM, EL RAMOS MATANGUIHAN, IAN JOSIAH SWANSON

(74) Vieira de Mello Advogados

Prazo de validade: 10 (dez) anos contados a partir de 06/01/2012, mediante o recolhimento da taxa quinquenal de manutenção (Artigos 119 e 120 da LPI) e observadas as demais condições legais.

(11) BR 32 2016 003100-5

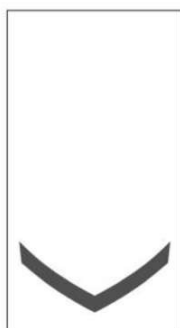

Código 39 - Concessão do Registro

(22) 06/01/2012

(15) 05/09/2017

(30) 07/07/2011 US 29/396,798

(45) 05/09/2017

(52) 32-00

(54) PADRÃO ORNAMENTAL APLICADO A/EM ETIQUETA PARA EMBALAGEM

(62) BR 30 2012 000048-3 06/01/2012

(73) THE PROCTER & GAMBLE COMPANY (US)

(72) KIRAN BHASKAR GOTUR, SUSANNAH LOUISE STRYDOM, EL RAMOS MATANGUIHAN, IAN JOSIAH SWANSON

(74) Vieira de Mello Advogados

Prazo de validade: 10 (dez) anos contados a partir de 06/01/2012, mediante o recolhimento da taxa quinquenal de manutenção (Artigos 119 e 120 da LPI) e observadas as demais condições legais.

(11) BR 32 2016 003102-1



Código 39 - Concessão do Registro

(22) 06/01/2012

(15) 05/09/2017

(30) 07/07/2011 US 29/396,798

(45) 05/09/2017

(52) 32-00

(54) PADRÃO ORNAMENTAL APLICADO A/EM ETIQUETA PARA EMBALAGEM

(62) BR 30 2012 000048-3 06/01/2012

(73) THE PROCTER & GAMBLE COMPANY (US)

(72) KIRAN BHASKAR GOTUR, SUSANNAH LOUISE STRYDOM, EL RAMOS MATANGUIHAN, IAN JOSIAH SWANSON

(74) Vieira de Mello Advogados

Prazo de validade: 10 (dez) anos contados a partir de 06/01/2012, mediante o recolhimento da taxa quinquenal de manutenção (Artigos 119 e 120 da LPI) e observadas as demais condições legais.



(11) BR 32 2016 003128-5

Código 39 - Concessão do Registro

(22) 12/04/2012

(15) 05/09/2017

(45) 05/09/2017

(52) 21-01

(54) CONFIGURAÇÃO APLICADA A/EM ROUPA PARA BONECA

(62) BR 30 2012 001817-0 12/04/2012

(73) ROMA JENSEN COMÉRCIO E INDUSTRIA LTDA (BR/SP)

(72) GUSTAVO JENSEN

(74) JOSÉ CARLOS TINOCO SOARES JÚNIOR

Prazo de validade: 10 (dez) anos contados a partir de 12/04/2012, mediante o recolhimento da taxa quinquenal de manutenção (Artigos 119 e 120 da LPI) e observadas as demais condições legais.

(11) BR 32 2016 003129-3

Código 39 - Concessão do Registro

(22) 13/04/2012

(15) 05/09/2017

(45) 05/09/2017

(52) 21-01

(54) CONFIGURAÇÃO APLICADA A/EM ROUPA PARA BONECA

(62) BR 30 2012 001844-7 13/04/2012

(73) ROMA JENSEN COMÉRCIO E INDUSTRIA LTDA (BR/SP)

(72) GUSTAVO JENSEN

(74) JOSÉ CARLOS TINOCO SOARES JÚNIOR

Prazo de validade: 10 (dez) anos contados a partir de 13/04/2012, mediante o recolhimento da taxa quinquenal de manutenção (Artigos 119 e 120 da LPI) e observadas as demais condições legais.

(11) BR 32 2016 003130-7

Código 39 - Concessão do Registro

(22) 13/04/2012

(15) 05/09/2017

(45) 05/09/2017

(52) 06-09

(54) CONFIGURAÇÃO APLICADA A/EM TRAVESSEIRO DE BONECA

(62) BR 30 2012 001844-7 13/04/2012

(73) ROMA JENSEN COMÉRCIO E INDUSTRIA LTDA (BR/SP)

(72) GUSTAVO JENSEN

(74) JOSÉ CARLOS TINOCO SOARES JÚNIOR

Prazo de validade: 10 (dez) anos contados a partir de 13/04/2012, mediante o recolhimento da taxa quinquenal de manutenção (Artigos 119 e 120 da LPI) e observadas as demais condições legais.



(11) BR 32 2016 003131-5

Código 39 - Concessão do Registro
(22) 13/04/2012
(15) 05/09/2017
(45) 05/09/2017
(52) 21-01
(54) CONFIGURAÇÃO APLICADA A/EM SAPATO PARA BONECA
(62) BR 30 2012 001844-7 13/04/2012
(73) ROMA JENSEN COMÉRCIO E INDUSTRIA LTDA (BR/SP)
(72) GUSTAVO JENSEN
(74) JOSÉ CARLOS TINOCO SOARES JÚNIOR

Prazo de validade: 10 (dez) anos contados a partir de 13/04/2012, mediante o recolhimento da taxa quinquenal de manutenção (Artigos 119 e 120 da LPI) e observadas as demais condições legais.

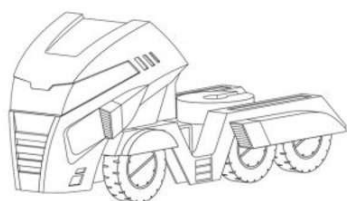
(11) BR 32 2016 003136-6

Código 39 - Concessão do Registro
(22) 04/12/2014
(15) 05/09/2017
(45) 05/09/2017
(52) 21-01
(54) CONFIGURAÇÃO APLICADA A/EM BRINQUEDO
(62) BR 30 2014 006107-0 04/12/2014
(73) ROMA JENSEN COMÉRCIO E INDÚSTRIA LTDA (BR/SP)
(72) GUSTAVO JENSEN
(74) JOSÉ CARLOS TINOCO SOARES JÚNIOR

Prazo de validade: 10 (dez) anos contados a partir de 04/12/2014, mediante o recolhimento da taxa quinquenal de manutenção (Artigos 119 e 120 da LPI) e observadas as demais condições legais.

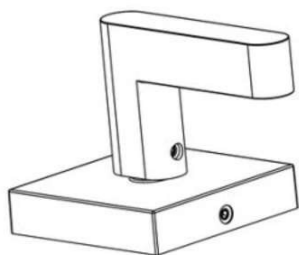
(11) BR 32 2016 003265-6

Código 39 - Concessão do Registro
(22) 22/12/2014
(15) 05/09/2017
(45) 05/09/2017
(52) 23-01
(54) CONFIGURAÇÃO APLICADA A/EM CONJUNTO DE VOLANTE E CANOPLA
(62) BR 30 2014 006450-9 22/12/2014
(73) DURATEX S.A (BR/SP)
(72) ANA LÚCIA DE LIMA PONTES ORLOVITZ
(74) Daniel Advogados (Alt.de Daniel & Cia)

Prazo de validade: 10 (dez) anos contados a partir de 22/12/2014, mediante o



recolhimento da taxa quinquenal de manutenção (Artigos 119 e 120 da LPI) e observadas as demais condições legais.

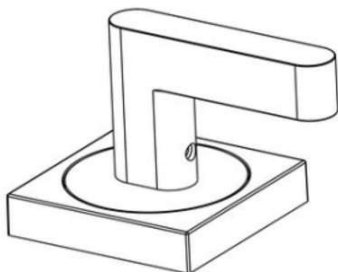

(11) BR 32 2016 003873-5



Código 39 - Concessão do Registro

(22) 02/09/2016

(15) 05/09/2017

(45) 05/09/2017

(52) 06-01

(54) CONFIGURAÇÃO APLICADA A/EM CADEIRA

(62) BR 30 2015 002935-8 22/06/2015

(73) OVO PRODUTOS E PROJETOS, COMERCIO DE MOBILIARIO LTDA - ME (BR/SP)

(72) GERSON DE OLIVEIRA VIEIRA

(74) NEWTON SILVEIRA

Prazo de validade: 10 (dez) anos contados a partir de 02/09/2016, mediante o recolhimento da taxa quinquenal de manutenção (Artigos 119 e 120 da LPI) e observadas as demais condições legais.

(11) BR 32 2016 003927-8



Código 39 - Concessão do Registro

(22) 22/06/2015

(15) 05/09/2017

(45) 05/09/2017

(52) 06-01

(54) CONFIGURAÇÃO APLICADA A/EM CADEIRA

(62) BR 30 2015 002935-8 22/06/2015

(73) OVO PRODUTOS E PROJETOS, COMERCIO DE MOBILIARIO LTDA - ME (BR/SP)

(72) GERSON DE OLIVEIRA VIEIRA

(74) NEWTON SILVEIRA

Prazo de validade: 10 (dez) anos contados a partir de 22/06/2015, mediante o recolhimento da taxa quinquenal de manutenção (Artigos 119 e 120 da LPI) e observadas as demais condições legais.

(11) BR 32 2016 004461-1

Código 39 - Concessão do Registro

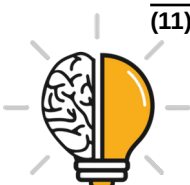



(22) 19/06/2015
 (15) 05/09/2017
 (45) 05/09/2017
 (52) 02-04
 (54) CONFIGURAÇÃO APLICADA A/EM SANDÁLIA
 (62) BR 30 2015 002885-8 19/06/2015
 (73) GRENDENE S.A. (BR/CE)
 (72) ROBSON CASTILHO DE BRITO
 (74) Custodio de Almeida & Cia.

Prazo de validade: 10 (dez) anos contados a partir de 19/06/2015, mediante o recolhimento da taxa quinquenal de manutenção (Artigos 119 e 120 da LPI) e observadas as demais condições legais.

(11) BR 32 2016 004470-0

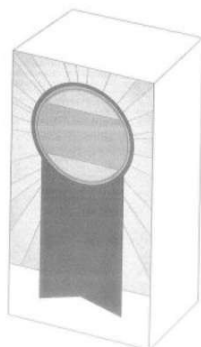

Código 39 - Concessão do Registro
 (22) 01/08/2014
 (15) 05/09/2017
 (43) 29/08/2017
 (52) 09-03
 (54) CONFIGURAÇÃO APLICADA A/EM RECIPIENTE
 (62) BR 30 2014 003707-2 01/08/2014
 (73) THE PROCTER & GAMBLE COMPANY (US)
 (72) KRISTEN TANYA BOSTON, JENNIFER MARIE MERCHANT, JENNIFER REBECCA POHLMAN, JASON MICHAEL HARGIS, KARI JEAN YOUNG, KATHERINE NOELLE PEREZ, JEAN MARTIN CAMPBELL, CHARLES MORGAN MCKEE, JR.

(74) Trench, Rossi e Watanabe Advogados

Prazo de validade: 10 (dez) anos contados a partir de 01/08/2014, mediante o recolhimento da taxa quinquenal de manutenção (Artigos 119 e 120 da LPI) e observadas as demais condições legais.

(11) BR 32 2016 004471-9

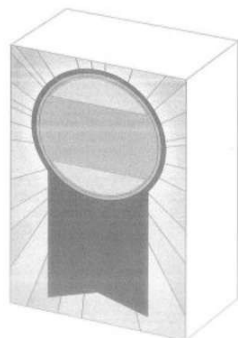

Código 39 - Concessão do Registro
 (22) 01/08/2014
 (15) 05/09/2017
 (30) 09/05/2014 US 29/490.372
 (45) 05/09/2017
 (52) 09-03
 (54) CONFIGURAÇÃO APLICADA A/EM RECIPIENTE
 (62) BR 30 2014 003707-2 01/08/2014
 (73) THE PROCTER & GAMBLE COMPANY (US)
 (72) KRISTEN TANYA BOSTON, JENNIFER MARIE MERCHANT, JENNIFER REBECCA POHLMAN, JASON MICHAEL HARGIS, KARI JEAN YOUNG, KATHERINE NOELLE PEREZ, JEAN MARTIN CAMPBELL, CHARLES



MORGAN MCKEE, JR.

(74) Trench, Rossi e Watanabe Advogados

Prazo de validade: 10 (dez) anos contados a partir de 01/08/2014, mediante o recolhimento da taxa quinquenal de manutenção (Artigos 119 e 120 da LPI) e observadas as demais condições legais.

(11) BR 32 2016 004472-7

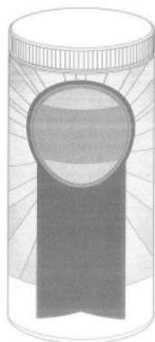

Código 39 - Concessão do Registro

(22) 01/08/2014

(15) 05/09/2017

(43) 29/08/2017

(52) 09-01

(54) CONFIGURAÇÃO APLICADA A/EM RECIPIENTE

(62) BR 30 2014 003707-2 01/08/2014

(73) THE PROCTER & GAMBLE COMPANY (US)

(72) KRISTEN TANYA BOSTON, JENNIFER MARIE MERCHANT, JENNIFER REBECCA POHLMAN, JASON MICHAEL HARGIS, KARI JEAN YOUNG, KATHERINE NOELLE PEREZ, JEAN MARTIN CAMPBELL, CHARLES MORGAN MCKEE, JR.

(74) Trench, Rossi e Watanabe Advogados

Prazo de validade: 10 (dez) anos contados a partir de 01/08/2014, mediante o recolhimento da taxa quinquenal de manutenção (Artigos 119 e 120 da LPI) e observadas as demais condições legais.

(11) BR 32 2016 004473-5

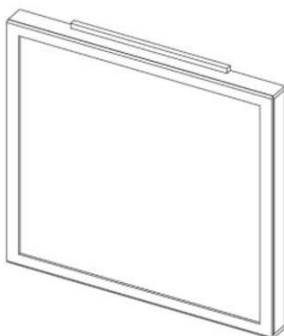

Código 39 - Concessão do Registro

(22) 21/11/2013

(15) 05/09/2017

(45) 05/09/2017

(52) 20-02

(54) CONFIGURAÇÃO APLICADA A/EM FRONTE PARA EXPOSITOR

(62) BR 30 2013 005910-3 21/11/2013

(73) SOUZA CRUZ S.A. (BR/RJ)

(72) GLAUCE JACOMINO CUNHA, FABIANA DO SACRAMENTO MONTE

(74) BM&A Propriedade Intelectual Ltda

Prazo de validade: 10 (dez) anos contados a partir de 21/11/2013, mediante o recolhimento da taxa quinquenal de manutenção (Artigos 119 e 120 da LPI) e observadas as demais condições legais.

(11) BR 32 2016 004474-3

Código 39 - Concessão do Registro

(22) 21/11/2013

(15) 05/09/2017

(45) 05/09/2017



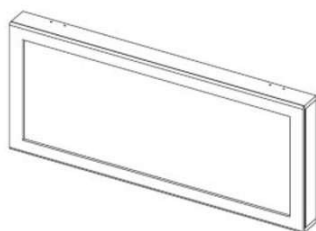

(52) 20-02
 (54) CONFIGURAÇÃO APLICADA A/EM PORTA PARA EXPOSITOR
 (62) BR 30 2013 005908-1 21/11/2013
 (73) SOUZA CRUZ S.A. (BR/RJ)
 (72) GLAUCE JACOMINO CUNHA, FABIANA DO SACRAMENTO MONTE
 (74) BM&A Propriedade Intelectual Ltda
 Prazo de validade: 10 (dez) anos contados a partir de 21/11/2013, mediante o recolhimento da taxa quinquenal de manutenção (Artigos 119 e 120 da LPI) e observadas as demais condições legais.

(11) BR 32 2016 004475-1

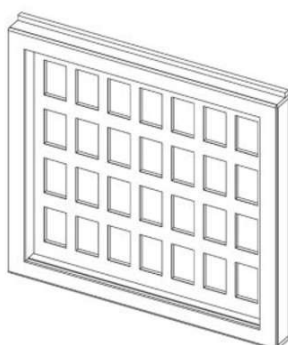

Código 39 - Concessão do Registro
 (22) 21/11/2013
 (15) 05/09/2017
 (45) 05/09/2017
 (52) 20-02
 (54) CONFIGURAÇÃO APLICADA A/EM FRONTE PARA EXPOSITOR
 (62) BR 30 2013 005909-0 21/11/2013
 (73) SOUZA CRUZ S.A. (BR/RJ)
 (72) GLAUCE JACOMINO CUNHA, FABIANA DO SACRAMENTO MONTE
 (74) BM&A Propriedade Intelectual Ltda
 Prazo de validade: 10 (dez) anos contados a partir de 21/11/2013, mediante o recolhimento da taxa quinquenal de manutenção (Artigos 119 e 120 da LPI) e observadas as demais condições legais.

(11) BR 32 2016 004476-0

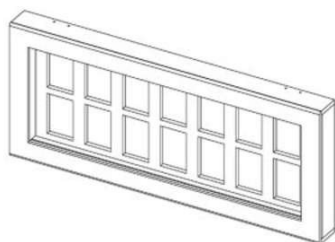

Código 39 - Concessão do Registro
 (22) 21/11/2013
 (15) 05/09/2017
 (45) 05/09/2017
 (52) 20-02
 (54) CONFIGURAÇÃO APLICADA A/EM PORTA PARA EXPOSITOR
 (62) BR 30 2013 005906-5 21/11/2013
 (73) SOUZA CRUZ S.A. (BR/RJ)
 (72) GLAUCE JACOMINO CUNHA, FABIANA DO SACRAMENTO MONTE
 (74) BM&A Propriedade Intelectual Ltda
 Prazo de validade: 10 (dez) anos contados a partir de 21/11/2013, mediante o recolhimento da taxa quinquenal de manutenção (Artigos 119 e 120 da LPI) e observadas as demais condições legais.

(11) BR 32 2016 004477-8

Código 39 - Concessão do Registro
 (22) 29/06/2015
 (15) 05/09/2017



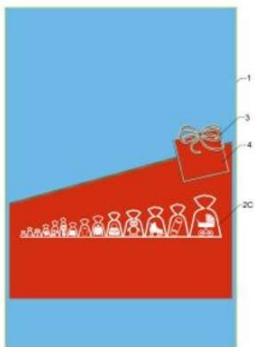

(45) 05/09/2017

(52) 32-00

(54) PADRÃO ORNAMENTAL APLICADO A/EM EMBALAGEM

(62) BR 30 2015 003043-7 29/06/2015

(73) CROMUS EMBALAGENS INDÚSTRIA E COMÉRCIO LTDA. (BR/SP)

(72) EDUARDO AGUILA CINCINATO

(74) São Paulo Marcas e Patentes Ltda.

Prazo de validade: 10 (dez) anos contados a partir de 29/06/2015, mediante o recolhimento da taxa quinquenal de manutenção (Artigos 119 e 120 da LPI) e observadas as demais condições legais.

(11) BR 32 2016 004610-0



Código 39 - Concessão do Registro

(22) 03/07/2015

(15) 05/09/2017

(30) 05/01/2015 US 29/513,657

(43) 29/08/2017

(52) 26-06

(54) CONFIGURAÇÃO APLICADA A/EM FAROL DIANTEIRO PARA UM AUTOMÓVEL

(62) BR 30 2015 003122-0 03/07/2015

(73) TOYOTA JIDOSHA KABUSHIKI KAISHA (JP)

(72) HIROSHI OGIHARA, ATSUSHI YOSHIDA, YASUNORI KAWANO, MASASHI HAYASHI

(74) GUERRA PROPRIEDADE INDUSTRIAL

Prazo de validade: 10 (dez) anos contados a partir de 03/07/2015, mediante o recolhimento da taxa quinquenal de manutenção (Artigos 119 e 120 da LPI) e observadas as demais condições legais. (co) Título adequado de ofício nos termos do Art. 22 da Instrução Normativa 044/2015.

(11) BR 32 2016 004611-8

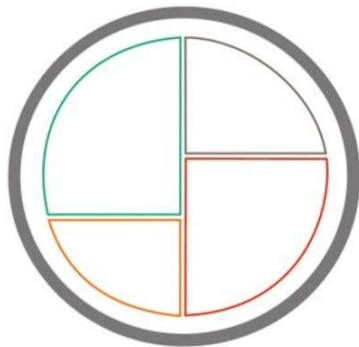

Código 39 - Concessão do Registro

(22) 01/07/2015

(15) 05/09/2017

(45) 05/09/2017

(52) 32-00

(54) PADRÃO ORNAMENTAL APLICADO A/EM PRATO

(62) BR 30 2015 003086-0 01/07/2015

(73) VIVIANE MURARI (BR/SP)

(72) VIVIANE MURARI

(74) Nascimento Advogados

Prazo de validade: 10 (dez) anos contados a partir de 01/07/2015, mediante o recolhimento da taxa quinquenal de manutenção (Artigos 119 e 120 da LPI) e observadas as demais condições legais.

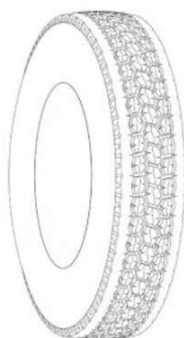

**(11) DI 6902119-8**

Código 39 - Concessão do Registro

(22) 05/06/2009

(15) 05/09/2017

(45) 05/09/2017

(54) CONFIGURAÇÃO APLICADA EM PNEUMÁTICO

(73) Bridgestone Corporation (JP)

(72) Takaaki Kojima

(74) Montaury Pimenta, Machado & Lioce

Prazo de validade: 10 (dez) anos contados a partir de 05/06/2009, mediante o recolhimento da taxa quinquenal de manutenção (Artigos 119 e 120 da LPI) e observadas as demais condições legais.

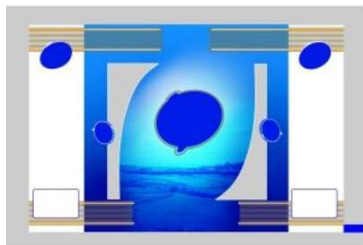
(11) DI 7005348-0

Código 39 - Concessão do Registro

(22) 21/12/2010

(15) 05/09/2017

(45) 05/09/2017

(52) 32-00

(54) PADRÃO ORNAMENTAL APLICADO EM EMBALAGEM

(73) LINEU PINZON INDÚSTRIA E COMÉRCIO DE CEREAIS LTDA (BR/RS)

(72) Lineu Pinzon

(74) Marca Brazil Marcas e Patentes Ltda

Prazo de validade: 10 (dez) anos contados a partir de 21/12/2010, mediante o recolhimento da taxa quinquenal de manutenção (Artigos 119 e 120 da LPI) e observadas as demais condições legais. (co) Título adequado de ofício nos termos do Art. 22 da Instrução Normativa 044/2015.

(11) DI 7005835-0

Código 39 - Concessão do Registro

(22) 29/12/2010

(15) 05/09/2017

(45) 05/09/2017

(54) CONFIGURAÇÃO APLICADA EM XÍCARA

(73) Argila Brasil Comércio e Serviços Ltda-Me (BR/SP)





(72) Katia Regina Alves

(74) Dannemann, Siemsen, Bigler & Ipanema Moreira

Prazo de validade: 10 (dez) anos contados a partir de 29/12/2010, mediante o recolhimento da taxa quinquenal de manutenção (Artigos 119 e 120 da LPI) e observadas as demais condições legais.



(11) DI 7006067-3

Código 39 - Concessão do Registro

(22) 12/11/2010

(15) 05/09/2017

(45) 05/09/2017

(52) 09-01

(54) CONFIGURAÇÃO APLICADA A FRASCO PARA LENÇOS

(73) AMARILDO CARRASCO ALVES (BR/SC)

(72) AMARILDO CARRASCO ALVES

(74) WANDERLEI CARDOSO

Prazo de validade: 10 (dez) anos contados a partir de 12/11/2010, mediante o recolhimento da taxa quinquenal de manutenção (Artigos 119 e 120 da LPI) e observadas as demais condições legais.



(11) DI 7100265-0

Código 39 - Concessão do Registro

(22) 27/01/2011

(15) 05/09/2017

(30) 01/12/2010 JP 2010-028737

(45) 05/09/2017

(52) 09-03

(54) CONFIGURAÇÃO APLICADA EM CAIXA DE EMBALAGEM

(73) HISAMITSU PHARMACEUTICAL CO., INC. (JP)

(72) SAYAKA MOCHIZUKI, YUICHI TOYOFUKU, TOMOKO HANDA

(74) Hissao Arita

Prazo de validade: 10 (dez) anos contados a partir de 27/01/2011, mediante o recolhimento da taxa quinquenal de manutenção (Artigos 119 e 120 da LPI) e observadas as demais condições legais.

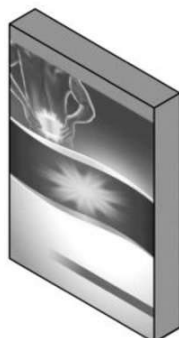

(11) DI 7100613-3

Código 39 - Concessão do Registro

(22) 28/01/2011

(15) 05/09/2017

(30) 28/07/2010 EM 001737339

(45) 05/09/2017

(54) CONFIGURAÇÃO APLICADA A VEÍCULO DE TRANSPORTE

(73) Iveco S.P.A (IT)

(72) Pietro Camardella, Raffaele Vergano, Paolo Tadini, Giandomenico Fioretti, Biagio Nicosia

(74) Di Blasi, Parente, Vaz e Dias & Al

Prazo de validade: 10 (dez) anos contados a partir de 28/01/2011, mediante o recolhimento da taxa quinquenal de manutenção (Artigos 119 e 120 da LPI) e observadas as demais condições legais.

(11) DI 7105359-0

Código 39 - Concessão do Registro

(22) 21/10/2011

(15) 05/09/2017

(45) 05/09/2017

(52) 12-16

(54) CONFIGURAÇÃO APLICADA EM PARA-LAMA TRASEIRO DE AUTOMÓVEL

(73) Renault S.A.S (FR)

(72) M. Vincent Pedretti

(74) Custódio de Almeida & Cia

Prazo de validade: 10 (dez) anos contados a partir de 21/10/2011, mediante o recolhimento da taxa quinquenal de manutenção (Artigos 119 e 120 da LPI) e observadas as demais condições legais.

(11) DI 7105670-0

Código 39 - Concessão do Registro

(22) 11/11/2011

(15) 05/09/2017

(45) 05/09/2017

(52) 09-01

(54) CONFIGURAÇÃO APLICADA EM RECIPIENTE

(73) Lissé Comércio, Importação e Exportação de Cosméticos Ltda. - Me (BR/SP)

(72) PAULO GUEDES RODRIGUES

(74) DAVID DO NASCIMENTO ADV. ASSOC.

Prazo de validade: 10 (dez) anos contados a partir de 11/11/2011, mediante o recolhimento da taxa quinquenal de manutenção (Artigos 119 e 120 da LPI) e



observadas as demais condições legais.

(11) DI 7105715-3

Código 39 - Concessão do Registro

(22) 16/11/2011

(15) 05/09/2017

(30) 18/05/2011 IN 236778

(45) 05/09/2017

(52) 12-08

(54) CONFIGURAÇÃO APLICADA A UM AUTOMÓVEL

(73) Toyota Jidosha Kabushiki Kaisha (JP)

(72) Tatsuya Sonoda, Chung Lee, Scott Roller, Ian Cartabiano

(74) Orlando de Souza

Prazo de validade: 10 (dez) anos contados a partir de 16/11/2011, mediante o recolhimento da taxa quinquenal de manutenção (Artigos 119 e 120 da LPI) e observadas as demais condições legais.

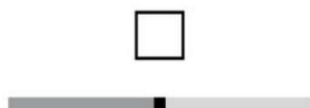
(11) DI 7105861-3

Código 39 - Concessão do Registro

(22) 28/11/2011

(15) 05/09/2017

(30) 27/05/2011 US 29/393,020

(45) 05/09/2017

(52) 14-04

(54) PADRÃO ORNAMENTAL APLICADO A INTERFACE GRÁFICA

(73) Microsoft Corporation (US)

(72) Jeremy Scott Knudsen, Gerrit Hofmeester, Jan-Kristian Markiewicz

(74) Di Blasi, Parente & Ass. Prop. Ind. Ltda

Prazo de validade: 10 (dez) anos contados a partir de 28/11/2011, mediante o recolhimento da taxa quinquenal de manutenção (Artigos 119 e 120 da LPI) e observadas as demais condições legais.

(11) DI 7106632-2

Código 39 - Concessão do Registro

(22) 30/12/2011

(15) 05/09/2017

(30) 30/06/2011 JP 2011-014990

(45) 05/09/2017

(52) 12-15

(54) CONFIGURAÇÃO APLICADA EM BANDA DE RODAGEM DE PNEU

(73) The Yokohama Rubber Co., Ltd. (JP)

(72) Masahiro Ishida, Takumi Morito, Yoshifumi Koishikawa, Yuuichi Suga

(74) Danemman, Siemens, Bigler & Ipanema Moreira

Prazo de validade: 10 (dez) anos contados a partir de 30/12/2011, mediante o



recolhimento da taxa quinquenal de manutenção (Artigos 119 e 120 da LPI) e observadas as demais condições legais.

(11) DI 7106697-7



Código 39 - Concessão do Registro

(22) 26/08/2011

(15) 05/09/2017

(45) 05/09/2017

(52) 21-01

(54) CONFIGURAÇÃO APLICADA EM BONECA

(73) ROMA JENSEN COMÉRCIO E INDÚSTRIA LTDA (BR/SP)

(72) GUSTAVO JENSEN

(74) TINOCO SOARES & FILHO LTDA.

Prazo de validade: 10 (dez) anos contados a partir de 26/08/2011, mediante o recolhimento da taxa quinquenal de manutenção (Artigos 119 e 120 da LPI) e observadas as demais condições legais.



Código 41 - Nulidade Administrativa

Notificação, ao titular do Registro, de instauração de processo administrativo de nulidade. Desta data corre o prazo de 60 (sessenta) dias para eventual contestação do titular (Art. 114 da LPI). Se interposto o pedido de nulidade no prazo de 60 (sessenta) dias contados da data da concessão, os efeitos da concessão do Registro serão suspensos (Art. 113 § 2º). Poderá ser requerida cópia do processo de nulidade através de formulário específico. 100 42 Notificação da extinção do registro de desenho industrial, pela expiração do prazo de vigência de proteção legal ou da prorrogação.

(11) BR 30 2012 004967-9

Código 41 - Nulidade Administrativa

(15) 19/03/2013

(73) ALEXANDRE DE AZEVEDO PIMENTEL (BR/SP)

(74) JOÃO CARLOS SALATIEL

Processo Administrativo de Nulidade instaurado por requerimento de terceiros através da Pet. (WB) 870170057102, de 09/08/2017. Interessado(s): NEW TURTLE IND E COM. DE PEÇAS DE PLASTICOS E METAIS LTDA .

Procurador(es): MIRIAN HELENA CARUY E SILVA. Fica sobrestado o exame do Processo Administrativo de Nulidade de terceiros, publicado na RPI 2423, de 13/06/2017, Interessado (s): BOLIVAR PRODUTOS PLASTICOS LTDA, para que seja instruído concomitantemente com este Processo Administrativo de Nulidade de terceiros.

(11) BR 30 2016 000771-3

Código 41 - Nulidade Administrativa

(15) 06/06/2017

(73) KONINKLIJKE PHILIPS N.V. (NL)

(74) Daniel Advogados (Alt.de Daniel & Cia)

Processo Administrativo de Nulidade instaurado por requerimento de terceiros através da Pet. (WB) 870170056387, de 07/08/2017, ficando suspensos os efeitos da concessão, de acordo com o parágrafo 2º do artigo 113 da Lei 9279/96. Interessado(s): MK ELETRODOMESTICOS MONDIAL S.A.

Procurador(es): GEISLER CHBANE BOSSO

(11) BR 30 2016 002217-8

Código 41 - Nulidade Administrativa

(15) 18/07/2017

(73) FUTURE COMÉRCIO E LOCAÇÃO DE EQUIPAMENTOS LTDA- EPP (BR/SC)

(74) BARROS WALLACE ADVOGADOS

Processo Administrativo de Nulidade instaurado por requerimento de terceiros através da Pet. (WB) 870170059330, de 16/08/2017, ficando suspensos os efeitos da concessão, de acordo com o parágrafo 2º do artigo 113 da Lei 9279/96. Interessado(s): STORE FITNESS EQUIPMENT LTDA - ME.

Procurador(es): GUSTAVO JOSE FERREIRA BARBOSA.



(11) BR 32 2015 001774-3

Código 41 - Nulidade Administrativa

(15) 11/07/2017

(62) BR 30 2013 005849-2 19/11/2013

(73) RENATO Korpalski Cárdenas (BR/RS)

(74) LEÃO PROPRIEDADE INTELECTUAL

Processo Administrativo de Nulidade instaurado por requerimento de terceiros através da Pet. (WB) 870170061575, de 23/08/2017, ficando suspensos os efeitos da concessão, de acordo com o parágrafo 2º do artigo 113 da Lei 9279/96. Interessado(s): POLAR COMERCIO DE PLASTICOS LTDA - EPP. Procurador(es): SANDRO WUNDERLICH

(11) BR 32 2015 001776-0

Código 41 - Nulidade Administrativa

(15) 13/06/2017

(62) BR 30 2013 005849-2 19/11/2013

(73) RENATO Korpalski Cárdenas (BR/RS)

(74) LEÃO PROPRIEDADE INTELECTUAL

Processo Administrativo de Nulidade instaurado por requerimento de terceiros através da Pet. (WB) 870170057240, de 09/08/2017, ficando suspensos os efeitos da concessão, de acordo com o parágrafo 2º do artigo 113 da Lei 9279/96. Interessado(s): POLAR COMERCIO DE PLASTICOS LTDA - EPP. Procurador(es): SANDRO WUNDERLICH.



Código 44 - Extinção - Art. 119 inciso III da LPI

Notificação da extinção do registro de desenho industrial pela falta de pagamento da retribuição prevista nos Arts. 108 e 120 da LPI.

(11) DI 6000540-8

Código 44 - Extinção - Art. 119 inciso III da LPI

(15) 04/06/2002

(73) Sunbeam Corporation Limited (AU)

(74) DANNEMANN, SIEMSEN, BIGLER & IPANEMA MOREIRA

Registro extinto a contar de 18/05/2010

(11) DI 6000542-4

Código 44 - Extinção - Art. 119 inciso III da LPI

(15) 26/12/2000

(73) Bridgestone/Firestone, Inc (US)

(74) DANNEMANN, SIEMSEN, BIGLER & IPANEMA MOREIRA

Registro extinto a contar de 25/04/2015

(11) DI 6000543-2

Código 44 - Extinção - Art. 119 inciso III da LPI

(15) 26/12/2000

(73) Bridgestone/Firestone, Inc (US)

(74) DANNEMANN, SIEMSEN, BIGLER & IPANEMA MOREIRA

Registro extinto a contar de 25/04/2015

(11) DI 6000545-9

Código 44 - Extinção - Art. 119 inciso III da LPI

(15) 09/10/2001

(73) RECKITT BENCKISER (UK) LIMITED (GB)

(74) Di Blasi, Parente, S. G. & Associados S/C

Registro extinto a contar de 29/04/2010

(11) DI 6000556-4

Código 44 - Extinção - Art. 119 inciso III da LPI

(15) 26/03/2002

(73) Bridgestone/Firestone INC (US)

(74) DANNEMANN, SIEMSEN, BIGLER & IPANEMA MOREIRA

Registro extinto a contar de 27/04/2015

(11) DI 6000559-9

Código 44 - Extinção - Art. 119 inciso III da LPI

(15) 13/11/2001

(73) Bridgestone/Firestone, INC (US)

(74) DANNEMANN, SIEMSEN, BIGLER & IPANEMA MOREIRA

Registro extinto a contar de 27/04/2010

(11) DI 6000560-2

Código 44 - Extinção - Art. 119 inciso III da LPI

(15) 05/06/2001



	(73) Pado S.A. Industrial, Comercial e Importadora (BR/SP) (74) DANNEMANN, SIEMSEN, BIGLER & IPANEMA MOREIRA Registro extinto a contar de 28/04/2010
(11) DI 6000571-8	Código 44 - Extinção - Art. 119 inciso III da LPI (15) 19/06/2001 (73) BOREAL INDÚSTRIA E COMÉRCIO DE FILTROS LTDA - EPP (BR/PR) (74) London Marcas & Patentes S/C Ltda. Registro extinto a contar de 28/04/2015
(11) DI 6000572-6	Código 44 - Extinção - Art. 119 inciso III da LPI (15) 12/06/2001 (73) BOREAL - INDÚSTRIA E COMÉRCIO LTDA - EPP (BR/PR) (74) London Marcas & Patentes S/C Ltda. Registro extinto a contar de 28/04/2015
(11) DI 6000578-5	Código 44 - Extinção - Art. 119 inciso III da LPI (15) 26/12/2000 (73) Panduit Corp (US) (74) Momsen, Leonardos & CIA. Registro extinto a contar de 28/04/2015
(11) DI 6000579-3	Código 44 - Extinção - Art. 119 inciso III da LPI (15) 05/06/2001 (73) NAMPAK PRODUCTS LIMITED (ZA) (74) Momsen, Leonardos & CIA. Registro extinto a contar de 28/04/2010
(11) DI 6000580-7	Código 44 - Extinção - Art. 119 inciso III da LPI (15) 22/05/2001 (73) NAMPAK PRODUCTS LIMITED (ZA) (74) Momsen, Leonardos & CIA. Registro extinto a contar de 28/04/2010
(11) DI 6000586-6	Código 44 - Extinção - Art. 119 inciso III da LPI (15) 26/12/2000 (73) Rui Leopoldo Crovador (BR/PR) (74) Douglas Hamilton de Queiroz Registro extinto a contar de 08/04/2015
(11) DI 6000587-4	Código 44 - Extinção - Art. 119 inciso III da LPI (15) 26/12/2000 (73) Ulfer Indústria e Comércio de Produtos Eletrodomésticos Ltda (BR/SP) (74) David do Nascimento.



Registro extinto a contar de 08/04/2010

(11) DI 6000603-0

Código 44 - Extinção - Art. 119 inciso III da LPI
(15) 12/06/2001
(73) T.M.E. Plasticos S/A (BR/SP)
(74) Camelier Propriedade Intelectual S/C Ltda.
Registro extinto a contar de 11/04/2010

(11) DI 6000609-9

Código 44 - Extinção - Art. 119 inciso III da LPI
(15) 14/05/2002
(73) Acupoll Research, Inc (US)
(74) DANNEMANN, SIEMSEN, BIGLER & IPANEMA MOREIRA
Registro extinto a contar de 12/04/2015

(11) DI 6000618-8

Código 44 - Extinção - Art. 119 inciso III da LPI
(15) 02/05/2001
(73) Sérgio Mendes Ribeiro (BR/RS)
(74) Lealvi Marcas
Registro extinto a contar de 12/04/2015

(11) DI 6000625-0

Código 44 - Extinção - Art. 119 inciso III da LPI
(15) 26/12/2000
(73) Jofel Internacional Ltda (BR/SP)
(74) Logos Marcas e Patentes S/C Ltda.
Registro extinto a contar de 13/04/2015

(11) DI 6000629-3

Código 44 - Extinção - Art. 119 inciso III da LPI
(15) 22/05/2001
(73) Mauricio Pinheiro Dias (BR/SP)
(74) Cruzeiro Newmarc Patentes e Marcas Ltda.
Registro extinto a contar de 13/04/2010

(11) DI 6000630-7

Código 44 - Extinção - Art. 119 inciso III da LPI
(15) 22/05/2001
(73) GRUPO SEB DO BRASIL PRODUTOS DOMÉSTICOS LTDA (BR/SP)
(74) Cruzeiro Newmarc Patentes e Marcas Ltda.
Registro extinto a contar de 13/04/2015

(11) DI 6000631-5

Código 44 - Extinção - Art. 119 inciso III da LPI
(15) 26/12/2000
(73) Jon Comércio de Produtos Odontológicos Ltda (BR/SP)
(74) José Edis Rodrigues
Registro extinto a contar de 18/04/2015



(11) DI 6000632-3	Código 44 - Extinção - Art. 119 inciso III da LPI (15) 05/06/2001 (73) Walter Carmona (BR/SP) (74) Pezzuol & Associados Marcas e Patentes S/C Ltda. Registro extinto a contar de 18/04/2010
(11) DI 6000634-0	Código 44 - Extinção - Art. 119 inciso III da LPI (15) 22/05/2001 (73) E. B. Cosméticos S/A (BR/SP) (74) Icamp Assessoria Empresarial Registro extinto a contar de 18/04/2010
(11) DI 6000636-6	Código 44 - Extinção - Art. 119 inciso III da LPI (15) 22/05/2001 (73) Reinaldo Cruz Garcia (BR/SP) (74) Fator Assessoria em Marcas e Patentes Ltda Registro extinto a contar de 18/04/2015
(11) DI 6000640-4	Código 44 - Extinção - Art. 119 inciso III da LPI (15) 26/12/2000 (73) Soren Christian Sorensen (KY) (74) Paulo C. Oliveira & Cia Registro extinto a contar de 18/04/2015
(11) DI 6000653-6	Código 44 - Extinção - Art. 119 inciso III da LPI (15) 05/06/2001 (73) E. B. Cosméticos S/A (BR/SP) (74) Icamp Assessoria Empresarial S/C Ltda. Registro extinto a contar de 18/04/2010
(11) DI 6000654-4	Código 44 - Extinção - Art. 119 inciso III da LPI (15) 09/10/2001 (73) E. B. Cosméticos S/A (BR/SP) (74) Icamp Assessoria Empresarial S/C Ltda. Registro extinto a contar de 18/04/2010
(11) DI 6000660-9	Código 44 - Extinção - Art. 119 inciso III da LPI (15) 26/12/2000 (73) Nilvaldo Luiz Lazon Junior (BR/SC) (74) Paulo José Lunkes Registro extinto a contar de 15/04/2010
(11) DI 6000661-7	Código 44 - Extinção - Art. 119 inciso III da LPI (15) 26/12/2000



	(73) Nivaldo Luiz Lazaron Junior (BR/SC) (74) Paulo José Lunkes Registro extinto a contar de 15/04/2010
(11) DI 6000662-5	Código 44 - Extinção - Art. 119 inciso III da LPI (15) 26/12/2000 (73) Nivaldo Luiz Lazaron Junior (BR/SC) (74) Paulo José Lunkes Registro extinto a contar de 15/04/2010
(11) DI 6000663-3	Código 44 - Extinção - Art. 119 inciso III da LPI (15) 19/06/2001 (73) Isaac Schafirovitch (BR/SP) (74) Marcio de Aguiar Vallim Registro extinto a contar de 15/04/2010
(11) DI 6000674-9	Código 44 - Extinção - Art. 119 inciso III da LPI (15) 22/05/2001 (73) The Goodyear Tire & Rubber Company (US) (74) Daniel & Cia Registro extinto a contar de 14/04/2010
(11) DI 6000681-1	Código 44 - Extinção - Art. 119 inciso III da LPI (15) 15/05/2001 (73) Roneire Antonio Menegasso (BR/RS) (74) Avan Assessoria de Comunicação LTDA Registro extinto a contar de 19/04/2010
(11) DI 6000682-0	Código 44 - Extinção - Art. 119 inciso III da LPI (15) 18/09/2001 (73) Roniere Antonio Menegasso (BR/RS) (74) Avan Assessoria de Comunicação Ltda Registro extinto a contar de 19/04/2010
(11) DI 6000696-0	Código 44 - Extinção - Art. 119 inciso III da LPI (15) 22/05/2001 (73) Vicente Fermino Bento (BR/SP) (74) Somarca Assessoria Empresarial S/C Ltda. Registro extinto a contar de 20/04/2015
(11) DI 6000697-8	Código 44 - Extinção - Art. 119 inciso III da LPI (15) 10/10/2000 (73) Gerber Products Company (US) (74) DANNEMANN, SIEMSEN, BIGLER & IPANEMA MOREIRA



Registro extinto a contar de 20/04/2010

(11) DI 6000698-6 Código 44 - Extinção - Art. 119 inciso III da LPI
(15) 10/10/2000
(73) GRENDENE S.A (BR/CE)
(74) Custódio de Almeida & Cia
Registro extinto a contar de 20/04/2010

(11) DI 6000699-4 Código 44 - Extinção - Art. 119 inciso III da LPI
(15) 12/06/2001
(73) Valmor Merlin (BR/RS)
(74) Porto Alegre Agência de Marcas e Patentes Ltda.
Registro extinto a contar de 20/04/2010

(11) DI 6000700-1 Código 44 - Extinção - Art. 119 inciso III da LPI
(15) 22/05/2001
(73) GRENDENE S.A (BR/CE)
(74) Custódio de Almeida & Cia
Registro extinto a contar de 20/04/2015

(11) DI 6000701-0 Código 44 - Extinção - Art. 119 inciso III da LPI
(15) 22/05/2001
(73) GRENDENE S.A (BR/CE)
(74) Custódio de Almeida & CIA
Registro extinto a contar de 20/04/2010

(11) DI 6000702-8 Código 44 - Extinção - Art. 119 inciso III da LPI
(15) 22/05/2001
(73) GRENDENE S.A (BR/CE)
(74) Custódio de Almeida & CIA
Registro extinto a contar de 20/04/2010

(11) DI 6000703-6 Código 44 - Extinção - Art. 119 inciso III da LPI
(15) 19/06/2001
(73) Euclides Longhi (BR/RS)
(74) B & P Associados Ltda
Registro extinto a contar de 20/04/2010

(11) DI 6000704-4 Código 44 - Extinção - Art. 119 inciso III da LPI
(15) 12/06/2001
(73) Euclides Longhi (BR/RS)
Registro extinto a contar de 20/04/2010

(11) DI 6000705-2 Código 44 - Extinção - Art. 119 inciso III da LPI

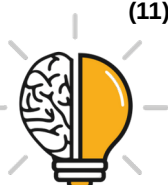

(15) 22/05/2001
(73) Cláudio Brito dos Santos (BR/RS)
(74) Damotta Marcas & Patentes Ltda
Registro extinto a contar de 20/04/2010

(11) DI 6000707-9 Código 44 - Extinção - Art. 119 inciso III da LPI
(15) 22/05/2001
(73) GRENDENE S.A (BR/CE)
(74) Custódio de Almeida & CIA
Registro extinto a contar de 20/04/2010

(11) DI 6000710-9 Código 44 - Extinção - Art. 119 inciso III da LPI
(15) 22/05/2001
(73) GRENDENE S.A (BR/CE)
(74) Custódio de Almeida & CIA
Registro extinto a contar de 20/04/2010

(11) DI 6000711-7 Código 44 - Extinção - Art. 119 inciso III da LPI
(15) 22/05/2001
(73) Euclides Longhi (BR/RS)
Registro extinto a contar de 20/04/2010

(11) DI 6000712-5 Código 44 - Extinção - Art. 119 inciso III da LPI
(15) 22/05/2001
(73) GRENDENE S.A (BR/CE)
(74) Custódio de Almeida & Cia.
Registro extinto a contar de 20/04/2010

(11) DI 6000721-4 Código 44 - Extinção - Art. 119 inciso III da LPI
(15) 05/06/2001
(73) Irmãos Dalaneze Ltda (BR/SP)
(74) Icamp Assessoria Empresarial S/C Ltda
Registro extinto a contar de 21/04/2010

(11) DI 6000726-5 Código 44 - Extinção - Art. 119 inciso III da LPI
(15) 15/05/2001
(73) Roneire Antonio Menegasso (BR/RS)
(74) Avan Assessoria de Comunicação LTDA
Registro extinto a contar de 19/04/2010

(11) DI 6000727-3 Código 44 - Extinção - Art. 119 inciso III da LPI
(15) 22/05/2001
(73) Baxter International INC. (US)
(74) Momsen, Leonardos & CIA.



Registro extinto a contar de 19/04/2010

(11) DI 6000730-3 Código 44 - Extinção - Art. 119 inciso III da LPI
(15) 05/06/2001
(73) Gerber Products Company (US)
(74) DANNEMANN, SIEMSEN, BIGLER & IPANEMA MOREIRA
Registro extinto a contar de 19/04/2010

(11) DI 6000731-1 Código 44 - Extinção - Art. 119 inciso III da LPI
(15) 22/05/2001
(73) G.D S.p.A (IT)
(74) ADVOCACIA PIETRO ARIBONI S/C
Registro extinto a contar de 27/04/2015

(11) DI 6000732-0 Código 44 - Extinção - Art. 119 inciso III da LPI
(15) 22/05/2001
(73) Nestlé Brasil Ltda (BR/SP)
(74) Antonio Mauricio Pedras Arnaud
Registro extinto a contar de 27/04/2010

(11) DI 6000736-2 Código 44 - Extinção - Art. 119 inciso III da LPI
(15) 27/03/2001
(73) Gerson Galeazi (BR/SP)
(74) SPI Marcas & Patentes Ltda
Registro extinto a contar de 27/04/2015

(11) DI 6000747-8 Código 44 - Extinção - Art. 119 inciso III da LPI
(15) 22/05/2001
(73) Giovanni Garboni (BR/RJ)
(74) Crimark Marcas e Patentes S/C Ltda
Registro extinto a contar de 29/04/2015

(11) DI 6000761-3 Código 44 - Extinção - Art. 119 inciso III da LPI
(15) 07/11/2000
(73) Johnson & Johnson (US)
(74) DANNEMANN, SIEMSEN, BIGLER & IPANEMA MOREIRA
Registro extinto a contar de 20/01/2010

(11) DI 6000762-1 Código 44 - Extinção - Art. 119 inciso III da LPI
(15) 07/11/2000
(73) Johnson & Johnson (US)
(74) DANNEMANN, SIEMSEN, BIGLER & IPANEMA MOREIRA
Registro extinto a contar de 20/01/2010



(11) DI 6000763-0	Código 44 - Extinção - Art. 119 inciso III da LPI (15) 07/11/2000 (73) Johnson & Johnson (US) (74) DANNEMANN, SIEMSEN, BIGLER & IPANEMA MOREIRA Registro extinto a contar de 20/01/2010
(11) DI 6000778-8	Código 44 - Extinção - Art. 119 inciso III da LPI (15) 18/07/2000 (73) CALOR (FR) (74) Momsen, Leonardos & CIA. Registro extinto a contar de 26/02/2015
(11) DI 6000787-7	Código 44 - Extinção - Art. 119 inciso III da LPI (15) 18/07/2000 (73) Glauber Ramalho de Camargo Aranha (BR/SP) (74) P.A. Produtores Associados Marcas e Patentes Ltda. Registro extinto a contar de 26/02/2010
(11) DI 6000801-6	Código 44 - Extinção - Art. 119 inciso III da LPI (15) 02/05/2001 (73) Antônio Valério Neto (BR/PR) (74) Marpa Consultoria e Assessoria Empresarial Ltda Registro extinto a contar de 29/01/2010
(11) DI 6000802-4	Código 44 - Extinção - Art. 119 inciso III da LPI (15) 12/06/2001 (73) Antônio Valério Neto (BR/PR) (74) Marpa Cons. & Asses. Empresarial Ltda Registro extinto a contar de 29/01/2010
(11) DI 6000803-2	Código 44 - Extinção - Art. 119 inciso III da LPI (15) 02/05/2001 (73) Antônio Valério Neto (BR/PR) (74) Marpa Consultoria e Assessoria Empresarial Ltda. Registro extinto a contar de 29/01/2010
(11) DI 6000804-0	Código 44 - Extinção - Art. 119 inciso III da LPI (15) 29/08/2000 (73) Antônio Valério Neto (BR/PR) (74) Marpa Consultoria & Assessoria Empresarial Ltda Registro extinto a contar de 29/01/2010
(11) DI 6000806-7	Código 44 - Extinção - Art. 119 inciso III da LPI (15) 29/08/2000



(73) S. C. Johnson & Son, Inc. (US)
(74) Daniel & Cia
Registro extinto a contar de 11/02/2010

(11) DI 6000807-5 Código 44 - Extinção - Art. 119 inciso III da LPI
(15) 07/11/2000
(73) S. C. Johnson & Son, Inc. (US)
(74) Daniel & Cia
Registro extinto a contar de 11/02/2010

(11) DI 6000808-3 Código 44 - Extinção - Art. 119 inciso III da LPI
(15) 22/08/2000
(73) The Goodyear Tire & Rubber Company (US)
Registro extinto a contar de 11/02/2015

(11) DI 6000809-1 Código 44 - Extinção - Art. 119 inciso III da LPI
(15) 04/07/2000
(73) The Goodyear Tire & Rubber Company (US)
Registro extinto a contar de 11/02/2010

(11) DI 6000811-3 Código 44 - Extinção - Art. 119 inciso III da LPI
(15) 04/07/2000
(73) Docol Metais Sanitários Ltda (BR/SC)
(74) DANNEMANN, SIEMSEN, BIGLER & IPANEMA MOREIRA
Registro extinto a contar de 11/02/2010

(11) DI 6000825-3 Código 44 - Extinção - Art. 119 inciso III da LPI
(15) 22/05/2001
(73) GRENDENE S.A (BR/CE)
(74) Custódio de Almeida & Cia
Registro extinto a contar de 14/03/2010

(11) DI 6000835-0 Código 44 - Extinção - Art. 119 inciso III da LPI
(15) 29/08/2000
(73) S. C. Johnson & Son, Inc. (US)
(74) Daniel & Cia
Registro extinto a contar de 11/02/2010

(11) DI 6000837-7 Código 44 - Extinção - Art. 119 inciso III da LPI
(15) 27/06/2000
(73) Koninklijke Philips Electronics N.V. (NL)
Registro extinto a contar de 28/01/2015

(11) DI 6000839-3 Código 44 - Extinção - Art. 119 inciso III da LPI



	(15) 07/11/2000 (73) The Gillette Company (US) (74) Momsen, Leonardos & CIA. Registro extinto a contar de 29/01/2015
(11) DI 6000846-6	Código 44 - Extinção - Art. 119 inciso III da LPI (15) 29/08/2000 (73) Saint-Gobain Vidros S. A. (BR/SP) (74) Escritório Fernando Marchetti S/C Ltda Registro extinto a contar de 05/02/2010
(11) DI 6000847-4	Código 44 - Extinção - Art. 119 inciso III da LPI (15) 22/05/2001 (73) Soren Christian Sorensen (DK) (74) Paulo C. Oliveira & Cia. Registro extinto a contar de 05/02/2010
(11) DI 6404589-7	Código 44 - Extinção - Art. 119 inciso III da LPI (15) 08/03/2005 (73) FABÍOLA BAZHUNI MAIA (BR/RJ) (74) Dannemann, Siemsen, Bigler & Ipanema Moreira Registro extinto a contar de 21/12/2009
(11) DI 6404595-1	Código 44 - Extinção - Art. 119 inciso III da LPI (15) 29/03/2005 (73) FABÍOLA BAZHUNI MAIA (BR/RJ) (74) Dannemann, Siemsen, Bigler & Ipanema Moreira Registro extinto a contar de 09/12/2009
(11) DI 6404597-8	Código 44 - Extinção - Art. 119 inciso III da LPI (15) 08/03/2005 (73) FABÍOLA BAZHUNI MAIA (BR/RJ) (74) Dannemann, Siemsen, Bigler & Ipanema Moreira Registro extinto a contar de 09/12/2009
(11) DI 6404599-4	Código 44 - Extinção - Art. 119 inciso III da LPI (15) 22/03/2005 (73) FABIOLA BAZHUNI MAIA (BR/RJ) (74) Dannemann , Siemsen, Bigler & Ipanema Moreira Registro extinto a contar de 09/12/2009
(11) DI 6404647-8	Código 44 - Extinção - Art. 119 inciso III da LPI (15) 14/03/2006 (73) FABÍOLA BAZHUNI MAIA (BR/RJ)



(74) Dannemann, Siemsen, Bigler & Ipanema Moreira
Registro extinto a contar de 22/12/2009

(11) DI 6404808-0

Código 44 - Extinção - Art. 119 inciso III da LPI
(15) 30/08/2005
(73) FABÍOLA BAZHUNI MAIA (BR/RJ)
(74) Dannemann, Siemsen, Bigler & Ipanema Moreira
Registro extinto a contar de 31/12/2009

(11) DI 6404820-9

Código 44 - Extinção - Art. 119 inciso III da LPI
(15) 29/03/2005
(73) Fábio Magid Bazhuni Maia (BR/RJ)
(74) Dannemann, Siemsen, Bigler & Ipanema Moreira
Registro extinto a contar de 31/12/2009

(11) DI 6404910-8

Código 44 - Extinção - Art. 119 inciso III da LPI
(15) 06/09/2005
(73) Fabíola Bazhuni Maia (BR/RJ)
(74) Dannemann, Siemsen, Bigler & Ipanema Moreira
Registro extinto a contar de 21/05/2010

(11) DI 7000791-8

Código 44 - Extinção - Art. 119 inciso III da LPI
(15) 03/11/2010
(73) Rodrigo Finger (BR/RS)
(74) Marpa Cons. E Asses. Empresarial Ltda
Registro extinto a contar de 13/03/2015

(11) DI 7005645-5

Código 44 - Extinção - Art. 119 inciso III da LPI
(15) 12/07/2011
(73) Karina Moreira Nolasco de Carvalho (BR/ES)
(74) Vilage Marcas & Patentes S/S Ltda
Registro extinto a contar de 08/12/2015



Código 46 - Prorrogação

Prorrogada a vigência do registro de desenho industrial por solicitação do titular.

(11) DI 5900775-3

Código 46 - Prorrogação

(22) 29/04/1999

(15) 30/11/1999

(45) 30/11/1999

(54) FRASCO

(73) Parfums Christian Dior (FR)

(72) Herve Van Der Straeten

(74) DANNEMANN, SIEMSEN, BIGLER & IPANEMA MOREIRA

Prorrogado de 30/04/2014 a 29/04/2019 (4º Período).

(11) DI 5900779-6

Código 46 - Prorrogação

(22) 25/03/1999

(15) 30/11/1999

(45) 30/11/1999

(54) CONFIGURAÇÃO APLICADA EM TOMADA DE SOBREPOR

(73) GL ELETRO-ELETRÔNICOS LTDA (BR/SP) , GL ELETRO- ELETRÔNICOS LTDA (BR/SP)

(72) Claudio Lourenço Lorenzetti

Prorrogado de 26/03/2014 a 25/03/2019 (4º Período).

(11) DI 5902846-7

Código 46 - Prorrogação

(22) 15/12/1999

(15) 06/06/2000

(45) 06/06/2000

(54) CONFIGURAÇÃO APLICADA EM HÉLICE PARA VENTILADOR

(73) GRUPO SEB DO BRASIL PRODUTOS DOMÉSTICOS LTDA (BR/SP)

(72) Rinaldo Planca, José Carlos Veneziano

(74) Cruzeiro Newmarc Patentes e Marcas Ltda.

Prorrogado de 16/12/2009 a 15/12/2014 (3º Período).

(11) DI 6000271-9

Código 46 - Prorrogação

(22) 21/02/2000

(15) 12/12/2000

(45) 12/12/2000

(54) CONFIGURAÇÃO APLICADA EM ARCO PRINCIPAL PARA PALHETA DE LIMPADOR DE PÁRA-BRISA

(73) Eletromecânica Dyna S.A., (BR/SP)

(72) Marc Nacamuli

(74) Cruzeiro Newmarc Patentes e Marcas Ltda.



Prorrogado de 22/02/2015 a 21/02/2020 (4º Período).

(11) DI 6202178-8

Código 46 - Prorrogação
(22) 13/08/2002
(15) 25/03/2003
(45) 25/03/2003
(54) CONFIGURAÇÃO APLICADA EM VASO SANITÁRIO
(73) Kohler Co. (US)
(72) William F. Gordon
(74) Momsen , Leonardos & Cia
Prorrogado de 14/08/2017 a 13/08/2022 (4º Período).

(11) DI 6202202-4

Código 46 - Prorrogação
(22) 20/08/2002
(15) 20/01/2004
(45) 20/01/2004
(54) CONFIGURAÇÃO APLICADA A CONTROLADOR DE ARRANQUE DE MOTOR
(73) SCHNEIDER ELECTRIC INDUSTRIES SAS (FR)
(72) JEAN DECOSSE
(74) Busco Marcas e Patentes
Prorrogado de 21/08/2017 a 20/08/2022 (4º Período).

(11) DI 6202204-0

Código 46 - Prorrogação
(22) 20/08/2002
(15) 13/05/2003
(45) 13/05/2003
(54) PADRÃO ORNAMENTAL APLICADO EM ZONA DE ADESÃO PARA UM ARTIGO ABSORVENTE DESCARTÁVEL
(73) THE PROCTER & GAMBLE COMPANY (US)
(72) LUKE ROBINSON MAGEE, GEORGE BARTOL GLACKIN III, CHRISTOPHER JOHN HOSMER, NAOMI SHOSHANA KORN, JAMES DOUGLAS WILSON, MARK CHRISTOPER BATES
(74) R. ANDRADE ADVS
Prorrogado de 21/08/2017 a 20/08/2022 (4º Período).

(11) DI 6202205-9

Código 46 - Prorrogação
(22) 20/08/2002
(15) 03/06/2003
(45) 03/06/2003
(54) PADRÃO ORNAMENTAL APLICADO EM REGIÃO VISÍVEL EXTERNAMENTE PARA ARTIGO ABSORVENTE DESCARTÁVEL
(73) THE PROCTER & GAMBLE COMPANY (US)
(72) LUKE ROBINSON MAGGE, GEORGE BARTOL GLACKIN III,



CHRISTOPHER JOHN HOSMER, NAOMI SHOSHANA KORN, JAMES DOUGLAS WILSON, MARK CHRISTOPHER BATES
(74) R. ANDRADE ADVS
Prorrogado de 21/08/2017 a 20/08/2022 (4º Período).

(11) DI 6202219-9

Código 46 - Prorrogação
(22) 12/08/2002
(15) 24/12/2002
(45) 24/12/2002
(54) RECIPIENTE
(73) Azionaria Costruzioni Macchine Automatiche A.C.M.A. S.P.A. (IT)
(72) Fulvio Boldrini, Stefano Cavallari
(74) Tavares & Companhia
Prorrogado de 13/08/2017 a 12/08/2022 (4º Período).

(11) DI 6202283-0

Código 46 - Prorrogação
(22) 12/08/2002
(15) 07/01/2003
(45) 07/01/2003
(54) RECIPIENTE
(73) Azionaria Costruzioni Macchine Automatiche A.C.M.A S.P.A (IT)
(72) Fulvio Boldrini, Stefano Cavallari
(74) Tavares & Companhia
Prorrogado de 13/08/2017 a 12/08/2022 (4º Período).

(11) DI 6202289-0

Código 46 - Prorrogação
(22) 12/08/2002
(15) 21/01/2003
(45) 21/01/2003
(54) RECIPIENTE
(73) Azionaria Costruzioni Macchine Automatiche A.C.M.A. S.P.A. (IT)
(72) Fulvio Boldrini, Stefano Cavallari
(74) Tavares & Companhia
Prorrogado de 13/08/2017 a 12/08/2022 (4º Período).

(11) DI 6202303-9

Código 46 - Prorrogação
(22) 29/07/2002
(15) 31/12/2002
(45) 31/12/2002
(54) CONFIGURAÇÃO APLICADA EM CONJUNTO PARA MISTURADOR
(73) Koninklijke Philips Electronics N.V. (NL)
(72) Donald Thackray, Guy Anthony Brown
(74) NELLIE ANNE DAIEL-SHORES
Prorrogado de 30/07/2017 a 29/07/2022 (4º Período).



(11) DI 6202330-6 Código 46 - Prorrogação
(22) 07/08/2002
(15) 08/04/2003
(45) 08/04/2003
(54) CONFIGURAÇÃO APLICADA EM ESCOVA DE DENTES
(73) Johnson & Johnson (US)
(72) Mark David Saindon, Annemarie Devine Joseph, Takayuki Watanabe
(74) Busco Marcas e Patentes
Prorrogado de 08/08/2017 a 07/08/2022 (4º Período).

(11) DI 6202331-4 Código 46 - Prorrogação
(22) 07/08/2002
(15) 21/01/2003
(45) 21/01/2003
(54) CONFIGURAÇÃO APLICADA EM CERDAS DE ESCOVA
(73) Johnson & Johnson (US)
(72) Mark David Saindon, Annemarie Devine Joseph, Takayuki Watanabe
(74) Busco Marcas e Patentes
Prorrogado de 08/08/2017 a 07/08/2022 (4º Período).

(11) DI 6202424-8 Código 46 - Prorrogação
(22) 14/08/2002
(15) 15/04/2003
(45) 15/04/2003
(54) CONFIGURAÇÃO APLICADA À GARRAFA
(73) Reckitt Benckiser Healthcare (UK) Limited (GB)
(72) Kenneth Arthur Houghton
(74) Di Blasi, Parente, S.G. & Associados S/C-31.245.6
Prorrogado de 15/08/2017 a 14/08/2022 (4º Período).

(11) DI 6202425-6 Código 46 - Prorrogação
(22) 14/08/2002
(15) 15/04/2003
(45) 15/04/2003
(54) CONFIGURAÇÃO APLICADA À GARRAFA
(73) Reckitt Benckiser Healthcare (UK) Limited (GB)
(72) Kenneth Arthur Houghton
(74) Di Blasi, Parente, S.G. & Associados S/C-31.245.6
Prorrogado de 15/08/2017 a 14/08/2022 (4º Período).

(11) DI 6202430-2 Código 46 - Prorrogação
(22) 16/08/2002
(15) 14/01/2003



(45) 14/01/2003
(54) CONFIGURAÇÃO APLICADA EM LANTERNA TRASEIRA PARA MOTOCICLETA
(73) Honda Giken Kogyo Kabushiki Kaisha (JP)
(72) Akihiko Nishimoto, Jun Tanaka
(74) Dannemann, Siemsen, Bigler & Ipanema Moreira
Prorrogado de 17/08/2017 a 16/08/2022 (4º Período).

(11) DI 6202431-0

Código 46 - Prorrogação
(22) 16/08/2002
(15) 12/08/2003
(45) 12/08/2003
(54) CONFIGURAÇÃO APLICADA EM FAROL DIANTEIRO PARA MOTOCICLETA
(73) HONDA GIKEN KOGYO KABUSHIKI KAISHA (JP)
(72) AKIHIKO NISHIMOTO, JUN TANAKA
(74) Dannemann, Siemsen, Bigler & Ipanema Moreira
Prorrogado de 17/08/2017 a 16/08/2022 (4º Período).

(11) DI 6202563-5

Código 46 - Prorrogação
(22) 11/09/2002
(15) 03/06/2003
(45) 03/06/2003
(54) CONFIGURAÇÃO APLICADA EM ABSORVENTE HIGIÊNICO
(73) SANTHER FÁBRICA DE PAPEL SANTA THEREZINHA S/A (BR/SP)
(72) PLÍNIO HAIDAR FILHO
(74) ALBERTO LUÍS CAMELIER DA SILVA
Prorrogado de 12/09/2017 a 11/09/2022 (4º Período).

(11) DI 6202585-6

Código 46 - Prorrogação
(22) 11/09/2002
(15) 09/09/2003
(45) 09/09/2003
(54) CONFIGURAÇÃO APLICADA EM ABSORVENTE ÍNTIMO FEMININO
(73) SANTHER - FÁBRICA DE PAPEL SANTA THEREZINHA S/A (BR/SP)
(72) PLÍNIO HAIDAR FILHO
(74) ALBERTO LUÍS CAMELIER DA SILVA
Prorrogado de 12/09/2017 a 11/09/2022 (4º Período).

(11) DI 6301435-1

Código 46 - Prorrogação
(22) 28/04/2003
(15) 29/07/2003
(45) 29/07/2003
(54) CONFIGURAÇÃO APLICADA EM ABRAÇADEIRA DE TUBOS E



CONEXÕES COM ENGATE DE ALÇA
(73) WALDEMAR KREBS (BR/SP)
(72) WALDEMAR KREBS
(74) José Ricardo Gonçalves Azenha
Prorrogado de 29/04/2018 a 28/04/2023 (4º Período).

(11) DI 6301766-0

Código 46 - Prorrogação
(22) 12/06/2003
(15) 12/08/2003
(45) 12/08/2003
(54) CONFIGURAÇÃO APLICADA EM POTE.
(73) GAKO KONIETZKO GMBH (DE)
(72) ALBRECHT KONIETZKO
(74) Sul América Marcas e Patentes S/C Ltda.
Prorrogado de 13/06/2018 a 12/06/2023 (4º Período).

(11) DI 6301767-9

Código 46 - Prorrogação
(22) 12/06/2003
(15) 11/11/2003
(45) 11/11/2003
(54) CONFIGURAÇÃO APLICADA EM DISPOSITIVO MISTURADOR.
(73) Gako Konietzko GMBH (DE)
(72) Albrecht Konietzko
(74) Sul América Marcas e Patentes S/C Ltda.
Prorrogado de 13/06/2018 a 12/06/2023 (4º Período).

(11) DI 6301768-7

Código 46 - Prorrogação
(22) 12/06/2003
(15) 12/08/2003
(45) 12/08/2003
(54) CONFIGURAÇÃO APLICADA EM HASTE COM DISPOSITIVO MISTURADOR.
(73) GAKO KONIETZKO GMBH (DE)
(72) ALBRECHT KONIETZKO
(74) Sul América Marcas e Patentes S/C Ltda.
Prorrogado de 13/06/2018 a 12/06/2023 (4º Período).

(11) DI 6700621-3

Código 46 - Prorrogação
(22) 13/03/2007
(15) 28/08/2007
(45) 28/08/2007
(54) CONFIGURAÇÃO APLICADA EM TORRE COM ILUMINAÇÃO PARA EXTRAÇÃO DE CHOPE
(73) EDUARDO NASCIMENTO PORTO (BR/RJ)



(72) EDUARDO NASCIMENTO PORTO
Prorrogado de 14/03/2017 a 13/03/2022 (3º Período).

(11) DI 6702388-6

Código 46 - Prorrogação
(22) 02/08/2007
(15) 03/06/2008
(45) 03/06/2008
(54) CONFIGURAÇÃO APLICADA EM REFIL PARA LIXADEIRA INDUSTRIAL
(73) JOSE MARQUES LUZ (BR/PR)
(72) JOSE MARQUES LUZ
(74) BRASIL SUL MARCAS E PATENTES S/C LTDA
Prorrogado de 03/08/2017 a 02/08/2022 (3º Período).

(11) DI 6702418-1

Código 46 - Prorrogação
(22) 27/07/2007
(15) 12/02/2008
(45) 12/02/2008
(54) VOLANTE DE REGISTRO DE ESFERA SOLDÁVEL
(73) Plastilit Produtos Plásticos do Paraná Ltda (BR/PR)
(72) ROGÉRIO RICARDO DA CUNHA
(74) Marcos Aurélio de Jesus
Prorrogado de 28/07/2017 a 27/07/2022 (3º Período).

(11) DI 6702469-6

Código 46 - Prorrogação
(22) 16/08/2007
(15) 19/02/2008
(45) 19/02/2008
(54) CONFIGURAÇÃO APLICADA A PERFIL
(73) Alcoa Alumínio S/A (BR/SP)
(72) ANTONIO BENEDITO CARDOSO
(74) DANNEMANN, SIEMSEN, BIGLER & IPANEMA MOREIRA
Prorrogado de 17/08/2017 a 16/08/2022 (3º Período).

(11) DI 6702485-8

Código 46 - Prorrogação
(22) 10/08/2007
(15) 15/07/2008
(45) 15/07/2008
(54) CONFIGURAÇÃO APLICADA A CURATIVO TERAPÊUTICO
(73) Wyeth LLC (US)
(72) ANGELA MARIE REED, JASON ALAN BORN
(74) VIEIRA DE MELLO ADVOGADOS
Prorrogado de 11/08/2017 a 10/08/2022 (3º Período).

(11) DI 6702492-0

Código 46 - Prorrogação

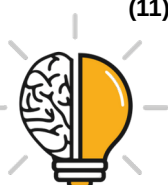

(22) 09/08/2007
(15) 26/02/2008
(45) 26/02/2008
(54) CONFIGURAÇÃO APLICADA EM TAMPA PARA GARRAFAS DE BEBIDAS
(73) ACQUA MINERALE S. BENEDETTO - S.P.A. (IT)
(72) ENRICO ZOPPAS
(74) MOMSEN, LEONARDOS & CIA.
Prorrogado de 10/08/2017 a 09/08/2022 (3º Período).

(11) DI 6702595-1

Código 46 - Prorrogação
(22) 28/08/2007
(15) 11/03/2008
(45) 11/03/2008
(54) MISTURADOR MANUAL
(73) KONINKLIJKE PHILIPS ELECTRONICS N.V. (NL)
(72) ALVIN YEUK AU YUEN
(74) NELLIE ANNE DANIEL-SHORES
Prorrogado de 29/08/2017 a 28/08/2022 (3º Período).

(11) DI 6702902-7

Código 46 - Prorrogação
(22) 02/10/2007
(15) 25/03/2008
(45) 25/03/2008
(54) CONFIGURAÇÃO APLICADA EM GARRAFA
(73) INDÚSTRIA E COMÉRCIO DE BEBIDAS FUNADA LTDA (BR/SP)
(72) ANTONIO YASUTAKA FUNADA
(74) VILAGE MARCAS & PATENTES S/S LTDA
Prorrogado de 03/10/2017 a 02/10/2022 (3º Período).

(11) DI 6702930-2

Código 46 - Prorrogação
(22) 28/09/2007
(15) 20/05/2008
(45) 20/05/2008
(54) CONFIGURAÇÃO APLICADA EM CAIXA DE TRANSMISSÃO
(73) Sew-Eurodrive GMBH & CO. KG (DE)
(72) HANS-JÜRGEN LANNOCH
(74) DANNEMANN, SIEMSEN, BIGLER & IPANEMA MOREIRA
Prorrogado de 29/09/2017 a 28/09/2022 (3º Período).

(11) DI 6702931-0

Código 46 - Prorrogação
(22) 28/09/2007
(15) 25/03/2008
(45) 25/03/2008
(54) CONFIGURAÇÃO APLICADA EM CAIXA DE TRANSMISSÃO



(73) SEW-EURODRIVE GMBH & CO.KG (DE)
(72) HANS-JÜRGEN LANNOCH
(74) DANNEMANN, SIEMSEN, BIGLER & IPANEMA MOREIRA
Prorrogado de 29/09/2017 a 28/09/2022 (3º Período).

(11) DI 6702957-4

Código 46 - Prorrogação
(22) 08/10/2007
(15) 25/03/2008
(45) 25/03/2008
(54) CONFIGURAÇÃO APLICADA EM FRASCO
(73) ALIMENTOS WILSON LTDA (BR/SP)
(72) DOMINGOS TADAKAZU HIROTO
(74) VILAGE MARCAS & PATENTES S/S LTDA
Prorrogado de 09/10/2017 a 08/10/2022 (3º Período).

(11) DI 6703034-3

Código 46 - Prorrogação
(22) 03/09/2007
(15) 15/04/2008
(45) 15/04/2008
(54) CONFIGURAÇÃO APLICADA EM BRINCO
(73) JACK VARTANIAN (BR/SP)
(72) JACK VARTANIAN
(74) VILAGE MARCAS & PATENTES S/S LTDA
Prorrogado de 04/09/2017 a 03/09/2022 (3º Período).

(11) DI 6703035-1

Código 46 - Prorrogação
(22) 03/09/2007
(15) 15/04/2008
(45) 15/04/2008
(54) CONFIGURAÇÃO APLICADA EM ANEL
(73) JACK VARTANIAN (BR/SP)
(72) JACK VARTANIAN
(74) VILAGE MARCAS & PATENTES S/S LTDA
Prorrogado de 04/09/2017 a 03/09/2022 (3º Período).

(11) DI 6703892-1

Código 46 - Prorrogação
(22) 15/08/2007
(15) 16/12/2008
(45) 16/12/2008
(54) CONFIGURAÇÃO APLICADA A CABO PARA PANELA
(73) La Termoplastic F.B.M. S.R.L. (IT)
(72) Marco Munari
(74) ADVOCACIA PIETRO ARIBONI S/C
Prorrogado de 16/08/2017 a 15/08/2022 (3º Período).



(11) DI 6703947-2

Código 46 - Prorrogação

(22) 24/08/2007

(15) 21/10/2008

(45) 21/10/2008

(54) CONFIGURAÇÃO APLICADA A CABO PARA PANELA

(73) LA Termoplastic F.B.M. - S.R.L. (IT)

(72) Marco Munari

(74) ADVOCACIA PIETRO ARIBONI S/C

Prorrogado de 25/08/2017 a 24/08/2022 (3º Período).

(11) DI 6703978-2

Código 46 - Prorrogação

(22) 21/08/2007

(15) 15/07/2008

(45) 15/07/2008

(54) CONFIGURAÇÃO DE SUPORTE PARA TRAVA ELÉTRICA

(73) Tecnologia Quantum Indústria Eletrônica Ltda (BR/SP)

(72) Marcos Liron

Prorrogado de 22/08/2017 a 21/08/2022 (3º Período).

(11) DI 6704065-9

Código 46 - Prorrogação

(22) 02/08/2007

(15) 01/07/2008

(45) 01/07/2008

(54) CAIXA PARA SENDOR ULTRASONICO TX

(73) Tecnologia Quantum Indústria Eletrônica Ltda (BR/SP)

(72) Marcos Liron

Prorrogado de 03/08/2017 a 02/08/2022 (3º Período).

(11) DI 6704066-7

Código 46 - Prorrogação

(22) 02/08/2007

(15) 01/07/2008

(45) 01/07/2008

(54) CAIXA PARA SENSOR ULTRASONICO RX

(73) Tecnologia Quantum Indústria Eletrônica Ltda (BR/SP)

(72) Marcos Liron

Prorrogado de 03/08/2017 a 02/08/2022 (3º Período).

(11) DI 6704179-5

Código 46 - Prorrogação

(22) 03/12/2007

(15) 03/06/2008

(45) 03/06/2008

(54) CONFIGURAÇÃO APLICADA A FRASCO PARA PERFUME

(73) Botica Comercial Farmacêutica Ltda (BR/PR)



(72) ROSIMAR ROGERIO DE OLIVEIRA
(74) ANDRÉ LUIS FLESCH BRETANHA JORGE
Prorrogado de 04/12/2017 a 03/12/2022 (3º Período).

(11) DI 6704274-0

Código 46 - Prorrogação
(22) 14/09/2007
(15) 19/08/2008
(45) 19/08/2008
(54) CONFIGURAÇÃO APLICADA EM LUMINÁRIA
(73) Jacqueline Irene Bleiweiss Terpins (BR/SP)
(72) Jacqueline Irene Bleiweiss Terpins
(74) Aguinaldo Moreira
Prorrogado de 15/09/2017 a 14/09/2022 (3º Período).

(11) DI 6704985-0

Código 46 - Prorrogação
(22) 15/08/2007
(15) 11/11/2008
(45) 11/11/2008
(54) CONFIGURAÇÃO APLICADA EM TIRA DE SANDÁLIA
(73) São Paulo Alpargatas S/A (BR/SP)
(72) Silene Kassuda
(74) Veirano Advogados
Prorrogado de 16/08/2017 a 15/08/2022 (3º Período).

(11) DI 6705002-6

Código 46 - Prorrogação
(22) 01/08/2007
(15) 08/07/2008
(45) 08/07/2008
(54) CONFIGURAÇÃO APLICADA EM FRASCO
(73) Muriel do Brasil Indústria de Cosméticos Ltda (BR/SP)
(72) Edgard Silva Boldarim
(74) Org. Mérito Marcas e Patentes Ltda
Prorrogado de 02/08/2017 a 01/08/2022 (3º Período).

(11) DI 6705044-1

Código 46 - Prorrogação
(22) 14/09/2007
(15) 08/07/2008
(45) 08/07/2008
(54) CONFIGURAÇÃO APLICADA EM CABO DE SOM
(73) Arcanjo Incorporadora e Participações Ltda (BR/SP)
(72) Rogério Raso
(74) VILAGE MARCAS & PATENTES S/S LTDA
Prorrogado de 15/09/2017 a 14/09/2022 (3º Período).



(11) DI 6705256-8 Código 46 - Prorrogação
(22) 14/09/2007
(15) 28/10/2008
(45) 28/10/2008
(54) CONFIGURAÇÃO APLICADA EM LUMINÁRIA (PEDIDO DIVIDIDO DO DESENHO INDUSTRIAL DI 6704274-0, DEPOSITADO EM 14/09/2007)
(62) DI 6704274-0 14/09/2007
(73) JACQUELINE IRENE BLEIWEISS TERPINS (BR/SP)
(72) JACQUELINE IRENE BLEIWEISS TERPINS
(74) AQUINALDO MOREIRA
Prorrogado de 15/09/2017 a 14/09/2022 (3º Período).

(11) DI 6800063-4 Código 46 - Prorrogação
(22) 16/01/2008
(15) 22/07/2008
(45) 22/07/2008
(54) CONFIGURAÇÃO APLICADA EM TAMPA
(73) SEAQUIST-LOEFFLER KUNSTSTOFFWERK GMBH (DE)
(72) BERND ZUPAN
(74) DANNEMANN, SIEMSEN, BIGLER & IPANEMA MOREIRA
Prorrogado de 17/01/2018 a 16/01/2023 (3º Período).

(11) DI 6802027-9 Código 46 - Prorrogação
(22) 05/05/2008
(15) 31/03/2009
(45) 31/03/2009
(54) CONFIGURAÇÃO APLICADA EM TRICICLO INFANTIL
(73) Viva Empreendimentos e Administração de Bens Ltda (BR/SP)
(72) Ricardo José Antoniazzi Pucci
(74) TINOCO SOARES & FILHO LTDA
Prorrogado de 06/05/2018 a 05/05/2023 (3º Período).

(11) DI 6802099-6 Código 46 - Prorrogação
(22) 26/05/2008
(15) 31/03/2009
(45) 31/03/2009
(54) CONFIGURAÇÃO EM IMPRESSORA COM AUTENTICADOR DE DOCUMENTOS
(73) PERTO S/A - PERIFÉRICOS PARA AUTOMAÇÃO (BR/RS)
(72) Joseph Thomas Elbling
(74) D' Mark Registros de Marcas e Patentes Ltda.
Prorrogado de 27/05/2018 a 26/05/2023 (3º Período).

(11) DI 6802406-1 Código 46 - Prorrogação

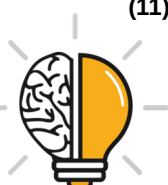

(22) 30/05/2008
(15) 24/11/2009
(45) 24/11/2009
(54) CONFIGURAÇÃO APLICADA EM MÓDULO DE CERCA
(73) José Selézio Martins (BR/SC) , JJW TRANSPORTES E COM. DE
MATERIAIS DE CONSTRUÇÃO LTDA. (BR/RS)
(72) José Selézio Martins
(74) Saulo Leal
Prorrogado de 31/05/2018 a 30/05/2023 (3º Período).

(11) DI 6802681-1

Código 46 - Prorrogação
(22) 30/06/2008
(15) 27/01/2009
(45) 27/01/2009
(54) CONFIGURAÇÃO APLICADA EM APARELHOS DE CONDICIONAMENTO
FÍSICO PARA AS PERNAS
(73) BRUDDEN EQUIPAMENTOS LTDA (BR/SP)
(72) Takashi Nishimura
(74) Paulo Cesar Vaz Machado
Prorrogado de 01/07/2018 a 30/06/2023 (3º Período).

(11) DI 6802682-0

Código 46 - Prorrogação
(22) 30/06/2008
(15) 27/01/2009
(45) 27/01/2009
(54) CONFIGURAÇÃO APLICADA EM APARELHO DE CONDICIONAMENTO
FÍSICO
(73) BRUDDEN EQUIPAMENTOS LTDA (BR/SP)
(72) Takashi Nishimura
(74) Paulo Cesar Vaz Machado
Prorrogado de 01/07/2018 a 30/06/2023 (3º Período).

(11) DI 6802683-8

Código 46 - Prorrogação
(22) 30/06/2008
(15) 27/01/2009
(45) 27/01/2009
(54) CONFIGURAÇÃO APLICADA EM APARELHO DE CONDICIONAMENTO
FÍSICO PARA MEMBROS INFERIORES
(73) BRUDDEN EQUIPAMENTOS LTDA (BR/SP)
(72) Takashi Nishimura
(74) Paulo Cesar Vaz Machado
Prorrogado de 01/07/2018 a 30/06/2023 (3º Período).

(11) DI 6802684-6

Código 46 - Prorrogação

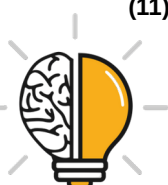

(22) 30/06/2008
(15) 27/01/2009
(45) 27/01/2009
(54) CONFIGURAÇÃO ESTÉTICA APLICADA EM APARELHO DE
CONDICIONAMENTO FÍSICO PARA MEMBROS SUPERIORES
(73) BRUDDEN EQUIPAMENTOS LTDA (BR/SP)
(72) Takashi Nishimura
(74) Paulo Cesar Vaz Machado
Prorrogado de 01/07/2018 a 30/06/2023 (3º Período).

(11) DI 6802685-4

Código 46 - Prorrogação
(22) 30/06/2008
(15) 27/01/2009
(45) 27/01/2009
(54) CONFIGURAÇÃO APLICADA EM APARELHO DE CONDICIONAMENTO
FÍSICO PARA OS BRAÇOS
(73) BRUDDEN EQUIPAMENTOS LTDA (BR/SP)
(72) Takashi Nishimura
(74) Paulo Cesar Vaz Machado
Prorrogado de 01/07/2018 a 30/06/2023 (3º Período).

(11) DI 6802686-2

Código 46 - Prorrogação
(22) 30/06/2008
(15) 27/01/2009
(45) 27/01/2009
(54) CONFIGURAÇÃO ESTÉTICA EM APARELHO DE CONDICIONAMENTO
FÍSICO
(73) BRUDDEN EQUIPAMENTOS LTDA (BR/SP)
(72) Takashi Nishimura
(74) Paulo Cesar Vaz Machado
Prorrogado de 01/07/2018 a 30/06/2023 (3º Período).

(11) DI 6802687-0

Código 46 - Prorrogação
(22) 30/06/2008
(15) 27/01/2009
(45) 27/01/2009
(54) CONFIGURAÇÃO APLICADA EM APARELHO DE CONDICIONAMENTO
FÍSICO PARA MEMBROS SUPERIORES
(73) BRUDDEN EQUIPAMENTOS LTDA (BR/SP)
(72) Takashi Nishimura
(74) Paulo Cesar Vaz Machado
Prorrogado de 01/07/2018 a 30/06/2023 (3º Período).

(11) DI 6802759-1

Código 46 - Prorrogação

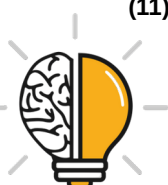

(22) 21/07/2008
(15) 01/09/2009
(45) 01/09/2009
(54) CONFIGURAÇÃO APLICADA EM EMPUNHADURA PARA INSTRUMENTOS CIRÚRGICOS
(73) Imbros Administração e Participações Ltda (BR/RS)
(72) Theodore Georgiadis
(74) SKO - Oyarzáball Marcas & Patentes S/S Ltda.
Prorrogado de 22/07/2018 a 21/07/2023 (3º Período).

(11) DI 6803040-1

Código 46 - Prorrogação
(22) 01/07/2008
(15) 10/03/2009
(45) 10/03/2009
(54) CONFIGURAÇÃO APLICADA EM MAÇANETA
(73) LUIS ANTONIO BARBOSA (BR/SP)
(72) LUIS ANTONIO BARBOSA
(74) Gold Star Patentes e Marcas S/C LTDA
Prorrogado de 02/07/2018 a 01/07/2023 (3º Período).



Código 47 - Petição Não Conhecida

Não conhecimento da petição apresentada em virtude do disposto nos Arts. 218 ou 219 da LPI.

(21) BR 30 2015 005097-7

Código 47 - Petição Não Conhecida

(22) 10/11/2015

(71) MAICON ALVES CORDEIRO (BR/PR)

(74) Paulo José Lunkes

Petição 970170006119 de 27/01/2017 não conhecida, em virtude do disposto no Art. 218 da LPI, dado que não houve pagamento da retribuição referente ao serviço de cumprimento de exigência e tampouco cumprimento da exigência formulada posteriormente, visando o saneamento do processo.

(11) BR 30 2016 004650-6

Código 47 - Petição Não Conhecida

(22) 07/10/2016

(15) 12/09/2017

(71) VALCIR FABRIS (BR/SP)

(74) Sul América Marcas e Patentes Ltda.

Petição 870160059176, de 11/10/2016 não conhecida nos termos do inciso II do art. 219 da LPI, por configurar acréscimo de matéria relativa ao objeto apresentado no depósito do pedido: o depósito continha apenas um objeto e nesta outra petição constam dois objetos.

(21) BR 30 2016 004666-2

Código 47 - Petição Não Conhecida

(22) 10/10/2016

(71) ENFANT TERRIBLE DESIGN AB (SE)

(74) MURTA GOYANES ADVOGADOS

Referente à petição 870160064337, de 01/11/2016 e à petição 870160067164, de 14/11/2016, não conhecidas nos termos do inciso II do art. 219 da LPI, por configurarem alteração de matéria relativa ao objeto apresentado no depósito do pedido.



Código 47.1 - Petição Prejudicada

Prejudicada a Petição Indicada de acordo com o complemento.

(21) BR 30 2012 002627-0	Código 47.1 - Petição Prejudicada (22) 24/05/2012 (71) Douglas Renan Baquetti (BR/PR) (74) João Bruno Dacome Bueno Petição nº 870160024569, de 01/06/2016, prejudicada, tendo em vista ter sido publicada a nulidade do registro, na RPI 2404, de 31/01/2017.
(21) BR 30 2012 002896-5	Código 47.1 - Petição Prejudicada (22) 11/06/2012 (71) Antonio Leme Junior (BR/PR) (74) João Bruno Dacome Bueno Petição prejudicada, tendo em vista a publicação da nulidade do registro, na RPI 2414, de 11/04/2017. Em referência à petição nº 870160024596, de 01/06/2016.
(21) BR 30 2015 002165-9	Código 47.1 - Petição Prejudicada (22) 11/05/2015 (71) ANTONIO LEME JUNIOR (BR/PR) (74) JOÃO BRUNO DACOME BUENO Petição prejudicada, tendo em vista a publicação do indeferimento do pedido, na RPI2374, de 05/07/2016. Em referência à petição nº 870160024621, de 01/06/2016.
(21) BR 30 2015 002166-7	Código 47.1 - Petição Prejudicada (22) 11/05/2015 (71) ANTONIO LEME JUNIOR (BR/PR) (74) JOÃO BRUNO DACOME BUENO Petição prejudicada, tendo em vista a publicação do indeferimento do pedido, na RPI 2374, de 05/07/2016. Em referência à petição nº 870160024625, de 01/06/2016.
(21) BR 30 2015 002167-5	Código 47.1 - Petição Prejudicada (22) 11/05/2015 (71) ANTONIO LEME JUNIOR (BR/PR) (74) JOÃO BRUNO DACOME BUENO Petição prejudicada, tendo em vista a publicação do indeferimento do pedido, na RPI 2374, de 05/07/2016. Em referência à petição nº 870160024627, de 01/06/2016.
(21) BR 30 2015 002170-5	Código 47.1 - Petição Prejudicada



(22) 11/05/2015

(71) ANTONIO LEME JUNIOR (BR/PR)

(74) JOÃO BRUNO DACOME BUENO

Petição prejudicada, tendo em vista a publicação do indeferimento do pedido, na RPI 2374, de 05/07/2016. Em referência à petição nº 870160024632, de 01/06/2016.

(21) BR 30 2015 002173-0

Código 47.1 - Petição Prejudicada

(22) 11/05/2015

(71) ANTONIO LEME JUNIOR (BR/PR)

(74) JOÃO BRUNO DACOME BUENO

Petição prejudicada, tendo em vista a publicação do indeferimento do pedido, na RPI 2374, de 05/07/2016. Em referência à petição nº 870160024634, de 01/06/2016.

(21) DI 6702671-0

Código 47.1 - Petição Prejudicada

(22) 10/01/2007

(30) 11/07/2006 DE 40603519.9

(71) J.S. STAEDTLER GMBH & CO. KG (DE)

(74) ARARIPE & ASSOCIADOS

Petição prejudicada, tendo em vista a publicação da anulação do privilégio, na RPI 2368, de 24/05/2016. Em referência à petição nº 870160027565, de 10/06/2016.

(21) DI 7104319-5

Código 47.1 - Petição Prejudicada

(22) 23/09/2011

(71) Antonio Leme Junior (BR/PR)

(74) João Bruno Dacome Bueno

Petição prejudicada, em referência à petição nº 870160024592, de 01/06/2016, tendo em vista a publicação de nulidade do registro, na RPI 2395, de 29/11/2016.



Código 49 - Perda de Prioridade

Perda da prioridade reivindicada por não atender às disposições previstas no Art. 99 da LPI.

(11) BR 30 2016 000448-0	Código 49 - Perda de Prioridade (22) 10/02/2016 (15) 05/09/2017 (71) PABLO ALBERTO BONINI (AR) , MANUEL JOSÉ BRANDI (AR) (74) Maria Pia Carvalho Guerra Referente à reivindicação da Prioridade nº AR 89008, de 28/09/2015, por não haver correspondência entre a matéria apresentada na prioridade e a apresentada no pedido. Referente à reivindicação da Prioridade nº AR 89009, de 28/09/2015, por não haver correspondência entre a matéria apresentada na prioridade e a apresentada no pedido. Referente à reivindicação da Prioridade nº AR 89375, de 04/12/2015, por não haver correspondência entre a matéria apresentada na prioridade e a apresentada no pedido.
(21) BR 30 2016 004567-4	Código 49 - Perda de Prioridade (22) 05/10/2016 (71) SCANIA CV AB (SE) (74) Daniel Advogados (Alt.de Daniel & Cia) Referente à Reivindicação de Prioridade nº 001447825-0001, de 04/04/2016, por ter sido apresentada fora do prazo legal previsto no Art. 99 da LPI.
(21) BR 30 2016 004571-2	Código 49 - Perda de Prioridade (22) 05/10/2016 (71) SCANIA CV AB (SE) (74) Daniel Advogados (Alt.de Daniel & Cia) Referente à Reivindicação de Prioridade nº 001447841-0001, de 04/04/2016, por ter sido apresentada fora do prazo legal previsto no Art. 99 da LPI.
(21) BR 30 2016 004572-0	Código 49 - Perda de Prioridade (22) 05/10/2016 (71) SCANIA CV AB (SE) (74) Daniel Advogados (Alt.de Daniel & Cia) Referente à Reivindicação de Prioridade nº 001447759-0001, de 04/04/2016, por ter sido apresentada fora do prazo legal previsto no Art. 99 da LPI.
(21) BR 30 2016 004573-9	Código 49 - Perda de Prioridade (22) 05/10/2016 (71) SCANIA CV AB (SE) (74) Daniel Advogados (Alt.de Daniel & Cia)



Referente à Reivindicação de Prioridade nº 001447767-0001, de 04/04/2016, por ter sido apresentada fora do prazo legal previsto no Art. 99 da LPI.

(11) BR 30 2016 004794-4

Código 49 - Perda de Prioridade

(22) 19/10/2016

(15) 12/09/2017

(71) VISA INTERNATIONAL SERVICE ASSOCIATION (US)

(74) LUIZ LEONARDOS & ADVOGADOS

Referente à reivindicação de Prioridade Número US 29/575,388, de 24/08/2016, por não haver correspondência com matéria do pedido.

(11) BR 30 2016 004795-2

Código 49 - Perda de Prioridade

(22) 19/10/2016

(15) 12/09/2017

(71) VISA INTERNATIONAL SERVICE ASSOCIATION (US)

(74) LUIZ LEONARDOS & ADVOGADOS

Referente à reivindicação de Prioridade Número US 29/575,389, de 24/08/2016, por não haver correspondência com matéria do pedido.

(11) BR 32 2014 001479-2

Código 49 - Perda de Prioridade

(22) 22/10/2013

(15) 12/09/2017

(62) BR 30 2013 005416-0 22/10/2013

(71) BEAUTY UNION GLOBAL LIMITED (HK)

(74) ARARIPE & ASSOCIADOS

Referente à Reivindicação de Prioridade nº IL 53938, de 22/04/2013, por não contemplar a matéria do pedido.

(11) BR 32 2014 002659-6

Código 49 - Perda de Prioridade

(22) 29/08/2011

(15) 12/09/2017

(62) DI 7103793-4 29/08/2011

(71) JOHNSON & JOHNSON CONSUMER COMPANIES, INC. (US)

(74) DANNEMANN, SIEMSEN, BIGLER & IPANEMA MOREIRA

Referente à Reivindicação de Prioridade nº US 13/036,471, de 28/02/2011, por não contemplar a matéria do pedido. Referente à Reivindicação de Prioridade nº US 13/036,499, de 28/02/2011, por não contemplar a matéria do pedido.

(11) BR 32 2014 002660-0

Código 49 - Perda de Prioridade

(22) 29/08/2011

(15) 12/09/2017

(62) DI 7103793-4 29/08/2011

(71) JOHNSON & JOHNSON CONSUMER COMPANIES, INC. (US)

(74) DANNEMANN, SIEMSEN, BIGLER & IPANEMA MOREIRA



Referente à Reivindicação de Prioridade nº US 13/036,471, de 28/02/2011, por não contemplar a matéria do pedido. Referente à Reivindicação de Prioridade nº US 13/036,499, de 28/02/2011, por não contemplar a matéria do pedido.

(21) BR 32 2015 001271-7

Código 49 - Perda de Prioridade

(22) 11/10/2013

(62) BR 30 2013 005251-6 11/10/2013

(71) BEMIS MANUFACTURING COMPANY (US)

(74) DANNEMANN, SIEMSEN, BIGLER & IPANEMA MOREIRA

Referente à reivindicação de Prioridade nº US 29/452,211 de 12/04/2013, por não haver correspondência entre a matéria apresentada na prioridade e a apresentada no pedido.

(11) BR 32 2016 004676-2

Código 49 - Perda de Prioridade

(22) 01/07/2015

(15) 12/09/2017

(62) BR 30 2015 003071-2 01/07/2015

(71) TOYOTA JIDOSHA KABUSHIKI KAISHA (JP)

(74) Orlando de Souza

Referente à reivindicação da Prioridade nº AU 201510147, de 14/01/2015, por não haver correspondência entre a matéria apresentada na prioridade e a apresentada no pedido. Referente à reivindicação da Prioridade nº AU 201510148, de 14/01/2015, por não haver correspondência entre a matéria apresentada na prioridade e a apresentada no pedido.



Código 53 - Notificação de Decisão Judicial

Notificação de decisão judicial referente ao registro.

(11) BR 30 2013 002810-0	Código 53 - Notificação de Decisão Judicial (22) 14/06/2013 (15) 12/01/2016 (71) GUILHERME CARLONI SIMOCELI (BR/SP) (74) SPI MARCAS & PATENTES S/C LTDA. NOTIFICAÇÃO DE DECISÃO JUDICIAL REFERENTE AO REGISTRO INPI: 291191 Origem: 8ª Vara de Execuções Fiscais - 1ª Subseção Judiciária de São Paulo Processo nº: 0014488-23.2017.403.6182 - Medida Cautelar Fiscal Requerente: Fazenda Nacional Requerido: Guilherme Carloni Simoceli e outros Decisão: Levantamento da indisponibilidade dos bens.
(21) BR 30 2016 005551-3	Código 53 - Notificação de Decisão Judicial (22) 30/11/2016 (71) GUILHERME CARLONI SIMOCELI (BR/SP) (74) SPI - Marcas e Patentes S/C Ltda. NOTIFICAÇÃO DE DECISÃO JUDICIAL REFERENTE AO PEDIDO INPI: 291191 Origem: 8ª Vara de Execuções Fiscais - 1ª Subseção Judiciária de São Paulo Processo nº: 0014488-23.2017.403.6182 - Medida Cautelar Fiscal Requerente: Fazenda Nacional Requerido: Guilherme Carloni Simoceli e outros Decisão: Levantamento da indisponibilidade dos bens.
(11) DI 6705042-5	Código 53 - Notificação de Decisão Judicial (22) 06/09/2007 (15) 08/07/2008 (71) Guilherme Carloni Simoceli (BR/SP) (74) Spi Marcas & Patentes S/C LTDA NOTIFICAÇÃO DE DECISÃO JUDICIAL REFERENTE AO REGISTRO INPI: 291191 Origem: 8ª Vara de Execuções Fiscais - 1ª Subseção Judiciária de São Paulo Processo nº: 0014488-23.2017.403.6182 - Medida Cautelar Fiscal Requerente: Fazenda Nacional Requerido: Guilherme Carloni Simoceli e outros Decisão: Levantamento da indisponibilidade dos bens.
(11) DI 6901740-9	Código 53 - Notificação de Decisão Judicial (22) 06/05/2009 (15) 28/12/2010 (71) Guilherme Carloni Simoceli (BR/SP) (74) SPI MARCAS & PATENTES S/C LTDA NOTIFICAÇÃO DE DECISÃO JUDICIAL REFERENTE AO REGISTRO INPI:291191 Origem:8ª Vara de Execuções Fiscais - 1ª Subseção Judiciária de



São Paulo Processo nº: 0014488-23.2017.403.6182 - Medida Cautelar Fiscal
Requerente: Fazenda Nacional Requerido: Guilherme Carloni Simoceli e outros
Decisão: Levantamento da indisponibilidade dos bens.



Código 56 - Transferência Deferida

Notificação do deferimento da transferência requerida.

(11) BR 30 2012 002621-0	Código 56 - Transferência Deferida (22) 24/05/2012 (15) 05/04/2016 (71) MAQUIRA INDÚSTRIA DE PRODUTOS ODONTOLÓGICOS LTDA. (BR/PR) (74) João Bruno Dacome Bueno Transferido de Douglas Renan Baquetti, conforme petição nº 870160024589, de 01/06/2016.
(11) BR 30 2012 002622-9	Código 56 - Transferência Deferida (22) 24/05/2012 (15) 20/05/2014 (71) MAQUIRA INDÚSTRIA DE PRODUTOS ODONTOLÓGICOS LTDA. (BR/PR) (74) João Bruno Dacome Bueno Transferido de Douglas Renan Baquetti, conforme petição nº 870160024585, de 01/06/2016.
(21) BR 30 2012 002623-7	Código 56 - Transferência Deferida (22) 24/05/2012 (71) MAQUIRA INDÚSTRIA DE PRODUTOS ODONTOLÓGICOS LTDA. (BR/PR) (74) JOÃO BRUNO DACOME BUENO Transferido de Douglas Renan Baquetti, conforme petição nº 870160024580, de 01/06/2016.
(11) BR 30 2012 002624-5	Código 56 - Transferência Deferida (22) 24/05/2012 (15) 20/05/2014 (71) MAQUIRA INDÚSTRIA DE PRODUTOS ODONTOLÓGICOS LTDA. (BR/PR) (74) João Bruno Dacome Bueno Transferido de Douglas Renan Baquetti, conforme petição nº 870160024577, de 01/06/2016.
(11) BR 30 2012 002626-1	Código 56 - Transferência Deferida (22) 24/05/2012 (15) 20/05/2014 (71) MAQUIRA INDÚSTRIA DE PRODUTOS ODONTOLÓGICOS LTDA. (BR/PR) (74) João Bruno Dacome Bueno Transferido de Douglas Renan Baquetti, conforme petição nº 870160024574, de 01/06/2016.



(11) BR 30 2012 002894-9	Código 56 - Transferência Deferida (22) 11/06/2012 (15) 20/05/2014 (71) MAQUIRA INDÚSTRIA DE PRODUTOS ODONTOLÓGICOS (BR/PR) (74) João Bruno Dacome Bueno Transferido de Antonio Leme Junior, conforme petição nº 870160024595, de 01/06/2016.
(11) BR 30 2012 002897-3	Código 56 - Transferência Deferida (22) 11/06/2012 (15) 12/04/2016 (71) MAQUIRA INDÚSTRIA DE PRODUTOS ODONTOLÓGICOS (BR/PR) (74) João Bruno Dacome Bueno Transferido de Antonio Leme Junior, conforme petição nº 870160024598, de 01/06/2016.
(11) BR 30 2012 003097-8	Código 56 - Transferência Deferida (22) 21/06/2012 (15) 20/05/2014 (71) MAQUIRA INDÚSTRIA DE PRODUTOS ODONTOLÓGICOS LTDA. (BR/PR) (74) João Bruno Dacome Bueno Transferido de Antonio Leme Junior, conforme petição nº 870160024599, de 01/06/2016.
(11) BR 30 2012 003100-1	Código 56 - Transferência Deferida (22) 21/06/2012 (15) 29/10/2014 (71) MAQUIRA INDÚSTRIA DE PRODUTOS ODONTOLÓGICOS LTDA. (BR/PR) (74) João Bruno Dacome Bueno Transferido de Antonio Leme Junior, conforme petição nº 870160024601, de 01/06/2016.
(11) BR 30 2012 006396-5	Código 56 - Transferência Deferida (22) 13/12/2012 (15) 17/12/2013 (71) DOP CAFES ESPECIAIS LTDA - ME (BR/PR) (74) BRASIL SUL MARCAS E PATENTES S/C LTDA Transferido de Luccalab - Comércio de Alimentos Ltda., conforme petição nº 870160026482, de 08/06/2016.
(11) BR 30 2013 000809-6	Código 56 - Transferência Deferida (22) 26/02/2013 (15) 03/06/2014 (71) GIBSON INNOVATIONS BELGIUM NV (BE)



(74) DANIEL ADVOGADOS

Transferido de Koninklijke Philips N.V., conforme petição nº 870160023824, de 30/05/2016.

(21) BR 30 2013 001959-4

Código 56 - Transferência Deferida

(22) 29/04/2013

(71) MAQUIRA INDÚSTRIA DE PRODUTOS ODONTOLÓGICOS LTDA. (BR/PR)

(74) JOAO BRUNO DACOME BUENO

Transferido de Antonio Leme Junior, conforme petição nº 870160024606, de 01/06/2016.

(11) BR 30 2013 003599-9

Código 56 - Transferência Deferida

(22) 24/07/2013

(15) 17/11/2015

(71) MAQUIRA INDÚSTRIA DE PRODUTOS ODONTOLÓGICOS LTDA. (BR/PR)

(74) JOAO BRUNO DACOME BUENO

Transferido de Antonio Leme Junior, conforme petição nº 870160024609, de 01/06/2016.

(11) BR 30 2013 003600-6

Código 56 - Transferência Deferida

(22) 24/07/2013

(15) 17/11/2015

(71) MAQUIRA INDÚSTRIA DE PRODUTOS ODONTOLÓGICOS LTDA. (BR/PR)

(74) JOÃO BRUNO DACOME BUENO

Transferido de Antonio Leme Junior, conforme petição nº 870160024611, de 01/06/2016.

(11) BR 30 2013 003601-4

Código 56 - Transferência Deferida

(22) 24/07/2013

(15) 17/11/2015

(71) MAQUIRA INDÚSTRIA DE PRODUTOS ODONTOLÓGICOS LTDA. (BR/PR)

(74) JOÃO BRUNO DACOME BUENO

Transferido de Antonio Leme Junior, conforme petição nº 870160024613, de 01/06/2016.

(11) BR 30 2013 003602-2

Código 56 - Transferência Deferida

(22) 24/07/2013

(15) 17/11/2015

(71) MAQUIRA INDÚSTRIA DE PRODUTOS ODONTOLÓGICOS LTDA. (BR/PR)

(74) JOÃO BRUNO DACOME BUENO

Transferido de Antonio Leme Junior, conforme petição nº 870160024614, de 01/06/2016.

(11) BR 30 2013 005643-0

Código 56 - Transferência Deferida



(22) 05/11/2013
(15) 19/07/2016
(71) GIBSON INNOVATIONS BELGIUM NV (BE)
(74) DANIEL ADVOGADOS
Transferido de Koninklijke Philips N.V., conforme petição nº 870160023935, de 30/05/2016.

(11) BR 30 2013 005647-3

Código 56 - Transferência Deferida
(22) 05/11/2013
(15) 19/07/2016
(71) GIBSON INNOVATIONS BELGIUM NV (BE)
(74) DANIEL ADVOGADOS
Transferido de Koninklijke Philips N.V., conforme petição nº 870160023767, de 30/05/2016.

(11) BR 30 2013 005688-0

Código 56 - Transferência Deferida
(22) 06/11/2013
(15) 19/07/2016
(71) GIBSON INNOVATIONS BELGIUM NV (BE)
(74) DANIEL ADVOGADOS
Transferido de Koninklijke Philips N.V., conforme petição nº 870160023822, de 30/05/2016.

(11) BR 30 2013 005717-8

Código 56 - Transferência Deferida
(22) 07/11/2013
(15) 19/07/2016
(71) GIBSON INNOVATIONS BELGIUM NV (BE)
(74) DANIEL ADVOGADOS
Transferido de Koninklijke Philips N.V., conforme petição nº 870160023827, de 30/05/2016.

(11) BR 30 2014 000615-0

Código 56 - Transferência Deferida
(22) 13/02/2014
(15) 14/04/2015
(71) GIBSON INNOVATIONS BELGIUM NV (BE)
(74) DANIEL ADVOGADOS
Transferido de Koninklijke Philips N.V., conforme petição nº 870160023765, de 30/05/2016.

(11) BR 30 2014 000888-9

Código 56 - Transferência Deferida
(22) 27/02/2014
(15) 28/04/2015
(71) GIBSON INNOVATIONS BELGIUM NV (BE)
(74) DANIEL ADVOGADOS



Transferido de Koninklijke Philips N.V., conforme petição nº 870160023930, de 30/05/2016.

(11) BR 30 2014 001575-3

Código 56 - Transferência Deferida

(22) 07/04/2014

(15) 26/05/2015

(71) GIBSON INNOVATIONS BELGIUM NV (BE)

(74) DANIEL ADVOGADOS

Transferido de Koninklijke Philips N.V., conforme petição nº 870160023764, de 30/05/2016.

(11) BR 30 2015 002163-2

Código 56 - Transferência Deferida

(22) 11/05/2015

(15) 05/07/2016

(71) MAQUIRA INDÚSTRIA DE PRODUTOS ODONTOLÓGICOS LTDA. (BR/PR)

(74) JOÃO BRUNO DACOME BUENO

Transferido de Antonio Leme Junior, conforme petição nº 870160024617, de 01/06/2016.

(21) BR 30 2015 002164-0

Código 56 - Transferência Deferida

(22) 11/05/2015

(71) MAQUIRA INDÚSTRIA DE PRODUTOS ODONTOLÓGICOS LTDA. (BR/PR)

(74) JOÃO BRUNO DACOME BUENO

Transferido de Antonio Leme Junior, conforme petição nº 870160024621, de 01/06/2016.

(11) BR 30 2015 002168-3

Código 56 - Transferência Deferida

(22) 11/05/2015

(15) 12/07/2016

(71) MAQUIRA INDÚSTRIA DE PRODUTOS ODONTOLÓGICOS LTDA. (BR/PR)

(74) JOÃO BRUNO DACOME BUENO

Transferido de Antonio Leme Junior, conforme petição nº 870160024629, de 01/06/2016.

(11) BR 30 2015 002169-1

Código 56 - Transferência Deferida

(22) 11/05/2015

(15) 12/07/2016

(71) MAQUIRA INDÚSTRIA DE PRODUTOS ODONTOLÓGICOS LTDA. (BR/PR)

(74) JOÃO BRUNO DACOME BUENO

Transferido de Antonio Leme Junior, conforme petição nº 870160024630, de 01/06/2016.

(21) BR 30 2015 002667-7

Código 56 - Transferência Deferida

(22) 10/06/2015



(71) STAEDTLER MARS GMBH & CO. KG (DE)
(74) ARARIPE & ASSOCIADOS
Transferido de J. S. Staedtler GmbH & Co. KG, conforme petição nº
870160027582, de 10/06/2016.

(11) BR 32 2012 005643-0 Código 56 - Transferência Deferida
(22) 24/09/2009
(15) 28/12/2010
(62) DI 6903711-6 24/09/2009
(71) MARS, INCORPORATED (US)
(74) ARARIPE & ASSOCIADOS
Transferido de The Iams Company, conforme petição nº 870160032064, de
28/06/2016.

(11) BR 32 2012 005644-9 Código 56 - Transferência Deferida
(22) 24/09/2009
(15) 28/12/2010
(62) DI 6903711-6 24/09/2009
(71) MARS, INCORPORATED (US)
(74) ARARIPE & ASSOCIADOS
Transferido de The Iams Company, conforme petição nº 870160032068, de
28/06/2016.

(11) DI 6504741-9 Código 56 - Transferência Deferida
(22) 12/12/2005
(15) 30/05/2006
(71) MIZKAN AMERICA, INC. (US)
(74) DANNEMANN, SIEMSEN, BIGLER & IPANEMA MOREIRA
Transferido, por incorporação, de R&B Foods, Inc., conforme petição nº
870160025517, de 03/06/2016.

(11) DI 6702691-5 Código 56 - Transferência Deferida
(22) 27/03/2007
(15) 04/03/2008
(71) STAEDTLER MARS GMBH & CO. KG (DE)
(74) ARARIPE & ASSOCIADOS
Transferido de J. S. Staedtler GmbH & Co. KG, conforme petição nº
870160027570, de 10/06/2016.

(11) DI 6705351-3 Código 56 - Transferência Deferida
(22) 10/01/2007
(15) 24/04/2012
(62) DI 6702671-0 10/01/2007
(71) STAEDTLER MARS GMBH & CO. KG (DE)



(74) Araripe & Associados
Transferido de J. S. Staedtler GmbH & Co. KG, conforme petição nº
870160027567, de 10/06/2016.

(11) DI 6705352-1

Código 56 - Transferência Deferida
(22) 10/01/2007
(15) 24/04/2012
(62) DI 6702671-0 10/01/2007
(71) STAEDTLER MARS GMBH & CO. KG (DE)
(74) ARARIPE & ASSOCIADOS
Transferido de J. S. Staedtler GmbH & Co. KG, conforme petição nº
870160027568, de 10/06/2016.

(11) DI 6901858-8

Código 56 - Transferência Deferida
(22) 11/05/2009
(15) 11/01/2011
(71) STAEDTLER MARS GMBH & CO. KG (DE)
(74) Araripe & Associados
Transferido de J. S. Staedtler GmbH & Co. KG, conforme petição nº
870160027575, de 10/06/2016.

(11) DI 6901859-6

Código 56 - Transferência Deferida
(22) 11/05/2009
(15) 31/08/2010
(71) STAEDTLER MARS GMBH & CO. KG (DE)
(74) Araripe & Associados
Transferido de J. S. Staedtler GmbH & Co. KG, conforme petição nº
870160027572, de 10/06/2016.

(11) DI 6901860-0

Código 56 - Transferência Deferida
(22) 11/05/2009
(15) 31/08/2010
(71) STAEDTLER MARS GMBH & CO. KG (DE)
(74) Araripe & Associados
Transferido de J. S. Staedtler GmbH & Co. KG, conforme petição nº
870160027580, de 10/06/2016.

(11) DI 6901861-8

Código 56 - Transferência Deferida
(22) 11/05/2009
(15) 31/08/2010
(71) STAEDTLER MARS GMBH & CO. KG (DE)
(74) Araripe & Associados
Transferido de J. S. Staedtler GmbH & Co. KG, conforme petição nº
870160027576, de 10/06/2016.



(11) DI 6901862-6

Código 56 - Transferência Deferida

(22) 11/05/2009

(15) 31/08/2010

(71) STAEDTLER MARS GMBH & CO. KG (DE)

(74) Araripe & Associados

Transferido de J. S. Staedtler GmbH & Co. KG, conforme petição nº 870160027579, de 10/06/2016.

(11) DI 7005712-5

Código 56 - Transferência Deferida

(22) 02/12/2010

(15) 04/09/2012

(71) DURACELL U.S. OPERATIONS, INC. (US)

(74) Dannemann, Siemsen, Bigler & Ipanema Moreira

Transferido de The Gillette Company, conforme petição nº 870160029539, de 17/06/2016.

(11) DI 7103604-0

Código 56 - Transferência Deferida

(22) 10/08/2011

(15) 13/11/2012

(71) GIBSON INNOVATIONS BELGIUM NV (BE)

(74) DAVID DO NASCIMENTO ADVOGADOS ASSOCIADOS

Transferido de Koninklijke Philips N.V., conforme petição nº 870160023711, de 30/05/2016.



Código 58 - Transferência em Exigência

Exigência referente ao pedido de transferência requerida. Desta data corre o prazo de 60 (sessenta) dias para cumprimento da exigência formulada, sob pena de Arquivamento da Petição do pedido de Transferência.

(11) DI 7101064-5

Código 58 - Transferência em Exigência

(22) 04/04/2011

(15) 16/08/2011

(71) LGM Austech Comercio, Industria, Import. e Exportação Ltda (BR/MG)

(74) LEONARDO VINICIOS DE SOUZA

Apresente Contrato e/ou Estatuto Social, que comprove os poderes de representatividade do signatário do Instrumento de Cessão, perante à empresa cedente, para fins de transferência do registro. Petição nº 870160026262, de 07/06/2016.



Código 59 - Alteração de Nome Deferida

Notificação do deferimento da alteração de nome requerida.

(11) BR 30 2012 000063-7 Código 59 - Alteração de Nome Deferida
(22) 09/01/2012
(71) KONINKLIJKE PHILIPS N.V. (NL)
(74) DAVID DO NASCIMENTO ADVOGADOS ASSOCIADOS
Nome alterado de Koninklijke Philips Electronics N.V., conforme petição nº 870160001745, de 22/01/2016.

(11) BR 30 2012 005314-5 Código 59 - Alteração de Nome Deferida
(22) 11/10/2012
(15) 29/10/2014
(71) KONINKLIJKE PHILIPS N.V. (NL)
(74) DAVID DO NASCIMENTO ADVOGADOS ASSOCIADOS
Nome alterado de Koninklijke Philips Electronics N.V., conforme petição nº 870160001582, de 21/01/2016.

(11) BR 30 2012 005317-0 Código 59 - Alteração de Nome Deferida
(22) 11/10/2012
(15) 29/10/2014
(71) KONINKLIJKE PHILIPS N.V. (NL)
(74) DAVID DO NASCIMENTO ADVOGADOS ASSOCIADOS
Nome alterado de Koninklijke Philips Electronics N.V., conforme petição nº 870160001607, de 21/01/2016.

(11) BR 30 2013 000807-0 Código 59 - Alteração de Nome Deferida
(22) 26/02/2013
(15) 03/06/2014
(71) KONINKLIJKE PHILIPS N.V. (NL)
(74) DAVID DO NASCIMENTO ADVOGADOS ASSOCIADOS
Nome alterado de Koninklijke Philips Electronics N.V., conforme petição nº 870160001877, de 22/01/2016.

(11) DI 7000184-7 Código 59 - Alteração de Nome Deferida
(22) 19/01/2010
(15) 08/02/2011
(71) KONINKLIJKE PHILIPS N.V. (NL)
(74) DAVID DO NASCIMENTO ADVOGADOS ASSOCIADOS
Nome alterado de Koninklijke Philips Electronics N.V., conforme petição nº 870160001368, de 20/01/2016.



(11) DI 7103123-5 Código 59 - Alteração de Nome Deferida
(22) 01/07/2011
(15) 18/09/2012
(71) KONINKLIJKE PHILIPS N.V. (NL)
(74) DAVID DO NASCIMENTO ADVOGADOS ASSOCIADOS
Nome alterado de Koninklijke Philips Electronics N.V., conforme petição nº 870160001632, de 21/01/2016.

(11) DI 7103126-0 Código 59 - Alteração de Nome Deferida
(22) 01/07/2011
(15) 18/09/2012
(71) KONINKLIJKE PHILIPS N.V. (NL)
(74) DAVID DO NASCIMENTO ADVOGADOS ASSOCIADOS
Nome alterado de Koninklijke Philips Electronics N.V., conforme petição nº 870160001606, de 21/01/2016.

(11) DI 7103194-4 Código 59 - Alteração de Nome Deferida
(22) 04/07/2011
(15) 18/09/2012
(71) KONINKLIJKE PHILIPS N.V. (NL)
(74) DAVID DO NASCIMENTO ADVOGADOS ASSOCIADOS
Nome alterado de Koninklijke Philips Electronics N.V., conforme petição nº 870160001302, de 20/01/2016.

(11) DI 7103464-1 Código 59 - Alteração de Nome Deferida
(22) 22/07/2011
(15) 03/09/2013
(71) KONINKLIJKE PHILIPS N.V. (NL)
(74) DAVID DO NASCIMENTO ADVOGADOS ASSOCIADOS
Nome alterado de Koninklijke Philips Electronics N.V., conforme petição nº 870160001284, de 20/01/2016.

(11) DI 7103467-6 Código 59 - Alteração de Nome Deferida
(22) 22/07/2011
(15) 18/09/2012
(71) KONINKLIJKE PHILIPS N.V. (NL)
(74) DAVID DO NASCIMENTO ADVOGADOS ASSOCIADOS
Nome alterado de Koninklijke Philips Electronics N.V., conforme petição nº 870160001298, de 20/01/2016.

(11) DI 7103468-4 Código 59 - Alteração de Nome Deferida
(22) 22/07/2011
(15) 18/09/2012
(71) KONINKLIJKE PHILIPS N.V. (NL)



(74) DAVID DO NASCIMENTO ADVOGADOS ASSOCIADOS
Nome alterado de Koninklijke Philips Electronics N.V., conforme petição nº
870160001687, de 22/01/2016.

(11) DI 7103469-2

Código 59 - Alteração de Nome Deferida
(22) 22/07/2011
(15) 18/09/2012
(71) KONINKLIJKE PHILIPS N.V. (NL)
(74) DAVID DO NASCIMENTO ADVOGADOS ASSOCIADOS
Nome alterado de Koninklijke Philips Electronics N.V., conforme petição nº
870160001282, de 20/01/2016.

(11) DI 7103605-9

Código 59 - Alteração de Nome Deferida
(22) 10/08/2011
(15) 13/11/2012
(71) KONINKLIJKE PHILIPS N.V. (NL)
(74) DAVID DO NASCIMENTO ADVOGADOS ASSOCIADOS
Nome alterado de Koninklijke Philips Electronics N.V., conforme petição nº
870160001329, de 20/01/2016.



Código 62 - Alteração de Sede Deferida

Notificação do deferimento da alteração de Sede requerida.

(21) BR 30 2012 000063-7	Código 62 - Alteração de Sede Deferida (22) 09/01/2012 (71) KONINKLIJKE PHILIPS N.V. (NL) (74) DAVID DO NASCIMENTO ADVOGADOS ASSOCIADOS Sede alterada de Groenewoudsewg 1, 5621 BA, Eindhoven, NL, conforme petição nº 870160001745, de 22/01/2016.
(11) BR 30 2012 005314-5	Código 62 - Alteração de Sede Deferida (22) 11/10/2012 (15) 29/10/2014 (71) KONINKLIJKE PHILIPS N.V. (NL) (74) DAVID DO NASCIMENTO ADVOGADOS ASSOCIADOS Sede alterada de Groenewoudsewg 1, 5621 BA, Eindhoven, NL, conforme petição nº 870160001582, de 21/01/2016.
(11) BR 30 2012 005317-0	Código 62 - Alteração de Sede Deferida (22) 11/10/2012 (15) 29/10/2014 (71) KONINKLIJKE PHILIPS N.V. (NL) (74) DAVID DO NASCIMENTO ADVOGADOS ASSOCIADOS Sede alterada de Groenewoudsewg 1, 5621 BA, Eindhoven, NL, conforme petição nº 870160001607, de 21/01/2016.
(11) DI 7000184-7	Código 62 - Alteração de Sede Deferida (22) 19/01/2010 (15) 08/02/2011 (71) KONINKLIJKE PHILIPS N.V. (NL) (74) DAVID DO NASCIMENTO ADVOGADOS ASSOCIADOS Sede alterada de Groenewoudsewg 1, 5621 BA, Eindhoven, NL, conforme petição nº 870160001368, de 20/01/2016.
(11) DI 7103123-5	Código 62 - Alteração de Sede Deferida (22) 01/07/2011 (15) 18/09/2012 (71) KONINKLIJKE PHILIPS N.V. (NL) (74) DAVID DO NASCIMENTO ADVOGADOS ASSOCIADOS Sede alterada de Groenewoudsewg 1, 5621 BA, Eindhoven, NL, conforme petição nº 870160001632, de 21/01/2016.



(11) DI 7103126-0 Código 62 - Alteração de Sede Deferida
(22) 01/07/2011
(15) 18/09/2012
(71) KONINKLIJKE PHILIPS N.V. (NL)
(74) DAVID DO NASCIMENTO ADVOGADOS ASSOCIADOS
Sede alterada de Groenewoudsewg 1, 5621 BA, Eindhoven, NL, conforme
petição nº 870160001606, de 21/01/2016.

(11) DI 7103194-4 Código 62 - Alteração de Sede Deferida
(22) 04/07/2011
(15) 18/09/2012
(71) KONINKLIJKE PHILIPS N.V. (NL)
(74) DAVID DO NASCIMENTO ADVOGADOS ASSOCIADOS
Sede alterada de Groenewoudsewg 1, 5621 BA, Eindhoven, NL, conforme
petição nº 870160001302, de 20/01/2016.

(11) DI 7103464-1 Código 62 - Alteração de Sede Deferida
(22) 22/07/2011
(15) 03/09/2013
(71) KONINKLIJKE PHILIPS N.V. (NL)
(74) DAVID DO NASCIMENTO ADVOGADOS ASSOCIADOS
Sede alterada de Groenewoudsewg 1, 5621 BA, Eindhoven, NL, conforme
petição nº 870160001284, de 20/01/2016.

(11) DI 7103467-6 Código 62 - Alteração de Sede Deferida
(22) 22/07/2011
(15) 18/09/2012
(71) KONINKLIJKE PHILIPS N.V. (NL)
(74) DAVID DO NASCIMENTO ADVOGADOS ASSOCIADOS
Sede alterada de Groenewoudsewg 1, 5621 BA, Eindhoven, NL, conforme
petição nº 870160001298, de 20/01/2016.

(11) DI 7103468-4 Código 62 - Alteração de Sede Deferida
(22) 22/07/2011
(15) 18/09/2012
(71) KONINKLIJKE PHILIPS N.V. (NL)
(74) DAVID DO NASCIMENTO ADVOGADOS ASSOCIADOS
Sede alterada de Groenewoudsewg 1, 5621 BA, Eindhoven, NL, conforme
petição nº 870160001687, de 22/01/2016.

(11) DI 7103469-2 Código 62 - Alteração de Sede Deferida
(22) 22/07/2011
(15) 18/09/2012
(71) KONINKLIJKE PHILIPS N.V. (NL)



(74) DAVID DO NASCIMENTO ADVOGADOS ASSOCIADOS

Sede alterada de Groenewoudsewg 1, 5621 BA, Eindhoven, NL, conforme
petição nº 870160001282, de 20/01/2016.

(11) DI 7103605-9

Código 62 - Alteração de Sede Deferida

(22) 10/08/2011

(15) 13/11/2012

(71) KONINKLIJKE PHILIPS N.V. (NL)

(74) DAVID DO NASCIMENTO ADVOGADOS ASSOCIADOS

Sede alterada de Groenewoudsewg 1, 5621 BA, Eindhoven, NL, conforme
petição nº 870160001329, de 20/01/2016.



Código 70 - Publicação Anulada

Anulada a publicação, por ter sido indevida, conforme indicado no complemento.

(11) DI 6702671-0

Código 70 - Publicação Anulada

(22) 10/01/2007

(15) 16/11/2011

(71) J.S. STAEDTLER GMBH & CO. KG (DE)

(74) ARARIPE & ASSOCIADOS

Referente RPI: 2407 - Cód. 46, Publicado: 21/02/2017, tendo em vista ter sido indevido.



Código 71 - Despacho Anulado

Anulada o despacho, por ter sido indevido, conforme indicado no complemento.

(11) BR 30 2016 003737-0

Código 71 - Despacho Anulado

(22) 26/08/2016

(15) 12/09/2017

(71) JOÃO MARIA CUSTÓDIO (BR/PR)

(74) LUCIANO SALVIATO

Referente RPI: 2433 - Cód. 34, Publicado: 22/08/2017. O pedido será reexaminado.

