

Revista da
**Propriedade
Industrial**

Nº 2436
12 de Setembro de 2017

Desenho Industrial

Seção III





REPÚBLICA FEDERATIVA DO BRASIL

Presidente

Michel Temer

MINISTÉRIO DA INDÚSTRIA, COMÉRCIO EXTERIOR E SERVIÇOS

Ministro da Indústria, Comércio Exterior e Serviços

Marcos Pereira

INSTITUTO NACIONAL DA PROPRIEDADE INDUSTRIAL

Presidente

Luiz Otávio Pimentel

De conformidade com a Lei nº 5.648 de 11 de dezembro de 1970, esta é a publicação oficial do Instituto Nacional da Propriedade Industrial, órgão vinculado ao Ministério da Indústria, Comércio Exterior e Serviços, República Federativa do Brasil, que publica todos os seus atos, despachos e decisões relativos ao sistema de propriedade industrial no Brasil, compreendendo Marcas e Patentes, bem como os referentes a contratos de Transferência de Tecnologia e assuntos correlatos, além dos que dizem respeito ao registro de programas de computador como direito autoral.

As established by Law nº 5.648 of december 11, 1970, this is the official publication of the National Institute of Industrial Property, an office under the Ministry of Industry, Foreign Trade and Services, Federative Republic of Brazil, which publishes all its official acts, orders and decisions regarding the industrial property system in Brazil, comprising Trademarks and Patents, as well as those referring to Technology Transfer agreements and related matters, besides those regarding software registering as copyright.

D'après la Loi nº 5.648 du 11 décembre 1970, c'est la publication officielle de l'Institut National de la Propriété Industrielle, un office lié au Ministère de l'Industrie, du Commerce Extérieur et des Services, République Fédérative du Brésil, qui publie tous ses actes, ordres et décisions concernant le système de la propriété industrielle au Brésil, y compris marques et brevets, aussi que ceux référents aux contrats de transfert de technologie et des sujets afférents, en outre que ceux se rapportant à l'enregistrement des programmes d'ordinateur comme droit d'auteur.

Según establece la Ley nº 5.648 de 11 diciembre 1970, esta es la publicación oficial del Instituto Nacional de la Propiedad Industrial, oficina vinculada al Ministerio de la Industria, Comercio Exterior y Servicios, República Federativa del Brasil, que publica todos sus actos, ordenes y decisiones referentes al sistema de propiedad industrial en Brasil, comprendiendo marcas y patentes así que los referentes a contratos de transferencia de tecnología y asuntos corelacionados, además de los referentes al registro de programas de ordenador como derecho de autor.

Laut Gezets Nr. 5.648 vom 11. dezember 1970, ist dies das Amtsblatt des Nationalen Instituts für gewerbliches Eigentum (INPI), eines Organs des Bundesministerium für Industrie, Handel und Dienstleistungen, der Bundesrepublik Brasilien, welches alle Amtshandlungen, Beschlüsse und Entscheidungen über gewerbliches Eigentum in Brasilien, einschliesslich Warenzeichen und Patente, ebenso wie auch Übertragungsverträge von Technologie und Computerprogramme als Urheberrecht veröffentlicht.



DIRETORIA DE MARCAS, DESENHO INDUSTRIAL E INDICAÇÕES GEOGRÁFICAS

DESENHO INDUSTRIAL

**PEDIDO DE REGISTRO DE DESENHO INDUSTRIAL
PEDIDO DIVIDIDO DE UM PEDIDO DE
REGISTRO DE DESENHO INDUSTRIAL
ANTERIORMENTE DEPOSITADO**



Índice Geral:

Código 200 - Nulidade conhecida e provida. Anulado o privilégio.....	5
Código 201 - Nulidade conhecida e negado provimento. Mantida a concessão do privilégio.....	14
Código 220 - Publicação Anulada.....	27
Código 34 - Exigência - Art. 106 § 3º da LPI.....	28
Código 35 - Arquivamento do Pedido – Art. 216 § 2º e Art. 106 § 3º da LPI.....	78
Código 36 - Indeferimento - Art. 106 § 4º da LPI.....	85
Código 37 - Recurso Contra o Indeferimento.....	100
Código 39 - Concessão do Registro.....	103
Código 40 - Publicação do Parecer de Mérito.....	208
Código 41 - Nulidade Administrativa.....	210
Código 44 - Extinção - Art. 119 inciso III da LPI.....	216
Código 46 - Prorrogação.....	249
Código 46.2 - Exigência de complementação de quinquênio e/ou prorrogação – Art. 120 e 108 da LPI.....	255
Código 47 - Petição Não Conhecida.....	257
Código 49 - Perda de Prioridade.....	258
Código 50 - Alteração de Classificação.....	261
Código 53 - Notificação de Decisão Judicial.....	263
Código 53.1 - Pedido ou Registro Sub-Judice.....	264
Código 55 - Exigências Diversas.....	265
Código 56 - Transferência Deferida.....	267
Código 58 - Transferência em Exigência.....	276
Código 59 - Alteração de Nome Deferida.....	278
Código 62 - Alteração de Sede Deferida.....	279
Código 70 - Publicação Anulada.....	282
Código 73 - Retificação.....	283



Código 200 - Nulidade conhecida e provida. Anulado o privilégio

(11) BR 30 2012 002747-0	Código 200 - Nulidade conhecida e provida. Anulado o privilégio (45) 19/02/2013 (73) OAKLEY, INC (US) (74) Hugo Silva & Maldonado Prop. Intelectual Conheço do processo administrativo de nulidade instaurado. Dou provimento ao requerido. Declaro nulo o registro de desenho industrial por infringência ao artigo 95 da LPI.
(11) BR 30 2012 003506-6	Código 200 - Nulidade conhecida e provida. Anulado o privilégio (45) 04/08/2015 (73) ARTFORJA ARTESANATO EM FERRO E METAL LTDA (BR/PR) (74) London Marcas e Patentes S/S Ltda. Conheço do processo administrativo de nulidade instaurado. Dou provimento ao requerido. Declaro nulo o registro de desenho industrial por infringência ao artigo 95 da LPI.
(11) BR 30 2012 005266-1	Código 200 - Nulidade conhecida e provida. Anulado o privilégio (45) 29/10/2014 (73) ZHANG LING (BR/SP) (74) ABM ASSESSORIA BRASIELEIRA DE MARCAS LTDA Conheço do processo administrativo de nulidade instaurado. Dou provimento ao requerido. Declaro nulo o registro de desenho industrial por infringência ao artigo 95 da LPI.
(11) BR 30 2013 001027-9	Código 200 - Nulidade conhecida e provida. Anulado o privilégio (45) 03/06/2014 (73) LEILANE ROBERTA MACARIO - ME (BR/SP) (74) Carlos Eduardo Gomes da Silva Conheço do processo administrativo de nulidade instaurado. Dou provimento ao requerido. Declaro nulo o registro de desenho industrial por infringência ao artigo 95 da LPI.
(11) BR 30 2013 001072-4	Código 200 - Nulidade conhecida e provida. Anulado o privilégio (45) 25/11/2014 (73) Rexam Beverage Can Company (US) (74) Dannemann, Siemsen, Bigler & Ipanema Moreira Conheço do processo administrativo de nulidade instaurado. Dou provimento ao requerido. Declaro nulo o registro de desenho industrial por infringência ao artigo 95 da LPI.



(11) BR 30 2013 005377-6	Código 200 - Nulidade conhecida e provida. Anulado o privilégio (45) 23/12/2014 (73) APPLE INC. (US) (74) KASZNAR LEONARDOS PROPRIEDADE INTELECTUAL Conheço do processo administrativo de nulidade instaurado. Dou provimento ao requerido. Declaro nulo o registro de desenho industrial por infringência ao artigo 95 da LPI.
(11) BR 30 2013 005841-7	Código 200 - Nulidade conhecida e provida. Anulado o privilégio (45) 10/02/2015 (73) MARCELO CEZÁRIO GUIMARÃES (BR/SP) (74) VILAGE MARCAS E PATENTES LTDA Conheço do processo administrativo de nulidade instaurado. Dou provimento ao requerido. Declaro nulo o registro de desenho industrial por infringência ao artigo 95 da LPI.
(11) BR 30 2013 005849-2	Código 200 - Nulidade conhecida e provida. Anulado o privilégio (45) 19/04/2016 (73) RENATO KORPALSKI CÁRDENAS (BR/RS) (74) LEÃO PROPRIEDADE INTELECTUAL Conheço do processo administrativo de nulidade instaurado. Dou provimento ao requerido. Declaro nulo o registro de desenho industrial por infringência ao artigo 95 da LPI.
(11) BR 30 2013 006381-0	Código 200 - Nulidade conhecida e provida. Anulado o privilégio (45) 22/07/2014 (73) NATURAL ERVAS PRODUTOS NATURAIS LTDA ME (BR/ES) (74) EMBRAMARCAS EMPRESA BRASILEIRA DE MARCAS LTDA Conheço do processo administrativo de nulidade instaurado. Dou provimento ao requerido. Declaro nulo o registro de desenho industrial por infringência ao artigo 95 da LPI.
(11) BR 30 2014 001347-5	Código 200 - Nulidade conhecida e provida. Anulado o privilégio (45) 23/02/2016 (73) NELSON AZIBY DO NASCIMENTO (BR/SP) (74) MARTINI MARCAS E PATENTES LTDA Conheço do processo administrativo de nulidade instaurado. Dou provimento ao requerido. Declaro nulo o registro de desenho industrial por infringência ao artigo 95 da LPI.
(11) BR 30 2014 001421-8	Código 200 - Nulidade conhecida e provida. Anulado o privilégio (45) 19/05/2015 (73) MOTOROLA MOBILITY LLC (US)



(74) FLÁVIA SALIM LOPES

Conheço do processo administrativo de nulidade instaurado. Dou provimento ao requerido. Declaro nulo o registro de desenho industrial por infringência ao artigo 95 da LPI.

(11) BR 30 2014 001422-6

Código 200 - Nulidade conhecida e provida. Anulado o privilégio

(45) 19/05/2015

(73) MOTOROLA MOBILITY LLC (US)

(74) ORLANDO DE SOUZA

Conheço do processo administrativo de nulidade instaurado. Dou provimento ao requerido. Declaro nulo o registro de desenho industrial por infringência ao artigo 95 da LPI.

(11) BR 30 2014 001432-3

Código 200 - Nulidade conhecida e provida. Anulado o privilégio

(45) 19/05/2015

(73) SONY MOBILE COMMUNICATION AB (SE)

(74) KASZNAR LEONARDOS PROPRIEDADE INTELECTUAL

Conheço do processo administrativo de nulidade instaurado. Dou provimento ao requerido. Declaro nulo o registro de desenho industrial por infringência ao artigo 95 da LPI.

(11) BR 30 2014 001645-8

Código 200 - Nulidade conhecida e provida. Anulado o privilégio

(45) 21/07/2015

(73) ADOLFO LUIZ COSTA (BR/RJ)

Conheço do processo administrativo de nulidade instaurado. Dou provimento ao requerido. Declaro nulo o registro de desenho industrial por infringência ao artigo 95 da LPI.

(11) BR 30 2014 001893-0

Código 200 - Nulidade conhecida e provida. Anulado o privilégio

(45) 16/06/2015

(73) ELECTROLUX APPLIANCES AKTIEBOLAG (SE)

(74) KASZNAR LEONARDOS PROPRIEDADE INTELECTUAL

Conheço do processo administrativo de nulidade instaurado. Dou provimento ao requerido. Declaro nulo o registro de desenho industrial por infringência ao artigo 95 da LPI.

(11) BR 30 2014 002549-0

Código 200 - Nulidade conhecida e provida. Anulado o privilégio

(45) 14/07/2015

(73) MARCUS ALEXANDRE RAMOS BARBOSA (BR/ES)

(74) FERNANDO EISENWIENER TONON

Conheço do processo administrativo de nulidade instaurado. Dou provimento ao requerido. Declaro nulo o registro de desenho industrial por infringência ao artigo 95 da LPI.



(11) BR 30 2014 002847-2	<p>Código 200 - Nulidade conhecida e provida. Anulado o privilégio (45) 23/02/2016 (73) LUKALIAM MÓVEIS LTDA (BR/SP) (74) GEISLER CHBANE BOSSO</p> <p>Conheço do processo administrativo de nulidade instaurado. Dou provimento ao requerido. Declaro nulo o registro de desenho industrial por infringência ao artigo 95 da LPI.</p>
(11) BR 30 2014 005714-6	<p>Código 200 - Nulidade conhecida e provida. Anulado o privilégio (45) 17/05/2016 (73) LP PISCINA EIRELE (BR/RJ) (74) TAVARES PROPRIEDADE INTELECTUAL LTDA.</p> <p>Conheço do processo administrativo de nulidade instaurado. Dou provimento ao requerido. Declaro nulo o registro de desenho industrial por infringência ao artigo 95 da LPI.</p>
(11) BR 30 2014 005717-0	<p>Código 200 - Nulidade conhecida e provida. Anulado o privilégio (45) 17/05/2016 (73) LP PISCINA EIRELE (BR/RJ) (74) TAVARES PROPRIEDADE INTELECTUAL LTDA.</p> <p>Conheço do processo administrativo de nulidade instaurado. Dou provimento ao requerido. Declaro nulo o registro de desenho industrial por infringência ao artigo 95 da LPI.</p>
(11) BR 30 2015 001285-4	<p>Código 200 - Nulidade conhecida e provida. Anulado o privilégio (45) 28/06/2016 (73) BRITÂNIA ELETRODOMÉSTICOS S.A. (BR/PR) (74) VALOR PROPRIEDADE INTELECTUAL S/S LTDA</p> <p>Conheço do processo administrativo de nulidade instaurado. Dou provimento ao requerido. Declaro nulo o registro de desenho industrial por infringência ao artigo 95 da LPI.</p>
(11) BR 30 2015 001924-7	<p>Código 200 - Nulidade conhecida e provida. Anulado o privilégio (45) 05/07/2016 (73) ADENILSON CLARO MAIA (BR/RJ)</p> <p>Conheço do processo administrativo de nulidade instaurado. Dou provimento ao requerido. Declaro nulo o registro de desenho industrial por infringência ao artigo 95 da LPI.</p>
(11) BR 30 2015 002556-5	<p>Código 200 - Nulidade conhecida e provida. Anulado o privilégio (45) 26/07/2016 (73) BRITÂNIA ELETRODOMÉSTICOS SA (BR/PR) (74) ILDO RITTER DE OLIVEIRA</p> <p>Conheço do processo administrativo de nulidade instaurado. Dou provimento ao</p>



requerido. Declaro nulo o registro de desenho industrial por infringência ao artigo 95 da LPI.

(11) BR 30 2015 002559-0

Código 200 - Nulidade conhecida e provida. Anulado o privilégio

(45) 26/07/2016

(73) BRITÂNIA ELETRODOMÉSTICOS SA (BR/PR)

(74) ILDO RITTER DE OLIVEIRA

Conheço do processo administrativo de nulidade instaurado. Dou provimento ao requerido. Declaro nulo o registro de desenho industrial por infringência ao artigo 95 da LPI.

(11) BR 30 2015 003299-5

Código 200 - Nulidade conhecida e provida. Anulado o privilégio

(45) 16/08/2016

(73) MARCELO ZAMBON (BR/RS) , GIULIANO PESCADOR (BR/RS)

(74) MUMIR BAKKAR

Conheço do processo administrativo de nulidade instaurado. Dou provimento ao requerido. Declaro nulo o registro de desenho industrial por infringência ao artigo 95 da LPI.

(11) BR 32 2012 000594-1

Código 200 - Nulidade conhecida e provida. Anulado o privilégio

(45) 28/07/2015

(62) DI 7102692-4 18/05/2011

(73) MÁRCIO PINTO DE CASTRO (BR/RJ)

(74) VALESKA SANTOS GUIMARÃES

Conheço do processo administrativo de nulidade instaurado. Dou provimento ao requerido. Declaro nulo o registro de desenho industrial por infringência ao artigo 95 da LPI.

(11) DI 6202213-0

Código 200 - Nulidade conhecida e provida. Anulado o privilégio

(45) 24/12/2002

(73) Companhia de Canetas Compactor (BR/RJ)

(74) Dannemann, Siemsen, Bigler & Ipanema Moreira

Conheço do processo administrativo de nulidade instaurado. Dou provimento ao requerido. Declaro nulo o registro de desenho industrial por infringência ao artigo 95 da LPI.

(11) DI 6800986-0

Código 200 - Nulidade conhecida e provida. Anulado o privilégio

(45) 02/09/2008

(73) VALTER BASSANI (BR/RS)

(74) IDEA MARCAS E PATENTES LTDA

Conheço do processo administrativo de nulidade instaurado. Dou provimento ao requerido. Declaro nulo o registro de desenho industrial por infringência ao artigo 95 da LPI.



(11) DI 6900296-7	Código 200 - Nulidade conhecida e provida. Anulado o privilégio (45) 01/12/2009 (73) Vanessa Giolo Magrin (BR/SP) (74) BEERRE ASSESSORIA EMPRESARIAL LTDA Conheço do processo administrativo de nulidade instaurado. Dou provimento ao requerido. Declaro nulo o registro de desenho industrial por infringência ao artigo 95 da LPI.
(11) DI 6902245-3	Código 200 - Nulidade conhecida e provida. Anulado o privilégio (45) 20/04/2010 (73) DENTAL MORELLI LTDA. (BR/SP) (74) PA PRODUTORES ASSOCIADO MARCAS E PATENTES LTDA Conheço do processo administrativo de nulidade instaurado. Dou provimento ao requerido. Declaro nulo o registro de desenho industrial por infringência ao artigo 95 da LPI.
(11) DI 6903060-0	Código 200 - Nulidade conhecida e provida. Anulado o privilégio (45) 08/06/2010 (73) Luciano Moleirinho Baptista (BR/PR) (74) Vilage Marcas & Patentes S/S LTDA Conheço do processo administrativo de nulidade instaurado. Dou provimento ao requerido. Declaro nulo o registro de desenho industrial por infringência ao artigo 95 da LPI.
(11) DI 6903204-1	Código 200 - Nulidade conhecida e provida. Anulado o privilégio (45) 13/07/2010 (73) ROGÉRIO FERNANDES (BR/SP) (74) CONE SUL MARCAS E PATENTES LTDA Conheço do processo administrativo de nulidade instaurado. Dou provimento ao requerido. Declaro nulo o registro de desenho industrial por infringência ao artigo 95 da LPI.
(11) DI 6903782-5	Código 200 - Nulidade conhecida e provida. Anulado o privilégio (45) 16/08/2011 (73) Indústria de Implementos Agrícolas Vence Tudo Importação e Exportação Ltda (BR/RS) (74) Wagner José da Silva Conheço do processo administrativo de nulidade instaurado. Dou provimento ao requerido. Declaro nulo o registro de desenho industrial por infringência ao artigo 95 da LPI.
(11) DI 6903794-9	Código 200 - Nulidade conhecida e provida. Anulado o privilégio (45) 02/08/2011 (73) JOSE MARQUES LUZ (BR/PR)



(74) BRASIL SUL MARCAS E PATENTES S/C LTDA

Conheço do processo administrativo de nulidade instaurado. Dou provimento ao requerido. Declaro nulo o registro de desenho industrial por infringência ao artigo 95 da LPI.

(11) DI 6904048-6

Código 200 - Nulidade conhecida e provida. Anulado o privilégio

(45) 11/01/2011

(73) Inventio AG (CH)

(74) Dannemann, Siemsen, Bigler & Ipanema Moreira

Conheço do processo administrativo de nulidade instaurado. Dou provimento ao requerido. Declaro nulo o registro de desenho industrial por infringência ao artigo 95 da LPI.

(11) DI 6904106-7

Código 200 - Nulidade conhecida e provida. Anulado o privilégio

(45) 28/12/2010

(73) Terra Brasilis Sabonetes e Cosméticos Ltda (BR/PR)

(74) Brasil Sul Marcas e Patentes S/C Ltda

Conheço do processo administrativo de nulidade instaurado. Dou provimento ao requerido. Declaro nulo o registro de desenho industrial por infringência ao artigo 95 da LPI.

(11) DI 7000727-6

Código 200 - Nulidade conhecida e provida. Anulado o privilégio

(45) 03/11/2010

(73) DIMITRIOS KALFAS (BR/SP)

(74) FOCUS MARCAS E PATENTES LTDA

Conheço do processo administrativo de nulidade instaurado. Dou provimento ao requerido. Declaro nulo o registro de desenho industrial por infringência ao artigo 95 da LPI.

(11) DI 7002901-6

Código 200 - Nulidade conhecida e provida. Anulado o privilégio

(45) 22/02/2011

(73) Wendell Gomes da Silva (BR/PR) , Paulo Adriano Casara (BR/PR)

(74) Rocha Marcas e Patentes S/C Ltda

Conheço do processo administrativo de nulidade instaurado. Dou provimento ao requerido. Declaro nulo o registro de desenho industrial por infringência ao artigo 95 da LPI.

(11) DI 7004531-3

Código 200 - Nulidade conhecida e provida. Anulado o privilégio

(45) 03/04/2012

(73) Jeferson Martins Correa (BR/MG)

(74) Marcelo Pereira dos Santos

Conheço do processo administrativo de nulidade instaurado. Dou provimento ao requerido. Declaro nulo o registro de desenho industrial por infringência ao artigo 95 da LPI.



(11) DI 7004714-6	<p>Código 200 - Nulidade conhecida e provida. Anulado o privilégio (45) 01/11/2011 (73) Tramontina Farroupilha S.A - Industrial Metalurgica (BR/RS) (74) Creazione Marcas e Patentes Ltda. Conheço do processo administrativo de nulidade instaurado. Dou provimento ao requerido. Declaro nulo o registro de desenho industrial por infringência ao artigo 95 da LPI.</p>
(11) DI 7004715-4	<p>Código 200 - Nulidade conhecida e provida. Anulado o privilégio (45) 01/11/2011 (73) Tramontina Farroupilha S.A - Industrial Metalurgica (BR/RS) (74) Creazione Marcas e Patentes Ltda. Conheço do processo administrativo de nulidade instaurado. Dou provimento ao requerido. Declaro nulo o registro de desenho industrial por infringência ao artigo 95 da LPI.</p>
(11) DI 7103727-6	<p>Código 200 - Nulidade conhecida e provida. Anulado o privilégio (45) 21/11/2012 (73) Neoperl GMBH (DE) (74) Dannemann, Siemsen, Bigler & Ipanema Moreira. Conheço do processo administrativo de nulidade instaurado. Dou provimento ao requerido. Declaro nulo o registro de desenho industrial por infringência ao artigo 95 da LPI.</p>
(11) DI 7103995-3	<p>Código 200 - Nulidade conhecida e provida. Anulado o privilégio (45) 10/04/2012 (73) SERMATEC INDUSTRIA E MONTAGENS LTDA (BR/SP) (74) BEERRE ASSESSORIA EMPRESARIAL LTDA Conheço do processo administrativo de nulidade instaurado. Dou provimento ao requerido. Declaro nulo o registro de desenho industrial por infringência ao artigo 95 da LPI.</p>
(11) DI 7104366-7	<p>Código 200 - Nulidade conhecida e provida. Anulado o privilégio (45) 02/10/2012 (73) Ezdoor Indústria e Comércio Ltda. (BR/RS) (74) Idea Marcas e Patentes Ltda. Conheço do processo administrativo de nulidade instaurado. Dou provimento ao requerido. Declaro nulo o registro de desenho industrial por infringência ao artigo 95 da LPI.</p>
(11) DI 7104367-5	<p>Código 200 - Nulidade conhecida e provida. Anulado o privilégio (45) 02/10/2012 (73) Ezdoor Indústria e Comércio Ltda. (BR/RS)</p>



(74) Idea Marcas e Patentes Ltda.

Conheço do processo administrativo de nulidade instaurado. Dou provimento ao requerido. Declaro nulo o registro de desenho industrial por infringência ao artigo 95 da LPI.

(11) DI 7105742-0

Código 200 - Nulidade conhecida e provida. Anulado o privilégio

(45) 29/05/2012

(73) Pst Eletrônica S.A. (BR/AM)

(74) DANIEL ADENSOHN DE SOUZA

Conheço do processo administrativo de nulidade instaurado. Dou provimento ao requerido. Declaro nulo o registro de desenho industrial por infringência ao artigo 95 da LPI.

(11) DI 7106320-0

Código 200 - Nulidade conhecida e provida. Anulado o privilégio

(45) 06/11/2012

(73) Morvan Marra Marques (BR/MG)

Conheço do processo administrativo de nulidade instaurado. Dou provimento ao requerido. Declaro nulo o registro de desenho industrial por infringência ao artigo 95 da LPI.

(11) DI 7106850-3

Código 200 - Nulidade conhecida e provida. Anulado o privilégio

(45) 14/07/2015

(73) AFETIVA DISTRIBUIDORA DE COSMÉTICOS LTDA. EPP. (BR/SP)

(74) MARCELO NOBRE

Conheço do processo administrativo de nulidade instaurado. Dou provimento ao requerido. Declaro nulo o registro de desenho industrial por infringência ao artigo 95 da LPI.

(11) DI 7106851-1

Código 200 - Nulidade conhecida e provida. Anulado o privilégio

(45) 14/07/2015

(73) AFETIVA DISTRIBUIDORA DE COSMÉTICOS LTDA. EPP. (BR/SP)

(74) FERNANDO PERANDIN EVANGELISTA

Conheço do processo administrativo de nulidade instaurado. Dou provimento ao requerido. Declaro nulo o registro de desenho industrial por infringência ao artigo 95 da LPI.



Código 201 - Nulidade conhecida e negado provimento. Mantida a concessão do privilégio

(11) BR 30 2012 000295-8	Código 201 - Nulidade conhecida e negado provimento. Mantida a concessão do privilégio (45) 24/05/2016 (73) STECHERT STAHLROHRMÖBEL GMBH (DE) (74) DANNEMANN, SIEMSEN, BIGLER & IPANEMA MOREIRA Conheço do Processo Administrativo de Nulidade instaurado. Nego-lhe provimento em seu mérito. Mantenho a Concessão do Registro.
(11) BR 30 2012 001039-0	Código 201 - Nulidade conhecida e negado provimento. Mantida a concessão do privilégio (45) 03/07/2012 (73) OBERDAN DE LORENZI CANCELIER (BR/SC) (74) Anel Marcas e Patentes LTDA Conheço do Processo Administrativo de Nulidade instaurado. Nego-lhe provimento em seu mérito. Mantenho a Concessão do Registro.
(11) BR 30 2012 004621-1	Código 201 - Nulidade conhecida e negado provimento. Mantida a concessão do privilégio (45) 11/11/2014 (73) AKTIEBOLAGET ELECTROLUX (SE) (74) ARTUR FRANCISCO SCHAAL Conheço do Processo Administrativo de Nulidade instaurado. Nego-lhe provimento em seu mérito. Mantenho a Concessão do Registro.
(11) BR 30 2012 006792-8	Código 201 - Nulidade conhecida e negado provimento. Mantida a concessão do privilégio (45) 04/11/2014 (73) KONINKLIJKE PHILIPS ELECTRONICS N.V. (NL) (74) Guilherme de Mattos Abrantes Conheço do Processo Administrativo de Nulidade instaurado. Nego-lhe provimento em seu mérito. Mantenho a Concessão do Registro.
(11) BR 30 2012 006795-2	Código 201 - Nulidade conhecida e negado provimento. Mantida a concessão do privilégio (45) 25/08/2015 (73) STHANDER IND. E COM. DE MOVEIS LTDA - EPP (BR/SC) (74) Everton Luis Rossin Conheço do Processo Administrativo de Nulidade instaurado. Nego-lhe



provimento em seu mérito. Mantenho a Concessão do Registro.

(11) BR 30 2013 000483-0 Código 201 - Nulidade conhecida e negado provimento. Mantida a concessão do privilégio
(45) 24/11/2015
(73) ALFEU SCOTTI (BR/SC)
Conheço do Processo Administrativo de Nulidade instaurado. Nego-lhe provimento em seu mérito. Mantenho a Concessão do Registro.

(11) BR 30 2013 000743-0 Código 201 - Nulidade conhecida e negado provimento. Mantida a concessão do privilégio
(45) 29/10/2013
(73) C.L.P. COMÉRCIO INDÚSTRIA DE ARTEFATOS METALÚRGICOS LTDA - ME. (BR/SP)
(74) SUL AMÉRICA MARCAS E PATENTES LTDA
Conheço do Processo Administrativo de Nulidade instaurado. Nego-lhe provimento em seu mérito. Mantenho a Concessão do Registro.

(11) BR 30 2013 001422-3 Código 201 - Nulidade conhecida e negado provimento. Mantida a concessão do privilégio
(45) 24/11/2015
(73) NELSON AZIBY DO NASCIMENTO (BR/SP)
(74) MARTINI MARCAS E PATENTES LTDA
Conheço do Processo Administrativo de Nulidade instaurado. Nego-lhe provimento em seu mérito. Mantenho a Concessão do Registro.

(11) BR 30 2013 002319-2 Código 201 - Nulidade conhecida e negado provimento. Mantida a concessão do privilégio
(45) 25/11/2014
(73) SONY MOBILE COMMUNICATIONS AB (SE)
(74) Kasznar Leonardos Propriedade Intelectual
Conheço do Processo Administrativo de Nulidade instaurado. Nego-lhe provimento em seu mérito. Mantenho a Concessão do Registro.

(11) BR 30 2013 002781-3 Código 201 - Nulidade conhecida e negado provimento. Mantida a concessão do privilégio
(45) 19/04/2016
(73) EDIVAL MOTTA (BR/SC)
(74) CERUMAR SERVIÇOS EM PROPRIEDADE INTELECTUAL LTDA
Conheço do Processo Administrativo de Nulidade instaurado. Nego-lhe provimento em seu mérito. Mantenho a Concessão do Registro.

(11) BR 30 2013 003042-3 Código 201 - Nulidade conhecida e negado provimento. Mantida a concessão do privilégio



	(45) 23/12/2014 (73) MICROSOFT MOBILE OY (FI) (74) ARARIPE & ASSOCIADOS Conheço do Processo Administrativo de Nulidade instaurado. Nego-lhe provimento em seu mérito. Mantenho a Concessão do Registro.
(11) BR 30 2013 003319-8	Código 201 - Nulidade conhecida e negado provimento. Mantida a concessão do privilégio (45) 07/06/2016 (73) UNIKE COMERCIO, IMP. EXP. E DIST. DE COSMETICOS LTDA ME (BR/SP) (74) MODAL MARCAS E PATENTES LTDA Conheço do Processo Administrativo de Nulidade instaurado. Nego-lhe provimento em seu mérito. Mantenho a Concessão do Registro.
(11) BR 30 2013 003440-2	Código 201 - Nulidade conhecida e negado provimento. Mantida a concessão do privilégio (45) 07/06/2016 (73) UNIKE COMÉRCIO, IMP. EXP. E DIST. DE COSMÉTICOS LTDA ME (BR/SP) (74) MODAL MARCAS E PATENTES LTDA Conheço do Processo Administrativo de Nulidade instaurado. Nego-lhe provimento em seu mérito. Mantenho a Concessão do Registro.
(11) BR 30 2013 005367-9	Código 201 - Nulidade conhecida e negado provimento. Mantida a concessão do privilégio (45) 21/01/2015 (73) BRITÂNIA ELETRODOMÉSTICOS S.A. (BR/PR) (74) VALOR PROPRIEDADE INTELECTUAL S/S LTDA Conheço do Processo Administrativo de Nulidade instaurado. Nego-lhe provimento em seu mérito. Mantenho a Concessão do Registro.
(11) BR 30 2013 005368-7	Código 201 - Nulidade conhecida e negado provimento. Mantida a concessão do privilégio (45) 21/01/2015 (73) BRITÂNIA ELETRODOMÉSTICOS S.A. (BR/PR) (74) VALOR PROPRIEDADE INTELECTUAL S/S LTDA Conheço do Processo Administrativo de Nulidade instaurado. Nego-lhe provimento em seu mérito. Mantenho a Concessão do Registro.
(11) BR 30 2013 005380-6	Código 201 - Nulidade conhecida e negado provimento. Mantida a concessão do privilégio (45) 12/07/2016 (73) BRITÂNIA ELETRODOMÉSTICOS S.A. (BR/PR)



Conheço do Processo Administrativo de Nulidade instaurado. Nego-lhe provimento em seu mérito. Mantenho a Concessão do Registro.

(11) BR 30 2013 005633-3

Código 201 - Nulidade conhecida e negado provimento. Mantida a concessão do privilégio

(45) 03/02/2015

(73) UNIKE COMERCIO, IMP. EXP. E DIST. DE COSMETICOS LTDA ME (BR/SP)

(74) MODAL MARCAS E PATENTES LTDA

Conheço do Processo Administrativo de Nulidade instaurado. Nego-lhe provimento em seu mérito. Mantenho a Concessão do Registro.

(11) BR 30 2013 005756-9

Código 201 - Nulidade conhecida e negado provimento. Mantida a concessão do privilégio

(45) 03/02/2015

(73) ARISTANI CARLOS ANGONESE (BR/PR)

(74) MARCOS ANTONIO NUNES

Conheço do Processo Administrativo de Nulidade instaurado. Nego-lhe provimento em seu mérito. Mantenho a Concessão do Registro.

(11) BR 30 2014 000668-1

Código 201 - Nulidade conhecida e negado provimento. Mantida a concessão do privilégio

(45) 14/04/2015

(73) SEB (FR)

(74) ARARIPE & ASSOCIADOS

Conheço do Processo Administrativo de Nulidade instaurado. Nego-lhe provimento em seu mérito. Mantenho a Concessão do Registro.

(11) BR 30 2014 000690-8

Código 201 - Nulidade conhecida e negado provimento. Mantida a concessão do privilégio

(45) 14/04/2015

(73) SONY MOBILE COMMUNICATIONS AB (SE)

(74) DI BLASI, PARENTE & ASS. PROP. IND. LTDA

Conheço do Processo Administrativo de Nulidade instaurado. Nego-lhe provimento em seu mérito. Mantenho a Concessão do Registro.

(11) BR 30 2014 001759-4

Código 201 - Nulidade conhecida e negado provimento. Mantida a concessão do privilégio

(45) 16/06/2015

(73) BALMUDA INC. (JP)

(74) JULIANO RYOTA MURAKAMI

Conheço do Processo Administrativo de Nulidade instaurado. Nego-lhe provimento em seu mérito. Mantenho a Concessão do Registro.



(11) BR 30 2014 001771-3	Código 201 - Nulidade conhecida e negado provimento. Mantida a concessão do privilégio (45) 26/04/2016 (73) ELECTROLUX APPLIANCES AKTIEBOLAG (SE) (74) KASZNAR LEONARDOS PROPRIEDADE INTELECTUAL Conheço do Processo Administrativo de Nulidade instaurado. Nego-lhe provimento em seu mérito. Mantenho a Concessão do Registro.
(11) BR 30 2014 001955-4	Código 201 - Nulidade conhecida e negado provimento. Mantida a concessão do privilégio (45) 23/06/2015 (73) CONAIR CORPORATION (US) (74) SOERENSEN GARCIA ADVOGADOS ASSOCIADOS Conheço do Processo Administrativo de Nulidade instaurado. Nego-lhe provimento em seu mérito. Mantenho a Concessão do Registro.
(11) BR 30 2014 002021-8	Código 201 - Nulidade conhecida e negado provimento. Mantida a concessão do privilégio (45) 23/06/2015 (73) MICROSOFT MOBILE OY (FI) (74) ARARIPE & ASSOCIADOS Conheço do Processo Administrativo de Nulidade instaurado. Nego-lhe provimento em seu mérito. Mantenho a Concessão do Registro.
(11) BR 30 2014 002329-2	Código 201 - Nulidade conhecida e negado provimento. Mantida a concessão do privilégio (45) 03/05/2016 (73) SEB (FR) (74) ARARIPE & ASSOCIADOS Conheço do Processo Administrativo de Nulidade instaurado. Nego-lhe provimento em seu mérito. Mantenho a Concessão do Registro.
(11) BR 30 2014 002674-7	Código 201 - Nulidade conhecida e negado provimento. Mantida a concessão do privilégio (45) 13/10/2015 (73) W3 INDÚSTRIA METALÚRGICA LTDA (BR/PR) (74) MARCOS ANTONIO NUNES Conheço do Processo Administrativo de Nulidade instaurado. Nego-lhe provimento em seu mérito. Mantenho a Concessão do Registro.
(11) BR 30 2014 003151-1	Código 201 - Nulidade conhecida e negado provimento. Mantida a concessão do privilégio (45) 01/03/2016 (73) ROBERTO LUIZ DE ALMEIDA HAUSHAHN (BR/SP)



	(74) ESTRELA MARCAS E PATENTES LTDA ME Conheço do Processo Administrativo de Nulidade instaurado. Nego-lhe provimento em seu mérito. Mantenho a Concessão do Registro.
(11) BR 30 2014 003152-0	Código 201 - Nulidade conhecida e negado provimento. Mantida a concessão do privilégio (45) 01/03/2016 (73) ROBERTO LUIZ DE ALMEIDA HAUSHAHN (BR/SP) (74) ESTRELA MARCAS E PATENTES LTDA ME Conheço do Processo Administrativo de Nulidade instaurado. Nego-lhe provimento em seu mérito. Mantenho a Concessão do Registro.
(11) BR 30 2014 003268-2	Código 201 - Nulidade conhecida e negado provimento. Mantida a concessão do privilégio (45) 08/03/2016 (73) BRITÂNIA ELETRODOMÉSTICOS S.A. (BR/PR) (74) VALOR PROPRIEDADE INTELECTUAL S/S LTDA Conheço do Processo Administrativo de Nulidade instaurado. Nego-lhe provimento em seu mérito. Mantenho a Concessão do Registro.
(11) BR 30 2014 003754-4	Código 201 - Nulidade conhecida e negado provimento. Mantida a concessão do privilégio (45) 15/03/2016 (73) BRITÂNIA ELETRODOMÉSTICOS S.A. (BR/PR) (74) VALOR PROPRIEDADE INTELECTUAL S/S LTDA Conheço do Processo Administrativo de Nulidade instaurado. Nego-lhe provimento em seu mérito. Mantenho a Concessão do Registro.
(11) BR 30 2014 003755-2	Código 201 - Nulidade conhecida e negado provimento. Mantida a concessão do privilégio (45) 15/03/2016 (73) BRITÂNIA ELETRODOMÉSTICOS S.A. (BR/PR) (74) VALOR PROPRIEDADE INTELECTUAL S/S LTDA Conheço do Processo Administrativo de Nulidade instaurado. Nego-lhe provimento em seu mérito. Mantenho a Concessão do Registro.
(11) BR 30 2014 003756-0	Código 201 - Nulidade conhecida e negado provimento. Mantida a concessão do privilégio (45) 15/03/2016 (73) BRITÂNIA ELETRODOMÉSTICOS S.A. (BR/PR) (74) VALOR PROPRIEDADE INTELECTUAL S/S LTDA Conheço do Processo Administrativo de Nulidade instaurado. Nego-lhe provimento em seu mérito. Mantenho a Concessão do Registro.



(11) BR 30 2014 003777-3	Código 201 - Nulidade conhecida e negado provimento. Mantida a concessão do privilégio (45) 15/03/2016 (73) SINTEX INDUSTRIAL DE PLÁSTICOS LTDA (BR/SC) (74) SANDRO WUNDERLICH Conheço do Processo Administrativo de Nulidade instaurado. Nego-lhe provimento em seu mérito. Mantenho a Concessão do Registro.
(11) BR 30 2014 003805-2	Código 201 - Nulidade conhecida e negado provimento. Mantida a concessão do privilégio (45) 15/03/2016 (73) BRITÂNIA ELETRODOMÉSTICOS S.A. (BR/PR) (74) VALOR PROPRIEDADE INTELECTUAL S/S LTDA Conheço do Processo Administrativo de Nulidade instaurado. Nego-lhe provimento em seu mérito. Mantenho a Concessão do Registro.
(11) BR 30 2014 004890-2	Código 201 - Nulidade conhecida e negado provimento. Mantida a concessão do privilégio (45) 26/04/2016 (73) BRITÂNIA ELETRODOMÉSTICOS S.A. (BR/PR) (74) VALOR PROPRIEDADE INTELECTUAL S/S LTDA Conheço do Processo Administrativo de Nulidade instaurado. Nego-lhe provimento em seu mérito. Mantenho a Concessão do Registro.
(11) BR 30 2014 004974-7	Código 201 - Nulidade conhecida e negado provimento. Mantida a concessão do privilégio (45) 10/05/2016 (73) SEB DO BRASIL PRODUTOS DOMÉSTICOS LTDA. (BR/SP) (74) KASZNAR LEONARDOS PROPRIEDADE INTELECTUAL Conheço do Processo Administrativo de Nulidade instaurado. Nego-lhe provimento em seu mérito. Mantenho a Concessão do Registro.
(11) BR 30 2014 005308-6	Código 201 - Nulidade conhecida e negado provimento. Mantida a concessão do privilégio (45) 10/05/2016 (73) QIU GENJUN (BR/SP) (74) organização mérito marcas e patentes Conheço do Processo Administrativo de Nulidade instaurado. Nego-lhe provimento em seu mérito. Mantenho a Concessão do Registro.
(11) BR 30 2014 006082-1	Código 201 - Nulidade conhecida e negado provimento. Mantida a concessão do privilégio (45) 24/05/2016 (73) BRITÂNIA ELETRODOMÉSTICOS S.A. (BR/PR)



	(74) VALOR PROPRIEDADE INTELECTUAL S/S LTDA Conheço do Processo Administrativo de Nulidade instaurado. Nego-lhe provimento em seu mérito. Mantenho a Concessão do Registro.
(11) BR 30 2014 006083-0	Código 201 - Nulidade conhecida e negado provimento. Mantida a concessão do privilégio (45) 24/05/2016 (73) BRITÂNIA ELETRODOMÉSTICOS S.A. (BR/PR) (74) VALOR PROPRIEDADE INTELECTUAL S/S LTDA Conheço do Processo Administrativo de Nulidade instaurado. Nego-lhe provimento em seu mérito. Mantenho a Concessão do Registro.
(11) BR 30 2014 006092-9	Código 201 - Nulidade conhecida e negado provimento. Mantida a concessão do privilégio (45) 24/05/2016 (73) INDÚSTRIA MECÂNICA NTC LTDA (BR/RS) (74) LEALVI MARCAS E PATENTES LTDA Conheço do Processo Administrativo de Nulidade instaurado. Nego-lhe provimento em seu mérito. Mantenho a Concessão do Registro.
(11) BR 30 2014 006468-1	Código 201 - Nulidade conhecida e negado provimento. Mantida a concessão do privilégio (45) 31/05/2016 (73) MARCOPOLO S.A. (BR/RS) (74) REMER, VILLAÇA & NOGUEIRA ASSES. E CONS. DE PROP. INTEL. LTDA. Conheço do Processo Administrativo de Nulidade instaurado. Nego-lhe provimento em seu mérito. Mantenho a Concessão do Registro.
(11) BR 30 2015 000499-1	Código 201 - Nulidade conhecida e negado provimento. Mantida a concessão do privilégio (45) 14/06/2016 (73) TRISTAR PRODUCTS, INC. (US) (74) LUIZ LEONARDOS & ADVOGADOS Conheço do Processo Administrativo de Nulidade instaurado. Nego-lhe provimento em seu mérito. Mantenho a Concessão do Registro.
(11) BR 30 2015 000834-2	Código 201 - Nulidade conhecida e negado provimento. Mantida a concessão do privilégio (45) 21/06/2016 (73) EFYX COMERCIAL LTDA. - EPP (BR/SP) (74) RITA DE CASSIA BRUNNER Conheço do Processo Administrativo de Nulidade instaurado. Nego-lhe provimento em seu mérito. Mantenho a Concessão do Registro.



(11) BR 30 2015 001022-3	Código 201 - Nulidade conhecida e negado provimento. Mantida a concessão do privilégio (45) 21/06/2016 (73) BRITÂNIA ELETRODOMÉSTICOS S.A. (BR/PR) (74) VALOR PROPRIEDADE INTELECTUAL S/S LTDA Conheço do Processo Administrativo de Nulidade instaurado. Nego-lhe provimento em seu mérito. Mantenho a Concessão do Registro.
(11) BR 30 2015 001023-1	Código 201 - Nulidade conhecida e negado provimento. Mantida a concessão do privilégio (45) 21/06/2016 (73) BRITÂNIA ELETRODOMÉSTICOS S.A. (BR/PR) (74) VALOR PROPRIEDADE INTELECTUAL S/S LTDA Conheço do Processo Administrativo de Nulidade instaurado. Nego-lhe provimento em seu mérito. Mantenho a Concessão do Registro.
(11) BR 30 2015 001024-0	Código 201 - Nulidade conhecida e negado provimento. Mantida a concessão do privilégio (45) 21/06/2016 (73) BRITÂNIA ELETRODOMÉSTICOS S.A. (BR/PR) (74) VALOR PROPRIEDADE INTELECTUAL S/S LTDA Conheço do Processo Administrativo de Nulidade instaurado. Nego-lhe provimento em seu mérito. Mantenho a Concessão do Registro.
(11) BR 30 2015 001025-8	Código 201 - Nulidade conhecida e negado provimento. Mantida a concessão do privilégio (45) 21/06/2016 (73) BRITÂNIA ELETRODOMÉSTICOS S.A. (BR/PR) (74) VALOR PROPRIEDADE INTELECTUAL S/S LTDA Conheço do Processo Administrativo de Nulidade instaurado. Nego-lhe provimento em seu mérito. Mantenho a Concessão do Registro.
(11) BR 30 2015 001284-6	Código 201 - Nulidade conhecida e negado provimento. Mantida a concessão do privilégio (45) 28/06/2016 (73) BRITÂNIA ELETRODOMÉSTICOS S.A. (BR/PR) (74) VALOR PROPRIEDADE INTELECTUAL S/S LTDA Conheço do Processo Administrativo de Nulidade instaurado. Nego-lhe provimento em seu mérito. Mantenho a Concessão do Registro.
(11) BR 30 2015 001994-8	Código 201 - Nulidade conhecida e negado provimento. Mantida a concessão do privilégio (45) 05/07/2016



(73) RODRIGO FARIAS BRITO DE MATOS (BR/SP)

(74) RUBENS DOS SANTOS FILHO

Conheço do Processo Administrativo de Nulidade instaurado. Nego-lhe provimento em seu mérito. Mantenho a Concessão do Registro.

(11) BR 30 2015 002552-2

Código 201 - Nulidade conhecida e negado provimento. Mantida a concessão do privilégio

(45) 26/07/2016

(73) BRITÂNIA ELETRODOMÉSTICOS SA (BR/PR)

(74) ILDO RITTER DE OLIVEIRA

Conheço do Processo Administrativo de Nulidade instaurado. Nego-lhe provimento em seu mérito. Mantenho a Concessão do Registro.

(11) BR 30 2015 002561-1

Código 201 - Nulidade conhecida e negado provimento. Mantida a concessão do privilégio

(45) 26/07/2016

(73) BRITÂNIA ELETRODOMÉSTICOS SA (BR/PR)

(74) ILDO RITTER DE OLIVEIRA

Conheço do Processo Administrativo de Nulidade instaurado. Nego-lhe provimento em seu mérito. Mantenho a Concessão do Registro.

(11) BR 30 2015 002599-9

Código 201 - Nulidade conhecida e negado provimento. Mantida a concessão do privilégio

(45) 02/08/2016

(73) BRITÂNIA ELETRODOMÉSTICOS SA (BR/PR)

(74) ILDO RITTER DE OLIVEIRA

Conheço do Processo Administrativo de Nulidade instaurado. Nego-lhe provimento em seu mérito. Mantenho a Concessão do Registro.

(11) DI 6802438-0

Código 201 - Nulidade conhecida e negado provimento. Mantida a concessão do privilégio

(45) 22/12/2009

(73) Volkswagen Aktiengesellschaft (DE)

(74) Dannemann , Siemsen, Bigler & Ipanema Moreira

Conheço do Processo Administrativo de Nulidade instaurado. Nego-lhe provimento em seu mérito. Mantenho a Concessão do Registro.

(11) DI 6803368-0

Código 201 - Nulidade conhecida e negado provimento. Mantida a concessão do privilégio

(45) 15/09/2009

(73) Marcelo José Pereira do Livramento (BR/SP)

(74) Vilage Marcas & Patentes S/S LTDA

Conheço do Processo Administrativo de Nulidade instaurado. Nego-lhe provimento em seu mérito. Mantenho a Concessão do Registro.



(11) DI 6900106-5	Código 201 - Nulidade conhecida e negado provimento. Mantida a concessão do privilégio (45) 01/12/2009 (73) Denilton Barbosa Athia (BR/SP) (74) VILAGE MARCAS & PATENTES S/S LTDA Conheço do Processo Administrativo de Nulidade instaurado. Nego-lhe provimento em seu mérito. Mantenho a Concessão do Registro.
(11) DI 6901781-6	Código 201 - Nulidade conhecida e negado provimento. Mantida a concessão do privilégio (45) 06/04/2010 (73) JOEY INDÚSTRIA E COMÉRCIO DE CALÇADOS LTDA-EPP (BR/SP) (74) Patricia Lusoli Conheço do Processo Administrativo de Nulidade instaurado. Nego-lhe provimento em seu mérito. Mantenho a Concessão do Registro.
(11) DI 6904462-7	Código 201 - Nulidade conhecida e negado provimento. Mantida a concessão do privilégio (45) 03/08/2010 (73) Alberto Avetti (BR/RS) (74) Pedro Renato Kawski Conheço do Processo Administrativo de Nulidade instaurado. Nego-lhe provimento em seu mérito. Mantenho a Concessão do Registro.
(11) DI 6904463-5	Código 201 - Nulidade conhecida e negado provimento. Mantida a concessão do privilégio (45) 03/08/2010 (73) Alberto Avetti (BR/RS) (74) Pedro Renato Kawski Conheço do Processo Administrativo de Nulidade instaurado. Nego-lhe provimento em seu mérito. Mantenho a Concessão do Registro.
(11) DI 6905125-9	Código 201 - Nulidade conhecida e negado provimento. Mantida a concessão do privilégio (45) 07/06/2011 (73) MIELLE INDÚSTRIA E COMÉRCIO DE PLÁSTICOS LTDA (BR/SP) (74) CLÓVIS VOESE Conheço do Processo Administrativo de Nulidade instaurado. Nego-lhe provimento em seu mérito. Mantenho a Concessão do Registro.
(11) DI 7002212-7	Código 201 - Nulidade conhecida e negado provimento. Mantida a concessão do privilégio (45) 07/12/2010



(73) Vicon Máquinas Agrícolas Ltda (BR/SP)
(74) P A PRODUTORES ASSOCIADOS MARCAS E PATENTES LTDA.
Conheço do Processo Administrativo de Nulidade instaurado. Nego-lhe provimento em seu mérito. Mantenho a Concessão do Registro.

(11) DI 7003547-4

Código 201 - Nulidade conhecida e negado provimento. Mantida a concessão do privilégio
(45) 27/12/2011
(73) Volney Reinke (BR/SC)
(74) Wanderlei Cardoso
Conheço do Processo Administrativo de Nulidade instaurado. Nego-lhe provimento em seu mérito. Mantenho a Concessão do Registro.

(11) DI 7003859-7

Código 201 - Nulidade conhecida e negado provimento. Mantida a concessão do privilégio
(45) 15/03/2011
(73) ALPUNTO BRASIL REFRIGERADORES E SERVIÇOS LTDA (BR/SP)
(74) TINOCO SOARES & FILHO LTDA
Conheço do Processo Administrativo de Nulidade instaurado. Nego-lhe provimento em seu mérito. Mantenho a Concessão do Registro.

(11) DI 7004401-5

Código 201 - Nulidade conhecida e negado provimento. Mantida a concessão do privilégio
(45) 31/01/2012
(73) Conair Corporation (US)
(74) Guerra Propriedade Industrial
Conheço do Processo Administrativo de Nulidade instaurado. Nego-lhe provimento em seu mérito. Mantenho a Concessão do Registro.

(11) DI 7100606-0

Código 201 - Nulidade conhecida e negado provimento. Mantida a concessão do privilégio
(45) 27/08/2013
(73) Apple Inc (US)
(74) Momsen, Leonardos & Cia
Conheço do Processo Administrativo de Nulidade instaurado. Nego-lhe provimento em seu mérito. Mantenho a Concessão do Registro.

(11) DI 7101026-2

Código 201 - Nulidade conhecida e negado provimento. Mantida a concessão do privilégio
(45) 06/09/2011
(73) Extramold Jomo Indústria de Plásticos Ltda (BR/RS)
(74) Mari Lourdes Machado Guerra
Conheço do Processo Administrativo de Nulidade instaurado. Nego-lhe provimento em seu mérito. Mantenho a Concessão do Registro.



(11) DI 7101227-3	Código 201 - Nulidade conhecida e negado provimento. Mantida a concessão do privilégio (45) 19/07/2011 (73) CLAUDIO RUBENS RAMIRES BITENCOURT FILHO (BR/SP) Conheço do Processo Administrativo de Nulidade instaurado. Nego-lhe provimento em seu mérito. Mantenho a Concessão do Registro.
(11) DI 7106092-8	Código 201 - Nulidade conhecida e negado provimento. Mantida a concessão do privilégio (45) 30/10/2012 (73) Prensso Máquinas Ltda (BR/RS) (74) Mario de Almeida Marcas E Patentes Ltda Conheço do Processo Administrativo de Nulidade instaurado. Nego-lhe provimento em seu mérito. Mantenho a Concessão do Registro.
(11) DI 7106516-4	Código 201 - Nulidade conhecida e negado provimento. Mantida a concessão do privilégio (45) 06/11/2012 (73) A. V. Rodrigues - Acessórios Eletrônicos ME (BR/PR) (74) Paulo Gustavo Zanetti Morais Badan Conheço do Processo Administrativo de Nulidade instaurado. Nego-lhe provimento em seu mérito. Mantenho a Concessão do Registro.



Código 220 - Publicação Anulada

(21) BR 30 2013 006196-5

Código 220 - Publicação Anulada

(22) 03/12/2013

(44) 12/09/2017

(73) SAMSUNG ELECTRONICS CO., LTD (KP)

(74) TINOCO SOARES & FILHO LTDA

Publicação anulada: Despacho 115, publicado na RPI: 2431, de 08/08/2017

tendo em vista erro formal na publicação. O código da publicação diverge do teor do parecer técnico.



Código 34 - Exigência - Art. 106 § 3º da LPI

Suspensão do andamento do pedido de registro de desenho industrial que, para instrução regular, aguardará o atendimento ou contestação das exigências formuladas. A não manifestação do depositante no prazo de 60 (sessenta) dias desta data acarretará o arquivamento definitivo do pedido.

(21) BR 30 2012 002861-2

Código 34 - Exigência - Art. 106 § 3º da LPI

(22) 06/06/2012

(71) GABRIELA LACERDA DA SILVA ME (BR/SP)

(74) A PROVINCIA MARCAS E PATENTES LTDA

1. As figuras contêm áreas escurecidas e de pouca definição que comprometem a visualização das formas e das superfícies do objeto. Reapresentar o conjunto de figuras com melhor qualidade gráfica, nitidez e contraste, revelando com precisão os contornos, relevos e rebaixos do objeto reivindicado e possibilitando a compreensão de seus detalhes. Respeitar a resolução mínima de trezentos dpi. Evitar reflexos, texturas granuladas, brilhos e outros elementos que afetem a compreensão da configuração do objeto. 2. O objeto deverá ser representado em todas as vistas ortogonais (anterior, posterior, superior, inferior e ambas as laterais) e em ao menos uma perspectiva. Reapresentar o conjunto de figuras acrescentando as vistas faltantes. 3. As figuras deverão representar o objeto na forma montada, revelando apenas a configuração externa, sem destacar detalhes e partes separadamente. 4. A numeração das figuras deverá obedecer ao seguinte padrão: objeto principal (Fig. 1.1, Fig. 1.2, Fig 1.3, etc); primeira variação configurativa (Fig. 2.1, Fig. 2.2, Fig 2.3, etc); segunda variação configurativa (Fig. 3.1, Fig. 3.2, Fig 3.3, etc), e assim por diante.

(21) BR 30 2013 001311-1

Código 34 - Exigência - Art. 106 § 3º da LPI

(22) 27/03/2013

(71) DEERE & COMPANY (US)

(74) KASZNAR LEONARDOS PROP. INTELECTUAL

1. Reapresentar o mesmo documento de Prioridade Unionista anexado ao pedido inicial, com imagens em alta qualidade. O documento apresentado no cumprimento de exigência não corresponde ao que fora anexado ao pedido inicial.

(21) BR 30 2013 001691-9

Código 34 - Exigência - Art. 106 § 3º da LPI

(22) 12/04/2013

(71) CHAMPAGNE PERRIER-JOUËT (FR)

(74) LUIZ LEONARDOS & CIA - PROPRIEDADE INTELECTUAL

1. Apresentar vistas completamente ortogonais do objeto: frontal, posterior e laterais, necessárias para a plena compreensão da forma. Essas vistas, no jogo de figuras atual, não estão ortogonais e distorcem a forma do objeto, prejudicando seu entendimento. 2. Apresentar as figuras 1.1, 1.2, 1.3 e 1.4 com



mais qualidade, para que revelem com clareza as formas do objeto. As imagens devem mostrar o objeto com nitidez e resolução gráfica suficiente para plena compreensão da matéria apresentada, observado o mínimo de 300 dpi. Utilizar como referência de qualidade de imagem a fig. 1.5 do cumprimento de exigência. 3. Corrigir a vista inferior (fig. 1.6). Todos os elementos situados na porção superior do objeto foram suprimidos da imagem. Tais elementos (em forma de galhos, folhas, flores etc) excedem a área da base do objeto e devem aparecer na vista inferior.

(21) BR 30 2013 001747-8

Código 34 - Exigência - Art. 106 § 3º da LPI

(22) 17/04/2013

(71) Universidade Federal do Paraná (BR/PR)

1. As figuras deverão ser reapresentadas com qualidade gráfica, nitidez e contraste, revelando com precisão todos os contornos e superfícies do objeto e permitindo a compreensão de seus detalhes. Evitar linhas serrilhadas. Respeitar a resolução mínima de trezentos dpi. 2. Observa-se que, na Fig. 1, consta na face superior da máquina de costura duas linhas paralelas que se estendem até a porção posterior do objeto. No entanto, as Fig. 3, 4 e 5 revelam somente uma linha. Harmonizar os desenhos para que ilustrem ambas as linhas paralelas. 3. Atualizar a numeração das figuras para o seguinte padrão: Fig. 1.1, Fig. 1.2, Fig 1.3, etc.

(21) BR 30 2013 001803-2

Código 34 - Exigência - Art. 106 § 3º da LPI

(22) 19/04/2013

(71) FIAT AUTOMÓVEIS S.A (BR/MG)

1. Complementar jogo de figuras com as demais vistas do objeto: posterior e laterais, superior e inferior, necessárias para a plena compreensão da forma. 2. As áreas de reflexo (mais claras) confundem-se com o fundo da imagem. Apresentar imagens que revelem os contornos do objeto de maneira inequívoca.

(21) BR 30 2013 002034-7

Código 34 - Exigência - Art. 106 § 3º da LPI

(22) 02/05/2013

(71) MARCELO BELLOTO PAISAGISMO CONCEITUAL LTDA (BR/SP)

(74) CRUZEIRO NEWMARC PATENTES E MARCAS LTDA

1. Apresentar figuras com mais linhas mais finas e homogêneas que permitam o detalhamento das formas do objeto. As linhas do jogo de figuras atual não possibilitam a compreensão plena da forma. 2. Apresentar imagens mais claras que revelem de maneira inequívoca as formas do objeto. As figuras apresentadas estão muito escuras e sem detalhes, impossibilitando a compreensão da forma do objeto. 3. O título do pedido não aparenta descrever corretamente o que é o objeto. Adequar o título de maneira a denominar de maneira inequívoca o que é o objeto. Ex.: "Configuração aplicada a suporte para vasos de plantas" ou outro mais adequado.



(21) BR 30 2013 002329-0	<p>Código 34 - Exigência - Art. 106 § 3º da LPI (22) 20/05/2013 (71) DEUSDETE FERNANDES DOS SANTOS (BR/SP) (74) ALGO ALLIANCE ASS. EM PROPRIEDADE INTELECTUAL LTDA 1. Apresentar novo jogo de figuras com mais qualidade, que revelem com clareza as formas do objeto. As imagens devem mostrar o objeto com nitidez e resolução gráfica suficiente para plena compreensão da matéria apresentada, observado o mínimo de 300 dpi.</p>
(21) BR 30 2014 002802-2	<p>Código 34 - Exigência - Art. 106 § 3º da LPI (22) 16/06/2014 (71) OURO FINO SAÚDE ANIMAL LTDA (BR/SP) (74) VILAGE MARCAS & PATENTES LTDA 1.Reapresentar as figuras com excelente qualidade gráfica, nitidez e contraste, com o intuito de revelar com precisão os contornos, relevos e rebaixos do objeto reivindicado, permitindo a compreensão de seus detalhes. Utilizar somente traços regulares e contínuos, conforme disposto no inciso II do art. 20 da IN 44/2015: na atual apresentação algumas linhas estão tracejadas, outras incompletas. 2.As figuras devem ser numeradas individualmente conforme o disposto no inciso VI do artigo 20 da IN 44/2015: figura 1.1, figura 1.2, etc.</p>
(21) BR 30 2014 002803-0	<p>Código 34 - Exigência - Art. 106 § 3º da LPI (22) 16/06/2014 (71) ORLANDO SANTANA BRASIL (BR/RJ) O pedido apresenta inconsistências que precisam ser corrigidas. 1. Apresentar novas imagens, com alta qualidade de definição, com fundo absolutamente neutro, sem marcações de eixo, escala, legendas ou qualquer informação que não seja numeração de páginas e de figuras; 2. Corrigir título do pedido para "Configuração aplicada em estatueta"; 3. Numerar figuras de acordo com o novo padrão normativo. Ex.: fig. 1.1, fig. 1.2, etc; 4. Numerar páginas no centro da margem superior. Ex. 1/4, 2/4, etc.</p>
(21) BR 30 2014 003313-1	<p>Código 34 - Exigência - Art. 106 § 3º da LPI (22) 17/07/2014 (71) GYRUS ACMI , INC. D/B/A OLYMPUS SURGICAL TECHNOLOGIES AMERICA (US) (74) KASZNAR LEONARDOS PROPRIEDADE INTELECTUAL Conforme instruíra a exigência técnica, as linhas tracejadas deveriam ter sido preenchidas. Reapresentar as atuais Fig. 1.1 a 1.7 em conformidade com o depósito, preenchendo as linhas tracejadas constantes dos desenhos iniciais. Suprimir as demais figuras: Fig. 2.1 a 3.7.</p>
(21) BR 30 2015 003244-8	<p>Código 34 - Exigência - Art. 106 § 3º da LPI (22) 13/07/2015</p>



(71) EPICARE, LTD. (US)

(74) MIRIAN OLIVEIRA DA ROCHA PITTA

1.Reapresentar o pedido adequado à Instrução Normativa 44/2015 - IN. 2.Alterar título para “configuração aplicada em dispositivo para cuidado da pele”, atendendo ao disposto no inciso III do artigo 14 da IN. 3.Os elementos ilustrados em linhas tracejadas deverão ser preenchidos, de modo que o objeto do pedido seja representado somente com traços regulares e contínuos, atendendo ao disposto no inciso II do artigo 20 da IN. Reapresentar as figuras corrigidas. 4.As figuras devem ser numeradas conforme o disposto no inciso VI do artigo 20 da IN: Figura 1.1, Figura 1.2, Figura 1.3, Figura 1.4 e assim por diante.

(21) BR 30 2015 003800-4

Código 34 - Exigência - Art. 106 § 3º da LPI

(22) 12/08/2015

(71) JOÃO WANDERLEY CORREA BORGES (BR/PR)

(74) ADRIANA CUBAS MULLER PROPST

1. A fig. 1.6 (vista inferior) não exibe os elementos do encosto da cadeira (ex.: tiras transversais e longitudinais), que, segundo as vistas laterais (fig. 1.4 e 1.5) projetam-se para além da base do assento e deveriam ser, ao menos em parte, visíveis na vista inferior. Corrigir fig. 1.6.

(21) BR 30 2015 004401-2

Código 34 - Exigência - Art. 106 § 3º da LPI

(22) 23/09/2015

(71) LUIS ANTONIO BARBOSA (BR/SP)

(74) JOSÉ EDUARDO LOUZÃ PRADO

Por não apresentar variantes, as figuras devem ser numeradas da seguinte maneira: são 6 desenhos no total, logo, o primeiro desenho deve ser numerado com fig. 1.1; o segundo desenho, fig. 1.2; o terceiro, fig. 1.3; o quarto, fig. 1.4; o quinto, fig. 1.5 e o sexto, fig. 1.6. As figuras apresentam qualidade ruim; muito serrilhadas. Apresentar novo conjunto de imagens com alta qualidade de definição.

(21) BR 30 2015 004439-0

Código 34 - Exigência - Art. 106 § 3º da LPI

(22) 25/09/2015

(71) NILTON FIAMONCINI (BR/SC)

(74) JORGE LUIZ DA SILVA MONTEIRO

O pedido apresenta inconsistências que precisam ser corrigidas. 1. Analisemos a perspectiva. Pela representação atual, a base é perfeitamente circular, sendo que, uma das alças termina logo ao lado do fecho e a outra mais distante, quase alinhada com a outra extremidade. A vista da figura 1.2 mostra um objeto quase quadrado. Sim, por que se fosse circular, parte da base circular ultrapassaria o alinhamento das alças, o que não aconteceu. Uma das alças, como foi mencionado antes, está desalinhada, terminando ao lado do fecho, logo, a representação das figs. 1.2 e 1.3 está incoerente, pois nestas as alças estão alinhadas. As vistas superior e inferior seguem o mesmo raciocínio acima



exposto. As laterais estão mais próximas da correção. Nelas, as alças não podem estar alinhadas com o fecho, pois a base é circular. Harmonizar todos os desenhos.

(21) BR 30 2015 004516-7

Código 34 - Exigência - Art. 106 § 3º da LPI

(22) 01/10/2015

(71) TRAMONTINA DELTA S/A (BR/PE)

(74) CREAÇÃO MARCAS E PATENTES LTDA.

1. Harmonizar perspectiva (fig. 1.1) com vista frontal (fig. 1.4). A perspectiva representa, em sua área interna, apenas uma linha, o que não é coerente para caracterizar o relevo da borda do objeto, conforme revelado na figura 1.4. 2. Harmonizar vista inferior (fig. 1.3) com vista frontal (fig. 1.4). A vista inferior representa o objeto sem que seja mostrado o relevo que caracteriza a borda externa do objeto, conforme revelado na figura 1.4.

(21) BR 30 2015 004863-8

Código 34 - Exigência - Art. 106 § 3º da LPI

(22) 22/10/2015

(71) WELLINGTON MOREIRA DOS SANTOS EPP (BR/SP)

(74) GILSON BATISTA TAVARES JUNIOR

1. As perspectivas apresentadas estão com qualidade inferior ao apresentado anteriormente, já que estão serrilhadas. A vista inferior está incorreta, pois a escova não possui curvatura tão acentuada, suficiente para ser representada da forma como está na figura 6. A escova é basicamente retilínea, se aproximando muito mais à representação da atual figura 5. Corrigir desenhos. 2. Numerar figuras de acordo com o novo padrão normativo. Ex.: fig. 1.1, fig. 1.2, etc., logo abaixo das imagens. 3. Numerar páginas no centro da margem superior. Ex. 1/4, 2/4, etc.

(21) BR 30 2015 005029-2

Código 34 - Exigência - Art. 106 § 3º da LPI

(22) 04/11/2015

(71) MARLETE JESUS DE MATOS COELHO - ME (BR/RS)

(74) DIOGO MARTINS BOOS

O pedido apresenta inconsistências que precisam ser corrigidas. 1. As imagens estão com baixa qualidade, sem definição e com pouco contraste. As fotografias distorcem algumas fotos. Apresentar novas imagens do objeto, com alta qualidade de definição, na vista em perspectiva e ortogonais frontal, posterior, superior e laterais; 2. Numerar figuras de acordo com o novo padrão normativo. Ex.: fig. 1.1, fig. 1.2, etc; 4. Numerar páginas no centro da margem superior. Ex. 1/4, 2/4, etc.

(21) BR 30 2015 005534-0

Código 34 - Exigência - Art. 106 § 3º da LPI

(22) 07/12/2015

(71) INDÚSTRIA E COMÉRCIO DE UTILIDADES DOMÉSTICAS INJETEMP LTDA. (BR/SP)



(74) Difusão Marcas e Patentes Ltda.

1- As novas figuras apresentadas na petição de cumprimento de exigência ainda apresentam baixa resolução, impossibilitando uma perfeita visualização do objeto. Reapresentar o conjunto de figuras em tamanho maior, com traços uniformes e mais finos, melhor qualidade gráfica, nitidez e contraste, revelando com precisão os contornos, relevos e rebaixos do objeto reivindicado e possibilitando a compreensão de seus detalhes. Respeitar a resolução mínima de 300 dpi.

(21) BR 30 2015 005548-0

Código 34 - Exigência - Art. 106 § 3º da LPI

(22) 08/12/2015

(71) CERÂMICA SANTA MARTA LTDA. - E.P.P. (BR/SP)

(74) RUBENS DOS SANTOS FILHO

1- As novas figuras apresentadas na petição de cumprimento de exigência ainda apresentam incoerências entre si: as vistas frontal e superior encontram-se em desacordo com a perspectiva e demais vistas, uma vez que as paredes laterais do objeto são retas e não apresentam a curvatura mostrada nas vistas citadas. Harmonizar as vistas ortogonais com a(s) perspectiva(s) apresentada(s), corrigindo todas as inconsistências entre as figuras.

(21) BR 30 2015 005559-6

Código 34 - Exigência - Art. 106 § 3º da LPI

(22) 08/12/2015

(71) ROBERTO NICOLA SCHIOPPA (BR/SP)

(74) Sul América Marcas e Patentes Ltda.

1. Na exigência técnica anterior, publicada na RPI 2420 de 23/05/2017, foi dito que o aspecto sinuoso da banda da roda não estava bem representado, e que os raios e círculo interno da calota apresentavam divergências. A forma do objeto reivindicado é complexa e o modo de representação escolhido pelo requerente, em linhas, dá margem a confusões quanto à forma do objeto. O Parágrafo único do Art. 104 da LPI determina: "O desenho deverá representar clara e suficientemente o objeto e suas variações, se houver, de modo a possibilitar sua reprodução por técnico no assunto". As novas figuras ainda apresentam o mesmo problema, contrariando o disposto no Parágrafo único do Art 104. Reapresentar o conjunto de figuras em todas as suas vistas a exemplo das imagens apresentadas na página 2/2 dos Esclarecimentos, coloridas e com indicação de luz e sombra, que representam adequadamente a sua volumetria e facilitam a compreensão do objeto. Apresentar as imagens em cor em tamanho maior, respeitar a resolução mínima de trezentos dpi, com numeração e paginação dentro do padrão determinado pela IN 044/2015.

(21) BR 30 2015 005560-0

Código 34 - Exigência - Art. 106 § 3º da LPI

(22) 09/12/2015

(71) BOTICA COMERCIAL FARMACÊUTICA LTDA. (BR/PR)

(74) DELIANE FLAUSINO



1. Há incoerências entre vistas. Na figura 2.4, correspondente à vista superior do frasco sem tampa, o relevo que existe nas faces frontal e posterior do frasco logo abaixo do gargalo não está devidamente representado. Além disso, o rebaixo fino horizontal com extremidades arredondadas verificado no topo do gargalo nas figuras 2.2 e 2.3 não está indicado na figura 2.1. Na figura 2.3 pode-se observar ainda dois ressaltos arredondados no pescoço do frasco, que a figura sugere existirem na parte frontal e posterior do pescoço do frasco, que não estão representados em nenhuma outra vista. Revisar todo o conjunto de figuras, fazendo as correções indicadas e quaisquer outras que sejam necessárias para que as imagens apresentem coerência entre si, retirando também as linhas interrompidas no topo do corpo do objeto nas figuras 1.1 e 2.1.

(21) BR 30 2015 005645-2

Código 34 - Exigência - Art. 106 § 3º da LPI

(22) 14/12/2015

(71) TIFANY HWAN (BR/SP)

(74) C. MARCAS - MARCAS E PATENTES LTDA - CARLOS DE LENA

1- As novas figuras apresentadas na petição de cumprimento de exigência ainda apresentam incoerências entre si: os detalhes laterais da escova, visto na fig. 1.6, estão com sua curvatura invertida, ao comprarmos com as demais figuras. N
2- Nas figuras apresentadas no depósito, há um detalhe curvilíneo na parte superior da escova, interno ao detalhe mostrado nas figuras do cumprimento de exigência, que foi suprimido. Caso essa linha seja uma linha visível do objeto, a mesma deve ser reapresentada tal qual depositada, excluindo-se apenas as linhas de construção.

(21) BR 30 2015 005662-2

Código 34 - Exigência - Art. 106 § 3º da LPI

(22) 14/12/2015

(71) LIVIO HIROKAZU MAKI (BR/SP)

(74) SANDRA LUISA CALDAS CORREIA

1- As novas figuras apresentadas na petição de cumprimento de exigência ainda apresentam incoerências entre si: na vista posterior, não foi mostrada a linha central que percorre todo o corpo do objeto.

(21) BR 30 2015 005674-6

Código 34 - Exigência - Art. 106 § 3º da LPI

(22) 14/12/2015

(71) JOÃO EVERALDO SERAFIM (BR/PR)

(74) A Provincia Marcas e Patentes Ltda.

1- As novas figuras apresentadas na petição de cumprimento de exigência ainda apresentam incoerências entre si: na vista posterior, a alça em U não está alinhada com a base do objeto, fazendo com que ele pareça não estar na mesma posição da perspectiva; na vista lateral, vemos um friso na parte frontal do objeto que não é visível na perspectiva; os detalhes na parte posterior do objeto não foram mostrados na vista superior; na vista inferior, há um retângulo, indicado com o número 7, representado indevidamente, além da alça em U, que deveria



ter sido mostrada em primeiro plano e é vista por trás dos detalhes posteriores do objeto. Harmonizar as vistas ortogonais com a(s) perspectiva(s) apresentada(s), corrigindo todas as inconsistências entre as figuras.

(21) BR 30 2015 005720-3

Código 34 - Exigência - Art. 106 § 3º da LPI

(22) 15/12/2015

(71) 'ECO TÊXTIL INDÚSTRIA E COMÉRCIO DE MÁQUINAS RECICLADORA TÊXTIL LTDA - ME' (BR/SC) , SEVERINO LUIS DE DÉA (BR/SC)

(74) Village Marcas e Patentes Ltda

As novas figuras apresentadas na petição de cumprimento de exigência ainda apresentam incoerências entre si: na vista superior do objeto, o funil continua incorretamente representado, uma vez que não são mostradas as abas laterais do mesmo, bem como o anteparo frontal do funil que também foi mostrado com incorreções; ainda nesse vista, a carenagem da polia, à esquerda da máquina, é mostrada quase que totalmente selada, não reproduzindo a trama em colmeia vista nas demais figuras. Harmonizar as vistas ortogonais com a(s) perspectiva(s) apresentada(s), corrigindo todas as inconsistências entre as figuras.

(21) BR 30 2015 005743-2

Código 34 - Exigência - Art. 106 § 3º da LPI

(22) 16/12/2015

(71) VALMIR DE CASTRO BARBOSA (BR/PR) , JOÃO PAULO DE SOUZA (BR/PR)

(74) A Provincia Marcas e Patentes Ltda.

1- As novas figuras apresentadas na petição de cumprimento de exigência ainda apresentam incoerências entre si: nas vistas frontal e posterior do objeto, foi apresentado o pé direito do chinelo, enquanto na perspectiva e nas demais vistas, a representação é do pé esquerdo. Apresentar todas as figuras representando o mesmo pé do chinelo. Harmonizar as vistas ortogonais com a(s) perspectiva(s) apresentada(s), corrigindo todas as inconsistências entre as figuras.

(21) BR 30 2015 005762-9

Código 34 - Exigência - Art. 106 § 3º da LPI

(22) 17/12/2015

(71) SILVANO TREVES (BR/SP)

(74) CELSO DE CARVALHO MELLO

1- As novas figuras apresentadas na petição de cumprimento de exigência ainda apresentam incoerências entre si: na fig. 1.2, não foi representado o receptáculo lateral (8); nas figs. 1.3 e 1.4, a curvatura do suporte em U (10) não foi mostrada e o receptáculo (8) está incorretamente representado, pois foi mostrado na vertical e não inclinado, como na perspectiva; ainda na fig. 1.4, as alças estão incorretamente representadas; na fig. 1.5, a alça ao lado do suporte em U (10) foi mostrada do lado errado; na fig. 1.1., a base do cesto é mostrada com cantos retos enquanto que, nas demais figuras, o mesmo é representado com cantos



arredondados. Harmonizar as vistas ortogonais com a(s) perspectiva(s) apresentada(s), corrigindo todas as inconsistências entre as figuras.

(21) BR 30 2015 005868-4

Código 34 - Exigência - Art. 106 § 3º da LPI

(22) 22/12/2015

(71) FATIMA CRISTINA DOS SANTOS (BR/SE)

(74) JOÃO MARCELO DE LIMA ASSAFIM

1- As novas figuras apresentadas na petição de cumprimento de exigência ainda apresentam incoerências entre si: com relação à primeira variação construtiva, não foi mostrada, em nenhuma das figuras, a linha de separação entre as partes, como inicialmente depositado, uma vez que tratam-se de duas partes unidas, e não de um único objeto sólido; com relação às outras duas variações, as vistas superior e inferior de ambas apresentam incorreções, uma vez que não foi mostrada a parte da curvatura em forma de coração que seria visível nessas vistas e somente foi apresentada uma das vistas laterais. Harmonizar as vistas ortogonais com a(s) perspectiva(s) apresentada(s), corrigindo todas as inconsistências entre as figuras e apresentar as vistas laterais faltantes da segunda e terceira variações configurativas. 2- As figuras devem ser numeradas conforme o disposto no inciso VI do artigo 20 da IN 44/2015 (figura 1.1, figura 1.2, etc para a primeira variação, figura 2.1, figura 2.2, etc para a segunda variação e assim por diante).

(21) BR 30 2015 005871-4

Código 34 - Exigência - Art. 106 § 3º da LPI

(22) 22/12/2015

(71) AMERICA BAG COMERCIO DE EMBALAGENS-EIRELI-ME (BR/SP)

(74) NILVAN PAULO MINGURANSE

1. Há incoerência entre as vistas. Não há correspondência entre as formas representadas nas figuras 01, 02 e 03, não sendo possível compreender a forma do objeto reivindicado. O objeto representado na figura 01 apresenta uma base de formato oblongo e corpo com volume arredondado, enquanto que o objeto representado na figura 02 se afunila em direção à base, no lado esquerdo da figura, e o objeto representado na figura 03 apresenta um topo em ângulo e linhas diferentes das apresentadas nas demais vistas. O Parágrafo único do Art. 104 da LPI, o desenho deverá representar clara e suficientemente o objeto e suas variações, se houver, de modo a possibilitar sua reprodução por técnico no assunto. Revisar todo o conjunto de figuras, fazendo as correções indicadas e quaisquer outras que sejam necessárias para que as imagens apresentem coerência entre si. 2. Conforme o disposto no inciso II do Art. 14 da IN 044/2015, o título do pedido deve ser conciso, claro e preciso sem expressões ou palavras irrelevantes ou desnecessárias, nem outras que denotem vantagens, atributos ou quaisquer qualificações. Revisar e adequar título. Sugerimos: "Configuração Aplicada em Embalagem para Alimentos". Se, no entanto, o requerente não julgar este título adequado para designar o objeto reivindicado, ele poderá propor outro título, desde que em conformidade com o disposto na referida Instrução



Normativa.

(21) BR 30 2015 005960-5

Código 34 - Exigência - Art. 106 § 3º da LPI

(22) 28/12/2015

(71) JULIO CESAR BENIS (BR/PR)

(74) CLAUDEMIR ELIAS CALHEIROS

1- As novas figuras apresentadas na petição de cumprimento de exigência ainda apresentam incoerências entre si: uma vez que a perspectiva apresentada não permite verificar que o objeto é composto por dois pedaços encaixados, reposicionar o ângulo de visão da perspectiva para que se possa perceber o encaixe; apresentar ainda uma perspectiva posterior, para a visualização dos detalhes da parte de trás do objeto; a representação do ressaltado nas vistas laterais encontram-se incorretas, tendo sido mostrada uma curvatura que não condiz com o perfil da peça; ainda nas vistas laterais, seria possível visualizar os recortes (4) do objeto, mas estes não foram mostrados. Harmonizar as vistas ortogonais com a(s) perspectiva(s) apresentada(s), corrigindo todas as inconsistências entre as figuras.

(21) BR 30 2015 005990-7

Código 34 - Exigência - Art. 106 § 3º da LPI

(22) 29/12/2015

(71) CNH INDUSTRIAL AMERICA LLC (US)

(74) Daniel Advogados (Alt.de Daniel & Cia)

1- As figuras não deverão conter textos, exceto o da legenda das figuras e a apresentação de figuras não deverá conter marcas. Retirar todos os textos, marcas, números e letras das figuras.

(21) BR 30 2015 006020-4

Código 34 - Exigência - Art. 106 § 3º da LPI

(22) 31/12/2015

(71) DJ INDUSTRIA E COMÉRCIO DE MÓVEIS LTDA (BR/PR)

(74) LUCIANO SALVIATO

1- As vistas apresentadas são insuficientes para uma perfeita visualização dos detalhes do objeto, uma vez que encontram-se perspectivadas. Apresentar novo conjunto de figuras formado pelas vistas ortogonais (frontal, posterior, lateral direita, lateral esquerda, superior e inferior), além de pelo menos uma perspectiva, atendendo ao disposto no inciso IV do artigo 20 da IN 44/2015.

(21) BR 30 2016 000055-7

Código 34 - Exigência - Art. 106 § 3º da LPI

(22) 11/01/2016

(71) JARBAS THOMAZ (BR/SC) , JOÃO NADIR THOMAZ (BR/SC)

(74) NIRCE IVETE FASSINI

1- As novas figuras apresentadas na petição de cumprimento de exigência ainda apresentam incoerências entre si: a representação do detalhe em U invertido na parte superior do objeto, apresenta incoerências entre o visto na perspectiva e na fig. 1.3. Harmonizar as vistas ortogonais com a(s) perspectiva(s) apresentada(s),



corrigindo todas as inconsistências entre as figuras.

(21) BR 30 2016 000156-1

Código 34 - Exigência - Art. 106 § 3º da LPI

(22) 19/01/2016

(71) MARCELO MATEUS MARQUES DA SILVA (BR/SP)

(74) ROGÉRIO RODRIGUES CARVALHO

1. As figuras não estão correspondentes entre si: na figura 1.1 (perspectiva) existem linhas tracejadas que parecem indicar costura (caso não sejam devem ser preenchidas - se fizerem parte do objeto - ou suprimidas), enquanto nas figuras 1.4 e 1.5 (vistas frontal e posterior, respectivamente) estão representadas por linhas cheias; a mesma situação se repete para todos os objetos. Verificar e corrigir todas as inconsistências que se apresentem. 2. Reapresentar todas as figuras na mesma escala a fim de permitir que se afira se a peça retangular de fixação superior de todos os objetos está representada com as proporções corretas em todas as vistas.

(21) BR 30 2016 000439-0

Código 34 - Exigência - Art. 106 § 3º da LPI

(22) 06/02/2016

(71) JULIO CESAR BENIS (BR/PR)

(74) CLAUDEMIR ELIAS CALHEIROS

1- As novas figuras apresentadas na petição de cumprimento de exigência ainda apresentam incoerências entre si: as vistas frontal e posterior do objeto não estão de acordo com a perspectiva apresentada, nem com as figuras apresentadas no ato do depósito. Harmonizar as vistas ortogonais com a(s) perspectiva(s) apresentada(s), corrigindo todas as inconsistências entre as figuras.

(21) BR 30 2016 000913-9

Código 34 - Exigência - Art. 106 § 3º da LPI

(22) 04/03/2016

(71) CALÇADOS BIBI LTDA (BR/RS)

(74) GUERRA PROPRIEDADE INDUSTRIAL

1. As figuras não estão correspondentes entre si: na perspectiva 1.2 observa-se que há uma região central mais alta e inclinada, que encobre os ressaltos troncônicos, seguida de uma região plana e, abaixo dela, uma região, também plana, que avança sobre a camada superior, formando uma aba; por fim temos o ressalto que representa a palmilha mostrada na figura 1.3, cujo formato é muito próximo da área com os ressaltos; desta forma conclui-se que a vista lateral, a frontal e a posterior não correspondem às demais vistas, além de estarem incompletas e não corresponderem entre si. Reapresentar as figuras corrigidas. 2. A legenda das figuras deve seguir o padrão disposto no inciso VI do artigo 20 da IN 44/2015: figura 1.1, figura 1.2, etc.

(21) BR 30 2016 000936-8

Código 34 - Exigência - Art. 106 § 3º da LPI

(22) 07/03/2016



(71) MEU MÓVEL DE MADEIRA - COMÉRCIO DE MÓVEIS E DECORAÇÃO LTDA (BR/SC)

(74) Brasil Sul Marcas e Patentes Ltda.

1. As figuras não deverão ser pranchas de desenho técnico e não deverão conter molduras, textos, símbolos, linhas, cortes, indicação de escala e informações do gênero. Remover as linhas tracejadas azuis das páginas correspondentes ao objeto da figura 7.1.

(21) BR 30 2016 000993-7

Código 34 - Exigência - Art. 106 § 3º da LPI

(22) 10/03/2016

(71) VALDECIR VICENTIN (BR/PR)

(74) NESTOR JOSÉ RIBEIRO FILHO

1. Considerando que as linhas de construção nesse caso servem meramente para indicar mudança de plano, apresentar novo conjunto de figuras com melhor qualidade gráfica, capazes de demonstrar com precisão os relevos e rebaixos do objeto reivindicado. Caso queira manter as linhas, o requerente deve representá-las de forma tênue, pois como foram apresentadas no depósito, dão a entender que o objeto é constituído de várias partes encaixadas. As figuras devem estar em alta resolução, evitando serrilhas. 2. As figuras devem ser numeradas conforme o disposto no inciso VI do artigo 20 da IN 44/2015.

(21) BR 30 2016 001965-7

Código 34 - Exigência - Art. 106 § 3º da LPI

(22) 10/05/2016

(71) JEAN MARC MARIE GAREL (BR/BA)

1. O objeto apresentado não está devidamente representado. O fecho e a corrente não estão representados de maneira adequada. O Parágrafo único do Art 104 da Lei de Propriedade Industrial determina que o desenho deverá representar clara e suficientemente o objeto e suas variações, se houver, de modo a possibilitar sua reprodução por técnico no assunto. Reapresentar os desenhos dentro do padrão de representação aceito, com traços regulares e contínuos, qualidade gráfica, nitidez e contraste. Respeitar a resolução mínima de trezentos dpi. Evitar reflexos, texturas granuladas, brilhos e outros elementos que afetem a compreensão da configuração do objeto. 2. O objeto deverá ser representado em todas as vistas ortogonais (anterior, posterior, superior, inferior e ambas as laterais) e em ao menos uma perspectiva. Reapresentar o conjunto de figuras acrescentando as vistas faltantes. 3. As figuras não deverão ser pranchas de desenho técnico e não deverão conter molduras, medidas, textos, símbolos, cortes, indicação de escala e informações do gênero. 4. As figuras deverão apresentar o objeto do pedido em fundo absolutamente neutro, sem a interferência de outros elementos e sem revelar qualquer padrão ou textura. 5. As figuras não deverão conter textos, exceto o da legenda das figuras. Retirar o texto vazado no objeto. 6. O pedido deverá ser dividido: Manter no presente pedido os objetos correspondentes às figuras da primeira e segunda páginas de figuras do pedido. O primeiro pedido dividido deverá conter os objetos



correspondentes às figuras representadas na terceira página de figuras do pedido. 7. Alterar o título para "Configuração Aplicada em Joia". 8. As páginas que contêm figuras deverão ser numeradas no centro da margem superior indicando o número da folha e o número total de folhas (ex.: 1/5, 2/5, 3/5, 4/5 e 5/5). 9. A numeração das figuras deverá obedecer ao seguinte padrão: objeto principal (Fig. 1.1, Fig. 1.2, Fig 1.3, etc); primeira variação configurativa (Fig. 2.1, Fig. 2.2, Fig 2.3, etc); segunda variação configurativa (Fig. 3.1, Fig. 3.2, Fig 3.3, etc), e assim por diante.

(21) BR 30 2016 001968-1

Código 34 - Exigência - Art. 106 § 3º da LPI

(22) 10/05/2016

(71) JEAN MARC MARIE GAREL (BR/BA)

1.Reapresentar o pedido adequado à Instrução Normativa 44/2015 (IN). 2.Alterar título para configuração aplicada em pingente. 3.As figuras devem mostrar apenas o objeto do pedido, ou seja, os pingentes. Suprimir a representação das correntes. 4.Não devem ser mencionados materiais de fabricação ou medidas. 5.As figuras não podem conter textos, sejam vazados ou cravejados de pedras. Ao suprimir estes elementos textuais, observar que alguns objetos se tornarão idênticos. 6.Os objetos não guardam entre si as mesmas características distintivas preponderantes, de maneira que o pedido deverá ser dividido. Observar artigos 25 e 26 da IN 44/2015. 7.Manter no pedido original o pingente 2 com a pedra no centro (idêntico ao pingente 3 com pedra no centro). 8.Apresentar em um 1º pedido dividido o pingente com a igreja. 9.Apresentar em um 2º pedido dividido o pingente com a cruz vazada (pingente 5). 10. Apresentar em um 3º pedido dividido o pingente com a cruz cravejada (pingente 5). 11. Apresentar em um 4º pedido dividido o pingente com pedras cravejadas ao redor da borda externa e da borda interna do furo (pingente 5). 12. Apresentar em um 5º pedido dividido o pingente com a superfície martelada (pingente 5). 13. Apresentar em um 6º pedido dividido o pingente 1. 14. Apresentar, para cada objeto, novo conjunto de figuras formado pelas vistas ortogonais (frontal, posterior, laterais, superior e inferior), além de pelo menos uma perspectiva, conforme inciso IV do art. 20 da IN. 15. As figuras devem ser numeradas individualmente conforme o disposto no inciso VI do artigo 20 da IN: figura 1.1, figura 1.2, etc. 16. As figuras devem ter excelente qualidade gráfica, nitidez e contraste, com o intuito de revelar com precisão os contornos, relevos e rebaixos do objeto reivindicado, permitindo a compreensão de seus detalhes. Utilizar traços regulares e contínuos. As atuais figuras estão esquemáticas. 17. As folhas de figuras devem ser numeradas no centro da margem superior, indicando o número da folha e o número total de folhas, por exemplo: 1/4, 2/4, 3/4 e 4/4, conforme inciso VIII do art. 20 da IN. 18. As figuras devem ser dispostas no papel com as margens mínimas (superior; esquerda; direita; inferior) de 3 cm, conforme inciso IX do art. 20 da IN.

(21) BR 30 2016 002855-9

Código 34 - Exigência - Art. 106 § 3º da LPI

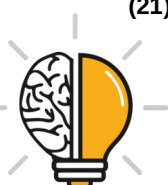

(22) 04/07/2016

(71) COTY INC (US)

(74) MIRIAN OLIVEIRA DA ROCHA PITTA

1.Reapresentar o pedido adequado à Instrução Normativa 44/2015 - IN. 2.Alterar título para “configuração aplicada em tampa”, atendendo ao disposto nos incisos II e III do artigo 14 da IN. 3.Reapresentar as figuras com excelente qualidade gráfica, nitidez e contraste, com o intuito de revelar com precisão os contornos, relevos e rebaixos do objeto reivindicado. As hachuras somente devem ser mantidas se fizerem parte do objeto: na atual apresentação parece que há uma tentativa de representar os relevos do objeto através de hachuras pontilhadas, mas o resultado não é suficiente, pois não permite compreender a forma. Reapresentar as figuras corrigidas. 4.As figuras devem ser numeradas conforme o disposto no inciso VI do artigo 20 da IN: Figura 1.1, Figura 1.2, Figura 1.3, Figura 1.4 e assim por diante.

(21) BR 30 2016 002991-1

Código 34 - Exigência - Art. 106 § 3º da LPI

(22) 14/07/2016

(71) VIALUX INDÚSTRIA, COMÉRCIO, EXPORTAÇÃO E IMPORTAÇÃO DE PLÁSTICOS LTDA (BR/SP)

(74) Silvio Darré Júnior

1. Retirar elementos textuais das figuras 3 e 4. As figuras do depósito não podem conter textos, marcas, logotipos, timbres ou rubricas. 2. Apresentar imagens mais nítidas que revelem com clareza as formas do objeto. As figuras 1 e 4 não possuem nitidez suficiente, apresentando perda de foco que dificulta a compreensão da forma do objeto. 3. Numerar as figuras de acordo com o padrão 1.1, 1.2, 1.3 etc.

(21) BR 30 2016 003057-0

Código 34 - Exigência - Art. 106 § 3º da LPI

(22) 20/07/2016

(71) GUILHERME HOLTZ GUERREIRO (BR/SP)

(74) RODRIGO HOLTZ GUERREIRO

1.Reapresentar o pedido adequado à Instrução Normativa 44/2015 - IN. 2.Alterar título para “configuração aplicada em mesa”, em atenção ao inciso II do art. 14 da IN. Não mencionar material de fabricação. 3.O pedido contém 2 objetos: o primeiro mostrado na folha 4/8 e o segundo mostrado nas folhas 5/8, 6/8 e 7/8 (três figuras idênticas). Apresentar para cada objeto novo conjunto de figuras (desenhos ou fotografias) formado pelas vistas ortogonais (frontal, posterior, laterais, superior e inferior), além de pelo menos uma perspectiva, conforme inciso IV do art. 20 da IN. 4.As figuras devem ser dispostas no papel com as margens mínimas (superior; esquerda; direita; inferior) de 3 cm, conforme inciso IX do art. 20 da IN. 5.As figuras devem ser numeradas conforme o disposto no inciso VI do artigo 20 da IN: figura 1.1, figura 1.2, etc. para 1ª variação; figura 2.1, figura 2.2, etc. para 2ª variação. 6.As figuras devem representar o objeto em fundo absolutamente neutro, sem revelar qualquer padrão ou textura, conforme



inciso VII do art. 20 da IN. 7. As folhas de figuras devem ser numeradas no centro da margem superior, indicando o número da folha e o número total de folhas, por exemplo: 1/4, 2/4, 3/4 e 4/4, conforme inciso VIII do art. 20 da IN.

(21) BR 30 2016 003103-7

Código 34 - Exigência - Art. 106 § 3º da LPI

(22) 22/07/2016

(71) BAYER HEALTHCARE LLC (US)

(74) FLÁVIA SALIM LOPES

1. Cancelar o jogo de figuras atual. 2. As figuras 1 a 8 demonstram, além da estrutura da tampa, a configuração do recipiente, em caráter ilustrativo. Re essas figuras apenas com as linhas que representam o caráter ornamental externo da tampa, sem elementos da estrutura do recipiente. 3. Retirar figura 8 do pedido atual. A figura 8 apresenta funcionalidade da tampa e deve ser retirada do pedido. 4. Retirar figura 9 do pedido atual. A figura 9 apresenta objeto diverso do objeto do depósito (tampa). As figuras devem apresentar apenas o objeto do depósito. 5. Apresentar numeração de figuras de acordo com o padrão 1.1, 1.2, 1.3 etc. 6. As folhas de figuras devem ser numeradas consecutivamente, com algarismos arábicos, no centro da margem superior, indicando o número da folha e o número total de folhas separados por uma barra oblíqua. Ex.: num pedido com 3 folhas de figuras a numeração será 1/3, 2/3, 3/3.

(21) BR 30 2016 003107-0

Código 34 - Exigência - Art. 106 § 3º da LPI

(22) 23/07/2016

(71) MARIA V MORETTI ACESSORIOS (BR/SP)

1. Apresentar as demais vistas do objeto das figuras 2.1 e 2.2: perspectiva, laterais, superior e inferior, necessárias para a plena compreensão da forma. 2. Apresentar as demais vistas do objeto das figuras 3.1 e 3.2: perspectiva, laterais, superior e inferior, necessárias para a plena compreensão da forma. 3. Apresentar as demais vistas do objeto das figuras 4.1 e 4.2: perspectiva, laterais, superior e inferior, necessárias para a plena compreensão da forma. 4. Apresentar imagens mais nítidas que revelem com clareza as formas do objeto. As figuras apresentadas não possuem contraste suficiente, dificultando a compreensão da forma do objeto. 5. Alterar título do pedido para "Configuração aplicada a brinco". O título do pedido deve ser adequado à natureza tridimensional do objeto. 6. Excluir a figura 1.1 do jogo de figuras atual. A figura 1.1 não compartilha as mesmas características ornamentais preponderantes e deve ser retirada do pedido. 7. Caso haja interesse, o padrão ornamental da figura 1.1 pode ser depositado como um novo pedido dividido. Apresentar pedido dividido com o título "Padrão ornamental aplicado a brinco" ou outro que seja adequado ao objeto onde o padrão ornamental será aplicado.

(21) BR 30 2016 003125-8

Código 34 - Exigência - Art. 106 § 3º da LPI

(22) 25/07/2016

(71) PIRELLI TYRE S.P.A. (IT)



(74) KASZNAR LEONARDOS PROPRIEDADE INTELECTUAL

1. Reapresentar imagens da Prioridade Unionista com mais qualidade. As figuras da Prioridade Unionista não permitem aferir sua conformidade com o pedido nacional.

(21) BR 30 2016 003145-2

Código 34 - Exigência - Art. 106 § 3º da LPI

(22) 26/07/2016

(71) IPN IP B.V. (NL)

(74) ANDREIA DE ANDRADE GOMES

1. As figuras apresentam defeitos na imagem. A área onde, na Prioridade Unionista, eram mostradas linhas tracejadas possui elementos irregulares e sem definição que não parecem fazer parte do objeto do pedido nacional. Retirar tais elementos de todas as figuras, mantendo apenas as linhas que configuram o exterior do objeto do depósito.

(21) BR 30 2016 003147-9

Código 34 - Exigência - Art. 106 § 3º da LPI

(22) 26/07/2016

(71) BAYER HEALTHCARE LLC (US)

(74) FLÁVIA SALIM LOPES

1. Cancelar o jogo de figuras atual. 2. As linhas tracejadas (nas figuras 1 a 8) demonstram a estrutura interna da tampa e do recipiente, possuindo caráter ilustrativo. Retirar as linhas tracejadas dessas figuras de maneira a manter apenas as linhas que representam o caráter ornamental externo da tampa. 3. Retirar figura 8 do pedido atual. A figura 8 apresenta funcionalidade da tampa e deve ser retirada do pedido. 4. Retirar figura 9 do pedido atual. A figura nove apresenta objeto diverso do objeto do depósito (tampa). As figuras devem apresentar apenas o objeto do depósito. 5. Apresentar numeração de figuras de acordo com o padrão 1.1, 1.2, 1.3 etc. 6. As folhas de figuras devem ser numeradas consecutivamente, com algarismos arábicos, no centro da margem superior, indicando o número da folha e o número total de folhas separados por uma barra oblíqua. Ex.: num pedido com 3 folhas de figuras a numeração será 1/3, 2/3, 3/3.

(21) BR 30 2016 003148-7

Código 34 - Exigência - Art. 106 § 3º da LPI

(22) 26/07/2016

(71) ARCA PLAST INDUSTRIA E COMERCIO DE PLASTICOS LTDA ME (BR/CE)

(74) Wettor - Bureau de Apoio Empresarial S/S Ltda. ME

1. Apresentar novo jogo de figuras maiores, com mais qualidade, que revelem com clareza as formas do objeto. As imagens devem mostrar o objeto com nitidez e resolução gráfica suficiente para plena compreensão da matéria apresentada, observado o mínimo de 300 dpi. 2. Apresentar novo jogo de figuras removendo o excesso de linhas de construção. O excesso de linhas nas figuras prejudica a compreensão da forma do objeto.



-
- (21) BR 30 2016 003149-5 Código 34 - Exigência - Art. 106 § 3º da LPI
(22) 26/07/2016
(71) MOISES BAUM (BR/RJ)
(74) Mendes & Sepúlveda Sociedades de Advogados
1. Excluir figura 8 do pedido atual. As figuras do depósito não devem apresentar elementos que não configurem o objeto solicitado, no caso a bicicleta. 2. Numerar as figuras de acordo com o padrão 1.1, 1.2, 1.3 etc.
-
- (21) BR 30 2016 003151-7 Código 34 - Exigência - Art. 106 § 3º da LPI
(22) 27/07/2016
(71) MARCIO BERGAMINI VENDRAMINI (BR/SP)
1. Apresentar vista posterior do objeto, necessária para a plena compreensão da forma. 2. Apresentar numeração de figuras de acordo com o padrão 1.1, 1.2, 1.3 etc. 3. Numerar as folhas de figuras de acordo com o padrão 1/6, 2/6, 3/6 etc. As folhas devem ser numeradas consecutivamente, com algarismos arábicos, no centro da margem superior, indicando o número da folha e o número total de folhas separados por uma barra oblíqua. 4. Alterar título do pedido para "Configuração aplicada em comedouro para cachorro".
-
- (21) BR 30 2016 003152-5 Código 34 - Exigência - Art. 106 § 3º da LPI
(22) 27/07/2016
(71) MARCIO BERGAMINI VENDRAMINI (BR/SP)
1. Apresentar numeração de figuras de acordo com o padrão 1.1, 1.2, 1.3 etc. 2. Numerar as folhas de figuras de acordo com o padrão 1/6, 2/6, 3/6 etc. As folhas devem ser numeradas consecutivamente, com algarismos arábicos, no centro da margem superior, indicando o número da folha e o número total de folhas separados por uma barra oblíqua. 3. Alterar título do pedido para "Configuração aplicada em comedouro para gato".
-
- (21) BR 30 2016 003159-2 Código 34 - Exigência - Art. 106 § 3º da LPI
(22) 27/07/2016
(71) LG ELECTRONICS INC. (KR)
(74) Dannemann, Siemsen, Bigler & Ipanema Moreira
1. Excluir figuras 1.7 e 1.8 do pedido atual. As figuras do pedido não devem demonstrar as funcionalidades do objeto.
-
- (21) BR 30 2016 003161-4 Código 34 - Exigência - Art. 106 § 3º da LPI
(22) 27/07/2016
(71) FLÁVIO APARECIDO PERES (BR/SP)
(74) Village Marcas e Patentes Ltda
1. Harmonizar fig. 1, 2 e 7. Cada uma dessas figuras apresenta uma forma diferente de representar o encaixe do elemento semicircular que projeta-se na face frontal do objeto. 2. Harmonizar perspectiva invertida (fig. 2) e vista inferior



(fig 4). O elemento elíptico menor é mostrado com apenas uma linha na perspectiva. Já na vista inferior ele é representado com duas linhas. 3. Apresentar numeração de figuras de acordo com o padrão 1.1, 1.2, 1.3 etc.

(21) BR 30 2016 003163-0

Código 34 - Exigência - Art. 106 § 3º da LPI

(22) 27/07/2016

(71) RODRIGO RIBEIRO MARTINS (BR/PR)

1. Apresentar vista posterior (oposta à fig. 3), a outra vista lateral (oposta à fig. 2) e vista inferior (oposta à fig. 4), necessárias para a plena compreensão da forma. 2. Manter no pedido atual apenas o objeto das figuras 1 a 4. O objeto da figura 5 não possui as mesmas características preponderantes e deve ser retirado do pedido. 3. Caso haja interesse, depositar todas as vistas do objeto da figura 5 em novo pedido dividido. 4. Apresentar numeração de figuras de acordo com o padrão 1.1, 1.2, 1.3 etc.

(21) BR 30 2016 003165-7

Código 34 - Exigência - Art. 106 § 3º da LPI

(22) 27/07/2016

(71) SAINT-GOBAIN VIDROS S/A (BR/SP)

(74) LUCAS MARTINS GAIARSA

1. Retirar marcas das figuras. As figuras do depósito não podem conter textos, marcas, logotipos, timbres e rubricas. Caso seja parte de marca, retirar a coroa das figuras 1, 4, 5, 6 e 7. 2. Apresentar numeração de figuras de acordo com o padrão 1.1, 1.2, 1.3 etc.

(21) BR 30 2016 003218-1

Código 34 - Exigência - Art. 106 § 3º da LPI

(22) 28/07/2016

(71) COMPAGNIE GERVAIS DANONE (FR)

(74) ANA PAULA SANTOS CELIDONIO

1. As figuras dos documentos das Prioridades Unionistas apresentadas não permitem aferir sua conformidade com o pedido nacional. Reapresentar os documentos das Prioridades Unionistas com figuras em alta qualidade.

(21) BR 30 2016 003300-5

Código 34 - Exigência - Art. 106 § 3º da LPI

(22) 02/08/2016

(71) PLAST & PACK INDUSTRIA E COMERCIO LTDA (BR/PR)

(74) Valor Propriedade Intelectual S/S LTDA.

1. As figuras não estão correspondentes entre si, por exemplo: não é possível precisar se existe ou não um desnível no fundo do objeto, pois são indicados 2 círculos concêntricos menores nas figuras 1.1, 1.2, 1.7 e 1.8, mas parecem estar no mesmo plano; nas figuras 1.1 e 1.2 o círculo externo da base não está completo, apesar de o objeto ser transparente; na figura 1.7 existe o círculo maior externo, seguido de três círculos bem próximos, que não correspondem à correta representação da parte superior do objeto, pois deveria haver apenas dois círculos próximos, indicando a área da borda cilíndrica mostrada nas figuras



1.3 a 1.6. Verificar e corrigir todas as inconsistências que se apresentem. 2.As figuras devem ter excelente qualidade gráfica, nitidez e contraste, com o intuito de revelar com precisão os contornos, relevos e rebaixos do objeto reivindicado: utilizar traços regulares e contínuos.

(21) BR 30 2016 003302-1

Código 34 - Exigência - Art. 106 § 3º da LPI

(22) 02/08/2016

(71) MARIA INEZ BATISTA BLANC (BR/PR)

(74) Suprema Marcas e Patentes Ltda. ME

1. Manter no atual pedido somente as atuais imagens das figuras 1.1 a 1.7; 2. Havendo interesse em proteger os objetos apresentados nas atuais figuras 2.1 a 3.7, estes devem ser apresentados em pedido dividido do atual, nas vistas superior, inferior, frontal, posterior, laterais e em perspectiva. O objeto da atual figura 2.1 deve ser apresentado, também, em sua versão, fechada, com a argola abaixada, nas vistas anteriormente mencionadas; 3. Harmonizar exigências.

(21) BR 30 2016 003409-5

Código 34 - Exigência - Art. 106 § 3º da LPI

(22) 09/08/2016

(71) M.K. ELETRODOMÉSTICOS MONDIAL LTDA (BR/BA)

(74) VANDRÉ CAVALCANTE BITTENCOURT TORRES

1. As atuais imagens estão escuras e sem contraste, não permitindo a compreensão dos detalhes do objeto. Apresentar novo conjunto de imagens com alta qualidade de definição.

(21) BR 30 2016 003494-0

Código 34 - Exigência - Art. 106 § 3º da LPI

(22) 15/08/2016

(71) OP-HYGIENE IP GMBH (CH)

(74) Dannemann, Siemsen, Bigler & Ipanema Moreira

1. Os elementos que foram ilustrados em linhas tracejadas nas figuras deverão ser preenchidos, de modo que o objeto seja representado somente com traços regulares e contínuos, atendendo ao disposto no inciso II do artigo 20 da IN 44/2015. Reapresentar as figuras corrigidas. Observar se os dois objetos não ficarão idênticos.

(21) BR 30 2016 003577-6

Código 34 - Exigência - Art. 106 § 3º da LPI

(22) 17/08/2016

(71) BEIJING MOBIKE TECHNOLOGY CO., LTD. (CN)

(74) David do Nascimento Advogados Associados

1. Reapresentar as figuras com excelente qualidade gráfica, nitidez e contraste, com o intuito de revelar com precisão os contornos, relevos e rebaixos do objeto reivindicado: na atual apresentação as linhas estão imprecisas.

(21) BR 30 2016 003762-0

Código 34 - Exigência - Art. 106 § 3º da LPI

(22) 29/08/2016



(71) LUCIANA GONTIJO VASCONCELOS PORTO (BR/MG)

(74) SÂMIA BATISTA AMIN (NOME ANTERIOR SÂMIA AMIN SANTOS)

1. O tipo de representação escolhido e as hachuras dificultam a plena compreensão da forma dos objetos reivindicados. Apresentar novo conjunto de figuras (desenhos e fotografias) que sejam capazes de revelar com precisão os relevos e rebaixos do objeto principal e de suas variações. 2. As figuras devem ser numeradas conforme o disposto no inciso VI do artigo 20 da IN 44/2015. 3. Modificar título para: "Configuração aplicada a mesa".

(21) BR 30 2016 004305-1

Código 34 - Exigência - Art. 106 § 3º da LPI

(22) 26/09/2016

(71) SCANIA CV AB (SE)

(74) Daniel Advogados (Alt.de Daniel & Cia)

As imagens devem ter no mínimo 300 dpi de resolução. Apresente as figuras do objeto e da PU com melhor nitidez e resolução gráfica, permitindo uma melhor visualização dos seus detalhes.

(21) BR 30 2016 004317-5

Código 34 - Exigência - Art. 106 § 3º da LPI

(22) 27/09/2016

(71) RICARDO TERCAROLLI (BR/PR) , THADEU FIESZT FILHO (BR/PR)

(74) A Provincia Marcas e Patentes Ltda.

A figura 1.1 parece incompatível com as demais vistas apresentadas. Por exemplo, se apenas dois dos três vidros frontais do bonde são visíveis na perspectiva da figura 1.1, então um dos pares de faróis não seriam visíveis. Entendemos que, na perspectiva em questão, os três vidros frontais seriam visíveis. Além disso, o trilho do teto parece descentralizado em relação ao bonde. Reapresente desenhos com vistas compatíveis e com o trilho centralizado em relação ao do bonde.

(21) BR 30 2016 004322-1

Código 34 - Exigência - Art. 106 § 3º da LPI

(22) 27/09/2016

(71) ROMULO MIRANDA GUIMARÃES (BR/MG)

As figuras não deverão conter textos, símbolos ou marcas. Elimine tais elementos e apresente imagens com melhor resolução e mais claras e/ou fotos sem o uso de flash.

(21) BR 30 2016 004364-7

Código 34 - Exigência - Art. 106 § 3º da LPI

(22) 28/09/2016

(71) JADERSON DE ALMEIDA (BR/SC)

1. Reapresentar o pedido adequado à Instrução Normativa 44/2015 - IN. 2. Não devem ser mencionados modelo ou materiais de fabricação. 3. Os objetos não guardam entre si as mesmas características distintivas preponderantes, de maneira que o pedido deverá ser dividido. Observar artigos 25 e 26 da IN. 4. Manter no pedido original as mesas de centro quadradas mostradas nas folhas



4/9, 5/9 e 6/9. Alterar título para “configuração aplicada em mesa”, em atenção ao inciso II do art. 14 da IN. Não deve ser informada a linha do produto. Observar que a textura destes objetos os diferencia do objeto representado por linhas na página 3/9, tratando-se de objetos diferentes. O requerente pode optar por apresentar apenas uma das formas de representação ou ambas. 5. Apresentar em um 1º pedido dividido a mesa retangular mostrada na página 8/9. Alterar título para “configuração aplicada em mesa”, em atenção ao inciso II do art. 14 da IN. Não deve ser informada a linha do produto. Observar que a textura do objeto mostrado na página 8/9 o diferencia do objeto representado por linhas na página 3/9, tratando-se de dois objetos. O requerente pode optar por apresentar apenas um dos objetos ou os dois. Na folha 7/9 temos um arranjo formado por duas mesas retangulares: suprimir esta página. 6. Apresentar em um 2º pedido dividido a mesa circular mostrada na página 9/9. Alterar título para “configuração aplicada em mesa”, em atenção ao inciso II do art. 14 da IN. Não deve ser informada a linha do produto. Observar que a textura do objeto mostrado na página 9/9 o diferencia do objeto representado por linhas na página 3/9, tratando-se de dois objetos. O requerente pode optar por apresentar apenas um dos objetos ou os dois. 7. Apresentar em cada pedido novo conjunto de figuras do (s) objeto(s) correspondente(s) (desenhos ou fotografias) formado pelas vistas ortogonais (frontal, posterior, laterais, superior e inferior), além de pelo menos uma perspectiva, conforme inciso IV do art. 20 da IN. Harmonizar a forma de representação dos objetos. 8. As figuras devem mostrar o objeto através de traços regulares e contínuos, conforme inciso II do art. 20 da IN: caso opte por representar os objetos através de desenhos técnicos, ao invés de fotografias, suprimir as linhas tracejadas que representam áreas não visíveis dos objetos. 9. As figuras não podem conter textos, exceto os relativos à numeração das figuras, conforme inciso II do art. 21 da IN: suprimir informações sobre o autor, e-mail, título do objeto, materiais, linha de produtos, etc. 10. As figuras não podem conter quaisquer elementos meramente ilustrativos que não façam parte do objeto, como cotas, conforme inciso I do art. 21 da IN: suprimir folha 3/9. 11. As figuras devem ter excelente qualidade gráfica, nitidez e contraste, com o intuito de revelar com precisão os contornos, relevos e rebaixos do objeto reivindicado. Evitar sombras e reflexos. 12. As figuras devem ser dispostas no papel com as margens mínimas (superior; esquerda; direita; inferior) de 3 cm, conforme inciso IX do art. 20 da IN 44/2015. 13. As figuras devem ser numeradas conforme o disposto no inciso VI do artigo 20 da IN 44/2015: figura 1.1, figura 1.2, etc. para 1ª variação; figura 2.1, figura 2.2, etc. para 2ª variação. 14. As folhas de figuras devem ser numeradas no centro da margem superior, indicando o número da folha e o número total de folhas, por exemplo: 1/4, 2/4, 3/4 e 4/4, conforme inciso VIII do art. 20 da IN. Esta numeração é independente da numeração de folhas de outros documentos do pedido.



(71) SCANIA CV AB (SE)

(74) Daniel Advogados (Alt.de Daniel & Cia)

1. As figuras do documento de Prioridade contêm áreas manchadas, linhas serrilhadas e de pouca definição que comprometem a visualização das formas e das superfícies do objeto. Reapresentar o conjunto de figuras do Prioridadecom melhor qualidade gráfica, nitidez e contraste, revelando com precisão os contornos, relevos e rebaixos do objeto reivindicado e possibilitando a compreensão de seus detalhes. Respeitar a resolução mínima de trezentos dpi. Evitar reflexos, texturas granuladas, brilhos e outros elementos que afetem a compreensão da configuração do objeto.

(21) BR 30 2016 004489-9

Código 34 - Exigência - Art. 106 § 3º da LPI

(22) 04/10/2016

(71) SCANIA CV AB (SE)

(74) Daniel Advogados (Alt.de Daniel & Cia)

1. As figuras do documento de Prioridade contêm áreas manchadas, linhas serrilhadas e de pouca definição que comprometem a visualização das formas e das superfícies do objeto. Reapresentar o conjunto de figuras do Prioridadecom melhor qualidade gráfica, nitidez e contraste, revelando com precisão os contornos, relevos e rebaixos do objeto reivindicado e possibilitando a compreensão de seus detalhes. Respeitar a resolução mínima de trezentos dpi. Evitar reflexos, texturas granuladas, brilhos e outros elementos que afetem a compreensão da configuração do objeto.

(21) BR 30 2016 004491-0

Código 34 - Exigência - Art. 106 § 3º da LPI

(22) 04/10/2016

(71) SCANIA CV AB (SE)

(74) Daniel Advogados (Alt.de Daniel & Cia)

1. As figuras do documento de Prioridade contêm áreas manchadas, linhas serrilhadas e de pouca definição que comprometem a visualização das formas e das superfícies do objeto. Reapresentar o conjunto de figuras do Prioridadecom melhor qualidade gráfica, nitidez e contraste, revelando com precisão os contornos, relevos e rebaixos do objeto reivindicado e possibilitando a compreensão de seus detalhes. Respeitar a resolução mínima de trezentos dpi. Evitar reflexos, texturas granuladas, brilhos e outros elementos que afetem a compreensão da configuração do objeto.

(21) BR 30 2016 004492-9

Código 34 - Exigência - Art. 106 § 3º da LPI

(22) 04/10/2016

(71) SCANIA CV AB (SE)

(74) Daniel Advogados (Alt.de Daniel & Cia)

1. As figuras do documento de Prioridade contêm áreas manchadas, linhas serrilhadas e de pouca definição que comprometem a visualização das formas e das superfícies do objeto. Reapresentar o conjunto de figuras do Prioridadecom



melhor qualidade gráfica, nitidez e contraste, revelando com precisão os contornos, relevos e rebaixos do objeto reivindicado e possibilitando a compreensão de seus detalhes. Respeitar a resolução mínima de trezentos dpi. Evitar reflexos, texturas granuladas, brilhos e outros elementos que afetem a compreensão da configuração do objeto.

(21) BR 30 2016 004494-5

Código 34 - Exigência - Art. 106 § 3º da LPI

(22) 04/10/2016

(71) JADERSON DE ALMEIDA (BR/SC)

1. As figuras não deverão ser pranchas de desenho técnico e não deverão conter molduras, medidas, linha de chão, textos, indicação de material ou autoria, símbolos, cortes, indicação de escala, molduras e informações do gênero. 2. O objeto deverá ser representado em todas as vistas ortogonais (anterior, posterior, superior, inferior e ambas as laterais) e em ao menos uma perspectiva. Reapresentar o conjunto de figuras acrescentando as vistas faltantes. 3. As figuras deverão apresentar o objeto do pedido em fundo absolutamente neutro, sem a interferência de outros elementos, reflexos ou sombras e sem revelar qualquer padrão ou textura. 4. As páginas que contêm figuras deverão ser numeradas no centro da margem superior indicando o número da folha e o número total de folhas (ex.: 1/5, 2/5, 3/5, 4/5 e 5/5). As páginas de relatório descritivo deverão obedecer à sua própria numeração separadamente. 5. O objeto deverá ser representado na íntegra, em sua forma completa e com bom enquadramento, ou seja, sem cortes nas imagens. Excluir do conjunto de figuras as imagens em corte da página 5/5. 6. A numeração das figuras deverá obedecer ao seguinte padrão: objeto principal (Fig. 1.1, Fig. 1.2, Fig 1.3, etc). 7. O título foi alterado de ofício para "Configuração Aplicada a mesa lateral". Título adequado de ofício nos termos do Art. 22 da Instrução Normativa 044/2015.

(21) BR 30 2016 004499-6

Código 34 - Exigência - Art. 106 § 3º da LPI

(22) 04/10/2016

(71) SCANIA CV AB (SE)

(74) Daniel Advogados (Alt.de Daniel & Cia)

1. As figuras do documento de Prioridade contêm áreas manchadas, linhas serrilhadas e de pouca definição que comprometem a visualização das formas e das superfícies do objeto. Reapresentar o conjunto de figuras do Prioridadecom melhor qualidade gráfica, nitidez e contraste, revelando com precisão os contornos, relevos e rebaixos do objeto reivindicado e possibilitando a compreensão de seus detalhes. Respeitar a resolução mínima de trezentos dpi. Evitar reflexos, texturas granuladas, brilhos e outros elementos que afetem a compreensão da configuração do objeto.

(21) BR 30 2016 004500-3

Código 34 - Exigência - Art. 106 § 3º da LPI

(22) 04/10/2016

(71) SCANIA CV AB (SE)



(74) Daniel Advogados (Alt.de Daniel & Cia)

1. As figuras do documento de Prioridade contêm áreas manchadas, linhas serrilhadas e de pouca definição que comprometem a visualização das formas e das superfícies do objeto. Reapresentar o conjunto de figuras do Prioridadecom melhor qualidade gráfica, nitidez e contraste, revelando com precisão os contornos, relevos e rebaixos do objeto reivindicado e possibilitando a compreensão de seus detalhes. Respeitar a resolução mínima de trezentos dpi. Evitar reflexos, texturas granuladas, brilhos e outros elementos que afetem a compreensão da configuração do objeto.

(21) BR 30 2016 004502-0

Código 34 - Exigência - Art. 106 § 3º da LPI

(22) 04/10/2016

(71) SCANIA CV AB (SE)

(74) Daniel Advogados (Alt.de Daniel & Cia)

1. As figuras do documento de Prioridade contêm áreas manchadas, linhas serrilhadas e de pouca definição que comprometem a visualização das formas e das superfícies do objeto. Reapresentar o conjunto de figuras do Prioridadecom melhor qualidade gráfica, nitidez e contraste, revelando com precisão os contornos, relevos e rebaixos do objeto reivindicado e possibilitando a compreensão de seus detalhes. Respeitar a resolução mínima de trezentos dpi. Evitar reflexos, texturas granuladas, brilhos e outros elementos que afetem a compreensão da configuração do objeto.

(21) BR 30 2016 004503-8

Código 34 - Exigência - Art. 106 § 3º da LPI

(22) 04/10/2016

(71) JADERSON DE ALMEIDA (BR/SC)

1. As figuras não deverão ser pranchas de desenho técnico e não deverão conter molduras, medidas, textos, indicação de material ou autoria, símbolos, cortes, indicação de escala, molduras e informações do gênero. 2. O pedido deverá ser dividido: Manter no presente pedido as figuras referentes à mesa montada e ao pé da mesa. O primeiro pedido dividido deverá conter as figuras referentes ao tampo da mesa isoladamente. 3. O objeto deverá ser representado em todas as vistas ortogonais (anterior, posterior, superior, inferior e ambas as laterais) e em ao menos uma perspectiva. Reapresentar o conjunto de figuras acrescentando as vistas faltantes. 4. As figuras deverão apresentar o objeto do pedido em fundo absolutamente neutro, sem a interferência de outros elementos, reflexos ou sombras e sem revelar qualquer padrão ou textura. 5. As páginas que contêm figuras deverão ser numeradas no centro da margem superior indicando o número da folha e o número total de folhas (ex.: 1/5, 2/5, 3/5, 4/5 e 5/5). As páginas de relatório descritivo deverão obedecer à sua própria numeração separadamente. 6. A numeração das figuras deverá obedecer ao seguinte padrão: objeto principal (Fig. 1.1, Fig. 1.2, Fig 1.3, etc). 7. O título foi alterado de ofício para "Configuração Aplicada em Mesa Lateral".



(21) BR 30 2016 004505-4

Código 34 - Exigência - Art. 106 § 3º da LPI

(22) 04/10/2016

(71) JADERSON DE ALMEIDA (BR/SC)

1. As figuras não deverão ser pranchas de desenho técnico e não deverão conter molduras, medidas, textos, indicação de material ou autoria, símbolos, cortes, indicação de escala, molduras e informações do gênero. 2. Há incoerências entre vistas. As vistas ortogonais representam uma cadeira com encosto e assento geométricos, com pontas e quinas. As vistas em perspectiva, porém, ilustram objetos com desenho arredondado e suave, sem pontas ou ângulos acentuados. Revisar todo o conjunto de figuras, fazendo as correções indicadas e quaisquer outras que sejam necessárias para que as imagens apresentem coerência entre si. 3. Cada objeto deverá ser representado em todas as vistas ortogonais (anterior, posterior, superior, inferior e ambas as laterais) e em ao menos uma perspectiva. Reapresentar o conjunto de figuras acrescentando as vistas faltantes. 4. As figuras deverão apresentar o objeto do pedido em fundo absolutamente neutro, sem a interferência de outros elementos, reflexos ou sombras e sem revelar qualquer padrão ou textura. 5. As páginas que contêm figuras deverão ser numeradas no centro da margem superior indicando o número da folha e o número total de folhas (ex.: 1/5, 2/5, 3/5, 4/5 e 5/5). As páginas de relatório descritivo deverão obedecer à sua própria numeração separadamente. 6. A numeração das figuras deverá obedecer ao seguinte padrão: objeto principal (Fig. 1.1, Fig. 1.2, Fig 1.3, etc); primeira variação configurativa (Fig. 2.1, Fig. 2.2, Fig 2.3, etc); segunda variação configurativa (Fig. 3.1, Fig. 3.2, Fig 3.3, etc), e assim por diante. Para fins de organização, considerar a cadeira toda em madeira como objeto principal do pedido e a cadeira estofada como a primeira variação configurativa.

(21) BR 30 2016 004583-6

Código 34 - Exigência - Art. 106 § 3º da LPI

(22) 05/10/2016

(71) DANIBE COMÉRCIO DE CALÇADOS LTDA - ME (BR/SP)

(74) Village Marcas e Patentes Ltda

1. As figuras representam ora o pé direito, ora o pé esquerdo do calçado reivindicado. Reapresentar o conjunto de figuras uniformizando a representação e ilustrando apenas um dos pés em todas as vistas. 2. Há inconsistências entre as vistas. Na atual figura 1, no calcanhar do calçado, onde as tiras com furações se cruzam, há áreas onde deveria constar o padrão hexagonal, e estão lisas na representação. A borda do calcanhar do calçado, entre o limite do objeto e a tira com furações, é representada nas figuras 2 e 3 como tendo a aplicação do padrão. O mesmo acontece com a borda interna do recorte na lateral do calcanhar, em que a região entre o recorte e a tira com furações inferior também está representada na figura 1 sem padrão e nas figuras 2 e 3 com o padrão aplicado. Revisar todo o conjunto de figuras, fazendo as correções indicadas e quaisquer outras que sejam necessárias para que as imagens apresentem coerência entre si. 3. A numeração das figuras deverá obedecer ao seguinte



padrão: objeto principal (Fig. 1.1, Fig. 1.2, Fig 1.3, etc).

(21) BR 30 2016 004585-2

Código 34 - Exigência - Art. 106 § 3º da LPI

(22) 05/10/2016

(71) PHOEBUS TECNOLOGIA LTDA (BR/PB)

1. O pedido deverá ser dividido: Manter no presente pedido as figuras 1 a 8. O primeiro pedido dividido deverá conter as figuras 9 a 16. 2. Conforme o disposto no inciso II do Art. 14 da IN044/2015, o título do pedido deve ser conciso, claro e preciso sem expressões ou palavras irrelevantes ou desnecessárias, nem outras que denotem vantagens, atributos ou quaisquer qualificações. Sugerimos alterar o título do presente pedido para "Configuração Aplicada em Máquina de Cartão", e o título "Configuração Aplicada a carregador de Máquina de Cartão" ao pedido dividido proposto no item 1 desta exigência técnica. Se, no entanto, o requerente não julgar estes títulos adequado para designar os objetos reivindicados, ele poderá propor outros títulos, desde que em conformidade com o disposto na referida Instrução Normativa. 3. A numeração das figuras deverá obedecer ao seguinte padrão: objeto principal (Fig. 1.1, Fig. 1.2, Fig 1.3, etc).

(21) BR 30 2016 004586-0

Código 34 - Exigência - Art. 106 § 3º da LPI

(22) 05/10/2016

(71) CINCO PLASTIC INDUSTRIA DE ARTEFATOS DE PLASTICO LTDA EPP (BR/SC)

(74) Sandro Wunderlich

1. Informar o campo de aplicação com maior clareza, indicando de modo conciso em que segmento de produtos o objeto se encaixa. 2. Há inconsistências entre as vistas. Nas figuras 1 e 3, fica claro que o ressalto circular na parte inferior onde se localizam as furações do objeto é mais largo que o rebaixo circular na parte superior do objeto representado nas figuras 2 e 5. Revisar todo o conjunto de figuras, fazendo as correções indicadas e quaisquer outras que sejam necessárias para que as imagens apresentem coerência entre si. 3. A numeração das figuras deverá obedecer ao seguinte padrão: objeto principal (Fig. 1.1, Fig. 1.2, Fig 1.3, etc).

(21) BR 30 2016 004589-5

Código 34 - Exigência - Art. 106 § 3º da LPI

(22) 05/10/2016

(71) LUIS PARIS (BR/SC)

(74) VITOR LUIZ RAMOS BATISTA

1. As figuras contêm linhas serrilhadas e de pouca definição que comprometem a visualização das formas e das superfícies do objeto. Reapresentar o conjunto de figuras com melhor qualidade gráfica, nitidez e contraste, revelando com precisão os contornos, relevos e rebaixos do objeto reivindicado e possibilitando a compreensão de seus detalhes. Respeitar a resolução mínima de trezentos dpi. Evitar reflexos, texturas granuladas, brilhos e outros elementos que afetem a compreensão da configuração do objeto. 2. Alterar o título do pedido para



"Configuração Aplicada a Carrinho de Transporte".

(21) BR 30 2016 004590-9

Código 34 - Exigência - Art. 106 § 3º da LPI

(22) 06/10/2016

(71) BRITÂNIA ELETRODOMÉSTICOS SA (BR/PR)

(74) Valor Propriedade Intelectual S/S LTDA.

1. Há incoerências entre as vistas. na figura 1.6, que representa a vista superior, pode-se constatar que o bico do objeto ultrapassa um pouco a largura máxima do objeto. A ponta do bico seria, portanto, visível também na vista inferior. Na figura 1.7, porém, nem o bico nem a alça da chaleira estão representados. Além disso, na figura 1.1, há uma linha na alça, a partir da tampa, que está incompleta. Esta linha demarca uma aresta, como se pode perceber nas vistas laterais, representadas pelas figuras 1.4 e 1.5, e portanto deveria estar completa. Revisar todo o conjunto de figuras, fazendo as correções indicadas e quaisquer outras que sejam necessárias para que as imagens apresentem coerência entre si.

(21) BR 30 2016 004591-7

Código 34 - Exigência - Art. 106 § 3º da LPI

(22) 06/10/2016

(71) JANIO SILVA DOS SANTOS (BR/SC)

(74) ANEL MARCAS E PATENTES EIRELI

1. O pedido deverá ser dividido: Manter no presente pedido as figuras 1.1 a 1.6, 2.1 a 2.6, 3.1 a 3.6 e 4.1 a 4.6. O primeiro pedido dividido deverá conter as figuras 5.1 a 5.6 e 6.1 a 6.6. 2. Conforme o disposto no inciso II do Art. 14 da IN044/2015, o título do pedido deve ser conciso, claro e preciso sem expressões ou palavras irrelevantes ou desnecessárias, nem outras que denotem vantagens, atributos ou quaisquer qualificações. Alterar o título para "Configuração Aplicada a Armação para Quiosque".

(21) BR 30 2016 004595-0

Código 34 - Exigência - Art. 106 § 3º da LPI

(22) 06/10/2016

(71) JADERSON DE ALMEIDA (BR/SC)

1. As figuras não deverão ser pranchas de desenho técnico e não deverão conter molduras, medidas, textos, indicação de material ou autoria, símbolos, cortes, indicação de escala, molduras e informações do gênero. 2. O pedido deverá ser dividido: Manter no pedido atual o objeto das páginas 1/6 e 5/6. O primeiro pedido dividido deverá conter as figuras referentes ao objeto da página 4/6. O segundo pedido dividido deverá conter as figuras relativas ao objeto da página 6/6. 3. Cada objeto deverá ser representado em todas as vistas ortogonais (anterior, posterior, superior, inferior e ambas as laterais) em fundo absolutamente neutro sem interferências, sombras ou reflexos. Reapresentar o conjunto de figuras acrescentando as vistas faltantes em conformidade com o padrão de representação aceito. 4. As páginas que contêm figuras deverão ser numeradas no centro da margem superior indicando o número da folha e o número total de folhas (ex.: 1/5, 2/5, 3/5, 4/5 e 5/5). As páginas de relatório



descritivo deverão obedecer à sua própria numeração, separadamente do conjunto de figuras. 5. A numeração das figuras deverá obedecer ao seguinte padrão: objeto principal (Fig. 1.1, Fig. 1.2, Fig 1.3, etc). 6. Alterar o título do pedido para "Configuração Aplicada a Cadeira". O primeiro pedido dividido proposto no item 2 desta exigência técnica deverá apresentar o mesmo título sugerido para o presente pedido. O segundo pedido dividido deverá ter o título "Configuração Aplicada em Banqueta".

(21) BR 30 2016 004596-8

Código 34 - Exigência - Art. 106 § 3º da LPI

(22) 06/10/2016

(71) JADERSON DE ALMEIDA (BR/SC)

1. As figuras não deverão ser pranchas de desenho técnico e não deverão conter molduras, medidas, textos, indicação de material ou autoria, símbolos, vistas em cortes, indicação de escala, molduras e informações do gênero. 2. O objeto deverá ser representado em todas as vistas ortogonais (anterior, posterior, superior, inferior e ambas as laterais) e em ao menos uma perspectiva, e sempre na mesma posição em todas as vistas. Reapresentar o conjunto de figuras acrescentando as vistas faltantes em fundo absolutamente neutro, sem reflexos, sombras ou outras interferências. 3. O objeto deverá ser representado na íntegra, em sua forma completa e com bom enquadramento, ou seja, sem cortes nas imagens. Excluir as figuras em corte apresentadas na atual página 5/5 do conjunto de figuras. 4. As páginas que contêm figuras deverão ser numeradas no centro da margem superior indicando o número da folha e o número total de folhas (ex.: 1/5, 2/5, 3/5, 4/5 e 5/5). As páginas de relatório descritivo deverão obedecer à sua própria numeração, separadamente do conjunto de figuras. 5. A numeração das figuras deverá obedecer ao seguinte padrão: objeto principal (Fig. 1.1, Fig. 1.2, Fig 1.3, etc).

(21) BR 30 2016 004597-6

Código 34 - Exigência - Art. 106 § 3º da LPI

(22) 06/10/2016

(71) JADERSON DE ALMEIDA (BR/SC)

1. As figuras não deverão ser pranchas de desenho técnico e não deverão conter molduras, medidas, textos, indicação de material ou autoria, símbolos, cortes, indicação de escala, molduras e informações do gênero. 2. O objeto deverá ser representado em todas as vistas ortogonais (anterior, posterior, superior, inferior e ambas as laterais) e em ao menos uma perspectiva. Reapresentar o conjunto de figuras acrescentando as vistas faltantes e uniformizando a representação em fundo absolutamente neutro, sem reflexos, sombras ou qualquer interferência do tipo. 3. O objeto deverá ser representado na íntegra, em sua forma completa e com bom enquadramento, ou seja, sem cortes nas imagens. Excluir as figuras em corte apresentadas na atual página 5/5 do conjunto de figuras. 4. As páginas que contêm figuras deverão ser numeradas no centro da margem superior indicando o número da folha e o número total de folhas (ex.: 1/5, 2/5, 3/5, 4/5 e 5/5). As páginas de relatório descritivo deverão obedecer à sua própria



numeração, separadamente do conjunto de figuras. 5. A numeração das figuras deverá obedecer ao seguinte padrão: objeto principal (Fig. 1.1, Fig. 1.2, Fig 1.3, etc).

(21) BR 30 2016 004607-7

Código 34 - Exigência - Art. 106 § 3º da LPI

(22) 06/10/2016

(71) INDÚSTRIA E COMÉRCIO DE UTILIDADES DOMÉSTICAS INJETEMP LTDA. (BR/SP)

(74) Difusão Marcas e Patentes Ltda.

1. Apresentar novo jogo de figuras com mais qualidade, que revelem com clareza as formas do objeto. As imagens devem mostrar o objeto com nitidez e resolução gráfica suficiente para plena compreensão da matéria apresentada, observado o mínimo de 300 dpi. 2. Acrescentar ao jogo de figuras uma nova perspectiva que exponha, de maneira mais completa, a configuração do objeto. As perspectivas apresentadas não expõem a forma do objeto de maneira satisfatória (em especial da porção superior do objeto) e, assim, prejudicam o reconhecimento de sua configuração.

(21) BR 30 2016 004622-0

Código 34 - Exigência - Art. 106 § 3º da LPI

(22) 07/10/2016

(71) LEXINGTON INTERNATIONAL, LLC (US)

(74) JOÃO MARCOS SILVEIRA

1. Cancelar a atual apresentação do pedido. As figuras apresentadas revelam elementos tracejados. Apresentar novo conjunto de figuras representadas a partir de traços regulares e contínuos, sem a utilização de linhas tracejadas ou pontilhadas, conforme definido na Instrução Normativa 44/2015, Art. 20, inciso II.

(21) BR 30 2016 004624-7

Código 34 - Exigência - Art. 106 § 3º da LPI

(22) 07/10/2016

(71) JADERSON DE ALMEIDA (BR/SC)

1. O pedido deverá ser dividido de acordo com a Instrução Normativa 44/2015, já que os objetos revelados não guardam entre si as mesmas características distintivas; 1.1. Manter no presente pedido a poltrona e sua variação; 1.2. O primeiro pedido dividido deverá conter o puff; 2. Em todos os pedidos, atender as seguintes orientações: 2.1 Apresentar novo conjunto de figuras, seguindo as orientações de formatação da Instrução Normativa 44/2015. 2.2 Dentre outras coisas, a Instrução Normativa define que o objeto e suas variações devem ser apresentados em excelente qualidade gráfica (resolução mínima de 300dpi), sem sombreamentos, a partir de todas as vistas: em perspectiva, frontal, posterior, superior, inferior, lateral esquerda e lateral direita. A apresentação de figuras não deve conter textos, indicações de dimensões e não deve fazer referência a materiais e processos de fabricação, ao nome comercial ou aos modelos dos objetos. Também não deve conter rodapé com informações de contato do depositante, linhas ou molduras. 2.3 As figuras devem ser numeradas conforme o



disposto no inciso VI do artigo 20 da IN 44/2015. 2.4 Modificar título, adequando ao objeto de cada pedido.

(21) BR 30 2016 004625-5

Código 34 - Exigência - Art. 106 § 3º da LPI

(22) 07/10/2016

(71) JADERSON DE ALMEIDA (BR/SC)

1. Cancelar a atual apresentação do pedido. Apresentar novo conjunto de figuras, seguindo as orientações de formatação da Instrução Normativa 44/2015. 2. Dentre outras coisas, a Instrução Normativa define que o objeto deve ser apresentado a partir de todas as vistas: em perspectiva, frontal, posterior, superior, inferior, lateral esquerda e lateral direita. A apresentação não deve conter indicações de dimensões e detalhes, não deve fazer referência ao nome comercial ou aos modelos dos objetos. Também não deve conter rodapé com informações de contato do depositante, linhas ou molduras. 3. As figuras devem ser numeradas conforme o disposto no inciso VI do artigo 20 da IN 44/2015. 4. Modificar título para: "Configuração aplicada a banqueta".

(21) BR 30 2016 004626-3

Código 34 - Exigência - Art. 106 § 3º da LPI

(22) 07/10/2016

(71) JADERSON DE ALMEIDA (BR/SC)

1. Cancelar a atual apresentação do pedido. Apresentar novo conjunto de figuras, seguindo as orientações de formatação da Instrução Normativa 44/2015. 2. Dentre outras coisas, a Instrução Normativa define que o objeto e suas variações devem ser apresentados a partir de todas as vistas: em perspectiva, frontal, posterior, superior, inferior, lateral esquerda e lateral direita. A apresentação não deve conter indicações de dimensões e detalhes, não deve fazer referência ao nome comercial ou aos modelos dos objetos. Também não deve conter rodapé com informações de contato do depositante, linhas ou molduras. 3. As figuras devem ser numeradas conforme o disposto no inciso VI do artigo 20 da IN 44/2015.

(21) BR 30 2016 004627-1

Código 34 - Exigência - Art. 106 § 3º da LPI

(22) 07/10/2016

(71) JADERSON DE ALMEIDA (BR/SC)

1. Cancelar a atual apresentação do pedido. Apresentar novo conjunto de figuras, seguindo as orientações de formatação da Instrução Normativa 44/2015. 2. Dentre outras coisas, a Instrução Normativa define que o objeto deve ser apresentado sem sombreadimentos, a partir de todas as vistas: em perspectiva, frontal, posterior, superior, inferior, lateral esquerda e lateral direita. A apresentação não deve conter indicações de dimensões e detalhes, não deve fazer referência ao nome comercial ou aos modelos dos objetos. Também não deve conter rodapé com informações de contato do depositante, linhas ou molduras. 3. As figuras devem ser numeradas conforme o disposto no inciso VI do artigo 20 da IN 44/2015.



(21) BR 30 2016 004628-0

Código 34 - Exigência - Art. 106 § 3º da LPI

(22) 07/10/2016

(71) JADERSON DE ALMEIDA (BR/SC)

1. Cancelar a atual apresentação do pedido. Apresentar novo conjunto de figuras, seguindo as orientações de formatação da Instrução Normativa 44/2015. 2. Dentre outras coisas, a Instrução Normativa define que o objeto deve ser apresentado a partir de todas as vistas: em perspectiva, frontal, posterior, superior, inferior, lateral esquerda e lateral direita. A apresentação de figuras não deve conter textos, indicações de dimensões e não deve fazer referência a materiais e processos de fabricação, ao nome comercial ou aos modelos dos objetos. Também não deve conter rodapé com informações de contato do depositante, linhas ou molduras. 3. As figuras devem ser numeradas conforme o disposto no inciso VI do artigo 20 da IN 44/2015. 4. Modificar título para: "Configuração aplicada a mesa lateral".

(21) BR 30 2016 004629-8

Código 34 - Exigência - Art. 106 § 3º da LPI

(22) 07/10/2016

(71) JADERSON DE ALMEIDA (BR/SC)

1. O pedido deverá ser dividido de acordo com a Instrução Normativa 44/2015, já que os objetos revelados não guardam entre si as mesmas características distintivas; 1.1. Manter no presente pedido a mesa sólida; 1.2. O primeiro pedido dividido deverá conter a outra mesa. 2. Nos dois pedidos, atender as seguintes orientações: 2.1 Apresentar novo conjunto de figuras, seguindo as orientações de formatação da Instrução Normativa 44/2015. 2.2 Dentre outras coisas, a Instrução Normativa define que o objeto deve ser apresentado a partir de todas as vistas: em perspectiva, frontal, posterior, superior, inferior, lateral esquerda e lateral direita. A apresentação de figuras não deve conter textos, indicações de dimensões e não deve fazer referência a materiais e processos de fabricação, ao nome comercial ou aos modelos dos objetos. Também não deve conter rodapé com informações de contato do depositante, linhas ou molduras. 2.3 As figuras devem ser numeradas conforme o disposto no inciso VI do artigo 20 da IN 44/2015. 2.4 Modificar título, adequando ao objeto de cada pedido.

(21) BR 30 2016 004630-1

Código 34 - Exigência - Art. 106 § 3º da LPI

(22) 07/10/2016

(71) JADERSON DE ALMEIDA (BR/SC)

O pedido apresenta inconsistências que precisam ser corrigidas.

1. Apresentar os objetos das páginas 1/5, 3/5 (base) e 4/5 na vista em perspectiva e ortogonais frontal, posterior, superior, inferior e laterais, com alta qualidade de definição, sem textos descritivos, marcas, nomes comerciais e medidas. Somente as imagens, numeração de página e figuras devem constar nas páginas; 2. Numerar figuras de acordo com o novo padrão normativo. Ex.: fig. 1.1, fig. 1.2, primeiro objeto; fig. 2.1, fig. 2.2, etc, segundo objeto, e assim por



diante. 3. Corrigir título do pedido para "Configuração aplicada em mesa"

(21) BR 30 2016 004632-8

Código 34 - Exigência - Art. 106 § 3º da LPI

(22) 07/10/2016

(71) JADERSON DE ALMEIDA (BR/SC)

O pedido apresenta inconsistências que precisam ser corrigidas. 1. Como o objeto aqui tem a mesma forma, mas, em alguns deles, apresenta textura, apresentar o objeto da página 3/5 na vista em perspectiva e ortogonais frontal, posterior, superior, inferior e laterais, com alta qualidade de definição, sem textos descritivos, marcas, nomes comerciais e medidas. Somente as imagens, numeração de página e figuras devem constar nas páginas. Havendo interesse em proteger os objetos com textura de madeira, apresentar, cada um deles, nas mesmas condições acima, como variantes do primeiro. Os objetos que possuem apenas uma cor sólida, devem ser excluídos. 2. Numerar figuras de acordo com o novo padrão normativo. Ex.: fig. 1.1, fig. 1.2, primeiro objeto; fig. 2.1, fig. 2.2, etc, segundo objeto, e assim por diante.

(21) BR 30 2016 004633-6

Código 34 - Exigência - Art. 106 § 3º da LPI

(22) 07/10/2016

(71) JADERSON DE ALMEIDA (BR/SC)

O pedido apresenta inconsistências que precisam ser corrigidas. 1. Apresentar os objeto das páginas 1/5, 3/5 (base) e 5/5 na vista em perspectiva e ortogonais frontal, posterior, superior, inferior e laterais, com alta qualidade de definição, sem as velas, textos descritivos, marcas, nomes comerciais e medidas. Somente as imagens, numeração de página e figuras devem constar nas páginas; 2. Numerar figuras de acordo com o novo padrão normativo. Ex.: fig. 1.1, fig. 1.2, primeiro objeto; fig. 2.1, fig. 2.2, etc, segundo objeto, e assim por diante.

(21) BR 30 2016 004634-4

Código 34 - Exigência - Art. 106 § 3º da LPI

(22) 07/10/2016

(71) UNIVERSIDADE FEDERAL DE UBERLÂNDIA (BR/MG)

O pedido apresenta inconsistências que precisam ser corrigidas. 1. As linhas que representam as ripas na vista em perspectiva não estão presentes na lateral. Na vista superior, há 4 tubos dispostos verticalmente, na perspectiva 5 e a espessura das ripas, não concordam com o mostrado na perspectiva. Além dessas, outras inconsistências foram encontradas. Revisar todos os desenhos de forma que o objeto fique um todo coerente; 2. Numerar figuras de acordo com o novo padrão normativo. Ex.: fig. 1.1, fig. 1.2, etc..

(21) BR 30 2016 004636-0

Código 34 - Exigência - Art. 106 § 3º da LPI

(22) 07/10/2016

(71) ALAN PATRICIO DA SILVA (BR/SP) , ACARY SOUZA BULLE OLIVEIRA (BR/SP) , VAGNER ROGÉRIO DOS SANTOS (BR/SP)

O pedido apresenta inconsistências que precisam ser corrigidas. 1. Apenas o



objeto da proteção deve ser representado nas figuras. Apresentar novas imagens do objeto, com alta qualidade de definição, na vista em perspectiva e ortogonais frontal, posterior, superior, inferior e laterais. Excluir imagens de uso, explicações técnicas, descrição das partes ou detalhes ampliados; 2. Numerar figuras de acordo com o novo padrão normativo. Ex.: fig. 1.1, fig. 1.2, etc.. 3. Numerar páginas no centro da margem superior. Ex. 1/4, 2/4, etc. 4. Corrigir título do pedido para: Configuração aplicada em colete".

(21) BR 30 2016 004638-7

Código 34 - Exigência - Art. 106 § 3º da LPI

(22) 07/10/2016

(71) MARTA PRUNS RUIZ (BR/SP)

O pedido apresenta inconsistências que precisam ser corrigidas. 1. Apresentar o objeto da página 8/8, na vista em perspectiva e ortogonais frontal, posterior, superior, inferior e laterais, com alta qualidade de definição, sem textos descritivos, marcas, nomes comerciais, medidas formas de montagem, etc. Somente as imagens, numeração de página e figuras devem constar nas páginas; 2. Numerar figuras de acordo com o novo padrão normativo. Ex.: fig. 1.1, fig. 1.2, etc. 3. Numerar páginas no centro da margem superior. Ex. 1/4, 2/4, etc. 4. Corrigir título do pedido para "Configuração aplicada em berço".

(21) BR 30 2016 004639-5

Código 34 - Exigência - Art. 106 § 3º da LPI

(22) 07/10/2016

(71) HDE LOCAÇÕES EIRELI - ME (BR/RS)

(74) Marca Brazil Marcas e Patentes Ltda

1.As figuras devem ser numeradas conforme o disposto no inciso VI do artigo 20 da IN 44/2015: figura 1.1, figura 1.2, etc. A 1ª figura deve ser numerada 1.1, ao invés de 1, a 2ª deve ser a 1.2, ao invés de 2, a 3ª deve ser 1.3, ao invés de 1.1, e assim por diante.

(21) BR 30 2016 004640-9

Código 34 - Exigência - Art. 106 § 3º da LPI

(22) 06/10/2016

(71) UNIVERSIDADE FEDERAL DE UBERLÂNDIA (BR/MG)

1.Reapresentar as figuras do pedido com excelente qualidade gráfica, nitidez e contraste, com o intuito de revelar com precisão os contornos, relevos e rebaixos do objeto reivindicado. A representação escura está atrapalhando a compreensão da forma. Na perspectiva as linhas não estão precisas. 2.As figuras devem ser correspondentes entre si: na perspectiva observam-se 3 hastes verticais finas, perpendiculares às hastes horizontais, enquanto nas figuras das folhas 3/6, 4/6 e 6/6 são marcadas 4 hastes verticais. 3.As figuras devem ser numeradas individualmente conforme o disposto no inciso VI do artigo 20 da IN 44/2015: figura 1.1, figura 1.2, etc.

(21) BR 30 2016 004641-7

Código 34 - Exigência - Art. 106 § 3º da LPI

(22) 07/10/2016



(71) PHILIP MORRIS PRODUCTS S.A. (CH)

(74) Dannemann, Siemsen, Bigler & Ipanema Moreira

1. Apresentar novo título informando em qual objeto o padrão será aplicado, por exemplo: "Padrão ornamental aplicado em embalagem". O título apresentado está redundante e impreciso.

(21) BR 30 2016 004644-1

Código 34 - Exigência - Art. 106 § 3º da LPI

(22) 07/10/2016

(71) DECATHLON (FR)

(74) Alexandre da Cunha Lyrio

1. Reapresentar as atuais figuras e acrescentar ao menos uma vista em perspectiva. 2. As figuras devem ser numeradas individualmente conforme o disposto no inciso VI do artigo 20 da IN 44/2015: figura 1.1, figura 1.2, etc. Título adequado de ofício para "Configuração aplicada em calça", nos termos do Art. 22 da Instrução Normativa 044/2015. Título adequado de ofício nos termos do Art. 22 da Instrução Normativa 044/2015.

(21) BR 30 2016 004645-0

Código 34 - Exigência - Art. 106 § 3º da LPI

(22) 07/10/2016

(71) PERFECT IMPORTAÇÃO EXPORTAÇÃO LTDA (BR/MG)

(74) Cesar Peduti Neto

1. Reapresentar as figuras corrigidas, pois na atual apresentação faltam algumas linhas, por exemplo: na representação dos pequenos cilindros nas pontas do objeto e semicírculos na parte central, na perspectiva e nas laterais, superior e inferior; existem elementos incompletos nas pontas da figura 1.3, etc. Verificar e corrigir todas as inconsistências de todas as figuras. 2. Observar o correto preenchimento do título no formulário: trata-se de objeto tridimensional.

(21) BR 30 2016 004646-8

Código 34 - Exigência - Art. 106 § 3º da LPI

(22) 07/10/2016

(71) DECATHLON (FR)

(74) Alexandre da Cunha Lyrio

1. Alterar título para "Configuração aplicada em calça", em atenção ao inciso II do art. 14 da In 44/2015. 2. Reapresentar as atuais figuras e acrescentar ao menos uma vista em perspectiva. 3. As figuras devem ser numeradas individualmente conforme o disposto no inciso VI do artigo 20 da IN 44/2015: figura 1.1, figura 1.2, etc.

(21) BR 30 2016 004647-6

Código 34 - Exigência - Art. 106 § 3º da LPI

(22) 07/10/2016

(71) CHILWEE POWER CO. LTD (CN)

(74) Vaz e Dias Advogados & Associados

O pedido apresenta inconsistências que precisam ser corrigidas. 1. Reapresentar o conjunto de imagens excluindo a aplicação do símbolo na parte frontal do



veículo e adequando à numeração sequencial, pois não se trata de uma variante. Então, a numeração deve seguir o padrão Fig. 1.1, fig. 1.2, fig. 1.3, etc. até a última figura.

(21) BR 30 2016 004652-2

Código 34 - Exigência - Art. 106 § 3º da LPI

(22) 07/10/2016

(71) PERFECT IMPORTAÇÃO EXPORTAÇÃO LTDA (BR/MG)

(74) Cesar Peduti Neto

O pedido apresenta inconsistências que precisam ser corrigidas. 1. Corrigir título do pedido para "Configuração aplicada em joia"; 2. Observando as figuras do depósito percebe-se que algumas arestas dos cilindros nas pétalas não foram representadas. As semiesferas que contornam a pedra central não estão adequadamente delimitadas na vista em perspectiva. Harmonizar desenhos.

(21) BR 30 2016 004654-9

Código 34 - Exigência - Art. 106 § 3º da LPI

(22) 07/10/2016

(71) BRANDINA MARIA SILVA LOPES 21588296806 (BR/SP)

O pedido apresenta inconsistências que precisam ser corrigidas. 1. Com base nas figuras apresentadas, conclui-se que se trata de um Objeto e não um padrão ornamental. Assim, apresentar novas imagens do objeto, com alta qualidade de definição, na vista em perspectiva e ortogonais frontal, posterior, superior, inferior e laterais; 2. Numerar figuras de acordo com o novo padrão normativo. Ex.: fig. 1.1, fig. 1.2, etc.. 3. Numerar páginas no centro da margem superior. Ex. 1/4, 2/4, etc. 4. Corrigir título do pedido para "Configuração aplicada em frasco".

(21) BR 30 2016 004656-5

Código 34 - Exigência - Art. 106 § 3º da LPI

(22) 07/10/2016

(71) CARLOS FELIPE DURO FLORES (BR/SC) , HIGOR CALGAROTTO (BR/SC)

(74) LEILA KRAUSE SIGNORELLI

O pedido apresenta inconsistências que precisam ser corrigidas. 1. Manter no atual pedido somente os objetos das atuais imagens das figuras 1.1, 2.1, 3.1 e 9.1; 2. Havendo interesse em proteger o objeto apresentado nas atuais figuras 4.1 a 4.5, este deve ser apresentado em pedido dividido do atual, com alta qualidade de definição; 3. Havendo interesse em proteger o objeto apresentado nas atuais figuras 5.1 a 5.5 e 6.1 a 6.5, estes devem ser apresentados em pedido dividido do atual, com alta qualidade de definição; 4. Havendo interesse em proteger o objeto apresentado nas atuais figuras 7.1 a 7.5, este deve ser apresentado em pedido dividido do atual, com alta qualidade de definição; 5. Havendo interesse em proteger o objeto apresentado nas atuais figuras 8.1 a 8.5, este deve ser apresentado individualmente em pedido dividido do atual, com alta qualidade de definição; 6.. Harmonizar pedidos conforme exigência.

(21) BR 30 2016 004657-3

Código 34 - Exigência - Art. 106 § 3º da LPI

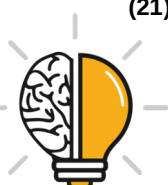

(22) 07/10/2016

(71) PERFECT IMPORTAÇÃO EXPORTÇÃO LTDA (BR/MG)

(74) Cesar Peduti Neto

O objeto deve ser apresentado na íntegra, sem interrupções. As figuras apresentadas revelam interrupções no desenho do objeto. Apresentar novo conjunto de figuras com correção.

(21) BR 30 2016 004660-3

Código 34 - Exigência - Art. 106 § 3º da LPI

(22) 07/10/2016

(71) PERFECT IMPORTAÇÃO EXPORTÇÃO LTDA (BR/MG)

(74) Cesar Peduti Neto

O objeto deve ser apresentado na íntegra, sem interrupções. As figuras apresentadas revelam interrupções no desenho do objeto. Apresentar novo conjunto de figuras com correção.

(21) BR 30 2016 004661-1

Código 34 - Exigência - Art. 106 § 3º da LPI

(22) 07/10/2016

(71) HIGOR SABA (BR/SP)

Observando as figuras referentes às vistas frontal, posterior e laterais não é possível compreender se a base do objeto é plana ou arredondada. Além disso, essas figuras apresentam curvatura diferente do que é representado na vista em perspectiva. Na vista perspectiva, visualiza-se elemento de ligação entre a esfera superior e o corpo do objeto que não está representado corretamente nas outras vistas. A vista inferior também parece não corresponder à vista superior. Apresentar novo conjunto de figuras que representem as vistas ortogonais na mesma escala, com a correção de todas as inconsistências, de maneira que todas as vistas revelem o mesmo objeto.

(21) BR 30 2016 004662-0

Código 34 - Exigência - Art. 106 § 3º da LPI

(22) 08/10/2016

(71) MARISE SARAN DA ROSA MEI (BR/RS)

1. Apresentar novo conjunto de figuras, seguindo as orientações de formatação da Instrução Normativa 44/2015. 2. Dentre outras coisas, a Instrução Normativa define que o objeto deve ser apresentado sobre fundo neutro a partir de todas as vistas: em perspectiva, frontal, posterior, superior, inferior, lateral esquerda e lateral direita. 3. As figuras (desenhos ou fotografias) devem ter excelente qualidade gráfica e devem ser numeradas conforme o disposto no inciso VI do artigo 20 da IN 44/2015. 4. Modificar título para: "Configuração aplicada a chinelo".

(21) BR 30 2016 004663-8

Código 34 - Exigência - Art. 106 § 3º da LPI

(22) 10/10/2016

(71) EXTRAMOLD JOMO INDÚSTRIA DE PLÁSTICOS LTDA (BR/RS)

(74) EMERSON SALBEGO HOFART



Apresentar novo conjunto de figuras, atendendo as seguintes orientações: 1. As figuras do objeto não podem conter marca. 2. Não é permitida a demonstração de funcionalidades. Portanto, suprimir as figuras 2 a 2.6. 3. As figuras devem ser numeradas conforme o disposto no inciso VI do artigo 20 da IN 44/2015.

(21) BR 30 2016 004664-6

Código 34 - Exigência - Art. 106 § 3º da LPI

(22) 10/10/2016

(71) EXTRAMOLD JOMO INDÚSTRIA DE PLÁSTICOS LTDA (BR/RS)

(74) EMERSON SALBEGO HOFART

Apresentar novo conjunto de figuras seguindo a orientação abaixo: 1. As figuras do objeto e de sua variação não devem conter marcas. 2. As figuras devem ser numeradas conforme o disposto no inciso VI do artigo 20 da IN 44/2015.

(21) BR 30 2016 004666-2

Código 34 - Exigência - Art. 106 § 3º da LPI

(22) 10/10/2016

(71) ENFANT TERRIBLE DESIGN AB (SE)

(74) MURTA GOYANES ADVOGADOS

1. Apresentar novo conjunto de figuras com melhor qualidade gráfica. 2. Os elementos tracejados devem ser preenchidos. 3. Suprimir figuras 2.1 a 2.7.

(21) BR 30 2016 004678-6

Código 34 - Exigência - Art. 106 § 3º da LPI

(22) 11/10/2016

(71) DANIEL FREITAS FRANK (BR/RS)

1.O pedido deve ser adequado à Instrução Normativa 44/2015 - IN. 2.Não devem ser informados materiais de fabricação ou medidas. 3.Alterar título para "Configuração aplicada em brinquedo", em atenção ao inciso II do art. 14 da IN. 4.As figuras não podem conter textos, símbolos (bandeiras) ou cotas, conforme disposto nos incisos II, III e IV do art. 21 da IN. 5.Os objetos não guardam entre si as mesmas características distintivas preponderantes, de maneira que o pedido deve ser dividido. Apresentar um dos objetos (um dos cubos) no pedido original e apresentar cada um dos objetos restantes em um pedido dividido individual (cada pedido dividido deverá conter apenas um dos cubos). Observar artigos 25 e 26 da IN. 6.Apresentar para cada objeto novo conjunto de figuras (desenhos ou fotografias) formado pelas vistas ortogonais (frontal, posterior, laterais, superior e inferior), além de pelo menos uma perspectiva, conforme inciso IV do art. 20 da IN. 7.As figuras devem ser numeradas individualmente conforme o disposto no inciso VI do artigo 20 da IN 44/2015: figura 1.1, figura 1.2, etc. 8.As figuras devem ser dispostas no papel com as margens mínimas (superior; esquerda; direita; inferior) de 3 cm, conforme inciso IX do art. 20 da IN 44/2015. 9.As folhas de figuras devem ser numeradas no centro da margem superior, indicando o número da folha e o número total de folhas, por exemplo: 1/4, 2/4, 3/4 e 4/4, conforme inciso VIII do art. 20 da IN.

(21) BR 30 2016 004682-4

Código 34 - Exigência - Art. 106 § 3º da LPI

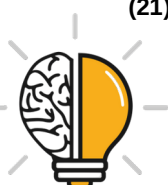

(22) 11/10/2016

(71) NETZSCH-FEINMAHLTECHNIK GMBH (DE)

(74) Dannemann, Siemsen, Bigler & Ipanema Moreira

1. Reapresentar as figuras do pedido com excelente qualidade gráfica, nitidez e contraste, com o intuito de revelar com precisão os contornos, relevos e rebaixos do objeto reivindicado: na atual apresentação existem manchas na superfície do objeto, não sendo possível precisar se fazem ou não parte do mesmo.

(21) BR 30 2016 004684-0

Código 34 - Exigência - Art. 106 § 3º da LPI

(22) 11/10/2016

(71) EXTRAMOLD JOMO INDÚSTRIA DE PLÁSTICOS LTDA (BR/RS)

(74) EMERSON SALBEGO HOFART

1. Reapresentar as figuras do pedido com excelente qualidade gráfica, nitidez e contraste, com o intuito de revelar com precisão os contornos, relevos e rebaixos do objeto reivindicado: na atual apresentação as figuras estão muito escuras.

(21) BR 30 2016 004686-7

Código 34 - Exigência - Art. 106 § 3º da LPI

(22) 11/10/2016

(71) DOO HEON PARK (KR)

(74) FLÁVIA SALIM LOPES

1. Reapresentar as figuras do pedido com excelente qualidade gráfica, nitidez e contraste, com o intuito de revelar com precisão os contornos, relevos e rebaixos do objeto reivindicado: na atual apresentação as figuras estão muito imprecisas, especialmente as perspectivas.

(21) BR 30 2016 004703-0

Código 34 - Exigência - Art. 106 § 3º da LPI

(22) 13/10/2016

(71) OTTI DÉCIO LAMB (BR/SC)

(74) Paulo José Lunkes

1. Reapresentar o pedido adequado à Instrução Normativa 44/2015 - IN. 2. Alterar título para “Configuração aplicada em plataforma de carga”, em atenção ao inciso II do art. 14 da IN. 3. Apresentar novo conjunto de figuras (desenhos ou fotografias) formado pelas vistas ortogonais (frontal, posterior, laterais, superior e inferior), além de pelo menos uma perspectiva, conforme inciso IV do art. 20 da IN. O objeto deve ser mostrado sempre na mesma posição: optar pela forma da figura 5, 6 ou 7, pois não pode haver representação de forma de uso / funcionalidade. 4. As figuras devem ser numeradas individualmente conforme o disposto no inciso VI do artigo 20 da IN: figura 1.1, figura 1.2, etc.

(21) BR 30 2016 004704-9

Código 34 - Exigência - Art. 106 § 3º da LPI

(22) 13/10/2016

(71) JADERSON DE ALMEIDA (BR/SC)

1. Reapresentar o pedido adequado à Instrução Normativa 44/2015 - IN. 2. Não devem ser mencionados modelo ou materiais de fabricação. 3. Os objetos não



guardam entre si as mesmas características distintivas preponderantes, de maneira que o pedido deverá ser dividido. Observar artigos 25 e 26 da IN.

4. Manter no pedido original a cadeira. Alterar título para “configuração aplicada em cadeira”. Não deve ser informada a linha do produto.

5. Apresentar em um 1º pedido dividido o puff. Alterar título para “configuração aplicada em puff”. Não deve ser informada a linha do produto.

6. Apresentar em cada pedido novo conjunto de figuras do objeto correspondente (desenhos ou fotografias) formado pelas vistas ortogonais (frontal, posterior, laterais, superior e inferior), além de pelo menos uma perspectiva, conforme inciso IV do art. 20 da IN. Harmonizar a forma de representação dos objetos.

7. As figuras não podem conter textos, exceto os relativos à numeração das figuras, conforme inciso II do art. 21 da IN: suprimir informações sobre o autor, e-mail, título do objeto, materiais, linha de produtos, etc.

8. As figuras não podem conter quaisquer elementos meramente ilustrativos que não façam parte do objeto, como cotas, conforme inciso I do art. 21 da IN.

9. As figuras devem mostrar o objeto em sua forma completa, montada da configuração externa, sem destacar detalhes ou partes isoladamente: suprimir folha 8/9.

10. As figuras devem ter excelente qualidade gráfica, nitidez e contraste, com o intuito de revelar com precisão os contornos, relevos e rebaixos do objeto reivindicado.

11. As figuras devem ser dispostas no papel com as margens mínimas (superior; esquerda; direita; inferior) de 3 cm, conforme inciso IX do art. 20 da IN.

12. As figuras devem ser numeradas conforme o disposto no inciso VI do artigo 20 da IN 44/2015: figura 1.1, figura 1.2, etc..

13. As folhas de figuras devem ser numeradas no centro da margem superior, indicando o número da folha e o número total de folhas, por exemplo: 1/4, 2/4, 3/4 e 4/4, conforme inciso VIII do art. 20 da IN. Esta numeração é independente da numeração de folhas de outros documentos do pedido.

(21) BR 30 2016 004705-7

Código 34 - Exigência - Art. 106 § 3º da LPI

(22) 13/10/2016

(71) JADERSON DE ALMEIDA (BR/SC)

1. Reapresentar o pedido adequado à Instrução Normativa 44/2015 - IN.

2. O escopo de proteção do registro de desenho industrial não abrange sistemas e arranjos de móveis, apenas os objetos individualmente. Portanto, as composições mostradas nas folhas 5/11, 8/11 e 11/11 devem ser suprimidas do pedido.

3. Não devem ser mencionados modelo ou materiais de fabricação.

4. Os objetos não guardam entre si as mesmas características distintivas preponderantes, de maneira que o pedido deverá ser dividido. Observar artigos 25 e 26 da IN.

5. Manter no pedido original a mesa mostrada na folha 4/11. Alterar título para “configuração aplicada em mesa”, em atenção ao inciso II do art. 14 da IN. Não deve ser informada a linha do produto. Observar que a textura deste objetos o diferencia do objeto representado por linhas na página 3/11, tratando-se de objetos diferentes. O requerente pode optar por apresentar apenas uma das formas de representação ou ambas.

6. Apresentar em um 1º pedido dividido as mesas mostradas nas páginas 6/11 e 7/11. Alterar título para



“configuração aplicada em mesa”, em atenção ao inciso II do art. 14 da IN. Não deve ser informada a linha do produto. 7. Apresentar em um 2º pedido dividido a mesa mostrada na página 9/11. Alterar título para “configuração aplicada em mesa”, em atenção ao inciso II do art. 14 da IN. Não deve ser informada a linha do produto. Observar que a textura do objeto mostrado na página 9/11 o diferencia do objeto representado por linhas na página 3/11, tratando-se de dois objetos. O requerente pode optar por apresentar apenas um dos objetos ou os dois. 8. Apresentar em cada pedido novo conjunto de figuras do (s) objeto(s) correspondente(s) (desenhos ou fotografias) formado pelas vistas ortogonais (frontal, posterior, laterais, superior e inferior), além de pelo menos uma perspectiva, conforme inciso IV do art. 20 da IN. Harmonizar a forma de representação dos objetos. 9. Apresentar em um 3º pedido dividido o objeto mostrado na página 10/11. Apresentar título que identifique corretamente o objeto e esteja de acordo com o inciso II do art. 14 da IN. Não deve ser informada a linha do produto. 10. As figuras não podem conter textos, exceto os relativos à numeração das figuras, conforme inciso II do art. 21 da IN: suprimir informações sobre o autor, e-mail, título do objeto, materiais, linha de produtos, etc. 11. As figuras não podem conter quaisquer elementos meramente ilustrativos que não façam parte do objeto, como cotas, conforme inciso I do art. 21 da IN: suprimir folha 3/11. 12. As figuras devem ter excelente qualidade gráfica, nitidez e contraste, com o intuito de revelar com precisão os contornos, relevos e rebaixos do objeto reivindicado. Evitar sombras e reflexos. 13. As figuras devem ser dispostas no papel com as margens mínimas (superior; esquerda; direita; inferior) de 3 cm, conforme inciso IX do art. 20 da IN 44/2015. 14. As figuras devem ser numeradas conforme o disposto no inciso VI do artigo 20 da IN 44/2015: figura 1.1, figura 1.2, etc. para 1ª variação; figura 2.1, figura 2.2, etc. para 2ª variação. 15. As folhas de figuras devem ser numeradas no centro da margem superior, indicando o número da folha e o número total de folhas, por exemplo: 1/4, 2/4, 3/4 e 4/4, conforme inciso VIII do art. 20 da IN. Esta numeração é independente da numeração de folhas de outros documentos do pedido.

(21) BR 30 2016 004706-5

Código 34 - Exigência - Art. 106 § 3º da LPI

(22) 13/10/2016

(71) JADERSON DE ALMEIDA (BR/SC)

1. O pedido deverá ser dividido de acordo com a Instrução Normativa 44/2015, já que os objetos revelados não guardam entre si as mesmas características distintivas; 1.1. Manter no presente pedido os objetos das folhas 8 a 10 considerando o primeiro como objeto principal e os outros como variações; 1.2. O primeiro pedido dividido deverá conter o objeto representado na folha 7; 2. Em todos os pedidos, atender as seguintes orientações: 2.1 Apresentar novo conjunto de figuras, seguindo as orientações de formatação da Instrução Normativa 44/2015. 2.2 Dentre outras coisas, a Instrução Normativa define que o objeto e suas variações devem ser apresentados em excelente qualidade gráfica (resolução mínima de 300dpi), sem sombreamentos, a partir de todas as vistas:



em perspectiva, frontal, posterior, superior, inferior, lateral esquerda e lateral direita. A apresentação de figuras não deve conter textos, indicações de dimensões e não deve fazer referência a materiais e processos de fabricação, ao nome comercial ou aos modelos dos objetos. Também não deve conter rodapé com informações de contato do depositante, linhas ou molduras. 2.3 As figuras devem ser numeradas conforme o disposto no inciso VI do artigo 20 da IN 44/2015. 2.4 Adequar título e classificação ao objeto de cada pedido.

(21) BR 30 2016 004707-3

Código 34 - Exigência - Art. 106 § 3º da LPI

(22) 13/10/2016

(71) JADERSON DE ALMEIDA (BR/SC)

1.Reapresentar o pedido adequado à Instrução Normativa 44/2015 - IN. 2.Não devem ser mencionados modelo ou materiais de fabricação. 3.Alterar título para “Configuração aplicada em mesa”, em atenção ao inciso II do art. 14 da IN. 4.O pedido contém mesas com acabamento liso ou representada por desenho técnico (a variação de cor não altera o objeto) e mesas com acabamento padrão madeira, que são consideradas variações configurativas. Apresentar para cada objeto novo conjunto de figuras (desenhos ou fotografias) formado pelas vistas ortogonais (frontal, posterior, laterais, superior e inferior), além de pelo menos uma perspectiva, conforme inciso IV do art. 20 da IN. 5.As figuras não podem conter textos, exceto os relativos à numeração das figuras, conforme inciso II do art. 21 da IN: suprimir informações da prancha com carimbo. 6.As figuras não podem conter quaisquer elementos meramente ilustrativos que não façam parte do objeto, como cotas, conforme inciso I do art. 21 da IN. 7.As figuras devem ser dispostas no papel com as margens mínimas (superior; esquerda; direita; inferior) de 3 cm, conforme inciso IX do art. 20 da IN. 8.As figuras devem ser numeradas conforme o disposto no inciso VI do artigo 20 da IN 44/2015: figura 1.1, figura 1.2, etc. para 1ª variação; figura 2.1, figura 2.2, etc. para 2ª variação, e assim por diante. 9.As folhas de figuras devem ser numeradas no centro da margem superior, indicando o número da folha e o número total de folhas, por exemplo: 1/4, 2/4, 3/4 e 4/4, conforme inciso VIII do art. 20 da IN. 10. As figuras devem ter excelente qualidade gráfica, nitidez e contraste, com o intuito de revelar com precisão os contornos, relevos e rebaixos do objeto reivindicado.

(21) BR 30 2016 004708-1

Código 34 - Exigência - Art. 106 § 3º da LPI

(22) 13/10/2016

(71) JADERSON DE ALMEIDA (BR/SC)

1. Apresentar novo conjunto de figuras, seguindo as orientações de formatação da Instrução Normativa 44/2015. 2. Dentre outras coisas, a Instrução Normativa define que o objeto e suas variações devem ser apresentados sem sombreamentos, a partir de todas as vistas: em perspectiva, frontal, posterior, superior, inferior, lateral esquerda e lateral direita. A apresentação de figuras não deve conter textos, indicações de dimensões ou demonstração de detalhes e não deve fazer referência a materiais e processos de fabricação, ao nome comercial



ou aos modelos dos objetos. Também não deve conter rodapé com informações de contato do depositante, linhas ou molduras. 3. As figuras devem ser numeradas conforme o disposto no inciso VI do artigo 20 da IN 44/2015. 4. Modificar título para: "Configuração aplicada a mesa lateral".

(21) BR 30 2016 004709-0

Código 34 - Exigência - Art. 106 § 3º da LPI

(22) 13/10/2016

(71) JADERSON DE ALMEIDA (BR/SC)

. Cancelar a atual apresentação do pedido. Apresentar novo conjunto de figuras, seguindo as orientações de formatação da Instrução Normativa 44/2015. 2. Dentre outras coisas, a Instrução Normativa define que o objeto e suas variações devem ser apresentados a partir de todas as vistas: em perspectiva, frontal, posterior, superior, inferior, lateral esquerda e lateral direita. A apresentação de figuras não deve conter textos, indicações de dimensões e não deve fazer referência a materiais e processos de fabricação, ao nome comercial ou aos modelos dos objetos. Também não deve conter rodapé com informações de contato do depositante, linhas ou molduras. 3. As figuras devem ser numeradas conforme o disposto no inciso VI do artigo 20 da IN 44/2015. 4. Modificar título para: "Configuração aplicada a mesa lateral".

(21) BR 30 2016 004710-3

Código 34 - Exigência - Art. 106 § 3º da LPI

(22) 13/10/2016

(71) MARIA DE FATIMA TEIXEIRA CARDOSO PACHECO (BR/RS)

1. Apresentar novo conjunto de figuras, seguindo as orientações de formatação da Instrução Normativa 44/2015. 2. Nas novas figuras o objeto deve ser revelado a partir de todas as vistas: em perspectiva, frontal, posterior, superior, inferior, lateral esquerda e lateral direita, conforme definido pela Instrução Normativa 44/2015. 3. As figuras (desenhos ou fotografias) devem ter excelente qualidade gráfica e devem ser numeradas conforme o disposto no inciso VI do artigo 20 da IN 44/2015.

(21) BR 30 2016 004713-8

Código 34 - Exigência - Art. 106 § 3º da LPI

(22) 13/10/2016

(71) INOBRAM-ASSESSORIA E SERVIÇOS EM AUTOMAÇÃO ELETRONICA LTDA (BR/PR)

(74) Paulo José Lunkes

1. Apresentar novas figuras nas quais o objeto deve ser revelado a partir de todas as vistas: em perspectiva, frontal, posterior, superior, inferior, lateral esquerda e lateral direita, conforme definido pela Instrução Normativa 44/2015. 2. As figuras (desenhos ou fotografias) devem ser numeradas conforme o disposto no inciso VI do artigo 20 da IN 44/2015. 3. Modificar título para: "Configuração aplicada a lâmpada".

(21) BR 30 2016 004715-4

Código 34 - Exigência - Art. 106 § 3º da LPI

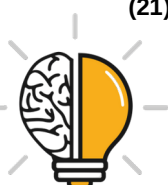

(22) 13/10/2016

(71) EUCLIDES LONGHI (BR/RS)

(74) NORBERTO PARDELHAS DE BARCELLOS

1.As figuras não estão correspondentes entre si: na figura 1.3, por exemplo, observam-se elementos verticais tipo prateleiras, enquanto na fig. 01 a lateral parece ser fechada, não sendo possível visualizar o interior, como mostrado na figura 1.1. Verificar e corrigir todas as inconsistências que se apresentem. 2.As figuras devem ter excelente qualidade gráfica, nitidez e contraste, com o intuito de revelar com precisão os contornos, relevos e rebaixos do objeto reivindicado. As figuras 01 e 02 estão muito escuras. 3.As figuras devem ser numeradas conforme o disposto no inciso VI do artigo 20 da IN 44/2015: figura 1.1, figura 1.2, etc. : a figura 01 deve ser renumerada para figura 1.1, a figura 02 deve ser renumerada para figura 1.2, a figura 1.1 deve ser a figura 1.3, e assim por diante.

(21) BR 30 2016 004734-0

Código 34 - Exigência - Art. 106 § 3º da LPI

(22) 14/10/2016

(71) CELLPACK AG (CH)

(74) Dannemann, Siemsen, Bigler & Ipanema Moreira

Os elementos localizados na parte inferior das aletas não ficou perfeitamente compreendido. Apresentar novo conjunto de imagens, com alta qualidade de definição e tamanho maior, acrescentando outras vistas em perspectiva, principalmente uma vista da perspectiva inferior.

(21) BR 30 2016 004735-9

Código 34 - Exigência - Art. 106 § 3º da LPI

(22) 14/10/2016

(71) ELC MANAGEMENT LLC (US)

(74) Dannemann, Siemsen, Bigler & Ipanema Moreira

1. As figuras não estão correspondentes entre si: a perspectiva não mostra a volumetria do objeto, pois não é possível visualizar a forma quadrangular do corpo do frasco; a representação da área interna do frasco parece incompleta. Verificar e corrigir todas as inconsistências que se apresentem. Na prioridade, por exemplo, são indicadas algumas linhas que foram suprimidas, mas cuja representação em traços contínuos facilitaria bastante a compreensão da forma.

(21) BR 30 2016 004736-7

Código 34 - Exigência - Art. 106 § 3º da LPI

(22) 14/10/2016

(71) VALDECI PEREIRA (BR/SC)

(74) MARCOS ANTONIO NUNES

Os objetos não apresentam as mesmas características distintivas preponderantes e devem ser divididos. 1. Manter no atual pedidos somente as atuais imagens das figuras 1.1 a 1.5; 2. No pedido dividido apresentar as figuras 2.1 a 2.5. 3. Deve ser esclarecido como serão usados os objetos. O objeto 1.1, por exemplo, parece um puxador ou uma alça de transporte. Neste caso o objeto deveria ser classificado na classe 08-06. 4. Adequar título do pedido conforme



exigências.

(21) BR 30 2016 004737-5

Código 34 - Exigência - Art. 106 § 3º da LPI

(22) 14/10/2016

(71) BRIDGESTONE BANDAG, LLC (US)

(74) Dannemann, Siemsen, Bigler & Ipanema Moreira

Corrigir título do pedido para "Configuração aplicada em pneu".

(21) BR 30 2016 004742-1

Código 34 - Exigência - Art. 106 § 3º da LPI

(22) 16/10/2016

(71) ANDERSON APARECIDO MACEDO CAVALCANTI (BR/SP)

1.Reapresentar o pedido adequado à Instrução Normativa 44/2015 - IN. 2.Não devem ser mencionados modelo ou materiais de fabricação, vantagens práticas / técnicas, modo de uso. 3.Alterar título para "Configuração aplicada em régua", em atenção ao inciso II do art. 14 da IN. 4.Apresentar novo conjunto de figuras formado pelas vistas ortogonais (frontal, posterior, laterais, superior e inferior), além de pelo menos uma perspectiva, conforme inciso IV do art. 20 da IN. 5.As figuras devem ser dispostas no papel com as margens mínimas (superior; esquerda; direita; inferior) de 3 cm, conforme inciso IX do art. 20 da IN. 6.As figuras devem ser numeradas conforme o disposto no inciso VI do artigo 20 da IN 44/2015: figura 1.1, figura 1.2, etc. 7.As folhas de figuras devem ser numeradas no centro da margem superior, indicando o número da folha e o número total de folhas, por exemplo: 1/4, 2/4, 3/4 e 4/4, conforme inciso VIII do art. 20 da IN.

(21) BR 30 2016 004743-0

Código 34 - Exigência - Art. 106 § 3º da LPI

(22) 17/10/2016

(71) MARIA DE FATIMA TEIXEIRA CARDOSO PACHECO (BR/RS)

1.Reapresentar o pedido adequado à Instrução Normativa 44/2015 - IN.
2.Apresentar novo conjunto de figuras formado pelas vistas ortogonais (frontal, posterior, laterais, superior e inferior), além de pelo menos uma perspectiva, conforme inciso IV do art. 20 da IN. A atual figura 2 não é a vista lateral, e sim uma perspectiva. 3.As figuras devem ser numeradas conforme o disposto no inciso VI do artigo 20 da IN 44/2015: figura 1.1, figura 1.2, etc. 4.As figuras não podem conter textos, exceto os relativos à numeração das figuras e indicação das vistas, conforme inciso II do art. 21 da IN: suprimir os textos da pág. 1/2 de figuras (exceto a legenda da figura). 5.As figuras devem ter excelente qualidade gráfica, nitidez e contraste, com o intuito de revelar com precisão os contornos, relevos e rebaixos do objeto reivindicado.

(21) BR 30 2016 004745-6

Código 34 - Exigência - Art. 106 § 3º da LPI

(22) 17/10/2016

(71) MARIA DE FATIMA TEIXEIRA CARDOSO PACHECO (BR/RS)

1.Reapresentar o pedido adequado à Instrução Normativa 44/2015 - IN. 2.Alterar título para "Configuração aplicada em portão", em atenção ao inciso II do art. 14



da IN. 3. Apresentar novo conjunto de figuras formado pelas vistas ortogonais (frontal, posterior, laterais, superior e inferior), além de pelo menos uma perspectiva, conforme inciso IV do art. 20 da IN. As atuais figuras 2 e 3 não são a vista lateral e a vista inferior, respectivamente, e sim perspectivas. 4. As figuras devem ser numeradas conforme o disposto no inciso VI do artigo 20 da IN 44/2015: figura 1.1, figura 1.2, etc. 5. As figuras não podem conter textos, exceto os relativos à numeração das figuras e indicação das vistas, conforme inciso II do art. 21 da IN: suprimir os textos da pág. 1/3 de figuras (exceto a legenda da figura). 6. As figuras devem ter excelente qualidade gráfica, nitidez e contraste, com o intuito de revelar com precisão os contornos, relevos e rebaixos do objeto reivindicado.

(21) BR 30 2016 004747-2

Código 34 - Exigência - Art. 106 § 3º da LPI

(22) 17/10/2016

(71) KIKO S.P.A. (IT)

(74) Ariboni, Fabbri e Schmidt Sociedade de Advogados

1. Reapresentar as figuras com excelente qualidade gráfica, nitidez e contraste, com o intuito de revelar com precisão os contornos, relevos e rebaixos do objeto reivindicado: evitar reflexos.

(21) BR 30 2016 004748-0

Código 34 - Exigência - Art. 106 § 3º da LPI

(22) 17/10/2016

(71) KIKO S.P.A. (IT)

(74) Ariboni, Fabbri e Schmidt Sociedade de Advogados

1. Reapresentar as figuras com excelente qualidade gráfica, nitidez e contraste, com o intuito de revelar com precisão os contornos, relevos e rebaixos do objeto reivindicado: evitar reflexos.

(21) BR 30 2016 004751-0

Código 34 - Exigência - Art. 106 § 3º da LPI

(22) 17/10/2016

(71) MARIA DE FATIMA TEIXEIRA CARDOSO PACHECO (BR/RS)

1. Reapresentar o pedido adequado à Instrução Normativa 44/2015 - IN. 2. Alterar título para "Configuração aplicada em portão", em atenção ao inciso II do art. 14 da IN. 3. Apresentar novo conjunto de figuras formado pelas vistas ortogonais (frontal, posterior, laterais, superior e inferior), além de pelo menos uma perspectiva, conforme inciso IV do art. 20 da IN. As atuais figuras 2 e 3 não são a vista lateral e a vista inferior, respectivamente, e sim perspectivas. 4. As figuras devem ser numeradas conforme o disposto no inciso VI do artigo 20 da IN 44/2015: figura 1.1, figura 1.2, etc. 5. As figuras não podem conter textos, exceto os relativos à numeração das figuras e indicação das vistas, conforme inciso II do art. 21 da IN: suprimir os textos da pág. 1/3 de figuras (exceto a legenda da figura). 6. As figuras devem ter excelente qualidade gráfica, nitidez e contraste, com o intuito de revelar com precisão os contornos, relevos e rebaixos do objeto reivindicado.



(21) BR 30 2016 004753-7	Código 34 - Exigência - Art. 106 § 3º da LPI (22) 17/10/2016 (71) RAFAEL ROCHA BARBOSA (BR/MG) (74) TAMIRES CALDAS ALVES 1. As figuras não estão correspondentes entre si: as perspectivas mostram os anéis em relevo com distâncias diferentes das demais figuras. Reapresentar as figuras corrigidas.
(21) BR 30 2016 004754-5	Código 34 - Exigência - Art. 106 § 3º da LPI (22) 17/10/2016 (71) MATEUS FINOTTI FONTES (BR/MG) 1. Apresentar novo conjunto de figuras, seguindo as orientações de formatação da Instrução Normativa 44/2015. 2. A apresentação não deve conter indicações de dimensões e não deve fazer referência ao nome comercial ou ao modelo do objeto. Também não deve conter rodapé com informações do autor, escala, data, linhas ou molduras. 3. As figuras devem ser numeradas conforme o disposto no inciso VI do artigo 20 da IN 44/2015. 4. Modificar título para: "Configuração aplicada a poltrona".
(21) BR 30 2016 004755-3	Código 34 - Exigência - Art. 106 § 3º da LPI (22) 17/10/2016 (71) MATEUS FINOTTI FONTES (BR/MG) 1. Apresentar novo conjunto de figuras, seguindo as orientações de formatação da Instrução Normativa 44/2015. 2. A apresentação não deve conter indicações de dimensões e não deve fazer referência ao nome comercial ou ao modelo do objeto. Também não deve conter rodapé com informações do autor, escala, data, linhas ou molduras. 3. As figuras devem ser numeradas conforme o disposto no inciso VI do artigo 20 da IN 44/2015. 4. Modificar título para: "Configuração aplicada a banco".
(21) BR 30 2016 004775-8	Código 34 - Exigência - Art. 106 § 3º da LPI (22) 18/10/2016 (71) N G INDÚSTRIA E COMÉRCIO DE MÓVEIS LTDA - EPP (BR/PR) (74) Seniors Marcas e Patentes S/C Ltda. 1. Os desenhos apresentam inconsistência que precisam ser corrigidas. Tomando como referência a figura 1.1; os pés traseiros da cadeira apresentam duas linhas demonstrando a dobra das mesmas, mas nas demais vistas essas linhas não estão presentes, nem as linhas que representam mudança na curvatura dos pés anteriores. Harmonizar desenhos.
(21) BR 30 2016 004782-0	Código 34 - Exigência - Art. 106 § 3º da LPI (22) 18/10/2016 (71) TOP PISCINAS INDÚSTRIA E COMÉRCIO LTDA - EPP (BR/RS)



(74) CLAUDIO JOSÉ MARTINS COSTA GONÇALVES

Como a parte frontal do objeto é mais larga que a parte posterior, as vistas das figuras 1.5 e 1.6 deveriam representar essa característica, mas estão praticamente com a mesma largura. Imagens estão falhadas 1. Apresentar novo conjunto de imagens, com alta qualidade de definição, corrigindo os apontamentos acima.

(21) BR 30 2016 004791-0

Código 34 - Exigência - Art. 106 § 3º da LPI

(22) 19/10/2016

(71) LUCIANA GONTIJO VASCONCELOS PORTO (BR/MG)

(74) SÂMIA BATISTA AMIN (NOME ANTERIOR SÂMIA AMIN SANTOS)

O pedido apresenta inconsistências que precisam ser corrigidas. 1. As imagens estão com baixa qualidade, sem definição e com pouco contraste. Apresentar novas imagens do objeto, com alta qualidade de definição, na vista em perspectiva e ortogonais frontal, posterior, superior e laterais; 2. Numerar figuras de acordo com o novo padrão normativo. Ex.: fig. 1.1, fig. 1.2, etc.; 3. Corrigir título do pedido para "Configuração aplicada em estrutura de assento"

(21) BR 30 2016 004797-9

Código 34 - Exigência - Art. 106 § 3º da LPI

(22) 19/10/2016

(71) AVENT, INC. (US)

(74) PINHEIRO NETO ADVOGADOS

1.Os elementos que foram ilustrados em linhas tracejadas nas figuras deverão ser preenchidos, de modo que o objeto seja representado somente com traços regulares e contínuos, atendendo ao disposto no inciso II do artigo 20 da IN 44/2015. Corrigir as figuras. 2.As figuras 1.8 e 1.9 devem ser suprimidas, pois não revelam características ornamentais internas. 3.As figuras devem ser representadas por traços regulares e contínuos; na atual apresentação existem linhas incompletas e imprecisas, que se confundem com as hachuras e não revelam precisamente a forma do objeto. Suprimir as hachuras, pois estão impedindo a compreensão da forma.

(21) BR 30 2016 004800-2

Código 34 - Exigência - Art. 106 § 3º da LPI

(22) 19/10/2016

(71) WELLINGTON VINÍCIUS FOCETTO JUNIOR (BR/SP)

O pedido apresenta inconsistências que precisam ser corrigidas. 1. Reapresentar os atuais desenhos da página 3/4, sem a aplicação de textos. Cada desenho/imagem deve corresponder a uma numeração, conforme padrão abaixo. Excluir página 4/4. 2. Numerar figuras de acordo com o novo padrão normativo. Ex.: fig. 1.1, fig. 1.2, etc. 3. Numerar páginas no centro da margem superior. Ex. 1/4, 2/4, etc.

(21) BR 30 2016 004804-5

Código 34 - Exigência - Art. 106 § 3º da LPI

(22) 14/10/2016



(71) GUILHERME MAURICIO BILIBIO HASCHICH (BR/PR)

(74) CALISTO VENDRAME SOBRINHO

1. Reapresentar o pedido adequado à Instrução Normativa 44/2015 - IN. 2. O documento chamado “resumo” não faz parte de um pedido de registro de desenho industrial e deve ser suprimido. 3. Não devem ser mencionados modelo ou materiais de fabricação, tampouco formas de uso e vantagens técnicas / práticas. 4. Alterar título para “Configuração aplicada em revestimento”, em atenção aos incisos II e III do art. 14 da IN. 5. Os objetos não guardam entre si as mesmas características distintivas preponderantes, de maneira que o pedido deverá ser dividido. Observar artigos 25 e 26 da IN. 6. Manter no pedido original o objeto das figuras 1 a 7. 7. Apresentar em um 1º pedido dividido o objeto da figura 8. Apresentar novo conjunto de figuras formado pelas vistas ortogonais (frontal, posterior, laterais, superior e inferior), além de pelo menos uma perspectiva, conforme inciso IV do art. 20 da IN. 8. Apresentar em um 2º pedido dividido o objeto da figura 9. Apresentar novo conjunto de figuras formado pelas vistas ortogonais (frontal, posterior, laterais, superior e inferior), além de pelo menos uma perspectiva, conforme inciso IV do art. 20 da IN. 9. Apresentar em um 3º pedido dividido o objeto da figura 10. Apresentar novo conjunto de figuras formado pelas vistas ortogonais (frontal, posterior, laterais, superior e inferior), além de pelo menos uma perspectiva, conforme inciso IV do art. 20 da IN. 10. Apresentar em um 4º pedido dividido o objeto da figura 11. Apresentar novo conjunto de figuras formado pelas vistas ortogonais (frontal, posterior, laterais, superior e inferior), além de pelo menos uma perspectiva, conforme inciso IV do art. 20 da IN. 11. As figuras devem ser numeradas conforme o disposto no inciso VI do artigo 20 da IN: figura 1.1, figura 1.2, etc. Utilizar fonte em tamanho legível.

(21) BR 30 2016 004808-8

Código 34 - Exigência - Art. 106 § 3º da LPI

(22) 20/10/2016

(71) LADIMIR DE JESUS NASCIMENTO (BR/MG)

(74) CARLOS GERALDO FERREIRA

1. Reapresentar o pedido adequado à Instrução Normativa 44/2015 - IN. 2. Alterar título para “Configuração aplicada em chave”, em atenção aos incisos II e III do art. 14 da IN. Trata-se de objeto tridimensional. 3. O pedido contém 2 objetos que não guardam entre si as mesmas características distintivas preponderantes, portanto o pedido deve ser dividido. Observar artigos 25 e 26 da IN. 4. Manter no pedido original a chave. Apresentar novo conjunto de figuras formado pelas vistas ortogonais (frontal, posterior, laterais, superior e inferior), além de pelo menos uma perspectiva, conforme inciso IV do art. 20 da IN. 5. As figuras devem ter excelente qualidade gráfica, nitidez e contraste, com o intuito de revelar com precisão os contornos, relevos e rebaixos do objeto reivindicado. 6. As figuras devem ser dispostas no papel com as margens mínimas (superior; esquerda; direita; inferior) de 3 cm, conforme inciso IX do art. 20 da IN. 7. As figuras devem ser numeradas conforme o disposto no inciso VI do artigo 20 da IN: figura 1.1, figura 1.2, etc. 8. As folhas de figuras devem ser numeradas no



centro da margem superior, indicando o número da folha e o número total de folhas, por exemplo: 1/4, 2/4, 3/4 e 4/4, conforme inciso VIII do art. 20 da IN. 9. As figuras não podem conter molduras ou linhas delimitadoras, conforme inciso I do art. 21 da IN. 10. Caso haja interesse, apresentar o outro objeto em pedido dividido: informar título e campo de aplicação apropriados, obedecendo às exigências 5 a 9 acima.

(21) BR 30 2016 004814-2

Código 34 - Exigência - Art. 106 § 3º da LPI

(22) 20/10/2016

(71) COMAU S.P.A. (IT)

(74) LUIZ LEONARDOS & ADVOGADOS

1. Os objetos não guardam entre si as mesmas características distintivas preponderantes, portanto o pedido deve ser dividido. Observar artigos 25 e 26 da IN 44/2015. 2. Manter no pedido original o objeto das figuras 1.1 a 1.8. As figuras devem ser correspondentes entre si: na figura 1.1, por exemplo, existe uma linha indicando o meio do objeto, na parte frontal, que não é representada na figura 1.3. Harmonizar as figuras. 3. Apresentar em um 1º pedido dividido o objeto das figuras 2.1 a 2.8. 4. Apresentar em um 2º pedido dividido o objeto das figuras 3.1 a 3.8. 5. Apresentar em um 3º pedido dividido o objeto das figuras 4.1 a 4.8. 6. As figuras devem ter excelente qualidade gráfica, nitidez e contraste, com o intuito de revelar com precisão os contornos, relevos e rebaixos do objeto reivindicado. As vistas superiores e inferiores, principalmente, são representadas com traços muito imprecisos.

(21) BR 30 2016 004816-9

Código 34 - Exigência - Art. 106 § 3º da LPI

(22) 20/10/2016

(71) DECATHLON (FR)

(74) Alexandre da Cunha Lyrio

1. Reapresentar o pedido adequado à Instrução Normativa 44/2015 - IN. 2. Alterar título para "Configuração aplicada em calçado", em atenção ao inciso II do art. 14 da IN. 3. As figuras não podem conter marcas ou logotipos, conforme disposto no inciso IV do art. 21 da IN: corrigir as figuras. 4. As figuras devem ser correspondentes entre si: as figuras 1 a 3 mostram objeto espelhado em relação ao mostrado nas figuras 4 a 10. Harmonizar as figuras. 5. As figuras devem ser numeradas conforme o disposto no inciso VI do artigo 20 da IN: figura 1.1, figura 1.2, etc. 6. As figuras devem ter excelente qualidade gráfica, nitidez e contraste, com o intuito de revelar com precisão os contornos, relevos e rebaixos do objeto reivindicado: as figuras 1 a 3 estão imprecisas e as figuras 4 a 10 estão muito escuras, impossibilitando a compreensão da forma. Corrigir as figuras.

(21) BR 32 2014 002755-0

Código 34 - Exigência - Art. 106 § 3º da LPI

(22) 11/06/2014

(71) HORST SONNENDORFER (DE)

(74) ORLANDO DE SOUZA



1. O pedido contém quatro variações configurativas (quatro configurações para guidom, incluindo elemento direito e esquerdo), portanto, a numeração deverá ser adequada. 2. As vistas não estão correspondentes entre si. A extremidade de formato oblongo que pode ser visualizada na Fig. 1.5 está representada de diferentes maneiras e com diferentes larguras e comprimentos da Fig. 1.1 à Fig. 1.7. Além disso, se por um lado o guidom é representado como uma estrutura de conformação única nas Fig. 1.1 e 1.2, na Fig. 1.5 (principalmente), ele foi ilustrado como se fosse um elemento à parte, e não continuidade do corpo do objeto. As mesmas inconsistências são encontradas no objeto das Fig. 1.8 a 1.14, no objeto das Fig. 2.1 a 2.7 e no objeto das Fig. 2.8 a 2.14. Revisar o conjunto de desenhos uniformizando a representação do guidom 3. A vista superior de cada variação não está corretamente representada. Considerando que o objeto possui volumetria complexa, é importante que esta vista seja corrigida para que fique ortogonal (e não perspectivada). A vista frontal de cada variação revela rebaixos em uma das faces do guidom, mas tais rebaixos não são confirmados na perspectiva nem nas vistas laterais. 4. Com base nas Fig. 1.10 e 1.13, entende-se que a Fig. 1.14 está espelhada. O mesmo ocorre com a Fig. 2.7 em relação às Fig. 2.3 e 2.6.

(21) BR 32 2015 002892-3

Código 34 - Exigência - Art. 106 § 3º da LPI

(22) 28/02/2014

(62) BR 30 2014 000956-7 28/02/2014

(71) TRAMONTINA S.A. CUTELARIA (BR/RS)

(74) CREAÇÃO MARCAS E PATENTES LTDA.

1. Embora a Exigência Técnica que originou a divisão do pedido tenha solicitado a apresentação do padrão aplicado no objeto tridimensional, o qual deveria ser representado em linhas tracejadas, observa-se que na atual figura 1.1 foi apresentada uma fotografia do objeto tridimensional sobreposta com linhas tracejadas, o que não satisfaz o disposto na Exigência Técnica publicada na RPI 2312 de 28/04/2015. Para adequar o pedido em conformidade com a referida Exigência Técnica e o disposto no Art. 20, inciso V da IN044/2015 que determina que para pedidos de objeto bidimensional o que deverá ser apresentado é a forma planificada do padrão, a figura 1.1 deverá ser excluída do conjunto de figuras. 2. Renumerar a atual figura 1, que é o desenho que permanecerá no pedido, como Fig 1.1.



Código 35 - Arquivamento do Pedido – Art. 216 § 2º e Art. 106 § 3º da LPI

Arquivado definitivamente o pedido de registro de desenho industrial, uma vez que não foi apresentada a procuração devida no prazo de 60 (sessenta) dias contados da prática do primeiro ato da parte no processo ou não houve manifestação do depositante quanto à exigência formulada.

(21) BR 30 2012 000832-8

Código 35 - Arquivamento do Pedido – Art. 216 § 2º e Art. 106 § 3º da LPI

(22) 28/02/2012

(44) 12/09/2017

(52) 11-01

(54) CONFIGURAÇÃO APLICADA EM BRINCO

(71) ANTONIO CARLOS MANCHON (BR/SP)

(72) ANTONIO CARLOS MANCHON

(74) ANTONIO CARLOS MANCHON

Arquivamento

(21) BR 30 2012 001257-0

Código 35 - Arquivamento do Pedido – Art. 216 § 2º e Art. 106 § 3º da LPI

(22) 15/03/2012

(44) 12/09/2017

(52) 08-09

(54) CONFIGURAÇÃO APLICADA EM ACABAMENTO PARA ESQUADRIAS E SUAS VARIANTES

(71) MAURA TERESA DO NASCIMENTO CABRAL (BR/SP)

(72) MAURA TERESA DO NASCIMENTO CABRAL

(74) MARIA DO ROSÁRIO DE LIMA

Arquivamento

(21) BR 30 2012 001866-8

Código 35 - Arquivamento do Pedido – Art. 216 § 2º e Art. 106 § 3º da LPI

(22) 16/04/2012

(44) 12/09/2017

(54) GUIAS PARA CÃES.

(71) Luiz Fernando Guerisoli Leal (BR/RS)

(72) Luiz Fernando Guerisoli Leal

Arquivamento

(21) BR 30 2012 002211-8

Código 35 - Arquivamento do Pedido – Art. 216 § 2º e Art. 106 § 3º da LPI

(22) 04/05/2012

(30) 09/11/2011 CN 201130431844.9



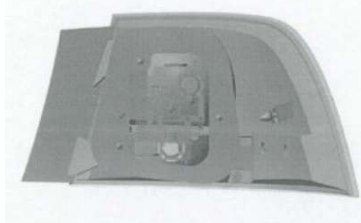

(44) 12/09/2017
 (52) 26-06
 (54) CONFIGURAÇÃO APLICADA EM LANTERNA TRASEIRA DE VEÍCULOS.
 (71) CHERY QUANTUM AUTO CO., LTD. (CN)
 (72) GERT VOLKER HILDEBRAND, PHILIPP EBERL
 (74) BHERING ADVOGADOS
 Arquivamento

(21) BR 30 2012 002212-6

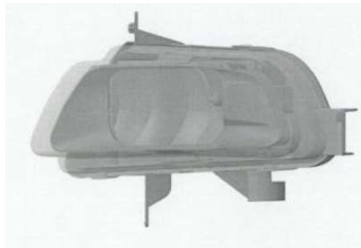

Código 35 - Arquivamento do Pedido – Art. 216 § 2º e Art. 106 § 3º da LPI
 (22) 04/05/2012
 (30) 09/11/2011 CN 201130432002.5
 (44) 12/09/2017
 (52) 26-06
 (54) CONFIGURAÇÃO APLICADA EM LANTERNA DE NEBLINA DE VEÍCULOS.
 (71) QOROS AUTOMOTIVE CO., LTD., (CN)
 (72) GERT VOLKER HILDEBRAND, PHILIPP EBERL
 (74) BHERING ADVOGADOS
 Arquivamento

(21) BR 30 2012 002238-0

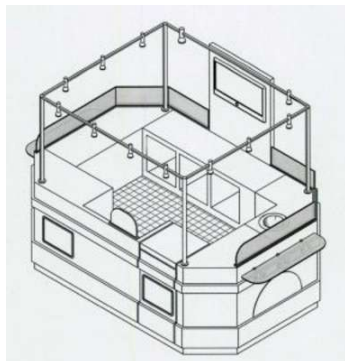

Código 35 - Arquivamento do Pedido – Art. 216 § 2º e Art. 106 § 3º da LPI
 (22) 07/05/2012
 (44) 12/09/2017
 (52) 25-03
 (54) CONFIGURAÇÃO APLICADA EM QUIOSQUE
 (71) ALINE NAOMI SANCHES ABE (BR/SP)
 (72) ALINE NAOMI SANCHES ABE
 (74) MERCOSUL SERVIÇOS DOCUMENTAL LTDA-ME
 Arquivamento

(21) BR 30 2012 002352-1



Código 35 - Arquivamento do Pedido – Art. 216 § 2º e Art. 106 § 3º da LPI
 (22) 11/05/2012
 (30) 11/11/2011 EM 001946369-0001
 (44) 12/09/2017
 (52) 12-16
 (54) CONFIGURAÇÃO APLICADA EM RODA
 (71) AUDI AG (DE)
 (72) GARY TELAACK
 (74) ADVOCACIA PIETRO ARIBONI S/C
 Arquivamento



(21) BR 30 2012 002353-0



Código 35 - Arquivamento do Pedido – Art. 216 § 2º e Art. 106 § 3º da LPI

(22) 11/05/2012

(30) 11/11/2011 EM 001946369-0002

(44) 12/09/2017

(52) 12-16

(54) CONFIGURAÇÃO APLICADA EM RODA

(71) AUDI AG (DE)

(72) GARY TELAACK

(74) ADVOCACIA PIETRO ARIBONI S/C

Arquivamento

(21) BR 30 2012 002428-5

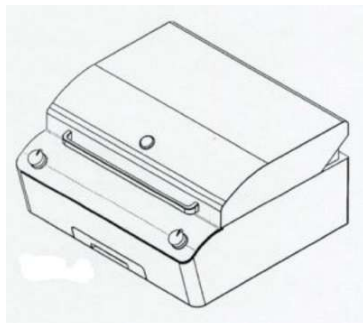

Código 35 - Arquivamento do Pedido – Art. 216 § 2º e Art. 106 § 3º da LPI

(22) 15/05/2012

(44) 12/09/2017

(52) 07-02

(54) CONFIGURAÇÃO APLICADA EM CHURRASQUEIRA

(71) STUDIO INO ARQUITETURA E DESIGN SS LTDA (BR/SP)

(72) EMMANUEL VIANA DE MELO, PAULO FELIPE MOCCERO BOTTASSO, MICHEL POMPEU BORGES, KEVIN KOITI KURIBAYASHI

(74) ANTONIO MAURICIO PEDRAS ARNAUD

Arquivamento

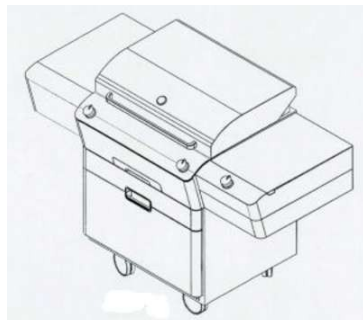
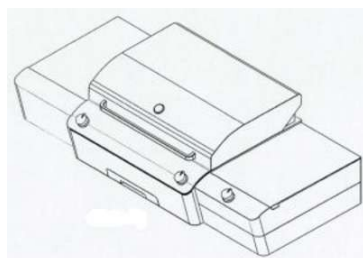
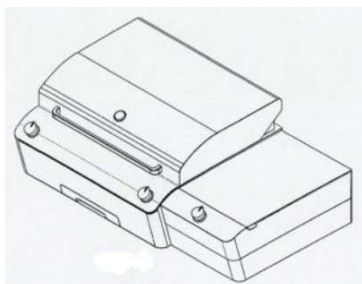



(21) BR 30 2012 002998-8

Código 35 - Arquivamento do Pedido – Art. 216 § 2º e Art. 106 § 3º da LPI

(22) 15/06/2012

(44) 12/09/2017

(52) 06-01

(54) CONFIGURAÇÃO APLICADA A SOFÁ

(71) GILNEI ANTÔNIO SCHMITZ (BR/SC)

(72) GILNEI ANTÔNIO SCHMITZ

(74) SANDRO CONRADO DA SILVA

Arquivamento



(21) BR 30 2012 003064-1

Código 35 - Arquivamento do Pedido – Art. 216 § 2º e Art. 106 § 3º da LPI

(22) 19/06/2012

(44) 12/09/2017

(52) 08-03

(54) CONFIGURAÇÃO APLICADA EM FERRAMENTA MANUAL

(71) ROBERT BOSCH LIMITADA (BR/SP)

(72) RODERLEY CAMARGO

(74) DANNEMANN, SIEMSEN, BIGLER & IPANEMA MOREIRA

Arquivamento

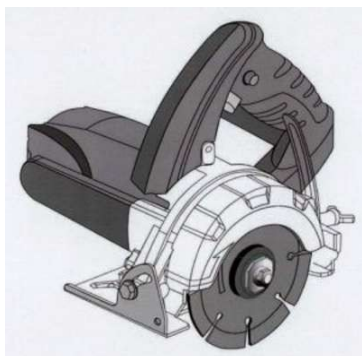

(21) BR 30 2012 003180-0

Código 35 - Arquivamento do Pedido – Art. 216 § 2º e Art. 106 § 3º da LPI

(22) 27/06/2012

(44) 12/09/2017

(52) 32-00

(54) PADRÃO ORNAMENTAL APLICADO A ESTAMPA

(71) MIDORI ATLÂNTICA BRASIL INDUSTRIAL LTDA (BR/SP)

(72) SHINJI FUTATSUGI

Arquivamento



(21) BR 30 2012 003189-3

Código 35 - Arquivamento do Pedido – Art. 216 § 2º e Art. 106 § 3º da LPI

(22) 27/06/2012

(44) 12/09/2017



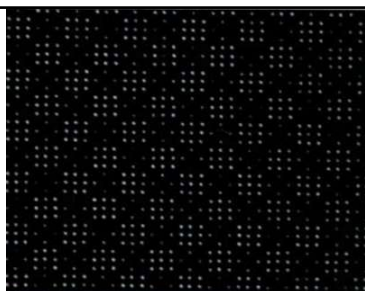

(52) 32-00
 (54) PADRÃO ORNAMENTAL APLICADO A ESTAMPA
 (71) MIDORI ATLÂNTICA BRASIL INDUSTRIAL LTDA (BR/SP)
 (72) SHINJI FUTATSUGI
 Arquivamento

(21) BR 30 2012 003204-0



Código 35 - Arquivamento do Pedido – Art. 216 § 2º e Art. 106 § 3º da LPI
 (22) 27/06/2012
 (44) 12/09/2017
 (52) 14-02
 (54) CONFIGURAÇÃO APLICADA EM TERMINAL PARA LEITURA DE
 CARTÕES E EM MÓDULO PARA O MESMO
 (71) REDECARD S/A (BR/SP)
 (72) ANA LUIZA TAUNAY DA GRAÇA COUTO
 (74) KASZJAR LEONARDOS PROPRIEDADE INTELECTUAL
 Arquivamento



(21) BR 30 2012 003207-5



Código 35 - Arquivamento do Pedido – Art. 216 § 2º e Art. 106 § 3º da LPI
 (22) 27/06/2012
 (44) 12/09/2017
 (52) 14-02
 (54) CONFIGURAÇÃO APLICADA EM TERMINAL PARA LEITURA DE
 CARTÕES
 (71) REDECARD S/A (BR/SP)
 (72) ANA LUIZA TAUNAY DA GRAÇA COUTO
 (74) KASZJAR LEONARDOS PROPRIEDADE INTELECTUAL
 Arquivamento

(21) BR 30 2012 003258-0

Código 35 - Arquivamento do Pedido – Art. 216 § 2º e Art. 106 § 3º da LPI
 (22) 29/06/2012
 (44) 12/09/2017
 (52) 32-00
 (54) PADRÃO ORNAMENTAL APLICADO A ESTAMPA
 (71) MIDORI ATLÂNTICA BRASIL INDUSTRIAL LTDA (BR/SP)





(72) SHINJI FUTATSUGI
Arquivamento

(21) BR 30 2012 003264-4

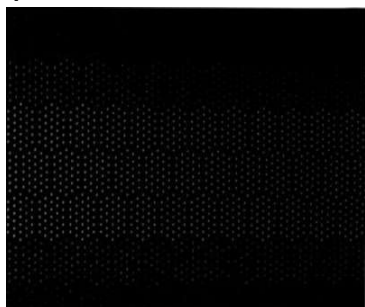

Código 35 - Arquivamento do Pedido – Art. 216 § 2º e Art. 106 § 3º da LPI
(22) 29/06/2012
(44) 12/09/2017
(52) 32-00
(54) PADRÃO ORNAMENTAL APLICADO A ESTAMPA
(71) MIDORI ATLÂNTICA BRASIL INDUSTRIAL LTDA (BR/SP)
(72) SHINJI FUTATSUGI
Arquivamento

(21) BR 30 2012 003265-2



Código 35 - Arquivamento do Pedido – Art. 216 § 2º e Art. 106 § 3º da LPI
(22) 29/06/2012
(44) 12/09/2017
(52) 32-00
(54) PADRÃO ORNAMENTAL APLICADO A ESTAMPA
(71) MIDORI ATLÂNTICA BRASIL INDUSTRIAL LTDA (BR/SP)
(72) SHINJI FUTATSUGI
Arquivamento

(21) BR 30 2016 000315-7



Código 35 - Arquivamento do Pedido – Art. 216 § 2º e Art. 106 § 3º da LPI
(22) 29/01/2016
(44) 12/09/2017
(52) 03-01
(54) CONFIGURAÇÃO APLICADA A/EM CAIXA-MALETA
(71) EXTRAMOLD JOMO INDUSTRIA DE PLÁSTICOS LTDA (BR/RS)
(72) DAGMAR LUISE MOHRBACH
(74) EMERSON SALBEGO HOFART
Arquivamento

(21) BR 30 2016 002185-6

Código 35 - Arquivamento do Pedido – Art. 216 § 2º e Art. 106 § 3º da LPI
(22) 24/05/2016
(44) 12/09/2017
(52) 09-01
(54) CONFIGURAÇÃO APLICADA A/EM FRASCO





(71) GRAHAM PACKAGING DO BRASIL IND.E COM. LTDA. (BR/SP)
(72) JOSÉ FERNANDO MACHADO
(74) Cruzeiro Newmarc Patentes e Marcas Ltda.

(21) BR 30 2016 002434-0



Código 35 - Arquivamento do Pedido – Art. 216 § 2º e Art. 106 § 3º da LPI
(22) 09/06/2016
(44) 12/09/2017
(52) 09-01
(54) CONFIGURAÇÃO APLICADA A/EM EMBALAGEM PARA BEBIDA ALCOOLICA
(71) JOSIMAR TEODORO RODRIGUES (BR/MG)
(72) JOSIMAR TEODORO RODRIGUES
(74) VINÍCIUS SILVA DE OLIVEIRA

(21) BR 30 2016 002886-9

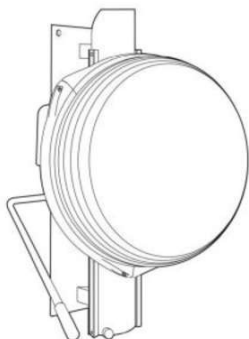

Código 35 - Arquivamento do Pedido – Art. 216 § 2º e Art. 106 § 3º da LPI
(22) 07/07/2016
(44) 12/09/2017
(52) 21-02
(54) PADRÃO ORNAMENTAL APLICADO A/EM FERRO E/OU ALUMÍNIO
(71) JULIÃO MARTINS CASTELLO NETO (BR/BA)
(72) JULIÃO MARTINS CASTELLO NETO
(74) ANA PAULA MORAES

(21) BR 30 2016 003851-1

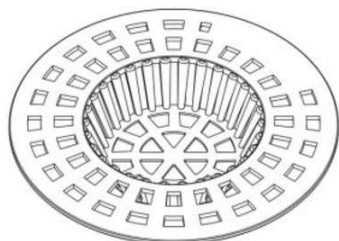

Código 35 - Arquivamento do Pedido – Art. 216 § 2º e Art. 106 § 3º da LPI
(22) 02/09/2016
(44) 12/09/2017
(52) 23-02
(54) CONFIGURAÇÃO APLICADA A/EM RALO
(71) NELSON AZIBY DO NASCIMENTO (BR/SP)
(72) NELSON AZIBY DO NASCIMENTO
(74) Martini Marcas e Patentes Ltda.(alterado de Martini Marcas e Patentes S/C Ltda)



Código 36 - Indeferimento - Art. 106 § 4º da LPI

Indeferido o pedido por não atender ao disposto no Art. 100 da LPI, conforme parecer técnico. A cópia do parecer técnico poderá ser solicitada. Desta data corre o prazo de 60 (sessenta) dias para eventual recurso do depositante.

(21) BR 30 2012 006542-9

Código 36 - Indeferimento - Art. 106 § 4º da LPI

(22) 18/12/2012

(30) 04/12/2012 WO DM/079960

(44) 12/09/2017

(52) 14-02

(54) CONFIGURAÇÃO APLICADA EM DISPOSITIVO ELETRÔNICO

(71) IZETTLE MERCHANT SERVICES AB (SE)

(72) OLLE GUSTAFSSON

(74) DANNEMANN, SIEMSEN, BIGLER & IPANEMA MOREIRA

objeto se enquadra na instrução normativa 044/2015 . objeto indeferido devido ao cumprimento insatisfatório de exigência técnica, nos termos do Art. 23 da Instrução Normativa 044/2015. 1. A exigência técnica solicitava o preenchimento de todas as linhas tracejadas. Ao invés disso, foi depositado um novo objeto onde todas as linhas, antes tracejadas, foram suprimidas. Assim, indefere-se o pedido pelo não cumprimento da exigência técnica.

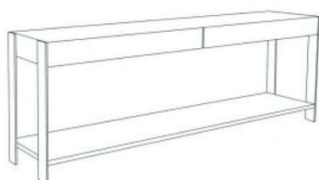
(21) BR 30 2013 004619-2

Código 36 - Indeferimento - Art. 106 § 4º da LPI

(22) 13/09/2013

(44) 12/09/2017

(52) 06-04

(54) CONFIGURAÇÃO APLICADA EM APARADOR

(71) EUROMOBILE INTERIORES S/A (BR/SP)

(72) PAULO CELSO CARDOSO BACCHI

(74) LOGOS MARCAS E PATENTES S/S LTDA.

objeto se enquadra na instrução normativa 044/2015 . objeto indeferido devido ao cumprimento insatisfatório de exigência técnica, nos termos do Art. 23 da Instrução Normativa 044/2015. As figuras do cumprimento demonstram características que não haviam sido reveladas no documento de depósito, a saber, a textura superficial dos veios da madeira, estabelecendo um aspecto visual distinto do inicial. Por entender que houve alteração de matéria, o cumprimento não foi satisfatório.

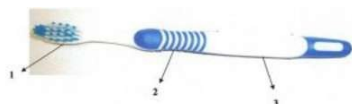
(21) BR 30 2014 002241-5

Código 36 - Indeferimento - Art. 106 § 4º da LPI

(22) 19/05/2014

(44) 12/09/2017

(52) 04-02



(54) CONFIGURAÇÃO APLICADA A ESCOVA DENTAL

(71) CLIMACO COMÉRCIO IMPORTAÇÃO E EXP. DE COSMÉTICOS LTDA EPP (BR/SP)

(72) WESLEY CARVALHO CLIMACO

(74) ROGÉRIO DE SOUZA

objeto se enquadra na instrução normativa 044/2015 . objeto indeferido devido ao cumprimento insatisfatório de exigência técnica, nos termos do Art. 23 da Instrução Normativa 044/2015. O objeto apresentado nas fotografias do cumprimento de exigência não corresponde ao que consta no documento de depósito. Houve alteração de matéria. Além disso, não foram acrescentadas a vista lateral oposta nem a perspectiva, conforme requeria a exigência. O cumprimento não se deu a contento.

(21) BR 30 2015 004327-0



Código 36 - Indeferimento - Art. 106 § 4º da LPI

(22) 18/09/2015

(44) 12/09/2017

(52) 23-01

(54) CONFIGURAÇÃO APLICADA EM CASCATA

(71) ADENILSON CLARO MAIA (BR/RJ)

(72) ADENILSON CLARO MAIA

objeto se enquadra na instrução normativa 044/2015 . objeto indeferido devido ao cumprimento insatisfatório de exigência técnica, nos termos do Art. 23 da Instrução Normativa 044/2015. As figuras apresentadas não foram corrigidas conforme o solicitado. Estão de tal forma distorcidas que impedem a compreensão da forma e a reprodução por técnico no assunto. Na figura 8, por exemplo, a base parece ser muito maior que a parte superior. Também não é possível precisar se a base é plana ou curva.

(21) BR 30 2015 004641-4



Código 36 - Indeferimento - Art. 106 § 4º da LPI

(22) 09/10/2015

(30) 10/04/2015 EM 001433304

(44) 12/09/2017

(52) 15-04

(54) CONFIGURAÇÃO APLICADA A RETROESCAVADEIRA

(71) JC BAMFORD EXCAVATORS LIMITED (GB)

(72) SAMUEL JOHN JILBERT, THOMAS EDWARD UNDERHILL, SAMUEL PAYNE

(74) FLÁVIA SALIM LOPES

objeto se enquadra na instrução normativa 044/2015 . objeto indeferido devido ao cumprimento insatisfatório de exigência técnica, nos termos do Art. 23 da Instrução Normativa 044/2015. A Exigência Técnica publicada na RPI 2418 em 09/05/2017 determinava claramente que todas as linhas tracejadas deveriam ser



preenchidas. Esta determinação não foi cumprida e as figuras rerepresentadas, ao contrário, tiveram as linhas tracejadas excluídas das figuras.

(21) BR 30 2015 004933-2

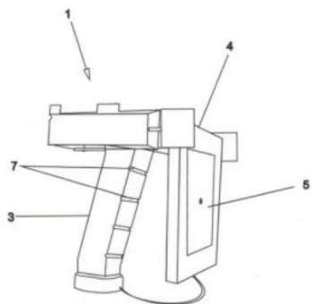

Código 36 - Indeferimento - Art. 106 § 4º da LPI

(22) 28/10/2015

(44) 12/09/2017

(52) 14-02

(54) CONFIGURAÇÃO APLICADA EM DISPOSITIVO LEITOR

(71) ANILHAS PARA PÁSSARO E AVES CAPRI IND. E COM. LTDA EPP (BR/SP)

(72) MARCOS ALEXANDRE GALLARO DA SILVA

(74) SILVIO LOPES & ASSOCIADOS LTDA

objeto se enquadra na instrução normativa 044/2015 . objeto indeferido devido ao cumprimento insatisfatório de exigência técnica, nos termos do Art. 23 da Instrução Normativa 044/2015. Houve alteração de matéria. Na figura 1.3 do conjunto de figuras original do pedido, a placa frontal apresenta um parafuso em cada canto. Os mesmos parafusos mudaram de posição na rerepresentação das figuras e o parafuso do canto inferior esquerdo foi excluído. Ainda na figura 1.3, o formato e altura do cabo estão diferentes na rerepresentação no que havia sido apresentado originalmente. O mesmo acontece com a figura 1.4. Também na figura 1.3, pode-se verificar que houve deslocamento da placa frontal, que no conjunto de figuras original do pedido estava deslocada para baixo em relação à base superior, e no novo conjunto de figuras está alinhado com a mesma. O desenho do topo da base superior também sofreu alteração, como se pode observar comparando as figuras 1.4 do conjunto de figuras original com a figura de mesmo número do novo conjunto de figuras. na mesma figura, foram acrescentados parafusos nos cantos inferiores da placa frontal. Houve, portanto, várias alterações na configuração formal do objeto que não foram propostas em exigência técnica e configuram, portanto, alteração de matéria.

(21) BR 30 2015 005483-2

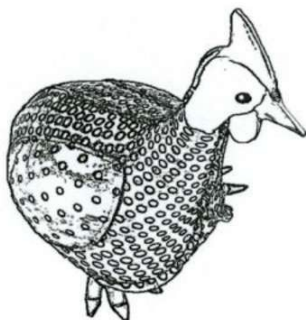

Código 36 - Indeferimento - Art. 106 § 4º da LPI

(22) 13/11/2015

(44) 12/09/2017

(52) 08-08

(54) CONFIGURAÇÃO APLICADA A PESO DE PORTA

(71) WILLIAM RAMOS DO NASCIMENTO (BR/SP)

(72) WILLIAM RAMOS DO NASCIMENTO

(74) SOCIEDADE CIVIL BRAXIL LTDA

objeto se enquadra na instrução normativa 044/2015 . objeto indeferido devido ao cumprimento insatisfatório de exigência técnica, nos termos do Art. 23 da Instrução Normativa 044/2015. Houve alteração de matéria. O objeto apresentado no cumprimento de exigência apresenta um padrão diferente, com



bolinhas maiores que as representadas no objeto representado no pedido, com espaçamento diferente e sem a textura nas pontas das asas indicada no conjunto de figuras original. O desenho do bico e da crista também estão diferentes no novo conjunto de figuras apresentado. O bico apresentado no cumprimento de exigência está sem a divisão, com formato mais rígido. A crista, por sua vez, está representada como presa apenas ao topo da cabeça, sem se estender por toda a parte de trás da mesma como no conjunto de figuras original.

(21) BR 30 2015 005535-9

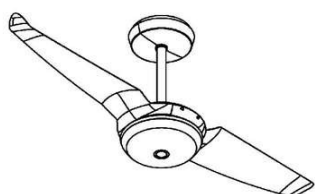

Código 36 - Indeferimento - Art. 106 § 4º da LPI

(22) 07/12/2015

(44) 12/09/2017

(52) 23-04

(54) CONFIGURAÇÃO APLICADA A/EM VENTILADOR

(71) INDIO DA COSTA LICENSING LTDA. (BR/RJ)

(72) LUIS AUGUSTO SIQUEIRA INDIO DA COSTA

objeto se enquadra na instrução normativa 044/2015 . objeto indeferido devido ao cumprimento insatisfatório de exigência técnica, nos termos do Art. 23 da Instrução Normativa 044/2015. No cumprimento da exigência formulada, a matéria inicialmente reivindicada foi alterada. Entre outros, a cúpula apresenta novas pequenas ranhuras para encaixe no corpo do ventilador, os frisos circulares foram apresentados de maneira distinta do original, o eixo de sustentação do ventilador está maior que o original, além de possuir, agora, um detalhe cilíndrico junto ao encaixe com o motor e o acabamento da fixação do eixo no teto foi suprimido. Desta forma, opinamos pelo indeferimento do pedido por não cumprimento satisfatório da exigência formulada, conforme o Art. 23 da IN044/2015.

(21) BR 30 2015 005595-2

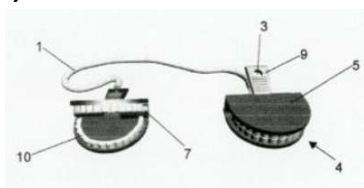

Código 36 - Indeferimento - Art. 106 § 4º da LPI

(22) 10/12/2015

(44) 12/09/2017

(52) 24-04

(54) CONFIGURAÇÃO APLICADA EM PRENDEDOR DE GUARDANAPO PARA CONSULTORIO DE DENTISTA

(71) JOSEMAR LOPES (BR/RJ)

(72) JOSEMAR LOPES

(74) LOGOS MARCAS E PATENTES S/S LTDA

objeto se enquadra na instrução normativa 044/2015 . objeto indeferido devido ao cumprimento insatisfatório de exigência técnica, nos termos do Art. 23 da Instrução Normativa 044/2015. A exigência técnica publicada na RPI 2420 de 23/05/2017 determinava claramente, no item 3, que o objeto deveria ser representado sempre na mesma posição e configuração, o que não foi cumprido na reapresentação do conjunto de figuras. Além disso, houve alteração de

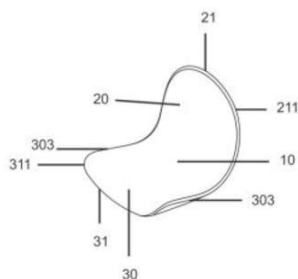

matéria. As novas pinças apresentadas têm pegas finas, sem volume, quando as pinças do conjunto de figuras originais tinham pegas com volumetria em gomos, simulando o formato de dentes. As proporções também estão diferentes, mais achatados na nova forma de representação que nas figuras originais. O objeto representado no novo conjunto de figuras, portanto, não apresenta a mesma configuração formal do objeto apresentado no conjunto de figuras original.

(21) BR 30 2015 005740-8

Código 36 - Indeferimento - Art. 106 § 4º da LPI

(22) 16/12/2015

(44) 12/09/2017

(52) 06-01

(54) CONFIGURAÇÃO APLICADA EM POLTRONA

(71) NELSON FORMENTINI (BR/RS)

(72) NELSON FORMENTINI

(74) Promark Marcas e Patentes Ltda.

objeto se enquadra na instrução normativa 044/2015 . objeto indeferido devido ao cumprimento insatisfatório de exigência técnica, nos termos do Art. 23 da Instrução Normativa 044/2015. A exigência formulada não foi cumprida satisfatoriamente. Foram reapresentadas praticamente as mesmas figuras apresentadas no ato do depósito, sem que as correções solicitadas tenham sido feitas: a curvatura na parte frontal do objeto, vista na fig. 1.2, não é perceptível na perspectiva apresentada, assim como a curvatura do assento e o encosto da poltrona representados na fig. 1.5; a representação do assento, visto na fig. 1.4, não encontra correspondência nas demais vistas; o apresentado na fig. 1.6 está em discordância com as demais vistas e com a perspectiva. Desta forma, opinamos pelo indeferimento do pedido por não cumprimento satisfatório da exigência formulada, conforme o Art. 23 da IN044/2015.

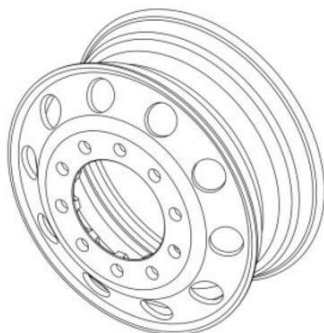
(21) BR 30 2015 005977-0

Código 36 - Indeferimento - Art. 106 § 4º da LPI

(22) 29/12/2015

(30) 30/06/2015 US 29/531,940

(44) 12/09/2017

(52) 12-16

(54) CONFIGURAÇÃO APLICADA A/EM RODA

(71) ALCOA INC. (US)

(72) HENRY SKLYUT, GREGORY L. PEER, GABRIELE CICCOLA, GRANT DEGEORGE

(74) Dannemann, Siemsen, Bigler & Ipanema Moreira

objeto se enquadra na instrução normativa 044/2015 . objeto indeferido devido ao cumprimento insatisfatório de exigência técnica, nos termos do Art. 23 da Instrução Normativa 044/2015. A exigência formulada não foi cumprida satisfatoriamente, uma vez que não foi retirada, como solicitado, a vista em corte



e a respectiva indicação de corte na vista posterior. A vista em corte apresentada em nada contribui com o conjunto, uma vez que não revela nenhuma característica ornamental que já não estivesse presente nas demais figuras. Desta forma, opinamos pelo indeferimento do pedido por não cumprimento satisfatório da exigência formulada, conforme o Art. 23 da IN044/2015.

(21) BR 30 2016 000048-4



Código 36 - Indeferimento - Art. 106 § 4º da LPI

(22) 08/01/2016

(30) 14/07/2015 US 29/533.125

(44) 12/09/2017

(52) 23-01

(54) CONFIGURAÇÃO APLICADA A/EM FILTRO

(71) THE SYKLONE COMPANY (US)

(72) JAMES G. MOREDOCK, ERIC L. EHRENBERG

(74) Daniel Advogados (Alt.de Daniel & Cia)

objeto se enquadra na instrução normativa 044/2015 . objeto indeferido devido ao cumprimento insatisfatório de exigência técnica, nos termos do Art. 23 da Instrução Normativa 044/2015. A exigência formulada não foi cumprida satisfatoriamente. Foi solicitado que as vistas frontais das duas variações fossem corrigidas, incluindo um detalhe em curva visto nas respectivas perspectivas, o que não foi apresentado e que seria completamente visível nessas vistas, uma vez que, de acordo com o próprio esclarecimento incluído na petição de cumprimento da exigência, "a região retangular que parece compreender esse 'detalhe em curva', na verdade é uma região vazada e por isso fica visível a curvatura da região interna do filtro". Desta forma, opinamos pelo indeferimento do pedido por não cumprimento satisfatório da exigência formulada, conforme o Art. 23 da IN044/2015.

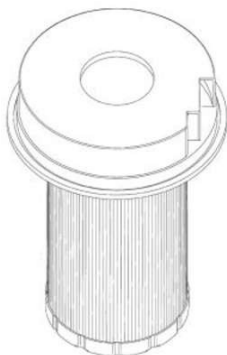

(21) BR 30 2016 000106-5

Código 36 - Indeferimento - Art. 106 § 4º da LPI

(22) 14/01/2016

(30) 14/07/2015 US 29/533,091

(44) 12/09/2017

(52) 23-01

(54) CONFIGURAÇÃO APLICADA A/EM FILTRO





(71) THE SY-KLONE COMPANY (US)

(72) JAMES G. MOREDOCK, ERIC L. EHRENBURG

(74) Daniel Advogados (Alt.de Daniel & Cia)

objeto se enquadra na instrução normativa 044/2015 . objeto indeferido devido ao cumprimento insatisfatório de exigência técnica, nos termos do Art. 23 da Instrução Normativa 044/2015. Houve alteração de matéria. Nas figuras 1.1, 1.4 e 1.5 do conjunto de figuras original pode-se verificar que a parte de cima do objeto apresenta perfurações retangulares com aletas ao redor de toda a borda superior do objeto. Nas figuras do novo conjunto de figuras apresentado no cumprimento da exigência, porém, a parte superior do objeto não apresenta perfurações e nem tampouco aletas na sua porção inferior, como fica claro nas figuras 1.1, 1.5 e 1.6 do novo conjunto de figuras. Além disso, no novo conjunto de figuras a parte superior do objeto foi acrescida de um recorte serrilhado na sua superfície, gerando uma configuração formal diferente da apresentada originalmente.

(21) BR 30 2016 000141-3



Código 36 - Indeferimento - Art. 106 § 4º da LPI

(22) 15/01/2016

(44) 12/09/2017

(52) 28-03

(54) CONFIGURAÇÃO APLICADA EM PENTE

(71) GILENO GOMES DA SILVA (BR/SP)

(72) GILENO GOMES DA SILVA

(74) Jose Rodolfo Mazzoni

objeto se enquadra na instrução normativa 044/2015 . objeto indeferido devido ao cumprimento insatisfatório de exigência técnica, nos termos do Art. 23 da Instrução Normativa 044/2015. No cumprimento da exigência formulada, a matéria inicialmente reivindicada foi alterada. A parte superior do novo objeto apresentado possui um perfil distinto do inicialmente depositado, bem como a largura dos dentes do pente. Ademais, o lado direito do cabo do pente apresentado na petição apresenta uma curvatura não mostrada inicialmente no depósito. Desta forma, opinamos pelo indeferimento do pedido por não cumprimento satisfatório da exigência formulada, conforme o Art. 23 da IN044/2015.



(21) BR 30 2016 000410-2

Código 36 - Indeferimento - Art. 106 § 4º da LPI



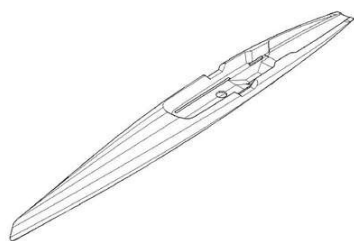

(22) 04/02/2016

(44) 12/09/2017

(52) 12-06

(54) CONFIGURAÇÃO APLICADA A/EM UM CASCO PARA BARCO

(71) HOLOS BRASIL SERVIÇO NAVAL LTDA.ME (BR/RJ)

(72) GABRIEL COSTA VIOLA, LORENZO CARDOSO DE SOUZA

(74) Paulo Maurício Carlos de Oliveira

objeto se enquadra na instrução normativa 044/2015 . objeto indeferido devido ao cumprimento insatisfatório de exigência técnica, nos termos do Art. 23 da Instrução Normativa 044/2015. No cumprimento da exigência formulada, a matéria inicialmente reivindicada foi alterada. No pedido inicial, observamos dois detalhes curvilíneos na parte posterior do objeto, nas perspectivas e vistas superior e posterior, detalhes não apresentados nas novas figuras, e na vista inferior do novo conjunto de figuras, há um detalhe em formato retangular, não mostrado no pedido inicial. Desta forma, opinamos pelo indeferimento do pedido por não cumprimento satisfatório da exigência formulada, conforme o Art. 23 da IN044/2015.

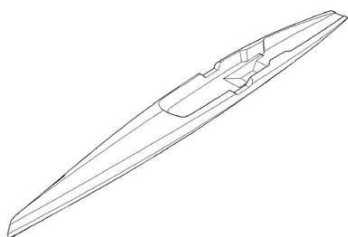
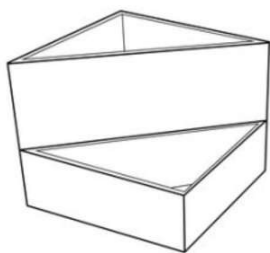
**(21) BR 30 2016 000920-1**

Código 36 - Indeferimento - Art. 106 § 4º da LPI

(22) 04/03/2016

(44) 12/09/2017

(52) 11-02

(54) CONFIGURAÇÃO APLICADA EM VASO

(71) MARCELO SERGIO BELLOTTO (BR/SP)

(72) MARCELO SERGIO BELLOTTO

(74) Cruzeiro Newmarc Patentes e Marcas Ltda.

objeto se enquadra na instrução normativa 044/2015 . objeto indeferido devido ao cumprimento insatisfatório de exigência técnica, nos termos do Art. 23 da Instrução Normativa 044/2015. As figuras apresentadas não correspondem aos objetos do depósito, configurando alteração da matéria: no objeto das figuras 3.1 a 3.7 a dimensão do maior lado do retângulo está menor que a apresentada na petição inicial; no objeto das figuras 5.1 a 5.7 as dimensões tanto do maior quanto do menor lado do retângulo foram reduzidas; no objeto das figuras 6.1 a 6.7 a dimensão do menor lado foi sensivelmente reduzida. Desta maneira, os objetos adquiriram proporções muito diferentes dos objetos inicialmente depositados.

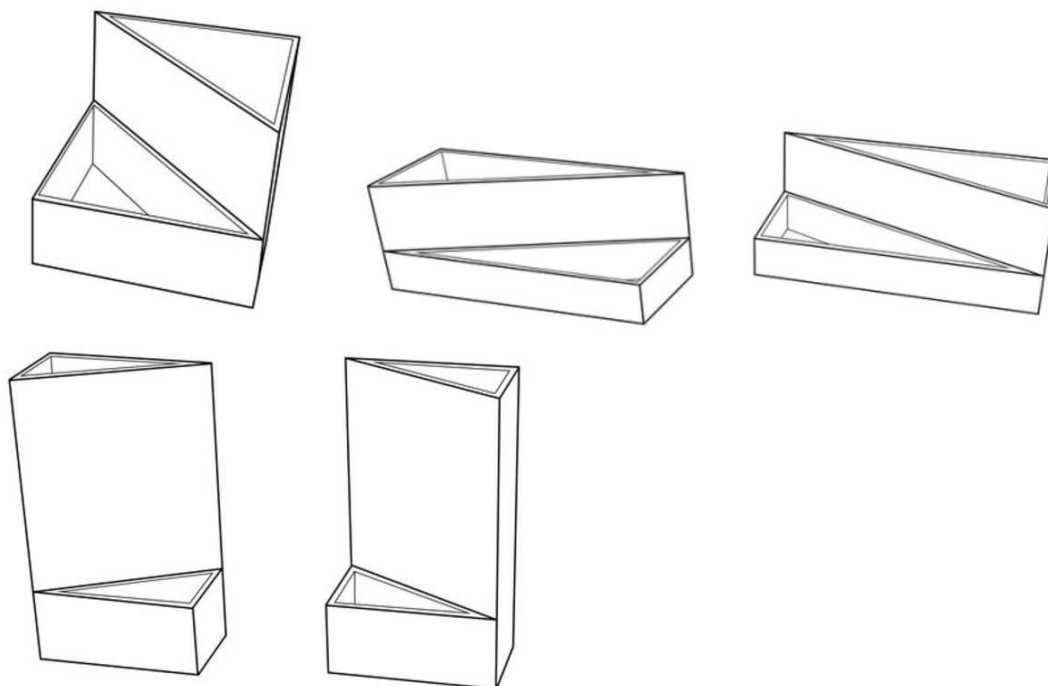

**(21) BR 30 2016 000933-3**

Código 36 - Indeferimento - Art. 106 § 4º da LPI

(22) 04/03/2016

(30) 25/11/2015 MX MX/f/2015/003538

(44) 12/09/2017

(52) 09-01

(54) CONFIGURAÇÃO APLICADA A/EM RECIPIENTE

(71) INDUSTRIAS ALEN, S.A. DE C.V. (MX)

(72) CRISTINA JULIETA CASTRO FLORES

(74) LEONOR MAGALHÃES PERES GALVÃO DE BOTTON

objeto se enquadra na instrução normativa 044/2015 . objeto indeferido devido ao cumprimento insatisfatório de exigência técnica, nos termos do Art. 23 da Instrução Normativa 044/2015. O pedido inicial continha apenas um objeto, ao contrário do que afirma o requerente na petição de cumprimento, onde são apresentados quatro objetos, configurando acréscimo de matéria. Além disso, a vista superior do objeto das figuras 1.1 a 1.4 (objeto original) continua errada: o bocal está maior que na vista lateral e na perspectiva.

(21) BR 30 2016 001015-3

Código 36 - Indeferimento - Art. 106 § 4º da LPI

(22) 11/03/2016

(44) 12/09/2017

(52) 12-16

(54) CONFIGURAÇÃO APLICADA EM RETROVISOR PARA VEÍCULO

(71) RENAULT S.A.S. (FR)

(72) AGNETA DAHLGREN HERMINE



(74) CUSTÓDIO DE ALMEIDA & CIA.

objeto se enquadra na instrução normativa 044/2015 . objeto indeferido devido ao cumprimento insatisfatório de exigência técnica, nos termos do Art. 23 da Instrução Normativa 044/2015. As figuras apresentadas não correspondem ao objeto do depósito, configurando alteração da matéria: foram acrescentados elementos na área de fixação ao veículo.

(21) BR 30 2016 001023-4

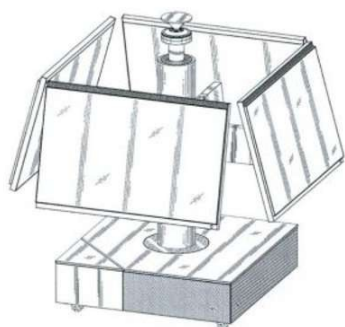

Código 36 - Indeferimento - Art. 106 § 4º da LPI

(22) 11/03/2016

(30) 11/09/2015 US 29/539,282

(44) 12/09/2017

(52) 14-03

(54) CONFIGURAÇÃO APLICADA A UNIDADE DE VIDEOCONFERÊNCIA

(71) POLYCOM, INC (US)

(72) CRISPIAN TOMPKIN, ANTHONY MARTIN DUYS, JAEUN PARK, DENNY LIAO, GLENN G. GEORGE

(74) FLÁVIA SALIM LOPES

objeto se enquadra na instrução normativa 044/2015 . objeto indeferido devido ao cumprimento insatisfatório de exigência técnica, nos termos do Art. 23 da Instrução Normativa 044/2015. O requerente não atendeu à solicitação de substituir as linhas tracejadas por traços regulares e contínuos.

(21) BR 30 2016 001047-1

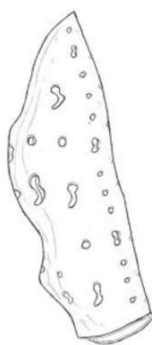

Código 36 - Indeferimento - Art. 106 § 4º da LPI

(22) 15/03/2016

(44) 12/09/2017

(52) 24-03

(54) CONFIGURAÇÃO APLICADA A/EM CANELEIRA

(71) RAFAEL ALESSANDRO STEGEMANN (BR/SC)

(72) RAFAEL ALESSANDRO STEGEMANN

(74) Sandro Wunderlich

objeto se enquadra na instrução normativa 044/2015 . objeto indeferido devido ao cumprimento insatisfatório de exigência técnica, nos termos do Art. 23 da Instrução Normativa 044/2015. As figuras apresentadas não correspondem ao objeto do depósito, configurando alteração da matéria: o contorno do objeto foi alterado, bem como o formato das áreas vazadas.

(21) BR 30 2016 003101-0

Código 36 - Indeferimento - Art. 106 § 4º da LPI

(22) 22/07/2016

(30) 22/01/2016 US 29/552,419

(44) 12/09/2017

(52) 23-04



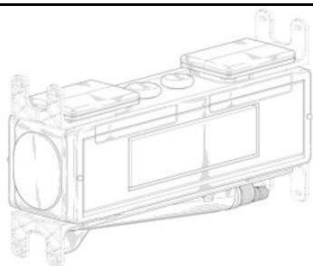

(54) CONFIGURAÇÃO APLICADA A/EM CAIXA PARA EVAPORADOR

(71) POLAR INDÚSTRIA DE PLÁSTICOS LTDA. (BR/SC)

(72) DALVIR ALVISE

(74) Dannemann, Siemsen, Bigler & Ipanema Moreira

objeto se enquadra no artigo 100 da lei 9.279/1996 . não é registrável como desenho industrial forma essencialmente determinada por questões técnicas ou funcionais.

(21) BR 30 2016 003104-5

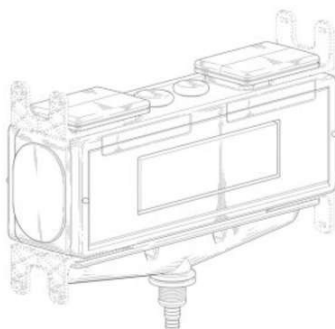

Código 36 - Indeferimento - Art. 106 § 4º da LPI

(22) 22/07/2016

(30) 22/01/2016 US 29/552,437

(44) 12/09/2017

(52) 23-04

(54) CONFIGURAÇÃO APLICADA A/EM CAIXA PARA EVAPORADOR

(71) POLAR INDÚSTRIA DE PLÁSTICOS LTDA. (BR/SC)

(72) DALVIR ALVISE

(74) Dannemann, Siemsen, Bigler & Ipanema Moreira

objeto se enquadra no artigo 100 da lei 9.279/1996 . não é registrável como desenho industrial forma essencialmente determinada por questões técnicas ou funcionais.

(21) BR 30 2016 003105-3

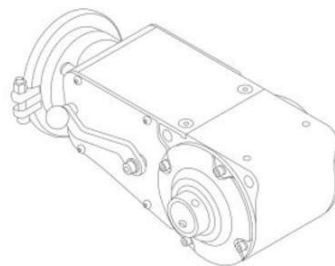

Código 36 - Indeferimento - Art. 106 § 4º da LPI

(22) 22/07/2016

(44) 12/09/2017

(52) 08-05

(54) CONFIGURAÇÃO APLICADA A/EM TENSIONADOR

(71) EXTE FABRIKS AB (SE)

(72) MÅRTEN SÖRELL

(74) MMV Agentes da Propriedade Industrial Ltda.

objeto se enquadra no artigo 100 da lei 9.279/1996 . não é registrável como desenho industrial forma essencialmente determinada por questões técnicas ou funcionais.

(21) BR 30 2016 003109-6

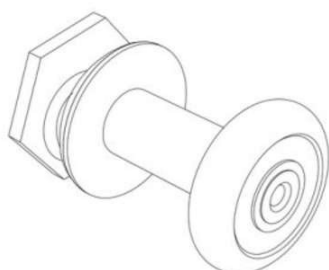

Código 36 - Indeferimento - Art. 106 § 4º da LPI

(22) 25/07/2016

(44) 12/09/2017

(52) 08-09

(54) CONFIGURAÇÃO APLICADA A/EM ROLDANA COM EIXO ESTENDIDO

(71) ANA TEREZA BORGHI DE MELLO (BR/SP) , WANDERLEY MARQUES

(BR/MG)

(72) ANA TEREZA BORGHI DE MELLO, WANDERLEY MARQUES



(74) Cannon Marcas e Patentes S/C Ltda.

objeto se enquadra no artigo 100 da lei 9.279/1996 . não é registrável como desenho industrial forma essencialmente determinada por questões técnicas ou funcionais.

(21) BR 30 2016 003317-0

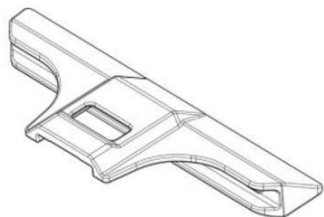

Código 36 - Indeferimento - Art. 106 § 4º da LPI

(22) 03/08/2016

(44) 12/09/2017

(52) 12-16

(54) CONFIGURAÇÃO APLICADA A/EM PROTEÇÃO DE BARRA LATERAL

(71) CATERPILLAR INC. (US)

(72) DOUGLAS SERRURIER, ERIC SINN

(74) SOERENSEN GARCIA ADVOGADOS ASSOCIADOS

objeto se enquadra no artigo 100 da lei 9.279/1996 . não é registrável como desenho industrial forma essencialmente determinada por questões técnicas ou funcionais.

(21) BR 30 2016 003380-3



Código 36 - Indeferimento - Art. 106 § 4º da LPI

(22) 05/08/2016

(44) 12/09/2017

(52) 24-03

(54) CONFIGURAÇÃO APLICADA A MEMBRO ARTIFICIAL - STENT

(71) UNIVERSIDADE FEDERAL DE UBERLÂNDIA (BR/MG)

(72) SONIA APARECIDA GOULART DE OLIVEIRA, ROGÉRIO DE ARAÚJO, TOBIAS ANDERSON GUIMARÃES

objeto se enquadra no artigo 100 da lei 9.279/1996 . não é registrável como desenho industrial forma essencialmente determinada por questões técnicas ou funcionais.

(21) BR 30 2016 004413-9

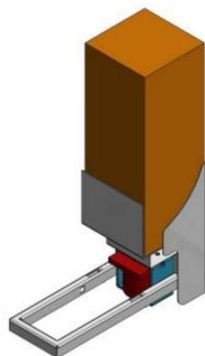

Código 36 - Indeferimento - Art. 106 § 4º da LPI

(22) 29/09/2016

(44) 12/09/2017

(52) 20-01

(54) CONFIGURAÇÃO APLICADA A/EM DISPENSER PARA CAFÉ

(71) ROBINSON DE SOUZA LEITE (BR/SP)

(72) ROBINSON DE SOUZA LEITE

(74) Crimark Propriedade Industrial S/S

objeto se enquadra no artigo 100 da lei 9.279/1996 . não é registrável como desenho industrial forma essencialmente determinada por questões técnicas ou funcionais.



(21) BR 30 2016 004414-7

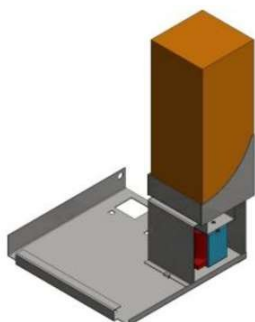

Código 36 - Indeferimento - Art. 106 § 4º da LPI

(22) 29/09/2016

(44) 12/09/2017

(52) 20-01

(54) CONFIGURAÇÃO APLICADA A/EM DISPENSER PARA CAFÉ

(71) ROBINSON DE SOUZA LEITE (BR/SP)

(72) ROBINSON DE SOUZA LEITE

(74) Crimark Propriedade Industrial S/S

objeto se enquadra no artigo 100 da lei 9.279/1996 . não é registrável como desenho industrial forma essencialmente determinada por questões técnicas ou funcionais.

(21) BR 30 2016 004432-5

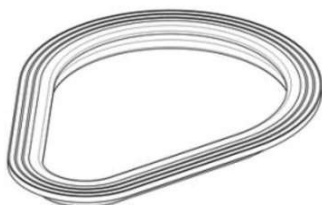

Código 36 - Indeferimento - Art. 106 § 4º da LPI

(22) 30/09/2016

(44) 12/09/2017

(52) 31-00

(54) CONFIGURAÇÃO APLICADA A/EM ANEL DE VEDAÇÃO PARA APARELHOS DE COCÇÃO

(71) WHIRLPOOL S.A. (BR/SP)

(72) FELIPE PEREIRA DOS SANTOS, ROGÉRIO KORB

(74) Daniel Advogados (Alt.de Daniel & Cia)

objeto se enquadra no artigo 100 da lei 9.279/1996 . não é registrável como desenho industrial forma essencialmente determinada por questões técnicas ou funcionais.

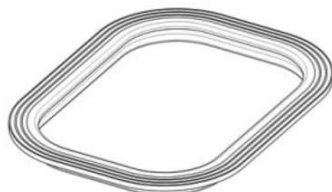
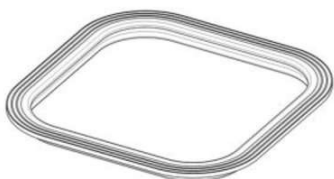
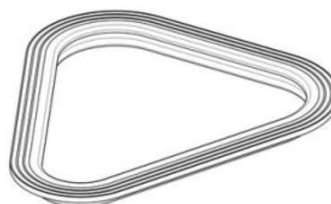
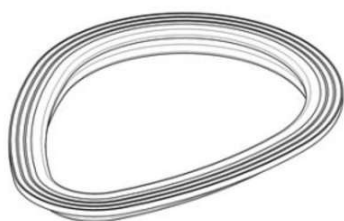

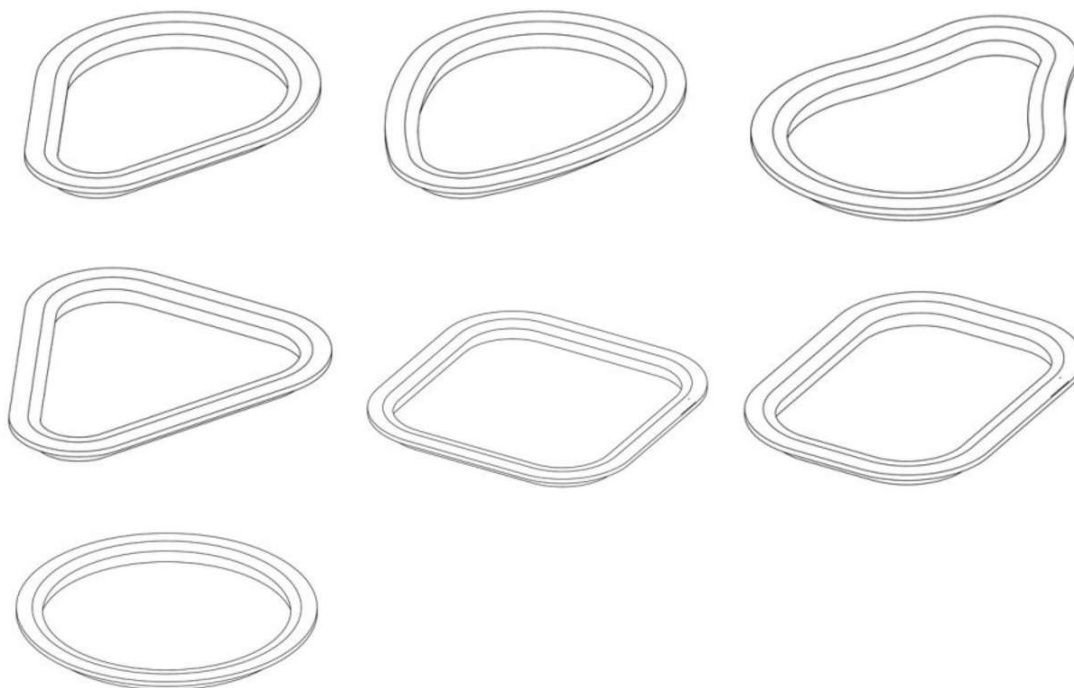

(21) BR 30 2016 004635-2

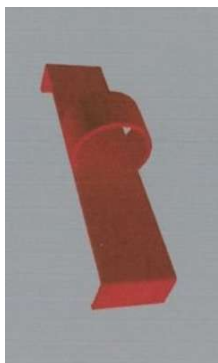

Código 36 - Indeferimento - Art. 106 § 4º da LPI

(22) 07/10/2016

(44) 12/09/2017

(52) 03-01

(54) CONFIGURAÇÃO APLICADA A ALÇA DE DEDO PARA CAPA DE APARELHO DE CELULAR.

(71) ROSELITO FREITAS DA SILVA (BR/SP)

(72) ROSELITO FREITAS DA SILVA

objeto se enquadra no artigo 100 da lei 9.279/1996 . não é registrável como desenho industrial forma essencialmente determinada por questões técnicas ou funcionais.

(21) BR 30 2016 004793-6

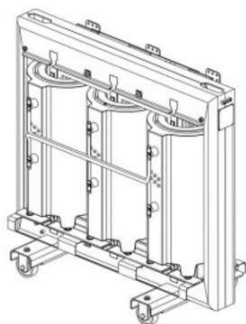

Código 36 - Indeferimento - Art. 106 § 4º da LPI

(22) 19/10/2016

(30) 22/04/2016 EM 001448708

(44) 12/09/2017

(52) 13-02

(54) CONFIGURAÇÃO APLICADA A/EM TRANSFORMADOR

(71) SIEMENS AKTIENGESELLSCHAFT (DE)

(72) ANDREAS BEER, GRZEGORZ DUDKIEWICZ, FLORIAN LOHSE

(74) Dannemann, Siemsen, Bigler & Ipanema Moreira

objeto se enquadra no artigo 100 da lei 9.279/1996 . não é registrável como desenho industrial forma essencialmente determinada por questões técnicas ou funcionais.



(21) BR 32 2016 003106-4

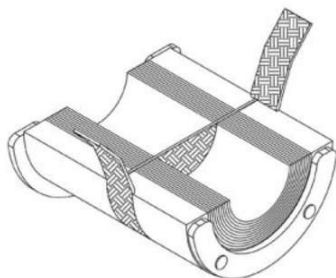

Código 36 - Indeferimento - Art. 106 § 4º da LPI

(22) 16/04/2012

(44) 12/09/2017

(52) 08-08

(54) CONFIGURAÇÃO APLICADA A/EM JUNTA PARA CABOS

(62) BR 30 2012 001897-8 16/04/2012

(71) ROXTEC AB (SE)

(72) BO MILLEVIK

(74) Vilela Coelho Sociedade de Advogados

objeto se enquadra no artigo 100 da lei 9.279/1996 . não é registrável como desenho industrial forma essencialmente determinada por questões técnicas ou funcionais.



Código 37 - Recurso Contra o Indeferimento

Notificação de interposição de recurso ao Presidente do INPI contra o indeferimento do pedido de registro de desenho industrial, objetivando o reexame da matéria. Desta data corre o prazo de 60 (sessenta) dias para apresentação de contra-razões por qualquer interessado. Poderá ser requerida cópia do recurso através de formulário específico.

(21) BR 30 2012 006306-0 Código 37 - Recurso Contra o Indeferimento
(22) 10/12/2012
(71) ELIS (FR)
(74) DANNEMANN, SIEMSEN, BIGLER & IPANEMA MOREIRA
Recurso contra o indeferimento: Pet. (WB) 870170062665, de 25/08/2017.

(21) BR 30 2015 001221-8 Código 37 - Recurso Contra o Indeferimento
(22) 17/03/2015
(71) ENDLESS MOBILE, INC (US)
(74) DAVID DO NASCIMENTO ADVOGADOS ASSOCIADOS
Recurso contra o indeferimento: Pet. (WB) 870170062116, de 24/08/2017.

(21) BR 30 2016 000293-2 Código 37 - Recurso Contra o Indeferimento
(22) 28/01/2016
(71) DANIEL MEASUREMENT AND CONTROL, INC. (US)
(74) KASZNAR LEONARDOS PROPRIEDADE INTELECTUAL
Recurso contra o indeferimento: Pet. (WB) 870170063070, de 28/08/2017.

(21) BR 30 2016 000335-1 Código 37 - Recurso Contra o Indeferimento
(22) 01/02/2016
(71) GREEN OX PALLET TECHNOLOGY, LLC (US)
(74) KASZNAR LEONARDOS PROPRIEDADE INTELECTUAL
Recurso contra o indeferimento: Pet. (WB) 870170064032, de 30/08/2017.

(21) BR 30 2016 001100-1 Código 37 - Recurso Contra o Indeferimento
(22) 17/03/2016
(71) JOEL FRANCISCO BUENO MACHADO (BR/RS)
(74) Sko Oyarzábal Marcas e Patentes Sociedade Simples Ltda.
Recurso contra o indeferimento: Pet. (WB) 870170062148, de 24/08/2017.

(21) BR 30 2016 001195-8 Código 37 - Recurso Contra o Indeferimento
(22) 23/03/2016
(71) METALÚRGICA THF INDÚSTRIA E COMÉRCIO LTDA (BR/RS)
(74) Sko Oyarzábal Marcas e Patentes Sociedade Simples Ltda.
Recurso contra o indeferimento: Pet. (WB) 870170062180, de 24/08/2017.



(21) BR 30 2016 001253-9 Código 37 - Recurso Contra o Indeferimento
(22) 29/03/2016
(71) SMC CORPORATION (JP)
(74) FLÁVIA SALIM LOPES
Recurso contra o indeferimento: Pet. (WB) 870170062887, de 28/08/2017.

(21) BR 30 2016 001337-3 Código 37 - Recurso Contra o Indeferimento
(22) 01/04/2016
(71) INDÚSTRIAS REUNIDAS COLOMBO LTDA. (BR/SP)
(74) MÁRCIA FERREIRA GOMES
Recurso contra o indeferimento: Pet. (WB) 870170064216, de 31/08/2017.

(21) BR 30 2016 001344-6 Código 37 - Recurso Contra o Indeferimento
(22) 01/04/2016
(71) ANSELMO LAGE NICOLI (BR/MG)
(74) SÂMIA BATISTA AMIN (NOME ANTERIOR SÂMIA AMIN SANTOS)
Recurso contra o indeferimento: Pet. (WB) 870170063118, de 28/08/2017.

(21) BR 30 2016 001475-2 Código 37 - Recurso Contra o Indeferimento
(22) 08/04/2016
(71) SMC CORPORATION (JP)
(74) FLÁVIA SALIM LOPES
Recurso contra o indeferimento: Pet. (WB) 870170063747, de 30/08/2017.

(21) BR 30 2016 001477-9 Código 37 - Recurso Contra o Indeferimento
(22) 08/04/2016
(71) SMC CORPORATION (JP)
(74) FLÁVIA SALIM LOPES
Recurso contra o indeferimento: Pet. (WB) 870170063752, de 30/08/2017.

(21) BR 30 2016 001478-7 Código 37 - Recurso Contra o Indeferimento
(22) 08/04/2016
(71) SMC CORPORATION (JP)
(74) FLÁVIA SALIM LOPES
Recurso contra o indeferimento: Pet. (WB) 870170063753, de 30/08/2017.

(21) BR 32 2016 000230-7 Código 37 - Recurso Contra o Indeferimento
(22) 25/01/2016
(62) BR 30 2012 006306-0 10/12/2012
(71) ELIS (FR)
(74) Dannemann, Siemsen, Bigler & Ipanema Moreira
Recurso contra o indeferimento: Pet. (WB) 870170062867, de 28/08/2017.





Código 39 - Concessão do Registro

Concessão do registro de desenho industrial. O certificado de registro estará à disposição do interessado. Desta data corre o prazo de 5 (cinco) anos para interposição de nulidade administrativa por qualquer interessado (Art. 113 § 1º da LPI). Se interposto o pedido de nulidade no prazo de 60 (sessenta) dias contados da data da concessão, os efeitos da concessão do registro serão suspensos (Art. 113 § 2º).

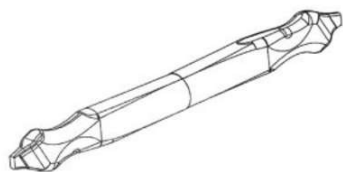
(11) BR 30 2012 002304-1

Código 39 - Concessão do Registro

(22) 10/05/2012

(15) 12/09/2017

(30) 14/11/2011 IL 51796

(45) 12/09/2017

(54) CONFIGURAÇÃO APLICADA A ESCALPELO

(73) SCALPAL LLC (IL)

(72) ELIYAHU GITMAN

(74) PINHEIRO NETO ADVOGADOS

Prazo de validade: 10 (dez) anos contados a partir de 10/05/2012, mediante o recolhimento da taxa quinquenal de manutenção (Artigos 119 e 120 da LPI) e observadas as demais condições legais.

(11) BR 30 2012 002315-7

Código 39 - Concessão do Registro

(22) 10/05/2012

(15) 12/09/2017

(30) 10/11/2011 EM 001945833-0005

(45) 12/09/2017

(54) CONFIGURAÇÃO APLICADA EM MÁSCARA MÉDICA

(73) KONINKLIJKE PHILIPS ELECTRONICS N.V. (NL)

(72) JUSTIN ROTHERMEL

(74) NELLIE D SHORES

Prazo de validade: 10 (dez) anos contados a partir de 10/05/2012, mediante o recolhimento da taxa quinquenal de manutenção (Artigos 119 e 120 da LPI) e observadas as demais condições legais.

(11) BR 30 2012 002409-9

Código 39 - Concessão do Registro

(22) 14/05/2012

(15) 12/09/2017

(30) 15/11/2011 JP 2011-026375

(45) 12/09/2017

(52) 12-11

(54) CONFIGURAÇÃO APLICADA EM CARENAGEM PARA MOTOCICLETA





(73) HONDA MOTOR CO., LTD (JP)

(72) KENJI TAKO, AKIRA KATO

(74) DANNEMANN, SIEMSEN, BIGLER & IPANEMA MOREIRA

Prazo de validade: 10 (dez) anos contados a partir de 14/05/2012, mediante o recolhimento da taxa quinquenal de manutenção (Artigos 119 e 120 da LPI) e observadas as demais condições legais.

(11) BR 30 2012 003378-0



Código 39 - Concessão do Registro

(22) 04/07/2012

(15) 12/09/2017

(45) 12/09/2017

(54) CONFIGURAÇÃO APLICADA EM PROJETOR DE LUMINÁRIA.

(73) Simon Lighting, S.A. (ES)

(72) Maria Del Mar Serracanta Marcet

(74) Kasznar Leonardos Propriedade Intelectual

Prazo de validade: 10 (dez) anos contados a partir de 04/07/2012, mediante o recolhimento da taxa quinquenal de manutenção (Artigos 119 e 120 da LPI) e observadas as demais condições legais.

(11) BR 30 2012 005359-5



Código 39 - Concessão do Registro

(22) 16/10/2012

(15) 12/09/2017

(45) 12/09/2017

(52) 07-01

(54) CONFIGURAÇÃO APLICADA EM CANECA

(73) M. H. ALVES DOS SANTOS INJETADOS - ME (BR/SP)

(72) MARIA HELENA ALVES DOS SANTOS

(74) BEERRE ASSESSORIA EMPRESARIAL LTDA

Prazo de validade: 10 (dez) anos contados a partir de 16/10/2012, mediante o recolhimento da taxa quinquenal de manutenção (Artigos 119 e 120 da LPI) e observadas as demais condições legais.

(11) BR 30 2012 005791-4



Código 39 - Concessão do Registro

(22) 08/11/2012

(15) 12/09/2017

(45) 12/09/2017

(52) 28-03

(54) CONFIGURAÇÃO APLICADA EM ESCOVA MODELADORA

(73) BRITÂNIA ELETRODOMÉSTICOS S.A. (BR/SP)

(72) CESAR EDUARDO ISAACSON BUFFARA



(74) VALOR PROPRIEDADE INTELECTUAL S/S LTDA

Prazo de validade: 10 (dez) anos contados a partir de 08/11/2012, mediante o recolhimento da taxa quinquenal de manutenção (Artigos 119 e 120 da LPI) e observadas as demais condições legais. (co) Título adequado de ofício nos termos do Art. 22 da Instrução Normativa 044/2015.

(11) BR 30 2012 006324-8

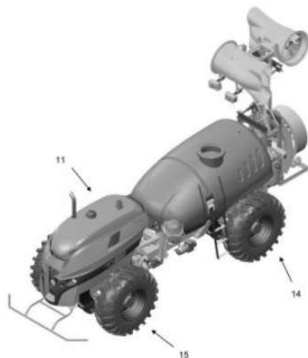

Código 39 - Concessão do Registro

(22) 11/12/2012

(15) 12/09/2017

(45) 12/09/2017

(52) 15-03

(54) CONFIGURAÇÃO APLICADA EM PULVERIZADOR AGRÍCOLA AUTÔNOMO

(73) MÁQUINAS AGRÍCOLAS JACTO S.A. (BR/SP)

(72) CRISTIANO OKADA PONTELLI, DANIEL ALVES BARBOSA DE OLIVEIRA VAZ

(74) ROGER PAMPANA NICOLAU

Prazo de validade: 10 (dez) anos contados a partir de 11/12/2012, mediante o recolhimento da taxa quinquenal de manutenção (Artigos 119 e 120 da LPI) e observadas as demais condições legais.

(11) BR 30 2012 006368-0



Código 39 - Concessão do Registro

(22) 12/12/2012

(15) 12/09/2017

(45) 12/09/2017

(52) 07-05

(54) CONFIGURAÇÃO APLICADA EM SECA TALHERES

(73) GINO LEONELLO CORAZZARI NETO (BR/SP)

(72) GINO LEONELLO CORAZZARI NETO

(74) JOSÉ EDIS RODRIGUES

Prazo de validade: 10 (dez) anos contados a partir de 12/12/2012, mediante o recolhimento da taxa quinquenal de manutenção (Artigos 119 e 120 da LPI) e observadas as demais condições legais.

(11) BR 30 2012 006369-8

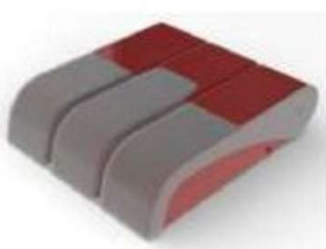

Código 39 - Concessão do Registro

(22) 12/12/2012

(15) 12/09/2017

(45) 12/09/2017

(52) 07-07

(54) CONFIGURAÇÃO APLICADA EM PORTA TALHER

(73) GINO LEONELLO CORAZZARI NETO (BR/SP)



(72) GINO LEONELLO CORAZZARI NETO

(74) JOSÉ EDIS RODRIGUES

Prazo de validade: 10 (dez) anos contados a partir de 12/12/2012, mediante o recolhimento da taxa quinquenal de manutenção (Artigos 119 e 120 da LPI) e observadas as demais condições legais.

(11) BR 30 2012 006525-9



Código 39 - Concessão do Registro

(22) 18/12/2012

(15) 12/09/2017

(45) 12/09/2017

(52) 14-01

(54) CONFIGURAÇÃO APLICADA EM SIMULADOR DE DIREÇÃO VEICULAR

(73) PROSIMULADOR TECNOLOGIA DE TRÂNSITO S.A (BR/SP)

(72) ANGEL LUIS MARTINES PRADEL, DAVID ROPERO MUÑOZ, DAVID MORÁN NÚÑEZ

(74) PERLA NATHALY POLLONIO

Prazo de validade: 10 (dez) anos contados a partir de 18/12/2012, mediante o recolhimento da taxa quinquenal de manutenção (Artigos 119 e 120 da LPI) e observadas as demais condições legais.

(11) BR 30 2013 000039-7



Código 39 - Concessão do Registro

(22) 04/01/2013

(15) 12/09/2017

(30) 05/07/2012 EM 002068791

(45) 12/09/2017

(52) 24-02

(54) CONFIGURAÇÃO APLICADA EM DISPOSITIVO INJETOR

(73) SANOFI-AVENTIS DEUTSCHLAND GMBH (DE)

(72) DAVID SANDERS, HOUDA MIHAD, MICHAEL SCHABBACH, TIMOTHY CLAUGHTON

(74) DANNEMANN, SIEMSEN, BIGLER & IPANEMA MOREIRA

Prazo de validade: 10 (dez) anos contados a partir de 04/01/2013, mediante o recolhimento da taxa quinquenal de manutenção (Artigos 119 e 120 da LPI) e observadas as demais condições legais.





(11) BR 30 2013 000083-4



Código 39 - Concessão do Registro

(22) 09/01/2013

(15) 12/09/2017

(45) 12/09/2017

(52) 02-04

(54) CONFIGURAÇÃO APLICADA EM SAPATILHA

(73) GRENDENE S.A. (BR/CE)

(72) ROBSON CASTILHO DE BRITO

(74) CUSTÓDIO DE ALMEIDA & CIA.

Prazo de validade: 10 (dez) anos contados a partir de 09/01/2013, mediante o recolhimento da taxa quinquenal de manutenção (Artigos 119 e 120 da LPI) e observadas as demais condições legais.

(11) BR 30 2013 000194-6

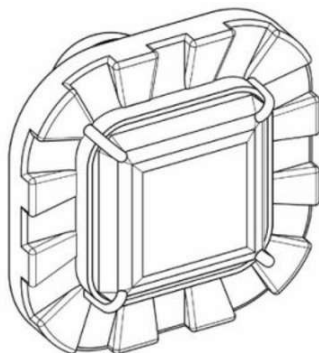

Código 39 - Concessão do Registro

(22) 17/01/2013

(15) 12/09/2017

(45) 12/09/2017

(52) 11-01

(54) "CONFIGURAÇÃO APLICADA EM JÓIAS"

(73) JACK VARTANIAN - EPP (BR/SP)

(72) JACK VARTANIAN

(74) ANA PAULA SANTOS CELIDONIO

Prazo de validade: 10 (dez) anos contados a partir de 17/01/2013, mediante o recolhimento da taxa quinquenal de manutenção (Artigos 119 e 120 da LPI) e observadas as demais condições legais.

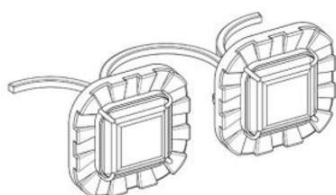
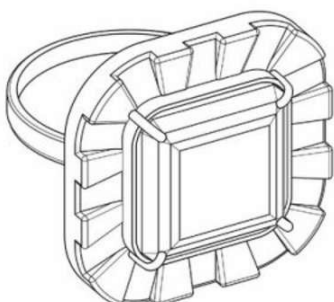

(11) BR 30 2013 000922-0

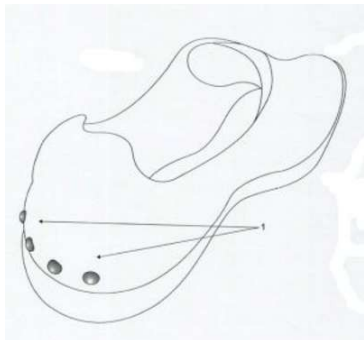

Código 39 - Concessão do Registro

(22) 04/03/2013

(15) 12/09/2017

(45) 12/09/2017

(54) CONFIGURAÇÃO APLICADA EM CALÇADO

(73) ANTÔNIO FLORES (BR/SP)

(72) ANTÔNIO FLORES

(74) SUL AMÉRICA MARCAS E PATENTES LTDA

Prazo de validade: 10 (dez) anos contados a partir de 04/03/2013, mediante o recolhimento da taxa quinquenal de manutenção (Artigos 119 e 120 da LPI) e observadas as demais condições legais. (co) Título adequado de ofício nos termos do Art. 22 da Instrução Normativa 044/2015.

(11) BR 30 2013 001156-9



Código 39 - Concessão do Registro

(22) 22/03/2013

(15) 12/09/2017

(45) 12/09/2017

(54) CONFIGURAÇÃO APLICADA EM CABO

(73) Mônica Drumond da Silva (BR/MG)

(72) MÔNICA DRUMOND DA SILVA

(74) VILAGE MARCAS & PATENTES LTDA

Prazo de validade: 10 (dez) anos contados a partir de 22/03/2013, mediante o recolhimento da taxa quinquenal de manutenção (Artigos 119 e 120 da LPI) e observadas as demais condições legais.

(11) BR 30 2013 001198-4



Código 39 - Concessão do Registro

(22) 25/03/2013

(15) 12/09/2017

(45) 12/09/2017

(52) 11-01

(54) CONFIGURAÇÃO APLICADA EM PINGENTE

(73) LAURENT BIJA (FR)

(72) LAURENT BIJA

(74) ANTONIO MAURICIO PEDRAS ARNAUD

Prazo de validade: 10 (dez) anos contados a partir de 25/03/2013, mediante o recolhimento da taxa quinquenal de manutenção (Artigos 119 e 120 da LPI) e observadas as demais condições legais.





(11) BR 30 2013 001811-3



Código 39 - Concessão do Registro

(22) 19/04/2013

(15) 12/09/2017

(45) 12/09/2017

(52) 21-01

(54) CONFIGURAÇÃO APLICADA EM BONECO

(73) REGINALDO APARECIDO MANZOTTI (BR/PR)

(72) REGINALDO APARECIDO MANZOTTI

(74) EDUARDO PEREIRA DA SILVA

Prazo de validade: 10 (dez) anos contados a partir de 19/04/2013, mediante o recolhimento da taxa quinquenal de manutenção (Artigos 119 e 120 da LPI) e observadas as demais condições legais.

(11) BR 30 2013 001886-5



Código 39 - Concessão do Registro

(22) 24/04/2013

(15) 12/09/2017

(30) 25/10/2012 WO DM/079378

(45) 12/09/2017

(52) 12-15

(54) CONFIGURAÇÃO APLICADA EM PNEU

(73) BARCINO TYRE COMPANY, S.L. (ES)

(72) RAFAEL BOSCH ALSINA

(74) ADVOCACIA PIETRO ARIBONI S/C

Prazo de validade: 10 (dez) anos contados a partir de 24/04/2013, mediante o recolhimento da taxa quinquenal de manutenção (Artigos 119 e 120 da LPI) e observadas as demais condições legais.

(11) BR 30 2013 001905-5

Código 39 - Concessão do Registro

(22) 25/04/2013

(15) 12/09/2017

(30) 25/10/2012 US 002125229

(45) 12/09/2017

(54) "CONFIGURAÇÃO APLICADA EM ROTEADOR SEM FIO"





(73) YOTA DEVICES IPR LTD (VG)

(72) MIKHENKO, IGOR

(74) VILELACOELHO SOCIEDADE DE ADVOAGDOS

Prazo de validade: 10 (dez) anos contados a partir de 25/04/2013, mediante o recolhimento da taxa quinquenal de manutenção (Artigos 119 e 120 da LPI) e observadas as demais condições legais.

(11) BR 30 2013 002036-3

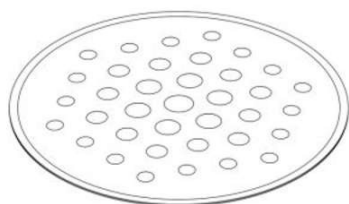

Código 39 - Concessão do Registro

(22) 02/05/2013

(15) 12/09/2017

(45) 12/09/2017

(52) 28-03

(54) "CONFIGURAÇÃO APLICADA A ALMOFADA COSMÉTICA"

(73) KIMBERLY-CLARK WORDWIDE, INC (US)

(72) ALICE SUSAN GORDON, JONATHAN ADAM DIEN, NADEEM HAIDARY, JENNIFER L. SCHIFFMAN

(74) PINHEIRO NETO ADVOGADOS

Prazo de validade: 10 (dez) anos contados a partir de 02/05/2013, mediante o recolhimento da taxa quinquenal de manutenção (Artigos 119 e 120 da LPI) e observadas as demais condições legais.

(11) BR 30 2013 002277-3



Código 39 - Concessão do Registro

(22) 16/05/2013

(15) 12/09/2017

(45) 12/09/2017

(52) 07-02

(54) CONFIGURAÇÃO APLICADA A FOGÃO

(73) WHIRLPOOL S.A. (BR/SP)

(72) RODOLFO FLOETER JUNIOR, GUILHERME NEHRING, ROBERTA PINTO CAVALCANTI DE ALBUQUERQUE

(74) EDUARDO OTERO

Prazo de validade: 10 (dez) anos contados a partir de 16/05/2013, mediante o recolhimento da taxa quinquenal de manutenção (Artigos 119 e 120 da LPI) e observadas as demais condições legais.

(11) BR 30 2013 002285-4

Código 39 - Concessão do Registro

(22) 16/05/2013

(15) 12/09/2017

(45) 12/09/2017

(52) 07-02

(54) CONFIGURAÇÃO APLICADA A FOGÃO





(73) WHIRLPOOL S.A. (BR/SP)

(72) RODOLFO FLOETER JUNIOR, EDUARDO AUGUSTO DE CARVALHO SANCHES, VICTOR HENRIQUE FAGUNDES

(74) EDUARDO OTERO

Prazo de validade: 10 (dez) anos contados a partir de 16/05/2013, mediante o recolhimento da taxa quinquenal de manutenção (Artigos 119 e 120 da LPI) e observadas as demais condições legais.

(11) BR 30 2013 002289-7



Código 39 - Concessão do Registro

(22) 16/05/2013

(15) 12/09/2017

(45) 12/09/2017

(52) 07-02

(54) CONFIGURAÇÃO APLICADA A MESA PARA EQUIPAMENTOS DE COCÇÃO

(73) WHIRLPOOL S.A. (BR/SP)

(72) RODOLFO FLOETER JUNIOR, FRANCESCA MACANHAO RECH, JORGE G. GOMES

(74) EDUARDO OTERO

Prazo de validade: 10 (dez) anos contados a partir de 16/05/2013, mediante o recolhimento da taxa quinquenal de manutenção (Artigos 119 e 120 da LPI) e observadas as demais condições legais.



(11) BR 30 2013 002773-2

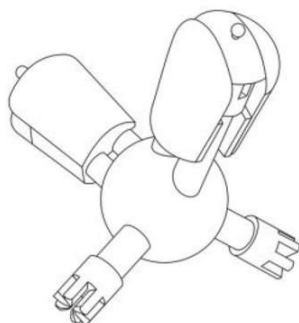

Código 39 - Concessão do Registro

(22) 11/06/2013

(15) 12/09/2017

(45) 12/09/2017

(52) 21-01

(54) CONFIGURAÇÃO APLICADA EM MODELO MOLECULAR.

(73) DR. RAGEN PFEIFFER (DE)

(72) DR. RAGEN PFEIFFER

(74) BHERING ADVOGADOS

Prazo de validade: 10 (dez) anos contados a partir de 11/06/2013, mediante o recolhimento da taxa quinquenal de manutenção (Artigos 119 e 120 da LPI) e observadas as demais condições legais.



(11) BR 30 2013 002992-1



Código 39 - Concessão do Registro

(22) 26/06/2013

(15) 12/09/2017

(45) 12/09/2017

(52) 08-04

(54) CONFIGURAÇÃO APLICADA EM CHAVE

(73) AGUSTINHO FERNANDO FINOTI (BR/RS)

(72) AGUSTINHO FERNANDO FINOTTI

(74) PRINCESA MARCAS E PATENTES LTDA

Prazo de validade: 10 (dez) anos contados a partir de 26/06/2013, mediante o recolhimento da taxa quinquenal de manutenção (Artigos 119 e 120 da LPI) e observadas as demais condições legais.



(11) BR 30 2013 004067-4

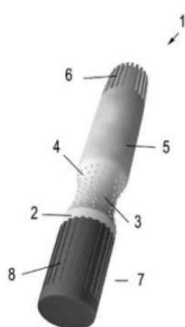

Código 39 - Concessão do Registro

(22) 20/08/2013

(15) 12/09/2017

(45) 12/09/2017

(52) 19-06

(54) CONFIGURAÇÃO APLICADA EM MARCADOR

(73) UNIMARK TINTAS E MARCADORES INDUSTRIAIS LTDA - EPP (BR/SP)

(72) GREICE LOURENTINO DA SILVA

(74) DIFUSÃO MARCAS E PATENTES LTDA

Prazo de validade: 10 (dez) anos contados a partir de 20/08/2013, mediante o recolhimento da taxa quinquenal de manutenção (Artigos 119 e 120 da LPI) e observadas as demais condições legais.

(11) BR 30 2013 004471-8

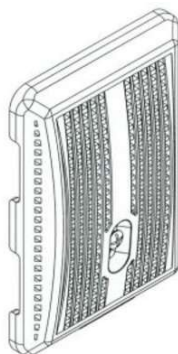

Código 39 - Concessão do Registro

(22) 06/09/2013

(15) 12/09/2017

(45) 12/09/2017

(52) 23-01

(54) CONFIGURAÇÃO APLICADA EM TAMPA PARA DISPOSITIVOS DE SUCÇÃO DE PISCINAS

(73) ROBSON TALVANY MELVINO ARAÚJO (BR/SP)

(72) ROBSON TALVANY MELVINO ARAÚJO

Prazo de validade: 10 (dez) anos contados a partir de 06/09/2013, mediante o recolhimento da taxa quinquenal de manutenção (Artigos 119 e 120 da LPI) e



observadas as demais condições legais.

(11) BR 30 2013 004539-0

Código 39 - Concessão do Registro
(22) 10/09/2013
(15) 12/09/2017
(30) 12/03/2013 CN 201330060331.0
(45) 12/09/2017
(52) 12-08
(54) CONFIGURAÇÃO APLICADA A VEÍCULO.
(73) BYD COMPANY LIMITED (CN)
(72) SHANGGING LIN, YUNCHENG ZHANG, XIAOMING ZHONG, YUBO LIAN, WANG PENG
(74) MARIA PIA CARVALHO
Prazo de validade: 10 (dez) anos contados a partir de 10/09/2013, mediante o recolhimento da taxa quinquenal de manutenção (Artigos 119 e 120 da LPI) e observadas as demais condições legais.

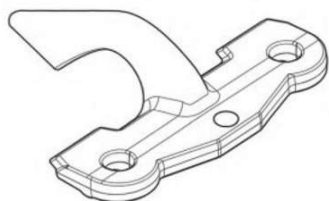
(11) BR 30 2014 000076-4

Código 39 - Concessão do Registro
(22) 09/01/2014
(15) 12/09/2017
(30) 20/12/2013 CA 154398
(45) 12/09/2017
(52) 08-08
(54) CONFIGURAÇÃO APLICADA EM FIXADOR PARA UMA LÂMINA DE FOICE
(73) MACDON INDUSTRIES LTD. (CA)
(72) FRANCOIS R. TALBOT
(74) NELLIE D SHORES
Prazo de validade: 10 (dez) anos contados a partir de 09/01/2014, mediante o recolhimento da taxa quinquenal de manutenção (Artigos 119 e 120 da LPI) e observadas as demais condições legais.

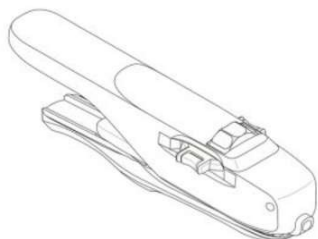
(11) BR 30 2014 000688-6

Código 39 - Concessão do Registro
(22) 18/02/2014
(15) 12/09/2017
(30) 30/08/2013 JP 2013-020092
(45) 12/09/2017
(52) 24-01
(54) CONFIGURAÇÃO APLICADA EM MANOPLA DE CONTROLE
(73) KARL STROZ GMBH & CO. KG (DE)
(72) HIDEKI KATSURA
(74) DANNEMANN, SIEMSEN BIGLER & IPANEMA MOREIRA



Prazo de validade: 10 (dez) anos contados a partir de 18/02/2014, mediante o recolhimento da taxa quinquenal de manutenção (Artigos 119 e 120 da LPI) e observadas as demais condições legais.

(11) BR 30 2014 000804-8



Código 39 - Concessão do Registro
(22) 25/02/2014
(15) 12/09/2017
(30) 02/10/2013 EM 2319194
(45) 12/09/2017
(52) 09-01
(54) CONFIGURAÇÃO APLICADA EM FRASCO PARA PERFUME.
(73) EQUIVALENZA MANUFACTORY, S.L (ES)
(72) FRANCISCO MORAN PRIETO
(74) BHERING ADVOGADOS

Prazo de validade: 10 (dez) anos contados a partir de 25/02/2014, mediante o recolhimento da taxa quinquenal de manutenção (Artigos 119 e 120 da LPI) e observadas as demais condições legais.

(11) BR 30 2014 001423-4

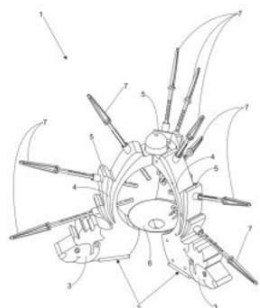

Código 39 - Concessão do Registro
(22) 31/03/2014
(15) 12/09/2017
(45) 12/09/2017
(52) 21-01
(54) CONFIGURAÇÃO APLICADA EM BRINQUEDO
(73) ANJO - INDÚSTRIA E COMÉRCIO DE PLÁSTICOS LTDA (BR/SP)
(72) JOÃO GILBERTO GHIRALDI
(74) TINOCO SOARES & FILHO LTDA.

Prazo de validade: 10 (dez) anos contados a partir de 31/03/2014, mediante o recolhimento da taxa quinquenal de manutenção (Artigos 119 e 120 da LPI) e observadas as demais condições legais.

(11) BR 30 2014 002959-2



Código 39 - Concessão do Registro
(22) 25/06/2014
(15) 12/09/2017
(45) 12/09/2017
(52) 06-01
(54) CONFIGURAÇÃO APLICADA EM MÓDULO
(73) PAULO CELSO CARDOSO BACCHI (BR/SP)
(72) PAULO CELSO CARDOSO BACCHI
(74) LOGOS MARCAS E PATENTES S/S LTDA

Prazo de validade: 10 (dez) anos contados a partir de 25/06/2014, mediante o



recolhimento da taxa quinquenal de manutenção (Artigos 119 e 120 da LPI) e observadas as demais condições legais.

(11) BR 30 2015 002741-0



Código 39 - Concessão do Registro

(22) 09/06/2015

(15) 12/09/2017

(30) 10/12/2014 US 29/511,408; 10/12/2014 US 29/511464

(45) 12/09/2017

(52) 32-00

(54) PADRÃO ORNAMENTAL APLICADO A ETIQUETA

(73) KIMBERLY-CLARK WORLDWIDE, INC. (US)

(72) ROBERT A. SCARBOROUGH

(74) PINHEIRO NETO ADVOGADOS

Prazo de validade: 10 (dez) anos contados a partir de 09/06/2015, mediante o recolhimento da taxa quinquenal de manutenção (Artigos 119 e 120 da LPI) e observadas as demais condições legais.

(11) BR 30 2015 003604-4

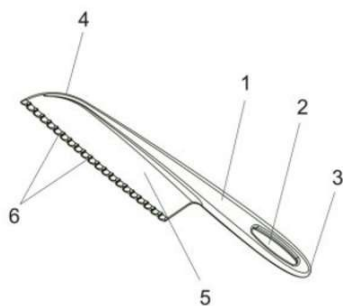

Código 39 - Concessão do Registro

(22) 31/07/2015

(15) 12/09/2017

(45) 12/09/2017

(52) 07-03

(54) CONFIGURAÇÃO APLICADA EM FACA

(73) TRAMONTINA S.A. CUTELARIA (BR/RS)

(72) MARCOS ANTONIO GRESPAN

(74) CREAZIONE MARCAS E PATENTES LTDA.

Prazo de validade: 10 (dez) anos contados a partir de 31/07/2015, mediante o recolhimento da taxa quinquenal de manutenção (Artigos 119 e 120 da LPI) e observadas as demais condições legais.

(11) BR 30 2015 004238-9

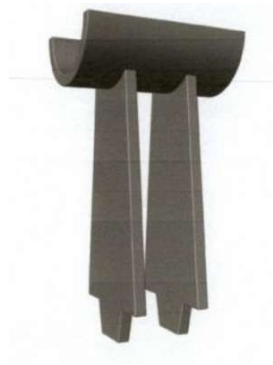

Código 39 - Concessão do Registro

(22) 11/09/2015

(15) 12/09/2017

(45) 12/09/2017

(52) 09-09

(54) CONFIGURAÇÃO APLICADA EM LIXEIRA EXTERNA

(73) JEFFERSON SANTOS DE OLIVEIRA (BR/SP)

(72) JEFFERSON SANTOS DE OLIVEIRA

(74) IGOR VICENTE DE OLIVEIRA GONÇALVES - ME

Prazo de validade: 10 (dez) anos contados a partir de 11/09/2015, mediante o recolhimento da taxa quinquenal de manutenção (Artigos 119 e 120 da LPI) e



observadas as demais condições legais.

(11) BR 30 2015 004265-6

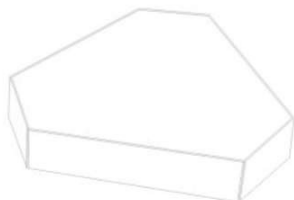

Código 39 - Concessão do Registro
 (22) 15/09/2015
 (15) 12/09/2017
 (45) 12/09/2017
 (52) 09-03
 (54) CONFIGURAÇÃO APLICADA EM EMBALAGEM
 (73) KÖNIG DO BRASIL LTDA (BR/SP)
 (72) MARIO ODA KOKUTA
 (74) RUBENS DOS SANTOS FILHO

Prazo de validade: 10 (dez) anos contados a partir de 15/09/2015, mediante o recolhimento da taxa quinquenal de manutenção (Artigos 119 e 120 da LPI) e observadas as demais condições legais.

(11) BR 30 2015 004484-5



Código 39 - Concessão do Registro
 (22) 29/09/2015
 (15) 12/09/2017
 (30) 31/03/2015 US US 29/522.588
 (45) 12/09/2017
 (52) 09-01
 (54) CONFIGURAÇÃO APLICADA EM GARRAFA
 (73) BAYER CONSUMER CARE AG (CH)
 (72) PHILLIP LE, M. GARY GROSSMAN, THOMAS VAN DICK, DONALD E. STAPLES, JACK THOMAS HAWKINS JR.
 (74) Carlos André Barbosa Cavalcanti

Prazo de validade: 10 (dez) anos contados a partir de 29/09/2015, mediante o recolhimento da taxa quinquenal de manutenção (Artigos 119 e 120 da LPI) e observadas as demais condições legais.

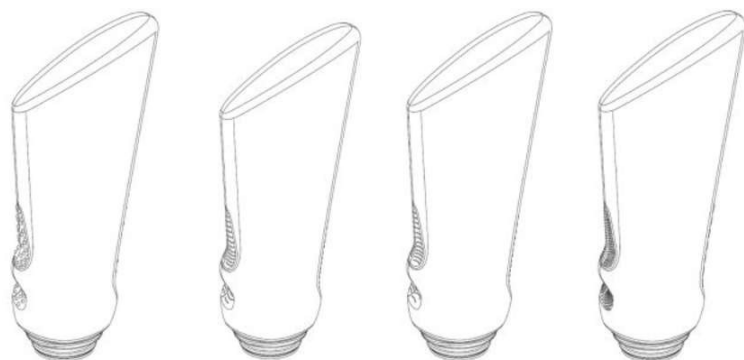

(11) BR 30 2015 004485-3

Código 39 - Concessão do Registro
 (22) 29/09/2015
 (15) 12/09/2017



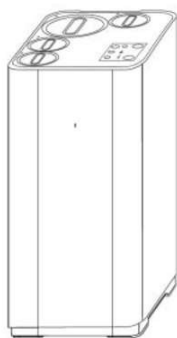

(30) 31/03/2015 CN 201530081880.5

(45) 12/09/2017

(52) 23-01

(54) CONFIGURAÇÃO APLICADA A/EM PURIFICADOR DE ÁGUA

(73) XIAOMI INC. (CN) , XIAOPING CHEN (CN) , FOSHAN VIOMI ELECTRICAL TECHNOLOGY CO., LTD. (CN)

(72) XIAOPING CHEN, XINYU LIU, NINGNING LI

(74) DANNEMANN, SIEMSEN, BIGLER & IPANEMA MOREIRA, PROPRIEDADE INDUSTRIAL LTDA.

Prazo de validade: 10 (dez) anos contados a partir de 29/09/2015, mediante o recolhimento da taxa quinquenal de manutenção (Artigos 119 e 120 da LPI) e observadas as demais condições legais.

(11) BR 30 2015 004517-5

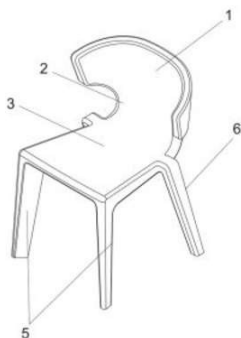

Código 39 - Concessão do Registro

(22) 01/10/2015

(15) 12/09/2017

(45) 12/09/2017

(52) 06-01

(54) CONFIGURAÇÃO APLICADA EM CADEIRA

(73) TRAMONTINA DELTA S/A (BR/PE)

(72) RUI JOSÉ BALDASSO

(74) CREAÇÃO MARCAS E PATENTES LTDA.

Prazo de validade: 10 (dez) anos contados a partir de 01/10/2015, mediante o recolhimento da taxa quinquenal de manutenção (Artigos 119 e 120 da LPI) e observadas as demais condições legais.

(11) BR 30 2015 004521-3

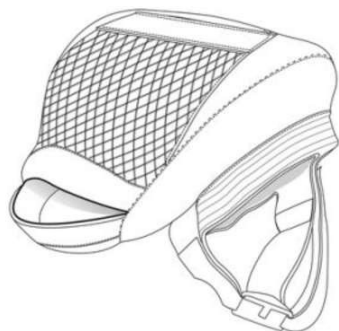

Código 39 - Concessão do Registro

(22) 01/10/2015

(15) 12/09/2017

(45) 12/09/2017

(52) 03-01

(54) CONFIGURAÇÃO APLICADA EM CAPA PARA MOLINETE

(73) SILVIO CLARETE DE LIMA (BR/SP)

(72) SILVIO CLARETE DE LIMA

(74) RICARDO SERAFIM

Prazo de validade: 10 (dez) anos contados a partir de 01/10/2015, mediante o recolhimento da taxa quinquenal de manutenção (Artigos 119 e 120 da LPI) e observadas as demais condições legais.

(11) BR 30 2015 004642-2

Código 39 - Concessão do Registro

(22) 09/10/2015





(15) 12/09/2017
 (30) 10/04/2015 EM 001433304
 (45) 12/09/2017
 (52) 15-04
 (54) CONFIGURAÇÃO APLICADA A RETROESCAVADEIRA
 (73) JC BAMFORD EXCAVATORS LIMITED (GB)
 (72) SAMUEL JOHN JILBERT, THOMAS EDWARD UNDERHILL, SAMUEL PAYNE
 (74) FLÁVIA SALIM LOPES

Prazo de validade: 10 (dez) anos contados a partir de 09/10/2015, mediante o recolhimento da taxa quinquenal de manutenção (Artigos 119 e 120 da LPI) e observadas as demais condições legais.

(11) BR 30 2015 004643-0



Código 39 - Concessão do Registro
 (22) 09/10/2015
 (15) 12/09/2017
 (30) 10/04/2015 EM 001433304
 (45) 12/09/2017
 (52) 15-04
 (54) CONFIGURAÇÃO APLICADA A CABINE
 (73) JC BAMFORD EXCAVATORS LIMITED (GB)
 (72) SAMUEL JOHN JILBERT, THOMAS EDWARD UNDERHILL, SAMUEL PAYNE
 (74) FLÁVIA SALIM LOPES

Prazo de validade: 10 (dez) anos contados a partir de 09/10/2015, mediante o recolhimento da taxa quinquenal de manutenção (Artigos 119 e 120 da LPI) e observadas as demais condições legais.

(11) BR 30 2015 004646-5



Código 39 - Concessão do Registro
 (22) 09/10/2015
 (15) 12/09/2017
 (30) 10/04/2015 EM 001433304
 (45) 12/09/2017
 (52) 15-04
 (54) CONFIGURAÇÃO APLICADA A CONTRAPESO
 (73) JC BAMFORD EXCAVATORS LIMITED (GB)
 (72) SAMUEL JOHN JILBERT, THOMAS EDWARD UNDERHILL, SAMUEL PAYNE
 (74) FLÁVIA SALIM LOPES

Prazo de validade: 10 (dez) anos contados a partir de 09/10/2015, mediante o recolhimento da taxa quinquenal de manutenção (Artigos 119 e 120 da LPI) e observadas as demais condições legais.



(11) BR 30 2015 004652-0

Código 39 - Concessão do Registro

(22) 09/10/2015

(15) 12/09/2017

(30) 10/04/2015 SE 002678821

(45) 12/09/2017

(52) 08-05

(54) CONFIGURAÇÃO APLICADA A/EM LANÇA PULVERIZADORA

(73) HUSQVARNA AB (SE)

(72) JENS NÄSLUND, DANIEL GUNNARSSON, GUSTAV LANDBERG, TOR SIGURDSON

(74) IKO MEDINA

Prazo de validade: 10 (dez) anos contados a partir de 09/10/2015, mediante o recolhimento da taxa quinquenal de manutenção (Artigos 119 e 120 da LPI) e observadas as demais condições legais.

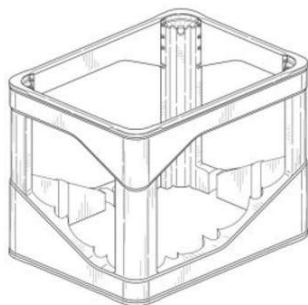
(11) BR 30 2015 004798-4

Código 39 - Concessão do Registro

(22) 20/10/2015

(15) 12/09/2017

(30) 21/04/2015 US 29/524,598

(45) 12/09/2017

(52) 09-03

(54) CONFIGURAÇÃO APLICADA A/EM CAIXA PARA TRANSPORTE

(73) PEPSICO, INC. (US)

(72) MATTHIEU AQUINO, FEDERICO CASOTTO, GUSTAVO DE SOUZA MESSIAS

(74) DANNEMANN, SIEMSEN, BIGLER & IPANEMA MOREIRA, PROPRIEDADE INDUSTRIAL LTDA.

Prazo de validade: 10 (dez) anos contados a partir de 20/10/2015, mediante o recolhimento da taxa quinquenal de manutenção (Artigos 119 e 120 da LPI) e observadas as demais condições legais.

(11) BR 30 2015 004960-0

Código 39 - Concessão do Registro

(22) 29/10/2015

(15) 12/09/2017

(45) 12/09/2017

(52) 06-04

(54) CONFIGURAÇÃO APLICADA A ARMÁRIO PARA COSMÉTICOS

(73) INDUSTRIA DE DISEÑO TEXTIL, S.A. (INDITEX, S.A.) (ES)

(72) VIRGINIA PEÑA DEL RÍO

(74) FLÁVIA SALIM LOPES



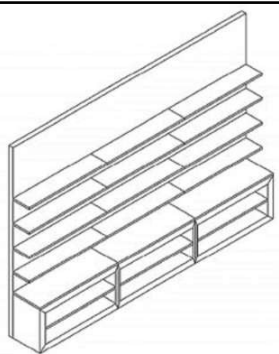

Prazo de validade: 10 (dez) anos contados a partir de 29/10/2015, mediante o recolhimento da taxa quinquenal de manutenção (Artigos 119 e 120 da LPI) e observadas as demais condições legais.

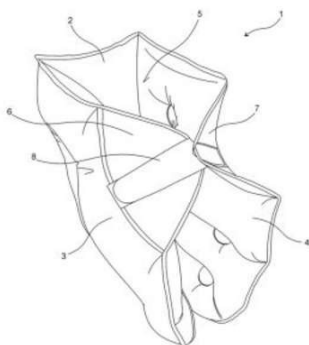
(11) BR 30 2015 005208-2

Código 39 - Concessão do Registro

(22) 16/11/2015

(15) 12/09/2017

(45) 12/09/2017

(52) 24-04

(54) CONFIGURAÇÃO APLICADA EM PROTETOR

(73) BIOFLORENCE IMPLEMENTOS ORTOPÉDICOS LTDA (BR/SP)

(72) LUCIANO CABRAL DO NASCIMENTO

(74) SOMARCA ASSESSORIA EMPRESARIAL S/C LTDA

Prazo de validade: 10 (dez) anos contados a partir de 16/11/2015, mediante o recolhimento da taxa quinquenal de manutenção (Artigos 119 e 120 da LPI) e observadas as demais condições legais.

(11) BR 30 2015 005424-7

Código 39 - Concessão do Registro

(22) 02/04/2013

(15) 12/09/2017

(30) 10/10/2012 SE 2012/0447

(45) 12/09/2017

(52) 12-16

(54) CONFIGURAÇÃO APLICADA EM ASA DE CONJUNTO DE CANTO DE CABINE.

(62) BR 30 2013 001434-7 02/04/2013

(73) SCANIA CV AB (SE)

(72) SEBASTIAN THYRÉN, LISA LARSSON, NADIM BOUCHOUIKA, XAVIER CARRERAS-CASTRO, KRISTOFER HANSÉN

(74) LUIZ LEONARDOS & ADVOGADOS

Prazo de validade: 10 (dez) anos contados a partir de 02/04/2013, mediante o recolhimento da taxa quinquenal de manutenção (Artigos 119 e 120 da LPI) e observadas as demais condições legais.

(11) BR 30 2015 005427-1

Código 39 - Concessão do Registro

(22) 27/11/2015

(15) 12/09/2017



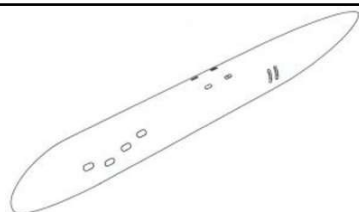

(45) 12/09/2017

(52) 12-07

(54) CONFIGURAÇÃO APLICADA A CONJUNTO DE FUSELAGEM E JANELAS DE AERONAVE

(73) EMBRAER S.A. (BR/SP)

(72) ALESSANDRO VASSALLO, AMANDA OLIVEIRA DO CARMO, ANDRÉ GASPAROTTI, BRUNO KIMURA CASTANHA, CARLOS AUGUSTO FERNANDES FILHO, CARLOS EDUARDO DE CARVALHO, CARLOS MARCELO CAMPOS TEIXEIRA, CARLOS ROSLEY BERNARDES, DEMETRIO ANDRADE DE CAMPOS, DOUGLAS GONÇALVES DE ALBUQUERQUE, EMMANUEL BASILE GARAKIS, FERNANDA LOTH PUGLIESI, LUZ MARIA ROMERO TARAZONA, MATEUS RODRIGUES MIRANDA, MAURI MENDES DE OLIVEIRA, RICARDO ATHAYDE ABELHEIRA, SERGIO RAPHAEL FONSECA AFFONSO, SILVIO HIDEO LEMOS MOCHIDUKY, WALTER AFFONSO JUNIOR

(74) VEIRANO ADVOGADOS

Prazo de validade: 10 (dez) anos contados a partir de 27/11/2015, mediante o recolhimento da taxa quinquenal de manutenção (Artigos 119 e 120 da LPI) e observadas as demais condições legais. (co) Registro concedido por força do art. 106 da Lei da Propriedade Industrial nº 9.279/96. Aplicável a instauração de ofício do processo administrativo de nulidade, conforme dispõe o Art.113, para averiguação da infringência do art. 95 do referido diploma legal.

(11) BR 30 2015 005450-6

Código 39 - Concessão do Registro

(22) 30/11/2015

(15) 12/09/2017

(45) 12/09/2017

(52) 12-08

(54) CONFIGURAÇÃO APLICADA EM AUTOMÓVEL

(73) FCA FIAT CHRYSLER AUTOMÓVEIS BRASIL LTDA (BR/MG)

(72) PETER JAKOB FASSBENDER

Prazo de validade: 10 (dez) anos contados a partir de 30/11/2015, mediante o recolhimento da taxa quinquenal de manutenção (Artigos 119 e 120 da LPI) e observadas as demais condições legais.

(11) BR 30 2015 005472-7

Código 39 - Concessão do Registro

(22) 30/11/2015

(15) 12/09/2017

(30) 02/06/2015 SE 2015/0216

(45) 12/09/2017

(52) 12-16

(54) CONFIGURAÇÃO APLICADA EM DEFLETOR DE AR PARA PORTA

(73) SCANIA CV AB (SE)





(72) LISA LARSSON

(74) LUIZ LEONARDOS & ADVOGADOS

Prazo de validade: 10 (dez) anos contados a partir de 30/11/2015, mediante o recolhimento da taxa quinquenal de manutenção (Artigos 119 e 120 da LPI) e observadas as demais condições legais.

(11) BR 30 2015 005482-4

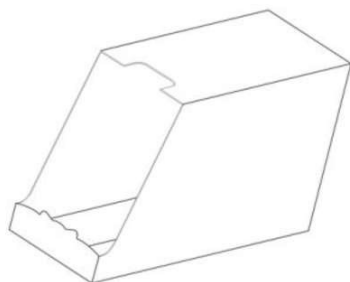

Código 39 - Concessão do Registro

(22) 01/12/2015

(15) 12/09/2017

(30) 01/06/2015 EM 002710624-0003

(45) 12/09/2017

(52) 09-03

(54) CONFIGURAÇÃO APLICADA A/EM EMBALAGEM EXPOSITORA

(73) MARS, INCORPORATED (US)

(72) ERIC SOEGYANTO

(74) Araripe & Associados

Prazo de validade: 10 (dez) anos contados a partir de 01/12/2015, mediante o recolhimento da taxa quinquenal de manutenção (Artigos 119 e 120 da LPI) e observadas as demais condições legais.

(11) BR 30 2015 005494-8



Código 39 - Concessão do Registro

(22) 02/12/2015

(15) 12/09/2017

(30) 03/06/2015 EM 002712851-0003

(45) 12/09/2017

(52) 03-01

(54) CONFIGURAÇÃO APLICADA A/EM BOLSA

(73) GUCCIO GUCCI S.P.A. (IT)

(72) ALESSANDRO MICHELE

(74) Ariboni, Fabbri e Schmidt Sociedade de Advogados

Prazo de validade: 10 (dez) anos contados a partir de 02/12/2015, mediante o recolhimento da taxa quinquenal de manutenção (Artigos 119 e 120 da LPI) e observadas as demais condições legais.

(11) BR 30 2015 005506-5

Código 39 - Concessão do Registro

(22) 03/12/2015

(15) 12/09/2017

(45) 12/09/2017

(52) 23-03



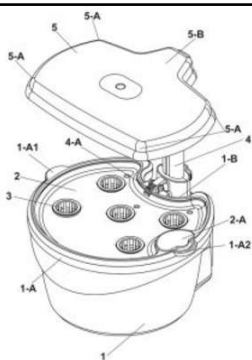

(54) CONFIGURAÇÃO APLICADA A APARELHO PARA CULTIVO DE HORTALIÇAS

(73) NORDTECH MÁQUINAS E MOTORES LTDA (BR/PR)

(72) RENATO PAULO FIEDLER

(74) CARLOS EDUARDO LEME DE JESUS

Prazo de validade: 10 (dez) anos contados a partir de 03/12/2015, mediante o recolhimento da taxa quinquenal de manutenção (Artigos 119 e 120 da LPI) e observadas as demais condições legais.

(11) BR 30 2015 005508-1

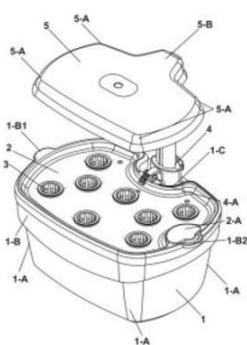

Código 39 - Concessão do Registro

(22) 03/12/2015

(15) 12/09/2017

(45) 12/09/2017

(52) 23-03

(54) CONFIGURAÇÃO APLICADA A APARELHO PARA CULTIVO DE HORTALIÇAS

(73) NORDTECH MÁQUINAS E MOTORES LTDA (BR/PR)

(72) RENATO PAULO FIEDLER

(74) CARLOS EDUARDO LEME DE JESUS

Prazo de validade: 10 (dez) anos contados a partir de 03/12/2015, mediante o recolhimento da taxa quinquenal de manutenção (Artigos 119 e 120 da LPI) e observadas as demais condições legais.

(11) BR 30 2015 005513-8



Código 39 - Concessão do Registro

(22) 03/12/2015

(15) 12/09/2017

(45) 12/09/2017

(52) 12-08

(54) CONFIGURAÇÃO APLICADA A/EM CARROCERIA DE ÔNIBUS

(73) MARCOPOLO S.A (BR/RS)

(72) RUBEN ANTÔNIO BISI

(74) Remer Villaça & Nogueira Assessoria e Consultoria de Prop. Intelectual S/S Ltda.

Prazo de validade: 10 (dez) anos contados a partir de 03/12/2015, mediante o recolhimento da taxa quinquenal de manutenção (Artigos 119 e 120 da LPI) e observadas as demais condições legais.

(11) BR 30 2015 005530-8

Código 39 - Concessão do Registro

(22) 04/12/2015

(15) 12/09/2017

(45) 12/09/2017





(52) 02-04

(54) CONFIGURAÇÃO APLICADA A/EM SANDÁLIA

(73) GRENDENE S.A. (BR/CE)

(72) EDSON MATSUO

(74) Remer Villaça & Nogueira Assessoria e Consultoria de Prop. Intelectual S/S Ltda.

Prazo de validade: 10 (dez) anos contados a partir de 04/12/2015, mediante o recolhimento da taxa quinquenal de manutenção (Artigos 119 e 120 da LPI) e observadas as demais condições legais.

(11) BR 30 2015 005536-7



Código 39 - Concessão do Registro

(22) 07/12/2015

(15) 12/09/2017

(45) 12/09/2017

(52) 09-03

(54) CONFIGURAÇÃO APLICADA A EMBALAGEM PLANIFICADA

(73) DUSO COMÉRCIO DE PRODUTOS PARA INFORMÁTICA - EPP (BR/SP)

(72) ERITON LUIS REYZIK

(74) CARLOS EMIR LIMA DE OLIVEIRA

Prazo de validade: 10 (dez) anos contados a partir de 07/12/2015, mediante o recolhimento da taxa quinquenal de manutenção (Artigos 119 e 120 da LPI) e observadas as demais condições legais.

(11) BR 30 2015 005539-1

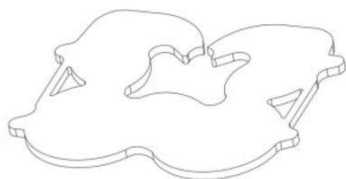

Código 39 - Concessão do Registro

(22) 07/12/2015

(15) 12/09/2017

(30) 05/06/2015 US 29/529,388

(45) 12/09/2017

(52) 08-07

(54) CONFIGURAÇÃO APLICADA A/EM FECHO PARA BOLSAS

(73) KWIK LOK CORPORATION (US)

(72) COOPER C. WOODRING, ROGER KEITH. HART

(74) Daniel Advogados (Alt.de Daniel & Cia)

Prazo de validade: 10 (dez) anos contados a partir de 07/12/2015, mediante o recolhimento da taxa quinquenal de manutenção (Artigos 119 e 120 da LPI) e observadas as demais condições legais.

(11) BR 30 2015 005540-5

Código 39 - Concessão do Registro

(22) 07/12/2015

(15) 12/09/2017

(30) 05/06/2015 US 29/529.383



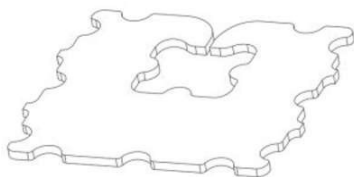

(45) 12/09/2017

(52) 08-07

(54) CONFIGURAÇÃO APLICADA A/EM FECHO PARA BOLSAS

(73) KWIK LOK CORPORATION (US)

(72) COOPER C. WOODRING, ROGER KEITH HART

(74) Daniel Advogados (Alt.de Daniel & Cia)

Prazo de validade: 10 (dez) anos contados a partir de 07/12/2015, mediante o recolhimento da taxa quinquenal de manutenção (Artigos 119 e 120 da LPI) e observadas as demais condições legais.

(11) BR 30 2015 005558-8

Código 39 - Concessão do Registro

(22) 08/12/2015

(15) 12/09/2017

(45) 12/09/2017

(52) 23-02

(54) CONFIGURAÇÃO APLICADA A/EM BANHEIRO MÓVEL

(73) BUNKER INDÚSTRIA METALÚRGICA LTDA (BR/PR)

(72) BRUNO VALENTIM FERREIRO, LUCIANA APARECIDA LIMA GUIDI ALVES

(74) MARCOS ANTONIO NUNES

Prazo de validade: 10 (dez) anos contados a partir de 08/12/2015, mediante o recolhimento da taxa quinquenal de manutenção (Artigos 119 e 120 da LPI) e observadas as demais condições legais.

(11) BR 30 2015 005561-8

Código 39 - Concessão do Registro

(22) 09/12/2015

(15) 12/09/2017

(30) 09/06/2015 WO 899063501

(45) 12/09/2017

(52) 04-02

(54) CONFIGURAÇÃO APLICADA A/EM ESCOVA DE DENTE

(73) THE GILLETTE COMPANY (US)

(72) SIMONE BERTRAND, MARLIS HÜBNER, FRANZISKA SCHMID

(74) Trench, Rossi e Watanabe Advogados

Prazo de validade: 10 (dez) anos contados a partir de 09/12/2015, mediante o recolhimento da taxa quinquenal de manutenção (Artigos 119 e 120 da LPI) e observadas as demais condições legais.

(11) BR 30 2015 005562-6

Código 39 - Concessão do Registro

(22) 09/12/2015

(15) 12/09/2017

(30) 09/06/2015 WO 899063501





(45) 12/09/2017

(52) 04-02

(54) CONFIGURAÇÃO APLICADA A/EM ESCOVA DE DENTE

(73) THE GILLETTE COMPANY (US)

(72) SIMONE BERTRAND, MARLIS HÜBNER, FRANZISKA SCHMID

(74) Trench, Rossi e Watanabe Advogados

Prazo de validade: 10 (dez) anos contados a partir de 09/12/2015, mediante o recolhimento da taxa quinquenal de manutenção (Artigos 119 e 120 da LPI) e observadas as demais condições legais. (co) Registro concedido por força do art. 106 da Lei da Propriedade Industrial nº 9.279/96. Aplicável a instauração de ofício do processo administrativo de nulidade, conforme dispõe o Art.113, para averiguação da infringência do art. 95 do referido diploma legal.

(11) BR 30 2015 005563-4



Código 39 - Concessão do Registro

(22) 09/12/2015

(15) 12/09/2017

(30) 09/06/2015 WO 899063501

(45) 12/09/2017

(52) 04-02

(54) CONFIGURAÇÃO APLICADA A/EM ESCOVA DE DENTE

(73) THE GILLETTE COMPANY (US)

(72) SIMONE BERTRAND, MARLIS HÜBNER, FRANZISKA SCHMID

(74) Trench, Rossi e Watanabe Advogados

Prazo de validade: 10 (dez) anos contados a partir de 09/12/2015, mediante o recolhimento da taxa quinquenal de manutenção (Artigos 119 e 120 da LPI) e observadas as demais condições legais. (co) Registro concedido por força do art. 106 da Lei da Propriedade Industrial nº 9.279/96. Aplicável a instauração de ofício do processo administrativo de nulidade, conforme dispõe o Art.113, para averiguação da infringência do art. 95 do referido diploma legal.

(11) BR 30 2015 005564-2



Código 39 - Concessão do Registro

(22) 09/12/2015

(15) 12/09/2017

(30) 09/06/2015 WO 899063501

(45) 12/09/2017

(52) 04-02

(54) CONFIGURAÇÃO APLICADA A/EM ESCOVA DE DENTE

(73) THE GILLETTE COMPANY (US)

(72) SIMONE BERTRAND, MARLIS HÜBNER, FRANZISKA SCHMID

(74) Trench, Rossi e Watanabe Advogados

Prazo de validade: 10 (dez) anos contados a partir de 09/12/2015, mediante o recolhimento da taxa quinquenal de manutenção (Artigos 119 e 120 da LPI) e



observadas as demais condições legais. (co) Registro concedido por força do art. 106 da Lei da Propriedade Industrial nº 9.279/96. Aplicável a instauração de ofício do processo administrativo de nulidade, conforme dispõe o Art.113, para averiguação da infringência do art. 95 do referido diploma legal.

(11) BR 30 2015 005565-0



Código 39 - Concessão do Registro

(22) 09/12/2015

(15) 12/09/2017

(30) 09/06/2015 WO 899063501

(45) 12/09/2017

(52) 04-02

(54) CONFIGURAÇÃO APLICADA A/EM ESCOVA DE DENTE

(73) THE GILLETTE COMPANY (US)

(72) SIMONE BERTRAND, MARLIS HÜBNER, FRANZISKA SCHMID

(74) Trench, Rossi e Watanabe Advogados

Prazo de validade: 10 (dez) anos contados a partir de 09/12/2015, mediante o recolhimento da taxa quinquenal de manutenção (Artigos 119 e 120 da LPI) e observadas as demais condições legais. (co) Registro concedido por força do art. 106 da Lei da Propriedade Industrial nº 9.279/96. Aplicável a instauração de ofício do processo administrativo de nulidade, conforme dispõe o Art.113, para averiguação da infringência do art. 95 do referido diploma legal.

(11) BR 30 2015 005566-9



Código 39 - Concessão do Registro

(22) 09/12/2015

(15) 12/09/2017

(30) 09/06/2015 WO 899063501

(45) 12/09/2017

(52) 04-02

(54) CONFIGURAÇÃO APLICADA A/EM ESCOVA DE DENTE

(73) THE GILLETTE COMPANY (US)

(72) SIMONE BERTRAND, MARLIS HÜBNER, FRANZISKA SCHMID

(74) Trench, Rossi e Watanabe Advogados

Prazo de validade: 10 (dez) anos contados a partir de 09/12/2015, mediante o recolhimento da taxa quinquenal de manutenção (Artigos 119 e 120 da LPI) e observadas as demais condições legais. (co) Registro concedido por força do art. 106 da Lei da Propriedade Industrial nº 9.279/96. Aplicável a instauração de ofício do processo administrativo de nulidade, conforme dispõe o Art.113, para averiguação da infringência do art. 95 do referido diploma legal.

(11) BR 30 2015 005567-7

Código 39 - Concessão do Registro

(22) 09/12/2015





(15) 12/09/2017

(30) 09/06/2015 WO 899063501

(45) 12/09/2017

(52) 04-02

(54) CONFIGURAÇÃO APLICADA A/EM ESCOVA DE DENTE

(73) THE GILLETTE COMPANY (US)

(72) SIMONE BERTRAND, MARLIS HÜBNER, FRANZISKA SCHMID

(74) Trench, Rossi e Watanabe Advogados

Prazo de validade: 10 (dez) anos contados a partir de 09/12/2015, mediante o recolhimento da taxa quinquenal de manutenção (Artigos 119 e 120 da LPI) e observadas as demais condições legais. (co) Registro concedido por força do art. 106 da Lei da Propriedade Industrial nº 9.279/96. Aplicável a instauração de ofício do processo administrativo de nulidade, conforme dispõe o Art.113, para averiguação da infringência do art. 95 do referido diploma legal.

(11) BR 30 2015 005569-3

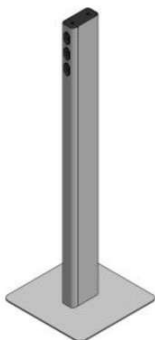

Código 39 - Concessão do Registro

(22) 09/12/2015

(15) 12/09/2017

(45) 12/09/2017

(52) 13-03

(54) CONFIGURAÇÃO APLICADA A/EM TOTEM DE ENERGIA ELÉTRICA

(73) HABTO OBJETOS LTDA (BR/RJ)

(72) DIOGO LAGE SOUZA, GIL MACHADO GUIGON DE ARAUJO, EDUARDO CRONEMBERGER DE FARIA

Prazo de validade: 10 (dez) anos contados a partir de 09/12/2015, mediante o recolhimento da taxa quinquenal de manutenção (Artigos 119 e 120 da LPI) e observadas as demais condições legais.

(11) BR 30 2015 005586-3



Código 39 - Concessão do Registro

(22) 09/12/2015

(15) 12/09/2017

(30) 12/06/2015 JP 2015-013138

(45) 12/09/2017

(52) 12-15

(54) CONFIGURAÇÃO APLICADA A/EM PNEUMÁTICO

(73) BRIDGESTONE CORPORATION (JP)

(72) SHINTARO HAYASHI

(74) MMV Agentes da Propriedade Industrial Ltda.

Prazo de validade: 10 (dez) anos contados a partir de 09/12/2015, mediante o recolhimento da taxa quinquenal de manutenção (Artigos 119 e 120 da LPI) e observadas as demais condições legais.

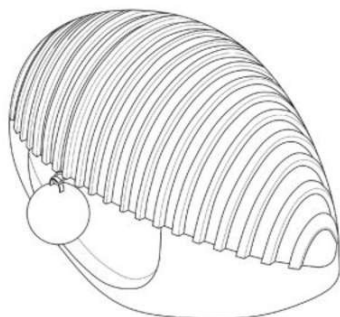

(11) BR 30 2015 005593-6

Código 39 - Concessão do Registro

(22) 10/12/2015

(15) 12/09/2017

(30) 11/06/2015 EM 002717058

(45) 12/09/2017

(52) 09-01

(54) CONFIGURAÇÃO APLICADA A/EM FRASCO

(73) KENZO (FR)

(72) PATRICK LI

(74) ANA PAULA SANTOS CELIDONIO

Prazo de validade: 10 (dez) anos contados a partir de 10/12/2015, mediante o recolhimento da taxa quinquenal de manutenção (Artigos 119 e 120 da LPI) e observadas as demais condições legais.

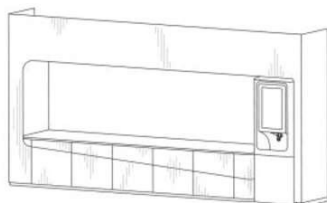
(11) BR 30 2015 005598-7

Código 39 - Concessão do Registro

(22) 10/12/2015

(15) 12/09/2017

(30) 11/06/2015 US 29/530,003

(45) 12/09/2017

(52) 20-02

(54) CONFIGURAÇÃO APLICADA A/EM EXIBIDORES

(73) PEPSICO, INC. (US)

(72) EMILIAN DAN CARTIS, STEPHEN LIM, CHIARA GRANA, CHRISTOPHER JOHN MILLER

(74) Dannemann, Siemsen, Bigler & Ipanema Moreira

Prazo de validade: 10 (dez) anos contados a partir de 10/12/2015, mediante o recolhimento da taxa quinquenal de manutenção (Artigos 119 e 120 da LPI) e observadas as demais condições legais.

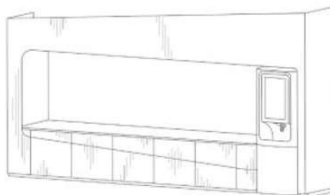
(11) BR 30 2015 005599-5

Código 39 - Concessão do Registro

(22) 10/12/2015

(15) 12/09/2017

(30) 11/06/2015 US 29/530,004

(45) 12/09/2017

(52) 20-02

(54) CONFIGURAÇÃO APLICADA A/EM EXIBIDORES

(73) PEPSICO, INC. (US)

(72) EMILIAN DAN CARTIS, STEPHEN LIM, CHIARA GRANA, CHRISTOPHER JOHN MILLER

(74) Dannemann, Siemsen, Bigler & Ipanema Moreira

Prazo de validade: 10 (dez) anos contados a partir de 10/12/2015, mediante o



recolhimento da taxa quinquenal de manutenção (Artigos 119 e 120 da LPI) e observadas as demais condições legais.

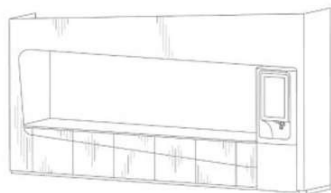

(11) BR 30 2015 005600-2



Código 39 - Concessão do Registro

(22) 10/12/2015

(15) 12/09/2017

(45) 12/09/2017

(52) 02-04

(54) CONFIGURAÇÃO APLICADA A/EM SOLADO PARA CALÇADO

(73) SERGIO RICARDO SOPRAFFINO PIMENTA DE OLIVEIRA (BR/SP)

(72) SERGIO RICARDO SOPRAFFINO PIMENTA DE OLIVEIRA

(74) Beerre Assessoria Empresarial Ltda.(Alt. de Beerre Assessoria Emp. S/C.LTDA.)

Prazo de validade: 10 (dez) anos contados a partir de 10/12/2015, mediante o recolhimento da taxa quinquenal de manutenção (Artigos 119 e 120 da LPI) e observadas as demais condições legais.

(11) BR 30 2015 005601-0



Código 39 - Concessão do Registro

(22) 10/12/2015

(15) 12/09/2017

(45) 12/09/2017

(52) 12-16

(54) CONFIGURAÇÃO APLICADA A VOLANTE

(73) DR. ING. H.C.F. PORSCHE AKTIENGESELLSCHAFT (DE)

(72) MARTIN POHANKA

(74) ORLANDO DE SOUZA

Prazo de validade: 10 (dez) anos contados a partir de 10/12/2015, mediante o recolhimento da taxa quinquenal de manutenção (Artigos 119 e 120 da LPI) e observadas as demais condições legais.

(11) BR 30 2015 005602-9



Código 39 - Concessão do Registro

(22) 10/12/2015

(15) 12/09/2017

(45) 12/09/2017

(52) 12-08

(54) CONFIGURAÇÃO APLICADA A AUTOMÓVEL

(73) DR. ING. H.C.F. PORSCHE AKTIENGESELLSCHAFT (DE)



(72) PETER VARGA

(74) ORLANDO DE SOUZA

Prazo de validade: 10 (dez) anos contados a partir de 10/12/2015, mediante o recolhimento da taxa quinquenal de manutenção (Artigos 119 e 120 da LPI) e observadas as demais condições legais.

(11) BR 30 2015 005603-7



Código 39 - Concessão do Registro

(22) 10/12/2015

(15) 12/09/2017

(45) 12/09/2017

(52) 12-08

(54) CONFIGURAÇÃO APLICADA A AUTOMÓVEL

(73) DR. ING. H.F.C. PORSCHE AKTIENGESELLSCHAFT (DE)

(72) PETER VARGA

(74) ORLANDO DE SOUZA

Prazo de validade: 10 (dez) anos contados a partir de 10/12/2015, mediante o recolhimento da taxa quinquenal de manutenção (Artigos 119 e 120 da LPI) e observadas as demais condições legais.

(11) BR 30 2015 005604-5



Código 39 - Concessão do Registro

(22) 10/12/2015

(15) 12/09/2017

(45) 12/09/2017

(52) 02-04

(54) CONFIGURAÇÃO APLICADA A/EM SOLADO PARA CALÇADO

(73) SERGIO RICARDO SOPRAFFINO PIMENTA DE OLIVEIRA (BR/SP)

(72) SERGIO RICARDO SOPRAFFINO PIMENTA DE OLIVEIRA

(74) Beerre Assessoria Empresarial Ltda.(Alt. de Beerre Assessoria Emp. S/C.LTDA.)

Prazo de validade: 10 (dez) anos contados a partir de 10/12/2015, mediante o recolhimento da taxa quinquenal de manutenção (Artigos 119 e 120 da LPI) e observadas as demais condições legais.

(11) BR 30 2015 005606-1



Código 39 - Concessão do Registro

(22) 10/12/2015

(15) 12/09/2017

(45) 12/09/2017

(52) 02-04

(54) CONFIGURAÇÃO APLICADA A/EM SOLADO PARA CALÇADO

(73) SERGIO RICARDO SOPRAFFINO PIMENTA DE OLIVEIRA (BR/SP)

(72) SERGIO RICARDO SOPRAFFINO PIMENTA DE OLIVEIRA



(74) Beerre Assessoria Empresarial Ltda.(Alt. de Beerre Assessoria Emp. S/C.LTDA.)

Prazo de validade: 10 (dez) anos contados a partir de 10/12/2015, mediante o recolhimento da taxa quinquenal de manutenção (Artigos 119 e 120 da LPI) e observadas as demais condições legais.

(11) BR 30 2015 005607-0



Código 39 - Concessão do Registro

(22) 10/12/2015

(15) 12/09/2017

(45) 12/09/2017

(52) 06-04

(54) CONFIGURAÇÃO APLICADA A/EM CÔMODA

(73) LUKALIAM MÓVEIS LTDA (BR/SP)

(72) GERSON ROBERTO HENRIQUE

(74) Village Marcas e Patentes Ltda

Prazo de validade: 10 (dez) anos contados a partir de 10/12/2015, mediante o recolhimento da taxa quinquenal de manutenção (Artigos 119 e 120 da LPI) e observadas as demais condições legais.

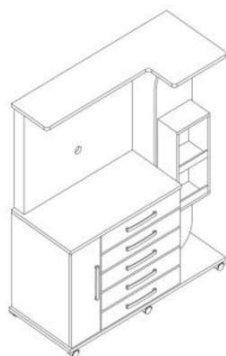

(11) BR 30 2015 005642-8



Código 39 - Concessão do Registro

(22) 14/12/2015

(15) 12/09/2017

(45) 12/09/2017

(52) 09-01

(54) CONFIGURAÇÃO APLICADA A/EM FRASCO

(73) FLORA PRODUTOS DE HIGIENE E LIMPEZA S.A. (BR/SP)

(72) RICARDO FERREIRA DE OLIVEIRA

(74) M C Araújo Consultoria em Propriedade Industrial Ltda.

Prazo de validade: 10 (dez) anos contados a partir de 14/12/2015, mediante o recolhimento da taxa quinquenal de manutenção (Artigos 119 e 120 da LPI) e observadas as demais condições legais.

(11) BR 30 2015 005649-5

Código 39 - Concessão do Registro





(22) 14/12/2015
(15) 12/09/2017
(30) 29/06/2015 EM 002728006
(45) 12/09/2017
(52) 19-06
(54) CONFIGURAÇÃO APLICADA EM CANETA
(73) SOCIETE BIC (FR)
(72) FRANCK VADENNE
(74) ANA PAULA SANTOS CELIDONIO

Prazo de validade: 10 (dez) anos contados a partir de 14/12/2015, mediante o recolhimento da taxa quinquenal de manutenção (Artigos 119 e 120 da LPI) e observadas as demais condições legais.

(11) BR 30 2015 005650-9

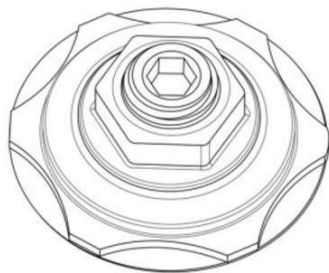

Código 39 - Concessão do Registro
(22) 14/12/2015
(15) 12/09/2017
(30) 06/08/2015 US 29/535,479
(45) 12/09/2017
(52) 12-16
(54) CONFIGURAÇÃO APLICADA A/EM TAMPA DE CALOTA
(73) WHEEL PROS, LLC (US)
(72) HANS LICKLITER
(74) Sul América Marcas e Patentes Ltda.

Prazo de validade: 10 (dez) anos contados a partir de 14/12/2015, mediante o recolhimento da taxa quinquenal de manutenção (Artigos 119 e 120 da LPI) e observadas as demais condições legais.

(11) BR 30 2015 005651-7

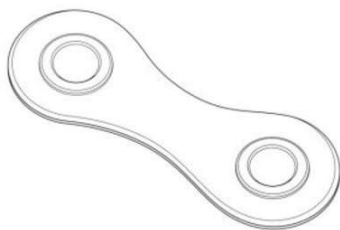

Código 39 - Concessão do Registro
(22) 14/12/2015
(15) 12/09/2017
(30) 06/08/2015 US 29/535,490
(45) 12/09/2017
(52) 12-16
(54) CONFIGURAÇÃO APLICADA A/EM ENGATE PARA RODA DE VEÍCULO
(73) WHEEL PROS, LLC (US)
(72) HANS LICKLITER
(74) Sul América Marcas e Patentes Ltda.

Prazo de validade: 10 (dez) anos contados a partir de 14/12/2015, mediante o recolhimento da taxa quinquenal de manutenção (Artigos 119 e 120 da LPI) e observadas as demais condições legais.



(11) BR 30 2015 005652-5

Código 39 - Concessão do Registro

(22) 14/12/2015

(15) 12/09/2017

(30) 06/08/2015 US 29/535,508

(45) 12/09/2017

(52) 12-16

(54) CONFIGURAÇÃO APLICADA A/EM RODA DE VEÍCULO

(73) WHEEL PROS, LLC (US)

(72) HANS LICKLITER

(74) Sul América Marcas e Patentes Ltda.

Prazo de validade: 10 (dez) anos contados a partir de 14/12/2015, mediante o recolhimento da taxa quinquenal de manutenção (Artigos 119 e 120 da LPI) e observadas as demais condições legais.

(11) BR 30 2015 005653-3

Código 39 - Concessão do Registro

(22) 14/12/2015

(15) 12/09/2017

(30) 06/08/2015 US 29/535,509

(45) 12/09/2017

(52) 12-16

(54) CONFIGURAÇÃO APLICADA A/EM RODA E CALOTA DE VEÍCULO

(73) WHEEL PROS, LLC (US)

(72) HANS LICKLITER

(74) Sul América Marcas e Patentes Ltda.

Prazo de validade: 10 (dez) anos contados a partir de 14/12/2015, mediante o recolhimento da taxa quinquenal de manutenção (Artigos 119 e 120 da LPI) e observadas as demais condições legais.

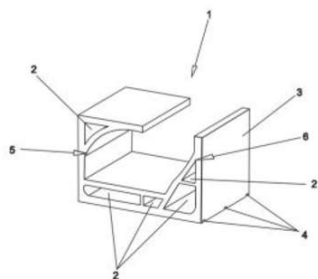
(11) BR 30 2015 005656-8

Código 39 - Concessão do Registro

(22) 14/12/2015

(15) 12/09/2017

(45) 12/09/2017

(52) 25-01

(54) CONFIGURAÇÃO APLICADA A/EM BLOCO

(73) MOACIR LOPES (BR/PR)

(72) MOACIR LOPES

(74) A Provincia Marcas e Patentes Ltda.

Prazo de validade: 10 (dez) anos contados a partir de 14/12/2015, mediante o recolhimento da taxa quinquenal de manutenção (Artigos 119 e 120 da LPI) e observadas as demais condições legais.



(11) BR 30 2015 005671-1



Código 39 - Concessão do Registro

(22) 14/12/2015

(15) 12/09/2017

(45) 12/09/2017

(52) 06-01

(54) CONFIGURAÇÃO APLICADA A/EM POLTRONA

(73) MARTICAR BANCOS RECLINAVEIS LTDA (BR/PR)

(72) NOELI VARIZA MARTINHAGO

(74) Marpa Consultoria e Assessoria Empresarial Ltda.

Prazo de validade: 10 (dez) anos contados a partir de 14/12/2015, mediante o recolhimento da taxa quinquenal de manutenção (Artigos 119 e 120 da LPI) e observadas as demais condições legais.

(11) BR 30 2015 005708-4

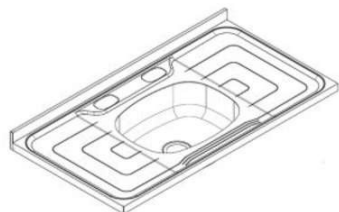

Código 39 - Concessão do Registro

(22) 15/12/2015

(15) 12/09/2017

(45) 12/09/2017

(52) 23-02

(54) CONFIGURAÇÃO APLICADA A/EM PIA

(73) FRANKE TECHNOLOGY AND TRADEMARK LTD (CH)

(72) MARCOS ALEXANDRE BOETTCHER SEBEN, VERENICE SCHVAMBACHI MACHADO

(74) Dannemann, Siemsen, Bigler & Ipanema Moreira

Prazo de validade: 10 (dez) anos contados a partir de 15/12/2015, mediante o recolhimento da taxa quinquenal de manutenção (Artigos 119 e 120 da LPI) e observadas as demais condições legais.

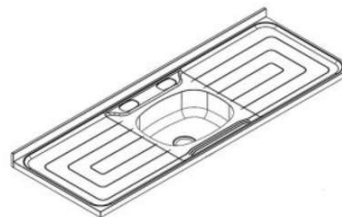
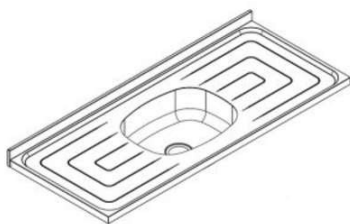
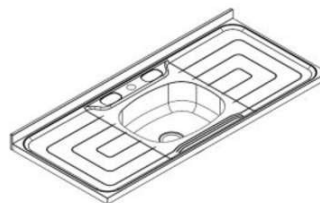
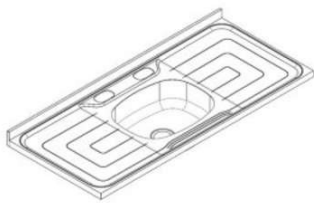
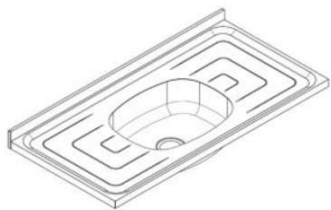

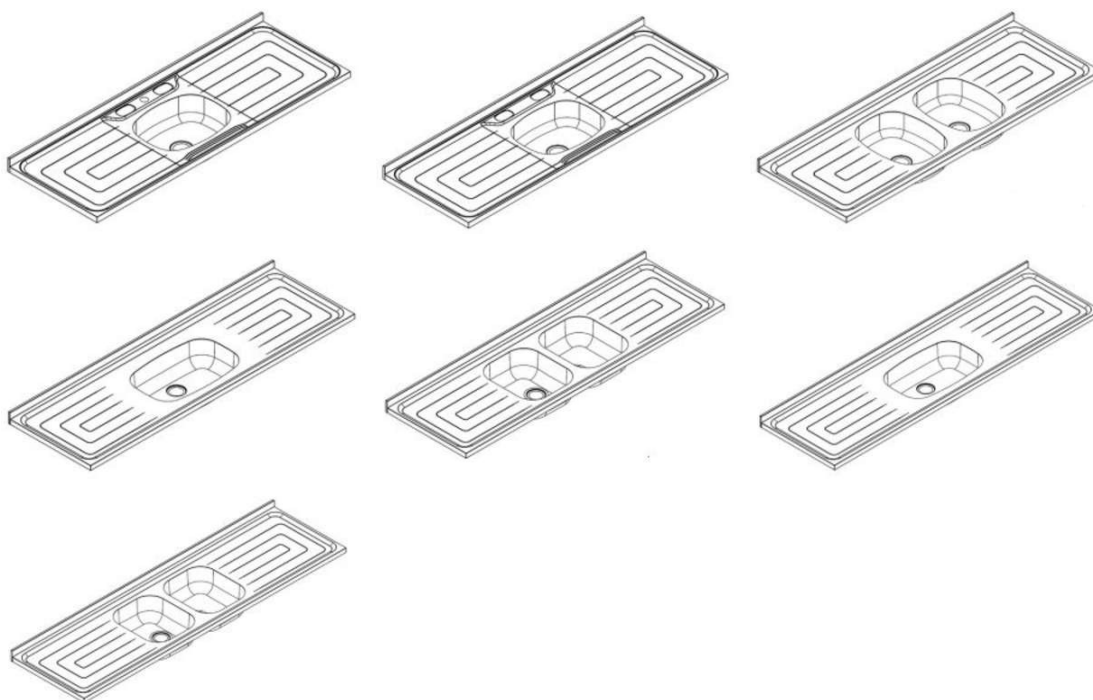

(11) BR 30 2015 005712-2



Código 39 - Concessão do Registro

(22) 15/12/2015

(15) 12/09/2017

(30) 19/06/2015 FR 002722835-0002

(45) 12/09/2017

(52) 09-07

(54) CONFIGURAÇÃO APLICADA A/EM TAMPA PARA FECHAMENTO DE FRASCO

(73) APTAR FRANCE SAS (FR)

(72) XAVIER BRAHIM, GÉRARD CORNET

(74) GEORGE AFONDOPULOS JUNIOR

Prazo de validade: 10 (dez) anos contados a partir de 15/12/2015, mediante o recolhimento da taxa quinquenal de manutenção (Artigos 119 e 120 da LPI) e observadas as demais condições legais.

(11) BR 30 2015 005727-0



Código 39 - Concessão do Registro

(22) 16/12/2015

(15) 12/09/2017

(30) 17/06/2015 EM 002720706-0001

(45) 12/09/2017

(52) 24-02

(54) CONFIGURAÇÃO APLICADA A/EM INSTRUMENTO MÉDICO

(73) KARL STORZ GMBH & CO. KG (DE)

(72) UDO NAGELE, JOHANNES EISENLAUER

(74) Dannemann, Siemsen, Bigler & Ipanema Moreira

Prazo de validade: 10 (dez) anos contados a partir de 16/12/2015, mediante o



recolhimento da taxa quinquenal de manutenção (Artigos 119 e 120 da LPI) e observadas as demais condições legais.

(11) BR 30 2015 005772-6



Código 39 - Concessão do Registro

(22) 17/12/2015

(15) 12/09/2017

(30) 19/06/2015 JP 2015013624

(45) 12/09/2017

(52) 12-11

(54) CONFIGURAÇÃO APLICADA A/EM CARENAGEM LATERAL DE MOTOCICLETA

(73) HONDA MOTOR CO., LTD. (JP)

(72) YUKITOU FUJIMOTO, VALERIO AIELLO

(74) Dannemann, Siemsen, Bigler & Ipanema Moreira

Prazo de validade: 10 (dez) anos contados a partir de 17/12/2015, mediante o recolhimento da taxa quinquenal de manutenção (Artigos 119 e 120 da LPI) e observadas as demais condições legais.

(11) BR 30 2015 005843-9



Código 39 - Concessão do Registro

(22) 21/12/2015

(15) 12/09/2017

(45) 12/09/2017

(52) 03-01

(54) CONFIGURAÇÃO APLICADA A/EM BOLSA

(73) EXTRAMOLD JOMO INDUSTRIA DE PLÁSTICOS LTDA (BR/RS)

(72) DAGMAR LUISE MOHRBACH

(74) EMERSON SALBEGO HOFART

Prazo de validade: 10 (dez) anos contados a partir de 21/12/2015, mediante o recolhimento da taxa quinquenal de manutenção (Artigos 119 e 120 da LPI) e observadas as demais condições legais.

(11) BR 30 2015 005845-5



Código 39 - Concessão do Registro

(22) 21/12/2015

(15) 12/09/2017

(45) 12/09/2017

(52) 03-01

(54) CONFIGURAÇÃO APLICADA A/EM GAVETEIRO

(73) EXTRAMOLD JOMO INDUSTRIA DE PLÁSTICOS LTDA (BR/RS)

(72) DAGMAR LUISE MOHRBACH

(74) EMERSON SALBEGO HOFART

Prazo de validade: 10 (dez) anos contados a partir de 21/12/2015, mediante o



recolhimento da taxa quinquenal de manutenção (Artigos 119 e 120 da LPI) e observadas as demais condições legais.

(11) BR 30 2015 005849-8



Código 39 - Concessão do Registro
 (22) 21/12/2015
 (15) 12/09/2017
 (45) 12/09/2017
 (52) 02-04
 (54) CONFIGURAÇÃO APLICADA A/EM BOTA
 (73) GRENDENE S.A. (BR/CE)
 (72) ROBSON CASTILHO DE BRITO
 (74) Custodio de Almeida & Cia.

Prazo de validade: 10 (dez) anos contados a partir de 21/12/2015, mediante o recolhimento da taxa quinquenal de manutenção (Artigos 119 e 120 da LPI) e observadas as demais condições legais.

(11) BR 30 2015 005852-8

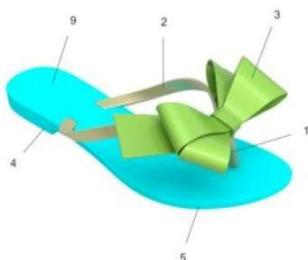

Código 39 - Concessão do Registro
 (22) 21/12/2015
 (15) 12/09/2017
 (45) 12/09/2017
 (52) 02-04
 (54) CONFIGURAÇÃO APLICADA A/EM CHINELO
 (73) GRENDENE S.A. (BR/CE)
 (72) ROBSON CASTILHO DE BRITO
 (74) Custodio de Almeida & Cia.

Prazo de validade: 10 (dez) anos contados a partir de 21/12/2015, mediante o recolhimento da taxa quinquenal de manutenção (Artigos 119 e 120 da LPI) e observadas as demais condições legais.

(11) BR 30 2015 005860-9



Código 39 - Concessão do Registro
 (22) 21/12/2015
 (15) 12/09/2017
 (45) 12/09/2017
 (52) 21-01
 (54) CONFIGURAÇÃO APLICADA A/EM BANCADA DE FERRAMENTAS
 (73) MORRO AZUL INCORPORADORA DE BENS LTDA. EPP (BR/SC)
 (72) WALTER BRANDT NETO
 (74) TINOCO SOARES SOCIEDADE DE ADVOGADOS

Prazo de validade: 10 (dez) anos contados a partir de 21/12/2015, mediante o recolhimento da taxa quinquenal de manutenção (Artigos 119 e 120 da LPI) e observadas as demais condições legais. (co) Título adequado de ofício nos



termos do Art. 22 da Instrução Normativa 044/2015.

(11) BR 30 2015 005878-1

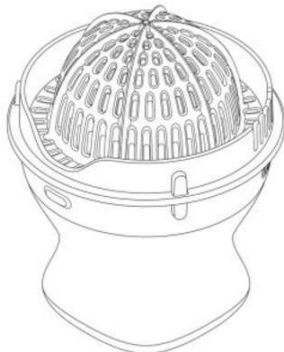

Código 39 - Concessão do Registro

(22) 22/12/2015

(15) 12/09/2017

(30) 06/07/2015 US 29/532326

(45) 12/09/2017

(52) 07-04

(54) CONFIGURAÇÃO APLICADA A/EM ESPREMEDOR DE FRUTAS

(73) DART INDUSTRIES INC. (US)

(72) NATHAN E. SHIRLEY

(74) KASZNAR LEONARDOS PROPRIEDADE INTELECTUAL

Prazo de validade: 10 (dez) anos contados a partir de 22/12/2015, mediante o recolhimento da taxa quinquenal de manutenção (Artigos 119 e 120 da LPI) e observadas as demais condições legais.

(11) BR 30 2015 005886-2

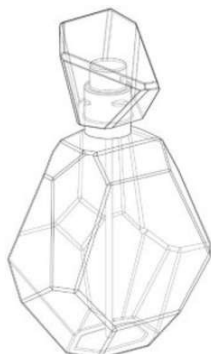

Código 39 - Concessão do Registro

(22) 22/12/2015

(15) 12/09/2017

(30) 21/08/2015 US 29/537,078

(45) 12/09/2017

(52) 09-01

(54) CONFIGURAÇÃO APLICADA A/EM FRASCOS PARA COSMÉTICOS

(73) MARY KAY INC. (US)

(72) JENNY DEMARCO STAAB, LAUREN PURKHISER, PRISCILLA OBER

(74) Dannemann, Siemsen, Bigler & Ipanema Moreira

Prazo de validade: 10 (dez) anos contados a partir de 22/12/2015, mediante o recolhimento da taxa quinquenal de manutenção (Artigos 119 e 120 da LPI) e observadas as demais condições legais.

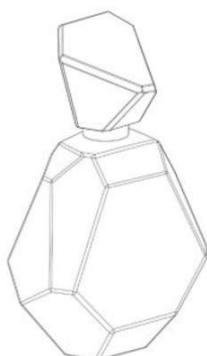

(11) BR 30 2015 005911-7

Código 39 - Concessão do Registro

(22) 23/12/2015

(15) 12/09/2017



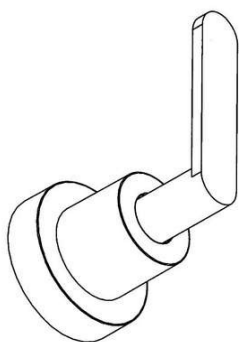

(45) 12/09/2017

(52) 23-02

(54) CONFIGURAÇÃO APLICADA A/EM VOLANTE DE REGISTRO
HIDRÁULICO

(73) DURATEX S.A. (BR/SP)

(72) CAIO AUGUSTO YENDO

(74) ANTÔNIO MAURÍCIO PEDRAS ARNAUD

Prazo de validade: 10 (dez) anos contados a partir de 23/12/2015, mediante o recolhimento da taxa quinquenal de manutenção (Artigos 119 e 120 da LPI) e observadas as demais condições legais. (co) Título adequado de ofício nos termos do Art. 22 da Instrução Normativa 044/2015.

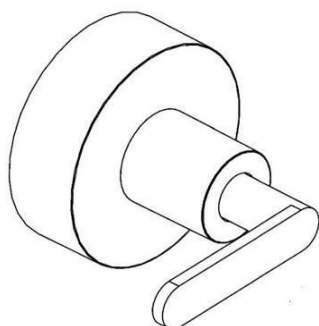

(11) BR 30 2015 005914-1

Código 39 - Concessão do Registro

(22) 23/12/2015

(15) 12/09/2017

(45) 12/09/2017

(52) 23-02

(54) CONFIGURAÇÃO APLICADA A/EM TORNEIRA

(73) DURATEX S.A. (BR/SP)

(72) CAIO AUGUSTO YENDO

(74) ANTÔNIO MAURÍCIO PEDRAS ARNAUD

Prazo de validade: 10 (dez) anos contados a partir de 23/12/2015, mediante o recolhimento da taxa quinquenal de manutenção (Artigos 119 e 120 da LPI) e observadas as demais condições legais.

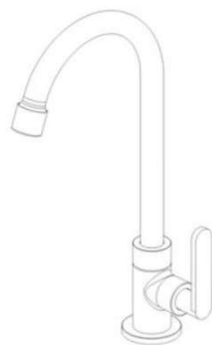
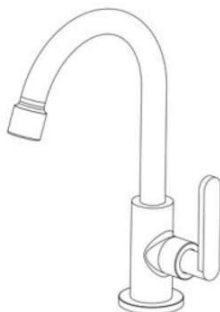

(11) BR 30 2015 005939-7

Código 39 - Concessão do Registro

(22) 23/12/2015



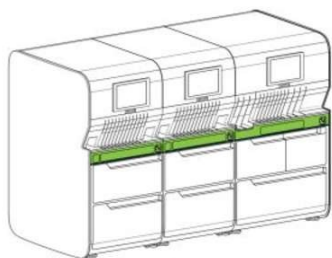

(15) 12/09/2017
 (30) 26/06/2015 US 29/531,578; 21/12/2015 US 29/549,335
 (45) 12/09/2017
 (52) 24-01
 (54) CONFIGURAÇÃO APLICADA A/EM ANALISADOR DE DIAGNÓSTICO
 (73) ABBOTT LABORATORIES (US)
 (72) CHRISTINA A. BARTON, SHERRY SUE ECKHOLM, BLADLENA BELOZEROVA, AMI MARIE VERHALEN, JESSE CHARLES DARLEY
 (74) DI BLASI, PARENTE & ADVOGADOS ASSOCIADOS
 Prazo de validade: 10 (dez) anos contados a partir de 23/12/2015, mediante o recolhimento da taxa quinquenal de manutenção (Artigos 119 e 120 da LPI) e observadas as demais condições legais.



(11) BR 30 2015 005981-8



Código 39 - Concessão do Registro
 (22) 29/12/2015
 (15) 12/09/2017
 (45) 12/09/2017
 (52) 02-04
 (54) CONFIGURAÇÃO APLICADA A/EM CHINELO
 (73) GRENDENE S.A. (BR/CE)
 (72) ROBSON CASTILHO DE BRITO
 (74) Custodio de Almeida & Cia.
 Prazo de validade: 10 (dez) anos contados a partir de 29/12/2015, mediante o recolhimento da taxa quinquenal de manutenção (Artigos 119 e 120 da LPI) e observadas as demais condições legais.

(11) BR 30 2015 006017-4

Código 39 - Concessão do Registro
 (22) 30/12/2015
 (15) 12/09/2017
 (30) 02/07/2015 US 29/532,220
 (45) 12/09/2017
 (52) 05-05
 (54) CONFIGURAÇÃO APLICADA EM TECIDO
 (73) AVINTIV SPECIALTY MATERIALS INC (US)





(72) ANDREW W. DELANEY, DAWN ELLEN HUSTON, STEVEN BRIAN BURGESS

(74) Trench, Rossi e Watanabe Advogados

Prazo de validade: 10 (dez) anos contados a partir de 30/12/2015, mediante o recolhimento da taxa quinquenal de manutenção (Artigos 119 e 120 da LPI) e observadas as demais condições legais.

(11) BR 30 2015 006026-3



Código 39 - Concessão do Registro

(22) 31/12/2015

(15) 12/09/2017

(45) 12/09/2017

(52) 06-04

(54) CONFIGURAÇÃO APLICADA A/EM PAINEL

(73) DJ INDUSTRIA E COMÉRCIO DE MÓVEIS LTDA (BR/PR)

(72) DEVANIL MARÓSTICA

(74) LUCIANO SALVIATO

Prazo de validade: 10 (dez) anos contados a partir de 31/12/2015, mediante o recolhimento da taxa quinquenal de manutenção (Artigos 119 e 120 da LPI) e observadas as demais condições legais.

(11) BR 30 2015 006028-0



Código 39 - Concessão do Registro

(22) 31/12/2015

(15) 12/09/2017

(45) 12/09/2017

(52) 06-04

(54) CONFIGURAÇÃO APLICADA A/EM PAINEL

(73) DJ INDUSTRIA E COMÉRCIO DE MÓVEIS LTDA (BR/PR)

(72) DEVANIL MARÓSTICA

(74) LUCIANO SALVIATO

Prazo de validade: 10 (dez) anos contados a partir de 31/12/2015, mediante o recolhimento da taxa quinquenal de manutenção (Artigos 119 e 120 da LPI) e observadas as demais condições legais.

(11) BR 30 2016 000103-0



Código 39 - Concessão do Registro

(22) 14/01/2016

(15) 12/09/2017

(30) 17/07/2015 WO DM/086 953

(45) 12/09/2017

(52) 26-06

(54) CONFIGURAÇÃO APLICADA A/EM LATERNA TRASEIRA PARA



AUTOMÓVEL

(73) VOLKSWAGEN AKTIENGESELLSCHAFT (DE)

(72) FRANK HEYL

(74) Dannemann, Siemsen, Bigler & Ipanema Moreira

Prazo de validade: 10 (dez) anos contados a partir de 14/01/2016, mediante o recolhimento da taxa quinquenal de manutenção (Artigos 119 e 120 da LPI) e observadas as demais condições legais.



(11) BR 30 2016 000104-9



Código 39 - Concessão do Registro

(22) 14/01/2016

(15) 12/09/2017

(30) 23/07/2015 US 29/533,922

(45) 12/09/2017

(52) 04-02

(54) CONFIGURAÇÃO APLICADA EM ESCOVA DE DENTES

(73) COLGATE-PALMOLIVE COMPANY (US)

(72) WEN JIN XI, ROBERT MOSKOVICH, GUANG SHENG GUO, STEPHEN NELSON, JOACHIM STORZ, FELIX MUELLER

(74) ORLANDO DE SOUZA

Prazo de validade: 10 (dez) anos contados a partir de 14/01/2016, mediante o recolhimento da taxa quinquenal de manutenção (Artigos 119 e 120 da LPI) e observadas as demais condições legais.

(11) BR 30 2016 000111-1

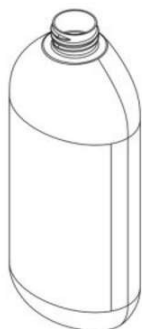

Código 39 - Concessão do Registro

(22) 15/01/2016

(15) 12/09/2017

(45) 12/09/2017

(52) 09-01

(54) CONFIGURAÇÃO APLICADA A/EM FRASCO

(73) BOTICA COMERCIAL FARMACÊUTICA LTDA. (BR/PR)

(72) GUSTAVO CHELLES, ROMY HAYASHI, MATEUS FURTADO, LEONARDO BLAICH, LUCAS CAIRES

(74) DELIANE FLAUSINO

Prazo de validade: 10 (dez) anos contados a partir de 15/01/2016, mediante o recolhimento da taxa quinquenal de manutenção (Artigos 119 e 120 da LPI) e observadas as demais condições legais.



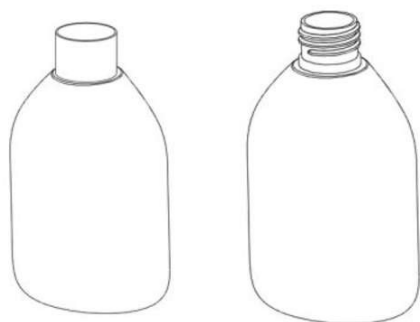

(11) BR 30 2016 000123-5



Código 39 - Concessão do Registro

(22) 15/01/2016

(15) 12/09/2017

(30) 17/07/2015 US 29/533497

(45) 12/09/2017

(52) 14-02

(54) CONFIGURAÇÃO APLICADA A/EM DISPOSITIVO DE INTERFACE COM USUÁRIO

(73) CROWN EQUIPMENT CORPORATION (US)

(72) GREGG E. HILLMAN, STEVEN R. PULSKAMP, ADAM M. RUPPERT

(74) KASZNAR LEONARDOS PROPRIEDADE INTELECTUAL

Prazo de validade: 10 (dez) anos contados a partir de 15/01/2016, mediante o recolhimento da taxa quinquenal de manutenção (Artigos 119 e 120 da LPI) e observadas as demais condições legais.

(11) BR 30 2016 000144-8

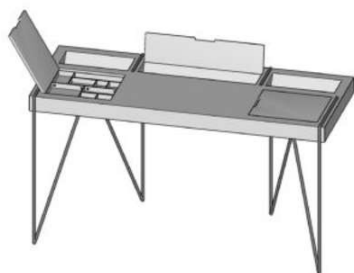

Código 39 - Concessão do Registro

(22) 18/01/2016

(15) 12/09/2017

(45) 12/09/2017

(52) 06-03

(54) CONFIGURAÇÃO APLICADA A/EM MESA

(73) CLÁUDIA DIAS (BR/MG)

(72) CLAUDIA DIAS OLIVEIRA

Prazo de validade: 10 (dez) anos contados a partir de 18/01/2016, mediante o recolhimento da taxa quinquenal de manutenção (Artigos 119 e 120 da LPI) e observadas as demais condições legais.

(11) BR 30 2016 000225-8

Código 39 - Concessão do Registro

(22) 25/01/2016

(15) 12/09/2017

(30) 27/07/2015 DE 402015100695.7

(45) 12/09/2017

(52) 12-11





(54) CONFIGURAÇÃO APLICADA A/EM MOTOCICLETA
 (73) BAYERISCHE MOTOREN WERKE AKTIENGESELLSCHAFT (DE)
 (72) VOLKER HOHDORF
 (74) Dannemann, Siemsen, Bigler & Ipanema Moreira

Prazo de validade: 10 (dez) anos contados a partir de 25/01/2016, mediante o recolhimento da taxa quinquenal de manutenção (Artigos 119 e 120 da LPI) e observadas as demais condições legais.

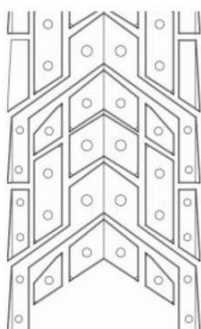
(11) BR 30 2016 000232-0

Código 39 - Concessão do Registro

(22) 07/01/2016

(15) 12/09/2017

(45) 12/09/2017

(52) 32-00

(54) PADRÃO ORNAMENTAL APLICADO A BANDA DE RODAGEM

(73) INDÚSTRIA DE PNEUS FREEDOM LTDA - EPP (BR/PB)

(72) JOSÉ JOSENILSON DE SOUSA RODRIGUES

Prazo de validade: 10 (dez) anos contados a partir de 07/01/2016, mediante o recolhimento da taxa quinquenal de manutenção (Artigos 119 e 120 da LPI) e observadas as demais condições legais.

(11) BR 30 2016 000236-3

Código 39 - Concessão do Registro

(22) 26/01/2016

(15) 12/09/2017

(30) 31/07/2015 JP 2015-017178; 31/07/2015 JP 2015-017189

(45) 12/09/2017

(52) 12-15

(54) CONFIGURAÇÃO APLICADA A/EM PNEU

(73) THE YOKOHAMA RUBBER CO., LTD. (JP)

(72) TAKAHIRO YAMAKAWA

(74) Dannemann, Siemsen, Bigler & Ipanema Moreira

Prazo de validade: 10 (dez) anos contados a partir de 26/01/2016, mediante o recolhimento da taxa quinquenal de manutenção (Artigos 119 e 120 da LPI) e observadas as demais condições legais.





(11) BR 30 2016 000310-6

Código 39 - Concessão do Registro

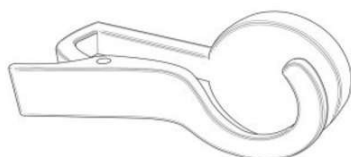

(22) 29/01/2016

(15) 12/09/2017

(30) 30/07/2015 US 29/534,712

(45) 12/09/2017

(52) 02-07

(54) CONFIGURAÇÃO APLICADA EM COBERTURA DE BOTÃO

(73) DANNY TANG (US)

(72) DANNY TANG

(74) CUSTÓDIO DE ALMEIDA & CIA.

Prazo de validade: 10 (dez) anos contados a partir de 29/01/2016, mediante o recolhimento da taxa quinquenal de manutenção (Artigos 119 e 120 da LPI) e observadas as demais condições legais.

(11) BR 30 2016 000338-6

Código 39 - Concessão do Registro



(22) 01/02/2016

(15) 12/09/2017

(45) 12/09/2017

(52) 25-01

(54) CONFIGURAÇÃO APLICADA EM CAIXA DE PASSAGEM

(73) DE PLASTIC INDÚSTRIA E COMÉRCIO DE PEÇAS PLÁSTICAS LTDA ME (BR/SP)

(72) RICARDO GABRICH

(74) MODAL MARCAS E PATENTES LTDA.

Prazo de validade: 10 (dez) anos contados a partir de 01/02/2016, mediante o recolhimento da taxa quinquenal de manutenção (Artigos 119 e 120 da LPI) e observadas as demais condições legais.

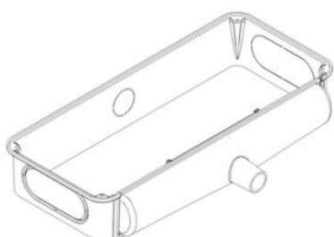

(11) BR 30 2016 000342-4



Código 39 - Concessão do Registro

(22) 01/02/2016

(15) 12/09/2017

(45) 12/09/2017

(52) 13-03

(54) CONFIGURAÇÃO APLICADA A/EM TOMADAS E INTERRUPTORES

(73) BEYOND DOMOTICS ELETRONICOS LTDA - EPP (BR/RS)

(72) FELIPE HALMENSCHLAGER DELVAN, SERGIO ARISTIDES CASTILHO VENERO, GABRIEL GARCIA, RAFAEL LEONI RUVIARO ODORISSI

(74) LEÃO PROPRIEDADE INTELECTUAL

Prazo de validade: 10 (dez) anos contados a partir de 01/02/2016, mediante o recolhimento da taxa quinquenal de manutenção (Artigos 119 e 120 da LPI) e observadas as demais condições legais.



(11) BR 30 2016 000345-9



Código 39 - Concessão do Registro

(22) 02/02/2016

(15) 12/09/2017

(45) 12/09/2017

(52) 02-04

(54) CONFIGURAÇÃO APLICADA A/EM CALÇADO

(73) GRENDENE S.A. (BR/CE)

(72) EDSON MATSUO

(74) Remer Villaça & Nogueira Assessoria e Consultoria de Prop. Intelectual S/S Ltda.

Prazo de validade: 10 (dez) anos contados a partir de 02/02/2016, mediante o recolhimento da taxa quinquenal de manutenção (Artigos 119 e 120 da LPI) e observadas as demais condições legais.





(11) BR 30 2016 000382-3



Código 39 - Concessão do Registro

(22) 04/02/2016

(15) 12/09/2017

(45) 12/09/2017

(52) 32-00

(54) PADRÃO ORNAMENTAL APLICADO A/EM MESA DE CENTRO

(73) UNIVERSIDADE FEDERAL DE SANTA MARIA (BR/RS)

(72) FABIANE VIEIRA ROMANO, REINILDA DE FÁTIMA BERGUENMAYER MINUZZI, MARIANA PICCOLI, CAROLINA LOPES PINTO

Prazo de validade: 10 (dez) anos contados a partir de 04/02/2016, mediante o recolhimento da taxa quinquenal de manutenção (Artigos 119 e 120 da LPI) e observadas as demais condições legais.

(11) BR 30 2016 000384-0

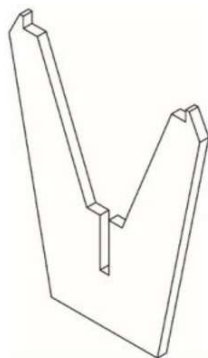

Código 39 - Concessão do Registro

(22) 04/02/2016

(15) 12/09/2017

(45) 12/09/2017

(52) 06-06

(54) CONFIGURAÇÃO APLICADA A/EM PÉ DE MESA

(73) UNIVERSIDADE FEDERAL DE SANTA MARIA (BR/RS)

(72) FABIANE VIEIRA ROMANO, REINILDA DE FÁTIMA BERGUENMAYER MINUZZI, MARIANA PICCOLI, CAROLINA LOPES PINTO

Prazo de validade: 10 (dez) anos contados a partir de 04/02/2016, mediante o recolhimento da taxa quinquenal de manutenção (Artigos 119 e 120 da LPI) e observadas as demais condições legais.



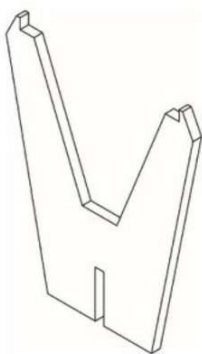

(11) BR 30 2016 000411-0

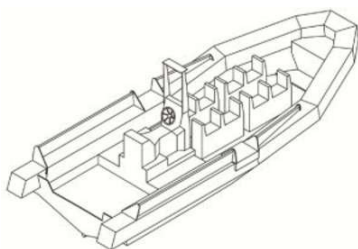

Código 39 - Concessão do Registro

(22) 05/02/2016

(15) 12/09/2017

(45) 12/09/2017

(52) 12-06

(54) CONFIGURAÇÃO APLICADA A/EM EMBARCAÇÃO

(73) DGS INDUSTRIAL LTDA. (BR/RJ)

(72) ALEXANDRE TEIXEIRA DE PINHO ALHO

(74) DAVID NILTON PEREIRA DE LUCENA

Prazo de validade: 10 (dez) anos contados a partir de 05/02/2016, mediante o recolhimento da taxa quinquenal de manutenção (Artigos 119 e 120 da LPI) e observadas as demais condições legais.

(11) BR 30 2016 000412-9

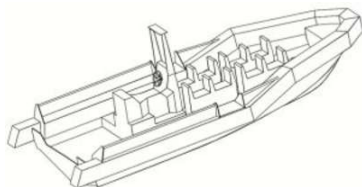

Código 39 - Concessão do Registro

(22) 05/02/2016

(15) 12/09/2017

(45) 12/09/2017

(52) 12-06

(54) CONFIGURAÇÃO APLICADA A/EM EMBARCAÇÃO

(73) DGS INDUSTRIAL LTDA. (BR/RJ)

(72) ALEXANDRE TEIXEIRA DE PINHO ALHO

(74) DAVID NILTON PEREIRA DE LUCENA

Prazo de validade: 10 (dez) anos contados a partir de 05/02/2016, mediante o recolhimento da taxa quinquenal de manutenção (Artigos 119 e 120 da LPI) e observadas as demais condições legais.

(11) BR 30 2016 000413-7

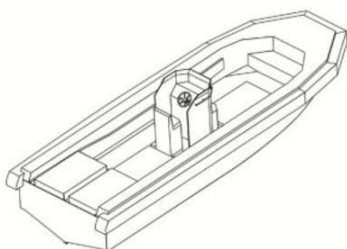

Código 39 - Concessão do Registro

(22) 05/02/2016

(15) 12/09/2017

(45) 12/09/2017

(52) 12-06

(54) CONFIGURAÇÃO APLICADA A/EM EMBARCAÇÃO

(73) DGS INDUSTRIAL LTDA. (BR/RJ)



(72) ALEXANDRE TEIXEIRA DE PINHO ALHO

(74) DAVID NILTON PEREIRA DE LUCENA

Prazo de validade: 10 (dez) anos contados a partir de 05/02/2016, mediante o recolhimento da taxa quinquenal de manutenção (Artigos 119 e 120 da LPI) e observadas as demais condições legais.

(11) BR 30 2016 000414-5

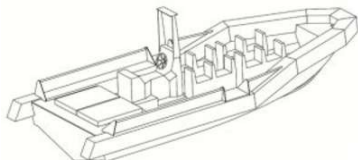

Código 39 - Concessão do Registro

(22) 05/02/2016

(15) 12/09/2017

(45) 12/09/2017

(52) 12-06

(54) CONFIGURAÇÃO APLICADA A/EM EMBARCAÇÃO

(73) DGS INSDUSTRIAL LTDA. (BR/RJ)

(72) ALEXANDRE TEIXEIRA DE PINHO ALHO

(74) DAVID NILTON PEREIRA DE LUCENA

Prazo de validade: 10 (dez) anos contados a partir de 05/02/2016, mediante o recolhimento da taxa quinquenal de manutenção (Artigos 119 e 120 da LPI) e observadas as demais condições legais.

(11) BR 30 2016 000422-6

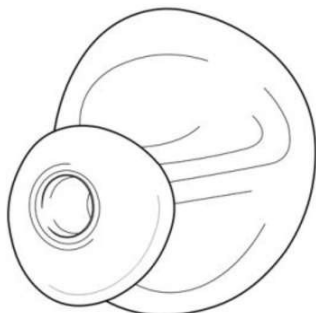

Código 39 - Concessão do Registro

(22) 05/02/2016

(15) 12/09/2017

(30) 05/08/2015 US 29/535.268

(45) 12/09/2017

(52) 14-01

(54) CONFIGURAÇÃO APLICADA A/EM ADAPTADOR PARA FONE DE OUVIDO

(73) HARMAN INTERNATIONAL INDUSTRIES, INCORPORATED (US)

(72) JASON WALKER

(74) LÍVIA HELAYEL DE GONÇALVES PINTO

Prazo de validade: 10 (dez) anos contados a partir de 05/02/2016, mediante o recolhimento da taxa quinquenal de manutenção (Artigos 119 e 120 da LPI) e observadas as demais condições legais.

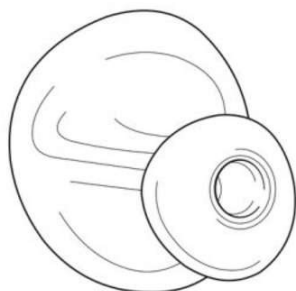

(11) BR 30 2016 000432-3

Código 39 - Concessão do Registro



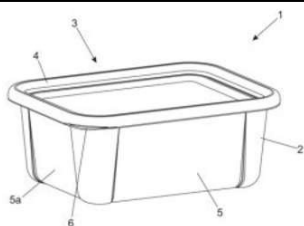

(22) 06/02/2016
 (15) 12/09/2017
 (45) 12/09/2017
 (52) 07-01
 (54) CONFIGURAÇÃO APLICADA A/EM POTE
 (73) NELY CRISTINA BRAIDOTTI CAVALARI (BR/SP)
 (72) NELY CRISTINA BRAIDOTTI CAVALARI
 (74) Vilela Coelho Sociedade de Advogados

Prazo de validade: 10 (dez) anos contados a partir de 06/02/2016, mediante o recolhimento da taxa quinquenal de manutenção (Artigos 119 e 120 da LPI) e observadas as demais condições legais.

(11) BR 30 2016 000907-4



Código 39 - Concessão do Registro
 (22) 04/03/2016
 (15) 12/09/2017
 (45) 12/09/2017
 (52) 02-04
 (54) CONFIGURAÇÃO APLICADA A/EM SOLADO
 (73) BOMPEL INDÚSTRIA DE CALÇADOS LTDA (BR/PR)
 (72) ELOI BOMBONATTO
 (74) Edmila Adriana Denig

Prazo de validade: 10 (dez) anos contados a partir de 04/03/2016, mediante o recolhimento da taxa quinquenal de manutenção (Artigos 119 e 120 da LPI) e observadas as demais condições legais.

(11) BR 30 2016 000932-5



Código 39 - Concessão do Registro
 (22) 04/03/2016
 (15) 12/09/2017
 (30) 08/09/2015 US 29/538832
 (45) 12/09/2017
 (52) 32-00
 (54) PADRÃO ORNAMENTAL APLICADO A/EM INTERFACE GRÁFICA
 (73) APPLE INC. (US)
 (72) MARCOS ALONSO RUIZ, SAMUEL HOWARD BEBBINGTON, GARY BUTCHER, IMRAN CHAUDHRI, ELBERT D. CHEN, GRAHAM CLARKE, ALAN C. DYE, GRACE HWANG, JONATHAN P. IVE, PANI PAGE, HENRIQUE PENHA, PAVEL PIVONKA, ALED WILLIAMS, CHRISTOPHER WILSON
 (74) KASZNAR LEONARDOS PROPRIEDADE INTELECTUAL

Prazo de validade: 10 (dez) anos contados a partir de 04/03/2016, mediante o recolhimento da taxa quinquenal de manutenção (Artigos 119 e 120 da LPI) e observadas as demais condições legais. (co) Título adequado de ofício nos termos do Art. 22 da Instrução Normativa 044/2015.



(11) BR 30 2016 000944-9

Código 39 - Concessão do Registro

(22) 08/03/2016

(15) 12/09/2017

(30) 09/09/2015 WO DM/087725

(45) 12/09/2017

(52) 12-15

(54) CONFIGURAÇÃO APLICADA A/EM PNEU

(73) CONTINENTAL REIFEN DEUTSCHLAND GMBH (DE)

(72) FRANK LIPPERT, FLORIAN KRISTEN

(74) Dannemann, Siemsen, Bigler & Ipanema Moreira

Prazo de validade: 10 (dez) anos contados a partir de 08/03/2016, mediante o recolhimento da taxa quinquenal de manutenção (Artigos 119 e 120 da LPI) e observadas as demais condições legais.

(11) BR 30 2016 000947-3

Código 39 - Concessão do Registro

(22) 08/03/2016

(15) 12/09/2017

(45) 12/09/2017

(52) 07-02

(54) CONFIGURAÇÃO APLICADA EM MÁQUINA DE CAFÉ

(73) NOVADELTA - COMÉRCIO E INDÚSTRIA DE CAFÉS S.A. (PT)

(72) RUI MIGUEL NABEIRO

(74) Nascimento Advogados

Prazo de validade: 10 (dez) anos contados a partir de 08/03/2016, mediante o recolhimento da taxa quinquenal de manutenção (Artigos 119 e 120 da LPI) e observadas as demais condições legais.

(11) BR 30 2016 000949-0

Código 39 - Concessão do Registro

(22) 08/03/2016

(15) 12/09/2017

(30) 10/09/2015 US 29/538,979

(45) 12/09/2017

(52) 09-01

(54) CONFIGURAÇÃO APLICADA A/EM GARRAFA

(73) CVS PHARMACY, INC. (US)

(72) MICHAEL DAVID MILLER, JACQUELYN HUI-YAN WAN, BENNETT P.

DALEY, PETER REZAC, TIMOTHY BERNARD COKER, RYAN NEIL PETER HALL, TIMOTHY ANDREW VANDERPOEL

(74) Dannemann, Siemsen, Bigler & Ipanema Moreira

Prazo de validade: 10 (dez) anos contados a partir de 08/03/2016, mediante o



recolhimento da taxa quinquenal de manutenção (Artigos 119 e 120 da LPI) e observadas as demais condições legais.

(11) BR 30 2016 000950-3

Código 39 - Concessão do Registro

(22) 08/03/2016

(15) 12/09/2017

(30) 10/09/2015 US 29/538,980

(45) 12/09/2017

(52) 09-01

(54) CONFIGURAÇÃO APLICADA A/EM GARRAFA

(73) CVS PHARMACY, INC. (US)

(72) MICHAEL DAVID MILLER, JACQUELYN HUI-YAN WAN, BENNETT P. DALEY, PETER REZAC, TIMOTHY BERNARD COKER, RYAN NEIL PETER HALL, TIMOTHY ANDREW VANDERPOEL

(74) Dannemann, Siemsen, Bigler & Ipanema Moreira

Prazo de validade: 10 (dez) anos contados a partir de 08/03/2016, mediante o recolhimento da taxa quinquenal de manutenção (Artigos 119 e 120 da LPI) e observadas as demais condições legais.

(11) BR 30 2016 000951-1

Código 39 - Concessão do Registro

(22) 08/03/2016

(15) 12/09/2017

(30) 09/09/2015 US 29/538,925; 10/09/2015 US 29/538,982

(45) 12/09/2017

(52) 12-15

(54) CONFIGURAÇÃO APLICADA A/EM PNEU

(73) BRIDGESTONE AMERICAS TIRE OPERATIONS, LLC (US)

(72) KEVIN E. SCHEIFELE

(74) Dannemann, Siemsen, Bigler & Ipanema Moreira

Prazo de validade: 10 (dez) anos contados a partir de 08/03/2016, mediante o recolhimento da taxa quinquenal de manutenção (Artigos 119 e 120 da LPI) e observadas as demais condições legais.

(11) BR 30 2016 000953-8

Código 39 - Concessão do Registro

(22) 08/03/2016

(15) 12/09/2017

(30) 04/12/2015 EM 002890491-0002

(43) 12/09/2017

(52) 32-00

(54) PADRÃO ORNAMENTAL APLICADO A/EM TECIDO

(73) FENDI ADELE S.R.L. (IT)



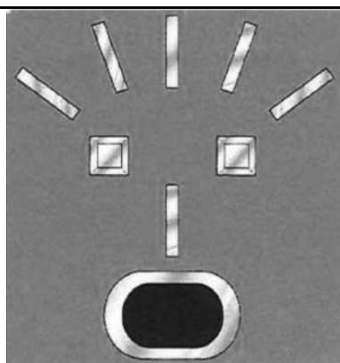

(72) MARIA SILVIA VENTURINI FENDI

(74) Dannemann, Siemsen, Bigler & Ipanema Moreira

Prazo de validade: 10 (dez) anos contados a partir de 08/03/2016, mediante o recolhimento da taxa quinquenal de manutenção (Artigos 119 e 120 da LPI) e observadas as demais condições legais.

(11) BR 30 2016 000969-4



Código 39 - Concessão do Registro

(22) 09/03/2016

(15) 12/09/2017

(45) 12/09/2017

(52) 02-04

(54) CONFIGURAÇÃO APLICADA A/EM SANDÁLIA

(73) GRENDENE S.A. (BR/CE)

(72) EDSON MATSUO

(74) Remer Villaça & Nogueira Assessoria e Consultoria de Prop. Intelectual S/S Ltda.

Prazo de validade: 10 (dez) anos contados a partir de 09/03/2016, mediante o recolhimento da taxa quinquenal de manutenção (Artigos 119 e 120 da LPI) e observadas as demais condições legais.

(11) BR 30 2016 000975-9

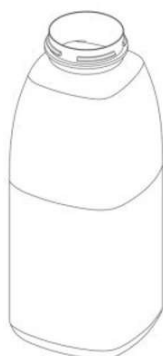

Código 39 - Concessão do Registro

(22) 09/03/2016

(15) 12/09/2017

(30) 10/09/2015 US 29/538,981

(45) 12/09/2017

(52) 09-01

(54) CONFIGURAÇÃO APLICADA A/EM GARRAFA

(73) CVS PHARMACY, INC. (US)

(72) MICHAEL DAVID MILLER, JACQUELYN HUI-YAN WAN, BENNETT P. DALEY, PETER REZAC, TIMOTHY BERNARD COKER, RYAN NEIL PETER HALL, TIMOTHY ANDREW VANDERPOEL

(74) Dannemann, Siemsen, Bigler & Ipanema Moreira

Prazo de validade: 10 (dez) anos contados a partir de 09/03/2016, mediante o recolhimento da taxa quinquenal de manutenção (Artigos 119 e 120 da LPI) e observadas as demais condições legais.

(11) BR 30 2016 000979-1

Código 39 - Concessão do Registro

(22) 09/03/2016

(15) 12/09/2017





(30) 09/09/2015 EM 002768523-0001
 (43) 12/09/2017
 (52) 24-02
 (54) CONFIGURAÇÃO APLICADA EM EMBALAGEM PARA CATETER
 (73) B. BRAUN MEDICAL SAS (FR)
 (72) HERWIG DE ROECK
 (74) TINOCO SOARES SOCIEDADE DE ADVOGADOS

Prazo de validade: 10 (dez) anos contados a partir de 09/03/2016, mediante o recolhimento da taxa quinquenal de manutenção (Artigos 119 e 120 da LPI) e observadas as demais condições legais.

(11) BR 30 2016 000982-1



Código 39 - Concessão do Registro
 (22) 09/03/2016
 (15) 12/09/2017
 (30) 09/09/2015 US 29/538,852
 (45) 12/09/2017
 (52) 14-02
 (54) CONFIGURAÇÃO APLICADA A/EM TECLADO
 (73) MICROSOFT CORPORATION (US)
 (72) KATE BAILEY, HUA WANG

(74) DI BLASI, PARENTE & ADVOGADOS ASSOCIADOS

Prazo de validade: 10 (dez) anos contados a partir de 09/03/2016, mediante o recolhimento da taxa quinquenal de manutenção (Artigos 119 e 120 da LPI) e observadas as demais condições legais.

(11) BR 30 2016 001004-8

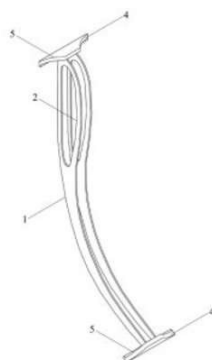

Código 39 - Concessão do Registro
 (22) 11/03/2016
 (15) 12/09/2017
 (45) 12/09/2017
 (52) 08-10
 (54) CONFIGURAÇÃO APLICADA A/EM SUPORTE PARA BICICLETAS
 (73) JORGE DEMITRIUS KLEIN (BR/SC)
 (72) JORGE DEMITRIUS KLEIN
 (74) Edvaldo Luis Alves

Prazo de validade: 10 (dez) anos contados a partir de 11/03/2016, mediante o recolhimento da taxa quinquenal de manutenção (Artigos 119 e 120 da LPI) e observadas as demais condições legais. (co) Título adequado de ofício nos termos do Art. 22 da Instrução Normativa 044/2015.

(11) BR 30 2016 001013-7

Código 39 - Concessão do Registro
 (22) 11/03/2016





(15) 12/09/2017

(45) 12/09/2017

(52) 26-06

(54) CONFIGURAÇÃO APLICADA EM FAROL PARA VEÍCULO

(73) RENAULT S.A.S (FR)

(72) AGNETA DAHLGREN HERMINE

(74) CUSTÓDIO DE ALMEIDA & CIA.

Prazo de validade: 10 (dez) anos contados a partir de 11/03/2016, mediante o recolhimento da taxa quinquenal de manutenção (Artigos 119 e 120 da LPI) e observadas as demais condições legais.

(11) BR 30 2016 001016-1



Código 39 - Concessão do Registro

(22) 11/03/2016

(15) 12/09/2017

(45) 12/09/2017

(52) 12-16

(54) CONFIGURAÇÃO APLICADA EM CAPÔ PARA VEÍCULO

(73) RENAULT S.A.S. (FR)

(72) AGNETA DAHLGREN HERMINE

(74) CUSTÓDIO DE ALMEIDA & CIA.

Prazo de validade: 10 (dez) anos contados a partir de 11/03/2016, mediante o recolhimento da taxa quinquenal de manutenção (Artigos 119 e 120 da LPI) e observadas as demais condições legais.

(11) BR 30 2016 001017-0



Código 39 - Concessão do Registro

(22) 11/03/2016

(15) 12/09/2017

(45) 12/09/2017

(52) 12-16

(54) CONFIGURAÇÃO APLICADA EM GRADE DO RADIADOR PARA VEÍCULO

(73) RENAULT S.A.S. (FR)

(72) AGNETA DAHLGREN HERMINE

(74) CUSTÓDIO DE ALMEIDA & CIA

Prazo de validade: 10 (dez) anos contados a partir de 11/03/2016, mediante o recolhimento da taxa quinquenal de manutenção (Artigos 119 e 120 da LPI) e observadas as demais condições legais.

(11) BR 30 2016 001019-6

Código 39 - Concessão do Registro

(22) 11/03/2016

(15) 12/09/2017

(45) 12/09/2017





(52) 12-16
 (54) CONFIGURAÇÃO APLICADA EM PARA-CHOQUE DIANTEIRO
 (73) RENAULT S.A.S. (FR)
 (72) AGNETA DAHLGREN HERMINE
 (74) Custódio de Almeida & Cia.

Prazo de validade: 10 (dez) anos contados a partir de 11/03/2016, mediante o recolhimento da taxa quinquenal de manutenção (Artigos 119 e 120 da LPI) e observadas as demais condições legais.

(11) BR 30 2016 001021-8



Código 39 - Concessão do Registro
 (22) 11/03/2016
 (15) 12/09/2017
 (45) 12/09/2017
 (52) 03-01
 (54) CONFIGURAÇÃO APLICADA A/EM CAPA PARA TELEFONE CELULAR
 (73) EXTRAMOLD JOMO INDUSTRIA DE PLÁSTICOS LTDA (BR/RS)
 (72) DAGMAR LUISE MOHRBACH
 (74) EMERSON SALBEGO HOFART

Prazo de validade: 10 (dez) anos contados a partir de 11/03/2016, mediante o recolhimento da taxa quinquenal de manutenção (Artigos 119 e 120 da LPI) e observadas as demais condições legais.

(11) BR 30 2016 001044-7

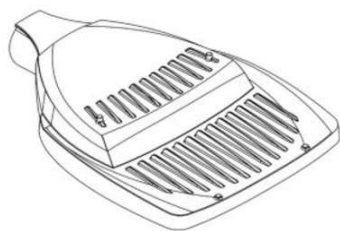

Código 39 - Concessão do Registro
 (22) 15/03/2016
 (15) 12/09/2017
 (30) 15/09/2015 US 29/539,481
 (45) 12/09/2017
 (52) 26-03
 (54) CONFIGURAÇÃO APLICADA A/EM LUMINÁRIA
 (73) GE LIGHTING SOLUTIONS, LLC (US)
 (72) KRISZTIAN NOVAK, EMESE KINGA GORGENYI
 (74) ANA PAULA SANTOS CELIDONIO

Prazo de validade: 10 (dez) anos contados a partir de 15/03/2016, mediante o recolhimento da taxa quinquenal de manutenção (Artigos 119 e 120 da LPI) e observadas as demais condições legais.

(11) BR 30 2016 001065-0

Código 39 - Concessão do Registro
 (22) 16/03/2016
 (15) 12/09/2017
 (30) 16/09/2015 WO DM/087517
 (45) 12/09/2017



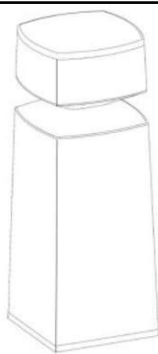

(52) 09-01
 (54) CONFIGURAÇÃO APLICADA A/EM FRASCO
 (73) BULGARI S.P.A. (IT)
 (72) AUREL AEBI
 (74) ANA PAULA SANTOS CELIDONIO

Prazo de validade: 10 (dez) anos contados a partir de 16/03/2016, mediante o recolhimento da taxa quinquenal de manutenção (Artigos 119 e 120 da LPI) e observadas as demais condições legais.

(11) BR 30 2016 001068-4



Código 39 - Concessão do Registro
 (22) 16/03/2016
 (15) 12/09/2017
 (45) 12/09/2017
 (52) 27-02
 (54) CONFIGURAÇÃO APLICADA A/EM QUEIMADOR PARA NARGUILÉ
 (73) SAGRADA FAMÍLIA COMÉRCIO DE CONFECÇÕES LTDA - ME (BR/SP)
 (72) LEONARDO DE LANA HENRIQUE
 (74) Rubens dos Santos Filho

Prazo de validade: 10 (dez) anos contados a partir de 16/03/2016, mediante o recolhimento da taxa quinquenal de manutenção (Artigos 119 e 120 da LPI) e observadas as demais condições legais.

(11) BR 30 2016 002489-8



Código 39 - Concessão do Registro
 (22) 14/06/2016
 (15) 12/09/2017
 (45) 12/09/2017
 (52) 23-02
 (54) CONFIGURAÇÃO APLICADA A/EM SIFÃO PARA PIA
 (73) NIR NAHUM (IL)
 (72) NIR NAHUM

(74) Beerre Assessoria Empresarial Ltda.(Alt. de Beerre Assessoria Emp. S/C.LTDA.)

Prazo de validade: 10 (dez) anos contados a partir de 14/06/2016, mediante o recolhimento da taxa quinquenal de manutenção (Artigos 119 e 120 da LPI) e observadas as demais condições legais. (co) Registro concedido por força do art. 106 da Lei da Propriedade Industrial nº 9.279/96. Aplicável a instauração de ofício do processo administrativo de nulidade, conforme dispõe o Art.113, para averiguação da infringência do art. 95 do referido diploma legal.





(11) BR 30 2016 003108-8

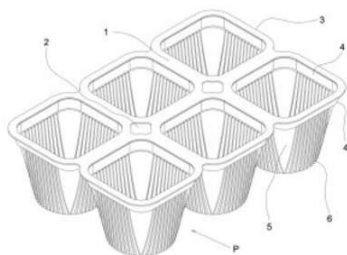

Código 39 - Concessão do Registro

(22) 25/07/2016

(15) 12/09/2017

(45) 12/09/2017

(52) 09-01

(54) CONFIGURAÇÃO APLICADA A/EM EMBALAGEM PARA IOGURTES E CONGÊNERES

(73) GOLDPACK EMBALAGENS LTDA - EPP (BR/SC)

(72) ALBERTINO FRASSETO

(74) ANEL MARCAS E PATENTES EIRELI

Prazo de validade: 10 (dez) anos contados a partir de 25/07/2016, mediante o recolhimento da taxa quinquenal de manutenção (Artigos 119 e 120 da LPI) e observadas as demais condições legais. (co) Registro concedido por força do art. 106 da Lei da Propriedade Industrial nº 9.279/96. Aplicável a instauração de ofício do processo administrativo de nulidade, conforme dispõe o Art.113, para averiguação da infringência do art. 95 do referido diploma legal.

(11) BR 30 2016 003146-0

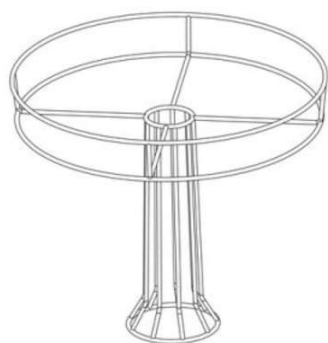

Código 39 - Concessão do Registro

(22) 26/07/2016

(15) 12/09/2017

(45) 12/09/2017

(52) 07-01

(54) CONFIGURAÇÃO APLICADA EM SUPORTE

(73) HEBERTON MARINHO (BR/SP)

(72) HEBERTON MARINHO

(74) MODAL MARCAS E PATENTES LTDA.

Prazo de validade: 10 (dez) anos contados a partir de 26/07/2016, mediante o recolhimento da taxa quinquenal de manutenção (Artigos 119 e 120 da LPI) e observadas as demais condições legais.



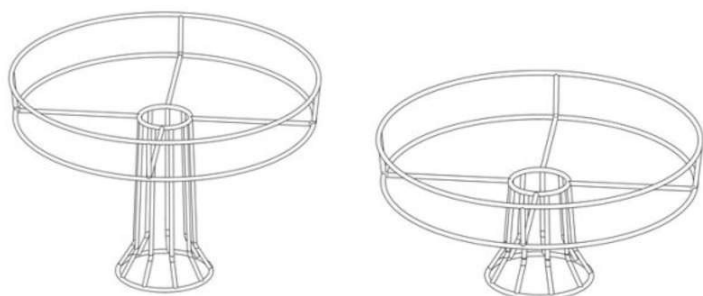

(11) BR 30 2016 003153-3

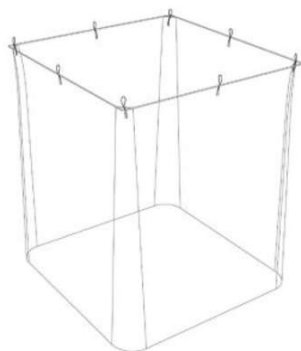

Código 39 - Concessão do Registro

(22) 27/07/2016

(15) 12/09/2017

(30) 29/02/2016 EM 003005701

(45) 12/09/2017

(52) 22-06

(54) CONFIGURAÇÃO APLICADA A/EM MOSQUITEIRO

(73) UNILEVER NV (NL)

(72) MARTIN CHRISTOPHER BUNCE, SAMUEL LLEWHELIN GHAZAROS, CHRISTOPHER LOXLEY, ADELE MARABOLI, OLIVER GRAHAM SIMPSON

(74) ANA PAULA SANTOS CELIDONIO

Prazo de validade: 10 (dez) anos contados a partir de 27/07/2016, mediante o recolhimento da taxa quinquenal de manutenção (Artigos 119 e 120 da LPI) e observadas as demais condições legais.

(11) BR 30 2016 003154-1



Código 39 - Concessão do Registro

(22) 27/07/2016

(15) 12/09/2017

(30) 27/01/2016 US 29/552,963

(45) 12/09/2017

(52) 09-01

(54) CONFIGURAÇÃO APLICADA A/EM RECIPIENTE

(73) RUNWAY BLUE, LLC (US)

(72) STEVEN M. SORENSEN, DAVID O. MEYERS, MANNY CARREON

(74) VALDIR DE OLIVEIRA ROCHA FILHO

Prazo de validade: 10 (dez) anos contados a partir de 27/07/2016, mediante o recolhimento da taxa quinquenal de manutenção (Artigos 119 e 120 da LPI) e observadas as demais condições legais.

(11) BR 30 2016 003156-8

Código 39 - Concessão do Registro

(22) 27/07/2016

(15) 12/09/2017

(45) 12/09/2017

(52) 23-01



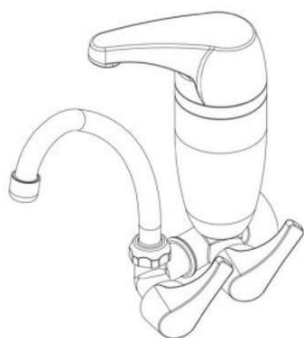

(54) CONFIGURAÇÃO APLICADA A/EM TORNEIRA

(73) ACQUABIOS INDÚSTRIA E COMÉRCIO DE FILTROS PURIFICADORES LTDA (BR/RS)

(72) ADEMIR CONSTANCIO RECH

(74) LEÃO PROPRIEDADE INTELECTUAL

Prazo de validade: 10 (dez) anos contados a partir de 27/07/2016, mediante o recolhimento da taxa quinquenal de manutenção (Artigos 119 e 120 da LPI) e observadas as demais condições legais.

(11) BR 30 2016 003157-6

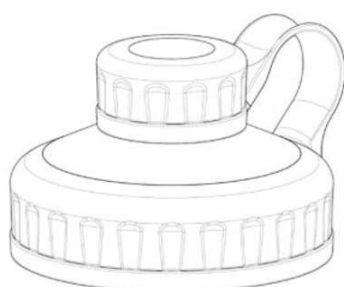

Código 39 - Concessão do Registro

(22) 27/07/2016

(15) 12/09/2017

(30) 27/01/2016 US 29/552,966

(45) 12/09/2017

(52) 09-07

(54) CONFIGURAÇÃO APLICADA A/EM TAMPA

(73) RUNWAY BLUE, LLC (US)

(72) STEVEN M. SORENSEN, DAVID O. MEYERS, MANNY CARREON

(74) VALDIR DE OLIVEIRA ROCHA FILHO

Prazo de validade: 10 (dez) anos contados a partir de 27/07/2016, mediante o recolhimento da taxa quinquenal de manutenção (Artigos 119 e 120 da LPI) e observadas as demais condições legais.

(11) BR 30 2016 003158-4



Código 39 - Concessão do Registro

(22) 27/07/2016

(15) 12/09/2017

(30) 27/01/2016 US 29/552,967

(45) 12/09/2017

(52) 09-07

(54) CONFIGURAÇÃO APLICADA A/EM TAMPA

(73) RUNWAY BLUE, LLC (US)

(72) KIM L. SORENSEN, STEVEN M. SORENSEN, DAVID O. MEYERS

(74) VALDIR DE OLIVEIRA ROCHA FILHO

Prazo de validade: 10 (dez) anos contados a partir de 27/07/2016, mediante o recolhimento da taxa quinquenal de manutenção (Artigos 119 e 120 da LPI) e observadas as demais condições legais.

(11) BR 30 2016 003160-6

Código 39 - Concessão do Registro

(22) 27/07/2016

(15) 12/09/2017

(30) 27/01/2016 US 29/552,969



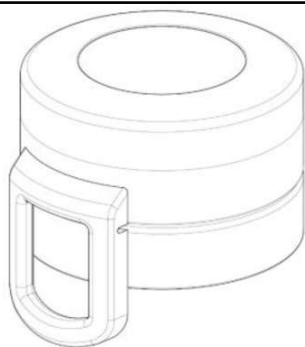

(45) 12/09/2017

(52) 09-07

(54) CONFIGURAÇÃO APLICADA A/EM TAMPA

(73) RUNWAY BLUE, LLC (US)

(72) KIM L. SORENSEN, DAVID O. MEYERS, STEVEN M. SORENSEN

(74) VALDIR DE OLIVEIRA ROCHA FILHO

Prazo de validade: 10 (dez) anos contados a partir de 27/07/2016, mediante o recolhimento da taxa quinquenal de manutenção (Artigos 119 e 120 da LPI) e observadas as demais condições legais.

(11) BR 30 2016 003162-2

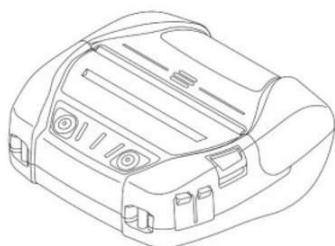

Código 39 - Concessão do Registro

(22) 27/07/2016

(15) 12/09/2017

(30) 28/01/2016 JP 2016-001703

(45) 12/09/2017

(52) 14-02

(54) CONFIGURAÇÃO APLICADA A/EM IMPRESSORA

(73) SEIKO INSTRUMENTS INC. (JP)

(72) HITOSHI AZEGAMI

(74) ANA PAULA SANTOS CELIDONIO

Prazo de validade: 10 (dez) anos contados a partir de 27/07/2016, mediante o recolhimento da taxa quinquenal de manutenção (Artigos 119 e 120 da LPI) e observadas as demais condições legais. (co) Título adequado de ofício nos termos do Art. 22 da Instrução Normativa 044/2015.

(11) BR 30 2016 003185-1

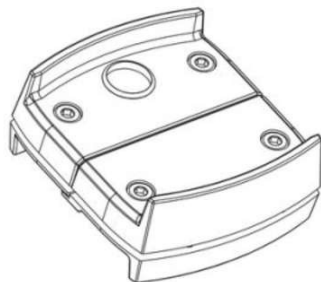

Código 39 - Concessão do Registro

(22) 28/07/2016

(15) 12/09/2017

(45) 12/09/2017

(52) 08-07

(54) CONFIGURAÇÃO APLICADA EM FECHADURA

(73) J.M MARCON DE MENEZES - INDUSTRIA METALURGICA - EPP (BR/PR)

(72) JÔSE MARIA MARCON DE MENEZES

(74) ALMIR ANTONIO DE ALMEIDA

Prazo de validade: 10 (dez) anos contados a partir de 28/07/2016, mediante o recolhimento da taxa quinquenal de manutenção (Artigos 119 e 120 da LPI) e observadas as demais condições legais.



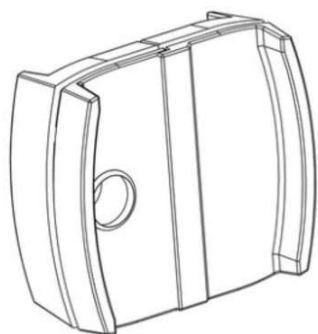

(11) BR 30 2016 003219-0

Código 39 - Concessão do Registro

(22) 28/07/2016

(15) 12/09/2017

(30) 28/01/2016 EM 002962530

(45) 12/09/2017

(52) 10-05

(54) CONFIGURAÇÃO APLICADA A/EM ESTAÇÃO DE MONITORAMENTO

(73) KONINKLIJKE PHILIPS N.V. (NL)

(72) GUO NING HU

(74) Daniel Advogados (Alt.de Daniel & Cia)

Prazo de validade: 10 (dez) anos contados a partir de 28/07/2016, mediante o recolhimento da taxa quinquenal de manutenção (Artigos 119 e 120 da LPI) e observadas as demais condições legais. (co) Título adequado de ofício nos termos do Art. 22 da Instrução Normativa 044/2015.

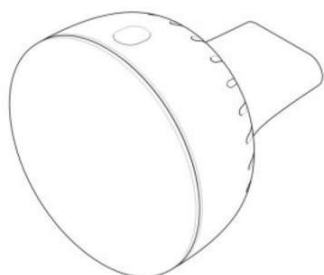

(11) BR 30 2016 003220-3

Código 39 - Concessão do Registro

(22) 28/07/2016

(15) 12/09/2017

(45) 12/09/2017

(52) 15-03

(54) CONFIGURAÇÃO APLICADA A/EM EQUIPAMENTO AGRÍCOLA

(73) HIMEV INDUSTRIA E COMERCIO DE MAQUINAS E VEICULOS (BR/SC)

(72) MARIA INES DA SILVA COSTA FARIA

(74) ADRIANA CUBAS MULLER PROPST

Prazo de validade: 10 (dez) anos contados a partir de 28/07/2016, mediante o recolhimento da taxa quinquenal de manutenção (Artigos 119 e 120 da LPI) e observadas as demais condições legais.



(11) BR 30 2016 003221-1

Código 39 - Concessão do Registro

(22) 28/07/2016

(15) 12/09/2017

(45) 12/09/2017

(52) 08-07

(54) CONFIGURAÇÃO APLICADA A/EM TRAVA PARA PORTA



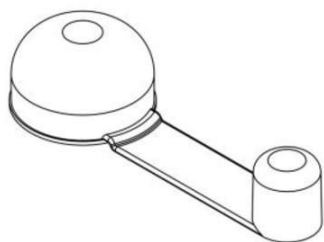

(73) EVANDRO ROBERTO MARTINS (BR/SP)

(72) EVANDRO ROBERTO MARTINS

(74) Italo Muglia de Marchi

Prazo de validade: 10 (dez) anos contados a partir de 28/07/2016, mediante o recolhimento da taxa quinquenal de manutenção (Artigos 119 e 120 da LPI) e observadas as demais condições legais.

(11) BR 30 2016 003223-8

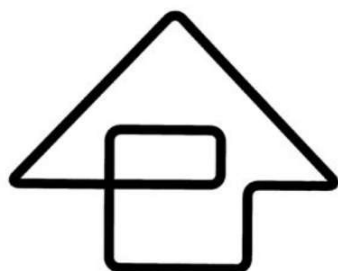

Código 39 - Concessão do Registro

(22) 29/07/2016

(15) 12/09/2017

(45) 12/09/2017

(52) 14-04

(54) PADRÃO ORNAMENTAL APLICADO A/EM ÍCONE

(73) BANCO BRADESCO S/A (BR/SP)

(72) VICENTE DA SILVA E SILVA

(74) ANTÔNIO MAURÍCIO PEDRAS ARNAUD

Prazo de validade: 10 (dez) anos contados a partir de 29/07/2016, mediante o recolhimento da taxa quinquenal de manutenção (Artigos 119 e 120 da LPI) e observadas as demais condições legais.

(11) BR 30 2016 003224-6

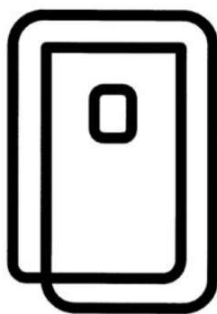

Código 39 - Concessão do Registro

(22) 29/07/2016

(15) 12/09/2017

(45) 12/09/2017

(52) 14-04

(54) PADRÃO ORNAMENTAL APLICADO A/EM ÍCONE

(73) BANCO BRADESCO S/A (BR/SP)

(72) VICENTE DA SILVA E SILVA

(74) ANTÔNIO MAURÍCIO PEDRAS ARNAUD

Prazo de validade: 10 (dez) anos contados a partir de 29/07/2016, mediante o recolhimento da taxa quinquenal de manutenção (Artigos 119 e 120 da LPI) e observadas as demais condições legais.

(11) BR 30 2016 003225-4

Código 39 - Concessão do Registro

(22) 29/07/2016

(15) 12/09/2017

(45) 12/09/2017

(52) 14-04

(54) PADRÃO ORNAMENTAL APLICADO A/EM ÍCONE

(73) BANCO BRADESCO S/A (BR/SP)

(72) VICENTE DA SILVA E SILVA





(74) ANTÔNIO MAURÍCIO PEDRAS ARNAUD

Prazo de validade: 10 (dez) anos contados a partir de 29/07/2016, mediante o recolhimento da taxa quinquenal de manutenção (Artigos 119 e 120 da LPI) e observadas as demais condições legais.

(11) BR 30 2016 003226-2



Código 39 - Concessão do Registro

(22) 29/07/2016

(15) 12/09/2017

(45) 12/09/2017

(52) 14-04

(54) PADRÃO ORNAMENTAL APLICADO A/EM ÍCONE

(73) BANCO BRADESCO S/A (BR/SP)

(72) VICENTE DA SILVA E SILVA

(74) ANTÔNIO MAURÍCIO PEDRAS ARNAUD

Prazo de validade: 10 (dez) anos contados a partir de 29/07/2016, mediante o recolhimento da taxa quinquenal de manutenção (Artigos 119 e 120 da LPI) e observadas as demais condições legais.

(11) BR 30 2016 003227-0

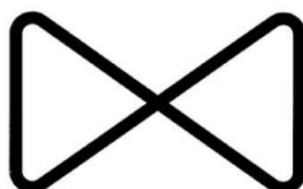

Código 39 - Concessão do Registro

(22) 29/07/2016

(15) 12/09/2017

(45) 12/09/2017

(52) 14-04

(54) PADRÃO ORNAMENTAL APLICADO A/EM ÍCONE

(73) BANCO BRADESCO S/A (BR/SP)

(72) VICENTE DA SILVA E SILVA

(74) ANTÔNIO MAURÍCIO PEDRAS ARNAUD

Prazo de validade: 10 (dez) anos contados a partir de 29/07/2016, mediante o recolhimento da taxa quinquenal de manutenção (Artigos 119 e 120 da LPI) e observadas as demais condições legais.

(11) BR 30 2016 003228-9

Código 39 - Concessão do Registro

(22) 29/07/2016

(15) 12/09/2017

(45) 12/09/2017

(52) 14-04

(54) PADRÃO ORNAMENTAL APLICADO A/EM ÍCONE

(73) BANCO BRADESCO S/A (BR/SP)



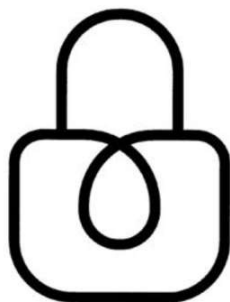

(72) VICENTE DA SILVA E SILVA

(74) ANTÔNIO MAURÍCIO PEDRAS ARNAUD

Prazo de validade: 10 (dez) anos contados a partir de 29/07/2016, mediante o recolhimento da taxa quinquenal de manutenção (Artigos 119 e 120 da LPI) e observadas as demais condições legais.

(11) BR 30 2016 003229-7



Código 39 - Concessão do Registro

(22) 29/07/2016

(15) 12/09/2017

(45) 12/09/2017

(52) 14-04

(54) PADRÃO ORNAMENTAL APLICADO A/EM ÍCONE

(73) BANCO BRADESCO S/A (BR/SP)

(72) VICENTE DA SILVA E SILVA

(74) ANTÔNIO MAURÍCIO PEDRAS ARNAUD

Prazo de validade: 10 (dez) anos contados a partir de 29/07/2016, mediante o recolhimento da taxa quinquenal de manutenção (Artigos 119 e 120 da LPI) e observadas as demais condições legais.

(11) BR 30 2016 003230-0

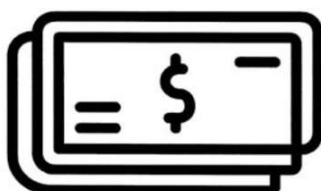

Código 39 - Concessão do Registro

(22) 29/07/2016

(15) 12/09/2017

(45) 12/09/2017

(52) 14-04

(54) PADRÃO ORNAMENTAL APLICADO A/EM ÍCONE

(73) BANCO BRADESCO S/A (BR/SP)

(72) VICENTE DA SILVA E SILVA

(74) ANTÔNIO MAURÍCIO PEDRAS ARNAUD

Prazo de validade: 10 (dez) anos contados a partir de 29/07/2016, mediante o recolhimento da taxa quinquenal de manutenção (Artigos 119 e 120 da LPI) e observadas as demais condições legais.

(11) BR 30 2016 003231-9

Código 39 - Concessão do Registro

(22) 29/07/2016

(15) 12/09/2017

(45) 12/09/2017

(52) 14-04

(54) PADRÃO ORNAMENTAL APLICADO A/EM ÍCONE

(73) BANCO BRADESCO S/A (BR/SP)



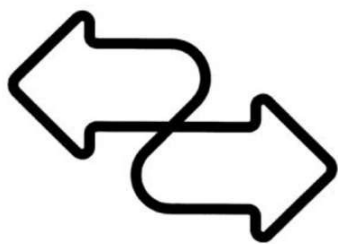

(72) VICENTE DA SILVA E SILVA

(74) ANTÔNIO MAURÍCIO PEDRAS ARNAUD

Prazo de validade: 10 (dez) anos contados a partir de 29/07/2016, mediante o recolhimento da taxa quinquenal de manutenção (Artigos 119 e 120 da LPI) e observadas as demais condições legais.

(11) BR 30 2016 003232-7



Código 39 - Concessão do Registro

(22) 29/07/2016

(15) 12/09/2017

(45) 12/09/2017

(52) 14-04

(54) PADRÃO ORNAMENTAL APLICADO A/EM ÍCONE

(73) BANCO BRADESCO S/A (BR/SP)

(72) VICENTE DA SILVA E SILVA

(74) ANTÔNIO MAURÍCIO PEDRAS ARNAUD

Prazo de validade: 10 (dez) anos contados a partir de 29/07/2016, mediante o recolhimento da taxa quinquenal de manutenção (Artigos 119 e 120 da LPI) e observadas as demais condições legais.

(11) BR 30 2016 003233-5



Código 39 - Concessão do Registro

(22) 29/07/2016

(15) 12/09/2017

(45) 12/09/2017

(52) 14-04

(54) PADRÃO ORNAMENTAL APLICADO A/EM ÍCONE

(73) BANCO BRADESCO S/A (BR/SP)

(72) VICENTE DA SILVA E SILVA

(74) ANTÔNIO MAURÍCIO PEDRAS ARNAUD

Prazo de validade: 10 (dez) anos contados a partir de 29/07/2016, mediante o recolhimento da taxa quinquenal de manutenção (Artigos 119 e 120 da LPI) e observadas as demais condições legais.

(11) BR 30 2016 003234-3

Código 39 - Concessão do Registro

(22) 29/07/2016

(15) 12/09/2017

(45) 12/09/2017

(52) 14-04

(54) PADRÃO ORNAMENTAL APLICADO A/EM ÍCONE

(73) BANCO BRADESCO S/A (BR/SP)

(72) VICENTE DA SILVA E SILVA

(74) ANTÔNIO MAURÍCIO PEDRAS ARNAUD





Prazo de validade: 10 (dez) anos contados a partir de 29/07/2016, mediante o recolhimento da taxa quinquenal de manutenção (Artigos 119 e 120 da LPI) e observadas as demais condições legais.

(11) BR 30 2016 003235-1



Código 39 - Concessão do Registro

(22) 29/07/2016

(15) 12/09/2017

(45) 12/09/2017

(52) 14-04

(54) PADRÃO ORNAMENTAL APLICADO A/EM ÍCONE

(73) BANCO BRADESCO S/A (BR/SP)

(72) VICENTE DA SILVA E SILVA

(74) ANTÔNIO MAURÍCIO PEDRAS ARNAUD

Prazo de validade: 10 (dez) anos contados a partir de 29/07/2016, mediante o recolhimento da taxa quinquenal de manutenção (Artigos 119 e 120 da LPI) e observadas as demais condições legais.

(11) BR 30 2016 003236-0



Código 39 - Concessão do Registro

(22) 29/07/2016

(15) 12/09/2017

(45) 12/09/2017

(52) 14-04

(54) PADRÃO ORNAMENTAL APLICADO A/EM ÍCONE

(73) BANCO BRADESCO S/A (BR/SP)

(72) VICENTE DA SILVA E SILVA

(74) ANTÔNIO MAURÍCIO PEDRAS ARNAUD

Prazo de validade: 10 (dez) anos contados a partir de 29/07/2016, mediante o recolhimento da taxa quinquenal de manutenção (Artigos 119 e 120 da LPI) e observadas as demais condições legais.

(11) BR 30 2016 003237-8

Código 39 - Concessão do Registro

(22) 29/07/2016

(15) 12/09/2017

(45) 12/09/2017

(52) 14-04

(54) PADRÃO ORNAMENTAL APLICADO A/EM ÍCONE

(73) BANCO BRADESCO S/A (BR/SP)





(72) VICENTE DA SILVA E SILVA

(74) ANTÔNIO MAURÍCIO PEDRAS ARNAUD

Prazo de validade: 10 (dez) anos contados a partir de 29/07/2016, mediante o recolhimento da taxa quinquenal de manutenção (Artigos 119 e 120 da LPI) e observadas as demais condições legais.

(11) BR 30 2016 003238-6



Código 39 - Concessão do Registro

(22) 29/07/2016

(15) 12/09/2017

(45) 12/09/2017

(52) 14-04

(54) PADRÃO ORNAMENTAL APLICADO A/EM ÍCONE

(73) BANCO BRADESCO S/A (BR/SP)

(72) VICENTE DA SILVA E SILVA

(74) ANTÔNIO MAURÍCIO PEDRAS ARNAUD

Prazo de validade: 10 (dez) anos contados a partir de 29/07/2016, mediante o recolhimento da taxa quinquenal de manutenção (Artigos 119 e 120 da LPI) e observadas as demais condições legais.

(11) BR 30 2016 003240-8



Código 39 - Concessão do Registro

(22) 29/07/2016

(15) 12/09/2017

(45) 12/09/2017

(52) 14-04

(54) PADRÃO ORNAMENTAL APLICADO A/EM ÍCONE

(73) BANCO BRADESCO S/A (BR/SP)

(72) VICENTE DA SILVA E SILVA

(74) ANTÔNIO MAURÍCIO PEDRAS ARNAUD

Prazo de validade: 10 (dez) anos contados a partir de 29/07/2016, mediante o recolhimento da taxa quinquenal de manutenção (Artigos 119 e 120 da LPI) e observadas as demais condições legais.

(11) BR 30 2016 003241-6

Código 39 - Concessão do Registro

(22) 29/07/2016

(15) 12/09/2017

(45) 12/09/2017

(52) 14-04

(54) PADRÃO ORNAMENTAL APLICADO A/EM ÍCONE

(73) BANCO BRADESCO S/A (BR/SP)





(72) VICENTE DA SILVA E SILVA

(74) ANTÔNIO MAURÍCIO PEDRAS ARNAUD

Prazo de validade: 10 (dez) anos contados a partir de 29/07/2016, mediante o recolhimento da taxa quinquenal de manutenção (Artigos 119 e 120 da LPI) e observadas as demais condições legais.

(11) BR 30 2016 003242-4



Código 39 - Concessão do Registro

(22) 29/07/2016

(15) 12/09/2017

(45) 12/09/2017

(52) 14-04

(54) PADRÃO ORNAMENTAL APLICADO A/EM ÍCONE

(73) BANCO BRADESCO S/A (BR/SP)

(72) VICENTE DA SILVA E SILVA

(74) ANTÔNIO MAURÍCIO PEDRAS ARNAUD

Prazo de validade: 10 (dez) anos contados a partir de 29/07/2016, mediante o recolhimento da taxa quinquenal de manutenção (Artigos 119 e 120 da LPI) e observadas as demais condições legais.

(11) BR 30 2016 003243-2



Código 39 - Concessão do Registro

(22) 29/07/2016

(15) 12/09/2017

(45) 12/09/2017

(52) 14-04

(54) PADRÃO ORNAMENTAL APLICADO A/EM ÍCONE

(73) BANCO BRADESCO S/A (BR/SP)

(72) VICENTE DA SILVA E SILVA

(74) ANTÔNIO MAURÍCIO PEDRAS ARNAUD

Prazo de validade: 10 (dez) anos contados a partir de 29/07/2016, mediante o recolhimento da taxa quinquenal de manutenção (Artigos 119 e 120 da LPI) e observadas as demais condições legais.

(11) BR 30 2016 003244-0

Código 39 - Concessão do Registro

(22) 29/07/2016

(15) 12/09/2017

(45) 12/09/2017

(52) 14-04

(54) PADRÃO ORNAMENTAL APLICADO A/EM ÍCONE

(73) BANCO BRADESCO S/A (BR/SP)





(72) VICENTE DA SILVA E SILVA

(74) ANTÔNIO MAURÍCIO PEDRAS ARNAUD

Prazo de validade: 10 (dez) anos contados a partir de 29/07/2016, mediante o recolhimento da taxa quinquenal de manutenção (Artigos 119 e 120 da LPI) e observadas as demais condições legais.

(11) BR 30 2016 003245-9



Código 39 - Concessão do Registro

(22) 29/07/2016

(15) 12/09/2017

(45) 12/09/2017

(52) 14-04

(54) PADRÃO ORNAMENTAL APLICADO A/EM ÍCONE

(73) BANCO BRADESCO S/A (BR/SP)

(72) VICENTE DA SILVA E SILVA

(74) ANTÔNIO MAURÍCIO PEDRAS ARNAUD

Prazo de validade: 10 (dez) anos contados a partir de 29/07/2016, mediante o recolhimento da taxa quinquenal de manutenção (Artigos 119 e 120 da LPI) e observadas as demais condições legais.

(11) BR 30 2016 003379-0

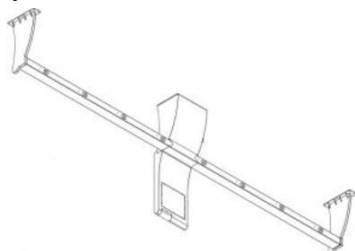

Código 39 - Concessão do Registro

(22) 08/08/2016

(15) 12/09/2017

(45) 12/09/2017

(52) 08-08

(54) CONFIGURAÇÃO APLICADA A/EM ESTAÇÃO DE COMPARTILHAMENTO DE BICICLETAS

(73) SERTTEL LTDA (BR/PE)

(72) ANGELO JOSÉ BARROS LEITE

Prazo de validade: 10 (dez) anos contados a partir de 08/08/2016, mediante o recolhimento da taxa quinquenal de manutenção (Artigos 119 e 120 da LPI) e observadas as demais condições legais. (co) Registro concedido por força do art. 106 da Lei da Propriedade Industrial nº 9.279/96. Aplicável a instauração de ofício do processo administrativo de nulidade, conforme dispõe o Art.113, para averiguação da infringência do art. 95 do referido diploma legal.

(11) BR 30 2016 003381-1

Código 39 - Concessão do Registro

(22) 08/08/2016

(15) 12/09/2017

(45) 12/09/2017





(52) 23-02

(54) CONFIGURAÇÃO APLICADA A/EM CHUVEIRO

(73) LORENZETTI S.A. INDÚSTRIAS BRASILEIRAS ELETROMETALÚRGICAS (BR/SP)

(72) CLAUDIO LOURENÇO LORENZETTI

(74) Dannemann, Siemsen, Bigler & Ipanema Moreira

Prazo de validade: 10 (dez) anos contados a partir de 08/08/2016, mediante o recolhimento da taxa quinquenal de manutenção (Artigos 119 e 120 da LPI) e observadas as demais condições legais.

(11) BR 30 2016 003382-0

Código 39 - Concessão do Registro

(22) 08/08/2016

(15) 12/09/2017

(45) 12/09/2017

(52) 12-15

(54) CONFIGURAÇÃO APLICADA A/EM PNEU

(73) SUMITOMO RUBBER INDUSTRIES, LTD. (JP)

(72) HIROAKI NINOMIYA

(74) DI BLASI, PARENTE & ADVOGADOS ASSOCIADOS

Prazo de validade: 10 (dez) anos contados a partir de 08/08/2016, mediante o recolhimento da taxa quinquenal de manutenção (Artigos 119 e 120 da LPI) e observadas as demais condições legais.

(11) BR 30 2016 003383-8

Código 39 - Concessão do Registro

(22) 08/08/2016

(15) 12/09/2017

(45) 12/09/2017

(52) 15-07

(54) CONFIGURAÇÃO APLICADA A/EM REFRIGERADOR

(73) ESMALTEC S/A (BR/CE)

(72) ROBINSON AURÉLIO MIOLO, MARCOS NICOLETI BERTON

(74) Ana Vlândia César Barreira

Prazo de validade: 10 (dez) anos contados a partir de 08/08/2016, mediante o recolhimento da taxa quinquenal de manutenção (Artigos 119 e 120 da LPI) e observadas as demais condições legais.

(11) BR 30 2016 003384-6

Código 39 - Concessão do Registro

(22) 08/08/2016

(15) 12/09/2017

(45) 12/09/2017

(52) 07-02



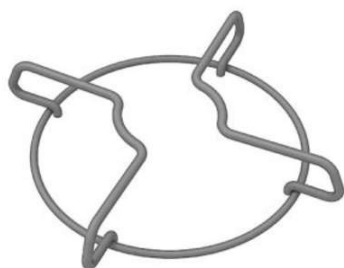

(54) CONFIGURAÇÃO APLICADA A/EM TREMPE PARA EQUIPAMENTOS DE COCÇÃO

(73) ESMALTEC S/A (BR/CE)

(72) ROBINSON AURÉLIO MIOLO, MARCOS NICOLETI BERTON

(74) Ana Vlândia César Barreira

Prazo de validade: 10 (dez) anos contados a partir de 08/08/2016, mediante o recolhimento da taxa quinquenal de manutenção (Artigos 119 e 120 da LPI) e observadas as demais condições legais.

(11) BR 30 2016 003737-0

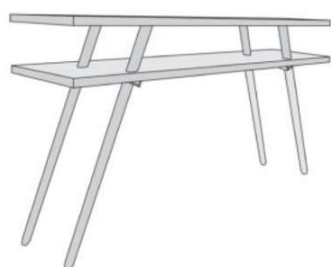

Código 39 - Concessão do Registro

(22) 26/08/2016

(15) 12/09/2017

(45) 12/09/2017

(52) 06-03

(54) CONFIGURAÇÃO APLICADA A/EM MESA

(73) JOÃO MARIA CUSTÓDIO (BR/PR)

(72) JOÃO MARIA CUSTÓDIO

(74) LUCIANO SALVIATO

Prazo de validade: 10 (dez) anos contados a partir de 26/08/2016, mediante o recolhimento da taxa quinquenal de manutenção (Artigos 119 e 120 da LPI) e observadas as demais condições legais.

(11) BR 30 2016 004025-7



Código 39 - Concessão do Registro

(22) 12/09/2016

(15) 12/09/2017

(30) 15/03/2016 KR 30-2016-0012000

(45) 12/09/2017

(52) 13-02

(54) CONFIGURAÇÃO APLICADA A BATERIA

(73) LG CHEM, LTD. (KR)

(72) HYEON KYU KIM, JAE JUNG SEOL, JAE KI LEE, KI YOUN KIM, YEO JOO CHOI, BUM HYUN LEE

(74) FLÁVIA SALIM LOPES

Prazo de validade: 10 (dez) anos contados a partir de 12/09/2016, mediante o recolhimento da taxa quinquenal de manutenção (Artigos 119 e 120 da LPI) e observadas as demais condições legais.

(11) BR 30 2016 004320-5

Código 39 - Concessão do Registro

(22) 27/09/2016

(15) 12/09/2017

(30) 31/03/2016 SE 2016/0092





(45) 12/09/2017

(52) 12-16

(54) CONFIGURAÇÃO APLICADA A/EM PEDALEIRA PARA VEÍCULOS

(73) SCANIA CV AB (SE)

(72) KRISTOFER HANSÈN, ANNA BÖRJESSON BODESTIG, ÅSA FOCK, ROBIN GRIEVES, ROBIN ISACSSON

(74) Daniel Advogados (Alt.de Daniel & Cia)

Prazo de validade: 10 (dez) anos contados a partir de 27/09/2016, mediante o recolhimento da taxa quinquenal de manutenção (Artigos 119 e 120 da LPI) e observadas as demais condições legais.

(11) BR 30 2016 004324-8



Código 39 - Concessão do Registro

(22) 27/09/2016

(15) 12/09/2017

(30) 08/04/2016 EM 003060185-0002

(45) 12/09/2017

(52) 09-01

(54) CONFIGURAÇÃO APLICADA A/EM EMBALAGEM

(73) UNILEVER NV (NL)

(72) SIMON LEWIS BILTON, ANDREW RICHARD CAPPER, CHRISTOPHER JOHN JONES, NIALL MCRINER, BENJAMIN GEORGE OGLESBY, GUY RICHARD THOMPSON

(74) Ana Paula Santos Celidonio

Prazo de validade: 10 (dez) anos contados a partir de 27/09/2016, mediante o recolhimento da taxa quinquenal de manutenção (Artigos 119 e 120 da LPI) e observadas as demais condições legais.

(11) BR 30 2016 004325-6

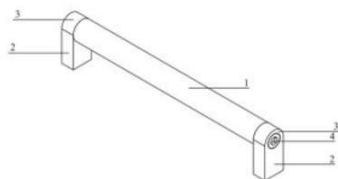

Código 39 - Concessão do Registro

(22) 27/09/2016

(15) 12/09/2017

(45) 12/09/2017

(52) 08-06

(54) CONFIGURAÇÃO APLICADA A/EM PUXADOR

(73) CLEBER LUIS DA RÉ (BR/RS)

(72) CLEBER LUÍS DA RÉ

(74) LUIZ FERNANDO CAMPOS STOCK

Prazo de validade: 10 (dez) anos contados a partir de 27/09/2016, mediante o recolhimento da taxa quinquenal de manutenção (Artigos 119 e 120 da LPI) e observadas as demais condições legais.



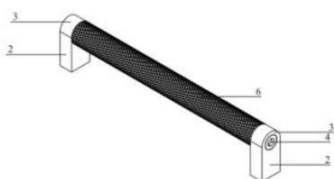

(11) BR 30 2016 004327-2



Código 39 - Concessão do Registro

(22) 27/09/2016

(15) 12/09/2017

(45) 12/09/2017

(52) 31-00

(54) CONFIGURAÇÃO APLICADA A/EM BASE DE LIQUIDIFICADOR

(73) MK ELETRODOMESTICOS LTDA (BR/BA)

(72) JACQUES IVO KRAUSE

(74) VANDRÉ CAVALCANTE BITTENCOURT TORRES

Prazo de validade: 10 (dez) anos contados a partir de 27/09/2016, mediante o recolhimento da taxa quinquenal de manutenção (Artigos 119 e 120 da LPI) e observadas as demais condições legais.

(11) BR 30 2016 004328-0

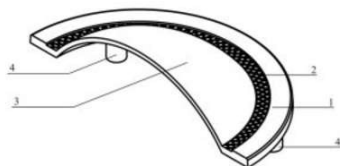

Código 39 - Concessão do Registro

(22) 27/09/2016

(15) 12/09/2017

(45) 12/09/2017

(52) 08-06

(54) CONFIGURAÇÃO APLICADA A/EM PUXADOR

(73) CLEBER LUIS DA RÉ (BR/RS)

(72) CLEBER LUÍS DA RÉ

(74) LUIZ FERNANDO CAMPOS STOCK

Prazo de validade: 10 (dez) anos contados a partir de 27/09/2016, mediante o recolhimento da taxa quinquenal de manutenção (Artigos 119 e 120 da LPI) e observadas as demais condições legais.

(11) BR 30 2016 004329-9



Código 39 - Concessão do Registro

(22) 27/09/2016

(15) 12/09/2017

(45) 12/09/2017

(52) 31-00

(54) CONFIGURAÇÃO APLICADA A/EM COPO DE LIQUIDIFICADOR

(73) MK ELETRODOMESTICOS LTDA (BR/BA)

(72) JACQUES IVO KRAUSE

(74) VANDRÉ CAVALCANTE BITTENCOURT TORRES

Prazo de validade: 10 (dez) anos contados a partir de 27/09/2016, mediante o recolhimento da taxa quinquenal de manutenção (Artigos 119 e 120 da LPI) e observadas as demais condições legais.



(11) BR 30 2016 004410-4

Código 39 - Concessão do Registro

(22) 29/09/2016

(15) 12/09/2017

(30) 31/03/2016 SE 2016/0103

(45) 12/09/2017

(52) 12-16

(54) CONFIGURAÇÃO APLICADA A/EM GRADE PARA VEÍCULO

(73) SCANIA CV AB (SE)

(72) KRISTOFER HANSÈN, ALLAN MACDONALD, ANDERS LUNDGREN, SEBASTIAN THYRÉN

(74) Daniel Advogados (Alt.de Daniel & Cia)

Prazo de validade: 10 (dez) anos contados a partir de 29/09/2016, mediante o recolhimento da taxa quinquenal de manutenção (Artigos 119 e 120 da LPI) e observadas as demais condições legais.

(11) BR 30 2016 004482-1

Código 39 - Concessão do Registro

(22) 04/10/2016

(15) 12/09/2017

(45) 12/09/2017

(52) 07-07

(54) CONFIGURAÇÃO APLICADA A/EM ORGANIZADOR

(73) BRINOX METALÚRGICA SA (BR/RS)

(72) CRISTINA CAPRANA ZATTI

(74) RONER GUERRA FABRIS

Prazo de validade: 10 (dez) anos contados a partir de 04/10/2016, mediante o recolhimento da taxa quinquenal de manutenção (Artigos 119 e 120 da LPI) e observadas as demais condições legais. (co) Registro concedido por força do art. 106 da Lei da Propriedade Industrial nº 9.279/96. Aplicável a instauração de ofício do processo administrativo de nulidade, conforme dispõe o Art.113, para averiguação da infringência do art. 95 do referido diploma legal.

(11) BR 30 2016 004484-8

Código 39 - Concessão do Registro

(22) 04/10/2016

(15) 12/09/2017

(43) 29/08/2017

(52) 26-06

(54) CONFIGURAÇÃO APLICADA A/EM DISPOSITIVO LUMINOSO DE VEÍCULO

(73) HELLA KGAA HUECK & CO. (DE)

(72) FRANS HEGGE



(74) Dannemann, Siemsen, Bigler & Ipanema Moreira

Prazo de validade: 10 (dez) anos contados a partir de 04/10/2016, mediante o recolhimento da taxa quinquenal de manutenção (Artigos 119 e 120 da LPI) e observadas as demais condições legais.

(11) BR 30 2016 004487-2



Código 39 - Concessão do Registro

(22) 04/10/2016

(15) 12/09/2017

(30) 04/04/2016 EM 001447684-0001

(45) 12/09/2017

(52) 12-16

(54) CONFIGURAÇÃO APLICADA A/EM DEFLETOR

(73) SCANIA CV AB (SE)

(72) KRISTOFER HANSËN, ALLAN MACDONALD, ANDERS LUNDGREN, DAVID LARSSON

(74) Daniel Advogados (Alt.de Daniel & Cia)

Prazo de validade: 10 (dez) anos contados a partir de 04/10/2016, mediante o recolhimento da taxa quinquenal de manutenção (Artigos 119 e 120 da LPI) e observadas as demais condições legais.

(11) BR 30 2016 004490-2



Código 39 - Concessão do Registro

(22) 04/10/2016

(15) 12/09/2017

(30) 04/04/2016 EM 001447627-0001

(45) 12/09/2017

(52) 12-16

(54) CONFIGURAÇÃO APLICADA A/EM DEFLETOR DE AR

(73) SCANIA CV AB (SE)

(72) KRISTOFER HANSËN, ALLAN MACDONALD, ANDERS LUNDGREN, ADAM ANDERSSON, MIKAEL LARSSON

(74) Daniel Advogados (Alt.de Daniel & Cia)

Prazo de validade: 10 (dez) anos contados a partir de 04/10/2016, mediante o recolhimento da taxa quinquenal de manutenção (Artigos 119 e 120 da LPI) e observadas as demais condições legais.

(11) BR 30 2016 004493-7

Código 39 - Concessão do Registro

(22) 04/10/2016

(15) 12/09/2017

(45) 12/09/2017

(52) 07-07

(54) CONFIGURAÇÃO APLICADA A/EM ORGANIZADOR



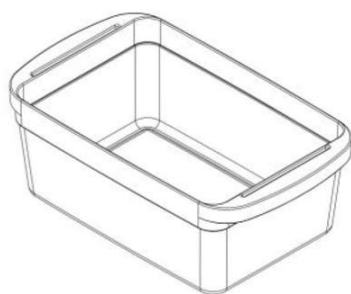

(73) BRINOX METALÚRGICA SA (BR/RS)

(72) CRISTINA CAPRANA ZATTI

(74) RONER GUERRA FABRIS

Prazo de validade: 10 (dez) anos contados a partir de 04/10/2016, mediante o recolhimento da taxa quinquenal de manutenção (Artigos 119 e 120 da LPI) e observadas as demais condições legais.

(11) BR 30 2016 004501-1



Código 39 - Concessão do Registro

(22) 04/10/2016

(15) 12/09/2017

(43) 29/08/2017

(52) 26-06

(54) CONFIGURAÇÃO APLICADA A/EM DISPOSITIVO LUMINOSO DE VEÍCULO

(73) HELLA KGAA HUECK & CO. (DE)

(72) FRANS HEGGE

(74) Dannemann, Siemsen, Bigler & Ipanema Moreira

Prazo de validade: 10 (dez) anos contados a partir de 04/10/2016, mediante o recolhimento da taxa quinquenal de manutenção (Artigos 119 e 120 da LPI) e observadas as demais condições legais.

(11) BR 30 2016 004533-0

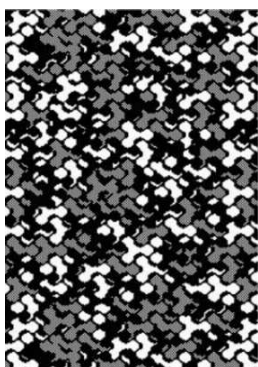

Código 39 - Concessão do Registro

(22) 04/10/2016

(15) 12/09/2017

(30) 04/04/2016 EM 001447791-0001

(45) 12/09/2017

(52) 32-00

(54) PADRÃO ORNAMENTAL APLICADO A/EM TECIDO

(73) SCANIA CV AB (SE)

(72) CHRISTINA ISOMAA, VITESZLAV SVEC

(74) Daniel Advogados (Alt.de Daniel & Cia)

Prazo de validade: 10 (dez) anos contados a partir de 04/10/2016, mediante o recolhimento da taxa quinquenal de manutenção (Artigos 119 e 120 da LPI) e observadas as demais condições legais.

(11) BR 30 2016 004534-8

Código 39 - Concessão do Registro

(22) 04/10/2016

(15) 12/09/2017

(30) 04/04/2016 EM 001447585-0001

(45) 12/09/2017





(52) 06-11

(54) CONFIGURAÇÃO APLICADA A/EM TAPETE

(73) SCANIA CV AB (SE)

(72) KRISTOFER HANSÈN, ANNA BÖRJESSON BODESTIG, ÅSA FOCK,

KRISTOFER ERIKSSON, LISA WÄRMEGÅRD, JONATHAN TATUM

(74) Daniel Advogados (Alt.de Daniel & Cia)

Prazo de validade: 10 (dez) anos contados a partir de 04/10/2016, mediante o recolhimento da taxa quinquenal de manutenção (Artigos 119 e 120 da LPI) e observadas as demais condições legais.

(11) BR 30 2016 004537-2



Código 39 - Concessão do Registro

(22) 04/10/2016

(15) 12/09/2017

(30) 04/04/2016 EM 001448054-0001

(45) 12/09/2017

(52) 06-01

(54) CONFIGURAÇÃO APLICADA A/EM ASSENTO

(73) SCANIA CV AB (SE)

(72) KRISTOFER HANSÈN, ANNA BÖRJESSON BODESTIG, ÅSA FOCK, ANNA ANDERSSON

(74) Daniel Advogados (Alt.de Daniel & Cia)

Prazo de validade: 10 (dez) anos contados a partir de 04/10/2016, mediante o recolhimento da taxa quinquenal de manutenção (Artigos 119 e 120 da LPI) e observadas as demais condições legais.

(11) BR 30 2016 004538-0



Código 39 - Concessão do Registro

(22) 04/10/2016

(15) 12/09/2017

(30) 04/04/2016 EM 001448021-0001

(45) 12/09/2017

(52) 06-01

(54) CONFIGURAÇÃO APLICADA A/EM ASSENTO

(73) SCANIA CV AB (SE)

(72) KRISTOFER HANSÈN, ANNA BÖRJESSON BODESTIG, ÅSA FOCK, ANNA ANDERSSON

(74) Daniel Advogados (Alt.de Daniel & Cia)

Prazo de validade: 10 (dez) anos contados a partir de 04/10/2016, mediante o recolhimento da taxa quinquenal de manutenção (Artigos 119 e 120 da LPI) e observadas as demais condições legais.

(11) BR 30 2016 004539-9

Código 39 - Concessão do Registro





(22) 04/10/2016
(15) 12/09/2017
(30) 04/04/2016 EM 001448039-0001
(45) 12/09/2017
(52) 06-01
(54) CONFIGURAÇÃO APLICADA A/EM ASSENTO
(73) SCANIA CV AB (SE)
(72) KRISTOFER HANSÈN, ANNA BÖRJESSON BODESTIG, ÅSA FOCK, ANNA ANDERSSON
(74) Daniel Advogados (Alt.de Daniel & Cia)
Prazo de validade: 10 (dez) anos contados a partir de 04/10/2016, mediante o recolhimento da taxa quinquenal de manutenção (Artigos 119 e 120 da LPI) e observadas as demais condições legais.

(11) BR 30 2016 004553-4

Código 39 - Concessão do Registro
(22) 04/10/2016
(15) 12/09/2017
(30) 04/04/2016 EM 001447882-0001
(45) 12/09/2017
(52) 12-16
(54) CONFIGURAÇÃO APLICADA A/EM PAINEL DE CONTROLE PARA VEÍCULOS
(73) SCANIA CV AB (SE)
(72) KRISTOFER HANSÈN, ANNA BÖRJESSON BODESTIG, ÅSA FOCK, YUE YEE CHONG, CARIN CARLSSON
(74) Daniel Advogados (Alt.de Daniel & Cia)
Prazo de validade: 10 (dez) anos contados a partir de 04/10/2016, mediante o recolhimento da taxa quinquenal de manutenção (Artigos 119 e 120 da LPI) e observadas as demais condições legais.

(11) BR 30 2016 004554-2

Código 39 - Concessão do Registro
(22) 04/10/2016
(15) 12/09/2017
(30) 04/04/2016 EM 001447890-0001
(45) 12/09/2017
(52) 12-16
(54) CONFIGURAÇÃO APLICADA A/EM PAINEL DE CONTROLE PARA VEÍCULOS
(73) SCANIA CV AB (SE)
(72) KRISTOFER HANSÈN, ANNA BÖRJESSON BODESTIG, ÅSA FOCK, YUE YEE CHONG, CARIN CARLSSON
(74) Daniel Advogados (Alt.de Daniel & Cia)



Prazo de validade: 10 (dez) anos contados a partir de 04/10/2016, mediante o recolhimento da taxa quinquenal de manutenção (Artigos 119 e 120 da LPI) e observadas as demais condições legais.

(11) BR 30 2016 004587-9

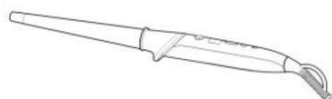

Código 39 - Concessão do Registro

(22) 05/10/2016

(15) 12/09/2017

(30) 05/04/2016 EM 003055490-0005

(45) 12/09/2017

(52) 28-03

(54) CONFIGURAÇÃO APLICADA A/EM MODELADOR DE CABELOS

(73) KONINKLIJKE PHILIPS N.V. (NL)

(72) HYLIN LEE, SUZETTE VAN MAANEN

(74) Daniel Advogados (Alt.de Daniel & Cia)

Prazo de validade: 10 (dez) anos contados a partir de 05/10/2016, mediante o recolhimento da taxa quinquenal de manutenção (Artigos 119 e 120 da LPI) e observadas as demais condições legais.

(11) BR 30 2016 004588-7

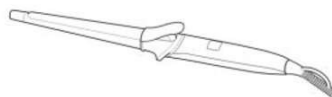

Código 39 - Concessão do Registro

(22) 05/10/2016

(15) 12/09/2017

(30) 05/04/2016 EM 003055490-0004

(45) 12/09/2017

(52) 28-03

(54) CONFIGURAÇÃO APLICADA A/EM MODELADOR DE CABELO

(73) KONINKLIJKE PHILIPS N.V. (NL)

(72) HYLIN LEE, SUZETTE VAN MAANEN

(74) Daniel Advogados (Alt.de Daniel & Cia)

Prazo de validade: 10 (dez) anos contados a partir de 05/10/2016, mediante o recolhimento da taxa quinquenal de manutenção (Artigos 119 e 120 da LPI) e observadas as demais condições legais.

(11) BR 30 2016 004615-8



Código 39 - Concessão do Registro

(22) 07/10/2016

(15) 12/09/2017

(30) 12/04/2016 JP 2016-008085

(45) 12/09/2017

(52) 12-16

(54) CONFIGURAÇÃO APLICADA A/EM PARA-CHOQUES

(73) HONDA MOTOR CO., LTD. (JP)

(72) ILIYA BRIDAN



(74) Dannemann, Siemsen, Bigler & Ipanema Moreira

Prazo de validade: 10 (dez) anos contados a partir de 07/10/2016, mediante o recolhimento da taxa quinquenal de manutenção (Artigos 119 e 120 da LPI) e observadas as demais condições legais. (co) Título adequado de ofício nos termos do Art. 22 da Instrução Normativa 044/2015.

(11) BR 30 2016 004616-6



Código 39 - Concessão do Registro

(22) 07/10/2016

(15) 12/09/2017

(30) 12/04/2016 JP 2016-008099

(45) 12/09/2017

(52) 26-06

(54) CONFIGURAÇÃO APLICADA A/EM LANTERNA TRASEIRA

(73) HONDA MOTOR CO., LTD. (JP)

(72) JUNICHI YAMAGUCHI

(74) Dannemann, Siemsen, Bigler & Ipanema Moreira

Prazo de validade: 10 (dez) anos contados a partir de 07/10/2016, mediante o recolhimento da taxa quinquenal de manutenção (Artigos 119 e 120 da LPI) e observadas as demais condições legais. (co) Título adequado de ofício nos termos do Art. 22 da Instrução Normativa 044/2015.

(11) BR 30 2016 004617-4



Código 39 - Concessão do Registro

(22) 07/10/2016

(15) 12/09/2017

(30) 12/04/2016 JP 2016-008084

(45) 12/09/2017

(52) 12-08

(54) CONFIGURAÇÃO APLICADA A/EM AUTOMÓVEL

(73) HONDA MOTOR CO., LTD. (JP)

(72) ILIYA BRIDAN

(74) Dannemann, Siemsen, Bigler & Ipanema Moreira

Prazo de validade: 10 (dez) anos contados a partir de 07/10/2016, mediante o recolhimento da taxa quinquenal de manutenção (Artigos 119 e 120 da LPI) e observadas as demais condições legais.

(11) BR 30 2016 004618-2

Código 39 - Concessão do Registro

(22) 07/10/2016

(15) 12/09/2017

(30) 12/04/2016 JP 2016 - 008092

(45) 12/09/2017

(52) 12-16





(54) CONFIGURAÇÃO APLICADA A/EM PARA-CHOQUES TRASEIRO

(73) HONDA MOTOR CO., LTD. (JP)

(72) WATARU MURAKAMI

(74) Dannemann, Siemsen, Bigler & Ipanema Moreira

Prazo de validade: 10 (dez) anos contados a partir de 07/10/2016, mediante o recolhimento da taxa quinquenal de manutenção (Artigos 119 e 120 da LPI) e observadas as demais condições legais. (co) Título adequado de ofício nos termos do Art. 22 da Instrução Normativa 044/2015.

(11) BR 30 2016 004619-0



Código 39 - Concessão do Registro

(22) 07/10/2016

(15) 12/09/2017

(30) 12/04/2016 JP 2016-008086

(45) 12/09/2017

(52) 12-16

(54) CONFIGURAÇÃO APLICADA A/EM PARA-CHOQUES TRASEIRO

(73) HONDA MOTOR CO., LTD. (JP)

(72) ILIYA BRIDAN

(74) Dannemann, Siemsen, Bigler & Ipanema Moreira

Prazo de validade: 10 (dez) anos contados a partir de 07/10/2016, mediante o recolhimento da taxa quinquenal de manutenção (Artigos 119 e 120 da LPI) e observadas as demais condições legais. (co) Título adequado de ofício nos termos do Art. 22 da Instrução Normativa 044/2015.

(11) BR 30 2016 004620-4



Código 39 - Concessão do Registro

(22) 07/10/2016

(15) 12/09/2017

(45) 12/09/2017

(52) 31-00

(54) CONFIGURAÇÃO APLICADA A/EM COPO DE LIQUIDIFICADOR

(73) BRITÂNIA ELETRODOMÉSTICOS SA (BR/PR)

(72) CÉSAR EDUARDO ISAACSON BUFFARA

(74) Valor Propriedade Intelectual S/S LTDA.

Prazo de validade: 10 (dez) anos contados a partir de 07/10/2016, mediante o recolhimento da taxa quinquenal de manutenção (Artigos 119 e 120 da LPI) e observadas as demais condições legais.

(11) BR 30 2016 004621-2

Código 39 - Concessão do Registro

(22) 07/10/2016

(15) 12/09/2017

(30) 12/04/2016 JP 2016 - 008093





(45) 12/09/2017
 (52) 12-16
 (54) CONFIGURAÇÃO APLICADA A/EM PAINEL DE INSTRUMENTOS DE AUTOMÓVEL
 (73) HONDA MOTOR CO., LTD. (JP)
 (72) YUTA NAKAI
 (74) Dannemann, Siemsen, Bigler & Ipanema Moreira

Prazo de validade: 10 (dez) anos contados a partir de 07/10/2016, mediante o recolhimento da taxa quinquenal de manutenção (Artigos 119 e 120 da LPI) e observadas as demais condições legais.

(11) BR 30 2016 004623-9

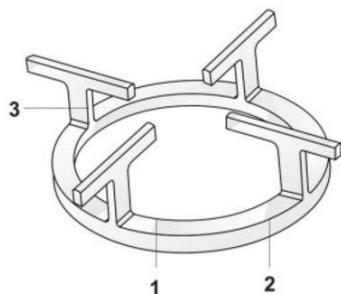

Código 39 - Concessão do Registro
 (22) 07/10/2016
 (15) 12/09/2017
 (45) 12/09/2017
 (52) 23-03
 (54) CONFIGURAÇÃO APLICADA A/EM TREMPE
 (73) BRITÂNIA ELETRODOMÉSTICOS SA (BR/PR)
 (72) CÉSAR EDUARDO ISAACSON BUFFARA
 (74) Valor Propriedade Intelectual S/S LTDA.

Prazo de validade: 10 (dez) anos contados a partir de 07/10/2016, mediante o recolhimento da taxa quinquenal de manutenção (Artigos 119 e 120 da LPI) e observadas as demais condições legais.

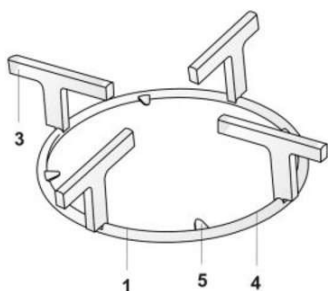

(11) BR 30 2016 004637-9

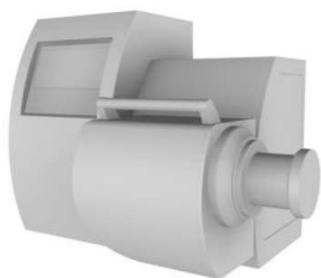

Código 39 - Concessão do Registro
 (22) 07/10/2016
 (15) 12/09/2017
 (30) 12/04/2016 DE 40 2016 100 481.7
 (45) 12/09/2017
 (52) 15-09
 (54) CONFIGURAÇÃO APLICADA A/EM MOINHO DE ESFERAS
 (73) NETZSCH-FEINMAHLTECHNIK GMBH (DE)
 (72) KARL-LUDWIG HOLL
 (74) Dannemann, Siemsen, Bigler & Ipanema Moreira

Prazo de validade: 10 (dez) anos contados a partir de 07/10/2016, mediante o recolhimento da taxa quinquenal de manutenção (Artigos 119 e 120 da LPI) e



observadas as demais condições legais.

(11) BR 30 2016 004648-4



Código 39 - Concessão do Registro
 (22) 07/10/2016
 (15) 12/09/2017
 (45) 12/09/2017
 (52) 09-09
 (54) CONFIGURAÇÃO APLICADA A/EM LIXEIRA
 (73) MARCOS ANTONIO PEDROSO (BR/SP)
 (72) MARCOS ANTONIO PEDROSO
 (74) Beerre Assessoria Empresarial Ltda.(Alt. de Beerre Assessoria Emp. S/C.LTDA.)

Prazo de validade: 10 (dez) anos contados a partir de 07/10/2016, mediante o recolhimento da taxa quinquenal de manutenção (Artigos 119 e 120 da LPI) e observadas as demais condições legais.

(11) BR 30 2016 004650-6

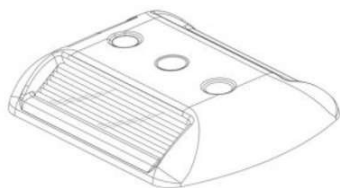

Código 39 - Concessão do Registro
 (22) 07/10/2016
 (15) 12/09/2017
 (45) 12/09/2017
 (52) 10-06
 (54) CONFIGURAÇÃO APLICADA A/EM TACHA
 (73) VALCIR FABRIS (BR/SP)
 (72) VALCIR FABRIS
 (74) Sul América Marcas e Patentes Ltda.

Prazo de validade: 10 (dez) anos contados a partir de 07/10/2016, mediante o recolhimento da taxa quinquenal de manutenção (Artigos 119 e 120 da LPI) e observadas as demais condições legais.

(11) BR 30 2016 004653-0



Código 39 - Concessão do Registro
 (22) 07/10/2016
 (15) 12/09/2017
 (45) 12/09/2017
 (52) 09-09
 (54) CONFIGURAÇÃO APLICADA A/EM LIXEIRA
 (73) MARCOS ANTONIO PEDROSO (BR/SP)
 (72) MARCOS ANTONIO PEDROSO
 (74) Beerre Assessoria Empresarial Ltda.(Alt. de Beerre Assessoria Emp. S/C.LTDA.)

Prazo de validade: 10 (dez) anos contados a partir de 07/10/2016, mediante o recolhimento da taxa quinquenal de manutenção (Artigos 119 e 120 da LPI) e



observadas as demais condições legais.

(11) BR 30 2016 004655-7



Código 39 - Concessão do Registro
(22) 07/10/2016
(15) 12/09/2017
(45) 12/09/2017
(52) 07-07
(54) CONFIGURAÇÃO APLICADA A/EM FRASCO
(73) MARCOS ANTONIO PEDROSO (BR/SP)
(72) MARCOS ANTONIO PEDROSO
(74) Beerre Assessoria Empresarial Ltda.(Alt. de Beerre Assessoria Emp. S/C.LTDA.)

Prazo de validade: 10 (dez) anos contados a partir de 07/10/2016, mediante o recolhimento da taxa quinquenal de manutenção (Artigos 119 e 120 da LPI) e observadas as demais condições legais.

(11) BR 30 2016 004658-1



Código 39 - Concessão do Registro
(22) 07/10/2016
(15) 12/09/2017
(45) 12/09/2017
(52) 07-07
(54) CONFIGURAÇÃO APLICADA A/EM FRASCO
(73) MARCOS ANTONIO PEDROSO (BR/SP)
(72) MARCOS ANTONIO PEDROSO
(74) Beerre Assessoria Empresarial Ltda.(Alt. de Beerre Assessoria Emp. S/C.LTDA.)

Prazo de validade: 10 (dez) anos contados a partir de 07/10/2016, mediante o recolhimento da taxa quinquenal de manutenção (Artigos 119 e 120 da LPI) e observadas as demais condições legais.

(11) BR 30 2016 004659-0

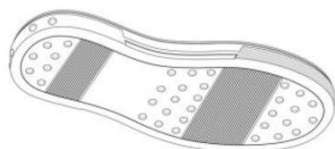

Código 39 - Concessão do Registro
(22) 07/10/2016
(15) 12/09/2017
(45) 12/09/2017
(52) 02-04
(54) CONFIGURAÇÃO APLICADA A/EM SOLADO
(73) ANTONIO FLORES (BR/SP)
(72) ANTONIO FLORES
(74) Sul América Marcas e Patentes Ltda.

Prazo de validade: 10 (dez) anos contados a partir de 07/10/2016, mediante o recolhimento da taxa quinquenal de manutenção (Artigos 119 e 120 da LPI) e



observadas as demais condições legais.

(11) BR 30 2016 004670-0



Código 39 - Concessão do Registro

(22) 10/10/2016

(15) 12/09/2017

(30) 12/04/2016 GB 5002367

(45) 12/09/2017

(52) 09-07

(54) CONFIGURAÇÃO APLICADA A/EM TAMPA

(73) NOVARTIS CONSUMER HEALTH S.A. (CH)

(72) WILLIAM BICKFORD, SYLVAIN PATRICE DOMINIQUE FRADIN

(74) KASZNAR LEONARDOS PROPRIEDADE INTELECTUAL

Prazo de validade: 10 (dez) anos contados a partir de 10/10/2016, mediante o recolhimento da taxa quinquenal de manutenção (Artigos 119 e 120 da LPI) e observadas as demais condições legais. (co) Título adequado de ofício nos termos do Art. 22 da Instrução Normativa 044/2015.

(11) BR 30 2016 004672-7



Código 39 - Concessão do Registro

(22) 10/10/2016

(15) 12/09/2017

(30) 12/04/2016 GB 5002368

(45) 12/09/2017

(52) 09-07

(54) CONFIGURAÇÃO APLICADA EM TAMPA

(73) NOVARTIS CONSUMER HEALTH S.A. (CH)

(72) WILLIAM BICKFORD, SYLVAIN PATRICE DOMINIQUE FRADIN

(74) KASZNAR LEONARDOS PROPRIEDADE INTELECTUAL

Prazo de validade: 10 (dez) anos contados a partir de 10/10/2016, mediante o recolhimento da taxa quinquenal de manutenção (Artigos 119 e 120 da LPI) e observadas as demais condições legais. (co) Título adequado de ofício nos termos do Art. 22 da Instrução Normativa 044/2015.

(11) BR 30 2016 004674-3



Código 39 - Concessão do Registro

(22) 10/10/2016

(15) 12/09/2017

(45) 12/09/2017

(52) 21-01

(54) CONFIGURAÇÃO APLICADA A/EM BRINQUEDO

(73) ROMA JENSEN COMERCIO E INDUSTRIA LTDA. (BR/SP)

(72) GUSTAVO JENSEN

(74) TINOCO SOARES SOCIEDADE DE ADVOGADOS



Prazo de validade: 10 (dez) anos contados a partir de 10/10/2016, mediante o recolhimento da taxa quinquenal de manutenção (Artigos 119 e 120 da LPI) e observadas as demais condições legais.

(11) BR 30 2016 004675-1



Código 39 - Concessão do Registro
(22) 10/10/2016
(15) 12/09/2017
(30) 15/04/2016 EM 001449706-0002
(45) 12/09/2017
(52) 03-01
(54) CONFIGURAÇÃO APLICADA A/EM ESTOJO
(73) SOCIETE BIC (FR)
(72) FRANCK VADENNE, DAVID BOISDEVESYS, LUDOVIC FAGU
(74) Ana Paula Santos Celidonio

Prazo de validade: 10 (dez) anos contados a partir de 10/10/2016, mediante o recolhimento da taxa quinquenal de manutenção (Artigos 119 e 120 da LPI) e observadas as demais condições legais.

(11) BR 30 2016 004679-4



Código 39 - Concessão do Registro
(22) 11/10/2016
(15) 12/09/2017
(45) 12/09/2017
(52) 02-04
(54) CONFIGURAÇÃO APLICADA A/EM SOLADO
(73) AIRTON MARTORE (BR/SP)
(72) AÍRTON MARTORE
(74) CLAUDIA WATANABE SOCIEDADE DE ADVOGADOS

Prazo de validade: 10 (dez) anos contados a partir de 11/10/2016, mediante o recolhimento da taxa quinquenal de manutenção (Artigos 119 e 120 da LPI) e observadas as demais condições legais.

(11) BR 30 2016 004683-2



Código 39 - Concessão do Registro
(22) 11/10/2016
(15) 12/09/2017
(30) 13/04/2016 JP 2016-008223
(45) 12/09/2017
(52) 19-06
(54) CONFIGURAÇÃO APLICADA A/EM INSTRUMENTO DE ESCRITA
(73) PENTEL KABUSHIKI KAISHA (JP)
(72) HIDEKAZU NAKAZAWA
(74) Dannemann, Siemsen, Bigler & Ipanema Moreira



Prazo de validade: 10 (dez) anos contados a partir de 11/10/2016, mediante o recolhimento da taxa quinquenal de manutenção (Artigos 119 e 120 da LPI) e observadas as demais condições legais.

(11) BR 30 2016 004685-9

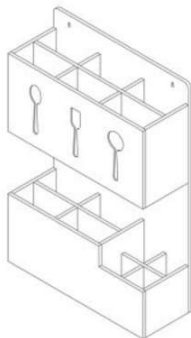

Código 39 - Concessão do Registro

(22) 11/10/2016

(15) 12/09/2017

(45) 12/09/2017

(52) 07-99

(54) CONFIGURAÇÃO APLICADA A/EM SUPORTE DE TALHER.

(73) SONIA CANTERO DE SOUZA (BR/SP)

(72) SONIA CANTERO DE SOUZA

(74) Village Marcas e Patentes Ltda

Prazo de validade: 10 (dez) anos contados a partir de 11/10/2016, mediante o recolhimento da taxa quinquenal de manutenção (Artigos 119 e 120 da LPI) e observadas as demais condições legais.

(11) BR 30 2016 004702-2



Código 39 - Concessão do Registro

(22) 13/10/2016

(15) 12/09/2017

(45) 12/09/2017

(52) 08-08

(54) CONFIGURAÇÃO APLICADA A/EM SAPATA

(73) MANUEL SILVA PEREIRA (BR/SP)

(72) MANUEL SILVA PEREIRA

(74) JUSCELINA SOUZA DA SILVA

Prazo de validade: 10 (dez) anos contados a partir de 13/10/2016, mediante o recolhimento da taxa quinquenal de manutenção (Artigos 119 e 120 da LPI) e observadas as demais condições legais.

(11) BR 30 2016 004711-1



Código 39 - Concessão do Registro

(22) 13/10/2016

(15) 12/09/2017

(45) 12/09/2017

(52) 02-04

(54) CONFIGURAÇÃO APLICADA A/EM SOLADO

(73) INJET SOLA LTDA ME (BR/MG)

(72) EDUARDO EMANUEL SILVA

(74) JOSÉ NAVES DE LACERDA JÚNIOR

Prazo de validade: 10 (dez) anos contados a partir de 13/10/2016, mediante o recolhimento da taxa quinquenal de manutenção (Artigos 119 e 120 da LPI) e



observadas as demais condições legais.

(11) BR 30 2016 004712-0

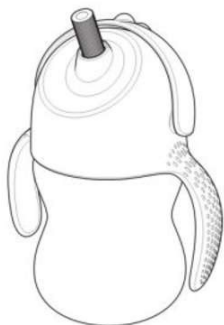

Código 39 - Concessão do Registro
(22) 13/10/2016
(15) 12/09/2017
(30) 21/04/2016 EM 003076983-0001
(45) 12/09/2017
(52) 09-01
(54) CONFIGURAÇÃO APLICADA A/EM RECIPIENTE
(73) KONINKLIJKE PHILIPS N.V. (NL)
(72) BEN DAVIES
(74) Daniel Advogados (Alt.de Daniel & Cia)

Prazo de validade: 10 (dez) anos contados a partir de 13/10/2016, mediante o recolhimento da taxa quinquenal de manutenção (Artigos 119 e 120 da LPI) e observadas as demais condições legais.

(11) BR 30 2016 004714-6



Código 39 - Concessão do Registro
(22) 13/10/2016
(15) 12/09/2017
(30) 14/04/2016 KR 30-2016-0017748
(45) 12/09/2017
(52) 14-03
(54) CONFIGURAÇÃO APLICADA A/EM TERMINAL MÓVEL
(73) SAMSUNG ELECTRONICS CO., LTD. (KR)
(72) JISANG PARK, KISEONG KIM, HONGKU YEO, JIN-HOO LEE, JAEWOONG CHUNG, DUYEONG CHOI, MINHYOUK LEE
(74) Daniel Advogados (Alt.de Daniel & Cia)

Prazo de validade: 10 (dez) anos contados a partir de 13/10/2016, mediante o recolhimento da taxa quinquenal de manutenção (Artigos 119 e 120 da LPI) e observadas as demais condições legais.

(11) BR 30 2016 004716-2

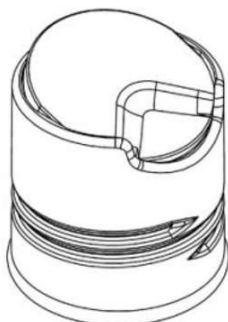

Código 39 - Concessão do Registro
(22) 13/10/2016
(15) 12/09/2017
(45) 12/09/2017
(52) 09-07
(54) CONFIGURAÇÃO APLICADA A/EM TAMPA
(73) PLÁSTICOS JUQUITIBA INDÚSTRIA E COMÉRCIO EIRELI (BR/SP)
(72) PAULO GUEDES RODRIGUES
(74) David do Nascimento Advogados Associados

Prazo de validade: 10 (dez) anos contados a partir de 13/10/2016, mediante o



recolhimento da taxa quinquenal de manutenção (Artigos 119 e 120 da LPI) e observadas as demais condições legais.

(11) BR 30 2016 004720-0



Código 39 - Concessão do Registro

(22) 13/10/2016

(15) 12/09/2017

(30) 14/04/2016 US 29/561.168

(45) 12/09/2017

(52) 12-15

(54) CONFIGURAÇÃO APLICADA A/EM PNEU

(73) THE GOODYEAR TIRE & RUBBER COMPANY (US)

(72) JESSE BRIAN SERVA, JONATHAN JAMES SHONDEL, SHANNON JOSEPH HUGHES

(74) Daniel Advogados (Alt.de Daniel & Cia)

Prazo de validade: 10 (dez) anos contados a partir de 13/10/2016, mediante o recolhimento da taxa quinquenal de manutenção (Artigos 119 e 120 da LPI) e observadas as demais condições legais.

(11) BR 30 2016 004721-9



Código 39 - Concessão do Registro

(22) 13/10/2016

(15) 12/09/2017

(45) 12/09/2017

(52) 12-16

(54) CONFIGURAÇÃO APLICADA A/EM PARA-CHOQUE

(73) NISSAN JIDOSHA KABUSHIKI KAISHA (ALSO TRADING AS NISSAN MOTOR CO., LTD.) (JP)

(72) MASANOBU INO, JUNICHI HORII

(74) Daniel Advogados (Alt.de Daniel & Cia)

Prazo de validade: 10 (dez) anos contados a partir de 13/10/2016, mediante o recolhimento da taxa quinquenal de manutenção (Artigos 119 e 120 da LPI) e observadas as demais condições legais.

(11) BR 30 2016 004722-7



Código 39 - Concessão do Registro

(22) 13/10/2016

(15) 12/09/2017

(45) 12/09/2017

(52) 12-16

(54) CONFIGURAÇÃO APLICADA A/EM GRADE

(73) NISSAN JIDOSHA KABUSHIKI KAISHA (ALSO TRADING AS NISSAN MOTOR CO., LTD.) (JP)

(72) MASANOBU INO, JUNICHI HORII



(74) Daniel Advogados (Alt.de Daniel & Cia)

Prazo de validade: 10 (dez) anos contados a partir de 13/10/2016, mediante o recolhimento da taxa quinquenal de manutenção (Artigos 119 e 120 da LPI) e observadas as demais condições legais.

(11) BR 30 2016 004730-8

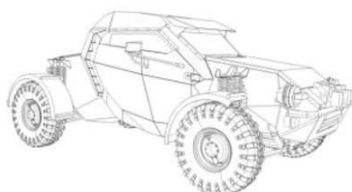

Código 39 - Concessão do Registro

(22) 14/10/2016

(15) 12/09/2017

(45) 12/09/2017

(52) 12-08

(54) CONFIGURAÇÃO APLICADA A/EM VEÍCULO

(73) ANATOLIY ANDREEVICH LEYRIKH (RU)

(72) ANATOLIY ANDREEVICH LEYRIKH

(74) Tavares Propriedade Intelectual Ltda. (alt. de Tavares & Companhia Ltda)

Prazo de validade: 10 (dez) anos contados a partir de 14/10/2016, mediante o recolhimento da taxa quinquenal de manutenção (Artigos 119 e 120 da LPI) e observadas as demais condições legais.

(11) BR 30 2016 004733-2



Código 39 - Concessão do Registro

(22) 14/10/2016

(15) 12/09/2017

(30) 27/05/2016 CN 201630206723.7

(45) 12/09/2017

(52) 26-04

(54) CONFIGURAÇÃO APLICADA A/EM LÂMPADA

(73) GE LIGHTING SOLUTIONS, LLC (US)

(72) AIJUN WANG, JING CHEN, ZHIFENG BAO

(74) Ana Paula Santos Celidonio

Prazo de validade: 10 (dez) anos contados a partir de 14/10/2016, mediante o recolhimento da taxa quinquenal de manutenção (Artigos 119 e 120 da LPI) e observadas as demais condições legais.

(11) BR 30 2016 004740-5

Código 39 - Concessão do Registro

(22) 14/10/2016

(15) 12/09/2017

(30) 08/07/2016 US 29/570.560

(45) 12/09/2017

(52) 14-01

(54) CONFIGURAÇÃO APLICADA A/EM FONE DE OUVIDO

(73) HUMAN, INCORPORATED (US)

(72) BENJAMIN S. WILLIS, STEPHEN JOHN MINARSCH, ADAM ABRAHAM





JOSSEM, DAE KWON II, FRANCESCA ALYSSUM QUAGLIA

(74) Daniel Advogados (Alt.de Daniel & Cia)

Prazo de validade: 10 (dez) anos contados a partir de 14/10/2016, mediante o recolhimento da taxa quinquenal de manutenção (Artigos 119 e 120 da LPI) e observadas as demais condições legais.

(11) BR 30 2016 004744-8



Código 39 - Concessão do Registro

(22) 17/10/2016

(15) 12/09/2017

(45) 12/09/2017

(52) 04-02

(54) CONFIGURAÇÃO APLICADA EM PINCEL

(73) ROBSON CARDOSO (BR/SP)

(72) ROBSON CARDOSO

(74) CARLOS JOAQUIM GREGORIO

Prazo de validade: 10 (dez) anos contados a partir de 17/10/2016, mediante o recolhimento da taxa quinquenal de manutenção (Artigos 119 e 120 da LPI) e observadas as demais condições legais.

(11) BR 30 2016 004746-4



Código 39 - Concessão do Registro

(22) 17/10/2016

(15) 12/09/2017

(30) 18/04/2016 EM 003074178

(45) 12/09/2017

(52) 28-02

(54) CONFIGURAÇÃO APLICADA A/EM EMBALAGEM

(73) KIKO S.P.A. (IT)

(72) STEFANO PERCASSI

(74) Ariboni, Fabbri e Schmidt Sociedade de Advogados

Prazo de validade: 10 (dez) anos contados a partir de 17/10/2016, mediante o recolhimento da taxa quinquenal de manutenção (Artigos 119 e 120 da LPI) e observadas as demais condições legais.

(11) BR 30 2016 004749-9

Código 39 - Concessão do Registro

(22) 17/10/2016

(15) 12/09/2017

(30) 18/04/2016 EM 003074178

(45) 12/09/2017

(52) 28-02





(54) CONFIGURAÇÃO APLICADA A/EM EMBALAGEM

(73) KIKO S.P.A. (IT)

(72) STEFANO PERCASSI

(74) Ariboni, Fabbri e Schmidt Sociedade de Advogados

Prazo de validade: 10 (dez) anos contados a partir de 17/10/2016, mediante o recolhimento da taxa quinquenal de manutenção (Artigos 119 e 120 da LPI) e observadas as demais condições legais.

(11) BR 30 2016 004752-9



Código 39 - Concessão do Registro

(22) 17/10/2016

(15) 12/09/2017

(45) 12/09/2017

(52) 09-02

(54) CONFIGURAÇÃO APLICADA A/EM RECIPIENTE TÉRMICO

(73) RAFAEL ROCHA BARBOSA (BR/MG)

(72) RAFAEL ROCHA BARBOSA

(74) TAMIRES CALDAS ALVES

Prazo de validade: 10 (dez) anos contados a partir de 17/10/2016, mediante o recolhimento da taxa quinquenal de manutenção (Artigos 119 e 120 da LPI) e observadas as demais condições legais.

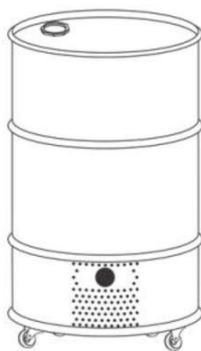

(11) BR 30 2016 004756-1

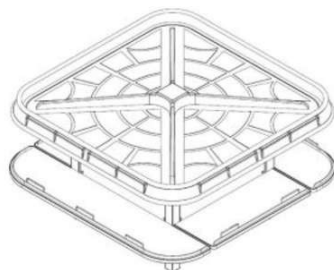

Código 39 - Concessão do Registro

(22) 17/10/2016

(15) 12/09/2017

(45) 12/09/2017

(52) 20-02

(54) CONFIGURAÇÃO APLICADA A/EM EXPOSITOR.

(73) PRO-MARKET MÓVEIS E EXPOSITORES LTDA (BR/SP)

(72) JOSÉ MARIO MONTEIRO BENJAMIN

(74) Village Marcas e Patentes Ltda

Prazo de validade: 10 (dez) anos contados a partir de 17/10/2016, mediante o recolhimento da taxa quinquenal de manutenção (Artigos 119 e 120 da LPI) e observadas as demais condições legais.



(11) BR 30 2016 004758-8

Código 39 - Concessão do Registro

(22) 17/10/2016

(15) 12/09/2017

(30) 18/04/2016 KR 30-2016-0018303

(45) 12/09/2017

(52) 14-03

(54) CONFIGURAÇÃO APLICADA A/EM TELEFONE

(73) LG ELECTRONICS INC. (KR)

(72) HYUNGGON RYU, MINSUN PARK, WOONLEE PARK, KYUBONG CHOI

(74) Dannemann, Siemsen, Bigler & Ipanema Moreira

Prazo de validade: 10 (dez) anos contados a partir de 17/10/2016, mediante o recolhimento da taxa quinquenal de manutenção (Artigos 119 e 120 da LPI) e observadas as demais condições legais.

(11) BR 30 2016 004759-6

Código 39 - Concessão do Registro

(22) 17/10/2016

(15) 12/09/2017

(30) 18/04/2016 KR 30-2016-0018312

(45) 12/09/2017

(52) 14-03

(54) CONFIGURAÇÃO APLICADA A/EM TELEFONE

(73) LG ELECTRONICS INC. (KR)

(72) SUNGWOO KIM, SHARIM CHOE, JEONGMIN KIM, DANA JUNG,

HANWOOL CHOI

(74) Dannemann, Siemsen, Bigler & Ipanema Moreira

Prazo de validade: 10 (dez) anos contados a partir de 17/10/2016, mediante o recolhimento da taxa quinquenal de manutenção (Artigos 119 e 120 da LPI) e observadas as demais condições legais.

(11) BR 30 2016 004760-0

Código 39 - Concessão do Registro

(22) 17/10/2016

(15) 12/09/2017

(30) 19/04/2016 US 29/561,749

(45) 12/09/2017

(52) 24-01

(54) CONFIGURAÇÃO APLICADA A/EM EQUIPAMENTO MÉDICO

(73) VIOPTIX, INC. (US)

(72) KATE LEE ANN BECHTEL, SOPHIA ELIZABETH BERGER

(74) Dannemann, Siemsen, Bigler & Ipanema Moreira

Prazo de validade: 10 (dez) anos contados a partir de 17/10/2016, mediante o



recolhimento da taxa quinquenal de manutenção (Artigos 119 e 120 da LPI) e observadas as demais condições legais.

(11) BR 30 2016 004781-2

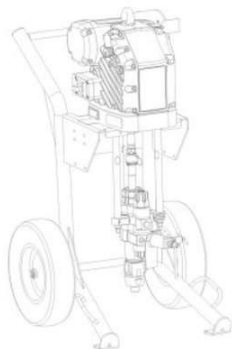

Código 39 - Concessão do Registro

(22) 18/10/2016

(15) 12/09/2017

(30) 26/05/2016 US 29/565994

(45) 12/09/2017

(52) 15-02

(54) CONFIGURAÇÃO APLICADA A/EM BOMBA ELÉTRICA.

(73) GRACO MINNESOTA INC. (US)

(72) ALEXANDER J. DAEGER, JUSTIN JOHN WELDON

(74) KASZNAR LEONARDOS PROPRIEDADE INTELECTUAL

Prazo de validade: 10 (dez) anos contados a partir de 18/10/2016, mediante o recolhimento da taxa quinquenal de manutenção (Artigos 119 e 120 da LPI) e observadas as demais condições legais.

(11) BR 30 2016 004785-5

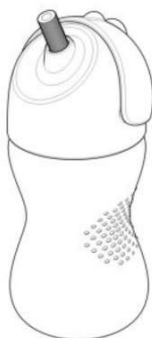

Código 39 - Concessão do Registro

(22) 18/10/2016

(15) 12/09/2017

(45) 12/09/2017

(52) 07-01

(54) CONFIGURAÇÃO APLICADA A/EM COPO

(73) KONINKLIJKE PHILIPS N.V. (NL)

(72) BEN DAVIES

(74) Daniel Advogados (Alt.de Daniel & Cia)

Prazo de validade: 10 (dez) anos contados a partir de 18/10/2016, mediante o recolhimento da taxa quinquenal de manutenção (Artigos 119 e 120 da LPI) e observadas as demais condições legais.

(11) BR 30 2016 004786-3

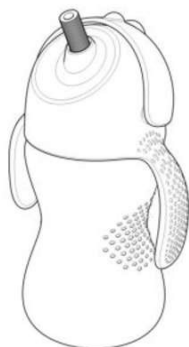

Código 39 - Concessão do Registro

(22) 18/10/2016

(15) 12/09/2017

(45) 12/09/2017

(52) 07-01

(54) CONFIGURAÇÃO APLICADA A/EM COPO

(73) KONINKLIJKE PHILIPS N.V. (NL)

(72) BEN DAVIES

(74) Daniel Advogados (Alt.de Daniel & Cia)

Prazo de validade: 10 (dez) anos contados a partir de 18/10/2016, mediante o recolhimento da taxa quinquenal de manutenção (Artigos 119 e 120 da LPI) e

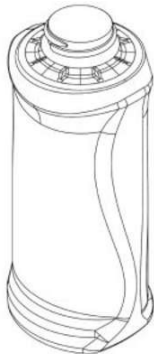

observadas as demais condições legais.

(11) BR 30 2016 004789-8

Código 39 - Concessão do Registro

(22) 18/10/2016

(15) 12/09/2017

(45) 12/09/2017

(52) 09-01

(54) CONFIGURAÇÃO APLICADA A/EM FRASCO

(73) BUNGE ALIMENTOS S/A (BR/SC)

(72) Sigilo de Autor, conforme solicitado e com base no artigo 6º, § 4º da LPI, Sigilo de Autor, conforme solicitado e com base no artigo 6º, § 4º da LPI, Sigilo de Autor, conforme solicitado e com base no artigo 6º, § 4º da LPI

(74) FÁBIO JOSÉ ZANETTI DE AZEREDO

Prazo de validade: 10 (dez) anos contados a partir de 18/10/2016, mediante o recolhimento da taxa quinquenal de manutenção (Artigos 119 e 120 da LPI) e observadas as demais condições legais.

(11) BR 30 2016 004790-1

Código 39 - Concessão do Registro

(22) 19/10/2016

(15) 12/09/2017

(30) 21/04/2016 DE 402016100513.9

(45) 12/09/2017

(52) 12-08

(54) CONFIGURAÇÃO APLICADA A/EM AUTOMÓVEL

(73) BAYERISCHE MOTOREN WERKE AKTIENGESELLSCHAFT (DE)

(72) MICHAEL SZAVITS

(74) Dannemann, Siemsen, Bigler & Ipanema Moreira

Prazo de validade: 10 (dez) anos contados a partir de 19/10/2016, mediante o recolhimento da taxa quinquenal de manutenção (Artigos 119 e 120 da LPI) e observadas as demais condições legais.

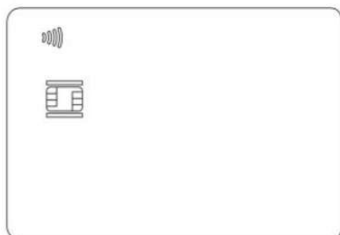
(11) BR 30 2016 004794-4

Código 39 - Concessão do Registro

(22) 19/10/2016

(15) 12/09/2017

(43) 05/09/2017

(52) 32-00

(54) PADRÃO ORNAMENTAL APLICADO A/EM CARTÃO

(73) VISA INTERNATIONAL SERVICE ASSOCIATION (US)

(72) KENNETH SIPPOLA, JULIAN SCHMIDT, DORI K. SKELDING

(74) LUIZ LEONARDOS & ADVOGADOS

Prazo de validade: 10 (dez) anos contados a partir de 19/10/2016, mediante o



recolhimento da taxa quinquenal de manutenção (Artigos 119 e 120 da LPI) e observadas as demais condições legais.

(11) BR 30 2016 004795-2

Código 39 - Concessão do Registro

(22) 19/10/2016

(15) 12/09/2017

(43) 05/09/2017

(52) 32-00

(54) PADRÃO ORNAMENTAL APLICADO A/EM CARTÃO

(73) VISA INTERNATIONAL SERVICE ASSOCIATION (US)

(72) KENNETH SIPPOLA, JULIAN SCHMIDT, DORI K. SKELDING

(74) LUIZ LEONARDOS & ADVOGADOS

Prazo de validade: 10 (dez) anos contados a partir de 19/10/2016, mediante o recolhimento da taxa quinquenal de manutenção (Artigos 119 e 120 da LPI) e observadas as demais condições legais.

(11) BR 30 2016 004796-0

Código 39 - Concessão do Registro

(22) 19/10/2016

(15) 12/09/2017

(43) 12/09/2017

(52) 32-00

(54) PADRÃO ORNAMENTAL APLICADO A/EM CARTÃO

(73) VISA INTERNATIONAL SERVICE ASSOCIATION (US)

(72) KENNETH SIPPOLA, JULIAN SCHMIDT, DORI K. SKELDING

(74) LUIZ LEONARDOS & ADVOGADOS

Prazo de validade: 10 (dez) anos contados a partir de 19/10/2016, mediante o recolhimento da taxa quinquenal de manutenção (Artigos 119 e 120 da LPI) e observadas as demais condições legais.

(11) BR 30 2016 004801-0

Código 39 - Concessão do Registro

(22) 19/10/2016

(15) 12/09/2017

(45) 12/09/2017

(52) 20-01

(54) CONFIGURAÇÃO APLICADA A/EM DISTRIBUIDOR DE BEBIDAS

(73) ESCOLA DE NATAÇÃO E GINÁSTICA BIOSWIN LTDA (BR/SP)

(72) FABIO DE ANDRÉ SANT'ANA

(74) Ana Paula Santos Celidonio

Prazo de validade: 10 (dez) anos contados a partir de 19/10/2016, mediante o recolhimento da taxa quinquenal de manutenção (Artigos 119 e 120 da LPI) e observadas as demais condições legais.



(11) BR 30 2016 004805-3

Código 39 - Concessão do Registro
(22) 20/10/2016
(15) 12/09/2017
(30) 22/04/2016 EM 003081462-0001
(45) 12/09/2017
(52) 12-16
(54) CONFIGURAÇÃO APLICADA A/EM RODA
(73) AUDI AG (DE)
(72) ANDREAS VALENCIA POLLEX
(74) Araripe & Associados

Prazo de validade: 10 (dez) anos contados a partir de 20/10/2016, mediante o recolhimento da taxa quinquenal de manutenção (Artigos 119 e 120 da LPI) e observadas as demais condições legais.

(11) BR 30 2016 004806-1

Código 39 - Concessão do Registro
(22) 20/10/2016
(15) 12/09/2017
(30) 22/04/2016 EM 003081462-0004
(45) 12/09/2017
(52) 12-16
(54) CONFIGURAÇÃO APLICADA A/EM RODA
(73) AUDI AG (DE)
(72) ANDREAS VALENCIA POLLEX
(74) Araripe & Associados

Prazo de validade: 10 (dez) anos contados a partir de 20/10/2016, mediante o recolhimento da taxa quinquenal de manutenção (Artigos 119 e 120 da LPI) e observadas as demais condições legais.

(11) BR 30 2016 004807-0

Código 39 - Concessão do Registro
(22) 20/10/2016
(15) 12/09/2017
(30) 22/04/2016 EM 003081462-0008
(45) 12/09/2017
(52) 12-16
(54) CONFIGURAÇÃO APLICADA A/EM RODA
(73) AUDI AG (DE)
(72) ANDREAS VALENCIA POLLEX
(74) Araripe & Associados

Prazo de validade: 10 (dez) anos contados a partir de 20/10/2016, mediante o recolhimento da taxa quinquenal de manutenção (Artigos 119 e 120 da LPI) e



observadas as demais condições legais.

(11) BR 30 2016 004809-6

Código 39 - Concessão do Registro
(22) 20/10/2016
(15) 12/09/2017
(30) 22/04/2016 EM 003081462-0010
(45) 12/09/2017
(52) 12-16
(54) CONFIGURAÇÃO APLICADA A/EM ARO
(73) AUDI AG (DE)
(72) ANDREAS VALENCIA POLLEX
(74) Araripe & Associados

Prazo de validade: 10 (dez) anos contados a partir de 20/10/2016, mediante o recolhimento da taxa quinquenal de manutenção (Artigos 119 e 120 da LPI) e observadas as demais condições legais.

(11) BR 30 2016 004811-8

Código 39 - Concessão do Registro
(22) 20/10/2016
(15) 12/09/2017
(30) 22/04/2016 EM 003081462-0011
(45) 12/09/2017
(52) 12-16
(54) CONFIGURAÇÃO APLICADA A/EM RODA
(73) AUDI AG (DE)
(72) ANDREAS VALENCIA POLLEX
(74) Araripe & Associados

Prazo de validade: 10 (dez) anos contados a partir de 20/10/2016, mediante o recolhimento da taxa quinquenal de manutenção (Artigos 119 e 120 da LPI) e observadas as demais condições legais.

(11) BR 30 2016 004813-4

Código 39 - Concessão do Registro
(22) 20/10/2016
(15) 12/09/2017
(30) 22/04/2016 EM 003081462-0012
(45) 12/09/2017
(52) 12-16
(54) CONFIGURAÇÃO APLICADA A/EM RODA
(73) AUDI AG (DE)
(72) ANDREAS VALENCIA POLLEX
(74) Araripe & Associados

Prazo de validade: 10 (dez) anos contados a partir de 20/10/2016, mediante o



recolhimento da taxa quinquenal de manutenção (Artigos 119 e 120 da LPI) e observadas as demais condições legais.

(11) BR 30 2016 004815-0



Código 39 - Concessão do Registro

(22) 20/10/2016

(15) 12/09/2017

(30) 22/04/2016 EM 003081504-0001

(45) 12/09/2017

(52) 12-08

(54) CONFIGURAÇÃO APLICADA A/EM AUTOMÓVEL

(73) AUDI AG (DE)

(72) ANDREAS VALENCIA POLLEX, STEPHAN FAHR-BECKER, CESAR MUNTADA ROURA

(74) Araripe & Associados

Prazo de validade: 10 (dez) anos contados a partir de 20/10/2016, mediante o recolhimento da taxa quinquenal de manutenção (Artigos 119 e 120 da LPI) e observadas as demais condições legais.

(11) BR 32 2012 001742-7

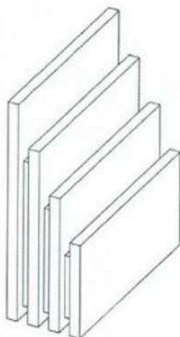

Código 39 - Concessão do Registro

(22) 10/12/2010

(15) 12/09/2017

(30) 12/06/2010 DE 40 2010 003 174.1

(45) 12/09/2017

(52) 25-02

(54) CONFIGURAÇÃO APLICADA EM PARTIÇÃO

(62) DI 7005722-2 10/12/2010

(73) CLAUDIA PLIKAT (DE) , BURKHARD SCHMITZ (DE) , CAROLA ZWICK (DE) , ROLAND ZWICK (DE)

(72) CLAUDIA PLIKAT, BURKHARD SCHMITZ, ROLAND ZWICK, CAROLA ZWICK

(74) Dannemann, Siemsen, Bigler & Ipanema Moreira.

Prazo de validade: 10 (dez) anos contados a partir de 10/12/2010, mediante o recolhimento da taxa quinquenal de manutenção (Artigos 119 e 120 da LPI) e observadas as demais condições legais.



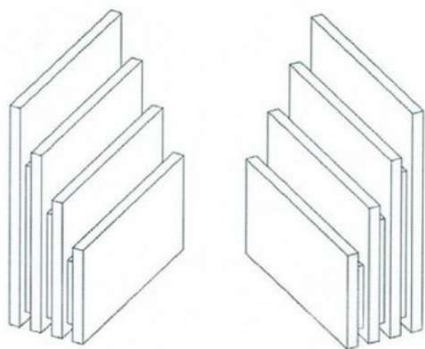

(11) BR 32 2014 001479-2



Código 39 - Concessão do Registro

(22) 22/10/2013

(15) 12/09/2017

(43) 05/09/2017

(52) 28-02

(54) CONFIGURAÇÃO APLICADA EM EMBALAGEM PARA REFIL

(62) BR 30 2013 005416-0 22/10/2013

(73) BEAUTY UNION GLOBAL LIMITED (HK)

(72) YI MING HUI, WANG ZHI

(74) ARARIPE & ASSOCIADOS

Prazo de validade: 10 (dez) anos contados a partir de 22/10/2013, mediante o recolhimento da taxa quinquenal de manutenção (Artigos 119 e 120 da LPI) e observadas as demais condições legais.

(11) BR 32 2014 002659-6

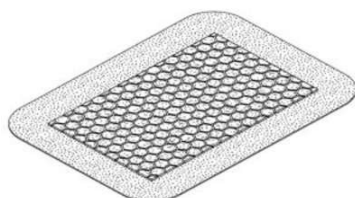

Código 39 - Concessão do Registro

(22) 29/08/2011

(15) 12/09/2017

(30) 01/03/2011 US 29/386,506; 02/03/2011 US 29/386,599

(43) 05/09/2017

(52) 24-04

(54) CONFIGURAÇÃO APLICADA EM BANDAGEM MÉDICA

(62) DI 7103793-4 29/08/2011

(73) JOHNSON & JOHNSON CONSUMER COMPANIES, INC. (US)

(72) JENNIFER WING-YEE CHAN, MICHAEL WILLIAM EKNOIAN, VINCENT JOHN PETERSACK, CARMINE MICHAEL RIZZO, KARIN TAYLOR

(74) DANNEMANN, SIEMSEN, BIGLER & IPANEMA MOREIRA

Prazo de validade: 10 (dez) anos contados a partir de 29/08/2011, mediante o recolhimento da taxa quinquenal de manutenção (Artigos 119 e 120 da LPI) e observadas as demais condições legais.



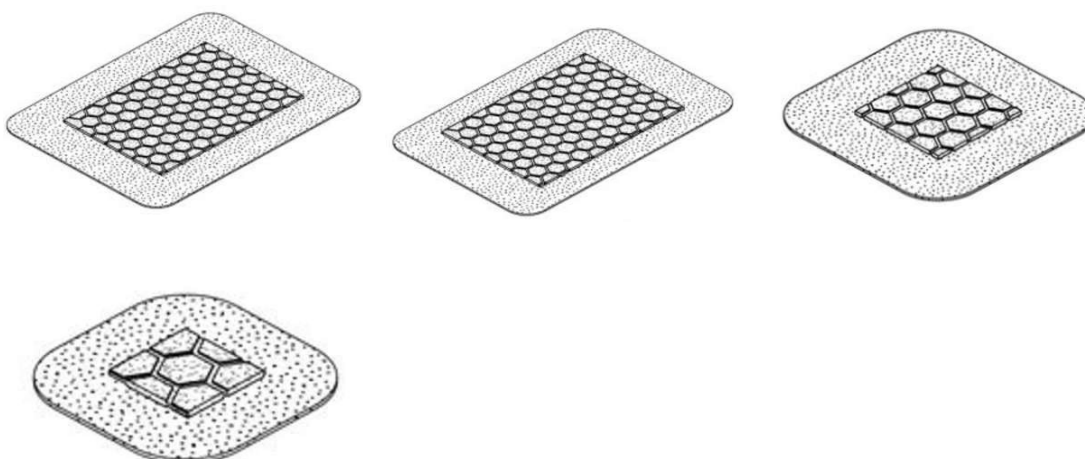

(11) BR 32 2014 002660-0

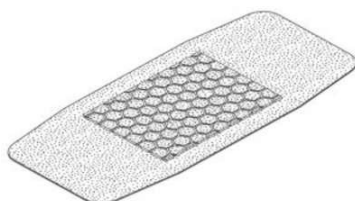

Código 39 - Concessão do Registro

(22) 29/08/2011

(15) 12/09/2017

(30) 01/03/2011 US 29/386,506; 02/03/2011 US 29/386,599

(43) 05/09/2017

(52) 24-04

(54) CONFIGURAÇÃO APLICADA EM BANDAGEM MÉDICA

(62) DI 7103793-4 29/08/2011

(73) JOHNSON & JOHNSON CONSUMER COMPANIES, INC. (US)

(72) JENNIFER WING-YEE CHAN, MICHAEL WILLIAM EKNOIAN, VINCENT JOHN PETERSACK, CARMINE MICHAEL RIZZO, KARIN TAYLOR

(74) DANNEMANN, SIEMSEN, BIGLER & IPANEMA MOREIRA

Prazo de validade: 10 (dez) anos contados a partir de 29/08/2011, mediante o recolhimento da taxa quinquenal de manutenção (Artigos 119 e 120 da LPI) e observadas as demais condições legais.

(11) BR 32 2014 003494-7

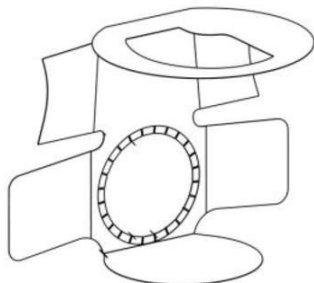

Código 39 - Concessão do Registro

(22) 26/09/2012

(15) 12/09/2017

(45) 12/09/2017

(52) 19-08

(54) CONFIGURAÇÃO APLICADA EM RÓTULO

(62) BR 30 2012 005009-0 26/09/2012

(73) TIGRE S.A. - TUBOS E CONEXÕES (BR/SC)

(72) JEAN TADEU SILVEIRA SANCHES, JEFFERSON REUTER QUINT

(74) JULIANO RYOTA MURAKAMI

Prazo de validade: 10 (dez) anos contados a partir de 26/09/2012, mediante o recolhimento da taxa quinquenal de manutenção (Artigos 119 e 120 da LPI) e observadas as demais condições legais.



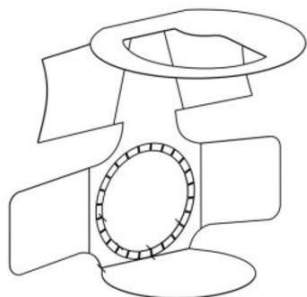

(11) BR 32 2016 004303-8

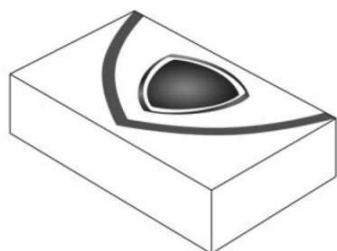

Código 39 - Concessão do Registro

(22) 06/01/2012

(15) 29/08/2017

(30) 07/07/2011 US 29/396,828

(45) 29/08/2017

(52) 09-03

(54) CONFIGURAÇÃO APLICADA A/EM EMBALAGEM

(62) BR 30 2012 000049-1 06/01/2012

(73) THE PROCTER & GAMBLE COMPANY (US)

(72) KIRAN BHASKAR GOTUR, SUSANNAH LOUISE STRYDOM, EL RAMOS MATANGUIHAN, IAN JOSIAH SWANSON, JACKY MAN HIN KO

(74) Vieira de Mello Advogados

Prazo de validade: 10 (dez) anos contados a partir de 06/01/2012, mediante o recolhimento da taxa quinquenal de manutenção (Artigos 119 e 120 da LPI) e observadas as demais condições legais.

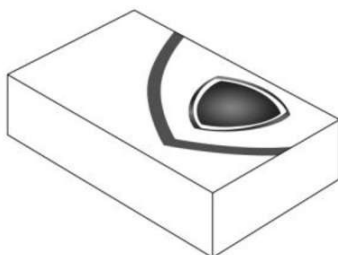
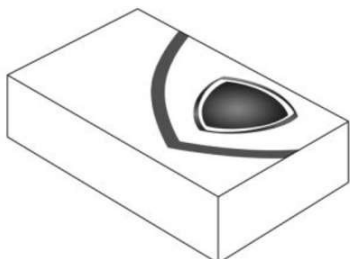
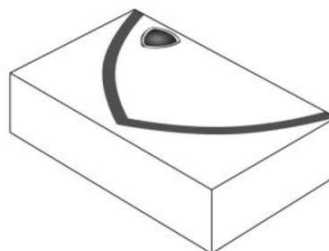
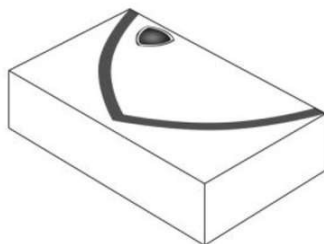
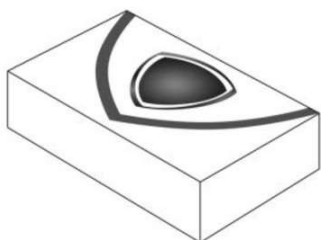

(11) BR 32 2016 004669-0

Código 39 - Concessão do Registro

(22) 19/06/2015

(15) 12/09/2017

(45) 12/09/2017

(52) 02-04





(54) CONFIGURAÇÃO APLICADA A/EM CHINELO

(62) BR 30 2015 002891-2 19/06/2015

(73) GRENDENE S.A. (BR/CE)

(72) ROBSON CASTILHO DE BRITO

(74) Custodio de Almeida & Cia.

Prazo de validade: 10 (dez) anos contados a partir de 19/06/2015, mediante o recolhimento da taxa quinquenal de manutenção (Artigos 119 e 120 da LPI) e observadas as demais condições legais.

(11) BR 32 2016 004676-2



Código 39 - Concessão do Registro

(22) 01/07/2015

(15) 12/09/2017

(30) 14/01/2015 AU 201510160

(43) 05/09/2017

(52) 12-08

(54) CONFIGURAÇÃO APLICADA A/EM UM AUTOMÓVEL

(62) BR 30 2015 003071-2 01/07/2015

(73) TOYOTA JIDOSHA KABUSHIKI KAISHA (JP)

(72) RYOTA NAKAI, YUKIHIRO KOIDE, TAKUYA WATABE, EISHI SUZUKI, YUSUKE FUKUSHIMA, HIDEKI HAYASHI

(74) Orlando de Souza

Prazo de validade: 10 (dez) anos contados a partir de 01/07/2015, mediante o recolhimento da taxa quinquenal de manutenção (Artigos 119 e 120 da LPI) e observadas as demais condições legais.

(11) BR 32 2016 004728-9

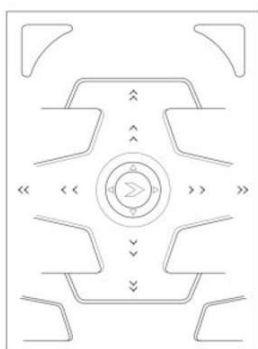

Código 39 - Concessão do Registro

(22) 27/08/2014

(15) 12/09/2017

(30) 28/02/2014 US 29/483,554

(45) 12/09/2017

(52) 14-04 , 32-00

(54) PADRÃO ORNAMENTAL APLICADO A/EM INTERFACE GRÁFICA PARA TELA

(62) BR 30 2014 004177-0 27/08/2014

(73) CITIBANK, N.A. (US)

(72) OFIR EYAL, ALAA SAEED, NAVEENPRASAD SUBBIYAN, RAPHAEL MENACHEM, TAMIR TWINA

(74) MMV Agentes da Propriedade Industrial Ltda.

Prazo de validade: 10 (dez) anos contados a partir de 27/08/2014, mediante o recolhimento da taxa quinquenal de manutenção (Artigos 119 e 120 da LPI) e observadas as demais condições legais.





(11) BR 32 2016 004739-4



Código 39 - Concessão do Registro

(22) 16/03/2015

(15) 12/09/2017

(30) 17/09/2014 EM 002539684

(45) 12/09/2017

(52) 03-01

(54) CONFIGURAÇÃO APLICADA A/EM MALA

(62) BR 30 2015 001202-1 16/03/2015

(73) RIMOWA GMBH (DE)

(72) DIETER MORSZECK

(74) Dannemann, Siemsen, Bigler & Ipanema Moreira

Prazo de validade: 10 (dez) anos contados a partir de 16/03/2015, mediante o recolhimento da taxa quinquenal de manutenção (Artigos 119 e 120 da LPI) e observadas as demais condições legais.

(11) BR 32 2016 004757-2

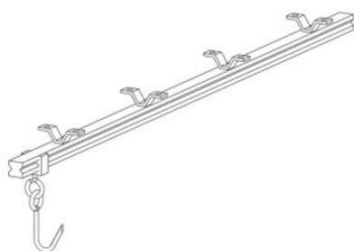

Código 39 - Concessão do Registro

(22) 12/08/2015

(15) 12/09/2017

(45) 12/09/2017

(52) 12-16

(54) CONFIGURAÇÃO APLICADA A/EM GANCHEIRA.

(62) BR 30 2015 003806-3 12/08/2015

(73) INDÚSTRIA DE CARROCERIAS METÁLICAS IBIPORÃ LTDA (BR/PR)

(72) DEVANIR MARTINS DA COSTA

(74) Village Marcas e Patentes Ltda

Prazo de validade: 10 (dez) anos contados a partir de 12/08/2015, mediante o recolhimento da taxa quinquenal de manutenção (Artigos 119 e 120 da LPI) e observadas as demais condições legais.

(11) BR 32 2016 004783-1

Código 39 - Concessão do Registro

(22) 13/08/2015

(15) 12/09/2017

(45) 12/09/2017



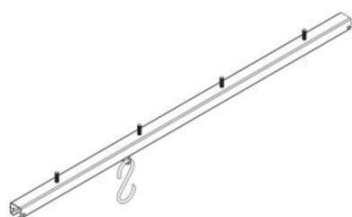

(52) 08-08

(54) CONFIGURAÇÃO APLICADA A/EM GANCHEIRA.

(62) BR 30 2015 003807-1 13/08/2015

(73) INDÚSTRIA DE CARROCERIAS METÁLICAS IBIPORÃ LTDA (BR/PR)

(72) DEVANIR MARTINS DA COSTA

(74) Village Marcas e Patentes Ltda

Prazo de validade: 10 (dez) anos contados a partir de 13/08/2015, mediante o recolhimento da taxa quinquenal de manutenção (Artigos 119 e 120 da LPI) e observadas as demais condições legais.

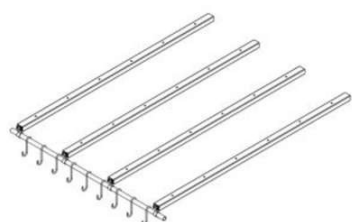
(11) BR 32 2016 004784-0

Código 39 - Concessão do Registro

(22) 13/08/2015

(15) 12/09/2017

(45) 12/09/2017

(52) 08-08

(54) CONFIGURAÇÃO APLICADA A/EM GANCHEIRA.

(62) BR 30 2015 003807-1 13/08/2015

(73) INDÚSTRIA DE CARROCERIAS METÁLICAS IBIPORÃ LTDA (BR/PR)

(72) DEVANIR MARTINS DA COSTA

(74) Village Marcas e Patentes Ltda

Prazo de validade: 10 (dez) anos contados a partir de 13/08/2015, mediante o recolhimento da taxa quinquenal de manutenção (Artigos 119 e 120 da LPI) e observadas as demais condições legais.

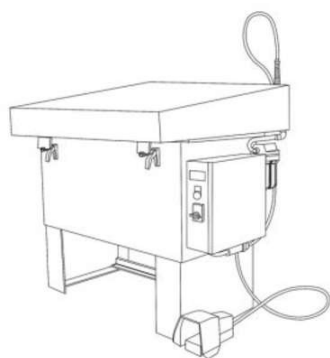
(11) DI 7102276-7

Código 39 - Concessão do Registro

(22) 14/04/2011

(15) 12/09/2017

(30) 17/11/2010 EM 001782665-0001

(45) 12/09/2017

(54) CONFIGURAÇÃO APLICADA EM UNIDADE DE LIMPEZA

(73) Safety-Kleen Europe Limited (GB)

(72) Steven Ellis, Thomas Buchholz

(74) Nellie Anne Daniel-Shores

Prazo de validade: 10 (dez) anos contados a partir de 14/04/2011, mediante o recolhimento da taxa quinquenal de manutenção (Artigos 119 e 120 da LPI) e observadas as demais condições legais.



Código 40 - Publicação do Parecer de Mérito

Notificação da emissão do parecer de mérito conforme previsto no Art. 111 da LPI.
Poderá ser requerida cópia do parecer.

(11) BR 30 2013 003588-3 Código 40 - Publicação do Parecer de Mérito
(15) 08/12/2015
(73) EXTRAMOLD JOMO INDÚSTRIA DE PLÁSTICOS LTDA (BR/RS)
(74) EMERSON SALBEGO HOFART
Foram identificadas anterioridades: o registro não atende o artigo 95 da LPI.

(11) BR 30 2014 000163-9 Código 40 - Publicação do Parecer de Mérito
(15) 16/09/2014
(73) EXTRAMOLD JOMO INDÚSTRIA DE PLÁSTICOS LTDA (BR/RS)
(74) EMERSON SALBEGO HOFART
Foram identificadas anterioridades: o registro não atende o artigo 95 da LPI.

(11) BR 30 2014 000482-4 Código 40 - Publicação do Parecer de Mérito
(15) 14/04/2015
(73) ANDREAS MAIER GMBH & CO. KG (DE)
(74) DANNEMANN, SIEMSEN BIGLER & IPANEMA MOREIRA
Não foram encontradas anterioridades: o registro atende o artigo 95 da LPI.

(11) BR 30 2014 002974-6 Código 40 - Publicação do Parecer de Mérito
(15) 23/02/2016
(73) PAULO CELSO CARDOSO BACCHI (BR/SP)
(74) LOGOS MARCAS E PATENTES S/S LTDA
Foram identificadas anterioridades: o registro não atende o artigo 95 da LPI.

(11) BR 30 2014 002975-4 Código 40 - Publicação do Parecer de Mérito
(15) 23/02/2016
(73) PAULO CELSO CARDOSO BACCHI (BR/SP)
(74) LOGOS MARCAS E PATENTES S/S LTDA.
Foram identificadas anterioridades: o registro não atende o artigo 95 da LPI.

(11) DI 6803132-7 Código 40 - Publicação do Parecer de Mérito
(15) 05/05/2009
(73) ANILHAS PARA PÁSSARO E AVES CAPRI INDÚSTRIA E COMÉRCIO LTDA - EPP (BR/SP)
(74) Silvio Lopes & Associados Ltda
Não foram identificadas anterioridades: o registro atende o artigo 95 da LPI.

(11) DI 6900406-4 Código 40 - Publicação do Parecer de Mérito



(15) 08/12/2009

(73) Humberto Jesus Bucci (BR/SP)

(74) Vilage Marcas & Patentes S/C Ltda

Não foram identificadas anterioridades: o registro atende o artigo 95 da LPI.



Código 41 - Nulidade Administrativa

Notificação, ao titular do Registro, de instauração de processo administrativo de nulidade. Desta data corre o prazo de 60 (sessenta) dias para eventual contestação do titular (Art. 114 da LPI). Se interposto o pedido de nulidade no prazo de 60 (sessenta) dias contados da data da concessão, os efeitos da concessão do Registro serão suspensos (Art. 113 § 2º). Poderá ser requerida cópia do processo de nulidade através de formulário específico. 100 42 Notificação da extinção do registro de desenho industrial, pela expiração do prazo de vigência de proteção legal ou da prorrogação.

(11) BR 30 2013 001927-6

Código 41 - Nulidade Administrativa

(15) 02/05/2017

(73) ROGÉRIO GONÇALVES MARQUES (BR/MG)

(74) KARLA EMANUELLE DE SÁ ALMEIDA

Processo Administrativo de Nulidade de Ofício instaurado em face de infringência do art. 95, nos termos do art. 113 da LPI. Requerente: DIRMA / INPI. Razões: verificamos que o objeto do registro não atende ao disposto no artigo 95 da LPI, por não contemplar as condições de novidade e originalidade definidas pelos artigos 96 e 97 da mesma lei. Isso ocorre porque suas características preponderantes não revelam distinção em relação a objetos anteriores, conforme pode ser observado a partir do documento datado de 28/11/2011, obtido em 17/04/2017 no seguinte endereço eletrônico: <http://mozaik.com.br/blog/2011/11/>.

(11) BR 30 2013 003588-3

Código 41 - Nulidade Administrativa

(15) 08/12/2015

(73) EXTRAMOLD JOMO INDÚSTRIA DE PLÁSTICOS LTDA (BR/RS)

(74) EMERSON SALBEGO HOFART

Processo Administrativo de Nulidade instaurado de Ofício, com base no artigo 111, parágrafo único, da LPI, nos termos do parecer de exame de mérito.

(11) BR 30 2013 005712-7

Código 41 - Nulidade Administrativa

(15) 18/07/2017

(73) KARL STORZ GMBH & CO. KG (DE)

(74) DANNEMANN, SIEMSEN, BIGLER & IPANEMA MOREIRA

Processo Administrativo de Nulidade de Ofício instaurado em face de infringência do art. 95, nos termos do art. 113 da LPI. Requerente: DIRMA / INPI. Ficam suspensos os efeitos da concessão de acordo com o §2º do artigo 113 da LPI. Razões: Verificamos que o objeto do registro BR 30 2013005712-7 não atende ao disposto no artigo 95 da LPI, por não contemplar a condição de novidade definida pelo artigo 96 da mesma lei. Isso ocorre porque o objeto encontrava-se no estado da técnica na data de depósito no Brasil, posto que fora depositado sob nº EM 002235143-0004, em 15/05/2013, dentro dos 6 meses estabelecidos pela CUP, porém 181 dias antes do depósito nacional. Tal prioridade não foi



reivindicada para o pedido.

(11) BR 30 2014 000163-9

Código 41 - Nulidade Administrativa
(15) 16/09/2014
(73) EXTRAMOLD JOMO INDÚSTRIA DE PLÁSTICOS LTDA (BR/RS)
(74) EMERSON SALBEGO HOFART
Processo Administrativo de Nulidade instaurado de Ofício, com base no artigo 111, parágrafo único, da LPI, nos termos do parecer de exame de mérito.

(11) BR 30 2014 002974-6

Código 41 - Nulidade Administrativa
(15) 23/02/2016
(73) PAULO CELSO CARDOSO BACCHI (BR/SP)
(74) LOGOS MARCAS E PATENTES S/S LTDA
Processo Administrativo de Nulidade instaurado de Ofício, com base no artigo 111, parágrafo único, da LPI, nos termos do parecer de exame de mérito.

(11) BR 30 2014 002975-4

Código 41 - Nulidade Administrativa
(15) 23/02/2016
(73) PAULO CELSO CARDOSO BACCHI (BR/SP)
(74) LOGOS MARCAS E PATENTES S/S LTDA.
Processo Administrativo de Nulidade instaurado de Ofício, com base no artigo 111, parágrafo único, da LPI, nos termos do parecer de exame de mérito.

(11) BR 30 2015 003549-8

Código 41 - Nulidade Administrativa
(15) 04/04/2017
(73) JQ4 PTY LTD (AU)
(74) LUIZA TANGARI COELHO
Processo Administrativo de Nulidade de Ofício instaurado em face de infringência do art. 95, nos termos do art. 113 da LPI. Requerente: DIRMA / INPI. Razões: verificamos que o objeto do registro não atende ao disposto no artigo 95 da LPI, por não contemplar a condição de originalidade definida pelo artigo 97 da mesma lei. Isso porque suas características preponderantes não revelam distinção em relação ao objeto da prioridade australiana depositada em 30/01/2015 sob nº 201510506, requerida e apresentada na petição de depósito, mas cuja perda foi publicada na RPI 2412 de 28/03/2017, por haver divergência entre a matéria apresentada na prioridade e a apresentada no depósito. As ligeiras modificações de aplicação de um padrão na parte interna do calçado não são suficientes para conferir distinção entre os dois objetos.

(11) BR 30 2015 004737-2

Código 41 - Nulidade Administrativa
(15) 08/08/2017
(73) SPIDERTECH INC. (CA)
(74) DANNEMANN, SIEMSEN, BIGLER & IPANEMA MOREIRA, PROPRIEDADE INDUSTRIAL LTDA.



Processo Administrativo de Nulidade de Ofício instaurado em face de infringência do art. 95, nos termos do art. 113 da LPI. Requerente: DIRMA/INPI. Ficam suspensos os efeitos da concessão de acordo com o §2º do artigo 113 da LPI. Razões: Na ocasião do depósito do registro já existia, no estado da técnica, objeto com configuração substancialmente idêntica, conforme pode ser observado no endereço eletrônico:
<https://www.foroatletismo.com/acessorios/spidertech-x-spider/>

(11) BR 30 2016 000380-7

Código 41 - Nulidade Administrativa
(15) 25/07/2017
(73) MICROSOFT CORPORATION (US)
(74) DI BLASI, PARENTE & ADVOGADOS ASSOCIADOS
Processo Administrativo de Nulidade de Ofício instaurado em face de infringência do art. 95, nos termos do art. 113 da LPI. Requerente: DIRMA / INPI. Ficam suspensos os efeitos da concessão de acordo com o §2º do artigo 113 da LPI. Razões: foi encontrado o pedido BR302016000377-7, anterior e idêntico ao pedido em tela.

(11) BR 30 2016 001290-3

Código 41 - Nulidade Administrativa
(15) 18/07/2017
(73) VZT INDÚSTRIA E COMÉRCIO DE CALÇADOS LTDA (BR/SP)
(74) PAULO ARRUDA PEDROZO
Processo Administrativo de Nulidade de Ofício instaurado em face de infringência do art. 95, nos termos do art. 113 da LPI. Requerente: DIRMA / INPI. Ficam suspensos os efeitos da concessão de acordo com o §2º do artigo 113 da LPI.

(11) BR 30 2016 001833-2

Código 41 - Nulidade Administrativa
(15) 11/07/2017
(73) PAULO CELSO CARDOSO BACCHI (BR/SP)
(74) João Batista Valverde
Processo Administrativo de Nulidade de Ofício instaurado em face de infringência do art. 95, nos termos do art. 113 da LPI. Requerente: DIRMA / INPI. Razões: verificamos que o objeto do registro BR 30 2016001833-2 não atende ao disposto no artigo 95 da LPI, por não contemplar as condições de novidade e originalidade definidas pelos artigos 96 e 97 da mesma lei. Isso ocorre porque suas características preponderantes não revelam distinção em relação ao objeto do registro BR 302016001832-4, depositado na mesma data pelo mesmo titular. Trata-se de objetos idênticos.

(11) BR 30 2016 002069-8

Código 41 - Nulidade Administrativa
(15) 18/07/2017
(73) NEOPERL GMBH (DE)
(74) Dannemann, Siemsen, Bigler & Ipanema Moreira
Processo Administrativo de Nulidade de Ofício instaurado em face de infringência



do art. 95, nos termos do art. 113 da LPI. Requerente: DIRMA / INPI. Ficam suspensos os efeitos da concessão de acordo com o §2º do artigo 113 da LPI. Razões: verificamos que o objeto do registro não atende ao disposto no artigo 95 da LPI, por não contemplar a condição de originalidade definida pelo artigo 97 da mesma lei. Isso ocorre porque suas características preponderantes não revelam distinção em relação ao objeto anterior registrado sob nº DI 7102303-8, depositado pelo mesmo titular em 18/04/2012, com Prioridade Unionista EM 001260764, de 13/02/2011.

(11) BR 30 2016 002073-6

Código 41 - Nulidade Administrativa
(15) 18/07/2017
(73) NEOPERL GMBH (DE)
(74) Dannemann, Siemsen, Bigler & Ipanema Moreira
Processo Administrativo de Nulidade de Ofício instaurado em face de infringência do art. 95, nos termos do art. 113 da LPI. Requerente: DIRMA / INPI. Ficam suspensos os efeitos da concessão de acordo com o §2º do artigo 113 da LPI. Razões: verificamos que o objeto do registro não atende ao disposto no artigo 95 da LPI, por não contemplar a condição de originalidade definida pelo artigo 97 da mesma lei. Isso ocorre porque suas características preponderantes não revelam distinção em relação ao objeto anterior registrado sob nº DI 7102303-8 (especialmente o contido nas figuras 1.1 a 1.5), depositado pelo mesmo titular em 21/06/2011, com Prioridades Unionistas de 22/12/2010 números EM 001251946-0015, EM 001251946-0016, EM 001251946-0019, EM 001251946-0030, EM 001251946-0056, EM 001251946-0057, EM 001251946-0058, EM 001251946-0078 e EM 001251946- 0103.

(11) BR 30 2016 002110-4

Código 41 - Nulidade Administrativa
(15) 18/07/2017
(73) RICARDO BUENTING (BR/SP)
Processo Administrativo de Nulidade de Ofício instaurado em face de infringência do art. 95, nos termos do art. 113 da LPI. Requerente: DIRMA / INPI. Ficam suspensos os efeitos da concessão de acordo com o §2º do artigo 113 da LPI. Razões: verificamos que o objeto do registro BR 30 2016002110-4, que consiste em faca com cabo e capa em marchetaria a base de cipó, não atende ao disposto no artigo 95 da LPI, por não se enquadrar na definição legal de desenho industrial, por não servir de tipo de fabricação industrial, pois se trata de objeto de fabricação artesanal.

(11) BR 30 2016 002167-8

Código 41 - Nulidade Administrativa
(15) 18/07/2017
(73) GSG NUTRIÇÃO LTDA - ME (BR/PR)
Processo Administrativo de Nulidade de Ofício instaurado em face de infringência do art. 95, nos termos do art. 113 da LPI. Requerente: DIRMA / INPI. Ficam suspensos os efeitos da concessão de acordo com o §2º do artigo 113 da LPI.



Razões: Verificamos que o objeto do registro não atende ao disposto no artigo 95 da LPI, por não contemplar a condição de originalidade definida pelo artigo 97 da mesma lei. Isso ocorre porque suas características preponderantes não revelam distinção em relação a objetos anteriores, conforme pode ser observado a partir do documento datado de 07/03/2014, obtido em 04/07/2017 no endereço eletrônico <http://g1.globo.com/ceara/noticia/2014/03/vacina-contrahpv-para-meninas-chega-escolase-postos-no-ceara.html>, especialmente a imagem ampliada em http://s2.glbimg.com/c3ZCWsANVYhoWZjF8uz2vYrwUH8=/300x225/s.glbimg.com/jo/g1/f/original/2014/02/20/vacina_hpv.jpg.

(11) BR 30 2016 002319-0

Código 41 - Nulidade Administrativa

(15) 25/07/2017

(73) BAOBAB COLLECTION S.A. (BE)

(74) TINOCO SOARES SOCIEDADE DE ADVOGADOS

Processo Administrativo de Nulidade de Ofício instaurado em face de infringência do art. 95, nos termos do art. 113 da LPI. Requerente: DIRMA/INPI. Ficam suspensos os efeitos da concessão de acordo com o §2º do artigo 113 da LPI.

Razões: Observamos que o registro apresenta características essencialmente artesanais, não passíveis de proteção como registro de desenho industrial, conforme corroboram os endereços eletrônicos

<https://baobabcollection.com/en/mikea/329-manou.html#/3-taille-max35> e <https://www.amara.com/shop/brand/baobab-collection>.

(11) BR 30 2016 002326-3

Código 41 - Nulidade Administrativa

(15) 25/07/2017

(73) RIGO TRADING S.A. (LU)

(74) KASZNAR LEONARDOS PROPRIEDADE INTELECTUAL

Processo Administrativo de Nulidade de Ofício instaurado em face de infringência do art. 95, nos termos do art. 113 da LPI. Requerente: DIRMA/INPI. Ficam suspensos os efeitos da concessão de acordo com o §2º do artigo 113 da LPI.

Razões: Observamos que o registro em tela contém objeto semelhante a outros que já incorporavam o estado da técnica na ocasião do depósito, como se confirma diante da anterioridade localizada no endereço eletrônico:

<http://www.alamy.com/stock-photo-jelly-babies-family-6042384.html>.

(11) BR 30 2016 003141-0

Código 41 - Nulidade Administrativa

(15) 15/08/2017

(73) UNIÃO COMERCIAL BARÃO LTDA (BR/MG)

(74) VINÍCIUS SILVA DE OLIVEIRA

Processo Administrativo de Nulidade de Ofício instaurado em face de infringência do art. 95, nos termos do art. 113 da LPI. Requerente: DIRMA/INPI. Ficam suspensos os efeitos da concessão de acordo com o §2º do artigo 113 da LPI.

Razões: O registro em tela refere-se a um ambiente no qual estão dispostos objetos que podem ser realocados em diferentes combinações espaciais,



portanto, não atende os requisitos previstos no art. 95 da LPI.

(11) BR 30 2016 003142-8

Código 41 - Nulidade Administrativa

(15) 15/08/2017

(73) MARCELO APARECIDO PARO (BR/SP) , HELIO PARO JUNIOR (BR/SP) ,

FERNANDA REGINA PARO (BR/SP) , MARCEL EDUARDO PARO (BR/SP)

(74) MARCELO SILVA FREIRES

Processo Administrativo de Nulidade de Ofício instaurado em face de infringência do art. 95, nos termos do art. 113 da LPI. Requerente: DIRMA/INPI. Ficam suspensos os efeitos da concessão de acordo com o §2º do artigo 113 da LPI.

Razões: O registro em tela contém objeto semelhante a outros que já incorporavam o estado da técnica na ocasião do depósito, conforme anterioridade localizada no endereço eletrônico:

<http://www.aboutjovem.com/2014/02/sobre-rodas.html>.

(11) BR 30 2016 003195-9

Código 41 - Nulidade Administrativa

(15) 15/08/2017

(73) BANCO BRADESCO S/A (BR/SP)

(74) ANTÔNIO MAURÍCIO PEDRAS ARNAUD

Processo Administrativo de Nulidade de Ofício instaurado em face de infringência do art. 95, nos termos do art. 113 da LPI. Requerente: DIRMA/INPI. Ficam suspensos os efeitos da concessão de acordo com o §2º do artigo 113 da LPI.

Razões: O registro em tela contém padrão ornamental similar a outros que já incorporavam o estado da técnica na ocasião do depósito, conforme anterioridade localizada no endereço eletrônico:

https://thenextweb.com/dd/2015/09/07/30-year-belo/#.tnw_0oJTeJYz.

(11) BR 30 2016 003367-6

Código 41 - Nulidade Administrativa

(15) 15/08/2017

(73) LAERTI PERLI (BR/PR)

(74) Village Marcas e Patentes Ltda

Processo Administrativo de Nulidade de Ofício instaurado em face de infringência do art. 95, nos termos do art. 113 da LPI. Requerente: DIRMA/INPI. Ficam suspensos os efeitos da concessão de acordo com o §2º do artigo 113 da LPI.

Razões: Observamos que o registro contém objeto semelhante a outros que já incorporavam o estado da técnica na ocasião do depósito, conforme anterioridade localizada no endereço eletrônico:

<http://produto.mercadolivre.com.br/MLB-709185219->

[plafon-de-sobrepôr-em-pvc-para-1-lampada-eletrnica-e-27-_JM](http://produto.mercadolivre.com.br/MLB-709185219-plafon-de-sobrepôr-em-pvc-para-1-lampada-eletrnica-e-27-_JM).



Código 44 - Extinção - Art. 119 inciso III da LPI

Notificação da extinção do registro de desenho industrial pela falta de pagamento da retribuição prevista nos Arts. 108 e 120 da LPI.

(11) DI 6000850-4 Código 44 - Extinção - Art. 119 inciso III da LPI
(15) 05/06/2001
(73) Honda Giken Kogyo Kabushiki Kaisha (Honda Motor Co. Ltd.) (JP)
(74) DANNEMANN, SIEMSEN, BIGLER & IPANEMA MOREIRA
Registro extinto a contar de 05/02/2015.

(11) DI 6000851-2 Código 44 - Extinção - Art. 119 inciso III da LPI
(15) 05/06/2001
(73) Honda Giken Kogyo Kabushiki Kaisha (Honda Motor Co. Ltd.) (JP)
(74) DANNEMANN, SIEMSEN, BIGLER & IPANEMA MOREIRA
Registro extinto a contar de 05/02/2015

(11) DI 6000852-0 Código 44 - Extinção - Art. 119 inciso III da LPI
(15) 22/08/2000
(73) Suplax Soluções em Plásticos Ltda. (BR/RS)
(74) Marca Brazil Marcas Marcas e Patentes LTDA
Registro extinto a contar de 05/02/2010

(11) DI 6000857-1 Código 44 - Extinção - Art. 119 inciso III da LPI
(15) 15/05/2001
(73) Nokia Mobile Phones Limited (FI)
(74) Araripe & Associados
Registro extinto a contar de 05/02/2010

(11) DI 6000858-0 Código 44 - Extinção - Art. 119 inciso III da LPI
(15) 15/05/2001
(73) Nokia Mobile Phones Limited (FI)
(74) Araripe & Associados
Registro extinto a contar de 05/02/2010

(11) DI 6000859-8 Código 44 - Extinção - Art. 119 inciso III da LPI
(15) 15/05/2001
(73) Nokia Mobile Phones Limited (FI)
(74) Araripe & Associados
Registro extinto a contar de 05/02/2010

(11) DI 6000861-0 Código 44 - Extinção - Art. 119 inciso III da LPI
(15) 15/05/2001



	(73) Nokia Mobile Phones Limited (FI) (74) Araripe & Associados Registro extinto a contar de 05/02/2010
(11) DI 6000864-4	Código 44 - Extinção - Art. 119 inciso III da LPI (15) 29/08/2000 (73) BRINK MOBIL EQUIPAMENTOS EDUCACIONAIS LTDA (BR/PR) (74) Marcos Aurélio de Jesus Registro extinto a contar de 07/01/2015
(11) DI 6000865-2	Código 44 - Extinção - Art. 119 inciso III da LPI (15) 05/06/2001 (73) Johnson & Johnson (US) (74) DANNEMANN, SIEMSEN, BIGLER & IPANEMA MOREIRA Registro extinto a contar de 20/01/2010
(11) DI 6000876-8	Código 44 - Extinção - Art. 119 inciso III da LPI (15) 05/06/2001 (73) Fockink Indústrias Elétricas Ltda. (BR/RS) (74) ADVOCACIA PIETRO ARIBONI S/C Registro extinto a contar de 17/02/2015
(11) DI 6000886-5	Código 44 - Extinção - Art. 119 inciso III da LPI (15) 19/02/2002 (73) Samsonite IP Holdings S.à.r.l. (LU) (74) DANNEMANN, SIEMSEN, BIGLER & IPANEMA MOREIRA Registro extinto a contar de 29/02/2015
(11) DI 6000895-4	Código 44 - Extinção - Art. 119 inciso III da LPI (15) 04/09/2001 (73) Wyeth LLC (US) (74) DANNEMANN, SIEMSEN, BIGLER & IPANEMA MOREIRA Registro extinto a contar de 15/03/2015
(11) DI 6000924-1	Código 44 - Extinção - Art. 119 inciso III da LPI (15) 29/08/2000 (73) Sierra Móveis Ltda (BR/RS) (74) Custódio de Almeida & Cia Registro extinto a contar de 15/03/2015
(11) DI 6000928-4	Código 44 - Extinção - Art. 119 inciso III da LPI (15) 19/09/2000 (73) Milton Moresca Júnior (BR/PR) (74) Dinâmica Marcas e Patentes



Registro extinto a contar de 17/03/2010

(11) DI 6000929-2 Código 44 - Extinção - Art. 119 inciso III da LPI
(15) 19/09/2000
(73) Milton Moresca Júnior (BR/PR)
(74) Dinâmica Marcas e Patentes
Registro extinto a contar de 17/03/2010

(11) DI 6000941-1 Código 44 - Extinção - Art. 119 inciso III da LPI
(15) 22/05/2001
(73) Ivanio Angelo Arioli (BR/RS)
(74) Marpa Consultoria e Assessoria Empresarial Ltda
Registro extinto a contar de 22/03/2010

(11) DI 6000942-0 Código 44 - Extinção - Art. 119 inciso III da LPI
(15) 29/05/2001
(73) Ivanio Angelo Arioli (BR/RS)
(74) Marpa Consultoria e Assessoria Empresarial Ltda
Registro extinto a contar de 22/03/2010

(11) DI 6000943-8 Código 44 - Extinção - Art. 119 inciso III da LPI
(15) 29/05/2001
(73) Ivanio Angelo Arioli (BR/RS)
(74) Marpa Consultoria e Assessoria Empresarial Ltda
Registro extinto a contar de 22/03/2010

(11) DI 6000945-4 Código 44 - Extinção - Art. 119 inciso III da LPI
(15) 29/05/2001
(73) Tigre S/A - Tubos e Conexões (BR/SC)
(74) Britânia Marcas E Patentes S/C LTDA
Registro extinto a contar de 22/03/2010

(11) DI 6000951-9 Código 44 - Extinção - Art. 119 inciso III da LPI
(15) 29/05/2001
(73) Milton Moresca Júnior (BR/PR)
(74) Dinâmica Marcas e Patentes
Registro extinto a contar de 23/03/2010

(11) DI 6000952-7 Código 44 - Extinção - Art. 119 inciso III da LPI
(15) 29/05/2001
(73) Milton Moresca Júnior (BR/PR)
(74) Dinâmica Marcas e Patentes
Registro extinto a contar de 23/03/2010



(11) DI 6000953-5 Código 44 - Extinção - Art. 119 inciso III da LPI
(15) 29/08/2000
(73) Jose Carlos Bartholomeu (BR/SP)
(74) City Patentes e Marcas Ltda.
Registro extinto a contar de 23/03/2010

(11) DI 6000954-3 Código 44 - Extinção - Art. 119 inciso III da LPI
(15) 19/06/2001
(73) Jose Carlos Bartholomeu (BR/SP)
(74) City Patentes e Marcas Ltda.
Registro extinto a contar de DI6000954-3

(11) DI 6000966-7 Código 44 - Extinção - Art. 119 inciso III da LPI
(15) 22/05/2001
(73) Milton Moresca Júnior (BR/PR)
(74) Dinâmica Marcas e Patentes SC Ltda
Registro extinto a contar de 17/03/2010

(11) DI 6000967-5 Código 44 - Extinção - Art. 119 inciso III da LPI
(15) 22/05/2001
(73) Milton Moresca Júnior (BR/PR)
(74) Dinâmica Marcas e Patentes
Registro extinto a contar de 17/03/2010

(11) DI 6000968-3 Código 44 - Extinção - Art. 119 inciso III da LPI
(15) 29/05/2001
(73) Milton Moresca Júnior (BR/PR)
(74) Dinâmica Marcas e Patentes SC Ltda
Registro extinto a contar de 17/03/2010

(11) DI 6000969-1 Código 44 - Extinção - Art. 119 inciso III da LPI
(15) 29/05/2001
(73) Milton Moresca Júnior (BR/PR)
(74) Dinâmica Marcas e Patentes
Registro extinto a contar de 17/03/2010

(11) DI 6000973-0 Código 44 - Extinção - Art. 119 inciso III da LPI
(15) 29/08/2000
(73) Lang-Mekra North America, LLC (US)
(74) Momsen, Leonardos & CIA.
Registro extinto a contar de 01/03/2015

(11) DI 6000975-6 Código 44 - Extinção - Art. 119 inciso III da LPI
(15) 19/06/2001



	(73) Lang-Mekra North America, LIC (US) (74) Momsen, Leonardos & CIA. Registro extinto a contar de 01/03/2015
(11) DI 6000976-4	Código 44 - Extinção - Art. 119 inciso III da LPI (15) 05/06/2001 (73) Lang-Mekra North America, LLC (US) (74) R. ANDRADE ADVS. Registro extinto a contar de 01/03/2015
(11) DI 6000979-9	Código 44 - Extinção - Art. 119 inciso III da LPI (15) 29/08/2000 (73) The Goodyear Tire & Rubber Company (US) Registro extinto a contar de 17/02/2010
(11) DI 6000980-2	Código 44 - Extinção - Art. 119 inciso III da LPI (15) 29/08/2000 (73) Koninklijke Philips Electronics N.V (NL) Registro extinto a contar de 17/02/2010
(11) DI 6000981-0	Código 44 - Extinção - Art. 119 inciso III da LPI (15) 29/08/2000 (73) Koninklijke Philips Electronics N.V (NL) Registro extinto a contar de 17/02/2010
(11) DI 6000982-9	Código 44 - Extinção - Art. 119 inciso III da LPI (15) 19/06/2001 (73) The Procter & Gamble Company (US) (74) DANNEMANN, SIEMSEN, BIGLER & IPANEMA MOREIRA Registro extinto a contar de 10/02/2015
(11) DI 6000985-3	Código 44 - Extinção - Art. 119 inciso III da LPI (15) 29/05/2001 (73) Jose Carlos Bartholomeu (BR/SP) (74) City Patentes e Marcas Ltda Registro extinto a contar de 23/03/2010
(11) DI 6000986-1	Código 44 - Extinção - Art. 119 inciso III da LPI (15) 29/05/2001 (73) Jose Carlos Bartholomeu (BR/SP) (74) City Patentes e Marcas Ltda Registro extinto a contar de 23/03/2010
(11) DI 6000987-0	Código 44 - Extinção - Art. 119 inciso III da LPI



(15) 29/05/2001
(73) Jose Carlos Bartholomeu (BR/SP)
(74) City Patentes e Marcas Ltda
Registro extinto a contar de 23/03/2010

(11) DI 6000991-8 Código 44 - Extinção - Art. 119 inciso III da LPI
(15) 29/05/2001
(73) UNICASA INDÚSTRIA DE MÓVEIS S/A (BR/RS)
(74) Custódio de Almeida & Cia
Registro extinto a contar de 23/03/2015

(11) DI 6000993-4 Código 44 - Extinção - Art. 119 inciso III da LPI
(15) 07/11/2000
(73) The Gillette Company (US)
(74) Momsen, Leonardos & CIA.
Registro extinto a contar de 19/02/2015

(11) DI 6000994-2 Código 44 - Extinção - Art. 119 inciso III da LPI
(15) 11/12/2001
(73) MOBRAN INDÚSTRIA COMÉRCIO E REPRESENTAÇÕES DE MÓVEIS LTDA (BR/MG)
(74) Sousa Ramos & Associados
Registro extinto a contar de 25/04/2015

(11) DI 6000996-9 Código 44 - Extinção - Art. 119 inciso III da LPI
(15) 22/05/2001
(73) MOBRAN IND. COM. E REPRESENTAÇÕES DE MÓVEIS LTDA (BR/MG)
(74) M. Ramos Marcas e Patentes Ltda
Registro extinto a contar de 25/04/2015

(11) DI 6000997-7 Código 44 - Extinção - Art. 119 inciso III da LPI
(15) 05/06/2001
(73) MOBRAN INDÚSTRIA COMÉRCIO E REPRESENTAÇÕES DE MÓVEIS LTDA (BR/MG)
(74) M. Ramos Marcas e Patentes Ltda
Registro extinto a contar de 25/04/2015

(11) DI 6001003-7 Código 44 - Extinção - Art. 119 inciso III da LPI
(15) 05/06/2001
(73) Sap Sociedade de Artefatos Plasticos Industrial Ltda (BR/SP)
(74) Símbolo Marcas e Patentes Ltda.
Registro extinto a contar de 26/04/2010

(11) DI 6001025-8 Código 44 - Extinção - Art. 119 inciso III da LPI

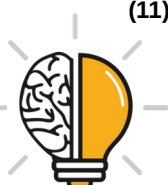

	(15) 21/05/2002 (73) Televox Indústria Eletrônica Ltda. (BR/SP) (74) Global Marcas e Patentes S/C Ltda Registro extinto a contar de 16/05/2015
(11) DI 6001027-4	Código 44 - Extinção - Art. 119 inciso III da LPI (15) 12/06/2001 (73) Cotiplas Ind e Com de Artefatos Plásticos Ltda (BR/SP) (74) Martinez & Kneblewski S/C Ltda. Registro extinto a contar de 13/05/2010
(11) DI 6001028-2	Código 44 - Extinção - Art. 119 inciso III da LPI (15) 12/06/2001 (73) Cotiplás Ind e Com de Artefatos Plásticos Ltda (BR/SP) (74) Martinez & Kneblewski S/C Ltda. Registro extinto a contar de 13/05/2010
(11) DI 6001029-0	Código 44 - Extinção - Art. 119 inciso III da LPI (15) 12/06/2001 (73) Cotiplás Ind. e Com. de Artefatos Plásticos Ltda (BR/SP) (74) Martinez & Kneblewski S/C Ltda. Registro extinto a contar de 13/05/2010
(11) DI 6001031-2	Código 44 - Extinção - Art. 119 inciso III da LPI (15) 12/06/2001 (73) HP Intellectual Corp. (US) (74) Antonio Maurício Pedras Arnaud Registro extinto a contar de 13/05/2010
(11) DI 6001032-0	Código 44 - Extinção - Art. 119 inciso III da LPI (15) 12/06/2001 (73) Cotiplás Ind. e Com. de Artefatos Plásticos Ltda (BR/SP) (74) Martinez & Kneblewski S/C Ltda. Registro extinto a contar de 13/05/2010
(11) DI 6001036-3	Código 44 - Extinção - Art. 119 inciso III da LPI (15) 12/06/2001 (73) Kimberly-Clark Worldwide, Inc (US) (74) Clarke Modet do Brasil LTDA Registro extinto a contar de 10/05/2010
(11) DI 6001037-1	Código 44 - Extinção - Art. 119 inciso III da LPI (15) 12/06/2001 (73) Donnelly/Arteb Ltda (BR/SP)



	(74) DANNEMANN, SIEMSEN, BIGLER & IPANEMA MOREIRA Registro extinto a contar de 10/05/2010
(11) DI 6001039-8	Código 44 - Extinção - Art. 119 inciso III da LPI (15) 12/06/2001 (73) Bridgestone/Firestone, Inc (US) (74) DANNEMANN, SIEMSEN, BIGLER & IPANEMA MOREIRA Registro extinto a contar de 10/05/2010
(11) DI 6001041-0	Código 44 - Extinção - Art. 119 inciso III da LPI (15) 29/05/2001 (73) Colgate-Palmolive Company (US) (74) Momsen, Leonardos & CIA. Registro extinto a contar de 10/05/2010
(11) DI 6001050-9	Código 44 - Extinção - Art. 119 inciso III da LPI (15) 05/06/2001 (73) Johnson & Johnson (US) (74) DANNEMANN, SIEMSEN, BIGLER & IPANEMA MOREIRA Registro extinto a contar de 12/05/2010
(11) DI 6001054-1	Código 44 - Extinção - Art. 119 inciso III da LPI (15) 05/06/2001 (73) Singer do Brasil Indústria e Comércio Ltda (BR/SP) (74) Momsen, Leonardos & CIA. Registro extinto a contar de 06/05/2010
(11) DI 6001062-2	Código 44 - Extinção - Art. 119 inciso III da LPI (15) 31/07/2001 (73) Coltene AG (CH) (74) DANNEMANN, SIEMSEN, BIGLER & IPANEMA MOREIRA Registro extinto a contar de 05/05/2010
(11) DI 6001065-7	Código 44 - Extinção - Art. 119 inciso III da LPI (15) 05/06/2001 (73) Elcio Garcia Alvares (BR/SP) , Arlindo Garcia Alvares (BR/SP) (74) Org. Mérito Marcas e Patentes Ltda. Registro extinto a contar de 18/05/2010
(11) DI 6001071-1	Código 44 - Extinção - Art. 119 inciso III da LPI (15) 27/03/2001 (73) José Carlos Bartholomeu (BR/SP) (74) City Patentes e Marcas Ltda Registro extinto a contar de 18/05/2010



(11) DI 6001072-0 Código 44 - Extinção - Art. 119 inciso III da LPI
(15) 19/06/2001
(73) Marsinty do Brasil Produtos Sinteticos Ltda (BR/SP)
(74) City Patentes e Marcas Ltda
Registro extinto a contar de 18/05/2010

(11) DI 6001079-7 Código 44 - Extinção - Art. 119 inciso III da LPI
(15) 05/06/2001
(73) Radiex Quimica Ltda (BR/SP)
(74) City Patentes e Marcas Ltda.
Registro extinto a contar de 26/02/2010

(11) DI 6001091-6 Código 44 - Extinção - Art. 119 inciso III da LPI
(15) 27/03/2001
(73) Sony Computer Entertainment INC (JP)
(74) Momsen, Leonardos & CIA.
Registro extinto a contar de 26/05/2015

(11) DI 6001092-4 Código 44 - Extinção - Art. 119 inciso III da LPI
(15) 19/06/2001
(73) Sony Computer Entertainment Inc. (JP)
(74) Momsen, Leonardos & CIA.
Registro extinto a contar de 26/05/2015

(11) DI 6001093-2 Código 44 - Extinção - Art. 119 inciso III da LPI
(15) 05/06/2001
(73) Sony Computer Entertainment Inc (JP)
(74) Momsen, Leonardos & CIA.
Registro extinto a contar de 26/05/2010

(11) DI 6001094-0 Código 44 - Extinção - Art. 119 inciso III da LPI
(15) 05/06/2001
(73) Sony Computer Entertainment Inc. (JP)
(74) Momsen, Leonardos & CIA.
Registro extinto a contar de 26/05/2010

(11) DI 6001095-9 Código 44 - Extinção - Art. 119 inciso III da LPI
(15) 27/03/2001
(73) Sony Computer Entertainment Inc (JP)
(74) Momsen, Leonardos & CIA.
Registro extinto a contar de 26/05/2010

(11) DI 6001096-7 Código 44 - Extinção - Art. 119 inciso III da LPI

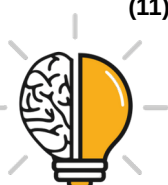

	(15) 05/06/2001 (73) Pirelli Pneumatici S. P. A (IT) (74) Momsen, Leonardos & CIA. Registro extinto a contar de 01/06/2010
(11) DI 6001098-3	Código 44 - Extinção - Art. 119 inciso III da LPI (15) 26/09/2000 (73) Plastipak Packaging do Brasil Ltda (BR/SP) (74) Trench , Rossi e Watanabe Registro extinto a contar de 31/05/2015
(11) DI 6001110-6	Código 44 - Extinção - Art. 119 inciso III da LPI (15) 05/06/2001 (73) MARCIO ANTONIO CALDEIRA - EPP (BR/SP) (74) Romeu Guilherme Tragante Registro extinto a contar de 25/05/2010
(11) DI 6001111-4	Código 44 - Extinção - Art. 119 inciso III da LPI (15) 05/06/2001 (73) MARCO ANTONIO CALDEIRA (BR/SP) (74) Romeu Guilherme Tragante Registro extinto a contar de 25/05/2010
(11) DI 6001118-1	Código 44 - Extinção - Art. 119 inciso III da LPI (15) 19/06/2001 (73) Sony Computer Entertainment Inc. (JP) (74) Momsen, Leonardos & CIA. Registro extinto a contar de 26/05/2015
(11) DI 6001119-0	Código 44 - Extinção - Art. 119 inciso III da LPI (15) 05/06/2001 (73) Sony Computer Entertainment Inc. (JP) (74) Momsen, Leonardos & CIA. Registro extinto a contar de 09/05/2010
(11) DI 6001127-0	Código 44 - Extinção - Art. 119 inciso III da LPI (15) 17/02/2004 (73) MÓVEIS CASA VERDE LTDA (BR/SP) (74) Beérre Assessoria Empresarial S/C Ltda Registro extinto a contar de 27/05/2010
(11) DI 6001131-9	Código 44 - Extinção - Art. 119 inciso III da LPI (15) 10/10/2000 (73) Milton Moresca Júnior (BR/PR)



(74) Dinâmica Marcas e Patentes SC Ltda
Registro extinto a contar de 27/05/2010

(11) DI 6001135-1 Código 44 - Extinção - Art. 119 inciso III da LPI
(15) 05/06/2001
(73) Rui Leopoldo Crovador (BR/PR)
(74) Douglas Hamilton de Queiroz
Registro extinto a contar de 27/05/2015

(11) DI 6001137-8 Código 44 - Extinção - Art. 119 inciso III da LPI
(15) 05/06/2001
(73) André Luis Silva de Souza (BR/RS)
(74) Promark Marcas & Patentes LTDA
Registro extinto a contar de 30/05/2010

(11) DI 6001142-4 Código 44 - Extinção - Art. 119 inciso III da LPI
(15) 05/06/2001
(73) Legrand And Legrand SNC (FR)
(74) Antonio Mauricio Pedras Arnaud
Registro extinto a contar de 30/05/2010

(11) DI 6001144-0 Código 44 - Extinção - Art. 119 inciso III da LPI
(15) 05/06/2001
(73) Luigi Sparavigna (IT)
(74) Leandro Roque de Oliveira Neto
Registro extinto a contar de 31/05/2010

(11) DI 6001147-5 Código 44 - Extinção - Art. 119 inciso III da LPI
(15) 05/06/2001
(73) Alban Indústria e Comércio de Embalagens Ltda (BR/SP)
(74) David do Nascimento
Registro extinto a contar de 31/05/2015

(11) DI 6001148-3 Código 44 - Extinção - Art. 119 inciso III da LPI
(15) 27/03/2001
(73) Alban Indústria e Comércio de Embalagens Ltda (BR/SP)
(74) David do Nascimento
Registro extinto a contar de 31/05/2010

(11) DI 6001149-1 Código 44 - Extinção - Art. 119 inciso III da LPI
(15) 27/03/2001
(73) Cotiplas Ind.e Com.de Artfs Plásticos Ltda (BR/SP)
(74) Martinez & Kneblewski S/C Ltda.
Registro extinto a contar de 31/05/2015



(11) DI 6001156-4	Código 44 - Extinção - Art. 119 inciso III da LPI (15) 09/10/2001 (73) Mauro Antônio Ré (BR/SP) (74) Sérgio Salvador Fumo Registro extinto a contar de 25/05/2015
(11) DI 6001166-1	Código 44 - Extinção - Art. 119 inciso III da LPI (15) 27/03/2001 (73) Epicon Indústria de Equipamentos de Proteção Individual Ltda (BR/SP) (74) Itamarati Patentes e Marcas S/C Ltda. Registro extinto a contar de 24/05/2010
(11) DI 6001167-0	Código 44 - Extinção - Art. 119 inciso III da LPI (15) 26/09/2000 (73) Epicon Indústria de Equipamentos de Proteção Individual Ltda (BR/SP) (74) Itamarati Patentes e Marcas S/C Ltda. Registro extinto a contar de 24/05/2010
(11) DI 6001168-8	Código 44 - Extinção - Art. 119 inciso III da LPI (15) 26/09/2000 (73) Epicon Indústria de Equipamentos de Proteção Individual Ltda (BR/SP) (74) Itamarati Patentes e Marcas S/C Ltda. Registro extinto a contar de 24/05/2010
(11) DI 6001169-6	Código 44 - Extinção - Art. 119 inciso III da LPI (15) 26/09/2000 (73) Epicon Indústria de Equipamentos de Proteção Individual Ltda (BR/SP) (74) Itamarati Patentes e Marcas S/C Ltda. Registro extinto a contar de 24/05/2010
(11) DI 6001182-3	Código 44 - Extinção - Art. 119 inciso III da LPI (15) 22/05/2001 (73) ELETRÔNICA SENUN LTDA (BR/SP) (74) Waldemar do Nascimento Registro extinto a contar de 23/05/2010
(11) DI 6001183-1	Código 44 - Extinção - Art. 119 inciso III da LPI (15) 10/10/2000 (73) Bettina Stier (BR/SP) (74) Símbolo Marcas e Patentes Ltda. Registro extinto a contar de 23/05/2010
(11) DI 6001187-4	Código 44 - Extinção - Art. 119 inciso III da LPI



(15) 08/01/2002
(73) Mauro Antonio Ré (BR/SP)
(74) Sérgio Salvador Fumo
Registro extinto a contar de 23/05/2010

(11) DI 6001188-2 Código 44 - Extinção - Art. 119 inciso III da LPI
(15) 19/06/2001
(73) Elcio Garcia Alvares (BR/SP) , Arlindo Garcia Alvares (BR/SP)
(74) Org. Mérito Marcas e Patentes Ltda.
Registro extinto a contar de 11/05/2010

(11) DI 6001194-7 Código 44 - Extinção - Art. 119 inciso III da LPI
(15) 05/06/2001
(73) 3M INNOVATIVE PROPERTIES COMPANY (US)
(74) Village Assessoria e Comercio Ltda
Registro extinto a contar de 06/05/2010

(11) DI 6001199-8 Código 44 - Extinção - Art. 119 inciso III da LPI
(15) 19/06/2001
(73) Geraldo Ribeiro Filho (BR/SP)
(74) Beérre Assessoria Empresarial Ltda
Registro extinto a contar de 09/05/2010

(11) DI 6001211-0 Código 44 - Extinção - Art. 119 inciso III da LPI
(15) 02/05/2001
(73) Fernando Antônio Bonkevitch (BR/RS) , Volnei de Lima (BR/RS) , Cirineu Roberto Vicenzi (BR/RS)
(74) Marpa Cons. E Asses. Empresarial Ltda
Registro extinto a contar de 31/05/2015

(11) DI 6001215-3 Código 44 - Extinção - Art. 119 inciso III da LPI
(15) 18/09/2001
(73) INDÚSTRIA E COMÉRCIO DE MASSAS DIAS & LIMA LTDA Me. (BR/SP)
(74) Safety Marcas e Patentes S/C Ltda.
Registro extinto a contar de 19/05/2010

(11) DI 6001227-7 Código 44 - Extinção - Art. 119 inciso III da LPI
(15) 27/03/2001
(73) Koni Indústria e Comércio Ltda (BR/SP)
(74) São Paulo Marcas e Patentes Ltda.
Registro extinto a contar de 17/05/2015

(11) DI 6001229-3 Código 44 - Extinção - Art. 119 inciso III da LPI
(15) 29/05/2001



	(73) Empresa Brasileira de Correios e Telégrafos - ECT (BR/DF) Registro extinto a contar de 19/05/2015
(11) DI 6001244-7	Código 44 - Extinção - Art. 119 inciso III da LPI (15) 15/05/2001 (73) Companhia Hemmer Indústria e Comércio (BR/SC) (74) City Patentes e Marcas Ltda. Registro extinto a contar de 30/05/2010
(11) DI 6001246-3	Código 44 - Extinção - Art. 119 inciso III da LPI (15) 19/06/2001 (73) Bettina Stier (BR/SP) (74) Símbolo Marcas e Patentes Ltda. Registro extinto a contar de 23/05/2010
(11) DI 6001247-1	Código 44 - Extinção - Art. 119 inciso III da LPI (15) 19/06/2001 (73) Bettina Stier (BR/SP) (74) Símbolo Marcas e Patentes Ltda Registro extinto a contar de 23/05/2010
(11) DI 6001249-8	Código 44 - Extinção - Art. 119 inciso III da LPI (15) 19/06/2001 (73) Graham Packaging Company, L.P (US) (74) DANNEMANN, SIEMSEN, BIGLER & IPANEMA MOREIRA Registro extinto a contar de 23/05/2010
(11) DI 6001251-0	Código 44 - Extinção - Art. 119 inciso III da LPI (15) 15/05/2001 (73) Nokia Mobile Phones Limited (FI) (74) Araripe & Associados Registro extinto a contar de 23/05/2010
(11) DI 6001252-8	Código 44 - Extinção - Art. 119 inciso III da LPI (15) 15/05/2001 (73) Nokia Mobile Phones Limited (FI) (74) Araripe & Associados Registro extinto a contar de 23/05/2010
(11) DI 6001258-7	Código 44 - Extinção - Art. 119 inciso III da LPI (15) 27/03/2001 (73) GRENDENE S.A (BR/CE) (74) Custódio de Almeida & Cia Registro extinto a contar de 05/05/2015



(11) DI 6001262-5	Código 44 - Extinção - Art. 119 inciso III da LPI (15) 12/03/2002 (73) Spuma Pac Industria de Embalagens Ltda. (BR/SP) (74) Escritório Fernando Marchetti S/C Ltda Registro extinto a contar de 04/05/2015
(11) DI 6001263-3	Código 44 - Extinção - Art. 119 inciso III da LPI (15) 19/06/2001 (73) Tecninstal Instalações e Montagens S/C Ltda (BR/SP) (74) Itamarati - Patentes e Marcas S/C Ltda Registro extinto a contar de 04/05/2010
(11) DI 6001266-8	Código 44 - Extinção - Art. 119 inciso III da LPI (15) 15/05/2001 (73) GRENENE S.A (BR/CE) (74) Custódio de Almeida & Cia Registro extinto a contar de 05/05/2010
(11) DI 6001267-6	Código 44 - Extinção - Art. 119 inciso III da LPI (15) 15/05/2001 (73) GRENENE S.A (BR/CE) (74) Custódio de Almeida & Cia Registro extinto a contar de 05/05/2010
(11) DI 6001268-4	Código 44 - Extinção - Art. 119 inciso III da LPI (15) 27/03/2001 (73) GRENENE S.A (BR/CE) (74) Custódio de Almeida & Cia Registro extinto a contar de 05/05/2010
(11) DI 6001275-7	Código 44 - Extinção - Art. 119 inciso III da LPI (15) 15/05/2001 (73) Claudiomiro Trevisan (BR/RS) (74) B&P Associados Ltda. Registro extinto a contar de 13/05/2010
(11) DI 6001278-1	Código 44 - Extinção - Art. 119 inciso III da LPI (15) 15/05/2001 (73) Fernando Antônio Bonkevitch (BR/RS) , Volnei de Lima (BR/RS) , Cirineu Roberto Vicenzi (BR/RS) (74) Marpa Cons. & Asses. Empresarial Ltda Registro extinto a contar de 10/05/2015



(11) DI 6001290-0	Código 44 - Extinção - Art. 119 inciso III da LPI (15) 19/06/2001 (73) Industrial Danello de Calçados Ltda (BR/RS) (74) D'Mark-RF Assessoria Empresarial Ltda Registro extinto a contar de 16/05/2010
(11) DI 6001292-7	Código 44 - Extinção - Art. 119 inciso III da LPI (15) 27/03/2001 (73) GRENDENE S.A (BR/CE) (74) Custódio de Almeida & Cia Registro extinto a contar de 20/05/2010
(11) DI 6001293-5	Código 44 - Extinção - Art. 119 inciso III da LPI (15) 27/03/2001 (73) GRENDENE S.A (BR/CE) (74) Custódio de Almeida & Cia Registro extinto a contar de 20/05/2010
(11) DI 6001294-3	Código 44 - Extinção - Art. 119 inciso III da LPI (15) 15/05/2001 (73) GRENDENE S.A (BR/CE) (74) Custódio de Almeida & Cia Registro extinto a contar de 20/05/2010
(11) DI 6001295-1	Código 44 - Extinção - Art. 119 inciso III da LPI (15) 27/03/2001 (73) GRENDENE S.A (BR/CE) (74) Custódio de Almeida & Cia Registro extinto a contar de 20/05/2015
(11) DI 6001296-0	Código 44 - Extinção - Art. 119 inciso III da LPI (15) 27/03/2001 (73) GRENDENE S.A (BR/CE) (74) Custódio de Almeida & CIA Registro extinto a contar de 20/05/2010
(11) DI 6001297-8	Código 44 - Extinção - Art. 119 inciso III da LPI (15) 27/03/2001 (73) Plasticase-Indústria de Embalagens Ltda (BR/RS) (74) Custódio de Almeida & CIA Registro extinto a contar de 23/05/2010
(11) DI 6001300-1	Código 44 - Extinção - Art. 119 inciso III da LPI (15) 29/05/2001



	(73) Fletcher-Terry Company (US) (74) DANNEMANN, SIEMSEN, BIGLER & IPANEMA MOREIRA Registro extinto a contar de 06/05/2010
(11) DI 6001301-0	Código 44 - Extinção - Art. 119 inciso III da LPI (15) 22/05/2001 (73) Michaels Of Oregon CO (US) Registro extinto a contar de 09/05/2015
(11) DI 6001302-8	Código 44 - Extinção - Art. 119 inciso III da LPI (15) 19/06/2001 (73) Michaels of Oregon CO (US) Registro extinto a contar de 09/05/2015
(11) DI 6001306-0	Código 44 - Extinção - Art. 119 inciso III da LPI (15) 15/05/2001 (73) Bridgestone / Firestone, INC (US) (74) DANNEMANN, SIEMSEN, BIGLER & IPANEMA MOREIRA Registro extinto a contar de 12/05/2010
(11) DI 6001331-1	Código 44 - Extinção - Art. 119 inciso III da LPI (15) 15/05/2001 (73) Poly-Vac S/A. Indústria e Comércio de Embalagens (BR/SP) (74) Waldemar do Nascimento Registro extinto a contar de 02/06/2010
(11) DI 6001333-8	Código 44 - Extinção - Art. 119 inciso III da LPI (15) 15/05/2001 (73) Heriberto José Tomio (BR/SC) (74) Santa Cruz Consultoria em Marcas & Patentes Ltda. Registro extinto a contar de 03/06/2015
(11) DI 6001344-3	Código 44 - Extinção - Art. 119 inciso III da LPI (15) 29/05/2001 (73) Porcelana Vista Alegre do Brasil Ltda (BR/RS) (74) PAP MARCAS E PATENTES LTDA Registro extinto a contar de 06/06/2010
(11) DI 6001348-6	Código 44 - Extinção - Art. 119 inciso III da LPI (15) 15/05/2001 (73) Donnelly/Arteb Ltda (BR/SP) (74) DANNEMANN, SIEMSEN, BIGLER & IPANEMA MOREIRA Registro extinto a contar de 07/06/2010



(11) DI 6001367-2	Código 44 - Extinção - Art. 119 inciso III da LPI (15) 05/06/2001 (73) Solex International (Thailand) Co., Ltd. (TH) (74) Montaury Pimenta, Machado & Lioce Registro extinto a contar de 08/06/2015
(11) DI 6001370-2	Código 44 - Extinção - Art. 119 inciso III da LPI (15) 24/07/2001 (73) Ana Maria Longhi de Camillis (BR/RS) (74) Damotta Marcas & Patentes Ltda. Registro extinto a contar de 08/06/2015
(11) DI 6001373-7	Código 44 - Extinção - Art. 119 inciso III da LPI (15) 19/06/2001 (73) Ivanio Angelo Arioli (BR/RS) (74) Marpa Consultoria e Assessoria Empresarial Ltda Registro extinto a contar de 08/06/2015
(11) DI 6001374-5	Código 44 - Extinção - Art. 119 inciso III da LPI (15) 19/06/2001 (73) Ivanio Angelo Arioli (BR/RS) (74) Marpa Cons. & Asses. Empresarial Ltda Registro extinto a contar de 08/06/2015
(11) DI 6001376-1	Código 44 - Extinção - Art. 119 inciso III da LPI (15) 05/06/2001 (73) Ivanio Angelo Arioli (BR/RS) (74) Marpa Cons. & Asses. Empresarial Ltda Registro extinto a contar de 08/06/2010
(11) DI 6001377-0	Código 44 - Extinção - Art. 119 inciso III da LPI (15) 22/05/2001 (73) Ivanio Angelo Arioli (BR/RS) (74) Marpa Cons. & Asses. Empresarial Ltda Registro extinto a contar de 08/06/2010
(11) DI 6001378-8	Código 44 - Extinção - Art. 119 inciso III da LPI (15) 27/03/2001 (73) Ivanio Angelo Arioli (BR/RS) (74) Marpa Cons. & Asses. Empresarial Ltda Registro extinto a contar de 08/06/2010
(11) DI 6001386-9	Código 44 - Extinção - Art. 119 inciso III da LPI (15) 22/05/2001



(73) Mercedes Dios (BR/SP)
(74) Mercosul Assessoria e Consultoria Empresarial para América do Sul S/C Ltda.
Registro extinto a contar de 09/06/2015

(11) DI 6001387-7 Código 44 - Extinção - Art. 119 inciso III da LPI
(15) 22/05/2001
(73) Luis Antonio Barbosa (BR/SP)
(74) Org. Mérito Marcas e Patentes
Registro extinto a contar de 09/06/2010

(11) DI 6001389-3 Código 44 - Extinção - Art. 119 inciso III da LPI
(15) 05/06/2001
(73) Colgate-Palmolive Company (US)
(74) Momsen, Leonardos & CIA.
Registro extinto a contar de 10/06/2010

(11) DI 6001390-7 Código 44 - Extinção - Art. 119 inciso III da LPI
(15) 12/06/2001
(73) Ray Technology Group B.V. (NL)
(74) DANNEMANN, SIEMSEN, BIGLER & IPANEMA MOREIRA
Registro extinto a contar de 09/06/2010

(11) DI 6001391-5 Código 44 - Extinção - Art. 119 inciso III da LPI
(15) 28/11/2000
(73) Ray Technology Group B.V (NL)
(74) DANNEMANN, SIEMSEN, BIGLER & IPANEMA MOREIRA
Registro extinto a contar de 10/06/2010

(11) DI 6001393-1 Código 44 - Extinção - Art. 119 inciso III da LPI
(15) 28/11/2000
(73) Center For Design Research And Development N.V (NL)
(74) DANNEMANN, SIEMSEN, BIGLER & IPANEMA MOREIRA
Registro extinto a contar de 10/06/2010

(11) DI 6001394-0 Código 44 - Extinção - Art. 119 inciso III da LPI
(15) 22/05/2001
(73) Rosswell Bruce Jones (AU)
(74) Vieira de Mello Advogados
Registro extinto a contar de 10/06/2010

(11) DI 6001402-4 Código 44 - Extinção - Art. 119 inciso III da LPI
(15) 27/03/2001
(73) Miguel Onorato Fernandes (BR/SP)



(74) José Carlos Ferreira
Registro extinto a contar de 10/06/2015

(11) DI 6001404-0 Código 44 - Extinção - Art. 119 inciso III da LPI
(15) 05/03/2002
(73) Luiz Filipe de Souza Sisson (BR/RS)
(74) Vilage Marcas & Patentes S/C LTDA
Registro extinto a contar de 10/06/2015

(11) DI 6001415-6 Código 44 - Extinção - Art. 119 inciso III da LPI
(15) 12/06/2001
(73) Casio Keisanki Kabushiki Kaisha D.B.A. Casio Computer Co., Ltd (JP)
(74) DANNEMANN, SIEMSEN, BIGLER & IPANEMA MOREIRA
Registro extinto a contar de 14/06/2010

(11) DI 6001420-2 Código 44 - Extinção - Art. 119 inciso III da LPI
(15) 29/05/2001
(73) Roberto Estefano (BR/SP)
(74) Cruzeiro Newmarc Patentes e Marcas Ltda.
Registro extinto a contar de 14/06/2015

(11) DI 6001429-6 Código 44 - Extinção - Art. 119 inciso III da LPI
(15) 12/06/2001
(73) Perfilados Granado Ltda. (BR/SP)
(74) Sul América Marcas e Patentes S/C Ltda.
Registro extinto a contar de 15/06/2010

(11) DI 6001430-0 Código 44 - Extinção - Art. 119 inciso III da LPI
(15) 05/06/2001
(73) S.C. Johnson & Son, INC (US)
Registro extinto a contar de 15/06/2010

(11) DI 6001433-4 Código 44 - Extinção - Art. 119 inciso III da LPI
(15) 27/03/2001
(73) ASK INDUSTRIES S.P.A (IT)
(74) Antonio Mauricio Pedras Arnaud
Registro extinto a contar de 15/06/2010

(11) DI 6001435-0 Código 44 - Extinção - Art. 119 inciso III da LPI
(15) 29/05/2001
(73) Guilherme Nunnenkamp (BR/RS)
(74) Paulo Afonso Pereira Cons. em Marcas e Patentes Ltda. S/C
Registro extinto a contar de 15/06/2010



(11) DI 6001443-1	Código 44 - Extinção - Art. 119 inciso III da LPI (15) 29/05/2001 (73) Stokely-Van Camp, INC (US) (74) BHERING ADVOGADOS Registro extinto a contar de 17/06/2010
(11) DI 6001445-8	Código 44 - Extinção - Art. 119 inciso III da LPI (15) 29/05/2001 (73) Stokely-Van Camp, INC (US) (74) BHERING ADVOGADOS Registro extinto a contar de 17/06/2010
(11) DI 6001447-4	Código 44 - Extinção - Art. 119 inciso III da LPI (15) 29/05/2001 (73) Les Laboratories Servier (FR) (74) Momsen, Leonardos & CIA. Registro extinto a contar de 17/06/2015
(11) DI 6001450-4	Código 44 - Extinção - Art. 119 inciso III da LPI (15) 29/05/2001 (73) Walter Carmona (BR/SP) (74) Pezzuol & Associados Marcas e Patentes S/C Ltda Registro extinto a contar de 17/06/2010
(11) DI 6001451-2	Código 44 - Extinção - Art. 119 inciso III da LPI (15) 05/06/2001 (73) Livio Shiguemi Matsuda (BR/SP) (74) Escritório Fernando Marchetti S/C Ltda Registro extinto a contar de 20/06/2010
(11) DI 6001454-7	Código 44 - Extinção - Art. 119 inciso III da LPI (15) 18/09/2001 (73) Graham Packaging Company, L.P (US) (74) DANNEMANN, SIEMSEN, BIGLER & IPANEMA MOREIRA Registro extinto a contar de 20/06/2010
(11) DI 6001464-4	Código 44 - Extinção - Art. 119 inciso III da LPI (15) 22/05/2001 (73) Livio Shiguemi Matsuda (BR/SP) (74) Escritório Fernando Marchetti S/C Ltda Registro extinto a contar de 21/06/2010
(11) DI 6001465-2	Código 44 - Extinção - Art. 119 inciso III da LPI (15) 27/03/2001



	(73) Flagian Importação e Exportação Ltda (BR/SP) (74) Cruzeiro Newmarc Patentes e Marcas Ltda. Registro extinto a contar de 21/06/2015
(11) DI 6001466-0	Código 44 - Extinção - Art. 119 inciso III da LPI (15) 29/05/2001 (73) Flagian Importação e Exportação Ltda (BR/SP) (74) Cruzeiro Newmarc Patentes e Marcas Ltda. Registro extinto a contar de 21/06/2015
(11) DI 6001467-9	Código 44 - Extinção - Art. 119 inciso III da LPI (15) 11/03/2003 (73) Roberto Estefano (BR/SP) (74) Cruzeiro Newmarc Patentes e Marcas Ltda. Registro extinto a contar de 21/06/2010
(11) DI 6001471-7	Código 44 - Extinção - Art. 119 inciso III da LPI (15) 12/06/2001 (73) Gillette Canada Company (CA) (74) Momsen, Leonardos & CIA. Registro extinto a contar de 21/06/2010
(11) DI 6001474-1	Código 44 - Extinção - Art. 119 inciso III da LPI (15) 12/06/2001 (73) Roberto Mannes (BR/SC) (74) Fabiana Crema e Portabelo Assessoria Empresarial Registro extinto a contar de 21/06/2015
(11) DI 6001489-0	Código 44 - Extinção - Art. 119 inciso III da LPI (15) 29/05/2001 (73) Osvaldo Pereira Lima (BR/SP) (74) Victor Andreas Quaglio Registro extinto a contar de 22/06/2010
(11) DI 6001502-0	Código 44 - Extinção - Art. 119 inciso III da LPI (15) 27/03/2001 (73) Magic Toys do Brasil Ind. e Com. Ltda (BR/SP) (74) Momsen, Leonardos & CIA. Registro extinto a contar de 24/06/2015
(11) DI 6001529-2	Código 44 - Extinção - Art. 119 inciso III da LPI (15) 29/05/2001 (73) MCG Industries (PTY) Limited (ZA) (74) DANNEMANN, SIEMSEN, BIGLER & IPANEMA MOREIRA



Registro extinto a contar de 28/06/2010

(11) DI 6001534-9 Código 44 - Extinção - Art. 119 inciso III da LPI
(15) 29/05/2001
(73) Duratex S.A (BR/SP)
(74) Antonio Mauricio Pedras Arnaud
Registro extinto a contar de 28/06/2010

(11) DI 6001535-7 Código 44 - Extinção - Art. 119 inciso III da LPI
(15) 05/06/2001
(73) Repume Repuxação e Metalúrgica Ltda (BR/SP)
(74) Nobel Marcas e Patentes S/C Ltda
Registro extinto a contar de 28/06/2010

(11) DI 6001536-5 Código 44 - Extinção - Art. 119 inciso III da LPI
(15) 29/05/2001
(73) Magic Toys Do Brasil Ind. E Com. Ltda (BR/SP)
(74) Momsen, Leonardos & CIA.
Registro extinto a contar de 29/06/2015

(11) DI 6001539-0 Código 44 - Extinção - Art. 119 inciso III da LPI
(15) 27/03/2001
(73) MCG Industries (Pty) Limited (ZA)
(74) DANNEMANN, SIEMSEN, BIGLER & IPANEMA MOREIRA
Registro extinto a contar de 29/06/2015

(11) DI 6001551-9 Código 44 - Extinção - Art. 119 inciso III da LPI
(15) 27/03/2001
(73) Plastipak Packaging do Brasil Ltda. (BR/SP)
(74) Trench, Rossi e Watanabe
Registro extinto a contar de 29/06/2015

(11) DI 6001562-4 Código 44 - Extinção - Art. 119 inciso III da LPI
(15) 24/06/2008
(73) Kimberly-Clark Worldwide, Inc (US)
(74) Clarke Modet do Brasil Ltda
Registro extinto a contar de 04/07/2010

(11) DI 6001563-2 Código 44 - Extinção - Art. 119 inciso III da LPI
(15) 30/06/2009
(73) Kimberly-Clark Worldwide, Inc. (US)
(74) PINHEIRO NETO ADVOGADOS
Registro extinto a contar de 04/07/2010



(11) DI 6001565-9	Código 44 - Extinção - Art. 119 inciso III da LPI (15) 05/06/2001 (73) Sunbeam Corporation Limited (AU) (74) DANNEMANN, SIEMSEN, BIGLER & IPANEMA MOREIRA Registro extinto a contar de 05/07/2010
(11) DI 6001567-5	Código 44 - Extinção - Art. 119 inciso III da LPI (15) 29/05/2001 (73) Sunbeam Corporation Limited (AU) (74) DANNEMANN, SIEMSEN, BIGLER & IPANEMA MOREIRA Registro extinto a contar de 05/07/2010
(11) DI 6001569-1	Código 44 - Extinção - Art. 119 inciso III da LPI (15) 29/05/2001 (73) Koninklijke Philips Electronics N.V (NL) (74) Daniel & Cia Registro extinto a contar de 06/07/2015
(11) DI 6001570-5	Código 44 - Extinção - Art. 119 inciso III da LPI (15) 29/05/2001 (73) Koninklijke Philips Electronics N.V. (NL) (74) Daniel & Cia Registro extinto a contar de 06/07/2015
(11) DI 6001572-1	Código 44 - Extinção - Art. 119 inciso III da LPI (15) 29/05/2001 (73) Koninklijke Philips Electronics N.V. (NL) Registro extinto a contar de 06/07/2015
(11) DI 6001575-6	Código 44 - Extinção - Art. 119 inciso III da LPI (15) 05/06/2001 (73) 3M Innovative Properties Company (US) (74) Momsen, Leonardos & CIA. Registro extinto a contar de 12/07/2010
(11) DI 6001577-2	Código 44 - Extinção - Art. 119 inciso III da LPI (15) 27/03/2001 (73) Natânia do Carmo Oliveira Sequeira (BR/SP) (74) Edmundo Brunner Assessoria S/C Ltda Registro extinto a contar de 12/07/2010
(11) DI 6001583-7	Código 44 - Extinção - Art. 119 inciso III da LPI (15) 27/03/2001 (73) Keith James Hensel (AU)



(74) Momsen, Leonardos & CIA.
Registro extinto a contar de 13/07/2010

(11) DI 6001587-0 Código 44 - Extinção - Art. 119 inciso III da LPI
(15) 29/05/2001
(73) Fechaduras Brasil S/A (BR/SP)
(74) Waldemar do Nascimento
Registro extinto a contar de 01/07/2010

(11) DI 6001593-4 Código 44 - Extinção - Art. 119 inciso III da LPI
(15) 04/12/2001
(73) MOBRAN IND. COM. E REPRESENTAÇÕES DE MÓVEIS LTDA (BR/MG)
(74) Souza Ramos & Associados
Registro extinto a contar de 25/04/2015

(11) DI 6001608-6 Código 44 - Extinção - Art. 119 inciso III da LPI
(15) 09/03/2004
(73) GERALDO RIBEIRO FILHO (BR/SP)
(74) Beérre Assessoria Empresarial S/C Ltda
Registro extinto a contar de 06/07/2015

(11) DI 6001609-4 Código 44 - Extinção - Art. 119 inciso III da LPI
(15) 29/05/2001
(73) José Mauro Halfen Wasserfirer (BR/SP)
(74) Itamarati e Patentes E Marcas S/C Ltda
Registro extinto a contar de 06/07/2015

(11) DI 6001618-3 Código 44 - Extinção - Art. 119 inciso III da LPI
(15) 22/05/2001
(73) Porcelana Vista Alegre do Brasil Ltda (BR/RS)
(74) PAP MARCAS E PATENTES LTDA.
Registro extinto a contar de 20/06/2010

(11) DI 6001619-1 Código 44 - Extinção - Art. 119 inciso III da LPI
(15) 29/05/2001
(73) GRENDENE S.A (BR/CE)
(74) Custódio de Almeida
Registro extinto a contar de 20/06/2015

(11) DI 6001620-5 Código 44 - Extinção - Art. 119 inciso III da LPI
(15) 29/05/2001
(73) GRENDENE S.A (BR/CE)
(74) Custódio De Almeida & CIA
Registro extinto a contar de 20/06/2015



(11) DI 6001621-3	Código 44 - Extinção - Art. 119 inciso III da LPI (15) 29/05/2001 (73) GRENDENE S.A (BR/CE) (74) Custódio De Almeida & CIA Registro extinto a contar de 20/06/2015
(11) DI 6001630-2	Código 44 - Extinção - Art. 119 inciso III da LPI (15) 22/05/2001 (73) RSN Metais LTDA (BR/RS) (74) Dahmer Marcas E Patentes Ltda Registro extinto a contar de 21/06/2010
(11) DI 6001633-7	Código 44 - Extinção - Art. 119 inciso III da LPI (15) 05/06/2001 (73) RSN Metais Ltda (BR/RS) (74) D`Mark-RF Assessoria Empresarial Ltda Registro extinto a contar de 24/06/2010
(11) DI 6001634-5	Código 44 - Extinção - Art. 119 inciso III da LPI (15) 29/05/2001 (73) Lotte Confectionery CO., LTD (KR) (74) Pinheiro Neto - Advogados Registro extinto a contar de 30/06/2010
(11) DI 6001635-3	Código 44 - Extinção - Art. 119 inciso III da LPI (15) 29/05/2001 (73) Vabsco ABS Componentes Ltda (BR/SP) (74) P.A. Produtores Associados Marcas e Patentes Ltda. Registro extinto a contar de 30/06/2015
(11) DI 6001640-0	Código 44 - Extinção - Art. 119 inciso III da LPI (15) 22/05/2001 (73) Roneire Antonio Menegasso (BR/RS) (74) Avan Assessoria de Comunicação LTDA Registro extinto a contar de 22/06/2010
(11) DI 6001643-4	Código 44 - Extinção - Art. 119 inciso III da LPI (15) 29/05/2001 (73) Roneire Antonio Menegasso (BR/RS) (74) Avan Assessoria de Comunicação LTDA Registro extinto a contar de 22/06/2010
(11) DI 6001646-9	Código 44 - Extinção - Art. 119 inciso III da LPI



	(15) 12/06/2001 (73) Roneire Antonio Menegasso (BR/RS) (74) Avan Assessoria de Comunicação LTDA Registro extinto a contar de 22/06/2010
(11) DI 6001658-2	Código 44 - Extinção - Art. 119 inciso III da LPI (15) 29/05/2001 (73) Metalúrgica Voltru Ltda (BR/RS) (74) D`Mark-RF Assessoria Empresarial Ltda Registro extinto a contar de 01/07/2010
(11) DI 6001667-1	Código 44 - Extinção - Art. 119 inciso III da LPI (15) 29/05/2001 (73) Metalúrgica Voltru Ltda (BR/RS) (74) D'Mark RF Assessoria Empresarial Ltda. Registro extinto a contar de 30/06/2010
(11) DI 6001671-0	Código 44 - Extinção - Art. 119 inciso III da LPI (15) 02/05/2001 (73) Lindomar Martinho da Silva (BR/PR) (74) Marpa Cons. & Asses. Empresarial Ltda Registro extinto a contar de 28/06/2010
(11) DI 6001673-6	Código 44 - Extinção - Art. 119 inciso III da LPI (15) 28/05/2002 (73) JOSÉ ANTÔNIO FREIRIA DE OLIVEIRA (BR/PR) , PURIFIC BRASIL LTDA (BR/PR) (74) Marpa Cons. & Asses. Empresarial Ltda Registro extinto a contar de 08/06/2010
(11) DI 6001678-7	Código 44 - Extinção - Art. 119 inciso III da LPI (15) 05/06/2001 (73) Rivaldo Caetano de Azevedo (BR/MG) (74) Geralda Diniz Ferreira Registro extinto a contar de 27/06/2010
(11) DI 6001693-0	Código 44 - Extinção - Art. 119 inciso III da LPI (15) 05/06/2001 (73) Bridgestone/Firestone, INC (US) (74) DANNEMANN, SIEMSEN, BIGLER & IPANEMA MOREIRA Registro extinto a contar de 21/05/2010
(11) DI 6001695-7	Código 44 - Extinção - Art. 119 inciso III da LPI (15) 26/06/2001



	(73) Ocim S.R.L (IT) (74) DANNEMANN, SIEMSEN, BIGLER & IPANEMA MOREIRA Registro extinto a contar de 17/06/2015
(11) DI 6001696-5	Código 44 - Extinção - Art. 119 inciso III da LPI (15) 28/11/2000 (73) CARTIER CREATION STUDIO S.A (CH) (74) NELLIE ANNE DAIEL-SHORES Registro extinto a contar de 29/06/2010
(11) DI 6001697-3	Código 44 - Extinção - Art. 119 inciso III da LPI (15) 12/06/2001 (73) Acacio Labonia (BR/SP) (74) São Paulo Marcas e Patentes Ltda. Registro extinto a contar de 18/02/2015
(11) DI 6001700-7	Código 44 - Extinção - Art. 119 inciso III da LPI (15) 27/03/2001 (73) Fernando Antonio Bonkevitch (BR/RS) , Cirineu Roberto Vicenzi (BR/RS) , Volnei de Lima (BR/RS) (74) Custódio de Almeida & Cia Registro extinto a contar de 04/07/2010
(11) DI 6001713-9	Código 44 - Extinção - Art. 119 inciso III da LPI (15) 28/05/2002 (73) Sanremo S/A (BR/RS) (74) D'Mark RF Assessoria Empresarial Ltda. Registro extinto a contar de 06/07/2010
(11) DI 6001722-8	Código 44 - Extinção - Art. 119 inciso III da LPI (15) 29/05/2001 (73) Élio Sérgio Pavanato (BR/PR) (74) Sâmia Amin Santos Registro extinto a contar de 07/07/2010
(11) DI 6001724-4	Código 44 - Extinção - Art. 119 inciso III da LPI (15) 29/05/2001 (73) Mateus Dalla Costa (BR/RS) (74) B&P Associados Ltda. Registro extinto a contar de 08/07/2010
(11) DI 6001733-3	Código 44 - Extinção - Art. 119 inciso III da LPI (15) 04/11/2003 (73) SSZK Empreendimentos Participações Ltda. (BR/SP)



	(74) Beérre Assessoria Empresarial S/C Ltda. Registro extinto a contar de 08/07/2015
(11) DI 6001737-6	Código 44 - Extinção - Art. 119 inciso III da LPI (15) 27/03/2001 (73) Antonio Quesada Sanches (BR/SP) (74) Logos Marcas e Patentes S/C Ltda. Registro extinto a contar de 08/07/2010
(11) DI 6001743-0	Código 44 - Extinção - Art. 119 inciso III da LPI (15) 12/03/2002 (73) Indústria de Móveis Movelar S/A (BR/ES) (74) Precisa Marcas Patentes Ltda./Carlos A. Rizzo/Claudio A.Rizzo Registro extinto a contar de 12/07/2010
(11) DI 6001747-3	Código 44 - Extinção - Art. 119 inciso III da LPI (15) 12/06/2001 (73) BRAILE BIOMÉDICA INDÚSTRIA COM. E REPRESENTAÇÕES S/A (BR/SP) (74) VILLAGE ASSESSORIA E COMÉRCIO LTDA Registro extinto a contar de 13/07/2010
(11) DI 6001762-7	Código 44 - Extinção - Art. 119 inciso III da LPI (15) 03/07/2001 (73) GRENDENE S.A (BR/CE) (74) Custódio de Almeida & Cia Registro extinto a contar de 18/07/2010
(11) DI 6001776-7	Código 44 - Extinção - Art. 119 inciso III da LPI (15) 22/05/2001 (73) 3M Innovative Properties Company (US) (74) Momsen, Leonardos & CIA. Registro extinto a contar de 14/07/2010
(11) DI 6001777-5	Código 44 - Extinção - Art. 119 inciso III da LPI (15) 09/03/2004 (73) NATURA COSMÉTICOS S.A. (BR/SP) (74) DANNEMANN, SIEMSEN, BIGLER & IPANEMA MOREIRA Registro extinto a contar de 15/07/2010
(11) DI 6001778-3	Código 44 - Extinção - Art. 119 inciso III da LPI (15) 05/06/2001 (73) Cedinsa S/A (AR) (74) Sul América Marcas e Patentes S/C Ltda.



Registro extinto a contar de 18/07/2015

(11) DI 6001779-1 Código 44 - Extinção - Art. 119 inciso III da LPI
(15) 02/05/2001
(73) GRENDENE S.A (BR/CE)
(74) Custódio De Almeida & CIA
Registro extinto a contar de 18/07/2010

(11) DI 6001782-1 Código 44 - Extinção - Art. 119 inciso III da LPI
(15) 21/08/2001
(73) Kimberly-Clark Worldwide, Inc (US)
(74) Clarke Modet do Brasil Ltda
Registro extinto a contar de 19/07/2015

(11) DI 6001783-0 Código 44 - Extinção - Art. 119 inciso III da LPI
(15) 27/03/2001
(73) Koninklijke Philips Electronics N.V (NL)
(74) Daniel & Cia
Registro extinto a contar de 19/07/2010

(11) DI 6001784-8 Código 44 - Extinção - Art. 119 inciso III da LPI
(15) 12/06/2001
(73) Koninklijke Philips Electronics N.V (NL)
Registro extinto a contar de 19/07/2010

(11) DI 6001785-6 Código 44 - Extinção - Art. 119 inciso III da LPI
(15) 29/05/2001
(73) RSN Metais LTDA (BR/RS)
(74) Dahmer Marcas E Patentes Ltda
Registro extinto a contar de 19/07/2010

(11) DI 6001798-8 Código 44 - Extinção - Art. 119 inciso III da LPI
(15) 22/05/2001
(73) Damm Produtos Alimenticios Ltda (BR/SP)
(74) Escritorio Antares S/C Ltda
Registro extinto a contar de 20/07/2010

(11) DI 6001804-6 Código 44 - Extinção - Art. 119 inciso III da LPI
(15) 29/05/2001
(73) Artefatos de Arame Artok Ltda (BR/SP)
(74) Focus Marcas e Patentes
Registro extinto a contar de 21/07/2015

(11) DI 6001818-6 Código 44 - Extinção - Art. 119 inciso III da LPI



	(15) 05/06/2001 (73) Rivaldo Caetano de Azevedo (BR/MG) (74) Geralda Diniz Ferreira Registro extinto a contar de 28/07/2010
(11) DI 6001820-8	Código 44 - Extinção - Art. 119 inciso III da LPI (15) 29/05/2001 (73) The Goodyear Tire & Rubber Company (US) Registro extinto a contar de 25/07/2010
(11) DI 6001823-2	Código 44 - Extinção - Art. 119 inciso III da LPI (15) 29/05/2001 (73) PUR WATER PURIFICATION PRODUCTS, INC (US) (74) Daniel & Cia Registro extinto a contar de 28/08/2010
(11) DI 6001834-8	Código 44 - Extinção - Art. 119 inciso III da LPI (15) 29/05/2001 (73) Martiplast Indústria e Comércio de Plásticos Ltda (BR/RS) (74) Custódio De Almeida & CIA Registro extinto a contar de 11/07/2010
(11) DI 6001837-2	Código 44 - Extinção - Art. 119 inciso III da LPI (15) 29/05/2001 (73) Mateus Dalla Costa (BR/RS) (74) B&P Associados Ltda Registro extinto a contar de 12/07/2010
(11) DI 6001838-0	Código 44 - Extinção - Art. 119 inciso III da LPI (15) 12/06/2001 (73) Marcelo Comparato Contrucci (BR/SP) (74) Roberto Nunes Martins Registro extinto a contar de 12/07/2010
(11) DI 6001840-2	Código 44 - Extinção - Art. 119 inciso III da LPI (15) 12/06/2001 (73) Industrias Kappaz S/A (BR/SP) (74) Antonio Tiso Registro extinto a contar de 12/07/2010
(11) DI 6001843-7	Código 44 - Extinção - Art. 119 inciso III da LPI (15) 12/06/2001 (73) Jon Comércio de Produtos Odontológicos Ltda (BR/SP) (74) José Edis Rodrigues



Registro extinto a contar de 14/07/2010

(11) DI 6001847-0

Código 44 - Extinção - Art. 119 inciso III da LPI
(15) 12/06/2001
(73) CALOR (FR)
(74) Bhering Advogados
Registro extinto a contar de 14/07/2010

(11) DI 6001848-8

Código 44 - Extinção - Art. 119 inciso III da LPI
(15) 19/06/2001
(73) 3M Innovative Properties Company (US)
(74) Momsen, Leonardos & CIA.
Registro extinto a contar de 14/07/2010

(11) DI 6001850-0

Código 44 - Extinção - Art. 119 inciso III da LPI
(15) 24/07/2001
(73) La Termoplastic F.B.M. S.R.L (IT)
(74) DANNEMANN, SIEMSEN, BIGLER & IPANEMA MOREIRA
Registro extinto a contar de 14/07/2015

(11) DI 6001851-8

Código 44 - Extinção - Art. 119 inciso III da LPI
(15) 28/08/2001
(73) Ricardo Audi (BR/SP)
(74) City Patentes e Marcas Ltda.
Registro extinto a contar de 14/07/2010

(11) DI 6001854-2

Código 44 - Extinção - Art. 119 inciso III da LPI
(15) 29/05/2001
(73) GRENDENE S.A (BR/CE)
(74) Custódio de Almeida & cia
Registro extinto a contar de 14/07/2010

(11) DI 6001866-6

Código 44 - Extinção - Art. 119 inciso III da LPI
(15) 22/05/2001
(73) MOBRAN INDÚSTRIA COMÉRCIO E REPRESENTAÇÕES DE MÓVEIS LTDA (BR/MG)
(74) Mauricio Ramos Damasceno
Registro extinto a contar de 10/03/2015

(11) DI 6001867-4

Código 44 - Extinção - Art. 119 inciso III da LPI
(15) 29/05/2001
(73) MOBRAN INDÚSTRIA COMÉRCIO E REPRESENTAÇÕES DE MÓVEIS LTDA (BR/MG)
(74) Mauricio Ramos Damasceno



Registro extinto a contar de 10/03/2015

(11) DI 6001871-2

Código 44 - Extinção - Art. 119 inciso III da LPI

(15) 05/06/2001

(73) KARVIA DO BRASIL LTDA (BR/SP)

(74) Org. Mérito Marcas e Patentes Ltda.

Registro extinto a contar de 18/07/2010

(11) DI 6704884-6

Código 44 - Extinção - Art. 119 inciso III da LPI

(15) 21/10/2008

(73) Ataforma Industria e Comercio de Estamparia Ltda (BR/SP)

(74) Beerre Assessoria Empresarial

Registro extinto a contar de 20/12/2012

(11) DI 6901531-7

Código 44 - Extinção - Art. 119 inciso III da LPI

(15) 06/04/2010

(73) Antonio Wilmar Machado (BR/SC)

(74) Carlo Andreas Dalcanale

Registro extinto a contar de 30/04/2014

(11) DI 7002584-3

Código 44 - Extinção - Art. 119 inciso III da LPI

(15) 30/08/2011

(73) Marcelo de Mendonça Chagas (BR/RS)

(74) GUERRA PROPRIEDADE INDUSTRIAL

Registro extinto, a contar de 01/07/2015.



Código 46 - Prorrogação

Prorrogada a vigência do registro de desenho industrial por solicitação do titular.

(11) DI 5401296-1

Código 46 - Prorrogação

(22) 23/11/1994

(15) 19/10/1999

(45) 19/10/1999

(54) RECIPIENTE TIPO VASILHA

(73) Sanremo S/A (BR/RS)

(72) Sérgio Marques Dias

(74) ADVOCACIA PIETRO ARIBONI S/C

Prorrogado de 24/11/2014 a 23/11/2019 (5º Período).

(11) DI 5701043-9

Código 46 - Prorrogação

(22) 10/06/1997

(15) 31/03/1998

(45) 31/03/1998

(54) EMBARCAÇÃO COM PROPULSÃO POR HIDROJATO

(73) João Victor Eduardo Columna (BR/SP)

(72) João Victor Eduardo Columna

(74) Edmundo Brunner Assessoria S/C LTDA

Prorrogado de 11/06/2017 a 10/06/2022 (5º Período).

(11) DI 5701471-0

Código 46 - Prorrogação

(22) 28/07/1997

(15) 27/10/1998

(45) 27/10/1998

(54) "GARRAFA"

(73) LUCOZADE RIBENA SUNTORY LIMITED (GB)

(72) Keith Marriage

(74) DAVID DO NASCIMENTO

Prorrogado de 29/07/2017 a 28/07/2022 (5º Período).

(11) DI 5701472-8

Código 46 - Prorrogação

(22) 28/07/1997

(15) 27/10/1998

(45) 27/10/1998

(54) GARRAFA

(73) LUCOZADE RIBENA SUNTORY LIMITED (GB)

(72) Keith Marriage

(74) DAVID DO NASCIMENTO

Prorrogado de 29/07/2017 a 28/07/2022 (5º Período).



(11) DI 5701927-4 Código 46 - Prorrogação
(22) 07/11/1997
(15) 08/12/1998
(45) 08/12/1998
(54) Configuração Aplicada a Frasco Para Conter Produtos Líquidos e/ ou Pastosos
(73) Quimica Amparo Ltda (BR/SP)
(72) Waldyr Beira
(74) Momsen, Leonardos & Cia
Prorrogado de 08/11/2017 a 07/11/2022 (5º Período).

(11) DI 5701928-2 Código 46 - Prorrogação
(22) 07/11/1997
(15) 29/12/1998
(45) 29/12/1998
(54) Configuração Ornamental Aplicada a Recipiente para Conter Produtos Líquidos ou Pastosos
(73) Quimica Amparo Ltda (BR/SP)
(72) Waldyr Beira
(74) MOMSEN, LEONARDOS & CIA
Prorrogado de 08/11/2017 a 07/11/2022 (5º Período).

(11) DI 5701929-0 Código 46 - Prorrogação
(22) 07/11/1997
(15) 29/12/1998
(45) 29/12/1998
(54) Configuração Ornamental Aplicada a Frasco para Conter Produtos Líquidos e /ou Pastosos
(73) Quimica Amparo Ltda (BR/SP)
(72) Waldyr Beira
(74) Momsen, Leonardos & Cia
Prorrogado de 08/11/2017 a 07/11/2022 (5º Período).

(11) DI 5702279-8 Código 46 - Prorrogação
(22) 28/08/1997
(15) 28/03/2000
(45) 28/03/2000
(54) " CARCAÇA PARA MECANISMOS"
(73) SEW - EURODRIVE GMBH & CO. (DE)
(72) HANS - JUERGEN LANNOCH
(74) DANNEMANN, SIEMSEN, BIGLER & IPANEMA MOREIRA
Prorrogado de 29/08/2017 a 28/08/2022 (5º Período).



(11) DI 5800416-5	Código 46 - Prorrogação (22) 10/03/1998 (15) 05/01/1999 (45) 05/01/1999 (54) Disposição estética em estrutura complementar de terminal para auto atendimento bancário (73) TECNOLOGIA BANCÁRIA S.A (BR/SP) (72) PAULO IVANOV JUNIOR (74) Tinoco Soares & Filho S/C Ltda Prorrogado de 11/03/2018 a 10/03/2023 (5º Período).
(11) DI 5800672-9	Código 46 - Prorrogação (22) 24/04/1998 (15) 13/10/1999 (45) 13/10/1999 (54) "Configuração aplicada em recipiente para envase de líquidos" (73) Ferráspari S/A Indústria e Comércio de Bebidas (BR/SP) (72) José Armando Gáspari (74) Crimark Marcas e Patentes S/C Ltda Prorrogado de 25/04/2018 a 24/04/2023 (5º Período).
(11) DI 5801101-3	Código 46 - Prorrogação (22) 02/06/1998 (15) 27/07/1999 (45) 27/07/1999 (54) Configuração em assento de bacia sanitária. (73) Mebuki-Indústria, Comércio e Exportação Ltda. (BR/SP) (72) Sigilo de Autor, conforme solicitado e com base no artigo 6º, § 4º da LPI (74) Zilda Maria de Campos. Prorrogado de 03/06/2018 a 02/06/2023 (5º Período).
(11) DI 6001097-5	Código 46 - Prorrogação (22) 31/05/2000 (15) 23/04/2002 (45) 23/04/2002 (54) CONFIGURAÇÃO APLICADA À TAMPA (73) KHS GmbH (DE) (72) Siegmur Sindermann (74) DANNEMANN, SIEMSEN, BIGLER & IPANEMA MOREIRA Registro prorrogado até 31/05/2020
(11) DI 6202179-6	Código 46 - Prorrogação (22) 09/08/2002 (15) 24/12/2002



(45) 24/12/2002
(54) CONFIGURAÇÃO APLICADA EM PORTA-CLIPES
(73) Luiz Carlos Gastaldo (BR/SP)
(72) Luiz Carlos Gastaldo
(74) Leandro Roque de Oliveira Neto
Prorrogado de 10/08/2017 a 09/08/2022 (4º Período).

(11) DI 6202226-1

Código 46 - Prorrogação
(22) 14/08/2002
(15) 24/12/2002
(45) 24/12/2002
(54) CONFIGURAÇÃO APLICADA A UM APARELHO CELULAR
(73) MICROSOFT MOBILE OY (FI)
(72) Duncan Burns, Jamie Langford
(74) DANIEL ADVOGADOS
Prorrogado de 15/08/2017 a 14/08/2022 (4º Período).

(11) DI 6202320-9

Código 46 - Prorrogação
(22) 19/08/2002
(15) 21/01/2003
(45) 21/01/2003
(54) CONFIGURAÇÃO APLICADA EM CAIXA PARA INSTRUMENTO DE
MEDIÇÃO E CONTROLE
(73) Full Gauge-Eletró Controles Ltda (BR/RS)
(72) Flávio Paulo Perguer
(74) IDEA MARCAS E PATENTES LTDA.
Prorrogado de 20/08/2017 a 19/08/2022 (4º Período).

(11) DI 6202359-4

Código 46 - Prorrogação
(22) 16/08/2002
(15) 14/01/2003
(45) 14/01/2003
(54) CONFIGURAÇÃO APLICADA EM SUPORTE ORGANIZADOR DE CHAVES
PARA GAVETAS DE ARQUIVOS
(73) Luiz Carlos Gastaldo (BR/SP)
(72) Luiz Carlos Gastaldo
(74) Leandro Roque de Oliveira Neto
Prorrogado de 17/08/2017 a 16/08/2022 (4º Período).

(11) DI 6202399-3

Código 46 - Prorrogação
(22) 19/08/2002
(15) 14/01/2003
(45) 14/01/2003
(54) CONFIGURAÇÃO APLICADA EM GAVETEIRO



(73) Edson Donizetti Begnani (BR/SP)
(72) Edson Donizetti Begnani
(74) Símbolo Marcas e Patentes Ltda
Prorrogado de 20/08/2017 a 19/08/2022 (4º Período).

(11) DI 6202400-0

Código 46 - Prorrogação
(22) 19/08/2002
(15) 14/01/2003
(45) 14/01/2003
(54) CONFIGURAÇÃO APLICADA EM BANHEIRA INFANTIL
(73) Edson Donizetti Begnani (BR/SP)
(72) Edson Donizetti Begnani
(74) Símbolo Marcas e Patentes Ltda
Prorrogado de 20/08/2017 a 19/08/2022 (4º Período).

(11) DI 6202743-3

Código 46 - Prorrogação
(22) 21/08/2002
(15) 20/05/2003
(45) 20/05/2003
(54) CONFIGURAÇÃO APLICADA EM ESTRUTURA MODULAR PRÉ-FABRICADA DE DISTRIBUIÇÃO DE AR E DESCARGA DE GRÃOS
(73) Otávio Pacheco da Cunha (BR/RS)
(72) Otávio Pacheco da Cunha
(74) Damotta Marcas & Patentes LTDA
Prorrogado de 22/08/2017 a 21/08/2022 (4º Período).

(11) DI 6202942-8

Código 46 - Prorrogação
(22) 02/10/2002
(15) 25/02/2003
(45) 25/02/2003
(54) CONFIGURAÇÃO APLICADA EM BANDEJA PARA PINTURAS
(73) Pincéis Atlas S/A (BR/RS)
(72) CÉSAR LUIZ BETTANIN
(74) D'Mark Registros de Marcas e Patentes s/c Ltda.
Prorrogado de 03/10/2017 a 02/10/2022 (4º Período).

(11) DI 6203562-2

Código 46 - Prorrogação
(22) 05/11/2002
(15) 08/04/2003
(45) 08/04/2003
(54) CONFIGURAÇÃO ORNAMENTAL EM BANDEJA DE PINTURAS
(73) Pincéis Atlas S/A (BR/RS)
(72) César Luiz Bettanin
(74) D'Mark Assessoria Empresarial Ltda



Prorrogado de 06/11/2017 a 05/11/2022 (4º Período).

(11) DI 6301951-5

Código 46 - Prorrogação

(22) 11/06/2003

(15) 05/08/2003

(45) 05/08/2003

(54) CONFIGURAÇÃO EM MAÇANETA DE PORTA.

(73) LUIS ANTONIO BARBOSA (BR/SP)

(72) LUIS ANTONIO BARBOSA

(74) Org. Mérito Marcas e Patentes Ltda

Prorrogado de 12/06/2018 a 11/06/2023 (4º Período).

(11) DI 6301993-0

Código 46 - Prorrogação

(22) 11/06/2003

(15) 19/08/2003

(45) 19/08/2003

(54) CONFIGURAÇÃO APLICADA EM ARMÁRIO

(73) JOSÉ MASTELLARO (BR/SP)

(72) JOSÉ MASTELLARO

(74) David do Nascimento

Prorrogado de 12/06/2018 a 11/06/2023 (4º Período).



Código 46.2 - Exigência de complementação de quinquênio e/ou prorrogação – Art. 120 e 108 da LPI

O Titular deverá complementar, de acordo com a tabela vigente na data da complementação o recolhimento do quinquênio/prorrogação, acompanhado da guia de cumprimento de exigência. O não cumprimento no prazo de 60 (sessenta) dias acarretará a extinção do registro.

(11) DI 6001064-9	Código 46.2 - Exigência de complementação de quinquênio e/ou prorrogação – Art. 120 e 108 da LPI (15) 16/10/2001 (73) Rowenta-Werke GmbH (DE) (74) DANNEMANN, SIEMSEN, BIGLER & IPANEMA MOREIRA Complemente o valor recolhido relativo ao 4º período, para o atual valor da Renovação, uma vez que foi recolhida a taxa de 2º quinquênio, quando o período necessita que seja recolhido a renovação (quinquênio + prorrogação).
(11) DI 6001382-6	Código 46.2 - Exigência de complementação de quinquênio e/ou prorrogação – Art. 120 e 108 da LPI (15) 22/05/2001 (73) Lamberto de Oliveira Neto (BR/RJ) Para regularização do terceiro período de vigência do registro, complemente o valor recolhido da prorrogação, para o atual valor da renovação, dado que o período necessita de quinquênio e prorrogação.
(11) DI 6001872-0	Código 46.2 - Exigência de complementação de quinquênio e/ou prorrogação – Art. 120 e 108 da LPI (15) 29/05/2001 (73) Christiano Arthur Frederich e Cia Ltda (BR/SP) (74) Toledo Corrêa Marcas e Patentes S/C Ltda. Complemente o valor recolhido referente ao quarto quinquênio para o atual valor da renovação, uma vez que o período necessita de prorrogação e taxa de manutenção quinquenal.
(11) DI 7101508-6	Código 46.2 - Exigência de complementação de quinquênio e/ou prorrogação – Art. 120 e 108 da LPI (15) 11/09/2012 (73) RAFAEL CHAVES BASÍLIO COSMÉTICOS ME (BR/SP) (74) Paulo Sérgio Calixto Mendes Complemente a taxa para o atual valor do segundo quinquênio, no prazo extraordinário, qual seja de R\$ 850,00, recolhido, à época, por meio da guia nº 0000211604698192, de 20/06/2016, dado que o prazo ordinário venceu no dia 28/04/2016, e o pagamento foi realizado em 20/06/2016. Essa exigência deve ser cumprida por meio de GRU, sob o código de serviço nº 105 e a complementação,



em si, por meio de GRU, sob o código de serviço nº 800.



Código 47 - Petição Não Conhecida

Não conhecimento da petição apresentada em virtude do disposto nos Arts. 218 ou 219 da LPI.

(11) BR 30 2016 003155-0

Código 47 - Petição Não Conhecida

(22) 27/07/2016

(15) 19/09/2017

(71) RUNWAY BLUE, LLC (US)

(74) VALDIR DE OLIVEIRA ROCHA FILHO

Petição 870160039462, de 15/08/2016 não conhecida nos termos do inciso II do art. 219 da LPI, por configurar alteração de matéria relativa ao objeto apresentado no depósito do pedido: o objeto apresentado difere do que havia sido requerido inicialmente.



Código 49 - Perda de Prioridade

Perda da prioridade reivindicada por não atender às disposições previstas no Art. 99 da LPI.

(11) BR 30 2016 000953-8

Código 49 - Perda de Prioridade

(22) 08/03/2016

(15) 12/09/2017

(71) FENDI ADELE S.R.L. (IT)

(74) Dannemann, Siemsen, Bigler & Ipanema Moreira

Referente à reivindicação da Prioridade nº EM 002890491-0001 de 04/12/2015, por não haver correspondência entre a matéria apresentada na prioridade e a apresentada no pedido. Referente à reivindicação da Prioridade nº EM 002890491-0003 de 04/12/2015, por não haver correspondência entre a matéria apresentada na prioridade e a apresentada no pedido. Referente à reivindicação da Prioridade nº EM 002890491-0004 de 04/12/2015, por não haver correspondência entre a matéria apresentada na prioridade e a apresentada no pedido. Referente à reivindicação da Prioridade nº EM 002890491-0005 de 04/12/2015, por não haver correspondência entre a matéria apresentada na prioridade e a apresentada no pedido.

(11) BR 30 2016 000979-1

Código 49 - Perda de Prioridade

(22) 09/03/2016

(15) 12/09/2017

(71) B. BRAUN MEDICAL SAS (FR)

(74) TINOCO SOARES SOCIEDADE DE ADVOGADOS

Referente à reivindicação da Prioridade nº EM 002768523-0002 de 09/09/2015, por não haver correspondência entre a matéria apresentada na prioridade e a apresentada no pedido.

(21) BR 30 2016 003279-3

Código 49 - Perda de Prioridade

(22) 30/07/2016

(71) JOAQUIM SILVA (BR/PE)

Referente à Reivindicação de Prioridade nº 3717, de 20/06/2014, por ter sido apresentada fora do prazo legal previsto no Art. 99 da LPI. Referente à Reivindicação de Prioridade nº 002490664-0001, de 26/06/2014, por não ter sido apresentada documentação comprobatória da Prioridade Unionista.

(11) BR 30 2016 004796-0

Código 49 - Perda de Prioridade

(22) 19/10/2016

(15) 12/09/2017

(71) VISA INTERNATIONAL SERVICE ASSOCIATION (US)

(74) LUIZ LEONARDOS & ADVOGADOS



Referente à reivindicação de Prioridade Número US 29/575,390 de 24/08/2016, por não haver correspondência com matéria do pedido.

(21) BR 30 2016 004975-0

Código 49 - Perda de Prioridade

(22) 01/11/2016

(71) COMAU S.P.A. (IT)

(74) LUIZ LEONARDOS & ADVOGADOS

Referente à reivindicação da Prioridade nº WO DM/091894, de 20/06/2016, por não haver correspondência entre a matéria apresentada na prioridade e a apresentada no pedido.

(11) BR 32 2016 004861-7

Código 49 - Perda de Prioridade

(22) 16/07/2015

(15) 19/09/2017

(62) BR 30 2015 003315-0 16/07/2015

(71) HARMAN INTERNATIONAL INDUSTRIES, INCORPORATED (US)

(74) Daniel Advogados (Alt.de Daniel & Cia)

Referente a reivindicação de Prioridade Número US 29/533.111, de 14/07/2015, por não contemplar a matéria do pedido.

(21) BR 32 2016 004862-5

Código 49 - Perda de Prioridade

(22) 16/07/2015

(62) BR 30 2015 003315-0 16/07/2015

(71) HARMAN INTERNATIONAL INDUSTRIES, INCORPORATED (US)

(74) Daniel Advogados (Alt.de Daniel & Cia)

Referente a reivindicação de Prioridade Número US 29/533.111, de 14/07/2015, por não contemplar a matéria do pedido.

(21) BR 32 2016 004863-3

Código 49 - Perda de Prioridade

(22) 16/07/2015

(62) BR 30 2015 003315-0 16/07/2015

(71) HARMAN INTERNATIONAL INDUSTRIES, INCORPORATED (US)

(74) Daniel Advogados (Alt.de Daniel & Cia)

Referente a reivindicação de Prioridade Número US 29/533.111, de 14/07/2015, por não contemplar a matéria do pedido.

(21) BR 32 2016 004864-1

Código 49 - Perda de Prioridade

(22) 16/07/2015

(62) BR 30 2015 003315-0 16/07/2015

(71) HARMAN INTERNATIONAL INDUSTRIES, INCORPORATED (US)

(74) Daniel Advogados (Alt.de Daniel & Cia)

Referente a reivindicação de Prioridade Número US 29/533.111, de 14/07/2015, por não contemplar a matéria do pedido.





Código 50 - Alteração de Classificação

Alterada a classificação do registro para melhor adequação.

(11) BR 30 2013 000331-0

Código 50 - Alteração de Classificação

(22) 24/01/2013

(15) 02/02/2016

(71) SAMSUNG ELECTRONICS CO, LTD (KR)

(74) TINOCO SOARES & FILHO LTDA

Por ocasião do exame de mérito e visando melhor adequação do registro à Classificação Internacional, alterada a classe principal para 14-04 - INTERFACES GRÁFICAS DE VISUALIZAÇÃO E ÍCONES DE INTERFACES GRÁFICAS.

(11) BR 30 2013 002812-7

Código 50 - Alteração de Classificação

(22) 14/06/2013

(15) 01/03/2016

(71) FACEBOOK, INC. (US)

(74) EDUARDO OTERO

Por ocasião do exame de mérito e visando melhor adequação do registro à Classificação Internacional, alterada a classe principal para 14-04 - INTERFACES GRÁFICAS DE VISUALIZAÇÃO E ÍCONES DE INTERFACES GRÁFICAS.

(11) DI 7100521-8

Código 50 - Alteração de Classificação

(22) 05/01/2011

(15) 11/09/2012

(71) Honda Motor Co., Ltd (JP)

(74) Dannemann, Siemsen, Bigler & Ipanema Moreira

Por ocasião do exame de mérito e visando melhor adequação do registro à Classificação Nacional (52), alterada a classe principal para 12-11 - BICICLETAS, MOTOCICLETAS E SIMILARES

(11) DI 7100522-6

Código 50 - Alteração de Classificação

(22) 05/01/2011

(15) 11/12/2012

(71) Honda Motor Co., Ltd (JP)

(74) Dannemann, Siemsen, Bigler & Ipanema Moreira

Por ocasião do exame de mérito e visando melhor adequação do registro à Classificação Nacional (52), alterada a classe principal para 12-11 - BICICLETA, MOTOCICLETA E SIMILARES.





Código 53 - Notificação de Decisão Judicial

Notificação de decisão judicial referente ao registro.

(11) BR 30 2014 004144-4

Código 53 - Notificação de Decisão Judicial

(22) 19/08/2014

(15) 26/04/2016

(71) OLGA COLOR SPA LTDA (BR/SP)

(74) SPI MARCAS & PATENTES S/C LTDA.

NOTIFICAÇÃO DE DECISÃO JUDICIAL REFERENTE AO REGISTRO INPI:

291908 Origem: 8ª Vara de Execuções Fiscais - 1ª Subseção Judiciária de São Paulo Processo nº 0014488-23.2017.403.6182 Requerente: Fazenda Nacional

Requeridos: Guilherme Carloni Simoceli e outros Decisão: Levantada a indisponibilidade dos bens.

(11) BR 30 2014 004145-2

Código 53 - Notificação de Decisão Judicial

(22) 19/08/2014

(15) 26/04/2016

(71) OLGA COLOR SPA LTDA (BR/SP)

(74) SPI MARCAS & PATENTES S/C LTDA.

NOTIFICAÇÃO DE DECISÃO JUDICIAL REFERENTE AO REGISTRO INPI:

291908 Origem: 8ª Vara de Execuções Fiscais - 1ª Subseção Judiciária de São Paulo Processo nº 0014488-23.2017.403.6182 Requerente: Fazenda Nacional

Requeridos: Guilherme Carloni Simoceli e outros Decisão: Levantada a indisponibilidade dos bens.

(21) BR 30 2014 005185-7

Código 53 - Notificação de Decisão Judicial

(22) 15/10/2014

(71) OLGA COLOR SPA LTDA (BR/SP)

(74) SPI MARCAS & PATENTES S/C LTDA.

NOTIFICAÇÃO DE DECISÃO JUDICIAL REFERENTE AO REGISTRO INPI:

291908 Origem: 8ª Vara de Execuções Fiscais - 1ª Subseção Judiciária de São Paulo Processo nº 0014488-23.2017.403.6182 Requerente: Fazenda Nacional

Requeridos: Guilherme Carloni Simoceli e outros Decisão: Levantada a indisponibilidade dos bens.



Código 53.1 - Pedido ou Registro Sub-Judice

Notificação de Ação Judicial referente ao registro.

(11) BR 30 2013 002936-0

Código 53.1 - Pedido ou Registro Sub-Judice

(22) 21/06/2013

(15) 08/12/2015

(71) RB CALÇADOS INDUSTRIA E COMERCIO LTDA-EPP (BR/CE)

(74) FRANCISCO LEITE DE OLIVEIRA FILHO

NOTIFICAÇÃO DE AÇÃO JUDICIAL REFERENTE AO REGISTRO INPI:

52400.137132/2017-33 Origem: 009ª VARA FEDERAL DE RIO DE JANEIRO

Ação Ordinária nº: 0140228-60.2017.4.02.5101 Autor: GRENDENE S/A Réus:

INSTITUTO NACIONAL DA PROPRIEDADE INDUSTRIAL - INPI e RB

CALÇADOS INDÚSTRIA E COMÉRCIO EPP - LTDA. REGISTRO SUB-JUDICE



Código 55 - Exigências Diversas

Formulada exigência para adequação ou cumprimento de disposições legais no prazo de 60 (sessenta) dias desta data.

(21) BR 30 2016 000153-7

Código 55 - Exigências Diversas

(22) 18/01/2016

(71) VZT INDÚSTRIA E COMÉRCIO DE CALÇADOS LTDA (BR/SP)

(74) PAULO ARRUDA PEDROZO

Foi verificada apresentação tempestiva de petição de cumprimento de exigência técnica (código de despacho 34) utilizando uma GRU de código 104 (guia isenta de retribuição). Porém o correto cumprimento desta exigência se dá através da GRU de código 105. Para possibilitar o andamento do pedido de registro se faz necessária apresentação de petição de Comprovação de Recolhimento de Retribuição INPI (código 124 - isenta) onde constem a GRU de código 105, corretamente associada ao pedido de registro em questão, e seu comprovante de pagamento, observando os valores da Tabela de Retribuição vigente. O protocolo deste cumprimento de exigência poderá ser feito por meio do Peticionamento Eletrônico ou da recepção do INPI.

(21) BR 30 2016 000265-7

Código 55 - Exigências Diversas

(22) 27/01/2016

(71) RENATA JURACH BUENO - MEI (BR/PR)

(74) Heloisa Cortiani de Oliveira

Foi verificada apresentação tempestiva de petição de cumprimento de exigência técnica (código de despacho 34) utilizando uma GRU de código 104 (guia isenta de retribuição). Porém o correto cumprimento desta exigência se dá através da GRU de código 105. Para possibilitar o andamento do pedido de registro se faz necessária apresentação de petição de Comprovação de Recolhimento de Retribuição INPI (código 124 - isenta) onde constem a GRU de código 105, corretamente associada ao pedido de registro em questão, e seu comprovante de pagamento, observando os valores da Tabela de Retribuição vigente. O protocolo deste cumprimento de exigência poderá ser feito por meio do Peticionamento Eletrônico ou da recepção do INPI.

(21) BR 30 2016 000346-7

Código 55 - Exigências Diversas

(22) 02/02/2016

(71) JOFEMAR, S.A. (ES)

(74) Nascimento Advogados

Foi verificada apresentação tempestiva de petição de cumprimento de exigência técnica (código de despacho 34) utilizando uma GRU de código 104 (guia isenta de retribuição). Porém o correto cumprimento desta exigência se dá através da GRU de código 105. Para possibilitar o andamento do pedido de registro se faz



necessária apresentação de petição de Comprovação de Recolhimento de Retribuição INPI (código 124 - isenta) onde constem a GRU de código 105, corretamente associada ao pedido de registro em questão, e seu comprovante de pagamento, observando os valores da Tabela de Retribuição vigente. O protocolo deste cumprimento de exigência poderá ser feito por meio do Peticionamento Eletrônico ou da recepção do INPI.

(21) BR 30 2016 000824-8

Código 55 - Exigências Diversas

(22) 29/02/2016

(71) MARCELO APARECIDO PARO (BR/SP) , HELIO PARO JUNIOR (BR/SP)

(74) MARCELO SILVA FREIRES

Foi verificada apresentação tempestiva de petição de cumprimento de exigência técnica (código de despacho 34) utilizando uma GRU de código 104 (guia isenta de retribuição). Porém o correto cumprimento desta exigência se dá através da GRU de código 105. Para possibilitar o andamento do pedido de registro se faz necessária apresentação de petição de Comprovação de Recolhimento de Retribuição INPI (código 124 - isenta) onde constem a GRU de código 105, corretamente associada ao pedido de registro em questão, e seu comprovante de pagamento, observando os valores da Tabela de Retribuição vigente. O protocolo deste cumprimento de exigência poderá ser feito por meio do Peticionamento Eletrônico ou da recepção do INPI.

(21) BR 30 2016 001067-6

Código 55 - Exigências Diversas

(22) 16/03/2016

(71) GRIPPER INDÚSTRIA E COMÉRCIO DE PLÁSTICOS LTDA. (BR/RS)

(74) Juares de Araujo Ruiz

Foi verificada apresentação tempestiva de petição de cumprimento de exigência técnica (código de despacho 34) utilizando uma GRU de código 104 (guia isenta de retribuição). Porém o correto cumprimento desta exigência se dá através da GRU de código 105. Para possibilitar o andamento do pedido de registro se faz necessária apresentação de petição de Comprovação de Recolhimento de Retribuição INPI (código 124 - isenta) onde constem a GRU de código 105, corretamente associada ao pedido de registro em questão, e seu comprovante de pagamento, observando os valores da Tabela de Retribuição vigente. O protocolo deste cumprimento de exigência poderá ser feito por meio do Peticionamento Eletrônico ou da recepção do INPI.



Código 56 - Transferência Deferida

Notificação do deferimento da transferência requerida.

(11) BR 30 2012 000110-2

Código 56 - Transferência Deferida

(22) 12/01/2012

(15) 19/07/2016

(71) MARS, INCORPORATED (US)

(74) ARARIPE & ASSOCIADOS

Transferido de The Iams Company, conforme petição nº 870160032082, de 28/06/2016.

(11) BR 30 2012 000787-9

Código 56 - Transferência Deferida

(22) 24/02/2012

(15) 05/04/2016

(71) WORLD WIDE WIBERG GMBH (AT)

(74) ORLANDO DE SOUZA

Transferido de Wiberg Besitz GmbH, conforme petição nº 870160040078, de 28/07/2016.

(11) BR 30 2012 005314-5

Código 56 - Transferência Deferida

(22) 11/10/2012

(15) 29/10/2014

(71) GIBSON INNOVATIONS BELGIUM NV (BE)

(74) DANIEL ADVOGADOS

Transferido de Koninklijke Philips N.V., conforme petição nº 870160023954, de 30/05/2016.

(11) BR 30 2012 005317-0

Código 56 - Transferência Deferida

(22) 11/10/2012

(15) 29/10/2014

(71) GIBSON INNOVATIONS BELGIUM NV (BE)

(74) DANIEL ADVOGADOS

Transferido de Koninklijke Philips N.V., conforme petição nº 870160023956, de 30/05/2016.

(11) BR 30 2013 000807-0

Código 56 - Transferência Deferida

(22) 26/02/2013

(15) 03/06/2014

(71) GIBSON INNOVATIONS BELGIUM NV (BE)

(74) DANIEL ADVOGADOS

Transferido de Koninklijke Philips N.V., conforme petição nº 870160023877, de 30/05/2016.



(11) BR 32 2012 005642-2 Código 56 - Transferência Deferida
(22) 24/09/2009
(15) 28/12/2010
(62) DI 6903711-6 24/09/2009
(71) MARS, INCORPORATED (US)
(74) ARARIPE & ASSOCIADOS
Transferido de The Iams Company, conforme petição nº 870160032080, de 28/06/2016.

(11) BR 32 2012 005645-7 Código 56 - Transferência Deferida
(22) 24/09/2009
(15) 28/12/2010
(62) DI 6903711-6 24/09/2009
(71) MARS, INCORPORATED (US)
(74) ARARIPE & ASSOCIADOS
Transferido de The Iams Company, conforme petição nº 870160032075, de 28/06/2016.

(11) DI 5300993-2 Código 56 - Transferência Deferida
(22) 23/08/1993
(15) 02/09/1997
(73) LATAM INTERNATIONAL INVESTMENT COMPANY (NL)
(74) GUSMÃO & LABRUNIE LTDA.
Transferido de Johnson & Johnson, conforme petição nº 018090055005, de 11/12/2009.

(11) DI 5800762-8 Código 56 - Transferência Deferida
(22) 07/04/1998
(15) 06/07/1999
(71) SOREMARTEC S.A. (LU)
(74) LAETITIA MARIA ALICE PABLO D'HANENS
Transferido de Soremartec S.A., conforme petição nº 870160047864, de 30/08/2016.

(11) DI 6000494-0 Código 56 - Transferência Deferida
(22) 05/04/2000
(15) 05/06/2001
(71) SOREMARTEC S.A. (LU)
(74) LAETITIA MARIA ALICE PABLO D'HANENS
Transferido de Soremartec S.A., conforme petição nº 870160047880, de 30/08/2016.

(11) DI 6000523-8 Código 56 - Transferência Deferida



(22) 06/04/2000
(15) 29/08/2000
(71) SOREMARTEC S.A. (LU)
(74) LAETITIA MARIA ALICE PABLO D'HANENS
Transferido de Soremartec S.A., conforme petição nº 870160047891, de 30/08/2016.

(11) DI 6303755-6

Código 56 - Transferência Deferida
(22) 13/10/2003
(15) 17/02/2004
(71) SOREMARTEC S.A. (LU)
(74) ANA PAULA SANTOS CELIDONIO
Transferido de Soremartec S.A., conforme petição nº 870160044303, de 16/08/2016.

(11) DI 6404001-1

Código 56 - Transferência Deferida
(22) 11/11/2004
(15) 02/08/2005
(71) FRAGRANCE SYSTEMS INTERNATIONAL, INC. (US)
(74) EDUARDO CONRADO SILVEIRA
Transferido de Diane C. Breidenbach e de Laurence W. Mille, conforme petição nº 870160044516, de 17/08/2016.

(11) DI 6600370-9

Código 56 - Transferência Deferida
(22) 01/02/2006
(15) 11/04/2006
(71) ASSA ABLOY BRASIL SISTEMAS DE SEGURANÇA LTDA. (BR/SP)
(74) TINOCO SOARES SOCIEDADE DE ADVOGADOS
Transferido de Glass Sentinal do Brasil Ltda., conforme petição nº 870160047681, de 29/08/2016.

(11) DI 6602471-4

Código 56 - Transferência Deferida
(22) 14/07/2006
(15) 31/10/2006
(71) SILVANA NOVAIS (BR/PR)
(74) Marcos Aurélio de Jesus
Transferido de Rogério Simões, conforme petição nº 870160042368, de 08/08/2016.

(11) DI 6602472-2

Código 56 - Transferência Deferida
(22) 14/07/2006
(15) 31/10/2006
(71) SILVANA NOVAIS (BR/PR)
(74) Marcos Aurélio de Jesus



Transferido de Rogério Simões, conforme petição nº 870160042370, de 08/08/2016.

(11) DI 6604210-0

Código 56 - Transferência Deferida
(22) 17/11/2006
(15) 08/01/2008
(71) WOLVERINE OUTDOORS, INC. (US)
(74) Dannemann, Siemsen, Bigler & Ipanema Moreira
Transferido de Wolverine World Wide, Inc., conforme petição nº 870160032790, de 30/06/2016.

(11) DI 6604211-9

Código 56 - Transferência Deferida
(22) 17/11/2006
(15) 08/01/2008
(71) WOLVERINE OUTDOORS, INC. (US)
(74) Dannemann, Siemsen, Bigler & Ipanema Moreira
Transferido de Wolverine World Wide, Inc., conforme petição nº 870160032795, de 30/06/2016.

(11) DI 6604216-0

Código 56 - Transferência Deferida
(22) 17/11/2006
(15) 08/01/2008
(71) WOLVERINE OUTDOORS, INC. (US)
(74) Dannemann, Siemsen, Bigler & Ipanema Moreira
Transferido de Wolverine World Wide, Inc., conforme petição nº 870160032797, de 30/06/2016.

(11) DI 6604217-8

Código 56 - Transferência Deferida
(22) 17/11/2006
(15) 18/09/2007
(71) WOLVERINE OUTDOORS, INC. (US)
(74) Dannemann, Siemsen, Bigler & Ipanema Moreira
Transferido de Wolverine World Wide, Inc., conforme petição nº 870160032758, de 30/06/2016.

(11) DI 6604218-6

Código 56 - Transferência Deferida
(22) 17/11/2006
(15) 18/09/2007
(71) WOLVERINE OUTDOORS, INC. (US)
(74) Dannemann, Siemsen, Bigler & Ipanema Moreira
Transferido de Wolverine World Wide, Inc., conforme petição nº 870160032763, de 30/06/2016.

(11) DI 6604273-9

Código 56 - Transferência Deferida

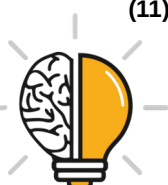

(22) 17/11/2006
(15) 18/09/2007
(71) WOLVERINE OUTDOORS, INC. (US)
(74) Dannemann, Siemsen, Bigler & Ipanema Moreira
Transferido de Wolverine World Wide, Inc., conforme petição nº 870160032773,
de 30/06/2016.

(11) DI 6604412-0

Código 56 - Transferência Deferida
(22) 17/11/2006
(15) 06/11/2007
(71) WOLVERINE OUTDOORS, INC. (US)
(74) Dannemann, Siemsen, Bigler & Ipanema Moreira
Transferido de Wolverine World Wide, Inc., conforme petição nº 870160032785,
de 30/06/2016.

(11) DI 6604413-8

Código 56 - Transferência Deferida
(22) 17/11/2006
(15) 23/10/2007
(71) WOLVERINE OUTDOORS, INC. (US)
(74) Dannemann, Siemsen, Bigler & Ipanema Moreira
Transferido de Wolverine World Wide, Inc., conforme petição nº 870160032779,
de 30/06/2016.

(11) DI 6604441-3

Código 56 - Transferência Deferida
(22) 17/11/2006
(15) 08/01/2008
(71) WOLVERINE OUTDOORS, INC. (US)
(74) Dannemann, Siemsen, Bigler & Ipanema Moreira
Transferido de Wolverine World Wide, Inc., conforme petição nº 870160032802,
de 30/06/2016.

(11) DI 6701312-0

Código 56 - Transferência Deferida
(22) 08/05/2007
(15) 30/10/2007
(71) WOLVERINE OUTDOORS, INC. (US)
(74) DANNEMANN, SIEMSEN, BIGLER & IPANEMA MOREIRA
Transferido de Wolverine World Wide, Inc., conforme petição nº 870160032808,
de 30/06/2016.

(11) DI 6701410-0

Código 56 - Transferência Deferida
(22) 08/05/2007
(15) 15/04/2008
(71) WOLVERINE OUTDOORS, INC. (US)
(74) DANNEMANN, SIEMSEN, BIGLER & IPANEMA MOREIRA



Transferido de Wolverine World Wide, Inc., conforme petição nº 870160032810, de 30/06/2016.

(11) DI 6704684-3

Código 56 - Transferência Deferida
(22) 22/11/2007
(15) 09/09/2008
(71) SOREMARTEC S.A. (LU)
(74) LAETITIA MARIA ALICE PABLO D'HANENS
Transferido de Soremartec S.A., conforme petição nº 870160047911, de 30/08/2016.

(11) DI 6704685-1

Código 56 - Transferência Deferida
(22) 22/11/2007
(15) 08/07/2008
(71) SOREMARTEC S.A. (LU)
(74) LAETITIA MARIA ALICE PABLO D'HANENS
Transferido de Soremartec S.A., conforme petição nº 870160047970, de 30/08/2016.

(11) DI 6704686-0

Código 56 - Transferência Deferida
(22) 22/11/2007
(15) 08/07/2008
(71) SOREMARTEC S.A. (LU)
(74) LAETITIA MARIA ALICE PABLO D'HANENS
Transferido de Soremartec S.A., conforme petição nº 870160047965, de 30/08/2016.

(11) DI 6704687-8

Código 56 - Transferência Deferida
(22) 22/11/2007
(15) 08/07/2008
(71) SOREMARTEC S.A. (LU)
(74) LAETITIA MARIA ALICE PABLO D'HANENS
Transferido de Soremartec S.A., conforme petição nº 870160047928, de 30/08/2016.

(11) DI 6805947-7

Código 56 - Transferência Deferida
(22) 14/11/2008
(15) 04/05/2010
(71) SOREMARTEC S.A. (LU)
(74) LAETITIA MARIA ALICE PABLO D'HANENS
Transferido de Soremartec S.A., conforme petição nº 870160047902, de 30/08/2016.

(11) DI 6902039-6

Código 56 - Transferência Deferida



(22) 25/05/2009
(15) 04/05/2010
(71) SOREMARTEC S.A. (LU)
(74) ANA PAULA SANTOS CELIDONIO
Transferido de Soremartec S.A., conforme petição nº 870160044311, de 16/08/2016.

(11) DI 7000184-7

Código 56 - Transferência Deferida
(22) 19/01/2010
(15) 08/02/2011
(71) GIBSON INNOVATIONS BELGIUM NV (BE)
(74) DANIEL ADVOGADOS
Transferido de Koninklijke Philips N.V., conforme petição nº 870160023882, de 30/05/2016.

(11) DI 7001532-5

Código 56 - Transferência Deferida
(22) 28/04/2010
(15) 26/10/2010
(71) LUZ FRANQUIAS S.A. (BR/SP)
(74) BARROS WALLACE ADVOGADOS
Transferido de Allaris Comércio e Serviços de Informática Ltda - EPP, conforme petição nº 870160046318, de 24/08/2016.

(11) DI 7004028-1

Código 56 - Transferência Deferida
(22) 07/10/2010
(15) 15/03/2011
(71) TOSHIBA MEDICAL SYSTEMS CORPORATION (JP)
(74) DANIEL ADVOGADOS
Transferido de Kabushiki Kaisha Toshiba, conforme petição nº 870160039752, de 27/07/2016.

(11) DI 7103123-5

Código 56 - Transferência Deferida
(22) 01/07/2011
(15) 18/09/2012
(71) GIBSON INNOVATIONS BELGIUM NV (BE)
(74) DANIEL ADVOGADOS
Transferido de Koninklijke Philips N.V., conforme petição nº 870160023881, de 30/05/2016.

(11) DI 7103126-0

Código 56 - Transferência Deferida
(22) 01/07/2011
(15) 18/09/2012
(71) GIBSON INNOVATIONS BELGIUM NV (BE)
(74) DANIEL ADVOGADOS



Transferido de Koninklijke Philips N.V., conforme petição nº 870160023891, de 30/05/2016.

(11) DI 7103464-1

Código 56 - Transferência Deferida

(22) 22/07/2011

(15) 03/09/2013

(71) GIBSON INNOVATIONS BELGIUM NV (BE)

(74) DANIEL ADVOGADOS

Transferido de Koninklijke Philips N.V., conforme petição nº 870160023942, de 30/05/2016.

(11) DI 7103467-6

Código 56 - Transferência Deferida

(22) 22/07/2011

(15) 18/09/2012

(71) GIBSON INNOVATIONS BELGIUM NV (BE)

(74) DANIEL ADVOGADOS

Transferido de Koninklijke Philips N.V., conforme petição nº 870160023940, de 30/05/2016.

(11) DI 7103468-4

Código 56 - Transferência Deferida

(22) 22/07/2011

(15) 18/09/2012

(71) GIBSON INNOVATIONS BELGIUM NV (BE)

(74) DANIEL ADVOGADOS

Transferido de Koninklijke Philips N.V., conforme petição nº 870160023894, de 30/05/2016.

(11) DI 7103469-2

Código 56 - Transferência Deferida

(22) 22/07/2011

(15) 18/09/2012

(71) GIBSON INNOVATIONS BELGIUM NV (BE)

(74) DANIEL ADVOGADOS

Transferido de Koninklijke Philips N.V., conforme petição nº 870160023944, de 30/05/2016.

(11) DI 7103605-9

Código 56 - Transferência Deferida

(22) 10/08/2011

(15) 13/11/2012

(71) GIBSON INNOVATIONS BELGIUM NV (BE)

(74) DANIEL ADVOGADOS

Transferido de Koninklijke Philips N.V., conforme petição nº 870160023932, de 30/05/2016.





Código 58 - Transferência em Exigência

Exigência referente ao pedido de transferência requerida. Desta data corre o prazo de 60 (sessenta) dias para cumprimento da exigência formulada, sob pena de Arquivamento da Petição do pedido de Transferência.

(11) BR 30 2014 005432-5

Código 58 - Transferência em Exigência

(22) 30/10/2014

(15) 10/05/2016

(71) NÓ DESIGN CRIAÇÃO E SERVIÇOS LTDA - ME (BR/SP)

(74) PAULO CEZAR MOLINARI

- A procuração deve ser apresentada em nome da cessionária. - De acordo com o Contrato Social da cedente, o documento de cessão deve ser assinado por todos os sócios. Essa exigência deve ser cumprida por meio de GRU, sob o código de serviço nº 105.

(11) DI 5701919-3

Código 58 - Transferência em Exigência

(22) 20/11/1997

(15) 17/11/1998

(71) Nokia Mobile Phones Limited (FI)

(74) DANIEL ADVOGADOS

Necessária a apresentação de uma Guia de Recolhimento da União para cada anotação de transferência solicitada. Esta exigência deve ser cumprida por meio de Guia de Recolhimento da União, sob o código de serviço nº 105. Referente à petição nº 870160034234, de 06/07/2016.

(11) DI 6900518-4

Código 58 - Transferência em Exigência

(22) 26/02/2009

(15) 15/12/2009

(71) NÓ DESIGN CRIAÇÃO E SERVIÇOS LTDA - ME (BR/SP)

(74) PAULO CEZAR MOLINARI

- A procuração deve ser apresentada em nome da cessionária. - De acordo com o Contrato Social da cedente, o documento de cessão deve ser assinado por todos os sócios. Essa exigência deve ser cumprida por meio de GRU, sob o código de serviço nº 105.

(11) DI 6902755-2

Código 58 - Transferência em Exigência

(22) 30/06/2009

(15) 18/05/2010

(71) NO DESIGN CRIAÇÃO E SERVIÇOS LTDA ME (BR/SP)

(74) AGUINALDO MOREIRA

- A procuração deve ser apresentada em nome da cessionária. - De acordo com o Contrato Social da cedente, o documento de cessão deve ser assinado por todos os sócios. Essa exigência deve ser cumprida por meio de GRU, sob o



código de serviço nº 105.

(11) DI 7003137-1

Código 58 - Transferência em Exigência

(22) 13/08/2010

(15) 11/01/2011

(71) NÓ DESIGN CRIAÇÃO E SERVIÇOS LTDA ME (BR/SP)

(74) PAULO CEZAR MOLINARI

- A procuração deve ser apresentada em nome da cessionária. - De acordo com o Contrato Social da cedente, o documento de cessão deve ser assinado por todos os sócios. Essa exigência deve ser cumprida por meio de GRU, sob o código de serviço nº 105.



Código 59 - Alteração de Nome Deferida

Notificação do deferimento da alteração de nome requerida.

(11) DI 7103470-6

Código 59 - Alteração de Nome Deferida

(22) 22/07/2011

(15) 18/09/2012

(71) KONINKLIJKE PHILIPS N.V. (NL)

(74) DAVID DO NASCIMENTO ADVOGADOS ASSOCIADOS

Nome alterado de Koninklijke Philips Electronics N.V., conforme petição nº 870160001685, de 22/01/2016.



Código 62 - Alteração de Sede Deferida

Notificação do deferimento da alteração de Sede requerida.

(11) DI 5800762-8	Código 62 - Alteração de Sede Deferida (22) 07/04/1998 (15) 06/07/1999 (71) SOREMARTEC S.A. (LU) (74) LAETITIA MARIA ALICE PABLO D'HANENS Sede alterada de Drève de l'Arc-em-Ciel 102, 6700 Schoppa- Arlon, Belgium, conforme petição nº 870160047872, de 30/08/2016.
(11) DI 6000494-0	Código 62 - Alteração de Sede Deferida (22) 05/04/2000 (15) 05/06/2001 (71) SOREMARTEC S.A. (LU) (74) LAETITIA MARIA ALICE PABLO D'HANENS Sede alterada de Drève de l'Arc-em-Ciel 102, 6700 Schoppa- Arlon, Belgium, conforme petição nº 870160047881, de 30/08/2016.
(11) DI 6000523-8	Código 62 - Alteração de Sede Deferida (22) 06/04/2000 (15) 29/08/2000 (71) SOREMARTEC S.A. (LU) (74) LAETITIA MARIA ALICE PABLO D'HANENS Sede alterada de Drève de l'Arc-em-Ciel 102, 6700 Schoppa- Arlon, Belgium, conforme petição nº 870160047890, de 30/08/2016.
(11) DI 6704684-3	Código 62 - Alteração de Sede Deferida (22) 22/11/2007 (15) 09/09/2008 (71) SOREMARTEC S.A. (LU) (74) LAETITIA MARIA ALICE PABLO D'HANENS Sede alterada de Drève de l'Arc-em-Ciel 102, 6700 Schoppa- Arlon, Belgium, conforme petição nº 870160047898, de 30/08/2016.
(11) DI 6704685-1	Código 62 - Alteração de Sede Deferida (22) 22/11/2007 (15) 08/07/2008 (71) SOREMARTEC S.A. (LU) (74) LAETITIA MARIA ALICE PABLO D'HANENS Sede alterada de Drève de l'Arc-em-Ciel 102, 6700 Schoppa- Arlon, Belgium, conforme petição nº 870160047913, de 30/08/2016.



(11) DI 6704686-0	Código 62 - Alteração de Sede Deferida (22) 22/11/2007 (15) 08/07/2008 (71) SOREMARTEC S.A. (LU) (74) LAETITIA MARIA ALICE PABLO D'HANENS Sede alterada de Drève de l'Arc-em-Ciel 102, 6700 Schoppa- Arlon, Belgium, conforme petição nº 870160047908, de 30/08/2016.
(11) DI 6704687-8	Código 62 - Alteração de Sede Deferida (22) 22/11/2007 (15) 08/07/2008 (71) SOREMARTEC S.A. (LU) (74) LAETITIA MARIA ALICE PABLO D'HANENS Sede alterada de Drève de l'Arc-em-Ciel 102, 6700 Schoppa- Arlon, Belgium, conforme petição nº 870160047899, de 30/08/2016.
(11) DI 6805947-7	Código 62 - Alteração de Sede Deferida (22) 14/11/2008 (15) 04/05/2010 (71) SOREMARTEC S.A. (LU) (74) LAETITIA MARIA ALICE PABLO D'HANENS Sede alterada de Drève de l'Arc-em-Ciel 102, 6700 Schoppa- Arlon, Belgium, conforme petição nº 870160047894, de 30/08/2016.
(11) DI 6905267-0	Código 62 - Alteração de Sede Deferida (22) 24/09/2009 (62) DI 6903711-6 24/09/2009 (71) THE IAMS COMPANY (US) (74) ARARIPE & ASSOCIADOS Sede alterada de 7250 Poe Avenue, Dayton, Ohio, 45414, Estados Unidos, conforme petição nº 870160032090, de 28/06/2016.
(11) DI 6905268-9	Código 62 - Alteração de Sede Deferida (22) 24/09/2009 (62) DI 6903711-6 24/09/2009 (71) THE IAMS COMPANY (US) (74) ARARIPE & ASSOCIADOS Sede alterada de 7250 Poe Avenue, Dayton, Ohio, 45414, Estados Unidos, conforme petição nº 870160032091, de 28/06/2016.
(11) DI 7103470-6	Código 62 - Alteração de Sede Deferida (22) 22/07/2011 (15) 18/09/2012



(71) KONINKLIJKE PHILIPS N.V. (NL)

(74) DAVID DO NASCIMENTO ADVOGADOS ASSOCIADOS

Sede alterada de Groenewoudsewg 1, 5621 BA, Eindhoven, NL, conforme
petição nº 870160001685, de 22/01/2016.



Código 70 - Publicação Anulada

Anulada a publicação, por ter sido indevida, conforme indicado no complemento.

(11) DI 6000349-9

Código 70 - Publicação Anulada

(22) 16/03/2000

(15) 12/12/2000

(71) Elson Biacchi ME. (BR/RS)

(74) Milton Leão Barcellos

Referente RPI: 2434 - Cód. 44, Publicado: 29/08/2017, por ter sido indevido.



Código 73 - Retificação

Retificação da publicação de qualquer um dos itens anteriores por ter sido efetuada com incorreção. Tal publicação não implica na alteração da data da decisão ou despacho e nos prazos decorrentes da mesma.

(21) BR 30 2016 004570-4

Código 73 - Retificação

(22) 05/10/2016

(30) 04/04/2016 EM 001447833-0001

(44) 12/09/2017

(52) 12-16

(54) CONFIGURAÇÃO APLICADA A/EM DEFLETOR

(71) SCANIA CV AB (SE)

(72) KRISTOFER HANSÈN, ALLAN MACDONALD, ANDERS LUNDGREN,
MIKAEL LARSSON

(74) Daniel Advogados (Alt.de Daniel & Cia)

Referente RPI: 2434 - Cód. 49, Publicado: 29/08/2017. Texto do despacho publicado com incorreção. Deverá ser considerado o texto a seguir: Referente à Reivindicação de Prioridade nº 001447833-001, de 04/04/2016, por ter sido apresentada fora do prazo legal previsto no Art. 99 da LPI.

