

Revista da
**Propriedade
Industrial**

Nº 2437
19 de Setembro de 2017

Desenho Industrial

Seção III





REPÚBLICA FEDERATIVA DO BRASIL

Presidente

Michel Temer

MINISTÉRIO DA INDÚSTRIA, COMÉRCIO EXTERIOR E SERVIÇOS

Ministro da Indústria, Comércio Exterior e Serviços

Marcos Pereira

INSTITUTO NACIONAL DA PROPRIEDADE INDUSTRIAL

Presidente

Luiz Otávio Pimentel

De conformidade com a Lei nº 5.648 de 11 de dezembro de 1970, esta é a publicação oficial do Instituto Nacional da Propriedade Industrial, órgão vinculado ao Ministério da Indústria, Comércio Exterior e Serviços, República Federativa do Brasil, que publica todos os seus atos, despachos e decisões relativos ao sistema de propriedade industrial no Brasil, compreendendo Marcas e Patentes, bem como os referentes a contratos de Transferência de Tecnologia e assuntos correlatos, além dos que dizem respeito ao registro de programas de computador como direito autoral.

As established by Law nº 5.648 of december 11, 1970, this is the official publication of the National Institute of Industrial Property, an office under the Ministry of Industry, Foreign Trade and Services, Federative Republic of Brazil, which publishes all its official acts, orders and decisions regarding the industrial property system in Brazil, comprising Trademarks and Patents, as well as those referring to Technology Transfer agreements and related matters, besides those regarding software registering as copyright.

D'après la Loi nº 5.648 du 11 décembre 1970, c'est la publication officielle de l'Institut National de la Propriété Industrielle, un office lié au Ministère de l'Industrie, du Commerce Extérieur et des Services, République Fédérative du Brésil, qui publie tous ses actes, ordres et décisions concernant le système de la propriété industrielle au Brésil, y compris marques et brevets, aussi que ceux référents aux contrats de transfert de technologie et des sujets afférents, en outre que ceux se rapportant à l'enregistrement des programmes d'ordinateur comme droit d'auteur.

Según establece la Ley nº 5.648 de 11 diciembre 1970, esta es la publicación oficial del Instituto Nacional de la Propiedad Industrial, oficina vinculada al Ministerio de la Industria, Comercio Exterior y Servicios, República Federativa del Brasil, que publica todos sus actos, ordenes y decisiones referentes al sistema de propiedad industrial en Brasil, comprendiendo marcas y patentes así que los referentes a contratos de transferencia de tecnología y asuntos corelacionados, además de los referentes al registro de programas de ordenador como derecho de autor.

Laut Gezets Nr. 5.648 vom 11. dezember 1970, ist dies das Amtsblatt des Nationalen Instituts für gewerbliches Eigentum (INPI), eines Organs des Bundesministerium für Industrie, Handel und Dienstleistungen, der Bundesrepublik Brasilien, welches alle Amtshandlungen, Beschlüsse und Entscheidungen über gewerbliches Eigentum in Brasilien, einschliesslich Warenzeichen und Patente, ebenso wie auch Übertragungsverträge von Technologie und Computerprogramme als Urheberrecht veröffentlicht.



DIRETORIA DE MARCAS, DESENHO INDUSTRIAL E INDICAÇÕES GEOGRÁFICAS

DESENHO INDUSTRIAL

**PEDIDO DE REGISTRO DE DESENHO INDUSTRIAL
PEDIDO DIVIDIDO DE UM PEDIDO DE
REGISTRO DE DESENHO INDUSTRIAL
ANTERIORMENTE DEPOSITADO**



Índice Geral:

Código 104 - Recurso conhecido e provido. Reformada a decisão recorrida.....	5
Código 34 - Exigência - Art. 106 § 3º da LPI.....	6
Código 35 - Arquivamento do Pedido – Art. 216 § 2º e Art. 106 § 3º da LPI.....	35
Código 36 - Indeferimento - Art. 106 § 4º da LPI.....	36
Código 38 - Outros Recursos.....	53
Código 39 - Concessão do Registro.....	54
Código 40 - Publicação do Parecer de Mérito.....	111
Código 41 - Nulidade Administrativa.....	113
Código 44 - Extinção - Art. 119 inciso III da LPI.....	115
Código 46 - Prorrogação.....	163
Código 47.1 - Petição Prejudicada.....	183
Código 49 - Perda de Prioridade.....	184
Código 50 - Alteração de Classificação.....	187
Código 53.1 - Pedido ou Registro Sub-Judice.....	188
Código 56 - Transferência Deferida.....	189
Código 58 - Transferência em Exigência.....	201
Código 62 - Alteração de Sede Deferida.....	202
Código 70 - Publicação Anulada.....	209
Código 71 - Despacho Anulado.....	210
Código 73 - Retificação.....	211



Código 104 - Recurso conhecido e provido. Reformada a decisão recorrida

(21) BR 30 2013 006196-5

Código 104 - Recurso conhecido e provido. Reformada a decisão recorrida

(22) 03/12/2013

(44) 19/09/2017

(71) SAMSUNG ELECTRONICS CO., LTD (KP)

(74) TINOCO SOARES & FILHO LTDA

Recurso conhecido e provido. Reformada a decisão recorrida.



Código 34 - Exigência - Art. 106 § 3º da LPI

Suspensão do andamento do pedido de registro de desenho industrial que, para instrução regular, aguardará o atendimento ou contestação das exigências formuladas. A não manifestação do depositante no prazo de 60 (sessenta) dias desta data acarretará o arquivamento definitivo do pedido.

(21) BR 30 2015 003578-1

Código 34 - Exigência - Art. 106 § 3º da LPI

(22) 31/07/2015

(71) SAMUEL KAIBER BRASIL (BR/RS)

(74) ANDRE LUIZ VARELLA ANDREOLI

1. Alterar título para “configuração aplicada em capa para tocha de corte”, em atenção ao inciso II do artigo 14 da IN 44/2015. 2. Reapresentar as figuras com excelente qualidade gráfica, nitidez e contraste, com traços regulares e contínuos, com o intuito de revelar com precisão os contornos, relevos e rebaixos do objeto reivindicado, permitindo a compreensão de seus detalhes. 3. As figuras devem ser numeradas conforme o disposto no inciso VI do artigo 20 da IN 44/2015 (figura 1.1, figura 1.2, etc).

(21) BR 30 2015 004581-7

Código 34 - Exigência - Art. 106 § 3º da LPI

(22) 02/10/2015

(71) VFM EMBALAGENS - EIRELLI - EPP (BR/PR)

(74) ALEXANDRE PIETRÂNGELO LIMA

1. Numerar as figuras de acordo com o padrão 1.1, 1.2, 1.3 etc. 2. Alterar título do pedido para "Configuração aplicada em galão".

(21) BR 30 2015 004647-3

Código 34 - Exigência - Art. 106 § 3º da LPI

(22) 09/10/2015

(71) JC BAMFORD EXCAVATORS LIMITED (GB)

(74) FLÁVIA SALIM LOPES

1. Apresentar novo jogo de figuras removendo o excesso de linhas de construção. O excesso de linhas nas figuras prejudica a compreensão da forma do objeto. 2. O objeto das figuras 1.7 a 1.10 não apresentam a mesma configuração que as demais figuras (elementos da área de pega do volante foram excluídos nessas figuras). Retirar as figuras 1.7 a 1.10 do pedido atual ou, alternativamente, harmonizar essas figuras com as representações das demais vistas.

(21) BR 30 2015 004701-1

Código 34 - Exigência - Art. 106 § 3º da LPI

(22) 14/10/2015

(71) FUNDIÇÃO UNIBRÁS LTDA - EPP (BR/MG)

(74) RUSEVELT RIOS MACHADO

1. O novo conjunto de figuras não se enquadra nos requisitos de qualidade gráfica exigido nos pedidos de registro. As novas imagens apresentadas contêm



figuras com textura granulada, áreas esbranquiçadas e definição muito baixa. Reapresentar o conjunto de figuras com melhor qualidade gráfica, nitidez e contraste, revelando com precisão os contornos, relevos e rebaixos do objeto reivindicado e possibilitando a compreensão de seus detalhes. Respeitar a resolução mínima de trezentos dpi. Evitar reflexos, texturas granuladas, brilhos e outros elementos que afetem a compreensão da configuração do objeto.

(21) BR 30 2015 004791-7

Código 34 - Exigência - Art. 106 § 3º da LPI

(22) 20/10/2015

(71) WALTER COSTA DE CARVALHO (BR/SP)

(74) GIOVANNI CASTAGNA NETO

1. Harmonizar elementos de fixação (porcas e parafusos) em todas as vistas. Os elementos de fixação variam de tamanho e formato em todas as vistas. Em algumas figuras os parafusos possuem rosca aparente e tamanho menor, em outras os mesmos parafusos são mostrados com ponta arredondada e tamanho maior. Os elementos de fixação devem ser representados de maneira coerente em todas as figuras. 2. Harmonizar vistas frontal e posterior (fig. 1.6 e 1.7) com vistas laterais (figuras 1.4 e 1.5). As vistas laterais revelam que a chapa sanfonada, fixada à direita da grelha (próxima à manopla direita), possui altura superior à base da grelha. As vistas posterior e anterior falham ao não revelar esta chapa sanfonada, que deveria ser visível (ao menos em parte), nessas vistas. 3. Harmonizar perspectiva (fig. 1.1) com demais vistas. A perspectiva não mostra um dos parafusos de fixação da manopla esquerda (situado na vertical, logo a frente da manopla), visto nas demais vistas. Como referência, observar o parafuso da manopla direita, corretamente representado na perspectiva.

(21) BR 30 2015 005315-1

Código 34 - Exigência - Art. 106 § 3º da LPI

(22) 19/11/2015

(71) INSIDE VISION (SOCIÉTÉ PAR ACTIONS SIMPLIFIÉE) (FR)

(74) TINOCO SOARES SOCIEDADE DE ADVOGADOS

Com base na imagem ampliada do cumprimento de exigência anterior, parece que as formas oblongas da face frontal são superfícies cavadas. Da maneira como está representada no depósito, essa característica não ficou clara, parece um padrão aplicado de figuras oblongas concêntricas. Não representou o volume adequadamente. Dessa forma, apresentar novas imagens do objeto, com alta qualidade de definição, na vista em perspectiva e ortogonais frontal, posterior, superior, inferior e laterais corrigindo estas incoerências. Alternativamente, pode acrescentar uma vista em corte longitudinal para demonstrar a profundidade destes elementos acima mencionados.

(21) BR 30 2015 005367-4

Código 34 - Exigência - Art. 106 § 3º da LPI

(22) 20/11/2015

(71) GUILHERME MAURICIO BILIBIO HASCHICH (BR/PR)

(74) CALISTO VENDRAME SOBRINHO



1. Acrescentar ao jogo de figuras uma perspectiva adicional, posterior (oposta à figura 01), para possibilitar o entendimento correto da configuração da porção posterior do objeto. 2. A vista inferior (fig. 06) não apresenta a mesma configuração mostrada nas demais vistas. A vista inferior apresenta apenas uma elevação, enquanto todas as demais vistas mostram que o objeto possui duas elevações. Ambas devem ser visíveis a partir dessa vista. Corrigir vista inferior para que revele as duas elevações. 3. Numerar as figuras de acordo com o padrão 1.1, 1.2, 1.3... etc.

(21) BR 30 2015 005499-9

Código 34 - Exigência - Art. 106 § 3º da LPI

(22) 02/12/2015

(71) CLÁUCIO TEZOLIM GOMES FARIA (BR/SP)

1. Ainda há incoerências entre as vistas. As vistas ortogonais frontal/posterior e laterais do objeto apresentam mais linhas do que estão representadas na vista em perspectiva ao longo de todo o corpo da garrafa, sobretudo na sua porção inferior. Revisar todo o conjunto de figuras, fazendo as correções indicadas e quaisquer outras que sejam necessárias para que as imagens apresentem coerência entre si.

(21) BR 30 2015 005605-3

Código 34 - Exigência - Art. 106 § 3º da LPI

(22) 10/12/2015

(71) JADERSON DE ALMEIDA (BR/SC)

(74) SANDRO CONRADO DA SILVA

1. As figuras estão com pouca definição, sobretudo a figura 1.5, comprometendo a visualização das formas e das superfícies do objeto. Reapresentar o conjunto de figuras com melhor qualidade gráfica e nitidez, revelando com precisão os contornos, relevos e rebaixos do objeto reivindicado e possibilitando a compreensão de seus detalhes. Respeitar a resolução mínima de trezentos dpi. Evitar reflexos, texturas granuladas, brilhos e outros elementos que afetem a compreensão da configuração do objeto.

(21) BR 30 2015 005608-8

Código 34 - Exigência - Art. 106 § 3º da LPI

(22) 11/12/2015

(71) OCULUS VR, LLC (US)

(74) Daniel Advogados (Alt.de Daniel & Cia)

1. As figuras deverão representar o objeto na forma montada, sem destacar detalhes e partes separadamente. Reapresentar apenas as figuras 6.1 a 6.7, que representam o objeto completo, excluindo as demais figuras e adequando a sua numeração.

(21) BR 30 2016 000017-4

Código 34 - Exigência - Art. 106 § 3º da LPI

(22) 06/01/2016

(71) FABIO DOS SANTOS CARVALHO (BR/PR) , ANDRÉ NADER SCHULZE (BR/PR)



(74) GRÉGORIO CESAR BESSA

1. O objeto deverá ser representado sempre na mesma posição em todas as vistas. Nas figuras 1.3 a 1.6 o objeto está comprimido e achatado, enquanto que na figura 1.7 o objeto está representado em sua forma expandida. Corrigir e uniformizar a representação. 2. Há incoerências entre as vistas. Nas figuras 1.1 a 1.4, pode-se observar um ressaltado com acabamento arredondado que envolve todo o objeto. Nas figuras 1.5 e 1.6, porém, este mesmo ressaltado não está representado. Na figura 1.8, o mesmo ressaltado está com volume irregular, apresentando volumetria do lado direito da figura, mas aparentando estar achatado na porção esquerda da figura. Além disso, na própria figura 1.8 há uma área escura que não está coerente com o apresentado nas vistas superior e inferior. Por fim, as figuras 1.5 e 1.6 estão incoerentes entre si, visto que na figura 1.5 a representação mostra um formato oblongo regular, e a figura 1.6 mostra uma protuberância na porção superior do desenho e a abertura também está com formato diferente. Revisar todo o conjunto de figuras, fazendo as correções indicadas e quaisquer outras que sejam necessárias para que as imagens apresentem coerência entre si.

(21) BR 30 2016 000110-3

Código 34 - Exigência - Art. 106 § 3º da LPI

(22) 15/01/2016

(71) BOTICA COMERCIAL FARMACÊUTICA LTDA. (BR/PR)

(74) ANDRE LUIS FLESCHE BRETANHA JORGE

1. Ainda há inconsistências entre as vistas. As correções propostas na Exigência Técnica publicada na RPI 2423 de 10/06/2017 foram cumpridas, exceto pelas vistas inferiores, representadas pelas figuras 1.7 e 2.7, que ainda estão incorretas. Assim como nas vistas superiores todos os quatro frisos de cada lado do frasco estão representadas, nas vistas superiores estas quatro linhas também deverão estar visíveis, em concordância com as correções já feitas. Corrigir as figuras 1.7 e 2.7 e reapresentar o conjunto de figuras corrigidas e coerentes entre si.

(21) BR 30 2016 000120-0

Código 34 - Exigência - Art. 106 § 3º da LPI

(22) 15/01/2016

(71) RIMOWA GMBH (DE)

(74) Dannemann, Siemsen, Bigler & Ipanema Moreira

1. Há incoerência entre as vistas. Na vista em perspectiva, representada na Figura 1.1, o objeto representado apresenta formato oblongo, e portanto sem cantos, com um rebaixo concêntrico também oblongo. Nas figuras 1.2 a 1.5, as vistas representam um objeto retangular com quinas e sem nenhuma indicação do rebaixo central apresentado na perspectiva. Revisar todo o conjunto de figuras, fazendo as correções indicadas e quaisquer outras que sejam necessárias para que as imagens apresentem coerência entre si.

(21) BR 30 2016 000181-2

Código 34 - Exigência - Art. 106 § 3º da LPI

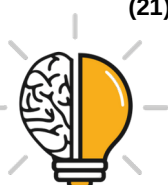

(22) 21/01/2016

(71) REMASTER FLOOR & CEILING SOLUTIONS LTDA. (BR/SP)

(74) CARLOS EDUARDO BERÉA

1. As figuras deverão apresentar o objeto do pedido em fundo absolutamente neutro, sem a interferência de outros elementos e sem revelar qualquer padrão ou textura e com bom enquadramento. Reapresentar o conjunto de figuras sem a atual figura 1.1, ajustando a numeração.

(21) BR 30 2016 000305-0

Código 34 - Exigência - Art. 106 § 3º da LPI

(22) 29/01/2016

(71) ALCIDES RODRIGUES (BR/SP)

(74) CELSO DE CARVALHO MELLO

Os desenhos ainda apresentam incoerências. Como as arestas têm cantos arredondados, não podem ser representadas com uma linha, mas, sim, duas. Uma em cada final do segmento de curva. A reentrância em formato semiesférico não está representada na figura 1.4 e incorretamente representada na vista lateral. A estrutura de fixação cilíndrica da figura 1.2 está incorretamente representada, uma vez que a forma não tem fechamento e não esclarece como está posicionada acima da reentrância semiesférica. Corrigir e harmonizar desenhos.

(21) BR 30 2016 000562-1

Código 34 - Exigência - Art. 106 § 3º da LPI

(22) 16/02/2016

(71) NORDSON CORPORATION (US)

(74) FLÁVIA SALIM LOPES

1- As novas figuras apresentadas na petição de cumprimento de exigência ainda apresentam incoerências entre si: algumas linhas na base do objeto, inicialmente tracejadas, não foram preenchidas, mas suprimidas. Reapresentar as figuras, preenchendo todas as linhas inicialmente tracejadas no objeto.

(21) BR 30 2016 001149-4

Código 34 - Exigência - Art. 106 § 3º da LPI

(22) 21/03/2016

(71) DEMOBILE - INDÚSTRIA DE MÓVEIS LTDA (BR/PR)

(74) LUCIANO SALVIATO

1. Reapresentar as figuras correspondentes entre si: harmonizar a representação dos puxadores, pois na atual apresentação são mostrados em posições e com proporções diferentes de uma vista para outra.

(21) BR 30 2016 003269-6

Código 34 - Exigência - Art. 106 § 3º da LPI

(22) 29/07/2016

(71) BAYER HEALTHCARE LLC (US)

(74) FLÁVIA SALIM LOPES

1. As linhas tracejadas (nas figuras 1 a 8) demonstram as estruturas internas do recipiente, possuindo caráter ilustrativo. Retirar as linhas tracejadas dessas



figuras de maneira a manter apenas as linhas que representam o caráter ornamental externo da embalagem. 2. Excluir a figura 8 do jogo de figuras. A figura 8 apresenta o objeto em posição diversa da apresentada nas demais figuras e deverá ser retirada do pedido. 3. Apresentar numeração de figuras de acordo com o padrão 1.1, 1.2, 1.3 etc. 4. As folhas de figuras devem ser numeradas consecutivamente, com algarismos arábicos, no centro da margem superior, indicando o número da folha e o número total de folhas separados por uma barra oblíqua. Ex.: num pedido com 3 folhas de figuras a numeração será 1/3, 2/3, 3/3.

(21) BR 30 2016 003271-8

Código 34 - Exigência - Art. 106 § 3º da LPI

(22) 29/07/2016

(71) BRIDGESTONE CORPORATION (JP)

(74) MMV Agentes da Propriedade Industrial Ltda.

1. Cancelar a apresentação de figuras atual. 2. Reapresentar todas as figuras apenas em traços regulares e contínuos, preenchendo todas as linhas tracejadas. 3. Apresentar novo jogo de figuras removendo o excesso de linhas de construção. O excesso de linhas nas figuras, em especial nas protuberâncias da banda de rodagem, prejudica a compreensão da forma do objeto. 4. Excluir as figuras 1.6 e 1.7 e 2.6 e 2.7 do pedido atual. As figuras do pedido devem mostrar o objeto em sua forma completa. As figuras 1.6 e 1.7 e 2.6 e 2.7 apresentam corte ou ampliação para visualização de detalhe do objeto e devem ser retiradas do pedido.

(21) BR 30 2016 003273-4

Código 34 - Exigência - Art. 106 § 3º da LPI

(22) 29/07/2016

(71) CARLOS ROBERTO DE BORBA (BR/RS)

(74) Sko Oyarzábal Marcas e Patentes Sociedade Simples Ltda.

1. Manter no pedido atual apenas o objeto das figuras 1.1 a 1.7. Os demais objetos não compartilham as mesmas características ornamentais preponderantes e devem ser retirados do pedido atual. 2. Caso haja interesse, apresentar, num pedido dividido, todas as vistas do objeto da fig. 2.1 a 2.7. 3. Ambos os objetos apresentam linhas incompletas em todas as figuras, prejudicando a compreensão da forma. Apresentar todas as vistas sem linhas incompletas, configurando o objeto de maneira inequívoca. 4. Ambos os objetos apresentam várias divergências entre as vistas. Podemos citar, entre outras, a representação das alças nas figuras 1.1 e 1.6 (também nas fig. 2.1, 2.2 e 2.6), onde as alças não possuem a mesma volumetria ou são representadas "soldadas" como um único elemento (fig. 1.2). Os detalhes internos, apresentados em linhas mais claras, não são mostrados em todas as vistas, e quando são revelados, aparecem de maneira incompleta ou inconsistente. A volumetria apresentada na tampa do objeto na figura 2.1 é diferente da volumetria do que é revelado pelas demais figuras. Adequar todas as vistas dos objetos para que sejam coerentes entre si.



(21) BR 30 2016 003274-2

Código 34 - Exigência - Art. 106 § 3º da LPI

(22) 29/07/2016

(71) CARLOS ROBERTO DE BORBA (BR/RS)

(74) Sko Oyarzábal Marcas e Patentes Sociedade Simples Ltda.

1. Harmonizar vista inferior (fig. 1.7) com demais vistas. As linhas onduladas em torno do corpo do copo, na vista inferior, apresentam-se de maneira distinta do que é visto nas demais vistas. Na vista inferior a quantidade de linhas é muito maior que a mostrada nas demais vistas. A vista inferior deve ser harmonizada.

2. Harmonizar figuras 1.1 e 1.4. As figuras em questão apresentam configurações distintas para a tampa do objeto. As bordas internas da elevação indicada pelo nº 15, visíveis na figura 1.1, não são vistas na fig. 1.4, que mostra a tampa como um elemento completamente liso. Corrigir figura 1.4 para que exiba a mesma volumetria da fig. 1.1. 3. Harmonizar figuras 1.2 e 1.3 com fig. 1.5. As figuras 1.2 e 1.3 não revelam o elemento de n.º 18, que na figura 1.5 aparece como o ponto mais elevado do objeto. Corrigir vistas laterais para que o elemento 18 seja visível nessas vistas. 4. Alterar título do pedido para "Configuração aplicada em copo com tampa".

(21) BR 30 2016 003275-0

Código 34 - Exigência - Art. 106 § 3º da LPI

(22) 29/07/2016

(71) TERRAS DE AVENTURA INDÚSTRIA DE ARTIGOS ESPORTIVOS S.A.
(BR/RJ)

(74) Montauray Pimenta, Machado & Vieira de Mello Advogados

1. As vistas do jogo de figuras atual alternam entre imagens do pé direito (1.7 a 1.8) e do pé esquerdo (1.1 a 1.6). Apresentar todas as vistas de apenas um dos pés. Caso haja interesse, complementar pedido com todas as vistas do outro pé, numeradas como variação configurativa.

(21) BR 30 2016 003299-8

Código 34 - Exigência - Art. 106 § 3º da LPI

(22) 02/08/2016

(71) DR. FÁBIO PERGHER. (BR/MG)

(74) Carmen Lúcia Godoi

1. Apresentar vista lateral oposta à figura 1, vistas superior e inferior e perspectiva, necessárias para a plena compreensão da forma. 2. Harmonizar vista lateral (fig. 1) com vista posterior (fig. 3). A vista lateral revela pequenas protuberâncias na porção posterior da cabeça da escova que não são visíveis na vista posterior, que deve ser corrigida. 3. Numerar as figuras de acordo com o padrão 1.1, 1.2, 1.3 etc.

(21) BR 30 2016 003329-3

Código 34 - Exigência - Art. 106 § 3º da LPI

(22) 03/08/2016

(71) NISSAN JIDOSHA KABUSHIKI KAISHA (ALSO TRADING AS NISSAN MOTOR CO., LTD.) (JP)



(74) Daniel Advogados (Alt.de Daniel & Cia)

1. Reapresentar imagens da Prioridade Unionista com mais qualidade. As figuras da Prioridade Unionista não permitem aferir sua conformidade com o pedido nacional.

(21) BR 30 2016 003330-7

Código 34 - Exigência - Art. 106 § 3º da LPI

(22) 03/08/2016

(71) NISSAN JIDOSHA KABUSHIKI KAISHA (ALSO TRADING AS NISSAN MOTOR CO., LTD.) (JP)

(74) Daniel Advogados (Alt.de Daniel & Cia)

1. Reapresentar imagens da Prioridade Unionista com mais qualidade. As figuras da Prioridade Unionista não permitem aferir sua conformidade com o pedido nacional.

(21) BR 30 2016 003331-5

Código 34 - Exigência - Art. 106 § 3º da LPI

(22) 03/08/2016

(71) NISSAN JIDOSHA KABUSHIKI KAISHA (ALSO TRADING AS NISSAN MOTOR CO., LTD.) (JP)

(74) Daniel Advogados (Alt.de Daniel & Cia)

1. Reapresentar imagens da Prioridade Unionista com mais qualidade. As figuras da Prioridade Unionista não permitem aferir sua conformidade com o pedido nacional.

(21) BR 30 2016 003332-3

Código 34 - Exigência - Art. 106 § 3º da LPI

(22) 03/08/2016

(71) NISSAN JIDOSHA KABUSHIKI KAISHA (ALSO TRADING AS NISSAN MOTOR CO., LTD.) (JP)

(74) Daniel Advogados (Alt.de Daniel & Cia)

1. Reapresentar imagens da Prioridade Unionista com mais qualidade. As figuras da Prioridade Unionista não permitem aferir sua conformidade com o pedido nacional.

(21) BR 30 2016 003333-1

Código 34 - Exigência - Art. 106 § 3º da LPI

(22) 03/08/2016

(71) NISSAN JIDOSHA KABUSHIKI KAISHA (ALSO TRADING AS NISSAN MOTOR CO., LTD.) (JP)

(74) Daniel Advogados (Alt.de Daniel & Cia)

1. Reapresentar imagens da Prioridade Unionista com mais qualidade. As figuras da Prioridade Unionista não permitem aferir sua conformidade com o pedido nacional.

(21) BR 30 2016 003334-0

Código 34 - Exigência - Art. 106 § 3º da LPI

(22) 03/08/2016

(71) NISSAN JIDOSHA KABUSHIKI KAISHA (ALSO TRADING AS NISSAN



MOTOR CO., LTD.) (JP)

(74) Daniel Advogados (Alt.de Daniel & Cia)

1. Reapresentar imagens da Prioridade Unionista com mais qualidade. As figuras da Prioridade Unionista não permitem aferir sua conformidade com o pedido nacional. 2. Retirar marca das figuras 1.2 e 1.4. As figuras do depósito não podem conter textos, marcas, logotipos, símbolos, timbres ou rubricas.

(21) BR 30 2016 003336-6

Código 34 - Exigência - Art. 106 § 3º da LPI

(22) 03/08/2016

(71) NISSAN JIDOSHA KABUSHIKI KAISHA (ALSO TRADING AS NISSAN MOTOR CO., LTD.) (JP)

(74) Daniel Advogados (Alt.de Daniel & Cia)

1. Reapresentar imagens da Prioridade Unionista com mais qualidade. As figuras da Prioridade Unionista não permitem aferir sua conformidade com o pedido nacional. 2. Retirar marca das figuras 1.2 e 1.4. As figuras do depósito não podem conter textos, marcas, logotipos, símbolos, timbres ou rubricas.

(21) BR 30 2016 003337-4

Código 34 - Exigência - Art. 106 § 3º da LPI

(22) 03/08/2016

(71) NISSAN JIDOSHA KABUSHIKI KAISHA (ALSO TRADING AS NISSAN MOTOR CO., LTD.) (JP)

(74) Daniel Advogados (Alt.de Daniel & Cia)

1. As figuras do documento da Prioridade Unionista apresentada não permitem aferir sua conformidade com o pedido nacional. Reapresentar o documento da Prioridade Unionista com jogo de figuras em alta qualidade.

(21) BR 30 2016 003338-2

Código 34 - Exigência - Art. 106 § 3º da LPI

(22) 03/08/2016

(71) NISSAN JIDOSHA KABUSHIKI KAISHA (ALSO TRADING AS NISSAN MOTOR CO., LTD.) (JP)

(74) Daniel Advogados (Alt.de Daniel & Cia)

1. Reapresentar imagens da Prioridade Unionista com mais qualidade. As figuras da Prioridade Unionista não permitem aferir sua conformidade com o pedido nacional.

(21) BR 30 2016 003349-8

Código 34 - Exigência - Art. 106 § 3º da LPI

(22) 04/08/2016

(71) INTERNATIONAL GAMING PROJECTS LIMITED (MT)

(74) Cesar Peduti Neto

1. Harmonizar vista frontal (fig. 1.2) com perspectiva (fig. 1.1). A vista frontal não revela diversos aspectos apresentados na perspectiva, entre os quais podemos citar: ausência da textura de linhas horizontais no apoio para pés do objeto; ausência de elemento retangular imediatamente abaixo da tela; diferença de representação da face frontal do apoio para as mãos, etc. Corrigir vista frontal.



(21) BR 30 2016 004535-6

Código 34 - Exigência - Art. 106 § 3º da LPI

(22) 04/10/2016

(71) SCANIA CV AB (SE)

(74) Daniel Advogados (Alt.de Daniel & Cia)

O pedido deverá ser dividido: Manter no presente pedido as figuras 1.1 a 1.7. O primeiro pedido dividido deverá conter as figuras 2.1 a 2.7.

(21) BR 30 2016 004542-9

Código 34 - Exigência - Art. 106 § 3º da LPI

(22) 04/10/2016

(71) SCANIA CV AB (SE)

(74) Daniel Advogados (Alt.de Daniel & Cia)

1. As figuras do documento de Prioridade contêm áreas manchadas, escurecidas e de pouca definição que comprometem a visualização das formas e das superfícies do objeto. Reapresentar o conjunto de figuras da Prioridade com melhor qualidade gráfica, nitidez e contraste, revelando com precisão os contornos, relevos e rebaixos do objeto reivindicado e possibilitando a compreensão de seus detalhes. Respeitar a resolução mínima de trezentos dpi. Evitar reflexos, texturas granuladas, brilhos e outros elementos que afetem a compreensão da configuração do objeto.

(21) BR 30 2016 004543-7

Código 34 - Exigência - Art. 106 § 3º da LPI

(22) 04/10/2016

(71) MOACIR ALBERTO MENEGOTTO (BR/RS)

(74) NORBERTO PARDELHAS DE BARCELLOS

1. Há incoerências entre vistas. Na atual figura 1, pode-se verificar que o chanfro na parte frontal do objeto sobe pelos lados, se estreita na sua porção superior em relação à base, e arremata o topo do corpo do objeto apenas na face frontal, não tendo continuidade nas laterais. Nas figuras 1.2 e 1.4, porém, há uma linha que indica uma mudança de planos neste chanfro entre a porção superior e as laterais, e na figura 1.1 apenas está representado o chanfro nas laterais. Além disso, nas figuras 1.2, 1.3, 1.4 e 1.5 o topo do gargalo apresenta um nível intermediário entre o pescoço e o bocal, que não aparece na figura 1. Revisar todo o conjunto de figuras, fazendo as correções indicadas e quaisquer outras que sejam necessárias para que as imagens apresentem coerência entre si. 2. Corrigir a numeração das figuras, que deverá obedecer ao seguinte padrão: primeiro algarismo representando o objeto que a figura representa e segundo algarismo indicando o número da vista representada (Fig. 1.1, Fig. 1.2, Fig 1.3, etc).

(21) BR 30 2016 004555-0

Código 34 - Exigência - Art. 106 § 3º da LPI

(22) 04/10/2016

(71) KARTELL S.P.A. (IT)

(74) Dannemann, Siemsen, Bigler & Ipanema Moreira



1. Com base na atual apresentação do pedido, não foi possível identificar diferenças entre o objeto das figuras 1.1 a 1.7, o das figuras 2.1 a 2.7, o das figuras 3.1 a 3.3, o da figura 4.1 e o da figura 5.1. Caso os objetos constituam, de fato, variações configurativas, esclarecer qual (is) elemento (s) da forma varia (m) de uma para a outra e completar o conjunto de figuras para cada variação configurativa. Caso a forma plástica seja exatamente a mesma e a diferença resida somente na forma de representação, numerar as figuras consecutivamente, por tratar-se do mesmo objeto. Poderá o depositante, nesse caso, alternativamente, manter no pedido apenas as figuras 1.1 a 1.7 com melhor nitidez e contraste, para que o objeto representado não se confunda com o fundo das figuras e para que não haja áreas escurecidas que comprometam a compreensão das formas do objeto, a exemplo do tipo de representação e recursos de luz e sombras usados nas figuras 3.1 e 3.2.

(21) BR 30 2016 004558-5

Código 34 - Exigência - Art. 106 § 3º da LPI

(22) 04/10/2016

(71) KARTELL S.P.A. (IT)

(74) Dannemann, Siemsen, Bigler & Ipanema Moreira

1. Com base na atual apresentação do pedido, não foi possível identificar diferenças entre o objeto das figuras 1.1 a 1.7, o das figuras 2.1 a 2.7, o das figuras 3.1 a 3.3, o da figura 4.1 e o da figura 5.1. Caso os objetos constituam, de fato, variações configurativas, esclarecer qual (is) elemento (s) da forma varia (m) de uma para a outra e completar o conjunto de figuras para cada variação configurativa. Caso a forma plástica seja exatamente a mesma e a diferença resida somente na forma de representação, numerar as figuras consecutivamente, por tratar-se do mesmo objeto. Poderá o depositante, nesse caso, alternativamente, manter no pedido apenas as figuras 1.1 a 1.7 com melhor nitidez e contraste, para que o objeto representado não se confunda com o fundo das figuras e para que não haja áreas escurecidas que comprometam a compreensão das formas do objeto, a exemplo do tipo de representação e qualidade gráfica das figuras 3.1 e 3.2.

(21) BR 30 2016 004631-0

Código 34 - Exigência - Art. 106 § 3º da LPI

(22) 07/10/2016

(71) JADERSON DE ALMEIDA (BR/SC)

1. Manter no pedido atual apenas os penduradores em formato redondo. Os penduradores em formato V não compartilham das mesmas características ornamentais preponderantes e devem ser retirados do pedido atual. 2. Caso haja interesse, apresentar, num pedido dividido, todas as vistas dos penduradores em formato V (o representado em linhas e o representado em fotografia). Numerar as figuras de acordo com o padrão 1.1, 1.2, 1.3... etc para o objeto principal. A variação configurativa deve ser numerada no formato 2.1, 2.2, 2.3... etc. 3. Apresentar, no pedido atual, as vistas inferiores dos penduradores em formato redondo. 4. Numerar as figuras do pendurador de formato redondo representado



por fotografia de acordo com o padrão 1.1, 1.2, 1.3... etc. O pendurador de formato redondo representado em linha deve ser numerado no padrão 2.1, 2.2, 2.3... etc. 5. As folhas de figuras devem possuir numeração própria, sendo numeradas consecutivamente, com algarismos arábicos, no centro da margem superior, indicando o número da folha e o número total de folhas separados por uma barra oblíqua. Ex.: num pedido com 3 folhas de figuras a numeração dessas folhas será 1/3, 2/3, 3/3. 6.

(21) BR 30 2016 004763-4

Código 34 - Exigência - Art. 106 § 3º da LPI

(22) 17/10/2016

(71) UNILEVER NV (NL)

(74) Ana Paula Santos Celidonio

1- As figuras foram apresentadas com baixa qualidade. Reapresentar o conjunto de figuras com traços uniformes, melhor qualidade gráfica, nitidez e contraste, revelando com precisão os contornos, relevos e rebaixos do objeto reivindicado e possibilitando a compreensão de seus detalhes. Respeitar a resolução mínima de 300 dpi.

(21) BR 30 2016 004769-3

Código 34 - Exigência - Art. 106 § 3º da LPI

(22) 18/10/2016

(71) G.SECI INDÚSTRIA E COMÉRCIO DE EQUIPAMENTOS CONTRA INCÊNDIO LTDA (BR/RJ)

1- As figuras não deverão conter linhas tracejadas. O objeto deverá ser representado com traços regulares e contínuos. As figuras deverão representar o objeto na íntegra, em sua forma completa, sem cortes nas imagens, na forma montada e em sua configuração fechada, revelando apenas a configuração externa, sem destacar detalhes e partes separadamente. As figuras não deverão ser pranchas de desenho técnico e não deverão conter marcas, molduras, medidas, textos, símbolos, cortes, indicação de escala e informações do gênero. 2- Apresentar novo conjunto de figuras formado pelas vistas ortogonais (frontal, posterior, laterais, superior e inferior), além de pelo menos uma perspectiva, atendendo ao disposto no inciso IV do artigo 20 da IN 44/2015. 3- As figuras devem ser numeradas conforme o disposto no inciso VI do artigo 20 da IN 44/2015 (figura 1.1, figura 1.2, etc). 4- As páginas que contêm figuras deverão ser numeradas no centro da margem superior indicando o número da folha e o número total de folhas (ex.: 1/5, 2/5, 3/5, 4/5 e 5/5). 5- As páginas que contêm figuras deverão apresentar margens (superior, esquerda, direita e inferior) de no mínimo 3 cm. 6- Adequar o título para atender ao Inciso III do Art. 14 da IN 44/2015, substituindo-o por "CONFIGURAÇÃO APLICADA A/EM MOLA AÉREA".

(21) BR 30 2016 004770-7

Código 34 - Exigência - Art. 106 § 3º da LPI

(22) 18/10/2016

(71) PRECIOSA, A.S. (CZ)

(74) IGOR LEONARDO GUIMARÃES SIMÕES



1- Apresentar pelo menos uma perspectiva do objeto, atendendo ao disposto no inciso IV do artigo 20 da IN 44/2015. 2- As figuras devem ser numeradas conforme o disposto no inciso VI do artigo 20 da IN 44/2015 (figura 1.1, figura 1.2, etc). 3- Adequar o título para atender ao Inciso II do Art. 14 da IN 44/2015, substituindo-o por "CONFIGURAÇÃO APLICADA A/EM PEDRA".

(21) BR 30 2016 004771-5

Código 34 - Exigência - Art. 106 § 3º da LPI

(22) 18/10/2016

(71) PRECIOSA, A.S. (CZ)

(74) IGOR LEONARDO GUIMARÃES SIMÕES

1- 1- Apresentar pelo menos uma perspectiva do objeto, atendendo ao disposto no inciso IV do artigo 20 da IN 44/2015. 2- As figuras devem ser numeradas conforme o disposto no inciso VI do artigo 20 da IN 44/2015 (figura 1.1, figura 1.2, etc). 3- Adequar o título para atender ao Inciso II do Art. 14 da IN 44/2015, substituindo-o por "CONFIGURAÇÃO APLICADA A/EM PEDRA".

(21) BR 30 2016 004772-3

Código 34 - Exigência - Art. 106 § 3º da LPI

(22) 18/10/2016

(71) PRECIOSA, A.S. (CZ)

(74) IGOR LEONARDO GUIMARÃES SIMÕES

1- Apresentar pelo menos uma perspectiva do objeto, atendendo ao disposto no inciso IV do artigo 20 da IN 44/2015. 2- As figuras devem ser numeradas conforme o disposto no inciso VI do artigo 20 da IN 44/2015 (figura 1.1, figura 1.2, etc). 3- Adequar o título para atender ao Inciso II do Art. 14 da IN 44/2015, substituindo-o por "CONFIGURAÇÃO APLICADA A/EM PEDRA".

(21) BR 30 2016 004773-1

Código 34 - Exigência - Art. 106 § 3º da LPI

(22) 18/10/2016

(71) RUBENS GRUNDMANN (BR/SC)

1- Apresentar pelo menos uma perspectiva do objeto, atendendo ao disposto no inciso IV do artigo 20 da IN 44/2015. 2- As figuras devem ser numeradas conforme o disposto no inciso VI do artigo 20 da IN 44/2015 (figura 1.1, figura 1.2, etc). 3- Não é possível aferir em que categoria de produtos o objeto se enquadra. Informar o campo de aplicação com maior clareza, preferencialmente de acordo com a Classificação de Locarno.

(21) BR 30 2016 004780-4

Código 34 - Exigência - Art. 106 § 3º da LPI

(22) 18/10/2016

(71) SICHEL IND E COM LTDA ME (BR/PR)

(74) JOSE ROBERTO FAVARIN

1- As figuras foram apresentadas com baixa qualidade. Reapresentar o conjunto de figuras com traços uniformes, em tamanho maior, melhor qualidade gráfica, nitidez e contraste, revelando com precisão os contornos, relevos e rebaixos do objeto reivindicado e possibilitando a compreensão de seus detalhes. Respeitar a



resolução mínima de 300 dpi. 2- As figuras devem ser numeradas conforme o disposto no inciso VI do artigo 20 da IN 44/2015 (figura 1.1, figura 1.2, etc). 3- Adequar o título para atender ao Inciso II do Art. 14 da IN 44/2015, substituindo-o por "CONFIGURAÇÃO APLICADA A/EM EXPOSITOR".

(21) BR 30 2016 004829-0

Código 34 - Exigência - Art. 106 § 3º da LPI

(22) 21/10/2016

(71) BENTO STORE IMPORTAÇÃO E COMÉRCIO DE UTENSÍLIOS PARA TRANSPORTE DE ALIMENTOS LTDA. (BR/SP)

(74) WILSON PINHEIRO JABUR

1- As figuras apresentam incoerências entre o mostrado na perspectiva e nas demais vistas: o anel mostrado na parte superior do objeto, de acordo com a perspectiva e as vistas lateral e frontal, possui uma circunferência maior que a do corpo do objeto, prolongando-se para fora, mas isso não foi representado nas vistas superior e inferior do mesmo. Harmonizar as vistas ortogonais com a(s) perspectiva(s) apresentada(s), corrigindo todas as inconsistências entre as figuras.

(21) BR 30 2016 004830-4

Código 34 - Exigência - Art. 106 § 3º da LPI

(22) 21/10/2016

(71) ALBEA SERVICES (FR)

(74) Provedel Sociedade de Advogados

O pedido apresenta inconsistências que precisam ser corrigidas. 1. As imagens estão todas serrilhadas. Apresentar novas imagens com alta qualidade de definição, excluindo as imagens de detalhes ampliados. Somente imagens do objeto interior devem ser apresentadas; 3. Numerar figuras de acordo com o novo padrão normativo. Ex.: fig. 1.1, fig. 1.2, etc; 4. Numerar páginas no centro da margem superior. Ex. 1/4, 2/4, etc. 4. Corrigir título do pedido para "Configuração aplicada em embalagem"

(21) BR 30 2016 004831-2

Código 34 - Exigência - Art. 106 § 3º da LPI

(22) 21/10/2016

(71) BENTO STORE IMPORTAÇÃO E COMÉRCIO DE UTENSÍLIOS PARA TRANSPORTE DE ALIMENTOS LTDA. (BR/SP)

(74) WILSON PINHEIRO JABUR

1- As figuras apresentam incoerências entre o mostrado na perspectiva e nas demais vistas: o detalhe circular na parte superior da tampa, visto na perspectiva, não é mostrado na vista superior; a mesma tampa deveria ter sido representada na vista inferior, uma vez que possui uma circunferência maior que o corpo do objeto; da mesma forma, o detalhe circular interno na parte superior da garrafa, também deveria ser mostrado nessa vista, uma vez que sua circunferência é menor que a do círculo inferior. Harmonizar as vistas ortogonais com a(s) perspectiva(s) apresentada(s), corrigindo todas as inconsistências entre as figuras.



-
- (21) BR 30 2016 004832-0** Código 34 - Exigência - Art. 106 § 3º da LPI
(22) 21/10/2016
(71) SEMEATO S/A INDÚSTRIA E COMÉRCIO (BR/RS)
(74) DAVID NILTON PEREIRA DE LUCENA
1- As figuras foram apresentadas com baixa qualidade. Reapresentar o conjunto de figuras com traços uniformes, melhor qualidade gráfica, nitidez e contraste, revelando com precisão os contornos, relevos e rebaixos do objeto reivindicado e possibilitando a compreensão de seus detalhes. Respeitar a resolução mínima de 300 dpi. 2- Apresentar novo conjunto de figuras formado pelas vistas ortogonais (frontal, posterior, laterais, superior e inferior), além de pelo menos uma perspectiva, atendendo ao disposto no inciso IV do artigo 20 da IN 44/2015.
-
- (21) BR 30 2016 004833-9** Código 34 - Exigência - Art. 106 § 3º da LPI
(22) 21/10/2016
(71) BENTO STORE IMPORTAÇÃO E COMÉRCIO DE UTENSÍLIOS PARA TRANSPORTE DE ALIMENTOS LTDA. (BR/SP)
(74) WILSON PINHEIRO JABUR
1- As figuras apresentam incoerências entre o mostrado na perspectiva e nas demais vistas: a diferença de largura entre a tampa e o corpo do recipiente não é mostrada na vista superior; o detalhe visto na parte inferior do recipiente não foi representado nas vistas frontal e lateral; ainda na vista frontal, a representação da alça da tampa está incorreta. Harmonizar as vistas ortogonais com a(s) perspectiva(s) apresentada(s), corrigindo todas as inconsistências entre as figuras.
-
- (21) BR 30 2016 004835-5** Código 34 - Exigência - Art. 106 § 3º da LPI
(22) 21/10/2016
(71) BENTO STORE IMPORTAÇÃO E COMÉRCIO DE UTENSÍLIOS PARA TRANSPORTE DE ALIMENTOS LTDA. (BR/SP)
(74) WILSON PINHEIRO JABUR
1- As figuras apresentam incoerências entre o mostrado na perspectiva e nas demais vistas: a representação da alça da tampa encontra-se incorreta na vista frontal; os detalhes em forma de quadrados, encontram-se deslocados, quando comparado o visto na perspectiva e na vista frontal. Harmonizar as vistas ortogonais com a(s) perspectiva(s) apresentada(s), corrigindo todas as inconsistências entre as figuras.
-
- (21) BR 30 2016 004838-0** Código 34 - Exigência - Art. 106 § 3º da LPI
(22) 21/10/2016
(71) NISSAN JIDOSHA KABUSHIKI KAISHA (NISSAN MOTOR CO., LTD.) (JP)
(74) Daniel Advogados (Alt.de Daniel & Cia)
1- As figuras do documento de prioridade contêm áreas escurecidas e de pouca definição que comprometem a visualização das formas e das superfícies do



objeto. Reapresentar o documento de prioridade com melhor qualidade gráfica, nitidez e contraste, revelando com precisão os contornos, relevos e rebaixos do objeto reivindicado e possibilitando a compreensão de seus detalhes. Respeitar a resolução mínima de 300 dpi.

(21) BR 30 2016 004840-1

Código 34 - Exigência - Art. 106 § 3º da LPI

(22) 21/10/2016

(71) CRMALL SISTEMA DE INFORMAÇÃO DE MARKETING LTDA - EPP
(BR/PR)

(74) PAULO GUSTAVO ZANETTI MORAIS BADAN

1- Reapresentar o conjunto de figuras com traços mais finos e uniformes, melhor qualidade gráfica, nitidez e contraste, revelando com precisão os contornos, relevos e rebaixos do objeto reivindicado e possibilitando a compreensão de seus detalhes. Respeitar a resolução mínima de 300 dpi. 2- Não é possível aferir em que categoria de produtos o objeto se enquadra. Informar o campo de aplicação com maior clareza, preferencialmente de acordo com a Classificação de Locarno.

(21) BR 30 2016 004843-6

Código 34 - Exigência - Art. 106 § 3º da LPI

(22) 24/10/2016

(71) VZT INDÚSTRIA E COMÉRCIO DE CALÇADOS LTDA (BR/SP)

(74) PAULO ARRUDA PEDROZO

1. Reapresentar as figuras com excelente qualidade gráfica, nitidez e contraste, com o intuito de revelar com precisão os contornos, relevos e rebaixos do objeto reivindicado: as atuais figuras estão muito escuras. 2. Preencher corretamente o título no formulário: trata-se de objeto tridimensional. Observar art. 14 da IN 44/2015.

(21) BR 30 2016 004845-2

Código 34 - Exigência - Art. 106 § 3º da LPI

(22) 24/10/2016

(71) MARCELO BURLE (BR/SP)

(74) Village Marcas e Patentes Ltda

1. Apresentar novo título que atenda o disposto no art. 14 da IN 44/2015: conciso, claro e preciso, e que permita identificar com clareza o objeto do pedido. 2. Nas figuras 4 e 7 estão representados elementos estruturais acima do encosto que não são representados na perspectiva: reapresentar todas as figuras correspondentes entre si. 3. As figuras devem ser numeradas conforme o disposto no inciso VI do artigo 20 da IN: figura 1.1, figura 1.2, etc.

(21) BR 30 2016 004855-0

Código 34 - Exigência - Art. 106 § 3º da LPI

(22) 24/10/2016

(71) GUANGDONG BONA ROBOT CORPORATION LIMITED (CN)

(74) David do Nascimento Advogados Associados

1- As figuras foram apresentadas com baixa qualidade. Reapresentar o conjunto de figuras com traços uniformes, melhor qualidade gráfica, nitidez e contraste,



revelando com precisão os contornos, relevos e rebaixos do objeto reivindicado e possibilitando a compreensão de seus detalhes. Respeitar a resolução mínima de 300 dpi. 2- As figuras do documento de prioridade contêm áreas escurecidas e de pouca definição que comprometem a visualização das formas e das superfícies do objeto. Reapresentar o documento de prioridade com melhor qualidade gráfica, nitidez e contraste, revelando com precisão os contornos, relevos e rebaixos do objeto reivindicado e possibilitando a compreensão de seus detalhes. Respeitar a resolução mínima de 300 dpi. 3- Adequar o título para atender ao Inciso II do Art. 14 da IN 44/2015, substituindo-o por "CONFIGURAÇÃO APLICADA A/EM ROBÔ ASPIRADOR".

(21) BR 30 2016 004856-8

Código 34 - Exigência - Art. 106 § 3º da LPI

(22) 24/10/2016

(71) JOÃO LUDUGERO FERREIRA (BR/PR)

(74) ADRIANA CUBAS MULLER PROPST

1- As figuras apresentam incoerências entre o mostrado na perspectiva e nas demais vistas. Nas vistas laterais, os objetos em primeiro plano encontram-se invertidos, com relação à perspectiva e às demais vistas apresentadas: na fig. 1.4, o tubo cilíndrico encontra-se por trás do suporte com gancho, quando deveria estar em primeiro plano, e vice-versa com relação à fig. 1.5. Harmonizar as vistas ortogonais com a(s) perspectiva(s) apresentada(s), corrigindo todas as inconsistências entre as figuras.

(21) BR 30 2016 004865-7

Código 34 - Exigência - Art. 106 § 3º da LPI

(22) 24/10/2016

(71) GUILHERME NOCCHI GUMA (BR/RS) , RAFAELA NOCCHI GUMA (BR/SP)

(74) ANDRE LUIZ VARELLA ANDREOLI

1- O objeto reivindicado possui duas variações configurativas (pé direito e pé esquerdo), mas somente foram apresentados as vistas de uma única configuração. Caso queira manter ambas as variações, cada configuração deve ser representada de forma independente das demais, com as respectivas vistas e perspectiva. Caso contrário, manter apenas uma das variações apresentada (direita ou esquerda). 2- As figuras devem ser numeradas conforme o disposto no inciso VI do artigo 20 da IN 44/2015 (figura 1.1, figura 1.2, etc para a primeira variação, figura 2.1, figura 2.2, etc para a segunda variação e assim por diante). 3- Adequar o título para atender ao Inciso II do Art. 14 da IN 44/2015, substituindo-o por "CONFIGURAÇÃO APLICADA A/EM BOTA".

(21) BR 30 2016 004896-7

Código 34 - Exigência - Art. 106 § 3º da LPI

(22) 25/10/2016

(71) BRITÂNIA ELETRODOMÉSTICOS SA (BR/PR)

(74) Valor Propriedade Intelectual S/S LTDA.

1- As figuras não deverão conter linhas de interrupção. O objeto deverá ser representado na íntegra. Reapresentar as figuras ilustrando somente o objeto



reivindicado no pedido; retirar os demais elementos, como o cabo de energia. 2- Na fig. 1.6, é vista uma linha vertical dividindo o objeto em duas partes. Tal divisão não foi mostrada na perspectiva, uma vez que a mesma seria visível a partir da figura mostrada. Harmonizar as vistas ortogonais com a(s) perspectiva(s) apresentada(s), corrigindo todas as inconsistências entre as figuras.

(21) BR 30 2016 004897-5

Código 34 - Exigência - Art. 106 § 3º da LPI

(22) 25/10/2016

(71) BRITÂNIA ELETRODOMÉSTICOS SA (BR/PR)

(74) Valor Propriedade Intelectual S/S LTDA.

1- As figuras não deverão conter linhas de interrupção. O objeto deverá ser representado na íntegra. Reapresentar as figuras ilustrando somente o objeto reivindicado no pedido; retirar os demais elementos, como o cabo de energia. 2- Na perspectiva, é vista uma linha vertical dividindo a parte frontal do objeto em duas. Tal divisão não foi mostrada nas figs. 1.6 e 1.7. Harmonizar as vistas ortogonais com a(s) perspectiva(s) apresentada(s), corrigindo todas as inconsistências entre as figuras.

(21) BR 30 2016 004898-3

Código 34 - Exigência - Art. 106 § 3º da LPI

(22) 25/10/2016

(71) ANTONIO CARLOS BASSO (BR/PR)

(74) Village Marcas e Patentes Ltda

1- As figuras apresentam incoerências entre o mostrado na perspectiva e nas demais vistas: a disposição dos círculos na perspectiva não está de acordo com o mostrado nas vistas, uma vez que sua distribuição, na perspectiva, encontra-se irregular, além de não ter sido mostrado na parte posterior do objeto. Harmonizar a perspectiva apresentadas as vistas ortogonais, corrigindo todas as inconsistências entre as figuras. 2- As figuras devem ser numeradas conforme o disposto no inciso VI do artigo 20 da IN 44/2015 (figura 1.1, figura 1.2, etc).

(21) BR 30 2016 004902-5

Código 34 - Exigência - Art. 106 § 3º da LPI

(22) 26/10/2016

(71) BECTON DICKINSON FRANCE (FR)

(74) Daniel Advogados (Alt.de Daniel & Cia)

1- Apresentar pelo menos uma perspectiva do objeto reivindicado, atendendo ao disposto no inciso IV do artigo 20 da IN 44/2015.

(21) BR 30 2016 004906-8

Código 34 - Exigência - Art. 106 § 3º da LPI

(22) 26/10/2016

(71) BRITÂNIA ELETRODOMÉSTICOS SA (BR/PR)

(74) Valor Propriedade Intelectual S/S LTDA.

1- As vistas foram apresentadas com traços muito grossos, impedindo uma perfeita visualização dos detalhes do objeto. Reapresentar o conjunto de figuras



com traços mais finos e uniformes, melhor qualidade gráfica, nitidez e contraste, revelando com precisão os contornos, relevos e rebaixos do objeto reivindicado e possibilitando a compreensão de seus detalhes. Respeitar a resolução mínima de 300 dpi.

(21) BR 30 2016 004909-2

Código 34 - Exigência - Art. 106 § 3º da LPI

(22) 26/10/2016

(71) BRITÂNIA ELETRODOMÉSTICOS SA (BR/PR)

(74) Valor Propriedade Intelectual S/S LTDA.

1- As figuras não deverão conter linhas de interrupção. O objeto deverá ser representado na íntegra. Reapresentar as figuras ilustrando somente o objeto reivindicado no pedido; retirar os demais elementos, como o cabo de energia.

(21) BR 30 2016 004910-6

Código 34 - Exigência - Art. 106 § 3º da LPI

(22) 26/10/2016

(71) BRITÂNIA ELETRODOMÉSTICOS SA (BR/PR)

(74) Valor Propriedade Intelectual S/S LTDA.

1- As figuras apresentam incoerências entre o mostrado na perspectiva e nas demais vistas: a representação do bico do secador, visto na perspectiva, não está de acordo com o mostrado nas demais vistas. Harmonizar a perspectiva apresentada com as vistas ortogonais, corrigindo todas as inconsistências entre as figuras.

(21) BR 30 2016 004912-2

Código 34 - Exigência - Art. 106 § 3º da LPI

(22) 26/10/2016

(71) JEFERSON ROSA DE AVELAR (BR/SP)

(74) José Domingos de Lima Filho

1- As figuras apresentam incoerências entre o mostrado na perspectiva e nas demais vistas: Os detalhes da base da caneca, vistos na perspectiva, apresenta contornos irregulares, ao contrário do mostrado nas vistas laterais e posterior; a alça da caneca, visto na perspectiva, possui arestas não mostradas nas demais vistas. Harmonizar as vistas ortogonais com a(s) perspectiva(s) apresentada(s), corrigindo todas as inconsistências entre as figuras. Retirar as linhas de construção, mantendo apenas as arestas visíveis do objeto. 2- Apresentar novo conjunto de figuras formado pelas vistas ortogonais (frontal, posterior, laterais, superior e inferior), além de pelo menos uma perspectiva, atendendo ao disposto no inciso IV do artigo 20 da IN 44/2015. 3- As figuras devem ser numeradas conforme o disposto no inciso VI do artigo 20 da IN 44/2015 (figura 1.1, figura 1.2, etc).

(21) BR 30 2016 004913-0

Código 34 - Exigência - Art. 106 § 3º da LPI

(22) 26/10/2016

(71) CONTINENTAL REIFEN DEUTSCHLAND GMBH (DE)

(74) Dannemann, Siemsen, Bigler & Ipanema Moreira



Modificar título para: "Configuração aplicada a pneu".

(21) BR 30 2016 004915-7

Código 34 - Exigência - Art. 106 § 3º da LPI

(22) 26/10/2016

(71) TRAMONTINA S/A CUTELARIA (BR/RS)

(74) CREAÇÃO MARCAS E PATENTES LTDA.

As vistas laterais (figs. 1.6 e 1.7) apresentam moldura que não é visualizada na vista em perspectiva. Apresentar novo conjunto de figuras com correção, evitando inconsistências entre as diversas vistas.

(21) BR 30 2016 004916-5

Código 34 - Exigência - Art. 106 § 3º da LPI

(22) 26/10/2016

(71) ULTRA SPORT PRODUCTS, LLC (US)

(74) MMV Agentes da Propriedade Industrial Ltda.

1. Apresentar novo conjunto de figuras nas quais o objeto deve ser representado a partir de traços contínuos e uniformes, sem tracejados. 2. O novo conjunto de figura deve incluir vista em perspectiva. 2. Modificar título e campo de aplicação de maneira a tornar claro o tipo de objeto ao qual o pedido se refere, para possibilitar a correta classificação.

(21) BR 30 2016 004917-3

Código 34 - Exigência - Art. 106 § 3º da LPI

(22) 26/10/2016

(71) ULTRA SPORT PRODUCTS, LLC (US)

(74) MMV Agentes da Propriedade Industrial Ltda.

1. Apresentar novo conjunto de figuras nas quais o objeto deve ser representado a partir de traços contínuos e uniformes, sem tracejados e, além disso, deve incluir vista em perspectiva. 2. Modificar título e campo de aplicação de maneira a tornar claro o tipo de objeto ao qual o pedido se refere, para possibilitar a correta classificação.

(21) BR 30 2016 004918-1

Código 34 - Exigência - Art. 106 § 3º da LPI

(22) 26/10/2016

(71) TRAMONTINA S/A CUTELARIA (BR/RS)

(74) CREAÇÃO MARCAS E PATENTES LTDA.

A vista superior (fig. 1.2) apresenta elementos em destaque que não são visíveis na vista em perspectiva (fig. 1.1). Da mesma forma, nas vistas laterais (figs. 1.6 e 1.7), aparecem molduras que não são visualizadas na perspectiva (fig. 1.1). Apresentar novo conjunto de figuras com correções, eliminando inconsistências entre as diversas vistas.

(21) BR 30 2016 004919-0

Código 34 - Exigência - Art. 106 § 3º da LPI

(22) 26/10/2016

(71) ULTRA SPORT PRODUCTS, LLC (US)

(74) MMV Agentes da Propriedade Industrial Ltda.



Apresentar novo conjunto de figuras, incluindo vista em perspectiva.

(21) BR 30 2016 004925-4

Código 34 - Exigência - Art. 106 § 3º da LPI

(22) 27/10/2016

(71) REFRINORTE REFRIGERACAO LTDA EPP (BR/SC)

(74) ANEL MARCAS E PATENTES EIRELI

1.O pedido deverá ser dividido de acordo com a Instrução Normativa 44/2015, já que os objetos apresentados não guardam entre si as mesmas características distintas; 2. Manter no presente pedido o objeto representado pelas figuras 1.1 a 1.9. 3. O primeiro pedido dividido deverá conter o objeto representado pelas figuras 2.1 a 2.9. 4. Nos dois pedidos, apresentar a vista lateral oposta a que foi apresentada.

(21) BR 30 2016 004928-9

Código 34 - Exigência - Art. 106 § 3º da LPI

(22) 27/10/2016

(71) REFRINORTE REFRIGERACAO LTDA EPP (BR/SC)

(74) ANEL MARCAS E PATENTES EIRELI

1. Corrigir as figuras 1.10 e 1.11: o fundo não está neutro e existe uma área com cor mais escura que não faz parte do objeto e está atrapalhando a visualização da forma do mesmo. Reapresentar o conjunto de figuras corrigido.

(21) BR 30 2016 004945-9

Código 34 - Exigência - Art. 106 § 3º da LPI

(22) 28/10/2016

(71) ELECTRIC INK INDUSTRIA COMERCIO IMPORTACAO E EXPORTACAO LTDA (BR/MG)

(74) SÁVIO FARIA NEVES

1. Reapresentar o pedido adequado à Instrução Normativa 44/2015 - IN. 2. Alterar título para “Configuração aplicada em plugue”, em atenção aos incisos II e III do art. 14 da IN: trata-se de objeto tridimensional. 3. As figuras devem ser numeradas individualmente conforme o disposto no inciso VI do artigo 20 da IN: figura 1.1, figura 1.2, etc. 4. As figuras devem ter excelente qualidade gráfica, nitidez e contraste, com o intuito de revelar com precisão os contornos, relevos e rebaixos do objeto reivindicado. 5. As figuras devem ser dispostas no papel com as margens mínimas (superior; esquerda; direita; inferior) de 3 cm, conforme inciso IX do art. 20 da IN.

(21) BR 30 2016 004950-5

Código 34 - Exigência - Art. 106 § 3º da LPI

(22) 28/10/2016

(71) PERFECT IMPORTAÇÃO EXPORTAÇÃO LTDA (BR/MG)

(74) Cesar Peduti Neto

1. Reapresentar as figuras corrigidas, pois na atual apresentação faltam algumas linhas, por exemplo: na representação dos pequenos cilindros nas pontas do objeto e semicírculos na parte central, tanto na perspectiva, quanto nas vistas laterais, superior e inferior. Verificar e corrigir todas as inconsistências de todas



as figuras.

(21) BR 30 2016 004951-3

Código 34 - Exigência - Art. 106 § 3º da LPI

(22) 28/10/2016

(71) REBECA F. GERMANO PROJETOS - ME (BR/CE)

(74) LUIS ANDRÉ SANTOS DOMINGOS

1. Reapresentar o pedido adequado à Instrução Normativa 44/2015 - IN. 2. Os objetos não guardam entre si as mesmas características distintivas preponderantes, de maneira que o pedido deverá ser dividido. Observar artigos 25 e 26 da IN. 3. Manter no pedido original os objetos das figuras 1 a 5, 6 a 11, 18 a 23 e 24 a 29. 4. Apresentar em um pedido dividido os objetos das figuras 12 a 17 e 30 a 34. 5. Apresentar para cada objeto de cada pedido novo conjunto de figuras formado pelas vistas ortogonais (frontal, posterior, laterais, superior e inferior), além de pelo menos uma perspectiva, conforme inciso IV do art. 20 da IN. 6. As figuras devem ter excelente qualidade gráfica, nitidez e contraste, com o intuito de revelar com precisão os contornos, relevos e rebaixos do objeto reivindicado: melhorar a qualidade das imagens. 7. As figuras devem mostrar apenas o objeto do pedido: suprimir a representação das linhas de chão que constam em algumas figuras. 8. As figuras devem ser numeradas conforme o disposto no inciso VI do artigo 20 da IN: figura 1.1, figura 1.2, etc. para 1º objeto; figura 2.1, figura 2.2, etc. para 2º objeto, e assim por diante.

(21) BR 30 2016 004952-1

Código 34 - Exigência - Art. 106 § 3º da LPI

(22) 28/10/2016

(71) PERFECT IMPORTAÇÃO EXPORTAÇÃO LTDA (BR/MG)

(74) Cesar Peduti Neto

1. Reapresentar as figuras corrigidas, pois na atual apresentação faltam algumas linhas, por exemplo: na representação dos pequenos cilindros nas pontas do objeto e semicírculos na parte central, tanto na perspectiva, quanto nas vistas laterais, superior e inferior. Verificar e corrigir todas as inconsistências de todas as figuras.

(21) BR 30 2016 004955-6

Código 34 - Exigência - Art. 106 § 3º da LPI

(22) 31/10/2016

(71) HEALTHY FOODS ALIMENTOS DO BRASIL (BR/SP)

(74) Ana Paula Santos Celidonio

1. Reapresentar as figuras correspondentes entre si: sendo o objeto vazado na parte superior, as figuras 1.6 e 1.7 devem representar o elemento do fundo.

(21) BR 30 2016 004957-2

Código 34 - Exigência - Art. 106 § 3º da LPI

(22) 31/10/2016

(71) BRAIN SENTINEL, INC. (US)

(74) Dannemann, Siemsen, Bigler & Ipanema Moreira

1. As figuras devem revelar apenas o objeto do pedido, sem conter quaisquer



elementos meramente ilustrativos, conforme inciso I do art. 20 e incisos I e III do art. 21 da IN 44/2015: suprimir figuras 1.9 e 1.10. Reapresentar as demais figuras, adequando a numeração das folhas.

(21) BR 30 2016 004962-9

Código 34 - Exigência - Art. 106 § 3º da LPI

(22) 31/10/2016

(71) LIDER INDUSTRIA E COMERCIO DE ESTOFADOS LTDA (BR/MG)

(74) VINÍCIUS SILVA DE OLIVEIRA

1. Reapresentar o pedido adequado à Instrução Normativa 44/2015 - IN. 2. O pedido apresenta dois objetos: o primeiro está representado pelas figuras 1 e 2; o segundo está representado pelas figuras 3 a 6. Apresentar para cada objeto novo conjunto de figuras formado pelas vistas ortogonais (frontal, posterior, laterais, superior e inferior), além de pelo menos uma perspectiva, conforme inciso IV do art. 20 da IN. Evitar imagens que distorçam as proporções do objeto. 3. As figuras devem ter excelente qualidade gráfica, nitidez e contraste, com o intuito de revelar com precisão os contornos, relevos e rebaixos do objeto reivindicado. 4. As figuras devem ser numeradas conforme o disposto no inciso VI do artigo 20 da IN: figura 1.1, figura 1.2, etc. para 1º objeto; figura 2.1, figura 2.2, etc. para 2º objeto. 5. As folhas de figuras devem ser numeradas no centro da margem superior, indicando o número da folha e o número total de folhas, por exemplo: 1/4, 2/4, 3/4 e 4/4, conforme inciso VIII do art. 20 da IN.

(21) BR 30 2016 004965-3

Código 34 - Exigência - Art. 106 § 3º da LPI

(22) 31/10/2016

(71) ROBSON POSNIK (BR/PR)

(74) A Provincia Marcas e Patentes Ltda.

1. Reapresentar as atuais figuras e acrescentar a vista frontal e a posterior, em atenção ao inciso IV do art. 20 da IN 44/2015. As figuras devem estar na mesma escala a fim de permitir a comparação entre as proporções do objeto de uma vista para outra. 2. As figuras devem ser numeradas conforme o disposto no inciso VI do artigo 20 da IN 44/2015: figura 1.1, figura 1.2, etc. 3. Alterar título para “Configuração aplicada em lápide”, em atenção ao inciso II do art. 14 da IN 44/2015.

(21) BR 30 2016 004966-1

Código 34 - Exigência - Art. 106 § 3º da LPI

(22) 01/11/2016

(71) SX LED LIGHTING COMERCIO E SERVIÇOS LTDA - EPP (BR/SP)

1. Alterar título para “Configuração aplicada em luminária”, em atenção ao inciso II do art. 14 da IN 44/2015. 2. As figuras não estão correspondentes entre si: na figura 1.3 existe uma linha horizontal a mais do que na figura 1.7. Verificar e corrigir todas as inconsistências que se apresentem. 3. As figuras devem ter excelente qualidade gráfica, nitidez e contraste, com o intuito de revelar com precisão os contornos, relevos e rebaixos do objeto reivindicado: na atual apresentação as figuras, especialmente 1.6 e 1.7, estão representadas por traços



muito irregulares e imprecisos. 4. As figuras devem ser dispostas no papel com as margens mínimas (superior; esquerda; direita; inferior) de 3 cm, conforme inciso IX do art. 20 da IN 44/2015.

(21) BR 30 2016 004967-0

Código 34 - Exigência - Art. 106 § 3º da LPI

(22) 01/11/2016

(71) ETROF NUTRITION PRODUTOS ALIMENTICIOS SAUAVEIS EIRELI EPP (BR/SP)

(74) EMILIO COLLADO LOPEZ

1. As figuras devem representar a forma montada da configuração externa do objeto, sem destacar detalhes ou partes separadamente, conforme inciso III do art. 20 da IN 44/2015: suprimir a figura 1.8. 2. Apresentar para cada objeto de cada pedido novo conjunto de figuras formado pelas vistas ortogonais (frontal, posterior, laterais, superior e inferior), além de pelo menos uma perspectiva, conforme inciso IV do art. 20 da IN 44/2015.

(21) BR 30 2016 004973-4

Código 34 - Exigência - Art. 106 § 3º da LPI

(22) 01/11/2016

(71) MAYCON LUIS HORNER (BR/SC) , LILIANE SCHELBAUER HORNER (BR/SC)

(74) Nirce Ivete Fassini

1. Alterar título para “Configuração aplicada em caixa de passagem”, em atenção ao inciso II do art. 14 da IN 44/2015.

(21) BR 30 2016 004975-0

Código 34 - Exigência - Art. 106 § 3º da LPI

(22) 01/11/2016

(71) COMAU S.P.A. (IT)

(74) LUIZ LEONARDOS & ADVOGADOS

1. Os objetos não guardam entre si as mesmas características distintivas preponderantes, de maneira que o pedido deverá ser dividido. Observar artigos 25 e 26 da IN. 2. Manter no pedido original o objeto das figuras 1.1 a 1.7. As figuras devem ser correspondentes entre si: na figura 1.1 existe um elemento retangular centralizado na parte superior do objeto, enquanto na figura 1.4 está deslocado para a esquerda e para cima. Harmonizar as figuras. 3. Apresentar em um pedido dividido o objeto das figuras 2.1 a 2.7. As figuras devem ser correspondentes entre si: na figura 2.1 existe um elemento retangular centralizado na parte superior do objeto, enquanto na figura 2.4 está deslocado para a esquerda. Harmonizar as figuras. 4. Apresentar título que corresponda aos objetos, pois o atual não está correto. 5. Suprimir a representação das hachuras, pois estão atrapalhando a visualização das formas.

(21) BR 30 2016 004976-9

Código 34 - Exigência - Art. 106 § 3º da LPI

(22) 01/11/2016

(71) EDCLEVERSON PAULO DA SILVA (BR/PR)



(74) CLAUDEMIR ELIAS CALHEIROS

1. Alterar título para “Configuração aplicada em barrica”, em atenção aos incisos II e III do art. 14 da IN 44/2015. Trata-se de objeto tridimensional. 2. As figuras devem ser correspondentes entre si: na figura 1.1 não está representado o elemento 6. 3. Apresentar novo conjunto de figuras formado pelas vistas ortogonais (frontal, posterior, laterais, superior e inferior), além de pelo menos uma perspectiva, conforme inciso IV do art. 20 da IN 44/2015: na atual apresentação as figuras estão perspectivadas, distorcendo a forma do objeto. 4. Alterar campo de aplicação para 09-02 - Cantis e barris.

(21) BR 30 2016 005007-4

Código 34 - Exigência - Art. 106 § 3º da LPI

(22) 03/11/2016

(71) SUPERMAMY IMPORTAÇÃO, EXPORTAÇÃO E COMÉRCIO LTDA. - ME (BR/SP)

(74) ROBERTO DRATCU

Os objetos não apresentam as mesmas características distintivas preponderantes. 1. Apresentar no atual pedido novo conjunto de imagens as atuais das figuras 1.1 a 1.4, em fundo neutro, nas vistas em perspectiva, ortogonais frontal, superior, posterior, lateral e inferior. A atual figura 1.1 está distorcida. Todas as imagens devem representar o objeto em sua forma original e boa qualidade de definição. 2. Havendo interesse em proteger o objeto apresentado na página 10/24, este deve ser apresentado, com alta qualidade de definição, em fundo neutro, individualmente, em pedido dividido do atual, nas vistas superior, inferior, frontal, posterior, laterais e em perspectiva, em sua forma original, ou seja, cada vista deve representar a mesma posição apresentada na figura 1.1. A atual representação trouxe imagens do objeto cortado. O objeto deve ser inteiramente representado. 3. Havendo interesse em proteger o objeto apresentado na página 23/24, este deve ser apresentado, com alta qualidade de definição, em fundo neutro, individualmente, em pedido dividido do atual, nas vistas superior, inferior, frontal, posterior, laterais e em perspectiva, em sua forma original, ou seja, cada vista deve representar a mesma posição apresentada na figura 1.4. A atual representação trouxe imagens do objeto cortado. O objeto deve ser inteiramente representado. 4. Corrigir título do pedido para “Configuração aplicada em almofada”.

(21) BR 30 2016 005008-2

Código 34 - Exigência - Art. 106 § 3º da LPI

(22) 03/11/2016

(71) INJEPLASTEC INDÚSTRIA E COMÉRCIO DE BRINQUEDOS LTDA EPP (BR/SP)

(74) Logos Marcas e Patentes S/C Ltda

1. As figuras devem representar a forma montada da configuração externa do objeto, sem destacar detalhes ou partes separadamente, conforme inciso III do art. 20 da IN 44/2015: suprimir as figuras 1.4 a 1.11. 2. Apresentar novo conjunto de figuras formado pelas vistas ortogonais (frontal, posterior, laterais, superior e



inferior), além de pelo menos uma perspectiva, conforme inciso IV do art. 20 da IN 44/2015: as figuras devem mostrar o objeto completo, conforme figura 1.1. 3. A figura 1.3 pode ser mantida, pois se enquadra no § 1º do art. 21 da IN 44/2015. 4. As figuras devem ter excelente qualidade gráfica, nitidez e contraste, com o intuito de revelar com precisão os contornos, relevos e rebaixos do objeto reivindicado: na atual apresentação os traços estão muito irregulares e imprecisos.

(21) BR 30 2016 005009-0

Código 34 - Exigência - Art. 106 § 3º da LPI

(22) 03/11/2016

(71) LG ELECTRONICS INC. (KR)

(74) Dannemann, Siemsen, Bigler & Ipanema Moreira

1. As figuras não estão correspondentes entre si: a figura 1.8 não mostra os limites superiores do objeto, faltam linhas. Reapresentar as figuras corrigidas.

(21) BR 30 2016 005010-4

Código 34 - Exigência - Art. 106 § 3º da LPI

(22) 03/11/2016

(71) TALENTO COMERCIO E SERVICO LTDA - ME (BR/RS)

O pedido apresenta inconsistências que precisam ser corrigidas. 1. O jogo de cartas apresentado têm elementos proibidos pela IN 44/2015. As imagens das pessoas, textos, marcas e símbolos deverão ser excluídos do pedido. As cores não recebem nenhum tipo de proteção. Assim, apresentar no atual pedido somente a imagem da figura 1/02 (página 4/35), sem textos e marca, como o primeiro padrão. O segundo padrão, como variante, na página 28/35, figura 1/02, excluindo imagem e textos. O terceiro padrão como variante na figura 1/07 da página 31/35; 2. Havendo interesse de proteger as atuais figuras 2.1, 2.2 e 3.1 (páginas 29 e 30/35) apresentar em pedido divido deste, a primeira como objeto principal e a segunda e terceira como variantes configurativas, sem textos, marcas e imagens; 3. Havendo interesse de proteger a embalagem, página 33/35, apresentar em pedido divido deste, sem as imagens, textos, símbolos ou marcas; 4. Numerar figuras de acordo com o novo padrão normativo. Ex.: fig. 1.1, fig. 1.2, primeiro objeto; fig. 2.1, fig. 2.2, etc, segundo objeto, e assim por diante. 5. Corrigir título do pedido para "Padrão ornamental aplicado em cartas"; 6. Numerar páginas no centro da margem superior. Ex. 1/4, 2/4, etc.

(21) BR 30 2016 005015-5

Código 34 - Exigência - Art. 106 § 3º da LPI

(22) 03/11/2016

(71) FRANKE TECHNOLOGY AND TRADEMARK LTD (CH)

(74) David do Nascimento Advogados Associados

1. Alterar título para "Configuração aplicada em fogão", em atenção ao inciso II do art. 14 da IN 44/2015. 2. Reapresentar as figuras com excelente qualidade gráfica, nitidez e contraste, com o intuito de revelar com precisão os contornos, relevos e rebaixos do objeto reivindicado: existem detalhes pequenos representados por linhas muito grossas, impossibilitando a compreensão da



forma.

(21) BR 30 2016 005020-1

Código 34 - Exigência - Art. 106 § 3º da LPI

(22) 03/11/2016

(71) VICTOR MENEZES DA COSTA (BR/SP)

(74) HELIO IGNACIO JR

1. Reapresentar o pedido adequado à Instrução Normativa 44/2015 - IN. 2. Alterar título para “Configuração aplicada em instrumento de percussão”, em atenção ao inciso II do art. 14 da IN. 3. As figuras não estão correspondentes entre si: a figura 1a está espelhada em relação à figura 1d (vide elementos circulares superiores); o mesmo ocorre entre as figuras 2a e 2d; os elementos 4a e 4b estão representados em alturas diferentes nas diversas vistas destes dois primeiros objetos. Verificar e corrigir todas as inconsistências que se apresentem. 4. As figuras devem ter excelente qualidade gráfica, nitidez e contraste, com o intuito de revelar com precisão os contornos, relevos e rebaixos do objeto reivindicado: na atual apresentação os traços estão muito irregulares e imprecisos. 5. As figuras devem ser numeradas conforme o disposto no inciso VI do artigo 20 da IN: figura 1.1, figura 1.2, etc. para 1º objeto; figura 2.1, figura 2.2, etc. e assim por diante. 6. Suprimir a representação das hachuras, pois atrapalham a compreensão da forma.

(21) BR 30 2016 005022-8

Código 34 - Exigência - Art. 106 § 3º da LPI

(22) 03/11/2016

(71) RECKITT BENCKISER LLC (US)

(74) DI BLASI, PARENTE & ADVOGADOS ASSOCIADOS

1. Reapresentar as figuras do documento de prioridade, pois a qualidade está muito ruim, impossibilitando a comparação com o objeto do depósito: as linhas estão muito apagadas. 2. Reapresentar as figuras do pedido correspondentes entre si: não é possível visualizar os limites do objeto na parte inferior esquerda da figura 1. 3. As figuras devem ser numeradas conforme o disposto no inciso VI do artigo 20 da IN 44/2015: figura 1.1, figura 1.2, etc.

(21) BR 30 2016 005024-4

Código 34 - Exigência - Art. 106 § 3º da LPI

(22) 04/11/2016

(71) ARTES EM RESINA HOFFMAISTER (BR/RS)

1. Reapresentar o pedido adequado à Instrução Normativa 44/2015 - IN. 2. Alterar título para “Configuração aplicada em bibelô”, ou outro que julgue mais apropriado, desde que atenda o inciso II do art. 14 da IN. Não informar material de fabricação. 3. Apresentar novo conjunto de figuras formado pelas vistas ortogonais (frontal, posterior, laterais, superior e inferior), além de pelo menos uma perspectiva, conforme inciso IV do art. 20 da IN. 4. As figuras devem ser numeradas conforme o disposto no inciso VI do artigo 20 da IN: figura 1.1, figura 1.2, etc. 5. As figuras devem ser dispostas no papel com as margens mínimas (superior; esquerda; direita; inferior) de 3 cm, conforme inciso IX do art. 20 da IN.



6. As figuras devem representar o objeto em fundo absolutamente neutro, sem revelar qualquer padrão ou textura (piso, parede, etc.), conforme inciso VII do art. 20 da IN. 7. As figuras não podem conter textos, conforme inciso II do art. 21 da IN. 8. As folhas de figuras devem ser numeradas no centro da margem superior, indicando o número da folha e o número total de folhas, por exemplo: 1/4, 2/4, 3/4 e 4/4, conforme inciso VIII do art. 20 da IN.

(21) BR 30 2016 005031-7

Código 34 - Exigência - Art. 106 § 3º da LPI

(22) 04/11/2016

(71) NORTH AMERICAN COFFEE PARTNERSHIP (US)

(74) Dannemann, Siemsen, Bigler & Ipanema Moreira

Apresentar novo conjunto de figuras em que o objeto deve ser representado por traços contínuos e uniformes, sem interrupções.

(21) BR 32 2016 004907-9

Código 34 - Exigência - Art. 106 § 3º da LPI

(22) 26/08/2015

(62) BR 30 2015 003989-2 26/08/2015

(71) ROBERTO LUIZ DE ALMEIDA HAUSHAHN (BR/SP)

(74) Estrela Marcas e Patentes Ltda. ME

1- As figuras não podem conter textos. Retirar as palavras "ON" e "OFF" da fig. 1.6.

(21) BR 32 2016 004958-3

Código 34 - Exigência - Art. 106 § 3º da LPI

(22) 23/07/2015

(62) BR 30 2015 003456-4 23/07/2015

(71) THE PROCTER & GAMBLE COMPANY (US)

(74) Dannemann, Siemsen, Bigler & Ipanema Moreira

1. Com base na atual apresentação do pedido, não foi possível identificar diferenças entre o objeto da figura 1.1 e o da figura 2.1. Caso os objetos constituam, de fato, variações configurativas, esclarecer qual (is) elemento (s) da forma varia (m) de uma para a outra. Caso a forma plástica seja exatamente a mesma e a diferença resida somente na forma de representação - cor -, numerar as figuras consecutivamente, por tratar-se do mesmo objeto. Poderá o depositante, nesse caso, alternativamente, manter no pedido apenas uma das formas de apresentação. 2. Aumentar a escala da figura 1.1 a fim de permitir uma melhor visualização da mesma.

(21) BR 32 2016 004959-1

Código 34 - Exigência - Art. 106 § 3º da LPI

(22) 23/07/2015

(62) BR 30 2015 003456-4 23/07/2015

(71) THE PROCTER & GAMBLE COMPANY (US)

(74) Dannemann, Siemsen, Bigler & Ipanema Moreira

1. Com base na atual apresentação do pedido, não foi possível identificar diferenças entre o objeto da figura 2.1 e o da figura 2.1. Caso os objetos



constituam, de fato, variações configurativas, esclarecer qual (is) elemento (s) da forma varia (m) de uma para a outra. Caso a forma plástica seja exatamente a mesma e a diferença resida somente na forma de representação - cor -, numerar as figuras consecutivamente, por tratar-se do mesmo objeto. Poderá o depositante, nesse caso, alternativamente, manter no pedido apenas uma das formas de apresentação.



Código 35 - Arquivamento do Pedido – Art. 216 § 2º e Art. 106 § 3º da LPI

Arquivado definitivamente o pedido de registro de desenho industrial, uma vez que não foi apresentada a procuração devida no prazo de 60 (sessenta) dias contados da prática do primeiro ato da parte no processo ou não houve manifestação do depositante quanto à exigência formulada.

(21) BR 30 2016 000333-5



Código 35 - Arquivamento do Pedido – Art. 216 § 2º e Art. 106 § 3º da LPI

(22) 01/02/2016

(44) 19/09/2017

(52) 06-13

(54) CAPA IMPERMEÁVEL PROTETORA DE BANCO DE VEÍCULO

(71) JOÃO MANOEL MARANHÃO DE SIQUEIRA DIAS (BR/PR)

(72) JOÃO MANOEL MARANHÃO DE SIQUEIRA DIAS

Arquivamento



Código 36 - Indeferimento - Art. 106 § 4º da LPI

Indeferido o pedido por não atender ao disposto no Art. 100 da LPI, conforme parecer técnico. A cópia do parecer técnico poderá ser solicitada. Desta data corre o prazo de 60 (sessenta) dias para eventual recurso do depositante.

(21) BR 30 2015 003589-7

Código 36 - Indeferimento - Art. 106 § 4º da LPI

(22) 31/07/2015

(44) 19/09/2017

(52) 08-03

(54) CONFIGURAÇÃO APLICADA EM DISTRIBUIDOR DE GÁS PARA TOCHA DE CORTE

(71) SAMUEL KAIBER BRASIL (BR/RS)

(72) SAMUEL KAIBER BRASIL

(74) ANDRE LUIZ VARELLA ANDREOLI

objeto se enquadra no artigo 100 da lei 9.279/1996 . não é registrável como desenho industrial forma essencialmente determinada por questões técnicas ou funcionais. Título adequado de ofício nos termos do Art. 22 da Instrução Normativa 044/2015.

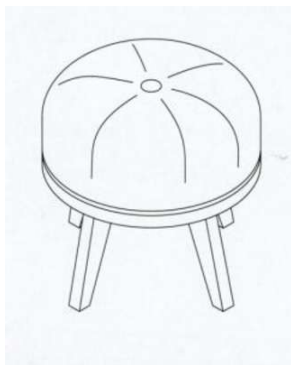
(21) BR 30 2015 004574-4

Código 36 - Indeferimento - Art. 106 § 4º da LPI

(22) 06/10/2015

(44) 19/09/2017

(52) 06-01

(54) CONFIGURAÇÃO APLICADA EM BANQUETA

(71) LUCIANA RAUNAIMER ME (BR/SP)

(72) LUCIANA RAUNAIMER

(74) DIEGO PERANDIN

objeto se enquadra na instrução normativa 044/2015 . objeto indeferido devido ao cumprimento insatisfatório de exigência técnica, nos termos do Art. 23 da Instrução Normativa 044/2015. O objeto do cumprimento de exigência difere do que fora apresentado no pedido inicial. Entre as diferenças encontradas podemos citar a retirada das divisões da almofada do assento (seis divisões, semelhantes a gomos), conforme o que era visto na fig. 1.6 do pedido inicial. A exigência técnica solicitou a harmonização das linhas que constituíam tais gomos nas figuras do pedido inicial. Ao invés disso, todas as representações de tais divisões foram excluídas, modificando a forma do objeto. O objeto do cumprimento de exigência apresenta, ainda, outras diferenças, a saber: o diâmetro da almofada, que foi igualado ao diâmetro da base do assento, conforme é possível averiguar nas fig. 1.1; a diferença no topo do objeto nas vistas laterais, que passaram a exibir um rebaixo na área central da almofada que não era parte do objeto do pedido inicial. Assim, indefere-se o pedido por não cumprimento de exigência técnica e modificação de matéria inicialmente



apresentada.

(21) BR 30 2015 004648-1



Código 36 - Indeferimento - Art. 106 § 4º da LPI

(22) 09/10/2015

(30) 10/04/2015 EM 001433304

(44) 19/09/2017

(52) 15-04

(54) CONFIGURAÇÃO APLICADA A CABINE

(71) JC BAMFORD EXCAVATORS LIMITED (GB)

(72) SAMUEL JOHN JILBERT, THOMAS EDWARD UNDERHILL, SAMUEL PAYNE

(74) FLÁVIA SALIM LOPES

objeto se enquadra na instrução normativa 044/2015 . objeto indeferido devido ao cumprimento insatisfatório de exigência técnica, nos termos do Art. 23 da Instrução Normativa 044/2015. Houve alteração de matéria. Foram acrescentados nas vistas em perspectiva e na vista superior detalhes circulares no topo do objeto, representando orifícios e parafusos com arruelas que não haviam sido representados no pedido original.

(21) BR 30 2015 004911-1

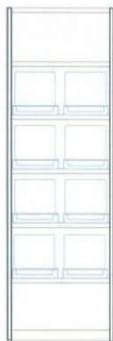

Código 36 - Indeferimento - Art. 106 § 4º da LPI

(22) 27/10/2015

(44) 19/09/2017

(52) 20-02

(54) CONFIGURAÇÃO APLICADA A MÓVEL PARA EXPOSIÇÃO DE OBJETOS

(71) INDUSTRIA DE DISEÑO TEXTIL, S.A. (INDITEX, S.A.) (ES)

(72) VIRGINIA PEÑA DEL RÍO

(74) FLÁVIA SALIM LOPES

objeto se enquadra na instrução normativa 044/2015 . objeto indeferido devido ao cumprimento insatisfatório de exigência técnica, nos termos do Art. 23 da Instrução Normativa 044/2015. O cumprimento de exigência traz objeto substancialmente diverso do apresentado no pedido inicial. É possível apontar diversas diferenças na configuração, entre as quais podemos citar: a vista lateral do pedido inicial não revela os seis elementos, dispostos na vertical sobre cada prateleira, que são mostrados na vista lateral do objeto do cumprimento da exigência. Além disso, a forma desses elementos varia entre o pedido inicial e o cumprimento da exigência, conforme é possível notar a partir da análise das vistas frontais. No pedido inicial a altura de tais elementos é próxima à altura do vão da prateleira. Já no cumprimento de exigência tais elementos possuem aproximadamente metade dessa altura. Assim, indefere-se o pedido pelo não cumprimento de exigência técnica e alteração de matéria do pedido inicial.



(21) BR 30 2015 005165-5



Código 36 - Indeferimento - Art. 106 § 4º da LPI

(22) 13/11/2015

(44) 19/09/2017

(52) 19-06

(54) CONFIGURAÇÃO APLICADA EM ESPELHO RETROVISOR PARA LÁPIS E SIMILARES

(71) JOSEMAR LOPES (BR/RJ)

(72) JOSEMAR LOPES

(74) LOGOS MARCAS E PATENTES S/S LTDA

objeto se enquadra na instrução normativa 044/2015 . objeto indeferido devido ao cumprimento insatisfatório de exigência técnica, nos termos do Art. 23 da Instrução Normativa 044/2015. O objeto apresentado no cumprimento da exigência difere do que fora apresentado no pedido inicial. Entre as diversas diferenças apresentadas podemos citar: a vista lateral, no pedido inicial, revela que o espelho era fixado no encaixe para lápis por meio de uma haste que ligava-se a área próxima à borda do espelho. Tal haste foi suprimida na vista lateral do cumprimento de exigência, sendo substituída pelo prolongamento da estrutura de encaixe, agora ligado ao centro do espelho. Ainda: a forma externa da moldura do espelho também é modificada, como é possível perceber nas vistas laterais. A borda, no pedido inicial, possuía uma espessura maior que a que foi apresentada no cumprimento de exigência. Assim, indefere-se o pedido pelo não cumprimento de exigência técnica e alteração da matéria apresentada no pedido inicial.

(21) BR 30 2015 005238-4



Código 36 - Indeferimento - Art. 106 § 4º da LPI

(22) 18/11/2015

(44) 19/09/2017

(52) 07-02

(54) CONFIGURAÇÃO APLICADA EM CHURRASQUEIRA

(71) JOSÉ ADEMAR GAVITTI (BR/SP)

(72) JOSÉ ADEMAR GAVITTI

(74) CRIMARK PROPRIEDADE INDUSTRIAL SS.

objeto se enquadra na instrução normativa 044/2015 . objeto indeferido devido ao cumprimento insatisfatório de exigência técnica, nos termos do Art. 23 da Instrução Normativa 044/2015. Os objetos apresentados no cumprimento da exigência são diferentes dos que foram apresentados no pedido inicial. Os apoios para grelha das churrasqueiras do cumprimento de exigência possuem arranjo diverso do que fora apresentado no pedido inicial. Houve mudança no posicionamento das grelhas, posicionadas inicialmente no apoio mais alto das churrasqueiras. No cumprimento de exigência essas grelhas são posicionadas no segundo apoio de cima pra baixo. A volumetria das chaminés também foram modificadas, já que as chaminés dos objetos do cumprimento de exigência diferem do que havia sido apresentado inicialmente, sendo mais estreitas no



pedido inicial. Entre outras diferenças podemos citar, ainda, que a partir da vista lateral, percebe-se que o pedido inicial revelava uma extensão que permitia que os manípulos da grelha se projetassem para fora da churrasqueira. Nos objetos do cumprimento da exigência a grelha apresenta-se totalmente coberta pela churrasqueira. Assim, indefere-se o pedido pelo não cumprimento de exigência técnica e modificação da matéria apresentada no pedido inicial.



(21) BR 30 2015 005239-2



Código 36 - Indeferimento - Art. 106 § 4º da LPI

(22) 18/11/2015

(44) 19/09/2017

(52) 07-02

(54) CONFIGURAÇÃO APLICADA EM CHURRASQUEIRA

(71) JOSÉ ADEMAR GAVITTI (BR/SP)

(72) JOSÉ ADEMAR GAVITTI

(74) CRIMARK PROPRIEDADE INDUSTRIAL SS.

objeto se enquadra na instrução normativa 044/2015 . objeto indeferido devido ao cumprimento insatisfatório de exigência técnica, nos termos do Art. 23 da Instrução Normativa 044/2015. Os objetos apresentados no cumprimento da exigência são diferentes dos que foram apresentados no pedido inicial. As churrasqueiras do pedido inicial possuem apenas 3 apoios para grelha, enquanto os objetos do cumprimento da exigência apresentam 4 apoios. A volumetria das chaminés também foram modificadas, já que as chaminés dos objetos do cumprimento de exigência diferem do que havia sido apresentado inicialmente, sendo mais estreitas no pedido inicial. Entre outras diferenças podemos citar, ainda, que a partir da vista lateral, percebe-se que o pedido inicial revelava uma extensão que permitia que os manípulos da grelha se projetassem para fora da churrasqueira. Nos objetos do cumprimento da exigência a grelha apresenta-se totalmente coberta pela churrasqueira. Assim, indefere-se o pedido pelo não cumprimento de exigência técnica e modificação da matéria apresentada no pedido inicial.





(21) BR 30 2015 005426-3



Código 36 - Indeferimento - Art. 106 § 4º da LPI

(22) 27/11/2015

(30) 12/06/2015 EM 002718270-0001

(44) 19/09/2017

(52) 10-05

(54) CONFIGURAÇÃO APLICADA EM UNIDADE DE PROGRAMAÇÃO OU CONTROLE PARA ROBÔS INDUSTRIAIS

(71) COMAU S.P.A. (IT)

(72) STEFANO BORDEGNONI, FRANCESCO CINIELLO

(74) LUIZ LEONARDOS & ADVOGADOS

objeto se enquadra na instrução normativa 044/2015 . objeto indeferido devido ao cumprimento insatisfatório de exigência técnica, nos termos do Art. 23 da Instrução Normativa 044/2015. O pedido inicial possuía, em seu jogo de figuras, objeto ornamentado com a marca do fabricante. Assim, a exigência técnica solicitou a retirada da marca do objeto. As figuras do cumprimento de exigência, porém, mantiveram tal ornamentação, acompanhados de alegação de que não se trata da marca do fabricante. Dessa forma, indefere-se o pedido pelo não cumprimento da exigência técnica.

(21) BR 30 2015 005620-7



Código 36 - Indeferimento - Art. 106 § 4º da LPI

(22) 11/12/2015

(30) 11/06/2015 US 29/529.915

(44) 19/09/2017

(52) 14-02

(54) CONFIGURAÇÃO APLICADA A/EM CONTROLE PARA JOGOS

(71) OCULUS VR, LLC (US)

(72) YI-YUAN CHEN, PETER WESLEY BRISTOL, ROBERT HUBLER, QUINTIN MORRIS

(74) Daniel Advogados (Alt.de Daniel & Cia)

objeto se enquadra na instrução normativa 044/2015 . objeto indeferido devido ao cumprimento insatisfatório de exigência técnica, nos termos do Art. 23 da Instrução Normativa 044/2015. A exigência técnica não foi cumprida satisfatoriamente e houve alteração de matéria. No conjunto de figuras original apresentado no depósito do pedido, havia diversos detalhes circulares em linhas



tracejadas sobre na superfície do objeto. A exigência técnica publicada na RPI 2421 de 30/05/2017 determinava o preenchimento de todas as linhas tracejadas. No entanto, os referidos detalhes circulares foram suprimidos ao invés de preenchidos.

(21) BR 30 2015 005640-1



Código 36 - Indeferimento - Art. 106 § 4º da LPI

(22) 14/12/2015

(44) 19/09/2017

(52) 24-01

(54) CONFIGURAÇÃO APLICADA A/EM PULSEIRA PARA MEDIÇÃO DE PRESSÃO

(71) UNIVERSIDADE DO ESTADO DE MINAS GERAIS (BR/MG) , FAPEMIG FUNDAÇÃO DE AMPARO A PESQUISA DO ESTADO DE MINAS GERAIS (BR/MG) , IARA SOUSA CASTRO (BR/MG)

(72) IARA SOUSA CASTRO, MATHEUS DE SOUZA E SILVA

objeto se enquadra na instrução normativa 044/2015 . objeto indeferido devido ao cumprimento insatisfatório de exigência técnica, nos termos do Art. 23 da Instrução Normativa 044/2015. Houve alteração de matéria. No conjunto de figuras original apresentado no ato do depósito do pedido, pode-se observar a lateral direita do objeto, onde há um bico e o elemento circular no topo, a forma do objeto é simétrica, com cantos arredondados iguais e o elemento oblongo central. Na vista em perspectiva e na figura 1.5 do novo conjunto de figuras, porém, pode-se verificar uma assimetria no desenho, resultando numa configuração formal diferente da representada nas figuras apresentadas inicialmente.

(21) BR 30 2015 005991-5



Código 36 - Indeferimento - Art. 106 § 4º da LPI

(22) 29/12/2015

(44) 19/09/2017

(52) 24-02

(54) CONFIGURAÇÃO APLICADA A/EM GUIA

(71) ARTHUR VIEIRA NETTO JUNIOR (BR/SP)

(72) ARTHUR VIEIRA NETTO JUNIOR

(74) Village Marcas e Patentes Ltda

objeto se enquadra no artigo 100 da lei 9.279/1996 . não é registrável como desenho industrial forma essencialmente determinada por questões técnicas ou funcionais.

(21) BR 30 2016 000489-7

Código 36 - Indeferimento - Art. 106 § 4º da LPI

(22) 12/02/2016

(44) 19/09/2017



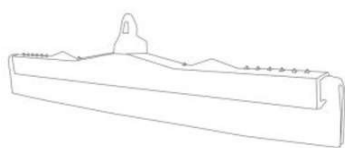

(52) 04-01
 (54) CONFIGURAÇÃO APLICADA A/EM RODO
 (71) MARCOS APARECIDO PUERTAS (BR/PR)
 (72) MARCOS APARECIDO PUERTAS
 (74) London Marcas e Patentes S/S Ltda.

objeto se enquadra na instrução normativa 044/2015 . objeto indeferido devido ao cumprimento insatisfatório de exigência técnica, nos termos do Art. 23 da Instrução Normativa 044/2015. No cumprimento da exigência formulada, a matéria inicialmente reivindicada foi alterada. Entre outras diferenças percebidas, nas novas figuras apresentadas, a borracha do rodo apresenta um perfil distinto do inicial, com uma separação completa entre as metades, em formato de U invertido, enquanto que, no original, o perfil da borracha assemelhava-se a uma gota; o corpo do rodo, nas novas figuras, apresenta-se regular, de formato retangular, com uma proeminência semicilíndrica em sua metade frontal, enquanto que, no original, o rodo possuía corpo irregular e com partes proeminentes. Desta forma, opinamos pelo indeferimento do pedido por não cumprimento satisfatório da exigência formulada, conforme o Art. 23 da IN044/2015.

(21) BR 30 2016 000620-2

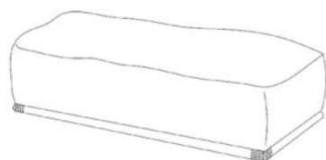

Código 36 - Indeferimento - Art. 106 § 4º da LPI
 (22) 18/02/2016
 (44) 19/09/2017
 (52) 06-01

(54) CONFIGURAÇÃO APLICADA A/EM PUFF
 (71) PAULO CELSO CARDOSO BACCHI (BR/SP)
 (72) PAULO CELSO CARDOSO BACCHI
 (74) João Batista Valverde

objeto se enquadra na instrução normativa 044/2015 . objeto indeferido devido ao cumprimento insatisfatório de exigência técnica, nos termos do Art. 23 da Instrução Normativa 044/2015. No cumprimento da exigência formulada, a matéria inicialmente reivindicada foi alterada. A base do puff e seu sistema de amarração diferem do inicialmente apresentado, além do diferença de dimensões entre o puff e sua base: enquanto no depósito, o puff apoiava-se integralmente em sua base, nas novas figuras apresentadas, sua base apresenta-se bastante proeminente com relação ao volume do mesmo. Desta forma, opinamos pelo indeferimento do pedido por não cumprimento satisfatório da exigência formulada, conforme o Art. 23 da IN044/2015.

(21) BR 30 2016 000623-7

Código 36 - Indeferimento - Art. 106 § 4º da LPI
 (22) 18/02/2016
 (44) 19/09/2017
 (52) 06-04



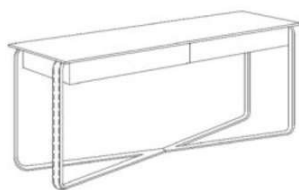

(54) CONFIGURAÇÃO APLICADA A/EM APARADOR

(71) PAULO CELSO CARDOSO BACCHI (BR/SP)

(72) PAULO CELSO CARDOSO BACCHI

(74) João Batista Valverde

objeto se enquadra na instrução normativa 044/2015 . objeto indeferido devido ao cumprimento insatisfatório de exigência técnica, nos termos do Art. 23 da Instrução Normativa 044/2015. No cumprimento da exigência formulada, a matéria inicialmente reivindicada foi alterada. Nas novas figuras apresentadas, o tampo da mesa possui uma textura marmorizada, enquanto que, originalmente, o mesmo era liso; da mesma forma, os pés da mesa, nas figuras apresentadas no depósito, apresentavam uma costura aparente em toda sua extensão, costura essa não mais presente nas figuras reapresentadas. Desta forma, opinamos pelo indeferimento do pedido por não cumprimento satisfatório da exigência formulada, conforme o Art. 23 da IN044/2015.

(21) BR 30 2016 000624-5

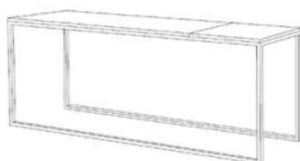

Código 36 - Indeferimento - Art. 106 § 4º da LPI

(22) 18/02/2016

(44) 19/09/2017

(52) 06-04

(54) CONFIGURAÇÃO APLICADA A/EM APARADOR

(71) PAULO CELSO CARDOSO BACCHI (BR/SP)

(72) PAULO CELSO CARDOSO BACCHI

(74) João Batista Valverde

objeto se enquadra na instrução normativa 044/2015 . objeto indeferido devido ao cumprimento insatisfatório de exigência técnica, nos termos do Art. 23 da Instrução Normativa 044/2015. No cumprimento da exigência formulada, a matéria inicialmente reivindicada foi alterada. O tampo da mesa, nas figuras inicialmente apresentadas, era liso, enquanto que as novas figuras apresentadas mostram o tampo da mesa com texturas de madeira e mármore. Desta forma, opinamos pelo indeferimento do pedido por não cumprimento satisfatório da exigência formulada, conforme o Art. 23 da IN044/2015.

(21) BR 30 2016 000646-6

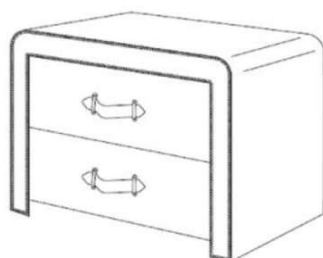

Código 36 - Indeferimento - Art. 106 § 4º da LPI

(22) 19/02/2016

(44) 19/09/2017

(52) 06-04

(54) CONFIGURAÇÃO APLICADA A/EM CRIADO

(71) PAULO CELSO CARDOSO BACCHI (BR/SP)

(72) PAULO CELSO CARDOSO BACCHI

(74) João Batista Valverde

objeto se enquadra na instrução normativa 044/2015 . objeto indeferido devido ao cumprimento insatisfatório de exigência técnica, nos termos do Art. 23 da



Instrução Normativa 044/2015. No cumprimento da exigência formulada, a matéria inicialmente reivindicada foi alterada. Nas novas figuras, o móvel foi apresentado com um revestimento texturizado em tramas, o que não foi mostrado no ato do depósito. Desta forma, opinamos pelo indeferimento do pedido por não cumprimento satisfatório da exigência formulada, conforme o Art. 23 da IN044/2015.

(21) BR 30 2016 001188-5

Código 36 - Indeferimento - Art. 106 § 4º da LPI

(22) 23/03/2016

(44) 19/09/2017

(52) 02-02

(54) CONFIGURAÇÃO APLICADA EM BLUSA

(71) SILVANA APARECIDA BUENO DE ANDRADE - ME (BR/MG)

(72) SILVANA APARECIDA BUENO DE ANDRADE

(74) DOUGLAS D'AURIA VIEIRA DE GODOY

objeto se enquadra na instrução normativa 044/2015 . objeto indeferido devido ao cumprimento insatisfatório de exigência técnica, nos termos do Art. 23 da Instrução Normativa 044/2015. As figuras apresentadas não mostram o objeto completo, cortando algumas partes - ora as mangas, ora a parte inferior - contrariando o inciso III do art. 20 da IN 44/2015. Além disso, mostram o manequim, que não faz parte do objeto.

(21) BR 30 2016 001194-0

Código 36 - Indeferimento - Art. 106 § 4º da LPI

(22) 23/03/2016

(44) 19/09/2017

(52) 06-01

(54) CONFIGURAÇÃO APLICADA A/EM ASSENTO DE TREM

(71) SOCIÉTÉ NATIONALE DES CHEMINS DE FER FRANÇAIS - SNCF (FR)

(72) JEAN-PHILIPPE CORDINA, FRÉDÉRIC METRALCOURT

(74) Gustavo Starling Leonardos

objeto se enquadra na instrução normativa 044/2015 . objeto indeferido devido ao cumprimento insatisfatório de exigência técnica, nos termos do Art. 23 da Instrução Normativa 044/2015. As figuras apresentadas não correspondem ao objeto do depósito, configurando alteração da matéria: na parte frontal do encosto havia um padrão de listras que foi suprimido. As figuras não estão correspondentes entre si: na vista posterior não está representada a faixa horizontal na parte do encosto, visível nas figuras 1.2 e 1.3. A qualidade das figuras está insuficiente: algumas linhas estão muito claras, quase imperceptíveis.

(21) BR 30 2016 001202-4

Código 36 - Indeferimento - Art. 106 § 4º da LPI





(22) 24/03/2016

(44) 19/09/2017

(52) 12-16

(54) CONFIGURAÇÃO APLICADA EM CAÇAMBA PARA CAMINHÕES

(71) JOSE BACHIEGA - EPP (BR/SP)

(72) JOSÉ BACHIEGA

(74) Toledo Corrêa Marcas e Patentes S/C Ltda.

objeto se enquadra na instrução normativa 044/2015 . objeto indeferido devido ao cumprimento insatisfatório de exigência técnica, nos termos do Art. 23 da Instrução Normativa 044/2015. Não foram apresentadas todas as vistas solicitadas. Foram apresentados dois conjuntos de figuras, quando deveria haver apenas um, sem nenhum esclarecimento sobre o fato, de modo que o examinador não poderia desconsiderar nenhum conteúdo da petição. As figuras apresentadas não correspondem ao objeto do depósito, configurando alteração da matéria: apesar de não constarem todas as vistas no depósito, está claro que as vistas laterais e superior foram alteradas. Além disso, o requerente acrescentou um objeto que não constava do depósito: atuais figuras 2.1 a 2.4.

**(21) BR 30 2016 003277-7**

Código 36 - Indeferimento - Art. 106 § 4º da LPI

(22) 29/07/2016

(44) 19/09/2017

(52) 09-09

(54) CONFIGURAÇÃO APLICADA A/EM SUPORTE PARA LIXEIRA

(71) MARCELO BARBOSA DE ALBUQUERQUE (BR/SP)

(72) MARCELO BARBOSA DE ALBUQUERQUE

(74) ALCIDES RIBEIRO FILHO

objeto se enquadra no artigo 100 da lei 9.279/1996 . não é registrável como desenho industrial forma essencialmente determinada por questões técnicas ou funcionais.

**(21) BR 30 2016 003344-7**

Código 36 - Indeferimento - Art. 106 § 4º da LPI

(22) 04/08/2016

(44) 19/09/2017

(52) 08-08

(54) CONFIGURAÇÃO APLICADA A/EM SUPORTE

(71) VOLANI METAIS INDÚSTRIA E COMÉRCIO LTDA. (BR/SC)





(72) OSNI VOLANI

(74) Sandro Wunderlich

objeto se enquadra no artigo 100 da lei 9.279/1996 . não é registrável como desenho industrial forma essencialmente determinada por questões técnicas ou funcionais.

(21) BR 30 2016 003345-5



Código 36 - Indeferimento - Art. 106 § 4º da LPI

(22) 04/08/2016

(44) 19/09/2017

(52) 08-08

(54) CONFIGURAÇÃO APLICADA A/EM SUPORTE

(71) VOLANI METAIS INDÚSTRIA E COMÉRCIO LTDA. (BR/SC)

(72) OSNI VOLANI

(74) Sandro Wunderlich

objeto se enquadra no artigo 100 da lei 9.279/1996 . não é registrável como desenho industrial forma essencialmente determinada por questões técnicas ou funcionais.

(21) BR 30 2016 004767-7

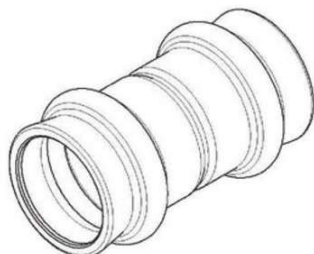

Código 36 - Indeferimento - Art. 106 § 4º da LPI

(22) 17/10/2016

(30) 20/04/2016 DE 40 2016 100 508.2

(44) 19/09/2017

(52) 23-01

(54) CONFIGURAÇÃO APLICADA A/EM CONECTOR DE TUBULAÇÃO

(71) CONEX IPR LIMITED (GB)

(72) MANOUCHEHR SALEHI-BAKHTIARI

(74) Bhering Advogados (nome anterior Bhering Assessoria S/C Ltda.)

objeto se enquadra no artigo 100 da lei 9.279/1996 . não é registrável como desenho industrial forma essencialmente determinada por questões técnicas ou funcionais.

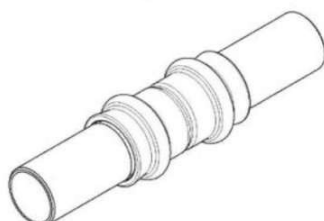

(21) BR 30 2016 004768-5

Código 36 - Indeferimento - Art. 106 § 4º da LPI

(22) 17/10/2016

(30) 20/04/2016 DE 40 2016 100 508.2



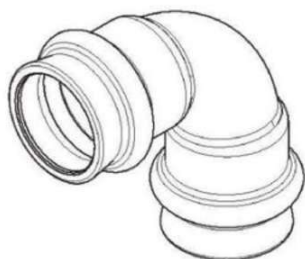

(44) 19/09/2017
 (52) 23-01
 (54) CONFIGURAÇÃO APLICADA A/EM CONECTOR DE TUBULAÇÃO
 (71) CONEX IPR LIMITED (GB)
 (72) MANOUCHEHR SALEHI-BAKHTIARI
 (74) Bhering Advogados (nome anterior Bhering Assessoria S/C Ltda.)
 objeto se enquadra no artigo 100 da lei 9.279/1996 . não é registrável como desenho industrial forma essencialmente determinada por questões técnicas ou funcionais.

(21) BR 30 2016 004834-7

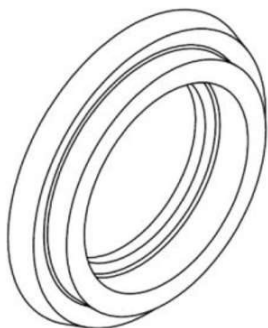

Código 36 - Indeferimento - Art. 106 § 4º da LPI
 (22) 21/10/2016
 (44) 19/09/2017
 (52) 15-03
 (54) CONFIGURAÇÃO APLICADA A/EM SELO DE VEDAÇÃO
 (71) SEMEATO S/A INDÚSTRIA E COMÉRCIO (BR/RS)
 (72) ROBERTO OTAVIANO ROSSATO
 (74) DAVID NILTON PEREIRA DE LUCENA
 objeto se enquadra no artigo 100 da lei 9.279/1996 . não é registrável como desenho industrial forma essencialmente determinada por questões técnicas ou funcionais.



(21) BR 30 2016 004842-8

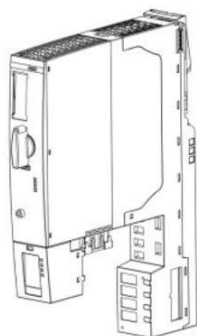

Código 36 - Indeferimento - Art. 106 § 4º da LPI
 (22) 24/10/2016
 (30) 25/04/2016 EM 003088012
 (44) 19/09/2017
 (52) 13-03
 (54) CONFIGURAÇÃO APLICADA A/EM EQUIPAMENTO DE DISTRIBUIÇÃO E CONTROLE DE ENERGIA
 (71) SIEMENS AKTIENGESELLSCHAFT (DE)
 (72) JAN ANDERSSON, KLIMENT VIDOLOV, MICHAEL WEIGAND
 (74) Dannemann, Siemsen, Bigler & Ipanema Moreira
 objeto se enquadra no artigo 100 da lei 9.279/1996 . não é registrável como desenho industrial forma essencialmente determinada por questões técnicas ou



funcionais.

(21) BR 30 2016 004854-1

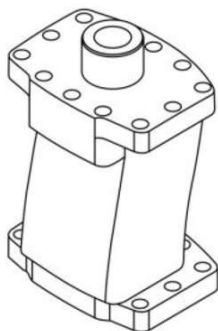

Código 36 - Indeferimento - Art. 106 § 4º da LPI

(22) 24/10/2016

(44) 19/09/2017

(52) 15-03

(54) CONFIGURAÇÃO APLICADA A/EM CALÇO PARA EQUIPAMENTO AGRÍCOLA

(71) CNH INDUSTRIAL LATIN AMERICA LTDA. (BR/MG)

(72) ROBERTO HONÓRIO DA SILVA

(74) Daniel Advogados (Alt.de Daniel & Cia)

objeto se enquadra no artigo 100 da lei 9.279/1996 . não é registrável como desenho industrial forma essencialmente determinada por questões técnicas ou funcionais.

(21) BR 30 2016 004860-6



Código 36 - Indeferimento - Art. 106 § 4º da LPI

(22) 24/10/2016

(44) 19/09/2017

(52) 25-01

(54) CONFIGURAÇÃO APLICADA A/EM ANEL DE VEDAÇÃO

(71) LUIZ ALBERTO SWIDZINSKI (BR/SP)

(72) LUIZ ALBERTO SWIDZINSKI

(74) Beerre Assessoria Empresarial Ltda.(Alt. de Beerre Assessoria Emp. S/C.LTDA.)

objeto se enquadra no artigo 100 da lei 9.279/1996 . não é registrável como desenho industrial forma essencialmente determinada por questões técnicas ou funcionais.

(21) BR 30 2016 004905-0

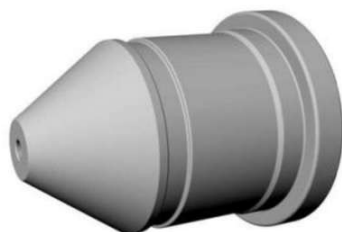

Código 36 - Indeferimento - Art. 106 § 4º da LPI

(22) 26/10/2016

(44) 19/09/2017

(52) 08-05

(54) CONFIGURAÇÃO APLICADA A/EM BICO DE CORTE PLASMA

(71) SUMIG SOLUCOES PARA SOLDA E CORTE LTDA. (BR/RS)

(72) GEMIR ANTONIO SUSIN

(74) ACERTI - MARCAS E PATENTES EIRELI - ME-

objeto se enquadra no artigo 100 da lei 9.279/1996 . não é registrável como desenho industrial forma essencialmente determinada por questões técnicas ou funcionais.



(21) BR 30 2016 004923-8

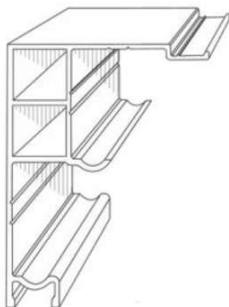

Código 36 - Indeferimento - Art. 106 § 4º da LPI

(22) 26/10/2016

(44) 19/09/2017

(52) 25-01

(54) CONFIGURAÇÃO APLICADA A/EM PERFIL

(71) ALPEX ALUMINIO S.A (BR/SP)

(72) WILLIANS DE CARVALHO

(74) SPI - Marcas e Patentes S/C Ltda.

objeto se enquadra no artigo 100 da lei 9.279/1996 . não é registrável como desenho industrial forma essencialmente determinada por questões técnicas ou funcionais.

(21) BR 30 2016 005016-3

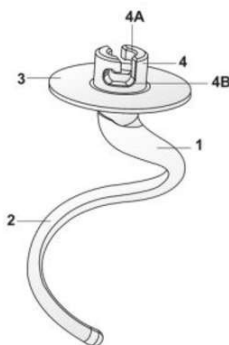

Código 36 - Indeferimento - Art. 106 § 4º da LPI

(22) 03/11/2016

(44) 19/09/2017

(52) 31-00

(54) CONFIGURAÇÃO APLICADA A/EM BATEDOR DE BATEDEIRA

(71) BRITÂNIA ELETRODOMÉSTICOS S.A. (BR/PR)

(72) CÉSAR EDUARDO ISAACSON BUFFARA

(74) Valor Propriedade Intelectual S/S LTDA.

objeto se enquadra no artigo 100 da lei 9.279/1996 . não é registrável como desenho industrial forma essencialmente determinada por questões técnicas ou funcionais.

(21) BR 30 2016 005017-1



Código 36 - Indeferimento - Art. 106 § 4º da LPI

(22) 03/11/2016

(44) 19/09/2017

(52) 12-16

(54) CONFIGURAÇÃO APLICADA A/EM ROLO DE ALIMENTAÇÃO

(71) CNH INDUSTRIAL LATIN AMERICA LTDA (BR/MG)

(72) ANDERSON ANTONIO MORENO, JEAN CARLOS PEREIRA DE CAMARGO

(74) ARTUR SCHAAL

objeto se enquadra no artigo 100 da lei 9.279/1996 . não é registrável como desenho industrial forma essencialmente determinada por questões técnicas ou funcionais.

(21) BR 30 2016 005019-8



Código 36 - Indeferimento - Art. 106 § 4º da LPI

(22) 03/11/2016

(30) 20/05/2016 EM 003142439-0001; 20/05/2016 EM 003142439-0002; 20/05/2016 EM 003142439-0003



(44) 19/09/2017

(52) 15-99

(54) CONFIGURAÇÃO APLICADA A/EM FERRAMENTA DE ALINHAMENTO DE ANEL DE VEDAÇÃO

(71) SANDVIK INTELLECTUAL PROPERTY AB (SE)

(72) JAN JOHANSSON

(74) MMV Agentes da Propriedade Industrial Ltda.

objeto se enquadra no artigo 100 da lei 9.279/1996 . não é registrável como desenho industrial forma essencialmente determinada por questões técnicas ou funcionais.

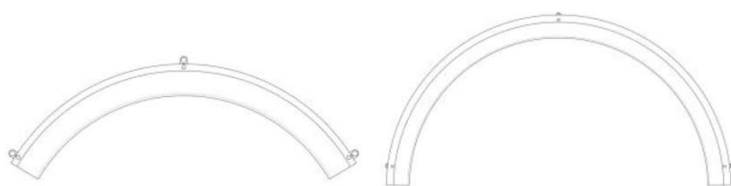

(21) BR 30 2016 005021-0

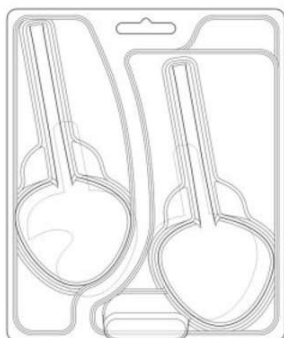

Código 36 - Indeferimento - Art. 106 § 4º da LPI

(22) 03/11/2016

(30) 04/05/2016 EM 003109750-0001; 04/05/2016 EM 003109750-0002

(44) 19/09/2017

(52) 09-05

(54) CONFIGURAÇÃO APLICADA A/EM EMBALAGEM

(71) RECKITT BENCKISER LLC (US)

(72) RANDY BOS

(74) DI BLASI, PARENTE & ADVOGADOS ASSOCIADOS

objeto se enquadra no artigo 100 da lei 9.279/1996 . não é registrável como desenho industrial forma essencialmente determinada por questões técnicas ou funcionais.

(21) BR 30 2016 005023-6

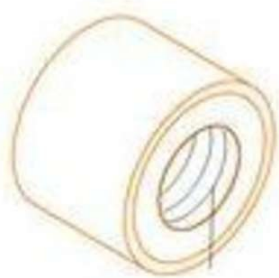

Código 36 - Indeferimento - Art. 106 § 4º da LPI

(22) 03/11/2016

(44) 19/09/2017

(52) 23-01

(54) CONFIGURAÇÃO APLICADA A/EM CONEXÕES HIDRAULICAS DE ÁGUA FRIA

(71) JORGE BASCUNAN RIVERA JUNIOR (BR/SP)

(72) JORGE BASCUNAN RIVERA JUNIOR

objeto se enquadra no artigo 100 da lei 9.279/1996 . não é registrável como desenho industrial forma essencialmente determinada por questões técnicas ou funcionais.

(21) BR 32 2016 004862-5

Código 36 - Indeferimento - Art. 106 § 4º da LPI



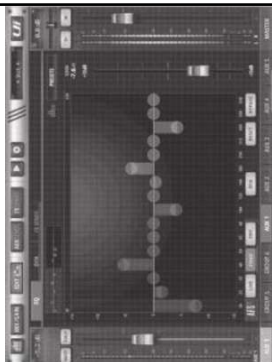

(22) 16/07/2015

(30) 16/01/2015 US 29/514,900

(43) 12/09/2017

(52) 14-04

(54) PADRÃO ORNAMENTAL APLICADO A/EM INTERFACE GRÁFICA

(62) BR 30 2015 003315-0 16/07/2015

(71) HARMAN INTERNATIONAL INDUSTRIES, INCORPORATED (US)

(72) JOHN FULLER, MICHAEL JAGO, DANNY OLESH, GEORGE YOHNNG,

MAGNUS HOERNQVIST, ANDREW PAT, ELLIOTT THOMAS, SEAN

KARPOWICZ, ALEX SEMYONOV

(74) Daniel Advogados (Alt.de Daniel & Cia)

objeto se enquadra na instrução normativa 044/2015 . objeto indeferido devido ao cumprimento insatisfatório de exigência técnica, nos termos do Art. 23 da Instrução Normativa 044/2015. A exigência formulada não foi cumprida satisfatoriamente. Além da divisão dos objetos do pedido inicial, a exigência solicitava a apresentação das figuras com melhor qualidade gráfica e a retirada de todos os textos contidos nas figuras. A figura mostrada neste pedido ainda apresenta uma qualidade gráfica insuficiente e os textos contidos originalmente na imagem não foram excluídos. Desta forma, opinamos pelo indeferimento do pedido por não cumprimento satisfatório da exigência formulada, conforme o Art. 23 da IN044/2015.

(21) BR 32 2016 004863-3



Código 36 - Indeferimento - Art. 106 § 4º da LPI

(22) 16/07/2015

(30) 16/01/2015 US 29/514,900

(43) 12/09/2017

(52) 14-04

(54) PADRÃO ORNAMENTAL APLICADO A/EM INTERFACE GRÁFICA

(62) BR 30 2015 003315-0 16/07/2015

(71) HARMAN INTERNATIONAL INDUSTRIES, INCORPORATED (US)

(72) JOHN FULLER, MICHAEL JAGO, DANNY OLESH, GEORGE YOHNNG,

MAGNUS HOERNQVIST, ANDREW PAT, ELLIOTT THOMAS, SEAN

KARPOWICZ, ALEX SEMYONOV

(74) Daniel Advogados (Alt.de Daniel & Cia)

objeto se enquadra na instrução normativa 044/2015 . objeto indeferido devido ao cumprimento insatisfatório de exigência técnica, nos termos do Art. 23 da Instrução Normativa 044/2015. A exigência formulada não foi cumprida satisfatoriamente. Além da divisão dos objetos do pedido inicial, a exigência solicitava a apresentação das figuras com melhor qualidade gráfica e a retirada de todos os textos contidos nas figuras. A solicitação de divisão foi efetuada de forma distinta da solicitada, as figuras não foram numeradas como exigido, as figuras mostradas neste pedido ainda apresentam uma qualidade gráfica insuficiente e os textos contidos originalmente na imagem não foram excluídos.



Desta forma, opinamos pelo indeferimento do pedido por não cumprimento satisfatório da exigência formulada, conforme o Art. 23 da IN044/2015.

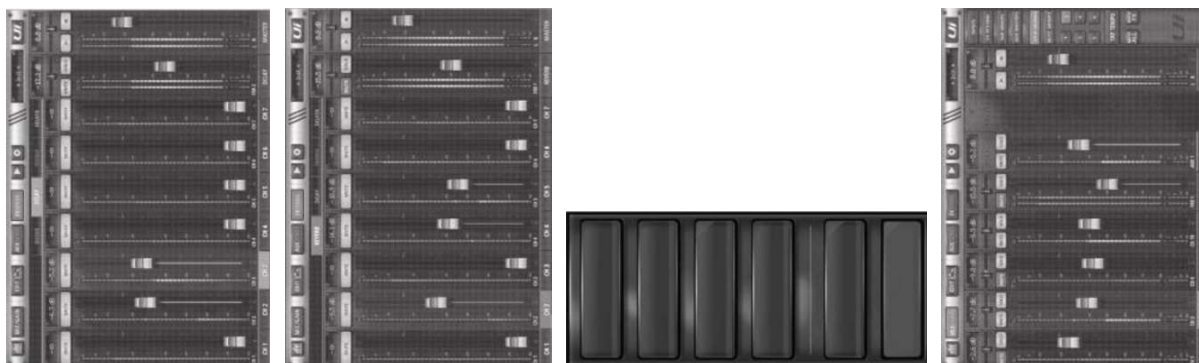

(21) BR 32 2016 004864-1

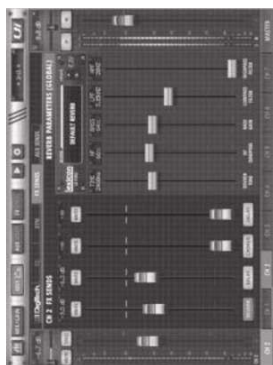

Código 36 - Indeferimento - Art. 106 § 4º da LPI

(22) 16/07/2015

(30) 16/01/2015 US 29/514,900

(43) 12/09/2017

(52) 14-04

(54) PADRÃO ORNAMENTAL APLICADO A/EM INTERFACE GRÁFICA

(62) BR 30 2015 003315-0 16/07/2015

(71) HARMAN INTERNATIONAL INDUSTRIES, INCORPORATED (US)

(72) JOHN FULLER, MICHAEL JAGO, DANNY OLESH, GEORGE YOHNNG, MAGNUS HOERNQVIST, ANDREW PAT, ELLIOTT THOMAS, SEAN KARPOWICZ, ALEX SEMYONOV

(74) Daniel Advogados (Alt.de Daniel & Cia)

objeto se enquadra na instrução normativa 044/2015 . objeto indeferido devido ao cumprimento insatisfatório de exigência técnica, nos termos do Art. 23 da Instrução Normativa 044/2015. A exigência formulada não foi cumprida satisfatoriamente. Além da divisão dos objetos do pedido inicial, a exigência solicitava a apresentação das figuras com melhor qualidade gráfica e a retirada de todos os textos contidos nas figuras. A figura mostrada neste pedido ainda apresenta uma qualidade gráfica insuficiente e os textos contidos originalmente na imagem não foram excluídos. Desta forma, opinamos pelo indeferimento do pedido por não cumprimento satisfatório da exigência formulada, conforme o Art. 23 da IN044/2015.



Código 38 - Outros Recursos

Notificação de interposição de recurso ao Presidente do INPI contra a decisão proferida pela Diretoria, objetivando o reexame da matéria. Desta data corre o prazo de 60 (sessenta) dias para apresentação de contrarrazões por qualquer interessado. Poderá ser requerida cópia do recurso através de formulário específico.

(21) BR 30 2015 005933-8

Código 38 - Outros Recursos

(22) 23/12/2015

(71) ABBOTT LABORATORIES (US)

(74) DI BLASI, PARENTE & ADVOGADOS ASSOCIADOS

Recurso contra a Perda de Prioridade: Pet. (WB) 870170051965, de 24/07/2017.



Código 39 - Concessão do Registro

Concessão do registro de desenho industrial. O certificado de registro estará à disposição do interessado. Desta data corre o prazo de 5 (cinco) anos para interposição de nulidade administrativa por qualquer interessado (Art. 113 § 1º da LPI). Se interposto o pedido de nulidade no prazo de 60 (sessenta) dias contados da data da concessão, os efeitos da concessão do registro serão suspensos (Art. 113 § 2º).

(11) BR 30 2015 004635-0

Código 39 - Concessão do Registro

(22) 09/10/2015

(15) 19/09/2017

(45) 19/09/2017

(52) 06-02

(54) CONFIGURAÇÃO APLICADA EM BERÇO

(73) LUCIANA RAUNAIMER (BR/SP)

(72) LUCIANA RAUNAIMER

(74) DIEGO PERANDIN

Prazo de validade: 10 (dez) anos contados a partir de 09/10/2015, mediante o recolhimento da taxa quinquenal de manutenção (Artigos 119 e 120 da LPI) e observadas as demais condições legais.

(11) BR 30 2015 004639-2

Código 39 - Concessão do Registro

(22) 09/10/2015

(15) 19/09/2017

(30) 10/04/2015 EM 001433304

(45) 19/09/2017

(52) 15-04

(54) CONFIGURAÇÃO APLICADA A RETROESCAVADEIRA

(73) JC BAMFORD EXCAVATORS LIMITED (GB)

(72) SAMUEL JOHN JILBERT, THOMAS EDWARD UNDERHILL, SAMUEL PAYNE

(74) FLAVIA SALIM LOPES

Prazo de validade: 10 (dez) anos contados a partir de 09/10/2015, mediante o recolhimento da taxa quinquenal de manutenção (Artigos 119 e 120 da LPI) e observadas as demais condições legais.

(11) BR 30 2015 004644-9

Código 39 - Concessão do Registro

(22) 09/10/2015

(15) 19/09/2017

(30) 10/04/2015 EM 001433304

(45) 19/09/2017



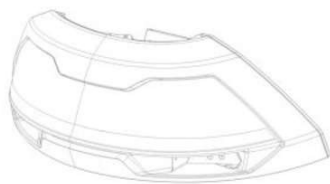

(52) 15-04
 (54) CONFIGURAÇÃO APLICADA A CONTRAPESO
 (73) JC BAMFORD EXCAVATORS LIMITED (GB)
 (72) SAMUEL JOHN JILBERT, SAMUEL PAYNE, THOMAS EDWARD UNDERHILL
 (74) FLÁVIA SALIM LOPES

Prazo de validade: 10 (dez) anos contados a partir de 09/10/2015, mediante o recolhimento da taxa quinquenal de manutenção (Artigos 119 e 120 da LPI) e observadas as demais condições legais.

(11) BR 30 2015 004649-0

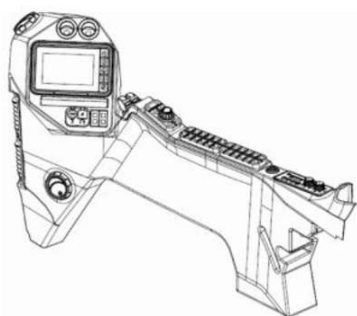

Código 39 - Concessão do Registro
 (22) 09/10/2015
 (15) 19/09/2017
 (30) 12/04/2015 EM 001433304
 (45) 19/09/2017
 (52) 15-04
 (54) CONFIGURAÇÃO APLICADA A PAINEL DE INSTRUMENTOS
 (73) JC BAMFORD EXCAVATORS LIMITED (GB)
 (72) SAMUEL JOHN JILBERT, THOMAS EDWARD UNDERHILL, SAMUEL PAYNE
 (74) FLÁVIA SALIM LOPES

Prazo de validade: 10 (dez) anos contados a partir de 09/10/2015, mediante o recolhimento da taxa quinquenal de manutenção (Artigos 119 e 120 da LPI) e observadas as demais condições legais.

(11) BR 30 2015 004667-8

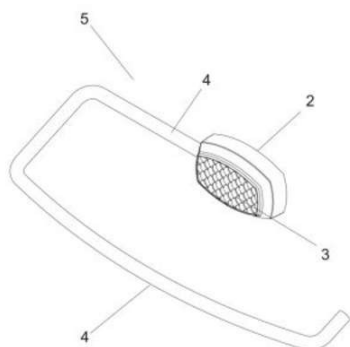

Código 39 - Concessão do Registro
 (22) 13/10/2015
 (15) 19/09/2017
 (45) 19/09/2017
 (52) 23-02
 (54) CONFIGURAÇÃO APLICADA EM ACESSÓRIOS PARA BANHEIRO
 (73) JACKWAL S/A (BR/RS)
 (72) MIGUEL FAYET TREIN
 (74) CREAÇÃO MARCAS E PATENTES LTDA.

Prazo de validade: 10 (dez) anos contados a partir de 13/10/2015, mediante o recolhimento da taxa quinquenal de manutenção (Artigos 119 e 120 da LPI) e observadas as demais condições legais.

(11) BR 30 2015 004817-4

Código 39 - Concessão do Registro
 (22) 21/10/2015
 (15) 19/09/2017



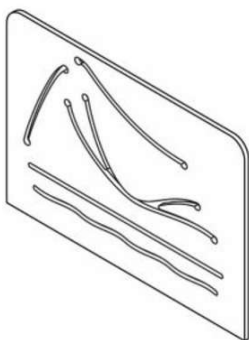

(45) 19/09/2017

(52) 21-01

(54) CONFIGURAÇÃO APLICADA A BRINQUEDO

(73) INSTITUTO NACIONAL DE TECNOLOGIA (BR/RJ)

(72) SAUL ELIAHÚ MIZRAHI, JANETE ROCHA CÍCERO, PEDRO BRAGA LEITÃO, DENISE BARBOSA SILVA TAVARES, MAGDA FERNANDES DE CARVALHO, DAYSE CARLA GENERO SERRA (UFF)

Prazo de validade: 10 (dez) anos contados a partir de 21/10/2015, mediante o recolhimento da taxa quinquenal de manutenção (Artigos 119 e 120 da LPI) e observadas as demais condições legais.

(11) BR 30 2015 004901-4



Código 39 - Concessão do Registro

(22) 27/10/2015

(15) 19/09/2017

(45) 19/09/2017

(52) 12-16

(54) CONFIGURAÇÃO APLICADA EM RACK VEICULAR

(73) FABUSFORMA DO BRASIL LTDA (BR/SP)

(72) PAULO ROGERIO PEREIRA IGNACIO

(74) SOMARCA ASSESSORIA EMPRESARIAL S/C LTDA

Prazo de validade: 10 (dez) anos contados a partir de 27/10/2015, mediante o recolhimento da taxa quinquenal de manutenção (Artigos 119 e 120 da LPI) e observadas as demais condições legais.

(11) BR 30 2015 005044-6



Código 39 - Concessão do Registro

(22) 29/10/2015

(15) 19/09/2017

(30) 30/04/2015 JP 2015-009678

(45) 19/09/2017

(52) 12-11

(54) CONFIGURAÇÃO APLICADA A MOTOCICLETA

(73) YAMAHA HATSUDOKI KABUSHIKI KAISHA (JP)

(72) TADASHI INOSE, HIROYUKI HISHIKI

(74) LUIZ LEONARDOS & ADVOGADOS

Prazo de validade: 10 (dez) anos contados a partir de 29/10/2015, mediante o recolhimento da taxa quinquenal de manutenção (Artigos 119 e 120 da LPI) e observadas as demais condições legais.

(11) BR 30 2015 005153-1

Código 39 - Concessão do Registro

(22) 12/11/2015

(15) 19/09/2017



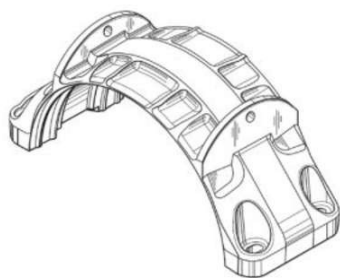

(30) 12/05/2015 US 29/526,663
 (45) 19/09/2017
 (52) 23-01
 (54) CONFIGURAÇÃO APLICADA A SEGMENTO DE ACOPLAMENTO DE TUBULAÇÃO
 (73) VICTAULIC COMPANY (US)
 (72) MARK J. SEWELL, RANDY L. CHASE
 (74) FLÁVIA SALIM LOPES

Prazo de validade: 10 (dez) anos contados a partir de 12/11/2015, mediante o recolhimento da taxa quinquenal de manutenção (Artigos 119 e 120 da LPI) e observadas as demais condições legais.

(11) BR 30 2015 005206-6

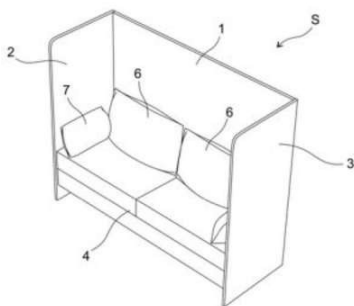

Código 39 - Concessão do Registro
 (22) 16/11/2015
 (15) 19/09/2017
 (45) 19/09/2017
 (52) 06-01
 (54) CONFIGURAÇÃO APLICADA EM SOFÁ
 (73) FRISOKAR EQUIPAMENTOS DE PLÁSTICOS S/A (BR/SP)
 (72) ULISSES CARLOS RAINERI
 (74) SOMARCA ASSESSORIA EMPRESARIAL S/C LTDA

Prazo de validade: 10 (dez) anos contados a partir de 16/11/2015, mediante o recolhimento da taxa quinquenal de manutenção (Artigos 119 e 120 da LPI) e observadas as demais condições legais.

(11) BR 30 2015 005207-4

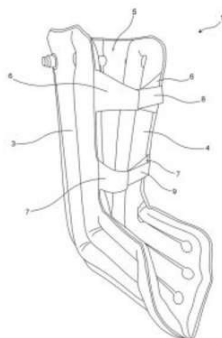

Código 39 - Concessão do Registro
 (22) 16/11/2015
 (15) 19/09/2017
 (45) 19/09/2017
 (52) 24-04
 (54) CONFIGURAÇÃO APLICADA EM PROTETOR PARA PÉ
 (73) BIOFLORENCE IMPLEMENTOS ORTOPÉDICOS LTDA (BR/SP)
 (72) LUCIANO CABRAL DO NASCIMENTO
 (74) SOMARCA ASSESSORIA EMPRESARIAL S/C LTDA

Prazo de validade: 10 (dez) anos contados a partir de 16/11/2015, mediante o recolhimento da taxa quinquenal de manutenção (Artigos 119 e 120 da LPI) e observadas as demais condições legais.

(11) BR 30 2015 005405-0

Código 39 - Concessão do Registro
 (22) 27/11/2015
 (15) 19/09/2017



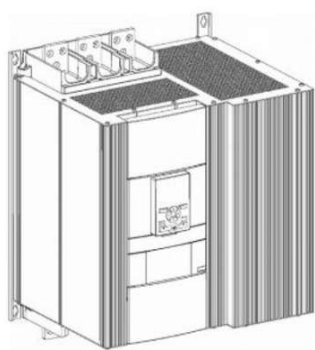

(30) 28/05/2015 EM 002709139-0001

(45) 19/09/2017

(52) 13-03

(54) CONFIGURAÇÃO APLICADA A/EM DISPOSITIVO DE CONTROLE DE ENERGIA

(73) ABB TECHNOLOGY LTD. (CH)

(72) ÅSA GRÖNQVIST, DAVID WIKSTROM, JONATHAN JONSSON, LARS X. ERIKSSON, MAGNUS TYSELL

(74) Dannemann, Siemsen, Bigler & Ipanema Moreira

Prazo de validade: 10 (dez) anos contados a partir de 27/11/2015, mediante o recolhimento da taxa quinquenal de manutenção (Artigos 119 e 120 da LPI) e observadas as demais condições legais. (co) Título adequado de ofício nos termos do Art. 22 da Instrução Normativa 044/2015.

(11) BR 30 2015 005449-2



Código 39 - Concessão do Registro

(22) 30/11/2015

(15) 19/09/2017

(45) 19/09/2017

(52) 12-08

(54) CONFIGURAÇÃO APLICADA EM VEÍCULO

(73) FCA FIAT CHRYSLER AUTOMÓVEIS LTDA (BR/MG)

(72) PETER JAKOB FASSBENDER

Prazo de validade: 10 (dez) anos contados a partir de 30/11/2015, mediante o recolhimento da taxa quinquenal de manutenção (Artigos 119 e 120 da LPI) e observadas as demais condições legais.

(11) BR 30 2015 005456-5



Código 39 - Concessão do Registro

(22) 30/11/2015

(15) 19/09/2017

(45) 19/09/2017

(52) 12-16

(54) CONFIGURAÇÃO APLICADA EM MOLDURA PARA PARA-BRISA

(73) FCA FIAT CHRYSLER AUTOMÓVEIS BRASIL LTDA (BR/MG)

(72) PETER JAKOB FASSBENDER

Prazo de validade: 10 (dez) anos contados a partir de 30/11/2015, mediante o recolhimento da taxa quinquenal de manutenção (Artigos 119 e 120 da LPI) e observadas as demais condições legais. (co) Título adequado de ofício nos termos do Art. 22 da Instrução Normativa 044/2015.

(11) BR 30 2015 005465-4

Código 39 - Concessão do Registro

(22) 30/11/2015





(15) 19/09/2017

(45) 19/09/2017

(52) 26-06

(54) CONFIGURAÇÃO APLICADA EM FAROL DE VEÍCULO AUTOMOTOR

(73) FCA FIAT CHRYSLER AUTOMÓVEIS BRASIL LTDA (BR/MG)

(72) PETER JAKOB FASSBENDER

Prazo de validade: 10 (dez) anos contados a partir de 30/11/2015, mediante o recolhimento da taxa quinquenal de manutenção (Artigos 119 e 120 da LPI) e observadas as demais condições legais.

(11) BR 30 2015 005511-1

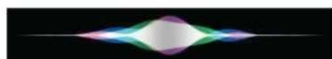

Código 39 - Concessão do Registro

(22) 03/12/2015

(15) 19/09/2017

(30) 04/06/2015 US 29/529236

(45) 19/09/2017

(52) 14-04

(54) PADRÃO ORNAMENTAL APLICADO A/EM INTERFACE GRÁFICA

(73) APPLE INC. (US)

(72) GARY BUTCHER, GRAHAM CLARKE, CRAIG DEHNER, ALAN C. DYE, BRADLEY GRIFFIN, CYRUS IRANI, JONATHAN P. IVE, PEDRO MARI, HENRIQUE PENHA, CHRISTOPHER WILSON, ANDRE SOUZA DOS SANTOS

(74) KASZNAR LEONARDOS PROPRIEDADE INTELECTUAL

Prazo de validade: 10 (dez) anos contados a partir de 03/12/2015, mediante o recolhimento da taxa quinquenal de manutenção (Artigos 119 e 120 da LPI) e observadas as demais condições legais.

(11) BR 30 2015 005518-9



Código 39 - Concessão do Registro

(22) 04/12/2015

(15) 19/09/2017

(30) 18/06/2015 EM 002721845-0003

(45) 19/09/2017

(52) 10-05

(54) CONFIGURAÇÃO APLICADA A/EM CAIXA DE CONTROLE

(73) DOSATRON INTERNATIONAL (FR)

(72) CHRISTOPHE CHARRIERE

(74) Dannemann, Siemsen, Bigler & Ipanema Moreira

Prazo de validade: 10 (dez) anos contados a partir de 04/12/2015, mediante o recolhimento da taxa quinquenal de manutenção (Artigos 119 e 120 da LPI) e observadas as demais condições legais.

(11) BR 30 2015 005757-2

Código 39 - Concessão do Registro





(22) 17/12/2015

(15) 19/09/2017

(30) 25/06/2015 US 29/531,442

(45) 19/09/2017

(52) 12-15

(54) CONFIGURAÇÃO APLICADA EM PNEUMÁTICO

(73) COOPER TIRE & RUBBER COMPANY (US)

(72) CHELSEA L. SCHUESSLER

(74) Dannemann, Siemsen, Bigler & Ipanema Moreira

Prazo de validade: 10 (dez) anos contados a partir de 17/12/2015, mediante o recolhimento da taxa quinquenal de manutenção (Artigos 119 e 120 da LPI) e observadas as demais condições legais.

(11) BR 30 2015 005800-5



Código 39 - Concessão do Registro

(22) 18/12/2015

(15) 19/09/2017

(45) 19/09/2017

(52) 06-04

(54) CONFIGURAÇÃO APLICADA A/EM ESTANTE

(73) PAULO CELSO CARDOSO BACCHI (BR/SP)

(72) PAULO CELSO CARDOSO BACCHI

(74) João Batista Valverde

Prazo de validade: 10 (dez) anos contados a partir de 18/12/2015, mediante o recolhimento da taxa quinquenal de manutenção (Artigos 119 e 120 da LPI) e observadas as demais condições legais.

(11) BR 30 2015 005864-1



Código 39 - Concessão do Registro

(22) 22/12/2015

(15) 19/09/2017

(30) 01/07/2015 DE 40 2015 100 610.8

(45) 19/09/2017

(52) 12-08

(54) CONFIGURAÇÃO APLICADA A/EM AUTOMÓVEL

(73) VOLKSWAGEN AKTIENGESELLSCHAFT (DE)

(72) KLAUS BISCHOFF, MARCO ANTONIO PAVONE, PATRICK MATIOLI PROTTI

(74) Dannemann, Siemsen, Bigler & Ipanema Moreira

Prazo de validade: 10 (dez) anos contados a partir de 22/12/2015, mediante o recolhimento da taxa quinquenal de manutenção (Artigos 119 e 120 da LPI) e observadas as demais condições legais.





(11) BR 30 2015 005912-5



Código 39 - Concessão do Registro

(22) 23/12/2015

(15) 19/09/2017

(30) 30/06/2015 US 29/531.812

(45) 19/09/2017

(52) 15-04

(54) CONFIGURAÇÃO APLICADA A/EM TREMONHA

(73) CNH INDUSTRIAL AMERICA LLC (US)

(72) SCOTT A. LONG, DOUGLAS V. MONTGOMERY, HENRY TRAN, CHRISTOPHER SCHOENY, CHAD M. JOHNSON

(74) Daniel Advogados (Alt.de Daniel & Cia)

Prazo de validade: 10 (dez) anos contados a partir de 23/12/2015, mediante o recolhimento da taxa quinquenal de manutenção (Artigos 119 e 120 da LPI) e observadas as demais condições legais.

(11) BR 30 2015 005946-0



Código 39 - Concessão do Registro

(22) 24/12/2015

(15) 19/09/2017

(30) 29/06/2015 EM 002727958-0001

(45) 19/09/2017

(52) 23-02

(54) CONFIGURAÇÃO APLICADA A/EM CHUVEIRO DE MÃO

(73) HANSGROHE SE (DE)

(72) TOM SCHÖNHERR, MATTHIAS OESTERLE

(74) Dannemann, Siemsen, Bigler & Ipanema Moreira

Prazo de validade: 10 (dez) anos contados a partir de 24/12/2015, mediante o recolhimento da taxa quinquenal de manutenção (Artigos 119 e 120 da LPI) e observadas as demais condições legais.

(11) BR 30 2015 005976-1

Código 39 - Concessão do Registro

(22) 28/12/2015

(15) 19/09/2017

(30) 29/06/2015 US 29/531,710

(45) 19/09/2017

(52) 09-03

(54) CONFIGURAÇÃO APLICADA A/EM EMBALAGEM

(73) WM. WRIGLEY JR. COMPANY (US)



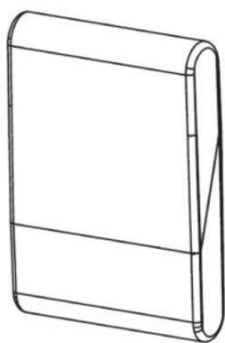

(72) PAUL J. ANGELONI, CHRISTOPHER H. CUNNINGHAM, DAVID JAGGI, LISA SAXON-REED, ROSS BARTELS, WILLIAM THAM, PETER MULLER, ALLEN ALDRIDGE, JOESEF F. VRANA

(74) Araripe & Associados

Prazo de validade: 10 (dez) anos contados a partir de 28/12/2015, mediante o recolhimento da taxa quinquenal de manutenção (Artigos 119 e 120 da LPI) e observadas as demais condições legais.

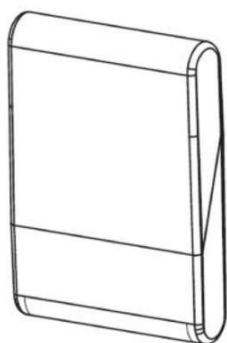

(11) BR 30 2016 000051-4



Código 39 - Concessão do Registro

(22) 11/01/2016

(15) 19/09/2017

(30) 15/09/2015 CN 201530356340.3

(45) 19/09/2017

(52) 12-09

(54) CONFIGURAÇÃO APLICADA A/EM EM TRATOR

(73) LOVOL HEAVY INDUSTRY CO., LTD (CN)

(72) GUIMIN WANG, YITIAN WANG, MASSIMO ZUBELLI, SONG HE, STEFANO ROMEO

(74) Vilela Coelho Sociedade de Advogados

Prazo de validade: 10 (dez) anos contados a partir de 11/01/2016, mediante o recolhimento da taxa quinquenal de manutenção (Artigos 119 e 120 da LPI) e observadas as demais condições legais.

(11) BR 30 2016 000075-1

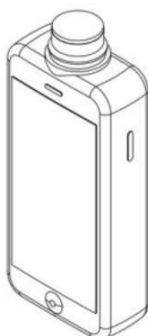

Código 39 - Concessão do Registro

(22) 12/01/2016

(15) 19/09/2017

(45) 19/09/2017

(52) 09-01

(54) CONFIGURAÇÃO APLICADA A/EM EMBALAGEM

(73) ESSENZA COSMETICOS EIRELI EPP (BR/ES)

(72) JEFERSON LUIZ VITTI

(74) NEWTON SILVEIRA

Prazo de validade: 10 (dez) anos contados a partir de 12/01/2016, mediante o recolhimento da taxa quinquenal de manutenção (Artigos 119 e 120 da LPI) e



observadas as demais condições legais.

(11) BR 30 2016 000092-1



Código 39 - Concessão do Registro

(22) 13/01/2016

(15) 19/09/2017

(45) 19/09/2017

(52) 14-02

(54) CONFIGURAÇÃO APLICADA A/EM GABINETE PARA APARELHOS ELETRÔNICOS

(73) EZTECH TECNOLOGIA E AUTOMAÇÃO LTDA. (BR/RJ)

(72) GUSTAVO SENNA CHELLES, MATEUS RODRIGUES FURTADO

(74) RODRIGO AFFONSO DE OURO PRETO SANTOS

Prazo de validade: 10 (dez) anos contados a partir de 13/01/2016, mediante o recolhimento da taxa quinquenal de manutenção (Artigos 119 e 120 da LPI) e observadas as demais condições legais.

(11) BR 30 2016 000143-0

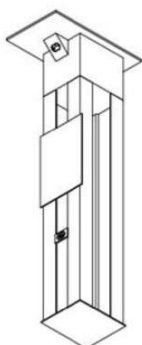

Código 39 - Concessão do Registro

(22) 17/01/2016

(15) 19/09/2017

(45) 19/09/2017

(52) 25-03

(54) CONFIGURAÇÃO APLICADA A/EM ABRIGO

(73) BITCAST ENGENHARIA E SISTEMAS EMBARCADOS (BR/ES)

(72) VITOR SEABRA VACCARI DE LIMA

(74) POLIANA BELISÁRIO ZORZAL

Prazo de validade: 10 (dez) anos contados a partir de 17/01/2016, mediante o recolhimento da taxa quinquenal de manutenção (Artigos 119 e 120 da LPI) e observadas as demais condições legais.

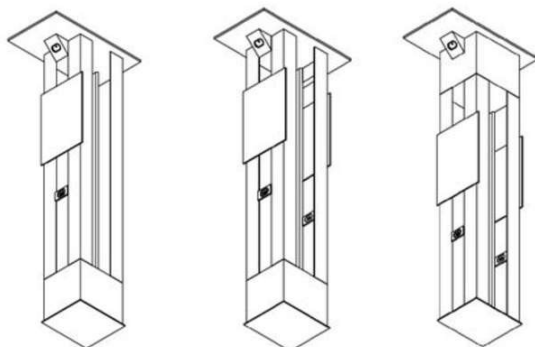

(11) BR 30 2016 000160-0

Código 39 - Concessão do Registro

(22) 19/01/2016

(15) 19/09/2017

(30) 27/07/2015 EM 002743179-0001





(45) 19/09/2017

(52) 09-01

(54) CONFIGURAÇÃO APLICADA EM GARRAFA

(73) ALLIED DOMECQ SPIRITS & WINE LIMITED (GB)

(72) ROBERT MONAGHAN, GAVIN BLAKE, JASON HARVEY

(74) LUIZ LEONARDOS & ADVOGADOS

Prazo de validade: 10 (dez) anos contados a partir de 19/01/2016, mediante o recolhimento da taxa quinquenal de manutenção (Artigos 119 e 120 da LPI) e observadas as demais condições legais.

(11) BR 30 2016 000188-0

Código 39 - Concessão do Registro

(22) 21/01/2016

(15) 19/09/2017

(30) 21/07/2015 US 29/533,736

(45) 19/09/2017

(52) 14-02

(54) CONFIGURAÇÃO APLICADA A DISPOSITIVO DE ACOPLAMENTO PARA LEITOR DE CARTÃO

(73) SQUARE, INC. (US)

(72) YENLIANG CHEN, TROY EDWARDS

(74) FLÁVIA SALIM LOPES

Prazo de validade: 10 (dez) anos contados a partir de 21/01/2016, mediante o recolhimento da taxa quinquenal de manutenção (Artigos 119 e 120 da LPI) e observadas as demais condições legais.

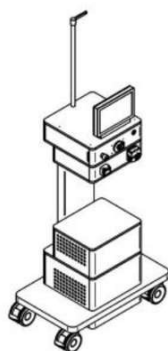
(11) BR 30 2016 000288-6

Código 39 - Concessão do Registro

(22) 28/01/2016

(15) 19/09/2017

(30) 12/01/2016 DE WIPO49985

(45) 19/09/2017

(52) 24-01

(54) CONFIGURAÇÃO APLICADA A/EM DISPOSITIVO MÉDICO

(73) VIMECON GMBH (DE)

(72) KAI U. MARKUS

(74) Dannemann, Siemsen, Bigler & Ipanema Moreira

Prazo de validade: 10 (dez) anos contados a partir de 28/01/2016, mediante o recolhimento da taxa quinquenal de manutenção (Artigos 119 e 120 da LPI) e observadas as demais condições legais.

(11) BR 30 2016 000356-4

Código 39 - Concessão do Registro

(22) 02/02/2016



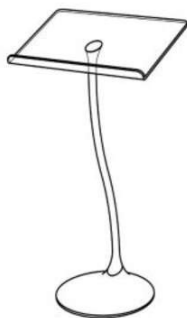

(15) 19/09/2017
 (45) 19/09/2017
 (52) 06-06
 (54) CONFIGURAÇÃO APLICADA A/EM ATRIL
 (73) PROCSON PTY LTD (AU)
 (72) STEPHEN PROCTER
 (74) SILVANIA APARICIDA AMORIM CORREA

Prazo de validade: 10 (dez) anos contados a partir de 02/02/2016, mediante o recolhimento da taxa quinquenal de manutenção (Artigos 119 e 120 da LPI) e observadas as demais condições legais.

(11) BR 30 2016 000447-1

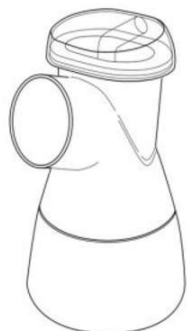

Código 39 - Concessão do Registro
 (22) 10/02/2016
 (15) 19/09/2017
 (30) 07/08/2015 US 29/535.563
 (45) 19/09/2017
 (52) 24-02
 (54) CONFIGURAÇÃO APLICADA A/EM APARELHO DE COLETA DE LEITE
 (73) MEDELA HOLDING AG (CH)
 (72) RAYMOND HOLTZ
 (74) Daniel Advogados (Alt.de Daniel & Cia)

Prazo de validade: 10 (dez) anos contados a partir de 10/02/2016, mediante o recolhimento da taxa quinquenal de manutenção (Artigos 119 e 120 da LPI) e observadas as demais condições legais.

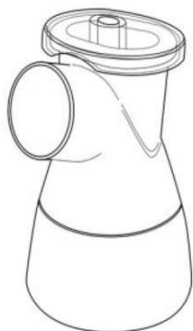

(11) BR 30 2016 000468-4



Código 39 - Concessão do Registro
 (22) 11/02/2016
 (15) 19/09/2017
 (45) 19/09/2017
 (52) 02-04
 (54) CONFIGURAÇÃO APLICADA A/EM SANDÁLIA
 (73) GRENDENE S.A. (BR/CE)
 (72) EDSON MATSUO
 (74) Remer Villaça & Nogueira Assessoria e Consultoria de Prop. Intelectual S/S



Ltda.

Prazo de validade: 10 (dez) anos contados a partir de 11/02/2016, mediante o recolhimento da taxa quinquenal de manutenção (Artigos 119 e 120 da LPI) e observadas as demais condições legais.

(11) BR 30 2016 000540-0

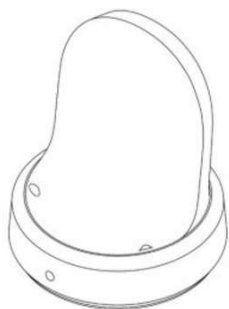

Código 39 - Concessão do Registro

(22) 15/02/2016

(15) 19/09/2017

(30) 13/08/2015 KR 30-2015-0041031

(45) 19/09/2017

(52) 13-02

(54) CONFIGURAÇÃO APLICADA A/EM CARREGADOR

(73) SAMSUNG ELECTRONICS CO., LTD. (KR)

(72) MIRI LEE, IN SIK CHUNG, JAEHYUNG HONG, YONGSEOK BANG

(74) Daniel Advogados (Alt.de Daniel & Cia)

Prazo de validade: 10 (dez) anos contados a partir de 15/02/2016, mediante o recolhimento da taxa quinquenal de manutenção (Artigos 119 e 120 da LPI) e observadas as demais condições legais.

(11) BR 30 2016 000541-9

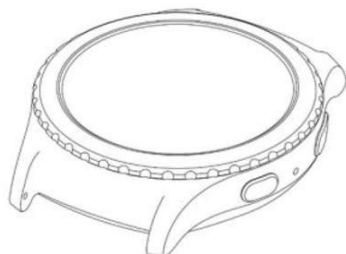

Código 39 - Concessão do Registro

(22) 15/02/2016

(15) 19/09/2017

(30) 13/08/2015 KR 30-2015-0041028

(45) 19/09/2017

(52) 10-07

(54) CONFIGURAÇÃO APLICADA A/EM CAIXA DE RELÓGIO

(73) SAMSUNG ELECTRONICS CO., LTD. (KR)

(72) MIRI LEE, IN SIK CHUNG, JAEHYUNG HONG, YONGSEOK BANG

(74) Daniel Advogados (Alt.de Daniel & Cia)

Prazo de validade: 10 (dez) anos contados a partir de 15/02/2016, mediante o recolhimento da taxa quinquenal de manutenção (Artigos 119 e 120 da LPI) e observadas as demais condições legais.

(11) BR 30 2016 000543-5



Código 39 - Concessão do Registro

(22) 15/02/2016

(15) 19/09/2017

(30) 17/08/2015 EM 002755736

(45) 19/09/2017

(52) 09-05

(54) CONFIGURAÇÃO APLICADA A/EM EMBALAGEM

(73) RECKITT BENCKISER (BRANDS) LIMITED (GB)



(72) KEVIN PAN, PIOTR ZABORNIAK, TEUN FRANCISCUS VAN WETTEN

(74) DI BLASI, PARENTE & ADVOGADOS ASSOCIADOS

Prazo de validade: 10 (dez) anos contados a partir de 15/02/2016, mediante o recolhimento da taxa quinquenal de manutenção (Artigos 119 e 120 da LPI) e observadas as demais condições legais.



(11) BR 30 2016 000554-0



Código 39 - Concessão do Registro

(22) 16/02/2016

(15) 19/09/2017

(30) 21/10/2015 US 29/543,157

(45) 19/09/2017

(52) 14-02

(54) CONFIGURAÇÃO APLICADA A/EM DISPOSITIVO ELETRÔNICO DE PAGAMENTO

(73) VERIFONE, INC. (US)

(72) GLEN ALLEN OROSS, CASEY GARDNER PETERSON, ANH TUAN NGUYEN, SEAN AARON MISSAL, KYLE NATHEN SWEN, KYLE GEORGE HALKOLA, CHRISTOPHER EARLE WOON

(74) Dannemann, Siemsen, Bigler & Ipanema Moreira

Prazo de validade: 10 (dez) anos contados a partir de 16/02/2016, mediante o recolhimento da taxa quinquenal de manutenção (Artigos 119 e 120 da LPI) e observadas as demais condições legais.



(11) BR 30 2016 000560-5



Código 39 - Concessão do Registro

(22) 16/02/2016

(15) 19/09/2017

(45) 19/09/2017

(52) 06-03

(54) CONFIGURAÇÃO APLICADA A/EM MESA

(73) PAULO CELSO CARDOSO BACCHI (BR/SP)

(72) PAULO CELSO CARDOSO BACCHI

(74) João Batista Valverde

Prazo de validade: 10 (dez) anos contados a partir de 16/02/2016, mediante o



recolhimento da taxa quinquenal de manutenção (Artigos 119 e 120 da LPI) e observadas as demais condições legais.

(11) BR 30 2016 000622-9



Código 39 - Concessão do Registro

(22) 18/02/2016

(15) 19/09/2017

(45) 19/09/2017

(52) 06-01

(54) CONFIGURAÇÃO APLICADA A/EM PUFF

(73) PAULO CELSO CARDOSO BACCHI (BR/SP)

(72) PAULO CELSO CARDOSO BACCHI

(74) João Batista Valverde

Prazo de validade: 10 (dez) anos contados a partir de 18/02/2016, mediante o recolhimento da taxa quinquenal de manutenção (Artigos 119 e 120 da LPI) e observadas as demais condições legais.

(11) BR 30 2016 000638-5



Código 39 - Concessão do Registro

(22) 18/02/2016

(15) 19/09/2017

(30) 21/08/2015 US 29/537,093

(45) 19/09/2017

(52) 23-04

(54) CONFIGURAÇÃO APLICADA A COIFA

(73) OY HALTON GROUP LTD.

(72) DEREK W. SCHROCK, CHOU SHEN

(74) FLÁVIA SALIM LOPES

Prazo de validade: 10 (dez) anos contados a partir de 18/02/2016, mediante o recolhimento da taxa quinquenal de manutenção (Artigos 119 e 120 da LPI) e observadas as demais condições legais.

(11) BR 30 2016 000651-2



Código 39 - Concessão do Registro

(22) 19/02/2016

(15) 19/09/2017

(45) 19/09/2017

(52) 06-01

(54) CONFIGURAÇÃO APLICADA A/EM BANCO

(73) PAULO CELSO CARDOSO BACCHI (BR/SP)

(72) PAULO CELSO CARDOSO BACCHI

(74) João Batista Valverde

Prazo de validade: 10 (dez) anos contados a partir de 19/02/2016, mediante o recolhimento da taxa quinquenal de manutenção (Artigos 119 e 120 da LPI) e



observadas as demais condições legais.

(11) BR 30 2016 000667-9



Código 39 - Concessão do Registro
(22) 19/02/2016
(15) 19/09/2017
(30) 20/08/2015 EM 002758144-0001
(45) 19/09/2017
(52) 09-07
(54) CONFIGURAÇÃO APLICADA A/EM DISTRIBUIDOR DE PRESSÃO
(73) ALBEA SERVICES (FR)
(72) RICHARD BLOC, KYLE NESBITT, LAURE DESCHAMPS
(74) NEVES & AMARAL SOCIEDADE DE ADVOGADOS

Prazo de validade: 10 (dez) anos contados a partir de 19/02/2016, mediante o recolhimento da taxa quinquenal de manutenção (Artigos 119 e 120 da LPI) e observadas as demais condições legais.

(11) BR 30 2016 000668-7

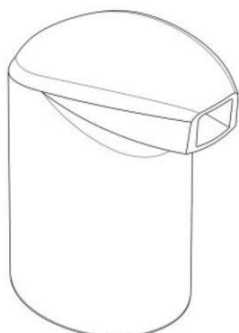

Código 39 - Concessão do Registro
(22) 19/02/2016
(15) 19/09/2017
(30) 20/08/2015 EM 002758144-0002
(45) 19/09/2017
(52) 09-07
(54) CONFIGURAÇÃO APLICADA EM DISTRIBUIDOR DE PRESSÃO
(73) ALBEA SERVICES (FR)
(72) RICHARD BLOC, MARCUS TEPAS
(74) NEVES & AMARAL SOCIEDADE DE ADVOGADOS

Prazo de validade: 10 (dez) anos contados a partir de 19/02/2016, mediante o recolhimento da taxa quinquenal de manutenção (Artigos 119 e 120 da LPI) e observadas as demais condições legais.

(11) BR 30 2016 001104-4



Código 39 - Concessão do Registro
(22) 17/03/2016
(15) 19/09/2017
(30) 18/09/2015 EM 002775056-0004
(45) 19/09/2017
(52) 02-04
(54) CONFIGURAÇÃO APLICADA A/EM SOLADO DE CALÇADO
(73) DECATHLON (FR)
(72) GUILLAUME SAILLY
(74) Alexandre da Cunha Lyrio

Prazo de validade: 10 (dez) anos contados a partir de 17/03/2016, mediante o



recolhimento da taxa quinquenal de manutenção (Artigos 119 e 120 da LPI) e observadas as demais condições legais.

(11) BR 30 2016 001122-2



Código 39 - Concessão do Registro

(22) 18/03/2016

(15) 19/09/2017

(45) 19/09/2017

(52) 32-00

(54) PADRÃO ORNAMENTAL APLICADO EM TECIDO

(73) ROCKET MODA E CONFECÇÕES LTDA (BR/SP)

(72) ALESSANDRA LAXON AFFONSO FERREIRA

(74) LEONOR MAGALHÃES PERES GALVÃO DE BOTTON

Prazo de validade: 10 (dez) anos contados a partir de 18/03/2016, mediante o recolhimento da taxa quinquenal de manutenção (Artigos 119 e 120 da LPI) e observadas as demais condições legais.

(11) BR 30 2016 001123-0

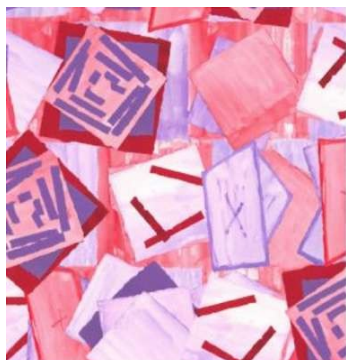

Código 39 - Concessão do Registro

(22) 18/03/2016

(15) 19/09/2017

(45) 19/09/2017

(52) 32-00

(54) PADRÃO ORNAMENTAL APLICADO EM TECIDO

(73) ROCKET MODA E CONFECÇÕES LTDA (BR/SP)

(72) ALESSANDRA LAXON AFFONSO FERREIRA

(74) LEONOR MAGALHÃES PERES GALVÃO DE BOTTON

Prazo de validade: 10 (dez) anos contados a partir de 18/03/2016, mediante o recolhimento da taxa quinquenal de manutenção (Artigos 119 e 120 da LPI) e observadas as demais condições legais.

(11) BR 30 2016 001124-9



Código 39 - Concessão do Registro

(22) 18/03/2016

(15) 19/09/2017

(45) 19/09/2017

(52) 32-00

(54) PADRÃO ORNAMENTAL APLICADO EM TECIDO

(73) ROCKET MODA E CONFECÇÕES LTDA (BR/SP)

(72) ALESSANDRA LAXON AFFONSO FERREIRA

(74) LEONOR MAGALHÃES PERES GALVÃO DE BOTTON

Prazo de validade: 10 (dez) anos contados a partir de 18/03/2016, mediante o recolhimento da taxa quinquenal de manutenção (Artigos 119 e 120 da LPI) e observadas as demais condições legais.



(11) BR 30 2016 001126-5

Código 39 - Concessão do Registro

(22) 18/03/2016

(15) 19/09/2017

(45) 19/09/2017

(52) 32-00

(54) PADRÃO ORNAMENTAL APLICADO EM TECIDO

(73) ROCKET MODA E CONFECÇÕES LTDA (BR/SP)

(72) ALESSANDRA LAXON AFFONSO FERREIRA

(74) LEONOR MAGALHÃES PERES GALVÃO DE BOTTON

Prazo de validade: 10 (dez) anos contados a partir de 18/03/2016, mediante o recolhimento da taxa quinquenal de manutenção (Artigos 119 e 120 da LPI) e observadas as demais condições legais.

(11) BR 30 2016 001128-1

Código 39 - Concessão do Registro

(22) 18/03/2016

(15) 19/09/2017

(45) 19/09/2017

(52) 32-00

(54) PADRÃO ORNAMENTAL APLICADO EM TECIDO

(73) ROCKET MODA E CONFECÇÕES LTDA (BR/SP)

(72) ALESSANDRA LAXON AFFONSO FERREIRA

(74) LEONOR MAGALHÃES PERES GALVÃO DE BOTTON

Prazo de validade: 10 (dez) anos contados a partir de 18/03/2016, mediante o recolhimento da taxa quinquenal de manutenção (Artigos 119 e 120 da LPI) e observadas as demais condições legais.

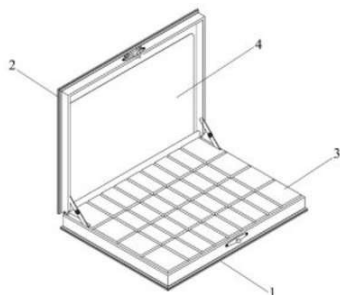
(11) BR 30 2016 001135-4

Código 39 - Concessão do Registro

(22) 20/03/2016

(15) 19/09/2017

(45) 19/09/2017

(52) 03-01

(54) CONFIGURAÇÃO APLICADA EM EMBALAGEM

(73) PAPILLON INDÚSTRIA E COMÉRCIO DE SUVENIRS LTDA ME (BR/PR)

(72) HÉLIO MENDES

(74) JAIRO GOMES SILVA HATO DE ALMEIDA

Prazo de validade: 10 (dez) anos contados a partir de 20/03/2016, mediante o recolhimento da taxa quinquenal de manutenção (Artigos 119 e 120 da LPI) e observadas as demais condições legais.



(11) BR 30 2016 001153-2

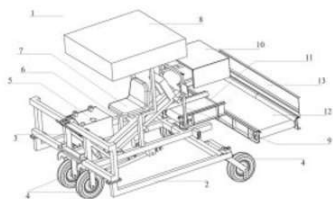

Código 39 - Concessão do Registro

(22) 22/03/2016

(15) 19/09/2017

(45) 19/09/2017

(52) 15-03

(54) CONFIGURAÇÃO APLICADA EM MÁQUINA AGRÍCOLA

(73) MENEGON AUTOMOTIVOS LTDA-ME (BR/RS)

(72) TADIANO ALEX MANEGON

(74) João Henrique Espirito de Oliveira Poli

Prazo de validade: 10 (dez) anos contados a partir de 22/03/2016, mediante o recolhimento da taxa quinquenal de manutenção (Artigos 119 e 120 da LPI) e observadas as demais condições legais.

(11) BR 30 2016 001155-9



Código 39 - Concessão do Registro

(22) 22/03/2016

(15) 19/09/2017

(30) 24/09/2015 EM 002778902

(45) 19/09/2017

(52) 09-01

(54) CONFIGURAÇÃO APLICADA A/EM GARRAFA

(73) CANTINA E OLEIFICIO SOCIALE DI SAN MARZANO SOCIETA COOPERATIVA AGRICOLA (IT)

(72) ALESSANDRO SANTORO

(74) MAURÍCIO ARIBONI

Prazo de validade: 10 (dez) anos contados a partir de 22/03/2016, mediante o recolhimento da taxa quinquenal de manutenção (Artigos 119 e 120 da LPI) e observadas as demais condições legais.

(11) BR 30 2016 001157-5



Código 39 - Concessão do Registro

(22) 14/03/2016

(15) 19/09/2017

(45) 19/09/2017

(52) 13-03

(54) CONFIGURAÇÃO APLICADA EM CONECTOR

(73) ALEXANDER BINZEL SCHWEISSTECHNIK GMBH & CO. KG (DE)

(72) STEFFEN AßMANN

(74) DANNEMANN , SIEMSEN , BIGLER & IPANEMA MOREIRA

Prazo de validade: 10 (dez) anos contados a partir de 14/03/2016, mediante o recolhimento da taxa quinquenal de manutenção (Artigos 119 e 120 da LPI) e observadas as demais condições legais.



(11) BR 30 2016 001177-0



Código 39 - Concessão do Registro

(22) 23/03/2016

(15) 19/09/2017

(45) 19/09/2017

(52) 21-01

(54) CONFIGURAÇÃO APLICADA EM BRINQUEDO

(73) LUIZ CARLOS LORENZANI (BR/SP)

(72) LUIZ CARLOS LORENZANI

Prazo de validade: 10 (dez) anos contados a partir de 23/03/2016, mediante o recolhimento da taxa quinquenal de manutenção (Artigos 119 e 120 da LPI) e observadas as demais condições legais.

(11) BR 30 2016 001191-5

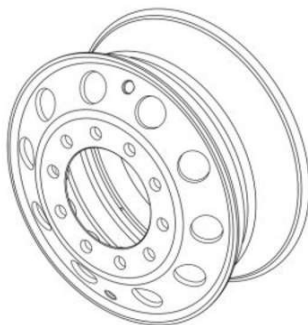

Código 39 - Concessão do Registro

(22) 23/03/2016

(15) 19/09/2017

(30) 30/09/2015 US 29/541,115

(45) 19/09/2017

(52) 12-16

(54) CONFIGURAÇÃO APLICADA A/EM RODA

(73) ALCOA INC. (US)

(72) HENRY SKLYUT, GREGORY L. PEER, GABRIELE CICCOLA, GRANT DEGEORGE

(74) Dannemann, Siemsen, Bigler & Ipanema Moreira

Prazo de validade: 10 (dez) anos contados a partir de 23/03/2016, mediante o recolhimento da taxa quinquenal de manutenção (Artigos 119 e 120 da LPI) e observadas as demais condições legais.

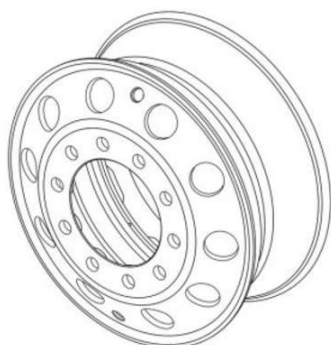

(11) BR 30 2016 001204-0



Código 39 - Concessão do Registro

(22) 24/03/2016

(15) 19/09/2017

(45) 19/09/2017

(52) 21-01

(54) CONFIGURAÇÃO APLICADA EM BRINQUEDO

(73) LUIZ CARLOS LORENZANI (BR/SP)



(72) LUIZ CARLOS LORENZANI

Prazo de validade: 10 (dez) anos contados a partir de 24/03/2016, mediante o recolhimento da taxa quinquenal de manutenção (Artigos 119 e 120 da LPI) e observadas as demais condições legais.

(11) BR 30 2016 001231-8



Código 39 - Concessão do Registro

(22) 24/03/2016

(15) 19/09/2017

(30) 24/09/2015 EM 002778266-0002

(45) 19/09/2017

(52) 07-02

(54) CONFIGURAÇÃO APLICADA A/EM CESTA PARA FRITADEIRA

(73) KONINKLIJKE PHILIPS N.V. (NL)

(72) MINGSHUO ZHANG

(74) DANIEL ADVOGADOS

Prazo de validade: 10 (dez) anos contados a partir de 24/03/2016, mediante o recolhimento da taxa quinquenal de manutenção (Artigos 119 e 120 da LPI) e observadas as demais condições legais.

(11) BR 30 2016 001274-1



Código 39 - Concessão do Registro

(22) 29/03/2016

(15) 19/09/2017

(30) 09/10/2015 EM 002817049-0001; 09/10/2015 EM 002817049-0002

(45) 19/09/2017

(52) 10-05

(54) CONFIGURAÇÃO APLICADA A/EM SENSOR

(73) JOSEPH VÖGELE AG (DE)

(72) ULRICH EWRINGMANN, BORIS EICKHOFF

(74) BM&A Propriedade Intelectual Ltda

Prazo de validade: 10 (dez) anos contados a partir de 29/03/2016, mediante o recolhimento da taxa quinquenal de manutenção (Artigos 119 e 120 da LPI) e observadas as demais condições legais.

(11) BR 30 2016 001286-5



Código 39 - Concessão do Registro

(22) 30/03/2016

(15) 19/09/2017

(45) 19/09/2017

(52) 32-00

(54) PADRÃO ORNAMENTAL APLICADO EM ETIQUETA

(73) INKTEC CO., LTD. (KR)

(72) LEE MI-SEON, HWANG DO-YEON, LEE JI-HYE



(74) FLÁVIA SALIM LOPES

Prazo de validade: 10 (dez) anos contados a partir de 30/03/2016, mediante o recolhimento da taxa quinquenal de manutenção (Artigos 119 e 120 da LPI) e observadas as demais condições legais.

(11) BR 30 2016 001310-1



Código 39 - Concessão do Registro

(22) 31/03/2016

(15) 19/09/2017

(30) 02/10/2015 WO DM/087697

(45) 19/09/2017

(52) 03-01

(54) CONFIGURAÇÃO APLICADA A/EM BOLSA DE MÃO

(73) CHRISTIAN DIOR COUTURE (FR)

(72) SABRINA BONESI

(74) Gustavo Starling Leonardos

Prazo de validade: 10 (dez) anos contados a partir de 31/03/2016, mediante o recolhimento da taxa quinquenal de manutenção (Artigos 119 e 120 da LPI) e observadas as demais condições legais.



(11) BR 30 2016 001317-9



Código 39 - Concessão do Registro

(22) 31/03/2016

(15) 19/09/2017

(30) 07/10/2015 SE 2015/0376

(45) 19/09/2017

(52) 12-16

(54) CONFIGURAÇÃO APLICADA EM PAINEL CENTRAL DE PÁRA- CHOQUE

(73) SCANIA CV AB (SE)

(72) KRISTOFER HANSÈN, INGRID NILSSON CZORNYJ

(74) Daniel Advogados (Alt.de Daniel & Cia)

Prazo de validade: 10 (dez) anos contados a partir de 31/03/2016, mediante o recolhimento da taxa quinquenal de manutenção (Artigos 119 e 120 da LPI) e observadas as demais condições legais.



(11) BR 30 2016 001319-5

Código 39 - Concessão do Registro

(22) 31/03/2016

(15) 19/09/2017

(30) 07/10/2015 SE 2015/0374

(45) 19/09/2017

(52) 12-16

(54) CONFIGURAÇÃO APLICADA EM PAINEL CENTRAL DE PÁRA- CHOQUE

(73) SCANIA CV AB (SE)

(72) KRISTOFER HANSÈN, INGRID NILSSON CZORNYJ

(74) Daniel Advogados (Alt.de Daniel & Cia)

Prazo de validade: 10 (dez) anos contados a partir de 31/03/2016, mediante o recolhimento da taxa quinquenal de manutenção (Artigos 119 e 120 da LPI) e observadas as demais condições legais.

(11) BR 30 2016 001321-7

Código 39 - Concessão do Registro

(22) 31/03/2016

(15) 19/09/2017

(30) 07/10/2015 SE 2015/0378

(45) 19/09/2017

(52) 12-16

(54) CONFIGURAÇÃO APLICADA EM GUARNIÇÃO PARA ESCOTILHA DE VEÍCULO

(73) SCANIA CV AB (SE)

(72) INGRID NILSSON CZORNYJ

(74) Daniel Advogados (Alt.de Daniel & Cia)

Prazo de validade: 10 (dez) anos contados a partir de 31/03/2016, mediante o recolhimento da taxa quinquenal de manutenção (Artigos 119 e 120 da LPI) e observadas as demais condições legais.

(11) BR 30 2016 001324-1

Código 39 - Concessão do Registro

(22) 31/03/2016

(15) 19/09/2017

(45) 19/09/2017

(52) 21-01

(54) CONFIGURAÇÃO APLICADA EM BRINQUEDO

(73) LUIZ CARLOS LORENZANI (BR/SP)

(72) LUIZ CARLOS LORENZANI

Prazo de validade: 10 (dez) anos contados a partir de 31/03/2016, mediante o recolhimento da taxa quinquenal de manutenção (Artigos 119 e 120 da LPI) e observadas as demais condições legais.



(11) BR 30 2016 001326-8

Código 39 - Concessão do Registro

(22) 31/03/2016

(15) 19/09/2017

(45) 19/09/2017

(52) 06-01

(54) CONFIGURAÇÃO APLICADA A/EM CADEIRA

(73) MOHAMMED DEDAT (GB)

(72) MOHAMMED DEDAT

(74) Daniel Advogados (Alt.de Daniel & Cia)

Prazo de validade: 10 (dez) anos contados a partir de 31/03/2016, mediante o recolhimento da taxa quinquenal de manutenção (Artigos 119 e 120 da LPI) e observadas as demais condições legais.

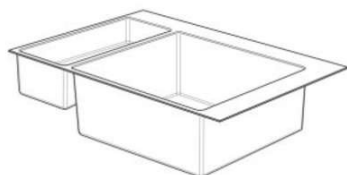
(11) BR 30 2016 001363-2

Código 39 - Concessão do Registro

(22) 05/04/2016

(15) 19/09/2017

(30) 06/10/2015 EM 002811992-0010

(45) 19/09/2017

(52) 23-02

(54) CONFIGURAÇÃO APLICADA A/EM PIA

(73) HANSGROHE SE (DE)

(72) TOM SCHÖNHERR, ANDREAS DIEFENBACH, YUNWEI ZHU

(74) Dannemann, Siemsen, Bigler & Ipanema Moreira

Prazo de validade: 10 (dez) anos contados a partir de 05/04/2016, mediante o recolhimento da taxa quinquenal de manutenção (Artigos 119 e 120 da LPI) e observadas as demais condições legais.

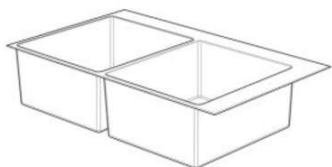
(11) BR 30 2016 001367-5

Código 39 - Concessão do Registro

(22) 05/04/2016

(15) 19/09/2017

(30) 06/10/2015 EM 002811992-0011

(45) 19/09/2017

(52) 23-02

(54) CONFIGURAÇÃO APLICADA A/EM PIA

(73) HANSGROHE SE (DE)

(72) TOM SCHÖNHERR, ANDREAS DIEFENBACH, YUNWEI ZHU

(74) Dannemann, Siemsen, Bigler & Ipanema Moreira

Prazo de validade: 10 (dez) anos contados a partir de 05/04/2016, mediante o recolhimento da taxa quinquenal de manutenção (Artigos 119 e 120 da LPI) e observadas as demais condições legais.

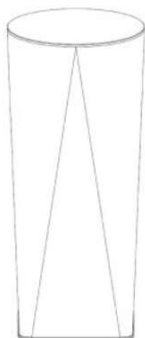

(11) BR 30 2016 001377-2

Código 39 - Concessão do Registro

(22) 05/04/2016

(15) 19/09/2017

(30) 06/10/2015 EM 002811430

(45) 19/09/2017

(52) 09-03

(54) CONFIGURAÇÃO APLICADA A/EM RECIPIENTE

(73) CROWN PACKAGING TECHNOLOGY, INC. (US)

(72) MARK HURST, MICHAEL GEORGE BONSALL, DAVID MALCOLM HOLLINGWORTH

(74) GUERRA PROPRIEDADE INDUSTRIAL

Prazo de validade: 10 (dez) anos contados a partir de 05/04/2016, mediante o recolhimento da taxa quinquenal de manutenção (Artigos 119 e 120 da LPI) e observadas as demais condições legais.

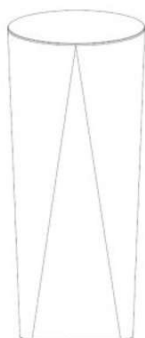

(11) BR 30 2016 001381-0

Código 39 - Concessão do Registro

(22) 06/04/2016

(15) 19/09/2017

(45) 19/09/2017

(52) 03-01

(54) CONFIGURAÇÃO APLICADA A/EM CAIXA

(73) EXTRAMOLD JOMO INDUSTRIA DE PLÁSTICOS LTDA (BR/RS)

(72) DAGMAR LUISE MOHRBACH

(74) EMERSON SALBEGO HOFART

Prazo de validade: 10 (dez) anos contados a partir de 06/04/2016, mediante o recolhimento da taxa quinquenal de manutenção (Artigos 119 e 120 da LPI) e observadas as demais condições legais.

(11) BR 30 2016 003155-0

Código 39 - Concessão do Registro

(22) 27/07/2016

(15) 19/09/2017

(30) 27/01/2016 US 29/552,965

(45) 19/09/2017

(52) 09-01





(54) CONFIGURAÇÃO APLICADA A/EM RECIPIENTE

(73) RUNWAY BLUE, LLC (US)

(72) STEVEN M. SORENSEN, DAVID O. MEYERS, MANNY CARREON

(74) VALDIR DE OLIVEIRA ROCHA FILHO

Prazo de validade: 10 (dez) anos contados a partir de 27/07/2016, mediante o recolhimento da taxa quinquenal de manutenção (Artigos 119 e 120 da LPI) e observadas as demais condições legais. (co) Registro concedido por força do art. 106 da Lei da Propriedade Industrial nº 9.279/96. Aplicável a instauração de ofício do processo administrativo de nulidade, conforme dispõe o Art.113, para averiguação da infringência do art. 95 do referido diploma legal.

(11) BR 30 2016 003222-0

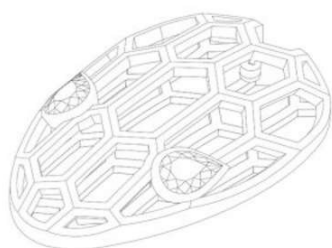

Código 39 - Concessão do Registro

(22) 29/07/2016

(15) 19/09/2017

(30) 01/02/2016 WO DM/089490

(45) 19/09/2017

(52) 11-01

(54) CONFIGURAÇÃO APLICADA A/EM PINGENTE

(73) BULGARI S.P.A. (IT)

(72) LUCIA SILVESTRI

(74) ANA PAULA SANTOS CELIDONIO

Prazo de validade: 10 (dez) anos contados a partir de 29/07/2016, mediante o recolhimento da taxa quinquenal de manutenção (Artigos 119 e 120 da LPI) e observadas as demais condições legais.

(11) BR 30 2016 003268-8

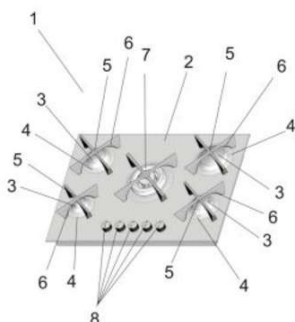

Código 39 - Concessão do Registro

(22) 29/07/2016

(15) 19/09/2017

(45) 19/09/2017

(52) 07-02

(54) CONFIGURAÇÃO APLICADA A/EM FOGÃO DE MESA

(73) TRAMONTINA TEEC S.A. (BR/RS)

(72) RICCARDO BIANCHI

(74) CREAZIONE MARCAS E PATENTES LTDA.

Prazo de validade: 10 (dez) anos contados a partir de 29/07/2016, mediante o recolhimento da taxa quinquenal de manutenção (Artigos 119 e 120 da LPI) e observadas as demais condições legais.

(11) BR 30 2016 003270-0

Código 39 - Concessão do Registro

(22) 29/07/2016

(15) 19/09/2017





(30) 29/01/2016 US 29/553,215

(45) 19/09/2017

(52) 09-01

(54) CONFIGURAÇÃO APLICADA A GARRAFA

(73) BAYER HEALTHCARE LLC (US)

(72) JOHN BISCHOFF, WILLIAM A. BACHMAN, MICHAEL CARPENTER,
KIMBERLY MCCORMACK

(74) FLÁVIA SALIM LOPES

Prazo de validade: 10 (dez) anos contados a partir de 29/07/2016, mediante o recolhimento da taxa quinquenal de manutenção (Artigos 119 e 120 da LPI) e observadas as demais condições legais.

(11) BR 30 2016 003272-6



Código 39 - Concessão do Registro

(22) 29/07/2016

(15) 19/09/2017

(30) 02/02/2016 JP 2016-002131

(45) 19/09/2017

(52) 12-11

(54) CONFIGURAÇÃO APLICADA A/EM MOTOCICLETA

(73) SUZUKI MOTOR CORPORATION (JP)

(72) YUTA ENDO

(74) Licks Advogados

Prazo de validade: 10 (dez) anos contados a partir de 29/07/2016, mediante o recolhimento da taxa quinquenal de manutenção (Artigos 119 e 120 da LPI) e observadas as demais condições legais.

(11) BR 30 2016 003276-9



Código 39 - Concessão do Registro

(22) 29/07/2016

(15) 19/09/2017

(45) 19/09/2017

(52) 12-16

(54) CONFIGURAÇÃO APLICADA A/EM RODA AUTOMOTIVA

(73) CLAUDINEI APARECIDO DA COSTA (BR/SP)

(72) CLAUDINEI APARECIDO DA COSTA

(74) Pienegonda, Moreira & Associados Ltda

Prazo de validade: 10 (dez) anos contados a partir de 29/07/2016, mediante o recolhimento da taxa quinquenal de manutenção (Artigos 119 e 120 da LPI) e observadas as demais condições legais.

(11) BR 30 2016 003278-5

Código 39 - Concessão do Registro

(22) 29/07/2016



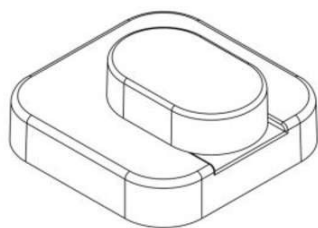

(15) 19/09/2017
 (45) 19/09/2017
 (52) 08-08
 (54) CONFIGURAÇÃO APLICADA A/EM SUPORTE DE PAREDE
 (73) AGATHA HWAN (BR/SP)
 (72) AGATHA HWAN
 (74) Italo Muglia de Marchi

Prazo de validade: 10 (dez) anos contados a partir de 29/07/2016, mediante o recolhimento da taxa quinquenal de manutenção (Artigos 119 e 120 da LPI) e observadas as demais condições legais.

(11) BR 30 2016 003327-7



Código 39 - Concessão do Registro
 (22) 03/08/2016
 (15) 19/09/2017
 (45) 19/09/2017
 (52) 12-15
 (54) CONFIGURAÇÃO APLICADA A/EM PNEU
 (73) SUMITOMO RUBBER INDUSTRIES, LTD (JP)
 (72) TOMOYUKI KUJIME
 (74) DI BLASI, PARENTE & ADVOGADOS ASSOCIADOS

Prazo de validade: 10 (dez) anos contados a partir de 03/08/2016, mediante o recolhimento da taxa quinquenal de manutenção (Artigos 119 e 120 da LPI) e observadas as demais condições legais.

(11) BR 30 2016 003335-8



Código 39 - Concessão do Registro
 (22) 03/08/2016
 (15) 19/09/2017
 (45) 19/09/2017
 (52) 30-99
 (54) CONFIGURAÇÃO APLICADA A/EM ESCOVA PARA PELO
 (73) KAMPALOOK LTD. (IL)
 (72) ALON RAZGOUR
 (74) Claudio Marcelo Szabas

Prazo de validade: 10 (dez) anos contados a partir de 03/08/2016, mediante o recolhimento da taxa quinquenal de manutenção (Artigos 119 e 120 da LPI) e observadas as demais condições legais.

(11) BR 30 2016 003339-0

Código 39 - Concessão do Registro
 (22) 03/08/2016
 (15) 19/09/2017
 (45) 19/09/2017



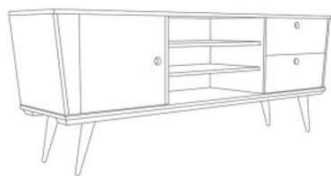

(52) 06-04
 (54) CONFIGURAÇÃO APLICADA A/EM RACK.
 (73) EDSON NOSSA JUNIOR (BR/SP)
 (72) EDSON NOSSA JUNIOR
 (74) Village Marcas e Patentes Ltda

Prazo de validade: 10 (dez) anos contados a partir de 03/08/2016, mediante o recolhimento da taxa quinquenal de manutenção (Artigos 119 e 120 da LPI) e observadas as demais condições legais.

(11) BR 30 2016 003340-4

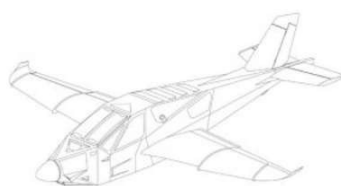

Código 39 - Concessão do Registro
 (22) 03/08/2016
 (15) 19/09/2017
 (30) 10/02/2016 EM 002980789-0001
 (45) 19/09/2017
 (52) 12-07
 (54) CONFIGURAÇÃO APLICADA A/EM AERONAVE
 (73) LUCA MORELLI (IT)
 (72) LUCA MORELLI

(74) Tavares Propriedade Intelectual Ltda. (alt. de Tavares & Companhia Ltda)
 Prazo de validade: 10 (dez) anos contados a partir de 03/08/2016, mediante o recolhimento da taxa quinquenal de manutenção (Artigos 119 e 120 da LPI) e observadas as demais condições legais.

(11) BR 30 2016 003341-2

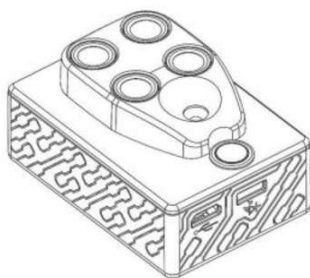

Código 39 - Concessão do Registro
 (22) 03/08/2016
 (15) 19/09/2017
 (30) 05/02/2016 EM 002974360-0001
 (45) 19/09/2017
 (52) 10-05
 (54) CONFIGURAÇÃO APLICADA A/EM SENSOR
 (73) PARROT DRONES (FR)
 (72) JEAN-FRANÇOIS VUILLET

(74) DI BLASI, PARENTE & ADVOGADOS ASSOCIADOS
 Prazo de validade: 10 (dez) anos contados a partir de 03/08/2016, mediante o recolhimento da taxa quinquenal de manutenção (Artigos 119 e 120 da LPI) e observadas as demais condições legais. (co) Título adequado de ofício nos termos do Art. 22 da Instrução Normativa 044/2015.

(11) BR 30 2016 003343-9

Código 39 - Concessão do Registro
 (22) 03/08/2016
 (15) 19/09/2017





(45) 19/09/2017

(52) 12-15

(54) CONFIGURAÇÃO APLICADA A/EM PNEU

(73) SUMITOMO RUBBER INDUSTRIES, LTD (JP)

(72) TOMOYUKI KUJIME

(74) DI BLASI, PARENTE & ADVOGADOS ASSOCIADOS

Prazo de validade: 10 (dez) anos contados a partir de 03/08/2016, mediante o recolhimento da taxa quinquenal de manutenção (Artigos 119 e 120 da LPI) e observadas as demais condições legais.

(11) BR 30 2016 003346-3



Código 39 - Concessão do Registro

(22) 04/08/2016

(15) 19/09/2017

(45) 19/09/2017

(52) 21-03

(54) CONFIGURAÇÃO APLICADA EM MÁQUINA DE JOGO ELETRÔNICO

(73) INTERNATIONAL GAMING PROJECTS LIMITED (MT)

(72) ALEJANDRO DE VIVEIROS ORTIZ

(74) Cesar Peduti Neto

Prazo de validade: 10 (dez) anos contados a partir de 04/08/2016, mediante o recolhimento da taxa quinquenal de manutenção (Artigos 119 e 120 da LPI) e observadas as demais condições legais.

(11) BR 30 2016 003347-1



Código 39 - Concessão do Registro

(22) 04/08/2016

(15) 19/09/2017

(45) 19/09/2017

(52) 21-03

(54) CONFIGURAÇÃO APLICADA EM MÁQUINA DE JOGO ELETRÔNICO

(73) INTERNATIONAL GAMING PROJECTS LIMITED (MT)

(72) ALEJANDRO DE VIVEIROS ORTIZ

(74) Cesar Peduti Neto

Prazo de validade: 10 (dez) anos contados a partir de 04/08/2016, mediante o recolhimento da taxa quinquenal de manutenção (Artigos 119 e 120 da LPI) e observadas as demais condições legais.

(11) BR 30 2016 003348-0

Código 39 - Concessão do Registro

(22) 04/08/2016

(15) 19/09/2017

(45) 19/09/2017

(52) 23-02





(54) CONFIGURAÇÃO APLICADA A/EM BANHO BUNGEE

(73) FLAVIA KIMI MAKITA ARANTES JENSEN (BR/SP)

(72) FLAVIA K M A JENSEN

Prazo de validade: 10 (dez) anos contados a partir de 04/08/2016, mediante o recolhimento da taxa quinquenal de manutenção (Artigos 119 e 120 da LPI) e observadas as demais condições legais. (co) Registro concedido por força do art. 106 da Lei da Propriedade Industrial nº 9.279/96. Aplicável a instauração de ofício do processo administrativo de nulidade, conforme dispõe o Art.113, para averiguação da infringência do art. 95 do referido diploma legal.

(11) BR 30 2016 003350-1



Código 39 - Concessão do Registro

(22) 04/08/2016

(15) 19/09/2017

(45) 19/09/2017

(52) 11-01

(54) CONFIGURAÇÃO APLICADA A/EM ANEL

(73) CONVEX DO BRASIL INDUSTRIA E COMERCIO DE ARTIGOS DE ACO - EIRELI - ME (BR/SP)

(72) RINALDO APARECIDO MONACO

(74) Beerre Assessoria Empresarial Ltda.(Alt. de Beerre Assessoria Emp. S/C.LTDA.)

Prazo de validade: 10 (dez) anos contados a partir de 04/08/2016, mediante o recolhimento da taxa quinquenal de manutenção (Artigos 119 e 120 da LPI) e observadas as demais condições legais.

(11) BR 30 2016 004540-2



Código 39 - Concessão do Registro

(22) 04/10/2016

(15) 19/09/2017

(30) 04/04/2016 EM 001448047-0001

(45) 19/09/2017

(52) 06-01

(54) CONFIGURAÇÃO APLICADA A/EM ASSENTO

(73) SCANIA CV AB (SE)

(72) KRISTOFER HANSÈN, ANNA BÖRJESSON BODESTIG, ÅSA FOCK, DAVID TRAN

(74) Daniel Advogados (Alt.de Daniel & Cia)

Prazo de validade: 10 (dez) anos contados a partir de 04/10/2016, mediante o recolhimento da taxa quinquenal de manutenção (Artigos 119 e 120 da LPI) e observadas as demais condições legais.

(11) BR 30 2016 004556-9

Código 39 - Concessão do Registro



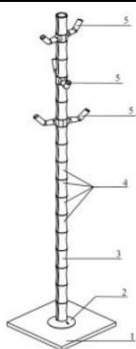

(22) 04/10/2016
 (15) 19/09/2017
 (45) 19/09/2017
 (52) 06-06
 (54) CONFIGURAÇÃO APLICADA A/EM CABIDEIRO
 (73) CLEBER LUIS DA RÉ (BR/RS)
 (72) CLEBER LUÍS DA RÉ
 (74) LUIZ FERNANDO CAMPOS STOCK

Prazo de validade: 10 (dez) anos contados a partir de 04/10/2016, mediante o recolhimento da taxa quinquenal de manutenção (Artigos 119 e 120 da LPI) e observadas as demais condições legais.

(11) BR 30 2016 004557-7

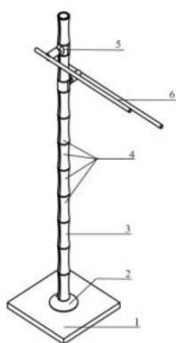

Código 39 - Concessão do Registro
 (22) 04/10/2016
 (15) 19/09/2017
 (45) 19/09/2017
 (52) 06-06
 (54) CONFIGURAÇÃO APLICADA A/EM TOALHEIRO
 (73) CLEBER LUIS DA RÉ (BR/RS)
 (72) CLEBER LUÍS DA RÉ
 (74) LUIZ FERNANDO CAMPOS STOCK

Prazo de validade: 10 (dez) anos contados a partir de 04/10/2016, mediante o recolhimento da taxa quinquenal de manutenção (Artigos 119 e 120 da LPI) e observadas as demais condições legais.

(11) BR 30 2016 004761-8



Código 39 - Concessão do Registro
 (22) 17/10/2016
 (15) 19/09/2017
 (45) 19/09/2017
 (52) 21-02
 (54) CONFIGURAÇÃO APLICADA A/EM ANILHA
 (73) VOLLO BRASIL ARTIGOS ESPORTIVOS EIRELI (BR/SP)
 (72) PATRICIA BATISTA YANG
 (74) Sul América Marcas e Patentes Ltda.

Prazo de validade: 10 (dez) anos contados a partir de 17/10/2016, mediante o recolhimento da taxa quinquenal de manutenção (Artigos 119 e 120 da LPI) e observadas as demais condições legais.

(11) BR 30 2016 004762-6

Código 39 - Concessão do Registro
 (22) 17/10/2016
 (15) 19/09/2017



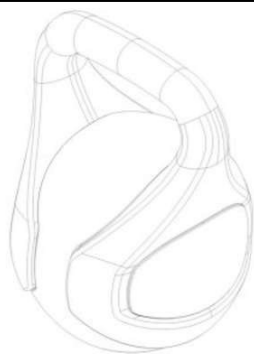

(45) 19/09/2017

(52) 21-02

(54) CONFIGURAÇÃO APLICADA A/EM PESO

(73) VOLLO BRASIL ARTIGOS ESPORTIVOS EIRELI (BR/SP)

(72) PATRICIA BATISTA YANG

(74) Sul América Marcas e Patentes Ltda.

Prazo de validade: 10 (dez) anos contados a partir de 17/10/2016, mediante o recolhimento da taxa quinquenal de manutenção (Artigos 119 e 120 da LPI) e observadas as demais condições legais.

(11) BR 30 2016 004764-2

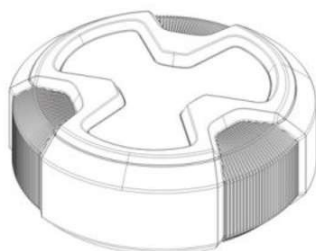

Código 39 - Concessão do Registro

(22) 17/10/2016

(15) 19/09/2017

(45) 19/09/2017

(52) 21-02

(54) CONFIGURAÇÃO APLICADA A/EM ANILHA DE PESO

(73) VOLLO BRASIL ARTIGOS ESPORTIVOS EIRELI (BR/SP)

(72) PATRICIA BATISTA YANG

(74) Sul América Marcas e Patentes Ltda.

Prazo de validade: 10 (dez) anos contados a partir de 17/10/2016, mediante o recolhimento da taxa quinquenal de manutenção (Artigos 119 e 120 da LPI) e observadas as demais condições legais.



(11) BR 30 2016 004774-0



Código 39 - Concessão do Registro

(22) 18/10/2016

(15) 19/09/2017

(45) 19/09/2017

(52) 06-01

(54) CONFIGURAÇÃO APLICADA A/EM POLTRONA.

(73) REGINA LIBORIO MEIRELLES FERNANDES (BR/SP)

(72) REGINA LIBORIO MEIRELLES FERNANDES

(74) Village Marcas e Patentes Ltda

Prazo de validade: 10 (dez) anos contados a partir de 18/10/2016, mediante o recolhimento da taxa quinquenal de manutenção (Artigos 119 e 120 da LPI) e observadas as demais condições legais.



(11) BR 30 2016 004836-3



Código 39 - Concessão do Registro
 (22) 21/10/2016
 (15) 19/09/2017
 (45) 19/09/2017
 (52) 21-01
 (54) CONFIGURAÇÃO APLICADA A/EM VELOTROL
 (73) ROSO - INDÚSTRIA, DISTRIBUIDORA E IMPORTADORA LTDA - EPP (BR/SP)
 (72) CARLOS ALBERTO FERRAZ ROSO
 (74) MARCELO DOMINGOS

Prazo de validade: 10 (dez) anos contados a partir de 21/10/2016, mediante o recolhimento da taxa quinquenal de manutenção (Artigos 119 e 120 da LPI) e observadas as demais condições legais.



(11) BR 30 2016 004839-8



Código 39 - Concessão do Registro
 (22) 21/10/2016
 (15) 19/09/2017
 (45) 19/09/2017
 (52) 14-04
 (54) PADRÃO ORNAMENTAL APLICADO A/EM INTERFACE GRÁFICA.
 (73) CRMALL SISTEMA DE INFORMAÇÃO DE MARKETING LTDA - EPP (BR/PR)
 (72) ANTONIO CARLOS BRAGA JUNIOR
 (74) PAULO GUSTAVO ZANETTI MORAIS BADAN

Prazo de validade: 10 (dez) anos contados a partir de 21/10/2016, mediante o recolhimento da taxa quinquenal de manutenção (Artigos 119 e 120 da LPI) e observadas as demais condições legais.

(11) BR 30 2016 004841-0

Código 39 - Concessão do Registro
 (22) 24/10/2016
 (15) 19/09/2017
 (45) 19/09/2017
 (52) 20-03
 (54) CONFIGURAÇÃO APLICADA A/EM PLAQUETA IDENTIFICADORA



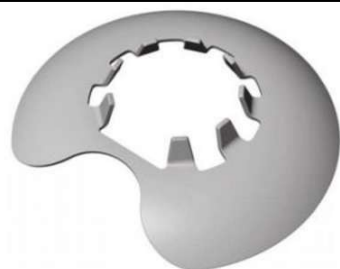

(73) MIGUEL CARLOS BOVE (BR/SP)

(72) MIGUEL CARLOS BOVE

(74) PERLA NATHALY POLLONIO

Prazo de validade: 10 (dez) anos contados a partir de 24/10/2016, mediante o recolhimento da taxa quinquenal de manutenção (Artigos 119 e 120 da LPI) e observadas as demais condições legais. (co) Título adequado de ofício nos termos do Art. 22 da Instrução Normativa 044/2015.



(11) BR 30 2016 004844-4

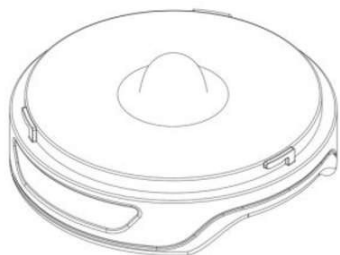

Código 39 - Concessão do Registro

(22) 24/10/2016

(15) 19/09/2017

(30) 26/04/2016 AU 201612196; 26/04/2016 AU 201612197

(45) 19/09/2017

(52) 07-07

(54) CONFIGURAÇÃO APLICADA A/EM BASE REFRIGERADA DE RECIPIENTE DE BEBIDAS

(73) 2IB ON TAP PTY LTD (AU)

(72) DOMENIC POMPEII, ANGELO KOTSIS

(74) Dannemann, Siemsen, Bigler & Ipanema Moreira

Prazo de validade: 10 (dez) anos contados a partir de 24/10/2016, mediante o recolhimento da taxa quinquenal de manutenção (Artigos 119 e 120 da LPI) e observadas as demais condições legais.

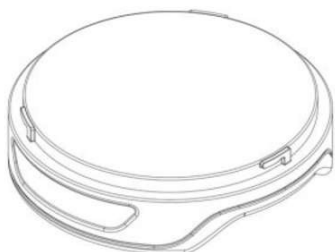

(11) BR 30 2016 004857-6

Código 39 - Concessão do Registro

(22) 24/10/2016

(15) 19/09/2017

(30) 29/04/2016 EM 003101674-0003

(45) 19/09/2017

(52) 12-15

(54) CONFIGURAÇÃO APLICADA A/EM PNEU DE MOTOCICLETA





(73) PIRELLI TYRE S.P.A. (IT)

(72) ANDREA SCHIAVOLIN, PIERANGELO MISANI

(74) KASZNAR LEONARDOS PROPRIEDADE INTELECTUAL

Prazo de validade: 10 (dez) anos contados a partir de 24/10/2016, mediante o recolhimento da taxa quinquenal de manutenção (Artigos 119 e 120 da LPI) e observadas as demais condições legais.

(11) BR 30 2016 004858-4

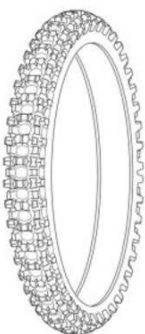

Código 39 - Concessão do Registro

(22) 24/10/2016

(15) 19/09/2017

(30) 29/04/2016 EM 003101674-0001

(45) 19/09/2017

(52) 12-15

(54) CONFIGURAÇÃO APLICADA A/EM PNEU DE MOTOCICLETA

(73) PIRELLI TYRE S.P.A. (IT)

(72) ANDREA SCHIAVOLIN, PIERANGELO MISANI

(74) KASZNAR LEONARDOS PROPRIEDADE INTELECTUAL

Prazo de validade: 10 (dez) anos contados a partir de 24/10/2016, mediante o recolhimento da taxa quinquenal de manutenção (Artigos 119 e 120 da LPI) e observadas as demais condições legais.

(11) BR 30 2016 004891-6



Código 39 - Concessão do Registro

(22) 25/10/2016

(15) 19/09/2017

(45) 19/09/2017

(52) 09-05

(54) CONFIGURAÇÃO APLICADA A/EM EMBALAGEM

(73) TOTAL ALIMENTOS LTDA (BR/MG)

(72) LUIZ CLAUDIO DOS SANTOS AZEVEDO.

(74) Aguinaldo Moreira Marcas e Patentes Ltda. - EPP

Prazo de validade: 10 (dez) anos contados a partir de 25/10/2016, mediante o recolhimento da taxa quinquenal de manutenção (Artigos 119 e 120 da LPI) e observadas as demais condições legais.

(11) BR 30 2016 004892-4

Código 39 - Concessão do Registro

(22) 25/10/2016

(15) 19/09/2017

(45) 19/09/2017

(52) 12-16

(54) CONFIGURAÇÃO APLICADA A/EM PAINEL PARA CABINE DE ÔNIBUS





(73) MAN TRUCK & BUS AG (DE)
 (72) STEPHAN SCHÖNHERR, ACHIM BURMEISTER, MORITZ MENACHER, THORSTEN BERGMAIER-TREDE
 (74) Bhering Advogados (nome anterior Bhering Assessoria S/C Ltda.)
 Prazo de validade: 10 (dez) anos contados a partir de 25/10/2016, mediante o recolhimento da taxa quinquenal de manutenção (Artigos 119 e 120 da LPI) e observadas as demais condições legais. (co) Título adequado de ofício nos termos do Art. 22 da Instrução Normativa 044/2015.

(11) BR 30 2016 004894-0



Código 39 - Concessão do Registro
 (22) 25/10/2016
 (15) 19/09/2017
 (30) 26/04/2016 JP 2016-009183
 (45) 19/09/2017
 (52) 26-06
 (54) CONFIGURAÇÃO APLICADA A/EM FAROL
 (73) NISSAN JIDOSHA KABUSHIKI KAISHA (NISSAN MOTOR CO., LTD.) (JP)
 (72) SHIN MINAMIYAMA, SATOSHI TANAKA
 (74) Daniel Advogados (Alt.de Daniel & Cia)
 Prazo de validade: 10 (dez) anos contados a partir de 25/10/2016, mediante o recolhimento da taxa quinquenal de manutenção (Artigos 119 e 120 da LPI) e observadas as demais condições legais.

(11) BR 30 2016 004895-9



Código 39 - Concessão do Registro
 (22) 25/10/2016
 (15) 19/09/2017
 (45) 19/09/2017
 (52) 09-05
 (54) CONFIGURAÇÃO APLICADA A/EM EMBALAGEM.
 (73) TOTAL ALIMENTOS LTDA (BR/MG)
 (72) LUIZ CLAUDIO DOS SANTOS AZEVEDO
 (74) Aguinaldo Moreira Marcas e Patentes Ltda. - EPP
 Prazo de validade: 10 (dez) anos contados a partir de 25/10/2016, mediante o recolhimento da taxa quinquenal de manutenção (Artigos 119 e 120 da LPI) e observadas as demais condições legais.



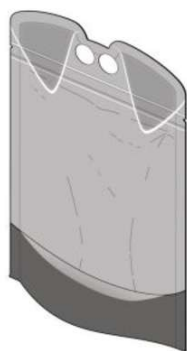

(11) BR 30 2016 004899-1

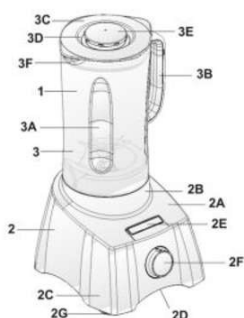

Código 39 - Concessão do Registro

(22) 25/10/2016

(15) 19/09/2017

(45) 19/09/2017

(52) 31-00

(54) CONFIGURAÇÃO APLICADA A/EM LIQUIDIFICADOR

(73) BRITÂNIA ELETRODOMÉSTICOS SA (BR/PR)

(72) CÉSAR EDUARDO ISAACSON BUFFARA

(74) Valor Propriedade Intelectual S/S LTDA.

Prazo de validade: 10 (dez) anos contados a partir de 25/10/2016, mediante o recolhimento da taxa quinquenal de manutenção (Artigos 119 e 120 da LPI) e observadas as demais condições legais.

(11) BR 30 2016 004900-9



Código 39 - Concessão do Registro

(22) 25/10/2016

(15) 19/09/2017

(30) 26/04/2016 JP 2016-009176

(45) 19/09/2017

(52) 12-16

(54) CONFIGURAÇÃO APLICADA A/EM GRADE PARA VEÍCULO

(73) NISSAN JIDOSHA KABUSHIKI KAISHA (ALSO TRADING AS NISSAN MOTOR CO., LTD.) (JP)

(72) SATOSHI TANAKA

(74) Daniel Advogados (Alt.de Daniel & Cia)

Prazo de validade: 10 (dez) anos contados a partir de 25/10/2016, mediante o recolhimento da taxa quinquenal de manutenção (Artigos 119 e 120 da LPI) e observadas as demais condições legais.

(11) BR 30 2016 004901-7

Código 39 - Concessão do Registro

(22) 25/10/2016

(15) 19/09/2017

(45) 19/09/2017

(52) 11-01





(54) CONFIGURAÇÃO APLICADA A/EM ANEL
 (73) CONVEX DO BRASIL INDUSTRIA E COMERCIO DE ARTIGOS DE ACO - EIRELI - ME (BR/SP)
 (72) RINALDO APARECIDO MONACO
 (74) Beerre Assessoria Empresarial Ltda.(Alt. de Beerre Assessoria Emp. S/C.LTDA.)
 Prazo de validade: 10 (dez) anos contados a partir de 25/10/2016, mediante o recolhimento da taxa quinquenal de manutenção (Artigos 119 e 120 da LPI) e observadas as demais condições legais.

(11) BR 30 2016 004903-3



Código 39 - Concessão do Registro
 (22) 26/10/2016
 (15) 19/09/2017
 (45) 19/09/2017
 (52) 21-02
 (54) CONFIGURAÇÃO APLICADA A/EM APARELHO PARA EXERCÍCIOS FÍSICOS
 (73) RODRIGO DIAS DE SIQUEIRA (BR/SP)
 (72) RODRIGO DIAS DE SIQUEIRA
 (74) Beerre Assessoria Empresarial Ltda.(Alt. de Beerre Assessoria Emp. S/C.LTDA.)
 Prazo de validade: 10 (dez) anos contados a partir de 26/10/2016, mediante o recolhimento da taxa quinquenal de manutenção (Artigos 119 e 120 da LPI) e observadas as demais condições legais.



(11) BR 30 2016 004908-4

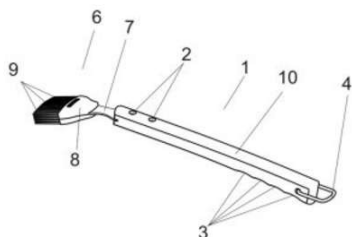

Código 39 - Concessão do Registro
 (22) 26/10/2016
 (15) 19/09/2017
 (45) 19/09/2017
 (52) 04-04
 (54) CONFIGURAÇÃO APLICADA A/EM PINCEL
 (73) TRAMONTINA S/A CUTELARIA (BR/RS)
 (72) MARCOS ANTONIO GRESPAN
 (74) CREAÇÃO MARCAS E PATENTES LTDA.
 Prazo de validade: 10 (dez) anos contados a partir de 26/10/2016, mediante o



recolhimento da taxa quinquenal de manutenção (Artigos 119 e 120 da LPI) e observadas as demais condições legais.

(11) BR 30 2016 004911-4

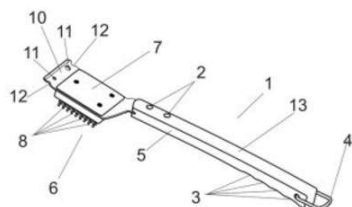

Código 39 - Concessão do Registro
 (22) 26/10/2016
 (15) 19/09/2017
 (45) 19/09/2017
 (52) 04-04
 (54) CONFIGURAÇÃO APLICADA A/EM ESCOVA
 (73) TRAMONTINA S/A CUTELARIA (BR/RS)
 (72) MARCOS ANTONIO GRESPAN
 (74) CREAÇÃO MARCAS E PATENTES LTDA.

Prazo de validade: 10 (dez) anos contados a partir de 26/10/2016, mediante o recolhimento da taxa quinquenal de manutenção (Artigos 119 e 120 da LPI) e observadas as demais condições legais.

(11) BR 30 2016 004914-9

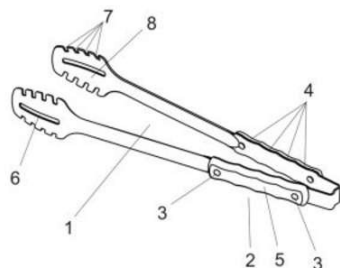

Código 39 - Concessão do Registro
 (22) 26/10/2016
 (15) 19/09/2017
 (45) 19/09/2017
 (52) 07-04
 (54) CONFIGURAÇÃO APLICADA A/EM PEGADOR
 (73) TRAMONTINA S/A CUTELARIA (BR/RS)
 (72) MARCOS ANTONIO GRESPAN
 (74) CREAÇÃO MARCAS E PATENTES LTDA.

Prazo de validade: 10 (dez) anos contados a partir de 26/10/2016, mediante o recolhimento da taxa quinquenal de manutenção (Artigos 119 e 120 da LPI) e observadas as demais condições legais.

(11) BR 30 2016 004920-3



Código 39 - Concessão do Registro
 (22) 26/10/2016
 (15) 19/09/2017
 (30) 26/04/2016 EM 003093533-0001
 (45) 19/09/2017
 (52) 07-02
 (54) CONFIGURAÇÃO APLICADA A/EM PAINEL DE PRESSÃO
 (73) KONINKLIJKE PHILIPS N.V. (NL)
 (72) WAIKIT CHUNG, DEGUO MIAO
 (74) Daniel Advogados (Alt.de Daniel & Cia)

Prazo de validade: 10 (dez) anos contados a partir de 26/10/2016, mediante o recolhimento da taxa quinquenal de manutenção (Artigos 119 e 120 da LPI) e

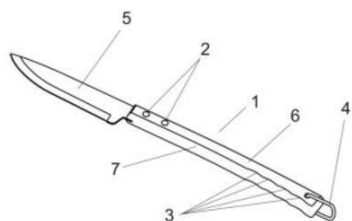

observadas as demais condições legais.

(11) BR 30 2016 004921-1

Código 39 - Concessão do Registro

(22) 26/10/2016

(15) 19/09/2017

(45) 19/09/2017

(52) 07-03

(54) CONFIGURAÇÃO APLICADA A/EM FACA

(73) TRAMONTINA S/A CUTELARIA (BR/RS)

(72) MARCOS ANTONIO GRESPAN

(74) CREAÇÃO MARCAS E PATENTES LTDA.

Prazo de validade: 10 (dez) anos contados a partir de 26/10/2016, mediante o recolhimento da taxa quinquenal de manutenção (Artigos 119 e 120 da LPI) e observadas as demais condições legais.

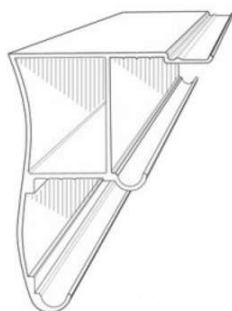
(11) BR 30 2016 004922-0

Código 39 - Concessão do Registro

(22) 26/10/2016

(15) 19/09/2017

(45) 19/09/2017

(52) 25-01

(54) CONFIGURAÇÃO APLICADA A/EM PERFILADO

(73) ALPEX ALUMINIO S.A (BR/SP)

(72) WILLIANS DE CARVALHO

(74) SPI - Marcas e Patentes S/C Ltda.

Prazo de validade: 10 (dez) anos contados a partir de 26/10/2016, mediante o recolhimento da taxa quinquenal de manutenção (Artigos 119 e 120 da LPI) e observadas as demais condições legais.

(11) BR 30 2016 004924-6

Código 39 - Concessão do Registro

(22) 27/10/2016

(15) 19/09/2017

(45) 19/09/2017

(52) 02-04

(54) CONFIGURAÇÃO APLICADA A/EM CALÇADO

(73) BSB PARTICIPACOES S.A. (BR/SP)

(72) ANTONIO CARLOS MAURICIO

(74) Beerre Assessoria Empresarial Ltda.(Alt. de Beerre Assessoria Emp. S/C.LTDA.)

Prazo de validade: 10 (dez) anos contados a partir de 27/10/2016, mediante o recolhimento da taxa quinquenal de manutenção (Artigos 119 e 120 da LPI) e observadas as demais condições legais.



(11) BR 30 2016 004946-7

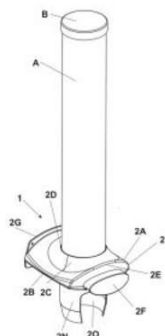

Código 39 - Concessão do Registro
 (22) 28/10/2016
 (15) 19/09/2017
 (45) 19/09/2017
 (52) 07-99
 (54) CONFIGURAÇÃO APLICADA EM DISPENSADOR DE COPOS
 (73) PANDOLFO & CARDOSO LTDA (BR/PR)
 (72) PEDRO PAULO PIRES
 (74) Suprema Marcas e Patentes Ltda. ME

Prazo de validade: 10 (dez) anos contados a partir de 28/10/2016, mediante o recolhimento da taxa quinquenal de manutenção (Artigos 119 e 120 da LPI) e observadas as demais condições legais.

(11) BR 30 2016 004947-5

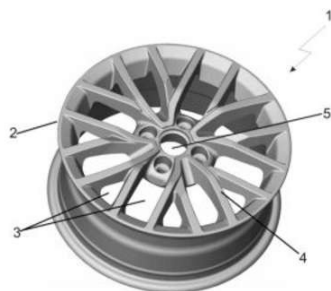

Código 39 - Concessão do Registro
 (22) 28/10/2016
 (15) 19/09/2017
 (45) 19/09/2017
 (52) 12-16
 (54) CONFIGURAÇÃO APLICADA A/EM RODA AUTOMOTIVA
 (73) CLAUDINEI APARECIDO DA COSTA (BR/SP)
 (72) CLAUDINEI APARECIDO DA COSTA
 (74) Pienegonda, Moreira & Associados Ltda

Prazo de validade: 10 (dez) anos contados a partir de 28/10/2016, mediante o recolhimento da taxa quinquenal de manutenção (Artigos 119 e 120 da LPI) e observadas as demais condições legais.

(11) BR 30 2016 004953-0

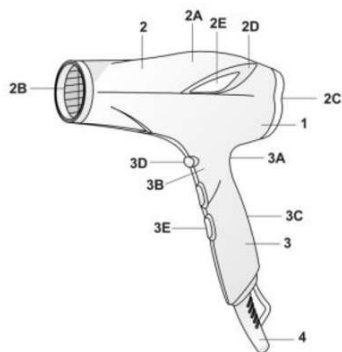

Código 39 - Concessão do Registro
 (22) 31/10/2016
 (15) 19/09/2017
 (45) 19/09/2017
 (52) 28-03
 (54) CONFIGURAÇÃO APLICADA A/EM SECADOR DE CABELO
 (73) BRITÂNIA ELETRODOMÉSTICOS S.A. (BR/PR)
 (72) CÉSAR EDUARDO ISAACSON BUFFARA
 (74) Valor Propriedade Intelectual S/S LTDA.

Prazo de validade: 10 (dez) anos contados a partir de 31/10/2016, mediante o recolhimento da taxa quinquenal de manutenção (Artigos 119 e 120 da LPI) e observadas as demais condições legais.



(11) BR 30 2016 004956-4

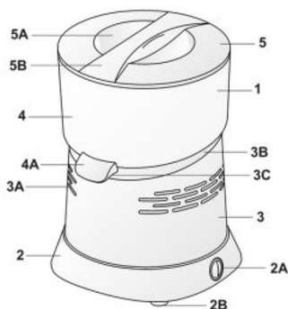

Código 39 - Concessão do Registro

(22) 31/10/2016

(15) 19/09/2017

(45) 19/09/2017

(52) 31-00

(54) CONFIGURAÇÃO APLICADA A/EM ESPREMEDOR

(73) BRITÂNIA ELETRODOMÉSTICOS S.A. (BR/PR)

(72) CÉSAR EDUARDO ISAACSON BUFFARA

(74) Valor Propriedade Intelectual S/S LTDA.

Prazo de validade: 10 (dez) anos contados a partir de 31/10/2016, mediante o recolhimento da taxa quinquenal de manutenção (Artigos 119 e 120 da LPI) e observadas as demais condições legais.

(11) BR 30 2016 004964-5

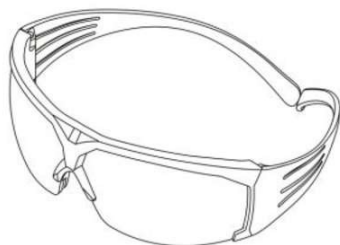

Código 39 - Concessão do Registro

(22) 31/10/2016

(15) 19/09/2017

(30) 02/05/2016 US 29/563.075

(45) 19/09/2017

(52) 16-06

(54) CONFIGURAÇÃO APLICADA A/EM ÓCULOS

(73) 3M INNOVATIVE PROPERTIES COMPANY (US)

(72) JAMES ERNEST NASH, GLEN ERIC STANLEY

(74) Daniel Advogados (Alt.de Daniel & Cia)

Prazo de validade: 10 (dez) anos contados a partir de 31/10/2016, mediante o recolhimento da taxa quinquenal de manutenção (Artigos 119 e 120 da LPI) e observadas as demais condições legais.

(11) BR 30 2016 004971-8

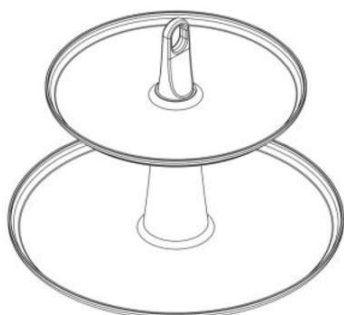

Código 39 - Concessão do Registro

(22) 01/11/2016

(15) 19/09/2017

(45) 19/09/2017

(52) 07-01

(54) CONFIGURAÇÃO APLICADA A/EM PEDESTAL

(73) BRINOX METALÚRGICA SA (BR/RS)

(72) DANIEL SCOTTI DA SILVA, CRISTINA CAPRARA ZATTI

(74) RONEER GUERRA FABRIS

Prazo de validade: 10 (dez) anos contados a partir de 01/11/2016, mediante o recolhimento da taxa quinquenal de manutenção (Artigos 119 e 120 da LPI) e observadas as demais condições legais.

(11) BR 30 2016 004972-6

Código 39 - Concessão do Registro





(22) 01/11/2016
 (15) 19/09/2017
 (45) 19/09/2017
 (52) 23-04
 (54) CONFIGURAÇÃO APLICADA A/EM EXAUSTOR DE AR
 (73) WESTAFLEX TUBOS FLEXÍVEIS LTDA. (BR/PR)
 (72) EDMOND POL JEAN LEPOUTRE
 (74) Brasil Sul Marcas e Patentes Ltda.

Prazo de validade: 10 (dez) anos contados a partir de 01/11/2016, mediante o recolhimento da taxa quinquenal de manutenção (Artigos 119 e 120 da LPI) e observadas as demais condições legais.

(11) BR 30 2016 004977-7



Código 39 - Concessão do Registro
 (22) 01/11/2016
 (15) 19/09/2017
 (45) 19/09/2017
 (52) 09-01
 (54) CONFIGURAÇÃO APLICADA EM GARRAFA
 (73) JOSE RENATO DE MIRANDA (BR/RS)
 (72) JOSE RENATO DE MIRANDA
 (74) AILTON DA SILVA

Prazo de validade: 10 (dez) anos contados a partir de 01/11/2016, mediante o recolhimento da taxa quinquenal de manutenção (Artigos 119 e 120 da LPI) e observadas as demais condições legais.

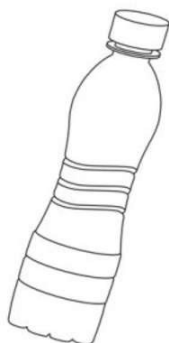

(11) BR 30 2016 004978-5



Código 39 - Concessão do Registro
 (22) 01/11/2016
 (15) 19/09/2017
 (30) 04/05/2016 EM 003110311
 (45) 19/09/2017
 (52) 09-01
 (54) CONFIGURAÇÃO APLICADA A/EM FRASCO DE PERFUME
 (73) CHRISTIAN LOUBOUTIN (FR)
 (72) THOMAS HEATHERWICK



(74) Dannemann, Siemsen, Bigler & Ipanema Moreira

Prazo de validade: 10 (dez) anos contados a partir de 01/11/2016, mediante o recolhimento da taxa quinquenal de manutenção (Artigos 119 e 120 da LPI) e observadas as demais condições legais.

(11) BR 30 2016 004979-3



Código 39 - Concessão do Registro

(22) 01/11/2016

(15) 19/09/2017

(30) 04/05/2016 EM 003110311

(45) 19/09/2017

(52) 09-01

(54) CONFIGURAÇÃO APLICADA A/EM FRASCO DE PERFUME

(73) CHRISTIAN LOUBOUTIN (FR)

(72) THOMAS HEATHERWICK

(74) Dannemann, Siemsen, Bigler & Ipanema Moreira

Prazo de validade: 10 (dez) anos contados a partir de 01/11/2016, mediante o recolhimento da taxa quinquenal de manutenção (Artigos 119 e 120 da LPI) e observadas as demais condições legais.

(11) BR 30 2016 004980-7



Código 39 - Concessão do Registro

(22) 01/11/2016

(15) 19/09/2017

(45) 19/09/2017

(52) 21-01

(54) CONFIGURAÇÃO APLICADA A/EM BONECA

(73) ROMA JENSEN COMERCIO E INDUSTRIA LTDA. (BR/SP)

(72) GUSTAVO JENSEN

(74) TINOCO SOARES SOCIEDADE DE ADVOGADOS

Prazo de validade: 10 (dez) anos contados a partir de 01/11/2016, mediante o recolhimento da taxa quinquenal de manutenção (Artigos 119 e 120 da LPI) e observadas as demais condições legais.

(11) BR 30 2016 004981-5

Código 39 - Concessão do Registro

(22) 01/11/2016

(15) 19/09/2017

(30) 04/05/2016 EM 003110311

(45) 19/09/2017

(52) 09-01

(54) CONFIGURAÇÃO APLICADA A/EM FRASCO DE PERFUME

(73) CHRISTIAN LOUBOUTIN (FR)

(72) THOMAS HEATHERWICK





(74) Dannemann, Siemsen, Bigler & Ipanema Moreira
 Prazo de validade: 10 (dez) anos contados a partir de 01/11/2016, mediante o recolhimento da taxa quinquenal de manutenção (Artigos 119 e 120 da LPI) e observadas as demais condições legais.

(11) BR 30 2016 004982-3



Código 39 - Concessão do Registro
 (22) 01/11/2016
 (15) 19/09/2017
 (30) 04/05/2016 EM 003110311
 (45) 19/09/2017
 (52) 09-01
 (54) CONFIGURAÇÃO APLICADA A/EM FRASCO DE PERFUME
 (73) CHRISTIAN LOUBOUTIN (FR)
 (72) THOMAS HEATHERWICK
 (74) Dannemann, Siemsen, Bigler & Ipanema Moreira
 Prazo de validade: 10 (dez) anos contados a partir de 01/11/2016, mediante o recolhimento da taxa quinquenal de manutenção (Artigos 119 e 120 da LPI) e observadas as demais condições legais.

(11) BR 30 2016 004984-0

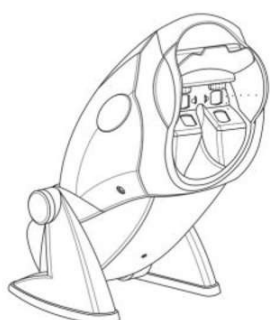

Código 39 - Concessão do Registro
 (22) 01/11/2016
 (15) 19/09/2017
 (45) 19/09/2017
 (52) 24-01
 (54) CONFIGURAÇÃO APLICADA EM APARELHO OFTALMOLÓGICO
 (73) ALFREDO PORTELLA MARQUES (BR/SP)
 (72) ALFREDO PORTELLA MARQUES
 (74) JOAQUIM CALHEIROS DE MORAIS
 Prazo de validade: 10 (dez) anos contados a partir de 01/11/2016, mediante o recolhimento da taxa quinquenal de manutenção (Artigos 119 e 120 da LPI) e observadas as demais condições legais.

(11) BR 30 2016 005006-6

Código 39 - Concessão do Registro
 (22) 03/11/2016
 (15) 19/09/2017
 (30) 02/05/2016 EM 003105485
 (45) 19/09/2017
 (52) 07-02



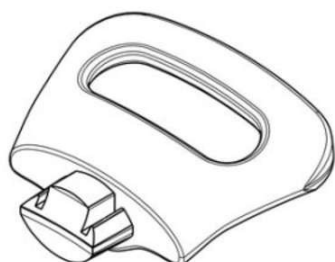

(54) CONFIGURAÇÃO APLICADA A/EM ALÇA DE PAINELA

(73) LA TERMOPLASTIC F.B.M. S.R.L. (IT)

(72) MARCO MUNARI

(74) Ariboni, Fabbri e Schmidt Sociedade de Advogados

Prazo de validade: 10 (dez) anos contados a partir de 03/11/2016, mediante o recolhimento da taxa quinquenal de manutenção (Artigos 119 e 120 da LPI) e observadas as demais condições legais.

(11) BR 30 2016 005011-2

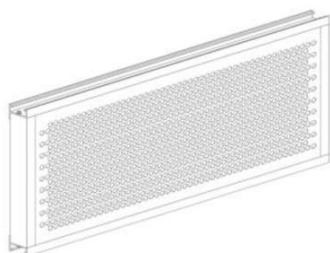

Código 39 - Concessão do Registro

(22) 03/11/2016

(15) 19/09/2017

(45) 19/09/2017

(52) 25-02

(54) CONFIGURAÇÃO APLICADA A/EM GRELHA.

(73) OSMAERCIO MARTINS (BR/SP) , MARINALVA DE SANTANA OLIVEIRA SERAFIM (BR/SP)

(72) OSMAERCIO MARTINS

(74) Village Marcas e Patentes Ltda

Prazo de validade: 10 (dez) anos contados a partir de 03/11/2016, mediante o recolhimento da taxa quinquenal de manutenção (Artigos 119 e 120 da LPI) e observadas as demais condições legais.

(11) BR 30 2016 005012-0



Código 39 - Concessão do Registro

(22) 03/11/2016

(15) 19/09/2017

(30) 11/05/2016 EM 003122381

(45) 19/09/2017

(52) 19-06

(54) CONFIGURAÇÃO APLICADA A/EM INSTRUMENTO DE ESCRITA

(73) SOCIETE BIC (FR)

(72) FRANCK VADENNE

(74) Ana Paula Santos Celidonio

Prazo de validade: 10 (dez) anos contados a partir de 03/11/2016, mediante o recolhimento da taxa quinquenal de manutenção (Artigos 119 e 120 da LPI) e observadas as demais condições legais.

(11) BR 30 2016 005013-9

Código 39 - Concessão do Registro

(22) 03/11/2016

(15) 19/09/2017

(45) 19/09/2017

(52) 23-03



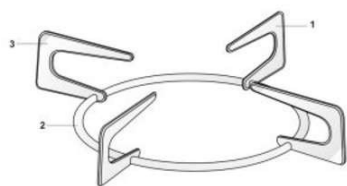

(54) CONFIGURAÇÃO APLICADA A/EM TREMPE
 (73) BRITÂNIA ELETRODOMÉSTICOS S.A. (BR/PR)
 (72) CÉSAR EDUARDO ISAACSON BUFFARA
 (74) Valor Propriedade Intelectual S/S LTDA.

Prazo de validade: 10 (dez) anos contados a partir de 03/11/2016, mediante o recolhimento da taxa quinquenal de manutenção (Artigos 119 e 120 da LPI) e observadas as demais condições legais.

(11) BR 30 2016 005014-7

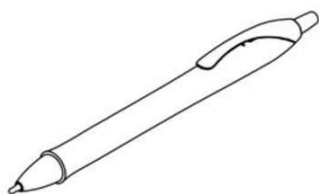

Código 39 - Concessão do Registro

(22) 03/11/2016
 (15) 19/09/2017
 (30) 11/05/2016 EM 003122381
 (45) 19/09/2017
 (52) 19-06

(54) CONFIGURAÇÃO APLICADA A/EM INSTRUMENTO DE ESCRITA
 (73) SOCIETE BIC (FR)
 (72) FRANCK VADENNE
 (74) Ana Paula Santos Celidonio

Prazo de validade: 10 (dez) anos contados a partir de 03/11/2016, mediante o recolhimento da taxa quinquenal de manutenção (Artigos 119 e 120 da LPI) e observadas as demais condições legais.

(11) BR 30 2016 005018-0

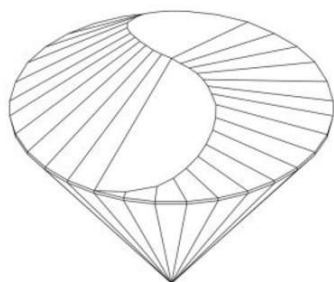

Código 39 - Concessão do Registro

(22) 03/11/2016
 (15) 19/09/2017
 (30) 02/06/2016 EM 003168608-0001
 (45) 19/09/2017
 (52) 11-01

(54) CONFIGURAÇÃO APLICADA A/EM DIAMANTE
 (73) DIAMOND TRADING (BE)
 (72) DANIEL DE BELDER
 (74) LUIZ LEONARDOS & ADVOGADOS

Prazo de validade: 10 (dez) anos contados a partir de 03/11/2016, mediante o recolhimento da taxa quinquenal de manutenção (Artigos 119 e 120 da LPI) e observadas as demais condições legais.

(11) BR 30 2016 005026-0

Código 39 - Concessão do Registro

(22) 04/11/2016
 (15) 19/09/2017
 (30) 04/05/2016 EM 003109735-0002
 (45) 19/09/2017





(52) 24-02
 (54) CONFIGURAÇÃO APLICADA A/EM ÊMBOLO
 (73) BECTON DICKINSON FRANCE (FR)
 (72) LIONEL MARITAN, GUILLAUME GRUNHUT
 (74) Daniel Advogados (Alt.de Daniel & Cia)

Prazo de validade: 10 (dez) anos contados a partir de 04/11/2016, mediante o recolhimento da taxa quinquenal de manutenção (Artigos 119 e 120 da LPI) e observadas as demais condições legais.

(11) BR 30 2016 005027-9



Código 39 - Concessão do Registro
 (22) 04/11/2016
 (15) 19/09/2017
 (30) 04/05/2016 US 29/563,302
 (45) 19/09/2017
 (52) 12-15
 (54) CONFIGURAÇÃO APLICADA A/EM PNEUMÁTICO
 (73) THE GOODYEAR TIRE & RUBBER COMPANY (US)
 (72) JONATHAN JAMES SHONDEL
 (74) Daniel Advogados (Alt.de Daniel & Cia)

Prazo de validade: 10 (dez) anos contados a partir de 04/11/2016, mediante o recolhimento da taxa quinquenal de manutenção (Artigos 119 e 120 da LPI) e observadas as demais condições legais.

(11) BR 30 2016 005028-7

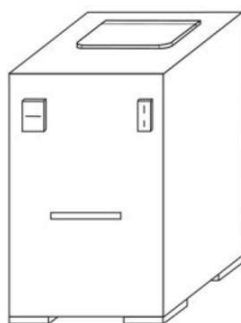

Código 39 - Concessão do Registro
 (22) 04/11/2016
 (15) 19/09/2017
 (45) 19/09/2017
 (52) 16-03
 (54) CONFIGURAÇÃO APLICADA A/EM MÁQUINA COPIADORA
 (73) AULNE JACQUES ANDRE ALBERT CARON (BR/SP)
 (72) AULNE JACQUES ANDRE ALBERT CARON
 (74) LUCAS MARTINS GAIARSA

Prazo de validade: 10 (dez) anos contados a partir de 04/11/2016, mediante o recolhimento da taxa quinquenal de manutenção (Artigos 119 e 120 da LPI) e observadas as demais condições legais.



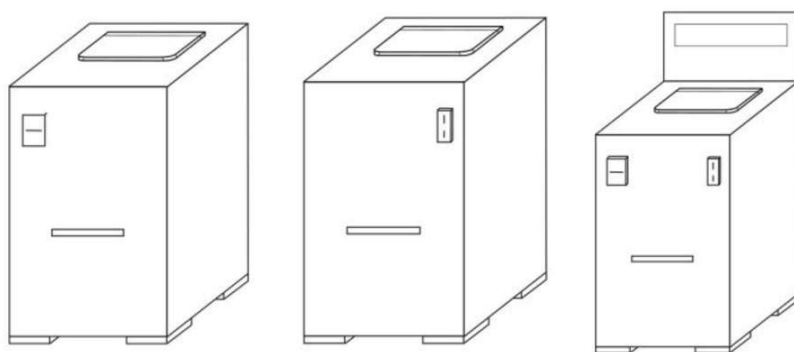

(11) BR 32 2014 003498-0

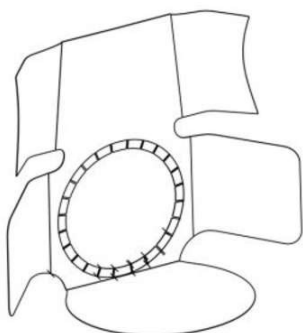

Código 39 - Concessão do Registro

(22) 26/09/2012

(15) 19/09/2017

(45) 19/09/2017

(52) 19-08

(54) CONFIGURAÇÃO APLICADA EM RÓTULO

(62) BR 30 2012 005009-0 26/09/2012

(73) TIGRE S.A. - TUBOS E CONEXÕES (BR/SC)

(72) JEAN TADEU SILVEIRA SANCHES, JEFFERSON REUTER QUINT

(74) juliano ryota murakami

Prazo de validade: 10 (dez) anos contados a partir de 26/09/2012, mediante o recolhimento da taxa quinquenal de manutenção (Artigos 119 e 120 da LPI) e observadas as demais condições legais.

(11) BR 32 2015 006002-9



Código 39 - Concessão do Registro

(22) 30/12/2015

(15) 19/09/2017

(45) 19/09/2017

(52) 25-03

(54) CONFIGURAÇÃO APLICADA A/EM ABRIGO

(62) BR 30 2012 003714-0 18/06/2012

(73) ODEBRECHT TRANSPORT PARTICIPAÇÕES S.A. (BR/SP)

(72) LUIZ EDUARDO INDIO DA COSTA, LUIZ AUGUSTO DE SIQUEIRA ÍNDIO DA COSTA, ANDRE CUNHA LOBO DE MELO, TILL PUPAK

(74) Dannemann, Siemsen, Bigler & Ipanema Moreira

Prazo de validade: 10 (dez) anos contados a partir de 30/12/2015, mediante o recolhimento da taxa quinquenal de manutenção (Artigos 119 e 120 da LPI) e observadas as demais condições legais.

(11) BR 32 2016 004738-6

Código 39 - Concessão do Registro

(22) 16/03/2015

(15) 19/09/2017

(30) 17/09/2014 EP 002539684-0001-0003





(45) 19/09/2017

(52) 03-01

(54) CONFIGURAÇÃO APLICADA A/EM CONJUNTO DE MALAS

(62) BR 30 2015 001202-1 16/03/2015

(73) RIMOWA GMBH (DE)

(72) DIETER MORSZECK

(74) Dannemann, Siemsen, Bigler & Ipanema Moreira

Prazo de validade: 10 (dez) anos contados a partir de 16/03/2015, mediante o recolhimento da taxa quinquenal de manutenção (Artigos 119 e 120 da LPI) e observadas as demais condições legais.

(11) BR 32 2016 004766-1

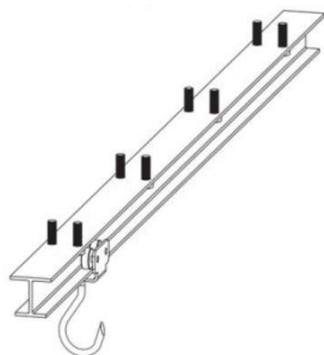

Código 39 - Concessão do Registro

(22) 17/10/2016

(15) 19/09/2017

(45) 19/09/2017

(52) 08-08

(54) CONFIGURAÇÃO APLICADA A/EM GANCHEIRA.

(62) BR 30 2015 003806-3 12/08/2015

(73) INDÚSTRIA DE CARROCERIAS METÁLICAS IBIPORÃ LTDA (BR/PR)

(72) DEVANIR MARTINS DA COSTA

(74) Village Marcas e Patentes Ltda

Prazo de validade: 10 (dez) anos contados a partir de 17/10/2016, mediante o recolhimento da taxa quinquenal de manutenção (Artigos 119 e 120 da LPI) e observadas as demais condições legais.

(11) BR 32 2016 004776-9

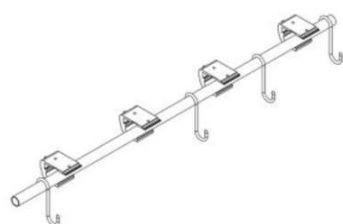

Código 39 - Concessão do Registro

(22) 12/08/2015

(15) 19/09/2017

(45) 19/09/2017

(52) 08-08

(54) CONFIGURAÇÃO APLICADA A/EM GANCHEIRA.

(62) BR 30 2015 003809-8 12/08/2015

(73) INDÚSTRIA DE CARROCERIAS METÁLICAS IBIPORÃ LTDA (BR/PR)

(72) DEVANIR MARTINS DA COSTA

(74) Village Marcas e Patentes Ltda

Prazo de validade: 10 (dez) anos contados a partir de 12/08/2015, mediante o recolhimento da taxa quinquenal de manutenção (Artigos 119 e 120 da LPI) e observadas as demais condições legais.

(11) BR 32 2016 004777-7

Código 39 - Concessão do Registro

(22) 12/08/2015



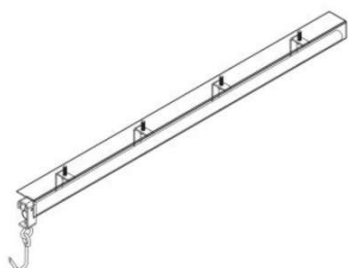

(15) 19/09/2017

(45) 19/09/2017

(52) 08-08

(54) CONFIGURAÇÃO APLICADA A/EM GANCHEIRA.

(62) BR 30 2015 003809-8 12/08/2015

(73) INDÚSTRIA DE CARROCERIAS METÁLICAS IBIPORÃ LTDA (BR/PR)

(72) DEVANIR MARTINS DA COSTA

(74) Village Marcas e Patentes Ltda

Prazo de validade: 10 (dez) anos contados a partir de 12/08/2015, mediante o recolhimento da taxa quinquenal de manutenção (Artigos 119 e 120 da LPI) e observadas as demais condições legais.

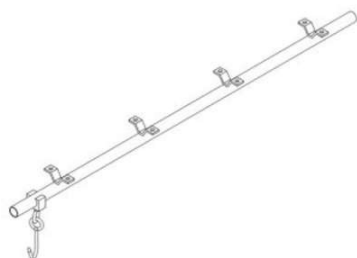
(11) BR 32 2016 004778-5

Código 39 - Concessão do Registro

(22) 12/08/2015

(15) 19/09/2017

(45) 19/09/2017

(52) 08-08

(54) CONFIGURAÇÃO APLICADA A/EM GANCHEIRA.

(62) BR 30 2015 003809-8 12/08/2015

(73) INDÚSTRIA DE CARROCERIAS METÁLICAS IBIPORÃ LTDA (BR/PR)

(72) DEVANIR MARTINS DA COSTA

(74) Village Marcas e Patentes Ltda

Prazo de validade: 10 (dez) anos contados a partir de 12/08/2015, mediante o recolhimento da taxa quinquenal de manutenção (Artigos 119 e 120 da LPI) e observadas as demais condições legais.

(11) BR 32 2016 004779-3

Código 39 - Concessão do Registro

(22) 13/08/2015

(15) 19/09/2017

(45) 19/09/2017

(52) 08-08

(54) CONFIGURAÇÃO APLICADA A/EM GANCHEIRA.

(62) BR 30 2015 003807-1 13/08/2015

(73) INDÚSTRIA DE CARROCERIAS METÁLICAS IBIPORÃ LTDA (BR/PR)

(72) DEVANIR MARTINS DA COSTA

(74) Village Marcas e Patentes Ltda

Prazo de validade: 10 (dez) anos contados a partir de 13/08/2015, mediante o recolhimento da taxa quinquenal de manutenção (Artigos 119 e 120 da LPI) e observadas as demais condições legais.

(11) BR 32 2016 004837-4

Código 39 - Concessão do Registro



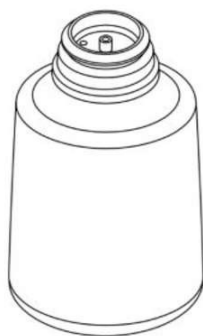

(22) 20/06/2014
 (15) 19/09/2017
 (30) 20/12/2013 US 29/477,411
 (45) 19/09/2017
 (52) 09-01
 (54) CONFIGURAÇÃO APLICADA A/EM RECIPIENTE
 (62) BR 30 2014 002870-7 20/06/2014
 (73) S. C. JOHNSON & SON, INC. (US)
 (72) JAMES R. CRAPSER, THOMAS A. HELF, JEFFREY L. CRULL, EVAN A. SPARKS, JONATHAN M. DALTON, DAVID J. TRETTIN, SPENCER R. DODGE, HEE SEUNG LIM, CHRISTOPHER F. LANG
 (74) Daniel Advogados (Alt.de Daniel & Cia)
 Prazo de validade: 10 (dez) anos contados a partir de 20/06/2014, mediante o recolhimento da taxa quinquenal de manutenção (Artigos 119 e 120 da LPI) e observadas as demais condições legais.

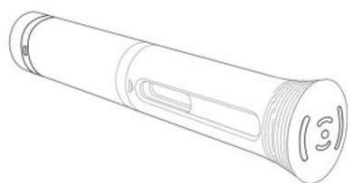
(11) BR 32 2016 004847-1

Código 39 - Concessão do Registro
 (22) 07/07/2015
 (15) 19/09/2017
 (30) 07/01/2015 EM 002 609 784
 (45) 19/09/2017
 (52) 24-02
 (54) CONFIGURAÇÃO APLICADA A/EM DISPOSITIVO DE INJEÇÃO
 (62) BR 30 2015 003155-7 07/07/2015
 (73) SANOFI-AVENTIS DEUTSCHLAND GMBH (DE)
 (72) TOBIAS WOHLFAHRT, CHRISTIAN ROGGE
 (74) Dannemann, Siemsen, Bigler & Ipanema Moreira
 Prazo de validade: 10 (dez) anos contados a partir de 07/07/2015, mediante o recolhimento da taxa quinquenal de manutenção (Artigos 119 e 120 da LPI) e observadas as demais condições legais.

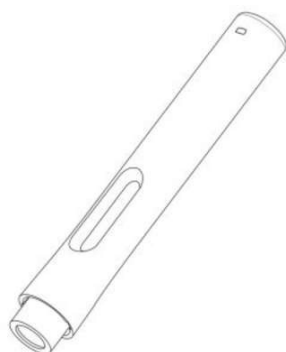
(11) BR 32 2016 004848-0

Código 39 - Concessão do Registro
 (22) 07/07/2015
 (15) 19/09/2017
 (30) 07/01/2015 EM 002 609 784
 (45) 19/09/2017
 (52) 24-02
 (54) CONFIGURAÇÃO APLICADA A/EM DISPOSITIVO DE INJEÇÃO
 (62) BR 30 2015 003155-7 07/07/2015
 (73) SANOFI-AVENTIS DEUTSCHLAND GMBH (DE)
 (72) TOBIAS WOHLFAHRT, CHRISTIAN ROGGE
 (74) Dannemann, Siemsen, Bigler & Ipanema Moreira



Prazo de validade: 10 (dez) anos contados a partir de 07/07/2015, mediante o recolhimento da taxa quinquenal de manutenção (Artigos 119 e 120 da LPI) e observadas as demais condições legais.

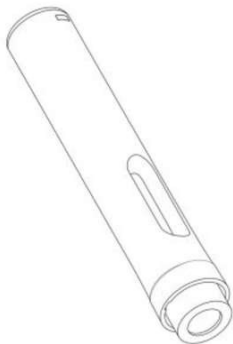

(11) BR 32 2016 004849-8

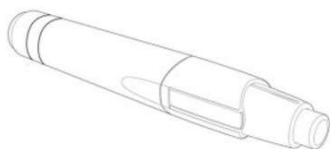

Código 39 - Concessão do Registro

(22) 07/07/2015

(15) 19/09/2017

(30) 07/01/2015 EM 002 609 784

(45) 19/09/2017

(52) 24-02

(54) CONFIGURAÇÃO APLICADA A/EM DISPOSITIVO DE INJEÇÃO

(62) BR 30 2015 003155-7 07/07/2015

(73) SANOFI-AVENTIS DEUTSCHLAND GMBH (DE)

(72) TOBIAS WOHLFAHRT, CHRISTIAN ROGGE

(74) Dannemann, Siemsen, Bigler & Ipanema Moreira

Prazo de validade: 10 (dez) anos contados a partir de 07/07/2015, mediante o recolhimento da taxa quinquenal de manutenção (Artigos 119 e 120 da LPI) e observadas as demais condições legais.

(11) BR 32 2016 004850-1

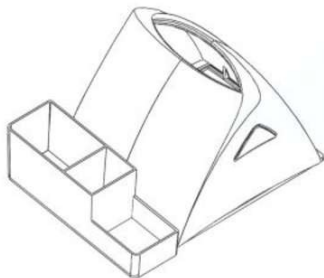

Código 39 - Concessão do Registro

(22) 17/07/2015

(15) 19/09/2017

(45) 19/09/2017

(52) 07-06

(54) CONFIGURAÇÃO APLICADA A/EM BANDEJA PARA GUARDANAPOS

(62) BR 30 2015 003330-4 17/07/2015

(73) PLAJET MAGNÉTICA DISTRIBUIDORA LTDA (BR/RJ)

(72) SALIM SALLES NETO

(74) Dannemann, Siemsen, Bigler & Ipanema Moreira

Prazo de validade: 10 (dez) anos contados a partir de 17/07/2015, mediante o recolhimento da taxa quinquenal de manutenção (Artigos 119 e 120 da LPI) e observadas as demais condições legais.



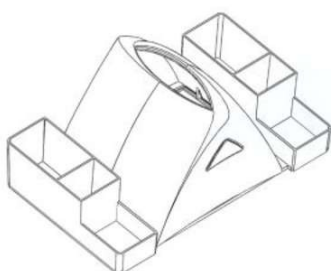

(11) BR 32 2016 004851-0

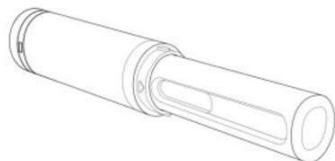

Código 39 - Concessão do Registro

(22) 07/07/2015

(15) 19/09/2017

(30) 07/01/2015 EM 002 609 784

(45) 19/09/2017

(52) 24-02

(54) CONFIGURAÇÃO APLICADA A/EM DISPOSITIVO DE INJEÇÃO

(62) BR 30 2015 003155-7 07/07/2015

(73) SANOFI-AVENTIS DEUTSCHLAND GMBH (DE)

(72) TOBIAS WOHLFAHRT, CHRISTIAN ROGGE

(74) Dannemann, Siemsen, Bigler & Ipanema Moreira

Prazo de validade: 10 (dez) anos contados a partir de 07/07/2015, mediante o recolhimento da taxa quinquenal de manutenção (Artigos 119 e 120 da LPI) e observadas as demais condições legais.

(11) BR 32 2016 004852-8

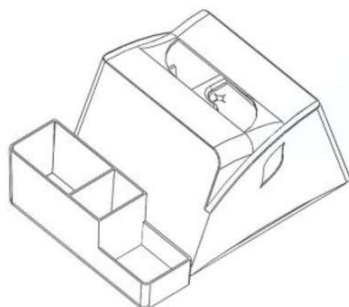

Código 39 - Concessão do Registro

(22) 17/07/2015

(15) 19/09/2017

(45) 19/09/2017

(52) 07-06

(54) CONFIGURAÇÃO APLICADA A/EM BANDEJA PARA GUARDANAPOS

(62) BR 30 2015 003330-4 17/07/2015

(73) PLAJET MAGNÉTICA DISTRIBUIDORA LTDA (BR/RJ)

(72) SALIM SALLES NETO

(74) Dannemann, Siemsen, Bigler & Ipanema Moreira

Prazo de validade: 10 (dez) anos contados a partir de 17/07/2015, mediante o recolhimento da taxa quinquenal de manutenção (Artigos 119 e 120 da LPI) e observadas as demais condições legais.

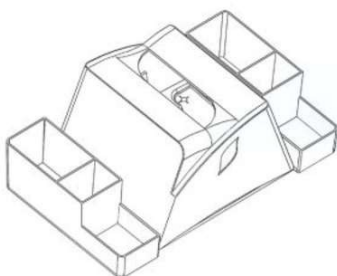

(11) BR 32 2016 004853-6

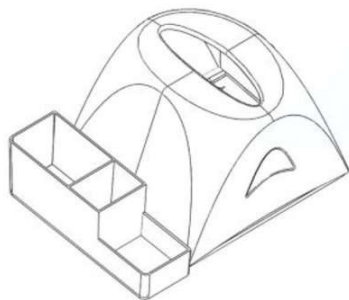

Código 39 - Concessão do Registro

(22) 17/07/2015

(15) 19/09/2017

(45) 19/09/2017

(52) 07-06

(54) CONFIGURAÇÃO APLICADA A/EM BANDEJA PARA GUARDANAPOS

(62) BR 30 2015 003330-4 17/07/2015

(73) PLAJET MAGNÉTICA DISTRIBUIDORA LTDA (BR/RJ)

(72) SALIM SALLES NETO

(74) Dannemann, Siemsen, Bigler & Ipanema Moreira

Prazo de validade: 10 (dez) anos contados a partir de 17/07/2015, mediante o recolhimento da taxa quinquenal de manutenção (Artigos 119 e 120 da LPI) e observadas as demais condições legais.

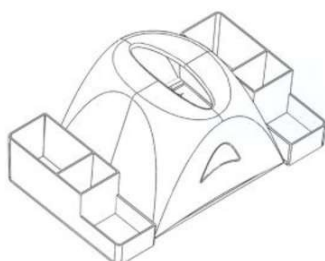

(11) BR 32 2016 004861-7



Código 39 - Concessão do Registro

(22) 16/07/2015

(15) 19/09/2017

(30) 16/01/2015 US 29/514,900

(43) 12/09/2017

(52) 14-04

(54) PADRÃO ORNAMENTAL APLICADO A/EM INTERFACE GRÁFICA

(62) BR 30 2015 003315-0 16/07/2015

(73) HARMAN INTERNATIONAL INDUSTRIES, INCORPORATED (US)

(72) JOHN FULLER, MICHAEL JAGO, DANNY OLESH, GEORGE YOHNIG, MAGNUS HOERNQVIST, ANDREW PAT, ELLIOTT THOMAS, SEAN

KARPOWICZ, ALEX SEMYONOV

(74) Daniel Advogados (Alt.de Daniel & Cia)

Prazo de validade: 10 (dez) anos contados a partir de 16/07/2015, mediante o recolhimento da taxa quinquenal de manutenção (Artigos 119 e 120 da LPI) e observadas as demais condições legais.

(11) BR 32 2016 004961-3

Código 39 - Concessão do Registro

(22) 23/07/2015

(15) 19/09/2017

(30) 13/02/2015 WO DM/085599

(45) 19/09/2017





(52) 32-00

(54) PADRÃO ORNAMENTAL APLICADO A/EM RÓTULO

(62) BR 30 2015 003456-4 23/07/2015

(73) THE PROCTER & GAMBLE COMPANY (US)

(72) LUC SPEISSER

(74) Dannemann, Siemsen, Bigler & Ipanema Moreira

Prazo de validade: 10 (dez) anos contados a partir de 23/07/2015, mediante o recolhimento da taxa quinquenal de manutenção (Artigos 119 e 120 da LPI) e observadas as demais condições legais.

(11) BR 32 2016 004963-0



Código 39 - Concessão do Registro

(22) 23/07/2015

(15) 19/09/2017

(30) 13/02/2015 WO DM/085599

(45) 19/09/2017

(52) 32-00

(54) PADRÃO ORNAMENTAL APLICADO A/EM RÓTULO

(62) BR 30 2015 003456-4 23/07/2015

(73) THE PROCTER & GAMBLE COMPANY (US)

(72) LUC SPEISSER

(74) Dannemann, Siemsen, Bigler & Ipanema Moreira

Prazo de validade: 10 (dez) anos contados a partir de 23/07/2015, mediante o recolhimento da taxa quinquenal de manutenção (Artigos 119 e 120 da LPI) e observadas as demais condições legais.



Código 40 - Publicação do Parecer de Mérito

Notificação da emissão do parecer de mérito conforme previsto no Art. 111 da LPI.
Poderá ser requerida cópia do parecer.

(11) BR 30 2012 002488-9 Código 40 - Publicação do Parecer de Mérito
(15) 26/08/2014
(73) COBERLINE COBERTURAS LTDA M.E. (BR/SP)
(74) VILELACOELHO SOCIEDADE DE ADVOGADOS
Foram identificadas anterioridades: o registro não atende o artigo 95 da LPI.

(11) BR 30 2012 004860-5 Código 40 - Publicação do Parecer de Mérito
(15) 21/10/2014
(73) INCPEC - INDÚSTRIA E COMÉRCIO DE PERSIANAS LTDA (BR/PR)
(74) TINOCO SOARES & FILHO LTDA
Foram identificadas anterioridades: o registro não atende o artigo 95 da LPI.

(11) BR 30 2012 005095-2 Código 40 - Publicação do Parecer de Mérito
(15) 29/10/2014
(73) INCPEC- INDÚSTRIA E COMÉRCIO DE PERSIANAS LTDA (BR/PR)
(74) TINOCO SOARES & FILHO LTDA.
Foram identificadas anterioridades: o registro não atende o artigo 95 da LPI.

(11) BR 30 2014 001285-1 Código 40 - Publicação do Parecer de Mérito
(15) 12/05/2015
(73) PIERENKEMPER GMBH (DE)
(74) DANNEMANN, SIEMSEN, BIGLER & IPANEMA MOREIRA
Não foram identificadas anterioridades: o registro atende o artigo 95 da LPI.

(11) BR 30 2014 002061-7 Código 40 - Publicação do Parecer de Mérito
(15) 23/06/2015
(73) BAYERISCHE MOTOREN WERKE AKTIENGESELLSCHAFT (DE)
(74) DANNEMANN, SIEMSEN, BIGLER & IPANEMA MOREIRA
Não foram identificadas anterioridades: o registro atende o artigo 95 da LPI.

(11) BR 30 2016 003068-5 Código 40 - Publicação do Parecer de Mérito
(15) 08/08/2017
(73) TAMIR SHIMIZU (BR/SP)
(74) EDUARDO NAKAYAMA
Foram identificadas anterioridades: o registro não atende o artigo 95 da LPI.

(11) DI 7101941-3 Código 40 - Publicação do Parecer de Mérito
(15) 31/01/2012



(73) CRISTIANE TOMASI (BR/PR)

(74) Eduardo Pereira da Silva

Não foram identificadas anterioridades: o registro atende o artigo 95 da LPI.



Código 41 - Nulidade Administrativa

Notificação, ao titular do Registro, de instauração de processo administrativo de nulidade. Desta data corre o prazo de 60 (sessenta) dias para eventual contestação do titular (Art. 114 da LPI). Se interposto o pedido de nulidade no prazo de 60 (sessenta) dias contados da data da concessão, os efeitos da concessão do Registro serão suspensos (Art. 113 § 2º). Poderá ser requerida cópia do processo de nulidade através de formulário específico. 100 42 Notificação da extinção do registro de desenho industrial, pela expiração do prazo de vigência de proteção legal ou da prorrogação.

(11) BR 30 2012 002488-9	Código 41 - Nulidade Administrativa (15) 26/08/2014 (73) COBERLINE COBERTURAS LTDA M.E. (BR/SP) (74) VILELACOELHO SOCIEDADE DE ADVOGADOS Processo Administrativo de Nulidade instaurado de Ofício, com base no artigo 111, parágrafo único, da LPI, nos termos do parecer de exame de mérito.
(11) BR 30 2012 004860-5	Código 41 - Nulidade Administrativa (15) 21/10/2014 (73) INCPEC - INDÚSTRIA E COMÉRCIO DE PERSIANAS LTDA (BR/PR) (74) TINOCO SOARES & FILHO LTDA Processo Administrativo de Nulidade instaurado de Ofício, com base no artigo 111, parágrafo único, da LPI, nos termos do parecer de exame de mérito.
(11) BR 30 2012 005095-2	Código 41 - Nulidade Administrativa (15) 29/10/2014 (73) INCPEC- INDÚSTRIA E COMÉRCIO DE PERSIANAS LTDA (BR/PR) (74) TINOCO SOARES & FILHO LTDA. Processo Administrativo de Nulidade instaurado de Ofício, com base no artigo 111, parágrafo único, da LPI, nos termos do parecer de exame de mérito.
(11) BR 30 2013 001363-4	Código 41 - Nulidade Administrativa (15) 10/02/2016 (73) ELIANA MARIANI PELLIZON - ME (BR/SP) (74) CESAR PEDUTI NETO Fica sobrestado o exame do Processo Administrativo de Nulidade de ofício, publicado na RPI 2357, de 08/03/2016, para que seja instruído concomitantemente com este Processo Administrativo de Nulidade de terceiros. Procurador(es): Claudia Yu Watanabe. Interessado(s): ZEVIPLAST INDÚSTRIA E COMÉRCIO DE PLÁSTICOS LTDA. Processo Administrativo de Nulidade instaurado por requerimento de terceiros através da Pet. (WB) 870160004956, de 18/02/2016, ficando suspensos os efeitos da concessão, de acordo com o



parágrafo 2º do artigo 113 da Lei 9279/96.

(11) BR 30 2016 003068-5

Código 41 - Nulidade Administrativa

(15) 08/08/2017

(73) TAMIR SHIMIZU (BR/SP)

(74) EDUARDO NAKAYAMA

Processo Administrativo de Nulidade instaurado de Ofício, com base no artigo 111, parágrafo único, da LPI, nos termos do parecer de exame de mérito.



Código 44 - Extinção - Art. 119 inciso III da LPI

Notificação da extinção do registro de desenho industrial pela falta de pagamento da retribuição prevista nos Arts. 108 e 120 da LPI.

(11) DI 6001886-0 Código 44 - Extinção - Art. 119 inciso III da LPI
(15) 29/05/2001
(73) EMPRESA BRASILEIRA DE CORREIOS E TELÉGRAFOS - ECT (BR/DF)
Registro extinto a contar de 21/07/2015

(11) DI 6001887-9 Código 44 - Extinção - Art. 119 inciso III da LPI
(15) 05/06/2001
(73) EMPRESA BRASILEIRA DE CORREIOS E TELÉGRAFOS - ECT (BR/DF)
Registro extinto a contar de 21/07/2015

(11) DI 6001898-4 Código 44 - Extinção - Art. 119 inciso III da LPI
(15) 29/05/2001
(73) Irmãos Tudino Ltda (BR/PR)
(74) Dinâmica Marcas e Patentes
Registro extinto a contar de 22/07/2010

(11) DI 6001902-6 Código 44 - Extinção - Art. 119 inciso III da LPI
(15) 29/05/2001
(73) Unilever N.V. (NL)
(74) Momsen, Leonardos & CIA.
Registro extinto a contar de 26/07/2010

(11) DI 6001903-4 Código 44 - Extinção - Art. 119 inciso III da LPI
(15) 19/06/2001
(73) Siemens Aktiengesellschaft (DE)
(74) DANNEMANN, SIEMSEN, BIGLER & IPANEMA MOREIRA
Registro extinto a contar de 27/07/2010

(11) DI 6001904-2 Código 44 - Extinção - Art. 119 inciso III da LPI
(15) 29/05/2001
(73) Siemens Aktiengesellschaft (DE)
(74) DANNEMANN, SIEMSEN, BIGLER & IPANEMA MOREIRA
Registro extinto a contar de 27/07/2010

(11) DI 6001914-0 Código 44 - Extinção - Art. 119 inciso III da LPI
(15) 29/05/2001
(73) Mattel, Inc (US)
Registro extinto a contar de 26/07/2015



(11) DI 6001915-8	Código 44 - Extinção - Art. 119 inciso III da LPI (15) 29/05/2001 (73) Mattel, Inc (US) (74) Daniel & Cia Registro extinto a contar de 26/07/2015
(11) DI 6001916-6	Código 44 - Extinção - Art. 119 inciso III da LPI (15) 16/09/2003 (73) MATTEL, INC (US) (74) Daniel & Cia Registro extinto a contar de 26/07/2015
(11) DI 6001917-4	Código 44 - Extinção - Art. 119 inciso III da LPI (15) 19/02/2002 (73) Mattel, Inc (US) Registro extinto a contar de 26/07/2015
(11) DI 6001918-2	Código 44 - Extinção - Art. 119 inciso III da LPI (15) 14/05/2002 (73) Mattel, Inc (US) (74) Daniel & Cia Registro extinto a contar de 26/07/2015
(11) DI 6001921-2	Código 44 - Extinção - Art. 119 inciso III da LPI (15) 29/05/2001 (73) Unilever N.V (NL) (74) Momsen, Leonardos & CIA. Registro extinto a contar de 26/07/2015
(11) DI 6001934-4	Código 44 - Extinção - Art. 119 inciso III da LPI (15) 29/05/2001 (73) Elcio Garcia Alvares (BR/SP) , Arlindo Garcia Alvares (BR/SP) (74) Org. Mérito Marcas e Patentes Ltda. Registro extinto a contar de 26/07/2010
(11) DI 6001935-2	Código 44 - Extinção - Art. 119 inciso III da LPI (15) 29/05/2001 (73) SARLO BETTER EQUIPAMENTOS LTDA (BR/SP) (74) Leandro Roque de Oliveira Neto Registro extinto a contar de 26/07/2010
(11) DI 6001936-0	Código 44 - Extinção - Art. 119 inciso III da LPI (15) 29/05/2001



	(73) Yuko Okuma (BR/SP) (74) Leandro Roque de Oliveira Neto Registro extinto a contar de 26/07/2010
(11) DI 6001944-1	Código 44 - Extinção - Art. 119 inciso III da LPI (15) 27/08/2002 (73) Irmãos Tudino Ltda. (BR/PR) (74) Dinâmica Marcas e Patentes SC Ltda Registro extinto a contar de 22/07/2010
(11) DI 6001945-0	Código 44 - Extinção - Art. 119 inciso III da LPI (15) 11/09/2001 (73) La Termoplastic F.B.M. S.r.l. (IT) (74) ADVOCACIA PIETRO ARIBONI S/C Registro extinto a contar de 25/07/2010
(11) DI 6001946-8	Código 44 - Extinção - Art. 119 inciso III da LPI (15) 29/05/2001 (73) Comercial Andes Alimentos Ltda (BR/SP) (74) Símbolo Marcas e Patentes Ltda. Registro extinto a contar de 25/07/2010
(11) DI 6001948-4	Código 44 - Extinção - Art. 119 inciso III da LPI (15) 18/09/2001 (73) Farid Mekhael Kheir (BR/SP) (74) Anizio Dias de Oliveira Registro extinto a contar de 25/07/2015
(11) DI 6001950-6	Código 44 - Extinção - Art. 119 inciso III da LPI (15) 29/05/2001 (73) RSN Metais LTDA (BR/RS) (74) Dahmer Marcas E Patentes Ltda Registro extinto a contar de 25/07/2010
(11) DI 6001951-4	Código 44 - Extinção - Art. 119 inciso III da LPI (15) 27/03/2001 (73) RSN Metais LTDA (BR/RS) (74) Mari Lourdes Machado Guerra Registro extinto a contar de 25/07/2010
(11) DI 6001953-0	Código 44 - Extinção - Art. 119 inciso III da LPI (15) 05/06/2001 (73) Honda Giken Kogyo Kabushiki Kaisha (JP) (74) DANNEMANN, SIEMSEN, BIGLER & IPANEMA MOREIRA



Registro extinto a contar de 29/07/2015

(11) DI 6001960-3 Código 44 - Extinção - Art. 119 inciso III da LPI
(15) 29/05/2001
(73) The Gillette Company (US)
(74) Momsen, Leonardos & CIA.
Registro extinto a contar de 31/07/2010

(11) DI 6001961-1 Código 44 - Extinção - Art. 119 inciso III da LPI
(15) 27/03/2001
(73) The Gillette Company (US)
(74) Momsen, Leonardos & CIA.
Registro extinto a contar de 01/08/2010

(11) DI 6001962-0 Código 44 - Extinção - Art. 119 inciso III da LPI
(15) 29/05/2001
(73) The Gillette Company (US)
(74) Momsen, Leonardos & CIA.
Registro extinto a contar de 01/08/2010

(11) DI 6001963-8 Código 44 - Extinção - Art. 119 inciso III da LPI
(15) 10/04/2001
(73) Norinco (FR)
(74) Momsen, Leonardos & CIA.
Registro extinto a contar de 01/08/2015

(11) DI 6001968-9 Código 44 - Extinção - Art. 119 inciso III da LPI
(15) 12/06/2001
(73) Sanremo S/A (BR/RS)
(74) D'Mark RF Assessoria Empresarial Ltda.
Registro extinto a contar de 28/07/2015

(11) DI 6001970-0 Código 44 - Extinção - Art. 119 inciso III da LPI
(15) 29/05/2001
(73) Multibrás S/A Eletrodomésticos (BR/SP)
(74) Antonio Mauricio Pedras Arnaud
Registro extinto a contar de 28/07/2010

(11) DI 6001977-8 Código 44 - Extinção - Art. 119 inciso III da LPI
(15) 05/06/2001
(73) GRUPO SEB DO BRASIL PRODUTOS DOMÉSTICOS LTDA (BR/SP)
(74) Cruzeiro Newmarc Patentes e Marcas Ltda.
Registro extinto a contar de 29/07/2015



(11) DI 6001978-6	Código 44 - Extinção - Art. 119 inciso III da LPI (15) 05/06/2001 (73) GRUPO SEB DO BRASIL PRODUTOS DOMÉSTICOS LTDA (BR/SP) (74) Cruzeiro Newmarc Patentes e Marcas Ltda. Registro extinto a contar de 29/07/2015
(11) DI 6001979-4	Código 44 - Extinção - Art. 119 inciso III da LPI (15) 05/06/2001 (73) GRUPO SEB DO BRASIL PRODUTOS DOMÉSTICOS LTDA (BR/SP) (74) Cruzeiro Newmarc Patentes e Marcas Ltda. Registro extinto a contar de 29/07/2015
(11) DI 6001980-8	Código 44 - Extinção - Art. 119 inciso III da LPI (15) 29/05/2001 (73) GRUPO SEB DO BRASIL PRODUTOS DOMÉSTICOS LTDA (BR/SP) (74) Cruzeiro Newmarc Patentes e Marcas Ltda. Registro extinto a contar de 29/07/2015
(11) DI 6001986-7	Código 44 - Extinção - Art. 119 inciso III da LPI (15) 29/05/2001 (73) Sanremo S/A (BR/RS) (74) D'Mark RF Assessoria Empresarial Ltda. Registro extinto a contar de 28/07/2010
(11) DI 6001987-5	Código 44 - Extinção - Art. 119 inciso III da LPI (15) 05/06/2001 (73) Valdecir Tudino (BR/PR) Registro extinto a contar de 28/07/2010
(11) DI 6002003-2	Código 44 - Extinção - Art. 119 inciso III da LPI (15) 19/02/2002 (73) Kimberly-Clark Worldwide, Inc (US) (74) Clarke Modet do Brasil Ltda Registro extinto a contar de 12/04/2015
(11) DI 6002004-0	Código 44 - Extinção - Art. 119 inciso III da LPI (15) 27/03/2001 (73) Unipac Indústria e Comércio Ltda (BR/SP) (74) Osmar Sanches Bracciali Registro extinto a contar de 01/08/2010
(11) DI 6002009-1	Código 44 - Extinção - Art. 119 inciso III da LPI (15) 29/05/2001 (73) Sanremo S/A (BR/RS)



(74) D'Mark RF Assessoria Empresarial Ltda.
Registro extinto a contar de 01/08/2010

(11) DI 6002012-1

Código 44 - Extinção - Art. 119 inciso III da LPI
(15) 19/06/2001
(73) Siemens Aktiengesellschaft (DE)
(74) DANNEMANN, SIEMSEN, BIGLER & IPANEMA MOREIRA
Registro extinto a contar de 27/07/2010

(11) DI 6002013-0

Código 44 - Extinção - Art. 119 inciso III da LPI
(15) 14/08/2001
(73) Siemens Aktiengesellschaft (DE)
(74) DANNEMANN, SIEMSEN, BIGLER & IPANEMA MOREIRA
Registro extinto a contar de 27/07/2010

(11) DI 6002017-2

Código 44 - Extinção - Art. 119 inciso III da LPI
(15) 05/06/2001
(73) Amcor Rigid Plastics do Brasil Ltda (BR/SP)
(74) Sul América Marcas e Patentes S/C Ltda.
Registro extinto a contar de 27/07/2010

(11) DI 6002019-9

Código 44 - Extinção - Art. 119 inciso III da LPI
(15) 27/03/2001
(73) Doormann S.A. Embalagens Plásticas (BR/RS)
(74) Custódio De Almeida & CIA
Registro extinto a contar de 27/07/2010

(11) DI 6002031-8

Código 44 - Extinção - Art. 119 inciso III da LPI
(15) 28/08/2001
(73) Mauro Antônio Ré (BR/SP)
(74) Sérgio Salvador Fumo
Registro extinto a contar de 25/05/2015

(11) DI 6002035-0

Código 44 - Extinção - Art. 119 inciso III da LPI
(15) 28/08/2001
(73) Mauro Antônio Ré (BR/SP)
(74) Sérgio Salvador Fumo
Registro extinto a contar de 25/05/2015

(11) DI 6002039-3

Código 44 - Extinção - Art. 119 inciso III da LPI
(15) 19/06/2001
(73) Crown Cork Seal Technologies Corporation (US)
(74) Antonio Mauricio Pedras Arnaud
Registro extinto a contar de 12/08/2010



(11) DI 6002048-2	Código 44 - Extinção - Art. 119 inciso III da LPI (15) 19/02/2002 (73) Dictaphone Corporation (US) (74) DANIEL & CIA Registro extinto a contar de 17/08/2010
(11) DI 6002049-0	Código 44 - Extinção - Art. 119 inciso III da LPI (15) 26/02/2002 (73) DAIMLER AG (DE) (74) DANNEMANN, SIEMSEN, BIGLER & IPANEMA MOREIRA Registro extinto a contar de 17/08/2010
(11) DI 6002050-4	Código 44 - Extinção - Art. 119 inciso III da LPI (15) 29/05/2001 (73) Francisco José Gusmão dos Santos (BR/SP) (74) City Patentes e Marcas Ltda. Registro extinto a contar de 17/08/2010
(11) DI 6002051-2	Código 44 - Extinção - Art. 119 inciso III da LPI (15) 29/05/2001 (73) Francisco José Gusmão dos Santos (BR/SP) (74) City Patentes e Marcas Ltda. Registro extinto a contar de 17/08/2010
(11) DI 6002052-0	Código 44 - Extinção - Art. 119 inciso III da LPI (15) 14/08/2001 (73) Francisco José Gusmão dos Santos (BR/SP) (74) City Patentes e Marcas Ltda. Registro extinto a contar de 17/08/2010
(11) DI 6002053-9	Código 44 - Extinção - Art. 119 inciso III da LPI (15) 16/10/2001 (73) Francisco José Gusmão dos Santos (BR/SP) (74) City Patentes e Marcas Ltda. Registro extinto a contar de 17/08/2010
(11) DI 6002054-7	Código 44 - Extinção - Art. 119 inciso III da LPI (15) 19/02/2002 (73) DAIMLER AG (DE) (74) DANNEMANN, SIEMSEN, BIGLER & IPANEMA MOREIRA Registro extinto a contar de 17/08/2010
(11) DI 6002055-5	Código 44 - Extinção - Art. 119 inciso III da LPI



(15) 25/09/2001
(73) DAIMLER AG (DE)
(74) DANNEMANN, SIEMSEN, BIGLER & IPANEMA MOREIRA
Registro extinto a contar de 17/08/2010

(11) DI 6002056-3 Código 44 - Extinção - Art. 119 inciso III da LPI
(15) 18/09/2001
(73) DAIMLER AG (DE)
(74) DANNEMANN, SIEMSEN, BIGLER & IPANEMA MOREIRA
Registro extinto a contar de 17/08/2010

(11) DI 6002067-9 Código 44 - Extinção - Art. 119 inciso III da LPI
(15) 29/05/2001
(73) Palmeira Indústria e Comércio de Móveis Ltda (BR/MG)
(74) SÂMIA AMIN SANTOS
Registro extinto a contar de 18/08/2010

(11) DI 6002082-2 Código 44 - Extinção - Art. 119 inciso III da LPI
(15) 29/05/2001
(73) Felipe Lopez Zapata (BR/SP)
(74) União Federal Marcas e Patentes S/C Ltda.
Registro extinto a contar de 16/08/2015

(11) DI 6002083-0 Código 44 - Extinção - Art. 119 inciso III da LPI
(15) 27/03/2001
(73) Unilever N.V (NL)
(74) Momsen, Leonardos & CIA.
Registro extinto a contar de 16/08/2015

(11) DI 6002087-3 Código 44 - Extinção - Art. 119 inciso III da LPI
(15) 27/03/2001
(73) Smithkline Beecham GMBH & CO. KG (DE)
(74) DANNEMANN, SIEMSEN, BIGLER & IPANEMA MOREIRA
Registro extinto a contar de 16/08/2015

(11) DI 6002088-1 Código 44 - Extinção - Art. 119 inciso III da LPI
(15) 27/03/2001
(73) Smithkline Beecham GMBH & CO. KG (DE)
(74) DANNEMANN, SIEMSEN, BIGLER & IPANEMA MOREIRA
Registro extinto a contar de 16/08/2015

(11) DI 6002097-0 Código 44 - Extinção - Art. 119 inciso III da LPI
(15) 12/06/2001
(73) SIBER DO BRASIL S/A (BR/SP)



	(74) ADVOCACIA PIETRO ARIBONI S/C Registro extinto a contar de 16/08/2010
(11) DI 6002099-7	Código 44 - Extinção - Art. 119 inciso III da LPI (15) 16/10/2001 (73) Newfrey LLC (US) (74) Bhering Advogados Registro extinto a contar de 23/08/2010
(11) DI 6002109-8	Código 44 - Extinção - Art. 119 inciso III da LPI (15) 21/08/2001 (73) Kimberly-Clark Worldwide , Inc (US) (74) Clarke Modet do Brasil LTDA Registro extinto a contar de 24/08/2015
(11) DI 6002110-1	Código 44 - Extinção - Art. 119 inciso III da LPI (15) 29/05/2001 (73) Perto S/A Periféricos Para Automação (BR/RS) (74) D'Mark RF Assessoria Empresarial Ltda. Registro extinto a contar de 24/08/2010
(11) DI 6002111-0	Código 44 - Extinção - Art. 119 inciso III da LPI (15) 29/05/2001 (73) GRENENE S.A (BR/CE) (74) Custódio de Almeida & Cia Registro extinto a contar de 24/08/2015
(11) DI 6002113-6	Código 44 - Extinção - Art. 119 inciso III da LPI (15) 27/03/2001 (73) GRENENE S.A (BR/CE) (74) Custódio de Almeida & Cia Registro extinto a contar de 24/08/2010
(11) DI 6002114-4	Código 44 - Extinção - Art. 119 inciso III da LPI (15) 27/03/2001 (73) GRENENE S.A (BR/CE) (74) Custódio de Almeida & Cia Registro extinto a contar de 24/08/2010
(11) DI 6002133-0	Código 44 - Extinção - Art. 119 inciso III da LPI (15) 27/03/2001 (73) Rivaldo Caetano de Azevedo (BR/MG) (74) Geralda Diniz Ferreira Registro extinto a contar de 15/08/2010



(11) DI 6002135-7	Código 44 - Extinção - Art. 119 inciso III da LPI (15) 29/05/2001 (73) RECKITT BENCKISER (UK) LIMITED (GB) (74) Di Blasi, Parente , S. Garcia & Associados S/C Registro extinto a contar de 15/08/2010
(11) DI 6002139-0	Código 44 - Extinção - Art. 119 inciso III da LPI (15) 29/05/2001 (73) Gerber Products Company (US) (74) DANNEMANN, SIEMSEN, BIGLER & IPANEMA MOREIRA Registro extinto a contar de 29/08/2010
(11) DI 6002143-8	Código 44 - Extinção - Art. 119 inciso III da LPI (15) 29/05/2001 (73) The Goodyear Tire & Rubber Company (US) (74) Daniel & Cia Registro extinto a contar de 29/08/2010
(11) DI 6002144-6	Código 44 - Extinção - Art. 119 inciso III da LPI (15) 05/06/2001 (73) Kimberly-Clark Worldwide, Inc (US) (74) Clarke Modet do Brasil Ltda. Registro extinto a contar de 29/08/2015
(11) DI 6002145-4	Código 44 - Extinção - Art. 119 inciso III da LPI (15) 29/05/2001 (73) Roberto Pereira da Costa (BR/SP) (74) Geisler Chbane Bosso Registro extinto a contar de 19/08/2010
(11) DI 6002150-0	Código 44 - Extinção - Art. 119 inciso III da LPI (15) 11/09/2001 (73) Sintex Industrial de Plásticos Ltda (BR/SC) (74) Maria Aparecida Pereira Gonçalves Registro extinto a contar de 19/08/2010
(11) DI 6002166-7	Código 44 - Extinção - Art. 119 inciso III da LPI (15) 16/10/2001 (73) Kimberly-Clark Worldwide Inc (US) (74) Clarke Modet do Brasil Ltda Registro extinto a contar de 22/08/2015
(11) DI 6002171-3	Código 44 - Extinção - Art. 119 inciso III da LPI



(15) 29/05/2001
(73) Julio Fernando Pessoto da Costa (BR/SP) , Lucia Cristina Tamborim da Costa (BR/SP)
(74) Darré, Bueno & Moreira
Registro extinto a contar de 29/08/2010

(11) DI 6002172-1 Código 44 - Extinção - Art. 119 inciso III da LPI
(15) 29/05/2001
(73) Julio Fernando Pessoto da Costa (BR/SP) , Lucia Cristina Tamborim da Costa (BR/SP)
(74) Darré, Bueno & Moreira
Registro extinto a contar de 29/08/2010

(11) DI 6002179-9 Código 44 - Extinção - Art. 119 inciso III da LPI
(15) 12/06/2001
(73) BOREAL INDÚSTRIA E COMÉRCIO DE FILTROS LTDA - EPP (BR/PR)
(74) London Marcas & Patentes S/C Ltda.
Registro extinto a contar de 05/08/2015

(11) DI 6002181-0 Código 44 - Extinção - Art. 119 inciso III da LPI
(15) 12/06/2001
(73) Vabsco ABS Componentes Ltda (BR/SP)
(74) P.A. Produtores Associados Marcas e Patentes LTDA
Registro extinto a contar de 08/08/2015

(11) DI 6002182-9 Código 44 - Extinção - Art. 119 inciso III da LPI
(15) 12/06/2001
(73) BOREAL INDÚSTRIA E COMÉRCIO DE FILTROS LTDA - EPP (BR/PR)
(74) London Marcas & Patentes S/C Ltda.
Registro extinto a contar de 05/08/2015

(11) DI 6002189-6 Código 44 - Extinção - Art. 119 inciso III da LPI
(15) 14/08/2001
(73) Unilever N.V (NL)
(74) Momsen, Leonardos & CIA.
Registro extinto a contar de 25/08/2015

(11) DI 6002190-0 Código 44 - Extinção - Art. 119 inciso III da LPI
(15) 05/06/2001
(73) The Gillette Company (US)
(74) Momsen, Leonardos & CIA.
Registro extinto a contar de 25/08/2010

(11) DI 6002201-9 Código 44 - Extinção - Art. 119 inciso III da LPI

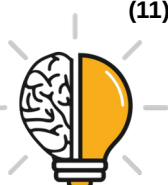

	(15) 12/06/2001 (73) Bridgestone / Firestone, INC (US) (74) DANNEMANN, SIEMSEN, BIGLER & IPANEMA MOREIRA Registro extinto a contar de 03/08/2010
(11) DI 6002202-7	Código 44 - Extinção - Art. 119 inciso III da LPI (15) 19/06/2001 (73) Bridgestone / Firestone, INC (US) (74) DANNEMANN, SIEMSEN, BIGLER & IPANEMA MOREIRA Registro extinto a contar de 03/08/2010
(11) DI 6002203-5	Código 44 - Extinção - Art. 119 inciso III da LPI (15) 12/06/2001 (73) Bridgestone / Firestone, INC (US) (74) DANNEMANN, SIEMSEN, BIGLER & IPANEMA MOREIRA Registro extinto a contar de 03/08/2010
(11) DI 6002204-3	Código 44 - Extinção - Art. 119 inciso III da LPI (15) 12/06/2001 (73) Bridgestone / Firestone, INC (US) (74) DANNEMANN, SIEMSEN, BIGLER & IPANEMA MOREIRA Registro extinto a contar de 03/08/2010
(11) DI 6002205-1	Código 44 - Extinção - Art. 119 inciso III da LPI (15) 12/06/2001 (73) Bridgestone / Firestone, INC (US) (74) DANNEMANN, SIEMSEN, BIGLER & IPANEMA MOREIRA Registro extinto a contar de 03/08/2010
(11) DI 6002214-0	Código 44 - Extinção - Art. 119 inciso III da LPI (15) 19/06/2001 (73) GRENDENE S.A (BR/CE) (74) Custódio de Almeida Registro extinto a contar de 08/08/2015
(11) DI 6002215-9	Código 44 - Extinção - Art. 119 inciso III da LPI (15) 27/03/2001 (73) GRENDENE S.A (BR/CE) (74) Custódio de Almeida & CIA Registro extinto a contar de 08/08/2010
(11) DI 6002218-3	Código 44 - Extinção - Art. 119 inciso III da LPI (15) 19/06/2001 (73) JOLLY COMERCIAL INDUSTRIAL LTDA (BR/SP)



(74) SANDRA LUISA CALDAS CORREIA
Registro extinto a contar de 11/08/2015

(11) DI 6002224-8 Código 44 - Extinção - Art. 119 inciso III da LPI
(15) 27/03/2001
(73) GRENDENE S.A (BR/CE)
(74) Custódio de Almeida & CIA
Registro extinto a contar de 08/08/2010

(11) DI 6002225-6 Código 44 - Extinção - Art. 119 inciso III da LPI
(15) 12/06/2001
(73) Dart Industries INC (US)
(74) Momsen, Leonardos & CIA.
Registro extinto a contar de 11/08/2010

(11) DI 6002226-4 Código 44 - Extinção - Art. 119 inciso III da LPI
(15) 19/06/2001
(73) Bridgestone / Firestone, INC (US)
(74) DANNEMANN, SIEMSEN, BIGLER & IPANEMA MOREIRA
Registro extinto a contar de 11/08/2010

(11) DI 6002227-2 Código 44 - Extinção - Art. 119 inciso III da LPI
(15) 12/06/2001
(73) Bridgestone / Firestone, INC (US)
(74) DANNEMANN, SIEMSEN, BIGLER & IPANEMA MOREIRA
Registro extinto a contar de 11/08/2010

(11) DI 6002228-0 Código 44 - Extinção - Art. 119 inciso III da LPI
(15) 19/06/2001
(73) Bridgestone / Firestone, INC (US)
(74) DANNEMANN, SIEMSEN, BIGLER & IPANEMA MOREIRA
Registro extinto a contar de 11/08/2010

(11) DI 6002229-9 Código 44 - Extinção - Art. 119 inciso III da LPI
(15) 19/06/2001
(73) Bridgestone/Firestone INC (US)
(74) DANNEMANN, SIEMSEN, BIGLER & IPANEMA MOREIRA
Registro extinto a contar de 11/08/2010

(11) DI 6002230-2 Código 44 - Extinção - Art. 119 inciso III da LPI
(15) 12/06/2001
(73) Bridgestone / Firestone, INC (US)
(74) DANNEMANN, SIEMSEN, BIGLER & IPANEMA MOREIRA
Registro extinto a contar de 11/08/2010



(11) DI 6002231-0	Código 44 - Extinção - Art. 119 inciso III da LPI (15) 12/06/2001 (73) Bridgestone / Firestone, Inc (US) (74) DANNEMANN, SIEMSEN, BIGLER & IPANEMA MOREIRA Registro extinto a contar de 11/08/2010
(11) DI 6002232-9	Código 44 - Extinção - Art. 119 inciso III da LPI (15) 29/05/2001 (73) Tecninstal Instalações e Montagens S/C LTDA (BR/SP) (74) Itamarati Patentes e Marcas S/C LTDA Registro extinto a contar de 11/08/2010
(11) DI 6002234-5	Código 44 - Extinção - Art. 119 inciso III da LPI (15) 12/06/2001 (73) Bridgestone / Firestone, Inc (US) (74) DANNEMANN, SIEMSEN, BIGLER & IPANEMA MOREIRA Registro extinto a contar de 11/08/2010
(11) DI 6002235-3	Código 44 - Extinção - Art. 119 inciso III da LPI (15) 12/06/2001 (73) Bridgestone/Firestone INC (US) (74) DANNEMANN, SIEMSEN, BIGLER & IPANEMA MOREIRA Registro extinto a contar de 11/08/2010
(11) DI 6002236-1	Código 44 - Extinção - Art. 119 inciso III da LPI (15) 29/05/2001 (73) Tecninstal Instalações e Montagens S/C Ltda (BR/SP) (74) Itamarati e Patentes e Marcas S/C Ltda Registro extinto a contar de 11/08/2010
(11) DI 6002239-6	Código 44 - Extinção - Art. 119 inciso III da LPI (15) 14/08/2001 (73) GRENDENE S.A (BR/CE) (74) Custódio de Almeida & Cia Registro extinto a contar de 08/08/2010
(11) DI 6002240-0	Código 44 - Extinção - Art. 119 inciso III da LPI (15) 27/03/2001 (73) Florindo Guareschi (BR/SP) (74) Victor Andreas Quaglio Registro extinto a contar de 08/08/2010
(11) DI 6002243-4	Código 44 - Extinção - Art. 119 inciso III da LPI



	(15) 27/03/2001 (73) Perto S/A. Periféricos Para Automação (BR/RS) (74) D'Mark RF Assessoria Empresarial Ltda. Registro extinto a contar de 19/08/2015
(11) DI 6002244-2	Código 44 - Extinção - Art. 119 inciso III da LPI (15) 27/03/2001 (73) Perto S/A. Periféricos Para Automação (BR/RS) (74) D'Mark RF Assessoria Empresarial Ltda. Registro extinto a contar de 19/08/2010
(11) DI 6002245-0	Código 44 - Extinção - Art. 119 inciso III da LPI (15) 27/03/2001 (73) Perto S/A. Periféricos Para Automação (BR/RS) (74) D'Mark RF Assessoria Empresarial Ltda. Registro extinto a contar de 19/08/2010
(11) DI 6002246-9	Código 44 - Extinção - Art. 119 inciso III da LPI (15) 27/03/2001 (73) Fernando Antonio Bonkevitch (BR/RS) , Cirineu Roberto Vicenzi (BR/RS) , Volnei de Lima (BR/RS) (74) Custódio de Almeida & CIA Registro extinto a contar de 19/08/2015
(11) DI 6002248-5	Código 44 - Extinção - Art. 119 inciso III da LPI (15) 27/03/2001 (73) Nanci de Almeida Carrijo (BR/SP) (74) David do Nascimento Registro extinto a contar de 19/08/2015
(11) DI 6002252-3	Código 44 - Extinção - Art. 119 inciso III da LPI (15) 05/06/2001 (73) Roberto Pereira da Costa (BR/SP) (74) Geisler Chbane Bosso Registro extinto a contar de 19/08/2010
(11) DI 6002253-1	Código 44 - Extinção - Art. 119 inciso III da LPI (15) 29/05/2001 (73) Roberto Pereira da Costa (BR/SP) (74) Geisler Chbane Bosso Registro extinto a contar de 19/08/2010
(11) DI 6002262-0	Código 44 - Extinção - Art. 119 inciso III da LPI (15) 27/03/2001



(73) Cimplast Embalagens - Importação, Exportação e Comércio Ltda. (BR/SP)
(74) David do Nascimento
Registro extinto a contar de 05/08/2015

(11) DI 6002263-9 Código 44 - Extinção - Art. 119 inciso III da LPI
(15) 14/05/2002
(73) Nokia Mobile Phones Limited (FI)
(74) Aaripe & Associados
Registro extinto a contar de 05/08/2010

(11) DI 6002264-7 Código 44 - Extinção - Art. 119 inciso III da LPI
(15) 08/01/2002
(73) Sanremo S/A (BR/RS)
(74) D'Mark RF Assessoria Empresarial Ltda.
Registro extinto a contar de 05/08/2010

(11) DI 6002266-3 Código 44 - Extinção - Art. 119 inciso III da LPI
(15) 27/03/2001
(73) Cimplast Embalagens - Importação, Exportação e Comércio Ltda. (BR/SP)
(74) David do Nascimento
Registro extinto a contar de 05/08/2015

(11) DI 6002268-0 Código 44 - Extinção - Art. 119 inciso III da LPI
(15) 19/06/2001
(73) Choon Gun Yoo (BR/SP)
(74) Sul América Marcas e Patentes S/C Ltda.
Registro extinto a contar de 05/08/2010

(11) DI 6002270-1 Código 44 - Extinção - Art. 119 inciso III da LPI
(15) 12/06/2001
(73) SODRAMAR INDÚSTRIA E COMÉRCIO LTDA (BR/SP)
(74) Vera Lucia De Sá Benttenmuller Pereira
Registro extinto a contar de 09/08/2010

(11) DI 6002271-0 Código 44 - Extinção - Art. 119 inciso III da LPI
(15) 19/06/2001
(73) The Goodyear Tire & Rubber Company (US)
Registro extinto a contar de 09/08/2010

(11) DI 6002275-2 Código 44 - Extinção - Art. 119 inciso III da LPI
(15) 12/06/2001
(73) Ana Paula Araujo Melvino (BR/SP)
Registro extinto a contar de 09/08/2010



(11) DI 6002276-0	Código 44 - Extinção - Art. 119 inciso III da LPI (15) 12/06/2001 (73) Ana Paula Araujo Melvino (BR/SP) Registro extinto a contar de 09/08/2010
(11) DI 6002279-5	Código 44 - Extinção - Art. 119 inciso III da LPI (15) 19/06/2001 (73) Koninklijke Philips Electronics N. V (NL) Registro extinto a contar de 10/08/2015
(11) DI 6002282-5	Código 44 - Extinção - Art. 119 inciso III da LPI (15) 12/06/2001 (73) Mueller Eletrodomésticos S/A (BR/SC) (74) Paulo Afonso Pereira Cons. em Marcas e Patentes Ltda. S/C Registro extinto a contar de 10/08/2015
(11) DI 6002284-1	Código 44 - Extinção - Art. 119 inciso III da LPI (15) 19/06/2001 (73) Sanremo S/A (BR/RS) (74) D'Mark-RF Assessoria Empresarial Registro extinto a contar de 10/08/2015
(11) DI 6002285-0	Código 44 - Extinção - Art. 119 inciso III da LPI (15) 19/06/2001 (73) Koninklijke Philips Electronics N.V (NL) Registro extinto a contar de 10/08/2015
(11) DI 6002288-4	Código 44 - Extinção - Art. 119 inciso III da LPI (15) 27/03/2001 (73) Sérgio de Souza Vinagre (BR/SP) (74) Beérre Assessoria Empresarial S/C Ltda Registro extinto a contar de 10/08/2010
(11) DI 6002289-2	Código 44 - Extinção - Art. 119 inciso III da LPI (15) 12/06/2001 (73) Antonio José Joiozo (BR/SP) (74) Beérre Assessoria Empresarial S/C Ltda Registro extinto a contar de 10/08/2010
(11) DI 6002295-7	Código 44 - Extinção - Art. 119 inciso III da LPI (15) 19/06/2001 (73) Móveis Rudnick S/a (BR/SC) (74) Brasil Sul Marcas e Patentes S/C Ltda. Registro extinto a contar de 12/08/2015



(11) DI 6002302-3	Código 44 - Extinção - Art. 119 inciso III da LPI (15) 19/06/2001 (73) Magic Toys do Brasil Ind. e Com. Ltda (BR/SP) (74) Momsen, Leonardos & CIA. Registro extinto a contar de 02/09/2015
(11) DI 6002309-0	Código 44 - Extinção - Art. 119 inciso III da LPI (15) 12/06/2001 (73) Ki-Tok Brinquedos Ltda (BR/SP) (74) Geisler Chbane Bosso Registro extinto a contar de 02/09/2010
(11) DI 6002310-4	Código 44 - Extinção - Art. 119 inciso III da LPI (15) 12/06/2001 (73) Ki-Tok Brinquedos Ltda (BR/SP) (74) Geisler Chbane Bosso Registro extinto a contar de 02/09/2010
(11) DI 6002312-0	Código 44 - Extinção - Art. 119 inciso III da LPI (15) 12/06/2001 (73) Kimberly-Clark Worldwide, Inc. (US) (74) Clarke Modet do Brasil LTDA Registro extinto a contar de 02/09/2015
(11) DI 6002316-3	Código 44 - Extinção - Art. 119 inciso III da LPI (15) 27/03/2001 (73) Gerber Products Company (US) (74) DANNEMANN, SIEMSEN, BIGLER & IPANEMA MOREIRA Registro extinto a contar de 29/08/2010
(11) DI 6002319-8	Código 44 - Extinção - Art. 119 inciso III da LPI (15) 19/06/2001 (73) The Goodyear Tire & Rubber Company (US) Registro extinto a contar de 30/08/2010
(11) DI 6002322-8	Código 44 - Extinção - Art. 119 inciso III da LPI (15) 19/06/2001 (73) Leonardo Arcuri Neto (BR/SP) (74) Excel Marcas e Patentes S/C Ltda Registro extinto a contar de 30/08/2010
(11) DI 6002334-1	Código 44 - Extinção - Art. 119 inciso III da LPI (15) 27/03/2001



	(73) Torcida Baby do Brasil Ltda (BR/SP) Registro extinto a contar de 31/08/2010
(11) DI 6002346-5	Código 44 - Extinção - Art. 119 inciso III da LPI (15) 21/08/2001 (73) Kimberly - Clark Worldwide, Inc (US) (74) Clarke Modet do Brasil LTDA Registro extinto a contar de 31/08/2015
(11) DI 6002348-1	Código 44 - Extinção - Art. 119 inciso III da LPI (15) 12/06/2001 (73) The Goodyear Tire & Rubber Company (US) Registro extinto a contar de 05/09/2010
(11) DI 6002353-8	Código 44 - Extinção - Art. 119 inciso III da LPI (15) 28/08/2001 (73) Onivaldo Stahelin (BR/SC) (74) Promark Marcas & Patentes Ltda Registro extinto a contar de 05/09/2010
(11) DI 6002354-6	Código 44 - Extinção - Art. 119 inciso III da LPI (15) 19/06/2001 (73) Indústrias Anhembí S/A (BR/SP) (74) TINOCO SOARES & FILHO LTDA Registro extinto a contar de 05/09/2015
(11) DI 6002364-3	Código 44 - Extinção - Art. 119 inciso III da LPI (15) 05/06/2001 (73) GRENDENE S.A (BR/CE) (74) Custódio de Almeida & Cia Registro extinto a contar de 14/09/2010
(11) DI 6002365-1	Código 44 - Extinção - Art. 119 inciso III da LPI (15) 05/06/2001 (73) GRENDENE S.A (BR/CE) (74) Custódio de Almeida & Cia Registro extinto a contar de 14/09/2015
(11) DI 6002369-4	Código 44 - Extinção - Art. 119 inciso III da LPI (15) 05/06/2001 (73) Ronconi Ltda (BR/PR) (74) A Criativa Marcas e Patentes S/C Ltda. Registro extinto a contar de 14/09/2010



(11) DI 6002371-6	Código 44 - Extinção - Art. 119 inciso III da LPI (15) 27/03/2001 (73) GRENDENE S.A (BR/CE) (74) Custódio de Almeida & Cia Registro extinto a contar de 14/09/2010
(11) DI 6002372-4	Código 44 - Extinção - Art. 119 inciso III da LPI (15) 13/01/2004 (73) José Carlos Marino (BR/SP) (74) A Criativa Marcas e Patentes S/C Ltda. Registro extinto a contar de 14/09/2015
(11) DI 6002373-2	Código 44 - Extinção - Art. 119 inciso III da LPI (15) 05/06/2001 (73) Itamaraty Indústria e Comércio S/A (BR/PR) (74) A Criativa Marcas e Patentes S/C Ltda Registro extinto a contar de 14/09/2015
(11) DI 6002374-0	Código 44 - Extinção - Art. 119 inciso III da LPI (15) 27/03/2001 (73) GRENDENE S.A (BR/CE) (74) Custódio de Almeida & Cia Registro extinto a contar de 14/09/2010
(11) DI 6002375-9	Código 44 - Extinção - Art. 119 inciso III da LPI (15) 15/05/2001 (73) Tecmotion Tecnologia do Movimento Ltda (BR/PR) (74) A Criativa Marcas e Patentes S/C Ltda. Registro extinto a contar de 14/09/2010
(11) DI 6002383-0	Código 44 - Extinção - Art. 119 inciso III da LPI (15) 26/06/2001 (73) Joaquin Sobrino Salgado (BR/SP) (74) Sul América Marcas e Patentes S/C Ltda. Registro extinto a contar de 14/06/2010
(11) DI 6002385-6	Código 44 - Extinção - Art. 119 inciso III da LPI (15) 26/06/2001 (73) Salmir José Pacheco (BR/SC) (74) Acerti Agência da Propriedade Industrial Ltda. Registro extinto a contar de 15/09/2015
(11) DI 6002387-2	Código 44 - Extinção - Art. 119 inciso III da LPI (15) 12/06/2001



(73) Brivaplast S.R.L (IT)
(74) Tavares & Cia
Registro extinto a contar de 15/09/2010

(11) DI 6002389-9 Código 44 - Extinção - Art. 119 inciso III da LPI
(15) 12/06/2001
(73) Wilson Molina Ribas (BR/SP)
(74) Leandro Roque de Oliveira Neto
Registro extinto a contar de 15/09/2010

(11) DI 6002393-7 Código 44 - Extinção - Art. 119 inciso III da LPI
(15) 27/03/2001
(73) Roberto Estefano (BR/SP)
(74) Cruzeiro Newmarc Patentes e Marcas Ltda.
Registro extinto a contar de 15/09/2015

(11) DI 6002404-6 Código 44 - Extinção - Art. 119 inciso III da LPI
(15) 11/09/2001
(73) Plamarc Ltda (BR/SP)
(74) Escritório Fernando Marchetti S/C Ltda
Registro extinto a contar de 19/09/2010

(11) DI 6002405-4 Código 44 - Extinção - Art. 119 inciso III da LPI
(15) 11/09/2001
(73) Plamarc Ltda (BR/SP)
(74) Escritório Fernando Marchetti S/C Ltda
Registro extinto a contar de 19/09/2010

(11) DI 6002406-2 Código 44 - Extinção - Art. 119 inciso III da LPI
(15) 21/08/2001
(73) Plamarc Ltda (BR/SP)
(74) Escritório Fernando Marchetti S/C Ltda
Registro extinto a contar de 19/09/2010

(11) DI 6002408-9 Código 44 - Extinção - Art. 119 inciso III da LPI
(15) 26/06/2001
(73) KARVIA DO BRASIL LTDA (BR/SP)
(74) Org. Mérito Marcas e Patentes Ltda.
Registro extinto a contar de 19/09/2010

(11) DI 6002409-7 Código 44 - Extinção - Art. 119 inciso III da LPI
(15) 03/07/2001
(73) IBC Industrial Bopil de Calçados Ltda (BR/CE)
(74) Org. Mérito Marcas e Patentes Ltda.



Registro extinto a contar de 19/09/2010

(11) DI 6002411-9 Código 44 - Extinção - Art. 119 inciso III da LPI
(15) 28/08/2001
(73) Reinaldo Cruz Garcia (BR/SP)
(74) Fator Assessoria em Marcas e Patentes S/C Ltda
Registro extinto a contar de 19/09/2010

(11) DI 6002412-7 Código 44 - Extinção - Art. 119 inciso III da LPI
(15) 26/06/2001
(73) Jon Comércio de Produtos Odontológicos Ltda (BR/SP)
(74) José Edis Rodrigues
Registro extinto a contar de 19/09/2010

(11) DI 6002426-7 Código 44 - Extinção - Art. 119 inciso III da LPI
(15) 19/06/2001
(73) Mapa Gmbh Gummi - Und Plastikwerke (DE)
(74) DANNEMANN, SIEMSEN, BIGLER & IPANEMA MOREIRA
Registro extinto a contar de 21/09/2015

(11) DI 6002429-1 Código 44 - Extinção - Art. 119 inciso III da LPI
(15) 19/06/2001
(73) CERA INGLEZA INDÚSTRIA E COMÉRCIO LTDA (BR/MG)
(74) Minasmarca & Patente S/C Ltda
Registro extinto a contar de 22/09/2010

(11) DI 6002430-5 Código 44 - Extinção - Art. 119 inciso III da LPI
(15) 19/06/2001
(73) CERA INGLEZA INDÚSTRIA E COMÉRCIO LTDA (BR/MG)
(74) Minasmarca & Patente SC Ltda
Registro extinto a contar de 22/09/2010

(11) DI 6002448-8 Código 44 - Extinção - Art. 119 inciso III da LPI
(15) 12/06/2001
(73) Odecio Pompeo Filho (BR/SP)
(74) Geisler Chbane Bosso
Registro extinto a contar de 23/09/2010

(11) DI 6002449-6 Código 44 - Extinção - Art. 119 inciso III da LPI
(15) 19/06/2001
(73) Sebastião Palhari (BR/PR) , Marcos Nicioli (BR/PR)
(74) Geisler Chbane Bosso
Registro extinto a contar de 23/09/2015



(11) DI 6002450-0	Código 44 - Extinção - Art. 119 inciso III da LPI (15) 28/08/2001 (73) Henrique César Bernardo Padovani (BR/SP) , Marco Antonio Bernardo Padovani (BR/SP) (74) Geisler Chbane Bosso Registro extinto a contar de 23/09/2010
(11) DI 6002453-4	Código 44 - Extinção - Art. 119 inciso III da LPI (15) 16/10/2001 (73) Alvaro Coelho da Silva (BR/SP) (74) José Marques Registro extinto a contar de 23/09/2010
(11) DI 6002455-0	Código 44 - Extinção - Art. 119 inciso III da LPI (15) 28/08/2001 (73) Oscar Fernandes (BR/SP) (74) Sul América Marcas e Patentes S/C Ltda. Registro extinto a contar de 26/09/2010
(11) DI 6002457-7	Código 44 - Extinção - Art. 119 inciso III da LPI (15) 28/08/2001 (73) Plastilight Luminárias do Brasil LTDA (BR/RS) (74) Marpa Cons. & Asses. Empresarial Ltda Registro extinto a contar de 26/09/2010
(11) DI 6002459-3	Código 44 - Extinção - Art. 119 inciso III da LPI (15) 05/06/2001 (73) T.M.E Plásticos S/A (BR/SP) (74) Alberto Luís Camelier da Silva Registro extinto a contar de 26/09/2010
(11) DI 6002460-7	Código 44 - Extinção - Art. 119 inciso III da LPI (15) 05/06/2001 (73) T.M.E Plásticos S/A (BR/SP) (74) Alberto Luís Camelier da Silva Registro extinto a contar de 26/09/2010
(11) DI 6002465-8	Código 44 - Extinção - Art. 119 inciso III da LPI (15) 05/06/2001 (73) Spuma Pac Industria de Embalagens Ltda. (BR/SP) (74) Fernando Marchetti S/C LTDA Registro extinto a contar de 26/09/2015
(11) DI 6002466-6	Código 44 - Extinção - Art. 119 inciso III da LPI



(15) 21/08/2001
(73) Plamarc LTDA (BR/SP)
(74) Escritório Fernando Marchetti S/C Ltda
Registro extinto a contar de 26/09/2010

(11) DI 6002467-4 Código 44 - Extinção - Art. 119 inciso III da LPI
(15) 05/06/2001
(73) Plamarc LTDA (BR/SP)
(74) Escritório Fernando Marchetti S/C Ltda
Registro extinto a contar de 26/09/2010

(11) DI 6002473-9 Código 44 - Extinção - Art. 119 inciso III da LPI
(15) 05/06/2001
(73) Claudio Roberto Bechara Amin (BR/SC)
(74) Brasil Sul Marcas e Patentes S/C Ltda.
Registro extinto a contar de 27/09/2010

(11) DI 6002474-7 Código 44 - Extinção - Art. 119 inciso III da LPI
(15) 05/06/2001
(73) Domingo Collado Mateos (BR/SP)
(74) Darré, Bueno & Moreira
Registro extinto a contar de 27/09/2010

(11) DI 6002481-0 Código 44 - Extinção - Art. 119 inciso III da LPI
(15) 05/06/2001
(73) Eli Schaly Maia (BR/RS)
(74) B & P Associados Ltda
Registro extinto a contar de 27/09/2010

(11) DI 6002485-2 Código 44 - Extinção - Art. 119 inciso III da LPI
(15) 05/06/2001
(73) Aceitera General Deheza S.A (AR)
(74) Guerra Advogados Associados
Registro extinto a contar de 28/09/2015

(11) DI 6002487-9 Código 44 - Extinção - Art. 119 inciso III da LPI
(15) 17/09/2002
(73) Nelson Pedro Forni (AR)
(74) Toledo Corrêa Marcas E Patentes S/C Ltda
Registro extinto a contar de 28/09/2010

(11) DI 6002491-7 Código 44 - Extinção - Art. 119 inciso III da LPI
(15) 05/06/2001
(73) Intertractor Gmbh (DE)



	(74) DANNEMANN, SIEMSEN, BIGLER & IPANEMA MOREIRA Registro extinto a contar de 12/09/2010
(11) DI 6002492-5	Código 44 - Extinção - Art. 119 inciso III da LPI (15) 05/06/2001 (73) STOLL GIROFLEX AG (CH) (74) Bhering Advogados Registro extinto a contar de 12/09/2015
(11) DI 6002494-1	Código 44 - Extinção - Art. 119 inciso III da LPI (15) 05/06/2001 (73) STOLL GIROFLEX AG (CH) (74) Bhering Advogados Registro extinto a contar de 12/09/2015
(11) DI 6002496-8	Código 44 - Extinção - Art. 119 inciso III da LPI (15) 28/08/2001 (73) Gerson Galeazi (BR/SP) (74) SPI Marcas & Patentes Ltda Registro extinto a contar de 13/09/2010
(11) DI 6002497-6	Código 44 - Extinção - Art. 119 inciso III da LPI (15) 05/06/2001 (73) Gerson Galeazi (BR/SP) (74) SPI Marcas & Patentes S/C Ltda Registro extinto a contar de 13/09/2010
(11) DI 6002507-7	Código 44 - Extinção - Art. 119 inciso III da LPI (15) 16/10/2001 (73) Armindo Waldemar Poganski (BR/RS) Registro extinto a contar de 16/09/2010
(11) DI 6002508-5	Código 44 - Extinção - Art. 119 inciso III da LPI (15) 26/06/2001 (73) Graci Terezinha Sia de Santana (BR/SP) (74) Remarca Reg. de Marcas e Patentes S/C Ltda Registro extinto a contar de 16/09/2015
(11) DI 6002519-0	Código 44 - Extinção - Art. 119 inciso III da LPI (15) 27/03/2001 (73) Sanremo S/A (BR/RS) (74) D'Mark RF Assessoria Empresarial Ltda. Registro extinto a contar de 01/09/2015



(11) DI 6002522-0	Código 44 - Extinção - Art. 119 inciso III da LPI (15) 15/05/2001 (73) Edemir Antônio Zappellini (BR/PR) Registro extinto a contar de 01/09/2010
(11) DI 6002523-9	Código 44 - Extinção - Art. 119 inciso III da LPI (15) 15/05/2001 (73) Edemir Antônio Zappellini (BR/PR) Registro extinto a contar de 01/09/2010
(11) DI 6002526-3	Código 44 - Extinção - Art. 119 inciso III da LPI (15) 24/12/2002 (73) RECKITT BENCKISER (UK) LIMITED (GB) (74) Di Blasi, Parente , S. Garcia & Associados S/c Registro extinto a contar de 21/04/2010
(11) DI 6002527-1	Código 44 - Extinção - Art. 119 inciso III da LPI (15) 04/09/2001 (73) RECKITT BENCKISER (UK) LIMITED (GB) (74) Di Blasi, Parente, S. G. & Associados S/C Registro extinto a contar de 21/04/2010
(11) DI 6002529-8	Código 44 - Extinção - Art. 119 inciso III da LPI (15) 18/09/2001 (73) LPG Systems (FR) (74) Momsen, Leonardos & CIA. Registro extinto a contar de 23/09/2010
(11) DI 6002530-1	Código 44 - Extinção - Art. 119 inciso III da LPI (15) 12/03/2002 (73) LPG Systems (FR) (74) Momsen, Leonardos & CIA. Registro extinto a contar de 23/09/2010
(11) DI 6002531-0	Código 44 - Extinção - Art. 119 inciso III da LPI (15) 28/08/2001 (73) The Procter & Gamble Company (US) (74) DANNEMANN, SIEMSEN, BIGLER & IPANEMA MOREIRA Registro extinto a contar de 23/09/2010
(11) DI 6002532-8	Código 44 - Extinção - Art. 119 inciso III da LPI (15) 26/06/2001 (73) Astrazeneca UK Limited (GB) (74) Momsen, Leonardos & CIA.



Registro extinto a contar de 23/09/2015

(11) DI 6002534-4 Código 44 - Extinção - Art. 119 inciso III da LPI
(15) 26/06/2001
(73) Unilever N.V (NL)
(74) Momsen, Leonardos & CIA.
Registro extinto a contar de 23/09/2015

(11) DI 6002540-9 Código 44 - Extinção - Art. 119 inciso III da LPI
(15) 26/06/2001
(73) Cyklop GmbH (DE)
(74) DANNEMANN, SIEMSEN, BIGLER & IPANEMA MOREIRA
Registro extinto a contar de 23/09/2010

(11) DI 6002541-7 Código 44 - Extinção - Art. 119 inciso III da LPI
(15) 27/03/2001
(73) Astrazeneca Uk Limited (GB)
(74) Momsen, Leonardos & CIA.
Registro extinto a contar de 23/09/2015

(11) DI 6002542-5 Código 44 - Extinção - Art. 119 inciso III da LPI
(15) 27/03/2001
(73) Graci Terezinha Sia de Santana (BR/SP)
(74) Remarca Registro de Marcas e Patentes S/C Ltda
Registro extinto a contar de 16/09/2015

(11) DI 6002543-3 Código 44 - Extinção - Art. 119 inciso III da LPI
(15) 04/12/2001
(73) Manufacturas Figolés, S.L. (ES)
(74) David do Nascimento
Registro extinto a contar de 16/09/2010

(11) DI 6002545-0 Código 44 - Extinção - Art. 119 inciso III da LPI
(15) 01/04/2003
(73) Patricia G. Rosenblitt Seabrook (BR/SP)
(74) Mariana Ibañez
Registro extinto a contar de 16/09/2010

(11) DI 6002546-8 Código 44 - Extinção - Art. 119 inciso III da LPI
(15) 15/05/2001
(73) Hassan Mohamad Sleiman (BR/SP)
(74) Celso de Carvalho Mello
Registro extinto a contar de 16/09/2010



(11) DI 6002548-4	Código 44 - Extinção - Art. 119 inciso III da LPI (15) 27/03/2001 (73) Celso de Mello Franco (BR/RJ) (74) Momsen, Leonardos & CIA. Registro extinto a contar de 16/09/2010
(11) DI 6002549-2	Código 44 - Extinção - Art. 119 inciso III da LPI (15) 04/06/2002 (73) Unilever N.V. (NL) (74) Momsen, Leonardos & CIA. Registro extinto a contar de 16/09/2015
(11) DI 6002552-2	Código 44 - Extinção - Art. 119 inciso III da LPI (15) 05/06/2001 (73) The Procter & GAMble Company (US) (74) DANNEMANN, SIEMSEN, BIGLER & IPANEMA MOREIRA Registro extinto a contar de 16/09/2015
(11) DI 6002554-9	Código 44 - Extinção - Art. 119 inciso III da LPI (15) 27/03/2001 (73) Graci Terezinha Sia de Santana (BR/SP) (74) Remarca Registro de Marcas e Patentes S/C Ltda. Registro extinto a contar de 16/09/2015
(11) DI 6002560-3	Código 44 - Extinção - Art. 119 inciso III da LPI (15) 12/06/2001 (73) Deere & Company (US) (74) Momsen, Leonardos & CIA. Registro extinto a contar de 06/09/2015
(11) DI 6002569-7	Código 44 - Extinção - Art. 119 inciso III da LPI (15) 27/03/2001 (73) Leonardo Arcuri Neto (BR/SP) (74) Excel Marcas e Patentes S/C Ltda Registro extinto a contar de 07/09/2010
(11) DI 6002595-6	Código 44 - Extinção - Art. 119 inciso III da LPI (15) 14/08/2001 (73) PAULO ARTUR BOGNAR (BR/SP) (74) P.A. Produtores Associados Marcas e Patentes Ltda Registro extinto a contar de 12/09/2010
(11) DI 6002596-4	Código 44 - Extinção - Art. 119 inciso III da LPI (15) 14/08/2001



	(73) PAULO ARTUR BOGNAR (BR/SP) (74) P.A. Produtores Associados Marcas e Patentes Ltda Registro extinto a contar de 12/09/2010
(11) DI 6002600-6	Código 44 - Extinção - Art. 119 inciso III da LPI (15) 26/06/2001 (73) Pechiney Plastic Packaging, Inc (US) (74) Momsen, Leonardos & CIA. Registro extinto a contar de 30/09/2010
(11) DI 6002602-2	Código 44 - Extinção - Art. 119 inciso III da LPI (15) 22/05/2001 (73) Wanderley Vaz de Lima (BR/PR) (74) União Federal Marcas e Patentes S/C Ltda. Registro extinto a contar de 30/09/2010
(11) DI 6002604-9	Código 44 - Extinção - Art. 119 inciso III da LPI (15) 14/05/2002 (73) Peter Opsvik As (NO) (74) Momsen, Leonardos & CIA. Registro extinto a contar de 30/09/2015
(11) DI 6002608-1	Código 44 - Extinção - Art. 119 inciso III da LPI (15) 13/02/2002 (73) Lutron Electronics Co. Inc (US) (74) Clarke Modet do Brasil LTDA Registro extinto a contar de 14/09/2010
(11) DI 6002611-1	Código 44 - Extinção - Art. 119 inciso III da LPI (15) 12/06/2001 (73) Geraldo José Vancetto (BR/SP) (74) Magister Marcas e Patentes S/C Ltda Registro extinto a contar de 14/09/2015
(11) DI 6002614-6	Código 44 - Extinção - Art. 119 inciso III da LPI (15) 12/06/2001 (73) ROSANA APARECIDA DE AZEVEDO PEREIRA (BR/MG) (74) Geralda Diniz Ferreira Registro extinto a contar de 30/09/2010
(11) DI 6002621-9	Código 44 - Extinção - Art. 119 inciso III da LPI (15) 09/10/2001 (73) Pur Water Purification Products, Inc (US) Registro extinto a contar de 29/08/2010



(11) DI 6002622-7	Código 44 - Extinção - Art. 119 inciso III da LPI (15) 05/06/2001 (73) Bridgestone/Firestone, Inc (US) (74) DANNEMANN, SIEMSEN, BIGLER & IPANEMA MOREIRA Registro extinto a contar de 29/09/2010
(11) DI 6002624-3	Código 44 - Extinção - Art. 119 inciso III da LPI (15) 25/09/2001 (73) Alvaro Coelho da Silva (BR/SP) (74) José Marques Registro extinto a contar de 29/09/2010
(11) DI 6002626-0	Código 44 - Extinção - Art. 119 inciso III da LPI (15) 12/06/2001 (73) Dixie Toga S/A (BR/SP) (74) Amadeu Gennari Filho Registro extinto a contar de 29/09/2010
(11) DI 6002627-8	Código 44 - Extinção - Art. 119 inciso III da LPI (15) 12/06/2001 (73) Wheaton do Brasil Indústria e Comércio Ltda (BR/SP) (74) Cruzeiro Newmarc Patentes e Marcas Ltda. Registro extinto a contar de 29/09/2010
(11) DI 6002630-8	Código 44 - Extinção - Art. 119 inciso III da LPI (15) 12/06/2001 (73) Cartonagem Batistense Ltda (BR/SC) (74) Sandoval Claudio de Oliveira Registro extinto a contar de 28/09/2010
(11) DI 6002631-6	Código 44 - Extinção - Art. 119 inciso III da LPI (15) 26/06/2001 (73) Kimberly-Clark Limited (GB) (74) Clarke Modet do Brasil LTDA Registro extinto a contar de 28/09/2010
(11) DI 6002632-4	Código 44 - Extinção - Art. 119 inciso III da LPI (15) 26/06/2001 (73) Kimberly-Clark Limited (GB) (74) Clarke Modet do Brasil LTDA Registro extinto a contar de 28/09/2010
(11) DI 6002633-2	Código 44 - Extinção - Art. 119 inciso III da LPI



	(15) 12/06/2001 (73) LA Termoplastic F.B.M. S.R.L (IT) (74) DANNEMANN, SIEMSEN, BIGLER & IPANEMA MOREIRA Registro extinto a contar de 21/06/2010
(11) DI 6002637-5	Código 44 - Extinção - Art. 119 inciso III da LPI (15) 27/08/2002 (73) The Procter & Gamble Company (US) (74) DANNEMANN, SIEMSEN, BIGLER & IPANEMA MOREIRA Registro extinto a contar de 12/09/2015
(11) DI 6002648-0	Código 44 - Extinção - Art. 119 inciso III da LPI (15) 28/08/2001 (73) Roberto Ávila Pereira Júnior (BR/RJ) (74) Jahir Malta Nunes Registro extinto a contar de 04/10/2010
(11) DI 6002649-9	Código 44 - Extinção - Art. 119 inciso III da LPI (15) 28/08/2001 (73) Roberto Ávila Pereira Júnior (BR/RJ) (74) Jahir Malta Nunes Registro extinto a contar de 04/10/2010
(11) DI 6002655-3	Código 44 - Extinção - Art. 119 inciso III da LPI (15) 12/06/2001 (73) Luiz Navas (BR/SP) (74) União Federal Marcas e Patentes S/C Ltda. Registro extinto a contar de 04/10/2010
(11) DI 6002665-0	Código 44 - Extinção - Art. 119 inciso III da LPI (15) 04/09/2001 (73) Vilmar da Luz (BR/SC) , Ivan Joel da Luz (BR/SC) (74) Fabiana Crema - Portobelo Assessoria Empresarial Registro extinto a contar de 04/10/2010
(11) DI 6002667-7	Código 44 - Extinção - Art. 119 inciso III da LPI (15) 12/06/2001 (73) Industria e Comercio de Bebidas Star Ltda (BR/GO) (74) Escritório Antares S/C Ltda Registro extinto a contar de 05/10/2010
(11) DI 6002684-7	Código 44 - Extinção - Art. 119 inciso III da LPI (15) 16/10/2001 (73) Kapman AB (SE)



(74) Thomaz Thedim Lobo
Registro extinto a contar de 06/10/2010

(11) DI 6002685-5 Código 44 - Extinção - Art. 119 inciso III da LPI
(15) 12/06/2001
(73) The Goodyear Tire & Rubber Company (US)
(74) Daniel & Cia
Registro extinto a contar de 06/10/2010

(11) DI 6002686-3 Código 44 - Extinção - Art. 119 inciso III da LPI
(15) 12/06/2001
(73) The Goodyear Tire & Rubber Company (US)
Registro extinto a contar de 06/10/2010

(11) DI 6002687-1 Código 44 - Extinção - Art. 119 inciso III da LPI
(15) 12/06/2001
(73) The Goodyear Tire & Rubber Company (LU)
(74) DANIEL & CIA
Registro extinto a contar de 06/10/2010

(11) DI 6002689-8 Código 44 - Extinção - Art. 119 inciso III da LPI
(15) 12/06/2001
(73) Plamarc Ltda (BR/SP)
(74) Escritório Fernando Marchetti S/C Ltda
Registro extinto a contar de 06/10/2010

(11) DI 6002690-1 Código 44 - Extinção - Art. 119 inciso III da LPI
(15) 12/06/2001
(73) Plamarc Ltda (BR/SP)
(74) Escritorio Fernando Marchetti S/C LTDA
Registro extinto a contar de 06/10/2010

(11) DI 6002693-6 Código 44 - Extinção - Art. 119 inciso III da LPI
(15) 26/06/2001
(73) GRENDENE S.A (BR/CE)
(74) Custódio de Almeida & Cia
Registro extinto a contar de 10/10/2010

(11) DI 6002694-4 Código 44 - Extinção - Art. 119 inciso III da LPI
(15) 26/06/2001
(73) GRENDENE S.A (BR/CE)
(74) Custódio de Almeida & CIA
Registro extinto a contar de 10/10/2010



(11) DI 6002713-4 Código 44 - Extinção - Art. 119 inciso III da LPI
(15) 04/09/2001
(73) Mauro Antônio Ré (BR/SP)
(74) Sérgio Salvador Fumo
Registro extinto a contar de 12/07/2010

(11) DI 6002714-2 Código 44 - Extinção - Art. 119 inciso III da LPI
(15) 11/09/2001
(73) José Carlos Cella (BR/SP)
(74) Janaina Sapienza Armani
Registro extinto a contar de 17/02/2010

(11) DI 6002715-0 Código 44 - Extinção - Art. 119 inciso III da LPI
(15) 12/06/2001
(73) GRENENE S.A (BR/CE)
(74) Custódio de Almeida & Cia
Registro extinto a contar de 10/10/2010

(11) DI 6002716-9 Código 44 - Extinção - Art. 119 inciso III da LPI
(15) 12/06/2001
(73) GRENENE S.A (BR/CE)
(74) Custódio de Almeida & Cia
Registro extinto a contar de 10/10/2010

(11) DI 6002717-7 Código 44 - Extinção - Art. 119 inciso III da LPI
(15) 12/06/2001
(73) GRENENE S.A (BR/CE)
(74) Custódio de Almeida & Cia
Registro extinto a contar de 10/10/2010

(11) DI 6002718-5 Código 44 - Extinção - Art. 119 inciso III da LPI
(15) 12/06/2001
(73) GRENENE S.A (BR/CE)
(74) Custódio de Almeida & Cia
Registro extinto a contar de 07/10/2015

(11) DI 6002719-3 Código 44 - Extinção - Art. 119 inciso III da LPI
(15) 12/06/2001
(73) GRENENE S.A (BR/CE)
(74) Custódio de Almeida & Cia
Registro extinto a contar de 07/10/2010

(11) DI 6002720-7 Código 44 - Extinção - Art. 119 inciso III da LPI
(15) 12/06/2001



	(73) GRENDENE S.A (BR/CE) (74) Custódio de Almeida & Cia Registro extinto a contar de 07/10/2010
(11) DI 6002721-5	Código 44 - Extinção - Art. 119 inciso III da LPI (15) 19/06/2001 (73) GRENDENE S.A (BR/CE) (74) Custódio de Almeida & Cia Registro extinto a contar de 07/10/2010
(11) DI 6002722-3	Código 44 - Extinção - Art. 119 inciso III da LPI (15) 12/06/2001 (73) GRENDENE S.A (BR/CE) (74) Custódio de Almeida & Cia Registro extinto a contar de 07/10/2010
(11) DI 6002723-1	Código 44 - Extinção - Art. 119 inciso III da LPI (15) 12/06/2001 (73) 3M Innovative Properties Company (US) (74) Momsen, Leonardos & CIA. Registro extinto a contar de 07/10/2010
(11) DI 6002726-6	Código 44 - Extinção - Art. 119 inciso III da LPI (15) 12/06/2001 (73) Luiz Antonio de Oliveira (BR/BA) Registro extinto a contar de 07/10/2010
(11) DI 6002731-2	Código 44 - Extinção - Art. 119 inciso III da LPI (15) 26/03/2002 (73) Sunbeam Corporation Limited (AU) (74) DANNEMANN, SIEMSEN, BIGLER & IPANEMA MOREIRA Registro extinto a contar de 07/10/2010
(11) DI 6002732-0	Código 44 - Extinção - Art. 119 inciso III da LPI (15) 09/10/2001 (73) Tecnofibras S/A (BR/SC) (74) Maria Aparecida Pereira Gonçalves Registro extinto a contar de 23/09/2015
(11) DI 6002734-7	Código 44 - Extinção - Art. 119 inciso III da LPI (15) 26/06/2001 (73) Plamarc Ltda (BR/SP) (74) Fernando Marchetti S/C Ltda Registro extinto a contar de 07/10/2010



(11) DI 6002738-0	Código 44 - Extinção - Art. 119 inciso III da LPI (15) 26/06/2001 (73) GRUPO SEB DO BRASIL PRODUTOS DOMÉSTICOS LTDA (BR/SP) (74) Cruzeiro Newmarc Patentes e Marcas Ltda. Registro extinto a contar de 11/10/2015
(11) DI 6002741-0	Código 44 - Extinção - Art. 119 inciso III da LPI (15) 09/04/2002 (73) The Goodyear Tire & Rubber Company (US) (74) Daniel & CIA Registro extinto a contar de 11/10/2010
(11) DI 6002744-4	Código 44 - Extinção - Art. 119 inciso III da LPI (15) 29/10/2002 (73) The Goodyear Tire & Rubber Company (US) (74) Daniel & Cia Registro extinto a contar de 11/10/2010
(11) DI 6002745-2	Código 44 - Extinção - Art. 119 inciso III da LPI (15) 09/04/2002 (73) The Goodyear Tire & Rubber Company (US) (74) Daniel & CIA Registro extinto a contar de 11/10/2010
(11) DI 6002750-9	Código 44 - Extinção - Art. 119 inciso III da LPI (15) 17/04/2001 (73) GRUPO SEB DO BRASIL PRODUTOS DOMÉSTICOS LTDA (BR/SP) (74) Cruzeiro Newmarc Patentes e Marcas Ltda. Registro extinto a contar de 11/10/2015
(11) DI 6002751-7	Código 44 - Extinção - Art. 119 inciso III da LPI (15) 17/04/2001 (73) Marcos Nicioli (BR/PR) , Sebastião Palhari (BR/PR) (74) Geisler Chbane Bosso Registro extinto a contar de 11/10/2015
(11) DI 6002754-1	Código 44 - Extinção - Art. 119 inciso III da LPI (15) 30/04/2002 (73) Souvenir Brazil Presentes Ltda (BR/SP) (74) Rogério Brunner Registro extinto a contar de 11/10/2010
(11) DI 6002756-8	Código 44 - Extinção - Art. 119 inciso III da LPI



	(15) 19/06/2001 (73) Bridgestone/Firestone, INC (US) (74) DANNEMANN, SIEMSEN, BIGLER & IPANEMA MOREIRA Registro extinto a contar de 12/10/2015
(11) DI 6002759-2	Código 44 - Extinção - Art. 119 inciso III da LPI (15) 05/03/2002 (73) Natura Cosméticos S.A (BR/SP) (74) DANNEMANN, SIEMSEN, BIGLER & IPANEMA MOREIRA Registro extinto a contar de 12/10/2015
(11) DI 6002764-9	Código 44 - Extinção - Art. 119 inciso III da LPI (15) 12/06/2001 (73) Honda Giken Kogyo Kabushiki Kaisha (Honda Motor CO. LTD.) (JP) (74) DANNEMANN, SIEMSEN, BIGLER & IPANEMA MOREIRA Registro extinto a contar de 14/10/2010
(11) DI 6002767-3	Código 44 - Extinção - Art. 119 inciso III da LPI (15) 26/06/2001 (73) Bic Corporation (US) (74) Momsen, Leonardos & CIA. Registro extinto a contar de 14/10/2015
(11) DI 6002773-8	Código 44 - Extinção - Art. 119 inciso III da LPI (15) 19/06/2001 (73) João Fernando Kfourì (US) (74) Antonio Ferro Ricci Registro extinto a contar de 17/10/2015
(11) DI 6002774-6	Código 44 - Extinção - Art. 119 inciso III da LPI (15) 09/09/2003 (73) FILTRONA BRASILEIRA INDÚSTRIA E COMÉRCIO LTDA (BR/SP) (74) Antonio Mauricio Pedras Arnaud Registro extinto a contar de 17/10/2015
(11) DI 6002775-4	Código 44 - Extinção - Art. 119 inciso III da LPI (15) 12/06/2001 (73) Filtrona Brasileira IND e COM. LTDA (BR/SP) (74) Antonio Mauricio Pedras Arnaud Registro extinto a contar de 17/10/2015
(11) DI 6002789-4	Código 44 - Extinção - Art. 119 inciso III da LPI (15) 15/05/2001 (73) Radiex Quimica Ltda (BR/SP)



(74) City Patentes e Marcas Ltda.
Registro extinto a contar de 18/10/2010

(11) DI 6002790-8

Código 44 - Extinção - Art. 119 inciso III da LPI
(15) 15/05/2001
(73) Radiex Quimica LTDA (BR/SP)
(74) City Patentes e Marcas Ltda.
Registro extinto a contar de 18/10/2010

(11) DI 6002795-9

Código 44 - Extinção - Art. 119 inciso III da LPI
(15) 12/06/2001
(73) DAIMLER AG (DE)
(74) DANNEMANN, SIEMSEN, BIGLER & IPANEMA MOREIRA
Registro extinto a contar de 18/10/2010

(11) DI 6002796-7

Código 44 - Extinção - Art. 119 inciso III da LPI
(15) 05/06/2001
(73) Colop Stempelerzeugung Skopek GMBH & CO. KG (AT)
(74) DANNEMANN, SIEMSEN, BIGLER & IPANEMA MOREIRA
Registro extinto a contar de 18/10/2010

(11) DI 6002809-2

Código 44 - Extinção - Art. 119 inciso III da LPI
(15) 19/06/2001
(73) THOMRISS EMBALAGENS PLÁSTICAS LTDA (BR/SP)
(74) Beérre Assessoria Empresarial S/C Ltda.
Registro extinto a contar de 24/10/2010

(11) DI 6002818-1

Código 44 - Extinção - Art. 119 inciso III da LPI
(15) 05/06/2001
(73) Colgate-Palmolive Company (US)
(74) Momsen, Leonardos & CIA.
Registro extinto a contar de 27/10/2010

(11) DI 6002823-8

Código 44 - Extinção - Art. 119 inciso III da LPI
(15) 10/04/2001
(73) Luiz Carlos de Lima (BR/SP)
(74) Bernadete Bueno Leite
Registro extinto a contar de 28/10/2010

(11) DI 6002834-3

Código 44 - Extinção - Art. 119 inciso III da LPI
(15) 26/06/2001
(73) Unilever N.V (NL)
(74) Momsen, Leonardos & CIA.
Registro extinto a contar de 28/10/2015



(11) DI 6002838-6	Código 44 - Extinção - Art. 119 inciso III da LPI (15) 10/07/2001 (73) Roberto Darde (BR/RS) (74) Custódio de Almeida & Cia Registro extinto a contar de 28/10/2010
(11) DI 6002843-2	Código 44 - Extinção - Art. 119 inciso III da LPI (15) 10/07/2001 (73) Leonardo Arcuri Neto (BR/SP) (74) Excel Marcas e Patentes S/C Ltda. Registro extinto a contar de 31/10/2010
(11) DI 6002862-9	Código 44 - Extinção - Art. 119 inciso III da LPI (15) 13/02/2002 (73) Sófruta Indústria Alimentícia Ltda. (BR/SP) (74) Beérre Assessoria Empresarial S/C Ltda Registro extinto a contar de 19/10/2010
(11) DI 6002882-3	Código 44 - Extinção - Art. 119 inciso III da LPI (15) 26/06/2001 (73) La Termoplastic F.B.M.S.r.l (IT) (74) ADVOCACIA PIETRO ARIBONI S/C Registro extinto a contar de 20/10/2015
(11) DI 6002889-0	Código 44 - Extinção - Art. 119 inciso III da LPI (15) 15/05/2001 (73) Johnson & Johnson Industrial Ltda (BR/SP) (74) NELLIE ANNE DAIEL-SHORES Registro extinto a contar de 20/10/2015
(11) DI 6002890-4	Código 44 - Extinção - Art. 119 inciso III da LPI (15) 19/06/2001 (73) Johnson & Johnson Industrial Ltda (BR/SP) (74) Daniel & Cia Registro extinto a contar de 20/10/2015
(11) DI 6002891-2	Código 44 - Extinção - Art. 119 inciso III da LPI (15) 26/06/2001 (73) JOHNSON & JOHNSON INDÚSTRIA E COMÉRCIO LTDA (BR/SP) (74) Daniel & Cia Registro extinto a contar de 20/10/2015
(11) DI 6002893-9	Código 44 - Extinção - Art. 119 inciso III da LPI



	(15) 26/06/2001 (73) Tecblas Indústria e Comércio de Plásticos Ltda (BR/RS) (74) Alberto Jerônimo Guerra Neto Registro extinto a contar de 20/10/2010
(11) DI 6002903-0	Código 44 - Extinção - Art. 119 inciso III da LPI (15) 12/06/2001 (73) Hamilton Beach/Proctor-Silex, INC (US) (74) Momsen, Leonardos & CIA. Registro extinto a contar de 02/11/2010
(11) DI 6002905-6	Código 44 - Extinção - Art. 119 inciso III da LPI (15) 05/06/2001 (73) Hamilton Beach/Proctor-Silex, INC (US) (74) Momsen, Leonardos & CIA. Registro extinto a contar de 02/11/2010
(11) DI 6002921-8	Código 44 - Extinção - Art. 119 inciso III da LPI (15) 12/06/2001 (73) GRENDENE S.A (BR/CE) (74) Custódio de Almeida & Cia Registro extinto a contar de 26/10/2010
(11) DI 6002922-6	Código 44 - Extinção - Art. 119 inciso III da LPI (15) 12/06/2001 (73) GRENDENE S.A (BR/CE) (74) Custódio de Almeida & Cia Registro extinto a contar de 26/10/2010
(11) DI 6002923-4	Código 44 - Extinção - Art. 119 inciso III da LPI (15) 12/06/2001 (73) GRENDENE S.A (BR/CE) (74) Custódio de Almeida & CIA Registro extinto a contar de 26/10/2010
(11) DI 6002925-0	Código 44 - Extinção - Art. 119 inciso III da LPI (15) 02/05/2001 (73) The Toypower Industria e Comercio LTDA (BR/SP) (74) DANNEMANN, SIEMSEN, BIGLER & IPANEMA MOREIRA Registro extinto a contar de 26/10/2015
(11) DI 6002941-2	Código 44 - Extinção - Art. 119 inciso III da LPI (15) 04/09/2001 (73) Irwin Industrial Tool Ferramentas do Brasil Ltda (BR/RS)



	(74) NELLIE ANNE DAIEL-SHORES Registro extinto a contar de 25/10/2015
(11) DI 6002942-0	Código 44 - Extinção - Art. 119 inciso III da LPI (15) 19/06/2001 (73) Antonio Frias Frias (ES) , Tomas Cerdan Martins (ES) (74) Momsen, Leonardos & CIA. Registro extinto a contar de 25/10/2010
(11) DI 6002957-9	Código 44 - Extinção - Art. 119 inciso III da LPI (15) 12/06/2001 (73) Eunice Aparecida Mauro (BR/SP) (74) Difusão Marcas e Patentes S/C Ltda Registro extinto a contar de 17/11/2010
(11) DI 6002958-7	Código 44 - Extinção - Art. 119 inciso III da LPI (15) 26/06/2001 (73) Malavazi Vedações Industriais Ltda (BR/SP) (74) Icamp Assessoria Empresarial S/C Ltda. Registro extinto a contar de 17/11/2010
(11) DI 6002960-9	Código 44 - Extinção - Art. 119 inciso III da LPI (15) 19/06/2001 (73) Gino Leonello Corazzari Neto (BR/SP) (74) Jose Edis Rodrigues Registro extinto a contar de 17/11/2010
(11) DI 6002974-9	Código 44 - Extinção - Art. 119 inciso III da LPI (15) 18/09/2001 (73) R & A Bailey & Co. (IE) (74) Antonio Maurício Pedras Arnaud Registor extinto a contar de 25/11/2015
(11) DI 6002983-8	Código 44 - Extinção - Art. 119 inciso III da LPI (15) 26/06/2001 (73) Sony Computer Entertainment Inc (JP) (74) Momsen, Leonardos & CIA. Registro extinto a contar de 08/11/2010
(11) DI 6002984-6	Código 44 - Extinção - Art. 119 inciso III da LPI (15) 03/07/2001 (73) Eli Eddy Abada (BR/SP) (74) Clovis Silveira Registro extinto a contar de 02/11/2015



(11) DI 6002985-4	Código 44 - Extinção - Art. 119 inciso III da LPI (15) 26/06/2001 (73) Radiex Quimica LTDA (BR/SP) (74) City Patentes e Marcas Ltda Registro extinto a contar de 30/11/2010
(11) DI 6002986-2	Código 44 - Extinção - Art. 119 inciso III da LPI (15) 15/01/2002 (73) Vlamir Gorgati (BR/SP) , Valter Gorgati (BR/SP) (74) União Federal Marcas e Patentes S/C Ltda. Registro extinto a contar de 30/11/2010
(11) DI 6002989-7	Código 44 - Extinção - Art. 119 inciso III da LPI (15) 03/07/2001 (73) 3M Innovative Properties Company (US) (74) Momsen, Leonardos & CIA. Registro extinto a contar de 30/11/2010
(11) DI 6002990-0	Código 44 - Extinção - Art. 119 inciso III da LPI (15) 03/07/2001 (73) 3M Innovative Properties Company (US) (74) Momsen, Leonardos & CIA. Registro extinto a contar de 30/11/2010
(11) DI 6003004-6	Código 44 - Extinção - Art. 119 inciso III da LPI (15) 03/07/2001 (73) GRENDENE S.A (BR/CE) (74) Custódio de Almeida & Cia Registro extinto a contar de 22/11/2010
(11) DI 6003005-4	Código 44 - Extinção - Art. 119 inciso III da LPI (15) 03/07/2001 (73) GRENDENE S.A (BR/CE) (74) Custódio de Almeida & Cia Registro extinto a contar de 22/11/2010
(11) DI 6003007-0	Código 44 - Extinção - Art. 119 inciso III da LPI (15) 26/06/2001 (73) Samuel Rodriguez Alvarez (BR/SP) (74) Org. Mérito Marcas e Patentes Ltda. Registro extinto a contar de 29/11/2015
(11) DI 6003008-9	Código 44 - Extinção - Art. 119 inciso III da LPI



	(15) 19/06/2001 (73) Carlos Cesar Moretzsohn Rocha (BR/SP) (74) Somarca Assessoria Empresarial S/C Ltda. Registro extinto a contar de 29/11/2010
(11) DI 6003009-7	Código 44 - Extinção - Art. 119 inciso III da LPI (15) 26/06/2001 (73) LUIZ CARLOS GASTALDO (BR/SP) (74) Leandro Roque de Oliveira Neto Registro extinto a contar de 29/11/2010
(11) DI 6003016-0	Código 44 - Extinção - Art. 119 inciso III da LPI (15) 08/10/2002 (73) Premark Feg L.L.C. (US) (74) Momsen, Leonardos & CIA. Registro extinto a contar de 17/11/2015
(11) DI 6003026-7	Código 44 - Extinção - Art. 119 inciso III da LPI (15) 26/06/2001 (73) Colgate-Palmolive Company (US) (74) Momsen, Leonardos & CIA. Registro extinto a contar de 11/11/2010
(11) DI 6003027-5	Código 44 - Extinção - Art. 119 inciso III da LPI (15) 26/06/2001 (73) Companhia de Canetas Compactor (BR/RJ) (74) DANNEMANN, SIEMSEN, BIGLER & IPANEMA MOREIRA Registro extinto a contar de 11/11/2010
(11) DI 6003036-4	Código 44 - Extinção - Art. 119 inciso III da LPI (15) 19/02/2002 (73) Honda Giken Kogyo Kabushiki Kaisha (JP) (74) DANNEMANN, SIEMSEN, BIGLER & IPANEMA MOREIRA Registro extinto a contar de 23/11/2015
(11) DI 6003040-2	Código 44 - Extinção - Art. 119 inciso III da LPI (15) 17/04/2001 (73) Zeuxis Ferreira (BR/MT) Registro extinto a contar de 11/11/2010
(11) DI 6003041-0	Código 44 - Extinção - Art. 119 inciso III da LPI (15) 26/06/2001 (73) Smithkline Beecham GMBH & CO. KG (DE) (74) DANNEMANN, SIEMSEN, BIGLER & IPANEMA MOREIRA



Registro extinto a contar de 02/11/2010

(11) DI 6003043-7 Código 44 - Extinção - Art. 119 inciso III da LPI
(15) 17/04/2001
(73) Metzeler Reifen GmbH (DE)
(74) Momsen, Leonardos & CIA.
Registro extinto a contar de 17/11/2010

(11) DI 6003046-1 Código 44 - Extinção - Art. 119 inciso III da LPI
(15) 02/07/2002
(73) Sony Computer Entertainment Inc (JP)
(74) Momsen, Leonardos & CIA.
Registro extinto a contar de 08/11/2010

(11) DI 6003047-0 Código 44 - Extinção - Art. 119 inciso III da LPI
(15) 26/06/2001
(73) Sony Computer Entertainment Inc (JP)
(74) Momsen, Leonardos & CIA.
Registro extinto a contar de 08/11/2010

(11) DI 6003048-8 Código 44 - Extinção - Art. 119 inciso III da LPI
(15) 26/02/2002
(73) Kimberly-Clark Worldwide, INC (US)
(74) Clarke Modet do Brasil Ltda
Registro extinto a contar de 08/11/2010

(11) DI 6003058-5 Código 44 - Extinção - Art. 119 inciso III da LPI
(15) 26/06/2001
(73) STOKELY-VAN CAMP, INC (US)
(74) BHERING ADVOGADOS
Registro extinto a contar de 01/12/2010

(11) DI 6003065-8 Código 44 - Extinção - Art. 119 inciso III da LPI
(15) 12/06/2001
(73) La Montre Hermes S.A (CH)
(74) Momsen, Leonardos & CIA.
Registro extinto a contar de 09/11/2010

(11) DI 6003066-6 Código 44 - Extinção - Art. 119 inciso III da LPI
(15) 19/06/2001
(73) Honda Giken Kogyo Kabushiki Kaisha (JP)
(74) DANNEMANN, SIEMSEN, BIGLER & IPANEMA MOREIRA
Registro extinto a contar de 01/12/2010



(11) DI 6003068-2	Código 44 - Extinção - Art. 119 inciso III da LPI (15) 19/02/2002 (73) Merz & Krell GmbH & Co. (DE) (74) Custódio de Almeida & Cia Registro extinto a contar de 28/11/2010
(11) DI 6003069-0	Código 44 - Extinção - Art. 119 inciso III da LPI (15) 26/06/2001 (73) José Sacramento de Souza (BR/SP) , Torres Homem de Souza Campos (BR/SP) (74) José Edis Rodrigues Registro extinto a contar de 10/11/2010
(11) DI 6003074-7	Código 44 - Extinção - Art. 119 inciso III da LPI (15) 26/06/2001 (73) Samsonite IP Holdings S.à.r.l. (LU) (74) DANNEMANN, SIEMSEN, BIGLER & IPANEMA MOREIRA Registro extinto a contar de 28/11/2015
(11) DI 6003077-1	Código 44 - Extinção - Art. 119 inciso III da LPI (15) 19/06/2001 (73) MOTOROLA MOBILITY, LLC (US) (74) TRENCH ROSSI E WATANABE ADVOGADOS Registro extinto a contar de 25/11/2015
(11) DI 6003081-0	Código 44 - Extinção - Art. 119 inciso III da LPI (15) 26/06/2001 (73) GRENDENE S.A (BR/CE) (74) Custódio de Almeida & Cia Registro extinto a contar de 09/11/2010
(11) DI 6003084-4	Código 44 - Extinção - Art. 119 inciso III da LPI (15) 26/06/2001 (73) GRENDENE S.A (BR/CE) (74) Custódio de Almeida & CIA Registro extinto a contar de 22/11/2010
(11) DI 6003085-2	Código 44 - Extinção - Art. 119 inciso III da LPI (15) 26/06/2001 (73) GRENDENE S.A (BR/CE) (74) Custódio de Almeida & CIA Registro extinto a contar de 22/11/2010
(11) DI 6003086-0	Código 44 - Extinção - Art. 119 inciso III da LPI



(15) 12/06/2001
(73) GRENDENE S.A (BR/CE)
(74) Custódio de Almeida & Cia
Registro extinto a contar de 22/11/2010

(11) DI 6003094-1 Código 44 - Extinção - Art. 119 inciso III da LPI
(15) 04/09/2001
(73) Schlumberger Systèmes (FR)
(74) Paulo C. Oliveira & Cia.
Registro extinto a contar de 28/11/2010

(11) DI 6003106-9 Código 44 - Extinção - Art. 119 inciso III da LPI
(15) 29/05/2001
(73) Steelcase Development INC (US)
(74) Momsen, Leonardos & CIA.
Registro extinto a contar de 25/11/2010

(11) DI 6003107-7 Código 44 - Extinção - Art. 119 inciso III da LPI
(15) 29/05/2001
(73) Steelcase Development INC (US)
(74) Momsen, Leonardos & CIA.
Registro extinto a contar de 25/11/2010

(11) DI 6003109-3 Código 44 - Extinção - Art. 119 inciso III da LPI
(15) 28/05/2002
(73) STOLL GIROFLEX AG (CH)
(74) Bhering Advogados
Registro extinto a contar de 25/11/2015

(11) DI 6003110-7 Código 44 - Extinção - Art. 119 inciso III da LPI
(15) 29/05/2001
(73) Koninklijke Philips Electronics N. V (NL)
Registro extinto a contar de 29/11/2010

(11) DI 6003111-5 Código 44 - Extinção - Art. 119 inciso III da LPI
(15) 09/10/2001
(73) Koninklijke Philips Electronics N.V (NL)
Registro extinto a contar de 29/11/2010

(11) DI 6003112-3 Código 44 - Extinção - Art. 119 inciso III da LPI
(15) 29/05/2001
(73) Koninklijke Philips Electronics N.V (NL)
(74) Daniel & CIA
Registro extinto a contar de 29/11/2010



(11) DI 6003115-8	Código 44 - Extinção - Art. 119 inciso III da LPI (15) 12/06/2001 (73) Graci Terezinha Sia de Santana (BR/SP) (74) Remarca Registro de Marcas e Patentes S/C LTDA Registro extinto a contar de 07/11/2015
(11) DI 6003116-6	Código 44 - Extinção - Art. 119 inciso III da LPI (15) 12/06/2001 (73) Graci Terezinha Sia de Santana (BR/SP) (74) Remarca Reg. de Marcas e Patentes S/C Ltda Registro extinto a contar de 07/11/2015
(11) DI 6003128-0	Código 44 - Extinção - Art. 119 inciso III da LPI (15) 12/06/2001 (73) Owens-Illinois Closure Inc. (US) (74) Momsen, Leonardos & CIA. Registro extinto a contar de 14/11/2015
(11) DI 6003130-1	Código 44 - Extinção - Art. 119 inciso III da LPI (15) 26/06/2001 (73) Companhia Müller de Bebidas (BR/SP) (74) City Patentes e Marcas Ltda. Registro extinto a contar de 18/11/2015
(11) DI 6003131-0	Código 44 - Extinção - Art. 119 inciso III da LPI (15) 12/06/2001 (73) Colgate-Palmolive Company (US) (74) Momsen, Leonardos & CIA. Registro extinto a contar de 18/11/2010
(11) DI 6003135-2	Código 44 - Extinção - Art. 119 inciso III da LPI (15) 11/09/2001 (73) Samsonite IP Holdings S.à.r.l. (LU) (74) DANNEMANN, SIEMSEN, BIGLER & IPANEMA MOREIRA Registro extinto a contar de 28/11/2015
(11) DI 6003136-0	Código 44 - Extinção - Art. 119 inciso III da LPI (15) 26/06/2001 (73) Koninklijke Philips Electronics N.V. (NL) Registro extinto a contar de 29/11/2010
(11) DI 6003146-8	Código 44 - Extinção - Art. 119 inciso III da LPI (15) 26/06/2001



	(73) GRENDENE S.A (BR/CE) (74) Custódio de Almeida & CIA Registro extinto a contar de 09/11/2010
(11) DI 6003149-2	Código 44 - Extinção - Art. 119 inciso III da LPI (15) 03/07/2001 (73) GRENDENE S.A (BR/CE) (74) Custódio de Almeida & Cia Registro extinto a contar de 09/11/2010
(11) DI 6003150-6	Código 44 - Extinção - Art. 119 inciso III da LPI (15) 03/07/2001 (73) GRENDENE S.A (BR/CE) (74) Custódio de Almeida & Cia Registro extinto a contar de 08/11/2010
(11) DI 6003160-3	Código 44 - Extinção - Art. 119 inciso III da LPI (15) 03/07/2001 (73) Samsonite IP Holdings S.à.r.l. (LU) (74) DANNEMANN, SIEMSEN, BIGLER & IPANEMA MOREIRA Registro extinto a contar de 28/11/2015
(11) DI 6003161-1	Código 44 - Extinção - Art. 119 inciso III da LPI (15) 19/06/2001 (73) Samsonite IP Holdings S.à.r.l. (LU) (74) DANNEMANN, SIEMSEN, BIGLER & IPANEMA MOREIRA Registro extinto a contar de 28/11/2015
(11) DI 6003176-0	Código 44 - Extinção - Art. 119 inciso III da LPI (15) 26/06/2001 (73) Fabrimar S.A Indústria e Comércio (BR/RJ) (74) Antonio Mauricio Pedras Arnaud Registro extinto a contar de 07/12/2015
(11) DI 6003177-8	Código 44 - Extinção - Art. 119 inciso III da LPI (15) 26/06/2001 (73) Fabrimar S.A Indústria e Comércio (BR/RJ) (74) Antonio Mauricio Pedras Arnaud Registro extinto a contar de 07/12/2015
(11) DI 6003190-5	Código 44 - Extinção - Art. 119 inciso III da LPI (15) 30/04/2002 (73) FIAT OM Carrelli Elevatori S.P.A (IT) (74) Dannemann ,Siemens, Bigler & Ipanema Moreira



Registro extinto a contar de 07/12/2010

(11) DI 6003217-0

Código 44 - Extinção - Art. 119 inciso III da LPI
(15) 16/10/2001
(73) João Augusto do Bomfim (BR/BA)
Registro extinto a contar de 05/12/2015

(11) DI 6003219-7

Código 44 - Extinção - Art. 119 inciso III da LPI
(15) 15/05/2001
(73) SGD S.A. (FR)
(74) Momsen, Leonardos & CIA.
Registro extinto a contar de 14/12/2010

(11) DI 6003231-6

Código 44 - Extinção - Art. 119 inciso III da LPI
(15) 15/05/2001
(73) S. T. Dupont (FR)
(74) Paulo C. Oliveira & Cia.
Registro extinto a contar de 22/12/2010

(11) DI 6700031-2

Código 44 - Extinção - Art. 119 inciso III da LPI
(15) 31/07/2007
(73) FOG Fragrance Investments Limited (VG)
(74) Rubem dos Santos Querido
Registro extinto a contar de 18/01/2017



Código 46 - Prorrogação

Prorrogada a vigência do registro de desenho industrial por solicitação do titular.

(11) DI 6000349-9

Código 46 - Prorrogação

(22) 16/03/2000

(15) 12/12/2000

(45) 12/12/2000

(54) CONFIGURAÇÃO APLICADA EM PORTA IMAGEM

(73) Elson Biacchi ME. (BR/RS)

(72) Elson Biacchi

(74) Milton Leão Barcellos

Prorrogado de 17/03/2015 a 16/03/2020 (4º Período).

(11) DI 6000544-0

Código 46 - Prorrogação

(22) 28/04/2000

(15) 05/06/2001

(45) 05/06/2001

(54) CONFIGURAÇÃO APLICADA EM EMBALAGEM PARA PRODUTOS ALIMENTÍCIOS

(73) Formapack Embalagens Plásticas Ltda (BR/AM)

(72) Lourenço Luis Carrieri, Luis Kenji Ishida

(74) Darré Bueno & Moreira

Prorrogado de 29/04/2015 a 28/04/2020 (4º Período).

(11) DI 6202404-3

Código 46 - Prorrogação

(22) 23/08/2002

(15) 14/01/2003

(45) 14/01/2003

(54) CONFIGURAÇÃO APLICADA EM EMBALAGEM PARA PALITEIRO

(73) Theoto S A Industrial e Comercio (BR/SP)

(72) Eide Theoto

(74) Governate Marcas E Patentes S/C Ltda

Prorrogado de 24/08/2017 a 23/08/2022 (4º Período).

(11) DI 6202491-4

Código 46 - Prorrogação

(22) 30/08/2002

(15) 04/02/2003

(45) 04/02/2003

(54) CONFIGURAÇÃO APLICADA EM CADEIRA

(73) Vicente Fermينو Bento (BR/SP)

(72) Vicente Fermينو Bento

(74) Somarca Assessoria Empresarial S/C Ltda



Prorrogado de 31/08/2017 a 30/08/2022 (4º Período).

(11) DI 6202686-0

Código 46 - Prorrogação
(22) 09/09/2002
(15) 25/02/2003
(45) 25/02/2003
(54) CONFIGURAÇÃO APLICADA EM TAMANCO
(73) GRENDENE S.A (BR/CE)
(72) Volnei Tadeu Dal Magro
(74) Custódio de Almeida & Cia
Prorrogado de 10/09/2017 a 09/09/2022 (4º Período).

(11) DI 6202712-3

Código 46 - Prorrogação
(22) 20/09/2002
(15) 04/02/2003
(45) 04/02/2003
(54) CONFIGURAÇÃO APLICADA EM INALADOR
(73) NS INDÚSTRIA DE APARELHOS MÉDICOS LTDA. (BR/SP)
(72) ROGÉRIO FLORENTINO DA SILVA
(74) MORAS & CORRÊA MARCAS E PATENTES LTDA.
Prorrogado de 21/09/2017 a 20/09/2022 (4º Período).

(11) DI 6202735-2

Código 46 - Prorrogação
(22) 20/09/2002
(15) 11/03/2003
(45) 11/03/2003
(54) CONFIGURAÇÃO APLICADA A RECIPIENTE
(73) RECKITT BENCKISER (UK) LIMITED (GB)
(72) LOUISE JOWETT
(74) Di Blasi & Parente S.G. & Associados S/C
Prorrogado de 21/09/2017 a 20/09/2022 (4º Período).

(11) DI 6202736-0

Código 46 - Prorrogação
(22) 20/09/2002
(15) 11/03/2003
(45) 11/03/2003
(54) CONFIGURAÇÃO APLICADA A RECIPIENTE
(73) Reckitt Benckiser (UK) Limited (GB)
(72) Louise Jowett
(74) Di Blasi & Parente S.G. & Associados S/C
Prorrogado de 21/09/2017 a 20/09/2022 (4º Período).

(11) DI 6202761-1

Código 46 - Prorrogação
(22) 26/09/2002



(15) 18/02/2003
(45) 18/02/2003
(54) CONFIGURAÇÃO APLICADA EM CABO DE ESCOVA DE DENTES ELÉTRICA
(73) Unilever N.V. (NL)
(72) Olivier Breit
(74) Momsen, Leonardos & Cia.
Prorrogado de 27/09/2017 a 26/09/2022 (4º Período).

(11) DI 6202762-0

Código 46 - Prorrogação
(22) 26/09/2002
(15) 18/02/2003
(45) 18/02/2003
(54) CONFIGURAÇÃO APLICADA EM CABEÇA DE ESCOVA DE DENTES
(73) Unilever N.V. (NL)
(72) Olivier Breit
(74) Momsen, Leonardos & Cia.
Prorrogado de 27/09/2017 a 26/09/2022 (4º Período).

(11) DI 6202763-8

Código 46 - Prorrogação
(22) 26/09/2002
(15) 18/02/2003
(45) 18/02/2003
(54) CONFIGURAÇÃO APLICADA EM ESCOVA DE DENTES ELÉTRICA
(73) Unilever N.V. (NL)
(72) Olivier Breit, Rosario Donato De Salvo
(74) Momsen, Leonardos & Cia
Prorrogado de 27/09/2017 a 26/09/2022 (4º Período).

(11) DI 6202790-5

Código 46 - Prorrogação
(22) 27/09/2002
(15) 15/04/2003
(45) 15/04/2003
(54) CONFIGURAÇÃO APLICADA EM ALAVANCA-TRAVA PARA PORTAS DE COMPARTIMENTO DE CARGA EM FURGÕES, VANS E VEÍCULOS SIMILARES
(73) POMMIER FURGO CAR S.R.L. (IT)
(72) MARCO PANCIROLI
(74) Marcello do Nascimento
Prorrogado de 28/09/2017 a 27/09/2022 (4º Período).

(11) DI 6202834-0

Código 46 - Prorrogação
(22) 09/09/2002
(15) 01/07/2003



(45) 01/07/2003
(54) CONFIGURAÇÃO APLICADA A ESTOJO
(73) AVENTIS PHARMA DEUTSCHLAND GMBH (DE)
(72) MILES HAWLEY, STEPHEN SAYERS
(74) Dannemann, Siemsen, Bigler & Ipanema Moreira
Prorrogado de 10/09/2017 a 09/09/2022 (4º Período).

(11) DI 6202835-9

Código 46 - Prorrogação
(22) 09/09/2002
(15) 20/05/2003
(45) 20/05/2003
(54) CONFIGURAÇÃO APLICADA A DISPOSITIVO DE INJEÇÃO DE FLUIDOS
(73) AVENTIS PHARMA DEUTSCHLAND GMBH (DE)
(72) MILES HAWLEY, STEPHEN SAYERS
(74) Dannemann, Siemsen, Bigler & Ipanema Moreira
Prorrogado de 10/09/2017 a 09/09/2022 (4º Período).

(11) DI 6202838-3

Código 46 - Prorrogação
(22) 06/09/2002
(15) 06/05/2003
(45) 06/05/2003
(54) CONFIGURAÇÃO APLICADA EM DISPOSITIVO PARA ADMINISTRAÇÃO DE MEDICAMENTOS
(73) DCA DESIGN INTERNATIONAL LIMITED (GB)
(72) MICHAEL CAMERON BAINTON
(74) Momsen , Leonardos & Cia
Prorrogado de 07/09/2017 a 06/09/2022 (4º Período).

(11) DI 6202839-1

Código 46 - Prorrogação
(22) 06/09/2002
(15) 12/08/2003
(45) 12/08/2003
(54) PADRÃO GRÁFICO APLICADO EM MOSTRADOR DE CRISTAL LÍQUIDO
(73) DCA DESIGN INTERNATIONAL LIMITED (GB)
(72) MATTEW MCMULLAN COCKERILL
(74) Momsen , Leonardos & Cia
Prorrogado de 07/09/2017 a 06/09/2022 (4º Período).

(11) DI 6202840-5

Código 46 - Prorrogação
(22) 06/09/2002
(15) 13/09/2005
(45) 13/09/2005
(54) CONFIGURAÇÃO APLICADA EM DISPOSITIVO PARA ADMINISTRAÇÃO DE MEDICAMENTOS



(73) DCA Design International Limited (GB)
(72) Michael Cameron Baintom
(74) Momsen, Leonardos & Cia
Prorrogado de 07/09/2017 a 06/09/2022 (4º Período).

(11) DI 6202845-6

Código 46 - Prorrogação
(22) 06/09/2002
(15) 06/05/2003
(45) 06/05/2003
(54) CONFIGURAÇÃO APLICADA EM DISPOSITIVO PARA ADMINISTRAÇÃO DE MEDICAMENTOS
(73) DCA DESIGN INTERNATIONAL LIMITED (GB)
(72) MICHAEL CAMERON BAINTON
(74) Momsen , Leonardos & Cia
Prorrogado de 07/09/2017 a 06/09/2022 (4º Período).

(11) DI 6202847-2

Código 46 - Prorrogação
(22) 06/09/2002
(15) 06/05/2003
(45) 06/05/2003
(54) CONFIGURAÇÃO APLICADA EM DISPOSITIVO PARA ADMINISTRAÇÃO DE MEDICAMENTOS
(73) DCA DESIGN INTERNATIONAL LIMITED (GB)
(72) DANIEL PAUL CHARLES TYCE
(74) Momsen, Leonardos & Cia
Prorrogado de 07/09/2017 a 06/09/2022 (4º Período).

(11) DI 6202849-9

Código 46 - Prorrogação
(22) 06/09/2002
(15) 06/05/2003
(45) 06/05/2003
(54) CONFIGURAÇÃO APLICADA EM DISPOSITIVO PARA ADMINISTRAÇÃO DE MEDICAMENTOS
(73) DCA DESIGN INTERNATIONAL LIMITED (GB)
(72) DANIEL PAUL CHARLES TYCE
(74) Momsen, Leonardos & Cia
Prorrogado de 07/09/2017 a 06/09/2022 (4º Período).

(11) DI 6202850-2

Código 46 - Prorrogação
(22) 06/09/2002
(15) 23/10/2007
(45) 23/10/2007
(52) 03-01
(54) CONFIGURAÇÃO APLICADA EM DISPOSITIVO PARA ADMINISTRAÇÃO



DE MEDICAMENTOS
(73) DCA Design International Limited (GB)
(72) Michael Cameron Baintom
(74) Momsen, Leonardos & Cia
Prorrogado de 07/09/2017 a 06/09/2022 (4º Período).

(11) DI 6202851-0

Código 46 - Prorrogação
(22) 06/09/2002
(15) 06/05/2003
(45) 06/05/2003
(54) CONFIGURAÇÃO APLICADA EM DISPOSITIVO PARA ADMINISTRAÇÃO DE MEDICAMENTOS
(73) DCA DESIGN INTERNATIONAL LIMITED (GB)
(72) DANIEL PAUL CHARLES TYCE
(74) Momsen, Leonardos & Cia
Prorrogado de 07/09/2017 a 06/09/2022 (4º Período).

(11) DI 6202864-2

Código 46 - Prorrogação
(22) 09/09/2002
(15) 13/01/2004
(45) 13/01/2004
(54) CONFIGURAÇÃO APLICADA A DISPOSITIVO DE INJEÇÃO DE FLUIDOS
(73) AVENTIS PHARMA DEUTSCHLAND GMBH (DE)
(72) MILES HAWLEY, STEPHEN SAYERS
(74) Dannemann, Siemsen, Bigler & Ipanema Moreira
Prorrogado de 10/09/2017 a 09/09/2022 (4º Período).

(11) DI 6202865-0

Código 46 - Prorrogação
(22) 09/09/2002
(15) 17/06/2003
(45) 17/06/2003
(54) CONFIGURAÇÃO APLICADA A DISPOSITIVO DE INJEÇÃO DE FLUIDOS.
(73) AVENTIS PHARMA DEUTSCHLAND GMBH (DE)
(72) MILES HAWLEY, STEPHEN SAYERS
(74) Dannemann, Siemsen, Bigler & Ipanema Moreira
Prorrogado de 10/09/2017 a 09/09/2022 (4º Período).

(11) DI 6202866-9

Código 46 - Prorrogação
(22) 09/09/2002
(15) 17/06/2003
(45) 17/06/2003
(54) CONFIGURAÇÃO APLICADA A ESTOJO.
(73) AVENTIS PHARMA DEUTSCHLAND GMBH (DE)
(72) MILES HAWLEY, STEPHEN SAYERS



(74) Dannemann, Siemsen, Bigler & Ipanema Moreira
Prorrogado de 10/09/2017 a 09/09/2022 (4º Período).

(11) DI 6202869-3

Código 46 - Prorrogação
(22) 09/09/2002
(15) 17/06/2003
(45) 17/06/2003
(54) CONFIGURAÇÃO APLICADA A DISPOSITIVO DE INJEÇÃO DE FLUIDOS
(73) AVENTIS PHARMA DEUTSCHLAND GMBH (DE)
(72) MILES HAWLEY, STEPHEN SAYERS
(74) Dannemann, Siemsen, Bigler & Ipanema Moreira
Prorrogado de 10/09/2017 a 09/09/2022 (4º Período).

(11) DI 6202873-1

Código 46 - Prorrogação
(22) 27/09/2002
(15) 25/02/2003
(45) 25/02/2003
(54) CONFIGURAÇÃO APLICADA EM MOTOCICLETA
(73) Honda Giken Kogyo Kabushiki Kaisha (JP)
(72) Takashi Maruyama, Kazuyuki Tachibana, Eiji Ozawa
(74) Dannemann, Siemsen, Bigler & Ipanema Moreira
Prorrogado de 28/09/2017 a 27/09/2022 (4º Período).

(11) DI 6202874-0

Código 46 - Prorrogação
(22) 27/09/2002
(15) 25/02/2003
(45) 25/02/2003
(54) CONFIGURAÇÃO APLICADA EM MOTOCICLETA
(73) Honda Giken Kogyo Kabushiki Kaisha (JP)
(72) Yoshikazu Ichihara, Yumio Shibata
(74) Dannemann, Siemsen, Bigler & Ipanema Moreira
Prorrogado de 28/09/2017 a 27/09/2022 (4º Período).

(11) DI 6202875-8

Código 46 - Prorrogação
(22) 27/09/2002
(15) 11/03/2003
(45) 11/03/2003
(54) CONFIGURAÇÃO APLICADA EM COBERTURA DE TANQUE DE
COMBUSTÍVEL PARA UMA MOTOCICLETA
(73) Honda Giken Kogyo Kabushiki Kaisha (JP)
(72) Yoshikazu Ichihara, Yumio Shibata
(74) Dannemann, Siemsen, Bigler & Ipanema Moreira
Prorrogado de 28/09/2017 a 27/09/2022 (4º Período).



(11) DI 6202925-8
Código 46 - Prorrogação
(22) 04/09/2002
(15) 22/04/2003
(45) 22/04/2003
(54) CONFIGURAÇÃO APLICADA EM TERMINAL ELÉTRICO APLICADO EM PAREDE
(73) Bticino S.P.A. (IT)
(72) Fabrizio Fabrizi
(74) Busco Marcas e Patentes
Prorrogado de 05/09/2017 a 04/09/2022 (4º Período).

(11) DI 6202960-6
Código 46 - Prorrogação
(22) 26/09/2002
(15) 05/03/2003
(45) 05/03/2003
(54) CONFIGURAÇÃO APLICADA EM CABEÇA DE ESCOVA DE DENTES
(73) Unilever N.V. (NL)
(72) Rosario Donato De Salvo
(74) Momsen, Leonardos & Cia
Prorrogado de 27/09/2017 a 26/09/2022 (4º Período).

(11) DI 6202984-3
Código 46 - Prorrogação
(22) 10/09/2002
(15) 11/03/2003
(45) 11/03/2003
(54) CONFIGURAÇÃO APLICADA EM CABEÇA DE ESCOVA DE DENTES
(73) Braun GMBH (DE)
(72) Till Winkler, Georges Driesen, Thomas Fritsch
(74) Momsen, Leonardos & Cia
Prorrogado de 11/09/2017 a 10/09/2022 (4º Período).

(11) DI 6202985-1
Código 46 - Prorrogação
(22) 09/09/2002
(15) 26/08/2003
(45) 26/08/2003
(54) CONFIGURAÇÃO APLICADA A ESTOJO
(73) AVENTIS PHARMA DEUTSCHLAND GMBH (DE)
(72) MILES HAWLEY, STEPHEN SAYERS
(74) Dannemann, Siemsen, Bigler & Ipanema Moreira
Prorrogado de 10/09/2017 a 09/09/2022 (4º Período).

(11) DI 6202986-0
Código 46 - Prorrogação
(22) 09/09/2002
(15) 17/06/2003



(45) 17/06/2003
(54) CONFIGURAÇÃO APLICADA A ESTOJO
(73) AVENTIS PHARMA DEUSTSCHLAND GMBH (DE)
(72) MILES HAWLEY, STEPHEN SAYERS
(74) Dannemann, Siemsen, Bigler & Ipanema Moreira
Prorrogado de 10/09/2017 a 09/09/2022 (4º Período).

(11) DI 6203016-7

Código 46 - Prorrogação
(22) 06/09/2002
(15) 11/03/2003
(45) 11/03/2003
(54) CONFIGURAÇÃO APLICADA EM PASTA ORGANIZADORA
(73) Luiz Carlos Gastaldo (BR/SP)
(72) Luiz Carlos Gastaldo
(74) Leandro Roque de Oliveira Neto
Prorrogado de 07/09/2017 a 06/09/2022 (4º Período).

(11) DI 6203218-6

Código 46 - Prorrogação
(22) 16/10/2002
(15) 18/03/2003
(45) 18/03/2003
(54) CONFIGURAÇÃO EM CEPA DE VASSOURA
(73) Bettanin Industrial S/A (BR/RS)
(72) Telmo Vieira Dutra
(74) D'Mark Assessoria Empresarial Ltda
Prorrogado de 17/10/2017 a 16/10/2022 (4º Período).

(11) DI 6203219-4

Código 46 - Prorrogação
(22) 16/10/2002
(15) 18/03/2003
(45) 18/03/2003
(54) CONFIGURAÇÃO EM CAPA DE VASSOURA
(73) Bettanin Industrial S/A (BR/RS)
(72) Telmo Vieira Dutra
(74) D'Mark Assessoria Empresarial Ltda
Prorrogado de 17/10/2017 a 16/10/2022 (4º Período).

(11) DI 6203467-7

Código 46 - Prorrogação
(22) 26/11/2002
(15) 11/03/2003
(45) 11/03/2003
(54) CONFIGURAÇÃO APLICADA EM INALADOR
(73) NS INDÚSTRIA DE APARELHOS MÉDICOS LTDA. (BR/SP)
(72) ROGÉRIO FLORENTINO DA SILVA



(74) MORAS & CORRÊA MARCAS E PATENTES LTDA
Prorrogado de 27/11/2017 a 26/11/2022 (4º Período).

(11) DI 6204142-8

Código 46 - Prorrogação
(22) 19/12/2002
(15) 18/11/2003
(45) 18/11/2003
(54) TERMINAL DE AUTO- ATENDIMENTO
(73) ARTEZERSE MARCHELLI FARIA (BR/SP)
(72) ARTEZERSE MARCHELLI FARIA
(74) Solução Comercial Assessoria Ltda
Prorrogado de 20/12/2017 a 19/12/2022 (4º Período).

(11) DI 6300651-0

Código 46 - Prorrogação
(22) 26/02/2003
(15) 20/05/2003
(45) 20/05/2003
(54) UNIDADE ORNAMENTAL APLICADA NA CONFECÇÃO DE
PADRONAGENS TÊXTEIS
(73) LANIFÍCIO RESFIBRA LTDA (BR/SP)
(72) GIAMPAOLO BONORA
(74) Nobel Marcas e Patentes S/C Ltda
Prorrogado de 27/02/2018 a 26/02/2023 (4º Período).

(11) DI 6301675-3

Código 46 - Prorrogação
(22) 14/05/2003
(15) 29/07/2003
(45) 29/07/2003
(54) CONFIGURAÇÃO APLICADA EM MAÇANETA
(73) ASSA ABLOY BRASIL SISTEMAS DE SEGURANÇA LTDA (BR/SP)
(72) WALTER HERBST JUNIOR
(74) TINOCO SOARES & FILHO LTDA
Prorrogado de 15/05/2018 a 14/05/2023 (4º Período).

(11) DI 6303069-1

Código 46 - Prorrogação
(22) 26/08/2003
(15) 28/10/2003
(45) 28/10/2003
(54) CONFIGURAÇÃO APLICADA EM BISNAGA
(73) Roberto Luiz da Veiga (BR/SC)
(72) Roberto Luiz da Veiga
(74) Sandro Wunderlich
Prorrogado de 27/08/2018 a 26/08/2023 (4º Período).



(11) DI 6303070-5	Código 46 - Prorrogação (22) 26/08/2003 (15) 28/10/2003 (45) 28/10/2003 (54) CONFIGURAÇÃO APLICADA EM FRASCO (73) Roberto Luiz da Veiga (BR/SC) (72) Roberto Luiz da Veiga (74) Sandro Wunderlich Prorrogado de 27/08/2018 a 26/08/2023 (4º Período).
(11) DI 6702115-8	Código 46 - Prorrogação (22) 03/07/2007 (15) 29/01/2008 (45) 29/01/2008 (54) CONFIGURAÇÃO EM SUPORTE MÓVEL PARA TELEVISORES, TELAS, PROJETORES E ASSEMELHADOS (73) CÉSAR PAULO DAROIT (BR/RS) (72) CESAR PAULO DAROIT (74) Joane Raquel Nunes da Silva Prorrogado de 04/07/2017 a 03/07/2022 (3º Período).
(11) DI 6702559-5	Código 46 - Prorrogação (22) 22/08/2007 (15) 26/02/2008 (45) 26/02/2008 (54) CONFIGURAÇÃO APLICADA A FRASCO OU RECIPIENTE PARA PRODUTOS (73) THE PROCTER & GAMBLE COMPANY (US) (72) DOUGLAS SCOTT MILLER, IAN SWANSON, IAN CARNDUFF (74) VIEIRA DE MELLO ADVOGADOS Prorrogado de 23/08/2017 a 22/08/2022 (3º Período).
(11) DI 6702712-1	Código 46 - Prorrogação (22) 06/09/2007 (15) 09/09/2008 (45) 09/09/2008 (54) CONFIGURAÇÃO APLICADA EM SOLADO PARA CALÇADO ESPORTIVO (73) MICHELIN RECHERCHE ET TECHNIQUE S.A. (CH) , Compagnie Generale Des Etablissements Michelin (FR) (72) ARNAUD LARREGAIN, ADAM JARA, FRÉDÉRIC PERRIN (74) Luiz Leonardos & Cia - Propriedade Intelectual Prorrogado de 07/09/2017 a 06/09/2022 (3º Período).
(11) DI 6702772-5	Código 46 - Prorrogação



(22) 19/09/2007
(15) 11/03/2008
(45) 11/03/2008
(54) CONFIGURAÇÃO APLICADA EM COBERTURA SUPERIOR DE MOTOCICLETA
(73) HONDA MOTOR CO., LTD. (JP)
(72) DANI IBRAHIM AFFANDIE, CHATCHANON YONGRAM
(74) DANNEMANN, SIEMSEN, BIGLER & IPANEMA MOREIRA
Prorrogado de 20/09/2017 a 19/09/2022 (3º Período).

(11) DI 6702773-3

Código 46 - Prorrogação
(22) 19/09/2007
(15) 11/03/2008
(45) 11/03/2008
(54) CONFIGURAÇÃO APLICADA EM MOTOCICLETA DO TIPO SCOOTER
(73) HONDA MOTOR CO., LTD. (JP)
(72) CHATCHANON YONGRAM, DANI IBRAHIM AFFANDIE
(74) DANNEMANN, SIEMSEN, BIGLER & IPANEMA MOREIRA
Prorrogado de 20/09/2017 a 19/09/2022 (3º Período).

(11) DI 6702777-6

Código 46 - Prorrogação
(22) 19/09/2007
(15) 06/05/2008
(45) 06/05/2008
(54) CONFIGURAÇÃO APLICADA A RECIPIENTE
(73) THE PROCTER & GAMBLE COMPANY (US)
(72) BRIAN LEE FLOYD, TOM PATRICK COLLINS, BRIAN ANDRE' RICE, MICHAEL ALLEN SAUER, PHILIP EDWIN HAGUE, JILL BARBARA LAZ, JASON CRAIG CAMPBELL, RICHARD MICHAEL HARPER, KARL ANTON BAKKER
(74) VIEIRA DE MELLO ADVOGADOS
Prorrogado de 20/09/2017 a 19/09/2022 (3º Período).

(11) DI 6702778-4

Código 46 - Prorrogação
(22) 19/09/2007
(15) 11/03/2008
(45) 11/03/2008
(54) CONFIGURAÇÃO APLICADA EM LANTERNA DE MOTOCICLETA
(73) HONDA MOTOR CO., LTD. (JP)
(72) MASASHI NAMAI, DANI IBRAHIM AFFANDIE, CHATCHANON YONGRAM
(74) DANNEMANN, SIEMSEN, BIGLER & IPANEMA MOREIRA
Prorrogado de 20/09/2017 a 19/09/2022 (3º Período).

(11) DI 6702834-9

Código 46 - Prorrogação
(22) 10/09/2007



(15) 03/06/2008
(45) 03/06/2008
(54) CONFIGURAÇÃO APLICADA EM MOTOCICLETA
(73) YAMAHA HATSUDOKI KABUSHIKI KAISHA (JP)
(72) OLIVIER BEBOUX
(74) MOMSEN, LEONARDOS & CIA.
Prorrogado de 11/09/2017 a 10/09/2022 (3º Período).

(11) DI 6702844-6

Código 46 - Prorrogação
(22) 27/09/2007
(15) 15/07/2008
(45) 15/07/2008
(54) CONFIGURAÇÃO APLICADA A UM AUTOMÓVEL
(73) TOYOTA JIDOSHA KABUSHIKI KAISHA (JP)
(72) THOMAS BERGERON
(74) ORLANDO DE SOUZA
Prorrogado de 28/09/2017 a 27/09/2022 (3º Período).

(11) DI 6702864-0

Código 46 - Prorrogação
(22) 03/09/2007
(15) 11/03/2008
(45) 11/03/2008
(54) CONFIGURAÇÃO APLICADA A PLACA DEFLETORA PARA FILTRO DE DISCO A VÁCUO
(73) BRASFELT LTDA (BR/MG)
(72) EUSTÁQUIO ANTÔNIO DOS SANTOS BARBOSA
(74) SÂMIA AMIN SANTOS
Prorrogado de 04/09/2017 a 03/09/2022 (3º Período).

(11) DI 6702903-5

Código 46 - Prorrogação
(22) 01/10/2007
(15) 25/03/2008
(45) 25/03/2008
(54) CONFIGURAÇÃO APLICADA EM CANETA
(73) MITSUBISHI PENCIL CO., LTD. (JP)
(72) TSUYOSHI NISHIDA
(74) DANNEMANN, SIEMSEN, BIGLER & IPANEMA MOREIRA
Prorrogado de 02/10/2017 a 01/10/2022 (3º Período).

(11) DI 6702915-9

Código 46 - Prorrogação
(22) 28/09/2007
(15) 15/07/2008
(45) 15/07/2008
(54) CONFIGURAÇÃO APLICADA EM TAMPA NÃO ARTICULADA



(73) THE COCA-COLA COMPANY (US)
(72) KEVIN HYDE, CHRIS FORECAST, CRAIG GLASS
(74) MOMSEN, LEONARDOS & CIA.
Prorrogado de 29/09/2017 a 28/09/2022 (3º Período).

(11) DI 6703057-2

Código 46 - Prorrogação
(22) 20/09/2007
(15) 22/04/2008
(45) 22/04/2008
(54) CONFIGURAÇÃO APLICADA A EMBALAGEM PARA LÂMINA DE BARBEAR
(73) THE GILLETTE COMPANY (US)
(72) DOUGLAS ROBERT KOHRING
(74) VIEIRA DE MELLO ADVOGADOS
Prorrogado de 21/09/2017 a 20/09/2022 (3º Período).

(11) DI 6703059-9

Código 46 - Prorrogação
(22) 17/09/2007
(15) 08/07/2008
(45) 08/07/2008
(54) CONFIGURAÇÃO APLICADA A RECIPIENTE
(73) THE PROCTER & GAMBLE COMPANY (US)
(72) MURPHY GREENE MONGEON, DOMINIC PETER HALE, RICHARD JOHN GAMBLE, GEORGE SCOTT KERR, THOMAS HLAVACEK, MATTHEW DAVID FITTS, YASUHISA HOTTA
(74) VIEIRA DE MELLO ADVOGADOS
Prorrogado de 18/09/2017 a 17/09/2022 (3º Período).

(11) DI 6703062-9

Código 46 - Prorrogação
(22) 17/09/2007
(15) 15/04/2008
(45) 15/04/2008
(54) UNIDADE DE CABEÇA DE BARBEAR
(73) KONINKLIJKE PHILIPS ELECTRONICS N.V. (NL)
(72) GAËL PRAT-PFISTER
(74) NELLIE ANNE DANIEL-SHORES
Prorrogado de 18/09/2017 a 17/09/2022 (3º Período).

(11) DI 6703066-1

Código 46 - Prorrogação
(22) 20/09/2007
(15) 27/05/2008
(45) 27/05/2008
(54) CONFIGURAÇÃO APLICADA A EMBALAGEM
(73) Reckitt Benckiser LLC (US)



(72) CHRISTOPHER BRIAN KING, PAWEL RUDZINSKI, SEBASTIÃO GULARTE, FREDERIC MOREUX, BEATRIZ BORGES NEVES, VIKTORIA VARI, PATRICK DEROUAULT

(74) DI BLASI, PARENTE & ASSOCIADOS PROPRIEDADE INDUSTRIAL LTDA
Prorrogado de 21/09/2017 a 20/09/2022 (3º Período).

(11) DI 6703071-8

Código 46 - Prorrogação

(22) 16/10/2007

(15) 15/04/2008

(45) 15/04/2008

(54) CARTUCHO DE TINTA

(73) SEIKO EPSON CORPORATION (JP)

(72) HITOSHI KIMURA, IZUMI NOZAWA

(74) NELLIE ANNE DANIEL-SHORES

Prorrogado de 17/10/2017 a 16/10/2022 (3º Período).

(11) DI 6703086-6

Código 46 - Prorrogação

(22) 13/09/2007

(15) 06/05/2008

(45) 06/05/2008

(54) CONFIGURAÇÃO APLICADA EM CARTUCHO DE TONER

(73) KYOCERA MITA CORPORATION (JP)

(72) YOSHIYUKI ASAKAWA

(74) DANNEMANN, SIEMSEN, BIGLER & IPANEMA MOREIRA

Prorrogado de 14/09/2017 a 13/09/2022 (3º Período).

(11) DI 6703096-3

Código 46 - Prorrogação

(22) 12/09/2007

(15) 20/05/2008

(45) 20/05/2008

(54) SECADOR DE CABELO

(73) KONINKLIJKE PHILIPS ELECTRONICS N.V. (NL)

(72) JOHANNE ALEXANDRA SMITH

(74) NELLIE ANNE DANIEL-SHORES

Prorrogado de 13/09/2017 a 12/09/2022 (3º Período).

(11) DI 6703105-6

Código 46 - Prorrogação

(22) 05/09/2007

(15) 08/04/2008

(45) 08/04/2008

(54) CONFIGURAÇÃO APLICADA EM PNEUMÁTICO

(73) MICHELIN RECHERCHE ET TECHNIQUE S.A. (CH) , Compagnie Generale Des Etablissements Michelin (FR)

(72) ARNAUD LARREGAIN



(74) Luiz Leonardos & Cia - Propriedade Intelectual
Prorrogado de 06/09/2017 a 05/09/2022 (3º Período).

(11) DI 6703106-4

Código 46 - Prorrogação
(22) 05/09/2007
(15) 08/04/2008
(45) 08/04/2008
(54) CONFIGURAÇÃO APLICADA EM PNEUMÁTICO
(73) MICHELIN RECHERCHE ET TECHNIQUE S.A. (CH) , Compagnie Generale Des Etablissements Michelin (FR)
(72) ARNAUD LARREGAIN
(74) Luiz Leonardos & Cia - Propriedade Intelectual
Prorrogado de 06/09/2017 a 05/09/2022 (3º Período).

(11) DI 6703107-2

Código 46 - Prorrogação
(22) 05/09/2007
(15) 20/05/2008
(45) 20/05/2008
(54) CAFETEIRA
(73) KONINKLIJKE PHILIPS ELECTRONICS N.V. (NL)
(72) ALEXANDER PAUL JOHANNUS DE VISSER
(74) NELLIE ANNE DAIEL-SHORES
Prorrogado de 06/09/2017 a 05/09/2022 (3º Período).

(11) DI 6703115-3

Código 46 - Prorrogação
(22) 19/10/2007
(15) 08/04/2008
(45) 08/04/2008
(54) CONFIGURAÇÃO APLICADA EM ARMÁRIO REFRIGERADO
(73) Société Des Produits Nestlé S.A. (CH)
(72) LASSE LYKKE ESPERSEN
(74) DANNEMANN, SIEMSEN, BIGLER & IPANEMA MOREIRA
Prorrogado de 20/10/2017 a 19/10/2022 (3º Período).

(11) DI 6703465-9

Código 46 - Prorrogação
(22) 26/10/2007
(15) 25/03/2008
(45) 25/03/2008
(54) CONFIGURAÇÃO APLICADA EM ESCOVA DE CABELO
(73) SHAUN PULFREY (GB)
(72) SHAUN PULFREY
(74) MOMSEN, LEONARDOS & CIA.
Prorrogado de 27/10/2017 a 26/10/2022 (3º Período).



(11) DI 6703726-7	Código 46 - Prorrogação (22) 27/11/2007 (15) 22/07/2008 (45) 22/07/2008 (54) CONFIGURAÇÃO APLICADA EM POLTRONA (73) LUIZ ANDRÉ TISSOT (BR/RS) (72) LUIZ ANDRÉ TISSOT (74) CUSTÓDIO DE ALMEIDA & CIA. Prorrogado de 28/11/2017 a 27/11/2022 (3º Período).
(11) DI 6704125-6	Código 46 - Prorrogação (22) 31/08/2007 (15) 22/07/2008 (45) 22/07/2008 (54) CONFIGURAÇÃO ORNAMENTAL APLICADA EM OLHAL (73) Alfredo Portella Marques (BR/SP) (72) Alfredo Portella Marques (74) Joaquim Calheiros de Morais Prorrogado de 01/09/2017 a 31/08/2022 (3º Período).
(11) DI 6704255-4	Código 46 - Prorrogação (22) 11/09/2007 (15) 10/06/2008 (45) 10/06/2008 (54) CONFIGURAÇÃO APLICADA EM LÂMPADA PARA TRATAMENTO DENTÁRIO (73) Société Pour La Concéption des Applications des Techniques Electroniques - Satelec (FR) (72) Hervé Noui (74) TINOCO SOARES & FILHO LTDA Prorrogado de 12/09/2017 a 11/09/2022 (3º Período).
(11) DI 6704301-1	Código 46 - Prorrogação (22) 21/09/2007 (15) 17/06/2008 (45) 17/06/2008 (54) CONFIGURAÇÃO APLICADA A ALIMENTO PARA ANIMAIS (73) Mars, Incorporated (US) (72) Michael Edward Frawley, Alex L. Camire (74) Veirano Advogados Prorrogado de 22/09/2017 a 21/09/2022 (3º Período).
(11) DI 6704314-3	Código 46 - Prorrogação (22) 18/09/2007



(15) 19/08/2008
(45) 19/08/2008
(54) CONFIGURAÇÃO APLICADA EM BASE PARA LÂMPADA DE TRATAMENTO DENTÁRIO
(73) Société Pour La Conception Des Applications Des Techniques Electroniques - Satelec (FR)
(72) Hervé Noui
(74) TINOCO SOARES & FILHO LTDA
Prorrogado de 19/09/2017 a 18/09/2022 (3º Período).

(11) DI 6704541-3

Código 46 - Prorrogação
(22) 10/09/2007
(15) 15/07/2008
(45) 15/07/2008
(54) CONFIGURAÇÃO APLICADA EM ASPIRADOR DE PISCINA.
(73) Ana Paula Araújo Melvino (BR/SP)
(72) Ana Paula Araújo Melvino
Prorrogado de 11/09/2017 a 10/09/2022 (3º Período).

(11) DI 6704543-0

Código 46 - Prorrogação
(22) 10/09/2007
(15) 15/07/2008
(45) 15/07/2008
(54) CONFIGURAÇÃO ESTÉTICA APLICADA EM UTENSÍLIO DE COZINHA DO TIPO POTE RETANGULAR COM TAMPA
(73) Marcos Antonio Pedroso (BR/SP)
(72) Marcos Antonio Pedroso
(74) Beerre Assessoria Empresarial Ltda
Prorrogado de 11/09/2017 a 10/09/2022 (3º Período).

(11) DI 6704544-8

Código 46 - Prorrogação
(22) 10/09/2007
(15) 15/07/2008
(45) 15/07/2008
(54) CONFIGURAÇÃO ESTÉTICA APLICADA EM UTENSÍLIO DE COZINHA DO TIPO POTE QUADRADO COM TAMPA
(73) Marcos Antonio Pedroso (BR/SP)
(72) Marcos Antonio Pedroso
(74) Beerre Assessoria Empresarial Ltda
Prorrogado de 11/09/2017 a 10/09/2022 (3º Período).

(11) DI 6704545-6

Código 46 - Prorrogação
(22) 10/09/2007
(15) 15/07/2008



(45) 15/07/2008
(54) CONFIGURAÇÃO ESTÉTICA APLICADA EM UTENSÍLIO DE COZINHA DO TIPO POTE CIRCULAR COM TAMPA
(73) Marcos Antonio Pedroso (BR/SP)
(72) Marcos Antonio Pedroso
(74) Beerre Assessoria Empresarial Ltda
Prorrogado de 11/09/2017 a 10/09/2022 (3º Período).

(11) DI 6704876-5

Código 46 - Prorrogação
(22) 01/11/2007
(15) 21/10/2008
(45) 21/10/2008
(54) CONFIGURAÇÃO APLICADA EM LAVATÓRIO PARA CABELOS
(73) Karina Firmiano Pereira de Arruda (BR/SP) , Marcel Firmiano Pereira de Arruda (BR/SP)
(72) Marcel Firmiano Pereira de Arruda, Karina Firmiano Pereira de Arruda
(74) Interação Marcas e Patentes S/C Ltda.
Prorrogado de 02/11/2017 a 01/11/2022 (3º Período).

(11) DI 6705017-4

Código 46 - Prorrogação
(22) 13/09/2007
(15) 09/09/2008
(45) 09/09/2008
(54) CONFIGURAÇÃO APLICADA EM ESCOVA DE DENTES
(73) Unilever N.V. (NL)
(72) Paolo Pininfarina
(74) Alexandre Fukuda Yamashita
Prorrogado de 14/09/2017 a 13/09/2022 (3º Período).

(11) DI 6705149-9

Código 46 - Prorrogação
(22) 21/09/2007
(15) 22/07/2008
(45) 22/07/2008
(54) CONFIGURAÇÃO APLICADA EM ASPIRADOR DE PÓ
(73) ELETROLUX DO BRASIL S/A. (BR/PR)
(72) VANDERLEI BUZIAN
(74) MARCOS AURÉLIO DE JESUS
Prorrogado de 22/09/2017 a 21/09/2022 (3º Período).

(11) DI 6800430-3

Código 46 - Prorrogação
(22) 18/02/2008
(15) 02/09/2008
(45) 02/09/2008
(54) CONFIGURAÇÃO APLICADA EM PISCINA



(73) LAIR MEREGALI DOS SANTOS (BR/RS)
(72) LAIR MEREGALI DOS SANTOS
(74) NEWTON BURITY ALVES JUNIOR
Prorrogado de 19/02/2018 a 18/02/2023 (3º Período).

(11) DI 6802341-3

Código 46 - Prorrogação
(22) 04/06/2008
(15) 03/02/2009
(45) 03/02/2009
(54) CONFIGURAÇÃO APLICADA EM SUPORTE PARA LIXAS DE UNHAS
(73) Alexandre Schiavan (BR/SP)
(72) Alexandre Schiavan
(74) Beerre Assessoria Empresarial Ltda
Prorrogado de 05/06/2018 a 04/06/2023 (3º Período).

(11) DI 6803139-4

Código 46 - Prorrogação
(22) 21/08/2008
(15) 05/05/2009
(45) 05/05/2009
(54) CONFIGURAÇÃO APLICADA EM FRASCOS DE BEBIDAS
(73) COMEXIM LTDA (BR/SP)
(72) LEO VISSE VENERA
(74) Mônica Loron Guimarães
Prorrogado de 22/08/2018 a 21/08/2023 (3º Período).

(11) DI 6803538-1

Código 46 - Prorrogação
(22) 23/07/2008
(15) 15/09/2009
(45) 15/09/2009
(54) CONFIGURAÇÃO APLICADA EM PEÇA LATERAL DE SUPORTE PARA BOBINAS
(73) Port Roll Locação de Bens Móveis Ltda (BR/SP)
(72) ELIAS COSTA DE LIMA
(74) SUL AMÉRICA MARCAS E PATENTES LTDA
Prorrogado de 24/07/2018 a 23/07/2023 (3º Período).



Código 47.1 - Petição Prejudicada

Prejudicada a Petição Indicada de acordo com o complemento.

(21) BR 30 2015 002350-3

Código 47.1 - Petição Prejudicada

(22) 19/05/2015

(71) SERGIO OKAZAKI (BR/SP)

(74) TÂNIA REGINA VILLA-FLOR BATISTA

Petição prejudicada, tendo em vista a publicação do indeferimento do pedido, na RPI2415, de 18/04/2017. Em referência à petição nº 870160060552, de 18/10/2016.

(21) DI 7002584-3

Código 47.1 - Petição Prejudicada

(22) 30/06/2010

(71) Marcelo de Mendonça Chagas (BR/RS)

(74) GUERRA PROPRIEDADE INDUSTRIAL

Petição prejudicada, tendo em vista publicação da extinção do registro, na RPI 2436, de 12/09/2017.



Código 49 - Perda de Prioridade

Perda da prioridade reivindicada por não atender às disposições previstas no Art. 99 da LPI.

(11) BR 30 2014 003261-5 Código 49 - Perda de Prioridade
(22) 14/07/2014
(15) 26/09/2017
(71) RECKITT BENCKISER LLC (US)
(74) DI BLASI , PARENTE & ASS. PROP. IND. LTDA
Referente à Reivindicação de Prioridade nº. EM 001398838, de 14/01/2014, por não contemplar a matéria do depósito.

(21) BR 30 2016 003342-0 Código 49 - Perda de Prioridade
(22) 03/08/2016
(71) F.M. S.R.L. (IT)
(74) DI BLASI, PARENTE & ADVOGADOS ASSOCIADOS
Referente à Reivindicação de Prioridade nº EM 002974444, de 05/02/2016, por não haver correspondência entre a matéria apresentada na prioridade e a apresentada no depósito.

(11) BR 30 2016 003616-0 Código 49 - Perda de Prioridade
(22) 19/08/2016
(15) 26/09/2017
(71) KIKO S.P.A. (IT)
(74) MAURÍCIO ARIBONI
Referente à Reivindicação de Prioridade nº 002993204, de 19/02/2016, por não haver correspondência entre a matéria apresentada na prioridade e a apresentada no depósito.

(11) BR 30 2016 004820-7 Código 49 - Perda de Prioridade
(22) 20/10/2016
(15) 26/09/2017
(71) GOOGLE INC. (US)
(74) FLÁVIA SALIM LOPES
Referente à Reivindicação de Prioridade nº 29/561,898, de 20/04/2016, por não haver correspondência entre a matéria apresentada na prioridade e a apresentada no depósito.

(21) BR 30 2016 005151-8 Código 49 - Perda de Prioridade
(22) 10/11/2016
(71) JOHNSON & JOHNSON CONSUMER INC. (US)
(74) Dannemann, Siemsen, Bigler & Ipanema Moreira



Referente à reivindicação de Prioridade nº US 29/564,562 de 13/05/2016, por não haver correspondência entre a matéria apresentada na prioridade e a apresentada no pedido.

(21) BR 30 2016 005152-6

Código 49 - Perda de Prioridade

(22) 10/11/2016

(71) JOHNSON & JOHNSON CONSUMER INC. (US)

(74) Dannemann, Siemsen, Bigler & Ipanema Moreira

Referente à reivindicação de Prioridade nº US 29/564,552 de 13/05/2016, por não haver correspondência entre a matéria apresentada na prioridade e a apresentada no pedido.

(21) BR 30 2016 005154-2

Código 49 - Perda de Prioridade

(22) 10/11/2016

(71) JOHNSON & JOHNSON CONSUMER INC. (US)

(74) Dannemann, Siemsen, Bigler & Ipanema Moreira

Referente à reivindicação de Prioridade nº US 29/564,550 de 13/05/2016, por não haver correspondência entre a matéria apresentada na prioridade e a apresentada no pedido.

(21) BR 30 2016 005156-9

Código 49 - Perda de Prioridade

(22) 10/11/2016

(71) JOHNSON & JOHNSON CONSUMER INC. (US)

(74) Dannemann, Siemsen, Bigler & Ipanema Moreira

Referente à reivindicação de Prioridade nº US 29/564,551 de 13/05/2016, por não haver correspondência entre a matéria apresentada na prioridade e a apresentada no pedido.

(21) BR 30 2016 005157-7

Código 49 - Perda de Prioridade

(22) 10/11/2016

(71) JOHNSON & JOHNSON CONSUMER INC. (US)

(74) Dannemann, Siemsen, Bigler & Ipanema Moreira

Referente à reivindicação de Prioridade nº US 29/564,554 de 13/05/2016, por não haver correspondência entre a matéria apresentada na prioridade e a apresentada no pedido.

(21) BR 30 2016 005161-5

Código 49 - Perda de Prioridade

(22) 10/11/2016

(71) JOHNSON & JOHNSON CONSUMER INC. (US)

(74) Dannemann, Siemsen, Bigler & Ipanema Moreira

Referente à reivindicação de Prioridade nº US 29/564,563 de 13/05/2016, por não haver correspondência entre a matéria apresentada na prioridade e a apresentada no pedido.





Código 50 - Alteração de Classificação

Alterada a classificação do registro para melhor adequação.

(11) BR 30 2013 000253-5

Código 50 - Alteração de Classificação

(22) 23/01/2013

(15) 10/11/2015

(71) ALIANÇA METALURGICA S A (BR/SP)

(74) SPI MARCAS & PATENTES S/C LTDA

Por ocasião do exame de mérito e visando melhor adequação do registro à Classificação Nacional (52), alterada a classe principal para 23-01 - EQUIPAMENTO PARA DISTRIBUIÇÃO DE FLUIDO.

(11) BR 30 2013 000490-2

Código 50 - Alteração de Classificação

(22) 06/02/2013

(15) 24/11/2015

(71) SAMSUNG ELETRONICS CO., LTD. (KR)

(74) TINOCO SOARES & FILHO LTDA.

Por ocasião do exame de mérito e visando melhor adequação do registro à Classificação Internacional, alterada a classe principal para 14-03 - APARELHOS DE TELECOMUNICAÇÃO E DE REDE SEM FIO, RADIO-AMPLIFICADORES.

(11) BR 30 2013 000491-0

Código 50 - Alteração de Classificação

(22) 06/02/2013

(15) 02/02/2016

(71) Samsung Electronics CO., LTD (KR)

(74) TINOCO SOARES & FILHO LTDA

Por ocasião do exame de mérito e visando melhor adequação do registro à Classificação Internacional, alterada a classe principal para 14-03 - APARELHOS DE TELECOMUNICAÇÃO E DE REDE SEM FIO, RADIO-AMPLIFICADORES.



Código 53.1 - Pedido ou Registro Sub-Judice

Notificação de Ação Judicial referente ao registro.

(11) BR 30 2012 003167-2

Código 53.1 - Pedido ou Registro Sub-Judice

(22) 27/06/2012

(15) 25/06/2013

(71) Steel Componentes de Pirapozinho Ltda (BR/SP)

(74) Vilage Marcas & Patentes S/S Ltda

NOTIFICAÇÃO DE AÇÃO JUDICIAL REFERENTE AO REGISTRO

INPI:52400.147525/2017-55 Origem:5ª VARA FEDERAL DE PRESIDENTE

PRUDENTE Ação Ordinária nº: 5000001-76.2017.4.03.6112 Autor: STETSOM

INDÚSTRIA ELETRÔNICA LTDA Réus: STELL COMPONENTES DE

PIRAPOZINHO LTDA - ME e INPI – INSTITUTO NACIONAL DA PROPRIEDADE

INDUSTRIAL REGISTRO SUB-JUDICE

(11) BR 30 2014 003589-4

Código 53.1 - Pedido ou Registro Sub-Judice

(22) 29/07/2014

(15) 08/03/2016

(71) STEEL COMPONENTES DE PIRAPOZINHO LTDA - ME (BR/SP)

(74) VILAGE MARCAS E PATENTES LTDA

NOTIFICAÇÃO DE AÇÃO JUDICIAL REFERENTE AO REGISTRO INPI:

52400.147525/2017-55 Origem: 5ª VARA FEDERAL DE PRESIDENTE

PRUDENTE Ação Ordinária nº: 5000001-76.2017.4.03.6112 Autor: STETSOM

INDÚSTRIA ELETRÔNICA LTDA Réus: STELL COMPONENTES DE

PIRAPOZINHO LTDA - ME e INPI – INSTITUTO NACIONAL DA PROPRIEDADE

INDUSTRIAL REGISTRO SUB-JUDICE

(11) BR 30 2014 003591-6

Código 53.1 - Pedido ou Registro Sub-Judice

(22) 29/07/2014

(15) 08/03/2016

(71) STEEL COMPONENTES DE PIRAPOZINHO LTDA - ME (BR/SP)

(74) VILAGE MARCAS E PATENTES LTDA

NOTIFICAÇÃO DE AÇÃO JUDICIAL REFERENTE AO REGISTRO INPI:

52400.147525/2017-55 Origem: 5ª VARA FEDERAL DE PRESIDENTE

PRUDENTE Ação Ordinária nº: 5000001-76.2017.4.03.6112 Autor: STETSOM

INDÚSTRIA ELETRÔNICA LTDA Réus: STELL COMPONENTES DE

PIRAPOZINHO LTDA - ME e INPI – INSTITUTO NACIONAL DA PROPRIEDADE

INDUSTRIAL REGISTRO SUB-JUDICE



Código 56 - Transferência Deferida

Notificação do deferimento da transferência requerida.

(11) BR 30 2012 000852-2

Código 56 - Transferência Deferida

(22) 29/02/2012

(15) 08/01/2013

(71) LINOAN COMÉRCIO DE JÓIAS LTDA. (BR/SP)

(74) PICOSSE E CALABRESE ADVOGADOS ASSOCIADOS

Transferido de Mirandouro Oficina de Joalheria Ltda. EPP, conforme petição nº 018160004223, de 21/11/2016.

(11) BR 30 2012 000911-1

Código 56 - Transferência Deferida

(22) 01/03/2012

(15) 05/02/2013

(71) LINOAN COMÉRCIO DE JÓIAS LTDA. (BR/SP)

(74) PICOSSE E CALABRESE ADVOGADOS ASSOCIADOS

Transferido de Mirandouro Oficina de Joalheria Ltda. EPP, conforme petição nº 018160004222, de 21/11/2016.

(11) BR 30 2012 001039-0

Código 56 - Transferência Deferida

(22) 09/03/2012

(15) 03/07/2012

(71) ALESSANDRO PAIVA BARROS EIRELI - ME (BR/SP)

(74) HENRIQUE SHIMAMOTO

Transferido de Oberdan de Lorenzi Cancelier, conforme petição nº 870160052061, de 16/09/2016.

(11) BR 30 2012 001258-9

Código 56 - Transferência Deferida

(22) 15/03/2012

(15) 05/02/2013

(71) ÉKUBA PARTICIPAÇÕES LTDA. (BR/SP)

(74) MARIA DO ROSÁRIO DE LIMA

Transferido de Maura Teresa do Nascimento Cabral, conforme petição nº 870160050231, de 08/09/2016.

(11) BR 30 2013 000006-0

Código 56 - Transferência Deferida

(22) 03/01/2013

(15) 04/11/2014

(71) OZ SAFETY EQUIPAMENTOS DE SEGURANÇA LTDA - ME (BR/SP)

(74) PEZZUOL & ASSOCIADOS MARCAS E PATENTES

Transferido de Gilmar José Roveri, conforme petição nº 870160056300, de 30/09/2016.



(11) BR 30 2013 004959-0	Código 56 - Transferência Deferida (22) 27/09/2013 (15) 01/03/2017 (71) KMC EXIM CORP. (US) (74) VEIRANO E ADVOGADOS ASSOCIADOS Transferido de Jc Korea Corp., conforme petição nº 870160071485, de 30/11/2016.
(11) BR 30 2014 005641-7	Código 56 - Transferência Deferida (22) 11/11/2014 (15) 17/05/2016 (71) KONECRANES GLOBAL CORPORATION (FI) (74) DANNEMAN, SIEMSEN, BIGLER & IPANEMA MOREIRA Transferido de Konecranes Plc, conforme petição nº 870160055414, de 28/09/2016.
(21) BR 30 2015 002405-4	Código 56 - Transferência Deferida (22) 22/05/2015 (71) SQ COMÉRCIO E DISTRIBUIÇÃO LTDA - EPP. (BR/SP) (74) LUIZ ROBERTO LONGO BRITO SILVA Transferido de Casa Safari Ltda - EPP, conforme petição nº 870160058185, de 07/10/2016.
(11) BR 30 2015 003217-0	Código 56 - Transferência Deferida (22) 10/07/2015 (15) 09/08/2016 (71) SQ COMÉRCIO E DISTRIBUIÇÃO LTDA - EPP. (BR/SP) (74) LUIZ ROBERTO LONGO BRITO SILVA. Transferido de Casa Safari Ltda - EPP, conforme petição nº 870160058177, de 07/10/2016.
(11) BR 30 2015 004254-0	Código 56 - Transferência Deferida (22) 15/09/2015 (15) 11/10/2016 (71) ATI SANGYO EQUIPAMENTOS AVICOLAS LTDA EPP (BR/SP) (74) CELINO BENTO DE SOUZA Transferido de Welington Tacahashi, conforme petição nº 870160055186, de 28/09/2016.
(21) BR 30 2015 004255-9	Código 56 - Transferência Deferida (22) 15/09/2015 (71) ATI SANGYO EQUIPAMENTOS AVICOLAS LTDA EPP (BR/SP) (74) CELINO BENTO DE SOUZA



Transferido de Wellington Tacahashi, conforme petição nº 870160055189, de 28/09/2016.

(11) BR 30 2015 004256-7

Código 56 - Transferência Deferida
(22) 15/09/2015
(15) 11/10/2016
(71) ATI SANGYO EQUIPAMENTOS AVICOLAS LTDA EPP (BR/SP)
(74) CELINO BENTO DE SOUZA
Transferido de Wellington Tacahashi, conforme petição nº 870160055203, de 28/09/2016.

(11) BR 30 2016 003691-8

Código 56 - Transferência Deferida
(22) 24/08/2016
(15) 22/08/2017
(71) ALESSANDRO PAIVA BARROS EIRELI - ME (BR/SP)
(74) HENRIQUE SHIMAMOTO
Transferido de Oberdan de Lorenzi Cancelier, conforme petição nº 870160052069, de 16/09/2016.

(11) DI 5300993-2

Código 56 - Transferência Deferida
(22) 23/08/1993
(15) 02/09/1997
(73) VERSOIX PARTICIPAÇÕES LTDA. (BR/SP)
(74) MAURÍCIO ARIBONI
Transferido de Latam International Investment Company, conforme petição nº 018090055005, de 11/12/2009.

(11) DI 5700694-6

Código 56 - Transferência Deferida
(22) 28/04/1997
(15) 26/05/1998
(71) BRIDGESTONE/FIRESTONE NORTH AMERICAN TIRE, LLC (US)
(74) DANNEMANN, SIEMSEN, BIGLER & IPANEMA MOREIRA
Transferido de Bridgestone/Firestone, Inc., conforme petição nº 870160055692, de 29/09/2016.

(11) DI 5700761-6

Código 56 - Transferência Deferida
(22) 20/05/1997
(15) 14/10/1997
(73) SOREMARTEC S.A. (LU)
(74) ANA PAULA SANTOS CELIDONIO
Transferido de Soremartec S.A., conforme petição nº 870160048016, de 30/08/2016.

(11) DI 5700762-4

Código 56 - Transferência Deferida

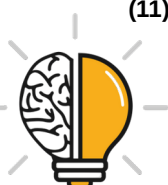

(22) 20/05/1997
(15) 14/10/1997
(73) SOREMARTEC S.A. (LU)
(74) LAETITIA MARIA ALICE PABLO D'HANENS
Transferido de Soremartec S.A., conforme petição nº 870160047984, de 30/08/2016.

(11) DI 5700764-0

Código 56 - Transferência Deferida
(22) 20/05/1997
(15) 14/10/1997
(73) SOREMARTEC S.A. (LU)
(74) ANA PAULA SANTOS CELIDONIO
Transferido de Soremartec S.A., conforme petição nº 870160048019, de 30/08/2016.

(11) DI 5700766-7

Código 56 - Transferência Deferida
(22) 20/05/1997
(15) 14/10/1997
(73) SOREMARTEC S.A. (LU)
(74) LAETITIA MARIA ALICE PABLO D'HANENS
Transferido de Soremartec S.A., conforme petição nº 870160047998, de 30/08/2016.

(11) DI 5801779-8

Código 56 - Transferência Deferida
(22) 30/09/1998
(15) 16/11/1999
(71) BRIDGESTONE/FIRESTONE NORTH AMERICAN TIRE, LLC (US)
(74) DANNEMANN, SIEMSEN, BIGLER & IPANEMA MOREIRA
Transferido de Bridgestone/Firestone, Inc., conforme petição nº 870160055696, de 29/09/2016.

(11) DI 5802383-6

Código 56 - Transferência Deferida
(22) 04/12/1998
(15) 30/05/2000
(71) BRIDGESTONE/FIRESTONE NORTH AMERICAN TIRE, LLC (US)
(74) DANNEMANN, SIEMSEN, BIGLER & IPANEMA MOREIRA
Transferido de Bridgestone/Firestone North American Tire, LLC, conforme petição nº 870160055704, de 29/09/2016.

(11) DI 6100657-2

Código 56 - Transferência Deferida
(22) 03/04/2001
(15) 10/07/2001
(71) BRIDGESTONE/FIRESTONE NORTH AMERICAN TIRE, LLC
(74) DANNEMANN, SIEMSEN, BIGLER & IPANEMA MOREIRA



Transferido de Bridgestone/Firestone North American Tire, LLC, conforme petição nº 870160055937, de 29/09/2016.

(11) DI 6101254-8

Código 56 - Transferência Deferida
(22) 06/06/2001
(15) 14/08/2001
(71) BRIDGESTONE/FIRESTONE NORTH AMERICAN TIRE, LLC (US)
(74) DANNEMANN, SIEMSEN, BIGLER & IPANEMA MOREIRA
Transferido de Bridgestone/Firestone North American Tire, LLC, conforme petição nº 870160055940, de 29/09/2016.

(11) DI 6402511-0

Código 56 - Transferência Deferida
(22) 27/07/2004
(15) 26/04/2005
(71) SOREMARTEC S.A. (LU)
(74) ANA PAULA SANTOS CELIDONIO
Transferido de Soremartec S.A., conforme petição nº 870160048009, de 30/08/2016.

(11) DI 6402686-8

Código 56 - Transferência Deferida
(22) 23/07/2004
(15) 21/12/2004
(71) SOREMARTEC S.A. (LU)
(74) ANA PAULA SANTOS CELIDONIO
Transferido de Soremartec S.A., conforme petição nº 870160048021, de 30/08/2016.

(11) DI 6402687-6

Código 56 - Transferência Deferida
(22) 23/07/2004
(15) 21/12/2004
(71) SOREMARTEC S.A. (LU)
(74) LAETITIA MARIA ALICE PABLO D'HANENS
Transferido de Soremartec S.A., conforme petição nº 870160048030, de 30/08/2016.

(11) DI 6402688-4

Código 56 - Transferência Deferida
(22) 23/07/2004
(15) 21/12/2004
(71) SOREMARTEC S.A. (LU)
(74) LAETITIA MARIA ALICE PABLO D'HANENS
Transferido de Soremartec S.A., conforme petição nº 870160048036, de 30/08/2016.

(11) DI 6501786-2

Código 56 - Transferência Deferida

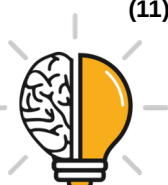

	(22) 17/05/2005 (15) 25/10/2005 (71) SOREMARTEC S.A. (LU) (74) ANA PAULA SANTOS CELIDONIO Transferido de Soremartec S.A., conforme petição nº 870160047983, de 30/08/2016.
(11) DI 6501787-0	Código 56 - Transferência Deferida (22) 17/05/2005 (15) 04/10/2005 (71) SOREMARTEC S.A. (LU) (74) ANA PAULA SANTOS CELIDONIO Transferido de Soremartec S.A., conforme petição nº 870160048005, de 30/08/2016.
(11) DI 6502390-0	Código 56 - Transferência Deferida (22) 22/06/2005 (15) 04/04/2006 (71) SOREMARTEC S.A. (LU) (74) ANA PAULA SANTOS CELIDONIO Transferido de Soremartec S.A., conforme petição nº 870160048001, de 30/08/2016.
(11) DI 6602578-8	Código 56 - Transferência Deferida (22) 27/07/2006 (15) 21/11/2006 (71) THE PROCTER & GAMBLE COMPANY (US) (74) R. ANDRADE ADVS. Transferido de Sara Lee Household Care Nederland B.V, conforme petição nº 020160005878, de 15/09/2016.
(11) DI 6603737-9	Código 56 - Transferência Deferida (22) 11/10/2006 (15) 23/01/2007 (71) THE PROCTER & GAMBLE COMPANY (US) (74) R.ANDRADE ADVS Transferido de Sara Lee Household Care Nederland B.V, conforme petição nº 020160005879, de 15/09/2016.
(11) DI 6603942-8	Código 56 - Transferência Deferida (22) 25/09/2006 (15) 30/01/2007 (71) ATI SANGYO EQUIPAMENTOS AVICOLAS LTDA EPP (BR/SP) (74) Beerre Assessoria Empresarial Ltda



Transferido de Wellington Tacahashi, conforme petição nº 870160055177, de 28/09/2016.

(11) DI 6604782-0

Código 56 - Transferência Deferida
(22) 19/12/2006
(15) 17/04/2007
(71) THE PROCTER & GAMBLE COMPANY (US)
(74) R. ANDRADE ADVS.
Transferido de Sara Lee Household Care Nederland B.V, conforme petição nº 020160005880, de 15/09/2016.

(11) DI 6604839-7

Código 56 - Transferência Deferida
(22) 10/11/2006
(15) 20/11/2007
(71) SOREMARTEC S.A. (LU)
(74) LAETITIA MARIA ALICE PABLO D'HANENS
Transferido de Soremartec S.A., conforme petição nº 870160047979, de 30/08/2016.

(11) DI 6604860-5

Código 56 - Transferência Deferida
(22) 10/11/2006
(15) 29/05/2007
(71) SOREMARTEC S.A. (LU)
(74) ANA PAULA SANTOS CELIDONIO
Transferido de Soremartec S.A., conforme petição nº 870160047988, de 30/08/2016.

(11) DI 6605138-0

Código 56 - Transferência Deferida
(22) 19/12/2006
(15) 12/06/2007
(71) SOREMARTEC S.A. (LU)
(74) ANA PAULA SANTOS CELIDONIO
Transferido de Soremartec S.A., conforme petição nº 870160047995, de 30/08/2016.

(11) DI 6700036-3

Código 56 - Transferência Deferida
(22) 22/01/2007
(15) 10/07/2007
(71) THE PROCTER & GAMBLE COMPANY (US)
(74) R. ANDRADE ADVS.
Transferido de Sara Lee Household Care Nederland B.V, conforme petição nº 020160005881, de 15/09/2016.

(11) DI 6702566-8

Código 56 - Transferência Deferida

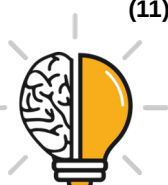

	(22) 17/08/2007 (15) 13/05/2008 (71) THE PROCTER & GAMBLE COMPANY (US) (74) R. ANDRADE ADVS. Transferido de Sara Lee Household Care Nederland B.V, conforme petição nº 020160005882, de 15/09/2016.
(11) DI 6702567-6	Código 56 - Transferência Deferida (22) 17/08/2007 (15) 26/02/2008 (71) THE PROCTER & GAMBLE COMPANY (US) (74) R. ANDRADE ADVS. Transferido de Sara Lee Household Care Nederland B.V, conforme petição nº 020160005883, de 15/09/2016.
(11) DI 6703634-1	Código 56 - Transferência Deferida (22) 19/11/2007 (15) 20/05/2008 (71) THE PROCTER & GAMBLE COMPANY (US) (74) R. ANDRADE ADVS. Transferido de Sara Lee Household Care Nederland B.V, conforme petição nº 020160005885, de 15/09/2016.
(11) DI 6703741-0	Código 56 - Transferência Deferida (22) 30/11/2007 (15) 22/04/2008 (71) THE PROCTER & GAMBLE COMPANY (US) (74) R. ANDRADE ADVS. Transferido de Sara Lee Household Care Nederland B.V, conforme petição nº 020160005884, de 15/09/2016.
(11) DI 6704683-5	Código 56 - Transferência Deferida (22) 22/11/2007 (15) 21/10/2008 (71) SOREMARTEC S.A. (LU) (74) LAETITIA MARIA ALICE PABLO D'HANENS Transferido de Soremartec S.A., conforme petição nº 870160047972, de 30/08/2016.
(11) DI 6800053-7	Código 56 - Transferência Deferida (22) 09/01/2008 (15) 22/07/2008 (71) CCL LABEL, INC. (US) (74) VIEIRA DE MELLO ADVOGADOS



Transferido de Avery Dennison Corporation, conforme petição nº 870160055461, de 28/09/2016.

(11) DI 6800287-4

Código 56 - Transferência Deferida
(22) 04/01/2008
(15) 29/07/2008
(71) SOREMARTEC S.A. (LU)
(74) LAETITIA MARIA ALICE PABLO D'HANENS
Transferido de Soremartec S.A., conforme petição nº 870160047974, de 30/08/2016.

(11) DI 6803378-8

Código 56 - Transferência Deferida
(22) 25/07/2008
(15) 08/09/2009
(71) THE PROCTER & GAMBLE COMPANY (US)
(74) R. ANDRADE ADVS.
Transferido de Sara Lee Household Care Nederland B.V, conforme petição nº 020160005886, de 15/09/2016.

(11) DI 6803603-5

Código 56 - Transferência Deferida
(22) 18/08/2008
(15) 15/09/2009
(71) THE PROCTER & GAMBLE COMPANY (US)
(74) R. ANDRADE ADVS.
Transferido de Sara Lee Household Care Nederland B.V, conforme petição nº 020160005887, de 15/09/2016.

(11) DI 6803936-0

Código 56 - Transferência Deferida
(22) 05/09/2008
(15) 22/09/2009
(71) HENKEL AG & CO. KGAA (DE)
(74) DANNEMANN, SIEMSEN, BILGER & IPANEMA MOREIRA
Transferido, por fusão, de Henkel Ireland Limited, conforme petição nº 870160060954, de 19/10/2016.

(11) DI 6805097-6

Código 56 - Transferência Deferida
(22) 28/11/2008
(15) 27/10/2009
(71) ASCENSIA DIABETES CARE HOLDINGS AG. (CH)
(74) DANIEL ADVOGADOS
Transferido de Bayer Healthcare LLC, conforme petição nº 870160057504, de 05/10/2016.

(11) DI 6900799-3

Código 56 - Transferência Deferida



	(22) 19/03/2009 (15) 15/12/2009 (71) EMPIRE INDUSTRIES LTDA. (BR/MG) (74) WASHINGTON LUIZ SANTOS DE OLIVEIRA Transferido de Adriano Aguiar Mol e de André Luis da Silva, conforme petição nº 870160059890, de 14/10/2016.
(11) DI 6902734-0	Código 56 - Transferência Deferida (22) 25/06/2009 (15) 01/02/2011 (71) ANTONIO PÁDUA DE ARRUDA RAMOS (BR/SP) (74) Sul América Marcas e Patentes S/C Ltda. Transferido de Flávio Carrer Domigues e de Roberto Schiavo de Oliveira, conforme petição nº 870160071569, de 30/11/2016.
(11) DI 6903606-3	Código 56 - Transferência Deferida (22) 18/09/2009 (15) 29/06/2010 (71) AZZO HIDRÁULICOS DO BRASIL LTDA (BR/SC) (74) Sandro Wunderlich Transferido de Pks Manufaturados Ltda., conforme petição nº 870160048889, de 02/09/2016.
(21) DI 6905267-0	Código 56 - Transferência Deferida (22) 24/09/2009 (62) DI 6903711-6 24/09/2009 (71) MARS, INCORPORATED (US) (74) ARARIPE & ASSOCIADOS Transferido de The Iams Company, conforme petição nº 870160032092, de 28/06/2016.
(21) DI 6905268-9	Código 56 - Transferência Deferida (22) 24/09/2009 (62) DI 6903711-6 24/09/2009 (71) MARS, INCORPORATED (US) (74) ARARIPE & ASSOCIADOS Transferido de The Iams Company, conforme petição nº 870160032096, de 28/06/2016.
(11) DI 7003603-9	Código 56 - Transferência Deferida (22) 17/09/2010 (15) 29/03/2011 (71) ALESSANDRO PAIVA BARROS EIRELI - ME (BR/SP) (74) HENRIQUE SHIMAMOTO



Transferido de Oberdan de Lorenzi Cancelier, conforme petição nº 870160052054, de 16/09/2016.

(11) DI 7004195-4

Código 56 - Transferência Deferida
(22) 05/07/2010
(15) 19/07/2011
(71) IVANA PAGLIONI DELIGENTE (BR/SP)
(74) Vilage Marcas & Patentes S/S Ltda.
Transferido de Carlos Alberto Deligente & Cia. Ltda. ME, conforme petição nº 870160065673, de 08/11/2016.

(11) DI 7102717-3

Código 56 - Transferência Deferida
(22) 23/05/2011
(15) 24/04/2012
(71) CORTYCAZA DECORAÇÕES LTDA - ME (BR/SP)
(74) Vilage Marcas & Patentes S/S Ltda
Transferido de Luiz Carlos Rogério ME, conforme petição nº 870160052281, de 16/09/2016.

(11) DI 7102869-2

Código 56 - Transferência Deferida
(22) 09/05/2011
(15) 22/05/2012
(71) ATI SANGYO EQUIPAMENTOS AVICOLAS LTDA EPP (BR/SP)
(74) CELINO BENTO DE SOUZA
Transferido de Welington Tacahashi, conforme petição nº 870160055178, de 28/09/2016.

(11) DI 7103470-6

Código 56 - Transferência Deferida
(22) 22/07/2011
(15) 18/09/2012
(71) GIBSON INNOVATIONS BELGIUM NV (BE)
(74) DANIEL ADVOGADOS
Transferido de Koninklijke Philips N.V., conforme petição nº 870160023951, de 30/05/2016.

(11) DI 7103673-3

Código 56 - Transferência Deferida
(22) 18/08/2011
(15) 13/11/2012
(71) KONECRANES GLOBAL CORPORATION (FI)
(74) DANNEMANN, SIEMSEN, BIGLER & IPANEMA MOREIRA
Transferido de Konecranes Plc, conforme petição nº 870160055374, de 28/09/2016.

(11) DI 7105608-4

Código 56 - Transferência Deferida

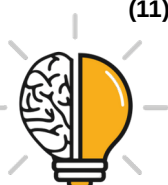

(22) 04/11/2011

(15) 23/10/2012

(71) KONECRANES GLOBAL CORPORATION (FI)

(74) Dannemann, Siemsen, Bigler & Ipanema Moreira

Transferido de Konecranes Plc, conforme petição nº 870160055384, de 28/09/2016.



Código 58 - Transferência em Exigência

Exigência referente ao pedido de transferência requerida. Desta data corre o prazo de 60 (sessenta) dias para cumprimento da exigência formulada, sob pena de Arquivamento da Petição do pedido de Transferência.

(11) BR 30 2013 002955-7

Código 58 - Transferência em Exigência

(22) 24/06/2013

(15) 10/02/2016

(71) MAG PRODUTORA DE ARTE LTDA ME (BR/RS)

(74) JOÃO HENRIQUE ESPÍRITO DE OLIVEIRA POLI

Apresente Contrato e/ou Estatuto Social, que comprove os poderes de representatividade do signatário do Termo de Cessão e Transferência, no que se refere à cedente, para a prática do ato. – Petição nº 870160063769, de 31/10/2016.



Código 62 - Alteração de Sede Deferida

Notificação do deferimento da alteração de Sede requerida.

(11) BR 30 2012 003017-0

Código 62 - Alteração de Sede Deferida

(22) 18/06/2012

(15) 25/06/2013

(71) HITACHI APPLIANCES, INC. (JP)

(74) CUSTÓDIO DE ALMEIDA & CIA.

Sede alterada de 16-1, Kaigan 1-chome, Minato-ku, Tokyo, Japan, conforme petição nº 020160005708, de 02/09/2016.

(11) BR 30 2012 003711-5

Código 62 - Alteração de Sede Deferida

(22) 17/08/2012

(15) 04/08/2015

(71) ODEBRECHT TRANSPORT PARTICIPAÇÕES S/A (BR/SP)

(74) Dannemann, Siemsen, Bigler & Ipanema Moreira.

Sede alterada de Av. Nações Unidas, 4777 - 5º andar - Pinheiros, 05477-000, São Paulo/SP, conforme petição nº 870160048769, de 02/09/2016.

(11) BR 30 2012 003713-1

Código 62 - Alteração de Sede Deferida

(22) 18/06/2012

(15) 21/10/2014

(71) ODEBRECHT TRANSPORT PARTICIPAÇÕES S/A (BR/SP)

(74) Dannemann, Siemsen, Bigler & Ipanema Moreira.

Sede alterada de Av. Nações Unidas, 4777 - 5º andar - Pinheiros, 05477-000, São Paulo/SP, conforme petição nº 870160048764, de 02/09/2016.

(11) BR 30 2012 003714-0

Código 62 - Alteração de Sede Deferida

(22) 18/06/2012

(15) 12/04/2016

(71) ODEBRECHT TRANSPORT PARTICIPAÇÕES S/A (BR/SP)

(74) DANNEMANN, SIEMSEN, BIGLER & IPANEMA MOREIRA

Sede alterada de Av. Nações Unidas, 4777 - 5º andar - Pinheiros, 05477-000, São Paulo/SP, conforme petição nº 870160048774, de 02/09/2016.

(21) BR 30 2012 003715-8

Código 62 - Alteração de Sede Deferida

(22) 18/06/2012

(71) ODEBRECHT TRANSPORT PARTICIPAÇÕES S/A (BR/SP)

(74) DANNEMANN, SIEMSEN, BIGLER & IPANEMA MOREIRA

Sede alterada de Av. Nações Unidas, 4777 - 5º andar - Pinheiros, 05477-000, São Paulo/SP, conforme petição nº 870160048773, de 02/09/2016.



(11) BR 30 2012 003721-2 Código 62 - Alteração de Sede Deferida
(22) 18/06/2012
(15) 21/10/2014
(71) ODEBRECHT TRANSPORT PARTICIPAÇÕES S/A (BR/SP)
(74) DANNEMANN, SIEMSEN, BIGLER & IPANEMA MOREIRA
Sede alterada de Av. Nações Unidas, 4777 - 5º andar - Pinheiros, 05477-000, São Paulo/SP, conforme petição nº 870160048777, de 02/09/2016.

(21) BR 30 2012 003722-0 Código 62 - Alteração de Sede Deferida
(22) 17/08/2012
(71) ODEBRECHT TRANSPORT PARTICIPAÇÕES S/A (BR/SP)
(74) DANNEMANN, SIEMSEN, BIGLER & IPANEMA MOREIRA
Sede alterada de Av. Nações Unidas, 4777 - 5º andar - Pinheiros, 05477-000, São Paulo/SP, conforme petição nº 870160048770, de 02/09/2016.

(11) BR 30 2012 003723-9 Código 62 - Alteração de Sede Deferida
(22) 18/06/2012
(15) 21/10/2014
(71) ODEBRECHT TRANSPORT PARTICIPAÇÕES S/A (BR/SP)
(74) Dannemann, Siemens, Bigler & Ipanema Moreira
Sede alterada de Av. Nações Unidas, 4777 - 5º andar - Pinheiros, 05477-000, São Paulo/SP, conforme petição nº 870160048772, de 02/09/2016.

(11) BR 30 2012 003724-7 Código 62 - Alteração de Sede Deferida
(22) 18/06/2012
(15) 03/11/2015
(71) ODEBRECHT TRANSPORT PARTICIPAÇÕES S/A (BR/SP)
(74) Dannemann, Siemens, Bigler & Ipanema Moreira.
Sede alterada de Av. Nações Unidas, 4777 - 5º andar - Pinheiros, 05477-000, São Paulo/SP, conforme petição nº 870160048767, de 02/09/2016.

(11) BR 30 2012 003725-5 Código 62 - Alteração de Sede Deferida
(22) 18/06/2012
(15) 21/10/2014
(71) ODEBRECHT TRANSPORT PARTICIPAÇÕES S/A (BR/SP)
(74) Dannemann, Siemens, Bigler & Ipanema Moreira.
Sede alterada de Av. Nações Unidas, 4777 - 5º andar - Pinheiros, 05477-000, São Paulo/SP, conforme petição nº 870160048775, de 02/09/2016.

(11) BR 30 2012 006607-7 Código 62 - Alteração de Sede Deferida
(22) 20/12/2012
(15) 20/08/2013
(71) HITACHI APPLIANCES, INC. (JP)
(74) Custódio de Almeida & Cia.



Sede alterada de 16-1, Kaigan 1-chome, Minato-ku, Tokyo, Japan, conforme petição nº 020160005707, de 02/09/2016.

(11) BR 30 2012 006608-5

Código 62 - Alteração de Sede Deferida

(22) 20/12/2012

(15) 20/08/2013

(71) HITACHI APPLIANCES, INC. (JP)

(74) Custódio de Almeida & Cia.

Sede alterada de 16-1, Kaigan 1-chome, Minato-ku, Tokyo, Japan, conforme petição nº 020160005705, de 02/09/2016.

(11) BR 30 2013 002298-6

Código 62 - Alteração de Sede Deferida

(22) 17/05/2013

(15) 03/06/2014

(71) HITACHI APPLIANCES, INC. (JP)

(74) Custódio de Almeida & Cia.

Sede alterada de 16-1, Kaigan 1-chome, Minato-ku, Tokyo, Japan, conforme petição nº 020160005702, de 02/09/2016.

(11) BR 30 2013 003476-3

Código 62 - Alteração de Sede Deferida

(22) 17/07/2013

(15) 03/06/2014

(71) HITACHI APPLIANCES, INC. (JP)

(74) CUSTODIO DE ALMEIDA & CIA.

Sede alterada de 16-1, Kaigan 1-chome, Minato-ku, Tokyo, Japan, conforme petição nº 020160005706, de 02/09/2016.

(11) BR 30 2014 000392-5

Código 62 - Alteração de Sede Deferida

(22) 29/01/2014

(15) 16/09/2014

(71) HITACHI APPLIANCES, INC. (JP)

(74) CUSTÓDIO DE ALMEIDA & CIA

Sede alterada de 16-1, Kaigan 1-chome, Minato-ku, Tokyo, Japan, conforme petição nº 020160005704, de 02/09/2016.

(11) BR 30 2014 006377-4

Código 62 - Alteração de Sede Deferida

(22) 18/12/2014

(15) 31/05/2016

(71) HITACHI APPLIANCES, INC. (JP)

(74) CUSTÓDIO DE ALMEIDA & CIA.

Sede alterada de 16-1, Kaigan 1-chome, Minato-ku, Tokyo, Japan, conforme petição nº 020160005703, de 02/09/2016.

(21) BR 32 2014 006331-9

Código 62 - Alteração de Sede Deferida



(22) 18/06/2012
(62) BR 30 2012 003724-7 18/06/2012
(71) ODEBRECHT TRANSPORT PARTICIPAÇÕES S/A (BR/SP)
(74) DANNEMANN, SIEMSEN, BIGLER & IPANEMA MOREIRA
Sede alterada de Av. Nações Unidas, 4777 - 5º andar - Pinheiros, 05477-000,
São Paulo/SP, conforme petição nº 870160048779, de 02/09/2016.

(11) BR 32 2014 006332-7 Código 62 - Alteração de Sede Deferida
(22) 18/06/2012
(15) 07/06/2016
(62) BR 30 2012 003724-7 18/06/2012
(71) ODEBRECHT TRANSPORT PARTICIPAÇÕES S/A (BR/SP)
(74) DANNEMANN, SIEMSEN, BIGLER & IPANEMA MOREIRA
Sede alterada de Av. Nações Unidas, 4777 - 5º andar - Pinheiros, 05477-000,
São Paulo/SP, conforme petição nº 870160048778, de 02/09/2016.

(11) BR 32 2015 006002-9 Código 62 - Alteração de Sede Deferida
(22) 30/12/2015
(15) 19/09/2017
(62) BR 30 2012 003714-0 18/06/2012
(71) ODEBRECHT TRANSPORT PARTICIPAÇÕES S.A. (BR/SP)
(74) Dannemann, Siemsen, Bigler & Ipanema Moreira
Sede alterada de Av. Nações Unidas, 4777 - 5º andar - Pinheiros, 05477-000,
São Paulo/SP, conforme petição nº 870160048779, de 02/09/2016.

(11) DI 5700761-6 Código 62 - Alteração de Sede Deferida
(22) 20/05/1997
(15) 14/10/1997
(73) SOREMARTEC S.A. (LU)
(74) ANA PAULA SANTOS CELIDONIO
Sede alterada de Drève de l'Arc-em-Ciel 102, 6700 Schoppan- Arlon, Belgium,
conforme petição nº 870160047863, de 30/08/2016.

(11) DI 5700762-4 Código 62 - Alteração de Sede Deferida
(22) 20/05/1997
(15) 14/10/1997
(73) SOREMARTEC S.A. (LU)
(74) LAETITIA MARIA ALICE PABLO D'HANENS
Sede alterada de Drève de l'Arc-em-Ciel 102, 6700 Schoppan- Arlon, Belgium,
conforme petição nº 870160047873, de 30/08/2016.

(11) DI 5700764-0 Código 62 - Alteração de Sede Deferida
(22) 20/05/1997
(15) 14/10/1997



(73) SOREMARTEC S.A. (LU)
(74) ANA PAULA SANTOS CELIDONIO
Sede alterada de Drève de l'Arc-em-Ciel 102, 6700 Schoppa- Arlon, Belgium,
conforme petição nº 870160047867, de 30/08/2016.

(11) DI 5700766-7

Código 62 - Alteração de Sede Deferida
(22) 20/05/1997
(15) 14/10/1997
(73) SOREMARTEC S.A. (LU)
(74) LAETITIA MARIA ALICE PABLO D'HANENS
Sede alterada de Drève de l'Arc-em-Ciel 102, 6700 Schoppa- Arlon, Belgium,
conforme petição nº 870160047876, de 30/08/2016.

(11) DI 6402511-0

Código 62 - Alteração de Sede Deferida
(22) 27/07/2004
(15) 26/04/2005
(71) SOREMARTEC S.A. (LU)
(74) ANA PAULA SANTOS CELIDONIO
Sede alterada de Drève de l'Arc-em-Ciel 102, 6700 Schoppa- Arlon, Belgium,
conforme petição nº 870160047879, de 30/08/2016.

(11) DI 6402686-8

Código 62 - Alteração de Sede Deferida
(22) 23/07/2004
(15) 21/12/2004
(71) SOREMARTEC S.A. (LU)
(74) ANA PAULA SANTOS CELIDONIO
Sede alterada de Drève de l'Arc-em-Ciel 102, 6700 Schoppa- Arlon, Belgium,
conforme petição nº 870160047882, de 30/08/2016.

(11) DI 6402687-6

Código 62 - Alteração de Sede Deferida
(22) 23/07/2004
(15) 21/12/2004
(71) SOREMARTEC S.A. (LU)
(74) LAETITIA MARIA ALICE PABLO D'HANENS
Sede alterada de Drève de l'Arc-em-Ciel 102, 6700 Schoppa- Arlon, Belgium,
conforme petição nº 870160047886, de 30/08/2016.

(11) DI 6501786-2

Código 62 - Alteração de Sede Deferida
(22) 17/05/2005
(15) 25/10/2005
(71) SOREMARTEC S.A. (LU)
(74) ANA PAULA SANTOS CELIDONIO
Sede alterada de Drève de l'Arc-em-Ciel 102, 6700 Schoppa- Arlon, Belgium,
conforme petição nº 870160047855, de 30/08/2016.



(11) DI 6501787-0	Código 62 - Alteração de Sede Deferida (22) 17/05/2005 (15) 04/10/2005 (71) SOREMARTEC S.A. (LU) (74) ANA PAULA SANTOS CELIDONIO Sede alterada de Drève de l'Arc-em-Ciel 102, 6700 Schoppa- Arlon, Belgium, conforme petição nº 870160047860, de 30/08/2016.
(11) DI 6502390-0	Código 62 - Alteração de Sede Deferida (22) 22/06/2005 (15) 04/04/2006 (71) SOREMARTEC S.A. (LU) (74) ANA PAULA SANTOS CELIDONIO Sede alterada de Drève de l'Arc-em-Ciel 102, 6700 Schoppa- Arlon, Belgium, conforme petição nº 870160047858, de 30/08/2016.
(11) DI 6604839-7	Código 62 - Alteração de Sede Deferida (22) 10/11/2006 (15) 20/11/2007 (71) SOREMARTEC S.A. (LU) (74) LAETITIA MARIA ALICE PABLO D'HANENS Sede alterada de Drève de l'Arc-em-Ciel 102, 6700 Schoppa- Arlon, Belgium, conforme petição nº 870160047930, de 30/08/2016.
(11) DI 6604860-5	Código 62 - Alteração de Sede Deferida (22) 10/11/2006 (15) 29/05/2007 (71) SOREMARTEC S.A. (LU) (74) ANA PAULA SANTOS CELIDONIO Sede alterada de Drève de l'Arc-em-Ciel 102, 6700 Schoppa- Arlon, Belgium, conforme petição nº 870160047988, de 30/08/2016.
(11) DI 6605138-0	Código 62 - Alteração de Sede Deferida (22) 19/12/2006 (15) 12/06/2007 (71) SOREMARTEC S.A. (LU) (74) ANA PAULA SANTOS CELIDONIO Sede alterada de Drève de l'Arc-em-Ciel 102, 6700 Schoppa- Arlon, Belgium, conforme petição nº 870160047945, de 30/08/2016.
(11) DI 6704683-5	Código 62 - Alteração de Sede Deferida (22) 22/11/2007 (15) 21/10/2008



(71) SOREMARTEC S.A. (LU)
(74) LAETITIA MARIA ALICE PABLO D'HANENS
Sede alterada de Drève de l'Arc-em-Ciel 102, 6700 Schoppa- Arlon, Belgium,
conforme petição nº 870160047851, de 30/08/2016.

(11) DI 6800287-4

Código 62 - Alteração de Sede Deferida
(22) 04/01/2008
(15) 29/07/2008
(71) SOREMARTEC S.A. (LU)
(74) LAETITIA MARIA ALICE PABLO D'HANENS
Sede alterada de Drève de l'Arc-em-Ciel 102, 6700 Schoppa- Arlon, Belgium,
conforme petição nº 870160047919, de 30/08/2016.

(11) DI 6900038-7

Código 62 - Alteração de Sede Deferida
(22) 21/01/2009
(15) 24/11/2009
(71) HITACHI APPLIANCES, INC. (JP)
(74) DANNEMANN, SIEMSEN, BIGLER & IPANEMA MOREIRA
Sede alterada de 16-1, Kaigan 1-chome, Minato-ku, Tokyo, Japan, conforme
petição nº 870160050630, de 12/09/2016.



Código 70 - Publicação Anulada

Anulada a publicação, por ter sido indevida, conforme indicado no complemento.

(21) BR 30 2016 003490-7

Código 70 - Publicação Anulada

(22) 15/08/2016

(71) FERRARI S.P.A. (IT)

(74) Ariboni, Fabbri e Schmidt Sociedade de Advogados

Referente RPI: 2431 - Cód. 49, Publicado: 08/08/2017, por ter sido indevido.

(11) DI 6001673-6

Código 70 - Publicação Anulada

(22) 27/06/2000

(15) 28/05/2002

(71) JOSÉ ANTÔNIO FREIRIA DE OLIVEIRA (BR/PR) , PURIFIC BRASIL LTDA (BR/PR)

(74) Marpa Cons. & Asses. Empresarial Ltda

Referente RPI: 2436 - Cód. 44, Publicado: 12/09/2017, tendo em vista ter sido indevido.



Código 71 - Despacho Anulado

Anulada o despacho, por ter sido indevido, conforme indicado no complemento.

(11) BR 30 2015 006020-4

Código 71 - Despacho Anulado

(22) 31/12/2015

(15) 26/09/2017

(71) DJ INDUSTRIA E COMÉRCIO DE MÓVEIS LTDA (BR/PR)

(74) LUCIANO SALVIATO

Referente RPI: 2436 - Cód. 34, Publicado: 12/09/2017, por ter sido indevido. O pedido será reexaminado.

(21) BR 30 2016 004128-8

Código 71 - Despacho Anulado

(22) 16/09/2016

(71) JADERSON DE ALMEIDA (BR/SC)

Referente RPI: 2435 - Cód. 34, Publicado: 05/09/2017, por ter sido indevida a publicação duplicada do despacho.

(11) BR 30 2016 004438-4

Código 71 - Despacho Anulado

(22) 30/09/2016

(15) 26/09/2017

(71) CROSSFOR CO., LTD. (JP)

(74) LEÃO PROPRIEDADE INTELECTUAL

Referente RPI: 2434 - Cód. 34, Publicado: 29/08/2017, por ter sido indevido.



Código 73 - Retificação

Retificação da publicação de qualquer um dos itens anteriores por ter sido efetuada com incorreção. Tal publicação não implica na alteração da data da decisão ou despacho e nos prazos decorrentes da mesma.

(11) BR 30 2012 004115-5

Código 73 - Retificação

(22) 10/08/2012

(15) 02/02/2016

(30) 10/02/2012 US 29/413,144

(45) 02/02/2016

(54) CONFIGURAÇÃO APLICADA EM PAINEL

(71) BELL HELICOPTER TEXTRON INC. (US)

(72) WILLIAM A. AMANTE, JEDEDIAH BRYCE GOODELL, JEFFREY W.

ERWIN, JEFFREY S. GREWOOD, JOSEPH DANIEL LEACHMAN, ADRIENNE

RUTH SULLIVAN, TROY S. CAUDILL

(74) NELLIE D SHORES

Referente RPI: 2352 - Cód. 39, Publicado: 02/02/2016, devido a incorreções no título (54). Considerar os dados atuais.

