

Revista da
**Propriedade
Industrial**

Nº 2438
26 de Setembro de 2017

Desenho Industrial

Seção III





REPÚBLICA FEDERATIVA DO BRASIL

Presidente

Michel Temer

MINISTÉRIO DA INDÚSTRIA, COMÉRCIO EXTERIOR E SERVIÇOS

Ministro da Indústria, Comércio Exterior e Serviços

Marcos Pereira

INSTITUTO NACIONAL DA PROPRIEDADE INDUSTRIAL

Presidente

Luiz Otávio Pimentel

De conformidade com a Lei nº 5.648 de 11 de dezembro de 1970, esta é a publicação oficial do Instituto Nacional da Propriedade Industrial, órgão vinculado ao Ministério da Indústria, Comércio Exterior e Serviços, República Federativa do Brasil, que publica todos os seus atos, despachos e decisões relativos ao sistema de propriedade industrial no Brasil, compreendendo Marcas e Patentes, bem como os referentes a contratos de Transferência de Tecnologia e assuntos correlatos, além dos que dizem respeito ao registro de programas de computador como direito autoral.

As established by Law nº 5.648 of december 11, 1970, this is the official publication of the National Institute of Industrial Property, an office under the Ministry of Industry, Foreign Trade and Services, Federative Republic of Brazil, which publishes all its official acts, orders and decisions regarding the industrial property system in Brazil, comprising Trademarks and Patents, as well as those referring to Technology Transfer agreements and related matters, besides those regarding software registering as copyright.

D'après la Loi nº 5.648 du 11 décembre 1970, c'est la publication officielle de l'Institut National de la Propriété Industrielle, un office lié au Ministère de l'Industrie, du Commerce Extérieur et des Services, République Fédérative du Brésil, qui publie tous ses actes, ordres et décisions concernant le système de la propriété industrielle au Brésil, y compris marques et brevets, aussi que ceux référents aux contrats de transfert de technologie et des sujets afférents, en outre que ceux se rapportant à l'enregistrement des programmes d'ordinateur comme droit d'auteur.

Según establece la Ley nº 5.648 de 11 diciembre 1970, esta es la publicación oficial del Instituto Nacional de la Propiedad Industrial, oficina vinculada al Ministerio de la Industria, Comercio Exterior y Servicios, República Federativa del Brasil, que publica todos sus actos, ordenes y decisiones referentes al sistema de propiedad industrial en Brasil, comprendiendo marcas y patentes así que los referentes a contratos de transferencia de tecnología y asuntos corelacionados, además de los referentes al registro de programas de ordenador como derecho de autor.

Laut Gezets Nr. 5.648 vom 11. dezember 1970, ist dies das Amtsblatt des Nationalen Instituts für gewerbliches Eigentum (INPI), eines Organs des Bundesministerium für Industrie, Handel und Dienstleistungen, der Bundesrepublik Brasilien, welches alle Amtshandlungen, Beschlüsse und Entscheidungen über gewerbliches Eigentum in Brasilien, einschliesslich Warenzeichen und Patente, ebenso wie auch Übertragungsverträge von Technologie und Computerprogramme als Urheberrecht veröffentlicht.



DIRETORIA DE MARCAS, DESENHO INDUSTRIAL E INDICAÇÕES GEOGRÁFICAS

DESENHO INDUSTRIAL

**PEDIDO DE REGISTRO DE DESENHO INDUSTRIAL
PEDIDO DIVIDIDO DE UM PEDIDO DE
REGISTRO DE DESENHO INDUSTRIAL
ANTERIORMENTE DEPOSITADO**



Índice Geral:

Código 30 - Exigência – Art. 103 da LPI.....	5
Código 31 - Notificação de Depósito.....	20
Código 33.1 - Pedido Inexistente.....	134
Código 34 - Exigência - Art. 106 § 3º da LPI.....	137
Código 36 - Indeferimento - Art. 106 § 4º da LPI.....	169
Código 39 - Concessão do Registro.....	174
Código 40 - Publicação do Parecer de Mérito.....	217
Código 41 - Nulidade Administrativa.....	219
Código 44 - Extinção - Art. 119 inciso III da LPI.....	222
Código 46.2 - Exigência de complementação de quinquênio e/ou prorrogação – Art. 120 e 108 da LPI.....	236
Código 47 - Petição Não Conhecida.....	237
Código 47.1 - Petição Prejudicada.....	238
Código 49 - Perda de Prioridade.....	239
Código 55 - Exigências Diversas.....	240
Código 56 - Transferência Deferida.....	241
Código 58 - Transferência em Exigência.....	256
Código 61 - Alteração de Nome em Exigência.....	258
Código 62 - Alteração de Sede Deferida.....	260
Código 70 - Publicação Anulada.....	261
Código 71 - Despacho Anulado.....	262
Código 73 - Retificação.....	263



Código 30 - Exigência – Art. 103 da LPI

O pedido não atende formalmente ao disposto no art. 103 da LPI e/ou às demais disposições quanto à sua forma, tendo sido recebido provisoriamente. A não manifestação do depositante no prazo de 5 (cinco) dias desta data, acarretará na inexistência do Pedido.

(21) BR 30 2014 005369-8

Código 30 - Exigência – Art. 103 da LPI

(22) 24/10/2014

(71) PATRICIA BONALDI MODA FEMININA LTDA

(74) SÁVIO FARIA NEVES

É obrigatória a apresentação dos dados do autor no campo 6 do formulário. O autor deverá ser sempre uma pessoa física. Apresente nova via do formulário de depósito com o devido preenchimento dos subitens do campo 6. O prazo para cumprimento desta exigência é de 5 (cinco) dias corridos contados a partir do primeiro dia útil após esta publicação.

(21) BR 30 2016 004954-8

Código 30 - Exigência – Art. 103 da LPI

(22) 31/10/2016

(71) SONIA ROMÉY COSTA (BR/SP)

1) Foi assinalado, no formulário de depósito, o campo de sigilo do autor, porém os dados referentes a este foram apresentados no próprio formulário. De acordo com o § 4º do art. 6º da LPI, para solicitar a não divulgação do autor, a quadrícula "sim" do campo 6.1 do formulário 2.01 deverá ser marcada, devendo ser apresentados, como anexo, em envelope fechado, documento do depositante nomeando e qualificando o autor e a declaração do autor solicitando a não divulgação de seu nome, devidamente assinada. Para solicitar a divulgação do autor, preencher a quadrícula "não" no campo 6.1 do formulário 2.01 e preencher os dados do autor. O presente depósito possui características das duas modalidades, impossibilitando a continuidade do processo. Caso seja de interesse a primeira situação (não divulgação), apresentar nova via do formulário 2.01, obedecendo as regras anteriormente descritas. Caso seja de interesse a divulgação do autor, apresentar esclarecimento informando que o campo 6.1 foi preenchido por engano. 2) Segundo o Art. 20 da IN44/2015 a apresentação das figuras deverá ser composta de desenhos ou fotografias que ilustrem apenas o objeto do pedido e, se for o caso, suas variações, com nitidez e resolução gráfica suficiente para plena compreensão da matéria apresentada, observado o mínimo de 300 dpi. Apresente novo jogo de figuras completo, sem alteração da matéria apresentada no depósito, de acordo com o disposto no Art.20 da Instrução Normativa nº44/2015 O prazo para cumprimento desta exigência é de 5 (cinco) dias corridos contados a partir do primeiro dia útil após esta publicação.

(21) BR 30 2016 005342-1

Código 30 - Exigência – Art. 103 da LPI



(22) 21/11/2016

(71) MANOELA LAÍS SOBREIRO CAVALCANTE (BR/SP)

(74) RICARDO COUTINHO BARBOSA

Foi assinalado, no formulário de depósito, o campo de sigilo do autor, porém os dados referentes a este foram apresentados no próprio formulário. De acordo com o § 4º do art. 6º da LPI, para solicitar a não divulgação do autor, a quadrícula "sim" do campo 6.1 do formulário 2.01 deverá ser marcada, devendo ser apresentados, como anexo, em envelope fechado, documento do depositante nomeando e qualificando o autor e a declaração do autor solicitando a não divulgação de seu nome, devidamente assinada. Para solicitar a divulgação do autor, preencher a quadrícula "não" no campo 6.1 do formulário 2.01 e preencher os dados do autor. O presente depósito possui características das duas modalidades, impossibilitando a continuidade do processo. Caso seja de interesse a primeira situação (não divulgação), apresentar nova via do formulário 2.01, obedecendo as regras anteriormente descritas. Caso seja de interesse a divulgação do autor, apresentar esclarecimento informando que o campo 6.1 foi preenchido por engano. O prazo para cumprimento desta exigência é de 5 (cinco) dias corridos contados a partir do primeiro dia útil após esta publicação.

(21) BR 30 2016 005385-5

Código 30 - Exigência – Art. 103 da LPI

(22) 23/11/2016

(71) BIANCA CAVALCANTI ABIAKE (BR/SP)

(74) MANOEL PAIXÃO DO NASCIMENTO

Foi assinalado, no formulário de depósito, o campo de sigilo do autor, porém os dados referentes a este foram apresentados no próprio formulário. De acordo com o § 4º do art. 6º da LPI, para solicitar a não divulgação do autor, a quadrícula "sim" do campo 6.1 do formulário 2.01 deverá ser marcada, devendo ser apresentados, como anexo, em envelope fechado, documento do depositante nomeando e qualificando o autor e a declaração do autor solicitando a não divulgação de seu nome, devidamente assinada. Para solicitar a divulgação do autor, preencher a quadrícula "não" no campo 6.1 do formulário 2.01 e preencher os dados do autor. O presente depósito possui características das duas modalidades, impossibilitando a continuidade do processo. Caso seja de interesse a primeira situação (não divulgação), apresentar nova via do formulário 2.01, obedecendo as regras anteriormente descritas. Caso seja de interesse a divulgação do autor, apresentar esclarecimento informando que o campo 6.1 foi preenchido por engano. O prazo para cumprimento desta exigência é de 5 (cinco) dias corridos contados a partir do primeiro dia útil após esta publicação.

(21) BR 30 2017 000536-5

Código 30 - Exigência – Art. 103 da LPI

(22) 08/02/2017

(71) FCA FIAT CHRYSLER AUTOMÓVEIS BRASIL LTDA (BR/MG)

De acordo com a Instrução Normativa 44/2015, art. 20, os desenhos ou fotografias deverão ter as folhas numeradas consecutivamente com algarismos



arábicos, no centro da margem superior, preferencialmente indicando número da folha e o número total de folhas separados por uma barra oblíqua. Ex.: No caso de 3 páginas de desenhos no total: 1/3, 2/3, 3/3. O jogo de desenhos apresentado sinaliza um total de 4 folhas mas o jogo de figuras anexado ao pedido de registro termina na figura 3/4. Apresente novo jogo de figuras completo, sem alteração da matéria apresentada no depósito, com a numeração corrigida de acordo com o disposto no Art.20 da Instrução Normativa nº44/2015 O prazo para cumprimento desta exigência é de 5 (cinco) dias corridos contados a partir do primeiro dia útil após esta publicação.

(21) BR 30 2017 000614-0

Código 30 - Exigência – Art. 103 da LPI

(22) 02/02/2017

(71) J.ROSA INDÚSTRIA E COMÉRCIO LTDA (BR/PI)

1) Foi assinalado, no formulário de depósito, o campo de sigilo do autor, porém os dados referentes a este foram apresentados no próprio formulário. De acordo com o § 4º do art. 6º da LPI, para solicitar a não divulgação do autor, a quadrícula "sim" do campo 6.1 do formulário 2.01 deverá ser marcada, devendo ser apresentados, como anexo, em envelope fechado, documento do depositante nomeando e qualificando o autor e a declaração do autor solicitando a não divulgação de seu nome, devidamente assinada. Para solicitar a divulgação do autor, preencher a quadrícula "não" no campo 6.1 do formulário 2.01 e preencher os dados do autor. O presente depósito possui características das duas modalidades, impossibilitando a continuidade do processo. Caso seja de interesse a primeira situação (não divulgação), apresentar nova via do formulário 2.01, obedecendo as regras anteriormente descritas. Caso seja de interesse a divulgação do autor, apresentar esclarecimento informando que o campo 6.1 foi preenchido por engano. 2) De acordo com a Instrução Normativa 44/2015, art. 20 e 21, os objetos tridimensionais deverão conter figuras nas vistas frontal, posterior, laterais, superior, inferior e outras que se façam necessárias à plena compreensão da forma do objeto. A apresentação de figuras não deverá conter representação de detalhes internos do objeto que não apresentem características ornamentais. Apresente novo jogo de figuras completo, sem alteração da matéria apresentada no depósito, de acordo com o disposto no Art.20 e 21 da Instrução Normativa nº44/2015 O prazo para cumprimento desta exigência é de 5 (cinco) dias corridos contados a partir do primeiro dia útil após esta publicação.

(21) BR 30 2017 000758-9

Código 30 - Exigência – Art. 103 da LPI

(22) 17/02/2017

(71) NILTO DE PAULA SOUZA (BR/PR)

1) Ao ser solicitado sigilo do pedido de registro, o depositante deve apresentar guia de recolhimento (código 102) e comprovante de pagamento da taxa de sigilo requerido. Caso a solicitação de sigilo tenha sido marcada por engano, apresentar esclarecimento informando que o campo 5.1 foi preenchido equivocadamente. 2) É obrigatória a apresentação dos dados do autor no campo



6 do formulário. O autor deverá ser sempre uma pessoa física. Apresente nova via do formulário de depósito com o devido preenchimento dos subitens do campo 6. O prazo para cumprimento desta exigência é de 5 (cinco) dias corridos contados a partir do primeiro dia útil após esta publicação.

(21) BR 30 2017 001125-0

Código 30 - Exigência – Art. 103 da LPI

(22) 02/03/2017

(71) SANDRA MARA CARDOSO ARAÚJO SILVA (BR)

1) É obrigatória a apresentação dos dados do autor no campo 6 do formulário. O autor deverá ser sempre uma pessoa física. Apresente nova via do formulário de depósito com o devido preenchimento dos subitens do campo 6. 2) A apresentação dos desenhos deve seguir as disposições da Instrução Normativa 44/2015, art. 20 e 21. O prazo para cumprimento desta exigência é de 5 (cinco) dias corridos contados a partir do primeiro dia útil após esta publicação.

(21) BR 30 2017 001130-6

Código 30 - Exigência – Art. 103 da LPI

(22) 20/02/2017

(71) ADENIRON DE PAULA (BR/MG)

1) É obrigatória a apresentação dos dados do autor no campo 6 do formulário. O autor deverá ser sempre uma pessoa física. Apresente nova via do formulário de depósito com o devido preenchimento dos subitens do campo 6. 2) De acordo com o art 16 da Instrução Normativa 44/2015, não será considerado como relatório descritivo o documento que contiver: menção ao tipo de material utilizado, a meios de fabricação ou de montagem, ou a detalhes construtivos; dimensões (altura; comprimento; largura; escala etc.); especificações técnicas e/ou funcionais (formas de encaixe, engate ou fixação, funções de peças etc.); vantagens relacionadas ao uso ou à função (portátil; reciclável; econômico; anatômico etc.); adjetivos qualificativos diversos (melhor; prático; eficiente; inovador etc.); incorreções quanto à indicação dos desenhos e fotografias requeridos. Reapresente relatório descritivo de acordo com os artigos 15 e 16 da Instrução Normativa 44/2015. 3) A apresentação dos desenhos deve seguir as disposições da Instrução Normativa 44/2015, art. 20 e 21. O prazo para cumprimento desta exigência é de 5 (cinco) dias corridos contados a partir do primeiro dia útil após esta publicação.

(21) BR 30 2017 003393-8

Código 30 - Exigência – Art. 103 da LPI

(22) 04/08/2017

(71) PATRICIA GASPARETO MACEDO SALGADO (BR/SP)

(74) ANA SALGADO

De acordo com a Instrução Normativa 44/2015, art. 20 e 21, os desenhos ou fotografias deverão ter as folhas numeradas consecutivamente com algarismos arábicos, no centro da margem superior, indicando número da folha e o número total de folhas separados por uma barra oblíqua. Os objetos tridimensionais deverão conter figuras nas vistas frontal, posterior, laterais, superior, inferior e



outras que se façam necessárias à plena compreensão da forma do objeto, não podendo ser emoldurados ou delimitados por linhas, ficando dispostos no papel dentro de margens (superior, esquerda, direita e inferior) de no mínimo 3cm. A apresentação de figuras não deverá conter: molduras, linhas delimitadoras ou outros elementos meramente ilustrativos que não sejam parte do objeto do pedido; textos, exceto os relativos à numeração de figuras e indicação das vistas estabelecidos nesta Instrução Normativa; elementos que não configurem o objeto solicitado no pedido; marcas, logotipos, símbolos, timbres e rubricas; representação de detalhes internos do objeto que não apresentem características ornamentais. Apresente novo jogo de figuras completo, sem alteração da matéria apresentada no depósito, de acordo com o disposto no Art.20 e 21 da Instrução Normativa nº44/2015 O prazo para cumprimento desta exigência é de 5 (cinco) dias corridos contados a partir do primeiro dia útil após esta publicação.

(21) BR 30 2017 003404-7

Código 30 - Exigência – Art. 103 da LPI

(22) 07/08/2017

(71) INDÚSTRIA MECÂNICA IRMÃOS CORGOZINHO LTDA. (BR/MG)

De acordo com a Instrução Normativa 44/2015, art. 20 e 21, os desenhos ou fotografias deverão ter as folhas numeradas consecutivamente com algarismos arábicos, no centro da margem superior, indicando número da folha e o número total de folhas separados por uma barra oblíqua. Os objetos tridimensionais deverão conter figuras nas vistas frontal, posterior, laterais, superior, inferior e outras que se façam necessárias à plena compreensão da forma do objeto, não podendo ser emoldurados ou delimitados por linhas, ficando dispostos no papel dentro de margens (superior, esquerda, direita e inferior) de no mínimo 3cm. A apresentação de figuras não deverá conter: molduras, linhas delimitadoras ou outros elementos meramente ilustrativos que não sejam parte do objeto do pedido; textos, exceto os relativos à numeração de figuras e indicação das vistas estabelecidos nesta Instrução Normativa; elementos que não configurem o objeto solicitado no pedido; marcas, logotipos, símbolos, timbres e rubricas; representação de detalhes internos do objeto que não apresentem características ornamentais. Apresente novo jogo de figuras completo, sem alteração da matéria apresentada no depósito, de acordo com o disposto no Art.20 e 21 da Instrução Normativa nº44/2015 O prazo para cumprimento desta exigência é de 5 (cinco) dias corridos contados a partir do primeiro dia útil após esta publicação.

(21) BR 30 2017 003422-5

Código 30 - Exigência – Art. 103 da LPI

(22) 07/08/2017

(71) ELISABETE TRINDADE DE MACEDO SPAGOLLA 22051311846 (BR/SP)

De acordo com a Instrução Normativa 44/2015, art. 20 e 21, os desenhos ou fotografias deverão ter as folhas numeradas consecutivamente com algarismos arábicos, no centro da margem superior, indicando número da folha e o número total de folhas separados por uma barra oblíqua. Os objetos tridimensionais deverão conter figuras nas vistas frontal, posterior, laterais, superior, inferior e



outras que se façam necessárias à plena compreensão da forma do objeto, não podendo ser emoldurados ou delimitados por linhas, ficando dispostos no papel dentro de margens (superior, esquerda, direita e inferior) de no mínimo 3cm. A apresentação de figuras não deverá conter: molduras, linhas delimitadoras ou outros elementos meramente ilustrativos que não sejam parte do objeto do pedido; textos, exceto os relativos à numeração de figuras e indicação das vistas estabelecidos nesta Instrução Normativa; elementos que não configurem o objeto solicitado no pedido; marcas, logotipos, símbolos, timbres e rubricas; representação de detalhes internos do objeto que não apresentem características ornamentais. Apresente novo jogo de figuras completo, sem alteração da matéria apresentada no depósito, de acordo com o disposto no Art.20 e 21 da Instrução Normativa nº44/2015 O prazo para cumprimento desta exigência é de 5 (cinco) dias corridos contados a partir do primeiro dia útil após esta publicação.

(21) BR 30 2017 003425-0

Código 30 - Exigência – Art. 103 da LPI

(22) 08/08/2017

(71) ELISABETE TRINDADE DE MACEDO SPAGOLLA 22051311846 (BR/SP)

De acordo com a Instrução Normativa 44/2015, art. 20 e 21, os desenhos ou fotografias deverão ter as folhas numeradas consecutivamente com algarismos arábicos, no centro da margem superior, indicando número da folha e o número total de folhas separados por uma barra oblíqua. Os objetos tridimensionais deverão conter figuras nas vistas frontal, posterior, laterais, superior, inferior e outras que se façam necessárias à plena compreensão da forma do objeto, não podendo ser emoldurados ou delimitados por linhas, ficando dispostos no papel dentro de margens (superior, esquerda, direita e inferior) de no mínimo 3cm. A apresentação de figuras não deverá conter: molduras, linhas delimitadoras ou outros elementos meramente ilustrativos que não sejam parte do objeto do pedido; textos, exceto os relativos à numeração de figuras e indicação das vistas estabelecidos nesta Instrução Normativa; elementos que não configurem o objeto solicitado no pedido; marcas, logotipos, símbolos, timbres e rubricas; representação de detalhes internos do objeto que não apresentem características ornamentais. Apresente novo jogo de figuras completo, sem alteração da matéria apresentada no depósito, de acordo com o disposto no Art.20 e 21 da Instrução Normativa nº44/2015 O prazo para cumprimento desta exigência é de 5 (cinco) dias corridos contados a partir do primeiro dia útil após esta publicação.

(21) BR 30 2017 003427-6

Código 30 - Exigência – Art. 103 da LPI

(22) 08/08/2017

(71) ELISABETE TRINDADE DE MACEDO SPAGOLLA 22051311846 (BR/SP)

De acordo com a Instrução Normativa 44/2015, art. 20 e 21, os desenhos ou fotografias deverão ter as folhas numeradas consecutivamente com algarismos arábicos, no centro da margem superior, indicando número da folha e o número total de folhas separados por uma barra oblíqua. Os objetos tridimensionais deverão conter figuras nas vistas frontal, posterior, laterais, superior, inferior e



outras que se façam necessárias à plena compreensão da forma do objeto, não podendo ser emoldurados ou delimitados por linhas, ficando dispostos no papel dentro de margens (superior, esquerda, direita e inferior) de no mínimo 3cm. A apresentação de figuras não deverá conter: molduras, linhas delimitadoras ou outros elementos meramente ilustrativos que não sejam parte do objeto do pedido; textos, exceto os relativos à numeração de figuras e indicação das vistas estabelecidos nesta Instrução Normativa; elementos que não configurem o objeto solicitado no pedido; marcas, logotipos, símbolos, timbres e rubricas; representação de detalhes internos do objeto que não apresentem características ornamentais. Apresente novo jogo de figuras completo, sem alteração da matéria apresentada no depósito, de acordo com o disposto no Art.20 e 21 da Instrução Normativa nº44/2015 O prazo para cumprimento desta exigência é de 5 (cinco) dias corridos contados a partir do primeiro dia útil após esta publicação.

(21) BR 30 2017 003433-0

Código 30 - Exigência – Art. 103 da LPI

(22) 08/08/2017

(71) EDUARDO ISRAEL MASCARENHAS BORGES DE ALMEIDA (BR/SP) ,
MARCELO MASCARENHAS BORGES DE ALMEIDA (BR/SP)

De acordo com a Instrução Normativa 44/2015, art. 20 e 21, os desenhos ou fotografias deverão ter as folhas numeradas consecutivamente com algarismos arábicos, no centro da margem superior, indicando número da folha e o número total de folhas separados por uma barra oblíqua. Os objetos tridimensionais deverão conter figuras nas vistas frontal, posterior, laterais, superior, inferior e outras que se façam necessárias à plena compreensão da forma do objeto, não podendo ser emoldurados ou delimitados por linhas, ficando dispostos no papel dentro de margens (superior, esquerda, direita e inferior) de no mínimo 3cm. A apresentação de figuras não deverá conter: molduras, linhas delimitadoras ou outros elementos meramente ilustrativos que não sejam parte do objeto do pedido; textos, exceto os relativos à numeração de figuras e indicação das vistas estabelecidos nesta Instrução Normativa; elementos que não configurem o objeto solicitado no pedido; marcas, logotipos, símbolos, timbres e rubricas; representação de detalhes internos do objeto que não apresentem características ornamentais. Apresente novo jogo de figuras completo, sem alteração da matéria apresentada no depósito, de acordo com o disposto no Art.20 e 21 da Instrução Normativa nº44/2015 O prazo para cumprimento desta exigência é de 5 (cinco) dias corridos contados a partir do primeiro dia útil após esta publicação.

(21) BR 30 2017 003438-1

Código 30 - Exigência – Art. 103 da LPI

(22) 08/08/2017

(71) FAROL FORNECEDORA DE ARTIGOS ÓTICOS LTDA (BR/RS)

De acordo com a Instrução Normativa 44/2015, art. 21 a apresentação de figuras não deverá conter: molduras, linhas delimitadoras ou outros elementos meramente ilustrativos que não sejam parte do objeto do pedido; textos, exceto os relativos à numeração de figuras e indicação das vistas estabelecidos nesta



Instrução Normativa; elementos que não configurem o objeto solicitado no pedido; marcas, logotipos, símbolos, timbres e rubricas; representação de detalhes internos do objeto que não apresentem características ornamentais. Apresente novo jogo de figuras completo, não contendo texto, de acordo com o disposto no Art.20 e 21 da Instrução Normativa nº44/2015 O prazo para cumprimento desta exigência é de 5 (cinco) dias corridos contados a partir do primeiro dia útil após esta publicação.

(21) BR 30 2017 003535-3

Código 30 - Exigência – Art. 103 da LPI

(22) 11/08/2017

(71) MARTA LOPEZ RUBIO (BR/SP)

De acordo com a Instrução Normativa 44/2015, art. 20 e 21, os desenhos ou fotografias deverão ter as folhas numeradas consecutivamente com algarismos arábicos, no centro da margem superior, indicando número da folha e o número total de folhas separados por uma barra oblíqua. Os objetos tridimensionais deverão conter figuras nas vistas frontal, posterior, laterais, superior, inferior e outras que se façam necessárias à plena compreensão da forma do objeto, não podendo ser emoldurados ou delimitados por linhas, ficando dispostos no papel dentro de margens (superior, esquerda, direita e inferior) de no mínimo 3cm. A apresentação de figuras não deverá conter: molduras, linhas delimitadoras ou outros elementos meramente ilustrativos que não sejam parte do objeto do pedido; textos, exceto os relativos à numeração de figuras e indicação das vistas estabelecidos nesta Instrução Normativa; elementos que não configurem o objeto solicitado no pedido; marcas, logotipos, símbolos, timbres e rubricas; representação de detalhes internos do objeto que não apresentem características ornamentais. De acordo com o art 16 da Instrução Normativa 44/2015, não será considerado como relatório descritivo o documento que contiver: menção ao tipo de material utilizado, a meios de fabricação ou de montagem, ou a detalhes construtivos; dimensões (altura; comprimento; largura; escala etc.); especificações técnicas e/ou funcionais (formas de encaixe, engate ou fixação, funções de peças etc.); vantagens relacionadas ao uso ou à função (portátil; reciclável; econômico; anatômico etc.); adjetivos qualifi Apresente novo jogo de figuras completo, sem alteração da matéria apresentada no depósito, de acordo com o disposto no Art.20 e 21 da Instrução Normativa nº44/2015 O prazo para cumprimento desta exigência é de 5 (cinco) dias corridos contados a partir do primeiro dia útil após esta publicação.

(21) BR 30 2017 003539-6

Código 30 - Exigência – Art. 103 da LPI

(22) 13/08/2017

(71) EDUARDO ISRAEL MASCARENHAS BORGES DE ALMEIDA (BR/SP) ,
MARCELO MASCARENHAS BORGES DE ALMEIDA (BR/SP)

De acordo com a Instrução Normativa 44/2015, art. 20 e 21, os desenhos ou fotografias deverão ter as folhas numeradas consecutivamente com algarismos arábicos, no centro da margem superior, indicando número da folha e o número



total de folhas separados por uma barra oblíqua. Os objetos tridimensionais deverão conter figuras nas vistas frontal, posterior, laterais, superior, inferior e outras que se façam necessárias à plena compreensão da forma do objeto, não podendo ser emoldurados ou delimitados por linhas, ficando dispostos no papel dentro de margens (superior, esquerda, direita e inferior) de no mínimo 3cm. A apresentação de figuras não deverá conter: molduras, linhas delimitadoras ou outros elementos meramente ilustrativos que não sejam parte do objeto do pedido; textos, exceto os relativos à numeração de figuras e indicação das vistas estabelecidos nesta Instrução Normativa; elementos que não configurem o objeto solicitado no pedido; marcas, logotipos, símbolos, timbres e rubricas; representação de detalhes internos do objeto que não apresentem características ornamentais. Apresente novo jogo de figuras completo, sem alteração da matéria apresentada no depósito, de acordo com o disposto no Art.20 e 21 da Instrução Normativa nº44/2015 O prazo para cumprimento desta exigência é de 5 (cinco) dias corridos contados a partir do primeiro dia útil após esta publicação.

(21) BR 30 2017 003540-0

Código 30 - Exigência – Art. 103 da LPI

(22) 13/08/2017

(71) EDUARDO ISRAEL MASCARENHAS BORGES DE ALMEIDA (BR/SP) ,
MARCELO MASCARENHAS BORGES DE ALMEIDA (BR/SP)

De acordo com a Instrução Normativa 44/2015, art. 20 e 21, os desenhos ou fotografias deverão ter as folhas numeradas consecutivamente com algarismos arábicos, no centro da margem superior, indicando número da folha e o número total de folhas separados por uma barra oblíqua. Os objetos tridimensionais deverão conter figuras nas vistas frontal, posterior, laterais, superior, inferior e outras que se façam necessárias à plena compreensão da forma do objeto, não podendo ser emoldurados ou delimitados por linhas, ficando dispostos no papel dentro de margens (superior, esquerda, direita e inferior) de no mínimo 3cm. A apresentação de figuras não deverá conter: molduras, linhas delimitadoras ou outros elementos meramente ilustrativos que não sejam parte do objeto do pedido; textos, exceto os relativos à numeração de figuras e indicação das vistas estabelecidos nesta Instrução Normativa; elementos que não configurem o objeto solicitado no pedido; marcas, logotipos, símbolos, timbres e rubricas; representação de detalhes internos do objeto que não apresentem características ornamentais. Apresente novo jogo de figuras completo, sem alteração da matéria apresentada no depósito, de acordo com o disposto no Art.20 e 21 da Instrução Normativa nº44/2015 O prazo para cumprimento desta exigência é de 5 (cinco) dias corridos contados a partir do primeiro dia útil após esta publicação.

(21) BR 30 2017 003541-8

Código 30 - Exigência – Art. 103 da LPI

(22) 13/08/2017

(71) EDUARDO ISRAEL MASCARENHAS BORGES DE ALMEIDA (BR/SP) ,
MARCELO ALEXANDRE MASCARENHAS BORGES DE ALMEIDA (BR/SP)

De acordo com a Instrução Normativa 44/2015, art. 20 e 21, os desenhos ou



fotografias deverão ter as folhas numeradas consecutivamente com algarismos arábicos, no centro da margem superior, indicando número da folha e o número total de folhas separados por uma barra oblíqua. Os objetos tridimensionais deverão conter figuras nas vistas frontal, posterior, laterais, superior, inferior e outras que se façam necessárias à plena compreensão da forma do objeto, não podendo ser emoldurados ou delimitados por linhas, ficando dispostos no papel dentro de margens (superior, esquerda, direita e inferior) de no mínimo 3cm. A apresentação de figuras não deverá conter: molduras, linhas delimitadoras ou outros elementos meramente ilustrativos que não sejam parte do objeto do pedido; textos, exceto os relativos à numeração de figuras e indicação das vistas estabelecidos nesta Instrução Normativa; elementos que não configurem o objeto solicitado no pedido; marcas, logotipos, símbolos, timbres e rubricas; representação de detalhes internos do objeto que não apresentem características ornamentais. Apresente novo jogo de figuras completo, sem alteração da matéria apresentada no depósito, de acordo com o disposto no Art.20 e 21 da Instrução Normativa nº44/2015 O prazo para cumprimento desta exigência é de 5 (cinco) dias corridos contados a partir do primeiro dia útil após esta publicação.

(21) BR 30 2017 003542-6

Código 30 - Exigência – Art. 103 da LPI

(22) 13/08/2017

(71) EDUARDO ISRAEL MASCARENHAS BORGES DE ALMEIDA (BR/SP) ,
MARCELO ALEXANDRE MASCARENHAS BORGES DE ALMEIDA (BR/SP)

De acordo com a Instrução Normativa 44/2015, art. 20 e 21, os desenhos ou fotografias deverão ter as folhas numeradas consecutivamente com algarismos arábicos, no centro da margem superior, indicando número da folha e o número total de folhas separados por uma barra oblíqua. Os objetos tridimensionais deverão conter figuras nas vistas frontal, posterior, laterais, superior, inferior e outras que se façam necessárias à plena compreensão da forma do objeto, não podendo ser emoldurados ou delimitados por linhas, ficando dispostos no papel dentro de margens (superior, esquerda, direita e inferior) de no mínimo 3cm. A apresentação de figuras não deverá conter: molduras, linhas delimitadoras ou outros elementos meramente ilustrativos que não sejam parte do objeto do pedido; textos, exceto os relativos à numeração de figuras e indicação das vistas estabelecidos nesta Instrução Normativa; elementos que não configurem o objeto solicitado no pedido; marcas, logotipos, símbolos, timbres e rubricas; representação de detalhes internos do objeto que não apresentem características ornamentais. Apresente novo jogo de figuras completo, sem alteração da matéria apresentada no depósito, de acordo com o disposto no Art.20 e 21 da Instrução Normativa nº44/2015 O prazo para cumprimento desta exigência é de 5 (cinco) dias corridos contados a partir do primeiro dia útil após esta publicação.

(21) BR 30 2017 003543-4

Código 30 - Exigência – Art. 103 da LPI

(22) 13/08/2017

(71) EDUARDO ISRAEL MASCARENHAS BORGES DE ALMEIDA (BR/SP) ,



MARCELO ALEXANDRE MASCARENHAS BORGES DE ALMEIDA (BR/SP)

De acordo com a Instrução Normativa 44/2015, art. 20 e 21, os desenhos ou fotografias deverão ter as folhas numeradas consecutivamente com algarismos arábicos, no centro da margem superior, indicando número da folha e o número total de folhas separados por uma barra oblíqua. Os objetos tridimensionais deverão conter figuras nas vistas frontal, posterior, laterais, superior, inferior e outras que se façam necessárias à plena compreensão da forma do objeto, não podendo ser emoldurados ou delimitados por linhas, ficando dispostos no papel dentro de margens (superior, esquerda, direita e inferior) de no mínimo 3cm. A apresentação de figuras não deverá conter: molduras, linhas delimitadoras ou outros elementos meramente ilustrativos que não sejam parte do objeto do pedido; textos, exceto os relativos à numeração de figuras e indicação das vistas estabelecidos nesta Instrução Normativa; elementos que não configurem o objeto solicitado no pedido; marcas, logotipos, símbolos, timbres e rubricas; representação de detalhes internos do objeto que não apresentem características ornamentais. Apresente novo jogo de figuras completo, sem alteração da matéria apresentada no depósito, de acordo com o disposto no Art.20 e 21 da Instrução Normativa nº44/2015 O prazo para cumprimento desta exigência é de 5 (cinco) dias corridos contados a partir do primeiro dia útil após esta publicação.

(21) BR 30 2017 003598-1

Código 30 - Exigência – Art. 103 da LPI

(22) 16/08/2017

(71) EXCLUSIVE ESCOLA DE INGLÊS LTDA ME (BR/MG)

De acordo com a Instrução Normativa 44/2015, art. 20 e 21, os desenhos ou fotografias deverão ter as folhas numeradas consecutivamente com algarismos arábicos, no centro da margem superior, indicando número da folha e o número total de folhas separados por uma barra oblíqua. Os objetos tridimensionais deverão conter figuras nas vistas frontal, posterior, laterais, superior, inferior e outras que se façam necessárias à plena compreensão da forma do objeto, não podendo ser emoldurados ou delimitados por linhas, ficando dispostos no papel dentro de margens (superior, esquerda, direita e inferior) de no mínimo 3cm. A apresentação de figuras não deverá conter: molduras, linhas delimitadoras ou outros elementos meramente ilustrativos que não sejam parte do objeto do pedido; textos, exceto os relativos à numeração de figuras e indicação das vistas estabelecidos nesta Instrução Normativa; elementos que não configurem o objeto solicitado no pedido; marcas, logotipos, símbolos, timbres e rubricas; representação de detalhes internos do objeto que não apresentem características ornamentais. Apresente novo jogo de figuras completo, sem alteração da matéria apresentada no depósito, de acordo com o disposto no Art.20 e 21 da Instrução Normativa nº44/2015 O prazo para cumprimento desta exigência é de 5 (cinco) dias corridos contados a partir do primeiro dia útil após esta publicação.

(21) BR 30 2017 003599-0

Código 30 - Exigência – Art. 103 da LPI

(22) 16/08/2017



(71) EXCLUSIVE ESCOLA DE INGLÊS LTDA ME (BR/MG)

De acordo com a Instrução Normativa 44/2015, art. 20 e 21, os desenhos ou fotografias deverão ter as folhas numeradas consecutivamente com algarismos arábicos, no centro da margem superior, indicando número da folha e o número total de folhas separados por uma barra oblíqua. Os objetos tridimensionais deverão conter figuras nas vistas frontal, posterior, laterais, superior, inferior e outras que se façam necessárias à plena compreensão da forma do objeto, não podendo ser emoldurados ou delimitados por linhas, ficando dispostos no papel dentro de margens (superior, esquerda, direita e inferior) de no mínimo 3cm. A apresentação de figuras não deverá conter: molduras, linhas delimitadoras ou outros elementos meramente ilustrativos que não sejam parte do objeto do pedido; textos, exceto os relativos à numeração de figuras e indicação das vistas estabelecidos nesta Instrução Normativa; elementos que não configurem o objeto solicitado no pedido; marcas, logotipos, símbolos, timbres e rubricas; representação de detalhes internos do objeto que não apresentem características ornamentais. Apresente novo jogo de figuras completo, sem alteração da matéria apresentada no depósito, de acordo com o disposto no Art.20 e 21 da Instrução Normativa nº44/2015 O prazo para cumprimento desta exigência é de 5 (cinco) dias corridos contados a partir do primeiro dia útil após esta publicação.

(21) BR 30 2017 003653-8

Código 30 - Exigência – Art. 103 da LPI

(22) 21/08/2017

(71) RICHARD HEINDL (DE)

(74) Ariboni, Fabbri e Schmidt Sociedade de Advogados

De acordo com a Instrução Normativa 44/2015, art. 20, os desenhos ou fotografias deverão ter as folhas numeradas consecutivamente com algarismos arábicos, no centro da margem superior, preferencialmente indicando número da folha e o número total de folhas separados por uma barra oblíqua. Ex.: No caso de 3 páginas de desenhos no total: 1/3, 2/3, 3/3. O jogo de desenhos apresentado sinaliza um total de 5 folhas mas foram apresentadas apenas 4, não constando a página 4/5. Apresente novo jogo de figuras completo, sem alteração da matéria apresentada no depósito, de acordo com o disposto no Art.20 da Instrução Normativa nº44/2015 O prazo para cumprimento desta exigência é de 5 (cinco) dias corridos contados a partir do primeiro dia útil após esta publicação.

(21) BR 30 2017 003659-7

Código 30 - Exigência – Art. 103 da LPI

(22) 21/08/2017

(71) RICHARD HEINDL (DE)

(74) Ariboni, Fabbri e Schmidt Sociedade de Advogados

De acordo com a Instrução Normativa 44/2015, art. 20, os desenhos ou fotografias deverão ter as folhas numeradas consecutivamente com algarismos arábicos, no centro da margem superior, preferencialmente indicando número da folha e o número total de folhas separados por uma barra oblíqua. Ex.: No caso de 3 páginas de desenhos no total: 1/3, 2/3, 3/3. O jogo de desenhos



apresentado sinaliza um total de 5 folhas mas foram apresentadas apenas 4, não constando a página 4/5. Apresente novo jogo de figuras completo, sem alteração da matéria apresentada no depósito, de acordo com o disposto no Art.20 da Instrução Normativa nº44/2015 O prazo para cumprimento desta exigência é de 5 (cinco) dias corridos contados a partir do primeiro dia útil após esta publicação.

(21) BR 30 2017 003682-1

Código 30 - Exigência – Art. 103 da LPI

(22) 23/08/2017

(71) ELIAS ANTONIO SANTOS (BR/MG) , ELIAS ANTONIO SANTOS (BR/MG)

De acordo com a Instrução Normativa 44/2015, art. 20 e 21, os desenhos ou fotografias deverão ter as folhas numeradas consecutivamente com algarismos arábicos, no centro da margem superior, indicando número da folha e o número total de folhas separados por uma barra oblíqua. Os objetos tridimensionais deverão conter figuras nas vistas frontal, posterior, laterais, superior, inferior e outras que se façam necessárias à plena compreensão da forma do objeto, não podendo ser emoldurados ou delimitados por linhas, ficando dispostos no papel dentro de margens (superior, esquerda, direita e inferior) de no mínimo 3cm. A apresentação de figuras não deverá conter: molduras, linhas delimitadoras ou outros elementos meramente ilustrativos que não sejam parte do objeto do pedido; textos, exceto os relativos à numeração de figuras e indicação das vistas estabelecidos nesta Instrução Normativa; elementos que não configurem o objeto solicitado no pedido; marcas, logotipos, símbolos, timbres e rubricas; representação de detalhes internos do objeto que não apresentem características ornamentais. Apresente novo jogo de figuras completo, sem alteração da matéria apresentada no depósito, de acordo com o disposto no Art.20 e 21 da Instrução Normativa nº44/2015 O prazo para cumprimento desta exigência é de 5 (cinco) dias corridos contados a partir do primeiro dia útil após esta publicação.

(21) BR 30 2017 003700-3

Código 30 - Exigência – Art. 103 da LPI

(22) 24/08/2017

(71) TERESA AUTUORI (BR/RJ)

De acordo com a Instrução Normativa 44/2015, art. 20 e 21, os desenhos ou fotografias deverão ter as folhas numeradas consecutivamente com algarismos arábicos, no centro da margem superior, indicando número da folha e o número total de folhas separados por uma barra oblíqua. Os objetos tridimensionais deverão conter figuras nas vistas frontal, posterior, laterais, superior, inferior e outras que se façam necessárias à plena compreensão da forma do objeto, não podendo ser emoldurados ou delimitados por linhas, ficando dispostos no papel dentro de margens (superior, esquerda, direita e inferior) de no mínimo 3cm. A apresentação de figuras não deverá conter: molduras, linhas delimitadoras ou outros elementos meramente ilustrativos que não sejam parte do objeto do pedido; textos, exceto os relativos à numeração de figuras e indicação das vistas estabelecidos nesta Instrução Normativa; elementos que não configurem o objeto solicitado no pedido; marcas, logotipos, símbolos, timbres e rubricas;



representação de detalhes internos do objeto que não apresentem características ornamentais. Apresente novo jogo de figuras completo, sem alteração da matéria apresentada no depósito, de acordo com o disposto no Art.20 e 21 da Instrução Normativa nº44/2015 O prazo para cumprimento desta exigência é de 5 (cinco) dias corridos contados a partir do primeiro dia útil após esta publicação.

(21) BR 30 2017 003717-8

Código 30 - Exigência – Art. 103 da LPI

(22) 24/08/2017

(71) ACEP FRANCE (FR)

(74) LEILDA RIBEIRO DA SILVA

É obrigatória a apresentação dos dados do autor no formulário. O autor deverá ser sempre uma pessoa física. Apresente petição de comprimento de exigência preliminar anexando esclarecimento onde conste nomeação do autor e todos os dados referentes a ele, conforme formulário de depósito. O prazo para cumprimento desta exigência é de 5 (cinco) dias corridos contados a partir do primeiro dia útil após esta publicação.

(21) BR 30 2017 003728-3

Código 30 - Exigência – Art. 103 da LPI

(22) 25/08/2017

(71) JESSICA CATARINE BREVIGLIERI DO NASCIMENTO (BR/SP)

De acordo com a Instrução Normativa 44/2015, art. 20 e 21, os desenhos ou fotografias deverão ter as folhas numeradas consecutivamente com algarismos arábicos, no centro da margem superior, indicando número da folha e o número total de folhas separados por uma barra oblíqua. Os objetos tridimensionais deverão conter figuras nas vistas frontal, posterior, laterais, superior, inferior e outras que se façam necessárias à plena compreensão da forma do objeto, não podendo ser emoldurados ou delimitados por linhas, ficando dispostos no papel dentro de margens (superior, esquerda, direita e inferior) de no mínimo 3cm. A apresentação de figuras não deverá conter: molduras, linhas delimitadoras ou outros elementos meramente ilustrativos que não sejam parte do objeto do pedido; textos, exceto os relativos à numeração de figuras e indicação das vistas estabelecidos nesta Instrução Normativa; elementos que não configurem o objeto solicitado no pedido; marcas, logotipos, símbolos, timbres e rubricas; representação de detalhes internos do objeto que não apresentem características ornamentais. Apresente novo jogo de figuras completo, sem alteração da matéria apresentada no depósito, de acordo com o disposto no Art.20 e 21 da Instrução Normativa nº44/2015 O prazo para cumprimento desta exigência é de 5 (cinco) dias corridos contados a partir do primeiro dia útil após esta publicação.

(21) BR 32 2017 003709-0

Código 30 - Exigência – Art. 103 da LPI

(22) 23/08/2016

(71) JADERSON DE ALMEIDA (BR/SC)

De acordo com a Instrução Normativa 44/2015, art. 20, os desenhos ou fotografias deverão ter as folhas numeradas consecutivamente com algarismos



arábicos, no centro da margem superior, preferencialmente indicando número da folha e o número total de folhas separados por uma barra oblíqua. Ex.: No caso de 3 páginas de desenhos no total: 1/3, 2/3, 3/3. O jogo de figuras apresentado sinaliza um total de 16 folhas mas termina na folha 8/16. Apresente novo jogo de figuras completo, sem alteração da matéria apresentada no depósito, com a numeração corrigida de acordo com o disposto no Art.20 da Instrução Normativa nº44/2015 O prazo para cumprimento desta exigência é de 5 (cinco) dias corridos contados a partir do primeiro dia útil após esta publicação.



Código 31 - Notificação de Depósito

Notificação de depósito de pedido de registro de desenho industrial. O pedido segue para a etapa de exame técnico.

(21) BR 30 2013 006862-5	Código 31 - Notificação de Depósito (22) 30/12/2013 (71) FUNDAÇÃO UNIVERSIDADE DO AMAZONAS (BR/AM) (72) NAIANA MAIA ESPIRITO SANTO Notificação de depósito (Protocolo: 24130000066 UF: AM Data: 30/12/2013 Hora: 10:00)
(21) BR 30 2014 005353-1	Código 31 - Notificação de Depósito (22) 24/10/2014 (71) PATRICIA BONALDI MODA FEMININA LTDA (72) PATRICIA VIEIRA BONALDI (74) SÁVIO FARIA NEVES Notificação de depósito (AR: SF572497447 UF: MG Data: 24/10/2014 Hora: 00:00)
(21) BR 30 2014 005354-0	Código 31 - Notificação de Depósito (22) 24/10/2014 (71) PATRICIA BONALDI MODA FEMININA LTDA (72) PATRICIA VIEIRA BONALDI (74) SÁVIO FARIA NEVES Notificação de depósito (AR: SF572497447 UF: MG Data: 24/10/2014 Hora: 00:00)
(21) BR 30 2014 005355-8	Código 31 - Notificação de Depósito (22) 24/10/2014 (71) PATRICIA BONALDI MODA FEMININA LTDA (72) PATRICIA VIEIRA BONALDI (74) SÁVIO FARIA NEVES Notificação de depósito (AR: SF572497447 UF: MG Data: 24/10/2014 Hora: 00:00)
(21) BR 30 2014 005356-6	Código 31 - Notificação de Depósito (22) 24/10/2014 (71) PATRICIA BONALDI MODA FEMININA LTDA (72) PATRICIA VIEIRA BONALDI (74) SÁVIO FARIA NEVES Notificação de depósito (AR: SF572497447 UF: MG Data: 24/10/2014 Hora: 00:00)



(21) BR 30 2014 005357-4 Código 31 - Notificação de Depósito
(22) 24/10/2014
(71) PATRICIA BONALDI MODA FEMININA LTDA (BR/MG)
(72) PATRICIA VIEIRA BONALDI
(74) SÁVIO FARIAS NEVES
Notificação de depósito (AR: SF572497447 UF: MG Data: 24/10/2014 Hora: 00:00)

(21) BR 30 2014 005358-2 Código 31 - Notificação de Depósito
(22) 24/10/2014
(71) PATRICIA BONALDI MODA FEMININA LTDA
(72) PATRICIA VIEIRA BONALDI
(74) SÁVIO FARIA NEVES
Notificação de depósito (AR: SF572497447 UF: MG Data: 24/10/2014 Hora: 00:00)

(21) BR 30 2014 005359-0 Código 31 - Notificação de Depósito
(22) 24/10/2014
(71) PATRICIA VIEIRA BONALDI (BR/MG)
(72) PATRICIA VIEIRA BONALDI
(74) SÁVIO FARIA NEVES
Notificação de depósito (AR: SF572497447 UF: MG Data: 24/10/2014 Hora: 00:00)

(21) BR 30 2014 005360-4 Código 31 - Notificação de Depósito
(22) 24/10/2014
(71) PATRICIA BONALDI MODA FEMININA LTDA
(72) PATRICIA VIEIRA BONALDI
(74) SÁVIO FARIA NEVES
Notificação de depósito (AR: SF572497447 UF: MG Data: 24/10/2014 Hora: 00:00)

(21) BR 30 2014 005361-2 Código 31 - Notificação de Depósito
(22) 24/10/2014
(71) PATRICIA BONALDI MODA FEMININA LTDA
(72) PATRICIA VIEIRA BONALDI
(74) SÁVIO FARIA NEVES
Notificação de depósito (AR: SF572497447 UF: MG Data: 24/10/2014 Hora: 00:00)

(21) BR 30 2014 005362-0 Código 31 - Notificação de Depósito
(22) 24/10/2014
(71) PATRICIA BONALDI MODA FEMININA LTDA (BR/MG)



(72) PATRICIA VIEIRA BONALDI
(74) sávio faria neves api/1928
Notificação de depósito (AR: SF572497447 UF: MG Data: 24/10/2014 Hora:
00:00)

(21) BR 30 2014 005363-9 Código 31 - Notificação de Depósito
(22) 24/10/2014
(71) PATRICIA BONALDI MODA FEMININA LTDA
(72) PATRICIA VIEIRA BONALDI
(74) SÁVIO FARIA NEVES
Notificação de depósito (AR: SF572497447 UF: MG Data: 24/10/2014 Hora:
00:00)

(21) BR 30 2014 005365-5 Código 31 - Notificação de Depósito
(22) 24/10/2014
(71) PATRICIA BONALDI MODA FEMININA LTDA
(72) PATRICIA VIEIRA BONALDI
(74) SÁVIO FARIA NEVES
Notificação de depósito (AR: SF572497447 UF: MG Data: 24/10/2014 Hora:
00:00)

(21) BR 30 2014 005370-1 Código 31 - Notificação de Depósito
(22) 24/10/2014
(71) PATRICIA BONALDI MODA FEMININA LTDA
(72) PATRICIA VIEIRA BONALDI
(74) SÁVIO FARIA NEVES
Notificação de depósito (AR: SF572497447 UF: MG Data: 24/10/2014 Hora:
00:00)

(21) BR 30 2014 005371-0 Código 31 - Notificação de Depósito
(22) 24/10/2014
(71) PATRICIA BONALDI MODA FEMININA LTDA
(72) PATRICIA VIEIRA BONALDI
(74) SÁVIO FARIA NEVES
Notificação de depósito (AR: SF572497447 UF: MG Data: 24/10/2014 Hora:
00:00)

(21) BR 30 2014 005372-8 Código 31 - Notificação de Depósito
(22) 24/10/2014
(71) PATRICIA BONALDI MODA FEMININA LTDA
(72) PATRICIA VIEIRA BONALDI
(74) SÁVIO FARIA NEVES
Notificação de depósito (AR: SF572497447 UF: MG Data: 24/10/2014 Hora:
00:00)



(21) BR 30 2014 005375-2 Código 31 - Notificação de Depósito
(22) 24/10/2014
(71) PATRICIA BONALDI MODA FEMININA LTDA
(72) PATRICIA VIEIRA BONALDI
(74) SÁVIO FARIA NEVES
Notificação de depósito (AR: SF572497447 UF: MG Data: 24/10/2014 Hora: 00:00)

(21) BR 30 2014 005376-0 Código 31 - Notificação de Depósito
(22) 24/10/2014
(71) PATRICIA BONALDI MODA FEMININA LTDA
(72) PATRICIA VIEIRA BONALDI
(74) SÁVIO FARIAS NEVES
Notificação de depósito (AR: SF572497447 UF: MG Data: 24/10/2014 Hora: 00:00)

(21) BR 30 2014 005380-9 Código 31 - Notificação de Depósito
(22) 24/10/2014
(71) PATRICIA BONALDI MODA FEMININA LTDA
(72) PATRICIA VIEIRA BONALDI
(74) SÁVIO FARIA NEVES
Notificação de depósito (AR: SF572497447 UF: MG Data: 24/10/2014 Hora: 00:00)

(21) BR 30 2014 005381-7 Código 31 - Notificação de Depósito
(22) 24/10/2014
(71) PATRICIA BONALDI MODA FEMININA LTDA
(72) PATRICIA VIEIRA BONALDI
(74) SÁVIO FARIA NEVES
Notificação de depósito (AR: SF572497447 UF: MG Data: 24/10/2014 Hora: 00:00)

(21) BR 30 2014 005941-6 Código 31 - Notificação de Depósito
(22) 25/11/2014
(71) PATRICIA BONALDI MODA FEMININA LTDA (BR/MG)
(72) PATRICIA VIEIRA BONALDI
(74) SÁVIO FARIA NEVES
Notificação de depósito (AR: SF005433944 UF: MG Data: 25/11/2014 Hora: 00:00)

(21) BR 30 2014 005944-0 Código 31 - Notificação de Depósito
(22) 25/11/2014
(71) PATRICIA BONALDI MODA FEMININA LTDA (BR/MG)



(72) PATRICIA VIEIRA BONALDI
(74) SÁVIO FARIA NEVES API/1928
Notificação de depósito (AR: SF005433944 UF: MG Data: 25/11/2014 Hora:
00:00)

(21) BR 30 2014 005945-9 Código 31 - Notificação de Depósito
(22) 25/11/2014
(71) PATRICIA BONALDI MODA FEMININA LTDA (BR/MG)
(72) PATRICIA VIEIRA BONALDI
(74) SÁVIO FARIA NEVES
Notificação de depósito (AR: SF005433944 UF: MG Data: 25/11/2014 Hora:
00:00)

(21) BR 30 2014 005946-7 Código 31 - Notificação de Depósito
(22) 25/11/2014
(71) PATRICIA BONALDI MODA FEMININA LTDA (BR/MG)
(72) PATRICIA VIEIRA BONALDI
(74) SÁVIO FARIA NEVES
Notificação de depósito (AR: SF005433944 UF: MG Data: 25/11/2014 Hora:
00:00)

(21) BR 30 2014 005948-3 Código 31 - Notificação de Depósito
(22) 25/11/2014
(71) PATRICIA BONALDI MODA FEMININA LTDA (BR/MG)
(72) PATRICIA VIEIRA BONALDI
(74) SÁVIO FARIA NEVES
Notificação de depósito (AR: SF005433944 UF: MG Data: 25/11/2014 Hora:
00:00)

(21) BR 30 2014 005950-5 Código 31 - Notificação de Depósito
(22) 25/11/2014
(71) PATRICIA BONALDI MODA FEMININA LTDA
(72) PATRICIA VIEIRA BONALDI
(74) SÁVIO FARIA NEVES
Notificação de depósito (AR: SF005433944 UF: MG Data: 25/11/2014 Hora:
00:00)

(21) BR 30 2014 005952-1 Código 31 - Notificação de Depósito
(22) 25/11/2014
(71) PATRICIA BONALDI MODA FEMININA LTDA (BR/MG)
(72) PATRICIA VIEIRA BONALDI
(74) SÁVIO FARIA NEVES
Notificação de depósito (AR: SF005433944 UF: MG Data: 25/11/2014 Hora:
00:00)



(21) BR 30 2014 005954-8 Código 31 - Notificação de Depósito
(22) 25/11/2014
(71) PATRICIA BONALDI MODA FEMININA LTDA (BR/MG)
(72) PATRICIA VIEIRA BONALDI
(74) SÁVIO FARIA NEVES
Notificação de depósito (AR: SF005433944 UF: MG Data: 25/11/2014 Hora: 00:00)

(21) BR 30 2014 005955-6 Código 31 - Notificação de Depósito
(22) 25/11/2014
(71) PATRICIA BONALDI MODA FEMININA LTDA (BR/MG)
(72) PATRICIA VIEIRA BONALDI
(74) SÁVIO FARIA NEVES API/1928
Notificação de depósito (AR: SF005433944 UF: MG Data: 25/11/2014 Hora: 00:00)

(21) BR 30 2014 005956-4 Código 31 - Notificação de Depósito
(22) 25/11/2014
(71) PATRICIA BONALDI MODA FEMININA LTDA (BR/MG)
(72) PATRICIA VIEIRA BONALDI
(74) SÁVIO FARIA NEVES
Notificação de depósito (AR: SF005433944 UF: MG Data: 25/11/2014 Hora: 00:00)

(21) BR 30 2014 005957-2 Código 31 - Notificação de Depósito
(22) 25/11/2014
(71) PATRICIA BONALDI MODA FEMININA LTDA (BR/MG)
(72) PATRICIA VIEIRA BONALDI
(74) SÁVIO FARIA NEVES
Notificação de depósito (AR: SF005433944 UF: MG Data: 25/11/2014 Hora: 00:00)

(21) BR 30 2014 005958-0 Código 31 - Notificação de Depósito
(22) 25/11/2014
(71) PATRICIA BONALDI MODA FEMININA LTDA (BR/MG)
(72) PATRICIA VIEIRA BONALDI
(74) SÁVIO FARIA NEVES
Notificação de depósito (AR: SF005433944 UF: MG Data: 25/11/2014 Hora: 00:00)

(21) BR 30 2014 005959-9 Código 31 - Notificação de Depósito
(22) 25/11/2014
(71) PATRICIA BONALDI MODA FEMININA LTDA (BR/MG)



(72) PATRICIA VIEIRA BONALDI
(74) SÁVIO FARIA NEVES
Notificação de depósito (AR: SF005433944 UF: MG Data: 25/11/2014 Hora:
00:00)

(21) BR 30 2014 005961-0 Código 31 - Notificação de Depósito
(22) 25/11/2014
(71) PATRICIA BONALDI MODA FEMININA LTDA (BR/MG)
(72) PATRICIA VIEIRA BONALDI
(74) SÁVIO FARIA NEVES
Notificação de depósito (AR: SF005433944 UF: MG Data: 25/11/2014 Hora:
00:00)

(21) BR 30 2014 005965-3 Código 31 - Notificação de Depósito
(22) 25/11/2014
(71) PATRICIA BONALDI MODA FEMININA LTDA
(72) PATRICIA VIEIRA BONALDI
(74) SÁVIO FARIA NEVES
Notificação de depósito (AR: SF005433944 UF: MG Data: 25/11/2014 Hora:
00:00)

(21) BR 30 2014 005967-0 Código 31 - Notificação de Depósito
(22) 25/11/2014
(71) PATRICIA BONALDI MODA FEMININA LTDA
(72) PATRICIA VIEIRA BONALDI
(74) SÁVIO FARIA NEVES
Notificação de depósito (AR: SF005433944 UF: MG Data: 25/11/2014 Hora:
00:00)

(21) BR 30 2014 005969-6 Código 31 - Notificação de Depósito
(22) 25/11/2014
(71) PATRICIA BONALDI MODA FEMININA LTDA (BR/MG)
(72) PATRICIA VIEIRA BONALDI
(74) SÁVIO FARIA NEVES
Notificação de depósito (AR: SF005433944 UF: MG Data: 25/11/2014 Hora:
00:00)

(21) BR 30 2014 005977-7 Código 31 - Notificação de Depósito
(22) 25/11/2014
(71) PATRICIA BONALDI MODA FEMININA LTDA
(72) PATRICIA VIEIRA BONALDI
(74) SÁVIO FARIA NEVES
Notificação de depósito (AR: SF005433944 UF: MG Data: 25/11/2014 Hora:
00:00)



(21) BR 30 2014 005978-5 Código 31 - Notificação de Depósito
(22) 25/11/2014
(71) PATRICIA BONALDI MODA FEMININA LTDA
(72) PATRICIA VIEIRA BONALDI
(74) SÁVIO FARIA NEVES
Notificação de depósito (AR: SF005433944 UF: MG Data: 25/11/2014 Hora: 00:00)

(21) BR 30 2014 005980-7 Código 31 - Notificação de Depósito
(22) 25/11/2014
(71) PATRICIA BONALDI MODA FEMININA LTDA
(72) PATRICIA VIEIRA BONALDI
(74) SÁVIO FARIA NEVES API/1928
Notificação de depósito (AR: SF005433944 UF: MG Data: 25/11/2014 Hora: 00:00)

(21) BR 30 2014 005981-5 Código 31 - Notificação de Depósito
(22) 25/11/2014
(71) PATRICIA BONALDI MODA FEMININA LTDA
(72) PATRICIA VIEIRA BONALDI
(74) SÁVIO FARIA NEVES
Notificação de depósito (AR: SF005433944 UF: MG Data: 25/11/2014 Hora: 00:00)

(21) BR 30 2014 005982-3 Código 31 - Notificação de Depósito
(22) 25/11/2014
(71) PATRICIA BONALDI MODA FEMININA LTDA
(72) PATRICIA VIEIRA BONALDI
(74) SÁVIO FARIA NEVES
Notificação de depósito (AR: SF005433944 UF: MG Data: 25/11/2014 Hora: 00:00)

(21) BR 30 2014 005983-1 Código 31 - Notificação de Depósito
(22) 25/11/2014
(71) PATRICIA BONALDI MODA FEMININA LTDA
(72) PATRICIA VIEIRA BONALDI
(74) SÁVIO FARIA NEVES API/1928
Notificação de depósito (AR: SF005433944 UF: MG Data: 25/11/2014 Hora: 00:00)

(21) BR 30 2014 005984-0 Código 31 - Notificação de Depósito
(22) 25/11/2014
(71) PATRICIA BONALDI MODA FEMININA LTDA (BR/MG)



(72) PATRICIA VIEIRA BONALDI
(74) SÁVIO FARIA NEVES
Notificação de depósito (AR: SF005433944 UF: MG Data: 25/11/2014 Hora:
00:00)

(21) BR 30 2014 005985-8 Código 31 - Notificação de Depósito
(22) 25/11/2014
(71) PATRICIA BONALDI MODA FEMININA LTDA (BR/MG)
(72) PATRICIA VIEIRA BONALDI
(74) SÁVIO FARIA NEVES
Notificação de depósito (AR: SF005433944 UF: MG Data: 25/11/2014 Hora:
00:00)

(21) BR 30 2014 005986-6 Código 31 - Notificação de Depósito
(22) 25/11/2014
(71) PATRICIA BONALDI MODA FEMININA LTDA (BR/MG)
(72) PATRICIA VIEIRA BONALDI
(74) SÁVIO FARIA NEVES
Notificação de depósito (AR: SF005433944 UF: MG Data: 25/11/2014 Hora:
00:00)

(21) BR 30 2014 005987-4 Código 31 - Notificação de Depósito
(22) 25/11/2014
(71) PATRICIA BONALDI MODA FEMININA LTDA (BR/MG)
(72) PATRICIA VIEIRA BONALDI
(74) SÁVIO FARIA NEVES
Notificação de depósito (AR: SF005433944 UF: MG Data: 25/11/2014 Hora:
00:00)

(21) BR 30 2014 005988-2 Código 31 - Notificação de Depósito
(22) 25/11/2014
(71) PATRICIA BONALDI MODA FEMININA LTDA
(72) PATRICIA VIEIRA BONALDI
(74) SÁVIO FARIA NUNES
Notificação de depósito (AR: SF005433944 UF: MG Data: 25/11/2014 Hora:
00:00)

(21) BR 30 2014 005989-0 Código 31 - Notificação de Depósito
(22) 25/11/2014
(71) PATRICIA BONALDI MODA FEMININA LTDA (BR/MG)
(72) PATRICIA VIEIRA BONALDI
(74) SÁVIO FARIA NEVES
Notificação de depósito (AR: SF005433944 UF: MG Data: 25/11/2014 Hora:
00:00)



(21) BR 30 2014 005990-4 Código 31 - Notificação de Depósito
(22) 25/11/2014
(71) PATRICIA BONALDI MODA FEMININA LTDA
(72) PATRICIA VIEIRA BONALDI
(74) SÁVIO FARIA NEVES
Notificação de depósito (AR: SF005433944 UF: MG Data: 25/11/2014 Hora: 00:00)

(21) BR 30 2014 005991-2 Código 31 - Notificação de Depósito
(22) 25/11/2014
(71) PATRICIA BONALDI MODA FEMININA LTDA (BR/MG)
(72) PATRICIA VIEIRA BONALDI
(74) SÁVIO FARIA NEVES
Notificação de depósito (AR: SF005433944 UF: MG Data: 25/11/2014 Hora: 00:00)

(21) BR 30 2014 005992-0 Código 31 - Notificação de Depósito
(22) 25/11/2014
(71) PATRICIA BONALDI MODA FEMININA LTDA (BR/MG)
(72) PATRICIA VIEIRA BONALDI
(74) SÁVIO FARIA NEVES
Notificação de depósito (AR: SF005433944 UF: MG Data: 25/11/2014 Hora: 00:00)

(21) BR 30 2014 005993-9 Código 31 - Notificação de Depósito
(22) 25/11/2014
(71) PATRICIA BONALDI MODA FEMININA LTDA
(72) PATRICIA VIEIRA BONALDI
(74) SÁVIO FARIA NEVES
Notificação de depósito (AR: SF005433944 UF: MG Data: 25/11/2014 Hora: 00:00)

(21) BR 30 2014 005994-7 Código 31 - Notificação de Depósito
(22) 25/11/2014
(71) PATRICIA BONALDI MODA FEMININA LTDA
(72) PATRICIA VIEIRA BONALDI
(74) SÁVIO FARIA NEVES
Notificação de depósito (AR: SF005433944 UF: MG Data: 25/11/2014 Hora: 00:00)

(21) BR 30 2014 005995-5 Código 31 - Notificação de Depósito
(22) 25/11/2014
(71) PATRICIA BONALDI MODA FEMININA LTDA (BR/MG)



(72) PATRICIA VIEIRA BONALDI
(74) SÁVIO FARIA NEVES
Notificação de depósito (AR: SF005433944 UF: MG Data: 25/11/2014 Hora:
00:00)

(21) BR 30 2014 005996-3 Código 31 - Notificação de Depósito
(22) 25/11/2014
(71) PATRICIA BONALDI MODA FEMININA LTDA
(72) PATRICIA VIEIRA BONALDI
(74) SÁVIO FARIA NEVES API/1928
Notificação de depósito (AR: SF005433944 UF: MG Data: 25/11/2014 Hora:
00:00)

(21) BR 30 2014 005997-1 Código 31 - Notificação de Depósito
(22) 25/11/2014
(71) PATRICIA BONALDI MODA FEMININA LTDA (BR/MG)
(72) PATRICIA VIEIRA BONALDI
(74) SÁVIO FARIA NEVES
Notificação de depósito (AR: SF005433944 UF: MG Data: 25/11/2014 Hora:
00:00)

(21) BR 30 2014 005998-0 Código 31 - Notificação de Depósito
(22) 25/11/2014
(71) PATRICIA BONALDI MODA FEMININA LTDA
(72) PATRICIA VIEIRA BONALDI
(74) SÁVIO FARIA NEVES
Notificação de depósito (AR: SF005433944 UF: MG Data: 25/11/2014 Hora:
00:00)

(21) BR 30 2015 003096-8 Código 31 - Notificação de Depósito
(22) 02/07/2015
(71) LUIZ ALBERTO SAAD (BR/SC)
(72) Sigilo de Autor, conforme solicitado e com base no artigo 6º, § 4º da LPI,
Sigilo de Autor, conforme solicitado e com base no artigo 6º, § 4º da LPI
(74) SANDRO WUNDERLICH
Notificação de depósito (Protocolo: 870150001529 UF: WB Data: 02/07/2015
Hora: 14:47)

(21) BR 30 2015 004655-4 Código 31 - Notificação de Depósito
(22) 12/10/2015
(71) LEANDRO DANIEL MENSCH - ME (BR/SP) , LEANDRO DANIEL MENSCH
(BR/SP)
(72) LEANDRO DANIEL MENSCH
Notificação de depósito (Protocolo: 870150004437 UF: WB Data: 12/10/2015



Hora: 15:21)

(21) BR 30 2015 005436-0

Código 31 - Notificação de Depósito

(22) 27/11/2015

(71) ZHUHAI JINDAO ELECTRIC APPLIANCE CO., LTD. (CN)

(72) XIAODONG, HE

(74) JULIO GUIDI LIMA DA ROCHA

Notificação de depósito (Protocolo: 870150005974 UF: WB Data: 27/11/2015

Hora: 18:17)

(21) BR 30 2016 004886-0

Código 31 - Notificação de Depósito

(22) 25/10/2016

(71) MAYARA FERREIRA (BR)

(72) MAYARA FERREIRA

Notificação de depósito (Protocolo: 017160000101 UF: SC Data: 25/10/2016

Hora: 15:50)

(21) BR 30 2016 004887-8

Código 31 - Notificação de Depósito

(22) 25/10/2016

(71) MAYARA FERREIRA (BR)

(72) MAYARA FERREIRA

Notificação de depósito (Protocolo: 017160000102 UF: SC Data: 25/10/2016

Hora: 15:52)

(21) BR 30 2016 004968-8

Código 31 - Notificação de Depósito

(22) 01/11/2016

(71) LEO VISSE VENERA (BR/SP)

(72) LEO VISSE VENERA

(74) MÔNICA LORON GUIMARÃES

Notificação de depósito (Protocolo: 018160004062 UF: SP Data: 01/11/2016

Hora: 11:26)

(21) BR 30 2016 004969-6

Código 31 - Notificação de Depósito

(22) 01/11/2016

(71) LEO VISSE VENERA (BR/SP)

(72) LEO VISSE VENERA

(74) MÔNICA LORON GUIMARÃES

Notificação de depósito (Protocolo: 018160004063 UF: SP Data: 01/11/2016

Hora: 11:26)

(21) BR 30 2016 004970-0

Código 31 - Notificação de Depósito

(22) 01/11/2016

(71) LEO VISSE VENERA (BR/SP)

(72) LEO VISSE VENERA



(74) MÔNICA LORON GUIMARÃES
Notificação de depósito (Protocolo: 018160004064 UF: SP Data: 01/11/2016
Hora: 11:28)

(21) BR 30 2016 004974-2 Código 31 - Notificação de Depósito
(22) 01/11/2016
(71) LEO VISSE VENERA (BR/SP)
(72) LEO VISSE VENERA
(74) MÔNICA LORON GUIMARÃES
Notificação de depósito (Protocolo: 018160004066 UF: SP Data: 01/11/2016
Hora: 13:17)

(21) BR 30 2016 004983-1 Código 31 - Notificação de Depósito
(22) 01/11/2016
(71) GERSON DOS REIS (BR/SP)
(72) GERSON DOS REIS
Notificação de depósito (Protocolo: 018160004075 UF: SP Data: 01/11/2016
Hora: 16:23)

(21) BR 30 2016 005025-2 Código 31 - Notificação de Depósito
(22) 04/11/2016
(71) KAZUHIRO SHIMOTSU (BR/SP)
(72) KAZUHIRO SHIMOTSU
Notificação de depósito (Protocolo: 018160004096 UF: SP Data: 04/11/2016
Hora: 12:13)

(21) BR 30 2016 005062-7 Código 31 - Notificação de Depósito
(22) 07/11/2016
(71) AEGIS INDUSTRIES, INC. (US)
(72) KENNETH J. STETHEM
(74) FLÁVIA SALIM LOPES
Notificação de depósito (Protocolo: 020160006933 UF: RJ Data: 07/11/2016
Hora: 16:28)

(21) BR 30 2016 005079-1 Código 31 - Notificação de Depósito
(22) 08/11/2016
(71) EDSON ROBERTO LAURENTI JR (BR/SP)
(72) EDSON ROBERTO LAURENTI JR
(74) SERGIO SALVADOR FUMO
Notificação de depósito (Protocolo: 018160004132 UF: SP Data: 08/11/2016
Hora: 14:38)

(21) BR 30 2016 005141-0 Código 31 - Notificação de Depósito
(22) 10/11/2016



(71) SINTOKOGIO, LTD. (JP)
(72) MASAO HIRANO
(74) FLÁVIA SALIM LOPES
Notificação de depósito (Protocolo: 020160007000 UF: RJ Data: 10/11/2016
Hora: 16:10)

(21) BR 30 2016 005248-4 Código 31 - Notificação de Depósito
(22) 16/11/2016
(71) GILSON DOS SANTOS (BR/SE)
(72) GILSON DOS SANTOS
Notificação de depósito (Protocolo: 036160000057 UF: SE Data: 16/11/2016
Hora: 10:55)

(21) BR 30 2016 005297-2 Código 31 - Notificação de Depósito
(22) 17/11/2016
(71) ANTONIO CARLOS DE OLIVEIRA (BR/SP)
(72) ANTONIO CARLOS DE OLIVEIRA
(74) IGOR VICENTE DE OLIVEIRA GONÇALVES - ME
Notificação de depósito (Protocolo: 018160004199 UF: SP Data: 17/11/2016
Hora: 15:49)

(21) BR 30 2016 005325-1 Código 31 - Notificação de Depósito
(22) 18/11/2016
(71) UNIVERSIDADE FEDERAL DE UBERLÂNDIA (BR/MG)
(72) PATRÍCIA PIMENTA AZEVEDO RIBEIRO, DÉBORA BERETA RÚBIO
Notificação de depósito (Protocolo: 014160000792 UF: MG Data: 18/11/2016
Hora: 16:33)

(21) BR 30 2016 005326-0 Código 31 - Notificação de Depósito
(22) 18/11/2016
(71) PURILLUME, INC. (US)
(72) NEERAJ LAL, RANDY FAUCETTE, QUINN MARCEIL, RODNEY BAME
(74) FLÁVIA SALIM LOPES
Notificação de depósito (Protocolo: 020160007105 UF: RJ Data: 18/11/2016
Hora: 16:37)

(21) BR 30 2016 005333-2 Código 31 - Notificação de Depósito
(22) 17/11/2016
(71) UNIVERSIDADE FEDERAL DE UBERLÂNDIA (BR/MG)
(72) PATRÍCIA PIMENTA AZEVEDO RIBEIRO, DÉBORA BERETA RÚBIO
Notificação de depósito (AR: DV501949342 UF: MG Data: 17/11/2016 Hora:
00:00)

(21) BR 30 2016 005336-7 Código 31 - Notificação de Depósito

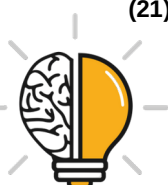

(22) 21/11/2016
(71) DAJU COMERCIO DE TECIDOS (BR/PR)
(72) ROBERT LORENZ
(74) ANTONIO CARLOS B. F. PIERUCCINI
Notificação de depósito (Protocolo: 015160000624 UF: PR Data: 21/11/2016
Hora: 11:12)

(21) BR 30 2016 005456-8 Código 31 - Notificação de Depósito
(22) 25/11/2016
(71) SQ COMÉRCIO E DISTRIBUIÇÃO LTDA - EPP.
(72) ALEX FERNANDES SANCHES
(74) LUIZ ROBERTO LONGO BRITO SILVA
Notificação de depósito (Protocolo: 018160004265 UF: SP Data: 25/11/2016
Hora: 11:51)

(21) BR 30 2016 005458-4 Código 31 - Notificação de Depósito
(22) 25/11/2016
(71) MOACIR NUNES PEREIRA BRITO (BR/SP)
(72) MOACIR NUNES PEREIRA BRITO
Notificação de depósito (Protocolo: 018160004266 UF: SP Data: 25/11/2016
Hora: 12:13)

(21) BR 30 2016 005600-5 Código 31 - Notificação de Depósito
(22) 02/12/2016
(71) FIORAVANTE MANCINI FILHO (BR/SP)
(72) FIORAVANTE MANCINI FILHO
Notificação de depósito (Protocolo: 018160004369 UF: SP Data: 02/12/2016
Hora: 13:51)

(21) BR 30 2016 005603-0 Código 31 - Notificação de Depósito
(22) 02/12/2016
(71) UNIVERSIDADE FEDERAL DO PARANÁ (BR/PR)
(72) MARCEL PEREIRA PAULUK, AXEL GILLER
Notificação de depósito (Protocolo: 015160000638 UF: PR Data: 02/12/2016
Hora: 15:59)

(21) BR 30 2016 005605-6 Código 31 - Notificação de Depósito
(22) 02/12/2016
(71) SIMON, S.A.U. (ES)
(72) SALVI PLAJA MIRÓ, ADRIÀ RIQUÈ REBULL, CLARA BATISTE MAYAS,
MARTA PORTILLO LAINEZ
(74) FLÁVIA SALIM LOPES
Notificação de depósito (Protocolo: 020160007337 UF: RJ Data: 02/12/2016
Hora: 16:07)



-
- (21) BR 30 2016 005614-5 Código 31 - Notificação de Depósito
(22) 02/12/2016
(71) DPR TELECOMUNICAÇÕES LTDA (BR/SP)
(72) VALCIR FABRIS, PEDRO MIGUEL HYPOLITO SERRANO, CELSO MOREIRA DOS SANTOS
(74) Katia Jane Ferreira Evangelista (nome ant. Katia Jane Ferreira)
Notificação de depósito (Protocolo: 870160072481 UF: WB Data: 02/12/2016
Hora: 18:13)
-
- (21) BR 30 2016 005615-3 Código 31 - Notificação de Depósito
(22) 02/12/2016
(71) DPR TELECOMUNICAÇÕES LTDA (BR/SP)
(72) VALCIR FABRIS, PEDRO MIGUEL HYPOLITO SERRANO, CELSO MOREIRA DOS SANTOS
(74) Katia Jane Ferreira Evangelista (nome ant. Katia Jane Ferreira)
Notificação de depósito (Protocolo: 870160072482 UF: WB Data: 02/12/2016
Hora: 18:16)
-
- (21) BR 30 2016 005627-7 Código 31 - Notificação de Depósito
(22) 25/11/2016
(71) SUELY ALVES DA SILVA (BR/PB)
(72) SUELY ALVES DA SILVA
Notificação de depósito (AR: JR914187662BR UF: PE Data: 25/11/2016 Hora:
00:00)
-
- (21) BR 30 2016 005632-3 Código 31 - Notificação de Depósito
(22) 05/12/2016
(71) MONDELEZ EUROPE GMBH (CH)
(72) VANI VEMULAPALLI, KARINE COUE BRIANT, TOM NOSEK, JOSEPH LAVIN, FIDELMA CROWE, ADAM MELONAS, JANELLE MYERS, FREDERIK JENSEN
(74) FLÁVIA SALIM LOPES
Notificação de depósito (Protocolo: 020160007592 UF: RJ Data: 05/12/2016
Hora: 16:18)
-
- (21) BR 30 2016 005633-1 Código 31 - Notificação de Depósito
(22) 05/12/2016
(71) MONDELEZ EUROPE GMBH (CH)
(72) VANI VEMULAPALLI, KARINE COUE BRIANT, TOM NOSEK, ADAM MELONAS, JANELLE MYERS, FREDERIK JENSEN
(74) FLÁVIA SALIM LOPES
Notificação de depósito (Protocolo: 020160007593 UF: RJ Data: 05/12/2016
Hora: 16:19)



(21) BR 30 2016 005634-0	Código 31 - Notificação de Depósito (22) 05/12/2016 (71) MONDELEZ EUROPE GMBH (CH) (72) VANI VEMULAPALLI, KARINE COUE BRIANT, TOM NOSEK, JOSEPH LAVIN, FIDELMA CROWE, ADAM MELONAS, JANELLE MYERS, FREDERIK JENSEN (74) FLÁVIA SALIM LOPES Notificação de depósito (Protocolo: 020160007595 UF: RJ Data: 05/12/2016 Hora: 16:19)
(21) BR 30 2016 005635-8	Código 31 - Notificação de Depósito (22) 05/12/2016 (71) MONDELEZ EUROPE GMBH (CH) (72) VANI VEMULAPALLI, KARINE COUE BRIANT, TOM NOSEK, ADAM MELONAS, JANELLE MYERS, FREDERIK JENSEN (74) FLÁVIA SALIM LOPES Notificação de depósito (Protocolo: 020160007597 UF: RJ Data: 05/12/2016 Hora: 16:20)
(21) BR 30 2016 005662-5	Código 31 - Notificação de Depósito (22) 06/12/2016 (71) MONDELEZ EUROPE GMBH (CH) (72) VANI VEMULAPALLI, KARINE COUE BRIANT (74) FLÁVIA SALIM LOPES Notificação de depósito (Protocolo: 020160007607 UF: RJ Data: 06/12/2016 Hora: 16:13)
(21) BR 30 2016 005681-1	Código 31 - Notificação de Depósito (22) 07/12/2016 (71) EDMUNDO CASAGRANDA (BR/PR) (72) EDMUNDO JOÃO CASAGRANDA Notificação de depósito (Protocolo: 015160000646 UF: PR Data: 07/12/2016 Hora: 15:51)
(21) BR 30 2016 005716-8	Código 31 - Notificação de Depósito (22) 08/12/2016 (71) ATLAS COPCO AIRPOWER, NAAMLOZE VENNOOTSCHAP (BE) (72) DE KEYSER KAREL, SUYKERBUYK KRISTOF (74) FLÁVIA SALIM LOPES Notificação de depósito (Protocolo: 020160007663 UF: RJ Data: 08/12/2016 Hora: 16:22)
(21) BR 30 2016 005814-8	Código 31 - Notificação de Depósito



(22) 07/12/2016

(71) J. ROSA INDUSTRIA E COMERCIO LTDA ME (BR/PI)

(72) JURANDIR ROSA

Notificação de depósito (AR: 020160007745 UF: RJ Data: 07/12/2016 Hora: 00:00)

(21) BR 30 2016 005836-9

Código 31 - Notificação de Depósito

(22) 16/12/2016

(71) JOSÉ LUIZ MORANDIN (BR/SP)

(72) JOSÉ LUIZ MORANDIN

(74) TATIANA MARIA FERREIRA DO NASCIMENTO

Notificação de depósito (Protocolo: 018160004507 UF: SP Data: 16/12/2016 Hora: 13:07)

(21) BR 30 2016 005839-3

Código 31 - Notificação de Depósito

(22) 16/12/2016

(71) MARCOS CAMPOS DALLAPÉ (BR/SP)

(72) MARCOS CAMPOS DALLAPÉ

(74) SUMAYA GONÇALEZ MONIZ

Notificação de depósito (Protocolo: 018160004508 UF: SP Data: 16/12/2016 Hora: 14:24)

(21) BR 30 2016 005860-1

Código 31 - Notificação de Depósito

(22) 19/12/2016

(71) ANDERSON GUILHEM (BR/SP)

(72) ANDERSON GUILHEM

(74) SOMARCA ASSESSORIA EMPRESARIAL S/C LTDA

Notificação de depósito (Protocolo: 018160004542 UF: SP Data: 19/12/2016 Hora: 15:22)

(21) BR 30 2016 005896-2

Código 31 - Notificação de Depósito

(22) 21/12/2016

(71) WALTER PEREIRA DA SILVA (BR/MG)

(72) WALTER PEREIRA DA SILVA

Notificação de depósito (Protocolo: 014160000888 UF: MG Data: 21/12/2016 Hora: 13:36)

(21) BR 30 2016 005901-2

Código 31 - Notificação de Depósito

(22) 21/12/2016

(71) GRECO & GUERREIRO LTDA (BR/SP)

(72) ALCIDES GUERREIRO TORRES

(74) C. MARCAS - MARCAS E PATENTES LTDA - CARLOS DE LENA

Notificação de depósito (Protocolo: 018160004569 UF: SP Data: 21/12/2016 Hora: 15:05)



(21) BR 30 2016 005904-7	Código 31 - Notificação de Depósito (22) 21/12/2016 (71) NISSHIN STEEL CO., LTD. (JP) (72) TOORU IENARI, YASUHIRO SAKURADA, HIROSHI ASADA (74) FLÁVIA SALIM LOPES Notificação de depósito (Protocolo: 020160007824 UF: RJ Data: 21/12/2016 Hora: 16:20)
(21) BR 30 2016 005910-1	Código 31 - Notificação de Depósito (22) 20/12/2016 (71) FÁBIO DANIEL ABAD VIEIRA (BR/SP) (72) FÁBIO DANIEL ABAD VIEIRA (74) PAULO SÉRGIO CALIXTO MENDES Notificação de depósito (AR: DV446253069BR1 UF: SP Data: 20/12/2016 Hora: 00:00)
(21) BR 30 2016 005911-0	Código 31 - Notificação de Depósito (22) 20/12/2016 (71) FLY LED BRASIL AEROPUBLICIDADE LTDA (BR/GO) (72) OLAVO LACERDA DE CAMARGO NETO (74) PAULO SÉRGIO CALIXTO MENDES Notificação de depósito (AR: DV446253069BR2 UF: SP Data: 20/12/2016 Hora: 00:00)
(21) BR 30 2016 005936-5	Código 31 - Notificação de Depósito (22) 23/12/2016 (71) RAFAEL ELIAS NAHAT GAGLIOTTI (BR/SP) , MARCOS ANTONIO FERRARI GAGLIOTTI (BR/SP) (72) RAFAEL ELIAS NAHAT GAGLIOTTI, MARCOS ANTONIO FERRARI GAGLIOTTI (74) ANA PAULA MAZZEI DOS SANTOS LEITE Notificação de depósito (Protocolo: 018160004607 UF: SP Data: 23/12/2016 Hora: 15:27)
(21) BR 30 2017 000007-0	Código 31 - Notificação de Depósito (22) 02/01/2017 (71) COLGATE-PALMOLIVE COMPANY (US) (72) ROBERT MOSKOVICH, WEN JIN XI, DANIEL WAINLESS, YAN MEI JI (74) ORLANDO DE SOUZA Notificação de depósito (Protocolo: 020170000007 UF: RJ Data: 02/01/2017 Hora: 15:55)
(21) BR 30 2017 000008-8	Código 31 - Notificação de Depósito



(22) 02/01/2017
(71) COLGATE-PALMOLIVE COMPANY (US)
(72) ROBERT MOSKOVICH, WEN JIN XI, DANIEL WAINLESS, YAN MEI JI
(74) ORLANDO DE SOUZA
Notificação de depósito (Protocolo: 020170000008 UF: RJ Data: 02/01/2017
Hora: 15:56)

(21) BR 30 2017 000023-1 Código 31 - Notificação de Depósito
(22) 04/01/2017
(71) INSTITUTO FEDERAL SUL-RIO-GRANDENSE (BR/RS)
(72) ANGELICA LACERDA ROCHA, MÁRCIO BENDER MACHADO, VINÍCIUS KRUGER DA COSTA, ANDRÉIA SIAS RODRIGUES, CLEBER LUIZ SOUZA MEDEIROS QUADROS
Notificação de depósito (Protocolo: 016170000002 UF: RS Data: 04/01/2017
Hora: 12:36)

(21) BR 30 2017 000050-9 Código 31 - Notificação de Depósito
(22) 05/01/2017
(71) COLGATE-PALMOLIVE COMPANY (US)
(72) ROBERT MOSKOVICH, WEN JIN XI, DANIEL WAINLESS, YAN MEI JI
(74) ORLANDO DE SOUZA
Notificação de depósito (Protocolo: 020170000081 UF: RJ Data: 05/01/2017
Hora: 16:05)

(21) BR 30 2017 000051-7 Código 31 - Notificação de Depósito
(22) 05/01/2017
(71) COLGATE-PALMOLIVE COMPANY (US)
(72) WEN JIN XI, YAN MEI JI, GUANG SHENG GUO
(74) ORLANDO DE SOUZA
Notificação de depósito (Protocolo: 020170000087 UF: RJ Data: 05/01/2017
Hora: 16:07)

(21) BR 30 2017 000078-9 Código 31 - Notificação de Depósito
(22) 09/01/2017
(71) SONIA REGINA APARECIDA PINAFI DA SILVA ME (BR/SP)
(72) ALBERTO DE JESUS PEREIRA DA SILVA
Notificação de depósito (Protocolo: 018170000039 UF: SP Data: 09/01/2017
Hora: 14:26)

(21) BR 30 2017 000079-7 Código 31 - Notificação de Depósito
(22) 09/01/2017
(71) SONIA REGINA APARECIDA PINAFI DA SILVA ME (BR/SP)
(72) ALBERTO DE JESUS PEREIRA DA SILVA
Notificação de depósito (Protocolo: 018170000040 UF: SP Data: 09/01/2017



Hora: 14:27)

(21) BR 30 2017 000080-0

Código 31 - Notificação de Depósito
(22) 09/01/2017
(71) SONIA REGINA APARECIDA PINAFI DA SILVA ME (BR/SP)
(72) ALBERTO DE JESUS PEREIRA DA SILVA
Notificação de depósito (Protocolo: 018170000041 UF: SP Data: 09/01/2017
Hora: 14:27)

(21) BR 30 2017 000098-3

Código 31 - Notificação de Depósito
(22) 11/01/2017
(71) SMC CORPORATION (JP)
(72) KAZUHIRO MATSUSHITA
(74) ORLANDO DE SOUZA
Notificação de depósito (Protocolo: 020170000127 UF: RJ Data: 11/01/2017
Hora: 16:00)

(21) BR 30 2017 000180-7

Código 31 - Notificação de Depósito
(22) 17/01/2017
(71) DIRCEU NOGUEIRA RODRIGUES (BR/SP)
(72) DIRCEU NOGUEIRA RODRIGUES
(74) PRINCESA MARCAS E PATENTES LTDA
Notificação de depósito (Protocolo: 018170000074 UF: SP Data: 17/01/2017
Hora: 11:26)

(21) BR 30 2017 000327-3

Código 31 - Notificação de Depósito
(22) 27/01/2017
(71) FRIMESA COOPERATIVA CENTRAL (BR/PR)
(72) LUDGER ANTONIO BRIGATO TAMAOKI
(74) SOMARCA ASSESSORIA EMPRESARIAL S/C LTDA
Notificação de depósito (Protocolo: 018170000137 UF: SP Data: 27/01/2017
Hora: 11:45)

(21) BR 30 2017 000365-6

Código 31 - Notificação de Depósito
(22) 27/01/2017
(71) UNIVERSIDADE FEDERAL DE UBERLÂNDIA (BR/MG)
(72) VIVIANE DOS GUIMARÃES ALVIM NUNES, TAUANE PEREIRA
BERNARDES DE SOUSA
Notificação de depósito (AR: DV541355789 UF: MG Data: 27/01/2017 Hora:
00:00)

(21) BR 30 2017 000440-7

Código 31 - Notificação de Depósito
(22) 02/02/2017
(71) LUIS EDUARDO RODRIGUES FRONTEROTTA - EVENTOS - ME (BR/SP)



(72) LUÍS EDUARDO RODRIGUES FRONTEROTTA
(74) PICOSSE E CALABRESE ADVOGADOS ASSOCIADOS
Notificação de depósito (Protocolo: 018170000183 UF: SP Data: 02/02/2017
Hora: 10:31)

(21) BR 30 2017 000441-5 Código 31 - Notificação de Depósito
(22) 02/02/2017
(71) LUIS EDUARDO RODRIGUES FRONTEROTTA - EVENTOS - ME (BR/SP)
(72) LUIS EDUARDO RODRIGUES FRONTEROTTA
(74) PICOSSE E CALABRESE ADVOGADOS ASSOCIADOS
Notificação de depósito (Protocolo: 018170000184 UF: SP Data: 02/02/2017
Hora: 10:31)

(21) BR 30 2017 000481-4 Código 31 - Notificação de Depósito
(22) 03/02/2017
(71) OY HALTON GROUP LTD. (FI)
(72) PHILIP J. MEREDITH, ANDREY V. LIVCHAK, PAUL SMITH, JIMMY SANDUSKY
(74) FLÁVIA SALIM LOPES
Notificação de depósito (Protocolo: 020170000454 UF: RJ Data: 03/02/2017
Hora: 16:12)

(21) BR 30 2017 000522-5 Código 31 - Notificação de Depósito
(22) 08/02/2017
(71) FCA FIAT CHRYSLER AUTOMÓVEIS BRASIL LTDA (BR/MG)
(72) PETER JAKOB FASSBENDER
Notificação de depósito (Protocolo: 018170000226 UF: SP Data: 08/02/2017
Hora: 11:14)

(21) BR 30 2017 000523-3 Código 31 - Notificação de Depósito
(22) 08/02/2017
(71) FCA FIAT CHRYSLER AUTOMÓVEIS BRASIL LTDA (BR/MG)
(72) PETER JAKOB FASSBENDER
Notificação de depósito (Protocolo: 018170000227 UF: SP Data: 08/02/2017
Hora: 11:15)

(21) BR 30 2017 000524-1 Código 31 - Notificação de Depósito
(22) 08/02/2017
(71) FCA FIAT CHRYSLER AUTOMÓVEIS BRASIL LTDA (BR/MG)
(72) PETER JAKOB FASSBENDER
Notificação de depósito (Protocolo: 018170000228 UF: SP Data: 08/02/2017
Hora: 11:16)

(21) BR 30 2017 000525-0 Código 31 - Notificação de Depósito

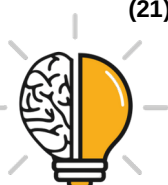

(22) 08/02/2017
(71) FCA FIAT CHRYSLER AUTOMÓVEIS BRASIL LTDA (BR/MG)
(72) PETER JAKOB FASSBENDER
Notificação de depósito (Protocolo: 018170000229 UF: SP Data: 08/02/2017
Hora: 11:16)

(21) BR 30 2017 000527-6 Código 31 - Notificação de Depósito
(22) 08/02/2017
(71) FCA FIAT CHRYSLER AUTOMÓVEIS BRASIL LTDA (BR/MG)
(72) PETER JAKOB FASSBENDER
Notificação de depósito (Protocolo: 018170000230 UF: SP Data: 08/02/2017
Hora: 11:18)

(21) BR 30 2017 000528-4 Código 31 - Notificação de Depósito
(22) 08/02/2017
(71) FCA FIAT CHRYSLER AUTOMÓVEIS BRASIL LTDA (BR/MG)
(72) PETER JAKOB FASSBENDER
Notificação de depósito (Protocolo: 018170000231 UF: SP Data: 08/02/2017
Hora: 11:19)

(21) BR 30 2017 000529-2 Código 31 - Notificação de Depósito
(22) 08/02/2017
(71) FCA FIAT CHRYSLER AUTOMÓVEIS BRASIL LTDA (BR/MG)
(72) PETER JAKOB FASSBENDER
Notificação de depósito (Protocolo: 018170000232 UF: SP Data: 08/02/2017
Hora: 11:20)

(21) BR 30 2017 000530-6 Código 31 - Notificação de Depósito
(22) 08/02/2017
(71) FCA FIAT CHRYSLER AUTOMÓVEIS BRASIL LTDA (BR/MG)
(72) PETER JAKOB FASSBENDER
Notificação de depósito (Protocolo: 018170000233 UF: SP Data: 08/02/2017
Hora: 11:20)

(21) BR 30 2017 000531-4 Código 31 - Notificação de Depósito
(22) 08/02/2017
(71) FCA FIAT CHRYSLER AUTOMÓVEIS BRASIL LTDA (BR/MG)
(72) PETER JAKOB FASSBENDER
Notificação de depósito (Protocolo: 018170000235 UF: SP Data: 08/02/2017
Hora: 11:22)

(21) BR 30 2017 000532-2 Código 31 - Notificação de Depósito
(22) 08/02/2017
(71) FCA FIAT CHRYSLER AUTOMÓVEIS BRASIL LTDA (BR/MG)



(72) PETER JAKOB FASSBENDER
Notificação de depósito (Protocolo: 018170000236 UF: SP Data: 08/02/2017
Hora: 11:22)

(21) BR 30 2017 000533-0 Código 31 - Notificação de Depósito
(22) 08/02/2017
(71) FCA FIAT CHRYSLER AUTOMÓVEIS BRASIL LTDA (BR/MG)
(72) PETER JAKOB FASSBENDER
Notificação de depósito (Protocolo: 018170000237 UF: SP Data: 08/02/2017
Hora: 11:23)

(21) BR 30 2017 000534-9 Código 31 - Notificação de Depósito
(22) 08/02/2017
(71) FCA FIAT CHRYSLER AUTOMÓVEIS BRASIL LTDA (BR/MG)
(72) PETER JAKOB FASSBENDER
Notificação de depósito (Protocolo: 018170000238 UF: SP Data: 08/02/2017
Hora: 11:23)

(21) BR 30 2017 000535-7 Código 31 - Notificação de Depósito
(22) 08/02/2017
(71) FCA FIAT CHRYSLER AUTOMÓVEIS BRASIL LTDA (BR/MG)
(72) PETER JAKOB FASSBENDER
Notificação de depósito (Protocolo: 018170000239 UF: SP Data: 08/02/2017
Hora: 11:23)

(21) BR 30 2017 000537-3 Código 31 - Notificação de Depósito
(22) 08/02/2017
(71) FCA FIAT CHRYSLER AUTOMÓVEIS BRASIL LTDA (BR/MG)
(72) PETER JAKOB FASSBENDER
Notificação de depósito (Protocolo: 018170000241 UF: SP Data: 08/02/2017
Hora: 11:25)

(21) BR 30 2017 000538-1 Código 31 - Notificação de Depósito
(22) 08/02/2017
(71) FCA FIAT CHRYSLER AUTOMÓVEIS BRASIL LTDA (BR/MG)
(72) PETER JAKOB FASSBENDER
Notificação de depósito (Protocolo: 018170000242 UF: SP Data: 08/02/2017
Hora: 11:26)

(21) BR 30 2017 000539-0 Código 31 - Notificação de Depósito
(22) 08/02/2017
(71) FCA FIAT CHRYSLER AUTOMÓVEIS BRASIL LTDA (BR/MG)
(72) PETER JAKOB FASSBENDER
Notificação de depósito (Protocolo: 018170000243 UF: SP Data: 08/02/2017



Hora: 11:26)

(21) BR 30 2017 000540-3

Código 31 - Notificação de Depósito
(22) 08/02/2017
(71) FCA FIAT CHRYSLER AUTOMÓVEIS BRASIL LTDA (BR/MG)
(72) PETER JAKOB FASSBENDER
Notificação de depósito (Protocolo: 018170000244 UF: SP Data: 08/02/2017
Hora: 11:26)

(21) BR 30 2017 000541-1

Código 31 - Notificação de Depósito
(22) 08/02/2017
(71) FCA FIAT CHRYSLER AUTOMÓVEIS BRASIL LTDA (BR/MG)
(72) PETER JAKOB FASSBENDER
Notificação de depósito (Protocolo: 018170000245 UF: SP Data: 08/02/2017
Hora: 11:27)

(21) BR 30 2017 000542-0

Código 31 - Notificação de Depósito
(22) 08/02/2017
(71) FCA FIAT CHRYSLER AUTOMÓVEIS BRASIL LTDA (BR/MG)
(72) PETER JAKOB FASSBENDER
Notificação de depósito (Protocolo: 018170000246 UF: SP Data: 08/02/2017
Hora: 11:28)

(21) BR 30 2017 000543-8

Código 31 - Notificação de Depósito
(22) 08/02/2017
(71) FCA FIAT CHRYSLER AUTOMÓVEIS BRASIL LTDA (BR/MG)
(72) PETER JAKOB FASSBENDER
Notificação de depósito (Protocolo: 018170000247 UF: SP Data: 08/02/2017
Hora: 11:28)

(21) BR 30 2017 000544-6

Código 31 - Notificação de Depósito
(22) 08/02/2017
(71) FCA FIAT CHRYSLER AUTOMÓVEIS BRASIL LTDA (BR/MG)
(72) PETER JAKOB FASSBENDER
Notificação de depósito (Protocolo: 018170000248 UF: SP Data: 08/02/2017
Hora: 11:29)

(21) BR 30 2017 000545-4

Código 31 - Notificação de Depósito
(22) 08/02/2017
(71) FCA FIAT CHRYSLER AUTOMÓVEIS BRASIL LTDA (BR/MG)
(72) PETER JAKOB FASSBENDER
Notificação de depósito (Protocolo: 018170000249 UF: SP Data: 08/02/2017
Hora: 11:32)



(21) BR 30 2017 000546-2	Código 31 - Notificação de Depósito (22) 08/02/2017 (71) FCA FIAT CHRYSLER AUTOMÓVEIS BRASIL LTDA (BR/MG) (72) PETER JAKOB FASSBENDER Notificação de depósito (Protocolo: 018170000250 UF: SP Data: 08/02/2017 Hora: 11:33)
(21) BR 30 2017 000547-0	Código 31 - Notificação de Depósito (22) 08/02/2017 (71) FCA FIAT CHRYSLER AUTOMÓVEIS BRASIL LTDA (BR/MG) (72) PETER JAKOB FASSBENDER Notificação de depósito (Protocolo: 018170000251 UF: SP Data: 08/02/2017 Hora: 11:34)
(21) BR 30 2017 000548-9	Código 31 - Notificação de Depósito (22) 08/02/2017 (71) FCA FIAT CHRYSLER AUTOMÓVEIS BRASIL LTDA (BR/MG) (72) PETER JAKOB FASSBENDER Notificação de depósito (Protocolo: 018170000252 UF: SP Data: 08/02/2017 Hora: 11:36)
(21) BR 30 2017 000549-7	Código 31 - Notificação de Depósito (22) 08/02/2017 (71) FCA FIAT CHRYSLER AUTOMÓVEIS BRASIL LTDA (BR/MG) (72) PETER JAKOB FASSBENDER Notificação de depósito (Protocolo: 018170000253 UF: SP Data: 08/02/2017 Hora: 11:40)
(21) BR 30 2017 000550-0	Código 31 - Notificação de Depósito (22) 08/02/2017 (71) FCA FIAT CHRYSLER AUTOMÓVEIS BRASIL LTDA (BR/MG) (72) PETER JAKOB FASSBENDER Notificação de depósito (Protocolo: 018170000254 UF: SP Data: 08/02/2017 Hora: 11:41)
(21) BR 30 2017 000551-9	Código 31 - Notificação de Depósito (22) 08/02/2017 (71) FCA FIAT CHRYSLER AUTOMÓVEIS BRASIL LTDA (BR/MG) (72) PETER JAKOB FASSBENDER Notificação de depósito (Protocolo: 018170000255 UF: SP Data: 08/02/2017 Hora: 11:41)
(21) BR 30 2017 000726-0	Código 31 - Notificação de Depósito (22) 17/02/2017



(71) COMÉRCIO E IMPORTAÇÃO SERTIC LTDA. (BR/SP)
(72) ABDOH CHALOM
(74) PICOSSE E CALABRESE ADVOGADOS ASSOCIADOS
Notificação de depósito (Protocolo: 018170000344 UF: SP Data: 17/02/2017
Hora: 10:34)

(21) BR 30 2017 000822-4

Código 31 - Notificação de Depósito
(22) 22/02/2017
(71) STRATOSCIENTIFIC, INC (US)
(72) SUMAN K. MULUMUDI, MAHESH S . MULUMUDI
(74) FLÁVIA SALIM LOPES
Notificação de depósito (Protocolo: 020170000710 UF: RJ Data: 22/02/2017
Hora: 16:17)

(21) BR 30 2017 000886-0

Código 31 - Notificação de Depósito
(22) 24/02/2017
(71) ARUANÃ ENERGIA S/A (BR/GO)
(72) BRIAN RYAN BREWER, ROBERT JAMES MCKINNON
(74) ERICA AOKI
Notificação de depósito (Protocolo: 018170000453 UF: SP Data: 24/02/2017
Hora: 13:52)

(21) BR 30 2017 000948-4

Código 31 - Notificação de Depósito
(22) 24/02/2017
(71) BMB IND. E COM. DE CONFECÇÕES EIRELLI (BR/PR)
(72) BIANCA MARDEGAN BENATATTI
(74) CALISTO VENDRAME SOBRINHO
Notificação de depósito (AR: JR604315222 UF: PR Data: 24/02/2017 Hora:
00:00)

(21) BR 30 2017 000980-8

Código 31 - Notificação de Depósito
(22) 06/03/2017
(71) SANOFI-AVENTIS DEUTSCHLAND GMBH (DE)
(72) KATRIN RAPP, OLIVER GREVEN, MARC SCHADER
(74) Dannemann, Siemsen, Bigler & Ipanema Moreira
Notificação de depósito (Protocolo: 870170014090 UF: WB Data: 06/03/2017
Hora: 09:55)

(21) BR 30 2017 001038-5

Código 31 - Notificação de Depósito
(22) 07/03/2017
(71) ARUANÃ ENERGIA S/A (BR/GO)
(72) BRIAN RYAN BREWER, ROBERT JAMES MCKINNON
(74) ERICA AOKI
Notificação de depósito (Protocolo: 018170000521 UF: SP Data: 07/03/2017



Hora: 15:57)

(21) BR 30 2017 001131-4

Código 31 - Notificação de Depósito
(22) 10/03/2017
(71) SMC CORPORATION (JP)
(72) MASAYUKI KUDO, MASAHIKO KAWAKAMI, YUU MIZUTANI, SHINICHIRO NEMOTO, EIKO MIYASATO
(74) FLÁVIA SALIM LOPES
Notificação de depósito (Protocolo: 020170000887 UF: RJ Data: 10/03/2017
Hora: 16:12)

(21) BR 30 2017 001175-6

Código 31 - Notificação de Depósito
(22) 14/03/2017
(71) NILTON CESAR ROSATTI (BR/PR)
(72) NILTON CESAR ROSATTI
(74) LUCIANO SALVIATO
Notificação de depósito (Protocolo: 015170000066 UF: PR Data: 14/03/2017
Hora: 15:59)

(21) BR 30 2017 001176-4

Código 31 - Notificação de Depósito
(22) 14/03/2017
(71) NILTON CESAR ROSATTI (BR/PR)
(72) NILTON CESAR ROSATTI
(74) LUCIANO SALVIATO
Notificação de depósito (Protocolo: 015170000067 UF: PR Data: 14/03/2017
Hora: 16:05)

(21) BR 30 2017 001198-5

Código 31 - Notificação de Depósito
(22) 16/03/2017
(71) SPRAYING SYSTEMS CO. (US)
(72) BART R. BOLMAN
(74) FLÁVIA SALIM LOPES
Notificação de depósito (Protocolo: 020170000941 UF: RJ Data: 16/03/2017
Hora: 16:23)

(21) BR 30 2017 001251-5

Código 31 - Notificação de Depósito
(22) 20/03/2017
(71) SMC CORPORATION (JP)
(72) TAKAHIRO UEDA, TAKAHIRO AMEMIYA, KEIGO SUZUKI
(74) FLÁVIA SALIM LOPES
Notificação de depósito (Protocolo: 020170000998 UF: RJ Data: 20/03/2017
Hora: 16:11)

(21) BR 30 2017 002156-5

Código 31 - Notificação de Depósito

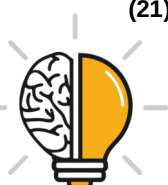

(22) 23/05/2017

(71) ARCONIC INDÚSTRIA E COMÉRCIO DE METAIS LTDA (BR/SP)

(72) PAULO EDSON GENTILE, RODRIGO CARNEIRO GOMES

Notificação de depósito (Protocolo: 870170034168 UF: WB Data: 23/05/2017

Hora: 15:01)

(21) BR 30 2017 002408-4

Código 31 - Notificação de Depósito

(22) 11/06/2017

(71) FERNANDO HERMÉTO DE SÁ MOTTA (BR/MG)

(72) FERNANDO HERMETO SÁ MOTTA

Notificação de depósito (Protocolo: 870170039816 UF: WB Data: 11/06/2017

Hora: 00:08)

(21) BR 30 2017 002422-0

Código 31 - Notificação de Depósito

(22) 12/06/2017

(71) GLOBAL DESTILADOS, FERMENTADOS, COMPOSTOS & OUTROS
LTDA. (BR/RJ)

(72) FERNANDO EDUARDO MADRUGA TABOADELA FERREIRA

(74) THUANY DE CARVALHO VILLAS BOAS

Notificação de depósito (Protocolo: 870170040296 UF: WB Data: 12/06/2017

Hora: 19:01)

(21) BR 30 2017 002652-4

Código 31 - Notificação de Depósito

(22) 27/06/2017

(71) MARIANA FERREIRA VILELA (BR/GO)

(72) MARIANA FERREIRA VILELA

(74) MARLENE RODRIGUES

Notificação de depósito (Protocolo: 870170044379 UF: WB Data: 27/06/2017

Hora: 13:56)

(21) BR 30 2017 003049-1

Código 31 - Notificação de Depósito

(22) 19/07/2017

(71) AMECK DO BRASIL COMERCIO, IMPORTAÇÃO E EXPORTAÇÃO
LTDA-ME (BR/SP)

(72) LUIS CESAR OLIVEIRA DA SILVA

Notificação de depósito (Protocolo: 870170050759 UF: WB Data: 19/07/2017

Hora: 18:03)

(21) BR 30 2017 003195-1

Código 31 - Notificação de Depósito

(22) 26/07/2017

(71) CLAUDIA FERLA - ME (BR/PR)

(72) CLAUDIA FERLA

(74) Paulo José Lunkes

Notificação de depósito (Protocolo: 870170052764 UF: WB Data: 26/07/2017



Hora: 14:40)

(21) BR 30 2017 003308-3

Código 31 - Notificação de Depósito
(22) 01/08/2017
(71) FUNDIÇÃO JESUITAS LTDA ME (BR/PR)
(72) AMARILDO POMMERING
(74) ALEXANDRE PIETRÂNGELO LIMA
Notificação de depósito (Protocolo: 870170054831 UF: WB Data: 01/08/2017
Hora: 14:51)

(21) BR 30 2017 003309-1

Código 31 - Notificação de Depósito
(22) 01/08/2017
(71) FUNDIÇÃO JESUITAS LTDA ME (BR/PR)
(72) AMARILDO POMMERING
(74) ALEXANDRE PIETRÂNGELO LIMA
Notificação de depósito (Protocolo: 870170054833 UF: WB Data: 01/08/2017
Hora: 14:54)

(21) BR 30 2017 003310-5

Código 31 - Notificação de Depósito
(22) 01/08/2017
(71) PISANI PLÁSTICOS S.A. (BR/RS)
(72) PAULO FRANCISCO WEBBER
(74) Sko Oyarzábal Marcas e Patentes Sociedade Simples Ltda.
Notificação de depósito (Protocolo: 870170054835 UF: WB Data: 01/08/2017
Hora: 14:55)

(21) BR 30 2017 003311-3

Código 31 - Notificação de Depósito
(22) 01/08/2017
(71) FUNDIÇÃO JESUITAS LTDA ME (BR/PR)
(72) AMARILDO POMMERING
(74) ALEXANDRE PIETRÂNGELO LIMA
Notificação de depósito (Protocolo: 870170054836 UF: WB Data: 01/08/2017
Hora: 14:56)

(21) BR 30 2017 003312-1

Código 31 - Notificação de Depósito
(22) 01/08/2017
(71) FUNDIÇÃO JESUITAS LTDA ME (BR/PR)
(72) AMARILDO POMMERING
(74) ALEXANDRE PIETRÂNGELO LIMA
Notificação de depósito (Protocolo: 870170054840 UF: WB Data: 01/08/2017
Hora: 14:58)

(21) BR 30 2017 003313-0

Código 31 - Notificação de Depósito
(22) 01/08/2017



(71) FUNDIÇÃO JESUITAS LTDA ME (BR/PR)
(72) AMARILDO POMMERING
(74) ALEXANDRE PIETRÂNGELO LIMA
Notificação de depósito (Protocolo: 870170054843 UF: WB Data: 01/08/2017
Hora: 15:01)

(21) BR 30 2017 003314-8

Código 31 - Notificação de Depósito
(22) 01/08/2017
(71) FUNDIÇÃO JESUITAS LTDA ME (BR/PR)
(72) AMARILDO POMMERING
(74) ALEXANDRE PIETRÂNGELO LIMA
Notificação de depósito (Protocolo: 870170054846 UF: WB Data: 01/08/2017
Hora: 15:04)

(21) BR 30 2017 003315-6

Código 31 - Notificação de Depósito
(22) 01/08/2017
(71) FUNDIÇÃO JESUITAS LTDA ME (BR/PR)
(72) AMARILDO POMMERING
(74) ALEXANDRE PIETRÂNGELO LIMA
Notificação de depósito (Protocolo: 870170054849 UF: WB Data: 01/08/2017
Hora: 15:06)

(21) BR 30 2017 003316-4

Código 31 - Notificação de Depósito
(22) 01/08/2017
(71) FUNDIÇÃO JESUITAS LTDA ME (BR/PR)
(72) AMARILDO POMMERING
(74) ALEXANDRE PIETRÂNGELO LIMA
Notificação de depósito (Protocolo: 870170054855 UF: WB Data: 01/08/2017
Hora: 15:12)

(21) BR 30 2017 003317-2

Código 31 - Notificação de Depósito
(22) 01/08/2017
(71) FUNDIÇÃO JESUITAS LTDA ME (BR/PR)
(72) AMARILDO POMMERING
(74) ALEXANDRE PIETRÂNGELO LIMA
Notificação de depósito (Protocolo: 870170054859 UF: WB Data: 01/08/2017
Hora: 15:15)

(21) BR 30 2017 003318-0

Código 31 - Notificação de Depósito
(22) 01/08/2017
(71) FUNDIÇÃO JESUITAS LTDA ME (BR/PR)
(72) AMARILDO POMMERING
(74) ALEXANDRE PIETRÂNGELO LIMA
Notificação de depósito (Protocolo: 870170054863 UF: WB Data: 01/08/2017



Hora: 15:20)

(21) BR 30 2017 003319-9

Código 31 - Notificação de Depósito

(22) 01/08/2017

(71) FUNDIÇÃO JESUITAS LTDA ME (BR/PR)

(72) AMARILDO POMMERING

(74) ALEXANDRE PIETRÂNGELO LIMA

Notificação de depósito (Protocolo: 870170054869 UF: WB Data: 01/08/2017

Hora: 15:26)

(21) BR 30 2017 003320-2

Código 31 - Notificação de Depósito

(22) 01/08/2017

(71) FUNDIÇÃO JESUITAS LTDA ME (BR/PR)

(72) AMARILDO POMMERING

(74) ALEXANDRE PIETRÂNGELO LIMA

Notificação de depósito (Protocolo: 870170054873 UF: WB Data: 01/08/2017

Hora: 15:29)

(21) BR 30 2017 003321-0

Código 31 - Notificação de Depósito

(22) 01/08/2017

(71) FUNDIÇÃO JESUITAS LTDA ME (BR/PR)

(72) AMARILDO POMMERING

(74) ALEXANDRE PIETRÂNGELO LIMA

Notificação de depósito (Protocolo: 870170054874 UF: WB Data: 01/08/2017

Hora: 15:32)

(21) BR 30 2017 003322-9

Código 31 - Notificação de Depósito

(22) 01/08/2017

(71) FUNDIÇÃO JESUITAS LTDA ME (BR/PR)

(72) AMARILDO POMMERING

(74) ALEXANDRE PIETRÂNGELO LIMA

Notificação de depósito (Protocolo: 870170054877 UF: WB Data: 01/08/2017

Hora: 15:34)

(21) BR 30 2017 003323-7

Código 31 - Notificação de Depósito

(22) 01/08/2017

(71) FUNDIÇÃO JESUITAS LTDA ME (BR/PR)

(72) AMARILDO POMMERING

(74) ALEXANDRE PIETRÂNGELO LIMA

Notificação de depósito (Protocolo: 870170054881 UF: WB Data: 01/08/2017

Hora: 15:36)

(21) BR 30 2017 003324-5

Código 31 - Notificação de Depósito

(22) 01/08/2017



(71) FUNDIÇÃO JESUITAS LTDA ME (BR/PR)
(72) AMARILDO POMMERING
(74) ALEXANDRE PIETRÂNGELO LIMA
Notificação de depósito (Protocolo: 870170054885 UF: WB Data: 01/08/2017
Hora: 15:39)

(21) BR 30 2017 003325-3

Código 31 - Notificação de Depósito
(22) 01/08/2017
(71) FUNDIÇÃO JESUITAS LTDA ME (BR/PR)
(72) AMARILDO POMMERING
(74) ALEXANDRE PIETRÂNGELO LIMA
Notificação de depósito (Protocolo: 870170054888 UF: WB Data: 01/08/2017
Hora: 15:46)

(21) BR 30 2017 003326-1

Código 31 - Notificação de Depósito
(22) 01/08/2017
(71) FUNDIÇÃO JESUITAS LTDA ME (BR/PR)
(72) AMARILDO POMMERING
(74) ALEXANDRE PIETRÂNGELO LIMA
Notificação de depósito (Protocolo: 870170054892 UF: WB Data: 01/08/2017
Hora: 15:49)

(21) BR 30 2017 003327-0

Código 31 - Notificação de Depósito
(22) 01/08/2017
(71) FUNDIÇÃO JESUITAS LTDA ME (BR/PR)
(72) AMARILDO POMMERING
(74) ALEXANDRE PIETRÂNGELO LIMA
Notificação de depósito (Protocolo: 870170054896 UF: WB Data: 01/08/2017
Hora: 15:53)

(21) BR 30 2017 003328-8

Código 31 - Notificação de Depósito
(22) 01/08/2017
(71) FUNDIÇÃO JESUITAS LTDA ME (BR/PR)
(72) AMARILDO POMMERING
(74) ALEXANDRE PIETRÂNGELO LIMA
Notificação de depósito (Protocolo: 870170054900 UF: WB Data: 01/08/2017
Hora: 15:56)

(21) BR 30 2017 003329-6

Código 31 - Notificação de Depósito
(22) 01/08/2017
(71) FUNDIÇÃO JESUITAS LTDA ME (BR/PR)
(72) AMARILDO POMMERING
(74) ALEXANDRE PIETRÂNGELO LIMA
Notificação de depósito (Protocolo: 870170054902 UF: WB Data: 01/08/2017



Hora: 15:59)

(21) BR 30 2017 003330-0

Código 31 - Notificação de Depósito

(22) 01/08/2017

(71) FUNDIÇÃO JESUITAS LTDA ME (BR/PR)

(72) AMARILDO POMMERING

(74) ALEXANDRE PIETRÂNGELO LIMA

Notificação de depósito (Protocolo: 870170054908 UF: WB Data: 01/08/2017

Hora: 16:05)

(21) BR 30 2017 003331-8

Código 31 - Notificação de Depósito

(22) 01/08/2017

(71) COMPAGNIE GENERALE DES ETABLISSEMENTS MICHELIN (FR)

(72) TONY ZIVKOVIC

(74) GUERRA PROPRIEDADE INDUSTRIAL

Notificação de depósito (Protocolo: 870170054909 UF: WB Data: 01/08/2017

Hora: 16:06)

(21) BR 30 2017 003332-6

Código 31 - Notificação de Depósito

(22) 01/08/2017

(71) FUNDIÇÃO JESUITAS LTDA ME (BR/PR)

(72) AMARILDO POMMERING

(74) ALEXANDRE PIETRÂNGELO LIMA

Notificação de depósito (Protocolo: 870170054915 UF: WB Data: 01/08/2017

Hora: 16:10)

(21) BR 30 2017 003333-4

Código 31 - Notificação de Depósito

(22) 01/08/2017

(71) FUNDIÇÃO JESUITAS LTDA ME (BR/PR)

(72) AMARILDO POMMERING

(74) ALEXANDRE PIETRÂNGELO LIMA

Notificação de depósito (Protocolo: 870170054921 UF: WB Data: 01/08/2017

Hora: 16:15)

(21) BR 30 2017 003334-2

Código 31 - Notificação de Depósito

(22) 01/08/2017

(71) FUNDIÇÃO JESUITAS LTDA ME (BR/PR)

(72) AMARILDO POMMERING

(74) ALEXANDRE PIETRÂNGELO LIMA

Notificação de depósito (Protocolo: 870170054927 UF: WB Data: 01/08/2017

Hora: 16:19)

(21) BR 30 2017 003335-0

Código 31 - Notificação de Depósito

(22) 01/08/2017



(71) ZEIN IMPORTAÇÃO E COMÉRCIO LTDA (BR/SP)
(72) ZEIN ATEF SAMMOUR
Notificação de depósito (Protocolo: 870170054953 UF: WB Data: 01/08/2017
Hora: 16:39)

(21) BR 30 2017 003336-9 Código 31 - Notificação de Depósito
(22) 01/08/2017
(71) FERNANDO BELISARIO BORGES DA SILVA (BR/SP)
(72) FERNANDO BELISÁRIO BORGES DA SILVA
(74) Interação Marcas e Patentes Ltda. Me
Notificação de depósito (Protocolo: 870170054957 UF: WB Data: 01/08/2017
Hora: 16:40)

(21) BR 30 2017 003337-7 Código 31 - Notificação de Depósito
(22) 01/08/2017
(71) ZEIN IMPORTAÇÃO E COMÉRCIO LTDA (BR/SP)
(72) ZEIN ATEF SAMMOUR
Notificação de depósito (Protocolo: 870170054976 UF: WB Data: 01/08/2017
Hora: 17:02)

(21) BR 30 2017 003338-5 Código 31 - Notificação de Depósito
(22) 01/08/2017
(71) LENIR APARECIDA DE REZENDE (BR/SP)
(72) LENIR APARECIDA DE REZENDE
(74) Vilage Marcas e Patentes Ltda
Notificação de depósito (Protocolo: 870170055004 UF: WB Data: 01/08/2017
Hora: 17:37)

(21) BR 30 2017 003339-3 Código 31 - Notificação de Depósito
(22) 01/08/2017
(71) GLAXOSMITHKLINE LLC (US)
(72) JAMIE TRAFFORD STONE, JONATHAN NORMAN ROBERT HODGES
(74) Daniel Advogados (Alt.de Daniel & Cia)
Notificação de depósito (Protocolo: 870170055026 UF: WB Data: 01/08/2017
Hora: 18:37)

(21) BR 30 2017 003340-7 Código 31 - Notificação de Depósito
(22) 01/08/2017
(71) GLAXOSMITHKLINE LLC (US)
(72) JAMIE TRAFFORD STONE, JONATHAN NORMAN ROBERT HODGES
(74) Daniel Advogados (Alt.de Daniel & Cia)
Notificação de depósito (Protocolo: 870170055029 UF: WB Data: 01/08/2017
Hora: 18:43)



(21) BR 30 2017 003341-5	Código 31 - Notificação de Depósito (22) 01/08/2017 (71) GLAXOSMITHKLINE LLC (US) (72) JAMIE TRAFFORD STONE, JONATHAN NORMAN ROBERT HODGES (74) Daniel Advogados (Alt.de Daniel & Cia) Notificação de depósito (Protocolo: 870170055031 UF: WB Data: 01/08/2017 Hora: 18:46)
(21) BR 30 2017 003342-3	Código 31 - Notificação de Depósito (22) 02/08/2017 (71) ALFREDO PORTELLA MARQUES (BR/SP) (72) ALFREDO PORTELLA MARQUES (74) JOAQUIM CALHEIROS DE MORAIS Notificação de depósito (Protocolo: 870170055058 UF: WB Data: 02/08/2017 Hora: 09:33)
(21) BR 30 2017 003343-1	Código 31 - Notificação de Depósito (22) 02/08/2017 (71) MECATRONICS SOLUTIONS - SISTEMAS ELETRONICOS E MECANICOS SA (BR/PR) (72) REJANE DAMBROS (74) Rogério Buiar Notificação de depósito (Protocolo: 870170055063 UF: WB Data: 02/08/2017 Hora: 09:53)
(21) BR 30 2017 003344-0	Código 31 - Notificação de Depósito (22) 02/08/2017 (71) MECATRONICS SOLUTIONS - SISTEMAS ELETRONICOS E MECANICOS SA (BR/PR) (72) REJANE DAMBROS (74) Rogério Buiar Notificação de depósito (Protocolo: 870170055066 UF: WB Data: 02/08/2017 Hora: 10:03)
(21) BR 30 2017 003345-8	Código 31 - Notificação de Depósito (22) 02/08/2017 (71) REYNALDO STAMATIS FILHO (BR/SP) (72) REYNALDO STAMATIS FILHO Notificação de depósito (Protocolo: 870170055089 UF: WB Data: 02/08/2017 Hora: 10:47)
(21) BR 30 2017 003346-6	Código 31 - Notificação de Depósito (22) 02/08/2017 (71) REYNALDO STAMATIS FILHO (BR/SP)



(72) REYNALDO STAMATIS FILHO
Notificação de depósito (Protocolo: 870170055101 UF: WB Data: 02/08/2017
Hora: 10:58)

(21) BR 30 2017 003347-4 Código 31 - Notificação de Depósito
(22) 02/08/2017
(71) DAVIDSON JOSE DOS SANTOS (BR/MG)
(72) Sigilo de Autor, conforme solicitado e com base no artigo 6º, § 4º da LPI
Notificação de depósito (Protocolo: 870170055121 UF: WB Data: 02/08/2017
Hora: 11:21)

(21) BR 30 2017 003348-2 Código 31 - Notificação de Depósito
(22) 02/08/2017
(71) MOVIMENTO SOLAR (BR/GO)
(72) WELSON PEREIRA DA SILVA
Notificação de depósito (Protocolo: 870170055145 UF: WB Data: 02/08/2017
Hora: 11:56)

(21) BR 30 2017 003349-0 Código 31 - Notificação de Depósito
(22) 02/08/2017
(71) MOVIMENTO SOLAR (BR/GO)
(72) WELSON PEREIRA DA SILVA
Notificação de depósito (Protocolo: 870170055153 UF: WB Data: 02/08/2017
Hora: 12:07)

(21) BR 30 2017 003350-4 Código 31 - Notificação de Depósito
(22) 02/08/2017
(71) SANOFI-AVENTIS DEUTSCHLAND GMBH (DE)
(72) JAMES LESLIE RHODRI JONES, DAVID AUBREY PLUMPTRE, ROBERT
FREDERICK VEASEY
(74) DANNEMANN, SIEMSEN, BIGLER & IPANEMA MOREIRA
Notificação de depósito (Protocolo: 870170055180 UF: WB Data: 02/08/2017
Hora: 13:18)

(21) BR 30 2017 003351-2 Código 31 - Notificação de Depósito
(22) 02/08/2017
(71) HONDA MOTOR CO., LTD. (JP)
(72) ROMRUT PARAMATIKUL, MANIT PHRAMMANO
(74) DANNEMANN, SIEMSEN, BIGLER & IPANEMA MOREIRA
Notificação de depósito (Protocolo: 870170055192 UF: WB Data: 02/08/2017
Hora: 13:48)

(21) BR 30 2017 003352-0 Código 31 - Notificação de Depósito
(22) 02/08/2017



(71) HONDA MOTOR CO., LTD. (JP)
(72) JUN TANAKA, LOV MEENA
(74) DANNEMANN, SIEMSEN, BIGLER & IPANEMA MOREIRA
Notificação de depósito (Protocolo: 870170055194 UF: WB Data: 02/08/2017
Hora: 13:55)

(21) BR 30 2017 003353-9

Código 31 - Notificação de Depósito
(22) 02/08/2017
(71) HONDA MOTOR CO., LTD. (JP)
(72) SURIYA KWAMCHOB, SUPAWADEE THAINGAMSIN
(74) DANNEMANN, SIEMSEN, BIGLER & IPANEMA MOREIRA
Notificação de depósito (Protocolo: 870170055197 UF: WB Data: 02/08/2017
Hora: 13:59)

(21) BR 30 2017 003355-5

Código 31 - Notificação de Depósito
(22) 02/08/2017
(71) HONDA MOTOR CO., LTD. (JP)
(72) JUN TANAKA, LOV MEENA
(74) DANNEMANN, SIEMSEN, BIGLER & IPANEMA MOREIRA
Notificação de depósito (Protocolo: 870170055204 UF: WB Data: 02/08/2017
Hora: 14:11)

(21) BR 30 2017 003356-3

Código 31 - Notificação de Depósito
(22) 02/08/2017
(71) HONDA MOTOR CO., LTD. (JP)
(72) ROMRUT PARAMATIKUL, MANIT PHRAMMANO
(74) DANNEMANN, SIEMSEN, BIGLER & IPANEMA MOREIRA
Notificação de depósito (Protocolo: 870170055209 UF: WB Data: 02/08/2017
Hora: 14:18)

(21) BR 30 2017 003357-1

Código 31 - Notificação de Depósito
(22) 02/08/2017
(71) FORTLEV INDÚSTRIA E COMÉRCIO DE PLÁSTICOS LTDA (BR/BA)
(72) ANTÔNIO CARLOS TORRES
(74) Vilage Marcas e Patentes Ltda
Notificação de depósito (Protocolo: 870170055223 UF: WB Data: 02/08/2017
Hora: 14:46)

(21) BR 30 2017 003358-0

Código 31 - Notificação de Depósito
(22) 02/08/2017
(71) GR COLORS INDÚSTRIA E COMÉRCIO DE COSMÉTICOS LTDA - ME
(BR/SP)
(72) ALESSANDRA KUROKAWA HIGA
(74) David do Nascimento Advogados Associados



Notificação de depósito (Protocolo: 870170055238 UF: WB Data: 02/08/2017
Hora: 15:00)

(21) BR 30 2017 003359-8

Código 31 - Notificação de Depósito
(22) 02/08/2017
(71) ALMIR JOSÉ MEIRELES (BR/SP)
(72) ALMIR JOSÉ MEIRELES
(74) ANA PAULA SANTOS CELIDONIO
Notificação de depósito (Protocolo: 870170055240 UF: WB Data: 02/08/2017
Hora: 15:00)

(21) BR 30 2017 003360-1

Código 31 - Notificação de Depósito
(22) 02/08/2017
(71) ALBEA SERVICES (FR)
(72) RAFAEL TEJEIDA VOLANTIN, VICTOR RAMOS
(74) NEVES & AMARAL SOCIEDADE DE ADVOGADOS
Notificação de depósito (Protocolo: 870170055352 UF: WB Data: 02/08/2017
Hora: 16:57)

(21) BR 30 2017 003361-0

Código 31 - Notificação de Depósito
(22) 02/08/2017
(71) NELY CRISTINA BRAIDOTTI CAVALARI (BR/SP)
(72) NELY CRISTINA BRAIDOTTI CAVALARI
(74) VILELA COELHO SOCIEDADE DE ADVOGADOS
Notificação de depósito (Protocolo: 870170055353 UF: WB Data: 02/08/2017
Hora: 16:58)

(21) BR 30 2017 003362-8

Código 31 - Notificação de Depósito
(22) 02/08/2017
(71) NELY CRISTINA BRAIDOTTI CAVALARI (BR/SP)
(72) NELY CRISTINA BRAIDOTTI CAVALARI
(74) VILELA COELHO SOCIEDADE DE ADVOGADOS
Notificação de depósito (Protocolo: 870170055355 UF: WB Data: 02/08/2017
Hora: 17:04)

(21) BR 30 2017 003363-6

Código 31 - Notificação de Depósito
(22) 02/08/2017
(71) NELY CRISTINA BRAIDOTTI CAVALARI (BR/SP)
(72) NELY CRISTINA BRAIDOTTI CAVALARI
(74) VILELA COELHO SOCIEDADE DE ADVOGADOS
Notificação de depósito (Protocolo: 870170055358 UF: WB Data: 02/08/2017
Hora: 17:07)

(21) BR 30 2017 003364-4

Código 31 - Notificação de Depósito

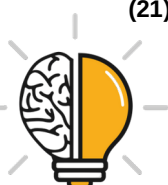

(22) 02/08/2017

(71) NELLY CRISTINA BRAIDOTTI CAVALARI (BR/SP)

(72) NELLY CRISTINA BRAIDOTTI CAVALARI

(74) VILELA COELHO SOCIEDADE DE ADVOGADOS

Notificação de depósito (Protocolo: 870170055365 UF: WB Data: 02/08/2017

Hora: 17:15)

(21) BR 30 2017 003365-2

Código 31 - Notificação de Depósito

(22) 02/08/2017

(71) NELLY CRISTINA BRAIDOTTI CAVALARI (BR/SP)

(72) NELLY CRISTINA BRAIDOTTI CAVALARI

(74) VILELA COELHO SOCIEDADE DE ADVOGADOS

Notificação de depósito (Protocolo: 870170055368 UF: WB Data: 02/08/2017

Hora: 17:17)

(21) BR 30 2017 003366-0

Código 31 - Notificação de Depósito

(22) 02/08/2017

(71) NELLY CRISTINA BRAIDOTTI CAVALARI (BR/SP)

(72) NELLY CRISTINA BRAIDOTTI CAVALARI

(74) VILELA COELHO SOCIEDADE DE ADVOGADOS

Notificação de depósito (Protocolo: 870170055372 UF: WB Data: 02/08/2017

Hora: 17:21)

(21) BR 30 2017 003367-9

Código 31 - Notificação de Depósito

(22) 02/08/2017

(71) NELLY CRISTINA BRAIDOTTI CAVALARI (BR/SP)

(72) NELLY CRISTINA BRAIDOTTI CAVALARI

(74) VILELA COELHO SOCIEDADE DE ADVOGADOS

Notificação de depósito (Protocolo: 870170055374 UF: WB Data: 02/08/2017

Hora: 17:24)

(21) BR 30 2017 003368-7

Código 31 - Notificação de Depósito

(22) 02/08/2017

(71) NELLY CRISTINA BRAIDOTTI CAVALARI (BR/SP)

(72) NELLY CRISTINA BRAIDOTTI CAVALARI

(74) VILELA COELHO SOCIEDADE DE ADVOGADOS

Notificação de depósito (Protocolo: 870170055376 UF: WB Data: 02/08/2017

Hora: 17:27)

(21) BR 30 2017 003369-5

Código 31 - Notificação de Depósito

(22) 02/08/2017

(71) NELLY CRISTINA BRAIDOTTI CAVALARI (BR/SP)

(72) NELLY CRISTINA BRAIDOTTI CAVALARI

(74) VILELA COELHO SOCIEDADE DE ADVOGADOS



Notificação de depósito (Protocolo: 870170055377 UF: WB Data: 02/08/2017
Hora: 17:29)

(21) BR 30 2017 003370-9

Código 31 - Notificação de Depósito
(22) 02/08/2017
(71) EUROFORM-INDUSTRIAL E COMERCIAL DE MÓVEIS LTDA (BR/PR)
(72) MARCELO HENRY FABRI
(74) CARLOS REBELO GLOGER
Notificação de depósito (Protocolo: 870170055390 UF: WB Data: 02/08/2017
Hora: 18:28)

(21) BR 30 2017 003371-7

Código 31 - Notificação de Depósito
(22) 02/08/2017
(71) POLAR COMÉRCIO DE PLÁSTICOS LTDA - EPP (BR/SC)
(72) DALVIR ALVISE
(74) Sandro Wunderlich
Notificação de depósito (Protocolo: 870170055397 UF: WB Data: 02/08/2017
Hora: 19:35)

(21) BR 30 2017 003372-5

Código 31 - Notificação de Depósito
(22) 02/08/2017
(71) MOVIMENTO SOLAR (BR/GO)
(72) WELSON PEREIRA DA SILVA
Notificação de depósito (Protocolo: 870170055401 UF: WB Data: 02/08/2017
Hora: 20:47)

(21) BR 30 2017 003373-3

Código 31 - Notificação de Depósito
(22) 03/08/2017
(71) PATRICK BENTO LAURINDO (BR/SP)
(72) PATRICK BENTO LAURINDO
Notificação de depósito (Protocolo: 870170055406 UF: WB Data: 03/08/2017
Hora: 00:38)

(21) BR 30 2017 003374-1

Código 31 - Notificação de Depósito
(22) 03/08/2017
(71) TECHNOGYM S.P.A. (IT)
(72) IVAN LISI, NERIO ALESSANDRI
(74) Ariboni, Fabbri e Schmidt Sociedade de Advogados
Notificação de depósito (Protocolo: 870170055416 UF: WB Data: 03/08/2017
Hora: 09:12)

(21) BR 30 2017 003375-0

Código 31 - Notificação de Depósito
(22) 03/08/2017
(71) CERÂMICA SANTA MARTA LTDA - EPP (BR/SP)



(72) JOÃO FERNANDES PROITE
(74) RUBENS DOS SANTOS FILHO
Notificação de depósito (Protocolo: 870170055615 UF: WB Data: 03/08/2017
Hora: 15:40)

(21) BR 30 2017 003377-6 Código 31 - Notificação de Depósito
(22) 03/08/2017
(71) EXTRAMOLD JOMO INDÚSTRIA DE PLÁSTICOS LTDA (BR/RS)
(72) DAGMAR LUISE MOHRBACH
(74) EMERSON SALBEGO HOFART
Notificação de depósito (Protocolo: 870170055618 UF: WB Data: 03/08/2017
Hora: 15:46)

(21) BR 30 2017 003379-2 Código 31 - Notificação de Depósito
(22) 03/08/2017
(71) TABONE INDÚSTRIA E COMÉRCIO DE PLÁSTICOS LTDA. (BR/RS)
(72) ADEMAR JOSÉ SIMONI
(74) EDEMAR PEREIRA CAPELLA
Notificação de depósito (Protocolo: 870170055629 UF: WB Data: 03/08/2017
Hora: 15:52)

(21) BR 30 2017 003380-6 Código 31 - Notificação de Depósito
(22) 03/08/2017
(71) GABRIELA AFFONSO DOS SANTOS HADDAD (BR/SP)
(72) GABRIELA AFFONSO DOS SANTOS HADDAD, GABRIELA SIMÕES
GARCIA, RODRIGO LINHARES DA CUNHA
Notificação de depósito (Protocolo: 870170055646 UF: WB Data: 03/08/2017
Hora: 16:20)

(21) BR 30 2017 003381-4 Código 31 - Notificação de Depósito
(22) 03/08/2017
(71) GOUDA-TORGERSON BUILDING SYSTEMS LLC (US)
(72) HAZEM HOSNY GOUDA MOHAMED
(74) Daniel Advogados (Alt.de Daniel & Cia)
Notificação de depósito (Protocolo: 870170055678 UF: WB Data: 03/08/2017
Hora: 17:00)

(21) BR 30 2017 003382-2 Código 31 - Notificação de Depósito
(22) 03/08/2017
(71) INDUSTRIA DE CALÇADOS BEIRA RIO LTDA. (BR/SP)
(72) PRISCILA CANCCIAN TAVARES
Notificação de depósito (Protocolo: 870170055679 UF: WB Data: 03/08/2017
Hora: 17:02)



(21) BR 30 2017 003383-0 Código 31 - Notificação de Depósito
(22) 03/08/2017
(71) GOUDA-TORGERSON BUILDING SYSTEMS LLC (US)
(72) HAZEM HOSNY GOUDA MOHAMED
(74) Daniel Advogados (Alt.de Daniel & Cia)
Notificação de depósito (Protocolo: 870170055685 UF: WB Data: 03/08/2017
Hora: 17:10)

(21) BR 30 2017 003384-9 Código 31 - Notificação de Depósito
(22) 03/08/2017
(71) INDUSTRIA DE CALÇADOS BEIRA RIO LTDA. (BR/SP)
(72) PRISCILA CANCCIAN TAVARES
Notificação de depósito (Protocolo: 870170055687 UF: WB Data: 03/08/2017
Hora: 17:14)

(21) BR 30 2017 003385-7 Código 31 - Notificação de Depósito
(22) 03/08/2017
(71) INDUSTRIA DE CALÇADOS BEIRA RIO LTDA. (BR/SP)
(72) PRISCILA CANCCIAN TAVARES
Notificação de depósito (Protocolo: 870170055694 UF: WB Data: 03/08/2017
Hora: 17:20)

(21) BR 30 2017 003387-3 Código 31 - Notificação de Depósito
(22) 04/08/2017
(71) RRID PROJETOS LTDA. (BR/SP)
(72) RICARDO RANGEL MORISSON DA SILVA
Notificação de depósito (Protocolo: 870170055751 UF: WB Data: 04/08/2017
Hora: 00:15)

(21) BR 30 2017 003388-1 Código 31 - Notificação de Depósito
(22) 04/08/2017
(71) RRID PROJETOS LTDA. (BR/SP)
(72) RICARDO RANGEL MORISSON DA SILVA
Notificação de depósito (Protocolo: 870170055837 UF: WB Data: 04/08/2017
Hora: 11:40)

(21) BR 30 2017 003389-0 Código 31 - Notificação de Depósito
(22) 04/08/2017
(71) TEMPEST TECHNOLOGY CORPORATION (US)
(72) LEROY B. COFFMAN, WILLIAM T. ALLEN
(74) DANNEMANN, SIEMSEN, BIGLER & IPANEMA MOREIRA
Notificação de depósito (Protocolo: 870170055883 UF: WB Data: 04/08/2017
Hora: 13:28)



(21) BR 30 2017 003390-3 Código 31 - Notificação de Depósito
(22) 04/08/2017
(71) KENYON INTERNATIONAL, INC. (US)
(72) MICHAEL REISCHMANN, PHILLIP WILLIAMS
(74) KASZNAR LEONARDOS PROPRIEDADE INTELECTUAL
Notificação de depósito (Protocolo: 870170055894 UF: WB Data: 04/08/2017
Hora: 14:00)

(21) BR 30 2017 003391-1 Código 31 - Notificação de Depósito
(22) 04/08/2017
(71) PISANI PLÁSTICOS S.A. (BR/RS)
(72) PAULO FRANCISCO WEBBER
(74) Sko Oyarzábal Marcas e Patentes Sociedade Simples Ltda.
Notificação de depósito (Protocolo: 870170055914 UF: WB Data: 04/08/2017
Hora: 14:23)

(21) BR 30 2017 003392-0 Código 31 - Notificação de Depósito
(22) 04/08/2017
(71) HUNTER DOUGLAS INC. (US)
(72) FRED BOULD, JEREMY WOLF
(74) Bhering Advogados (nome anterior Bhering Assessoria S/C Ltda.)
Notificação de depósito (Protocolo: 870170056018 UF: WB Data: 04/08/2017
Hora: 16:10)

(21) BR 30 2017 003394-6 Código 31 - Notificação de Depósito
(22) 04/08/2017
(71) HUNTER DOUGLAS INC. (US)
(72) FRED BOULD, JEREMY WOLF
(74) Bhering Advogados (nome anterior Bhering Assessoria S/C Ltda.)
Notificação de depósito (Protocolo: 870170056066 UF: WB Data: 04/08/2017
Hora: 16:59)

(21) BR 30 2017 003395-4 Código 31 - Notificação de Depósito
(22) 04/08/2017
(71) ZHUHAI SHICHANG METALS LTD (CN)
(72) JUAN CHAVARRIA
(74) EMILIO COLLADO LOPEZ
Notificação de depósito (Protocolo: 870170056103 UF: WB Data: 04/08/2017
Hora: 17:45)

(21) BR 30 2017 003399-7 Código 31 - Notificação de Depósito
(22) 04/08/2017
(71) ZHUHAI SHICHANG METALS LTD (CN)
(72) JUAN CHAVARRIA



(74) EMILIO COLLADO LOPEZ

Notificação de depósito (Protocolo: 870170056132 UF: WB Data: 04/08/2017

Hora: 18:05)

(21) BR 30 2017 003400-4

Código 31 - Notificação de Depósito

(22) 04/08/2017

(71) ZHUHAI SHICHANG METALS LTD (CN)

(72) JUAN CHAVARRIA

(74) EMILIO COLLADO LOPEZ

Notificação de depósito (Protocolo: 870170056137 UF: WB Data: 04/08/2017

Hora: 18:12)

(21) BR 30 2017 003401-2

Código 31 - Notificação de Depósito

(22) 04/08/2017

(71) ZHUHAI SHICHANG METALS LTD (CN)

(72) JUAN CHAVARRIA

(74) EMILIO COLLADO LOPEZ

Notificação de depósito (Protocolo: 870170056141 UF: WB Data: 04/08/2017

Hora: 18:17)

(21) BR 30 2017 003405-5

Código 31 - Notificação de Depósito

(22) 07/08/2017

(71) DIMAS BAGATOLLI (BR/PR)

(72) DIMAS BAGATOLLI

(74) DEFERE - SERVIÇOS EM PROPRIEDADE INTELECTUAL

Notificação de depósito (Protocolo: 870170056296 UF: WB Data: 07/08/2017

Hora: 11:27)

(21) BR 30 2017 003406-3

Código 31 - Notificação de Depósito

(22) 07/08/2017

(71) DECATHLON (FR)

(72) UNA AICHINGER

(74) Alexandre da Cunha Lyrio

Notificação de depósito (Protocolo: 870170056297 UF: WB Data: 07/08/2017

Hora: 11:31)

(21) BR 30 2017 003407-1

Código 31 - Notificação de Depósito

(22) 07/08/2017

(71) SOLARISFLOAT, LDA (PT)

(72) CARLA FILIPA SOUSA GOMES, JORGE MANUEL TEIXEIRA DA SILVA,

LUÍS MIGUEL PEREIRA PINA, NUNO ANDRÉ CURADO MATEUS CORREIA,

NUNO JOSÉ ELEUTÉRIO DA SILVA MOITA, RICARDO FERNANDO

RODRIGUES PINTO

(74) Flávia Salim Lopes



Notificação de depósito (Protocolo: 870170056304 UF: WB Data: 07/08/2017
Hora: 11:37)

(21) BR 30 2017 003408-0

Código 31 - Notificação de Depósito

(22) 07/08/2017

(71) DECATHLON (FR)

(72) UNA AICHINGER

(74) Alexandre da Cunha Lyrio

Notificação de depósito (Protocolo: 870170056305 UF: WB Data: 07/08/2017

Hora: 11:37)

(21) BR 30 2017 003409-8

Código 31 - Notificação de Depósito

(22) 07/08/2017

(71) SOPRANO ELETROMETALÚRGICA E HIDRÁULICA LTDA. (BR/RS)

(72) GUSTAVO MIOTTI

(74) EDEMAR PEREIRA CAPELLA

Notificação de depósito (Protocolo: 870170056310 UF: WB Data: 07/08/2017

Hora: 11:49)

(21) BR 30 2017 003410-1

Código 31 - Notificação de Depósito

(22) 07/08/2017

(71) DIMAS BAGATOLLI (BR/PR)

(72) DIMAS BAGATOLLI

(74) DEFERE - SERVIÇOS EM PROPRIEDADE INTELECTUAL

Notificação de depósito (Protocolo: 870170056311 UF: WB Data: 07/08/2017

Hora: 11:49)

(21) BR 30 2017 003411-0

Código 31 - Notificação de Depósito

(22) 07/08/2017

(71) DART INDUSTRIES INC. (US)

(72) JULIE L. YESSIN, LEE A. COOPER

(74) KASZNAR LEONARDOS PROPRIEDADE INTELECTUAL

Notificação de depósito (Protocolo: 870170056342 UF: WB Data: 07/08/2017

Hora: 13:13)

(21) BR 30 2017 003412-8

Código 31 - Notificação de Depósito

(22) 07/08/2017

(71) DART INDUSTRIES INC. (US)

(72) JULIE L. YESSIN, LEE A. COOPER

(74) KASZNAR LEONARDOS PROPRIEDADE INTELECTUAL

Notificação de depósito (Protocolo: 870170056345 UF: WB Data: 07/08/2017

Hora: 13:16)

(21) BR 30 2017 003413-6

Código 31 - Notificação de Depósito



(22) 07/08/2017

(71) DANIEL YURI FREITAS (BR/RS)

(72) DANIEL YURI FREITAS

(74) Natalicio Eduardo Gromovski Hentz

Notificação de depósito (Protocolo: 870170056374 UF: WB Data: 07/08/2017

Hora: 14:07)

(21) BR 30 2017 003414-4

Código 31 - Notificação de Depósito

(22) 07/08/2017

(71) HAPPYCALL CO., LTD. (KR)

(72) YOUNG HOON KIM

(74) Flávia Salim Lopes

Notificação de depósito (Protocolo: 870170056376 UF: WB Data: 07/08/2017

Hora: 14:08)

(21) BR 30 2017 003415-2

Código 31 - Notificação de Depósito

(22) 07/08/2017

(71) WEMERSON OLIVEIRA MARREIRO (BR/RJ)

(72) WEMERSON OLIVEIRA MARREIRO

Notificação de depósito (Protocolo: 870170056388 UF: WB Data: 07/08/2017

Hora: 14:18)

(21) BR 30 2017 003416-0

Código 31 - Notificação de Depósito

(22) 07/08/2017

(71) COMERCIAL S2M IMPORTAÇÃO E EXPORTAÇÃO EIRELI ME (BR/SP)

(72) GABRIEL MORENO DOS SANTOS

Notificação de depósito (Protocolo: 870170056447 UF: WB Data: 07/08/2017

Hora: 15:17)

(21) BR 30 2017 003417-9

Código 31 - Notificação de Depósito

(22) 07/08/2017

(71) CMT INDÚSTRIA E COMÉRCIO DE MÓVEIS LTDA (BR/BA)

(72) MAURICIO PINTO DE ARRUDA

(74) GUERRA PROPRIEDADE INDUSTRIAL

Notificação de depósito (Protocolo: 870170056490 UF: WB Data: 07/08/2017

Hora: 16:01)

(21) BR 30 2017 003418-7

Código 31 - Notificação de Depósito

(22) 07/08/2017

(71) WELINGTON RODRIGUES AMARAL - ME (BR/MG)

(72) WELINGTON RODRIGUES AMARAL

(74) JOSÉ NAVES DE LACERDA JÚNIOR

Notificação de depósito (Protocolo: 870170056546 UF: WB Data: 07/08/2017

Hora: 16:41)



(21) BR 30 2017 003419-5	Código 31 - Notificação de Depósito (22) 07/08/2017 (71) GERALDA PEREIRA DOS SANTOS DUTRA (BR/SP) (72) GERALDA PEREIRA DOS SANTOS DUTRA (74) LUCIENE BATISTA DE ALMEIDA Notificação de depósito (Protocolo: 870170056557 UF: WB Data: 07/08/2017 Hora: 16:51)
(21) BR 30 2017 003421-7	Código 31 - Notificação de Depósito (22) 07/08/2017 (71) FSP COMERCIO DE CILINDROS DE ALTA PRESSÃO LTDA EPP (BR/SP) (72) FABIANO SALIM PIRES Notificação de depósito (Protocolo: 870170056634 UF: WB Data: 07/08/2017 Hora: 20:29)
(21) BR 30 2017 003423-3	Código 31 - Notificação de Depósito (22) 08/08/2017 (71) HONDA MOTOR CO., LTD. (JP) (72) DAI TAKAKUWA, KAZUHIRO SAKAMOTO, YOSHIHITO KUJIME (74) DANNEMANN, SIEMSEN, BIGLER & IPANEMA MOREIRA Notificação de depósito (Protocolo: 870170056655 UF: WB Data: 08/08/2017 Hora: 08:13)
(21) BR 30 2017 003424-1	Código 31 - Notificação de Depósito (22) 08/08/2017 (71) HONDA MOTOR CO., LTD. (JP) (72) DAI TAKAKUWA, KAZUHIRO SAKAMOTO, YOSHIHITO KUJIME (74) DANNEMANN, SIEMSEN, BIGLER & IPANEMA MOREIRA Notificação de depósito (Protocolo: 870170056663 UF: WB Data: 08/08/2017 Hora: 08:44)
(21) BR 30 2017 003426-8	Código 31 - Notificação de Depósito (22) 08/08/2017 (71) PUBLIC JOINT STOCK COMPANY ¿BERIEV AIRCRAFT¿ (RU) (72) YURY VLADIMIROVICH GRUDININ, NIKOLAI ALEKSANDROVICH LAVRO, VADIM VITALIEVICH ZDANEVICH, DMITRY YURIEVICH DURITSYN (74) DANNEMANN, SIEMSEN, BIGLER & IPANEMA MOREIRA Notificação de depósito (Protocolo: 870170056673 UF: WB Data: 08/08/2017 Hora: 09:31)
(21) BR 30 2017 003428-4	Código 31 - Notificação de Depósito (22) 08/08/2017 (71) ROLEX SA (CH)



(72) CALVANI, MARIA CRISTINA
(74) Custodio de Almeida & Cia.
Notificação de depósito (Protocolo: 870170056675 UF: WB Data: 08/08/2017
Hora: 09:33)

(21) BR 30 2017 003429-2 Código 31 - Notificação de Depósito
(22) 08/08/2017
(71) HONDA MOTOR CO., LTD. (JP)
(72) DAI TAKAKUWA, KAZUHIRO SAKAMOTO, YOSHIHITO KUJIME
(74) DANNEMANN, SIEMSEN, BIGLER & IPANEMA MOREIRA
Notificação de depósito (Protocolo: 870170056712 UF: WB Data: 08/08/2017
Hora: 10:50)

(21) BR 30 2017 003430-6 Código 31 - Notificação de Depósito
(22) 08/08/2017
(71) HONDA MOTOR CO., LTD. (JP)
(72) DAI TAKAKUWA, KAZUHIRO SAKAMOTO, YOSHIHITO KUJIME
(74) DANNEMANN, SIEMSEN, BIGLER & IPANEMA MOREIRA
Notificação de depósito (Protocolo: 870170056726 UF: WB Data: 08/08/2017
Hora: 11:17)

(21) BR 30 2017 003431-4 Código 31 - Notificação de Depósito
(22) 08/08/2017
(71) DBS INDUSTRIA E COMÉRCIO LTDA (BR/SP)
(72) NELSON RIBEIRO DO REGO BARROS
(74) Brasnorte Marcas e Patentes S/S Ltda. - EPP
Notificação de depósito (Protocolo: 870170056744 UF: WB Data: 08/08/2017
Hora: 12:43)

(21) BR 30 2017 003432-2 Código 31 - Notificação de Depósito
(22) 08/08/2017
(71) ANTONIO HENRIQUE DE FARIA (BR/DF)
(72) ANTONIO HENRIQUE DE FARIA
Notificação de depósito (Protocolo: 870170056754 UF: WB Data: 08/08/2017
Hora: 13:11)

(21) BR 30 2017 003434-9 Código 31 - Notificação de Depósito
(22) 08/08/2017
(71) BULGARI S.P.A. (IT)
(72) LUCIA SILVESTRI
(74) ANA PAULA SANTOS CELIDONIO
Notificação de depósito (Protocolo: 870170056804 UF: WB Data: 08/08/2017
Hora: 14:40)



(21) BR 30 2017 003435-7 Código 31 - Notificação de Depósito
(22) 08/08/2017
(71) STARPAC PLÁSTICOS INDUSTRIAIS EIRELI (BR/SP)
(72) ATUSHI NISHIKAWA
(74) Vilage Marcas e Patentes Ltda
Notificação de depósito (Protocolo: 870170056815 UF: WB Data: 08/08/2017
Hora: 14:55)

(21) BR 30 2017 003436-5 Código 31 - Notificação de Depósito
(22) 08/08/2017
(71) BULGARI S.P.A. (IT)
(72) LUCIA SILVESTRI
(74) ANA PAULA SANTOS CELIDONIO
Notificação de depósito (Protocolo: 870170056825 UF: WB Data: 08/08/2017
Hora: 15:09)

(21) BR 30 2017 003437-3 Código 31 - Notificação de Depósito
(22) 08/08/2017
(71) INDUSTRIA DE CALÇADOS BEIRA RIO LTDA. (BR/SP)
(72) PRISCILA CANCCIAN TAVARES
Notificação de depósito (Protocolo: 870170056829 UF: WB Data: 08/08/2017
Hora: 15:17)

(21) BR 30 2017 003439-0 Código 31 - Notificação de Depósito
(22) 08/08/2017
(71) BULGARI S.P.A. (IT)
(72) LUCIA SILVESTRI
(74) ANA PAULA SANTOS CELIDONIO
Notificação de depósito (Protocolo: 870170056855 UF: WB Data: 08/08/2017
Hora: 15:45)

(21) BR 30 2017 003440-3 Código 31 - Notificação de Depósito
(22) 08/08/2017
(71) BULGARI S.P.A. (IT)
(72) LUCIA SILVESTRI
(74) ANA PAULA SANTOS CELIDONIO
Notificação de depósito (Protocolo: 870170056879 UF: WB Data: 08/08/2017
Hora: 16:08)

(21) BR 30 2017 003441-1 Código 31 - Notificação de Depósito
(22) 08/08/2017
(71) NIKE INNOVATE C.V. (US)
(72) CHRIS JURY, KENNETH LINK
(74) Flávia Salim Lopes



Notificação de depósito (Protocolo: 870170056881 UF: WB Data: 08/08/2017
Hora: 16:11)

(21) BR 30 2017 003442-0

Código 31 - Notificação de Depósito
(22) 08/08/2017
(71) SOCIÉTÉ DES PRODUITS NESTLÉ S.A. (CH)
(72) PIERRE STRUZKA
(74) KASZNAR LEONARDOS PROPRIEDADE INTELECTUAL
Notificação de depósito (Protocolo: 870170056884 UF: WB Data: 08/08/2017
Hora: 16:13)

(21) BR 30 2017 003443-8

Código 31 - Notificação de Depósito
(22) 08/08/2017
(71) SOCIÉTÉ DES PRODUITS NESTLÉ S.A. (CH)
(72) YVES MARMIER, SÉBASTIEN DASSI, BLANDINE GAY
(74) KASZNAR LEONARDOS PROPRIEDADE INTELECTUAL
Notificação de depósito (Protocolo: 870170056888 UF: WB Data: 08/08/2017
Hora: 16:17)

(21) BR 30 2017 003444-6

Código 31 - Notificação de Depósito
(22) 08/08/2017
(71) BULGARI S.P.A. (IT)
(72) LUCIA SILVESTRI
(74) ANA PAULA SANTOS CELIDONIO
Notificação de depósito (Protocolo: 870170056890 UF: WB Data: 08/08/2017
Hora: 16:19)

(21) BR 30 2017 003445-4

Código 31 - Notificação de Depósito
(22) 08/08/2017
(71) THE GOODYEAR TIRE & RUBBER COMPANY (US)
(72) MARC BECKER, ALBERT MAURICE POL GHISLAIN LERUSSE
(74) Daniel Advogados (Alt.de Daniel & Cia)
Notificação de depósito (Protocolo: 870170056953 UF: WB Data: 08/08/2017
Hora: 18:21)

(21) BR 30 2017 003446-2

Código 31 - Notificação de Depósito
(22) 08/08/2017
(71) MOVIMENTO SOLAR (BR/GO)
(72) WELSON PEREIRA DA SILVA
Notificação de depósito (Protocolo: 870170056959 UF: WB Data: 08/08/2017
Hora: 19:17)

(21) BR 30 2017 003447-0

Código 31 - Notificação de Depósito
(22) 08/08/2017



(71) SONIA REGINA DIAMANTE TEIXEIRA DE SOUSA (BR/MS)
(72) SONIA REGINA DIAMANTE TEIXEIRA DE SOUSA
Notificação de depósito (Protocolo: 870170056966 UF: WB Data: 08/08/2017
Hora: 22:17)

(21) BR 30 2017 003448-9

Código 31 - Notificação de Depósito
(22) 09/08/2017
(71) JORGIVALDO NOGUEIRA LEAL (BR/MA)
(72) Sigilo de Autor, conforme solicitado e com base no artigo 6º, § 4º da LPI
Notificação de depósito (Protocolo: 870170057032 UF: WB Data: 09/08/2017
Hora: 11:17)

(21) BR 30 2017 003449-7

Código 31 - Notificação de Depósito
(22) 09/08/2017
(71) GRENENE S.A. (BR/CE)
(72) EDSON MATSUO
(74) Remer Villaça & Nogueira Assessoria e Consultoria de Prop. Intelectual S/S
Ltda.
Notificação de depósito (Protocolo: 870170057074 UF: WB Data: 09/08/2017
Hora: 13:40)

(21) BR 30 2017 003450-0

Código 31 - Notificação de Depósito
(22) 09/08/2017
(71) GRENENE S.A. (BR/CE)
(72) EDSON MATSUO
(74) Remer Villaça & Nogueira Assessoria e Consultoria de Prop. Intelectual S/S
Ltda.
Notificação de depósito (Protocolo: 870170057075 UF: WB Data: 09/08/2017
Hora: 13:43)

(21) BR 30 2017 003451-9

Código 31 - Notificação de Depósito
(22) 09/08/2017
(71) GRENENE S.A. (BR/CE)
(72) EDSON MATSUO
(74) Remer Villaça & Nogueira Assessoria e Consultoria de Prop. Intelectual S/S
Ltda.
Notificação de depósito (Protocolo: 870170057078 UF: WB Data: 09/08/2017
Hora: 13:48)

(21) BR 30 2017 003452-7

Código 31 - Notificação de Depósito
(22) 09/08/2017
(71) MISTY MORNING HOLDINGS LTD. (BS)
(72) FREDERICO VECCHI MATTOS
(74) DIEGO MAHAUT DUARTE PEREIRA



Notificação de depósito (Protocolo: 870170057079 UF: WB Data: 09/08/2017
Hora: 13:50)

(21) BR 30 2017 003453-5

Código 31 - Notificação de Depósito
(22) 09/08/2017
(71) GRENDENE S.A. (BR/CE)
(72) EDSON MATSUO
(74) Remer Villaça & Nogueira Assessoria e Consultoria de Prop. Intelectual S/S
Ltda.
Notificação de depósito (Protocolo: 870170057080 UF: WB Data: 09/08/2017
Hora: 13:51)

(21) BR 30 2017 003454-3

Código 31 - Notificação de Depósito
(22) 09/08/2017
(71) GRENDENE S.A. (BR/CE)
(72) EDSON MATSUO
(74) Remer Villaça & Nogueira Assessoria e Consultoria de Prop. Intelectual S/S
Ltda.
Notificação de depósito (Protocolo: 870170057086 UF: WB Data: 09/08/2017
Hora: 13:55)

(21) BR 30 2017 003455-1

Código 31 - Notificação de Depósito
(22) 09/08/2017
(71) CNH INDUSTRIAL BRASIL LTDA. (BR/MG)
(72) PAULO HENRIQUE GODOY DOS SANTOS, EMANUEL FERNANDO
CORDEIRO
(74) ALEXANDRE FUKUDA YAMASHITA
Notificação de depósito (Protocolo: 870170057096 UF: WB Data: 09/08/2017
Hora: 14:08)

(21) BR 30 2017 003456-0

Código 31 - Notificação de Depósito
(22) 09/08/2017
(71) MINER ENTERPRISES INC. (US)
(72) ERICH A. SCHOEDL, KENNETH A. JAMES, ANDY R. KRIES
(74) ANA PAULA SANTOS CELIDONIO
Notificação de depósito (Protocolo: 870170057141 UF: WB Data: 09/08/2017
Hora: 14:49)

(21) BR 30 2017 003457-8

Código 31 - Notificação de Depósito
(22) 09/08/2017
(71) JSP LIMITED (GB)
(72) TOM MALLOY
(74) ANA PAULA SANTOS CELIDONIO
Notificação de depósito (Protocolo: 870170057167 UF: WB Data: 09/08/2017



Hora: 15:23)

(21) BR 30 2017 003458-6

Código 31 - Notificação de Depósito
(22) 09/08/2017
(71) LEANDRO MORGADO PASCHOAL (BR/SP)
(72) LEANDRO MORGADO PASCHOAL
(74) C. MARCAS - MARCAS E PATENTES LTDA.
Notificação de depósito (Protocolo: 870170057209 UF: WB Data: 09/08/2017
Hora: 16:14)

(21) BR 30 2017 003460-8

Código 31 - Notificação de Depósito
(22) 09/08/2017
(71) LEANDRO MORGADO PASCHOAL (BR/SP)
(72) LEANDRO MORGADO PASCHOAL
(74) C. MARCAS - MARCAS E PATENTES LTDA.
Notificação de depósito (Protocolo: 870170057214 UF: WB Data: 09/08/2017
Hora: 16:19)

(21) BR 30 2017 003463-2

Código 31 - Notificação de Depósito
(22) 09/08/2017
(71) LEANDRO MORGADO PASCHOAL (BR/SP)
(72) LEANDRO MORGADO PASCHOAL
(74) C. MARCAS - MARCAS E PATENTES LTDA.
Notificação de depósito (Protocolo: 870170057221 UF: WB Data: 09/08/2017
Hora: 16:24)

(21) BR 30 2017 003465-9

Código 31 - Notificação de Depósito
(22) 09/08/2017
(71) LEANDRO MORGADO PASCHOAL (BR/SP)
(72) LEANDRO MORGADO PASCHOAL
(74) C. MARCAS - MARCAS E PATENTES LTDA.
Notificação de depósito (Protocolo: 870170057222 UF: WB Data: 09/08/2017
Hora: 16:27)

(21) BR 30 2017 003469-1

Código 31 - Notificação de Depósito
(22) 09/08/2017
(71) VERTICAL GREEN DO BRASIL (BR/GO)
(72) ISABEL CRISTINA DE OLIVA COELHO
(74) WAGNER JOSÉ DA SILVA
Notificação de depósito (Protocolo: 870170057249 UF: WB Data: 09/08/2017
Hora: 17:02)

(21) BR 30 2017 003470-5

Código 31 - Notificação de Depósito
(22) 09/08/2017



(71) TERMOLAR S/A (BR/RS)
(72) MATHEUS DE LUCA MOREIRA PINTO, MOISÉS REINALDO HANSEN,
JOSÉ CARLOS BROCH, SAMUEL LENGLER ABENTROTH
(74) Gruenbaum, Possinhas & Teixeira Ltda.
Notificação de depósito (Protocolo: 870170057263 UF: WB Data: 09/08/2017
Hora: 17:41)

(21) BR 30 2017 003471-3 Código 31 - Notificação de Depósito
(22) 10/08/2017
(71) ASSOCIAÇÃO MULHERES DE PEITO (BR/PB)
(72) CRISTIANE SANTOS DE ARAÚJO
Notificação de depósito (Protocolo: 870170057346 UF: WB Data: 10/08/2017
Hora: 11:12)

(21) BR 30 2017 003472-1 Código 31 - Notificação de Depósito
(22) 10/08/2017
(71) AMARILDO DEVENZZI (BR/SC)
(72) AMARILDO DEVENZZI
(74) BIRATINI PEREIRA GOMES
Notificação de depósito (Protocolo: 870170057354 UF: WB Data: 10/08/2017
Hora: 11:31)

(21) BR 30 2017 003473-0 Código 31 - Notificação de Depósito
(22) 10/08/2017
(71) CHRISTIAN DEIVIS MACIEL (BR/MG)
(72) CHRISTIAN DEIVIS MACIEL
(74) VINÍCIUS SILVA DE OLIVEIRA
Notificação de depósito (Protocolo: 870170057368 UF: WB Data: 10/08/2017
Hora: 11:55)

(21) BR 30 2017 003474-8 Código 31 - Notificação de Depósito
(22) 10/08/2017
(71) CASE REDUTOR COMERCIO DE PRODUTOS PLASTICOS LTDA (BR/SP)
(72) THIAGO ESTEVES RODRIGUES
(74) ARI MAGALHAES NETO
Notificação de depósito (Protocolo: 870170057400 UF: WB Data: 10/08/2017
Hora: 13:49)

(21) BR 30 2017 003476-4 Código 31 - Notificação de Depósito
(22) 10/08/2017
(71) FUNDIÇÃO JESUITAS LTDA ME (BR/PR)
(72) AMARILDO POMMERING
(74) ALEXANDRE PIETRÂNGELO LIMA
Notificação de depósito (Protocolo: 870170057428 UF: WB Data: 10/08/2017



Hora: 14:28)

(21) BR 30 2017 003477-2

Código 31 - Notificação de Depósito

(22) 10/08/2017

(71) FUNDIÇÃO JESUITAS LTDA ME (BR/PR)

(72) AMARILDO POMMERING

(74) ALEXANDRE PIETRÂNGELO LIMA

Notificação de depósito (Protocolo: 870170057433 UF: WB Data: 10/08/2017

Hora: 14:31)

(21) BR 30 2017 003478-0

Código 31 - Notificação de Depósito

(22) 10/08/2017

(71) FUNDIÇÃO JESUITAS LTDA ME (BR/PR)

(72) AMARILDO POMMERING

(74) ALEXANDRE PIETRÂNGELO LIMA

Notificação de depósito (Protocolo: 870170057437 UF: WB Data: 10/08/2017

Hora: 14:34)

(21) BR 30 2017 003479-9

Código 31 - Notificação de Depósito

(22) 10/08/2017

(71) FUNDIÇÃO JESUITAS LTDA ME (BR/PR)

(72) AMARILDO POMMERING

(74) ALEXANDRE PIETRÂNGELO LIMA

Notificação de depósito (Protocolo: 870170057438 UF: WB Data: 10/08/2017

Hora: 14:36)

(21) BR 30 2017 003480-2

Código 31 - Notificação de Depósito

(22) 10/08/2017

(71) FUNDIÇÃO JESUITAS LTDA ME (BR/PR)

(72) AMARILDO POMMERING

(74) ALEXANDRE PIETRÂNGELO LIMA

Notificação de depósito (Protocolo: 870170057441 UF: WB Data: 10/08/2017

Hora: 14:39)

(21) BR 30 2017 003481-0

Código 31 - Notificação de Depósito

(22) 10/08/2017

(71) WELLINGTON MOREIRA DOS SANTOS EPP (BR/SP)

(72) WELLINGTON MOREIRA DOS SANTOS

Notificação de depósito (Protocolo: 870170057443 UF: WB Data: 10/08/2017

Hora: 14:39)

(21) BR 30 2017 003482-9

Código 31 - Notificação de Depósito

(22) 10/08/2017

(71) FUNDIÇÃO JESUITAS LTDA ME (BR/PR)



(72) AMARILDO POMMERING
(74) ALEXANDRE PIETRÂNGELO LIMA
Notificação de depósito (Protocolo: 870170057450 UF: WB Data: 10/08/2017
Hora: 14:42)

(21) BR 30 2017 003483-7 Código 31 - Notificação de Depósito
(22) 10/08/2017
(71) FUNDIÇÃO JESUITAS LTDA ME (BR/PR)
(72) AMARILDO POMMERING
(74) ALEXANDRE PIETRÂNGELO LIMA
Notificação de depósito (Protocolo: 870170057455 UF: WB Data: 10/08/2017
Hora: 14:46)

(21) BR 30 2017 003484-5 Código 31 - Notificação de Depósito
(22) 10/08/2017
(71) WELLINGTON MOREIRA DOS SANTOS EPP (BR/SP)
(72) WELLINGTON MOREIRA DOS SANTOS
Notificação de depósito (Protocolo: 870170057464 UF: WB Data: 10/08/2017
Hora: 14:54)

(21) BR 30 2017 003485-3 Código 31 - Notificação de Depósito
(22) 10/08/2017
(71) NETFLIX, INC. (US)
(72) NAVIN PRASAD, PAUL ANASTASOPOULOS, CAMERON JOHNSON
(74) Flávia Salim Lopes
Notificação de depósito (Protocolo: 870170057466 UF: WB Data: 10/08/2017
Hora: 14:57)

(21) BR 30 2017 003487-0 Código 31 - Notificação de Depósito
(22) 10/08/2017
(71) FUNDIÇÃO JESUITAS LTDA ME (BR/PR)
(72) AMARILDO POMMERING
(74) ALEXANDRE PIETRÂNGELO LIMA
Notificação de depósito (Protocolo: 870170057507 UF: WB Data: 10/08/2017
Hora: 15:34)

(21) BR 30 2017 003488-8 Código 31 - Notificação de Depósito
(22) 10/08/2017
(71) NETFLIX, INC. (US)
(72) ANNA MARY BLAYLOCK, NAVIN PRASAD, PAUL ANASTASOPOULOS,
CAMERON JOHNSON
(74) Flávia Salim Lopes
Notificação de depósito (Protocolo: 870170057510 UF: WB Data: 10/08/2017
Hora: 15:35)



(21) BR 30 2017 003489-6 Código 31 - Notificação de Depósito
(22) 10/08/2017
(71) PROJELUZ LUMINÁRIAS E ARTEFATOS DE METAIS LTDA (BR/PR)
(72) NADINAEL JOSÉ DA SILVA
(74) Valor Propriedade Intelectual S/S LTDA.
Notificação de depósito (Protocolo: 870170057511 UF: WB Data: 10/08/2017
Hora: 15:36)

(21) BR 30 2017 003490-0 Código 31 - Notificação de Depósito
(22) 10/08/2017
(71) FUNDIÇÃO JESUITAS LTDA ME (BR/PR)
(72) AMARILDO POMMERING
(74) ALEXANDRE PIETRÂNGELO LIMA
Notificação de depósito (Protocolo: 870170057513 UF: WB Data: 10/08/2017
Hora: 15:37)

(21) BR 30 2017 003491-8 Código 31 - Notificação de Depósito
(22) 10/08/2017
(71) FUNDIÇÃO JESUITAS LTDA ME (BR/PR)
(72) AMARILDO POMMERING
(74) ALEXANDRE PIETRÂNGELO LIMA
Notificação de depósito (Protocolo: 870170057516 UF: WB Data: 10/08/2017
Hora: 15:40)

(21) BR 30 2017 003492-6 Código 31 - Notificação de Depósito
(22) 10/08/2017
(71) PROJELUZ LUMINÁRIAS E ARTEFATOS DE METAIS LTDA (BR/PR)
(72) NADINAEL JOSÉ DA SILVA
(74) Valor Propriedade Intelectual S/S LTDA.
Notificação de depósito (Protocolo: 870170057542 UF: WB Data: 10/08/2017
Hora: 16:01)

(21) BR 30 2017 003493-4 Código 31 - Notificação de Depósito
(22) 10/08/2017
(71) SOUTHCO, INC. (US)
(72) JOHN JOSEPH JR. TODD
(74) DANNEMANN, SIEMSEN, BIGLER & IPANEMA MOREIRA
Notificação de depósito (Protocolo: 870170057556 UF: WB Data: 10/08/2017
Hora: 16:11)

(21) BR 30 2017 003494-2 Código 31 - Notificação de Depósito
(22) 10/08/2017
(71) INSTITUTO NACIONAL DE TECNOLOGIA (BR/RJ) , INDÚSTRIA E



COMÉRCIO DE MOLDURAS SANTA LUZIA LTDA (BR/SC)
(72) MÁRCIA GOMES DE OLIVEIRA, GILBERTO LUIZ ZANETTE, LUIZ
CARLOS DO CARMO MOTTA, WELIDA JOSÉ BARBOSA, LUISA FALCÃO DA
CRUZ, RENATO LAMERI SANT'ANNA MOSCI, DANIEL GONDIM PINHEIRO,
LUIZ FERNANDO VIEIRA, FABIO MOYSES LINS DANTAS, MARCELO
FERREIRA LEÃO DE OLIVEIRA, FERNANDA CRISTINA FERNANDES BRAGA,
RENATO DE BARROS OLIVEIRA
Notificação de depósito (Protocolo: 870170057563 UF: WB Data: 10/08/2017
Hora: 16:18)

(21) BR 30 2017 003495-0

Código 31 - Notificação de Depósito
(22) 10/08/2017
(71) FUNDIÇÃO JESUITAS LTDA ME (BR/PR)
(72) AMARILDO POMMERING
(74) ALEXANDRE PIETRÂNGELO LIMA
Notificação de depósito (Protocolo: 870170057566 UF: WB Data: 10/08/2017
Hora: 16:20)

(21) BR 30 2017 003496-9

Código 31 - Notificação de Depósito
(22) 10/08/2017
(71) FUNDIÇÃO JESUITAS LTDA ME (BR/PR)
(72) AMARILDO POMMERING
(74) ALEXANDRE PIETRÂNGELO LIMA
Notificação de depósito (Protocolo: 870170057570 UF: WB Data: 10/08/2017
Hora: 16:23)

(21) BR 30 2017 003497-7

Código 31 - Notificação de Depósito
(22) 10/08/2017
(71) FUNDIÇÃO JESUITAS LTDA ME (BR/PR)
(72) AMARILDO POMMERING
(74) ALEXANDRE PIETRÂNGELO LIMA
Notificação de depósito (Protocolo: 870170057574 UF: WB Data: 10/08/2017
Hora: 16:25)

(21) BR 30 2017 003498-5

Código 31 - Notificação de Depósito
(22) 10/08/2017
(71) FUNDIÇÃO JESUITAS LTDA ME (BR/PR)
(72) AMARILDO POMMERING
(74) ALEXANDRE PIETRÂNGELO LIMA
Notificação de depósito (Protocolo: 870170057579 UF: WB Data: 10/08/2017
Hora: 16:28)

(21) BR 30 2017 003499-3

Código 31 - Notificação de Depósito
(22) 10/08/2017



(71) FUNDIÇÃO JESUITAS LTDA ME (BR/PR)
(72) AMARILDO POMMERING
(74) ALEXANDRE PIETRÂNGELO LIMA
Notificação de depósito (Protocolo: 870170057580 UF: WB Data: 10/08/2017
Hora: 16:30)

(21) BR 30 2017 003500-0

Código 31 - Notificação de Depósito
(22) 10/08/2017
(71) FUNDIÇÃO JESUITAS LTDA ME (BR/PR)
(72) AMARILDO POMMERING
(74) ALEXANDRE PIETRÂNGELO LIMA
Notificação de depósito (Protocolo: 870170057590 UF: WB Data: 10/08/2017
Hora: 16:38)

(21) BR 30 2017 003501-9

Código 31 - Notificação de Depósito
(22) 10/08/2017
(71) FUNDIÇÃO JESUITAS LTDA ME (BR/PR)
(72) AMARILDO POMMERING
(74) ALEXANDRE PIETRÂNGELO LIMA
Notificação de depósito (Protocolo: 870170057594 UF: WB Data: 10/08/2017
Hora: 16:41)

(21) BR 30 2017 003502-7

Código 31 - Notificação de Depósito
(22) 10/08/2017
(71) FUNDIÇÃO JESUITAS LTDA ME (BR/PR)
(72) AMARILDO POMMERING
(74) ALEXANDRE PIETRÂNGELO LIMA
Notificação de depósito (Protocolo: 870170057600 UF: WB Data: 10/08/2017
Hora: 16:43)

(21) BR 30 2017 003503-5

Código 31 - Notificação de Depósito
(22) 10/08/2017
(71) FUNDIÇÃO JESUITAS LTDA ME (BR/PR)
(72) AMARILDO POMMERING
(74) ALEXANDRE PIETRÂNGELO LIMA
Notificação de depósito (Protocolo: 870170057605 UF: WB Data: 10/08/2017
Hora: 16:46)

(21) BR 30 2017 003504-3

Código 31 - Notificação de Depósito
(22) 10/08/2017
(71) FUNDIÇÃO JESUITAS LTDA ME (BR/PR)
(72) AMARILDO POMMERING
(74) ALEXANDRE PIETRÂNGELO LIMA
Notificação de depósito (Protocolo: 870170057611 UF: WB Data: 10/08/2017



Hora: 16:48)

(21) BR 30 2017 003505-1

Código 31 - Notificação de Depósito

(22) 10/08/2017

(71) FUNDIÇÃO JESUITAS LTDA ME (BR/PR)

(72) AMARILDO POMMERING

(74) ALEXANDRE PIETRÂNGELO LIMA

Notificação de depósito (Protocolo: 870170057613 UF: WB Data: 10/08/2017

Hora: 16:50)

(21) BR 30 2017 003506-0

Código 31 - Notificação de Depósito

(22) 10/08/2017

(71) HAGA S.A. INDUSTRIA E COMERCIO (BR/RJ)

(72) LEANDRO CAMPOS HOTTZ

(74) DANNEMANN, SIEMSEN, BIGLER & IPANEMA MOREIRA

Notificação de depósito (Protocolo: 870170057619 UF: WB Data: 10/08/2017

Hora: 16:52)

(21) BR 30 2017 003507-8

Código 31 - Notificação de Depósito

(22) 10/08/2017

(71) FUNDIÇÃO JESUITAS LTDA ME (BR/PR)

(72) AMARILDO POMMERING

(74) ALEXANDRE PIETRÂNGELO LIMA

Notificação de depósito (Protocolo: 870170057623 UF: WB Data: 10/08/2017

Hora: 16:55)

(21) BR 30 2017 003508-6

Código 31 - Notificação de Depósito

(22) 10/08/2017

(71) FUNDIÇÃO JESUITAS LTDA ME (BR/PR)

(72) AMARILDO POMMERING

(74) ALEXANDRE PIETRÂNGELO LIMA

Notificação de depósito (Protocolo: 870170057625 UF: WB Data: 10/08/2017

Hora: 16:57)

(21) BR 30 2017 003509-4

Código 31 - Notificação de Depósito

(22) 10/08/2017

(71) FUNDIÇÃO JESUITAS LTDA ME (BR/PR)

(72) AMARILDO POMMERING

(74) ALEXANDRE PIETRÂNGELO LIMA

Notificação de depósito (Protocolo: 870170057629 UF: WB Data: 10/08/2017

Hora: 16:59)

(21) BR 30 2017 003510-8

Código 31 - Notificação de Depósito

(22) 10/08/2017



(71) FUNDIÇÃO JESUITAS LTDA ME (BR/PR)
(72) AMARILDO POMMERING
(74) ALEXANDRE PIETRÂNGELO LIMA
Notificação de depósito (Protocolo: 870170057635 UF: WB Data: 10/08/2017
Hora: 17:03)

(21) BR 30 2017 003511-6

Código 31 - Notificação de Depósito
(22) 10/08/2017
(71) FUNDIÇÃO JESUITAS LTDA ME (BR/PR)
(72) AMARILDO POMMERING
(74) ALEXANDRE PIETRÂNGELO LIMA
Notificação de depósito (Protocolo: 870170057637 UF: WB Data: 10/08/2017
Hora: 17:04)

(21) BR 30 2017 003512-4

Código 31 - Notificação de Depósito
(22) 10/08/2017
(71) SM GESTÃO E NEGÓCIOS LTDA. (BR/RS)
(72) EMERSON NESTOR PINTO BORGES
(74) RONER GUERRA FABRIS
Notificação de depósito (Protocolo: 870170057708 UF: WB Data: 10/08/2017
Hora: 19:14)

(21) BR 30 2017 003513-2

Código 31 - Notificação de Depósito
(22) 10/08/2017
(71) SM GESTÃO E NEGÓCIOS LTDA. (BR/RS)
(72) EMERSON NESTOR PINTO BORGES
(74) RONER GUERRA FABRIS
Notificação de depósito (Protocolo: 870170057709 UF: WB Data: 10/08/2017
Hora: 20:14)

(21) BR 30 2017 003514-0

Código 31 - Notificação de Depósito
(22) 11/08/2017
(71) JIMO QUÍMICA INDUSTRIAL LTDA (BR/RS)
(72) ANDRE DEUTSCHENDORF MORANDI
(74) Sko Oyarzábal Marcas e Patentes Sociedade Simples Ltda.
Notificação de depósito (Protocolo: 870170057763 UF: WB Data: 11/08/2017
Hora: 09:38)

(21) BR 30 2017 003515-9

Código 31 - Notificação de Depósito
(22) 11/08/2017
(71) ELECTRIC INK INDÚSTRIA COMÉRCIO E EXPORTAÇÃO S/A (BR/MG)
(72) KAMIR DUARTE
(74) MARLENE RODRIGUES
Notificação de depósito (Protocolo: 870170057766 UF: WB Data: 11/08/2017



Hora: 09:42)

(21) BR 30 2017 003516-7

Código 31 - Notificação de Depósito
(22) 11/08/2017
(71) ELECTRIC INK INDÚSTRIA COMÉRCIO E EXPORTAÇÃO S/A (BR/MG)
(72) KAMIR DUARTE
(74) MARLENE RODRIGUES
Notificação de depósito (Protocolo: 870170057772 UF: WB Data: 11/08/2017
Hora: 09:49)

(21) BR 30 2017 003517-5

Código 31 - Notificação de Depósito
(22) 11/08/2017
(71) LAJÚ INDÚSTRIA E COMÉRCIO DE CONFECÇÕES LTDA - ME (BR/PR)
(72) ALANA LUISA DE MELLO
(74) Suprema Marcas e Patentes Ltda. ME
Notificação de depósito (Protocolo: 870170057775 UF: WB Data: 11/08/2017
Hora: 09:54)

(21) BR 30 2017 003518-3

Código 31 - Notificação de Depósito
(22) 11/08/2017
(71) EAGLE INVESTMENT SICAV PLC, ACTING ON BEHALF OF ITT FUND (MT)
(72) JAN ZELINKA
(74) LETÍCIA PROVEDEL DA CUNHA
Notificação de depósito (Protocolo: 870170057780 UF: WB Data: 11/08/2017
Hora: 10:11)

(21) BR 30 2017 003519-1

Código 31 - Notificação de Depósito
(22) 11/08/2017
(71) VÁLTER ZIMMERMANN (BR/RS)
(72) VALTER ZIMMERMANN
(74) Mario de Almeida Marcas e Patentes Ltda
Notificação de depósito (Protocolo: 870170057796 UF: WB Data: 11/08/2017
Hora: 10:53)

(21) BR 30 2017 003520-5

Código 31 - Notificação de Depósito
(22) 11/08/2017
(71) CERAMICA ESTRELA INDUSTRIAL LTDA (BR/GO)
(72) BELMONTE AMADO ROSA CAVALCANTE
(74) Gustavo Pignatti do Nascimento
Notificação de depósito (Protocolo: 870170057829 UF: WB Data: 11/08/2017
Hora: 11:47)

(21) BR 30 2017 003521-3

Código 31 - Notificação de Depósito

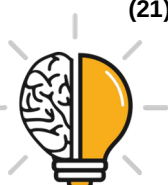

(22) 11/08/2017
(71) ORTHO PAUHER INDÚSTRIA COMÉRCIO E DISTRIBUIÇÕES LTDA
(BR/PE)
(72) HENRIQUE ANDERSON PRESBYTERO QUEIROZ DE OLIVEIRA
(74) LUIZ ANDRADE RIFF
Notificação de depósito (Protocolo: 870170057830 UF: WB Data: 11/08/2017
Hora: 11:48)

(21) BR 30 2017 003523-0 Código 31 - Notificação de Depósito
(22) 11/08/2017
(71) SERGIO PAESE (BR/RS) , LUIZ ALBERTO MOURA ALIMENA (BR/RS)
(72) SERGIO PAESE, LUIZ ALBERTO MOURA ALIMENA
(74) Sko Oyarzábal Marcas e Patentes Sociedade Simples Ltda.
Notificação de depósito (Protocolo: 870170057897 UF: WB Data: 11/08/2017
Hora: 14:35)

(21) BR 30 2017 003524-8 Código 31 - Notificação de Depósito
(22) 11/08/2017
(71) SERGIO PAESE (BR/RS) , LUIZ ALBERTO MOURA ALIMENA (BR/RS)
(72) SERGIO PAESE, LUIZ ALBERTO MOURA ALIMENA
(74) Sko Oyarzábal Marcas e Patentes Sociedade Simples Ltda.
Notificação de depósito (Protocolo: 870170057902 UF: WB Data: 11/08/2017
Hora: 14:42)

(21) BR 30 2017 003525-6 Código 31 - Notificação de Depósito
(22) 11/08/2017
(71) 3M INNOVATIVE PROPERTIES COMPANY (US)
(72) JASON SCOTT LIND, JUNIA MOTTA PEREIRA, ERIC MEDIN CHINNOCK,
DELONY LOGAN LANGERANDERSON
(74) ANA PAULA SANTOS CELIDONIO
Notificação de depósito (Protocolo: 870170057905 UF: WB Data: 11/08/2017
Hora: 14:44)

(21) BR 30 2017 003526-4 Código 31 - Notificação de Depósito
(22) 11/08/2017
(71) SERGIO PAESE (BR/RS) , LUIZ ALBERTO MOURA ALIMENA (BR/RS)
(72) SERGIO PAESE, LUIZ ALBERTO MOURA ALIMENA
(74) Sko Oyarzábal Marcas e Patentes Sociedade Simples Ltda.
Notificação de depósito (Protocolo: 870170057911 UF: WB Data: 11/08/2017
Hora: 14:47)

(21) BR 30 2017 003527-2 Código 31 - Notificação de Depósito
(22) 11/08/2017
(71) 3M INNOVATIVE PROPERTIES COMPANY (US)



(72) JASON SCOTT LIND, ERIC MEDIN CHINNOCK, JUNIA MOTTA PEREIRA,
DELONY LOGAN LANGER-ANDERSON

(74) ANA PAULA SANTOS CELIDONIO

Notificação de depósito (Protocolo: 870170057937 UF: WB Data: 11/08/2017

Hora: 15:12)

(21) BR 30 2017 003532-9

Código 31 - Notificação de Depósito

(22) 11/08/2017

(71) DIMAS BAGATOLLI (BR/PR)

(72) DIMAS BAGATOLLI

(74) DEFERE - SERVIÇOS EM PROPRIEDADE INTELECTUAL

Notificação de depósito (Protocolo: 870170058070 UF: WB Data: 11/08/2017

Hora: 17:32)

(21) BR 30 2017 003536-1

Código 31 - Notificação de Depósito

(22) 12/08/2017

(71) ERICH HENRIQUE SILVA (BR/SP)

(72) ERICH HENRIQUE SILVA

Notificação de depósito (Protocolo: 870170058172 UF: WB Data: 12/08/2017

Hora: 10:10)

(21) BR 30 2017 003537-0

Código 31 - Notificação de Depósito

(22) 12/08/2017

(71) ADVANCED INDÚSTRIA MÉDICA LTDA - EPP (BR/MG)

(72) OSVALDO LUIZ DE ALVARENGA PINTO COTRIM, MATHEUS BARBOSA
RABELLO

(74) Ws Souza Consultoria em Propriedade Intelectual Eireli

Notificação de depósito (Protocolo: 870170058185 UF: WB Data: 12/08/2017

Hora: 14:36)

(21) BR 30 2017 003538-8

Código 31 - Notificação de Depósito

(22) 12/08/2017

(71) ADVANCED INDÚSTRIA MÉDICA LTDA - EPP (BR/MG)

(72) OSVALDO LUIZ DE ALVARENGA PINTO COTRIM, MATHEUS BARBOSA
RABELLO

(74) Ws Souza Consultoria em Propriedade Intelectual Eireli

Notificação de depósito (Protocolo: 870170058186 UF: WB Data: 12/08/2017

Hora: 14:39)

(21) BR 30 2017 003544-2

Código 31 - Notificação de Depósito

(22) 14/08/2017

(71) 3M INNOVATIVE PROPERTIES COMPANY (US)

(72) BRYAN ANDREW BERGER, ANGELA LILUN PAN

(74) ANA PAULA SANTOS CELIDONIO



Notificação de depósito (Protocolo: 870170058231 UF: WB Data: 14/08/2017
Hora: 09:55)

(21) BR 30 2017 003545-0

Código 31 - Notificação de Depósito
(22) 14/08/2017
(71) MITSUBISHI GAS CHEMICAL COMPANY, INC. (JP)
(72) YOSUKE MATSUYAMA, SHIGERU HORIE
(74) SOERENSEN GARCIA ADVOGADOS ASSOCIADOS
Notificação de depósito (Protocolo: 870170058248 UF: WB Data: 14/08/2017
Hora: 10:39)

(21) BR 30 2017 003546-9

Código 31 - Notificação de Depósito
(22) 14/08/2017
(71) QUADRAC TELECOMUNICAÇÕES E INFORMÁTICA LTDA (BR/RJ)
(72) FABRÍCIO PEIXOTO DE CASTRO
(74) DANNEMANN, SIEMSEN, BIGLER & IPANEMA MOREIRA
Notificação de depósito (Protocolo: 870170058361 UF: WB Data: 14/08/2017
Hora: 13:55)

(21) BR 30 2017 003547-7

Código 31 - Notificação de Depósito
(22) 14/08/2017
(71) JOHNSON & JOHNSON CONSUMER INC. (US)
(72) LIVEA BARBOSA, FELIPE REZENDE
(74) DANNEMANN, SIEMSEN, BIGLER & IPANEMA MOREIRA
Notificação de depósito (Protocolo: 870170058367 UF: WB Data: 14/08/2017
Hora: 14:03)

(21) BR 30 2017 003548-5

Código 31 - Notificação de Depósito
(22) 14/08/2017
(71) 3M INNOVATIVE PROPERTIES COMPANY (US)
(72) BRYAN ANDREW BERGER, ANGELA LILUN PAN
(74) ANA PAULA SANTOS CELIDONIO
Notificação de depósito (Protocolo: 870170058377 UF: WB Data: 14/08/2017
Hora: 14:18)

(21) BR 30 2017 003549-3

Código 31 - Notificação de Depósito
(22) 14/08/2017
(71) THE GILLETTE COMPANY LLC (US)
(72) BRIAN PATRICK WATSON
(74) Trench, Rossi e Watanabe Advogados
Notificação de depósito (Protocolo: 870170058388 UF: WB Data: 14/08/2017
Hora: 14:32)

(21) BR 30 2017 003550-7

Código 31 - Notificação de Depósito

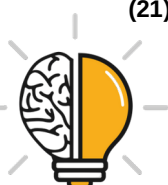

(22) 14/08/2017
(71) 3M INNOVATIVE PROPERTIES COMPANY (US)
(72) BRYAN ANDREW BERGER, ANGELA LILUN PAN
(74) ANA PAULA SANTOS CELIDONIO
Notificação de depósito (Protocolo: 870170058404 UF: WB Data: 14/08/2017
Hora: 14:46)

(21) BR 30 2017 003551-5 Código 31 - Notificação de Depósito
(22) 14/08/2017
(71) ZAIGLE CO., LTD. (KR)
(72) JIN HEE LEE
(74) Paulo Maurício Carlos de Oliveira
Notificação de depósito (Protocolo: 870170058420 UF: WB Data: 14/08/2017
Hora: 14:59)

(21) BR 30 2017 003552-3 Código 31 - Notificação de Depósito
(22) 14/08/2017
(71) 3M INNOVATIVE PROPERTIES COMPANY (US)
(72) BRYAN ANDREW BERGER, ANGELA LILUN PAN
(74) ANA PAULA SANTOS CELIDONIO
Notificação de depósito (Protocolo: 870170058426 UF: WB Data: 14/08/2017
Hora: 15:10)

(21) BR 30 2017 003553-1 Código 31 - Notificação de Depósito
(22) 14/08/2017
(71) ZAIGLE CO., LTD. (KR)
(72) JIN HEE LEE
(74) Paulo Maurício Carlos de Oliveira
Notificação de depósito (Protocolo: 870170058428 UF: WB Data: 14/08/2017
Hora: 15:11)

(21) BR 30 2017 003554-0 Código 31 - Notificação de Depósito
(22) 14/08/2017
(71) ZAIGLE CO., LTD. (KR)
(72) JIN HEE LEE
(74) Paulo Maurício Carlos de Oliveira
Notificação de depósito (Protocolo: 870170058436 UF: WB Data: 14/08/2017
Hora: 15:19)

(21) BR 30 2017 003555-8 Código 31 - Notificação de Depósito
(22) 14/08/2017
(71) ZAIGLE CO., LTD. (KR)
(72) JIN HEE LEE
(74) Paulo Maurício Carlos de Oliveira



Notificação de depósito (Protocolo: 870170058449 UF: WB Data: 14/08/2017
Hora: 15:29)

(21) BR 30 2017 003556-6

Código 31 - Notificação de Depósito
(22) 14/08/2017
(71) ART BRASIL CAMISETAS INDUSTRIA E COMERCIO LTDA ME (BR/SP)
(72) RODRIGO FAUSTINO DA SILVA
Notificação de depósito (Protocolo: 870170058451 UF: WB Data: 14/08/2017
Hora: 15:30)

(21) BR 30 2017 003557-4

Código 31 - Notificação de Depósito
(22) 14/08/2017
(71) MARCUS ANDRÉ BRAZ DA SILVA (BR/PE)
(72) MARCUS ANDRÉ BRAZ DA SILVA
Notificação de depósito (Protocolo: 870170058459 UF: WB Data: 14/08/2017
Hora: 15:38)

(21) BR 30 2017 003558-2

Código 31 - Notificação de Depósito
(22) 14/08/2017
(71) ZAIGLE CO., LTD. (KR)
(72) JIN HEE LEE
(74) Paulo Maurício Carlos de Oliveira
Notificação de depósito (Protocolo: 870170058466 UF: WB Data: 14/08/2017
Hora: 15:42)

(21) BR 30 2017 003559-0

Código 31 - Notificação de Depósito
(22) 14/08/2017
(71) ZAIGLE CO., LTD. (KR)
(72) JIN HEE LEE
(74) Paulo Maurício Carlos de Oliveira
Notificação de depósito (Protocolo: 870170058487 UF: WB Data: 14/08/2017
Hora: 15:53)

(21) BR 30 2017 003560-4

Código 31 - Notificação de Depósito
(22) 14/08/2017
(71) 3M INNOVATIVE PROPERTIES COMPANY (US)
(72) BRYAN ANDREW BERGER, ANGELA LILUN PAN
(74) ANA PAULA SANTOS CELIDONIO
Notificação de depósito (Protocolo: 870170058489 UF: WB Data: 14/08/2017
Hora: 15:55)

(21) BR 30 2017 003561-2

Código 31 - Notificação de Depósito
(22) 14/08/2017
(71) SMC CORPORATION (JP)



(72) HIDEHARU SATO, YOSHITADA DOI, TAKESHI KARIBE, TAKAYUKI MURAI,
YASUSHI UCHITA

(74) Flávia Salim Lopes

Notificação de depósito (Protocolo: 870170058492 UF: WB Data: 14/08/2017

Hora: 15:56)

(21) BR 30 2017 003562-0

Código 31 - Notificação de Depósito

(22) 14/08/2017

(71) OBRIST CLOSURES SWITZERLAND GMBH (CH)

(72) LINO DREYER, ALEXANDRE ROUQUETTE

(74) DI BLASI, PARENTE & ADVOGADOS ASSOCIADOS

Notificação de depósito (Protocolo: 870170058548 UF: WB Data: 14/08/2017

Hora: 16:26)

(21) BR 30 2017 003563-9

Código 31 - Notificação de Depósito

(22) 14/08/2017

(71) THE GOODYEAR TIRE & RUBBER COMPANY (US)

(72) ALEXANDER DOMINIC GARCIA, JOSEPH THOMAS JANESH

(74) Daniel Advogados (Alt.de Daniel & Cia)

Notificação de depósito (Protocolo: 870170058559 UF: WB Data: 14/08/2017

Hora: 16:37)

(21) BR 30 2017 003564-7

Código 31 - Notificação de Depósito

(22) 14/08/2017

(71) THE GOODYEAR TIRE & RUBBER COMPANY (US)

(72) SHAUN PATRICK FOX, JONATHAN JAMES SHONDEL

(74) Daniel Advogados (Alt.de Daniel & Cia)

Notificação de depósito (Protocolo: 870170058579 UF: WB Data: 14/08/2017

Hora: 16:49)

(21) BR 30 2017 003565-5

Código 31 - Notificação de Depósito

(22) 14/08/2017

(71) SMC CORPORATION (JP)

(72) HIDEHARU SATO, YOSHITADA DOI, TAKESHI KARIBE, TAKAYUKI MURAI,
YASUSHI UCHITA

(74) Flávia Salim Lopes

Notificação de depósito (Protocolo: 870170058591 UF: WB Data: 14/08/2017

Hora: 16:55)

(21) BR 30 2017 003567-1

Código 31 - Notificação de Depósito

(22) 14/08/2017

(71) SMC CORPORATION (JP)

(72) HIDEHARU SATO, YOSHITADA DOI, TAKESHI KARIBE, TAKAYUKI MURAI,
YASUSHI UCHITA



(74) Flávia Salim Lopes
Notificação de depósito (Protocolo: 870170058693 UF: WB Data: 14/08/2017
Hora: 17:49)

(21) BR 30 2017 003568-0 Código 31 - Notificação de Depósito
(22) 14/08/2017
(71) SMC CORPORATION (JP)
(72) HIDEHARU SATO, YOSHITADA DOI, TAKESHI KARIBE, TAKAYUKI MURAI,
YASUSHI UCHITA
(74) Flávia Salim Lopes
Notificação de depósito (Protocolo: 870170058739 UF: WB Data: 14/08/2017
Hora: 18:32)

(21) BR 30 2017 003569-8 Código 31 - Notificação de Depósito
(22) 14/08/2017
(71) RIVALDO DE OLIVEIRA COSTA JUNIOR (BR/SP)
(72) RIVALDO DE OLIVEIRA COSTA JÚNIOR
Notificação de depósito (Protocolo: 870170058757 UF: WB Data: 14/08/2017
Hora: 19:54)

(21) BR 30 2017 003570-1 Código 31 - Notificação de Depósito
(22) 15/08/2017
(71) 3M INNOVATIVE PROPERTIES COMPANY (US)
(72) BRYAN ANDREW BERGER, ANGELA LILUN PAN
(74) ANA PAULA SANTOS CELIDONIO
Notificação de depósito (Protocolo: 870170058771 UF: WB Data: 15/08/2017
Hora: 07:46)

(21) BR 30 2017 003571-0 Código 31 - Notificação de Depósito
(22) 15/08/2017
(71) ELC MANAGEMENT LLC (US)
(72) ALLAN JUSTIN WEINRICH
(74) DANNEMANN, SIEMSEN, BIGLER & IPANEMA MOREIRA
Notificação de depósito (Protocolo: 870170058772 UF: WB Data: 15/08/2017
Hora: 07:53)

(21) BR 30 2017 003572-8 Código 31 - Notificação de Depósito
(22) 15/08/2017
(71) ELC MANAGEMENT LLC (US)
(72) ALLAN JUSTIN WEINRICH
(74) DANNEMANN, SIEMSEN, BIGLER & IPANEMA MOREIRA
Notificação de depósito (Protocolo: 870170058774 UF: WB Data: 15/08/2017
Hora: 07:59)



(21) BR 30 2017 003573-6	Código 31 - Notificação de Depósito (22) 15/08/2017 (71) 3M INNOVATIVE PROPERTIES COMPANY (US) (72) BRYAN ANDREW BERGER, ANGELA LILUN PAN (74) ANA PAULA SANTOS CELIDONIO Notificação de depósito (Protocolo: 870170058784 UF: WB Data: 15/08/2017 Hora: 09:01)
(21) BR 30 2017 003574-4	Código 31 - Notificação de Depósito (22) 15/08/2017 (71) ETHICON LLC (US) (72) JASON L. HARRIS, FREDERICK E. SHELTON IV, GREGORY J. BAKOS (74) DANNEMANN, SIEMSEN, BIGLER & IPANEMA MOREIRA Notificação de depósito (Protocolo: 870170058811 UF: WB Data: 15/08/2017 Hora: 10:21)
(21) BR 30 2017 003575-2	Código 31 - Notificação de Depósito (22) 15/08/2017 (71) GRENDENE S.A. (BR/CE) (72) EDSON MATSUO (74) Remer Villaça & Nogueira Assessoria e Consultoria de Prop. Intelectual S/S Ltda. Notificação de depósito (Protocolo: 870170058818 UF: WB Data: 15/08/2017 Hora: 10:32)
(21) BR 30 2017 003576-0	Código 31 - Notificação de Depósito (22) 15/08/2017 (71) GRENDENE S.A. (BR/CE) (72) EDSON MATSUO (74) Remer Villaça & Nogueira Assessoria e Consultoria de Prop. Intelectual S/S Ltda. Notificação de depósito (Protocolo: 870170058821 UF: WB Data: 15/08/2017 Hora: 10:40)
(21) BR 30 2017 003581-7	Código 31 - Notificação de Depósito (22) 15/08/2017 (71) WINGS CUSTOM COMÉRCIO DE PEÇAS CUSTOMIZADAS EIRELI - ME (BR/SC) (72) CÍCERO LEANDRO CHAVES (74) SANDRO CONRADO DA SILVA Notificação de depósito (Protocolo: 870170058957 UF: WB Data: 15/08/2017 Hora: 14:32)
(21) BR 30 2017 003582-5	Código 31 - Notificação de Depósito



(22) 15/08/2017
(71) ROLEX SA (CH)
(72) CALVANI, MARIA CRISTINA
(74) Custodio de Almeida & Cia.
Notificação de depósito (Protocolo: 870170059016 UF: WB Data: 15/08/2017
Hora: 15:41)

(21) BR 30 2017 003583-3 Código 31 - Notificação de Depósito
(22) 15/08/2017
(71) ROLEX SA (CH)
(72) CALVANI, MARIA CRISTINA
(74) Custodio de Almeida & Cia.
Notificação de depósito (Protocolo: 870170059032 UF: WB Data: 15/08/2017
Hora: 15:56)

(21) BR 30 2017 003584-1 Código 31 - Notificação de Depósito
(22) 15/08/2017
(71) ETHICON LLC (PR)
(72) JASON L. HARRIS, GREGORY J. BAKOS, FREDERICK E. SHELTON IV
(74) DANNEMANN, SIEMSEN, BIGLER & IPANEMA MOREIRA
Notificação de depósito (Protocolo: 870170059046 UF: WB Data: 15/08/2017
Hora: 16:09)

(21) BR 30 2017 003585-0 Código 31 - Notificação de Depósito
(22) 15/08/2017
(71) REABILITECH INDUSTRIA E COMÉRCIO DE ARTIGOS ORTOPÉDICOS LTDA (BR/SP)
(72) RENAN BOTEGA, BENEDITO DE MORAES PURQUERIO
Notificação de depósito (Protocolo: 870170059053 UF: WB Data: 15/08/2017
Hora: 16:22)

(21) BR 30 2017 003586-8 Código 31 - Notificação de Depósito
(22) 15/08/2017
(71) WHIRLPOOL S.A. (BR/SP)
(72) ANDRÉA SARTORI ALVARES, THAYANE VITOLA ROHN MICHEVIZ, BRUNO RAMALHO VILAS BOAS, PAULO EDUARDO MENDES PETRY
(74) Daniel Advogados (Alt.de Daniel & Cia)
Notificação de depósito (Protocolo: 870170059087 UF: WB Data: 15/08/2017
Hora: 17:07)

(21) BR 30 2017 003587-6 Código 31 - Notificação de Depósito
(22) 16/08/2017
(71) THE YOKOHAMA RUBBER CO., LTD. (JP)
(72) MASATAKA KUBOTA, NOBORU KUWAHARA



(74) DANNEMANN, SIEMSEN, BIGLER & IPANEMA MOREIRA
Notificação de depósito (Protocolo: 870170059156 UF: WB Data: 16/08/2017
Hora: 09:16)

(21) BR 30 2017 003588-4 Código 31 - Notificação de Depósito
(22) 16/08/2017
(71) ETHICON LLC (US)
(72) JOSEPH P. SCHOWALTER, DANIEL L. BABER, GREGORY J. BAKOS,
FREDERICK E. SHELTON IV, JASON L. HARRIS
(74) DANNEMANN, SIEMSEN, BIGLER & IPANEMA MOREIRA
Notificação de depósito (Protocolo: 870170059161 UF: WB Data: 16/08/2017
Hora: 09:36)

(21) BR 30 2017 003589-2 Código 31 - Notificação de Depósito
(22) 16/08/2017
(71) GERSON LUÍS PRATES AMARO (BR/SC)
(72) GERSON LUIS PRATES AMARO
(74) THALITA PINHEIRO
Notificação de depósito (Protocolo: 870170059163 UF: WB Data: 16/08/2017
Hora: 09:41)

(21) BR 30 2017 003590-6 Código 31 - Notificação de Depósito
(22) 16/08/2017
(71) THE YOKOHAMA RUBBER CO., LTD. (JP)
(72) MASATAKA KUBOTA, NOBORU KUWAHARA
(74) DANNEMANN, SIEMSEN, BIGLER & IPANEMA MOREIRA
Notificação de depósito (Protocolo: 870170059181 UF: WB Data: 16/08/2017
Hora: 10:30)

(21) BR 30 2017 003591-4 Código 31 - Notificação de Depósito
(22) 16/08/2017
(71) ROBERT BOSCH GMBH (DE)
(72) DANIEL GROLIMUND, URS KARLEN, MARTIN KOCHER, WILFRIED
KERN, DAMIAN BRANTSCHEN
(74) DANNEMANN, SIEMSEN, BIGLER & IPANEMA MOREIRA
Notificação de depósito (Protocolo: 870170059188 UF: WB Data: 16/08/2017
Hora: 10:46)

(21) BR 30 2017 003592-2 Código 31 - Notificação de Depósito
(22) 16/08/2017
(71) BLUE CHEMICAL DO BRASIL LTDA. (BR/PR)
(72) ALEXANDRE RICCI NEVES
Notificação de depósito (Protocolo: 870170059194 UF: WB Data: 16/08/2017
Hora: 10:59)



(21) BR 30 2017 003593-0 Código 31 - Notificação de Depósito
(22) 16/08/2017
(71) ROLEX SA (CH)
(72) CALVANI, MARIA CRISTINA
(74) Custodio de Almeida & Cia.
Notificação de depósito (Protocolo: 870170059257 UF: WB Data: 16/08/2017
Hora: 13:45)

(21) BR 30 2017 003594-9 Código 31 - Notificação de Depósito
(22) 16/08/2017
(71) PRISCYLA SILVA MORENO (BR/SP)
(72) PRISCYLA SILVA MORENO
(74) Vilage Marcas e Patentes Ltda
Notificação de depósito (Protocolo: 870170059305 UF: WB Data: 16/08/2017
Hora: 14:56)

(21) BR 30 2017 003595-7 Código 31 - Notificação de Depósito
(22) 16/08/2017
(71) N S F INDÚSTRIA E COM DE EQUIPAMENTOS P/INST COM LTDA
(BR/SP)
(72) DINIZ AMILCAR MATIAS FERNANDES
(74) Vilage Marcas e Patentes Ltda
Notificação de depósito (Protocolo: 870170059319 UF: WB Data: 16/08/2017
Hora: 15:06)

(21) BR 30 2017 003596-5 Código 31 - Notificação de Depósito
(22) 16/08/2017
(71) LG ELECTRONICS INC. (KR)
(72) KYUSUH PARK, DONGEUN KIM, HYUN LEE
(74) DANNEMANN, SIEMSEN, BIGLER & IPANEMA MOREIRA
Notificação de depósito (Protocolo: 870170059320 UF: WB Data: 16/08/2017
Hora: 15:08)

(21) BR 30 2017 003597-3 Código 31 - Notificação de Depósito
(22) 16/08/2017
(71) RODRIGO RECIFE MOREIRA (BR/SP)
(72) RODRIGO RECIFE MOREIRA
(74) JOSÉ EDIS RODRIGUES
Notificação de depósito (Protocolo: 870170059494 UF: WB Data: 16/08/2017
Hora: 17:37)

(21) BR 30 2017 003600-7 Código 31 - Notificação de Depósito
(22) 17/08/2017



(71) MARCELO REGO DE BITTENCOURT (BR/PR)
(72) MARCELO REGO DE BITTENCOURT
(74) Suprema Marcas e Patentes Ltda. ME
Notificação de depósito (Protocolo: 870170059607 UF: WB Data: 17/08/2017
Hora: 10:51)

(21) BR 30 2017 003601-5

Código 31 - Notificação de Depósito
(22) 17/08/2017
(71) LEANDRO MORGADO PASCHOAL (BR/SP)
(72) LEANDRO MORGADO PASCHOAL
(74) C. MARCAS - MARCAS E PATENTES LTDA.
Notificação de depósito (Protocolo: 870170059614 UF: WB Data: 17/08/2017
Hora: 11:02)

(21) BR 30 2017 003602-3

Código 31 - Notificação de Depósito
(22) 17/08/2017
(71) ALUMISTAR COMPONENTES LTDA (BR/RS)
(72) LUCIANE CASTELLAN DE BASTIANI
(74) Sko Oyarzábal Marcas e Patentes Sociedade Simples Ltda.
Notificação de depósito (Protocolo: 870170059786 UF: WB Data: 17/08/2017
Hora: 15:45)

(21) BR 30 2017 003603-1

Código 31 - Notificação de Depósito
(22) 17/08/2017
(71) ARATU LTDA. EPP (BR/ES)
(72) CAROLINE FIÓRIO GRILO, NELIO AUGUSTO SECCHIN, DIANA FROTA DE ABREU, DANIEL DE ABREU MENDES, MARCOS TESCH CAVICCHIA, SÁVIO CUZZUOL DE OLIVEIRA, THAYRON RIBEIRO CREMASCO
Notificação de depósito (Protocolo: 870170059819 UF: WB Data: 17/08/2017
Hora: 16:09)

(21) BR 30 2017 003604-0

Código 31 - Notificação de Depósito
(22) 17/08/2017
(71) ARATU LTDA. EPP (BR/ES)
(72) NÉLIO AUGUSTO SECCHIN, DIANA FROTA DE ABREU, DANIEL DE ABREU MENDES, MARCOS TESCH CAVICCHIA, SÁVIO CUZZUOL DE OLIVEIRA, THAYRON RIBEIRO CREMASCO
Notificação de depósito (Protocolo: 870170059824 UF: WB Data: 17/08/2017
Hora: 16:12)

(21) BR 30 2017 003605-8

Código 31 - Notificação de Depósito
(22) 17/08/2017
(71) ARATU LTDA. EPP (BR/ES)
(72) NÉLIO AUGUSTO SECCHIN, DIANA FROTA DE ABREU, DANIEL DE



ABREU MENDES, MARCOS TESCH CAVICCHIA, SÁVIO CUZZUOL DE OLIVEIRA, THAYRON RIBEIRO CREMASCO
Notificação de depósito (Protocolo: 870170059828 UF: WB Data: 17/08/2017
Hora: 16:13)

(21) BR 30 2017 003606-6

Código 31 - Notificação de Depósito
(22) 17/08/2017
(71) DART INDUSTRIES INC. (US)
(72) NATHAN E. SHIRLEY, JAN-HENDRIK DE GROOTE
(74) KASZNAR LEONARDOS PROPRIEDADE INTELECTUAL
Notificação de depósito (Protocolo: 870170059855 UF: WB Data: 17/08/2017
Hora: 16:36)

(21) BR 30 2017 003607-4

Código 31 - Notificação de Depósito
(22) 17/08/2017
(71) GRENDENE S.A. (BR/CE)
(72) EDSON MATSUO
(74) Remer Villaça & Nogueira Assessoria e Consultoria de Prop. Intelectual S/S Ltda.
Notificação de depósito (Protocolo: 870170059941 UF: WB Data: 17/08/2017
Hora: 18:10)

(21) BR 30 2017 003608-2

Código 31 - Notificação de Depósito
(22) 17/08/2017
(71) CMT INDÚSTRIA E COMÉRCIO DE MÓVEIS LTDA (BR/BA)
(72) MASSASHI RUY OHTAKE
(74) GUERRA PROPRIEDADE INDUSTRIAL
Notificação de depósito (Protocolo: 870170059942 UF: WB Data: 17/08/2017
Hora: 18:16)

(21) BR 30 2017 003609-0

Código 31 - Notificação de Depósito
(22) 17/08/2017
(71) GRENDENE S.A. (BR/CE)
(72) EDSON MATSUO
(74) Remer Villaça & Nogueira Assessoria e Consultoria de Prop. Intelectual S/S Ltda.
Notificação de depósito (Protocolo: 870170059944 UF: WB Data: 17/08/2017
Hora: 18:18)

(21) BR 30 2017 003610-4

Código 31 - Notificação de Depósito
(22) 17/08/2017
(71) GRENDENE S.A. (BR/CE)
(72) EDSON MATSUO
(74) Remer Villaça & Nogueira Assessoria e Consultoria de Prop. Intelectual S/S



Ltda.

Notificação de depósito (Protocolo: 870170059946 UF: WB Data: 17/08/2017

Hora: 18:22)

(21) BR 30 2017 003611-2

Código 31 - Notificação de Depósito

(22) 18/08/2017

(71) UNIVERSIDADE FEDERAL DE ALAGOAS (BR/AL)

(72) ANA CAROLINE MELO DOS SANTOS, ELAINE VIRGÍNIA MARTINS DE SOUZA FIGUEIREDO, KAROL FIREMAN DE FARIAS, TATIANE LUCIANO BALLIANO, GABRIEL MONTEIRO ARNOZO, WILLIAN MIGUEL, EDILSON DE LEITE MOURA, SÍLVIA BEATRIZ BEGER UCHÔA, JOÃO INÁCIO SOLETTI

Notificação de depósito (Protocolo: 870170060003 UF: WB Data: 18/08/2017

Hora: 09:56)

(21) BR 30 2017 003613-9

Código 31 - Notificação de Depósito

(22) 18/08/2017

(71) JANAINA MONTEIRO REZENDE SHEA (BR/SP)

(72) JANAINA MONTEIRO REZENDE SHEA

(74) VINICIUS P. SANTOS PLANEJ. OP. SANTOS & SANTOS CONSULTORIA DE MARCAS

Notificação de depósito (Protocolo: 870170060067 UF: WB Data: 18/08/2017

Hora: 11:44)

(21) BR 30 2017 003614-7

Código 31 - Notificação de Depósito

(22) 18/08/2017

(71) CALOI NORTE S.A. (BR/SP)

(72) DANIEL LOPES GALANTE

(74) ANA PAULA SANTOS CELIDONIO

Notificação de depósito (Protocolo: 870170060109 UF: WB Data: 18/08/2017

Hora: 13:51)

(21) BR 30 2017 003615-5

Código 31 - Notificação de Depósito

(22) 18/08/2017

(71) APPLE INC. (US)

(72) JODY AKANA, MOLLY ANDERSON, BARTLEY K. ANDRE, SHOTA AOYAGI, ANTHONY MICHAEL ASHCROFT, MARINE C. BATAILLE, JEREMY BATAILLOU, DANIELE DE IULIIS, MARKUS DIEBEL, M. EVANS HANKEY, JULIAN HOENIG, RICHARD P. HOWARTH, JONATHAN P. IVE, JULIAN JAEDE, DUNCAN ROBERT KERR, MARC A. NEWSON, PETER RUSSEL-CLARKE, BENJAMIN ANDREW SHAFFER, MIKAEL SILVANTO, CHRISTOPHER J. STRINGER, SUNG-HO TAN, CLEMENT TISSANDIER, EUGENE ANTONY WHANG, RICO ZÖRKENDÖRFER

(74) DANNEMANN, SIEMSEN, BIGLER & IPANEMA MOREIRA

Notificação de depósito (Protocolo: 870170060114 UF: WB Data: 18/08/2017



Hora: 13:58)

(21) BR 30 2017 003616-3

Código 31 - Notificação de Depósito
(22) 18/08/2017
(71) INCOM INDUSTRIAL EIRELI (BR/SP)
(72) RICARDO MARIANO DE BARROS JOHANSEN
(74) Alberto Luís Camelier da Silva
Notificação de depósito (Protocolo: 870170060134 UF: WB Data: 18/08/2017
Hora: 14:22)

(21) BR 30 2017 003617-1

Código 31 - Notificação de Depósito
(22) 18/08/2017
(71) PEDRO GRASSANO BARROS DE CARVALHO (BR/PR)
(72) PEDRO GRASSANO BARROS DE CARVALHO
(74) LUCIANO SALVIATO
Notificação de depósito (Protocolo: 870170060154 UF: WB Data: 18/08/2017
Hora: 14:46)

(21) BR 30 2017 003618-0

Código 31 - Notificação de Depósito
(22) 18/08/2017
(71) INDÚSTRIA DE MOTORES ANAUGER S/A (BR/SP)
(72) EDUARDO APARECIDO BALDUINO, ANDERSON DE SOUZA PEREIRA
(74) Ariboni, Fabbri e Schmidt Sociedade de Advogados
Notificação de depósito (Protocolo: 870170060186 UF: WB Data: 18/08/2017
Hora: 15:16)

(21) BR 30 2017 003619-8

Código 31 - Notificação de Depósito
(22) 18/08/2017
(71) INDÚSTRIA DE MOTORES ANAUGER S/A (BR/SP)
(72) EDUARDO APARECIDO BALDUINO, ANDERSON DE SOUZA PEREIRA
(74) Ariboni, Fabbri e Schmidt Sociedade de Advogados
Notificação de depósito (Protocolo: 870170060193 UF: WB Data: 18/08/2017
Hora: 15:21)

(21) BR 30 2017 003620-1

Código 31 - Notificação de Depósito
(22) 18/08/2017
(71) INDÚSTRIA DE MOTORES ANAUGER S/A (BR/SP)
(72) EDUARDO APARECIDO BALDUINO, ANDERSON DE SOUZA PEREIRA
(74) Ariboni, Fabbri e Schmidt Sociedade de Advogados
Notificação de depósito (Protocolo: 870170060204 UF: WB Data: 18/08/2017
Hora: 15:29)

(21) BR 30 2017 003621-0

Código 31 - Notificação de Depósito
(22) 18/08/2017



(71) INDÚSTRIA DE MOTORES ANAUGER S/A (BR/SP)
(72) EDUARDO APARECIDO BALDUINO, ANDERSON DE SOUZA PEREIRA
(74) Ariboni, Fabbri e Schmidt Sociedade de Advogados
Notificação de depósito (Protocolo: 870170060218 UF: WB Data: 18/08/2017
Hora: 15:38)

(21) BR 30 2017 003622-8

Código 31 - Notificação de Depósito
(22) 18/08/2017
(71) BIOGAS FILTROS REMEDIADORES LTDA-EPP (BR/SP)
(72) Sigilo de Autor, conforme solicitado e com base no artigo 6º, § 4º da LPI
Notificação de depósito (Protocolo: 870170060258 UF: WB Data: 18/08/2017
Hora: 15:55)

(21) BR 30 2017 003623-6

Código 31 - Notificação de Depósito
(22) 18/08/2017
(71) ALEXANDRE MEDINA (BR/SP) , PAULO CESAR MEDINA (BR/SP)
(72) PAULO CESAR MEDINA, ALEXANDRE MEDINA
(74) Beerre Assessoria Empresarial Ltda.(Alt. de Beerre Assessoria Emp.
S/C.LTDA.)
Notificação de depósito (Protocolo: 870170060329 UF: WB Data: 18/08/2017
Hora: 16:47)

(21) BR 30 2017 003624-4

Código 31 - Notificação de Depósito
(22) 18/08/2017
(71) ALEXANDRE MEDINA (BR/SP) , PAULO CESAR MEDINA (BR/SP)
(72) PAULO CESAR MEDINA, ALEXANDRE MEDINA
(74) Beerre Assessoria Empresarial Ltda.(Alt. de Beerre Assessoria Emp.
S/C.LTDA.)
Notificação de depósito (Protocolo: 870170060331 UF: WB Data: 18/08/2017
Hora: 16:47)

(21) BR 30 2017 003625-2

Código 31 - Notificação de Depósito
(22) 18/08/2017
(71) FERNANDO HUMBERTO MERCENARI URIBE (MX)
(72) FERNANDO HUMBERTO MERCENARI URIBE
(74) VILELA COELHO SOCIEDADE DE ADVOGADOS
Notificação de depósito (Protocolo: 870170060348 UF: WB Data: 18/08/2017
Hora: 17:01)

(21) BR 30 2017 003633-3

Código 31 - Notificação de Depósito
(22) 21/08/2017
(71) THE GOODYEAR TIRE & RUBBER COMPANY (US)
(72) NICHOLAS THOMAS SCHOEPPNER, ROBERT JOHN HERMANN,
MICHAEL WILLIAM DIEHL, DANIEL THOMAS MURPHY



(74) Daniel Advogados (Alt.de Daniel & Cia)
Notificação de depósito (Protocolo: 870170060508 UF: WB Data: 21/08/2017
Hora: 10:47)

(21) BR 30 2017 003634-1 Código 31 - Notificação de Depósito
(22) 21/08/2017
(71) EDSON NOSSA JUNIOR (BR/SP)
(72) EDSON NOSSA JUNIOR
(74) Vilage Marcas e Patentes Ltda
Notificação de depósito (Protocolo: 870170060517 UF: WB Data: 21/08/2017
Hora: 10:56)

(21) BR 30 2017 003635-0 Código 31 - Notificação de Depósito
(22) 21/08/2017
(71) TOTAL HOME COMERCIO DE MOVEIS EIRELI (BR/SP)
(72) ANTONIO REINALDO LOURENÇO SIQUEIRA
(74) JOSÉ EDUARDO LOUZÃ PRADO
Notificação de depósito (Protocolo: 870170060524 UF: WB Data: 21/08/2017
Hora: 11:00)

(21) BR 30 2017 003636-8 Código 31 - Notificação de Depósito
(22) 21/08/2017
(71) TOTAL HOME COMERCIO DE MOVEIS EIRELI (BR/SP)
(72) ANTONIO REINALDO LOURENÇO SIQUEIRA
(74) JOSÉ EDUARDO LOUZÃ PRADO
Notificação de depósito (Protocolo: 870170060529 UF: WB Data: 21/08/2017
Hora: 11:05)

(21) BR 30 2017 003637-6 Código 31 - Notificação de Depósito
(22) 21/08/2017
(71) TOTAL HOME COMERCIO DE MOVEIS EIRELI (BR/SP)
(72) ANTONIO REINALDO LOURENÇO SIQUEIRA
(74) JOSÉ EDUARDO LOUZÃ PRADO
Notificação de depósito (Protocolo: 870170060531 UF: WB Data: 21/08/2017
Hora: 11:08)

(21) BR 30 2017 003638-4 Código 31 - Notificação de Depósito
(22) 21/08/2017
(71) TOTAL HOME COMERCIO DE MOVEIS EIRELI (BR/SP)
(72) ANTONIO REINALDO LOURENÇO SIQUEIRA
(74) JOSÉ EDUARDO LOUZÃ PRADO
Notificação de depósito (Protocolo: 870170060536 UF: WB Data: 21/08/2017
Hora: 11:12)



(21) BR 30 2017 003639-2 Código 31 - Notificação de Depósito
(22) 21/08/2017
(71) TOTAL HOME COMERCIO DE MOVEIS EIRELI (BR/SP)
(72) ANTONIO REINALDO LOURENÇO SIQUEIRA
(74) JOSÉ EDUARDO LOUZÃ PRADO
Notificação de depósito (Protocolo: 870170060546 UF: WB Data: 21/08/2017
Hora: 11:18)

(21) BR 30 2017 003640-6 Código 31 - Notificação de Depósito
(22) 21/08/2017
(71) TOTAL HOME COMERCIO DE MOVEIS EIRELI (BR/SP)
(72) ANTONIO REINALDO LOURENÇO SIQUEIRA
(74) JOSÉ EDUARDO LOUZÃ PRADO
Notificação de depósito (Protocolo: 870170060553 UF: WB Data: 21/08/2017
Hora: 11:21)

(21) BR 30 2017 003641-4 Código 31 - Notificação de Depósito
(22) 21/08/2017
(71) TOTAL HOME COMERCIO DE MOVEIS EIRELI (BR/SP)
(72) ANTONIO REINALDO LOURENÇO SIQUEIRA
(74) JOSÉ EDUARDO LOUZÃ PRADO
Notificação de depósito (Protocolo: 870170060555 UF: WB Data: 21/08/2017
Hora: 11:24)

(21) BR 30 2017 003642-2 Código 31 - Notificação de Depósito
(22) 21/08/2017
(71) PHILIPPE BEKES CAMARGO (BR/SP)
(72) PHILIPPE BEKES CAMARGO
(74) GUILHERME ROBERTO DORTA DA SILVA
Notificação de depósito (Protocolo: 870170060565 UF: WB Data: 21/08/2017
Hora: 11:42)

(21) BR 30 2017 003643-0 Código 31 - Notificação de Depósito
(22) 21/08/2017
(71) ART BRASIL CAMISETAS INDUSTRIA E COMERCIO LTDA ME (BR/SP)
(72) RODRIGO FAUSTINO DA SILVA
Notificação de depósito (Protocolo: 870170060578 UF: WB Data: 21/08/2017
Hora: 12:06)

(21) BR 30 2017 003645-7 Código 31 - Notificação de Depósito
(22) 21/08/2017
(71) MARINA PRADO SANDER SMIT (BR/SP)
(72) MARINA PRADO SANDER SMIT
Notificação de depósito (Protocolo: 870170060590 UF: WB Data: 21/08/2017



Hora: 12:32)

(21) BR 30 2017 003646-5

Código 31 - Notificação de Depósito
(22) 21/08/2017
(71) BOANERGES SIMÕES FILHO (BR/AM)
(72) BOANERGES SIMÕES FILHO
Notificação de depósito (Protocolo: 870170060661 UF: WB Data: 21/08/2017
Hora: 14:41)

(21) BR 30 2017 003647-3

Código 31 - Notificação de Depósito
(22) 21/08/2017
(71) VINÍCIUS HOSTALÁCIO RODRIGUES (BR/BA) , LIANNA VINHAIS E
RODRIGUES (BR/BA) , CARINE APRILE LERVESE (BR/BA) , FLÁVIO
AUGUSTO SOUZA SANTOS (BR/BA)
(72) VINÍCIUS HOSTALÁCIO RODRIGUES, LIANNA VINHAIS E RODRIGUES,
CARINE APRILE LERVESE, FLÁVIO AUGUSTO SOUZA SANTOS
(74) Brasnorte Marcas e Patentes S/S Ltda. - EPP
Notificação de depósito (Protocolo: 870170060729 UF: WB Data: 21/08/2017
Hora: 15:26)

(21) BR 30 2017 003648-1

Código 31 - Notificação de Depósito
(22) 21/08/2017
(71) RICHARD HEINDL (DE)
(72) RICHARD HEINDL
(74) Ariboni, Fabbri e Schmidt Sociedade de Advogados
Notificação de depósito (Protocolo: 870170060809 UF: WB Data: 21/08/2017
Hora: 16:18)

(21) BR 30 2017 003649-0

Código 31 - Notificação de Depósito
(22) 21/08/2017
(71) RICHARD HEINDL (DE)
(72) RICHARD HEINDL
(74) Ariboni, Fabbri e Schmidt Sociedade de Advogados
Notificação de depósito (Protocolo: 870170060815 UF: WB Data: 21/08/2017
Hora: 16:23)

(21) BR 30 2017 003650-3

Código 31 - Notificação de Depósito
(22) 21/08/2017
(71) LOUIS VUITTON MALLETTIER (SOCIÉTÉ ANONYME) (FR)
(72) MIRKO BRESSAN
(74) LUIZ LEONARDOS & ADVOGADOS
Notificação de depósito (Protocolo: 870170060816 UF: WB Data: 21/08/2017
Hora: 16:24)



(21) BR 30 2017 003651-1 Código 31 - Notificação de Depósito
(22) 21/08/2017
(71) RICHARD HEINDL (DE)
(72) RICHARD HEINDL
(74) Ariboni, Fabbri e Schmidt Sociedade de Advogados
Notificação de depósito (Protocolo: 870170060821 UF: WB Data: 21/08/2017
Hora: 16:25)

(21) BR 30 2017 003652-0 Código 31 - Notificação de Depósito
(22) 21/08/2017
(71) RICHARD HEINDL (DE)
(72) RICHARD HEINDL
(74) Ariboni, Fabbri e Schmidt Sociedade de Advogados
Notificação de depósito (Protocolo: 870170060827 UF: WB Data: 21/08/2017
Hora: 16:31)

(21) BR 30 2017 003654-6 Código 31 - Notificação de Depósito
(22) 21/08/2017
(71) RICHARD HEINDL (DE)
(72) RICHARD HEINDL
(74) Ariboni, Fabbri e Schmidt Sociedade de Advogados
Notificação de depósito (Protocolo: 870170060837 UF: WB Data: 21/08/2017
Hora: 16:35)

(21) BR 30 2017 003655-4 Código 31 - Notificação de Depósito
(22) 21/08/2017
(71) RICHARD HEINDL (DE)
(72) RICHARD HEINDL
(74) Ariboni, Fabbri e Schmidt Sociedade de Advogados
Notificação de depósito (Protocolo: 870170060840 UF: WB Data: 21/08/2017
Hora: 16:36)

(21) BR 30 2017 003656-2 Código 31 - Notificação de Depósito
(22) 21/08/2017
(71) RICHARD HEINDL (DE)
(72) RICHARD HEINDL
(74) Ariboni, Fabbri e Schmidt Sociedade de Advogados
Notificação de depósito (Protocolo: 870170060841 UF: WB Data: 21/08/2017
Hora: 16:36)

(21) BR 30 2017 003657-0 Código 31 - Notificação de Depósito
(22) 21/08/2017
(71) RICHARD HEINDL (DE)
(72) RICHARD HEINDL



(74) Ariboni, Fabbri e Schmidt Sociedade de Advogados
Notificação de depósito (Protocolo: 870170060846 UF: WB Data: 21/08/2017
Hora: 16:37)

(21) BR 30 2017 003658-9 Código 31 - Notificação de Depósito
(22) 21/08/2017
(71) INDÚSTRIA E COM. DE PRODUTOS DE LIMPEZA SÃO FRANCISCO LTDA
- EPP (BR/SP)
(72) WILLIAN ROBERTO MOURÃO CURY
(74) FOCUS MARCAS E PATENTES LTDA.
Notificação de depósito (Protocolo: 870170060855 UF: WB Data: 21/08/2017
Hora: 16:43)

(21) BR 30 2017 003660-0 Código 31 - Notificação de Depósito
(22) 21/08/2017
(71) EXPERT INDUSTRIA E COMERCIO LTDA - ME (BR/RS)
(72) GUILHERME DE OLIVEIRA MATTÉ, RAFAEL DOS SANTOS ANTONETTI
(74) Mario de Almeida Marcas e Patentes Ltda
Notificação de depósito (Protocolo: 870170060874 UF: WB Data: 21/08/2017
Hora: 16:51)

(21) BR 30 2017 003661-9 Código 31 - Notificação de Depósito
(22) 21/08/2017
(71) TERMOVALE INDUSTRIA DE POLIESTIRENO LTDA (BR/SC)
(72) LUCAS VIEIRA PRUDÊNCIO
(74) ANEL MARCAS E PATENTES EIRELI
Notificação de depósito (Protocolo: 870170060929 UF: WB Data: 21/08/2017
Hora: 17:42)

(21) BR 30 2017 003662-7 Código 31 - Notificação de Depósito
(22) 21/08/2017
(71) HIGH STREET TV (GROUP) LIMITED (GB)
(72) JOSH HUME, LUKE MODESTE
(74) Daniel Advogados (Alt.de Daniel & Cia)
Notificação de depósito (Protocolo: 870170060936 UF: WB Data: 21/08/2017
Hora: 17:53)

(21) BR 30 2017 003663-5 Código 31 - Notificação de Depósito
(22) 21/08/2017
(71) ROGER SANTANA DIAS (BR/MG)
(72) ROGER SANTANA DIAS
Notificação de depósito (Protocolo: 870170060971 UF: WB Data: 21/08/2017
Hora: 20:15)



(21) BR 30 2017 003664-3 Código 31 - Notificação de Depósito
(22) 22/08/2017
(71) ARATU LTDA. EPP (BR/ES)
(72) NÉLIO AUGUSTO SECCHIN, DIANA FROTA DE ABREU, DANIEL DE ABREU MENDES, MARCOS TESCH CAVICCHIA, SÁVIO CUZZUOL DE OLIVEIRA, THAYRON RIBEIRO CREMASCO
Notificação de depósito (Protocolo: 870170060987 UF: WB Data: 22/08/2017
Hora: 08:50)

(21) BR 30 2017 003665-1 Código 31 - Notificação de Depósito
(22) 22/08/2017
(71) SINTOKOGIO, LTD. (JP)
(72) MASAJI SHIGA, MASAHIRO KITAGAWA
(74) Flávia Salim Lopes
Notificação de depósito (Protocolo: 870170061093 UF: WB Data: 22/08/2017
Hora: 13:38)

(21) BR 30 2017 003666-0 Código 31 - Notificação de Depósito
(22) 22/08/2017
(71) SINTOKOGIO, LTD. (JP)
(72) MASAJI SHIGA, MASAHIRO KITAGAWA
(74) Flávia Salim Lopes
Notificação de depósito (Protocolo: 870170061103 UF: WB Data: 22/08/2017
Hora: 13:51)

(21) BR 30 2017 003667-8 Código 31 - Notificação de Depósito
(22) 22/08/2017
(71) SINTOKOGIO, LTD. (JP)
(72) MASAJI SHIGA, MASAHIRO KITAGAWA
(74) Flávia Salim Lopes
Notificação de depósito (Protocolo: 870170061120 UF: WB Data: 22/08/2017
Hora: 14:07)

(21) BR 30 2017 003668-6 Código 31 - Notificação de Depósito
(22) 22/08/2017
(71) SINTOKOGIO, LTD. (JP)
(72) MASAJI SHIGA, MASAHIRO KITAGAWA
(74) Flávia Salim Lopes
Notificação de depósito (Protocolo: 870170061133 UF: WB Data: 22/08/2017
Hora: 14:19)

(21) BR 30 2017 003669-4 Código 31 - Notificação de Depósito
(22) 22/08/2017
(71) FERRARI S.P.A. (IT)



(72) SIMONE RESTA
(74) Ariboni, Fabbri e Schmidt Sociedade de Advogados
Notificação de depósito (Protocolo: 870170061169 UF: WB Data: 22/08/2017
Hora: 14:54)

(21) BR 30 2017 003670-8 Código 31 - Notificação de Depósito
(22) 22/08/2017
(71) TELEFLEX LIFE SCIENCES UNLIMITED COMPANY (BM)
(72) TECK HIAN POH
(74) LEONOR MAGALHÃES PERES GALVÃO DE BOTTON
Notificação de depósito (Protocolo: 870170061176 UF: WB Data: 22/08/2017
Hora: 15:00)

(21) BR 30 2017 003671-6 Código 31 - Notificação de Depósito
(22) 22/08/2017
(71) FERRARI S.P.A. (IT)
(72) SIMONE RESTA
(74) Ariboni, Fabbri e Schmidt Sociedade de Advogados
Notificação de depósito (Protocolo: 870170061188 UF: WB Data: 22/08/2017
Hora: 15:09)

(21) BR 30 2017 003672-4 Código 31 - Notificação de Depósito
(22) 22/08/2017
(71) GOOGLE INC. (US)
(72) JOKUBAS M. ZUKERMAN, REED G. A. MORSE, ANDREW B. POES,
MARCO PAGLIA, JOHN A. GREGG
(74) DANNEMANN, SIEMSEN, BIGLER & IPANEMA MOREIRA
Notificação de depósito (Protocolo: 870170061200 UF: WB Data: 22/08/2017
Hora: 15:17)

(21) BR 30 2017 003675-9 Código 31 - Notificação de Depósito
(22) 22/08/2017
(71) KONINKLIJKE PHILIPS N.V. (NL)
(72) PETER JONATHAN SMITH
(74) Daniel Advogados (Alt.de Daniel & Cia)
Notificação de depósito (Protocolo: 870170061274 UF: WB Data: 22/08/2017
Hora: 16:24)

(21) BR 30 2017 003676-7 Código 31 - Notificação de Depósito
(22) 22/08/2017
(71) KONINKLIJKE PHILIPS N.V. (NL)
(72) PETER JONATHAN SMITH
(74) Daniel Advogados (Alt.de Daniel & Cia)
Notificação de depósito (Protocolo: 870170061281 UF: WB Data: 22/08/2017



Hora: 16:29)

(21) BR 30 2017 003678-3

Código 31 - Notificação de Depósito
(22) 22/08/2017
(71) KONINKLIJKE PHILIPS N.V. (NL)
(72) PETER JONATHAN SMITH
(74) Daniel Advogados (Alt.de Daniel & Cia)
Notificação de depósito (Protocolo: 870170061288 UF: WB Data: 22/08/2017
Hora: 16:34)

(21) BR 30 2017 003679-1

Código 31 - Notificação de Depósito
(22) 22/08/2017
(71) KONINKLIJKE PHILIPS N.V. (NL)
(72) PETER JONATHAN SMITH
(74) Daniel Advogados (Alt.de Daniel & Cia)
Notificação de depósito (Protocolo: 870170061291 UF: WB Data: 22/08/2017
Hora: 16:38)

(21) BR 30 2017 003681-3

Código 31 - Notificação de Depósito
(22) 22/08/2017
(71) LEANDRO MORGADO PASCHOAL (BR/SP)
(72) LEANDRO MORGADO PASCHOAL
(74) C. MARCAS - MARCAS E PATENTES LTDA.
Notificação de depósito (Protocolo: 870170061389 UF: WB Data: 22/08/2017
Hora: 18:54)

(21) BR 30 2017 003684-8

Código 31 - Notificação de Depósito
(22) 23/08/2017
(71) GABRIELLE STUDIO, INC. (US)
(72) VICENTE ANTONIO VASQUEZ, LIONG THE, SOO H. KIM
(74) DANNEMANN, SIEMSEN, BIGLER & IPANEMA MOREIRA
Notificação de depósito (Protocolo: 870170061473 UF: WB Data: 23/08/2017
Hora: 10:44)

(21) BR 30 2017 003685-6

Código 31 - Notificação de Depósito
(22) 23/08/2017
(71) GABRIELLE STUDIO, INC. (US)
(72) VICENTE ANTONIO VASQUEZ, LIONG THE, SOO H. KIM
(74) DANNEMANN, SIEMSEN, BIGLER & IPANEMA MOREIRA
Notificação de depósito (Protocolo: 870170061481 UF: WB Data: 23/08/2017
Hora: 10:52)

(21) BR 30 2017 003686-4

Código 31 - Notificação de Depósito
(22) 23/08/2017



(71) JOSE BACHIEGA - EPP (BR/SP)
(72) JOSÉ BACHIEGA
(74) Toledo Corrêa Marcas e Patentes S/C Ltda.
Notificação de depósito (Protocolo: 870170061504 UF: WB Data: 23/08/2017
Hora: 11:38)

(21) BR 30 2017 003687-2

Código 31 - Notificação de Depósito
(22) 23/08/2017
(71) AG PET INDUSTRIA DE EMBALAGENS LTDA (BR/MG)
(72) ANDERSON CARDOSO GUIMARÃES
(74) Vilage Marcas e Patentes Ltda
Notificação de depósito (Protocolo: 870170061632 UF: WB Data: 23/08/2017
Hora: 15:30)

(21) BR 30 2017 003688-0

Código 31 - Notificação de Depósito
(22) 23/08/2017
(71) AG PET INDUSTRIA DE EMBALAGENS LTDA (BR/MG)
(72) ANDERSON CARDOSO GUIMARÃES
(74) Vilage Marcas e Patentes Ltda
Notificação de depósito (Protocolo: 870170061644 UF: WB Data: 23/08/2017
Hora: 15:37)

(21) BR 30 2017 003689-9

Código 31 - Notificação de Depósito
(22) 23/08/2017
(71) JJGC INDÚSTRIA E COMÉRCIO DE MATERIAIS DENTÁRIOS S.A.
(BR/PR)
(72) GENINHO THOMÉ, FELIX ANDREAS MERTIN, TIAGO NUNES DE
QUEIROZ
(74) Bhering Advogados (nome anterior Bhering Assessoria S/C Ltda.)
Notificação de depósito (Protocolo: 870170061690 UF: WB Data: 23/08/2017
Hora: 16:20)

(21) BR 30 2017 003690-2

Código 31 - Notificação de Depósito
(22) 23/08/2017
(71) TRAMONTINA S/A CUTELARIA (BR/RS)
(72) MARCOS ANTONIO GRESPAN
(74) CREAÇÃO MARCAS E PATENTES LTDA.
Notificação de depósito (Protocolo: 870170061700 UF: WB Data: 23/08/2017
Hora: 16:29)

(21) BR 30 2017 003691-0

Código 31 - Notificação de Depósito
(22) 23/08/2017
(71) TRAMONTINA S/A CUTELARIA (BR/RS)
(72) MARCOS ANTONIO GRESPAN



(74) CREAÇÃO MARCAS E PATENTES LTDA.

Notificação de depósito (Protocolo: 870170061709 UF: WB Data: 23/08/2017

Hora: 16:38)

(21) BR 30 2017 003692-9

Código 31 - Notificação de Depósito

(22) 23/08/2017

(71) MASCARENHAS INDUSTRIA E COMERCIO DE COSMETICOS LTDA
(BR/BA)

(72) ANTONIO CARLOS BRITO MASCARENHAS

(74) RENATO ESTEVES RAMOS

Notificação de depósito (Protocolo: 870170061755 UF: WB Data: 23/08/2017

Hora: 17:22)

(21) BR 30 2017 003693-7

Código 31 - Notificação de Depósito

(22) 23/08/2017

(71) JJGC INDÚSTRIA E COMÉRCIO DE MATERIAIS DENTÁRIOS S.A.
(BR/PR)

(72) GENINHO THOMÉ, FELIX ANDREAS MERTIN, RAFAEL CALIXTO
SALATTI, ILDERALDO JOSE LUCCA

(74) DANNEMANN, SIEMSEN, BIGLER & IPANEMA MOREIRA

Notificação de depósito (Protocolo: 870170061762 UF: WB Data: 23/08/2017

Hora: 17:31)

(21) BR 30 2017 003694-5

Código 31 - Notificação de Depósito

(22) 23/08/2017

(71) BOLIVAR PRODUTOS PLASTICOS LTDA (BR/MG)

(72) BOLIVAR ZOTTI

(74) SILVIA HELENA TAVARES CADEVILLE

Notificação de depósito (Protocolo: 870170061767 UF: WB Data: 23/08/2017

Hora: 17:38)

(21) BR 30 2017 003695-3

Código 31 - Notificação de Depósito

(22) 23/08/2017

(71) BOLIVAR PRODUTOS PLASTICOS LTDA (BR/MG)

(72) BOLIVAR ZOTTI

(74) SILVIA HELENA TAVARES CADEVILLE

Notificação de depósito (Protocolo: 870170061783 UF: WB Data: 23/08/2017

Hora: 18:45)

(21) BR 30 2017 003696-1

Código 31 - Notificação de Depósito

(22) 23/08/2017

(71) L&P PROPERTY MANAGEMENT COMPANY (US)

(72) GUIDO EIGENMANN, THOMAS W. WELLS, DARRELL A. RICHMOND

(74) Hugo Silva & Maldonado Propriedade Intelectual Sociedade Civil S/C Ltda.



Notificação de depósito (Protocolo: 870170061789 UF: WB Data: 23/08/2017
Hora: 19:37)

(21) BR 30 2017 003697-0

Código 31 - Notificação de Depósito
(22) 23/08/2017
(71) STARBUCKS CORPORATION (US)
(72) ANDRE Y. KIM, STEPHEN P. OSTBY, JAMES J. ALTREE
(74) BM&A Propriedade Intelectual Ltda
Notificação de depósito (Protocolo: 870170061793 UF: WB Data: 23/08/2017
Hora: 20:09)

(21) BR 30 2017 003698-8

Código 31 - Notificação de Depósito
(22) 24/08/2017
(71) EURO MATIC S/A CONSULTORIA EM JOGOS E DIVERSÕES
ELETRÔNICOS (BR/SP)
(72) JOSÉ MOISÉS DEIAB
(74) Pienegonda, Moreira & Associados Ltda
Notificação de depósito (Protocolo: 870170061820 UF: WB Data: 24/08/2017
Hora: 09:18)

(21) BR 30 2017 003699-6

Código 31 - Notificação de Depósito
(22) 24/08/2017
(71) EURO MATIC S/A CONSULTORIA EM JOGOS E DIVERSÕES
ELETRÔNICOS (BR/SP)
(72) JOSÉ MOISÉS DEIAB
(74) Pienegonda, Moreira & Associados Ltda
Notificação de depósito (Protocolo: 870170061826 UF: WB Data: 24/08/2017
Hora: 09:27)

(21) BR 30 2017 003701-1

Código 31 - Notificação de Depósito
(22) 24/08/2017
(71) CARLOS MANOEL GUARDIA (BR/SP)
(72) CARLOS MANOEL GUARDIA
(74) Itamarati Patentes e Marcas Ltda.
Notificação de depósito (Protocolo: 870170061844 UF: WB Data: 24/08/2017
Hora: 09:59)

(21) BR 30 2017 003702-0

Código 31 - Notificação de Depósito
(22) 24/08/2017
(71) ALESSANDRA ALMEIDA SAMICO (BR/RJ)
(72) Sigilo de Autor, conforme solicitado e com base no artigo 6º, § 4º da LPI
(74) Cacilda Fiz
Notificação de depósito (Protocolo: 870170061916 UF: WB Data: 24/08/2017
Hora: 11:33)



(21) BR 30 2017 003703-8	Código 31 - Notificação de Depósito (22) 24/08/2017 (71) BAYERISCHE MOTOREN WERKE AKTIENGESELLSCHAFT (DE) (72) DONALD TODD CAMMORATA (74) DANNEMANN, SIEMSEN, BIGLER & IPANEMA MOREIRA Notificação de depósito (Protocolo: 870170061972 UF: WB Data: 24/08/2017 Hora: 14:07)
(21) BR 30 2017 003704-6	Código 31 - Notificação de Depósito (22) 24/08/2017 (71) JOWANEL INDÚSTRIA DE MÓVEIS ESTOFADOS LTDA (BR/SP) (72) CARLOS ALBERTO PARDO DA COSTA (74) Vilage Marcas e Patentes Ltda Notificação de depósito (Protocolo: 870170061973 UF: WB Data: 24/08/2017 Hora: 14:09)
(21) BR 30 2017 003706-2	Código 31 - Notificação de Depósito (22) 24/08/2017 (71) SPORTS ART INDUSTRIAL CO., LTD. (TW) (72) CRISTIANO MINO (74) Ariboni, Fabbri e Schmidt Sociedade de Advogados Notificação de depósito (Protocolo: 870170061982 UF: WB Data: 24/08/2017 Hora: 14:19)
(21) BR 30 2017 003707-0	Código 31 - Notificação de Depósito (22) 24/08/2017 (71) BOT HOME AUTOMATION, INC. (US) (72) MARK SIMINOFF, SPIRO SACRE, JAMES SIMINOFF, JOHN MODESTINE, ELLIOTT LEMBERGER (74) DANNEMANN, SIEMSEN, BIGLER & IPANEMA MOREIRA Notificação de depósito (Protocolo: 870170061986 UF: WB Data: 24/08/2017 Hora: 14:25)
(21) BR 30 2017 003708-9	Código 31 - Notificação de Depósito (22) 24/08/2017 (71) BAYERISCHE MOTOREN WERKE AKTIENGESELLSCHAFT (DE) (72) EVGENY ZHUKOV (74) DANNEMANN, SIEMSEN, BIGLER & IPANEMA MOREIRA Notificação de depósito (Protocolo: 870170061992 UF: WB Data: 24/08/2017 Hora: 14:29)
(21) BR 30 2017 003713-5	Código 31 - Notificação de Depósito (22) 24/08/2017



(71) BAYERISCHE MOTOREN WERKE AKTIENGESELLSCHAFT (DE)
(72) EVGENY ZHUKOV
(74) DANNEMANN, SIEMSEN, BIGLER & IPANEMA MOREIRA
Notificação de depósito (Protocolo: 870170062072 UF: WB Data: 24/08/2017
Hora: 15:36)

(21) BR 30 2017 003714-3

Código 31 - Notificação de Depósito
(22) 24/08/2017
(71) DECATHLON (FR)
(72) UNA AICHINGER
(74) CBSG Propriedade Intelectual Ltda
Notificação de depósito (Protocolo: 870170062081 UF: WB Data: 24/08/2017
Hora: 15:44)

(21) BR 30 2017 003715-1

Código 31 - Notificação de Depósito
(22) 24/08/2017
(71) LEANDRO MORGADO PASCHOAL (BR/SP)
(72) LEANDRO MORGADO PASCHOAL
(74) C. MARCAS - MARCAS E PATENTES LTDA.
Notificação de depósito (Protocolo: 870170062111 UF: WB Data: 24/08/2017
Hora: 16:11)

(21) BR 30 2017 003716-0

Código 31 - Notificação de Depósito
(22) 24/08/2017
(71) S.C. JOHNSON & SON, INC (US)
(72) RONALD H. SPANG JR., MEGHAN MARIE MCGUIRE, COREY A. COTE,
LAUREN M. MASTROENI
(74) Daniel Advogados (Alt.de Daniel & Cia)
Notificação de depósito (Protocolo: 870170062122 UF: WB Data: 24/08/2017
Hora: 16:19)

(21) BR 30 2017 003719-4

Código 31 - Notificação de Depósito
(22) 25/08/2017
(71) VINICIUS MORAIS CABRAL (BR/SP)
(72) VINICIUS MORAIS CABRAL
Notificação de depósito (Protocolo: 870170062264 UF: WB Data: 25/08/2017
Hora: 09:16)

(21) BR 30 2017 003720-8

Código 31 - Notificação de Depósito
(22) 25/08/2017
(71) SQ COMÉRCIO E DISTRIBUIÇÃO LTDA - EPP. (BR/SP)
(72) ALEX FERNANDES SANCHES
(74) Luiz Roberto Longo Brito Silva
Notificação de depósito (Protocolo: 870170062319 UF: WB Data: 25/08/2017



Hora: 10:55)

(21) BR 30 2017 003721-6

Código 31 - Notificação de Depósito
(22) 25/08/2017
(71) SQ COMÉRCIO E DISTRIBUIÇÃO LTDA - EPP. (BR/SP)
(72) ALEX FERNANDES SANCHES.
(74) Luiz Roberto Longo Brito Silva
Notificação de depósito (Protocolo: 870170062331 UF: WB Data: 25/08/2017
Hora: 11:13)

(21) BR 30 2017 003722-4

Código 31 - Notificação de Depósito
(22) 25/08/2017
(71) KATHAVENTO INDUSTRIA E COMERCIO DE PRESENTES E DECORAÇÕES LTDA (BR/SC)
(72) DANIEL SARAI
(74) ALEXANDRE BRANDAO AMARAL
Notificação de depósito (Protocolo: 870170062334 UF: WB Data: 25/08/2017
Hora: 11:17)

(21) BR 30 2017 003723-2

Código 31 - Notificação de Depósito
(22) 25/08/2017
(71) ROMULO RIBEIRO ROCHA (BR/SP) , RODOLPHO RIBEIRO ROCHA (BR/SP)
(72) ROMULO RIBEIRO ROCHA, RODOLPHO RIBEIRO ROCHA
(74) Vilage Marcas e Patentes Ltda
Notificação de depósito (Protocolo: 870170062421 UF: WB Data: 25/08/2017
Hora: 13:47)

(21) BR 30 2017 003724-0

Código 31 - Notificação de Depósito
(22) 25/08/2017
(71) INSTITUTO FEDERAL DE EDUCAÇÃO CIÊNCIA E TECNOLOGIA DO ESPIRITO SANTO (BR/ES)
(72) DOUGLAS GOMES SILVA, GIUSILENE COSTA DE SOUZA PINHO
Notificação de depósito (Protocolo: 870170062462 UF: WB Data: 25/08/2017
Hora: 14:22)

(21) BR 30 2017 003725-9

Código 31 - Notificação de Depósito
(22) 25/08/2017
(71) EZ MALE PADS, INCORPORATED (US)
(72) LORNA MATEO LUMAQUE-STEEMAN, WADE JOHNSON
(74) DANNEMANN, SIEMSEN, BIGLER & IPANEMA MOREIRA
Notificação de depósito (Protocolo: 870170062639 UF: WB Data: 25/08/2017
Hora: 16:24)



(21) BR 30 2017 003726-7	Código 31 - Notificação de Depósito (22) 25/08/2017 (71) RICARDO DE ARAUJO REZENDE (BR/SP) (72) RICARDO DE ARAUJO REZENDE (74) ABM Assessoria Brasileira de Marcas Ltda. Notificação de depósito (Protocolo: 870170062679 UF: WB Data: 25/08/2017 Hora: 16:46)
(21) BR 30 2017 003727-5	Código 31 - Notificação de Depósito (22) 25/08/2017 (71) CONVERT TECH S.R.L. (IT) (72) MARCO DE CATALDO, GIUSEPPE MORO, ANTONIO TIMIDEI (74) Maria Pia Carvalho Guerra Notificação de depósito (Protocolo: 870170062725 UF: WB Data: 25/08/2017 Hora: 17:45)
(21) BR 30 2017 003729-1	Código 31 - Notificação de Depósito (22) 28/08/2017 (71) AGATHA HWAN (BR/SP) (72) AGATHA HWAN (74) ITALO MUGLIA DE MARCHI Notificação de depósito (Protocolo: 870170062791 UF: WB Data: 28/08/2017 Hora: 09:57)
(21) BR 30 2017 003730-5	Código 31 - Notificação de Depósito (22) 28/08/2017 (71) AGATHA HWAN (BR/SP) (72) AGATHA HWAN (74) ITALO MUGLIA DE MARCHI Notificação de depósito (Protocolo: 870170062794 UF: WB Data: 28/08/2017 Hora: 10:10)
(21) BR 30 2017 003731-3	Código 31 - Notificação de Depósito (22) 28/08/2017 (71) PAULO CESAR RIBEIRO (BR/MG) (72) PAULO CESAR RIBEIRO (74) Euler Costa Benfica Notificação de depósito (Protocolo: 870170062835 UF: WB Data: 28/08/2017 Hora: 11:20)
(21) BR 30 2017 003732-1	Código 31 - Notificação de Depósito (22) 28/08/2017 (71) CNH INDUSTRIAL AMERICA LLC (US) (72) ALESSIO CADALORA, GIAMPIERO VIETTI NICLOT, JAKUB SULIKOWSKI,



STEFANO FINCATO, TIZIANO SALVINI, SIMONE MOLESINI

(74) ALEXANDRE FUKUDA YAMASHITA

Notificação de depósito (Protocolo: 870170062859 UF: WB Data: 28/08/2017

Hora: 12:14)

(21) BR 30 2017 003733-0

Código 31 - Notificação de Depósito

(22) 28/08/2017

(71) KONINKLIJKE PHILIPS N.V. (NL)

(72) SUZETTE VAN MAANEN

(74) Daniel Advogados (Alt.de Daniel & Cia)

Notificação de depósito (Protocolo: 870170062886 UF: WB Data: 28/08/2017

Hora: 13:33)

(21) BR 30 2017 003734-8

Código 31 - Notificação de Depósito

(22) 28/08/2017

(71) THE GOODYEAR TIRE & RUBBER COMPANY (US)

(72) MAX HAROLD DIXON, ROBERT JOHN HERMANN

(74) Daniel Advogados (Alt.de Daniel & Cia)

Notificação de depósito (Protocolo: 870170062888 UF: WB Data: 28/08/2017

Hora: 13:34)

(21) BR 30 2017 003735-6

Código 31 - Notificação de Depósito

(22) 28/08/2017

(71) TYROLON-SCHULNIG GMBH (AT)

(72) ELMAR SCHULNIG

(74) ANA PAULA SANTOS CELIDONIO

Notificação de depósito (Protocolo: 870170062917 UF: WB Data: 28/08/2017

Hora: 14:03)

(21) BR 30 2017 003738-0

Código 31 - Notificação de Depósito

(22) 28/08/2017

(71) TYROLON-SCHULNIG GMBH (AT)

(72) ELMAR SCHULNIG

(74) ANA PAULA SANTOS CELIDONIO

Notificação de depósito (Protocolo: 870170062953 UF: WB Data: 28/08/2017

Hora: 14:23)

(21) BR 30 2017 003739-9

Código 31 - Notificação de Depósito

(22) 28/08/2017

(71) CERA INGLEZA INDÚSTRIA E COMÉRCIO LTDA. (BR/MG)

(72) DENISE CHAVES NOVAES

(74) FREDERICO FRANCO ORZIL

Notificação de depósito (Protocolo: 870170062957 UF: WB Data: 28/08/2017

Hora: 14:27)



(21) BR 30 2017 003740-2 Código 31 - Notificação de Depósito
(22) 28/08/2017
(71) ORIG3N, INC. (US)
(72) ROBIN Y. SMITH, KATE BLANCHARD, SUNIL ANANT GUPTA, EDWARD JOSEPH COFFEY, MARCIE A. GLICKSMAN, BRIAN PHILLIPS
(74) DANNEMANN, SIEMSEN, BIGLER & IPANEMA MOREIRA
Notificação de depósito (Protocolo: 870170062961 UF: WB Data: 28/08/2017
Hora: 14:32)

(21) BR 30 2017 003741-0 Código 31 - Notificação de Depósito
(22) 28/08/2017
(71) TYROLON-SCHULNIG GMBH (AT)
(72) ELMAR SCHULNIG
(74) ANA PAULA SANTOS CELIDONIO
Notificação de depósito (Protocolo: 870170062987 UF: WB Data: 28/08/2017
Hora: 14:51)

(21) BR 30 2017 003742-9 Código 31 - Notificação de Depósito
(22) 28/08/2017
(71) TYROLON-SCHULNIG GMBH (AT)
(72) ELMAR SCHULNIG
(74) ANA PAULA SANTOS CELIDONIO
Notificação de depósito (Protocolo: 870170063006 UF: WB Data: 28/08/2017
Hora: 15:04)

(21) BR 30 2017 003743-7 Código 31 - Notificação de Depósito
(22) 28/08/2017
(71) SCANIA CV AB (SE)
(72) KRISTOFER HANSÈN, ALLAN MACDONALD, ANDERS LUNDGREN, MIKAEL LARSSON, NIKLAS BLOMQVIST
(74) Daniel Advogados (Alt.de Daniel & Cia)
Notificação de depósito (Protocolo: 870170063019 UF: WB Data: 28/08/2017
Hora: 15:15)

(21) BR 30 2017 003744-5 Código 31 - Notificação de Depósito
(22) 28/08/2017
(71) INDUSTRIA E COMERCIO DE MOLDURAS SANTA LUZIA LTDA (BR/SC)
(72) GILBERTO LUIZ ZANETTE
(74) D' Mark Registros de Marcas e Patentes S/S Ltda.
Notificação de depósito (Protocolo: 870170063020 UF: WB Data: 28/08/2017
Hora: 15:17)

(21) BR 30 2017 003745-3 Código 31 - Notificação de Depósito

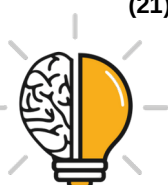

(22) 28/08/2017

(71) TYROLON-SCHULNIG GMBH (AT)

(72) ELMAR SCHULNIG

(74) ANA PAULA SANTOS CELIDONIO

Notificação de depósito (Protocolo: 870170063022 UF: WB Data: 28/08/2017
Hora: 15:18)

(21) BR 30 2017 003746-1

Código 31 - Notificação de Depósito

(22) 28/08/2017

(71) BRÜGGLI (CH)

(72) ARNO LENZI, MARCO STOFFEL, STELLA MÜHLHAUS, REMO SOMMER

(74) DANNEMANN, SIEMSEN, BIGLER & IPANEMA MOREIRA

Notificação de depósito (Protocolo: 870170063027 UF: WB Data: 28/08/2017
Hora: 15:20)

(21) BR 30 2017 003747-0

Código 31 - Notificação de Depósito

(22) 28/08/2017

(71) INDUSTRIA E COMERCIO DE MOLDURAS SANTA LUZIA LTDA (BR/SC)

(72) GILBERTO LUIZ ZANETTE

(74) D' Mark Registros de Marcas e Patentes S/S Ltda.

Notificação de depósito (Protocolo: 870170063029 UF: WB Data: 28/08/2017
Hora: 15:21)

(21) BR 30 2017 003748-8

Código 31 - Notificação de Depósito

(22) 28/08/2017

(71) INDUSTRIA E COMERCIO DE MOLDURAS SANTA LUZIA LTDA (BR/SC)

(72) GILBERTO LUIZ ZANETTE

(74) D' Mark Registros de Marcas e Patentes S/S Ltda.

Notificação de depósito (Protocolo: 870170063045 UF: WB Data: 28/08/2017
Hora: 15:32)

(21) BR 30 2017 003749-6

Código 31 - Notificação de Depósito

(22) 28/08/2017

(71) JOSÉ DE MEDEIROS NANDI (BR/SC)

(72) JOSÉ DE MEDEIROS NANDI

(74) SANDRO CONRADO DA SILVA

Notificação de depósito (Protocolo: 870170063064 UF: WB Data: 28/08/2017
Hora: 15:47)

(21) BR 30 2017 003750-0

Código 31 - Notificação de Depósito

(22) 28/08/2017

(71) INDUSTRIA E COMERCIO DE MOLDURAS SANTA LUZIA LTDA (BR/SC)

(72) GILBERTO LUIZ ZANETTE

(74) D' Mark Registros de Marcas e Patentes S/S Ltda.



Notificação de depósito (Protocolo: 870170063076 UF: WB Data: 28/08/2017
Hora: 15:55)

(21) BR 30 2017 003751-8

Código 31 - Notificação de Depósito
(22) 28/08/2017
(71) PERFECT IMPORTAÇÃO EXPORTAÇÃO LTDA (BR/MG)
(72) EVANDRO ANTONIO VIEIRA
Notificação de depósito (Protocolo: 870170063097 UF: WB Data: 28/08/2017
Hora: 16:13)

(21) BR 30 2017 003752-6

Código 31 - Notificação de Depósito
(22) 28/08/2017
(71) CLAUDINEI APARECIDO DA COSTA (BR/SP)
(72) CLAUDINEI APARECIDO DA COSTA
(74) Pienegonda, Moreira & Associados Ltda
Notificação de depósito (Protocolo: 870170063163 UF: WB Data: 28/08/2017
Hora: 16:59)

(21) BR 30 2017 003753-4

Código 31 - Notificação de Depósito
(22) 28/08/2017
(71) CLAUDINEI APARECIDO DA COSTA (BR/SP)
(72) CLAUDINEI APARECIDO DA COSTA
(74) Pienegonda, Moreira & Associados Ltda
Notificação de depósito (Protocolo: 870170063168 UF: WB Data: 28/08/2017
Hora: 17:02)

(21) BR 30 2017 003754-2

Código 31 - Notificação de Depósito
(22) 28/08/2017
(71) CNH INDUSTRIAL AMERICA LLC (US)
(72) ERIC M. JACOBSTHAL, DOUGLAS V. MONTGOMERY, WILLIAM VENTH,
DARIN WEISENSEL
(74) Daniel Advogados (Alt.de Daniel & Cia)
Notificação de depósito (Protocolo: 870170063169 UF: WB Data: 28/08/2017
Hora: 17:03)

(21) BR 30 2017 003755-0

Código 31 - Notificação de Depósito
(22) 28/08/2017
(71) INDUSTRIA DE CALÇADOS BEIRA RIO LTDA. (BR/SP)
(72) PRISCILA CANCCIAN TAVARES
Notificação de depósito (Protocolo: 870170063202 UF: WB Data: 28/08/2017
Hora: 17:41)

(21) BR 30 2017 003756-9

Código 31 - Notificação de Depósito
(22) 28/08/2017



(71) BROTHER INDUSTRIES, LTD. (JP)
(72) HIROAKI TAKAHASHI, MASAHIDE ASANO, TOSHIYA INADA
(74) PINHEIRO NETO ADVOGADOS
Notificação de depósito (Protocolo: 870170063212 UF: WB Data: 28/08/2017
Hora: 17:49)

(21) BR 30 2017 003757-7

Código 31 - Notificação de Depósito
(22) 28/08/2017
(71) MARCELO DE OLIVEIRA BLACK HOLD ARTEFATOS DE COURO (BR/SP)
(72) MARCELO DE OLIVEIRA
(74) GILSON BATISTA TAVARES JUNIOR
Notificação de depósito (Protocolo: 870170063229 UF: WB Data: 28/08/2017
Hora: 18:11)

(21) BR 30 2017 003758-5

Código 31 - Notificação de Depósito
(22) 28/08/2017
(71) HOMILTON MARINCEK FILHO (BR/SP)
(72) HOMILTON MARINCEK FILHO
Notificação de depósito (Protocolo: 870170063277 UF: WB Data: 28/08/2017
Hora: 21:26)

(21) BR 30 2017 003759-3

Código 31 - Notificação de Depósito
(22) 29/08/2017
(71) UNILEVER NV (NL)
(72) ADDISON PARIS JAMES
(74) ANA PAULA SANTOS CELIDONIO
Notificação de depósito (Protocolo: 870170063340 UF: WB Data: 29/08/2017
Hora: 10:01)

(21) BR 30 2017 003760-7

Código 31 - Notificação de Depósito
(22) 29/08/2017
(71) LUIZ AUGUSTO DE SIQUEIRA INDIO DA COSTA (BR/RJ)
(72) LUIZ AUGUSTO SIQUEIRA INDIO DA COSTA, CLARICE PEREIRA RODRIGUEZ, TATIANA FERRUCIO FERREIRA, LUIZ GUILHERME ASSIS MELO DE BAERE
(74) ERIKA BLASELBAUER
Notificação de depósito (Protocolo: 870170063388 UF: WB Data: 29/08/2017
Hora: 10:58)

(21) BR 30 2017 003762-3

Código 31 - Notificação de Depósito
(22) 29/08/2017
(71) LUIZ AUGUSTO DE SIQUEIRA INDIO DA COSTA (BR/RJ)
(72) LUIZ AUGUSTO SIQUEIRA INDIO DA COSTA, MARCUS FILIPE RIBEIRO DOS SANTOS, RAPHAEL CRESPO DOS SANTOS



(74) ERIKA BLASELBAUER
Notificação de depósito (Protocolo: 870170063416 UF: WB Data: 29/08/2017
Hora: 11:33)

(21) BR 30 2017 003763-1 Código 31 - Notificação de Depósito
(22) 29/08/2017
(71) MK ELETRODOMESTICOS MONDIAL S.A (BR/BA)
(72) JACQUES IVO KRAUSE
(74) VANDRÉ CAVALCANTE BITTENCOURT TORRES
Notificação de depósito (Protocolo: 870170063434 UF: WB Data: 29/08/2017
Hora: 11:57)

(21) BR 30 2017 003764-0 Código 31 - Notificação de Depósito
(22) 29/08/2017
(71) UNILEVER NV (NL)
(72) ADDISON PARIS JAMES
(74) ANA PAULA SANTOS CELIDONIO
Notificação de depósito (Protocolo: 870170063468 UF: WB Data: 29/08/2017
Hora: 13:29)

(21) BR 30 2017 003765-8 Código 31 - Notificação de Depósito
(22) 29/08/2017
(71) UNILEVER NV (NL)
(72) ADDISON PARIS JAMES
(74) ANA PAULA SANTOS CELIDONIO
Notificação de depósito (Protocolo: 870170063479 UF: WB Data: 29/08/2017
Hora: 13:43)

(21) BR 30 2017 003766-6 Código 31 - Notificação de Depósito
(22) 29/08/2017
(71) UNILEVER NV (NL)
(72) ADDISON PARIS JAMES
(74) ANA PAULA SANTOS CELIDONIO
Notificação de depósito (Protocolo: 870170063492 UF: WB Data: 29/08/2017
Hora: 14:03)

(21) BR 30 2017 003767-4 Código 31 - Notificação de Depósito
(22) 29/08/2017
(71) HEALTHBEACON LIMITED (IE)
(72) JAMES JOYCE, KIERAN DALY
(74) DANNEMANN, SIEMSEN, BIGLER & IPANEMA MOREIRA
Notificação de depósito (Protocolo: 870170063536 UF: WB Data: 29/08/2017
Hora: 14:36)



(21) BR 30 2017 003768-2	Código 31 - Notificação de Depósito (22) 29/08/2017 (71) BBC TÊXTIL LTDA ME (BR/SC) (72) ORLANDO BIANCHIN (74) SANDRO CONRADO DA SILVA Notificação de depósito (Protocolo: 870170063546 UF: WB Data: 29/08/2017 Hora: 14:50)
(21) BR 30 2017 003769-0	Código 31 - Notificação de Depósito (22) 29/08/2017 (71) ALLDROP INDÚSTRIA E COMÉRCIO LTDA. - EPP (BR/SP) (72) IGOR SOARES CAMPÁNARIO (74) RAFAEL MARTINS SILVA Notificação de depósito (Protocolo: 870170063550 UF: WB Data: 29/08/2017 Hora: 14:55)
(21) BR 30 2017 003770-4	Código 31 - Notificação de Depósito (22) 29/08/2017 (71) COMPAGNIE GENERALE DES ETABLISSEMENTS MICHELIN (FR) (72) OLIVIER ROPARS (74) GUERRA PROPRIEDADE INDUSTRIAL Notificação de depósito (Protocolo: 870170063560 UF: WB Data: 29/08/2017 Hora: 15:07)
(21) BR 30 2017 003771-2	Código 31 - Notificação de Depósito (22) 29/08/2017 (71) ALLDROP INDÚSTRIA E COMÉRCIO LTDA. - EPP (BR/SP) (72) IGOR SOARES CAMPÁNARIO (74) RAFAEL MARTINS SILVA Notificação de depósito (Protocolo: 870170063562 UF: WB Data: 29/08/2017 Hora: 15:08)
(21) BR 30 2017 003772-0	Código 31 - Notificação de Depósito (22) 29/08/2017 (71) CNH INDUSTRIAL AMERICA LLC (US) (72) ANDERSON, BRIAN J., CONNORS, MICHAEL J., HARNETIAUX, TRAVIS LESTER, PRICKEL, MARVIN ARNOLD (74) ARTUR SCHAAL Notificação de depósito (Protocolo: 870170063563 UF: WB Data: 29/08/2017 Hora: 15:09)
(21) BR 30 2017 003773-9	Código 31 - Notificação de Depósito (22) 29/08/2017 (71) HEALTHBEACON LIMITED (IE)



(72) JAMES JOYCE, KIERAN DALY
(74) DANNEMANN, SIEMSEN, BIGLER & IPANEMA MOREIRA
Notificação de depósito (Protocolo: 870170063608 UF: WB Data: 29/08/2017
Hora: 16:06)

(21) BR 30 2017 003775-5 Código 31 - Notificação de Depósito
(22) 29/08/2017
(71) ADNAN ABED ZARRUQ (BR/RS) , MARLON ALMADA COIMBRA (BR/RS)
(72) ADNAN ABED ZARRUQ, MARLON ALMADA COIMBRA
(74) Marca Brazil Marcas e Patentes Ltda
Notificação de depósito (Protocolo: 870170063633 UF: WB Data: 29/08/2017
Hora: 16:34)

(21) BR 30 2017 003776-3 Código 31 - Notificação de Depósito
(22) 29/08/2017
(71) EXTRAMOLD JOMO INDÚSTRIA DE PLÁSTICOS LTDA (BR/RS)
(72) DAGMAR LUISE MOHRBACH
(74) EMERSON SALBEGO HOFART
Notificação de depósito (Protocolo: 870170063635 UF: WB Data: 29/08/2017
Hora: 16:35)

(21) BR 30 2017 003778-0 Código 31 - Notificação de Depósito
(22) 29/08/2017
(71) COMPAGNIE GENERALE DES ETABLISSEMENTS MICHELIN (FR)
(72) NITIN RAMACHANDRA-MANE
(74) GUERRA PROPRIEDADE INDUSTRIAL
Notificação de depósito (Protocolo: 870170063670 UF: WB Data: 29/08/2017
Hora: 17:28)

(21) BR 30 2017 003779-8 Código 31 - Notificação de Depósito
(22) 29/08/2017
(71) VISCO LUBRIFICANTES - EIRELI (BR/SP)
(72) MAGNA ROCHA DO NASCIMENTO DINIZ
(74) TINOCO SOARES SOCIEDADE DE ADVOGADOS
Notificação de depósito (Protocolo: 870170063672 UF: WB Data: 29/08/2017
Hora: 17:29)

(21) BR 30 2017 003780-1 Código 31 - Notificação de Depósito
(22) 29/08/2017
(71) BITZER KÜHLMASCHINENBAU GMBH (DE)
(72) LUCAS MIKESCH, FRANK BUETTNER
(74) David do Nascimento Advogados Associados
Notificação de depósito (Protocolo: 870170063679 UF: WB Data: 29/08/2017
Hora: 17:37)



(21) BR 30 2017 003781-0 Código 31 - Notificação de Depósito
(22) 30/08/2017
(71) CHAN LAP TAK (BR/SP)
(72) CHAN LAP TAK
Notificação de depósito (Protocolo: 870170063755 UF: WB Data: 30/08/2017
Hora: 10:13)

(21) BR 30 2017 003782-8 Código 31 - Notificação de Depósito
(22) 30/08/2017
(71) CHAN LAP TAK (BR/SP)
(72) CHAN LAP TAK
Notificação de depósito (Protocolo: 870170063762 UF: WB Data: 30/08/2017
Hora: 10:26)

(21) BR 30 2017 003783-6 Código 31 - Notificação de Depósito
(22) 30/08/2017
(71) CHAN LAP TAK (BR/SP)
(72) CHAN LAP TAK
Notificação de depósito (Protocolo: 870170063764 UF: WB Data: 30/08/2017
Hora: 10:32)

(21) BR 30 2017 003784-4 Código 31 - Notificação de Depósito
(22) 30/08/2017
(71) VALVERDE COMERCIAL LTDA - ME (BR/SP)
(72) FABIANO VIGGIANO VALVERDE
(74) João Batista Valverde
Notificação de depósito (Protocolo: 870170063786 UF: WB Data: 30/08/2017
Hora: 11:09)

(21) BR 30 2017 003785-2 Código 31 - Notificação de Depósito
(22) 30/08/2017
(71) LEANDRO MORGADO PASCHOAL (BR/SP)
(72) LEANDRO MORGADO PASCHOAL
(74) C. MARCAS - MARCAS E PATENTES LTDA.
Notificação de depósito (Protocolo: 870170063816 UF: WB Data: 30/08/2017
Hora: 11:41)

(21) BR 30 2017 003786-0 Código 31 - Notificação de Depósito
(22) 30/08/2017
(71) LEANDRO MORGADO PASCHOAL (BR/SP)
(72) LEANDRO MORGADO PASCHOAL
(74) C. MARCAS - MARCAS E PATENTES LTDA.
Notificação de depósito (Protocolo: 870170063828 UF: WB Data: 30/08/2017



Hora: 11:46)

(21) BR 30 2017 003788-7 Código 31 - Notificação de Depósito
(22) 30/08/2017
(71) CLAUDIO ROBERTO ULIANA (BR/SP) , CARLOS ANDRÉ FOIS LANNA (BR/SP)
(72) CARLOS ANDRÉ FOIS LANNA, CLÁUDIO ROBERTO ULIANA
(74) Vilage Marcas e Patentes Ltda
Notificação de depósito (Protocolo: 870170063872 UF: WB Data: 30/08/2017
Hora: 13:38)

(21) BR 30 2017 003789-5 Código 31 - Notificação de Depósito
(22) 30/08/2017
(71) MARCO ANTONIO POLISELI (BR/PR)
(72) MARCO ANTONIO POLISELI
(74) Roberto Hudson Diniz
Notificação de depósito (Protocolo: 870170063884 UF: WB Data: 30/08/2017
Hora: 13:59)

(21) BR 30 2017 003790-9 Código 31 - Notificação de Depósito
(22) 30/08/2017
(71) M.S. ARTEFATOS DE METAL LTDA - EPP (BR/SC)
(72) ROBISON SCOTTINI
(74) SANDRO CONRADO DA SILVA
Notificação de depósito (Protocolo: 870170063923 UF: WB Data: 30/08/2017
Hora: 14:32)

(21) BR 30 2017 003791-7 Código 31 - Notificação de Depósito
(22) 30/08/2017
(71) LUCIANA RAUNAIMER (BR/SP)
(72) LUCIANA RAUNAIMER
(74) DIEGO PERANDIN
Notificação de depósito (Protocolo: 870170063926 UF: WB Data: 30/08/2017
Hora: 14:36)

(21) BR 30 2017 003793-3 Código 31 - Notificação de Depósito
(22) 30/08/2017
(71) AUDI AG (DE)
(72) ANDREAS VALENCIA POLLEX
(74) Araripe & Associados
Notificação de depósito (Protocolo: 870170063957 UF: WB Data: 30/08/2017
Hora: 15:06)

(21) BR 30 2017 003794-1 Código 31 - Notificação de Depósito

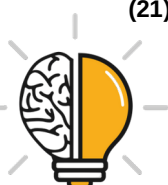

(22) 30/08/2017

(71) METALIFE INDUSTRIA E COMÉRCIO DE MÓVEIS LTDA. (BR/SC)

(72) KLEBER HUMBERTO SIMÕES

(74) Lenice Dos Santos Marino

Notificação de depósito (Protocolo: 870170063958 UF: WB Data: 30/08/2017
Hora: 15:07)

(21) BR 30 2017 003795-0

Código 31 - Notificação de Depósito

(22) 30/08/2017

(71) METALIFE INDUSTRIA E COMÉRCIO DE MÓVEIS LTDA. (BR/SC)

(72) KLEBER HUMBERTO SIMÕES

(74) Lenice Dos Santos Marino

Notificação de depósito (Protocolo: 870170063973 UF: WB Data: 30/08/2017
Hora: 15:31)

(21) BR 30 2017 003796-8

Código 31 - Notificação de Depósito

(22) 30/08/2017

(71) ANTONIO FERNANDES (BR/SP)

(72) ANTONIO FERNANDES

Notificação de depósito (Protocolo: 870170063985 UF: WB Data: 30/08/2017
Hora: 15:43)

(21) BR 30 2017 003797-6

Código 31 - Notificação de Depósito

(22) 30/08/2017

(71) METALIFE INDUSTRIA E COMÉRCIO DE MÓVEIS LTDA. (BR/SC)

(72) KLEBER HUMBERTO SIMÕES

(74) Lenice Dos Santos Marino

Notificação de depósito (Protocolo: 870170064001 UF: WB Data: 30/08/2017
Hora: 15:55)

(21) BR 30 2017 003798-4

Código 31 - Notificação de Depósito

(22) 30/08/2017

(71) AUDI AG (DE)

(72) ANDREAS VALENCIA POLLEX

(74) Araripe & Associados

Notificação de depósito (Protocolo: 870170064028 UF: WB Data: 30/08/2017
Hora: 16:08)

(21) BR 30 2017 003799-2

Código 31 - Notificação de Depósito

(22) 30/08/2017

(71) METALIFE INDUSTRIA E COMÉRCIO DE MÓVEIS LTDA. (BR/SC)

(72) KLEBER HUMBERTO SIMÕES

(74) Lenice Dos Santos Marino

Notificação de depósito (Protocolo: 870170064045 UF: WB Data: 30/08/2017



Hora: 16:17)

(21) BR 30 2017 003800-0 Código 31 - Notificação de Depósito
(22) 30/08/2017
(71) TEBARROT DO BRASIL INDUSTRIA E COMERCIO DE MOVEIS LTDA
(BR/SP)
(72) EDSON DONIZETTE ALVES PEREIRA
(74) Beerre Assessoria Empresarial Ltda.(Alt. de Beerre Assessoria Emp.
S/C.LTDA.)
Notificação de depósito (Protocolo: 870170064052 UF: WB Data: 30/08/2017
Hora: 16:21)

(21) BR 30 2017 003801-8 Código 31 - Notificação de Depósito
(22) 30/08/2017
(71) AUDI AG (DE)
(72) ANDREAS VALENCIA POLLEX
(74) Araripe & Associados
Notificação de depósito (Protocolo: 870170064063 UF: WB Data: 30/08/2017
Hora: 16:35)

(21) BR 30 2017 003802-6 Código 31 - Notificação de Depósito
(22) 30/08/2017
(71) METALIFE INDUSTRIA E COMÉRCIO DE MÓVEIS LTDA. (BR/SC)
(72) KLEBER HUMBERTO SIMÕES
(74) Lenice Dos Santos Marino
Notificação de depósito (Protocolo: 870170064064 UF: WB Data: 30/08/2017
Hora: 16:36)

(21) BR 30 2017 003803-4 Código 31 - Notificação de Depósito
(22) 30/08/2017
(71) HEINS AVERBECK (BR/SC)
(72) HEINS AVERBECK
(74) LUANA KLAUS
Notificação de depósito (Protocolo: 870170064141 UF: WB Data: 30/08/2017
Hora: 17:44)

(21) BR 30 2017 003804-2 Código 31 - Notificação de Depósito
(22) 30/08/2017
(71) IRINEU SOUZA ANDRADE (BR/SP)
(72) IRINEU SOUZA ANDRADE
Notificação de depósito (Protocolo: 870170064160 UF: WB Data: 30/08/2017
Hora: 19:23)

(21) BR 30 2017 003805-0 Código 31 - Notificação de Depósito

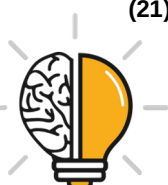

(22) 31/08/2017
(71) PERFETTO ALIMENTOS S.A. (BR/SP)
(72) EDUARDO FRUTUOSO DALCIN
(74) Beerre Assessoria Empresarial Ltda.(Alt. de Beerre Assessoria Emp. S/C.LTDA.)
Notificação de depósito (Protocolo: 870170064222 UF: WB Data: 31/08/2017
Hora: 09:49)

(21) BR 30 2017 003806-9 Código 31 - Notificação de Depósito
(22) 31/08/2017
(71) NOLANGROUP S.P.A. (IT)
(72) ALBERTO SALVETTI
(74) ANTÔNIO MAURÍCIO PEDRAS ARNAUD
Notificação de depósito (Protocolo: 870170064311 UF: WB Data: 31/08/2017
Hora: 11:08)

(21) BR 30 2017 003807-7 Código 31 - Notificação de Depósito
(22) 31/08/2017
(71) PISANI PLÁSTICOS S.A. (BR/RS)
(72) PAULO FRANCISCO WEBBER
(74) Sko Oyarzábal Marcas e Patentes Sociedade Simples Ltda.
Notificação de depósito (Protocolo: 870170064345 UF: WB Data: 31/08/2017
Hora: 11:40)

(21) BR 30 2017 003808-5 Código 31 - Notificação de Depósito
(22) 31/08/2017
(71) PISANI PLÁSTICOS S.A. (BR/RS)
(72) PAULO FRANCISCO WEBBER
(74) Sko Oyarzábal Marcas e Patentes Sociedade Simples Ltda.
Notificação de depósito (Protocolo: 870170064352 UF: WB Data: 31/08/2017
Hora: 11:45)

(21) BR 30 2017 003809-3 Código 31 - Notificação de Depósito
(22) 31/08/2017
(71) PISANI PLÁSTICOS S.A. (BR/RS)
(72) PAULO FRANCISCO WEBBER
(74) Sko Oyarzábal Marcas e Patentes Sociedade Simples Ltda.
Notificação de depósito (Protocolo: 870170064356 UF: WB Data: 31/08/2017
Hora: 11:48)

(21) BR 30 2017 003812-3 Código 31 - Notificação de Depósito
(22) 31/08/2017
(71) HENRIQUE SOARES BENTO (BR/MG)
(72) HENRIQUE SOARES BENTO



(74) JOSÉ NAVES DE LACERDA JÚNIOR
Notificação de depósito (Protocolo: 870170064443 UF: WB Data: 31/08/2017
Hora: 13:54)

(21) BR 30 2017 003813-1 Código 31 - Notificação de Depósito
(22) 31/08/2017
(71) ROBERTO SANTAROSA (BR/SC)
(72) ROBERTO SANTAROSA
(74) KLEYTON LEANDRO IUNG D'AVILA
Notificação de depósito (Protocolo: 870170064457 UF: WB Data: 31/08/2017
Hora: 14:14)

(21) BR 30 2017 003814-0 Código 31 - Notificação de Depósito
(22) 31/08/2017
(71) RICARDO TASCA (BR/SC)
(72) RICARDO TASCA
(74) LUANA KLAUS
Notificação de depósito (Protocolo: 870170064459 UF: WB Data: 31/08/2017
Hora: 14:15)

(21) BR 30 2017 003815-8 Código 31 - Notificação de Depósito
(22) 31/08/2017
(71) HENRIQUE SOARES BENTO (BR/MG)
(72) HENRIQUE SOARES BENTO
(74) JOSÉ NAVES DE LACERDA JÚNIOR
Notificação de depósito (Protocolo: 870170064462 UF: WB Data: 31/08/2017
Hora: 14:17)

(21) BR 30 2017 003817-4 Código 31 - Notificação de Depósito
(22) 31/08/2017
(71) INDÚSTRIA E COMÉRCIO GRÁFICA CONSELHEIRO LTDA (BR/SP)
(72) SIDNEY ANVERSA VICTOR JUNIOR
(74) MODAL MARCAS E PATENTES LTDA.
Notificação de depósito (Protocolo: 870170064597 UF: WB Data: 31/08/2017
Hora: 15:40)

(21) BR 30 2017 003819-0 Código 31 - Notificação de Depósito
(22) 31/08/2017
(71) GRENDENE S.A. (BR/CE)
(72) EDSON MATSUO
(74) Remer Villaça & Nogueira Assessoria e Consultoria de Prop. Intelectual S/S
Ltda.
Notificação de depósito (Protocolo: 870170064633 UF: WB Data: 31/08/2017
Hora: 16:02)



(21) BR 30 2017 003820-4 Código 31 - Notificação de Depósito
(22) 31/08/2017
(71) IMEFF INDUSTRIA DE MAQUINAS E EQUIPAMENTOS PARA AGROINDUSTRIA EIRELI - EPP (BR/SC)
(72) NELSON MINEIRO
(74) LUANA KLAUS
Notificação de depósito (Protocolo: 870170064666 UF: WB Data: 31/08/2017
Hora: 16:26)

(21) BR 30 2017 003822-0 Código 31 - Notificação de Depósito
(22) 31/08/2017
(71) INSTITUTO FEDERAL DE EDUCAÇÃO, CIÊNCIA E TECNOLOGIA DE PERNAMBUCO (BR/PE)
(72) MÁRCIO VILAR FRANÇA LIMA, RODRIGO NOGUEIRA ALBERT LOUREIRO, FREDERICO DUARTE DE MENEZES, TAMIRES GUEDES DE MELO
Notificação de depósito (Protocolo: 870170064712 UF: WB Data: 31/08/2017
Hora: 16:54)

(21) BR 30 2017 003825-5 Código 31 - Notificação de Depósito
(22) 31/08/2017
(71) OTAVIO LOPES (BR/SP)
(72) OTAVIO LOPES, CESAR FUSCELLA LOPES
(74) CARLOS EDUARDO GOMES DA SILVA
Notificação de depósito (Protocolo: 870170064780 UF: WB Data: 31/08/2017
Hora: 17:51)

(21) BR 30 2017 003826-3 Código 31 - Notificação de Depósito
(22) 31/08/2017
(71) OTAVIO LOPES (BR/SP)
(72) OTAVIO LOPES, CESAR FUSCELLA LOPES
(74) CARLOS EDUARDO GOMES DA SILVA
Notificação de depósito (Protocolo: 870170064784 UF: WB Data: 31/08/2017
Hora: 18:00)

(21) BR 30 2017 003827-1 Código 31 - Notificação de Depósito
(22) 31/08/2017
(71) JOFUND S/A (BR/SC)
(72) Sigilo de Autor, conforme solicitado e com base no artigo 6º, § 4º da LPI,
Sigilo de Autor, conforme solicitado e com base no artigo 6º, § 4º da LPI
(74) Maria Aparecida Pereira Gonçalves
Notificação de depósito (Protocolo: 870170064792 UF: WB Data: 31/08/2017
Hora: 18:26)



(21) BR 32 2017 003378-7	Código 31 - Notificação de Depósito (22) 24/04/2013 (71) BARCINO TYRE COMPANY, S.L. (ES) (72) RAFAEL BOSCH ALSINA (74) Ariboni, Fabbri e Schmidt Sociedade de Advogados Notificação de depósito (Protocolo: 870170055623 UF: WB Data: 03/08/2017 Hora: 15:49)
(21) BR 32 2017 003396-5	Código 31 - Notificação de Depósito (22) 02/02/2016 (71) GRENDENE S.A. (BR/CE) (72) EDSON MATSUO (74) Remer Villaça & Nogueira Assessoria e Consultoria de Prop. Intelectual S/S Ltda. Notificação de depósito (Protocolo: 870170056109 UF: WB Data: 04/08/2017 Hora: 17:47)
(21) BR 32 2017 003397-3	Código 31 - Notificação de Depósito (22) 10/05/2016 (71) GRENDENE S.A. (BR/CE) (72) EDSON MATSUO (74) Remer Villaça & Nogueira Assessoria e Consultoria de Prop. Intelectual S/S Ltda. Notificação de depósito (Protocolo: 870170056122 UF: WB Data: 04/08/2017 Hora: 17:57)
(21) BR 32 2017 003398-1	Código 31 - Notificação de Depósito (22) 10/05/2016 (71) GRENDENE S.A. (BR/CE) (72) EDSON MATSUO (74) Remer Villaça & Nogueira Assessoria e Consultoria de Prop. Intelectual S/S Ltda. Notificação de depósito (Protocolo: 870170056125 UF: WB Data: 04/08/2017 Hora: 18:00)
(21) BR 32 2017 003475-9	Código 31 - Notificação de Depósito (22) 01/02/2016 (71) DE PLASTIC INDÚSTRIA E COMÉRCIO DE PEÇAS PLÁSTICAS LTDA ME (BR/SP) (72) RICARDO GABRICH (74) MODAL MARCAS E PATENTES LTDA. Notificação de depósito (Protocolo: 870170057427 UF: WB Data: 10/08/2017 Hora: 14:27)



(21) BR 32 2017 003486-4 Código 31 - Notificação de Depósito
(22) 11/02/2016
(71) GRENENE S.A. (BR/CE)
(72) EDSON MATSUO
(74) Remer Villaça & Nogueira Assessoria e Consultoria de Prop. Intelectual S/S Ltda.
Notificação de depósito (Protocolo: 870170057476 UF: WB Data: 10/08/2017
Hora: 15:03)

(21) BR 32 2017 003522-4 Código 31 - Notificação de Depósito
(22) 16/02/2016
(71) VERIFONE, INC. (US)
(72) GLEN ALLEN OROSS, CASEY GARDNER PETERSON, ANH TUAN NGUYEN, SEAN AARON MISSAL, KYLE NATHEN SWEN, KYLE GEORGE HALKOLA, CHRISTOPHER EARLE WOON
(74) DANNEMANN, SIEMSEN, BIGLER & IPANEMA MOREIRA
Notificação de depósito (Protocolo: 870170057884 UF: WB Data: 11/08/2017
Hora: 14:14)

(21) BR 32 2017 003533-0 Código 31 - Notificação de Depósito
(22) 16/02/2016
(71) NORDSON CORPORATION (US)
(72) DAVID J. BYERLY, JUSTIN A. CLARK, DUANE J. FISHER
(74) Orlando de Souza
Notificação de depósito (Protocolo: 870170058078 UF: WB Data: 11/08/2017
Hora: 17:40)

(21) BR 32 2017 003534-8 Código 31 - Notificação de Depósito
(22) 16/02/2016
(71) NORDSON CORPORATION (US)
(72) DAVID J. BYERLY, JUSTIN A. CLARKE, DUANE J. FISHER
(74) Orlando de Souza
Notificação de depósito (Protocolo: 870170058079 UF: WB Data: 11/08/2017
Hora: 17:44)

(21) BR 32 2017 003566-6 Código 31 - Notificação de Depósito
(22) 14/01/2016
(71) THE SY-KLONE COMPANY (US)
(72) JAMES G. MOREDOCK, ERIC L. EHRENBERG
(74) Daniel Advogados (Alt.de Daniel & Cia)
Notificação de depósito (Protocolo: 870170058683 UF: WB Data: 14/08/2017
Hora: 17:44)



(21) BR 32 2017 003577-1 Código 31 - Notificação de Depósito
(22) 04/03/2016
(71) REABILITECH INDUSTRIA E COMÉRCIO DE ARTIGOS ORTOPÉDICOS LTDA (BR/SP)
(72) RENAN BOTEGA, BENEDITO DE MORAES PURQUERIO
Notificação de depósito (Protocolo: 870170058892 UF: WB Data: 15/08/2017
Hora: 12:12)

(21) BR 32 2017 003578-0 Código 31 - Notificação de Depósito
(22) 04/03/2016
(71) REABILITECH INDUSTRIA E COMÉRCIO DE ARTIGOS ORTOPÉDICOS LTDA (BR/SP)
(72) RENAN BOTEGA, BENEDITO DE MORAES PURQUERIO
Notificação de depósito (Protocolo: 870170058909 UF: WB Data: 15/08/2017
Hora: 12:57)

(21) BR 32 2017 003579-8 Código 31 - Notificação de Depósito
(22) 04/03/2016
(71) REABILITECH INDUSTRIA E COMÉRCIO DE ARTIGOS ORTOPÉDICOS LTDA (BR/SP)
(72) RENAN BOTEGA, BENEDITO DE MORAES PURQUERIO
Notificação de depósito (Protocolo: 870170058915 UF: WB Data: 15/08/2017
Hora: 13:10)

(21) BR 32 2017 003580-1 Código 31 - Notificação de Depósito
(22) 04/03/2016
(71) REABILITECH INDUSTRIA E COMÉRCIO DE ARTIGOS ORTOPÉDICOS LTDA (BR/SP)
(72) RENAN BOTEGA, BENEDITO DE MORAES PURQUERIO
Notificação de depósito (Protocolo: 870170058917 UF: WB Data: 15/08/2017
Hora: 13:19)

(21) BR 32 2017 003612-3 Código 31 - Notificação de Depósito
(22) 08/03/2016
(71) FENDI ADELE S.R.L. (IT)
(72) MARIA SILVIA VENTURINI FENDI
(74) DANNEMANN, SIEMSEN, BIGLER & IPANEMA MOREIRA
Notificação de depósito (Protocolo: 870170060036 UF: WB Data: 18/08/2017
Hora: 10:52)

(21) BR 32 2017 003626-3 Código 31 - Notificação de Depósito
(22) 03/03/2016
(71) PILOGICS L.P. (IL)
(72) DOV INGMAN, EREZ MANOR



(74) Dennemeyer & Associates Propriedade Intelectual Ltda
Notificação de depósito (Protocolo: 870170060390 UF: WB Data: 18/08/2017
Hora: 17:55)

(21) BR 32 2017 003673-5 Código 31 - Notificação de Depósito
(22) 18/03/2016
(71) ROCKET MODA E CONFECÇÕES LTDA (BR/SP)
(72) ALESSANDRA LAXON AFFONSO FERREIRA
(74) LEONOR MAGALHÃES PERES GALVÃO DE BOTTON
Notificação de depósito (Protocolo: 870170061250 UF: WB Data: 22/08/2017
Hora: 15:59)

(21) BR 32 2017 003674-3 Código 31 - Notificação de Depósito
(22) 18/03/2016
(71) ROCKET MODA E CONFECÇÕES LTDA (BR/SP)
(72) ALESSANDRA LAXON AFFONSO FERREIRA
(74) LEONOR MAGALHÃES PERES GALVÃO DE BOTTON
Notificação de depósito (Protocolo: 870170061260 UF: WB Data: 22/08/2017
Hora: 16:11)

(21) BR 32 2017 003677-8 Código 31 - Notificação de Depósito
(22) 18/03/2016
(71) ROCKET MODA E CONFECÇÕES LTDA (BR/SP)
(72) ALESSANDRA LAXON AFFONSO FERREIRA
(74) LEONOR MAGALHÃES PERES GALVÃO DE BOTTON
Notificação de depósito (Protocolo: 870170061283 UF: WB Data: 22/08/2017
Hora: 16:30)

(21) BR 32 2017 003705-7 Código 31 - Notificação de Depósito
(22) 19/08/2016
(71) JADERSON DE ALMEIDA (BR/SC)
(72) JADERSON DE ALMEIDA
Notificação de depósito (Protocolo: 870170061979 UF: WB Data: 24/08/2017
Hora: 14:15)

(21) BR 32 2017 003710-3 Código 31 - Notificação de Depósito
(22) 03/08/2016
(71) JADERSON DE ALMEIDA (BR/SC)
(72) JADERSON DE ALMEIDA
Notificação de depósito (Protocolo: 870170062007 UF: WB Data: 24/08/2017
Hora: 14:42)

(21) BR 32 2017 003711-1 Código 31 - Notificação de Depósito
(22) 19/08/2016



(71) JADERSON DE ALMEIDA (BR/SC)
(72) JADERSON DE ALMEIDA
Notificação de depósito (Protocolo: 870170062017 UF: WB Data: 24/08/2017
Hora: 14:49)

(21) BR 32 2017 003712-0 Código 31 - Notificação de Depósito
(22) 23/08/2016
(71) JADERSON DE ALMEIDA (BR/SC)
(72) JADERSON DE ALMEIDA
Notificação de depósito (Protocolo: 870170062020 UF: WB Data: 24/08/2017
Hora: 14:53)

(21) BR 32 2017 003816-9 Código 31 - Notificação de Depósito
(22) 03/02/2016
(71) INDUSTRIE BORLA S.P.A. (IT)
(72) GIANNI GUALA
(74) DANNEMANN, SIEMSEN, BIGLER & IPANEMA MOREIRA
Notificação de depósito (Protocolo: 870170064503 UF: WB Data: 31/08/2017
Hora: 14:47)

(21) BR 32 2017 003821-5 Código 31 - Notificação de Depósito
(22) 16/02/2016
(71) RANDON S/A IMPLEMENTOS E PARTICIPAÇÕES (BR/RS)
(72) RICARDO RECH GUARDA, LEONARDO GARBIN
(74) Remer Villaça & Nogueira Assessoria e Consultoria de Prop. Intelectual S/S
Ltda.
Notificação de depósito (Protocolo: 870170064669 UF: WB Data: 31/08/2017
Hora: 16:27)



Código 33.1 - Pedido Inexistente

Pedido considerado inexistente, conforme o art. 103 da Lei 9279/96, por não atender formalmente ao disposto no art. 101.

(21) BR 30 2017 002113-1 Código 33.1 - Pedido Inexistente
(22) 18/05/2017
(71) RIFFEL INDUSTRIA DE CALCADOS LTDA - EPP (BR/MG)
(74) RICARDO LUIS DE SOUZA
Pedido de registro de desenho industrial considerado inexistente com base no artigo 103 da LPI tendo em vista a falta de cumprimento de exigência formal preliminar.

(21) BR 30 2017 003100-5 Código 33.1 - Pedido Inexistente
(22) 24/07/2017
(71) CARLOS ANTONIO DE CARVALHO MUSSO (BR/ES)
Pedido de registro de desenho industrial considerado inexistente com base no artigo 103 da LPI tendo em vista a falta de cumprimento de exigência formal preliminar.

(21) BR 30 2017 003102-1 Código 33.1 - Pedido Inexistente
(22) 24/07/2017
(71) ERVALDINO THUROW (BR/RS)
(74) THOMÁS BECK SOUZA
Pedido de registro de desenho industrial considerado inexistente com base no artigo 103 da LPI tendo em vista a falta de cumprimento de exigência formal preliminar.

(21) BR 30 2017 003140-4 Código 33.1 - Pedido Inexistente
(22) 24/07/2017
(71) MISS PINK FRANQUIAS LTDA - ME (BR/PR)
(74) WILSON EDUARDO PEDROSO
Pedido de registro de desenho industrial considerado inexistente com base no artigo 103 da LPI tendo em vista a falta de cumprimento de exigência formal preliminar.

(21) BR 30 2017 003174-9 Código 33.1 - Pedido Inexistente
(22) 25/07/2017
(71) AMANDA MOMENTE (BR/SP)
Pedido de registro de desenho industrial considerado inexistente com base no artigo 103 da LPI tendo em vista a falta de cumprimento de exigência formal preliminar.



(21) BR 30 2017 003188-9	Código 33.1 - Pedido Inexistente (22) 25/07/2017 (71) JENIVALDA DE CARVALHO COSTA (BR/DF) Pedido de registro de desenho industrial considerado inexistente com base no artigo 103 da LPI tendo em vista a falta de cumprimento de exigência formal preliminar.
(21) BR 30 2017 003189-7	Código 33.1 - Pedido Inexistente (22) 25/07/2017 (71) JENIVALDA DE CARVALHO COSTA (BR/DF) Pedido de registro de desenho industrial considerado inexistente com base no artigo 103 da LPI tendo em vista a falta de cumprimento de exigência formal preliminar.
(21) BR 30 2017 003190-0	Código 33.1 - Pedido Inexistente (22) 25/07/2017 (71) JENIVALDA DE CARVALHO COSTA (BR/DF) Pedido de registro de desenho industrial considerado inexistente com base no artigo 103 da LPI tendo em vista a falta de cumprimento de exigência formal preliminar.
(21) BR 30 2017 003191-9	Código 33.1 - Pedido Inexistente (22) 25/07/2017 (71) JENIVALDA DE CARVALHO COSTA (BR/DF) Pedido de registro de desenho industrial considerado inexistente com base no artigo 103 da LPI tendo em vista a falta de cumprimento de exigência formal preliminar.
(21) BR 30 2017 003192-7	Código 33.1 - Pedido Inexistente (22) 25/07/2017 (71) JENIVALDA DE CARVALHO COSTA (BR/DF) Pedido de registro de desenho industrial considerado inexistente com base no artigo 103 da LPI tendo em vista a falta de cumprimento de exigência formal preliminar.
(21) BR 30 2017 003306-7	Código 33.1 - Pedido Inexistente (22) 01/08/2017 (71) LUIZ AUGUSTO DE SIQUEIRA INDIO DA COSTA (BR/RJ) (74) ERIKA BLASELBAUER O Pedido de Registro de Desenho Industrial considerado inexistente por falta de pagamento da Guia de Recolhimento da União relativa ao serviço solicitado, conforme os artigos 103 da Lei 9279/96 e 5º da Resolução 146/2015.
(21) BR 30 2017 003307-5	Código 33.1 - Pedido Inexistente

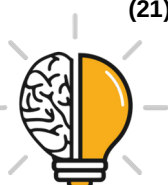

(22) 01/08/2017

(71) LUIZ AUGUSTO DE SIQUEIRA INDIO DA COSTA (BR/RJ)

(74) ERIKA BLASELBAUER

O Pedido de Registro de Desenho Industrial considerado inexistente por falta de pagamento da Guia de Recolhimento da União relativa ao serviço solicitado, conforme os artigos 103 da Lei 9279/96 e 5º da Resolução 146/2015.

(21) BR 30 2017 003354-7

Código 33.1 - Pedido Inexistente

(22) 02/08/2017

(71) JOSEVALDO DA MOTTA (BR/MS)

O Pedido de Registro de Desenho Industrial considerado inexistente por falta de pagamento da Guia de Recolhimento da União relativa ao serviço solicitado, conforme os artigos 103 da Lei 9279/96 e 5º da Resolução 146/2015.

(21) BR 30 2017 003386-5

Código 33.1 - Pedido Inexistente

(22) 03/08/2017

(71) UNIVERSIDADE FEDERAL DE ALAGOAS (BR/AL)

O Pedido de Registro de Desenho Industrial considerado inexistente por falta de pagamento da Guia de Recolhimento da União relativa ao serviço solicitado, conforme os artigos 103 da Lei 9279/96 e 5º da Resolução 146/2015.



Código 34 - Exigência - Art. 106 § 3º da LPI

Suspensão do andamento do pedido de registro de desenho industrial que, para instrução regular, aguardará o atendimento ou contestação das exigências formuladas. A não manifestação do depositante no prazo de 60 (sessenta) dias desta data acarretará o arquivamento definitivo do pedido.

(21) BR 30 2016 000073-5

Código 34 - Exigência - Art. 106 § 3º da LPI

(22) 12/01/2016

(71) ANTÔNIO ALVES DE CASTRO (BR/SP)

(74) CLAUDIA WATANABE SOCIEDADE DE ADVOGADOS

1. Harmonizar figura 1.4 com demais figuras. A representação da vista posterior (fig. 1.4) não é coerente com as demais vistas, já que mostra as laterais da área frontal do objeto com uma altura incompatível com a altura revelada nas demais vistas. Essa figura mostra, ainda, as laterais da área frontal representada de maneira diversa das demais vistas (as bordas do solado estão mais finas, a borda da direita apresenta linhas a mais etc.). Por fim, a vista posterior deve ser ortogonal, ou seja, deve apresentar o salto e as áreas laterais mais largas que o salto, sem mostrar a área superior do solado. 2. Harmonizar figura 1.5 com demais figuras. Por ser mais alto que a parte frontal do solado, a área interna situada sobre o salto deve ser visível na vista frontal.

(21) BR 30 2016 000138-3

Código 34 - Exigência - Art. 106 § 3º da LPI

(22) 15/01/2016

(71) BORGWARD TRADEMARK HOLDINGS GMBH (DE)

(74) David do Nascimento Advogados Associados

1. Retirar marcas das figuras 1.3, 1.4, 2.6 e 2.7 (aplicada nas rodas do veículo). As figuras do depósito não podem conter textos, marcas, logotipos, timbres ou rubricas.

(21) BR 30 2016 000145-6

Código 34 - Exigência - Art. 106 § 3º da LPI

(22) 18/01/2016

(71) CLIPTECH INDÚSTRIA E COMÉRCIO LTDA (BR/SP)

(74) ELAINE CRISTINA MOIA MARTINS BOTELHO

1. As figuras do cumprimento apresentam numeração incorreta. Numerar as figuras de acordo com o padrão 1.1, 1.2, 1.3... etc.

(21) BR 30 2016 000170-7

Código 34 - Exigência - Art. 106 § 3º da LPI

(22) 20/01/2016

(71) MARCO ANTONIO MARTINS DOS SANTOS (BR/MS)

(74) Alessandra Piano Saigali

1. Harmonizar vistas laterais (fig. 2 e 3) com demais vistas. A tampa do objeto, conforme demonstrado na perspectiva, possui área maior que o corpo do objeto, o que não foi corretamente representado nas vistas laterais. Corrigir vistas



laterais. 2. Harmonizar pega da tampa em todas as vistas. A pega da tampa apresenta tamanhos diferentes, variando de extensão, por exemplo, na perspectiva, quando comparada com as vistas laterais. Representar os elementos (superior e inferior) da pega da tampa com a mesma proporção em todas as figuras.

(21) BR 30 2016 000231-2

Código 34 - Exigência - Art. 106 § 3º da LPI

(22) 25/01/2016

(71) EDUARDO REGUEIRA CAMPOS (BR/PR)

1. Há um excesso de hachuras nas vistas laterais que compromete a compreensão dos relevos e superfícies do objeto. Retirar o excesso de linhas deixando apenas aquelas que de fato corresponderem aos contornos do objeto. O requerente também pode, alternativamente, optar por outra forma de representação em possa indicar com cores, luz e sombras os relevos do objeto corretamente.

(21) BR 30 2016 000337-8

Código 34 - Exigência - Art. 106 § 3º da LPI

(22) 01/02/2016

(71) REMASTER FLOOR & CEILING SOLUTIONS LTDA. (BR/SP)

(74) CARLOS EDUARDO BERÉA

1. As figuras deverão apresentar o objeto do pedido em fundo absolutamente neutro, sem a interferência de outros elementos e sem revelar qualquer padrão ou textura e com bom enquadramento, sem cortes. Reapresentar o conjunto de figuras sem a atual figura 1.1, ajustando a numeração. 2. Há incoerências entre as vistas. Nas atuais figuras 2.2 e 2.3 há uma linha dupla na extremidade direita do desenho, sugerindo um friso ou ressaltos no canto do objeto. Na figura 1.2 que representa a vista em perspectiva, porém, não há nenhum tipo de detalhe em nenhum canto do objeto que confirme a existência das linhas referidas. Revisar todo o conjunto de figuras, fazendo as correções indicadas e quaisquer outras que sejam necessárias para que as imagens apresentem coerência entre si. 3. Corrigir a numeração das figuras obedecendo ao seguinte padrão: algarismo antes do ponto indicando o número da variação configurativa representada (1 para objeto principal, 2 para primeira variação, 3 para a segunda variação, etc), e algarismo depois do ponto indicando o número da vista representada. Por exemplo: objeto principal (Fig. 1.1, Fig. 1.2, Fig 1.3, etc); primeira variação configurativa do objeto - quando houver (Fig. 2.1, Fig. 2.2, Fig 2.3, etc) e assim por diante.

(21) BR 30 2016 000415-3

Código 34 - Exigência - Art. 106 § 3º da LPI

(22) 05/02/2016

(71) DGS INSDUSTRIAL LTDA. (BR/RJ)

(74) DAVID NILTON PEREIRA DE LUCENA

1. Ainda há incoerência entre vistas. Na figura 1.1, que representa a vista em perspectiva posterior do objeto, estão representados ressaltos retangulares



centrais no assoalho da embarcação. Na vista ortogonal em perspectiva representada pela figura 1.6, porém, estes ressaltos não estão indicados, dando a impressão que o assoalho da embarcação é plano. Revisar todo o conjunto de figuras, fazendo as correções indicadas e quaisquer outras que sejam necessárias para que as imagens apresentem coerência entre si.

(21) BR 30 2016 000693-8

Código 34 - Exigência - Art. 106 § 3º da LPI

(22) 22/02/2016

(71) PAULO CELSO CARDOSO BACCHI (BR/SP)

(74) João Batista Valverde

1. Há incoerências entre as vistas. A figura 1.3, que representa a vista lateral direita, é na verdade a figura 1.2 espelhada e não corresponde à vista lateral direita correta do objeto representado. De acordo com o que pode ser observado na vista em perspectiva, o sofá só apresenta braço do lado esquerdo. Assim, a vista lateral direita deste objeto deveria mostrar a parte baixa do encosto e o relevo do assento, com o braço em segundo plano. Revisar todo o conjunto de figuras, fazendo as correções indicadas e quaisquer outras que sejam necessárias para que as imagens apresentem coerência entre si.

(21) BR 30 2016 000694-6

Código 34 - Exigência - Art. 106 § 3º da LPI

(22) 22/02/2016

(71) PAULO CELSO CARDOSO BACCHI (BR/SP)

(74) João Batista Valverde

1. Há incoerências entre as vistas. A figura 1.3, que representa a vista lateral direita, é na verdade a figura 1.2 espelhada e não corresponde à vista lateral direita correta do objeto representado. De acordo com o que pode ser observado na vista em perspectiva, o sofá só apresenta braço do lado esquerdo. Assim, a vista lateral direita deste objeto deveria mostrar a parte baixa do encosto e o relevo do assento, com o braço em segundo plano. Revisar todo o conjunto de figuras, fazendo as correções indicadas e quaisquer outras que sejam necessárias para que as imagens apresentem coerência entre si.

(21) BR 30 2016 004274-8

Código 34 - Exigência - Art. 106 § 3º da LPI

(22) 23/09/2016

(71) JADERSON DE ALMEIDA (BR/SC)

1. As figuras não deverão ser pranchas de desenho técnico e não deverão conter molduras, medidas, textos, indicação de material ou autoria, símbolos, cortes, indicação de escala, molduras e informações do gênero. 2. O pedido deverá ser dividido: Manter no presente pedido as figuras referentes à poltrona. O primeiro pedido dividido deverá conter as figuras referentes ao pufe. 3. Cada objeto deverá ser representado em todas as vistas ortogonais (anterior, posterior, superior, inferior e ambas as laterais) e em ao menos uma perspectiva. Reapresentar o conjunto de figuras acrescentando as vistas faltantes. 4. As figuras deverão apresentar o objeto do pedido em fundo absolutamente neutro,



sem a interferência de outros elementos, reflexos ou sombras e sem revelar qualquer padrão ou textura. 5. As páginas que contêm figuras deverão ser numeradas no centro da margem superior indicando o número da folha e o número total de folhas (ex.: 1/5, 2/5, 3/5, 4/5 e 5/5). As páginas de relatório descritivo deverão obedecer à sua própria numeração separadamente. 6. A numeração das figuras deverá obedecer ao seguinte padrão: objeto principal (Fig. 1.1, Fig. 1.2, Fig 1.3, etc).

(21) BR 30 2016 004285-3

Código 34 - Exigência - Art. 106 § 3º da LPI

(22) 26/09/2016

(71) JOSEAN FREITAS ALVES (BR/PI)

1. As figuras não deverão ser pranchas de desenho técnico e não deverão conter molduras, medidas, textos, indicação de material ou autoria, símbolos, cortes, indicação de escala, molduras e informações do gênero. 2. Reapresentar o conjunto de figuras com melhor qualidade gráfica, nitidez e contraste, revelando com precisão os contornos, relevos e rebaixos do objeto reivindicado e possibilitando a compreensão de seus detalhes. Respeitar a resolução mínima de trezentos dpi. 3. As páginas que contêm figuras deverão ser numeradas no centro da margem superior indicando o número da folha e o número total de folhas do conjunto de figuras (ex.: 1/5, 2/5, 3/5, 4/5 e 5/5). 4. A numeração das figuras deverá obedecer ao seguinte padrão: objeto principal (Fig. 1.1, Fig. 1.2, Fig 1.3, etc). 5. Padrões ornamentais são específicos para padrões de superfície, estampas, interfaces e outros objetos bidimensionais. Como o objeto do pedido neste caso é um objeto tridimensional, alterar título para "Configuração Aplicada em Cadeira".

(21) BR 30 2016 004291-8

Código 34 - Exigência - Art. 106 § 3º da LPI

(22) 26/09/2016

(71) KAIRO DONIZETE DOMICIANO FRANÇA (BR/SP)

(74) MARCO ANTÔNIO DE OLIVEIRA

1. Há incoerências entre vistas. Na figura 3 verifica-se um rebaixo central na face frontal e outro na face posterior do objeto, centralizados verticalmente. Estes rebaixos não estão, contudo, representados na figura 2. Na figura 1, por outro lado, pode-se observar uma única linha vertical que demarca uma aresta no corpo do frasco, mas nenhum indicativo dos rebaixos. Além disso, a base do frasco parece se estreitar mais na figura 2 em relação à figura 1. Revisar todo o conjunto de figuras, fazendo as correções indicadas e quaisquer outras que sejam necessárias para que as imagens apresentem coerência entre si. 2. A numeração das figuras deverá obedecer ao seguinte padrão: objeto principal (Fig. 1.1, Fig. 1.2, Fig 1.3, etc).

(21) BR 30 2016 004299-3

Código 34 - Exigência - Art. 106 § 3º da LPI

(22) 26/09/2016

(71) SCANIA CV AB (SE)



(74) Daniel Advogados (Alt.de Daniel & Cia)

1. As figuras do documento de Prioridade contêm áreas escurecidas e de pouca definição que comprometem a visualização das formas e das superfícies do objeto. Reapresentar o conjunto de figuras da Prioridade com melhor qualidade gráfica, nitidez e contraste, revelando com precisão os contornos, relevos e rebaixos do objeto reivindicado e possibilitando a compreensão de seus detalhes. Respeitar a resolução mínima de trezentos dpi. Evitar reflexos, texturas granuladas, brilhos e outros elementos que afetem a compreensão da configuração do objeto.

(21) BR 30 2016 004301-9

Código 34 - Exigência - Art. 106 § 3º da LPI

(22) 26/09/2016

(71) COOPERATIVA VEILING HOLAMBRA (BR/SP)

(74) Icamp Marcas e Patentes Ltda

1. Há incoerência entre vistas. Nas figuras 2, 3, 4 e 5, pode-se perceber que a base do objeto apresenta um estreitamento em relação à sua porção superior. Na vista inferior seria possível, portanto, enxergar parte do corpo do objeto, seguindo o mesmo princípio da vista superior. Na figura 7, que corresponde à vista inferior, porém, apenas a parte de baixo do objeto está representada. Além disso, os frisos verticais nos recuos laterais do objeto estão divergindo entre a figura 1, em que eles parecem se projetar do corpo do cesto, e a representação da figura 7, em que eles parecem estar presos apenas a uma haste horizontal, mas desconexos do corpo do objeto. Revisar todo o conjunto de figuras, fazendo as correções indicadas e quaisquer outras que sejam necessárias para que as imagens apresentem coerência entre si. 2. A numeração das figuras deverá obedecer ao seguinte padrão: objeto principal (Fig. 1.1, Fig. 1.2, Fig 1.3, etc).

(21) BR 30 2016 004316-7

Código 34 - Exigência - Art. 106 § 3º da LPI

(22) 27/09/2016

(71) SOLARIUM PISOS LTDA. (BR/RS)

(74) Edemar Pereira Capella

1. Há inconsistências entre as vistas. Na figura 1, a área vazada parece ser apenas uma fresta entre os dois triângulos opostos. Nas figuras 2 e 3, porém, um dos triângulos é completamente vazado. Além disso, o canto interno da área designada pelo número 4 é reto, em 90 graus, enquanto que nas figuras 2 e 3 esses cantos internos parecem ter um chanfro, que produz um canto interno de área triangular. Na figura 1 também faltam linhas na representação dos rebaixos ao redor do objeto, que separam as áreas 2 e 2'. Revisar todo o conjunto de figuras, fazendo as correções indicadas e quaisquer outras que sejam necessárias para que as imagens apresentem coerência entre si. 2. As figuras contêm áreas muito claras ou, no caso da perspectiva, com indicação de reflexo/brilho que comprometem a visualização das formas e das superfícies do objeto. Reapresentar o conjunto de figuras com melhor qualidade gráfica, nitidez e contraste, revelando com precisão os contornos, relevos e rebaixos do objeto



reivindicado e possibilitando a compreensão de seus detalhes. Respeitar a resolução mínima de trezentos dpi. Evitar reflexos, texturas granuladas, brilhos e outros elementos que afetem a compreensão da configuração do objeto. 3. A numeração das figuras deverá obedecer ao seguinte padrão: objeto principal (Fig. 1.1, Fig. 1.2, Fig 1.3, etc). 4. Alterar título para "Configuração Aplicada a Bloco".

(21) BR 30 2016 004321-3

Código 34 - Exigência - Art. 106 § 3º da LPI

(22) 27/09/2016

(71) ROMULO MIRANDA GUIMARÃES (BR/MG)

1. As figuras contêm áreas escurecidas e de pouca definição que comprometem a visualização das formas e das superfícies do objeto. Reapresentar o conjunto de figuras com melhor qualidade gráfica, nitidez e contraste, revelando com precisão os contornos, relevos e rebaixos do objeto reivindicado e possibilitando a compreensão de seus detalhes. Respeitar a resolução mínima de trezentos dpi. Evitar reflexos, texturas granuladas, brilhos e outros elementos que afetem a compreensão da configuração do objeto. 2. O objeto deverá ser representado na mesma posição em todas as vistas. Reapresentar o conjunto de figuras uniformizando a representação dos cabos. 3. Reapresentar o conjunto de figuras representando apenas o painel, sem o cabo, em todas as vistas. 4. As figuras não deverão conter marcas, logotipos ou símbolos. Reapresentar as figuras corrigidas. 5. A numeração das figuras deverá obedecer ao seguinte padrão: objeto principal (Fig. 1.1, Fig. 1.2, Fig 1.3, etc).

(21) BR 30 2016 004359-0

Código 34 - Exigência - Art. 106 § 3º da LPI

(22) 28/09/2016

(71) DR. FÁBIO PERGHER. (BR/MG)

(74) Carmen Lúcia Godoi

1. Reapresentar o conjunto de figuras com melhor qualidade gráfica, nitidez e contraste, revelando com precisão os contornos, relevos e rebaixos do objeto reivindicado e possibilitando a compreensão de seus detalhes. Respeitar a resolução mínima de trezentos dpi. 2. O objeto deverá ser representado em todas as vistas ortogonais (anterior, posterior, superior, inferior e ambas as laterais) e em ao menos uma perspectiva. Reapresentar o conjunto de figuras acrescentando as vistas faltantes. 3. A numeração das figuras deverá obedecer ao seguinte padrão: objeto principal (Fig. 1.1, Fig. 1.2, Fig 1.3, etc).

(21) BR 30 2016 004369-8

Código 34 - Exigência - Art. 106 § 3º da LPI

(22) 28/09/2016

(71) TRADE MIX EMPREENDIMENTOS LTDA (BR/RJ)

(74) CÉLIA NOVAES & ASSOCIADOS SOCIEDADE SIMPLES LTDA.

1. As figuras deverão representar o objeto na forma montada, revelando apenas a configuração externa, sem destacar detalhes e partes separadamente. Portanto, as figuras 2, 3a e 3b deverão ser excluídas. 2. A numeração das figuras



deverá obedecer ao seguinte padrão: objeto principal (Fig. 1.1, Fig. 1.2, Fig 1.3, etc).

(21) BR 30 2016 004372-8

Código 34 - Exigência - Art. 106 § 3º da LPI

(22) 28/09/2016

(71) SCANIA CV AB (SE)

(74) Daniel Advogados (Alt.de Daniel & Cia)

1. O pedido deverá ser dividido: Manter no presente pedido as figuras 1.1 a 1.7. O primeiro pedido dividido deverá conter as figuras 2.1 a 2.7 e 3.1 a 3.7. O segundo pedido dividido deverá conter as figuras 4.1 a 4.7.

(21) BR 30 2016 004399-0

Código 34 - Exigência - Art. 106 § 3º da LPI

(22) 29/09/2016

(71) MICHAEL J. VOSCH (US) , LYNDA SUE COLE (US)

(74) Hugo Silva & Maldonado Propriedade Intelectual Sociedade Civil S/C Ltda.

1. As figuras não deverão conter linhas tracejadas. O objeto deverá ser representado com traços regulares e contínuos. Reapresentar o conjunto de figuras corrigido. 2. A numeração das figuras deverá obedecer ao seguinte padrão: objeto principal (Fig. 1.1, Fig. 1.2, Fig 1.3, etc). 3. Alterar título do pedido para "Configuração Aplicada em Eletrodo".

(21) BR 30 2016 004400-7

Código 34 - Exigência - Art. 106 § 3º da LPI

(22) 29/09/2016

(71) ROBERTO BEUTER (BR/RS)

(74) Sko Oyarzábal Marcas e Patentes Sociedade Simples Ltda.

1. Há incoerências entre vistas. Nas vistas em perspectiva pode-se verificar uma linha que corta verticalmente o interior da abertura circular (22) na lateral do objeto. Nas vistas frontais, porém, a representação mostra duas linhas horizontais no interior da abertura circular (22). Esta inconsistência se aplica às duas variações configurativas apresentadas. Revisar todo o conjunto de figuras, fazendo as correções indicadas e quaisquer outras que sejam necessárias para que as imagens apresentem coerência entre si. 2. Conforme o disposto no inciso II do Art. 14 da IN044/2015, o título do pedido deve ser conciso, claro e preciso sem expressões ou palavras irrelevantes ou desnecessárias, nem outras que denotem vantagens, atributos ou quaisquer qualificações. Alterar o título para "Configuração Aplicada a Coifa Agrícola" ou outro que o requerente julgue mais adequado, desde que em conformidade com o disposto na IN.

(21) BR 30 2016 004403-1

Código 34 - Exigência - Art. 106 § 3º da LPI

(22) 29/09/2016

(71) CMPC TISSUE S.A. (CL)

(74) Maria Pia Carvalho Guerra

1. As figuras não deverão ser pranchas de desenho técnico e não deverão conter molduras, medidas, textos, símbolos, cortes, indicação de escala e informações



do gênero. Excluir a atual figura 1.3 da representação do objeto. 2. As figuras não deverão conter linhas tracejadas. O objeto deverá ser representado com traços regulares e contínuos representando seus contornos externos, sem linhas tracejadas ou indicações de detalhes não visíveis nos desenhos. Reapresentar o conjunto de figuras excluindo as linhas tracejadas das imagens. 3. Na figura 1.2, a linha que indica a espessura do rolo interno deveria estar interrompida nas seções do objeto. Reapresentar figura corrigida. 4. O objeto deverá ser representado em todas as vistas ortogonais (anterior, posterior, superior, inferior e ambas as laterais) e em ao menos uma perspectiva. Reapresentar o conjunto de figuras acrescentando as vistas faltantes. 5. Conforme o disposto no inciso II do Art. 14 da IN044/2015, o título do pedido deve ser conciso, claro e preciso sem expressões ou palavras irrelevantes ou desnecessárias, nem outras que denotem vantagens, atributos ou quaisquer qualificações. Alterar título para "Configuração Aplicada a Rolo de Papel Absorvente".

(21) BR 30 2016 004417-1

Código 34 - Exigência - Art. 106 § 3º da LPI

(22) 30/09/2016

(71) BAYERISCHE MOTOREN WERKE AKTIENGESELLSCHAFT (DE)

(74) Dannemann, Siemsen, Bigler & Ipanema Moreira

1. As figuras do documento de Prioridade contêm áreas escurecidas e de pouca definição que comprometem a visualização das formas e das superfícies do objeto. Reapresentar o conjunto de figuras da Prioridade com melhor qualidade gráfica, nitidez e contraste, revelando com precisão os contornos, relevos e rebaixos do objeto reivindicado e possibilitando a compreensão de seus detalhes. Respeitar a resolução mínima de trezentos dpi. Evitar reflexos, texturas granuladas, brilhos e outros elementos que afetem a compreensão da configuração do objeto.

(21) BR 30 2016 004418-0

Código 34 - Exigência - Art. 106 § 3º da LPI

(22) 30/09/2016

(71) INDÚSTRIA DE MÓVEIS THB LTDA. (BR/RS)

(74) EVERTON VICTÓRIO PIRES

1. As figuras contêm áreas esbranquiçadas e de pouca definição que comprometem a visualização das formas e das superfícies do objeto. Reapresentar o conjunto de figuras com melhor qualidade gráfica, nitidez e contraste, revelando com precisão os contornos, relevos e rebaixos do objeto reivindicado e possibilitando a compreensão de seus detalhes. Respeitar a resolução mínima de trezentos dpi. Evitar reflexos, texturas granuladas, brilhos e outros elementos que afetem a compreensão da configuração do objeto.

(21) BR 30 2016 004419-0

Código 34 - Exigência - Art. 106 § 3º da LPI

(22) 30/09/2016

(71) INDÚSTRIA DE MÓVEIS THB LTDA. (BR/RS)

(74) EVERTON VICTÓRIO PIRES



1. As figuras contêm áreas esbranquiçadas e de pouca definição que comprometem a visualização das formas e das superfícies do objeto. Reapresentar o conjunto de figuras com melhor qualidade gráfica, nitidez e contraste, revelando com precisão os contornos, relevos e rebaixos do objeto reivindicado e possibilitando a compreensão de seus detalhes. Respeitar a resolução mínima de trezentos dpi. Evitar reflexos, texturas granuladas, brilhos e outros elementos que afetem a compreensão da configuração do objeto.

(21) BR 30 2016 004693-0

Código 34 - Exigência - Art. 106 § 3º da LPI

(22) 11/10/2016

(71) SEB (FR)

(74) Araripe & Associados

1. Manter no pedido atual apenas o objeto das figuras 1.1 a 1.7. Os demais objetos não compartilham as mesmas características ornamentais preponderantes e devem ser retirados do pedido atual. 2. Caso haja interesse, apresentar, num pedido dividido, todas as vistas dos objetos das fig. 2.1 a 2.7 e 4.1 a 4.7. Adequar numeração de figuras e título do pedido dividido. 3. As figuras 3.1 a 3.7 e 5.1 a 5.7 demonstram funcionalidade dos objetos e devem ser retirados do pedido atual. 4. Alterar título do pedido atual para "Configuração aplicada a panela de pressão".

(21) BR 30 2016 004694-8

Código 34 - Exigência - Art. 106 § 3º da LPI

(22) 12/10/2016

(71) ROMANDIL DE SOUZA MENDES (BR/RJ)

1. Retirar figuras das folhas de reivindicações e do relatório descritivo. O padrão ornamental deve ser mostrado apenas na folhas de figuras. 2. Retirar textos da página de figuras. As páginas de figuras devem conter apenas: a numeração da página, a figura, a numeração da figura e, opcionalmente, a legenda da figura (vista frontal, vista lateral etc.). 3. Alterar o título do pedido para "Padrão ornamental aplicado a relógio de mesa", "Padrão ornamental aplicado a relógio de pulso" ou outro que estabeleça de maneira clara e inequívoca onde o padrão será aplicado. O título do pedido não pode especificar o modelo do objeto.

(21) BR 30 2016 004695-6

Código 34 - Exigência - Art. 106 § 3º da LPI

(22) 12/10/2016

(71) ROMANDIL DE SOUZA MENDES (BR/RJ)

1. Retirar figuras das folhas de reivindicações e do relatório descritivo. O padrão ornamental deve ser mostrado apenas na folhas de figuras. 2. Retirar textos da página de figuras. As páginas de figuras devem conter apenas: a numeração da página, a figura, a numeração da figura e, opcionalmente, a legenda da figura (vista frontal, vista lateral etc.). 3. Alterar o título do pedido para "Padrão ornamental aplicado a relógio de mesa", "Padrão ornamental aplicado a relógio de pulso" ou outro que estabeleça de maneira clara e inequívoca onde o padrão será aplicado. O título do pedido não pode especificar o modelo do objeto.



(21) BR 30 2016 004696-4

Código 34 - Exigência - Art. 106 § 3º da LPI

(22) 12/10/2016

(71) ROMANDIL DE SOUZA MENDES (BR/RJ)

1. Retirar figuras das folhas de reivindicações e do relatório descritivo. O padrão ornamental deve ser mostrado apenas na folhas de figuras. 2. Retirar textos da página de figuras. As páginas de figuras devem conter apenas: a numeração da página, a figura, a numeração da figura e, opcionalmente, a legenda da figura (vista frontal, vista lateral etc.). 3. Alterar o título do pedido para "Padrão ornamental aplicado a relógio de mesa", "Padrão ornamental aplicado a relógio de pulso" ou outro que estabeleça de maneira clara e inequívoca onde o padrão será aplicado. O título do pedido não pode especificar o modelo do objeto.

(21) BR 30 2016 004697-2

Código 34 - Exigência - Art. 106 § 3º da LPI

(22) 12/10/2016

(71) ROMANDIL DE SOUZA MENDES (BR/RJ)

1. Retirar figuras das folhas de reivindicações e do relatório descritivo. O padrão ornamental deve ser mostrado apenas na folhas de figuras. 2. Retirar textos da página de figuras. As páginas de figuras devem conter apenas: a numeração da página, a figura, a numeração da figura e, opcionalmente, a legenda da figura (vista frontal, vista lateral etc.). 3. Alterar o título do pedido para "Padrão ornamental aplicado a relógio de mesa", "Padrão ornamental aplicado a relógio de pulso" ou outro que estabeleça de maneira clara e inequívoca onde o padrão será aplicado. O título do pedido não pode especificar o modelo do objeto.

(21) BR 30 2016 004698-0

Código 34 - Exigência - Art. 106 § 3º da LPI

(22) 12/10/2016

(71) ROMANDIL DE SOUZA MENDES (BR/RJ)

1. Retirar figuras das folhas de reivindicações e do relatório descritivo. O padrão ornamental deve ser mostrado apenas na folhas de figuras. 2. As folhas de figuras devem ser numeradas consecutivamente, com algarismos arábicos, no centro da margem superior, indicando o número da folha e o número total de folhas separados por uma barra oblíqua. Ex.: num pedido com 1 folha de figuras a numeração será 1/1. Conter as figuras do pedido dentro de margens (superior, esquerda, direita e inferior) de no mínimo 3 cm. 3. Numerar as figuras de acordo com o padrão 1.1, 1.2, 1.3... etc. 4. Alterar o título do pedido para "Padrão ornamental aplicado a relógio de mesa", "Padrão ornamental aplicado a relógio de pulso" ou outro que estabeleça de maneira clara e inequívoca onde o padrão será aplicado. O título do pedido não pode especificar o modelo do objeto.

(21) BR 30 2016 004699-9

Código 34 - Exigência - Art. 106 § 3º da LPI

(22) 12/10/2016

(71) ROMANDIL DE SOUZA MENDES (BR/RJ)

1. Retirar figuras das folhas de reivindicações e do relatório descritivo. O padrão



ornamental deve ser mostrado apenas na folhas de figuras. 2. Retirar textos da página de figuras. As páginas de figuras devem conter apenas: a numeração da página, a figura, a numeração da figura e, opcionalmente, a legenda da figura (vista frontal, vista lateral etc.). 3. Alterar o título do pedido para "Padrão ornamental aplicado a relógio de mesa", "Padrão ornamental aplicado a relógio de pulso" ou outro que estabeleça de maneira clara e inequívoca onde o padrão será aplicado. O título do pedido não pode especificar o modelo do objeto.

(21) BR 30 2016 004700-6

Código 34 - Exigência - Art. 106 § 3º da LPI

(22) 12/10/2016

(71) ROMANDIL DE SOUZA MENDES (BR/RJ)

1. Retirar figuras das folhas de reivindicações e do relatório descritivo. O padrão ornamental deve ser mostrado apenas na folhas de figuras. 2. Retirar textos da página de figuras. As páginas de figuras devem conter apenas: a numeração da página, a figura, a numeração da figura e, opcionalmente, a legenda da figura (vista frontal, vista lateral etc.). 3. Alterar o título do pedido para "Padrão ornamental aplicado a relógio de mesa", "Padrão ornamental aplicado a relógio de pulso" ou outro que estabeleça de maneira clara e inequívoca onde o padrão será aplicado. O título do pedido não pode especificar o modelo do objeto.

(21) BR 30 2016 004750-2

Código 34 - Exigência - Art. 106 § 3º da LPI

(22) 17/10/2016

(71) PATRICIA ASSUMPCÃO PRESTES DE MENEZES (BR/RJ)

A vista em perspectiva parece não corresponder ao objeto descrito nas demais vistas. A sobreposição de tramas não possibilita que a parte superior do objeto seja totalmente plana, como é verificado nas vistas laterais, frontal e posterior. Apresentar novo conjunto de figuras, que apresentem coerência entre todas as vistas. Em todas as novas figuras, o objeto deve ser revelado em fundo neutro, sem a interferência de outros elementos. Recomendamos que seja utilizado o mesmo tipo de representação em todas as figuras.

(21) BR 30 2016 004810-0

Código 34 - Exigência - Art. 106 § 3º da LPI

(22) 20/10/2016

(71) ELECTRIC INK INDUSTRIA COMERCIO IMPORTACAO E EXPORTACAO LTDA (BR/MG)

(74) SÁVIO FARIA NEVES

1. Reapresentar o pedido adequado à Instrução Normativa 44/2015 - IN. 2. Apresentar novo conjunto de figuras formado pelas vistas ortogonais (frontal, posterior, laterais, superior e inferior), além de pelo menos uma perspectiva, conforme inciso IV do art. 20 da IN. As vistas laterais não são idênticas, nem a frontal é idêntica à posterior. 3. Apresentar todas as vistas na mesma escala a fim de permitir a comparação entre as proporções do objeto. 4. As figuras devem ser numeradas conforme o disposto no inciso VI do artigo 20 da IN: figura 1.1, figura 1.2, etc.



(21) BR 30 2016 004926-2

Código 34 - Exigência - Art. 106 § 3º da LPI

(22) 27/10/2016

(71) GRENDENE S.A. (BR/CE)

(74) Remer Villaça & Nogueira Assessoria e Consultoria de Prop. Intelectual S/S Ltda.

Com base na atual apresentação do pedido, não foi possível identificar diferenças entre o objeto das figuras 1.1 a 1.7 e o das figuras 2.1 a 2.7. Caso os objetos constituam, de fato, variações configurativas, esclarecer qual (is) elemento (s) da forma varia (m) de uma para a outra. Caso a forma plástica seja exatamente a mesma e a diferença resida somente na forma de representação, numerar as figuras consecutivamente, por tratar-se do mesmo objeto. Poderá o depositante, nesse caso, alternativamente, manter no pedido apenas as figuras 1.1 a 1.7.

(21) BR 30 2016 004929-7

Código 34 - Exigência - Art. 106 § 3º da LPI

(22) 27/10/2016

(71) UNIVERSIDADE DO ESTADO DO RIO DE JANEIRO (BR/RJ)

(74) JOSÉ CARLOS VAZ E DIAS

1. Apresentar figura com mais qualidade, que revele com clareza o padrão ornamental requerido. As imagens devem mostrar o objeto com nitidez e resolução gráfica suficiente para plena compreensão da matéria apresentada, observado o mínimo de 300 dpi. As imagens possuem áreas muito claras, de baixa definição. 2. Numerar a figura como 1.1. 3. Numerar as folhas de figuras consecutivamente, com algarismos arábicos, no centro da margem superior, indicando o número da folha e o número total de folhas separados por uma barra oblíqua. Ex.: num pedido com 1 folha de figura a numeração será 1/1. 4. Alterar o título do pedido para "Padrão ornamental aplicado a tabuleiro" ou outro que especifique o objeto onde será aplicado o padrão ornamental do presente pedido.

(21) BR 30 2016 004930-0

Código 34 - Exigência - Art. 106 § 3º da LPI

(22) 27/10/2016

(71) ROBERTO LUIZ DE ALMEIDA HAUSHAHN (BR/SP)

(74) Estrela Marcas e Patentes Ltda. ME

1. Harmonizar fig. 1.1 com fig. 1.2. As figuras apresentam inconsistências que devem ser corrigidas. Há diferença na do interior da configuração das orelhas do urso, que na figura 1.2 possui um semicírculo adicional. A configuração das patas inferiores, na figura 1.2, também possui um círculo a mais que na figura 1.1. 2. Retirar representações de cabos de energia, presente nas figuras 1.1, 1.2, 1.3, 1.5, 1.6 e 1.7. Retirar, também, o cabo incompleto presente na parte posterior da cabeça do urso, na figura 1.3. 3. Harmonizar fig. 1.2 e 1.3 com fig. 1.4 e 1.5. As figuras 1.2 e 1.3 apresentam linhas sob a cabeça do urso que não foram representadas nas fig. 1.4 e 1.5. Além disso, os círculo nas extremidades dos membros superiores e o focinho do urso também possuem tamanhos



incompatíveis, tendo sido representados em tamanho menor nas fig. 1.2 e 1.3.

(21) BR 30 2016 004931-9

Código 34 - Exigência - Art. 106 § 3º da LPI

(22) 27/10/2016

(71) UNILEVER NV (NL)

(74) Ana Paula Santos Celidonio

1. Alterar título do pedido para "Configuração aplicada a suporte para garrafas" ou outro que denomine, de maneira inequívoca, o que é o objeto do depósito.

(21) BR 30 2016 004933-5

Código 34 - Exigência - Art. 106 § 3º da LPI

(22) 27/10/2016

(71) IMPLY TECNOLOGIA E ELETRÔNICA LTDA (BR/RS)

(74) RENATO HAHN

1. Apresentar as vistas laterais (fig. 4) em duas figuras. Cada figura deve conter apenas uma vista do objeto depositado. 2. Numerar as figuras de acordo com o padrão 1.1, 1.2, 1.3... etc.

(21) BR 30 2016 004934-3

Código 34 - Exigência - Art. 106 § 3º da LPI

(22) 27/10/2016

(71) IMPLY TECNOLOGIA E ELETRÔNICA LTDA (BR/RS)

(74) RENATO HAHN

1. Apresentar as vistas laterais (fig. 4) em duas figuras. Cada figura deve conter apenas uma vista do objeto do depósito. 2. Numerar as figuras de acordo com o padrão 1.1, 1.2, 1.3... etc.

(21) BR 30 2016 004937-8

Código 34 - Exigência - Art. 106 § 3º da LPI

(22) 27/10/2016

(71) FRIEDRICH E SANTOS LTDA (BR/RS)

1. Numerar as figuras do objeto principal de acordo com o padrão 1.1, 1.2, 1.3 etc. As figuras de variações configurativas devem ser numeradas no padrão: 2.1, 2.2, 2.3...; 3.1, 3.2, 3.3... etc. 2. Numerar as folhas de figuras consecutivamente, com algarismos arábicos, no centro da margem superior, indicando o número da folha e o número total de folhas separados por uma barra oblíqua. Ex.: num pedido com 3 folhas de figuras a numeração será 1/3, 2/3, 3/3.

(21) BR 30 2016 004938-6

Código 34 - Exigência - Art. 106 § 3º da LPI

(22) 27/10/2016

(71) DOCILE ALIMENTOS LTDA (BR/RS)

(74) RENATO HAHN

1. Harmonizar perspectiva com demais figuras. Não é possível perceber, na perspectiva apresentada, diversas características visíveis nas demais figuras. Ex.: linha de contorno da área de abertura da tampa, ressaltado localizado no topo do objeto, entre outras. Corrigir perspectiva para que apresente a mesma configuração das demais figuras. 2. Apresentar novo jogo de figuras maiores e



com mais qualidade, que revelem com clareza as formas do objeto. As imagens devem mostrar o objeto com nitidez e resolução gráfica suficiente para plena compreensão da matéria apresentada, observado o mínimo de 300 dpi. 3. Retirar as figuras do objeto com a tampa aberta do pedido atual. As figuras com a tampa aberta não apresentam característica ornamental, apenas modo de funcionamento ou funcionalidade, e devem ser retiradas do pedido. 4. Numerar as figuras de acordo com o padrão 1.1, 1.2, 1.3... etc. 5. Alterar o título do pedido para "Configuração aplicada a pote para pastilhas" ou "Configuração aplicada a pote para confeitos" ou outro que denomine, de maneira clara e concisa, o objeto do depósito.

(21) BR 30 2016 004939-4

Código 34 - Exigência - Art. 106 § 3º da LPI

(22) 27/10/2016

(71) MARCELO VENDRAMINI DA SILVA 156.464.278-00 (BR/SP)

1. Apresentar todas as vistas do objeto: perspectiva, frontal, posterior, laterais, superior e inferior, necessárias para a plena compreensão da forma. 2. Retirar, do jogo de figuras atual, a figura que apresenta o objeto em tela de software. As figuras do depósito devem mostrar o objeto em fundo neutro. 3. Conter as figuras do pedido dentro de margens (superior, esquerda, direita e inferior) de, no mínimo, 3 cm. 4. Numerar as figuras de acordo com o padrão 1.1, 1.2, 1.3... etc. 5. Numerar as folhas de figuras consecutivamente, com algarismos arábicos, no centro da margem superior, indicando o número da folha e o número total de folhas separados por uma barra oblíqua. Ex.: num pedido com 3 folhas de figuras a numeração será 1/3, 2/3, 3/3. 6. Alterar título do pedido para "Configuração aplicada a suporte de sacola".

(21) BR 30 2016 004940-8

Código 34 - Exigência - Art. 106 § 3º da LPI

(22) 27/10/2016

(71) DOCILE ALIMENTOS LTDA (BR/RS)

(74) RENATO HAHN

1. Apresentar figuras maiores. As figuras estão muito pequenas e não permitem a representação adequada das formas do objeto. 2. Numerar as figuras de acordo com o padrão 1.1, 1.2, 1.3... etc.

(21) BR 30 2016 004941-6

Código 34 - Exigência - Art. 106 § 3º da LPI

(22) 27/10/2016

(71) IMPLY TECNOLOGIA E ELETRÔNICA LTDA (BR/RS)

(74) RENATO HAHN

1. Apresentar novo jogo de figuras removendo o excesso de linhas de construção. O excesso de linhas nas figuras (em especial nas bordas e quinas do estofado) prejudica a compreensão da forma do objeto. 2. A figura 2 apresenta uma linha incompleta à direita dessa vista, que não é condizente com as demais representações. Apresentar a figura 2 apenas com linhas completas, conforme demais figuras. 3. Retirar as figuras 4 e 10 do pedido atual. As figuras 4 e 10



apresentam mais de uma vista por figura. Apresentar uma vista lateral por figura.
4. Numerar as figuras do objeto principal de acordo com o padrão 1.1, 1.2, 1.3 etc. As figuras da variação configurativa deve ser numerada no padrão: 2.1, 2.2, 2.3... etc.

(21) BR 30 2016 004942-4

Código 34 - Exigência - Art. 106 § 3º da LPI

(22) 28/10/2016

(71) SAMIR HABIB JARROUGE FERRER (BR/SP)

(74) Rubens dos Santos Filho

1. Harmonizar vista superior (fig. 1.6) com perspectiva (fig. 1.5). A vista superior não apresenta, no interior do objeto, as mesmas linhas reveladas pela perspectiva. A linha que circunda a borda interna (borda caracterizada por três sulcos semicirculares) não é representada na vista superior, que deve ser corrigida. 2. Harmonizar a vista inferior (fig. 1.7) com demais vistas. A representação da base do queimador parece desproporcional à base que é revelada nas demais vistas. Corrigir a representação, nessa vista, para que a base do objeto seja mostrada com as mesmas proporções das demais figuras.

(21) BR 30 2016 004985-8

Código 34 - Exigência - Art. 106 § 3º da LPI

(22) 01/11/2016

(71) GUIDO OLIVIO FERREZINI (BR/SP)

1. Apresentar todas as vistas do objeto: perspectiva, frontal, posterior, laterais, superior e inferior, necessárias para a plena compreensão da forma. O objeto deve ser representado sempre na mesma posição. 2. Apresentar as vistas frontal, posterior, laterais, superior e inferior completamente ortogonais. As vistas do jogo de figuras atual não são ortogonais e distorcem a forma do objeto, prejudicando seu entendimento. 3. Apresentar as figuras em fundo absolutamente neutro. O fundo das figuras não pode apresentar nenhum tipo de objeto, padrão, textura, piso ou quinas de parede alheios ao objeto do pedido. Evitar fundos que se confundam com o objeto (ex.: sapatos pretos sem contraste com o fundo preto). 4. Numerar as figuras de acordo com o padrão 1.1, 1.2, 1.3... etc. 5. Numerar as folhas de figuras consecutivamente, com algarismos arábicos, no centro da margem superior, indicando o número da folha e o número total de folhas separados por uma barra oblíqua. Ex.: num pedido com 3 folhas de figuras a numeração será 1/3, 2/3, 3/3. 6. Alterar título do pedido para "Configuração aplicada em boneco".

(21) BR 30 2016 004987-4

Código 34 - Exigência - Art. 106 § 3º da LPI

(22) 02/11/2016

(71) FLOR DO SUL BONECAS E MAMAS DIDÁTICAS (BR/RS)

1. Manter apenas um objeto da figura no pedido atual. Todas as vistas desse objeto devem ser apresentadas (perspectiva, frontal, posterior, laterais, superior e inferior), cada vista em uma figura. Todas as vistas devem ser obrigatoriamente numeradas no padrão 1.1, 1.2, 1.3... etc. As folhas de apresentação de figuras



deverão ser numeradas no padrão 1/3, 2/3, 3/3 (exemplo para um pedido com 3 folhas de figuras). O fundo das figuras deve ser completamente neutro. Adequar o título do pedido ao objeto a que se aplica a configuração (ex.: "Configuração aplicada a boneca"). 2. Cada um dos demais objetos deverá ser apresentado em um pedido dividido, sendo um pedido dividido para cada objeto (ex.: num primeiro pedido dividido, depositar a barriga didática, num segundo pedido dividido, depositar a pelve, e assim por diante). Objetos com características ornamentais muito semelhantes (ex.: todas as mamas em crochê), podem ser depositados num único pedido dividido, pois constituem variações de uma mesma configuração. O título de cada um dos pedidos divididos deve ser adequado ao objeto de cada pedido (ex.: Configuração aplicada em avental, "Configuração aplicada a fantoche" etc.). Observar, para os pedidos divididos, as mesmas exigências realizadas para o pedido atual (elencadas no item 1).

(21) BR 30 2016 004988-2

Código 34 - Exigência - Art. 106 § 3º da LPI

(22) 03/11/2016

(71) ESTUDIOBOLA COMERCIO DESIGN REPRESENTAÇÕES DE MÓVEIS LTDA (BR/SP)

1. Acrescentar ao jogo de figuras atual as vistas posterior, lateral oposta à fig. 1 e inferior, necessárias para a plena compreensão da forma. 2. Numerar as figuras de acordo com o padrão 1.1, 1.2, 1.3... etc. 3. Numerar as folhas de figuras consecutivamente, com algarismos arábicos, no centro da margem superior, indicando o número da folha e o número total de folhas separados por uma barra oblíqua. Ex.: num pedido com 3 folhas de figuras a numeração será 1/3, 2/3, 3/3. 4. Alterar título do pedido para "Configuração aplicada em cadeira".

(21) BR 30 2016 004996-3

Código 34 - Exigência - Art. 106 § 3º da LPI

(22) 03/11/2016

(71) SX LED LIGHTING COMERCIO E SERVIÇOS LTDA - EPP (BR/SP)

1. Apresentar novo jogo de figuras com mais qualidade, que revelem com clareza as formas do objeto. As imagens devem mostrar o objeto com nitidez e resolução gráfica suficiente para plena compreensão da matéria apresentada, observado o mínimo de 300 dpi. As linhas estão serrilhadas devido à baixa qualidade das imagens. 2. Conter as figuras do pedido dentro de margens (superior, esquerda, direita e inferior) de no mínimo 3 cm. 3. Alterar título do pedido para "Configuração aplicada a luminária pública". O título não deve apresentar especificações técnicas ou apresentar vantagens do objeto (ex.: "articulada").

(21) BR 30 2016 004999-8

Código 34 - Exigência - Art. 106 § 3º da LPI

(22) 03/11/2016

(71) SX LED LIGHTING COMERCIO E SERVIÇOS LTDA - EPP (BR/SP)

1. Apresentar novo jogo de figuras com mais qualidade, que revelem com clareza as formas do objeto. As imagens devem mostrar o objeto com nitidez e resolução gráfica suficiente para plena compreensão da matéria apresentada, observado o



mínimo de 300 dpi. As linhas estão serrilhadas devido à baixa qualidade das imagens. 2. Alterar título do pedido para "Configuração aplicada a luminária". O título não deve apresentar o modelo comercial do objeto (ex.: "industrial premium").

(21) BR 30 2016 005034-1

Código 34 - Exigência - Art. 106 § 3º da LPI

(22) 04/11/2016

(71) CLAUDIO JOSE DO AMARAL (BR/MG)

(74) FERNANDO LUIZ ROSADO

1. Reapresentar o pedido adequado à Instrução Normativa 44/2015 - IN. 2. Alterar título para "Configuração aplicada em solado", em atenção ao inciso III do art. 14 da IN: trata-se de objeto tridimensional. 3. Apresentar novo conjunto de figuras formado pelas vistas ortogonais (frontal, posterior, laterais, superior e inferior), além de pelo menos uma perspectiva, conforme inciso IV do art. 20 da IN. As figuras devem mostrar o objeto completo: na figura 5, por exemplo, o objeto está incompleto. 4. As figuras devem ser numeradas conforme o disposto no inciso VI do artigo 20 da IN: figura 1.1, figura 1.2, etc. 5. As figuras devem ter excelente qualidade gráfica, nitidez e contraste, com o intuito de revelar com precisão os contornos, relevos e rebaixos do objeto reivindicado.

(21) BR 30 2016 005036-8

Código 34 - Exigência - Art. 106 § 3º da LPI

(22) 04/11/2016

(71) CLAUDIO JOSE DO AMARAL (BR/MG)

(74) FERNANDO LUIZ ROSADO

1. Reapresentar o pedido adequado à Instrução Normativa 44/2015 - IN. 2. Alterar título para "Configuração aplicada em solado", em atenção ao inciso III do art. 14 da IN: trata-se de objeto tridimensional. 3. Apresentar novo conjunto de figuras formado pelas vistas ortogonais (frontal, posterior, laterais, superior e inferior), além de pelo menos uma perspectiva, conforme inciso IV do art. 20 da IN. As figuras devem mostrar o objeto completo: na figura 5, por exemplo, o objeto está incompleto. 4. As figuras devem ser numeradas conforme o disposto no inciso VI do artigo 20 da IN: figura 1.1, figura 1.2, etc. 5. As figuras devem ter excelente qualidade gráfica, nitidez e contraste, com o intuito de revelar com precisão os contornos, relevos e rebaixos do objeto reivindicado.

(21) BR 30 2016 005038-4

Código 34 - Exigência - Art. 106 § 3º da LPI

(22) 04/11/2016

(71) CLAUDIO JOSE DO AMARAL (BR/MG)

(74) FERNANDO LUIZ ROSADO

1. Reapresentar o pedido adequado à Instrução Normativa 44/2015 - IN. 2. Alterar título para "Configuração aplicada em solado", em atenção ao inciso III do art. 14 da IN: trata-se de objeto tridimensional. 3. Apresentar novo conjunto de figuras formado pelas vistas ortogonais (frontal, posterior, laterais, superior e inferior), além de pelo menos uma perspectiva, conforme inciso IV do art. 20 da



IN. As figuras devem mostrar o objeto completo: na figura 5, por exemplo, o objeto está incompleto. 4. As figuras devem ser numeradas conforme o disposto no inciso VI do artigo 20 da IN: figura 1.1, figura 1.2, etc. 5. As figuras devem ter excelente qualidade gráfica, nitidez e contraste, com o intuito de revelar com precisão os contornos, relevos e rebaixos do objeto reivindicado.

(21) BR 30 2016 005047-3

Código 34 - Exigência - Art. 106 § 3º da LPI

(22) 07/11/2016

(71) RENAULT S.A.S. (FR)

(74) Licks Advogados

1. Reapresentar as figuras com excelente qualidade gráfica, nitidez e contraste, com o intuito de revelar com precisão os contornos, relevos e rebaixos do objeto reivindicado: as atuais figuras estão muito escuras, impossibilitando visualizar a forma do objeto. 2. As figuras devem ser numeradas conforme o disposto no inciso VI do artigo 20 da IN 44/2015: figura 1.1, figura 1.2, etc.

(21) BR 30 2016 005048-1

Código 34 - Exigência - Art. 106 § 3º da LPI

(22) 07/11/2016

(71) RENAULT S.A.S. (FR)

(74) Licks Advogados

1. Reapresentar as figuras com excelente qualidade gráfica, nitidez e contraste, com o intuito de revelar com precisão os contornos, relevos e rebaixos do objeto reivindicado: as atuais figuras estão muito escuras, impossibilitando visualizar a forma do objeto. 2. As figuras devem ser numeradas conforme o disposto no inciso VI do artigo 20 da IN 44/2015: figura 1.1, figura 1.2, etc.

(21) BR 30 2016 005055-4

Código 34 - Exigência - Art. 106 § 3º da LPI

(22) 07/11/2016

(71) CLAUDIO JOSE DO AMARAL (BR/MG)

(74) FERNANDO LUIZ ROSADO

1. No conjunto de figuras apresentado, ora é representado o pé direito, ora o pé esquerdo. Uniformizar a representação do solado de modo que todas as vistas correspondam sempre ao mesmo pé do solado. 2. O objeto deverá ser representado em todas as vistas ortogonais (anterior, posterior, superior, inferior e ambas as laterais) e em ao menos uma perspectiva. Reapresentar o conjunto de figuras acrescentando a vista ortogonal frontal (bico do solado). 3. Alterar o título do pedido para "Configuração Aplicada em solado", visto que o objeto apresentado é tridimensional, e não bidimensional. 4. A numeração das figuras deverá obedecer ao seguinte padrão: objeto principal (Fig. 1.1, Fig. 1.2, Fig 1.3, etc).

(21) BR 30 2016 005056-2

Código 34 - Exigência - Art. 106 § 3º da LPI

(22) 07/11/2016

(71) CLAUDIO JOSE DO AMARAL (BR/MG)



(74) FERNANDO LUIZ ROSADO

1. Reapresentar o pedido adequado à Instrução Normativa 44/2015 - IN. 2. Alterar título para “Configuração aplicada em solado”, em atenção ao inciso III do art. 14 da IN: trata-se de objeto tridimensional. 3. Apresentar novo conjunto de figuras formado pelas vistas ortogonais (frontal, posterior, laterais, superior e inferior), além de pelo menos uma perspectiva, conforme inciso IV do art. 20 da IN. As figuras devem mostrar o objeto completo: na figura 5, por exemplo, o objeto está incompleto. 4. As figuras devem ser numeradas conforme o disposto no inciso VI do artigo 20 da IN: figura 1.1, figura 1.2, etc. 5. As figuras devem ter excelente qualidade gráfica, nitidez e contraste, com o intuito de revelar com precisão os contornos, relevos e rebaixos do objeto reivindicado.

(21) BR 30 2016 005057-0

Código 34 - Exigência - Art. 106 § 3º da LPI

(22) 07/11/2016

(71) CLAUDIO JOSE DO AMARAL (BR/MG)

(74) FERNANDO LUIZ ROSADO

1. Reapresentar o pedido adequado à Instrução Normativa 44/2015 - IN. 2. Alterar título para “Configuração aplicada em solado”, em atenção ao inciso III do art. 14 da IN: trata-se de objeto tridimensional. 3. Apresentar novo conjunto de figuras formado pelas vistas ortogonais (frontal, posterior, laterais, superior e inferior), além de pelo menos uma perspectiva, conforme inciso IV do art. 20 da IN. As figuras devem mostrar o objeto completo: na figura 5, por exemplo, o objeto está incompleto. 4. As figuras devem ser numeradas conforme o disposto no inciso VI do artigo 20 da IN: figura 1.1, figura 1.2, etc. 5. As figuras devem ter excelente qualidade gráfica, nitidez e contraste, com o intuito de revelar com precisão os contornos, relevos e rebaixos do objeto reivindicado.

(21) BR 30 2016 005058-9

Código 34 - Exigência - Art. 106 § 3º da LPI

(22) 07/11/2016

(71) UNIVERSIDADE FEDERAL DO RIO GRANDE DO SUL (BR/RS)

1. Alterar título para “padrão ornamental aplicado em XXX”, onde “XXX” seja o objeto onde o padrão ornamental será aplicado. Por exemplo: padrão ornamental aplicado em azulejo. Observar artigo 14 da IN 44/2015. 2. Reapresentar a figura numerada conforme o disposto no inciso VI do artigo 20 da IN 44/2015: figura 1.1. Suprimir os demais textos da folha de figura, mantendo a numeração da mesma (1/1).

(21) BR 30 2016 005060-0

Código 34 - Exigência - Art. 106 § 3º da LPI

(22) 07/11/2016

(71) UNIVERSIDADE FEDERAL DO RIO GRANDE DO SUL (BR/RS)

1. Alterar título para “padrão ornamental aplicado em XXX”, onde “XXX” seja o objeto onde o padrão ornamental será aplicado. Por exemplo: padrão ornamental aplicado em azulejo. Observar artigo 14 da IN 44/2015. 2. Reapresentar a figura numerada conforme o disposto no inciso VI do artigo 20 da IN 44/2015: figura



1.1. Suprimir os demais textos da folha de figura, mantendo a numeração da mesma (1/1).

(21) BR 30 2016 005063-5

Código 34 - Exigência - Art. 106 § 3º da LPI

(22) 07/11/2016

(71) UNIVERSIDADE FEDERAL DO RIO GRANDE DO SUL (BR/RS)

1. Alterar título para “padrão ornamental aplicado em XXX”, onde “XXX” seja o objeto onde o padrão ornamental será aplicado. Por exemplo: padrão ornamental aplicado em azulejo. Observar artigo 14 da IN 44/2015. 2. Reapresentar a figura numerada conforme o disposto no inciso VI do artigo 20 da IN 44/2015: figura 1.1. Suprimir os demais textos da folha de figura, mantendo a numeração da mesma (1/1).

(21) BR 30 2016 005065-1

Código 34 - Exigência - Art. 106 § 3º da LPI

(22) 07/11/2016

(71) FRANCISCO JAVIER OÑA GONZÁLEZ (ES)

(74) David do Nascimento Advogados Associados

1. Reapresentar o pedido adequado à Instrução Normativa 44/2015 - IN. 2. Os objetos não se destinam ao mesmo propósito, de maneira que o pedido deverá ser dividido. Observar artigos 25 e 26 da IN 44/2015. 3. Manter no pedido original o objeto das figuras 1.1 a 1.7. Corrigir a figura 1.1, pois não representa corretamente a área vazada sextavada. 4. Apresentar o objeto das figuras 2.1 a 2.7 em um 1º pedido dividido. Corrigir a figura 2.1, pois não representa corretamente a área vazada sextavada. 5. Apresentar o objeto das figuras 3.1 a 3.7 em um 2º pedido dividido. Corrigir a figura 3.1, pois não representa corretamente a área vazada sextavada. 6. Apresentar o objeto das figuras 4.1 a 4.7 em um 3º pedido dividido. 7. Apresentar o objeto das figuras 5.1 a 5.7 em um 4º pedido dividido. Corrigir a figura 5.1, pois não representa corretamente a área vazada sextavada. 8. As figuras 6.1 a 6.7 mostram dois objetos: cada um deve ser apresentado individualmente em um pedido dividido (5º e 6º pedidos divididos). 9. Apresentar o objeto das figuras 7.1 a 7.7 em um 7º pedido dividido. 10. Apresentar o objeto das figuras 8.1 a 8.7 em um 8º pedido dividido. Suprimir a indicação de linhas de eixo das figuras 8.6 e 8.7. 11. Apresentar o objeto das figuras 9.1 a 9.7 em um 9º pedido dividido. Suprimir a indicação de linhas de eixo das figuras 9.6 e 9.7. 12. Apresentar o objeto das figuras 10.1 a 10.7 em um 10º pedido dividido. 13. Apresentar o objeto das figuras 11.1 a 11.7 em um 11º pedido dividido. 14. Apresentar o objeto das figuras 12.1 a 12.7 em um 12º pedido dividido. 15. Apresentar o objeto das figuras 13.1 a 13.7 em um 13º pedido dividido. 16. Apresentar os objetos das figuras 14.1 a 14.7 e 15.1 a 15.7 em um 14º pedido dividido. 17. Apresentar o objeto das figuras 16.1 a 16.7 em um 15º pedido dividido. 18. Apresentar o objeto das figuras 17.1 a 17.7 em um 16º pedido dividido. 19. Apresentar o objeto das figuras 18.1 a 18.7 em um 17º pedido dividido. 20. Apresentar os objetos das figuras 19.1 a 19.7 e 20.1 a 20.7 em um 18º pedido dividido. 21. Adequar o título de cada pedido ao objeto



correspondente (informar o objeto). Por exemplo: para o pedido contendo o objeto das figuras 13.1 a 13.7 - configuração aplicada em perfil.

(21) BR 30 2016 005068-6

Código 34 - Exigência - Art. 106 § 3º da LPI

(22) 08/11/2016

(71) INDÚSTRIA DE MÓVEIS THB LTDA. (BR/RS)

(74) EVERTON VICTÓRIO PIRES

1. Há incoerências entre vistas. Nas figuras 1.1 e 1.2, pode-se verificar um puxador vertical na porta central do primeiro objeto. Na figura 1.4, porém, este puxador não está representado. Além disso, na figura 1.5, que representa a vista superior, nem este nem os puxadores das portas duplas em ambos os lados do objeto estão representados. Na figura 2.2 também se pode verificar um puxador vertical na porção esquerda da porta espelhada central, e ele também não está representado na vista inferior, representada pela figura 2.4. Na figura 2.5, nem este nem os puxadores das portas duplas em ambos os lados do objeto está representado. Revisar todo o conjunto de figuras, fazendo as correções indicadas e quaisquer outras que sejam necessárias para que as imagens apresentem coerência entre si. 2. Alterar o título do pedido para "Configuração aplicada em Roupeiro", já que o objeto em questão é tridimensional e não bidimensional.

(21) BR 30 2016 005069-4

Código 34 - Exigência - Art. 106 § 3º da LPI

(22) 08/11/2016

(71) INDÚSTRIA DE MÓVEIS THB LTDA. (BR/RS)

(74) EVERTON VICTÓRIO PIRES

1. Há incoerências entre vistas. Nas figuras 1.1 e 1.2, pode-se verificar um puxador vertical na porta central do primeiro objeto. Na figura 1.4, porém, este puxador não está representado. Além disso, na figura 1.5 que representa a vista superior, nem este nem os puxadores das portas duplas em ambos os lados do roupeiro estão representados. Ainda na figura 1.5, a representação indica uma barra mais escura, sugerindo uma testeira, que não pode ser percebida em nenhuma outra vista do objeto. Na figura 2.2 também se pode verificar um puxador vertical no lado esquerdo porta espelhada central, e este puxador também não está representado na vista inferior, representada pela figura 2.4. Na figura 2.5, nenhum dos puxadores está representado, e aparece a mesma testeira verificada na figura 1.5, mais escura que, não se pode confirmar em nenhuma das outras vistas. Revisar todo o conjunto de figuras, fazendo as correções indicadas e quaisquer outras que sejam necessárias para que as imagens apresentem coerência entre si. 2. Alterar o título do pedido para "Configuração aplicada em Roupeiro", já que o objeto em questão é tridimensional e não bidimensional.

(21) BR 30 2016 005070-8

Código 34 - Exigência - Art. 106 § 3º da LPI

(22) 08/11/2016

(71) LOCALIZA RENT A CAR S.A. (BR/MG)



(74) Do Nascimento Souza Advogados

1. As figuras devem ser numeradas conforme o disposto no inciso VI do artigo 20 da IN 44/2015: figura 1.1 e figura 2.1, pois são dois objetos distintos.

(21) BR 30 2016 005071-6

Código 34 - Exigência - Art. 106 § 3º da LPI

(22) 08/11/2016

(71) LOCALIZA RENT A CAR S.A. (BR/MG)

(74) Do Nascimento Souza Advogados

1. As figuras devem ser numeradas conforme o disposto no inciso VI do artigo 20 da IN 44/2015: figura 1.1 e figura 2.1, pois são dois objetos distintos.

(21) BR 30 2016 005072-4

Código 34 - Exigência - Art. 106 § 3º da LPI

(22) 08/11/2016

(71) LOCALIZA RENT A CAR S.A. (BR/MG)

(74) Do Nascimento Souza Advogados

1. As figuras devem ser numeradas conforme o disposto no inciso VI do artigo 20 da IN 44/2015: figura 1.1 e figura 2.1, pois são dois objetos distintos.

(21) BR 30 2016 005074-0

Código 34 - Exigência - Art. 106 § 3º da LPI

(22) 08/11/2016

(71) LOCALIZA RENT A CAR S.A. (BR/MG)

(74) Do Nascimento Souza Advogados

1. As figuras não podem conter textos, conforme inciso II do art. 21 da IN 44/2015: rerepresentar as figuras corrigidas. Na atual apresentação os textos estão borrados, porém visíveis. 2. A figura deve ser numerada conforme o disposto no inciso VI do artigo 20 da IN 44/2015: figura 1.1.

(21) BR 30 2016 005075-9

Código 34 - Exigência - Art. 106 § 3º da LPI

(22) 08/11/2016

(71) LOCALIZA RENT A CAR S.A. (BR/MG)

(74) Do Nascimento Souza Advogados

1. As figuras não podem conter textos, marcas ou logotipos, conforme incisos II e IV do art. 21 da IN 44/2015: rerepresentar as figuras corrigidas. Na atual apresentação os textos estão borrados, porém visíveis. 2. As figuras devem ser numeradas conforme o disposto no inciso VI do artigo 20 da IN 44/2015: figura 1.1 e figura 2.1, pois são dois objetos distintos.

(21) BR 30 2016 005076-7

Código 34 - Exigência - Art. 106 § 3º da LPI

(22) 08/11/2016

(71) LOCALIZA RENT A CAR S.A. (BR/MG)

(74) Do Nascimento Souza Advogados

1. As figuras devem ser numeradas conforme o disposto no inciso VI do artigo 20 da IN 44/2015: figura 1.1 e figura 2.1, pois são dois objetos distintos.



(21) BR 30 2016 005078-3	Código 34 - Exigência - Art. 106 § 3º da LPI (22) 08/11/2016 (71) KARL STORZ GMBH & CO. KG (DE) (74) Dannemann, Siemsen, Bigler & Ipanema Moreira 1. O ângulo escolhido na representação das vistas em perspectiva apresentadas foi inadequado, e as vistas em perspectivas apresentadas são praticamente vistas ortogonais laterais, não conferindo suficiência descritiva ao conjunto de figuras. Cada objeto deverá ser representado em todas as vistas ortogonais (anterior, posterior, superior, inferior e ambas as laterais) e em ao menos uma perspectiva. Reapresentar o conjunto de figuras incluindo novas vistas em perspectiva em um ângulo que permita melhor visualização e compreensão das formas do objeto.
(21) BR 30 2016 005081-3	Código 34 - Exigência - Art. 106 § 3º da LPI (22) 08/11/2016 (71) SULTAN ARGUILES - COMERCIAL - EIRELI - ME (BR/SP) (74) Rubens dos Santos Filho 1. Há inconsistências entre as vistas. As figuras 1.5 e 1.6 do objeto são, nas representações apresentadas, duas versões em tamanhos diferentes do mesmo desenho, que é uma versão simplificada das vistas, desconsiderando o volume dos ressaltos e alargamentos na espessura do corpo do objeto que deveria ser percebido em segundo plano pelo menos na figura 1.6. Além disso, a vista em perspectiva, representada na figura 1.7, apresenta uma configuração inteiramente diferente da representada nas demais vistas, mostrando um novo objeto. Revisar todo o conjunto de figuras, fazendo as correções indicadas e quaisquer outras que sejam necessárias para que as imagens apresentem coerência entre si.
(21) BR 30 2016 005085-6	Código 34 - Exigência - Art. 106 § 3º da LPI (22) 08/11/2016 (71) SULTAN ARGUILES - COMERCIAL - EIRELI - ME (BR/SP) (74) Rubens dos Santos Filho 1. Apresentar novo conjunto de figuras formado pelas vistas ortogonais (frontal, posterior, laterais, superior e inferior), além de pelo menos uma perspectiva, conforme inciso IV do art. 20 da IN 44/2015. As atuais figuras estão distorcidas. Na perspectiva (figura 1.6) as proporções parecem muito diferentes das mostradas nas demais figuras, impedindo a compreensão da forma. Não é possível precisar se as figuras 1.7 e 1.8 estão corretas, pois não é possível visualizar o contorno exato do objeto. 2. As figuras devem mostrar o objeto completo: na figura 1.8, por exemplo, o objeto está incompleto. Apresentar as figuras correspondentes entre si.
(21) BR 30 2016 005088-0	Código 34 - Exigência - Art. 106 § 3º da LPI (22) 08/11/2016



(71) SĂNTIS PACKAGING AG (CH)

(74) Bhering Advogados (nome anterior Bhering Assessoria S/C Ltda.)

1.Reapresentar as figuras com excelente qualidade grfica, nitidez e contraste, com o intuito de revelar com preciso os contornos, relevos e rebaixos do objeto reivindicado: utilizar traços regulares e precisos.

(21) BR 30 2016 005098-8

Código 34 - Exigência - Art. 106 § 3º da LPI

(22) 08/11/2016

(71) ANTONIO MARCOS LUZIA (BR/SP)

1.Reapresentar o pedido adequado à Instrução Normativa 44/2015 - IN. 2.Alterar título para “Configuração aplicada em granulador”, em atenção ao inciso II do art. 14 da IN. Não informar modelo. 3.As figuras devem mostrar a forma montada da configuração externa do objeto, sem destacar detalhes ou partes isoladamente, conforme inciso III do art. 20 da IN: suprimir figuras das folhas 10/27 a 27/27. 4.Apresentar novo conjunto de figuras formado pelas vistas ortogonais (frontal, posterior, laterais, superior e inferior), além de pelo menos uma perspectiva, conforme inciso IV do art. 20 da IN. 5.As figuras devem ser numeradas individualmente conforme o disposto no inciso VI do artigo 20 da IN: figura 1.1, figura 1.2, etc. 6.As figuras devem ser dispostas no papel com as margens mínimas (superior; esquerda; direita; inferior) de 3 cm, conforme inciso IX do art. 20 da IN. 7.As folhas de figuras devem ser numeradas no centro da margem superior, indicando o número da folha e o número total de folhas, por exemplo: 1/4, 2/4, 3/4 e 4/4, conforme inciso VIII do art. 20 da IN. 8.As figuras devem ter excelente qualidade grfica, nitidez e contraste, com o intuito de revelar com preciso os contornos, relevos e rebaixos do objeto reivindicado. 9.As figuras devem representar o objeto em fundo absolutamente neutro, sem revelar qualquer padro ou textura,e sem incluir elementos meramente ilustrativos que no configurem o objeto do pedido (piso, parede, outros objetos, etc.), conforme inciso VII do art. 20 e incisos I e III do art. 21 da IN. 10. As figuras no podem conter textos, marcas ou logotipos, conforme incisos II e IV do art. 21 da IN.

(21) BR 30 2016 005110-0

Código 34 - Exigência - Art. 106 § 3º da LPI

(22) 09/11/2016

(71) SERGIO JOSE DE MATOS - ME (BR/PB)

1.Reapresentar o pedido adequado à Instrução Normativa 44/2015 - IN. 2.Apresentar novo conjunto de figuras formado pelas vistas ortogonais (frontal, posterior, laterais, superior e inferior), além de pelo menos uma perspectiva, conforme inciso IV do art. 20 da IN. Observar que o objeto mostrado na figura 1 difere do mostrado nas figuras 2 a 4: a textura do material caracteriza objetos diferentes: harmonizar a representação do objeto. 3.As figuras devem ser numeradas individualmente conforme o disposto no inciso VI do artigo 20 da IN: figura 1.1, figura 1.2, etc. 4.As figuras devem ter excelente qualidade grfica, nitidez e contraste, com o intuito de revelar com preciso os contornos, relevos e rebaixos do objeto reivindicado: utilizar traços regulares e precisos.



-
- (21) BR 30 2016 005115-1
Código 34 - Exigência - Art. 106 § 3º da LPI
(22) 09/11/2016
(71) SERGIO JOSE DE MATOS - ME (BR/PB)
1.Reapresentar o pedido adequado à Instrução Normativa 44/2015 - IN.
2.Apresentar novo conjunto de figuras formado pelas vistas ortogonais (frontal, posterior, laterais, superior e inferior), além de pelo menos uma perspectiva, conforme inciso IV do art. 20 da IN. Observar que o objeto mostrado na figura 1 difere do mostrado nas figuras 2 a 4: a textura do material caracteriza objetos diferentes: harmonizar a representação do objeto. 3.As figuras devem ser numeradas individualmente conforme o disposto no inciso VI do artigo 20 da IN: figura 1.1, figura 1.2, etc. 4.As figuras devem ter excelente qualidade gráfica, nitidez e contraste, com o intuito de revelar com precisão os contornos, relevos e rebaixos do objeto reivindicado: utilizar traços regulares e precisos.
-
- (21) BR 30 2016 005120-8
Código 34 - Exigência - Art. 106 § 3º da LPI
(22) 10/11/2016
(71) CELIO BATISTA GRIPP - ME (BR/MG)
1.Reapresentar o pedido adequado à Instrução Normativa 44/2015 - IN.
2.Apresentar novo conjunto de figuras formado pelas vistas ortogonais (frontal, posterior, laterais, superior e inferior), além de pelo menos uma perspectiva, conforme inciso IV do art. 20 da IN: na atual apresentação apenas a figura 2 é uma vista ortogonal; as demais figuras distorcem as proporções do objeto, impedindo a perfeita compreensão da forma. 3.As figuras devem ser numeradas conforme o disposto no inciso VI do artigo 20 da IN: figura 1.1, figura 1.2, etc. 4.As figuras devem ter excelente qualidade gráfica, nitidez e contraste, com o intuito de revelar com precisão os contornos, relevos e rebaixos do objeto reivindicado: utilizar traços regulares e precisos. 5.As figuras devem ser dispostas no papel com as margens mínimas (superior; esquerda; direita; inferior) de 3 cm, conforme inciso IX do art. 20 da IN.
-
- (21) BR 30 2016 005123-2
Código 34 - Exigência - Art. 106 § 3º da LPI
(22) 10/11/2016
(71) CALÇADOS PEGADA NORDESTE LTDA (BR/BA)
(74) Edemar Pereira Capella
1.Reapresentar as figuras numeradas conforme o disposto no inciso VI do artigo 20 da IN 44/2015: figura 1.1, figura 1.2, etc. A 1ª figura deve ser a figura 1.1.
-
- (21) BR 30 2016 005126-7
Código 34 - Exigência - Art. 106 § 3º da LPI
(22) 10/11/2016
(71) CALÇADOS PEGADA NORDESTE LTDA (BR/BA)
(74) Edemar Pereira Capella
1.Os objetos não guardam entre si as mesmas características distintivas preponderantes, de maneira que o pedido deverá ser dividido. Observar artigos



25 e 26 da IN. 2.Manter no pedido original o objeto da figuras 1 a 1.6.
3.Apresentar o objeto das figuras 2 a 2.6 em um 1º pedido dividido. 4.As figuras devem ser numeradas conforme o disposto no inciso VI do artigo 20 da IN: figura 1.1, figura 1.2, etc. A 1ª figura deve ser a figura 1.1.

(21) BR 30 2016 005129-1

Código 34 - Exigência - Art. 106 § 3º da LPI

(22) 10/11/2016

(71) AMBEV S.A. (BR/SP)

(74) Dannemann, Siemsen, Bigler & Ipanema Moreira

1.Os objetos não guardam entre si as mesmas características distintivas preponderantes, de maneira que o pedido deverá ser dividido. Observar artigos 25 e 26 da IN. 2.Manter no pedido original o objeto da figuras 1.1 a 1.6.
3.Apresentar o objeto das figuras 2.1 a 2.6 em um 1º pedido dividido.

(21) BR 30 2016 005130-5

Código 34 - Exigência - Art. 106 § 3º da LPI

(22) 10/11/2016

(71) BRIDGESTONE AMERICAS TIRE OPERATIONS, LLC (US)

(74) Dannemann, Siemsen, Bigler & Ipanema Moreira

1.Alterar título para “Configuração aplicada em pneumático”, a fim de corresponder ao objeto apresentado.

(21) BR 30 2016 005131-3

Código 34 - Exigência - Art. 106 § 3º da LPI

(22) 10/11/2016

(71) INDUSTRIA DE CALÇADOS BEIRA RIO LTDA. (BR/SP)

1.Reapresentar o pedido adequado à Instrução Normativa 44/2015 - IN.
2.Apresentar novo conjunto de figuras formado pelas vistas ortogonais (frontal, posterior, laterais, superior e inferior), além de pelo menos uma perspectiva, conforme inciso IV do art. 20 da IN: na atual apresentação a vista frontal não está ortogonal. 3.As figuras devem ser numeradas conforme o disposto no inciso VI do artigo 20 da IN: figura 1.1, figura 1.2, etc. 4.As figuras devem ter excelente qualidade gráfica, nitidez e contraste, com o intuito de revelar com precisão os contornos, relevos e rebaixos do objeto reivindicado: utilizar traços regulares e precisos. 5.As figuras devem ser dispostas no papel com as margens mínimas (superior; esquerda; direita; inferior) de 3 cm, conforme inciso IX do art. 20 da IN. 6.As figuras não devem conter molduras, linhas delimitadoras ou elementos que não configurem o objeto do pedido, conforme inciso I do art. 21 da IN: não suprimir a representação da moldura.

(21) BR 30 2016 005132-1

Código 34 - Exigência - Art. 106 § 3º da LPI

(22) 10/11/2016

(71) INDUSTRIA DE CALÇADOS BEIRA RIO LTDA. (BR/SP)

1.Reapresentar o pedido adequado à Instrução Normativa 44/2015 - IN.
2.Apresentar novo conjunto de figuras formado pelas vistas ortogonais (frontal, posterior, laterais, superior e inferior), além de pelo menos uma perspectiva,



conforme inciso IV do art. 20 da IN. 3.As figuras devem representar a forma montada da configuração externa do objeto, sem destacar detalhes ou partes separadamente, conforme inciso III do art. 20 da IN: a vista superior frontal mostra apenas parte do objeto e deve ser suprimida, além de não ser ortogonal. 4.As figuras devem ser numeradas conforme o disposto no inciso VI do artigo 20 da IN: figura 1.1, figura 1.2, etc. 5.As figuras devem ter excelente qualidade gráfica, nitidez e contraste, com o intuito de revelar com precisão os contornos, relevos e rebaixos do objeto reivindicado: utilizar traços regulares e precisos. 6.As figuras devem ser dispostas no papel com as margens mínimas (superior; esquerda; direita; inferior) de 3 cm, conforme inciso IX do art. 20 da IN. 7.As figuras não devem conter molduras, linhas delimitadoras ou elementos que não configurem o objeto do pedido, conforme inciso I do art. 21 da IN: não suprimir a representação da moldura.

(21) BR 30 2016 005133-0

Código 34 - Exigência - Art. 106 § 3º da LPI

(22) 10/11/2016

(71) SWATCH AG (SWATCH SA) (SWATCH LTD.) (CH)

(74) Dannemann, Siemsen, Bigler & Ipanema Moreira

1.Alterar título para “configuração aplicada em relógio” em atenção ao inciso III do art. 14 da IN 44/2015: trata-se de objeto tridimensional. 2.Alterar campo de aplicação para 10-02- relógios de bolso e relógio de pulso, a fim de se adequar ao objeto requerido. 3.Apresentar novo conjunto de figuras formado pelas vistas ortogonais (frontal, posterior, laterais, superior e inferior), além de pelo menos uma perspectiva, conforme inciso IV do art. 20 da IN 44/2015. 4.As figuras não podem conter textos ou marcas, conforme incisos II e IV do art. 20 da IN 44/2015.

(21) BR 30 2016 005135-6

Código 34 - Exigência - Art. 106 § 3º da LPI

(22) 10/11/2016

(71) INDUSTRIA DE CALÇADOS BEIRA RIO LTDA. (BR/SP)

1.Reapresentar o pedido adequado à Instrução Normativa 44/2015 - IN. 2.Apresentar novo conjunto de figuras formado pelas vistas ortogonais (frontal, posterior, laterais, superior e inferior), além de pelo menos uma perspectiva, conforme inciso IV do art. 20 da IN. Observar que a vista superior frontal está muito distorcida. 3.As figuras devem ser numeradas conforme o disposto no inciso VI do artigo 20 da IN: figura 1.1, figura 1.2, etc. 4.As figuras devem ter excelente qualidade gráfica, nitidez e contraste, com o intuito de revelar com precisão os contornos, relevos e rebaixos do objeto reivindicado: utilizar traços regulares e precisos. 5.As figuras devem ser dispostas no papel com as margens mínimas (superior; esquerda; direita; inferior) de 3 cm, conforme inciso IX do art. 20 da IN. 6.As figuras não devem conter molduras, linhas delimitadoras ou elementos que não configurem o objeto do pedido, conforme inciso I do art. 21 da IN: não suprimir a representação da moldura.



(21) BR 30 2016 005137-2

Código 34 - Exigência - Art. 106 § 3º da LPI

(22) 10/11/2016

(71) INDUSTRIA DE CALÇADOS BEIRA RIO LTDA. (BR/SP)

1.Reapresentar o pedido adequado à Instrução Normativa 44/2015 - IN.
2.Apresentar novo conjunto de figuras formado pelas vistas ortogonais (frontal, posterior, laterais, superior e inferior), além de pelo menos uma perspectiva, conforme inciso IV do art. 20 da IN. Apresentar as vistas na mesma escala para que se possa comparar as proporções do objeto. 3.As figuras devem representar a forma montada da configuração externa do objeto, sem destacar detalhes ou partes separadamente, conforme inciso III do art. 20 da IN: a vista superior frontal mostra o objeto incompleto e deve ser suprimida. 4.As figuras devem ser numeradas conforme o disposto no inciso VI do artigo 20 da IN: figura 1.1, figura 1.2, etc. 5.As figuras devem ter excelente qualidade gráfica, nitidez e contraste, com o intuito de revelar com precisão os contornos, relevos e rebaixos do objeto reivindicado: utilizar traços regulares e precisos. 6.As figuras devem ser dispostas no papel com as margens mínimas (superior; esquerda; direita; inferior) de 3 cm, conforme inciso IX do art. 20 da IN. 7.As figuras não devem conter molduras, linhas delimitadoras ou elementos que não configurem o objeto do pedido, conforme inciso I do art. 21 da IN: não suprimir a representação da moldura.

(21) BR 30 2016 005143-7

Código 34 - Exigência - Art. 106 § 3º da LPI

(22) 10/11/2016

(71) INDUSTRIA DE CALÇADOS BEIRA RIO LTDA. (BR/SP)

1.Reapresentar o pedido adequado à Instrução Normativa 44/2015 - IN.
2.Apresentar novo conjunto de figuras formado pelas vistas ortogonais (frontal, posterior, laterais, superior e inferior), além de pelo menos uma perspectiva, conforme inciso IV do art. 20 da IN. 3.As figuras devem ser correspondentes entre si: na vista lateral está representada uma linha tracejada de costura que não é mostrada nas demais figuras. 4.As figuras devem representar a forma montada da configuração externa do objeto, sem destacar detalhes ou partes separadamente, conforme inciso III do art. 20 da IN: a vista inferior, além de não estar ortogonal, mostra o objeto incompleto. 5.As figuras devem ser numeradas conforme o disposto no inciso VI do artigo 20 da IN: figura 1.1, figura 1.2, etc. 6.As figuras devem ter excelente qualidade gráfica, nitidez e contraste, com o intuito de revelar com precisão os contornos, relevos e rebaixos do objeto reivindicado: utilizar traços regulares e precisos. 7.As figuras devem ser dispostas no papel com as margens mínimas (superior; esquerda; direita; inferior) de 3 cm, conforme inciso IX do art. 20 da IN. 8.As figuras não devem conter molduras, linhas delimitadoras ou elementos que não configurem o objeto do pedido, conforme inciso I do art. 21 da IN: não suprimir a representação da moldura.

(21) BR 30 2016 005144-5

Código 34 - Exigência - Art. 106 § 3º da LPI

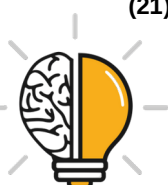

(22) 10/11/2016

(71) INDUSTRIA DE CALÇADOS BEIRA RIO LTDA. (BR/SP)

1.Reapresentar o pedido adequado à Instrução Normativa 44/2015 - IN.
2.Apresentar novo conjunto de figuras formado pelas vistas ortogonais (frontal, posterior, laterais, superior e inferior), além de pelo menos uma perspectiva, conforme inciso IV do art. 20 da IN: na atual apresentação, todas as vistas estão distorcidas. 3.As figuras devem ser numeradas conforme o disposto no inciso VI do artigo 20 da IN: figura 1.1, figura 1.2, etc. 4.As figuras devem ter excelente qualidade gráfica, nitidez e contraste, com o intuito de revelar com precisão os contornos, relevos e rebaixos do objeto reivindicado: utilizar traços regulares e precisos. 5.As figuras devem ser dispostas no papel com as margens mínimas (superior; esquerda; direita; inferior) de 3 cm, conforme inciso IX do art. 20 da IN. 6.As figuras não devem conter molduras, linhas delimitadoras ou elementos que não configurem o objeto do pedido, conforme inciso I do art. 21 da IN: não suprimir a representação da moldura.

(21) BR 30 2016 005145-3

Código 34 - Exigência - Art. 106 § 3º da LPI

(22) 10/11/2016

(71) INDUSTRIA DE CALÇADOS BEIRA RIO LTDA. (BR/SP)

1.Reapresentar o pedido adequado à Instrução Normativa 44/2015 - IN.
2.Apresentar novo conjunto de figuras formado pelas vistas ortogonais (frontal, posterior, laterais, superior e inferior), além de pelo menos uma perspectiva, conforme inciso IV do art. 20 da IN: na atual apresentação, todas as vistas estão distorcidas, especialmente a vista superior. 3.As figuras devem ser numeradas conforme o disposto no inciso VI do artigo 20 da IN: figura 1.1, figura 1.2, etc. 4.As figuras devem ter excelente qualidade gráfica, nitidez e contraste, com o intuito de revelar com precisão os contornos, relevos e rebaixos do objeto reivindicado: utilizar traços regulares e precisos. 5.As figuras devem ser dispostas no papel com as margens mínimas (superior; esquerda; direita; inferior) de 3 cm, conforme inciso IX do art. 20 da IN. 6.As figuras não devem conter molduras, linhas delimitadoras ou elementos que não configurem o objeto do pedido, conforme inciso I do art. 21 da IN: não suprimir a representação da moldura.

(21) BR 30 2016 005147-0

Código 34 - Exigência - Art. 106 § 3º da LPI

(22) 10/11/2016

(71) INDUSTRIA DE CALÇADOS BEIRA RIO LTDA. (BR/SP)

1.Reapresentar o pedido adequado à Instrução Normativa 44/2015 - IN.
2.Apresentar novo conjunto de figuras formado pelas vistas ortogonais (frontal, posterior, laterais, superior e inferior), além de pelo menos uma perspectiva, conforme inciso IV do art. 20 da IN. 3.As figuras devem ser correspondentes entre si: perspectiva estão representados elementos circulares na tira que não constam da vista lateral, nem da vista superior. 4.As figuras devem ser numeradas conforme o disposto no inciso VI do artigo 20 da IN: figura 1.1, figura



1.2, etc. 5.As figuras devem ter excelente qualidade gráfica, nitidez e contraste, com o intuito de revelar com precisão os contornos, relevos e rebaixos do objeto reivindicado: utilizar traços regulares e precisos. 6.As figuras devem ser dispostas no papel com as margens mínimas (superior; esquerda; direita; inferior) de 3 cm, conforme inciso IX do art. 20 da IN. 7.As figuras não devem conter molduras, linhas delimitadoras ou elementos que não configurem o objeto do pedido, conforme inciso I do art. 21 da IN: não suprimir a representação da moldura.

(21) BR 30 2016 005150-0

Código 34 - Exigência - Art. 106 § 3º da LPI

(22) 10/11/2016

(71) INDUSTRIA DE CALÇADOS BEIRA RIO LTDA. (BR/SP)

1.Reapresentar o pedido adequado à Instrução Normativa 44/2015 - IN.
2.Apresentar novo conjunto de figuras formado pelas vistas ortogonais (frontal, posterior, laterais, superior e inferior), além de pelo menos uma perspectiva, conforme inciso IV do art. 20 da IN. 3.As figuras devem ser correspondentes entre si: as atuais figuras estão ora achatadas, ora esticadas, parecendo mostrar objetos diferentes. 4.As figuras devem ser numeradas conforme o disposto no inciso VI do artigo 20 da IN: figura 1.1, figura 1.2, etc. 5.As figuras devem ter excelente qualidade gráfica, nitidez e contraste, com o intuito de revelar com precisão os contornos, relevos e rebaixos do objeto reivindicado: utilizar traços regulares e precisos. 6.As figuras devem ser dispostas no papel com as margens mínimas (superior; esquerda; direita; inferior) de 3 cm, conforme inciso IX do art. 20 da IN. 7.As figuras não devem conter molduras, linhas delimitadoras ou elementos que não configurem o objeto do pedido, conforme inciso I do art. 21 da IN: não suprimir a representação da moldura.

(21) BR 30 2016 005151-8

Código 34 - Exigência - Art. 106 § 3º da LPI

(22) 10/11/2016

(71) JOHNSON & JOHNSON CONSUMER INC. (US)

(74) Dannemann, Siemsen, Bigler & Ipanema Moreira

1.Reapresentar as figuras com excelente qualidade gráfica, nitidez e contraste, com o intuito de revelar com precisão os contornos, relevos e rebaixos do objeto reivindicado: suprimir as hachuras, pois estão se confundindo com os traços de representação do objeto, inviabilizando a compreensão da forma. As figuras apresentadas na petição 870170000460 são idênticas às do depósito.

(21) BR 30 2016 005152-6

Código 34 - Exigência - Art. 106 § 3º da LPI

(22) 10/11/2016

(71) JOHNSON & JOHNSON CONSUMER INC. (US)

(74) Dannemann, Siemsen, Bigler & Ipanema Moreira

1.Reapresentar as figuras com excelente qualidade gráfica, nitidez e contraste, com o intuito de revelar com precisão os contornos, relevos e rebaixos do objeto reivindicado: suprimir as hachuras, pois estão se confundindo com os traços de



representação do objeto, inviabilizando a compreensão da forma. As figuras apresentadas na petição 870170000547 são idênticas às do depósito. 2. Suprimir a figura 1.9, pois não se enquadra no § 1º do art. 21 da IN 44/2015.

(21) BR 30 2016 005154-2

Código 34 - Exigência - Art. 106 § 3º da LPI

(22) 10/11/2016

(71) JOHNSON & JOHNSON CONSUMER INC. (US)

(74) Dannemann, Siemsen, Bigler & Ipanema Moreira

1. Reapresentar as figuras com excelente qualidade gráfica, nitidez e contraste, com o intuito de revelar com precisão os contornos, relevos e rebaixos do objeto reivindicado: suprimir as hachuras, pois estão se confundindo com os traços de representação do objeto, inviabilizando a compreensão da forma. As figuras apresentadas na petição 870170000448 são idênticas às do depósito. 2. Suprimir a figura 1.9, pois não se enquadra no § 1º do art. 21 da IN 44/2015.

(21) BR 30 2016 005156-9

Código 34 - Exigência - Art. 106 § 3º da LPI

(22) 10/11/2016

(71) JOHNSON & JOHNSON CONSUMER INC. (US)

(74) Dannemann, Siemsen, Bigler & Ipanema Moreira

1. Reapresentar as figuras com excelente qualidade gráfica, nitidez e contraste, com o intuito de revelar com precisão os contornos, relevos e rebaixos do objeto reivindicado: suprimir as hachuras, pois estão se confundindo com os traços de representação do objeto, inviabilizando a compreensão da forma. 2. Suprimir a figura 1.9, pois não se enquadra no § 1º do art. 21 da IN 44/2015.

(21) BR 30 2016 005157-7

Código 34 - Exigência - Art. 106 § 3º da LPI

(22) 10/11/2016

(71) JOHNSON & JOHNSON CONSUMER INC. (US)

(74) Dannemann, Siemsen, Bigler & Ipanema Moreira

1. Reapresentar as figuras com excelente qualidade gráfica, nitidez e contraste, com o intuito de revelar com precisão os contornos, relevos e rebaixos do objeto reivindicado: suprimir as hachuras, pois estão se confundindo com os traços de representação do objeto, inviabilizando a compreensão da forma. 2. Suprimir a figura 1.9, pois não se enquadra no § 1º do art. 21 da IN 44/2015.

(21) BR 30 2016 005161-5

Código 34 - Exigência - Art. 106 § 3º da LPI

(22) 10/11/2016

(71) JOHNSON & JOHNSON CONSUMER INC. (US)

(74) Dannemann, Siemsen, Bigler & Ipanema Moreira

1. Reapresentar as figuras com excelente qualidade gráfica, nitidez e contraste, com o intuito de revelar com precisão os contornos, relevos e rebaixos do objeto reivindicado: suprimir as hachuras, pois estão se confundindo com os traços de representação do objeto, inviabilizando a compreensão da forma. As figuras apresentadas na petição 870170000557 são idênticas às do depósito.



(21) BR 32 2016 003620-1

Código 34 - Exigência - Art. 106 § 3º da LPI

(22) 06/03/2015

(62) BR 30 2015 001068-1 06/03/2015

(71) JACK VARTANIAN - EPP (BR/SP)

(74) JOSÉ CARLOS TINOCO SOARES JÚNIOR

1. Apresentar figura 1.1 com mais qualidade. As imagens devem mostrar o objeto com nitidez e resolução gráfica suficiente para plena compreensão da matéria apresentada, observado o mínimo de 300 dpi. 2. Apresentar imagens sem reflexos que revelem com clareza as formas do objeto. As figuras apresentadas, em especial a figura 1.7, apresentam excesso de reflexos, dificultando a compreensão da forma do objeto. Título adequado de ofício nos termos do Art. 22 da Instrução Normativa 044/2015.

(21) BR 32 2016 005083-2

Código 34 - Exigência - Art. 106 § 3º da LPI

(22) 19/01/2015

(62) BR 30 2015 000251-4 19/01/2015

(71) TIFFANY AND COMPANY (US)

(74) VALDIR DE OLIVEIRA ROCHA FILHO

1. As figuras contêm áreas escurecidas, borradas e de pouca definição que comprometem a visualização das formas e das superfícies do objeto. Reapresentar o conjunto de figuras com melhor qualidade gráfica, nitidez e contraste, a exemplo da qualidade de imagens apresentada no conjunto de figuras do pedido original de número BR302015000251, possibilitando a compreensão de seus detalhes. Respeitar a resolução mínima de trezentos dpi. Evitar reflexos, texturas granuladas, brilhos e outros elementos que afetem a compreensão da configuração do objeto.

(21) BR 32 2016 005084-0

Código 34 - Exigência - Art. 106 § 3º da LPI

(22) 19/01/2015

(62) BR 30 2015 000251-4 19/01/2015

(71) TIFFANY AND COMPANY (US)

(74) VALDIR DE OLIVEIRA ROCHA FILHO

1. Reapresentar as figuras com excelente qualidade gráfica, nitidez e contraste, com o intuito de revelar com precisão os contornos, relevos e rebaixos do objeto reivindicado: as atuais figuras estão com qualidade muito inferior às do depósito do pedido original.



Código 36 - Indeferimento - Art. 106 § 4º da LPI

Indeferido o pedido por não atender ao disposto no Art. 100 da LPI, conforme parecer técnico. A cópia do parecer técnico poderá ser solicitada. Desta data corre o prazo de 60 (sessenta) dias para eventual recurso do depositante.

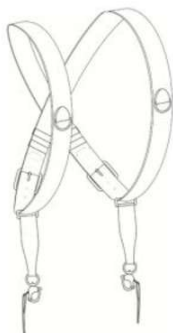
(21) BR 30 2015 005637-1

Código 36 - Indeferimento - Art. 106 § 4º da LPI

(22) 12/12/2015

(44) 26/09/2017

(52) 03-01

(54) CONFIGURAÇÃO APLICADA A/EM ALÇA PARA MÁQUINAS FOTOGRAFICAS

(71) MARCELO DE OLIVEIRA BLACK HOLD ARTEFATOS DE COURO (BR/SP)

(72) MARCELO DE OLIVEIRA

(74) GILSON BATISTA TAVARES JUNIOR

objeto se enquadra na instrução normativa 044/2015 . objeto indeferido devido ao cumprimento insatisfatório de exigência técnica, nos termos do Art. 23 da Instrução Normativa 044/2015. O objeto apresentado no cumprimento de exigência difere do objeto do pedido original. Foram encontradas diversas divergências na configuração dos dois objetos, entre os quais podemos citar, de maneira não exaustiva: a espessura da alça (a figura 1.2 do cumprimento de exigência mostra as alças sem espessura alguma, mesmo nas áreas onde as tiras se sobrepõem, enquanto todas as tiras do objeto do pedido original apresentam espessura considerável); a configuração dos dois elementos pendentes em cada uma das laterais (das quais foram suprimidas a espessura, a dobra das tiras por sobre as argolas de fixação, a sobreposição das tiras e os círculos dispostos sobre a área de sobreposição das tiras, além da mudança na forma das argolas que sustentam esses elementos pendentes). Também foram alteradas a quantidade de furos após a fivela, a quantidade de elementos próximos às pontas das tiras, após a furação e a fivela (o pedido original mostra apenas um elemento, a fig. 1.2 do cumprimento mostra dois elementos); entre outros. A exigência realizada solicitava apenas a retirada dos elementos ilustrativos e da marca. O cumprimento da exigência realizou diversas alterações no objeto. Assim, indefere-se o pedido por não cumprimento de exigência técnica e alteração da matéria do pedido original.

(21) BR 30 2016 000666-0

Código 36 - Indeferimento - Art. 106 § 4º da LPI

(22) 19/02/2016

(44) 26/09/2017

(52) 06-04

(54) CONFIGURAÇÃO APLICADA A/EM APARADOR

(71) PAULO CELSO CARDOSO BACCHI (BR/SP)

(72) PAULO CELSO CARDOSO BACCHI



(74) João Batista Valverde

objeto se enquadra na instrução normativa 044/2015 . objeto indeferido devido ao cumprimento insatisfatório de exigência técnica, nos termos do Art. 23 da Instrução Normativa 044/2015. Houve alteração de matéria. O objeto representado no conjunto de figuras original não apresentada nenhuma textura ou padrão aplicado. O objeto representado no novo conjunto de figuras, porém, apresenta uma textura de madeira que não havia sido devidamente indicada nas figuras originais.

(21) BR 30 2016 000692-0



Código 36 - Indeferimento - Art. 106 § 4º da LPI

(22) 22/02/2016

(44) 26/09/2017

(52) 06-01

(54) CONFIGURAÇÃO APLICADA A/EM CADEIRA

(71) PAULO CELSO CARDOSO BACCHI (BR/SP)

(72) PAULO CELSO CARDOSO BACCHI

(74) João Batista Valverde

objeto se enquadra na instrução normativa 044/2015 . objeto indeferido devido ao cumprimento insatisfatório de exigência técnica, nos termos do Art. 23 da Instrução Normativa 044/2015. Houve alteração de matéria. O objeto representado no conjunto de figuras original não apresentada nenhuma textura ou padrão aplicado. O objeto representado no novo conjunto de figuras, porém, apresenta uma textura de madeira que não havia sido devidamente indicada nas figuras originais.

(21) BR 30 2016 000762-4

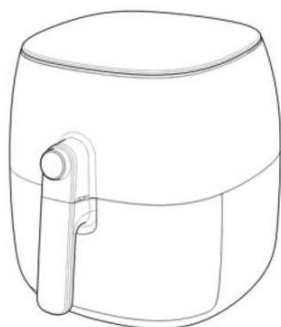

Código 36 - Indeferimento - Art. 106 § 4º da LPI

(22) 25/02/2016

(30) 25/08/2015 EM 002759811-0005

(44) 26/09/2017

(52) 07-02

(54) CONFIGURAÇÃO APLICADA A/EM FRITADEIRA

(71) KONINKLIJKE PHILIPS N.V. (NL)

(72) MINGSHUO ZHANG, ANDREAS KOWALEWSKI

(74) Daniel Advogados (Alt.de Daniel & Cia)

objeto se enquadra na instrução normativa 044/2015 . objeto indeferido devido ao cumprimento insatisfatório de exigência técnica, nos termos do Art. 23 da Instrução Normativa 044/2015. Na Exigência Técnica publicada na RPI 2425 de 27/06/2017, foi dito expressamente que a representação da grade posterior do objeto apresentava inconsistências, visto que nas figuras 1.4 e 1.5 a representação lateral destas grades estava perspectivada. Esta inclinação verificada em ambas as vistas laterais sugere uma inclinação em V, enquanto que na figura 1.3, que representa a vista posterior, a grade está representada



como sendo reta. Na reapresentação do conjunto de figuras esta inconsistência não foi corrigida, não cumprindo satisfatoriamente, portanto, a exigência técnica referida.

(21) BR 30 2016 003342-0

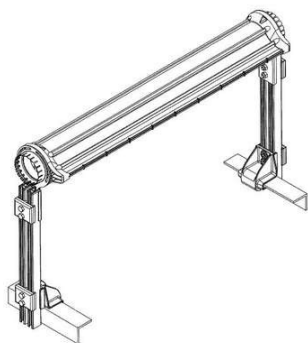

Código 36 - Indeferimento - Art. 106 § 4º da LPI

(22) 03/08/2016

(43) 19/09/2017

(52) 12-05

(54) CONFIGURAÇÃO APLICADA A/EM TRANSPORTADORA

(71) F.M. S.R.L. (IT)

(72) GIAN CARLO FRANCHINI

(74) DI BLASI, PARENTE & ADVOGADOS ASSOCIADOS

objeto se enquadra no artigo 100 da lei 9.279/1996 . não é registrável como desenho industrial forma essencialmente determinada por questões técnicas ou funcionais.

(21) BR 30 2016 004398-1

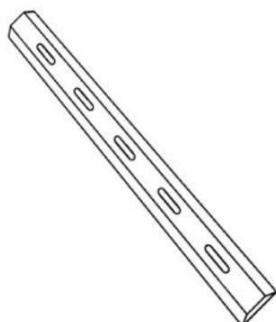

Código 36 - Indeferimento - Art. 106 § 4º da LPI

(22) 29/09/2016

(44) 26/09/2017

(52) 08-03

(54) CONFIGURAÇÃO APLICADA EM FACA

(71) CECÍLIA FRANCISCO ZANGRANDI (BR/SP)

(72) CECÍLIA FRANCISCO ZANGRANDI

(74) City Patentes e Marcas Ltda.

objeto se enquadra no artigo 100 da lei 9.279/1996 . não é registrável como desenho industrial forma essencialmente determinada por questões técnicas ou funcionais.

(21) BR 30 2016 004701-4



Código 36 - Indeferimento - Art. 106 § 4º da LPI

(22) 13/10/2016

(44) 26/09/2017

(52) 23-03

(54) CONFIGURAÇÃO APLICADA A/EM EBULIDOR E SUAS VARIANTES

(71) CARLOS RENÊ ALVES (BR/RS)

(72) CARLOS RENÊ ALVES

objeto se enquadra no artigo 100 da lei 9.279/1996 . não é registrável como desenho industrial forma essencialmente determinada por questões técnicas ou funcionais.





(21) BR 30 2016 005054-6

Código 36 - Indeferimento - Art. 106 § 4º da LPI

(22) 07/11/2016

(30) 06/05/2016 EM 003114560

(44) 26/09/2017

(52) 12-05

(54) CONFIGURAÇÃO APLICADA A/EM CORREIA TRANSPORTADORA

(71) F.M. S.R.L. (IT)

(72) GIAN CARLO FRANCHINI

(74) Ariboni, Fabbri e Schmidt Sociedade de Advogados

objeto se enquadra no artigo 100 da lei 9.279/1996 . não é registrável como desenho industrial forma essencialmente determinada por questões técnicas ou funcionais.

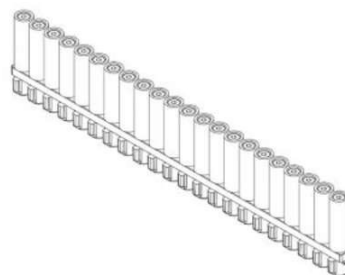

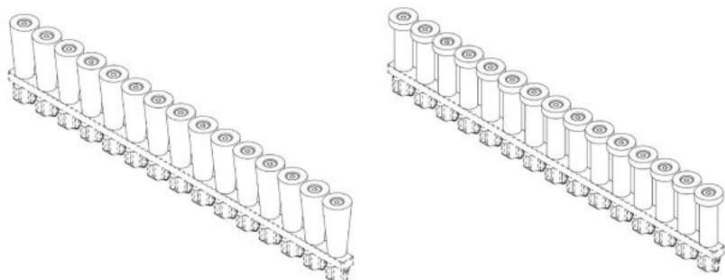

(21) BR 30 2016 005059-7

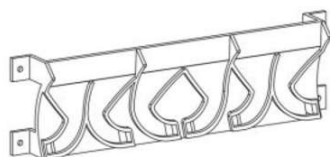

Código 36 - Indeferimento - Art. 106 § 4º da LPI

(22) 07/11/2016

(44) 26/09/2017

(52) 15-03

(54) CONFIGURAÇÃO APLICADA A/EM PLACA DE ESMAGAMENTO.

(71) PALINI & ALVES LTDA (BR/SP)

(72) CARLOS ROBERTO PALINI

(74) Aguinaldo Moreira Marcas e Patentes Ltda. - EPP

objeto se enquadra no artigo 100 da lei 9.279/1996 . não é registrável como desenho industrial forma essencialmente determinada por questões técnicas ou funcionais.

(21) BR 30 2016 005107-0

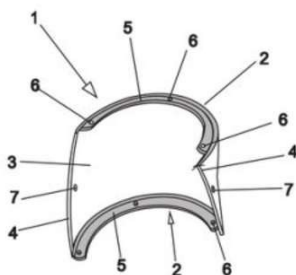

Código 36 - Indeferimento - Art. 106 § 4º da LPI

(22) 09/11/2016

(44) 26/09/2017

(52) 23-04

(54) CONFIGURAÇÃO APLICADA A/EM PÁ EOLICA

(71) ALEXANDRE MIRANDA SILVA (BR/SP)

(72) ALEXANDRE MIRANDA SILVA

(74) NILTON MARQUES JUNIOR

objeto se enquadra no artigo 100 da lei 9.279/1996 . não é registrável como desenho industrial forma essencialmente determinada por questões técnicas ou funcionais.



Código 39 - Concessão do Registro

Concessão do registro de desenho industrial. O certificado de registro estará à disposição do interessado. Desta data corre o prazo de 5 (cinco) anos para interposição de nulidade administrativa por qualquer interessado (Art. 113 § 1º da LPI). Se interposto o pedido de nulidade no prazo de 60 (sessenta) dias contados da data da concessão, os efeitos da concessão do registro serão suspensos (Art. 113 § 2º).

(11) BR 30 2012 001084-5

Código 39 - Concessão do Registro

(22) 09/03/2012

(15) 26/09/2017

(30) 09/09/2011 EM 001914771-0002

(45) 26/09/2017

(54) CONFIGURAÇÃO APLICADA EM AUTOMÓVEL.

(73) Audi Ag. (DE)

(72) Achim Badstuebner, Carl Witowski

(74) ARARIPE & ASSOCIADOS

Prazo de validade: 10 (dez) anos contados a partir de 09/03/2012, mediante o recolhimento da taxa quinquenal de manutenção (Artigos 119 e 120 da LPI) e observadas as demais condições legais.

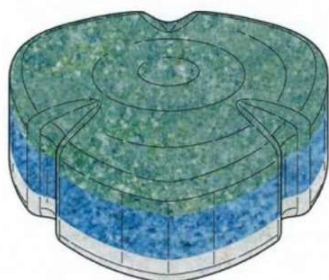
(11) BR 30 2014 003261-5

Código 39 - Concessão do Registro

(22) 14/07/2014

(15) 26/09/2017

(43) 19/09/2017

(52) 07-05

(54) CONFIGURAÇÃO APLICADA A TABLETE

(73) RECKITT BENCKISER LLC (US)

(72) SEBASTIAAN BRUINING, BARTOSZ RAKIEL, JOS HARRISION

(74) DI BLASI , PARENTE & ASS. PROP. IND. LTDA

Prazo de validade: 10 (dez) anos contados a partir de 14/07/2014, mediante o recolhimento da taxa quinquenal de manutenção (Artigos 119 e 120 da LPI) e observadas as demais condições legais.

(11) BR 30 2015 005512-0

Código 39 - Concessão do Registro

(22) 03/12/2015

(15) 26/09/2017

(30) 07/06/2015 US 29/529434

(45) 26/09/2017

(52) 14-04

(54) PADRÃO ORNAMENTAL APLICADO A/EM INTERFACE GRÁFICA



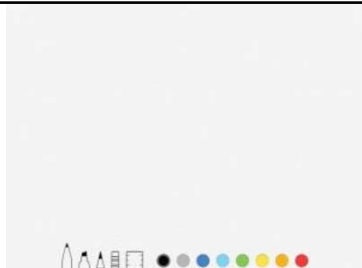

(73) APPLE INC. (US)

(72) JAY CHRISTOPHER CAPELA, ALAN C. DYE, ALEXANDER CHARLES MACLEAN, CHARLES JANUSZ MIGOS, PARTHIBAN MOHANRAJ

(74) KASZNAR LEONARDOS PROPRIEDADE INTELECTUAL

Prazo de validade: 10 (dez) anos contados a partir de 03/12/2015, mediante o recolhimento da taxa quinquenal de manutenção (Artigos 119 e 120 da LPI) e observadas as demais condições legais.

(11) BR 30 2015 005516-2

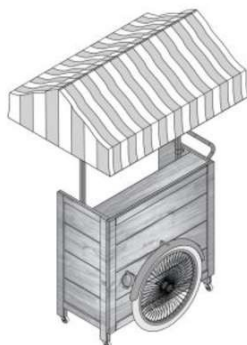

Código 39 - Concessão do Registro

(22) 04/12/2015

(15) 26/09/2017

(45) 26/09/2017

(52) 12-02

(54) CONFIGURAÇÃO APLICADA A/EM CARRINHO

(73) BOUTIQUE DE DETALHES COMERCIO DE PRESENTES LTDA - EPP (BR/SP)

(72) MARIA RITA CANDIDO HABER

(74) NEVES E AMARAL SOCIEDADE DE ADVOGADOS

Prazo de validade: 10 (dez) anos contados a partir de 04/12/2015, mediante o recolhimento da taxa quinquenal de manutenção (Artigos 119 e 120 da LPI) e observadas as demais condições legais.

(11) BR 30 2015 005517-0



Código 39 - Concessão do Registro

(22) 04/12/2015

(15) 26/09/2017

(30) 18/06/2015 EM 002721845-0002

(45) 26/09/2017

(52) 10-05

(54) CONFIGURAÇÃO APLICADA A/EM CAIXA DE CONTROLE

(73) DOSATRON INTERNATIONAL (FR)

(72) CHRISTOPHE CHARRIERE

(74) Dannemann, Siemsen, Bigler & Ipanema Moreira

Prazo de validade: 10 (dez) anos contados a partir de 04/12/2015, mediante o recolhimento da taxa quinquenal de manutenção (Artigos 119 e 120 da LPI) e observadas as demais condições legais.

(11) BR 30 2015 005524-3

Código 39 - Concessão do Registro

(22) 04/12/2015

(15) 26/09/2017

(30) 07/06/2015 US 29/529430

(45) 26/09/2017



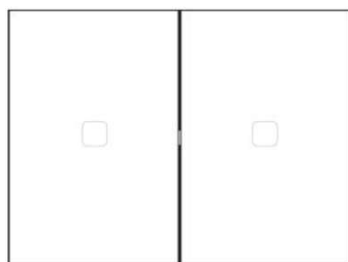

(52) 14-04

(54) PADRÃO ORNAMENTAL APLICADO A/EM INTERFACE GRÁFICA

(73) APPLE INC. (US)

(72) CHRISTOPHER FOSS, WOO-RAM LEE, STEPHEN O. LEMAY, CAELAN G. STACK, LAWRENCE YANG, GRAIG M. FEDERIGHI

(74) KASZNAR LEONARDOS PROPRIEDADE INTELECTUAL

Prazo de validade: 10 (dez) anos contados a partir de 04/12/2015, mediante o recolhimento da taxa quinquenal de manutenção (Artigos 119 e 120 da LPI) e observadas as demais condições legais.

(11) BR 30 2015 005572-3

Código 39 - Concessão do Registro

(22) 09/12/2015

(15) 26/09/2017

(30) 10/06/2015 JP 2015-012926

(45) 26/09/2017

(52) 12-15

(54) CONFIGURAÇÃO APLICADA A/EM PNEUMÁTICO

(73) BRIDGESTONE CORPORATION (JP)

(72) TOMOO HASEGAWA

(74) MMV Agentes da Propriedade Industrial Ltda.

Prazo de validade: 10 (dez) anos contados a partir de 09/12/2015, mediante o recolhimento da taxa quinquenal de manutenção (Artigos 119 e 120 da LPI) e observadas as demais condições legais.

(11) BR 30 2015 005573-1

Código 39 - Concessão do Registro

(22) 09/12/2015

(15) 26/09/2017

(30) 09/06/2015 WO 899064001

(45) 26/09/2017

(52) 04-02

(54) CONFIGURAÇÃO APLICADA A/EM ESCOVA DE DENTE

(73) THE GILLETTE COMPANY (US)

(72) SIMONE BERTRAND, MARLIS HÜBNER, FRANZISKA SCHMID

(74) Trench, Rossi e Watanabe Advogados

Prazo de validade: 10 (dez) anos contados a partir de 09/12/2015, mediante o recolhimento da taxa quinquenal de manutenção (Artigos 119 e 120 da LPI) e observadas as demais condições legais.

(11) BR 30 2015 005612-6

Código 39 - Concessão do Registro

(22) 11/12/2015

(15) 26/09/2017



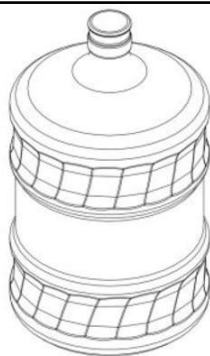

(45) 26/09/2017

(52) 09-01

(54) CONFIGURAÇÃO APLICADA A/EM EMBALAGEM DE ÁGUA MINERAL

(73) CC DAIBES INDÚSTRIA, COMÉRCIO, LOCAÇÃO DE MÁQUINAS E

SERVIÇOS DE TERRAPLENAGEM (BR/PA)

(72) CAMILA CASTRO DAIBES

Prazo de validade: 10 (dez) anos contados a partir de 11/12/2015, mediante o recolhimento da taxa quinquenal de manutenção (Artigos 119 e 120 da LPI) e observadas as demais condições legais.

(11) BR 30 2015 005630-4

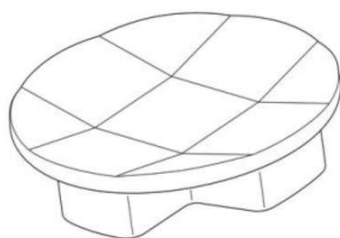

Código 39 - Concessão do Registro

(22) 11/12/2015

(15) 26/09/2017

(30) 12/06/2015 US 29/530,110

(45) 26/09/2017

(52) 14-02

(54) CONFIGURAÇÃO APLICADA A/EM SUPORTE DIRECIONAL PARA CONTROLADOR

(73) MICROSOFT CORPORATION (US)

(72) CHRISTOPHER KUJAWSKI, KENNETH JASINSKI, CARL J. LEDBETTER

(74) DI BLASI, PARENTE & ADVOGADOS ASSOCIADOS

Prazo de validade: 10 (dez) anos contados a partir de 11/12/2015, mediante o recolhimento da taxa quinquenal de manutenção (Artigos 119 e 120 da LPI) e observadas as demais condições legais.

(11) BR 30 2015 005896-0



Código 39 - Concessão do Registro

(22) 22/12/2015

(15) 26/09/2017

(30) 26/06/2015 JP 2015-014200

(45) 26/09/2017

(52) 12-16

(54) CONFIGURAÇÃO APLICADA A/EM PARA-CHOQUE

(73) NISSAN JIDOSHA KABUSHIKI KAISHA (NISSAN MOTOR CO., LTD.) (JP)

(72) TAKEO HORIE

(74) Daniel Advogados (Alt.de Daniel & Cia)

Prazo de validade: 10 (dez) anos contados a partir de 22/12/2015, mediante o recolhimento da taxa quinquenal de manutenção (Artigos 119 e 120 da LPI) e observadas as demais condições legais.

(11) BR 30 2015 005934-6

Código 39 - Concessão do Registro

(22) 23/12/2015





(15) 26/09/2017
 (30) 25/06/2015 US 29/531,434; 21/12/2015 US 29/549,349
 (45) 26/09/2017
 (52) 09-99
 (54) CONFIGURAÇÃO APLICADA A/EM KIT DE REAGENTES
 (73) ABBOTT LABORATORIES (US)
 (72) ROBERT PAUL LUOMA II, BRIAN OCHRANEK, CHERYL L. DAVIDSON, BRADLEY WESTON
 (74) DI BLASI, PARENTE & ADVOGADOS ASSOCIADOS
 Prazo de validade: 10 (dez) anos contados a partir de 23/12/2015, mediante o recolhimento da taxa quinquenal de manutenção (Artigos 119 e 120 da LPI) e observadas as demais condições legais.

(11) BR 30 2015 006020-4



Código 39 - Concessão do Registro
 (22) 31/12/2015
 (15) 26/09/2017
 (45) 26/09/2017
 (52) 06-06
 (54) CONFIGURAÇÃO APLICADA A/EM BASE PARA MESA
 (73) DJ INDUSTRIA E COMÉRCIO DE MÓVEIS LTDA (BR/PR)
 (72) DEVANIL MARÓSTICA
 (74) LUCIANO SALVIATO
 Prazo de validade: 10 (dez) anos contados a partir de 31/12/2015, mediante o recolhimento da taxa quinquenal de manutenção (Artigos 119 e 120 da LPI) e observadas as demais condições legais.

(11) BR 30 2016 000091-3

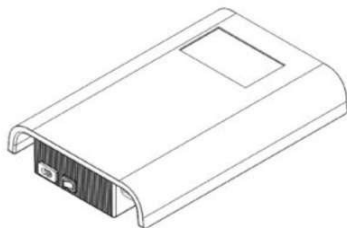

Código 39 - Concessão do Registro
 (22) 13/01/2016
 (15) 26/09/2017
 (45) 26/09/2017
 (52) 14-02
 (54) CONFIGURAÇÃO APLICADA A/EM GABINETE PARA APARELHOS ELETRÔNICOS
 (73) EZTECH TECNOLOGIA E AUTOMAÇÃO LTDA. (BR/RJ)
 (72) GUSTAVO SENNA CHELLES, MATEUS RODRIGUES FURTADO
 (74) RODRIGO AFFONSO DE OURO PRETO SANTOS
 Prazo de validade: 10 (dez) anos contados a partir de 13/01/2016, mediante o recolhimento da taxa quinquenal de manutenção (Artigos 119 e 120 da LPI) e observadas as demais condições legais.

(11) BR 30 2016 000096-4

Código 39 - Concessão do Registro



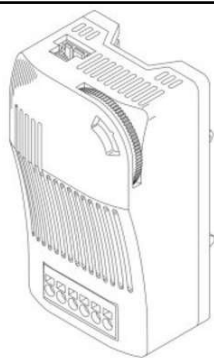

(22) 13/01/2016

(15) 26/09/2017

(30) 13/07/2015 EM 002735860

(45) 26/09/2017

(52) 10-05

(54) CONFIGURAÇÃO APLICADA A/EM REGULADOR

(73) STEGO-HOLDING GMBH (DE)

(72) ROBERT DENT

(74) DI BLASI, PARENTE & ADVOGADOS ASSOCIADOS

Prazo de validade: 10 (dez) anos contados a partir de 13/01/2016, mediante o recolhimento da taxa quinquenal de manutenção (Artigos 119 e 120 da LPI) e observadas as demais condições legais.

(11) BR 30 2016 000122-7

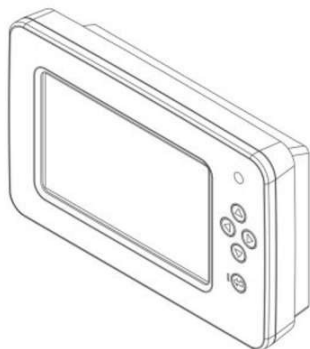

Código 39 - Concessão do Registro

(22) 15/01/2016

(15) 26/09/2017

(30) 17/07/2015 US 29/533489

(45) 26/09/2017

(52) 14-02

(54) CONFIGURAÇÃO APLICADA A/EM PAINEL

(73) CROWN EQUIPMENT CORPORATION (US)

(72) GREGG E. HILLMAN, STEVE R. PULSKAMP, ADAM M. RUPPERT

(74) KASZNAR LEONARDOS PROPRIEDADE INTELECTUAL

Prazo de validade: 10 (dez) anos contados a partir de 15/01/2016, mediante o recolhimento da taxa quinquenal de manutenção (Artigos 119 e 120 da LPI) e observadas as demais condições legais.

(11) BR 30 2016 000146-4



Código 39 - Concessão do Registro

(22) 18/01/2016

(15) 26/09/2017

(30) 22/07/2015 US 29/533,818

(45) 26/09/2017

(52) 09-01

(54) CONFIGURAÇÃO APLICADA A/EM FRASCO

(73) ELC MANAGEMENT LLC (US)

(72) THOMAS EDWARD OWEN, CHONG WON JESSICA WOO-KIM, JENNY WONG, LORRAINE KEYES-AHART

(74) Dannemann, Siemsen, Bigler & Ipanema Moreira

Prazo de validade: 10 (dez) anos contados a partir de 18/01/2016, mediante o recolhimento da taxa quinquenal de manutenção (Artigos 119 e 120 da LPI) e observadas as demais condições legais.



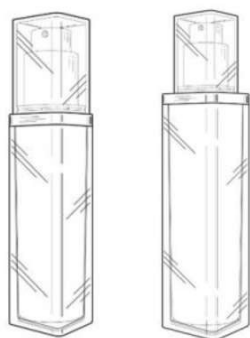

(11) BR 30 2016 000147-2



Código 39 - Concessão do Registro

(22) 18/01/2016

(15) 26/09/2017

(45) 26/09/2017

(52) 03-99

(54) CONFIGURAÇÃO APLICADA A/EM MALA.

(73) BATIKI COMÉRCIO IMPORTAÇÃO E EXPORTAÇÃO LTDA (BR/SP)

(72) GUSTAVO DARAKJIAN

(74) Village Marcas e Patentes Ltda

Prazo de validade: 10 (dez) anos contados a partir de 18/01/2016, mediante o recolhimento da taxa quinquenal de manutenção (Artigos 119 e 120 da LPI) e observadas as demais condições legais.

(11) BR 30 2016 000148-0

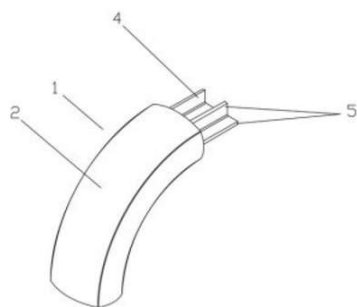

Código 39 - Concessão do Registro

(22) 18/01/2016

(15) 26/09/2017

(45) 26/09/2017

(52) 08-06

(54) CONFIGURAÇÃO APLICADA A/EM BASE DE PUXADOR

(73) TABONE INDÚSTRIA E COMÉRCIO DE PLÁSTICOS LTDA. (BR/RS)

(72) ADEMAR JOSÉ SIMONI

(74) EDEMAR PEREIRA CAPELLA

Prazo de validade: 10 (dez) anos contados a partir de 18/01/2016, mediante o recolhimento da taxa quinquenal de manutenção (Artigos 119 e 120 da LPI) e observadas as demais condições legais.

(11) BR 30 2016 000149-9

Código 39 - Concessão do Registro

(22) 18/01/2016

(15) 26/09/2017

(45) 26/09/2017

(52) 03-01

(54) CONFIGURAÇÃO APLICADA A/EM MALA.

(73) BATIKI COMÉRCIO IMPORTAÇÃO E EXPORTAÇÃO LTDA (BR/SP)





(72) GUSTAVO DARAKJIAN

(74) Village Marcas e Patentes Ltda

Prazo de validade: 10 (dez) anos contados a partir de 18/01/2016, mediante o recolhimento da taxa quinquenal de manutenção (Artigos 119 e 120 da LPI) e observadas as demais condições legais.

(11) BR 30 2016 000179-0



Código 39 - Concessão do Registro

(22) 21/01/2016

(15) 26/09/2017

(45) 26/09/2017

(52) 02-04

(54) CONFIGURAÇÃO APLICADA A/EM CALÇADO

(73) MISTY MORNING HOLDINGS LTD. (BS)

(72) ANA CLÁUDIA SILVEIRA GONÇALVES

(74) GABRIEL FERREIRA SOARES DE BRITO

Prazo de validade: 10 (dez) anos contados a partir de 21/01/2016, mediante o recolhimento da taxa quinquenal de manutenção (Artigos 119 e 120 da LPI) e observadas as demais condições legais.

(11) BR 30 2016 000182-0



Código 39 - Concessão do Registro

(22) 21/01/2016

(15) 26/09/2017

(45) 26/09/2017

(52) 06-05

(54) CONFIGURAÇÃO APLICADA A/EM PENTEADEIRA.

(73) MARCELO CEZÁRIO GUIMARÃES (BR/SP)

(72) MARCELO CEZÁRIO GUIMARÃES

(74) Village Marcas e Patentes Ltda

Prazo de validade: 10 (dez) anos contados a partir de 21/01/2016, mediante o recolhimento da taxa quinquenal de manutenção (Artigos 119 e 120 da LPI) e observadas as demais condições legais.

(11) BR 30 2016 000198-7

Código 39 - Concessão do Registro

(22) 22/01/2016

(15) 26/09/2017

(45) 26/09/2017

(52) 26-05

(54) CONFIGURAÇÃO APLICADA EM LUMINÁRIA

(73) FRANCISCO JOSÉ ABRÃO PEREIRA LEMOS (BR/SP)



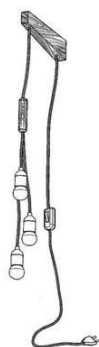

(72) FRANCISCO JOSÉ ABRÃO PEREIRA LEMOS

(74) PEDRO PEREIRA DE ALVARENGA NETO

Prazo de validade: 10 (dez) anos contados a partir de 22/01/2016, mediante o recolhimento da taxa quinquenal de manutenção (Artigos 119 e 120 da LPI) e observadas as demais condições legais.

(11) BR 30 2016 000214-2

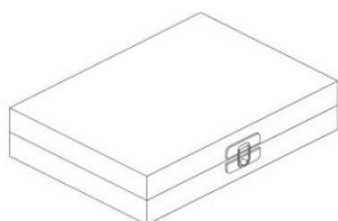

Código 39 - Concessão do Registro

(22) 22/01/2016

(15) 26/09/2017

(45) 26/09/2017

(52) 09-03

(54) CONFIGURAÇÃO APLICADA A/EM CAIXA.

(73) SEGMENT PRODUTOS OFTÁLMICOS LTDA (BR/SP)

(72) JOÃO BATISTA PENDEZZA

(74) Village Marcas e Patentes Ltda

Prazo de validade: 10 (dez) anos contados a partir de 22/01/2016, mediante o recolhimento da taxa quinquenal de manutenção (Artigos 119 e 120 da LPI) e observadas as demais condições legais.

(11) BR 30 2016 000221-5



Código 39 - Concessão do Registro

(22) 25/01/2016

(15) 26/09/2017

(45) 26/09/2017

(52) 06-04

(54) CONFIGURAÇÃO APLICADA A/EM BANCADA SUSPensa

(73) COLIBRI INDUSTRIA E COMERCIO DE MÓVEIS LTDA (BR/PR)

(72) JOSÉ LOPES AQUINO

(74) LUCIANO SALVIATO

Prazo de validade: 10 (dez) anos contados a partir de 25/01/2016, mediante o recolhimento da taxa quinquenal de manutenção (Artigos 119 e 120 da LPI) e observadas as demais condições legais.

(11) BR 30 2016 000234-7

Código 39 - Concessão do Registro

(22) 25/01/2016

(15) 26/09/2017

(30) 24/07/2015 US 29/534,031

(45) 26/09/2017

(52) 02-07

(54) CONFIGURAÇÃO APLICADA A/EM MIÇANGA



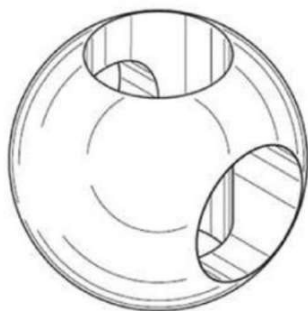

(73) MARIA ELOISA ALVAREZ (US)

(72) MARIA ELOISA ALVAREZ

(74) Do Nascimento Souza Advogados

Prazo de validade: 10 (dez) anos contados a partir de 25/01/2016, mediante o recolhimento da taxa quinquenal de manutenção (Artigos 119 e 120 da LPI) e observadas as demais condições legais.

(11) BR 30 2016 000243-6



Código 39 - Concessão do Registro

(22) 26/01/2016

(15) 26/09/2017

(45) 26/09/2017

(52) 09-07

(54) CONFIGURAÇÃO APLICADA A/EM TAMPA

(73) QUÍMICA AMPARO LTDA (BR/SP)

(72) CARLOS EDUARDO DE SIQUEIRA BUENO

(74) KASZNAR LEONARDOS PROPRIEDADE INTELECTUAL

Prazo de validade: 10 (dez) anos contados a partir de 26/01/2016, mediante o recolhimento da taxa quinquenal de manutenção (Artigos 119 e 120 da LPI) e observadas as demais condições legais.

(11) BR 30 2016 000245-2



Código 39 - Concessão do Registro

(22) 26/01/2016

(15) 26/09/2017

(30) 28/07/2015 EM 002743815-0003; 28/07/2015 EM 002743815-0004

(45) 26/09/2017

(52) 13-01

(54) CONFIGURAÇÃO APLICADA A GERADOR

(73) ATLAS COPCO AIRPOWER N.V. (BE)

(72) TOM COREMANS, JEROEN VERSPREET, SWATI BHOIR, SARANG AWACHAT

(74) FLÁVIA SALIM LOPES

Prazo de validade: 10 (dez) anos contados a partir de 26/01/2016, mediante o recolhimento da taxa quinquenal de manutenção (Artigos 119 e 120 da LPI) e observadas as demais condições legais.

(11) BR 30 2016 000249-5

Código 39 - Concessão do Registro

(22) 26/01/2016

(15) 26/09/2017

(30) 28/07/2015 US 29/534,347

(45) 26/09/2017





(52) 24-02

(54) CONFIGURAÇÃO APLICADA A/EM INSTRUMENTO PARA ESCULPIR DENTE

(73) CARLOS SANCHEZ (US)

(72) CARLOS SANCHEZ

(74) Gruenbaum, Possinhas & Teixeira Ltda.

Prazo de validade: 10 (dez) anos contados a partir de 26/01/2016, mediante o recolhimento da taxa quinquenal de manutenção (Artigos 119 e 120 da LPI) e observadas as demais condições legais.

(11) BR 30 2016 000264-9



Código 39 - Concessão do Registro

(22) 27/01/2016

(15) 26/09/2017

(45) 26/09/2017

(52) 02-04

(54) CONFIGURAÇÃO APLICADA A/EM SANDÁLIA

(73) GRENDENE S.A. (BR/CE)

(72) EDSON MATSUO

(74) Remer Villaça & Nogueira Assessoria e Consultoria de Prop. Intelectual S/S Ltda.

Prazo de validade: 10 (dez) anos contados a partir de 27/01/2016, mediante o recolhimento da taxa quinquenal de manutenção (Artigos 119 e 120 da LPI) e observadas as demais condições legais.

(11) BR 30 2016 000267-3



Código 39 - Concessão do Registro

(22) 27/01/2016

(15) 26/09/2017

(45) 26/09/2017

(52) 09-01

(54) CONFIGURAÇÃO APLICADA A/EM GARRAFA

(73) PLASTIPAK PACKAGING, INC. (US)

(72) HUGO RIBEIRO DE MATOS

(74) Bhering Advogados (nome anterior Bhering Assessoria S/C Ltda.)

Prazo de validade: 10 (dez) anos contados a partir de 27/01/2016, mediante o recolhimento da taxa quinquenal de manutenção (Artigos 119 e 120 da LPI) e observadas as demais condições legais.

(11) BR 30 2016 000282-7

Código 39 - Concessão do Registro

(22) 27/01/2016

(15) 26/09/2017

(30) 30/07/2015 EM 002745653





(45) 26/09/2017

(52) 14-04

(54) PADRÃO ORNAMENTAL APLICADO A ÍCONE

(73) KONINKLIJKE PHILIPS N.V. (NL)

(72) CEREN BAGATAR, HARALD GREINER, WILHELM MEIER

(74) Daniel Advogados (Alt.de Daniel & Cia)

Prazo de validade: 10 (dez) anos contados a partir de 27/01/2016, mediante o recolhimento da taxa quinquenal de manutenção (Artigos 119 e 120 da LPI) e observadas as demais condições legais.

(11) BR 30 2016 000284-3

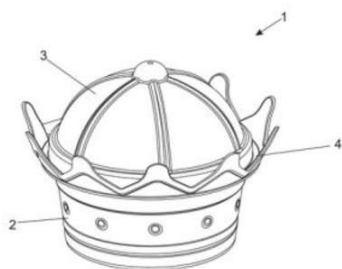

Código 39 - Concessão do Registro

(22) 27/01/2016

(15) 26/09/2017

(45) 26/09/2017

(52) 03-01

(54) CONFIGURAÇÃO APLICADA A/EM PORTA OBJETOS

(73) NELY CRISTINA BRAIDOTTI CAVALARI (BR/SP)

(72) NELY CRISTINA BRAIDOTTI CAVALARI

(74) Vilela Coelho Sociedade de Advogados

Prazo de validade: 10 (dez) anos contados a partir de 27/01/2016, mediante o recolhimento da taxa quinquenal de manutenção (Artigos 119 e 120 da LPI) e observadas as demais condições legais.

(11) BR 30 2016 000334-3



Código 39 - Concessão do Registro

(22) 01/02/2016

(15) 26/09/2017

(45) 26/09/2017

(52) 02-04

(54) CONFIGURAÇÃO APLICADA A/EM SANDÁLIA

(73) GRENDENE S.A. (BR/CE)

(72) EDSON MATSUO

(74) Remer Villaça & Nogueira Assessoria e Consultoria de Prop. Intelectual S/S Ltda.

Prazo de validade: 10 (dez) anos contados a partir de 01/02/2016, mediante o recolhimento da taxa quinquenal de manutenção (Artigos 119 e 120 da LPI) e observadas as demais condições legais.

(11) BR 30 2016 000359-9

Código 39 - Concessão do Registro

(22) 03/02/2016

(15) 26/09/2017

(45) 26/09/2017





(52) 06-04
 (54) CONFIGURAÇÃO APLICADA A/EM GUARDA ROUPA
 (73) BARRETO LONCARCCI INDUSTRIA DE MOVEIS LTDA (BR/SP)
 (72) JESUS DE ANDRADE BARRETO
 (74) Beerre Assessoria Empresarial Ltda.(Alt. de Beerre Assessoria Emp. S/C.LTDA.)

Prazo de validade: 10 (dez) anos contados a partir de 03/02/2016, mediante o recolhimento da taxa quinquenal de manutenção (Artigos 119 e 120 da LPI) e observadas as demais condições legais.



(11) BR 30 2016 000370-0



Código 39 - Concessão do Registro

(22) 03/02/2016
 (15) 26/09/2017
 (30) 03/08/2015 WO 912112501
 (45) 26/09/2017
 (52) 09-05
 (54) CONFIGURAÇÃO APLICADA A/EM EMBALAGEM
 (73) THE GILLETTE COMPANY (US)

(72) HARALD DE BUHR, OLIVER HORST HEILMANN, ERIC LATZA, ERWIN MARK, MARTIN MAROTTI, CHRISTIAN STIEF, CRAIG WILBURN

(74) Trench, Rossi e Watanabe Advogados

Prazo de validade: 10 (dez) anos contados a partir de 03/02/2016, mediante o recolhimento da taxa quinquenal de manutenção (Artigos 119 e 120 da LPI) e observadas as demais condições legais.

(11) BR 30 2016 000371-8



Código 39 - Concessão do Registro

(22) 03/02/2016
 (15) 26/09/2017
 (30) 03/08/2015 WO 912112501
 (45) 26/09/2017
 (52) 09-05
 (54) CONFIGURAÇÃO APLICADA A/EM EMBALAGEM DO TIPO CARTELA
 (73) THE GILLETTE COMPANY (US)
 (72) HARALD DE BUHR, OLIVER HORST HEILMANN, ERIC LATZA, ERWIN



MARK, MARTIN MAROTTI, CHRISTIAN STIEF, CRAIG WILBURN

(74) Trench, Rossi e Watanabe Advogados

Prazo de validade: 10 (dez) anos contados a partir de 03/02/2016, mediante o recolhimento da taxa quinquenal de manutenção (Artigos 119 e 120 da LPI) e observadas as demais condições legais.

(11) BR 30 2016 000388-2

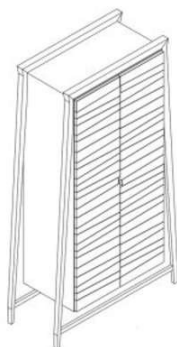

Código 39 - Concessão do Registro

(22) 04/02/2016

(15) 26/09/2017

(45) 26/09/2017

(52) 06-04

(54) CONFIGURAÇÃO APLICADA A/EM ARMÁRIO

(73) SM GESTÃO E NEGÓCIOS LTDA. (BR/RS)

(72) ROQUE ADILSON FRIZZO

(74) RONER GUERRA FABRIS

Prazo de validade: 10 (dez) anos contados a partir de 04/02/2016, mediante o recolhimento da taxa quinquenal de manutenção (Artigos 119 e 120 da LPI) e observadas as demais condições legais.

(11) BR 30 2016 000421-8

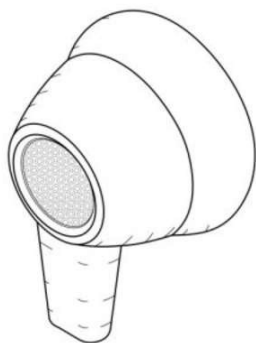

Código 39 - Concessão do Registro

(22) 05/02/2016

(15) 26/09/2017

(30) 05/08/2015 US 29/535.249

(45) 26/09/2017

(52) 14-01

(54) CONFIGURAÇÃO APLICADA A/EM FONE DE OUVIDO

(73) HARMAN INTERNATIONAL INDUSTRIES, INCORPORATED (US)

(72) RYAN OTT, ERIC SIA, EFFROSINI KARAYIANNIS

(74) LÍVIA HELAYEL DE GONÇALVES PINTO

Prazo de validade: 10 (dez) anos contados a partir de 05/02/2016, mediante o recolhimento da taxa quinquenal de manutenção (Artigos 119 e 120 da LPI) e observadas as demais condições legais.

(11) BR 30 2016 000650-4



Código 39 - Concessão do Registro

(22) 19/02/2016

(15) 26/09/2017

(45) 26/09/2017

(52) 06-01

(54) CONFIGURAÇÃO APLICADA EM SOFÁ

(73) PAULO CELSO CARDOSO BACCHI (BR/SP)

(72) PAULO CELSO CARDOSO BACCHI



(74) João Batista Valverde

Prazo de validade: 10 (dez) anos contados a partir de 19/02/2016, mediante o recolhimento da taxa quinquenal de manutenção (Artigos 119 e 120 da LPI) e observadas as demais condições legais.

(11) BR 30 2016 000659-8



Código 39 - Concessão do Registro

(22) 19/02/2016

(15) 26/09/2017

(45) 26/09/2017

(52) 06-01

(54) CONFIGURAÇÃO APLICADA A/EM POLTRONA

(73) PAULO CELSO CARDOSO BACCHI (BR/SP)

(72) PAULO CELSO CARDOSO BACCHI

(74) João Batista Valverde

Prazo de validade: 10 (dez) anos contados a partir de 19/02/2016, mediante o recolhimento da taxa quinquenal de manutenção (Artigos 119 e 120 da LPI) e observadas as demais condições legais.

(11) BR 30 2016 000690-3



Código 39 - Concessão do Registro

(22) 22/02/2016

(15) 26/09/2017

(45) 26/09/2017

(52) 06-01

(54) CONFIGURAÇÃO APLICADA A/EM CADEIRA

(73) PAULO CELSO CARDOSO BACCHI (BR/SP)

(72) PAULO CELSO CARDOSO BACCHI

(74) João Batista Valverde

Prazo de validade: 10 (dez) anos contados a partir de 22/02/2016, mediante o recolhimento da taxa quinquenal de manutenção (Artigos 119 e 120 da LPI) e observadas as demais condições legais.

(11) BR 30 2016 000695-4

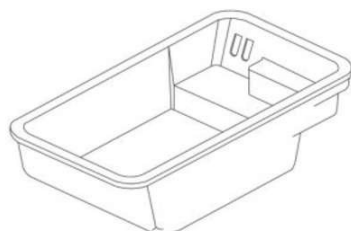

Código 39 - Concessão do Registro

(22) 22/02/2016

(15) 26/09/2017

(45) 26/09/2017

(52) 25-03

(54) CONFIGURAÇÃO APLICADA A/EM PISCINA.

(73) IGUI WORLDWIDE PISCINAS LTDA (BR/SP)

(72) LUIZ FILIPE DE SOUZA SISSON

(74) BEERRE ASSESORIA EMPRESARIAL LTDA

Prazo de validade: 10 (dez) anos contados a partir de 22/02/2016, mediante o



recolhimento da taxa quinquenal de manutenção (Artigos 119 e 120 da LPI) e observadas as demais condições legais.

(11) BR 30 2016 000700-4



Código 39 - Concessão do Registro

(22) 23/02/2016

(15) 26/09/2017

(45) 26/09/2017

(52) 06-01

(54) CONFIGURAÇÃO APLICADA EM SOFÁ

(73) PAULO CELSO CARDOSO BACCHI (BR/SP)

(72) PAULO CELSO CARDOSO BACCHI

(74) João Batista Valverde

Prazo de validade: 10 (dez) anos contados a partir de 23/02/2016, mediante o recolhimento da taxa quinquenal de manutenção (Artigos 119 e 120 da LPI) e observadas as demais condições legais.

(11) BR 30 2016 000721-7



Código 39 - Concessão do Registro

(22) 23/02/2016

(15) 26/09/2017

(45) 26/09/2017

(52) 02-04

(54) CONFIGURAÇÃO APLICADA A/EM SANDÁLIA

(73) GRENDENE S.A. (BR/CE)

(72) EDSON MATSUO

(74) Remer Villaça & Nogueira Assessoria e Consultoria de Prop. Intelectual S/S Ltda.

Prazo de validade: 10 (dez) anos contados a partir de 23/02/2016, mediante o recolhimento da taxa quinquenal de manutenção (Artigos 119 e 120 da LPI) e observadas as demais condições legais.

(11) BR 30 2016 000741-1



Código 39 - Concessão do Registro

(22) 24/02/2016

(15) 26/09/2017

(30) 28/08/2015 JP 2015-019061

(45) 26/09/2017

(52) 12-16

(54) CONFIGURAÇÃO APLICADA A/EM GRADE FRONTAL DE AUTOMÓVEL

(73) HONDA MOTOR CO., LTD. (JP)

(72) JUNGYONG PARK

(74) Dannemann, Siemsen, Bigler & Ipanema Moreira

Prazo de validade: 10 (dez) anos contados a partir de 24/02/2016, mediante o



recolhimento da taxa quinquenal de manutenção (Artigos 119 e 120 da LPI) e observadas as demais condições legais.

(11) BR 30 2016 000745-4

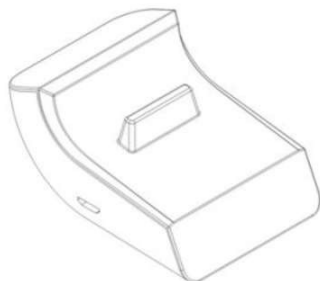

Código 39 - Concessão do Registro

(22) 24/02/2016

(15) 26/09/2017

(45) 26/09/2017

(52) 20-01

(54) CONFIGURAÇÃO APLICADA A/EM TERMINAL DE PONTO DE VENDA

(73) CIELO S.A. (BR/SP)

(72) DANIEL YAGINUMA

(74) Dannemann, Siemsen, Bigler & Ipanema Moreira

Prazo de validade: 10 (dez) anos contados a partir de 24/02/2016, mediante o recolhimento da taxa quinquenal de manutenção (Artigos 119 e 120 da LPI) e observadas as demais condições legais.

(11) BR 30 2016 001799-9



Código 39 - Concessão do Registro

(22) 29/04/2016

(15) 26/09/2017

(30) 29/10/2015 US 29/543,939

(45) 26/09/2017

(52) 01-02

(54) CONFIGURAÇÃO APLICADA A PEDAÇO DE BATATA TORCIDA

(73) J.R. SIMPLOT COMPANY (US)

(72) ALIEN J. NEEL, JAMES ENGLAR, DESSA BOKIDES, DAVID BRUCE WALKER

(74) FLÁVIA SALIM LOPES

Prazo de validade: 10 (dez) anos contados a partir de 29/04/2016, mediante o recolhimento da taxa quinquenal de manutenção (Artigos 119 e 120 da LPI) e observadas as demais condições legais. (co) Registro concedido por força do art. 106 da Lei da Propriedade Industrial nº 9.279/96. Aplicável a instauração de ofício do processo administrativo de nulidade, conforme dispõe o Art.113, para averiguação da infringência do art. 95 do referido diploma legal.

(11) BR 30 2016 003616-0



Código 39 - Concessão do Registro

(22) 19/08/2016

(15) 26/09/2017

(30) 19/02/2016 EM 002993204

(43) 19/09/2017

(52) 32-00

(54) PADRÃO ORNAMENTAL APLICADO A/EM FACHADA DE CONSTRUÇÃO



(73) KIKO S.P.A. (IT)

(72) KENGO KUMA

(74) MAURÍCIO ARIBONI

Prazo de validade: 10 (dez) anos contados a partir de 19/08/2016, mediante o recolhimento da taxa quinquenal de manutenção (Artigos 119 e 120 da LPI) e observadas as demais condições legais.

(11) BR 30 2016 004287-0



Código 39 - Concessão do Registro

(22) 26/09/2016

(15) 26/09/2017

(30) 29/03/2016 DE 402016100365.9

(45) 26/09/2017

(52) 12-08

(54) CONFIGURAÇÃO APLICADA A/EM AUTOMÓVEL

(73) BAYERISCHE MOTOREN WERKE AKTIENGESELLSCHAFT (DE)

(72) HERR PAGE BEERMANN

(74) Dannemann, Siemsen, Bigler & Ipanema Moreira

Prazo de validade: 10 (dez) anos contados a partir de 26/09/2016, mediante o recolhimento da taxa quinquenal de manutenção (Artigos 119 e 120 da LPI) e observadas as demais condições legais.

(11) BR 30 2016 004292-6



Código 39 - Concessão do Registro

(22) 26/09/2016

(15) 26/09/2017

(45) 26/09/2017

(52) 02-04

(54) CONFIGURAÇÃO APLICADA A/EM SOLADO

(73) MANUFATURA DE COUROS SOLANGE LTDA. (BR/MG)

(72) MAXIMILIANO RODRIGO DE LÉLIS

(74) JOSÉ NAVES DE LACERDA JÚNIOR

Prazo de validade: 10 (dez) anos contados a partir de 26/09/2016, mediante o recolhimento da taxa quinquenal de manutenção (Artigos 119 e 120 da LPI) e observadas as demais condições legais.

(11) BR 30 2016 004421-0

Código 39 - Concessão do Registro

(22) 30/09/2016

(15) 26/09/2017

(45) 26/09/2017

(52) 29-02

(54) CONFIGURAÇÃO APLICADA A/EM MÁSCARA DE SOLDA

(73) NINGBO GEOSTAR PHOTOELECTRIC TECHNOLOGY CO., LTD. (CN)



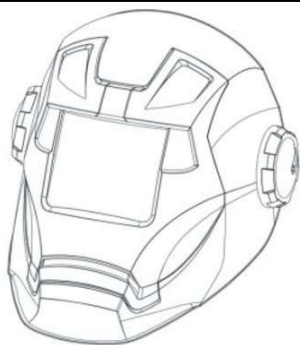

(72) CHUNLI YANG

(74) Rodrigo Gomes Galvez

Prazo de validade: 10 (dez) anos contados a partir de 30/09/2016, mediante o recolhimento da taxa quinquenal de manutenção (Artigos 119 e 120 da LPI) e observadas as demais condições legais.

(11) BR 30 2016 004430-9

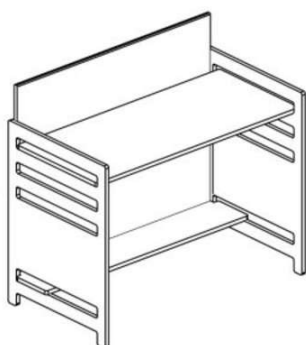

Código 39 - Concessão do Registro

(22) 30/09/2016

(15) 26/09/2017

(45) 26/09/2017

(52) 06-03

(54) CONFIGURAÇÃO APLICADA A/EM ESCRIVANINHA

(73) NOVIDARIO PROJETOS E COM. DE PRODUTOS CUSTOMIZADOS EIRELI-ME (BR/SP)

(72) LUCIANA SIMONSEN CARDOSO DE ALMEIDA SOBRAL

(74) Algo Alliance Assessoria em Propriedade Intelectual Ltda.

Prazo de validade: 10 (dez) anos contados a partir de 30/09/2016, mediante o recolhimento da taxa quinquenal de manutenção (Artigos 119 e 120 da LPI) e observadas as demais condições legais.

(11) BR 30 2016 004438-4



Código 39 - Concessão do Registro

(22) 30/09/2016

(15) 26/09/2017

(30) 07/04/2016 JP 2016-007804

(45) 26/09/2017

(52) 11-01

(54) CONFIGURAÇÃO APLICADA A/EM BASE PARA PEDRAS EM JOIAS

(73) CROSSFOR CO., LTD. (JP)

(72) HIDETAKA DOBASHI

(74) LEÃO PROPRIEDADE INTELECTUAL

Prazo de validade: 10 (dez) anos contados a partir de 30/09/2016, mediante o recolhimento da taxa quinquenal de manutenção (Artigos 119 e 120 da LPI) e observadas as demais condições legais.

(11) BR 30 2016 004567-4

Código 39 - Concessão do Registro

(22) 05/10/2016

(15) 26/09/2017

(30) 04/04/2016 EM 001447825-0001

(43) 05/09/2017





(52) 12-16

(54) CONFIGURAÇÃO APLICADA A/EM DEFLETOR DE AR

(73) SCANIA CV AB (SE)

(72) KRISTOFER HANSÈN, ALLAN MACDONALD, ANDERS LUNDGREN, CHRISTIAN LARSSON

(74) Daniel Advogados (Alt.de Daniel & Cia)

Prazo de validade: 10 (dez) anos contados a partir de 05/10/2016, mediante o recolhimento da taxa quinquenal de manutenção (Artigos 119 e 120 da LPI) e observadas as demais condições legais. (co) Registro concedido por força do art. 106 da Lei da Propriedade Industrial nº 9.279/96. Aplicável a instauração de ofício do processo administrativo de nulidade, conforme dispõe o Art.113, para averiguação da infringência do art. 95 do referido diploma legal.

(11) BR 30 2016 004570-4



Código 39 - Concessão do Registro

(22) 05/10/2016

(15) 26/09/2017

(30) 04/04/2016 EM 001447833-0001

(43) 29/08/2017

(52) 12-16

(54) CONFIGURAÇÃO APLICADA A/EM DEFLETOR

(73) SCANIA CV AB (SE)

(72) KRISTOFER HANSÈN, ALLAN MACDONALD, ANDERS LUNDGREN, MIKAEL LARSSON

(74) Daniel Advogados (Alt.de Daniel & Cia)

Prazo de validade: 10 (dez) anos contados a partir de 05/10/2016, mediante o recolhimento da taxa quinquenal de manutenção (Artigos 119 e 120 da LPI) e observadas as demais condições legais. (co) Registro concedido por força do art. 106 da Lei da Propriedade Industrial nº 9.279/96. Aplicável a instauração de ofício do processo administrativo de nulidade, conforme dispõe o Art.113, para averiguação da infringência do art. 95 do referido diploma legal.

(11) BR 30 2016 004571-2



Código 39 - Concessão do Registro

(22) 05/10/2016

(15) 26/09/2017

(30) 04/04/2016 EM 001447841-0001

(43) 05/09/2017

(52) 12-16

(54) CONFIGURAÇÃO APLICADA A/EM DEFLETOR DE AR

(73) SCANIA CV AB (SE)

(72) KRISTOFER HANSÈN, ALLAN MACDONALD, ANDERS LUNDGREN, MIKAEL LARSSON, CHRISTIAN LARSSON

(74) Daniel Advogados (Alt.de Daniel & Cia)



Prazo de validade: 10 (dez) anos contados a partir de 05/10/2016, mediante o recolhimento da taxa quinquenal de manutenção (Artigos 119 e 120 da LPI) e observadas as demais condições legais. (co) Registro concedido por força do art. 106 da Lei da Propriedade Industrial nº 9.279/96. Aplicável a instauração de ofício do processo administrativo de nulidade, conforme dispõe o Art.113, para averiguação da infringência do art. 95 do referido diploma legal.

(11) BR 30 2016 004572-0

Código 39 - Concessão do Registro

(22) 05/10/2016

(15) 26/09/2017

(30) 04/04/2016 EM 001447759-0001

(43) 05/09/2017

(52) 12-16

(54) CONFIGURAÇÃO APLICADA A/EM DEFLETOR DE AR

(73) SCANIA CV AB (SE)

(72) KRISTOFER HANSÈN, ALLAN MACDONALD, ANDERS LUNDGREN, MIKAEL LARSSON, CHRISTIAN LARSSON

(74) Daniel Advogados (Alt.de Daniel & Cia)

Prazo de validade: 10 (dez) anos contados a partir de 05/10/2016, mediante o recolhimento da taxa quinquenal de manutenção (Artigos 119 e 120 da LPI) e observadas as demais condições legais. (co) Registro concedido por força do art. 106 da Lei da Propriedade Industrial nº 9.279/96. Aplicável a instauração de ofício do processo administrativo de nulidade, conforme dispõe o Art.113, para averiguação da infringência do art. 95 do referido diploma legal.

(11) BR 30 2016 004573-9

Código 39 - Concessão do Registro

(22) 05/10/2016

(15) 26/09/2017

(30) 04/04/2016 EM 001447767-0001

(43) 05/09/2017

(52) 12-16

(54) CONFIGURAÇÃO APLICADA A/EM QUADRO

(73) SCANIA CV AB (SE)

(72) KRISTOFER HANSÈN, ANNA BÖRJESSON BODESTIG, ÅSA FOCK, CHRISTIAN HABERMANN, EMMA SVENSSON

(74) Daniel Advogados (Alt.de Daniel & Cia)

Prazo de validade: 10 (dez) anos contados a partir de 05/10/2016, mediante o recolhimento da taxa quinquenal de manutenção (Artigos 119 e 120 da LPI) e observadas as demais condições legais. (co) Registro concedido por força do art. 106 da Lei da Propriedade Industrial nº 9.279/96. Aplicável a instauração de ofício do processo administrativo de nulidade, conforme dispõe o Art.113, para averiguação da infringência do art. 95 do referido diploma legal.

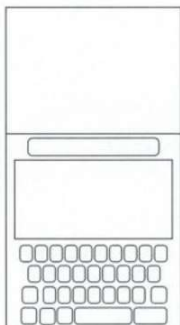

(11) BR 30 2016 004820-7

Código 39 - Concessão do Registro

(22) 20/10/2016

(15) 26/09/2017

(30) 20/04/2016 US 29/561,898

(43) 19/09/2017

(52) 14-04

(54) PADRÃO ORNAMENTAL APLICADO EM INTERFACE GRÁFICA

(73) GOOGLE INC. (US)

(72) MIN-SANG CHOI, JENS NAGEL, JING CAO, CHRISTIAN PAUL CHARSAGUA, HEATHER LUIPOLD, YANCHAOSU

(74) FLÁVIA SALIM LOPES

Prazo de validade: 10 (dez) anos contados a partir de 20/10/2016, mediante o recolhimento da taxa quinquenal de manutenção (Artigos 119 e 120 da LPI) e observadas as demais condições legais.

(11) BR 30 2016 004927-0

Código 39 - Concessão do Registro

(22) 27/10/2016

(15) 26/09/2017

(45) 26/09/2017

(52) 06-01

(54) CONFIGURAÇÃO APLICADA A/EM ASSENTO PARA VEÍCULO

(73) ASSAN HANIL OTOMOTIV SANAYI VE TICARET ANONIM SIRKETI (TR)

(72) ONUR EMRE DEMIREL, AYKUT GÜNER, ERMAN ARKIN

(74) RICCI & ASSOCIADOS PROPRIEDADE INTELECTUAL S/S LTDA

Prazo de validade: 10 (dez) anos contados a partir de 27/10/2016, mediante o recolhimento da taxa quinquenal de manutenção (Artigos 119 e 120 da LPI) e observadas as demais condições legais.

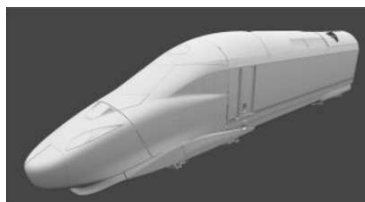
(11) BR 30 2016 004932-7

Código 39 - Concessão do Registro

(22) 27/10/2016

(15) 26/09/2017

(30) 28/04/2016 EM 003099449-0001

(45) 26/09/2017

(52) 12-03

(54) CONFIGURAÇÃO APLICADA A/EM LOCOMOTIVA

(73) ALSTOM TRANSPORT TECHNOLOGIES (FR)

(72) BERTRAND DE COLOMBEL

(74) Dannemann, Siemsen, Bigler & Ipanema Moreira

Prazo de validade: 10 (dez) anos contados a partir de 27/10/2016, mediante o recolhimento da taxa quinquenal de manutenção (Artigos 119 e 120 da LPI) e



observadas as demais condições legais.

(11) BR 30 2016 004935-1

Código 39 - Concessão do Registro
 (22) 27/10/2016
 (15) 26/09/2017
 (30) 21/09/2016 KR 30-2016-0045524
 (45) 26/09/2017
 (52) 14-02
 (54) CONFIGURAÇÃO APLICADA A/EM PROCESSADOR DE DADOS
 (73) SAMSUNG ELECTRONICS CO., LTD. (KR)
 (72) HO-YOUNG SEOC, SANG-WON YOON
 (74) Daniel Advogados (Alt.de Daniel & Cia)

Prazo de validade: 10 (dez) anos contados a partir de 27/10/2016, mediante o recolhimento da taxa quinquenal de manutenção (Artigos 119 e 120 da LPI) e observadas as demais condições legais.

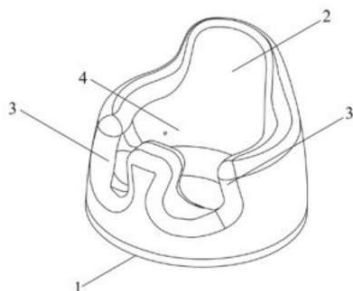
(11) BR 30 2016 004943-2

Código 39 - Concessão do Registro
 (22) 28/10/2016
 (15) 26/09/2017
 (45) 26/09/2017
 (52) 06-01
 (54) CONFIGURAÇÃO APLICADA A/EM ASSENTO INFANTIL
 (73) NELSON ZANOTTI (BR/SC)
 (72) NELSON ZANOTTI
 (74) BIRATINI PEREIRA GOMES

Prazo de validade: 10 (dez) anos contados a partir de 28/10/2016, mediante o recolhimento da taxa quinquenal de manutenção (Artigos 119 e 120 da LPI) e observadas as demais condições legais. (co) Registro concedido por força do art. 106 da Lei da Propriedade Industrial nº 9.279/96. Aplicável a instauração de ofício do processo administrativo de nulidade, conforme dispõe o Art.113, para averiguação da infringência do art. 95 do referido diploma legal.

(11) BR 30 2016 004989-0

Código 39 - Concessão do Registro
 (22) 03/11/2016
 (15) 26/09/2017
 (30) 04/05/2016 DE DE402016100589.9
 (45) 26/09/2017
 (52) 12-08
 (54) CONFIGURAÇÃO APLICADA A/EM AUTOMÓVEL
 (73) VOLKSWAGEN AKTIENGESELLSCHAFT (DE)
 (72) KLAUS BISCHOFF, MICHAEL SCHEFBUCH



(74) MAURÍCIO ARIBONI

Prazo de validade: 10 (dez) anos contados a partir de 03/11/2016, mediante o recolhimento da taxa quinquenal de manutenção (Artigos 119 e 120 da LPI) e observadas as demais condições legais.

(11) BR 30 2016 004990-4



Código 39 - Concessão do Registro

(22) 03/11/2016

(15) 26/09/2017

(30) 04/05/2016 DE DE402016100590.2

(45) 26/09/2017

(52) 12-08

(54) CONFIGURAÇÃO APLICADA A/EM AUTOMÓVEL

(73) VOLKSWAGEN AKTIENGESELLSCHAFT (DE)

(72) KLAUS BISCHOFF, MICHAEL SCHEFBUCH

(74) MAURÍCIO ARIBONI

Prazo de validade: 10 (dez) anos contados a partir de 03/11/2016, mediante o recolhimento da taxa quinquenal de manutenção (Artigos 119 e 120 da LPI) e observadas as demais condições legais.

(11) BR 30 2016 004991-2



Código 39 - Concessão do Registro

(22) 03/11/2016

(15) 26/09/2017

(30) 04/05/2016 DE DE402016100592.9

(45) 26/09/2017

(52) 12-08

(54) CONFIGURAÇÃO APLICADA A/EM AUTOMÓVEL

(73) VOLKSWAGEN AKTIENGESELLSCHAFT (DE)

(72) KLAUS BISCHOFF, BJÖRN HACKBARTH

(74) MAURÍCIO ARIBONI

Prazo de validade: 10 (dez) anos contados a partir de 03/11/2016, mediante o recolhimento da taxa quinquenal de manutenção (Artigos 119 e 120 da LPI) e observadas as demais condições legais.

(11) BR 30 2016 004992-0



Código 39 - Concessão do Registro

(22) 03/11/2016

(15) 26/09/2017

(30) 04/05/2016 DE DE402016100591.0

(45) 26/09/2017

(52) 12-08

(54) CONFIGURAÇÃO APLICADA A/EM AUTOMÓVEL

(73) VOLKSWAGEN AKTIENGESELLSCHAFT (DE)



(72) KLAUS BISCHOFF, BJÖRN HACKBARTH

(74) Ariboni, Fabbri e Schmidt Sociedade de Advogados

Prazo de validade: 10 (dez) anos contados a partir de 03/11/2016, mediante o recolhimento da taxa quinquenal de manutenção (Artigos 119 e 120 da LPI) e observadas as demais condições legais.

(11) BR 30 2016 004993-9



Código 39 - Concessão do Registro

(22) 03/11/2016

(15) 26/09/2017

(30) 04/05/2016 DE DE402016100593.7

(45) 26/09/2017

(52) 12-08

(54) CONFIGURAÇÃO APLICADA A/EM AUTOMÓVEL

(73) VOLKSWAGEN AKTIENGESELLSCHAFT (DE)

(72) KLAUS BISCHOFF, TILO KLUMPP

(74) Ariboni, Fabbri e Schmidt Sociedade de Advogados

Prazo de validade: 10 (dez) anos contados a partir de 03/11/2016, mediante o recolhimento da taxa quinquenal de manutenção (Artigos 119 e 120 da LPI) e observadas as demais condições legais.

(11) BR 30 2016 004994-7



Código 39 - Concessão do Registro

(22) 03/11/2016

(15) 26/09/2017

(30) 04/05/2016 DE DE402016100594.5

(45) 26/09/2017

(52) 12-08

(54) CONFIGURAÇÃO APLICADA A/EM AUTOMÓVEL

(73) VOLKSWAGEN AKTIENGESELLSCHAFT (DE)

(72) KLAUS BISCHOFF, TILO KLUMPP

(74) Ariboni, Fabbri e Schmidt Sociedade de Advogados

Prazo de validade: 10 (dez) anos contados a partir de 03/11/2016, mediante o recolhimento da taxa quinquenal de manutenção (Artigos 119 e 120 da LPI) e observadas as demais condições legais.

(11) BR 30 2016 004995-5



Código 39 - Concessão do Registro

(22) 03/11/2016

(15) 26/09/2017

(30) 04/05/2016 DE DE402016100596.1

(45) 26/09/2017

(52) 12-08

(54) CONFIGURAÇÃO APLICADA A/EM AUTOMÓVEL



(73) VOLKSWAGEN AKTIENGESELLSCHAFT (DE)
(72) KLAUS BISCHOFF, BJÖRN HACKBARTH
(74) Ariboni, Fabbri e Schmidt Sociedade de Advogados
Prazo de validade: 10 (dez) anos contados a partir de 03/11/2016, mediante o recolhimento da taxa quinquenal de manutenção (Artigos 119 e 120 da LPI) e observadas as demais condições legais.

(11) BR 30 2016 004997-1



Código 39 - Concessão do Registro
(22) 03/11/2016
(15) 26/09/2017
(30) 04/05/2016 DE DE402016100598.8
(45) 26/09/2017
(52) 12-08
(54) CONFIGURAÇÃO APLICADA A/EM AUTOMÓVEL
(73) VOLKSWAGEN AKTIENGESELLSCHAFT (DE)
(72) KLAUS BISCHOFF, TILO KLUMPP
(74) Ariboni, Fabbri e Schmidt Sociedade de Advogados
Prazo de validade: 10 (dez) anos contados a partir de 03/11/2016, mediante o recolhimento da taxa quinquenal de manutenção (Artigos 119 e 120 da LPI) e observadas as demais condições legais.

(11) BR 30 2016 004998-0



Código 39 - Concessão do Registro
(22) 03/11/2016
(15) 26/09/2017
(30) 04/05/2016 DE DE2016100599.6
(45) 26/09/2017
(52) 12-08
(54) CONFIGURAÇÃO APLICADA A/EM AUTOMÓVEL
(73) VOLKSWAGEN AKTIENGESELLSCHAFT (DE)
(72) KLAUS BISCHOFF, TILO KLUMPP
(74) Ariboni, Fabbri e Schmidt Sociedade de Advogados
Prazo de validade: 10 (dez) anos contados a partir de 03/11/2016, mediante o recolhimento da taxa quinquenal de manutenção (Artigos 119 e 120 da LPI) e observadas as demais condições legais.

(11) BR 30 2016 005000-7

Código 39 - Concessão do Registro
(22) 03/11/2016
(15) 26/09/2017
(30) 06/05/2016 US 29/563,637
(45) 26/09/2017
(52) 01-01



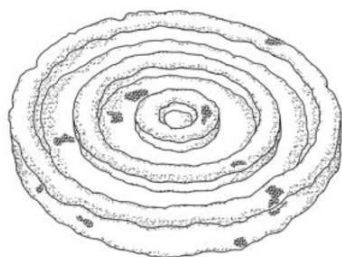

(54) CONFIGURAÇÃO APLICADA A/EM PRODUTO ALIMENTÍCIO
 (73) FRITO LAY NORTH AMERICA, INC. (US)
 (72) LOURDES COBO, JOHN MAMPRA MATHEW, SEVUGAN PALANIAPPAN,
 NGOC TRINH
 (74) Dannemann, Siemsen, Bigler & Ipanema Moreira
 Prazo de validade: 10 (dez) anos contados a partir de 03/11/2016, mediante o recolhimento da taxa quinquenal de manutenção (Artigos 119 e 120 da LPI) e observadas as demais condições legais.

(11) BR 30 2016 005029-5



Código 39 - Concessão do Registro
 (22) 04/11/2016
 (15) 26/09/2017
 (45) 26/09/2017
 (52) 21-01
 (54) CONFIGURAÇÃO APLICADA A/EM BRINQUEDO
 (73) ROMA JENSEN COMERCIO E INDUSTRIA LTDA. (BR/SP)
 (72) GUSTAVO JENSEN
 (74) TINOCO SOARES SOCIEDADE DE ADVOGADOS
 Prazo de validade: 10 (dez) anos contados a partir de 04/11/2016, mediante o recolhimento da taxa quinquenal de manutenção (Artigos 119 e 120 da LPI) e observadas as demais condições legais. (co) Título adequado de ofício nos termos do Art. 22 da Instrução Normativa 044/2015.

(11) BR 30 2016 005030-9



Código 39 - Concessão do Registro
 (22) 04/11/2016
 (15) 26/09/2017
 (45) 26/09/2017
 (52) 21-01
 (54) CONFIGURAÇÃO APLICADA A/EM BRINQUEDO
 (73) ROMA JENSEN COMERCIO E INDUSTRIA LTDA. (BR/SP)
 (72) GUSTAVO JENSEN
 (74) TINOCO SOARES SOCIEDADE DE ADVOGADOS
 Prazo de validade: 10 (dez) anos contados a partir de 04/11/2016, mediante o recolhimento da taxa quinquenal de manutenção (Artigos 119 e 120 da LPI) e observadas as demais condições legais. (co) Título adequado de ofício nos termos do Art. 22 da Instrução Normativa 044/2015.

(11) BR 30 2016 005037-6

Código 39 - Concessão do Registro
 (22) 04/11/2016
 (15) 26/09/2017
 (45) 26/09/2017



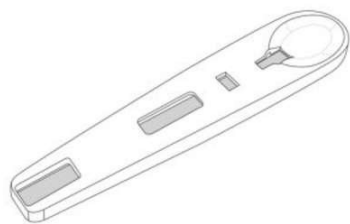

(52) 10-05
(54) CONFIGURAÇÃO APLICADA A/EM DISPOSITIVO DE TESTE DE GRAVIDEZ

(73) ANALITIC TECNOLOGIA DE PRECISÃO LTDA. (BR/SP)

(72) CAROLINA GABRIELA YNTERIAN

(74) Ideiativa Propriedade Intelectual Ltda

Prazo de validade: 10 (dez) anos contados a partir de 04/11/2016, mediante o recolhimento da taxa quinquenal de manutenção (Artigos 119 e 120 da LPI) e observadas as demais condições legais.

(11) BR 30 2016 005039-2

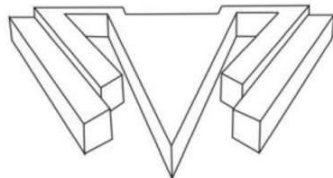

Código 39 - Concessão do Registro

(22) 04/11/2016

(15) 26/09/2017

(45) 26/09/2017

(52) 02-07

(54) CONFIGURAÇÃO APLICADA A/EM FERRAGENS

(73) TELES E FOGAÇA COMÉRCIO VAREJISTA DE CALÇADOS LTDA - EPP (BR/RJ)

(72) TATIANA DA SILVA FOGAÇA

(74) Tavares Propriedade Intelectual Ltda. (alt. de Tavares & Companhia Ltda)

Prazo de validade: 10 (dez) anos contados a partir de 04/11/2016, mediante o recolhimento da taxa quinquenal de manutenção (Artigos 119 e 120 da LPI) e observadas as demais condições legais.

(11) BR 30 2016 005041-4

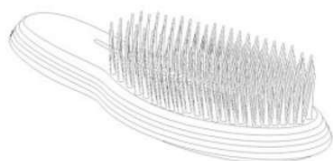

Código 39 - Concessão do Registro

(22) 04/11/2016

(15) 26/09/2017

(30) 05/05/2016 EM 003112630

(45) 26/09/2017

(52) 04-02

(54) CONFIGURAÇÃO APLICADA A/EM ESCOVA

(73) TANGLE TEEZER LIMITED (GB)

(72) CAMERON BRUCE WILLIAM TREEBY, JULIAN LESLIE MEAGHER

(74) Custodio de Almeida & Cia.

Prazo de validade: 10 (dez) anos contados a partir de 04/11/2016, mediante o recolhimento da taxa quinquenal de manutenção (Artigos 119 e 120 da LPI) e observadas as demais condições legais.

(11) BR 30 2016 005044-9

Código 39 - Concessão do Registro

(22) 07/11/2016

(15) 26/09/2017



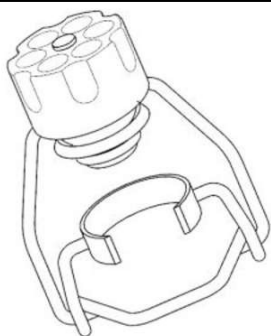

(45) 26/09/2017
 (52) 07-01
 (54) CONFIGURAÇÃO APLICADA A/EM TAMPA DE VEDAÇÃO DE GARRAFAS
 (73) METALÚRGICA AÇOREAL LTDA (BR/RS)
 (72) OTAVIO LEON ERMEL
 (74) CLÁUDIA MARINS ADIERS
 Prazo de validade: 10 (dez) anos contados a partir de 07/11/2016, mediante o recolhimento da taxa quinquenal de manutenção (Artigos 119 e 120 da LPI) e observadas as demais condições legais.

(11) BR 30 2016 005045-7



Código 39 - Concessão do Registro
 (22) 07/11/2016
 (15) 26/09/2017
 (45) 26/09/2017
 (52) 12-08
 (54) CONFIGURAÇÃO APLICADA A/EM AUTOMÓVEL
 (73) RENAULT S.A.S. (FR)
 (72) DAVID DURAND
 (74) Licks Advogados
 Prazo de validade: 10 (dez) anos contados a partir de 07/11/2016, mediante o recolhimento da taxa quinquenal de manutenção (Artigos 119 e 120 da LPI) e observadas as demais condições legais.

(11) BR 30 2016 005046-5



Código 39 - Concessão do Registro
 (22) 07/11/2016
 (15) 26/09/2017
 (45) 26/09/2017
 (52) 12-08
 (54) CONFIGURAÇÃO APLICADA A/EM AUTOMÓVEL
 (73) RENAULT S.A.S. (FR)
 (72) DAVID DURAND
 (74) Licks Advogados
 Prazo de validade: 10 (dez) anos contados a partir de 07/11/2016, mediante o recolhimento da taxa quinquenal de manutenção (Artigos 119 e 120 da LPI) e observadas as demais condições legais.

(11) BR 30 2016 005050-3



Código 39 - Concessão do Registro
 (22) 07/11/2016
 (15) 26/09/2017
 (45) 26/09/2017
 (52) 12-08



(54) CONFIGURAÇÃO APLICADA A/EM AUTOMÓVEL

(73) RENAULT S.A.S. (FR)

(72) DAVID DURAND

(74) Licks Advogados

Prazo de validade: 10 (dez) anos contados a partir de 07/11/2016, mediante o recolhimento da taxa quinquenal de manutenção (Artigos 119 e 120 da LPI) e observadas as demais condições legais.

(11) BR 30 2016 005064-3

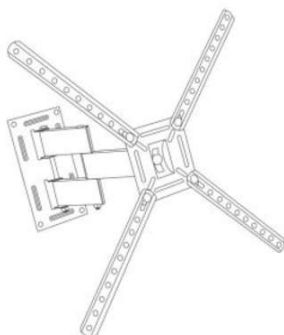

Código 39 - Concessão do Registro

(22) 07/11/2016

(15) 26/09/2017

(45) 26/09/2017

(52) 08-08

(54) CONFIGURAÇÃO APLICADA A/EM SUPORTE DE TELEVISÃO.

(73) DIEGO MORAES LEITE (BR/SP) , LUIS ANTONIO GASPARATO (BR/SP)

(72) DIEGO MORAES LEITE

(74) Village Marcas e Patentes Ltda

Prazo de validade: 10 (dez) anos contados a partir de 07/11/2016, mediante o recolhimento da taxa quinquenal de manutenção (Artigos 119 e 120 da LPI) e observadas as demais condições legais.

(11) BR 30 2016 005073-2

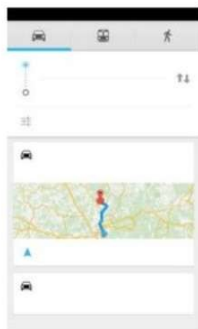

Código 39 - Concessão do Registro

(22) 08/11/2016

(15) 26/09/2017

(45) 26/09/2017

(52) 14-04

(54) PADRÃO ORNAMENTAL APLICADO A/EM INTERFACE GRÁFICA

(73) LOCALIZA RENT A CAR S.A. (BR/MG)

(72) ALBERTO WAGNER TEIXEIRA CAMPOS, GUSTAVO GONTIJO LEAL

(74) Do Nascimento Souza Advogados

Prazo de validade: 10 (dez) anos contados a partir de 08/11/2016, mediante o recolhimento da taxa quinquenal de manutenção (Artigos 119 e 120 da LPI) e observadas as demais condições legais.

(11) BR 30 2016 005077-5

Código 39 - Concessão do Registro

(22) 08/11/2016

(15) 26/09/2017

(30) 13/05/2016 EM 003126770-0001

(45) 26/09/2017

(52) 24-02

(54) CONFIGURAÇÃO APLICADA A/EM MONITOR





(73) KARL STORZ GMBH & CO. KG (DE)

(72) TORALF POPP, FELIPE AMARAL, FABIAN ZIMMERLI, ULRICH MERZ, EUGENIA FUHR

(74) Dannemann, Siemsen, Bigler & Ipanema Moreira

Prazo de validade: 10 (dez) anos contados a partir de 08/11/2016, mediante o recolhimento da taxa quinquenal de manutenção (Artigos 119 e 120 da LPI) e observadas as demais condições legais.

(11) BR 30 2016 005082-1



Código 39 - Concessão do Registro

(22) 08/11/2016

(15) 26/09/2017

(30) 20/10/2016 CN 201630512773.8

(45) 26/09/2017

(52) 09-03

(54) CONFIGURAÇÃO APLICADA A/EM EMBALAGEM

(73) XIAOLING ZHANG (CN)

(72) XIAOLING ZHANG

(74) Rodrigo Gomes Galvez

Prazo de validade: 10 (dez) anos contados a partir de 08/11/2016, mediante o recolhimento da taxa quinquenal de manutenção (Artigos 119 e 120 da LPI) e observadas as demais condições legais.

(11) BR 30 2016 005096-1

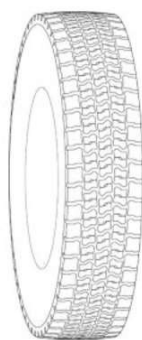

Código 39 - Concessão do Registro

(22) 08/11/2016

(15) 26/09/2017

(30) 18/05/2016 FR 2016-2616

(45) 26/09/2017

(52) 12-15

(54) CONFIGURAÇÃO APLICADA A/EM PNEUMÁTICO

(73) COMPAGNIE GENERALE DES ETABLISSEMENTS MICHELIN (FR) , MICHELIN RECHERCHE ET TECHNIQUE S.A (CH)

(72) SYLVAIN BOURGEADE, LUDOVIC SOBOLAK

(74) GUERRA PROPRIEDADE INDUSTRIAL

Prazo de validade: 10 (dez) anos contados a partir de 08/11/2016, mediante o recolhimento da taxa quinquenal de manutenção (Artigos 119 e 120 da LPI) e observadas as demais condições legais.

(11) BR 30 2016 005097-0

Código 39 - Concessão do Registro

(22) 08/11/2016

(15) 26/09/2017

(30) 18/05/2016 FR 2016-2618





(45) 26/09/2017

(52) 12-15

(54) CONFIGURAÇÃO APLICADA A/EM PNEUMÁTICO

(73) COMPAGNIE GENERALE DES ETABLISSEMENTS MICHELIN (FR) ,
MICHELIN RECHERCHE ET TECHNIQUE S.A. (CH)

(72) GUILLAUME BACHER, PASCAL DI-MAURO

(74) GUERRA PROPRIEDADE INDUSTRIAL

Prazo de validade: 10 (dez) anos contados a partir de 08/11/2016, mediante o recolhimento da taxa quinquenal de manutenção (Artigos 119 e 120 da LPI) e observadas as demais condições legais.

(11) BR 30 2016 005106-2



Código 39 - Concessão do Registro

(22) 09/11/2016

(15) 26/09/2017

(45) 26/09/2017

(52) 07-01

(54) CONFIGURAÇÃO APLICADA A/EM TIGELA

(73) INDÚSTRIA E COMÉRCIO DE UTILIDADES DOMÉSTICAS INJETEMP
LTDA. (BR/SP)

(72) IVO RODRIGUES DOS SANTOS

(74) Difusão Marcas e Patentes Ltda.

Prazo de validade: 10 (dez) anos contados a partir de 09/11/2016, mediante o recolhimento da taxa quinquenal de manutenção (Artigos 119 e 120 da LPI) e observadas as demais condições legais.

(11) BR 30 2016 005108-9

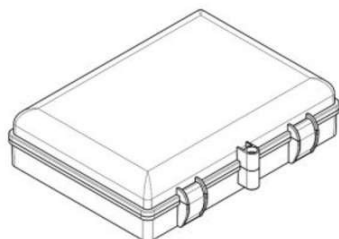

Código 39 - Concessão do Registro

(22) 09/11/2016

(15) 26/09/2017

(45) 26/09/2017

(52) 14-03

(54) CONFIGURAÇÃO APLICADA EM QUADRO PARA FIBRA ÓPTICA

(73) GERALDO JOSÉ VANCETTO (BR/SP)

(72) GERALDO JOSÉ VANCETTO

(74) Magister Marcas e Patentes S/C Ltda.

Prazo de validade: 10 (dez) anos contados a partir de 09/11/2016, mediante o recolhimento da taxa quinquenal de manutenção (Artigos 119 e 120 da LPI) e observadas as demais condições legais.

(11) BR 30 2016 005109-7

Código 39 - Concessão do Registro

(22) 09/11/2016

(15) 26/09/2017





(45) 26/09/2017

(52) 07-99

(54) CONFIGURAÇÃO APLICADA A/EM DISPENSADOR

(73) BABY & ME COMERCIO DE PRODUTOS PARA BEBES E CRIANCAS - EIRELI - ME (BR/SP)

(72) ALBERTO PASQUANTONIO

(74) LEONOR MAGALHÃES PERES GALVÃO DE BOTTON

Prazo de validade: 10 (dez) anos contados a partir de 09/11/2016, mediante o recolhimento da taxa quinquenal de manutenção (Artigos 119 e 120 da LPI) e observadas as demais condições legais.

(11) BR 30 2016 005111-9



Código 39 - Concessão do Registro

(22) 09/11/2016

(15) 26/09/2017

(45) 26/09/2017

(52) 07-99

(54) CONFIGURAÇÃO APLICADA A/EM DISPENSADOR

(73) BABY & ME COMERCIO DE PRODUTOS PARA BEBES E CRIANCAS - EIRELI - ME (BR/SP)

(72) ALBERTO PASQUANTONIO

(74) LEONOR MAGALHÃES PERES GALVÃO DE BOTTON

Prazo de validade: 10 (dez) anos contados a partir de 09/11/2016, mediante o recolhimento da taxa quinquenal de manutenção (Artigos 119 e 120 da LPI) e observadas as demais condições legais.

(11) BR 30 2016 005112-7



Código 39 - Concessão do Registro

(22) 09/11/2016

(15) 26/09/2017

(45) 26/09/2017

(52) 07-99

(54) CONFIGURAÇÃO APLICADA A/EM DISPENSADOR

(73) BABY & ME COMERCIO DE PRODUTOS PARA BEBES E CRIANCAS - EIRELI - ME (BR/SP)

(72) ALBERTO PASQUANTONIO

(74) LEONOR MAGALHÃES PERES GALVÃO DE BOTTON

Prazo de validade: 10 (dez) anos contados a partir de 09/11/2016, mediante o recolhimento da taxa quinquenal de manutenção (Artigos 119 e 120 da LPI) e observadas as demais condições legais.

(11) BR 30 2016 005113-5

Código 39 - Concessão do Registro

(22) 09/11/2016





(15) 26/09/2017

(45) 26/09/2017

(52) 07-99

(54) CONFIGURAÇÃO APLICADA A/EM DISPENSADOR

(73) BABY & ME COMERCIO DE PRODUTOS PARA BEBES E CRIANCAS - EIRELI - ME (BR/SP)

(72) ALBERTO PASQUANTONIO

(74) LEONOR MAGALHÃES PERES GALVÃO DE BOTTON

Prazo de validade: 10 (dez) anos contados a partir de 09/11/2016, mediante o recolhimento da taxa quinquenal de manutenção (Artigos 119 e 120 da LPI) e observadas as demais condições legais.

(11) BR 30 2016 005116-0

Código 39 - Concessão do Registro

(22) 09/11/2016

(15) 26/09/2017

(45) 26/09/2017

(52) 20-01

(54) CONFIGURAÇÃO APLICADA A/EM MÁQUINA DE VENDA AUTOMÁTICA

(73) FABIO CORREIA VICENTIN (BR/PR)

(72) FABIO CORREIA VICENTIN

(74) MARCOS ANTONIO NUNES

Prazo de validade: 10 (dez) anos contados a partir de 09/11/2016, mediante o recolhimento da taxa quinquenal de manutenção (Artigos 119 e 120 da LPI) e observadas as demais condições legais.

**(11) BR 30 2016 005117-8**

Código 39 - Concessão do Registro

(22) 09/11/2016

(15) 26/09/2017

(45) 26/09/2017

(52) 12-15

(54) CONFIGURAÇÃO APLICADA A/EM PNEU

(73) SUMITOMO RUBBER INDUSTRIES, LTD. (JP)

(72) MASASHI WAKASUGI

(74) DI BLASI, PARENTE & ADVOGADOS ASSOCIADOS



Prazo de validade: 10 (dez) anos contados a partir de 09/11/2016, mediante o recolhimento da taxa quinquenal de manutenção (Artigos 119 e 120 da LPI) e observadas as demais condições legais.

(11) BR 30 2016 005118-6



Código 39 - Concessão do Registro
(22) 09/11/2016
(15) 26/09/2017
(45) 26/09/2017
(52) 12-15
(54) CONFIGURAÇÃO APLICADA A/EM PNEU
(73) SUMITOMO RUBBER INDUSTRIES, LTD. (JP)
(72) QINGMAO LI

(74) DI BLASI, PARENTE & ADVOGADOS ASSOCIADOS

Prazo de validade: 10 (dez) anos contados a partir de 09/11/2016, mediante o recolhimento da taxa quinquenal de manutenção (Artigos 119 e 120 da LPI) e observadas as demais condições legais.

(11) BR 30 2016 005119-4



Código 39 - Concessão do Registro
(22) 10/11/2016
(15) 26/09/2017
(30) 20/05/2016 EM 003143403-0001
(45) 26/09/2017
(52) 01-06
(54) CONFIGURAÇÃO APLICADA A/EM EM PRODUTO MASTIGÁVEL PARA CÃES
(73) PARAGON PET PRODUCTS EUROPE B.V. (NL)
(72) WILLEM THEODOOR MARTINUS PATER, JANJAAP FREIJE
(74) Dannemann, Siemsen, Bigler & Ipanema Moreira

Prazo de validade: 10 (dez) anos contados a partir de 10/11/2016, mediante o recolhimento da taxa quinquenal de manutenção (Artigos 119 e 120 da LPI) e observadas as demais condições legais.

(11) BR 30 2016 005121-6

Código 39 - Concessão do Registro
(22) 10/11/2016
(15) 26/09/2017
(30) 10/05/2016 CN 201630172081.3
(45) 26/09/2017
(52) 14-03
(54) CONFIGURAÇÃO APLICADA A/EM TAMPA TRASEIRA DE CELULAR
(73) HUAWEI TECHNOLOGIES CO., LTD. (CN)
(72) TOBIAS BERNETH



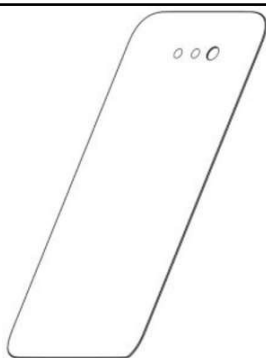

(74) Dannemann, Siemsen, Bigler & Ipanema Moreira

Prazo de validade: 10 (dez) anos contados a partir de 10/11/2016, mediante o recolhimento da taxa quinquenal de manutenção (Artigos 119 e 120 da LPI) e observadas as demais condições legais.

(11) BR 30 2016 005122-4



Código 39 - Concessão do Registro

(22) 10/11/2016

(15) 26/09/2017

(30) 10/05/2016 CN 201630172078.1

(45) 26/09/2017

(52) 14-03

(54) CONFIGURAÇÃO APLICADA A/EM CAPA FRONTAL DE APARELHO CELULAR

(73) HUAWEI TECHNOLOGIES CO., LTD. (CN)

(72) TOBIAS BERNETH

(74) Dannemann, Siemsen, Bigler & Ipanema Moreira

Prazo de validade: 10 (dez) anos contados a partir de 10/11/2016, mediante o recolhimento da taxa quinquenal de manutenção (Artigos 119 e 120 da LPI) e observadas as demais condições legais.

(11) BR 30 2016 005124-0

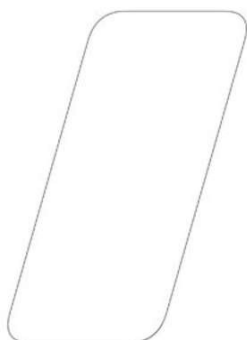

Código 39 - Concessão do Registro

(22) 10/11/2016

(15) 26/09/2017

(30) 10/05/2016 CN 201630172080.9

(45) 26/09/2017

(52) 14-03

(54) CONFIGURAÇÃO APLICADA A/EM CAPA TRASEIRA DE APARELHO CELULAR

(73) HUAWEI TECHNOLOGIES CO., LTD. (CN)

(72) TOBIAS BERNETH

(74) Dannemann, Siemsen, Bigler & Ipanema Moreira

Prazo de validade: 10 (dez) anos contados a partir de 10/11/2016, mediante o recolhimento da taxa quinquenal de manutenção (Artigos 119 e 120 da LPI) e observadas as demais condições legais.

(11) BR 30 2016 005125-9

Código 39 - Concessão do Registro

(22) 10/11/2016

(15) 26/09/2017



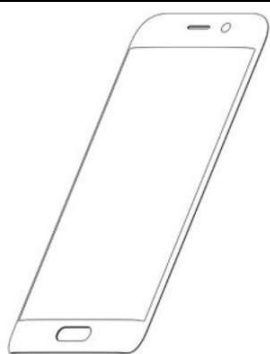

(30) 10/05/2016 CN 201630172082.8
 (45) 26/09/2017
 (52) 14-03
 (54) CONFIGURAÇÃO APLICADA A/EM CAPA FRONTAL DE APARELHO CELULAR
 (73) HUAWEI TECHNOLOGIES CO., LTD. (CN)
 (72) TOBIAS BERNETH
 (74) Dannemann, Siemsen, Bigler & Ipanema Moreira

Prazo de validade: 10 (dez) anos contados a partir de 10/11/2016, mediante o recolhimento da taxa quinquenal de manutenção (Artigos 119 e 120 da LPI) e observadas as demais condições legais.

(11) BR 30 2016 005134-8

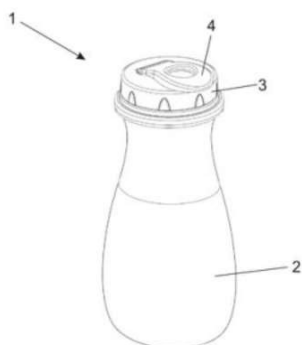

Código 39 - Concessão do Registro
 (22) 10/11/2016
 (15) 26/09/2017
 (45) 26/09/2017
 (52) 09-01
 (54) CONFIGURAÇÃO APLICADA A/EM GARRAFA
 (73) NELY CRISTINA BRAIDOTTI CAVALARI (BR/SP)
 (72) NELY CRISTINA BRAIDOTTI CAVALARI
 (74) Vilela Coelho Sociedade de Advogados

Prazo de validade: 10 (dez) anos contados a partir de 10/11/2016, mediante o recolhimento da taxa quinquenal de manutenção (Artigos 119 e 120 da LPI) e observadas as demais condições legais.



(11) BR 30 2016 005136-4

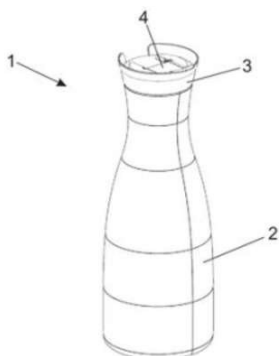

Código 39 - Concessão do Registro
 (22) 10/11/2016
 (15) 26/09/2017
 (45) 26/09/2017
 (52) 09-01
 (54) CONFIGURAÇÃO APLICADA A/EM GARRAFA
 (73) NELY CRISTINA BRAIDOTTI CAVALARI (BR/SP)
 (72) NELY CRISTINA BRAIDOTTI CAVALARI
 (74) Vilela Coelho Sociedade de Advogados



Prazo de validade: 10 (dez) anos contados a partir de 10/11/2016, mediante o recolhimento da taxa quinquenal de manutenção (Artigos 119 e 120 da LPI) e observadas as demais condições legais.

(11) BR 30 2016 005138-0

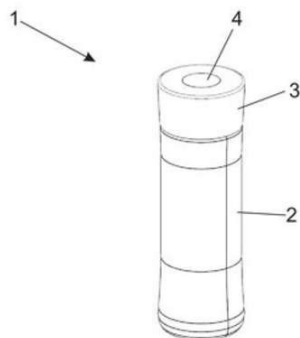

Código 39 - Concessão do Registro

(22) 10/11/2016

(15) 26/09/2017

(45) 26/09/2017

(52) 09-01

(54) CONFIGURAÇÃO APLICADA A/EM GARRAFA

(73) NELY CRISTINA BRAIDOTTI CAVALARI (BR/SP)

(72) NELY CRISTINA BRAIDOTTI CAVALARI

(74) Vilela Coelho Sociedade de Advogados

Prazo de validade: 10 (dez) anos contados a partir de 10/11/2016, mediante o recolhimento da taxa quinquenal de manutenção (Artigos 119 e 120 da LPI) e observadas as demais condições legais.

(11) BR 30 2016 005139-9

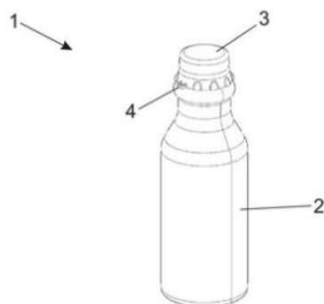

Código 39 - Concessão do Registro

(22) 10/11/2016

(15) 26/09/2017

(45) 26/09/2017

(52) 09-01

(54) CONFIGURAÇÃO APLICADA A/EM GARRAFA

(73) NELY CRISTINA BRAIDOTTI CAVALARI (BR/SP)

(72) NELY CRISTINA BRAIDOTTI CAVALARI

(74) Vilela Coelho Sociedade de Advogados

Prazo de validade: 10 (dez) anos contados a partir de 10/11/2016, mediante o recolhimento da taxa quinquenal de manutenção (Artigos 119 e 120 da LPI) e observadas as demais condições legais.

(11) BR 30 2016 005140-2

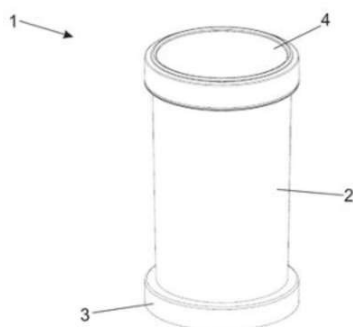

Código 39 - Concessão do Registro

(22) 10/11/2016

(15) 26/09/2017

(45) 26/09/2017

(52) 07-06

(54) CONFIGURAÇÃO APLICADA A/EM PORTA TEMPEROS

(73) NELY CRISTINA BRAIDOTTI CAVALARI (BR/SP)

(72) NELY CRISTINA BRAIDOTTI CAVALARI

(74) Vilela Coelho Sociedade de Advogados

Prazo de validade: 10 (dez) anos contados a partir de 10/11/2016, mediante o recolhimento da taxa quinquenal de manutenção (Artigos 119 e 120 da LPI) e



observadas as demais condições legais.

(11) BR 30 2016 005153-4



Código 39 - Concessão do Registro

(22) 10/11/2016

(15) 26/09/2017

(30) 10/05/2016 US 29/564,039

(45) 26/09/2017

(52) 09-01

(54) CONFIGURAÇÃO APLICADA A/EM EMBALAGEM

(73) BAYER HEALTHCARE LLC (US) , ORALABS INC. (US)

(72) KIMBERLY MCCORMACK, CHRIS P. TURNER, GARY SCHLATTER

(74) Vieira de Mello Advogados

Prazo de validade: 10 (dez) anos contados a partir de 10/11/2016, mediante o recolhimento da taxa quinquenal de manutenção (Artigos 119 e 120 da LPI) e observadas as demais condições legais.

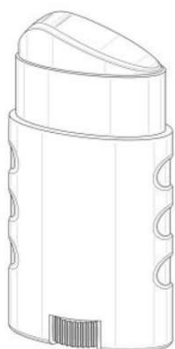

(11) BR 30 2016 005155-0

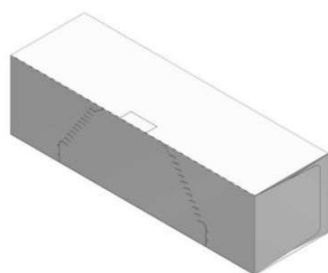

Código 39 - Concessão do Registro

(22) 10/11/2016

(15) 26/09/2017

(45) 26/09/2017

(52) 09-03

(54) CONFIGURAÇÃO APLICADA A/EM EMBALAGEM

(73) INDÚSTRIA DE PLÁSTICOS ELIZA LTDA (BR/PR)

(72) ELISEU AVELINO ZANELLA

(74) MARCOS ANTONIO NUNES

Prazo de validade: 10 (dez) anos contados a partir de 10/11/2016, mediante o recolhimento da taxa quinquenal de manutenção (Artigos 119 e 120 da LPI) e observadas as demais condições legais.

(11) BR 32 2016 003619-8

Código 39 - Concessão do Registro

(22) 13/03/2015

(15) 26/09/2017

(45) 26/09/2017





(52) 06-03

(54) CONFIGURAÇÃO APLICADA A/EM MESA

(62) BR 30 2015 001176-9 13/03/2015

(73) BRASKEM S.A. (BR/BA)

(72) FABIELE NUNES SERAFIM, ALLAN EDUARDO COSTA, CINDY KYOMI IHARA

(74) KASZNAR LEONARDOS PROPRIEDADE INTELECTUAL

Prazo de validade: 10 (dez) anos contados a partir de 13/03/2015, mediante o recolhimento da taxa quinquenal de manutenção (Artigos 119 e 120 da LPI) e observadas as demais condições legais.

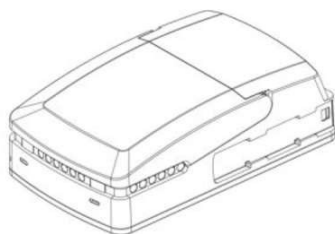
(11) BR 32 2016 004304-6

Código 39 - Concessão do Registro

(22) 12/05/2015

(15) 26/09/2017

(43) 22/08/2017

(52) 13-02

(54) CONFIGURAÇÃO APLICADA A/EM CAIXA DE CONTROLE

(62) BR 30 2015 002230-2 12/05/2015

(73) LINAK A/S (DK)

(72) ROLF JØRGENSEN

(74) Daniel Advogados (Alt.de Daniel & Cia)

Prazo de validade: 10 (dez) anos contados a partir de 12/05/2015, mediante o recolhimento da taxa quinquenal de manutenção (Artigos 119 e 120 da LPI) e observadas as demais condições legais.

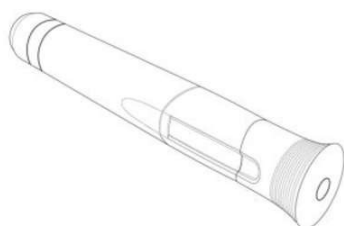
(11) BR 32 2016 004846-3

Código 39 - Concessão do Registro

(22) 07/07/2015

(15) 26/09/2017

(30) 07/01/2015 EM 002 609 784

(45) 26/09/2017

(52) 24-02

(54) CONFIGURAÇÃO APLICADA A/EM DISPOSITIVO DE INJEÇÃO

(62) BR 30 2015 003155-7 07/07/2015

(73) SANOFI-AVENTIS DEUTSCHLAND GMBH (DE)

(72) TOBIAS WOHLFAHRT, CHRISTIAN ROGGE

(74) Dannemann, Siemsen, Bigler & Ipanema Moreira

Prazo de validade: 10 (dez) anos contados a partir de 07/07/2015, mediante o recolhimento da taxa quinquenal de manutenção (Artigos 119 e 120 da LPI) e observadas as demais condições legais.

(11) BR 32 2016 005049-2

Código 39 - Concessão do Registro





(22) 13/08/2015

(15) 26/09/2017

(45) 26/09/2017

(52) 32-00

(54) PADRÃO ORNAMENTAL APLICADO A/EM EMBALAGEM

(62) BR 30 2015 003818-7 13/08/2015

(73) SOCIÉTÉ DES PRODUITS NESTLÉ S.A. (CH)

(72) MARIANNE DUBUIS

(74) SOERENSEN GARCIA ADVOGADOS ASSOCIADOS

Prazo de validade: 10 (dez) anos contados a partir de 13/08/2015, mediante o recolhimento da taxa quinquenal de manutenção (Artigos 119 e 120 da LPI) e observadas as demais condições legais.

(11) BR 32 2016 005051-4



Código 39 - Concessão do Registro

(22) 13/08/2015

(15) 26/09/2017

(45) 26/09/2017

(52) 32-00

(54) PADRÃO ORNAMENTAL APLICADO A/EM EMBALAGEM

(62) BR 30 2015 003818-7 13/08/2015

(73) SOCIÉTÉ DES PRODUITS NESTLÉ S.A. (CH)

(72) MARIANNE DUBUIS

(74) SOERENSEN GARCIA ADVOGADOS ASSOCIADOS

Prazo de validade: 10 (dez) anos contados a partir de 13/08/2015, mediante o recolhimento da taxa quinquenal de manutenção (Artigos 119 e 120 da LPI) e observadas as demais condições legais.

(11) BR 32 2016 005052-2



Código 39 - Concessão do Registro

(22) 13/08/2015

(15) 26/09/2017

(45) 26/09/2017

(52) 32-00

(54) PADRÃO ORNAMENTAL APLICADO A/EM EMBALAGEM

(62) BR 30 2015 003818-7 13/08/2015

(73) SOCIÉTÉ DES PRODUITS NESTLÉ S.A. (CH) (CH)

(72) MARIANNE DUBUIS

(74) SOERENSEN GARCIA ADVOGADOS ASSOCIADOS

Prazo de validade: 10 (dez) anos contados a partir de 13/08/2015, mediante o recolhimento da taxa quinquenal de manutenção (Artigos 119 e 120 da LPI) e observadas as demais condições legais.



(11) BR 32 2016 005053-0

Código 39 - Concessão do Registro

(22) 13/08/2015

(15) 26/09/2017

(45) 26/09/2017

(52) 32-00

(54) PADRÃO ORNAMENTAL APLICADO A/EM EMBALAGEM

(62) BR 30 2015 003818-7 13/08/2015

(73) SOCIÉTÉ DES PRODUITS NESTLÉ S.A. (CH) (CH)

(72) MARIANNE DUBUIS

(74) SOERENSEN GARCIA ADVOGADOS ASSOCIADOS

Prazo de validade: 10 (dez) anos contados a partir de 13/08/2015, mediante o recolhimento da taxa quinquenal de manutenção (Artigos 119 e 120 da LPI) e observadas as demais condições legais.

(11) BR 32 2016 005099-9

Código 39 - Concessão do Registro

(22) 21/08/2015

(15) 26/09/2017

(30) 27/02/2015 DE 40 2015 000 399.7

(45) 26/09/2017

(52) 14-03

(54) CONFIGURAÇÃO APLICADA A/EM BASE PARA TELEFONE

(62) BR 30 2015 003922-1 21/08/2015

(73) UNIFY GMBH & CO. KG (DE)

(72) DIETER SCHWARZ, BRAM VAN KRIEKEN

(74) Dannemann, Siemsen, Bigler & Ipanema Moreira

Prazo de validade: 10 (dez) anos contados a partir de 21/08/2015, mediante o recolhimento da taxa quinquenal de manutenção (Artigos 119 e 120 da LPI) e observadas as demais condições legais.

(11) BR 32 2016 005100-6

Código 39 - Concessão do Registro

(22) 21/08/2015

(15) 26/09/2017

(30) 27/02/2015 DE 40 2015 000 398.9

(45) 26/09/2017

(52) 14-03

(54) CONFIGURAÇÃO APLICADA A/EM BASE PARA TELEFONE

(62) BR 30 2015 003923-0 21/08/2015

(73) UNIFY GMBH & CO. KG (DE)

(72) DIETER SCHWARZ, BRAM VAN KRIEKEN

(74) Dannemann, Siemsen, Bigler & Ipanema Moreira

Prazo de validade: 10 (dez) anos contados a partir de 21/08/2015, mediante o recolhimento da taxa quinquenal de manutenção (Artigos 119 e 120 da LPI) e



observadas as demais condições legais.

(11) BR 32 2016 005101-4

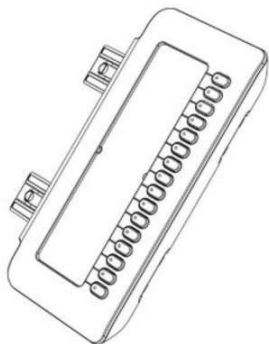

Código 39 - Concessão do Registro

(22) 21/08/2015

(15) 26/09/2017

(30) 27/02/2015 DE 40 2015 000 398.9

(45) 26/09/2017

(52) 14-03

(54) CONFIGURAÇÃO APLICADA A/EM MÓDULO PARA TELEFONE

(62) BR 30 2015 003923-0 21/08/2015

(73) UNIFY GMBH & CO. KG (DE)

(72) DIETER SCHWARZ, BRAM VAN KRIEKEN

(74) Dannemann, Siemsen, Bigler & Ipanema Moreira

Prazo de validade: 10 (dez) anos contados a partir de 21/08/2015, mediante o recolhimento da taxa quinquenal de manutenção (Artigos 119 e 120 da LPI) e observadas as demais condições legais.

(11) BR 32 2016 005102-2

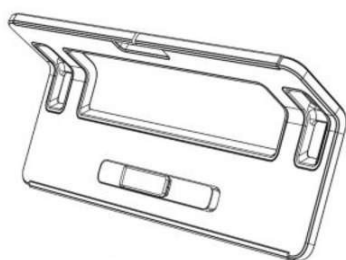

Código 39 - Concessão do Registro

(22) 21/08/2015

(15) 26/09/2017

(30) 27/02/2015 DE 40 2015 000 398.9

(45) 26/09/2017

(52) 14-03

(54) CONFIGURAÇÃO APLICADA A/EM BASE PARA TELEFONE

(62) BR 30 2015 003923-0 21/08/2015

(73) UNIFY GMBH & CO. KG (DE)

(72) DIETER SCHWARZ, BRAM VAN KRIEKEN

(74) Dannemann, Siemsen, Bigler & Ipanema Moreira

Prazo de validade: 10 (dez) anos contados a partir de 21/08/2015, mediante o recolhimento da taxa quinquenal de manutenção (Artigos 119 e 120 da LPI) e observadas as demais condições legais.



Código 40 - Publicação do Parecer de Mérito

Notificação da emissão do parecer de mérito conforme previsto no Art. 111 da LPI. Poderá ser requerida cópia do parecer.

(11) BR 30 2012 003540-6	Código 40 - Publicação do Parecer de Mérito (15) 26/02/2013 (73) COPLAS INDÚSTRIA DE PLÁSTICOS LTDA (BR/SP) (74) ELVIS FERNANDO REGONASCHI O registro não atende ao artigo 95 da LPI.
(11) BR 30 2013 000101-6	Código 40 - Publicação do Parecer de Mérito (15) 04/11/2014 (73) Honda Motor Co., Ltd. (JP) (74) DANNEMANN, SIEMSEN, BIGLER & IPANEMA MOREIRA Não foram identificadas anterioridades. O registro atende ao art. 95 da LPI.
(11) BR 30 2013 000311-6	Código 40 - Publicação do Parecer de Mérito (15) 02/02/2016 (73) SAMSUNG ELECTRONICS CO, LTD (KR) (74) TINOCO SOARES & FILHO LTDA Não foram encontradas anterioridades: o registro atende ao artigo 95 da LPI.
(11) BR 30 2013 000331-0	Código 40 - Publicação do Parecer de Mérito (15) 02/02/2016 (73) SAMSUNG ELECTRONICS CO, LTD (KR) (74) TINOCO SOARES & FILHO LTDA Não foram encontradas anterioridades: o registro atende ao artigo 95 da LPI.
(11) BR 30 2013 002812-7	Código 40 - Publicação do Parecer de Mérito (15) 01/03/2016 (73) FACEBOOK, INC. (US) (74) EDUARDO OTERO Não foram encontradas anterioridades: o registro atende ao artigo 95 da LPI.
(11) BR 30 2013 003512-3	Código 40 - Publicação do Parecer de Mérito (15) 06/10/2015 (73) LUIZ AUGUSTO FOCHI GOLIN (BR/SP) (74) VILAGE MARCAS E PATENTES LTDA Não foram encontradas anterioridades: o registro atende o artigo 95 da LPI.
(11) BR 30 2013 006682-7	Código 40 - Publicação do Parecer de Mérito (15) 22/12/2015



(73) EXTRAMOLD JOMO INDÚSTRIA DE PLÁSTICOS LTDA (BR/RS)

(74) EMERSON SALBEGO HOFART

Não foram encontradas anterioridades: o registro atende o artigo 95 da LPI.

(11) BR 30 2014 003108-2

Código 40 - Publicação do Parecer de Mérito

(15) 23/02/2016

(73) EXTRAMOLD JOMO INDÚSTRIA DE PLÁSTICO LTDA (BR/RS)

(74) EMERSON SALBEGO HOFART

Não foram encontradas anterioridades: o registro atende o artigo 95 da LPI.

(11) DI 6702778-4

Código 40 - Publicação do Parecer de Mérito

(15) 11/03/2008

(73) HONDA MOTOR CO., LTD. (JP)

(74) DANNEMANN, SIEMSEN, BIGLER & IPANEMA MOREIRA

Não foram identificadas anterioridades. O registro atende ao art. 95 da LPI.

(11) DI 7100520-0

Código 40 - Publicação do Parecer de Mérito

(15) 11/09/2012

(73) Honda Motor Co., Ltd (JP)

(74) Dannemann, Siemsen, Bigler & Ipanema Moreira

Não foram identificadas anterioridades. O registro atende ao art. 95 da LPI.



Código 41 - Nulidade Administrativa

Notificação, ao titular do Registro, de instauração de processo administrativo de nulidade. Desta data corre o prazo de 60 (sessenta) dias para eventual contestação do titular (Art. 114 da LPI). Se interposto o pedido de nulidade no prazo de 60 (sessenta) dias contados da data da concessão, os efeitos da concessão do Registro serão suspensos (Art. 113 § 2º). Poderá ser requerida cópia do processo de nulidade através de formulário específico. 100 42 Notificação da extinção do registro de desenho industrial, pela expiração do prazo de vigência de proteção legal ou da prorrogação.

(11) BR 30 2012 003540-6

Código 41 - Nulidade Administrativa

(15) 26/02/2013

(73) COPLAS INDÚSTRIA DE PLÁSTICOS LTDA (BR/SP)

(74) ELVIS FERNANDO REGONASCHI

Processo Administrativo de Nulidade de Ofício instaurado em face de infringência do art. 95 c/c art. 112, nos termos do art. 113 da LPI. Requerente: DIRMA / INPI. Razões: a forma do objeto resulta da função que suas partes desempenham e não da preocupação com a aparência visual do produto, de tal maneira que não se trata de forma plástica ornamental.

(11) BR 30 2013 000502-0

Código 41 - Nulidade Administrativa

(15) 25/07/2017

(73) ALLIANZ SE (DE)

(74) DANNEMANN, SIEMSEN, BIGLER & IPANEMA MOREIRA

Processo Administrativo de Nulidade de Ofício instaurado em face de infringência do art. 95, nos termos do art. 113 da LPI. Requerente: DIRMA / INPI. Razões: Verificamos que o objeto do registro não atende ao disposto no artigo 95 da LPI, por não contemplar a condição de originalidade definida pelo artigo 97 da mesma lei. Isso ocorre porque suas características preponderantes não revelam distinção em relação ao objeto do registro DI 7101643-0, depositado em 03/03/2011, com prioridade unionista EM 001750613-0001, de 03/09/2010.

(11) BR 30 2013 005711-9

Código 41 - Nulidade Administrativa

(15) 18/07/2017

(73) KARL STORZ GMBH & CO. KG (DE)

(74) DANNEMANN, SIEMSEN, BIGLER & IPANEMA MOREIRA

Processo Administrativo de Nulidade de Ofício instaurado em face de infringência do art. 95, nos termos do art. 113 da LPI. Requerente: DIRMA / INPI. Razões: Verificamos que o objeto do registro BR 30 2013005711-9 não atende ao disposto no artigo 95 da LPI, por não contemplar a condição de novidade definida pelo artigo 96 da mesma lei. Isso ocorre porque o objeto encontrava-se no estado da técnica na data de depósito no Brasil, posto que fora depositado sob nº EM 002235143-0002, em 15/05/2013, dentro dos 6 meses estabelecidos pela



CUP, porém 181 dias antes do depósito nacional. Tal prioridade não foi reivindicada para o pedido.

(11) BR 30 2016 000585-0

Código 41 - Nulidade Administrativa

(15) 06/06/2017

(73) PAULO CELSO CARDOSO BACCHI (BR/SP)

(74) João Batista Valverde

Processo Administrativo de Nulidade de Ofício instaurado em face de infringência do art. 95, nos termos do art. 113 da LPI. Requerente: DIRMA / INPI. Razões: verificamos que o objeto do registro BR 30 2016000585-0 não atende ao disposto no artigo 95 da LPI, por não contemplar a condição de originalidade definida pelo artigo 97 da mesma lei. Isso ocorre porque suas características preponderantes não revelam distinção em relação a objetos anteriores, conforme pode ser observado a partir do documento datado de 13/12/2014, obtido em 18/05/2016 no endereço eletrônico:

<<http://www.casaseimoveis.com/moveis/mesas-de-centro-quadradas>>, especialmente com relação ao objeto cuja vista ampliada é apresentada em <<http://www.casaseimoveis.com/wp-content/gallery/mesas-de-centro-quadradas/mesas-de-centro-quadradas-7.jpg>>.

(11) BR 30 2016 000644-0

Código 41 - Nulidade Administrativa

(15) 06/06/2017

(73) IVANA ROCHA TISOTT (BR/RS)

Processo Administrativo de Nulidade de Ofício instaurado em face de infringência do art. 95, nos termos do art. 113 da LPI. Requerente: DIRMA / INPI. Razões: verificamos que o objeto do registro BR 30 2016000644-0 não atende ao disposto no artigo 95 da LPI, por não se enquadrar na definição legal de desenho industrial: sendo um produto de fabricação artesanal, não serve de tipo de fabricação industrial.

(11) BR 30 2016 001232-6

Código 41 - Nulidade Administrativa

(15) 27/06/2017

(73) FLAVIO MULLER JUNIOR (BR/PR)

Processo Administrativo de Nulidade de Ofício instaurado em face de infringência do art. 95, nos termos do art. 113 da LPI. Requerente: DIRMA / INPI. Razões: Verificamos que o objeto do registro BR 30 2016001232-6 não atende ao disposto no artigo 95 da LPI por não se tratar da forma plástica e ornamental de um objeto, mas sim de projeto arquitetônico, não se enquadrando na definição de desenho Industrial. Trata-se de um arranjo de elementos, como deck com escada, painéis de vidro, bancos, sombreiro, cascata.

(11) BR 30 2016 004060-5

Código 41 - Nulidade Administrativa

(15) 29/08/2017

(73) UNIÃO INTERNACIONAL DE PASTORES E CAPELÃES VOLUNTÁRIOS



(BR/GO)

(74) CARLOS GERALDO FERREIRA

Processo Administrativo de Nulidade de Ofício instaurado em face de infringência do art. 95, nos termos do art. 113 da LPI. Requerente: DIRMA / INPI. Ficam suspensos os efeitos da concessão de acordo com o §2º do artigo 113 da LPI.

Razões: Verificamos que os objetos do registro BR 302016004060-5 não atendem ao disposto no artigo 95 da LPI, por não contemplar a condição de originalidade definida pelo artigo 97 da mesma lei. Isso ocorre porque suas características preponderantes não revelam distinção em relação a objetos anteriores, conforme pode ser observado a partir dos documentos obtidos em 11/08/2017, nos seguintes endereços eletrônicos: ·

<<http://juliosevero.blogspot.com.br/2013/06/blog-julio-severo-entrevista-capelao.html>>, publicado em 04/06/2013, onde se observa o

objeto da figura 01; · <<http://escolaietaam.com.br/ietaam-e-unipas-em-parceria-pela-educacao-profissional-e-solidariedade/>>, com imagem ampliada em <http://escolaietaam.com.br/wp-content/uploads/2015/07/11012595_1159876980704981_8108011710226442420_n.jpg>, publicada em 04/07/2015, onde se observam os

objetos das figuras 01 e 03; · <<https://resistencia cristaj.wordpress.com/2011/01/11/evangelico-s-homofobicos-unipas-cuidam-de-gays-aideticos-rejeitados-pelo-imperio-homossexual-parabens-ao-nosso-presidente-internacional-bispo-gustavo-adiersusa/>> especialmente a imagem ampliada em <<https://resistencia cristaj.files.wordpress.com/2011/01/novaimagem m.jpg>>, publicado em 11/01/2011, onde se observa o objeto da figura 02; · <<http://www.cdfa.ad/activities2012.htm>>, publicado em 03/05/2012, onde se observa o objeto da figura 02.



Código 44 - Extinção - Art. 119 inciso III da LPI

Notificação da extinção do registro de desenho industrial pela falta de pagamento da retribuição prevista nos Arts. 108 e 120 da LPI.

(11) DI 5901794-5	Código 44 - Extinção - Art. 119 inciso III da LPI (15) 15/02/2000 (73) BRUNELLI INTERNATIONAL COMÉRCIO EXTERIOR LTDA (BR/RS) Registro extinto a contar de 27/08/2009
(11) DI 5902848-3	Código 44 - Extinção - Art. 119 inciso III da LPI (15) 06/06/2000 (73) Neon Autopartes Ltda (BR/SP) (74) Cruzeiro Newmarc Patentes e Marcas Ltda. Registro extinto a contar de 22/12/2014
(11) DI 6002125-0	Código 44 - Extinção - Art. 119 inciso III da LPI (15) 29/05/2001 (73) José Luiz da Silva (BR/SP) (74) Crimark Assessoria Empresarial S/C Ltda Registro extinto a contar de 25/08/2000
(11) DI 6002701-0	Código 44 - Extinção - Art. 119 inciso III da LPI (15) 15/05/2001 (73) PAULO ARTUR BOGNAR (BR/SP) (74) P.A. Produtores Associados Marcas e Patentes LTDA Registro extinto a contar de 09/10/2000
(11) DI 6003240-5	Código 44 - Extinção - Art. 119 inciso III da LPI (15) 26/06/2001 (73) Gerson Galeazi (BR/SP) (74) SPI Marcas e Patentes S/C Ltda Registro extinto a contar de 24/11/2010
(11) DI 6003247-2	Código 44 - Extinção - Art. 119 inciso III da LPI (15) 26/06/2001 (73) Marcílio Veiga Fernandes (BR/SP) , Rita de Cássia Soares (BR/SP) , Carla Mariano Soares (BR/SP) , Edgar Inoue (BR/SP) , Sérgio dos Santos Ribeiro (BR/SP) (74) Edmundo Brunner Assessoria S/C Ltda Registro extinto a contar de 14/11/2010
(11) DI 6003250-2	Código 44 - Extinção - Art. 119 inciso III da LPI



	(15) 15/05/2001 (73) MAURIZIO CLAYTON GRAGNANI (BR/SP) (74) Signo Marcas e Patentes S/C Ltda. Registro extinto a contar de 14/11/2010
(11) DI 6003251-0	Código 44 - Extinção - Art. 119 inciso III da LPI (15) 15/05/2001 (73) BRUNELLI INTERNATIONAL COMÉRCIO EXTERIOR LTDA (BR/RS) Registro extinto a contar de 14/11/2010
(11) DI 6003252-9	Código 44 - Extinção - Art. 119 inciso III da LPI (15) 26/06/2001 (73) BRUNELLI INTERNATIONAL COMÉRCIO EXTERIOR LTDA (BR/RS) Registro extinto a contar de 14/11/2010
(11) DI 6003262-6	Código 44 - Extinção - Art. 119 inciso III da LPI (15) 18/09/2001 (73) Natura Cosméticos S.A. (BR/SP) (74) DANNEMANN, SIEMSEN, BIGLER & IPANEMA MOREIRA Registro extinto a contar de 14/12/2015
(11) DI 6003263-4	Código 44 - Extinção - Art. 119 inciso III da LPI (15) 08/01/2002 (73) Honda Giken Kogyo Kabushiki Kaisha (JP) (74) DANNEMANN, SIEMSEN, BIGLER & IPANEMA MOREIRA Registro extinto a contar de 15/12/2010
(11) DI 6003267-7	Código 44 - Extinção - Art. 119 inciso III da LPI (15) 19/06/2001 (73) Victor Hugo Alves Gonzalez (BR/RJ) (74) Altair Dias Mello & Cia. Ltda. Registro extinto a contar de 15/12/2015
(11) DI 6003269-3	Código 44 - Extinção - Art. 119 inciso III da LPI (15) 13/04/2004 (73) VICTOR HUGO ALVES GONZALEZ (BR/RJ) (74) Altair Dias Mello & Cia Ltda Registro extinto a contar de 15/12/2015
(11) DI 6003270-7	Código 44 - Extinção - Art. 119 inciso III da LPI (15) 26/06/2001 (73) Victor Hugo Alves Gonzalez (BR/RJ) (74) Altair Dias Mello & Cia Ltda Registro extinto a contar de 15/12/2015



(11) DI 6003271-5	Código 44 - Extinção - Art. 119 inciso III da LPI (15) 05/02/2002 (73) Victor Hugo Alves Gonzalez (BR/RJ) (74) Altair Dias Mello & Cia Ltda Registro extinto a contar de 15/12/2015
(11) DI 6003272-3	Código 44 - Extinção - Art. 119 inciso III da LPI (15) 05/02/2002 (73) Victor Hugo Alves Gonzalez (BR/RJ) (74) Altair Dias Mello & Cia. Ltda Registro extinto a contar de 15/12/2015
(11) DI 6003292-8	Código 44 - Extinção - Art. 119 inciso III da LPI (15) 18/06/2002 (73) Johnson & Johnson Industrial Ltda (BR/SP) (74) Antonio Mauricio Pedras Arnaud Registro extinto a contar de 14/12/2015
(11) DI 6003296-0	Código 44 - Extinção - Art. 119 inciso III da LPI (15) 26/06/2001 (73) SÉRGIO ROBERTO DE SOUZA (BR/SP) (74) Victor Andreas Quaglio Registro extinto a contar de 12/12/2010
(11) DI 6003312-6	Código 44 - Extinção - Art. 119 inciso III da LPI (15) 19/06/2001 (73) Natura Cosméticos S.A. (BR/SP) (74) DANNEMANN, SIEMSEN, BIGLER & IPANEMA MOREIRA Registro extinto a contar de 14/12/2015
(11) DI 6003313-4	Código 44 - Extinção - Art. 119 inciso III da LPI (15) 19/06/2001 (73) Natura Cosméticos S.A. (BR/SP) (74) DANNEMANN, SIEMSEN, BIGLER & IPANEMA MOREIRA Registro extinto a contar de 14/12/2015
(11) DI 6003314-2	Código 44 - Extinção - Art. 119 inciso III da LPI (15) 12/06/2001 (73) Honda Giken Kogyo Kabushiki Kaisha (JP) (74) DANNEMANN, SIEMSEN, BIGLER & IPANEMA MOREIRA Registro extinto a contar de 14/12/2010
(11) DI 6003318-5	Código 44 - Extinção - Art. 119 inciso III da LPI



(15) 03/07/2001
(73) Rsn Metais Ltda (BR/RS)
(74) MARI LOURDES MACHADO GUERRA
Registro extinto a contar de 20/12/2010

(11) DI 6003325-8 Código 44 - Extinção - Art. 119 inciso III da LPI
(15) 08/01/2002
(73) Luiz Antônio de Freitas Carreiro (BR/SP)
(74) Márcio Lobo Petinati
Registro extinto a contar de 21/12/2010

(11) DI 6003333-9 Código 44 - Extinção - Art. 119 inciso III da LPI
(15) 10/07/2001
(73) Claudio Lorenço Lorenzetti (BR/SP)
(74) Edmundo Brunner Assessoria S/C Ltda
Registro extinto a contar de 21/12/2010

(11) DI 6003336-3 Código 44 - Extinção - Art. 119 inciso III da LPI
(15) 03/07/2001
(73) TERMO-PAULI MOLDAGENS DE BAQUELITE LTDA (BR/SP)
(74) Beérre Assessoria Empresarial S/C Ltda
Registro extinto a contar de 18/12/2015

(11) DI 6003337-1 Código 44 - Extinção - Art. 119 inciso III da LPI
(15) 03/07/2001
(73) Humberto Ferraro (BR/SP)
(74) Beérre Assessoria Empresarial S/C Ltda
Registro extinto a contar de 19/12/2010

(11) DI 6003340-1 Código 44 - Extinção - Art. 119 inciso III da LPI
(15) 08/01/2002
(73) José Airamir Padilha de Castro (BR/SP) , João Sávio Padilha de Castro (BR/DF) , Luiz Augusto Pires (BR/DF) , Ivan Tuyoshi Mori Kakimoto (BR/DF)
(74) ADVOCACIA PIETRO ARIBONI S/C
Registro extinto a contar de 19/12/2015

(11) DI 6003345-2 Código 44 - Extinção - Art. 119 inciso III da LPI
(15) 08/01/2002
(73) Sony Computer Entertainment INC (JP)
(74) Momsen, Leonardos & CIA.
Registro extinto a contar de 08/12/2010

(11) DI 6003346-0 Código 44 - Extinção - Art. 119 inciso III da LPI
(15) 05/06/2001



	(73) Plastipak Packaging do Brasil LTDA (BR/SP) (74) Trench, Rossi e Watanabe Registro extinto a contar de 06/12/2015
(11) DI 6003348-7	Código 44 - Extinção - Art. 119 inciso III da LPI (15) 03/07/2001 (73) Klabin S/A (BR/SP) (74) Vieira de Mello Advogados Registro extinto a contar de 06/12/2010
(11) DI 6003349-5	Código 44 - Extinção - Art. 119 inciso III da LPI (15) 10/08/2004 (73) SONY COMPUTER ENTERTAINMENT, INC (JP) (74) Momsen, Leonardos & CIA. Registro extinto a contar de 08/12/2010
(11) DI 6003350-9	Código 44 - Extinção - Art. 119 inciso III da LPI (15) 08/01/2002 (73) Sony Computer Entertainment INC (JP) (74) Momsen, Leonardos & CIA. Registro extinto a contar de 08/12/2010
(11) DI 6003351-7	Código 44 - Extinção - Art. 119 inciso III da LPI (15) 03/07/2001 (73) The Goodyear Tire & Rubber Company (US) Registro extinto a contar de 08/12/2010
(11) DI 6003353-3	Código 44 - Extinção - Art. 119 inciso III da LPI (15) 08/01/2002 (73) Sony Computer Entertainment INC (JP) (74) Momsen, Leonardos & CIA. Registro extinto a contar de 08/12/2010
(11) DI 6003354-1	Código 44 - Extinção - Art. 119 inciso III da LPI (15) 02/07/2002 (73) Reckitt Benckiser (Australia) Pty Limited (AU) (74) Di Blasi, Parente, S. Garcia & Associados S/C Registro extinto a contar de 08/12/2015
(11) DI 6003356-8	Código 44 - Extinção - Art. 119 inciso III da LPI (15) 30/04/2002 (73) Lotte Confectionery CO., LTD (KR) (74) Bhering Advogados Registro extinto a contar de 09/12/2010



(11) DI 6003358-4 Código 44 - Extinção - Art. 119 inciso III da LPI
(15) 03/07/2001
(73) Nefab AB (SE)
(74) Daniel & CIA
Registro extinto a contar de 20/12/2015

(11) DI 6003359-2 Código 44 - Extinção - Art. 119 inciso III da LPI
(15) 03/07/2001
(73) S.C. Johnson & Son, Inc. (US)
Registro extinto a contar de 20/12/2010

(11) DI 6003363-0 Código 44 - Extinção - Art. 119 inciso III da LPI
(15) 12/06/2001
(73) GRENDENE S.A (BR/CE)
(74) Custódio de Almeida & CIA
Registro extinto a contar de 07/12/2010

(11) DI 6003367-3 Código 44 - Extinção - Art. 119 inciso III da LPI
(15) 03/07/2001
(73) GRENDENE S.A (BR/CE)
(74) Custódio de Almeida & Cia
Registro extinto a contar de 20/12/2010

(11) DI 6003368-1 Código 44 - Extinção - Art. 119 inciso III da LPI
(15) 03/07/2001
(73) GRENDENE S.A (BR/CE)
(74) Custódio de Almeida & Cia
Registro extinto a contar de 07/12/2010

(11) DI 6003369-0 Código 44 - Extinção - Art. 119 inciso III da LPI
(15) 03/07/2001
(73) GRENDENE S.A (BR/CE)
(74) Custódio de Almeida & Cia
Registro extinto a contar de 07/12/2010

(11) DI 6003372-0 Código 44 - Extinção - Art. 119 inciso III da LPI
(15) 03/07/2001
(73) Gilberto Bisi (BR/RS)
(74) Mario de Almeida Marcas E Patentes LTDA
Registro extinto a contar de 07/12/2010

(11) DI 6003374-6 Código 44 - Extinção - Art. 119 inciso III da LPI
(15) 03/07/2001



(73) César Rangel Codorniz (BR/RS) , José Pereira Fernandez (AR)
(74) Lealvi Marcas
Registro extinto a contar de 07/12/2010

(11) DI 6003377-0

Código 44 - Extinção - Art. 119 inciso III da LPI
(15) 08/01/2002
(73) Coronet-Werke GMBH (DE)
(74) DANNEMANN, SIEMSEN, BIGLER & IPANEMA MOREIRA
Registro extinto a contar de 05/12/2010

(11) DI 6003383-5

Código 44 - Extinção - Art. 119 inciso III da LPI
(15) 03/07/2001
(73) The Goodyear Tire & Rubber Company (US)
(74) Daniel & Cia
Registro extinto a contar de 12/12/2010

(11) DI 6003386-0

Código 44 - Extinção - Art. 119 inciso III da LPI
(15) 19/06/2001
(73) Merz & Krell GMBH & CO (DE)
(74) Custódio de Almeida & Cia
Registro extinto a contar de 06/12/2010

(11) DI 6003395-9

Código 44 - Extinção - Art. 119 inciso III da LPI
(15) 03/07/2001
(73) Honda Giken Kogyo Kabushiki Kaisha (JP)
(74) DANNEMANN, SIEMSEN, BIGLER & IPANEMA MOREIRA
Registro extinto a contar de 30/12/2010

(11) DI 6003396-7

Código 44 - Extinção - Art. 119 inciso III da LPI
(15) 08/01/2002
(73) Natura Cosméticos S.A. (BR/SP)
(74) DANNEMANN, SIEMSEN, BIGLER & IPANEMA MOREIRA
Registro extinto a contar de 29/12/2015

(11) DI 6003397-5

Código 44 - Extinção - Art. 119 inciso III da LPI
(15) 03/07/2001
(73) Springer Carrier S/A (BR/RS)
(74) Momsen, Leonardos & CIA.
Registro extinto a contar de 30/12/2015

(11) DI 6003398-3

Código 44 - Extinção - Art. 119 inciso III da LPI
(15) 12/06/2001
(73) The Goodyear Tire & Rubber Company (BR)
Registro extinto a contar de 28/12/2010



(11) DI 6003399-1	Código 44 - Extinção - Art. 119 inciso III da LPI (15) 12/06/2001 (73) The Goodyear Tire & Rubber Company (US) (74) Daniel & Cia Registro extinto a contar de 28/12/2010
(11) DI 6003400-9	Código 44 - Extinção - Art. 119 inciso III da LPI (15) 12/06/2001 (73) The Goodyear Tire & Rubber Company (US) Registro extinto a contar de 28/12/2010
(11) DI 6003401-7	Código 44 - Extinção - Art. 119 inciso III da LPI (15) 12/06/2001 (73) Unilever N.V (NL) (74) Momsen, Leonardos & CIA. Registro extinto a contar de 28/12/2015
(11) DI 6003408-4	Código 44 - Extinção - Art. 119 inciso III da LPI (15) 22/05/2001 (73) Wacker Corporation (US) (74) Paulo C. Oliveira & Cia. Registro extinto a contar de 29/12/2010
(11) DI 6003412-2	Código 44 - Extinção - Art. 119 inciso III da LPI (15) 03/07/2001 (73) GRENDENE S.A (BR/CE) (74) Custódio de Almeida & Cia Registro extinto a contar de 23/12/2010
(11) DI 6003417-3	Código 44 - Extinção - Art. 119 inciso III da LPI (15) 05/06/2001 (73) Jose Mendes Monteiro (BR/RJ) (74) ABM Assessoria Brasileira de Marcas LTDA ME Registro extinto a contar de 06/12/2010
(11) DI 6003430-0	Código 44 - Extinção - Art. 119 inciso III da LPI (15) 05/06/2001 (73) GRENDENE S.A (BR/CE) (74) Custódio de Almeida & Cia Registro extinto a contar de 28/12/2010
(11) DI 6003437-8	Código 44 - Extinção - Art. 119 inciso III da LPI (15) 02/04/2002



(73) UNIVERSE INDÚSTRIA E COMÉRCIO INTERNACIONAL LTDA (BR/SP)
(74) Solmark Marcas e Patentes S/C Ltda
Registro extinto a contar de 29/12/2010

(11) DI 6003439-4

Código 44 - Extinção - Art. 119 inciso III da LPI
(15) 11/03/2003
(73) PAMPILI PRODUTOS PARA MENINAS LTDA. (BR/SP)
(74) Beérre Assessoria Empresarial S/C Ltda
Registro extinto a contar de 29/12/2010

(11) DI 6003442-4

Código 44 - Extinção - Art. 119 inciso III da LPI
(15) 21/08/2001
(73) GRENDENE S.A (BR/CE)
(74) Custódio de Almeida & CIA
Registro extinto a contar de 28/12/2010

(11) DI 6003443-2

Código 44 - Extinção - Art. 119 inciso III da LPI
(15) 28/08/2001
(73) GRENDENE S.A (BR/CE)
(74) Custódio de Almeida & CIA
Registro extinto a contar de 28/12/2010

(11) DI 6003444-0

Código 44 - Extinção - Art. 119 inciso III da LPI
(15) 21/08/2001
(73) GRENDENE S.A (BR/CE)
(74) Custódio de Almeida & Cia
Registro extinto a contar de 27/12/2010

(11) DI 6003446-7

Código 44 - Extinção - Art. 119 inciso III da LPI
(15) 11/12/2001
(73) Roberto de Carvalho de Souza (BR/RS)
(74) Mario de Almeida Marcas & Patentes LTDA
Registro extinto a contar de 30/12/2015

(11) DI 6003447-5

Código 44 - Extinção - Art. 119 inciso III da LPI
(15) 26/02/2002
(73) Roberto de Carvalho de Souza (BR/RS)
(74) Mario de Almeida Marca e Patentes Ltda
Registro extinto a contar de 30/12/2015

(11) DI 6003450-5

Código 44 - Extinção - Art. 119 inciso III da LPI
(15) 03/07/2001
(73) GRENDENE S.A (BR/CE)
(74) Custódio de Almeida & Cia



Registro extinto a contar de 23/12/2010

(11) DI 6003452-1 Código 44 - Extinção - Art. 119 inciso III da LPI
(15) 28/08/2001
(73) Graci Terezinha Sia de Santana (BR/SP)
(74) Remarca Reg. de Marcas e Patentes S/C Ltda
Registro extinto a contar de 23/12/2015

(11) DI 6003455-6 Código 44 - Extinção - Art. 119 inciso III da LPI
(15) 05/03/2002
(73) Incabras-Indústria e Comércio de Móveis LTDA (BR/SP)
(74) Vilage Marcas e Patentes S/C Ltda.
Registro extinto a contar de 23/12/2010

(11) DI 6003459-9 Código 44 - Extinção - Art. 119 inciso III da LPI
(15) 05/06/2001
(73) Duratex S.A (BR/SP)
(74) Antonio Mauricio Pedras Arnaud
Registro extinto a contar de 23/12/2010

(11) DI 6003465-3 Código 44 - Extinção - Art. 119 inciso III da LPI
(15) 10/07/2001
(73) Michel Merheje & Cia LTDA (BR/SP)
(74) TINOCO SOARES & FILHO LTDA
Registro extinto a contar de 28/12/2010

(11) DI 6003466-1 Código 44 - Extinção - Art. 119 inciso III da LPI
(15) 10/07/2001
(73) GRUPO SEB DO BRASIL PRODUTOS DOMÉSTICOS LTDA (BR/SP)
(74) Cruzeiro Newmarc Patentes e Marcas Ltda.
Registro extinto a contar de 27/12/2015

(11) DI 6003474-2 Código 44 - Extinção - Art. 119 inciso III da LPI
(15) 10/07/2001
(73) BOMBRIL MERCOSUL S/A (BR/SP)
(74) Neumann, Salusse, Marangoni Advogados
Registro extinto a contar de 10/08/2010

(11) DI 6003476-9 Código 44 - Extinção - Art. 119 inciso III da LPI
(15) 10/07/2001
(73) Giroflex S/A (BR/SP)
(74) Edmundo Brunner Assessoria S/C Ltda
Registro extinto a contar de 19/02/2010



(11) DI 6003477-7	Código 44 - Extinção - Art. 119 inciso III da LPI (15) 10/07/2001 (73) HARMAN DO BRASIL INDÚSTRIA ELETRÔNICA E PARTICIPAÇÕES LTDA. (BR/RS) (74) Marpa Cons. e Asses. Empres Ltda Registro extinto a contar de 26/09/2015
(11) DI 6003493-9	Código 44 - Extinção - Art. 119 inciso III da LPI (15) 26/06/2001 (73) Evandro Monteiro de Oliveira (BR/RJ) Registro extinto a contar de 07/09/2010
(11) DI 6003494-7	Código 44 - Extinção - Art. 119 inciso III da LPI (15) 15/05/2001 (73) Edvaldo Monteiro de Oliveira (BR/RJ) Registro extinto a contar de 07/09/2010
(11) DI 6003497-1	Código 44 - Extinção - Art. 119 inciso III da LPI (15) 02/04/2002 (73) Fibralagos Industria e Comércio de Artefatos de Fibra LTDA (BR/RJ) (74) Silva & Guimarães Marcas e Patentes LTDA. Registro extinto a contar de 28/09/2015
(11) DI 6003510-2	Código 44 - Extinção - Art. 119 inciso III da LPI (15) 26/06/2001 (73) MOTOROLA MOBILITY, LLC (US) (74) TRENCH ROSSI E WATANABE ADVOGADOS Registro extinto a contar de 04/07/2015
(11) DI 6003532-3	Código 44 - Extinção - Art. 119 inciso III da LPI (15) 10/07/2001 (73) LIANPLAST INDÚSTRIA E COMÉRCIO DE PLÁSTICOS LTDA (BR/RS) (74) Mumir Bakkar Registro extinto a contar de 07/11/2010
(11) DI 6003534-0	Código 44 - Extinção - Art. 119 inciso III da LPI (15) 10/07/2001 (73) Enói Antônio de Souza Vieira (BR/RS) (74) Marpa Cons. & Asses. Empresarial Ltda Registro extinto a contar de 07/11/2010
(11) DI 6003545-5	Código 44 - Extinção - Art. 119 inciso III da LPI (15) 02/04/2002 (73) Fibralagos Industria e Comercio de Artefatos de Fibra LTDA (BR/RJ)



(74) Silva & Guimarães Marcas e Patentes LTDA
Registro extinto a contar 28/09/2015

(11) DI 6003554-4

Código 44 - Extinção - Art. 119 inciso III da LPI
(15) 24/08/2004
(73) ACECO SOLUÇÕES EM ARQUIVAMENTO LTDA (BR/SP)
(74) Gold Star Patentes e Marcas S/C Ltda.
Registro extinto a contar de 29/01/2015

(11) DI 6003575-7

Código 44 - Extinção - Art. 119 inciso III da LPI
(15) 06/05/2003
(62) DI 6003439-4 28/12/2000
(73) PAMPILI PRODUTOS PARA MENINAS LTDA. (BR/SP)
(74) Béerre Assessoria Empresarial S/C Ltda
Registro extinto a contar de 29/12/2010

(11) DI 6003576-5

Código 44 - Extinção - Art. 119 inciso III da LPI
(15) 06/05/2003
(62) DI 6003439-4 28/12/2000
(73) PAMPILI PRODUTOS PARA MENINAS LTDA. (BR/SP)
(74) Béerre Assessoria Empresarial S/C Ltda
Registro extinto a contar de 29/12/2010

(11) DI 6003578-1

Código 44 - Extinção - Art. 119 inciso III da LPI
(15) 06/05/2003
(62) DI 6001467-9 20/06/2000
(73) Roberto Estefano (BR/SP)
(74) Cruzeiro/Newmarc Patentes e Marcas Ltda
Registro extinto a contar de 21/06/2010

(11) DI 6003579-0

Código 44 - Extinção - Art. 119 inciso III da LPI
(15) 27/05/2003
(73) PLÁSTICOS NILO INDÚSTRIA E COMÉRCIO LTDA (BR/SP)
(74) Edmundo Brunner Assessoria S/C Ltda
Registro extinto a contar de 03/03/2010

(11) DI 6003582-0

Código 44 - Extinção - Art. 119 inciso III da LPI
(15) 20/07/2004
(62) DI 6002372-4 13/09/2000
(73) JOSÉ CARLOS MARINO (BR/SP)
(74) A Criativa Marcas e Patentes S/C Ltda.
Registro extinto a contar de 14/09/2015

(11) DI 6003588-9

Código 44 - Extinção - Art. 119 inciso III da LPI



(15) 06/04/2004
(62) DI 6001777-5 14/07/2000
(73) NATURA COSMÉTICOS S.A (BR/SP)
(74) Dannemann, Siemsen, Bigler & Ipanema Moreira
Registro extinto a contar de 15/07/2010

(11) DI 6003589-7 Código 44 - Extinção - Art. 119 inciso III da LPI
(15) 06/04/2004
(62) DI 6001777-5 14/07/2000
(73) NATURA COSMÉTICOS S.A (BR/SP)
(74) Dannemann, Siemsen, Bigler & Ipanema Moreira
Registro extinto a contar de 15/07/2010

(11) DI 6003591-9 Código 44 - Extinção - Art. 119 inciso III da LPI
(15) 06/04/2004
(62) DI 6001777-5 14/07/2000
(73) NATURA COSMÉTICOS S.A. (BR/SP)
(74) Dannemann, Siemsen & Ipanema Moreira
Registro extinto a contar de 15/07/2010

(11) DI 6003593-5 Código 44 - Extinção - Art. 119 inciso III da LPI
(15) 09/03/2004
(62) DI 6001127-0 26/05/2000
(73) CASA D INDÚSTRIA DE MÓVEIS LTDA (BR/SP)
(74) Beerre Assessoria Empresarial S/C LTDA
Registro extinto a contar de 27/05/2010

(11) DI 6003595-1 Código 44 - Extinção - Art. 119 inciso III da LPI
(15) 09/03/2004
(62) DI 6001608-6 05/07/2000
(73) GERALDO RIBEIRO FILHO (BR/SP)
(74) Beerre Assessoria Empresarial S/C Ltda
Registro extinto a contar de 06/07/2015

(11) DI 6602302-5 Código 44 - Extinção - Art. 119 inciso III da LPI
(15) 14/11/2006
(73) Homeland Housewares, LLC (US)
(74) Tavares Propriedade Intelectual Ltda
Registro extinto, a contar de 01/07/2016.

(11) DI 6703054-8 Código 44 - Extinção - Art. 119 inciso III da LPI
(15) 15/04/2008
(73) CEVA LOGISTICS LTDA (BR/MG)
(74) TRENCH, ROSSI E WATANABE ADVOGADOS



Registro extinto a contar de 21/09/2012

(11) DI 6703064-5

Código 44 - Extinção - Art. 119 inciso III da LPI

(15) 15/04/2008

(73) CEVA LOGISTICS LTDA (BR/MG)

(74) TRENCH, ROSSI E WATANABE ADVOGADOS

Registro extinto a contar de 21/09/2012



Código 46.2 - Exigência de complementação de quinquênio e/ou prorrogação – Art. 120 e 108 da LPI

O Titular deverá complementar, de acordo com a tabela vigente na data da complementação o recolhimento do quinquênio/prorrogação , acompanhado da guia de cumprimento de exigência. O não cumprimento no prazo de 60 (sessenta) dias acarretará a extinção do registro.

(11) DI 6003562-5

Código 46.2 - Exigência de complementação de quinquênio e/ou prorrogação – Art. 120 e 108 da LPI

(15) 20/04/2004

(73) MOBRAN INDÚSTRIA COMÉRCIO E REPRESENTAÇÕES DE MÓVEIS LTDA (BR/MG)

(74) M. Ramos Marcas e Patentes Ltda

Para regularização do terceiro período do registro, complemente o valor da prorrogação para o atual valor da renovação, uma vez que o período exige taxa de manutenção quinquenal junto à prorrogação.

(11) DI 6003563-3

Código 46.2 - Exigência de complementação de quinquênio e/ou prorrogação – Art. 120 e 108 da LPI

(15) 20/04/2004

(73) MOBRAN IND. COM. E REPRESENTAÇÕES DE MÓVEIS LTDA (BR/MG) , DERLY EUSTÁQUIO DE ARAÚJO (BR/MG)

(74) Souza Ramos & Associados

Para regularização do terceiro período de vigência do registro, complemente o valor recolhido da prorrogação para o atual valor da renovação, uma vez que o período exige taxa quinquenal de manutenção junto à prorrogação.

(11) DI 6003564-1

Código 46.2 - Exigência de complementação de quinquênio e/ou prorrogação – Art. 120 e 108 da LPI

(15) 20/04/2004

(73) MOBRAN INDÚSTRIA COMÉRCIO E REPRESENTAÇÕES DE MÓVEIS LTDA (BR/MG)

(74) M. Ramos Marcas e Patentes Ltda

Para regularização do terceiro período de vigência do registro, complemente o valor recolhido da prorrogação para o atual valor da renovação, uma vez que o período exige taxa quinquenal de manutenção junto à prorrogação.



Código 47 - Petição Não Conhecida

Não conhecimento da petição apresentada em virtude do disposto nos Arts. 218 ou 219 da LPI.

(21) BR 30 2016 002496-0

Código 47 - Petição Não Conhecida

(22) 14/06/2016

(71) EMPRESA 1 - SISTEMAS DE AUTOMAÇÃO E COMÉRCIO LTDA (BR/MG)

(74) FAUSTO SETTE CÂMARA

Petição 870160029753, de 20/06/2016, não conhecida nos termos do inciso II do art. 219 da LPI, por configurar alteração de matéria relativa ao objeto apresentado no depósito do pedido: o objeto apresentado difere do que havia sido requerido.

(21) BR 30 2016 005190-9

Código 47 - Petição Não Conhecida

(22) 11/11/2016

(71) STEGO-HOLDING GMBH (DE)

(74) Daniel Advogados (Alt.de Daniel & Cia)

A petição 870160073176, de 06/12/2016, não será conhecida por conter alteração de matéria em relação ao pedido inicialmente depositado.

(21) BR 30 2017 003354-7

Código 47 - Petição Não Conhecida

(22) 02/08/2017

(71) JOSEVALDO DA MOTTA (BR/MS)

Referente à petição 870170063915 de 30/08/2017 de acordo com o Art.219 II da LPI tendo em vista que o pedido de registro a que se refere foi considerado inexistente.



Código 47.1 - Petição Prejudicada

Prejudicada a Petição Indicada de acordo com o complemento.

(21) BR 30 2014 002483-3

Código 47.1 - Petição Prejudicada

(22) 29/05/2014

(71) NIKE INTERNATIONAL LTD (US)

(74) PINHEIRO, NUNES, ARNAUD E SCATAMBURLO ADVOGADOS

Petição prejudicada, tendo em vista a publicação de indeferimento do pedido, na RPI 2369, de 31/05/2016. Em referência à petição nº 870160068921, de 21/11/2016.



Código 49 - Perda de Prioridade

Perda da prioridade reivindicada por não atender às disposições previstas no Art. 99 da LPI.

(21) BR 30 2016 001238-5

Código 49 - Perda de Prioridade

(22) 28/03/2016

(71) SCANIA CV AB (SE)

(74) Daniel Advogados (Alt.de Daniel & Cia)

Referente à Reivindicação de Prioridade nº EM 001439905, de 25/09/2015, por não haver correspondência entre a matéria apresentada na prioridade e a apresentada no depósito.



Código 55 - Exigências Diversas

Formulada exigência para adequação ou cumprimento de disposições legais no prazo de 60 (sessenta) dias desta data.

(21) BR 30 2016 000308-4

Código 55 - Exigências Diversas

(22) 29/01/2016

(71) MANUFATURA DE COUROS SOLANGE LTDA. (BR/MG)

(74) JOSÉ NAVES DE LACERDA JÚNIOR

Foi verificada apresentação tempestiva de petição de cumprimento de exigência técnica (código de despacho 34) utilizando uma GRU de código 104 (guia isenta de retribuição). Porém o correto cumprimento desta exigência se dá através da GRU de código 105. Para possibilitar o andamento do pedido de registro se faz necessária apresentação de petição de Comprovação de Recolhimento de Retribuição INPI (código 124 - isenta) onde constem a GRU de código 105, corretamente associada ao pedido de registro em questão, e seu comprovante de pagamento, observando os valores da Tabela de Retribuição vigente. O protocolo deste cumprimento de exigência poderá ser feito por meio do Peticionamento Eletrônico.

(21) BR 32 2015 001188-5

Código 55 - Exigências Diversas

(22) 15/04/2013

(62) BR 30 2013 001698-6 15/04/2013

(71) RM DE MOGI MIRIM INDÚSTRIA E COMÉRCIO DE MÓVEIS LTDA
(BR/SP)

(74) TOLEDO CORREA MARCAS E PATENTES LTDA

Foi verificada apresentação tempestiva de petição de cumprimento de exigência técnica (código de despacho 34) utilizando uma GRU de código 104 (guia isenta de retribuição). Porém o correto cumprimento desta exigência se dá através da GRU de código 105. Para possibilitar o andamento do pedido de registro se faz necessária apresentação de petição de Comprovação de Recolhimento de Retribuição INPI (código 124 - isenta) onde constem a GRU de código 105, corretamente associada ao pedido de registro em questão, e seu comprovante de pagamento, observando os valores da Tabela de Retribuição vigente. O protocolo deste cumprimento de exigência poderá ser feito por meio do Peticionamento Eletrônico.



Código 56 - Transferência Deferida

Notificação do deferimento da transferência requerida.

(21) BR 30 2012 000063-7	Código 56 - Transferência Deferida (22) 09/01/2012 (71) GIBSON INNOVATIONS BELGIUM NV (BE) (74) DANIEL ADVOGADOS Transferido de Koninklijke Philips N.V., conforme petição nº 870160023947, de 30/05/2016.
(11) BR 30 2012 000200-1	Código 56 - Transferência Deferida (22) 19/01/2012 (15) 23/09/2014 (71) MICROSOFT MOBILE OY (FI) (74) ARARIPE & ASSOCIADOS Transferido de Nokia Corporation, conforme petição nº 870160078019, de 21/12/2016.
(11) BR 30 2012 001986-9	Código 56 - Transferência Deferida (22) 20/04/2012 (15) 14/08/2012 (71) TRITON - INDÚSTRIA E COMÉRCIO DE ALTO-FALANTES LTDA - ME (BR/SP) (74) VILAGE MARCAS & PATENTES S/S LTDA. Transferido de Lesil Indústria de Componentes para Alto-Falantes Ltda - EPP, conforme petição nº 87017002789, de 13/01/2017
(11) BR 30 2012 001987-7	Código 56 - Transferência Deferida (22) 20/04/2012 (15) 14/08/2012 (71) TRITON - INDÚSTRIA E COMÉRCIO DE ALTO-FALANTES LTDA - ME (BR/SP) (74) VILAGE MARCAS & PATENTES S/S LTDA. Transferido de Lesil Indústria de Componentes para Alto-Falantes Ltda - EPP, conforme petição nº 87017002784, de 13/01/2017.
(11) BR 30 2012 002505-2	Código 56 - Transferência Deferida (22) 18/05/2012 (15) 28/08/2012 (71) AVENT, INC. (US) (74) PINHEIRO NETO ADVOGADOS Transferido de Kimberly-Clark Worldwide, Inc., conforme petição nº



870170003331, de 17/01/2017.

-
- (11) BR 30 2012 002946-5** Código 56 - Transferência Deferida
(22) 12/06/2012
(15) 05/04/2016
(71) AVENT, INC. (US)
(74) Pinheiro Neto Advogados
Transferido de Kimberly-Clark, Inc., conforme petição nº 870170002530, de 13/01/2017.
-
- (11) BR 30 2013 000995-5** Código 56 - Transferência Deferida
(22) 07/03/2013
(15) 18/11/2014
(71) KONINKLIJKE DOUWE EGBERTS B.V. (NL)
(74) DAVID DO NASCIMENTO
Transferido de Kraft Foods R & D, Inc., conforme petição nº 870170004884, de 24/01/2017.
-
- (11) BR 30 2013 001036-8** Código 56 - Transferência Deferida
(22) 11/03/2013
(15) 03/05/2016
(71) KONINKLIJKE DOUWE EGBERTS B.V. (NL)
(74) DAVID DO NASCIMENTO ADVOGADOS ASSOCIADOS
Transferido de Kraft Foods R & D, Inc., conforme petição nº 870170004890, de 24/01/2017.
-
- (11) BR 30 2013 001519-0** Código 56 - Transferência Deferida
(22) 04/04/2013
(15) 12/04/2016
(71) AVENT, INC.
(74) PINHEIRO NETO ADVOGADOS
Transferido de Kimberly-Clark Worldwide, Inc., conforme petição nº 870170003373, de 17/01/2017.
-
- (11) BR 30 2013 002940-9** Código 56 - Transferência Deferida
(22) 21/06/2013
(15) 15/07/2014
(71) KRAUZEN CO., LTD. (KR)
(74) PAULO MAURÍCIO CARLOS DE OLIVEIRA
Transferido de Harvest Charmfoods Co. Ltd., conforme petição nº 870170002655, de 13/01/2017.
-
- (11) BR 30 2013 002941-7** Código 56 - Transferência Deferida
(22) 21/06/2013



(15) 15/07/2014
(71) KRAUZEN CO., LTD. (KR)
(74) PAULO MAURÍCIO CARLOS DE OLIVEIRA
Transferido de Harvest Charmfoods Co. Ltd., conforme petição nº
870170002685, de 13/01/2017.

(11) BR 30 2014 001965-1

Código 56 - Transferência Deferida
(22) 02/05/2014
(15) 23/06/2015
(71) NIKE INNOVATE C.V. (US)
(74) PINHEIRO, NUNES, ARNAUD E SCATAMBURLO ADVOGADOS
Transferido de Nike International Ltd., conforme petição nº 870160068864, de
21/11/2016.

(11) BR 30 2014 001966-0

Código 56 - Transferência Deferida
(22) 02/05/2014
(15) 23/06/2015
(71) NIKE INNOVATE C.V. (US)
(74) PINHEIRO, NUNES, ARNAUD E SCATAMBURLO ADVOGADOS
Transferido de Nike International Ltd., conforme petição nº 870160068867, de
21/11/2016.

(11) BR 30 2014 001967-8

Código 56 - Transferência Deferida
(22) 02/05/2014
(15) 03/05/2016
(71) NIKE INNOVATE C.V. (US)
(74) PINHEIRO, NUNES, ARNAUD E SCATAMBURLO ADVOGADOS
Transferido de Nike International Ltd., conforme petição nº 870160068869, de
21/11/2016.

(11) BR 30 2014 001968-6

Código 56 - Transferência Deferida
(22) 02/05/2014
(15) 03/05/2016
(71) NIKE INNOVATE C.V. (US)
(74) PINHEIRO, NUNES, ARNAUD E SCATAMBURLO ADVOGADOS
Transferido de Nike International Ltd., conforme petição nº 870160068873, de
21/11/2016.

(11) BR 30 2014 001969-4

Código 56 - Transferência Deferida
(22) 02/05/2014
(15) 24/01/2017
(71) NIKE INNOVATE C.V. (US)
(74) PINHEIRO, NUNES, ARNAUD E SCATAMBURLO ADVOGADOS
Transferido de Nike International Ltd., conforme petição nº 870160068876, de



21/11/2016.

(11) BR 30 2014 001970-8

Código 56 - Transferência Deferida
(22) 02/05/2014
(15) 03/05/2016
(71) NIKE INNOVATE C.V. (US)
(74) PINHEIRO, NUNES, ARNAUD E SCATAMBURLO ADVOGADOS
Transferido de Nike International Ltd., conforme petição nº 870160068878, de 21/11/2016.

(11) BR 30 2014 001972-4

Código 56 - Transferência Deferida
(22) 02/05/2014
(15) 23/06/2015
(71) NIKE INNOVATE C.V. (US)
(74) PINHEIRO, NUNES, ARNAUD E SCATAMBURLO ADVOGADOS
Transferido de Nike International Ltd., conforme petição nº 870160068884, de 21/11/2016.

(11) BR 30 2014 001973-2

Código 56 - Transferência Deferida
(22) 02/05/2014
(15) 23/06/2015
(71) NIKE INNOVATE C.V. (US)
(74) PINHEIRO, NUNES, ARNAUD E SCATAMBURLO ADVOGADOS
Transferido de Nike International Ltd., conforme petição nº 870160068902, de 21/11/2016.

(11) BR 30 2014 001975-9

Código 56 - Transferência Deferida
(22) 02/05/2014
(15) 03/05/2016
(71) NIKE INNOVATE C.V. (US)
(74) PINHEIRO, NUNES, ARNAUD E SCATAMBURLO ADVOGADOS
Transferido de Nike International Ltd., conforme petição nº 870160068907, de 21/11/2016.

(11) BR 30 2014 001976-7

Código 56 - Transferência Deferida
(22) 02/05/2014
(15) 03/05/2016
(71) NIKE INNOVATE C.V. (US)
(74) PINHEIRO, NUNES, ARNAUD E SCATAMBURLO ADVOGADOS
Transferido de Nike International Ltd., conforme petição nº 870160068910, de 21/11/2016.

(11) BR 30 2014 002164-8

Código 56 - Transferência Deferida
(22) 15/05/2014



	(15) 03/05/2016 (71) TRITON - INDÚSTRIA E COMÉRCIO DE ALTO-FALANTES LTDA - ME (BR/SP) (74) VILAGE MARCAS E PATENTES LTDA Transferido de Lesil Indústria de Componentes para Alto-Falantes Ltda - EPP, conforme petição nº 87017002780, de 13/01/2017.
(11) BR 30 2014 002375-6	Código 56 - Transferência Deferida (22) 23/05/2014 (15) 19/07/2016 (71) NIKE INNOVATE C.V. (US) (74) PINHEIRO, NUNES, ARNAUD E SCATAMBURLO ADVOGADOS Transferido de Nike International Ltd., conforme petição nº 870160068914, de 21/11/2016.
(11) BR 30 2014 002376-4	Código 56 - Transferência Deferida (22) 23/05/2014 (15) 07/07/2015 (71) NIKE INNOVATE C.V. (US) (74) PINHEIRO, NUNES, ARNAUD E SCATAMBURLO ADVOGADOS Transferido de Nike International Ltd., conforme petição nº 870160068916, de 21/11/2016.
(11) BR 30 2014 002405-1	Código 56 - Transferência Deferida (22) 26/05/2014 (15) 03/05/2016 (71) AVENT, INC. (US) (74) PINHEIRO NETO ADVOGADOS Transferido de Kimberly-Clark Worldwide, Inc., conforme petição nº 870170003391, de 17/01/2017.
(11) BR 30 2014 002484-1	Código 56 - Transferência Deferida (22) 29/05/2014 (15) 12/04/2016 (71) NIKE INNOVATE C.V. (US) (74) PINHEIRO, NUNES, ARNAUD E SCATAMBURLO ADVOGADOS Transferido de Nike International Ltd., conforme petição nº 870160068930, de 21/11/2016.
(11) BR 30 2014 002485-0	Código 56 - Transferência Deferida (22) 29/05/2014 (15) 19/07/2016 (71) NIKE INNOVATE C.V. (US) (74) PINHEIRO, NUNES, ARNAUD E SCATAMBURLO ADVOGADOS



Transferido de Nike International Ltd., conforme petição nº 870160068933, de 21/11/2016.

(11) BR 30 2014 002522-8

Código 56 - Transferência Deferida
(22) 30/05/2014
(15) 14/07/2015
(71) NIKE INNOVATE C.V. (US)
(74) PINHEIRO, NUNES, ARNAUD E SCATAMBURLO ADVOGADOS
Transferido de Nike International Ltd., conforme petição nº 870160068936, de 21/11/2016.

(11) BR 30 2014 002523-6

Código 56 - Transferência Deferida
(22) 30/05/2014
(15) 12/04/2016
(71) NIKE INNOVATE C.V. (US)
(74) PINHEIRO, NUNES, ARNAUD E SCATAMBURLO ADVOGADOS
Transferido de Nike International Ltd., conforme petição nº 870160068939, de 21/11/2016.

(11) BR 30 2014 002524-4

Código 56 - Transferência Deferida
(22) 30/05/2014
(15) 14/07/2015
(71) NIKE INNOVATE C.V. (US)
(74) PINHEIRO, NUNES, ARNAUD E SCATAMBURLO ADVOGADOS
Transferido de Nike International Ltd., conforme petição nº 870160068943, de 21/11/2016.

(11) BR 30 2014 002525-2

Código 56 - Transferência Deferida
(22) 30/05/2014
(15) 26/07/2016
(71) NIKE INNOVATE C.V. (US)
(74) PINHEIRO, NUNES, ARNAUD E SCATAMBURLO ADVOGADOS
Transferido de Nike International Ltd., conforme petição nº 870160068944, de 21/11/2016.

(11) BR 30 2014 002526-0

Código 56 - Transferência Deferida
(22) 30/05/2014
(15) 14/07/2015
(71) NIKE INNOVATE C.V. (US)
(74) PINHEIRO, NUNES, ARNAUD E SCATAMBURLO ADVOGADOS
Transferido de Nike International Ltd., conforme petição nº 870160068946, de 21/11/2016.

(11) BR 30 2014 002528-7

Código 56 - Transferência Deferida

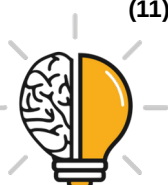

	(22) 30/05/2014 (15) 14/07/2015 (71) NIKE INNOVATE C.V. (US) (74) PINHEIRO, NUNES, ARNAUD E SCATAMBURLO ADVOGADOS Transferido de Nike International Ltd., conforme petição nº 870160068950, de 21/11/2016.
(11) BR 30 2014 002530-9	Código 56 - Transferência Deferida (22) 30/05/2014 (15) 14/07/2015 (71) NIKE INNOVATE C.V. (US) (74) PINHEIRO, NUNES, ARNAUD E SCATAMBURLO ADVOGADOS Transferido de Nike International Ltd., conforme petição nº 870160068954, de 21/11/2016.
(21) BR 30 2014 002531-7	Código 56 - Transferência Deferida (22) 30/05/2014 (71) NIKE INNOVATE C.V. (US) (74) PINHEIRO, NUNES, ARNAUD E SCATAMBURLO ADVOGADOS Transferido de Nike International Ltd., conforme petição nº 870160068956, de 21/11/2016.
(21) BR 30 2014 002533-3	Código 56 - Transferência Deferida (22) 30/05/2014 (71) NIKE INNOVATE C.V. (US) (74) PINHEIRO, NUNES, ARNAUD E SCATAMBURLO ADVOGADOS Transferido de Nike International Ltd., conforme petição nº 870160068959, de 21/11/2016.
(11) BR 30 2014 002706-9	Código 56 - Transferência Deferida (22) 09/06/2014 (15) 12/04/2016 (71) NIKE INNOVATE C.V. (US) (74) PINHEIRO, NUNES, ARNAUD E SCATAMBURLO ADVOGADOS Transferido de Nike International Ltd., conforme petição nº 870160068962, de 21/11/2016.
(11) BR 30 2014 002707-7	Código 56 - Transferência Deferida (22) 09/06/2014 (15) 10/02/2016 (71) NIKE INNOVATE C.V. (US) (74) PINHEIRO, NUNES, ARNAUD E SCATAMBURLO ADVOGADOS Transferido de Nike International Ltd., conforme petição nº 870160068963, de 21/11/2016.



(11) BR 30 2014 002709-3 Código 56 - Transferência Deferida
(22) 09/06/2014
(15) 10/02/2016
(71) NIKE INNOVATE C.V. (US)
(74) PINHEIRO, NUNES, ARNAUD E SCATAMBURLO ADVOGADOS
Transferido de Nike International Ltd., conforme petição nº 870160068966, de 21/11/2016.

(11) BR 30 2014 002710-7 Código 56 - Transferência Deferida
(22) 09/06/2014
(15) 10/05/2016
(71) NIKE INNOVATE C.V. (US)
(74) PINHEIRO, NUNES, ARNAUD E SCATAMBURLO ADVOGADOS
Transferido de Nike International Ltd., conforme petição nº 870160068971, de 21/11/2016.

(11) BR 30 2014 002712-3 Código 56 - Transferência Deferida
(22) 09/06/2014
(15) 10/02/2016
(71) NIKE INNOVATE C.V. (US)
(74) PINHEIRO, NUNES, ARNAUD E SCATAMBURLO ADVOGADOS
Transferido de Nike International Ltd., conforme petição nº 870160068974, de 21/11/2016.

(11) BR 30 2014 002713-1 Código 56 - Transferência Deferida
(22) 09/06/2014
(15) 10/05/2016
(71) NIKE INNOVATE C.V. (US)
(74) PINHEIRO, NUNES, ARNAUD E SCATAMBURLO ADVOGADOS
Transferido de Nike International Ltd., conforme petição nº 870160068976, de 21/11/2016.

(11) BR 30 2014 002714-0 Código 56 - Transferência Deferida
(22) 09/06/2014
(15) 19/07/2016
(71) NIKE INNOVATE C.V. (US)
(74) PINHEIRO, NUNES, ARNAUD E SCATAMBURLO ADVOGADOS
Transferido de Nike International Ltd., conforme petição nº 870160068978, de 21/11/2016.

(11) BR 30 2014 002808-1 Código 56 - Transferência Deferida
(22) 16/06/2014
(15) 23/02/2016



(71) NIKE INNOVATE C.V. (US)
(74) PINHEIRO, NUNES, ARNAUD E SCATAMBURLO ADVOGADOS
Transferido de Nike International Ltd., conforme petição nº 870160068979, de 21/11/2016.

(11) BR 30 2014 003363-8 Código 56 - Transferência Deferida
(22) 22/07/2014
(15) 02/08/2016
(71) DAVID RUBINSTEIN (BE)
(74) DANIEL ADVOGADOS
Transferido de Landmax Ltd., conforme petição nº 870170001641, de 09/01/2017.

(11) BR 30 2014 003428-6 Código 56 - Transferência Deferida
(22) 24/07/2014
(15) 08/03/2016
(71) MICROSOFT MOBILE OY (FI)
(74) ARARIPE & ASSOCIADOS
Transferido de Nokia Corporation, conforme petição nº 870160078021, de 21/12/2016.

(11) BR 30 2014 003879-6 Código 56 - Transferência Deferida
(22) 12/08/2014
(15) 15/03/2016
(71) MICROSOFT MOBILE OY (FI)
(74) ARARIPE & ASSOCIADOS
Transferido de Nokia Corporation, conforme petição nº 870160078023, de 21/12/2016.

(11) BR 30 2014 003956-3 Código 56 - Transferência Deferida
(22) 14/08/2014
(15) 15/03/2016
(71) NIKE INNOVATE C.V. (US)
(74) PINHEIRO, NUNES, ARNAUD E SCATAMBURLO ADVOGADOS
Transferido de Nike International Ltd., conforme petição nº 870160068983, de 21/11/2016.

(11) BR 30 2014 003997-0 Código 56 - Transferência Deferida
(22) 18/08/2014
(15) 15/03/2016
(71) MICROSOFT MOBILE OY (FI)
(74) ARARIPE & ASSOCIADOS
Transferido de Nokia Corporation, conforme petição nº 870160078026, de 21/12/2016.



(11) BR 30 2014 004038-3 Código 56 - Transferência Deferida
(22) 19/08/2014
(15) 22/03/2016
(71) MICROSOFT MOBILE OY (FI)
(74) ARARIPE & ASSOCIADOS
Transferido de Nokia Corporation, conforme petição nº 870160078030, de 21/12/2016.

(11) BR 30 2014 004039-1 Código 56 - Transferência Deferida
(22) 19/08/2014
(15) 22/03/2016
(71) MICROSOFT MOBILE OY (FI)
(74) araripe & associados
Transferido de Nokia Corporation, conforme petição nº 870160078032, de 21/12/2016.

(11) BR 30 2014 004705-1 Código 56 - Transferência Deferida
(22) 15/09/2014
(15) 05/04/2016
(71) MICROSOFT MOBILE OY (FI)
(74) ARARIPE & ASSOCIADOS
Transferido de Nokia Corporation, conforme petição nº 870160078034, de 21/12/2016.

(11) BR 30 2014 004706-0 Código 56 - Transferência Deferida
(22) 15/09/2014
(15) 05/04/2016
(71) MICROSOFT MOBILE OY (FI)
(74) ARARIPE & ASSOCIADOS
Transferido de Nokia Corporation, conforme petição nº 870160078036, de 21/12/2016.

(11) BR 30 2014 004747-7 Código 56 - Transferência Deferida
(22) 19/09/2014
(15) 05/04/2016
(71) MICROSOFT MOBILE OY (FI)
(74) ARARIPE & ASSOCIADOS
Transferido de Nokia Corporation, conforme petição nº 870160078038, de 21/12/2016.

(11) BR 30 2014 005309-4 Código 56 - Transferência Deferida
(22) 23/10/2014
(15) 10/05/2016



(71) MICROSOFT MOBILE OY (FI)
(74) ARARIPE & ASSOCIADOS
Transferido de Nokia Corporation, conforme petição nº 870160078029, de 21/12/2016.

(11) BR 30 2015 000813-0 Código 56 - Transferência Deferida
(22) 23/02/2015
(15) 21/06/2016
(71) KONINKLIJKE DOUWE EGBERTS B.V. (NL)
(74) DAVID DO NASCIMENTO ADVOGADOS ASSOCIADOS
Transferido de Kraft Foods R & D, Inc., conforme petição nº 870170004933, de 24/01/2017.

(21) BR 30 2015 000814-8 Código 56 - Transferência Deferida
(22) 23/02/2015
(71) KONINKLIJKE DOUWE EGBERTS B.V. (NL)
(74) DAVID DO NASCIMENTO ADVOGADOS ASSOCIADOS
Transferido de Kraft Foods R & D, Inc., conforme petição nº 870170004907, de 24/01/2017.

(11) BR 30 2015 000815-6 Código 56 - Transferência Deferida
(22) 23/02/2015
(15) 21/06/2016
(71) KONINKLIJKE DOUWE EGBERTS B.V. (NL)
(74) DAVID DO NASCIMENTO ADVOGADOS ASSOCIADOS
Transferido de Kraft Foods R & D, Inc., conforme petição nº 870170004922, de 24/01/2017.

(11) BR 30 2015 001055-0 Código 56 - Transferência Deferida
(22) 06/03/2015
(15) 21/06/2016
(71) EDMUNDO SILVA SANTOS (BR/GO) , ALEXANDRE MASSARU YAJIMA DE MORAIS (BR/DF)
Transferido, parcialmente, os direitos sobre o desenho industrial de Edmundo Silva Santos, conforme petição nº 870160072184, de 02/12/2016.

(21) BR 30 2016 001288-1 Código 56 - Transferência Deferida
(22) 30/03/2016
(71) FOSSIL GROUP, INC. (US)
(74) ORLANDO DE SOUZA
Transferido de Misfit, Inc., conforme petição nº 870170001584, de 09/01/2017.

(21) BR 30 2016 002856-7 Código 56 - Transferência Deferida
(22) 04/07/2016



	(71) FOSSIL GROUP, INC. (US) (74) ORLANDO DE SOUZA Transferido de Misfit, Inc., conforme petição nº 870170001589, de 09/01/2017.
(21) BR 30 2016 005354-5	Código 56 - Transferência Deferida (22) 21/11/2016 (71) EDMUNDO SILVA SANTOS (BR/GO) , ALEXANDRE MASSARU YAJIMA DE MORAIS (BR/DF) Transferido, parcialmente, os direitos sobre o desenho industrial de Edmundo Silva Santos, conforme petição nº 870160072191, de 02/12/2016.
(11) BR 32 2012 001692-7	Código 56 - Transferência Deferida (22) 20/12/2010 (15) 23/05/2017 (62) DI 7005747-8 20/12/2010 (71) GALLERIA CO. (US) (74) DANNEMANN, SIEMSEN, BIGLER & IPANEMA MOREIRA Transferido de The Procter & Gamble Company, conforme petição nº 870160077970, de 21/12/2016.
(21) BR 32 2012 001739-7	Código 56 - Transferência Deferida (22) 20/12/2010 (62) DI 7005748-6 20/12/2010 (71) GALLERIA CO. (US) (74) DANNEMANN, SIEMSEN, BIGLER & IPANEMA MOREIRA Transferido de The Procter & Gamble Company, conforme petição nº 870160077969, de 21/12/2016.
(11) DI 6101718-3	Código 56 - Transferência Deferida (22) 09/08/2001 (15) 23/10/2001 (71) 3M INNOVATIVE PROPERTIES COMPANY (US) (74) ANA PAULA SANTOS CELIDONIO Transferido de 3M SVENSKA AKTIEBOLAG, conforme petição nº 870160079164, de 26/12/2016.
(11) DI 6400273-0	Código 56 - Transferência Deferida (22) 04/02/2004 (15) 31/08/2004 (71) AVENT, INC. (US) (74) PINHEIRO NETO ADVOGADOS Transferido de Kimberly-Clark, Inc., conforme petição nº 870170002287, de 12/01/2017.



(11) DI 6400288-8	Código 56 - Transferência Deferida (22) 06/02/2004 (15) 27/07/2004 (71) AVENT, INC. (US) (74) PINHEIRO NETO ADVOGADOS Transferido de Kimberly-Clark, Inc., conforme petição nº 870170002323, de 12/01/2017.
(11) DI 6503923-8	Código 56 - Transferência Deferida (22) 26/10/2005 (15) 21/03/2006 (71) 3M INNOVATIVE PROPERTIES COMPANY (US) (74) ANA PAULA SANTOS CELIDONIO Transferido de 3M SVENSKA AKTIEBOLAG, conforme petição nº 870160079166, de 26/12/2016.
(11) DI 6600770-4	Código 56 - Transferência Deferida (22) 17/03/2006 (15) 30/05/2006 (71) JOÃO VICTOR CHIES (BR/RS) (74) IDEA MARCAS E PATENTES LTDA. Transferido de Marcos Maria da Silva, conforme petição nº 870160069700, de 23/11/2016.
(11) DI 6600855-7	Código 56 - Transferência Deferida (22) 17/03/2006 (15) 06/06/2006 (71) JOÃO VICTOR CHIES (BR/RS) (74) IDEA MARCAS E PATENTES LTDA. Transferido de Marcos Maria da Silva, conforme petição nº 870160069677, de 23/11/2016.
(11) DI 6701905-6	Código 56 - Transferência Deferida (22) 04/01/2007 (15) 15/01/2008 (71) ROWENTA DEUTSCHLAND GMBH (DE) (74) ARARIPE & ASSOCIADOS Transferido de Rowenta Werke GMBH, conforme petição nº 870170000406, de 03/01/2017.
(11) DI 6801663-8	Código 56 - Transferência Deferida (22) 16/05/2008 (15) 30/09/2008 (71) ROTO & FERMAX DO BRASIL LTDA. (BR/PR)



(74) CARLOS EDUARDO LEME DE JESUS
Transferido de Cláudio Konopka, conforme petição nº 870160077003, de 19/12/2016.

(11) DI 6901115-0

Código 56 - Transferência Deferida
(22) 24/03/2009
(15) 29/12/2009
(71) FALCON DISTRIBUIÇÃO, ARMAZENAMENTO E TRANSPORTES S.A. (BR/GO)
(74) ADVOCACIA PIETRO ARIBONI S/C
Transferido de Hypermarcas S.A., conforme petição nº 870170004581, de 23/01/2017.

(11) DI 6902156-2

Código 56 - Transferência Deferida
(22) 10/06/2009
(15) 28/12/2010
(71) AVENT, INC. (US)
(74) PINHEIRO NETO ADVOGADOS
Transferido de Kimberly-Clark Worldwide, Inc., conforme petição nº 870170003309, de 17/01/2017.

(11) DI 6902734-0

Código 56 - Transferência Deferida
(22) 25/06/2009
(15) 01/02/2011
(71) ANTONIO PÁDUA DE ARRUDA RAMOS (BR/SP) , ROBERTO SCHIAVO DE OLIVEIRA (BR/SP)
(74) Sul América Marcas e Patentes S/C Ltda.
Transferido, parcialmente, os direitos sobre o desenho industrial de Antonio Pádua de Arruda Ramos, conforme petição nº 870160077686, de 21/12/2016.

(11) DI 6904070-2

Código 56 - Transferência Deferida
(22) 22/10/2009
(15) 22/06/2010
(71) H.J. HEINZ COMPANY BRANDS LLC (US)
(74) DANNEMANN, SIEMSEN, BIGLER & IPANEMA MOREIRA
Transferido de H.J.Heinz Company, conforme petição nº 870160071384, de 29/11/2016.

(21) DI 7004549-6

Código 56 - Transferência Deferida
(22) 16/09/2010
(71) GALLERIA CO. (US)
(74) DANNEMANN, SIEMSEN, BIGLER & IPANEMA MOREIRA
Transferido de The Procter & Gamble Company, conforme petição nº 870160077962, de 21/12/2016.



(11) DI 7005745-1

Código 56 - Transferência Deferida

(22) 20/12/2010

(15) 06/09/2016

(71) GALLERIA CO. (US)

(74) DANNEMANN, SIEMSEN, BIGLER & IPANEMA MOREIRA

Transferido de The Procter & Gamble Company, conforme petição nº 870160077973, de 21/12/2016.

(21) DI 7101799-2

Código 56 - Transferência Deferida

(22) 24/03/2011

(71) GALLERIA CO. (US)

(74) DANNEMANN, SIEMSEN, BIGLER & IPANEMA MOREIRA

Transferido de The Procter & Gamble Company, conforme petição nº 870160077975, de 21/12/2016.

(11) DI 7104566-0

Código 56 - Transferência Deferida

(22) 22/08/2011

(15) 03/12/2013

(71) H.J. HEINZ COMPANY BRANDS LLC (US)

(74) DANNEMANN, SIEMSEN, BIGLER & IPANEMA MOREIRA

Transferido de H.J.Heinz Company, conforme petição nº 870160071385, de 29/11/2016.



Código 58 - Transferência em Exigência

Exigência referente ao pedido de transferência requerida. Desta data corre o prazo de 60 (sessenta) dias para cumprimento da exigência formulada, sob pena de Arquivamento da Petição do pedido de Transferência.

(11) BR 30 2013 004987-6

Código 58 - Transferência em Exigência

(22) 30/09/2013

(15) 15/07/2014

(71) SAGEMCOM BROADBAND SAS (FR)

(74) TAVARES PROPRIEDADE INTELECTUAL LTDA.

Necessária apresentação de documento que ateste a transferência de titularidade. Deve, ainda, a procuração, ser apresentada em nome do cessionário.

(11) BR 30 2014 001748-9

Código 58 - Transferência em Exigência

(22) 16/04/2014

(15) 26/04/2016

(71) SAGEMCOM BROADBAND SAS (FR)

(74) TAVARES PROPRIEDADE INTELECTUAL LTDA.

Necessária a apresentação de documento que ateste a transferência de titularidade. Deve, ainda, a procuração, ser apresentada em nome do cessionário.

(11) BR 30 2014 002823-5

Código 58 - Transferência em Exigência

(22) 16/06/2014

(15) 12/04/2016

(71) SAGEMCOM BROADBAND SAS (FR)

(74) TAVARES PROPRIEDADE INTELECTUAL LTDA.

Necessária apresentação de documento que ateste a transferência de titularidade. Deve, ainda, a procuração, ser apresentada em nome do cessionário.

(11) BR 30 2014 002824-3

Código 58 - Transferência em Exigência

(22) 16/06/2014

(15) 23/02/2016

(71) SAGEMCOM BROADBAND SAS (FR)

(74) TAVARES PROPRIEDADE INTELECTUAL LTDA.

Necessária a apresentação de documento que ateste a transferência de titularidade. Deve, ainda, a procuração, ser apresentada em nome do cessionário.

(11) BR 30 2014 005419-8

Código 58 - Transferência em Exigência



(22) 29/10/2014

(15) 10/05/2016

(71) SAGEMCOM BROADBAND SAS (FR)

(74) TAVARES PROPRIEDADE INTELECTUAL LTDA.

Necessária a apresentação de documento que ateste a transferência de titularidade. Deve, ainda, a procuração, ser apresentada em nome do cessionário.

(11) DI 7005435-5

Código 58 - Transferência em Exigência

(22) 18/11/2010

(15) 01/11/2011

(71) Sagemcom Broadband Sas (FR)

(74) TAVARES PROPRIEDADE INTELECTUAL LTDA.

Necessária a apresentação de documento que ateste a transferência de titularidade. Deve, ainda, a procuração, ser apresentada em nome do cessionário.



Código 61 - Alteração de Nome em Exigência

Exigência referente ao pedido de alteração de nome requerida. Desta data corre o prazo de 60 (sessenta) dias para cumprimento da exigência formulada, sob pena de arquivamento da Petição do pedido de alteração.

(11) DI 6102848-7

Código 61 - Alteração de Nome em Exigência

(22) 19/11/2001

(15) 02/07/2002

(71) Diana-Max Indústria de Fraldas e Absorventes LTDA (BR/RJ)

(74) Araripe & Associados

Necessária a apresentação de uma Guia de Recolhimento da União para cada uma das alterações solicitadas. Essa exigência deve ser cumprida por meio de Guia de Recolhimento da União, sob o código de serviço nº 105. Em referência à petição nº 870160069035, de 21/11/2016.

(11) DI 6102849-5

Código 61 - Alteração de Nome em Exigência

(22) 19/11/2001

(15) 02/07/2002

(71) DIANA-MAX INDÚSTRIA DE FRALDAS E ABSORVENTES LTDA (BR/RJ)

(74) Araripe & Associados

Necessária a apresentação de uma Guia de Recolhimento da União para cada uma das alterações solicitadas. Essa exigência deve ser cumprida por meio de Guia de Recolhimento da União, sob o código de serviço nº 105. Em referência à petição nº 870160069031, de 21/11/2016.

(11) DI 6601398-4

Código 61 - Alteração de Nome em Exigência

(22) 20/04/2006

(15) 18/07/2006

(71) VETRO SYSTEM DISTRIBUIÇÃO E COMÉRCIO DE PRODUTOS PARA CONSTRUÇÃO CIVIL LTDA. (BR/SP)

(74) Maria do Rosário de Lima

Necessária apresentação de uma Guia de Recolhimento da União para cada uma das alterações solicitadas. Essa exigência deve ser cumprida por meio de Guia de recolhimento da União, sob o código de serviço nº 105. Em referência à petição nº 870160040122, de 28/07/2016.

(11) DI 6601399-2

Código 61 - Alteração de Nome em Exigência

(22) 20/04/2006

(15) 18/07/2006

(71) Vetro System Esquadrias Especiais Ltda (BR/SP)

(74) Maria do Rosário de Lima

Necessária apresentação de uma Guia de Recolhimento da União para cada uma das alterações solicitadas. Essa exigência deve ser cumprida por meio de



Guia de recolhimento da União, sob o código de serviço nº 105. Em referência à
petição nº 870160040139, de 28/07/2016.



Código 62 - Alteração de Sede Deferida

Notificação do deferimento da alteração de Sede requerida.

(11) DI 6800674-8

Código 62 - Alteração de Sede Deferida

(22) 25/02/2008

(15) 12/08/2008

(71) KORBACH VOLLET ALIMENTOS LTDA. (BR/SP)

(74) Icamp Marcas e Patentes Ltda

Sede alterada de Rua Luiz Carlos Brunello, 285 - Chácara São Bento - Valinhos/SP, conforme petição nº 870160074789, de 12/12/2016.

(11) DI 6800675-6

Código 62 - Alteração de Sede Deferida

(22) 25/02/2008

(15) 04/11/2008

(71) KORBACH VOLLET ALIMENTOS LTDA (BR/SP)

(74) Icamp Marcas e Patentes Ltda

Sede alterada de Rua Luiz Carlos Brunello, 285 - Chácara São Bento - Valinhos/SP, conforme petição nº 870160074790, de 12/12/2016.



Código 70 - Publicação Anulada

Anulada a publicação, por ter sido indevida, conforme indicado no complemento.

(21) BR 30 2012 000063-7

Código 70 - Publicação Anulada

(22) 09/01/2012

(71) GIBSON INNOVATIONS BELGIUM NV (BE)

(74) DANIEL ADVOGADOS

Referente RPI: 2437 - Cód. 44, Publicado: 19/09/2017, por ter sido indevido.

(11) DI 6001064-9

Código 70 - Publicação Anulada

(22) 04/05/2000

(15) 16/10/2001

(71) Rowenta-Werke Gmbh (DE)

(74) DANNEMANN, SIEMSEN, BIGLER & IPANEMA MOREIRA

Referente RPI: 2436 - Cód. 46.2, Publicado: 12/09/2017, por ter sido indevido.



Código 71 - Despacho Anulado

Anulada o despacho, por ter sido indevido, conforme indicado no complemento.

(21) BR 30 2015 002667-7

Código 71 - Despacho Anulado

(22) 10/06/2015

(71) STAEDTLER MARS GMBH & CO. KG (DE)

(74) ARARIPE & ASSOCIADOS

Referente RPI: 2429 - Cód. 34, Publicado: 25/07/2017, por ter sido indevido.



Código 73 - Retificação

Retificação da publicação de qualquer um dos itens anteriores por ter sido efetuada com incorreção. Tal publicação não implica na alteração da data da decisão ou despacho e nos prazos decorrentes da mesma.

(11) BR 30 2015 000263-8

Código 73 - Retificação

(22) 19/01/2015

(15) 23/05/2017

(30) 05/08/2014 KR 30-2014-0038324

(45) 23/05/2017

(52) 15-05

(54) CONFIGURAÇÃO APLICADA A/EM MÁQUINA DE SECAR ROUPAS

(71) LG ELECTRONICS INC. (KR)

(72) HO II JEON, EUN YOUNG CHEE, KI HYUK KIM, HYE RIM AN, NE RRY SON

(74) LICKS ADVOGADOS

Referente RPI: 2420 - Cód. 39, Publicado: 23/05/2017, devido a incorreções no título (54). Considerar os dados atuais.

