

Revista da
**Propriedade
Industrial**

Nº 2440
10 de Outubro de 2017

Desenho Industrial

Seção III





REPÚBLICA FEDERATIVA DO BRASIL

Presidente

Michel Temer

MINISTÉRIO DA INDÚSTRIA, COMÉRCIO EXTERIOR E SERVIÇOS

Ministro da Indústria, Comércio Exterior e Serviços

Marcos Pereira

INSTITUTO NACIONAL DA PROPRIEDADE INDUSTRIAL

Presidente

Luiz Otávio Pimentel

De conformidade com a Lei nº 5.648 de 11 de dezembro de 1970, esta é a publicação oficial do Instituto Nacional da Propriedade Industrial, órgão vinculado ao Ministério da Indústria, Comércio Exterior e Serviços, República Federativa do Brasil, que publica todos os seus atos, despachos e decisões relativos ao sistema de propriedade industrial no Brasil, compreendendo Marcas e Patentes, bem como os referentes a contratos de Transferência de Tecnologia e assuntos correlatos, além dos que dizem respeito ao registro de programas de computador como direito autoral.

As established by Law nº 5.648 of december 11, 1970, this is the official publication of the National Institute of Industrial Property, an office under the Ministry of Industry, Foreign Trade and Services, Federative Republic of Brazil, which publishes all its official acts, orders and decisions regarding the industrial property system in Brazil, comprising Trademarks and Patents, as well as those referring to Technology Transfer agreements and related matters, besides those regarding software registering as copyright.

D'après la Loi nº 5.648 du 11 décembre 1970, c'est est la publication officielle de l'Institut National de la Propriété Industrielle, un office lié au Ministère de l'Industrie, du Commerce Extérieur et des Services, République Fédérative du Brésil, qui publie tous ses actes, ordres et décisions concernant le système de la propriété industrielle au Brésil, y compris marques et brevets, aussi que ceux référents aux contrats de transfert de technologie et des sujets afférents, en outre que ceux se rapportant à l'enregistrement des programmes d'ordinateur comme droit d'auteur.

Según establece la Ley nº 5.648 de 11 diciembre 1970, esta es la publicación oficial del Instituto Nacional de la Propiedad Industrial, oficina vinculada al Ministerio de la Industria, Comercio Exterior y Servicios, República Federativa del Brasil, que publica todos sus actos, ordenes y decisiones referentes al sistema de propiedad industrial en Brasil, comprendiendo marcas y patentes así que los referentes a contratos de transferencia de tecnología y asuntos corelacionados, además de los referentes al registro de programas de ordenador como derecho de autor.

Laut Gezets Nr. 5.648 vom 11. dezember 1970, ist dies das Amtsblatt des Nationalen Instituts für gewerbliches Eigentum (INPI), eines Organs des Bundesministerium für Industrie, Handel und Dienstleistungen, der Bundesrepublik Brasilien, welches alle Amtshandlungen, Beschlüsse und Entscheidungen über gewerbliches Eigentum in Brasilien, einschliesslich Warenzeichen und Patente, ebenso wie auch Übertragungsverträge von Technologie und Computerprogramme als Urheberrecht veröffentlicht.



DIRETORIA DE MARCAS, DESENHO INDUSTRIAL E INDICAÇÕES GEOGRÁFICAS

DESENHO INDUSTRIAL

**PEDIDO DE REGISTRO DE DESENHO INDUSTRIAL
PEDIDO DIVIDIDO DE UM PEDIDO DE
REGISTRO DE DESENHO INDUSTRIAL
ANTERIORMENTE DEPOSITADO**



Índice Geral:

Código 34 - Exigência - Art. 106 § 3º da LPI.....	5
Código 35 - Arquivamento do Pedido – Art. 216 § 2º e Art. 106 § 3º da LPI.....	9
Código 36 - Indeferimento - Art. 106 § 4º da LPI.....	103
Código 37 - Recurso Contra o Indeferimento.....	106
Código 38 - Outros Recursos.....	109
Código 39 - Concessão do Registro.....	111
Código 40 - Publicação do Parecer de Mérito.....	116
Código 44 - Extinção - Art. 119 inciso III da LPI.....	118
Código 46 - Prorrogação.....	119
Código 47 - Petição Não Conhecida.....	132
Código 47.1 - Petição Prejudicada.....	133
Código 50 - Alteração de Classificação.....	134
Código 56 - Transferência Deferida.....	136
Código 58 - Transferência em Exigência.....	142
Código 59 - Alteração de Nome Deferida.....	144
Código 62 - Alteração de Sede Deferida.....	147
Código 70 - Publicação Anulada.....	150
Código 71 - Despacho Anulado.....	151
Código 73 - Retificação.....	152



Código 34 - Exigência - Art. 106 § 3º da LPI

Suspensão do andamento do pedido de registro de desenho industrial que, para instrução regular, aguardará o atendimento ou contestação das exigências formuladas. A não manifestação do depositante no prazo de 60 (sessenta) dias desta data acarretará o arquivamento definitivo do pedido.

(21) BR 30 2016 005162-3

Código 34 - Exigência - Art. 106 § 3º da LPI

(22) 10/11/2016

(71) BAYER HEALTHCARE LLC (US) , ORALABS INC. (US)

(74) Vieira de Mello Advogados

1- As figuras apresentam incoerências entre o mostrado na perspectiva e nas demais vistas: a diferença na inclinação entre os lados direito e esquerdo do detalhe na parte superior do objeto, em ambas as variações, encontra-se incorretamente representada nas respectivas vistas frontal, posterior e lateral direita. Harmonizar as vistas ortogonais com a(s) perspectiva(s) apresentada(s), corrigindo todas as inconsistências entre as figuras, retirando das mesmas as linhas de construção e mantendo apenas as arestas visíveis dos objetos.

(21) BR 30 2016 005165-8

Código 34 - Exigência - Art. 106 § 3º da LPI

(22) 10/11/2016

(71) INDUSTRIAL E COMERCIAL MARVI LTDA (BR/SP)

(74) Village Marcas e Patentes Ltda

1- O pedido apresenta objetos que não guardam entre si as mesmas características distintivas preponderantes, de maneira que o pedido deverá ser dividido: Manter no presente pedido as figuras 1.1 a 1.7. O primeiro pedido dividido deverá conter as figuras 2.1 a 2.7. O segundo pedido dividido deverá conter as figuras 3.1 a 3.7.

(21) BR 30 2016 005179-8

Código 34 - Exigência - Art. 106 § 3º da LPI

(22) 11/11/2016

(71) DANIELA APARECIDA NICOLOSI FOLTRAN JANUARIO 22130301894 (BR/SP)

1- O pedido apresenta três variações construtivas para o objeto reivindicado: a variação mostrada na fig. 1, a variação mostrada na fig. 1.2 e a variação mostrada na fig. 2. 2- Para cada variação construtiva, apresentar novo conjunto de figuras formado pelas vistas ortogonais (frontal, posterior, laterais, superior e inferior), além de pelo menos uma perspectiva, atendendo ao disposto no inciso IV do artigo 20 da IN 44/2015. Os objetos devem ser apresentados na mesma posição em todas as vistas. As figuras deverão representar apenas o objeto do pedido, devendo-se retirar das mesmas os elementos figurativos, como o cabide e as etiquetas fixadas no produto. Excluir do conjunto a figura 3. 3- As figuras devem ser numeradas conforme o disposto no inciso VI do artigo 20 da IN



44/2015 (figura 1.1, figura 1.2, etc para a primeira variação, figura 2.1, figura 2.2, etc para a segunda variação e assim por diante). 4- As páginas que contêm figuras deverão ser numeradas no centro da margem superior indicando o número da folha e o número total de folhas (ex.: 1/5, 2/5, 3/5, 4/5 e 5/5). 5- Adequar o título para melhor especificação do objeto reivindicado, substituindo-o por "CONFIGURAÇÃO APLICADA EM BABADOR".

(21) BR 30 2016 005182-8

Código 34 - Exigência - Art. 106 § 3º da LPI

(22) 11/11/2016

(71) ALSARAIVA COMÉRCIO, EMPREENDIMENTOS IMOB E PARTICIPAÇÕES - EIRELI (BR/SP)

(74) Claudiney de Angelo

1- O pedido apresenta objetos que não guardam entre si as mesmas características distintivas preponderantes, de maneira que o pedido deverá ser dividido: Manter no presente pedido as figuras 1.1 a 2.7. O primeiro pedido dividido deverá conter as figuras 3.1 a 3.7. 2- Adequar o título para atender ao Inciso II do Art. 14 da IN 44/2015, substituindo-o por "CONFIGURAÇÃO APLICADA A/EM EMBALAGEM".

(21) BR 30 2016 005187-9

Código 34 - Exigência - Art. 106 § 3º da LPI

(22) 11/11/2016

(71) DANIEL BOLONHESE (BR/PR)

(74) Village Marcas e Patentes Ltda

1- As figuras apresentam incoerências entre o mostrado na perspectiva e nas demais vistas: as vistas superior e inferior mostram um detalhe composto por duas linhas no centro da peça, não mostrado na perspectiva; a representação dos detalhes quadrados nas laterais do disco, mostrada nas vistas, não apresenta todas as arestas visíveis na perspectiva. Harmonizar as vistas ortogonais com a(s) perspectiva(s) apresentada(s), corrigindo todas as inconsistências entre as figuras. 2- As figuras devem ser numeradas conforme o disposto no inciso VI do artigo 20 da IN 44/2015 (figura 1.1, figura 1.2, etc).

(21) BR 30 2016 005200-0

Código 34 - Exigência - Art. 106 § 3º da LPI

(22) 11/11/2016

(71) ZHEJIANG RIGHT DIGITAL TECHNOLOGY CO., LTD. (CN)

(74) Vaz e Dias Advogados & Associados

1- A apresentação de figuras não deverá conter marcas, logotipos ou símbolos. Excluir o símbolo mostrado na parte superior interna do quadro da bicicleta, visível na perspectiva. 2- Adequar o título para atender aos Incisos II e III do Art. 14 da IN 44/2015, substituindo-o por "CONFIGURAÇÃO APLICADA EM BICICLETA".

(21) BR 30 2016 005203-4

Código 34 - Exigência - Art. 106 § 3º da LPI

(22) 11/11/2016



(71) GRENDENE S.A. (BR/CE)

(74) Remer Villaça & Nogueira Assessoria e Consultoria de Prop. Intelectual S/S Ltda.

1- Com base na atual apresentação do pedido, não foi possível identificar diferenças entre o objeto das figuras 1.1 a 1.7 e o das figuras 2.1 a 2.7. Caso os objetos constituam, de fato, variações configurativas, esclarecer qual (is) elemento (s) da forma varia (m) de uma para a outra. Caso a forma plástica seja exatamente a mesma e a diferença resida somente na forma de representação, numerar as figuras consecutivamente, por tratar-se do mesmo objeto. Poderá o depositante, nesse caso, alternativamente, manter no pedido apenas as figuras 1.1 a 1.7.

(21) BR 30 2016 005208-5

Código 34 - Exigência - Art. 106 § 3º da LPI

(22) 11/11/2016

(71) ZHEJIANG RIGHT DIGITAL TECHNOLOGY CO., LTD. (CN)

(74) Vaz e Dias Advogados & Associados

1- Adequar o título para atender aos Incisos II e III do Art. 14 da IN 44/2015, substituindo-o por "CONFIGURAÇÃO APLICADA EM BICICLETA".

(21) BR 30 2016 005210-7

Código 34 - Exigência - Art. 106 § 3º da LPI

(22) 11/11/2016

(71) GRENDENE S.A. (BR/CE)

(74) Remer Villaça & Nogueira Assessoria e Consultoria de Prop. Intelectual S/S Ltda.

1- Com base na atual apresentação do pedido, não foi possível identificar diferenças entre o objeto das figuras 1.1 a 1.7 e o das figuras 2.1 a 2.7. Caso os objetos constituam, de fato, variações configurativas, esclarecer qual (is) elemento (s) da forma varia (m) de uma para a outra. Caso a forma plástica seja exatamente a mesma e a diferença resida somente na forma de representação, numerar as figuras consecutivamente, por tratar-se do mesmo objeto. Poderá o depositante, nesse caso, alternativamente, manter no pedido apenas as figuras 1.1 a 1.7.

(21) BR 30 2016 005211-5

Código 34 - Exigência - Art. 106 § 3º da LPI

(22) 11/11/2016

(71) ZHEJIANG RIGHT DIGITAL TECHNOLOGY CO., LTD. (CN)

(74) Vaz e Dias Advogados & Associados

1- Adequar o título para atender aos Incisos II e III do Art. 14 da IN 44/2015, substituindo-o por "CONFIGURAÇÃO APLICADA EM BICICLETA".

(21) BR 30 2016 005230-1

Código 34 - Exigência - Art. 106 § 3º da LPI

(22) 11/11/2016

(71) KOHLER MIRA LIMITED (GB)

(74) Hugo Silva & Maldonado Propriedade Intelectual Sociedade Civil S/C Ltda.



1. Reapresentar as figuras com excelente qualidade gráfica, nitidez e contraste, com o intuito de revelar com precisão os contornos, relevos e rebaixos do objeto reivindicado: na atual apresentação a representação está muito simplificada / esquemática, não permitindo visualizar de maneira integral a forma. Nas vistas laterais, por exemplo, não se percebe a mudança do plano vertical para o plano inclinado descendente; na perspectiva a indicação do volume interno superior (área vazada) está incompleta, bem como na vista superior. Verificar todas as inconsistências que se apresentem, reapresentando as figuras corrigidas e coerentes entre si.



Código 35 - Arquivamento do Pedido – Art. 216 § 2º e Art. 106 § 3º da LPI

Arquivado definitivamente o pedido de registro de desenho industrial, uma vez que não foi apresentada a procuração devida no prazo de 60 (sessenta) dias contados da prática do primeiro ato da parte no processo ou não houve manifestação do depositante quanto à exigência formulada.

(21) BR 30 2012 003777-8

Código 35 - Arquivamento do Pedido – Art. 216 § 2º e Art. 106 § 3º da LPI

(22) 26/07/2012

(30) 26/01/2012 EM 001981846-0003

(44) 10/10/2017

(52) 26-06

(54) CONFIGURAÇÃO APLICADA EM CONJUNTO ÓPTICO PARA VEÍCULOS

(71) AUDI AG (DE)

(72) CHRISTIAN BRENDEL

(74) ADVOCACIA PIETRO ARIBONI S/C

Arquivamento

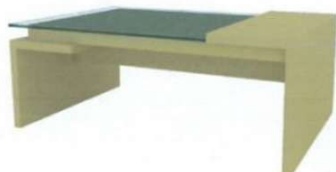
(21) BR 30 2012 003933-9

Código 35 - Arquivamento do Pedido – Art. 216 § 2º e Art. 106 § 3º da LPI

(22) 31/07/2012

(44) 10/10/2017

(52) 06-03

(54) CONFIGURAÇÃO APLICADA EM MESA DE CENTRO.

(71) DEVANIL MARÓSTICA (BR/PR)

(72) DEVANIL MAROSTICA

(74) LUCIANO SALVIATO

Arquivamento

(21) BR 30 2012 004209-7

Código 35 - Arquivamento do Pedido – Art. 216 § 2º e Art. 106 § 3º da LPI

(22) 16/08/2012

(30) 07/03/2012 EM 002004887

(44) 10/10/2017

(52) 01-01

(54) CONFIGURACAO APLICADA EM CONFEITO

(71) CADBURY UK LIMITED (GB)

(72) ANITA FRANCES HERITAGE, DAVID FACKRELL, NICOLA HEATON

(74) NELLIE D SHORES

Arquivamento

(21) BR 30 2012 004320-4

Código 35 - Arquivamento do Pedido – Art. 216 § 2º e Art. 106 § 3º da LPI

(22) 23/08/2012



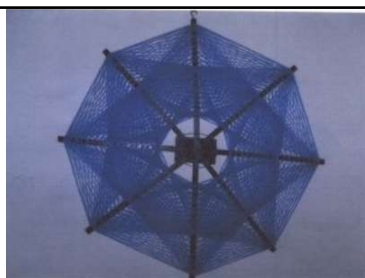

(44) 10/10/2017
 (54) CONFIGURAÇÃO APLICADA A OBJETO DECORATIVO
 (71) Marcos Jose Kaczmarek Pereira (BR/RS)
 (72) Marcos Jose Kaczmarek Pereira
 Arquivamento

(21) BR 30 2012 004925-3



Código 35 - Arquivamento do Pedido – Art. 216 § 2º e Art. 106 § 3º da LPI
 (22) 20/09/2012
 (44) 10/10/2017
 (52) 32-00
 (54) PADRÃO ORNAMENTAL APLICADO A ESTAMPA
 (71) ZUXX PRODUTOS MÉDICO-ODONTOLÓGICOS LTDA - ME (BR/SP)
 (72) CAIO SCHMIDT MELHEN
 Arquivamento

(21) BR 30 2012 005379-0



Código 35 - Arquivamento do Pedido – Art. 216 § 2º e Art. 106 § 3º da LPI
 (22) 17/10/2012
 (30) 04/05/2012 CN 201230150712.3; 18/05/2012 CN 201230181426.3;
 18/05/2012 CN 201230181684.1; 25/05/2012 CN 201230198863.6; 25/05/2012
 CN 201230198826.5; 25/05/2012 CN 201230198852.8; 25/05/2012 CN
 201230198850.9; 25/05/2012 CN 201230198853.2; 25/05/2012 CN
 201230198864.0
 (44) 10/10/2017
 (52) 02-07
 (54) "CONFIGURAÇÃO APLICADA EM CADARÇO
 (71) GABRIELE KIEFER (DE)
 (72) GABRIELE KIEFER
 (74) MARIA BEATRIZ CORREA DA SILVA MEYER GAIARSA
 Arquivamento





(21) BR 30 2012 005991-7



Código 35 - Arquivamento do Pedido – Art. 216 § 2º e Art. 106 § 3º da LPI

(22) 23/11/2012

(44) 10/10/2017

(52) 32-00

(54) PADRÃO ORNAMENTAL APLICADO EM OBJETOS

(71) FÉDÉRATION INTERNATIONALE DE FOOTBALL ASSOCIATION (FIFA)

(CH)

(72) RODRIGO MEIRELES VIEIRA

(74) MARIA BEATRIZ CORREA DA SILVA MEYER GAIARSA

Arquivamento

(21) BR 30 2012 005992-5



Código 35 - Arquivamento do Pedido – Art. 216 § 2º e Art. 106 § 3º da LPI

(22) 23/11/2012

(44) 10/10/2017

(52) 32-00

(54) PADRÃO ORNAMENTAL APLICADO EM OBJETOS

(71) FÉDÉRATION INTERNATIONALE DE FOOTBALL ASSOCIATION (FIFA)

(CH)

(72) NILIO BRAGA PORTELLA

(74) MARIA BEATRIZ CORREA DA SILVA MEYER GAIARSA

Arquivamento

(21) BR 30 2012 005993-3



Código 35 - Arquivamento do Pedido – Art. 216 § 2º e Art. 106 § 3º da LPI

(22) 23/11/2012

(44) 10/10/2017

(52) 32-00

(54) PADRÃO ORNAMENTAL APLICADO EM OBJETOS

(71) FÉDÉRATION INTERNATIONALE DE FOOTBALL ASSOCIATION (FIFA)

(CH)

(72) RAMONA FABRÍCIO XAVIER

(74) MARIA BEATRIZ CORREA DA SILVA MEYER GAIARSA

Arquivamento

(21) BR 30 2012 005995-0

Código 35 - Arquivamento do Pedido – Art. 216 § 2º e Art. 106 § 3º da LPI

(22) 23/11/2012

(44) 10/10/2017





(52) 32-00
(54) PADRÃO ORNAMENTAL APLICADO EM OBJETOS
(71) FÉDÉRATION INTERNATIONALE DE FOOTBALL ASSOCIATION (FIFA)
(CH)
(72) MARIANA MACHADO COELHO HARDY
(74) MARIA BEATRIZ CORREA DA SILVA MEYER GAIARSA
Arquivamento

(21) BR 30 2012 005996-8



Código 35 - Arquivamento do Pedido – Art. 216 § 2º e Art. 106 § 3º da LPI
(22) 23/11/2012
(44) 10/10/2017
(52) 32-00
(54) PADRÃO ORNAMENTAL APLICADO EM OBJETOS
(71) FÉDÉRATION INTERNATIONALE DE FOOTBALL ASSOCIATION (FIFA)
(CH)
(72) ANTÔNIO ENEAS DE PAIVA NETO
(74) MARIA BEATRIZ CORREA DA SILVA MEYER GAIARSA
Arquivamento

(21) BR 30 2012 005997-6

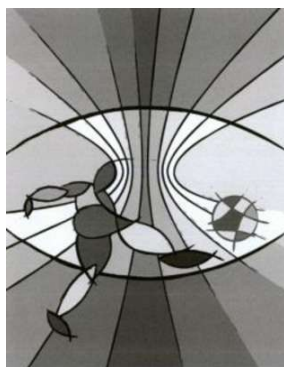

Código 35 - Arquivamento do Pedido – Art. 216 § 2º e Art. 106 § 3º da LPI
(22) 23/11/2012
(44) 10/10/2017
(52) 32-00
(54) PADRÃO ORNAMENTAL APLICADO EM OBJETOS
(71) FÉDÉRATION INTERNATIONALE DE FOOTBALL ASSOCIATION (FIFA)
(CH)
(72) SÉRGIO LUIZ DE SOUSA
(74) MARIA BEATRIZ CORREA DA SILVA MEYER GAIARSA
Arquivamento

(21) BR 30 2012 005998-4



Código 35 - Arquivamento do Pedido – Art. 216 § 2º e Art. 106 § 3º da LPI
(22) 23/11/2012
(44) 10/10/2017
(52) 32-00
(54) PADRÃO ORNAMENTAL APLICADO EM OBJETOS
(71) FÉDÉRATION INTERNATIONALE DE FOOTBALL ASSOCIATION (FIFA)
(CH)
(72) MAURÍCIO FREITAS PAMPLONA
(74) MARIA BEATRIZ CORREA DA SILVA MEYER GAIARSA
Arquivamento



(21) BR 30 2012 005999-2



Código 35 - Arquivamento do Pedido – Art. 216 § 2º e Art. 106 § 3º da LPI

(22) 23/11/2012

(44) 10/10/2017

(52) 32-00

(54) PADRÃO ORNAMENTAL APLICADO EM OBJETOS

(71) FÉDÉRATION INTERNATIONALE DE FOOTBALL ASSOCIATION (FIFA)

(CH)

(72) JULIA GOSTKORKEWICZ, EDUARDO LEICHNER

(74) MARIA BEATRIZ CORREA DA SILVA MEYER GAIARSA

Arquivamento

(21) BR 30 2012 006000-1



Código 35 - Arquivamento do Pedido – Art. 216 § 2º e Art. 106 § 3º da LPI

(22) 23/11/2012

(44) 10/10/2017

(52) 32-00

(54) PADRÃO ORNAMENTAL APLICADO EM OBJETOS

(71) FÉDÉRATION INTERNATIONALE DE FOOTBALL ASSOCIATION (FIFA)

(CH)

(72) SAMUEL PIMENTEL MARINHO

(74) MARIA BEATRIZ CORREA DA SILVA MEYER GAIARSA

Arquivamento

(21) BR 30 2012 006001-0



Código 35 - Arquivamento do Pedido – Art. 216 § 2º e Art. 106 § 3º da LPI

(22) 23/11/2012

(44) 10/10/2017

(52) 32-00

(54) PADRÃO ORNAMENTAL APLICADO EM OBJETOS

(71) FÉDÉRATION INTERNATIONALE DE FOOTBALL ASSOCIATION (FIFA)

(CH)

(72) ALEXANDRE GUSTAVO ARATA

(74) MARIA BEATRIZ CORREA DA SILVA MEYER GAIARSA

Arquivamento

(21) BR 30 2012 006002-8

Código 35 - Arquivamento do Pedido – Art. 216 § 2º e Art. 106 § 3º da LPI

(22) 23/11/2012

(44) 10/10/2017

(52) 32-00

(54) PADRÃO ORNAMENTAL APLICADO EM OBJETOS

(71) FÉDÉRATION INTERNATIONALE DE FOOTBALL ASSOCIATION (FIFA)





(CH)
 (72) RENATO WILMERS DE MORAES
 (74) MARIA BEATRIZ CORREA DA SILVA MEYER GAIARSA
 Arquivamento

(21) BR 30 2012 006332-9



Código 35 - Arquivamento do Pedido – Art. 216 § 2º e Art. 106 § 3º da LPI
 (22) 11/12/2012
 (30) 12/06/2012 EM 002055913-0007
 (44) 10/10/2017
 (52) 24-02
 (54) CONFIGURAÇÃO APLICADA EM DISPOSITIVO MÉDICO
 (71) KARL STORZ GMBH & CO. KG (DE)
 (72) JOEL LEROY, MICHAEL SAUER, SEBASTIAN WAGNER, THOMAS WEISHAUPT, DANIELA WIEST
 (74) DANNEMANN , SIEMSEN , BIGLER & IPANEMA MOREIRA
 Arquivamento

(21) BR 30 2012 006333-7



Código 35 - Arquivamento do Pedido – Art. 216 § 2º e Art. 106 § 3º da LPI
 (22) 11/12/2012
 (30) 12/06/2012 EM 002055913-0006
 (44) 10/10/2017
 (52) 24-02
 (54) CONFIGURAÇÃO APLICADA EM DISPOSITIVO MÉDICO.
 (71) KARL STORZ GMBH & CO. KG (DE)
 (72) JOEL LEROY, MICHAEL SAUER, SEBASTIAN WAGNER, THOMAS WEISHAUPT, DANIELA WIEST
 (74) DANNEMANN , SIEMSEN , BIGLER & IPANEMA MOREIRA
 Arquivamento

(21) BR 30 2012 006334-5



Código 35 - Arquivamento do Pedido – Art. 216 § 2º e Art. 106 § 3º da LPI
 (22) 11/12/2012
 (30) 12/06/2012 EM 002055913-008
 (44) 10/10/2017
 (52) 24-02
 (54) CONFIGURAÇÃO APLICADA EM DISPOSITIVO MÉDICO.
 (71) KARL STORZ GMBH & CO. KG (DE)
 (72) JOEL LEROY, MICHAEL SAUER, SEBASTIAN WAGNER, THOMAS WEISHAUPT, DANIELA WIEST



(74) DANNEMANN , SIEMSEN , BIGLER & IPANEMA MOREIRA
Arquivamento

(21) BR 30 2012 006336-1



Código 35 - Arquivamento do Pedido – Art. 216 § 2º e Art. 106 § 3º da LPI
(22) 11/12/2012
(30) 12/06/2012 EM 002055913-0009
(44) 10/10/2017
(52) 24-02
(54) CONFIGURAÇÃO APLICADA EM DISPOSITIVO MÉDICO.
(71) KARL STORZ GMBH & CO. KG (DE)
(72) JOEL LEROY, MICHAEL SAUER, SEBASTIAN WAGNER, THOMAS WEISHAUPT, DANIELA WIEST
(74) DANNEMANN , SIEMSEN , BIGLER & IPANEMA MOREIRA
Arquivamento

(21) BR 30 2012 006341-8



Código 35 - Arquivamento do Pedido – Art. 216 § 2º e Art. 106 § 3º da LPI
(22) 11/12/2012
(30) 12/06/2012 EM 002055913-0004
(44) 10/10/2017
(52) 24-02
(54) CONFIGURAÇÃO APLICADA EM DISPOSITIVO MÉDICO.
(71) KARL STORZ GMBH & CO. KG. (DE)
(72) JOEL LEROY, MICHAEL SAUER, SEBASTIAN WAGNER, THOMAS WEISHAUPT, DANIELA WIEST
(74) DANNEMANN , SIEMSEN , BIGLER & IPANEMA MOREIRA
Arquivamento

(21) BR 30 2012 006345-0

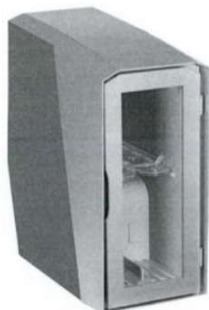

Código 35 - Arquivamento do Pedido – Art. 216 § 2º e Art. 106 § 3º da LPI
(22) 11/12/2012
(30) 13/06/2012 EM 002057448
(44) 10/10/2017
(52) 15-07
(54) CONFIGURAÇÃO APLICADA EM REFRIGERADOR
(71) RED BULL GMBH (AT)
(72) JUERGEN BRENNEIS, MARIO GROTH, DAVID KEHOE, MATTHIAS RINDERER
(74) DAVID NASCIMENTO ADVOGADOS ASSOCIADOS
Arquivamento

(21) BR 30 2012 006347-7

Código 35 - Arquivamento do Pedido – Art. 216 § 2º e Art. 106 § 3º da LPI

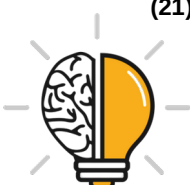



(22) 11/12/2012
(44) 10/10/2017
(52) 09-01
(54) CONFIGURAÇÃO APLICADA EM EM FRASCO
(71) LILLO DO BRASIL INDÚSTRIA E COMÉRCIO DE PRODUTOS INFANTIS LTDA (BR/RJ)
(72) CAIO BARBIERI SUMIYA
(74) CRUZEIRO / NEWMARC PATENTES E MARCAS LTDA
Arquivamento

(21) BR 30 2012 006348-5

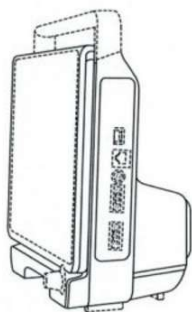

Código 35 - Arquivamento do Pedido – Art. 216 § 2º e Art. 106 § 3º da LPI
(22) 11/12/2012
(30) 11/06/2012 US 29/424,360
(44) 10/10/2017
(52) 24-01
(54) CONFIGURAÇÃO APLICADA EM DISPOSITIVO DE MONITORAMENTO DE PACIENTES.
(71) DRAEGER MEDICAL SYSTEMS, INC. (US)
(72) TIM COONAHAN, THOMAS SWYST, CHRISTOPHER NEWELL, RICARDO LUIS FERNANDEZ, TIM JOHNSON, WILLIAM T. BURESH II
(74) DANNEMANN, SIEMSEN. BIGLER & IPANEMA MOREIRA
Arquivamento

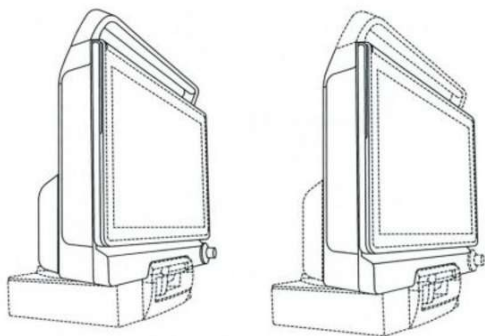

(21) BR 30 2012 006487-2



Código 35 - Arquivamento do Pedido – Art. 216 § 2º e Art. 106 § 3º da LPI
(22) 17/12/2012
(44) 10/10/2017
(52) 02-04
(54) CONFIGURAÇÃO APLICADA EM CALÇADO
(71) URIAS FRANCISCO CINTRA (BR/SP)
(72) URIAS FRANCISCO CINTRA
(74) BEERRE ASSESSORIA EMPREARIAL LTDA
Arquivamento





(21) BR 30 2012 006521-6

Código 35 - Arquivamento do Pedido – Art. 216 § 2º e Art. 106 § 3º da LPI

(22) 18/12/2012

(44) 10/10/2017

(52) 12-16

(54) CONFIGURAÇÃO APLICADA EM PROTETOR DE CAÇAMBA

(71) AUTOMETAL S/A (BR/SP)

(72) AMABLE MARTINEZ CONDE BARRASA

(74) LOGOS MARCAS E PATENTES S/C LTDA

Arquivamento



(21) BR 30 2012 006522-4

Código 35 - Arquivamento do Pedido – Art. 216 § 2º e Art. 106 § 3º da LPI

(22) 18/12/2012

(44) 10/10/2017

(52) 12-16

(54) CONFIGURAÇÃO APLICADA EM PROTETOR DE CAÇAMBA

(71) AUTOMETAL S/A (BR/SP)

(72) AMABLE MARTINEZ CONDE BARRASA

(74) LOGOS MARCAS E PATENTES S/C LTDA

Arquivamento



(21) BR 30 2013 000078-8

Código 35 - Arquivamento do Pedido – Art. 216 § 2º e Art. 106 § 3º da LPI

(22) 14/12/2012

(44) 10/10/2017

(52) 06-01

(54) CADEIRA E MESA DE APOIO

(71) DANIEL ANTONIO GONÇALVES DOS SANTOS (BR/AL)

(72) DANIEL ANTONIO GONÇALVES DOS SANTOS

Arquivamento



(21) BR 30 2013 000648-4

Código 35 - Arquivamento do Pedido – Art. 216 § 2º e Art. 106 § 3º da LPI

(22) 15/02/2013

(44) 10/10/2017

(52) 24-04

(54) CONFIGURAÇÃO APLICADA EM DISPOSITIVO DE HIGIENIZAÇÃO DE



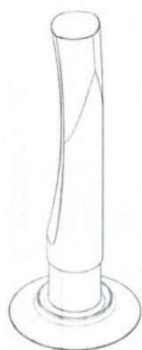

ESCOVAS.

(71) TUPER S.A (BR/SC)

(72) JOÃO VITOR DE ANHAYA, VANDERLEI GONZAGA

(74) BHERING ADVOGADOS

Arquivamento

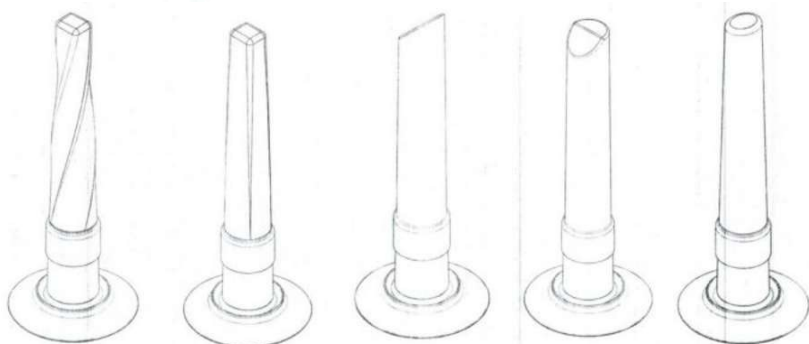

(21) BR 30 2013 000653-0

Código 35 - Arquivamento do Pedido – Art. 216 § 2º e Art. 106 § 3º da LPI

(22) 15/02/2013

(44) 10/10/2017

(52) 03-01

(54) CONFIGURAÇÃO APLICADA EM DISPOSITIVO DE HIGIENIZAÇÃO DE ESCOVAS.

(71) TUPER S.A (BR/SC)

(72) JOÃO VITOR DE ANHAYA, VANDERLEI GONZAGA

(74) BHERING ADVOGADOS

Arquivamento

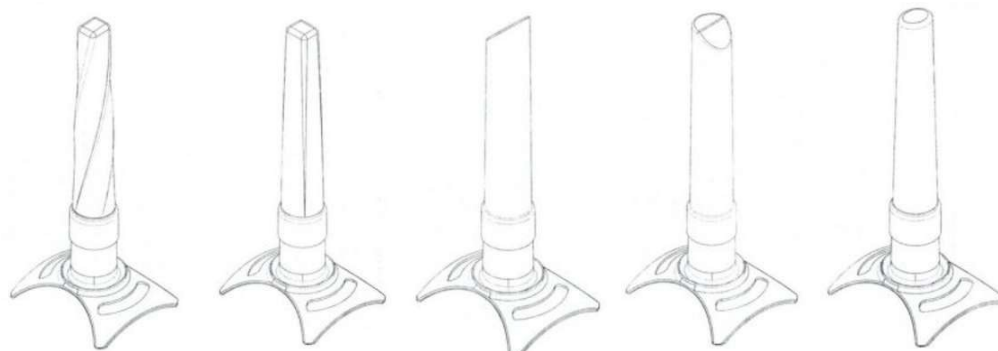
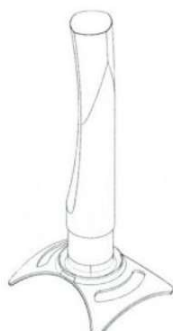

(21) BR 30 2013 000891-6

Código 35 - Arquivamento do Pedido – Art. 216 § 2º e Art. 106 § 3º da LPI

(22) 28/02/2013

(30) 28/08/2012 EM 001341267-0003; 28/08/2012 EM 001341267-0001;
28/08/2012 EM 001341267-0002

(44) 10/10/2017

(52) 99-00

(54) CAVALETE DE TRANSPORTE PARA EIXO COM ACESSÓRIO DE





TRANSPORTE

(71) SANDVIK INTELLECTUAL PROPERTY AB (SE)

(72) ZEJNULLAHU, RREZART

(74) MAGNUS ASPEBY / CLAUDIO SZABAS

Arquivamento

(21) BR 30 2013 001237-9



Código 35 - Arquivamento do Pedido – Art. 216 § 2º e Art. 106 § 3º da LPI

(22) 25/03/2013

(44) 10/10/2017

(52) 29-99

(54) CONFIGURAÇÃO APLICADA EM CAIXA POLIMÉRICA

(71) EDUARDO GERALDES CORRÊA (BR/SP)

(72) EDUARDO GERALDES CORRÊA

(74) PEZZUOL & ASSOCIADOS MARCAS E PATENTES LTDA

Arquivamento

(21) BR 30 2013 001303-0



Código 35 - Arquivamento do Pedido – Art. 216 § 2º e Art. 106 § 3º da LPI

(22) 27/03/2013

(44) 10/10/2017

(52) 06-01

(54) CONFIGURAÇÃO APLICADA A MÓVEIS

(71) GDA INDÚSTRIA E DISTRIBUIDORA DE FUNDIDOS LTDA - EPP (BR/MG)

(72) PEDRO HENRIQUE RODRIGUES DE ARAÚJO, CARLA VILLELA

RODRIGUES, THIAGO HENRIQUE ARAÚJO SILVA

(74) CRUZEIRO/NEWMARC PATENTES E MARCAS LTDA

Arquivamento



(21) BR 30 2013 001325-1

Código 35 - Arquivamento do Pedido – Art. 216 § 2º e Art. 106 § 3º da LPI

(22) 28/03/2013

(44) 10/10/2017

(52) 14-02

(54) CONFIGURAÇÃO APLICADA EM TERMINAL DE ALOCAÇÃO E DISTRIBUIÇÃO DE CHAMADAS PARA ELEVADORES, CONSULTA DE





DESTINO E IDENTIFICAÇÃO DE USUÁRIO

(71) LGTECH ELEVADORES S.A. (BR/RS)

(72) LAURO GALDINO

(74) JUARES DE ARAUJO RUIZ

Arquivamento

(21) BR 30 2013 001580-7



Código 35 - Arquivamento do Pedido – Art. 216 § 2º e Art. 106 § 3º da LPI

(22) 09/04/2013

(44) 10/10/2017

(52) 02-04

(54) CONFIGURAÇÃO APLICADA EM CALÇADO

(71) ATTA INJETADOS DE SOLADOS LTDA (BR/MG)

(72) TAITSON RODRIGUES MELO BESSAS

(74) EDUARDO LIVIO DAIMOND

Arquivamento

(21) BR 30 2013 001762-1



Código 35 - Arquivamento do Pedido – Art. 216 § 2º e Art. 106 § 3º da LPI

(22) 18/04/2013

(44) 10/10/2017

(52) 06-03

(54) "CONFIGURAÇÃO APLICADA EM MESA"

(71) RAI VISUAL EVENTOS LTDA - ME (BR/SP)

(72) IZABEL DUTRA DA SILVA RODRIGUES

(74) CADASTRO NACIONAL ASSESSORIA DA PROPRIEDADE INDUSTRIAL LTDA

Arquivamento



(21) BR 30 2013 001876-8

Código 35 - Arquivamento do Pedido – Art. 216 § 2º e Art. 106 § 3º da LPI

(22) 24/04/2013

(44) 10/10/2017

(52) 19-06



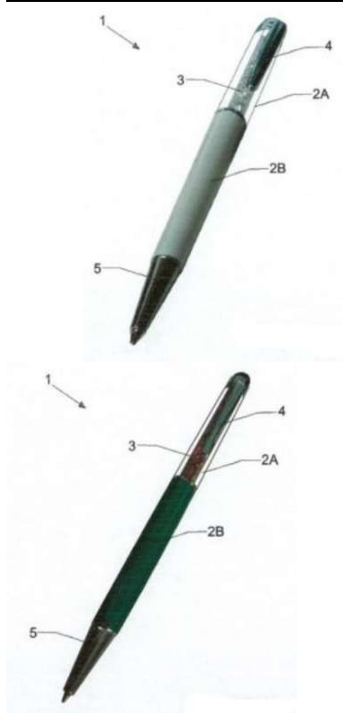

(54) CONFIGURAÇÃO APLICADA EM CANETA
 (71) KARSTY IMPORTAÇÃO E EXPORTAÇÃO LTDA (BR/SP)
 (72) CHEN YIN TING
 (74) SÃO PAULO MARCAS E PATENTES LTDA
 Arquivamento

(21) BR 30 2013 001923-3



Código 35 - Arquivamento do Pedido – Art. 216 § 2º e Art. 106 § 3º da LPI
 (22) 26/04/2013
 (44) 10/10/2017
 (52) 16-06
 (54) CONFIGURAÇÃO APLICADA EM HASTES PARA ÓCULOS
 (71) OPTICAL DESIGNS - COMERCIO, IMP. E EXPORTAÇÃO DE PROD. OPTICOS LTDA (BR/ES)
 (72) JOÃO CARLOS MODENA
 (74) Felipe Luis Iser de Meirelles
 Arquivamento

(21) BR 30 2013 002071-1

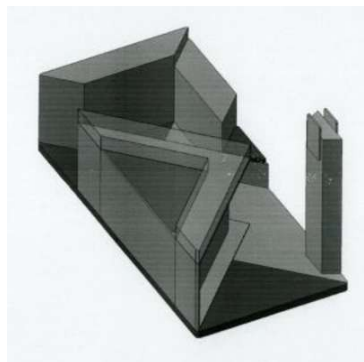

Código 35 - Arquivamento do Pedido – Art. 216 § 2º e Art. 106 § 3º da LPI
 (22) 06/05/2013
 (44) 10/10/2017
 (52) 20-02
 (54) CONFIGURAÇÃO APLICADA EM MOBÍLIA MULTIFUNCIONAL
 (71) ALEX GARGIULO CELULARES-ME (BR/SP)
 (72) ALEX GARGIULO
 (74) LOGOS MARCAS E PATENTES S/S LTDA.
 Arquivamento

(21) BR 30 2013 002093-2

Código 35 - Arquivamento do Pedido – Art. 216 § 2º e Art. 106 § 3º da LPI
 (22) 06/05/2013
 (44) 10/10/2017
 (52) 26-05



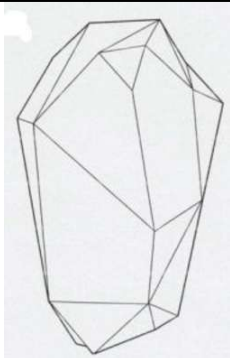

(54) CONFIGURAÇÃO APLICADA EM ARANDELA
 (71) FERNANDA MARQUES ARQUITETOS ASSOCIADOS LTDA (BR/SP)
 (72) FERNANDA MARIA DE CASTRO MARQUES
 (74) CLÁUDIO ALVES DE SOUZA

Arquivamento

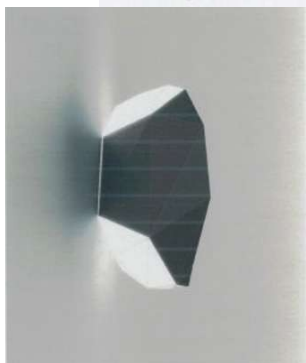

(21) BR 30 2013 002126-2

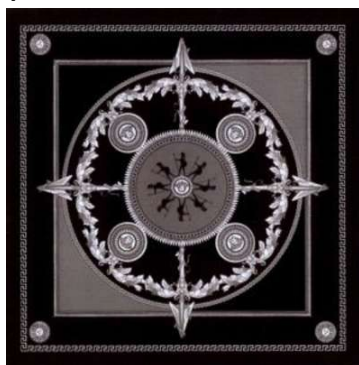

Código 35 - Arquivamento do Pedido – Art. 216 § 2º e Art. 106 § 3º da LPI

(22) 07/05/2013

(30) 29/03/2013 EM 002211797

(44) 10/10/2017

(52) 32-00

(54) PADRÃO ORNAMENTAL APLICADO EM SUPERFÍCIE

(71) GIANNI VERSACE S.P.A (IT)

(72) DONATELLA VERSACE

(74) DANNEMANN, SIEMSEN, BIGLER & IPANEMA MOREIRA

Arquivamento

(21) BR 30 2013 002185-8



Código 35 - Arquivamento do Pedido – Art. 216 § 2º e Art. 106 § 3º da LPI

(22) 10/05/2013

(44) 10/10/2017

(52) 20-02

(54) CONFIGURAÇÃO APLICADA EM QUIOSQUE EXPOSITOR

(71) XTREME SPORTS IMPORTAÇÃO E EXPORTAÇÃO E COMÉRCIO LTDA (BR/SP)

(72) MARCELO LUIZ DA CUNHA LEITÃO

(74) PIENEGONDA, MOREIRA & ASSOCIADOS LTDA

Arquivamento

(21) BR 30 2013 002208-0

Código 35 - Arquivamento do Pedido – Art. 216 § 2º e Art. 106 § 3º da LPI

(22) 14/05/2013

(44) 10/10/2017





(52) 03-01
 (54) CONFIGURAÇÃO APLICADA EM FRASQUEIRA
 (71) GLOBAL MARKETING PROMOCIONAL LTDA (BR/SP)
 (72) SYLVIA PATRICIA ALVAREZ MELLADO
 (74) MARGARETE RODRIGUES
 Arquivamento

(21) BR 30 2013 002209-9



Código 35 - Arquivamento do Pedido – Art. 216 § 2º e Art. 106 § 3º da LPI
 (22) 14/05/2013
 (44) 10/10/2017
 (52) 03-01
 (54) CONFIGURAÇÃO APLICADA EM FRASQUEIRA
 (71) GLOBAL MARKETING PROMOCIONAL LTDA (BR/SP)
 (72) SYLVIA PATRICIA ALVAREZ MELLADO
 (74) MARGARETE RODRIGUES
 Arquivamento

(21) BR 30 2013 002210-2



Código 35 - Arquivamento do Pedido – Art. 216 § 2º e Art. 106 § 3º da LPI
 (22) 14/05/2013
 (44) 10/10/2017
 (52) 03-01
 (54) CONFIGURAÇÃO APLICADA EM FRASQUEIRA
 (71) GLOBAL MARKETING PROMOCIONAL LTDA (BR/SP)
 (72) SYLVIA PATRICIA ALVAREZ MELLADO
 (74) MARGARETE RODRIGUES
 Arquivamento

(21) BR 30 2013 002312-5

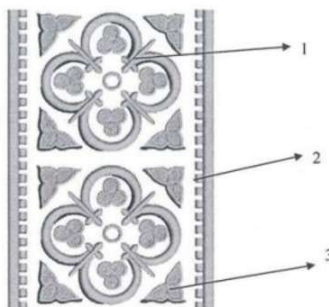

Código 35 - Arquivamento do Pedido – Art. 216 § 2º e Art. 106 § 3º da LPI
 (22) 14/05/2013
 (44) 10/10/2017
 (52) 32-00
 (54) CONFIGURAÇÃO APLICADA EM BORDADO
 (71) ATELIER SACRO BENCHAYA LTDA EPP (BR/SC)
 (72) RODINEY R. MORAES
 (74) ROGERIO DE SOUZA
 Arquivamento

(21) BR 30 2013 002317-6

Código 35 - Arquivamento do Pedido – Art. 216 § 2º e Art. 106 § 3º da LPI
 (22) 14/05/2013
 (44) 10/10/2017



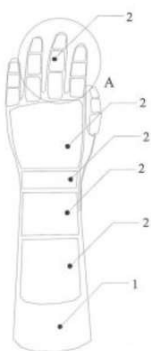

(52) 02-06
 (54) CONFIGURAÇÃO APLICADA A LUVA DE PROTEÇÃO
 (71) RAPHAEL NIKOLAS LIRA (BR/SC)
 (72) RAPHAEL NIKOLAS LIRA
 (74) ROGERIO DE SOUZA
 Arquivamento

(21) BR 30 2013 002932-8

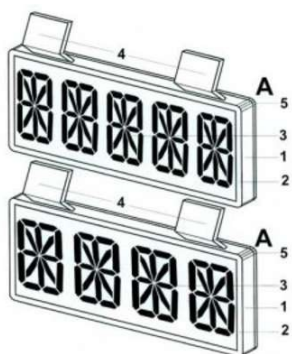

Código 35 - Arquivamento do Pedido – Art. 216 § 2º e Art. 106 § 3º da LPI
 (22) 21/06/2013
 (44) 10/10/2017
 (52) 10-07
 (54) CONFIGURAÇÃO APLICADA EM VISOR INDICATIVO PARA TAXIMETRO ELETRÔNICO
 (71) MARCELO DE PAULA PACHECO (BR/SP)
 (72) MARCELO DE PAULA PACHECO
 Arquivamento

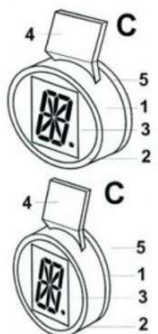
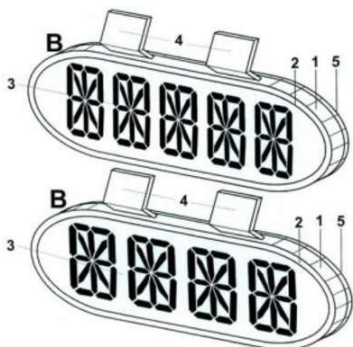

(21) BR 30 2013 002934-4



Código 35 - Arquivamento do Pedido – Art. 216 § 2º e Art. 106 § 3º da LPI
 (22) 21/06/2013
 (44) 10/10/2017
 (52) 09-07
 (54) CONFIGURAÇÃO APLICADA EM TAMPA COM ALÇA.
 (71) FABIANO BATISTA (BR/SP)
 (72) FABIANO BATISTA
 (74) JOSE SIDNEY VALERIO
 Arquivamento

(21) BR 30 2013 003742-8

Código 35 - Arquivamento do Pedido – Art. 216 § 2º e Art. 106 § 3º da LPI
 (22) 01/08/2013
 (44) 10/10/2017
 (52) 09-01
 (54) CONFIGURAÇÃO APLICADA EM FRASCO





(71) NATURAL DRINKS S/A (BR/SP)
 (72) RICARDO ERMÍRIO DE MORAES
 (74) PIENEGONDA, MOREIRA & ASSOCIADOS LTDA
 Arquivamento

(21) BR 30 2013 003997-8

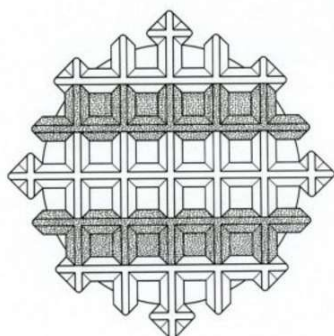

Código 35 - Arquivamento do Pedido – Art. 216 § 2º e Art. 106 § 3º da LPI
 (22) 14/08/2013
 (30) 14/02/2013 EM 002184473-0004
 (44) 10/10/2017
 (52) 01-01
 (54) WAFFLES
 (71) BROSSARD DISTRIBUTION (FR)
 (72) DAMIEN BUISSON
 (74) LUIS FELIPE BALIEIRO LIMA
 Arquivamento

(21) BR 30 2013 004624-9



Código 35 - Arquivamento do Pedido – Art. 216 § 2º e Art. 106 § 3º da LPI
 (22) 13/09/2013
 (44) 10/10/2017
 (52) 06-01
 (54) CONFIGURAÇÃO APLICADA EM POLTRONA
 (71) EUROMOBILE INTERIORES S/A (BR/SP)
 (72) PAULO CELSO CARDOSO BACCHI
 (74) JOÃO BATISTA VALVERDE
 Arquivamento

(21) BR 30 2013 004628-1



Código 35 - Arquivamento do Pedido – Art. 216 § 2º e Art. 106 § 3º da LPI
 (22) 13/09/2013
 (44) 10/10/2017
 (52) 06-01
 (54) CONFIGURAÇÃO APLICADA EM CADEIRA
 (71) EUROMOBILE INTERIORES S/A (BR/SP)
 (72) PAULO CELSO CARDOSO BACCHI
 (74) JOÃO BATISTA VALVERDE
 Arquivamento

(21) BR 30 2013 005350-4

Código 35 - Arquivamento do Pedido – Art. 216 § 2º e Art. 106 § 3º da LPI



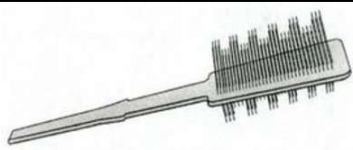

(22) 11/10/2013
(44) 10/10/2017
(52) 04-02
(54) CONFIGURAÇÃO APLICADA EM ESCOVA DENTAL COM CERDAS LIMPADORAS DE LÍNGUA
(71) SILVIO TADEU BUGNO CARVALHO (BR/PR)
(72) SILVIO TADEU BUGNO CARVALHO
(74) VITOR LUIZ RAMOS BATISTA
Arquivamento

(21) BR 30 2013 005355-5



Código 35 - Arquivamento do Pedido – Art. 216 § 2º e Art. 106 § 3º da LPI
(22) 11/10/2013
(44) 10/10/2017
(52) 04-01
(54) CONFIGURAÇÃO APLICADA EM RODO DE MADEIRA COM EVA OU BORRACHA
(71) BRUNO C ARGENTA & CANDATEN LTDA - ME (BR/RS)
(72) BRUNO CANDATEN ARGENTA
(74) VITOR LUIZ RAMOS BATISTA
Arquivamento

(21) BR 30 2013 005356-3

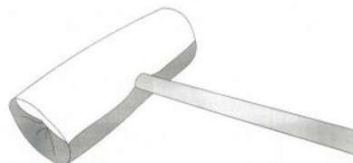

Código 35 - Arquivamento do Pedido – Art. 216 § 2º e Art. 106 § 3º da LPI
(22) 11/10/2013
(44) 10/10/2017
(52) 04-01
(54) CONFIGURAÇÃO APLICADA EM RODO REDONDO DE ESPUMA COM OU SEM LIXA
(71) BRUNO C ARGENTA & CANDATEN LTDA - ME (BR/RS)
(72) BRUNO CANDATEN ARGENTA
(74) VITOR LUIZ RAMOS BATISTA
Arquivamento

(21) BR 30 2013 005357-1

Código 35 - Arquivamento do Pedido – Art. 216 § 2º e Art. 106 § 3º da LPI
(22) 17/10/2013
(44) 10/10/2017
(52) 04-01
(54) CONFIGURAÇÃO APLICADA EM RODO PASSA CERA EM ESPUMA
(71) BRUNO C ARGENTA & CANDATEN LTDA - ME (BR/RS)
(72) BRUNO CANDATEN ARGENTA
(74) VITOR LUIZ RAMOS BATISTA
Arquivamento





(21) BR 30 2013 005409-8

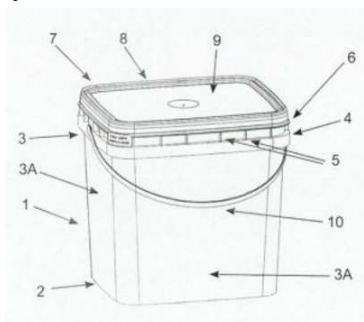

Código 35 - Arquivamento do Pedido – Art. 216 § 2º e Art. 106 § 3º da LPI

(22) 22/10/2013

(44) 10/10/2017

(52) 07-07

(54) CONFIGURAÇÃO APLICÁVEL EM BALDE

(71) VERA LUIZA KESTERKE (BR/RS)

(72) VERA LUIZA KESTERKE

(74) AGÊNCIA GAÚCHA DE MARCAS E PATENTES LTDA.

Arquivamento

(21) BR 30 2013 005700-3



Código 35 - Arquivamento do Pedido – Art. 216 § 2º e Art. 106 § 3º da LPI

(22) 07/11/2013

(44) 10/10/2017

(52) 17-02

(54) CONFIGURAÇÃO APLICADA EM CORNETA

(71) GIOPLAST INDÚSTRIA E COMÉRCIO LTDA (BR/SP)

(72) CLÉCIO TAMASAUSKAS

(74) VILAGE MARCAS E PATENTES LTDA

Arquivamento

(21) BR 30 2013 005777-1

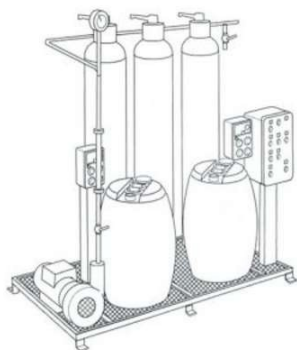

Código 35 - Arquivamento do Pedido – Art. 216 § 2º e Art. 106 § 3º da LPI

(22) 12/11/2013

(44) 10/10/2017

(52) 23-01

(54) CONFIGURAÇÃO EM EQUIPAMENTO DE TRATAMENTO E REUSO DE ÁGUA

(71) METALSINTER INDUSTRIA E COMERCIO DE FILTROS E SINTERIZADOS LTDA (BR/SP)

(72) SÉRGIO CINTRA CORDEIRO

(74) CARLOS E. BORGHI FERNANDES

Arquivamento



(21) BR 30 2013 006475-1

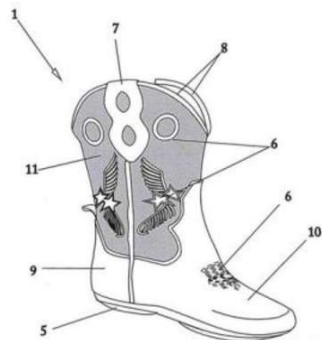

Código 35 - Arquivamento do Pedido – Art. 216 § 2º e Art. 106 § 3º da LPI

(22) 13/12/2013

(44) 10/10/2017

(52) 02-04

(54) CONFIGURAÇÃO APLICADA EM BOTAS.

(71) DAGOBERTO TEIXEIRA CRISTINO (BR/SP)

(72) DAGOBERTO TEIXEIRA CRISTINO

(74) MARCO ANTONIO DE OLIVEIRA

Arquivamento

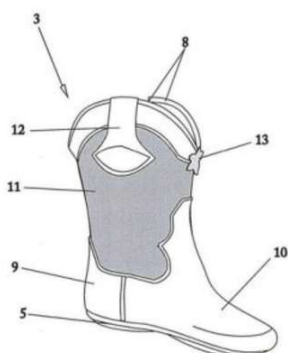
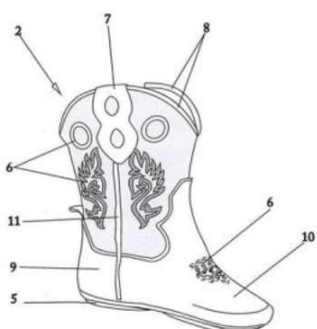

(21) BR 30 2014 000895-1



Código 35 - Arquivamento do Pedido – Art. 216 § 2º e Art. 106 § 3º da LPI

(22) 19/02/2014

(44) 10/10/2017

(52) 06-03

(54) CONFIGURAÇÃO APLICADA EM MÓVEIS

(71) ESTÚDIO R.B. LTDA (BR/ES)

(72) RONALDO BARBOSA

(74) FLÁVIA SANGIORGI DALLA BERNARDINA

Arquivamento

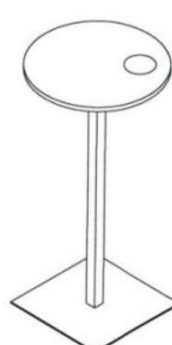
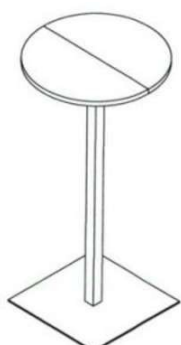

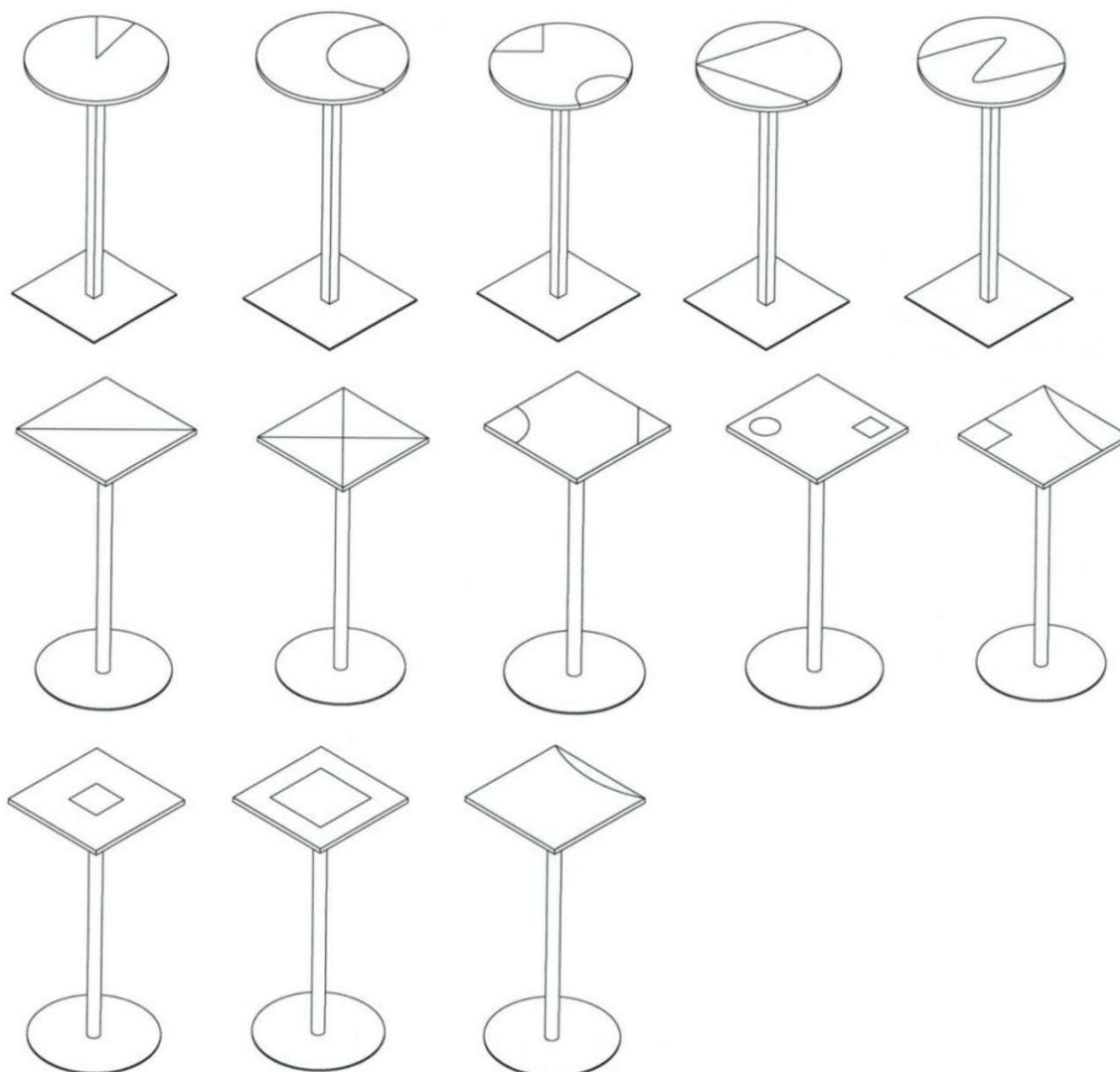

(21) BR 30 2014 001924-4



Código 35 - Arquivamento do Pedido – Art. 216 § 2º e Art. 106 § 3º da LPI

(22) 28/04/2014

(44) 10/10/2017

(52) 06-04

(54) CONFIGURAÇÃO APLICADA EM CONJUNTO DE ARMÁRIOS MODULADOS PARA COZINHA

(71) MARCO ANTONIO POLISELI (BR/PR)

(72) MARCO ANTONIO POLISELI

(74) ROBERTO HUDSON DINIZ

Arquivamento

(21) BR 30 2014 002072-2

Código 35 - Arquivamento do Pedido – Art. 216 § 2º e Art. 106 § 3º da LPI

(22) 09/05/2014

(43) 07/03/2017

(52) 02-04

(54) CALÇADO ESPORTIVO

(71) DECATHLON (FR)





(72) JACQUES BERTHOLON
 (74) ALEXANDRE DA CUNHA LYRIO
 Arquivamento

(21) BR 30 2014 002073-0



Código 35 - Arquivamento do Pedido – Art. 216 § 2º e Art. 106 § 3º da LPI
 (22) 09/05/2014
 (43) 07/03/2017
 (52) 21-02
 (54) DISPOSITIVO PARA TREINO DE BASQUETEBOL
 (71) DECATHLON (FR)
 (72) GUILLAUME NGUYEN
 (74) ALEXANDRE DA CUNHA LYRIO
 Arquivamento

(21) BR 30 2014 002132-0



Código 35 - Arquivamento do Pedido – Art. 216 § 2º e Art. 106 § 3º da LPI
 (22) 14/05/2014
 (44) 10/10/2017
 (52) 11-01
 (54) CONFIGURAÇÃO APLICADA A PENDENTE
 (71) KELI APARECIDA FERREIRA TOMAL (BR/PR)
 (72) KELI APARECIDA FERREIRA TOMAL
 Arquivamento

(21) BR 30 2014 002716-6

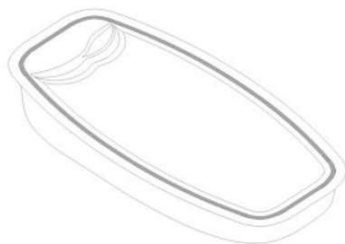

Código 35 - Arquivamento do Pedido – Art. 216 § 2º e Art. 106 § 3º da LPI
 (22) 09/06/2014
 (44) 10/10/2017
 (52) 25-03
 (54) CONFIGURAÇÃO APLICADA EM PISCINA
 (71) COMÉRCIO DE PISCINAS NH LTDA ME (BR/RS)
 (72) EDULCILÂNDIA ROZECLER OLIVEIRA PASSOS
 (74) P&A MARCAS E PATENTES LTDA
 Arquivamento

(21) BR 30 2014 002874-0

Código 35 - Arquivamento do Pedido – Art. 216 § 2º e Art. 106 § 3º da LPI
 (22) 20/06/2014
 (43) 24/01/2017
 (52) 10-04
 (54) CONFIGURAÇÃO APLICADA EM AMOSTRADOR MICROBIANO DE AR





(71) MBV LTD, MICROBIOLOGY AND BIOANALYTIC (CH)
 (72) HANS ZINGRE
 (74) KASZNAR LEONARDOS PROPRIEDADE INTELECTUAL
 Arquivamento

(21) BR 30 2014 003019-1

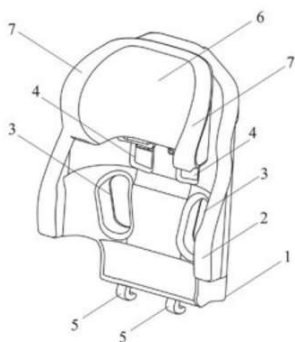

Código 35 - Arquivamento do Pedido – Art. 216 § 2º e Art. 106 § 3º da LPI
 (22) 26/06/2014
 (44) 10/10/2017
 (52) 06-01
 (54) CONFIGURAÇÃO APLICADA EM ENCOSTO PARA CADEIRA DE SEGURANÇA INFANTIL
 (71) NELSON ZANOTTI (BR/SC)
 (72) NELSON ZANOTTI
 (74) BIRATINI PEREIRA GOMES
 Arquivamento

(21) BR 30 2014 003125-2

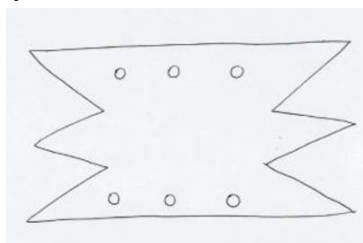

Código 35 - Arquivamento do Pedido – Art. 216 § 2º e Art. 106 § 3º da LPI
 (22) 03/07/2014
 (44) 10/10/2017
 (52) 20-03
 (54) CONFIGURAÇÃO APLICADA EM PLACA IDENTIFICADORA DO SÍMBOLO DOS FABRICANTES DE VEÍCULOS AUTOMOTORES
 (71) MONICA S. CONCI DE OLIVEIRA (BR/SP)
 (72) MONICA S. CONCI DE OLIVEIRA
 (74) LEANDRO ROQUE DE OLIVEIRA NETO
 Arquivamento

(21) BR 30 2014 003149-0

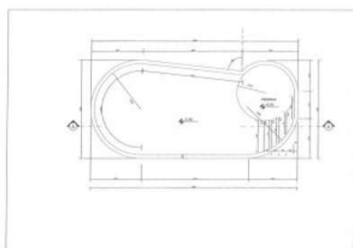

Código 35 - Arquivamento do Pedido – Art. 216 § 2º e Art. 106 § 3º da LPI
 (22) 10/06/2014
 (44) 10/10/2017
 (52) 21-02 , 25-03
 (54) CONFIGURACAO APLICADA EM PISCINA
 (71) GLAUMARI MARMORE SINTETICO COM FIBRAS DE VIDRO LTDA - ME (BR/MG)
 (72) GLAUMARI MARMORE SINTETICO COM FIBRAS DE VIDRO LTDA - ME
 (74) LIDIANY ANGELICA MARQUES SILVA DE SOUZA
 Arquivamento



(21) BR 30 2014 003190-2



Código 35 - Arquivamento do Pedido – Art. 216 § 2º e Art. 106 § 3º da LPI
 (22) 10/07/2014
 (44) 10/10/2017
 (52) 07-99 , 08-08
 (54) CONFIGURAÇÃO APLICADA EM SUPORTE PARA PAPEL HIGIÊNICO
 (71) MAKOTO WAJIMA (BR/SP)
 (72) MAKOTO WAJIMA
 (74) BEERRE ASSESSORIA EMPRESARIAL LTDA
 Arquivamento

(21) BR 30 2014 003193-7



Código 35 - Arquivamento do Pedido – Art. 216 § 2º e Art. 106 § 3º da LPI
 (22) 10/07/2014
 (44) 10/10/2017
 (52) 06-06 , 06-01 , 06-03 , 06-04
 (54) CONFIGURAÇÃO APLICADA EM MÓVEL
 (71) ANNA CRISTINA FONSECA MARTINS CASTILHO DE ALMEIDA (BR/SP)
 (72) ANNA CRISTINA FONSECA MARTINS CASTILHO DE ALMEIDA
 Arquivamento

(21) BR 30 2014 003222-4

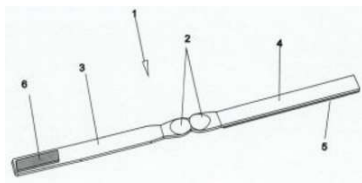

Código 35 - Arquivamento do Pedido – Art. 216 § 2º e Art. 106 § 3º da LPI
 (22) 11/07/2014
 (44) 10/10/2017
 (52) 24-04
 (54) CONFIGURAÇÃO APLICADA EM FAIXA ANTI-RONCO
 (71) TORRES HOMEM DE SOUZA CAMPOS (BR/SP) , JOSÉ VALDEVINO DE OLIVEIRA (BR/SP)
 (72) TORRES HOMEM DE SOUZA CAMPOS
 (74) MARI ROSE PERITO
 Arquivamento

(21) BR 30 2014 003344-1

Código 35 - Arquivamento do Pedido – Art. 216 § 2º e Art. 106 § 3º da LPI
 (22) 21/07/2014
 (30) 20/01/2014 EM 2387472
 (44) 10/10/2017
 (52) 14-03
 (54) CONFIGURAÇÃO APLICADA A CONJUNTO DE APARELHO DE TELEFONE VERTICAL E UNIDADE DE BASE
 (71) WOOX INNOVATIONS BELGIUM NV (BE)
 (72) HOLGER HOEHN



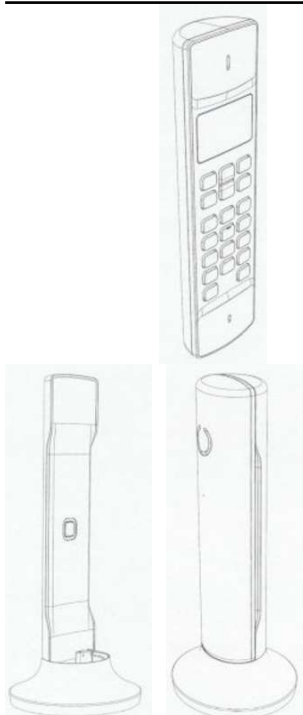

(74) EDUARDO OTERO
Arquivamento

(21) BR 30 2014 003413-8



Código 35 - Arquivamento do Pedido – Art. 216 § 2º e Art. 106 § 3º da LPI
(22) 24/07/2014
(44) 10/10/2017
(52) 25-03
(54) CONFIGURAÇÃO APLICADA EM CONTAINER
(71) ELIZABETE P S DA FONSECA - CONSTRUTORA - ME (BR/PR)
(72) ROBERTO ASSIS DA FONSECA
(74) INTELECTA GESTÃO DE MARCAS LTDA - ME
Arquivamento

(21) BR 30 2014 003487-1



Código 35 - Arquivamento do Pedido – Art. 216 § 2º e Art. 106 § 3º da LPI
(22) 28/07/2014
(44) 10/10/2017
(52) 32-00
(54) CONFIGURAÇÃO APLICADA EM DISCO EDUCACIONAL INFORMATIVO
(71) JAIR TEIXEIRA (BR/PR) , IZABELA DA SILVA TEIXEIRA (BR/PR)
(72) JAIR TEIXEIRA, IZABELA DA SILVA TEIXEIRA
(74) ROGÉRIO BUIAR
Arquivamento



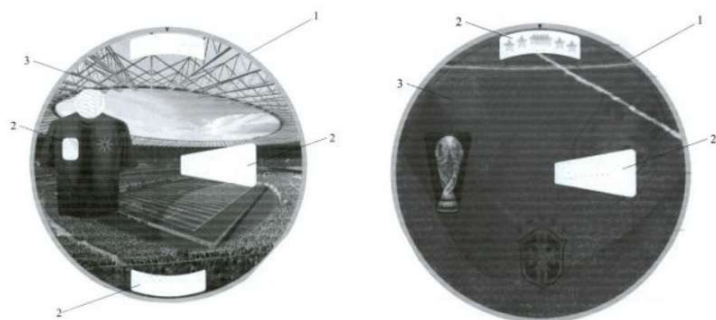

(21) BR 30 2014 003502-9

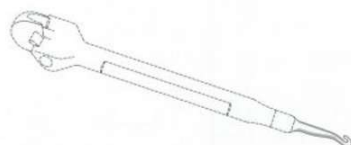

Código 35 - Arquivamento do Pedido – Art. 216 § 2º e Art. 106 § 3º da LPI

(22) 28/07/2014

(30) 27/01/2014 US 29/480,452

(44) 10/10/2017

(52) 15-06

(54) CONFIGURAÇÃO APLICADA A UMA FERRAMENTA GANCHO DE TEAR

(71) CHOON'S DESIGN LLC (US)

(72) CHEONG CHOON NG

(74) ORLANDO DE SOUZA

Arquivamento

(21) BR 30 2014 003554-1



Código 35 - Arquivamento do Pedido – Art. 216 § 2º e Art. 106 § 3º da LPI

(22) 28/07/2014

(44) 10/10/2017

(52) 32-00

(54) CONFIGURAÇÃO DE ESTAMPA APLICADA A TECIDO

(71) PATRICIA BONALDI MODA FEMININA LTDA (BR/MG)

(72) PATRICIA VIEIRA BONALDI

(74) SÁVIO FARIA NEVES

Arquivamento

(21) BR 30 2014 003581-9

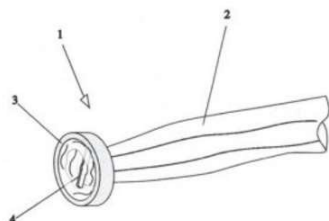

Código 35 - Arquivamento do Pedido – Art. 216 § 2º e Art. 106 § 3º da LPI

(22) 29/07/2014

(44) 10/10/2017

(52) 24-01 , 24-02

(54) CONFIGURAÇÃO APLICADA EM CAPA PROTETORA PARA CABO DE ÓTICA

(71) CAMAHE IND. COM. IMPORTAÇÃO E EXPORT. PRODTs. PARA A SAUDE LTDA ME (BR/PR)

(72) MAURICIO VIANA PACHECO

(74) NORMA JUSTINA TONIAL

Arquivamento



(21) BR 30 2014 003599-1

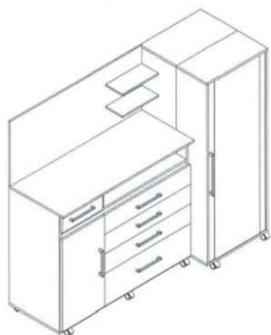

Código 35 - Arquivamento do Pedido – Art. 216 § 2º e Art. 106 § 3º da LPI
 (22) 29/07/2014
 (44) 10/10/2017
 (52) 06-04
 (54) CONFIGURAÇÃO APLICADA EM CÔMODA
 (71) BORINI & CIA LTDA (BR/SP)
 (72) RICARDO MAURICIO ALBANI BORINI, FRANCIS MARTINS DE SOUZA, KHERLON SEIGI KAWANAMI
 (74) BHERING ADVOGADOS
 Arquivamento

(21) BR 30 2014 003772-2



Código 35 - Arquivamento do Pedido – Art. 216 § 2º e Art. 106 § 3º da LPI
 (22) 06/08/2014
 (30) 06/02/2014 FR 2014 0586
 (44) 10/10/2017
 (52) 09-03
 (54) CONFIGURAÇÃO ORNAMENTAL APLICADA EM EMBALAGEM
 (71) SOCIETE DES ETABLISSEMENTS BOUGRO SODEBO (FR)
 (72) PATRICIA BROCHARD
 (74) KASZNAR LEONARDOS PROPRIEDADE INTELECTUAL
 Arquivamento

(21) BR 30 2014 003800-1

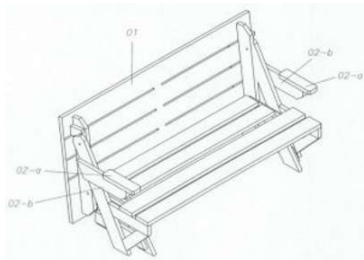

Código 35 - Arquivamento do Pedido – Art. 216 § 2º e Art. 106 § 3º da LPI
 (22) 30/07/2014
 (44) 10/10/2017
 (52) 06-01 , 06-03
 (54) CONFIGURAÇÃO APLICADA EM MESA BANCO
 (71) TARCISIO ZERMIANI (BR/SC)
 (72) TARCISIO ZERMIANI
 (74) AGOSTINHO DE MELO
 Arquivamento

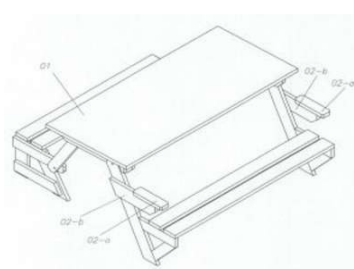
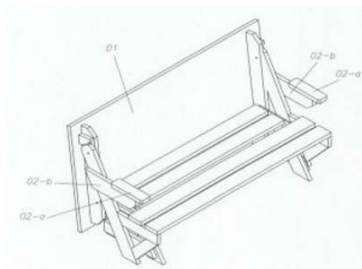
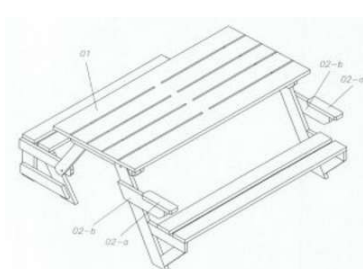

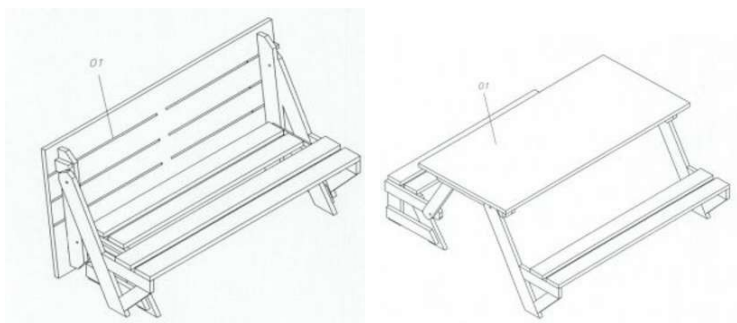

(21) BR 30 2014 003853-2

Código 35 - Arquivamento do Pedido – Art. 216 § 2º e Art. 106 § 3º da LPI

(22) 08/08/2014

(44) 10/10/2017

(52) 06-06 , 07-06 , 07-99 , 08-08

(54) CONFIGURAÇÃO APLICADA EM ADEGA DE PAREDE PARA 30 GARRAFAS

(71) WILLIAM ROBSON OLIVEIRA (BR/SP)

(72) WILLIAM ROBSON OLIVEIRA

Arquivamento

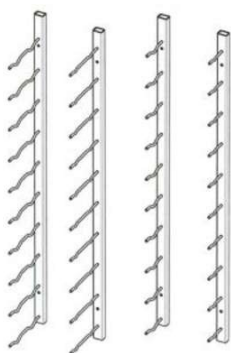

(21) BR 30 2014 004065-0

Código 35 - Arquivamento do Pedido – Art. 216 § 2º e Art. 106 § 3º da LPI

(22) 21/08/2014

(30) 21/02/2014 US 29/463,739

(44) 10/10/2017

(52) 09-03 , 07-01

(54) CONFIGURAÇÃO APLICADA EM BANDEJA

(71) MARS, INCORPORATED (US)

(72) JONATHAN LEE MCSWEENEY, JONATHAN CHRISTOPHER SMITH

(74) VEIRANO E ADVOGADOS ASSOCIADOS

Arquivamento

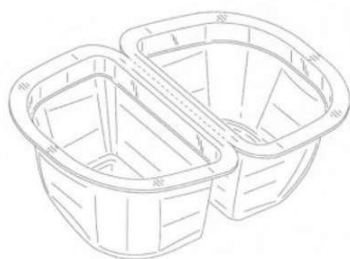

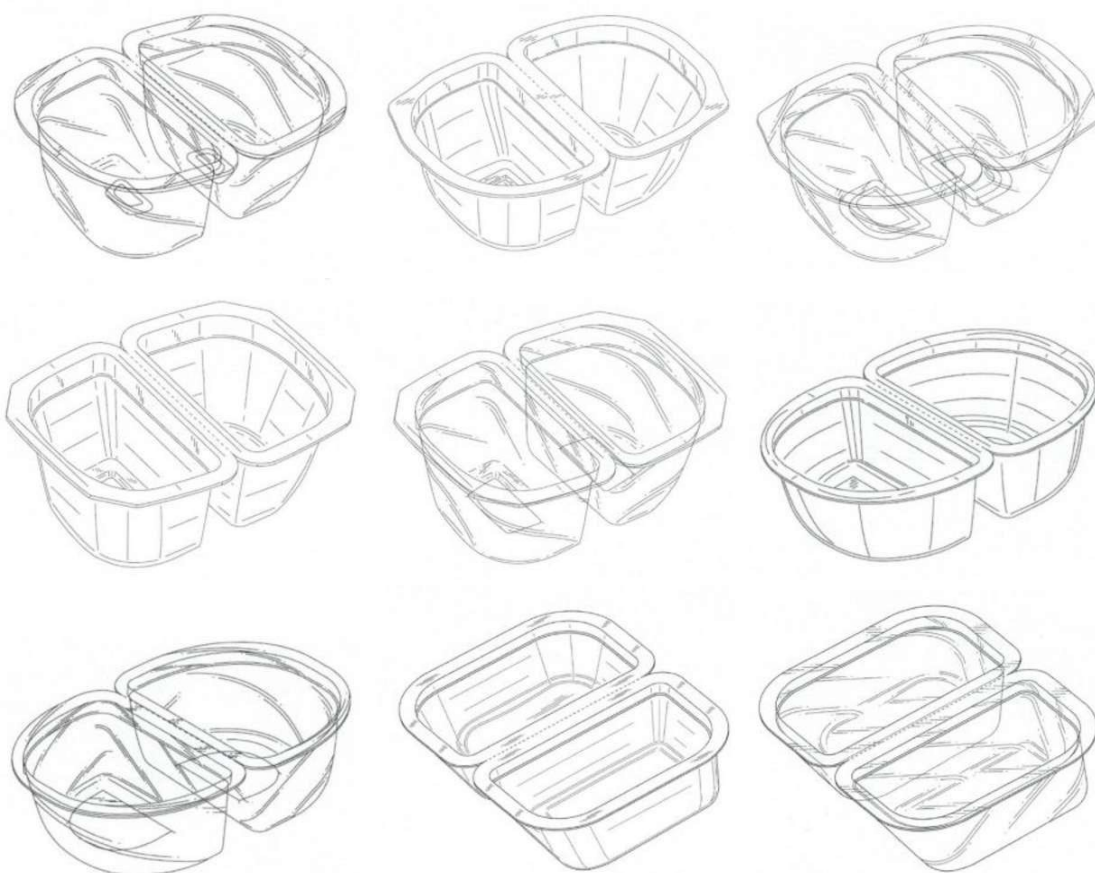

(21) BR 30 2014 004067-7

Código 35 - Arquivamento do Pedido – Art. 216 § 2º e Art. 106 § 3º da LPI

(22) 21/08/2014

(30) 21/02/2014 US 29/463,739

(44) 10/10/2017

(52) 09-03 , 07-01

(54) CONFIGURAÇÃO APLICADA EM BANDEJA

(71) MARS, INCORPORATED (US)

(72) JONATHAN LEE MCSWEENEY, JONATHAN CHRISTOPHER SMITH

(74) VEIRANO E ADVOGADOS ASSOCIADOS

Arquivamento

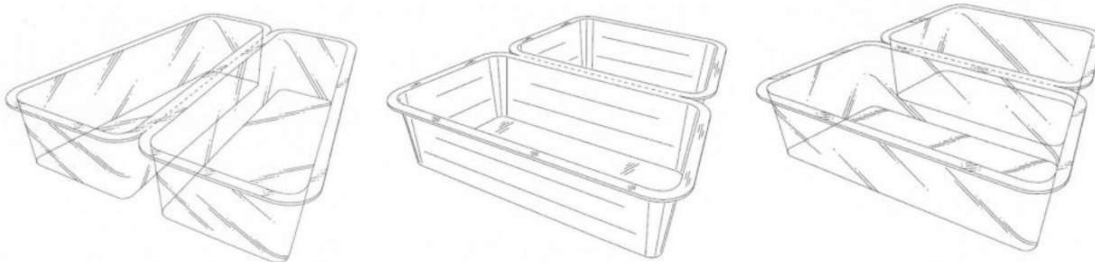
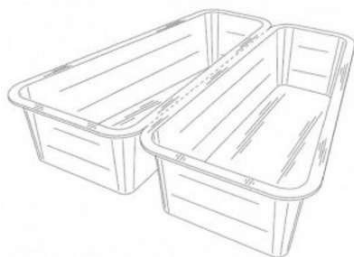

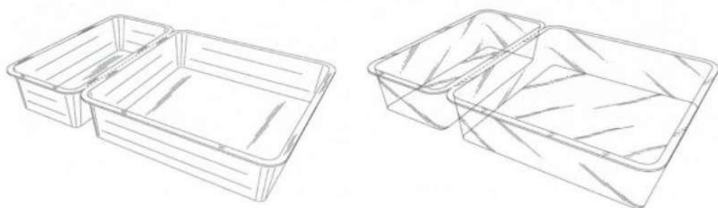

(21) BR 30 2014 004069-3

Código 35 - Arquivamento do Pedido – Art. 216 § 2º e Art. 106 § 3º da LPI

(22) 21/08/2014

(30) 21/02/2014 US 29/463,739

(44) 10/10/2017

(52) 09-03 , 07-01

(54) CONFIGURAÇÃO APLICADA EM BANDEJA

(71) MARS, INCORPORATED (US)

(72) JONATHAN LEE MCSWEENEY, JONATHAN CHRISTOPHER SMITH

(74) VEIRANO E ADVOGADOS ASSOCIADOS

Arquivamento

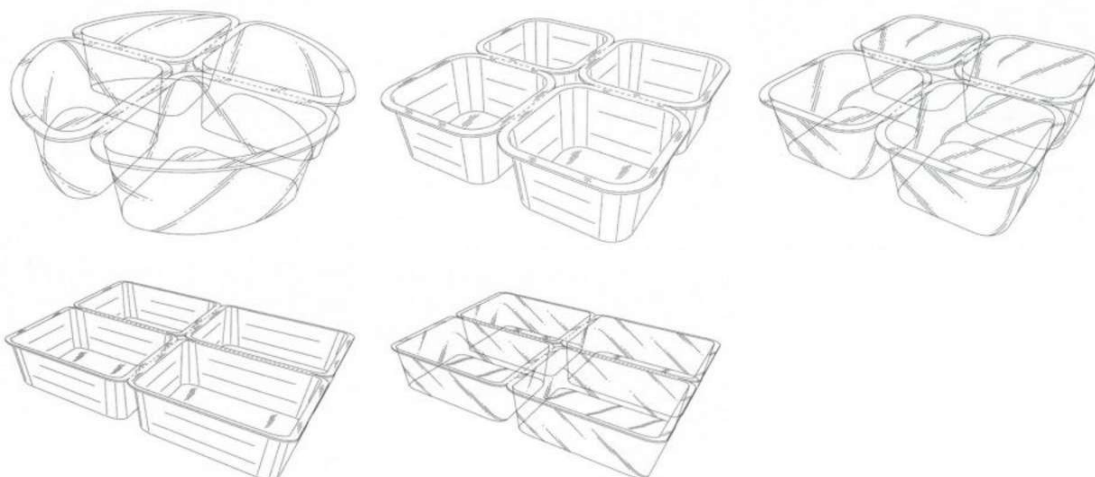
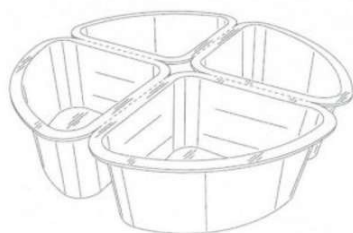

(21) BR 30 2014 004070-7

Código 35 - Arquivamento do Pedido – Art. 216 § 2º e Art. 106 § 3º da LPI

(22) 21/08/2014

(30) 21/02/2014 US 29/463,739

(44) 10/10/2017

(52) 07-01 , 09-03

(54) CONFIGURAÇÃO APLICADA EM BANDEJA

(71) MARS, INCORPORATED (US)

(72) JONATHAN LEE MCSWEENEY, JONATHAN CHRISTOPHER SMITH

(74) VEIRANO E ADVOGADOS ASSOCIADOS

Arquivamento

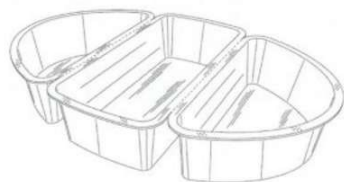

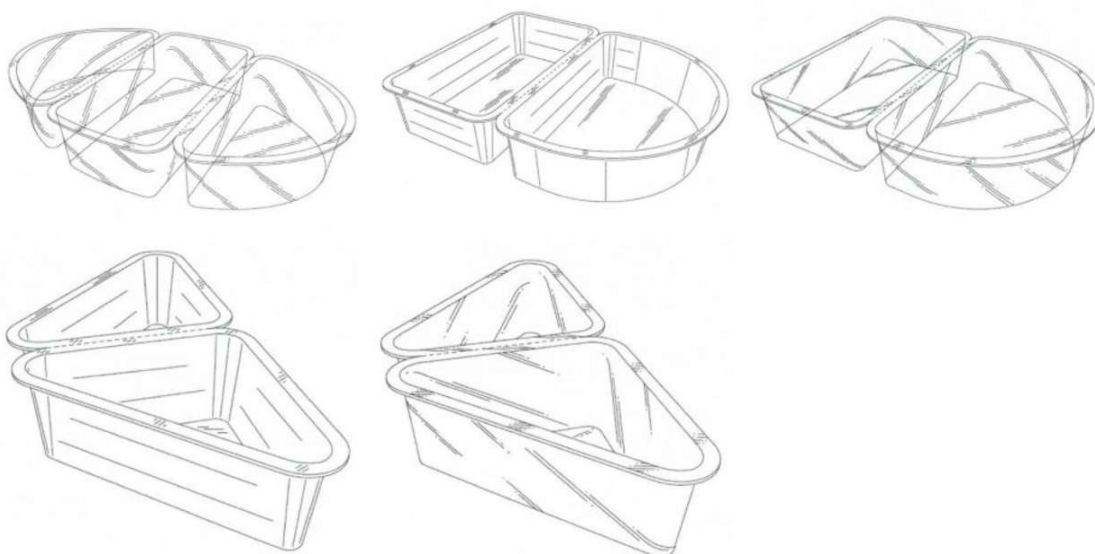

(21) BR 30 2014 004072-3

Código 35 - Arquivamento do Pedido – Art. 216 § 2º e Art. 106 § 3º da LPI

(22) 21/08/2014

(30) 21/02/2014 US 29/463,739

(44) 10/10/2017

(52) 09-03 , 07-01

(54) CONFIGURAÇÃO APLICADA EM BANDEJA

(71) MARS, INCORPORATED (US)

(72) JONATHAN LEE MCSWEENEY, JONATHAN CHRISTOPHER SMITH

(74) VEIRANO E ADVOGADOS ASSOCIADOS

Arquivamento

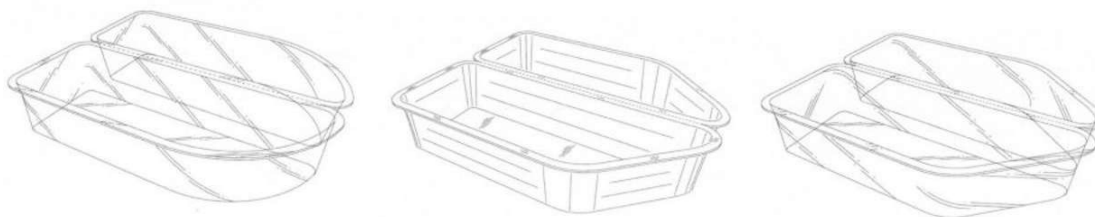
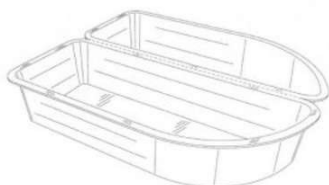

(21) BR 30 2014 004073-1

Código 35 - Arquivamento do Pedido – Art. 216 § 2º e Art. 106 § 3º da LPI

(22) 21/08/2014

(30) 21/02/2014 US 29/463,739

(44) 10/10/2017

(52) 09-03 , 07-01

(54) CONFIGURAÇÃO APLICADA EM BANDEJA

(71) MARS, INCORPORATED (US)

(72) JONATHAN LEE MCSWEENEY, JONATHAN CHRISTOPHER SMITH

(74) VEIRANO E ADVOGADOS ASSOCIADOS

Arquivamento

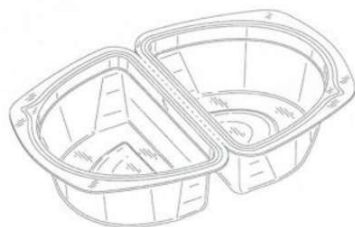



(21) BR 30 2014 004113-4

Código 35 - Arquivamento do Pedido – Art. 216 § 2º e Art. 106 § 3º da LPI

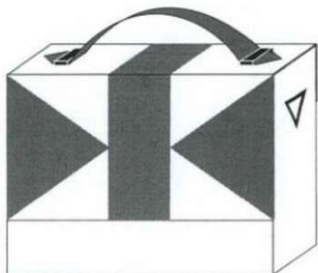

(22) 25/08/2014

(44) 10/10/2017

(52) 03-01

(54) CONFIGURAÇÃO APLICADA EM BOLSAS

(71) KALIN BRASIL LTDA (BR/PR)

(72) DAYANE CRISTINA KALINOWSKI PEREIRA

Arquivamento

(21) BR 30 2014 004141-0

Código 35 - Arquivamento do Pedido – Art. 216 § 2º e Art. 106 § 3º da LPI



(22) 26/08/2014

(44) 10/10/2017

(52) 02-04

(54) SOLADO COM PÉROLAS OU STRASS

(71) ELMO CARVALHO DA SILVEIRA (BR/GO)

(72) ELMO CARVALHO DA SILVEIRA

Arquivamento



(21) BR 30 2014 004195-9

Código 35 - Arquivamento do Pedido – Art. 216 § 2º e Art. 106 § 3º da LPI

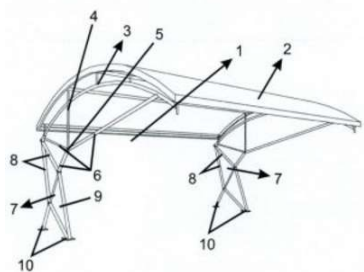

(22) 27/08/2014

(44) 10/10/2017

(52) 25-02

(54) CONFIGURAÇÃO APLICADA EM COBERTURA RETA

(71) ANTONIO TADEU DA SILVA (BR/SP)

(72) ANTONIO TADEU DA SILVA

(74) ANA PAULA MAZZEI DOS SANTOS LEITE

Arquivamento

(21) BR 30 2014 004312-9

Código 35 - Arquivamento do Pedido – Art. 216 § 2º e Art. 106 § 3º da LPI

(22) 25/08/2014





(44) 10/10/2017
 (52) 06-09
 (54) CONFIGURAÇÃO APLICADA EM ALMOFADA DECORATIVA EM FORMATO DE ROSA
 (71) VEREDIANE CAMARGO - ME (BR/SC)
 (72) VERIDIANE CAMARGO
 (74) everton luis rossin
 Arquivamento

(21) BR 30 2014 004342-0



Código 35 - Arquivamento do Pedido – Art. 216 § 2º e Art. 106 § 3º da LPI
 (22) 03/09/2014
 (44) 10/10/2017
 (52) 06-04 , 06-03
 (54) CONFIGURAÇÃO APLICADA PARA MÓVEIS
 (71) ISIANE DOS SANTOS LUNA (BR/RJ)
 (72) ISIANE DOS SANTOS LUNA
 Arquivamento

(21) BR 30 2014 004364-1



Código 35 - Arquivamento do Pedido – Art. 216 § 2º e Art. 106 § 3º da LPI
 (22) 04/09/2014
 (44) 10/10/2017
 (52) 11-05
 (54) CONFIGURAÇÃO APLICADA EM OBJETO PARA LEMBRANÇA EM EVENTO NATALINO TIPO BOTA
 (71) ROGER SIBIRKIN VALZACHI (BR/SP)
 (72) ROGER SIBIRKIN VALZACHI
 (74) MARTHOM ASSESSORIA EMPRESARIAL LTDA.
 Arquivamento

(21) BR 30 2014 004403-6

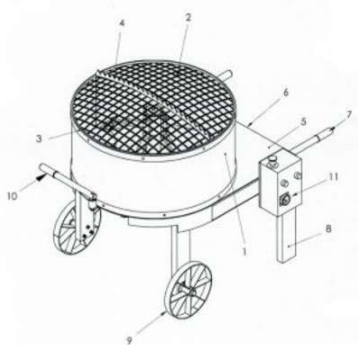

Código 35 - Arquivamento do Pedido – Art. 216 § 2º e Art. 106 § 3º da LPI
 (22) 08/09/2014
 (44) 10/10/2017
 (52) 15-04
 (54) CONFIGURAÇÃO APLICADA EM ARGAMASSADEIRA
 (71) HORBACH & CIA LTDA (BR/RS)
 (72) EDUARDO TREICHEL HORBACH
 (74) EDUARDO AUGUSTO FAITARONE DO SIM
 Arquivamento

(21) BR 30 2014 004481-8

Código 35 - Arquivamento do Pedido – Art. 216 § 2º e Art. 106 § 3º da LPI



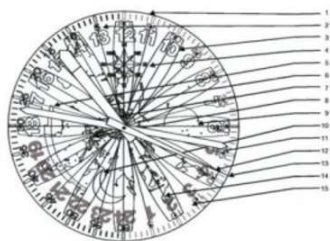

(22) 25/08/2014
 (44) 10/10/2017
 (52) 10-01 , 10-02
 (54) CONFIGURAÇÃO APLICADA EM RELÓGIO
 (71) DONIZETE ABILIO PEREIRA (BR/SP)
 (72) DONIZETE ABILIO PEREIRA
 (74) jose olivio de freitas pereira
 Arquivamento

(21) BR 30 2014 004504-0



Código 35 - Arquivamento do Pedido – Art. 216 § 2º e Art. 106 § 3º da LPI
 (22) 11/09/2014
 (44) 10/10/2017
 (52) 32-00
 (54) PADRÃO ORNAMENTAL APLICADO EM TECIDO
 (71) FLÁVIO EDUARDO DE RESENDE EPP (BR/MG)
 (72) FLAVIO EDUARDO DE RESENDE
 Arquivamento

(21) BR 30 2014 004505-9



Código 35 - Arquivamento do Pedido – Art. 216 § 2º e Art. 106 § 3º da LPI
 (22) 11/09/2014
 (44) 10/10/2017
 (52) 32-00
 (54) PADRÃO ORNAMENTAL APLICADO EM TECIDO
 (71) FLÁVIO EDUARDO DE RESENDE EPP (BR/MG)
 (72) FLAVIO EDUARDO DE RESENDE
 Arquivamento

(21) BR 30 2014 004506-7



Código 35 - Arquivamento do Pedido – Art. 216 § 2º e Art. 106 § 3º da LPI
 (22) 11/09/2014
 (44) 10/10/2017
 (52) 32-00 , 19-08 , 05-05
 (54) PADRÃO ORNAMENTAL APLICADO EM TECIDO
 (71) FLÁVIO EDUARDO DE RESENDE EPP (BR/MG)
 (72) FLAVIO EDUARDO DE RESENDE
 Arquivamento

(21) BR 30 2014 004511-3

Código 35 - Arquivamento do Pedido – Art. 216 § 2º e Art. 106 § 3º da LPI
 (22) 11/09/2014
 (44) 10/10/2017
 (52) 32-00 , 19-08 , 05-05



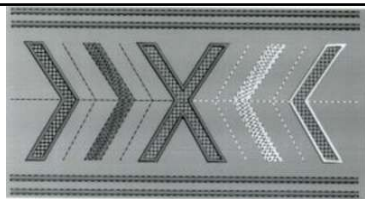

(54) PADRÃO ORNAMENTAL APLICADO EM TECIDO
 (71) FLÁVIO EDUARDO DE RESENDE EPP (BR/MG)
 (72) FLAVIO EDUARDO DE RESENDE
 Arquivamento

(21) BR 30 2014 004512-1

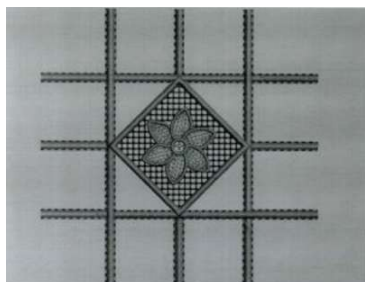

Código 35 - Arquivamento do Pedido – Art. 216 § 2º e Art. 106 § 3º da LPI
 (22) 11/09/2014
 (44) 10/10/2017
 (52) 32-00
 (54) PADRÃO ORNAMENTAL APLICADO EM TECIDO
 (71) FLÁVIO EDUARDO DE RESENDE EPP (BR/MG)
 (72) FLAVIO EDUARDO DE RESENDE
 Arquivamento

(21) BR 30 2014 004513-0

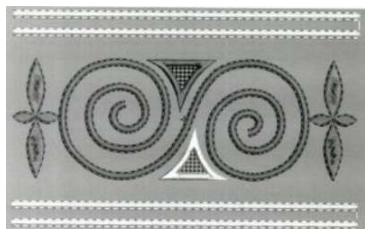

Código 35 - Arquivamento do Pedido – Art. 216 § 2º e Art. 106 § 3º da LPI
 (22) 11/09/2014
 (44) 10/10/2017
 (52) 32-00
 (54) PADRÃO ORNAMENTAL APLICADO EM TECIDO
 (71) FLÁVIO EDUARDO DE RESENDE EPP (BR/MG)
 (72) FLAVIO EDUARDO DE RESENDE
 Arquivamento

(21) BR 30 2014 004858-9

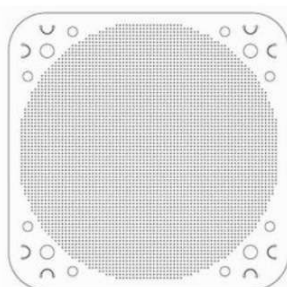

Código 35 - Arquivamento do Pedido – Art. 216 § 2º e Art. 106 § 3º da LPI
 (22) 26/09/2014
 (44) 10/10/2017
 (52) 04-02 , 28-03 , 07-05
 (54) CONFIGURAÇÃO APLICADA EM ESCOVA DE BANHO COM VENTOSAS
 (71) CLAUDIO DE AZEVEDO RIBEIRO DA FONSECA (BR/RJ)
 (72) CLAUDIO DE AZEVEDO RIBEIRO DA FONSECA
 (74) VEIRANO E ADVOGADOS ASSOCIADOS
 Arquivamento

(21) BR 30 2014 005040-0

Código 35 - Arquivamento do Pedido – Art. 216 § 2º e Art. 106 § 3º da LPI
 (22) 06/10/2014
 (30) 04/04/2014 EM 002440271-0002
 (44) 10/10/2017
 (52) 26-06
 (54) CONFIGURAÇÃO APLICADA A LANTERNA AUTOMOTIVA
 (71) IVECO S.P.A (IT)





(72) MARCO CARIGNANO
 (74) DI BLASI, PARENTE & ASS. PROP. IND. LTDA
 Arquivamento

(21) BR 30 2014 005166-0



Código 35 - Arquivamento do Pedido – Art. 216 § 2º e Art. 106 § 3º da LPI
 (22) 14/10/2014
 (44) 10/10/2017
 (52) 23-02
 (54) CONFIGURAÇÃO APLICADA EM CHUVEIRO.
 (71) CLUBE DR ANTONIO AUGUSTO REIS NEVES (BR/SP)
 (72) BENITO BENATTI
 (74) VILAGE MARCAS E PATENTES LTDA
 Arquivamento

(21) BR 30 2014 005188-1



Código 35 - Arquivamento do Pedido – Art. 216 § 2º e Art. 106 § 3º da LPI
 (22) 15/10/2014
 (44) 10/10/2017
 (52) 04-01
 (54) CONFIGURAÇÃO APLICADA EM ACABAMENTO PARA VASSOURA.
 (71) MARCOS APARECIDO PUERTAS (BR/PR)
 (72) MARCOS APARECIDO PUERTAS
 (74) LONDON MARCAS E PATENTES SS LTDA
 Arquivamento

(21) BR 30 2014 005337-0

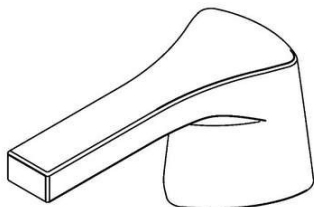

Código 35 - Arquivamento do Pedido – Art. 216 § 2º e Art. 106 § 3º da LPI
 (22) 24/10/2014
 (30) 24/04/2014 US 29/488,862
 (44) 10/10/2017
 (52) 23-01
 (54) CONFIGURAÇÃO APLICADA A UM MANÍPULO DE TORNEIRA
 (71) MASCO CORPORATION OF INDIANA (US)
 (72) CELINE KWOK GARLAND
 (74) orlando de souza
 Arquivamento

(21) BR 30 2014 005340-0

Código 35 - Arquivamento do Pedido – Art. 216 § 2º e Art. 106 § 3º da LPI



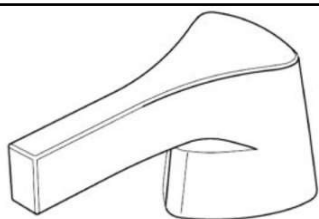

(22) 24/10/2014
 (30) 24/04/2014 US 29/488,868
 (44) 10/10/2017
 (52) 23-01
 (54) CONFIGURAÇÃO APLICADA A UM MANÍPULO DE TORNEIRA
 (71) MASCO CORPORATION OF INDIANA (US)
 (72) CELINE KWOK GARLAND
 (74) orlando de souza
 Arquivamento

(21) BR 30 2014 005342-6

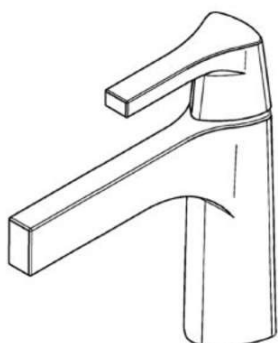

Código 35 - Arquivamento do Pedido – Art. 216 § 2º e Art. 106 § 3º da LPI
 (22) 24/10/2014
 (30) 24/04/2014 US 29/488,870
 (44) 10/10/2017
 (52) 23-01
 (54) CONFIGURAÇÃO APLICADA A UMA TORNEIRA
 (71) MASCO CORPORATION OF INDIANA (US)
 (72) CELINE KWOK GARLAND
 (74) orlando de souza
 Arquivamento

(21) BR 30 2014 005699-9



Código 35 - Arquivamento do Pedido – Art. 216 § 2º e Art. 106 § 3º da LPI
 (22) 14/11/2014
 (44) 10/10/2017
 (52) 03-01
 (54) CONFIGURAÇÃO APLICADA EM CAPA PARA TELEFONE CELULAR
 (71) OXXO 1 MOBILE (BRASIL) LTDA (BR/GO)
 (72) EDUARDO CÉSAR DE OLIVEIRA
 (74) JOSÉ BUENO DA SILVA FILHO
 Arquivamento

(21) BR 30 2014 005734-0



Código 35 - Arquivamento do Pedido – Art. 216 § 2º e Art. 106 § 3º da LPI
 (22) 18/11/2014
 (44) 10/10/2017
 (52) 19-04
 (54) CONFIGURAÇÃO APLICADA EM LIVRO
 (71) EDITORA RIDEEL LTDA. (BR/SP)
 (72) ITALO AMADIO
 (74) GILBERTO FERRARO
 Arquivamento



(21) BR 30 2014 006338-3



Código 35 - Arquivamento do Pedido – Art. 216 § 2º e Art. 106 § 3º da LPI
 (22) 17/12/2014
 (44) 10/10/2017
 (52) 02-04
 (54) CONFIGURAÇÃO APLICADA EM CONJUNTO DE CALÇADO
 (71) VULCABRAS AZALEIA-RS, CALÇADOS E ARTIGOS ESPORTIVOS S/A (BR/RS)
 (72) EVANDRO SALUAR KOLLET, SAMUEL VALDIR LAUFFER
 (74) SCA ASSESSORIA E CONSULTORIA LTDA.
 Arquivamento

(21) BR 30 2015 000092-9



Código 35 - Arquivamento do Pedido – Art. 216 § 2º e Art. 106 § 3º da LPI
 (22) 09/01/2015
 (44) 10/10/2017
 (52) 02-04
 (54) CONFIGURAÇÃO APLICADA A SOLADO
 (71) CALÇADOS BIBI LTDA
 (72) MARLIN JOSÉ KOHLRAUSCH
 (74) GUERRA PROPRIEDADE INDUSTRIAL
 Arquivamento

(21) BR 30 2015 000113-5



Código 35 - Arquivamento do Pedido – Art. 216 § 2º e Art. 106 § 3º da LPI
 (22) 12/01/2015
 (44) 10/10/2017
 (52) 26-03
 (54) CONFIGURAÇÃO APLICADA EM POSTE
 (71) TECNOWATT ILUMINAÇÃO LTDA. (BR/MG)
 (72) EMERSON FERREIRA CARDOSO
 (74) CÁSSIA MARIA SOUZA AVELAR
 Arquivamento

(21) BR 30 2015 000231-0



Código 35 - Arquivamento do Pedido – Art. 216 § 2º e Art. 106 § 3º da LPI
 (22) 16/01/2015
 (44) 10/10/2017
 (52) 04-02
 (54) CONFIGURAÇÃO APLICADA EM ESCOVA DE DENTE
 (71) FABIO PERGHER (BR/MG)
 (72) FÁBIO PERGHER
 (74) MARCELO MENDES CUNHA
 Arquivamento



(21) BR 30 2015 000418-5

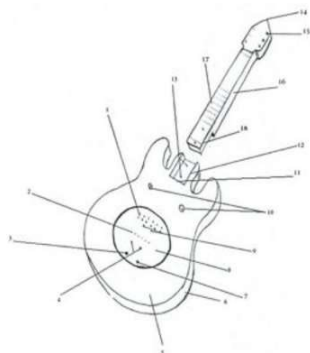

Código 35 - Arquivamento do Pedido – Art. 216 § 2º e Art. 106 § 3º da LPI
 (22) 27/01/2015
 (44) 10/10/2017
 (52) 17-03
 (54) INSTRUMENTO MUSICAL ELÉTRICO DE CORDAS COM SUSPIROS
 (71) ANTÔNIO LISBÔA DUTRA (BR/DF)
 (72) ANTÔNIO LISBÔA DUTRA
 (74) GLENDA CARVALHO ROCHA DE OLIVEIRA
 Arquivamento

(21) BR 30 2015 000464-9



Código 35 - Arquivamento do Pedido – Art. 216 § 2º e Art. 106 § 3º da LPI
 (22) 28/01/2015
 (44) 10/10/2017
 (52) 21-01
 (54) CONFIGURAÇÃO APLICADA EM VEICULO INFANTIL
 (71) VIVA EMPREENDIMENTOS E ADMINISTRAÇÃO DE BENS LTDA (BR/SP)
 (72) RICARDO JOSÉ ANTONIAZZI PUCCI
 (74) TINOCO SOARES SOCIEDADE DE ADVOGADOS
 Arquivamento



(21) BR 30 2015 000478-9

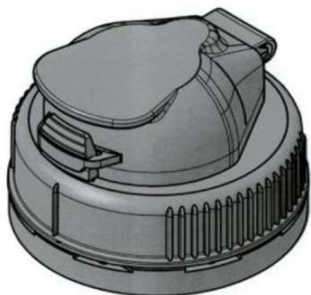

Código 35 - Arquivamento do Pedido – Art. 216 § 2º e Art. 106 § 3º da LPI
 (22) 29/01/2015
 (30) 29/07/2014 EM 002510859-0001
 (44) 10/10/2017
 (52) 07-01 , 09-07
 (54) CONFIGURAÇÃO APLICADA A TAMPA DE GARRAFA
 (71) BETAPACK, S.A.U.
 (72) JAVIER BERROA GARCÍA
 (74) MARIA PIA CARVALHO GUERRA
 Arquivamento



(21) BR 30 2015 000559-9

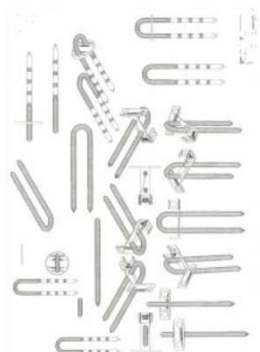

Código 35 - Arquivamento do Pedido – Art. 216 § 2º e Art. 106 § 3º da LPI
 (22) 06/02/2015
 (44) 10/10/2017
 (52) 25-01
 (54) DALFF (DISPOSITIVO DE ANCORAGEM LIFT DUPLO FIXADO)
 (71) RODRIGO ANTONIO JORGE DA COSTA (BR/RJ)
 (72) RODRIGO ANTONIO JORGE DA COSTA
 (74) REGINA MARIA DE CARVALHO
 Arquivamento

(21) BR 30 2015 000564-5



Código 35 - Arquivamento do Pedido – Art. 216 § 2º e Art. 106 § 3º da LPI
 (22) 06/02/2015
 (44) 10/10/2017
 (52) 07-02
 (54) CONFIGURAÇÃO APLICADA EM CONJUNTO PANELA E TALHER
 (71) DONIZETE ANTONIO MIOTO (BR/SP)
 (72) DONIZETE ANTONIO MIOTO
 (74) spi marcas & patentes s/c ltda.
 Arquivamento

(21) BR 30 2015 000584-0



Código 35 - Arquivamento do Pedido – Art. 216 § 2º e Art. 106 § 3º da LPI
 (22) 09/02/2015
 (44) 10/10/2017
 (52) 06-01
 (54) CONFIGURAÇÃO DE POLTRONA PARA MAQUIAGEM E PENTEADOS EM SALÃO DE BELEZA OU OUTROS
 (71) DARU S MOVEIS LTDA ME. (BR/SP)
 (72) PAULO CESAR TEIXEIRA
 (74) IVANILDA MARIA DE OLIVEIRA
 Arquivamento

(21) BR 30 2015 000629-3



Código 35 - Arquivamento do Pedido – Art. 216 § 2º e Art. 106 § 3º da LPI
 (22) 11/02/2015
 (44) 10/10/2017
 (52) 06-01
 (54) CONFIGURAÇÃO APLICADA A POLTRONAS
 (71) VINICIUS ALVES SANTOS (BR/SP)
 (72) VINICIUS ALVES SANTOS
 Arquivamento



(21) BR 30 2015 000683-8



Código 35 - Arquivamento do Pedido – Art. 216 § 2º e Art. 106 § 3º da LPI
 (22) 12/02/2015
 (44) 10/10/2017
 (52) 11-01
 (54) CONFIGURAÇÃO APLICADA EM ANEL
 (71) MIRANDOURO OFICINA DE JOALHERIA EIRELI LTDA EPP (BR/SP)
 (72) JOSE ANTONIO NETO
 Arquivamento

(21) BR 30 2015 000789-3



Código 35 - Arquivamento do Pedido – Art. 216 § 2º e Art. 106 § 3º da LPI
 (22) 23/02/2015
 (44) 10/10/2017
 (52) 25-03
 (54) CONFIGURAÇÃO APLICADA A BANHEIROS PÚBLICOS
 (71) HERBERT HECK (BR/RJ)
 (72) HERBERT HECK
 Arquivamento

(21) BR 30 2015 000828-8



Código 35 - Arquivamento do Pedido – Art. 216 § 2º e Art. 106 § 3º da LPI
 (22) 24/02/2015
 (30) 25/08/2014 US 29/500313
 (44) 10/10/2017
 (52) 09-09
 (54) CONFIGURAÇÃO APLICADA A TRITURADOR DE RESÍDUOS ALIMENTARES
 (71) EMERSON ELECTRIC CO. (US)
 (72) BRIAN J. FALCONE, AMIT A. KUMBHAR
 (74) RANA GOSAIN
 Arquivamento

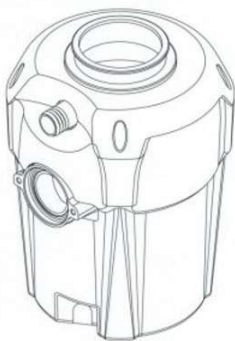

(21) BR 30 2015 000848-2

Código 35 - Arquivamento do Pedido – Art. 216 § 2º e Art. 106 § 3º da LPI
 (22) 25/02/2015



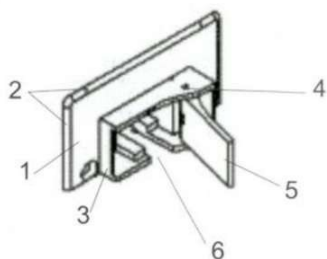

(44) 10/10/2017
 (52) 08-09
 (54) CONFIGURAÇÃO APLICADA EM PEÇA DE ESTACIONAMENTO DE JANELA
 (71) RT INDÚSTRIA E COMÉRCIO DE VIDROS LTDA EPP (BR/SC)
 (72) GENILSON DA SILVA
 (74) DMARK REGISTROS DE MARCAS E PATENTES S/S LTDA
 Arquivamento

(21) BR 30 2015 000855-5

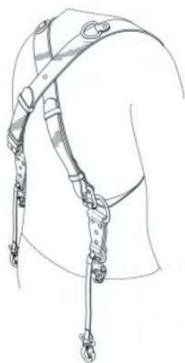

Código 35 - Arquivamento do Pedido – Art. 216 § 2º e Art. 106 § 3º da LPI
 (22) 25/02/2015
 (30) 11/02/2015 US 29/517204
 (44) 10/10/2017
 (52) 29-02
 (54) CONFIGURAÇÃO ORNAMENTAL APLICADA EM CINTOS- PEITORAIS PARA CÂMERA
 (71) MATTHEW SWAGGART (US)
 (72) MATTHEW SWAGGART
 Arquivamento

(21) BR 30 2015 000887-3

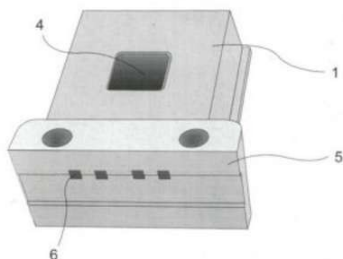

Código 35 - Arquivamento do Pedido – Art. 216 § 2º e Art. 106 § 3º da LPI
 (22) 27/02/2015
 (44) 10/10/2017
 (52) 15-09
 (54) CONFIGURAÇÃO APLICADA EM FERRAMENTAS DE ESTAMPAGEM DE DENTES DE SERRA.
 (71) ROQUE INDUSTRIA E COMERCIO LTDA-EPP (BR/SP)
 (72) SONIA MARIA HARTUNG MEYER
 (74) CAMILO AUGUSTO NETO
 Arquivamento

(21) BR 30 2015 000978-0

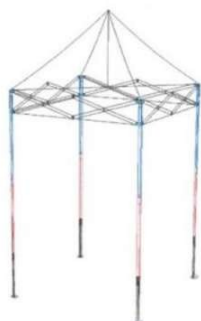

Código 35 - Arquivamento do Pedido – Art. 216 § 2º e Art. 106 § 3º da LPI
 (22) 04/03/2015
 (44) 10/10/2017
 (52) 21-04
 (54) CONFIGURAÇÃO APLICADA EM GAZEBO 1,50X1,50M
 (71) CAMILA CRISTIANE CADOSO (BR/SP)
 (72) CAMILA CRISTIANE CADOSO
 Arquivamento



(21) BR 30 2015 000983-7



Código 35 - Arquivamento do Pedido – Art. 216 § 2º e Art. 106 § 3º da LPI

(22) 04/03/2015

(44) 10/10/2017

(52) 06-07

(54) CONFIGURAÇÃO APLICADA EM PAINEL

(71) PERMOBILI INDÚSTRIA DE MÓVEIS LTDA (BR/ES)

(72) KERLITON MODENESI

(74) LUCIANO SALVIATO

Arquivamento

(21) BR 30 2015 001069-0



Código 35 - Arquivamento do Pedido – Art. 216 § 2º e Art. 106 § 3º da LPI

(22) 06/03/2015

(44) 10/10/2017

(52) 07-07

(54) CONFIGURAÇÃO APLICADA EM QUEIJEIRA.

(71) JAGUAR INDÚSTRIA E COMÉRCIO DE PLÁSTICOS LTDA (BR/SP)

(72) VANER VITOR VERSORI

(74) ICAMP MARCAS E PATENTES LTDA

Arquivamento

(21) BR 30 2015 001071-1

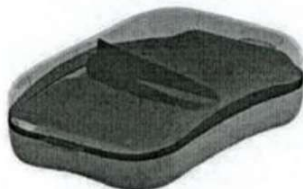

Código 35 - Arquivamento do Pedido – Art. 216 § 2º e Art. 106 § 3º da LPI

(22) 06/03/2015

(44) 10/10/2017

(52) 07-01

(54) CONFIGURAÇÃO APLICADA EM RECIPIENTE PORTA FRIOS.

(71) JAGUAR INDÚSTRIA E COMÉRCIO DE PLÁSTICOS LTDA (BR/SP)

(72) VANER VITOR VERSORI

(74) ICAMP MARCAS E PATENTES LTDA

Arquivamento

(21) BR 30 2015 001073-8



Código 35 - Arquivamento do Pedido – Art. 216 § 2º e Art. 106 § 3º da LPI

(22) 06/03/2015

(44) 10/10/2017

(52) 07-01

(54) CONFIGURAÇÃO APLICADA EM AÇUCAREIRO

(71) JAGUAR INDÚSTRIA E COMÉRCIO DE PLÁSTICOS LTDA (BR/SP)

(72) VANER VITOR VERSORI

(74) ICAMP MARCAS E PATENTES LTDA

Arquivamento



(21) BR 30 2015 001088-6



Código 35 - Arquivamento do Pedido – Art. 216 § 2º e Art. 106 § 3º da LPI
 (22) 10/03/2015
 (44) 10/10/2017
 (52) 09-01
 (54) CONFIGURAÇÃO APLICADA EM SALADEIRA
 (71) JAGUAR INDÚSTRIA E COMÉRCIO DE PLÁSTICOS LTDA (BR/SP)
 (72) VANER VITOR VERSORI
 (74) ICAMP MARCAS E PATENTES LTDA
 Arquivamento

(21) BR 30 2015 001539-0



Código 35 - Arquivamento do Pedido – Art. 216 § 2º e Art. 106 § 3º da LPI
 (22) 02/04/2015
 (30) 04/11/2014 EM 002550442-0001; 04/11/2014 EM 002550442-0002
 (44) 10/10/2017
 (52) 29-02
 (54) COLETE SALVA - VIDAS
 (71) DECATHLON (FR)
 (72) GREGOIRE HEMBERT
 (74) rean de mello fernandes EVANGELISTA
 Arquivamento

(21) BR 30 2015 001565-9

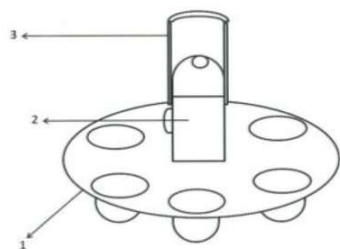

Código 35 - Arquivamento do Pedido – Art. 216 § 2º e Art. 106 § 3º da LPI
 (22) 06/04/2015
 (44) 10/10/2017
 (52) 07-01
 (54) PORTA GARRAFAS COM PORTA COPOS
 (71) FERNANDO OLIVEIRA DE JESUS (BR/MG)
 (72) FERNANDO OLIVEIRA DE JESUS
 Arquivamento

(21) BR 30 2015 001566-7

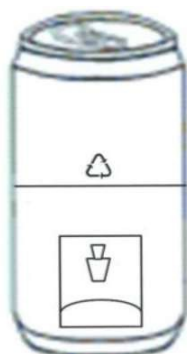

Código 35 - Arquivamento do Pedido – Art. 216 § 2º e Art. 106 § 3º da LPI
 (22) 06/04/2015
 (44) 10/10/2017
 (52) 23-01
 (54) FILTRO DE ÁGUA COM CUBA DE CERÂMICA FORMATO DE LATINHA
 (71) FERNANDO OLIVEIRA DE JESUS (BR/MG)
 (72) FERNANDO OLIVEIRA DE JESUS
 Arquivamento

(21) BR 30 2015 001614-0

Código 35 - Arquivamento do Pedido – Art. 216 § 2º e Art. 106 § 3º da LPI

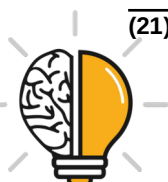

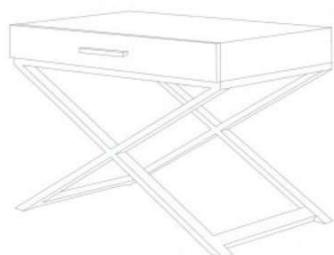

(22) 08/04/2015
 (44) 10/10/2017
 (52) 06-04
 (54) CONFIGURAÇÃO APLICADA EM CRIADO
 (71) PAULO CELSO CARDOSO BACCHI (BR/SP)
 (72) PAULO CELSO CARDOSO BACCHI
 (74) JOÃO BATISTA VALVERDE
 Arquivamento

(21) BR 30 2015 001778-3



Código 35 - Arquivamento do Pedido – Art. 216 § 2º e Art. 106 § 3º da LPI
 (22) 16/04/2015
 (44) 10/10/2017
 (52) 02-99
 (54) CONFIGURAÇÃO APLICADA EM JOELHEIRA
 (71) AGAEFE INDÚSTRIA E COMÉRCIO DE CALÇADOS LTDA (BR/MG)
 (72) HENRIQUE MARTINS FERREIRA
 (74) JOSÉ NAVES DE LACERDA JÚNIOR
 Arquivamento

(21) BR 30 2015 001779-1



Código 35 - Arquivamento do Pedido – Art. 216 § 2º e Art. 106 § 3º da LPI
 (22) 16/04/2015
 (30) 17/10/2014 US 29/506,638
 (44) 10/10/2017
 (52) 24-04
 (54) CONFIGURAÇÃO APLICADA EM DISPOSITIVO DE RETENÇÃO
 TRANÇADO ORTOPÉDICO
 (71) WOVEN ORTHOPEDIC TECHNOLOGIES, LLC (US)
 (72) CHRISTOPHER MCDONNELL, CHRISTOPHE GEISERT, FRANCIS
 PATRICK MAGEE
 (74) DANNEMANN,SIEMSEN,BIGLER & IPANEMA MOREIRA
 Arquivamento



(21) BR 30 2015 001808-9

Código 35 - Arquivamento do Pedido – Art. 216 § 2º e Art. 106 § 3º da LPI
 (22) 17/04/2015
 (44) 10/10/2017
 (52) 21-01
 (54) CONFIGURAÇÃO APLICADA EM SIMULADOR ESFÉRICO
 (71) MOTION SPHERE DESENVOLVIMENTO DE TECNOLOGIA E LOCAÇÃO
 LTDA EPP (BR/PR)



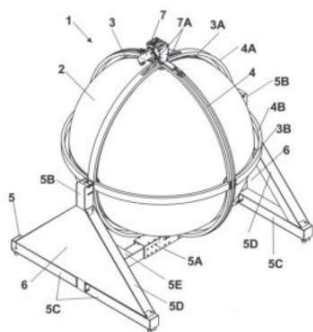

(72) JEFFERSON EDWIN MASUTTI
 (74) SUPREMA MARCAS E PATENTES LTDA ME
 Arquivamento

(21) BR 30 2015 001828-3



Código 35 - Arquivamento do Pedido – Art. 216 § 2º e Art. 106 § 3º da LPI
 (22) 20/04/2015
 (44) 10/10/2017
 (52) 20-02
 (54) CONFIGURAÇÃO APLICADA PARA EXPOSITOR DE: ALIMENTOS;
 COSMÉTICOS; BRINQUEDOS; CHINELO; MATERIAL ELÉTRICO
 (71) MARCELO GERALDO DOS SANTOS (BR/MG)
 (72) MARCELO GERALDO DOS SANTOS
 Arquivamento

(21) BR 30 2015 001858-5

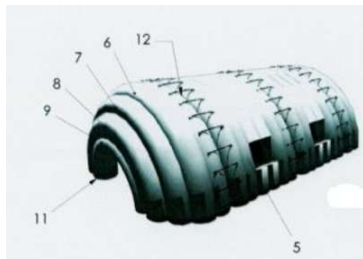

Código 35 - Arquivamento do Pedido – Art. 216 § 2º e Art. 106 § 3º da LPI
 (22) 23/04/2015
 (44) 10/10/2017
 (52) 21-04
 (54) CONFIGURAÇÃO APLICADA EM TENDA INFLÁVEL
 (71) PRO-LONAS INDÚSTRIA E COMÉRCIO DE LONAS E COBERTURAS
 LTDA - ME (BR/RS)
 (72) JOÃO PIZZATO ANNONI
 (74) MARPA CONSULTORIA E ASSESSORIA EMPRESARIAL LTDA
 Arquivamento

(21) BR 30 2015 001861-5

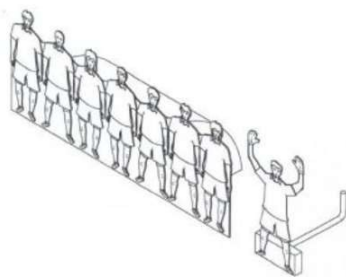

Código 35 - Arquivamento do Pedido – Art. 216 § 2º e Art. 106 § 3º da LPI
 (22) 23/04/2015
 (44) 10/10/2017
 (52) 21-01
 (54) PADRÃO ORNAMENTAL APLICADO A/EM CONJUNTO DE BARREIRA DE
 JOGADORES E GOLEIRO
 (71) BENEDITO GONÇALVES SOBRINHO (BR/SP)
 (72) BENEDITO GONÇALVES SOBRINHO
 (74) ANTÔNIO SÉRGIO MUCCI
 Arquivamento



(21) BR 30 2015 001892-5

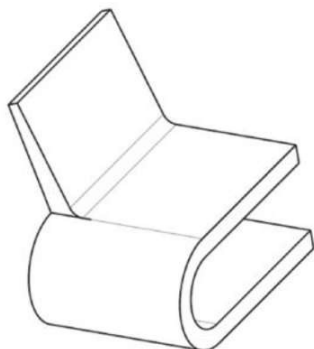

Código 35 - Arquivamento do Pedido – Art. 216 § 2º e Art. 106 § 3º da LPI

(22) 24/04/2015

(44) 10/10/2017

(52) 06-01

(54) CONFIGURAÇÃO APLICADA A/EM POLTRONA E SOFÁ

(71) RODRIGO RIBEIRO MARTINS (BR/PR)

(72) RODRIGO RIBEIRO MARTINS

Arquivamento

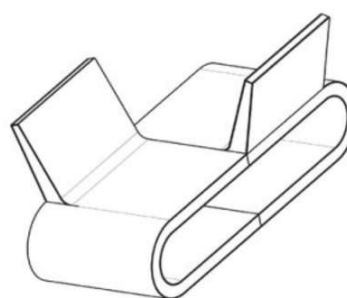
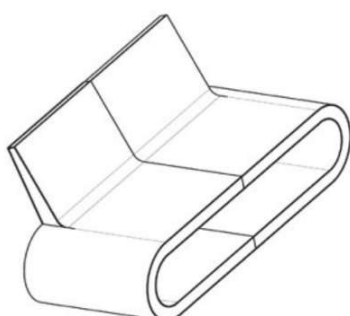

(21) BR 30 2015 001996-4

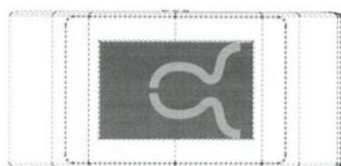

Código 35 - Arquivamento do Pedido – Art. 216 § 2º e Art. 106 § 3º da LPI

(22) 14/04/2015

(30) 14/10/2014 US 29/506,313

(44) 10/10/2017

(52) 14-04

(54) PADRÃO ORNAMENTAL APLICADO EM INTERFACE GRÁFICA PARA APLICATIVO DE DISPOSITIVO MULTIMÍDIA

(71) I.AM.PLUS, LLC (US)

(72) WILLIAM ADAMS, CHANDRASEKAR RATHAKRISHNAN

(74) VEIRANO E ADVOGADOS ASSOCIADOS

Arquivamento

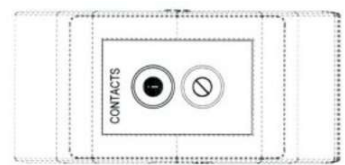
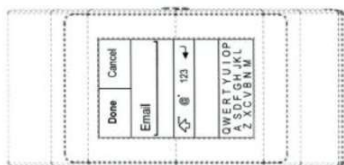
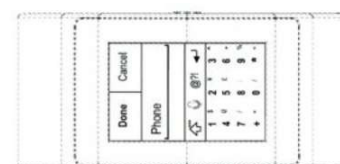
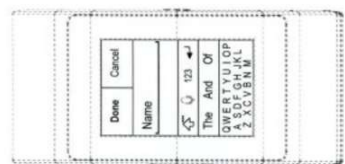
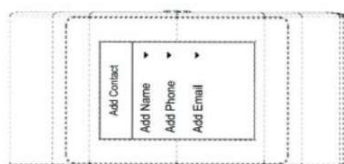
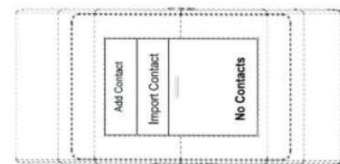
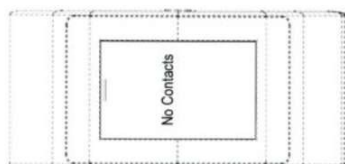
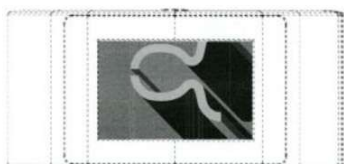

(21) BR 30 2015 001997-2

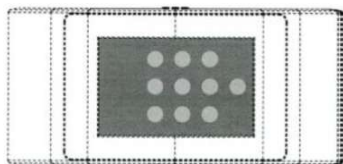

Código 35 - Arquivamento do Pedido – Art. 216 § 2º e Art. 106 § 3º da LPI

(22) 14/04/2015

(30) 14/10/2014 US 29/506,312

(44) 10/10/2017

(52) 14-04

(54) PADRÃO ORNAMENTAL APLICADO EM INTERFACE GRÁFICA PARA APLICATIVO DE DISPOSITIVO MULTIMÍDIA

(71) I.AM.PLUS, LLC (US)

(72) WILLIAM ADAMS, CHANDRASEKAR RATHAKRISHNAN

(74) VEIRANO E ADVOGADOS ASSOCIADOS

Arquivamento

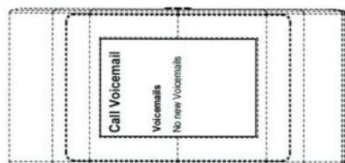
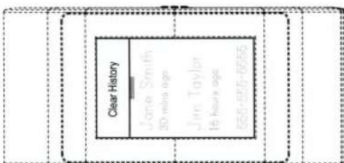
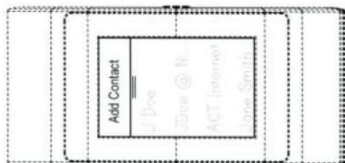
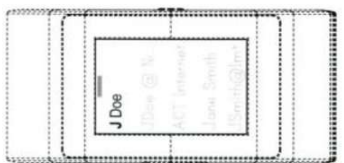
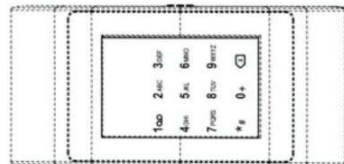
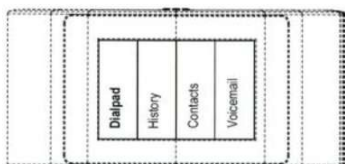
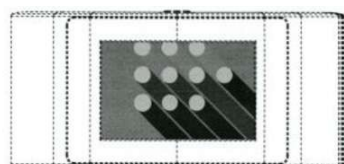

(21) BR 30 2015 002006-7

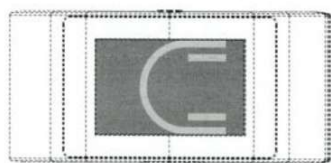

Código 35 - Arquivamento do Pedido – Art. 216 § 2º e Art. 106 § 3º da LPI

(22) 15/04/2015

(30) 14/10/2014 US 29/506,318

(44) 10/10/2017

(52) 14-04

(54) PADRÃO ORNAMENTAL APLICADO EM INTERFACE GRÁFICA PARA APLICATIVO DE DISPOSITIVO MULTIMÍDIA

(71) I.AM.PLUS, LLC (US)

(72) WILLIAM ADAMS, CHANDRASEKAR RATHAKRISHNAN

(74) VEIRANO E ADVOGADOS ASSOCIADOS

Arquivamento

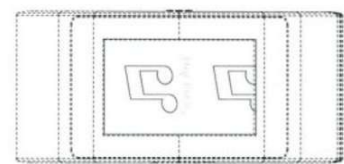
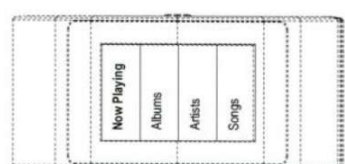

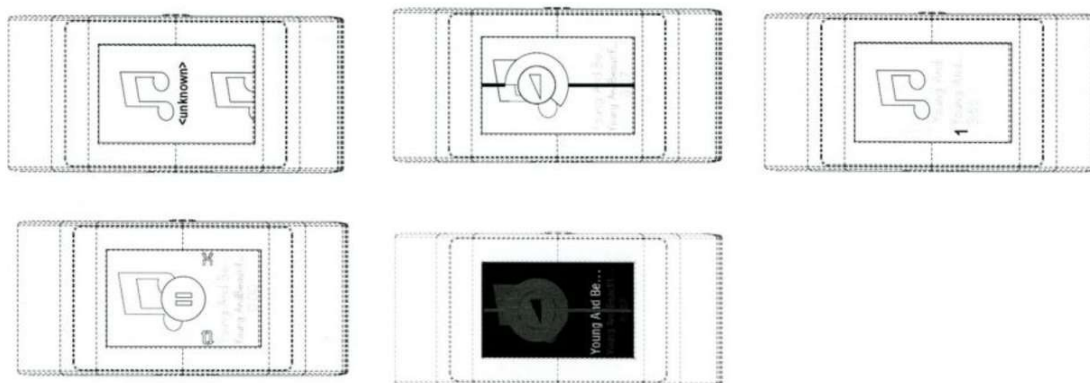

(21) BR 30 2015 002007-5



Código 35 - Arquivamento do Pedido – Art. 216 § 2º e Art. 106 § 3º da LPI

(22) 15/04/2015

(30) 14/10/2014 US 29/506,314

(44) 10/10/2017

(52) 14-04

(54) PADRÃO ORNAMENTAL APLICADO EM INTERFACE GRÁFICA PARA APLICATIVO DE DISPOSITIVO MULTIMÍDIA

(71) I.AM.PLUS, LLC (US)

(72) WILLIAM ADAMS, CHANDRASEKAR RATHAKRISHNAN

(74) VEIRANO E ADVOGADOS ASSOCIADOS

Arquivamento

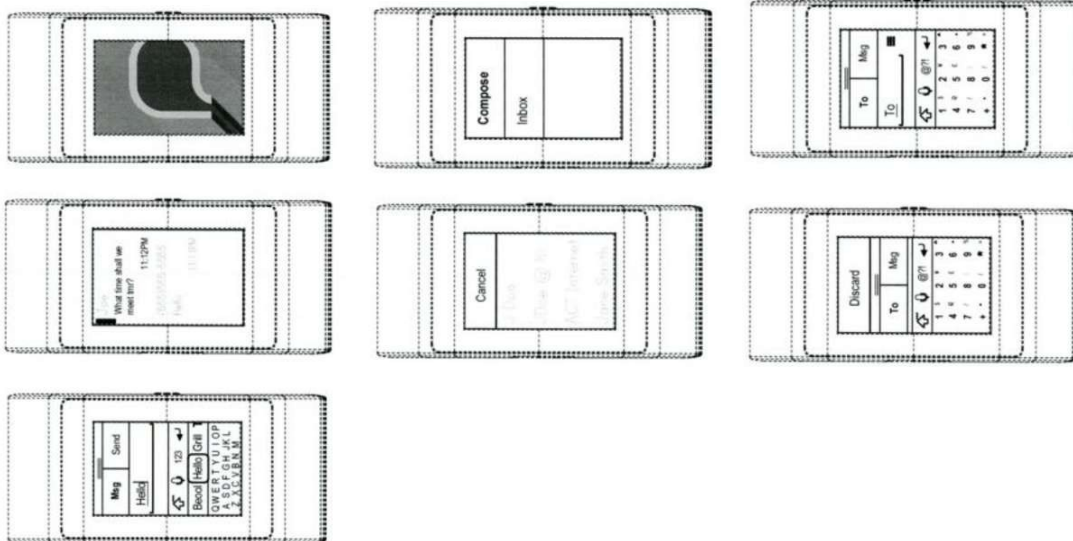

(21) BR 30 2015 002069-5

Código 35 - Arquivamento do Pedido – Art. 216 § 2º e Art. 106 § 3º da LPI

(22) 06/05/2015

(44) 10/10/2017

(52) 11-01

(54) CONFIGURAÇÃO APLICADA A ANEL

(71) CARLOS EDUARDO DE SOUZA LIMA (BR/RJ)

(72) CARLOS EDUARDO DE SOUZA LIMA

(74) THALISSA PÁDUA GILABERTE



Arquivamento

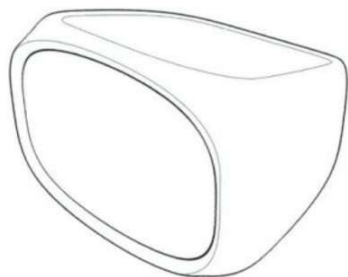

(21) BR 30 2015 002107-1



Código 35 - Arquivamento do Pedido – Art. 216 § 2º e Art. 106 § 3º da LPI

(22) 07/05/2015

(44) 10/10/2017

(52) 11-01

(54) CONFIGURAÇÃO APLICADA A JÓIAS.

(71) TALENTO JOIAS LTDA (BR/MG)

(72) RACHEL TAVORA MANCINI

(74) SÂMIA BATISTA AMIN

Arquivamento

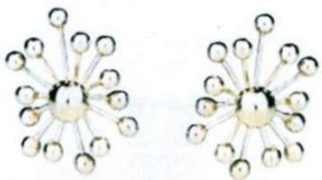

(21) BR 30 2015 002109-8

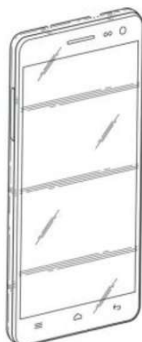

Código 35 - Arquivamento do Pedido – Art. 216 § 2º e Art. 106 § 3º da LPI

(22) 07/05/2015

(30) 07/11/2014 MX MX/F/2014/003434

(44) 10/10/2017

(52) 14-03

(54) CONFIGURAÇÃO APLICADA A UM DISPOSITIVO ELETRÔNICO

(71) COPPEL, S.A. DE C.V. (MX/MX) (MX)

(72) HEZHEN DAI

(74) CLAUDIO SZABAS

Arquivamento



(21) BR 30 2015 002161-6

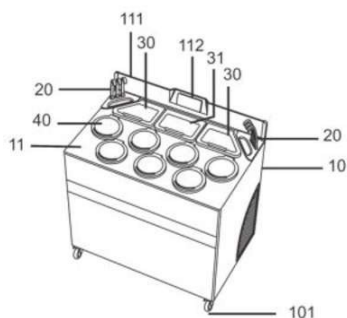

Código 35 - Arquivamento do Pedido – Art. 216 § 2º e Art. 106 § 3º da LPI

(22) 11/05/2015

(44) 10/10/2017

(52) 31-00

(54) CONFIGURAÇÃO APLICADA EM GABINETE DE MÁQUINA DISPENSADORA DE GELADOS COMESTÍVEIS

(71) JMF INOVAÇÃO E TECNOLOGIA LTDA (BR/RS)

(72) JÚLIO CÉSAR FERST, ROBELIUS GEMA MORO

(74) CUSTODIO CESAR CASTRO DE ALMEIDA

Arquivamento

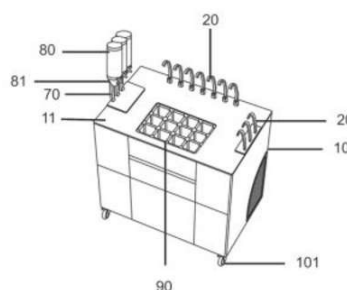
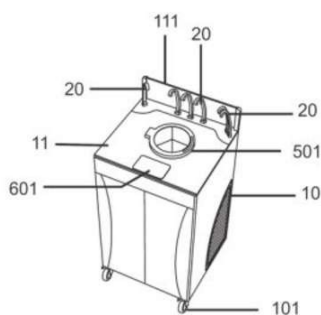
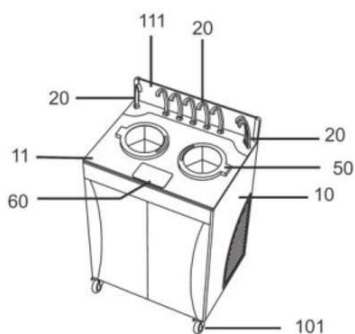

(21) BR 30 2015 002258-2



Código 35 - Arquivamento do Pedido – Art. 216 § 2º e Art. 106 § 3º da LPI

(22) 14/05/2015

(44) 10/10/2017

(52) 08-08

(54) CONFIGURAÇÃO APLICADA EM SUPORTE PARA ELETROELETRONICOS

(71) MULTIVISÃO INDÚSTRIA E COMÉRCIO LTDA. (BR/SP)

(72) NELSON LUIZ BARBOSA

(74) NETO GALIZI

Arquivamento

(21) BR 30 2015 002467-4



Código 35 - Arquivamento do Pedido – Art. 216 § 2º e Art. 106 § 3º da LPI

(22) 27/05/2015

(44) 10/10/2017

(52) 03-01

(54) CONFIGURAÇÃO APLICADA A/EM CAPA PROTETORA PARA APARELHO CELULAR

(71) RC9 COMERCIO E IMPORTACAO EIRELI - ME (BR/BA)

(72) Sigilo de Autor, conforme solicitado e com base no artigo 6º, § 4º da LPI

Arquivamento

(21) BR 30 2015 002656-1

Código 35 - Arquivamento do Pedido – Art. 216 § 2º e Art. 106 § 3º da LPI



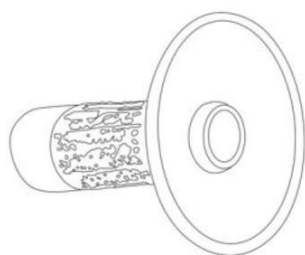

(22) 10/06/2015
 (44) 10/10/2017
 (52) 27-02
 (54) CONFIGURAÇÃO APLICADA EM QUEIMADOR PARA NARGUILÉ
 (71) SUED E SANTILLI TABACARIA E PRESENTES LTDA. - ME (BR/SP)
 (72) WAGNER EDUARDO SANTILLI
 (74) RUBENS DOS SANTOS FILHO
 Arquivamento

(21) BR 30 2015 002697-9

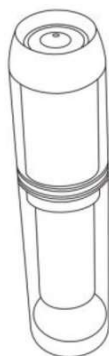

Código 35 - Arquivamento do Pedido – Art. 216 § 2º e Art. 106 § 3º da LPI
 (22) 12/06/2015
 (44) 10/10/2017
 (52) 28-02
 (54) CONFIGURAÇÃO APLICADA A/EM INVÓLUCRO DE BATOM
 (71) ESSENZA COSMÉTICOS EIRELI EPP (BR/ES)
 (72) JEFERSON LUIZ VITTI
 (74) NEWTON SILVEIRA
 Arquivamento

(21) BR 30 2015 002707-0



Código 35 - Arquivamento do Pedido – Art. 216 § 2º e Art. 106 § 3º da LPI
 (22) 12/06/2015
 (44) 10/10/2017
 (52) 21-01
 (54) CONFIGURAÇÃO APLICADA EM PINGUIM
 (71) GILBERTO ROZ LEME (BR/SP)
 (72) GILBERTO ROZ LEME
 (74) CRIMARK PROPRIEDADE INDUSTRIAL S.S
 Arquivamento

(21) BR 30 2015 002717-7

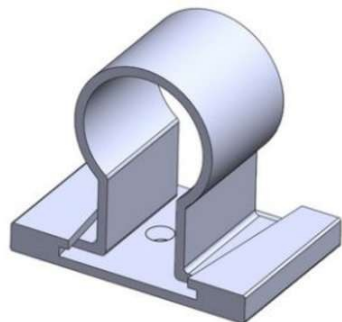

Código 35 - Arquivamento do Pedido – Art. 216 § 2º e Art. 106 § 3º da LPI
 (22) 12/06/2015
 (44) 10/10/2017
 (52) 08-08
 (54) CONFIGURAÇÃO APLICADA EM PRESILHA DE TUBO
 (71) FABIANA DE LUCENA (BR/SP) , RICARDO EIJI HARUNARI (BR/SP)
 (72) RICARDO EIJI HARUNARI, FABIANA DE LUCENA
 (74) RICARDO SERAFIM
 Arquivamento



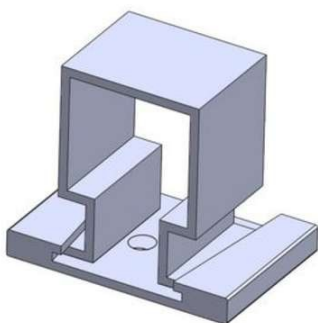

(21) BR 30 2015 002718-5

Código 35 - Arquivamento do Pedido – Art. 216 § 2º e Art. 106 § 3º da LPI

(22) 12/06/2015

(44) 10/10/2017

(52) 07-01

(54) CONFIGURAÇÃO APLICADA A/EM COPO

(71) CINCO PLASTIC INDUSTRIA DE ARTEFATOS DE PLASTICO LTDA EPP
(BR/SC)

(72) JONAS DA COSTA

(74) SANDRO WUNDERLICH

Arquivamento



(21) BR 30 2015 002960-9

Código 35 - Arquivamento do Pedido – Art. 216 § 2º e Art. 106 § 3º da LPI

(22) 24/06/2015

(30) 17/02/2015 EM 002635722-0001

(44) 10/10/2017

(52) 22-99 , 22-01

(54) CONFIGURAÇÃO APLICADA EM ARMA DE FOGO

(71) GAMO OUTDOOR S.L. (ES)

(72) JULIÁN ARNEDO VERA, VÍCTOR TRESSERRAS TORRE

(74) ANA MARIA FREITAS GOMES

Arquivamento



(21) BR 30 2015 002999-4

Código 35 - Arquivamento do Pedido – Art. 216 § 2º e Art. 106 § 3º da LPI

(22) 26/06/2015

(44) 10/10/2017

(52) 07-99



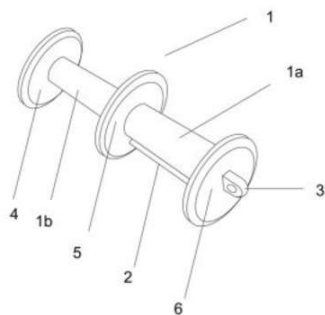

(54) CONFIGURAÇÃO APLICADA EM DISPOSITIVO MAGNETIZADOR DE ÁGUA

(71) CLAUDIO APARECIDO BUENO (BR/PR) , THIAGO DE SOUZA CUSTÓDIO (BR/PR)

(72) THIAGO DE SOUZA CUSTÓDIO

(74) CLAUDEMIR ELIAS CALHEIROS

Arquivamento

(21) BR 30 2015 003015-1



Código 35 - Arquivamento do Pedido – Art. 216 § 2º e Art. 106 § 3º da LPI

(22) 29/06/2015

(44) 10/10/2017

(52) 07-06

(54) CONFIGURAÇÃO APLICADA A/EM CENTRO DE MESA

(71) ST. JAMES INDUSTRIAL LTDA (BR/SP)

(72) CRISTIANE BABADOPULOS VACARO

(74) FERNANDO PERANDÍN EVANGELISTA

Arquivamento

(21) BR 30 2015 003025-9



Código 35 - Arquivamento do Pedido – Art. 216 § 2º e Art. 106 § 3º da LPI

(22) 29/06/2015

(44) 10/10/2017

(52) 01-01

(54) PADRÃO ORNAMENTAL APLICADO A/EM PALITO TIPO HÉLICE PARA PICOLÉ/SORVETE

(71) PAULO SERGIO MANZUTTI (BR/PR)

(72) PAULO SERGIO MANZUTTI

Arquivamento

(21) BR 30 2015 003049-6



Código 35 - Arquivamento do Pedido – Art. 216 § 2º e Art. 106 § 3º da LPI

(22) 30/06/2015

(44) 10/10/2017

(52) 02-04

(54) SAPATILHA INJETADA EM PVC

(71) DECIMO INDUSTRIA E COMERCIO LTDA (BR/MG)

(72) AGNALDO FERNANDES FERREIRA

(74) RICARDO LUIS DE SOUZA

Arquivamento

(21) BR 30 2015 003050-0

Código 35 - Arquivamento do Pedido – Art. 216 § 2º e Art. 106 § 3º da LPI

(22) 30/06/2015





(44) 10/10/2017
 (52) 02-04
 (54) SAPATILHAS INJETADAS EM PVC
 (71) DECIMO INDUSTRIA E COMERCIO LTDA (BR/MG)
 (72) AGNALDO FERNANDES FERREIRA
 (74) RICARDO LUIS DE SOUZA
 Arquivamento

(21) BR 30 2015 003051-8



Código 35 - Arquivamento do Pedido – Art. 216 § 2º e Art. 106 § 3º da LPI
 (22) 30/06/2015
 (44) 10/10/2017
 (52) 02-04
 (54) SAPATILHAS INJETADAS EM PVC
 (71) DECIMO INDUSTRIA E COMERCIO LTDA (BR/MG)
 (72) AGNALDO FERNANDES FERREIRA
 (74) RICARDO LUIS DE SOUZA
 Arquivamento

(21) BR 30 2015 003052-6



Código 35 - Arquivamento do Pedido – Art. 216 § 2º e Art. 106 § 3º da LPI
 (22) 30/06/2015
 (44) 10/10/2017
 (52) 02-04
 (54) TENIS INFANTIL PARA CRIANÇA COLORIR
 (71) KITIKERO CALÇADOS LTDA EPP (BR/MG)
 (72) NEIDE MARIA RODRIGUES
 (74) RICARDO LUIZ DE SOUZA
 Arquivamento

(21) BR 30 2015 003070-4

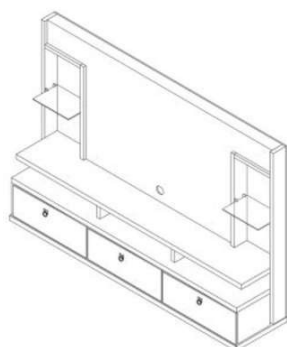

Código 35 - Arquivamento do Pedido – Art. 216 § 2º e Art. 106 § 3º da LPI
 (22) 01/07/2015
 (44) 10/10/2017
 (52) 06-99
 (54) CONFIGURAÇÃO APLICADA A/EM MÓVEL.
 (71) LUKALIAM MÓVEIS LTDA (BR/SP)
 (72) GERSON ROBERTO HENRIQUE
 (74) GEISLER CHBANE BOSSO
 Arquivamento

(21) BR 30 2015 003138-7

Código 35 - Arquivamento do Pedido – Art. 216 § 2º e Art. 106 § 3º da LPI
 (22) 06/07/2015



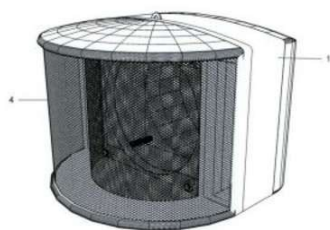

(44) 10/10/2017
 (52) 23-04
 (54) CONFIGURAÇÃO APLICADA A UM FILTRO DE AR
 (71) ALEXANDRE PEREIRA SOUTO MUNIZ (BR/DF)
 (72) ALEXANDRE PEREIRA SOUTO MUNIZ
 Arquivamento

(21) BR 30 2015 003184-0



Código 35 - Arquivamento do Pedido – Art. 216 § 2º e Art. 106 § 3º da LPI
 (22) 08/07/2015
 (44) 10/10/2017
 (52) 09-01
 (54) CONFIGURAÇÃO APLICADA A FRASCO E TAMPA
 (71) BOTICA COMERCIAL FARMACÊUTICA LTDA. (BR/PR)
 (72) MARIE KELLOU
 (74) DELIANE FLAUSINO
 Arquivamento

(21) BR 30 2015 003196-4



Código 35 - Arquivamento do Pedido – Art. 216 § 2º e Art. 106 § 3º da LPI
 (22) 09/07/2015
 (44) 10/10/2017
 (52) 06-01
 (54) CONFIGURAÇÃO APLICADA A/EM CADEIRA REPOSE
 (71) MATHEUS CAMPIOLI BRANDÃO (BR/RJ)
 (72) MATHEUS CAMPIOLI BRANDÃO
 Arquivamento

(21) BR 30 2015 003216-2



Código 35 - Arquivamento do Pedido – Art. 216 § 2º e Art. 106 § 3º da LPI
 (22) 10/07/2015
 (44) 10/10/2017
 (52) 12-08
 (54) PADRÃO ORNAMENTAL APLICADO EM PINTURA DE ÔNIBUS
 (71) AGUINALDO JOSÉ DA SILVA (BR/MG)
 (72) AGUINALDO JOSÉ DA SILVA
 Arquivamento

(21) BR 30 2015 003218-9

Código 35 - Arquivamento do Pedido – Art. 216 § 2º e Art. 106 § 3º da LPI
 (22) 10/07/2015
 (44) 10/10/2017
 (52) 99-00
 (54) CONFIGURAÇÃO APLICADA A/EM AUTOMAÇÃO COMERCIAL





(71) FLORISVALDO ALVES PEREIRA (BR/SP)
 (72) FLORISVALDO ALVES PEREIRA
 Arquivamento

(21) BR 30 2015 003225-1



Código 35 - Arquivamento do Pedido – Art. 216 § 2º e Art. 106 § 3º da LPI
 (22) 10/07/2015
 (44) 10/10/2017
 (52) 02-04
 (54) CONFIGURAÇÃO APLICADA EM SANDÁLIA
 (71) CARMEM GOLD GOLD INDÚSTRIA E COMÉRCIO DE CALÇADOS
 LTDA-EPP (BR/MG)
 (72) AFRÂNIO APARECIDO DOS SANTOS
 (74) MARCELO PEREIRA DOS SANTOS
 Arquivamento

(21) BR 30 2015 003407-6

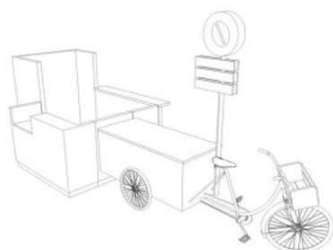

Código 35 - Arquivamento do Pedido – Art. 216 § 2º e Art. 106 § 3º da LPI
 (22) 21/07/2015
 (44) 10/10/2017
 (52) 12-02
 (54) CONFIGURAÇÃO APLICADA A QUIOSQUE
 (71) JBS CAFETERIAS EIRELI - EPP (BR/SC)
 (72) JENER ARMANDO SILVA FILHO
 (74) SILVIO NAZARO
 Arquivamento

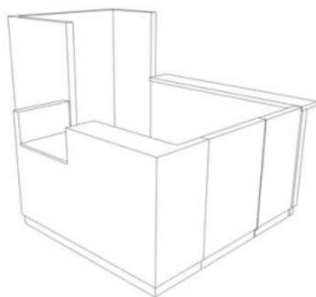

(21) BR 30 2015 003445-9

Código 35 - Arquivamento do Pedido – Art. 216 § 2º e Art. 106 § 3º da LPI
 (22) 23/07/2015
 (44) 10/10/2017
 (52) 32-00
 (54) PADRÃO ORNAMENTAL APLICADO A/EM CONFIGURAÇÃO DE ESTAMPA
 APLICADO EM TECIDO





(71) PATRÍCIA BONALDI MODA FEMININA LTDA (BR/MG)
 (72) PATRICIA VIEIRA BONALDI
 (74) SÁVIO FARIA NEVES
 Arquivamento

(21) BR 30 2015 003453-0

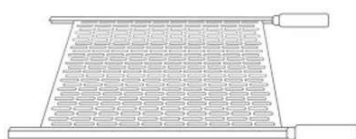

Código 35 - Arquivamento do Pedido – Art. 216 § 2º e Art. 106 § 3º da LPI
 (22) 23/07/2015
 (44) 10/10/2017
 (52) 07-02
 (54) PADRÃO ORNAMENTAL APLICADO A/EM GRELHA PARA CHURRASQUEIRA
 (71) KASSEM AHMAD JANENNE (BR/PR)
 (72) KASSEM AHMAD JANENNE
 (74) KAREN CHRISTINE NALIM SINNEMA BRITO
 Arquivamento

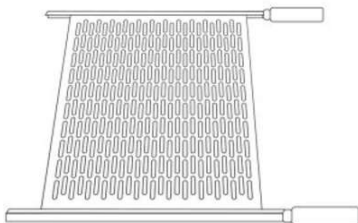

(21) BR 30 2015 003457-2

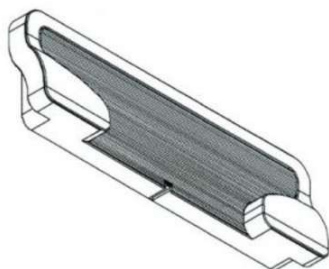

Código 35 - Arquivamento do Pedido – Art. 216 § 2º e Art. 106 § 3º da LPI
 (22) 23/07/2015
 (44) 10/10/2017
 (52) 14-03
 (54) CONFIGURAÇÃO APLICADA EM ANTENA INTERNA PARA RECEPÇÃO DE SINAL DE APARELHO DIGITAL DE TELEVISÃO HDTV
 (71) WILLIAN JOSÉ SILVA NUNES (BR/MG)
 (72) WILLIAN JOSÉ SILVA NUNES
 (74) FERNANDES ASSOCIADOS
 Arquivamento

(21) BR 30 2015 003476-9

Código 35 - Arquivamento do Pedido – Art. 216 § 2º e Art. 106 § 3º da LPI
 (22) 24/07/2015
 (44) 10/10/2017
 (52) 25-02
 (54) CONFIGURAÇÃO APLICADA A/EM REVESTIMENTO



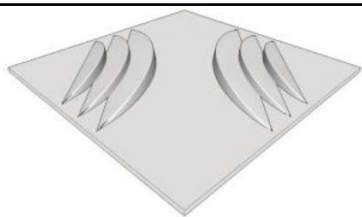

(71) FERNANDO EUSTÁQUIO DUARTE (BR/MG) , DANIEL DE OLIVEIRA JANUÁRIO (BR/MG)
 (72) DANIEL OLIVEIRA JANUÁRIO
 Arquivamento

(21) BR 30 2015 003478-5

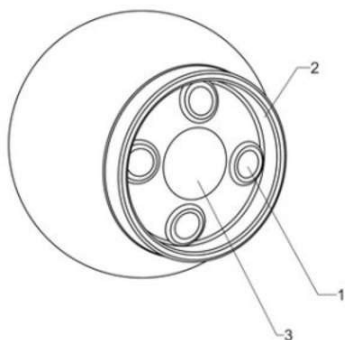

Código 35 - Arquivamento do Pedido – Art. 216 § 2º e Art. 106 § 3º da LPI
 (22) 26/07/2015
 (44) 10/10/2017
 (52) 26-05
 (54) CONFIGURAÇÃO APLICADA A/EM DISPOSITIVO DE ILUMINAÇÃO SUBAQUÁTICA INTEGRADO COM JATO DIRECIONAL DE ÁGUA
 (71) EVERSON PALHANO (BR/SC)
 (72) EVERSON PALHANO
 (74) ANSELMO CARDOSO
 Arquivamento

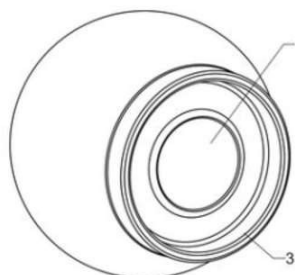
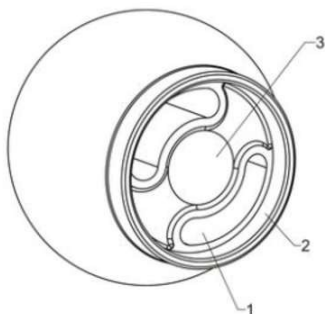
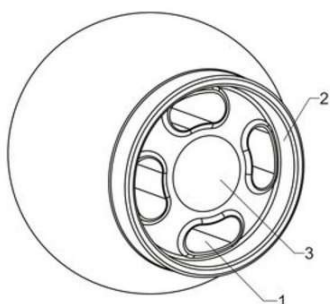

(21) BR 30 2015 003479-3

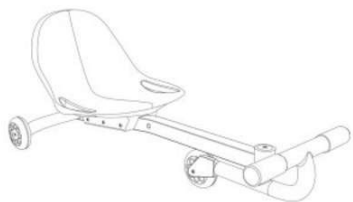

Código 35 - Arquivamento do Pedido – Art. 216 § 2º e Art. 106 § 3º da LPI
 (22) 27/07/2015
 (30) 28/01/2015 EM 002622175-0001
 (44) 10/10/2017
 (52) 12-11
 (54) CONFIGURAÇÃO APLICADA A/EM KART DE TRÊS RODAS
 (71) PHILIPPE MONTAGNE (FR)
 (72) PHILIPPE MONTAGNE
 (74) SILVANIA APARICIDA AMORIM CORREA
 Arquivamento

(21) BR 30 2015 003480-7

Código 35 - Arquivamento do Pedido – Art. 216 § 2º e Art. 106 § 3º da LPI
 (22) 23/07/2015
 (44) 10/10/2017
 (52) 02-04
 (54) CONFIGURAÇÃO APLICADA EM PALMILHA
 (71) MATEUS DE ALMEIDA FERREIRA (BR/SP)
 (72) MATEUS DE ALMEIDA FERREIRA





(74) PAULO SÉRGIO CALIXTO MENDES
Arquivamento

(21) BR 30 2015 003485-8



Código 35 - Arquivamento do Pedido – Art. 216 § 2º e Art. 106 § 3º da LPI
(22) 28/07/2015
(44) 10/10/2017
(52) 09-07
(54) CONFIGURAÇÃO APLICADA EM TAMPA
(71) PASQUALE BORGIA (BR/SP)
(72) PASQUALE BORGIA
(74) JOSÉ SIDNEY VALÉRIO
Arquivamento

(21) BR 30 2015 003562-5

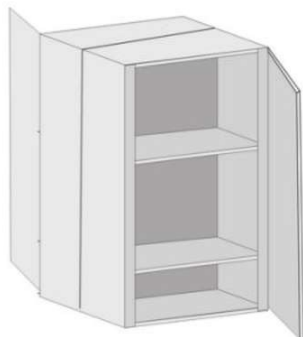

Código 35 - Arquivamento do Pedido – Art. 216 § 2º e Art. 106 § 3º da LPI
(22) 30/07/2015
(44) 10/10/2017
(52) 06-04
(54) CONFIGURAÇÃO APLICADA A CONJUNTO DE ARMARIOS
(71) JOSEVALDO DA MOTTA (BR/MS)
(72) JOSEVALDO DA MOOTA
Arquivamento

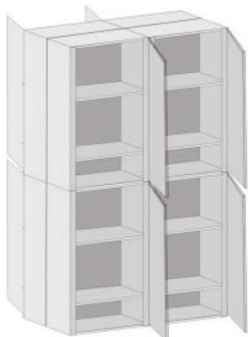

(21) BR 30 2015 003571-4

Código 35 - Arquivamento do Pedido – Art. 216 § 2º e Art. 106 § 3º da LPI
(22) 31/07/2015
(44) 10/10/2017
(52) 12-08
(54) CONFIGURAÇÃO APLICADA A/EM CAPOTAS MARITIMAS



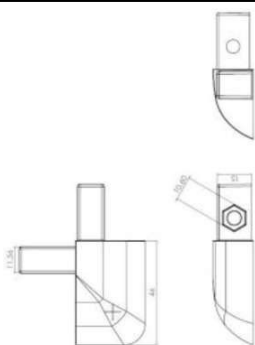

(71) FERNANDO KASZUBOWSKI (BR/SC)
 (72) FERNANDO KASZUBOWSKI
 Arquivamento

(21) BR 30 2015 003582-0



Código 35 - Arquivamento do Pedido – Art. 216 § 2º e Art. 106 § 3º da LPI
 (22) 31/07/2015
 (44) 10/10/2017
 (52) 32-00
 (54) ESTAMPA APLICADA EM TECIDOS
 (71) LA BFERNANDES CONFECÇÕES LTDA ME (BR/SP)
 (72) ANA MARIA BEZERRA DA COSTA
 Arquivamento

(21) BR 30 2015 003583-8

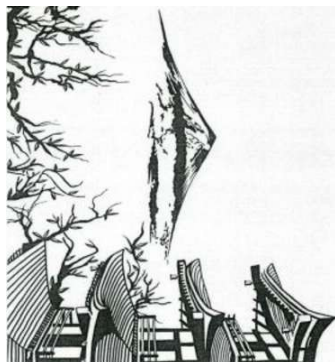

Código 35 - Arquivamento do Pedido – Art. 216 § 2º e Art. 106 § 3º da LPI
 (22) 31/07/2015
 (44) 10/10/2017
 (52) 32-00
 (54) ESTAMPA APLICADA EM TECIDOS
 (71) LA BFERNANDES CONFECÇÕES LTDA ME (BR/SP)
 (72) ANA MARIA BEZERRA DA COSTA
 Arquivamento

(21) BR 30 2015 003584-6

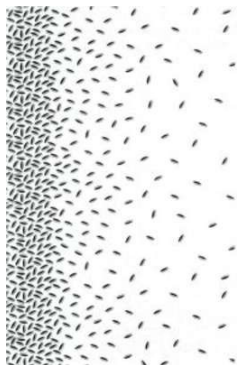

Código 35 - Arquivamento do Pedido – Art. 216 § 2º e Art. 106 § 3º da LPI
 (22) 31/07/2015
 (44) 10/10/2017
 (52) 32-00
 (54) ESTAMPA APLICADA EM TECIDOS
 (71) LA BFERNANDES CONFECÇÕES LTDA ME (BR/SP)
 (72) ANA MARIA BEZERRA DA COSTA
 Arquivamento

(21) BR 30 2015 003629-0

Código 35 - Arquivamento do Pedido – Art. 216 § 2º e Art. 106 § 3º da LPI
 (22) 03/08/2015
 (44) 10/10/2017



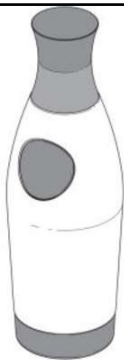

(52) 09-01
 (54) CONFIGURAÇÃO APLICADA A/EM FRASCO
 (71) FINE COSMETICOS LTDA - EPP (BR/SP)
 (72) LAÉRCIO XAVIER DA SILVA
 (74) AGUINALDO MOREIRA
 Arquivamento

(21) BR 30 2015 003651-6



Código 35 - Arquivamento do Pedido – Art. 216 § 2º e Art. 106 § 3º da LPI
 (22) 04/08/2015
 (44) 10/10/2017
 (52) 06-06
 (54) CONFIGURAÇÃO APLICADA EM SUPORTE ERGONÔMICO PARA LIVRO
 (71) RENATO CASTRO SOUZA (BR/CE)
 (72) RENATO CASTRO SOUZA
 Arquivamento

(21) BR 30 2015 003659-1

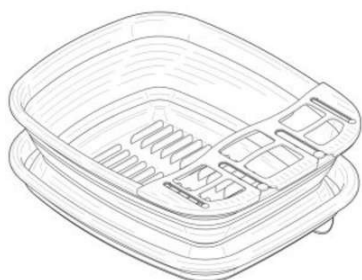

Código 35 - Arquivamento do Pedido – Art. 216 § 2º e Art. 106 § 3º da LPI
 (22) 04/08/2015
 (30) 04/02/2015 US 29/516654
 (44) 10/10/2017
 (52) 07-05
 (54) CONFIGURAÇÃO APLICADA A/EM ESCORREDOR DE PRATOS DOBRÁVEL.
 (71) PROGRESSIVE INTERNATIONAL CORPORATION (US)
 (72) JOSEPH KENT
 (74) GUSTAVO JOSÉ FERREIRA BARBOSA
 Arquivamento

(21) BR 30 2015 003667-2



Código 35 - Arquivamento do Pedido – Art. 216 § 2º e Art. 106 § 3º da LPI
 (22) 04/08/2015
 (44) 10/10/2017
 (52) 17-03
 (54) CONFIGURAÇÃO APLICADA A/EM GUITARRA MODELO LÂMINA
 (71) THALES COELHO CARVALHO (BR/SP)
 (72) THALES COELHO CARVALHO
 Arquivamento

(21) BR 30 2015 003668-0

Código 35 - Arquivamento do Pedido – Art. 216 § 2º e Art. 106 § 3º da LPI





(22) 04/08/2015
(44) 10/10/2017
(52) 32-00
(54) PADRÃO ORNAMENTAL APLICADO A/EM GELADEIRA
(71) FABIO DE OLIVEIRA BORGES (BR/SP)
(72) FABIO DE OLIVEIRA BORGES
Arquivamento

(21) BR 30 2015 003671-0



Código 35 - Arquivamento do Pedido – Art. 216 § 2º e Art. 106 § 3º da LPI
(22) 05/08/2015
(44) 10/10/2017
(52) 02-02
(54) PADRÃO ORNAMENTAL APLICADO A/EM VESTES VIPS COLORIDAS
(71) NOEMIO PINHEIRO LOPES (BR/SC)
(72) NOEMIO PINHEIRO LOPES, MARIA JOANA LOPES SAMPAIO
(74) Saulo Leal
Arquivamento



(21) BR 30 2015 003672-9



Código 35 - Arquivamento do Pedido – Art. 216 § 2º e Art. 106 § 3º da LPI
(22) 05/08/2015
(44) 10/10/2017
(52) 02-02
(54) PADRÃO ORNAMENTAL APLICADO A/EM VESTES VIPS COLORIDAS
(71) NOEMIO PINHEIRO LOPES (BR/SC)
(72) NOEMIO PINHEIRO LOPES, MARIA JOANA LOPES SAMPAIO
(74) Saulo Leal
Arquivamento



(21) BR 30 2015 003674-5

Código 35 - Arquivamento do Pedido – Art. 216 § 2º e Art. 106 § 3º da LPI
(22) 05/08/2015





(44) 10/10/2017
 (52) 02-02
 (54) PADRÃO ORNAMENTAL APLICADO A/EM VESTES VIPS COLORIDAS
 (71) NOEMIO PINHEIRO LOPES (BR/SC)
 (72) NOEMIO PINHEIRO LOPES, MARIA JOANA LOPES SAMPAIO
 (74) Saulo Leal
 Arquivamento



(21) BR 30 2015 003675-3



Código 35 - Arquivamento do Pedido – Art. 216 § 2º e Art. 106 § 3º da LPI
 (22) 05/08/2015
 (44) 10/10/2017
 (52) 02-02
 (54) PADRÃO ORNAMENTAL APLICADO A/EM VESTES VIPS COLORIDAS
 (71) NOEMIO PINHEIRO LOPES (BR/SC)
 (72) NOEMIO PINHEIRO LOPES, MARIA JOANA LOPES SAMPAIO
 (74) Saulo Leal
 Arquivamento



(21) BR 30 2015 003676-1



Código 35 - Arquivamento do Pedido – Art. 216 § 2º e Art. 106 § 3º da LPI
 (22) 05/08/2015
 (44) 10/10/2017
 (52) 02-02
 (54) PADRÃO ORNAMENTAL APLICADO A/EM VESTES VIPS COLORIDAS
 (71) NOEMIO PINHEIRO LOPES (BR/SC)
 (72) NOEMIO PINHEIRO LOPES, MARIA JOANA LOPES SAMPAIO
 (74) Saulo Leal
 Arquivamento

(21) BR 30 2015 003715-6

Código 35 - Arquivamento do Pedido – Art. 216 § 2º e Art. 106 § 3º da LPI
 (22) 06/08/2015
 (44) 10/10/2017





(52) 09-01
 (54) PADRÃO ORNAMENTAL APLICADO A/EM FRASCO PARA SUCOS
 (71) EDUARDO RIBEIRO ALEXANDRE (BR/MG)
 (72) EDUARDO RIBEIRO ALEXANDRE
 (74) Carlos Alberto Quednau
 Arquivamento

(21) BR 30 2015 003769-5



Código 35 - Arquivamento do Pedido – Art. 216 § 2º e Art. 106 § 3º da LPI
 (22) 11/08/2015
 (44) 10/10/2017
 (52) 07-04
 (54) PADRÃO ORNAMENTAL APLICADO A/EM COPO PARA TERERE
 (71) APORTS IND DE PLASTICOS LTDA ME (BR/PR)
 (72) MALDE VALIN STROPA
 (74) Alexandre Pietrângelo Lima
 Arquivamento

(21) BR 30 2015 003770-9



Código 35 - Arquivamento do Pedido – Art. 216 § 2º e Art. 106 § 3º da LPI
 (22) 11/08/2015
 (44) 10/10/2017
 (52) 07-04
 (54) PADRÃO ORNAMENTAL APLICADO A/EM COPO
 (71) APORTS IND DE PLASTICOS LTDA ME (BR/PR)
 (72) MALDE VALIN STROPA
 (74) Alexandre Pietrângelo Lima
 Arquivamento

(21) BR 30 2015 003771-7



Código 35 - Arquivamento do Pedido – Art. 216 § 2º e Art. 106 § 3º da LPI
 (22) 11/08/2015
 (44) 10/10/2017
 (52) 07-04
 (54) PADRÃO ORNAMENTAL APLICADO A/EM GARRAFA PARA TERERE
 (71) APORTS IND DE PLASTICOS LTDA ME (BR/PR)
 (72) MALDE VALIN STROPA
 (74) Alexandre Pietrângelo Lima
 Arquivamento

(21) BR 30 2015 003772-5

Código 35 - Arquivamento do Pedido – Art. 216 § 2º e Art. 106 § 3º da LPI
 (22) 11/08/2015



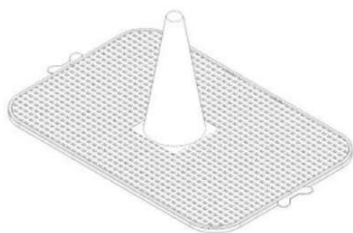

(44) 10/10/2017
 (52) 30-99
 (54) PADRÃO ORNAMENTAL APLICADO A/EM SANITÁRIOS PARA CÃES E GATOS
 (71) APORTS IND DE PLASTICOS LTDA ME (BR/PR)
 (72) MALDE VALIN STROPA
 (74) Alexandre Pietrângelo Lima
 Arquivamento

(21) BR 30 2015 003773-3



Código 35 - Arquivamento do Pedido – Art. 216 § 2º e Art. 106 § 3º da LPI
 (22) 11/08/2015
 (44) 10/10/2017
 (52) 30-99
 (54) PADRÃO ORNAMENTAL APLICADO A/EM SANITÁRIO PARA CÃES E GATOS
 (71) APORTS IND DE PLASTICOS LTDA ME (BR/PR)
 (72) MALDE VALIN STROPA
 (74) Alexandre Pietrângelo Lima
 Arquivamento

(21) BR 30 2015 003808-0



Código 35 - Arquivamento do Pedido – Art. 216 § 2º e Art. 106 § 3º da LPI
 (22) 12/08/2015
 (44) 10/10/2017
 (52) 06-01
 (54) CONFIGURAÇÃO APLICADA A/EM CADEIRA VOLTA
 (71) MARTA BLECZ DOBROWOLSKI (BR/SP)
 (72) MARTA BLECZ DOBROWOLSKI
 Arquivamento

(21) BR 30 2015 003811-0



Código 35 - Arquivamento do Pedido – Art. 216 § 2º e Art. 106 § 3º da LPI
 (22) 13/08/2015
 (44) 10/10/2017
 (52) 07-01
 (54) COPO COM LUVA
 (71) LINO DOS SANTOS SILVA (BR/SP)
 (72) LINO DOS SANTOS SILVA
 Arquivamento

(21) BR 30 2015 003824-1

Código 35 - Arquivamento do Pedido – Art. 216 § 2º e Art. 106 § 3º da LPI

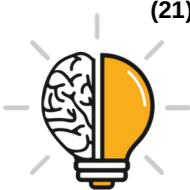



(22) 14/08/2015
 (44) 10/10/2017
 (52) 06-99
 (54) CONFIGURAÇÃO APLICADA A/EM PAINEL
 (71) DJ INDUSTRIA E COMÉRCIO DE MÓVEIS LTDA (BR/PR)
 (72) DEVANIL MARÓSTICA
 (74) LUCIANO SALVIATO
 Arquivamento

(21) BR 30 2015 003848-9



Código 35 - Arquivamento do Pedido – Art. 216 § 2º e Art. 106 § 3º da LPI
 (22) 17/08/2015
 (44) 10/10/2017
 (52) 09-99
 (54) CONFIGURAÇÃO APLICADA A/EM RECIPIENTE DOBRÁVEL PARA ALIMENTOS
 (71) ALBERT AKKAD ROMANOS (MX) , DAVID AKKAD ROMANOS (MX)
 (72) DAVID AKKAD ROMANOS, ALBERT AKKAD ROMANOS
 (74) DENIS ALLAN DANIEL
 Arquivamento

(21) BR 30 2015 003849-7



Código 35 - Arquivamento do Pedido – Art. 216 § 2º e Art. 106 § 3º da LPI
 (22) 17/08/2015
 (44) 10/10/2017
 (52) 09-99
 (54) CONFIGURAÇÃO APLICADA A/EM RECIPIENTE DOBRÁVEL PARA ALIMENTOS
 (71) ALBERT AKKAD ROMANOS (MX) , DAVID AKKAD ROMANOS (MX)
 (72) ALBERT AKKAD ROMANOS, DAVID AKKAD ROMANOS
 (74) DENIS ALLAN DANIEL
 Arquivamento

(21) BR 30 2015 003858-6



Código 35 - Arquivamento do Pedido – Art. 216 § 2º e Art. 106 § 3º da LPI
 (22) 18/08/2015
 (44) 10/10/2017
 (52) 14-01
 (54) CONFIGURAÇÃO APLICADA A/EM CÂMERA DE SEGURANÇA TUBULAR GIGA SECURITY
 (71) GIGA INDÚSTRIA E COMÉRCIO DE PRODUTOS DE SEGURANÇA ELETRÔNICA S/A (BR/AM)
 (72) BRUNO MECCHI GOUVEA
 (74) ANTONIO JOSÉ FERNANDES FILHO



Arquivamento

(21) BR 30 2015 003886-1



Código 35 - Arquivamento do Pedido – Art. 216 § 2º e Art. 106 § 3º da LPI

(22) 20/08/2015

(44) 10/10/2017

(52) 12-06

(54) CONFIGURAÇÃO APLICADA EM EMBARCAÇÃO

(71) BARCOS PARANÁ LTDA-ME (BR/DF)

(72) WALDIRENE SILVA FERREIRA

(74) RAPHAEL MARINHO DE ALENCAR

Arquivamento

(21) BR 30 2015 003903-5



Código 35 - Arquivamento do Pedido – Art. 216 § 2º e Art. 106 § 3º da LPI

(22) 20/08/2015

(44) 10/10/2017

(52) 21-01

(54) CONFIGURAÇÃO APLICADA A/EM BONECO CUSTOMIZAVEL

(71) DIYTOD COMÉRCIO DE PRODUTOS CUSTOMIZÁVEIS LTDA - ME (BR/SP)

(72) RAPHAEL HENRIQUE COSTA MONTEIRO

Arquivamento

(21) BR 30 2015 003907-8



Código 35 - Arquivamento do Pedido – Art. 216 § 2º e Art. 106 § 3º da LPI

(22) 21/08/2015

(44) 10/10/2017

(52) 06-01

(54) CONFIGURAÇÃO APLICADA EM CADEIRA

(71) ANTONIO NEVES VIEIRA - ME (BR/CE)

(72) ANTONIO VIEIRA NEVES

(74) FRANCISCO LEITE DE OLIVEIRA FILHO

Arquivamento

(21) BR 30 2015 003912-4

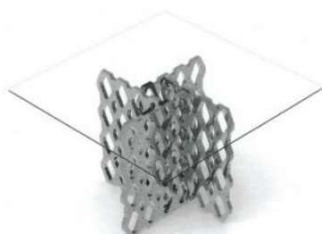

Código 35 - Arquivamento do Pedido – Art. 216 § 2º e Art. 106 § 3º da LPI

(22) 21/08/2015

(44) 10/10/2017

(52) 06-03

(54) CONFIGURAÇÃO APLICADA A MESA

(71) BRUNA RAFAELA GUTSTEIN NUNES SILVA (BR/MG)

(72) BRUNA RAFAELA GUTSTEIN NUNES SILVA

Arquivamento



(21) BR 30 2015 003981-7

Código 35 - Arquivamento do Pedido – Art. 216 § 2º e Art. 106 § 3º da LPI

(22) 25/08/2015

(44) 10/10/2017

(52) 12-06

(54) CONFIGURAÇÃO APLICADA A/EM VELA EM FORMATO CURVILÍNEO PARA CAIAQUES, PEQUENAS EMBARCAÇÕES, ETC.

(71) DAGOBERTO NEREU NUNES (BR/SC)

(72) DAGOBERTO NEREU NUNES

Arquivamento

(21) BR 30 2015 003983-3

Código 35 - Arquivamento do Pedido – Art. 216 § 2º e Art. 106 § 3º da LPI

(22) 25/08/2015

(44) 10/10/2017

(52) 32-00

(54) PADRÃO ORNAMENTAL APLICADO A/EM VELA DE FORMATO CURVILÍNEO COMPOSTA POR DUAS VARETAS DE ESTICAMENTO PARA CAIAQUES, EMBARCAÇÕES DE PEQUENO PORTE E OUTROS VEÍCULOS NÁUTICOS OU TERRESTRES QUE POSSAM SER MOVIDOS POR FORÇA EÓLICA

(71) DAGOBERTO NEREU NUNES (BR/SC)

(72) DAGOBERTO NEREU NUNES

Arquivamento

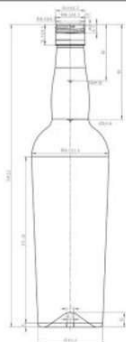
(21) BR 30 2015 003984-1

Código 35 - Arquivamento do Pedido – Art. 216 § 2º e Art. 106 § 3º da LPI

(22) 26/08/2015

(44) 10/10/2017

(52) 09-01

(54) CONFIGURAÇÃO APLICADA A/EM GARRAFA DE VIDRO MULTIVOLUME (71) ACQUA MINEIRA COMERCIO IMP E EXP DE EMBALAGENS LTDA (BR/MG)

(72) GUSTAVO MARCANTONIO SARDILLI

(74) DARCI ROSA DIAS DE CARVALHO

Arquivamento

(21) BR 30 2015 004147-1

Código 35 - Arquivamento do Pedido – Art. 216 § 2º e Art. 106 § 3º da LPI

(22) 04/09/2015

(43) 21/06/2016

(52) 32-00

(54) PADRÃO ORNAMENTAL APLICADO A/EM SIMBOLO GRÁFICO





(71) KONINKLIJKE PHILIPS N.V. (NL)
 (72) JESSICA SUNSHINE BARNES
 (74) DENIS ALLAN DANIEL
 Arquivamento

(21) BR 30 2015 004148-0



Código 35 - Arquivamento do Pedido – Art. 216 § 2º e Art. 106 § 3º da LPI
 (22) 04/09/2015
 (30) 17/03/2015 EM 002657437-0001
 (44) 10/10/2017
 (52) 24-02
 (54) CONFIGURAÇÃO APLICADA A/EM INSTRUMENTO MÉDICO
 (71) KARL STORZ GMBH & CO. KG (DE)
 (72) FRANCIS MARCHAL, TOBIAS SCHWOY, ANDREAS LÖFFLER
 (74) DANNEMANN, SIEMSEN, BIGLER & IPANEMA MOREIRA, PROPRIEDADE INDUSTRIAL LTDA.
 Arquivamento

(21) BR 30 2015 004201-0

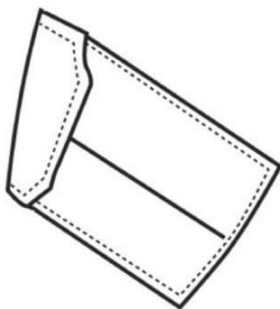

Código 35 - Arquivamento do Pedido – Art. 216 § 2º e Art. 106 § 3º da LPI
 (22) 10/09/2015
 (44) 10/10/2017
 (52) 32-00
 (54) PADRÃO ORNAMENTAL APLICADO A/EM VESTUÁRIO
 (71) AGAEFE INDUSTRIA DE CALCADOS LTDA (BR/MG)
 (72) HENRIQUE MARTINS FERREIRA
 (74) JOSÉ NAVES DE LACERDA JÚNIOR
 Arquivamento

(21) BR 30 2015 004250-8



Código 35 - Arquivamento do Pedido – Art. 216 § 2º e Art. 106 § 3º da LPI
 (22) 14/09/2015
 (44) 10/10/2017
 (52) 06-09
 (54) PADRÃO ORNAMENTAL APLICADO A/EM COLCHÃO COM DENSIDADE VARIÁVEL
 (71) DIEGO SOTTI GOLÇALVES DE SALES (BR/PR) , CARLOS ALBERTO BARBOSA MESTRINER (BR/PR)
 (72) CARLOS ALBERTO BARBOSA MESTRINER, DIEGO SOTTI GONÇALVES DE SALES
 (74) YNGA DO BRASIL PATENTE E MARCAS LTDA



Arquivamento

(21) BR 30 2015 004289-3



Código 35 - Arquivamento do Pedido – Art. 216 § 2º e Art. 106 § 3º da LPI

(22) 16/09/2015

(30) 16/03/2015 EM 002 655 837-0001; 16/03/2015 EM 002 655 837-0002

(44) 10/10/2017

(52) 09-03

(54) CONFIGURAÇÃO APLICADA A/EM RECIPIENTE PARA CARTA, PEQUENOS PACOTES E ENCOMENDAS

(71) DEUTSCHE TELEKOM AG (DE)

(72) MICHAEL SCHMIDT-GABRIEL, JOHANNES SCHOLL

(74) DANNEMANN, SIEMSEN, BIGLER & IPANEMA MOREIRA, PROPRIEDADE INDUSTRIAL LTDA.

Arquivamento



(21) BR 30 2015 004324-5



Código 35 - Arquivamento do Pedido – Art. 216 § 2º e Art. 106 § 3º da LPI

(22) 17/09/2015

(44) 10/10/2017

(52) 12-02

(54) CONFIGURAÇÃO APLICADA A/EM CARRINHO DE CHURROS

(71) DIEGO CARDOSO FONSECA (BR/RJ)

(72) DIEGO CARDOSO FONSECA

(74) Fernando Muller

Arquivamento

(21) BR 30 2015 004325-3

Código 35 - Arquivamento do Pedido – Art. 216 § 2º e Art. 106 § 3º da LPI

(22) 17/09/2015

(44) 10/10/2017

(52) 26-05

(54) CONFIGURAÇÃO APLICADA A/EM ACONCHEGO

(71) DANILO COSTILLAS ATUI (BR/SP)

(72) DANILO COSTILLAS ATUI

Arquivamento





(21) BR 30 2015 004326-1

Código 35 - Arquivamento do Pedido – Art. 216 § 2º e Art. 106 § 3º da LPI

(22) 17/09/2015

(44) 10/10/2017

(52) 06-03

(54) CONFIGURAÇÃO APLICADA A/EM MESA CAFÉ

(71) DANILO COSTILLAS ATUI (BR/SP)

(72) DANILO COSTILLAS ATUI

Arquivamento



(21) BR 30 2015 004380-6

Código 35 - Arquivamento do Pedido – Art. 216 § 2º e Art. 106 § 3º da LPI

(22) 21/09/2015

(44) 10/10/2017

(52) 15-07

(54) CONFIGURAÇÃO APLICADA A/EM GABINETE PARA CONTROLADOR INDUSTRIAL

(71) INCONTROL CONTROLES INDUSTRIAIS LTDA (BR/SC)

(72) RICARDO VIEIRA ANTUNES, FERNANDO DUARTE DE SOUZA

Arquivamento

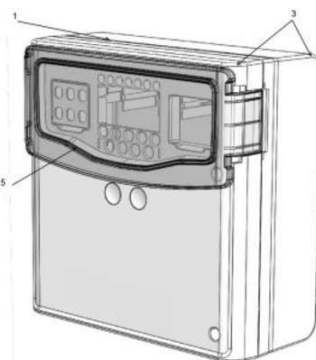

(21) BR 30 2015 004431-4

Código 35 - Arquivamento do Pedido – Art. 216 § 2º e Art. 106 § 3º da LPI

(22) 25/09/2015

(44) 10/10/2017

(52) 06-02

(54) CONFIGURAÇÃO APLICADA A/EM CAMA INFANTIL

(71) INDUSTRIA E COMERCIO DE MOVEIS J M BARRETO LTDA (BR/SP)

(72) MAURICIO DE ANDRADE BARRETO, JOAO CARLOS DE ANDRADE BARRETO

(74) CELINO BENTO DE SOUZA

Arquivamento

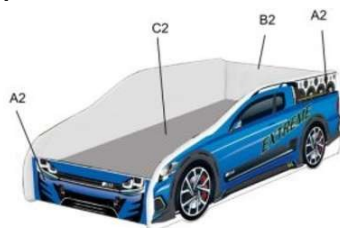

(21) BR 30 2015 004437-3

Código 35 - Arquivamento do Pedido – Art. 216 § 2º e Art. 106 § 3º da LPI

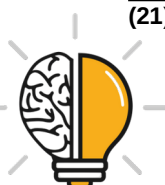

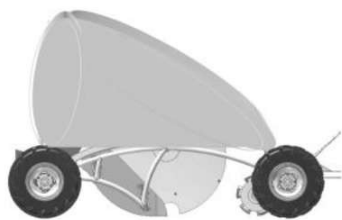

(22) 25/09/2015
(44) 10/10/2017
(52) 12-13
(54) CONFIGURAÇÃO APLICADA EM COLETOR DE DEJETOS
(71) NALTON CLAYTON ROSA SAMPAIO (BR/DF)
(72) FLÁVIO ALEXANDRE SOARES
Arquivamento

(21) BR 30 2015 004450-0



Código 35 - Arquivamento do Pedido – Art. 216 § 2º e Art. 106 § 3º da LPI
(22) 28/09/2015
(44) 10/10/2017
(52) 15-03
(54) PADRÃO ORNAMENTAL APLICADO A/EM COLHEDORA DE ARRASTO PARA COLHEITA DE CAFÉ CEREJA PEQUENO E MÉDIO PORTE
(71) HERSIO NAVES MUNDIM (BR/MG)
(72) HESIO NAVES MUNDIM
(74) SÁVIO FARIA NEVES
Arquivamento

(21) BR 30 2015 004451-9



Código 35 - Arquivamento do Pedido – Art. 216 § 2º e Art. 106 § 3º da LPI
(22) 28/09/2015
(44) 10/10/2017
(52) 27-03
(54) CONFIGURAÇÃO APLICADA A PAPA BITUCA
(71) RONALDO LOURENÇO RIBEIRO (BR/SP)
(72) RONALDO LOURENÇO RIBEIRO
Arquivamento

(21) BR 30 2015 004452-7

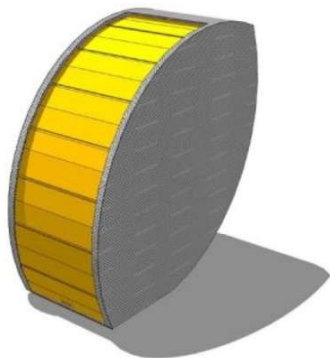

Código 35 - Arquivamento do Pedido – Art. 216 § 2º e Art. 106 § 3º da LPI
(22) 28/09/2015
(44) 10/10/2017
(52) 08-10
(54) CONFIGURAÇÃO APLICADA A/EM ESTACIONAMENTO DE BICICLETAS - BOXBIKE
(71) MURBAN MOBILIÁRIO URBANO E URBANIZAÇÃO LTDA (BR/SP)
(72) GABRIEL AUGUSTO ROZA
Arquivamento

(21) BR 30 2015 004455-1

Código 35 - Arquivamento do Pedido – Art. 216 § 2º e Art. 106 § 3º da LPI
(22) 28/09/2015





(44) 10/10/2017
 (52) 12-13
 (54) CONFIGURAÇÃO APLICADA A/EM CARRINHO DE SORVETE
 (71) EDUARDO ANDRADE ALMEIDA (BR/SP)
 (72) EDUARDO ANDRADE ALMEIDA
 Arquivamento

(21) BR 30 2015 004468-3



Código 35 - Arquivamento do Pedido – Art. 216 § 2º e Art. 106 § 3º da LPI
 (22) 22/09/2015
 (30) 22/05/2015 KR 30-2015-0026109
 (44) 10/10/2017
 (52) 07-06
 (54) CONFIGURAÇÃO APLICADA A CANUDO
 (71) HYOUNG GI CHO (KR) , KYEONG RAN CHA (KR)
 (72) HYOUNG GI CHO, KYEONG RAN CHA
 (74) ORLANDO DE SOUZA
 Arquivamento

(21) BR 30 2015 004500-0



Código 35 - Arquivamento do Pedido – Art. 216 § 2º e Art. 106 § 3º da LPI
 (22) 01/10/2015
 (44) 10/10/2017
 (52) 06-01
 (54) CONFIGURAÇÃO APLICADA A/EM CADEIRA
 (71) BRASKEM S.A. (BR/BA)
 (72) ODON JIMENEZ LUCENA, RICARDO ANTONIO MORA CHAPARRO,
 VINÍCIUS SILVA ROCHA
 (74) TATIANA ALMEIDA SILVEIRA
 Arquivamento

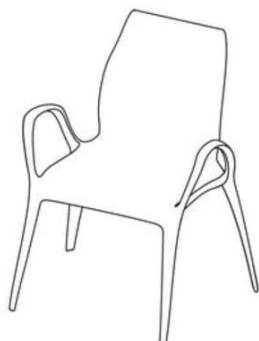

(21) BR 30 2015 004501-9

Código 35 - Arquivamento do Pedido – Art. 216 § 2º e Art. 106 § 3º da LPI
 (22) 01/10/2015
 (44) 10/10/2017



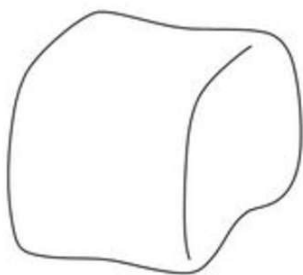

(52) 06-01
 (54) CONFIGURAÇÃO APLICADA A/EM BANCO
 (71) BRASKEM S.A. (BR/BA)
 (72) ODON JIMENEZ LUCENA, RICARDO ANTONIO MORA CHAPARRO,
 VINÍCIUS SILVA ROCHA
 (74) TATIANA ALMEIDA SILVEIRA
 Arquivamento

(21) BR 30 2015 004528-0

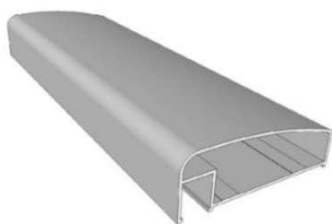

Código 35 - Arquivamento do Pedido – Art. 216 § 2º e Art. 106 § 3º da LPI
 (22) 02/10/2015
 (44) 10/10/2017
 (52) 25-02
 (54) CONFIGURAÇÃO APLICADA EM PERFIL DE CORRIMÃO PARA GRADIL
 (71) ERG'S ESQUADRIAS DE ALUMÍNIO LTDA (BR/SP)
 (72) FERNANDO RODRIGUES GALLEGGO
 (74) RICARDO PIRAGINI
 Arquivamento

(21) BR 30 2015 004535-3



Código 35 - Arquivamento do Pedido – Art. 216 § 2º e Art. 106 § 3º da LPI
 (22) 02/10/2015
 (44) 10/10/2017
 (52) 02-04
 (54) CONFIGURAÇÃO APLICADA EM SOLADO
 (71) CÁSSIO WELINGTON ANDRADE (BR/MG)
 (72) CÁSSIO WELINGTON ANDRADE
 (74) MARCELO PEREIRA DOS SANTOS
 Arquivamento

(21) BR 30 2015 004578-7



Código 35 - Arquivamento do Pedido – Art. 216 § 2º e Art. 106 § 3º da LPI
 (22) 18/09/2015
 (44) 10/10/2017
 (52) 21-04
 (54) CONFIGURAÇÃO APLICADA EM COBERTURA BIG FAST MENOR
 (71) CAMILA CRISTIANE CARDOSO (BR/SP)
 (72) CAMILA CRISTIANE CARDOSO
 Arquivamento

(21) BR 30 2015 004579-5

Código 35 - Arquivamento do Pedido – Art. 216 § 2º e Art. 106 § 3º da LPI
 (22) 18/09/2015
 (44) 10/10/2017





(52) 21-04
 (54) CONFIGURAÇÃO APLICADA EM INFLÁVEL PIRAMIDAL
 (71) CAMILA CRISTIANE CADOSO (BR/SP)
 (72) CAMILA CRISTIANE CADOSO
 Arquivamento

(21) BR 30 2015 004580-9



Código 35 - Arquivamento do Pedido – Art. 216 § 2º e Art. 106 § 3º da LPI
 (22) 18/09/2015
 (44) 10/10/2017
 (52) 21-04
 (54) CONFIGURAÇÃO APLICADA EM QUIOSQUE LEV
 (71) CAMILA CRISTIANE CARDOSO (BR/SP)
 (72) CAMILA CRISTIANE CARDOSO
 Arquivamento

(21) BR 30 2015 004583-3



Código 35 - Arquivamento do Pedido – Art. 216 § 2º e Art. 106 § 3º da LPI
 (22) 18/09/2015
 (44) 10/10/2017
 (52) 21-04
 (54) CONFIGURAÇÃO APLICADA EM QUIOSQUE MAIOR
 (71) CAMILA CRISTIANE CARDOSO (BR/SP)
 (72) CAMILA CRISTIANE CARDOSO
 Arquivamento

(21) BR 30 2015 004584-1

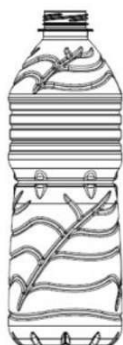

Código 35 - Arquivamento do Pedido – Art. 216 § 2º e Art. 106 § 3º da LPI
 (22) 06/10/2015
 (44) 10/10/2017
 (52) 09-01
 (54) CONFIGURAÇÃO APLICADA A/EM GARRAFA
 (71) PLASTIPAK PACKAGING, INC. (US)
 (72) HUGO RIBEIRO DE MATOS
 (74) PEDRO AFONSO VIEIRA BHERING
 Arquivamento

(21) BR 30 2015 004623-6

Código 35 - Arquivamento do Pedido – Art. 216 § 2º e Art. 106 § 3º da LPI
 (22) 08/10/2015
 (30) 09/04/2015 US US29/523.469
 (44) 10/10/2017
 (52) 24-04
 (54) CONFIGURAÇÃO APLICADA A/EM CINTA DE JOELHO





(71) BAYER HEALTHCARE LLC (US)
 (72) THOMAS KIM
 (74) Carlos André Barbosa Cavalcanti
 Arquivamento

(21) BR 30 2015 004624-4



Código 35 - Arquivamento do Pedido – Art. 216 § 2º e Art. 106 § 3º da LPI
 (22) 08/10/2015
 (30) 09/04/2015 US US29/523.470
 (44) 10/10/2017
 (52) 24-04
 (54) CONFIGURAÇÃO APLICADA A/EM TORNOZELEIRA
 (71) BAYER HEALTHCARE LLC (US)
 (72) RICHARD AVENT
 (74) Carlos André Barbosa Cavalcanti
 Arquivamento

(21) BR 30 2015 004681-3



Código 35 - Arquivamento do Pedido – Art. 216 § 2º e Art. 106 § 3º da LPI
 (22) 13/10/2015
 (44) 10/10/2017
 (52) 02-02
 (54) PADRÃO ORNAMENTAL APLICADO A/EM AFROBRASILIDADES TÚNICAS E TURBANTES
 (71) LÚCIA TAVARES LEIRO (BR/BA)
 (72) LÚCIA TAVARES LEIRO
 Arquivamento

(21) BR 30 2015 004684-8



Código 35 - Arquivamento do Pedido – Art. 216 § 2º e Art. 106 § 3º da LPI
 (22) 13/10/2015
 (30) 13/04/2015 US 29/523.697
 (44) 10/10/2017
 (52) 24-01
 (54) CONFIGURAÇÃO APLICADA A/EM INVÓLUCRO COM PAINEL DE INTERFACE
 (71) MEDELA HOLDING AG (CH)
 (72) DEANNA GILBERT, SIMON WEBER, JILL HUNT, BRITTA PUKALL
 (74) DENIS ALLAN DANIEL
 Arquivamento



(21) BR 30 2015 004696-1



Código 35 - Arquivamento do Pedido – Art. 216 § 2º e Art. 106 § 3º da LPI

(22) 13/10/2015

(30) 13/04/2015 US 29/523.669

(44) 10/10/2017

(52) 24-01

(54) CONFIGURAÇÃO APLICADA A/EM INVÓLUCRO COM PAINEL DE INTERFACE

(71) MEDELA HOLDING AG (CH)

(72) DANIEL STRENG, CRAIG STOVER, MATT MARROCCO, RICHARDLOUIE REYES, MASON UMHOLTZ

(74) DENIS ALLAN DANIEL

Arquivamento

(21) BR 30 2015 004703-8

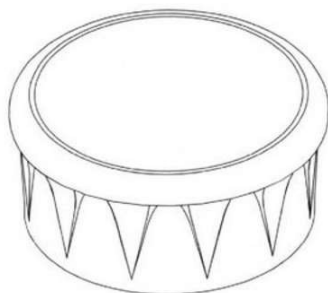

Código 35 - Arquivamento do Pedido – Art. 216 § 2º e Art. 106 § 3º da LPI

(22) 14/10/2015

(44) 10/10/2017

(52) 09-07

(54) CONFIGURAÇÃO APLICADA EM TAMPA

(71) HENRIQUE PRESA ARCURI (BR/SP)

(72) HENRIQUE PRESA ARCURI

Arquivamento

(21) BR 30 2015 004704-6



Código 35 - Arquivamento do Pedido – Art. 216 § 2º e Art. 106 § 3º da LPI

(22) 14/10/2015

(44) 10/10/2017

(52) 09-01

(54) CONFIGURAÇÃO APLICADA EM FRASCO

(71) HENRIQUE PRESA ARCURI (BR/SP)

(72) HENRIQUE PRESA ARCURI

Arquivamento

(21) BR 30 2015 004766-6



Código 35 - Arquivamento do Pedido – Art. 216 § 2º e Art. 106 § 3º da LPI

(22) 19/10/2015

(44) 10/10/2017

(52) 21-01

(54) CONFIGURAÇÃO APLICADA A/EM TRATOR DE BRINQUEDO

(71) ANDRÉ BATISTA DO NASCIMENTO (BR/SP)

(72) ANDRÉ BATISTA DO NASCIMENTO

(74) MAURICIO CARLOS DA SILVA BRAGA



Arquivamento

(21) BR 30 2015 004809-3

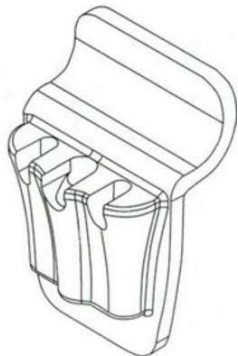

Código 35 - Arquivamento do Pedido – Art. 216 § 2º e Art. 106 § 3º da LPI
 (22) 21/10/2015
 (44) 10/10/2017
 (52) 08-08
 (54) CONFIGURAÇÃO APLICADA EM SUPORTE DE GANCHEIRA
 (71) MOACIR GUERRA PERETTI (BR/SP)
 (72) MOACIR GUERRA PERETTI
 (74) CONE SUL ASS EM PROPRIEDADE INDUSTRIAL E INTELECTUAL
 Arquivamento

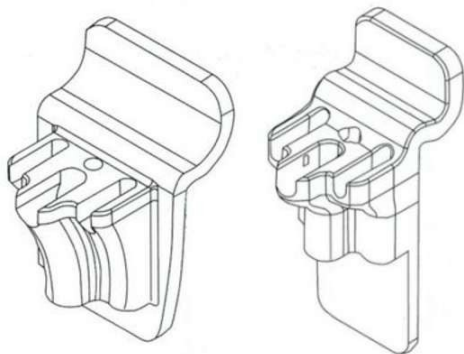

(21) BR 30 2015 004823-9



Código 35 - Arquivamento do Pedido – Art. 216 § 2º e Art. 106 § 3º da LPI
 (22) 21/10/2015
 (44) 10/10/2017
 (52) 12-06
 (54) CONFIGURAÇÃO APLICADA À EMBARCAÇÃO
 (71) ANTONIO DE OLIVEIRA SILICKAS (BR/SP)
 (72) ANTONIO DE OLIVEIRA SILICKAS
 Arquivamento

(21) BR 30 2015 004873-5



Código 35 - Arquivamento do Pedido – Art. 216 § 2º e Art. 106 § 3º da LPI
 (22) 23/10/2015
 (30) 24/04/2015 EM 002688853-0001
 (44) 10/10/2017
 (52) 27-05
 (54) CONFIGURAÇÃO APLICADA A ACESSÓRIOS PARA FUMANTES
 (71) NERUDIA LIMITED (GB)
 (72) KENNETH SCOTT
 (74) FLÁVIA SALIM LOPES
 Arquivamento



(21) BR 30 2015 004875-1

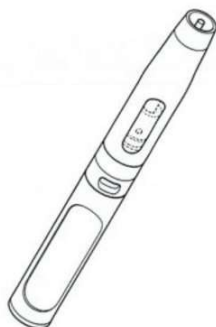

Código 35 - Arquivamento do Pedido – Art. 216 § 2º e Art. 106 § 3º da LPI
 (22) 23/10/2015
 (30) 24/04/2015 EM 002688838-0001; 24/04/2015 EM 002688838-0002;
 24/04/2015 EM 002688838-0003
 (44) 10/10/2017
 (52) 27-01
 (54) CONFIGURAÇÃO APLICADA A CIGARROS ELETRÔNICOS
 (71) NERUDIA LIMITED (GB)
 (72) KENNETH SCOTT
 (74) FLÁVIA SALIM LOPES
 Arquivamento

(21) BR 30 2015 004877-8

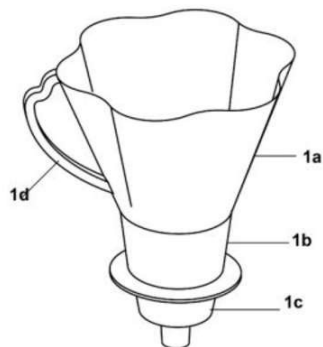

Código 35 - Arquivamento do Pedido – Art. 216 § 2º e Art. 106 § 3º da LPI
 (22) 23/10/2015
 (44) 10/10/2017
 (52) 07-04
 (54) CONFIGURAÇÃO APLICADA A/EM A SUPORTE PARA FILTRO DE CAFÉ
 (71) ANTÔNIO ALVES DA SILVA (BR/MG)
 (72) ANTÔNIO ALVES DA SILVA
 (74) SÂMIA BATISTA AMIN
 Arquivamento

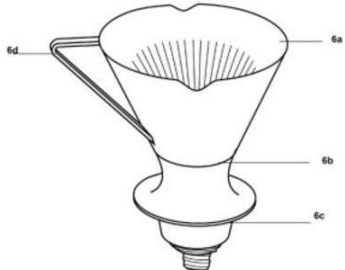
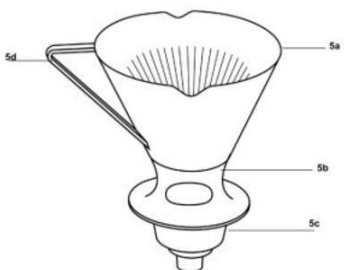
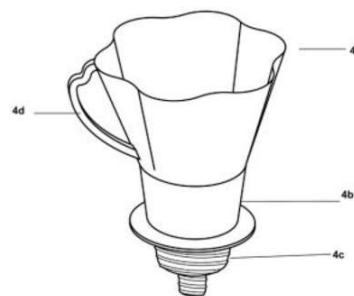
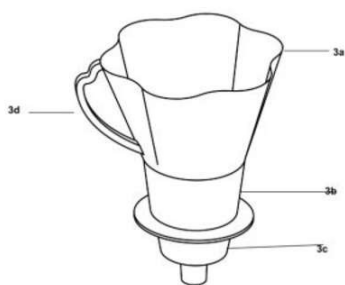
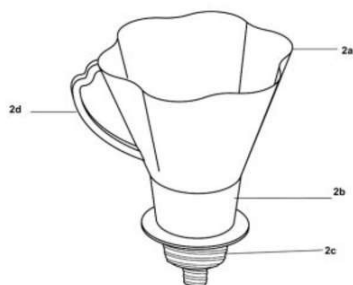

(21) BR 30 2015 004892-1



Código 35 - Arquivamento do Pedido – Art. 216 § 2º e Art. 106 § 3º da LPI
 (22) 26/10/2015
 (44) 10/10/2017
 (52) 23-02
 (54) CONFIGURAÇÃO APLICADA A/EM CUBA DE LAVATÓRIO
 (71) INFINITA MÓVEIS PLANEJADOS LTDA - ME (BR/SC)
 (72) RODRIGO MEINERT



Arquivamento

(21) BR 30 2015 004946-4

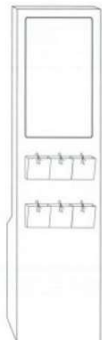

Código 35 - Arquivamento do Pedido – Art. 216 § 2º e Art. 106 § 3º da LPI

(22) 29/10/2015

(44) 10/10/2017

(52) 20-02

(54) CONFIGURAÇÃO APLICADA EM TOTEM

(71) PLUGME COMUNICAÇÃO & NOTÍCIAS LTDA - ME (BR/MG)

(72) LUCAS VIEIRA LEITE

(74) MARGARETH RODRIGUES PENA

Arquivamento

(21) BR 30 2015 005074-8



Código 35 - Arquivamento do Pedido – Art. 216 § 2º e Art. 106 § 3º da LPI

(22) 09/11/2015

(44) 10/10/2017

(52) 32-00

(54) PADRÃO ORNAMENTAL APLICADO A/EM DESENHOS PERSONAGENS TURMA DO SONINHO

(71) FABRÍCIO ROBERTO COSTA (BR/SP)

(72) FABRÍCIO ROBERTO COSTA

Arquivamento

(21) BR 30 2015 005075-6



Código 35 - Arquivamento do Pedido – Art. 216 § 2º e Art. 106 § 3º da LPI

(22) 09/11/2015

(44) 10/10/2017

(52) 14-03

(54) ANTENA BOA IMAGEM

(71) CLÁUDIA OLIVEIRA SANTOS (BR/SP)

(72) CLÁUDIA OLIVEIRA SANTOS

Arquivamento

(21) BR 30 2015 005080-2

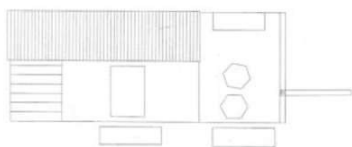

Código 35 - Arquivamento do Pedido – Art. 216 § 2º e Art. 106 § 3º da LPI

(22) 09/11/2015

(44) 10/10/2017

(52) 15-03

(54) PADRÃO ORNAMENTAL APLICADO A/EM MÁQUINA DE COLHER MANDIOCA E TUBÉRCULOS EM GERAL

(71) NAPOLEÃO FELETTI NETO (BR/PR) , RUTH SOARES DA SILVA (BR/PR)

(72) RUTH SOARES DA SILVA, NAPOLEÃO FELETTI NETO

(74) YNGA DO BRASIL PATENTE E MARCAS LTDA



Arquivamento

(21) BR 30 2015 005099-3

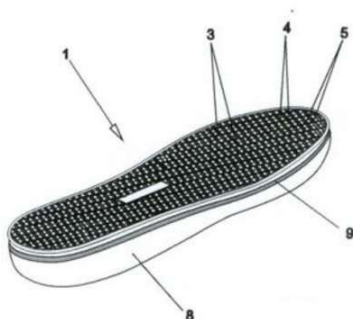

Código 35 - Arquivamento do Pedido – Art. 216 § 2º e Art. 106 § 3º da LPI

(22) 09/11/2015

(44) 10/10/2017

(52) 02-04

(54) CONFIGURAÇÃO APLICADA EM SOLADO

(71) RENE DONIZETE VERONEZ RIBEIRO (BR/SP)

(72) RENE DONIZETE VERONEZ RIBEIRO

(74) MARCO ANTONIO DE OLIVEIRA

Arquivamento

(21) BR 30 2015 005100-0

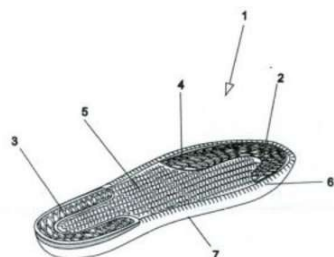

Código 35 - Arquivamento do Pedido – Art. 216 § 2º e Art. 106 § 3º da LPI

(22) 09/11/2015

(44) 10/10/2017

(52) 02-04

(54) CONFIGURAÇÃO APLICADA EM SOLADO

(71) RENE DONIZETE VERONEZ RIBEIRO (BR/SP)

(72) RENE DONIZETE VERONEZ RIBEIRO

(74) MARCO ANTONIO DE OLIVEIRA

Arquivamento

(21) BR 30 2015 005108-6



Código 35 - Arquivamento do Pedido – Art. 216 § 2º e Art. 106 § 3º da LPI

(22) 11/11/2015

(44) 10/10/2017

(52) 06-01

(54) POLTRONA MÁRMORE

(71) HEITOR HENRIQUE MACHADO PIRES (BR/GO)

(72) HEITOR HENRIQUE MACHADO PIRES

Arquivamento

(21) BR 30 2015 005174-4

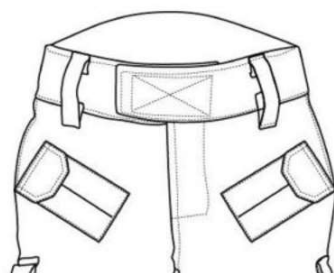

Código 35 - Arquivamento do Pedido – Art. 216 § 2º e Art. 106 § 3º da LPI

(22) 13/11/2015

(44) 10/10/2017

(52) 32-00

(54) PADRÃO ORNAMENTAL APLICADO A/EM BOLSO

(71) AGAEFE INDUSTRIA DE CALCADOS LTDA (BR/MG)

(72) HENRIQUE MARTINS FERREIRA

(74) JOSÉ NAVES DE LACERDA JÚNIOR

Arquivamento



(21) BR 30 2015 005205-8

Código 35 - Arquivamento do Pedido – Art. 216 § 2º e Art. 106 § 3º da LPI

(22) 16/11/2015

(44) 10/10/2017

(52) 03-01

(54) CONFIGURAÇÃO APLICADA A/EM CAIXA

(71) EXTRAMOLD JOMO INDUSTRIA DE PLÁSTICOS LTDA (BR/RS)

(72) DAGMAR LUISE MOHRBACH

(74) EMERSON SALBEGO HOFART

Arquivamento

(21) BR 30 2015 005212-0

Código 35 - Arquivamento do Pedido – Art. 216 § 2º e Art. 106 § 3º da LPI

(22) 16/11/2015

(44) 10/10/2017

(52) 03-01

(54) CONFIGURAÇÃO APLICADA A/EM BOLSA QUE VIRA MOCHILA

(71) JULIANA DE PAULA CARVALHO 07936334602 (BR/MG)

(72) JULIANA DE PAULA CARVALHO

Arquivamento

(21) BR 30 2015 005254-6

Código 35 - Arquivamento do Pedido – Art. 216 § 2º e Art. 106 § 3º da LPI

(22) 18/11/2015

(44) 10/10/2017

(52) 12-16

(54) CONFIGURAÇÃO APLICADA A/EM DESCANSO PÉ ESQUERDO

TRLR-2015

(71) DONINI COMPONENTES AUTOMOTIVOS LTDA (BR/RS)

(72) GIOVANI DONINI

(74) MARCELO SCHULTES

Arquivamento

(21) BR 30 2015 005257-0

Código 35 - Arquivamento do Pedido – Art. 216 § 2º e Art. 106 § 3º da LPI

(22) 18/11/2015

(44) 10/10/2017

(52) 02-04

(54) CONFIGURAÇÃO APLICADA A/EM CHINELO EM PVC

(71) INJET SOLA LTDA ME (BR/MG)

(72) EDUARDO EMANUEL DA SILVA

(74) RICARDO LUIS DE SOUZA

Arquivamento





(21) BR 30 2015 005258-9



Código 35 - Arquivamento do Pedido – Art. 216 § 2º e Art. 106 § 3º da LPI
 (22) 18/11/2015
 (44) 10/10/2017
 (52) 02-04
 (54) CONFIGURAÇÃO APLICADA A/EM SOLADO PARA CALÇADO ESPORTIVO
 (71) INJET SOLA LTDA ME (BR/MG)
 (72) EDUARDO EMANUEL DA SILVA
 (74) RICARDO LUIS DE SOUZA
 Arquivamento

(21) BR 30 2015 005331-3



Código 35 - Arquivamento do Pedido – Art. 216 § 2º e Art. 106 § 3º da LPI
 (22) 20/11/2015
 (44) 10/10/2017
 (52) 28-03
 (54) CONFIGURAÇÃO APLICADA A/EM APARELHO DE BARBEAR DESCARTÁVEL
 (71) W.L.P.REPRESENTAÇÕES COMERCIAIS LTDA-ME (BR/RJ)
 (72) WILSON LUIS CORDEIRO PAES
 Arquivamento

(21) BR 30 2015 005344-5



Código 35 - Arquivamento do Pedido – Art. 216 § 2º e Art. 106 § 3º da LPI
 (22) 23/11/2015
 (44) 10/10/2017
 (52) 06-03
 (54) CONFIGURAÇÃO APLICADA A/EM TEQBALL TABLE MODEL ONE
 (71) TEQBALL HOLDING S.A R.L. (LU)
 (72) VIKTOR HUSZÁR, GÁBOR BORSÁNYI
 (74) FÁBIO MENUSSO
 Arquivamento

(21) BR 30 2015 005381-0

Código 35 - Arquivamento do Pedido – Art. 216 § 2º e Art. 106 § 3º da LPI

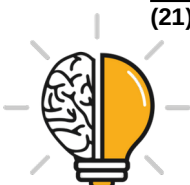



(22) 25/11/2015
(44) 10/10/2017
(52) 03-01
(54) PORTA-BAGAGEM PARA VEÍCULOS
(71) AUTOKITS ORIGINAL COM. DE AUTO PARTES E SERVIÇOS DE MONTAGENS LTDA.ME (BR/SP)
(72) VICTOR MATOS MACIEL SILVA
Arquivamento

(21) BR 30 2015 005504-9



Código 35 - Arquivamento do Pedido – Art. 216 § 2º e Art. 106 § 3º da LPI
(22) 03/12/2015
(30) 03/06/2015 US 29/529.041
(44) 10/10/2017
(52) 06-06
(54) CONFIGURAÇÃO APLICADA A/EM ARTIGO DE MOBILIÁRIO
(71) KNOLL, INC. (US)
(72) MASAMICHI UDAGAWA, SIGRID MOESLINGER, BENJAMIN A. PARDO
(74) Daniel Advogados (Alt.de Daniel & Cia)
Arquivamento

(21) BR 30 2015 005622-3

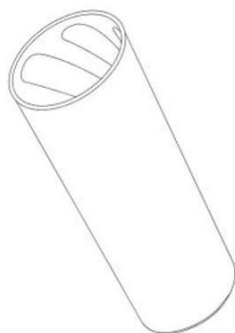

Código 35 - Arquivamento do Pedido – Art. 216 § 2º e Art. 106 § 3º da LPI
(22) 11/12/2015
(44) 10/10/2017
(52) 07-01
(54) PADRÃO ORNAMENTAL APLICADO A/EM COPO
(71) LEONARDO EDSON SOARES (BR/MG)
(72) LEONARDO EDSON SOARES
(74) CARLOS EDUARDO GOMES DA SILVA
Arquivamento

(21) BR 30 2015 005648-7



Código 35 - Arquivamento do Pedido – Art. 216 § 2º e Art. 106 § 3º da LPI
(22) 14/12/2015
(44) 10/10/2017
(52) 06-05
(54) CONFIGURAÇÃO APLICADA A/EM PENTEADEIRA
(71) CALIZOTTI INDÚSTRIA E COMÉRCIO DE MÓVEIS LTDA - EPP (BR/PR)
(72) JULIANA MILANI ROSIN
(74) DEBORA MAGALY SILVA
Arquivamento



(21) BR 30 2015 005741-6



Código 35 - Arquivamento do Pedido – Art. 216 § 2º e Art. 106 § 3º da LPI
 (22) 16/12/2015
 (44) 10/10/2017
 (52) 06-01
 (54) CONFIGURAÇÃO APLICADA A/EM MOBILIÁRIO
 (71) PÁTIO BRASIL INDÚSTRIA E COMÉRCIO LTDA EPP (BR/MG)
 (72) DANIEL SIMONINI RAISER DA SILVA RAMOS, NICCOLÒ ADOLINI
 CODICE FISCALE
 Arquivamento

(21) BR 30 2015 005801-3

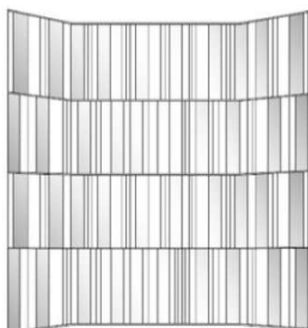

Código 35 - Arquivamento do Pedido – Art. 216 § 2º e Art. 106 § 3º da LPI
 (22) 18/12/2015
 (44) 10/10/2017
 (52) 06-99
 (54) CONFIGURAÇÃO APLICADA A/EM BIOMBO
 (71) PAULO CELSO CARDOSO BACCHI (BR/SP)
 (72) PAULO CELSO CARDOSO BACCHI
 (74) João Batista Valverde
 Arquivamento

(21) BR 30 2015 005847-1



Código 35 - Arquivamento do Pedido – Art. 216 § 2º e Art. 106 § 3º da LPI
 (22) 21/12/2015
 (44) 10/10/2017
 (52) 07-99
 (54) CONFIGURAÇÃO APLICADA A/EM RECIPIENTE
 (71) EXTRAMOLD JOMO INDUSTRIA DE PLÁSTICOS LTDA (BR/RS)
 (72) DAGMAR LUISE MOHRBACH
 (74) EMERSON SALBEGO HOFART
 Arquivamento

(21) BR 30 2015 005890-0

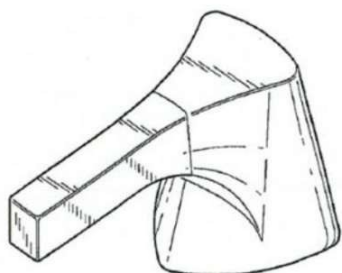

Código 35 - Arquivamento do Pedido – Art. 216 § 2º e Art. 106 § 3º da LPI
 (22) 22/12/2015
 (30) 25/06/2015 US 29/531,322
 (44) 10/10/2017
 (52) 23-01
 (54) CONFIGURAÇÃO APLICADA A MANÍPULO DE TORNEIRA
 (71) DELTA FAUCET COMPANY
 (72) CELINE KWOK GARLAND
 (74) FLÁVIA SALIM LOPES
 Arquivamento



(21) BR 30 2015 005927-3



Código 35 - Arquivamento do Pedido – Art. 216 § 2º e Art. 106 § 3º da LPI

(22) 23/12/2015

(30) 25/06/2015 US 29/531,353

(44) 10/10/2017

(52) 08-08

(54) CONFIGURAÇÃO APLICADA A ARGOLA DE SUPORTE DE TOALHA

(71) DELTA FAUCET COMPANY

(72) CELINE KWOK GARLAND

(74) FLÁVIA SALIM LOPES

Arquivamento

(21) BR 30 2015 005930-3

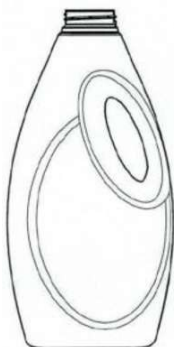

Código 35 - Arquivamento do Pedido – Art. 216 § 2º e Art. 106 § 3º da LPI

(22) 23/12/2015

(30) 23/06/2015 EM 002724526-0001

(44) 10/10/2017

(52) 09-01

(54) CONFIGURAÇÃO APLICADA A GARRAFA

(71) NAMPAK PLASTICS EUROPE LIMITED

(72) ANDREW GLOVER

(74) FLÁVIA SALIM LOPES

Arquivamento

(21) BR 30 2015 005978-8



Código 35 - Arquivamento do Pedido – Art. 216 § 2º e Art. 106 § 3º da LPI

(22) 29/12/2015

(44) 10/10/2017

(52) 06-04

(54) CONFIGURAÇÃO APLICADA A/EM GUARDA ROUPA

(71) DANILO JOSE ALVES (BR/SP)

(72) DANILO JOSE ALVES

(74) Beerre Assessoria Empresarial Ltda.(Alt. de Beerre Assessoria Emp. S/C.LTDA.)

Arquivamento





(21) BR 30 2015 005988-5

Código 35 - Arquivamento do Pedido – Art. 216 § 2º e Art. 106 § 3º da LPI

(22) 29/12/2015

(44) 10/10/2017

(52) 08-99

(54) CONFIGURAÇÃO APLICADA A/EM ENDURECEDOR DE CORPO DE PROVA DE CONCRETO

(71) ACHILLE ZAONER (BR/RJ)

(72) ACHILLE ZAONER

Arquivamento



(21) BR 30 2016 000009-3

Código 35 - Arquivamento do Pedido – Art. 216 § 2º e Art. 106 § 3º da LPI

(22) 05/01/2016

(44) 10/10/2017

(52) 02-02

(54) CONFIGURAÇÃO APLICADA EM CAMISA

(71) DEEP ROOTS INDUSTRIA E COMERCIO DE ROUPAS E ESTILO LTDA (BR/MG)

(72) ELLEN SILVA DINIZ FERREIRA

(74) VINÍCIUS SILVA DE OLIVEIRA

Arquivamento



(21) BR 30 2016 000053-0

Código 35 - Arquivamento do Pedido – Art. 216 § 2º e Art. 106 § 3º da LPI

(22) 11/01/2016

(44) 10/10/2017

(52) 12-16

(54) CONFIGURAÇÃO APLICADA EM RODA AUTOMOTIVA

(71) JOSÉ EDUARDO PEREIRA (BR/SP)

(72) JOSÉ EDUARDO PEREIRA

(74) Pienegonda, Moreira & Associados Ltda

Arquivamento



(21) BR 30 2016 000151-0

Código 35 - Arquivamento do Pedido – Art. 216 § 2º e Art. 106 § 3º da LPI





(22) 18/01/2016
 (44) 10/10/2017
 (52) 02-04
 (54) CONFIGURAÇÃO APLICADA A/EM CALÇADO MASCULINO
 (71) RAFARILLO INDUSTRIA DE CALCADOS LTDA (BR/SP)
 (72) VALTER DE PAULA CINTRA
 (74) JULIANA DE SOUSA GOUVÊA RUSSO
 Arquivamento

(21) BR 30 2016 000175-8



Código 35 - Arquivamento do Pedido – Art. 216 § 2º e Art. 106 § 3º da LPI
 (22) 21/01/2016
 (44) 10/10/2017
 (52) 02-04
 (54) CONFIGURAÇÃO APLICADA A/EM ESTABILIZADOR PARA CALÇADO
 (71) MISTY MORNING HOLDINGS LTD. (BS)
 (72) FREDERICO VECCHI MATTOS
 (74) GABRIEL FERREIRA SOARES DE BRITO
 Arquivamento

(21) BR 30 2016 000176-6



Código 35 - Arquivamento do Pedido – Art. 216 § 2º e Art. 106 § 3º da LPI
 (22) 21/01/2016
 (44) 10/10/2017
 (52) 02-04
 (54) CONFIGURAÇÃO APLICADA A/EM CALÇADO
 (71) MISTY MORNING HOLDINGS LTD. (BS)
 (72) FREDERICO VECCHI MATTOS
 (74) GABRIEL FERREIRA SOARES DE BRITO
 Arquivamento

(21) BR 32 2013 002703-4

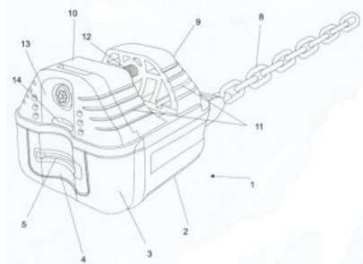

Código 35 - Arquivamento do Pedido – Art. 216 § 2º e Art. 106 § 3º da LPI
 (22) 10/06/2013
 (44) 10/10/2017
 (52) 08-07
 (54) CONFIGURÇÃO APLICADA EM TRAVA
 (71) FRANCISCO MANUEL MENDOZA LA TORRE (BR/SP) , DAVID CHAMPI FARFAN (BR/RJ)
 (72) FRANCISCO MANUEL MENDOZA LA TORRE, DAVID CHAMPI FARFAN
 (74) AGUINALDO MOREIRA
 Arquivamento



(21) BR 32 2014 002768-1

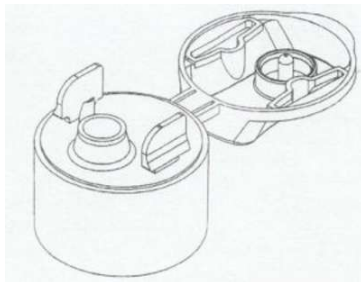

Código 35 - Arquivamento do Pedido – Art. 216 § 2º e Art. 106 § 3º da LPI

(22) 07/11/2011

(44) 10/10/2017

(52) 07-01

(54) CONFIGURAÇÃO APLICADA EM TAMPA PARA EMBALAGENS

(62) DI 7106718-3 07/11/2011

(71) VILMA DA SILVA ARAUJO BAPTISTA (BR/RJ)

(72) JEFFERSON LUIZ MIRANDA DE ARAUJO, CLAUDIO PATRICK VOLLERS, LEONARDO GARCIA NOGUEIRA

Arquivamento

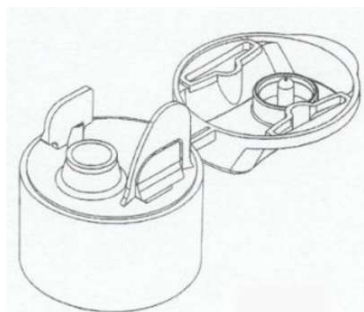

(21) BR 32 2014 002769-0

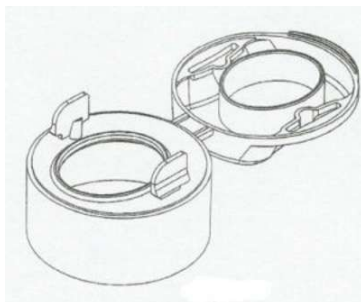

Código 35 - Arquivamento do Pedido – Art. 216 § 2º e Art. 106 § 3º da LPI

(22) 07/11/2011

(44) 10/10/2017

(52) 07-01

(54) CONFIGURAÇÃO APLICADA EM TAMPA PARA EMBALAGENS

(62) DI 7106718-3 07/11/2011

(71) VILMA DA SILVA ARAUJO BAPTISTA (BR/RJ)

(72) JEFFERSON LUIZ MIRANDA DE ARAUJO, CLAUDIO PATRICK VOLLERS, LEONARDO GARCIA NOGUEIRA

Arquivamento

(21) BR 32 2014 002813-0

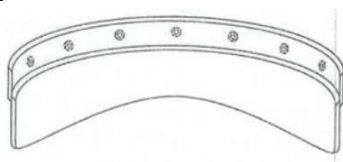

Código 35 - Arquivamento do Pedido – Art. 216 § 2º e Art. 106 § 3º da LPI

(22) 15/12/2011

(30) 15/06/2011 US 29/394,332

(44) 10/10/2017

(52) 02-03

(54) CONFIGURAÇÃO APLICADA EM ABA

(62) DI 7106200-9 15/12/2011

(71) FUNCTIONAL GAMES APPAREL LLC (US)

(72) DWIGHT ROBINSON

(74) DANNEMANN, SIEMSEN, BIGLER & IPANEMA MOREIRA

Arquivamento

(21) BR 32 2014 003603-6

Código 35 - Arquivamento do Pedido – Art. 216 § 2º e Art. 106 § 3º da LPI





(22) 30/07/2014

(44) 10/10/2017

(52) 09-01

(54) CONFIGURAÇÃO ORNAMENTAL APLICADA EM FRASCO

(71) VULT COMÉRCIO DE COSMÉTICOS LTDA. (BR/SP)

(72) MURILO REGGIANI, DANIELA CRISTINA CRUZ COLIN CUNHA

(74) ORGANIZAÇÃO MÉRITO MARCAS E PATENTES LTDA

Arquivamento

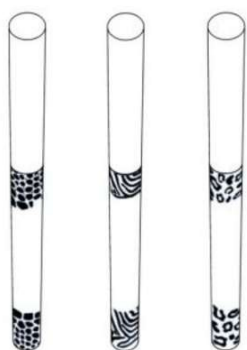

(21) BR 32 2014 003981-7



Código 35 - Arquivamento do Pedido – Art. 216 § 2º e Art. 106 § 3º da LPI

(22) 28/11/2012

(44) 10/10/2017

(52) 29-02

(54) CONFIGURAÇÃO APLICADA EM ACESSÓRIO DE SEGURANÇA

(62) BR 30 2012 006077-0 28/11/2012

(71) MARIA CRISTINA FERRARI (BR/SP)

(72) MARIA CRISTINA FERRARI

Arquivamento

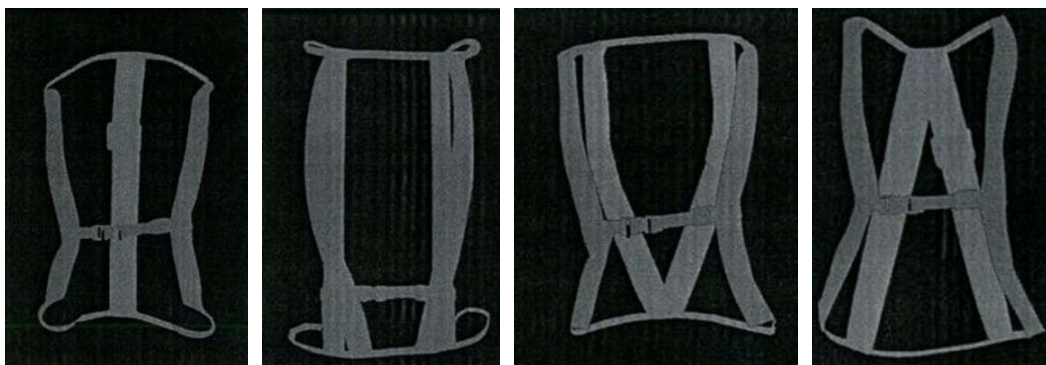

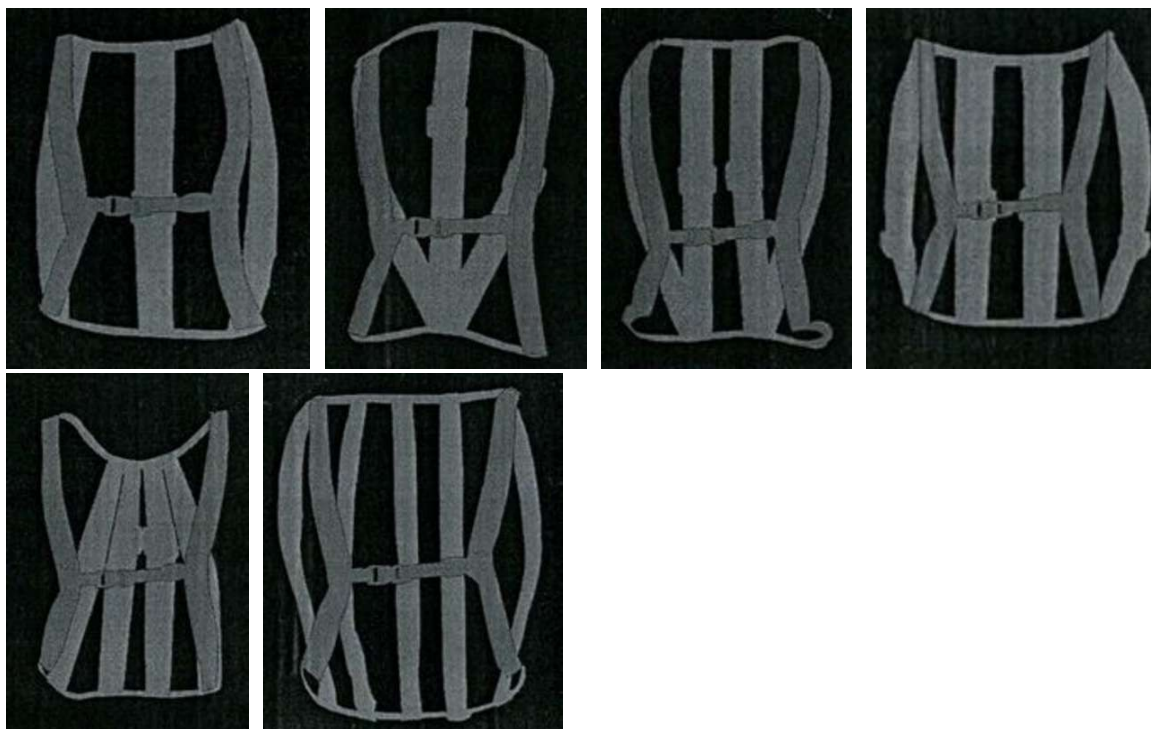

(21) BR 32 2014 006423-4

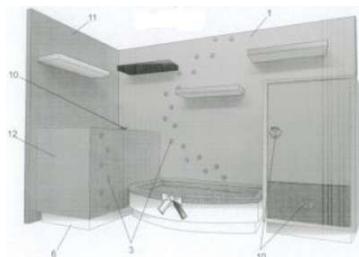

Código 35 - Arquivamento do Pedido – Art. 216 § 2º e Art. 106 § 3º da LPI

(22) 27/09/2012

(44) 10/10/2017

(52) 30-02

(54) CONFIGURAÇÃO APLICADA EM MÓVEL

(62) BR 30 2012 005030-8 27/09/2012

(71) ADILSON SEGA (BR/SP) , MAURO CARLOS DE OLIVEIRA (BR/SP)

(72) MAURO CARLOS DE OLIVEIRA, ADILSON SEGA

(74) AGUINALDO MOREIRA

Arquivamento

(21) BR 32 2015 001933-9

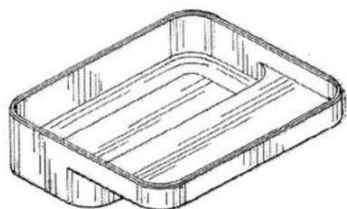

Código 35 - Arquivamento do Pedido – Art. 216 § 2º e Art. 106 § 3º da LPI

(22) 27/04/2015

(30) 07/06/2013 US 29/457,260

(44) 10/10/2017

(52) 09-03

(54) CONFIGURAÇÃO APLICADA A/EM COMPONENTES DE ARMAZENAMENTO

(62) BR 30 2013 006360-7 09/12/2013

(71) HERMAN MILLER, INC. (US)

(72) SAM HECHT, KIMBERLEE COLIN, PHILIPP VON LINTEL, IPPEI MATSUMOTO

(74) DANNEMANN, SIEMSEN, BIGLER & IPANEMA MOREIRA, PROPRIEDADE INDUSTRIAL LTDA.

Arquivamento

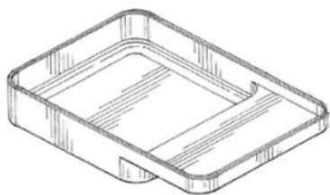

(21) BR 32 2015 001941-0

Código 35 - Arquivamento do Pedido – Art. 216 § 2º e Art. 106 § 3º da LPI

(22) 27/04/2015

(30) 07/06/2013 US 29/457,260

(44) 10/10/2017

(52) 09-03

(54) CONFIGURAÇÃO APLICADA A/EM COMPONENTES DE
ARMAZENAMENTO

(62) BR 30 2013 006360-7 09/12/2013

(71) HERMAN MILLER, INC. (US)

(72) SAM HECHT, KIMBERLEE COLIN, PHILIPP VON LINTEL, IPPEI
MATSUMOTO(74) DANNEMANN, SIEMSEN, BIGLER & IPANEMA MOREIRA, PROPRIEDADE
INDUSTRIAL LTDA.

Arquivamento

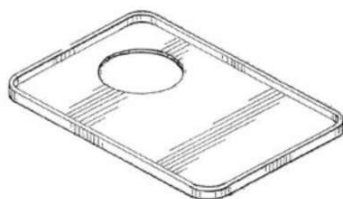
(21) BR 32 2015 001942-8

Código 35 - Arquivamento do Pedido – Art. 216 § 2º e Art. 106 § 3º da LPI

(22) 27/04/2015

(30) 07/06/2013 US 29/457,260

(44) 10/10/2017

(52) 09-03

(54) CONFIGURAÇÃO APLICADA A/EM COMPONENTES DE
ARMAZENAMENTO

(62) BR 30 2013 006360-7 09/12/2013

(71) HERMAN MILLER, INC. (US)

(72) SAM HECHT, KIMBERLEE COLIN, PHILIPP VON LINTEL, IPPEI
MATSUMOTO(74) DANNEMANN, SIEMSEN, BIGLER & IPANEMA MOREIRA, PROPRIEDADE
INDUSTRIAL LTDA.

Arquivamento

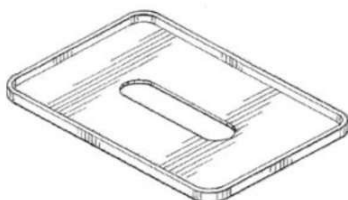

(21) BR 32 2015 001946-0

Código 35 - Arquivamento do Pedido – Art. 216 § 2º e Art. 106 § 3º da LPI

(22) 27/04/2015

(30) 07/06/2013 US 29/457,260

(44) 10/10/2017

(52) 09-03

(54) CONFIGURAÇÃO APLICADA A/EM COMPONENTES DE



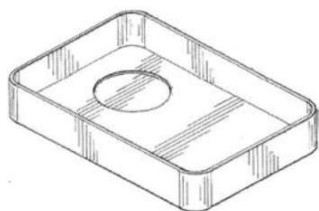

ARMAZENAMENTO

(62) BR 30 2013 006360-7 09/12/2013

(71) HERMAN MILLER, INC. (US)

(72) SAM HECHT, KIMBERLEE COLIN, PHILIPP VON LINTEL, IPPEI

MATSUMOTO

(74) DANNEMANN, SIEMSEN, BIGLER & IPANEMA MOREIRA, PROPRIEDADE INDUSTRIAL LTDA.

Arquivamento

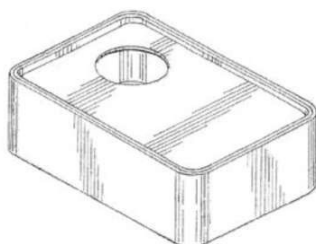
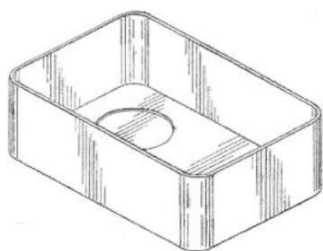

(21) BR 32 2015 003904-6

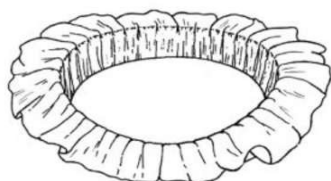

Código 35 - Arquivamento do Pedido – Art. 216 § 2º e Art. 106 § 3º da LPI

(22) 21/08/2015

(44) 10/10/2017

(52) 30-06

(54) CONFIGURAÇÃO APLICADA A/EM CAMA

(62) BR 30 2014 002008-0 06/05/2014

(71) PEDRO PAULO DIAS FERRAZ (BR/SP)

(72) PEDRO PAULO DIAS FERRAZ

(74) CELINO BENTO DE SOUZA

Arquivamento



Código 36 - Indeferimento - Art. 106 § 4º da LPI

Indeferido o pedido por não atender ao disposto no Art. 100 da LPI, conforme parecer técnico. A cópia do parecer técnico poderá ser solicitada. Desta data corre o prazo de 60 (sessenta) dias para eventual recurso do depositante.

(21) BR 30 2014 003188-0

Código 36 - Indeferimento - Art. 106 § 4º da LPI

(22) 09/07/2014

(30) 07/04/2014 KR 30-2014-0017227; 07/04/2014 KR 30-2014-0017231; 07/04/2014 KR 30-2014-0017232; 18/04/2014 KR 30-2014-0019832

(43) 03/10/2017

(52) 14-03

(54) CONFIGURAÇÃO APLICADA EM TELEFONE CELULAR

(71) LG ELECTRONICS INC. (KR)

(72) SHA RIM CHOE, KYU BONG CHOI, EUN SEOK CHOI, JOON HYUNG KIM

(74) LICKS ADVOGADOS

objeto se enquadra na instrução normativa 044/2015 . objeto indeferido devido ao cumprimento insatisfatório de exigência técnica, nos termos do Art. 23 da Instrução Normativa 044/2015. Os objetos apresentados nas figuras 2.1 a 2.7 e 3.1 a 3.7 mostram objetos diferentes dos contidos na petição de depósito, configurando alteração de matéria: o objeto das figuras 2.1 a 2.7 do cumprimento deveria corresponder ao objeto das figuras 4.1 a 4.7 do depósito, porém foi suprimido um elemento no canto superior direito nas atuais figuras 2.1, 2.3, 2.5 e 2.6; na figura 2.3 foi suprimido o círculo menor que existia na figura 4.3 inicial; o objeto das figuras 3.1 a 3.7 do cumprimento não corresponde a nenhum objeto do depósito, pois não há na petição inicial nenhum objeto que combine a vista frontal e a posterior deste objeto. O objeto das figuras 1.1 a 1.7 do cumprimento corresponde ao objeto das figuras 6.1 a 6.7 do depósito; o objeto das figuras 4.1 a 4.7 do cumprimento corresponde ao da figura 2.1 do depósito; o objeto das figuras 5.1 a 5.7 do cumprimento corresponde ao das figuras 3.1 a 3.7 do depósito; o objeto das figuras 6.1 a 6.7 do cumprimento corresponde ao das figuras 5.1 a 5.7 do depósito.

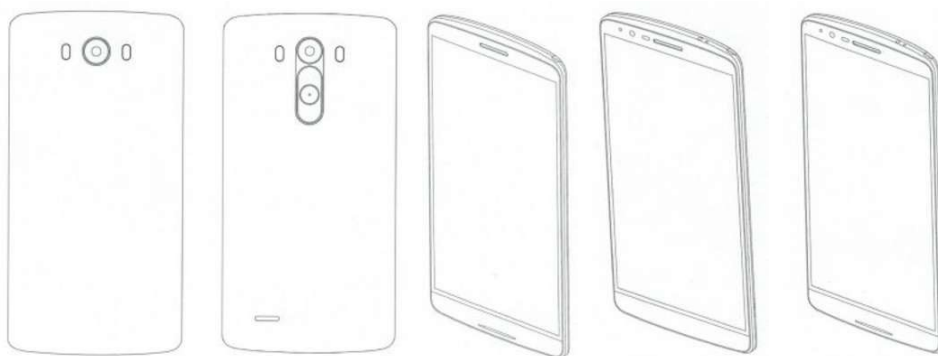
**(21) BR 30 2016 005066-0**

Código 36 - Indeferimento - Art. 106 § 4º da LPI

(22) 07/11/2016



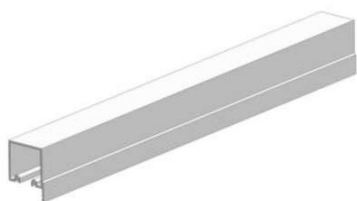

(44) 10/10/2017

(52) 08-09

(54) CONFIGURAÇÃO APLICADA A/EM PERFIL

(71) ALUMILESTE COMÉRCIO DE ALUMÍNIOS LTDA ME (BR/PR)

(72) SELESIO DE CANDIDO

(74) MARCOS ANTONIO NUNES

objeto se enquadra no artigo 100 da lei 9.279/1996 . não é registrável como desenho industrial forma essencialmente determinada por questões técnicas ou funcionais.

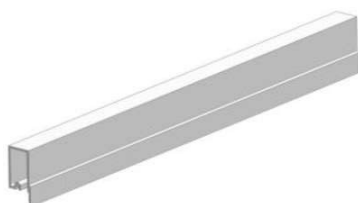
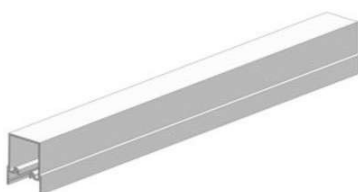
**(21) BR 30 2016 005067-8**

Código 36 - Indeferimento - Art. 106 § 4º da LPI

(22) 07/11/2016

(44) 10/10/2017

(52) 08-09

(54) CONFIGURAÇÃO APLICADA A/EM PERFIL

(71) ALUMILESTE COMÉRCIO DE ALUMÍNIOS LTDA ME (BR/PR)

(72) SELESIO DE CANDIDO

(74) MARCOS ANTONIO NUNES

objeto se enquadra no artigo 100 da lei 9.279/1996 . não é registrável como desenho industrial forma essencialmente determinada por questões técnicas ou funcionais.

**(21) BR 30 2016 005190-9**

Código 36 - Indeferimento - Art. 106 § 4º da LPI

(22) 11/11/2016

(30) 12/05/2016 EM 003124304

(44) 10/10/2017

(52) 10-05

(54) CONFIGURAÇÃO APLICADA A/EM REGULADOR PARA INSTALAÇÕES DE AQUECIMENTO

(71) STEGO-HOLDING GMBH (DE)

(72) ROBERT DENT, ELMAR MANGOLD, DIETMAR GUILLIARD

(74) Daniel Advogados (Alt.de Daniel & Cia)

objeto se enquadra no artigo 100 da lei 9.279/1996 . não é registrável como desenho industrial forma essencialmente determinada por questões técnicas ou funcionais.



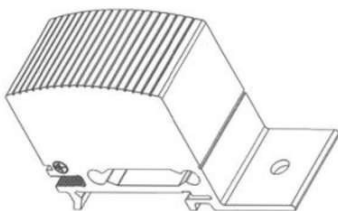

Código 37 - Recurso Contra o Indeferimento

Notificação de interposição de recurso ao Presidente do INPI contra o indeferimento do pedido de registro de desenho industrial, objetivando o reexame da matéria. Desta data corre o prazo de 60 (sessenta) dias para apresentação de contra-razões por qualquer interessado. Poderá ser requerida cópia do recurso através de formulário específico.

(21) BR 30 2014 000128-0 Código 37 - Recurso Contra o Indeferimento
(22) 14/01/2014
(71) CESÁR MAIDA NETO (BR/SP) , WALDIMIR PENA CAMARGO (PT)
(74) DIFUSÃO MARCAS E PATENTES LTDA
Recurso contra o indeferimento: Pet. (WB) 870170068900, de 15/09/2017.

(21) BR 30 2015 001792-9 Código 37 - Recurso Contra o Indeferimento
(22) 16/04/2015
(71) PRO-MARKET MÓVEIS E EXPOSITORES LTDA (BR/SP)
(74) VILAGE MARCAS E PATENTES
Recurso contra o indeferimento: Pet. (WB) 870170069522, de 18/09/2017.

(21) BR 30 2016 001048-0 Código 37 - Recurso Contra o Indeferimento
(22) 15/03/2016
(71) DELAWARE CAPITAL FORMATION INC. (US)
(74) DI BLASI, PARENTE & ADVOGADOS ASSOCIADOS
Recurso contra o indeferimento: Pet. (WB) 870170069806, de 18/09/2017.

(21) BR 30 2016 001054-4 Código 37 - Recurso Contra o Indeferimento
(22) 15/03/2016
(71) DELAWARE CAPITAL FORMATION, INC. (US)
(74) DI BLASI, PARENTE & ADVOGADOS ASSOCIADOS
Recurso contra o indeferimento: Pet. (WB) 870170069809 de 18/09/2017.

(21) BR 30 2016 001055-2 Código 37 - Recurso Contra o Indeferimento
(22) 15/03/2016
(71) DELAWARE CAPITAL FORMATION, INC. (US)
(74) DI BLASI, PARENTE & ADVOGADOS ASSOCIADOS
Recurso contra o indeferimento: Pet. (WB) 870170069810, de 18/09/2017.

(21) BR 30 2016 001230-0 Código 37 - Recurso Contra o Indeferimento
(22) 24/03/2016
(71) DURATEX S.A. (BR/SP)
(74) ANTÔNIO MAURÍCIO PEDRAS ARNAUD
Recurso contra o indeferimento: Pet. (WB) 870170068883, de 15/09/2017.



(21) BR 30 2016 001325-0 Código 37 - Recurso Contra o Indeferimento
(22) 31/03/2016
(71) SMC CORPORATION (JP)
(74) FLÁVIA SALIM LOPES
Recurso contra o indeferimento: Pet. (WB) 870170069467, de 18/09/2017.

(21) BR 30 2016 001625-9 Código 37 - Recurso Contra o Indeferimento
(22) 19/04/2016
(71) KYOCERA DOCUMENT SOLUTIONS INC. (JP)
(74) Araripe & Associados
Recurso contra o indeferimento: Pet. (WB) 870170069776, de 18/09/2017.

(21) BR 30 2016 002045-0 Código 37 - Recurso Contra o Indeferimento
(22) 13/05/2016
(71) FABRICIO FABIANO TREVIZAN (BR/PR)
(74) IVANILDE DE OLIVEIRA MENDES
Recurso contra o indeferimento: Pet. (WB) 870170069149, de 15/09/2017.

(21) BR 30 2016 002046-9 Código 37 - Recurso Contra o Indeferimento
(22) 13/05/2016
(71) FABRICIO FABIANO TREVIZAN (BR/PR)
(74) IVANILDE DE OLIVEIRA MENDES
Recurso contra o indeferimento: Pet. (WB) 870170069154, de 15/09/2017.

(21) BR 30 2016 002047-7 Código 37 - Recurso Contra o Indeferimento
(22) 13/05/2016
(71) FABRICIO FABIANO TREVIZAN (BR/PR)
(74) IVANILDE DE OLIVEIRA MENDES
Recurso contra o indeferimento: Pet. (WB) 870170069165, de 15/09/2017.

(21) BR 30 2016 002048-5 Código 37 - Recurso Contra o Indeferimento
(22) 13/05/2016
(71) FABRICIO FABIANO TREVIZAN (BR/PR)
(74) IVANILDE DE OLIVEIRA MENDES
Recurso contra o indeferimento: Pet. (WB) 870170069169, de 15/09/2017.

(21) BR 30 2016 002133-3 Código 37 - Recurso Contra o Indeferimento
(22) 18/05/2016
(71) GEISTLICH PHARMA AG (CH)
(74) ELAINE LAU DA SILVA PEREIRA
Recurso contra o indeferimento: Pet. (WB) 870170069161, de 15/09/2017.

(21) BR 30 2016 003076-6 Código 37 - Recurso Contra o Indeferimento

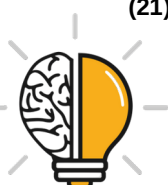

(22) 21/07/2016

(71) METALURGICA CORREIA ME (BR/SC)

(74) VITOR LUIZ RAMOS BATISTA

Recurso contra o indeferimento: Pet. (WB) 870170070904, de 21/09/2017.

(21) BR 32 2015 000697-0

Código 37 - Recurso Contra o Indeferimento

(22) 16/09/2013

(62) BR 30 2013 004727-0 16/09/2013

(71) HUBBELL INCORPORATED (US)

(74) eduardo otero

Recurso contra o indeferimento: Pet. (WB) 870170069875, de 18/09/2017.



Código 38 - Outros Recursos

Notificação de interposição de recurso ao Presidente do INPI contra a decisão proferida pela Diretoria, objetivando o reexame da matéria. Desta data corre o prazo de 60 (sessenta) dias para apresentação de contrarrazões por qualquer interessado. Poderá ser requerida cópia do recurso através de formulário específico.

(21) BR 30 2014 000817-0	Código 38 - Outros Recursos (22) 25/02/2014 (71) KEBA AG (AT) (74) MARIA PIA CARVALHO GUERRA Recurso contra a Perda de Prioridade: Pet. (WB) 870170069885, de 18/09/2017.
(21) BR 30 2015 000034-1	Código 38 - Outros Recursos (22) 07/01/2015 (71) DEERE & COMPANY (US) (74) KASZNAR LEONARDOS PROPRIEDADE INTELECTUAL Recurso contra a Perda de Prioridade: Pet. (WB) 870170069554, de 18/09/2017.
(21) BR 30 2015 000035-0	Código 38 - Outros Recursos (22) 07/01/2015 (71) DEERE & COMPANY (US) (74) KASZNAR LEONARDOS PROPRIEDADE INTELECTUAL Recurso contra a Perda de Prioridade: Pet. (WB) 870170069549, de 18/09/2017.
(21) BR 30 2015 002137-3	Código 38 - Outros Recursos (22) 08/05/2015 (71) AUDI AG (DE) (74) MAURÍCIO ARIBONI Recurso contra a Petição não Conhecida: Pet. (WB) 870170069856, de 18/09/2017.
(21) BR 30 2015 002638-3	Código 38 - Outros Recursos (22) 09/06/2015 (71) XIAMEN ZL DIAMOND TECHNOLOGY CO., LTD. (CN) (74) MAURÍCIO ARIBONI Recurso contra a Perda de Prioridade: Pet. (WB) 870170069650, de 18/09/2017.
(21) BR 30 2016 001717-4	Código 38 - Outros Recursos (22) 25/04/2016 (71) JON MARCO ESTEBAN (ES) , JULIA MARCO ESTEBAN (ES) (74) KASZNAR LEONARDOS PROPRIEDADE INTELECTUAL



Recurso contra a Perda de Prioridade: Pet. (WB) 870170070952, de 21/09/2017.

(21) BR 30 2016 002769-2

Código 38 - Outros Recursos

(22) 28/06/2016

(71) RED-ROSE TEQUILA LLC (US)

(74) Vieira de Mello Advogados

Recurso contra o indeferimento: Pet. (WB) 870170069186, de 15/09/2017.

(21) BR 32 2016 002468-8

Código 38 - Outros Recursos

(22) 13/06/2016

(62) BR 30 2014 003340-9 03/07/2014

(71) ABBVIE INC. (US)

(74) Daniel Advogados (Alt.de Daniel & Cia)

Recurso contra a Perda de Prioridade: Pet. (WB) 870170069879, de 18/09/2017.



Código 39 - Concessão do Registro

Concessão do registro de desenho industrial. O certificado de registro estará à disposição do interessado. Desta data corre o prazo de 5 (cinco) anos para interposição de nulidade administrativa por qualquer interessado (Art. 113 § 1º da LPI). Se interposto o pedido de nulidade no prazo de 60 (sessenta) dias contados da data da concessão, os efeitos da concessão do registro serão suspensos (Art. 113 § 2º).

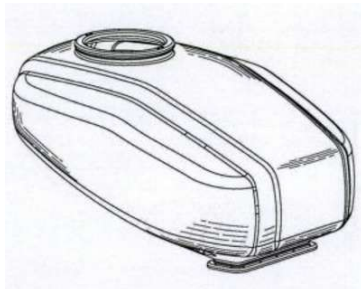
(11) BR 30 2013 005848-4

Código 39 - Concessão do Registro

(22) 02/10/2013

(15) 10/10/2017

(30) 02/04/2013 US 29/451,446

(45) 10/10/2017

(52) 23-01

(54) CONFIGURAÇÃO APLICADA A TANQUE

(73) KINZE MANUFACTURING, INC. (US)

(72) TREVOR ROLLENHAGEN, SUSAN VEATCH, LUC VAN HERLE, RHETT SCHILDROTH

(74) VILAGE MARCAS E PATENTES LTDA

Prazo de validade: 10 (dez) anos contados a partir de 02/10/2013, mediante o recolhimento da taxa quinquenal de manutenção (Artigos 119 e 120 da LPI) e observadas as demais condições legais.

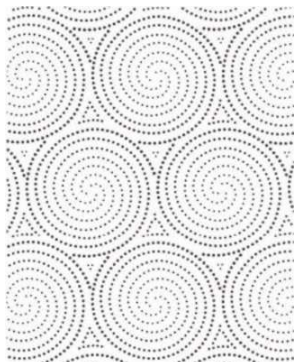
(11) BR 30 2016 005163-1

Código 39 - Concessão do Registro

(22) 10/11/2016

(15) 10/10/2017

(30) 02/08/2016 CL CL 1950-2016

(45) 10/10/2017

(52) 32-00

(54) PADRÃO ORNAMENTAL APLICADO A/EM ARTIGOS ABSORVENTES

(73) CMPC TISSUE S.A. (CL)

(72) JOSÉ LUIS TAPIA ARRIGORRIAGA

(74) Maria Pia Carvalho Guerra

Prazo de validade: 10 (dez) anos contados a partir de 10/11/2016, mediante o recolhimento da taxa quinquenal de manutenção (Artigos 119 e 120 da LPI) e observadas as demais condições legais. (co) Título adequado de ofício nos termos do Art. 22 da Instrução Normativa 044/2015.

(11) BR 30 2016 005164-0

Código 39 - Concessão do Registro

(22) 10/11/2016

(15) 10/10/2017





(45) 10/10/2017

(52) 15-06

(54) CONFIGURAÇÃO APLICADA A/EM COLETOR DO SISTEMA DE ENTRELACAMENTO DE CORDÕES

(73) SERVIÇO NACIONAL DE APRENDIZAGEM INDUSTRIAL (BR/CE) , RAMALHO TEXTIL LTDA - EPP (BR/CE)

(72) FERNANDO DOS SANTOS DE OLIVEIRA CASTRO, JOSÉ DA SILVA FRANCO, ADRIANO PONTES GURGEL, ISAAC PEREIRA CARNEIRO

Prazo de validade: 10 (dez) anos contados a partir de 10/11/2016, mediante o recolhimento da taxa quinquenal de manutenção (Artigos 119 e 120 da LPI) e observadas as demais condições legais. (co) Registro concedido por força do art. 106 da Lei da Propriedade Industrial nº 9.279/96. Aplicável a instauração de ofício do processo administrativo de nulidade, conforme dispõe o Art.113, para averiguação da infringência do art. 95 do referido diploma legal.

(11) BR 30 2016 005177-1



Código 39 - Concessão do Registro

(22) 11/11/2016

(15) 10/10/2017

(45) 10/10/2017

(52) 15-03

(54) CONFIGURAÇÃO APLICADA EM IMPLEMENTO AGRÍCOLA

(73) INDÚSTRIAS REUNIDAS COLOMBO LTDA (BR/SP)

(72) LUIZ HENRIQUE BERTINO

(74) MARCIA FERREIRA GOMES

Prazo de validade: 10 (dez) anos contados a partir de 11/11/2016, mediante o recolhimento da taxa quinquenal de manutenção (Artigos 119 e 120 da LPI) e observadas as demais condições legais.

(11) BR 30 2016 005178-0



Código 39 - Concessão do Registro

(22) 11/11/2016

(15) 10/10/2017

(45) 10/10/2017

(52) 15-03

(54) CONFIGURAÇÃO APLICADA EM IMPLEMENTO AGRÍCOLA

(73) INDÚSTRIAS REUNIDAS COLOMBO LTDA (BR/SP)

(72) LUIZ HENRIQUE BERTINO

(74) MARCIA FERREIRA GOMES

Prazo de validade: 10 (dez) anos contados a partir de 11/11/2016, mediante o recolhimento da taxa quinquenal de manutenção (Artigos 119 e 120 da LPI) e observadas as demais condições legais.



(11) BR 30 2016 005181-0

Código 39 - Concessão do Registro

(22) 11/11/2016

(15) 10/10/2017

(30) 11/05/2016 CA 168,556

(45) 10/10/2017

(52) 02-04

(54) CONFIGURAÇÃO APLICADA A/EM PALMILHA ORTOPÉDICA

(73) WIIVV WEARABLES INC. (CA)

(72) ENGER LASADA BEWZA, CARLY MICHELLE FENNELL, COLIN MICHAEL LAWSON, MICHAEL CHARLES SALMON, SHAMIL HARGOVAN, LOUIS-VICTOR JADAVJI

(74) Trench, Rossi e Watanabe Advogados

Prazo de validade: 10 (dez) anos contados a partir de 11/11/2016, mediante o recolhimento da taxa quinquenal de manutenção (Artigos 119 e 120 da LPI) e observadas as demais condições legais.

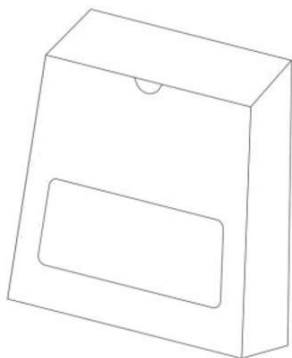
(11) BR 30 2016 005184-4

Código 39 - Concessão do Registro

(22) 11/11/2016

(15) 10/10/2017

(30) 11/05/2016 US US 29/564207

(45) 10/10/2017

(52) 09-03

(54) CONFIGURAÇÃO APLICADA A/EM CAIXA

(73) THE PROCTER & GAMBLE COMPANY (US)

(72) CHRISTOPHER MILES MILLER, JENNIFER KAY SEISER, MARTIN JAY MAROTTI

(74) Trench, Rossi e Watanabe Advogados

Prazo de validade: 10 (dez) anos contados a partir de 11/11/2016, mediante o recolhimento da taxa quinquenal de manutenção (Artigos 119 e 120 da LPI) e observadas as demais condições legais. (co) Título adequado de ofício nos termos do Art. 22 da Instrução Normativa 044/2015.

(11) BR 30 2016 005191-7

Código 39 - Concessão do Registro

(22) 11/11/2016

(15) 10/10/2017

(30) 13/05/2016 US 29/564,658

(45) 10/10/2017

(52) 02-04

(54) CONFIGURAÇÃO APLICADA A/EM SOLADO DE CALÇADO

(73) NIKE INNOVATE C.V. (US)

(72) DAVID JONATHAN CIN

(74) ANTÔNIO MAURÍCIO PEDRAS ARNAUD



Prazo de validade: 10 (dez) anos contados a partir de 11/11/2016, mediante o recolhimento da taxa quinquenal de manutenção (Artigos 119 e 120 da LPI) e observadas as demais condições legais.

(11) BR 30 2016 005201-8



Código 39 - Concessão do Registro

(22) 11/11/2016

(15) 10/10/2017

(45) 10/10/2017

(52) 09-03

(54) CONFIGURAÇÃO APLICADA A/EM EMBALAGEM

(73) JOFUND S/A (BR/SC)

(72) FREDERICO PRATES VERICIMO, MARCOS ALEXANDRE BOETTCHER SEBBEN, MARLON FISCHER

(74) ELAINE LAU DA SILVA PEREIRA

Prazo de validade: 10 (dez) anos contados a partir de 11/11/2016, mediante o recolhimento da taxa quinquenal de manutenção (Artigos 119 e 120 da LPI) e observadas as demais condições legais.



(11) BR 30 2016 005209-3



Código 39 - Concessão do Registro

(22) 11/11/2016

(15) 10/10/2017

(30) 11/05/2016 JP 2016-009939

(45) 10/10/2017

(52) 14-03

(54) CONFIGURAÇÃO APLICADA A/EM REPETIDOR DE COMUNICAÇÃO SEM FIO

(73) NEC CORPORATION (JP)

(72) KAZUYA KUMAZAWA, TOSHIKI MIZUSHIMA

(74) BM&A Propriedade Intelectual Ltda

Prazo de validade: 10 (dez) anos contados a partir de 11/11/2016, mediante o recolhimento da taxa quinquenal de manutenção (Artigos 119 e 120 da LPI) e observadas as demais condições legais.



(11) BR 30 2016 005361-8

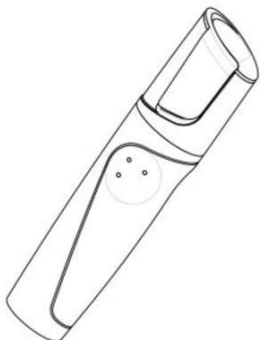

Código 39 - Concessão do Registro

(22) 22/11/2016

(15) 10/10/2017

(30) 23/05/2016 EM 003147842; 26/05/2016 EM 003154434

(45) 10/10/2017

(52) 19-06

(54) CONFIGURAÇÃO APLICADA A/EM INSTRUMENTO DE ESCRITA

(73) SOCIETE BIC (FR)

(72) DAVID BOISDEVESYS

(74) Ana Paula Santos Celidonio

Prazo de validade: 10 (dez) anos contados a partir de 22/11/2016, mediante o recolhimento da taxa quinquenal de manutenção (Artigos 119 e 120 da LPI) e observadas as demais condições legais.

(11) BR 30 2016 005363-4



Código 39 - Concessão do Registro

(22) 22/11/2016

(15) 10/10/2017

(45) 10/10/2017

(52) 09-01

(54) CONFIGURAÇÃO APLICADA A/EM GARRAFA

(73) MINERAÇÃO ARROIO BONITO LTDA - ME (BR/RS)

(72) DANIEL MARTINELLO TEIXEIRA

(74) AUDITA ASSESSORIA EMPRESARIAL LTDA.

Prazo de validade: 10 (dez) anos contados a partir de 22/11/2016, mediante o recolhimento da taxa quinquenal de manutenção (Artigos 119 e 120 da LPI) e observadas as demais condições legais.



Código 40 - Publicação do Parecer de Mérito

Notificação da emissão do parecer de mérito conforme previsto no Art. 111 da LPI.
Poderá ser requerida cópia do parecer.

(11) BR 30 2013 003074-1 Código 40 - Publicação do Parecer de Mérito
(15) 01/12/2015
(73) SAMSUNG ELECTRONICS CO.,LTD (KR)
(74) TINOCO SOARES & FILHO LTDA
Não foram identificadas anterioridades. O registro atende ao art. 95 da LPI.

(11) BR 30 2013 003075-0 Código 40 - Publicação do Parecer de Mérito
(15) 01/12/2015
(73) SAMSUNG ELECTRONICS CO.,LTD (KR)
(74) TINOCO SOARES & FILHO LTDA
Não foram identificadas anterioridades. O registro atende ao art. 95 da LPI.

(11) BR 30 2013 004863-2 Código 40 - Publicação do Parecer de Mérito
(15) 08/12/2015
(73) SAMSUNG ELECTRONICS CO., LTD (KR)
(74) TINOCO SOARES & FILHO LTDA
Não foram identificadas anterioridades: o registro atende o artigo 95 da LPI.

(11) BR 30 2013 005235-4 Código 40 - Publicação do Parecer de Mérito
(15) 15/12/2015
(73) SAMSUNG ELECTRONICS CO., LTD (KR)
(74) TINOCO SOARES & FILHO LTDA
O registro atende o artigo 95 da LPI.

(11) BR 30 2013 005759-3 Código 40 - Publicação do Parecer de Mérito
(15) 15/12/2015
(73) SAMSUNG ELECTRONICS CO., LTD (KR)
(74) TINOCO SOARES & FILHO LTDA
Não foram identificadas anterioridades: o registro atende o artigo 95 da LPI.

(11) BR 30 2013 005761-5 Código 40 - Publicação do Parecer de Mérito
(15) 15/12/2015
(73) SAMSUNG ELECTRONICS CO., LTD (KR)
(74) TINOCO SOARES & FILHO LTDA
Não foram identificadas anterioridades: o registro atende o artigo 95 da LPI.

(11) DI 7102022-5 Código 40 - Publicação do Parecer de Mérito
(15) 24/01/2012



(73) Gaam Indústria e Comércio de Movéis Ltda (BR/PR)

(74) Marcos Antonio Nunes

Não foram identificadas anterioridades: o registro atende o artigo 95 da LPI.



Código 44 - Extinção - Art. 119 inciso III da LPI

Notificação da extinção do registro de desenho industrial pela falta de pagamento da retribuição prevista nos Arts. 108 e 120 da LPI.

(11) DI 6604185-6

Código 44 - Extinção - Art. 119 inciso III da LPI

(15) 19/06/2007

(73) Edison José Debona (BR/PR) , Ernani Mateus Debona (BR/PR)

Registro extinto a contar de 26/10/2011.



Código 46 - Prorrogação

Prorrogada a vigência do registro de desenho industrial por solicitação do titular.

(11) DI 5700140-5

Código 46 - Prorrogação
(22) 03/03/1997
(15) 19/01/1999
(45) 19/01/1999
(54) Caixa organizadora
(73) Plasútil Indústria e Comércio de Plásticos Ltda (BR/SP)
(72) Marco Antonio Pereira da Silva
(74) Simbolo Marcas e Patentes Ltda
Registro prorrogado até 03/03/2022

(11) DI 5700531-1

Código 46 - Prorrogação
(22) 24/01/1997
(15) 06/02/2007
(45) 06/02/2007
(54) Configuração aplicada à poste para antenas de telecomunicação ou radiodifusão
(73) Brasilsat Harald S.A. (BR/PR)
(72) João Alexandre de Abreu
(74) Senior's Marcas e Patentes Ltda
Prorrogado de 25/01/2007 a 24/01/2012 (3º Período).

(11) DI 6702657-5

Código 46 - Prorrogação
(22) 31/08/2007
(15) 11/03/2008
(45) 11/03/2008
(54) CONFIGURAÇÃO ORNAMENTAL APLICADA EM BANHEIRA
(73) INGRID MIDORI NIWA MURAKAMI (BR/SP)
(72) INGRID MIDORI NIWA MURAKAMI
(74) JULIO GONÇALVES
Prorrogado de 01/09/2017 a 31/08/2022 (3º Período).

(11) DI 6702714-8

Código 46 - Prorrogação
(22) 06/09/2007
(15) 01/07/2008
(45) 01/07/2008
(54) BANDA DE RODAGEM CENTRAL PARA UM PNEU
(73) THE GOODYEAR TIRE & RUBBER COMPANY (US)
(72) VERONIQUE MARIE-JOSE HERBEUVAL, CHRISTIAN LABBE, WILLIAM URBANO VILLAMIZAR, FREDERIC WULLENS



(74) NELLIE ANNE DANIEL-SHORES
Prorrogado de 07/09/2017 a 06/09/2022 (3º Período).

(11) DI 6702715-6

Código 46 - Prorrogação
(22) 11/09/2007
(15) 24/06/2008
(45) 24/06/2008
(54) PADRÃO ORNAMENTAL APLICADO EM ETIQUETA
(73) ROBERT BOSCH GMBH (DE)
(72) EVA-MARIA WEBER
(74) DANEMANN, SIEMSEN, BIGLER & IPANEMA MOREIRA
Prorrogado de 12/09/2017 a 11/09/2022 (3º Período).

(11) DI 6702716-4

Código 46 - Prorrogação
(22) 11/09/2007
(15) 01/07/2008
(45) 01/07/2008
(54) CONFIGURAÇÃO ORNAMENTAL APLICADO EM ETIQUETA
(73) ROBERT BOSCH GMBH (DE)
(72) EVA-MARIA WEBER
(74) DANEMANN, SIEMSEN, BIGLER & IPANEMA MOREIRA
Prorrogado de 12/09/2017 a 11/09/2022 (3º Período).

(11) DI 6702717-2

Código 46 - Prorrogação
(22) 11/09/2007
(15) 06/05/2008
(45) 06/05/2008
(54) PADRÃO ORNAMENTAL APLICADO EM ETIQUETA
(73) ROBERT BOSCH GMBH (DE)
(72) EVA-MARIA WEBER
(74) DANEMANN, SIEMSEN, BIGLER & IPANEMA MOREIRA
Prorrogado de 12/09/2017 a 11/09/2022 (3º Período).

(11) DI 6702718-0

Código 46 - Prorrogação
(22) 11/09/2007
(15) 06/05/2008
(45) 06/05/2008
(54) PADRÃO ORNAMENTAL APLICADO EM ETIQUETA
(73) ROBERT BOSCH GMBH (DE)
(72) EVA-MARIA WEBER
(74) DANEMANN, SIEMSEN, BIGLER & IPANEMA MOREIRA
Prorrogado de 12/09/2017 a 11/09/2022 (3º Período).

(11) DI 6702720-2

Código 46 - Prorrogação

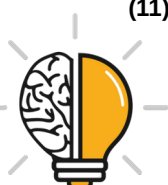

(22) 11/09/2007
(15) 01/07/2008
(45) 01/07/2008
(54) PADRÃO ORNAMENTAL APLICADO EM ETIQUETA
(73) ROBERT BOSCH GMBH (DE)
(72) EVA-MARIA WEBER
(74) DANEMANN, SIEMSEN, BIGLER & IPANEMA MOREIRA
Prorrogado de 12/09/2017 a 11/09/2022 (3º Período).

(11) DI 6702768-7

Código 46 - Prorrogação
(22) 19/09/2007
(15) 06/05/2008
(45) 06/05/2008
(54) CONFIGURAÇÃO APLICADA EM RECIPIENTE
(73) COLGATE-PALMOLIVE COMPANY (US)
(72) JOHN C. CRAWFORD, ROLAND CHARRIEZ
(74) MOMSEN, LEONARDOS & CIA.
Prorrogado de 20/09/2017 a 19/09/2022 (3º Período).

(11) DI 6702769-5

Código 46 - Prorrogação
(22) 19/09/2007
(15) 11/03/2008
(45) 11/03/2008
(54) CONFIGURAÇÃO APLICADA EM RECIPIENTE COM BOMBA
(73) COLGATE-PALMOLIVE COMPANY (US)
(72) JOHN C. CRAWFORD, ROLAND CHARRIEZ
(74) MOMSEN, LEONARDOS & CIA.
Prorrogado de 20/09/2017 a 19/09/2022 (3º Período).

(11) DI 6702805-5

Código 46 - Prorrogação
(22) 19/09/2007
(15) 25/03/2008
(45) 25/03/2008
(54) CONFIGURAÇÃO APLICADA EM EQUIPAMENTO DESFIADOR DE CARNE
(73) G PANIZ INDÚSTRIA DE EQUIPAMENTOS PARA ALIMENTAÇÃO LTDA
(BR/RS)
(72) GILMAR ANTÔNIO PANIZ
(74) MARIO DE ALMEIDA MARCAS E PATENTES LTDA
Prorrogado de 20/09/2017 a 19/09/2022 (3º Período).

(11) DI 6702814-4

Código 46 - Prorrogação
(22) 21/09/2007
(15) 25/03/2008
(45) 25/03/2008



(54) CONFIGURAÇÃO APLICADA EM PORTA DE FORNO INDUSTRIAL PARA PANIFICAÇÃO

(73) INDÚSTRIA E COMÉRCIO DE MÁQUINAS PERFECTA CURITIBA LTDA. (BR/PR)

(72) CELSO ANTONIO FRANÇA FRANCO DE MACEDO

(74) MARCOS AURÉLIO DE JESUS

Prorrogado de 22/09/2017 a 21/09/2022 (3º Período).

(11) DI 6702836-5

Código 46 - Prorrogação

(22) 21/09/2007

(15) 11/03/2008

(45) 11/03/2008

(54) SUPORTE PARA BARBEADORES

(73) KONINKLIJKE PHILIPS ELECTRONICS N.V. (NL)

(72) GAËL PRAT-PFISTER

(74) NELLIE ANNE DANIEL-SHORES

Prorrogado de 22/09/2017 a 21/09/2022 (3º Período).

(11) DI 6702843-8

Código 46 - Prorrogação

(22) 27/09/2007

(15) 11/03/2008

(45) 11/03/2008

(54) CONFIGURAÇÃO APLICADA EM TAMPA DEFLETORA

(73) WEG EQUIPAMENTOS ELÉTRICOS S.A. (BR/SC)

(72) SAMUEL SANTOS BORGES, CASSIANO ANTUNES CEZÁRIO, MARCELO VERARDI

(74) MARIA APARECIDA PEREIRA GONÇALVES

Prorrogado de 28/09/2017 a 27/09/2022 (3º Período).

(11) DI 6702855-1

Código 46 - Prorrogação

(22) 25/09/2007

(15) 11/03/2008

(45) 11/03/2008

(54) CONFIGURAÇÃO APLICADA A PERFIL

(73) Alcoa Alumínio S/A (BR/SP)

(72) ANTONIO BENEDITO CARDOSO, CESAR GAROZ

(74) DANNEMANN, SIEMSEN, BIGLER & IPANEMA MOREIRA

Prorrogado de 26/09/2017 a 25/09/2022 (3º Período).

(11) DI 6702856-0

Código 46 - Prorrogação

(22) 25/09/2007

(15) 11/03/2008

(45) 11/03/2008

(54) CONFIGURAÇÃO APLICADA A PERFIL



(73) Alcoa Alumínio S/A (BR/SP)
(72) CESAR GAROZ, ANTONIO BENEDITO CARDOSO
(74) DANNEMANN, SIEMSEN, BIGLER & IPANEMA MOREIRA
Prorrogado de 26/09/2017 a 25/09/2022 (3º Período).

(11) DI 6702857-8

Código 46 - Prorrogação
(22) 25/09/2007
(15) 24/06/2008
(45) 24/06/2008
(54) CONFIGURAÇÃO APLICADA EM MÓDULO DE PISO SINTÉTICO PARA PRÁTICA DE ESPORTES
(73) MONDO S.P.A (IT)
(72) FERNANDO STROPPIANA
(74) MOMSEN, LEONARDO & CIA.
Prorrogado de 26/09/2017 a 25/09/2022 (3º Período).

(11) DI 6702861-6

Código 46 - Prorrogação
(22) 17/09/2007
(15) 04/11/2008
(45) 04/11/2008
(54) CONFIGURAÇÃO APLICADA A CERDA PARA UTENSÍLIO DE LIMPEZA
(73) VINÍCIUS GERAIDINE SANTOS (BR/SP)
(72) VINÍCIUS GERAIDINE SANTOS
(74) SOCIEDADE CIVIL BRAXIL LTDA
Prorrogado de 18/09/2017 a 17/09/2022 (3º Período).

(11) DI 6702862-4

Código 46 - Prorrogação
(22) 24/09/2007
(15) 11/03/2008
(45) 11/03/2008
(54) MÁQUINA DE LAVAR PARA BARBEADORES
(73) KONINKLIJKE PHILIPS ELECTRONICS N.V. (NL)
(72) GAËL PRAT-PFISTER
(74) NELLIE ANNE DANIEL-SHORES
Prorrogado de 25/09/2017 a 24/09/2022 (3º Período).

(11) DI 6702890-0

Código 46 - Prorrogação
(22) 28/09/2007
(15) 16/12/2008
(45) 16/12/2008
(54) CONFIGURAÇÃO APLICADA EM INSTRUMENTO PARA PRODUÇÃO DE CONTRASTE DE FUNDO EM TOMADAS RADIOGRÁFICAS DE USO ODONTOLÓGICO
(73) JULIO CESAR BENIS (BR/PR)



(72) JULIO CESAR BENIS
(74) CLAUDEMIR ELIAS CALHEIROS
Prorrogado de 29/09/2017 a 28/09/2022 (3º Período).

(11) DI 6702898-5

Código 46 - Prorrogação
(22) 26/09/2007
(15) 25/03/2008
(45) 25/03/2008
(54) CONFIGURAÇÃO APLICADA EM CONJUNTO CAIXA DE LIGAÇÃO
(73) WEG EQUIPAMENTOS ELÉTRICOS S.A. (BR/SC)
(72) THIAGO SCHWINDER LEAL, SAMIR GRIFANTE
(74) MARIA APARECIDA PEREIRA GONÇALVES
Prorrogado de 27/09/2017 a 26/09/2022 (3º Período).

(11) DI 6702972-8

Código 46 - Prorrogação
(22) 10/10/2007
(15) 15/07/2008
(45) 15/07/2008
(54) DISPOSITIVO DE TRAVAMENTO PARA SUSPENSÕES DE CABOS DE AÇO
(73) GRIPPLE LIMITED (GB)
(72) NEIL CLARKE
(74) MATOS E ASSOCIADOS - ADVOGADOS
Prorrogado de 11/10/2017 a 10/10/2022 (3º Período).

(11) DI 6702974-4

Código 46 - Prorrogação
(22) 10/10/2007
(15) 29/07/2008
(45) 29/07/2008
(54) CONFIGURAÇÃO APLICADA EM RECIPIENTE
(73) RUBBERMAID COMMERCIAL PRODUCTS LLC (US)
(72) ASHLEY P. Z. WENTZ PHO, THOMAS A. RUCKMAN
(74) DANNEMANN, SIEMSEN, BIGLER & IPANEMA MOREIRA
Prorrogado de 11/10/2017 a 10/10/2022 (3º Período).

(11) DI 6703084-0

Código 46 - Prorrogação
(22) 13/09/2007
(15) 08/07/2008
(45) 08/07/2008
(54) CONFIGURAÇÃO APLICADA A LÁPIS DE CARPINTEIRO
(73) JAMES S. ALLEMAND (US)
(72) JAMES S. ALLEMAND
(74) DANNEMANN, SIEMSEN, BIGLER & IPANEMA MOREIRA
Prorrogado de 14/09/2017 a 13/09/2022 (3º Período).



(11) DI 6703085-8	Código 46 - Prorrogação (22) 13/09/2007 (15) 08/07/2008 (45) 08/07/2008 (54) CONFIGURAÇÃO APLICADA A LÁPIS DE CARPINTEIRO (73) JAMES S. ALLEMAND (US) (72) JAMES S. ALLEMAND (74) DANNEMANN, SIEMSEN, BIGLER & IPANEMA MOREIRA Prorrogado de 14/09/2017 a 13/09/2022 (3º Período).
(11) DI 6703330-0	Código 46 - Prorrogação (22) 21/09/2007 (15) 24/06/2008 (45) 24/06/2008 (54) CONFIGURAÇÃO APLICADA A UM APARELHO CELULAR (73) MICROSOFT MOBILE OY (FI) (72) EDWARD MITCHELL (74) DANIEL ADVOGADOS Prorrogado de 22/09/2017 a 21/09/2022 (3º Período).
(11) DI 6703331-8	Código 46 - Prorrogação (22) 21/09/2007 (15) 24/06/2008 (45) 24/06/2008 (54) CONFIGURAÇÃO APLICADA A UM APARELHO CELULAR (73) MICROSOFT MOBILE OY (FI) (72) EDWARD MITCHELL (74) DANIEL ADVOGADOS Prorrogado de 22/09/2017 a 21/09/2022 (3º Período).
(11) DI 6703332-6	Código 46 - Prorrogação (22) 21/09/2007 (15) 06/05/2008 (45) 06/05/2008 (54) CONFIGURAÇÃO APLICADA A UM APARELHO CELULAR (73) MICROSOFT MOBILE OY (FI) (72) DUNCAN BURNS (74) DANIEL ADVOGADOS Prorrogado de 22/09/2017 a 21/09/2022 (3º Período).
(11) DI 6703405-5	Código 46 - Prorrogação (22) 11/09/2007 (15) 17/03/2009



(45) 17/03/2009
(54) PADRÃO ORNAMENTAL APLICADO EM ETIQUETA
(73) ROBERT BOSCH GMBH (DE)
(72) EVA-MARIA WEBER
(74) DANEMANN, SIEMSEN, BIGLER & IPANEMA MOREIRA
Prorrogado de 12/09/2017 a 11/09/2022 (3º Período).

(11) DI 6703491-8

Código 46 - Prorrogação
(22) 30/10/2007
(15) 20/05/2008
(45) 20/05/2008
(54) CONFIGURAÇÃO APLICADA EM VEÍCULO AUTOMOTOR
(73) BAYERISCHE MOTOREN WERKE AKTIENGESELLSCHAFT (DE)
(72) PETER GABATH, MARC MICHAEL MARKEFKA
(74) DANEMANN, SIEMSEN, BIGLER & IPANEMA MOREIRA
Prorrogado de 31/10/2017 a 30/10/2022 (3º Período).

(11) DI 6703757-7

Código 46 - Prorrogação
(22) 26/11/2007
(15) 27/05/2008
(45) 27/05/2008
(54) CONFIGURAÇÃO APLICADA A EMBALAGEM
(73) MERCUR S/A (BR/RS)
(72) JORGE HOELZEL NETO
(74) GUERRA ADV.
Prorrogado de 27/11/2017 a 26/11/2022 (3º Período).

(11) DI 6704184-1

Código 46 - Prorrogação
(22) 29/11/2007
(15) 03/06/2008
(45) 03/06/2008
(54) CONFIGURAÇÃO APLICADA EM TORNEIRA
(73) INDÚSTRIA DE PLÁSTICOS HERC LTDA (BR/RS)
(72) RONI BRAUN
(74) CUSTÓDIO DE ALMEIDA & CIA.
Prorrogado de 30/11/2017 a 29/11/2022 (3º Período).

(11) DI 6704185-0

Código 46 - Prorrogação
(22) 29/11/2007
(15) 03/06/2008
(45) 03/06/2008
(54) CONFIGURAÇÃO APLICADA EM TORNEIRA DE LAVATÓRIO
(73) INDÚSTRIA DE PLÁSTICOS HERC LTDA (BR/RS)
(72) RONI BRAUN



(74) CUSTÓDIO DE ALMEIDA & CIA.
Prorrogado de 30/11/2017 a 29/11/2022 (3º Período).

(11) DI 6704305-4

Código 46 - Prorrogação
(22) 21/09/2007
(15) 01/07/2008
(45) 01/07/2008
(54) CONFIGURAÇÃO APLICADA A CABO PARA PANELA
(73) LA TERMOPLASTIC F.B.M. - S.R.L. (IT)
(72) Marco Munari
(74) ADVOCACIA PIETRO ARIBONI S/C
Prorrogado de 22/09/2017 a 21/09/2022 (3º Período).

(11) DI 6704306-2

Código 46 - Prorrogação
(22) 21/09/2007
(15) 01/07/2008
(45) 01/07/2008
(54) CONFIGURAÇÃO APLICADA A ALÇA PARA PANELA
(73) LA TERMOPLASTIC F.B.M. - S.R.L. (IT)
(72) Marco Munari
(74) ADVOCACIA PIETRO ARIBONI S/C
Prorrogado de 22/09/2017 a 21/09/2022 (3º Período).

(11) DI 6704321-6

Código 46 - Prorrogação
(22) 18/09/2007
(15) 09/09/2008
(45) 09/09/2008
(54) CONFIGURAÇÃO APLICADA EM BUCHA SEPARADORA TRIPOLAR
(73) José Dominguez (BR/SP)
(72) José Dominguez
(74) Org.Mérito Marcas e Patentes Ltda
Prorrogado de 19/09/2017 a 18/09/2022 (3º Período).

(11) DI 6704355-0

Código 46 - Prorrogação
(22) 19/11/2007
(15) 19/08/2008
(45) 19/08/2008
(54) CONFIGURAÇÃO APLICADA A INVÓLUCRO PARA CIRCUITOS DE PROTEÇÃO CONTRA SURTOS
(73) CLAMPER INDÚSTRIA E COMÉRCIO S/A (BR/MG)
(72) WAGNER ALMEIDA BARBOSA, JOSÉ FERNANDO CONTADINI, DANILO MAGIAG LOURA
(74) SÂMIA AMIN SANTOS
Prorrogado de 20/11/2017 a 19/11/2022 (3º Período).



(11) DI 6704509-0	Código 46 - Prorrogação (22) 20/09/2007 (15) 03/06/2008 (45) 03/06/2008 (54) CONFIGURAÇÃO APLICADA EM SUPORTE PARA APARELHOS DISTRIBUIDORES DE ÁGUA (73) DUCHACORONA LTDA. (BR/SE) (72) Amilcar Farid Yamin (74) DANIEL ADVOGADOS Prorrogado de 21/09/2017 a 20/09/2022 (3º Período).
(11) DI 6704588-0	Código 46 - Prorrogação (22) 02/10/2007 (15) 03/06/2008 (45) 03/06/2008 (54) "CONFIGURAÇÃO APLICADA A MÓDULO DE AQUECIMENTO PARA DUCHAS E CHUVEIROS ELÉTRICOS" (73) José Coelho da Silva (BR/SP) , Manoel Rodrigues Rentroia (BR/SP) , Antonio Gildo Petrongari (BR/SP) (72) José Coelho da Silva, Antonio Gildo Petrongari, Manoel Rodrigues Rentroia (74) Luiz Cláudio Petrongari Prorrogado de 03/10/2017 a 02/10/2022 (3º Período).
(11) DI 6704959-1	Código 46 - Prorrogação (22) 21/12/2007 (15) 24/06/2008 (45) 24/06/2008 (54) CONFIGURAÇÃO APLICADA EM VALIDADOR DE PASSAGENS (73) Prodata Mobility Brasil Ltda. (BR/SP) (72) João Ronco Júnior (74) Cesar Peduti Neto Prorrogado de 22/12/2017 a 21/12/2022 (3º Período).
(11) DI 6705165-0	Código 46 - Prorrogação (22) 03/10/2007 (15) 02/09/2008 (45) 02/09/2008 (54) "CONFIGURAÇÃO APLICADA EM BOLSAS" (73) Hermes Sellier (FR) (72) Nicole Stulman (74) Artur Francisco Schaal Prorrogado de 04/10/2017 a 03/10/2022 (3º Período).



(11) DI 6705166-9 Código 46 - Prorrogação
(22) 03/10/2007
(15) 02/09/2008
(45) 02/09/2008
(54) "CONFIGURAÇÃO APLICADA EM BOLSA"
(73) Hermes Sellier (FR)
(72) Nicole Stulman
(74) Artur Francisco Schaal
Prorrogado de 04/10/2017 a 03/10/2022 (3º Período).

(11) DI 6705167-7 Código 46 - Prorrogação
(22) 03/10/2007
(15) 08/09/2009
(45) 08/09/2009
(54) "CONFIGURAÇÃO APLICADA EM AGENDA"
(73) Hermes Sellier (FR)
(72) Nicole Stulman
(74) Artur Francisco Schaal
Prorrogado de 04/10/2017 a 03/10/2022 (3º Período).

(11) DI 6705168-5 Código 46 - Prorrogação
(22) 03/10/2007
(15) 02/09/2008
(45) 02/09/2008
(54) "CONFIGURAÇÃO APLICADA EM BOLSA"
(73) Hermes Sellier (FR)
(72) Nicole Stulman
(74) Artur Francisco Schaal
Prorrogado de 04/10/2017 a 03/10/2022 (3º Período).

(11) DI 6705170-7 Código 46 - Prorrogação
(22) 03/10/2007
(15) 02/09/2008
(45) 02/09/2008
(54) "CONFIGURAÇÃO APLICADA EM BOLSA"
(73) Hermes Sellier (FR)
(72) Nicole Stulman
(74) Artur Francisco Schaal
Prorrogado de 04/10/2017 a 03/10/2022 (3º Período).

(11) DI 6705171-5 Código 46 - Prorrogação
(22) 03/10/2007
(15) 02/09/2008
(45) 02/09/2008



(54) "CONFIGURAÇÃO APLICADA EM BOLSA"
(73) Hermes Sellier (FR)
(72) Nicole Stulman
(74) Artur Francisco Schaal
Prorrogado de 04/10/2017 a 03/10/2022 (3º Período).

(11) DI 6705306-8

Código 46 - Prorrogação
(22) 18/09/2007
(15) 19/05/2009
(45) 19/05/2009
(54) CONFIGURAÇÃO APLICADA EM BUCHA SEPARADORA. Pedido dividido do DI6704321-6, depositado em 18/09/2007.
(62) DI 6704321-6 18/09/2007
(73) José Dominguez (BR/SP)
(72) José Dominguez
(74) Org. Mérito Marcas e Patentes Ltda - Matrícula API: 147
Prorrogado de 19/09/2017 a 18/09/2022 (3º Período).

(11) DI 6801209-8

Código 46 - Prorrogação
(22) 27/03/2008
(15) 08/09/2009
(45) 08/09/2009
(54) CONFIGURAÇÃO APLICADA EM POTE
(73) Acrilex Tintas Especiais S.A. (BR/SP)
(72) Takaaki Kobashi
(74) Maurício Darré
Prorrogado de 28/03/2018 a 27/03/2023 (3º Período).

(11) DI 6802467-3

Código 46 - Prorrogação
(22) 06/06/2008
(15) 09/03/2010
(45) 09/03/2010
(54) CONFIGURAÇÃO APLICADA EM PRENSA
(73) Márcio José Baumgarten (BR/PR)
(72) Márcio José Baumgarten
(74) Agência Gaúcha de Marcas e Patentes Ltda
Prorrogado de 07/06/2018 a 06/06/2023 (3º Período).

(11) DI 6803070-3

Código 46 - Prorrogação
(22) 12/08/2008
(15) 10/03/2009
(45) 10/03/2009
(54) CONFIGURAÇÃO APLICADA EM RODA DE AUTOMÓVEL
(73) Fiat Automoveis S.A. (BR/MG)



(72) Peter Fassbender
Prorrogado de 13/08/2018 a 12/08/2023 (3º Período).

(11) DI 6803071-1

Código 46 - Prorrogação
(22) 12/08/2008
(15) 10/03/2009
(45) 10/03/2009
(54) CONFIGURAÇÃO APLICADA EM GRADE DE AUTOMÓVEL
(73) Fiat Automomóveis S.A (BR/MG)
(72) Peter Fassbender
Prorrogado de 13/08/2018 a 12/08/2023 (3º Período).

(11) DI 6803713-9

Código 46 - Prorrogação
(22) 27/08/2008
(15) 24/11/2009
(45) 24/11/2009
(54) CONFIGURAÇÃO APLICADA EM RECIPIENTE TÉRMICO PARA BEBIDAS
(73) Marlon Bonilha (BR/PR)
(72) Marlon Bonilha
(74) Yuri Yacishin da Cunha
Prorrogado de 28/08/2018 a 27/08/2023 (3º Período).

(11) DI 6804034-2

Código 46 - Prorrogação
(22) 17/09/2008
(15) 29/09/2009
(45) 29/09/2009
(54) "CONFIGURAÇÃO APLICADA EM GARRAFA DE BEBIDAS
(73) PAULO BENEDITO MORAES PASSARIN (BR/SP)
(72) PAULO BENEDITO MORAES PASSARIN
(74) Mônica Loron Guimarães
Prorrogado de 18/09/2018 a 17/09/2023 (3º Período).

(11) DI 6804879-3

Código 46 - Prorrogação
(22) 12/09/2008
(15) 03/11/2009
(45) 03/11/2009
(54) CONFIGURAÇÃO APLICADA EM FRASCOS DE BEBIDAS
(73) COMEXIM LTDA (BR/SP)
(72) LEO VISSE VENERA
(74) Mônica Loron Guimarães
Prorrogado de 13/09/2018 a 12/09/2023 (3º Período).



Código 47 - Petição Não Conhecida

Não conhecimento da petição apresentada em virtude do disposto nos Arts. 218 ou 219 da LPI.

(21) BR 30 2015 004367-9

Código 47 - Petição Não Conhecida

(22) 21/09/2015

(71) CAIO THOMÉ NAZAR (BR/SP)

(74) KARIN NAZAR REBELLO

Petição 870170045730 de 30/06/2017 não conhecida, em virtude do disposto no Art. 218 da LPI, dado que não houve pagamento da retribuição referente ao serviço de cumprimento de exigência e tampouco cumprimento da exigência formulada, visando o saneamento do processo.

(21) BR 30 2015 004769-0

Código 47 - Petição Não Conhecida

(22) 19/10/2015

(71) HEIDRICH & FARIA LTDA (BR/RS)

(74) ODIVAN PAIM SIQUEIRA

Petição 870170044215 de 26/06/2017 não conhecida, em virtude do disposto no Art. 218 da LPI, dado que não houve pagamento da retribuição referente ao serviço de cumprimento de exigência e tampouco cumprimento da exigência formulada, visando o saneamento do processo.



Código 47.1 - Petição Prejudicada

Prejudicada a Petição Indicada de acordo com o complemento.

(21) BR 30 2014 003249-6

Código 47.1 - Petição Prejudicada

(22) 14/07/2014

(30) 14/01/2014 CA 154589

(71) REFORM ENERGY SERVICES CORP. (CA)

(74) ORLANDO DE SOUZA

Petição prejudicada, tendo em vista a publicação do despacho 115, na RPI 2431, de 08/08/2017. Em referência à petição nº 870170019328, de 23/03/2017.



Código 50 - Alteração de Classificação

Alterada a classificação do registro para melhor adequação.

(11) BR 30 2013 000489-9

Código 50 - Alteração de Classificação

(22) 06/02/2013

(15) 02/02/2016

(71) Samsung Electronics CO., LTD (KR)

(74) TINOCO SOARES & FILHO LTDA.

Por ocasião do exame de mérito e visando melhor adequação do registro à Classificação Nacional (52), alterada a classe principal para 14-02 -

Equipamentos de processamento de dados assim como aparelhos e dispositivos periféricos.

(11) BR 30 2013 000493-7

Código 50 - Alteração de Classificação

(22) 06/02/2013

(15) 10/11/2015

(71) SAMSUNG ELECTRONICS CO., LTD. (KR)

(74) TINOCO SOARES & FILHO LTDA.

Por ocasião do exame de mérito e visando melhor adequação do registro à Classificação Nacional (52), alterada a classe principal para 14-02 -

Equipamentos de processamento de dados assim como aparelhos e dispositivos periféricos.

(11) BR 30 2013 000494-5

Código 50 - Alteração de Classificação

(22) 06/02/2013

(15) 09/06/2015

(71) SAMSUNG ELECTRONICS CO., LTD. (KR)

(74) TINOCO SOARES & FILHO LTDA.

Por ocasião do exame de mérito e visando melhor adequação do registro à Classificação Nacional (52), alterada a classe principal para 14-02 -

Equipamentos de processamento de dados assim como aparelhos e dispositivos periféricos.

(11) BR 30 2013 001356-1

Código 50 - Alteração de Classificação

(22) 28/03/2013

(15) 29/03/2016

(71) SEB (FR)

(74) ARARIPE & ASSOCIADOS

Visando melhor adequação do registro à Classificação Internacional (51),

alterada classe principal para 07.02 - Aparelhos, utensílios e recipientes para cozinhar.



(11) BR 30 2013 004635-4	<p>Código 50 - Alteração de Classificação (22) 13/09/2013 (15) 12/07/2016 (71) EUROMOBILE INTERIORES S/A (BR/SP) (74) LOGOS MARCAS E PATENTES S/S LTDA. Visando melhor adequação do registro à Classificação Internacional (51), alterada classe principal para 06-04 - Móveis para arrumação</p>
(11) BR 30 2013 005760-7	<p>Código 50 - Alteração de Classificação (22) 11/11/2013 (15) 03/02/2015 (71) SAMSUNG ELECTRONICS CO., LTD (KR) (74) TINOCO SOARES & FILHO LTDA Por ocasião do exame de mérito e visando melhor adequação do registro à Classificação Nacional (52), alterada a classe principal para 14-02 - Equipamentos para processamento de dados, assim como aparelhos e dispositivos periféricos.</p>
(11) BR 30 2014 002967-3	<p>Código 50 - Alteração de Classificação (22) 25/06/2014 (15) 23/02/2016 (71) PAULO CELSO CARDOSO BACCHI (BR/SP) (74) LOGOS MARCAS E PATENTES S/S LTDA Por ocasião do exame de mérito e visando melhor adequação do registro à Classificação Nacional (52), alterada a classe principal para 06-04 - MÓVEIS PARA ARRUMAÇÃO.</p>
(11) BR 30 2014 002968-1	<p>Código 50 - Alteração de Classificação (22) 25/06/2014 (15) 23/02/2016 (71) PAULO CELSO CARDOSO BACCHI (BR/SP) (74) LOGOS MARCAS E PATENTES S/S LTDA Por ocasião do exame de mérito e visando melhor adequação do registro à Classificação Nacional (52), alterada a classe principal para 06-04 - MÓVEIS PARA ARRUMAÇÃO</p>



Código 56 - Transferência Deferida

Notificação do deferimento da transferência requerida.

(11) BR 30 2012 003578-3	Código 56 - Transferência Deferida (22) 13/07/2012 (15) 02/07/2013 (71) THE GILLETTE COMPANY LLC (US) (74) Kasznar Leonardos Propriedade Intelectual Transferido, por incorporação, de The Gillette Company, conforme petição nº 870170011494, de 21/02/2017.
(11) BR 30 2013 000022-2	Código 56 - Transferência Deferida (22) 04/01/2013 (15) 29/10/2013 (71) NANOPLASTIC TECNOLOGIA EM POLIMEROS LTDA. (BR/SP) (74) LEANDRO FRIGO Transferido de Airton Matricardi e de Emerson Povareskim dos Santos, conforme petição nº 870170014490, de 06/03/2017.
(11) BR 30 2013 003085-7	Código 56 - Transferência Deferida (22) 01/07/2013 (15) 24/01/2017 (71) ECO LTDA - EPP (BR/RS) (74) SKO OYARZABAL MARCAS E PATENTES S/S LTDA Transferido de Rafael Alberto Born, conforme petição nº 870170018198, de 20/03/2017.
(11) BR 30 2013 004417-3	Código 56 - Transferência Deferida (22) 04/09/2013 (15) 08/12/2015 (71) ETHICON, LLC (PR) (74) DANNEMANN, SIEMSEN, BIGLER & IPANEMA MOREIRA Transferido de Ethicon, Inc., conforme petição nº 870170022054, de 04/04/2017.
(11) BR 30 2013 004419-0	Código 56 - Transferência Deferida (22) 04/09/2013 (15) 30/12/2014 (71) ETHICON, LLC (PR) (74) DANNEMANN, SIEMSEN, BIGLER & IPANEMA MOREIRA Transferido de Ethicon, Inc., conforme petição nº 870170022033, de 04/04/2017.
(11) BR 30 2013 004448-3	Código 56 - Transferência Deferida



(22) 05/09/2013
(15) 17/11/2015
(71) ETHICON, LLC (PR)
(74) DANNNEMANN, SIEMSEN, BIGLER & IPANEMA MOREIRA
Transferido de Ethicon, Inc., conforme petição nº 870170022026, de 04/04/2017.

(11) BR 30 2013 004967-1

Código 56 - Transferência Deferida
(22) 27/09/2013
(15) 16/12/2014
(71) PHILIPS LIGHTING HOLDING B.V. (NL)
(74) DANIEL ADVOGADOS
Transferido de Koninklijke Philips N.V., conforme petição nº 870170012041, de 22/02/2017.

(11) BR 30 2013 005432-2

Código 56 - Transferência Deferida
(22) 23/10/2013
(15) 09/09/2014
(71) PHILIPS LIGHTING HOLDING B.V. (NL)
(74) DANIEL ADVOGADOS
Transferido de Koninklijke Philips N.V., conforme petição nº 870170011983, de 22/02/2017.

(11) BR 30 2013 005942-1

Código 56 - Transferência Deferida
(22) 22/11/2013
(15) 18/02/2015
(71) PHILIPS LIGHTING HOLDING B.V. (NL)
(74) DANIEL ADVOGADOS
Transferido de Koninklijke Philips N.V., conforme petição nº 870170011990, de 22/02/2017.

(11) BR 30 2013 006410-7

Código 56 - Transferência Deferida
(22) 11/12/2013
(15) 03/05/2016
(71) CREVATTI INDUSTRIAL LTDA EPP (BR/SP)
(74) PEZZUOL & ASSOCIADOS MARCAS E PATENTES S/C LTDA
Transferido de Crevatti Industrial Ltda. Epp, conforme petição nº 870170022573, de 05/04/2017.

(11) BR 30 2014 002748-4

Código 56 - Transferência Deferida
(22) 11/06/2014
(15) 10/02/2016
(71) LUXRAY TECNOLOGIA LTDA. (BR/SP)
(74) WANDERLEY BATISTA DOS SANTOS
Transferido de Luxsolis Tecnologia Ltda., conforme petição nº 870170023902, de



11/04/2017.

(11) BR 30 2014 004269-6 Código 56 - Transferência Deferida
(22) 29/08/2014
(15) 27/12/2016
(71) LUCAS VILELA PINHEIRO (BR/PR)
Transferido de Lucas Vilela Pinheiro, conforme petição nº 870170012925, de 24/02/2017.

(11) BR 30 2015 001325-7 Código 56 - Transferência Deferida
(22) 23/03/2015
(15) 04/04/2017
(71) ETHICON, LLC (PR)
(74) DANNEMANN, SIEMSEN, BIGLER & IPANEMA MOREIRA
Transferido de Ethicon, Inc., conforme petição nº 870170022056, de 04/04/2017.

(11) BR 30 2015 002677-4 Código 56 - Transferência Deferida
(22) 11/06/2015
(15) 02/08/2016
(71) ROGER VIVIER S.P.A. (IT)
(74) MAURÍCIO ARIBONI
Transferido de Gousson-Consultadoria e Marketing S.R.L., conforme petição nº 870170031858, de 15/05/2017.

(11) BR 30 2015 004820-4 Código 56 - Transferência Deferida
(22) 21/10/2015
(15) 08/11/2016
(71) LUIZ ALBERTO COLOMBO (BR/SP)
(74) MAURÍCIO DARRÉ
Transferido de Mario Luiz Ribeiro, conforme petição nº 870170012828, de 24/02/2017.

(11) BR 30 2015 005225-2 Código 56 - Transferência Deferida
(22) 17/11/2015
(15) 23/05/2017
(71) ETHICON, LLC (PR)
(74) DANNEMANN, SIEMSEN, BIGLER & IPANEMA MOREIRA, PROPRIEDADE INDUSTRIAL LTDA.
Transferido de Ethicon, Inc., conforme petição nº 870170022057, de 04/04/2017.

(11) BR 32 2016 003748-8 Código 56 - Transferência Deferida
(22) 23/03/2015
(15) 22/08/2017
(62) BR 30 2015 001325-7 23/03/2015



	(71) ETHICON, LLC (PR) (74) Dannemann, Siemsen, Bigler & Ipanema Moreira Transferido de Ethicon, Inc., conforme petição nº 870170022080, de 04/04/2017.
(11) BR 32 2016 003749-6	Código 56 - Transferência Deferida (22) 23/03/2015 (15) 22/08/2017 (62) BR 30 2015 001325-7 23/03/2015 (71) ETHICON, LLC (PR) (74) Dannemann, Siemsen, Bigler & Ipanema Moreira Transferido de Ethicon, Inc., conforme petição nº 870170022086, de 04/04/2017.
(11) BR 32 2016 003750-0	Código 56 - Transferência Deferida (22) 23/03/2015 (15) 22/08/2017 (62) BR 30 2015 001325-7 23/03/2015 (71) ETHICON, LLC (PR) (74) Dannemann, Siemsen, Bigler & Ipanema Moreira Transferido de Ethicon, Inc., conforme petição nº 870170022118, de 04/04/2017.
(11) DI 5901864-0	Código 56 - Transferência Deferida (22) 09/09/1999 (15) 12/03/2002 (71) ELBER INDÚSTRIA DE REFRIGERAÇÃO LTDA (BR/SC) (74) King's Marcas e Patentes Ltda ME Transferido de Elói Bertoldi, conforme petição nº 870170025667, de 19/04/2017.
(11) DI 6200853-6	Código 56 - Transferência Deferida (22) 15/04/2002 (15) 17/09/2002 (71) THE GILLETTE COMPANY LLC (US) (74) KASZNAR, LEONARDOS ADVOGADOS Transferido, por incorporação, de The Gillette Company, conforme petição nº 870170011440, de 21/02/2017.
(11) DI 6202880-4	Código 56 - Transferência Deferida (22) 12/09/2002 (15) 25/02/2003 (71) ELBER INDÚSTRIA DE REFRIGERAÇÃO LTDA (BR/SC) (74) King's Marcas e Patentes Ltda Me Transferido de Elói Bertoldi, conforme petição nº 870170025663, de 19/04/2017.
(11) DI 6302514-0	Código 56 - Transferência Deferida (22) 31/07/2003



(15) 30/09/2003

(71) THE GILLETTE COMPANY LLC (US)

(74) KASZNAR, LEONARDOS ADVOGADOS

Transferido, por incorporação, de The Gillette Company, conforme petição nº 870170011452, de 21/02/2017.

(11) DI 6402072-0

Código 56 - Transferência Deferida

(22) 22/06/2004

(15) 01/02/2005

(71) THE GILLETTE COMPANY LLC (US)

(74) KASZNAR, LEONARDOS ADVOGADOS

Transferido, por incorporação, de The Gillette Company, conforme petição nº 870170011471, de 21/02/2017.

(11) DI 6402221-8

Código 56 - Transferência Deferida

(22) 07/07/2004

(15) 15/02/2005

(71) THE GILLETTE COMPANY LLC (US)

(74) KASZNAR, LEONARDOS ADVOGADOS

Transferido, por incorporação, de The Gillette Company, conforme petição nº 870170011478, de 21/02/2017.

(11) DI 6402222-6

Código 56 - Transferência Deferida

(22) 07/07/2004

(15) 13/10/2004

(71) THE GILLETTE COMPANY LLC

(74) KASZNAR, LEONARDOS ADVOGADOS

Transferido, por incorporação, de The Gillette Company, conforme petição nº 870170011475, de 21/02/2017.

(11) DI 6902609-2

Código 56 - Transferência Deferida

(22) 20/07/2009

(15) 18/05/2010

(71) CORRADI S.R.L. (IT)

(74) CARLOS VICENTE DA SILVA NOGUEIRA

Transferido de Corradi S.P.A., conforme petição nº 870170020433, de 28/03/2017.

(11) DI 7000139-1

Código 56 - Transferência Deferida

(22) 04/01/2010

(15) 02/08/2011

(71) ELBER INDÚSTRIA DE REFRIGERAÇÃO LTDA (BR/SC)

(74) King's Marcas e Patentes Ltda

Transferido de Elói Bertoldi, conforme petição nº 870170025658, de 19/04/2017.



(11) DI 7002029-9

Código 56 - Transferência Deferida

(22) 17/05/2010

(15) 16/11/2010

(71) FASHION STAR S.A. (LU)

(74) Tavares Propriedade Intelectual Ltda.

Transferido de Sharmut Fashion S.A., conforme petição nº 870170015883, de 10/03/2017.



Código 58 - Transferência em Exigência

Exigência referente ao pedido de transferência requerida. Desta data corre o prazo de 60 (sessenta) dias para cumprimento da exigência formulada, sob pena de Arquivamento da Petição do pedido de Transferência.

(11) BR 30 2015 000484-3

Código 58 - Transferência em Exigência

(22) 30/01/2015

(15) 04/04/2017

(71) TIAGO BATISTA ARNHORLD (BR/RS) , ADAIR JOSÉ ARNHOLD (BR/RS) , SANDRO LUIS LINK (BR/RS)

(74) ANDRÉ LUIZ VARELLA ANDREOLI

Esclareça as divergências entre os dados do cessionário, constantes do documento de cessão e transferência, e os preenchidos no formulário do serviço solicitado. A GRU deverá ser paga no nome e valor correspondentes à cessionária. Em referência à petição nº 870170027555, de 26/04/2017.

(11) DI 6701870-0

Código 58 - Transferência em Exigência

(22) 29/03/2007

(15) 17/06/2008

(71) MARIA JOSÉ PAIXÃO PACHECO (BR/RS)

(74) MARIA REGINA OLIVEIRA SUZANO

Necessária a apresentação de documento de cessão/transferência. Em referência à petição nº 870170011730, de 22/02/2017.

(11) DI 6702462-9

Código 58 - Transferência em Exigência

(22) 07/08/2007

(15) 08/07/2008

(71) INDIO DA COSTA DESIGN LTDA.ME. (BR/RJ)

(74) ERIKA BLASELBAUER

De acordo com a resolução nº 129/14, de 10/03/2014, o valor recolhido corresponde ao de pessoas naturais, micro-empresas, empresas de pequeno porte e cooperativas, instituições de ensino e pesquisa, entidades sem fins lucrativos e órgãos públicos, quando se referirem a atos próprios. Sendo assim, é necessária a apresentação de documentos que comprovem que o requerente se enquadra em um destes itens ou complementa a taxa de recolhimento para o valor de pessoa jurídica, dado que o pagamento deve ser feito com base na pessoa do cessionário. Em referência à petição nº 870170021524, de 31/03/2017.

(11) DI 6901675-5

Código 58 - Transferência em Exigência

(22) 08/05/2009

(15) 28/12/2010

(71) Diogo Lage Souza (BR/RJ) , Gil Machado Guigon de Araújo (BR/RJ) ,

Henrique Garcia Sobreira (BR/RJ) , Eduardo Cronemberger de Faria (BR/RJ)



(74) Dannemann, Siemsen, Bigler & Ipanema Moreira

Esclareça a divergência entre os dados dos cessionários, constantes no documento de cessão e transferência, e os que constam no formulário de solicitação do serviço. A GRU deve ser paga no nome e valor correspondentes ao cessionário. Em referência à petição nº 870170024490, de 12/04/2017.



Código 59 - Alteração de Nome Deferida

Notificação do deferimento da alteração de nome requerida.

(11) BR 30 2012 004582-7	Código 59 - Alteração de Nome Deferida (22) 05/09/2012 (15) 27/05/2014 (71) KONINKLIJKE PHILIPS N.V. (NL) (74) DAVID DO NASCIMENTO ADVOGADOS ASSOCIADOS Nome alterado de Koninklijke Philips Electronics N.V., conforme petição nº 870160001242, de 20/01/2016.
(11) BR 30 2013 001243-3	Código 59 - Alteração de Nome Deferida (22) 25/03/2013 (15) 18/11/2014 (71) KONINKLIJKE PHILIPS N.V. (NL) (74) DAVID DO NASCIMENTO ADVOGADOS ASSOCIADOS Nome alterado de Koninklijke Philips Electronics N.V., conforme petição nº 870160001805, de 22/01/2016.
(11) DI 6202782-4	Código 59 - Alteração de Nome Deferida (22) 13/09/2002 (15) 18/02/2003 (71) MMA INDÚSTRIA E COMÉRCIO DE BIJUTERIAS LTDA. (BR/SP) (74) BARIL & ADVOGADOS ASSOCIADOS Nome alterado de MMA Ltda., conforme petição nº 870170024866, de 13/04/2017.
(11) DI 6605194-0	Código 59 - Alteração de Nome Deferida (22) 27/12/2006 (15) 19/06/2007 (71) GOUSSON-CONSULTADORIA E MARKETING S.AR.L. (LU) (74) ARIBONI, FABBRI E SCHMIDT SOCIEDADE DE ADVOGADOS Nome alterado de Gousson-Consultadoria e Marketing Lda., conforme petição nº 870170021790, de 03/04/2017.
(11) DI 6605204-1	Código 59 - Alteração de Nome Deferida (22) 27/12/2006 (15) 19/06/2007 (71) GOUSSON - CONSULTADORIA E MARKETING S.AR.L. (LU) (74) ADVOCACIA PIETRO ARIBONI S/C Nome alterado de Gousson-Consultadoria e Marketing Lda., conforme petição nº 870170031170, de 11/05/2017.



(11) DI 6803302-8	Código 59 - Alteração de Nome Deferida (22) 24/07/2008 (15) 08/09/2009 (71) KONINKLIJKE PHILIPS N.V. (NL) (74) DAVID DO NASCIMENTO ADVOGADOS ASSOCIADOS Nome alterado de Koninklijke Philips Electronics N.V., conforme petição nº 870160001176, de 20/01/2016.
(11) DI 6902199-6	Código 59 - Alteração de Nome Deferida (22) 15/06/2009 (15) 27/04/2010 (71) KONINKLIJKE PHILIPS N.V. (NL) (74) DAVID DO NASCIMENTO ADVOGADOS ASSOCIADOS Nome alterado de Koninklijke Philips Electronics N.V., conforme petição nº 870160001202, de 20/01/2016.
(11) DI 7002438-3	Código 59 - Alteração de Nome Deferida (22) 23/06/2010 (15) 21/12/2010 (71) GOUSSON - CONSULTADORIA E MAKERTING S.R.L. (LU) (74) ADVOCACIA PIETRO ARIBONI S/C Nome alterado de Gousson-Consultadoria e Marketing S.ÀR.L., conforme petição nº 870170031737, de 15/05/2017.
(11) DI 7002439-1	Código 59 - Alteração de Nome Deferida (22) 23/06/2010 (15) 21/12/2010 (71) GOUSSON-CONSULTADORIA E MARKETING S.R.L. (LU) (74) ADVOCACIA PIETRO ARIBONI S/C Nome alterado de Gousson-Consultadoria e Marketing S.ÀR.L., conforme petição nº 870170031774, de 15/05/2017.
(11) DI 7002440-5	Código 59 - Alteração de Nome Deferida (22) 23/06/2010 (15) 21/12/2010 (71) GOUSSON-CONSULTADORIA E MARKETING S.R.L. (LU) (74) ADVOCACIA PIETRO ARIBONI S/C Nome alterado de Gousson-Consultadoria e Marketing S.ÀR.L., conforme petição nº 870170031816, de 15/05/2017.
(11) DI 7003677-2	Código 59 - Alteração de Nome Deferida (22) 30/07/2010 (15) 05/04/2011



(71) KONINKLIJKE PHILIPS N.V. (NL)
(74) DAVID DO NASCIMENTO ADVOGADOS ASSOCIADOS
Nome alterado de Koninklijke Philips Electronics N.V., conforme petição nº
870160001335, de 20/01/2016.

(11) DI 7003752-3

Código 59 - Alteração de Nome Deferida
(22) 04/08/2010
(15) 05/07/2011
(71) KONINKLIJKE PHILIPS N.V. (NL)
(74) DAVID DO NASCIMENTO ADVOGADOS ASSOCIADOS
Nome alterado de Koninklijke Philips Electronics N.V., conforme petição nº
870160001331, de 20/01/2016.

(11) DI 7005144-5

Código 59 - Alteração de Nome Deferida
(22) 01/10/2010
(15) 23/08/2011
(71) KONINKLIJKE PHILIPS N.V. (NL)
(74) DAVID DO NASCIMENTO ADVOGADOS ASSOCIADOS
Nome alterado de Koninklijke Philips Electronics N.V., conforme petição nº
870160001278, de 20/01/2016.

(11) DI 7106444-3

Código 59 - Alteração de Nome Deferida
(22) 22/12/2011
(15) 13/05/2014
(71) GOUSSON - CONSULTORIA E MARKETING S.R.L. (LU)
(74) ADVOCACIA PIETRO ARIBONI S/C
Nome alterado de Gousson-Consultadoria e Marketing S.ÂR.L., conforme petição
nº 870170031212, de 11/05/2017.



Código 62 - Alteração de Sede Deferida

Notificação do deferimento da alteração de Sede requerida.

(11) BR 30 2012 003704-2

Código 62 - Alteração de Sede Deferida

(22) 28/06/2012

(15) 29/03/2016

(71) ODEBRECHT TRANSPORT PARTICIPAÇÕES S/A (BR/SP)

(74) DANNEMANN, SIEMSEN, BIGLER & IPANEMA MOREIRA

Sede alterada de Av. Nações Unidas, 4777 - 5º andar - Pinheiros, 05477-000, São Paulo-SP, Brasil, conforme petição nº 870170014812, de 08/03/2016.

(11) BR 30 2012 003720-4

Código 62 - Alteração de Sede Deferida

(22) 18/06/2012

(15) 05/03/2013

(71) ODEBRECHT TRANSPORT PARTICIPAÇÕES S/A (BR/SP)

(74) Dannemann, Siemsen, Bigler & Ipanema Moreira.

Sede alterada de Av. Nações Unidas, 4777 - 5º andar - Pinheiros, 05477-000, São Paulo-SP, Brasil, conforme petição nº 870170014811, de 08/03/2016.

(11) BR 30 2012 004582-7

Código 62 - Alteração de Sede Deferida

(22) 05/09/2012

(15) 27/05/2014

(71) KONINKLIJKE PHILIPS N.V. (NL)

(74) DAVID DO NASCIMENTO ADVOGADOS ASSOCIADOS

Sede alterada de Groenewoudsewg 1, 5621 BA, Eindhoven, NL, conforme petição nº 870160001242, de 20/01/2016.

(11) BR 32 2014 003347-9

Código 62 - Alteração de Sede Deferida

(22) 21/07/2014

(15) 07/06/2016

(71) ODEBRECHT TRANSPORT PARTICIPAÇÕES S/A (BR/SP)

(74) DANNEMANN, SIEMSEN, BIGLER & IPANEMA MOREIRA

Sede alterada de Av. Nações Unidas, 477 - 5º andar - Pinheiros, 05477-000, São Paulo-SP, Brasil, conforme petição nº 870170014813, de 08/03/2017.

(11) DI 6605194-0

Código 62 - Alteração de Sede Deferida

(22) 27/12/2006

(15) 19/06/2007

(71) GOUSSON-CONSULTADORIA E MARKETING S.AR.L. (LU)

(74) ARIBONI, FABBRI E SCHMIDT SOCIEDADE DE ADVOGADOS

Sede alterada de Rua dos Murcas 88, Funchal, Madeira, Portugal, conforme petição nº 870170021790, de 03/04/2017.



(11) DI 6605204-1	Código 62 - Alteração de Sede Deferida (22) 27/12/2006 (15) 19/06/2007 (71) GOUSSON - CONSULTADORIA E MARKETING S.AR.L. (LU) (74) ADVOCACIA PIETRO ARIBONI S/C Sede alterada de Rua dos Murcas 88, Funchal, Madeira, Portugal, conforme petição nº 870170031170, de 11/05/2017.
(11) DI 6803302-8	Código 62 - Alteração de Sede Deferida (22) 24/07/2008 (15) 08/09/2009 (71) KONINKLIJKE PHILIPS N.V. (NL) (74) DAVID DO NASCIMENTO ADVOGADOS ASSOCIADOS Sede alterada de Groenewoudsewg 1, 5621 BA, Eindhoven, NL, conforme petição nº 870160001176, de 20/01/2016.
(11) DI 6902199-6	Código 62 - Alteração de Sede Deferida (22) 15/06/2009 (15) 27/04/2010 (71) KONINKLIJKE PHILIPS N.V. (NL) (74) DAVID DO NASCIMENTO ADVOGADOS ASSOCIADOS Sede alterada de Groenewoudsewg 1, 5621 BA, Eindhoven, NL, conforme petição nº 870160001202, de 20/01/2016.
(11) DI 7002438-3	Código 62 - Alteração de Sede Deferida (22) 23/06/2010 (15) 21/12/2010 (71) GOUSSON - CONSULTADORIA E MAKERTING S.R.L. (LU) (74) ADVOCACIA PIETRO ARIBONI S/C Sede alterada de Rue Joseph Hackin, L2, L01746 Luxemburgo, Grand Duchy de Luxemburgo, conforme petição nº 870170031737, de 15/05/2017.
(11) DI 7002439-1	Código 62 - Alteração de Sede Deferida (22) 23/06/2010 (15) 21/12/2010 (71) GOUSSON-CONSULTADORIA E MARKETING S.R.L. (LU) (74) ADVOCACIA PIETRO ARIBONI S/C Sede alterada de Rue Joseph Hackin, L2, L01746 Luxemburgo, Grand Duchy de Luxemburgo, conforme petição nº 870170031774, de 15/05/2017.
(11) DI 7002440-5	Código 62 - Alteração de Sede Deferida (22) 23/06/2010 (15) 21/12/2010



(71) GOUSSON-CONSULTADORA E MARKETING S.R.L. (LU)
(74) ADVOCACIA PIETRO ARIBONI S/C
Sede alterada de Rue Joseph Hackin, L2, L01746 Luxemburgo, Grand Duchy de Luxemburgo, conforme petição nº 870170031816, de 15/05/2017.

(11) DI 7003677-2

Código 62 - Alteração de Sede Deferida
(22) 30/07/2010
(15) 05/04/2011
(71) KONINKLIJKE PHILIPS N.V. (NL)
(74) DAVID DO NASCIMENTO ADVOGADOS ASSOCIADOS
Sede alterada de Groenewoudsewg 1, 5621 BA, Eindhoven, NL, conforme petição nº 870160001335, de 20/01/2016.

(11) DI 7003752-3

Código 62 - Alteração de Sede Deferida
(22) 04/08/2010
(15) 05/07/2011
(71) KONINKLIJKE PHILIPS N.V. (NL)
(74) DAVID DO NASCIMENTO ADVOGADOS ASSOCIADOS
Sede alterada de Groenewoudsewg 1, 5621 BA, Eindhoven, NL, conforme petição nº 870160001331, de 20/01/2016.

(11) DI 7005144-5

Código 62 - Alteração de Sede Deferida
(22) 01/10/2010
(15) 23/08/2011
(71) KONINKLIJKE PHILIPS N.V. (NL)
(74) DAVID DO NASCIMENTO ADVOGADOS ASSOCIADOS
Sede alterada de Groenewoudsewg 1, 5621 BA, Eindhoven, NL, conforme petição nº 870160001278, de 20/01/2016.

(11) DI 7106444-3

Código 62 - Alteração de Sede Deferida
(22) 22/12/2011
(15) 13/05/2014
(71) GOUSSON - CONSULTORIA E MARKETING S.R.L. (LU)
(74) ADVOCACIA PIETRO ARIBONI S/C
Sede alterada de Rue Joseph Hackin, L2, L01746 Luxemburgo, Grand Duchy de Luxemburgo, conforme petição nº 870170031212, de 11/05/2017.



Código 70 - Publicação Anulada

Anulada a publicação, por ter sido indevida, conforme indicado no complemento.

(11) DI 5700140-5

Código 70 - Publicação Anulada

(22) 03/03/1997

(15) 19/01/1999

(71) Plasútil Indústria e Comércio de Plásticos Ltda (BR/SP)

(74) Simbolo Marcas e Patentes Ltda

Referente RPI: 2439 - Cód. 44, Publicado: 03/10/2017

(21) DI 5701655-0

Código 70 - Publicação Anulada

(22) 13/10/1997

(71) Telefonica S.A. (ES)

(74) TINOCO SOARES & FILHO LTDA

Referente RPI: 2212 - Cód. 46, Publicado: 28/05/2013, por ter sido indevido, uma vez que o pedido ainda não teve concessão.



Código 71 - Despacho Anulado

Anulada o despacho, por ter sido indevido, conforme indicado no complemento.

(21) BR 30 2014 005369-8

Código 71 - Despacho Anulado

(22) 24/10/2014

(71) PATRICIA BONALDI MODA FEMININA LTDA

(74) SÁVIO FARIA NEVES

Referente RPI: 2438 - Cód. 30, Publicado: 26/09/2017, por ter sido indevido.

(21) BR 30 2017 000517-9

Código 71 - Despacho Anulado

(22) 07/02/2017

(71) PROTALUS LLC (US)

(74) RICARDO DE ANDRADE BERGAMO DA SILVA

Referente RPI: 2425 - Cód. 30, Publicado: 27/06/2017, por ter sido indevido.

(21) BR 30 2017 003438-1

Código 71 - Despacho Anulado

(22) 08/08/2017

(71) FAROL FORNECEDORA DE ARTIGOS ÓTICOS LTDA (BR/RS)

Referente RPI: 2438 - Cód. 30, Publicado: 26/09/2017. Despacho anulado por ter sido indevido.



Código 73 - Retificação

Retificação da publicação de qualquer um dos itens anteriores por ter sido efetuada com incorreção. Tal publicação não implica na alteração da data da decisão ou despacho e nos prazos decorrentes da mesma.

(11) BR 30 2016 003616-0

Código 73 - Retificação

(22) 19/08/2016

(15) 26/09/2017

(45) 26/09/2017

(52) 32-00

(54) PADRÃO ORNAMENTAL APLICADO A/EM FACHADA DE CONSTRUÇÃO

(71) KIKO S.P.A. (IT)

(72) KENGO KUMA

(74) MAURÍCIO ARIBONI

Referente RPI: 2438 - Cód. 39, Publicado: 26/09/2017. Despacho publicado com incorreção dada a manutenção indevida dos dados da Prioridade Unionista (30).

(11) DI 5701276-8

Código 73 - Retificação

(22) 19/05/1997

(15) 28/04/1998

(30) 19/11/1996 GB 2060948

(45) 28/04/1998

(54) Escova de dente

(71) Smithkline Beecham Consumer Healthcare GMBH (DE)

(72) Harry Landauer

(74) DANNEMANN, SIEMSEN, BIGLER & IPANEMA MOREIRA

Referente RPI: 2176 - Cód. 46, Publicado: 18/09/2012, devido a erro no prazo de prorrogação. Registro prorrogado até 19/05/2017.

(11) DI 7103695-4

Código 73 - Retificação

(22) 25/08/2011

(15) 17/06/2014

(45) 17/06/2014

(54) CONFIGURAÇÃO APLICADA A UM APARELHO DE TELEFONIA CELULAR

(71) MICROSOFT MOBILE OY (FI)

(72) Nicolas Lylyk

(74) Araripe & Associados

Referente RPI: 2267 - Cód. 39, Publicado: 17/06/2014, devido à manutenção indevida da (30) Prioridade Unionista. Considerar os dados atuais.

