

Revista da
**Propriedade
Industrial**

Nº 2441
17 de Outubro de 2017

Desenho Industrial

Seção III





REPÚBLICA FEDERATIVA DO BRASIL

Presidente

Michel Temer

MINISTÉRIO DA INDÚSTRIA, COMÉRCIO EXTERIOR E SERVIÇOS

Ministro da Indústria, Comércio Exterior e Serviços

Marcos Pereira

INSTITUTO NACIONAL DA PROPRIEDADE INDUSTRIAL

Presidente

Luiz Otávio Pimentel

De conformidade com a Lei nº 5.648 de 11 de dezembro de 1970, esta é a publicação oficial do Instituto Nacional da Propriedade Industrial, órgão vinculado ao Ministério da Indústria, Comércio Exterior e Serviços, República Federativa do Brasil, que publica todos os seus atos, despachos e decisões relativos ao sistema de propriedade industrial no Brasil, compreendendo Marcas e Patentes, bem como os referentes a contratos de Transferência de Tecnologia e assuntos correlatos, além dos que dizem respeito ao registro de programas de computador como direito autoral.

As established by Law nº 5.648 of december 11, 1970, this is the official publication of the National Institute of Industrial Property, an office under the Ministry of Industry, Foreign Trade and Services, Federative Republic of Brazil, which publishes all its official acts, orders and decisions regarding the industrial property system in Brazil, comprising Trademarks and Patents, as well as those referring to Technology Transfer agreements and related matters, besides those regarding software registering as copyright.

D'après la Loi nº 5.648 du 11 décembre 1970, celle-ci est la publication officielle de l'Institut National de la Propriété Industrielle, un office lié au Ministère de l'Industrie, du Commerce Extérieur et des Services, République Fédérative du Brésil, qui publie tous ses actes, ordres et décisions concernant le système de la propriété industrielle au Brésil, y compris marques et brevets, aussi que ceux référents aux contrats de transfert de technologie et des sujets afférents, en outre que ceux se rapportant à l'enregistrement des programmes d'ordinateur comme droit d'auteur.

Según establece la Ley nº 5.648 de 11 diciembre 1970, esta es la publicación oficial del Instituto Nacional de la Propiedad Industrial, oficina vinculada al Ministerio de la Industria, Comercio Exterior y Servicios, República Federativa del Brasil, que publica todos sus actos, ordenes y decisiones referentes al sistema de propiedad industrial en Brasil, comprendiendo marcas y patentes así que los referentes a contratos de transferencia de tecnología y asuntos corelacionados, además de los referentes al registro de programas de ordenador como derecho de autor.

Laut Gezets Nr. 5.648 vom 11. dezember 1970, ist dies das Amtsblatt des Nationalen Instituts für gewerbliches Eigentum (INPI), eines Organs des Bundesministerium für Industrie, Handel und Dienstleistungen, der Bundesrepublik Brasilien, welches alle Amtshandlungen, Beschlüsse und Entscheidungen über gewerbliches Eigentum in Brasilien, einschliesslich Warenzeichen und Patente, ebenso wie auch Übertragungsverträge von Technologie und Computerprogramme als Urheberrecht veröffentlicht.



DIRETORIA DE MARCAS, DESENHO INDUSTRIAL E INDICAÇÕES GEOGRÁFICAS

DESENHO INDUSTRIAL

**PEDIDO DE REGISTRO DE DESENHO INDUSTRIAL
PEDIDO DIVIDIDO DE UM PEDIDO DE
REGISTRO DE DESENHO INDUSTRIAL
ANTERIORMENTE DEPOSITADO**



Índice Geral:

Código 111 - Recurso conhecido e negado provimento. Mantido o indeferimento do pedido.....	5
Código 135 - Publicação Anulada.....	6
Código 200 - Nulidade conhecida e provida. Anulado o privilégio.....	7
Código 201 - Nulidade conhecida e negado provimento. Mantida a concessão do privilégio.....	8
Código 34 - Exigência - Art. 106 § 3º da LPI.....	19
Código 35 - Arquivamento do Pedido – Art. 216 § 2º e Art. 106 § 3º da LPI.....	29
Código 37 - Recurso Contra o Indeferimento.....	130
Código 38 - Outros Recursos.....	140
Código 39 - Concessão do Registro.....	142
Código 40 - Publicação do Parecer de Mérito.....	172
Código 41 - Nulidade Administrativa.....	173
Código 44 - Extinção - Art. 119 inciso III da LPI.....	179
Código 46 - Prorrogação.....	190
Código 46.2 - Exigência de complementação de quinquênio e/ou prorrogação – Art. 120 e 108 da LPI.....	211
Código 47 - Petição Não Conhecida.....	212
Código 49 - Perda de Prioridade.....	213
Código 50 - Alteração de Classificação.....	215
Código 56 - Transferência Deferida.....	216
Código 58 - Transferência em Exigência.....	219
Código 71 - Despacho Anulado.....	220
Código 72 - Decisão Anulada.....	221



Código 111 - Recurso conhecido e negado provimento. Mantido o indeferimento do pedido

(21) BR 30 2012 001490-5

Código 111 - Recurso conhecido e negado provimento. Mantido o indeferimento do pedido

(22) 26/03/2012

(71) Massari e Massari Ind e Com de Peças e Ferr para Rep de Motores Ltda (BR/SP)

(74) Somarca Assessoria Empresarial S/C Ltda

Mantido o indeferimento do pedido de registro.

(21) BR 30 2013 000063-0

Código 111 - Recurso conhecido e negado provimento. Mantido o indeferimento do pedido

(22) 08/01/2013

(71) Anderson Guillen de Melo (BR/PR)

(74) Marcos Antonio Nunes

Mantido o indeferimento do pedido de registro.



Código 135 - Publicação Anulada

(21) DI 6704320-8

Código 135 - Publicação Anulada

(22) 18/09/2007

(71) José Dominguez (BR/SP)

(74) FERNANDO GALINDO JR

ANULADA A PUBLICAÇÃO DO DESPACHO 205, OCORRIDA NA RPI 2288, DE 11/11/2014, PARA REEXAME DA MATÉRIA, EM FACE DA CONSTATAÇÃO DE ERRO FORMAL.



Código 200 - Nulidade conhecida e provida. Anulado o privilégio

(11) DI 6402626-4

Código 200 - Nulidade conhecida e provida. Anulado o privilégio

(45) 19/10/2004

(73) GLAUBER JENSEN (BR/SP)

(74) Cannon Marcas e Patentes Ltda

Conheço do processo administrativo de nulidade instaurado. Dou provimento ao requerido. Declaro nulo o registro de desenho industrial por infringência ao artigo 95 da LPI.

(11) DI 6501992-0

Código 200 - Nulidade conhecida e provida. Anulado o privilégio

(45) 16/08/2005

(73) Balas Boavistense Ltda (BR/RS) , Balas Boavistense Ltda (BR/RS)

(74) IDEA MARCAS E PATENTES LTDA.

Conheço do processo administrativo de nulidade instaurado. Dou provimento ao requerido. Declaro nulo o registro de desenho industrial por infringência ao artigo 95 da LPI.



Código 201 - Nulidade conhecida e negado provimento. Mantida a concessão do privilégio

(11) BR 30 2012 001336-4	Código 201 - Nulidade conhecida e negado provimento. Mantida a concessão do privilégio (45) 19/08/2014 (73) Karl Storz Gmbh & Co.Kg (DE) (74) Dannemann, Siemsen, Bigler & Ipanema Moreira Conheço do Processo Administrativo de Nulidade instaurado. Nego-lhe provimento em seu mérito. Mantenho a Concessão do Registro.
(11) BR 30 2012 002549-4	Código 201 - Nulidade conhecida e negado provimento. Mantida a concessão do privilégio (45) 28/08/2012 (73) CAFÉ TRÊS CORAÇÕES S/A (BR/MG) (74) ANA PAULA SANTOS CELIDONIO Conheço do Processo Administrativo de Nulidade instaurado. Nego-lhe provimento em seu mérito. Mantenho a Concessão do Registro.
(11) BR 30 2012 005835-0	Código 201 - Nulidade conhecida e negado provimento. Mantida a concessão do privilégio (45) 22/03/2016 (73) MATEUS ANDRÉ MENEGUZZO (BR/RS) (74) CITY PATENTES E MARCAS LTDA Conheço do Processo Administrativo de Nulidade instaurado. Nego-lhe provimento em seu mérito. Mantenho a Concessão do Registro.
(11) BR 30 2012 005836-8	Código 201 - Nulidade conhecida e negado provimento. Mantida a concessão do privilégio (45) 22/03/2016 (73) MATEUS ANDRÉ MENEGUZZO (BR/RS) (74) CITY PATENTES E MARCAS LTDA Conheço do Processo Administrativo de Nulidade instaurado. Nego-lhe provimento em seu mérito. Mantenho a Concessão do Registro.
(11) BR 30 2012 005879-1	Código 201 - Nulidade conhecida e negado provimento. Mantida a concessão do privilégio (45) 24/11/2015 (73) SCHOELLER ARCA SYSTEMS GMBH (DE) (74) Roner Guerra Fabris Conheço do Processo Administrativo de Nulidade instaurado. Nego-lhe



	provimento em seu mérito. Mantenho a Concessão do Registro.
(11) BR 30 2013 000840-1	Código 201 - Nulidade conhecida e negado provimento. Mantida a concessão do privilégio (45) 04/11/2014 (73) KONINKLIJKE PHILIPS ELECTRONICS N.V. (NL) (74) Nellie D Shores Conheço do Processo Administrativo de Nulidade instaurado. Nego-lhe provimento em seu mérito. Mantenho a Concessão do Registro.
(11) BR 30 2013 000841-0	Código 201 - Nulidade conhecida e negado provimento. Mantida a concessão do privilégio (45) 04/11/2014 (73) KONINKLIJKE PHILIPS ELECTRONICS N.V (NL) (74) Nellie D Shores Conheço do Processo Administrativo de Nulidade instaurado. Nego-lhe provimento em seu mérito. Mantenho a Concessão do Registro.
(11) BR 30 2013 001375-8	Código 201 - Nulidade conhecida e negado provimento. Mantida a concessão do privilégio (45) 25/10/2016 (73) VICTAULIC COMPANY (US) (74) ORLANDO DE SOUZA Conheço do Processo Administrativo de Nulidade instaurado. Nego-lhe provimento em seu mérito. Mantenho a Concessão do Registro.
(11) BR 30 2013 001684-6	Código 201 - Nulidade conhecida e negado provimento. Mantida a concessão do privilégio (45) 03/06/2014 (73) MARCOPOLO S.A. (BR/RS) (74) Ricardo Amaral Remer Conheço do Processo Administrativo de Nulidade instaurado. Nego-lhe provimento em seu mérito. Mantenho a Concessão do Registro.
(11) BR 30 2013 001694-3	Código 201 - Nulidade conhecida e negado provimento. Mantida a concessão do privilégio (45) 25/11/2014 (73) Koninklijke Philips Electronics N.V. (NL) (74) Nellie D Shores Conheço do Processo Administrativo de Nulidade instaurado. Nego-lhe provimento em seu mérito. Mantenho a Concessão do Registro.
(11) BR 30 2013 002653-1	Código 201 - Nulidade conhecida e negado provimento. Mantida a concessão do privilégio



	(45) 09/12/2014 (73) CCF INDÚSTRIA DE COMPONENTES AUTOMOTIVOS LTDA (BR/RS) (74) GUERRA PROPRIEDADE INDUSTRIAL Conheço do Processo Administrativo de Nulidade instaurado. Nego-lhe provimento em seu mérito. Mantenho a Concessão do Registro.
(11) BR 30 2013 002904-2	Código 201 - Nulidade conhecida e negado provimento. Mantida a concessão do privilégio (45) 15/07/2014 (73) MARLON BONILHA (BR/PR) (74) YURI YACISHIN DA CUNHA Conheço do Processo Administrativo de Nulidade instaurado. Nego-lhe provimento em seu mérito. Mantenho a Concessão do Registro.
(11) BR 30 2013 002922-0	Código 201 - Nulidade conhecida e negado provimento. Mantida a concessão do privilégio (45) 24/11/2015 (73) KONINKLIJKE PHILIPS N.V. (NL) (74) ANDRE LUIZ SOUZA ALVAREZ Conheço do Processo Administrativo de Nulidade instaurado. Nego-lhe provimento em seu mérito. Mantenho a Concessão do Registro.
(11) BR 30 2013 003334-1	Código 201 - Nulidade conhecida e negado provimento. Mantida a concessão do privilégio (45) 23/12/2014 (73) KONINKLIJKE PHILIPS N.V. (NL) (74) NELLIE D SHORES Conheço do Processo Administrativo de Nulidade instaurado. Nego-lhe provimento em seu mérito. Mantenho a Concessão do Registro.
(11) BR 30 2013 003560-3	Código 201 - Nulidade conhecida e negado provimento. Mantida a concessão do privilégio (45) 10/06/2014 (73) CARLOS ALBERTO DE AGRELA RODRIGUES CAMPANÁRIO (BR/SP) (74) ÍTALO MUGLIA DE MARCHI Conheço do Processo Administrativo de Nulidade instaurado. Nego-lhe provimento em seu mérito. Mantenho a Concessão do Registro.
(11) BR 30 2013 005130-7	Código 201 - Nulidade conhecida e negado provimento. Mantida a concessão do privilégio (45) 21/01/2015 (73) PHOTOCURE ASA (NO) (74) DANNEMANN, SIEMSEN, BIGLER & IPANEMA MOREIRA Conheço do Processo Administrativo de Nulidade instaurado. Nego-lhe



provimento em seu mérito. Mantenho a Concessão do Registro.

(11) BR 30 2013 005253-2 Código 201 - Nulidade conhecida e negado provimento. Mantida a concessão do privilégio
(45) 23/12/2014
(73) KONINKLIJKE PHILIPS N.V. (NL)
(74) ANDRE LUIZ SOUZA ALVAREZ
Conheço do Processo Administrativo de Nulidade instaurado. Nego-lhe provimento em seu mérito. Mantenho a Concessão do Registro.

(11) BR 30 2013 005599-0 Código 201 - Nulidade conhecida e negado provimento. Mantida a concessão do privilégio
(45) 19/07/2016
(73) KONINKLIJKE PHILIPS N.V. (NL)
(74) ANDRE LUIZ SOUZA ALVAREZ
Conheço do Processo Administrativo de Nulidade instaurado. Nego-lhe provimento em seu mérito. Mantenho a Concessão do Registro.

(11) BR 30 2014 000426-3 Código 201 - Nulidade conhecida e negado provimento. Mantida a concessão do privilégio
(45) 07/04/2015
(73) SAMSUNG ELECTRONICS CO., LTD. (KR)
(74) NELLIE D SHORES
Conheço do Processo Administrativo de Nulidade instaurado. Nego-lhe provimento em seu mérito. Mantenho a Concessão do Registro.

(11) BR 30 2014 000673-8 Código 201 - Nulidade conhecida e negado provimento. Mantida a concessão do privilégio
(45) 14/04/2015
(73) RESTOQUE COMÉRCIO E CONFECÇÕES DE ROUPAS S.A. (BR/SP)
(74) DANNEMANN, SIEMSEN, BIGLER & IPANEMA MOREIRA
Conheço do Processo Administrativo de Nulidade instaurado. Nego-lhe provimento em seu mérito. Mantenho a Concessão do Registro.

(11) BR 30 2014 001777-2 Código 201 - Nulidade conhecida e negado provimento. Mantida a concessão do privilégio
(45) 16/06/2015
(73) CALÇADOS BIBI LTDA (BR/RS)
(74) GUERRA PROPRIEDADE INDUSTRIAL
Conheço do Processo Administrativo de Nulidade instaurado. Nego-lhe provimento em seu mérito. Mantenho a Concessão do Registro.

(11) BR 30 2014 002052-8 Código 201 - Nulidade conhecida e negado provimento. Mantida a concessão do privilégio



	(45) 03/05/2016 (73) QUALITAS INDÚSTRIA ELETROMECÂNICA LTDA. (BR/SP) (74) SUL AMÉRICA MARCAS E PATENTES LTDA Conheço do Processo Administrativo de Nulidade instaurado. Nego-lhe provimento em seu mérito. Mantenho a Concessão do Registro.
(11) BR 30 2014 003218-6	Código 201 - Nulidade conhecida e negado provimento. Mantida a concessão do privilégio (45) 01/03/2016 (73) C&K INDÚSTRIA DE ACESSÓRIOS AUTOMOTIVOS LTDA - EPP (BR/SC) (74) SANDRO WUNDERLICH Conheço do Processo Administrativo de Nulidade instaurado. Nego-lhe provimento em seu mérito. Mantenho a Concessão do Registro.
(11) BR 30 2014 003219-4	Código 201 - Nulidade conhecida e negado provimento. Mantida a concessão do privilégio (45) 01/03/2016 (73) C&K INDÚSTRIA DE ACESSÓRIOS AUTOMOTIVOS LTDA - EPP (BR/SC) (74) SANDRO WUNDERLICH Conheço do Processo Administrativo de Nulidade instaurado. Nego-lhe provimento em seu mérito. Mantenho a Concessão do Registro.
(11) BR 30 2014 003654-8	Código 201 - Nulidade conhecida e negado provimento. Mantida a concessão do privilégio (45) 08/03/2016 (73) KONINKLIJKE PHILIPS N.V. (NL) (74) ANDRE LUIZ SOUZA ALVAREZ Conheço do Processo Administrativo de Nulidade instaurado. Nego-lhe provimento em seu mérito. Mantenho a Concessão do Registro.
(11) BR 30 2014 003656-4	Código 201 - Nulidade conhecida e negado provimento. Mantida a concessão do privilégio (45) 08/03/2016 (73) KONINKLIJKE PHILIPS N.V. (NL) (74) ANDRE LUIZ SOUZA ALVAREZ Conheço do Processo Administrativo de Nulidade instaurado. Nego-lhe provimento em seu mérito. Mantenho a Concessão do Registro.
(11) BR 30 2014 004109-6	Código 201 - Nulidade conhecida e negado provimento. Mantida a concessão do privilégio (45) 29/03/2016 (73) CARTOCOR S.A. (AR) (74) SOERENSEN GARCIA ADVOGADOS ASSOCIADOS Conheço do Processo Administrativo de Nulidade instaurado. Nego-lhe



provimento em seu mérito. Mantenho a Concessão do Registro.

(11) BR 30 2014 004330-7 Código 201 - Nulidade conhecida e negado provimento. Mantida a concessão do privilégio
(45) 29/03/2016
(73) KONINKLIJKE PHILIPS N.V. (NL)
(74) RANA GOSAIN
Conheço do Processo Administrativo de Nulidade instaurado. Nego-lhe provimento em seu mérito. Mantenho a Concessão do Registro.

(11) BR 30 2014 005243-8 Código 201 - Nulidade conhecida e negado provimento. Mantida a concessão do privilégio
(45) 10/05/2016
(73) KONINKLIJKE PHILIPS N. V. (NL)
(74) RANA GOSAIN
Conheço do Processo Administrativo de Nulidade instaurado. Nego-lhe provimento em seu mérito. Mantenho a Concessão do Registro.

(11) BR 30 2014 005418-0 Código 201 - Nulidade conhecida e negado provimento. Mantida a concessão do privilégio
(45) 10/05/2016
(73) KONINKLIJKE PHILIPS N.V (NL)
(74) EDUARDO OTERO
Conheço do Processo Administrativo de Nulidade instaurado. Nego-lhe provimento em seu mérito. Mantenho a Concessão do Registro.

(11) BR 30 2014 005794-4 Código 201 - Nulidade conhecida e negado provimento. Mantida a concessão do privilégio
(45) 17/05/2016
(73) CLEBER LUÍS DA RÉ (BR/RS)
(74) LUIZ FERNANDO CAMPOS STOCK
Conheço do Processo Administrativo de Nulidade instaurado. Nego-lhe provimento em seu mérito. Mantenho a Concessão do Registro.

(11) BR 30 2014 006566-1 Código 201 - Nulidade conhecida e negado provimento. Mantida a concessão do privilégio
(45) 31/05/2016
(73) KONINKLIJKE PHILIPS N.V. (NL)
(74) EDUARDO OTERO
Conheço do Processo Administrativo de Nulidade instaurado. Nego-lhe provimento em seu mérito. Mantenho a Concessão do Registro.

(11) BR 30 2014 006567-0 Código 201 - Nulidade conhecida e negado provimento. Mantida a concessão do privilégio



	(45) 31/05/2016 (73) KONINKLIJKE PHILIPS N.V. (NL) (74) EDUARDO OTERO Conheço do Processo Administrativo de Nulidade instaurado. Nego-lhe provimento em seu mérito. Mantenho a Concessão do Registro.
(11) BR 30 2014 006568-8	Código 201 - Nulidade conhecida e negado provimento. Mantida a concessão do privilégio (45) 31/05/2016 (73) KONINKLIJKE PHILIPS N.V. (NL) (74) EDUARDO OTERO Conheço do Processo Administrativo de Nulidade instaurado. Nego-lhe provimento em seu mérito. Mantenho a Concessão do Registro.
(11) BR 30 2014 006569-6	Código 201 - Nulidade conhecida e negado provimento. Mantida a concessão do privilégio (45) 31/05/2016 (73) KONINKLIJKE PHILIPS N.V. (NL) (74) EDUARDO OTERO Conheço do Processo Administrativo de Nulidade instaurado. Nego-lhe provimento em seu mérito. Mantenho a Concessão do Registro.
(11) BR 30 2014 006570-0	Código 201 - Nulidade conhecida e negado provimento. Mantida a concessão do privilégio (45) 31/05/2016 (73) KONINKLIJKE PHILIPS N.V. (NL) (74) EDUARDO OTERO Conheço do Processo Administrativo de Nulidade instaurado. Nego-lhe provimento em seu mérito. Mantenho a Concessão do Registro.
(11) BR 30 2015 000316-2	Código 201 - Nulidade conhecida e negado provimento. Mantida a concessão do privilégio (45) 14/06/2016 (73) KONINKLIJKE PHILIPS N.V. (NL) (74) EDUARDO OTERO Conheço do Processo Administrativo de Nulidade instaurado. Nego-lhe provimento em seu mérito. Mantenho a Concessão do Registro.
(11) BR 30 2015 000317-0	Código 201 - Nulidade conhecida e negado provimento. Mantida a concessão do privilégio (45) 14/06/2016 (73) KONINKLIJKE PHILIPS N.V. (NL) (74) EDUARDO OTERO Conheço do Processo Administrativo de Nulidade instaurado. Nego-lhe



provimento em seu mérito. Mantenho a Concessão do Registro.

(11) BR 30 2015 000514-9 Código 201 - Nulidade conhecida e negado provimento. Mantida a concessão do privilégio
(45) 14/06/2016
(73) KONINKLIJKE PHILIPS N.V. (NL)
(74) EDUARDO OTERO
Conheço do Processo Administrativo de Nulidade instaurado. Nego-lhe provimento em seu mérito. Mantenho a Concessão do Registro.

(11) BR 30 2015 000617-0 Código 201 - Nulidade conhecida e negado provimento. Mantida a concessão do privilégio
(45) 14/06/2016
(73) KONINKLIJKE PHILIPS N. V. (NL)
(74) EDUARDO OTERO
Conheço do Processo Administrativo de Nulidade instaurado. Nego-lhe provimento em seu mérito. Mantenho a Concessão do Registro.

(11) BR 30 2015 001063-0 Código 201 - Nulidade conhecida e negado provimento. Mantida a concessão do privilégio
(45) 21/06/2016
(73) KONINKLIJKE PHILIPS N.V. (NL)
(74) EDUARDO OTERO
Conheço do Processo Administrativo de Nulidade instaurado. Nego-lhe provimento em seu mérito. Mantenho a Concessão do Registro.

(11) BR 30 2015 001209-9 Código 201 - Nulidade conhecida e negado provimento. Mantida a concessão do privilégio
(45) 21/06/2016
(73) KONINKLIJKE PHILIPS N.V. (NL)
(74) RANA GOSAIN
Conheço do Processo Administrativo de Nulidade instaurado. Nego-lhe provimento em seu mérito. Mantenho a Concessão do Registro.

(11) BR 30 2015 001279-0 Código 201 - Nulidade conhecida e negado provimento. Mantida a concessão do privilégio
(45) 21/06/2016
(73) JIANGSU MIDEA CHUNHUA ELECTRIC APPLIANCE CO., LTD. (CN)
(74) KASZNAR LEONARDOS PROPRIEDADE INTELECTUAL
Conheço do Processo Administrativo de Nulidade instaurado. Nego-lhe provimento em seu mérito. Mantenho a Concessão do Registro.

(11) BR 30 2015 001369-9 Código 201 - Nulidade conhecida e negado provimento. Mantida a concessão do privilégio



	(45) 28/06/2016 (73) KONINKLIJKE PHILIPS N.V. (NL) (74) EDUARDO OTERO Conheço do Processo Administrativo de Nulidade instaurado. Nego-lhe provimento em seu mérito. Mantenho a Concessão do Registro.
(11) BR 30 2015 001370-2	Código 201 - Nulidade conhecida e negado provimento. Mantida a concessão do privilégio (45) 28/06/2016 (73) KONINKLIJKE PHILIPS N.V. (NL) (74) EDUARDO OTERO Conheço do Processo Administrativo de Nulidade instaurado. Nego-lhe provimento em seu mérito. Mantenho a Concessão do Registro.
(11) BR 30 2015 001435-0	Código 201 - Nulidade conhecida e negado provimento. Mantida a concessão do privilégio (45) 28/06/2016 (73) SEB DO BRASIL PRODUTOS DOMESTICOS LTDA (BR/SP) (74) KASZNAR LEONARDOS PROPRIEDADE NTELECTUAL Conheço do Processo Administrativo de Nulidade instaurado. Nego-lhe provimento em seu mérito. Mantenho a Concessão do Registro.
(11) BR 30 2015 001572-1	Código 201 - Nulidade conhecida e negado provimento. Mantida a concessão do privilégio (45) 28/06/2016 (73) KONINKLIJKE PHILIPS N.V. (NL) (74) CRISTIANE RUIZ DE MORAES VIANNA Conheço do Processo Administrativo de Nulidade instaurado. Nego-lhe provimento em seu mérito. Mantenho a Concessão do Registro.
(11) BR 30 2015 001574-8	Código 201 - Nulidade conhecida e negado provimento. Mantida a concessão do privilégio (45) 28/06/2016 (73) KONINKLIJKE PHILIPS N.V. (NL) (74) CRISTIANE RUIZ VIANNA Conheço do Processo Administrativo de Nulidade instaurado. Nego-lhe provimento em seu mérito. Mantenho a Concessão do Registro.
(11) BR 30 2015 001656-6	Código 201 - Nulidade conhecida e negado provimento. Mantida a concessão do privilégio (45) 28/06/2016 (73) KONINKLIJKE PHILIPS N.V. (NL) (74) EDUARDO OTERO Conheço do Processo Administrativo de Nulidade instaurado. Nego-lhe



provimento em seu mérito. Mantenho a Concessão do Registro.

(11) BR 30 2015 001790-2

Código 201 - Nulidade conhecida e negado provimento. Mantida a concessão do privilégio

(45) 28/06/2016

(73) KONINKLIJKE PHILIPS N.V. (NL)

(74) RANA GOSAIN

Conheço do Processo Administrativo de Nulidade instaurado. Nego-lhe provimento em seu mérito. Mantenho a Concessão do Registro.

(11) BR 30 2015 002273-6

Código 201 - Nulidade conhecida e negado provimento. Mantida a concessão do privilégio

(45) 05/07/2016

(73) COSMOSWAY CO., LTD. (KR)

(74) DANNEMANN, SIEMSEN, BIGLER & IPANEMA MOREIRA, PROPRIEDADE INDUSTRIAL LTDA.

Conheço do Processo Administrativo de Nulidade instaurado. Nego-lhe provimento em seu mérito. Mantenho a Concessão do Registro.

(11) BR 30 2015 002623-5

Código 201 - Nulidade conhecida e negado provimento. Mantida a concessão do privilégio

(45) 02/08/2016

(73) KONINKLIJKE PHILIPS N.V. (NL)

(74) DENIS ALLAN DANIEL

Conheço do Processo Administrativo de Nulidade instaurado. Nego-lhe provimento em seu mérito. Mantenho a Concessão do Registro.

(11) BR 30 2015 002665-0

Código 201 - Nulidade conhecida e negado provimento. Mantida a concessão do privilégio

(45) 02/08/2016

(73) KONINKLIJKE PHILIPS N.V. (NL)

(74) RANA GOSAIN

Conheço do Processo Administrativo de Nulidade instaurado. Nego-lhe provimento em seu mérito. Mantenho a Concessão do Registro.

(11) BR 30 2015 002666-9

Código 201 - Nulidade conhecida e negado provimento. Mantida a concessão do privilégio

(45) 02/08/2016

(73) KONINKLIJKE PHILIPS N.V. (NL)

(74) RANA GOSAIN

Conheço do Processo Administrativo de Nulidade instaurado. Nego-lhe provimento em seu mérito. Mantenho a Concessão do Registro.

(11) BR 30 2015 003797-0

Código 201 - Nulidade conhecida e negado provimento. Mantida a concessão do

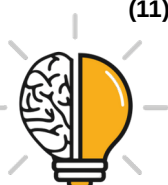

	privilégio (45) 13/09/2016 (73) C & K INDUSTRIA DE ACESSORIOS AUTOMOTIVOS LTDA - EPP (BR/SC) (74) Sandro Wunderlich Conheço do Processo Administrativo de Nulidade instaurado. Nego-lhe provimento em seu mérito. Mantenho a Concessão do Registro.
(11) DI 6905126-7	Código 201 - Nulidade conhecida e negado provimento. Mantida a concessão do privilégio (45) 23/11/2010 (73) MIELLE INDÚSTRIA E COMÉRCIO DE PLÁSTICOS LTDA (BR/SP) (74) CLÓVIS VOESE Conheço do Processo Administrativo de Nulidade instaurado. Nego-lhe provimento em seu mérito. Mantenho a Concessão do Registro.
(11) DI 7000048-4	Código 201 - Nulidade conhecida e negado provimento. Mantida a concessão do privilégio (45) 25/01/2011 (73) Keko Acessórios S/A (BR/RS) (74) SKO - Oyarzáball Marcas & Patentes S/S Ltda. Conheço do Processo Administrativo de Nulidade instaurado. Nego-lhe provimento em seu mérito. Mantenho a Concessão do Registro.
(11) DI 7002717-0	Código 201 - Nulidade conhecida e negado provimento. Mantida a concessão do privilégio (45) 10/05/2011 (73) LUIZ CARLOS DE SÁ SALTO ME (BR/SP) (74) ICAMP MARCAS E PATENTES LTDA Conheço do Processo Administrativo de Nulidade instaurado. Nego-lhe provimento em seu mérito. Mantenho a Concessão do Registro.
(11) DI 7105757-9	Código 201 - Nulidade conhecida e negado provimento. Mantida a concessão do privilégio (45) 29/05/2012 (73) ALEXANDRE DE AZEVEDO PIMENTEL (BR/SP) (74) SILVIA HELENA TAVARES CADEVILLE Conheço do Processo Administrativo de Nulidade instaurado. Nego-lhe provimento em seu mérito. Mantenho a Concessão do Registro.



Código 34 - Exigência - Art. 106 § 3º da LPI

Suspensão do andamento do pedido de registro de desenho industrial que, para instrução regular, aguardará o atendimento ou contestação das exigências formuladas. A não manifestação do depositante no prazo de 60 (sessenta) dias desta data acarretará o arquivamento definitivo do pedido.

(21) BR 30 2014 005362-0

Código 34 - Exigência - Art. 106 § 3º da LPI

(22) 24/10/2014

(71) PATRICIA BONALDI MODA FEMININA LTDA (BR/MG)

(74) sávio faria neves api/1928

1.Alterar título para “padrão ornamental aplicado em tecido”, em atenção ao inciso IV do artigo 14 da IN 44/2015: trata-se de objeto bidimensional.

2.Reapresentar a figura com excelente qualidade gráfica, nitidez e contraste com o intuito de revelar com precisão o objeto reivindicado, permitindo a compreensão de seus detalhes. 3.A figura deve ser numerada conforme o disposto no inciso VI do artigo 20 da IN 44/2015: figura 1.1. 4.A folha da figura deve ser numerada no centro da margem superior, indicando o nº da folha e o nº total de folhas (ex.: 1/1), conforme inciso VIII do artigo 20 da IN 44/2015.

(21) BR 30 2014 005363-9

Código 34 - Exigência - Art. 106 § 3º da LPI

(22) 24/10/2014

(71) PATRICIA BONALDI MODA FEMININA LTDA

(74) SÁVIO FÁRIA NEVES

1.Alterar título para “padrão ornamental aplicado em tecido”, em atenção ao inciso IV do artigo 14 da IN 44/2015: trata-se de objeto bidimensional. 2.A figura deve ser numerada conforme o disposto no inciso VI do artigo 20 da IN 44/2015: figura 1.1. 3.A folha da figura deve ser numerada no centro da margem superior, indicando o nº da folha e o nº total de folhas (ex.: 1/1), conforme inciso VIII do artigo 20 da IN 44/2015.

(21) BR 30 2014 005365-5

Código 34 - Exigência - Art. 106 § 3º da LPI

(22) 24/10/2014

(71) PATRICIA BONALDI MODA FEMININA LTDA

(74) SÁVIO FÁRIA NEVES

1.Alterar título para “padrão ornamental aplicado em tecido”, em atenção ao inciso IV do artigo 14 da IN 44/2015: trata-se de objeto bidimensional. 2.A figura deve ser numerada conforme o disposto no inciso VI do artigo 20 da IN 44/2015: figura 1.1. 3.A folha da figura deve ser numerada no centro da margem superior, indicando o nº da folha e o nº total de folhas (ex.: 1/1), conforme inciso VIII do artigo 20 da IN 44/2015.

(21) BR 30 2014 005370-1

Código 34 - Exigência - Art. 106 § 3º da LPI

(22) 24/10/2014



(71) PATRICIA BONALDI MODA FEMININA LTDA

(74) SÁVIO FARIA NEVES

1. Alterar título para “padrão ornamental aplicado em tecido”, em atenção ao inciso IV do artigo 14 da IN 44/2015: trata-se de objeto bidimensional. 2. A figura deve ser numerada conforme o disposto no inciso VI do artigo 20 da IN 44/2015: figura 1.1. 3. A folha da figura deve ser numerada no centro da margem superior, indicando o nº da folha e o nº total de folhas (ex.: 1/1), conforme inciso VIII do artigo 20 da IN 44/2015.

(21) BR 30 2014 005371-0

Código 34 - Exigência - Art. 106 § 3º da LPI

(22) 24/10/2014

(71) PATRICIA BONALDI MODA FEMININA LTDA

(74) SÁVIO FARIA NEVES

1. Alterar título para “padrão ornamental aplicado em tecido”, em atenção ao inciso IV do artigo 14 da IN 44/2015: trata-se de objeto bidimensional. 2. A figura deve ser numerada conforme o disposto no inciso VI do artigo 20 da IN 44/2015: figura 1.1. 3. A folha da figura deve ser numerada no centro da margem superior, indicando o nº da folha e o nº total de folhas (ex.: 1/1), conforme inciso VIII do artigo 20 da IN 44/2015.

(21) BR 30 2014 005372-8

Código 34 - Exigência - Art. 106 § 3º da LPI

(22) 24/10/2014

(71) PATRICIA BONALDI MODA FEMININA LTDA

(74) SÁVIO FARIA NEVES

1. Alterar título para “padrão ornamental aplicado em tecido”, em atenção ao inciso IV do artigo 14 da IN 44/2015: trata-se de objeto bidimensional. 2. A figura deve ser numerada conforme o disposto no inciso VI do artigo 20 da IN 44/2015: figura 1.1. 3. A folha da figura deve ser numerada no centro da margem superior, indicando o nº da folha e o nº total de folhas (ex.: 1/1), conforme inciso VIII do artigo 20 da IN 44/2015.

(21) BR 30 2014 005375-2

Código 34 - Exigência - Art. 106 § 3º da LPI

(22) 24/10/2014

(71) PATRICIA BONALDI MODA FEMININA LTDA

(74) SÁVIO FARIA NEVES

1. Alterar título para “padrão ornamental aplicado em tecido”, em atenção ao inciso IV do artigo 14 da IN 44/2015: trata-se de objeto bidimensional. 2. A figura deve ser numerada conforme o disposto no inciso VI do artigo 20 da IN 44/2015: figura 1.1. 3. A folha da figura deve ser numerada no centro da margem superior, indicando o nº da folha e o nº total de folhas (ex.: 1/1), conforme inciso VIII do artigo 20 da IN 44/2015.

(21) BR 30 2014 005376-0

Código 34 - Exigência - Art. 106 § 3º da LPI

(22) 24/10/2014



(71) PATRICIA BONALDI MODA FEMININA LTDA

(74) SÁVIO FARIAS NEVES

1. Alterar título para “padrão ornamental aplicado em tecido”, em atenção ao inciso IV do artigo 14 da IN 44/2015: trata-se de objeto bidimensional. 2. A figura deve ser numerada conforme o disposto no inciso VI do artigo 20 da IN 44/2015: figura 1.1. 3. A folha da figura deve ser numerada no centro da margem superior, indicando o nº da folha e o nº total de folhas (ex.: 1/1), conforme inciso VIII do artigo 20 da IN 44/2015.

(21) BR 30 2014 005380-9

Código 34 - Exigência - Art. 106 § 3º da LPI

(22) 24/10/2014

(71) PATRICIA BONALDI MODA FEMININA LTDA

(74) SÁVIO FARIA NEVES

1. Alterar título para “padrão ornamental aplicado em tecido”, em atenção ao inciso IV do artigo 14 da IN 44/2015: trata-se de objeto bidimensional. 2. A figura deve ser numerada conforme o disposto no inciso VI do artigo 20 da IN 44/2015: figura 1.1. 3. A folha da figura deve ser numerada no centro da margem superior, indicando o nº da folha e o nº total de folhas (ex.: 1/1), conforme inciso VIII do artigo 20 da IN 44/2015.

(21) BR 30 2014 005381-7

Código 34 - Exigência - Art. 106 § 3º da LPI

(22) 24/10/2014

(71) PATRICIA BONALDI MODA FEMININA LTDA

(74) SÁVIO FARIA NEVES

1. Alterar título para “padrão ornamental aplicado em tecido”, em atenção ao inciso IV do artigo 14 da IN 44/2015: trata-se de objeto bidimensional. 2. A figura deve ser numerada conforme o disposto no inciso VI do artigo 20 da IN 44/2015: figura 1.1. 3. A folha da figura deve ser numerada no centro da margem superior, indicando o nº da folha e o nº total de folhas (ex.: 1/1), conforme inciso VIII do artigo 20 da IN 44/2015.

(21) BR 30 2015 003096-8

Código 34 - Exigência - Art. 106 § 3º da LPI

(22) 02/07/2015

(71) LUIZ ALBERTO SAAD (BR/SC)

(74) SANDRO WUNDERLICH

1- As figuras foram apresentadas com baixa qualidade. Reapresentar o conjunto de figuras com traços uniformes, melhor qualidade gráfica, nitidez e contraste, revelando com precisão os contornos, relevos e rebaixos do objeto reivindicado e possibilitando a compreensão de seus detalhes. Respeitar a resolução mínima de 300 dpi. 2- As figuras apresentam incoerências entre o mostrado na perspectiva e nas demais vistas: na vista frontal, é mostrada uma cruz na parte central do objeto, não representada na perspectiva; a representação dos detalhes circulares ao redor do mesmo objeto central não encontra correspondência na perspectiva. Harmonizar as vistas ortogonais com a(s)



perspectiva(s) apresentada(s), corrigindo todas as inconsistências entre as figuras. 3- As figuras devem ser numeradas conforme o disposto no inciso VI do artigo 20 da IN 44/2015 (figura 1.1, figura 1.2, etc).

(21) BR 30 2016 001453-1

Código 34 - Exigência - Art. 106 § 3º da LPI

(22) 08/04/2016

(71) INGRID MIDORI NIWA MURAKAMI (BR/SP)

(74) Júlio César Gonçalves

1. Reapresentar as figuras com excelente qualidade gráfica, nitidez e contraste, com o intuito de revelar com precisão os contornos, relevos e rebaixos do objeto reivindicado, permitindo a compreensão de seus detalhes. Utilizar somente traços regulares e contínuos, conforme inciso II do art. 20 da IN 44/2015. Na figura 2 existem linhas tracejadas. 2. As figuras devem ser numeradas conforme o disposto no inciso VI do artigo 20 da IN 44/2015: figura 1.1, figura 1.2, etc.

(21) BR 30 2016 005333-2

Código 34 - Exigência - Art. 106 § 3º da LPI

(22) 17/11/2016

(71) UNIVERSIDADE FEDERAL DE UBERLÂNDIA (BR/MG)

1.O pedido deve ser adequado à Instrução Normativa 44/2015 - IN. 2.Apresentar novo conjunto de figuras formado pelas vistas ortogonais (frontal, posterior, laterais, superior e inferior), além de pelo menos uma perspectiva, conforme inciso IV do art. 20 da IN. 3.As figuras devem ter excelente qualidade gráfica, nitidez e contraste, com o intuito de revelar com precisão os contornos, relevos e rebaixos do objeto reivindicado. Utilizar traços regulares e contínuos. 4.As figuras devem ser correspondentes entre si: representar as hastes e elementos esféricos com mesmas dimensões em todas as vistas; a figura 3 está rebatida / espelhada em relação à figura 1; na figura 4 as hastes que servem de ssentto ultrapassam as hastes que formam a moldura do assento, diferentemente do mostrado nas demais figuras. 5.As figuras devem ser numeradas conforme o disposto no inciso VI do artigo 20 da IN: figura 1.1, figura 1.2, etc.

(21) BR 30 2016 005336-7

Código 34 - Exigência - Art. 106 § 3º da LPI

(22) 21/11/2016

(71) DAJU COMERCIO DE TECIDOS (BR/PR)

(74) ANTONIO CARLOS B. F. PIERUCCINI

1.Apresentar novo conjunto de figuras formado pelas vistas ortogonais (frontal, posterior, laterais, superior e inferior), além de pelo menos uma perspectiva, conforme inciso IV do art. 20 da IN 44/2015. As figuras devem mostrar o objeto sempre na mesma opção: optar por representar o objeto aberto (conforme figura 1.4) ou fechado (conforme figuras 1.1 a 1.3). 2.As figuras devem ter excelente qualidade gráfica, nitidez e contraste, com o intuito de revelar com precisão os contornos, relevos e rebaixos do objeto reivindicado.

(21) BR 30 2016 005365-0

Código 34 - Exigência - Art. 106 § 3º da LPI



(22) 22/11/2016

(71) SANSA CORPORATION (BARBADOS) INC. (BB)

(74) KASZNAR LEONARDOS PROPRIEDADE INTELECTUAL

1.Os elementos que foram ilustrados em linhas tracejadas nas figuras deverão ser preenchidos, de modo que o objeto seja representado somente com traços regulares e contínuos, atendendo ao disposto no inciso II do artigo 20 da IN 44/2015. Reapresentar as figuras corrigidas.

(21) BR 30 2016 005367-7

Código 34 - Exigência - Art. 106 § 3º da LPI

(22) 22/11/2016

(71) SANSA CORPORATION (BARBADOS) INC. (BB)

(74) KASZNAR LEONARDOS PROPRIEDADE INTELECTUAL

1.Os elementos que foram ilustrados em linhas tracejadas nas figuras deverão ser preenchidos, de modo que o objeto seja representado somente com traços regulares e contínuos, atendendo ao disposto no inciso II do artigo 20 da IN 44/2015. Reapresentar as figuras corrigidas.

(21) BR 30 2016 005368-5

Código 34 - Exigência - Art. 106 § 3º da LPI

(22) 22/11/2016

(71) ROMA JENSEN COMERCIO E INDUSTRIA LTDA. (BR/SP)

(74) TINOCO SOARES SOCIEDADE DE ADVOGADOS

1.As figuras devem ser correspondentes entre si: nas perspectivas os elementos ressaltados na parte superior estão incompletos, pois faltam linhas que delimitem algumas quinas. Reapresentar as figuras corrigidas.

(21) BR 30 2016 005370-7

Código 34 - Exigência - Art. 106 § 3º da LPI

(22) 22/11/2016

(71) ROSIMAR DOS SANTOS PEREIRA-ME (BR/SP)

(74) MODAL MARCAS E PATENTES LTDA.

1.Apresentar novo título adequado ao inciso II do art. 14 da IN 44/2015: conciso, claro e preciso, sem expressões ou palavras irrelevantes ou desnecessárias, nem outras que denotem vantagens, atributos ou quaisquer qualificações (flexível, por exemplo). Sugerimos “configuração aplicada em contentor” ou configuração aplicada em sacola”, por exemplo. 2.Corrigir a figura 1: existe uma linha curva ultrapassando a alça. 3.As figuras devem ser numeradas conforme o disposto no inciso VI do artigo 20 da IN 44/2015: figura 1.1, figura 1.2, etc. 4.Apresentar novo campo de aplicação, mais preciso, conforme art. 19 da IN 44/2015.

(21) BR 30 2016 005371-5

Código 34 - Exigência - Art. 106 § 3º da LPI

(22) 23/11/2016

(71) REDNAV TRANSPORTES LTDA - EPP (BR/ES)

(74) THIAGO NUNES DE BARROS

1.O pedido deve ser adequado à Instrução Normativa 44/2015 - IN. 2.Alterar



título para “configuração aplicada em caixa” em atenção ao inciso II do art. 14 da IN. 3.As figuras devem ser correspondentes entre si: nas figuras 4 e 5 não foram representadas as alças; caso os furos transpassem todo o comprimento do objeto, as figuras 4 e 5 não serão idênticas. Verificar e corrigir todas as incoerências que se apresentem. 4.As figuras devem ser numeradas conforme o disposto no inciso VI do artigo 20 da IN: figura 1.1, figura 1.2, etc. 5.As figuras devem ter excelente qualidade gráfica, nitidez e contraste, com o intuito de revelar com precisão os contornos, relevos e rebaixos do objeto reivindicado: algumas linhas estão serrilhadas / falhadas / imprecisas.

(21) BR 30 2016 005372-3

Código 34 - Exigência - Art. 106 § 3º da LPI

(22) 23/11/2016

(71) BS TOYS INDUSTRIA E COMERCIO DE BRINQUEDOS LTDA (BR/SP)

1.As figuras devem ser correspondentes entre si: na atual apresentação as proporções estão distorcidas de uma figura para outra; o objeto é representado mais achatado ou mais alongado. Reapresentar as figuras corrigidas. 2.As figuras devem ser numeradas conforme o disposto no inciso VI do artigo 20 da IN 44/2015: figura 1.1, figura 1.2, etc.

(21) BR 30 2016 005373-1

Código 34 - Exigência - Art. 106 § 3º da LPI

(22) 23/11/2016

(71) VLADIMILSON REIS DE OLIVEIRA (BR/SP)

(74) Rubens dos Santos Filho

1.As figuras devem ser correspondentes entre si: na figura 1.2 a distância entre a linha ed contorno do objeto e a linha paralela a esta, indicando o nível acima, está menor que nas demais vistas; as figuras 1.3 e 1.4 estão distorcidas. Reapresentar as figuras corrigidas.

(21) BR 30 2016 005374-0

Código 34 - Exigência - Art. 106 § 3º da LPI

(22) 23/11/2016

(71) MUNDIAL S/A PRODUTOS DE CONSUMO (BR/RS)

(74) Dannemann, Siemsen, Bigler & Ipanema Moreira

1.Alterar título para “configuração aplicada em tesoura” em atenção ao inciso II do art. 14 da IN 44/2015. 2.Reapresentar as figuras utilizando somente traços regulares e contínuos: na atual apresentação algumas linhas estão incompletas e imprecisas, inclusive as que indicam o furo passante do cabo, como nas figuras 4.2, 5.2 e 6.3, por exemplo.

(21) BR 30 2016 005375-8

Código 34 - Exigência - Art. 106 § 3º da LPI

(22) 23/11/2016

(71) REABILITECH COMÉRCIO LTDA (BR/SP)

1. Os objetos não guardam entre si as mesmas características distintivas preponderantes, de maneira que o pedido deverá ser dividido. Observar artigos 25 e 26 da IN 44/2015. 2. Manter no pedido original o objeto das figuras 1a a 1d.



3. Apresentar em um 1º pedido dividido o objeto das figuras 2a a 2f. 4. Apresentar em um 2º pedido dividido o objeto das figuras 3a a 3f. 5. Alterar título para “configuração aplicada em massageador” em atenção ao inciso II do art. 14 da IN 44/2015. 6. Apresentar, para cada objeto, novo conjunto de figuras formado pelas vistas ortogonais (frontal, posterior, laterais, superior e inferior), além de pelo menos uma perspectiva, conforme inciso IV do art. 20 da IN 44/2015. 7. As figuras devem ser numeradas conforme o disposto no inciso VI do artigo 20 da IN 44/2015: figura 1.1, figura 1.2, etc. 8. As figuras devem ter excelente qualidade gráfica, nitidez e contraste, com o intuito de revelar com precisão os contornos, relevos e rebaixos do objeto reivindicado. Respeitar a resolução mínima de 300 dpi. 9. As figuras devem ser dispostas no papel com as margens mínimas (superior; esquerda; direita; inferior) de 3 cm, conforme inciso IX do art. 20 da IN 44/2015.

(21) BR 30 2016 005378-2

Código 34 - Exigência - Art. 106 § 3º da LPI

(22) 23/11/2016

(71) DJ INDUSTRIA E COMÉRCIO DE MÓVEIS LTDA (BR/PR)

(74) LUCIANO SALVIATO

1. O conjunto de imagens apresentado deixa ambiguidades no entendimento das formas do objeto. Não fica claro, se há ou não inconsistência na representação da posição dos rebites na peça em formato "V". Reapresentar o conjunto de imagens acrescentando pelo menos mais uma vista em perspectiva, em ângulo diferente do representado na figura 1.2, em que seja possível fazer a correspondência com as outras figuras apresentadas e eliminar qualquer ambiguidade na compreensão do objeto.

(21) BR 30 2016 005383-9

Código 34 - Exigência - Art. 106 § 3º da LPI

(22) 23/11/2016

(71) DJ INDUSTRIA E COMÉRCIO DE MÓVEIS LTDA (BR/PR)

(74) LUCIANO SALVIATO

1. As figuras não estão correspondentes entre si: a figura 1.5 está espelhada em relação às demais. Reapresentar as figuras corrigidas.

(21) BR 30 2016 005387-1

Código 34 - Exigência - Art. 106 § 3º da LPI

(22) 23/11/2016

(71) DJ INDUSTRIA E COMÉRCIO DE MÓVEIS LTDA (BR/PR)

(74) LUCIANO SALVIATO

1. As figuras não estão correspondentes entre si: a figura 1.5 está espelhada em relação às demais. Reapresentar as figuras corrigidas.

(21) BR 30 2016 005388-0

Código 34 - Exigência - Art. 106 § 3º da LPI

(22) 23/11/2016

(71) ÍRIA DE FÁTIMA TAVARES DE MELO (BR/PB)

1. Os objetos não se guardam entre si as mesmas características distintas



preponderantes, de maneira que o pedido deverá ser dividido. Observar artigos 25 e 26 da IN 44/2015. 2. Manter no pedido original o objeto da figura 1. As figuras 2 a 5 mostram outro objeto, pois não apresenta a textura na superfície. O requerente pode optar por apresentar apenas um dos objetos, ou os dois, como variantes. 3. Apresentar em um 1º pedido dividido o objeto da figura 6. As figuras 7 a 10 mostram outro objeto, pois não apresenta a textura na superfície. O requerente pode optar por apresentar apenas um dos objetos, ou os dois, como variantes. 4. Apresentar, para cada objeto, novo conjunto de figuras formado pelas vistas ortogonais (frontal, posterior, laterais, superior e inferior), além de pelo menos uma perspectiva, conforme inciso IV do art. 20 da IN 44/2015. 5. As figuras devem ser numeradas conforme o disposto no inciso VI do artigo 20 da IN 44/2015: figura 1.1, figura 1.2, etc. para 1º objeto; figura 2.1, figura 2.2, etc. para 2º objeto, caso haja. 6. Informar apenas o campo de aplicação 06-01.

(21) BR 30 2016 005389-8

Código 34 - Exigência - Art. 106 § 3º da LPI

(22) 23/11/2016

(71) SILVIO LUCIANO DE SOUZA (BR/SP)

(74) EDEMILSON PEREIRA LIMA

1. Reapresentar as figuras numeradas conforme o disposto no inciso VI do artigo 20 da IN 44/2015: figura 1.1, figura 1.2, etc. A atual figura 1 deve passar a ser a figura 1.1, a atual figura 2 deverá ser a 1.2, a figura 1.1 deverá ser a 1.3, e assim por diante.

(21) BR 30 2016 005390-1

Código 34 - Exigência - Art. 106 § 3º da LPI

(22) 23/11/2016

(71) ÍRIA DE FÁTIMA TAVARES DE MELO (BR/PB)

1. O pedido contém 4 objetos: o 1º objeto está representado pela figura 1; o 2º pelas figuras 2 a 4 (difere do objeto da figura 1 pela ausência da textura de madeira); o 3º objeto está representado pela figura 5; o 4º pelas figuras 6 a 8 (difere do objeto da figura 5 pela ausência da textura de madeira). 2. Apresentar, para cada objeto, novo conjunto de figuras formado pelas vistas ortogonais (frontal, posterior, laterais, superior e inferior), além de pelo menos uma perspectiva, conforme inciso IV do art. 20 da IN 44/2015. 3. As figuras devem ser numeradas conforme o disposto no inciso VI do artigo 20 da IN 44/2015: figura 1.1, figura 1.2, etc. para 1º objeto; figura 2.1, figura 2.2, etc., e assim por diante. 4. As figuras devem ter excelente qualidade gráfica, nitidez e contraste, com o intuito de revelar com precisão os contornos, relevos e rebaixos do objeto reivindicado. Respeitar a resolução mínima de 300 dpi. Utilizar traços regulares e contínuos.

(21) BR 30 2016 005392-8

Código 34 - Exigência - Art. 106 § 3º da LPI

(22) 23/11/2016

(71) ALBERTO AVETTI (BR/RS)

(74) P. R. Kowski Consultoria e Assessoria Empresarial EIRELI - ME



1.Os objetos não se guardam entre si as mesmas características distintivas preponderantes, de maneira que o pedido deverá ser dividido. Observar artigos 25 e 26 da IN 44/2015. 2.Manter no pedido original os objetos das figuras 1.1 a 1.7 e 2.1 a 2.7. 3.Apresentar em um 1º pedido dividido os objetos das figuras 3.1 a 3.7 e 4.1 a 4.7. 4.As figuras devem ter excelente qualidade gráfica, nitidez e contraste, com o intuito de revelar com precisão os contornos, relevos e rebaixos do objeto reivindicado. Respeitar a resolução mínima de 300 dpi. Utilizar traços regulares e contínuos. Observar que as linhas de chamada estão com peso maior que as linhas de representação do objeto, além de estarem em grande quantidade, às vezes parecendo prolongamento das linhas do objeto, atrapalhando a visualização das formas.

(21) BR 30 2016 005393-6

Código 34 - Exigência - Art. 106 § 3º da LPI

(22) 23/11/2016

(71) WHIRLPOOL CORPORATION (US)

(74) Daniel Advogados (Alt.de Daniel & Cia)

1.Apresentar novo título que permita a identificação do objeto, que não é um sistema. Observar art. 14 da IN 44/2015. 2.Reapresentar as figuras sem as hachuras, em atenção ao inciso I do art. 21 da IN 44/2015, pois estão impossibilitando a perfeita compreensão da forma do objeto, se confundindo com as linhas de representação do mesmo.

(21) BR 30 2016 005396-0

Código 34 - Exigência - Art. 106 § 3º da LPI

(22) 23/11/2016

(71) DJ INDUSTRIA E COMÉRCIO DE MÓVEIS LTDA (BR/PR)

(74) LUCIANO SALVIATO

1.As figuras não estão correspondentes entre si: as figura 1.5 e 1.6 estão espelhadas em relação às demais. Reapresentar as figuras corrigidas.

(21) BR 30 2016 005401-0

Código 34 - Exigência - Art. 106 § 3º da LPI

(22) 23/11/2016

(71) LILLO DO BRASIL IND E COM DE PRODUTOS INFANTIS LTDA (BR/RJ)

(74) NEWTON SILVEIRA

1.Os objetos não se guardam entre si as mesmas características distintivas preponderantes, de maneira que o pedido deverá ser dividido. Observar artigos 25 e 26 da IN 44/2015. 2.Manter no pedido original o objeto da figura 1.1 a 1.8. 3.Apresentar em um 1º pedido dividido o objeto das figuras 2.1 a 2.8. 4.As figuras devem ter excelente qualidade gráfica, nitidez e contraste, com o intuito de revelar com precisão os contornos, relevos e rebaixos do objeto reivindicado. As áreas transparentes, especialmente, estão com qualidade pior, menor resolução. Respeitar a resolução mínima de 300 dpi.

(21) BR 30 2016 005408-8

Código 34 - Exigência - Art. 106 § 3º da LPI

(22) 23/11/2016



(71) ALBERTO AVETTI (BR/RS)

(74) P. R. Kowski Consultoria e Assessoria Empresarial EIRELI - ME

1.Os objetos não se guardam entre si as mesmas características distintivas preponderantes, de maneira que o pedido deverá ser dividido. Observar artigos 25 e 26 da IN 44/2015. 2.Manter no pedido original os objetos das figuras 1.1 a 1.7 e 3.1 a 3.7. 3.Apresentar em um 1º pedido dividido o objeto das figuras 2.1 a 2.7. 4.As figuras devem ter excelente qualidade gráfica, nitidez e contraste, com o intuito de revelar com precisão os contornos, relevos e rebaixos do objeto reivindicado. Respeitar a resolução mínima de 300 dpi. Utilizar traços regulares e contínuos. Observar que as linhas de chamada estão com peso maior que as linhas de representação do objeto, além de estarem em grande quantidade, às vezes parecendo prolongamento das linhas do objeto, atrapalhando a visualização das formas.

(21) BR 30 2016 005409-6

Código 34 - Exigência - Art. 106 § 3º da LPI

(22) 23/11/2016

(71) BS TOYS INDUSTRIA E COMERCIO DE BRINQUEDOS LTDA (BR/SP)

1. As figuras devem ser correspondentes entre si: na atual apresentação as proporções estão distorcidas de uma figura para outra; o objeto é representado mais achatado ou mais alongado. Reapresentar as figuras corrigidas. 2. As figuras devem ser numeradas conforme o disposto no inciso VI do artigo 20 da IN 44/2015: figura 1.1, figura 1.2, etc. 3. As figuras não podem conter marcas ou logotipos: reapresentar as figuras sem estes elementos.



Código 35 - Arquivamento do Pedido – Art. 216 § 2º e Art. 106 § 3º da LPI

Arquivado definitivamente o pedido de registro de desenho industrial, uma vez que não foi apresentada a procuração devida no prazo de 60 (sessenta) dias contados da prática do primeiro ato da parte no processo ou não houve manifestação do depositante quanto à exigência formulada.

(21) BR 30 2012 000765-8

Código 35 - Arquivamento do Pedido – Art. 216 § 2º e Art. 106 § 3º da LPI

(22) 24/02/2012

(44) 17/10/2017

(54) CONFIGURAÇÃO APLICADA À ADORNO PROTETIVO

(71) Abner Couto Barbosa (BR/SP)

(72) Abner Couto Barbosa

Arquivamento



(21) BR 30 2012 003335-7

Código 35 - Arquivamento do Pedido – Art. 216 § 2º e Art. 106 § 3º da LPI

(22) 03/07/2012

(44) 17/10/2017

(52) 06-01

(54) CONFIGURAÇÃO APLICADA A CADEIRA

(71) VINICIUS ALVES SANTOS (BR/SP)

(72) VINICIUS ALVES SANTOS

(74) Camila Raposo de Oliveira

Arquivamento





(21) BR 30 2012 003499-0

Código 35 - Arquivamento do Pedido – Art. 216 § 2º e Art. 106 § 3º da LPI

(22) 11/07/2012

(44) 17/10/2017

(52) 29-02

(54) CONFIGURAÇÃO ORNAMENTAL APLICADA EM EQUIPAMENTO DE SEGURANÇA

(71) Cleverson de Andrade (BR/PR)

(72) Cleverson de Andrade

(74) Carlos Eduardo Gomes da Silva

Arquivamento



(21) BR 30 2012 003620-8

Código 35 - Arquivamento do Pedido – Art. 216 § 2º e Art. 106 § 3º da LPI

(22) 18/07/2012

(44) 17/10/2017

(52) 02-04

(54) CONFIGURAÇÃO APLICADA EM SANDÁLIA

(71) LUIS ROBERTO TORRES (BR/SP)

(72) LUIS ROBERTO TORRES

(74) JOSE DOMINGOS DE LIMA FILHO

Arquivamento



(21) BR 30 2012 003778-6

Código 35 - Arquivamento do Pedido – Art. 216 § 2º e Art. 106 § 3º da LPI

(22) 26/07/2012

(30) 26/01/2012 EM 001981846-0004

(44) 17/10/2017

(52) 26-06

(54) CONFIGURAÇÃO APLICADA EM CONJUNTO ÓPTICO PARA VEÍCULOS

(71) AUDI AG (DE)

(72) CHRISTIAN BRENDEL

(74) ADVOCACIA PIETRO ARIBONI S/C

Arquivamento



(21) BR 30 2012 004720-0

Código 35 - Arquivamento do Pedido – Art. 216 § 2º e Art. 106 § 3º da LPI

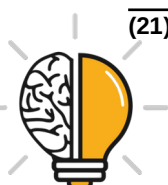



(22) 12/09/2012
(44) 17/10/2017
(52) 08-01
(54) FURADEIRA
(71) BS TOYS INDUSTRIA E COMERCIO DE BRINQUEDOS LTDA (BR/SP)
(72) Wilson Roberto Bergamo
Arquivamento

(21) BR 30 2012 005749-3



Código 35 - Arquivamento do Pedido – Art. 216 § 2º e Art. 106 § 3º da LPI
(22) 07/11/2012
(44) 17/10/2017
(54) CONFIGURAÇÃO APLICADA EM CALÇADO
(71) JÚNIOR CAMILO FERNANDES (BR/MG)
(72) JÚNIOR CAMILO FERNANDES
(74) ALGO ALLIANCE ASSESSORIA EM PROPRIEDADE INTELECTUAL LTDA
Arquivamento

(21) BR 30 2012 005994-1



Código 35 - Arquivamento do Pedido – Art. 216 § 2º e Art. 106 § 3º da LPI
(22) 23/11/2012
(44) 17/10/2017
(52) 32-00
(54) PADRÃO ORNAMENTAL APLICADO EM OBJETOS
(71) Fédération Internationale de Football Association (FIFA) (CH)
(72) Rômulo Castilho de Freitas, Arnaldo de Andrade Bastos
(74) MARIA BEATRIZ CORREA DA SILVA MEYER GAIARSA
Arquivamento

(21) BR 30 2012 006148-2



Código 35 - Arquivamento do Pedido – Art. 216 § 2º e Art. 106 § 3º da LPI
(22) 30/11/2012
(44) 17/10/2017
(52) 07-07
(54) CONFIGURAÇÃO APLICADA EM BOLSA TÉRMICA
(71) ALIANÇASUL BOLSAS E BRINDES PROMOCIONAIS LTDA (BR/SC)
(72) Sigilo de Autor, conforme solicitado e com base no artigo 6º, § 4º da LPI,
Sigilo de Autor, conforme solicitado e com base no artigo 6º, § 4º da LPI
(74) ELAINE LAU DA SILVA PEREIRA
Arquivamento





(21) BR 30 2013 00079-6



Código 35 - Arquivamento do Pedido – Art. 216 § 2º e Art. 106 § 3º da LPI

(22) 20/12/2012

(44) 17/10/2017

(52) 26-05

(54) LUMINARIA CONVITE

(71) RODRIGO DA SILVA MOTTA (BR/AL)

(72) RODRIGO DA SILVA MOTTA

Arquivamento

(21) BR 30 2013 000369-8

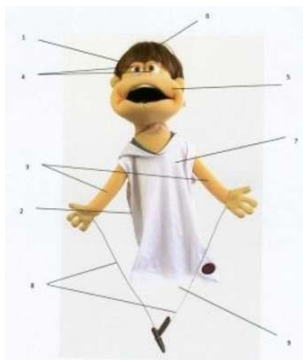

Código 35 - Arquivamento do Pedido – Art. 216 § 2º e Art. 106 § 3º da LPI

(22) 30/01/2013

(44) 17/10/2017

(52) 21-01

(54) CONFIGURAÇÃO APLICADA A BONECO DE MANIPULAÇÃO

(71) SEM FRONTEIRAS TECNOLOGIA EDUCACIONAL - EPP (BR/PR)

(72) ALEX BARBOSA, ELTON CABRAL DA FONSECA, ISABELLE KALINOWSKI BEZBATTI

(74) Heloisa Cortiani de Oliveira

Arquivamento

(21) BR 30 2013 000374-4

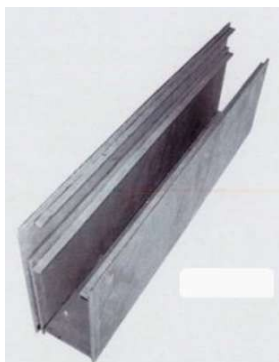

Código 35 - Arquivamento do Pedido – Art. 216 § 2º e Art. 106 § 3º da LPI

(22) 30/01/2013

(44) 17/10/2017

(52) 25-01

(54) CONFIGURAÇÃO APLICADA EM BLOCO DE CONSTRUÇÃO

(71) RUDIMAR SEBASTIÃO CUMERLATO (BR/PR)

(72) RUDIMAR SEBASTIÃO CUMERLATO

(74) Carlos Eduardo Gomes da Silva

Arquivamento Título adequado de ofício nos termos do Art. 22 da Instrução Normativa 044/2015.

(21) BR 30 2013 000376-0

Código 35 - Arquivamento do Pedido – Art. 216 § 2º e Art. 106 § 3º da LPI





(22) 30/01/2013
 (44) 17/10/2017
 (52) 25-01
 (54) CONFIGURAÇÃO APLICADA EM BLOCO DE CONSTRUÇÃO
 (71) RUDIMAR SEBASTIÃO CUMERLATO (BR/PR)
 (72) RUDIMAR SEBASTIÃO CUMERLATO
 (74) Carlos Eduardo Gomes da Silva
 Arquivamento Título adequado de ofício nos termos do Art. 22 da Instrução Normativa 044/2015.

(21) BR 30 2013 000480-5

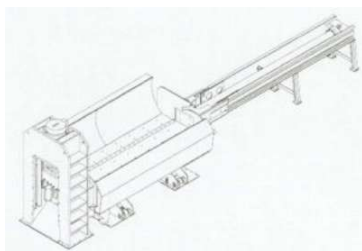

Código 35 - Arquivamento do Pedido – Art. 216 § 2º e Art. 106 § 3º da LPI
 (22) 06/02/2013
 (44) 17/10/2017
 (52) 15-99
 (54) CONFIGURAÇÃO APLICADA EM PRENSA TESOURA PARA SUCATA DE AÇO
 (71) Alfeu Scotti (BR/SC)
 (72) Alfeu Scotti
 Arquivamento

(21) BR 30 2013 000736-7

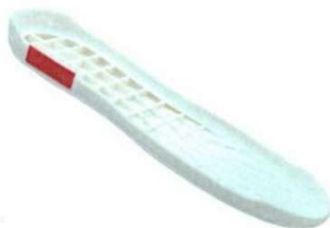

Código 35 - Arquivamento do Pedido – Art. 216 § 2º e Art. 106 § 3º da LPI
 (22) 22/02/2013
 (44) 17/10/2017
 (52) 02-04
 (54) CONFIGURAÇÃO APLICADA EM SOLADO
 (71) Indústria de Calçados Pluma - EPP (BR/MG)
 (72) João Alves de Brito
 (74) Marcelo Pereira dos Santos
 Arquivamento

(21) BR 30 2013 000869-0

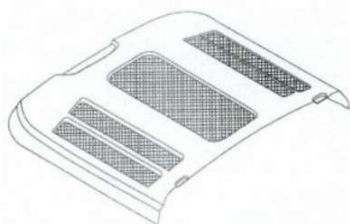

Código 35 - Arquivamento do Pedido – Art. 216 § 2º e Art. 106 § 3º da LPI
 (22) 28/02/2013
 (44) 17/10/2017
 (52) 12-16
 (54) CONFIGURAÇÃO APLICADA EM TAMPA PARA CONDICIONADOR DE AR PARA VEÍCULOS DE TRANSPORTE DE PASSAGEIRO
 (71) RAUL AMÉRICO BUCETA (BR/SC)
 (72) RAUL AMÉRICO BUCETA
 (74) Nilvan Paulo Minguranse
 Arquivamento



(21) BR 30 2013 000890-8

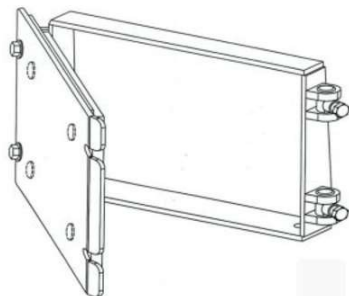

Código 35 - Arquivamento do Pedido – Art. 216 § 2º e Art. 106 § 3º da LPI

(22) 28/02/2013

(30) 28/08/2012 EM 001341606-0001; 28/08/2012 EM 001341606-0002;
28/08/2012 EM 001341606-0003

(44) 17/10/2017

(52) 15-99

(54) POSTIGO DE ALIMENTAÇÃO DE TREMONHA

(71) SANDVIK INTELLECTUAL PROPERTY AB (SE)

(72) BERGMAN, AXEL, MALMQVIST, PATRIC, ERIKSSON, BENGT- ARNE,
ERIKSSON, FREDRIK, LARSSON, MIKAEL

(74) MAGNUS ASPEBY / CLAUDIO SZABAS

Arquivamento

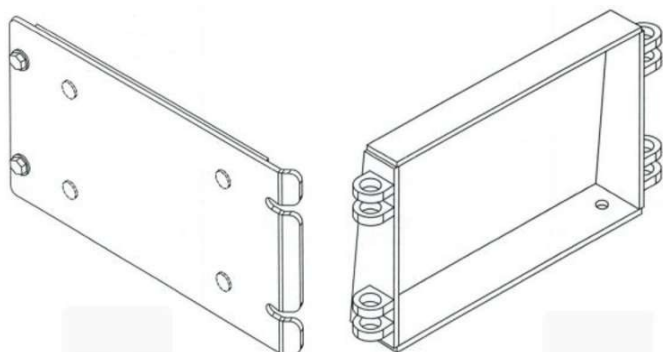

(21) BR 30 2013 001076-7

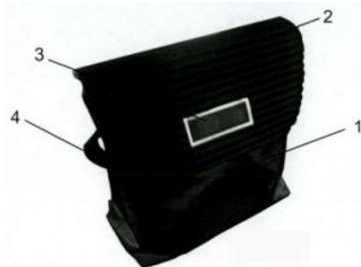

Código 35 - Arquivamento do Pedido – Art. 216 § 2º e Art. 106 § 3º da LPI

(22) 14/03/2013

(44) 17/10/2017

(52) 03-01

(54) CONFIGURAÇÃO APLICADA EM BOLSA

(71) EXTRAMOLD JOMO INDÚSTRIA DE PLÁSTICOS LTDA (BR/RS)

(72) DAGMAR LUISE MOHRBACH

(74) EMERSON SALBEGO HOFART

Arquivamento

(21) BR 30 2013 001140-2



Código 35 - Arquivamento do Pedido – Art. 216 § 2º e Art. 106 § 3º da LPI

(22) 18/03/2013

(30) 18/09/2012 EM 002105353

(44) 17/10/2017

(52) 15-05

(54) CONFIGURAÇÃO APLICADA EM ASPIRADOR DE PÓ E EM RECIPIENTE
PARA O MESMO

(71) AKTIEBOLAGET ELECTROLUX (SE)

(72) ESBJÖRN SVANTESSON

(74) KASZNAR LEONARDOS PROPRIEDADE INTELECTUAL



Arquivamento



(21) BR 30 2013 001178-0

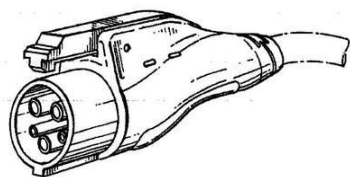

Código 35 - Arquivamento do Pedido – Art. 216 § 2º e Art. 106 § 3º da LPI

(22) 22/03/2013

(30) 21/09/2012 US 29/432,863

(44) 17/10/2017

(52) 13-03

(54) CONFIGURAÇÃO APLICADA A CONECTOR

(71) GENERAL CABLE TECHNOLOGIES CORP. (US)

(72) Brian D. Smith

(74) Orlando de Souza

Arquivamento

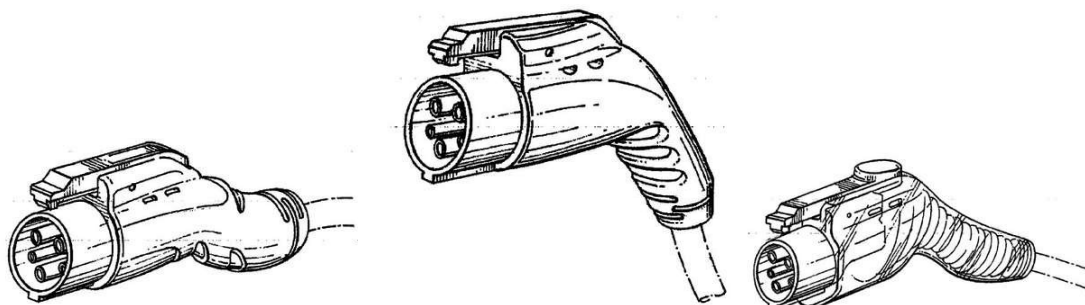

(21) BR 30 2013 001190-9

Código 35 - Arquivamento do Pedido – Art. 216 § 2º e Art. 106 § 3º da LPI

(22) 22/03/2013

(30) 17/10/2012 SG D2012/1224Z

(44) 17/10/2017

(52) 14-02

(54) DISPOSITIVO DE ARMAZENAMENTO DE DADOS PORTÁTEIS





(71) TREK TECHNOLOGY (SINGAPORE) PTE LTD (SG)
(72) CHUN LIANG NICK TAN
(74) Murta Goyanes Propriedade Intelectual
Arquivamento

(21) BR 30 2013 001194-1



Código 35 - Arquivamento do Pedido – Art. 216 § 2º e Art. 106 § 3º da LPI
(22) 22/03/2013
(30) 21/09/2012 US 29/432,895
(44) 17/10/2017
(52) 12-15
(54) CONFIGURAÇÃO APLICADA À BANDA DE RODAGEM DE PNEU
(71) EUROTIRE, INC. (US)
(72) WILLIAM E. RAYMAN
(74) Nellie D Shores
Arquivamento

(21) BR 30 2013 001195-0



Código 35 - Arquivamento do Pedido – Art. 216 § 2º e Art. 106 § 3º da LPI
(22) 22/03/2013
(30) 24/09/2012 EM 002107896-0002
(44) 17/10/2017
(52) 09-01
(54) CONFIGURAÇÃO APLICADA EM POTE
(71) CROWN PACKAGING TECHNOLOGY, INC. (US)
(72) THOMAS HEDLEY MAXWELL-WOOD
(74) KASZNAR LEONARDOS PROPRIEDADE INTELECTUAL
Arquivamento



(21) BR 30 2013 001220-4

Código 35 - Arquivamento do Pedido – Art. 216 § 2º e Art. 106 § 3º da LPI
(22) 25/03/2013
(44) 17/10/2017





(52) 09-01
(54) CONFIGURAÇÃO APLICADA EM FRASCO
(71) ISAAC MAGALHÃES DOS SANTOS (BR/RJ)
(72) ISAAC MAGALHÃES DOS SANTOS
(74) Monica da Silva Moraes
Arquivamento

(21) BR 30 2013 001380-4

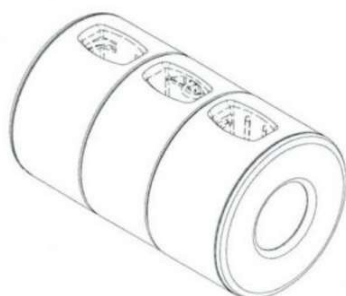

Código 35 - Arquivamento do Pedido – Art. 216 § 2º e Art. 106 § 3º da LPI
(22) 28/03/2013
(30) 28/09/2012 WO 694632401
(44) 17/10/2017
(52) 27-06
(54) CONFIGURAÇÃO APLICADA A SUPORTE
(71) BRITISH AMERICAN TOBACCO (INVESTMENTS) LIMITED (GB)
(72) PAUL GILLAM, IAN DERA, RUTH ELIZABETH WALCOT, PAUL EDWIN LEWIS, CHRISTOPHER JOHN ORD
(74) ANA CRISTINA ALMEIDA MULLER WEGMANN
Arquivamento

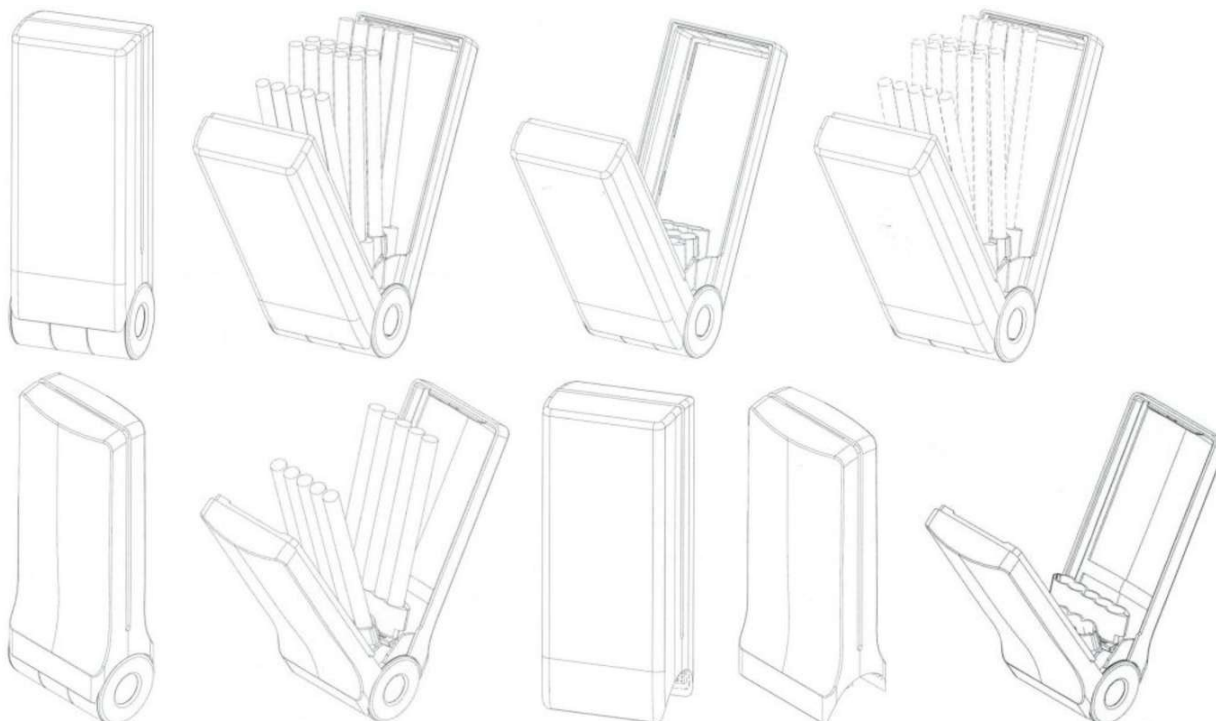

(21) BR 30 2013 001407-0

Código 35 - Arquivamento do Pedido – Art. 216 § 2º e Art. 106 § 3º da LPI
(22) 01/04/2013
(44) 17/10/2017
(52) 31-00
(54) ORNAMENTAÇÃO APLICADA A UM FERMENTADOR ELÉTRICO





(71) SEWON KIM (KR)
 (72) SEWON KIM
 (74) WETTOR BUREAU DE APOIO EMP S/S LTDA ME
 Arquivamento Título adequado de ofício nos termos do Art. 22 da Instrução Normativa 044/2015.

(21) BR 30 2013 001464-9



Código 35 - Arquivamento do Pedido – Art. 216 § 2º e Art. 106 § 3º da LPI
 (22) 03/04/2013
 (30) 24/10/2012 US 29/435,491
 (44) 17/10/2017
 (52) 14-04
 (54) PADRÃO ORNAMENTAL APLICADO A INTERFACE GRÁFICA PARA TELA DE EXIBIÇÃO OU PARTE DA MESMA.
 (71) GRACO MINNESOTA INC. (US)
 (72) DANIEL P. ROSS, JOSEPH E. TIX, NICHOLAS K. STUDT, BENJAMIN R. GODDING, MARK J. BRUDEVOLD, NICHOLAS D. LONG
 (74) DANIEL ADVOGADOS - NELLIE D. SHORES
 Arquivamento

(21) BR 30 2013 001560-2



Código 35 - Arquivamento do Pedido – Art. 216 § 2º e Art. 106 § 3º da LPI
 (22) 08/04/2013
 (44) 17/10/2017
 (52) 06-09
 (54) CONFIGURAÇÃO APLICADA EM ALMOFADA
 (71) TONGXIANG ZHONGXIANG TEXTILES CO., LTD. (CN)
 (72) XU, JIANPING
 (74) ALBERTO LUÍS CAMELIER DA SILVA
 Arquivamento Título adequado de ofício nos termos do Art. 22 da Instrução Normativa 044/2015.

(21) BR 30 2013 001780-0

Código 35 - Arquivamento do Pedido – Art. 216 § 2º e Art. 106 § 3º da LPI
 (22) 18/04/2013
 (44) 17/10/2017
 (52) 02-03





(54) CONFIGURAÇÃO APLICADA A MITRA
 (71) MARCO ANTONIO MARINHO GOMES (BR/RJ)
 (72) MARCO ANTONIO MARINHO GOMES
 Arquivamento

(21) BR 30 2013 001933-0



Código 35 - Arquivamento do Pedido – Art. 216 § 2º e Art. 106 § 3º da LPI
 (22) 26/04/2013
 (44) 17/10/2017
 (52) 02-04
 (54) CONFIGURAÇÃO APLICADA A SALTO DE CALÇADOS
 (71) MOTTA INDÚSTRIA, COMÉRCIO, IMPORTAÇÃO E EXPORTAÇÃO LTDA - EPP (BR/MG)
 (72) PATRICIA MOTA MATTOS
 (74) Welinton Jarbas de Souza
 Arquivamento

(21) BR 30 2013 001962-4

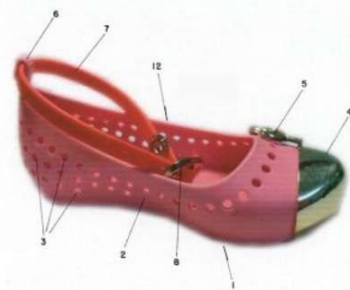

Código 35 - Arquivamento do Pedido – Art. 216 § 2º e Art. 106 § 3º da LPI
 (22) 29/04/2013
 (44) 17/10/2017
 (52) 02-04
 (54) CONFIGURAÇÃO DADA A CALÇADO
 (71) LUIS ROBERTO TORRES (BR/SP)
 (72) LUIS ROBERTO TORRES
 (74) JOSÉ DOMINGOS DE LIMA FILHO
 Arquivamento

(21) BR 30 2013 001978-0



Código 35 - Arquivamento do Pedido – Art. 216 § 2º e Art. 106 § 3º da LPI
 (22) 29/04/2013
 (44) 17/10/2017
 (52) 12-02
 (54) CONFIGURAÇÃO APLICADA EM CARRINHO
 (71) MARIA HELENA RAMOS BONETTI (BR/SP)
 (72) MARIA HELENA RAMOS BONETTI
 (74) NEWTON SILVEIRA
 Arquivamento

(21) BR 30 2013 002049-5

Código 35 - Arquivamento do Pedido – Art. 216 § 2º e Art. 106 § 3º da LPI



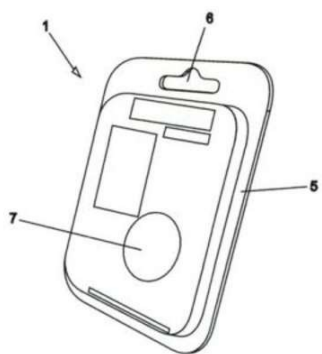

(22) 03/05/2013

(44) 17/10/2017

(52) 09-05

(54) CONFIGURAÇÃO APLICADA EM BLISTER

(71) PEDRO ANTONIO NAVARRO TEJADA (BR/SP)

(72) PEDRO ANTONIO NAVARRO TEJADA

(74) NELSON IVAN A. IBANEZ FAUNDEZ

Arquivamento

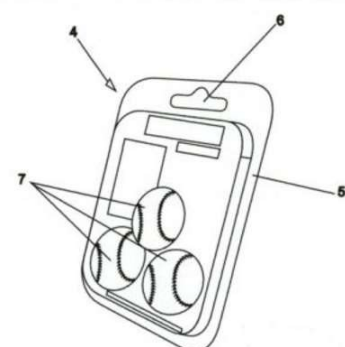
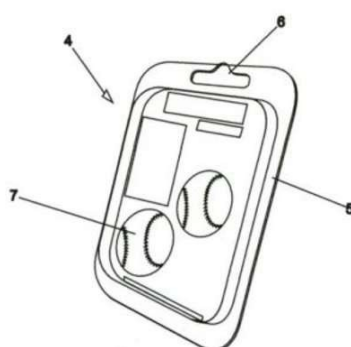
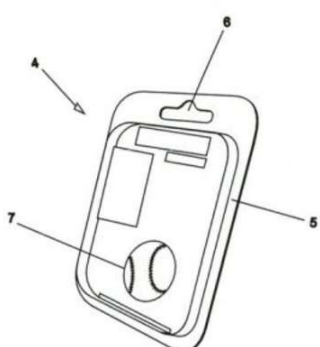
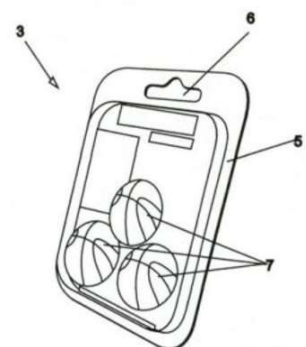
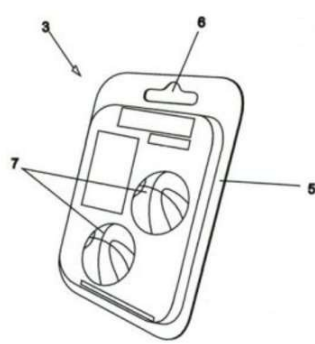
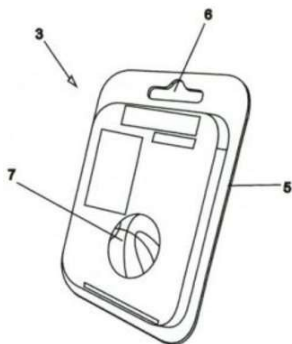
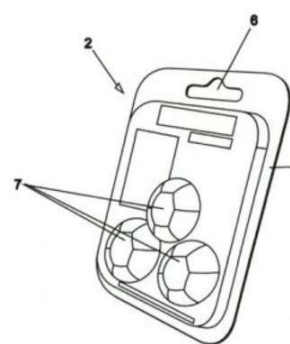
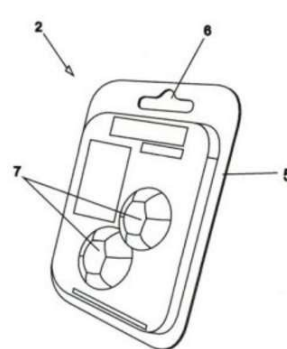
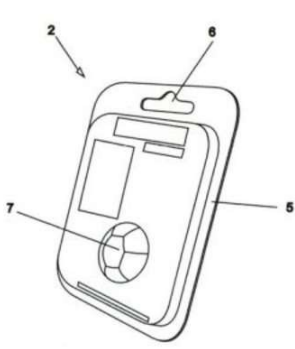
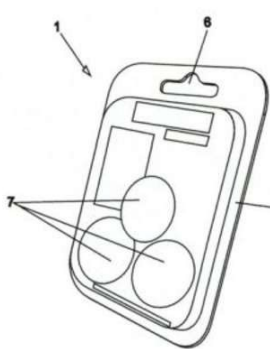
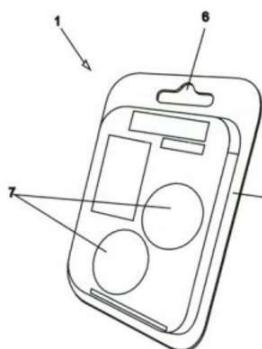

(21) BR 30 2013 002050-9

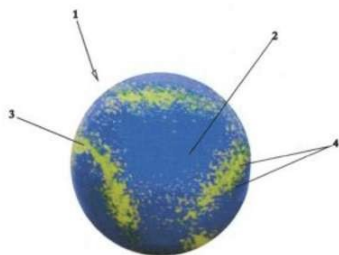

Código 35 - Arquivamento do Pedido – Art. 216 § 2º e Art. 106 § 3º da LPI

(22) 03/05/2013

(44) 17/10/2017

(52) 21-02

(54) PADRÃO ORNAMENTAL APLICADO EM BOLA

(71) PONTO SUL INTERNATIONAL BUSINESS LTDA. (BR/SC)

(72) TALITA LENI SILVA DE MOURA

(74) LUIZ ROBERTO LONGO BRITO SILVA

Arquivamento

(21) BR 30 2013 002123-8



Código 35 - Arquivamento do Pedido – Art. 216 § 2º e Art. 106 § 3º da LPI

(22) 07/05/2013

(44) 17/10/2017

(52) 26-05

(54) LUMINÁRIA COM PEDRA

(71) FABRIZIO GIANNONE (BR/SP)

(72) FABRIZIO GIANNONE

(74) ALCIDES RIBEIRO FILHO

Arquivamento

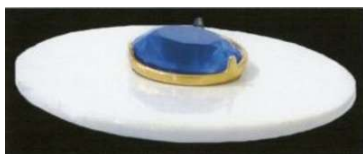

(21) BR 30 2013 002129-7



Código 35 - Arquivamento do Pedido – Art. 216 § 2º e Art. 106 § 3º da LPI

(22) 08/05/2013

(44) 17/10/2017

(52) 02-04

(54) ASPECTO INTRODUZIDO EM CALÇADO BAIXO FEMININO

(71) LUIS ROBERTO TORRES (BR/SP)

(72) LUIS ROBERTO TORRES

(74) JOSÉ DOMINGOS DE LIMA FILHO

Arquivamento

(21) BR 30 2013 002243-9



Código 35 - Arquivamento do Pedido – Art. 216 § 2º e Art. 106 § 3º da LPI

(22) 16/05/2013

(44) 17/10/2017

(52) 21-01

(54) CONFIGURAÇÃO APLICADA EM BONECA

(71) PAULA MELO ABRAHÃO ME (BR/SP)

(72) PAULA DE MELO ABRAHÃO

(74) Romeu Guilherme Tragante



Arquivamento

(21) BR 30 2013 002246-3



Código 35 - Arquivamento do Pedido – Art. 216 § 2º e Art. 106 § 3º da LPI

(22) 16/05/2013

(44) 17/10/2017

(52) 02-04

(54) CONFIGURAÇÃO APLICADA EM SOLADO PARA CALÇADO

(71) ART-MILLE ARTEFATOS DE COURO LTDA (BR/SP)

(72) JOSE SEBASTIÃO FIGUEIREDO

(74) BEERRE ASSESSORIA EMPRESARIAL LTDA Att. Antonio Bento de Souza

Arquivamento

(21) BR 30 2013 002436-9

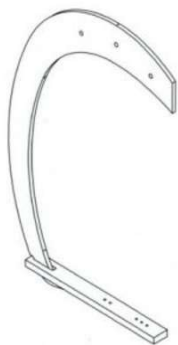
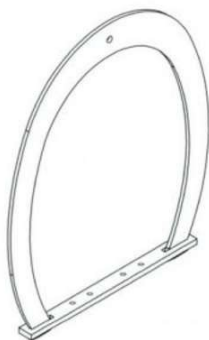

Código 35 - Arquivamento do Pedido – Art. 216 § 2º e Art. 106 § 3º da LPI

(22) 27/05/2013

(44) 17/10/2017

(52) 11-02

(54) CONFIGURAÇÃO APLICADA EM SUPORTE DECORATIVO

(71) MARIA ISALETE MONTEIRO CEZAR ME (BR/SP)

(72) MARIA ISALETE MONTEIRO FIALHO

(74) ROSANA CARVALHO DE ANDRADE

Arquivamento

(21) BR 30 2013 002444-0



Código 35 - Arquivamento do Pedido – Art. 216 § 2º e Art. 106 § 3º da LPI

(22) 27/05/2013

(44) 17/10/2017

(52) 09-01

(54) CONFIGURAÇÃO APLICADA EM FRASCO

(71) POLIFRASCO INDÚSTRIA E COMÉRCIO DE PLÁSTICOS LTDA - EPP (BR/SP)

(72) ANDRÉ AMARAL DE OLIVEIRA

(74) MARLENE MANZONI RODRIGUES

Arquivamento



(21) BR 30 2013 002634-5

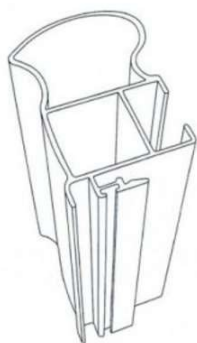

Código 35 - Arquivamento do Pedido – Art. 216 § 2º e Art. 106 § 3º da LPI

(22) 05/06/2013

(44) 17/10/2017

(52) 25-01

(54) CONFIGURAÇÃO APLICADA EM PERFIL PARA ESQUADRIAS

(71) ALUMINIOS FORGATTI VALE LTDA (BR/SP)

(72) ALEXANDRE BALSAMO FORTI

(74) BEERRE ASSESSORIA EMPRESARIAL LTDA

Arquivamento

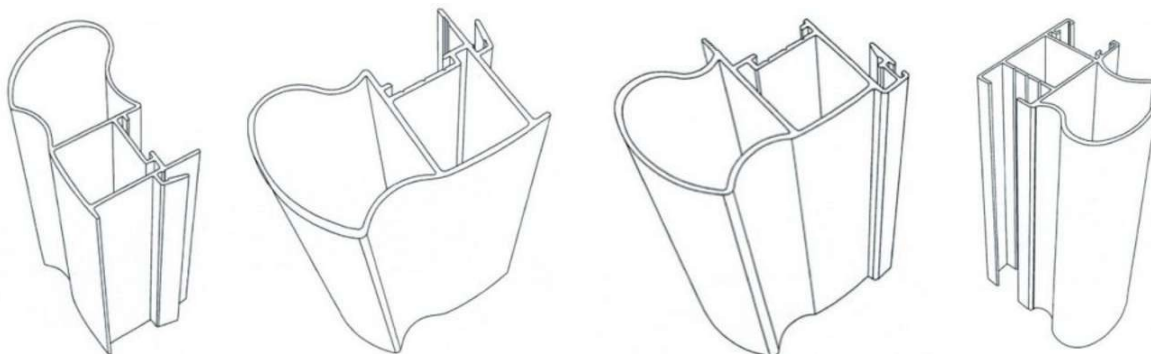

(21) BR 30 2013 002655-8

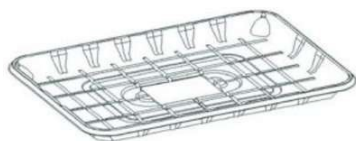

Código 35 - Arquivamento do Pedido – Art. 216 § 2º e Art. 106 § 3º da LPI

(22) 05/06/2013

(30) 25/04/2013 CL 2013-01135

(44) 17/10/2017

(52) 09-03

(54) CONFIGURAÇÃO APLICADA À BANDEJA PARA PRODUTOS ALIMENTÍCIOS

(71) TYPACK S.A. (CL)

(72) PETER MCROSTIE COOPER

(74) PINHEIRO NETO ADVOGADOS

Arquivamento

(21) BR 30 2013 002814-3



Código 35 - Arquivamento do Pedido – Art. 216 § 2º e Art. 106 § 3º da LPI

(22) 14/06/2013

(44) 17/10/2017

(52) 07-01

(54) CONFIGURAÇÃO APLICADA EM CANECA

(71) TIMEPLAST INDÚSTRIA E COMÉRCIO DE PLÁSTICOS INJETADOS LTDA (BR/SP)

(72) CLAUDINEI LUIS BASSANI

(74) BRAGA & BRAGA ASSOCIADOS - ADVOGADOS

Arquivamento



(21) BR 30 2013 002995-6

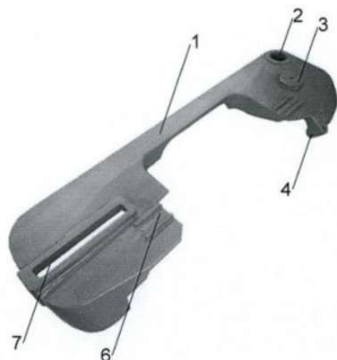

Código 35 - Arquivamento do Pedido – Art. 216 § 2º e Art. 106 § 3º da LPI

(22) 26/06/2013

(44) 17/10/2017

(52) 08-03

(54) CONFIGURAÇÃO APLICADA EM TESOURA SUPORTE DA SERRA DE FITA

(71) ANIZIO RAMOS DE OLIVEIRA (BR/SP)

(72) ANIZIO RAMOS DE OLIVEIRA

(74) MANOEL PAIXAO DO NASCIMENTO

Arquivamento

(21) BR 30 2013 003004-0



Código 35 - Arquivamento do Pedido – Art. 216 § 2º e Art. 106 § 3º da LPI

(22) 26/06/2013

(44) 17/10/2017

(52) 19-08

(54) PADRÃO DE DIAGRAMAÇÃO APLICADO EM CAPA DE JORNAL

(71) MIRCA CHRISTINA DA SILVA BATISTA (BR/SP)

(72) MIRCA CHRISTINA DA SILVA BATISTA

(74) RAFAEL BATISTA OCANHAS

Arquivamento

(21) BR 30 2013 003098-9



Código 35 - Arquivamento do Pedido – Art. 216 § 2º e Art. 106 § 3º da LPI

(22) 01/07/2013

(30) 15/01/2013 US 002167155-0001

(44) 17/10/2017

(52) 28-02

(54) CONFIGURAÇÃO APLICADA EM FRASCO PARA COSMÉTICOS

(71) CREATIVE NAIL DESIGN, INC. (US)

(72) DAVID VALIA, JAMIE ELLIS

(74) DANNEMANN, SEIMSEN, BIGLER & IPANEMA MOREIRA

Arquivamento



(21) BR 30 2014 004600-4

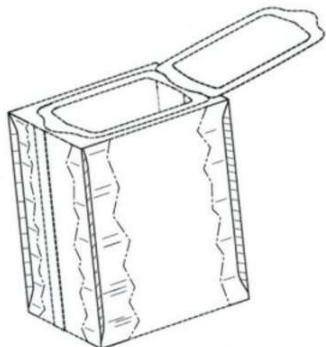

Código 35 - Arquivamento do Pedido – Art. 216 § 2º e Art. 106 § 3º da LPI

(22) 12/09/2014

(30) 13/03/2014 US 29/484,846

(44) 17/10/2017

(52) 09-03

(54) CONFIGURAÇÃO APLICADA EM EMBALAGEM

(71) CLEAR LAM PACKAGING, INC. (US)

(72) JAMES J. SANFILIPPO, MILORAD RADENOVIC, JOHN E. SANFILIPPO, FRANCISCO JAVIER SORIA

(74) CRISTIANE RUIZ DE MORAES VIANNA

Arquivamento

(21) BR 30 2014 004616-0



Código 35 - Arquivamento do Pedido – Art. 216 § 2º e Art. 106 § 3º da LPI

(22) 12/09/2014

(44) 17/10/2017

(52) 02-04

(54) CONFIGURAÇÃO APLICADA EM TÊNIS

(71) FÁBIO JOSÉ DE OLIVEIRA (BR/MG)

(72) FÁBIO JOSÉ DE OLIVEIRA

(74) MARCELO PEREIRA DOS SANTOS

Arquivamento

(21) BR 30 2014 004618-7



Código 35 - Arquivamento do Pedido – Art. 216 § 2º e Art. 106 § 3º da LPI

(22) 12/09/2014

(44) 17/10/2017

(52) 02-04

(54) CONFIGURAÇÃO APLICADA EM TÊNIS

(71) FÁBIO JOSÉ DE OLIVEIRA (BR/MG)

(72) FÁBIO JOSÉ DE OLIVEIRA

(74) MARCELO PEREIRA DOS SANTOS

Arquivamento

(21) BR 30 2014 004718-3

Código 35 - Arquivamento do Pedido – Art. 216 § 2º e Art. 106 § 3º da LPI

(22) 18/09/2014

(44) 17/10/2017

(52) 11-01

(54) CONFIGURAÇÃO APLICADA A ARTIGO DE JOALHERIA.

(71) MC LORENZON COMÉRCIO DE ACESSÓRIOS LTDA - ME (BR/ES)

(72) CARLA LORENZON BARBOSA

(74) DANILO SCHNEIDER DUARTE

Arquivamento





(21) BR 30 2014 004771-0

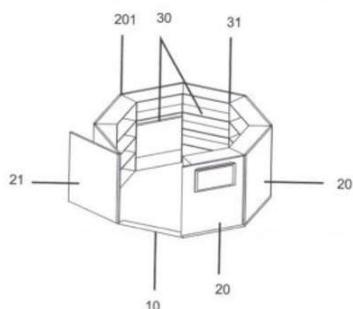

Código 35 - Arquivamento do Pedido – Art. 216 § 2º e Art. 106 § 3º da LPI

(22) 22/09/2014

(44) 17/10/2017

(52) 06-04

(54) CONFIGURAÇÃO APLICADA EM ESTANTE

(71) DINIZ LIMA INDÚSTRIA E COMÉRCIO DE PRODUTOS ESPORTIVOS LTDA - ME (BR/CE)

(72) POLLYNE GARCIAS DINIZ LIMA

(74) WETTOR - BUREAU DE APOIO EMPRESARIAL S/S LTDA - EPP

Arquivamento

(21) BR 30 2014 004942-9

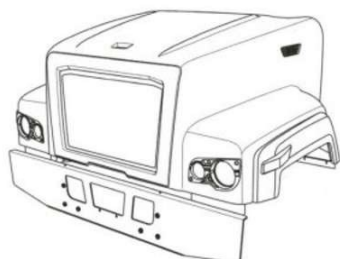

Código 35 - Arquivamento do Pedido – Art. 216 § 2º e Art. 106 § 3º da LPI

(22) 30/09/2014

(30) 04/04/2014 US 29/486,941

(44) 17/10/2017

(52) 12-16

(54) CONFIGURAÇÃO APLICADA EM CAPÔ

(71) CATERPILLAR INC. (US)

(72) ERIC HANSON

(74) SOERENSEN GARCIA ADVOGADOS ASSOCIADOS

Arquivamento

(21) BR 30 2014 004943-7

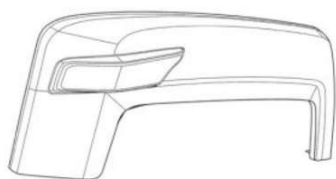

Código 35 - Arquivamento do Pedido – Art. 216 § 2º e Art. 106 § 3º da LPI

(22) 30/09/2014

(30) 04/04/2014 US 29/486,940

(44) 17/10/2017

(52) 12-16

(54) CONFIGURAÇÃO APLICADA EM PARA-LAMA

(71) CATERPILLAR INC. (US)

(72) ERIC HANSON, JONATHAN WICKS

(74) SOERENSEN GARCIA ADVOGADOS ASSOCIADOS

Arquivamento



(21) BR 30 2014 004945-3

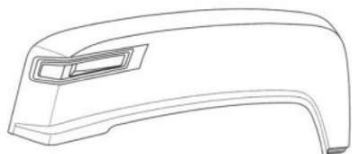

Código 35 - Arquivamento do Pedido – Art. 216 § 2º e Art. 106 § 3º da LPI

(22) 30/09/2014

(30) 04/04/2014 US 29/486,947

(44) 17/10/2017

(52) 12-16

(54) CONFIGURAÇÃO APLICADA EM PARA-LAMA

(71) CATERPILLAR INC. (US)

(72) CHRISTIAN HARDIN, CURT WILSON, ERIC HANSON, G.L. PABST

(74) SOERENSEN GARCIA ADVOGADOS ASSOCIADOS

Arquivamento

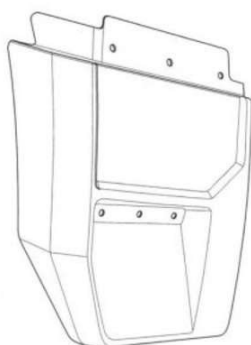

(21) BR 30 2014 004969-0



Código 35 - Arquivamento do Pedido – Art. 216 § 2º e Art. 106 § 3º da LPI

(22) 01/10/2014

(44) 17/10/2017

(52) 19-06

(54) CONFIGURAÇÃO APLICADA EM LÁPIS

(71) GOODFEEL KOREA CO., LTD. (KR)

(72) GIL SEO PARK

(74) ARIBONI, FABBRI E SCHMIDT SOCIEDADE DE ADVOGADOS

Arquivamento

(21) BR 30 2014 005215-2

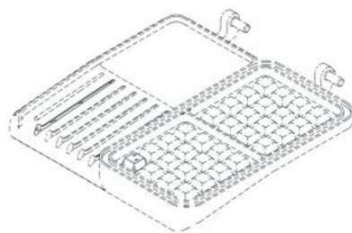

Código 35 - Arquivamento do Pedido – Art. 216 § 2º e Art. 106 § 3º da LPI

(22) 16/10/2014

(30) 16/04/2014 CN 201430091556.7

(44) 17/10/2017

(52) 07-02

(54) CONFIGURAÇÃO APLICADA A SUPERFÍCIE DE GRELHA

(71) TSANN KUEN (ZHANGZHOU) ENTERPRISES CO., LTD. (CN)

(72) HANG-MING WU

(74) TINOCO SOARES & FILHO LTDA.

Arquivamento



(21) BR 30 2014 005495-3



Código 35 - Arquivamento do Pedido – Art. 216 § 2º e Art. 106 § 3º da LPI
 (22) 28/10/2014
 (44) 17/10/2017
 (52) 06-01
 (54) CONFIGURAÇÃO APLICADA EM BANCO
 (71) MONIQUE GONÇALVES XAVIER FERNANDES (BR/SP)
 (72) MONIQUE GONÇALVES XAVIER FERNANDES
 Arquivamento

(21) BR 30 2014 005554-2



Código 35 - Arquivamento do Pedido – Art. 216 § 2º e Art. 106 § 3º da LPI
 (22) 06/11/2014
 (44) 17/10/2017
 (52) 06-03 , 06-01
 (54) CONFIGURAÇÃO APLICADA A CONJUNTO DE MOBILIÁRIO INFANTIL
 (71) BRUNO MACHADO LAYUS (BR/SP)
 (72) BRUNO MACHADO LAYUS
 Arquivamento

(21) BR 30 2014 005593-3

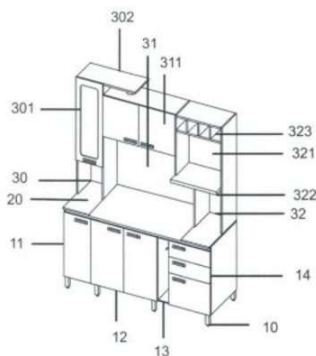

Código 35 - Arquivamento do Pedido – Art. 216 § 2º e Art. 106 § 3º da LPI
 (22) 07/11/2014
 (44) 17/10/2017
 (52) 06-04
 (54) CONFIGURAÇÃO APLICADA EM ARMÁRIO
 (71) MÓVEIS SUL INDÚSTRIA E COMÉRCIO LTDA (BR/RS)
 (72) ANTÔNIO ZAMBOTTO
 (74) MARIO DE ALMEIDA MARCAS E PATENTES LTDA
 Arquivamento

(21) BR 30 2014 005594-1

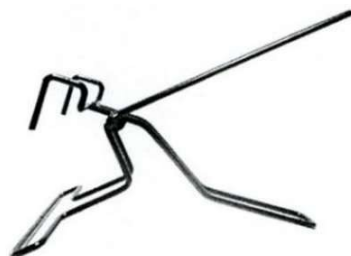

Código 35 - Arquivamento do Pedido – Art. 216 § 2º e Art. 106 § 3º da LPI
 (22) 07/11/2014
 (44) 17/10/2017
 (52) 07-03 , 07-06
 (54) CONFIGURAÇÃO ORNAMENTAL APLICADA EM PEGADOR DE FORMA
 (71) EDUARDO CAETANO DA SILVA (BR/SP)
 (72) EDUARDO CAETANO DA SILVA
 (74) CARLOS EDUARDO GOMES DA SILVA
 Arquivamento

(21) BR 30 2014 005596-8

Código 35 - Arquivamento do Pedido – Art. 216 § 2º e Art. 106 § 3º da LPI





(22) 10/11/2014
 (44) 17/10/2017
 (52) 12-16
 (54) FORMATO CARACTERÍSTICO DE EQUIPAMENTO MÓVEL DE
 COMERCIALIZAÇÃO
 (71) JANDIR ALEXANDRO ANGHINONI (BR/PR)
 (72) JANDIR ALEXANDRO ANGHINONI
 Arquivamento

(21) BR 30 2014 005604-2



Código 35 - Arquivamento do Pedido – Art. 216 § 2º e Art. 106 § 3º da LPI
 (22) 10/11/2014
 (44) 17/10/2017
 (52) 02-04
 (54) CONFIGURAÇÃO APLICADA EM CHINELO
 (71) INDÚSTRILA DE CALÇADOS E INJETADOS SAIRÉ LTDA (BR/MG)
 (72) VALDEMAR GONÇALVES FILHO
 (74) JOSÉ NAVES DE LACERDA JÚNIOR
 Arquivamento

(21) BR 30 2014 005767-7



Código 35 - Arquivamento do Pedido – Art. 216 § 2º e Art. 106 § 3º da LPI
 (22) 19/11/2014
 (44) 17/10/2017
 (52) 30-04
 (54) FOCINHEIRA PARA CÃES DE MÉDICO E GRANDE PORTE
 (71) ALBA LUCINE DIAS DA SILVA (BR/RJ)
 (72) ALBA LUCINE DIAS DA SILVA
 Arquivamento

(21) BR 30 2014 005782-0

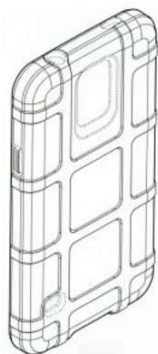

Código 35 - Arquivamento do Pedido – Art. 216 § 2º e Art. 106 § 3º da LPI
 (22) 21/11/2014
 (30) 21/05/2014 US 29/491,411
 (44) 17/10/2017
 (52) 03-01
 (54) CONFIGURAÇÃO APLICADA EM ESTOJO PARA TELEFONE
 INTELIGENTE
 (71) MAGPUL INDUSTRIES CORPORATION (US)
 (72) GRADY BARFOOT, RICHARD FITZPATRICK, MICHAEL T. MAYBERRY
 (74) MMV AGENTES DA PROPRIEDADE INDUSTRIAL
 Arquivamento



(21) BR 30 2014 005869-0



Código 35 - Arquivamento do Pedido – Art. 216 § 2º e Art. 106 § 3º da LPI
 (22) 25/11/2014
 (44) 17/10/2017
 (52) 07-01 , 09-01
 (54) CONFIGURAÇÃO APLICADA A GARRAFA
 (71) HC REPRESENTAÇÕES E COMÉRCIO EXTERIOR (BR/ES)
 (72) HUGO MIGUEL CONSTANTINO COLAÇO
 (74) WAGNER JOSÉ FAFÁ BORGES
 Arquivamento

(21) BR 30 2014 006055-4

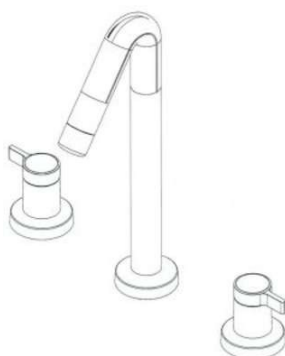

Código 35 - Arquivamento do Pedido – Art. 216 § 2º e Art. 106 § 3º da LPI
 (22) 01/12/2014
 (44) 17/10/2017
 (52) 23-02
 (54) CONFIGURAÇÃO APLICADA EM CONJUNTO DE BICA MISTURADORA, VOLANTES E CANOPLAS
 (71) FABRIMAR S/A INDÚSTRIA E COMÉRCIO (BR/RJ)
 (72) CARLOS AUGUSTO RAMOS DE BARROS
 (74) ANTONIO MAURICIO PEDRAS ARNAUD
 Arquivamento

(21) BR 30 2014 006059-7



Código 35 - Arquivamento do Pedido – Art. 216 § 2º e Art. 106 § 3º da LPI
 (22) 02/12/2014
 (44) 17/10/2017
 (52) 11-01
 (54) CONFIGURAÇÃO APLICADA EM PINGENTE DE MÃO SEGURANDO UM TIJOLO
 (71) LISIANE PRATINI DE MORAES FARIA AMORIM (BR/RS)
 (72) LISIANE PRATINI DE MORAES FARIA AMOIRM
 (74) EDUARDO BATISTA DE AMORIM
 Arquivamento

(21) BR 30 2014 006077-5

Código 35 - Arquivamento do Pedido – Art. 216 § 2º e Art. 106 § 3º da LPI
 (22) 03/12/2014
 (44) 17/10/2017
 (52) 06-01
 (54) CONFIGURAÇÃO APLICADA A CADEIRA E SUAS VARIAÇÕES
 (71) FERNANDO HERMETO SÁ MOTTA (BR/MG)
 (72) FERNANDO HERMETO SÁ MOTTA
 Arquivamento





(21) BR 30 2014 006337-5

Código 35 - Arquivamento do Pedido – Art. 216 § 2º e Art. 106 § 3º da LPI

(22) 17/12/2014

(44) 17/10/2017

(52) 02-04

(54) CONFIGURAÇÃO APLICADA EM CALÇADO

(71) VULCABRAS AZALEIA-RS , CALÇADOS ARTIGOS ESPORTIVOS S/A (BR/RS)

(72) EVANDRO SALUAR KOLLET, SAMUEL VALDIR LAUFFER

(74) SCA ASSESSORIA E CONSULTORIA LTDA.

Arquivamento



(21) BR 30 2014 006578-5

Código 35 - Arquivamento do Pedido – Art. 216 § 2º e Art. 106 § 3º da LPI

(22) 23/12/2014

(44) 17/10/2017

(52) 07-01

(54) CONFIGURAÇÃO APLICADA EM CANECA

(71) EDCLEVERSON PAULO DA SILVA (BR/PR)

(72) EDCLEVERSON PAULO DA SILVA

(74) CLAUDEMIR ELIAS CALHEIROS

Arquivamento



(21) BR 30 2015 000165-8

Código 35 - Arquivamento do Pedido – Art. 216 § 2º e Art. 106 § 3º da LPI

(22) 14/01/2015

(44) 17/10/2017

(52) 06-01 , 06-02





(54) CONFIGURAÇÃO APLICADA EM CAMA
 (71) EDIVALDO ANDRADE DE OLIVEIRA (BR/BA)
 (72) EDIVALDO ANDRADE DE OLIVEIRA
 (74) MANOEL PAIXÃO DO NASCIMENTO
 Arquivamento

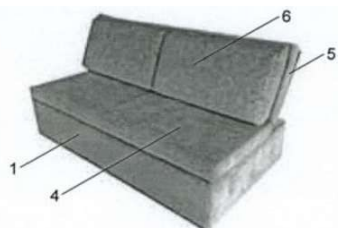

(21) BR 30 2015 001187-4

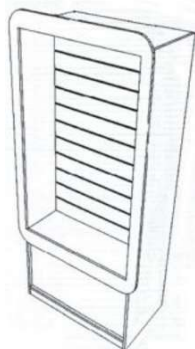

Código 35 - Arquivamento do Pedido – Art. 216 § 2º e Art. 106 § 3º da LPI
 (22) 16/03/2015
 (44) 17/10/2017
 (52) 20-02
 (54) CONFIGURAÇÃO APLICADA EM ESTANTE EXPOSITORA
 (71) CASA DAS CAPINHAS LTDA ME (BR/SP)
 (72) FELIPE DE OLIVEIRA RIBEIRO
 (74) TOLEDO CORREA MARCAS E PATENTES LTDA
 Arquivamento

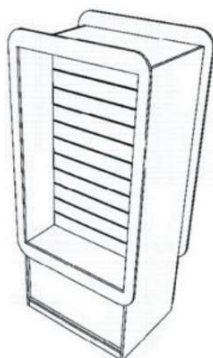

(21) BR 30 2015 001220-0

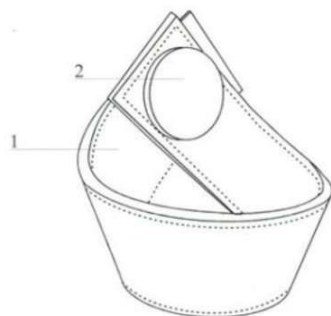

Código 35 - Arquivamento do Pedido – Art. 216 § 2º e Art. 106 § 3º da LPI
 (22) 17/03/2015
 (44) 17/10/2017
 (52) 08-06
 (54) CONFIGURAÇÃO APLICADA EM PUXADOR
 (71) CLEBER LUÍS DA RÉ (BR/RS)
 (72) CLEBER LUÍS DA RÉ
 (74) LUIZ FERNANDO CAMPOS STOCK
 Arquivamento

(21) BR 30 2015 001222-6

Código 35 - Arquivamento do Pedido – Art. 216 § 2º e Art. 106 § 3º da LPI
 (22) 17/03/2015
 (44) 17/10/2017



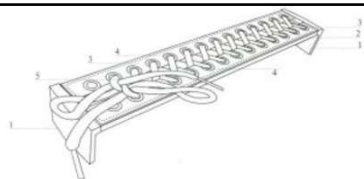

(52) 08-06
 (54) CONFIGURAÇÃO APLICADA EM PUXADOR
 (71) CLEBER LUIZ RÉ (BR/RS)
 (72) CLEBER LUIZ RÉ
 (74) LUIZ FERNANDO CAMPOS STOCK
 Arquivamento

(21) BR 30 2015 001225-0

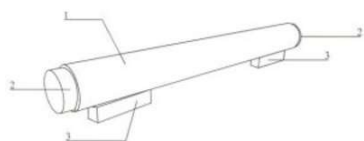

Código 35 - Arquivamento do Pedido – Art. 216 § 2º e Art. 106 § 3º da LPI
 (22) 17/03/2015
 (44) 17/10/2017
 (52) 08-06
 (54) CONFIGURAÇÃO APLICADA EM PUXADOR
 (71) CLEBER LUÍS DA RÉ (BR/RS)
 (72) CLEBER LUÍS DA RÉ
 (74) LUIZ FERNANDO CAMPOS STOCK
 Arquivamento

(21) BR 30 2015 001288-9

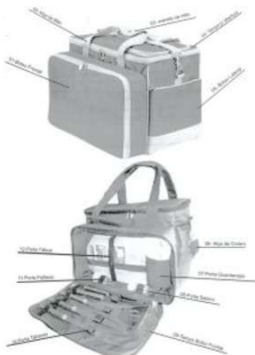

Código 35 - Arquivamento do Pedido – Art. 216 § 2º e Art. 106 § 3º da LPI
 (22) 20/03/2015
 (44) 17/10/2017
 (52) 03-01
 (54) FRASQUEIRA KIT CHURRASCO
 (71) KRISHNA COMERCIO DE CONFECÇÃO E BRINDES LTDA (BR/SP)
 (72) WILSON ALVES MAGALHÃES
 Arquivamento

(21) BR 30 2015 001291-9



Código 35 - Arquivamento do Pedido – Art. 216 § 2º e Art. 106 § 3º da LPI
 (22) 20/03/2015
 (44) 17/10/2017
 (52) 03-01
 (54) FRASQUEIRA KIT VINHO
 (71) KRISHNA COMERCIO DE CONFECÇÃO E BRINDES LTDA (BR/SP)
 (72) WILSON ALVES MAGALHÃES
 Arquivamento

(21) BR 30 2015 001302-8

Código 35 - Arquivamento do Pedido – Art. 216 § 2º e Art. 106 § 3º da LPI
 (22) 20/03/2015
 (30) 23/09/2014 EM 002542878-0001
 (44) 17/10/2017





(52) 14-99
 (54) CONFIGURAÇÃO APLICADA EM SUPORTE MULTIFUNCIONAL
 (71) GUY THILTGÉS (BE)
 (72) GUY THILTGÉS
 (74) LUIZ LEONARDOS & ADVOGADOS
 Arquivamento

(21) BR 30 2015 001405-9

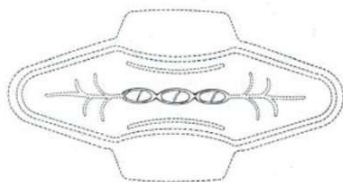

Código 35 - Arquivamento do Pedido – Art. 216 § 2º e Art. 106 § 3º da LPI
 (22) 27/03/2015
 (30) 30/09/2014 US 29/503,898
 (44) 17/10/2017
 (52) 28-03
 (54) CONFIGURAÇÃO APLICADA EM ARTIGO ABSORVENTE
 (71) MICNEIL-PPC, INC. (US)
 (72) LÍVEA FUJITA BARBOSA, FELIPE BONI REZENDE, LEONARD ROSENFELD
 (74) DANNEMANN, SIEMSEN, BIGLER & IPANEMA MOREIRA
 Arquivamento

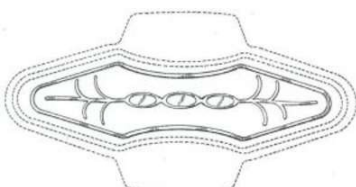
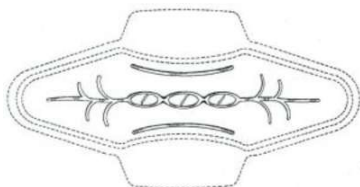

(21) BR 30 2015 001451-2



Código 35 - Arquivamento do Pedido – Art. 216 § 2º e Art. 106 § 3º da LPI
 (22) 30/03/2015
 (44) 17/10/2017
 (52) 21-01
 (54) CONFIGURAÇÃO ORNAMENTAL APLICADA EM BONECO COM APARÊNCIA ANIMADA DE CHURROS.
 (71) V.T. VASQUES COMERCIO DE CHURROS EIRELI (BR/SP)
 (72) VILMA TECLA VASQUES
 (74) CHARLES CLEITON MONZOLI
 Arquivamento

(21) BR 30 2015 001564-0

Código 35 - Arquivamento do Pedido – Art. 216 § 2º e Art. 106 § 3º da LPI
 (22) 06/04/2015
 (44) 17/10/2017
 (52) 07-01
 (54) BEBEDOURO DE ÁGUA FORMATO DE LATINHA
 (71) FERNANDO OLIVEIRA DE JESUS (BR/MG)



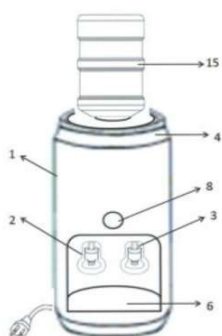

(72) FERNANDO OLIVEIRA DE JESUS
Arquivamento

(21) BR 30 2015 001744-9

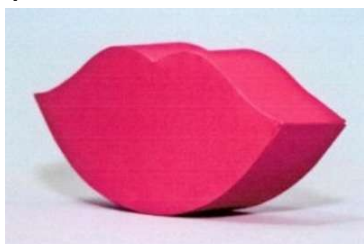

Código 35 - Arquivamento do Pedido – Art. 216 § 2º e Art. 106 § 3º da LPI
(22) 15/04/2015
(44) 17/10/2017
(52) 09-03
(54) PADRÃO ORNAMENTAL APLICADO EM CAIXA DE EMBALAGEM
(71) CLEVERSON DOS SANTOS FERREIRA (BR/PR)
(72) CLEVERSON DOS SANTOS FERREIRA
Arquivamento

(21) BR 30 2015 001748-1



Código 35 - Arquivamento do Pedido – Art. 216 § 2º e Art. 106 § 3º da LPI
(22) 15/04/2015
(44) 17/10/2017
(52) 11-01
(54) CONFIGURAÇÃO APLICADA EM CONJUNTO DE PEÇAS PARA CONFEÇÃO DE JÓIAS, SEMIJÓIAS E BIJUTERIAS
(71) PERCEBON JÓIAS LTDA EPP (BR/SP)
(72) ÂNGELO JOSÉ PERCEBON
(74) AUNIMARK SERVIÇOS EMPRESARIAIS LTDA ME
Arquivamento



(21) BR 30 2015 001758-9

Código 35 - Arquivamento do Pedido – Art. 216 § 2º e Art. 106 § 3º da LPI
(22) 15/04/2015
(30) 15/10/2014 EM 002557850
(44) 17/10/2017
(52) 09-05





(54) CONFIGURAÇÃO APLICADA EM CÁPSULA DE CAFÉ
 (71) ILLYCAFFE' S.P.A (IT)
 (72) CLAUDIO BOLZICCO, BRUNO DELLAPIETRA, GIUSEPPE CUTULI
 (74) LUIZ LEONARDOS & ADVOGADOS
 Arquivamento

(21) BR 30 2015 001829-1

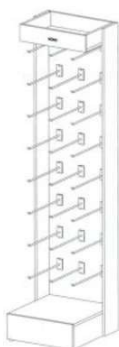

Código 35 - Arquivamento do Pedido – Art. 216 § 2º e Art. 106 § 3º da LPI
 (22) 20/04/2015
 (44) 17/10/2017
 (52) 20-02
 (54) CONFIGURAÇÃO APLICADA PARA EXPOSITOR DE: ALIMENTOS;
 COSMÉTICOS; BRINQUEDO; CHINELO; MATERIAL ELÉTRICO
 (71) MARCELO GERALDO DOS SANTOS (BR/MG)
 (72) MARCELO GERALDO DOS SANTOS
 Arquivamento

(21) BR 30 2015 001926-3



Código 35 - Arquivamento do Pedido – Art. 216 § 2º e Art. 106 § 3º da LPI
 (22) 27/04/2015
 (44) 17/10/2017
 (52) 09-01
 (54) CONFIGURAÇÃO APLICADA EM FRASCO PARA ACONDICIONAMENTO
 DE BEBIDAS
 (71) LEO VISSE VENERA (BR/SP)
 (72) LEO VISSE VENERA
 (74) MÔNICA LORON GUIMARÃES
 Arquivamento

(21) BR 30 2015 001972-7



Código 35 - Arquivamento do Pedido – Art. 216 § 2º e Art. 106 § 3º da LPI
 (22) 29/04/2015
 (44) 17/10/2017
 (52) 07-02
 (54) CONFIGURAÇÃO APLICADA A/EM MESA DE VIDRO CURVO PARA
 FOGÃO
 (71) BRASLAR DO BRASIL LTDA. (BR/PR)
 (72) ORCELI ALVES MARTINS
 (74) ANDRÉA ARIÁDNES DA SILVA
 Arquivamento



(21) BR 30 2015 002118-7



Código 35 - Arquivamento do Pedido – Art. 216 § 2º e Art. 106 § 3º da LPI

(22) 07/05/2015

(44) 17/10/2017

(52) 21-04 , 20-99

(54) CONFIGURAÇÃO APLICADA A/EM TENDA BAR INFLÁVEL COM ILUMINAÇÃO PRÓPRIA

(71) JULIANA ALBANEZ LIMA (BR/SP)

(72) JULIANA ALBANEZ LIMA

Arquivamento

(21) BR 30 2015 002121-7



Código 35 - Arquivamento do Pedido – Art. 216 § 2º e Art. 106 § 3º da LPI

(22) 24/04/2015

(44) 17/10/2017

(52) 07-01

(54) CONFIGURAÇÃO APLICADA EM CANECA COM TAMPA

(71) EVA REGINA DA SILVA (BR/SP)

(72) EVA REGINA DA SILVA

Arquivamento

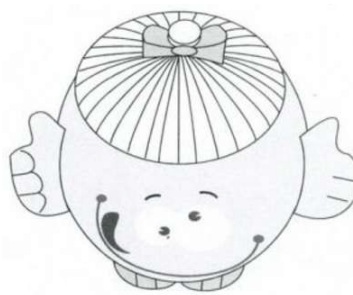
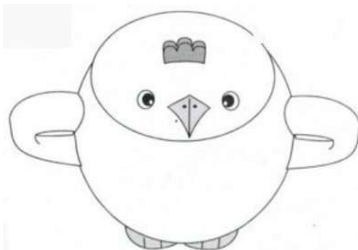

(21) BR 30 2015 002251-5

Código 35 - Arquivamento do Pedido – Art. 216 § 2º e Art. 106 § 3º da LPI

(22) 13/05/2015

(44) 17/10/2017

(52) 06-99 , 23-02

(54) CONFIGURAÇÃO APLICADA A/EM MICTÓRIO PÚBLICO

(71) ROGÉRIO SOUZA GOMES (BR/RJ)

(72) ROGÉRIO SOUZA GOMES

Arquivamento



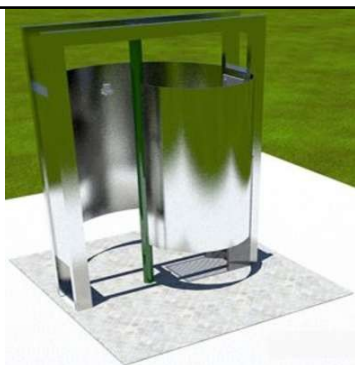

(21) BR 30 2015 002343-0

Código 35 - Arquivamento do Pedido – Art. 216 § 2º e Art. 106 § 3º da LPI

(22) 18/05/2015

(44) 17/10/2017

(52) 17-03 , 17-99

(54) CONFIGURAÇÃO APLICADA A/EM GUITARRA TJI

(71) MATHEUS HENRIQUE ROSA DE OLIVEIRA (BR/PR)

(72) MATHEUS HENRIQUE ROSA DE OLIVEIRA

Arquivamento



(21) BR 30 2015 002418-6

Código 35 - Arquivamento do Pedido – Art. 216 § 2º e Art. 106 § 3º da LPI

(22) 20/05/2015

(44) 17/10/2017

(52) 30-03

(54) CONFIGURAÇÃO APLICADA EM BEBEDOURO E COMEDOURO DE RAÇÃO

(71) JOÃO TONIN NETO (BR/PR)

(72) JOÃO TONIN NETO

(74) MARCIA REGINA FRASSON

Arquivamento

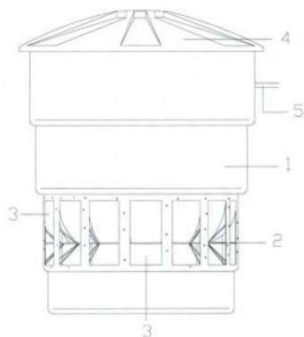

(21) BR 30 2015 002431-3

Código 35 - Arquivamento do Pedido – Art. 216 § 2º e Art. 106 § 3º da LPI

(22) 26/05/2015

(44) 17/10/2017

(52) 09-03

(54) CONFIGURAÇÃO APLICADA A EMBALAGEM EM FORMA DE PORTA-RETRATO

(71) INOVE GESTÃO E ADMINISTRAÇÃO LTDA (BR/MG)

(72) RODRIGO FORNAZIER NAVES

(74) SÂMIA BATISTA AMIN

Arquivamento

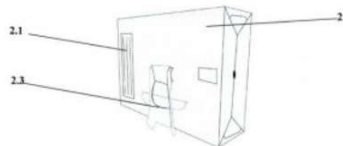

(21) BR 30 2015 002540-9



Código 35 - Arquivamento do Pedido – Art. 216 § 2º e Art. 106 § 3º da LPI

(22) 02/06/2015

(44) 17/10/2017

(52) 03-01

(54) BOLSA MASCULINA PARA ACESSÓRIOS DE BEBÊ

(71) Q & M COMÉRCIO, IMPORTAÇÃO E EXPORTAÇÃO LTDA - EPP (BR/MG)

(72) ADRIANA PEREIRA QUEIROGA

(74) MARGARETH RODRIGUES PENA

Arquivamento



(21) BR 30 2015 002593-0

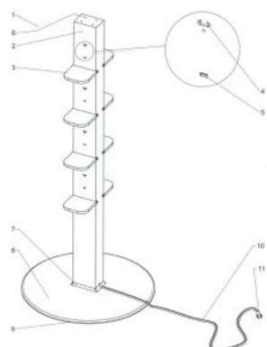

Código 35 - Arquivamento do Pedido – Art. 216 § 2º e Art. 106 § 3º da LPI

(22) 27/05/2015

(44) 17/10/2017

(52) 13-02

(54) CARREGADOR MÓVEL

(71) LIGIA NIDIA MATOS UCHÔA (BR/BA)

(72) LIGIA NIDIA MATOS UCHÔA

(74) CARLA MARIA MADRIGALI

Arquivamento

(21) BR 30 2015 002636-7

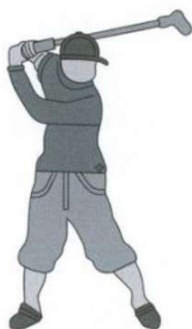

Código 35 - Arquivamento do Pedido – Art. 216 § 2º e Art. 106 § 3º da LPI

(22) 14/05/2015

(44) 17/10/2017

(52) 32-00

(54) PADRÃO ORNAMENTAL APLICADO EM VESTUÁRIO

(71) MARCIO HERCULES AUGUSTO (BR/SP)

(72) MARCIO HERCULES AUGUSTO

(74) DR. CLÓVIS VASSIMON JÚNIOR

Arquivamento





(21) BR 30 2015 002778-9

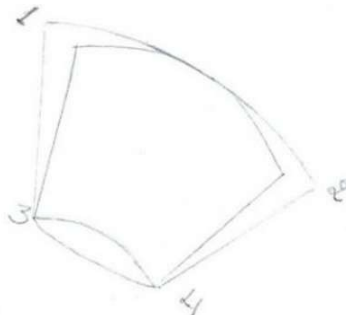

Código 35 - Arquivamento do Pedido – Art. 216 § 2º e Art. 106 § 3º da LPI

(22) 16/06/2015

(44) 17/10/2017

(52) 02-06

(54) CONFIGURAÇÃO APLICADA A PROTETOR PARA MÃOS

(71) CLEUZA DE ASSIS MATOS (BR/MG)

(72) CLEUZA DE ASSIS MATOS

Arquivamento

(21) BR 30 2015 002857-2

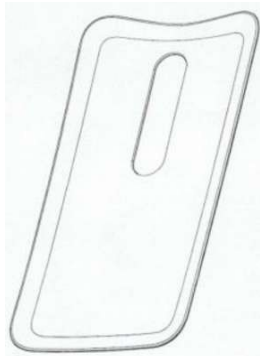

Código 35 - Arquivamento do Pedido – Art. 216 § 2º e Art. 106 § 3º da LPI

(22) 18/06/2015

(30) 18/12/2014 US 29/512,389

(44) 17/10/2017

(52) 14-03

(54) CONFIGURAÇÃO APLICADA A UM DISPOSITIVO DE COMUNICAÇÃO

(71) MOTOROLA MOBILITY LLC (US)

(72) XINRUI JIANG, MARK D. FINNEY, JON GODSTON

(74) ORLANDO DE SOUZA

Arquivamento

(21) BR 30 2015 002921-8

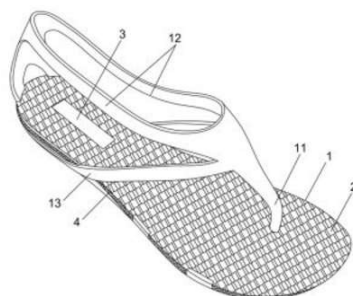

Código 35 - Arquivamento do Pedido – Art. 216 § 2º e Art. 106 § 3º da LPI

(22) 22/06/2015

(44) 17/10/2017

(52) 02-04

(54) CONFIGURAÇÃO APLICADA A/EM CALÇADO

(71) INDÚSTRIA DE CALÇADOS VIVO LTDA. (BR/RS)

(72) GILMAR FREDERICO DE CESERO

(74) EDEMAR PEREIRA CAPELLA

Arquivamento



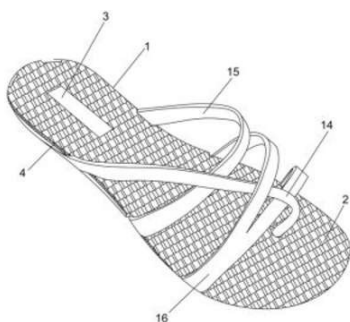

(21) BR 30 2015 002954-4



Código 35 - Arquivamento do Pedido – Art. 216 § 2º e Art. 106 § 3º da LPI

(22) 24/06/2015

(44) 17/10/2017

(52) 15-07 , 09-01

(54) CONFIGURAÇÃO APLICADA EM BARRICA PARA REFRIGERAÇÃO DE BEBIDAS

(71) EDCLEVERSON PAULO DA SILVA (BR/PR)

(72) EDCLEVERSON PAULO DA SILVA

(74) CLAUDEMIR ELIAS CALHEIROS

Arquivamento

(21) BR 30 2015 002956-0



Código 35 - Arquivamento do Pedido – Art. 216 § 2º e Art. 106 § 3º da LPI

(22) 24/06/2015

(44) 17/10/2017

(52) 09-03

(54) CONFIGURAÇÃO APLICADA EM EMBALAGEM

(71) INSTITUTO HESTIA DE CIÊNCIA E TECNOLOGIA (BR/SC)

(72) ETNEY NEVES, ANA PAULA LIVERO SAMPAIO, EVELYN MORGANA DE ARAUJO

(74) GRACIANI BILK

Arquivamento

(21) BR 30 2015 002965-0



Código 35 - Arquivamento do Pedido – Art. 216 § 2º e Art. 106 § 3º da LPI

(22) 25/06/2015

(44) 17/10/2017

(52) 11-02

(54) CONFIGURAÇÃO APLICADA A/EM MINI HORTINHA

(71) PAULO CARDOSO (BR/SC)

(72) PAULO CARDOSO

Arquivamento

(21) BR 30 2015 002970-6

Código 35 - Arquivamento do Pedido – Art. 216 § 2º e Art. 106 § 3º da LPI

(22) 25/06/2015





(44) 17/10/2017
 (52) 28-03
 (54) CONFIGURAÇÃO APLICADA PARA FUMAÇA E ODORES
 (71) VALMIR SATELES DE OLIVEIRA FILHO (BR/SP)
 (72) VALMIR SATELES DE OLIVEIRA FILHO
 Arquivamento

(21) BR 30 2015 003119-0



Código 35 - Arquivamento do Pedido – Art. 216 § 2º e Art. 106 § 3º da LPI
 (22) 03/07/2015
 (44) 17/10/2017
 (52) 02-02
 (54) CONFIGURAÇÃO APLICADA A/EM FANTASIA.
 (71) VANDERLEI CARLOS PEREIRA (BR/SP)
 (72) VANDERLEI CARLOS PEREIRA
 (74) MONIZE CAMILA DA SILVA
 Arquivamento

(21) BR 30 2015 003121-2

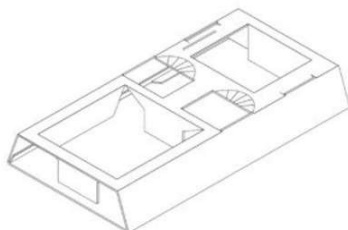

Código 35 - Arquivamento do Pedido – Art. 216 § 2º e Art. 106 § 3º da LPI
 (22) 03/07/2015
 (44) 17/10/2017
 (52) 07-01
 (54) CONFIGURAÇÃO APLICADA A/EM BANDEJA COM ENCAIXES
 (71) JOSÉ PEDRO MARTIN SANTOS (BR/SP) , ALEXANDRE LEDO FRATONI (BR/SP)
 (72) ALEXANDRE LEDO FRATONI, JOSÉ PEDRO MARTIN SANTOS
 (74) MAURÍCIO ARIBONI
 Arquivamento

(21) BR 30 2015 003406-8

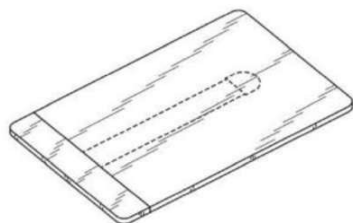

Código 35 - Arquivamento do Pedido – Art. 216 § 2º e Art. 106 § 3º da LPI
 (22) 21/07/2015
 (30) 28/01/2015 US 29/515,944
 (44) 17/10/2017
 (52) 09-03
 (54) CONFIGURAÇÃO APLICADA A/EM RECIPIENTE DE CARTÃO DE CRÉDITO E APLICADOR
 (71) JESSICA MENKIN (US)
 (72) JESSICA MENKIN
 (74) EDUARDO TELLES PIRES HALLAK
 Arquivamento



(21) BR 30 2015 003460-2



Código 35 - Arquivamento do Pedido – Art. 216 § 2º e Art. 106 § 3º da LPI
 (22) 23/07/2015
 (44) 17/10/2017
 (52) 06-03
 (54) CONFIGURAÇÃO APLICADA A/EM APLICADA A MESA
 (71) A3NP INDÚSTRIA E COMÉRCIO DE MÓVEIS S/A (BR/SP)
 (72) SEBASTIAN BERGNE
 (74) DENIS ALLAN DANIEL
 Arquivamento

(21) BR 30 2015 003471-8

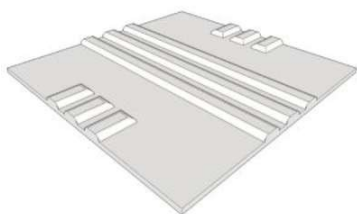

Código 35 - Arquivamento do Pedido – Art. 216 § 2º e Art. 106 § 3º da LPI
 (22) 24/07/2015
 (44) 17/10/2017
 (52) 25-02
 (54) CONFIGURAÇÃO APLICADA A/EM REVESTIMENTO
 (71) FERNANDO EUSTÁQUIO DUARTE (BR/MG) , DANIEL DE OLIVEIRA JANUÁRIO (BR/MG)
 (72) DANIEL DE OLIVEIRA JANUÁRIO
 Arquivamento

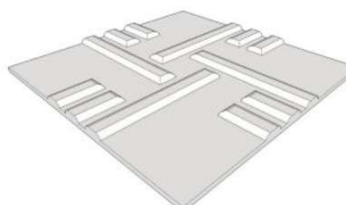
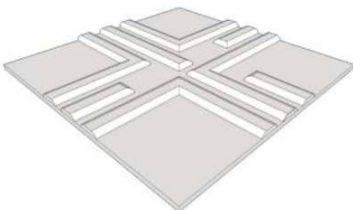
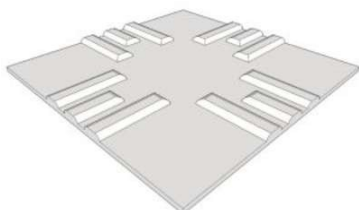
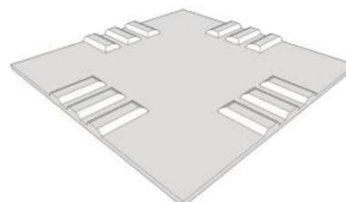
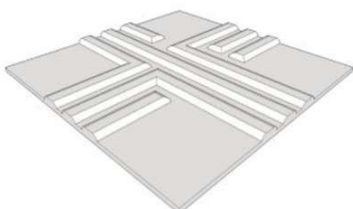
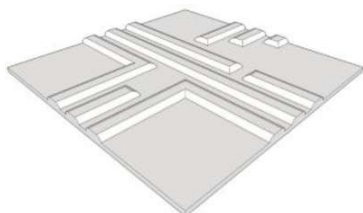

(21) BR 30 2015 003474-2



Código 35 - Arquivamento do Pedido – Art. 216 § 2º e Art. 106 § 3º da LPI
 (22) 24/07/2015
 (30) 23/02/2015 EM 002638817-0001; 23/02/2015 EM 002638817-0002
 (44) 17/10/2017
 (52) 31-00
 (54) CONFIGURAÇÃO APLICADA A/EM DISPOSITIVO DISPENSADOR DE BEBIDAS
 (71) DIAGEO NORTH AMERICA, INC. (US)
 (72) CHRIS DRAKE, JON ASHBRIDGE, CRAIG JONES, TIM WHATELEY, LIAM BURNS, DAVID MASON, KEVIN HODGES, MR. JODY FOSTER



(74) DANNEMANN, SIEMSEN, BIGLER & IPANEMA MOREIRA, PROPRIEDADE INDUSTRIAL LTDA.

Arquivamento

(21) BR 30 2015 003534-0

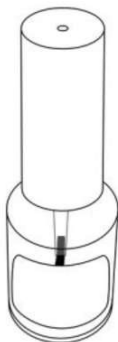

Código 35 - Arquivamento do Pedido – Art. 216 § 2º e Art. 106 § 3º da LPI

(22) 29/07/2015

(44) 17/10/2017

(52) 09-01

(54) CONFIGURAÇÃO APLICADA A/EM FRASCO DE ESMALTE

(71) ESSENZA COSMETICOS EIRELI EPP (BR/ES)

(72) JEFERSON LUIZ VITTI

(74) NEWTON SILVEIRA

Arquivamento

(21) BR 30 2015 003619-2

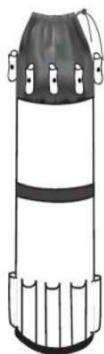

Código 35 - Arquivamento do Pedido – Art. 216 § 2º e Art. 106 § 3º da LPI

(22) 01/08/2015

(44) 17/10/2017

(52) 22-05

(54) PADRÃO ORNAMENTAL APLICADO A/EM MALAPESCAPITU1

(71) NYCHOLAS GABRIEL FIORETTO FONTOLAN GIOVANNETTI

BRUCKMANN (BR/SP)

(72) NYCHOLAS GABRIEL FIORETTO FONTOLAN GIOVANNETTI

BRUCKMANN, STEPHAN MIGUEL FIORETTO FONTOLAN GIOVANNETTI

BRUCKMANN, FELIPE GRESSE

Arquivamento

(21) BR 30 2015 003620-6



Código 35 - Arquivamento do Pedido – Art. 216 § 2º e Art. 106 § 3º da LPI

(22) 02/08/2015

(44) 17/10/2017

(52) 06-01

(54) CONFIGURAÇÃO APLICADA A/EM DESENHO POLTRONA ORBITAL

(71) MAURICIO PEREIRA DA SILVA (BR/SP)

(72) MAURICIO PEREIRA DA SILVA

Arquivamento

(21) BR 30 2015 003637-0

Código 35 - Arquivamento do Pedido – Art. 216 § 2º e Art. 106 § 3º da LPI

(22) 03/08/2015

(44) 17/10/2017

(52) 06-04

(54) CONFIGURAÇÃO APLICADA A/EM ROUPEIRO SUPREMO 4PTS



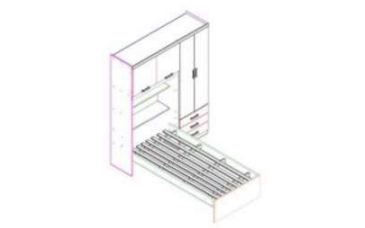

(71) MOVERAMA INDUSTRIA DE MOVEIS LTDA (BR/ES)
 (72) ROBERTO CARLOS MIGUEL
 Arquivamento

(21) BR 30 2015 003734-2



Código 35 - Arquivamento do Pedido – Art. 216 § 2º e Art. 106 § 3º da LPI
 (22) 07/08/2015
 (44) 17/10/2017
 (52) 06-09
 (54) PADRÃO ORNAMENTAL APLICADO A/EM COLCHÃO COM DISPOSITIVO ELETRÔNICO
 (71) CARLOS ALBERTO BARBOSA MESTRINER (BR/PR)
 (72) CARLOS ALBERTO BARBOSA MESTRINER
 (74) YNGA DO BRASIL PATENTE E MARCAS LTDA
 Arquivamento

(21) BR 30 2015 003782-2



Código 35 - Arquivamento do Pedido – Art. 216 § 2º e Art. 106 § 3º da LPI
 (22) 11/08/2015
 (30) 12/02/2015 EM 002633057-0032
 (44) 17/10/2017
 (52) 21-04
 (54) CONFIGURAÇÃO APLICADA EM BARRACA
 (71) DECATHLON (FR)
 (72) BENJAMIN SIMON
 (74) VANESSA CAVALHEIRO
 Arquivamento

(21) BR 30 2015 003799-7

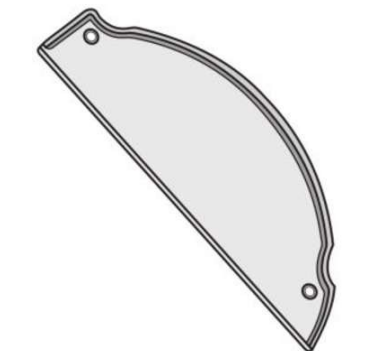

Código 35 - Arquivamento do Pedido – Art. 216 § 2º e Art. 106 § 3º da LPI
 (22) 12/08/2015
 (44) 17/10/2017
 (52) 25-01
 (54) CONFIGURAÇÃO APLICADA A/EM TAMPA PARA PERFIL
 (71) LUIZ ALBERTO LIMONTA (BR/PR)
 (72) LUIZ ALBERTO LIMONTA
 (74) LUCIANO SALVIATO
 Arquivamento

(21) BR 30 2015 003860-8

Código 35 - Arquivamento do Pedido – Art. 216 § 2º e Art. 106 § 3º da LPI
 (22) 30/06/2015



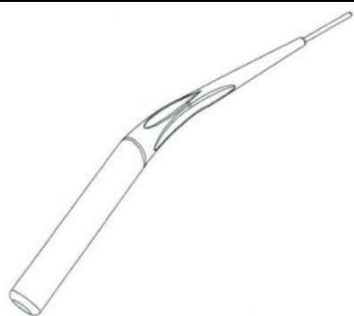

(44) 17/10/2017
 (52) 24-02
 (54) CANETA ESTIMULADORA
 (71) MARTA ESSUANE JARRUS TANABE (BR/PR) , BRUNO TAVARES DE LIMA GUIMARÃES (BR/PR)
 (72) MARTA ESSUANE JARRUS TANABE, BRUNO TAVARES DE LIMA GUIMARÃES
 (74) CALISTO VENDRAME SOBRINHO
 Arquivamento

(21) BR 30 2015 003861-6

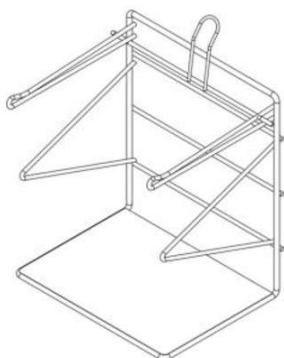

Código 35 - Arquivamento do Pedido – Art. 216 § 2º e Art. 106 § 3º da LPI
 (22) 18/08/2015
 (44) 17/10/2017
 (52) 06-06 , 20-02
 (54) CONFIGURAÇÃO APLICADA A/EM SUPORTE.
 (71) JULIANA BENELLI (BR/SP)
 (72) JULIANA BENELLI
 (74) GEISLER CHBANE BOSSO
 Arquivamento

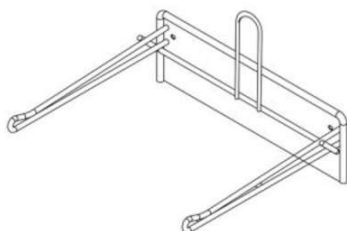

(21) BR 30 2015 003872-1

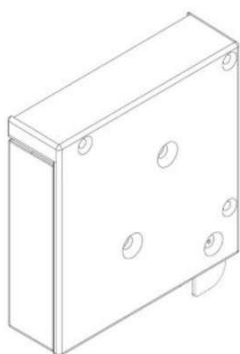

Código 35 - Arquivamento do Pedido – Art. 216 § 2º e Art. 106 § 3º da LPI
 (22) 18/08/2015
 (30) 19/02/2015 AT 201510900
 (44) 17/10/2017
 (52) 08-09 , 08-08
 (54) CONFIGURAÇÃO APLICADA A/EM CONJUNTO DE TAMPA DE EXTREMIDADE PARA UM SISTEMA DE PERSIANA
 (71) ACMEDA PTY LTD (AU)
 (72) NATHAN RAITI
 (74) Natan Baril
 Arquivamento

(21) BR 30 2015 003873-0

Código 35 - Arquivamento do Pedido – Art. 216 § 2º e Art. 106 § 3º da LPI
 (22) 18/08/2015
 (30) 23/02/2015 AU 201510958
 (44) 17/10/2017



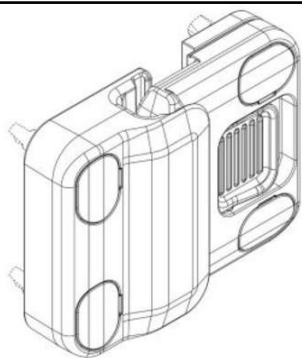

(52) 08-09 , 08-08
 (54) CONFIGURAÇÃO APLICADA A/EM ESTRUTURA DE TRAVA PARA UM SISTEMA DE PERSIANA
 (71) ACMEDA PTY LTD (AU)
 (72) ALIRIO GUERRA
 (74) Natan Baril
 Arquivamento

(21) BR 30 2015 003874-8

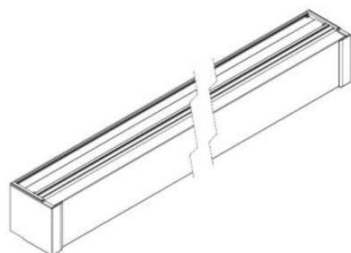

Código 35 - Arquivamento do Pedido – Art. 216 § 2º e Art. 106 § 3º da LPI
 (22) 18/08/2015
 (30) 20/02/2015 AU 201510909
 (44) 17/10/2017
 (52) 08-09 , 08-08
 (54) CONFIGURAÇÃO APLICADA A/EM CONJUNTO DE BANDÔ PARA UM SISTEMA DE PERSIANA
 (71) ACMEDA PTY LTD (AU)
 (72) NATHAN RAITI
 (74) Natan Baril
 Arquivamento

(21) BR 30 2015 003875-6



Código 35 - Arquivamento do Pedido – Art. 216 § 2º e Art. 106 § 3º da LPI
 (22) 18/08/2015
 (30) 20/02/2015 AU 201510910
 (44) 17/10/2017
 (52) 08-09 , 08-08
 (54) CONFIGURAÇÃO APLICADA A/EM CONJUNTO DE BANDÔ PARA UM SISTEMA DE PERSIANA
 (71) ACMEDA PTY LTD (AU)
 (72) NATHAN RAITI
 (74) Natan Baril
 Arquivamento

(21) BR 30 2015 003887-0

Código 35 - Arquivamento do Pedido – Art. 216 § 2º e Art. 106 § 3º da LPI
 (22) 20/08/2015
 (44) 17/10/2017
 (52) 11-02 , 07-99
 (54) CONFIGURAÇÃO APLICADA A/EM VASOS PARA CULTIVO DE PLANTAS QUE SE SOBREPÕEM PARA MONTAGEM DE JARDIM VERTICAL
 (71) DAKER BICEGO JUNIOR (BR/SC) , VANIA MARIA CARUSO BÍCEGO (BR/SC)
 (72) DAKER BÍCEGO



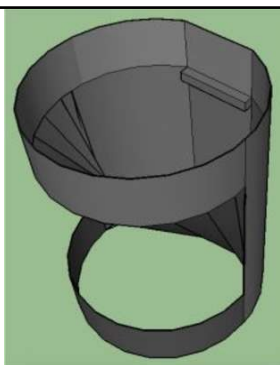

Arquivamento

(21) BR 30 2015 003940-0



Código 35 - Arquivamento do Pedido – Art. 216 § 2º e Art. 106 § 3º da LPI

(22) 24/08/2015

(30) 24/02/2015 US 29/518,478

(44) 17/10/2017

(52) 14-01

(54) CONFIGURAÇÃO APLICADA A INTERFACE DE ÁUDIO

(71) MOTOROLA MOBILITY LLC (US)

(72) DANIEL YOUNG YOON, JON GODSTON, LESLIE N. HICKS,
CHRISTOPHER B. HOUGHTON, THINH T. NGUYEN, JASON PI, JAMES E.
WICKS, MAX K. YOSHIMOTO

(74) ORLANDO DE SOUZA

Arquivamento



(21) BR 30 2015 003962-0



Código 35 - Arquivamento do Pedido – Art. 216 § 2º e Art. 106 § 3º da LPI

(22) 25/08/2015

(44) 17/10/2017

(52) 06-06 , 25-03

(54) CONFIGURAÇÃO APLICADA A/EM QUIOSQUE CAMARIM

(71) NICOLE CRISTINA BORGHI PRUDENCIO (BR/SP)

(72) ALEXANDRE PRUDENCIO

Arquivamento

(21) BR 30 2015 003963-9

Código 35 - Arquivamento do Pedido – Art. 216 § 2º e Art. 106 § 3º da LPI

(22) 25/08/2015

(44) 17/10/2017

(52) 02-04 , 32-00





(54) PADRÃO ORNAMENTAL APLICADO A/EM CALÇADO

(71) GRENDENE S.A. (BR/CE)

(72) EDSON MATSUO

(74) RICARDO AMARAL REMER

Arquivamento



(21) BR 30 2015 003965-5

Código 35 - Arquivamento do Pedido – Art. 216 § 2º e Art. 106 § 3º da LPI

(22) 25/08/2015

(30) 26/02/2015 IL 56653

(44) 17/10/2017

(52) 31-00

(54) CONFIGURAÇÃO APLICADA A/EM MÁQUINA PARA PREPARAR BEBIDAS.

(71) SODASTREAM INDUSTRIES LTD. (IL)

(72) YVES BEHAR

(74) MARIA PIA CARVALHO GUERRA

Arquivamento

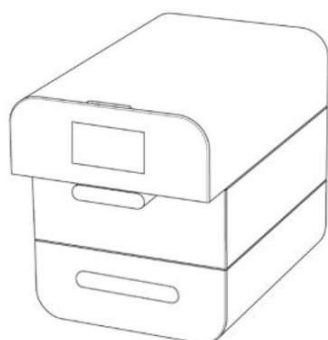

(21) BR 30 2015 003986-8

Código 35 - Arquivamento do Pedido – Art. 216 § 2º e Art. 106 § 3º da LPI

(22) 26/08/2015

(44) 17/10/2017

(52) 14-02

(54) CONFIGURAÇÃO APLICADA EM GABINETE PARA DISPOSITIVO ELETRÔNICO



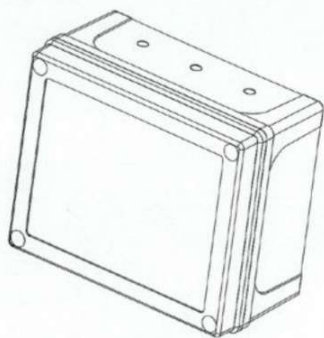

(71) SYNCLIGHT INDÚSTRIA ELETRÔNICA LTDA (BR/RS)
 (72) CLÁUDIO COSTA SZALANSKI
 (74) ODIVAN PAIM SIQUEIRA
 Arquivamento

(21) BR 30 2015 003999-0

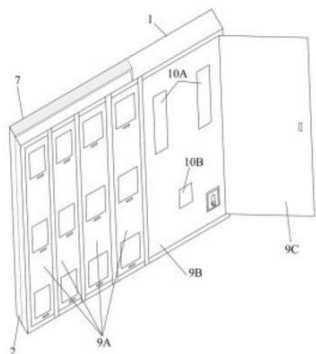

Código 35 - Arquivamento do Pedido – Art. 216 § 2º e Art. 106 § 3º da LPI
 (22) 27/08/2015
 (44) 17/10/2017
 (52) 13-03
 (54) CONFIGURAÇÃO APLICADA A/EM ADAPTAÇÃO EM CAIXA METÁLICA
 (71) MARCOS PAULO SOUZA ALMEIDA (BR/PE)
 (72) MARCOS PAULO SOUZA ALMEIDA
 Arquivamento

(21) BR 30 2015 004010-6



Código 35 - Arquivamento do Pedido – Art. 216 § 2º e Art. 106 § 3º da LPI
 (22) 27/08/2015
 (44) 17/10/2017
 (52) 02-02
 (54) CONFIGURAÇÃO APLICADA À ROUPA PARA PRÁTICA ESPORTIVA
 (71) SÍLVIA CAMPOS MARTINS PIRES (BR/MG) , BÁRBARA PISSOLATI NASCIMENTO BELTRÃO (BR/MG)
 (72) SÍLVIA CAMPOS MARTINS PIRES
 (74) MARCO ANTÔNIO VELLOSO COSTA FERREIRA
 Arquivamento

(21) BR 30 2015 004028-9



Código 35 - Arquivamento do Pedido – Art. 216 § 2º e Art. 106 § 3º da LPI
 (22) 27/08/2015
 (44) 17/10/2017
 (52) 06-04
 (54) CONFIGURAÇÃO APLICADA A/EM ARMÁRIO
 (71) KIT'S PARANA IND E COM DE MOVEIS LTDA (BR/PR)
 (72) JOSÉ CARLOS ARRUDA
 (74) LUCIANO SALVIATO
 Arquivamento

(21) BR 30 2015 004030-0

Código 35 - Arquivamento do Pedido – Art. 216 § 2º e Art. 106 § 3º da LPI





(22) 27/08/2015
(44) 17/10/2017
(52) 06-04
(54) CONFIGURAÇÃO APLICADA A/EM ARMÁRIO
(71) KIT'S PARANA IND E COM DE MOVEIS LTDA (BR/PR)
(72) JOSÉ CARLOS ARRUDA
(74) LUCIANO SALVIATO
Arquivamento

(21) BR 30 2015 004042-4

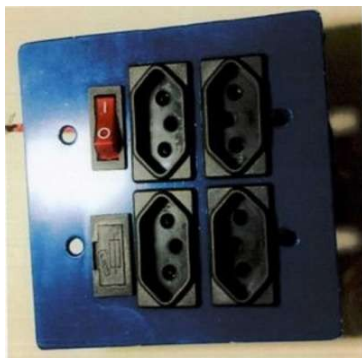

Código 35 - Arquivamento do Pedido – Art. 216 § 2º e Art. 106 § 3º da LPI
(22) 28/08/2015
(44) 17/10/2017
(52) 13-03
(54) A RÉGUA INTELIGENTE
(71) GENIVALDO SATIRO LOPES (BR/SP)
(72) GENIVALDO SATIRO LOPES
Arquivamento

(21) BR 30 2015 004043-2



Código 35 - Arquivamento do Pedido – Art. 216 § 2º e Art. 106 § 3º da LPI
(22) 28/08/2015
(44) 17/10/2017
(52) 07-02
(54) PADRÃO ORNAMENTAL APLICADO A/EM CHURASQUEIRA/GRILL DE INXOX
(71) MARCUS HENRIQUES COUTINHO (BR/MG)
(72) MARCUS HENRIQUE COUTINHO
(74) FREDERICO FRANCO ORZIL
Arquivamento



(21) BR 30 2015 004051-3



Código 35 - Arquivamento do Pedido – Art. 216 § 2º e Art. 106 § 3º da LPI
(22) 28/08/2015
(44) 17/10/2017
(52) 02-04
(54) CONFIGURAÇÃO APLICADA EM SOLADO



(71) JEFERSON MARTINS CORREA (BR/MG)
(72) JEFERSON MARTINS CORREA
(74) MARCELO PEREIRA DOS SANTOS
Arquivamento



(21) BR 30 2015 004052-1



Código 35 - Arquivamento do Pedido – Art. 216 § 2º e Art. 106 § 3º da LPI
(22) 28/08/2015
(44) 17/10/2017
(52) 02-04
(54) CONFIGURAÇÃO APLICADA EM TÊNIS
(71) FÁBIO JOSÉ DE OLIVEIRA (BR/MG)
(72) FÁBIO JOSÉ DE OLIVEIRA
(74) MARCELO PEREIRA DOS SANTOS
Arquivamento

(21) BR 30 2015 004053-0



Código 35 - Arquivamento do Pedido – Art. 216 § 2º e Art. 106 § 3º da LPI
(22) 28/08/2015
(44) 17/10/2017
(52) 02-04
(54) CONFIGURAÇÃO APLICADA EM TÊNIS
(71) FÁBIO JOSÉ DE OLIVEIRA (BR/MG)
(72) FÁBIO JOSÉ DE OLIVEIRA
(74) MARCELO PEREIRA DOS SANTOS
Arquivamento

(21) BR 30 2015 004097-1



Código 35 - Arquivamento do Pedido – Art. 216 § 2º e Art. 106 § 3º da LPI
(22) 01/09/2015
(44) 17/10/2017
(52) 06-02
(54) CONFIGURAÇÃO APLICADA A/EM ESTRADO DE CAMA ARTICULADA
(71) OSWALDO ANTONIO CORREA MELLONE (BR/SP) , MARIANA
QUINELATO DA COSTA (BR/SP)
(72) OSWALDO ANTONIO CORREA MELLONE
Arquivamento

(21) BR 30 2015 004125-0

Código 35 - Arquivamento do Pedido – Art. 216 § 2º e Art. 106 § 3º da LPI
(22) 03/09/2015





(44) 17/10/2017
(52) 02-04
(54) CONFIGURAÇÃO APLICADA A/EM CHINELO
(71) BIRIMOLDE PALMILHAS INDÚSTRIA E COMÉRCIO LTDA - ME (BR/SP)
(72) SÉRGIO ROBERTO IZIDORO
Arquivamento

(21) BR 30 2015 004127-7

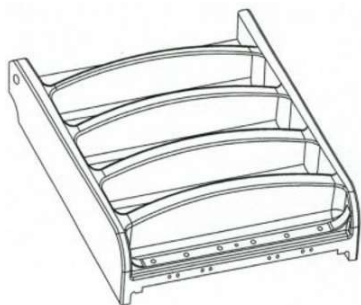

Código 35 - Arquivamento do Pedido – Art. 216 § 2º e Art. 106 § 3º da LPI
(22) 03/09/2015
(44) 17/10/2017
(52) 25-02
(54) CONFIGURAÇÃO APLICADA EM SOLEIRA EM ESTRUTURA DE SUPORTE DE TRITURADOS DE MANDÍBULAS
(71) SANDIVIK INTELLECTUAL PROPERTY AB (SE)
(72) LJUNGGREN, KARIN, SJÖBECK, ROGER, LINDBERG, MARTEN
(74) MAGNUS ASPEBY & CLAUDIO SZABAS
Arquivamento

(21) BR 30 2015 004146-3



Código 35 - Arquivamento do Pedido – Art. 216 § 2º e Art. 106 § 3º da LPI
(22) 04/09/2015
(43) 21/06/2016
(52) 32-00
(54) CONFIGURAÇÃO APLICADA A/EM SÍMBOLO GRÁFICO
(71) KONINKLIJKE PHILIPS N.V. (NL)
(72) JESSICA SUNSHINE BARNES
(74) DENIS ALLAN DANIEL
Arquivamento

(21) BR 30 2015 004161-7



Código 35 - Arquivamento do Pedido – Art. 216 § 2º e Art. 106 § 3º da LPI
(22) 08/09/2015
(44) 17/10/2017
(52) 06-04
(54) CONFIGURAÇÃO APLICADA A/EM ARMÁRIO.
(71) KIT'S PARANA IND E COM DE MOVEIS LTDA (BR/PR)
(72) JOSÉ CARLOS ARRUDA
(74) LUCIANO SALVIATO
Arquivamento

(21) BR 30 2015 004162-5

Código 35 - Arquivamento do Pedido – Art. 216 § 2º e Art. 106 § 3º da LPI
(22) 08/09/2015



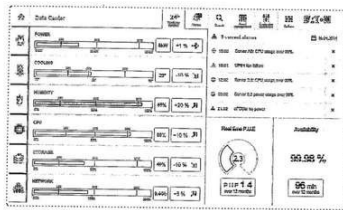

(30) 06/03/2015 EM 001431365-0002; 06/03/2015 EM 001431365-0003; 06/03/2015 EM 001431365-0004; 06/03/2015 EM 001431365-0001; 06/03/2015 EM 001431365-0005; 06/03/2015 EM 001431365-0010; 06/03/2015 EM 001431365-0006; 06/03/2015 EM 001431365-0007; 06/03/2015 EM 001431365-0008; 06/03/2015 EM 001431365-0009

(44) 17/10/2017

(52) 14-04 , 32-00

(54) PADRÃO ORNAMENTAL APLICADO A/EM INTERFACE GRÁFICA PARA UMA TELA DE EXIBIÇÃO DE UM APLICATIVO DE SOFTWARE.

(71) EATON INDUSTRIES (FRANCE)S.A.S (FR)

(72) MARIA LAURA CORALLINI

(74) ANTÔNIO MAURÍCIO PEDRAS ARNAUD

Arquivamento

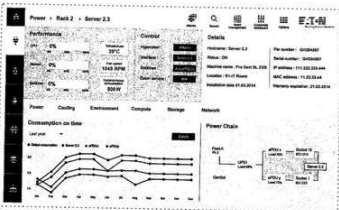
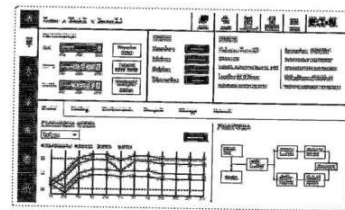
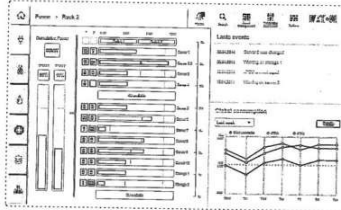
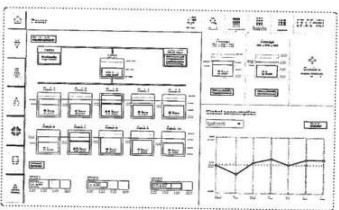
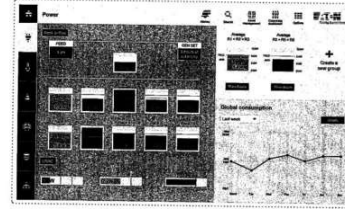
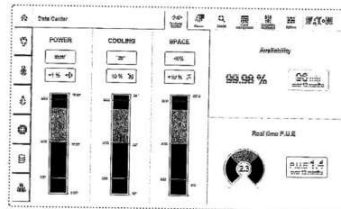
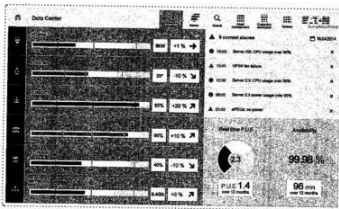

(21) BR 30 2015 004182-0



Código 35 - Arquivamento do Pedido – Art. 216 § 2º e Art. 106 § 3º da LPI

(22) 09/09/2015

(44) 17/10/2017

(52) 26-05

(54) CONFIGURAÇÃO APLICADA A/EM ANDARILHO

(71) DANILO COSTILLAS ATUI (BR/SP)

(72) DANILO COSTILLAS ATUI

Arquivamento

(21) BR 30 2015 004210-9

Código 35 - Arquivamento do Pedido – Art. 216 § 2º e Art. 106 § 3º da LPI

(22) 10/09/2015

(44) 17/10/2017





(52) 03-01
 (54) PADRÃO ORNAMENTAL APLICADO A/EM CONFIGURAÇÃO APLICADA EM LAMINADO
 (71) MAGMA INDUSTRIA E COMERCIO TEXTIL LTDA. (BR/SP)
 (72) FERNANDO NICOLAIDIS NICORY
 (74) Clovis Silveira
 Arquivamento

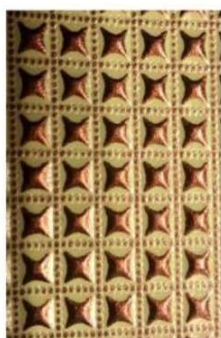
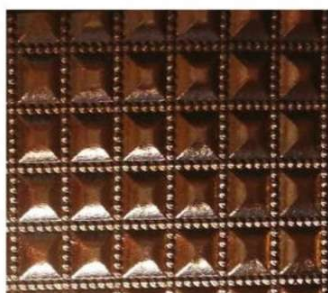

(21) BR 30 2015 004262-1

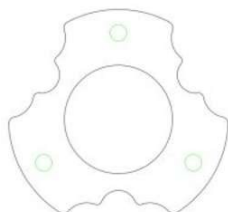

Código 35 - Arquivamento do Pedido – Art. 216 § 2º e Art. 106 § 3º da LPI
 (22) 15/09/2015
 (44) 17/10/2017
 (52) 12-16 , 16-05 , 17-05
 (54) PADRÃO ORNAMENTAL APLICADO A/EM CALÇO DE AMORTECEDOR AUTOMOBOLÍSTICO
 (71) RODRIGO LEAL VILLELA RODRIGUES BRITO (BR/MS)
 (72) RODRIGO LEAL VILLELA RODRIGUES BRITO
 (74) MARCELO CARRIEL HONÓRIO
 Arquivamento

(21) BR 30 2015 004263-0



Código 35 - Arquivamento do Pedido – Art. 216 § 2º e Art. 106 § 3º da LPI
 (22) 15/09/2015
 (44) 17/10/2017
 (52) 12-16 , 16-05 , 17-05
 (54) PADRÃO ORNAMENTAL APLICADO A/EM CALÇO DE AMORTECEDOR AUTOMOBOLÍSTICO
 (71) RODRIGO LEAL VILLELA RODRIGUES BRITO (BR/MS)
 (72) RODRIGO LEAL VILLELA RODRIGUES BRITO
 (74) MARCELO CARRIEL HONÓRIO
 Arquivamento

(21) BR 30 2015 004264-8

Código 35 - Arquivamento do Pedido – Art. 216 § 2º e Art. 106 § 3º da LPI
 (22) 15/09/2015
 (44) 17/10/2017



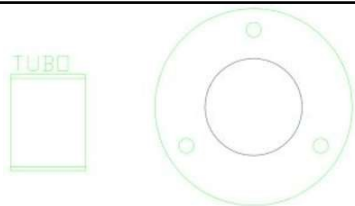

(52) 12-16 , 16-05 , 17-05
 (54) PADRÃO ORNAMENTAL APLICADO A/EM CALÇO DE AMORTECEDOR AUTOMOBOLÍSTICO
 (71) RODRIGO LEAL VILLELA RODRIGUES BRITO (BR/MS)
 (72) RODRIGO LEAL VILLELA RODRIGUES BRITO
 (74) MARCELO CARRIEL HONÓRIO
 Arquivamento

(21) BR 30 2015 004295-8

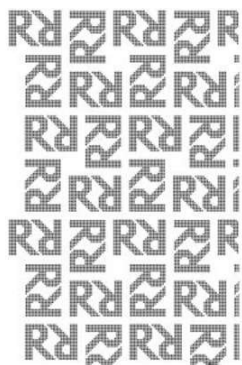

Código 35 - Arquivamento do Pedido – Art. 216 § 2º e Art. 106 § 3º da LPI
 (22) 17/09/2015
 (44) 17/10/2017
 (52) 03-01 , 05-05
 (54) PADRÃO ORNAMENTAL APLICADO A/EM ESTAMPA
 (71) GUSTAVO FERNANDO ERMEL (BR/RS)
 (72) GUSTAVO FERNANDO ERMEL
 (74) CLÁUDIA MARINS ADIERS
 Arquivamento

(21) BR 30 2015 004298-2



Código 35 - Arquivamento do Pedido – Art. 216 § 2º e Art. 106 § 3º da LPI
 (22) 17/09/2015
 (44) 17/10/2017
 (52) 06-99
 (54) CONFIGURAÇÃO APLICADA A/EM CADEIRA
 (71) JOSE DOS SANTOS - EPP (BR/RN)
 (72) JOSÉ DOS SANTOS
 Arquivamento

(21) BR 30 2015 004299-0



Código 35 - Arquivamento do Pedido – Art. 216 § 2º e Art. 106 § 3º da LPI
 (22) 17/09/2015
 (44) 17/10/2017
 (52) 06-99
 (54) CONFIGURAÇÃO APLICADA A/EM CADEIRA DE BALANÇO
 (71) JOSE DOS SANTOS - EPP (BR/RN)
 (72) JOSÉ DOS SANTOS
 Arquivamento

(21) BR 30 2015 004300-8

Código 35 - Arquivamento do Pedido – Art. 216 § 2º e Art. 106 § 3º da LPI
 (22) 17/09/2015
 (44) 17/10/2017





(52) 12-08
(54) CONFIGURAÇÃO APLICADA A/EM EM VEÍCULO AUTOMOTOR COMPACTO
(71) DANILO ROBERTO DO PRADO (BR/MG) , D´PRADO ENGENHARIA E CONSULTORIA LTDA (BR/MG)
(72) DANILO ROBERTO DO PRADO
(74) FERNANDO LUIZ ALBUQUERQUE
Arquivamento

(21) BR 30 2015 004396-2



Código 35 - Arquivamento do Pedido – Art. 216 § 2º e Art. 106 § 3º da LPI
(22) 22/09/2015
(44) 17/10/2017
(52) 11-02 , 11-99
(54) CONFIGURAÇÃO APLICADA A/EM ESTATUETA DECORATIVA METÁLICA
(71) COSTA ARCHANJO COMERCIO LTDA EPP (BR/MG)
(72) ROBERIO BAHIA
Arquivamento

(21) BR 30 2015 004397-0



Código 35 - Arquivamento do Pedido – Art. 216 § 2º e Art. 106 § 3º da LPI
(22) 22/09/2015
(44) 17/10/2017
(52) 08-06
(54) CONFIGURAÇÃO APLICADA A/EM ALÇA DE URNA
(71) SAMUEL BENITES ROVEDA (BR/RS)
(72) SAMUEL BENITES ROVEDA
Arquivamento

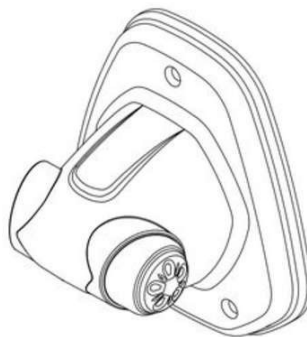

(21) BR 30 2015 004491-8

Código 35 - Arquivamento do Pedido – Art. 216 § 2º e Art. 106 § 3º da LPI
(22) 30/09/2015
(44) 17/10/2017
(52) 06-04
(54) CONFIGURAÇÃO APLICADA A/EM PORTA CONDIMENTOS





(71) IRINEU MUNHOZ (BR/PR)
 (72) IRINEU MUNHOZ
 (74) LUCIANO SALVIATO
 Arquivamento

(21) BR 30 2015 004546-9

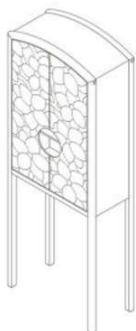

Código 35 - Arquivamento do Pedido – Art. 216 § 2º e Art. 106 § 3º da LPI
 (22) 04/10/2015
 (44) 17/10/2017
 (52) 06-99
 (54) CONFIGURAÇÃO APLICADA A/EM MÓVEL
 (71) ADALFAN DA SILVA BESSA FILHO (BR/CE)
 (72) ADALFAN DA SILVA BESSA FILHO
 Arquivamento

(21) BR 30 2015 004547-7

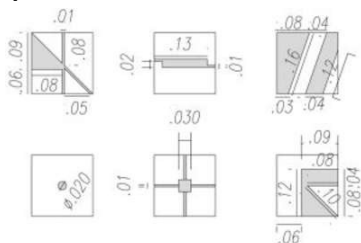

Código 35 - Arquivamento do Pedido – Art. 216 § 2º e Art. 106 § 3º da LPI
 (22) 04/10/2015
 (44) 17/10/2017
 (52) 32-00
 (54) PADRÃO ORNAMENTAL APLICADO A/EM LINHA METRÓPOLE
 (71) IDESIGN PROJETOS E DECORACOES DE INTERIORES LTDA - ME (BR/DF)
 (72) CHARLLANE DE AZEVÊDO BANDEIRA, ELIZA SANTOS VIEIRA
 Arquivamento

(21) BR 30 2015 004609-0



Código 35 - Arquivamento do Pedido – Art. 216 § 2º e Art. 106 § 3º da LPI
 (22) 08/10/2015
 (44) 17/10/2017
 (52) 12-11
 (54) CONFIGURAÇÃO APLICADA A/EM MANOPLA PARA MOTOCICLETA
 (71) GICÉLIO CUSTÓDIO DE TOLEDO JUNIOR (BR/SP)
 (72) GICÉLIO CUSTÓDIO DE TOLEDO JUNIOR
 Arquivamento

(21) BR 30 2015 004610-4

Código 35 - Arquivamento do Pedido – Art. 216 § 2º e Art. 106 § 3º da LPI
 (22) 08/10/2015





(44) 17/10/2017
(52) 12-11
(54) CONFIGURAÇÃO APLICADA A/EM MANOPLA COM APOIO PARA O POLEGAR PARA MOTOCICLETAS E SIMILARES
(71) GICÉLIO CUSTÓDIO DE TOLEDO JUNIOR (BR/SP)
(72) GICÉLIO CUSTÓDIO DE TOLEDO JUNIOR
Arquivamento

(21) BR 30 2015 004702-0

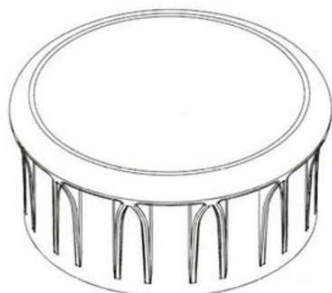

Código 35 - Arquivamento do Pedido – Art. 216 § 2º e Art. 106 § 3º da LPI
(22) 14/10/2015
(44) 17/10/2017
(52) 09-07
(54) CONFIGURAÇÃO APLICADA EM TAMPA
(71) HENRIQUE PRESA ARCURI (BR/SP)
(72) HENRIQUE PRESA ARCURI
Arquivamento

(21) BR 30 2015 004719-4



Código 35 - Arquivamento do Pedido – Art. 216 § 2º e Art. 106 § 3º da LPI
(22) 14/10/2015
(44) 17/10/2017
(52) 14-03 , 20-02
(54) CONFIGURAÇÃO APLICADA A/EM TOTEM PARA PUBLICIDADE E CARREGAMENTO DE BATERIAS DE TELEFONES CELULARES
(71) G3 GESTÃO EM ACADEMIAS LTDA. ME (BR/MG)
(72) GUSTAVO GONTIJO DE SOUZA
(74) VINÍCIUS SILVA DE OLIVEIRA
Arquivamento

(21) BR 30 2015 004725-9

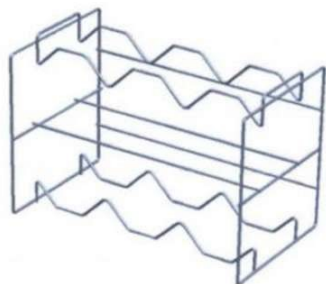

Código 35 - Arquivamento do Pedido – Art. 216 § 2º e Art. 106 § 3º da LPI
(22) 15/10/2015
(44) 17/10/2017
(52) 09-03
(54) CONFIGURAÇÃO APLICADA A SUPORTE DE LATAS E GARRAFAS
(71) MAXCROM DESENVOLVIMENTO TECNOLÓGICO LTDA (BR/SP) , ARI KOJI SHIMIZU (BR/SP)
(72) PAULO BUSCHINELLI, ARI KOJI SHIMIZU
Arquivamento



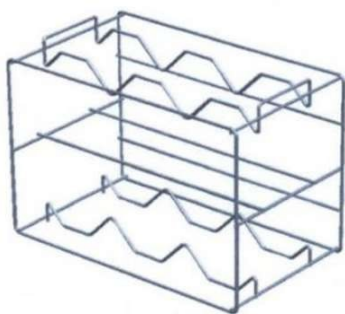

(21) BR 30 2015 004735-6



Código 35 - Arquivamento do Pedido – Art. 216 § 2º e Art. 106 § 3º da LPI

(22) 15/10/2015

(44) 17/10/2017

(52) 22-06

(54) PADRÃO ORNAMENTAL APLICADO A/EM CONFIGURAÇÃO APLICADA EM RAQUETE MATA MOSQUITO

(71) FIKAKI COMÉRCIO DE ARTIGOS DE BAZAR LTDA ME (BR/RJ)

(72) XIA FENGPING

(74) FERNANDA ALVES CLAUDIO

Arquivamento

(21) BR 30 2015 004746-1



Código 35 - Arquivamento do Pedido – Art. 216 § 2º e Art. 106 § 3º da LPI

(22) 16/10/2015

(44) 17/10/2017

(52) 09-05

(54) CONFIGURAÇÃO APLICADA PARA CAPSULA DE BEBIDAS

(71) EDSON ICIZO (BR/SP)

(72) EDSON ICIZO

Arquivamento

(21) BR 30 2015 004777-1

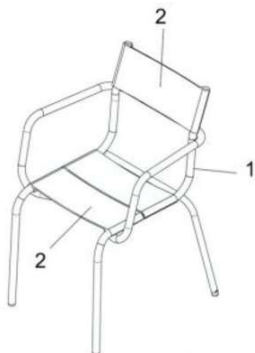

Código 35 - Arquivamento do Pedido – Art. 216 § 2º e Art. 106 § 3º da LPI

(22) 19/10/2015

(44) 17/10/2017

(52) 06-01

(54) CONFIGURAÇÃO APLICADA EM CADEIRA

(71) OMP DO BRASIL LTDA. (BR/RS)

(72) FÁBIO ANDRÉ MASSOCHINI

(74) CREAZIONE MARCAS E PATENTES LTDA.

Arquivamento



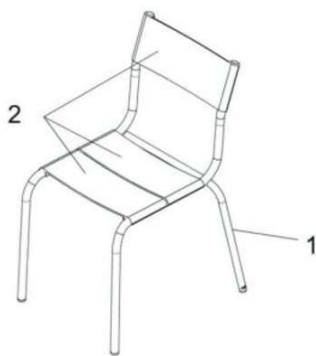

(21) BR 30 2015 004806-9



Código 35 - Arquivamento do Pedido – Art. 216 § 2º e Art. 106 § 3º da LPI

(22) 20/10/2015

(44) 17/10/2017

(52) 26-05

(54) CONFIGURAÇÃO APLICADA A/EM LUMINARIA BOLA

(71) DANILO COSTILLAS ATUI (BR/SP)

(72) DANILO COSTILLAS ATUI

Arquivamento

(21) BR 30 2015 004811-5

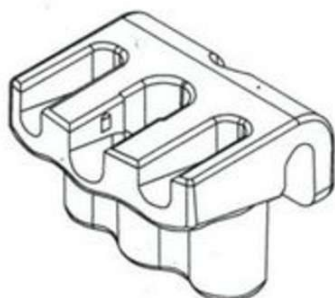

Código 35 - Arquivamento do Pedido – Art. 216 § 2º e Art. 106 § 3º da LPI

(22) 21/10/2015

(44) 17/10/2017

(52) 08-99

(54) CONFIGURAÇÃO APLICADA EM SUPORTE DE GANCHEIRA

(71) MOACIR GUERRA PERETTI (BR/SP)

(72) MOACIR GUERRA PERETTI

(74) CONE SUL EM PROPRIEDADE INDUSTRIAL E INTELECTUAL

Arquivamento

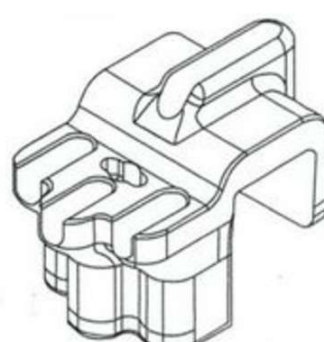
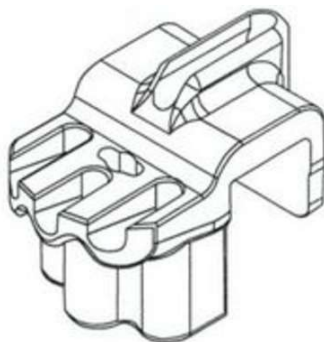
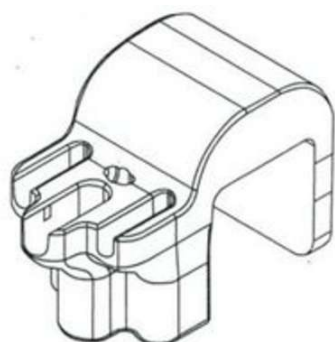



(21) BR 30 2015 004819-0

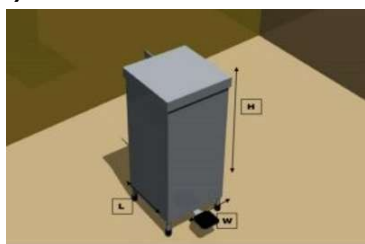

Código 35 - Arquivamento do Pedido – Art. 216 § 2º e Art. 106 § 3º da LPI

(22) 21/10/2015

(44) 17/10/2017

(52) 09-09

(54) CONFIGURAÇÃO APLICADA A/EM LIXEIRA

(71) RICCARDO PADULA (BR/RJ)

(72) RICCARDO PADULA

(74) JÚLISON CÉSAR SOUZA DOS SANTOS

Arquivamento

(21) BR 30 2015 004839-5

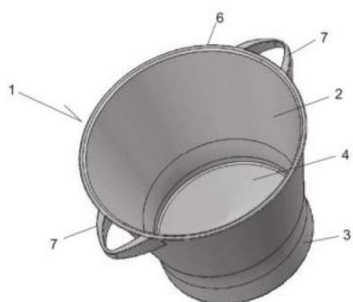

Código 35 - Arquivamento do Pedido – Art. 216 § 2º e Art. 106 § 3º da LPI

(22) 22/10/2015

(44) 17/10/2017

(52) 07-06 , 07-04

(54) CONFIGURAÇÃO APLICADA EM BALDE PARA GELO E GARRAFAS

(71) ANTONIO CIRIO DE SOUSA (BR/SP)

(72) ANTONIO CIRIO DE SOUSA

(74) Marisol Nunez Valeiro

Arquivamento

(21) BR 30 2015 004845-0



Código 35 - Arquivamento do Pedido – Art. 216 § 2º e Art. 106 § 3º da LPI

(22) 22/10/2015

(30) 23/04/2015 WO DM/086 277

(44) 17/10/2017

(52) 11-01

(54) CONFIGURAÇÃO APLICADA A/EM COLAR

(71) BULGARI S.P.A. (IT)

(72) LUCIA SILVESTRI

(74) ANA PAULA SANTOS CELIDONIO

Arquivamento

(21) BR 30 2015 004850-6

Código 35 - Arquivamento do Pedido – Art. 216 § 2º e Art. 106 § 3º da LPI





(22) 22/10/2015
 (30) 23/04/2015 WO DM/086 277
 (44) 17/10/2017
 (52) 11-01
 (54) CONFIGURAÇÃO APLICADA A/EM COLAR
 (71) BULGARI S.P.A. (IT)
 (72) LUCIA SILVESTRI
 (74) ANA PAULA SANTOS CELIDONIO
 Arquivamento

(21) BR 30 2015 004851-4



Código 35 - Arquivamento do Pedido – Art. 216 § 2º e Art. 106 § 3º da LPI
 (22) 22/10/2015
 (30) 23/04/2015 WO DM/086 277
 (44) 17/10/2017
 (52) 11-01
 (54) CONFIGURAÇÃO APLICADA A/EM BRACELETE
 (71) BULGARI S.P.A. (IT)
 (72) LUCIA SILVESTRI
 (74) ANA PAULA SANTOS CELIDONIO
 Arquivamento

(21) BR 30 2015 004865-4



Código 35 - Arquivamento do Pedido – Art. 216 § 2º e Art. 106 § 3º da LPI
 (22) 21/10/2015
 (44) 17/10/2017
 (52) 09-03
 (54) CONFIGURAÇÃO APLICADA EM EMBALAGEM PARA FORMINHA DE CUPCAKE
 (71) FLIP INDÚSTRIA E COMÉRCIO DE ARTIGOS PARA FESTA LTDA ME (BR/SP)
 (72) PAULO HENRIQUE DA SILVA TRIGO
 (74) PAULO SÉRGIO CALIXTO MENDES
 Arquivamento

(21) BR 30 2015 004923-5

Código 35 - Arquivamento do Pedido – Art. 216 § 2º e Art. 106 § 3º da LPI
 (22) 27/10/2015
 (44) 17/10/2017
 (52) 06-99 , 06-05 , 20-02
 (54) CONFIGURAÇÃO APLICADA A/EM DISPLAY DE SOLO
 (71) DEZENHO INDUSTRIA E COMERCIO DE PLASTICOS LTDA (BR/SP)
 (72) FERNANDO GENTILE BIANCHINI
 (74) JULIANA ARAUJO AMORIM IKUNO



Arquivamento

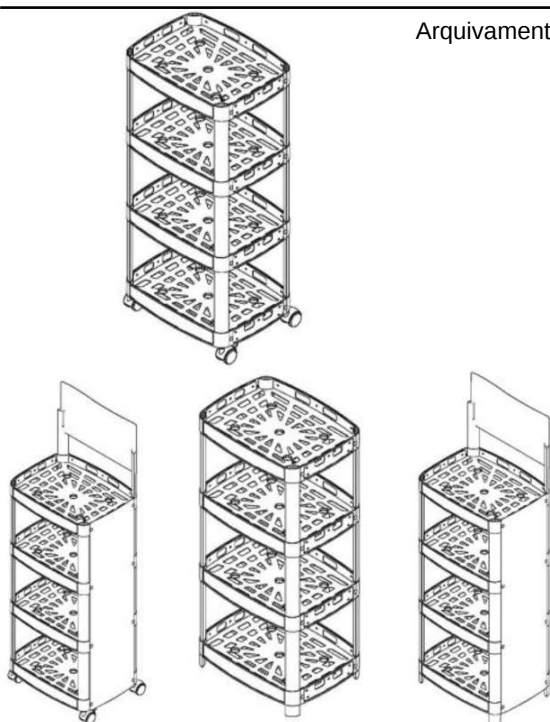

(21) BR 30 2015 004937-5

Código 35 - Arquivamento do Pedido – Art. 216 § 2º e Art. 106 § 3º da LPI

(22) 29/10/2015

(44) 17/10/2017

(52) 12-08 , 12-16

(54) CONFIGURAÇÃO APLICADA A/EM PARA-CHOQUE DIANTEIRO
TRLR-2015

(71) DONINI COMPONENTES AUTOMOTIVOS LTDA (BR/RS)

(72) GIOVANI DONINI

(74) MARCELO SCHULTES

Arquivamento

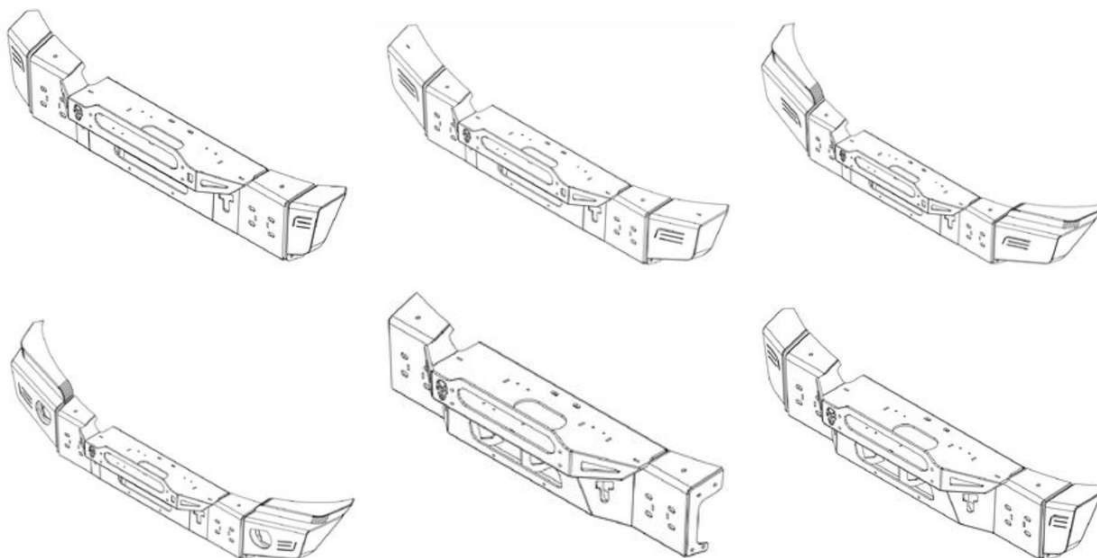
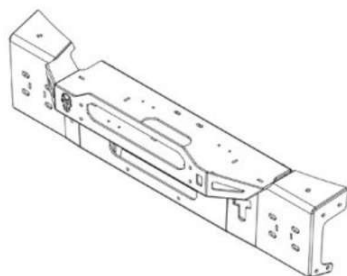

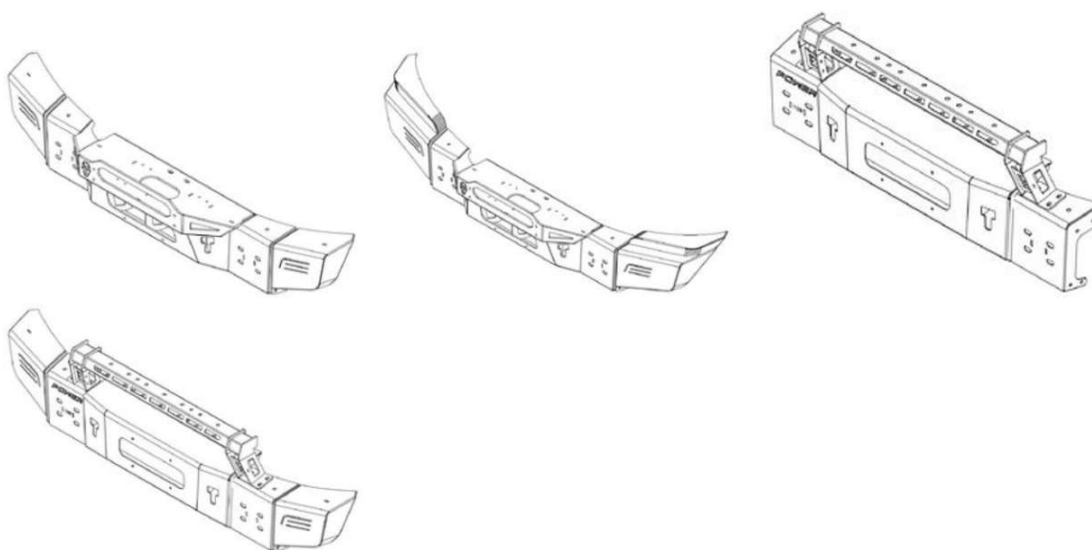

(21) BR 30 2015 004938-3

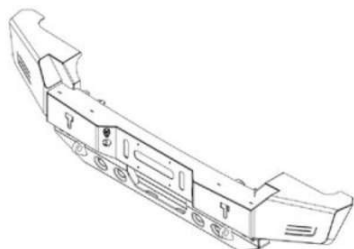

Código 35 - Arquivamento do Pedido – Art. 216 § 2º e Art. 106 § 3º da LPI

(22) 29/10/2015

(44) 17/10/2017

(52) 12-16

(54) CONFIGURAÇÃO APLICADA A/EM PARA-CHOQUE TRASEIRO
TRLR-2015

(71) DONINI COMPONENTES AUTOMOTIVOS LTDA (BR/RS)

(72) GIOVANI DONINI

(74) MARCELO SCHULTES

Arquivamento

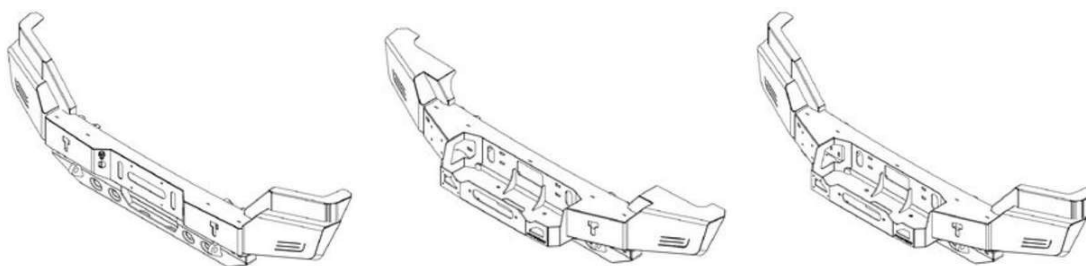

(21) BR 30 2015 004979-0

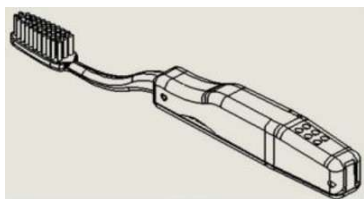

Código 35 - Arquivamento do Pedido – Art. 216 § 2º e Art. 106 § 3º da LPI

(22) 30/10/2015

(44) 17/10/2017

(52) 28-03 , 04-99 , 03-99

(54) CONFIGURAÇÃO APLICADA A/EM ESCOVA DE DENTES PORTÁTIL

(71) PLAZADENTE IND. E COM. DE PRODUTOS DE TOUCADOR LTDA ME
(BR/PR)

(72) PAULO HENRIQUE VALLASCKY

(74) ANDRE LUIZ PARDO

Arquivamento

(21) BR 30 2015 004983-9

Código 35 - Arquivamento do Pedido – Art. 216 § 2º e Art. 106 § 3º da LPI



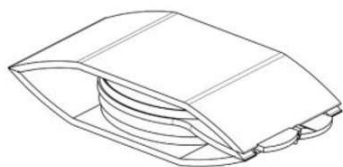

(22) 30/10/2015
 (30) 30/04/2015 EM 002693135-0002
 (44) 17/10/2017
 (52) 28-02 , 28-99 , 03-01
 (54) CONFIGURAÇÃO APLICADA A/EM ESTOJOS DE COSMÉTICOS
 (71) ALBEA SERVICES (FR)
 (72) RAFAEL TEJEIDA VOLANTIN, VICTOR RAMOS
 (74) Monica Nogueira
 Arquivamento

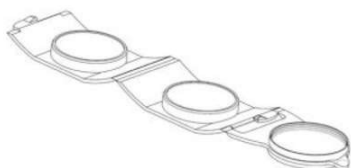
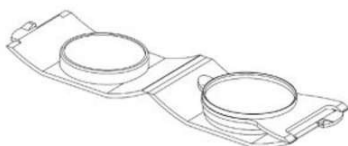

(21) BR 30 2015 005063-2

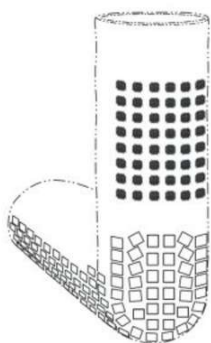

Código 35 - Arquivamento do Pedido – Art. 216 § 2º e Art. 106 § 3º da LPI
 (22) 06/11/2015
 (44) 17/10/2017
 (52) 02-04
 (54) PADRÃO ORNAMENTAL APLICADO EM MEIA
 (71) JAMES PAUL CHERNESKI (US)
 (72) JAMES PAUL CHERNESKI
 (74) DAVID DO NASCIMENTO
 Arquivamento

(21) BR 30 2015 005098-5

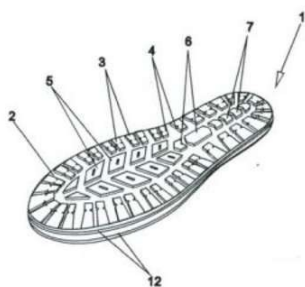

Código 35 - Arquivamento do Pedido – Art. 216 § 2º e Art. 106 § 3º da LPI
 (22) 09/11/2015
 (44) 17/10/2017
 (52) 02-04
 (54) CONFIGURAÇÃO APLICADA EM SOLADO
 (71) RENE DONIZETE VERONEZ RIBEIRO (BR/SP)
 (72) RENE DONIZETE VERONEZ RIBEIRO
 (74) MARCO ANTONIO DE OLIVEIRA
 Arquivamento

(21) BR 30 2015 005233-3

Código 35 - Arquivamento do Pedido – Art. 216 § 2º e Art. 106 § 3º da LPI
 (22) 18/11/2015
 (44) 17/10/2017
 (52) 06-99 , 06-05
 (54) CONFIGURAÇÃO APLICADA A/EM SOFÁ BALANÇO
 (71) RICARDO JOSE DA SILVA (BR/SP)
 (72) RICARDO JOSE DA SILVA
 Arquivamento





(21) BR 30 2015 005235-0



Código 35 - Arquivamento do Pedido – Art. 216 § 2º e Art. 106 § 3º da LPI

(22) 18/11/2015

(44) 17/10/2017

(52) 07-02

(54) CONFIGURAÇÃO APLICADA EM ESTRUTURA PARA CHURRASQUEIRA

(71) JOSÉ ADEMAR GAVITTI (BR/SP)

(72) JOSÉ ADEMAR GAVITTI

(74) CRIMARK PROPRIEDADE INDUSTRIAL SS.

Arquivamento



(21) BR 30 2015 005236-8

Código 35 - Arquivamento do Pedido – Art. 216 § 2º e Art. 106 § 3º da LPI

(22) 18/11/2015

(44) 17/10/2017

(52) 07-02

(54) CONFIGURAÇÃO APLICADA EM ESTRUTURA PARA CHURRASQUEIRA

(71) JOSÉ ADEMAR GAVITTI (BR/SP)

(72) JOSÉ ADEMAR GAVITTI

(74) CRIMARK PROPRIEDADE INDUSTRIAL SS.



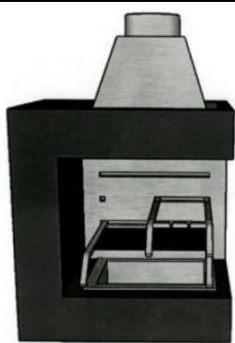

Arquivamento

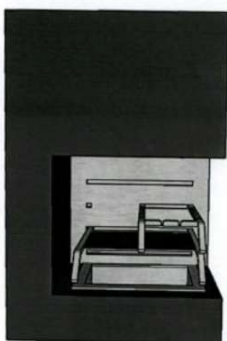

(21) BR 30 2015 005242-2



Código 35 - Arquivamento do Pedido – Art. 216 § 2º e Art. 106 § 3º da LPI

(22) 18/11/2015

(44) 17/10/2017

(52) 07-02

(54) CONFIGURAÇÃO APLICADA EM ESTRUTURA PARA CHURRASQUEIRA

(71) JOSÉ ADEMAR GAVITTI (BR/SP)

(72) JOSÉ ADEMAR GAVITTI

(74) CRIMARK PROPRIEDADE INDUSTRIAL SS

Arquivamento



(21) BR 30 2015 005243-0

Código 35 - Arquivamento do Pedido – Art. 216 § 2º e Art. 106 § 3º da LPI

(22) 18/11/2015

(44) 17/10/2017

(52) 07-02

(54) CONFIGURAÇÃO APLICADA EM ESTRUTURA PARA CHURRASQUEIRA

(71) JOSÉ ADEMAR GAVITTI (BR/SP)

(72) JOSÉ ADEMAR GAVITTI

(74) CRIMARK PROPRIEDADE INDUSTRIAL SS.



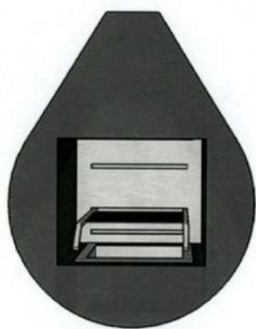

Arquivamento

(21) BR 30 2015 005245-7



Código 35 - Arquivamento do Pedido – Art. 216 § 2º e Art. 106 § 3º da LPI

(22) 18/11/2015

(44) 17/10/2017

(52) 06-02

(54) CONFIGURAÇÃO APLICADA A/EM CAMA SONHO DE CRIANÇA

(71) MARIZA DIAS GUIMARARÃES (BR/RJ) , ELVIRA MARIA SANTANA DA CUNHA (BR/RJ)

(72) MARIZA DIAS GUIMARÃES, ELVIRA MARIA SANTANA DA CUNHA

Arquivamento

(21) BR 30 2015 005248-1

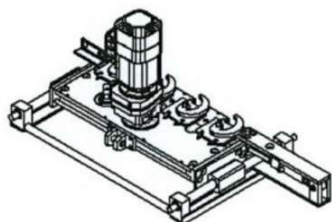

Código 35 - Arquivamento do Pedido – Art. 216 § 2º e Art. 106 § 3º da LPI

(22) 18/11/2015

(44) 17/10/2017

(52) 15-99

(54) CONFIGURAÇÃO APLICADA EM ENROLADOR DE ARAME RECOZIDO

(71) ALFEU SCOTTI (BR/SC)

(72) ALFEU SCOTTI

Arquivamento

(21) BR 30 2015 005249-0

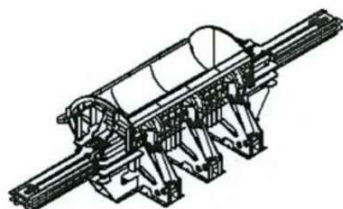

Código 35 - Arquivamento do Pedido – Art. 216 § 2º e Art. 106 § 3º da LPI

(22) 18/11/2015

(44) 17/10/2017

(52) 15-99

(54) CONFIGURAÇÃO APLICADA EM PRENSA DE SUCATA

(71) ALFEU SCOTTI (BR/SC)

(72) ALFEU SCOTTI

Arquivamento

(21) BR 30 2015 005485-9

Código 35 - Arquivamento do Pedido – Art. 216 § 2º e Art. 106 § 3º da LPI

(22) 02/12/2015

(44) 17/10/2017

(52) 21-01



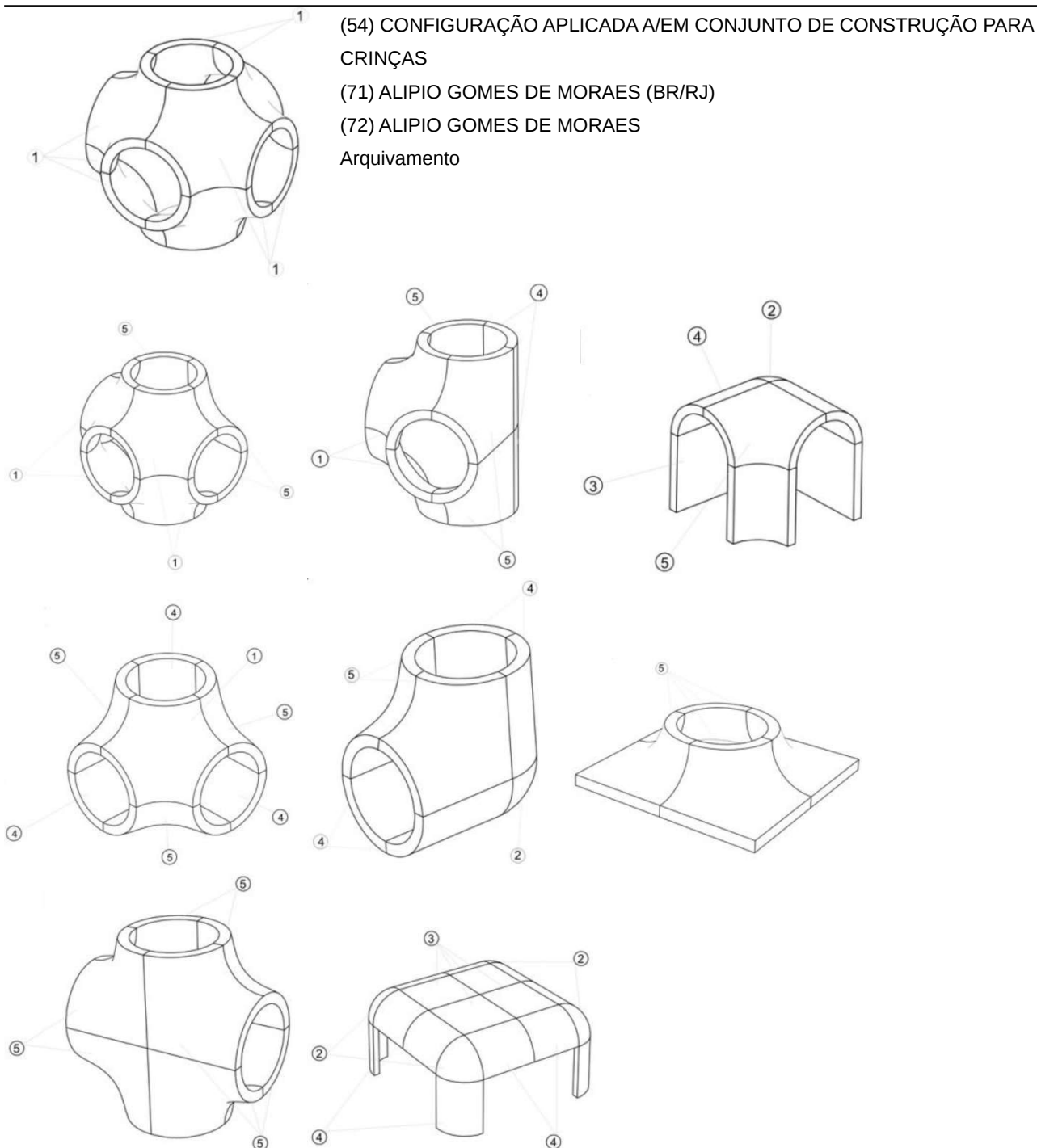

(21) BR 30 2015 005490-5



Código 35 - Arquivamento do Pedido – Art. 216 § 2º e Art. 106 § 3º da LPI

(22) 02/12/2015

(44) 17/10/2017

(52) 02-04

(54) CONFIGURAÇÃO APLICADA A/EM SOLADO

(71) MANUFATURA DE COUROS SOLANGE LTDA. (BR/MG)

(72) GISLENE RODRIGUES PRETO

(74) JOSÉ NAVES DE LACERDA JÚNIOR

Arquivamento



(21) BR 30 2015 005492-1



Código 35 - Arquivamento do Pedido – Art. 216 § 2º e Art. 106 § 3º da LPI

(22) 02/12/2015

(44) 17/10/2017

(52) 02-04

(54) CONFIGURAÇÃO APLICADA A/EM SOLADO

(71) MANUFATURA DE COUROS SOLANGE LTDA. (BR/MG)

(72) GISLENE RODRIGUES PRETO

(74) JOSÉ NAVES DE LACERDA JÚNIOR

Arquivamento

(21) BR 30 2015 005495-6

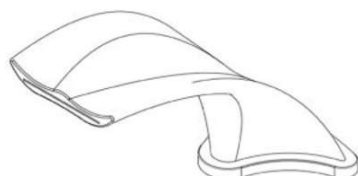

Código 35 - Arquivamento do Pedido – Art. 216 § 2º e Art. 106 § 3º da LPI

(22) 02/12/2015

(44) 17/10/2017

(52) 23-01

(54) CONFIGURAÇÃO APLICADA A/EM CASCATA PARA PISCINA

(71) LP PISCINAS EIRELI ME (BR/RJ)

(72) MARA LUCIA MARTINS DE OLIVEIRA MELLO

(74) Tavares Propriedade Intelectual Ltda. (alt. de Tavares & Companhia Ltda)

Arquivamento

(21) BR 30 2015 005500-6

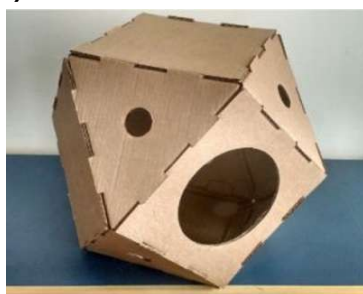

Código 35 - Arquivamento do Pedido – Art. 216 § 2º e Art. 106 § 3º da LPI

(22) 03/12/2015

(44) 17/10/2017

(52) 30-02

(54) CONFIGURAÇÃO APLICADA A/EM ABRIGO PARA ANIMAIS DOMÉSTICOS

(71) TOBIAS FORNASIER CARRARO (BR/RS)

(72) TOBIAS FORNASIER CARRARO

Arquivamento

(21) BR 30 2015 005507-3

Código 35 - Arquivamento do Pedido – Art. 216 § 2º e Art. 106 § 3º da LPI

(22) 03/12/2015

(44) 17/10/2017

(52) 18-02

(54) CONFIGURAÇÃO APLICADA A/EM IMPRESSORA 3D

(71) MICROBRAS INDUSTRIA E COMERCIO DE ELETRONICOS LTDA (BR/PR)

(72) ADAIR JOÃO SCHUMACHER

(74) Heloisa Cortiani de Oliveira



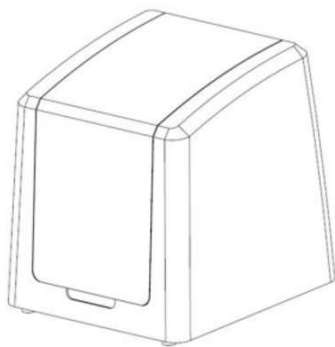

Arquivamento

(21) BR 30 2015 005533-2



Código 35 - Arquivamento do Pedido – Art. 216 § 2º e Art. 106 § 3º da LPI

(22) 07/12/2015

(44) 17/10/2017

(52) 11-01

(54) CONFIGURAÇÃO APLICADA A/EM ACESSÓRIO PARA CABEÇA

(71) NATASIA TAMIS VIEIRA (BR/SC)

(72) NATASIA TAMIS VIEIRA

(74) Andre Luiz Canton

Arquivamento

(21) BR 30 2015 005537-5

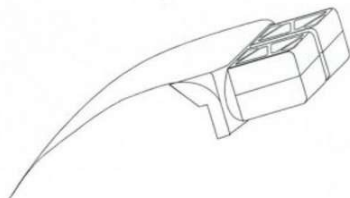

Código 35 - Arquivamento do Pedido – Art. 216 § 2º e Art. 106 § 3º da LPI

(22) 25/11/2015

(44) 17/10/2017

(52) 12-08

(54) CONFIGURAÇÃO APLICADA EM PONTEIRA DE TRAVESSA

(71) NELCIMARA RAVANEDA FERNANDES (BR/PR)

(72) NELCIMARA RAVANEDA FERNANDES

Arquivamento

(21) BR 30 2015 005538-3



Código 35 - Arquivamento do Pedido – Art. 216 § 2º e Art. 106 § 3º da LPI

(22) 07/12/2015

(30) 05/06/2015 US 29/529,369

(44) 17/10/2017

(52) 23-01

(54) CONFIGURAÇÃO APLICADA A/EM FILTRO

(71) DONALDSON COMPANY, INC. (US)

(72) GERT LOUIS WILLEMS

(74) Daniel Advogados (Alt.de Daniel & Cia)

Arquivamento

(21) BR 30 2015 005547-2

Código 35 - Arquivamento do Pedido – Art. 216 § 2º e Art. 106 § 3º da LPI

(22) 08/12/2015



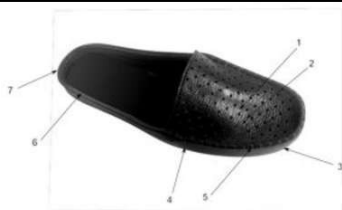

(44) 17/10/2017
 (52) 02-04
 (54) CONFIGURAÇÃO ESTÉTICA APLICADA EM CALÇADO TIPO MOCASSIN
 (71) VZT INDÚSTRIA E COMÉRCIO DE CALÇADOS LTDA (BR/SP)
 (72) RITA DE CÁSSIA PEREIRA LAGO
 (74) PAULO ARRUDA PEDROZO
 Arquivamento

(21) BR 30 2015 005588-0



Código 35 - Arquivamento do Pedido – Art. 216 § 2º e Art. 106 § 3º da LPI
 (22) 10/12/2015
 (44) 17/10/2017
 (52) 02-04
 (54) CONFIGURAÇÃO APLICADA A/EM CALÇADO
 (71) MOULD INDÚSTRIA DE MATRIZES LTDA (BR/RS)
 (72) GERALDO GENIOMAR DA SILVA
 (74) Custodio de Almeida & Cia.
 Arquivamento

(21) BR 30 2015 005589-8



Código 35 - Arquivamento do Pedido – Art. 216 § 2º e Art. 106 § 3º da LPI
 (22) 10/12/2015
 (44) 17/10/2017
 (52) 21-03
 (54) CONFIGURAÇÃO APLICADA A/EM CARRINHO DE BRINQUEDO
 (71) RODRIGO JOSÉ DA SILVA (BR/SC)
 (72) RODRIGO JOSÉ DA SILVA
 (74) Rogério de Souza
 Arquivamento

(21) BR 30 2015 005590-1



Código 35 - Arquivamento do Pedido – Art. 216 § 2º e Art. 106 § 3º da LPI
 (22) 10/12/2015
 (44) 17/10/2017
 (52) 21-01
 (54) PADRÃO ORNAMENTAL APLICADO A/EM TREM DE BRINQUEDO
 (71) RODRIGO JOSÉ DA SILVA (BR/SC)
 (72) RODRIGO JOSÉ DA SILVA
 (74) Rogério de Souza
 Arquivamento

(21) BR 30 2015 005596-0

Código 35 - Arquivamento do Pedido – Art. 216 § 2º e Art. 106 § 3º da LPI
 (22) 10/12/2015





(44) 17/10/2017
 (52) 09-01
 (54) CONFIGURAÇÃO APLICADA EM FRASCO
 (71) BUFALO IND. COM. DE PRODS. QUIMICOS LTDA (BR/SP)
 (72) ADRIANO AUGUSTO BASILE
 (74) MIRIAM DE LUCCA
 Arquivamento

(21) BR 30 2015 005610-0



Código 35 - Arquivamento do Pedido – Art. 216 § 2º e Art. 106 § 3º da LPI
 (22) 11/12/2015
 (44) 17/10/2017
 (52) 02-04
 (54) CONFIGURAÇÃO APLICADA A/EM SANDÁLIA
 (71) JEFERSON MARTINS CORREA (BR/MG)
 (72) JEFERSON MARTINS CORREA
 (74) MARCELO PEREIRA DOS SANTOS
 Arquivamento

(21) BR 30 2015 005614-2

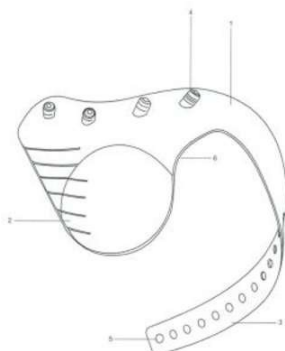

Código 35 - Arquivamento do Pedido – Art. 216 § 2º e Art. 106 § 3º da LPI
 (22) 11/12/2015
 (44) 17/10/2017
 (52) 02-04
 (54) PROTETOR DE CALÇADOS
 (71) ROBERTO ANTONIO DE PAULA LIMA (BR/MG)
 (72) ROBERTO ANTONIO DE PAULA LIMA
 Arquivamento

(21) BR 30 2015 005615-0



Código 35 - Arquivamento do Pedido – Art. 216 § 2º e Art. 106 § 3º da LPI
 (22) 11/12/2015
 (44) 17/10/2017
 (52) 21-01
 (54) CONFIGURAÇÃO APLICADA A/EM PIXEL PALPÁVEL TRIDIMENSIONAL OU 3D
 (71) VITÓRIA HELENA STACCIARINI DA CONCEIÇÃO (BR/MG)
 (72) VITÓRIA HELENA STACCIARINI DA CONCEIÇÃO
 (74) GLAYS MARCEL COSTA
 Arquivamento

(21) BR 30 2015 005675-4

Código 35 - Arquivamento do Pedido – Art. 216 § 2º e Art. 106 § 3º da LPI

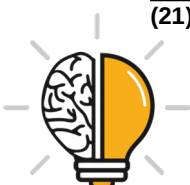

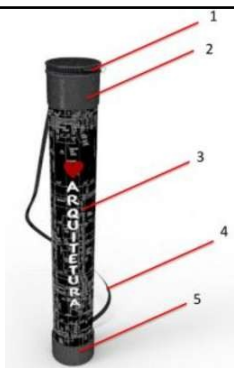

(22) 14/12/2015
 (44) 17/10/2017
 (52) 03-01
 (54) CONFIGURAÇÃO APLICADA A/EM CANUDO DE TRANSPORTE DE
 PROJETOS DE DESENHO TÉCNICO
 (71) PAZ & LIMA LTDA ME (BR/PI)
 (72) ALEXANDRO PAZ SOARES
 Arquivamento

(21) BR 30 2015 005679-7

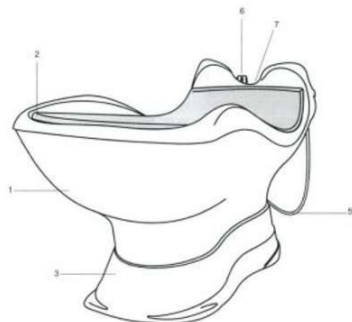

Código 35 - Arquivamento do Pedido – Art. 216 § 2º e Art. 106 § 3º da LPI
 (22) 15/12/2015
 (44) 17/10/2017
 (52) 28-03
 (54) LAVATÓRIO HORIZONTAL
 (71) JOSE MAGALHÃES RIBEIRO (BR/MG)
 (72) JOSE MAGALHÃES RIBEIRO
 Arquivamento

(21) BR 30 2015 005760-2

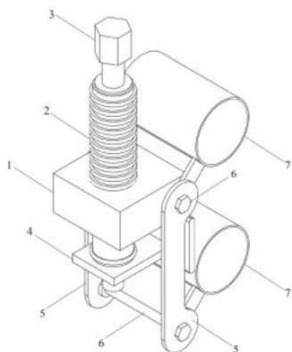

Código 35 - Arquivamento do Pedido – Art. 216 § 2º e Art. 106 § 3º da LPI
 (22) 17/12/2015
 (44) 17/10/2017
 (52) 12-99
 (54) CONFIGURAÇÃO APLICADA A/EM DISPOSITIVO PARA CUSTOMIZAÇÃO
 VEICULAR
 (71) THIAGO JOAQUIM GONCALVES (BR/SC)
 (72) THIAGO JOAQUIM GONCALVES
 (74) Edvaldo Luis Alves
 Arquivamento

(21) BR 30 2015 005895-1

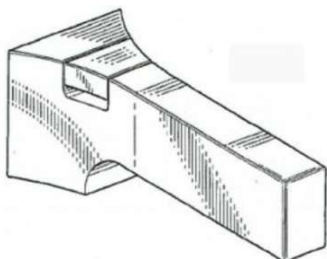

Código 35 - Arquivamento do Pedido – Art. 216 § 2º e Art. 106 § 3º da LPI
 (22) 22/12/2015
 (30) 25/06/2015 US 29/531,334
 (44) 17/10/2017
 (52) 23-01
 (54) CONFIGURAÇÃO APLICADA A BICA DE TORNEIRA
 (71) DELTA FAUCET COMPANY
 (72) CELINE KWOK GARLAND
 (74) FLÁVIA SALIM LOPES
 Arquivamento



(21) BR 30 2015 005925-7



Código 35 - Arquivamento do Pedido – Art. 216 § 2º e Art. 106 § 3º da LPI

(22) 23/12/2015

(30) 25/06/2015 US 29/531,351

(44) 17/10/2017

(52) 23-02

(54) CONFIGURAÇÃO APLICADA A BARRA DE SUPORTE DE TOALHA

(71) DELTA FAUCET COMPANY

(72) CELINE KWOK GARLAND

(74) FLÁVIA SALIM LOPES

Arquivamento

(21) BR 30 2015 005928-1

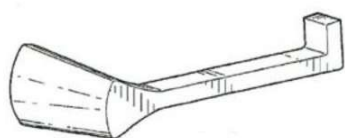

Código 35 - Arquivamento do Pedido – Art. 216 § 2º e Art. 106 § 3º da LPI

(22) 23/12/2015

(30) 25/06/2015 US 29/531,359

(44) 17/10/2017

(52) 23-02

(54) CONFIGURAÇÃO APLICADA A PORTA PAPEL HIGIÊNICO

(71) DELTA FAUCET COMPANY

(72) CELINE KWOK GARLAND

(74) FLÁVIA SALIM LOPES

Arquivamento

(21) BR 30 2015 005933-8

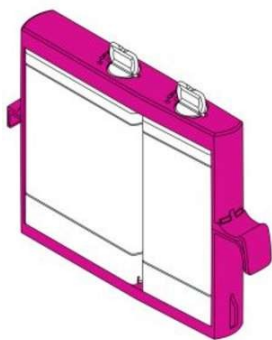

Código 35 - Arquivamento do Pedido – Art. 216 § 2º e Art. 106 § 3º da LPI

(22) 23/12/2015

(43) 23/05/2017

(52) 09-01

(54) CONFIGURAÇÃO APLICADA A/EM KIT DE REAGENTES

(71) ABBOTT LABORATORIES (US)

(72) ROBERT PAUL LUOMA II

(74) DI BLASI, PARENTE & ADVOGADOS ASSOCIADOS

Arquivamento

(21) BR 30 2015 005950-8

Código 35 - Arquivamento do Pedido – Art. 216 § 2º e Art. 106 § 3º da LPI

(22) 24/12/2015

(44) 17/10/2017

(52) 26-05

(54) CONFIGURAÇÃO APLICADA A/EM LUMINÁRIA

(71) CINTHIA PRISCILLA DE LIMA RODRIGUES (BR/PE)

(72) CINTHIA PRISCILLA DE LIMA RODRIGUES

Arquivamento



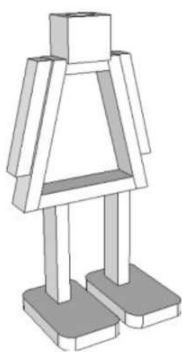

(21) BR 30 2015 005955-9

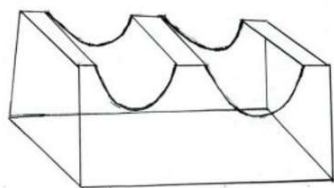

Código 35 - Arquivamento do Pedido – Art. 216 § 2º e Art. 106 § 3º da LPI

(22) 28/12/2015

(44) 17/10/2017

(52) 06-06

(54) DESCANSO PARA AS PERNAS

(71) ODAIR SANTORI (BR/SP)

(72) ODAIR SANTORI

Arquivamento

(21) BR 30 2016 000007-7



Código 35 - Arquivamento do Pedido – Art. 216 § 2º e Art. 106 § 3º da LPI

(22) 04/01/2016

(44) 17/10/2017

(52) 28-03

(54) CONFIGURAÇÃO APLICADA A/EM PENTE PARA BARBA

(71) LUCIANO CHAVES PEREIRA (BR/MG) , ANDERSON PEREIRA DE

OLIVEIRA (BR/MG)

(72) LUCIANO CHAVES PEREIRA, ANDERSON PEREIRA DE OLIVEIRA

(74) VINÍCIUS SILVA DE OLIVEIRA

Arquivamento

(21) BR 30 2016 000036-0



Código 35 - Arquivamento do Pedido – Art. 216 § 2º e Art. 106 § 3º da LPI

(22) 07/01/2016

(44) 17/10/2017

(52) 15-07

(54) CONFIGURAÇÃO APLICADA A/EM REFRIGERADOR

(71) EDUARDO TAVARES BELLANCA (BR/RS)

(72) EDUARDO TAVARES BELLANCA

Arquivamento

(21) BR 30 2016 000054-9

Código 35 - Arquivamento do Pedido – Art. 216 § 2º e Art. 106 § 3º da LPI

(22) 11/01/2016



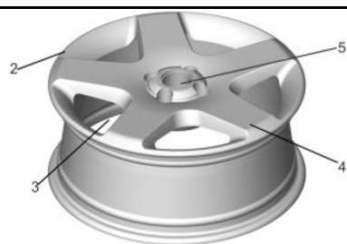

(44) 17/10/2017
(52) 12-16
(54) CONFIGURAÇÃO APLICADA EM RODA AUTOMOTIVA
(71) CLAUDINEI APARECIDO DA COSTA (BR/SP)
(72) CLAUDINEI APARECIDO DA COSTA
(74) Pienegonda, Moreira & Associados Ltda
Arquivamento

(21) BR 30 2016 000139-1

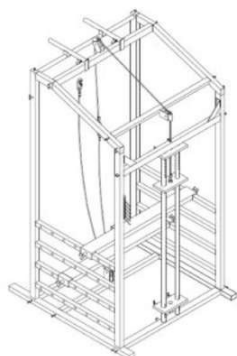

Código 35 - Arquivamento do Pedido – Art. 216 § 2º e Art. 106 § 3º da LPI
(22) 15/01/2016
(44) 17/10/2017
(52) 21-02
(54) CONFIGURAÇÃO APLICADA EM EQUIPAMENTO DE GINÁSTICA
(71) EDUARDO FRANCISCO BREGOLA JUNIOR (BR/SC)
(72) EDUARDO FRANCISCO BREGOLA JUNIOR
(74) VITOR LUIZ RAMOS BATISTA
Arquivamento

(21) BR 30 2016 000142-1

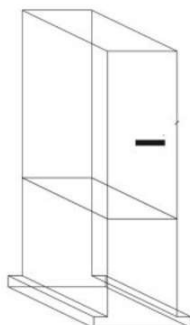

Código 35 - Arquivamento do Pedido – Art. 216 § 2º e Art. 106 § 3º da LPI
(22) 15/01/2016
(44) 17/10/2017
(52) 20-02
(54) CONFIGURAÇÃO APLICADA A/EM CABINE FOTOGRAFICA
(71) GUILHERME DE CARVALHO MADUREIRA (BR/MG)
(72) GUILHERME DE CARVALHO MADUREIRA
(74) ALLAN AUGUSTO CESAR MARINHO
Arquivamento

(21) BR 30 2016 000172-3



Código 35 - Arquivamento do Pedido – Art. 216 § 2º e Art. 106 § 3º da LPI
(22) 20/01/2016
(44) 17/10/2017
(52) 25-03
(54) CONFIGURAÇÃO APLICADA EM CABINE PARA ACOMODAÇÃO TEMPORÁRIA DE PASSAGEIROS
(71) SIESTA BOX SEVIÇOS DE HOSPEDAGEM LTDA - EPP (BR/PE)
(72) SYLVIA REJANE RODRIGUES DE FARIAS WOLFENSON
(74) ESCOBAR ADVOCACIA - PROPRIEDADE INTELECTUAL E DIREITO EMPRESARIAL
Arquivamento



(21) BR 30 2016 000173-1

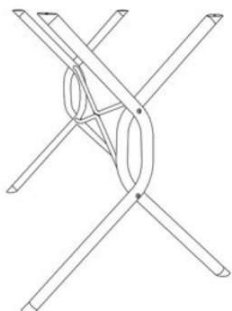

Código 35 - Arquivamento do Pedido – Art. 216 § 2º e Art. 106 § 3º da LPI

(22) 20/01/2016

(44) 17/10/2017

(52) 06-06

(54) CONFIGURAÇÃO APLICADA A/EM ESTRUTURA PARA MESA

(71) JAIRO FERNANDES DOMENE (BR/SP)

(72) JAIRO FERNANDES DOMENE

(74) Beerre Assessoria Empresarial Ltda.(Alt. de Beerre Assessoria Emp. S/C.LTDA.)

Arquivamento

(21) BR 30 2016 000178-2



Código 35 - Arquivamento do Pedido – Art. 216 § 2º e Art. 106 § 3º da LPI

(22) 21/01/2016

(44) 17/10/2017

(52) 06-02

(54) CONFIGURAÇÃO APLICADA A/EM MÓVEL

(71) GAUDENCIO DA COSTA (BR/RS)

(72) GAUDENCIO DA COSTA

Arquivamento

(21) BR 30 2016 000202-9



Código 35 - Arquivamento do Pedido – Art. 216 § 2º e Art. 106 § 3º da LPI

(22) 22/01/2016

(44) 17/10/2017

(52) 21-01

(54) CONFIGURAÇÃO APLICADA A/EM BONECA

(71) DIVERTOYS INDÚSTRIA E COMÉRCIO LTDA - EPP (BR/SP)

(72) ABEL BERGER CANALE

(74) MARCELO DOMINGOS

Arquivamento



(21) BR 30 2016 000206-1

Código 35 - Arquivamento do Pedido – Art. 216 § 2º e Art. 106 § 3º da LPI

(22) 22/01/2016

(30) 22/07/2015 US 29/533,881



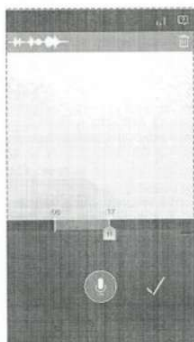

(44) 17/10/2017
(52) 14-04
(54) CONFIGURAÇÃO APLICADA A INTERFACE GRÁFICA DE USUÁRIO PARA EDIÇÃO DE VÍDEO OU PARTE DO MESMO
(71) FUNPLUS INTERACTIVE (US)
(72) ZIQIANG XU, DALE BREWER, SOLOMON ENGLISH, DAWEI LU
(74) FLÁVIA SALIM LOPES
Arquivamento

(21) BR 30 2016 000207-0

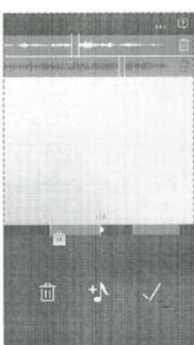

Código 35 - Arquivamento do Pedido – Art. 216 § 2º e Art. 106 § 3º da LPI
(22) 22/01/2016
(30) 22/07/2015 US 29/533,877
(44) 17/10/2017
(52) 14-04
(54) CONFIGURAÇÃO APLICADA A INTERFACE GRÁFICA DE USUÁRIO PARA EDIÇÃO DE VÍDEO OU PARTE DO MESMO
(71) FUNPLUS INTERACTIVE (US)
(72) ZIQIANG XU, DALE BREWER, SOLOMON ENGLISH, DAWEI LU
(74) FLÁVIA SALIM LOPES
Arquivamento

(21) BR 30 2016 000209-6

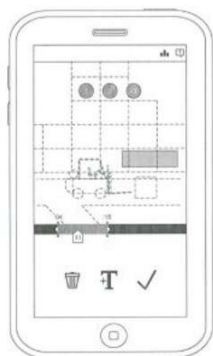

Código 35 - Arquivamento do Pedido – Art. 216 § 2º e Art. 106 § 3º da LPI
(22) 22/01/2016
(30) 22/07/2015 US 29/533,878
(44) 17/10/2017
(52) 14-04
(54) CONFIGURAÇÃO APLICADA A INTERFACE GRÁFICA DE USUÁRIO PARA EDIÇÃO DE VÍDEO OU PARTE DO MESMO
(71) FUNPLUS INTERACTIVE (US)
(72) ZIQIANG XU, DALE BREWER, SOLOMON ENGLISH, DAWEI LU
(74) FLÁVIA SALIM LOPES
Arquivamento

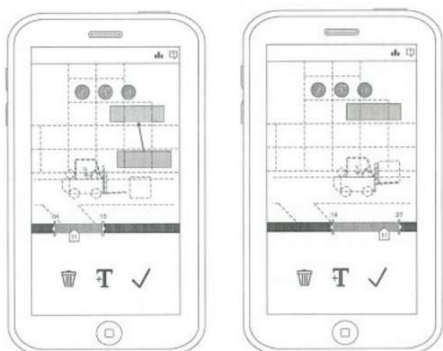

(21) BR 30 2016 000210-0

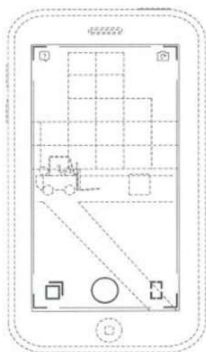

Código 35 - Arquivamento do Pedido – Art. 216 § 2º e Art. 106 § 3º da LPI

(22) 22/01/2016

(30) 22/07/2015 US 29/533,880

(44) 17/10/2017

(52) 14-04

(54) CONFIGURAÇÃO APLICADA A INTERFACE GRÁFICA DE USUÁRIO PARA EDIÇÃO DE VÍDEO OU PARTE DO MESMO

(71) FUNPLUS INTERACTIVE (US)

(72) DALE BREWER, SOLOMON ENGLISH, DAWEI LU, ZIQIANG XU

(74) FLÁVIA SALIM LOPES

Arquivamento

(21) BR 30 2016 000220-7



Código 35 - Arquivamento do Pedido – Art. 216 § 2º e Art. 106 § 3º da LPI

(22) 24/01/2016

(44) 17/10/2017

(52) 06-01

(54) CONFIGURAÇÃO APLICADA A/EM BANCO

(71) JONAS CRUZ E SILVA (BR/RJ)

(72) JONAS CRUZ E SILVA

Arquivamento

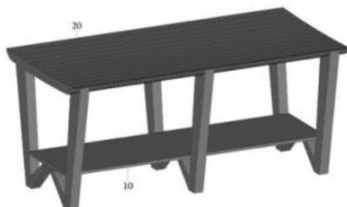

(21) BR 30 2016 000222-3



Código 35 - Arquivamento do Pedido – Art. 216 § 2º e Art. 106 § 3º da LPI

(22) 25/01/2016

(43) 19/07/2016

(52) 21-01

(54) PADRÃO ORNAMENTAL APLICADO A/EM JOGOS DE TABULEIRO

(71) FRANCISCO LEONARDO DE ALMEIDA NETO (BR/SP)

(72) FRANCISCO LEONARDO DE ALMEIDA NETO

Arquivamento

(21) BR 30 2016 000269-0



Código 35 - Arquivamento do Pedido – Art. 216 § 2º e Art. 106 § 3º da LPI

(22) 27/01/2016

(44) 17/10/2017

(52) 02-04

(54) CONFIGURAÇÃO APLICADA A/EM SOLADO

(71) CÁSSIO WELINGTON ANDRADE (BR/MG)



(72) CASSIO WELINGTON ANDRADE
 (74) MARCELO PEREIRA DOS SANTOS
 Arquivamento

(21) BR 30 2016 000271-1

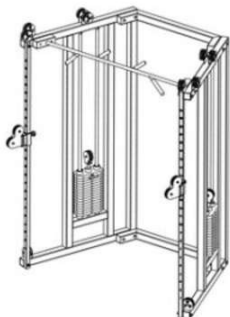

Código 35 - Arquivamento do Pedido – Art. 216 § 2º e Art. 106 § 3º da LPI
 (22) 27/01/2016
 (44) 17/10/2017
 (52) 21-02
 (54) PADRÃO ORNAMENTAL APLICADO A/EM PROJETO ACADEMIA
 (71) MARIO SERGIO FISCHER 02580523928 (BR/SC)
 (72) MÁRIO SÉRGIO FISCHER
 Arquivamento

(21) BR 30 2016 000302-5



Código 35 - Arquivamento do Pedido – Art. 216 § 2º e Art. 106 § 3º da LPI
 (22) 28/01/2016
 (44) 17/10/2017
 (52) 21-01
 (54) PADRÃO ORNAMENTAL APLICADO A/EM BONECA DE PAPEL
 (71) DESENHO BOM LTDA ME (BR/DF)
 (72) DENISE MARIA PEREIRA BRANDT FIGUEIREDO
 Arquivamento

(21) BR 30 2016 000303-3



Código 35 - Arquivamento do Pedido – Art. 216 § 2º e Art. 106 § 3º da LPI
 (22) 29/01/2016
 (44) 17/10/2017
 (52) 02-04
 (54) CONFIGURAÇÃO APLICADA A/EM SOLADO
 (71) MANUFATURA DE COUROS SOLANGE LTDA. (BR/MG)
 (72) MAXIMILIANO RODRIGO DE LÉLIS
 (74) JOSÉ NAVES DE LACERDA JÚNIOR
 Arquivamento

(21) BR 30 2016 000311-4

Código 35 - Arquivamento do Pedido – Art. 216 § 2º e Art. 106 § 3º da LPI
 (22) 29/01/2016
 (44) 17/10/2017
 (52) 06-04
 (54) CONFIGURAÇÃO APLICADA EM SAPATEIRA
 (71) ROBEL INDÚSTRIA DE MÓVEIS LTDA (BR/SP)
 (72) PEDRO BENVINDO RODRIGUES





(74) Cidwan Uberlândia Ltda.
Arquivamento

(21) BR 30 2016 000348-3

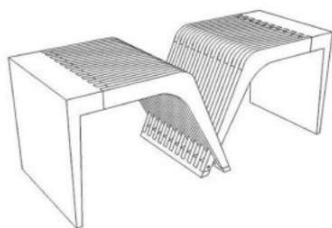

Código 35 - Arquivamento do Pedido – Art. 216 § 2º e Art. 106 § 3º da LPI

(22) 02/02/2016

(44) 17/10/2017

(52) 06-01

(54) CONFIGURAÇÃO APLICADA A/EM BANCO

(71) KÊNIA STEFANNY DE OLIVEIRA LELES (BR/MG) , FLÁVIA CARVALHO GUERRA (BR/MG)

(72) KÊNIA STEFANNY DE OLIVEIRA LELES, FLÁVIA CARVALHO GUERRA
Arquivamento

(21) BR 30 2016 000352-1



Código 35 - Arquivamento do Pedido – Art. 216 § 2º e Art. 106 § 3º da LPI

(22) 02/02/2016

(30) 05/08/2015 EM 002749903-0001; 05/08/2015 EM 002749903-0002

(44) 17/10/2017

(52) 21-02

(54) PADRÃO ORNAMENTAL APLICADO A/EM PRANCHA PARA SURFE

(71) DECATHLON (FR)

(72) GRÉGOIRE HEMBERT

(74) Alexandre da Cunha Lyrio

Arquivamento



(21) BR 30 2016 000389-0

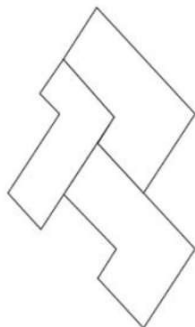

Código 35 - Arquivamento do Pedido – Art. 216 § 2º e Art. 106 § 3º da LPI

(22) 04/02/2016

(44) 17/10/2017

(52) 32-00

(54) PADRÃO ORNAMENTAL APLICADO A/EM SUPERFÍCIE

(71) UNIVERSIDADE FEDERAL DE SANTA MARIA (BR/RS)

(72) MARIANA PICCOLI, MICHEL CARVALHO ICART

Arquivamento





(21) BR 30 2016 000438-2



Código 35 - Arquivamento do Pedido – Art. 216 § 2º e Art. 106 § 3º da LPI

(22) 06/02/2016

(44) 17/10/2017

(52) 24-02

(54) CONFIGURAÇÃO APLICADA A AFASTADOR DE TECIDOS MOLES DE USO ODONTOLÓGICO

(71) JULIO CESAR BENIS (BR/PR)

(72) JULIO CESAR BENIS

(74) CLAUDEMIR ELIAS CALHEIROS

Arquivamento

(21) BR 30 2016 000470-6

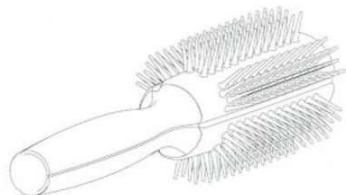

Código 35 - Arquivamento do Pedido – Art. 216 § 2º e Art. 106 § 3º da LPI

(22) 11/02/2016

(30) 11/08/2015 EM 2752741

(44) 17/10/2017

(52) 04-02

(54) CONFIGURAÇÃO APLICADA EM ESCOVA DE CABELO

(71) TANGLE TEEZER LIMITED (GB)

(72) SHAUN PULFREY, JULIAN LESLEY MEAGHER, CAMERON BRUCE WILLIAM TREEBY

(74) CUSTÓDIO DE ALMEIDA & CIA.

Arquivamento

(21) BR 30 2016 000488-9



Código 35 - Arquivamento do Pedido – Art. 216 § 2º e Art. 106 § 3º da LPI

(22) 12/02/2016

(44) 17/10/2017

(52) 02-04

(54) CONFIGURAÇÃO APLICADA A/EM CALÇADOS

(71) INDUSTRIA E COMERCIO DE CALÇADOS DANPER LTDA - ME (BR/MG)

(72) DANIEL PERCILIA DOS SANTOS

(74) RICARDO LUIS DE SOUZA

Arquivamento

(21) BR 30 2016 000490-0

Código 35 - Arquivamento do Pedido – Art. 216 § 2º e Art. 106 § 3º da LPI

(22) 12/02/2016

(44) 17/10/2017





(52) 32-00
 (54) PADRÃO ORNAMENTAL APLICADO A/EM CASA DO JAPONÊS
 (71) CASA DO JAPONÊS MÁQUINAS E PEÇAS LTDA. (BR/BA)
 (72) NEWTON HIROSHI ISOZAKI
 Arquivamento

(21) BR 30 2016 000492-7

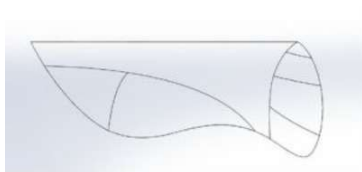

Código 35 - Arquivamento do Pedido – Art. 216 § 2º e Art. 106 § 3º da LPI
 (22) 12/02/2016
 (44) 17/10/2017
 (52) 21-02
 (54) CONFIGURAÇÃO APLICADA A/EM QUILHA PARA PRANCHA
 (71) UNIVERSIDADE FEDERAL DE SANTA MARIA (BR/RS)
 (72) MARIANA PICCOLI, MICHEL CARVALHO ICART
 Arquivamento

(21) BR 30 2016 000493-5

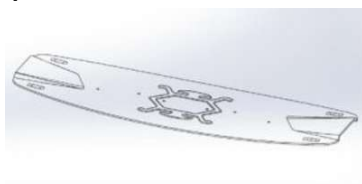

Código 35 - Arquivamento do Pedido – Art. 216 § 2º e Art. 106 § 3º da LPI
 (22) 12/02/2016
 (44) 17/10/2017
 (52) 21-02
 (54) CONFIGURAÇÃO APLICADA A/EM PRANCHA
 (71) UNIVERSIDADE FEDERAL DE SANTA MARIA (BR/RS)
 (72) MARIANA PICCOLI, MICHEL CARVALHO ICART
 Arquivamento

(21) BR 30 2016 000534-6



Código 35 - Arquivamento do Pedido – Art. 216 § 2º e Art. 106 § 3º da LPI
 (22) 15/02/2016
 (44) 17/10/2017
 (52) 06-04
 (54) CONFIGURAÇÃO APLICADA A/EM CÔMODA.
 (71) LUKALIAM MÓVEIS LTDA (BR/SP)
 (72) GERSON ROBERTO HENRIQUE
 (74) Village Marcas e Patentes Ltda
 Arquivamento





(21) BR 30 2016 000558-3

Código 35 - Arquivamento do Pedido – Art. 216 § 2º e Art. 106 § 3º da LPI

(22) 16/02/2016

(44) 17/10/2017

(52) 06-03

(54) CONFIGURAÇÃO APLICADA A/EM MESA

(71) PAULO CELSO CARDOSO BACCHI (BR/SP)

(72) PAULO CELSO CARDOSO BACCHI

(74) João Batista Valverde

Arquivamento

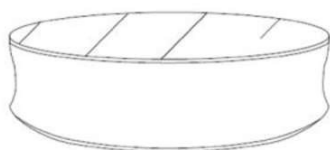

(21) BR 30 2016 000561-3

Código 35 - Arquivamento do Pedido – Art. 216 § 2º e Art. 106 § 3º da LPI

(22) 16/02/2016

(30) 30/09/2015 EM 002805614-0001; 30/09/2015 EM 002805614-0002;
30/09/2015 EM 002805614-0003

(44) 17/10/2017

(52) 21-02

(54) CONFIGURAÇÃO APLICADA A/EM REMO

(71) DECATHLON (FR)

(72) GRÉGOIRE HEMBERT

(74) Alexandre da Cunha Lyrio

Arquivamento



(21) BR 30 2016 000563-0

Código 35 - Arquivamento do Pedido – Art. 216 § 2º e Art. 106 § 3º da LPI

(22) 16/02/2016

(44) 17/10/2017

(52) 06-03

(54) CONFIGURAÇÃO APLICADA A/EM MESA

(71) PAULO CELSO CARDOSO BACCHI (BR/SP)

(72) PAULO CELSO CARDOSO BACCHI

(74) João Batista Valverde

Arquivamento



(21) BR 30 2016 000564-8

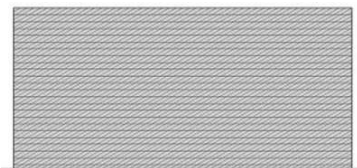

Código 35 - Arquivamento do Pedido – Art. 216 § 2º e Art. 106 § 3º da LPI

(22) 16/02/2016

(44) 17/10/2017

(52) 32-00

(54) PADRÃO ORNAMENTAL APLICADO A/EM SUPERFÍCIE

(71) EDER DE PAULA SILVA 34506820835 (BR/SP)

(72) ÉDER DE PAULA SILVA

Arquivamento

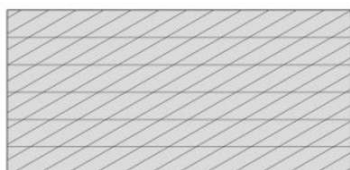

(21) BR 30 2016 000579-6

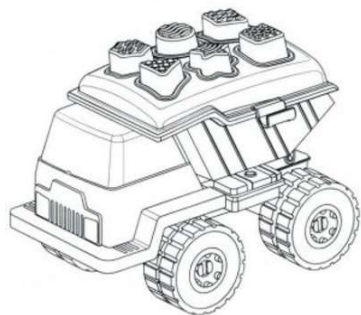

Código 35 - Arquivamento do Pedido – Art. 216 § 2º e Art. 106 § 3º da LPI

(22) 17/02/2016

(44) 17/10/2017

(52) 21-01

(54) CONFIGURAÇÃO APLICADA EM CAMINHÃO DE BRINQUEDO

(71) EDSON ROBERTO LAURENTI JR (BR/SP)

(72) EDSON ROBERTO LAURENTI JR

(74) SERGIO SALVADOR FUMO

Arquivamento

(21) BR 30 2016 000612-1



Código 35 - Arquivamento do Pedido – Art. 216 § 2º e Art. 106 § 3º da LPI

(22) 18/02/2016

(44) 17/10/2017

(52) 06-01

(54) CONFIGURAÇÃO APLICADA A/EM POLTRONA

(71) PAULO CELSO CARDOSO BACCHI (BR/SP)

(72) PAULO CELSO CARDOSO BACCHI

(74) João Batista Valverde

Arquivamento

(21) BR 30 2016 000613-0

Código 35 - Arquivamento do Pedido – Art. 216 § 2º e Art. 106 § 3º da LPI

(22) 18/02/2016

(44) 17/10/2017

(52) 06-01

(54) CONFIGURAÇÃO APLICADA A/EM PUFF

(71) PAULO CELSO CARDOSO BACCHI (BR/SP)

(72) PAULO CELSO CARDOSO BACCHI

(74) João Batista Valverde

Arquivamento





(21) BR 30 2016 000615-6

Código 35 - Arquivamento do Pedido – Art. 216 § 2º e Art. 106 § 3º da LPI

(22) 18/02/2016

(44) 17/10/2017

(52) 06-01

(54) CONFIGURAÇÃO APLICADA A/EM POLTRONA

(71) PAULO CELSO CARDOSO BACCHI (BR/SP)

(72) PAULO CELSO CARDOSO BACCHI

(74) João Batista Valverde

Arquivamento

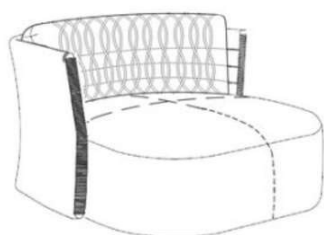

(21) BR 30 2016 000616-4

Código 35 - Arquivamento do Pedido – Art. 216 § 2º e Art. 106 § 3º da LPI

(22) 18/02/2016

(44) 17/10/2017

(52) 06-01

(54) CONFIGURAÇÃO APLICADA A/EM POLTRONA

(71) PAULO CELSO CARDOSO BACCHI (BR/SP)

(72) PAULO CELSO CARDOSO BACCHI

(74) João Batista Valverde

Arquivamento

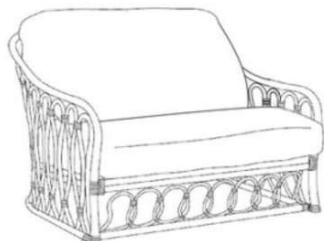

(21) BR 30 2016 000626-1

Código 35 - Arquivamento do Pedido – Art. 216 § 2º e Art. 106 § 3º da LPI

(22) 18/02/2016

(30) 04/12/2015 WO DM/088 456

(44) 17/10/2017

(52) 32-00

(54) PADRÃO ORNAMENTAL APLICADO A/EM APLIQUE

(71) FENDI ADELE S.R.L. (IT)

(72) MARIA SILVIA VENTURINI FENDI

(74) Dannemann, Siemsen, Bigler & Ipanema Moreira

Arquivamento





(21) BR 30 2016 000634-2

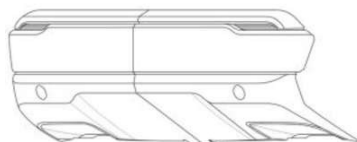

Código 35 - Arquivamento do Pedido – Art. 216 § 2º e Art. 106 § 3º da LPI

(22) 18/02/2016

(30) 20/08/2015 US 29/536880

(44) 17/10/2017

(52) 12-16

(54) CONFIGURAÇÃO APLICADA A/EM PARA-CHOQUE DE VEÍCULO

(71) GM GLOBAL TECHNOLOGY OPERATIONS LLC (US)

(72) RICHARD F. SCHEER, MORIO IKEDA, EDUARDO H. MINE, LAMILDSON ROLIN, DANILO C. RODRIGUES, ANDRE LEAL FONSECA

(74) KASZNAR LEONARDOS PROPRIEDADE INTELECTUAL

Arquivamento

(21) BR 30 2016 000648-2

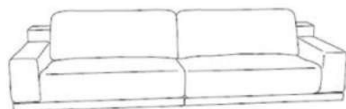

Código 35 - Arquivamento do Pedido – Art. 216 § 2º e Art. 106 § 3º da LPI

(22) 19/02/2016

(44) 17/10/2017

(52) 06-01

(54) CONFIGURAÇÃO APLICADA A/EM SOFÁ

(71) PAULO CELSO CARDOSO BACCHI (BR/SP)

(72) PAULO CELSO CARDOSO BACCHI

(74) João Batista Valverde

Arquivamento

(21) BR 30 2016 000661-0

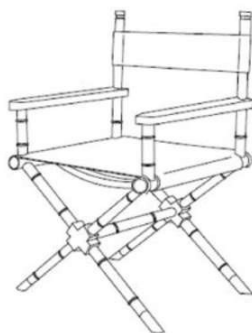

Código 35 - Arquivamento do Pedido – Art. 216 § 2º e Art. 106 § 3º da LPI

(22) 19/02/2016

(44) 17/10/2017

(52) 06-01

(54) CONFIGURAÇÃO APLICADA A/EM POLTRONA

(71) PAULO CELSO CARDOSO BACCHI (BR/SP)

(72) PAULO CELSO CARDOSO BACCHI

(74) João Batista Valverde

Arquivamento

(21) BR 30 2016 000663-6

Código 35 - Arquivamento do Pedido – Art. 216 § 2º e Art. 106 § 3º da LPI

(22) 19/02/2016

(44) 17/10/2017



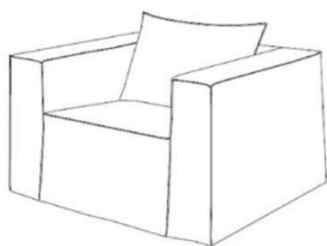

(52) 06-01
 (54) CONFIGURAÇÃO APLICADA A/EM POLTRONA
 (71) PAULO CELSO CARDOSO BACCHI (BR/SP)
 (72) PAULO CELSO CARDOSO BACCHI
 (74) João Batista Valverde
 Arquivamento

(21) BR 30 2016 000665-2

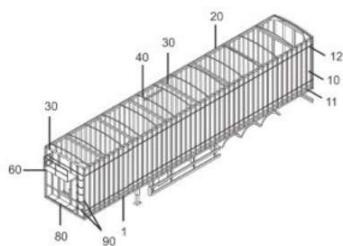

Código 35 - Arquivamento do Pedido – Art. 216 § 2º e Art. 106 § 3º da LPI
 (22) 19/02/2016
 (44) 17/10/2017
 (52) 12-16
 (54) CONFIGURAÇÃO APLICADA EM CAIXA DE CARGA
 (71) RUDI RENATO BECKER (BR/RS)
 (72) RUDI RENATO BECKER
 (74) Promark Marcas e Patentes Ltda.
 Arquivamento

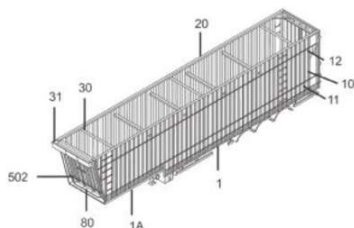
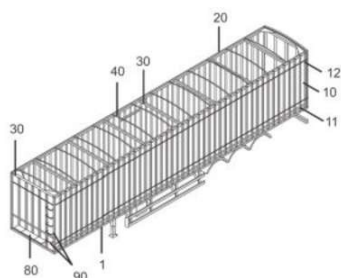

(21) BR 30 2016 000726-8

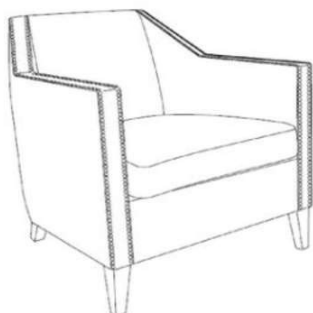

Código 35 - Arquivamento do Pedido – Art. 216 § 2º e Art. 106 § 3º da LPI
 (22) 23/02/2016
 (44) 17/10/2017
 (52) 06-01
 (54) CONFIGURAÇÃO APLICADA A/EM POLTRONA
 (71) PAULO CELSO CARDOSO BACCHI (BR/SP)
 (72) PAULO CELSO CARDOSO BACCHI
 (74) João Batista Valverde
 Arquivamento

(21) BR 30 2016 000730-6

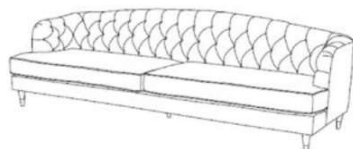

Código 35 - Arquivamento do Pedido – Art. 216 § 2º e Art. 106 § 3º da LPI
 (22) 23/02/2016
 (44) 17/10/2017
 (52) 06-01
 (54) CONFIGURAÇÃO APLICADA A/EM SOFÁ
 (71) PAULO CELSO CARDOSO BACCHI (BR/SP)
 (72) PAULO CELSO CARDOSO BACCHI
 (74) João Batista Valverde



Arquivamento

(21) BR 30 2016 000757-8



Código 35 - Arquivamento do Pedido – Art. 216 § 2º e Art. 106 § 3º da LPI
 (22) 24/02/2016
 (44) 17/10/2017
 (52) 08-07
 (54) CONFIGURAÇÃO APLICADA A/EM MECANISMO AUTOMATICO
 (71) ISMAEL CARDOSO (BR/SP)
 (72) ISMAEL CARDOSO
 Arquivamento

(21) BR 30 2016 000759-4



Código 35 - Arquivamento do Pedido – Art. 216 § 2º e Art. 106 § 3º da LPI
 (22) 25/02/2016
 (44) 17/10/2017
 (52) 15-03
 (54) CONFIGURAÇÃO APLICADA EM EQUIPAMENTO PARA COLETA DE AVES
 (71) JOÃO PAULO BARBOZA (BR/SC) , MAYCON DEIWES RAUBER (BR/SC)
 (72) JOÃO PAULO BARBOZA, MAYCON DEIWES RAUBER
 (74) VITOR LUIZ RAMOS BATISTA
 Arquivamento

(21) BR 30 2016 000765-9

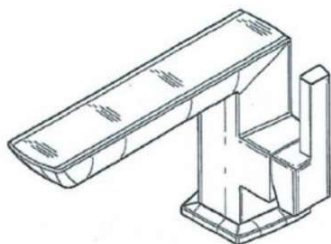

Código 35 - Arquivamento do Pedido – Art. 216 § 2º e Art. 106 § 3º da LPI
 (22) 25/02/2016
 (30) 27/08/2015 US 29/537,595
 (44) 17/10/2017
 (52) 23-01
 (54) CONFIGURAÇÃO APLICADA A TORNEIRA
 (71) DELTA FAUCET COMPANY (US)
 (72) THAD JAMES EADS
 (74) FLÁVIA SALIM LOPES
 Arquivamento

(21) BR 30 2016 000766-7

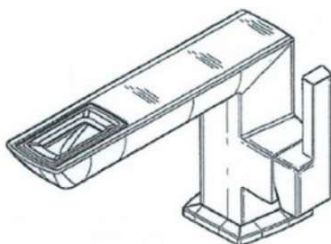

Código 35 - Arquivamento do Pedido – Art. 216 § 2º e Art. 106 § 3º da LPI
 (22) 25/02/2016
 (30) 27/08/2015 US 29/537,603
 (44) 17/10/2017
 (52) 23-01
 (54) CONFIGURAÇÃO APLICADA A TORNEIRA
 (71) DELTA FAUCET COMPANY (US)
 (72) THAD JAMES EADS



(74) FLÁVIA SALIM LOPES
Arquivamento

(21) BR 30 2016 000767-5

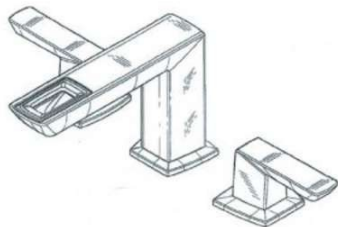

Código 35 - Arquivamento do Pedido – Art. 216 § 2º e Art. 106 § 3º da LPI
(22) 25/02/2016
(30) 27/08/2015 US 29/537,607
(44) 17/10/2017
(52) 23-01
(54) CONFIGURAÇÃO APLICADA A TORNEIRA
(71) DELTA FAUCET COMPANY (US)
(72) THAD JAMES EADS
(74) FLÁVIA SALIM LOPES
Arquivamento

(21) BR 30 2016 000770-5



Código 35 - Arquivamento do Pedido – Art. 216 § 2º e Art. 106 § 3º da LPI
(22) 25/02/2016
(30) 25/08/2015 EM 002760207-0002
(44) 17/10/2017
(52) 09-01
(54) CONFIGURAÇÃO APLICADA A/EM POTES PARA EMBALAGEM
(71) UNILEVER N.V. (NL)
(72) DAVID GARY ANNETTS, PHILIP NIGEL BORDET-STEAD, LUKE JOHN BURLEY, BENJAMIN SEAN DAVEY, CRAIG GLASS
(74) Remer Villaça & Nogueira Assessoria e Consultoria de Prop. Intelectual S/S Ltda.
Arquivamento

(21) BR 30 2016 000778-0



Código 35 - Arquivamento do Pedido – Art. 216 § 2º e Art. 106 § 3º da LPI
(22) 26/02/2016
(44) 17/10/2017
(52) 21-04
(54) TENDA GEO BX
(71) CAMILA CRISTIANE CARDOSO (BR/SP)
(72) CAMILA CRISTIANE CARDOSO
Arquivamento

(21) BR 30 2016 000802-7



Código 35 - Arquivamento do Pedido – Art. 216 § 2º e Art. 106 § 3º da LPI
(22) 29/02/2016
(44) 17/10/2017
(52) 09-03



(54) CONFIGURAÇÃO APLICADA A/EM PETFRUTAS
 (71) LEONARDO MARTINS CARDOSO (BR/MG) , ANDRÉ MARTINS CARDOSO (BR/MG)
 (72) LEONARDO MARTINS CARDOSO, ANDRE MARTINS CARDOSO
 (74) ANTONIO CLARET DE OLIVEIRA JUNIOR
 Arquivamento

(21) BR 30 2016 000805-1



Código 35 - Arquivamento do Pedido – Art. 216 § 2º e Art. 106 § 3º da LPI
 (22) 29/02/2016
 (44) 17/10/2017
 (52) 06-01
 (54) CONFIGURAÇÃO APLICADA A/EM POLTRONA
 (71) PAULO CELSO CARDOSO BACCHI (BR/SP)
 (72) PAULO CELSO CARDOSO BACCHI
 (74) João Batista Valverde
 Arquivamento

(21) BR 30 2016 000810-8

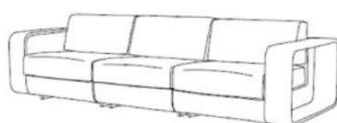

Código 35 - Arquivamento do Pedido – Art. 216 § 2º e Art. 106 § 3º da LPI
 (22) 29/02/2016
 (44) 17/10/2017
 (52) 06-03
 (54) CONFIGURAÇÃO APLICADA A/EM MÓDULO
 (71) PAULO CELSO CARDOSO BACCHI (BR/SP)
 (72) PAULO CELSO CARDOSO BACCHI
 (74) João Batista Valverde
 Arquivamento

(21) BR 30 2016 000811-6



Código 35 - Arquivamento do Pedido – Art. 216 § 2º e Art. 106 § 3º da LPI
 (22) 29/02/2016
 (30) 14/09/2015 EM 002772244-0001
 (44) 17/10/2017
 (52) 12-11
 (54) CONFIGURAÇÃO APLICADA A/EM VOLANTE PARA BICICLETAS OU MOTOCICLETAS
 (71) GREEN RIDE LTD. (IL)
 (72) DADOOSH ORI, YEMINI ORI
 (74) WILSON PINHEIRO JABUR
 Arquivamento

(21) BR 30 2016 000812-4

Código 35 - Arquivamento do Pedido – Art. 216 § 2º e Art. 106 § 3º da LPI



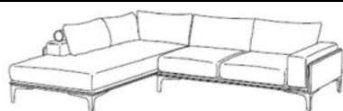

(22) 29/02/2016
 (44) 17/10/2017
 (52) 06-01
 (54) CONFIGURAÇÃO APLICADA A/EM MÓDULO
 (71) PAULO CELSO CARDOSO BACCHI (BR/SP)
 (72) PAULO CELSO CARDOSO BACCHI
 (74) João Batista Valverde
 Arquivamento

(21) BR 30 2016 000813-2



Código 35 - Arquivamento do Pedido – Art. 216 § 2º e Art. 106 § 3º da LPI
 (22) 29/02/2016
 (30) 14/09/2015 EM 002772228-0001
 (44) 17/10/2017
 (52) 14-04
 (54) PADRÃO ORNAMENTAL APLICADO A/EM DISPLAY DE TELA E ÍCONES
 (71) GREEN RIDE LTD. (IL)
 (72) DADOOSH ORI, YEMINI ORI
 (74) WILSON PINHEIRO JABUR
 Arquivamento



(21) BR 30 2016 000814-0

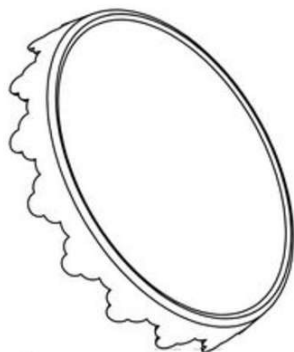

Código 35 - Arquivamento do Pedido – Art. 216 § 2º e Art. 106 § 3º da LPI
 (22) 29/02/2016
 (44) 17/10/2017
 (52) 07-01
 (54) CONFIGURAÇÃO APLICADA A/EM SUPORTE PARA BOLO PEQUENO
 (71) LSC COMERCIO E INDUSTRIA DE BRINQUEDOS E UTENSÍLIOS DOMÉSTICOS EIRELI ME (BR/SP)
 (72) ADRIANO SCARDOELI NETO
 Arquivamento

(21) BR 30 2016 000815-9

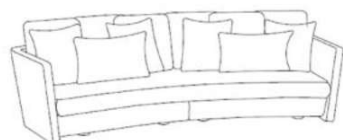

Código 35 - Arquivamento do Pedido – Art. 216 § 2º e Art. 106 § 3º da LPI
 (22) 29/02/2016
 (44) 17/10/2017
 (52) 06-01
 (54) CONFIGURAÇÃO APLICADA A/EM SOFÁ
 (71) PAULO CELSO CARDOSO BACCHI (BR/SP)
 (72) PAULO CELSO CARDOSO BACCHI
 (74) João Batista Valverde
 Arquivamento



(21) BR 30 2016 000838-8



Código 35 - Arquivamento do Pedido – Art. 216 § 2º e Art. 106 § 3º da LPI

(22) 25/02/2016

(44) 17/10/2017

(52) 02-04

(54) CONFIGURAÇÃO APLICADA EM SOLADO.

(71) AMAURI MARIANO DOS REIS (BR/SP)

(72) AMAURI MARIANO DOS REIS

(74) MARCO ANTONIO DE OLIVEIRA

Arquivamento

(21) BR 30 2016 000854-0



Código 35 - Arquivamento do Pedido – Art. 216 § 2º e Art. 106 § 3º da LPI

(22) 01/03/2016

(44) 17/10/2017

(52) 02-04

(54) CONFIGURAÇÃO APLICADA A/EM SOLADO

(71) LUIS DONIZETI DE ANDRADE (BR/SP)

(72) LUIS DONIZETI DE ANDRADE

(74) Beerre Assessoria Empresarial Ltda.(Alt. de Beerre Assessoria Emp. S/C.LTDA.)

Arquivamento

(21) BR 30 2016 000855-8



Código 35 - Arquivamento do Pedido – Art. 216 § 2º e Art. 106 § 3º da LPI

(22) 01/03/2016

(44) 17/10/2017

(52) 02-04

(54) CONFIGURAÇÃO APLICADA A/EM SOLADO

(71) LUIS DONIZETI DE ANDRADE (BR/SP)

(72) LUIS DONIZETI DE ANDRADE

(74) Beerre Assessoria Empresarial Ltda.(Alt. de Beerre Assessoria Emp. S/C.LTDA.)

Arquivamento

(21) BR 30 2016 000856-6



Código 35 - Arquivamento do Pedido – Art. 216 § 2º e Art. 106 § 3º da LPI

(22) 01/03/2016

(44) 17/10/2017

(52) 02-04

(54) CONFIGURAÇÃO APLICADA A/EM SOLADO

(71) LUIS DONIZETI DE ANDRADE (BR/SP)

(72) LUIS DONIZETI DE ANDRADE

(74) Beerre Assessoria Empresarial Ltda.(Alt. de Beerre Assessoria Emp.



S/C.LTDA.)
Arquivamento

(21) BR 30 2016 000879-5

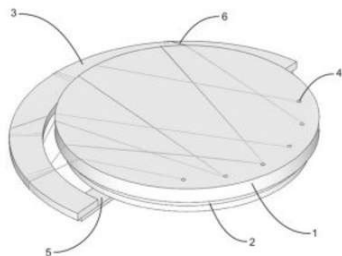

Código 35 - Arquivamento do Pedido – Art. 216 § 2º e Art. 106 § 3º da LPI
(22) 03/03/2016
(44) 17/10/2017
(52) 11-02
(54) CONFIGURAÇÃO APLICADA A/EM ESCULTURA DE PAREDE
(71) Fundação Universidade do Amazonas (BR/AM)
(72) CILENE DANTAS DAS CHAGAS, SUSANA PAIXÃO PEREIRA MESTRA BARRADAS, CLAUDETE CATANHEDE DO NASCIMENTO, KARLA MACIEL MAZARELO PACHECO, MIRELLA SOUSA E SILVA, JÉSSICA ESTER ELVAS COSTA
Arquivamento

(21) BR 30 2016 000886-8



Código 35 - Arquivamento do Pedido – Art. 216 § 2º e Art. 106 § 3º da LPI
(22) 03/03/2016
(44) 17/10/2017
(52) 06-99
(54) CONFIGURAÇÃO APLICADA A/EM PAINEL
(71) LINEA BRASIL INDÚSTRIA E COMÉRCIO DE MOVEIS LTDA (BR/PR)
(72) ELIO SÉRGIO PAVANATO
(74) LUCIANO SALVIATO
Arquivamento

(21) BR 30 2016 000889-2



Código 35 - Arquivamento do Pedido – Art. 216 § 2º e Art. 106 § 3º da LPI
(22) 03/03/2016
(44) 17/10/2017
(52) 06-04
(54) CONFIGURAÇÃO APLICADA A/EM RACK
(71) LINEA BRASIL INDÚSTRIA E COMÉRCIO DE MOVEIS LTDA (BR/PR)
(72) ELIO SÉRGIO PAVANATO
(74) LUCIANO SALVIATO
Arquivamento

(21) BR 30 2016 000891-4



Código 35 - Arquivamento do Pedido – Art. 216 § 2º e Art. 106 § 3º da LPI
(22) 03/03/2016
(44) 17/10/2017
(52) 06-04
(54) CONFIGURAÇÃO APLICADA A/EM RACK



(71) LINEA BRASIL INDÚSTRIA E COMÉRCIO DE MOVEIS LTDA (BR/PR)
(72) ELIO SÉRGIO PAVANATO
(74) LUCIANO SALVIATO
Arquivamento

(21) BR 30 2016 000935-0



Código 35 - Arquivamento do Pedido – Art. 216 § 2º e Art. 106 § 3º da LPI
(22) 06/03/2016
(44) 17/10/2017
(52) 20-02
(54) CONFIGURAÇÃO APLICADA A/EM CARRINHO ESFERA
(71) JOÃO PEDRO VIEIRA DE MENDONÇA SANTOS (BR/AL)
(72) FERNANDO MANOEL DOS SANTOS FILHO
Arquivamento

(21) BR 30 2016 000938-4

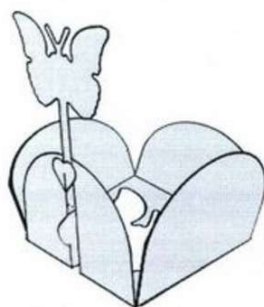

Código 35 - Arquivamento do Pedido – Art. 216 § 2º e Art. 106 § 3º da LPI
(22) 07/03/2016
(44) 17/10/2017
(52) 11-05
(54) CONFIGURAÇÃO APLICADA EM FORMINHA PARA DOCE
(71) SOOH HYUN SHIN
(72) SOOH HYUN SHIN
Arquivamento

(21) BR 30 2016 000943-0

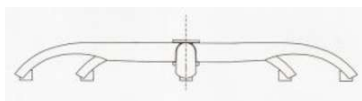

Código 35 - Arquivamento do Pedido – Art. 216 § 2º e Art. 106 § 3º da LPI
(22) 07/03/2016
(44) 17/10/2017
(52) 06-06
(54) CONFIGURAÇÃO APLICADA EM BASE DE CADEIRA DE ESCRITÓRIO
(71) KAA BRASIL - IND. E COM. DE MÓVEIS LTDA - EPP (BR/PR)
(72) ARISTIDES JOSÉ MENCK
(74) DEBORA MAGALY SILVA
Arquivamento

(21) BR 30 2016 000966-0

Código 35 - Arquivamento do Pedido – Art. 216 § 2º e Art. 106 § 3º da LPI
(22) 09/03/2016
(44) 17/10/2017
(52) 02-04
(54) CONFIGURAÇÃO APLICADA A/EM TÊNIS
(71) FABIO JOSÉ DE OLIVEIRA (BR/MG)





(72) FÁBIO JOSÉ DE OLIVEIRA
(74) MARCELO PEREIRA DOS SANTOS
Arquivamento

(21) BR 30 2016 001041-2



Código 35 - Arquivamento do Pedido – Art. 216 § 2º e Art. 106 § 3º da LPI
(22) 14/03/2016
(44) 17/10/2017
(52) 07-04
(54) CONFIGURAÇÃO APLICADA A/EM SUPORTE PARA COADOR DE CAFÉ
(71) IZABELA ULIANA PELLEGRINI (BR/ES)
(72) IZABELA ULIANA PELLEGRINI
(74) FRANCISCO PASSOS PELLEGRINI
Arquivamento

(21) BR 30 2016 001051-0

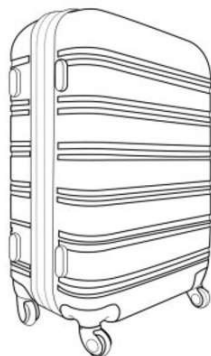

Código 35 - Arquivamento do Pedido – Art. 216 § 2º e Art. 106 § 3º da LPI
(22) 15/03/2016
(44) 17/10/2017
(52) 03-01
(54) CONFIGURAÇÃO APLICADA A/EM MALA DE VIAGEM
(71) YIN'S BRASIL COMERCIO INTERNACIONAL LTDA (BR/RJ)
(72) YIN XIAO MIN
(74) CAROLINE DE OLIVEIRA BONINE DA SILVA SANTOS
Arquivamento

(21) BR 30 2016 001053-6

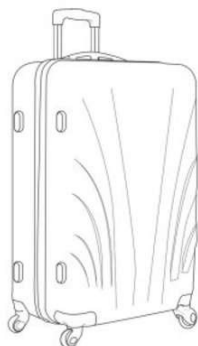

Código 35 - Arquivamento do Pedido – Art. 216 § 2º e Art. 106 § 3º da LPI
(22) 15/03/2016
(44) 17/10/2017
(52) 03-01
(54) CONFIGURAÇÃO APLICADA A/EM MALA DE VIAGEM
(71) YIN'S BRASIL COMERCIO INTERNACIONAL LTDA (BR/RJ)
(72) YIN XIAO MIN
(74) CAROLINE DE OLIVEIRA BONINE DA SILVA SANTOS
Arquivamento

(21) BR 30 2016 001059-5

Código 35 - Arquivamento do Pedido – Art. 216 § 2º e Art. 106 § 3º da LPI
(22) 15/03/2016
(30) 28/09/2015 EM 002801829-0002
(44) 17/10/2017



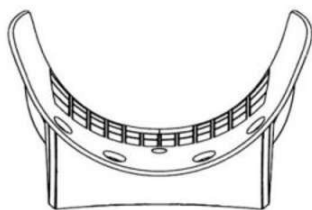

(52) 24-04
(54) CONFIGURAÇÃO APLICADA A/EM COLAR CERVICAL.
(71) PEARLL LTD. (GB)
(72) SHANE MURNAGHAN
(74) KASZNAR LEONARDOS PROPRIEDADE INTELECTUAL
Arquivamento

(21) BR 30 2016 001093-5

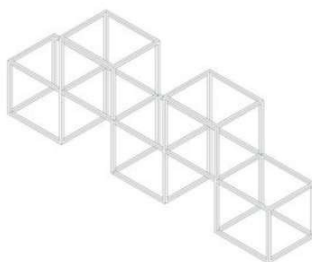

Código 35 - Arquivamento do Pedido – Art. 216 § 2º e Art. 106 § 3º da LPI
(22) 17/03/2016
(44) 17/10/2017
(52) 06-06
(54) CONFIGURAÇÃO APLICADA A/EM BIOMBO
(71) MARCELO SERGIO BELLOTTO (BR/SP)
(72) MARCELO SERGIO BELLOTTO
(74) NEWTON SILVEIRA
Arquivamento

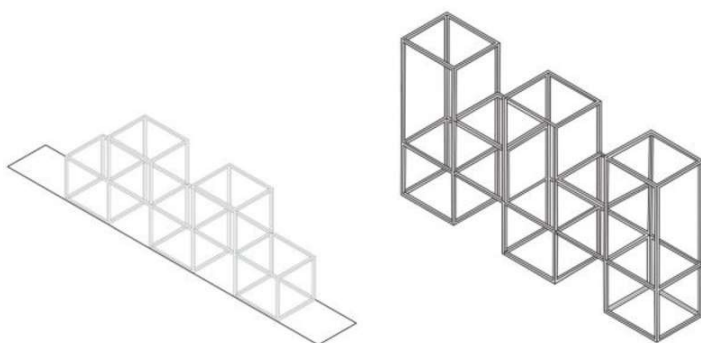

(21) BR 30 2016 001127-3

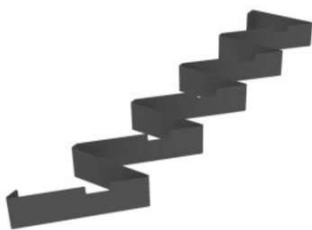

Código 35 - Arquivamento do Pedido – Art. 216 § 2º e Art. 106 § 3º da LPI
(22) 18/03/2016
(44) 17/10/2017
(52) 20-02
(54) CONFIGURAÇÃO APLICADA A/EM MOSTRADOR DE SANDÁLIA
(71) MISTY MORNING HOLDINGS LTD. (BS)
(72) RAFAEL ALEXANDRE CARVALHO DA SILVA
(74) GABRIEL FERREIRA SOARES DE BRITO
Arquivamento

(21) BR 30 2016 001141-9

Código 35 - Arquivamento do Pedido – Art. 216 § 2º e Art. 106 § 3º da LPI
(22) 21/03/2016
(44) 17/10/2017
(52) 20-03
(54) CONFIGURAÇÃO APLICADA A/EM PLACA DE SINALIZAÇÃO DE
ACESSIBILIDADE COM RAMPAS DE ACESSO PARA CADEIRANTES E



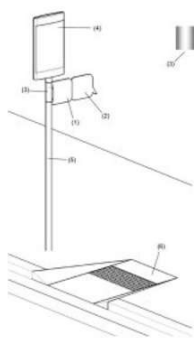

PESSOAS COM MOBILIDADE REDUZIDA

(71) BLINK BOARD SISTEMAS DE PUBLICIDADE LTDA (BR/CE)

(72) JOÃO REINALDO IMBIRIBA DA ROCHA JUNIOR, MANUEL PEREIRA DA COSTA, FRANCISCO ALVES DE LIMA

Arquivamento

(21) BR 30 2016 001182-6



Código 35 - Arquivamento do Pedido – Art. 216 § 2º e Art. 106 § 3º da LPI

(22) 23/03/2016

(44) 17/10/2017

(52) 06-04

(54) CONFIGURAÇÃO APLICADA A/EM APARADOR (BUFÊ)

(71) LUGRAM LTDA (BR/MG)

(72) MARIA DAS GRAÇAS BRITO

Arquivamento

(21) BR 30 2016 001185-0



Código 35 - Arquivamento do Pedido – Art. 216 § 2º e Art. 106 § 3º da LPI

(22) 23/03/2016

(44) 17/10/2017

(52) 06-04

(54) CONFIGURAÇÃO APLICADA A/EM APARADOR (BUFÊ)

(71) LUGRAM LTDA (BR/MG)

(72) MARIA DAS GRAÇAS BRITO

Arquivamento

(21) BR 30 2016 001186-9



Código 35 - Arquivamento do Pedido – Art. 216 § 2º e Art. 106 § 3º da LPI

(22) 23/03/2016

(30) 28/09/2015 WO DM/087 868

(44) 17/10/2017

(52) 10-02

(54) PADRÃO ORNAMENTAL APLICADO A/EM RELÓGIO

(71) SWATCH AG (SWATCH SA) (SWATCH LTD.) (CH)

(72) ANDREA ARRIGONI

(74) Dannemann, Siemsen, Bigler & Ipanema Moreira

Arquivamento

(21) BR 30 2016 001200-8

Código 35 - Arquivamento do Pedido – Art. 216 § 2º e Art. 106 § 3º da LPI

(22) 24/03/2016

(44) 17/10/2017





(52) 06-03
 (54) CONFIGURAÇÃO APLICADA A/EM MESA JANTAR
 (71) LUGRAM LTDA (BR/MG)
 (72) MARIA DAS GRAÇAS BRITO
 Arquivamento



(21) BR 30 2016 001203-2



Código 35 - Arquivamento do Pedido – Art. 216 § 2º e Art. 106 § 3º da LPI
 (22) 24/03/2016
 (44) 17/10/2017
 (52) 06-01
 (54) CONFIGURAÇÃO APLICADA A/EM CADEIRA
 (71) LUGRAM LTDA (BR/MG)
 (72) MARIA DAS GRAÇAS BRITO
 Arquivamento

(21) BR 30 2016 001211-3



Código 35 - Arquivamento do Pedido – Art. 216 § 2º e Art. 106 § 3º da LPI
 (22) 24/03/2016
 (44) 17/10/2017
 (52) 06-03
 (54) CONFIGURAÇÃO APLICADA A/EM MESA JANTAR
 (71) LUGRAM LTDA (BR/MG)
 (72) MARIA DAS GRAÇAS BRITO
 Arquivamento

(21) BR 30 2016 001227-0

Código 35 - Arquivamento do Pedido – Art. 216 § 2º e Art. 106 § 3º da LPI
 (22) 24/03/2016
 (44) 17/10/2017
 (52) 03-01
 (54) CONFIGURAÇÃO APLICADA EM BOLSA
 (71) GIULIANO PICCIONI SILVESTRE DE MÉROE (BR/SP)
 (72) GIULIANO PICCIONI SILVESTRE DE MÉROE





Arquivamento

(21) BR 30 2016 001335-7



Código 35 - Arquivamento do Pedido – Art. 216 § 2º e Art. 106 § 3º da LPI

(22) 30/03/2016

(44) 17/10/2017

(52) 13-03

(54) CONFIGURAÇÃO APLICADA EM ACENDEDOR PARA CHURRASQUEIRAS.

(71) COLLER INDÚSTRIA E COMÉRCIO DE MATERIAIS ELÉTRICOS LTDA - EPP (BR/SP)

(72) MARIELA ELLIO FRACALOZZI

(74) PAULO SÉRGIO CALIXTO MENDES

Arquivamento

(21) BR 30 2016 001346-2



Código 35 - Arquivamento do Pedido – Art. 216 § 2º e Art. 106 § 3º da LPI

(22) 02/04/2016

(44) 17/10/2017

(52) 02-02

(54) PADRÃO ORNAMENTAL APLICADO A/EM ARTIGO DE VESTUÁRIO PARA IDOSOS

(71) ANELISE BARBOSA (BR/SP)

(72) ANELISE BARBOSA

Arquivamento



(21) BR 30 2016 001459-0

Código 35 - Arquivamento do Pedido – Art. 216 § 2º e Art. 106 § 3º da LPI

(22) 08/04/2016

(44) 17/10/2017



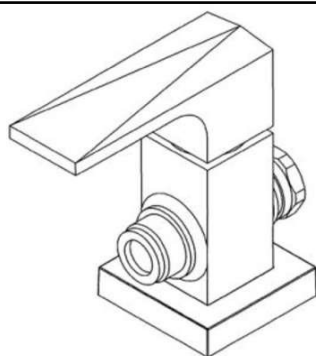

(52) 23-02
 (54) CONFIGURAÇÃO APLICADA A/EM CONJUNTO DE VOLANTE E REGISTRO HIDRÁULICO
 (71) DURATEX S.A. (BR/SP)
 (72) EDUARDO TERRA DE OLIVEIRA
 (74) ANTÔNIO MAURÍCIO PEDRAS ARNAUD
 Arquivamento

(21) BR 30 2016 001479-5



Código 35 - Arquivamento do Pedido – Art. 216 § 2º e Art. 106 § 3º da LPI
 (22) 08/04/2016
 (30) 09/10/2015 EM 002817411
 (44) 17/10/2017
 (52) 24-02
 (54) CONFIGURAÇÃO APLICADA A/EM SERINGA
 (71) OWEN MUMFORD LTD (GB)
 (72) DAMIAN ALEXANDER HOLLAND
 (74) GUERRA PROPRIEDADE INDUSTRIAL
 Arquivamento

(21) BR 30 2016 001484-1



Código 35 - Arquivamento do Pedido – Art. 216 § 2º e Art. 106 § 3º da LPI
 (22) 11/04/2016
 (44) 17/10/2017
 (52) 02-04
 (54) CONFIGURAÇÃO APLICADA A/EM CALÇADO
 (71) GRENDENE S.A. (BR/CE)
 (72) EDSON MATSUO
 (74) Remer Villaça & Nogueira Assessoria e Consultoria de Prop. Intelectual S/S Ltda.
 Arquivamento

(21) BR 30 2016 001496-5



Código 35 - Arquivamento do Pedido – Art. 216 § 2º e Art. 106 § 3º da LPI
 (22) 11/04/2016
 (30) 13/10/2015 CN 201530393749.2
 (44) 17/10/2017
 (52) 14-01
 (54) CONFIGURAÇÃO APLICADA A/EM APARELHO DE GRAVAÇÃO DE IMAGENS
 (71) LEMOBILE INFORMATION TECHNOLOGY (BEIJING) CO., LTD. (CN)
 (72) DALONG LI
 (74) MAURÍCIO ARIBONI
 Arquivamento



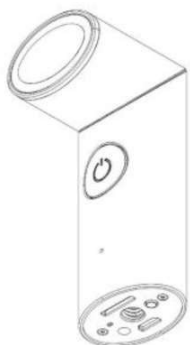

(21) BR 30 2016 001537-6

Código 35 - Arquivamento do Pedido – Art. 216 § 2º e Art. 106 § 3º da LPI

(22) 13/04/2016

(44) 17/10/2017

(52) 06-06

(54) CONFIGURAÇÃO APLICADA A/EM BASE PARA MESA

(71) DJ INDUSTRIA E COMÉRCIO DE MÓVEIS LTDA (BR/PR)

(72) DEVANIL MAROSTICA

(74) LUCIANO SALVIATO

Arquivamento



(21) BR 30 2016 001662-3

Código 35 - Arquivamento do Pedido – Art. 216 § 2º e Art. 106 § 3º da LPI

(22) 20/04/2016

(44) 17/10/2017

(52) 06-01

(54) CONFIGURAÇÃO APLICADA A/EM CHAISE LONG

(71) PAULO CELSO CARDOSO BACCHI (BR/SP)

(72) PAULO CELSO CARDOSO BACCHI

(74) João Batista Valverde

Arquivamento



(21) BR 30 2016 001663-1

Código 35 - Arquivamento do Pedido – Art. 216 § 2º e Art. 106 § 3º da LPI

(22) 20/04/2016

(44) 17/10/2017

(52) 06-01

(54) CONFIGURAÇÃO APLICADA A/EM CHAISE LONG

(71) PAULO CELSO CARDOSO BACCHI (BR/SP)

(72) PAULO CELSO CARDOSO BACCHI

(74) João Batista Valverde

Arquivamento

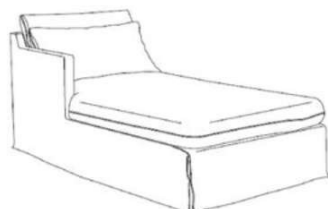

(21) BR 30 2016 001664-0

Código 35 - Arquivamento do Pedido – Art. 216 § 2º e Art. 106 § 3º da LPI





(22) 20/04/2016
(44) 17/10/2017
(52) 06-01
(54) CONFIGURAÇÃO APLICADA A/EM POLTRONA
(71) PAULO CELSO CARDOSO BACCHI (BR/SP)
(72) PAULO CELSO CARDOSO BACCHI
(74) João Batista Valverde
Arquivamento

(21) BR 30 2016 001671-2



Código 35 - Arquivamento do Pedido – Art. 216 § 2º e Art. 106 § 3º da LPI
(22) 20/04/2016
(44) 17/10/2017
(52) 06-01
(54) CONFIGURAÇÃO APLICADA A/EM SOFÁ
(71) PAULO CELSO CARDOSO BACCHI (BR/SP)
(72) PAULO CELSO CARDOSO BACCHI
(74) João Batista Valverde
Arquivamento

(21) BR 30 2016 001672-0



Código 35 - Arquivamento do Pedido – Art. 216 § 2º e Art. 106 § 3º da LPI
(22) 20/04/2016
(44) 17/10/2017
(52) 06-01
(54) CONFIGURAÇÃO APLICADA A/EM SOFÁ
(71) PAULO CELSO CARDOSO BACCHI (BR/SP)
(72) PAULO CELSO CARDOSO BACCHI
(74) João Batista Valverde
Arquivamento

(21) BR 30 2016 001673-9



Código 35 - Arquivamento do Pedido – Art. 216 § 2º e Art. 106 § 3º da LPI
(22) 20/04/2016
(44) 17/10/2017
(52) 06-01
(54) CONFIGURAÇÃO APLICADA A/EM SOFÁ
(71) PAULO CELSO CARDOSO BACCHI (BR/SP)
(72) PAULO CELSO CARDOSO BACCHI
(74) João Batista Valverde
Arquivamento

(21) BR 30 2016 001706-9

Código 35 - Arquivamento do Pedido – Art. 216 § 2º e Art. 106 § 3º da LPI



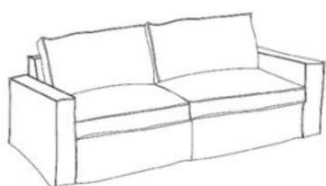

(22) 25/04/2016
 (44) 17/10/2017
 (52) 06-01
 (54) CONFIGURAÇÃO APLICADA A/EM MÓDULO
 (71) PAULO CELSO CARDOSO BACCHI (BR/SP)
 (72) PAULO CELSO CARDOSO BACCHI
 (74) João Batista Valverde
 Arquivamento

(21) BR 30 2016 001709-3



Código 35 - Arquivamento do Pedido – Art. 216 § 2º e Art. 106 § 3º da LPI
 (22) 25/04/2016
 (44) 17/10/2017
 (52) 06-01
 (54) CONFIGURAÇÃO APLICADA A/EM MÓDULO
 (71) PAULO CELSO CARDOSO BACCHI (BR/SP)
 (72) PAULO CELSO CARDOSO BACCHI
 (74) João Batista Valverde
 Arquivamento

(21) BR 30 2016 001710-7

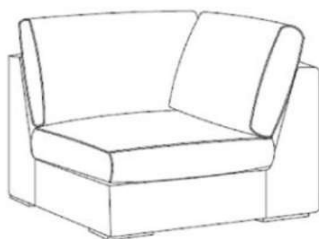

Código 35 - Arquivamento do Pedido – Art. 216 § 2º e Art. 106 § 3º da LPI
 (22) 25/04/2016
 (44) 17/10/2017
 (52) 06-01
 (54) CONFIGURAÇÃO APLICADA A/EM MÓDULO
 (71) PAULO CELSO CARDOSO BACCHI (BR/SP)
 (72) PAULO CELSO CARDOSO BACCHI
 (74) João Batista Valverde
 Arquivamento

(21) BR 30 2016 001712-3



Código 35 - Arquivamento do Pedido – Art. 216 § 2º e Art. 106 § 3º da LPI
 (22) 25/04/2016
 (44) 17/10/2017
 (52) 06-01
 (54) CONFIGURAÇÃO APLICADA A/EM MÓDULO
 (71) PAULO CELSO CARDOSO BACCHI (BR/SP)
 (72) PAULO CELSO CARDOSO BACCHI
 (74) João Batista Valverde
 Arquivamento

(21) BR 30 2016 001713-1

Código 35 - Arquivamento do Pedido – Art. 216 § 2º e Art. 106 § 3º da LPI



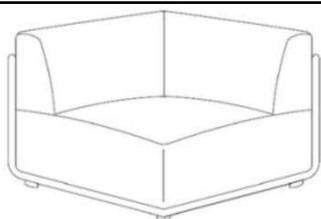

(22) 25/04/2016
 (44) 17/10/2017
 (52) 06-01
 (54) CONFIGURAÇÃO APLICADA A/EM MÓDULO
 (71) PAULO CELSO CARDOSO BACCHI (BR/SP)
 (72) PAULO CELSO CARDOSO BACCHI
 (74) João Batista Valverde
 Arquivamento

(21) BR 32 2015 000735-7



Código 35 - Arquivamento do Pedido – Art. 216 § 2º e Art. 106 § 3º da LPI
 (22) 17/06/2013
 (30) 17/12/2012 EM 002154104-0009; 17/12/2012 EM 002154104-0010
 (43) 04/07/2017
 (52) 15-07
 (54) CONFIGURAÇÃO APLICADA EM REFRIGERADOR
 (62) BR 30 2013 002845-3 17/06/2013
 (71) RED BULL GMBH (AT)
 (72) DREW HAYGEMAN, EIKE SCHAEFER, ANTHONY DICKENS
 (74) DAVID DO NASCIMENTO ADVOGADOS ASSOCIADOS
 Arquivamento

(21) BR 32 2015 001166-4

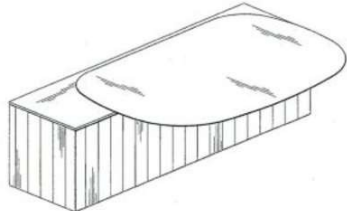

Código 35 - Arquivamento do Pedido – Art. 216 § 2º e Art. 106 § 3º da LPI
 (22) 16/09/2013
 (30) 15/03/2013 US 29/449,948
 (44) 17/10/2017
 (52) 06-03
 (54) CONFIGURAÇÃO APLICADA EM ESTAÇÃO DE TRABALHO
 (62) BR 30 2013 004733-4 16/09/2013
 (71) HERMAN MILLER, INC. (US)
 (72) SAM HECHT, KIMBERLEE COLIN, IPEI MATSUMOTO
 (74) DANNEMANN, SIEMSEN, BIGLER & IPANEMA MOREIRA
 Arquivamento

(21) BR 32 2015 001167-2

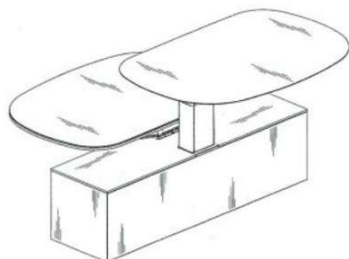

Código 35 - Arquivamento do Pedido – Art. 216 § 2º e Art. 106 § 3º da LPI
 (22) 16/09/2013
 (30) 15/03/2013 US 29/449,948
 (44) 17/10/2017
 (52) 06-03
 (54) CONFIGURAÇÃO APLICADA EM ESTAÇÃO DE TRABALHO.
 (62) BR 30 2013 004733-4 16/09/2013
 (71) HERMAN MILLER, INC.



(72) SAM HECHT, PHILLIPP VON LINTEL, KIMBERLEE COLIN, IPPEI MATSUMOTO

(74) DANNEMANN, SIEMSEN, BIGLER & IPANEMA MOREIRA
Arquivamento

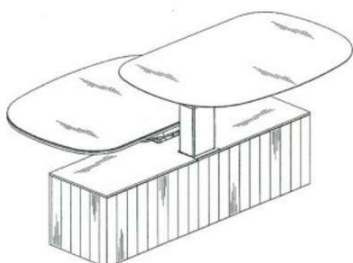

(21) BR 32 2015 001936-3

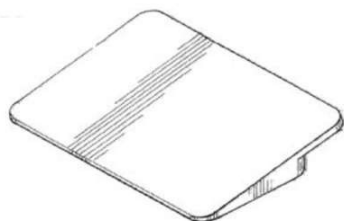

Código 35 - Arquivamento do Pedido – Art. 216 § 2º e Art. 106 § 3º da LPI

(22) 27/04/2015

(30) 07/06/2013 US 29/457,260

(44) 17/10/2017

(52) 09-03

(54) CONFIGURAÇÃO APLICADA A/EM COMPONENTES DE
ARMAZENAMENTO

(62) BR 30 2013 006360-7 09/12/2013

(71) HERMAN MILLER, INC. (US)

(72) SAM HECHT, KIMBERLEE COLIN, PHILIPP VON LINTEL, IPPEI
MATSUMOTO

(74) DANNEMANN, SIEMSEN, BIGLER & IPANEMA MOREIRA, PROPRIEDADE
INDUSTRIAL LTDA.

Arquivamento

(21) BR 32 2015 001938-0

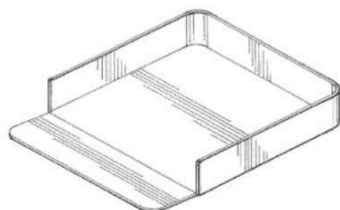

Código 35 - Arquivamento do Pedido – Art. 216 § 2º e Art. 106 § 3º da LPI

(22) 27/04/2015

(30) 07/06/2013 US 29/457,260

(44) 17/10/2017

(52) 09-03

(54) CONFIGURAÇÃO APLICADA A/EM COMPONENTES DE
ARMAZENAMENTO

(62) BR 30 2013 006360-7 09/12/2013

(71) HERMAN MILLER, INC. (US)

(72) SAM HECHT, KIMBERLEE COLIN, PHILIPP VON LINTEL, IPPEI
MATSUMOTO

(74) DANNEMANN, SIEMSEN, BIGLER & IPANEMA MOREIRA, PROPRIEDADE
INDUSTRIAL LTDA.

Arquivamento



(21) BR 32 2015 003581-4



Código 35 - Arquivamento do Pedido – Art. 216 § 2º e Art. 106 § 3º da LPI
(22) 19/09/2012
(30) 21/03/2012 EM 002012682-0001; 21/03/2012 EM 002012682-0002
(44) 17/10/2017
(52) 15-07
(54) CONFIGURAÇÃO APLICADA EM APARELHO DE REFRIGERAÇÃO
(62) BR 30 2012 004875-3 19/09/2012
(71) AHT COOLING SYSTEMS GMBH (AT)
(72) REINHOLD RESCH
(74) CARLOS ANDRÉ BARBOSA CAVALCANTI
Arquivamento

(21) BR 32 2015 004443-0



Código 35 - Arquivamento do Pedido – Art. 216 § 2º e Art. 106 § 3º da LPI
(22) 25/09/2015
(30) 20/07/2011 US 29/397,742
(44) 17/10/2017
(52) 07-01
(54) CONFIGURAÇÃO APLICADA A/EM ANEL PARA TAMPA DE LATA
(62) BR 30 2012 000223-0 19/01/2012
(71) MICHAEL BALL (US)
(72) MICHAEL BALL
(74) ROBERTO DA SILVEIRA TORRES JUNIOR
Arquivamento

(21) BR 32 2016 000273-0



Código 35 - Arquivamento do Pedido – Art. 216 § 2º e Art. 106 § 3º da LPI
(22) 27/01/2016
(44) 17/10/2017
(52) 07-03
(54) CONFIGURAÇÃO APLICADA A/EM TALHERES
(62) BR 30 2013 005069-6 04/10/2013
(71) UNIVERSIDADE FEDERAL DO RIO GRANDE DO SUL (BR/RS)
(72) ROSEANE SANTOS DA SILVA, ELIANA PAULA CALEGARI, ALEXANDRA RAMOS MOREIRA DA SILVA, FÁBIO GONÇALVES TEIXEIRA, RÉGIO PIERRE DA SILVA
Arquivamento



Código 37 - Recurso Contra o Indeferimento

Notificação de interposição de recurso ao Presidente do INPI contra o indeferimento do pedido de registro de desenho industrial, objetivando o reexame da matéria. Desta data corre o prazo de 60 (sessenta) dias para apresentação de contra-razões por qualquer interessado. Poderá ser requerida cópia do recurso através de formulário específico.

(21) BR 30 2013 002807-0 Código 37 - Recurso Contra o Indeferimento
(22) 07/06/2013
(71) MINASGRAN PARTICIPAÇÕES LTDA (BR/MG)
(74) CIDWAN UBERLÂNDIA LTDA
Recurso contra o indeferimento: Pet. (WB) 870170071780, de 25/09/2017.

(21) BR 30 2013 005919-7 Código 37 - Recurso Contra o Indeferimento
(22) 22/11/2013
(71) V.P. ARTE COMERCIO E SERVIÇOS LTDA-ME (BR/SP)
(74) DARCI ALVES CAVALHEIRO
Recurso contra o indeferimento: Pet. (SP) 018170000012, de 04/01/2017.

(21) BR 30 2014 001946-5 Código 37 - Recurso Contra o Indeferimento
(22) 30/04/2014
(71) JOSÉ CARLOS BONETI (BR/SP)
(74) GOVERNATE MARCAS E PATENTES LTDA
Recurso contra o indeferimento: Pet. (WB) 870170068325, de 14/09/2017.

(21) BR 30 2014 003348-4 Código 37 - Recurso Contra o Indeferimento
(22) 08/07/2014
(71) AMBEV S/A. (BR/SP)
(74) DANNEMANN, SIEMSEN, BIGLER & IPANEMA MOREIRA
Recurso contra o indeferimento: Pet. (RJ) 020170000650, de 20/02/2017.

(21) BR 30 2014 006267-0 Código 37 - Recurso Contra o Indeferimento
(22) 11/12/2014
(71) GRENENE S.A. (BR/CE)
(74) CUSTÓDIO DE ALMEIDA & CIA.
Recurso contra o indeferimento: Pet. (WB) 870170073857, de 29/09/2017.

(21) BR 30 2015 000248-4 Código 37 - Recurso Contra o Indeferimento
(22) 19/01/2015
(71) TIFFANY AND COMPANY (US)
(74) VEIRANO E ADVOGADOS ASSOCIADOS
Recurso contra o indeferimento: Pet. (WB) 870170074248, de 02/10/2017.



(21) BR 30 2015 000251-4	Código 37 - Recurso Contra o Indeferimento (22) 19/01/2015 (71) TIFFANY AND COMPANY (US) (74) VEIRANO E ADVOGADOS ASSOCIADOS Recurso contra o indeferimento: Pet. (WB) 870170066052, de 05/09/2017.
(21) BR 30 2015 001746-5	Código 37 - Recurso Contra o Indeferimento (22) 15/04/2015 (71) HOSIDEN CORPORATION (JP) (74) ARIBONI, FABBRI E SCHMIDT SOCIEDADE DE ADVOGADOS Recurso contra o indeferimento: Pet. (WB) 870170071681, de 25/09/2017.
(21) BR 30 2015 001875-5	Código 37 - Recurso Contra o Indeferimento (22) 23/04/2015 (71) ORICA INTERNATIONAL PTE LTD (SG) (74) FRANCISCO CARLOS RODRIGUES SILVA Recurso contra o indeferimento: Pet. (WB) 870170072067, de 25/09/2017.
(21) BR 30 2015 001963-8	Código 37 - Recurso Contra o Indeferimento (22) 28/04/2015 (71) PRO-MARKET MOVEIS E EXPOSITORES LTDA (BR/SP) (74) GEISLER CHBANE BOSSO Recurso contra o indeferimento: Pet. (WB) 870170071394, de 22/09/2017.
(21) BR 30 2015 002738-0	Código 37 - Recurso Contra o Indeferimento (22) 09/06/2015 (71) DÉBORA AFFONSO AUN KLINGER (BR/SP) (74) RUBENS DOS SANTOS FILHO Recurso contra o indeferimento: Pet. (WB) 870170076716, de 09/10/2017.
(21) BR 30 2015 003589-7	Código 37 - Recurso Contra o Indeferimento (22) 31/07/2015 (71) SAMUEL KAIBER BRASIL (BR/RS) (74) ANDRE LUIZ VARELLA ANDREOLI Recurso contra o indeferimento: Pet. (WB) 870170074929, de 03/10/2017.
(21) BR 30 2015 003956-6	Código 37 - Recurso Contra o Indeferimento (22) 25/08/2015 (71) WADI NICOLA MANSOUR (BR/SP) (74) AGUINALDO MOREIRA Recurso contra o indeferimento: Pet. (WB) 870170073963, de 29/09/2017.
(21) BR 30 2015 004151-0	Código 37 - Recurso Contra o Indeferimento



	(22) 04/09/2015 (71) OSMAR MANOEL IANNICELLI (BR/SP) (74) Sônia Maria de Almeida Moreira Recurso contra o indeferimento: Pet. (WB) 870170071775, de 25/09/2017.
(21) BR 30 2015 004616-3	Código 37 - Recurso Contra o Indeferimento (22) 08/10/2015 (71) EATON ELECTRICAL IP GMBH & CO. KG (DE) (74) DANNEMANN, SIEMSEN, BIGLER & IPANEMA MOREIRA, PROPRIEDADE INDUSTRIAL LTDA. Recurso contra o indeferimento: Pet. (WB) 870170068531, de 14/09/2017.
(21) BR 30 2015 005102-7	Código 37 - Recurso Contra o Indeferimento (22) 10/11/2015 (71) COMPANHIA MÜLLER DE BEBIDAS (BR/SP) (74) NEWTON SILVEIRA Recurso contra o indeferimento: Pet. (WB) 870170071336, de 22/09/2017.
(21) BR 30 2015 005154-0	Código 37 - Recurso Contra o Indeferimento (22) 12/11/2015 (71) COMPANHIA MÜLLER DE BEBIDAS (BR/SP) (74) NEWTON SILVEIRA Recurso contra o indeferimento: Pet. (WB) 870170071359, de 22/09/2017.
(21) BR 30 2016 000106-5	Código 37 - Recurso Contra o Indeferimento (22) 14/01/2016 (71) THE SY-KLONE COMPANY (US) (74) Daniel Advogados (Alt.de Daniel & Cia) Recurso contra o indeferimento: Pet. (WB) 870170076632, de 09/10/2017.
(21) BR 30 2016 000395-5	Código 37 - Recurso Contra o Indeferimento (22) 04/02/2016 (71) NIKE INNOVATE C.V. (US) (74) ANTÔNIO MAURÍCIO PEDRAS ARNAUD Recurso contra o indeferimento: Pet. (WB) 870170076800, de 09/10/2017.
(21) BR 30 2016 000780-2	Código 37 - Recurso Contra o Indeferimento (22) 26/02/2016 (71) PEDROSA INDÚSTRIA E COMÉRCIO, IMPORTAÇÃO E EXPORTAÇÃO LTDA. (BR/SP) (74) Edmundo Brunner Assessoria em Propriedade industrial Ltda Recurso contra o indeferimento: Pet. (WB) 870170065667, de 04/09/2017.
(21) BR 30 2016 000785-3	Código 37 - Recurso Contra o Indeferimento

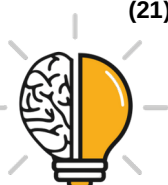

	(22) 26/02/2016 (71) GOOGLE INC. (US) (74) FLÁVIA SALIM LOPES Recurso contra o indeferimento: Pet. (WB) 870170065525, de 04/09/2017.
(21) BR 30 2016 000962-7	Código 37 - Recurso Contra o Indeferimento (22) 09/03/2016 (71) WATSON MARLOW GMBH (DE) (74) Dannemann, Siemsen, Bigler & Ipanema Moreira Recurso contra o indeferimento: Pet. (WB) 870170068097, de 13/09/2017.
(21) BR 30 2016 000963-5	Código 37 - Recurso Contra o Indeferimento (22) 09/03/2016 (71) WATSON MARLOW GMBH (DE) (74) Dannemann, Siemsen, Bigler & Ipanema Moreira Recurso contra o indeferimento: Pet. (WB) 870170066648, de 08/09/2017. Recurso contra a Perda de Prioridade: Pet. (WB) 870170066190, de 06/09/2017.
(21) BR 30 2016 000965-1	Código 37 - Recurso Contra o Indeferimento (22) 09/03/2016 (71) WATSON MARLOW GMBH (DE) (74) Dannemann, Siemsen, Bigler & Ipanema Moreira Recurso contra o indeferimento: Pet. (WB) 870170068074, de 13/09/2017.
(21) BR 30 2016 001006-4	Código 37 - Recurso Contra o Indeferimento (22) 11/03/2016 (71) MITSUBISHI ELECTRIC CORPORATION (JP) (74) KASZNAR LEONARDOS PROPRIEDADE INTELECTUAL Recurso contra o indeferimento: Pet. (WB) 870170064639, de 31/08/2017.
(21) BR 30 2016 001007-2	Código 37 - Recurso Contra o Indeferimento (22) 11/03/2016 (71) MITSUBISHI ELECTRIC CORPORATION (JP) (74) KASZNAR LEONARDOS PROPRIEDADE INTELECTUAL Recurso contra o indeferimento: Pet. (WB) 870170066023, de 05/09/2017.
(21) BR 30 2016 001049-8	Código 37 - Recurso Contra o Indeferimento (22) 15/03/2016 (71) DELAWARE CAPITAL FORMATION INC. (US) (74) DI BLASI, PARENTE & ADVOGADOS ASSOCIADOS Recurso contra o indeferimento: Pet. (WB) 870170071802, de 25/09/2017.
(21) BR 30 2016 001168-0	Código 37 - Recurso Contra o Indeferimento (22) 22/03/2016



	(71) MELQUISEDEC FRANCISQUINI (BR/SP) (74) Vilela Coelho Sociedade de Advogados Recurso contra o indeferimento: Pet. (WB) 870170071880, de 25/09/2017.
(21) BR 30 2016 001169-9	Código 37 - Recurso Contra o Indeferimento (22) 22/03/2016 (71) MELQUISEDEC FRANCISQUINI (BR/SP) (74) Vilela Coelho Sociedade de Advogados Recurso contra o indeferimento: Pet. (WB) 870170071889, de 25/09/2017.
(21) BR 30 2016 001338-1	Código 37 - Recurso Contra o Indeferimento (22) 01/04/2016 (71) EHWA DIAMOND INDUSTRIAL CO., LTD. (KP) (74) David do Nascimento Advogados Associados Recurso contra o indeferimento: Pet. (WB) 870170068628, de 14/09/2017.
(21) BR 30 2016 001400-0	Código 37 - Recurso Contra o Indeferimento (22) 06/04/2016 (71) SMC CORPORATION (JP) (74) FLÁVIA SALIM LOPES Recurso contra o indeferimento: Pet. (WB) 870170071940, de 25/09/2017.
(21) BR 30 2016 001476-0	Código 37 - Recurso Contra o Indeferimento (22) 08/04/2016 (71) SMC CORPORATION (JP) (74) FLÁVIA SALIM LOPES Recurso contra o indeferimento: Pet. (WB) 870170074304, de 02/10/2017.
(21) BR 30 2016 001506-6	Código 37 - Recurso Contra o Indeferimento (22) 11/04/2016 (71) SMC CORPORATION (JP) (74) FLÁVIA SALIM LOPES Recurso contra o indeferimento: Pet. (WB) 870170065312, de 04/09/2017.
(21) BR 30 2016 001507-4	Código 37 - Recurso Contra o Indeferimento (22) 11/04/2016 (71) SMC CORPORATION (JP) (74) FLÁVIA SALIM LOPES Recurso contra o indeferimento: Pet. (WB) 870170065259, de 04/09/2017.
(21) BR 30 2016 001515-5	Código 37 - Recurso Contra o Indeferimento (22) 11/04/2016 (71) PORT ROLL LOCAÇÃO DE BENS MÓVEIS LTDA (BR/SP) (74) Sul América Marcas e Patentes Ltda.



Recurso contra o indeferimento: Pet. (WB) 870170073972, de 29/09/2017.

(21) BR 30 2016 001530-9

Código 37 - Recurso Contra o Indeferimento

(22) 12/04/2016

(71) SMC CORPORATION (JP)

(74) FLÁVIA SALIM LOPES

Recurso contra o indeferimento: Pet. (WB) 870170064878, de 01/09/2017.

(21) BR 30 2016 001531-7

Código 37 - Recurso Contra o Indeferimento

(22) 12/04/2016

(71) SMC CORPORATION (JP)

(74) FLÁVIA SALIM LOPES

Recurso contra o indeferimento: Pet. (WB) 870170074346, de 02/10/2017.

(21) BR 30 2016 001665-8

Código 37 - Recurso Contra o Indeferimento

(22) 20/04/2016

(71) MARCIO LUIZ NEUVALD SILVA (BR/RS)

Recurso contra o indeferimento: Pet. (WB) 870170065699, de 05/09/2017.

(21) BR 30 2016 001666-6

Código 37 - Recurso Contra o Indeferimento

(22) 20/04/2016

(71) MARCIO LUIZ NEUVALD SILVA (BR/RS)

Recurso contra o indeferimento: Pet. (WB) 870170065701, de 05/09/2017.

(21) BR 30 2016 001667-4

Código 37 - Recurso Contra o Indeferimento

(22) 20/04/2016

(71) MARCIO LUIZ NEUVALD SILVA (BR/RS)

Recurso contra o indeferimento: Pet. (WB) 870170065702, de 05/09/2017.

(21) BR 30 2016 001812-0

Código 37 - Recurso Contra o Indeferimento

(22) 29/04/2016

(71) STEGO-HOLDING GMBH (DE)

(74) DI BLASI, PARENTE & ADVOGADOS ASSOCIADOS

Recurso contra o indeferimento: Pet. (WB) 870170073677, de 29/09/2017.

(21) BR 30 2016 001863-4

Código 37 - Recurso Contra o Indeferimento

(22) 03/05/2016

(71) THERMOSEAL INDUSTRIES, LLC (US)

(74) VALDIR DE OLIVEIRA ROCHA FILHO

Recurso contra o indeferimento: Pet. (WB) 870170072358, de 26/09/2017.

Recurso contra a Perda de Prioridade: Pet. (WB) 870170072719, de 27/09/2017.

(21) BR 30 2016 001949-5

Código 37 - Recurso Contra o Indeferimento

(22) 09/05/2016



	(71) EBARA CORPORATION (JP) (74) Licks Advogados Recurso contra o indeferimento: Pet. (WB) 870170076220, de 06/10/2017.
(21) BR 30 2016 002464-2	Código 37 - Recurso Contra o Indeferimento (22) 13/06/2016 (71) FRANCISCO DE ASSIS TORRES (BR/ES) (74) Village Marcas e Patentes Ltda Recurso contra o indeferimento: Pet. (WB) 870170071965, de 25/09/2017.
(21) BR 30 2016 002465-0	Código 37 - Recurso Contra o Indeferimento (22) 13/06/2016 (71) FRANCISCO DE ASSIS TORRES (BR/ES) (74) Village Marcas e Patentes Ltda Recurso contra o indeferimento: Pet. (WB) 870170071956, de 25/09/2017.
(21) BR 30 2016 002494-4	Código 37 - Recurso Contra o Indeferimento (22) 14/06/2016 (71) CATERPILLAR INC. (US) (74) SOERENSEN GARCIA ADVOGADOS ASSOCIADOS Recurso contra o indeferimento: Pet. (WB) 870170068169, de 13/09/2017.
(21) BR 30 2016 002892-3	Código 37 - Recurso Contra o Indeferimento (22) 07/07/2016 (71) SERGIO LUIZ KAFER (BR/RS) (74) EDUARDO AUGUSTO FAITARONE DO SIM Recurso contra o indeferimento: Pet. (WB) 870170073619, de 29/09/2017.
(21) BR 30 2016 002898-2	Código 37 - Recurso Contra o Indeferimento (22) 08/07/2016 (71) SULZER MANAGEMENT AG (CH) (74) Dannemann, Siemsen, Bigler & Ipanema Moreira Recurso contra o indeferimento: Pet. (WB) 870170075817, de 06/10/2017.
(21) BR 30 2016 002903-2	Código 37 - Recurso Contra o Indeferimento (22) 08/07/2016 (71) MATRIX DESENVOLVIMENTO DE PEÇAS TÉCNICAS LTDA. (BR/MG) (74) SÂMIA BATISTA AMIN (NOME ANTERIOR SÂMIA AMIN SANTOS) Recurso contra o indeferimento: Pet. (WB) 870170075350, de 05/10/2017.
(21) BR 30 2016 002964-4	Código 37 - Recurso Contra o Indeferimento (22) 13/07/2016 (71) ROBSON DE CARVALHO MAGALHÃES OLIVEIRA (BR/MG) (74) Margareth Pena Lancaster



Recurso contra o indeferimento: Pet. (WB) 870170075449, de 05/10/2017.

-
- (21) BR 30 2016 002965-2** Código 37 - Recurso Contra o Indeferimento
(22) 13/07/2016
(71) WM. WRIGLEY JR. COMPANY (US)
(74) Araripe & Associados
Recurso contra o indeferimento: Pet. (WB) 870170076726, de 09/10/2017.
-
- (21) BR 30 2016 003019-7** Código 37 - Recurso Contra o Indeferimento
(22) 18/07/2016
(71) 3M INNOVATIVE PROPERTIES COMPANY (US)
(74) ANA PAULA SANTOS CELIDONIO
Recurso contra o indeferimento: Pet. (WB) 870170073664, de 29/09/2017.
-
- (21) BR 30 2016 003112-6** Código 37 - Recurso Contra o Indeferimento
(22) 25/07/2016
(71) ANA TEREZA BORGHI DE MELLO (BR/SP) , WANDERLEY MARQUES (BR/MG)
(74) Cannon Marcas e Patentes S/C Ltda.
Recurso contra o indeferimento: Pet. (WB) 870170075711, de 05/10/2017.
-
- (21) BR 30 2016 003115-0** Código 37 - Recurso Contra o Indeferimento
(22) 25/07/2016
(71) COSTAS SISAMOS (CY)
(74) ANA PAULA SANTOS CELIDONIO
Recurso contra o indeferimento: Pet. (WB) 870170075883, de 06/10/2017.
-
- (21) BR 30 2016 003118-5** Código 37 - Recurso Contra o Indeferimento
(22) 25/07/2016
(71) COSTAS SISAMOS (CY)
(74) ANA PAULA SANTOS CELIDONIO
Recurso contra o indeferimento: Pet. (WB) 870170075889, de 06/10/2017.
-
- (21) BR 30 2016 003553-9** Código 37 - Recurso Contra o Indeferimento
(22) 16/08/2016
(71) ILDO ANTÔNIO SIMON (BR/SC)
(74) Nirce Ivete Fassini
Recurso contra o indeferimento: Pet. (WB) 870170072711, de 27/09/2017.
-
- (21) BR 32 2015 000698-9** Código 37 - Recurso Contra o Indeferimento
(22) 16/09/2013
(62) BR 30 2013 004727-0 16/09/2013
(71) HUBBELL INCORPORATED (US)
(74) EDUARDO OTERO



Recurso contra o indeferimento: Pet. (WB) 870170067316, de 11/09/2017.

(21) BR 32 2015 000699-7 Código 37 - Recurso Contra o Indeferimento
(22) 16/09/2013
(62) BR 30 2013 004727-0 16/09/2013
(71) HUBBELL INCORPORATED (US)
(74) EDUARDO OTERO
Recurso contra o indeferimento: Pet. (WB) 870170067425, de 11/09/2017.

(21) BR 32 2015 000748-9 Código 37 - Recurso Contra o Indeferimento
(22) 11/09/2013
(62) BR 30 2013 004585-4 11/09/2013
(71) CEQUENT CONSUMER PRODUCTS, INC. (US)
(74) DANNEMANN, SIEMSEN, BIGLER & IPANEMA MOREIRA
Recurso contra o indeferimento: Pet. (WB) 870170067051, de 11/09/2017.

(21) BR 32 2015 001312-8 Código 37 - Recurso Contra o Indeferimento
(22) 09/10/2013
(62) BR 30 2013 005159-5 09/10/2013
(71) DURATEX S.A. (BR/SP)
(74) ANTONIO MAURICIO PEDRAS ARNAUD
Recurso contra o indeferimento: Pet. (WB) 870170066126, de 06/09/2017.

(21) BR 32 2015 005965-9 Código 37 - Recurso Contra o Indeferimento
(22) 28/12/2015
(62) BR 30 2013 000457-0 04/02/2013
(71) LINCOLN GLOBAL, INC. (US)
(74) Dannemann, Siemsen, Bigler & Ipanema Moreira
Recurso contra o indeferimento: Pet. (WB) 870170068104, de 13/09/2017.

(21) BR 32 2016 000226-9 Código 37 - Recurso Contra o Indeferimento
(22) 10/12/2012
(62) BR 30 2012 006306-0 10/12/2012
(71) ELIS (FR)
(74) Dannemann, Siemsen, Bigler & Ipanema Moreira
Recurso contra o indeferimento: Pet. (WB) 870170066104, de 06/09/2017.

(21) BR 32 2016 000228-5 Código 37 - Recurso Contra o Indeferimento
(22) 10/12/2012
(62) BR 30 2012 006306-0 10/12/2012
(71) ELIS (FR)
(74) Dannemann, Siemsen, Bigler & Ipanema Moreira
Recurso contra o indeferimento: Pet. (WB) 870170066644, de 08/09/2017.



(21) BR 32 2016 000229-3

Código 37 - Recurso Contra o Indeferimento

(22) 25/01/2016

(62) BR 30 2012 006306-0 10/12/2012

(71) ELIS (FR)

(74) Dannemann, Siemsen, Bigler & Ipanema Moreira

Recurso contra o indeferimento: Pet. (WB) 870170066099, de 06/09/2017.



Código 38 - Outros Recursos

Notificação de interposição de recurso ao Presidente do INPI contra a decisão proferida pela Diretoria, objetivando o reexame da matéria. Desta data corre o prazo de 60 (sessenta) dias para apresentação de contrarrazões por qualquer interessado. Poderá ser requerida cópia do recurso através de formulário específico.

(21) BR 30 2012 002129-4	Código 38 - Outros Recursos (22) 27/04/2012 (71) Piaggio & C. S.P.A (IT) (74) Momsen, Leonardos & Cia Recurso contra a perda de prioridade: Pet. (WB) 870170068754, de 14/09/2017.
(21) BR 30 2012 002130-8	Código 38 - Outros Recursos (22) 27/04/2012 (71) Piaggio & C. S.P.A (IT) (74) Momsen, Leonardos & Cia Recurso contra a Perda de Prioridade: Pet. (WB) 870170068642, de 14/09/2017.
(21) BR 30 2014 003838-9	Código 38 - Outros Recursos (22) 11/08/2014 (71) BELL & ROSS B.V. (NL) (74) DANNEMANN, SIEMSEN, BIGLER & IPANEMA MOREIRA Recurso contra a Perda de Prioridade: Pet. (WB) 870170066667, de 08/09/2017.
(21) BR 30 2014 003839-7	Código 38 - Outros Recursos (22) 11/08/2014 (71) BELL & ROSS B.V. (NL) (74) DANNEMANN, SIEMSEN, BIGLER & IPANEMA MOREIRA Recurso contra a Perda de Prioridade: Pet. (WB) 870170066732, de 08/09/2017.
(21) BR 30 2015 000229-8	Código 38 - Outros Recursos (22) 16/01/2015 (71) MICRO MOTION, INC. (US) (74) CUSTÓDIO DE ALMEIDA & CIA Recurso contra a Perda de Prioridade: Pet. (WB) 870170066849, de 08/09/2017.
(21) BR 30 2015 001822-4	Código 38 - Outros Recursos (22) 20/04/2015 (71) THE YOKOHAMA RUBBER CO., LTD. (JP) (74) DANNEMANN, SIEMSEN, BIGLER & IPANEMA MOREIRA Recurso contra a Perda de Prioridade: Pet. (WB) 870170067251, de 11/09/2017.



(21) BR 30 2015 004024-6	Código 38 - Outros Recursos (22) 27/08/2015 (71) NIKE INNOVATE C.V. (US) (74) ANTÔNIO MAURÍCIO PEDRAS ARNAUD Recurso contra a Perda de Prioridade: Pet. (WB) 870170074407, de 02/10/2017.
(21) BR 30 2015 004025-4	Código 38 - Outros Recursos (22) 27/08/2015 (71) NIKE INNOVATE C.V. (US) (74) ANTÔNIO MAURÍCIO PEDRAS ARNAUD Recurso contra a Perda de Prioridade: Pet. (WB) 870170074397, de 02/10/2017.
(21) BR 30 2015 004348-2	Código 38 - Outros Recursos (22) 18/09/2015 (71) NIKE INNOVATE C.V. (US) (74) ANTÔNIO MAURÍCIO PEDRAS ARNAUD Recurso contra a Perda de Prioridade: Pet. (WB) 870170074415, de 02/10/2017.
(21) BR 30 2016 002531-2	Código 38 - Outros Recursos (22) 16/06/2016 (71) ILLUMINA, INC. (US) (74) Hugo Silva & Maldonado Propriedade Intelectual Sociedade Civil S/C Ltda. Recurso contra a Perda de Prioridade: Pet. (WB) 870170067888, de 12/09/2017.
(21) BR 30 2016 003119-3	Código 38 - Outros Recursos (22) 25/07/2016 (71) THE GOODYEAR TIRE & RUBBER COMPANY (US) (74) Daniel Advogados (Alt.de Daniel & Cia) Recurso contra a Perda de Prioridade: Pet. (WB) 870170074353, de 02/10/2017.
(21) BR 30 2016 005557-2	Código 38 - Outros Recursos (22) 30/11/2016 (71) PRESTO ABSORBENT PRODUCTS, INC. (US) (74) Martinez & Associados S/S Ltda. Recurso contra a Perda de Prioridade: Pet. (WB) 870170076801, de 09/10/2017.



Código 39 - Concessão do Registro

Concessão do registro de desenho industrial. O certificado de registro estará à disposição do interessado. Desta data corre o prazo de 5 (cinco) anos para interposição de nulidade administrativa por qualquer interessado (Art. 113 § 1º da LPI). Se interposto o pedido de nulidade no prazo de 60 (sessenta) dias contados da data da concessão, os efeitos da concessão do registro serão suspensos (Art. 113 § 2º).

(11) BR 30 2012 002141-3

Código 39 - Concessão do Registro

(22) 30/04/2012

(15) 17/10/2017

(45) 17/10/2017

(52) 02-04

(54) CONFIGURAÇÃO APLICADA EM CALÇADO

(73) MAZ BRAZIL COMÉRCIO ATACADISTA DE CALÇADOS E EXPORTAÇÕES LTDA (BR/MG)

(72) JULIANA HEMERLY SILVA

(74) ELAINE CRISTINA MOIA MARTINS BOTELHO

Prazo de validade: 10 (dez) anos contados a partir de 30/04/2012, mediante o recolhimento da taxa quinquenal de manutenção (Artigos 119 e 120 da LPI) e observadas as demais condições legais.

(11) BR 30 2012 002147-2

Código 39 - Concessão do Registro

(22) 30/04/2012

(15) 17/10/2017

(30) 31/10/2011 JP 2011-025151

(45) 17/10/2017

(52) 12-08

(54) CONFIGURAÇÃO APLICADA EM AUTOMÓVEL.

(73) HONDA MOTOR CO., LTD. (JP)

(72) DAISUKE TSUTAMORI

(74) DANNEMANN, SIEMSEN, BIGLER & IPANEMA MOREIRA

Prazo de validade: 10 (dez) anos contados a partir de 30/04/2012, mediante o recolhimento da taxa quinquenal de manutenção (Artigos 119 e 120 da LPI) e observadas as demais condições legais.

(11) BR 30 2014 005353-1

Código 39 - Concessão do Registro

(22) 24/10/2014

(15) 17/10/2017

(45) 17/10/2017

(52) 05-03





(54) CONFIGURAÇÃO DE BORDADO APLICADO EM TECIDO

(73) PATRICIA BONALDI MODA FEMININA LTDA

(72) PATRICIA VIEIRA BONALDI

(74) SÁVIO FARIA NEVES

Prazo de validade: 10 (dez) anos contados a partir de 24/10/2014, mediante o recolhimento da taxa quinquenal de manutenção (Artigos 119 e 120 da LPI) e observadas as demais condições legais. (co) Registro concedido por força do art. 106 da Lei da Propriedade Industrial nº 9.279/96. Aplicável a instauração de ofício do processo administrativo de nulidade, conforme dispõe o Art.113, para averiguação da infringência do art. 95 do referido diploma legal.

(11) BR 30 2014 005354-0



Código 39 - Concessão do Registro

(22) 24/10/2014

(15) 17/10/2017

(45) 17/10/2017

(52) 05-03

(54) CONFIGURAÇÃO DE BORDADO APLICADO EM TECIDO

(73) PATRICIA BONALDI MODA FEMININA LTDA

(72) PATRICIA VIEIRA BONALDI

(74) SÁVIO FARIA NEVES

Prazo de validade: 10 (dez) anos contados a partir de 24/10/2014, mediante o recolhimento da taxa quinquenal de manutenção (Artigos 119 e 120 da LPI) e observadas as demais condições legais. (co) Registro concedido por força do art. 106 da Lei da Propriedade Industrial nº 9.279/96. Aplicável a instauração de ofício do processo administrativo de nulidade, conforme dispõe o Art.113, para averiguação da infringência do art. 95 do referido diploma legal.

(11) BR 30 2014 005355-8



Código 39 - Concessão do Registro

(22) 24/10/2014

(15) 17/10/2017

(45) 17/10/2017

(52) 05-03

(54) CONFIGURAÇÃO DE BORDADO APLICADO EM TECIDO

(73) PATRICIA BONALDI MODA FEMININA LTDA

(72) PATRICIA VIEIRA BONALDI

(74) SÁVIO FARIA NEVES

Prazo de validade: 10 (dez) anos contados a partir de 24/10/2014, mediante o recolhimento da taxa quinquenal de manutenção (Artigos 119 e 120 da LPI) e observadas as demais condições legais. (co) Registro concedido por força do art. 106 da Lei da Propriedade Industrial nº 9.279/96. Aplicável a instauração de ofício do processo administrativo de nulidade, conforme dispõe o Art.113, para averiguação da infringência do art. 95 do referido diploma legal.



(11) BR 30 2014 005356-6

Código 39 - Concessão do Registro

(22) 24/10/2014

(15) 17/10/2017

(45) 17/10/2017

(52) 05-03

(54) CONFIGURAÇÃO DE BORDADO APLICADO EM TECIDO

(73) PATRICIA BONALDI MODA FEMININA LTDA

(72) PATRICIA VIEIRA BONALDI

(74) SÁVIO FARIA NEVES

Prazo de validade: 10 (dez) anos contados a partir de 24/10/2014, mediante o recolhimento da taxa quinquenal de manutenção (Artigos 119 e 120 da LPI) e observadas as demais condições legais. (co) Registro concedido por força do art. 106 da Lei da Propriedade Industrial nº 9.279/96. Aplicável a instauração de ofício do processo administrativo de nulidade, conforme dispõe o Art.113, para averiguação da infringência do art. 95 do referido diploma legal.

(11) BR 30 2014 005357-4

Código 39 - Concessão do Registro

(22) 24/10/2014

(15) 17/10/2017

(45) 17/10/2017

(52) 05-03

(54) CONFIGURAÇÃO DE BORDADO APLICADO EM TECIDO

(73) PATRICIA BONALDI MODA FEMININA LTDA (BR/MG)

(72) PATRICIA VIEIRA BONALDI

(74) SÁVIO FARIAS NEVES

Prazo de validade: 10 (dez) anos contados a partir de 24/10/2014, mediante o recolhimento da taxa quinquenal de manutenção (Artigos 119 e 120 da LPI) e observadas as demais condições legais. (co) Registro concedido por força do art. 106 da Lei da Propriedade Industrial nº 9.279/96. Aplicável a instauração de ofício do processo administrativo de nulidade, conforme dispõe o Art.113, para averiguação da infringência do art. 95 do referido diploma legal.

(11) BR 30 2014 005358-2

Código 39 - Concessão do Registro

(22) 24/10/2014

(15) 17/10/2017

(45) 17/10/2017

(52) 05-03

(54) CONFIGURAÇÃO DE BORDADO APLICADO EM TECIDO

(73) PATRICIA BONALDI MODA FEMININA LTDA

(72) PATRICIA VIEIRA BONALDI





(74) SÁVIO FARIA NEVES

Prazo de validade: 10 (dez) anos contados a partir de 24/10/2014, mediante o recolhimento da taxa quinquenal de manutenção (Artigos 119 e 120 da LPI) e observadas as demais condições legais. (co) Registro concedido por força do art. 106 da Lei da Propriedade Industrial nº 9.279/96. Aplicável a instauração de ofício do processo administrativo de nulidade, conforme dispõe o Art.113, para averiguação da infringência do art. 95 do referido diploma legal.

(11) BR 30 2014 005359-0



Código 39 - Concessão do Registro

(22) 24/10/2014

(15) 17/10/2017

(45) 17/10/2017

(52) 05-03

(54) CONFIGURAÇÃO DE BORDADO APLICADO EM TECIDO

(73) PATRICIA VIEIRA BONALDI (BR/MG)

(72) PATRICIA VIEIRA BONALDI

(74) SÁVIO FARIA NEVES

Prazo de validade: 10 (dez) anos contados a partir de 24/10/2014, mediante o recolhimento da taxa quinquenal de manutenção (Artigos 119 e 120 da LPI) e observadas as demais condições legais. (co) Registro concedido por força do art. 106 da Lei da Propriedade Industrial nº 9.279/96. Aplicável a instauração de ofício do processo administrativo de nulidade, conforme dispõe o Art.113, para averiguação da infringência do art. 95 do referido diploma legal.

(11) BR 30 2014 005360-4



Código 39 - Concessão do Registro

(22) 24/10/2014

(15) 17/10/2017

(45) 17/10/2017

(52) 05-03

(54) CONFIGURAÇÃO DE BORDADO APLICADA EM TECIDO

(73) PATRICIA BONALDI MODA FEMININA LTDA

(72) PATRICIA VIEIRA BONALDI

(74) SÁVIO FARIA NEVES

Prazo de validade: 10 (dez) anos contados a partir de 24/10/2014, mediante o recolhimento da taxa quinquenal de manutenção (Artigos 119 e 120 da LPI) e observadas as demais condições legais. (co) Registro concedido por força do art. 106 da Lei da Propriedade Industrial nº 9.279/96. Aplicável a instauração de ofício do processo administrativo de nulidade, conforme dispõe o Art.113, para averiguação da infringência do art. 95 do referido diploma legal.

(11) BR 30 2014 005361-2

Código 39 - Concessão do Registro





(22) 24/10/2014

(15) 17/10/2017

(45) 17/10/2017

(52) 05-03

(54) CONFIGURAÇÃO DE BORDADO APLICADO EM TECIDO

(73) PATRICIA BONALDI MODA FEMININA LTDA

(72) PATRICIA VIEIRA BONALDI

(74) SÁVIO FARIA NEVES

Prazo de validade: 10 (dez) anos contados a partir de 24/10/2014, mediante o recolhimento da taxa quinquenal de manutenção (Artigos 119 e 120 da LPI) e observadas as demais condições legais. (co) Registro concedido por força do art. 106 da Lei da Propriedade Industrial nº 9.279/96. Aplicável a instauração de ofício do processo administrativo de nulidade, conforme dispõe o Art.113, para averiguação da infringência do art. 95 do referido diploma legal.

(11) BR 30 2014 005941-6



Código 39 - Concessão do Registro

(22) 25/11/2014

(15) 17/10/2017

(45) 17/10/2017

(52) 05-03

(54) CONFIGURAÇÃO DE BORDADO APLICADO EM TECIDO

(73) PATRICIA BONALDI MODA FEMININA LTDA (BR/MG)

(72) PATRICIA VIEIRA BONALDI

(74) SÁVIO FARIA NEVES

Prazo de validade: 10 (dez) anos contados a partir de 25/11/2014, mediante o recolhimento da taxa quinquenal de manutenção (Artigos 119 e 120 da LPI) e observadas as demais condições legais. (co) Registro concedido por força do art. 106 da Lei da Propriedade Industrial nº 9.279/96. Aplicável a instauração de ofício do processo administrativo de nulidade, conforme dispõe o Art.113, para averiguação da infringência do art. 95 do referido diploma legal.

(11) BR 30 2014 005944-0



Código 39 - Concessão do Registro

(22) 25/11/2014

(15) 17/10/2017

(45) 17/10/2017

(52) 05-03

(54) CONFIGURAÇÃO DE BORDADO APLICADO EM TECIDO

(73) PATRICIA BONALDI MODA FEMININA LTDA (BR/MG)

(72) PATRICIA VIEIRA BONALDI

(74) SÁVIO FARIA NEVES API/1928

Prazo de validade: 10 (dez) anos contados a partir de 25/11/2014, mediante o recolhimento da taxa quinquenal de manutenção (Artigos 119 e 120 da LPI) e



observadas as demais condições legais. (co) Registro concedido por força do art. 106 da Lei da Propriedade Industrial nº 9.279/96. Aplicável a instauração de ofício do processo administrativo de nulidade, conforme dispõe o Art.113, para averiguação da infringência do art. 95 do referido diploma legal.

(11) BR 30 2014 005945-9



Código 39 - Concessão do Registro

(22) 25/11/2014

(15) 17/10/2017

(45) 17/10/2017

(52) 05-03

(54) CONFIGURAÇÃO DE BORDADO APLICADO EM TECIDO

(73) PATRICIA BONALDI MODA FEMININA LTDA (BR/MG)

(72) PATRICIA VIEIRA BONALDI

(74) SÁVIO FARIA NEVES

Prazo de validade: 10 (dez) anos contados a partir de 25/11/2014, mediante o recolhimento da taxa quinquenal de manutenção (Artigos 119 e 120 da LPI) e observadas as demais condições legais. (co) Registro concedido por força do art. 106 da Lei da Propriedade Industrial nº 9.279/96. Aplicável a instauração de ofício do processo administrativo de nulidade, conforme dispõe o Art.113, para averiguação da infringência do art. 95 do referido diploma legal.

(11) BR 30 2014 005946-7



Código 39 - Concessão do Registro

(22) 25/11/2014

(15) 17/10/2017

(45) 17/10/2017

(52) 05-03

(54) CONFIGURAÇÃO DE BORDADO APLICADO EM TECIDO

(73) PATRICIA BONALDI MODA FEMININA LTDA (BR/MG)

(72) PATRICIA VIEIRA BONALDI

(74) SÁVIO FARIA NEVES

Prazo de validade: 10 (dez) anos contados a partir de 25/11/2014, mediante o recolhimento da taxa quinquenal de manutenção (Artigos 119 e 120 da LPI) e observadas as demais condições legais. (co) Registro concedido por força do art. 106 da Lei da Propriedade Industrial nº 9.279/96. Aplicável a instauração de ofício do processo administrativo de nulidade, conforme dispõe o Art.113, para averiguação da infringência do art. 95 do referido diploma legal.

(11) BR 30 2014 005948-3

Código 39 - Concessão do Registro

(22) 25/11/2014

(15) 17/10/2017

(45) 17/10/2017





(52) 05-03

(54) CONFIGURAÇÃO DE BORDADO APLICADO EM TECIDO

(73) PATRICIA BONALDI MODA FEMININA LTDA (BR/MG)

(72) PATRICIA VIEIRA BONALDI

(74) SÁVIO FARIA NEVEZ

Prazo de validade: 10 (dez) anos contados a partir de 25/11/2014, mediante o recolhimento da taxa quinquenal de manutenção (Artigos 119 e 120 da LPI) e observadas as demais condições legais. (co) Registro concedido por força do art. 106 da Lei da Propriedade Industrial nº 9.279/96. Aplicável a instauração de ofício do processo administrativo de nulidade, conforme dispõe o Art.113, para averiguação da infringência do art. 95 do referido diploma legal.

(11) BR 30 2014 005950-5



Código 39 - Concessão do Registro

(22) 25/11/2014

(15) 17/10/2017

(45) 17/10/2017

(52) 05-03

(54) CONFIGURAÇÃO DE BORDADO APLICADO EM TECIDO

(73) PATRICIA BONALDI MODA FEMININA LTDA

(72) PATRICIA VIEIRA BONALDI

(74) SÁVIO FARIA NEVES

Prazo de validade: 10 (dez) anos contados a partir de 25/11/2014, mediante o recolhimento da taxa quinquenal de manutenção (Artigos 119 e 120 da LPI) e observadas as demais condições legais. (co) Registro concedido por força do art. 106 da Lei da Propriedade Industrial nº 9.279/96. Aplicável a instauração de ofício do processo administrativo de nulidade, conforme dispõe o Art.113, para averiguação da infringência do art. 95 do referido diploma legal.

(11) BR 30 2014 005952-1



Código 39 - Concessão do Registro

(22) 25/11/2014

(15) 17/10/2017

(45) 17/10/2017

(52) 05-03

(54) CONFIGURAÇÃO DE BORDADO APLICADO EM TECIDO

(73) PATRICIA BONALDI MODA FEMININA LTDA (BR/MG)

(72) PATRICIA VIEIRA BONALDI

(74) SÁVIO FARIA NEVES

Prazo de validade: 10 (dez) anos contados a partir de 25/11/2014, mediante o recolhimento da taxa quinquenal de manutenção (Artigos 119 e 120 da LPI) e observadas as demais condições legais. (co) Registro concedido por força do art. 106 da Lei da Propriedade Industrial nº 9.279/96. Aplicável a instauração de ofício do processo administrativo de nulidade, conforme dispõe o Art.113, para



averiguação da infringência do art. 95 do referido diploma legal.

(11) BR 30 2014 005954-8



Código 39 - Concessão do Registro

(22) 25/11/2014

(15) 17/10/2017

(45) 17/10/2017

(52) 05-03

(54) CONFIGURAÇÃO DE BORDADO APLICADO EM TECIDO

(73) PATRICIA BONALDI MODA FEMININA LTDA (BR/MG)

(72) PATRICIA VIEIRA BONALDI

(74) SÁVIO FARIA NEVES

Prazo de validade: 10 (dez) anos contados a partir de 25/11/2014, mediante o recolhimento da taxa quinquenal de manutenção (Artigos 119 e 120 da LPI) e observadas as demais condições legais. (co) Registro concedido por força do art. 106 da Lei da Propriedade Industrial nº 9.279/96. Aplicável a instauração de ofício do processo administrativo de nulidade, conforme dispõe o Art.113, para averiguação da infringência do art. 95 do referido diploma legal.

(11) BR 30 2014 005955-6



Código 39 - Concessão do Registro

(22) 25/11/2014

(15) 17/10/2017

(45) 17/10/2017

(52) 05-03

(54) CONFIGURAÇÃO DE BORDADO APLICADO EM TECIDO

(73) PATRICIA BONALDI MODA FEMININA LTDA (BR/MG)

(72) PATRICIA VIEIRA BONALDI

(74) SÁVIO FARIA NEVES API/1928

Prazo de validade: 10 (dez) anos contados a partir de 25/11/2014, mediante o recolhimento da taxa quinquenal de manutenção (Artigos 119 e 120 da LPI) e observadas as demais condições legais. (co) Registro concedido por força do art. 106 da Lei da Propriedade Industrial nº 9.279/96. Aplicável a instauração de ofício do processo administrativo de nulidade, conforme dispõe o Art.113, para averiguação da infringência do art. 95 do referido diploma legal.

(11) BR 30 2014 005956-4

Código 39 - Concessão do Registro

(22) 25/11/2014

(15) 17/10/2017

(45) 17/10/2017

(52) 05-03

(54) CONFIGURAÇÃO DE BORDADO APLICADO EM TECIDO

(73) PATRICIA BONALDI MODA FEMININA LTDA (BR/MG)





(72) PATRICIA VIEIRA BONALDI

(74) SÁVIO FARIA NEVES

Prazo de validade: 10 (dez) anos contados a partir de 25/11/2014, mediante o recolhimento da taxa quinquenal de manutenção (Artigos 119 e 120 da LPI) e observadas as demais condições legais. (co) Registro concedido por força do art. 106 da Lei da Propriedade Industrial nº 9.279/96. Aplicável a instauração de ofício do processo administrativo de nulidade, conforme dispõe o Art.113, para averiguação da infringência do art. 95 do referido diploma legal.

(11) BR 30 2014 005957-2



Código 39 - Concessão do Registro

(22) 25/11/2014

(15) 17/10/2017

(45) 17/10/2017

(52) 05-03

(54) CONFIGURAÇÃO DE BORDADO APLICADO EM TECIDO

(73) PATRICIA BONALDI MODA FEMININA LTDA (BR/MG)

(72) PATRICIA VIEIRA BONALDI

(74) SÁVIO FARIA NEVES

Prazo de validade: 10 (dez) anos contados a partir de 25/11/2014, mediante o recolhimento da taxa quinquenal de manutenção (Artigos 119 e 120 da LPI) e observadas as demais condições legais. (co) Registro concedido por força do art. 106 da Lei da Propriedade Industrial nº 9.279/96. Aplicável a instauração de ofício do processo administrativo de nulidade, conforme dispõe o Art.113, para averiguação da infringência do art. 95 do referido diploma legal.

(11) BR 30 2014 005958-0



Código 39 - Concessão do Registro

(22) 25/11/2014

(15) 17/10/2017

(45) 17/10/2017

(52) 05-03

(54) CONFIGURAÇÃO DE BORDADO APLICADO EM TECIDO

(73) PATRICIA BONALDI MODA FEMININA LTDA (BR/MG)

(72) PATRICIA VIEIRA BONALDI

(74) SÁVIO FARIA NEVES

Prazo de validade: 10 (dez) anos contados a partir de 25/11/2014, mediante o recolhimento da taxa quinquenal de manutenção (Artigos 119 e 120 da LPI) e observadas as demais condições legais. (co) Registro concedido por força do art. 106 da Lei da Propriedade Industrial nº 9.279/96. Aplicável a instauração de ofício do processo administrativo de nulidade, conforme dispõe o Art.113, para averiguação da infringência do art. 95 do referido diploma legal.



(11) BR 30 2014 005959-9

Código 39 - Concessão do Registro

(22) 25/11/2014

(15) 17/10/2017

(45) 17/10/2017

(52) 05-03

(54) CONFIGURAÇÃO DE BORDADO APLICADO EM TECIDO

(73) PATRICIA BONALDI MODA FEMININA LTDA (BR/MG)

(72) PATRICIA VIEIRA BONALDI

(74) SÁVIO FARIA NEVES

Prazo de validade: 10 (dez) anos contados a partir de 25/11/2014, mediante o recolhimento da taxa quinquenal de manutenção (Artigos 119 e 120 da LPI) e observadas as demais condições legais. (co) Registro concedido por força do art. 106 da Lei da Propriedade Industrial nº 9.279/96. Aplicável a instauração de ofício do processo administrativo de nulidade, conforme dispõe o Art.113, para averiguação da infringência do art. 95 do referido diploma legal.

(11) BR 30 2014 005961-0

Código 39 - Concessão do Registro

(22) 25/11/2014

(15) 17/10/2017

(45) 17/10/2017

(52) 05-03

(54) CONFIGURAÇÃO DE BORDADO APLICADO EM TECIDO

(73) PATRICIA BONALDI MODA FEMININA LTDA (BR/MG)

(72) PATRICIA VIEIRA BONALDI

(74) SÁVIO FARIA NEVES

Prazo de validade: 10 (dez) anos contados a partir de 25/11/2014, mediante o recolhimento da taxa quinquenal de manutenção (Artigos 119 e 120 da LPI) e observadas as demais condições legais. (co) Registro concedido por força do art. 106 da Lei da Propriedade Industrial nº 9.279/96. Aplicável a instauração de ofício do processo administrativo de nulidade, conforme dispõe o Art.113, para averiguação da infringência do art. 95 do referido diploma legal.

(11) BR 30 2014 005965-3

Código 39 - Concessão do Registro

(22) 25/11/2014

(15) 17/10/2017

(45) 17/10/2017

(52) 05-03

(54) CONFIGURAÇÃO DE BORDADO APLICADO EM TECIDO

(73) PATRICIA BONALDI MODA FEMININA LTDA

(72) PATRICIA VIEIRA BONALDI

(74) SÁVIO FARIA NEVES

Prazo de validade: 10 (dez) anos contados a partir de 25/11/2014, mediante o



recolhimento da taxa quinquenal de manutenção (Artigos 119 e 120 da LPI) e observadas as demais condições legais. (co) Registro concedido por força do art. 106 da Lei da Propriedade Industrial nº 9.279/96. Aplicável a instauração de ofício do processo administrativo de nulidade, conforme dispõe o Art.113, para averiguação da infringência do art. 95 do referido diploma legal.

(11) BR 30 2014 005967-0



Código 39 - Concessão do Registro

(22) 25/11/2014

(15) 17/10/2017

(45) 17/10/2017

(52) 05-03

(54) CONFIGURAÇÃO DE BORDADO APLICADA EM TECIDO

(73) PATRICIA BONALDI MODA FEMININA LTDA

(72) PATRICIA VIEIRA BONALDI

(74) SÁVIO FARIA NEVES

Prazo de validade: 10 (dez) anos contados a partir de 25/11/2014, mediante o recolhimento da taxa quinquenal de manutenção (Artigos 119 e 120 da LPI) e observadas as demais condições legais. (co) Registro concedido por força do art. 106 da Lei da Propriedade Industrial nº 9.279/96. Aplicável a instauração de ofício do processo administrativo de nulidade, conforme dispõe o Art.113, para averiguação da infringência do art. 95 do referido diploma legal.

(11) BR 30 2014 005969-6



Código 39 - Concessão do Registro

(22) 25/11/2014

(15) 17/10/2017

(45) 17/10/2017

(52) 05-03

(54) CONFIGURAÇÃO DE BORDADO APLICADO EM TECIDO

(73) PATRICIA BONALDI MODA FEMININA LTDA (BR/MG)

(72) PATRICIA VIEIRA BONALDI

(74) SÁVIO FARIA NEVES

Prazo de validade: 10 (dez) anos contados a partir de 25/11/2014, mediante o recolhimento da taxa quinquenal de manutenção (Artigos 119 e 120 da LPI) e observadas as demais condições legais. (co) Registro concedido por força do art. 106 da Lei da Propriedade Industrial nº 9.279/96. Aplicável a instauração de ofício do processo administrativo de nulidade, conforme dispõe o Art.113, para averiguação da infringência do art. 95 do referido diploma legal.

(11) BR 30 2014 005977-7

Código 39 - Concessão do Registro

(22) 25/11/2014

(15) 17/10/2017





(45) 17/10/2017

(52) 05-03

(54) CONFIGURAÇÃO DE BORDADO APLICADO EM TECIDO

(73) PATRICIA BONALDI MODA FEMININA LTDA

(72) PATRICIA VIEIRA BONALDI

(74) SÁVIO FARIA NEVES

Prazo de validade: 10 (dez) anos contados a partir de 25/11/2014, mediante o recolhimento da taxa quinquenal de manutenção (Artigos 119 e 120 da LPI) e observadas as demais condições legais. (co) Registro concedido por força do art. 106 da Lei da Propriedade Industrial nº 9.279/96. Aplicável a instauração de ofício do processo administrativo de nulidade, conforme dispõe o Art.113, para averiguação da infringência do art. 95 do referido diploma legal.

(11) BR 30 2014 005978-5



Código 39 - Concessão do Registro

(22) 25/11/2014

(15) 17/10/2017

(45) 17/10/2017

(52) 05-03

(54) CONFIGURAÇÃO DE BORDADO APLICADO EM TECIDO

(73) PATRICIA BONALDI MODA FEMININA LTDA

(72) PATRICIA VIEIRA BONALDI

(74) SÁVIO FARIA NEVES

Prazo de validade: 10 (dez) anos contados a partir de 25/11/2014, mediante o recolhimento da taxa quinquenal de manutenção (Artigos 119 e 120 da LPI) e observadas as demais condições legais. (co) Registro concedido por força do art. 106 da Lei da Propriedade Industrial nº 9.279/96. Aplicável a instauração de ofício do processo administrativo de nulidade, conforme dispõe o Art.113, para averiguação da infringência do art. 95 do referido diploma legal.

(11) BR 30 2014 005980-7



Código 39 - Concessão do Registro

(22) 25/11/2014

(15) 17/10/2017

(45) 17/10/2017

(52) 05-03

(54) CONFIGURAÇÃO DE BORDADO APLICADO EM TECIDO

(73) PATRICIA BONALDI MODA FEMININA LTDA

(72) PATRICIA VIEIRA BONALDI

(74) SÁVIO FARIA NEVES API/1928

Prazo de validade: 10 (dez) anos contados a partir de 25/11/2014, mediante o recolhimento da taxa quinquenal de manutenção (Artigos 119 e 120 da LPI) e observadas as demais condições legais. (co) Registro concedido por força do art. 106 da Lei da Propriedade Industrial nº 9.279/96. Aplicável a instauração de



ofício do processo administrativo de nulidade, conforme dispõe o Art.113, para averiguação da infringência do art. 95 do referido diploma legal.

(11) BR 30 2014 005981-5



Código 39 - Concessão do Registro

(22) 25/11/2014

(15) 17/10/2017

(45) 17/10/2017

(52) 05-03

(54) CONFIGURAÇÃO DE BORDADO APLICADO EM TECIDO

(73) PATRICIA BONALDI MODA FEMININA LTDA

(72) PATRICIA VIEIRA BONALDI

(74) SÁVIO FARIA NEVES

Prazo de validade: 10 (dez) anos contados a partir de 25/11/2014, mediante o recolhimento da taxa quinquenal de manutenção (Artigos 119 e 120 da LPI) e observadas as demais condições legais. (co) Registro concedido por força do art. 106 da Lei da Propriedade Industrial nº 9.279/96. Aplicável a instauração de ofício do processo administrativo de nulidade, conforme dispõe o Art.113, para averiguação da infringência do art. 95 do referido diploma legal.

(11) BR 30 2014 005982-3



Código 39 - Concessão do Registro

(22) 25/11/2014

(15) 17/10/2017

(45) 17/10/2017

(52) 05-03

(54) CONFIGURAÇÃO DE BORDADO APLICADO EM TECIDO

(73) PATRICIA BONALDI MODA FEMININA LTDA

(72) PATRICIA VIEIRA BONALDI

(74) SÁVIO FARIA NEVES

Prazo de validade: 10 (dez) anos contados a partir de 25/11/2014, mediante o recolhimento da taxa quinquenal de manutenção (Artigos 119 e 120 da LPI) e observadas as demais condições legais. (co) Registro concedido por força do art. 106 da Lei da Propriedade Industrial nº 9.279/96. Aplicável a instauração de ofício do processo administrativo de nulidade, conforme dispõe o Art.113, para averiguação da infringência do art. 95 do referido diploma legal.

(11) BR 30 2014 005983-1

Código 39 - Concessão do Registro

(22) 25/11/2014

(15) 17/10/2017

(45) 17/10/2017

(52) 05-03

(54) CONFIGURAÇÃO DE BORDADO APLICADO EM TECIDO





(73) PATRICIA BONALDI MODA FEMININA LTDA

(72) PATRICIA VIEIRA BONALDI

(74) SÁVIO FARIA NEVES API/1928

Prazo de validade: 10 (dez) anos contados a partir de 25/11/2014, mediante o recolhimento da taxa quinquenal de manutenção (Artigos 119 e 120 da LPI) e observadas as demais condições legais. (co) Registro concedido por força do art. 106 da Lei da Propriedade Industrial nº 9.279/96. Aplicável a instauração de ofício do processo administrativo de nulidade, conforme dispõe o Art.113, para averiguação da infringência do art. 95 do referido diploma legal.

(11) BR 30 2014 005984-0



Código 39 - Concessão do Registro

(22) 25/11/2014

(15) 17/10/2017

(45) 17/10/2017

(52) 05-03

(54) CONFIGURAÇÃO DE BORDADO APLICADO EM TECIDO

(73) PATRICIA BONALDI MODA FEMININA LTDA (BR/MG)

(72) PATRICIA VIEIRA BONALDI

(74) SÁVIO FARIA NEVES

Prazo de validade: 10 (dez) anos contados a partir de 25/11/2014, mediante o recolhimento da taxa quinquenal de manutenção (Artigos 119 e 120 da LPI) e observadas as demais condições legais. (co) Registro concedido por força do art. 106 da Lei da Propriedade Industrial nº 9.279/96. Aplicável a instauração de ofício do processo administrativo de nulidade, conforme dispõe o Art.113, para averiguação da infringência do art. 95 do referido diploma legal.

(11) BR 30 2014 005985-8



Código 39 - Concessão do Registro

(22) 25/11/2014

(15) 17/10/2017

(45) 17/10/2017

(52) 05-03

(54) CONFIGURAÇÃO DE BORDADO APLICADO EM TECIDO

(73) PATRICIA BONALDI MODA FEMININA LTDA (BR/MG)

(72) PATRICIA VIEIRA BONALDI

(74) SÁVIO FARIA NEVES

Prazo de validade: 10 (dez) anos contados a partir de 25/11/2014, mediante o recolhimento da taxa quinquenal de manutenção (Artigos 119 e 120 da LPI) e observadas as demais condições legais. (co) Registro concedido por força do art. 106 da Lei da Propriedade Industrial nº 9.279/96. Aplicável a instauração de ofício do processo administrativo de nulidade, conforme dispõe o Art.113, para averiguação da infringência do art. 95 do referido diploma legal.



(11) BR 30 2014 005986-6



Código 39 - Concessão do Registro

(22) 25/11/2014

(15) 17/10/2017

(45) 17/10/2017

(52) 05-03

(54) CONFIGURAÇÃO DE BORDADO APLICADO EM TECIDO

(73) PATRICIA BONALDI MODA FEMININA LTDA (BR/MG)

(72) PATRICIA VIEIRA BONALDI

(74) SÁVIO FARIA NEVES

Prazo de validade: 10 (dez) anos contados a partir de 25/11/2014, mediante o recolhimento da taxa quinquenal de manutenção (Artigos 119 e 120 da LPI) e observadas as demais condições legais. (co) Registro concedido por força do art. 106 da Lei da Propriedade Industrial nº 9.279/96. Aplicável a instauração de ofício do processo administrativo de nulidade, conforme dispõe o Art.113, para averiguação da infringência do art. 95 do referido diploma legal.

(11) BR 30 2014 005987-4



Código 39 - Concessão do Registro

(22) 25/11/2014

(15) 17/10/2017

(45) 17/10/2017

(52) 05-03

(54) CONFIGURAÇÃO DE BORDADO APLICADO EM TECIDO

(73) PATRICIA BONALDI MODA FEMININA LTDA (BR/MG)

(72) PATRICIA VIEIRA BONALDI

(74) SÁVIO FARIA NEVES

Prazo de validade: 10 (dez) anos contados a partir de 25/11/2014, mediante o recolhimento da taxa quinquenal de manutenção (Artigos 119 e 120 da LPI) e observadas as demais condições legais. (co) Registro concedido por força do art. 106 da Lei da Propriedade Industrial nº 9.279/96. Aplicável a instauração de ofício do processo administrativo de nulidade, conforme dispõe o Art.113, para averiguação da infringência do art. 95 do referido diploma legal.

(11) BR 30 2014 005988-2



Código 39 - Concessão do Registro

(22) 25/11/2014

(15) 17/10/2017

(45) 17/10/2017

(52) 05-03

(54) CONFIGURAÇÃO DE BORDADO APLICADO EM TECIDO

(73) PATRICIA BONALDI MODA FEMININA LTDA

(72) PATRICIA VIEIRA BONALDI

(74) SÁVIO FARIA NUNES



Prazo de validade: 10 (dez) anos contados a partir de 25/11/2014, mediante o recolhimento da taxa quinquenal de manutenção (Artigos 119 e 120 da LPI) e observadas as demais condições legais. (co) Registro concedido por força do art. 106 da Lei da Propriedade Industrial nº 9.279/96. Aplicável a instauração de ofício do processo administrativo de nulidade, conforme dispõe o Art.113, para averiguação da infringência do art. 95 do referido diploma legal.

(11) BR 30 2014 005989-0



Código 39 - Concessão do Registro

(22) 25/11/2014

(15) 17/10/2017

(45) 17/10/2017

(52) 05-03

(54) CONFIGURAÇÃO DE BORDADO APLICADO EM TECIDO

(73) PATRICIA BONALDI MODA FEMININA LTDA (BR/MG)

(72) PATRICIA VIEIRA BONALDI

(74) SÁVIO FARIA NEVES

Prazo de validade: 10 (dez) anos contados a partir de 25/11/2014, mediante o recolhimento da taxa quinquenal de manutenção (Artigos 119 e 120 da LPI) e observadas as demais condições legais. (co) Registro concedido por força do art. 106 da Lei da Propriedade Industrial nº 9.279/96. Aplicável a instauração de ofício do processo administrativo de nulidade, conforme dispõe o Art.113, para averiguação da infringência do art. 95 do referido diploma legal.

(11) BR 30 2014 005990-4



Código 39 - Concessão do Registro

(22) 25/11/2014

(15) 17/10/2017

(45) 17/10/2017

(52) 05-03

(54) CONFIGURAÇÃO DE BORDADO APLICADO EM TECIDO

(73) PATRICIA BONALDI MODA FEMININA LTDA

(72) PATRICIA VIEIRA BONALDI

(74) SÁVIO FARIA NEVES

Prazo de validade: 10 (dez) anos contados a partir de 25/11/2014, mediante o recolhimento da taxa quinquenal de manutenção (Artigos 119 e 120 da LPI) e observadas as demais condições legais. (co) Registro concedido por força do art. 106 da Lei da Propriedade Industrial nº 9.279/96. Aplicável a instauração de ofício do processo administrativo de nulidade, conforme dispõe o Art.113, para averiguação da infringência do art. 95 do referido diploma legal.

(11) BR 30 2014 005991-2

Código 39 - Concessão do Registro

(22) 25/11/2014





(15) 17/10/2017

(45) 17/10/2017

(52) 05-03

(54) CONFIGURAÇÃO DE BORDADO APLICADO EM TECIDO

(73) PATRICIA BONALDI MODA FEMININA LTDA (BR/MG)

(72) PATRICIA VIEIRA BONALDI

(74) SÁVIO FARIA NEVES

Prazo de validade: 10 (dez) anos contados a partir de 25/11/2014, mediante o recolhimento da taxa quinquenal de manutenção (Artigos 119 e 120 da LPI) e observadas as demais condições legais. (co) Registro concedido por força do art. 106 da Lei da Propriedade Industrial nº 9.279/96. Aplicável a instauração de ofício do processo administrativo de nulidade, conforme dispõe o Art.113, para averiguação da infringência do art. 95 do referido diploma legal.

(11) BR 30 2014 005992-0



Código 39 - Concessão do Registro

(22) 25/11/2014

(15) 17/10/2017

(45) 17/10/2017

(52) 05-03

(54) CONFIGURAÇÃO DE BORDADO APLICADO EM TECIDO

(73) PATRICIA BONALDI MODA FEMININA LTDA (BR/MG)

(72) PATRICIA VIEIRA BONALDI

(74) SÁVIO FARIA NEVES

Prazo de validade: 10 (dez) anos contados a partir de 25/11/2014, mediante o recolhimento da taxa quinquenal de manutenção (Artigos 119 e 120 da LPI) e observadas as demais condições legais. (co) Registro concedido por força do art. 106 da Lei da Propriedade Industrial nº 9.279/96. Aplicável a instauração de ofício do processo administrativo de nulidade, conforme dispõe o Art.113, para averiguação da infringência do art. 95 do referido diploma legal.

(11) BR 30 2014 005993-9



Código 39 - Concessão do Registro

(22) 25/11/2014

(15) 17/10/2017

(45) 17/10/2017

(52) 05-03

(54) CONFIGURAÇÃO DE BORDADO APLICADO EM TECIDO

(73) PATRICIA BONALDI MODA FEMININA LTDA

(72) PATRICIA VIEIRA BONALDI

(74) SÁVIO FARIA NEVES

Prazo de validade: 10 (dez) anos contados a partir de 25/11/2014, mediante o recolhimento da taxa quinquenal de manutenção (Artigos 119 e 120 da LPI) e observadas as demais condições legais. (co) Registro concedido por força do art.



106 da Lei da Propriedade Industrial nº 9.279/96. Aplicável a instauração de ofício do processo administrativo de nulidade, conforme dispõe o Art.113, para averiguação da infringência do art. 95 do referido diploma legal.

(11) BR 30 2014 005994-7



Código 39 - Concessão do Registro

(22) 25/11/2014

(15) 17/10/2017

(45) 17/10/2017

(52) 05-03

(54) CONFIGURAÇÃO DE BORDADO APLICADO EM TECIDO

(73) PATRICIA BONALDI MODA FEMININA LTDA

(72) PATRICIA VIEIRA BONALDI

(74) SÁVIO FARIA NEVES

Prazo de validade: 10 (dez) anos contados a partir de 25/11/2014, mediante o recolhimento da taxa quinquenal de manutenção (Artigos 119 e 120 da LPI) e observadas as demais condições legais. (co) Registro concedido por força do art. 106 da Lei da Propriedade Industrial nº 9.279/96. Aplicável a instauração de ofício do processo administrativo de nulidade, conforme dispõe o Art.113, para averiguação da infringência do art. 95 do referido diploma legal.

(11) BR 30 2014 005995-5



Código 39 - Concessão do Registro

(22) 25/11/2014

(15) 17/10/2017

(45) 17/10/2017

(52) 05-03

(54) CONFIGURAÇÃO DE BORDADO APLICADO EM TECIDO

(73) PATRICIA BONALDI MODA FEMININA LTDA (BR/MG)

(72) PATRICIA VIEIRA BONALDI

(74) SÁVIO FARIA NEVES

Prazo de validade: 10 (dez) anos contados a partir de 25/11/2014, mediante o recolhimento da taxa quinquenal de manutenção (Artigos 119 e 120 da LPI) e observadas as demais condições legais. (co) Registro concedido por força do art. 106 da Lei da Propriedade Industrial nº 9.279/96. Aplicável a instauração de ofício do processo administrativo de nulidade, conforme dispõe o Art.113, para averiguação da infringência do art. 95 do referido diploma legal.

(11) BR 30 2014 005996-3

Código 39 - Concessão do Registro

(22) 25/11/2014

(15) 17/10/2017

(45) 17/10/2017

(52) 05-03



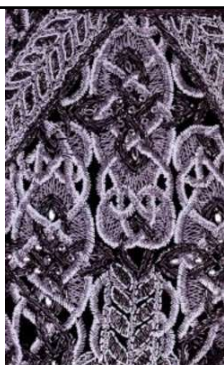

(54) CONFIGURAÇÃO DE BORDADO APLICADO EM TECIDO

(73) PATRICIA BONALDI MODA FEMININA LTDA

(72) PATRICIA VIEIRA BONALDI

(74) SÁVIO FARIA NEVES API/1928

Prazo de validade: 10 (dez) anos contados a partir de 25/11/2014, mediante o recolhimento da taxa quinquenal de manutenção (Artigos 119 e 120 da LPI) e observadas as demais condições legais. (co) Registro concedido por força do art. 106 da Lei da Propriedade Industrial nº 9.279/96. Aplicável a instauração de ofício do processo administrativo de nulidade, conforme dispõe o Art.113, para averiguação da infringência do art. 95 do referido diploma legal.

(11) BR 30 2014 005997-1



Código 39 - Concessão do Registro

(22) 25/11/2014

(15) 17/10/2017

(45) 17/10/2017

(52) 05-03

(54) CONFIGURAÇÃO DE BORDADO APLICADO EM TECIDO

(73) PATRICIA BONALDI MODA FEMININA LTDA (BR/MG)

(72) PATRICIA VIEIRA BONALDI

(74) SÁVIO FARIA NEVES

Prazo de validade: 10 (dez) anos contados a partir de 25/11/2014, mediante o recolhimento da taxa quinquenal de manutenção (Artigos 119 e 120 da LPI) e observadas as demais condições legais. (co) Registro concedido por força do art. 106 da Lei da Propriedade Industrial nº 9.279/96. Aplicável a instauração de ofício do processo administrativo de nulidade, conforme dispõe o Art.113, para averiguação da infringência do art. 95 do referido diploma legal.

(11) BR 30 2014 005998-0



Código 39 - Concessão do Registro

(22) 25/11/2014

(15) 17/10/2017

(45) 17/10/2017

(52) 05-03

(54) CONFIGURAÇÃO DE BORDADO APLICADO EM TECIDO

(73) PATRICIA BONALDI MODA FEMININA LTDA

(72) PATRICIA VIEIRA BONALDI

(74) SÁVIO FARIA NEVES

Prazo de validade: 10 (dez) anos contados a partir de 25/11/2014, mediante o recolhimento da taxa quinquenal de manutenção (Artigos 119 e 120 da LPI) e observadas as demais condições legais. (co) Registro concedido por força do art. 106 da Lei da Propriedade Industrial nº 9.279/96. Aplicável a instauração de ofício do processo administrativo de nulidade, conforme dispõe o Art.113, para averiguação da infringência do art. 95 do referido diploma legal.



(11) BR 30 2015 004655-4

Código 39 - Concessão do Registro

(22) 12/10/2015

(15) 17/10/2017

(45) 17/10/2017

(52) 16-06

(54) CONFIGURAÇÃO APLICADA A/EM ÓCULOS

(73) LEANDRO DANIEL MENSCH - ME (BR/SP) , LEANDRO DANIEL MENSCH (BR/SP)

(72) LEANDRO DANIEL MENSCH

Prazo de validade: 10 (dez) anos contados a partir de 12/10/2015, mediante o recolhimento da taxa quinquenal de manutenção (Artigos 119 e 120 da LPI) e observadas as demais condições legais. (co) Registro concedido por força do art. 106 da Lei da Propriedade Industrial nº 9.279/96. Aplicável a instauração de ofício do processo administrativo de nulidade, conforme dispõe o Art.113, para averiguação da infringência do art. 95 do referido diploma legal. Título adequado de ofício nos termos do Art. 22 da Instrução Normativa 044/2015.

(11) BR 30 2015 005436-0

Código 39 - Concessão do Registro

(22) 27/11/2015

(15) 17/10/2017

(30) 29/05/2015 CN CN201530170273.6

(45) 17/10/2017

(52) 28-03

(54) CONFIGURAÇÃO APLICADA A/EM PENTE ELÉTRICO

(73) ZHUHAI JINDAO ELECTRIC APPLIANCE CO., LTD. (CN)

(72) XIAODONG, HE

(74) JULIO GUIDI LIMA DA ROCHA

Prazo de validade: 10 (dez) anos contados a partir de 27/11/2015, mediante o recolhimento da taxa quinquenal de manutenção (Artigos 119 e 120 da LPI) e observadas as demais condições legais. (co) Título adequado de ofício nos termos do Art. 22 da Instrução Normativa 044/2015.

(11) BR 30 2016 001451-5

Código 39 - Concessão do Registro

(22) 08/04/2016

(15) 17/10/2017

(30) 13/10/2015 JP 2015-022518

(45) 17/10/2017

(52) 12-11

(54) CONFIGURAÇÃO APLICADA A/EM CARENAGEM FRONTAL DE MOTOCICLETA





(73) HONDA MOTOR CO., LTD. (JP)

(72) KIYOSHI KATAGIRI, ARIHIDE TSUJIMOTO

(74) Dannemann, Siemsen, Bigler & Ipanema Moreira

Prazo de validade: 10 (dez) anos contados a partir de 08/04/2016, mediante o recolhimento da taxa quinquenal de manutenção (Artigos 119 e 120 da LPI) e observadas as demais condições legais.

(11) BR 30 2016 001457-4



Código 39 - Concessão do Registro

(22) 08/04/2016

(15) 17/10/2017

(30) 09/10/2015 JP 2015-022443

(45) 17/10/2017

(52) 12-11

(54) CONFIGURAÇÃO APLICADA A/EM MOTOCICLETA

(73) HONDA MOTOR CO., LTD. (JP)

(72) NILESHKUMAR KIRTANE, VIPIN GEORGE

(74) Dannemann, Siemsen, Bigler & Ipanema Moreira

Prazo de validade: 10 (dez) anos contados a partir de 08/04/2016, mediante o recolhimento da taxa quinquenal de manutenção (Artigos 119 e 120 da LPI) e observadas as demais condições legais.

(11) BR 30 2016 001463-9



Código 39 - Concessão do Registro

(22) 08/04/2016

(15) 17/10/2017

(30) 16/10/2015 JP 2015-022840

(45) 17/10/2017

(52) 12-11

(54) CONFIGURAÇÃO APLICADA A/EM CARENAGEM FRONTAL DE MOTOCICLETA

(73) HONDA MOTOR CO., LTD. (JP)

(72) KUNAKORN SRIWIRAT, PRAWUT SIRIHONG

(74) Dannemann, Siemsen, Bigler & Ipanema Moreira

Prazo de validade: 10 (dez) anos contados a partir de 08/04/2016, mediante o recolhimento da taxa quinquenal de manutenção (Artigos 119 e 120 da LPI) e observadas as demais condições legais.

(11) BR 30 2016 001468-0

Código 39 - Concessão do Registro

(22) 08/04/2016

(15) 17/10/2017

(30) 14/10/2015 JP 2015-022612



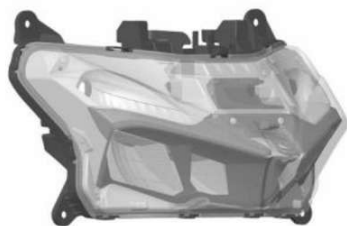

(45) 17/10/2017
 (52) 26-06
 (54) CONFIGURAÇÃO APLICADA A/EM FAROL DIANTEIRO PARA MOTOCICLETA
 (73) HONDA MOTOR CO., LTD. (JP)
 (72) WORAWIT CHAWALITNIMITKUL, SIRINTIP BUNPRASERT
 (74) Dannemann, Siemsen, Bigler & Ipanema Moreira

Prazo de validade: 10 (dez) anos contados a partir de 08/04/2016, mediante o recolhimento da taxa quinquenal de manutenção (Artigos 119 e 120 da LPI) e observadas as demais condições legais.

(11) BR 30 2016 005326-0

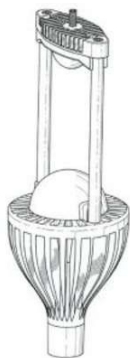

Código 39 - Concessão do Registro

(22) 18/11/2016
 (15) 17/10/2017
 (30) 18/05/2016 US 29/565,141
 (45) 17/10/2017
 (52) 26-05
 (54) CONFIGURAÇÃO APLICADA A HARPA DE ILUMINAÇÃO
 (73) PURILLUME, INC. (US)
 (72) NEERAJ LAL, RANDY FAUCETTE, QUINN MARCEIL, RODNEY BAME
 (74) FLÁVIA SALIM LOPES

Prazo de validade: 10 (dez) anos contados a partir de 18/11/2016, mediante o recolhimento da taxa quinquenal de manutenção (Artigos 119 e 120 da LPI) e observadas as demais condições legais.

(11) BR 30 2016 005364-2



Código 39 - Concessão do Registro

(22) 22/11/2016
 (15) 17/10/2017
 (45) 17/10/2017
 (52) 10-05
 (54) CONFIGURAÇÃO APLICADA A/EM DISPOSITIVO NOTIFICADOR DE EMERGÊNCIA
 (73) ROGER DE OLIVEIRA SCHULTZ BERTRAND (BR/RS)
 (72) ROGER DE OLIVEIRA SCHULTZ BERTRAND
 (74) LEÃO PROPRIEDADE INTELECTUAL

Prazo de validade: 10 (dez) anos contados a partir de 22/11/2016, mediante o recolhimento da taxa quinquenal de manutenção (Artigos 119 e 120 da LPI) e observadas as demais condições legais.

(11) BR 30 2016 005366-9

Código 39 - Concessão do Registro

(22) 22/11/2016





(15) 17/10/2017
 (30) 23/05/2016 WO DM/091323
 (45) 17/10/2017
 (52) 02-04
 (54) CONFIGURAÇÃO APLICADA A/EM CALÇADO
 (73) ON CLOUDS GMBH (CH)
 (72) THILO ALEX BRUNNER
 (74) David do Nascimento Advogados Associados

Prazo de validade: 10 (dez) anos contados a partir de 22/11/2016, mediante o recolhimento da taxa quinquenal de manutenção (Artigos 119 e 120 da LPI) e observadas as demais condições legais.

(11) BR 30 2016 005369-3

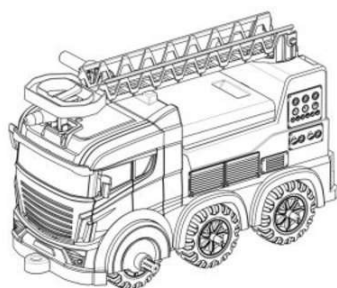

Código 39 - Concessão do Registro
 (22) 22/11/2016
 (15) 17/10/2017
 (45) 17/10/2017
 (52) 21-01
 (54) CONFIGURAÇÃO APLICADA A/EM BRINQUEDO
 (73) ROMA JENSEN COMERCIO E INDUSTRIA LTDA. (BR/SP)
 (72) GUSTAVO JENSEN
 (74) TINOCO SOARES SOCIEDADE DE ADVOGADOS

Prazo de validade: 10 (dez) anos contados a partir de 22/11/2016, mediante o recolhimento da taxa quinquenal de manutenção (Artigos 119 e 120 da LPI) e observadas as demais condições legais.

(11) BR 30 2016 005376-6



Código 39 - Concessão do Registro
 (22) 23/11/2016
 (15) 17/10/2017
 (45) 17/10/2017
 (52) 08-03
 (54) CONFIGURAÇÃO APLICADA A/EM INSTRUMENTO DE CORTE
 (73) MUNDIAL S/A PRODUTOS DE CONSUMO (BR/RS)
 (72) ÊNIO KOLODSIEJSKI
 (74) Dannemann, Siemsen, Bigler & Ipanema Moreira

Prazo de validade: 10 (dez) anos contados a partir de 23/11/2016, mediante o recolhimento da taxa quinquenal de manutenção (Artigos 119 e 120 da LPI) e observadas as demais condições legais.

(11) BR 30 2016 005377-4

Código 39 - Concessão do Registro
 (22) 23/11/2016
 (15) 17/10/2017





(45) 17/10/2017

(52) 06-06

(54) CONFIGURAÇÃO APLICADA A/EM BASE PARA MESA

(73) DJ INDUSTRIA E COMÉRCIO DE MÓVEIS LTDA (BR/PR)

(72) DEVANIL MAROSTICA

(74) LUCIANO SALVIATO

Prazo de validade: 10 (dez) anos contados a partir de 23/11/2016, mediante o recolhimento da taxa quinquenal de manutenção (Artigos 119 e 120 da LPI) e observadas as demais condições legais.

(11) BR 30 2016 005379-0



Código 39 - Concessão do Registro

(22) 23/11/2016

(15) 17/10/2017

(45) 17/10/2017

(52) 06-01

(54) CONFIGURAÇÃO APLICADA A/EM CADEIRA

(73) DJ INDUSTRIA E COMÉRCIO DE MÓVEIS LTDA (BR/PR)

(72) DEVANIL MAROSTICA

(74) LUCIANO SALVIATO

Prazo de validade: 10 (dez) anos contados a partir de 23/11/2016, mediante o recolhimento da taxa quinquenal de manutenção (Artigos 119 e 120 da LPI) e observadas as demais condições legais.

(11) BR 30 2016 005380-4



Código 39 - Concessão do Registro

(22) 23/11/2016

(15) 17/10/2017

(45) 17/10/2017

(52) 06-01

(54) CONFIGURAÇÃO APLICADA A/EM CADEIRA

(73) DJ INDUSTRIA E COMÉRCIO DE MÓVEIS LTDA (BR/PR)

(72) DEVANIL MAROSTICA

(74) LUCIANO SALVIATO

Prazo de validade: 10 (dez) anos contados a partir de 23/11/2016, mediante o recolhimento da taxa quinquenal de manutenção (Artigos 119 e 120 da LPI) e observadas as demais condições legais.

(11) BR 30 2016 005381-2

Código 39 - Concessão do Registro

(22) 23/11/2016

(15) 17/10/2017

(45) 17/10/2017

(52) 06-01





(54) CONFIGURAÇÃO APLICADA A/EM CADEIRA
 (73) DJ INDUSTRIA E COMÉRCIO DE MÓVEIS LTDA (BR/PR)
 (72) DEVANIL MAROSTICA
 (74) LUCIANO SALVIATO

Prazo de validade: 10 (dez) anos contados a partir de 23/11/2016, mediante o recolhimento da taxa quinquenal de manutenção (Artigos 119 e 120 da LPI) e observadas as demais condições legais.

(11) BR 30 2016 005382-0



Código 39 - Concessão do Registro
 (22) 23/11/2016
 (15) 17/10/2017
 (45) 17/10/2017
 (52) 06-04
 (54) CONFIGURAÇÃO APLICADA A/EM ESTANTE
 (73) DJ INDUSTRIA E COMÉRCIO DE MÓVEIS LTDA (BR/PR)
 (72) DEVANIL MAROSTICA
 (74) LUCIANO SALVIATO

Prazo de validade: 10 (dez) anos contados a partir de 23/11/2016, mediante o recolhimento da taxa quinquenal de manutenção (Artigos 119 e 120 da LPI) e observadas as demais condições legais.

(11) BR 30 2016 005384-7



Código 39 - Concessão do Registro
 (22) 23/11/2016
 (15) 17/10/2017
 (45) 17/10/2017
 (52) 06-04
 (54) CONFIGURAÇÃO APLICADA A/EM ESTANTE
 (73) DJ INDUSTRIA E COMÉRCIO DE MÓVEIS LTDA (BR/PR)
 (72) DEVANIL MAROSTICA
 (74) LUCIANO SALVIATO

Prazo de validade: 10 (dez) anos contados a partir de 23/11/2016, mediante o recolhimento da taxa quinquenal de manutenção (Artigos 119 e 120 da LPI) e observadas as demais condições legais.

(11) BR 30 2016 005386-3

Código 39 - Concessão do Registro
 (22) 23/11/2016
 (15) 17/10/2017
 (45) 17/10/2017
 (52) 06-04
 (54) CONFIGURAÇÃO APLICADA A/EM ESTANTE
 (73) DJ INDUSTRIA E COMÉRCIO DE MÓVEIS LTDA (BR/PR)





(72) DEVANIL MAROSTICA

(74) LUCIANO SALVIATO

Prazo de validade: 10 (dez) anos contados a partir de 23/11/2016, mediante o recolhimento da taxa quinquenal de manutenção (Artigos 119 e 120 da LPI) e observadas as demais condições legais.

(11) BR 30 2016 005391-0



Código 39 - Concessão do Registro

(22) 23/11/2016

(15) 17/10/2017

(30) 23/05/2016 ES D0523409

(45) 17/10/2017

(52) 23-04

(54) CONFIGURAÇÃO APLICADA A/EM PURIFICADOR DE AR

(73) ZOBEBE HOLDING S.P.A. (IT)

(72) ÅSA JONSSON, WALTER SORDO

(74) MARIA PIA CARVALHO GUERRA

Prazo de validade: 10 (dez) anos contados a partir de 23/11/2016, mediante o recolhimento da taxa quinquenal de manutenção (Artigos 119 e 120 da LPI) e observadas as demais condições legais.



(11) BR 30 2016 005394-4



Código 39 - Concessão do Registro

(22) 23/11/2016

(15) 17/10/2017

(45) 17/10/2017

(52) 06-03

(54) CONFIGURAÇÃO APLICADA A/EM MESA

(73) DJ INDUSTRIA E COMÉRCIO DE MÓVEIS LTDA (BR/PR)

(72) DEVANIL MAROSTICA

(74) LUCIANO SALVIATO

Prazo de validade: 10 (dez) anos contados a partir de 23/11/2016, mediante o recolhimento da taxa quinquenal de manutenção (Artigos 119 e 120 da LPI) e observadas as demais condições legais.

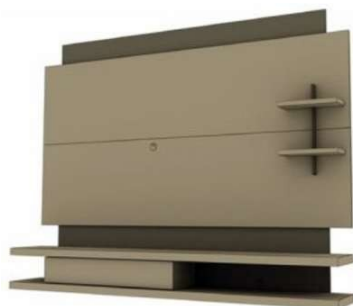

(11) BR 30 2016 005395-2

Código 39 - Concessão do Registro

(22) 23/11/2016

(15) 17/10/2017

(45) 17/10/2017

(52) 06-05

(54) CONFIGURAÇÃO APLICADA A/EM PAINEL

(73) DJ INDUSTRIA E COMÉRCIO DE MÓVEIS LTDA (BR/PR)

(72) DEVANIL MAROSTICA

(74) LUCIANO SALVIATO

Prazo de validade: 10 (dez) anos contados a partir de 23/11/2016, mediante o recolhimento da taxa quinquenal de manutenção (Artigos 119 e 120 da LPI) e observadas as demais condições legais.

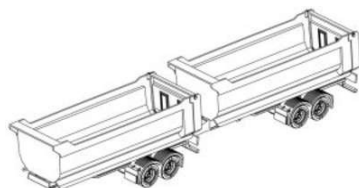
(11) BR 30 2016 005397-9

Código 39 - Concessão do Registro

(22) 23/11/2016

(15) 17/10/2017

(45) 17/10/2017

(52) 21-01

(54) CONFIGURAÇÃO APLICADA A/EM BRINQUEDO

(73) ROMA JENSEN COMERCIO E INDUSTRIA LTDA. (BR/SP)

(72) GUSTAVO JENSEN

(74) TINOCO SOARES SOCIEDADE DE ADVOGADOS

Prazo de validade: 10 (dez) anos contados a partir de 23/11/2016, mediante o recolhimento da taxa quinquenal de manutenção (Artigos 119 e 120 da LPI) e observadas as demais condições legais.

(11) BR 30 2016 005398-7

Código 39 - Concessão do Registro

(22) 23/11/2016

(15) 17/10/2017

(45) 17/10/2017

(52) 07-01

(54) CONFIGURAÇÃO APLICADA A/EM TAMPA

(73) LILLO DO BRASIL IND E COM DE PRODUTOS INFANTIS LTDA (BR/RJ)

(72) CAIO BARBIERI SUMIYA

(74) NEWTON SILVEIRA

Prazo de validade: 10 (dez) anos contados a partir de 23/11/2016, mediante o recolhimento da taxa quinquenal de manutenção (Artigos 119 e 120 da LPI) e observadas as demais condições legais.



(11) BR 30 2016 005399-5

Código 39 - Concessão do Registro

(22) 23/11/2016

(15) 17/10/2017

(45) 17/10/2017

(52) 06-05

(54) CONFIGURAÇÃO APLICADA A/EM PAINEL

(73) DJ INDUSTRIA E COMÉRCIO DE MÓVEIS LTDA (BR/PR)

(72) DEVANIL MAROSTICA

(74) LUCIANO SALVIATO

Prazo de validade: 10 (dez) anos contados a partir de 23/11/2016, mediante o recolhimento da taxa quinquenal de manutenção (Artigos 119 e 120 da LPI) e observadas as demais condições legais.

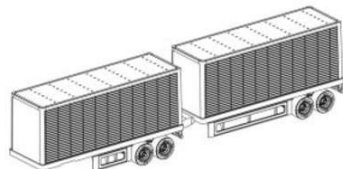
(11) BR 30 2016 005400-2

Código 39 - Concessão do Registro

(22) 23/11/2016

(15) 17/10/2017

(45) 17/10/2017

(52) 21-01

(54) CONFIGURAÇÃO APLICADA A/EM BRINQUEDO

(73) ROMA JENSEN COMERCIO E INDUSTRIA LTDA. (BR/SP)

(72) GUSTAVO JENSEN

(74) TINOCO SOARES SOCIEDADE DE ADVOGADOS

Prazo de validade: 10 (dez) anos contados a partir de 23/11/2016, mediante o recolhimento da taxa quinquenal de manutenção (Artigos 119 e 120 da LPI) e observadas as demais condições legais.

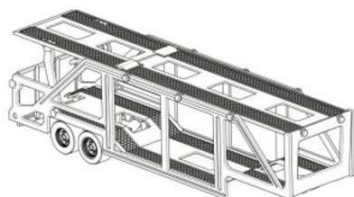
(11) BR 30 2016 005402-9

Código 39 - Concessão do Registro

(22) 23/11/2016

(15) 17/10/2017

(45) 17/10/2017

(52) 21-01

(54) CONFIGURAÇÃO APLICADA A/EM BRINQUEDO

(73) ROMA JENSEN COMERCIO E INDUSTRIA LTDA. (BR/SP)

(72) GUSTAVO JENSEN

(74) TINOCO SOARES SOCIEDADE DE ADVOGADOS

Prazo de validade: 10 (dez) anos contados a partir de 23/11/2016, mediante o recolhimento da taxa quinquenal de manutenção (Artigos 119 e 120 da LPI) e observadas as demais condições legais.

(11) BR 30 2016 005403-7

Código 39 - Concessão do Registro

(22) 23/11/2016





(15) 17/10/2017
 (45) 17/10/2017
 (52) 06-05
 (54) CONFIGURAÇÃO APLICADA A/EM PAINEL
 (73) DJ INDUSTRIA E COMÉRCIO DE MÓVEIS LTDA (BR/PR)
 (72) DEVANIL MAROSTICA
 (74) LUCIANO SALVIATO

Prazo de validade: 10 (dez) anos contados a partir de 23/11/2016, mediante o recolhimento da taxa quinquenal de manutenção (Artigos 119 e 120 da LPI) e observadas as demais condições legais.

(11) BR 30 2016 005405-3



Código 39 - Concessão do Registro
 (22) 23/11/2016
 (15) 17/10/2017
 (45) 17/10/2017
 (52) 06-05
 (54) CONFIGURAÇÃO APLICADA A/EM PAINEL
 (73) DJ INDUSTRIA E COMÉRCIO DE MÓVEIS LTDA (BR/PR)
 (72) DEVANIL MAROSTICA
 (74) LUCIANO SALVIATO

Prazo de validade: 10 (dez) anos contados a partir de 23/11/2016, mediante o recolhimento da taxa quinquenal de manutenção (Artigos 119 e 120 da LPI) e observadas as demais condições legais.

(11) BR 30 2016 005406-1



Código 39 - Concessão do Registro
 (22) 23/11/2016
 (15) 17/10/2017
 (45) 17/10/2017
 (52) 06-05
 (54) CONFIGURAÇÃO APLICADA A/EM PAINEL
 (73) DJ INDUSTRIA E COMÉRCIO DE MÓVEIS LTDA (BR/PR)
 (72) DEVANIL MAROSTICA
 (74) LUCIANO SALVIATO

Prazo de validade: 10 (dez) anos contados a partir de 23/11/2016, mediante o recolhimento da taxa quinquenal de manutenção (Artigos 119 e 120 da LPI) e observadas as demais condições legais.

(11) BR 30 2016 005407-0

Código 39 - Concessão do Registro
 (22) 23/11/2016
 (15) 17/10/2017
 (45) 17/10/2017





(52) 06-05

(54) CONFIGURAÇÃO APLICADA A/EM PAINEL

(73) DJ INDUSTRIA E COMÉRCIO DE MÓVEIS LTDA (BR/PR)

(72) DEVANIL MAROSTICA

(74) LUCIANO SALVIATO

Prazo de validade: 10 (dez) anos contados a partir de 23/11/2016, mediante o recolhimento da taxa quinquenal de manutenção (Artigos 119 e 120 da LPI) e observadas as demais condições legais.

(11) BR 30 2016 005410-0



Código 39 - Concessão do Registro

(22) 23/11/2016

(15) 17/10/2017

(45) 17/10/2017

(52) 06-04

(54) CONFIGURAÇÃO APLICADA A/EM PAINEL

(73) DJ INDUSTRIA E COMÉRCIO DE MÓVEIS LTDA (BR/PR)

(72) DEVANIL MAROSTICA

(74) LUCIANO SALVIATO

Prazo de validade: 10 (dez) anos contados a partir de 23/11/2016, mediante o recolhimento da taxa quinquenal de manutenção (Artigos 119 e 120 da LPI) e observadas as demais condições legais.

(11) BR 30 2016 005411-8



Código 39 - Concessão do Registro

(22) 23/11/2016

(15) 17/10/2017

(45) 17/10/2017

(52) 06-04

(54) CONFIGURAÇÃO APLICADA A/EM RACK

(73) DJ INDUSTRIA E COMÉRCIO DE MÓVEIS LTDA (BR/PR)

(72) DEVANIL MAROSTICA

(74) LUCIANO SALVIATO

Prazo de validade: 10 (dez) anos contados a partir de 23/11/2016, mediante o recolhimento da taxa quinquenal de manutenção (Artigos 119 e 120 da LPI) e observadas as demais condições legais.



Código 40 - Publicação do Parecer de Mérito

Notificação da emissão do parecer de mérito conforme previsto no Art. 111 da LPI.
Poderá ser requerida cópia do parecer.

(11) BR 30 2013 003690-1

Código 40 - Publicação do Parecer de Mérito

(15) 08/12/2015

(73) SAMSUNG ELECTRONICS CO., LTD (KR)

(74) TINOCO SOARES & FILHO LTDA

Não foram identificadas anterioridades: o registro atende o artigo 95 da LPI.

(11) BR 30 2013 005234-6

Código 40 - Publicação do Parecer de Mérito

(15) 15/12/2015

(73) SAMSUNG ELECTRONICS CO., LTD (KR)

(74) TINOCO SOARES & FILHO LTDA

Não foram identificadas anterioridades: o registro atende o artigo 95 da LPI.

(11) BR 30 2013 005760-7

Código 40 - Publicação do Parecer de Mérito

(15) 03/02/2015

(73) SAMSUNG ELECTRONICS CO., LTD (KR)

(74) TINOCO SOARES & FILHO LTDA

Não foram identificadas anterioridades: o registro atende o artigo 95 da LPI.

(11) BR 30 2013 005762-3

Código 40 - Publicação do Parecer de Mérito

(15) 03/02/2015

(73) SAMSUNG ELECTRONICS CO., LTD (KR)

(74) TINOCO SOARES & FILHO LTDA

Não foram identificadas anterioridades: o registro atende o artigo 95 da LPI.

(11) BR 30 2015 001131-9

Código 40 - Publicação do Parecer de Mérito

(15) 21/06/2016

(73) FUNDAÇÃO ANTONIO PRUDENTE (BR/SP) , DIEGO MOREIRA PEDÃO
(BR/SP)

(74) ALBERTO LUÍS CAMELIER DA SILVA

Não foram identificadas anterioridades: o registro atende o artigo 95 da LPI.



Código 41 - Nulidade Administrativa

Notificação, ao titular do Registro, de instauração de processo administrativo de nulidade. Desta data corre o prazo de 60 (sessenta) dias para eventual contestação do titular (Art. 114 da LPI). Se interposto o pedido de nulidade no prazo de 60 (sessenta) dias contados da data da concessão, os efeitos da concessão do Registro serão suspensos (Art. 113 § 2º). Poderá ser requerida cópia do processo de nulidade através de formulário específico. 100 42 Notificação da extinção do registro de desenho industrial, pela expiração do prazo de vigência de proteção legal ou da prorrogação.

(11) BR 30 2013 004248-0	Código 41 - Nulidade Administrativa (15) 12/07/2016 (73) TRITEC INDUSTRIAL DE PLÁSTICOS LTDA (BR/SC) (74) ELAINE LAU DA SILVA PEREIRA Processo Administrativo de Nulidade instaurado por requerimento de terceiros através da Pet. (WB) 870170070052, de 19/09/2017. Interessado(s): REYNALDO STAMATIS FILHO.
(11) BR 30 2013 004249-9	Código 41 - Nulidade Administrativa (15) 12/07/2016 (73) TRITEC INDUSTRIAL DE PLÁSTICOS LTDA (BR/SC) (74) ELAINE LAU DA SILVA FERREIRA Processo Administrativo de Nulidade instaurado por requerimento de terceiros através da Pet. (WB) 870170070060, de 19/09/2017. Interessado(s): REYNALDO STAMATIS FILHO
(11) BR 30 2014 000312-7	Código 41 - Nulidade Administrativa (15) 16/02/2016 (73) DUCASSE BRASIL ESTRUTURAS, CONSTRUÇÕES E INCORPORAÇÕES - REPRESENTAÇÃO COMÉRCIO, IMPORTAÇÃO E EXPORTAÇÃO LTDA (BR/RS) (74) PAP MARCAS E PATENTES LTDA Processo Administrativo de Nulidade instaurado por requerimento de terceiros através da Pet. (WB) 870170072005, de 25/09/2017. Interessado(s): MARCUS AUGUSTO RIGO Procurador(es): LUIZ FERNANDO CAMPOS STOCK
(11) BR 30 2014 000313-5	Código 41 - Nulidade Administrativa (15) 16/02/2016 (73) DUCASSE BRASIL ESTRUTURAS, CONSTRUÇÕES E INCORPORAÇÕES - REPRESENTAÇÃO, COMÉRCIO, IMPORTAÇÃO E EXPORTAÇÃO LTDA (BR/RS) (74) PAP MARCAS E PATENTES LTDA Processo Administrativo de Nulidade instaurado por requerimento de terceiros



através da Pet. (WB) 870170072018, de 25/09/2017. Interessado(s): MARCUS AUGUSTO RIGO. Procurador(es): LUIZ FERNANDO CAMPOS STOCK

(11) BR 30 2014 003917-2

Código 41 - Nulidade Administrativa
(15) 15/03/2016
(73) DANKA INDUSTRIA E COMERCIO DE BOLSAS LTDA (BR/PR)
(74) BRASIL SUL MARCAS E PATENTES S/C LTDA
Processo Administrativo de Nulidade instaurado por requerimento de terceiros através da Pet. (WB) 870170070655, de 21/09/2017. Interessado(s): SAK'S COMERCIO E CONFECÇÕES LTDA Procurador(es): CELINO BENTO DE SOUZA

(11) BR 30 2015 000018-0

Código 41 - Nulidade Administrativa
(15) 26/07/2016
(73) MIKETA INDÚSTRAL E COMÉRCIO DE BRINQUEDOS LTDA - EPP (BR/SP)
(74) VILAGE MARCAS E PATENTES LTDA
Processo Administrativo de Nulidade instaurado por requerimento de terceiros através da Pet. (WB) 870170075226, de 04/10/2017. Interessado(s): ROMA JENSEN COMERCIO E INDUSTRIA LTDA Procurador(es): JOSÉ CARLOS TINOCO SOARES JÚNIOR

(11) BR 30 2015 001947-6

Código 41 - Nulidade Administrativa
(15) 25/07/2017
(73) ENGEREUS DO BRASIL ENGENHARIA INDÚSTRIA E COMÉRCIO DE ELETRÔNICOS LTDA (BR/SP)
(74) NEWTON SILVEIRA
Processo Administrativo de Nulidade instaurado por requerimento de terceiros através da Pet. (WB) 870170070676, de 21/09/2017, ficando suspensos os efeitos da concessão, de acordo com o parágrafo 2º do artigo 113 da Lei 9279/96. Interessado(s): MK ELETRODOMESTICOS MONDIAL S.A.. Procurador(es): VANDRE CAVALCANTE BITTENCOURT TORRES

(11) BR 30 2016 000643-1

Código 41 - Nulidade Administrativa
(15) 11/07/2017
(73) KONINKLIJKE PHILIPS N.V. (NL)
(74) Daniel Advogados (Alt.de Daniel & Cia)
Processo Administrativo de Nulidade instaurado por requerimento de terceiros através da Pet. (WB) 870170065962, de 05/09/2017, ficando suspensos os efeitos da concessão, de acordo com o parágrafo 2º do artigo 113 da Lei 9279/96. Interessado(s): MK ELETRODOMESTICOS MONDIAL S.A. Procurador(es): VANDRÉ CAVALCANTE BITTENCOURT TORRES

(11) BR 30 2016 001062-5

Código 41 - Nulidade Administrativa



(15) 18/07/2017

(73) PARLUX S.P.A. (IT)

(74) TAVARES PROPRIEDADE INTELECTUAL LTDA. (ALT. DE TAVARES & COMPANHIA LTDA)

Processo Administrativo de Nulidade instaurado por requerimento de terceiros através da Pet. (WB) 870170066132, de 06/09/2017, ficando suspensos os efeitos da concessão, de acordo com o parágrafo 2º do artigo 113 da Lei 9279/96. Interessado(s): MK ELETRODOMESTICOS MONDIAL S.A.
Procurador(es): VANDRÉ CAVALCANTE BITTENCOURT TORRES

(11) BR 30 2016 001239-3

Código 41 - Nulidade Administrativa

(15) 25/07/2017

(73) KONINKLIJKE PHILIPS N.V. (NL)

(74) DANIEL ADVOGADOS (ALT. DE DANIEL & CIA)

Processo Administrativo de Nulidade instaurado por requerimento de terceiros através da Pet. (WB) 870170070665, de 21/09/2017, ficando suspensos os efeitos da concessão, de acordo com o parágrafo 2º do artigo 113 da Lei 9279/96. Interessado(s): MK ELETRODOMESTICOS MONDIAL S.A.
Procurador(es): VANDRE CAVALCANTE BITTENCOURT TORRES

(11) BR 30 2016 001474-4

Código 41 - Nulidade Administrativa

(15) 01/08/2017

(73) MODE PRINTER IMPORTACAO E COMERCIO ATACADISTA LTDA - ME (BR/BA)

(74) NASTUTI ASSESSORIA EMPRESARIAL LTDA.

Processo Administrativo de Nulidade instaurado por requerimento de terceiros através da Pet. (WB) 870170076879, de 09/10/2017. Interessado(s): CARBRINK INDUSTRIA E COMERCIO DE CARIMBOS E BRINQUEDOS LTDA EPP
Procurador(es): GEVALCI OLIVEIRA PRADO

(11) BR 30 2016 001563-5

Código 41 - Nulidade Administrativa

(15) 01/08/2017

(73) MIGUEL CARLOS BOVE (BR/SP)

(74) PERLA NATHALY POLLONIO

Processo Administrativo de Nulidade instaurado por requerimento de terceiros através da Pet. (WB) 870170074358, de 02/10/2017, ficando suspensos os efeitos da concessão, de acordo com o parágrafo 2º do artigo 113 da Lei 9279/96. Interessado(s): FERNANDO AUGUSTO MARTINS. Procurador(es): STÊNIO REGIS ANDRADE DA SILVA

(11) BR 30 2016 001818-9

Código 41 - Nulidade Administrativa

(15) 08/08/2017

(73) JIANGSU MIDEA CLEANING APPLIANCES CO., LTD. (CN)

(74) DAVID DO NASCIMENTO ADVOGADOS ASSOCIADOS

Processo Administrativo de Nulidade instaurado por requerimento de terceiros



através da Pet. (WB) 870170076682, de 09/10/2017, ficando suspensos os efeitos da concessão, de acordo com o parágrafo 2º do artigo 113 da Lei 9279/96. Interessado(s): MK ELETRODOMESTICOS MONDIAL S.A.
Procurador(es): VANDRÉ CAVALCANTE BITTENCOURT TORRES

(11) BR 30 2016 001964-9

Código 41 - Nulidade Administrativa
(15) 11/07/2017
(73) TRON INDUSTRIAL REFRIGERAÇÃO E ELETRÔNICA LTDA (BR/SP)
(74) Beerre Assessoria Empresarial Ltda.(Alt. de Beerre Assessoria Emp. S/C.LTDA.)
Processo Administrativo de Nulidade instaurado por requerimento de terceiros através da Pet. (WB) 870170066116, de 06/09/2017, ficando suspensos os efeitos da concessão, de acordo com o parágrafo 2º do artigo 113 da Lei 9279/96. Interessado(s): MK ELETRODOMESTICOS MONDIAL S.A..
Procurador(es): VANDRÉ CAVALCANTE BITTENCOURT TORRES

(11) BR 30 2016 002144-9

Código 41 - Nulidade Administrativa
(15) 18/07/2017
(73) LEONARDO BERTASSI BORTOLOTTO (BR/RS)
(74) Custodio de Almeida & Cia.
Processo Administrativo de Nulidade instaurado por requerimento de terceiros através da Pet. (WB) 870170071641, de 25/09/2017. Interessado(s): MAURICIO BALBINOT Procurador(es): JOÃO CASSIANO BAIROS OYARZABAL

(11) BR 30 2016 002239-9

Código 41 - Nulidade Administrativa
(15) 18/07/2017
(73) KONINKLIJKE PHILIPS N.V. (NL)
(74) Daniel Advogados (Alt.de Daniel & Cia)
Processo Administrativo de Nulidade instaurado por requerimento de terceiros através da Pet. (WB) 870170066173, de 06/09/2017, ficando suspensos os efeitos da concessão, de acordo com o parágrafo 2º do artigo 113 da Lei 9279/96. Interessado(s): MK ELETRODOMESTICOS MONDIAL S.A.
Procurador(es): VANDRÉ CAVALCANTE BITTENCOURT TORRES

(11) BR 30 2016 002835-4

Código 41 - Nulidade Administrativa
(15) 01/08/2017
(73) KONINKLIJKE PHILIPS N.V. (NL)
(74) Daniel Advogados (Alt.de Daniel & Cia)
Processo Administrativo de Nulidade instaurado por requerimento de terceiros através da Pet. (WB) 870170074241, de 02/10/2017, ficando suspensos os efeitos da concessão, de acordo com o parágrafo 2º do artigo 113 da Lei 9279/96. Interessado(s): MK ELETRODOMESTICOS MONDIAL S.A..
Procurador(es): VANDRÉ CAVALCANTE BITTENCOURT TORRES



(11) BR 30 2016 002885-0	<p>Código 41 - Nulidade Administrativa (15) 08/08/2017 (73) KONINKLIJKE PHILIPS N.V. (NL) (74) Daniel Advogados (Alt.de Daniel & Cia) Processo Administrativo de Nulidade instaurado por requerimento de terceiros através da Pet. (WB) 870170076646, de 09/10/2017, ficando suspensos os efeitos da concessão, de acordo com o parágrafo 2º do artigo 113 da Lei 9279/96. Interessado(s): MK ELETRODOMESTICOS MONDIAL S.A. Procurador(es): VANDRÉ CAVALCANTE BITTENCOURT TORRES</p>
(11) BR 30 2016 002891-5	<p>Código 41 - Nulidade Administrativa (15) 08/08/2017 (73) BRITÂNIA ELETRODOMÉSTICOS SA (BR/PR) (74) Valor Propriedade Intelectual S/S LTDA. Processo Administrativo de Nulidade instaurado por requerimento de terceiros através da Pet. (WB) 870170076527, de 09/10/2017, ficando suspensos os efeitos da concessão, de acordo com o parágrafo 2º do artigo 113 da Lei 9279/96. Interessado(s): MK ELETRODOMESTICOS MONDIAL S.A. Procurador(es): VANDRÉ CAVALCANTE BITTENCOURT TORRES</p>
(11) BR 30 2016 002919-9	<p>Código 41 - Nulidade Administrativa (15) 08/08/2017 (73) BRITÂNIA ELETRODOMÉSTICOS SA (BR/PR) (74) Valor Propriedade Intelectual S/S LTDA. Processo Administrativo de Nulidade instaurado por requerimento de terceiros através da Pet. (WB) 870170076502, de 09/10/2017, ficando suspensos os efeitos da concessão, de acordo com o parágrafo 2º do artigo 113 da Lei 9279/96. Interessado(s): MK ELETRODOMESTICOS MONDIAL S.A. Procurador(es): VANDRÉ CAVALCANTE BITTENCOURT TORRES.</p>
(11) BR 30 2016 003110-0	<p>Código 41 - Nulidade Administrativa (15) 08/08/2017 (73) KONINKLIJKE PHILIPS N.V. (NL) (74) Daniel Advogados (Alt.de Daniel & Cia) Processo Administrativo de Nulidade instaurado por requerimento de terceiros através da Pet. (WB) 870170076580, de 09/10/2017, ficando suspensos os efeitos da concessão, de acordo com o parágrafo 2º do artigo 113 da Lei 9279/96. Interessado(s): MK ELETRODOMESTICOS MONDIAL S.A. Procurador(es): VANDRÉ CAVALCANTE BITTENCOURT TORRES</p>
(11) BR 30 2016 003116-9	<p>Código 41 - Nulidade Administrativa (15) 08/08/2017 (73) GD MIDEA ENVIRONMENT APPLIANCES MFG CO., LTD. (CN) , MIDEA GROUP CO., LTD. (CN)</p>



(74) David do Nascimento Advogados Associados
Processo Administrativo de Nulidade instaurado por requerimento de terceiros através da Pet. (WB) 870170076546, de 09/10/2017, ficando suspensos os efeitos da concessão, de acordo com o parágrafo 2º do artigo 113 da Lei 9279/96. Interessado(s): MK ELETRODOMESTICOS MONDIAL S.A.
Procurador(es): VANDRÉ CAVALCANTE BITTENCOURT TORRES

(11) BR 30 2016 004327-2

Código 41 - Nulidade Administrativa
(15) 12/09/2017
(73) MK ELETRODOMESTICOS LTDA (BR/BA)
(74) VANDRÉ CAVALCANTE BITTENCOURT TORRES
Processo Administrativo de Nulidade instaurado por requerimento de terceiros através da Pet. (WB) 870170071687, de 25/09/2017, ficando suspensos os efeitos da concessão, de acordo com o parágrafo 2º do artigo 113 da Lei 9279/96. Interessado(s): BRITÂNIA ELETRODOMESTICOS S.A. Procurador(es): ILDO RITTER DE OLIVEIRA

(11) BR 32 2015 001775-1

Código 41 - Nulidade Administrativa
(15) 25/07/2017
(62) BR 30 2013 005849-2 19/11/2013
(73) RENATO Korpalski Cárdenas (BR/RS)
(74) LEÃO PROPRIEDADE INTELECTUAL
Processo Administrativo de Nulidade instaurado por requerimento de terceiros através da Pet. (WB) 870170067555, de 12/09/2017, ficando suspensos os efeitos da concessão, de acordo com o parágrafo 2º do artigo 113 da Lei 9279/96. Interessado(s): POLAR COMERCIO DE PLASTICOS LTDA - EPP
Procurador(es): SANDRO WUNDERLICH



Código 44 - Extinção - Art. 119 inciso III da LPI

Notificação da extinção do registro de desenho industrial pela falta de pagamento da retribuição prevista nos Arts. 108 e 120 da LPI.

(11) BR 30 2012 000401-2 Código 44 - Extinção - Art. 119 inciso III da LPI
(15) 07/08/2012
(73) A. A. FERREIRA BATISTA ME (BR/SP)
(74) JAIR MENDES
Registro extinto a contar de 01/02/2017

(11) BR 30 2012 000402-0 Código 44 - Extinção - Art. 119 inciso III da LPI
(15) 07/08/2012
(73) A. A. FERREIRA BATISTA ME (BR/SP)
(74) JAIR MENDES
Registro extinto a contar de 01/02/2017

(11) DI 5700001-8 Código 44 - Extinção - Art. 119 inciso III da LPI
(15) 10/03/1998
(73) Reckitt Benckiser France (FR)
(74) Di Blasi & Parente S.G. & Associados S/C
Registro extinto a contar de 03/01/2007

(11) DI 5700016-6 Código 44 - Extinção - Art. 119 inciso III da LPI
(15) 24/03/1998
(73) Roho Inc (US)
(74) Tavares & Cia
Registro extinto a contar de 11/01/2012

(11) DI 5700017-4 Código 44 - Extinção - Art. 119 inciso III da LPI
(15) 10/03/1998
(73) The Coca-Cola Company (US)
(74) Momsen, Leonardos & CIA.
Registro extinto a contar de 11/01/2007

(11) DI 5700023-9 Código 44 - Extinção - Art. 119 inciso III da LPI
(15) 29/09/1998
(73) YKK Corporation (JP)
(74) Cruzeiro Newmarc Patentes e Marcas Ltda.
Registro extinto a contar de 03/01/2012

(11) DI 5700024-7 Código 44 - Extinção - Art. 119 inciso III da LPI
(15) 15/12/1998



	(73) YKK Corporation (JP) (74) Cruzeiro Newmarc Patentes e Marcas Ltda. Registro extinto a contar de 03/01/2007
(11) DI 5700031-0	Código 44 - Extinção - Art. 119 inciso III da LPI (15) 03/03/1998 (73) Motorola, Inc. (US) (74) Gold Star Patentes e Marcas S/C Ltda Registro extinto a contar de 10/01/2007
(11) DI 5700032-8	Código 44 - Extinção - Art. 119 inciso III da LPI (15) 03/03/1998 (73) Kraft Foods Global Brands LLC (US) (74) Antonio Mauricio Pedras Arnaud Registro extinto a contar de 10/01/2012
(11) DI 5700035-2	Código 44 - Extinção - Art. 119 inciso III da LPI (15) 27/04/1999 (73) Norberto Vargas Coelho (BR/SP) (74) Crimark Marcas e Patentes S/C Ltda Registro extinto a contar de 11/01/2007
(11) DI 5700040-9	Código 44 - Extinção - Art. 119 inciso III da LPI (15) 20/07/1999 (73) Sodramar Indústria e Comércio Ltda. (BR/SP) (74) União Federal Marcas e Patentes S/C Ltda. Registro extinto a contar de 14/01/2007
(11) DI 5700047-6	Código 44 - Extinção - Art. 119 inciso III da LPI (15) 24/03/1998 (73) GRUPO SEB DO BRASIL PRODUTOS DOMÉSTICOS LTDA (BR/SP) (74) Cruzeiro Newmarc Patentes e Marcas Ltda. Registro extinto a contar de 17/01/2017
(11) DI 5700048-4	Código 44 - Extinção - Art. 119 inciso III da LPI (15) 24/03/1998 (73) GRUPO SEB DO BRASIL PRODUTOS DOMÉSTICOS LTDA (BR/SP) (74) Cruzeiro Newmarc Patentes e Marcas Ltda. Registro extinto a contar de 17/01/2017
(11) DI 5700049-2	Código 44 - Extinção - Art. 119 inciso III da LPI (15) 24/03/1998 (73) GRUPO SEB DO BRASIL PRODUTOS DOMÉSTICOS LTDA (BR/SP) (74) Cruzeiro Newmarc Patentes e Marcas Ltda.



Registro extinto a contar de 17/01/2012

(11) DI 5700050-6 Código 44 - Extinção - Art. 119 inciso III da LPI
(15) 24/03/1998
(73) GRUPO SEB DO BRASIL PRODUTOS DOMÉSTICOS LTDA (BR/SP)
(74) Cruzeiro Newmarc Patentes e Marcas Ltda.
Registro extinto a contar de 17/01/2017

(11) DI 5700051-4 Código 44 - Extinção - Art. 119 inciso III da LPI
(15) 24/03/1998
(73) GRUPO SEB DO BRASIL PRODUTOS DOMÉSTICOS LTDA (BR/SP)
(74) Cruzeiro Newmarc Patentes e Marcas Ltda.
Registro extinto a contar de 17/01/2017

(11) DI 5700052-2 Código 44 - Extinção - Art. 119 inciso III da LPI
(15) 24/03/1998
(73) GRUPO SEB DO BRASIL PRODUTOS DOMÉSTICOS LTDA (BR/SP)
(74) Cruzeiro Newmarc Patentes e Marcas Ltda.
Registro extinto a contar de 17/01/2017

(11) DI 5700066-2 Código 44 - Extinção - Art. 119 inciso III da LPI
(15) 08/02/2000
(73) UNIPAC - Indústria e Comércio Ltda (BR/SP)
(74) Osmar Sanches Braccialli
Registro extinto a contar de 25/01/2007

(11) DI 5700071-9 Código 44 - Extinção - Art. 119 inciso III da LPI
(15) 09/03/1999
(73) Pirelli Coordinamento Pneumatici SpA (IT)
(74) Cruzeiro Newmarc Patentes e Marcas Ltda.
Registro extinto a contar de 29/01/2012

(11) DI 5700075-1 Código 44 - Extinção - Art. 119 inciso III da LPI
(15) 09/06/1998
(73) Sunnyvale do Brasil Industrial e Comercial Ltda (BR/SP)
(74) Village Assessoria Empresarial S/C Ltda
Registro extinto a contar de 30/01/2007

(11) DI 5700076-0 Código 44 - Extinção - Art. 119 inciso III da LPI
(15) 22/04/1998
(73) Sunnyvale do Brasil Industrial e Comercial Ltda (BR/SP)
(74) Sul América Marcas e Patentes S/C Ltda.
Registro extinto a contar de 30/01/2017



(11) DI 5700091-3	Código 44 - Extinção - Art. 119 inciso III da LPI (15) 10/03/1998 (73) José Ciriaco do Nascimento (BR/SP) (74) União Federal Marcas e Patentes S/C Ltda. Registro extinto a contar de 04/02/2007
(11) DI 5700098-0	Código 44 - Extinção - Art. 119 inciso III da LPI (15) 20/07/1999 (73) Eneas Lopes Ribeiro (BR/SP) (74) M. M. Marcas e Patentes S/C Ltda Registro extinto a contar de 05/02/2012
(11) DI 5700099-9	Código 44 - Extinção - Art. 119 inciso III da LPI (15) 03/03/1998 (73) Alvaro Coelho da Silva (BR/SP) (74) José Marques Registro extinto a contar de 06/02/2007
(11) DI 5700110-3	Código 44 - Extinção - Art. 119 inciso III da LPI (15) 17/08/1999 (73) GE - Dako S.A (BR/SP) (74) Beérre Assessoria Empresarial S/C Ltda. Registro extinto a contar de 15/02/2007
(11) DI 5700111-1	Código 44 - Extinção - Art. 119 inciso III da LPI (15) 29/02/2000 (73) Indústria e Comércio Dako do Brasil S/A (BR/SP) (74) TINOCO SOARES & FILHO LTDA Registro extinto a contar de 15/02/2007
(11) DI 5700119-7	Código 44 - Extinção - Art. 119 inciso III da LPI (15) 10/03/1998 (73) GRUPO SEB DO BRASIL PRODUTOS DOMÉSTICOS LTDA (BR/SP) (74) Cruzeiro Newmarc Patentes e Marcas Ltda. Registro extinto a contar de 19/02/2017
(11) DI 5700125-1	Código 44 - Extinção - Art. 119 inciso III da LPI (15) 10/03/1998 (73) Xilotécnica S/A (BR/SP) (74) Beérre Assessoria Empresarial S/C Ltda. Registro extinto a contar de 22/02/2007
(11) DI 5700130-8	Código 44 - Extinção - Art. 119 inciso III da LPI (15) 23/06/1998



	(73) Rontan Eletro Metalúrgica Ltda (BR/SP) (74) LUCIENE BATISTA DE ALMEIDA Registro extinto a contar de 27/02/2017
(11) DI 5700132-4	Código 44 - Extinção - Art. 119 inciso III da LPI (15) 17/08/1999 (73) Hortiplast Embalagens Ltda. (BR/SP) (74) Alberto Luis Camelier da Silva Registro extinto a contar de 28/02/2017
(11) DI 5700133-2	Código 44 - Extinção - Art. 119 inciso III da LPI (15) 23/06/1998 (73) Ceras Johnson Ltda (BR/RJ) (74) NELLIE ANNE DANIEL SHORES Registro extinto a contar de 01/03/2007
(11) DI 5700134-0	Código 44 - Extinção - Art. 119 inciso III da LPI (15) 19/01/1999 (73) Rontan Eletro Metalúrgica Ltda (BR/SP) (74) LUCIENE BATISTA DE ALMEI DA Registro extinto a contar de 01/03/2017
(11) DI 5700135-9	Código 44 - Extinção - Art. 119 inciso III da LPI (15) 23/06/1998 (73) Rontan Eletro Metalúrgica Ltda (BR/SP) (74) Marcas Marcantes e Patentes Ltda. Registro extinto a contar de 01/03/2017
(11) DI 5700148-0	Código 44 - Extinção - Art. 119 inciso III da LPI (15) 15/12/1998 (73) MABE CAMPINAS ELETRODOMÉSTICOS S.A (BR/SP) (74) Tinoco Soares & Filho Ltda. Registro extinto a contar de 08/03/2012
(11) DI 5700149-9	Código 44 - Extinção - Art. 119 inciso III da LPI (15) 03/03/1998 (73) MABE CAMPINAS ELETRODOMÉSTICOS S.A (BR/SP) (74) Tinoco Soares & Filho Ltda Registro extinto a contar de 08/03/2012
(11) DI 5700158-8	Código 44 - Extinção - Art. 119 inciso III da LPI (15) 04/04/2000 (73) MARCELO DOMINGUES DE OLIVEIRA (BR/SP) (74) SUPERTAINER ITALPLAST DO BRASIL EMBALAGENS TÉCNICAS Ltda.



Registro extinto a contar de 13/03/2002

(11) DI 5700159-6 Código 44 - Extinção - Art. 119 inciso III da LPI
(15) 29/12/1998
(73) Marcelo Domingues de Oliveira (BR/SP)
Registro extinto a contar de 12/03/2007

(11) DI 5700161-8 Código 44 - Extinção - Art. 119 inciso III da LPI
(15) 23/06/1998
(73) ANTONIO PUIG, S. A. (ES)
(74) Ana Paula Santos Celidonio
Registro extinto a contar de 13/03/2017

(11) DI 5700162-6 Código 44 - Extinção - Art. 119 inciso III da LPI
(15) 23/12/1997
(73) Lona Branca Coberturas e Decorações S/C Ltda (BR/SP)
(74) União Federal Marcas e Patentes S/C Ltda.
Registro extinto a contar de 13/03/2017

(11) DI 5700164-2 Código 44 - Extinção - Art. 119 inciso III da LPI
(15) 13/02/2002
(73) Ogari de Castro Pacheco (BR/SP)
(74) Marlene Manzoni Rodrigues
Registro extinto a contar de 14/03/2017

(11) DI 5700167-7 Código 44 - Extinção - Art. 119 inciso III da LPI
(15) 07/07/1998
(73) Paulina Yordanova Mitova Pesceva (BG)
(74) ADVOCACIA PIETRO ARIBONI S/C
Registro extinto a contar de 14/03/2017

(11) DI 5700172-3 Código 44 - Extinção - Art. 119 inciso III da LPI
(15) 10/03/1998
(73) Marcos Fernando Carinhato (BR/SP)
(74) Diretriz Marcas e Patentes S/C Ltda.
Registro extinto a contar de 19/03/2007

(11) DI 5700173-1 Código 44 - Extinção - Art. 119 inciso III da LPI
(15) 10/03/1998
(73) Marcos Fernando Carinhato (BR/SP)
(74) Diretriz Marcas e Patentes S/C Ltda.
Registro extinto a contar de 19/03/2007

(11) DI 5700174-0 Código 44 - Extinção - Art. 119 inciso III da LPI



	(15) 10/03/1998 (73) Marcos Fernando Carinhato (BR/SP) (74) Diretriz Marcas e Patentes S/C Ltda. Registro extinto a contar de 19/03/2007
(11) DI 5700175-8	Código 44 - Extinção - Art. 119 inciso III da LPI (15) 10/03/1998 (73) Granja SS Distribuidora de Aves e Ovos Ltda (BR/SP) (74) Cruzeiro Newmarc Patentes e Marcas Ltda. Registro extinto a contar de 19/03/2007
(11) DI 5700178-2	Código 44 - Extinção - Art. 119 inciso III da LPI (15) 24/03/1998 (73) Mallory S.A (BR/SP) (74) David do Nascimento Registro extinto a contar de 19/03/2007
(11) DI 5700183-9	Código 44 - Extinção - Art. 119 inciso III da LPI (15) 03/03/1998 (73) Banco Bradesco S.A. (BR/SP) (74) Antonio Mauricio Pedras Arnaud Registro extinto a contar de 20/03/2007
(11) DI 5700188-0	Código 44 - Extinção - Art. 119 inciso III da LPI (15) 23/05/2000 (73) Wahler Metalúrgica Ltda (BR/SP) (74) Simbolo Marcas e Patentes Ltda Registro extinto a contar de 21/03/2007
(11) DI 5700191-0	Código 44 - Extinção - Art. 119 inciso III da LPI (15) 18/11/1997 (73) Indústrias Anhembi S/A (BR/SP) (74) TINOCO SOARES & FILHO LTDA Registro extinto a contar de 25/03/2017
(11) DI 5700192-8	Código 44 - Extinção - Art. 119 inciso III da LPI (15) 25/11/1997 (73) Indústrias Anhembi S/A (BR/SP) (74) TINOCO SOARES & FILHO LTDA Registro extinto a contar de 25/03/2017
(11) DI 5700193-6	Código 44 - Extinção - Art. 119 inciso III da LPI (15) 18/11/1997 (73) Cera Luminosa Indústria e Comércio Ltda (BR/MG)



(74) Sul América Marcas e Patentes S/C Ltda.
Registro extinto a contar de 25/03/2007

(11) DI 5700197-9 Código 44 - Extinção - Art. 119 inciso III da LPI
(15) 04/05/2004
(73) EDUARDO BICHARA FILHO (BR/SP)
(74) Carlos Alberto Cabral
Registro extinto a contar de 27/03/2017

(11) DI 5700198-7 Código 44 - Extinção - Art. 119 inciso III da LPI
(15) 07/01/2003
(73) Eduardo Bichara Filho (BR/SP)
(74) Carlos Alberto Cabral
Registro extinto a contar de 27/03/2017

(11) DI 5700200-2 Código 44 - Extinção - Art. 119 inciso III da LPI
(15) 03/03/1998
(73) GL Eletro-Eletrônicos Ltda (BR/SP)
(74) Paulo Sérgio Scatamburlo
Registro extinto a contar de 27/03/2012

(11) DI 5700201-0 Código 44 - Extinção - Art. 119 inciso III da LPI
(15) 22/04/1998
(73) Metalúrgica Arouca Ltda. (BR/SP)
(74) Edmundo Brunner Assessoria S/C Ltda
Registro extinto a contar de 27/03/2007

(11) DI 5700208-8 Código 44 - Extinção - Art. 119 inciso III da LPI
(15) 01/09/1998
(73) Mega Plast S/A Indústria de Plásticos (BR/SP)
(74) Org. Mérito Marcas e Patentes Ltda.
Registro extinto a contar de 02/04/2012

(11) DI 5700209-6 Código 44 - Extinção - Art. 119 inciso III da LPI
(15) 10/03/1998
(73) Mega Plast S/A Indústria de Plásticos (BR/SP)
(74) Org. Mérito Marcas e Patentes Ltda.
Registro extinto a contar de 02/04/2012

(11) DI 5700224-0 Código 44 - Extinção - Art. 119 inciso III da LPI
(15) 15/09/1998
(73) Motorola, Inc. (US)
(74) Gold Star Patentes e Marcas S/C Ltda
Registro extinto a contar de 05/04/2007



(11) DI 5700238-0	Código 44 - Extinção - Art. 119 inciso III da LPI (15) 03/03/1998 (73) Sandro Ambrósio Rubim (BR/SP) (74) Remarca Reg. de Marcas e Patentes S/C Ltda Registro extinto a contar de 12/04/2012
(11) DI 5700239-8	Código 44 - Extinção - Art. 119 inciso III da LPI (15) 22/04/1998 (73) Federico Rodolfo Johann Falland (BR/SP) (74) Octavio & Perocco S/C Ltda. Registro extinto a contar de 12/04/2007
(11) DI 5700240-1	Código 44 - Extinção - Art. 119 inciso III da LPI (15) 19/01/1999 (73) Federico Rodolfo Johann Falland (BR/SP) (74) Octavio & Perocco S/C Ltda. Registro extinto a contar de 12/04/2007
(11) DI 5700241-0	Código 44 - Extinção - Art. 119 inciso III da LPI (15) 22/04/1998 (73) Federico Rodolfo Johann Falland (BR/SP) (74) Octavio & Perocco S/C Ltda. Registro extinto a contar de 12/04/2007
(11) DI 5700242-8	Código 44 - Extinção - Art. 119 inciso III da LPI (15) 17/08/1999 (73) BOMBRIL MERCOSUL S/A (BR/SP) (74) Neumann, Salusse, Marangoni Advogados Registro extinto a contar de 12/04/2012
(11) DI 5700248-7	Código 44 - Extinção - Art. 119 inciso III da LPI (15) 10/03/1998 (73) Marcelo A. Gouveia (BR/SP) (74) P.A. Produtores Associados Marcas e Patentes Ltda Registro extinto a contar de 17/04/2007
(11) DI 5700265-7	Código 44 - Extinção - Art. 119 inciso III da LPI (15) 04/09/2001 (73) Irizar, S. Coop. LTDA. (ES) (74) Paulo Sérgio Scatamburlo Registro extinto a contar de 24/04/2012
(11) DI 5700284-3	Código 44 - Extinção - Art. 119 inciso III da LPI



	(15) 01/06/1999 (73) Motorola, INC. (US) (74) Wanderley e Cavalcanti Advogados Registro extinto a contar de 01/05/2007
(11) DI 5700292-4	Código 44 - Extinção - Art. 119 inciso III da LPI (15) 01/06/1999 (73) Duratex S/A (BR/SP) (74) Antonio Mauricio Pedras Arnaud Registro extinto a contar de 07/05/2007
(11) DI 5700313-0	Código 44 - Extinção - Art. 119 inciso III da LPI (15) 29/02/2000 (73) K&M Indústrias Químicas Ltda (BR/SP) (74) Org. Mérito Marcas e Patentes Ltda. Registro extinto a contar de 07/05/2007
(11) DI 5700319-0	Código 44 - Extinção - Art. 119 inciso III da LPI (15) 10/03/1998 (73) Cirio Brasil Ltda (BR/GO) (74) Roque Aloisio Schardong Registro extinto a contar de 15/05/2007
(11) DI 5700322-0	Código 44 - Extinção - Art. 119 inciso III da LPI (15) 10/03/1998 (73) Geraldo Ribeiro Filho (BR/SP) (74) Beérre Assessoria Empresarial S/C Ltda. Registro extinto a contar de 15/05/2007
(11) DI 5700324-6	Código 44 - Extinção - Art. 119 inciso III da LPI (15) 15/12/1998 (73) Milton Hideo Nakata (BR/SP) (74) Darré, Bueno & Moreira Registro extinto a contar de 15/05/2007
(11) DI 5700326-2	Código 44 - Extinção - Art. 119 inciso III da LPI (15) 22/05/2001 (73) Motorola, Inc. (US) (74) Wanderley e Cavalcanti Advogados Registro extinto a contar de 15/05/2007
(11) DI 5700327-0	Código 44 - Extinção - Art. 119 inciso III da LPI (15) 26/05/1998 (73) Fábio Baueb (BR/SP) , André Luiz de Oliveira Cabral (BR/SP)



(74) Solmark Marcas e Patentes S/C Ltda
Registro extinto a contar de 15/05/2007

(11) DI 5700332-7

Código 44 - Extinção - Art. 119 inciso III da LPI
(15) 03/04/2001
(73) Silvana Campanaro Zagnoli (BR/MG)
Registro extinto a contar de 09/05/2002

(11) DI 5700348-3

Código 44 - Extinção - Art. 119 inciso III da LPI
(15) 30/06/1998
(73) Gilmar Pedro Bampi (BR/RS)
(74) Marpa Cons. & Asses. Empresarial Ltda
Registro extinto a contar de 15/05/2002

(11) DI 5700349-1

Código 44 - Extinção - Art. 119 inciso III da LPI
(15) 23/06/1998
(73) Mario Formolo (BR/RS)
(74) Marpa Consultoria e Assessoria Empresarial Ltda.
Registro extinto a contar de 15/05/2007

(11) DI 6302409-8

Código 44 - Extinção - Art. 119 inciso III da LPI
(15) 07/10/2003
(73) Kohler Co. (US)
(74) Monsen, Leonardos & Cia.
Registro extinto, a contar de 22/07/2013.



Código 46 - Prorrogação

Prorrogada a vigência do registro de desenho industrial por solicitação do titular.

(11) DI 5700005-0

Código 46 - Prorrogação

(22) 02/01/1997

(15) 19/05/1998

(45) 19/05/1998

(54) Medidor de Dispensador

(73) Graco Minnesota Inc. (US)

(72) Harold D. Johnson, Steven P. Plagar

(74) NELLIE ANNE DAIEL-SHORES

Registro prorrogado de 03/01/2012 até 02/01/2017

(11) DI 5700022-0

Código 46 - Prorrogação

(22) 02/01/1997

(15) 29/09/1998

(45) 29/09/1998

(54) Cursor para zíper

(73) YKK Corporation (JP)

(72) Iwao Yamaguchi

(74) Cruzeiro Newmarc Patentes e Marcas Ltda.

Registro prorrogado de 03/01/2012 até 02/01/2017

(11) DI 5700196-0

Código 46 - Prorrogação

(22) 25/03/1997

(15) 13/02/2002

(45) 13/02/2002

(54) CONFIGURAÇÃO APLICADA EM CURSOR DE ZÍPER

(73) YKK Corporation (JP)

(72) Kiyoshi Oda

(74) Cruzeiro Newmarc Patentes e Marcas Ltda.

Registro prorrogado de 26/03/2012 até 25/03/2017

(11) DI 5700340-8

Código 46 - Prorrogação

(22) 12/05/1997

(15) 21/09/1999

(45) 21/09/1999

(54) Conjunto de frasco vaporizador e tampa para perfumes e colônias

(73) Botica Comercial Farmacêutica Ltda (BR/PR)

(72) Miguel Gellert Krigsner

(74) Fabiana de Freitas

Registro prorrogado de 13/05/2017 até 12/05/2022



(11) DI 5700531-1	Código 46 - Prorrogação (22) 24/01/1997 (15) 06/02/2007 (45) 06/02/2007 (54) Configuração aplicada à poste para antenas de telecomunicação ou radiodifusão (73) Brasilsat Harald S.A. (BR/PR) (72) João Alexandre de Abreu (74) Senior's Marcas e Patentes Ltda Prorrogado de 25/01/2012 a 24/01/2017 (4º Período).
(11) DI 5702293-3	Código 46 - Prorrogação (22) 26/11/1997 (15) 17/11/1998 (45) 17/11/1998 (54) Monitor de formato triangular para gerenciamento (73) DRYEXCEL MANUTENÇÃO DE EQUIPAMENTOS E COMERCIAL LTDA (BR/RS) (72) Otalicio Pacheco da Cunha (74) Promark Marcas & Patentes LTDA Prorrogado de 27/11/2012 a 26/11/2017 (4º Período).
(11) DI 5901102-5	Código 46 - Prorrogação (22) 16/06/1999 (15) 07/12/1999 (45) 07/12/1999 (54) CONFIGURAÇÃO APLICADA EM EMBALAGEM (73) FINN ADMINISTRADORA DE MARCAS LTDA (BR/SP) (72) Mario Inacio de Oliveira (74) DIEGO GOULART DE OLIVEIRA VIEIRA Prorrogado de 17/06/2014 a 16/06/2019 (4º Período).
(11) DI 5902846-7	Código 46 - Prorrogação (22) 15/12/1999 (15) 06/06/2000 (45) 06/06/2000 (54) CONFIGURAÇÃO APLICADA EM HÉLICE PARA VENTILADOR (73) GRUPO SEB DO BRASIL PRODUTOS DOMÉSTICOS LTDA (BR/SP) (72) Rinaldo Planca, José Carlos Veneziano (74) Cruzeiro Newmarc Patentes e Marcas Ltda. Prorrogado de 16/12/2014 a 15/12/2019 (4º Período).
(11) DI 6002030-0	Código 46 - Prorrogação



(22) 22/05/2000
(15) 28/08/2001
(45) 28/08/2001
(54) CONFIGURAÇÃO APLICADA A BONECO
(73) Mauro Antônio Ré (BR/SP)
(72) Mauro Antônio Ré
(74) Sérgio Salvador Fumo
Prorrogado de 23/05/2015 a 22/05/2020 (4º Período).

(11) DI 6002033-4

Código 46 - Prorrogação
(22) 24/05/2000
(15) 28/08/2001
(45) 28/08/2001
(54) CONFIGURAÇÃO APLICADA A BONECO
(73) Mauro Antônio Ré (BR/SP)
(72) Mauro Antônio Ré
(74) Sérgio Salvador Fumo
Prorrogado de 25/05/2015 a 24/05/2020 (4º Período).

(11) DI 6002034-2

Código 46 - Prorrogação
(22) 24/05/2000
(15) 28/08/2001
(45) 28/08/2001
(54) CONFIGURAÇÃO APLICADA A BONECO
(73) Mauro Antônio Ré (BR/SP)
(72) Mauro Antônio Ré
(74) Sérgio Salvador Fumo
Prorrogado de 25/05/2015 a 24/05/2020 (4º Período).

(11) DI 6002183-7

Código 46 - Prorrogação
(22) 03/08/2000
(15) 29/05/2001
(45) 29/05/2001
(54) CONFIGURAÇÃO EM GABINETE DE EQUIPAMENTO PARA TESTES VISUAIS DIVERSOS
(73) Alfredo Portella Marques (BR/SP)
(72) Alfredo Portella Marques
(74) Miguel e Consultores Associados S/C Ltda
Prorrogado de 04/08/2015 a 03/08/2020 (4º Período).

(11) DI 6202608-9

Código 46 - Prorrogação
(22) 12/09/2002
(15) 17/02/2004
(45) 17/02/2004



(54) CONFIGURAÇÃO APLICADA EM COBERTURA DE CARÇAÇA
(73) RITTAL GMBH & CO. KG (DE)
(72) JOERG CHRISTIAN KNETSCH, STEFFEN WAGNER, JOACHIM MAUL,
KAY-UWE WITTE
(74) Dannemann, Siemsen, Bigler & Ipanema Moreira
Prorrogado de 13/09/2017 a 12/09/2022 (4º Período).

(11) DI 6202645-3

Código 46 - Prorrogação
(22) 20/09/2002
(15) 03/06/2003
(45) 03/06/2003
(54) CONFIGURAÇÃO APLICADA A MAÇANETAS DE AUTOMÓVEL
(73) FORD MOTOR COMPANY (US)
(72) JOÃO MARCOS DE OLIVEIRA RAMOS, EHAB KAOUND, CHELSIA LAU
(74) Lucas Martins Gaiarsa
Prorrogado de 21/09/2017 a 20/09/2022 (4º Período).

(11) DI 6202646-1

Código 46 - Prorrogação
(22) 20/09/2002
(15) 18/02/2003
(45) 18/02/2003
(54) CONFIGURAÇÃO APLICADA A SUPORTE DE STEP PARA AUTOMÓVEL
(73) Ford Motor Company (US)
(72) JOÃO MARCOS DE OLIVEIRA RAMOS, Ehab Kaoud, CHELSIA LAU
(74) Lucas Martins Gaiarsa
Prorrogado de 21/09/2017 a 20/09/2022 (4º Período).

(11) DI 6202647-0

Código 46 - Prorrogação
(22) 20/09/2002
(15) 03/06/2003
(45) 03/06/2003
(54) CONFIGURAÇÃO APLICADA A PORTAS DIANTEIRAS DE AUTOMÓVEL
(73) FORD MOTOR COMPANY (US)
(72) JOÃO MARCOS DE OLIVEIRA RAMOS, EHAB KAOUND, CHELSIA LAU
(74) Lucas Martins Gaiarsa
Prorrogado de 21/09/2017 a 20/09/2022 (4º Período).

(11) DI 6202648-8

Código 46 - Prorrogação
(22) 20/09/2002
(15) 03/06/2003
(45) 03/06/2003
(54) CONFIGURAÇÃO APLICADA A PARA-BRISA DE AUTOMÓVEL
(73) FORD MOTOR COMPANY (US)
(72) JOÃO MARCOS DE OLIVEIRA RAMOS, EHAB KAOUND, CHELSIA LAU



(74) Lucas Martins Gaiarsa
Prorrogado de 21/09/2017 a 20/09/2022 (4º Período).

(11) DI 6202649-6

Código 46 - Prorrogação
(22) 20/09/2002
(15) 03/06/2003
(45) 03/06/2003
(54) CONFIGURAÇÃO APLICADA A PORTAS TRASEIRAS DE AUTOMÓVEL
(73) FORD MOTOR COMPANY (US)
(72) JOÃO MARCOS DE OLIVEIRA RAMOS, EHAB KAUD, CHELSIA LAU
(74) Lucas Martins Gaiarsa
Prorrogado de 21/09/2017 a 20/09/2022 (4º Período).

(11) DI 6202650-0

Código 46 - Prorrogação
(22) 20/09/2002
(15) 03/06/2003
(45) 03/06/2003
(54) CONFIGURAÇÃO APLICADA A TAMPAS TRASEIRAS DE AUTOMÓVEL
(73) FORD MOTOR COMPANY (US)
(72) JOÃO MARCOS DE OLIVEIRA RAMOS, EHAB KAUD, CHELSIA LAU
(74) Lucas Martins Gaiarsa
Prorrogado de 21/09/2017 a 20/09/2022 (4º Período).

(11) DI 6202651-8

Código 46 - Prorrogação
(22) 20/09/2002
(15) 03/06/2003
(45) 03/06/2003
(54) CONFIGURAÇÃO APLICADA A PARA -LAMPAS DIANTEIROS DE AUTOMÓVEL
(73) FORD MOTOR COMPANY (US)
(72) JOÃO MARCOS DE OLIVEIRA RAMOS, EHAB KAUD, CHELSIA LAU
(74) Lucas Martins Gaiarsa
Prorrogado de 21/09/2017 a 20/09/2022 (4º Período).

(11) DI 6202653-4

Código 46 - Prorrogação
(22) 19/09/2002
(15) 18/02/2003
(45) 18/02/2003
(54) CONFIGURAÇÃO APLICADA EM INTERFONE
(73) HDL Da Amazonia Indústria Eletrônica Ltda (BR/AM)
(72) Luciano de Luca
(74) Cruzeiro/Newmarc Patentes e Marcas Ltda
Prorrogado de 20/09/2017 a 19/09/2022 (4º Período).



(11) DI 6202654-2

Código 46 - Prorrogação
(22) 19/09/2002
(15) 18/02/2003
(45) 18/02/2003
(54) CONFIGURAÇÃO APLICADA EM TELEFONE
(73) HDL Da Amazonia Indústria Eletrônica Ltda (BR/AM)
(72) Luciano de Luca
(74) Cruzeiro/Newmarc Patentes e Marcas Ltda
Prorrogado de 20/09/2017 a 19/09/2022 (4º Período).

(11) DI 6202706-9

Código 46 - Prorrogação
(22) 16/09/2002
(15) 25/02/2003
(45) 25/02/2003
(54) CONFIGURAÇÃO APLICADA EM GARRAFA
(73) Distillerie Stock do Brasil Ltda (BR/SP)
(72) José Aparecido Natal
(74) Escritório Fernando Marchetti S/C Ltda
Prorrogado de 17/09/2017 a 16/09/2022 (4º Período).

(11) DI 6202714-0

Código 46 - Prorrogação
(22) 20/09/2002
(15) 11/03/2003
(45) 11/03/2003
(54) CONFIGURAÇÃO APLICADA EM CARRO GAIOLA
(73) PAULO CEZAR COLELLA (BR/SP)
(72) Paulo Cezar Colella
(74) Béerre Assessoria Empresarial S/C Ltda
Prorrogado de 21/09/2017 a 20/09/2022 (4º Período).

(11) DI 6202721-2

Código 46 - Prorrogação
(22) 20/09/2002
(15) 18/02/2003
(45) 18/02/2003
(54) CONFIGURAÇÃO APLICADA A RODA DE AUTOMÓVEL
(73) Ford Motor Company (US)
(72) JOÃO MARCOS DE OLIVEIRA RAMOS, EHAB KAOUND, CHELSIA LAU
(74) Lucas Martins Gaiarsa
Prorrogado de 21/09/2017 a 20/09/2022 (4º Período).

(11) DI 6202722-0

Código 46 - Prorrogação
(22) 20/09/2002
(15) 18/02/2003
(45) 18/02/2003



(54) CONFIGURAÇÃO APLICADA A CALOTA CENTRAL PARA RODA DE AUTOMÓVEL

(73) Ford Motor Company (US)

(72) JOÃO MARCOS DE OLIVEIRA RAMOS, Ehab Kaoud, CHELSIA LAU

(74) Lucas Martins Gaiarsa

Prorrogado de 21/09/2017 a 20/09/2022 (4º Período).

(11) DI 6202723-9

Código 46 - Prorrogação

(22) 20/09/2002

(15) 18/02/2003

(45) 18/02/2003

(54) CONFIGURAÇÃO APLICADA A RODA DE AUTOMÓVEL

(73) Ford Motor Company (US)

(72) JOÃO MARCOS DE OLIVEIRA RAMOS, Ehab Kaoud, CHELSIA LAU

(74) Lucas Martins Gaiarsa

Prorrogado de 21/09/2017 a 20/09/2022 (4º Período).

(11) DI 6202724-7

Código 46 - Prorrogação

(22) 20/09/2002

(15) 25/02/2003

(45) 25/02/2003

(54) CONFIGURAÇÃO APLICADA A VIDRO TRASEIRO DE AUTOMÓVEL

(73) Ford Motor Company (US)

(72) JOÃO MARCOS DE OLIVEIRA RAMOS, Ehab Kaoud, CHELSIA LAU

(74) Lucas Martins Gaiarsa

Prorrogado de 21/09/2017 a 20/09/2022 (4º Período).

(11) DI 6202725-5

Código 46 - Prorrogação

(22) 20/09/2002

(15) 18/02/2003

(45) 18/02/2003

(54) CONFIGURAÇÃO APLICADA A RODA DE AUTOMÓVEL

(73) Ford Motor Company (US)

(72) JOÃO MARCOS DE OLIVEIRA RAMOS, Ehab Kaoud, CHELSIA LAU

(74) Lucas Martins Gaiarsa

Prorrogado de 21/09/2017 a 20/09/2022 (4º Período).

(11) DI 6202726-3

Código 46 - Prorrogação

(22) 20/09/2002

(15) 11/03/2003

(45) 11/03/2003

(54) CONFIGURAÇÃO APLICADA A CONJUNTO DE LANTERNA TRASEIRA E LENTE DE AUTOMÓVEL

(73) Ford Motor Company (US)



(72) JOÃO MARCOS DE OLIVEIRA RAMOS, Ehab Kaoud, CHELSIA LAU
(74) Lucas Martins Gaiarsa
Prorrogado de 21/09/2017 a 20/09/2022 (4º Período).

(11) DI 6202727-1

Código 46 - Prorrogação
(22) 20/09/2002
(15) 25/02/2003
(45) 25/02/2003
(54) CONFIGURAÇÃO APLICADA A CALOTA PARA RODA DE AUTOMÓVEL
(73) Ford Motor Company (US)
(72) JOÃO MARCOS DE OLIVEIRA RAMOS, Ehab Kaoud, CHELSIA LAU
(74) Lucas Martins Gaiarsa
Prorrogado de 21/09/2017 a 20/09/2022 (4º Período).

(11) DI 6202728-0

Código 46 - Prorrogação
(22) 20/09/2002
(15) 25/02/2003
(45) 25/02/2003
(54) CONFIGURAÇÃO APLICADA A CAPÔ DIANTEIRO DE AUTOMÓVEL
(73) Ford Motor Company (US)
(72) JOÃO MARCOS DE OLIVEIRA RAMOS, EHAB KAOUND, CHELSIA LAU
(74) Lucas Martins Gaiarsa
Prorrogado de 21/09/2017 a 20/09/2022 (4º Período).

(11) DI 6202742-5

Código 46 - Prorrogação
(22) 23/09/2002
(15) 03/06/2003
(45) 03/06/2003
(54) CONFIGURAÇÃO APLICADA EM BANDA DE RODAGEM DE PNEUMÁTICO
(73) Pirelli Pneumatici S.p.A. (IT)
(72) GIANFRANCO COLOMBO, FABIO MARCOLA LOPES
(74) Momsen , Leonardos & Cia
Prorrogado de 24/09/2017 a 23/09/2022 (4º Período).

(11) DI 6202787-5

Código 46 - Prorrogação
(22) 26/09/2002
(15) 18/02/2003
(45) 18/02/2003
(54) CONFIGURAÇÃO APLICADA A VEÍCULO
(73) Ford Motor Company (US)
(72) JOÃO MARCOS DE OLIVEIRA RAMOS, Ehab Kaoud, CHELSIA LAU
(74) Lucas Martins Gaiarsa
Prorrogado de 27/09/2017 a 26/09/2022 (4º Período).



(11) DI 6202793-0 Código 46 - Prorrogação
(22) 24/09/2002
(15) 18/02/2003
(45) 18/02/2003
(54) CONFIGURAÇÃO APLICADA A CONJUNTO DE FAROL DIANTEIRO E LENTE DE AUTOMÓVEL
(73) Ford Motor Company (US)
(72) JOÃO MARCOS DE OLIVEIRA RAMOS, EHAB KAOUND, CHELSIA LAU
(74) Lucas Martins Gaiarsa
Prorrogado de 25/09/2017 a 24/09/2022 (4º Período).

(11) DI 6202795-6 Código 46 - Prorrogação
(22) 23/09/2002
(15) 18/02/2003
(45) 18/02/2003
(54) CONFIGURAÇÃO APLICADA A GRADE DE AUTOMÓVEL
(73) Ford Motor Company (US)
(72) JOÃO MARCOS DE OLIVEIRA RAMOS, Ehab Kaoud, CHELSIA LAU
(74) Lucas Martins Gaiarsa
Prorrogado de 24/09/2017 a 23/09/2022 (4º Período).

(11) DI 6202796-4 Código 46 - Prorrogação
(22) 23/09/2002
(15) 18/02/2003
(45) 18/02/2003
(54) CONFIGURAÇÃO APLICADA A CONJUNTO DE BRAKE LIGHT E LENTE DE AUTOMÓVEL
(73) Ford Motor Company (US)
(72) JOÃO MARCOS DE OLIVEIRA RAMOS, Ehab Kaoud, CHELSIA LAU
(74) Lucas Martins Gaiarsa
Prorrogado de 24/09/2017 a 23/09/2022 (4º Período).

(11) DI 6202797-2 Código 46 - Prorrogação
(22) 23/09/2002
(15) 18/02/2003
(45) 18/02/2003
(54) CONFIGURAÇÃO APLICADA A CALOTA CENTRAL PARA RODA DE AUTOMÓVEL
(73) Ford Motor Company (US)
(72) JOÃO MARCOS DE OLIVEIRA RAMOS, Ehab Kaoud, CHELSIA LAU
(74) Lucas Martins Gaiarsa
Prorrogado de 24/09/2017 a 23/09/2022 (4º Período).



(11) DI 6202798-0 Código 46 - Prorrogação
(22) 23/09/2002
(15) 18/02/2003
(45) 18/02/2003
(54) CONFIGURAÇÃO APLICADA A PÁRA-CHOQUE TRASEIRO DE AUTOMÓVEL
(73) Ford Motor Company (US)
(72) JOÃO MARCOS DE OLIVEIRA RAMOS, Ehab Kaoud, CHELSIA LAU
(74) Lucas Martins Gaiarsa
Prorrogado de 24/09/2017 a 23/09/2022 (4º Período).

(11) DI 6202799-9 Código 46 - Prorrogação
(22) 23/09/2002
(15) 18/02/2003
(45) 18/02/2003
(54) CONFIGURAÇÃO APLICADA A PÁRA-CHOQUE DIANTEIRO DE AUTOMÓVEL
(73) Ford Motor Company (US)
(72) JOÃO MARCOS DE OLIVEIRA RAMOS, Ehab Kaoud, CHELSIA LAU
(74) Lucas Martins Gaiarsa
Prorrogado de 24/09/2017 a 23/09/2022 (4º Período).

(11) DI 6202800-6 Código 46 - Prorrogação
(22) 23/09/2002
(15) 18/02/2003
(45) 18/02/2003
(54) CONFIGURAÇÃO APLICADA A CONJUNTO DE FAROL DE MILHA E LENTE DE AUTOMÓVEL
(73) Ford Motor Company (US)
(72) JOÃO MARCOS DE OLIVEIRA RAMOS, Ehab Kaoud, CHELSIA LAU
(74) Lucas Martins Gaiarsa
Prorrogado de 24/09/2017 a 23/09/2022 (4º Período).

(11) DI 6202807-3 Código 46 - Prorrogação
(22) 20/09/2002
(15) 18/02/2003
(45) 18/02/2003
(54) CONFIGURAÇÃO APLICADA EM GARRAFA
(73) Braspet Indústria e Comércio de Embalagens Plásticas Ltda (BR/SP)
(72) Alvaro Werner Von Dreifus
(74) Antonio Mauricio Pedras Arnaud
Prorrogado de 21/09/2017 a 20/09/2022 (4º Período).

(11) DI 6202855-3 Código 46 - Prorrogação

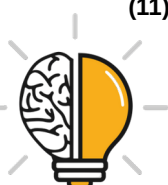

(22) 05/09/2002
(15) 25/02/2003
(45) 25/02/2003
(54) CONFIGURAÇÃO APLICADA EM CONECTOR PARA PINOS DE TOMADA ELÉTRICA.
(73) Vabsco ABS Componentes LTDA (BR/SP)
(72) Rubens Bardelli
(74) P A Produtores Associados Marcas e Patentes Ltda.
Prorrogado de 06/09/2017 a 05/09/2022 (4º Período).

(11) DI 6202879-0

Código 46 - Prorrogação
(22) 11/09/2002
(15) 25/02/2003
(45) 25/02/2003
(54) CONFIGURAÇÃO APLICADA EM TABLETE COMESTÍVEL, EM ESPECIAL DE CHOCOLATE
(73) Societe Des Produits Nestle S.A. (CH)
(72) Anne-Laure Trocme
(74) Dannemann, Siemsen, Bigler & Ipanema Moreira
Prorrogado de 12/09/2017 a 11/09/2022 (4º Período).

(11) DI 6202919-3

Código 46 - Prorrogação
(22) 02/09/2002
(15) 07/01/2003
(45) 07/01/2003
(54) CONFIGURAÇÃO APLICADA A INVÓLUCRO PARA PROTETOR CONTRA SURTOS
(73) Clamper Indústria e Comércio Ltda. (BR/MG)
(72) Ailton Ricaldoni Lobo
(74) Carlos José dos Santos Linhares
Prorrogado de 03/09/2017 a 02/09/2022 (4º Período).

(11) DI 6202962-2

Código 46 - Prorrogação
(22) 26/09/2002
(15) 05/03/2003
(45) 05/03/2003
(54) CONFIGURAÇÃO APLICADA EM BANDA DE RODAGEM PARA PNEUMÁTICO
(73) The Goodyear Tire & Rubber Company (US)
(72) Paul Welbes
(74) NELLIE ANNE DAIEL-SHORES
Prorrogado de 27/09/2017 a 26/09/2022 (4º Período).

(11) DI 6202963-0

Código 46 - Prorrogação

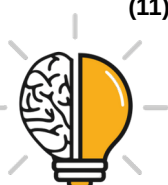

(22) 03/10/2002
(15) 05/03/2003
(45) 05/03/2003
(54) CONFIGURAÇÃO APLICADA EM PLACAS-ESPELHO PARA CAIXAS DE PASSAGEM PADRÃO 4X4
(73) JOSÉ COELHO DA SILVA (BR/SP)
(72) JOSÉ COELHO DA SILVA
(74) José Marques
Prorrogado de 04/10/2017 a 03/10/2022 (4º Período).

(11) DI 6202964-9

Código 46 - Prorrogação
(22) 03/10/2002
(15) 05/03/2003
(45) 05/03/2003
(54) CONFIGURAÇÃO APLICADA EM PLACAS - ESPELHO PARA CAIXAS DE PASSAGEM PADRÃO 4X2
(73) JOSÉ COELHO DA SILVA (BR/SP)
(72) JOSÉ COELHO DA SILVA
(74) José Marques
Prorrogado de 04/10/2017 a 03/10/2022 (4º Período).

(11) DI 6202981-9

Código 46 - Prorrogação
(22) 04/09/2002
(15) 11/03/2003
(45) 11/03/2003
(54) CONFIGURAÇÃO APLICADA EM COLETE SALVA -VIDAS
(73) LUIZ ALBERTO CUNHA (BR/GO)
(72) Daniel Ganda dos Santos
(74) Wagner José da Silva
Prorrogado de 05/09/2017 a 04/09/2022 (4º Período).

(11) DI 6203002-7

Código 46 - Prorrogação
(22) 04/09/2002
(15) 18/03/2003
(45) 18/03/2003
(54) CONFIGURACÃO APLICADA EM COLETE DE SEGURANÇA
(73) LUIZ ALBERTO CUNHA (BR/GO)
(72) Daniel Ganda dos Santos
(74) Wagner José da Silva
Prorrogado de 05/09/2017 a 04/09/2022 (4º Período).

(11) DI 6203011-6

Código 46 - Prorrogação
(22) 06/09/2002
(15) 11/03/2003



(45) 11/03/2003
(54) PADRÃO ORNAMENTAL APLICADO EM TAMPA
(73) Brasilata S.A. Embalagens Metálicas (BR/SP)
(72) Antonio Carlos Teixeira Álvares, Antonio Roberto Sene
(74) Antonio Mauricio Pedras Arnaud
Prorrogado de 07/09/2017 a 06/09/2022 (4º Período).

(11) DI 6203159-7

Código 46 - Prorrogação
(22) 14/10/2002
(15) 04/02/2003
(45) 04/02/2003
(54) CONFIGURAÇÃO APLICADA EM TAMPA PARA BANDEJA PARA QUEIJO
(73) Dart Industries Inc. (US)
(72) Stig Lillelund, Jakob Heiberg, Hanne Dalsgaard Jeppesen, Robert H. C. M. Daenen
(74) Momsen, Leonardos & Cia
Prorrogado de 15/10/2017 a 14/10/2022 (4º Período).

(11) DI 6203170-8

Código 46 - Prorrogação
(22) 14/10/2002
(15) 16/09/2003
(45) 16/09/2003
(54) CONFIGURAÇÃO APLICADA EM BANDEJA PARA QUEIJO
(73) DART INDUSTRIES INC. (US)
(72) STIG LILLELUND, JAKOB HEIBERG, HANNE DALSGAARD JEPPESEN, ROBERT H.C.M. DAENEN
(74) Momsen, Leonardos & Cia
Prorrogado de 15/10/2017 a 14/10/2022 (4º Período).

(11) DI 6203253-4

Código 46 - Prorrogação
(22) 18/10/2002
(15) 11/03/2003
(45) 11/03/2003
(54) CONFIGURAÇÃO APLICADA À CABINE DE VEÍCULO E VEÍCULO
(73) DAIMLER AG (DE) , DAIMLER AG (DE)
(72) Gerhard Honer
(74) Dannemann, Siemsen, Bigler & Ipanema Moreira
Prorrogado de 19/10/2017 a 18/10/2022 (4º Período).

(11) DI 6203834-6

Código 46 - Prorrogação
(22) 09/09/2002
(15) 25/03/2003
(45) 25/03/2003
(54) CONFIGURAÇÃO APLICADA EM TIJOLO



(73) Claudionor Atilio Vingert (BR/RS)
(72) Claudionor Atilio Vingert
(74) Cláudio Brum Buckowski
Prorrogado de 10/09/2017 a 09/09/2022 (4º Período).

(11) DI 6204121-5 Código 46 - Prorrogação
(22) 20/12/2002
(15) 20/05/2003
(45) 20/05/2003
(54) CADEIRA
(73) APARECIDO ORATI (BR/SP)
(72) APARECIDO ORATI
(74) Vilage Marcas & Patentes S/C Ltda
Prorrogado de 21/12/2017 a 20/12/2022 (4º Período).

(11) DI 6204296-3 Código 46 - Prorrogação
(22) 12/09/2002
(15) 25/05/2004
(45) 25/05/2004
(54) CONFIGURAÇÃO APLICADA EM COBERTURA DE CARÇAÇA, pedido dividido do DI6202608-9, depositado em 12/09/2002
(62) DI 6202608-9 12/09/2002
(73) RITTAL GMBH & CO. KG (DE)
(72) JOERG CHRISTIAN KNETSCH, STEFFEN WAGNER, JOACHIM MAUL, KAY-UWE WITTE
(74) Dannemann, Siemsen & Ipanema Moreira
Prorrogado de 13/09/2017 a 12/09/2022 (4º Período).

(11) DI 6302176-5 Código 46 - Prorrogação
(22) 07/07/2003
(15) 02/09/2003
(45) 02/09/2003
(54) CONFIGURAÇÃO APLICADA EM CAIXA PARA TRANSPORTE DE PERUS VIVOS
(73) Pisani Plásticos S.A (BR/RS)
(72) PAULO FRANCISCO WEBBER
(74) SKO Oyarzaball Marcas e Patentes Sociedade Simples Ltda.
Prorrogado de 08/07/2018 a 07/07/2023 (4º Período).

(11) DI 6302961-8 Código 46 - Prorrogação
(22) 29/08/2003
(15) 28/10/2003
(45) 28/10/2003
(54) GRUPO FOCAL SEMAFÓRICO PRINCIPAL COM INDICADOR DE



MENSAGEM VARIÁVEL TIPO CASULO

(73) Mário Eugênio Flores Carneiro (BR/BA)

(72) Mário Eugênio Flores Carneiro

(74) Brasnorte Marcas e Patentes Ltda

Prorrogado de 30/08/2018 a 29/08/2023 (4º Período).

(11) DI 6302962-6

Código 46 - Prorrogação

(22) 29/08/2003

(15) 28/10/2003

(45) 28/10/2003

(54) GRUPO FOCAL SEMAFÓRICO PRINCIPAL COM INDICADORES DE TEMPO E MENSAGEM VARIÁVEL TIPO CASULO

(73) Mário Eugênio Flores Carneiro (BR/BA)

(72) Mário Eugênio Flores Carneiro

(74) Brasnorte Marcas e Patentes Ltda

Prorrogado de 30/08/2018 a 29/08/2023 (4º Período).

(11) DI 6302973-1

Código 46 - Prorrogação

(22) 29/08/2003

(15) 21/10/2003

(45) 21/10/2003

(54) FOCO INDICADOR DE MENSAGEM VARIÁVEL TIPO CASULO

(73) Mário Eugênio Flores Carneiro (BR/BA)

(72) Mário Eugênio Flores Carneiro

(74) Brasnorte Marcas e Patentes Ltda

Prorrogado de 30/08/2018 a 29/08/2023 (4º Período).

(11) DI 6303019-5

Código 46 - Prorrogação

(22) 29/08/2003

(15) 11/11/2003

(45) 11/11/2003

(54) GRUPO FOCAL SEMAFÓRICO PRINCIPAL COM DUPLO INDICADOR DE TEMPO TIPO CASULO

(73) Mário Eugênio Flores Carneiro (BR/BA)

(72) Mário Eugênio Flores Carneiro

(74) Brasnorte Marcas e Patentes Ltda

Prorrogado de 30/08/2018 a 29/08/2023 (4º Período).

(11) DI 6500381-0

Código 46 - Prorrogação

(22) 31/01/2005

(15) 03/05/2005

(45) 03/05/2005

(54) CONFIGURAÇÃO APLICADA EM BATEDOR DE CAMA

(73) Luciano Carlos Debona (BR/PR)



(72) Luciano Carlos Debona
Prorrogado de 01/02/2015 a 31/01/2020 (3º Período).

(11) DI 6702924-8

Código 46 - Prorrogação
(22) 04/10/2007
(15) 20/05/2008
(45) 20/05/2008
(54) CONFIGURAÇÃO APLICADA A MOTOCICLETA
(73) HONDA MOTOR CO., LTD. (JP)
(72) TETSUYA NAKAZAWA, TEOFIRO PLAZA, HIROTSUGU UENO
(74) DANNEMANN, SIEMSEN, BIGLER & IPANEMA MOREIRA
Prorrogado de 05/10/2017 a 04/10/2022 (3º Período).

(11) DI 6702932-9

Código 46 - Prorrogação
(22) 05/10/2007
(15) 27/05/2008
(45) 27/05/2008
(54) CONFIGURAÇÃO APLICADA A FAROL DIANTEIRO PARA
MOTOCICLETAS
(73) HONDA MOTOR CO., LTD. (JP)
(72) TOKUMARU WATANABE, TAKASHI ARAI
(74) DANNEMANN, SIEMSEN, BIGLER & IPANEMA MOREIRA
Prorrogado de 06/10/2017 a 05/10/2022 (3º Período).

(11) DI 6702947-7

Código 46 - Prorrogação
(22) 05/10/2007
(15) 10/06/2008
(45) 10/06/2008
(54) CONFIGURAÇÃO APLICADA A RECIPIENTE
(73) THE PROCTER & GAMBLE COMPANY (US)
(72) DOMINIQUE CELINE IGNACE MARIE GEERAERT, GIULIANO MARRA,
JOHN DAVID LAMB
(74) VIEIRA DE MELLO ADVOGADOS
Prorrogado de 06/10/2017 a 05/10/2022 (3º Período).

(11) DI 6702949-3

Código 46 - Prorrogação
(22) 05/10/2007
(15) 10/06/2008
(45) 10/06/2008
(54) CONFIGURAÇÃO APLICADA A ALTO-FALANTE
(73) B & W GROUP LTD (GB)
(72) MORTEN WARREN, MARCUS HOGGARTH, PAUL HARRIS
(74) DANNEMANN, SIEMSEN, BIGLER & IPANEMA MOREIRA
Prorrogado de 06/10/2017 a 05/10/2022 (3º Período).



(11) DI 6702951-5 Código 46 - Prorrogação
(22) 08/10/2007
(15) 25/03/2008
(45) 25/03/2008
(54) CONFIGURAÇÃO APLICADA A TOCADOR MULTIMÍDIA
(73) MICROSOFT CORPORATION (US)
(72) CARL J. LEDBETTER, CATHERINE KIM, STEVEN T. KANEKO, ANTON ANDREWS, DONALD R. COYNER
(74) DI BLASI, PARENTE, S. G. & ASSOCIADOS
Prorrogado de 09/10/2017 a 08/10/2022 (3º Período).

(11) DI 6702960-4 Código 46 - Prorrogação
(22) 08/10/2007
(15) 25/03/2008
(45) 25/03/2008
(54) CONFIGURAÇÃO APLICADA A DISPOSITIVO DE PULVERIZAÇÃO
(73) ALBEA LE TREPORT (FR)
(72) RICHARD BLOC, MATTHIEU VASSEUR
(74) ARTUR FRANCISCO SCHAAL
Prorrogado de 09/10/2017 a 08/10/2022 (3º Período).

(11) DI 6702995-7 Código 46 - Prorrogação
(22) 11/10/2007
(15) 25/03/2008
(45) 25/03/2008
(54) REPRODUTOR DE DISCO DE ÁUDIO DIGITAL PARA UM AUTOMÓVEL
(73) MATSUSHITA ELECTRIC INDUSTRIAL CO., LTD. (JP)
(72) KANJI MUTO
(74) NELLIE ANNE DANIEL-SHORES
Prorrogado de 12/10/2017 a 11/10/2022 (3º Período).

(11) DI 6703073-4 Código 46 - Prorrogação
(22) 17/10/2007
(15) 13/05/2008
(45) 13/05/2008
(54) CONFIGURAÇÃO APLICADA EM PORTA-ETIQUETA DE FIXAÇÃO ELÁSTICA
(73) FASTENERS FOR RETAIL, INC. (US)
(72) STEPHEN D. WAMSLEY
(74) MOMSEN, LEONARDOS & CIA.
Prorrogado de 18/10/2017 a 17/10/2022 (3º Período).

(11) DI 6703077-7 Código 46 - Prorrogação

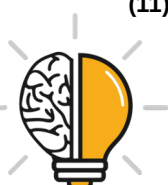

(22) 17/10/2007
(15) 13/05/2008
(45) 13/05/2008
(54) CONFIGURAÇÃO APLICADA EM MOTOCICLETA
(73) HONDA MOTOR CO., LTD. (JP)
(72) TAKUJI KAWANO, MAKOTO KODAMA
(74) DANNEMANN, SIEMSEN, BIGLER & IPANEMA MOREIRA
Prorrogado de 18/10/2017 a 17/10/2022 (3º Período).

(11) DI 6703080-7

Código 46 - Prorrogação
(22) 17/10/2007
(15) 13/05/2008
(45) 13/05/2008
(54) CONFIGURAÇÃO APLICADA EM UMA MOTOCICLETA
(73) SUZUKI MOTOR CORPORATION (JP)
(72) MAKOTO KATO
(74) DANNEMANN, SIEMSEN, BIGLER & IPANEMA MOREIRA
Prorrogado de 18/10/2017 a 17/10/2022 (3º Período).

(11) DI 6703112-9

Código 46 - Prorrogação
(22) 22/10/2007
(15) 27/05/2008
(45) 27/05/2008
(54) CONFIGURAÇÃO APLICADA A DISPOSITIVO DE COMUTAÇÃO SEM FIO
(73) SCHNEIDER ELECTRIC INDUSTRIES SAS (FR)
(72) JEAN DECOSSE
(74) DANNEMANN, SIEMSEN, BIGLER & IPANEMA MOREIRA
Prorrogado de 23/10/2017 a 22/10/2022 (3º Período).

(11) DI 6703116-1

Código 46 - Prorrogação
(22) 19/10/2007
(15) 08/04/2008
(45) 08/04/2008
(54) EXTRATOR DE SUCO
(73) KONINKLIJKE PHILIPS ELECTRONICS N.V. (NL)
(72) ALVIN YEUK AU
(74) NELLIE ANNE DANIEL-SHORES
Prorrogado de 20/10/2017 a 19/10/2022 (3º Período).

(11) DI 6703139-0

Código 46 - Prorrogação
(22) 23/10/2007
(15) 27/05/2008
(45) 27/05/2008
(54) CONFIGURAÇÃO APLICADA A ESCOVA DE DENTE



(73) BRAUN GMBH (DE)
(72) TILMANN WINKLER
(74) VIEIRA DE MELLO ADVOGADOS
Prorrogado de 24/10/2017 a 23/10/2022 (3º Período).

(11) DI 6703610-4 Código 46 - Prorrogação
(22) 26/10/2007
(15) 20/05/2008
(45) 20/05/2008
(54) CONFIGURAÇÃO APLICADA EM MOTOCICLETA
(73) HONDA MOTOR CO., LTD. (JP)
(72) PAOLO CUCCAGNA, KANYA TAKIGAWA, DAISUKE TAKAHASHI
(74) DANNEMANN, SIEMSEN, BIGLER & IPANEMA MOREIRA
Prorrogado de 27/10/2017 a 26/10/2022 (3º Período).

(11) DI 6703611-2 Código 46 - Prorrogação
(22) 26/10/2007
(15) 22/07/2008
(45) 22/07/2008
(54) CONFIGURAÇÃO APLICADA EM FAROL DE MOTOCICLETA
(73) HONDA MOTOR CO., LTD. (JP)
(72) HAYATO OHASHI, DAISUKE TAKAHASHI, PAOLO CUCCAGNA
(74) DANNEMANN, SIEMSEN, BIGLER & IPANEMA MOREIRA
Prorrogado de 27/10/2017 a 26/10/2022 (3º Período).

(11) DI 6703620-1 Código 46 - Prorrogação
(22) 19/11/2007
(15) 29/04/2008
(45) 29/04/2008
(54) CONFIGURAÇÃO APLICADA EM MOTOBOMBA
(73) ALAIN JEAN MARIE DUBOIS (BR/SP)
(72) ALAIN JEAN MARIE DUBOIS
(74) VILAGE MARCAS & PATENTES S/S LTDA
Prorrogado de 20/11/2017 a 19/11/2022 (3º Período).

(11) DI 6704344-5 Código 46 - Prorrogação
(22) 27/09/2007
(15) 21/10/2008
(45) 21/10/2008
(54) CONFIGURAÇÃO APLICADA EM TRUQUE DE VAGÃO FERROVIÁRIO
PARA VAGÕES DE CARGAS
(73) Hewitt Equipamentos Ltda (BR/SP)
(72) José Peres Fernandes
(74) Maria Fernanda Dip Goulene



Prorrogado de 28/09/2017 a 27/09/2022 (3º Período).

(11) DI 6704627-4

Código 46 - Prorrogação
(22) 25/10/2007
(15) 03/06/2008
(45) 03/06/2008
(54) CONFIGURAÇÃO ORNAMENTAL APLICADA EM SUSPIRO
(73) Marcelo Alcantara Fernandes (BR/SP)
(72) Marcelo Alcantara Fernandes
(74) Renato Catapani
Prorrogado de 26/10/2017 a 25/10/2022 (3º Período).

(11) DI 6704663-0

Código 46 - Prorrogação
(22) 30/10/2007
(15) 24/06/2008
(45) 24/06/2008
(54) CONFIGURAÇÃO APLICADA EM PARTE SUPERIOR DE CALÇADO
(73) NIKE INNOVATE C.V. (US)
(72) Jason G. Petrie
(74) PINHEIRO, NUNES, ARNAUD E SCATAMBURLO ADVOGADOS
Prorrogado de 31/10/2017 a 30/10/2022 (3º Período).

(11) DI 6705319-0

Código 46 - Prorrogação
(22) 08/10/2007
(15) 28/10/2008
(45) 28/10/2008
(54) CONFIGURAÇÃO APLICADA A TOCADOR MULTIMÍDIA
(73) MICROSOFT CORPORATION (US)
(72) CARL J. LEDBETTER, CATHERINE KIM, ANTON ANDREWS, DONALD R. COYNER, STEVEN T. KANEKO
(74) DI BLASI, PARENTE, VAZ E DIAS & ASSOCIADOS LTDA.
Prorrogado de 09/10/2017 a 08/10/2022 (3º Período).

(11) DI 6800380-3

Código 46 - Prorrogação
(22) 22/01/2008
(15) 05/08/2008
(45) 05/08/2008
(54) CONFIGURAÇÃO APLICADA EM BOLA ESPORTIVA
(73) Roberto Estefano. (BR/SP)
(72) Roberto Estefano.
(74) Cruzeiro /Newmarc Patentes e Marcas Ltda
Prorrogado de 23/01/2018 a 22/01/2023 (3º Período).

(11) DI 6800672-1

Código 46 - Prorrogação

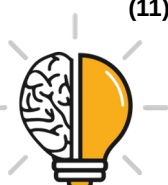

(22) 27/02/2008
(15) 20/01/2009
(45) 20/01/2009
(54) CONFIGURAÇÃO APLICADA A MAÇANETA
(73) Papaiz Nordeste Indústria e Comércio Ltda (BR/BA)
(72) Sidney Matos Mendes
(74) Cruzeiro/Newmarc Patentes E Marcas Ltda
Prorrogado de 28/02/2018 a 27/02/2023 (3º Período).

(11) DI 6802873-3

Código 46 - Prorrogação
(22) 31/07/2008
(15) 01/09/2009
(45) 01/09/2009
(54) CONFIGURAÇÃO APLICADA EM PIRULITO
(73) Simonetto Alimentos Ltda (BR/RS)
(72) Gilberto Simonetto
(74) Marpa Cons. E Asses. Empresarial LTDA
Prorrogado de 01/08/2018 a 31/07/2023 (3º Período).

(11) DI 6803736-8

Código 46 - Prorrogação
(22) 29/08/2008
(15) 17/11/2009
(45) 17/11/2009
(54) CONFIGURAÇÃO APLICADA A EMBALAGEM DE CONFEITO
(73) Florestal Alimentos S.A. (BR/RS)
(72) Mauricio Lampert Weiland
(74) Renato Hahn
Prorrogado de 30/08/2018 a 29/08/2023 (3º Período).

(11) DI 6804014-8

Código 46 - Prorrogação
(22) 19/09/2008
(15) 22/09/2009
(45) 22/09/2009
(54) CONFIGURAÇÃO APLICADA EM FRASCO
(73) BRASIL KIRIN INDÚSTRIA DE BEBIDAS S/A (BR/SP)
(72) RUY TADEU MATSUMOTO
(74) ANA PAULA SANTOS CELIDONIO
Prorrogado de 20/09/2018 a 19/09/2023 (3º Período).



Código 46.2 - Exigência de complementação de quinquênio e/ou prorrogação – Art. 120 e 108 da LPI

O Titular deverá complementar, de acordo com a tabela vigente na data da complementação o recolhimento do quinquênio/prorrogação , acompanhado da guia de cumprimento de exigência. O não cumprimento no prazo de 60 (sessenta) dias acarretará a extinção do registro.

(11) DI 5702166-0

Código 46.2 - Exigência de complementação de quinquênio e/ou prorrogação –
Art. 120 e 108 da LPI

(15) 25/08/1998

(73) Ubirajara Garanhani (BR/SP)

(74) Moras & Corrêa

Para regularizar o terceiro período de vigência do registro, complete o valor recolhido para o atual valor da renovação no prazo extraordinário, uma vez que o recolhimento foi efetuado no prazo extraordinário, porém no valor do prazo ordinário.



Código 47 - Petição Não Conhecida

Não conhecimento da petição apresentada em virtude do disposto nos Arts. 218 ou 219 da LPI.

(11) BR 30 2016 005380-4

Código 47 - Petição Não Conhecida

(22) 23/11/2016

(15) 17/10/2017

(71) DJ INDUSTRIA E COMÉRCIO DE MÓVEIS LTDA (BR/PR)

(74) LUCIANO SALVIATO

Petição 870170068751, de 14/09/2017, não conhecida nos termos do inciso II do art. 219 da LPI. De acordo com os arts. 112 e 113 da LPI, a nulidade pode ser aplicada a um registro de desenho industrial - já concedido -, não sendo cabível a instauração de Processo Administrativo de Nulidade para pedidos de registro de desenho industrial.

(11) BR 30 2016 005394-4

Código 47 - Petição Não Conhecida

(22) 23/11/2016

(15) 17/10/2017

(71) DJ INDUSTRIA E COMÉRCIO DE MÓVEIS LTDA (BR/PR)

(74) LUCIANO SALVIATO

Petição 870170068753, de 14/09/2017, não conhecida nos termos do inciso II do art. 219 da LPI. De acordo com os arts. 112 e 113 da LPI, a nulidade pode ser aplicada a um registro de desenho industrial - já concedido -, não sendo cabível a instauração de Processo Administrativo de Nulidade para pedidos de registro de desenho industrial.



Código 49 - Perda de Prioridade

Perda da prioridade reivindicada por não atender às disposições previstas no Art. 99 da LPI.

(11) BR 30 2016 001151-6	Código 49 - Perda de Prioridade (22) 21/03/2016 (15) 24/10/2017 (71) KARL LEIBINGER MEDIZINTECHNIK GMBH & CO. KG (DE) (74) KASZNAR LEONARDOS PROPRIEDADE INTELECTUAL Referente à Reivindicação de Prioridade nº EM 002778027-0001, de 23/09/2015, por não haver correspondência entre a matéria apresentada na prioridade e a apresentada no depósito.
(21) BR 30 2016 002343-3	Código 49 - Perda de Prioridade (22) 03/06/2016 (71) JOHNSON & JOHNSON CONSUMER INC. (US) (74) ANTÔNIO MAURÍCIO PEDRAS ARNAUD Referente à Reivindicação de Prioridade nº US 29/547,377, de 03/12/2015, por não haver correspondência entre a matéria apresentada na prioridade e a apresentada no depósito.
(21) BR 30 2016 004169-5	Código 49 - Perda de Prioridade (22) 19/09/2016 (71) RECKITT BENCKISER (BRANDS) LIMITED (GB) (74) DI BLASI, PARENTE & ADVOGADOS ASSOCIADOS Referente à Reivindicação de Prioridade nº EM 003032937-0002, de 17/03/2016, por não haver correspondência entre a matéria apresentada na prioridade e a apresentada no depósito. Referente à Reivindicação de Prioridade nº EM 003032937-0003, de 17/03/2016, por não haver correspondência entre a matéria apresentada na prioridade e a apresentada no depósito.
(11) BR 30 2016 004825-8	Código 49 - Perda de Prioridade (22) 21/10/2016 (15) 24/10/2017 (71) CNH INDUSTRIAL AMERICA LLC (US) (74) ARTUR SCHAAL Referente à Reivindicação de Prioridade nº 29/562,003, de 21/03/2016, por não haver correspondência entre a matéria apresentada na prioridade e a apresentada no depósito.
(21) BR 30 2016 004826-6	Código 49 - Perda de Prioridade (22) 21/10/2016



(71) CNH INDUSTRIAL AMERICA LLC (US)

(74) ARTUR SCHAAL

Referente à Reivindicação de Prioridade nº 29/562,199, de 22/04/2016, por não haver correspondência entre a matéria apresentada na prioridade e a apresentada no depósito.



Código 50 - Alteração de Classificação

Alterada a classificação do registro para melhor adequação.

(11) BR 30 2012 005427-3

Código 50 - Alteração de Classificação

(22) 18/10/2012

(15) 15/10/2013

(71) NELSON ZANOTTI (BR/SC)

(74) Leila krause Signorelli

Por ocasião do exame de mérito e visando melhor adequação do registro à Classificação Internacional, alterada a classe principal para 23-02 - APARELHOS SANITÁRIOS.

(11) DI 7105777-3

Código 50 - Alteração de Classificação

(22) 23/11/2011

(15) 13/11/2012

(71) Forminox Industria e Comercio De Pias Cubas, Import. e Export. Ltda (BR/SP)

(74) Britânia Marcas e Patentes Ltda

Por ocasião do exame de mérito e visando melhor adequação do registro à Classificação Internacional, alterada a classe principal para 23-02 - APARELHOS SANITÁRIOS.



Código 56 - Transferência Deferida

Notificação do deferimento da transferência requerida.

(11) BR 30 2013 001243-3	Código 56 - Transferência Deferida (22) 25/03/2013 (15) 18/11/2014 (71) PHILIPS LIGHTING HOLDING B.V. (NL) (74) DAVID DO NASCIMENTO ADVOGADOS ASSOCIADOS Transferido de Koninklijke Philips N.V., conforme petição nº 870170012034, de 22/02/2017.
(11) BR 30 2014 000339-9	Código 56 - Transferência Deferida (22) 24/01/2014 (15) 29/12/2015 (71) ROGER VIVIER S.P.A. (IT) (74) ARIBONI, FABBRI E SCHMIDT SOCIEDADE DE ADVOGADOS Transferido de Gousson-Consultadoria e Marketing S.R.L., conforme petição nº 870170031917, de 15/05/2017.
(11) BR 30 2014 000340-2	Código 56 - Transferência Deferida (22) 24/01/2014 (15) 29/12/2015 (71) ROGER VIVIER S.P.A. (IT) (74) ARIBONI, FABBRI E SCHMIDT SOCIEDADE DE ADVOGADOS Transferido de Gousson-Consultadoria e Marketing S.R.L., conforme petição nº 870170031921, de 15/05/2017.
(11) BR 30 2014 000341-0	Código 56 - Transferência Deferida (22) 24/01/2014 (15) 29/12/2015 (71) ROGER VIVIER S.P.A. (IT) (74) ARIBONI, FABBRI E SCHMIDT SOCIEDADE DE ADVOGADOS Transferido de Gousson-Consultadoria e Marketing S.R.L., conforme petição nº 870170032005, de 15/05/2017.
(11) BR 30 2014 001569-9	Código 56 - Transferência Deferida (22) 07/04/2014 (15) 26/05/2015 (71) ROGER VIVIER S.P.A. (IT) (74) ARIBONI, FABBRI E SCHMIDT SOCIEDADE DE ADVOGADOS Transferido de Gousson-Consultadoria e Marketing S.R.L., conforme petição nº 870170031909, de 15/05/2017.



(11) BR 30 2014 002325-0	Código 56 - Transferência Deferida (22) 21/05/2014 (15) 07/07/2015 (71) ROGER VIVIER S.P.A. (IT) (74) ARIBONI, FABBRI E SCHMIDT SOCIEDADE DE ADVOGADOS Transferido de Gousson-Consultadoria e Marketing S.R.L., conforme petição nº 870170031905, de 15/05/2017.
(11) BR 30 2014 002326-8	Código 56 - Transferência Deferida (22) 21/05/2014 (15) 07/07/2015 (71) ROGER VIVIER S.P.A. (IT) (74) ARIBONI, FABBRI E SCHMIDT SOCIEDADE DE ADVOGADOS Transferido de Gousson-Consultadoria e Marketing S.R.L., conforme petição nº 870170031898, de 15/05/2017.
(11) DI 6704857-9	Código 56 - Transferência Deferida (22) 08/11/2007 (15) 08/07/2008 (71) ADIMAX - INDÚSTRIA E COMÉRCIO DE ALIMENTOS LTDA. (BR/SP) (74) LAETITIA MARIA ALICE PABLO D'HANENS Transferido de Quality Indústria e Comércio de Alimentos Ltda. - EPP, conforme petição nº 870170006360, de 30/01/2017.
(11) DI 6803302-8	Código 56 - Transferência Deferida (22) 24/07/2008 (15) 08/09/2009 (71) PHILIPS LIGHTING HOLDING B.V. (NL) (74) DAVID DO NASCIMENTO ADVOGADOS ASSOCIADOS Transferido de Koninklijke Philips N.V., conforme petição nº 870170011976, de 22/02/2017.
(11) DI 6901980-0	Código 56 - Transferência Deferida (22) 13/05/2009 (15) 04/05/2010 (71) EMPRESA BRASILEIRA DE PEÇAS E ACESSÓRIOS PARA AUTOS LTDA. (BR/SP) (74) TINOCO SOARES & FILHO LTDA Transferido de Glenn Marcondes Scisci, conforme petição nº 870170032057, de 15/05/2017.
(11) DI 6902199-6	Código 56 - Transferência Deferida (22) 15/06/2009



(15) 27/04/2010

(71) PHILIPS LIGHTING HOLDING B.V. (NL)

(74) DAVID DO NASCIMENTO ADVOGADOS ASSOCIADOS

Transferido de Koninklijke Philips N.V., conforme petição nº 870170011963, de 22/02/2017.

(11) DI 7003677-2

Código 56 - Transferência Deferida

(22) 30/07/2010

(15) 05/04/2011

(71) PHILIPS LIGHTING HOLDING B.V. (NL)

(74) DAVID DO NASCIMENTO ADVOGADOS ASSOCIADOS

Transferido de Koninklijke Philips N.V., conforme petição nº 870170011988, de 22/02/2017.

(11) DI 7003752-3

Código 56 - Transferência Deferida

(22) 04/08/2010

(15) 05/07/2011

(71) PHILIPS LIGHTING HOLDING B.V. (NL)

(74) DAVID DO NASCIMENTO ADVOGADOS ASSOCIADOS

Transferido de Koninklijke Philips N.V., conforme petição nº 870170012037, de 22/02/2017.

(11) DI 7005144-5

Código 56 - Transferência Deferida

(22) 01/10/2010

(15) 23/08/2011

(71) PHILIPS LIGHTING HOLDING B.V. (NL)

(74) DAVID DO NASCIMENTO ADVOGADOS ASSOCIADOS

Transferido de Koninklijke Philips N.V., conforme petição nº 870170011979, de 22/02/2017.



Código 58 - Transferência em Exigência

Exigência referente ao pedido de transferência requerida. Desta data corre o prazo de 60 (sessenta) dias para cumprimento da exigência formulada, sob pena de Arquivamento da Petição do pedido de Transferência.

(11) DI 7004749-9

Código 58 - Transferência em Exigência

(22) 12/11/2010

(15) 04/09/2012

(71) Top Line Comércio de Barcos Ltda. ME (BR/SC)

(74) SANDRO WUNDERLICH

Esclareça a divergência entre os dados do atual titular e os dados do cedente, apresentados na petição 870170032311, de 16/05/2017. Informamos que o cedente deve ser o atual titular do processo. Caso tenha ocorrido alteração de nome e/ou de sede do titular, essa alteração deve ser solicitada, via petição, antes da transferência.



Código 71 - Despacho Anulado

Anulada o despacho, por ter sido indevido, conforme indicado no complemento.

(21) BR 30 2016 002604-1

Código 71 - Despacho Anulado

(22) 17/06/2016

(71) HONDA MOTOR CO., LTD. (JP)

(74) Dannemann, Siemsen, Bigler & Ipanema Moreira

Referente RPI: 2435 - Cód. 34, Publicado: 05/09/2017, por ser duplicado.



Código 72 - Decisão Anulada

Anulada a decisão, por ter sido indevida, conforme indicado no complemento.

(11) BR 30 2016 000048-4

Código 72 - Decisão Anulada

(22) 08/01/2016

(15) 24/10/2017

(71) THE SYKLONE COMPANY (US)

(74) Daniel Advogados (Alt.de Daniel & Cia)

Referente RPI: 2436 - Cód. 36, Publicado: 12/09/2017, por ter sido indevida. O pedido será reexaminado.

