

Revista da
**Propriedade
Industrial**

Nº 2442
24 de Outubro de 2017

Desenho Industrial

Seção III





REPÚBLICA FEDERATIVA DO BRASIL

Presidente

Michel Temer

MINISTÉRIO DA INDÚSTRIA, COMÉRCIO EXTERIOR E SERVIÇOS

Ministro da Indústria, Comércio Exterior e Serviços

Marcos Pereira

INSTITUTO NACIONAL DA PROPRIEDADE INDUSTRIAL

Presidente

Luiz Otávio Pimentel

De conformidade com a Lei nº 5.648 de 11 de dezembro de 1970, esta é a publicação oficial do Instituto Nacional da Propriedade Industrial, órgão vinculado ao Ministério da Indústria, Comércio Exterior e Serviços, República Federativa do Brasil, que publica todos os seus atos, despachos e decisões relativos ao sistema de propriedade industrial no Brasil, compreendendo Marcas e Patentes, bem como os referentes a contratos de Transferência de Tecnologia e assuntos correlatos, além dos que dizem respeito ao registro de programas de computador como direito autoral.

As established by Law nº 5.648 of december 11, 1970, this is the official publication of the National Institute of Industrial Property, an office under the Ministry of Industry, Foreign Trade and Services, Federative Republic of Brazil, which publishes all its official acts, orders and decisions regarding the industrial property system in Brazil, comprising Trademarks and Patents, as well as those referring to Technology Transfer agreements and related matters, besides those regarding software registering as copyright.

D'après la Loi nº 5.648 du 11 décembre 1970, c'est la publication officielle de l'Institut National de la Propriété Industrielle, un office lié au Ministère de l'Industrie, du Commerce Extérieur et des Services, République Fédérative du Brésil, qui publie tous ses actes, ordres et décisions concernant le système de la propriété industrielle au Brésil, y compris marques et brevets, aussi que ceux référents aux contrats de transfert de technologie et des sujets afférents, en outre que ceux se rapportant à l'enregistrement des programmes d'ordinateur comme droit d'auteur.

Según establece la Ley nº 5.648 de 11 diciembre 1970, esta es la publicación oficial del Instituto Nacional de la Propiedad Industrial, oficina vinculada al Ministerio de la Industria, Comercio Exterior y Servicios, República Federativa del Brasil, que publica todos sus actos, ordenes y decisiones referentes al sistema de propiedad industrial en Brasil, comprendiendo marcas y patentes así que los referentes a contratos de transferencia de tecnología y asuntos corelacionados, además de los referentes al registro de programas de ordenador como derecho de autor.

Laut Gezets Nr. 5.648 vom 11. dezember 1970, ist dies das Amtsblatt des Nationalen Instituts für gewerbliches Eigentum (INPI), eines Organs des Bundesministerium für Industrie, Handel und Dienstleistungen, der Bundesrepublik Brasilien, welches alle Amtshandlungen, Beschlüsse und Entscheidungen über gewerbliches Eigentum in Brasilien, einschliesslich Warenzeichen und Patente, ebenso wie auch Übertragungsverträge von Technologie und Computerprogramme als Urheberrecht veröffentlicht.



DIRETORIA DE MARCAS, DESENHO INDUSTRIAL E INDICAÇÕES GEOGRÁFICAS

DESENHO INDUSTRIAL

**PEDIDO DE REGISTRO DE DESENHO INDUSTRIAL
PEDIDO DIVIDIDO DE UM PEDIDO DE
REGISTRO DE DESENHO INDUSTRIAL
ANTERIORMENTE DEPOSITADO**



Índice Geral:

Código 104 - Recurso conhecido e provido. Reformada a decisão recorrida.....	5
Código 109 - Recurso conhecido e provido. Reformada a Decisão recorrida para a concessão do registro.....	6
Código 115 - Recurso conhecido e negado provimento. Mantida a Decisão recorrida.....	7
Código 201 - Nulidade conhecida e negado provimento. Mantida a concessão do privilégio.....	14
Código 205 - Intimação para manifestação por parte do titular e do requerente.....	18
Código 206 - Petição não Conhecida.....	19
Código 211 - Sobrestado o Processo Administrativo.....	20
Código 34 - Exigência - Art. 106 § 3º da LPI.....	21
Código 35 - Arquivamento do Pedido – Art. 216 § 2º e Art. 106 § 3º da LPI.....	52
Código 36 - Indeferimento - Art. 106 § 4º da LPI.....	76
Código 37 - Recurso Contra o Indeferimento.....	83
Código 38 - Outros Recursos.....	86
Código 39 - Concessão do Registro.....	87
Código 40 - Publicação do Parecer de Mérito.....	128
Código 41 - Nulidade Administrativa.....	131
Código 44 - Extinção - Art. 119 inciso III da LPI.....	133
Código 46 - Prorrogação.....	151
Código 47 - Petição Não Conhecida.....	172
Código 49 - Perda de Prioridade.....	173
Código 50 - Alteração de Classificação.....	174
Código 53 - Notificação de Decisão Judicial.....	176
Código 58 - Transferência em Exigência.....	177
Código 70 - Publicação Anulada.....	178
Código 72 - Decisão Anulada.....	179
Código 73 - Retificação.....	180



Código 104 - Recurso conhecido e provido. Reformada a decisão recorrida

(21) BR 30 2012 001496-4

Código 104 - Recurso conhecido e provido. Reformada a decisão recorrida

(22) 22/03/2012

(44) 24/10/2017

(71) ADRIANO REIS PEREIRA DE CARVALHO (BR/MG)

(74) WAGNER JOSÉ FAFÁ BORGES

Recurso Conhecido e Provido. Reformada a Decisão Recorrida.

(21) BR 30 2012 004177-5

Código 104 - Recurso conhecido e provido. Reformada a decisão recorrida

(22) 16/07/2012

(44) 24/10/2017

(71) Pepsico, Inc (US)

(74) Dannemann, Siemsen, Bigler & Ipanema Moreira

Recurso Conhecido e Provido. Reformada a Decisão Recorrida.



Código 109 - Recurso conhecido e provido. Reformada a Decisão recorrida para a concessão do registro.

(21) DI 7105677-7

Código 109 - Recurso conhecido e provido. Reformada a Decisão recorrida para a concessão do registro.

(22) 10/11/2011

(71) Renée Andrée Marcelle Lutz (BR/RJ)

(74) Security, Do Nascimento Souza & Assoc. Propri. Intelectual Ltda

Conheço do Recurso Interposto. Dou-lhe Provimento em seu Mérito e Reformo a Decisão Recorrida para a Concessão do Registro.



Código 115 - Recurso conhecido e negado provimento. Mantida a Decisão recorrida.

(21) BR 30 2012 002467-6	Código 115 - Recurso conhecido e negado provimento. Mantida a Decisão recorrida. (22) 17/05/2012 (44) 24/10/2017 (73) JOSÉ CAZUZA PEREIRA (BR/CE) (74) Ana Vlândia Cesar Barreira e Maria Cesar Barreira Conheço do Recurso Interposto. Nego Provimento em seu Mérito. Mantenho o Indeferimento do Pedido.
(21) BR 30 2012 002616-4	Código 115 - Recurso conhecido e negado provimento. Mantida a Decisão recorrida. (22) 23/05/2012 (44) 24/10/2017 (73) BMA Braunschweigische Maschinenbauanstalt AG (DE) (74) Dannemann, Siemsen, Bigler & Ipanema Moreira Conheço do Recurso Interposto. Nego Provimento em seu Mérito. Mantenho o Indeferimento do Pedido.
(21) BR 30 2012 004861-3	Código 115 - Recurso conhecido e negado provimento. Mantida a Decisão recorrida. (22) 19/09/2012 (44) 24/10/2017 (73) FIBRAFORM INDUSTRIA DE EMBALAGENS PLASTICAS LTDA (BR/RS) (74) DMARK REGISTROS DE MARCAS E PATENTES S/S LTDA Conheço do Recurso Interposto. Nego Provimento em seu Mérito. Mantenho o Indeferimento do Pedido.
(21) BR 30 2012 004862-1	Código 115 - Recurso conhecido e negado provimento. Mantida a Decisão recorrida. (22) 19/09/2012 (44) 24/10/2017 (73) FIBRAFORM INDUSTRIA DE EMBALAGENS PLASTICAS LTDA (BR/RS) (74) DMARK REGISTROS DE MARCAS E PATENTES S/S LTDA Conheço do Recurso Interposto. Nego Provimento em seu Mérito. Mantenho o Indeferimento do Pedido.
(21) BR 30 2012 005053-7	Código 115 - Recurso conhecido e negado provimento. Mantida a Decisão recorrida.



	(22) 28/09/2012 (44) 24/10/2017 (73) POLAR COMÉRCIO DE PLÁSTICOS LTDA EPP (BR/SC) (74) Sandro Wunderlich Conheço do Recurso Interposto. Nego Provimento em seu Mérito. Mantenho o Indeferimento do Pedido.
(21) BR 30 2012 005291-2	Código 115 - Recurso conhecido e negado provimento. Mantida a Decisão recorrida. (22) 10/10/2012 (44) 24/10/2017 (73) Wobben Properties GMBH (DE) (74) Kasznar Leonardos Propriedade Intelectual Conheço do Recurso Interposto. Nego Provimento em seu Mérito. Mantenho o Indeferimento do Pedido.
(21) BR 30 2012 005648-9	Código 115 - Recurso conhecido e negado provimento. Mantida a Decisão recorrida. (22) 29/10/2012 (44) 24/10/2017 (73) WILLIAM MITCHELL SCOTT (US) (74) DANNEMANN, SIEMSEN, BIGLER & IPANEMA MOREIRA Conheço do Recurso Interposto. Nego Provimento em seu Mérito. Mantenho o Indeferimento do Pedido.
(21) BR 30 2012 006147-4	Código 115 - Recurso conhecido e negado provimento. Mantida a Decisão recorrida. (22) 30/11/2012 (44) 24/10/2017 (73) SPAL AUTOMOTIVE S.R.L. (IT) (74) ADVOCACIA PIETRO ARIBONI S/C Conheço do Recurso Interposto. Nego Provimento em seu Mérito. Mantenho o Indeferimento do Pedido.
(21) BR 30 2013 001286-7	Código 115 - Recurso conhecido e negado provimento. Mantida a Decisão recorrida. (22) 27/03/2013 (44) 24/10/2017 (73) BROTHER INDUSTRIES, LTD. (JP) (74) GEORGE AFONDOPULOS JUNIOR Conheço do Recurso Interposto. Nego Provimento em seu Mérito. Mantenho o Indeferimento do Pedido.
(21) BR 30 2013 001357-0	Código 115 - Recurso conhecido e negado provimento. Mantida a Decisão



recorrida.

(22) 28/03/2013

(44) 24/10/2017

(73) Osta Indústria de Guinchos Ltda (BR/RS)

(74) SKO OYARZÁBALL MARCAS E PATENTES SOCIEDADE SIMPLES LTDA
Conheço do Recurso Interposto. Nego Provimento em seu Mérito. Mantenho o Indeferimento do Pedido.

(21) BR 30 2013 001358-8

Código 115 - Recurso conhecido e negado provimento. Mantida a Decisão recorrida.

(22) 28/03/2013

(44) 24/10/2017

(73) Osta Indústria de Guinchos Ltda (BR/RS)

(74) SKO OYARZÁBALL MARCAS E PATENTES SOCIEDADE SIMPLES LTDA
Conheço do Recurso Interposto. Nego Provimento em seu Mérito. Mantenho o Indeferimento do Pedido.

(21) BR 30 2013 001359-6

Código 115 - Recurso conhecido e negado provimento. Mantida a Decisão recorrida.

(22) 28/03/2013

(44) 24/10/2017

(73) Osta Indústria de Guinchos Ltda (BR/RS)

(74) SKO OYARZÁBAL MARCAS E PATENTES SOCIEDADE SIMPLES LTDA.
Conheço do Recurso Interposto. Nego Provimento em seu Mérito. Mantenho o Indeferimento do Pedido.

(21) BR 30 2013 001360-0

Código 115 - Recurso conhecido e negado provimento. Mantida a Decisão recorrida.

(22) 28/03/2013

(44) 24/10/2017

(73) Osta Indústria de Guinchos Ltda (BR/RS)

(74) SKO OYARZÁBAL MARCAS E PATENTES SOCIEDADE SIMPLES LTDA.
Conheço do Recurso Interposto. Nego Provimento em seu Mérito. Mantenho o Indeferimento do Pedido.

(21) BR 30 2013 001361-8

Código 115 - Recurso conhecido e negado provimento. Mantida a Decisão recorrida.

(22) 28/03/2013

(44) 24/10/2017

(73) Osta Indústria de Guinchos Ltda (BR/RS)

(74) SKO OYARZÁBAL MARCAS E PATENTES SOCIEDADE SIMPLES LTDA.
Conheço do Recurso Interposto. Nego Provimento em seu Mérito. Mantenho o Indeferimento do Pedido.



(21) BR 30 2013 001668-4	<p>Código 115 - Recurso conhecido e negado provimento. Mantida a Decisão recorrida.</p> <p>(22) 11/04/2013 (44) 24/10/2017 (73) Jamm Industries Corp. (US) (74) Dannemann, Siemsen, Bigler & Ipanema Moreira</p> <p>Conheço do Recurso Interposto. Nego Provimento em seu Mérito. Mantenho o Indeferimento do Pedido.</p>
(21) BR 30 2013 002784-8	<p>Código 115 - Recurso conhecido e negado provimento. Mantida a Decisão recorrida.</p> <p>(22) 12/06/2013 (44) 24/10/2017 (73) COFLEX, S.A. DE C.V. (MX) (74) TRENCH, ROSSI E WATANABE ADVOGADOS</p> <p>Conheço do Recurso Interposto. Nego Provimento em seu Mérito. Mantenho o Indeferimento do Pedido.</p>
(21) BR 30 2013 002785-6	<p>Código 115 - Recurso conhecido e negado provimento. Mantida a Decisão recorrida.</p> <p>(22) 12/06/2013 (44) 24/10/2017 (73) COFLEX, S.A. DE C.V. (MX) (74) TRENCH, ROSSI E WATANABE ADVOGADOS</p> <p>Conheço do Recurso Interposto. Nego Provimento em seu Mérito. Mantenho o Indeferimento do Pedido.</p>
(21) BR 30 2013 002786-4	<p>Código 115 - Recurso conhecido e negado provimento. Mantida a Decisão recorrida.</p> <p>(22) 12/06/2013 (44) 24/10/2017 (73) COFLEX, S.A. DE C.V. (MX) (74) TRENCH, ROSSI E WATANABE ADVOGADOS</p> <p>Conheço do Recurso Interposto. Nego Provimento em seu Mérito. Mantenho o Indeferimento do Pedido.</p>
(21) BR 30 2013 003172-1	<p>Código 115 - Recurso conhecido e negado provimento. Mantida a Decisão recorrida.</p> <p>(22) 03/07/2013 (44) 24/10/2017 (73) SAMSUNG ELECTRONICS CO.,LTD. (KR) (74) DANNEMANN, SIEMSEN, BIGLER & IPANEMA MOREIRA</p> <p>Conheço do Recurso Interposto. Nego Provimento em seu Mérito. Mantenho o Indeferimento do Pedido.</p>



(21) BR 30 2013 004571-4	<p>Código 115 - Recurso conhecido e negado provimento. Mantida a Decisão recorrida.</p> <p>(22) 11/09/2013</p> <p>(44) 24/10/2017</p> <p>(73) SAMSUNG ELECTRONICS CO., LTD (KR)</p> <p>(74) TINOCO SOARES & FILHO LTDA</p> <p>Conheço do Recurso Interposto. Nego Provimento em seu Mérito. Mantenho o Indeferimento do Pedido.</p>
(21) BR 30 2014 002341-1	<p>Código 115 - Recurso conhecido e negado provimento. Mantida a Decisão recorrida.</p> <p>(22) 21/05/2014</p> <p>(44) 24/10/2017</p> <p>(73) ORTHO- TAIN, INC. (US)</p> <p>(74) KASZNAR LEONARDOS PROPRIEDADE INTELECTUAL</p> <p>Conheço do Recurso Interposto. Nego Provimento em seu Mérito. Mantenho o Indeferimento do Pedido.</p>
(21) BR 30 2014 002475-2	<p>Código 115 - Recurso conhecido e negado provimento. Mantida a Decisão recorrida.</p> <p>(22) 30/04/2014</p> <p>(44) 24/10/2017</p> <p>(73) JOSEVALDO DA MOTTA (BR/MS)</p> <p>Conheço do Recurso Interposto. Nego Provimento em seu Mérito. Mantenho o Indeferimento do Pedido.</p>
(21) BR 30 2014 003112-0	<p>Código 115 - Recurso conhecido e negado provimento. Mantida a Decisão recorrida.</p> <p>(22) 02/07/2014</p> <p>(44) 24/10/2017</p> <p>(73) RONNEY ALTMANN LOREY (BR/SP)</p> <p>(74) TINOCO SOARES & FILHO LTDA.</p> <p>Conheço do Recurso Interposto. Nego Provimento em seu Mérito. Mantenho o Indeferimento do Pedido.</p>
(21) BR 30 2014 003317-4	<p>Código 115 - Recurso conhecido e negado provimento. Mantida a Decisão recorrida.</p> <p>(22) 17/07/2014</p> <p>(44) 24/10/2017</p> <p>(73) BEATS MUSIC, LLC (US)</p> <p>(74) ORLANDO DE SOUZA</p> <p>Conheço do Recurso Interposto. Nego Provimento em seu Mérito. Mantenho o Indeferimento do Pedido.</p>



(21) BR 30 2014 003336-0	<p>Código 115 - Recurso conhecido e negado provimento. Mantida a Decisão recorrida.</p> <p>(22) 21/07/2014</p> <p>(44) 24/10/2017</p> <p>(73) CARMO ROBERTO WISSMANN (BR/RS) , MAICON ROSE DOS SANTOS (BR/RS)</p> <p>(74) SKO OYARZABAL MARCAS E PATENTES S/S LTDA</p> <p>Conheço do Recurso Interposto. Nego Provimento em seu Mérito. Mantenho o Indeferimento do Pedido.</p>
(21) BR 30 2014 004249-1	<p>Código 115 - Recurso conhecido e negado provimento. Mantida a Decisão recorrida.</p> <p>(22) 29/08/2014</p> <p>(44) 24/10/2017</p> <p>(73) NOVA CITY EMPREENDIMENTOS E PARTICIPAÇÕES LTDA (BR/DF)</p> <p>(74) PAULO LOFRANO MALAGUTTI</p> <p>Conheço do Recurso Interposto. Nego Provimento em seu Mérito. Mantenho o Indeferimento do Pedido.</p>
(21) BR 30 2014 004250-5	<p>Código 115 - Recurso conhecido e negado provimento. Mantida a Decisão recorrida.</p> <p>(22) 29/08/2014</p> <p>(44) 24/10/2017</p> <p>(73) NOVA CITY EMPREENDIMENTOS E PARTICIPAÇÕES LTDA (BR/DF)</p> <p>(74) PAULO LOFRANO MALAGUTTI</p> <p>Conheço do Recurso Interposto. Nego Provimento em seu Mérito. Mantenho o Indeferimento do Pedido.</p>
(21) BR 30 2014 004251-3	<p>Código 115 - Recurso conhecido e negado provimento. Mantida a Decisão recorrida.</p> <p>(22) 29/08/2014</p> <p>(44) 24/10/2017</p> <p>(73) NOVA CITY EMPREENDIMENTOS E PARTICIPAÇÕES LTDA (BR/DF)</p> <p>(74) PAULO LOFRANO MALAGUTTI</p> <p>Conheço do Recurso Interposto. Nego Provimento em seu Mérito. Mantenho o Indeferimento do Pedido.</p>
(21) BR 30 2014 004257-2	<p>Código 115 - Recurso conhecido e negado provimento. Mantida a Decisão recorrida.</p> <p>(22) 29/08/2014</p> <p>(44) 24/10/2017</p> <p>(73) NOVA CITY EMPREENDIMENTOS E PARTICIPAÇÕES LTDA (BR/DF)</p> <p>(74) PAULO LOFRANO MALAGUTTI</p>



Conheço do Recurso Interposto. Nego Provimento em seu Mérito. Mantenho o Indeferimento do Pedido.

(21) BR 30 2014 004259-9

Código 115 - Recurso conhecido e negado provimento. Mantida a Decisão recorrida.

(22) 29/08/2014

(44) 24/10/2017

(73) NOVA CITY EMPREENDIMENTOS E PARTICIPAÇÕES LTDA (BR/DF)

(74) PAULO LOFRANO MALAGUTTI

Conheço do Recurso Interposto. Nego Provimento em seu Mérito. Mantenho o Indeferimento do Pedido.

(21) BR 30 2014 004308-0

Código 115 - Recurso conhecido e negado provimento. Mantida a Decisão recorrida.

(22) 01/09/2014

(44) 24/10/2017

(73) MUNDIAL S/A PRODUTOS DE CONSUMO (BR/RS)

(74) DANNEMANN, SIEMSEN, BIGLER & IPANEMA MOREIRA

Conheço do Recurso Interposto. Nego Provimento em seu Mérito. Mantenho o Indeferimento do Pedido.



Código 201 - Nulidade conhecida e negado provimento. Mantida a concessão do privilégio

(11) BR 30 2013 001374-0	<p>Código 201 - Nulidade conhecida e negado provimento. Mantida a concessão do privilégio</p> <p>(45) 25/10/2016</p> <p>(73) VICTAULIC COMPANY (US)</p> <p>(74) ORLANDO DE SOUZA</p> <p>Conheço do Processo Administrativo de Nulidade instaurado. Nego-lhe provimento em seu mérito. Mantenho a Concessão do Registro.</p>
(11) BR 30 2013 003489-5	<p>Código 201 - Nulidade conhecida e negado provimento. Mantida a concessão do privilégio</p> <p>(45) 07/06/2016</p> <p>(73) CARLOS ALBERTO DE AGRELA RODRIGUES CAMPANÁRIO (BR/SP)</p> <p>(74) ÍTALO MUGLIA DE MARCHI</p> <p>Conheço do Processo Administrativo de Nulidade instaurado. Nego-lhe provimento em seu mérito. Mantenho a Concessão do Registro.</p>
(11) BR 30 2013 003490-9	<p>Código 201 - Nulidade conhecida e negado provimento. Mantida a concessão do privilégio</p> <p>(45) 07/06/2016</p> <p>(73) CARLOS ALBERTO DE AGRELA RODRIGUES CAMPANÁRIO (BR/SP)</p> <p>(74) ÍTALO MUGLIA DE MARCHI</p> <p>Conheço do Processo Administrativo de Nulidade instaurado. Nego-lhe provimento em seu mérito. Mantenho a Concessão do Registro.</p>
(11) BR 30 2013 003491-7	<p>Código 201 - Nulidade conhecida e negado provimento. Mantida a concessão do privilégio</p> <p>(45) 07/06/2016</p> <p>(73) CARLOS ALBERTO DE AGRELA RODRIGUES CAMPANÁRIO (BR/SP)</p> <p>(74) ÍTALO MUGLIA DE MARCHI</p> <p>Conheço do Processo Administrativo de Nulidade instaurado. Nego-lhe provimento em seu mérito. Mantenho a Concessão do Registro.</p>
(11) BR 30 2013 003554-9	<p>Código 201 - Nulidade conhecida e negado provimento. Mantida a concessão do privilégio</p> <p>(45) 01/03/2016</p> <p>(73) CARLOS ALBERTO DE AGRELA RODRIGUES CAMPANÁRIO (BR/SP)</p> <p>(74) ÍTALO MUGLIA DE MARCHI</p> <p>Conheço do Processo Administrativo de Nulidade instaurado. Nego-lhe</p>



provimento em seu mérito. Mantenho a Concessão do Registro.

(11) BR 30 2013 003557-3

Código 201 - Nulidade conhecida e negado provimento. Mantida a concessão do privilégio

(45) 17/11/2015

(73) CARLOS ALBERTO DE AGRELA RODRIGUES CAMPANÁRIO (BR/SP)

(74) ÍTALO MUGLIA DE MARCHI

Conheço do Processo Administrativo de Nulidade instaurado. Nego-lhe provimento em seu mérito. Mantenho a Concessão do Registro.

(11) BR 30 2013 003558-1

Código 201 - Nulidade conhecida e negado provimento. Mantida a concessão do privilégio

(45) 10/06/2014

(73) CARLOS ALBERTO DE AGRELA RODRIGUES CAMPANÁRIO (BR/SP)

(74) ÍTALO MUGLIA DE MARCHI

Conheço do Processo Administrativo de Nulidade instaurado. Nego-lhe provimento em seu mérito. Mantenho a Concessão do Registro.

(11) BR 30 2013 003679-0

Código 201 - Nulidade conhecida e negado provimento. Mantida a concessão do privilégio

(45) 25/11/2014

(73) KONINKLIJKE PHILIPS N.V. (NL)

(74) EDUARDO OTERO

Conheço do Processo Administrativo de Nulidade instaurado. Nego-lhe provimento em seu mérito. Mantenho a Concessão do Registro.

(11) BR 30 2013 004260-0

Código 201 - Nulidade conhecida e negado provimento. Mantida a concessão do privilégio

(45) 12/07/2016

(73) ELECTROLUX DO BRASIL S.A. (BR/PR)

(74) KASZNAR LEONARDOS PROPRIEDADE INTELECTUAL

Conheço do Processo Administrativo de Nulidade instaurado. Nego-lhe provimento em seu mérito. Mantenho a Concessão do Registro.

(11) BR 30 2014 001431-5

Código 201 - Nulidade conhecida e negado provimento. Mantida a concessão do privilégio

(45) 19/05/2015

(73) KONINKLIJKE PHILIPS ELECTRONICS N. V. (NL)

(74) NELLIE ANNE DANIEL SHORES

Conheço do Processo Administrativo de Nulidade instaurado. Nego-lhe provimento em seu mérito. Mantenho a Concessão do Registro.

(11) BR 30 2014 003105-8

Código 201 - Nulidade conhecida e negado provimento. Mantida a concessão do privilégio



	(45) 23/02/2016 (73) INDÚSTRIA DE CALÇADOS VIVO LTDA (BR/RS) (74) EDEMAR CAPELLA Conheço do Processo Administrativo de Nulidade instaurado. Nego-lhe provimento em seu mérito. Mantenho a Concessão do Registro.
(11) BR 30 2014 005962-9	Código 201 - Nulidade conhecida e negado provimento. Mantida a concessão do privilégio (45) 24/05/2016 (73) KONINKLIJKE PHILIPS N.V. (NL) (74) RANA GOSAIN Conheço do Processo Administrativo de Nulidade instaurado. Nego-lhe provimento em seu mérito. Mantenho a Concessão do Registro.
(11) BR 30 2014 006314-6	Código 201 - Nulidade conhecida e negado provimento. Mantida a concessão do privilégio (45) 31/05/2016 (73) KONINKLIJKE PHILIPS N.V. (NL) (74) RANA GOSAIN Conheço do Processo Administrativo de Nulidade instaurado. Nego-lhe provimento em seu mérito. Mantenho a Concessão do Registro.
(11) BR 30 2014 006510-6	Código 201 - Nulidade conhecida e negado provimento. Mantida a concessão do privilégio (45) 31/05/2016 (73) KONINKLIJKE PHILIPS N.V. (NL) (74) RANA GOSAIN Conheço do Processo Administrativo de Nulidade instaurado. Nego-lhe provimento em seu mérito. Mantenho a Concessão do Registro.
(11) BR 30 2014 006571-8	Código 201 - Nulidade conhecida e negado provimento. Mantida a concessão do privilégio (45) 31/05/2016 (73) KONINKLIJKE PHILIPS N.V. (NL) (74) EDUARDO OTERO Conheço do Processo Administrativo de Nulidade instaurado. Nego-lhe provimento em seu mérito. Mantenho a Concessão do Registro.
(11) BR 30 2014 006572-6	Código 201 - Nulidade conhecida e negado provimento. Mantida a concessão do privilégio (45) 31/05/2016 (73) KONINKLIJKE PHILIPS N.V. (NL) (74) EDUARDO OTERO Conheço do Processo Administrativo de Nulidade instaurado. Nego-lhe



provimento em seu mérito. Mantenho a Concessão do Registro.

(11) DI 7105355-7

Código 201 - Nulidade conhecida e negado provimento. Mantida a concessão do privilégio

(45) 16/10/2012

(73) Aspöck do Brasil Ltda (BR/RS)

(74) David Nilton Pereira de Lucena

Conheço do Processo Administrativo de Nulidade instaurado. Nego-lhe provimento em seu mérito. Mantenho a Concessão do Registro.

(11) DI 7105377-8

Código 201 - Nulidade conhecida e negado provimento. Mantida a concessão do privilégio

(45) 16/10/2012

(73) Aspöck do Brasil Ltda (BR/RS)

(74) David Nilton Pereira de Lucena

Conheço do Processo Administrativo de Nulidade instaurado. Nego-lhe provimento em seu mérito. Mantenho a Concessão do Registro.

(11) DI 7105378-6

Código 201 - Nulidade conhecida e negado provimento. Mantida a concessão do privilégio

(45) 16/10/2012

(73) Aspöck do Brasil Ltda (BR/RS)

(74) David Nilton Pereira de Lucena

Conheço do Processo Administrativo de Nulidade instaurado. Nego-lhe provimento em seu mérito. Mantenho a Concessão do Registro.

(11) DI 7105379-4

Código 201 - Nulidade conhecida e negado provimento. Mantida a concessão do privilégio

(45) 16/10/2012

(73) Aspöck do Brasil Ltda (BR/RS)

(74) David Nilton Pereira de Lucena

Conheço do Processo Administrativo de Nulidade instaurado. Nego-lhe provimento em seu mérito. Mantenho a Concessão do Registro.



Código 205 - Intimação para manifestação por parte do titular e do requerente

(11) BR 30 2012 003159-1

Código 205 - Intimação para manifestação por parte do titular e do requerente

(45) 26/02/2013

(73) LIVIO HIROKAZU MAKI (BR/SP)

(74) MERCOSUL SERVIÇOS DOCUMENTAL LTDA - ME

PAN de terceiros: O(s) Titular(es): LIVIO HIROKAZU MAKI e Requerente(s):

TRAMONTINA FARROUPILHA S.A. INDUSTRIA METALURGICA /

Procurador(es): CREAÇÃO MARCAS E PATENTES LTDA, deverão tomar

conhecimento do parecer técnico que concluiu pela manutenção do registro, para

se manifestarem no prazo de sessenta dias. O parecer encontra-se

disponibilizado para o titular através do e-mail corporativo

cgrec.desenho@inpi.gov.br

(11) DI 6704320-8

Código 205 - Intimação para manifestação por parte do titular e do requerente

(45) 24/06/2008

(73) José Dominguez (BR/SP)

(74) FERNANDO GALINDO JR

PAN de Ofício e PAN de terceiros: O(s) Titular(es): José Dominguez e

Requerente(s): Luiz Orozimbo Domiciano / Procurador(es): P.A. Produtores

Associados Marcas e Patentes Ltda, deverão tomar conhecimento do parecer

técnico que concluiu pela nulidade do registro, para se manifestarem no prazo de

sessenta dias. O parecer encontra-se disponibilizado para o titular através do

e-mail corporativo cgrec.desenho@inpi.gov.br



Código 206 - Petição não Conhecida

(11) BR 30 2012 001344-5

Código 206 - Petição não Conhecida

(45) 03/07/2012

(73) Grendene S.A. (BR/CE)

(74) Custódio de Almeida & Cia.

Petição (RS) 016130002225, de 12/06/2013, tendo em vista tratar-se da mesma matéria contida na Pet (RS) 016120005596, de 19/11/2012, que resultou na publicação do despacho 205 na RPI 2261, de 06/05/2014



Código 211 - Sobrestado o Processo Administrativo

(11) BR 30 2014 001881-7

Código 211 - Sobrestado o Processo Administrativo

(45) 16/06/2015

(73) ALEXANDRE SENIR MÜLLER (BR/RS)

(74) AUDITA ASSESSORIA EMPRESARIAL LTDA

Sobrestado o exame até decisão final, transitada em julgado, da ação Ordinária nº 52400.002908/2017-03, que versa sobre o DI 6302795-0, apontado como anterioridade.



Código 34 - Exigência - Art. 106 § 3º da LPI

Suspensão do andamento do pedido de registro de desenho industrial que, para instrução regular, aguardará o atendimento ou contestação das exigências formuladas. A não manifestação do depositante no prazo de 60 (sessenta) dias desta data acarretará o arquivamento definitivo do pedido.

(21) BR 30 2014 003740-4

Código 34 - Exigência - Art. 106 § 3º da LPI

(22) 05/08/2014

(71) BRIDGESTONE CORPORATION (JP)

(74) MMV AGENTES DA PROPRIEDADE INDUSTRIAL

1. Retirar as figuras 6 e 7 do pedido. As figuras devem mostrar o objeto em sua totalidade. A figura 6 mostra um corte do objeto e a figura 7 mostra detalhes do objeto e devem ser retiradas do pedido. 2. Apresentar novo jogo de figuras com mais qualidade, que revelem com clareza as formas do objeto. As imagens devem mostrar o objeto com nitidez e resolução gráfica suficiente para plena compreensão da matéria apresentada, observado o mínimo de 300 dpi. 3. Apresentar numeração de figuras de acordo com o padrão 1.1, 1.2, 1.3 etc.

(21) BR 30 2014 006049-0

Código 34 - Exigência - Art. 106 § 3º da LPI

(22) 01/12/2014

(71) RED BULL GMBH (AT)

(74) MARIA PIA CARVALHO GUERRA

1. Adequar o pedido à Instrução Normativa 44/2015 - IN. 2. As figuras não podem conter marcas, logotipos ou textos, conforme incisos II e IV da IN: corrigir figuras 1.1 a 1.7, suprimindo estes elementos. 3. Os objetos das figuras 2.1 a 2.7 têm a forma idêntica, apenas estão representados de maneira diferente, não configurando variações: optar por uma das formas de representação e descartar a outra. 4. As figuras 6.1 a 6.4 e 7.1 a 7.7 devem ser suprimidas: ao serem preenchidas as linhas tracejadas, utilizando apenas traços regulares e contínuos conforme exigido pelo inciso II do ar. 20 da IN, tais objetos se tornarão idênticos ao objeto das figuras 4.1 a 4.7. 5. As figuras devem ter excelente qualidade gráfica, nitidez e contraste com o intuito de revelar com precisão os contornos, relevos e rebaixos do objeto reivindicado, permitindo a compreensão de seus detalhes, atendendo ao disposto no inciso I do artigo 20 da IN. Respeitar a resolução mínima de 300 dpi.

(21) BR 30 2015 000045-7

Código 34 - Exigência - Art. 106 § 3º da LPI

(22) 08/01/2015

(71) PAULO CELSO CARDOSO BACCHI (BR/SP)

(74) JOÃO BATISTA VALVERDE

1. Cancelar a apresentação de figuras atual. 2. Reapresentar todas as figuras apenas em traços regulares e contínuos, preenchendo todas as linhas tracejadas, a menos que as linhas tracejadas representem parte visíveis da



configuração (ex.: representação de costuras). 3. Harmonizar figura 1.4 com as demais figuras. As figuras 1.1 e 1.3 possuem linhas tracejadas ladeando o encosto do assento em sua parte interior. Essas linhas tracejadas não aparecem na figura 1.4. A figura 1.4 também mostra a almofada do assento com quinas arredondadas, já a figura 1.3 mostra almofada com os quinas quase retas. 4. Harmonizar figura 1.2 com as demais figuras. A vista lateral (figura 1.2) exhibe apenas uma perna dianteira, diferentemente das demais figuras. 5. Apresentar vista posterior do objeto.

(21) BR 30 2015 000207-7

Código 34 - Exigência - Art. 106 § 3º da LPI

(22) 15/01/2015

(71) BRAUN GMBH (DE)

(74) KASZNAR LEONARDOS PROPRIEDADE INTELECTUAL

1. Adequar o pedido à Instrução Normativa 44/2015 - IN. 2. Alterar título para “configuração aplicada em depilador” em atenção ao disposto no inciso II do artigo 14 da IN e para ficar coerente com o objeto requerido. 3. Reapresentar as figuras corrigidas: os elementos que foram ilustrados em linhas tracejadas deverão ser preenchidos, de modo que o objeto seja representado somente com traços regulares e contínuos, atendendo ao disposto no inciso II do artigo 20 da IN.

(21) BR 30 2015 003718-0

Código 34 - Exigência - Art. 106 § 3º da LPI

(22) 06/08/2015

(71) SMC CORPORATION (JP)

(74) ORLANDO DE SOUZA

1. Apresentar novo campo de aplicação que permita a identificação e correta classificação do objeto, preferencialmente em conformidade com a Classificação de Locarno, conforme o disposto no artigo 19 da IN 44/2015.

(21) BR 30 2015 003719-9

Código 34 - Exigência - Art. 106 § 3º da LPI

(22) 06/08/2015

(71) SMC CORPORATION (JP)

(74) ORLANDO DE SOUZA

1. Alterar título para “configuração aplicada em espaçador”, em atenção ao inciso II do art. 14 da IN 44/2015. 2. Apresentar novo campo de aplicação que permita a identificação e correta classificação do objeto, preferencialmente em conformidade com a Classificação de Locarno, conforme o disposto no artigo 19 da IN 44/2015.

(21) BR 30 2015 004134-0

Código 34 - Exigência - Art. 106 § 3º da LPI

(22) 03/09/2015

(71) MULIANE DA AMAZÔNIA LTDA ME (BR/AM)

(74) YNGA DO BRASIL PATENTE E MARCAS LTDA

1. O escopo de proteção de um registro de desenho industrial não abrange



materiais ou técnicas de fabricação, vantagens técnicas e/ou funcionais, dimensões. Informações desta natureza não devem constar do pedido. O pedido deve ser adequado à Instrução Normativa 44/2015 - IN. 2. Alterar título para “configuração aplicada em pastilha” em atenção aos incisos II e III do art. 14 da IN. Observar item I do mesmo artigo. 3. Apresentar novo conjunto de figuras formado pelas vistas ortogonais (frontal, posterior, laterais, superior e inferior), além de pelo menos uma perspectiva, atendendo ao disposto no inciso IV do artigo 20 da IN. 4. As figuras devem mostrar a forma montada da configuração externa do objeto, sem destacar detalhes ou partes separadamente, conforme inciso III do art. 20: não devem ser mostrados elementos internos que não sejam visíveis, nem partes do objeto. As figuras devem ser correspondentes entre si: na atual apresentação cada figura parece mostrar um objeto. Devido à falta de figuras complementares, não é possível afirmar se representam um ou mais objetos. 5. As figuras devem representar o objeto somente com traços regulares e contínuos, atendendo ao disposto no inciso II do artigo 20 da IN. 6. As figuras devem ser numeradas conforme o disposto no inciso VI do artigo 20 da IN: figura 1.1, figura 1.2, etc. 7. As figuras devem ser dispostas no papel com as margens mínimas (superior; esquerda; direita; inferior) de 3 cm, conforme inciso IX do art. 20 da IN 44/2015. 8. As folhas de figuras devem ser numeradas no centro da margem superior, indicando o número da folha e o número total de folhas, por exemplo: 1/2, 2/2, conforme inciso VIII do art. 20 da IN. 9. As figuras devem ter excelente qualidade gráfica, nitidez e contraste com o intuito de revelar com precisão os contornos, relevos e rebaixos do objeto reivindicado, permitindo a compreensão de seus detalhes. 10. As figuras não podem conter margens ou linhas delimitadoras, conforme inciso I do art. 21 da IN.

(21) BR 30 2015 005574-0

Código 34 - Exigência - Art. 106 § 3º da LPI

(22) 09/12/2015

(71) BRIDGESTONE CORPORATION (JP)

(74) MMV Agentes da Propriedade Industrial Ltda.

1. Retirar do pedido as figuras 6, 7 e 8. As figuras do pedido devem apresentar o objeto em sua forma completa, sem a ampliação de partes do objeto para apresentação de detalhes ou ainda representações em corte que não apresentem característica ornamental que não seja visível nas demais figuras. 2. Numerar as figuras de acordo com o padrão 1.1, 1.2, 1.3... etc.

(21) BR 30 2016 000596-6

Código 34 - Exigência - Art. 106 § 3º da LPI

(22) 17/02/2016

(71) PAULO CELSO CARDOSO BACCHI (BR/SP)

(74) João Batista Valverde

1. Harmonizar perspectiva (fig. 1.4) com demais vistas. A perspectiva mostra as pernas e o tampo da mesa com proporções diferentes das demais vistas. Ex.: a altura e a largura dos perfis que compõem as pernas da mesa e a altura do tampo da mesa são maiores na perspectiva que nas demais vistas.



(21) BR 30 2016 001181-8

Código 34 - Exigência - Art. 106 § 3º da LPI

(22) 23/03/2016

(71) LUGRAM LTDA (BR/MG)

1. Harmonizar vista superior (fig. 1) com demais vistas deste objeto. A vista superior não mostra o vão horizontal que divide o encosto da cadeira em duas partes, como pode ser observado nas demais vistas. 2. Apresentar outra vista lateral (oposta à fig. 3) e vista inferior (oposta à fig. 1) para melhor compreensão da forma do objeto. 3. Harmonizar vista superior (fig. 7) com demais vistas da variação configurativa. O encosto mostrado na figura 7 apresenta curvatura diferente do encosto mostrado nas demais figuras. A vista superior também não mostra o vão que aparece no encosto das demais figuras. 4. Harmonizar vista frontal (fig. 8) com perspectiva (fig. 11). A vista frontal mostra linhas na face frontal dos braços e pernas da cadeira que não aparecem na perspectiva. 5. Harmonizar vista lateral (fig. 9) com perspectiva (fig. 11). A vista lateral mostra linhas na porção lateral do encosto que diferem das linhas mostradas na perspectiva. 6. Apresentar outra vista lateral (oposta à fig. 9) e vista inferior (oposta à fig. 7) para melhor compreensão da forma do objeto. 7. Apresentar numeração de figuras do objeto principal de acordo com o padrão 1.1, 1.2, 1.3 etc. As figuras de variações configurativas devem ser numeradas no padrão: 2.1, 2.2, 2.3... etc.

(21) BR 30 2016 001241-5

Código 34 - Exigência - Art. 106 § 3º da LPI

(22) 28/03/2016

(71) BRIDGESTONE BANDAG, LLC (US)

(74) Dannemann, Siemsen, Bigler & Ipanema Moreira

1. Retirar figura 1.4 do pedido atual. As figuras do depósito devem apresentar o objeto completo, sem ampliação de partes ou detalhes. 2. Reapresentar todas as figuras apenas em traços regulares e contínuos, preenchendo todas as linhas tracejadas.

(21) BR 30 2016 001298-9

Código 34 - Exigência - Art. 106 § 3º da LPI

(22) 31/03/2016

(71) IMPERALLE INDUSTRIA COMERCIO EXPPOORTACAO E IMPORTACAO DE ARTEFATOS DE CIMENTO EIRELI ME (BR/SP)

1. Os padrões apresentados não guardam as mesmas características preponderantes e não podem ser mantidos no mesmo pedido. Manter no pedido atual apenas o "desenho principal". Retirar demais figuras do pedido atual. 2. Caso haja interesse, apresentar as variações em novos pedido divididos, sendo um novo pedido dividido para cada variação. 3. Apresentar numeração de figuras de acordo com o padrão 1.1, 1.2, 1.3 etc. 4. Alterar título do pedido para "Padrão ornamental aplicado a pisos e revestimentos".

(21) BR 30 2016 001775-1

Código 34 - Exigência - Art. 106 § 3º da LPI

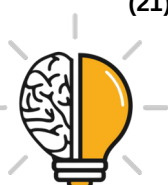

(22) 28/04/2016

(71) N.V. NUTRICIA (NL)

(74) ANA PAULA SANTOS CELIDONIO

1. Retirar a figura 8 (caixa aberta) do jogo de figuras atual. A figura 8 não apresenta nenhuma característica ornamental do objeto. 2. Reapresentar imagens da Prioridade Unionista com mais qualidade. As figuras da Prioridade Unionista não permitem aferir sua conformidade com o pedido nacional. 3. Numerar as figuras de acordo com o padrão 1.1, 1.2, 1.3... etc.

(21) BR 30 2016 002262-3

Código 34 - Exigência - Art. 106 § 3º da LPI

(22) 31/05/2016

(71) LEANDRO RAMOS PEDROSA (BR/RJ)

1. Conter as figuras do pedido dentro de margens (superior, esquerda, direita e inferior) de no mínimo 3 cm. 2. Apresentar as figuras em fundo absolutamente neutro. O fundo das figuras não pode apresentar nenhum tipo de objeto, padrão, textura, piso ou quinas de parede alheios ao objeto do pedido. 3. Retirar elemento meramente ilustrativo, neste caso, a mão, das figuras. As figuras não devem apresentar elementos que não configurem o objeto solicitado. 4. Apresentar todas as vistas de ambos os objetos: perspectiva, frontal, posterior, laterais, superior e inferior, necessárias para a plena compreensão das formas. 5. Retirar o cabo de energia das figuras. As figuras devem apresentar os objetos em sua configuração completa, sem partes fios cortados. 6. Retirar linhas de cota, linhas de margem, medidas e indicação de materiais das figuras. As páginas de figuras devem conter apenas: a numeração da página, a figura, a numeração da figura e, opcionalmente, a legenda da figura (vista frontal, vista lateral etc.). 7. Numerar as figuras do objeto principal de acordo com o padrão 1.1, 1.2, 1.3 etc. As figuras de variações configurativas devem ser numeradas no padrão: 2.1, 2.2, 2.3... etc. 8. Numerar as folhas de figuras consecutivamente, com algarismos arábicos, no centro da margem superior, indicando o número da folha e o número total de folhas separados por uma barra oblíqua. Ex.: num pedido com 3 folhas de figuras a numeração dessas folhas será 1/3, 2/3, 3/3. 9. Alterar título do pedido para "Configuração aplicada a luminária". O título não deve apresentar especificações técnicas ou apresentar vantagens do objeto.

(21) BR 30 2016 002350-6

Código 34 - Exigência - Art. 106 § 3º da LPI

(22) 03/06/2016

(71) KONINKLIJKE PHILIPS N.V. (NL)

(74) Daniel Advogados (Alt.de Daniel & Cia)

1. Reapresentar imagens da Prioridade Unionista. As figuras da Prioridade Unionista não permitem aferir sua conformidade com o pedido nacional.

(21) BR 30 2016 002368-9

Código 34 - Exigência - Art. 106 § 3º da LPI

(22) 06/06/2016

(71) COOPER TIRE & RUBBER COMPANY (US)



(74) Dannemann, Siemsen, Bigler & Ipanema Moreira

1. Reapresentar todas as figuras apenas em traços regulares e contínuos, preenchendo todas as linhas tracejadas. 2. Alterar título do pedido para "Configuração aplicada a pneu".

(21) BR 30 2016 002417-0

Código 34 - Exigência - Art. 106 § 3º da LPI

(22) 08/06/2016

(71) SUZANNE VERBA REBOH (BR/RS)

1. Cancelar a apresentação de figuras atual. 2. Retirar as figuras 1 e 3 do pedido atual. Essas figuras apresentam o objeto desencaixado, em diferentes configurações. As figuras devem apresentar o objeto unicamente em sua configuração montada. 3. Retirar as figuras 5, 6 e 7 do pedido atual. As figuras do pedido devem mostrar a configuração de um objeto. Essas figuras apresentam conjunto de objetos. 4. Apresentar todas as vistas do objeto da figura 2: perspectiva, frontal, posterior, laterais, superior e inferior, necessárias para a plena compreensão da forma. 5. Retirar marca da figura 6. As figuras do depósito não podem conter textos, marcas, logotipos, símbolos, timbres e rubricas. 6. Caso haja interesse, apresentar todas as vistas do objeto da figura 6 como variação configurativa, numeradas segundo o padrão: 2.1, 2.2, 2.3... etc. 7. Caso haja interesse, depositar todas as vistas dos diversos objetos da figura 7 em pedidos divididos, sendo um pedido dividido para cada objeto. 8. Apresentar numeração de figuras de acordo com o padrão 1.1, 1.2, 1.3 etc. 9. Numerar as folhas de figuras de acordo com o padrão 1/3, 2/3, 3/3 etc. As folhas devem ser numeradas consecutivamente, com algarismos arábicos, no centro da margem superior, indicando o número da folha e o número total de folhas separados por uma barra oblíqua. 10. Alterar título do pedido para "Configuração aplicada em cumbuca".

(21) BR 30 2016 002499-5

Código 34 - Exigência - Art. 106 § 3º da LPI

(22) 15/06/2016

(71) GRENDENE S.A. (BR/CE)

(74) Remer Villaça & Nogueira Assessoria e Consultoria de Prop. Intelectual S/S Ltda.

1. Com base na atual apresentação do pedido, não foi possível identificar diferenças entre o objeto das figuras 1.1 a 1.7 e o das figuras 2.1 a 2.7. Caso os objetos constituam, de fato, variações configurativas, esclarecer qual(is) elemento(s) da forma varia(m) de uma para a outra. Caso a forma plástica seja exatamente a mesma e a diferença resida somente na forma de representação, numerar as figuras consecutivamente, por tratar-se do mesmo objeto. Poderá o depositante, nesse caso, alternativamente, manter no pedido apenas as figuras 1.1 a 1.7.

(21) BR 30 2016 002625-4

Código 34 - Exigência - Art. 106 § 3º da LPI

(22) 20/06/2016



(71) OPENTV, INC. (US)

(74) KASZNAR LEONARDOS PROPRIEDADE INTELECTUAL

1. Reapresentar todas as figuras apenas em traços regulares e contínuos, preenchendo todas as linhas tracejadas. 2. Alterar título do pedido para "Configuração aplicada a controle remoto".

(21) BR 30 2016 002720-0

Código 34 - Exigência - Art. 106 § 3º da LPI

(22) 23/06/2016

(71) NISSAN JIDOSHA KABUSHIKI KAISHA (ALSO TRADING AS NISSAN MOTOR CO., LTD.) (JP)

(74) Daniel Advogados (Alt.de Daniel & Cia)

1. As figuras do documento da Prioridade Unionista apresentada não permitem aferir sua conformidade com o pedido nacional. Reapresentar o documento da Prioridade Unionista com jogo de figuras em alta qualidade.

(21) BR 30 2016 002960-1

Código 34 - Exigência - Art. 106 § 3º da LPI

(22) 13/07/2016

(71) CARLOS ROBERTO PEREIRA DA SILVA (BR/SP)

1. Apresentar novo jogo de figuras com, no mínimo, as seguintes vistas do objeto do pedido: perspectiva e vistas superior e inferior, necessárias para a plena compreensão da forma. 2. Apresentar as figuras em traços regulares, sem interrupções ou sobras. Cuidar para que os esboços e as marcações gráficas utilizadas na construção do desenho não sejam visíveis. Caso sejam apresentadas fotos, as imagens devem mostrar o objeto com nitidez e resolução gráfica suficiente para plena compreensão da matéria apresentada, observado o mínimo de 300 dpi. 3. Retirar o nome do objeto das folhas de figuras. As páginas de figuras devem conter apenas: a numeração da página, a figura, a numeração da figura e, opcionalmente, a legenda da figura. 4. Numerar as folhas de figuras de acordo com o padrão 1/2, 2/2 etc. As folhas devem ser numeradas consecutivamente, com algarismos arábicos, no centro da margem superior, indicando o número da folha e o número total de folhas separados por uma barra oblíqua. 5. Conter as figuras do pedido dentro de margens (superior, esquerda, direita e inferior) de no mínimo 3 cm. 6. Apresentar numeração de figuras de acordo com o padrão 1.1, 1.2, 1.3 etc. 7. Alterar título do pedido para "Configuração aplicada a toalha".

(21) BR 30 2016 003328-5

Código 34 - Exigência - Art. 106 § 3º da LPI

(22) 03/08/2016

(71) NISSAN JIDOSHA KABUSHIKI KAISHA (ALSO TRADING AS NISSAN MOTOR CO., LTD.) (JP)

(74) Daniel Advogados (Alt.de Daniel & Cia)

1. Reapresentar imagens da Prioridade Unionista com mais qualidade. As figuras da Prioridade Unionista não permitem aferir sua conformidade com o pedido nacional.



(21) BR 30 2016 003410-9

Código 34 - Exigência - Art. 106 § 3º da LPI

(22) 09/08/2016

(71) ELEONORA PACHECO ALENCASTRO VEIGA HSIUNG (BR/GO)

1. Manter no pedido atual apenas os objetos das figuras 1.1, 4.1, 5.1 e 7.1. Os demais objetos não compartilham as mesmas características ornamentais preponderantes e devem ser retirados do pedido atual. Alterar título do pedido para "Configuração aplicada em jóias". 2. Caso haja interesse, apresentar, num pedido dividido, todas as vistas do objeto da fig. 2.1. Alterar título do pedido para "Configuração aplicada em anel". 3. Caso haja interesse, apresentar, num pedido dividido, todas as vistas do objeto da fig. 3.1. Alterar título do pedido para "Configuração aplicada em anel". 4. Caso haja interesse, apresentar, num pedido dividido, todas as vistas do objeto da fig. 6.1. Alterar título do pedido para "Configuração aplicada em anel". 5. Apresentar, em todos os pedidos, todas as vistas dos objetos: perspectiva, frontal, posterior, laterais, superior e inferior, necessárias para a plena compreensão da forma. 6. Apresentar as figuras em fundo absolutamente neutro. O fundo das figuras não pode apresentar nenhum tipo de objeto, padrão, textura ou tecido alheios ao objeto do pedido. 7. Retirar marcas das figuras. As figuras do depósito não podem conter textos, marcas, logotipos, timbres ou rubricas. 8. Apresentar imagens sem reflexos que revelem com clareza as formas do objeto. As figuras apresentadas apresentam excesso de reflexos, dificultando a compreensão da forma do objeto. 9. Numerar as folhas de figuras consecutivamente, com algarismos arábicos, no centro da margem superior, indicando o número da folha e o número total de folhas separados por uma barra oblíqua. Ex.: num pedido com 3 folhas de figuras a numeração será 1/3, 2/3, 3/3.

(21) BR 30 2016 003799-0

Código 34 - Exigência - Art. 106 § 3º da LPI

(22) 31/08/2016

(71) VIVIANE ALMEIDA MARIANI (BR/MG)

1. O cabo de energia e a corrente de sustentação do objeto aparecem cortados nas figuras. O objeto do depósito deve ser mostrado em sua totalidade. Assim, faculta-se ao depositante apresentar o objeto com o cabo e a corrente completos ou apresentar o objeto sem cabo e corrente de sustentação. 2. A perspectiva (fig. 5) apresenta reflexos e sombreamentos que prejudicam a compreensão da forma do objeto. Evitar reflexos, brilhos ou sombreamentos na representação do objeto. 3. Apresentar a vista superior (fig. 6) e perspectiva (fig. 5) em fundo absolutamente neutro. O fundo das figuras não pode apresentar nenhum tipo de objeto, padrão, textura, reflexo, piso ou quinas de parede alheios ao objeto do pedido. 4. Apresentar as figuras 1 e 6 em alta qualidade. As imagens estão embaçadas. Cuidar para que todas essas imagens possuam foco e visibilidade uniforme. 5. Numerar as folhas de figuras de acordo com o padrão 1/6, 2/6, 3/6 etc. As folhas devem ser numeradas consecutivamente, com algarismos arábicos, no centro da margem superior, indicando o número da folha e o número



total de folhas separados por uma barra oblíqua. 6. Numerar as figuras de acordo com o padrão 1.1, 1.2, 1.3 etc.

(21) BR 30 2016 004819-3

Código 34 - Exigência - Art. 106 § 3º da LPI

(22) 20/10/2016

(71) FERNANDO BRITOS DE ALMEIDA (BR/SP) , DAVID KUVABATA (BR/SP)

(74) Camilla Soares

1. Manter no pedido atual apenas o objeto das figuras 1 a 7. Os demais objetos não compartilham as mesmas características ornamentais preponderantes e devem ser retirados do pedido atual. 2. Caso haja interesse, apresentar, num primeiro pedido dividido, todas as vistas dos objetos das fig. 8 a 14, 15 a 21 e 36 a 42. 3. Caso haja interesse, apresentar, num segundo pedido dividido, todas as vistas dos objetos das fig. 22 a 28 e 29 a 35. 4. Caso haja interesse, apresentar, num terceiro pedido dividido, todas as vistas dos objetos das fig. 43 a 49. 5. Numerar as figuras do objeto principal de acordo com o padrão 1.1, 1.2, 1.3 etc. As figuras de variações configurativas devem ser numeradas no padrão: 2.1, 2.2, 2.3...; 3.1, 3.2, 3.3... etc.

(21) BR 30 2016 004826-6

Código 34 - Exigência - Art. 106 § 3º da LPI

(22) 21/10/2016

(71) CNH INDUSTRIAL AMERICA LLC (US)

(74) ARTUR SCHAAL

1. Manter no pedido atual apenas as figuras 1 a 4, 8 e 15. As demais imagens não compartilham as mesmas características ornamentais preponderantes e devem ser retiradas do pedido atual. 2. Caso haja interesse, apresentar, num primeiro pedido dividido, as fig. 5 e 6. 3. Caso haja interesse, apresentar, num segundo pedido dividido, as fig. 7, 9, 10, 11, 12, 13 e 14. 4. Caso haja interesse, apresentar, num terceiro pedido dividido, as fig. 16, 17, 18 e 19. 5. Numerar as figuras de acordo com o padrão 1.1, 1.2, 1.3... etc.

(21) BR 30 2016 004869-0

Código 34 - Exigência - Art. 106 § 3º da LPI

(22) 24/10/2016

(71) BAYER HEALTHCARE LLC (US) , ORALABS INC. (US)

(74) Vieira de Mello Advogados

1. Manter no pedido atual apenas os objetos das figuras 1.1 a 1.7 e fig. 3.1 a 3.7. Os demais objetos não compartilham as mesmas características ornamentais preponderantes e devem ser retirados do pedido. 2. Caso haja interesse, apresentar, num primeiro pedido dividido, todas as vistas do objeto da fig. 2.1 a 2.7. Adequar título do pedido para que denomine de maneira inequívoca o que é o objeto do pedido. 3. Apresentar novos jogos de figuras removendo o excesso de hachuras. O excesso de hachuras nas figuras prejudica a compreensão das configurações dos objetos.

(21) BR 30 2016 004887-8

Código 34 - Exigência - Art. 106 § 3º da LPI

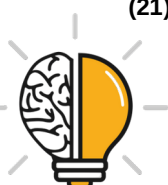

(22) 25/10/2016

(71) MAYARA FERREIRA (BR)

1. Apresentar a vista lateral, oposta à fig. 2, e a vista inferior, oposta à fig. 5, necessárias para a plena compreensão da forma. 2. A figura 4 deve ser retirada do pedido pois não apresenta característica ornamental do objeto e sim uma funcionalidade (objeto mostrado sem a proteção física). 3. Retirar elementos textuais das figuras 1, 5 e 6. As figuras do depósito não podem conter palavras, textos, marcas, logotipos, timbres ou rubricas. 4. Numerar as figuras de acordo com o padrão 1.1, 1.2, 1.3... etc. 5. Alterar título do pedido para "Configuração aplicada a máquina para impressão".

(21) BR 30 2016 004970-0

Código 34 - Exigência - Art. 106 § 3º da LPI

(22) 01/11/2016

(71) LEO VISSE VENERA (BR/SP)

(74) MÔNICA LORON GUIMARÃES

1. Apresentar novo jogo de figuras removendo o excesso de linhas de construção. O excesso de linhas nas figuras prejudica a compreensão da forma do objeto. 2. Acrescentar as seguintes vistas ao jogo de figuras: posterior, lateral oposta à fig. 4 e inferior. Essas vistas são necessárias para a plena compreensão da forma. 3. Numerar as figuras de acordo com o padrão 1.1, 1.2, 1.3... etc. 4. Alterar título do pedido para "Configuração aplicada a chaveiro"

(21) BR 30 2016 004983-1

Código 34 - Exigência - Art. 106 § 3º da LPI

(22) 01/11/2016

(71) GERSON DOS REIS (BR/SP)

1. Apresentar todas as vistas do objeto: perspectiva, frontal, posterior, laterais, superior e inferior, necessárias para a plena compreensão da forma. 2. Numerar as figuras de acordo com o padrão 1.1, 1.2, 1.3... etc. 3. Numerar as folhas de figuras consecutivamente, com algarismos arábicos, no centro da margem superior, indicando o número da folha e o número total de folhas separados por uma barra oblíqua. Ex.: num pedido com 3 folhas de figuras a numeração dessas folhas será 1/3, 2/3, 3/3. 4. Alterar título do pedido para que este denomine, de maneira breve e concisa, o que é o objeto. O título atual não esclarece o que é o objeto do pedido e sim onde ele é utilizado.

(21) BR 30 2016 005002-3

Código 34 - Exigência - Art. 106 § 3º da LPI

(22) 03/11/2016

(71) FRITO LAY NORTH AMERICA, INC. (US)

(74) Dannemann, Siemsen, Bigler & Ipanema Moreira

1. As figuras do pedido apresentam linhas incompletas que não esclarecem a forma do objeto. Apresentar figuras com linhas contínuas e completas que possibilitem o entendimento adequado da configuração do objeto.

(21) BR 30 2016 005003-1

Código 34 - Exigência - Art. 106 § 3º da LPI

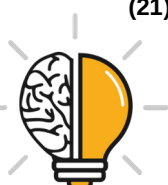

(22) 03/11/2016

(71) FRITO LAY NORTH AMERICA, INC. (US)

(74) Dannemann, Siemsen, Bigler & Ipanema Moreira

1. As extremidades do objeto, em sua porção superior, apresentam linhas incompletas que não esclarecem a forma do objeto. Apresentar figuras apenas com linhas contínuas e completas que possibilitem o entendimento adequado da configuração do objeto.

(21) BR 30 2016 005025-2

Código 34 - Exigência - Art. 106 § 3º da LPI

(22) 04/11/2016

(71) KAZUHIRO SHIMOTSU (BR/SP)

1. Apresentar novo jogo de figuras com mais qualidade, que revelem com clareza as formas do objeto. As imagens devem mostrar o objeto com nitidez e resolução gráfica suficiente para plena compreensão da matéria apresentada, observado o mínimo de 300 dpi. 2. Numerar as figuras de acordo com o padrão 1.1, 1.2, 1.3... etc. 3. Numerar as folhas de figuras consecutivamente, com algarismos arábicos, no centro da margem superior, indicando o número da folha e o número total de folhas separados por uma barra oblíqua. Ex.: num pedido com 3 folhas de figuras a numeração dessas folhas será 1/3, 2/3, 3/3. 4. Caso haja interesse de proteger o objeto de cor verde (mostrado em perspectiva, sem numeração), acrescentar todas as suas vistas e numerá-las como variação configurativa (ex.: 2.1, 2.2, 2.3 etc.). Caso seja o mesmo objeto das demais figuras (numeradas), excluí-lo do jogo de figuras. 5. Retirar textos dispostos sobre a figura da perspectiva (fig. 6). As figuras do depósito não devem apresentar textos. 6. Excluir a página do projeto do produto do jogo de figuras atual. As figuras do depósito de desenho industrial não podem incluir informações de cotas, nome da peça, materiais etc. 7. Alterar título do pedido para "Configuração aplicada a forma para alimentos".

(21) BR 30 2016 005079-1

Código 34 - Exigência - Art. 106 § 3º da LPI

(22) 08/11/2016

(71) EDSON ROBERTO LAURENTI JR (BR/SP)

(74) SERGIO SALVADOR FUMO

1. Alterar título do pedido para "Configuração aplicada a brinquedo". 2. Numerar as figuras de acordo com o padrão 1.1, 1.2, 1.3... etc.

(21) BR 30 2016 005166-6

Código 34 - Exigência - Art. 106 § 3º da LPI

(22) 10/11/2016

(71) CMPC TISSUE S.A. (CL)

(74) Maria Pia Carvalho Guerra

1. Alterar o título do depósito de forma a denominar, de maneira clara e concisa, o objeto onde será aplicado o padrão ornamental. Os termos "estampa" e "artigos absorventes" não permitem a correta identificação de tal objeto. Ex.: "Padrão ornamental aplicado a toalha de papel" ou outro que seja adequado ao objeto de aplicação. 2. Numerar as figuras de acordo com o padrão 1.1, 1.2, 1.3... etc.



(21) BR 30 2016 005167-4	<p>Código 34 - Exigência - Art. 106 § 3º da LPI (22) 11/11/2016 (71) JOHNSON & JOHNSON CONSUMER INC. (US) (74) Dannemann, Siemsen, Bigler & Ipanema Moreira 1. Apresentar novo jogo de figuras removendo o excesso de hachuras. O excesso de hachuras nas figuras prejudica a compreensão da forma do objeto.</p>
(21) BR 30 2016 005168-2	<p>Código 34 - Exigência - Art. 106 § 3º da LPI (22) 11/11/2016 (71) JOHNSON & JOHNSON CONSUMER INC. (US) (74) Dannemann, Siemsen, Bigler & Ipanema Moreira 1. Apresentar novo jogo de figuras removendo o excesso de hachuras. O excesso de hachuras nas figuras prejudica a compreensão da forma do objeto. 2. Retirar a figura 1.9 do jogo de figuras. A figura 1.9 apresenta corte para visualização de detalhe interno do objeto e deve ser retirada do pedido.</p>
(21) BR 30 2016 005169-0	<p>Código 34 - Exigência - Art. 106 § 3º da LPI (22) 11/11/2016 (71) JOHNSON & JOHNSON CONSUMER INC. (US) (74) Dannemann, Siemsen, Bigler & Ipanema Moreira 1. Apresentar novo jogo de figuras removendo o excesso de hachuras. O excesso de hachuras nas figuras prejudica a compreensão da forma do objeto. 2. Retirar a figura 1.9 do jogo de figuras. A figura 1.9 apresenta corte para visualização de detalhe interno do objeto e deve ser retirada do pedido.</p>
(21) BR 30 2016 005170-4	<p>Código 34 - Exigência - Art. 106 § 3º da LPI (22) 11/11/2016 (71) BZ CONSULTORIA EM COSMÉTICOS LTDA ME (BR/SP) (74) Crimark Propriedade Industrial S/S 1. A figura 7 deve ser retirada do pedido pois não apresenta característica ornamental do objeto e sim sua funcionalidade ou forma de uso. As figuras do pedido devem mostrar o objeto em sua forma montada. 2. Apresentar imagens sem reflexos que revelem com clareza as formas do objeto. As figuras, em especial as figuras 1, 4 e 5, apresentam excesso de reflexos que dificultam a compreensão da forma do objeto. 3. Numerar as figuras de acordo com o padrão 1.1, 1.2, 1.3... etc.</p>
(21) BR 30 2016 005172-0	<p>Código 34 - Exigência - Art. 106 § 3º da LPI (22) 11/11/2016 (71) JOHNSON & JOHNSON CONSUMER INC. (US) (74) Dannemann, Siemsen, Bigler & Ipanema Moreira 1. Reapresentar todas as figuras apenas em traços regulares e contínuos, preenchendo todas as linhas tracejadas. 2. Apresentar novo jogo de figuras</p>



removendo o excesso de hachuras. O excesso de hachuras nas figuras prejudica a compreensão da forma do objeto. 3. Retirar a figura 1.9 do jogo de figuras. A figura 1.9 apresenta corte para visualização de detalhe interno do objeto e deve ser retirada do pedido.

(21) BR 30 2016 005174-7

Código 34 - Exigência - Art. 106 § 3º da LPI

(22) 11/11/2016

(71) JOHNSON & JOHNSON CONSUMER INC. (US)

(74) Dannemann, Siemsen, Bigler & Ipanema Moreira

1. Reapresentar todas as figuras apenas em traços regulares e contínuos, preenchendo todas as linhas tracejadas. 2. Apresentar novo jogo de figuras removendo o excesso de hachuras. O excesso de hachuras nas figuras prejudica a compreensão da forma do objeto.

(21) BR 30 2016 005175-5

Código 34 - Exigência - Art. 106 § 3º da LPI

(22) 11/11/2016

(71) JOHNSON & JOHNSON CONSUMER INC. (US)

(74) Dannemann, Siemsen, Bigler & Ipanema Moreira

1. Apresentar novo jogo de figuras removendo o excesso de hachuras. O excesso de hachuras nas figuras prejudica a compreensão da forma do objeto.

(21) BR 30 2016 005297-2

Código 34 - Exigência - Art. 106 § 3º da LPI

(22) 17/11/2016

(71) ANTONIO CARLOS DE OLIVEIRA (BR/SP)

(74) IGOR VICENTE DE OLIVEIRA GONÇALVES - ME

1. Apresentar novo jogo de figuras com mais qualidade, que revelem com clareza as formas do objeto. As imagens devem mostrar o objeto com nitidez e resolução gráfica suficiente para plena compreensão da matéria apresentada, observado o mínimo de 300 dpi. 2. Apresentar novo jogo de figuras com a representação do objeto sem o cabo USB.

(21) BR 30 2016 005325-1

Código 34 - Exigência - Art. 106 § 3º da LPI

(22) 18/11/2016

(71) UNIVERSIDADE FEDERAL DE UBERLÂNDIA (BR/MG)

1. Harmonizar perspectiva (fig. 1) com demais vistas. As proporções mostradas na perspectiva não estão em conformidade com o que é demonstrado na demais vistas. A perspectiva aparenta possuir uma inclinação no assento que não é visível nas demais vistas. Corrigir perspectiva. 2. Harmonizar vista superior (fig. 4) com demais figuras. As tiras do assento na figura 4 são maiores (e em quantidade diferente) do que é visto nas demais figuras. Corrigir figura 4. 3. Harmonizar proporções das esferas e das tiras em todas as figuras. As esferas situadas nas arestas da estrutura e as tiras do assento variam de forma e tamanho entre as figuras. Manter a mesma forma dos elementos do objeto em todas as figuras. 4. Numerar as figuras de acordo com o padrão 1.1, 1.2, 1.3...



etc.

(21) BR 30 2016 005412-6

Código 34 - Exigência - Art. 106 § 3º da LPI

(22) 23/11/2016

(71) BS TOYS INDUSTRIA E COMERCIO DE BRINQUEDOS LTDA (BR/SP)

1. O objeto deverá ser representado na íntegra, em sua forma completa e com bom enquadramento, ou seja, sem cortes nas imagens. Respeitar uma margem mínima de 3 cm de cada lado da folha de papel e reaperesentat o conjunto de figuras com todas as imagens em bom enquadramento. 2. As figuras contêm áreas escurecidas, algumas partes serrilhadas e de pouco contraste em algumas imagens, que comprometem a visualização das formas e das superfícies do objeto. Reaperesentat o conjunto de figuras com melhor qualidade gráfica, nitidez e contraste, revelando com precisão os contornos, relevos e rebaixos do objeto reivindicado e possibilitando a compreensão de seus detalhes. Respeitar a resolução mínima de trezentos dpi. Evitar reflexos, texturas granuladas e outros elementos que afetem a compreensão da configuração do objeto. 3. A numeração das figuras deverá obedecer ao seguinte padrão: objeto principal (Fig. 1.1, Fig. 1.2, Fig 1.3, etc).

(21) BR 30 2016 005417-7

Código 34 - Exigência - Art. 106 § 3º da LPI

(22) 24/11/2016

(71) EDMILSON DA SILVA SUDRÉ (BR/SP)

(74) MARIA DE FÁTIMA TEIXEIRA ALEIXO

1.Os objetos não se guardam entre si as mesmas características distintivas preponderantes, de maneira que o pedido deverá ser dividido. Observar artigos 25 e 26 da IN 44/2015. 2.Manter no pedido original o objeto das figuras 1.1 a 1.7. 3.Apresentar em um 1º pedido dividido os objetos das figuras 2.1 a 2.7. 4.Apresentar em um 2º pedido dividido o objeto das figuras 3.1 a 3.7. 5.Alterar título para “configuração aplicada em suporte para etiqueta”. 6.Informar campo de aplicação 20-03 - Equipamentos de vendas, publicidade, sinais informativos. 7.As figuras não estão correspondentes entre si: as figuras 1.7 a 1.8 não estão coerentes com as figuras 1.1 a 1.6; as figuras 2.3 e 2.4 são idênticas, apenas estão giradas, mas deveriam ser uma o espelho da outra / rebatidas; as figuras 3.3 e 3.4 são idênticas, apenas estão giradas, mas deveriam ser uma o espelho da outra / rebatidas. Verificar todas as inconsistências que se apresentem e reaperesentat as figuras corrigidas. 8.A fim de facilitar a compreensão da forma, as linhas de construção devem ter menos peso, ou seja, ser mais finas que as linhas de representação dos contornos dos objetos. 9.Apresentar as figuras na mesma escala a fim de facilitar a comparação das proporções do objeto de uma vista para outra.

(21) BR 30 2016 005421-5

Código 34 - Exigência - Art. 106 § 3º da LPI

(22) 24/11/2016

(71) BS TOYS INDUSTRIA E COMERCIO DE BRINQUEDOS LTDA (BR/SP)



1.As figuras devem ser correspondentes entre si: na atual apresentação as proporções estão distorcidas de uma figura para outra; o objeto é representado mais achatado ou mais alongado. Reapresentar as figuras corrigidas. 2.As figuras devem ser numeradas conforme o disposto no inciso VI do artigo 20 da IN 44/2015: figura 1.1, figura 1.2, etc.

(21) BR 30 2016 005422-3

Código 34 - Exigência - Art. 106 § 3º da LPI

(22) 24/11/2016

(71) BS TOYS INDUSTRIA E COMERCIO DE BRINQUEDOS LTDA (BR/SP)

1.As figuras devem ser correspondentes entre si: na atual apresentação as proporções estão distorcidas de uma figura para outra; o objeto é representado mais achatado ou mais alongado. Reapresentar as figuras corrigidas. 2.As figuras devem ser numeradas conforme o disposto no inciso VI do artigo 20 da IN 44/2015: figura 1.1, figura 1.2, etc.

(21) BR 30 2016 005423-1

Código 34 - Exigência - Art. 106 § 3º da LPI

(22) 24/11/2016

(71) DANIEL BARROS (BR/SP)

(74) Jose Rodolfo Mazzoni

1.Reapresentar as figuras acrescentando a vista posterior, que não é idêntica à vistas frontal, em atenção ao inciso IV do art. 20 da IN 44/2015. 2.As figuras devem ser numeradas conforme o disposto no inciso VI do artigo 20 da IN 44/2015: figura 1.1, figura 1.2, etc.

(21) BR 30 2016 005424-0

Código 34 - Exigência - Art. 106 § 3º da LPI

(22) 24/11/2016

(71) HIFERSANE COMÉRCIO E INDÚSTRIA DE MATERIAIS HIDRÁULICOS LTDA (BR/PR)

(74) CARLOS EDUARDO GOMES DA SILVA

1. Apresentar novo título conciso, claro e preciso, que permita identificar com precisão o objeto, de acordo com o inciso II do art. 14 da IN 44/2015: o atual está muito vago.

(21) BR 30 2016 005426-6

Código 34 - Exigência - Art. 106 § 3º da LPI

(22) 24/11/2016

(71) BS TOYS INDUSTRIA E COMERCIO DE BRINQUEDOS LTDA (BR/SP)

1.As figuras devem ser correspondentes entre si: na atual apresentação as proporções estão distorcidas de uma figura para outra; o objeto é representado mais achatado ou mais alongado. Reapresentar as figuras corrigidas. 2.As figuras devem ser numeradas conforme o disposto no inciso VI do artigo 20 da IN 44/2015: figura 1.1, figura 1.2, etc.

(21) BR 30 2016 005433-9

Código 34 - Exigência - Art. 106 § 3º da LPI

(22) 24/11/2016



(71) FORMAPACK EMBALAGENS PLÁSTICAS LTDA - ME (BR/AM)

(74) Aguinaldo Moreira Marcas e Patentes Ltda. - EPP

1.Reapresentar as figuras numeradas seqüencialmente (trata-se de um único objeto) conforme o disposto no inciso VI do artigo 20 da IN 44/2015: figura 1.1 a figura 1.16.

(21) BR 30 2016 005435-5

Código 34 - Exigência - Art. 106 § 3º da LPI

(22) 24/11/2016

(71) SUMMIT GLOVE INC. (US)

(74) MSANTOS & FILHOS PROPRIEDADE INTELECTUAL LTDA-EPP

A figuras das texturas ampliadas devem ser excluídas do pedido. Com base na atual apresentação do pedido, não foi possível identificar diferenças entre o objeto das figuras 1.1 a 5.7. Caso os objetos constituam, de fato, variações configurativas, esclarecer qual (is) elemento (s) da forma varia (m) de uma para a outra. Caso a forma plástica seja exatamente a mesma e a diferença resida somente na forma de representação, numerar as figuras consecutivamente, por tratar-se do mesmo objeto. Poderá o depositante, nesse caso, alternativamente, manter no pedido apenas as figuras 1.1 a 1.7.

(21) BR 30 2016 005437-1

Código 34 - Exigência - Art. 106 § 3º da LPI

(22) 24/11/2016

(71) SUMMIT GLOVE INC. (US)

(74) LUIZ RODRIGUES SILVA

A figuras das texturas ampliadas devem ser excluídas do pedido. Com base na atual apresentação do pedido, não foi possível identificar diferenças entre o objeto das figuras 1.1 a 5.7. Caso os objetos constituam, de fato, variações configurativas, esclarecer qual (is) elemento (s) da forma varia (m) de uma para a outra. Caso a forma plástica seja exatamente a mesma e a diferença resida somente na forma de representação, numerar as figuras consecutivamente, por tratar-se do mesmo objeto. Poderá o depositante, nesse caso, alternativamente, manter no pedido apenas as figuras 1.1 a 1.7.

(21) BR 30 2016 005459-2

Código 34 - Exigência - Art. 106 § 3º da LPI

(22) 25/11/2016

(71) HONDA MOTOR CO., LTD. (JP)

(74) Dannemann, Siemsen, Bigler & Ipanema Moreira

1. Reapresentar as figuras com excelente qualidade gráfica, nitidez e contraste, com o intuito de revelar com precisão os contornos, relevos e rebaixos do objeto reivindicado. Respeitar a resolução mínima de 300 dpi.

(21) BR 30 2016 005471-1

Código 34 - Exigência - Art. 106 § 3º da LPI

(22) 25/11/2016

(71) DECATHLON (FR)

(74) Alexandre da Cunha Lyrio



1.Reapresentar as figuras acrescentando a vista inferior, em atenção ao inciso IV do art. 20 da IN 44/2015.

(21) BR 30 2016 005473-8

Código 34 - Exigência - Art. 106 § 3º da LPI

(22) 25/11/2016

(71) DECATHLON (FR)

(74) Alexandre da Cunha Lyrio

1.Reapresentar as figuras acrescentando a vista inferior, em atenção ao inciso IV do art. 20 da IN 44/2015.

(21) BR 30 2016 005474-6

Código 34 - Exigência - Art. 106 § 3º da LPI

(22) 25/11/2016

(71) FERNANDO HUMBERTO MERCENARI URIBE (MX)

(74) Vilela Coelho Sociedade de Advogados

1.Alterar título para “configuração aplicada em plataforma de exercícios” em atenção ao inciso II do art. 14 da IN 44/2015. 2.As figuras não podem conter marcas ou logotipos: corrigir as figuras 1, 7 e 8 suprimindo estes elementos. 3.As figuras devem ser numeradas conforme o disposto no inciso VI do artigo 20 da IN 44/2015: figura 1.1, figura 1.2, etc.

(21) BR 30 2016 005475-4

Código 34 - Exigência - Art. 106 § 3º da LPI

(22) 25/11/2016

(71) ROMA JENSEN COMERCIO E INDUSTRIA LTDA. (BR/SP)

(74) TINOCO SOARES SOCIEDADE DE ADVOGADOS

1.Os objetos não guardam entre si as mesmas características distintivas preponderantes, de maneira que o pedido deverá ser dividido. Observar artigos 25 e 26 da IN 44/2015. 2.Manter no pedido original o objeto das figuras 1.1 a 1.7. 3.Apresentar em um 1º pedido dividido o objeto das figuras 2.1 a 2.7. 4.Apresentar em um 2º pedido dividido o objeto das figuras 3.1 a 3.7.

(21) BR 30 2016 005476-2

Código 34 - Exigência - Art. 106 § 3º da LPI

(22) 25/11/2016

(71) PARTS IMPORT COMÉRCIO DE IMPORTAÇÃO E EXPORTAÇÃO LTDA (BR/ES)

(74) GILSON BATISTA TAVARES JUNIOR

1. Há incoerências entre as vistas. Nas vistas frontal, posterior e em perspectiva, pode-se verificar que a extremidade inferior do objeto tem formato arredondado, sem pontas ou arestas. Na figura 1.6 que representa a vista inferior, porém, está representada uma face inferior reta com arestas, sugerindo quinas e uma clara divisão de planos na superfície do objeto, e o formato e inclinação indicado para o cabo de escova está inconsistente com o verificado nas demais vistas. Na vista inferior também não se pode confirmar a escavação na porção inferior do cabo indicada nas figuras 1.7 e 1.8, que representam as vistas em perspectiva. Além disso, as vistas em perspectiva e laterais indicam um cabo reto com inclinação



no pescoço com ângulos suaves e cabeça novamente reta. Na vista superior representada pela figura 1.5, porém, a representação sugere que o cabo apresenta uma curvatura mais acentuada e formato arredondado. Revisar todo o conjunto de figuras, fazendo as correções indicadas e quaisquer outras que sejam necessárias para que as imagens apresentem coerência entre si. 2. As páginas que contêm figuras deverão ser numeradas no centro da margem superior indicando o número da folha e o número total de folhas (ex.: 1/5, 2/5, 3/5, 4/5 e 5/5). Já as figuras deverão obedecer ao seguinte padrão: objeto principal (Fig. 1.1, Fig. 1.2, Fig 1.3, etc). Ambas as formas de numeração devem ser devidamente assinaladas no conjunto de figuras.

(21) BR 30 2016 005477-0

Código 34 - Exigência - Art. 106 § 3º da LPI

(22) 25/11/2016

(71) DIVICAR MÓVEIS LTDA. (BR/RS)

(74) Cláudio José Martins Costa Gonçalves

1.Reapresentar as figuras com excelente qualidade gráfica, nitidez e contraste, com o intuito de revelar com precisão os contornos, relevos e rebaixos do objeto reivindicado: utilizar traços regulares, pois na atual apresentação estão serrilhados / imprecisos; as indicações numéricas estão atrapalhando a compreensão da forma, pois são usados traços muito grossos, sem diferenciação das linhas de representação do objeto ou até mais grossos que estas e, algumas vezes, parecendo o prolongamento de partes do objeto; aumentar a escala de representação do objeto, pois existem linhas muito próximas que estão se confundindo.

(21) BR 30 2016 005479-7

Código 34 - Exigência - Art. 106 § 3º da LPI

(22) 25/11/2016

(71) WELLINGTON MOREIRA DOS SANTOS EPP (BR/SP)

(74) GILSON BATISTA TAVARES JUNIOR

1. Há incoerências entre as vistas. Nas vistas frontal, posterior e em perspectiva, pode-se verificar que a extremidade inferior do objeto tem formato arredondado, sem pontas ou arestas. Na figura 1.6 que representa a vista inferior, porém, está representada uma face inferior plana, sugerindo uma clara divisão de planos na superfície do objeto, e o formato e inclinação indicado para o cabo de escova está inconsistente com o verificado nas demais vistas. Na vista inferior o detalhe do relevo no objeto logo abaixo do seu pescoço também está inconsistente com o representado nas demais figuras, apresentando formas oblongas dispostas em seqüência, quando nas demais figuras se observa uma linha sinuosa contínua ao invés de formas fechadas emparelhadas. Além disso, as vistas em perspectiva e laterais divergem entre si na representação da porção inferior do cabo. Nas vistas laterais, observa-se uma linha nesta parte do objeto que indica uma aresta, porém esta mudança de planos na superfície do objeto não está indicada nas vistas em perspectiva. Revisar todo o conjunto de figuras, fazendo as correções indicadas e quaisquer outras que sejam necessárias para que as imagens



apresentem coerência entre si. 2. As páginas que contêm figuras deverão ser numeradas no centro da margem superior indicando o número da folha e o número total de folhas (ex.: 1/5, 2/5, 3/5, 4/5 e 5/5). Já as figuras deverão obedecer ao seguinte padrão: objeto principal (Fig. 1.1, Fig. 1.2, Fig 1.3, etc). Ambas as formas de numeração devem ser devidamente assinaladas no conjunto de figuras. 3. Alterar o título do pedido para "Configuração Aplicada em Escova Dental".

(21) BR 30 2016 005483-5

Código 34 - Exigência - Art. 106 § 3º da LPI

(22) 28/11/2016

(71) ELC MANAGEMENT LLC (US)

(74) Dannemann, Siemsen, Bigler & Ipanema Moreira

1. Reapresentar todas as figuras apenas em traços regulares e contínuos, preenchendo todas as linhas tracejadas. 2. Apresentar todas as vistas de ambos os objetos abertos. 3. Apresentar novo jogo de figuras removendo o excesso de hachuras. O excesso de hachuras nas figuras prejudica a compreensão da forma do objeto. 4. Numerar as figuras do objeto principal de acordo com o padrão 1.1, 1.2, 1.3 etc. As figuras de variações configurativas devem ser numeradas no padrão: 2.1, 2.2, 2.3...; 3.1, 3.2, 3.3... etc.

(21) BR 30 2016 005495-9

Código 34 - Exigência - Art. 106 § 3º da LPI

(22) 28/11/2016

(71) GRENDENE S.A. (BR/CE)

(74) Remer Villaça & Nogueira Assessoria e Consultoria de Prop. Intelectual S/S Ltda.

1. Com base na atual apresentação do pedido, não foi possível identificar diferenças entre o objeto das figuras 1.1 a 1.7 e o das figuras 2.1 a 2.7. Caso os objetos constituam, de fato, variações configurativas, esclarecer qual (is) elemento (s) da forma varia (m) de uma para a outra. Caso a forma plástica seja exatamente a mesma e a diferença resida somente na forma de representação - cor -, numerar as figuras consecutivamente, por tratar-se do mesmo objeto. Poderá o depositante, nesse caso, alternativamente, manter no pedido apenas uma das formas de apresentação.

(21) BR 30 2016 005497-5

Código 34 - Exigência - Art. 106 § 3º da LPI

(22) 28/11/2016

(71) IRIZAR, S. COOP (ES)

(74) Maria Pia Carvalho Guerra

1.O pedido deve ser adequado à Instrução Normativa 44/2015 - IN. 2.As figuras não podem conter marcas ou logotipos, conforme inciso IV do art. 21 da IN: reapresentar as figuras sem estes elementos. 3.As figuras devem ter excelente qualidade gráfica, nitidez e contraste, com o intuito de revelar com precisão os contornos, relevos e rebaixos do objeto reivindicado. Utilizar traços regulares: na atual apresentação estão falhados e imprecisos. 4.Corrigir a representação das



rodas: estão retas na base.

(21) BR 30 2016 005498-3

Código 34 - Exigência - Art. 106 § 3º da LPI

(22) 28/11/2016

(71) LUIS ALBERTO GHIBAUDO (BR/RS)

(74) VITOR LUIZ RAMOS BATISTA

1. Por se tratar de objeto tridimensional, de acordo com o inciso III do art. 14 da IN 44/2015 o título do pedido deve ser "Configuração aplicada em XXX", onde XXX é o nome conciso, claro e preciso do objeto requerido. 2. Reapresentar as figuras todas na mesma escala a fim de que se possa fazer a comparação entre as vistas e verificar se as proporções estão coerentes. 3. As figuras devem ter excelente qualidade gráfica, nitidez e contraste, com o intuito de revelar com precisão os contornos, relevos e rebaixos do objeto reivindicado. Respeitar a resolução mínima de 300 dpi.

(21) BR 30 2016 005503-3

Código 34 - Exigência - Art. 106 § 3º da LPI

(22) 28/11/2016

(71) FIBRIA CELULOSE S/A. (BR/SP)

(74) HERMÍNIA LEITÃO MENDES

1. As figuras devem representar o objeto somente por traços regulares e contínuos, conforme inciso II do art. 20 da IN 44/2015: corrigir a figuras, suprimindo as linhas tracejadas, que mostram elementos não visíveis do objeto. 2. Nas figuras 1.2 e 1.3 existem algumas linhas que parecem representar os eixos das aletas e também devem ser suprimidas.

(21) BR 30 2016 005508-4

Código 34 - Exigência - Art. 106 § 3º da LPI

(22) 29/11/2016

(71) BRIDGESTONE AMERICAS TIRE OPERATIONS, LLC (US)

(74) Dannemann, Siemsen, Bigler & Ipanema Moreira

1. Há incoerências entre as vistas. Na figura 2.3, que representa a vista lateral, pode-se verificar duas linhas demarcando o limite entre a banda de rodagem e a parte lateral do pneu. Na figura 2.1, que representa a vista em perspectiva do mesmo objeto, porém, há apenas uma linha demarcando esta divisão. Revisar todo o conjunto de figuras, fazendo as correções indicadas e quaisquer outras que sejam necessárias para que as imagens apresentem coerência entre si. 2. Alterar o título do pedido para "Configuração Aplicada em pneumático."

(21) BR 30 2016 005509-2

Código 34 - Exigência - Art. 106 § 3º da LPI

(22) 29/11/2016

(71) GLORIA M. M. DE ALENCAR COELHO (BR/SP)

1. O objeto deverá ser representado em todas as vistas ortogonais (anterior, posterior, superior, inferior e ambas as laterais) e em ao menos uma perspectiva. Reapresentar o conjunto de figuras acrescentando as vistas faltantes. 2. As figuras da direita contêm áreas difusas e de pouca definição que comprometem a



visualização das formas e das superfícies do objeto. Reapresentar o conjunto de figuras com melhor qualidade gráfica, nitidez e contraste, revelando com precisão os contornos, relevos e rebaixos do objeto reivindicado e possibilitando a compreensão de seus detalhes. Respeitar a resolução mínima de trezentos dpi. Evitar reflexos, texturas granuladas, brilhos e outros elementos que afetem a compreensão da configuração do objeto. 3. As páginas que contêm figuras deverão ser numeradas no centro da margem superior indicando o número da folha e o número total de folhas (ex.: 1/5, 2/5, 3/5, 4/5 e 5/5). 4. A numeração das figuras deverá obedecer ao seguinte padrão: objeto principal (Fig. 1.1, Fig. 1.2, Fig 1.3, etc). 5. Alterar o título do pedido para "Configuração Aplicada em Brinco", por se tratar de um objeto tridimensional.

(21) BR 30 2016 005511-4

Código 34 - Exigência - Art. 106 § 3º da LPI

(22) 29/11/2016

(71) GLORIA M. M. DE ALENCAR COELHO (BR/SP)

1. O pedido deve ser adequado à Instrução Normativa 44/2015 - IN. 2. Por se tratar de objeto tridimensional, de acordo com o inciso III do art. 14 da IN o título do pedido deve ser alterado para "Configuração aplicada em calçado". 3. Apresentar novo conjunto de figuras formado pelas vistas ortogonais (frontal, posterior, laterais, superior e inferior), além de pelo menos uma perspectiva, conforme inciso IV do art. 20 da IN. 4. As figuras devem ser numeradas conforme o disposto no inciso VI do artigo 20 da IN: figura 1.1, figura 1.2, etc. 5. As figuras devem ser dispostas no papel com as margens mínimas (superior; esquerda; direita; inferior) de 3 cm, conforme inciso IX do art. 20 da IN. 6. As folhas de figuras devem ser numeradas no centro da margem superior, indicando o número da folha e o número total de folhas, por exemplo: 1/4, 2/4, 3/4 e 4/4, conforme inciso VIII do art. 20 da IN. 7. As figuras devem ter excelente qualidade gráfica, nitidez e contraste, com o intuito de revelar com precisão os contornos, relevos e rebaixos do objeto reivindicado: na atual apresentação algumas áreas estão muito escuras, sem contraste.

(21) BR 30 2016 005512-2

Código 34 - Exigência - Art. 106 § 3º da LPI

(22) 29/11/2016

(71) GLORIA M. M. DE ALENCAR COELHO (BR/SP)

1. O pedido deve ser adequado à Instrução Normativa 44/2015 - IN. 2. Por se tratar de objeto tridimensional, de acordo com o inciso III do art. 14 da IN o título do pedido deve ser alterado para "Configuração aplicada em calçado". 3. Apresentar novo conjunto de figuras formado pelas vistas ortogonais (frontal, posterior, laterais, superior e inferior), além de pelo menos uma perspectiva, conforme inciso IV do art. 20 da IN. 4. As figuras devem ser numeradas conforme o disposto no inciso VI do artigo 20 da IN: figura 1.1, figura 1.2, etc. 5. As figuras devem ser dispostas no papel com as margens mínimas (superior; esquerda; direita; inferior) de 3 cm, conforme inciso IX do art. 20 da IN. 6. As folhas de figuras devem ser numeradas no centro da margem superior, indicando o número



da folha e o número total de folhas, por exemplo: 1/4, 2/4, 3/4 e 4/4, conforme inciso VIII do art. 20 da IN. 7. As figuras devem ter excelente qualidade gráfica, nitidez e contraste, com o intuito de revelar com precisão os contornos, relevos e rebaixos do objeto reivindicado: na atual apresentação algumas áreas estão muito escuras, sem contraste.

(21) BR 30 2016 005513-0

Código 34 - Exigência - Art. 106 § 3º da LPI

(22) 29/11/2016

(71) GLORIA M. M. DE ALENCAR COELHO (BR/SP)

1. O pedido deve ser adequado à Instrução Normativa 44/2015 - IN. 2. Por se tratar de objeto tridimensional, de acordo com o inciso III do art. 14 da IN o título do pedido deve ser alterado para "Configuração aplicada em calçado". 3. Apresentar novo conjunto de figuras formado pelas vistas ortogonais (frontal, posterior, laterais, superior e inferior), além de pelo menos uma perspectiva, conforme inciso IV do art. 20 da IN. 4. As figuras devem ser numeradas conforme o disposto no inciso VI do artigo 20 da IN: figura 1.1, figura 1.2, etc. 5. As figuras devem ser dispostas no papel com as margens mínimas (superior; esquerda; direita; inferior) de 3 cm, conforme inciso IX do art. 20 da IN. 6. As folhas de figuras devem ser numeradas no centro da margem superior, indicando o número da folha e o número total de folhas, por exemplo: 1/4, 2/4, 3/4 e 4/4, conforme inciso VIII do art. 20 da IN. 7. As figuras devem ter excelente qualidade gráfica, nitidez e contraste, com o intuito de revelar com precisão os contornos, relevos e rebaixos do objeto reivindicado: na atual apresentação algumas áreas estão muito escuras, sem contraste.

(21) BR 30 2016 005514-9

Código 34 - Exigência - Art. 106 § 3º da LPI

(22) 29/11/2016

(71) GLORIA M. M. DE ALENCAR COELHO (BR/SP)

1. O pedido deve ser adequado à Instrução Normativa 44/2015 - IN. 2. Por se tratar de objeto tridimensional, de acordo com o inciso III do art. 14 da IN o título do pedido deve ser alterado para "Configuração aplicada em calçado". 3. Apresentar novo conjunto de figuras formado pelas vistas ortogonais (frontal, posterior, laterais, superior e inferior), além de pelo menos uma perspectiva, conforme inciso IV do art. 20 da IN. 4. As figuras devem ser numeradas conforme o disposto no inciso VI do artigo 20 da IN: figura 1.1, figura 1.2, etc. 5. As figuras devem ser dispostas no papel com as margens mínimas (superior; esquerda; direita; inferior) de 3 cm, conforme inciso IX do art. 20 da IN. 6. As folhas de figuras devem ser numeradas no centro da margem superior, indicando o número da folha e o número total de folhas, por exemplo: 1/4, 2/4, 3/4 e 4/4, conforme inciso VIII do art. 20 da IN. 7. As figuras devem ter excelente qualidade gráfica, nitidez e contraste, com o intuito de revelar com precisão os contornos, relevos e rebaixos do objeto reivindicado: na atual apresentação algumas áreas estão muito escuras, sem contraste.



(21) BR 30 2016 005515-7

Código 34 - Exigência - Art. 106 § 3º da LPI

(22) 29/11/2016

(71) GLORIA M. M. DE ALENCAR COELHO (BR/SP)

1. O pedido deve ser adequado à Instrução Normativa 44/2015 - IN. 2. Por se tratar de objeto tridimensional, de acordo com o inciso III do art. 14 da IN o título do pedido deve ser alterado para "Configuração aplicada em calçado". 3. Apresentar novo conjunto de figuras formado pelas vistas ortogonais (frontal, posterior, laterais, superior e inferior), além de pelo menos uma perspectiva, conforme inciso IV do art. 20 da IN. 4. As figuras devem ser numeradas conforme o disposto no inciso VI do artigo 20 da IN: figura 1.1, figura 1.2, etc. 5. As figuras devem ser dispostas no papel com as margens mínimas (superior; esquerda; direita; inferior) de 3 cm, conforme inciso IX do art. 20 da IN. 6. As folhas de figuras devem ser numeradas no centro da margem superior, indicando o número da folha e o número total de folhas, por exemplo: 1/4, 2/4, 3/4 e 4/4, conforme inciso VIII do art. 20 da IN. 7. As figuras devem ter excelente qualidade gráfica, nitidez e contraste, com o intuito de revelar com precisão os contornos, relevos e rebaixos do objeto reivindicado: na atual apresentação algumas áreas estão muito escuras, sem contraste.

(21) BR 30 2016 005516-5

Código 34 - Exigência - Art. 106 § 3º da LPI

(22) 29/11/2016

(71) GLORIA M. M. DE ALENCAR COELHO (BR/SP)

1. O pedido deve ser adequado à Instrução Normativa 44/2015 - IN. 2. Por se tratar de objeto tridimensional, de acordo com o inciso III do art. 14 da IN o título do pedido deve ser alterado para "Configuração aplicada em calçado". 3. Apresentar novo conjunto de figuras formado pelas vistas ortogonais (frontal, posterior, laterais, superior e inferior), além de pelo menos uma perspectiva, conforme inciso IV do art. 20 da IN. 4. As figuras devem ser numeradas conforme o disposto no inciso VI do artigo 20 da IN: figura 1.1, figura 1.2, etc. 5. As figuras devem ser dispostas no papel com as margens mínimas (superior; esquerda; direita; inferior) de 3 cm, conforme inciso IX do art. 20 da IN. 6. As folhas de figuras devem ser numeradas no centro da margem superior, indicando o número da folha e o número total de folhas, por exemplo: 1/4, 2/4, 3/4 e 4/4, conforme inciso VIII do art. 20 da IN. 7. As figuras devem ter excelente qualidade gráfica, nitidez e contraste, com o intuito de revelar com precisão os contornos, relevos e rebaixos do objeto reivindicado: na atual apresentação algumas áreas estão muito escuras, sem contraste.

(21) BR 30 2016 005517-3

Código 34 - Exigência - Art. 106 § 3º da LPI

(22) 29/11/2016

(71) GLORIA M. M. DE ALENCAR COELHO (BR/SP)

1. O pedido deve ser adequado à Instrução Normativa 44/2015 - IN. 2. Por se tratar de objeto tridimensional, de acordo com o inciso III do art. 14 da IN o título do pedido deve ser alterado para "Configuração aplicada em calçado". 3.



Apresentar novo conjunto de figuras formado pelas vistas ortogonais (frontal, posterior, laterais, superior e inferior), além de pelo menos uma perspectiva, conforme inciso IV do art. 20 da IN. 4. As figuras devem ser numeradas conforme o disposto no inciso VI do artigo 20 da IN: figura 1.1, figura 1.2, etc. 5. As figuras devem ser dispostas no papel com as margens mínimas (superior; esquerda; direita; inferior) de 3 cm, conforme inciso IX do art. 20 da IN. 6. As folhas de figuras devem ser numeradas no centro da margem superior, indicando o número da folha e o número total de folhas, por exemplo: 1/4, 2/4, 3/4 e 4/4, conforme inciso VIII do art. 20 da IN. 7. As figuras devem ter excelente qualidade gráfica, nitidez e contraste, com o intuito de revelar com precisão os contornos, relevos e rebaixos do objeto reivindicado: na atual apresentação algumas áreas estão muito escuras, sem contraste.

(21) BR 30 2016 005519-0

Código 34 - Exigência - Art. 106 § 3º da LPI

(22) 29/11/2016

(71) ALEXANDRE MARQUES APOLONIO (BR/PR)

(74) Village Marcas e Patentes Ltda

1. O pedido deverá ser dividido: Manter no presente pedido as figuras 1.1 a 1.8 e 2.1 a 2.8. O primeiro pedido dividido deverá conter as figuras 3.1 a 3.8.

(21) BR 30 2016 005525-4

Código 34 - Exigência - Art. 106 § 3º da LPI

(22) 29/11/2016

(71) MAN TRUCK & BUS AG (DE)

(74) Bhering Advogados (nome anterior Bhering Assessoria S/C Ltda.)

1. O pedido deverá ser dividido: Manter no presente pedido as figuras 1.1 a 1.7. O primeiro pedido dividido deverá conter as figuras 2.1 a 2.7. 2. As figuras contêm áreas escurecidas e de sem definição, sobretudo nas áreas e figuras que representam a porção posterior dos objetos, comprometendo a visualização das formas e das superfícies do objeto. Reapresentar o conjunto de figuras com melhor qualidade gráfica, nitidez e contraste, revelando com precisão os contornos, relevos e rebaixos do objeto reivindicado e possibilitando a compreensão de seus detalhes. Respeitar a resolução mínima de trezentos dpi. Evitar reflexos, texturas granuladas, brilhos e outros elementos que afetem a compreensão da configuração do objeto. 3. Retirar o texto "Figuras" da atual página 1/8 de figuras. Não é necessário incluir título nem legenda nestas páginas, exceto pela numeração de páginas e figuras.

(21) BR 30 2016 005526-2

Código 34 - Exigência - Art. 106 § 3º da LPI

(22) 29/11/2016

(71) MAN TRUCK & BUS AG (DE)

(74) Bhering Advogados (nome anterior Bhering Assessoria S/C Ltda.)

1. O pedido deverá ser dividido: Manter no presente pedido as figuras 1.1 a 1.7. O primeiro pedido dividido deverá conter as figuras 2.1 a 2.7. 2. As figuras contêm áreas escurecidas e de sem definição, sobretudo nas áreas e figuras que



representam a porção posterior dos objetos, comprometendo a visualização das formas e das superfícies do objeto. Reapresentar o conjunto de figuras com melhor qualidade gráfica, nitidez e contraste, revelando com precisão os contornos, relevos e rebaixos do objeto reivindicado e possibilitando a compreensão de seus detalhes. Respeitar a resolução mínima de trezentos dpi. Evitar reflexos, texturas granuladas, brilhos e outros elementos que afetem a compreensão da configuração do objeto. 3. Retirar o texto "Figuras" da atual página 1/8 de figuras. Não é necessário incluir título nem legenda nestas páginas, exceto pela numeração de páginas e figuras.

(21) BR 30 2016 005534-3

Código 34 - Exigência - Art. 106 § 3º da LPI

(22) 29/11/2016

(71) MAN TRUCK & BUS AG (DE)

(74) Bhering Advogados (nome anterior Bhering Assessoria S/C Ltda.)

Objetos não apresentam as mesmas características distintivas preponderantes. Manter no atual pedido as atuais imagens das figuras 1.1 a 3.1 (apresentar as vistas faltantes desta 3.1) Realizar a Divisão da atual figura 4.1, apresentando as vistas faltantes. Realizar nova Divisão as atuais figuras 5.1 a 9.1

(21) BR 30 2016 005535-1

Código 34 - Exigência - Art. 106 § 3º da LPI

(22) 29/11/2016

(71) MAN TRUCK & BUS AG (DE)

(74) Bhering Advogados (nome anterior Bhering Assessoria S/C Ltda.)

1. Reapresentar as figuras com excelente qualidade gráfica, nitidez e contraste, com o intuito de revelar com precisão os contornos, relevos e rebaixos do objeto reivindicado. Respeitar a resolução mínima de 300 dpi.

(21) BR 30 2016 005536-0

Código 34 - Exigência - Art. 106 § 3º da LPI

(22) 29/11/2016

(71) MAN TRUCK & BUS AG (DE)

(74) Bhering Advogados (nome anterior Bhering Assessoria S/C Ltda.)

1. Reapresentar as figuras com excelente qualidade gráfica, nitidez e contraste, com o intuito de revelar com precisão os contornos, relevos e rebaixos do objeto reivindicado. Respeitar a resolução mínima de 300 dpi.

(21) BR 30 2016 005537-8

Código 34 - Exigência - Art. 106 § 3º da LPI

(22) 29/11/2016

(71) OLGA YEVGUENIEVNA BLAGOVA (BR/RJ)

1. O escopo de proteção do registro de desenho industrial não abrange materiais de fabricação. Além disso, não podem ser consideradas protegidas possíveis variações que não foram apresentadas no pedido. O pedido deve ser adequado à Instrução Normativa 44/2015 - IN. 2. Alterar título para "Configuração aplicada em joia", em atenção ao inciso II do art. 14 da IN. 3. Os objetos com forma idêntica e com mesmo acabamento de superfície não são considerados



variações. Caso haja variação do acabamento (polido ou fosco) são considerados variações. 4. Apresentar, para cada objeto, novo conjunto de figuras formado pelas vistas ortogonais (frontal, posterior, laterais, superior e inferior), além de pelo menos uma perspectiva, conforme inciso IV do art. 20 da IN. 5. Cada figura deve representar uma única vista de um único objeto, por exemplo: a figura 1.1 será a perspectiva do 1º objeto, a figura 1.2 a vista lateral do 1º objeto, e assim por diante. Na atual apresentação algumas figuras mostram mais de uma vista dos objetos. 6. As figuras devem ser numeradas conforme o disposto no inciso VI do artigo 20 da IN: figura 1.1, figura 1.2, etc. para 1º objeto; figura 2.1, figura 2.2, etc. para 2º objeto, e assim por diante. 7. As figuras devem ser dispostas no papel com as margens mínimas (superior; esquerda; direita; inferior) de 3 cm, conforme inciso IX do art. 20 da IN. 8. As folhas de figuras devem ser numeradas no centro da margem superior, indicando o número da folha e o número total de folhas, por exemplo: 1/4, 2/4, 3/4 e 4/4, conforme inciso VIII do art. 20 da IN. Esta numeração é independente da dos demais documentos do pedido, como relatório e reivindicação, caso sejam anexados, visto que são opcionais, conforme arts. 15 e 17 da IN. 9. As figuras devem ter excelente qualidade gráfica, nitidez e contraste, com o intuito de revelar com precisão os contornos, relevos e rebaixos do objeto reivindicado. Evitar reflexos.

(21) BR 30 2016 005538-6

Código 34 - Exigência - Art. 106 § 3º da LPI

(22) 30/11/2016

(71) G.SECI INDÚSTRIA E COMÉRCIO DE EQUIPAMENTOS CONTRA INCÊNDIO LTDA (BR/RJ)

Corrigir título do pedido para "Configuração aplicada em maçaneta de alavanca"; Apresentar novas imagens do objeto, com alta qualidade de definição, na vista em perspectiva e ortogonais frontal, posterior, superior, inferior e laterais, apenas em sua versão montada. Figuras explodidas, detalhes funcionais e esquemáticos devem ser excluídos do pedido. Retirar linha de borda da página. Numerar figuras de acordo com o novo padrão normativo. Ex.: fig. 1.1, fig. 1.2, etc Numerar páginas no centro da margem superior. Ex. 1/4, 2/4, etc.

(21) BR 30 2016 005539-4

Código 34 - Exigência - Art. 106 § 3º da LPI

(22) 30/11/2016

(71) BS TOYS INDUSTRIA E COMERCIO DE BRINQUEDOS LTDA (BR/SP)

1. As figuras devem ser correspondentes entre si: na atual apresentação as proporções estão distorcidas de uma figura para outra; o objeto é representado mais achatado ou mais alongado. Reapresentar as figuras corrigidas. 2. As figuras devem ser numeradas conforme o disposto no inciso VI do artigo 20 da IN 44/2015: figura 1.1, figura 1.2, etc.

(21) BR 30 2016 005540-8

Código 34 - Exigência - Art. 106 § 3º da LPI

(22) 30/11/2016

(71) BS TOYS INDUSTRIA E COMERCIO DE BRINQUEDOS LTDA (BR/SP)



Algumas imagens do objeto estão distorcidas. Apresentar novas imagens do objeto, com alta qualidade de definição, corrigindo as distorções(figuras 2 e 6). Numerar figuras de acordo com o novo padrão normativo. Ex.: fig. 1.1, fig. 1.2, etc.

(21) BR 30 2016 005541-6

Código 34 - Exigência - Art. 106 § 3º da LPI

(22) 30/11/2016

(71) BS TOYS INDUSTRIA E COMERCIO DE BRINQUEDOS LTDA (BR/SP)

1. As figuras devem ser correspondentes entre si: na atual apresentação as proporções estão distorcidas de uma figura para outra; o objeto é representado mais achatado ou mais alongado. Reapresentar as figuras corrigidas. 2. As figuras devem ser numeradas conforme o disposto no inciso VI do artigo 20 da IN 44/2015: figura 1.1, figura 1.2, etc. 3. As figuras devem ter excelente qualidade gráfica, nitidez e contraste, com o intuito de revelar com precisão os contornos, relevos e rebaixos do objeto reivindicado.

(21) BR 30 2016 005542-4

Código 34 - Exigência - Art. 106 § 3º da LPI

(22) 30/11/2016

(71) GRENDENE S.A. (BR/CE)

(74) Remer Villaça & Nogueira Assessoria e Consultoria de Prop. Intelectual S/S Ltda.

1. Com base na atual apresentação do pedido, não foi possível identificar diferenças entre o objeto das figuras 1.1 a 1.7 e o das figuras 2.1 a 2.7. Caso os objetos constituam, de fato, variações configurativas, esclarecer qual (is) elemento (s) da forma varia (m) de uma para a outra. Caso a forma plástica seja exatamente a mesma e a diferença resida somente na forma de representação - cor -, numerar as figuras consecutivamente, por tratar-se do mesmo objeto. Poderá o depositante, nesse caso, alternativamente, manter no pedido apenas uma das formas de apresentação.

(21) BR 30 2016 005543-2

Código 34 - Exigência - Art. 106 § 3º da LPI

(22) 30/11/2016

(71) GRENDENE S.A. (BR/CE)

(74) Remer Villaça & Nogueira Assessoria e Consultoria de Prop. Intelectual S/S Ltda.

1. Com base na atual apresentação do pedido, não foi possível identificar diferenças entre o objeto das figuras 1.1 a 1.7 e o das figuras 2.1 a 2.7. Caso os objetos constituam, de fato, variações configurativas, esclarecer qual (is) elemento (s) da forma varia (m) de uma para a outra. Caso a forma plástica seja exatamente a mesma e a diferença resida somente na forma de representação - cor -, numerar as figuras consecutivamente, por tratar-se do mesmo objeto. Poderá o depositante, nesse caso, alternativamente, manter no pedido apenas uma das formas de apresentação.



-
- (21) BR 30 2016 005544-0 Código 34 - Exigência - Art. 106 § 3º da LPI
(22) 30/11/2016
(71) BS TOYS INDUSTRIA E COMERCIO DE BRINQUEDOS LTDA (BR/SP)
1. As figuras devem ser correspondentes entre si: na atual apresentação as proporções estão distorcidas de uma figura para outra; o objeto é representado mais achatado ou mais alongado. Reapresentar as figuras corrigidas. 2. As figuras devem ser numeradas conforme o disposto no inciso VI do artigo 20 da IN 44/2015: figura 1.1, figura 1.2, etc.
-
- (21) BR 30 2016 005545-9 Código 34 - Exigência - Art. 106 § 3º da LPI
(22) 30/11/2016
(71) BS TOYS INDUSTRIA E COMERCIO DE BRINQUEDOS LTDA (BR/SP)
1. As figuras devem ser correspondentes entre si: na atual apresentação as proporções estão distorcidas de uma figura para outra; o objeto é representado mais achatado ou mais alongado. Reapresentar as figuras corrigidas. 2. As figuras devem ser numeradas conforme o disposto no inciso VI do artigo 20 da IN 44/2015: figura 1.1, figura 1.2, etc.
-
- (21) BR 30 2016 005546-7 Código 34 - Exigência - Art. 106 § 3º da LPI
(22) 30/11/2016
(71) BS TOYS INDUSTRIA E COMERCIO DE BRINQUEDOS LTDA (BR/SP)
1. As figuras devem ser correspondentes entre si: na atual apresentação as proporções estão distorcidas de uma figura para outra; o objeto é representado mais achatado ou mais alongado. Reapresentar as figuras corrigidas. 2. As figuras devem ser numeradas conforme o disposto no inciso VI do artigo 20 da IN 44/2015: figura 1.1, figura 1.2, etc. 3. As figuras não podem conter marcas ou logotipos: reapresentar as figuras sem estes elementos. 4. As figuras devem ter excelente qualidade gráfica, nitidez e contraste, com o intuito de revelar com precisão os contornos, relevos e rebaixos do objeto reivindicado.
-
- (21) BR 30 2016 005549-1 Código 34 - Exigência - Art. 106 § 3º da LPI
(22) 30/11/2016
(71) BS TOYS INDUSTRIA E COMERCIO DE BRINQUEDOS LTDA (BR/SP)
Algumas imagens estão distorcidas. Apresentar novas imagens do objeto, com alta qualidade de definição, corrigindo as distorções. Algumas imagens estão comprimidas e outras estendida. Harmonizar representação. Numerar figuras de acordo com o novo padrão normativo. Ex.: fig. 1.1, fig. 1.2, etc.
-
- (21) BR 30 2016 005550-5 Código 34 - Exigência - Art. 106 § 3º da LPI
(22) 30/11/2016
(71) INTARCIA THERAPEUTICS, INC. (US)
(74) Dannemann, Siemsen, Bigler & Ipanema Moreira
1. As figuras devem ilustrar o objeto exclusivamente por traços regulares e contínuos, sem utilização de linhas tracejadas ou pontilhadas, conforme inciso II



do art. 20 da IN: os elementos que foram ilustrados por linhas tracejadas devem ser preenchidos com linhas contínuas. Observar se, ao preencher as linhas tracejadas, todos os objetos não se tornarão idênticos, pois, em caso afirmativo, deve ser apresentado apenas uma vez.

(21) BR 30 2016 005553-0

Código 34 - Exigência - Art. 106 § 3º da LPI

(22) 30/11/2016

(71) FURACAO PET INDUSTRIA E COMERCIO DE ARTIGOS PARA ANIMAIS LTDA (BR/SP)

(74) NOVA MARCA CONSULTORES ASSOCIADOS LTDA.

1. Alterar título para “Configuração aplicada em brinquedo”, em atenção ao inciso II do art. 14 da IN 44/2015. 2. Apresentar novo conjunto de figuras formado pelas vistas ortogonais (frontal, posterior, laterais, superior e inferior), além de pelo menos uma perspectiva, conforme inciso IV do art. 20 da IN 44/2015. 3. As figuras não estão correspondentes entre si: de acordo com a perspectiva os chanfros existem apenas nas quinas superiores e inferiores, não se estendendo por toda a extensão das arestas, de modo que nas figuras 1 a 3 seriam visíveis quadrados com triângulos nas pontas, mas as pontas foram suprimidas. Verificar e corrigir todas as inconsistências que se apresentem. 4. As figuras devem ser numeradas conforme o disposto no inciso VI do artigo 20 da IN 44/2015: figura 1.1, figura 1.2, etc.

(21) BR 30 2016 005555-6

Código 34 - Exigência - Art. 106 § 3º da LPI

(22) 30/11/2016

(71) FRONTEC INDÚSTRIA DE COMPONENTES DE FIXAÇÃO LTDA. (BR/RS)

(74) Village Marcas e Patentes Ltda

Não ficou claro a classificação do objeto. Definir de que fixador se trata. Vai fixar que objeto a outro? Numerar figuras de acordo com o novo padrão normativo. Ex.: fig. 1.1, fig. 1.2, etc; Há incoerência na representação das vistas. A atual figura 8 está em desacordo com todas as figuras. As extremidades da forma em "X", na figura 8, estão centralizadas na parte superior da seção trapezoidal e guardam uma distância maior quando comparado com a figura 2. Na vista lateral o rebaixo da forma em "X" está quase imperceptível quando comparado com a atual figura 2. Apresentar novas imagens do objeto, com alta qualidade de definição, harmonizando os desenhos de forma que todos tenham a mesma representação.

(21) BR 30 2016 005556-4

Código 34 - Exigência - Art. 106 § 3º da LPI

(22) 30/11/2016

(71) BS TOYS INDUSTRIA E COMERCIO DE BRINQUEDOS LTDA (BR/SP)

1. Apresentar novo conjunto de figuras formado pelas vistas ortogonais (frontal, posterior, laterais, superior e inferior), além de pelo menos uma perspectiva, conforme inciso IV do art. 20 da IN 44/2015. As figuras 7 e 8 estão idênticas. 2. As figuras devem ser correspondentes entre si: na atual apresentação as



proporções estão distorcidas de uma figura para outra; o objeto é representado mais achatado ou mais alongado. Reapresentar as figuras corrigidas. 3. As figuras devem ser numeradas conforme o disposto no inciso VI do artigo 20 da IN 44/2015: figura 1.1, figura 1.2, etc. 4. As figuras não podem conter marcas ou logotipos: reapresentar as figuras sem estes elementos. 5. As figuras devem ter excelente qualidade gráfica, nitidez e contraste, com o intuito de revelar com precisão os contornos, relevos e rebaixos do objeto reivindicado.

(21) BR 30 2016 005559-9

Código 34 - Exigência - Art. 106 § 3º da LPI

(22) 30/11/2016

(71) BS TOYS INDUSTRIA E COMERCIO DE BRINQUEDOS LTDA (BR/SP)

Algumas imagens estão distorcidas. Apresentar novas imagens do objeto, com alta qualidade de definição, removendo as linhas de construção e corrigindo as distorções das figuras 2, 3 e 7; Numerar figuras de acordo com o novo padrão normativo. Ex.: fig. 1.1, fig. 1.2, etc.

(21) BR 30 2016 005560-2

Código 34 - Exigência - Art. 106 § 3º da LPI

(22) 30/11/2016

(71) LOUIS VUITTON MALLETIER (SOCIÉTÉ ANONYME) (FR)

(74) LUIZ LEONARDOS & ADVOGADOS

Objetos não apresentam as mesmas características distintivas. Manter no atual pedido somente as atuais imagens das figuras 1.1, 1.4, 1.5 e 1.6; 5.1, 5.5 e 5.6, acrescentando uma vista lateral deste. Se houver interesse, apresentar em pedido dividido as tapas das figuras 1.2; 2.2 e 5.3 nas vistas em perspectiva, frontal, superior e inferior. Dividir objeto das figuras 3.1 a 3.7; Dividir objeto das figuras 4.1 a 4.6, excluindo a figura 4.2 e apresentando todas as vistas da versão aberta com numeração sequencial. Excluir todas as aplicações de marca/logotipo dos objetos.

(21) BR 30 2016 005562-9

Código 34 - Exigência - Art. 106 § 3º da LPI

(22) 30/11/2016

(71) EUROLATTE DO BRASIL INDÚSTRIA E COMÉRCIO DE MÁQUINAS LTDA (BR/RS)

(74) Marpa Consultoria e Assessoria Empresarial Ltda.

Classificar adequadamente o objeto. Coletor de Leite de que espécie? Numerar figuras de acordo com o novo padrão normativo. Ex.: fig. 1.1, fig. 1.2; figura principal e fig. 2.1, fig. 2.2, etc para a variante configurativa.

(21) BR 30 2016 005567-0

Código 34 - Exigência - Art. 106 § 3º da LPI

(22) 01/12/2016

(71) BS TOYS INDUSTRIA E COMERCIO DE BRINQUEDOS LTDA (BR/SP)

Algumas figuras estão distorcidas. Apresentar novas imagens do objeto, com alta qualidade de definição, corrigindo as figuras distorcidas 3, 5, 7 e 8. Numerar figuras de acordo com o novo padrão normativo. Ex.: fig. 1.1, fig. 1.2, etc.



(21) BR 30 2016 005570-0	Código 34 - Exigência - Art. 106 § 3º da LPI (22) 01/12/2016 (71) BS TOYS INDUSTRIA E COMERCIO DE BRINQUEDOS LTDA (BR/SP) Algumas figuras estão distorcidas. Apresentar novas imagens do objeto, com alta qualidade de definição, corrigindo as figuras distorcidas 1, 2, 3, 5, 6 e 10; Numerar figuras de acordo com o novo padrão normativo. Ex.: fig. 1.1, fig. 1.2, etc.
(21) BR 30 2016 005576-9	Código 34 - Exigência - Art. 106 § 3º da LPI (22) 01/12/2016 (71) RODOLFO LEPSKI (BR/SP) (74) MARIA VILMA DA CONCEIÇÃO OLIVEIRA ARANDA 1. As figuras contêm linhas de construção e hachuras. Reapresentar o conjunto de figuras excluindo estas linhas e mantendo apenas aquelas que existem no objeto de faro. 2. O escopo da proteção do registro de desenho industrial não inclui funcionalidades, protegendo apenas a forma de um ou mais objetos. os objetos deverão, portanto, ser sempre representados na mesma posição, sem demonstrações de funcionalidade. Excluir as atuais figuras 1.2 e 1.4, ajustando a numeração das figuras restantes.
(21) BR 32 2016 005432-3	Código 34 - Exigência - Art. 106 § 3º da LPI (22) 17/06/2013 (62) BR 30 2013 002843-7 17/06/2013 (71) NORMAN R. BYRNE (US) (74) David do Nascimento Advogados Associados 1.Reapresentar as figuras acrescentando a vista inferior de cada objeto, em atenção ao inciso IV do art. 20 da IN 44/2015. 2.As figuras não estão correspondentes entre si: os plugues na figura 1.6 não correspondem aos mostrados na figura 1.1.



Código 35 - Arquivamento do Pedido – Art. 216 § 2º e Art. 106 § 3º da LPI

Arquivado definitivamente o pedido de registro de desenho industrial, uma vez que não foi apresentada a procuração devida no prazo de 60 (sessenta) dias contados da prática do primeiro ato da parte no processo ou não houve manifestação do depositante quanto à exigência formulada.

(21) BR 30 2013 003225-6

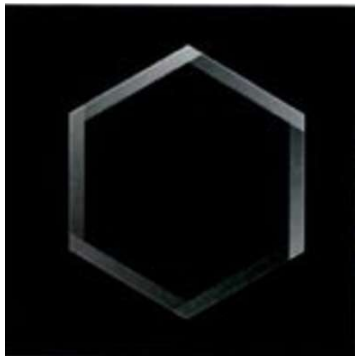

Código 35 - Arquivamento do Pedido – Art. 216 § 2º e Art. 106 § 3º da LPI

(22) 03/07/2013

(30) 05/01/2013 KR 30-2013-0000760

(44) 24/10/2017

(52) 14-04

(54) PADRÃO ORNAMENTAL APLICADO EM ÍCONE

(71) SAMSUNG ELECTRONICS CO.,LTD. (KR)

(72) MIN-HYUNG KIM, BEOM-SEOK KIM, PILL-KYOUNG MOON, SANG-JIN HAN

(74) DANNEMANN, SIEMSEN, BIGLER & IPANEMA MOREIRA

Arquivamento

(21) BR 30 2013 003245-0

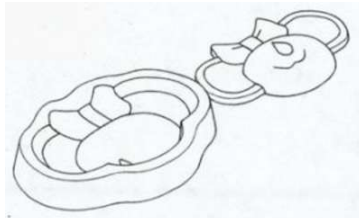

Código 35 - Arquivamento do Pedido – Art. 216 § 2º e Art. 106 § 3º da LPI

(22) 04/07/2013

(44) 24/10/2017

(52) 19-06

(54) CONFIGURAÇÕES DE MOLDES PARA CONFECÇÃO DE BONECOS DECORATIVOS

(71) MICHELLE BALBINO CHIARO (BR/RJ)

(72) MICHELLE BALBINO CHIARO

(74) IGOR VICENTE DE OLIVEIRA GONCALVES - ME

Arquivamento Título adequado de ofício nos termos do Art. 22 da Instrução Normativa 044/2015.

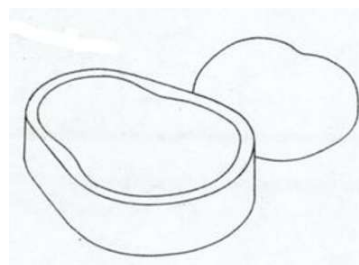
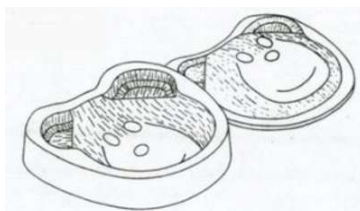
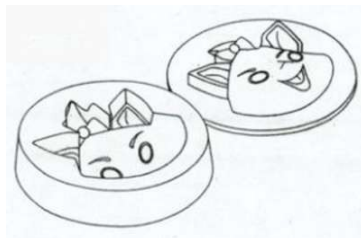

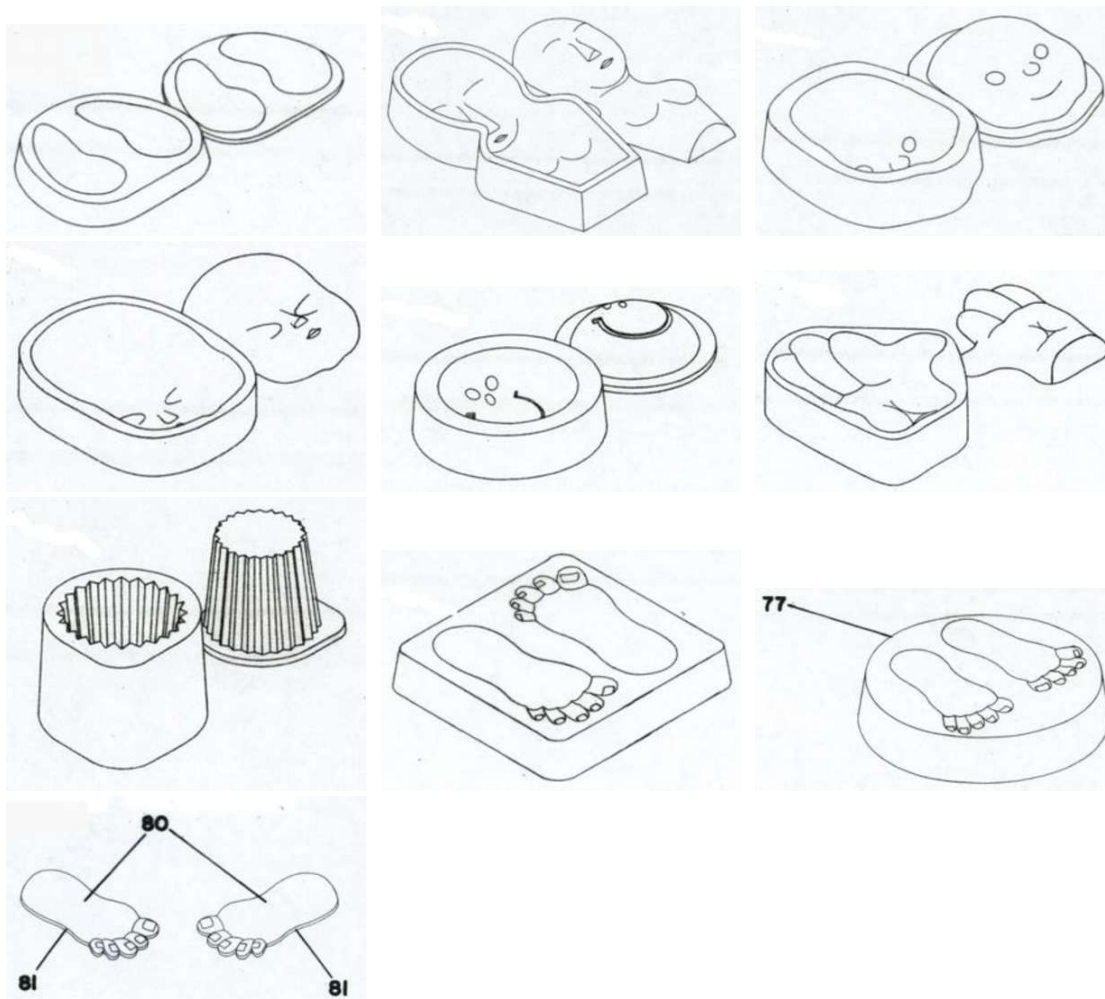

(21) BR 30 2013 003247-7

Código 35 - Arquivamento do Pedido – Art. 216 § 2º e Art. 106 § 3º da LPI

(22) 04/07/2013

(44) 24/10/2017

(52) 02-03

(54) CONFIGURAÇÃO APLICADA EM BONÉ

(71) BONELESKA BONÉS LTDA (BR/PR)

(72) SIUMARA MIQUELIM DA COSTA

(74) MANOEL PAIXAO DO NASCIMENTO

Arquivamento

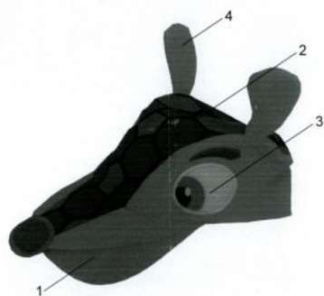

(21) BR 30 2013 003262-0

Código 35 - Arquivamento do Pedido – Art. 216 § 2º e Art. 106 § 3º da LPI

(22) 04/07/2013

(44) 24/10/2017

(52) 31-00

(54) DISPOSITIVO PARA DEFUMAÇÃO A FRIO

(71) CLESIO LIRANCIO LANDINI JR. (BR/SP)

(72) CLESIO LIRANCIO LANDINI JR.

Arquivamento

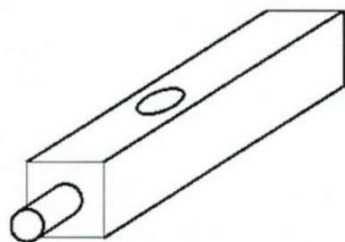

(21) BR 30 2013 003359-7



Código 35 - Arquivamento do Pedido – Art. 216 § 2º e Art. 106 § 3º da LPI

(22) 10/07/2013

(44) 24/10/2017

(52) 24-04

(54) CONFIGURAÇÃO APLICADA EM MORDEDOR INFANTIL

(71) DIVERTOYS INDÚSTRIA E COMÉRCIO LTDA - EPP (BR/SP)

(72) ABEL BERGER CANALE

Arquivamento

(21) BR 30 2013 003436-4



Código 35 - Arquivamento do Pedido – Art. 216 § 2º e Art. 106 § 3º da LPI

(22) 16/07/2013

(44) 24/10/2017

(52) 32-00

(54) PADRÃO ORNAMENTAL APLICADA EM ESTAMPA

(71) BURDAY'S TEXTIL E MODAS LTDA (BR/SP)

(72) MOHAMD ALI AHMAD YASSIN

(74) M.M. MARCAS E PATENTES S/S LTDA

Arquivamento

(21) BR 30 2013 003438-0

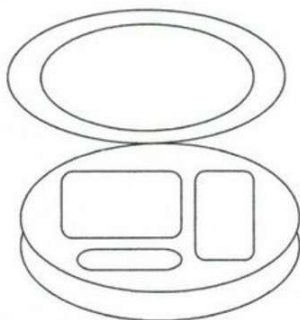

Código 35 - Arquivamento do Pedido – Art. 216 § 2º e Art. 106 § 3º da LPI

(22) 16/07/2013

(44) 24/10/2017

(52) 28-02

(54) SUPORTE PARA BATOM

(71) MARIA DA GLÓRIA GOMES BACELAR (BR/SP) , NATÁLIA DE FÁTIMA MORAES CLOVIS (BR/SP)

(72) MARIA DA GLÓRIA GOMES BACELAR, NATÁLIA DE FÁTIMA MORAES CLOVIS

Arquivamento

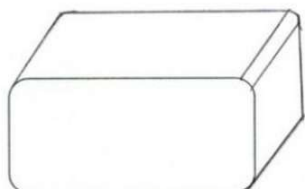

(21) BR 30 2013 003733-9

Código 35 - Arquivamento do Pedido – Art. 216 § 2º e Art. 106 § 3º da LPI

(22) 01/08/2013

(44) 24/10/2017

(52) 02-04

(54) CONFIGURAÇÃO APLICADA EM CABEDAL PARA CALÇADO





(71) ANDRÉ LUIS DE ANDRADE (BR/SP)
 (72) ANDRÉ LUIS DE ANDRADE
 (74) BEERRE ASSESSORIA EMPRESARIAL LTDA
 Arquivamento

(21) BR 30 2013 003759-2

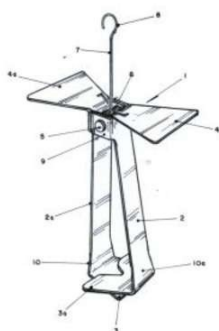

Código 35 - Arquivamento do Pedido – Art. 216 § 2º e Art. 106 § 3º da LPI
 (22) 02/08/2013
 (44) 24/10/2017
 (52) 07-05
 (54) CONFIGURAÇÃO APLICADA EM SUPORTE
 (71) FLORISVALDO DOS SANTOS PEREIRA (BR/SP)
 (72) FLORISVALDO DOS SANTOS PEREIRA
 (74) GOBERNATE MARCAS E PATENTES LTDA
 Arquivamento

(21) BR 30 2013 003832-7

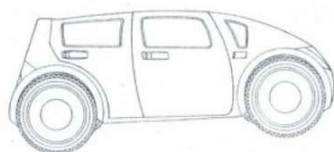

Código 35 - Arquivamento do Pedido – Art. 216 § 2º e Art. 106 § 3º da LPI
 (22) 06/08/2013
 (44) 24/10/2017
 (52) 12-08
 (54) CONFIGURAÇÃO APLICADA EM AUTOMÓVEL
 (71) LUIS COSTA BRITO (BR/PI)
 (72) LUIS COSTA BRITO
 Arquivamento

(21) BR 30 2013 003989-7

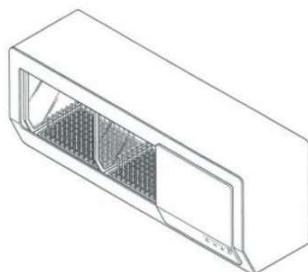

Código 35 - Arquivamento do Pedido – Art. 216 § 2º e Art. 106 § 3º da LPI
 (22) 14/08/2013
 (30) 14/02/2013 KR 30-2013-0007671
 (44) 24/10/2017
 (52) 15-05
 (54) CONFIGURAÇÃO APLICADA EM MÁQUINA DE LAVAR LOUÇA
 (71) SAMSUNG ELECTRONICS CO., LTD. (KR)
 (72) JINIE RYU, JONGCHAN KWON, JI HYUN MOON, YANGJIC LEE,
 SANGMIN HYUN
 (74) TINOCO SOARES & FILHO LTDA
 Arquivamento

(21) BR 30 2013 003998-6

Código 35 - Arquivamento do Pedido – Art. 216 § 2º e Art. 106 § 3º da LPI
 (22) 14/08/2013



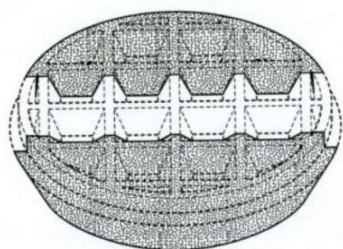

(30) 14/02/2013 EM 002184473-0002; 14/02/2013 EM 002184473-0003
 (44) 24/10/2017
 (52) 01-01
 (54) WAFFLES
 (71) BROSSARD DISTRIBUTION (FR)
 (72) DAMIEN BUISSON
 (74) LUIS FELIPE BALIEIRO LIMA
 Arquivamento

(21) BR 30 2013 004058-5

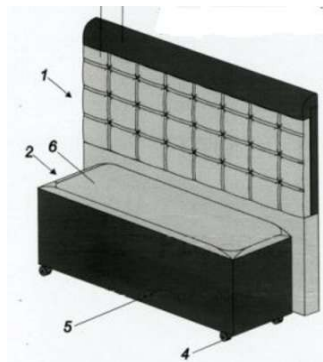

Código 35 - Arquivamento do Pedido – Art. 216 § 2º e Art. 106 § 3º da LPI
 (22) 16/08/2013
 (44) 24/10/2017
 (52) 06-06
 (54) CONFIGURAÇÃO APLICADA EM CONJUNTO CABECEIRA E BAÚ
 (71) GILBERTO GOMES DA SILVA (BR/SP)
 (72) GILBERTO GOMES DA SILVA
 (74) JOSE RODOLFO MAZZONI
 Arquivamento

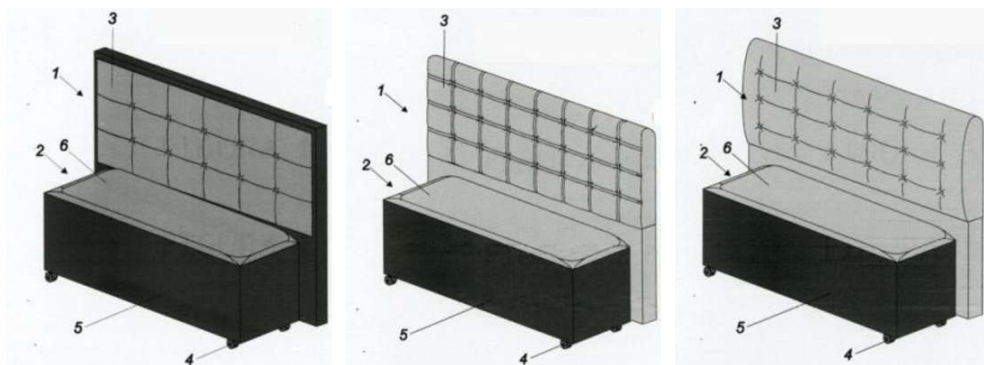

(21) BR 30 2015 004939-1

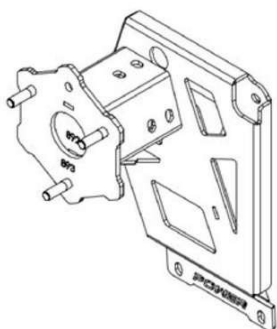

Código 35 - Arquivamento do Pedido – Art. 216 § 2º e Art. 106 § 3º da LPI
 (22) 29/10/2015
 (44) 24/10/2017
 (52) 12-16
 (54) CONFIGURAÇÃO APLICADA A/EM SUPORTE ESTEPE
 (71) DONINI COMPONENTES AUTOMOTIVOS LTDA (BR/RS)
 (72) GIOVANI DONINI
 (74) MARCELO SCHULTES
 Arquivamento

(21) BR 30 2015 004941-3

Código 35 - Arquivamento do Pedido – Art. 216 § 2º e Art. 106 § 3º da LPI
 (22) 29/10/2015
 (44) 24/10/2017
 (52) 12-16



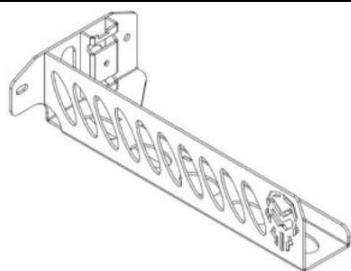

(54) CONFIGURAÇÃO APLICADA A/EM PROTETOR RADIADOR TRLR-2015

(71) DONINI COMPONENTES AUTOMOTIVOS LTDA (BR/RS)

(72) GIOVANI DONINI

(74) MARCELO SCHULTES

Arquivamento

(21) BR 30 2015 005017-9

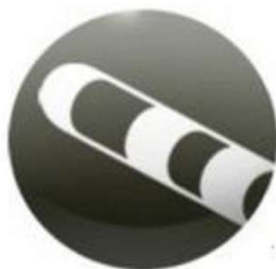

Código 35 - Arquivamento do Pedido – Art. 216 § 2º e Art. 106 § 3º da LPI

(22) 03/11/2015

(44) 24/10/2017

(52) 32-00 , 14-04

(54) PADRÃO ORNAMENTAL APLICADO A/EM INTERFACE GRÁFICA PARA DISPOSITIVO MÉDICO

(71) ERBE ELEKTROMEDIZIN GMBH (DE)

(72) NADINE KLAR, PETER SCHÜRG

(74) DANNEMANN, SIEMSEN, BIGLER & IPANEMA MOREIRA, PROPRIEDADE INDUSTRIAL LTDA.

Arquivamento





(21) BR 30 2015 005025-0



Código 35 - Arquivamento do Pedido – Art. 216 § 2º e Art. 106 § 3º da LPI

(22) 04/11/2015

(44) 24/10/2017

(52) 12-14

(54) PADRÃO ORNAMENTAL APLICADO A/EM VEICULO DE DUAS RODAS CONTROLADO PELO EQUILÍBRIO DO CONDUTOR

(71) MAICON ALVES CORDEIRO (BR/PR)

(72) MAICON ALVES CORDEIRO

(74) Paulo José Lunkes

Arquivamento

(21) BR 30 2015 005042-0



Código 35 - Arquivamento do Pedido – Art. 216 § 2º e Art. 106 § 3º da LPI

(22) 05/11/2015

(44) 24/10/2017

(52) 21-01

(54) CONFIGURAÇÃO APLICADA EM BRINQUEDO

(71) MOD´ART MÓVEIS - EIRELI - ME (BR/PR)

(72) CLAUDEMIR APARECIDO PEREIRA

(74) SÉRGIO RIBEIRO LEMOS

Arquivamento

(21) BR 30 2015 005061-6



Código 35 - Arquivamento do Pedido – Art. 216 § 2º e Art. 106 § 3º da LPI

(22) 06/11/2015

(44) 24/10/2017

(52) 14-99

(54) CONFIGURAÇÃO APLICADA A/EM "CONFIGURAÇÃO APLICADA EM SUPORTE"

(71) MARCELO BORBOREMA DE BRITO (BR/SP)

(72) MARCELO BORBOREMA DE BRITO

(74) ZILDA APARECIDA SERRANO

Arquivamento



(21) BR 30 2015 005097-7



Código 35 - Arquivamento do Pedido – Art. 216 § 2º e Art. 106 § 3º da LPI
 (22) 10/11/2015
 (44) 24/10/2017
 (52) 28-03 , 04-02
 (54) PADRÃO ORNAMENTAL APLICADO A/EM ESCOVA ELÉTRICA PARA ALISAR CABELOS
 (71) MAICON ALVES CORDEIRO (BR/PR)
 (72) MAICON ALVES CORDEIRO
 (74) Paulo José Lunkes
 Arquivamento



(21) BR 30 2015 005134-5

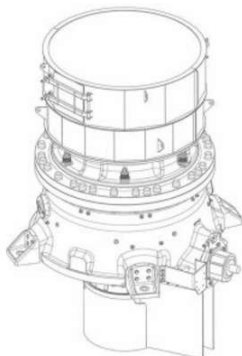

Código 35 - Arquivamento do Pedido – Art. 216 § 2º e Art. 106 § 3º da LPI
 (22) 11/11/2015
 (44) 24/10/2017
 (52) 15-99
 (54) CONFIGURAÇÃO APLICADA EM BRITADOR
 (71) SANDVIK INTELLECTUAL PROPERTY AB (SE)
 (72) JAN JOHANSSON
 (74) IKO MEDINA
 Arquivamento

(21) BR 30 2015 005163-9

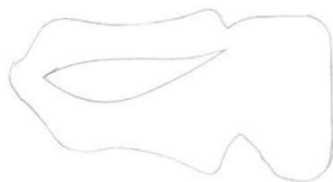

Código 35 - Arquivamento do Pedido – Art. 216 § 2º e Art. 106 § 3º da LPI
 (22) 13/11/2015
 (44) 24/10/2017
 (52) 28-03 , 02-99
 (54) PADRÃO ORNAMENTAL APLICADO A/EM MOLDE PARA MAQUIAGEM DOS OLHOS
 (71) CYNTHIA KARLA MOTA BRANDAO (BR/MG)
 (72) CYNTHIA KARLA MOTA BRANDÃO
 Arquivamento

(21) BR 30 2015 005217-1

Código 35 - Arquivamento do Pedido – Art. 216 § 2º e Art. 106 § 3º da LPI
 (22) 17/11/2015
 (44) 24/10/2017
 (52) 06-01 , 06-03
 (54) CONFIGURAÇÃO APLICADA A/EM POLTRONA / ESCRIVANINHA
 (71) BODODO - MOBILIARIO E DECORACAO INFANTIL LTDA (BR/SP)



(72) SIMONE PANTUSO TURINI
Arquivamento

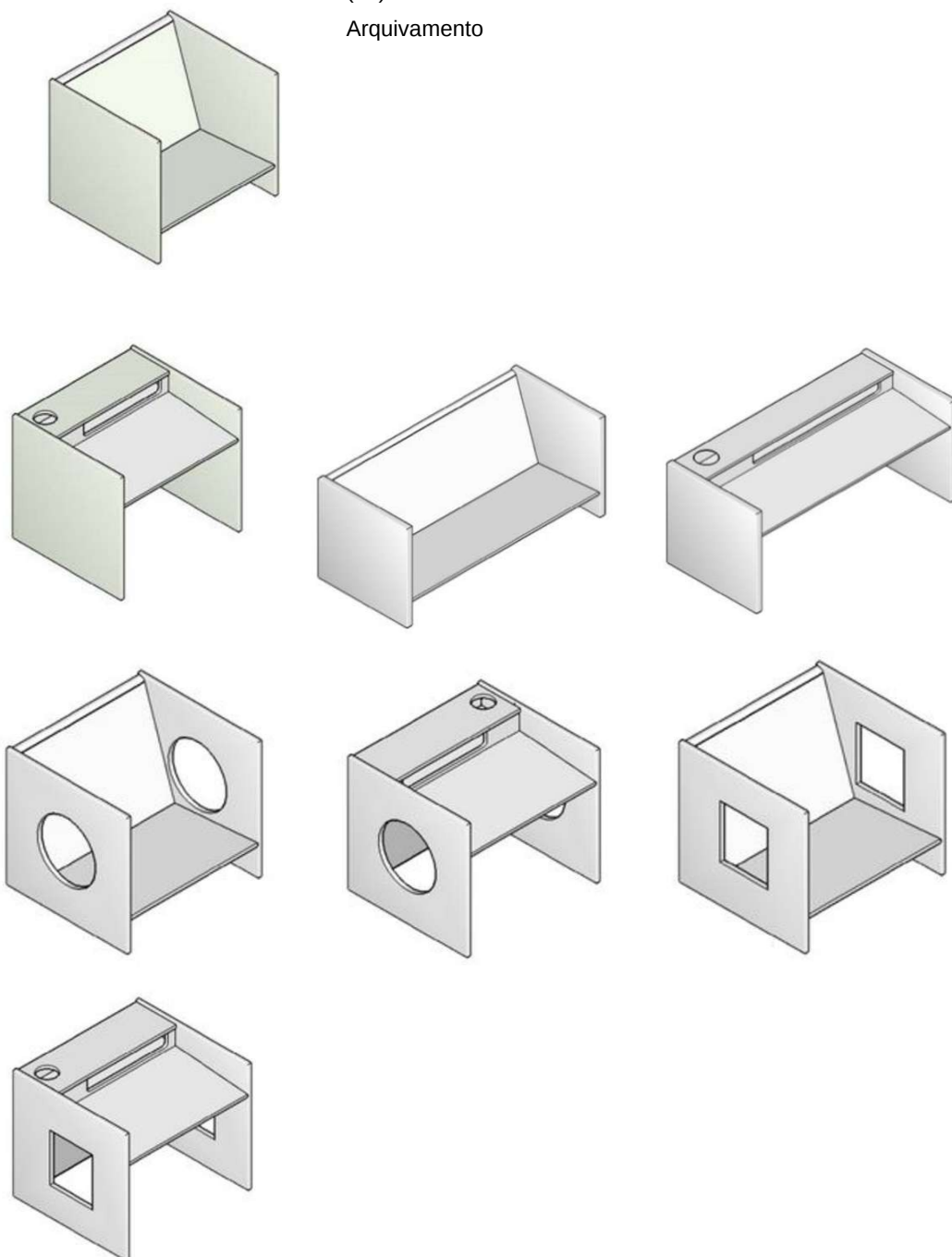

(21) BR 30 2015 005218-0



Código 35 - Arquivamento do Pedido – Art. 216 § 2º e Art. 106 § 3º da LPI

(22) 17/11/2015

(44) 24/10/2017

(52) 06-03

(54) CONFIGURAÇÃO APLICADA A/EM TROCADOR DE FRALDAS DOBRÁVEL

(71) BODODO - MOBILIARIO E DECORACAO INFANTIL LTDA (BR/SP)

(72) SIMONE PANTUSO TURINI

Arquivamento



(21) BR 30 2015 005222-8

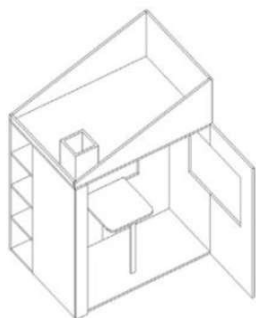
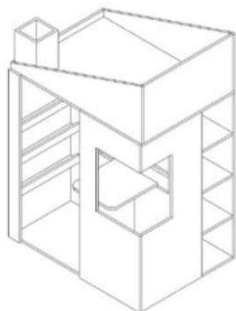

Código 35 - Arquivamento do Pedido – Art. 216 § 2º e Art. 106 § 3º da LPI

(22) 17/11/2015

(44) 24/10/2017

(52) 06-04 , 06-99

(54) CONFIGURAÇÃO APLICADA A/EM CASA DE BRINCAR

(71) BODODO - MOBILIARIO E DECORACAO INFANTIL LTDA (BR/SP)

(72) SIMONE PANTUSO TURINI

Arquivamento

(21) BR 30 2015 005366-6



Código 35 - Arquivamento do Pedido – Art. 216 § 2º e Art. 106 § 3º da LPI

(22) 24/11/2015

(44) 24/10/2017

(52) 06-03

(54) CONFIGURAÇÃO APLICADA A/EM TEQBALL TABLE MODEL SMART

(71) TEQBALL HOLDING S.A R.L. (LU)

(72) VIKTOR HUSZÁR, GÁBOR BORSÁNYI

(74) FÁBIO MENUSSO

Arquivamento

(21) BR 30 2015 005368-2

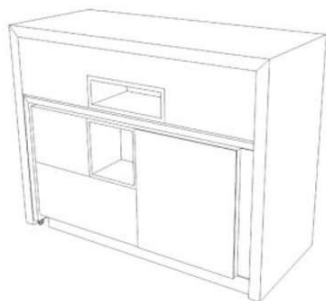

Código 35 - Arquivamento do Pedido – Art. 216 § 2º e Art. 106 § 3º da LPI

(22) 24/11/2015

(44) 24/10/2017

(52) 06-05 , 06-03

(54) CONFIGURAÇÃO APLICADA A/EM MOBILIÁRIO

(71) DANIELA OLIVEIRA DE SOUZA SANTOS (BR/MG) , MAÍRA CARDOSO ONOFRI MAGALHÃES (BR/MG)

(72) DANIELA OLIVEIRA DE SOUZA SANTOS, MAÍRA CARDOSO ONOFRI MAGALHÃES

Arquivamento

(21) BR 30 2015 005380-1

Código 35 - Arquivamento do Pedido – Art. 216 § 2º e Art. 106 § 3º da LPI

(22) 25/11/2015

(44) 24/10/2017





(52) 25-03
 (54) CONFIGURAÇÃO APLICADA A/EM FRENTE DE CAIXA DE CORREIO
 (71) PRATES E BARBOSA LTDA (BR/SP)
 (72) DJALMA PRATES BARBOSA
 (74) Palo Alto Marcas e Patentes Ltda ME
 Arquivamento

(21) BR 30 2015 005383-6

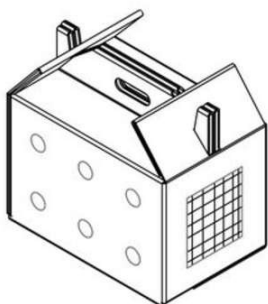

Código 35 - Arquivamento do Pedido – Art. 216 § 2º e Art. 106 § 3º da LPI
 (22) 25/11/2015
 (44) 24/10/2017
 (52) 30-99 , 09-03
 (54) CONFIGURAÇÃO APLICADA A/EM CAIXA PARA TRANSPORTE DE ANIMAIS DE PEQUENO PORTE
 (71) ANDREA ELTZ (BR/RS)
 (72) ANDREA ELTZ
 Arquivamento

(21) BR 30 2015 005419-0

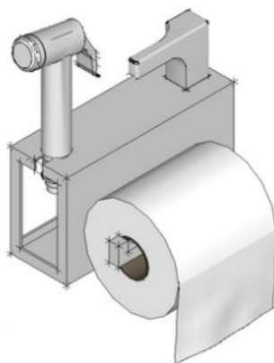

Código 35 - Arquivamento do Pedido – Art. 216 § 2º e Art. 106 § 3º da LPI
 (22) 27/11/2015
 (44) 24/10/2017
 (52) 23-02
 (54) CONFIGURAÇÃO APLICADA A/EM DUCHA HIGIÊNICA E PAPELEIRA
 (71) CAROLINE DARIO VENDRAMIN (BR/PR)
 (72) CAROLINE DARIO VENDRAMIN
 Arquivamento

(21) BR 30 2015 005624-0

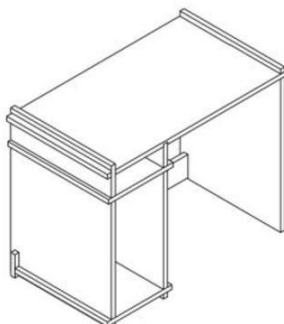

Código 35 - Arquivamento do Pedido – Art. 216 § 2º e Art. 106 § 3º da LPI
 (22) 11/12/2015
 (44) 24/10/2017
 (52) 06-03 , 06-01
 (54) CONFIGURAÇÃO APLICADA A/EM ESCRIVANINHA E CADEIRA
 (71) RICARDO JOSE DA SILVA (BR/SP)
 (72) RICARDO JOSE DA SILVA
 Arquivamento

(21) BR 30 2015 005677-0

Código 35 - Arquivamento do Pedido – Art. 216 § 2º e Art. 106 § 3º da LPI
 (22) 15/12/2015
 (44) 24/10/2017
 (52) 09-99



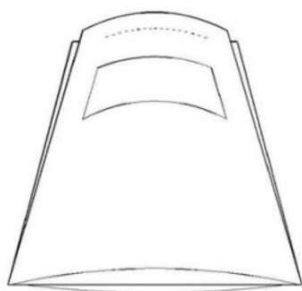

(54) CONFIGURAÇÃO APLICADA A/EM EMBALAGEM DE CONSERVAÇÃO DE ALIMENTOS LUX FRIOS FECHADA
 (71) AMERICA BAG COMERCIO DE EMBALAGENS-EIRELI-ME (BR/SP)
 (72) ANTONIO VICENZO DE DONNO
 (74) NILVAN PAULO MINGURANSE
 Arquivamento

(21) BR 30 2015 005678-9

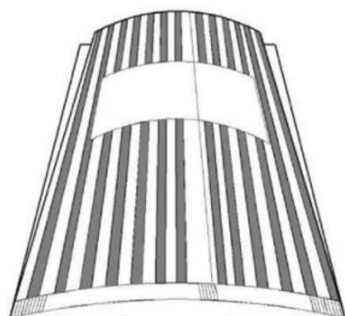

Código 35 - Arquivamento do Pedido – Art. 216 § 2º e Art. 106 § 3º da LPI
 (22) 15/12/2015
 (44) 24/10/2017
 (52) 09-99
 (54) CONFIGURAÇÃO APLICADA A/EM EMBALAGEM DE CONSERVAÇÃO DE ALIMENTOS LUX FRIOS ABERTA
 (71) AMERICA BAG COMERCIO DE EMBALAGENS-EIRELI-ME (BR/SP)
 (72) ANTONIO VICENZO DE DONNO
 (74) NILVAN PAULO MINGURANSE
 Arquivamento

(21) BR 30 2015 005805-6

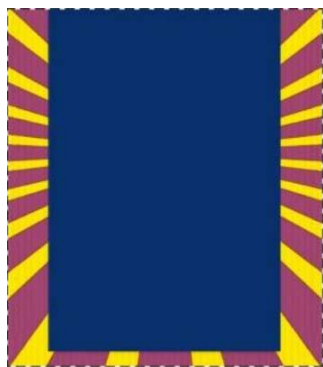

Código 35 - Arquivamento do Pedido – Art. 216 § 2º e Art. 106 § 3º da LPI
 (22) 18/12/2015
 (30) 19/06/2015 EM 002722298
 (44) 24/10/2017
 (52) 32-00
 (54) PADRÃO ORNAMENTAL APLICADO A/EM RÓTULOS
 (71) UNILEVER N.V. (NL)
 (72) ADAM JAMES HUNT, TINA WORBOYS
 (74) Remer Villaça & Nogueira Assessoria e Consultoria de Prop. Intelectual S/S Ltda.
 Arquivamento



(21) BR 30 2015 005825-0

Código 35 - Arquivamento do Pedido – Art. 216 § 2º e Art. 106 § 3º da LPI
 (22) 18/12/2015



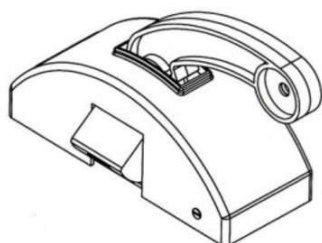

(44) 24/10/2017
 (52) 08-09
 (54) CONFIGURAÇÃO APLICADA EM FECHADURA
 (71) ADRIANO ANDRÉ GENUÍNO (BR/SP)
 (72) ADRIANO ANDRÉ GENUÍNO
 (74) GERSON BATISTA FERREIRA
 Arquivamento

(21) BR 30 2015 005856-0



Código 35 - Arquivamento do Pedido – Art. 216 § 2º e Art. 106 § 3º da LPI
 (22) 21/12/2015
 (44) 24/10/2017
 (52) 06-01
 (54) CONFIGURAÇÃO APLICADA A/EM MOBILIÁRIO
 (71) PÁTIO BRASIL INDÚSTRIA E COMÉRCIO LTDA EPP (BR/MG)
 (72) CRISTIANA CHAVES BRASIL SALOMÃO
 Arquivamento

(21) BR 30 2015 005881-1



Código 35 - Arquivamento do Pedido – Art. 216 § 2º e Art. 106 § 3º da LPI
 (22) 22/12/2015
 (44) 24/10/2017
 (52) 21-01
 (54) CONFIGURAÇÃO APLICADA A/EM ESCAVADEIRA DE BRINQUEDO
 (71) USUAL PLASTIC - INDÚSTRIA E COMÉRCIO DE ARTEFATOS PLÁSTICOS LTDA (BR/SP)
 (72) DJALMA LÚCIO PIVETTA
 (74) Braga e Braga Associados - Advogados
 Arquivamento

(21) BR 30 2015 005893-5

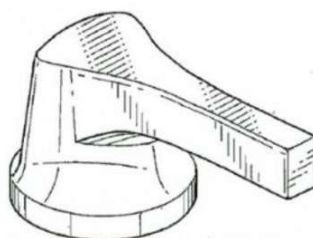

Código 35 - Arquivamento do Pedido – Art. 216 § 2º e Art. 106 § 3º da LPI
 (22) 22/12/2015
 (30) 25/06/2015 US 29/531,329
 (44) 24/10/2017
 (52) 23-01
 (54) CONFIGURAÇÃO APLICADA A MANÍPULO DE TORNEIRA
 (71) DELTA FAUCET COMPANY
 (72) CELINE KWOK GARLAND
 (74) FLÁVIA SALIM LOPES
 Arquivamento

(21) BR 30 2015 005894-3

Código 35 - Arquivamento do Pedido – Art. 216 § 2º e Art. 106 § 3º da LPI





(22) 22/12/2015
 (30) 30/06/2015 US 29/531,786
 (44) 24/10/2017
 (52) 23-01
 (54) CONFIGURAÇÃO APLICADA A TORNEIRA DE BANHEIRA
 (71) DELTA FAUCET COMPANY
 (72) CELINE KWOK GARLAND
 (74) FLÁVIA SALIM LOPES
 Arquivamento

(21) BR 30 2015 005924-9

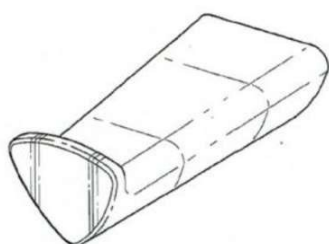

Código 35 - Arquivamento do Pedido – Art. 216 § 2º e Art. 106 § 3º da LPI
 (22) 23/12/2015
 (30) 25/06/2015 US 29/531,345
 (44) 24/10/2017
 (52) 08-08
 (54) CONFIGURAÇÃO APLICADA A GANCHO PARA ROBE
 (71) DELTA FAUCET COMPANY
 (72) CELINE KWOK GARLAND
 (74) FLÁVIA SALIM LOPES
 Arquivamento

(21) BR 30 2015 005929-0

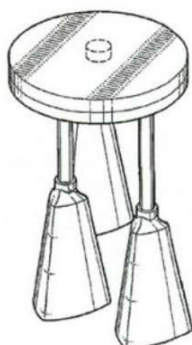

Código 35 - Arquivamento do Pedido – Art. 216 § 2º e Art. 106 § 3º da LPI
 (22) 23/12/2015
 (30) 25/06/2015 US 29/531,319
 (44) 24/10/2017
 (52) 23-02
 (54) CONFIGURAÇÃO APLICADA A CABEÇA DE CHUVEIRO
 (71) DELTA FAUCET COMPANY
 (72) CELINE KWOK GARLAND
 (74) FLÁVIA SALIM LOPES
 Arquivamento

(21) BR 30 2016 000100-6

Código 35 - Arquivamento do Pedido – Art. 216 § 2º e Art. 106 § 3º da LPI
 (22) 14/01/2016
 (44) 24/10/2017
 (52) 09-01
 (54) CONFIGURAÇÃO APLICADA A/EM GARRAFA GOTA
 (71) MAURICIO SACRINI AYRES FERRAZ (BR/SP)
 (72) MAURICIO SACRINI AYRES FERRAZ
 Arquivamento





(21) BR 30 2016 000268-1

Código 35 - Arquivamento do Pedido – Art. 216 § 2º e Art. 106 § 3º da LPI

(22) 27/01/2016

(44) 24/10/2017

(52) 09-09 , 07-07

(54) CONFIGURAÇÃO APLICADA A/EM LIXEIRA

(71) MURILO TEIXEIRA DE ALMEIDA (BR/SP)

(72) MURILO TEIXEIRA ALMEIDA

Arquivamento



(21) BR 30 2016 000326-2

Código 35 - Arquivamento do Pedido – Art. 216 § 2º e Art. 106 § 3º da LPI

(22) 30/01/2016

(44) 24/10/2017

(52) 32-00

(54) PADRÃO ORNAMENTAL APLICADO A/EM 5 FOLHAS LEVES

(71) JOÃO GABRIEL CHAGAS DO NASCIMENTO (BR/RJ)

(72) JOÃO GABRIEL CHAGAS DO NASCIMENTO

Arquivamento



(21) BR 30 2016 000339-4

Código 35 - Arquivamento do Pedido – Art. 216 § 2º e Art. 106 § 3º da LPI

(22) 01/02/2016

(30) 31/07/2015 US 29/534.831

(44) 24/10/2017

(52) 24-02

(54) CONFIGURAÇÃO APLICADA A/EM DISPOSITIVO NASAL

(71) INSLEEP TECHNOLOGIES, LLC (US)

(72) MARTIN BAECKE, FRANK KUHLEMANN, MARTIN W. KERBER, WAYNE D. ROBENS, NATHANIEL V. TRAN, MICHAEL H. GUSKY, STEVEN CHANCE ELLIOTT, JEFFREY WALTER BENTZLER, DENNIS LYNN SCHROEDER, STUART ALLAN KARTEN

(74) Daniel Advogados (Alt.de Daniel & Cia)

Arquivamento



(21) BR 30 2016 000340-8

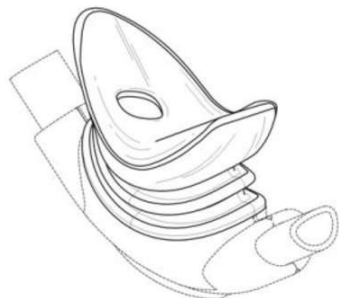

Código 35 - Arquivamento do Pedido – Art. 216 § 2º e Art. 106 § 3º da LPI

(22) 01/02/2016

(30) 31/07/2015 US 29/534.837

(44) 24/10/2017

(52) 24-02

(54) CONFIGURAÇÃO APLICADA A/EM DISPOSITIVO NASAL

(71) INSLEEP TECHNOLOGIES, LLC (US)

(72) MARTIN BAECKE, FRANK KUHLEMANN, MARTIN W. KERBER, WAYNE

D. ROBENS, NATHANIEL V. TRAN

(74) Daniel Advogados (Alt.de Daniel & Cia)

Arquivamento

(21) BR 30 2016 000344-0

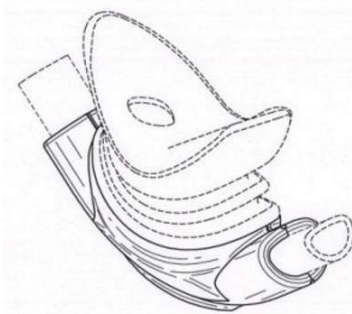

Código 35 - Arquivamento do Pedido – Art. 216 § 2º e Art. 106 § 3º da LPI

(22) 01/02/2016

(30) 31/07/2015 US 29/534.825

(44) 24/10/2017

(52) 24-02

(54) CONFIGURAÇÃO APLICADA A/EM BASE DE INTERFACE NASAL

(71) INSLEEP TECHNOLOGIES, LLC (US)

(72) MICHAEL H. GUSKY, MARTIN H. KERBER, WAYNE D. ROBENS,

NATHANIEL V. TRAN, STEVEN CHANCE ELLIOTT, JEFFREY WALTER

BENTZLER, DENNIS LYNN SCHROEDER, STUART ALLAN KARTEN

(74) Daniel Advogados (Alt.de Daniel & Cia)

Arquivamento

(21) BR 30 2016 000374-2

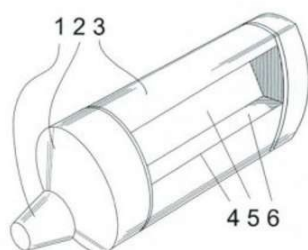

Código 35 - Arquivamento do Pedido – Art. 216 § 2º e Art. 106 § 3º da LPI

(22) 03/02/2016

(44) 24/10/2017

(52) 20-02

(54) CONFIGURAÇÃO APLICADA EM ESTANDE

(71) RAFAEL VERARDI SERRANO (BR/SP)

(72) RAFAEL VERARDI SERRANO

(74) CARLOS DE LENA

Arquivamento

(21) BR 30 2016 000405-6

Código 35 - Arquivamento do Pedido – Art. 216 § 2º e Art. 106 § 3º da LPI

(22) 04/02/2016

(44) 24/10/2017

(52) 06-03

(54) CONFIGURAÇÃO APLICADA A/EM MESA





(71) MARIA DAS GRAÇAS BRITO (BR/MG)
 (72) MARIA DAS GRAÇAS BRITO
 Arquivamento

(21) BR 30 2016 000477-3



Código 35 - Arquivamento do Pedido – Art. 216 § 2º e Art. 106 § 3º da LPI
 (22) 11/02/2016
 (44) 24/10/2017
 (52) 24-02
 (54) PADRÃO ORNAMENTAL APLICADO A/EM COPO
 (71) JOSE EDUARDO BUENO (BR/GO)
 (72) JOSE EDUARDO BUENO
 (74) CARLOS EDUARDO GOMES DA SILVA
 Arquivamento

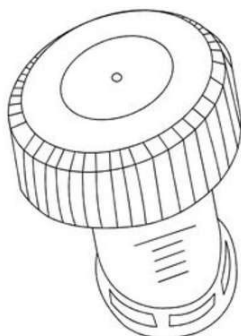
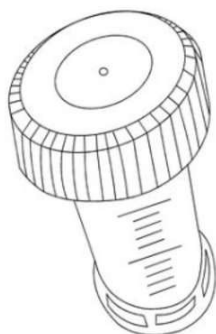

(21) BR 30 2016 000485-4



Código 35 - Arquivamento do Pedido – Art. 216 § 2º e Art. 106 § 3º da LPI
 (22) 12/02/2016
 (44) 24/10/2017
 (52) 02-04
 (54) CONFIGURAÇÃO APLICADA A/EM CALÇADOS (CHINELO EM PVC).
 (71) INDUSTRIA E COMERCIO DE CALÇADOS DANPER LTDA - ME (BR/MG)
 (72) DANIEL PERCILIA DOS SANTOS
 (74) RICARDO LUIS DE SOUZA
 Arquivamento

(21) BR 30 2016 000531-1

Código 35 - Arquivamento do Pedido – Art. 216 § 2º e Art. 106 § 3º da LPI
 (22) 13/02/2016
 (44) 24/10/2017
 (52) 02-02
 (54) PADRÃO ORNAMENTAL APLICADO A/EM BODY INFANTIL
 (71) NOSSO BEBE FABRICA E COMERCIO ROUPAS INFANTIL (BR/SP)
 (72) JOÃO ROBERTO LEITE
 Arquivamento





(21) BR 30 2016 000533-8



Código 35 - Arquivamento do Pedido – Art. 216 § 2º e Art. 106 § 3º da LPI
 (22) 15/02/2016
 (44) 24/10/2017
 (52) 99-00 , 17-05
 (54) CONFIGURAÇÃO APLICADA A/EM RACK44U CAIXA METALICA GIGASTAMP
 (71) GIGA INDÚSTRIA E COMÉRCIO DE PRODUTOS MECÂNICOS E ELETRÔNICOS LTDA (BR/MG)
 (72) BRUNO MECCHI GOUVÊA
 (74) ANTONIO JOSÉ FERNANDES FILHO
 Arquivamento

(21) BR 30 2016 000556-7

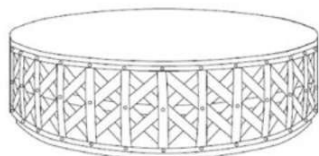

Código 35 - Arquivamento do Pedido – Art. 216 § 2º e Art. 106 § 3º da LPI
 (22) 16/02/2016
 (44) 24/10/2017
 (52) 06-03
 (54) CONFIGURAÇÃO APLICADA A/EM MESA
 (71) PAULO CELSO CARDOSO BACCHI (BR/SP)
 (72) PAULO CELSO CARDOSO BACCHI
 (74) João Batista Valverde
 Arquivamento

(21) BR 30 2016 000607-5

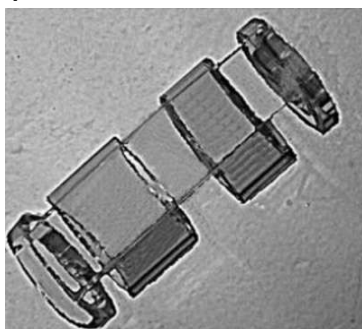

Código 35 - Arquivamento do Pedido – Art. 216 § 2º e Art. 106 § 3º da LPI
 (22) 18/02/2016
 (44) 24/10/2017
 (52) 11-01
 (54) CONFIGURAÇÃO APLICADA A/EM UM ANEL TRANSPARENTE E FLEXÍVEL
 (71) DARLI MENDES CLEMENTE (BR/MG)
 (72) DARLI MENDES CLEMENTE
 (74) INGRID SOARES GERMANO
 Arquivamento



(21) BR 30 2016 000698-9



Código 35 - Arquivamento do Pedido – Art. 216 § 2º e Art. 106 § 3º da LPI

(22) 22/02/2016

(44) 24/10/2017

(52) 06-06

(54) CONFIGURAÇÃO APLICADA A/EM MÓDULO

(71) PAULO CELSO CARDOSO BACCHI (BR/SP)

(72) PAULO CELSO CARDOSO BACCHI

(74) João Batista Valverde

Arquivamento

(21) BR 30 2016 000701-2

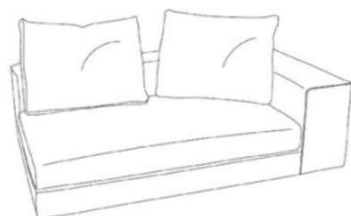

Código 35 - Arquivamento do Pedido – Art. 216 § 2º e Art. 106 § 3º da LPI

(22) 23/02/2016

(44) 24/10/2017

(52) 06-01

(54) CONFIGURAÇÃO APLICADA A/EM MÓDULO

(71) PAULO CELSO CARDOSO BACCHI (BR/SP)

(72) PAULO CELSO CARDOSO BACCHI

(74) João Batista Valverde

Arquivamento

(21) BR 30 2016 000702-0



Código 35 - Arquivamento do Pedido – Art. 216 § 2º e Art. 106 § 3º da LPI

(22) 23/02/2016

(44) 24/10/2017

(52) 06-01

(54) CONFIGURAÇÃO APLICADA A/EM MÓDULO

(71) PAULO CELSO CARDOSO BACCHI (BR/SP)

(72) PAULO CELSO CARDOSO BACCHI

(74) João Batista Valverde

Arquivamento

(21) BR 30 2016 000703-9



Código 35 - Arquivamento do Pedido – Art. 216 § 2º e Art. 106 § 3º da LPI

(22) 23/02/2016

(44) 24/10/2017

(52) 06-01

(54) CONFIGURAÇÃO APLICADA A/EM POLTRONA

(71) PAULO CELSO CARDOSO BACCHI (BR/SP)

(72) PAULO CELSO CARDOSO BACCHI

(74) João Batista Valverde

Arquivamento



(21) BR 30 2016 000704-7

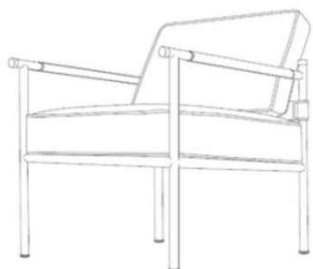

Código 35 - Arquivamento do Pedido – Art. 216 § 2º e Art. 106 § 3º da LPI

(22) 23/02/2016

(44) 24/10/2017

(52) 06-01

(54) CONFIGURAÇÃO APLICADA A/EM POLTRONA

(71) PAULO CELSO CARDOSO BACCHI (BR/SP)

(72) PAULO CELSO CARDOSO BACCHI

(74) João Batista Valverde

Arquivamento

(21) BR 30 2016 000706-3



Código 35 - Arquivamento do Pedido – Art. 216 § 2º e Art. 106 § 3º da LPI

(22) 23/02/2016

(44) 24/10/2017

(52) 06-01

(54) CONFIGURAÇÃO APLICADA A/EM PUFF

(71) PAULO CELSO CARDOSO BACCHI (BR/SP)

(72) PAULO CELSO CARDOSO BACCHI

(74) João Batista Valverde

Arquivamento

(21) BR 30 2016 000707-1



Código 35 - Arquivamento do Pedido – Art. 216 § 2º e Art. 106 § 3º da LPI

(22) 23/02/2016

(44) 24/10/2017

(52) 06-01

(54) CONFIGURAÇÃO APLICADA A/EM PUFF

(71) PAULO CELSO CARDOSO BACCHI (BR/SP)

(72) PAULO CELSO CARDOSO BACCHI

(74) João Batista Valverde

Arquivamento

(21) BR 30 2016 000709-8

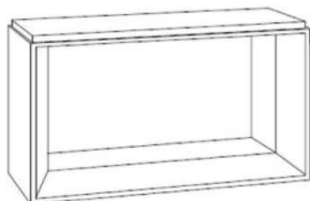

Código 35 - Arquivamento do Pedido – Art. 216 § 2º e Art. 106 § 3º da LPI

(22) 23/02/2016

(44) 24/10/2017

(52) 06-04

(54) CONFIGURAÇÃO APLICADA A/EM COLUNA

(71) PAULO CELSO CARDOSO BACCHI (BR/SP)

(72) PAULO CELSO CARDOSO BACCHI

(74) João Batista Valverde

Arquivamento



(21) BR 30 2016 000768-3

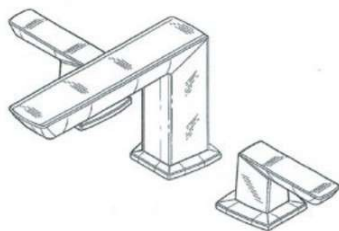

Código 35 - Arquivamento do Pedido – Art. 216 § 2º e Art. 106 § 3º da LPI

(22) 25/02/2016

(30) 27/08/2015 US 29/537,611

(44) 24/10/2017

(52) 23-02

(54) CONFIGURAÇÃO APLICADA A TORNEIRA

(71) DELTA FAUCET COMPANY (US)

(72) THAD JAMES EADS

(74) FLÁVIA SALIM LOPES

Arquivamento

(21) BR 30 2016 000908-2



Código 35 - Arquivamento do Pedido – Art. 216 § 2º e Art. 106 § 3º da LPI

(22) 04/03/2016

(44) 24/10/2017

(52) 06-06

(54) CONFIGURAÇÃO APLICADA A/EM MÓVEL TIPO RACK

(71) LINEA BRASIL INDÚSTRIA E COMÉRCIO DE MOVEIS LTDA (BR/PR)

(72) ELIO SÉRGIO PAVANATO

(74) LUCIANO SALVIATO

Arquivamento

(21) BR 30 2016 000909-0



Código 35 - Arquivamento do Pedido – Art. 216 § 2º e Art. 106 § 3º da LPI

(22) 04/03/2016

(44) 24/10/2017

(52) 06-06

(54) CONFIGURAÇÃO APLICADA A/EM MÓVEL TIPO RACK

(71) LINEA BRASIL INDÚSTRIA E COMÉRCIO DE MOVEIS LTDA (BR/PR)

(72) ELIO SÉRGIO PAVANATO

(74) LUCIANO SALVIATO

Arquivamento

(21) BR 30 2016 000924-4



Código 35 - Arquivamento do Pedido – Art. 216 § 2º e Art. 106 § 3º da LPI

(22) 04/03/2016

(44) 24/10/2017

(52) 21-02

(54) CONFIGURAÇÃO APLICADA A/EM PISCINA

(71) POLLY INDÚSTRIA DE PISCINAS EIRELI ME (BR/SP)

(72) RENATA EUGENIA MAIA BOLLANI

(74) Crimark Propriedade Industrial S/S

Arquivamento



(21) BR 30 2016 001205-9



Código 35 - Arquivamento do Pedido – Art. 216 § 2º e Art. 106 § 3º da LPI

(22) 24/03/2016

(44) 24/10/2017

(52) 06-01

(54) CONFIGURAÇÃO APLICADA A/EM CADEIRA

(71) LUGRAM LTDA (BR/MG)

(72) MARIA DAS GRAÇAS BRITO

Arquivamento

(21) BR 30 2016 001208-3



Código 35 - Arquivamento do Pedido – Art. 216 § 2º e Art. 106 § 3º da LPI

(22) 24/03/2016

(44) 24/10/2017

(52) 32-00

(54) PADRÃO ORNAMENTAL APLICADO A/EM EMBALAGEM

(71) JVC IND. DE PROD. VETERINARIOS EIRELLI EPP (BR/SP)

(72) FLORISVALDO AP. GARCIA

Arquivamento

(21) BR 30 2016 001217-2

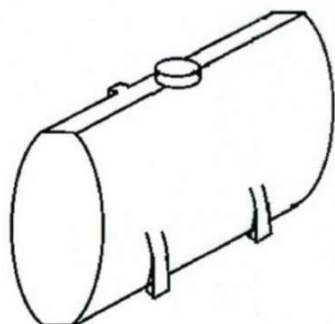

Código 35 - Arquivamento do Pedido – Art. 216 § 2º e Art. 106 § 3º da LPI

(22) 24/03/2016

(44) 24/10/2017

(52) 23-01

(54) RESERVATÓRIO PARA ÁGUA LIMPA E ÁGUA DE REUSO.

(71) FÁBIO ISAIAS DE ANDRADE (BR/SP)

(72) FÁBIO ISAIAS DE ANDRADE

Arquivamento

(21) BR 30 2016 001249-0

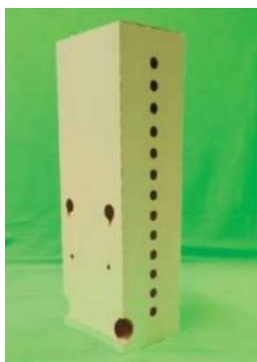

Código 35 - Arquivamento do Pedido – Art. 216 § 2º e Art. 106 § 3º da LPI

(22) 29/03/2016

(44) 24/10/2017

(52) 09-99

(54) CONFIGURAÇÃO APLICADA A/EM EMBALAGEM DE MEDICAMENTOS

(71) ILKA NARITA HATAKEYAMA (BR/SP)

(72) ILKA NARITA HATAKEYAMA

Arquivamento



(21) BR 30 2016 001279-2

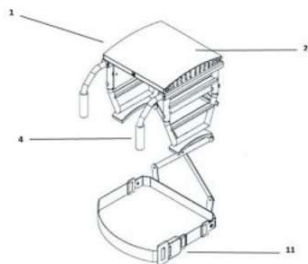

Código 35 - Arquivamento do Pedido – Art. 216 § 2º e Art. 106 § 3º da LPI

(22) 30/03/2016

(44) 24/10/2017

(52) 25-01

(54) CONFIGURAÇÃO APLICADA AO SUPORTE DE SACO DE CIMENTO PARA MOVIMENTAÇÃO.

(71) BRUNO FLORIAN (BR/MG)

(72) BRUNO FLORIAN

Arquivamento

(21) BR 30 2016 001280-6



Código 35 - Arquivamento do Pedido – Art. 216 § 2º e Art. 106 § 3º da LPI

(22) 30/03/2016

(30) 01/10/2015 WO DM/087 875

(44) 24/10/2017

(52) 32-00

(54) PADRÃO ORNAMENTAL APLICADO A/EM RELÓGIO

(71) SWATCH AG (SWATCH SA) (SWATCH LTD.) (CH)

(72) ANAIS KREBS

(74) Dannemann, Siemsen, Bigler & Ipanema Moreira

Arquivamento



(21) BR 30 2016 001355-1



Código 35 - Arquivamento do Pedido – Art. 216 § 2º e Art. 106 § 3º da LPI

(22) 04/04/2016

(44) 24/10/2017

(52) 23-02

(54) CONFIGURAÇÃO APLICADA A/EM SABONETEIRA

(71) S A PHARMACOS E COSMÉTICOS LTDA (BR/AM)

(72) SCHUBERT PINTO

(74) SONIA IRACY LIMA TAPAJÓS

Arquivamento

(21) BR 30 2016 001356-0

Código 35 - Arquivamento do Pedido – Art. 216 § 2º e Art. 106 § 3º da LPI

(22) 05/04/2016





(44) 24/10/2017
(52) 09-07
(54) CONFIGURAÇÃO APLICADA EM TAMPA
(71) HENRIQUE PRESA ARCURI (BR/SP)
(72) HENRIQUE PRESA ARCURI
Arquivamento

(21) BR 30 2016 001588-0

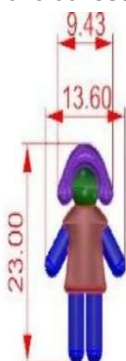

Código 35 - Arquivamento do Pedido – Art. 216 § 2º e Art. 106 § 3º da LPI
(22) 16/04/2016
(44) 24/10/2017
(52) 11-01
(54) PADRÃO ORNAMENTAL APLICADO A/EM JOALHERIA / PINGENTE
(71) CHRISTIAN STANGE SIGEL (BR/PR)
(72) CHRISTIAN STANGE SIGEL
Arquivamento

(21) BR 30 2016 001589-9



Código 35 - Arquivamento do Pedido – Art. 216 § 2º e Art. 106 § 3º da LPI
(22) 16/04/2016
(44) 24/10/2017
(52) 10-05
(54) CONFIGURAÇÃO APLICADA A/EM EQUIPAMENTO DE ANÁLISE DE EFLUENTES - NG-TOX
(71) JOHNATAN MARCOS RICOBOM CAMARGO (BR/SC)
(72) JOHNATAN MARCOS RICOBOM CAMARGO
Arquivamento



Código 36 - Indeferimento - Art. 106 § 4º da LPI

Indeferido o pedido por não atender ao disposto no Art. 100 da LPI, conforme parecer técnico. A cópia do parecer técnico poderá ser solicitada. Desta data corre o prazo de 60 (sessenta) dias para eventual recurso do depositante.

(21) BR 30 2015 004278-8

Código 36 - Indeferimento - Art. 106 § 4º da LPI

(22) 16/09/2015

(44) 24/10/2017

(52) 12-14 , 12-10 , 12-16

(54) CONFIGURAÇÃO APLICADA A/EM ROLETE DE BORRACHA DIANTEIRO

(71) PAULO SERGIO FERNANDES (BR/PR)

(72) PAULO SERGIO FERNANDES

objeto se enquadra no artigo 100 da lei 9.279/1996 . não é registrável como desenho industrial forma essencialmente determinada por questões técnicas ou funcionais.

(21) BR 30 2015 005237-6

Código 36 - Indeferimento - Art. 106 § 4º da LPI

(22) 18/11/2015

(44) 24/10/2017

(52) 07-02

(54) CONFIGURAÇÃO APLICADA EM CHURRASQUEIRA

(71) JOSÉ ADEMAR GAVITTI (BR/SP)

(72) JOSÉ ADEMAR GAVITTI

(74) CRIMARK PROPRIEDADE INDUSTRIAL SS.

objeto se enquadra na instrução normativa 044/2015 . objeto indeferido devido ao cumprimento insatisfatório de exigência técnica, nos termos do Art. 23 da Instrução Normativa 044/2015. Os objetos apresentados no cumprimento da exigência são diferentes dos que foram apresentados no pedido inicial. Os apoios para grelha das churrasqueiras do cumprimento de exigência possuem arranjo diverso do que fora apresentado no pedido inicial. A volumetria das chaminés também foram modificadas, já que as chaminés dos objetos do cumprimento de exigência diferem do que havia sido apresentado inicialmente, sendo mais estreitas no pedido inicial. Entre outras diferenças podemos citar, ainda, que a partir da vista lateral, percebe-se que o pedido inicial revelava uma extensão que permitia que os manípulos da grelha se projetassem para fora da churrasqueira. Nos objetos do cumprimento da exigência a grelha apresenta-se totalmente coberta pela churrasqueira. Assim, indefere-se o pedido pelo não cumprimento de exigência técnica e modificação da matéria apresentada no pedido inicial.

(21) BR 30 2016 001626-7

Código 36 - Indeferimento - Art. 106 § 4º da LPI



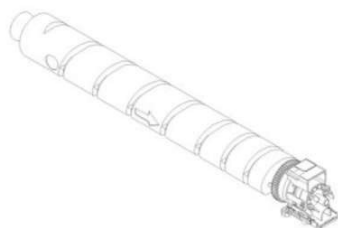

(22) 19/04/2016
 (44) 24/10/2017
 (52) 18-02
 (54) CONFIGURAÇÃO APLICADA A/EM CARTUCHO DE TONER.
 (71) KYOCERA DOCUMENT SOLUTIONS INC. (JP)
 (72) KOJI MURATA
 (74) Araripe & Associados

objeto se enquadra no artigo 100 da lei 9.279/1996 . não é registrável como desenho industrial forma essencialmente determinada por questões técnicas ou funcionais.

(21) BR 30 2016 002374-3



Código 36 - Indeferimento - Art. 106 § 4º da LPI

(22) 06/06/2016
 (44) 24/10/2017
 (52) 06-11
 (54) CONFIGURAÇÃO APLICADA A/EM TAPETE ESPORTIVO
 (71) CARLOS EDUARDO FIGUEIREDO VIGILIA (BR/SP)
 (72) CARLOS EDUARDO FIGUEIREDO VIGILIA

objeto se enquadra no artigo 100 da lei 9.279/1996 . não é registrável como desenho industrial a forma comum ou vulgar.

(21) BR 30 2016 002412-0



Código 36 - Indeferimento - Art. 106 § 4º da LPI

(22) 08/06/2016
 (44) 24/10/2017
 (52) 02-02
 (54) PADRÃO ORNAMENTAL APLICADO A/EM BERMUDA E ACESSÓRIOS PARA CICLISMO
 (71) OPTION RACING INDUSTRIA E COMERCIO DE ROUPAS - EIRELI - ME (BR/GO)
 (72) MARCUS VINICIUS CEZAR DEDEUS

objeto se enquadra no artigo 100 da lei 9.279/1996 . não é registrável como desenho industrial forma essencialmente determinada por questões técnicas ou funcionais.

(21) BR 30 2016 005460-6

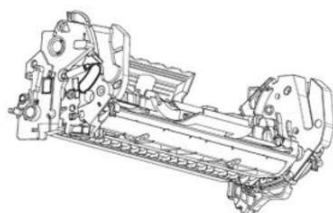

Código 36 - Indeferimento - Art. 106 § 4º da LPI

(22) 25/11/2016
 (30) 26/05/2016 JP 2016-011234
 (44) 24/10/2017
 (52) 14-02
 (54) CONFIGURAÇÃO APLICADA A/EM CARTUCHO
 (71) CANON KABUSHIKI KAISHA (JP)



(72) TACHIO KAWAI, MASAACKI SATO, HIROYUKI MUNETSUGU, KOJI WADA, YOSUKE KASHIIDE, NAOKI HAYASHI, TAKASHI KIMURA, GOSHI OZAKI, YU FUKASAWA, MASANORI KUDO, HIDEKI NAGAE, KENSUKE SATO

(74) LUIZ LEONARDOS & ADVOGADOS

objeto se enquadra no artigo 100 da lei 9.279/1996 . não é registrável como desenho industrial forma essencialmente determinada por questões técnicas ou funcionais. Título adequado de ofício nos termos do Art. 22 da Instrução Normativa 044/2015.

(21) BR 30 2016 005461-4

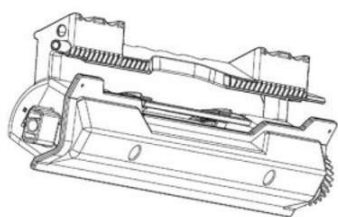

Código 36 - Indeferimento - Art. 106 § 4º da LPI

(22) 25/11/2016

(30) 26/05/2016 JP 2016-011235

(44) 24/10/2017

(52) 14-02

(54) CONFIGURAÇÃO APLICADA A/EM CARTUCHO

(71) CANON KABUSHIKI KAISHA (JP)

(72) YOSUKE KASHIIDE, TAKASHI KIMURA, NAOKI HAYASHI, YU FUKASAWA, TACHIO KAWAI

(74) LUIZ LEONARDOS & ADVOGADOS

objeto se enquadra no artigo 100 da lei 9.279/1996 . não é registrável como desenho industrial forma essencialmente determinada por questões técnicas ou funcionais. Título adequado de ofício nos termos do Art. 22 da Instrução Normativa 044/2015.

(21) BR 30 2016 005462-2

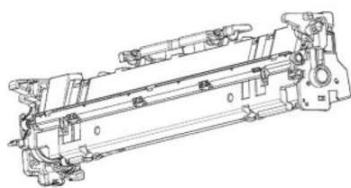

Código 36 - Indeferimento - Art. 106 § 4º da LPI

(22) 25/11/2016

(30) 26/05/2016 JP 2016-011236

(44) 24/10/2017

(52) 14-02

(54) CONFIGURAÇÃO APLICADA A/EM CARTUCHO

(71) CANON KABUSHIKI KAISHA (JP)

(72) YOSUKE KASHIIDE, TAKASHI KIMURA, NAOKI HAYASHI, YU FUKASAWA, TACHIO KAWAI

(74) LUIZ LEONARDOS & ADVOGADOS

objeto se enquadra no artigo 100 da lei 9.279/1996 . não é registrável como desenho industrial forma essencialmente determinada por questões técnicas ou funcionais. Título adequado de ofício nos termos do Art. 22 da Instrução Normativa 044/2015.

(21) BR 30 2016 005463-0

Código 36 - Indeferimento - Art. 106 § 4º da LPI

(22) 25/11/2016



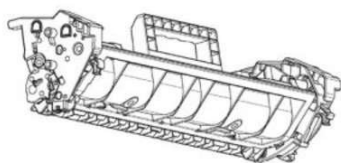

(30) 26/05/2016 JP 2016-011237

(44) 24/10/2017

(52) 14-02

(54) CONFIGURAÇÃO APLICADA A/EM CARTUCHO

(71) CANON KABUSHIKI KAISHA (JP)

(72) MASAACKI SATO, HIROYUKI MUNETSUGU, YOSUKE KASHIIDE, KOJI WADA, MASANORI KUDO, GOSHI OZAKI, KENSUKE SATO, YUKIO KUBO

(74) LUIZ LEONARDOS & ADVOGADOS

objeto se enquadra no artigo 100 da lei 9.279/1996 . não é registrável como desenho industrial forma essencialmente determinada por questões técnicas ou funcionais. Título adequado de ofício nos termos do Art. 22 da Instrução Normativa 044/2015.

(21) BR 30 2016 005464-9

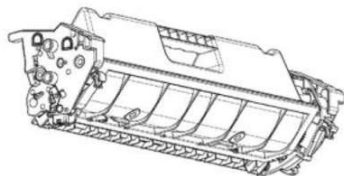

Código 36 - Indeferimento - Art. 106 § 4º da LPI

(22) 25/11/2016

(30) 26/05/2016 JP 2016-011239; 26/05/2016 JP 2016-011238

(44) 24/10/2017

(52) 14-02

(54) CONFIGURAÇÃO APLICADA A/EM CARTUCHO

(71) CANON KABUSHIKI KAISHA (JP)

(72) MASAACKI SATO, HIROYUKI MUNETSUGU, YOSUKE KASHIIDE, KOJI WADA, MASANORI KUDO, GOSHI OZAKI, KENSUKE SATO, YUKIO KUBO

(74) LUIZ LEONARDOS & ADVOGADOS

objeto se enquadra no artigo 100 da lei 9.279/1996 . não é registrável como desenho industrial forma essencialmente determinada por questões técnicas ou funcionais. Título adequado de ofício nos termos do Art. 22 da Instrução Normativa 044/2015.

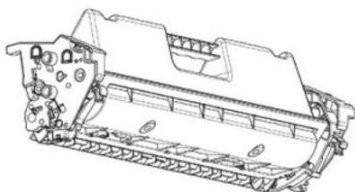

(21) BR 30 2016 005467-3

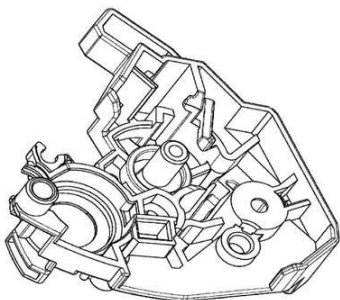

Código 36 - Indeferimento - Art. 106 § 4º da LPI

(22) 25/11/2016

(30) 26/05/2016 JP 2016-011240; 26/05/2016 JP 2016-011241; 26/05/2016 JP 2016-011243; 26/05/2016 JP 2016-011242

(44) 24/10/2017

(52) 14-02

(54) CONFIGURAÇÃO APLICADA A/EM TAMPA LATERAL DE CARTUCHO

(71) CANON KABUSHIKI KAISHA (JP)

(72) MASAACKI SATO, HIROYUKI MUNETSUGU, KOJI WADA, HIDEKI NAGAE, YUKIO KUBO



(74) LUIZ LEONARDOS & ADVOGADOS

objeto se enquadra no artigo 100 da lei 9.279/1996 . não é registrável como desenho industrial forma essencialmente determinada por questões técnicas ou funcionais. Título adequado de ofício nos termos do Art. 22 da Instrução Normativa 044/2015.

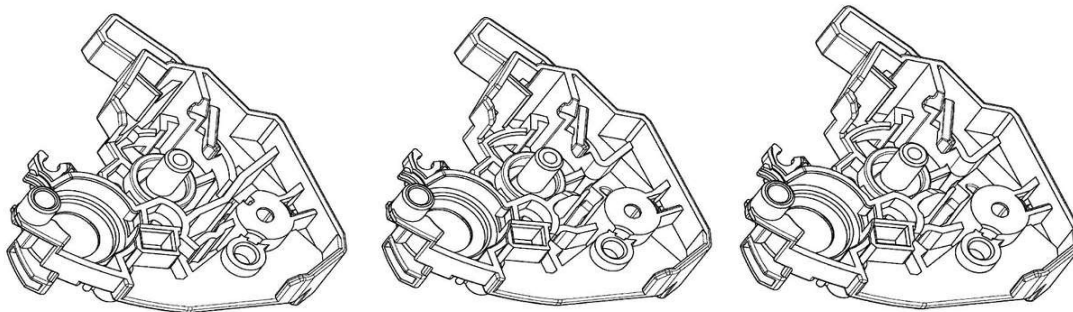

(21) BR 30 2016 005468-1

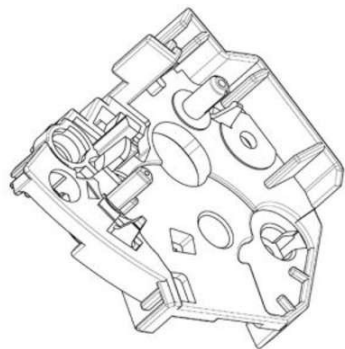

Código 36 - Indeferimento - Art. 106 § 4º da LPI

(22) 25/11/2016

(30) 26/05/2016 JP 2016-011244

(44) 24/10/2017

(52) 14-02

(54) CONFIGURAÇÃO APLICADA A/EM SUPORTE PARA CARTUCHO

(71) CANON KABUSHIKI KAISHA (JP)

(72) MASA AKI SATO, HIROYUKI MUNETSUGU, KOJI WADA, YUKIO KUBO

(74) LUIZ LEONARDOS & ADVOGADOS

objeto se enquadra no artigo 100 da lei 9.279/1996 . não é registrável como desenho industrial forma essencialmente determinada por questões técnicas ou funcionais. Título adequado de ofício nos termos do Art. 22 da Instrução Normativa 044/2015.

(21) BR 30 2016 005469-0

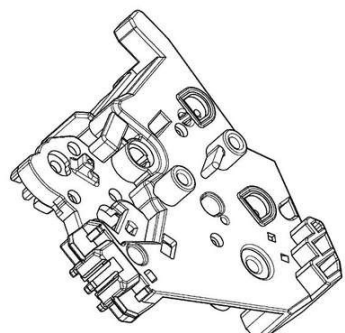

Código 36 - Indeferimento - Art. 106 § 4º da LPI

(22) 25/11/2016

(30) 26/05/2016 JP 2016-011245; 26/05/2016 JP 2016-011246; 26/05/2016 JP 2016-011248; 26/05/2016 JP 2016-011247

(44) 24/10/2017

(52) 14-02

(54) CONFIGURAÇÃO APLICADA A/EM SUPORTE DE CARTUCHO

(71) CANON KABUSHIKI KAISHA (JP)

(72) MASA AKI SATO, HIROYUKI MUNETSUGU, YU FUKASAWA, HIDEKI NAGAE, YUKIO KUBO

(74) LUIZ LEONARDOS & ADVOGADOS

objeto se enquadra no artigo 100 da lei 9.279/1996 . não é registrável como desenho industrial forma essencialmente determinada por questões técnicas ou funcionais. Título adequado de ofício nos termos do Art. 22 da Instrução

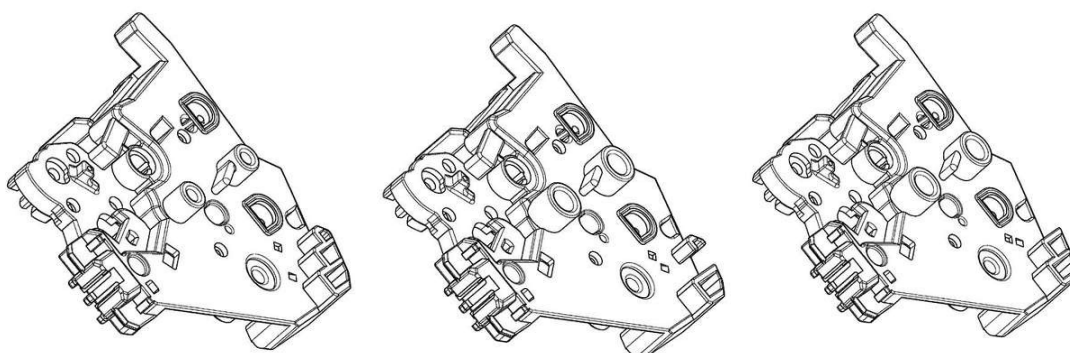
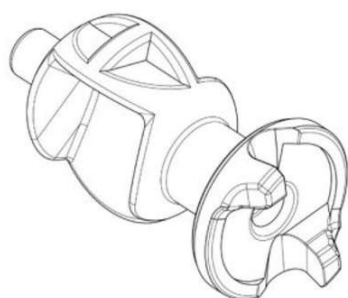

 Normativa 044/2015.
**(21) BR 30 2016 005470-3**

Código 36 - Indeferimento - Art. 106 § 4º da LPI

(22) 25/11/2016

(30) 26/05/2016 JP 2016-011249

(44) 24/10/2017

(52) 14-02

(54) CONFIGURAÇÃO APLICADA A/EM ACOPLAMENTO PARA CARTUCHO

(71) CANON KABUSHIKI KAISHA (JP)

(72) MASAOKI SATO, YOSUKE KASHIIDE, TETSUSHI UNEME, KENSUKE SATO, TOSHIKI FUJINO

(74) LUIZ LEONARDOS & ADVOGADOS

objeto se enquadra no artigo 100 da lei 9.279/1996 . não é registrável como desenho industrial forma essencialmente determinada por questões técnicas ou funcionais. Título adequado de ofício nos termos do Art. 22 da Instrução Normativa 044/2015.

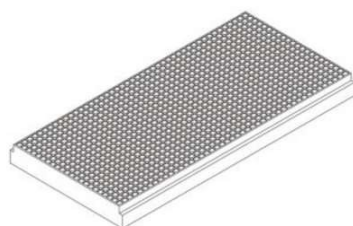
(21) BR 30 2016 005521-1

Código 36 - Indeferimento - Art. 106 § 4º da LPI

(22) 29/11/2016

(44) 24/10/2017

(52) 25-01

(54) CONFIGURAÇÃO APLICADA A/EM LAJOTA REFRAFATÁRIA

(71) ISOESTE INDUSTRIA E COMERCIO DE ISOLANTES TERMICOS LTDA (BR/GO)

(72) CAETANO MÁRIO FORLIN

(74) Icamp Marcas e Patentes Ltda

objeto se enquadra no artigo 100 da lei 9.279/1996 . não é registrável como desenho industrial forma essencialmente determinada por questões técnicas ou funcionais.

(21) BR 30 2016 005566-1

Código 36 - Indeferimento - Art. 106 § 4º da LPI

(22) 30/11/2016

(44) 24/10/2017





(52) 25-01

(54) CONFIGURAÇÃO APLICADA A/EM TIJOLO AUTOPORTANTE

(71) RICARDO DRESCH (BR/PR)

(72) RICARDO DRESH

(74) Paulo José Lunkes

objeto se enquadra no artigo 100 da lei 9.279/1996 . não é registrável como desenho industrial forma essencialmente determinada por questões técnicas ou funcionais.

(21) BR 32 2016 004866-8

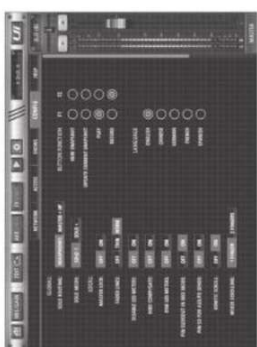

Código 36 - Indeferimento - Art. 106 § 4º da LPI

(22) 16/07/2015

(30) 16/01/2015 US 29/514,900; 14/07/2015 US 29/533,111

(44) 24/10/2017

(52) 14-04

(54) PADRÃO ORNAMENTAL APLICADO A/EM INTERFACE GRÁFICA

(62) BR 30 2015 003315-0 16/07/2015

(71) HARMAN INTERNATIONAL INDUSTRIES, INCORPORATED (US)

(72) JOHN FULLER, MICHAEL JAGO, DANNY OLESH, GEORGE YOHN, G,

MAGNUS HOERNQVIST, ANDREW PAT, ELLIOTT THOMAS, SEAN

KARPOWICZ, ALEX SEMYONOV

(74) Daniel Advogados (Alt.de Daniel & Cia)

objeto se enquadra na instrução normativa 044/2015 . objeto indeferido devido ao cumprimento insatisfatório de exigência técnica, nos termos do Art. 23 da Instrução Normativa 044/2015. 1. A exigência realizada para o pedido original solicitava a retirada de todos os elementos textuais da figura. A imagem depositada no pedido dividido mantém todos os elementos textuais, configurando exigência técnica não cumprida. Assim, indefere-se o pedido com base no disposto na Instrução Normativa 044/2015.



Código 37 - Recurso Contra o Indeferimento

Notificação de interposição de recurso ao Presidente do INPI contra o indeferimento do pedido de registro de desenho industrial, objetivando o reexame da matéria. Desta data corre o prazo de 60 (sessenta) dias para apresentação de contra-razões por qualquer interessado. Poderá ser requerida cópia do recurso através de formulário específico.

(21) BR 30 2012 003054-4 Código 37 - Recurso Contra o Indeferimento
(22) 19/06/2012
(71) MANOEL TRAJANO JUNQUEIRA DOS SANTOS (BR/CE)
(74) WETTOR - BUREAU DE APOIO EMPRESARIAL S/S LTDA - EPP
Recurso contra o indeferimento: Pet. (WB) 870170079381, de 18/10/2017.

(21) BR 30 2012 003056-0 Código 37 - Recurso Contra o Indeferimento
(22) 19/06/2012
(71) MANOEL TRAJANO JUNQUEIRA DOS SANTOS (BR/CE)
(74) WETTOR BUREAU DE APOIO EMP LTDA
Recurso contra o indeferimento: Pet. (WB) 870170079364, de 18/10/2017.

(21) BR 30 2012 003057-9 Código 37 - Recurso Contra o Indeferimento
(22) 19/06/2012
(71) MANOEL TRAJANO JUNQUEIRA DOS SANTOS (BR/CE)
(74) WETTOR - BUREAU DE APOIO EMPRESARIAL S/S LTDA - EPP
Recurso contra o indeferimento: Pet. (WB) 870170079337, de 18/10/2017.

(21) BR 30 2014 004927-5 Código 37 - Recurso Contra o Indeferimento
(22) 30/09/2014
(71) CHRYSLER GROUP LLC (US)
(74) DANIEL ADVOGADOS
Recurso contra o indeferimento: Pet. (WB) 870170078545, de 16/10/2017.

(21) BR 30 2014 005771-5 Código 37 - Recurso Contra o Indeferimento
(22) 19/11/2014
(71) 3M INNOVATIVE PROPERTIES COMPANY (US)
(74) EDUARDO OTERO
Recurso contra o indeferimento: Pet. (WB) 870170078280, de 16/10/2017.

(21) BR 30 2015 001082-7 Código 37 - Recurso Contra o Indeferimento
(22) 10/03/2015
(71) AFRAME LLC (US)
(74) LEÃO PROPRIEDADE INTELECTUAL
Recurso contra o indeferimento: Pet. (WB) 870170079177, de 18/10/2017.



(21) BR 30 2015 005798-0	Código 37 - Recurso Contra o Indeferimento (22) 18/12/2015 (71) MARCUS FERREIRA DA SILVA (BR/SP) (74) PAULO CEZAR MOLINARI Recurso contra o indeferimento: Pet. (WB) 870170078493, de 16/10/2017.
(21) BR 30 2016 001896-0	Código 37 - Recurso Contra o Indeferimento (22) 06/05/2016 (71) OMEGA INDÚSTRIA E COMÉRCIO DE ALUMÍNIOS LTDA ME (BR/PR) (74) JOSE ROBERTO FAVARIN Recurso contra o indeferimento: Pet. (WB) 870170078004, de 13/10/2017.
(21) BR 30 2016 002031-0	Código 37 - Recurso Contra o Indeferimento (22) 13/05/2016 (71) SINTOKOGIO, LTD. (JP) (74) Dannemann, Siemsen, Bigler & Ipanema Moreira Recurso contra o indeferimento: Pet. (WB) 870170078317, de 16/10/2017.
(21) BR 30 2016 002459-6	Código 37 - Recurso Contra o Indeferimento (22) 13/06/2016 (71) ATELIERS BUSCH S.A. (CH) (74) Dannemann, Siemsen, Bigler & Ipanema Moreira Recurso contra o indeferimento: Pet. (WB) 870170078241, de 16/10/2017.
(21) BR 30 2016 003315-3	Código 37 - Recurso Contra o Indeferimento (22) 03/08/2016 (71) CATERPILLAR INC. (US) (74) SOERENSEN GARCIA ADVOGADOS ASSOCIADOS Recurso contra o indeferimento: Pet. (WB) 870170078648, de 16/10/2017.
(21) BR 30 2016 003317-0	Código 37 - Recurso Contra o Indeferimento (22) 03/08/2016 (71) CATERPILLAR INC. (US) (74) SOERENSEN GARCIA ADVOGADOS ASSOCIADOS Recurso contra o indeferimento: Pet. (WB) 870170078675, de 16/10/2017.
(21) BR 30 2016 003360-9	Código 37 - Recurso Contra o Indeferimento (22) 05/08/2016 (71) BOMAG MARINI EQUIPAMENTOS LTDA (BR/RS) (74) Sko Oyarzábal Marcas e Patentes Sociedade Simples Ltda. Recurso contra o indeferimento: Pet. (WB) 870170077535, de 11/10/2017.





Código 38 - Outros Recursos

Notificação de interposição de recurso ao Presidente do INPI contra a decisão proferida pela Diretoria, objetivando o reexame da matéria. Desta data corre o prazo de 60 (sessenta) dias para apresentação de contrarrazões por qualquer interessado. Poderá ser requerida cópia do recurso através de formulário específico.

(21) BR 30 2016 002972-5

Código 38 - Outros Recursos

(22) 13/07/2016

(71) ATMOSPHERIC WATER SOLUTIONS, INC. (US)

(74) Pacheco e Advogados Associados

Recurso contra a Perda de Prioridade: Pet. (WB) 870170079058, de 17/10/2017.

(21) BR 32 2016 003949-9

Código 38 - Outros Recursos

(22) 19/11/2014

(62) BR 30 2014 005768-5 19/11/2014

(71) 3M INNOVATIVE PROPERTIES COMPANY (US)

(74) Daniel Advogados (Alt.de Daniel & Cia)

Recurso contra a Perda de Prioridade: Pet. (WB) 870170078284, de 16/10/2017.



Código 39 - Concessão do Registro

Concessão do registro de desenho industrial. O certificado de registro estará à disposição do interessado. Desta data corre o prazo de 5 (cinco) anos para interposição de nulidade administrativa por qualquer interessado (Art. 113 § 1º da LPI). Se interposto o pedido de nulidade no prazo de 60 (sessenta) dias contados da data da concessão, os efeitos da concessão do registro serão suspensos (Art. 113 § 2º).

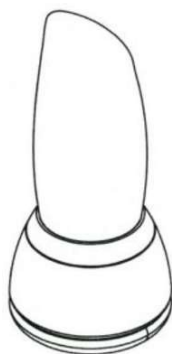
(11) BR 30 2012 000788-7

Código 39 - Concessão do Registro

(22) 24/02/2012

(15) 24/10/2017

(30) 26/08/2011 EM 001908716-0001; 26/08/2011 EM 001908716-0002

(45) 24/10/2017

(52) 28-03

(54) CONFIGURAÇÃO APLICADA A APARELHO PARA TRATAMENTO DA PELE

(73) INFUSE AS LTD. (IL)

(72) Art. 6º § 4º da Lei 9.279/96 e item 1 do Ato Normativo 161/2002

(74) Maria Pia Carvalho Guerra

Prazo de validade: 10 (dez) anos contados a partir de 24/02/2012, mediante o recolhimento da taxa quinquenal de manutenção (Artigos 119 e 120 da LPI) e observadas as demais condições legais.

(11) BR 30 2012 002149-9

Código 39 - Concessão do Registro

(22) 30/04/2012

(15) 24/10/2017

(45) 24/10/2017

(54) CONFIGURAÇÃO APLICADA EM AUTOMÓVEL.

(73) Volkswagen Aktiengesellschaft (DE)

(72) Klaus Bischoff, Oliver Stefani, Daniel Scharfschwerdt

(74) DANNEMANN, SIEMSEM, BIGLER & IPANEMA MOREIRA

Prazo de validade: 10 (dez) anos contados a partir de 30/04/2012, mediante o recolhimento da taxa quinquenal de manutenção (Artigos 119 e 120 da LPI) e observadas as demais condições legais.

(11) BR 30 2012 004652-1

Código 39 - Concessão do Registro

(22) 11/09/2012

(15) 24/10/2017

(30) 16/03/2012 US 29/416,049

(45) 24/10/2017

(52) 21-02

(54) CONFIGURAÇÃO APLICADA EM DISPOSITIVO PARA EXERCÍCIO





(73) JIRO TAKASHIMA (US)

(72) JIRO TAKASHIMA

(74) LYNCH & KNEBLEWSKI LTDA.

Prazo de validade: 10 (dez) anos contados a partir de 11/09/2012, mediante o recolhimento da taxa quinquenal de manutenção (Artigos 119 e 120 da LPI) e observadas as demais condições legais.

(11) BR 30 2012 005275-0



Código 39 - Concessão do Registro

(22) 10/10/2012

(15) 24/10/2017

(30) 11/04/2012 CN 201230105108.9

(45) 24/10/2017

(54) "CONFIGURAÇÃO APLICADA EM AUTOMÓVEL "

(73) CHERY AUTOMOBILE CO., LTD. (CN)

(72) JIANHUI LU

(74) ADVOCACIA PIETRO ARIBONI S/C

Prazo de validade: 10 (dez) anos contados a partir de 10/10/2012, mediante o recolhimento da taxa quinquenal de manutenção (Artigos 119 e 120 da LPI) e observadas as demais condições legais.

(11) BR 30 2015 000205-0



Código 39 - Concessão do Registro

(22) 15/01/2015

(15) 24/10/2017

(30) 18/07/2014 WO 827594001

(45) 24/10/2017

(52) 28-03

(54) CONFIGURAÇÃO APLICADA EM DEPILADOR.

(73) BRAUN GMBH (DE)

(72) BJÖRN KLING

(74) KASZNAR LEONARODS PROPRIEDADE INTELECTUAL

Prazo de validade: 10 (dez) anos contados a partir de 15/01/2015, mediante o recolhimento da taxa quinquenal de manutenção (Artigos 119 e 120 da LPI) e observadas as demais condições legais. (co) Título adequado de ofício nos termos do Art. 22 da Instrução Normativa 044/2015.





(11) BR 30 2015 001300-1



Código 39 - Concessão do Registro

(22) 20/03/2015

(15) 24/10/2017

(30) 23/09/2014 EM 002543561-0001

(45) 24/10/2017

(52) 12-08

(54) CONFIGURAÇÃO APLICADA EM AUTOMÓVEL

(73) AUDI AG (DJ)

(72) DANY GARAND, JUERGEN LOEFFLER

(74) ARIBONI, FABBRI E SCHMIDT SOCIEDADE DE ADVOGADOS

Prazo de validade: 10 (dez) anos contados a partir de 20/03/2015, mediante o recolhimento da taxa quinquenal de manutenção (Artigos 119 e 120 da LPI) e observadas as demais condições legais.

(11) BR 30 2015 001953-0



Código 39 - Concessão do Registro

(22) 27/04/2015

(15) 24/10/2017

(30) 27/10/2014 EM 002564658-0007; 27/10/2014 EM 002564658-0008

(45) 24/10/2017

(52) 04-02

(54) CONFIGURAÇÃO APLICADA A/EM LIMPADOR INTERDENTAL

(73) TEPE MUNHYGIENPRODUKTER AB (SE)

(72) PAUL WALLSTRÖM, JAN-INGE LARSSON, ALEXANDER DINGIZIAN

(74) FABRICIO VILELA COELHO

Prazo de validade: 10 (dez) anos contados a partir de 27/04/2015, mediante o recolhimento da taxa quinquenal de manutenção (Artigos 119 e 120 da LPI) e observadas as demais condições legais.

(11) BR 30 2015 003056-9

Código 39 - Concessão do Registro

(22) 30/06/2015

(15) 24/10/2017

(30) 25/02/2015 EM 002641282-0001

(45) 24/10/2017



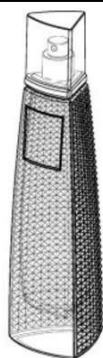

(52) 09-01
 (54) CONFIGURAÇÃO APLICADA A/EM FRASCO
 (73) LVMH FRAGRANCE BRANDS (FR)
 (72) FLORENCE ELKOUBY
 (74) ANA PAULA SANTOS CELIDONIO

Prazo de validade: 10 (dez) anos contados a partir de 30/06/2015, mediante o recolhimento da taxa quinquenal de manutenção (Artigos 119 e 120 da LPI) e observadas as demais condições legais.

(11) BR 30 2015 004519-1

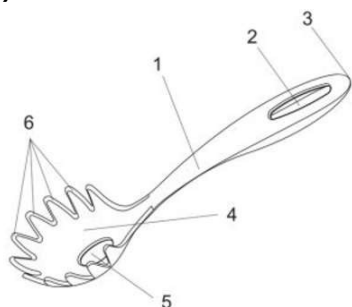

Código 39 - Concessão do Registro
 (22) 01/10/2015
 (15) 24/10/2017
 (45) 24/10/2017
 (52) 07-03
 (54) CONFIGURAÇÃO APLICADA EM PEGADOR
 (73) TRAMONTINA S.A. CUTELARIA (BR/RS)
 (72) MARCOS ANTONIO GRESPAN
 (74) CREAÇÃO MARCAS E PATENTES LTDA.

Prazo de validade: 10 (dez) anos contados a partir de 01/10/2015, mediante o recolhimento da taxa quinquenal de manutenção (Artigos 119 e 120 da LPI) e observadas as demais condições legais.

(11) BR 30 2016 000048-4



Código 39 - Concessão do Registro
 (22) 08/01/2016
 (15) 24/10/2017
 (30) 14/07/2015 US 29/533.125
 (45) 24/10/2017
 (52) 23-01
 (54) CONFIGURAÇÃO APLICADA A/EM FILTRO
 (73) THE SYKLONE COMPANY (US)
 (72) JAMES G. MOREDOCK, ERIC L. EHRENBERG
 (74) Daniel Advogados (Alt.de Daniel & Cia)

Prazo de validade: 10 (dez) anos contados a partir de 08/01/2016, mediante o recolhimento da taxa quinquenal de manutenção (Artigos 119 e 120 da LPI) e observadas as demais condições legais.



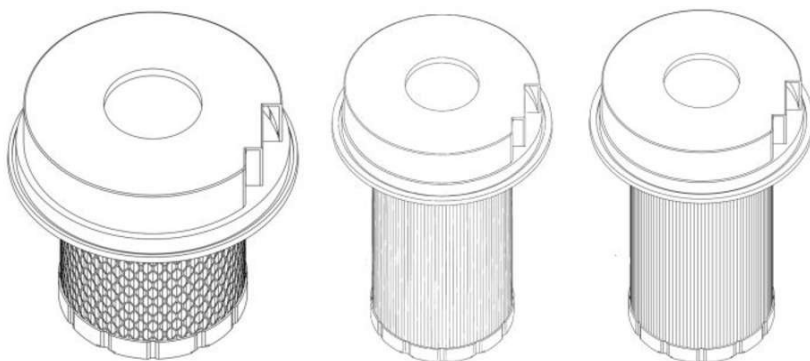

(11) BR 30 2016 001076-5



Código 39 - Concessão do Registro

(22) 16/03/2016

(15) 24/10/2017

(30) 16/09/2015 US 29/539630

(45) 24/10/2017

(52) 23-04

(54) CONFIGURAÇÃO APLICADA A/EM CLIMATIZADOR DE AR

(73) THE PROCTER & GAMBLE COMPANY (US)

(72) DAVID WILLIAM SCHULLER, STEPHEN ADAM HUGHETT, IGOR IVANOVICH ZEMSKOV, RAINER BERNHARD TEUFEL

(74) Trench, Rossi e Watanabe Advogados

Prazo de validade: 10 (dez) anos contados a partir de 16/03/2016, mediante o recolhimento da taxa quinquenal de manutenção (Artigos 119 e 120 da LPI) e observadas as demais condições legais.

(11) BR 30 2016 001078-1

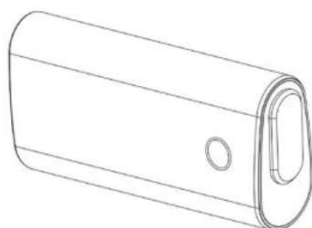

Código 39 - Concessão do Registro

(22) 16/03/2016

(15) 24/10/2017

(30) 21/09/2015 EM 002776062-0001

(45) 24/10/2017

(52) 27-99

(54) CONFIGURAÇÃO APLICADA EM DISPOSITIVO GERADOR DE AEROSSÓIS

(73) BRITISH AMERICAN TOBACCO (INVESTMENTS) LIMITED (GB)

(72) DAVID HILLARY POWEL, MATTHEW PETER TIDNAM, ROWAN STEPHEN WILLIAMS, NEIL MARTIN BARON, GRAHAM POTTS, KOK CHIAN LEONG

(74) BM&A Propriedade Intelectual Ltda

Prazo de validade: 10 (dez) anos contados a partir de 16/03/2016, mediante o recolhimento da taxa quinquenal de manutenção (Artigos 119 e 120 da LPI) e observadas as demais condições legais.

(11) BR 30 2016 001081-1

Código 39 - Concessão do Registro

(22) 17/03/2016





(15) 24/10/2017
 (30) 17/09/2015 SE 2015/0337
 (45) 24/10/2017
 (52) 12-16
 (54) CONFIGURAÇÃO APLICADA EM RODA
 (73) SCANIA CV AB (SE)
 (72) KRISTOFER HANSÈN, XAVIER CARRERAS-CASTRO, RICKARD HÄGER
 (74) Daniel Advogados (Alt.de Daniel & Cia)
 Prazo de validade: 10 (dez) anos contados a partir de 17/03/2016, mediante o recolhimento da taxa quinquenal de manutenção (Artigos 119 e 120 da LPI) e observadas as demais condições legais.

(11) BR 30 2016 001083-8



Código 39 - Concessão do Registro
 (22) 17/03/2016
 (15) 24/10/2017
 (30) 17/09/2015 SE 2015/0333
 (45) 24/10/2017
 (52) 12-16
 (54) CONFIGURAÇÃO APLICADA A/EM TAMPA DE CUBO
 (73) SCANIA CV AB (SE)
 (72) KRISTOFER HANSÈN, XAVIER CARRERAS-CASTRO, RICKARD HÄGER
 (74) Daniel Advogados (Alt.de Daniel & Cia)
 Prazo de validade: 10 (dez) anos contados a partir de 17/03/2016, mediante o recolhimento da taxa quinquenal de manutenção (Artigos 119 e 120 da LPI) e observadas as demais condições legais.

(11) BR 30 2016 001151-6



Código 39 - Concessão do Registro
 (22) 21/03/2016
 (15) 24/10/2017
 (43) 17/10/2017
 (52) 24-01
 (54) CONFIGURAÇÃO APLICADA A/EM INSTRUMENTO RETENTOR DE PLACA
 (73) KARL LEIBINGER MEDIZINTECHNIK GMBH & CO. KG (DE)
 (72) AXEL WAIZENEGGER
 (74) KASZNAR LEONARDOS PROPRIEDADE INTELECTUAL
 Prazo de validade: 10 (dez) anos contados a partir de 21/03/2016, mediante o recolhimento da taxa quinquenal de manutenção (Artigos 119 e 120 da LPI) e observadas as demais condições legais.

(11) BR 30 2016 001221-0

Código 39 - Concessão do Registro



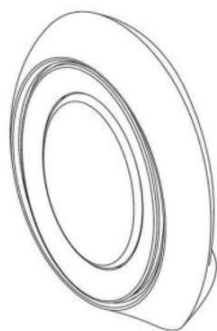

(22) 24/03/2016
 (15) 24/10/2017
 (30) 25/09/2015 US 29/540500
 (45) 24/10/2017
 (52) 28-99
 (54) CONFIGURAÇÃO APLICADA A/EM DISPOSITIVO CLIMATIZADOR DE AR
 (73) THE PROCTER & GAMBLE COMPANY (US)
 (72) RICHARD LANE, DAVID WILLIAM SCHULLER
 (74) Trench, Rossi e Watanabe Advogados
 Prazo de validade: 10 (dez) anos contados a partir de 24/03/2016, mediante o recolhimento da taxa quinquenal de manutenção (Artigos 119 e 120 da LPI) e observadas as demais condições legais.

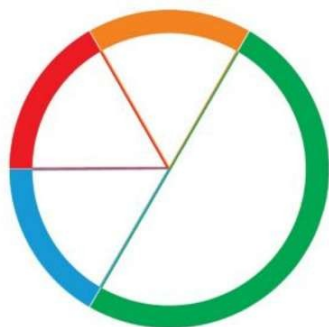
(11) BR 30 2016 001244-0

Código 39 - Concessão do Registro
 (22) 28/03/2016
 (15) 24/10/2017
 (45) 24/10/2017
 (52) 07-01
 (54) PADRÃO ORNAMENTAL APLICADO EM PRATO
 (73) VIVIANE MURARI (BR/SP)
 (72) VIVIANE MURARI
 (74) Nascimento Advogados
 Prazo de validade: 10 (dez) anos contados a partir de 28/03/2016, mediante o recolhimento da taxa quinquenal de manutenção (Artigos 119 e 120 da LPI) e observadas as demais condições legais.

(11) BR 30 2016 001345-4

Código 39 - Concessão do Registro
 (22) 01/04/2016
 (15) 24/10/2017
 (45) 24/10/2017
 (52) 03-01
 (54) CONFIGURAÇÃO APLICADA A/EM ESTOJO.
 (73) TARCIS SATO SCHIAVETTI (BR/SP) , RODRIGO DE ANDRADE BORBA (BR/SP)
 (72) TARCIS SATO SCHIAVETTI, RODRIGO DE ANDRADE BORBA
 (74) Village Marcas e Patentes Ltda
 Prazo de validade: 10 (dez) anos contados a partir de 01/04/2016, mediante o recolhimento da taxa quinquenal de manutenção (Artigos 119 e 120 da LPI) e observadas as demais condições legais.



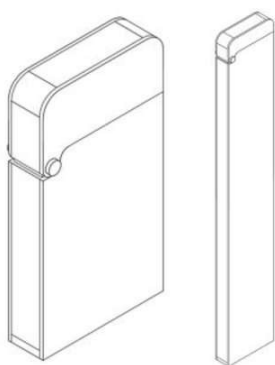

(11) BR 30 2016 001359-4

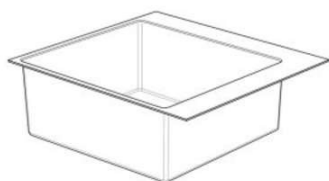

Código 39 - Concessão do Registro

(22) 05/04/2016

(15) 24/10/2017

(30) 06/10/2015 EM 002811992-0007

(45) 24/10/2017

(52) 23-02

(54) CONFIGURAÇÃO APLICADA A/EM PIA

(73) HANSGROHE SE (DE)

(72) TOM SCHÖNHERR, ANDREAS DIEFENBACH, YUNWEI ZHU

(74) Dannemann, Siemsen, Bigler & Ipanema Moreira

Prazo de validade: 10 (dez) anos contados a partir de 05/04/2016, mediante o recolhimento da taxa quinquenal de manutenção (Artigos 119 e 120 da LPI) e observadas as demais condições legais.

(11) BR 30 2016 001376-4

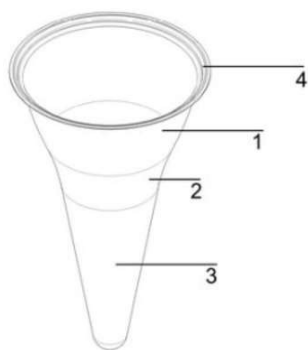

Código 39 - Concessão do Registro

(22) 05/04/2016

(15) 24/10/2017

(45) 24/10/2017

(52) 01-01

(54) CONFIGURAÇÃO APLICADA A/EM SUPORTE PARA CASQUINHA DE SORVETE

(73) EVERTON ALVES DA SILVA (BR/RS)

(72) EVERTON ALVES DA SILVA

(74) LUIZ FERNANDO CAMPOS STOCK

Prazo de validade: 10 (dez) anos contados a partir de 05/04/2016, mediante o recolhimento da taxa quinquenal de manutenção (Artigos 119 e 120 da LPI) e observadas as demais condições legais.

(11) BR 30 2016 001418-3

Código 39 - Concessão do Registro

(22) 07/04/2016

(15) 24/10/2017

(45) 24/10/2017

(52) 21-01





(54) CONFIGURAÇÃO APLICADA A/EM BRINQUEDO
 (73) MANUFATURA DE BRINQUEDOS ESTRELA S/A (BR/SP)
 (72) AIRES JOSÉ LEAL FERNANDES
 (74) NEWTON SILVEIRA

Prazo de validade: 10 (dez) anos contados a partir de 07/04/2016, mediante o recolhimento da taxa quinquenal de manutenção (Artigos 119 e 120 da LPI) e observadas as demais condições legais.

(11) BR 30 2016 001419-1



Código 39 - Concessão do Registro

(22) 07/04/2016
 (15) 24/10/2017
 (45) 24/10/2017
 (52) 32-00

(54) PADRÃO ORNAMENTAL APLICADO A/EM EMBALAGEM
 (73) MANUFATURA DE BRINQUEDOS ESTRELA S/A (BR/SP)
 (72) AIRES JOSÉ LEAL FERNANDES
 (74) NEWTON SILVEIRA

Prazo de validade: 10 (dez) anos contados a partir de 07/04/2016, mediante o recolhimento da taxa quinquenal de manutenção (Artigos 119 e 120 da LPI) e observadas as demais condições legais.

(11) BR 30 2016 001420-5

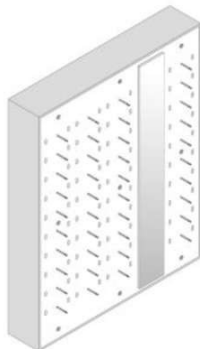

Código 39 - Concessão do Registro

(22) 07/04/2016
 (15) 24/10/2017
 (45) 24/10/2017
 (52) 20-02

(54) CONFIGURAÇÃO APLICADA A/EM MÓVEL EXPOSITOR DE ÓCULOS E SIMILARES

(73) OTICAS CAROL S.A. (BR/SP)
 (72) MARCELO DALLE ORE BRAGA
 (74) Baril & Advogados Associados

Prazo de validade: 10 (dez) anos contados a partir de 07/04/2016, mediante o recolhimento da taxa quinquenal de manutenção (Artigos 119 e 120 da LPI) e observadas as demais condições legais.

(11) BR 30 2016 001561-9

Código 39 - Concessão do Registro

(22) 14/04/2016
 (15) 24/10/2017
 (45) 24/10/2017
 (52) 12-05

(54) CONFIGURAÇÃO APLICADA EM PROTETOR PARA ESCADAS





ROLANTES

(73) MARCELO MASSAHARU OCHI (BR/SP)

(72) MARCELO MASSAHARU OCHI

(74) Marcia Ferreira Gomes

Prazo de validade: 10 (dez) anos contados a partir de 14/04/2016, mediante o recolhimento da taxa quinquenal de manutenção (Artigos 119 e 120 da LPI) e observadas as demais condições legais. (co) Título adequado de ofício nos termos do Art. 22 da Instrução Normativa 044/2015.

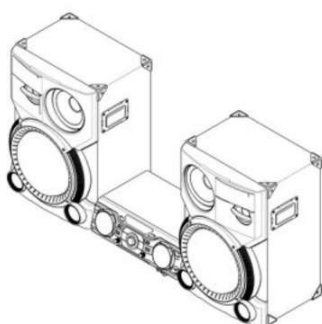
(11) BR 30 2016 001677-1

Código 39 - Concessão do Registro

(22) 20/04/2016

(15) 24/10/2017

(30) 21/10/2015 KR 30-2015-0053105

(45) 24/10/2017

(52) 14-01

(54) CONFIGURAÇÃO APLICADA A/EM APARELHO DE SOM

(73) LG ELECTRONICS INC. (KR)

(72) A REUM KWON, WOOSUK PARK, YUNHWAN SUNG, GANGHO WOO

(74) Dannemann, Siemsen, Bigler & Ipanema Moreira

Prazo de validade: 10 (dez) anos contados a partir de 20/04/2016, mediante o recolhimento da taxa quinquenal de manutenção (Artigos 119 e 120 da LPI) e observadas as demais condições legais.

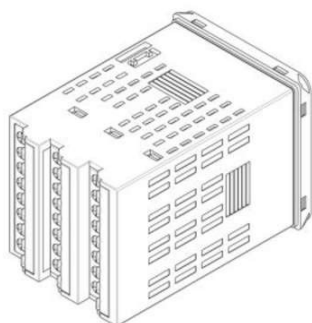
(11) BR 30 2016 001778-6

Código 39 - Concessão do Registro

(22) 28/04/2016

(15) 24/10/2017

(30) 30/10/2015 JP 2015-024289

(45) 24/10/2017

(52) 10-05

(54) CONFIGURAÇÃO APLICADA A/EM CONTROLADOR DE TEMPERATURA.

(73) OMRON CORPORATION (JP)

(72) TADAHIKO OGAWA, MIHO NISHIDE, YUKI KUNIYASU, TAKASHI SAKAGUCHI, HAJIME TSUBATA

(74) KASZNAR LEONARDOS PROPRIEDADE INTELECTUAL

Prazo de validade: 10 (dez) anos contados a partir de 28/04/2016, mediante o recolhimento da taxa quinquenal de manutenção (Artigos 119 e 120 da LPI) e observadas as demais condições legais. (co) Título adequado de ofício nos termos do Art. 22 da Instrução Normativa 044/2015.

(11) BR 30 2016 001780-8

Código 39 - Concessão do Registro

(22) 28/04/2016



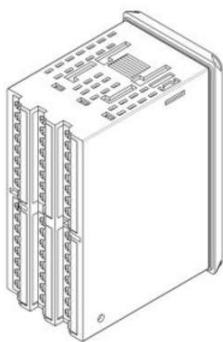

(15) 24/10/2017
 (30) 30/10/2015 JP 2015-024290
 (45) 24/10/2017
 (52) 10-05
 (54) CONFIGURAÇÃO APLICADA A/EM CONTROLADOR DE TEMPERATURA
 (73) OMRON CORPORATION (JP)
 (72) TADAHIKO OGAWA, MIHO NISHIDE, YUKI KUNIYASU, TAKASHI SAKAGUCHI, HAJIME TSUBATA
 (74) KASZNAR LEONARDOS PROPRIEDADE INTELECTUAL
 Prazo de validade: 10 (dez) anos contados a partir de 28/04/2016, mediante o recolhimento da taxa quinquenal de manutenção (Artigos 119 e 120 da LPI) e observadas as demais condições legais. (co) Título adequado de ofício nos termos do Art. 22 da Instrução Normativa 044/2015.

(11) BR 30 2016 001820-0

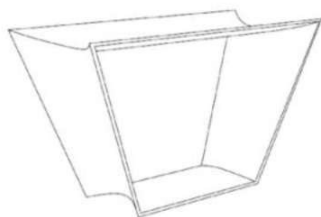

Código 39 - Concessão do Registro
 (22) 02/05/2016
 (15) 24/10/2017
 (45) 24/10/2017
 (52) 06-03
 (54) CONFIGURAÇÃO APLICADA A/EM COLUNA DE JANTAR
 (73) PAULO CELSO CARDOSO BACCHI (BR/SP)
 (72) PAULO CELSO CARDOSO BACCHI
 (74) João Batista Valverde
 Prazo de validade: 10 (dez) anos contados a partir de 02/05/2016, mediante o recolhimento da taxa quinquenal de manutenção (Artigos 119 e 120 da LPI) e observadas as demais condições legais.

(11) BR 30 2016 001842-1

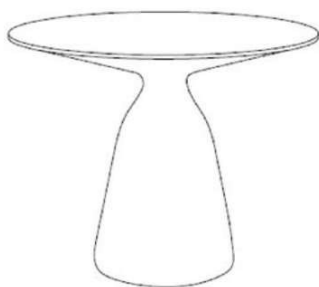

Código 39 - Concessão do Registro
 (22) 03/05/2016
 (15) 24/10/2017
 (45) 24/10/2017
 (52) 06-03
 (54) CONFIGURAÇÃO APLICADA A/EM MESA DE CENTRO
 (73) PAULO CELSO CARDOSO BACCHI (BR/SP)
 (72) PAULO CELSO CARDOSO BACCHI
 (74) João Batista Valverde
 Prazo de validade: 10 (dez) anos contados a partir de 03/05/2016, mediante o recolhimento da taxa quinquenal de manutenção (Artigos 119 e 120 da LPI) e observadas as demais condições legais.

(11) BR 30 2016 001931-2

Código 39 - Concessão do Registro





(22) 09/05/2016
 (15) 24/10/2017
 (45) 24/10/2017
 (52) 06-01
 (54) CONFIGURAÇÃO APLICADA A/EM SOFÁ
 (73) PAULO CELSO CARDOSO BACCHI (BR/SP)
 (72) PAULO CELSO CARDOSO BACCHI
 (74) João Batista Valverde

Prazo de validade: 10 (dez) anos contados a partir de 09/05/2016, mediante o recolhimento da taxa quinquenal de manutenção (Artigos 119 e 120 da LPI) e observadas as demais condições legais.

(11) BR 30 2016 002353-0



Código 39 - Concessão do Registro
 (22) 03/06/2016
 (15) 24/10/2017
 (30) 04/12/2015 EM 002890509
 (45) 24/10/2017
 (52) 09-01
 (54) CONFIGURAÇÃO APLICADA A/EM RECIPIENTE
 (73) THE PROCTER & GAMBLE COMPANY (US)
 (72) JOSEPH ALLEN BERLEPSCH
 (74) Trench, Rossi e Watanabe Advogados

Prazo de validade: 10 (dez) anos contados a partir de 03/06/2016, mediante o recolhimento da taxa quinquenal de manutenção (Artigos 119 e 120 da LPI) e observadas as demais condições legais.

(11) BR 30 2016 002354-9



Código 39 - Concessão do Registro
 (22) 03/06/2016
 (15) 24/10/2017
 (30) 04/12/2015 EM 002890509
 (45) 24/10/2017
 (52) 09-01
 (54) CONFIGURAÇÃO APLICADA A/EM RECIPIENTE
 (73) THE PROCTER & GAMBLE COMPANY (US)
 (72) JOSEPH ALLEN BERLEPSCH
 (74) Trench, Rossi e Watanabe Advogados

Prazo de validade: 10 (dez) anos contados a partir de 03/06/2016, mediante o recolhimento da taxa quinquenal de manutenção (Artigos 119 e 120 da LPI) e observadas as demais condições legais.

(11) BR 30 2016 002355-7

Código 39 - Concessão do Registro





(22) 03/06/2016
 (15) 24/10/2017
 (30) 04/12/2015 EM 002890509
 (45) 24/10/2017
 (52) 09-01
 (54) CONFIGURAÇÃO APLICADA A/EM RECIPIENTE
 (73) THE PROCTER & GAMBLE COMPANY (US)
 (72) JOSEPH ALLEN BERLEPSCH
 (74) Trench, Rossi e Watanabe Advogados

Prazo de validade: 10 (dez) anos contados a partir de 03/06/2016, mediante o recolhimento da taxa quinquenal de manutenção (Artigos 119 e 120 da LPI) e observadas as demais condições legais.

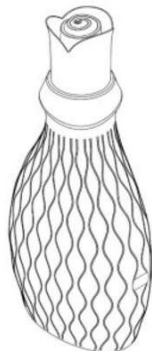
(11) BR 30 2016 002358-1

Código 39 - Concessão do Registro
 (22) 03/06/2016
 (15) 24/10/2017
 (30) 04/12/2015 EM 002890509
 (45) 24/10/2017
 (52) 09-01
 (54) CONFIGURAÇÃO APLICADA A/EM RECIPIENTE
 (73) THE PROCTER & GAMBLE COMPANY (US)
 (72) JOSEPH ALLEN BERLEPSCH
 (74) Trench, Rossi e Watanabe Advogados

Prazo de validade: 10 (dez) anos contados a partir de 03/06/2016, mediante o recolhimento da taxa quinquenal de manutenção (Artigos 119 e 120 da LPI) e observadas as demais condições legais.

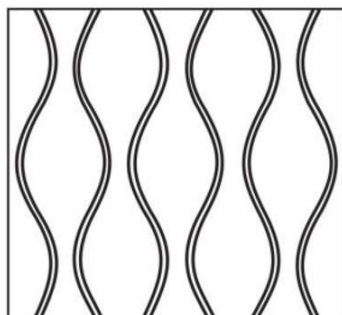
(11) BR 30 2016 002359-0

Código 39 - Concessão do Registro
 (22) 03/06/2016
 (15) 24/10/2017
 (45) 24/10/2017
 (52) 32-00
 (54) PADRÃO ORNAMENTAL APLICADO A/EM RECIPIENTE
 (73) THE PROCTER & GAMBLE COMPANY (US)
 (72) JOSEPH ALLEN BERLEPSCH, DOUG MCGAHAN
 (74) Trench, Rossi e Watanabe Advogados

Prazo de validade: 10 (dez) anos contados a partir de 03/06/2016, mediante o recolhimento da taxa quinquenal de manutenção (Artigos 119 e 120 da LPI) e observadas as demais condições legais.

(11) BR 30 2016 002381-6

Código 39 - Concessão do Registro

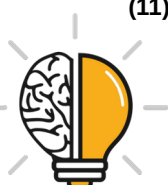

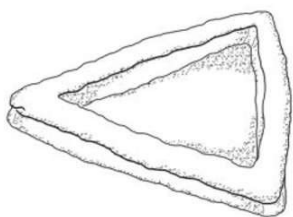

(22) 07/06/2016

(15) 24/10/2017

(30) 14/12/2015 US 29/548,451

(45) 24/10/2017

(52) 01-01

(54) CONFIGURAÇÃO APLICADA A/EM PRODUTO ALIMENTÍCIO

(73) FRITO LAY NORTH AMERICA, INC. (US)

(72) ROBERT FASE JR., JOHN MAMPRA MATHEW, SEVUGAN PALANIAPPAN

(74) Dannemann, Siemsen, Bigler & Ipanema Moreira

Prazo de validade: 10 (dez) anos contados a partir de 07/06/2016, mediante o recolhimento da taxa quinquenal de manutenção (Artigos 119 e 120 da LPI) e observadas as demais condições legais.

(11) BR 30 2016 002424-3

Código 39 - Concessão do Registro

(22) 09/06/2016

(15) 24/10/2017

(30) 21/03/2016 WO DM/089 985

(45) 24/10/2017

(52) 26-06

(54) CONFIGURAÇÃO APLICADA EM LUZ ANTI-NEBLINA DIANTEIRA PARA VEÍCULO

(73) RENAULT S.A.S. (FR)

(72) DAVID DURAND

(74) CUSTÓDIO DE ALMEIDA & CIA.

Prazo de validade: 10 (dez) anos contados a partir de 09/06/2016, mediante o recolhimento da taxa quinquenal de manutenção (Artigos 119 e 120 da LPI) e observadas as demais condições legais.

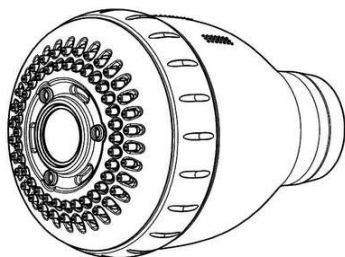
(11) BR 30 2016 002432-4

Código 39 - Concessão do Registro

(22) 09/06/2016

(15) 24/10/2017

(30) 09/12/2015 EM 002900910

(45) 24/10/2017

(52) 23-01

(54) CONFIGURAÇÃO APLICADA A/EM CABEÇA DE PULVERIZADOR

(73) HUSQVARNA AKTIEBOLAG (SE)

(72) JENS NÄSLUND, DANIEL GUNNARSSON, GUSTAV LANDBERG, TOR SIGURDSON

(74) MMV Agentes da Propriedade Industrial Ltda.

Prazo de validade: 10 (dez) anos contados a partir de 09/06/2016, mediante o recolhimento da taxa quinquenal de manutenção (Artigos 119 e 120 da LPI) e observadas as demais condições legais.



(11) BR 30 2016 003279-3

Código 39 - Concessão do Registro

(22) 30/07/2016

(15) 24/10/2017

(43) 12/09/2017

(52) 09-01

(54) PADRÃO ORNAMENTAL APLICADO A/EM GARRAFA PURPLE VODKA

(73) JOAQUIM SILVA (BR/PE)

(72) JOAQUIM SILVA

Prazo de validade: 10 (dez) anos contados a partir de 30/07/2016, mediante o recolhimento da taxa quinquenal de manutenção (Artigos 119 e 120 da LPI) e observadas as demais condições legais. (co) Registro concedido por força do art. 106 da Lei da Propriedade Industrial nº 9.279/96. Aplicável a instauração de ofício do processo administrativo de nulidade, conforme dispõe o Art.113, para averiguação da infringência do art. 95 do referido diploma legal.

(11) BR 30 2016 004822-3

Código 39 - Concessão do Registro

(22) 20/10/2016

(15) 24/10/2017

(45) 24/10/2017

(52) 30-03

(54) CONFIGURAÇÃO APLICADA A/EM BEBEDOURO E COMEDOURO

(73) FERNANDO LEITE ALUPES (BR/SC)

(72) FERNANDO LEITE ALUPES

(74) REGIBRAS LTDA EPP

Prazo de validade: 10 (dez) anos contados a partir de 20/10/2016, mediante o recolhimento da taxa quinquenal de manutenção (Artigos 119 e 120 da LPI) e observadas as demais condições legais.

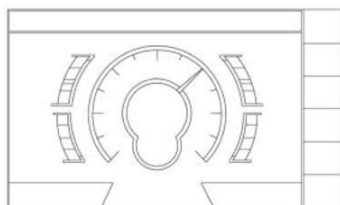
(11) BR 30 2016 004825-8

Código 39 - Concessão do Registro

(22) 21/10/2016

(15) 24/10/2017

(43) 17/10/2017

(52) 14-04

(54) PADRÃO ORNAMENTAL APLICADO A/EM TELA DE EXIBIÇÃO

(73) CNH INDUSTRIAL AMERICA LLC (US)

(72) NATALIA LUCAS, BUSHRA ALI, MALATHI NARNUR, VANESSA RUIZ

(74) ARTUR SCHAAL

Prazo de validade: 10 (dez) anos contados a partir de 21/10/2016, mediante o recolhimento da taxa quinquenal de manutenção (Artigos 119 e 120 da LPI) e observadas as demais condições legais.



(11) BR 30 2016 004871-1

Código 39 - Concessão do Registro
(22) 24/10/2016
(15) 24/10/2017
(30) 25/04/2016 US 29/562,325
(45) 24/10/2017
(52) 28-02
(54) CONFIGURAÇÃO APLICADA A/EM EMBALAGEM
(73) BAYER HEALTHCARE LLC (US)
(72) KIMBERLY MCCORMACK
(74) Vieira de Mello Advogados

Prazo de validade: 10 (dez) anos contados a partir de 24/10/2016, mediante o recolhimento da taxa quinquenal de manutenção (Artigos 119 e 120 da LPI) e observadas as demais condições legais.

(11) BR 30 2016 004876-2

Código 39 - Concessão do Registro
(22) 25/10/2016
(15) 24/10/2017
(30) 03/05/2016 EM 003106426-0001
(45) 24/10/2017
(52) 14-02
(54) CONFIGURAÇÃO APLICADA A/EM DISPOSITIVO ELETRÔNICO
(73) VASCO DATA SECURITY INC. (US)
(72) FREDERIK STIJNEN
(74) Dannemann, Siemsen, Bigler & Ipanema Moreira

Prazo de validade: 10 (dez) anos contados a partir de 25/10/2016, mediante o recolhimento da taxa quinquenal de manutenção (Artigos 119 e 120 da LPI) e observadas as demais condições legais.

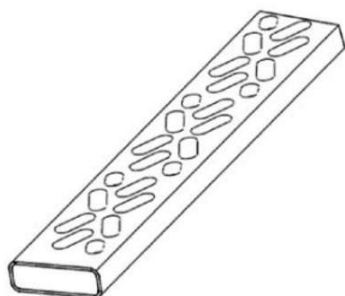
(11) BR 30 2016 004884-3

Código 39 - Concessão do Registro
(22) 25/10/2016
(15) 24/10/2017
(30) 29/06/2016 EM 003253707-0001
(45) 24/10/2017
(52) 23-03
(54) CONFIGURAÇÃO APLICADA A/EM TUBOS RÍGIDOS
(73) BORGWARNER EMISSIONS SYSTEMS SPAIN, S.L.U. (ES)
(72) ALEJANDRO VARGAS, RAFAEL JULIANA, MANUEL LORENZO
(74) Bhering Advogados (nome anterior Bhering Assessoria S/C Ltda.)

Prazo de validade: 10 (dez) anos contados a partir de 25/10/2016, mediante o recolhimento da taxa quinquenal de manutenção (Artigos 119 e 120 da LPI) e



observadas as demais condições legais.

(11) BR 30 2016 004886-0

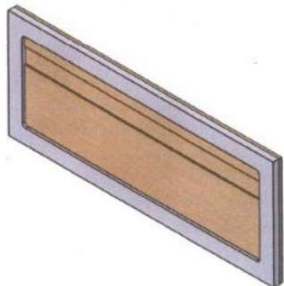

Código 39 - Concessão do Registro

(22) 25/10/2016

(15) 24/10/2017

(45) 24/10/2017

(52) 18-02

(54) GABARITO DE MONTAGEM.

(73) MAYARA FERREIRA (BR)

(72) MAYARA FERREIRA

Prazo de validade: 10 (dez) anos contados a partir de 25/10/2016, mediante o recolhimento da taxa quinquenal de manutenção (Artigos 119 e 120 da LPI) e observadas as demais condições legais. (co) Registro concedido por força do art. 106 da Lei da Propriedade Industrial nº 9.279/96. Aplicável a instauração de ofício do processo administrativo de nulidade, conforme dispõe o Art.113, para averiguação da infringência do art. 95 do referido diploma legal.

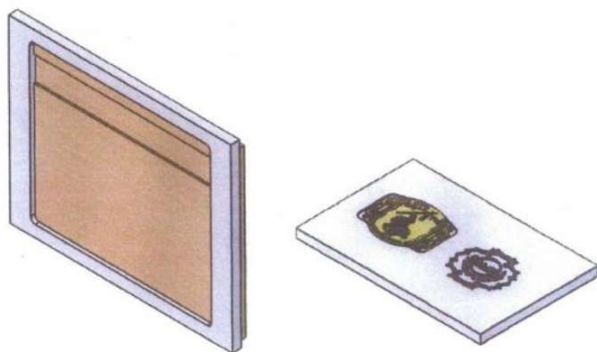

(11) BR 30 2016 004888-6

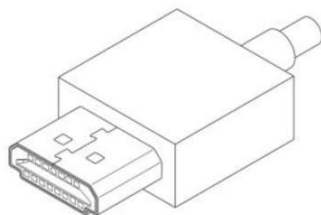

Código 39 - Concessão do Registro

(22) 25/10/2016

(15) 24/10/2017

(30) 26/04/2016 JP 2016-009112

(45) 24/10/2017

(52) 13-03

(54) CONFIGURAÇÃO APLICADA A/EM CONECTOR.

(73) SONY INTERACTIVE ENTERTAINMENT INC. (JP)

(72) HONGJI CHEN

(74) KASZNAR LEONARDOS PROPRIEDADE INTELECTUAL

Prazo de validade: 10 (dez) anos contados a partir de 25/10/2016, mediante o recolhimento da taxa quinquenal de manutenção (Artigos 119 e 120 da LPI) e observadas as demais condições legais.

(11) BR 30 2016 004968-8

Código 39 - Concessão do Registro

(22) 01/11/2016



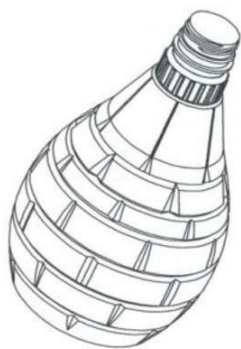

(15) 24/10/2017
 (45) 24/10/2017
 (52) 09-01
 (54) CONFIGURAÇÃO APLICADA EM FRASCO.
 (73) LEO VISSE VENERA (BR/SP)
 (72) LEO VISSE VENERA
 (74) MÔNICA LORON GUIMARÃES

Prazo de validade: 10 (dez) anos contados a partir de 01/11/2016, mediante o recolhimento da taxa quinquenal de manutenção (Artigos 119 e 120 da LPI) e observadas as demais condições legais. (co) Título adequado de ofício nos termos do Art. 22 da Instrução Normativa 044/2015.

(11) BR 30 2016 004969-6

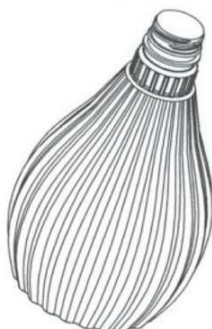

Código 39 - Concessão do Registro
 (22) 01/11/2016
 (15) 24/10/2017
 (45) 24/10/2017
 (52) 09-01
 (54) CONFIGURAÇÃO APLICADA EM FRASCO
 (73) LEO VISSE VENERA (BR/SP)
 (72) LEO VISSE VENERA
 (74) MÔNICA LORON GUIMARÃES

Prazo de validade: 10 (dez) anos contados a partir de 01/11/2016, mediante o recolhimento da taxa quinquenal de manutenção (Artigos 119 e 120 da LPI) e observadas as demais condições legais. (co) Título adequado de ofício nos termos do Art. 22 da Instrução Normativa 044/2015.

(11) BR 30 2016 004974-2

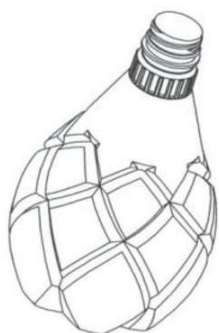

Código 39 - Concessão do Registro
 (22) 01/11/2016
 (15) 24/10/2017
 (45) 24/10/2017
 (52) 09-01
 (54) CONFIGURAÇÃO APLICADA EM FRASCO
 (73) LEO VISSE VENERA (BR/SP)
 (72) LEO VISSE VENERA
 (74) MÔNICA LORON GUIMARÃES

Prazo de validade: 10 (dez) anos contados a partir de 01/11/2016, mediante o recolhimento da taxa quinquenal de manutenção (Artigos 119 e 120 da LPI) e observadas as demais condições legais. (co) Título adequado de ofício nos termos do Art. 22 da Instrução Normativa 044/2015.

(11) BR 30 2016 005001-5

Código 39 - Concessão do Registro

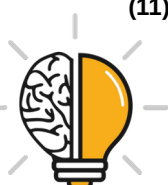

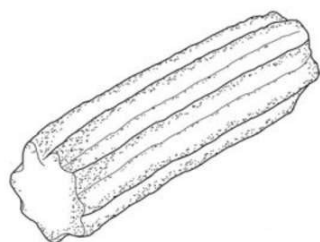

(22) 03/11/2016
 (15) 24/10/2017
 (30) 06/05/2016 US 29/563,642
 (45) 24/10/2017
 (52) 01-01
 (54) CONFIGURAÇÃO APLICADA A/EM PRODUTO ALIMENTÍCIO
 (73) FRITO LAY NORTH AMERICA, INC. (US)
 (72) RAMIRO CORDOVA, JOHN MAMPRA MATHEW, GIBRAN SALAZAR HERMOSO, NGOC TRINH
 (74) Dannemann, Siemsen, Bigler & Ipanema Moreira

Prazo de validade: 10 (dez) anos contados a partir de 03/11/2016, mediante o recolhimento da taxa quinquenal de manutenção (Artigos 119 e 120 da LPI) e observadas as demais condições legais.

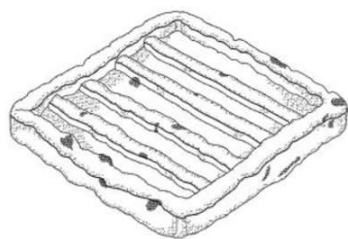
(11) BR 30 2016 005004-0

Código 39 - Concessão do Registro
 (22) 03/11/2016
 (15) 24/10/2017
 (30) 06/05/2016 US 29/563,639
 (45) 24/10/2017
 (52) 01-01
 (54) CONFIGURAÇÃO APLICADA A/EM PRODUTO ALIMENTÍCIO
 (73) FRITO LAY NORTH AMERICA, INC. (US)
 (72) TODD JAMES HUTHMAKER, JOHN MAMPRA MATHEW, SEVUGAN PALANIAPPAN
 (74) Dannemann, Siemsen, Bigler & Ipanema Moreira

Prazo de validade: 10 (dez) anos contados a partir de 03/11/2016, mediante o recolhimento da taxa quinquenal de manutenção (Artigos 119 e 120 da LPI) e observadas as demais condições legais.

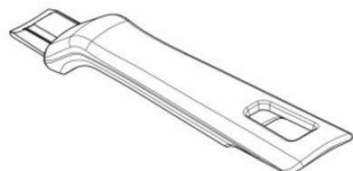
(11) BR 30 2016 005005-8

Código 39 - Concessão do Registro
 (22) 03/11/2016
 (15) 24/10/2017
 (30) 02/05/2016 EM 003105485
 (45) 24/10/2017
 (52) 07-02
 (54) CONFIGURAÇÃO APLICADA A/EM CABO DE PAINEL
 (73) LA TERMOPLASTIC F.B.M. S.R.L. (IT)
 (72) MARCO MUNARI
 (74) Ariboni, Fabbri e Schmidt Sociedade de Advogados

Prazo de validade: 10 (dez) anos contados a partir de 03/11/2016, mediante o recolhimento da taxa quinquenal de manutenção (Artigos 119 e 120 da LPI) e observadas as demais condições legais.



(11) BR 30 2016 005062-7

Código 39 - Concessão do Registro

(22) 07/11/2016

(15) 24/10/2017

(30) 06/05/2016 US 29/563,697; 06/05/2016 US 29/563,699

(45) 24/10/2017

(52) 22-02

(54) CONFIGURAÇÃO APLICADA A TONFA

(73) AEGIS INDUSTRIES, INC. (US)

(72) KENNETH J. STETHEM

(74) FLÁVIA SALIM LOPES

Prazo de validade: 10 (dez) anos contados a partir de 07/11/2016, mediante o recolhimento da taxa quinquenal de manutenção (Artigos 119 e 120 da LPI) e observadas as demais condições legais.

(11) BR 30 2016 005141-0

Código 39 - Concessão do Registro

(22) 10/11/2016

(15) 24/10/2017

(30) 12/05/2016 JP 2016-010116

(45) 24/10/2017

(52) 15-09

(54) CONFIGURAÇÃO APLICADA A MEIO DE ACABAMENTO PARA CILINDRO DE POLIMENTO.

(73) SINTOKOGIO, LTD. (JP)

(72) MASAO HIRANO

(74) FLÁVIA SALIM LOPES

Prazo de validade: 10 (dez) anos contados a partir de 10/11/2016, mediante o recolhimento da taxa quinquenal de manutenção (Artigos 119 e 120 da LPI) e observadas as demais condições legais.

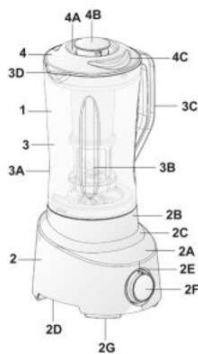
(11) BR 30 2016 005173-9

Código 39 - Concessão do Registro

(22) 11/11/2016

(15) 24/10/2017

(45) 24/10/2017

(52) 31-00

(54) CONFIGURAÇÃO APLICADA A/EM LIQUIDIFICADOR

(73) BRITÂNIA ELETRODOMÉSTICOS S.A. (BR/PR)

(72) CÉSAR EDUARDO ISAACSON BUFFARA

(74) Valor Propriedade Intelectual S/S LTDA.

Prazo de validade: 10 (dez) anos contados a partir de 11/11/2016, mediante o recolhimento da taxa quinquenal de manutenção (Artigos 119 e 120 da LPI) e



observadas as demais condições legais.

(11) BR 30 2016 005413-4

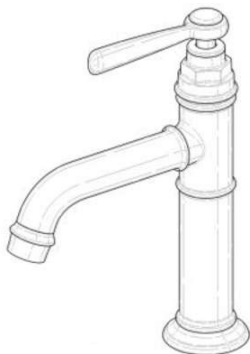

Código 39 - Concessão do Registro

(22) 24/11/2016

(15) 24/10/2017

(30) 31/05/2016 EM 003164383-0001

(45) 24/10/2017

(52) 23-01

(54) CONFIGURAÇÃO APLICADA A/EM METAIS SANITÁRIOS

(73) HANSGROHE SE (DE)

(72) TOM SCHÖNHERR, YUNWEI ZHU, JONAS HÄNEL

(74) Dannemann, Siemsen, Bigler & Ipanema Moreira

Prazo de validade: 10 (dez) anos contados a partir de 24/11/2016, mediante o recolhimento da taxa quinquenal de manutenção (Artigos 119 e 120 da LPI) e observadas as demais condições legais.

(11) BR 30 2016 005414-2



Código 39 - Concessão do Registro

(22) 24/11/2016

(15) 24/10/2017

(30) 27/05/2016 JP 2016011312

(45) 24/10/2017

(52) 12-11

(54) CONFIGURAÇÃO APLICADA A/EM MOTOCICLETA

(73) HONDA MOTOR CO., LTD. (JP)

(72) MARTIN PETERSSON, IPPEI SHIBANO

(74) Dannemann, Siemsen, Bigler & Ipanema Moreira

Prazo de validade: 10 (dez) anos contados a partir de 24/11/2016, mediante o recolhimento da taxa quinquenal de manutenção (Artigos 119 e 120 da LPI) e observadas as demais condições legais.

(11) BR 30 2016 005415-0



Código 39 - Concessão do Registro

(22) 24/11/2016

(15) 24/10/2017

(30) 27/05/2016 JP 2016011311

(45) 24/10/2017

(52) 12-11

(54) CONFIGURAÇÃO APLICADA A/EM CARENAGEM LATERAL DE MOTOCICLETA

(73) HONDA MOTOR CO., LTD. (JP)

(72) MARTIN PETERSSON, IPPEI SHIBANO

(74) Dannemann, Siemsen, Bigler & Ipanema Moreira



Prazo de validade: 10 (dez) anos contados a partir de 24/11/2016, mediante o recolhimento da taxa quinquenal de manutenção (Artigos 119 e 120 da LPI) e observadas as demais condições legais.

(11) BR 30 2016 005416-9

Código 39 - Concessão do Registro

(22) 24/11/2016

(15) 24/10/2017

(45) 24/10/2017

(52) 12-11

(54) CONFIGURAÇÃO APLICADA A/EM ESCAPAMENTO PARA MOTOCICLETA

(73) MARLON BONILHA (BR/PR)

(72) MARLON BONILHA

(74) Yuri Yacischin da Cunha

Prazo de validade: 10 (dez) anos contados a partir de 24/11/2016, mediante o recolhimento da taxa quinquenal de manutenção (Artigos 119 e 120 da LPI) e observadas as demais condições legais.

(11) BR 30 2016 005418-5

Código 39 - Concessão do Registro

(22) 24/11/2016

(15) 24/10/2017

(30) 26/05/2016 KR 30-2016-0025503

(45) 24/10/2017

(52) 14-01

(54) CONFIGURAÇÃO APLICADA A/EM DISPOSITIVO ELETRÔNICO

(73) LG ELECTRONICS INC. (KR)

(72) DONGSOON KIM, SEUNGYUP LEE, CHANWOO PARK

(74) Dannemann, Siemsen, Bigler & Ipanema Moreira

Prazo de validade: 10 (dez) anos contados a partir de 24/11/2016, mediante o recolhimento da taxa quinquenal de manutenção (Artigos 119 e 120 da LPI) e observadas as demais condições legais.

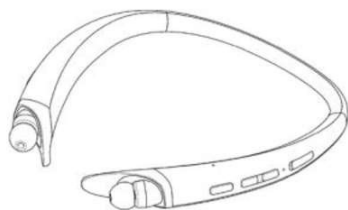
(11) BR 30 2016 005419-3

Código 39 - Concessão do Registro

(22) 24/11/2016

(15) 24/10/2017

(30) 26/05/2016 KR 30-2016-0025504

(45) 24/10/2017

(52) 14-01

(54) CONFIGURAÇÃO APLICADA A/EM DISPOSITIVO ELETRÔNICO

(73) LG ELECTRONICS INC. (KR)

(72) BYUNGSOO OH, DONGSOON KIM, YEZO YUN

(74) Dannemann, Siemsen, Bigler & Ipanema Moreira



Prazo de validade: 10 (dez) anos contados a partir de 24/11/2016, mediante o recolhimento da taxa quinquenal de manutenção (Artigos 119 e 120 da LPI) e observadas as demais condições legais.

(11) BR 30 2016 005425-8



Código 39 - Concessão do Registro

(22) 24/11/2016

(15) 24/10/2017

(45) 24/10/2017

(52) 26-05

(54) CONFIGURAÇÃO APLICADA A/EM LUMINÁRIA

(73) LUX CLASS SISTEMAS DE ILUMINAÇÃO E SINALIZAÇÃO LTDA - ME (BR/SP)

(72) BRUNO DA GRAGNANO

(74) Icamp Marcas e Patentes Ltda

Prazo de validade: 10 (dez) anos contados a partir de 24/11/2016, mediante o recolhimento da taxa quinquenal de manutenção (Artigos 119 e 120 da LPI) e observadas as demais condições legais.



(11) BR 30 2016 005427-4

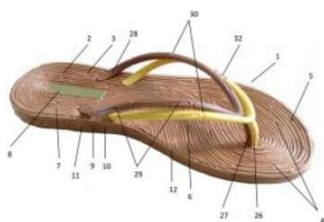

Código 39 - Concessão do Registro

(22) 24/11/2016

(15) 24/10/2017

(45) 24/10/2017

(52) 02-04

(54) CONFIGURAÇÃO APLICADA A/EM CALÇADO

(73) INDÚSTRIA DE CALÇADOS VIVO LTDA. (BR/RS)

(72) GILMAR FREDERICO DE CESERO

(74) Edemar Pereira Capella

Prazo de validade: 10 (dez) anos contados a partir de 24/11/2016, mediante o recolhimento da taxa quinquenal de manutenção (Artigos 119 e 120 da LPI) e observadas as demais condições legais.

(11) BR 30 2016 005428-2

Código 39 - Concessão do Registro

(22) 24/11/2016

(15) 24/10/2017

(30) 02/08/2016 CL CL 1951-2016

(45) 24/10/2017

(52) 32-00





(54) PADRÃO ORNAMENTAL APLICADO EM ARTIGOS ABSORVENTES

(73) CMPC TISSUE S.A. (CL)

(72) JOSÉ LUIS TAPIA ARRIGORRIAGA

(74) Maria Pia Carvalho Guerra

Prazo de validade: 10 (dez) anos contados a partir de 24/11/2016, mediante o recolhimento da taxa quinquenal de manutenção (Artigos 119 e 120 da LPI) e observadas as demais condições legais. (co) Título adequado de ofício nos termos do Art. 22 da Instrução Normativa 044/2015.

(11) BR 30 2016 005429-0

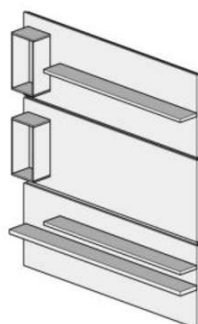

Código 39 - Concessão do Registro

(22) 24/11/2016

(15) 24/10/2017

(45) 24/10/2017

(52) 06-05

(54) CONFIGURAÇÃO APLICADA A/EM PAINEL PARA TELEVISOR

(73) ARISTANI CARLOS ANGONESE (BR/PR)

(72) ARISTANI CARLOS ANGONESE

(74) MARCOS ANTONIO NUNES

Prazo de validade: 10 (dez) anos contados a partir de 24/11/2016, mediante o recolhimento da taxa quinquenal de manutenção (Artigos 119 e 120 da LPI) e observadas as demais condições legais.

(11) BR 30 2016 005430-4

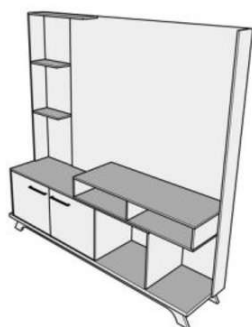

Código 39 - Concessão do Registro

(22) 24/11/2016

(15) 24/10/2017

(45) 24/10/2017

(52) 06-04

(54) CONFIGURAÇÃO APLICADA A/EM ESTANTE

(73) ARISTANI CARLOS ANGONESE (BR/PR)

(72) ARISTANI CARLOS ANGONESE

(74) MARCOS ANTONIO NUNES

Prazo de validade: 10 (dez) anos contados a partir de 24/11/2016, mediante o recolhimento da taxa quinquenal de manutenção (Artigos 119 e 120 da LPI) e observadas as demais condições legais.

(11) BR 30 2016 005431-2

Código 39 - Concessão do Registro

(22) 24/11/2016

(15) 24/10/2017

(30) 31/05/2016 CH 142350

(45) 24/10/2017

(52) 09-03





(54) CONFIGURAÇÃO APLICADA A/EM EMBALAGEM.

(73) SOCIÉTÉ DES PRODUITS NESTLÉ S.A. (CH)

(72) MARC MONTARRAS

(74) KASZNAR LEONARDOS PROPRIEDADE INTELECTUAL

Prazo de validade: 10 (dez) anos contados a partir de 24/11/2016, mediante o recolhimento da taxa quinquenal de manutenção (Artigos 119 e 120 da LPI) e observadas as demais condições legais.

(11) BR 30 2016 005434-7

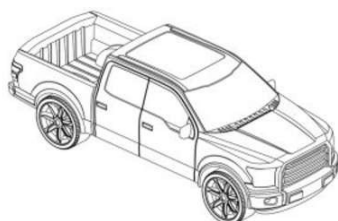

Código 39 - Concessão do Registro

(22) 24/11/2016

(15) 24/10/2017

(45) 24/10/2017

(52) 21-01

(54) CONFIGURAÇÃO APLICADA A/EM BRINQUEDO

(73) ROMA JENSEN COMERCIO E INDUSTRIA LTDA. (BR/SP)

(72) GUSTAVO JENSEN

(74) TINOCO SOARES SOCIEDADE DE ADVOGADOS

Prazo de validade: 10 (dez) anos contados a partir de 24/11/2016, mediante o recolhimento da taxa quinquenal de manutenção (Artigos 119 e 120 da LPI) e observadas as demais condições legais.

(11) BR 30 2016 005436-3

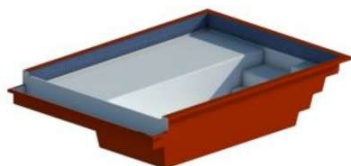

Código 39 - Concessão do Registro

(22) 24/11/2016

(15) 24/10/2017

(45) 24/10/2017

(52) 25-03

(54) CONFIGURAÇÃO APLICADA A/EM PISCINA

(73) IGUI WORLDWIDE PISCINAS LTDA (BR/SP)

(72) LUIZ FILIPE DE SOUZA SISSON

(74) Beerre Assessoria Empresarial Ltda.(Alt. de Beerre Assessoria Emp. S/C.LTDA.)

Prazo de validade: 10 (dez) anos contados a partir de 24/11/2016, mediante o recolhimento da taxa quinquenal de manutenção (Artigos 119 e 120 da LPI) e observadas as demais condições legais.

(11) BR 30 2016 005438-0

Código 39 - Concessão do Registro

(22) 24/11/2016

(15) 24/10/2017

(45) 24/10/2017

(52) 25-03

(54) CONFIGURAÇÃO APLICADA A/EM PISCINA



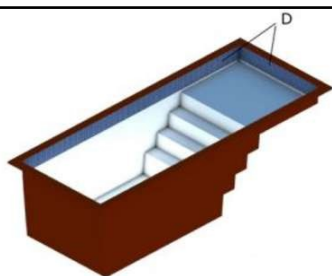

(73) IGUI WORLDWIDE PISCINAS LTDA (BR/SP)
 (72) LUIZ FILIPE DE SOUZA SISSON
 (74) Beerre Assessoria Empresarial Ltda.(Alt. de Beerre Assessoria Emp. S/C.LTDA.)

Prazo de validade: 10 (dez) anos contados a partir de 24/11/2016, mediante o recolhimento da taxa quinquenal de manutenção (Artigos 119 e 120 da LPI) e observadas as demais condições legais.

(11) BR 30 2016 005465-7

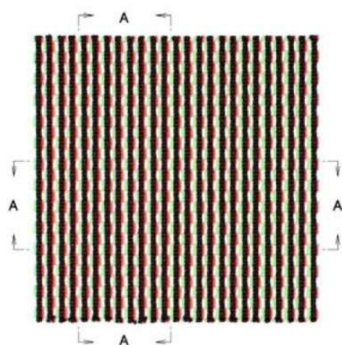

Código 39 - Concessão do Registro
 (22) 25/11/2016
 (15) 24/10/2017
 (45) 24/10/2017
 (52) 05-05
 (54) CONFIGURAÇÃO APLICADA A/EM TECIDO
 (73) TORAY INDUSTRIES, INC. (JP)
 (72) SATOSHI NARUKO, MASASHI CHIKADA

(74) Dannemann, Siemsen, Bigler & Ipanema Moreira
 Prazo de validade: 10 (dez) anos contados a partir de 25/11/2016, mediante o recolhimento da taxa quinquenal de manutenção (Artigos 119 e 120 da LPI) e observadas as demais condições legais. (co) Registro concedido por força do art. 106 da Lei da Propriedade Industrial nº 9.279/96. Aplicável a instauração de ofício do processo administrativo de nulidade, conforme dispõe o Art.113, para averiguação da infringência do art. 95 do referido diploma legal.

(11) BR 30 2016 005466-5

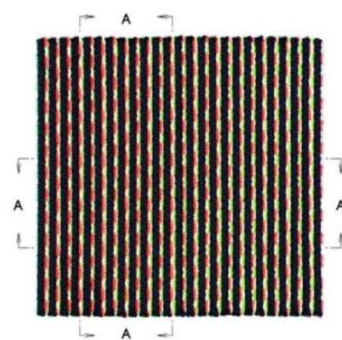

Código 39 - Concessão do Registro
 (22) 25/11/2016
 (15) 24/10/2017
 (45) 24/10/2017
 (52) 05-05
 (54) CONFIGURAÇÃO APLICADA A/EM TECIDO
 (73) TORAY INDUSTRIES, INC. (JP)
 (72) SATOSHI NARUKO, MASASHI CHIKADA

(74) Dannemann, Siemsen, Bigler & Ipanema Moreira
 Prazo de validade: 10 (dez) anos contados a partir de 25/11/2016, mediante o recolhimento da taxa quinquenal de manutenção (Artigos 119 e 120 da LPI) e observadas as demais condições legais. (co) Registro concedido por força do art. 106 da Lei da Propriedade Industrial nº 9.279/96. Aplicável a instauração de ofício do processo administrativo de nulidade, conforme dispõe o Art.113, para averiguação da infringência do art. 95 do referido diploma legal.

(11) BR 30 2016 005472-0

Código 39 - Concessão do Registro



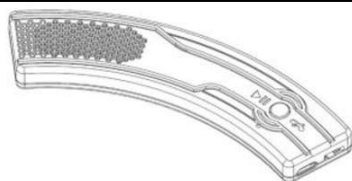

(22) 25/11/2016
 (15) 24/10/2017
 (45) 24/10/2017
 (52) 14-03
 (54) CONFIGURAÇÃO APLICADA A/EM COMUNICADOR
 (73) THOMAS K L INDÚSTRIA DE ALTO FALANTES SA (BR/RS)
 (72) GUSTAVO VIEIRA LERMEN
 (74) RONER GUERRA FABRIS

Prazo de validade: 10 (dez) anos contados a partir de 25/11/2016, mediante o recolhimento da taxa quinquenal de manutenção (Artigos 119 e 120 da LPI) e observadas as demais condições legais.

(11) BR 30 2016 005478-9

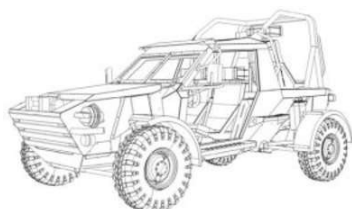

Código 39 - Concessão do Registro

(22) 25/11/2016
 (15) 24/10/2017
 (30) 12/10/2016 RU RU2016504078
 (45) 24/10/2017
 (52) 12-08

(54) CONFIGURAÇÃO APLICADA A/EM VEÍCULO
 (73) ANATOLIY ANDREEVICH LEYRIKH (RU)
 (72) ANATOLIY ANDREEVICH LEYRIKH
 (74) Tavares Propriedade Intelectual Ltda. (alt. de Tavares & Companhia Ltda)

Prazo de validade: 10 (dez) anos contados a partir de 25/11/2016, mediante o recolhimento da taxa quinquenal de manutenção (Artigos 119 e 120 da LPI) e observadas as demais condições legais.

(11) BR 30 2016 005499-1

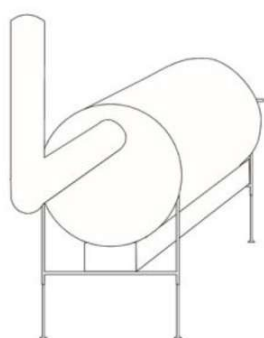

Código 39 - Concessão do Registro

(22) 28/11/2016
 (15) 24/10/2017
 (45) 24/10/2017
 (52) 23-03
 (54) PADRÃO ORNAMENTAL APLICADO A/EM CAMPANULA
 (73) MARCELO SCHIMIDT & CIA LTDA (BR/SC)
 (72) MARCELO SCHIMIDT
 (74) VITOR LUIZ RAMOS BATISTA

Prazo de validade: 10 (dez) anos contados a partir de 28/11/2016, mediante o recolhimento da taxa quinquenal de manutenção (Artigos 119 e 120 da LPI) e observadas as demais condições legais. (co) Registro concedido por força do art. 106 da Lei da Propriedade Industrial nº 9.279/96. Aplicável a instauração de ofício do processo administrativo de nulidade, conforme dispõe o Art.113, para averiguação da infringência do art. 95 do referido diploma legal.



(11) BR 30 2016 005500-9



Código 39 - Concessão do Registro
 (22) 28/11/2016
 (15) 24/10/2017
 (45) 24/10/2017
 (52) 06-04
 (54) CONFIGURAÇÃO APLICADA A/EM CÔMODA.
 (73) LUCIANA RAUNAIMER (BR/SP)
 (72) LUCIANA RAUNAIMER
 (74) DIEGO PERANDIN

Prazo de validade: 10 (dez) anos contados a partir de 28/11/2016, mediante o recolhimento da taxa quinquenal de manutenção (Artigos 119 e 120 da LPI) e observadas as demais condições legais.



(11) BR 30 2016 005501-7



Código 39 - Concessão do Registro
 (22) 28/11/2016
 (15) 24/10/2017
 (30) 26/05/2016 WO DM/090 840
 (45) 24/10/2017
 (52) 24-02
 (54) CONFIGURAÇÃO APLICADA A/EM CONECTOR DE FUNIL PARA UMA BOMBA DE SEIO.
 (73) MEDELA HOLDING AG (CH)
 (72) MARCEL MUTHER, ETIENNE FURRER, ANDRÉ SCHLIENGER, JÜRGE FELLER
 (74) ANTÔNIO MAURÍCIO PEDRAS ARNAUD

Prazo de validade: 10 (dez) anos contados a partir de 28/11/2016, mediante o recolhimento da taxa quinquenal de manutenção (Artigos 119 e 120 da LPI) e observadas as demais condições legais.

(11) BR 30 2016 005505-0

Código 39 - Concessão do Registro
 (22) 28/11/2016
 (15) 24/10/2017
 (30) 26/05/2016 US US 29/565,996



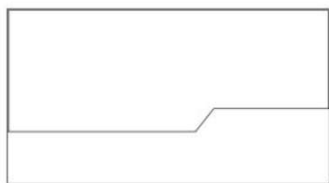

(45) 24/10/2017

(52) 14-04

(54) PADRÃO ORNAMENTAL APLICADO A/EM INTERFACE GRÁFICA

(73) MICROSOFT CORPORATION (US)

(72) CARLOS PEREZ, DAVID MICHAEL WOODS, BENJAMIN NICHOLAS TRUELOVE, MATTHEW TYLER JOSIAH RASMUSSEN, DAVID ZEARING

(74) DI BLASI, PARENTE & ADVOGADOS ASSOCIADOS

Prazo de validade: 10 (dez) anos contados a partir de 28/11/2016, mediante o recolhimento da taxa quinquenal de manutenção (Artigos 119 e 120 da LPI) e observadas as demais condições legais.

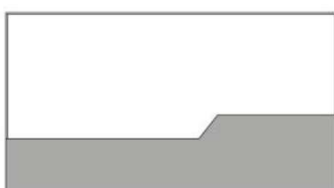

(11) BR 30 2016 005506-8

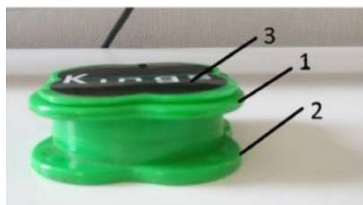

Código 39 - Concessão do Registro

(22) 28/11/2016

(15) 24/10/2017

(45) 24/10/2017

(52) 27-99

(54) CONFIGURAÇÃO APLICADA A/EM TRITURADOR

(73) BRUNO KATSUYOSHI MATSUDA (BR/SP)

(72) BRUNO KATSUYOSHI MATSUDA

Prazo de validade: 10 (dez) anos contados a partir de 28/11/2016, mediante o recolhimento da taxa quinquenal de manutenção (Artigos 119 e 120 da LPI) e observadas as demais condições legais. (co) Registro concedido por força do art. 106 da Lei da Propriedade Industrial nº 9.279/96. Aplicável a instauração de ofício do processo administrativo de nulidade, conforme dispõe o Art.113, para averiguação da infringência do art. 95 do referido diploma legal. Título adequado de ofício nos termos do Art. 22 da Instrução Normativa 044/2015.

(11) BR 30 2016 005507-6



Código 39 - Concessão do Registro

(22) 29/11/2016

(15) 24/10/2017

(45) 24/10/2017

(52) 12-08

(54) CONFIGURAÇÃO APLICADA A/EM AUTOMÓVEL

(73) ROMÁRIO JOSÉ MUNIZ DE BARROS E SILVA (BR/SP)

(72) ROMÁRIO JOSÉ MUNIZ DE BARROS E SILVA

(74) Itamarati Patentes e Marcas Ltda.

Prazo de validade: 10 (dez) anos contados a partir de 29/11/2016, mediante o recolhimento da taxa quinquenal de manutenção (Artigos 119 e 120 da LPI) e



observadas as demais condições legais.

(11) BR 30 2016 005510-6



Código 39 - Concessão do Registro

(22) 29/11/2016

(15) 24/10/2017

(45) 24/10/2017

(52) 07-02

(54) CONFIGURAÇÃO APLICADA A/EM MÁQUINA DE CAFÉ

(73) BRITÂNIA ELETRODOMÉSTICOS S.A. (BR/PR)

(72) CÉSAR EDUARDO ISAACSON BUFFARA

(74) Valor Propriedade Intelectual S/S LTDA.

Prazo de validade: 10 (dez) anos contados a partir de 29/11/2016, mediante o recolhimento da taxa quinquenal de manutenção (Artigos 119 e 120 da LPI) e observadas as demais condições legais.

(11) BR 30 2016 005518-1



Código 39 - Concessão do Registro

(22) 29/11/2016

(15) 24/10/2017

(45) 24/10/2017

(52) 09-01

(54) CONFIGURAÇÃO APLICADA A/EM EMBALAGEM.

(73) J C V INDÚSTRIA E COMÉRCIO LTDA (BR/SP)

(72) PATRICK VON ALLMEN

(74) Village Marcas e Patentes Ltda

Prazo de validade: 10 (dez) anos contados a partir de 29/11/2016, mediante o recolhimento da taxa quinquenal de manutenção (Artigos 119 e 120 da LPI) e observadas as demais condições legais.

(11) BR 30 2016 005520-3



Código 39 - Concessão do Registro

(22) 29/11/2016

(15) 24/10/2017

(30) 01/06/2016 US 29/566,632

(45) 24/10/2017

(52) 09-01

(54) CONFIGURAÇÃO APLICADA A/EM EMBALAGEM PARA COSMÉTICO

(73) ELC MANAGEMENT LLC (US)

(72) LAURA OTANI

(74) Dannemann, Siemsen, Bigler & Ipanema Moreira

Prazo de validade: 10 (dez) anos contados a partir de 29/11/2016, mediante o recolhimento da taxa quinquenal de manutenção (Artigos 119 e 120 da LPI) e observadas as demais condições legais.



(11) BR 30 2016 005522-0

Código 39 - Concessão do Registro

(22) 29/11/2016

(15) 24/10/2017

(45) 24/10/2017

(52) 04-02

(54) CONFIGURAÇÃO APLICADA A/EM PINCEIS

(73) MACRILAN BEAUTY BRASIL COMÉRCIO E IMPORTAÇÃO LTDA (BR/SP)

(72) GERSON GUSMAN JUNIOR

(74) NEWTON SILVEIRA

Prazo de validade: 10 (dez) anos contados a partir de 29/11/2016, mediante o recolhimento da taxa quinquenal de manutenção (Artigos 119 e 120 da LPI) e observadas as demais condições legais. (co) Registro concedido por força do art. 106 da Lei da Propriedade Industrial nº 9.279/96. Aplicável a instauração de ofício do processo administrativo de nulidade, conforme dispõe o Art.113, para averiguação da infringência do art. 95 do referido diploma legal.

(11) BR 30 2016 005523-8

Código 39 - Concessão do Registro

(22) 29/11/2016

(15) 24/10/2017

(45) 24/10/2017

(52) 04-02

(54) CONFIGURAÇÃO APLICADA A/EM PINCEIS

(73) MACRILAN BEAUTY BRASIL COMÉRCIO E IMPORTAÇÃO LTDA (BR/SP)

(72) GERSON GUSMAN JUNIOR

(74) NEWTON SILVEIRA

Prazo de validade: 10 (dez) anos contados a partir de 29/11/2016, mediante o recolhimento da taxa quinquenal de manutenção (Artigos 119 e 120 da LPI) e observadas as demais condições legais. (co) Registro concedido por força do art. 106 da Lei da Propriedade Industrial nº 9.279/96. Aplicável a instauração de ofício do processo administrativo de nulidade, conforme dispõe o Art.113, para averiguação da infringência do art. 95 do referido diploma legal.

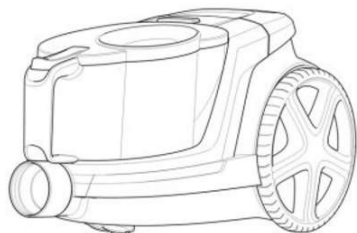
(11) BR 30 2016 005527-0

Código 39 - Concessão do Registro

(22) 29/11/2016

(15) 24/10/2017

(30) 20/06/2016 EM 003230010

(45) 24/10/2017

(52) 15-05

(54) CONFIGURAÇÃO APLICADA A/EM ASPIRADOR DE PÓ

(73) KONINKLIJKE PHILIPS N.V. (NL)



(72) LLOYD MICHAEL SPENCER

(74) Daniel Advogados (Alt.de Daniel & Cia)

Prazo de validade: 10 (dez) anos contados a partir de 29/11/2016, mediante o recolhimento da taxa quinquenal de manutenção (Artigos 119 e 120 da LPI) e observadas as demais condições legais.

(11) BR 30 2016 005530-0



Código 39 - Concessão do Registro

(22) 29/11/2016

(15) 24/10/2017

(30) 22/07/2016 DE 40 2016 100 913.4

(45) 24/10/2017

(52) 12-08

(54) CONFIGURAÇÃO APLICADA A/EM CARROCERIA DE ÔNIBUS

(73) MAN TRUCK & BUS AG (DE)

(72) STEPHAN SCHÖNHERR, SVEN GAEDTKE, ACHIM BURMEISTER, MORITZ MENACHER, LENA KLIEWER- SEEHON, THORSTEN BERGMAIER-TREDE, MICHAEL STREICHER

(74) Bhering Advogados (nome anterior Bhering Assessoria S/C Ltda.)

Prazo de validade: 10 (dez) anos contados a partir de 29/11/2016, mediante o recolhimento da taxa quinquenal de manutenção (Artigos 119 e 120 da LPI) e observadas as demais condições legais.



(11) BR 30 2016 005531-9



Código 39 - Concessão do Registro

(22) 29/11/2016

(15) 24/10/2017

(30) 22/07/2016 DE 40 2016 100 913.4

(45) 24/10/2017

(52) 12-16

(54) CONFIGURAÇÃO APLICADA A/EM PORTAS DE VEÍCULOS

(73) MAN TRUCK & BUS AG (DE)

(72) STEPHAN SCHÖNHERR, SVEN GAEDTKE, ACHIM BURMEISTER, MORITZ MENACHER, LENA KLIEWER- SEEHON, THORSTEN BERGMAIER-TREDE, MICHAEL STREICHER

(74) Bhering Advogados (nome anterior Bhering Assessoria S/C Ltda.)

Prazo de validade: 10 (dez) anos contados a partir de 29/11/2016, mediante o recolhimento da taxa quinquenal de manutenção (Artigos 119 e 120 da LPI) e observadas as demais condições legais.



(11) BR 30 2016 005532-7



Código 39 - Concessão do Registro

(22) 29/11/2016

(15) 24/10/2017

(30) 22/07/2016 DE 40 2016 100 913.4

(45) 24/10/2017

(52) 12-16

(54) CONFIGURAÇÃO APLICADA A/EM REVESTIMENTO EXTERNO PARA VEÍCULOS

(73) MAN TRUCK & BUS AG (DE)

(72) STEPHAN SCHÖNHERR, SVEN GAEDTKE, ACHIM BURMEISTER, MORITZ MENACHER, LENA KLIEWER- SEEHON, THORSTEN BERGMAIER-TREDE, MICHAEL STREICHER

(74) Bhering Advogados (nome anterior Bhering Assessoria S/C Ltda.)

Prazo de validade: 10 (dez) anos contados a partir de 29/11/2016, mediante o recolhimento da taxa quinquenal de manutenção (Artigos 119 e 120 da LPI) e observadas as demais condições legais. (co) Registro concedido por força do art. 106 da Lei da Propriedade Industrial nº 9.279/96. Aplicável a instauração de ofício do processo administrativo de nulidade, conforme dispõe o Art.113, para averiguação da infringência do art. 95 do referido diploma legal.



(11) BR 30 2016 005533-5



Código 39 - Concessão do Registro

(22) 29/11/2016

(15) 24/10/2017

(30) 22/07/2016 DE 40 2016 100 913.4

(45) 24/10/2017

(52) 12-16

(54) CONFIGURAÇÃO APLICADA A/EM ESPELHO RETROVISOR PARA VEÍCULOS

(73) MAN TRUCK & BUS AG (DE)

(72) STEPHAN SCHÖNHERR, SVEN GAEDTKE, ACHIM BURMEISTER, MORITZ MENACHER, LENA KLIEWER- SEEHON, THORSTEN BERGMAIER-TREDE, MICHAEL STREICHER

(74) Bhering Advogados (nome anterior Bhering Assessoria S/C Ltda.)

Prazo de validade: 10 (dez) anos contados a partir de 29/11/2016, mediante o



recolhimento da taxa quinquenal de manutenção (Artigos 119 e 120 da LPI) e observadas as demais condições legais.



(11) BR 30 2016 005547-5



Código 39 - Concessão do Registro

(22) 30/11/2016

(15) 24/10/2017

(30) 01/06/2016 KR 30-2016-0026696

(45) 24/10/2017

(52) 14-03

(54) CONFIGURAÇÃO APLICADA A/EM TELEFONE

(73) LG ELECTRONICS INC. (KR)

(72) SUNGWOO KIM, SHARIM CHOE, JEONGMIN KIM, DANA JUNG, HANWOOL CHOI

(74) Dannemann, Siemsen, Bigler & Ipanema Moreira

Prazo de validade: 10 (dez) anos contados a partir de 30/11/2016, mediante o recolhimento da taxa quinquenal de manutenção (Artigos 119 e 120 da LPI) e observadas as demais condições legais.

(11) BR 30 2016 005548-3



Código 39 - Concessão do Registro

(22) 30/11/2016

(15) 24/10/2017

(30) 01/06/2016 KR 30-2016-0026697

(45) 24/10/2017

(52) 14-03

(54) CONFIGURAÇÃO APLICADA A/EM TELEFONE

(73) LG ELECTRONICS INC. (KR)

(72) DONGEUN KIM, HEEJU CHANG

(74) Dannemann, Siemsen, Bigler & Ipanema Moreira

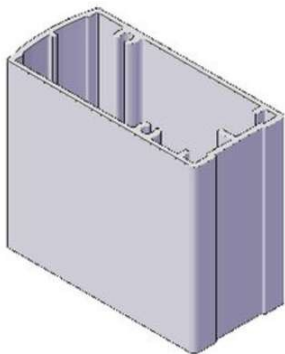

Prazo de validade: 10 (dez) anos contados a partir de 30/11/2016, mediante o recolhimento da taxa quinquenal de manutenção (Artigos 119 e 120 da LPI) e observadas as demais condições legais.

(11) BR 30 2016 005551-3

Código 39 - Concessão do Registro

(22) 30/11/2016

(15) 24/10/2017

(45) 24/10/2017

(52) 25-01

(54) CONFIGURAÇÃO APLICADA A/EM PERFILADO

(73) GUILHERME CARLONI SIMOCELI (BR/SP)

(72) GUILHERME CARLONI SIMOCELI

(74) SPI - Marcas e Patentes S/C Ltda.

Prazo de validade: 10 (dez) anos contados a partir de 30/11/2016, mediante o recolhimento da taxa quinquenal de manutenção (Artigos 119 e 120 da LPI) e observadas as demais condições legais.

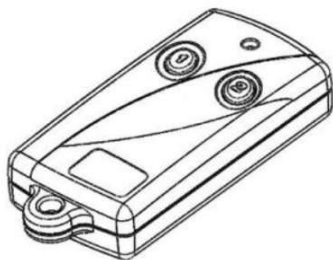
(11) BR 30 2016 005552-1

Código 39 - Concessão do Registro

(22) 30/11/2016

(15) 24/10/2017

(45) 24/10/2017

(52) 14-03

(54) CONFIGURAÇÃO APLICADA A/EM CONTROLE REMOTO

(73) FABIO RECH VISIOLI (BR/RS)

(72) FABIO RECH VISIOLI

Prazo de validade: 10 (dez) anos contados a partir de 30/11/2016, mediante o recolhimento da taxa quinquenal de manutenção (Artigos 119 e 120 da LPI) e observadas as demais condições legais. (co) Título adequado de ofício nos termos do Art. 22 da Instrução Normativa 044/2015.

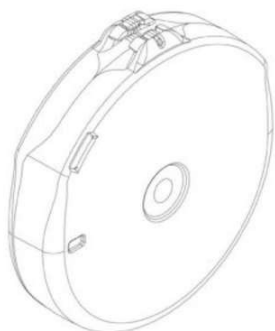
(11) BR 30 2016 005554-8

Código 39 - Concessão do Registro

(22) 30/11/2016

(15) 24/10/2017

(30) 06/06/2016 IL 58694

(45) 24/10/2017

(52) 24-04

(54) CONFIGURAÇÃO APLICADA A/EM CARTUCHO PARA INALADOR

(73) SYQE MEDICAL LTD. (IL)

(72) ITAY KURGAN, SHAY LANDA, GEVA ROSENTHAL

(74) Tavares Propriedade Intelectual Ltda. (alt. de Tavares & Companhia Ltda)

Prazo de validade: 10 (dez) anos contados a partir de 30/11/2016, mediante o



recolhimento da taxa quinquenal de manutenção (Artigos 119 e 120 da LPI) e observadas as demais condições legais.

(11) BR 30 2016 005558-0



Código 39 - Concessão do Registro

(22) 30/11/2016

(15) 24/10/2017

(30) 01/06/2016 FR 2016/3632

(45) 24/10/2017

(52) 28-03

(54) CONFIGURAÇÃO APLICADA A/EM ATOMIZADOR

(73) LOUIS VUITTON MALLETIER (SOCIÉTÉ ANONYME) (FR)

(72) MARC NEWSON

(74) LUIZ LEONARDOS & ADVOGADOS

Prazo de validade: 10 (dez) anos contados a partir de 30/11/2016, mediante o recolhimento da taxa quinquenal de manutenção (Artigos 119 e 120 da LPI) e observadas as demais condições legais. (co) Título adequado de ofício nos termos do Art. 22 da Instrução Normativa 044/2015.



(11) BR 30 2016 005565-3

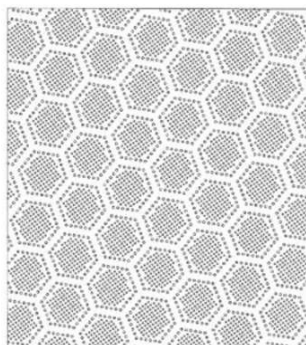

Código 39 - Concessão do Registro

(22) 30/11/2016

(15) 24/10/2017

(30) 30/08/2016 CL CL 2177-2016

(45) 24/10/2017

(52) 32-00

(54) PADRÃO ORNAMENTAL APLICADO EM ARTIGOS ABSORVENTES

(73) CMPC TISSUE S.A. (CL)

(72) IGOR LIENLAF ZAMORANO

(74) Maria Pia Carvalho Guerra

Prazo de validade: 10 (dez) anos contados a partir de 30/11/2016, mediante o recolhimento da taxa quinquenal de manutenção (Artigos 119 e 120 da LPI) e observadas as demais condições legais. (co) Título adequado de ofício nos termos do Art. 22 da Instrução Normativa 044/2015.



(11) BR 30 2016 005568-8

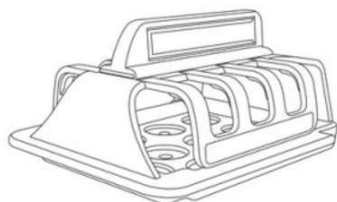

Código 39 - Concessão do Registro

(22) 01/12/2016

(15) 24/10/2017

(45) 24/10/2017

(52) 12-16

(54) CONFIGURAÇÃO APLICADA A/EM CARROCERIA

(73) VLADIMILSON REIS DE OLIVEIRA (BR/SP)

(72) VLADIMILSON REIS DE OLIVEIRA

(74) Rubens dos Santos Filho

Prazo de validade: 10 (dez) anos contados a partir de 01/12/2016, mediante o recolhimento da taxa quinquenal de manutenção (Artigos 119 e 120 da LPI) e observadas as demais condições legais.

(11) BR 30 2016 005569-6

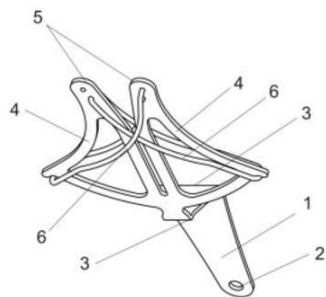

Código 39 - Concessão do Registro

(22) 01/12/2016

(15) 24/10/2017

(45) 24/10/2017

(52) 08-05

(54) CONFIGURAÇÃO APLICADA A/EM ALINHADOR DE FIO DE FACAS

(73) TRAMONTINA S/A CUTELARIA (BR/RS)

(72) MARCOS ANTONIO GRESPAN

(74) CREAZIONE MARCAS E PATENTES LTDA.

Prazo de validade: 10 (dez) anos contados a partir de 01/12/2016, mediante o recolhimento da taxa quinquenal de manutenção (Artigos 119 e 120 da LPI) e observadas as demais condições legais.

(11) BR 30 2016 005571-8

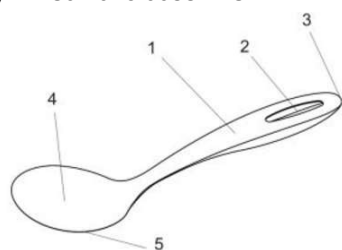

Código 39 - Concessão do Registro

(22) 01/12/2016

(15) 24/10/2017

(45) 24/10/2017

(52) 07-04

(54) CONFIGURAÇÃO APLICADA A/EM ESPÁTULA

(73) TRAMONTINA S/A CUTELARIA (BR/RS)

(72) MARCOS ANTONIO GRESPAN

(74) CREAZIONE MARCAS E PATENTES LTDA.

Prazo de validade: 10 (dez) anos contados a partir de 01/12/2016, mediante o recolhimento da taxa quinquenal de manutenção (Artigos 119 e 120 da LPI) e observadas as demais condições legais.

(11) BR 30 2016 005572-6

Código 39 - Concessão do Registro

(22) 01/12/2016



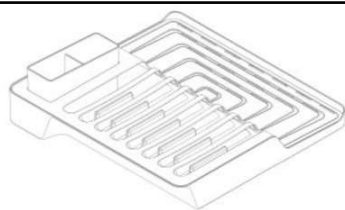

(15) 24/10/2017
 (45) 24/10/2017
 (52) 07-05
 (54) CONFIGURAÇÃO APLICADA A/EM ESCORREDOR DE PRATOS
 (73) BRINOX METALÚRGICA SA (BR/RS)
 (72) RENATO SOLIO, RAFAEL BOTTINI DOS REIS
 (74) RONER GUERRA FABRIS

Prazo de validade: 10 (dez) anos contados a partir de 01/12/2016, mediante o recolhimento da taxa quinquenal de manutenção (Artigos 119 e 120 da LPI) e observadas as demais condições legais.

(11) BR 30 2016 005575-0



Código 39 - Concessão do Registro
 (22) 01/12/2016
 (15) 24/10/2017
 (30) 01/06/2016 FR 2016/2874
 (45) 24/10/2017
 (52) 28-03
 (54) CONFIGURAÇÃO APLICADA A/EM CHAVE DE TESTADOR DE PERFUME
 (73) LOUIS VUITTON MALLETTIER (SOCIÉTÉ ANONYME) (FR)
 (72) SÉBASTIEN SERVAIRE
 (74) LUIZ LEONARDOS & ADVOGADOS

Prazo de validade: 10 (dez) anos contados a partir de 01/12/2016, mediante o recolhimento da taxa quinquenal de manutenção (Artigos 119 e 120 da LPI) e observadas as demais condições legais.

(11) BR 30 2016 005578-5



Código 39 - Concessão do Registro
 (22) 01/12/2016
 (15) 24/10/2017
 (30) 03/06/2016 US 29/566,989
 (45) 24/10/2017
 (52) 02-04
 (54) CONFIGURAÇÃO APLICADA A/EM PARTE SUPERIOR DE CALÇADO..
 (73) ALL STAR C.V. (NL)
 (72) JESSICA SMYTH
 (74) ANTÔNIO MAURÍCIO PEDRAS ARNAUD

Prazo de validade: 10 (dez) anos contados a partir de 01/12/2016, mediante o recolhimento da taxa quinquenal de manutenção (Artigos 119 e 120 da LPI) e observadas as demais condições legais.

(11) BR 30 2016 005579-3

Código 39 - Concessão do Registro
 (22) 01/12/2016



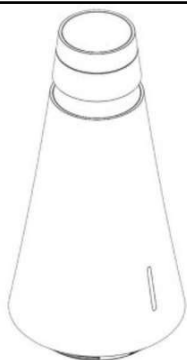

(15) 24/10/2017
 (30) 13/06/2016 EP 003188291-0001
 (45) 24/10/2017
 (52) 14-03
 (54) CONFIGURAÇÃO APLICADA A/EM ALTO-FALANTE
 (73) BANG & OLUFSEN A/S (DK)
 (72) TORSTEN VALEUR
 (74) GUERRA PROPRIEDADE INDUSTRIAL

Prazo de validade: 10 (dez) anos contados a partir de 01/12/2016, mediante o recolhimento da taxa quinquenal de manutenção (Artigos 119 e 120 da LPI) e observadas as demais condições legais.

(11) BR 30 2016 005580-7



Código 39 - Concessão do Registro
 (22) 01/12/2016
 (15) 24/10/2017
 (45) 24/10/2017
 (52) 04-02
 (54) CONFIGURAÇÃO APLICADA A/EM PINCEL
 (73) MACRILAN BEAUTY BRASIL COMÉRCIO E IMPORTAÇÃO LTDA (BR/SP)
 (72) GERSON GUSMAN JUNIOR
 (74) NEWTON SILVEIRA

Prazo de validade: 10 (dez) anos contados a partir de 01/12/2016, mediante o recolhimento da taxa quinquenal de manutenção (Artigos 119 e 120 da LPI) e observadas as demais condições legais. (co) Registro concedido por força do art. 106 da Lei da Propriedade Industrial nº 9.279/96. Aplicável a instauração de ofício do processo administrativo de nulidade, conforme dispõe o Art.113, para averiguação da infringência do art. 95 do referido diploma legal.

(11) BR 32 2016 004827-7



Código 39 - Concessão do Registro
 (22) 20/07/2015
 (15) 24/10/2017
 (45) 24/10/2017
 (52) 02-04
 (54) CONFIGURAÇÃO APLICADA A/EM SANDÁLIA
 (62) BR 30 2015 003385-1 20/07/2015
 (73) GRENDENE S.A. (BR/CE)
 (72) EDSON MATSUO

(74) Remer Villaça & Nogueira Assessoria e Consultoria de Prop. Intelectual S/S Ltda.

Prazo de validade: 10 (dez) anos contados a partir de 20/07/2015, mediante o recolhimento da taxa quinquenal de manutenção (Artigos 119 e 120 da LPI) e observadas as demais condições legais.

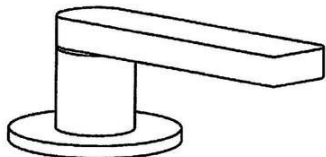

(11) BR 32 2016 005439-0

Código 39 - Concessão do Registro

(22) 04/09/2015

(15) 24/10/2017

(30) 09/03/2015 US 29/519,939

(45) 24/10/2017

(52) 23-01

(54) CONFIGURAÇÃO APLICADA A/EM MANOPLA

(62) BR 30 2015 004154-4 04/09/2015

(73) KOHLER CO. (US)

(72) RAFAEL ALFREDO REXACH

(74) Hugo Silva & Maldonado Propriedade Intelectual Sociedade Civil S/C Ltda.

Prazo de validade: 10 (dez) anos contados a partir de 04/09/2015, mediante o recolhimento da taxa quinquenal de manutenção (Artigos 119 e 120 da LPI) e observadas as demais condições legais.

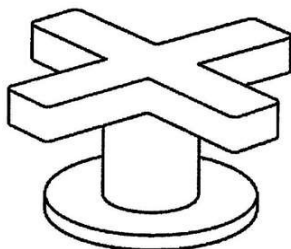
(11) BR 32 2016 005440-4

Código 39 - Concessão do Registro

(22) 04/09/2015

(15) 24/10/2017

(30) 09/03/2015 US 29/519,939

(45) 24/10/2017

(52) 23-01

(54) CONFIGURAÇÃO APLICADA A/EM MANOPLA

(62) BR 30 2015 004154-4 04/09/2015

(73) KOHLER CO. (US)

(72) RAFAEL ALFREDO REXACH

(74) Hugo Silva & Maldonado Propriedade Intelectual Sociedade Civil S/C Ltda.

Prazo de validade: 10 (dez) anos contados a partir de 04/09/2015, mediante o recolhimento da taxa quinquenal de manutenção (Artigos 119 e 120 da LPI) e observadas as demais condições legais.

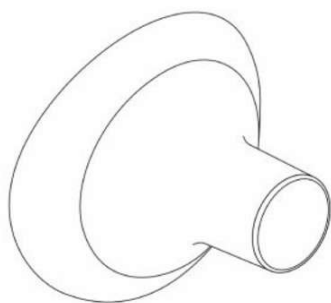
(11) BR 32 2016 005577-0

Código 39 - Concessão do Registro

(22) 14/08/2015

(15) 24/10/2017

(30) 20/02/2015 CH DM/085 688

(45) 24/10/2017

(52) 24-02

(54) CONFIGURAÇÃO APLICADA A/EM FUNIL PARA BOMBA DE SEIO.

(62) BR 30 2015 003825-0 14/08/2015

(73) MEDELA HOLDING AG (CH)

(72) BERNHARD EMMENEGGER, DANIELA KÄPPELI, ANDRÉ SCHLIENGER,



ETIENNE FURRER, MARIO RIGERT, MARCEL MUTHER

(74) ANTÔNIO MAURÍCIO PEDRAS ARNAUD

Prazo de validade: 10 (dez) anos contados a partir de 14/08/2015, mediante o recolhimento da taxa quinquenal de manutenção (Artigos 119 e 120 da LPI) e observadas as demais condições legais.



Código 40 - Publicação do Parecer de Mérito

Notificação da emissão do parecer de mérito conforme previsto no Art. 111 da LPI.
Poderá ser requerida cópia do parecer.

(11) BR 30 2012 003846-4 Código 40 - Publicação do Parecer de Mérito
(15) 17/06/2014
(73) BANYAN LICENSING, LLC (US)
(74) DANNEMANN, SIEMSEN, BIGLER & IPANEMA MOREIRA
Não foram identificadas anterioridades: o registro atende o artigo 95 da LPI.

(11) BR 30 2012 006739-1 Código 40 - Publicação do Parecer de Mérito
(15) 03/06/2014
(73) Panasonic Corporation (JP)
(74) GUILHERME DE MATTOS ABRANTES
Não foram encontradas anterioridades: o registro atende ao artigo 95 da LPI.

(11) BR 30 2013 002430-0 Código 40 - Publicação do Parecer de Mérito
(15) 06/10/2015
(73) NELSON KREHNKE (BR/SC)
(74) LEILA KRAUSE SIGNORELLI
Não foram identificadas anterioridades: o registro atende o artigo 95 da LPI.

(11) BR 30 2013 004579-0 Código 40 - Publicação do Parecer de Mérito
(15) 17/11/2015
(73) SAMSUNG ELECTRONICS CO., LTD (KR)
(74) TINOCO SOARES & FILHO LTDA
Não foram identificadas anterioridades: o registro atende o artigo 95 da LPI.

(11) BR 30 2013 004635-4 Código 40 - Publicação do Parecer de Mérito
(15) 12/07/2016
(73) EUROMOBILE INTERIORES S/A (BR/SP)
(74) LOGOS MARCAS E PATENTES S/S LTDA.
Não foram identificadas anterioridades: o registro atende o artigo 95 da LPI.

(11) BR 30 2013 004884-5 Código 40 - Publicação do Parecer de Mérito
(15) 08/12/2015
(73) SAMSUNG ELECTRONICS CO., LTD (KR)
(74) TINOCO SOARES & FILHO LTDA
Não foram identificadas anterioridades: o registro atende o artigo 95 da LPI.

(11) BR 30 2013 006057-8 Código 40 - Publicação do Parecer de Mérito
(15) 15/12/2015



(73) SAMSUNG ELECTRONICS CO., LTD (KR)

(74) TINOCO SOARES & FILHO LTDA

Não foram identificadas anterioridades: o registro atende o artigo 95 da LPI.

(11) BR 30 2014 002328-4

Código 40 - Publicação do Parecer de Mérito

(15) 03/05/2016

(73) AC&A DO BRASIL INDÚSTRIA E COMÉRCIO DE ARTEFATOS PLÁSTICOS LTDA-ME (BR/SC)

(74) LEÃO PROPRIEDADE INTELECTUAL

Não foram identificadas anterioridades: o registro atende o artigo 95 da LPI.

(11) BR 30 2014 002965-7

Código 40 - Publicação do Parecer de Mérito

(15) 23/02/2016

(73) PAULO CELSO CARDOSO BACCHI (BR/SP)

(74) LOGOS MARCAS E PATENTES S/S LTDA.

Não foram identificadas anterioridades: o registro atende o artigo 95 da LPI.

(11) BR 30 2014 002966-5

Código 40 - Publicação do Parecer de Mérito

(15) 23/02/2016

(73) PAULO CELSO CARDOSO BACCHI (BR/SP)

(74) LOGOS MARCAS E PATENTES S/S LTDA

Não foram identificadas anterioridades: o registro atende o artigo 95 da LPI.

(11) BR 30 2014 002967-3

Código 40 - Publicação do Parecer de Mérito

(15) 23/02/2016

(73) PAULO CELSO CARDOSO BACCHI (BR/SP)

(74) LOGOS MARCAS E PATENTES S/S LTDA

Não foram identificadas anterioridades: o registro atende o artigo 95 da LPI.

(11) BR 30 2014 002968-1

Código 40 - Publicação do Parecer de Mérito

(15) 23/02/2016

(73) PAULO CELSO CARDOSO BACCHI (BR/SP)

(74) LOGOS MARCAS E PATENTES S/S LTDA

Não foram identificadas anterioridades: o registro atende o artigo 95 da LPI.

(11) BR 30 2014 002969-0

Código 40 - Publicação do Parecer de Mérito

(15) 23/02/2016

(73) PAULO CELSO CARDOSO BACCHI (BR/SP)

(74) LOGOS MARCAS E PATENTES S/S LTDA

Não foram identificadas anterioridades: o registro atende o artigo 95 da LPI.

(11) BR 30 2014 002992-4

Código 40 - Publicação do Parecer de Mérito

(15) 23/02/2016

(73) PAULO CELSO CARDOSO BACCHI (BR/SP)



(74) LOGOS MARCAS E PATENTES S/S LTDA.

Não foram identificadas anterioridades: o registro atende o artigo 95 da LPI.

(11) DI 6902608-4

Código 40 - Publicação do Parecer de Mérito

(15) 18/05/2010

(73) Exatronic Indústria e Comércio Ltda (BR/SP)

(74) Claudio Szabas

Não foram identificadas anterioridades: o registro atende o artigo 95 da LPI.

(11) DI 6904340-0

Código 40 - Publicação do Parecer de Mérito

(15) 27/07/2010

(73) Arnaldo Petry (BR/SC)

(74) Sandro Wunderlich

Não foram encontradas anterioridades: o registro atende ao artigo 95 da LPI.

(11) DI 7102676-2

Código 40 - Publicação do Parecer de Mérito

(15) 28/04/2015

(73) Electrolux do Brasil S.A (BR/PR)

(74) KASZNAR, LEONARDOS, PROPRIEDADE INTELECTUAL

Não foram encontradas anterioridades: o registro atende ao artigo 95 da LPI.

(11) DI 7106104-5

Código 40 - Publicação do Parecer de Mérito

(15) 28/04/2015

(73) Jobem Donada (BR/RS)

(74) Anderson André Colombo

Não foram encontradas anterioridades: o registro atende ao artigo 95 da LPI.



Código 41 - Nulidade Administrativa

Notificação, ao titular do Registro, de instauração de processo administrativo de nulidade. Desta data corre o prazo de 60 (sessenta) dias para eventual contestação do titular (Art. 114 da LPI). Se interposto o pedido de nulidade no prazo de 60 (sessenta) dias contados da data da concessão, os efeitos da concessão do Registro serão suspensos (Art. 113 § 2º). Poderá ser requerida cópia do processo de nulidade através de formulário específico. 100 42 Notificação da extinção do registro de desenho industrial, pela expiração do prazo de vigência de proteção legal ou da prorrogação.

(11) BR 30 2016 000360-2

Código 41 - Nulidade Administrativa

(15) 05/09/2017

(73) ANTONIO CARLOS ALVES (BR/SC) , VALDIR LUIZ SPERANDIO (BR/SC)

(74) Nirce Ivete Fassini

Processo Administrativo de Nulidade instaurado por requerimento de terceiros através da Pet. (WB) 870170077819, de 11/10/2017, ficando suspensos os efeitos da concessão, de acordo com o parágrafo 2º do artigo 113 da Lei 9279/96. Interessado(s): CINCO PLASTIC INDUSTRIA DE ARTEFATOS DE PLASTICO LTDA EPP Procurador(es): SANDRO WUNDERLICH

(11) BR 30 2016 001910-0

Código 41 - Nulidade Administrativa

(15) 15/08/2017

(73) LÉSCIO ANTÔNIO DE AZEVEDO (BR/MG)

(74) EDUARDO LÍVIO DAIMOND

Processo Administrativo de Nulidade instaurado por requerimento de terceiros através da Pet. (WB) 870170078690, de 16/10/2017, ficando suspensos os efeitos da concessão, de acordo com o parágrafo 2º do artigo 113 da Lei 9279/96. Interessado(s): VZT INDUSTRIA E COMERCIO DE CALÇADOS LTDA. Procurador(es): PAULO ARRUDA PEDROZO.

(11) BR 30 2016 003552-0

Código 41 - Nulidade Administrativa

(15) 15/08/2017

(73) KONINKLIJKE PHILIPS N.V. (NL)

(74) Daniel Advogados (Alt.de Daniel & Cia)

Processo Administrativo de Nulidade instaurado por requerimento de terceiros através da Pet. (WB) 870170078345, de 16/10/2017, ficando suspensos os efeitos da concessão, de acordo com o parágrafo 2º do artigo 113 da Lei 9279/96. Interessado(s): MK ELETRODOMESTICOS MONDIAL S.A. Procurador(es): VANDRE CAVALCANTE BITTENCOURT TORRES

(11) BR 30 2016 003633-0

Código 41 - Nulidade Administrativa

(15) 15/08/2017

(73) BABYLISS FACO SPRL (BE)



(74) SOERENSEN GARCIA ADVOGADOS ASSOCIADOS

Processo Administrativo de Nulidade instaurado por requerimento de terceiros através da Pet. (WB) 870170078359, de 16/10/2017, ficando suspensos os efeitos da concessão, de acordo com o parágrafo 2º do artigo 113 da Lei 9279/96. Interessado(s): MK ELETRODOMESTICOS MONDIAL S.A.
Procurador(es): VANDRE CAVALCANTE BITTENCOURT TORRES

(11) DI 5700877-9

Código 41 - Nulidade Administrativa

(15) 18/11/1997

(73) Cequipel Ind. e Com. de Móveis Ltda (BR/PR)

(74) Senior's Marcas e Patentes Ltda.

Registro extinto a contar de 04/08/2012



Código 44 - Extinção - Art. 119 inciso III da LPI

Notificação da extinção do registro de desenho industrial pela falta de pagamento da retribuição prevista nos Arts. 108 e 120 da LPI.

(11) DI 5700370-0	Código 44 - Extinção - Art. 119 inciso III da LPI (15) 10/03/1998 (73) Daniel Lermen (BR/RS) (74) Marpa Cons. & Asses. Empresarial Ltda Registro extinto a contar de 03/01/2007
(11) DI 5700388-2	Código 44 - Extinção - Art. 119 inciso III da LPI (15) 10/03/1998 (73) Tenneco Packaging Inc. (US) (74) DANNEMANN, SIEMSEN, BIGLER & IPANEMA MOREIRA Registro extinto a contar de 18/01/2007
(11) DI 5700389-0	Código 44 - Extinção - Art. 119 inciso III da LPI (15) 15/12/1998 (73) Tenneco Packaging Inc. (US) (74) DANNEMANN, SIEMSEN, BIGLER & IPANEMA MOREIRA Registro extinto a contar de 18/01/2007
(11) DI 5700390-4	Código 44 - Extinção - Art. 119 inciso III da LPI (15) 09/06/1998 (73) TECNOBUS - SERVIÇOS, COMÉRCIO E INDÚSTRIA LTDA (BR/ES) (74) DANNEMANN, SIEMSEN, BIGLER & IPANEMA MOREIRA Registro extinto a contar de 18/01/2017
(11) DI 5700391-2	Código 44 - Extinção - Art. 119 inciso III da LPI (15) 19/05/1998 (73) Unilever N.V. (NL) (74) Momsen, Leonardos & CIA. Registro extinto a contar de 18/01/2012
(11) DI 5700394-7	Código 44 - Extinção - Art. 119 inciso III da LPI (15) 24/03/1998 (73) Essen Alumínio S.A. (AR) (74) DANNEMANN, SIEMSEN, BIGLER & IPANEMA MOREIRA Registro extinto a contar de 24/01/2012
(11) DI 5700395-5	Código 44 - Extinção - Art. 119 inciso III da LPI (15) 03/03/1998



	(73) Essen Alumínio S.A. (AR) (74) DANNEMANN, SIEMSEN, BIGLER & IPANEMA MOREIRA Registro extinto a contar de 24/01/2012
(11) DI 5700399-8	Código 44 - Extinção - Art. 119 inciso III da LPI (15) 30/06/1998 (73) Pfizer, Inc. (US) (74) DANNEMANN, SIEMSEN, BIGLER & IPANEMA MOREIRA Registro extinto a contar de 25/01/2007
(11) DI 5700400-5	Código 44 - Extinção - Art. 119 inciso III da LPI (15) 10/03/1998 (73) Sega Corporation (JP) (74) DANNEMANN, SIEMSEN, BIGLER & IPANEMA MOREIRA Registro extinto a contar de 25/01/2007
(11) DI 5700402-1	Código 44 - Extinção - Art. 119 inciso III da LPI (15) 26/05/1998 (73) The Goodyear Tire & Rubber Company (US) (74) Daniel & CIA Registro extinto a contar de 29/01/2007
(11) DI 5700403-0	Código 44 - Extinção - Art. 119 inciso III da LPI (15) 26/05/1998 (73) The Goodyear Tire & Rubber Company (US) Registro extinto a contar de 29/01/2012
(11) DI 5700404-8	Código 44 - Extinção - Art. 119 inciso III da LPI (15) 26/05/1998 (73) The Goodyear Tire & Rubber Company (US) Registr extinto a contar de 29/01/2007
(11) DI 5700406-4	Código 44 - Extinção - Art. 119 inciso III da LPI (15) 19/05/1998 (73) Corpus Cosméticos Indústria e Comércio Ltda (BR/SP) (74) Remarca Reg. de Marcas e Patentes S/C Ltda Registro extinto a contar de 30/01/2002
(11) DI 5700407-2	Código 44 - Extinção - Art. 119 inciso III da LPI (15) 30/06/1998 (73) C Tech AG (CH) (74) DANNEMANN, SIEMSEN, BIGLER & IPANEMA MOREIRA Registro extinto a contar de 30/01/2007



(11) DI 5700408-0	Código 44 - Extinção - Art. 119 inciso III da LPI (15) 10/03/1998 (73) C Tech AG (CH) (74) DANNEMANN, SIEMSEN, BIGLER & IPANEMA MOREIRA Registro extinto a contar de 30/01/2007
(11) DI 5700409-9	Código 44 - Extinção - Art. 119 inciso III da LPI (15) 15/12/1998 (73) Daimlerchrysler AG (DE) (74) DANNEMANN, SIEMSEN, BIGLER & IPANEMA MOREIRA Registro extinto a contar de 01/02/2007
(11) DI 5700411-0	Código 44 - Extinção - Art. 119 inciso III da LPI (15) 10/03/1998 (73) Colgate-Palmolive Company (US) (74) Momsen, Leonardos & CIA. Registro extinto a contar de 01/02/2007
(11) DI 5700412-9	Código 44 - Extinção - Art. 119 inciso III da LPI (15) 15/12/1998 (73) BIC Corporation (US) (74) Momsen, Leonardos & CIA. Registro extinto a contar de 01/02/2017
(11) DI 5700413-7	Código 44 - Extinção - Art. 119 inciso III da LPI (15) 03/03/1998 (73) BIC Corporation (US) (74) Momsen, Leonardos & CIA. Registro extinto a contar de 01/02/2017
(11) DI 5700414-5	Código 44 - Extinção - Art. 119 inciso III da LPI (15) 24/03/1998 (73) Colgate-Palmolive Company (US) (74) Momsen, Leonardos & CIA. Registro extinto a contar de 01/02/2007
(11) DI 5700415-3	Código 44 - Extinção - Art. 119 inciso III da LPI (15) 10/03/1998 (73) Colgate-Palmolive Company (US) (74) Momsen, Leonardos & CIA. Registro extinto a contar de 01/02/2007
(11) DI 5700416-1	Código 44 - Extinção - Art. 119 inciso III da LPI (15) 10/03/1998



	(73) Colgate-Palmolive Company (US) (74) Momsen, Leonardos & CIA. Registro extinto a contar de 01/02/2007
(11) DI 5700418-8	Código 44 - Extinção - Art. 119 inciso III da LPI (15) 11/08/1998 (73) Tufi Duek (BR/SP) (74) David do Nascimento Advogados Associados Registro extinto a contar de 04/02/2012
(11) DI 5700419-6	Código 44 - Extinção - Art. 119 inciso III da LPI (15) 11/08/1998 (73) Tufi Duek (BR/SP) (74) David do Nascimento Advogados Associados Registro extinto a contar de 04/02/2012
(11) DI 5700420-0	Código 44 - Extinção - Art. 119 inciso III da LPI (15) 25/08/1998 (73) Adidas International BV (NL) (74) DANNEMANN, SIEMSEN, BIGLER & IPANEMA MOREIRA Registro extinto a contar de 04/02/2007
(11) DI 5700421-8	Código 44 - Extinção - Art. 119 inciso III da LPI (15) 10/03/1998 (73) Adidas International BV (NL) (74) DANNEMANN, SIEMSEN, BIGLER & IPANEMA MOREIRA Registro extinto a contar de 04/02/2007
(11) DI 5700422-6	Código 44 - Extinção - Art. 119 inciso III da LPI (15) 09/06/1998 (73) American Standard Inc. (US) (74) Nellie anne Daniel-Shores Registro extinto a contar de 04/02/2012
(11) DI 5700425-0	Código 44 - Extinção - Art. 119 inciso III da LPI (15) 16/06/1998 (73) Rubbermaid Incorporated (US) (74) Walter de Almeida Martins Registro extinto a contar de 05/02/2017
(11) DI 5700428-5	Código 44 - Extinção - Art. 119 inciso III da LPI (15) 10/03/1998 (73) Marcos Augusto Giordani (BR/RS) (74) Paulo Afonso Consultoria em Marcas e Patentes Ltda. S/C



Registro extinto a contar de 17/01/2007

(11) DI 5700434-0 Código 44 - Extinção - Art. 119 inciso III da LPI
(15) 26/05/1998
(73) The Goodyear Tire & Rubber Company (US)
(74) DANIEL & CIA
Registro extinto a contar de 06/02/2012

(11) DI 5700435-8 Código 44 - Extinção - Art. 119 inciso III da LPI
(15) 26/05/1998
(73) The Goodyear Tire & Rubber Company (US)
Registro extinto a contar de 06/02/2007

(11) DI 5700436-6 Código 44 - Extinção - Art. 119 inciso III da LPI
(15) 10/03/1998
(73) Mu-Chuan Wu (TW)
(74) DANNEMANN, SIEMSEN, BIGLER & IPANEMA MOREIRA
Registro extinto a contar de 07/02/2007

(11) DI 5700439-0 Código 44 - Extinção - Art. 119 inciso III da LPI
(15) 03/03/1998
(73) Johnson & Johnson (US)
(74) DANNEMANN, SIEMSEN, BIGLER & IPANEMA MOREIRA
Registro extinto a contar de 08/02/2007

(11) DI 5700440-4 Código 44 - Extinção - Art. 119 inciso III da LPI
(15) 10/03/1998
(73) Johnson & Johnson (US)
(74) DANNEMANN, SIEMSEN, BIGLER & IPANEMA MOREIRA
Registro extinto a contar de 08/02/2007

(11) DI 5700441-2 Código 44 - Extinção - Art. 119 inciso III da LPI
(15) 03/03/1998
(73) Johnson & Johnson (US)
(74) DANNEMANN, SIEMSEN, BIGLER & IPANEMA MOREIRA
Registro extinto a contar de 08/02/2007

(11) DI 5700445-5 Código 44 - Extinção - Art. 119 inciso III da LPI
(15) 03/03/1998
(73) Sonia Rykiel Parfums-Beaute (FR)
(74) DANNEMANN, SIEMSEN, BIGLER & IPANEMA MOREIRA
Registro extinto a contar de 13/02/2017

(11) DI 5700454-4 Código 44 - Extinção - Art. 119 inciso III da LPI

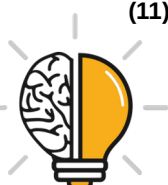

	(15) 05/10/1999 (73) The Goodyear Tire & Rubber Company (US) Registro extinto a contar de 15/02/2007
(11) DI 5700455-2	Código 44 - Extinção - Art. 119 inciso III da LPI (15) 09/06/1998 (73) The Goodyear Tire & Rubber Company (US) Registro extinto a contar de 15/02/2012
(11) DI 5700457-9	Código 44 - Extinção - Art. 119 inciso III da LPI (15) 03/03/1998 (73) The Coca-Cola Company (US) (74) DI BLASI , PARENTE & ASS. PROP. IND. LTDA Registro extinto a contar de 15/02/2017
(11) DI 5700460-9	Código 44 - Extinção - Art. 119 inciso III da LPI (15) 26/05/1998 (73) The Goodyear Tire & Rubber Company (US) Registro extinto a contar de 19/02/2007
(11) DI 5700461-7	Código 44 - Extinção - Art. 119 inciso III da LPI (15) 15/12/1998 (73) The Goodyear Tire & Rubber Company (US) Registro extinto a contar de 19/02/2007
(11) DI 5700462-5	Código 44 - Extinção - Art. 119 inciso III da LPI (15) 10/03/1998 (73) Kyocera Corporation (JP) (74) NELLIE ANNE DANIEL SHORES Registro extinto a contar de 19/02/2007
(11) DI 5700467-6	Código 44 - Extinção - Art. 119 inciso III da LPI (15) 24/03/1998 (73) The Goodyear Tire & Rubber Company (US) Registro extinto a contar de 20/02/2012
(11) DI 5700468-4	Código 44 - Extinção - Art. 119 inciso III da LPI (15) 10/03/1998 (73) Tenneco Packaging Inc. (US) (74) DANNEMANN, SIEMSEN, BIGLER & IPANEMA MOREIRA Registro extinto a contar de 20/02/2007
(11) DI 5700469-2	Código 44 - Extinção - Art. 119 inciso III da LPI (15) 24/03/1998



	(73) The Goodyear Tire & Rubber Company (US) Registro extinto a contar de 20/02/2007
(11) DI 5700471-4	Código 44 - Extinção - Art. 119 inciso III da LPI (15) 24/03/1998 (73) Michelin Recherche Et Technique S.A. (CH) (74) Momsen, Leonardos & CIA. Registro extinto a contar de 22/02/2012
(11) DI 5700474-9	Código 44 - Extinção - Art. 119 inciso III da LPI (15) 24/03/1998 (73) The Goodyear Tire & Rubber Company (US) Registro extinto a contar de 25/02/2007
(11) DI 5700476-5	Código 44 - Extinção - Art. 119 inciso III da LPI (15) 24/03/1998 (73) Colgate-Palmolive Company (US) (74) Momsen, Leonardos & CIA. Registro extinto a contar de 26/02/2007
(11) DI 5700477-3	Código 44 - Extinção - Art. 119 inciso III da LPI (15) 03/03/1998 (73) Colgate Palmolive Company (US) (74) Momsen, Leonardos & CIA. Registro extinto a contar de 26/02/2007
(11) DI 5700478-1	Código 44 - Extinção - Art. 119 inciso III da LPI (15) 03/03/1998 (73) Colgate-Palmolive Company (US) (74) Momsen, Leonardos & CIA. Registro extinto a contar de 26/02/2007
(11) DI 5700479-0	Código 44 - Extinção - Art. 119 inciso III da LPI (15) 03/03/1998 (73) Colgate-Palmolive Company (US) (74) Momsen, Leonardos & CIA. Registro extinto a contar de 26/02/2007
(11) DI 5700480-3	Código 44 - Extinção - Art. 119 inciso III da LPI (15) 11/08/1998 (73) Colgate-Palmolive Company (US) (74) Momsen, Leonardos & CIA. Registro extinto a contar de 26/02/2007



(11) DI 5700481-1	Código 44 - Extinção - Art. 119 inciso III da LPI (15) 11/08/1998 (73) Colgate-Palomolive Company (US) (74) Momsen, Leonardos & CIA. Registro extinto a contar de 26/02/2007
(11) DI 5700482-0	Código 44 - Extinção - Art. 119 inciso III da LPI (15) 15/12/1998 (73) Colgate-Palmolive Company (US) (74) Momsen, Leonardos & CIA. Registro extinto a contar de 26/02/2007
(11) DI 5700483-8	Código 44 - Extinção - Art. 119 inciso III da LPI (15) 10/03/1998 (73) Colgate-Palmolive Company (US) (74) Momsen, Leonardos & CIA. Registro extinto a contar de 26/02/2007
(11) DI 5700484-6	Código 44 - Extinção - Art. 119 inciso III da LPI (15) 10/03/1998 (73) Graham Packaging Company, L.P (US) (74) DANNEMANN, SIEMSEN, BIGLER & IPANEMA MOREIRA Registro extinto a contar de 26/02/2007
(11) DI 5700486-2	Código 44 - Extinção - Art. 119 inciso III da LPI (15) 10/03/1998 (73) Procosa Produtos de Beleza Ltda (BR/RJ) (74) Vieira de Mello Advogados Registro extinto a contar de 27/02/2012
(11) DI 5700495-1	Código 44 - Extinção - Art. 119 inciso III da LPI (15) 01/09/1998 (73) DAIMLER AG (DE) , DAIMLER AG (DE) (74) DANNEMANN, SIEMSEN, BIGLER & IPANEMA MOREIRA Registro extinto a contar de 28/02/2017
(11) DI 5700496-0	Código 44 - Extinção - Art. 119 inciso III da LPI (15) 03/03/1998 (73) Tenneco Packaging Inc. (US) (74) DANNEMANN, SIEMSEN, BIGLER & IPANEMA MOREIRA Registro extinto a contar de 28/02/2007
(11) DI 5700497-8	Código 44 - Extinção - Art. 119 inciso III da LPI (15) 09/06/1998



	(73) The Goodyear Tire & Rubber Company (US) Registro extinto a contar de 28/02/2007
(11) DI 5700504-4	Código 44 - Extinção - Art. 119 inciso III da LPI (15) 24/03/1998 (73) The Goodyear Tire & Rubber Company (US) Registro extinto a contar de 29/02/2007
(11) DI 5700506-0	Código 44 - Extinção - Art. 119 inciso III da LPI (15) 25/08/1998 (73) Unilever N.V. (NL) (74) Momsen, Leonardos & CIA. Registro extinto a contar de 29/02/2012
(11) DI 5700507-9	Código 44 - Extinção - Art. 119 inciso III da LPI (15) 05/05/1998 (73) Indústrias Anhembi S/A (BR/SP) (74) Tinoco Soares & Filho S/C Ltda. Registro extinto a contar de 04/03/2017
(11) DI 5700508-7	Código 44 - Extinção - Art. 119 inciso III da LPI (15) 05/05/1998 (73) Indústrias Anhembi S/A (BR/SP) (74) TINOCO SOARES & FILHO LTDA Registro extinto a contar de 04/03/2017
(11) DI 5700510-9	Código 44 - Extinção - Art. 119 inciso III da LPI (15) 24/03/1998 (73) The Goodyear Tire & Rubber Company (US) Registro extinto a contar de 06/03/2012
(11) DI 5700511-7	Código 44 - Extinção - Art. 119 inciso III da LPI (15) 31/03/1998 (73) Daimlerchrysler AG (DE) (74) DANNEMANN, SIEMSEN, BIGLER & IPANEMA MOREIRA Registro extinto a contar de 06/03/2007
(11) DI 5700515-0	Código 44 - Extinção - Art. 119 inciso III da LPI (15) 10/03/1998 (73) Daimlerchrysler Ag (DE) (74) DANNEMANN, SIEMSEN, BIGLER & IPANEMA MOREIRA Registro extinto a contar de 07/03/2007
(11) DI 5700520-6	Código 44 - Extinção - Art. 119 inciso III da LPI

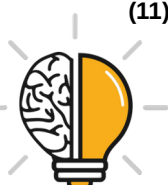

(15) 31/03/1998
(73) Sega Corporation (JP)
(74) DANNEMANN, SIEMSEN, BIGLER & IPANEMA MOREIRA
Registro extinto a contar de 08/03/2007

(11) DI 5700535-4 Código 44 - Extinção - Art. 119 inciso III da LPI
(15) 10/03/1998
(73) Michelin Recherche Et Technique S.A. (CH)
(74) Momsen, Leonardos & CIA.
Registro extinto a contar de 12/03/2007

(11) DI 5700537-0 Código 44 - Extinção - Art. 119 inciso III da LPI
(15) 05/05/1998
(73) Rubens José de Sousa Cunha Jr. (BR/SP) , Benedito Abudd (BR/SP) , Cesar Leoni Pirajá (BR/SP)
(74) Britânia Marcas e Patentes S/C Ltda
Registro extinto a contar de 14/03/2012

(11) DI 5700540-0 Código 44 - Extinção - Art. 119 inciso III da LPI
(15) 28/07/1998
(73) Univier Corp. (US)
(74) Momsen, Leonardos & CIA.
Registro extinto a contar de 15/03/2007

(11) DI 5700545-1 Código 44 - Extinção - Art. 119 inciso III da LPI
(15) 24/03/1998
(73) S.C. Johnson & Son, Inc. (US)
(74) NELLIE ANNE DAIEL-SHORES
Registro extinto a contar de 19/03/2012

(11) DI 5700548-6 Código 44 - Extinção - Art. 119 inciso III da LPI
(15) 01/12/1998
(73) Hermes Machado Ferreira Filho (BR/PR)
(74) Julio Gonçalves
Registro extinto a contar de 31/01/2017

(11) DI 5700555-9 Código 44 - Extinção - Art. 119 inciso III da LPI
(15) 08/09/1998
(73) Maria Antonia Araujo de Souza (BR/PR)
(74) London Marcas & Patentes S/C Ltda.
Registro extinto a contar de 22/03/2007

(11) DI 5700556-7 Código 44 - Extinção - Art. 119 inciso III da LPI
(15) 08/09/1998



	(73) Maria Antonia Araujo de Souza (BR/PR) (74) London Marcas & Patentes S/C Ltda. Registro extinto a contar de 22/03/2007
(11) DI 5700557-5	Código 44 - Extinção - Art. 119 inciso III da LPI (15) 16/06/1998 (73) Sintex Industrial de Plásticos Ltda. (BR) (74) Sandro Wunderlich Registro prorrogado de 22/03/2017 até 21/03/2022
(11) DI 5700558-3	Código 44 - Extinção - Art. 119 inciso III da LPI (15) 11/08/1998 (73) Palimondial S.A. (LU) (74) Tavares & Cia Registro extinto a contar de 22/03/2007
(11) DI 5700560-5	Código 44 - Extinção - Art. 119 inciso III da LPI (15) 16/06/1998 (73) Gilberto Luiz Redin (BR/RS) (74) Marpa Cons. & Asses. Empresarial Ltda Registro extinto a contar de 30/01/2007
(11) DI 5700575-3	Código 44 - Extinção - Art. 119 inciso III da LPI (15) 15/12/1998 (73) Juscelino Coelho Pinheiro (BR/ES) , Denehir Ferraz da Cruz (BR/ES) (74) União Federal Marcas e Patentes S/C Ltda. Registro extinto a contar de 26/03/2007
(11) DI 5700580-0	Código 44 - Extinção - Art. 119 inciso III da LPI (15) 10/03/1998 (73) Moen Incorporated (US) (74) Busco Marcas e Patentes Registro extinto a contar de 27/03/2012
(11) DI 5700600-8	Código 44 - Extinção - Art. 119 inciso III da LPI (15) 19/05/1998 (73) Gravataí Indústria de Piscina LTDA (BR/RS) (74) Vilage Marcas e Patentes Ltda. Registro extinto a contar de 22/03/2012
(11) DI 5700601-6	Código 44 - Extinção - Art. 119 inciso III da LPI (15) 19/05/1998 (73) Gravataí Indústria de Piscinas LTDA (BR/RS) (74) Vilage Marcas e Patentes Ltda.



Registro extinto a contar de 22/03/2012

(11) DI 5700602-4 Código 44 - Extinção - Art. 119 inciso III da LPI
(15) 19/05/1998
(73) Gravataí Indústria de Piscina LTDA (BR/RS)
(74) Vilage Marcas & Patentes S/C Ltda
Registro extinto a contar de 22/03/2012

(11) DI 5700612-1 Código 44 - Extinção - Art. 119 inciso III da LPI
(15) 30/06/1998
(73) Hakle-Kimberly Deustschland GMBH (DE)
(74) Clarke Modet do Brasil LTDA
Registro extinto a contar de 02/04/2017

(11) DI 5700613-0 Código 44 - Extinção - Art. 119 inciso III da LPI
(15) 19/05/1998
(73) Ypióca Agroindustrial de Bebidas Ltda (BR/CE)
(74) NASCIMENTO ADVOGADOS
Registro extinto a contar de 02/04/2017

(11) DI 5700619-9 Código 44 - Extinção - Art. 119 inciso III da LPI
(15) 03/03/1998
(73) La Termoplastic F.B.M. S.R.L. (IT)
(74) ADVOCACIA PIETRO ARIBONI S/C
Registro extinto a contar de 05/04/2012

(11) DI 5700621-0 Código 44 - Extinção - Art. 119 inciso III da LPI
(15) 03/03/1998
(73) La Termoplastic F.B.M. S.R.L. (IT)
(74) ADVOCACIA PIETRO ARIBONI S/C
Registro extinto a contar de 05/04/2012

(11) DI 5700632-6 Código 44 - Extinção - Art. 119 inciso III da LPI
(15) 26/05/1998
(73) Gravataí Indústria de Piscina LTDA (BR/RS)
(74) Vilage Marcas & Patentes S/C Ltda
Registro extinto a contar de 01/04/2012

(11) DI 5700633-4 Código 44 - Extinção - Art. 119 inciso III da LPI
(15) 19/05/1998
(73) Gravataí Indústria de Piscina LTDA (BR/RS)
(74) Vilage Marcas & Patentes S/C Ltda
Registro extinto a contar de 01/04/2012



(11) DI 5700634-2	Código 44 - Extinção - Art. 119 inciso III da LPI (15) 19/05/1998 (73) Gravataí Indústria de Piscina LTDA (BR/RS) (74) Vilage Marcas & Patentes S/C Ltda Registro extinto a contar de 01/04/2012
(11) DI 5700635-0	Código 44 - Extinção - Art. 119 inciso III da LPI (15) 19/05/1998 (73) Gravataí Indústria de Piscina LTDA (BR/RS) (74) Vilage marcas & Patentes S/C Ltda Registro extinto a contar de 01/04/2012
(11) DI 5700636-9	Código 44 - Extinção - Art. 119 inciso III da LPI (15) 19/05/1998 (73) Gravataí Indústria de Piscina LTDA (BR/RS) (74) Vilage marcas & Patentes S/C Ltda Registro extinto a contar de 01/04/2012
(11) DI 5700637-7	Código 44 - Extinção - Art. 119 inciso III da LPI (15) 19/05/1998 (73) Gravataí Indústria de Piscina LTDA (BR/RS) (74) Vilage Marcas e Patentes Ltda. Registro extinto a contar de 01/04/2012
(11) DI 5700644-0	Código 44 - Extinção - Art. 119 inciso III da LPI (15) 16/06/1998 (73) Cooperativa Central de Laticínios do Paraná Ltda (BR/PR) (74) Mega-Marcas e Patentes S/C Ltda. Registro extinto a contar de 26/03/2007
(11) DI 5700645-8	Código 44 - Extinção - Art. 119 inciso III da LPI (15) 19/05/1998 (73) Cooperativa Central de Laticínios do Paraná Ltda (BR/PR) (74) Mega-Marcas e Patentes S/C Ltda. Registro extinto a contar de 10/04/2007
(11) DI 5700648-2	Código 44 - Extinção - Art. 119 inciso III da LPI (15) 15/12/1998 (73) Continental Automotive GmbH (DE) (74) Busco Marcas e Patentes Registro extinto a contar de 10/04/2017
(11) DI 5700656-3	Código 44 - Extinção - Art. 119 inciso III da LPI (15) 19/05/1998



(73) MOTOROLA MOBILITY, LLC (US)
(74) TRENCH ROSSI E WATANABE ADVOGADOS
Registro extinto a contar de 16/04/2017

(11) DI 5700695-4 Código 44 - Extinção - Art. 119 inciso III da LPI
(15) 26/05/1998
(73) Kimberly-Clark Worldwide, Inc. (US)
(74) Clarke Modet do Brasil LTDA
Registro extinto a contar de 31/04/2012

(11) DI 5700696-2 Código 44 - Extinção - Art. 119 inciso III da LPI
(15) 24/04/2001
(73) Francisco Marcilio Vieira Neto (BR/PR)
(74) London Marcas & Patentes S/C Ltda.
Registro extinto a contar de 01/05/2002

(11) DI 5700697-0 Código 44 - Extinção - Art. 119 inciso III da LPI
(15) 24/04/2001
(73) Francisco Marcílio Vieira Neto (BR/PR)
(74) London Marcas & Patentes S/C Ltda.
Registro extinto a contar de 01/05/2002

(11) DI 5700701-2 Código 44 - Extinção - Art. 119 inciso III da LPI
(15) 17/08/1999
(73) Unilever N.V. (NL)
(74) Momsen, Leonardos & CIA.
Registro extinto a contar de 01/05/2012

(11) DI 5700800-0 Código 44 - Extinção - Art. 119 inciso III da LPI
(15) 14/10/1997
(73) Jean Marin Tinoco Soares (BR/SP)
(74) TINOCO SOARES & FILHO LTDA
Registro extinto a contar de 15/07/2012

(11) DI 5700828-0 Código 44 - Extinção - Art. 119 inciso III da LPI
(15) 21/10/1997
(73) Unilever N.V. (NL)
(74) Momsen, Leonardos & CIA.
Registro extinto a contar de 29/05/2012

(11) DI 5700866-3 Código 44 - Extinção - Art. 119 inciso III da LPI
(15) 29/06/1999
(73) Buehler AG. (CH)
(74) DANNEMANN, SIEMSEN, BIGLER & IPANEMA MOREIRA



Registro extinto a contar de 06/06/2012

(11) DI 5700881-7 Código 44 - Extinção - Art. 119 inciso III da LPI
(15) 28/04/1998
(73) GRENDENE S.A (BR/CE)
(74) Custódio de Almeida & Cia
Registro extinto a contar de 01/08/2012

(11) DI 5700886-8 Código 44 - Extinção - Art. 119 inciso III da LPI
(15) 28/10/1997
(73) Souza Cruz S/A (BR/RJ)
(74) Momsem, Leonardos & Cia.
Registro extinto a contar de 28/05/2012

(11) DI 5700897-3 Código 44 - Extinção - Art. 119 inciso III da LPI
(15) 06/10/1998
(73) Ivo Barreto Braga (BR/PR)
(74) Simbolo Marcas e Patentes Ltda
Registro extinto a contar de 02/07/2012

(11) DI 5700898-1 Código 44 - Extinção - Art. 119 inciso III da LPI
(15) 06/10/1998
(73) Comércio de Frutas Jaguaré Ltda. (BR/SP)
(74) Simbolo Marcas e Patentes Ltda
Registro extinto a contar de 02/07/2012

(11) DI 5700907-4 Código 44 - Extinção - Art. 119 inciso III da LPI
(15) 31/03/1998
(73) Cambuci S/A (BR/SP)
(74) Cruzeiro Newmarc Patentes e Marcas Ltda.
Registro extinto a contar de 28/06/2012

(11) DI 5700911-2 Código 44 - Extinção - Art. 119 inciso III da LPI
(15) 25/05/1999
(73) Jobem Donado (BR/RS)
(74) Anderson André Colombo
Registro extinto a contar de 15/08/2007

(11) DI 5700912-0 Código 44 - Extinção - Art. 119 inciso III da LPI
(15) 31/03/1998
(73) Cequipel Ind. e Com. de Móveis Ltda (BR/RS)
(74) Senior's Marcas e Patentes Ltda.
Registro extinto a contar de 14/08/2012



(11) DI 5700984-8	Código 44 - Extinção - Art. 119 inciso III da LPI (15) 18/11/1997 (73) DOCOL METAIS SANITÁRIOS LTDA (BR/SC) (74) DANNEMANN, SIEMSEN, BIGLER & IPANEMA MOREIRA Registro extinto a contar de 20/08/2012
(11) DI 5700993-7	Código 44 - Extinção - Art. 119 inciso III da LPI (15) 31/03/1998 (73) UNIPAC - Indústria e Comércio Ltda (BR/SP) (74) Osmar Sanches Bracciali Registro extinto a contar de 24/06/2012
(11) DI 5701006-4	Código 44 - Extinção - Art. 119 inciso III da LPI (15) 05/05/1998 (73) Michelin Recherche Et Technique S.A. (CH) (74) Momsen, Leonardos & CIA. Registro extinto a contar de 22/08/2012
(11) DI 5701031-5	Código 44 - Extinção - Art. 119 inciso III da LPI (15) 31/03/1998 (73) Tag-Heuer S.A. (CH) (74) Veirano e Advogados Associados Registro extinto a contar de 12/08/2012
(11) DI 5701036-6	Código 44 - Extinção - Art. 119 inciso III da LPI (15) 31/03/1998 (73) The Gillette Company (US) (74) Momsen, Leonardos & CIA. Registro extinto a contar de 13/08/2012
(11) DI 5701039-0	Código 44 - Extinção - Art. 119 inciso III da LPI (15) 31/03/1998 (73) The Gillette Company (US) (74) Momsen, Leonardos & CIA. Registro extinto a contar de 13/08/2012
(11) DI 5701053-6	Código 44 - Extinção - Art. 119 inciso III da LPI (15) 25/08/1998 (73) MABE CAMPINAS ELETRODOMÉSTICOS S.A (BR/SP) (74) Tinoco Soares & Filho Ltda. Registro extinto a contar de 16/08/2012
(11) DI 5701071-4	Código 44 - Extinção - Art. 119 inciso III da LPI (15) 12/05/1998



	(73) Geraldo Fornasa (BR/SC) (74) Ronaldo Guilherme Kummer Registro extinto a contar de 27/08/2012
(11) DI 5701082-0	Código 44 - Extinção - Art. 119 inciso III da LPI (15) 31/03/1998 (73) GRENDENE S.A (BR/CE) (74) Custódio de Almeida & Cia Registro extinto a contar de 04/09/2012
(11) DI 5701089-7	Código 44 - Extinção - Art. 119 inciso III da LPI (15) 31/03/1998 (73) Multibrás S/A Eletrodomésticos (BR/SP) (74) Antonio Mauricio Pedras Arnaud Registro extinto a contar de 26/08/2012
(11) DI 5701099-4	Código 44 - Extinção - Art. 119 inciso III da LPI (15) 31/03/1998 (73) Irmãos Dalaneze Ltda (BR/SP) (74) Icamp Marcas e Patentes Ltda. Registro extinto a contar de 12/08/2012
(11) DI 5701103-6	Código 44 - Extinção - Art. 119 inciso III da LPI (15) 31/03/1998 (73) Irmãos Dalaneze Ltda (BR/SP) (74) Icamp Marcas e Patentes Ltda. Registro extinto a contar de 12/08/2012
(11) DI 5701113-3	Código 44 - Extinção - Art. 119 inciso III da LPI (15) 31/03/1998 (73) Cequipel Ind. e Com. de Móveis Ltda (BR/PR) (74) Senior's Marcas e Patentes LTDA Registro extinto a contar de 27/08/2012
(11) DI 5701124-9	Código 44 - Extinção - Art. 119 inciso III da LPI (15) 31/03/1998 (73) Xilotécnica S/A (BR/SP) (74) SPI Marcas e Patentes Registro extinto a contar de 23/08/2012
(11) DI 5701171-0	Código 44 - Extinção - Art. 119 inciso III da LPI (15) 18/11/1997 (73) Itamaraty Indústria e Comércio S/A. (BR/PR) (74) A Criativa Marcas e Patentes S/C Ltda.



Registro extinto a contar de 16/09/2007

(11) DI 5701172-9

Código 44 - Extinção - Art. 119 inciso III da LPI
(15) 18/11/1997
(73) Itamaraty Indústria e Comércio S/A. (BR/PR)
(74) A Criativa Marcas e Patentes S/C Ltda.
Registro extinto a contar de 16/09/2007

(11) DI 6101413-3

Código 44 - Extinção - Art. 119 inciso III da LPI
(15) 11/09/2001
(73) Ubirajara Theodoro Schier (BR/RS)
(74) Marpa Cons. e Asses. Empresarial LTDA
Registro extinto a contar de 19/05/2006

(11) DI 6301209-0

Código 44 - Extinção - Art. 119 inciso III da LPI
(15) 02/12/2003
(73) METALSINTER INDÚSTRIA E COMÉRCIO DE FILTROS E SINTERIZADOS LTDA (BR/SP)
(74) Advocacia Fernandes e Borghi Fernandes S/C
Registro extinto a contar de DI6301209-0

(11) DI 6302811-5

Código 44 - Extinção - Art. 119 inciso III da LPI
(15) 30/09/2003
(73) Metalsinter Indústria e Comércio de Filtros e Sinterizadores Ltda (BR/SP)
(74) Advocacia Fernandes e Borghi Fernandes S/C
Registro extinto a contar de 08/08/2008

(11) DI 7101436-5

Código 44 - Extinção - Art. 119 inciso III da LPI
(15) 14/02/2012
(73) Omegaplast Ltda (BR/SC)
(74) Cerumar Assessoria e Consultoria Em Prop. Intelectual Ltda
Registro extinto a contar de 20/04/2016



Código 46 - Prorrogação

Prorrogada a vigência do registro de desenho industrial por solicitação do titular.

(11) DI 5700005-0

Código 46 - Prorrogação

(22) 02/01/1997

(15) 19/05/1998

(45) 19/05/1998

(54) Medidor de Dispensador

(73) Graco Minnesota Inc. (US)

(72) Harold D. Johnson, Steven P. Plagar

(74) NELLIE ANNE DAIEL-SHORES

Registro prorrogado de 03/01/2017 até 02/01/2022

(11) DI 5700022-0

Código 46 - Prorrogação

(22) 02/01/1997

(15) 29/09/1998

(45) 29/09/1998

(54) Cursor para zíper

(73) YKK Corporation (JP)

(72) Iwao Yamaguchi

(74) Cruzeiro Newmarc Patentes e Marcas Ltda.

Registro extinto a contar de 03/01/2017 e até 02/01/2022

(11) DI 5700396-3

Código 46 - Prorrogação

(22) 23/01/1997

(15) 01/09/1998

(45) 01/09/1998

(54) Abertura com tampa

(73) Dart Industries Inc. (US)

(72) D.Scott Miller

Registro prorrogado de 24/01/2017 até 23/01/2022

(11) DI 5700397-1

Código 46 - Prorrogação

(22) 23/01/1997

(15) 10/03/1998

(45) 10/03/1998

(54) Recipiente

(73) Dart Industries Inc. (US)

(72) D. Scott Miller

Registro prorrogado de 24/01/2017 até 23/01/2022

(11) DI 5700398-0

Código 46 - Prorrogação



(22) 23/01/1997
(15) 10/03/1998
(45) 10/03/1998
(54) Tampa com abertura tampada
(73) Dart Industries Inc. (US)
(72) D.Scott Miller
Registro prorrogado de 24/01/2017 até 23/01/2022

(11) DI 5700401-3

Código 46 - Prorrogação
(22) 24/01/1997
(15) 26/05/1998
(45) 26/05/1998
(54) Pneumático
(73) Michelin Recherche Et Technique S.A. (CH)
(72) James Edward Stone, Paul Phillip Grosskopf, David Kevin Stafford
(74) Momsen, Leonardos & CIA.
Registro prorrogado de 25/01/2012 até 23/01/2017

(11) DI 5700451-0

Código 46 - Prorrogação
(22) 13/02/1997
(15) 28/07/1998
(45) 28/07/1998
(54) Braço de carro para fatiador de alimentos alternativo
(73) Premark Feg L.L.C. (US)
(72) Thomas B. Heckman
(74) Momsen, Leonardos & CIA.
Registro prorrogado de 14/02/2012 até 13/02/2017

(11) DI 5700456-0

Código 46 - Prorrogação
(22) 14/02/1997
(15) 03/03/1998
(45) 03/03/1998
(54) Recipiente
(73) The Coca-Cola Company (US)
(72) James W. Smith, Mark W. Holmes, Thomas E. Riley, Jr.
(74) Momsen, Leonardos & CIA.
Registro prorrogado de 15/02/2012 até 14/02/2017

(11) DI 5700464-1

Código 46 - Prorrogação
(22) 19/02/1997
(15) 24/03/1998
(45) 24/03/1998
(54) Caneta Esferográfica
(73) S.T. Dupont (FR)



(72) Philippe Compte
(74) Paulo C. Oliveira & Cia.
Registro prorrogado de 20/02/2012 até 19/02/2017

(11) DI 5700465-0

Código 46 - Prorrogação
(22) 19/02/1997
(15) 10/03/1998
(45) 10/03/1998
(54) Caneta tinteiro
(73) S.T. Dupont (FR)
(72) Philippe Compte
(74) Paulo C. Oliveira & Cia.
Registro prorrogado de 20/02/2012 até 19/02/2017

(11) DI 5700503-6

Código 46 - Prorrogação
(22) 28/02/1997
(15) 31/03/1998
(45) 31/03/1998
(54) Relógio de pulso
(73) Richemont International SA (CH)
(72) Dino Modolo
(74) DANNEMANN, SIEMSEN, BIGLER & IPANEMA MOREIRA
Registro prorrogado de 29/02/2017 até 28/02/2022

(11) DI 5700505-2

Código 46 - Prorrogação
(22) 28/02/1997
(15) 24/03/1998
(45) 24/03/1998
(54) Recipiente com Tampa
(73) Unilever N.V. (NL)
(72) Teleri Ann Jones
(74) Momsen, Leonardos & CIA.
Registro prorrogado de 29/02/2012 até 28/02/2017

(11) DI 5700512-5

Código 46 - Prorrogação
(22) 05/03/1997
(15) 24/03/1998
(45) 24/03/1998
(54) Dispositivo de proteção respiratória pessoal tendo uma válvula de expiração
(73) Minnesota Mining And Manufacturing Company (US)
(72) John W. Bryant, James F. Dyrud, Cristopher P. Henderson, Desmond T. Curran
(74) Momsen, Leonardos & CIA.
Registro prorrogado de 06/03/2017 até 05/03/2022



(11) DI 5700513-3 Código 46 - Prorrogação
(22) 05/03/1997
(15) 24/03/1998
(45) 24/03/1998
(54) Dispositivo de proteção respiratória pessoal
(73) Minnesota Mining And Manufacturing Company (US)
(72) John W. Bryant, James F. Dyrud, Desmond T. Curran, Christopher P. Henderson
(74) Momsen, Leonardos & CIA.
Registro prorrogado de 06/03/2017 até 05/03/2022

(11) DI 5700524-9 Código 46 - Prorrogação
(22) 10/03/1997
(15) 24/03/1998
(45) 24/03/1998
(54) Banda de rodagem para pneumáticos
(73) The Goodyear Tire & Rubber Company (US)
(72) Daniel Edward Schuster, Austin Gale Young
Registro prorrogado de 11/03/2017 até 10/03/2022

(11) DI 5700525-7 Código 46 - Prorrogação
(22) 10/03/1997
(15) 24/03/1998
(45) 24/03/1998
(54) Banda de rodagem para pneumáticos
(73) The Goodyear Tire & Rubber Company (US)
(72) Daniel Edward Schuster, Austin Gale Young
Registro prorrogado de 11/03/2017 até 10/03/2022

(11) DI 5700532-0 Código 46 - Prorrogação
(22) 11/03/1997
(15) 05/05/1998
(45) 05/05/1998
(54) Garrafa
(73) Plastipak Packaging, Inc. (US)
(72) Richard C. Darr
(74) Vieira de Mello Advogados
Registro prorrogado de 12/03/2012 até 13/03/2017

(11) DI 5700544-3 Código 46 - Prorrogação
(22) 18/03/1997
(15) 05/05/1998
(45) 05/05/1998



(54) PAINEL DE PRESSÃO
(73) Panex S/A. Indústria e Comércio (BR/SP)
(72) Fábio Cássio Adamo
Registro prorrogado de 19/03/2017 até 18/03/2022

(11) DI 5700547-8

Código 46 - Prorrogação
(22) 18/03/1997
(15) 16/06/1998
(45) 16/06/1998
(54) Máscara respiratória para toda a face dotada de lente
(73) Minnesota Mining And Manufacturing Company (US)
(72) David Clark Byram, Joseph Gregory Reischel, David Paul Knivslund, Vaughn Bruce Grannis, Gerald Marvin Brostrom
(74) Momsen, Leonardos & CIA.
Registro prorrogado de 19/03/2012 até 18/03/2017

(11) DI 5700573-7

Código 46 - Prorrogação
(22) 25/03/1997
(15) 26/10/1999
(45) 26/10/1999
(54) Configuração aplicada a carcaça para mecanismos
(73) Sew-Eurodrive GMBH & Co. (DE)
(72) Hans Juergen Lannoch
(74) Pietro Ariboni
Registro prorrogado de 26/03/2017 até 25/03/2022

(11) DI 5700647-4

Código 46 - Prorrogação
(22) 09/04/1997
(15) 23/06/1998
(45) 23/06/1998
(54) Forma configurativa para garrafa
(73) Distillerie Stock do Brasil Ltda (BR/SP)
(72) José Aparecido Natal
(74) Silvio Lopes
Registro prorrogado de 10/04/2017 até 09/04/2022

(11) DI 5700657-1

Código 46 - Prorrogação
(22) 16/04/1997
(15) 26/05/1998
(45) 26/05/1998
(54) Tanque de tinta para impressora
(73) Canon Kabushiki Kaisha (JP)
(72) Manabu Inoue, Hajime Kishida, Osamu Sato
(74) Momsen, Leonardos & CIA.



Registro prorrogado de 17/04/2012 até 16/04/2017

(11) DI 5700658-0

Código 46 - Prorrogação
(22) 16/04/1997
(15) 26/05/1998
(45) 26/05/1998
(54) Tanque de tinta para impressora
(73) Canon Kabushiki Kaisha (JP)
(72) Manabu Inoue, Hajime Kishida, Osamu Sato
(74) Momsen, Leonardos & CIA.
Registro prorrogado de 17/04/2012 até 16/04/2017

(11) DI 5700659-8

Código 46 - Prorrogação
(22) 16/04/1997
(15) 26/05/1998
(45) 26/05/1998
(54) Tanque de tinta para impressora
(73) Canon Kabushiki Kaisha (JP)
(72) Manabu Inoue, Hajime Kishida, Osamu Sato
(74) Momsen, Leonardos & CIA.
Registro prorrogado de 17/04/2012 até 16/04/2017

(11) DI 5700660-1

Código 46 - Prorrogação
(22) 15/04/1997
(15) 19/05/1998
(45) 19/05/1998
(54) Distribuidor de sabão
(73) Diversey IP International BV (NL)
(72) Patrick van Gendt, Gerrit K Bunschoten
(74) Momsen, Leonardos & CIA.
Registro prorrogado de 17/04/2012 até 16/04/2017

(11) DI 5700678-4

Código 46 - Prorrogação
(22) 23/04/1997
(15) 10/03/1998
(45) 10/03/1998
(54) Configuração aplicada em assento infantil para bicicletas
(73) Ivaldir Ramme (BR/RS)
(72) Ivaldir Ramme
Registro prorrogado de 24/04/2012 até 23/04/2017

(11) DI 5700694-6

Código 46 - Prorrogação
(22) 28/04/1997
(15) 26/05/1998



(45) 26/05/1998
(54) BANDA DE PNEU
(73) BRIDGESTONE/FIRESTONE NORTH AMERICAN TIRE, LLC (US)
(72) Timothy J. Lassar, Leonard F. Blankenship, Michel Beauvais
(74) DANNEMANN, SIEMSEN, BIGLER & IPANEMA MOREIRA
Registro prorrogado de 29/04/2017 até 28/04/2022

(11) DI 5700702-0

Código 46 - Prorrogação
(22) 30/04/1997
(15) 26/05/1998
(45) 26/05/1998
(54) Pneumático
(73) Michelin Recherche Et Technique S.A. (CH)
(72) Paul Phillip Grosskopf, Jean-Jacques Motta
(74) Momsen, Leonardos & CIA.
Registro prorrogado de 01/05/2012 até 30/04/2017

(11) DI 5700703-9

Código 46 - Prorrogação
(22) 30/04/1997
(15) 26/05/1998
(45) 26/05/1998
(54) Pneumático
(73) Michelin Recherche Et Technique S.A. (CH)
(72) Paul Phillip Grosskopf, Jean-Jacques Motta
(74) Momsen, Leonardos & CIA.
Registro prorrogado de 01/05/2012 até 30/04/2017

(11) DI 5700704-7

Código 46 - Prorrogação
(22) 30/04/1997
(15) 30/06/1998
(45) 30/06/1998
(54) Pneumático
(73) Michelin Recherche Et Technique S.A. (CH)
(72) Paul Phillip Grosskopf, Jean-Jacques Motta
(74) Momsen, Leonardos & CIA.
Registro prorrogado de 01/05/2012 até 30/04/2017

(11) DI 5700738-1

Código 46 - Prorrogação
(22) 12/05/1997
(15) 09/06/1998
(45) 09/06/1998
(54) Triciclo
(73) Magic Toys do Brasil Indústria e comércio Ltda (BR/SP)
(72) Joaquim Matias de Oliveira



(74) MONSEN, LEONARDOS & CIA.
Registro prorrogado de 13/05/2012 até 12/05/2017

(11) DI 5700750-0 Código 46 - Prorrogação
(22) 23/05/1997
(15) 14/10/1997
(45) 14/10/1997
(54) Dispositivo de proteção respiratória pessoal
(73) Minnesota Mining and Manufacturing Company (US)
(72) John W.Bryant, Christopher P. Henderson, Desmond Terrance Curran
(74) Momsen, Leonardos & CIA.
Registro prorrogado de 24/05/2007 até 23/05/2012

(11) DI 5700753-5 Código 46 - Prorrogação
(22) 20/05/1997
(15) 14/10/1997
(45) 14/10/1997
(54) RECIPIENTE
(73) BULGARI S.P.A (IT)
(72) Thierry De Baschmakoff
(74) ARTUR FRANCISCO SCHAAL
Registro prorrogado de 21/05/2012 até 20/05/2017

(11) DI 5700757-8 Código 46 - Prorrogação
(22) 20/05/1997
(15) 14/10/1997
(45) 14/10/1997
(54) Conjunto de partes integrantes da estrutura de um veículo automotor
(73) Fiat Auto S.p.A. (IT)
(72) Carlo Maria Fugazza
Registro prorrogado de 21/05/2017 até 20/05/2022

(11) DI 5700760-2 Código 46 - Prorrogação
(22) 28/07/1997
(15) 14/10/1997
(45) 14/10/1997
(54) GARRAFA.
(73) LUCOZADE RIBENA SUNTORY LIMITED (GB)
(72) Keith Marriage
(74) DAVID DO NASCIMENTO
Registro prorrogado de 29/07/2017 até 28/07/2022

(11) DI 5700761-2 Código 46 - Prorrogação
(22) 20/05/1997



(15) 14/10/1997
(45) 14/10/1997
(54) EMBALAGEM PARA PRODUTOS ALIMENTARES, TAIS COMO
PRODUTOS DE CONFEITARIA
(73) SOREMARTEC S.A. (LU)
(72) Giuseppe Terrasi
(74) ANA PAULA SANTOS CELIDONIO
Registro prorrogado de 21/05/2012 até 20/05/2017

(11) DI 5700762-4

Código 46 - Prorrogação
(22) 20/05/1997
(15) 14/10/1997
(45) 14/10/1997
(54) EMBALAGEM PARA PRODUTOS ALIMENTARES, TAIS COMO
PRODUTOS DE CONFEITARIA.
(73) SOREMARTEC S.A. (LU)
(72) Giuseppe Terrasi
(74) LAETITIA MARIA ALICE PABLO D'HANENS
Registro prorrogado de 21/05/2012 até 20/05/2017

(11) DI 5700764-0

Código 46 - Prorrogação
(22) 20/05/1997
(15) 14/10/1997
(45) 14/10/1997
(54) EMBALAGEM PARA PRODUTOS ALIMENTARES, TAIS COMO
PRODUTOS DE CONFEITARIA
(73) SOREMARTEC S.A. (LU)
(72) Giuseppe Terrasi
(74) ANA PAULA SANTOS CELIDONIO
Registro prorrogado de 21/05/2012 até 21/05/2017

(11) DI 5700766-7

Código 46 - Prorrogação
(22) 20/05/1997
(15) 14/10/1997
(45) 14/10/1997
(54) EMBALAGEM PARA PRODUTOS ALIMENTARES, TAIS COMO
PRODUTOS DE CONFEITARIA
(73) SOREMARTEC S.A. (LU)
(72) Giuseppe Terrasi
(74) LAETITIA MARIA ALICE PABLO D'HANENS
Registro prorrogado de 21/05/2012 até 21/05/2017

(11) DI 5700767-5

Código 46 - Prorrogação
(22) 05/06/1997



(15) 14/10/1997
(45) 14/10/1997
(54) CONFIGURAÇÃO ORNAMENTAL EM PISCINA MOLDADA
(73) IGUI WORLDWIDE PISCINAS LTDA (BR/SP)
(72) Luiz Filipe de Souza Sisson
(74) VILAGE MARCAS E PATENTES S/S LTDA
Registro prorrogado de 06/06/2017 até 05/06/2022

(11) DI 5700768-3

Código 46 - Prorrogação
(22) 22/05/1997
(15) 14/10/1997
(45) 14/10/1997
(54) Configuração em Assento Sanitário e Tampa
(73) American Standard Inc. (US)
(72) Sean Svendsen, Sherry Lynn Jones
(74) NELLIE ANNE DANIEL SHORES
Registro prorrogado de 23/05/2017 até 22/05/2022

(11) DI 5700769-1

Código 46 - Prorrogação
(22) 22/05/1997
(15) 14/10/1997
(45) 14/10/1997
(54) Configuração em Vaso Sanitário
(73) American Standard Inc. (US)
(72) Sean Svendsen, Sherry Lynn Jones
(74) NELLIE ANNE DANIEL-SHORES
Registro prorrogado de 23/05/2017 até 22/05/2022

(11) DI 5700787-0

Código 46 - Prorrogação
(22) 16/06/1997
(15) 06/10/1998
(45) 06/10/1998
(54) Painel informativo publicitário
(73) Eliseu Kopp (BR/RS)
(72) Eliseu Kopp
(74) D'Mark RF Assessoria Empresarial Ltda.
Registro prorrogado de 17/06/2017 até 16/06/2022

(11) DI 5700799-3

Código 46 - Prorrogação
(22) 14/07/1997
(15) 14/10/1997
(45) 14/10/1997
(54) Artigo ótico de uso pessoal
(73) Bausch & Lomb Incorporated (US)



(72) Gregory F. Arnette
(74) Antonio Mauricio Pedras Arnaud
Registro prorrogado de 15/07/2012 até 14/07/2017

(11) DI 5700806-0

Código 46 - Prorrogação
(22) 21/07/1997
(15) 18/11/1997
(45) 18/11/1997
(54) Pneu para rodas de veículos, em particular para rodas motrizes de veículos para transporte pesado
(73) Pirelli Coordinamento Pneumatici S.p.A. (IT)
(72) Carlos Alberto Carrasco Altemani, Alberto Carra, Luigi Campana
(74) Cruzeiro Newmarc Patentes e Marcas Ltda.
Registro prorrogado de 22/07/2017 até 21/07/2022

(11) DI 5700826-4

Código 46 - Prorrogação
(22) 28/05/1997
(15) 21/10/1997
(45) 21/10/1997
(54) Recipiente
(73) Smithkline Beecham p.l.c. (GB)
(72) Richard Rees, Chris Griffin
(74) DANNEMANN, SIEMSEN, BIGLER & IPANEMA MOREIRA
Registro prorrogado de 29/05/2012 até 28/05/2017

(11) DI 5700827-2

Código 46 - Prorrogação
(22) 28/05/1997
(15) 21/10/1997
(45) 21/10/1997
(54) Colher de Medida
(73) Smithkline Beecham p.l.c. (GB)
(72) Richard Rees, Chris Dumont
(74) DANNEMANN, SIEMSEN, BIGLER & IPANEMA MOREIRA
Registro prorrogado de 29/05/2012 até 28/05/2017

(11) DI 5700831-0

Código 46 - Prorrogação
(22) 21/05/1997
(15) 29/12/1998
(45) 29/12/1998
(54) Suporte para montagem da caixa-base de um aparelho elétrico
(73) GL ELETRO-ELETRÔNICOS LTDA (BR/SP)
(72) Clari Ivonne Duzo
(74) Yves Daniel Raymond Martinez
Registro prorrogado de 22/05/2017 até 21/05/2022



(11) DI 5700833-7 Código 46 - Prorrogação
(22) 21/05/1997
(15) 29/12/1998
(45) 29/12/1998
(54) Suporte para montagem da caixa-base de um aparelho elétrico
(73) GL ELETRO-ELETRÔNICOS LTDA (BR/SP)
(72) Clari Ivonne Duzo
(74) Yves Daniel Raymond Martinez
Registro prorrogado de 22/05/2017 até 21/05/2022

(11) DI 5700834-5 Código 46 - Prorrogação
(22) 21/05/1997
(15) 29/12/1998
(45) 29/12/1998
(54) CAIXA-BASE PARA MONTAGEM DE APARELHO ELÉTRICO
(73) GL ELETRO-ELETRÔNICOS LTDA (BR/SP)
(72) Luiz Antonio Silva
(74) Antonio Mauricio Pedras Arnaud
Registro prorrogado de 22/05/2017 até 21/05/2022

(11) DI 5700835-3 Código 46 - Prorrogação
(22) 21/05/1997
(15) 29/12/1998
(45) 29/12/1998
(54) SUPORTE PARA MONTAGEM DE APARELHO ELÉTRICO
(73) GL ELETRO-ELETRÔNICOS LTDA (BR/SP)
(72) Clari Ivonne Duzo
(74) Yves Daniel Raymond Martinez
Registro prorrogado de 22/05/2017 até 21/05/2022

(11) DI 5700836-1 Código 46 - Prorrogação
(22) 21/05/1997
(15) 29/12/1998
(45) 29/12/1998
(54) CAIXA-BASE PARA MONTAGEM DE APARELHO ELÉTRICO
(73) GL ELETRO-ELETRÔNICOS LTDA (BR/SP)
(72) Luiz Antonio Silva
(74) Yves Daniel Raymond Martinez
Registro prorrogado de 22/05/2017 até 21/05/2022

(11) DI 5700837-0 Código 46 - Prorrogação
(22) 07/07/1997
(15) 31/03/1998



(45) 31/03/1998
(54) Banda de Rodagem
(73) Pirelli Armstrong Tire Corporation (US)
(72) John Steven Carpino, Gary Brian Pearson
(74) Cruzeiro Newmarc Patentes e Marcas Ltda.
Registro prorrogado de 08/07/2017 até 07/07/2022

(11) DI 5700893-0

Código 46 - Prorrogação
(22) 03/07/1997
(15) 21/10/1997
(45) 21/10/1997
(54) Conjunto de marmitas
(73) Plasútil Indústria e Comércio de Plásticos Ltda (BR/SP)
(72) Marco Antonio Pereira da Silva
(74) Plasútil Indústria e Comércio de Plásticos Ltda
Registro prorrogado de 04/07/2012 até 03/07/2017

(11) DI 5700936-8

Código 46 - Prorrogação
(22) 10/07/1997
(15) 31/03/1998
(45) 31/03/1998
(54) Frasco
(73) Rhodia-Ster S.A (BR/SP)
(72) João Paulo Camargo de Toledo
(74) Paulo Sérgio Scatamburlo
Registro prorrogado de 11/07/2017 até 10/07/2022

(11) DI 5700948-1

Código 46 - Prorrogação
(22) 27/08/1997
(15) 31/03/1998
(45) 31/03/1998
(54) Escova de dentes
(73) Unilever N.V. (NL)
(72) John Moldauer, Stephen John Raven, Derek Guy Savill, Donald Richard Lamond
(74) Momsen, Leonardos & Cia.
Registro prorrogado de 28/08/2017 até 27/08/2022

(11) DI 5700949-0

Código 46 - Prorrogação
(22) 27/08/1997
(15) 29/06/1999
(45) 29/06/1999
(54) TIRA AUXILIAR DE BARBEAR PARA CARTUCHO DE BARBEADOR
(73) THE GILLETTE COMPANY LLC (US)



(72) Mingchih M. Tseng, Stephen C. Metcalf
(74) KASZNAR, LEONARDOS ADVOGADOS
Registro prorrogado de 28/08/2017 até 27/08/2022

(11) DI 5700950-3

Código 46 - Prorrogação
(22) 27/08/1997
(15) 31/03/1998
(45) 31/03/1998
(54) Confeito
(73) Unilever N.V. (NL)
(72) Lucy Woodward
(74) Momsen, Leonardos & CIA.
Registro prorrogado de 16/08/2012 até 27/08/2017

(11) DI 5700956-2

Código 46 - Prorrogação
(22) 15/08/1997
(15) 31/03/1998
(45) 31/03/1998
(54) DISTRIBUIDOR DE CARTUCHO DE LÂMINA DE BARBEAR
(73) THE GILLETTE COMPANY LLC (US)
(72) Norman D. Poisson, John D. Petricca
(74) KASZNAR, LEONARDOS ADVOGADOS
Registro prorrogado de 16/08/2012 até 15/08/2017

(11) DI 5700957-0

Código 46 - Prorrogação
(22) 15/08/1997
(15) 31/03/1998
(45) 31/03/1998
(54) CABO DE BARBEADOR
(73) THE GILLETTE COMPANY LLC (US)
(72) Michael J. Gray
(74) KASZNAR, LEONARDOS ADVOGADOS
Registro prorrogado de 16/08/2012 até 15/08/2017

(11) DI 5700959-7

Código 46 - Prorrogação
(22) 15/08/1997
(15) 31/03/1998
(45) 31/03/1998
(54) BANDEJA PARA CONTER DESPRENDIVELMENTE UM APARELHO DE BARBEAR
(73) THE GILLETTE COMPANY LLC (US)
(72) Michael J. Gray
(74) KASZNAR, LEONARDOS ADVOGADOS
Registro prorrogado de 16/08/2012 até 15/08/2017



(11) DI 5700960-0	Código 46 - Prorrogação (22) 15/08/1997 (15) 21/10/1997 (45) 21/10/1997 (54) SUPERFÍCIE DE SEGURAR PARA UM CABO DE BARBEADOR (73) THE GILLETTE COMPANY LLC (US) (72) Michael J. Gray (74) KASZNAR, LEONARDOS ADVOGADOS Registro extinto a contar de 16/08/2012 até 15/08/2017
(11) DI 5701037-4	Código 46 - Prorrogação (22) 12/08/1997 (15) 31/03/1998 (45) 31/03/1998 (54) CABO DE BARBEADOR E BARBEADOR (73) THE GILLETTE COMPANY LLC (US) (72) Michael John Gray (74) KASZNAR, LEONARDOS ADVOGADOS Registro prorrogado de 13/08/2017 até 12/08/2022
(11) DI 5701040-4	Código 46 - Prorrogação (22) 10/06/1997 (15) 31/03/1998 (45) 31/03/1998 (54) Ferro Elétricos (73) Black & Decker Inc (US) (72) Stuart Naft, Michael J. Loomis, Sigilo de Autor, conforme solicitado e com base no artigo 6º, § 4º da LPI, David G. Honan, Thomas Swyst (74) Antonio Mauricio Pedras Arnaud Registro prorrogado de 11/06/2017 até 10/06/2022
(11) DI 5701050-1	Código 46 - Prorrogação (22) 15/08/1997 (15) 31/03/1998 (45) 31/03/1998 (54) Espelho retrovisor para carroceria de um autoveículo (73) Fiat Auto S.p.A (IT) (72) Claudio Demaria Registro prorrogado de 16/08/2017 até 15/08/2022
(11) DI 5701066-8	Código 46 - Prorrogação (22) 18/06/1997 (15) 18/08/1998



(45) 18/08/1998
(54) Frasco
(73) Unilever N.V. (NL)
(72) Lincoln Seragini, Jose Luis Bujan Peon
(74) Momsen, Leonardos & CIA.
Registro prorrogado de 19/06/2012 até 18/06/2017

(11) DI 5701100-1

Código 46 - Prorrogação
(22) 05/09/1997
(15) 31/03/1998
(45) 31/03/1998
(54) Dispositivo distribuidor
(73) Unilever N.V. (NL)
(72) Francois Delwel, James William Gordon, Albert Cornelius Theodorus de Jong, Colin Watt Kerr, Edwin Leo Mario Lempers, Loic Tardy, George Thomas Dawson
(74) Momsen, Leonardos & CIA.
Registro prorrogado de 06/09/2012 até 05/09/2017

(11) DI 5701117-6

Código 46 - Prorrogação
(22) 08/08/1997
(15) 31/03/1998
(45) 31/03/1998
(54) Viga lateral
(73) Scania CV Aktiebolag (SE)
(72) Ingemar Nyman, Sigurd Lindgren, Bernardo Valiera-Mascarenhas
(74) Nellie Anne Daniel-Shores
Registro prorrogado de 09/08/2017 até 09/08/2022

(11) DI 5701126-5

Código 46 - Prorrogação
(22) 12/08/1997
(15) 31/03/1998
(45) 31/03/1998
(54) CARTUCHO PARA LÂMINA DE BARBEAR
(73) THE GILLETTE COMPANY LLC (US)
(72) Michael John Gray
(74) KASZNAR, LEONARDOS ADVOGADOS
Registro prorrogado de 13/08/2012 até 12/08/2017

(11) DI 5701150-8

Código 46 - Prorrogação
(22) 01/07/1997
(15) 06/10/1998
(45) 06/10/1998
(54) Desentupidor para pias



(73) Bettanin Industrial S/A (BR/RS)
(72) Telmo Vieira Dutra
(74) D'Mark Registros de Marcas e Patentes S/C Ltda.
Registro prorrogado de 02/07/2017 até 01/07/2022

(11) DI 5801304-0

Código 46 - Prorrogação
(22) 10/08/1998
(15) 08/02/2000
(45) 08/02/2000
(54) Configuração aplicada em garrafa de água mineral
(73) Aguas Prata S/A (BR/SP)
(72) Moacir Zanini
(74) Di Blasi, Parente, S. G. & Associados S/C
Prorrogado de 11/08/2018 a 10/08/2023 (5º Período).

(11) DI 6002183-7

Código 46 - Prorrogação
(22) 03/08/2000
(15) 29/05/2001
(45) 29/05/2001
(54) CONFIGURAÇÃO EM GABINETE DE EQUIPAMENTO PARA TESTES VISUAIS DIVERSOS
(73) Alfredo Portella Marques (BR/SP)
(72) Alfredo Portella Marques
(74) Miguel e Consultores Associados S/C Ltda
Prorrogado de 04/08/2020 a 03/08/2025 (5º Período).

(11) DI 6702462-9

Código 46 - Prorrogação
(22) 07/08/2007
(15) 08/07/2008
(45) 08/07/2008
(54) CONFIGURAÇÃO APLICADA A BALIZADOR
(73) INDIO DA COSTA DESIGN LTDA.ME. (BR/RJ)
(72) LUIZ AUGUSTO INDIO DA COSTA
(74) ERIKA BLASELBAUER
Prorrogado de 08/08/2017 a 07/08/2022 (3º Período).

(11) DI 6702926-4

Código 46 - Prorrogação
(22) 04/10/2007
(15) 25/03/2008
(45) 25/03/2008
(54) CONFIGURAÇÃO APLICADA EM LAVADORA DE ROUPA
(73) WHIRLPOOL S.A. (BR/SP)
(72) CLÁUDIO MOREIRA DA SILVA, MARCOS ANTONIO MARINHO MILHOMEM, RODRIGO GONÇALVES DIAS



(74) DANNEMANN, SIEMSEN, BIGLER & IPANEMA MOREIRA
Prorrogado de 05/10/2017 a 04/10/2022 (3º Período).

(11) DI 6702996-5

Código 46 - Prorrogação
(22) 11/10/2007
(15) 10/06/2008
(45) 10/06/2008
(54) CONFIGURAÇÃO APLICADA EM CARÇAÇA DE MOTOR ELÉTRICO
(73) EBM-PAPST MULFINGEN GMBH & CO. KG (DE)
(72) GERHARD STURM, DIETER BEST, THOMAS SAUER, MARTIN BÜRKERT
(74) DANNEMANN, SIEMSEN, BIGLER & IPANEMA MOREIRA
Prorrogado de 12/10/2017 a 11/10/2022 (3º Período).

(11) DI 6703004-1

Código 46 - Prorrogação
(22) 05/10/2007
(15) 01/07/2008
(45) 01/07/2008
(54) CONFIGURAÇÃO APLICADA EM MOSTRADOR DE RELÓGIO
(73) SOCIETE GENERALE DE MARQUES, SGM (CH)
(72) GUY ELLIA
(74) MONTAURY PIMENTA, MACHADO & LIOCE
Prorrogado de 06/10/2017 a 05/10/2022 (3º Período).

(11) DI 6703081-5

Código 46 - Prorrogação
(22) 17/10/2007
(15) 15/07/2008
(45) 15/07/2008
(54) CONFIGURAÇÃO APLICADA A FORNO
(73) SELL GMBH (DE)
(72) DENNIS HAUSNER, DANIEL MÜLLENMEISTER, RÜDIGER SCHÖNLEBER
(74) DANNEMANN, SIEMSEN, BIGLER & IPANEMA MOREIRA
Prorrogado de 18/10/2017 a 17/10/2022 (3º Período).

(11) DI 6703082-3

Código 46 - Prorrogação
(22) 17/10/2007
(15) 13/05/2008
(45) 13/05/2008
(54) CONFIGURAÇÃO APLICADA EM MÁQUINA DE CAFÉ
(73) SELL GMBH (DE)
(72) DENNIS HAUSNER, Daniel Müllenmeister, Rüdiger Shönleber
(74) DANNEMANN, SIEMSEN, BIGLER & IPANEMA MOREIRA
Prorrogado de 18/10/2017 a 17/10/2022 (3º Período).

(11) DI 6703488-8

Código 46 - Prorrogação

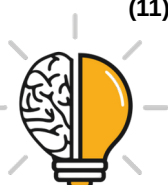

(22) 31/10/2007
(15) 15/04/2008
(45) 15/04/2008
(54) CONFIGURAÇÃO APLICADA EM PNEUMÁTICO
(73) MICHELIN RECHERCHE ET TECHNIQUE S.A. (CH) , Compagnie Generale Des Etablissements Michelin (FR)
(72) GILLES GODEAU
(74) Luiz Leonardos & Cia - Propriedade Intelectual Prorrogado de 01/11/2017 a 31/10/2022 (3º Período).

(11) DI 6703489-6

Código 46 - Prorrogação
(22) 31/10/2007
(15) 15/04/2008
(45) 15/04/2008
(54) CONFIGURAÇÃO APLICADA EM PNEUMÁTICO
(73) MICHELIN RECHERCHE ET TECHNIQUE S.A. (CH) , Compagnie Generale Des Etablissements Michelin (FR)
(72) GILLES GODEAU
(74) Luiz Leonardos & Cia - Propriedade Intelectual Prorrogado de 01/11/2017 a 31/10/2022 (3º Período).

(11) DI 6703779-8

Código 46 - Prorrogação
(22) 28/11/2007
(15) 24/06/2008
(45) 24/06/2008
(54) CARTUCHO DE TINTA
(73) SEIKO EPSON CORPORATION (JP)
(72) TAKU ISHIZAWA
(74) NELLIE ANNE DANIEL-SHORES
Prorrogado de 29/11/2017 a 28/11/2022 (3º Período).

(11) DI 6704688-6

Código 46 - Prorrogação
(22) 22/11/2007
(15) 08/07/2008
(45) 08/07/2008
(54) CONFIGURAÇÃO ESTÉTICA APLICADA EM PÁLETE
(73) E-Ouro Fomenpar Ltda (BR/RJ)
(72) Roberto Luís Lopes
(74) Beerre Assessoria Empresarial Ltda
Prorrogado de 23/11/2017 a 22/11/2022 (3º Período).

(11) DI 6705114-6

Código 46 - Prorrogação
(22) 23/10/2007
(15) 17/03/2009



(45) 17/03/2009
(54) CONFIGURAÇÃO APLICADA EM PNEUMÁTICO
(73) NARIKO OHARA (JP) , KUNIAKI TAKAMATSU (JP) , YOSHIAKI ITO (JP) ,
HIDEAKI KUKICHI (JP)
(72) NARIKO OHARA, KUNAKI TAKAMATSU
(74) DANNEMANN, SIEMSEN, BIGLER & IPANEMA MOREIRA
Prorrogado de 24/10/2017 a 23/10/2022 (3º Período).

(11) DI 6803292-7

Código 46 - Prorrogação
(22) 24/07/2008
(15) 29/09/2009
(45) 29/09/2009
(54) CONFIGURAÇÃO APLICADA EM VASO DE PRESSÃO
(73) Reserplastic Indústria de Auto Peças Ltda. EPP (BR/SC) , Reserplastic
Indústria de Auto Peças Ltda. EPP (BR/SC)
(72) (Art 6º § 4º da Lpi.)
(74) Maria Aparecida Pereira Gonçalves
Prorrogado de 25/07/2018 a 24/07/2023 (3º Período).

(11) DI 6803993-0

Código 46 - Prorrogação
(22) 11/09/2008
(15) 22/09/2009
(45) 22/09/2009
(54) CONFIGURAÇÃO APLICADA EM PORCA DE TRAVAMENTO PARA
BOINAS DE POLIMENTO E LIXAS
(73) SIDNEI DONIZETI BORIN (BR/SP) , OSCAR EVARISTO SOBRINHO
(BR/SP) , OSCAR EVARISTO SOBRINHO (BR/SP)
(72) SIDNEI DONIZETI BORIN, OSCAR EVARISTO SOBRINHO
(74) CELSO DE CARVALHO MELLO
Prorrogado de 12/09/2018 a 11/09/2023 (3º Período).

(11) DI 6804234-5

Código 46 - Prorrogação
(22) 26/09/2008
(15) 29/09/2009
(45) 29/09/2009
(54) CONFIGURAÇÃO APLICADA À TAMPA DE FRASCO
(73) PLASTEK DO BRASIL IND. E COM. LTDA (BR/SP)
(72) CLÁUDIO MENDES BONINI
(74) ADVOCACIA PIETRO ARIBONI S/C
Prorrogado de 27/09/2018 a 26/09/2023 (3º Período).

(11) DI 6805753-9

Código 46 - Prorrogação
(22) 12/09/2008
(15) 02/08/2011



(45) 02/08/2011

(54) CONFIGURAÇÃO APLICADA EM GABINETE PURIFICADOR DE ÁGUA

(73) BRASFILTER INDÚSTRIA E COMÉRCIO LTDA (BR/SP)

(72) ANTONIO CARLOS CAMARGO

(74) PICOSSE E CALABRESE ADVOGADOS ASSOCIADOS

Prorrogado de 13/09/2018 a 12/09/2023 (3º Período).



Código 47 - Petição Não Conhecida

Não conhecimento da petição apresentada em virtude do disposto nos Arts. 218 ou 219 da LPI.

(11) DI 7101562-0

Código 47 - Petição Não Conhecida

(22) 02/05/2011

(15) 28/02/2012

(71) Keko Acessórios S/A (BR/RS)

(74) SKO Oyarzabal Marcas e Patentes S/S Ltda

Referente à petição 870170008891 de 09/02/2017, por ser intempestiva conforme prazo estabelecido na Resolução 178 de 2017.



Código 49 - Perda de Prioridade

Perda da prioridade reivindicada por não atender às disposições previstas no Art. 99 da LPI.

(21) BR 30 2016 005722-2 Código 49 - Perda de Prioridade
(22) 08/12/2016
(71) 3M INNOVATIVE PROPERTIES COMPANY (US)
(74) Daniel Advogados (Alt.de Daniel & Cia)
Referente à Reivindicação de Prioridade nº EM 001449995, de 09/06/2016, por não haver correspondência entre a matéria apresentada na prioridade e a apresentada no depósito.

(11) BR 32 2014 004103-0 Código 49 - Perda de Prioridade
(22) 08/05/2013
(15) 31/10/2017
(62) BR 30 2013 002161-0 08/05/2013
(71) WÄRTSILÄ FINLAND OY (FI)
(74) dannemann, siemens, bigler & ipanema moreira
Referente à Reivindicação de Prioridade nº EM 002135004, de 13/11/2012, por não contemplar a matéria do pedido.

(11) BR 32 2016 004867-6 Código 49 - Perda de Prioridade
(22) 16/07/2015
(15) 31/10/2017
(62) BR 30 2015 003315-0 16/07/2015
(71) HARMAN INTERNATIONAL INDUSTRIES, INCORPORATED (US)
(74) Daniel Advogados (Alt.de Daniel & Cia)
Referente à Reivindicação de Prioridade nº 29/533,111, de 14/07/2015, por não haver correspondência entre a matéria apresentada na prioridade e a apresentada no depósito.



Código 50 - Alteração de Classificação

Alterada a classificação do registro para melhor adequação.

(11) BR 30 2014 000028-4	<p>Código 50 - Alteração de Classificação (22) 06/01/2014 (15) 22/12/2015 (71) DIEGO SILVA MAINARDES (BR/PR) (74) BEERRE ASSESSORIA EMPRESARIAL LTDA Por ocasião do exame de mérito e visando melhor adequação do registro à Classificação Nacional (52), alterada a classe principal para 03-01 - BAÚS, MALETAS, PASTAS, SACOS DE MÃO, PORTA-CHAVES, ESTOJOS/CAPAS/CAIXAS PARA DETERMINADOS ARTIGOS, CARTEIRAS E SIMILARES.</p>
(11) BR 30 2014 000029-2	<p>Código 50 - Alteração de Classificação (22) 06/01/2014 (15) 22/12/2015 (71) DIEGO SILVA MAINARDES (BR/PR) (74) BEERRE ASSESSORIA EMPRESARIAL LTDA Por ocasião do exame de mérito e visando melhor adequação do registro à Classificação Nacional (52), alterada a classe principal para 03-01 - BAÚS, MALETAS, PASTAS, SACOS DE MÃO, PORTA-CHAVES, ESTOJOS/CAPAS/CAIXAS PARA DETERMINADOS ARTIGOS, CARTEIRAS E SIMILARES.</p>
(11) BR 30 2014 000030-6	<p>Código 50 - Alteração de Classificação (22) 06/01/2014 (15) 22/12/2015 (71) DIEGO SILVA MAINARDES (BR/PR) (74) BEERRE ASSESSORIA EMPRESARIAL LTDA Por ocasião do exame de mérito e visando melhor adequação do registro à Classificação Nacional (52), alterada a classe principal para 03-01 - BAÚS, MALETAS, PASTAS, SACOS DE MÃO, PORTA-CHAVES, ESTOJOS/CAPAS/CAIXAS PARA DETERMINADOS ARTIGOS, CARTEIRAS E SIMILARES.</p>
(11) DI 7104002-1	<p>Código 50 - Alteração de Classificação (22) 02/08/2011 (15) 28/05/2013 (71) Manoel Trajando Junqueira dos Santos (BR/CE) (74) Wettor Bureau de Apoio Emp. S/S Ltda Me Por ocasião do exame de mérito e visando melhor adequação do registro à</p>



Classificação Internacional, alterada a classe principal para 02-01 - ROUPAS ÍNTIMAS, LINGERIE, ESPARTILHOS, SUTIÃ, PIJAMAS.

(11) DI 7104004-8

Código 50 - Alteração de Classificação

(22) 02/08/2011

(15) 28/05/2013

(71) Manoel Trajano Junqueira dos Santos (BR/CE)

(74) Wettor Bureau de Apoio Emp. S/S Ltda Me

Por ocasião do exame de mérito e visando melhor adequação do registro à Classificação Internacional, alterada a classe principal para 02-01 - ROUPAS ÍNTIMAS, LINGERIE, ESPARTILHOS, SUTIÃ, PIJAMAS.

(11) DI 7106316-1

Código 50 - Alteração de Classificação

(22) 21/12/2011

(15) 19/01/2016

(71) Nelson Krehnke (BR/SC)

(74) Leila Krause Signorelli

Por ocasião do exame de mérito e visando melhor adequação do registro à Classificação Nacional (52), alterada a classe principal para 08-07 - Dispositivos de trancar ou fechar.



Código 53 - Notificação de Decisão Judicial

Notificação de decisão judicial referente ao registro.

(11) DI 6501082-5

Código 53 - Notificação de Decisão Judicial

(22) 11/04/2005

(15) 07/06/2005

(71) Heleno Gruber (BR/SC)

(74) Britânia Marcas e Patentes Ltda

NOTIFICAÇÃO DE DECISÃO JUDICIAL REFERENTE AO REGISTRO INPI:

52400.013472/2015-16 Origem: 13ª VARA FEDERAL DO RIO DE JANEIRO

Ação Ordinária nº: 05025337520154025101 Autor: NESTLÉ BRASIL LTDA.

Réus: HELENO BRUBER e INPI Decisão: Tendo em vista que o laudo pericial

(fls. 1853/1872), em consonância com o entendimento do INPI, concluiu pelo

preenchimento dos requisitos legais da patente de Modelo de Utilidade MU

8203451-6, para “disposição construtiva em copo descartável, e do registro de

desenho industrial DI6501082-5, para “configuração ornamental aplicada em

copo”, entendo, em análise perfunctória, que tais elementos técnicos

suprimem as dúvidas em relação a validade de tais registros, que embasaram a

decisão (fls. 872/873) que determinou a suspensão dos mesmos. Assim, revogo

a tutela anteriormente concedida (fls. 872/873), para que a patente de MU e o

registro de DI sejam restabelecidos.



Código 58 - Transferência em Exigência

Exigência referente ao pedido de transferência requerida. Desta data corre o prazo de 60 (sessenta) dias para cumprimento da exigência formulada, sob pena de Arquivamento da Petição do pedido de Transferência.

(11) DI 6203954-7

Código 58 - Transferência em Exigência

(22) 04/12/2002

(15) 08/04/2003

(71) Tecnoplastic Engenharia Indústria e Comércio Ltda (BR/SP)

(74) Béerre Assessoria Empresarial S/C Ltda

Apresente documento que comprove a autonomia do signatário do documento de cessão pela empresa cedente para agir de forma independente, ou apresente documento de cessão assinado por todos os sócios constantes do Contrato Social apresentado junto à petição 870160025543 de 03/06/2016



Código 70 - Publicação Anulada

Anulada a publicação, por ter sido indevida, conforme indicado no complemento.

(21) BR 30 2016 001238-5

Código 70 - Publicação Anulada

(22) 28/03/2016

(71) SCANIA CV AB (SE)

(74) Daniel Advogados (Alt.de Daniel & Cia)

Referente RPI: 2438 - Cód. 49, Publicado: 26/09/2017, por ter sido publicado com incorreção.



Código 72 - Decisão Anulada

Anulada a decisão, por ter sido indevida, conforme indicado no complemento.

(21) BR 30 2015 002636-7

Código 72 - Decisão Anulada

(22) 14/05/2015

(71) MARCIO HERCULES AUGUSTO (BR/SP)

(74) DR. CLÓVIS VASSIMON JÚNIOR

Referente RPI: 2441 - Cód. 35, Publicado: 17/10/2017, por ter sido indevido. O pedido será reexaminado.

(21) BR 30 2016 000470-6

Código 72 - Decisão Anulada

(22) 11/02/2016

(71) TANGLE TEEZER LIMITED (GB)

(74) CUSTÓDIO DE ALMEIDA & CIA.

Referente RPI: 2441 - Cód. 35, Publicado: 17/10/2017, por ter sido indevido. O pedido será reexaminado.

(21) BR 30 2016 001479-5

Código 72 - Decisão Anulada

(22) 08/04/2016

(71) OWEN MUMFORD LTD (GB)

(74) GUERRA PROPRIEDADE INDUSTRIAL

Referente RPI: 2441 - Cód. 35, Publicado: 17/10/2017, por ter sido indevido. O pedido será reexaminado.



Código 73 - Retificação

Retificação da publicação de qualquer um dos itens anteriores por ter sido efetuada com incorreção. Tal publicação não implica na alteração da data da decisão ou despacho e nos prazos decorrentes da mesma.

(11) BR 30 2016 005246-8

Código 73 - Retificação

(22) 15/11/2016

(15) 03/10/2017

(45) 03/10/2017

(52) 14-02

(54) CONFIGURAÇÃO APLICADA EM EQUIPAMENTO PARA DIAGNÓSTICO ELETRÔNICO EM VEÍCULOS AUTOMOTORES

(71) INJETRONICS TECNOLOGIA E COMÉRCIO EIRELI - ME (BR/SP)

(72) EDISON MARQUES ANTONIO

Referente RPI: 2439 - Cód. 39, Publicado: 03/10/2017, por ter sido publicado com incorreções. Desconsiderar o seguinte complemento: "Registro concedido por força do art. 106 da Lei da Propriedade Industrial nº 9.279/96. Aplicável a instauração de ofício do processo administrativo de nulidade, conforme dispõe o Art.113, para averiguação da infringência do art. 95 do referido diploma legal."

