

Revista da
**Propriedade
Industrial**

Nº 2443
31 de Outubro de 2017

Desenho Industrial

Seção III





REPÚBLICA FEDERATIVA DO BRASIL

Presidente

Michel Temer

MINISTÉRIO DA INDÚSTRIA, COMÉRCIO EXTERIOR E SERVIÇOS

Ministro da Indústria, Comércio Exterior e Serviços

Marcos Pereira

INSTITUTO NACIONAL DA PROPRIEDADE INDUSTRIAL

Presidente

Luiz Otávio Pimentel

De conformidade com a Lei nº 5.648 de 11 de dezembro de 1970, esta é a publicação oficial do Instituto Nacional da Propriedade Industrial, órgão vinculado ao Ministério da Indústria, Comércio Exterior e Serviços, República Federativa do Brasil, que publica todos os seus atos, despachos e decisões relativos ao sistema de propriedade industrial no Brasil, compreendendo Marcas e Patentes, bem como os referentes a contratos de Transferência de Tecnologia e assuntos correlatos, além dos que dizem respeito ao registro de programas de computador como direito autoral.

As established by Law nº 5.648 of december 11, 1970, this is the official publication of the National Institute of Industrial Property, an office under the Ministry of Industry, Foreign Trade and Services, Federative Republic of Brazil, which publishes all its official acts, orders and decisions regarding the industrial property system in Brazil, comprising Trademarks and Patents, as well as those referring to Technology Transfer agreements and related matters, besides those regarding software registering as copyright.

D'après la Loi nº 5.648 du 11 décembre 1970, c'est la publication officielle de l'Institut National de la Propriété Industrielle, un office lié au Ministère de l'Industrie, du Commerce Extérieur et des Services, République Fédérative du Brésil, qui publie tous ses actes, ordres et décisions concernant le système de la propriété industrielle au Brésil, y compris marques et brevets, aussi que ceux référents aux contrats de transfert de technologie et des sujets afférents, en outre que ceux se rapportant à l'enregistrement des programmes d'ordinateur comme droit d'auteur.

Según establece la Ley nº 5.648 de 11 diciembre 1970, esta es la publicación oficial del Instituto Nacional de la Propiedad Industrial, oficina vinculada al Ministerio de la Industria, Comercio Exterior y Servicios, República Federativa del Brasil, que publica todos sus actos, ordenes y decisiones referentes al sistema de propiedad industrial en Brasil, comprendiendo marcas y patentes así que los referentes a contratos de transferencia de tecnología y asuntos corelacionados, además de los referentes al registro de programas de ordenador como derecho de autor.

Laut Gezets Nr. 5.648 vom 11. dezember 1970, ist dies das Amtsblatt des Nationalen Instituts für gewerbliches Eigentum (INPI), eines Organs des Bundesministerium für Industrie, Handel und Dienstleistungen, der Bundesrepublik Brasilien, welches alle Amtshandlungen, Beschlüsse und Entscheidungen über gewerbliches Eigentum in Brasilien, einschliesslich Warenzeichen und Patente, ebenso wie auch Übertragungsverträge von Technologie und Computerprogramme als Urheberrecht veröffentlicht.



DIRETORIA DE MARCAS, DESENHO INDUSTRIAL E INDICAÇÕES GEOGRÁFICAS

DESENHO INDUSTRIAL

**PEDIDO DE REGISTRO DE DESENHO INDUSTRIAL
PEDIDO DIVIDIDO DE UM PEDIDO DE
REGISTRO DE DESENHO INDUSTRIAL
ANTERIORMENTE DEPOSITADO**



Índice Geral:

Código 104 - Recurso conhecido e provido. Reformada a decisão recorrida.....	5
Código 31 - Notificação de Depósito.....	9
Código 33.1 - Pedido Inexistente.....	92
Código 34 - Exigência - Art. 106 § 3º da LPI.....	94
Código 35 - Arquivamento do Pedido – Art. 216 § 2º e Art. 106 § 3º da LPI.....	131
Código 36 - Indeferimento - Art. 106 § 4º da LPI.....	136
Código 39 - Concessão do Registro.....	142
Código 40 - Publicação do Parecer de Mérito.....	178
Código 44 - Extinção - Art. 119 inciso III da LPI.....	180
Código 46 - Prorrogação.....	186
Código 46.2 - Exigência de complementação de quinquênio e/ou prorrogação – Art. 120 e 108 da LPI.....	208
Código 49 - Perda de Prioridade.....	209
Código 50 - Alteração de Classificação.....	211
Código 56 - Transferência Deferida.....	212
Código 59 - Alteração de Nome Deferida.....	214
Código 62 - Alteração de Sede Deferida.....	215
Código 70 - Publicação Anulada.....	216
Código 71 - Despacho Anulado.....	217



Código 104 - Recurso conhecido e provido. Reformada a decisão recorrida

(21) BR 30 2012 000032-7 Código 104 - Recurso conhecido e provido. Reformada a decisão recorrida
(22) 05/01/2012
(44) 31/10/2017
(71) Heinz Robert Hoster (BR/MG)
(74) Vilage Marcas & Patentes S/S Ltda.
Recurso Conhecido e Provido. Reformada a Decisão Recorrida.

(21) BR 30 2012 000597-3 Código 104 - Recurso conhecido e provido. Reformada a decisão recorrida
(22) 16/01/2012
(44) 31/10/2017
(71) ADRIANO REIS PEREIRA DE CARVALHO (BR/MG)
(74) Wagner Jose Fafa Borges
Recurso Conhecido e Provido. Reformada a Decisão Recorrida.

(21) BR 30 2012 003764-6 Código 104 - Recurso conhecido e provido. Reformada a decisão recorrida
(22) 26/07/2012
(44) 31/10/2017
(71) WHIRLPOOL S.A. (BR/SP)
(74) CARINA S RODRIGUES
Recurso Conhecido e Provido. Reformada a Decisão Recorrida.

(21) BR 30 2012 004181-3 Código 104 - Recurso conhecido e provido. Reformada a decisão recorrida
(22) 16/07/2012
(44) 31/10/2017
(71) Pepsico, Inc. (US)
(74) DANNEMANN, SIEMSEN, BIGLER & IPANEMA MOREIRA
Recurso Conhecido e Provido. Reformada a Decisão Recorrida.

(21) BR 30 2012 004883-4 Código 104 - Recurso conhecido e provido. Reformada a decisão recorrida
(22) 20/09/2012
(44) 31/10/2017
(71) Volvo Lastvagnar AB (SE)
(74) Magnus Aspeby / Claudio Szabas
Recurso Conhecido e Provido. Reformada a Decisão Recorrida.

(21) BR 30 2012 005729-9 Código 104 - Recurso conhecido e provido. Reformada a decisão recorrida
(22) 06/11/2012
(44) 31/10/2017
(71) BRASIL KIRIN INDÚSTRIA DE BEBIDAS S/A (BR/SP)



(74) ANA PAULA SANTOS CELIDONIO
Recurso Conhecido e Provido. Reformada a Decisão Recorrida.

(21) BR 30 2012 005969-0 Código 104 - Recurso conhecido e provido. Reformada a decisão recorrida
(22) 23/11/2012
(44) 31/10/2017
(71) Frederico Alvim Salgado Vecchi (BR/MG)
(74) A Provincia Marcas e Patentes Ltda
Recurso Conhecido e Provido. Reformada a Decisão Recorrida.

(21) BR 30 2012 006461-9 Código 104 - Recurso conhecido e provido. Reformada a decisão recorrida
(22) 14/12/2012
(44) 31/10/2017
(71) JEFERSON ROSA DE AVELAR (BR/SP)
(74) JOSÉ DOMINGOS DE LIMA FILHO
Recurso Conhecido e Provido. Reformada a Decisão Recorrida.

(21) BR 30 2012 006700-6 Código 104 - Recurso conhecido e provido. Reformada a decisão recorrida
(22) 21/12/2012
(44) 31/10/2017
(71) Cequent Consumer Products, Inc. (US)
(74) Dannemann, Siemsen, Bigler & Ipanema Moreira
Recurso Conhecido e Provido. Reformada a Decisão Recorrida.

(21) BR 30 2013 001002-3 Código 104 - Recurso conhecido e provido. Reformada a decisão recorrida
(22) 08/03/2013
(44) 31/10/2017
(71) SP NEGÓCIOS REPRESENTAÇÕES LTDA (BR/SP)
(74) CRIMARK ASSESSORIA EMPRESARIAL LTDA
Reurso Conhecido e Provido. Reformada a Decisão recorrida.

(21) BR 30 2013 001410-0 Código 104 - Recurso conhecido e provido. Reformada a decisão recorrida
(22) 01/04/2013
(44) 31/10/2017
(71) VANESSA GIOLO MAGRIN (BR/SP)
(74) BEERRE ASSESSORIA EMPRESARIAL LTDA Att. Antonio Bento de Souza
Recurso Conhecido e Provido. Reformada a Decisão Recorrida.

(21) BR 30 2013 002779-1 Código 104 - Recurso conhecido e provido. Reformada a decisão recorrida
(22) 12/06/2013
(44) 31/10/2017
(71) EDENILSON BUSOLLO RIBEIRO PRETO ME (BR/SP)
(74) BEERRE ASSESSORIA EMPRESARIAL LTDA
Recurso Conhecido e Provido. Reformada a Decisão Recorrida.



(21) BR 30 2013 005972-3 Código 104 - Recurso conhecido e provido. Reformada a decisão recorrida
(22) 25/11/2013
(44) 31/10/2017
(71) TYCO FIRE & SECURITY GMBH (CH)
(74) NELLIE D SHORES
Recurso Conhecido e Provido. Reformada a Decisão Recorrida.

(21) BR 30 2014 000162-0 Código 104 - Recurso conhecido e provido. Reformada a decisão recorrida
(22) 16/01/2014
(44) 31/10/2017
(71) EXTRAMOLD JOMO INDÚSTRIA DE PLÁSTICOS LTDA (BR/RS)
(74) EMERSON SALBEGO HOFART
Recurso Conhecido e Provido. Reformada a Decisão Recorrida.

(21) BR 30 2014 001173-1 Código 104 - Recurso conhecido e provido. Reformada a decisão recorrida
(22) 18/03/2014
(44) 31/10/2017
(71) SANOFI-AVENTIS DEUTSCHLAND GMBH (DE)
(74) DANNEMANN, SIEMSEN, BIGLER & IPANEMA MOREIRA
Recurso Conhecido e Provido. Reformada a Decisão Recorrida.

(21) BR 30 2014 001230-4 Código 104 - Recurso conhecido e provido. Reformada a decisão recorrida
(22) 20/03/2014
(44) 31/10/2017
(71) MICROSOFT CORPORATION (US)
(74) DI BLASI, PARENTE & ASS. PROP. IND. LTDA
Recurso Conhecido e Provido. Reformada a Decisão Recorrida.

(21) BR 30 2014 001874-4 Código 104 - Recurso conhecido e provido. Reformada a decisão recorrida
(22) 25/04/2014
(44) 31/10/2017
(71) KIND CONSUMER LIMITED (GB)
(74) KASZNAR LEONARDOS PROPRIEDADE INTELECTUAL
Recurso Conhecido e Provido. Reformada a Decisão Recorrida.

(21) BR 30 2014 002112-5 Código 104 - Recurso conhecido e provido. Reformada a decisão recorrida
(22) 12/05/2014
(44) 31/10/2017
(71) 3M INNOVATIVE PROPERTIES COMPANY (US)
(74) FABIO FERRAZ DE ARRUDA LEME
Recurso Conhecido e Provido. Reformada a Decisão Recorrida.

(21) BR 30 2014 003316-6 Código 104 - Recurso conhecido e provido. Reformada a decisão recorrida

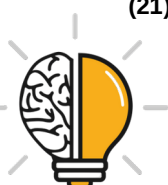

(22) 17/07/2014

(44) 31/10/2017

(71) BEATS MUSIC, LLC (US)

(74) ORLANDO DE SOUZA

Recurso Conhecido e Provido. Reformada a Decisão Recorrida.

(21) DI 7104088-9

Código 104 - Recurso conhecido e provido. Reformada a decisão recorrida

(22) 11/08/2011

(44) 31/10/2017

(71) JEDAL REDENTOR INDUSTRIA E COMERCIO LTDA (BR/SP)

(74) MODAL MARCAS E PATENTES LTDA

Recurso Conhecido e Provido. Reformada a Decisão Recorrida.



Código 31 - Notificação de Depósito

Notificação de depósito de pedido de registro de desenho industrial. O pedido segue para a etapa de exame técnico.

(21) BR 30 2017 001062-8	Código 31 - Notificação de Depósito (22) 08/03/2017 (71) VOLVO LASTVAGNAR AB (SE) (72) JEFF COTNER, JASON DABEL, IAN ANDERSON (74) Dannemann, Siemsen, Bigler & Ipanema Moreira Notificação de depósito (Protocolo: 870170014829 UF: WB Data: 08/03/2017 Hora: 09:33)
(21) BR 30 2017 001124-1	Código 31 - Notificação de Depósito (22) 10/03/2017 (71) BAYERISCHE MOTOREN WERKE AKTIENGESELLSCHAFT (DE) (72) ALEXANDER WILLIAM INNES (74) Dannemann, Siemsen, Bigler & Ipanema Moreira Notificação de depósito (Protocolo: 870170015664 UF: WB Data: 10/03/2017 Hora: 14:10)
(21) BR 30 2017 001237-0	Código 31 - Notificação de Depósito (22) 20/03/2017 (71) ROMA JENSEN COMERCIO E INDUSTRIA LTDA. (BR/SP) (72) GUSTAVO JENSEN (74) TINOCO SOARES SOCIEDADE DE ADVOGADOS Notificação de depósito (Protocolo: 870170018095 UF: WB Data: 20/03/2017 Hora: 10:16)
(21) BR 30 2017 001238-8	Código 31 - Notificação de Depósito (22) 20/03/2017 (71) ROMA JENSEN COMERCIO E INDUSTRIA LTDA. (BR/SP) (72) GUSTAVO JENSEN (74) TINOCO SOARES SOCIEDADE DE ADVOGADOS Notificação de depósito (Protocolo: 870170018100 UF: WB Data: 20/03/2017 Hora: 10:19)
(21) BR 30 2017 001245-0	Código 31 - Notificação de Depósito (22) 20/03/2017 (71) NISSAN JIDOSHA KABUSHIKI KAISHA (NISSAN MOTOR CO., LTD.) (JP) (72) GENTA OOHASHI (74) Daniel Advogados (Alt.de Daniel & Cia) Notificação de depósito (Protocolo: 870170018199 UF: WB Data: 20/03/2017



Hora: 13:37)

(21) BR 30 2017 001246-9

Código 31 - Notificação de Depósito
(22) 20/03/2017
(71) NISSAN JIDOSHA KABUSHIKI KAISHA (NISSAN MOTOR CO., LTD.) (JP)
(72) MASAHIRO MATSUDA, KEN OKABE
(74) Daniel Advogados (Alt.de Daniel & Cia)
Notificação de depósito (Protocolo: 870170018202 UF: WB Data: 20/03/2017
Hora: 13:40)

(21) BR 30 2017 001248-5

Código 31 - Notificação de Depósito
(22) 20/03/2017
(71) NISSAN JIDOSHA KABUSHIKI KAISHA (NISSAN MOTOR CO., LTD.) (JP)
(72) TAKESHI NAKAJIMA, GENTA OOHASHI
(74) Daniel Advogados (Alt.de Daniel & Cia)
Notificação de depósito (Protocolo: 870170018204 UF: WB Data: 20/03/2017
Hora: 13:42)

(21) BR 30 2017 001250-7

Código 31 - Notificação de Depósito
(22) 20/03/2017
(71) NISSAN JIDOSHA KABUSHIKI KAISHA (NISSAN MOTOR CO., LTD.) (JP)
(72) TAKESHI NAKAJIMA, GENTA OOHASHI, HISATSUGU HIRABAYASHI
(74) Daniel Advogados (Alt.de Daniel & Cia)
Notificação de depósito (Protocolo: 870170018273 UF: WB Data: 20/03/2017
Hora: 15:40)

(21) BR 30 2017 001255-8

Código 31 - Notificação de Depósito
(22) 20/03/2017
(71) NISSAN JIDOSHA KABUSHIKI KAISHA (NISSAN MOTOR CO., LTD.) (JP)
(72) YOUHEI SHIMIZU
(74) Daniel Advogados (Alt.de Daniel & Cia)
Notificação de depósito (Protocolo: 870170018337 UF: WB Data: 20/03/2017
Hora: 16:55)

(21) BR 30 2017 001256-6

Código 31 - Notificação de Depósito
(22) 20/03/2017
(71) NISSAN JIDOSHA KABUSHIKI KAISHA (NISSAN MOTOR CO., LTD.) (JP)
(72) GENTA OOHASHI
(74) Daniel Advogados (Alt.de Daniel & Cia)
Notificação de depósito (Protocolo: 870170018339 UF: WB Data: 20/03/2017
Hora: 16:58)

(21) BR 30 2017 001279-5

Código 31 - Notificação de Depósito
(22) 22/03/2017



(71) MITSUBISHI JIDOSHA KOGYO KABUSHIKI KAISHA (JP)
(72) NORIHIKO YOSHIMINE, ATSUSHI GOTO
(74) MMV Agentes da Propriedade Industrial Ltda.
Notificação de depósito (Protocolo: 870170018942 UF: WB Data: 22/03/2017
Hora: 13:10)

(21) BR 30 2017 001338-4

Código 31 - Notificação de Depósito
(22) 27/03/2017
(71) PHILIP MORRIS PRODUCTS S.A. (CH)
(72) ONESIO LUIS THESING
(74) Dannemann, Siemsen, Bigler & Ipanema Moreira
Notificação de depósito (Protocolo: 870170020019 UF: WB Data: 27/03/2017
Hora: 13:11)

(21) BR 30 2017 001339-2

Código 31 - Notificação de Depósito
(22) 27/03/2017
(71) PHILIP MORRIS PRODUCTS S.A. (CH)
(72) YVES BEHAR
(74) Dannemann, Siemsen, Bigler & Ipanema Moreira
Notificação de depósito (Protocolo: 870170020020 UF: WB Data: 27/03/2017
Hora: 13:23)

(21) BR 30 2017 001340-6

Código 31 - Notificação de Depósito
(22) 27/03/2017
(71) PHILIP MORRIS PRODUCTS S.A. (CH)
(72) FREDERIC LAVANCHY, DAVID KUCHEN, STÉPHANE ROUDIER,
ANTHONY DUMVILLE
(74) Dannemann, Siemsen, Bigler & Ipanema Moreira
Notificação de depósito (Protocolo: 870170020024 UF: WB Data: 27/03/2017
Hora: 13:35)

(21) BR 30 2017 001342-2

Código 31 - Notificação de Depósito
(22) 27/03/2017
(71) HONDA MOTOR CO., LTD. (JP)
(72) DAISUKE AMEMIYA
(74) Dannemann, Siemsen, Bigler & Ipanema Moreira
Notificação de depósito (Protocolo: 870170020037 UF: WB Data: 27/03/2017
Hora: 13:48)

(21) BR 30 2017 001343-0

Código 31 - Notificação de Depósito
(22) 27/03/2017
(71) HONDA MOTOR CO., LTD. (JP)
(72) DAISUKE AMEMIYA
(74) Dannemann, Siemsen, Bigler & Ipanema Moreira



Notificação de depósito (Protocolo: 870170020041 UF: WB Data: 27/03/2017
Hora: 13:51)

(21) BR 30 2017 001344-9

Código 31 - Notificação de Depósito
(22) 27/03/2017
(71) PHILIP MORRIS PRODUCTS S.A. (CH)
(72) YVES BÉHAR
(74) Dannemann, Siemsen, Bigler & Ipanema Moreira
Notificação de depósito (Protocolo: 870170020042 UF: WB Data: 27/03/2017
Hora: 13:53)

(21) BR 30 2017 001345-7

Código 31 - Notificação de Depósito
(22) 27/03/2017
(71) HONDA MOTOR CO., LTD. (JP)
(72) TOSHINOBU MINAMI
(74) Dannemann, Siemsen, Bigler & Ipanema Moreira
Notificação de depósito (Protocolo: 870170020052 UF: WB Data: 27/03/2017
Hora: 14:04)

(21) BR 30 2017 001346-5

Código 31 - Notificação de Depósito
(22) 27/03/2017
(71) HONDA MOTOR CO., LTD. (JP)
(72) DAISUKE AMEMIYA
(74) Dannemann, Siemsen, Bigler & Ipanema Moreira
Notificação de depósito (Protocolo: 870170020059 UF: WB Data: 27/03/2017
Hora: 14:13)

(21) BR 30 2017 001385-6

Código 31 - Notificação de Depósito
(22) 29/03/2017
(71) HONDA MOTOR CO., LTD. (JP)
(72) TAKUYA MIYAZAWA
(74) Dannemann, Siemsen, Bigler & Ipanema Moreira
Notificação de depósito (Protocolo: 870170020702 UF: WB Data: 29/03/2017
Hora: 13:12)

(21) BR 30 2017 001388-0

Código 31 - Notificação de Depósito
(22) 29/03/2017
(71) HONDA MOTOR CO., LTD. (JP)
(72) TETSUJI MORIKAWA, MASANORI TOKUTANI
(74) Dannemann, Siemsen, Bigler & Ipanema Moreira
Notificação de depósito (Protocolo: 870170020708 UF: WB Data: 29/03/2017
Hora: 13:29)

(21) BR 30 2017 001389-9

Código 31 - Notificação de Depósito

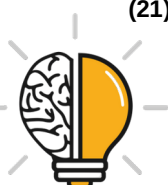

(22) 29/03/2017
(71) HONDA MOTOR CO., LTD. (JP)
(72) YUKI TAKAMURA, YOSUKE SHIMIZU
(74) Dannemann, Siemsen, Bigler & Ipanema Moreira
Notificação de depósito (Protocolo: 870170020711 UF: WB Data: 29/03/2017
Hora: 13:35)

(21) BR 30 2017 001390-2 Código 31 - Notificação de Depósito
(22) 29/03/2017
(71) HONDA MOTOR CO., LTD. (JP)
(72) TETSUJI MORIKAWA, MASANORI TOKUTANI
(74) Dannemann, Siemsen, Bigler & Ipanema Moreira
Notificação de depósito (Protocolo: 870170020713 UF: WB Data: 29/03/2017
Hora: 13:39)

(21) BR 30 2017 003179-0 Código 31 - Notificação de Depósito
(22) 25/07/2017
(71) NOS FURNITURE DESIGN DE MOBILIÁRIO LTDA-ME (BR/PR)
(72) GUILHERME TORRES VON GOEDERT
(74) LUIZ GUSTAVO BARON
Notificação de depósito (Protocolo: 870170052503 UF: WB Data: 25/07/2017
Hora: 16:04)

(21) BR 30 2017 003438-1 Código 31 - Notificação de Depósito
(22) 08/08/2017
(71) FAROL FORNECEDORA DE ARTIGOS ÓTICOS LTDA (BR/RS)
(72) LUIS GONÇALVES
Notificação de depósito (Protocolo: 870170056842 UF: WB Data: 08/08/2017
Hora: 15:35)

(21) BR 30 2017 003828-0 Código 31 - Notificação de Depósito
(22) 01/09/2017
(71) GÉRSON LUÍS BUDKE (BR/RS)
(72) GÉRSON LUÍS BUDKE
(74) Sko Oyarzábal Marcas e Patentes Sociedade Simples Ltda.
Notificação de depósito (Protocolo: 870170064894 UF: WB Data: 01/09/2017
Hora: 11:00)

(21) BR 30 2017 003829-8 Código 31 - Notificação de Depósito
(22) 01/09/2017
(71) ALEXANDRE SENIR MULLER (BR/RS)
(72) ALEXANDRE SENIR MÜLLER
(74) ANGELA KRETSCHMANN
Notificação de depósito (Protocolo: 870170064941 UF: WB Data: 01/09/2017



Hora: 12:16)

(21) BR 30 2017 003830-1

Código 31 - Notificação de Depósito
(22) 01/09/2017
(71) LA TERMOPLASTIC F.B.M. S.R.L. (IT)
(72) MARCO MUNARI
(74) Ariboni, Fabbri e Schmidt Sociedade de Advogados
Notificação de depósito (Protocolo: 870170064971 UF: WB Data: 01/09/2017
Hora: 14:04)

(21) BR 30 2017 003831-0

Código 31 - Notificação de Depósito
(22) 01/09/2017
(71) LA TERMOPLASTIC F.B.M. S.R.L. (IT)
(72) MARCO MUNARI
(74) Ariboni, Fabbri e Schmidt Sociedade de Advogados
Notificação de depósito (Protocolo: 870170064977 UF: WB Data: 01/09/2017
Hora: 14:13)

(21) BR 30 2017 003832-8

Código 31 - Notificação de Depósito
(22) 01/09/2017
(71) TROPICANA PRODUCTS, INC. (US)
(72) JEFFREY RICARDO ANEIROS, ASIT MODHA, KATIE MARIE OZAMIZ,
JEREMY MCLAIN WHITE, SHELDON ERIC YOURIST
(74) DANNEMANN, SIEMSEN, BIGLER & IPANEMA MOREIRA
Notificação de depósito (Protocolo: 870170065014 UF: WB Data: 01/09/2017
Hora: 15:05)

(21) BR 30 2017 003833-6

Código 31 - Notificação de Depósito
(22) 01/09/2017
(71) FRIGOMEC INDUSTRIAL LTDA - ME (BR/SC)
(72) ODIMAR BASSO
(74) LUANA KLAUS
Notificação de depósito (Protocolo: 870170065046 UF: WB Data: 01/09/2017
Hora: 15:32)

(21) BR 30 2017 003834-4

Código 31 - Notificação de Depósito
(22) 01/09/2017
(71) EASYDOING OY (FI)
(72) VELI-JUSSI JALKANEN
(74) MMV Agentes da Propriedade Industrial Ltda.
Notificação de depósito (Protocolo: 870170065090 UF: WB Data: 01/09/2017
Hora: 16:18)

(21) BR 30 2017 003835-2

Código 31 - Notificação de Depósito

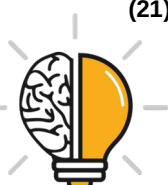

(22) 01/09/2017
(71) JOWANEL INDÚSTRIA DE MÓVEIS ESTOFADOS LTDA (BR/SP)
(72) CARLOS ALBERTO PARDO DA COSTA
(74) Vilage Marcas e Patentes Ltda
Notificação de depósito (Protocolo: 870170065100 UF: WB Data: 01/09/2017
Hora: 16:27)

(21) BR 30 2017 003836-0 Código 31 - Notificação de Depósito
(22) 01/09/2017
(71) GLAXOSMITHKLINE LLC (US)
(72) JAMIE TRAFFORD STONE, JONATHAN NORMAN ROBERT HODGES
(74) Daniel Advogados (Alt.de Daniel & Cia)
Notificação de depósito (Protocolo: 870170065191 UF: WB Data: 01/09/2017
Hora: 18:12)

(21) BR 30 2017 003837-9 Código 31 - Notificação de Depósito
(22) 01/09/2017
(71) THE PROCTER & GAMBLE COMPANY (US)
(72) CHRISTOPHER LAWRENCE SMITH, MIKE SHUO WANG, JOAQUIN ANTONIO CRESPO, WALTER SORDO, DANILO ROSSI, ANDREA PEDROTTI
(74) Trench, Rossi e Watanabe Advogados
Notificação de depósito (Protocolo: 870170065201 UF: WB Data: 01/09/2017
Hora: 19:03)

(21) BR 30 2017 003838-7 Código 31 - Notificação de Depósito
(22) 01/09/2017
(71) BOT HOME AUTOMATION, INC. (US)
(72) JAMES SIMINOFF, SPIRO SACRE, CHRISTOPHER LOEW, MARK SIMINOFF
(74) Daniel Advogados (Alt.de Daniel & Cia)
Notificação de depósito (Protocolo: 870170065202 UF: WB Data: 01/09/2017
Hora: 19:05)

(21) BR 30 2017 003839-5 Código 31 - Notificação de Depósito
(22) 01/09/2017
(71) THE PROCTER & GAMBLE COMPANY (US)
(72) CHRISTOPHER LAWRENCE SMITH, MIKE SHUO WANG, DANILO ROSSI, ANDREA PEDROTTI, JOAQUIN ANTONIO CRESPO, WALTER SORDO
(74) Trench, Rossi e Watanabe Advogados
Notificação de depósito (Protocolo: 870170065205 UF: WB Data: 01/09/2017
Hora: 19:08)

(21) BR 30 2017 003840-9 Código 31 - Notificação de Depósito
(22) 01/09/2017



(71) BOTICA COMERCIAL FARMACÊUTICA LTDA. (BR/PR)
(72) MARCUS SULZBACHER, PAULO ROBERTO LIMA ALTIERI
(74) ANDRÉ LUIS FLESCH BRETANHA JORGE
Notificação de depósito (Protocolo: 870170065216 UF: WB Data: 01/09/2017
Hora: 21:20)

(21) BR 30 2017 003841-7

Código 31 - Notificação de Depósito
(22) 04/09/2017
(71) LANTECOR INDÚSTRIA DE LANTEJOULAS EIRELI - EPP (BR/SP)
(72) DANIEL MÁLAGA CAYMEL
(74) JAIME PEREIRA DE CASTRO
Notificação de depósito (Protocolo: 870170065270 UF: WB Data: 04/09/2017
Hora: 09:56)

(21) BR 30 2017 003842-5

Código 31 - Notificação de Depósito
(22) 04/09/2017
(71) BRAFOR - MÓVEIS E REVESTIMENTOS LTDA - ME (BR/RS)
(72) FLÁVIO GUILERME ACUNA ENGER, PAULO ANTÔNIO CUPPINI
(74) CLACI MARIA ANGNES FALKEMBACH
Notificação de depósito (Protocolo: 870170065285 UF: WB Data: 04/09/2017
Hora: 10:33)

(21) BR 30 2017 003843-3

Código 31 - Notificação de Depósito
(22) 04/09/2017
(71) BRAFOR - MÓVEIS E REVESTIMENTOS LTDA - ME (BR/RS)
(72) FLÁVIO GUILHERME ACUNA ENGER, PAULO ANTÔNIO CUPPINI
(74) CLACI MARIA ANGNES FALKEMBACH
Notificação de depósito (Protocolo: 870170065293 UF: WB Data: 04/09/2017
Hora: 10:47)

(21) BR 30 2017 003845-0

Código 31 - Notificação de Depósito
(22) 04/09/2017
(71) DURATEX S.A. (BR/SP)
(72) MAURO APARECIDO DE SOUZA
(74) Daniel Advogados (Alt.de Daniel & Cia)
Notificação de depósito (Protocolo: 870170065425 UF: WB Data: 04/09/2017
Hora: 14:27)

(21) BR 30 2017 003846-8

Código 31 - Notificação de Depósito
(22) 04/09/2017
(71) DURATEX S.A. (BR/SP)
(72) MAURO APARECIDO DE SOUZA
(74) Daniel Advogados (Alt.de Daniel & Cia)
Notificação de depósito (Protocolo: 870170065437 UF: WB Data: 04/09/2017



Hora: 14:37)

(21) BR 30 2017 003847-6

Código 31 - Notificação de Depósito

(22) 04/09/2017

(71) MARIA RITA CHANG (BR/SC)

(72) MARIA RITA CHANG

(74) PAP - MARCAS E PATENTES EIRELI

Notificação de depósito (Protocolo: 870170065459 UF: WB Data: 04/09/2017

Hora: 15:08)

(21) BR 30 2017 003848-4

Código 31 - Notificação de Depósito

(22) 04/09/2017

(71) HUELVE TRUST INDUSTRIA E COMÉRCIO LTDA PP (BR/SC)

(72) Sigilo de Autor, conforme solicitado e com base no artigo 6º, § 4º da LPI

(74) MIRIAM GUERRA

Notificação de depósito (Protocolo: 870170065461 UF: WB Data: 04/09/2017

Hora: 15:10)

(21) BR 30 2017 003849-2

Código 31 - Notificação de Depósito

(22) 04/09/2017

(71) HENRIQUE SOARES BENTO (BR/MG)

(72) HENRIQUE SOARES BENTO

(74) JOSÉ NAVES DE LACERDA JÚNIOR

Notificação de depósito (Protocolo: 870170065498 UF: WB Data: 04/09/2017

Hora: 15:51)

(21) BR 30 2017 003850-6

Código 31 - Notificação de Depósito

(22) 04/09/2017

(71) HENRIQUE SOARES BENTO (BR/MG)

(72) HENRIQUE SOARES BENTO

(74) JOSÉ NAVES DE LACERDA JÚNIOR

Notificação de depósito (Protocolo: 870170065505 UF: WB Data: 04/09/2017

Hora: 16:00)

(21) BR 30 2017 003851-4

Código 31 - Notificação de Depósito

(22) 04/09/2017

(71) HENRIQUE SOARES BENTO (BR/MG)

(72) HENRIQUE SOARES BENTO

(74) JOSÉ NAVES DE LACERDA JÚNIOR

Notificação de depósito (Protocolo: 870170065512 UF: WB Data: 04/09/2017

Hora: 16:11)

(21) BR 30 2017 003852-2

Código 31 - Notificação de Depósito

(22) 04/09/2017



(71) BREAKTHROUGH TECHNOLOGIES, LLC. (US)
(72) KAMAL JAFFREY
(74) ANDREIA DE ANDRADE GOMES
Notificação de depósito (Protocolo: 870170065539 UF: WB Data: 04/09/2017
Hora: 16:41)

(21) BR 30 2017 003854-9 Código 31 - Notificação de Depósito
(22) 04/09/2017
(71) THE PROCTER & GAMBLE COMPANY (US)
(72) CHRISTOPHER LAWRENCE SMITH, MIKE SHUO WANG, DANILO ROSSI,
ANDREA PEDROTTI
(74) Trench, Rossi e Watanabe Advogados
Notificação de depósito (Protocolo: 870170065605 UF: WB Data: 04/09/2017
Hora: 17:21)

(21) BR 30 2017 003855-7 Código 31 - Notificação de Depósito
(22) 05/09/2017
(71) DAVID DOS SANTOS ROSARIO (BR/RJ)
(72) DAVID DOS SANTOS ROSARIO
(74) Do Nascimento Souza Advogados
Notificação de depósito (Protocolo: 870170065751 UF: WB Data: 05/09/2017
Hora: 10:42)

(21) BR 30 2017 003856-5 Código 31 - Notificação de Depósito
(22) 05/09/2017
(71) INDUSTRIA MECANICA ARAUJO LTDA (BR/MG)
(72) GERALDO ARAUJO PESSOA
(74) Euler Costa Benfica
Notificação de depósito (Protocolo: 870170065799 UF: WB Data: 05/09/2017
Hora: 11:46)

(21) BR 30 2017 003857-3 Código 31 - Notificação de Depósito
(22) 05/09/2017
(71) KUSCH + CO. GMBH & CO. KG (DE)
(72) JUSTUS KOLBERG
(74) DANNEMANN, SIEMSEN, BIGLER & IPANEMA MOREIRA
Notificação de depósito (Protocolo: 870170065840 UF: WB Data: 05/09/2017
Hora: 13:53)

(21) BR 30 2017 003858-1 Código 31 - Notificação de Depósito
(22) 05/09/2017
(71) PAULO CELSO CARDOSO BACCHI (BR/SP)
(72) PAULO CELSO CARDOSO BACCHI
(74) João Batista Valverde



Notificação de depósito (Protocolo: 870170065841 UF: WB Data: 05/09/2017
Hora: 13:55)

(21) BR 30 2017 003859-0

Código 31 - Notificação de Depósito
(22) 05/09/2017
(71) PAULO CELSO CARDOSO BACCHI (BR/SP)
(72) PAULO CELSO CARDOSO BACCHI
(74) João Batista Valverde

Notificação de depósito (Protocolo: 870170065851 UF: WB Data: 05/09/2017
Hora: 14:06)

(21) BR 30 2017 003860-3

Código 31 - Notificação de Depósito
(22) 05/09/2017
(71) KUSCH + CO. GMBH & CO. KG (DE)
(72) JUSTUS KOLBERG
(74) DANNEMANN, SIEMSEN, BIGLER & IPANEMA MOREIRA

Notificação de depósito (Protocolo: 870170065854 UF: WB Data: 05/09/2017
Hora: 14:10)

(21) BR 30 2017 003861-1

Código 31 - Notificação de Depósito
(22) 05/09/2017
(71) CHAN LAP TAK (BR/SP)
(72) CHAN LAP TAK

Notificação de depósito (Protocolo: 870170065874 UF: WB Data: 05/09/2017
Hora: 14:41)

(21) BR 30 2017 003862-0

Código 31 - Notificação de Depósito
(22) 05/09/2017
(71) LEANDRO MORGADO PASCHOAL (BR/SP)
(72) LEANDRO MORGADO PASCHOAL
(74) C. MARCAS - MARCAS E PATENTES LTDA.

Notificação de depósito (Protocolo: 870170065875 UF: WB Data: 05/09/2017
Hora: 14:41)

(21) BR 30 2017 003863-8

Código 31 - Notificação de Depósito
(22) 05/09/2017
(71) DECATHLON (FR)
(72) JOHANN GUERIZEC
(74) CBSG Propriedade Intelectual Ltda

Notificação de depósito (Protocolo: 870170065906 UF: WB Data: 05/09/2017
Hora: 15:06)

(21) BR 30 2017 003864-6

Código 31 - Notificação de Depósito
(22) 05/09/2017



(71) MAN LATIN AMERICA INDÚSTRIA E COMÉRCIO DE VEÍCULOS LTDA.
(BR/SP)
(72) ALBERT-JOHANN KIRZINGER, ROLAND FALLER, PETER LEVKO,
FLORIAN WENDT
(74) DANNEMANN, SIEMSEN, BIGLER & IPANEMA MOREIRA
Notificação de depósito (Protocolo: 870170065917 UF: WB Data: 05/09/2017
Hora: 15:15)

(21) BR 30 2017 003866-2

Código 31 - Notificação de Depósito
(22) 06/09/2017
(71) BS TOYS INDUSTRIA E COMERCIO DE BRINQUEDOS LTDA (BR/SP)
(72) WILSON ROBERTO BERGAMO
Notificação de depósito (Protocolo: 870170066119 UF: WB Data: 06/09/2017
Hora: 09:15)

(21) BR 30 2017 003867-0

Código 31 - Notificação de Depósito
(22) 06/09/2017
(71) ALINE SIEMENSKOSKI (BR/SC)
(72) ALINE SIEMENSKOSKI
(74) LEILA KRAUSE SIGNORELLI
Notificação de depósito (Protocolo: 870170066160 UF: WB Data: 06/09/2017
Hora: 10:33)

(21) BR 30 2017 003868-9

Código 31 - Notificação de Depósito
(22) 06/09/2017
(71) ANDRÉ MENOTI MERLI (BR/SP)
(72) ANDRÉ MENOTI MERLI
(74) JOSÉ EDIS RODRIGUES
Notificação de depósito (Protocolo: 870170066165 UF: WB Data: 06/09/2017
Hora: 10:40)

(21) BR 30 2017 003869-7

Código 31 - Notificação de Depósito
(22) 06/09/2017
(71) ANDRÉ MENOTI MERLI (BR/SP)
(72) ANDRÉ MENOTI MERLI
(74) JOSÉ EDIS RODRIGUES
Notificação de depósito (Protocolo: 870170066172 UF: WB Data: 06/09/2017
Hora: 10:54)

(21) BR 30 2017 003870-0

Código 31 - Notificação de Depósito
(22) 06/09/2017
(71) BS TOYS INDUSTRIA E COMERCIO DE BRINQUEDOS LTDA (BR/SP)
(72) WILSON ROBERTO BERGAMO
Notificação de depósito (Protocolo: 870170066182 UF: WB Data: 06/09/2017



Hora: 11:11)

(21) BR 30 2017 003871-9

Código 31 - Notificação de Depósito
(22) 06/09/2017
(71) PLANMECA OY (FI)
(72) MIKKO JARVA
(74) KASZNAR LEONARDOS PROPRIEDADE INTELECTUAL
Notificação de depósito (Protocolo: 870170066187 UF: WB Data: 06/09/2017
Hora: 11:16)

(21) BR 30 2017 003872-7

Código 31 - Notificação de Depósito
(22) 06/09/2017
(71) SCANIA CV AB (SE)
(72) KRISTOFER HANSÈN, ALLAN MACDONALD, ANDERS LUNDGREN,
MIKAEL LARSSON, DANIEL KVALDÉN
(74) Daniel Advogados (Alt.de Daniel & Cia)
Notificação de depósito (Protocolo: 870170066247 UF: WB Data: 06/09/2017
Hora: 13:58)

(21) BR 30 2017 003873-5

Código 31 - Notificação de Depósito
(22) 06/09/2017
(71) SERGIO PEDRO GRAH - ME (BR/SC)
(72) SERGIO PEDRO GRAH
(74) SANDRO CONRADO DA SILVA
Notificação de depósito (Protocolo: 870170066264 UF: WB Data: 06/09/2017
Hora: 14:20)

(21) BR 30 2017 003874-3

Código 31 - Notificação de Depósito
(22) 06/09/2017
(71) N G INDÚSTRIA E COMÉRCIO DE MÓVEIS LTDA - EPP (BR/PR)
(72) ROSELANE DO ROCIO MALISKI HORST
(74) Seniors Marcas e Patentes S/C Ltda.
Notificação de depósito (Protocolo: 870170066282 UF: WB Data: 06/09/2017
Hora: 14:36)

(21) BR 30 2017 003875-1

Código 31 - Notificação de Depósito
(22) 06/09/2017
(71) VISIO INDÚSTRIA E COMÉRCIO DE EQUIPAMENTOS EIRELI (BR/SP)
(72) THOMAS FIEDLER DE MORAES
(74) Marthom Assessoria Empresarial Ltda.
Notificação de depósito (Protocolo: 870170066297 UF: WB Data: 06/09/2017
Hora: 14:53)

(21) BR 30 2017 003876-0

Código 31 - Notificação de Depósito

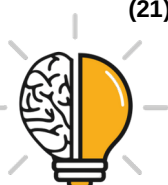

(22) 06/09/2017
(71) NORMAN R. BYRNE (US)
(72) NORMAN R. BYRNE, TIMOTHY J. WARWICK, JOSEPH D. WARD
(74) David do Nascimento Advogados Associados
Notificação de depósito (Protocolo: 870170066313 UF: WB Data: 06/09/2017
Hora: 15:07)

(21) BR 30 2017 003877-8 Código 31 - Notificação de Depósito
(22) 06/09/2017
(71) SABRINA PAVESI AZOURY (BR/ES)
(72) SABRINA PAVESI AZOURY
Notificação de depósito (Protocolo: 870170066324 UF: WB Data: 06/09/2017
Hora: 15:19)

(21) BR 30 2017 003878-6 Código 31 - Notificação de Depósito
(22) 06/09/2017
(71) NASSIFE FERRER DE SOUZA (BR/SP)
(72) NASSIFE FERRER DE SOUZA
(74) RUBENS DOS SANTOS FILHO
Notificação de depósito (Protocolo: 870170066435 UF: WB Data: 06/09/2017
Hora: 16:37)

(21) BR 30 2017 003879-4 Código 31 - Notificação de Depósito
(22) 06/09/2017
(71) BARRETO LONCARCCI INDUSTRIA DE MOVEIS LTDA (BR/SP)
(72) JESUS DE ANDRADE BARRETO
(74) Beerre Assessoria Empresarial Ltda.(Alt. de Beerre Assessoria Emp.
S/C.LTDA.)
Notificação de depósito (Protocolo: 870170066444 UF: WB Data: 06/09/2017
Hora: 16:40)

(21) BR 30 2017 003880-8 Código 31 - Notificação de Depósito
(22) 06/09/2017
(71) SKECHERS U.S.A., INC. II (US)
(72) MINUK YOU
(74) GUERRA PROPRIEDADE INDUSTRIAL
Notificação de depósito (Protocolo: 870170066509 UF: WB Data: 06/09/2017
Hora: 17:07)

(21) BR 30 2017 003881-6 Código 31 - Notificação de Depósito
(22) 06/09/2017
(71) LEANDRO MORGADO PASCHOAL (BR/SP)
(72) LEANDRO MORGADO PASCHOAL
(74) C. MARCAS - MARCAS E PATENTES LTDA.



Notificação de depósito (Protocolo: 870170066516 UF: WB Data: 06/09/2017
Hora: 17:15)

(21) BR 30 2017 003882-4

Código 31 - Notificação de Depósito
(22) 06/09/2017
(71) LEANDRO MORGADO PASCHOAL (BR/SP)
(72) LEANDRO MORGADO PASCHOAL
(74) C. MARCAS - MARCAS E PATENTES LTDA.
Notificação de depósito (Protocolo: 870170066523 UF: WB Data: 06/09/2017
Hora: 17:20)

(21) BR 30 2017 003884-0

Código 31 - Notificação de Depósito
(22) 08/09/2017
(71) HUELVE TRUST INDUSTRIA E COMÉRCIO LTDA PP (BR/SC)
(72) Sigilo de Autor, conforme solicitado e com base no artigo 6º, § 4º da LPI
(74) MIRIAM GUERRA
Notificação de depósito (Protocolo: 870170066632 UF: WB Data: 08/09/2017
Hora: 08:46)

(21) BR 30 2017 003885-9

Código 31 - Notificação de Depósito
(22) 08/09/2017
(71) JULIANA MAZZOCCHINI DO NASCIMENTO (BR/RS)
(72) JULIANA MAZZOCCHINI DO NASCIMENTO
(74) ACERTI - MARCAS E PATENTES EIRELI - ME-
Notificação de depósito (Protocolo: 870170066633 UF: WB Data: 08/09/2017
Hora: 08:51)

(21) BR 30 2017 003886-7

Código 31 - Notificação de Depósito
(22) 08/09/2017
(71) IBERO RODARE INDÚSTRIA BRASILEIRA DE EQUIPAMENTOS
RODOVIÁRIOS LTDA. (BR/RS)
(72) GEORGE FELIPPE KNOPP
(74) ACERTI - MARCAS E PATENTES EIRELI - ME-
Notificação de depósito (Protocolo: 870170066638 UF: WB Data: 08/09/2017
Hora: 09:05)

(21) BR 30 2017 003887-5

Código 31 - Notificação de Depósito
(22) 08/09/2017
(71) MK ELETRODOMESTICOS MONDIAL S.A (BR/BA)
(72) JACQUES IVO KRAUSE
(74) VANDRÉ CAVALCANTE BITTENCOURT TORRES
Notificação de depósito (Protocolo: 870170066647 UF: WB Data: 08/09/2017
Hora: 09:28)



(21) BR 30 2017 003888-3	Código 31 - Notificação de Depósito (22) 08/09/2017 (71) MK ELETRODOMESTICOS MONDIAL S.A (BR/BA) (72) JACQUES IVO KRAUSE (74) VANDRÉ CAVALCANTE BITTENCOURT TORRES Notificação de depósito (Protocolo: 870170066678 UF: WB Data: 08/09/2017 Hora: 11:06)
(21) BR 30 2017 003889-1	Código 31 - Notificação de Depósito (22) 08/09/2017 (71) TECHNOGYM S.P.A. (IT) (72) IVAN LISI, NERIO ALESSANDRI (74) Ariboni, Fabbri e Schmidt Sociedade de Advogados Notificação de depósito (Protocolo: 870170066714 UF: WB Data: 08/09/2017 Hora: 12:05)
(21) BR 30 2017 003890-5	Código 31 - Notificação de Depósito (22) 08/09/2017 (71) M3 HEALTH PARTICIPAÇÕES LTDA. (BR/SP) (72) ALBERTO BLAY, JAMIL AWAD SHIBLI, SAMY TUNCHEL (74) ASTHERI PROPRIEDADE INTELECTUAL E INOVAÇÃO Notificação de depósito (Protocolo: 870170066718 UF: WB Data: 08/09/2017 Hora: 12:17)
(21) BR 30 2017 003891-3	Código 31 - Notificação de Depósito (22) 08/09/2017 (71) M3 HEALTH PARTICIPAÇÕES LTDA. (BR/SP) (72) ALBERTO BLAY, JAMIL AWAD SHIBLI, SAMY TUNCHEL (74) ASTHERI PROPRIEDADE INTELECTUAL E INOVAÇÃO Notificação de depósito (Protocolo: 870170066723 UF: WB Data: 08/09/2017 Hora: 12:32)
(21) BR 30 2017 003892-1	Código 31 - Notificação de Depósito (22) 08/09/2017 (71) EDMUNDO SILVA SANTOS (BR/GO) , ALEXANDRE MASSARU YAJIMA DE MORAIS (BR/DF) (72) EDMUNDO SILVA SANTOS Notificação de depósito (Protocolo: 870170066867 UF: WB Data: 08/09/2017 Hora: 16:30)
(21) BR 30 2017 003893-0	Código 31 - Notificação de Depósito (22) 08/09/2017 (71) DYSON TECHNOLOGY LIMITED (GB) (72) WEIYI CHIA, ERIC PURNAMA UTAMA NG, YUANKANG LIU



(74) Daniel Advogados (Alt.de Daniel & Cia)
Notificação de depósito (Protocolo: 870170066873 UF: WB Data: 08/09/2017
Hora: 16:40)

(21) BR 30 2017 003894-8 Código 31 - Notificação de Depósito
(22) 08/09/2017
(71) JOSEPH JOSEPH LIMITED (GB)
(72) ANTONY JOSEPH
(74) Daniel Advogados (Alt.de Daniel & Cia)
Notificação de depósito (Protocolo: 870170066876 UF: WB Data: 08/09/2017
Hora: 16:42)

(21) BR 30 2017 003895-6 Código 31 - Notificação de Depósito
(22) 08/09/2017
(71) JOSEPH JOSEPH LIMITED (GB)
(72) ANTONY JOSEPH
(74) Daniel Advogados (Alt.de Daniel & Cia)
Notificação de depósito (Protocolo: 870170066880 UF: WB Data: 08/09/2017
Hora: 16:49)

(21) BR 30 2017 003896-4 Código 31 - Notificação de Depósito
(22) 08/09/2017
(71) JOSEPH JOSEPH LIMITED (GB)
(72) ANTONY JOSEPH
(74) Daniel Advogados (Alt.de Daniel & Cia)
Notificação de depósito (Protocolo: 870170066888 UF: WB Data: 08/09/2017
Hora: 16:58)

(21) BR 30 2017 003897-2 Código 31 - Notificação de Depósito
(22) 08/09/2017
(71) JOSEPH JOSEPH LIMITED (GB)
(72) ANTONY JOSEPH
(74) Daniel Advogados (Alt.de Daniel & Cia)
Notificação de depósito (Protocolo: 870170066889 UF: WB Data: 08/09/2017
Hora: 16:58)

(21) BR 30 2017 003901-4 Código 31 - Notificação de Depósito
(22) 11/09/2017
(71) CONDOR PINCÉIS LTDA (BR/SC)
(72) RODRIGO KROL
(74) Felsberg, Pedretti, Mannrich e Aidar Advogados e Consultores Legais
Notificação de depósito (Protocolo: 870170067038 UF: WB Data: 11/09/2017
Hora: 11:13)



(21) BR 30 2017 003904-9 Código 31 - Notificação de Depósito
(22) 11/09/2017
(71) PERFECT IMPORTAÇÃO EXPORTÇÃO LTDA (BR/MG)
(72) EVANDRO ANTONIO VIEIRA
Notificação de depósito (Protocolo: 870170067267 UF: WB Data: 11/09/2017
Hora: 15:55)

(21) BR 30 2017 003905-7 Código 31 - Notificação de Depósito
(22) 11/09/2017
(71) CHANEL SARL (CH)
(72) MARIANNA NITSCH
(74) SOERENSEN GARCIA ADVOGADOS ASSOCIADOS
Notificação de depósito (Protocolo: 870170067280 UF: WB Data: 11/09/2017
Hora: 16:07)

(21) BR 30 2017 003906-5 Código 31 - Notificação de Depósito
(22) 11/09/2017
(71) CATERPILLAR INC. (US)
(72) DELONG ZUO, YI TAO, HELING YUAN, BRENT R. FRAZIER
(74) ANTÔNIO MAURÍCIO PEDRAS ARNAUD
Notificação de depósito (Protocolo: 870170067289 UF: WB Data: 11/09/2017
Hora: 16:11)

(21) BR 30 2017 003911-1 Código 31 - Notificação de Depósito
(22) 11/09/2017
(71) PERFECT IMPORTAÇÃO EXPORTÇÃO LTDA (BR/MG)
(72) EVANDRO ANTONIO VIEIRA
Notificação de depósito (Protocolo: 870170067340 UF: WB Data: 11/09/2017
Hora: 16:43)

(21) BR 30 2017 003917-0 Código 31 - Notificação de Depósito
(22) 11/09/2017
(71) AEVI INTERNATIONAL GMBH (DE)
(72) GREGOR POLLMANN
(74) Trench, Rossi e Watanabe Advogados
Notificação de depósito (Protocolo: 870170067435 UF: WB Data: 11/09/2017
Hora: 17:36)

(21) BR 30 2017 003919-7 Código 31 - Notificação de Depósito
(22) 11/09/2017
(71) AEVI INTERNATIONAL GMBH (DE)
(72) GREGOR POLLMANN
(74) Trench, Rossi e Watanabe Advogados
Notificação de depósito (Protocolo: 870170067437 UF: WB Data: 11/09/2017



Hora: 17:39)

(21) BR 30 2017 003921-9

Código 31 - Notificação de Depósito

(22) 12/09/2017

(71) PERFECT IMPORTAÇÃO EXPORTÇÃO LTDA (BR/MG)

(72) EVANDRO ANTÔNIO VIEIRA

Notificação de depósito (Protocolo: 870170067564 UF: WB Data: 12/09/2017

Hora: 08:54)

(21) BR 30 2017 003922-7

Código 31 - Notificação de Depósito

(22) 12/09/2017

(71) PERFECT IMPORTAÇÃO EXPORTÇÃO LTDA (BR/MG)

(72) EVANDRO ANTÔNIO VIEIRA

Notificação de depósito (Protocolo: 870170067568 UF: WB Data: 12/09/2017

Hora: 09:04)

(21) BR 30 2017 003923-5

Código 31 - Notificação de Depósito

(22) 12/09/2017

(71) PERFECT IMPORTAÇÃO EXPORTÇÃO LTDA (BR/MG)

(72) EVANDRO ANTÔNIO VIEIRA

Notificação de depósito (Protocolo: 870170067573 UF: WB Data: 12/09/2017

Hora: 09:12)

(21) BR 30 2017 003924-3

Código 31 - Notificação de Depósito

(22) 12/09/2017

(71) PERFECT IMPORTAÇÃO EXPORTÇÃO LTDA (BR/MG)

(72) EVANDRO ANTÔNIO VIEIRA

Notificação de depósito (Protocolo: 870170067579 UF: WB Data: 12/09/2017

Hora: 09:20)

(21) BR 30 2017 003925-1

Código 31 - Notificação de Depósito

(22) 12/09/2017

(71) PERFECT IMPORTAÇÃO EXPORTÇÃO LTDA (BR/MG)

(72) EVANDRO ANTONIO VIEIRA

Notificação de depósito (Protocolo: 870170067586 UF: WB Data: 12/09/2017

Hora: 09:39)

(21) BR 30 2017 003926-0

Código 31 - Notificação de Depósito

(22) 12/09/2017

(71) PERFECT IMPORTAÇÃO EXPORTÇÃO LTDA (BR/MG)

(72) EVANDRO ANTÔNIO VIEIRA

Notificação de depósito (Protocolo: 870170067590 UF: WB Data: 12/09/2017

Hora: 09:51)



(21) BR 30 2017 003927-8 Código 31 - Notificação de Depósito
(22) 12/09/2017
(71) PERFECT IMPORTAÇÃO EXPORTÇÃO LTDA (BR/MG)
(72) EVANDRO ANTONIO VIEIRA
Notificação de depósito (Protocolo: 870170067592 UF: WB Data: 12/09/2017
Hora: 10:10)

(21) BR 30 2017 003928-6 Código 31 - Notificação de Depósito
(22) 12/09/2017
(71) PERFECT IMPORTAÇÃO EXPORTÇÃO LTDA (BR/MG)
(72) EVANDRO ANTÔNIO VIEIRA
Notificação de depósito (Protocolo: 870170067619 UF: WB Data: 12/09/2017
Hora: 11:17)

(21) BR 30 2017 003929-4 Código 31 - Notificação de Depósito
(22) 12/09/2017
(71) PERFECT IMPORTAÇÃO EXPORTÇÃO LTDA (BR/MG)
(72) EVANDRO ANTONIO VIEIRA
Notificação de depósito (Protocolo: 870170067626 UF: WB Data: 12/09/2017
Hora: 11:31)

(21) BR 30 2017 003930-8 Código 31 - Notificação de Depósito
(22) 12/09/2017
(71) PERFECT IMPORTAÇÃO EXPORTÇÃO LTDA (BR/MG)
(72) EVANDRO ANTONIO VIEIRA
Notificação de depósito (Protocolo: 870170067632 UF: WB Data: 12/09/2017
Hora: 11:47)

(21) BR 30 2017 003931-6 Código 31 - Notificação de Depósito
(22) 12/09/2017
(71) PERFECT IMPORTAÇÃO EXPORTÇÃO LTDA (BR/MG)
(72) EVANDRO ANTONIO VIEIRA
Notificação de depósito (Protocolo: 870170067636 UF: WB Data: 12/09/2017
Hora: 11:59)

(21) BR 30 2017 003932-4 Código 31 - Notificação de Depósito
(22) 12/09/2017
(71) PERFECT IMPORTAÇÃO EXPORTÇÃO LTDA (BR/MG)
(72) EVANDRO ANTONIO VIEIRA
Notificação de depósito (Protocolo: 870170067643 UF: WB Data: 12/09/2017
Hora: 12:11)

(21) BR 30 2017 003934-0 Código 31 - Notificação de Depósito
(22) 12/09/2017



(71) INSTITUTO ACTION DE ESPORTES E CULTURA (BR/SP)
(72) ALEX DE OLIVEIRA NOBASCO
(74) Vilage Marcas e Patentes Ltda
Notificação de depósito (Protocolo: 870170067694 UF: WB Data: 12/09/2017
Hora: 14:37)

(21) BR 30 2017 003935-9

Código 31 - Notificação de Depósito
(22) 12/09/2017
(71) PERFECT IMPORTAÇÃO EXPORTÇÃO LTDA (BR/MG)
(72) EVANDRO ANTONIO VIEIRA
Notificação de depósito (Protocolo: 870170067695 UF: WB Data: 12/09/2017
Hora: 14:39)

(21) BR 30 2017 003936-7

Código 31 - Notificação de Depósito
(22) 12/09/2017
(71) VAGNER SACILOTO (BR/SP)
(72) VAGNER SACILOTO
(74) Vilage Marcas e Patentes Ltda
Notificação de depósito (Protocolo: 870170067701 UF: WB Data: 12/09/2017
Hora: 14:45)

(21) BR 30 2017 003937-5

Código 31 - Notificação de Depósito
(22) 12/09/2017
(71) PERFECT IMPORTAÇÃO EXPORTÇÃO LTDA (BR/MG)
(72) EVANDRO ANTONIO VIEIRA
Notificação de depósito (Protocolo: 870170067705 UF: WB Data: 12/09/2017
Hora: 14:46)

(21) BR 30 2017 003938-3

Código 31 - Notificação de Depósito
(22) 12/09/2017
(71) ALEXANDRE LUIZ BUENO (BR/PR)
(72) ALEXANDRE LUIZ BUENO
(74) London Marcas e Patentes S/S Ltda.
Notificação de depósito (Protocolo: 870170067706 UF: WB Data: 12/09/2017
Hora: 14:48)

(21) BR 30 2017 003939-1

Código 31 - Notificação de Depósito
(22) 12/09/2017
(71) PERFECT IMPORTAÇÃO EXPORTÇÃO LTDA (BR/MG)
(72) EVANDRO ANTONIO VIEIRA
Notificação de depósito (Protocolo: 870170067717 UF: WB Data: 12/09/2017
Hora: 14:59)

(21) BR 30 2017 003940-5

Código 31 - Notificação de Depósito

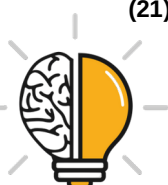

(22) 12/09/2017
(71) GYNAMICS WOMEN'S HEALTH LTD. (IL)
(72) TZACHY TAL
(74) Bhering Advogados (nome anterior Bhering Assessoria S/C Ltda.)
Notificação de depósito (Protocolo: 870170067720 UF: WB Data: 12/09/2017
Hora: 15:07)

(21) BR 30 2017 003941-3 Código 31 - Notificação de Depósito
(22) 12/09/2017
(71) PERFECT IMPORTAÇÃO EXPORTAÇÃO LTDA (BR/MG)
(72) EVANDRO ANTONIO VIEIRA
Notificação de depósito (Protocolo: 870170067724 UF: WB Data: 12/09/2017
Hora: 15:10)

(21) BR 30 2017 003942-1 Código 31 - Notificação de Depósito
(22) 12/09/2017
(71) WAHL CLIPPER CORPORATION (US)
(72) JEFF FLEMING, DUSTIN TAYLOR, STEVEN ARNDT
(74) City Patentes e Marcas Ltda.
Notificação de depósito (Protocolo: 870170067853 UF: WB Data: 12/09/2017
Hora: 17:10)

(21) BR 30 2017 003943-0 Código 31 - Notificação de Depósito
(22) 12/09/2017
(71) METALURGICA FIBRASIL LTDA ME (BR/RJ)
(72) MAURO SERGIO ROSA MELLO
Notificação de depósito (Protocolo: 870170067886 UF: WB Data: 12/09/2017
Hora: 18:01)

(21) BR 30 2017 003944-8 Código 31 - Notificação de Depósito
(22) 12/09/2017
(71) PERFECT IMPORTAÇÃO EXPORTAÇÃO LTDA (BR/MG)
(72) EVANDRO ANTONIO VIEIRA
Notificação de depósito (Protocolo: 870170067902 UF: WB Data: 12/09/2017
Hora: 18:22)

(21) BR 30 2017 003945-6 Código 31 - Notificação de Depósito
(22) 12/09/2017
(71) RAFAEL JOAO RODRIGUES FERREIRA (BR/SC)
(72) RAFAEL JOÃO RODRIGUES FERREIRA
(74) Rogério de Souza
Notificação de depósito (Protocolo: 870170067904 UF: WB Data: 12/09/2017
Hora: 18:26)



(21) BR 30 2017 003946-4 Código 31 - Notificação de Depósito
(22) 13/09/2017
(71) BR CONSTRUTORA TECNOLOGIAS EM PAVIMENTACAO E SINALIZACAO LTDA ME (BR/DF)
(72) JOSÉ DE RIBAMAR ABRE PESSOA
Notificação de depósito (Protocolo: 870170067954 UF: WB Data: 13/09/2017
Hora: 09:16)

(21) BR 30 2017 003947-2 Código 31 - Notificação de Depósito
(22) 13/09/2017
(71) BS TOYS INDUSTRIA E COMERCIO DE BRINQUEDOS LTDA (BR/SP)
(72) WILSON ROBERTO BERGAMO
Notificação de depósito (Protocolo: 870170067966 UF: WB Data: 13/09/2017
Hora: 09:44)

(21) BR 30 2017 003950-2 Código 31 - Notificação de Depósito
(22) 13/09/2017
(71) NELSON JOSÉ PEREIRA (BR/SP)
(72) NELSON JOSÉ PEREIRA
Notificação de depósito (Protocolo: 870170068031 UF: WB Data: 13/09/2017
Hora: 11:47)

(21) BR 30 2017 003951-0 Código 31 - Notificação de Depósito
(22) 13/09/2017
(71) J.GEAN INDÚSTRIA DE CALÇADOS LTDA EPP. (BR/SP)
(72) JOSÉ GERALDO DE ANDRADE
(74) Bicudo & Sborgia Propriedade Intelectual Ltda
Notificação de depósito (Protocolo: 870170068050 UF: WB Data: 13/09/2017
Hora: 12:40)

(21) BR 30 2017 003952-9 Código 31 - Notificação de Depósito
(22) 13/09/2017
(71) FALCON HELMET DESIGN & ENGINEERING, INC. (US)
(72) MARIO R. MERCADO JR., RICHARD WALKER
(74) LUIZ LEONARDOS & ADVOGADOS
Notificação de depósito (Protocolo: 870170068113 UF: WB Data: 13/09/2017
Hora: 14:35)

(21) BR 30 2017 003954-5 Código 31 - Notificação de Depósito
(22) 14/09/2017
(71) RENATO MARCHESI (BR/PR)
(72) RENATO MARCHESI
Notificação de depósito (Protocolo: 870170068297 UF: WB Data: 14/09/2017
Hora: 08:18)



(21) BR 30 2017 003955-3	Código 31 - Notificação de Depósito (22) 14/09/2017 (71) MOLESKINE S.R.L. (IT) (72) ALESSANDRO STABILE, MARIO SCAIRATO (74) DANNEMANN, SIEMSEN, BIGLER & IPANEMA MOREIRA Notificação de depósito (Protocolo: 870170068336 UF: WB Data: 14/09/2017 Hora: 10:06)
(21) BR 30 2017 003956-1	Código 31 - Notificação de Depósito (22) 14/09/2017 (71) PLANMECA OY (FI) (72) TIMO SILVONEN (74) KASZNAR LEONARDOS PROPRIEDADE INTELECTUAL Notificação de depósito (Protocolo: 870170068340 UF: WB Data: 14/09/2017 Hora: 10:16)
(21) BR 30 2017 003958-8	Código 31 - Notificação de Depósito (22) 14/09/2017 (71) 3M INNOVATIVE PROPERTIES COMPANY (US) (72) LAUREN KAUNE CARLSON, MATTHEW WILLIAM GORRELL, ROBERT JON MAKI, BYRON EDWARD TROTTER (74) ANA PAULA SANTOS CELIDONIO Notificação de depósito (Protocolo: 870170068373 UF: WB Data: 14/09/2017 Hora: 11:13)
(21) BR 30 2017 003959-6	Código 31 - Notificação de Depósito (22) 14/09/2017 (71) PLANMECA OY (FI) (72) TIMO SILVONEN (74) KASZNAR LEONARDOS PROPRIEDADE INTELECTUAL Notificação de depósito (Protocolo: 870170068378 UF: WB Data: 14/09/2017 Hora: 11:19)
(21) BR 30 2017 003960-0	Código 31 - Notificação de Depósito (22) 14/09/2017 (71) 3M INNOVATIVE PROPERTIES COMPANY (US) (72) LAUREN KAUNE CARLSON, MATTHEW WILLIAM GORRELL, ROBERT JON MAKI, BYRON EDWARD TROTTER (74) ANA PAULA SANTOS CELIDONIO Notificação de depósito (Protocolo: 870170068383 UF: WB Data: 14/09/2017 Hora: 11:24)
(21) BR 30 2017 003961-8	Código 31 - Notificação de Depósito



(22) 14/09/2017
(71) AMGEN INC. (US)
(72) MARGAUX FRANCES BOYAVAL, SIGRID MOESLINGER, MASAMICHI UDAGAWA
(74) Flávia Salim Lopes
Notificação de depósito (Protocolo: 870170068397 UF: WB Data: 14/09/2017
Hora: 11:55)

(21) BR 30 2017 003965-0 Código 31 - Notificação de Depósito
(22) 14/09/2017
(71) SONIA REGINA DIAMANTE TEIXEIRA DE SOUSA (BR/MS)
(72) SONIA REGINA DIAMANTE TEIXEIRA DE SOUSA
Notificação de depósito (Protocolo: 870170068518 UF: WB Data: 14/09/2017
Hora: 15:01)

(21) BR 30 2017 003969-3 Código 31 - Notificação de Depósito
(22) 14/09/2017
(71) BRAÚLIO EDUARDO DOS SANTOS (BR/MG)
(72) BRAULIO EDUARDO DOS SANTOS
(74) FERNANDO LUIZ ROSADO
Notificação de depósito (Protocolo: 870170068556 UF: WB Data: 14/09/2017
Hora: 15:27)

(21) BR 30 2017 003970-7 Código 31 - Notificação de Depósito
(22) 14/09/2017
(71) MARI MARIA COSMETICOS LTDA (BR/DF)
(72) RUDY ROCHA LOURES
(74) CARLOS EDUARDO GOMES DA SILVA
Notificação de depósito (Protocolo: 870170068601 UF: WB Data: 14/09/2017
Hora: 15:50)

(21) BR 30 2017 003971-5 Código 31 - Notificação de Depósito
(22) 14/09/2017
(71) HUSKEE TECH PTY LTD (AU)
(72) EDWARD KO, ANDREW SIMPSON
(74) Gruenbaum, Possinhas & Teixeira Ltda.
Notificação de depósito (Protocolo: 870170068610 UF: WB Data: 14/09/2017
Hora: 15:55)

(21) BR 30 2017 003972-3 Código 31 - Notificação de Depósito
(22) 14/09/2017
(71) PPAP INDÚSTRIA E COMÉRCIO DE ARTIGOS PLASTICOS LTDA - EPP (BR/SP)
(72) OSMAR BETINI



(74) Vilage Marcas e Patentes Ltda
Notificação de depósito (Protocolo: 870170068617 UF: WB Data: 14/09/2017
Hora: 15:58)

(21) BR 30 2017 003973-1 Código 31 - Notificação de Depósito
(22) 14/09/2017
(71) HUSKEE TECH PTY LTD (AU)
(72) EDWARD KO, ANDREW SIMPSON
(74) Gruenbaum, Possinhas & Teixeira Ltda.
Notificação de depósito (Protocolo: 870170068621 UF: WB Data: 14/09/2017
Hora: 16:04)

(21) BR 30 2017 003974-0 Código 31 - Notificação de Depósito
(22) 14/09/2017
(71) SCOFIELD INDÚSTRIA LTDA (BR/MG)
(72) MARIA DE FATIMA SCOFIELD CARDOSO
(74) SÂMIA BATISTA AMIN (NOME ANTERIOR SÂMIA AMIN SANTOS)
Notificação de depósito (Protocolo: 870170068635 UF: WB Data: 14/09/2017
Hora: 16:12)

(21) BR 30 2017 003977-4 Código 31 - Notificação de Depósito
(22) 14/09/2017
(71) MECTRON S.P.A. (IT)
(72) FABIO REZZONICO
(74) Daniel Advogados (Alt.de Daniel & Cia)
Notificação de depósito (Protocolo: 870170068766 UF: WB Data: 14/09/2017
Hora: 18:35)

(21) BR 30 2017 003979-0 Código 31 - Notificação de Depósito
(22) 15/09/2017
(71) SIEMENS AKTIENGESELLSCHAFT (DE)
(72) ANDRE LUIZ MORENO, MARTIN ALSINA NAVARRO, RICHARD SILLE
(74) DANNEMANN, SIEMSEN, BIGLER & IPANEMA MOREIRA
Notificação de depósito (Protocolo: 870170068805 UF: WB Data: 15/09/2017
Hora: 09:02)

(21) BR 30 2017 003980-4 Código 31 - Notificação de Depósito
(22) 15/09/2017
(71) DAIKIN INDUSTRIES LTD. (JP)
(72) KENTAROU NIKI
(74) Ariboni, Fabbri e Schmidt Sociedade de Advogados
Notificação de depósito (Protocolo: 870170068838 UF: WB Data: 15/09/2017
Hora: 10:00)



(21) BR 30 2017 003981-2 Código 31 - Notificação de Depósito
(22) 15/09/2017
(71) DAIKIN INDUSTRIES LTD. (JP)
(72) KENTAROU NIKI
(74) Ariboni, Fabbri e Schmidt Sociedade de Advogados
Notificação de depósito (Protocolo: 870170068840 UF: WB Data: 15/09/2017
Hora: 10:06)

(21) BR 30 2017 003982-0 Código 31 - Notificação de Depósito
(22) 15/09/2017
(71) DAIKIN INDUSTRIES LTD (JP)
(72) KENTAROU NIKI
(74) MAURÍCIO ARIBONI
Notificação de depósito (Protocolo: 870170068842 UF: WB Data: 15/09/2017
Hora: 10:07)

(21) BR 30 2017 003983-9 Código 31 - Notificação de Depósito
(22) 15/09/2017
(71) DAIKIN INDUSTRIES LTD. (JP)
(72) KENTAROU NIKI, YUUICHI MURAI, MANA YAMASHITA
(74) MAURÍCIO ARIBONI
Notificação de depósito (Protocolo: 870170068845 UF: WB Data: 15/09/2017
Hora: 10:15)

(21) BR 30 2017 003984-7 Código 31 - Notificação de Depósito
(22) 15/09/2017
(71) DAIKIN INDUSTRIES LTD (JP)
(72) KENTAROU NIKI
(74) MAURÍCIO ARIBONI
Notificação de depósito (Protocolo: 870170068849 UF: WB Data: 15/09/2017
Hora: 10:22)

(21) BR 30 2017 003985-5 Código 31 - Notificação de Depósito
(22) 15/09/2017
(71) DAIKIN INDUSTRIES LTD. (JP)
(72) KENTAROU NIKI, YUUICHI MURAI, MANA YAMASHITA
(74) Ariboni, Fabbri e Schmidt Sociedade de Advogados
Notificação de depósito (Protocolo: 870170068851 UF: WB Data: 15/09/2017
Hora: 10:23)

(21) BR 30 2017 003986-3 Código 31 - Notificação de Depósito
(22) 15/09/2017
(71) DAIKIN INDUSTRIES LTD (JP)
(72) KENTAROU NIKI



(74) Ariboni, Fabbri e Schmidt Sociedade de Advogados
Notificação de depósito (Protocolo: 870170068854 UF: WB Data: 15/09/2017
Hora: 10:25)

(21) BR 30 2017 003987-1

Código 31 - Notificação de Depósito
(22) 15/09/2017
(71) DAIKIN INDUSTRIES LTD (JP)
(72) KENTAROU NIKI
(74) Ariboni, Fabbri e Schmidt Sociedade de Advogados
Notificação de depósito (Protocolo: 870170068855 UF: WB Data: 15/09/2017
Hora: 10:27)

(21) BR 30 2017 003988-0

Código 31 - Notificação de Depósito
(22) 15/09/2017
(71) DAIKIN INDUSTRIES LTD (JP)
(72) KENTAROU NIKI
(74) Ariboni, Fabbri e Schmidt Sociedade de Advogados
Notificação de depósito (Protocolo: 870170068859 UF: WB Data: 15/09/2017
Hora: 10:29)

(21) BR 30 2017 003989-8

Código 31 - Notificação de Depósito
(22) 15/09/2017
(71) DAIKIN INDUSTRIES LTD. (JP)
(72) KENTAROU NIKI, YUUICHI MURAI, MANA YAMASHITA
(74) Ariboni, Fabbri e Schmidt Sociedade de Advogados
Notificação de depósito (Protocolo: 870170068860 UF: WB Data: 15/09/2017
Hora: 10:31)

(21) BR 30 2017 003990-1

Código 31 - Notificação de Depósito
(22) 15/09/2017
(71) DAIKIN INDUSTRIES LTD (JP)
(72) KENTAROU NIKI
(74) Ariboni, Fabbri e Schmidt Sociedade de Advogados
Notificação de depósito (Protocolo: 870170068861 UF: WB Data: 15/09/2017
Hora: 10:31)

(21) BR 30 2017 003991-0

Código 31 - Notificação de Depósito
(22) 15/09/2017
(71) DAIKIN INDUSTRIES LTD (JP)
(72) KENTAROU NIKI
(74) MAURÍCIO ARIBONI
Notificação de depósito (Protocolo: 870170068862 UF: WB Data: 15/09/2017
Hora: 10:33)



(21) BR 30 2017 003992-8	Código 31 - Notificação de Depósito (22) 15/09/2017 (71) DAIKIN INDUSTRIES LTD. (JP) (72) KENTAROU NIKI (74) MAURÍCIO ARIBONI Notificação de depósito (Protocolo: 870170068866 UF: WB Data: 15/09/2017 Hora: 10:40)
(21) BR 30 2017 003993-6	Código 31 - Notificação de Depósito (22) 15/09/2017 (71) RODRIGO MOREIRA FLORES (BR/RJ) (72) RODRIGO MOREIRA FLORES Notificação de depósito (Protocolo: 870170068898 UF: WB Data: 15/09/2017 Hora: 11:24)
(21) BR 30 2017 003994-4	Código 31 - Notificação de Depósito (22) 15/09/2017 (71) MIRIAN MAYUMI HATISUKA PIGATTO (BR/SP) (72) MIRIAN MAYUMI HATISUKA PIGATTO (74) Sul América Marcas e Patentes Ltda. Notificação de depósito (Protocolo: 870170068923 UF: WB Data: 15/09/2017 Hora: 11:48)
(21) BR 30 2017 003995-2	Código 31 - Notificação de Depósito (22) 15/09/2017 (71) VALDECIR DE MELO (BR/SP) , ALEX WALTER SENA (BR/SP) , ANDRO CARLOS KULLER (BR/SP) (72) VALDECIR DE MELO, ALEX WALTER SENA, ANDRO CARLOS KULLER (74) Cannon Marcas e Patentes S/C Ltda. Notificação de depósito (Protocolo: 870170068936 UF: WB Data: 15/09/2017 Hora: 11:55)
(21) BR 30 2017 003999-5	Código 31 - Notificação de Depósito (22) 15/09/2017 (71) MOOG UNNA GMBH (DE) (72) RAYMOND OPIE, MICHAEL BARTZ, JOHN PRIOR, MICHAEL WILLERS (74) Flávia Salim Lopes Notificação de depósito (Protocolo: 870170069146 UF: WB Data: 15/09/2017 Hora: 15:34)
(21) BR 30 2017 004000-4	Código 31 - Notificação de Depósito (22) 15/09/2017 (71) LVMH SWISS MANUFACTURES SA (CH) (72) CHRISTOPH BEHLING, GAYLORD GENEAU DE LAMARLIERE



(74) David do Nascimento Advogados Associados
Notificação de depósito (Protocolo: 870170069188 UF: WB Data: 15/09/2017
Hora: 15:58)

(21) BR 30 2017 004001-2 Código 31 - Notificação de Depósito
(22) 15/09/2017
(71) FKA DISTRIBUTING CO., LLC (US)
(72) CHRISTOPHER MICHAEL PETERSEN, YIGAL OFFIR, LORI SCOROS,
HERB CONROY
(74) David do Nascimento Advogados Associados
Notificação de depósito (Protocolo: 870170069203 UF: WB Data: 15/09/2017
Hora: 16:08)

(21) BR 30 2017 004002-0 Código 31 - Notificação de Depósito
(22) 15/09/2017
(71) FKA DISTRIBUTING CO., LLC (US)
(72) CHRISTOPHER MICHAEL PETERSEN, YIGAL OFFIR, LORI SCOROS,
HERB CONROY
(74) David do Nascimento Advogados Associados
Notificação de depósito (Protocolo: 870170069212 UF: WB Data: 15/09/2017
Hora: 16:17)

(21) BR 30 2017 004003-9 Código 31 - Notificação de Depósito
(22) 15/09/2017
(71) KONINKLIJKE PHILIPS N.V. (NL)
(72) PETER JONATHAN SMITH, XUE XIAO
(74) Daniel Advogados (Alt.de Daniel & Cia)
Notificação de depósito (Protocolo: 870170069214 UF: WB Data: 15/09/2017
Hora: 16:20)

(21) BR 30 2017 004004-7 Código 31 - Notificação de Depósito
(22) 15/09/2017
(71) BIO PURE TECHNOLOGY LIMITED (GB)
(72) CHRIS SILLITOE, NICK WHITE
(74) DANNEMANN, SIEMSEN, BIGLER & IPANEMA MOREIRA
Notificação de depósito (Protocolo: 870170069217 UF: WB Data: 15/09/2017
Hora: 16:22)

(21) BR 30 2017 004005-5 Código 31 - Notificação de Depósito
(22) 15/09/2017
(71) BIO PURE TECHNOLOGY LIMITED (GB)
(72) CHRIS SILLITOE, NICK WHITE
(74) DANNEMANN, SIEMSEN, BIGLER & IPANEMA MOREIRA
Notificação de depósito (Protocolo: 870170069219 UF: WB Data: 15/09/2017



Hora: 16:24)

(21) BR 30 2017 004006-3

Código 31 - Notificação de Depósito
(22) 15/09/2017
(71) NIKE INNOVATE C.V. (US)
(72) JUAN AVALOS, KENNY MCIVER
(74) ANTÔNIO MAURÍCIO PEDRAS ARNAUD
Notificação de depósito (Protocolo: 870170069222 UF: WB Data: 15/09/2017
Hora: 16:25)

(21) BR 30 2017 004007-1

Código 31 - Notificação de Depósito
(22) 15/09/2017
(71) NIKE INNOVATE C.V. (US)
(72) JUAN AVALOS, KENNY MCIVER
(74) ANTÔNIO MAURÍCIO PEDRAS ARNAUD
Notificação de depósito (Protocolo: 870170069228 UF: WB Data: 15/09/2017
Hora: 16:27)

(21) BR 30 2017 004008-0

Código 31 - Notificação de Depósito
(22) 15/09/2017
(71) NIKE INNOVATE C.V. (US)
(72) JUAN AVALOS, KENNY MCIVER
(74) ANTÔNIO MAURÍCIO PEDRAS ARNAUD
Notificação de depósito (Protocolo: 870170069232 UF: WB Data: 15/09/2017
Hora: 16:29)

(21) BR 30 2017 004009-8

Código 31 - Notificação de Depósito
(22) 15/09/2017
(71) NIKE INNOVATE C.V. (US)
(72) JUAN AVALOS, KENNY MCIVER
(74) ANTÔNIO MAURÍCIO PEDRAS ARNAUD
Notificação de depósito (Protocolo: 870170069233 UF: WB Data: 15/09/2017
Hora: 16:31)

(21) BR 30 2017 004010-1

Código 31 - Notificação de Depósito
(22) 15/09/2017
(71) KONINKLIJKE PHILIPS N.V. (NL)
(72) PETER JONATHAN SMITH, XUE XIAO
(74) Daniel Advogados (Alt.de Daniel & Cia)
Notificação de depósito (Protocolo: 870170069245 UF: WB Data: 15/09/2017
Hora: 16:37)

(21) BR 30 2017 004011-0

Código 31 - Notificação de Depósito
(22) 15/09/2017



(71) KONINKLIJKE PHILIPS N.V. (NL)
(72) PETER JONATHAN SMITH, XUE XIAO
(74) Daniel Advogados (Alt.de Daniel & Cia)
Notificação de depósito (Protocolo: 870170069253 UF: WB Data: 15/09/2017
Hora: 16:43)

(21) BR 30 2017 004012-8

Código 31 - Notificação de Depósito
(22) 15/09/2017
(71) KONINKLIJKE PHILIPS N.V. (NL)
(72) PETER JONATHAN SMITH, XUE XIAO
(74) Daniel Advogados (Alt.de Daniel & Cia)
Notificação de depósito (Protocolo: 870170069258 UF: WB Data: 15/09/2017
Hora: 16:50)

(21) BR 30 2017 004013-6

Código 31 - Notificação de Depósito
(22) 15/09/2017
(71) KONINKLIJKE PHILIPS N.V. (NL)
(72) PETER JONATHAN SMITH, XUE XIAO
(74) Daniel Advogados (Alt.de Daniel & Cia)
Notificação de depósito (Protocolo: 870170069263 UF: WB Data: 15/09/2017
Hora: 16:55)

(21) BR 30 2017 004014-4

Código 31 - Notificação de Depósito
(22) 15/09/2017
(71) SCANIA CV AB (SE)
(72) KRISTOFER HANSÈN, ALLAN MACDONALD, ANDERS LUNDGREN,
LENNART GUSTAFSSON, FREDRIK GRAHL
(74) Daniel Advogados (Alt.de Daniel & Cia)
Notificação de depósito (Protocolo: 870170069277 UF: WB Data: 15/09/2017
Hora: 17:04)

(21) BR 30 2017 004015-2

Código 31 - Notificação de Depósito
(22) 15/09/2017
(71) COMPAGNIE GENERALE DES ETABLISSEMENTS MICHELIN (FR)
(72) JOHN ANTHONY HUTZ, ELLEN MACDONALD WILLIAMS, PARKER
BAXTER
(74) GUERRA PROPRIEDADE INDUSTRIAL
Notificação de depósito (Protocolo: 870170069290 UF: WB Data: 15/09/2017
Hora: 17:12)

(21) BR 30 2017 004016-0

Código 31 - Notificação de Depósito
(22) 15/09/2017
(71) BEMATECH HARDWARE LTDA. (BR/PR)
(72) RICARDO DALLA PRIA



(74) ABREU, MERKL E ADVOGADOS ASSOCIADOS
Notificação de depósito (Protocolo: 870170069320 UF: WB Data: 15/09/2017
Hora: 17:36)

(21) BR 30 2017 004018-7 Código 31 - Notificação de Depósito
(22) 15/09/2017
(71) ENFANT TERRIBLE DESIGN AB (SE)
(72) LISA FURULAND
(74) MURTA GOYANES ADVOGADOS
Notificação de depósito (Protocolo: 870170069350 UF: WB Data: 15/09/2017
Hora: 19:04)

(21) BR 30 2017 004019-5 Código 31 - Notificação de Depósito
(22) 18/09/2017
(71) JOSEMAR LOPES (BR/RJ)
(72) JOSEMAR LOPES
(74) Logos Marcas e Patentes S/S- Ltda
Notificação de depósito (Protocolo: 870170069398 UF: WB Data: 18/09/2017
Hora: 09:48)

(21) BR 30 2017 004022-5 Código 31 - Notificação de Depósito
(22) 18/09/2017
(71) OSTA INDÚSTRIA DE GUINCHOS LTDA (BR/RS)
(72) OSAMU TAKARADA
(74) Sko Oyarzábal Marcas e Patentes Sociedade Simples Ltda.
Notificação de depósito (Protocolo: 870170069413 UF: WB Data: 18/09/2017
Hora: 10:26)

(21) BR 30 2017 004023-3 Código 31 - Notificação de Depósito
(22) 18/09/2017
(71) INDUSTRIAS RAYMOUNDS EIRELI (BR/SP)
(72) RAIMUNDO ALVES JUNIOR
(74) P A Produtores Associados Marcas e Patentes Ltda.
Notificação de depósito (Protocolo: 870170069428 UF: WB Data: 18/09/2017
Hora: 11:00)

(21) BR 30 2017 004030-6 Código 31 - Notificação de Depósito
(22) 18/09/2017
(71) JOSEVALDO DA MOTTA (BR/MS)
(72) JOSEVALDO DA MOTTA
Notificação de depósito (Protocolo: 870170069517 UF: WB Data: 18/09/2017
Hora: 14:04)

(21) BR 30 2017 004031-4 Código 31 - Notificação de Depósito

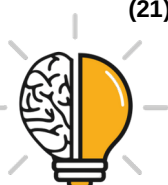

(22) 18/09/2017
(71) DJ INDUSTRIA E COMÉRCIO DE MÓVEIS LTDA (BR/PR)
(72) DEVANIL MARÓSTICA
(74) LUCIANO SALVIATO
Notificação de depósito (Protocolo: 870170069579 UF: WB Data: 18/09/2017
Hora: 14:53)

(21) BR 30 2017 004035-7 Código 31 - Notificação de Depósito
(22) 18/09/2017
(71) PARICE TENEDINE (BR/RS) , LUIZ ANTONIO RODRIGUES LEMOS (BR/RS)
(72) PARICE TENEDINE, LUIZ ANTONIO RODRIGUES LEMOS
(74) ALVARO PESSIN JUNIOR
Notificação de depósito (Protocolo: 870170069618 UF: WB Data: 18/09/2017
Hora: 15:13)

(21) BR 30 2017 004044-6 Código 31 - Notificação de Depósito
(22) 18/09/2017
(71) 100% LOCAÇÃO DE MÓVEIS E MONTAGENS LTDA. (BR/SP)
(72) JOSÉ ANTONIO DE CASTRO BERNARDES, FLAVIA FORTUNÉE DE PICCIOTTO TERPINS, PAOLA DE PICCIOTTO
(74) F G Marcas EIRELI - ME
Notificação de depósito (Protocolo: 870170069717 UF: WB Data: 18/09/2017
Hora: 16:16)

(21) BR 30 2017 004051-9 Código 31 - Notificação de Depósito
(22) 18/09/2017
(71) RENATO SILVEIRA JOIOZO. (BR/SP)
(72) RENATO SILVEIRA JOIOZO
(74) Beerre Assessoria Empresarial Ltda.(Alt. de Beerre Assessoria Emp. S/C.LTDA.)
Notificação de depósito (Protocolo: 870170069749 UF: WB Data: 18/09/2017
Hora: 16:39)

(21) BR 30 2017 004054-3 Código 31 - Notificação de Depósito
(22) 18/09/2017
(71) RENATO SILVEIRA JOIOZO. (BR/SP)
(72) RENATO SILVEIRA JOIOZO
(74) Beerre Assessoria Empresarial Ltda.(Alt. de Beerre Assessoria Emp. S/C.LTDA.)
Notificação de depósito (Protocolo: 870170069761 UF: WB Data: 18/09/2017
Hora: 16:46)

(21) BR 30 2017 004055-1 Código 31 - Notificação de Depósito

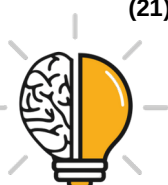

(22) 18/09/2017
(71) DJ INDUSTRIA E COMÉRCIO DE MÓVEIS LTDA (BR/PR)
(72) DEVANIL MARÓSTICA
(74) LUCIANO SALVIATO
Notificação de depósito (Protocolo: 870170069765 UF: WB Data: 18/09/2017
Hora: 16:50)

(21) BR 30 2017 004056-0 Código 31 - Notificação de Depósito
(22) 18/09/2017
(71) MILK - INDÚSTRIA E COMÉRCIO DE BRINQUEDOS LTDA (BR/SP)
(72) DIOGO SILVEIRA LEITE
(74) MARCELO DOMINGOS
Notificação de depósito (Protocolo: 870170069771 UF: WB Data: 18/09/2017
Hora: 16:56)

(21) BR 30 2017 004057-8 Código 31 - Notificação de Depósito
(22) 18/09/2017
(71) DJ INDUSTRIA E COMÉRCIO DE MÓVEIS LTDA (BR/PR)
(72) DEVANIL MARÓSTICA
(74) LUCIANO SALVIATO
Notificação de depósito (Protocolo: 870170069781 UF: WB Data: 18/09/2017
Hora: 17:06)

(21) BR 30 2017 004058-6 Código 31 - Notificação de Depósito
(22) 18/09/2017
(71) INDÚSTRIA METALÚRGICA MCA LTDA (BR/SP)
(72) JOSÉ EDUARDO MELRO
(74) Icamp Marcas e Patentes Ltda
Notificação de depósito (Protocolo: 870170069792 UF: WB Data: 18/09/2017
Hora: 17:22)

(21) BR 30 2017 004059-4 Código 31 - Notificação de Depósito
(22) 18/09/2017
(71) ARTEZERSE MARCHELLI FARIA (BR/SP)
(72) ARTEZERSE MARCHELLI FARIA
(74) MARLENE MOLLINA GODINHO
Notificação de depósito (Protocolo: 870170069803 UF: WB Data: 18/09/2017
Hora: 17:31)

(21) BR 30 2017 004060-8 Código 31 - Notificação de Depósito
(22) 18/09/2017
(71) DJ INDUSTRIA E COMÉRCIO DE MÓVEIS LTDA (BR/PR)
(72) DEVANIL MARÓSTICA
(74) LUCIANO SALVIATO



Notificação de depósito (Protocolo: 870170069824 UF: WB Data: 18/09/2017
Hora: 17:43)

(21) BR 30 2017 004061-6

Código 31 - Notificação de Depósito
(22) 18/09/2017
(71) COMPAGNIE GENERALE DES ETABLISSEMENTS MICHELIN (FR)
(72) JOHN ANTHONY HUTZ, SINISA PANIC, MILAN JOVANOVIC, VLADIMIR DENCIC
(74) GUERRA PROPRIEDADE INDUSTRIAL
Notificação de depósito (Protocolo: 870170069835 UF: WB Data: 18/09/2017
Hora: 17:51)

(21) BR 30 2017 004062-4

Código 31 - Notificação de Depósito
(22) 18/09/2017
(71) ARTEZERSE MARCHELLI FARIA (BR/SP)
(72) ARTEZERSE MARCHELLI FARIA
(74) MARLENE MOLLINA GODINHO
Notificação de depósito (Protocolo: 870170069839 UF: WB Data: 18/09/2017
Hora: 17:55)

(21) BR 30 2017 004063-2

Código 31 - Notificação de Depósito
(22) 18/09/2017
(71) DYSON TECHNOLOGY LIMITED (GB)
(72) PETER DAVID GAMMACK, STEPHEN ROBERT DIMBYLOW, ROBERT HINCHLIFFE, JEREMY WILLIAM CROUCH, ALEXANDER PATRICK WEBSTER, CHARLES FRANKLIN GALE, ALEXANDER MICHAEL CAMPBELL-HILL, ASHLEY JAMES HRIBAR-GREEN, STUART LLOYD GENN
(74) Daniel Advogados (Alt.de Daniel & Cia)
Notificação de depósito (Protocolo: 870170069843 UF: WB Data: 18/09/2017
Hora: 18:00)

(21) BR 30 2017 004064-0

Código 31 - Notificação de Depósito
(22) 18/09/2017
(71) DAVID DE SOUZA (BR/SP)
(72) DAVID DE SOUZA
(74) VILELA COELHO SOCIEDADE DE ADVOGADOS
Notificação de depósito (Protocolo: 870170069846 UF: WB Data: 18/09/2017
Hora: 18:01)

(21) BR 30 2017 004065-9

Código 31 - Notificação de Depósito
(22) 18/09/2017
(71) DYSON TECHNOLOGY LIMITED (GB)
(72) ROBERT HINCHLIFFE
(74) Daniel Advogados (Alt.de Daniel & Cia)



Notificação de depósito (Protocolo: 870170069852 UF: WB Data: 18/09/2017
Hora: 18:06)

(21) BR 30 2017 004066-7

Código 31 - Notificação de Depósito
(22) 18/09/2017
(71) DAVID DE SOUZA (BR/SP)
(72) DAVID DE SOUZA
(74) VILELA COELHO SOCIEDADE DE ADVOGADOS
Notificação de depósito (Protocolo: 870170069854 UF: WB Data: 18/09/2017
Hora: 18:08)

(21) BR 30 2017 004067-5

Código 31 - Notificação de Depósito
(22) 18/09/2017
(71) DYSON TECHNOLOGY LIMITED (GB)
(72) ASHLEY JAMES HRIBAR-GREEN, STUART LLOYD GENN
(74) Daniel Advogados (Alt.de Daniel & Cia)
Notificação de depósito (Protocolo: 870170069865 UF: WB Data: 18/09/2017
Hora: 18:32)

(21) BR 30 2017 004068-3

Código 31 - Notificação de Depósito
(22) 18/09/2017
(71) DYSON TECHNOLOGY LIMITED (GB)
(72) PETER DAVID GAMMACK, STEPHEN ROBERT DIMBYLOW, ROBERT HINCHLIFFE, JEREMY WILLIAM CROUCH, ALEXANDER PATRICK WEBSTER, CHARLES FRANKLIN GALE, ALEXANDER MICHAEL CAMPBELL-HILL
(74) Daniel Advogados (Alt.de Daniel & Cia)
Notificação de depósito (Protocolo: 870170069866 UF: WB Data: 18/09/2017
Hora: 18:35)

(21) BR 30 2017 004069-1

Código 31 - Notificação de Depósito
(22) 18/09/2017
(71) COMPAGNIE GENERALE DES ETABLISSEMENTS MICHELIN (FR)
(72) JUAN PABLO GALLEGO, DEVARELLE JACOBSON, DREW STANLEY
(74) GUERRA PROPRIEDADE INDUSTRIAL
Notificação de depósito (Protocolo: 870170069868 UF: WB Data: 18/09/2017
Hora: 18:36)

(21) BR 30 2017 004070-5

Código 31 - Notificação de Depósito
(22) 18/09/2017
(71) GABRIEL MOHALLEM CHUCRE (BR/MG)
(72) GABRIEL MOHALLEM CHUCRE
Notificação de depósito (Protocolo: 870170069903 UF: WB Data: 18/09/2017
Hora: 22:08)



(21) BR 30 2017 004071-3 Código 31 - Notificação de Depósito
(22) 19/09/2017
(71) JULIO CESAR BENIS (BR/PR)
(72) JULIO CESAR BENIS
(74) CLAUDEMIR ELIAS CALHEIROS
Notificação de depósito (Protocolo: 870170069905 UF: WB Data: 19/09/2017
Hora: 08:11)

(21) BR 30 2017 004072-1 Código 31 - Notificação de Depósito
(22) 19/09/2017
(71) PALODEX GROUP OY (FI)
(72) JORMA SAVOLAINEN, PEKKA KÄRKKÄINEN, STEPHAN VONWILLER,
MICHIEL VAN GASSE
(74) DANNEMANN, SIEMSEN, BIGLER & IPANEMA MOREIRA
Notificação de depósito (Protocolo: 870170070030 UF: WB Data: 19/09/2017
Hora: 13:19)

(21) BR 30 2017 004073-0 Código 31 - Notificação de Depósito
(22) 19/09/2017
(71) EUCATEX INDÚSTRIA E COMÉRCIO LTDA (BR/SP)
(72) FLÁVIO MALUF
(74) DANNEMANN, SIEMSEN, BIGLER & IPANEMA MOREIRA
Notificação de depósito (Protocolo: 870170070033 UF: WB Data: 19/09/2017
Hora: 13:30)

(21) BR 30 2017 004074-8 Código 31 - Notificação de Depósito
(22) 19/09/2017
(71) PALODEX GROUP OY (FI)
(72) JORMA SAVOLAINEN, PEKKA KÄRKKÄINEN
(74) DANNEMANN, SIEMSEN, BIGLER & IPANEMA MOREIRA
Notificação de depósito (Protocolo: 870170070043 UF: WB Data: 19/09/2017
Hora: 13:43)

(21) BR 30 2017 004075-6 Código 31 - Notificação de Depósito
(22) 19/09/2017
(71) PALODEX GROUP OY (FI)
(72) JORMA SAVOLAINEN, PEKKA KÄRKKÄINEN
(74) DANNEMANN, SIEMSEN, BIGLER & IPANEMA MOREIRA
Notificação de depósito (Protocolo: 870170070044 UF: WB Data: 19/09/2017
Hora: 13:43)

(21) BR 30 2017 004076-4 Código 31 - Notificação de Depósito
(22) 19/09/2017
(71) PALODEX GROUP OY (FI)



(72) JORMA SAVOLAINEN, DANIEL DION, STEPHAN VONWILLER
(74) DANNEMANN, SIEMSEN, BIGLER & IPANEMA MOREIRA
Notificação de depósito (Protocolo: 870170070049 UF: WB Data: 19/09/2017
Hora: 13:49)

(21) BR 30 2017 004077-2

Código 31 - Notificação de Depósito
(22) 19/09/2017
(71) PALODEX GROUP OY (FI)
(72) JORMA SAVOLAINEN, PEKKA KÄRKKÄINEN
(74) DANNEMANN, SIEMSEN, BIGLER & IPANEMA MOREIRA
Notificação de depósito (Protocolo: 870170070055 UF: WB Data: 19/09/2017
Hora: 13:52)

(21) BR 30 2017 004078-0

Código 31 - Notificação de Depósito
(22) 19/09/2017
(71) PALODEX GROUP OY (FI)
(72) JORMA SAVOLAINEN, PEKKA KÄRKKÄINEN
(74) DANNEMANN, SIEMSEN, BIGLER & IPANEMA MOREIRA
Notificação de depósito (Protocolo: 870170070062 UF: WB Data: 19/09/2017
Hora: 13:59)

(21) BR 30 2017 004079-9

Código 31 - Notificação de Depósito
(22) 19/09/2017
(71) PALODEX GROUP OY (FI)
(72) JORMA SAVOLAINEN, DANIEL DION, STEPHAN VONWILLER
(74) DANNEMANN, SIEMSEN, BIGLER & IPANEMA MOREIRA
Notificação de depósito (Protocolo: 870170070072 UF: WB Data: 19/09/2017
Hora: 14:21)

(21) BR 30 2017 004080-2

Código 31 - Notificação de Depósito
(22) 19/09/2017
(71) PALODEX GROUP OY (FI)
(72) JORMA SAVOLAINEN, DANIEL DION, STEPHAN VONWILLER
(74) DANNEMANN, SIEMSEN, BIGLER & IPANEMA MOREIRA
Notificação de depósito (Protocolo: 870170070073 UF: WB Data: 19/09/2017
Hora: 14:22)

(21) BR 30 2017 004081-0

Código 31 - Notificação de Depósito
(22) 19/09/2017
(71) PALODEX GROUP OY (FI)
(72) JORMA SAVOLAINEN, DANIEL DION, STEPHAN VONWILLER
(74) DANNEMANN, SIEMSEN, BIGLER & IPANEMA MOREIRA
Notificação de depósito (Protocolo: 870170070084 UF: WB Data: 19/09/2017
Hora: 14:37)



(21) BR 30 2017 004082-9 Código 31 - Notificação de Depósito
(22) 19/09/2017
(71) BRIDGESTONE AMERICAS TIRE OPERATIONS, LLC (US)
(72) RICHARD S. PARR
(74) DANNEMANN, SIEMSEN, BIGLER & IPANEMA MOREIRA
Notificação de depósito (Protocolo: 870170070089 UF: WB Data: 19/09/2017
Hora: 14:50)

(21) BR 30 2017 004083-7 Código 31 - Notificação de Depósito
(22) 19/09/2017
(71) HONDA MOTOR CO., LTD. (JP)
(72) IPPEI SHIBANO, NATTAPAT JANYAPANICH
(74) DANNEMANN, SIEMSEN, BIGLER & IPANEMA MOREIRA
Notificação de depósito (Protocolo: 870170070095 UF: WB Data: 19/09/2017
Hora: 14:58)

(21) BR 30 2017 004084-5 Código 31 - Notificação de Depósito
(22) 19/09/2017
(71) HONDA MOTOR CO., LTD. (JP)
(72) KENJI TAKO, TETSUYA NAKAZAWA
(74) DANNEMANN, SIEMSEN, BIGLER & IPANEMA MOREIRA
Notificação de depósito (Protocolo: 870170070097 UF: WB Data: 19/09/2017
Hora: 15:02)

(21) BR 30 2017 004085-3 Código 31 - Notificação de Depósito
(22) 19/09/2017
(71) HONDA MOTOR CO., LTD. (JP)
(72) DAISUKE KURIKI
(74) DANNEMANN, SIEMSEN, BIGLER & IPANEMA MOREIRA
Notificação de depósito (Protocolo: 870170070099 UF: WB Data: 19/09/2017
Hora: 15:04)

(21) BR 30 2017 004086-1 Código 31 - Notificação de Depósito
(22) 19/09/2017
(71) HONDA MOTOR CO., LTD. (JP)
(72) IPPEI SHIBANO, NATTAPAT JANYAPANICH
(74) DANNEMANN, SIEMSEN, BIGLER & IPANEMA MOREIRA
Notificação de depósito (Protocolo: 870170070103 UF: WB Data: 19/09/2017
Hora: 15:08)

(21) BR 30 2017 004087-0 Código 31 - Notificação de Depósito
(22) 19/09/2017
(71) HONDA MOTOR CO., LTD. (JP)



(72) HIROAKI TSUKUI, TAKASHI WATANABE
(74) DANNEMANN, SIEMSEN, BIGLER & IPANEMA MOREIRA
Notificação de depósito (Protocolo: 870170070108 UF: WB Data: 19/09/2017
Hora: 15:13)

(21) BR 30 2017 004088-8 Código 31 - Notificação de Depósito
(22) 19/09/2017
(71) HONDA MOTOR CO., LTD. (JP)
(72) HIROAKI TSUKUI, TAKASHI WATANABE
(74) DANNEMANN, SIEMSEN, BIGLER & IPANEMA MOREIRA
Notificação de depósito (Protocolo: 870170070111 UF: WB Data: 19/09/2017
Hora: 15:18)

(21) BR 30 2017 004089-6 Código 31 - Notificação de Depósito
(22) 19/09/2017
(71) HONDA MOTOR CO., LTD. (JP)
(72) IPPEI SHIBANO, NATTAPAT JANYAPANICH
(74) DANNEMANN, SIEMSEN, BIGLER & IPANEMA MOREIRA
Notificação de depósito (Protocolo: 870170070114 UF: WB Data: 19/09/2017
Hora: 15:19)

(21) BR 30 2017 004090-0 Código 31 - Notificação de Depósito
(22) 19/09/2017
(71) HONDA MOTOR CO., LTD. (JP)
(72) DAISUKE KURIKI, YASUHIRO SATO
(74) DANNEMANN, SIEMSEN, BIGLER & IPANEMA MOREIRA
Notificação de depósito (Protocolo: 870170070121 UF: WB Data: 19/09/2017
Hora: 15:24)

(21) BR 30 2017 004091-8 Código 31 - Notificação de Depósito
(22) 19/09/2017
(71) HONDA MOTOR CO., LTD. (JP)
(72) KENJI TAKO, HIROYUKI MIYAZAKI
(74) DANNEMANN, SIEMSEN, BIGLER & IPANEMA MOREIRA
Notificação de depósito (Protocolo: 870170070133 UF: WB Data: 19/09/2017
Hora: 15:37)

(21) BR 30 2017 004092-6 Código 31 - Notificação de Depósito
(22) 19/09/2017
(71) GUANGDONG MIDEA KITCHEN APPLIANCES MANUFACTURING CO., LTD. (CN) , MIDEA GROUP CO., LTD. (CN)
(72) WEICHANG XU
(74) David do Nascimento Advogados Associados
Notificação de depósito (Protocolo: 870170070178 UF: WB Data: 19/09/2017



Hora: 16:16)

(21) BR 30 2017 004093-4

Código 31 - Notificação de Depósito
(22) 19/09/2017
(71) LUIZ VIEIRA ARQUITETURA DE PAISAGEM LTDA (BR/PE)
(72) LUIZ GOES VIEIRA FILHO
(74) ESCOBAR ADVOCACIA - PROPRIEDADE INTELECTUAL E DIREITO EMPRESARIAL
Notificação de depósito (Protocolo: 870170070181 UF: WB Data: 19/09/2017
Hora: 16:17)

(21) BR 30 2017 004094-2

Código 31 - Notificação de Depósito
(22) 19/09/2017
(71) GUANGDONG MIDEA KITCHEN APPLIANCES MANUFACTURING CO., LTD. (CN) , MIDEA GROUP CO., LTD. (CN)
(72) WEICHANG XU
(74) David do Nascimento Advogados Associados
Notificação de depósito (Protocolo: 870170070190 UF: WB Data: 19/09/2017
Hora: 16:29)

(21) BR 30 2017 004095-0

Código 31 - Notificação de Depósito
(22) 19/09/2017
(71) GUANGDONG MIDEA KITCHEN APPLIANCES MANUFACTURING CO., LTD. (CN) , MIDEA GROUP CO., LTD. (CN)
(72) WEICHANG XU
(74) David do Nascimento Advogados Associados
Notificação de depósito (Protocolo: 870170070201 UF: WB Data: 19/09/2017
Hora: 16:47)

(21) BR 30 2017 004096-9

Código 31 - Notificação de Depósito
(22) 19/09/2017
(71) GUANGDONG MIDEA KITCHEN APPLIANCES MANUFACTURING CO., LTD. (CN) , MIDEA GROUP CO., LTD. (CN)
(72) WEICHANG XU
(74) David do Nascimento Advogados Associados
Notificação de depósito (Protocolo: 870170070208 UF: WB Data: 19/09/2017
Hora: 16:56)

(21) BR 30 2017 004097-7

Código 31 - Notificação de Depósito
(22) 19/09/2017
(71) GUANGDONG MIDEA KITCHEN APPLIANCES MANUFACTURING CO., LTD. (CN) , MIDEA GROUP CO., LTD. (CN)
(72) WEICHANG XU
(74) David do Nascimento Advogados Associados



Notificação de depósito (Protocolo: 870170070216 UF: WB Data: 19/09/2017
Hora: 17:02)

(21) BR 30 2017 004098-5

Código 31 - Notificação de Depósito
(22) 20/09/2017
(71) ADRIANA PUERTAS GARCIA LOURENÇO (BR/SP)
(72) ADRIANA PUERTAS GARCIA LOURENÇO
(74) Beerre Assessoria Empresarial Ltda.(Alt. de Beerre Assessoria Emp.
S/C.LTDA.)
Notificação de depósito (Protocolo: 870170070326 UF: WB Data: 20/09/2017
Hora: 11:01)

(21) BR 30 2017 004100-0

Código 31 - Notificação de Depósito
(22) 20/09/2017
(71) JOBSON CARDOSO DE SOUZA (BR/RJ)
(72) JOBSON CARDOSO DE SOUZA
(74) RAQUEL DIAS DE ALMEIDA
Notificação de depósito (Protocolo: 870170070373 UF: WB Data: 20/09/2017
Hora: 13:59)

(21) BR 30 2017 004101-9

Código 31 - Notificação de Depósito
(22) 20/09/2017
(71) AGATHA HWAN (BR/SP)
(72) AGATHA HWAN
(74) ITALO MUGLIA DE MARCHI
Notificação de depósito (Protocolo: 870170070382 UF: WB Data: 20/09/2017
Hora: 14:09)

(21) BR 30 2017 004103-5

Código 31 - Notificação de Depósito
(22) 20/09/2017
(71) JOBSON CARDOSO DE SOUZA (BR/RJ)
(72) JOBSON CARDOSO DE SOUZA
(74) RAQUEL DIAS DE ALMEIDA
Notificação de depósito (Protocolo: 870170070388 UF: WB Data: 20/09/2017
Hora: 14:15)

(21) BR 30 2017 004105-1

Código 31 - Notificação de Depósito
(22) 20/09/2017
(71) DIONIR ROGÉRIO FLECK (BR/PR)
(72) DIONIR ROGÉRIO FLECK
(74) CARLOS EDUARDO GOMES DA SILVA
Notificação de depósito (Protocolo: 870170070401 UF: WB Data: 20/09/2017
Hora: 14:39)



(21) BR 30 2017 004109-4	Código 31 - Notificação de Depósito (22) 20/09/2017 (71) DONIZETI BUENO JUNIOR (BR/SP) (72) DONIZETI BUENO JUNIOR (74) Vilage Marcas e Patentes Ltda Notificação de depósito (Protocolo: 870170070427 UF: WB Data: 20/09/2017 Hora: 15:19)
(21) BR 30 2017 004110-8	Código 31 - Notificação de Depósito (22) 20/09/2017 (71) HARBIN GREEN BIOTECHNOLOGY CO.,LTD. (CN) (72) JIN DONG ZHANG, WEI ZHANG, GUOQING ZHAO (74) SOERENSEN GARCIA ADVOGADOS ASSOCIADOS Notificação de depósito (Protocolo: 870170070439 UF: WB Data: 20/09/2017 Hora: 15:29)
(21) BR 30 2017 004111-6	Código 31 - Notificação de Depósito (22) 20/09/2017 (71) THAINAN GLEICE RIBEIRO AZEVEDO CORREA & CIA LTDA - ME (BR/SP) (72) JOELSON CARLOS GONCALVES (74) NILVAN PAULO MINGURANSE Notificação de depósito (Protocolo: 870170070492 UF: WB Data: 20/09/2017 Hora: 16:23)
(21) BR 30 2017 004112-4	Código 31 - Notificação de Depósito (22) 20/09/2017 (71) THAINAN GLEICE RIBEIRO AZEVEDO CORREA & CIA LTDA - ME (BR/SP) (72) JOELSON CARLOS GONCALVES (74) NILVAN PAULO MINGURANSE Notificação de depósito (Protocolo: 870170070494 UF: WB Data: 20/09/2017 Hora: 16:25)
(21) BR 30 2017 004113-2	Código 31 - Notificação de Depósito (22) 20/09/2017 (71) THAINAN GLEICE RIBEIRO AZEVEDO CORREA & CIA LTDA - ME (BR/SP) (72) JOELSON CARLOS GONCALVES (74) NILVAN PAULO MINGURANSE Notificação de depósito (Protocolo: 870170070495 UF: WB Data: 20/09/2017 Hora: 16:27)
(21) BR 30 2017 004114-0	Código 31 - Notificação de Depósito (22) 20/09/2017 (71) THAINAN GLEICE RIBEIRO AZEVEDO CORREA & CIA LTDA - ME (BR/SP) (72) JOELSON CARLOS GONCALVES



(74) NILVAN PAULO MINGURANSE
Notificação de depósito (Protocolo: 870170070496 UF: WB Data: 20/09/2017
Hora: 16:29)

(21) BR 30 2017 004115-9 Código 31 - Notificação de Depósito
(22) 20/09/2017
(71) GRENDENE S.A. (BR/CE)
(72) EDSON MATSUO
(74) Remer Villaça & Nogueira Assessoria e Consultoria de Prop. Intelectual S/S
Ltda.
Notificação de depósito (Protocolo: 870170070497 UF: WB Data: 20/09/2017
Hora: 16:29)

(21) BR 30 2017 004116-7 Código 31 - Notificação de Depósito
(22) 20/09/2017
(71) THAINAN GLEICE RIBEIRO AZEVEDO CORREA & CIA LTDA - ME (BR/SP)
(72) JOELSON CARLOS GONCALVES
(74) NILVAN PAULO MINGURANSE
Notificação de depósito (Protocolo: 870170070499 UF: WB Data: 20/09/2017
Hora: 16:30)

(21) BR 30 2017 004117-5 Código 31 - Notificação de Depósito
(22) 20/09/2017
(71) THAINAN GLEICE RIBEIRO AZEVEDO CORREA & CIA LTDA - ME (BR/SP)
(72) JOELSON CARLOS GONCALVES
(74) NILVAN PAULO MINGURANSE
Notificação de depósito (Protocolo: 870170070500 UF: WB Data: 20/09/2017
Hora: 16:31)

(21) BR 30 2017 004118-3 Código 31 - Notificação de Depósito
(22) 20/09/2017
(71) THAINAN GLEICE RIBEIRO AZEVEDO CORREA & CIA LTDA - ME (BR/SP)
(72) JOELSON CARLOS GONCALVES
(74) NILVAN PAULO MINGURANSE
Notificação de depósito (Protocolo: 870170070502 UF: WB Data: 20/09/2017
Hora: 16:33)

(21) BR 30 2017 004119-1 Código 31 - Notificação de Depósito
(22) 20/09/2017
(71) THAINAN GLEICE RIBEIRO AZEVEDO CORREA & CIA LTDA - ME (BR/SP)
(72) JOELSON CARLOS GONSALVES
(74) NILVAN PAULO MINGURANSE
Notificação de depósito (Protocolo: 870170070503 UF: WB Data: 20/09/2017
Hora: 16:34)



(21) BR 30 2017 004120-5 Código 31 - Notificação de Depósito
(22) 20/09/2017
(71) THAINAN GLEICE RIBEIRO AZEVEDO CORREA & CIA LTDA - ME (BR/SP)
(72) JOELSON CARLOS GONCALVES
(74) NILVAN PAULO MINGURANSE
Notificação de depósito (Protocolo: 870170070507 UF: WB Data: 20/09/2017
Hora: 16:36)

(21) BR 30 2017 004121-3 Código 31 - Notificação de Depósito
(22) 20/09/2017
(71) GRENDENE S.A. (BR/CE)
(72) EDSON MATSUO
(74) Remer Villaça & Nogueira Assessoria e Consultoria de Prop. Intelectual S/S
Ltda.
Notificação de depósito (Protocolo: 870170070513 UF: WB Data: 20/09/2017
Hora: 16:41)

(21) BR 30 2017 004122-1 Código 31 - Notificação de Depósito
(22) 20/09/2017
(71) GRENDENE S.A. (BR/CE)
(72) EDSON MATSUO
(74) Remer Villaça & Nogueira Assessoria e Consultoria de Prop. Intelectual S/S
Ltda.
Notificação de depósito (Protocolo: 870170070520 UF: WB Data: 20/09/2017
Hora: 16:47)

(21) BR 30 2017 004123-0 Código 31 - Notificação de Depósito
(22) 20/09/2017
(71) THAINAN GLEICE RIBEIRO AZEVEDO CORREA & CIA LTDA - ME (BR/SP)
(72) JOELSON CARLOS GONCALVES
(74) NILVAN PAULO MINGURANSE
Notificação de depósito (Protocolo: 870170070521 UF: WB Data: 20/09/2017
Hora: 16:48)

(21) BR 30 2017 004124-8 Código 31 - Notificação de Depósito
(22) 20/09/2017
(71) GRENDENE S.A. (BR/CE)
(72) EDSON MATSUO
(74) Remer Villaça & Nogueira Assessoria e Consultoria de Prop. Intelectual S/S
Ltda.
Notificação de depósito (Protocolo: 870170070528 UF: WB Data: 20/09/2017
Hora: 16:57)



(21) BR 30 2017 004125-6 Código 31 - Notificação de Depósito
(22) 20/09/2017
(71) GRENDENE S.A. (BR/CE)
(72) EDSON MATSUO
(74) Remer Villaça & Nogueira Assessoria e Consultoria de Prop. Intelectual S/S Ltda.
Notificação de depósito (Protocolo: 870170070532 UF: WB Data: 20/09/2017
Hora: 17:01)

(21) BR 30 2017 004126-4 Código 31 - Notificação de Depósito
(22) 20/09/2017
(71) J 3 COMÉRCIO DE PRODUTOS AGROPECUÁRIOS E FERRAGENS LTDA- ME (BR/GO)
(72) IVO MARTINS ALVES FILHO
(74) SIMONE DA SILVA SANTOS
Notificação de depósito (Protocolo: 870170070563 UF: WB Data: 20/09/2017
Hora: 17:43)

(21) BR 30 2017 004127-2 Código 31 - Notificação de Depósito
(22) 20/09/2017
(71) GRENDENE S.A. (BR/CE)
(72) EDSON MATSUO
(74) Remer Villaça & Nogueira Assessoria e Consultoria de Prop. Intelectual S/S Ltda.
Notificação de depósito (Protocolo: 870170070566 UF: WB Data: 20/09/2017
Hora: 17:47)

(21) BR 30 2017 004128-0 Código 31 - Notificação de Depósito
(22) 20/09/2017
(71) RECKITT BENCKISER (BRANDS) LIMITED (GB)
(72) PAWEL ZYGMUNT NYKOWSKI, ANDRZEJ OLSZEWSKI
(74) DI BLASI, PARENTE & ADVOGADOS ASSOCIADOS
Notificação de depósito (Protocolo: 870170070567 UF: WB Data: 20/09/2017
Hora: 17:48)

(21) BR 30 2017 004129-9 Código 31 - Notificação de Depósito
(22) 20/09/2017
(71) GRENDENE S.A. (BR/CE)
(72) EDSON MATSUO
(74) Remer Villaça & Nogueira Assessoria e Consultoria de Prop. Intelectual S/S Ltda.
Notificação de depósito (Protocolo: 870170070569 UF: WB Data: 20/09/2017
Hora: 17:53)



(21) BR 30 2017 004130-2 Código 31 - Notificação de Depósito
(22) 20/09/2017
(71) GRENDENE S.A. (BR/CE)
(72) EDSON MATSUO
(74) Remer Villaça & Nogueira Assessoria e Consultoria de Prop. Intelectual S/S Ltda.
Notificação de depósito (Protocolo: 870170070575 UF: WB Data: 20/09/2017
Hora: 17:56)

(21) BR 30 2017 004132-9 Código 31 - Notificação de Depósito
(22) 20/09/2017
(71) HAPPIEST BABY, INC. (US)
(72) HARVEY KARP, NINA MONTEE KARP
(74) Daniel Advogados (Alt.de Daniel & Cia)
Notificação de depósito (Protocolo: 870170070590 UF: WB Data: 20/09/2017
Hora: 18:28)

(21) BR 30 2017 004133-7 Código 31 - Notificação de Depósito
(22) 21/09/2017
(71) ALESSANDRA CARELLI FEMINELLA ME. (BR/SC)
(72) ALESSANDRA CARELLI FEMINELLA
(74) KLEYTON LEANDRO IUNG D'AVILA
Notificação de depósito (Protocolo: 870170070622 UF: WB Data: 21/09/2017
Hora: 07:17)

(21) BR 30 2017 004134-5 Código 31 - Notificação de Depósito
(22) 21/09/2017
(71) SHOPPISCINAS INDÚSTRIA E COMÉRCIO LTDA. - ME (BR/MG)
(72) EDUARDO ALPINO COSTA
Notificação de depósito (Protocolo: 870170070627 UF: WB Data: 21/09/2017
Hora: 08:19)

(21) BR 30 2017 004135-3 Código 31 - Notificação de Depósito
(22) 21/09/2017
(71) FABIO TAMADA COLCHOES (BR/SP)
(72) FABIO TAMADA
(74) Beerre Assessoria Empresarial Ltda.(Alt. de Beerre Assessoria Emp. S/C.LTDA.)
Notificação de depósito (Protocolo: 870170070640 UF: WB Data: 21/09/2017
Hora: 09:12)

(21) BR 30 2017 004137-0 Código 31 - Notificação de Depósito
(22) 21/09/2017
(71) FLORA 7 ERVAS PRODUTOS NATURAIS COM EXPORT E IMPORT LTDA



(BR/SP)
(72) WALTER JASON SCHVEITZER
(74) Beerre Assessoria Empresarial Ltda.(Alt. de Beerre Assessoria Emp. S/C.LTDA.)
Notificação de depósito (Protocolo: 870170070668 UF: WB Data: 21/09/2017
Hora: 10:40)

(21) BR 30 2017 004138-8 Código 31 - Notificação de Depósito
(22) 21/09/2017
(71) WORLD COLORS BRASIL LTDA EPP (BR/SP)
(72) VANIA CRISTINA CASTILHO MESTRINER
(74) Beerre Assessoria Empresarial Ltda.(Alt. de Beerre Assessoria Emp. S/C.LTDA.)
Notificação de depósito (Protocolo: 870170070673 UF: WB Data: 21/09/2017
Hora: 11:01)

(21) BR 30 2017 004140-0 Código 31 - Notificação de Depósito
(22) 21/09/2017
(71) CESAR GALVÃO DO NASCIMENTO (BR/GO)
(72) CESAR GALVÃO DO NASCIMENTO
(74) Aureolino Pinto Das Neves
Notificação de depósito (Protocolo: 870170070717 UF: WB Data: 21/09/2017
Hora: 12:33)

(21) BR 30 2017 004141-8 Código 31 - Notificação de Depósito
(22) 21/09/2017
(71) VULT COMÉRCIO DE COSMÉTICOS LTDA. (BR/SP)
(72) MURILO REGGIANI
(74) DANNEMANN, SIEMSEN, BIGLER & IPANEMA MOREIRA
Notificação de depósito (Protocolo: 870170070760 UF: WB Data: 21/09/2017
Hora: 14:14)

(21) BR 30 2017 004142-6 Código 31 - Notificação de Depósito
(22) 21/09/2017
(71) CHRISTIAN DIOR COUTURE (FR)
(72) MATHIEU JAMIN
(74) LUIZ LEONARDOS & ADVOGADOS
Notificação de depósito (Protocolo: 870170070766 UF: WB Data: 21/09/2017
Hora: 14:20)

(21) BR 30 2017 004144-2 Código 31 - Notificação de Depósito
(22) 21/09/2017
(71) NISSIN KOGYO CO., LTD. (JP)
(72) TAKETO HONZAWA, SATOSHI OGITANI, HIROAKI TANAKA



(74) KASZNAR LEONARDOS PROPRIEDADE INTELECTUAL
Notificação de depósito (Protocolo: 870170070842 UF: WB Data: 21/09/2017
Hora: 15:54)

(21) BR 30 2017 004145-0 Código 31 - Notificação de Depósito
(22) 21/09/2017
(71) CONAIR CORPORATION (US)
(72) CHI HO KURT WONG
(74) David do Nascimento Advogados Associados
Notificação de depósito (Protocolo: 870170070845 UF: WB Data: 21/09/2017
Hora: 15:57)

(21) BR 30 2017 004146-9 Código 31 - Notificação de Depósito
(22) 21/09/2017
(71) ANTOINE PLANQUE (FR)
(72) ANTOINE PLANQUE
(74) FLAVIA MANSUR MURAD
Notificação de depósito (Protocolo: 870170070856 UF: WB Data: 21/09/2017
Hora: 16:09)

(21) BR 30 2017 004148-5 Código 31 - Notificação de Depósito
(22) 21/09/2017
(71) FIBRAFORM INDUSTRIA DE EMBALAGENS PLASTICAS LTDA. (BR/RS)
(72) ROBERTO FRITZEN
(74) D' Mark Registros de Marcas e Patentes S/S Ltda.
Notificação de depósito (Protocolo: 870170070908 UF: WB Data: 21/09/2017
Hora: 16:58)

(21) BR 30 2017 004149-3 Código 31 - Notificação de Depósito
(22) 21/09/2017
(71) DPR TELECOMUNICAÇÕES LTDA (BR/SP)
(72) VALCIR FABRIS
(74) Katia Jane Ferreira Evangelista (nome ant. Katia Jane Ferreira)
Notificação de depósito (Protocolo: 870170070926 UF: WB Data: 21/09/2017
Hora: 17:16)

(21) BR 30 2017 004150-7 Código 31 - Notificação de Depósito
(22) 21/09/2017
(71) LUIS PARIS (BR/SC)
(72) LUIS PARIS
(74) VITOR LUIZ RAMOS BATISTA
Notificação de depósito (Protocolo: 870170070929 UF: WB Data: 21/09/2017
Hora: 17:20)



(21) BR 30 2017 004152-3 Código 31 - Notificação de Depósito
(22) 22/09/2017
(71) JOÃO ADEMIR BIANCHINI (BR/SC) , VALCIR BIANCHINI (BR/SC)
(72) JOÃO ADEMIR BIANCHINI
(74) REGIBRAS LTDA EPP
Notificação de depósito (Protocolo: 870170071147 UF: WB Data: 22/09/2017
Hora: 10:44)

(21) BR 30 2017 004153-1 Código 31 - Notificação de Depósito
(22) 22/09/2017
(71) RECKITT BENCKISER (BRANDS) LIMITED (GB)
(72) RANDY FRANCISCUS JOZEF BOS, BAS GROENENDAAL
(74) DI BLASI, PARENTE & ADVOGADOS ASSOCIADOS
Notificação de depósito (Protocolo: 870170071192 UF: WB Data: 22/09/2017
Hora: 11:50)

(21) BR 30 2017 004154-0 Código 31 - Notificação de Depósito
(22) 22/09/2017
(71) DENISE FREITAS DE OLIVEIRA (BR/PR) , JEAN CARLOS ALVES BARBOSA (BR/SC)
(72) JEAN CARLOS ALVES BARBOSA, DENISE FREITAS DE OLIVEIRA
(74) NILVAN PAULO MINGURANSE
Notificação de depósito (Protocolo: 870170071194 UF: WB Data: 22/09/2017
Hora: 11:53)

(21) BR 30 2017 004155-8 Código 31 - Notificação de Depósito
(22) 22/09/2017
(71) VALDNEI ALVES RIBEIRO (BR/PR)
(72) VALDNEI ALVES RIBEIRO
(74) SÉRGIO RIBEIRO LEMOS
Notificação de depósito (Protocolo: 870170071205 UF: WB Data: 22/09/2017
Hora: 12:19)

(21) BR 30 2017 004156-6 Código 31 - Notificação de Depósito
(22) 22/09/2017
(71) APEX BRANDS, INC. (US)
(72) ÉRIK GURSKI LIMA, FREDERICO OLINGER ROCHA
(74) EDUARDO LOURENÇO GUEDES SERRÃO DE OTERO
Notificação de depósito (Protocolo: 870170071228 UF: WB Data: 22/09/2017
Hora: 13:25)

(21) BR 30 2017 004157-4 Código 31 - Notificação de Depósito
(22) 22/09/2017
(71) WIRTH RESEARCH LIMITED (GB)



(72) NICHOLAS J.P. WIRTH
(74) DANNEMANN, SIEMSEN, BIGLER & IPANEMA MOREIRA
Notificação de depósito (Protocolo: 870170071280 UF: WB Data: 22/09/2017
Hora: 14:21)

(21) BR 30 2017 004158-2 Código 31 - Notificação de Depósito
(22) 22/09/2017
(71) WIRTH RESEARCH LIMITED (GB)
(72) NICHOLAS J.P. WIRTH
(74) DANNEMANN, SIEMSEN, BIGLER & IPANEMA MOREIRA
Notificação de depósito (Protocolo: 870170071289 UF: WB Data: 22/09/2017
Hora: 14:28)

(21) BR 30 2017 004159-0 Código 31 - Notificação de Depósito
(22) 22/09/2017
(71) HONDA MOTOR CO., LTD. (JP)
(72) TEERIN VISALRAKKIJ, PHERMYOT SODSRI
(74) DANNEMANN, SIEMSEN, BIGLER & IPANEMA MOREIRA
Notificação de depósito (Protocolo: 870170071344 UF: WB Data: 22/09/2017
Hora: 15:18)

(21) BR 30 2017 004160-4 Código 31 - Notificação de Depósito
(22) 22/09/2017
(71) DYSON TECHNOLOGY LIMITED (GB)
(72) PAUL ANDREW MCLUCKIE, ANDREA EE-VA LIM, MON SHY TEYU,
ALEXANDER STUART KNOX, STEPHEN BENJAMIN COURTNEY, WILLIAM
JOHN DARVILL
(74) Daniel Advogados (Alt.de Daniel & Cia)
Notificação de depósito (Protocolo: 870170071353 UF: WB Data: 22/09/2017
Hora: 15:26)

(21) BR 30 2017 004161-2 Código 31 - Notificação de Depósito
(22) 22/09/2017
(71) DYSON TECHNOLOGY LIMITED (GB)
(72) EMILY MARY MENZIES, PAUL ANDREW MCLUCKIE, ALEXANDER
STUART KNOX, STEPHEN BENJAMIN COURTNEY, WILLIAM JOHN DARVILL
(74) Daniel Advogados (Alt.de Daniel & Cia)
Notificação de depósito (Protocolo: 870170071366 UF: WB Data: 22/09/2017
Hora: 15:31)

(21) BR 30 2017 004162-0 Código 31 - Notificação de Depósito
(22) 22/09/2017
(71) HONDA MOTOR CO., LTD. (JP)
(72) KEIKO KATAOKA, ARIHIDE TSUJIMOTO



(74) DANNEMANN, SIEMSEN, BIGLER & IPANEMA MOREIRA
Notificação de depósito (Protocolo: 870170071367 UF: WB Data: 22/09/2017
Hora: 15:32)

(21) BR 30 2017 004163-9 Código 31 - Notificação de Depósito
(22) 22/09/2017
(71) BS TOYS INDUSTRIA E COMERCIO DE BRINQUEDOS LTDA (BR/SP)
(72) WILSON ROBERTO BERGAMO
Notificação de depósito (Protocolo: 870170071368 UF: WB Data: 22/09/2017
Hora: 15:33)

(21) BR 30 2017 004164-7 Código 31 - Notificação de Depósito
(22) 22/09/2017
(71) 88 INDUSTRY S.R.L. (IT)
(72) GIAMPAOLO FURIA
(74) Vaz e Dias Advogados & Associados
Notificação de depósito (Protocolo: 870170071374 UF: WB Data: 22/09/2017
Hora: 15:36)

(21) BR 30 2017 004165-5 Código 31 - Notificação de Depósito
(22) 22/09/2017
(71) BLOWTEC INDÚSTRIA E COMÉRCIO DE PLÁSTICOS LTDA. (BR/SP)
(72) PAULO LUIZ ARCHINA
(74) TINOCO SOARES SOCIEDADE DE ADVOGADOS
Notificação de depósito (Protocolo: 870170071375 UF: WB Data: 22/09/2017
Hora: 15:37)

(21) BR 30 2017 004166-3 Código 31 - Notificação de Depósito
(22) 22/09/2017
(71) SCANIA CV AB (SE)
(72) KRISTOFER HANSÈN, ALLAN MACDONALD, ERIK ELIASSON, MIKAEL LARSSON, JONAS MATTSSON
(74) Daniel Advogados (Alt.de Daniel & Cia)
Notificação de depósito (Protocolo: 870170071382 UF: WB Data: 22/09/2017
Hora: 15:40)

(21) BR 30 2017 004167-1 Código 31 - Notificação de Depósito
(22) 22/09/2017
(71) HONDA MOTOR CO., LTD. (JP)
(72) KEIKO KATAOKA, TOSHIHIKO KAMIO
(74) DANNEMANN, SIEMSEN, BIGLER & IPANEMA MOREIRA
Notificação de depósito (Protocolo: 870170071384 UF: WB Data: 22/09/2017
Hora: 15:42)



(21) BR 30 2017 004168-0	Código 31 - Notificação de Depósito (22) 22/09/2017 (71) DART INDUSTRIES INC. (US) (72) NATHAN E. SHIRLEY (74) KASZNAR LEONARDOS PROPRIEDADE INTELECTUAL Notificação de depósito (Protocolo: 870170071385 UF: WB Data: 22/09/2017 Hora: 15:44)
(21) BR 30 2017 004169-8	Código 31 - Notificação de Depósito (22) 22/09/2017 (71) BS TOYS INDUSTRIA E COMERCIO DE BRINQUEDOS LTDA (BR/SP) (72) WILSON ROBERTO BERGAMO Notificação de depósito (Protocolo: 870170071388 UF: WB Data: 22/09/2017 Hora: 15:49)
(21) BR 30 2017 004170-1	Código 31 - Notificação de Depósito (22) 22/09/2017 (71) GRENDENE S.A. (BR/CE) (72) EDSON MATSUO (74) Remer Villaça & Nogueira Assessoria e Consultoria de Prop. Intelectual S/S Ltda. Notificação de depósito (Protocolo: 870170071391 UF: WB Data: 22/09/2017 Hora: 15:54)
(21) BR 30 2017 004171-0	Código 31 - Notificação de Depósito (22) 22/09/2017 (71) BS TOYS INDUSTRIA E COMERCIO DE BRINQUEDOS LTDA (BR/SP) (72) WILSON ROBERTO BERGAMO Notificação de depósito (Protocolo: 870170071398 UF: WB Data: 22/09/2017 Hora: 15:58)
(21) BR 30 2017 004172-8	Código 31 - Notificação de Depósito (22) 22/09/2017 (71) SCANIA CV AB (SE) (72) KRISTOFER HANSÈN, ALLAN MACDONALD, ANDERS LUNDGREN, MIKAEL LARSSON, ANDERS DELVÈN (74) Daniel Advogados (Alt.de Daniel & Cia) Notificação de depósito (Protocolo: 870170071400 UF: WB Data: 22/09/2017 Hora: 16:01)
(21) BR 30 2017 004173-6	Código 31 - Notificação de Depósito (22) 22/09/2017 (71) SCANIA CV AB (SE) (72) KRISTOFER HANSÈN, ALLAN MACDONALD, ANDERS LUNDGREN,



MIKAEL LARSSON, SARA SKÖNNBRINK
(74) Daniel Advogados (Alt.de Daniel & Cia)
Notificação de depósito (Protocolo: 870170071405 UF: WB Data: 22/09/2017
Hora: 16:05)

(21) BR 30 2017 004174-4 Código 31 - Notificação de Depósito
(22) 22/09/2017
(71) HONDA MOTOR CO., LTD. (JP)
(72) KEIKO KATAOKA, ARIHIDE TSUJIMOTO
(74) DANNEMANN, SIEMSEN, BIGLER & IPANEMA MOREIRA
Notificação de depósito (Protocolo: 870170071414 UF: WB Data: 22/09/2017
Hora: 16:11)

(21) BR 30 2017 004175-2 Código 31 - Notificação de Depósito
(22) 22/09/2017
(71) BS TOYS INDUSTRIA E COMERCIO DE BRINQUEDOS LTDA (BR/SP)
(72) WILSON ROBERTO BERGAMO
Notificação de depósito (Protocolo: 870170071416 UF: WB Data: 22/09/2017
Hora: 16:11)

(21) BR 30 2017 004177-9 Código 31 - Notificação de Depósito
(22) 22/09/2017
(71) HONDA MOTOR CO., LTD. (JP)
(72) KEIKO KATAOKA, OSAMI INOMATA
(74) DANNEMANN, SIEMSEN, BIGLER & IPANEMA MOREIRA
Notificação de depósito (Protocolo: 870170071431 UF: WB Data: 22/09/2017
Hora: 16:23)

(21) BR 30 2017 004178-7 Código 31 - Notificação de Depósito
(22) 22/09/2017
(71) HONDA MOTOR CO., LTD. (JP)
(72) KEIKO KATAOKA, OSAMI INOMATA
(74) DANNEMANN, SIEMSEN, BIGLER & IPANEMA MOREIRA
Notificação de depósito (Protocolo: 870170071434 UF: WB Data: 22/09/2017
Hora: 16:24)

(21) BR 30 2017 004179-5 Código 31 - Notificação de Depósito
(22) 22/09/2017
(71) ANDRES DE PAULA DARE (BR/SP)
(72) ANDRES DE PAULA DARE
Notificação de depósito (Protocolo: 870170071460 UF: WB Data: 22/09/2017
Hora: 16:40)

(21) BR 30 2017 004180-9 Código 31 - Notificação de Depósito

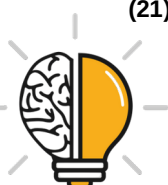

(22) 22/09/2017
(71) MARCO ANTONIO POLISELI (BR/PR)
(72) MARCO ANTONIO POLISELI
(74) Roberto Hudson Diniz
Notificação de depósito (Protocolo: 870170071462 UF: WB Data: 22/09/2017
Hora: 16:43)

(21) BR 30 2017 004181-7 Código 31 - Notificação de Depósito
(22) 22/09/2017
(71) MARCO ANTONIO POLISELI (BR/PR)
(72) MARCO ANTONIO POLISELI
(74) Roberto Hudson Diniz
Notificação de depósito (Protocolo: 870170071469 UF: WB Data: 22/09/2017
Hora: 16:51)

(21) BR 30 2017 004182-5 Código 31 - Notificação de Depósito
(22) 22/09/2017
(71) SILMARA FLOSI (BR/SP)
(72) SILMARA FLOSI
(74) Beerre Assessoria Empresarial Ltda.(Alt. de Beerre Assessoria Emp.
S/C.LTDA.)
Notificação de depósito (Protocolo: 870170071471 UF: WB Data: 22/09/2017
Hora: 16:52)

(21) BR 30 2017 004183-3 Código 31 - Notificação de Depósito
(22) 22/09/2017
(71) D´CAROLLY AÇO INOX LTDA - ME (BR/SP)
(72) ALEX JANUÁRIO DA SILVA
(74) Icamp Marcas e Patentes Ltda
Notificação de depósito (Protocolo: 870170071486 UF: WB Data: 22/09/2017
Hora: 17:02)

(21) BR 30 2017 004184-1 Código 31 - Notificação de Depósito
(22) 22/09/2017
(71) THE GILLETTE COMPANY LLC (US)
(72) CHRISTINE HIELSCHER, SARAH MOTE, DOMINIK LANGHAMMER,
TILMANN WINKLER, AYCAN SENTURK- ANDERSSON, BENEDIKT HEIL
(74) Trench, Rossi e Watanabe Advogados
Notificação de depósito (Protocolo: 870170071504 UF: WB Data: 22/09/2017
Hora: 17:21)

(21) BR 30 2017 004185-0 Código 31 - Notificação de Depósito
(22) 22/09/2017
(71) EXTRAMOLD JOMO INDÚSTRIA DE PLÁSTICOS LTDA (BR/RS)



(72) DAGMAR LUISE MOHRBACH
(74) EMERSON SALBEGO HOFART
Notificação de depósito (Protocolo: 870170071505 UF: WB Data: 22/09/2017
Hora: 17:22)

(21) BR 30 2017 004186-8

Código 31 - Notificação de Depósito
(22) 22/09/2017
(71) THE GILLETTE COMPANY LLC (US)
(72) CHRISTINE HIELSCHER, SARAH MOTE, DOMINIK LANGHAMMER,
TILMANN WINKLER, AYCAN SENTURK- ANDERSSON, BENEDIKT HEIL
(74) Trench, Rossi e Watanabe Advogados
Notificação de depósito (Protocolo: 870170071512 UF: WB Data: 22/09/2017
Hora: 17:36)

(21) BR 30 2017 004187-6

Código 31 - Notificação de Depósito
(22) 22/09/2017
(71) THE GILLETTE COMPANY LLC (US)
(72) CHRISTINE HIELSCHER, SARAH MOTE, DOMINIK LANGHAMMER,
TILMANN WINKLER, AYCAN SENTURK- ANDERSSON, BENEDIKT HEIL
(74) Trench, Rossi e Watanabe Advogados
Notificação de depósito (Protocolo: 870170071515 UF: WB Data: 22/09/2017
Hora: 17:45)

(21) BR 30 2017 004190-6

Código 31 - Notificação de Depósito
(22) 22/09/2017
(71) RITA DE ARAÚJO SANTOS MOURA (BR/AL)
(72) RITA DE ARAÚJO SANTOS MOURA
(74) RODRIGO CÉSAR DANTAS CARVALHO
Notificação de depósito (Protocolo: 870170071549 UF: WB Data: 22/09/2017
Hora: 20:47)

(21) BR 30 2017 004194-9

Código 31 - Notificação de Depósito
(22) 25/09/2017
(71) GINO KOPP (BR/PR)
(72) GINO KOPP, JOÃO CÉSAR ZIELAK, ALLAN FERNANDO GIOVANINI,
TATIANA MIRANDA DELIBERADOR, CARMEM LÚCIA MULLER STORRER,
RAFAELA SCARIOT DE MORAES, MARIE LUISE CAROLINA BARTZ, DANIEL
DISSENHA CLAUDINO, MARINES RIGO SIMÕES, THAIS ANDRADE COSTA
CASAGRANDE, CAMILA MIRANDA DE CARVALHO
(74) CARLOS EDUARDO GOMES DA SILVA
Notificação de depósito (Protocolo: 870170071614 UF: WB Data: 25/09/2017
Hora: 09:42)

(21) BR 30 2017 004195-7

Código 31 - Notificação de Depósito

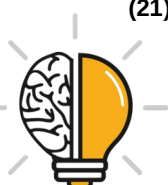

(22) 25/09/2017

(71) GERALDO JOSÉ VANCETTO (BR/SP)

(72) GERALDO JOSÉ VANCETTO

(74) Magister Marcas e Patentes S/C Ltda.

Notificação de depósito (Protocolo: 870170071635 UF: WB Data: 25/09/2017

Hora: 10:25)

(21) BR 30 2017 004197-3

Código 31 - Notificação de Depósito

(22) 25/09/2017

(71) FIAMON INDUSTRIA E COMERCIO DE PLASTICOS LTDA - EPP (BR/SC)

(72) LEONARDO LUIZ FIAMONCINI

(74) BIRATINI PEREIRA GOMES

Notificação de depósito (Protocolo: 870170071657 UF: WB Data: 25/09/2017

Hora: 11:09)

(21) BR 30 2017 004199-0

Código 31 - Notificação de Depósito

(22) 25/09/2017

(71) JOHNSON & JOHNSON CONSUMER INC. (US)

(72) GUIDO BAUMANN

(74) DANNEMANN, SIEMSEN, BIGLER & IPANEMA MOREIRA

Notificação de depósito (Protocolo: 870170071705 UF: WB Data: 25/09/2017

Hora: 13:01)

(21) BR 30 2017 004200-7

Código 31 - Notificação de Depósito

(22) 25/09/2017

(71) MARCELO ERMIRIO DE MORAES MACEDO (BR/SP)

(72) MARCELO ERMIRIO DE MORAES MACEDO

(74) GUERRA PROPRIEDADE INDUSTRIAL

Notificação de depósito (Protocolo: 870170071707 UF: WB Data: 25/09/2017

Hora: 13:06)

(21) BR 30 2017 004201-5

Código 31 - Notificação de Depósito

(22) 25/09/2017

(71) MISTY MORNING HOLDINGS LTD. (BS)

(72) JAYME LORENZO FERNANDEZ KOATZ

(74) DIEGO MAHAUT DUARTE PEREIRA

Notificação de depósito (Protocolo: 870170071789 UF: WB Data: 25/09/2017

Hora: 14:52)

(21) BR 30 2017 004202-3

Código 31 - Notificação de Depósito

(22) 25/09/2017

(71) LOTTE CO., LTD. (JP)

(72) MITSUKO OGAKI, HIROO FUJIWARA, HIROO NOGUCHI, HENRY HO

(74) Flávia Salim Lopes



Notificação de depósito (Protocolo: 870170071793 UF: WB Data: 25/09/2017
Hora: 14:54)

(21) BR 30 2017 004203-1

Código 31 - Notificação de Depósito
(22) 25/09/2017
(71) STRANG LPP NOMINEES PTY LTD (AU)
(72) ROBERT WA STRANG
(74) LUIZ LEONARDOS & ADVOGADOS
Notificação de depósito (Protocolo: 870170071841 UF: WB Data: 25/09/2017
Hora: 15:19)

(21) BR 30 2017 004204-0

Código 31 - Notificação de Depósito
(22) 25/09/2017
(71) MISTY MORNING HOLDINGS LTD. (BS)
(72) JAYME LORENZO FERNANDEZ KOATZ
(74) DIEGO MAHAUT DUARTE PEREIRA
Notificação de depósito (Protocolo: 870170071852 UF: WB Data: 25/09/2017
Hora: 15:27)

(21) BR 30 2017 004206-6

Código 31 - Notificação de Depósito
(22) 25/09/2017
(71) D.S.R. INDUSTRIA E COMERCIO LTDA EPP (BR/SP)
(72) DORIVAL MOREIRA DA ROCHA
(74) MODAL MARCAS E PATENTES LTDA.
Notificação de depósito (Protocolo: 870170071922 UF: WB Data: 25/09/2017
Hora: 16:19)

(21) BR 30 2017 004207-4

Código 31 - Notificação de Depósito
(22) 25/09/2017
(71) EDNÉA APARECIDA ESTEVAM (BR/SP)
(72) EDNÉA APARECIDA ESTEVAM
(74) Vilage Marcas e Patentes Ltda
Notificação de depósito (Protocolo: 870170071980 UF: WB Data: 25/09/2017
Hora: 16:51)

(21) BR 30 2017 004208-2

Código 31 - Notificação de Depósito
(22) 25/09/2017
(71) SUMITOMO RUBBER INDUSTRIES, LTD (JP)
(72) YOHEI MAEDA
(74) DI BLASI, PARENTE & ADVOGADOS ASSOCIADOS
Notificação de depósito (Protocolo: 870170072036 UF: WB Data: 25/09/2017
Hora: 17:42)

(21) BR 30 2017 004209-0

Código 31 - Notificação de Depósito

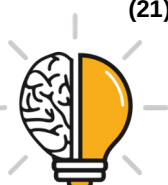

(22) 25/09/2017
(71) SUMITOMO RUBBER INDUSTRIES, LTD (JP)
(72) KYOSUKE KONO
(74) DI BLASI, PARENTE & ADVOGADOS ASSOCIADOS
Notificação de depósito (Protocolo: 870170072038 UF: WB Data: 25/09/2017
Hora: 17:43)

(21) BR 30 2017 004210-4 Código 31 - Notificação de Depósito
(22) 25/09/2017
(71) SCANIA CV AB (SE)
(72) KRISTOFER HANSÈN, ALLAN MACDONALD, ANDERS LUNDGREN,
MIKAEL LARSSON, CAMILLA GIBSON
(74) Daniel Advogados (Alt.de Daniel & Cia)
Notificação de depósito (Protocolo: 870170072046 UF: WB Data: 25/09/2017
Hora: 17:50)

(21) BR 30 2017 004211-2 Código 31 - Notificação de Depósito
(22) 25/09/2017
(71) SUMITOMO RUBBER INDUSTRIES, LTD (JP)
(72) YOHEI MAEDA
(74) DI BLASI, PARENTE & ADVOGADOS ASSOCIADOS
Notificação de depósito (Protocolo: 870170072047 UF: WB Data: 25/09/2017
Hora: 17:53)

(21) BR 30 2017 004212-0 Código 31 - Notificação de Depósito
(22) 25/09/2017
(71) SUMITOMO RUBBER INDUSTRIES, LTD (JP)
(72) KYOSUKE KONO
(74) DI BLASI, PARENTE & ADVOGADOS ASSOCIADOS
Notificação de depósito (Protocolo: 870170072048 UF: WB Data: 25/09/2017
Hora: 17:53)

(21) BR 30 2017 004213-9 Código 31 - Notificação de Depósito
(22) 25/09/2017
(71) SCANIA CV AB (SE)
(72) KRISTOFER HANSÈN, ALLAN MACDONALD, ANDERS LUNDGREN,
MIKAEL LARSSON, SARA SKÖNNBRINK, MARCIN WIDLUND
(74) Daniel Advogados (Alt.de Daniel & Cia)
Notificação de depósito (Protocolo: 870170072050 UF: WB Data: 25/09/2017
Hora: 17:56)

(21) BR 30 2017 004214-7 Código 31 - Notificação de Depósito
(22) 25/09/2017
(71) SCANIA CV AB (SE)



(72) KRISTOFER HANSÈN, ALLAN MACDONALD, ANDERS LUNDGREN,
MIKAEL LARSSON, SOFIE BERGLUND
(74) Daniel Advogados (Alt.de Daniel & Cia)
Notificação de depósito (Protocolo: 870170072091 UF: WB Data: 25/09/2017
Hora: 18:43)

(21) BR 30 2017 004215-5

Código 31 - Notificação de Depósito
(22) 25/09/2017
(71) SCANIA CV AB (SE)
(72) KRISTOFER HANSÈN, ALLAN MACDONALD, ANDERS LUNDGREN,
MIKAEL LARSSON, TUHIN CHOWDHURY
(74) Daniel Advogados (Alt.de Daniel & Cia)
Notificação de depósito (Protocolo: 870170072093 UF: WB Data: 25/09/2017
Hora: 18:48)

(21) BR 30 2017 004216-3

Código 31 - Notificação de Depósito
(22) 25/09/2017
(71) SCANIA CV AB (SE)
(72) KRISTOFER HANSÈN, ALLAN MACDONALD, ANDERS LUNDGREN,
MIKAEL LARSSON, LENNART GUSTAFSSON
(74) Daniel Advogados (Alt.de Daniel & Cia)
Notificação de depósito (Protocolo: 870170072094 UF: WB Data: 25/09/2017
Hora: 18:53)

(21) BR 30 2017 004218-0

Código 31 - Notificação de Depósito
(22) 26/09/2017
(71) UNILEVER NV (NL)
(72) IAN DAVID LACY
(74) ANA PAULA SANTOS CELIDONIO
Notificação de depósito (Protocolo: 870170072146 UF: WB Data: 26/09/2017
Hora: 09:41)

(21) BR 30 2017 004219-8

Código 31 - Notificação de Depósito
(22) 26/09/2017
(71) TETRAPARTS PECAS E SERVICOS EIRELI (BR/SP)
(72) TIAGO MARCEL DOZZI TEZZA
(74) RENAN BOTEGA
Notificação de depósito (Protocolo: 870170072179 UF: WB Data: 26/09/2017
Hora: 10:37)

(21) BR 30 2017 004220-1

Código 31 - Notificação de Depósito
(22) 26/09/2017
(71) BERTOLINI - INDÚSTRIA QUÍMICA LTDA (BR/RS)
(72) JURANDIR BERTOLINI



(74) D' Mark Registros de Marcas e Patentes S/S Ltda.
Notificação de depósito (Protocolo: 870170072190 UF: WB Data: 26/09/2017
Hora: 10:59)

(21) BR 30 2017 004221-0 Código 31 - Notificação de Depósito
(22) 26/09/2017
(71) TETRAPARTS PECAS E SERVICOS EIRELI (BR/SP)
(72) TIAGO MARCEL DOZZI TEZZA
(74) RENAN BOTEGA
Notificação de depósito (Protocolo: 870170072244 UF: WB Data: 26/09/2017
Hora: 13:40)

(21) BR 30 2017 004222-8 Código 31 - Notificação de Depósito
(22) 26/09/2017
(71) CROWN EQUIPMENT CORPORATION (US)
(72) CHRISTIAN MOLNAR, LUYING SUN, JAMES V. KRAIMER
(74) KASZNAR LEONARDOS PROPRIEDADE INTELECTUAL
Notificação de depósito (Protocolo: 870170072309 UF: WB Data: 26/09/2017
Hora: 15:15)

(21) BR 30 2017 004223-6 Código 31 - Notificação de Depósito
(22) 26/09/2017
(71) KLABIN S/A (BR/SP)
(72) ANDRÉ CESTARO
(74) ANA PAULA SANTOS CELIDONIO
Notificação de depósito (Protocolo: 870170072328 UF: WB Data: 26/09/2017
Hora: 15:31)

(21) BR 30 2017 004224-4 Código 31 - Notificação de Depósito
(22) 26/09/2017
(71) BERTOLINI - INDÚSTRIA QUÍMICA LTDA (BR/RS)
(72) JURANDIR BERTOLINI
(74) D' Mark Registros de Marcas e Patentes S/S Ltda.
Notificação de depósito (Protocolo: 870170072340 UF: WB Data: 26/09/2017
Hora: 15:40)

(21) BR 30 2017 004227-9 Código 31 - Notificação de Depósito
(22) 26/09/2017
(71) KMMMD DESENVOLVIMENTO E PESQUISA DE COSMÉTICOS LTDA.
(BR/MG)
(72) FERNANDA LYRIO URSINE
Notificação de depósito (Protocolo: 870170072356 UF: WB Data: 26/09/2017
Hora: 15:56)



(21) BR 30 2017 004232-5	Código 31 - Notificação de Depósito (22) 26/09/2017 (71) BAM MEDICAL LTD. (IL) (72) EYAL BOTZER, OR AGASSI, REUVEN MARKO, AVISHAY KEREN (74) A Provincia Marcas e Patentes Ltda. Notificação de depósito (Protocolo: 870170072411 UF: WB Data: 26/09/2017 Hora: 17:09)
(21) BR 30 2017 004233-3	Código 31 - Notificação de Depósito (22) 27/09/2017 (71) GAZZOLA, MORAES E SCHIAVONI SOLUÇÕES TECNOLOGICAS LTDA (BR/RS) (72) RAFAEL TEIXEIRA SCHIAVONI Notificação de depósito (Protocolo: 870170072470 UF: WB Data: 27/09/2017 Hora: 00:58)
(21) BR 30 2017 004234-1	Código 31 - Notificação de Depósito (22) 27/09/2017 (71) PAULO CELSO CARDOSO BACCHI (BR/SP) (72) PAULO CELSO CARDOSO BACCHI (74) João Batista Valverde Notificação de depósito (Protocolo: 870170072515 UF: WB Data: 27/09/2017 Hora: 10:24)
(21) BR 30 2017 004235-0	Código 31 - Notificação de Depósito (22) 27/09/2017 (71) PAULO CELSO CARDOSO BACCHI (BR/SP) (72) PAULO CELSO CARDOSO BACCHI (74) João Batista Valverde Notificação de depósito (Protocolo: 870170072525 UF: WB Data: 27/09/2017 Hora: 10:49)
(21) BR 30 2017 004236-8	Código 31 - Notificação de Depósito (22) 27/09/2017 (71) PAULO CELSO CARDOSO BACCHI (BR/SP) (72) PAULO CELSO CARDOSO BACCHI (74) João Batista Valverde Notificação de depósito (Protocolo: 870170072535 UF: WB Data: 27/09/2017 Hora: 11:06)
(21) BR 30 2017 004237-6	Código 31 - Notificação de Depósito (22) 27/09/2017 (71) LABORATOIRES VIVACY (FR) (72) PHILIPPE GOULINET, CYRIL MEZIERE



(74) SOERENSEN GARCIA ADVOGADOS ASSOCIADOS
Notificação de depósito (Protocolo: 870170072539 UF: WB Data: 27/09/2017
Hora: 11:15)

(21) BR 30 2017 004238-4 Código 31 - Notificação de Depósito
(22) 27/09/2017
(71) PAULO CELSO CARDOSO BACCHI (BR/SP)
(72) PAULO CELSO CARDOSO BACCHI
(74) João Batista Valverde
Notificação de depósito (Protocolo: 870170072551 UF: WB Data: 27/09/2017
Hora: 11:24)

(21) BR 30 2017 004239-2 Código 31 - Notificação de Depósito
(22) 27/09/2017
(71) LABORATOIRES VIVACY (FR)
(72) PHILIPPE GOULINET, CYRIL MEZIERE
(74) SOERENSEN GARCIA ADVOGADOS ASSOCIADOS
Notificação de depósito (Protocolo: 870170072555 UF: WB Data: 27/09/2017
Hora: 11:27)

(21) BR 30 2017 004240-6 Código 31 - Notificação de Depósito
(22) 27/09/2017
(71) VALDECI RIBEIRO (BR/PR)
(72) VALDECI RIBEIRO
(74) SÉRGIO RIBEIRO LEMOS
Notificação de depósito (Protocolo: 870170072558 UF: WB Data: 27/09/2017
Hora: 11:32)

(21) BR 30 2017 004241-4 Código 31 - Notificação de Depósito
(22) 27/09/2017
(71) PAULO CELSO CARDOSO BACCHI (BR/SP)
(72) PAULO CELSO CARDOSO BACCHI
(74) João Batista Valverde
Notificação de depósito (Protocolo: 870170072564 UF: WB Data: 27/09/2017
Hora: 11:40)

(21) BR 30 2017 004242-2 Código 31 - Notificação de Depósito
(22) 27/09/2017
(71) PAULO CELSO CARDOSO BACCHI (BR/SP)
(72) PAULO CELSO CARDOSO BACCHI
(74) João Batista Valverde
Notificação de depósito (Protocolo: 870170072584 UF: WB Data: 27/09/2017
Hora: 11:59)



(21) BR 30 2017 004243-0	Código 31 - Notificação de Depósito (22) 27/09/2017 (71) PAULO CELSO CARDOSO BACCHI (BR/SP) (72) PAULO CELSO CARDOSO BACCHI (74) João Batista Valverde Notificação de depósito (Protocolo: 870170072592 UF: WB Data: 27/09/2017 Hora: 12:12)
(21) BR 30 2017 004244-9	Código 31 - Notificação de Depósito (22) 27/09/2017 (71) PAULO CELSO CARDOSO BACCHI (BR/SP) (72) PAULO CELSO CARDOSO BACCHI (74) João Batista Valverde Notificação de depósito (Protocolo: 870170072602 UF: WB Data: 27/09/2017 Hora: 12:27)
(21) BR 30 2017 004245-7	Código 31 - Notificação de Depósito (22) 27/09/2017 (71) WAYNE FUELING SYSTEMS LLC (US) (72) JOHN JOSEPH MORRIS, SCOTT R. NEGLEY, JOEL GARRETT, STEPHEN B. GORDON (74) DANNEMANN, SIEMSEN, BIGLER & IPANEMA MOREIRA Notificação de depósito (Protocolo: 870170072661 UF: WB Data: 27/09/2017 Hora: 14:22)
(21) BR 30 2017 004246-5	Código 31 - Notificação de Depósito (22) 27/09/2017 (71) PAULO CELSO CARDOSO BACCHI (BR/SP) (72) PAULO CELSO CARDOSO BACCHI (74) João Batista Valverde Notificação de depósito (Protocolo: 870170072669 UF: WB Data: 27/09/2017 Hora: 14:30)
(21) BR 30 2017 004247-3	Código 31 - Notificação de Depósito (22) 27/09/2017 (71) WAYNE FUELING SYSTEMS LLC (US) (72) JOHN JOSEPH MORRIS, SCOTT R. NEGLEY, JOEL GARRETT, STEPHEN B. GORDON (74) DANNEMANN, SIEMSEN, BIGLER & IPANEMA MOREIRA Notificação de depósito (Protocolo: 870170072678 UF: WB Data: 27/09/2017 Hora: 14:36)
(21) BR 30 2017 004248-1	Código 31 - Notificação de Depósito (22) 27/09/2017



(71) DAMIAN EVANS (GB)
(72) DAMIAN EVANS
(74) LUIZ LEONARDOS & ADVOGADOS
Notificação de depósito (Protocolo: 870170072696 UF: WB Data: 27/09/2017
Hora: 14:49)

(21) BR 30 2017 004249-0

Código 31 - Notificação de Depósito
(22) 27/09/2017
(71) RING INC. (US)
(72) CHRISTOPHER LOEW, JAMES SIMINOFF, SPIRO SACRE, MARK
SIMINOFF
(74) DANNEMANN, SIEMSEN, BIGLER & IPANEMA MOREIRA
Notificação de depósito (Protocolo: 870170072698 UF: WB Data: 27/09/2017
Hora: 14:51)

(21) BR 30 2017 004250-3

Código 31 - Notificação de Depósito
(22) 27/09/2017
(71) WAYNE FUELING SYSTEMS LLC (US)
(72) JOHN JOSEPH MORRIS, SCOTT R. NEGLEY, HENRY FIEGLEIN, JULIE
SCOTT, CHARLES WARRICK WILSON
(74) DANNEMANN, SIEMSEN, BIGLER & IPANEMA MOREIRA
Notificação de depósito (Protocolo: 870170072707 UF: WB Data: 27/09/2017
Hora: 14:56)

(21) BR 30 2017 004251-1

Código 31 - Notificação de Depósito
(22) 27/09/2017
(71) JACKI DESIGN PRESENTES LTDA (BR/SP)
(72) JACQUELINE HISAO
(74) CONE SUL ASSESSORIA EM PROPRIIDADE INDUSTRIAL E
INTELECTUAL LTDA
Notificação de depósito (Protocolo: 870170072710 UF: WB Data: 27/09/2017
Hora: 14:58)

(21) BR 30 2017 004252-0

Código 31 - Notificação de Depósito
(22) 27/09/2017
(71) WAYNE FUELING SYSTEMS LLC (US)
(72) JEFFREY REITER, DANIEL HOLMES, RANDAL S. KRETZLER, ARTEMUS
A. SHELTON, JOHN JOSEPH MORRIS, SCOTT R. NEGLEY
(74) DANNEMANN, SIEMSEN, BIGLER & IPANEMA MOREIRA
Notificação de depósito (Protocolo: 870170072771 UF: WB Data: 27/09/2017
Hora: 15:41)

(21) BR 30 2017 004254-6

Código 31 - Notificação de Depósito
(22) 27/09/2017



(71) RUNWAY BLUE, LLC. (US)
(72) JOHN R. OMDAHL, II, DAVID O. MEYERS
(74) VALDIR DE OLIVEIRA ROCHA FILHO
Notificação de depósito (Protocolo: 870170072837 UF: WB Data: 27/09/2017
Hora: 16:13)

(21) BR 30 2017 004255-4

Código 31 - Notificação de Depósito
(22) 27/09/2017
(71) RUNWAY BLUE, LLC. (US)
(72) JOHN R. OMDAHL, II, DAVID O. MEYERS
(74) VALDIR DE OLIVEIRA ROCHA FILHO
Notificação de depósito (Protocolo: 870170072839 UF: WB Data: 27/09/2017
Hora: 16:16)

(21) BR 30 2017 004258-9

Código 31 - Notificação de Depósito
(22) 27/09/2017
(71) MANOEL RODRIGUES RENTROIA (BR/SP)
(72) MANOEL RODRIGUES RENTROIA
(74) LUIS CLÁUDIO PETRONGARI
Notificação de depósito (Protocolo: 870170072907 UF: WB Data: 27/09/2017
Hora: 19:26)

(21) BR 30 2017 004259-7

Código 31 - Notificação de Depósito
(22) 28/09/2017
(71) LEONARDO BERTASSI BORTOLOTTI (BR/RS)
(72) LEONARDO BERTASSI BORTOLOTTI
(74) Custodio de Almeida & Cia.
Notificação de depósito (Protocolo: 870170072936 UF: WB Data: 28/09/2017
Hora: 08:37)

(21) BR 30 2017 004260-0

Código 31 - Notificação de Depósito
(22) 28/09/2017
(71) LEONARDO BERTASSI BORTOLOTTI (BR/RS)
(72) LEONARDO BERTASSI BORTOLOTTI
(74) Custodio de Almeida & Cia.
Notificação de depósito (Protocolo: 870170072942 UF: WB Data: 28/09/2017
Hora: 08:43)

(21) BR 30 2017 004261-9

Código 31 - Notificação de Depósito
(22) 28/09/2017
(71) BRIDGESTONE BANDAG, LLC (US)
(72) TERRY A. WESTAWAY
(74) DANNEMANN, SIEMSEN, BIGLER & IPANEMA MOREIRA
Notificação de depósito (Protocolo: 870170072954 UF: WB Data: 28/09/2017



Hora: 08:59)

(21) BR 30 2017 004262-7

Código 31 - Notificação de Depósito
(22) 28/09/2017
(71) BRIDGESTONE BANDAG, LLC (US)
(72) DANIEL J. CONZETT
(74) DANNEMANN, SIEMSEN, BIGLER & IPANEMA MOREIRA
Notificação de depósito (Protocolo: 870170072965 UF: WB Data: 28/09/2017
Hora: 09:07)

(21) BR 30 2017 004263-5

Código 31 - Notificação de Depósito
(22) 28/09/2017
(71) PAULO CELSO CARDOSO BACCHI (BR/SP)
(72) PAULO CELSO CARDOSO BACCHI
(74) João Batista Valverde
Notificação de depósito (Protocolo: 870170072970 UF: WB Data: 28/09/2017
Hora: 09:13)

(21) BR 30 2017 004265-1

Código 31 - Notificação de Depósito
(22) 28/09/2017
(71) BRENO ROSEMBERG LUZ COSMO (BR/BA)
(72) BRENO ROSEMBERG LUZ COSMO
(74) Carla Maria Madrigali
Notificação de depósito (Protocolo: 870170072977 UF: WB Data: 28/09/2017
Hora: 09:30)

(21) BR 30 2017 004266-0

Código 31 - Notificação de Depósito
(22) 28/09/2017
(71) BRENO ROSEMBERG LUZ COSMO (BR/BA)
(72) BRENO ROSEMBERG LUZ COSMO
(74) Carla Maria Madrigali
Notificação de depósito (Protocolo: 870170072986 UF: WB Data: 28/09/2017
Hora: 09:41)

(21) BR 30 2017 004267-8

Código 31 - Notificação de Depósito
(22) 28/09/2017
(71) PAULO CELSO CARDOSO BACCHI (BR/SP)
(72) PAULO CELSO CARDOSO BACCHI
(74) João Batista Valverde
Notificação de depósito (Protocolo: 870170072990 UF: WB Data: 28/09/2017
Hora: 09:43)

(21) BR 30 2017 004268-6

Código 31 - Notificação de Depósito
(22) 28/09/2017



(71) PAULO CELSO CARDOSO BACCHI (BR/SP)
(72) PAULO CELSO CARDOSO BACCHI
(74) João Batista Valverde
Notificação de depósito (Protocolo: 870170073008 UF: WB Data: 28/09/2017
Hora: 10:14)

(21) BR 30 2017 004269-4

Código 31 - Notificação de Depósito
(22) 28/09/2017
(71) OLGA CRISTINA DE BARROS PORTELA HASBUN (BR/RN)
(72) OLGA CRISTINA DE BARROS PORTELA HASBUN
(74) LUIZ RODRIGUES SILVA
Notificação de depósito (Protocolo: 870170073015 UF: WB Data: 28/09/2017
Hora: 10:23)

(21) BR 30 2017 004270-8

Código 31 - Notificação de Depósito
(22) 28/09/2017
(71) PAULO CELSO CARDOSO BACCHI (BR/SP)
(72) PAULO CELSO CARDOSO BACCHI
(74) João Batista Valverde
Notificação de depósito (Protocolo: 870170073021 UF: WB Data: 28/09/2017
Hora: 10:29)

(21) BR 30 2017 004271-6

Código 31 - Notificação de Depósito
(22) 28/09/2017
(71) ORDENE S/A (BR/RS)
(72) DANTE BETTANIN
(74) LEÃO PROPRIEDADE INTELECTUAL
Notificação de depósito (Protocolo: 870170073030 UF: WB Data: 28/09/2017
Hora: 10:41)

(21) BR 30 2017 004272-4

Código 31 - Notificação de Depósito
(22) 28/09/2017
(71) PAULO CELSO CARDOSO BACCHI (BR/SP)
(72) PAULO CELSO CARDOSO BACCHI
(74) João Batista Valverde
Notificação de depósito (Protocolo: 870170073032 UF: WB Data: 28/09/2017
Hora: 10:42)

(21) BR 30 2017 004274-0

Código 31 - Notificação de Depósito
(22) 28/09/2017
(71) PAULO CELSO CARDOSO BACCHI (BR/SP)
(72) PAULO CELSO CARDOSO BACCHI
(74) João Batista Valverde
Notificação de depósito (Protocolo: 870170073043 UF: WB Data: 28/09/2017



Hora: 10:56)

(21) BR 30 2017 004275-9

Código 31 - Notificação de Depósito
(22) 28/09/2017
(71) LEANDRO MORGADO PASCHOAL (BR/SP)
(72) LEANDRO MORGADO PASCHOAL
(74) C. MARCAS - MARCAS E PATENTES LTDA.
Notificação de depósito (Protocolo: 870170073055 UF: WB Data: 28/09/2017
Hora: 11:09)

(21) BR 30 2017 004276-7

Código 31 - Notificação de Depósito
(22) 28/09/2017
(71) LEANDRO MORGADO PASCHOAL (BR/SP)
(72) LEANDRO MORGADO PASCHOAL
(74) C. MARCAS - MARCAS E PATENTES LTDA.
Notificação de depósito (Protocolo: 870170073062 UF: WB Data: 28/09/2017
Hora: 11:17)

(21) BR 30 2017 004277-5

Código 31 - Notificação de Depósito
(22) 28/09/2017
(71) LEANDRO MORGADO PASCHOAL (BR/SP)
(72) LEANDRO MORGADO PASCHOAL
(74) C. MARCAS - MARCAS E PATENTES LTDA.
Notificação de depósito (Protocolo: 870170073067 UF: WB Data: 28/09/2017
Hora: 11:22)

(21) BR 30 2017 004278-3

Código 31 - Notificação de Depósito
(22) 28/09/2017
(71) PAULO CELSO CARDOSO BACCHI (BR/SP)
(72) PAULO CELSO CARDOSO BACCHI
(74) João Batista Valverde
Notificação de depósito (Protocolo: 870170073079 UF: WB Data: 28/09/2017
Hora: 11:42)

(21) BR 30 2017 004279-1

Código 31 - Notificação de Depósito
(22) 28/09/2017
(71) PAULO CELSO CARDOSO BACCHI (BR/SP)
(72) PAULO CELSO CARDOSO BACCHI
(74) João Batista Valverde
Notificação de depósito (Protocolo: 870170073089 UF: WB Data: 28/09/2017
Hora: 11:57)

(21) BR 30 2017 004280-5

Código 31 - Notificação de Depósito
(22) 28/09/2017



(71) PAULO CELSO CARDOSO BACCHI (BR/SP)
(72) PAULO CELSO CARDOSO BACCHI
(74) João Batista Valverde
Notificação de depósito (Protocolo: 870170073098 UF: WB Data: 28/09/2017
Hora: 12:11)

(21) BR 30 2017 004281-3

Código 31 - Notificação de Depósito
(22) 28/09/2017
(71) JOÃO BATISTA DOS SANTOS (BR/MG)
(72) JOÃO BATISTA DOS SANTOS
(74) Algo Alliance Assessoria em Propriedade Intelectual Ltda.
Notificação de depósito (Protocolo: 870170073111 UF: WB Data: 28/09/2017
Hora: 12:51)

(21) BR 30 2017 004282-1

Código 31 - Notificação de Depósito
(22) 28/09/2017
(71) JIMO QUÍMICA INDUSTRIAL LTDA (BR/RS)
(72) ANDRE DEUTSCHENDORF MORANDI
(74) Sko Oyarzábal Marcas e Patentes Sociedade Simples Ltda.
Notificação de depósito (Protocolo: 870170073143 UF: WB Data: 28/09/2017
Hora: 14:05)

(21) BR 30 2017 004284-8

Código 31 - Notificação de Depósito
(22) 28/09/2017
(71) PETAINER LARGE CONTAINER IP LIMITED (GB)
(72) JAMES FALVEY
(74) DANNEMANN, SIEMSEN, BIGLER & IPANEMA MOREIRA
Notificação de depósito (Protocolo: 870170073152 UF: WB Data: 28/09/2017
Hora: 14:15)

(21) BR 30 2017 004285-6

Código 31 - Notificação de Depósito
(22) 28/09/2017
(71) LEONARDO BERTASSI BORTOLOTTI (BR/RS)
(72) LEONARDO BERTASSI BORTOLOTTI
(74) Custodio de Almeida & Cia.
Notificação de depósito (Protocolo: 870170073250 UF: WB Data: 28/09/2017
Hora: 15:11)

(21) BR 30 2017 004287-2

Código 31 - Notificação de Depósito
(22) 28/09/2017
(71) SAMSUNG ELECTRONICS CO., LTD. (KR)
(72) EE-NA KIM, TAE-HO KIM, JONG-YUN SHIN
(74) Daniel Advogados (Alt.de Daniel & Cia)
Notificação de depósito (Protocolo: 870170073272 UF: WB Data: 28/09/2017



Hora: 15:27)

(21) BR 30 2017 004288-0

Código 31 - Notificação de Depósito
(22) 28/09/2017
(71) DOMINGOS AUGUSTO DE MARCHI (BR/SC)
(72) DOMINGOS AUGUSTO DE MARCHI
(74) Interação Marcas e Patentes Ltda. Me
Notificação de depósito (Protocolo: 870170073305 UF: WB Data: 28/09/2017
Hora: 15:56)

(21) BR 30 2017 004293-7

Código 31 - Notificação de Depósito
(22) 28/09/2017
(71) PROMETEON TYRE GROUP S.R.L. (IT)
(72) ALESSANDRO CASTELLINI
(74) KASZNAR LEONARDOS PROPRIEDADE INTELECTUAL
Notificação de depósito (Protocolo: 870170073332 UF: WB Data: 28/09/2017
Hora: 16:17)

(21) BR 30 2017 004294-5

Código 31 - Notificação de Depósito
(22) 28/09/2017
(71) RODRIGO MURCIA ANTONIASSI (BR/SP)
(72) RODRIGO MURCIA ANTONIASSI
(74) Vilage Marcas e Patentes Ltda
Notificação de depósito (Protocolo: 870170073374 UF: WB Data: 28/09/2017
Hora: 16:56)

(21) BR 30 2017 004295-3

Código 31 - Notificação de Depósito
(22) 28/09/2017
(71) RECKITT BENCKISER (BRANDS) LIMITED (GB)
(72) RANDY FRANCISCUS JOZEF BOS, BAS GROENENDAAL, SOPHIE LAUDE, KRIS CARVER, JOSTYN LOGAN HARRISON
(74) DI BLASI, PARENTE & ADVOGADOS ASSOCIADOS
Notificação de depósito (Protocolo: 870170073415 UF: WB Data: 28/09/2017
Hora: 17:40)

(21) BR 30 2017 004296-1

Código 31 - Notificação de Depósito
(22) 28/09/2017
(71) JOSÉ EDUARDO PEREIRA (BR/SP)
(72) JOSÉ EDUARDO PEREIRA
(74) Pienegonda, Moreira & Associados Ltda
Notificação de depósito (Protocolo: 870170073448 UF: WB Data: 28/09/2017
Hora: 18:39)

(21) BR 30 2017 004298-8

Código 31 - Notificação de Depósito

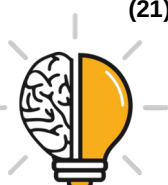

(22) 29/09/2017
(71) LEANDRO CESAR DE OLIVEIRA CASTILHO (BR/SP)
(72) LEANDRO CESAR DE OLIVEIRA CASTILHO
(74) Beerre Assessoria Empresarial Ltda.(Alt. de Beerre Assessoria Emp. S/C.LTDA.)
Notificação de depósito (Protocolo: 870170073522 UF: WB Data: 29/09/2017
Hora: 08:59)

(21) BR 30 2017 004299-6 Código 31 - Notificação de Depósito
(22) 29/09/2017
(71) JOSEVALDO DA MOTTA (BR/MS)
(72) JOSEVALDO DA MOTTA
Notificação de depósito (Protocolo: 870170073530 UF: WB Data: 29/09/2017
Hora: 09:30)

(21) BR 30 2017 004300-3 Código 31 - Notificação de Depósito
(22) 29/09/2017
(71) CONTINENTAL REIFEN DEUTSCHLAND GMBH (DE)
(72) STEFAN RITTWEGGER
(74) DANNEMANN, SIEMSEN, BIGLER & IPANEMA MOREIRA
Notificação de depósito (Protocolo: 870170073555 UF: WB Data: 29/09/2017
Hora: 10:13)

(21) BR 30 2017 004301-1 Código 31 - Notificação de Depósito
(22) 29/09/2017
(71) HYDRA CORONA SISTEMAS DE AQUECIMENTO DE ÁGUA LTDA (BR/SE)
(72) RENAN SILVEIRA ABREU
(74) Daniel Advogados (Alt.de Daniel & Cia)
Notificação de depósito (Protocolo: 870170073566 UF: WB Data: 29/09/2017
Hora: 10:33)

(21) BR 30 2017 004302-0 Código 31 - Notificação de Depósito
(22) 29/09/2017
(71) HYDRA CORONA SISTEMAS DE AQUECIMENTO DE ÁGUA LTDA (BR/SE)
(72) RENAN SILVEIRA ABREU
(74) Daniel Advogados (Alt.de Daniel & Cia)
Notificação de depósito (Protocolo: 870170073568 UF: WB Data: 29/09/2017
Hora: 10:41)

(21) BR 30 2017 004303-8 Código 31 - Notificação de Depósito
(22) 29/09/2017
(71) HYDRA CORONA SISTEMAS DE AQUECIMENTO DE ÁGUA LTDA (BR/SE)
(72) RENAN SILVEIRA ABREU
(74) Daniel Advogados (Alt.de Daniel & Cia)



Notificação de depósito (Protocolo: 870170073604 UF: WB Data: 29/09/2017
Hora: 11:18)

(21) BR 30 2017 004304-6

Código 31 - Notificação de Depósito
(22) 29/09/2017
(71) HYDRA CORONA SISTEMAS DE AQUECIMENTO DE ÁGUA LTDA (BR/SE)
(72) RENAN SILVEIRA ABREU
(74) Daniel Advogados (Alt.de Daniel & Cia)
Notificação de depósito (Protocolo: 870170073618 UF: WB Data: 29/09/2017
Hora: 11:25)

(21) BR 30 2017 004305-4

Código 31 - Notificação de Depósito
(22) 29/09/2017
(71) HYDRA CORONA SISTEMAS DE AQUECIMENTO DE ÁGUA LTDA (BR/SE)
(72) RENAN SILVEIRA ABREU
(74) Daniel Advogados (Alt.de Daniel & Cia)
Notificação de depósito (Protocolo: 870170073630 UF: WB Data: 29/09/2017
Hora: 11:32)

(21) BR 30 2017 004306-2

Código 31 - Notificação de Depósito
(22) 29/09/2017
(71) HYDRA CORONA SISTEMAS DE AQUECIMENTO DE ÁGUA LTDA (BR/SE)
(72) MURILO MAFIOLETTI PINHEIRO
(74) Daniel Advogados (Alt.de Daniel & Cia)
Notificação de depósito (Protocolo: 870170073646 UF: WB Data: 29/09/2017
Hora: 11:38)

(21) BR 30 2017 004307-0

Código 31 - Notificação de Depósito
(22) 29/09/2017
(71) HYDRA CORONA SISTEMAS DE AQUECIMENTO DE ÁGUA LTDA (BR/SE)
(72) MURILO MAFIOLETTI PINHEIRO
(74) Daniel Advogados (Alt.de Daniel & Cia)
Notificação de depósito (Protocolo: 870170073658 UF: WB Data: 29/09/2017
Hora: 11:43)

(21) BR 30 2017 004310-0

Código 31 - Notificação de Depósito
(22) 29/09/2017
(71) TECNOLOGIA QUANTUM INDÚSTRIA ELETRÔNICA LTDA (BR/SP)
(72) MARCOS LIRON
Notificação de depósito (Protocolo: 870170073852 UF: WB Data: 29/09/2017
Hora: 15:04)

(21) BR 30 2017 004311-9

Código 31 - Notificação de Depósito
(22) 29/09/2017



(71) TECNOLOGIA QUANTUM INDÚSTRIA ELETRÔNICA LTDA (BR/SP)
(72) MARCOS LIRON
Notificação de depósito (Protocolo: 870170073888 UF: WB Data: 29/09/2017
Hora: 15:36)

(21) BR 30 2017 004312-7

Código 31 - Notificação de Depósito
(22) 29/09/2017
(71) ALEXANDRE EDUARDO PEREIRA (BR/SP)
(72) ALEXANDRE EDUARDO PEREIRA
(74) Interação Marcas e Patentes Ltda. Me
Notificação de depósito (Protocolo: 870170073901 UF: WB Data: 29/09/2017
Hora: 15:47)

(21) BR 30 2017 004313-5

Código 31 - Notificação de Depósito
(22) 29/09/2017
(71) ESSENZA DO BRASIL COSMETICOS EIRELI EPP (BR/ES)
(72) JEFERSON LUIZ VITTI
(74) Cruzeiro Newmarc Patentes e Marcas Ltda.
Notificação de depósito (Protocolo: 870170073940 UF: WB Data: 29/09/2017
Hora: 16:08)

(21) BR 30 2017 004314-3

Código 31 - Notificação de Depósito
(22) 29/09/2017
(71) ESSENZA DO BRASIL COSMETICOS EIRELI EPP (BR/ES)
(72) JEFERSON LUIZ VITTI
(74) Cruzeiro Newmarc Patentes e Marcas Ltda.
Notificação de depósito (Protocolo: 870170073955 UF: WB Data: 29/09/2017
Hora: 16:16)

(21) BR 30 2017 004315-1

Código 31 - Notificação de Depósito
(22) 29/09/2017
(71) MOHAMED WEHBE KHALIL (BR/PA)
(72) MOHAMED WEHBE KHALIL
(74) Gil Marcas & Patentes - EIRELI
Notificação de depósito (Protocolo: 870170073978 UF: WB Data: 29/09/2017
Hora: 16:28)

(21) BR 30 2017 004316-0

Código 31 - Notificação de Depósito
(22) 29/09/2017
(71) RAUMAK MAQUINAS LTDA (BR/SC)
(72) EDUARDO ARNDT
(74) EDUARDO PEREIRA DA SILVA
Notificação de depósito (Protocolo: 870170074055 UF: WB Data: 29/09/2017
Hora: 17:32)



(21) BR 30 2017 004317-8	Código 31 - Notificação de Depósito (22) 29/09/2017 (71) TERMOTÉCNICA LTDA (BR/SC) (72) ALBANO SCHMIDT (74) Vieira de Mello Advogados Notificação de depósito (Protocolo: 870170074080 UF: WB Data: 29/09/2017 Hora: 17:51)
(21) BR 30 2017 004318-6	Código 31 - Notificação de Depósito (22) 29/09/2017 (71) NEW HD BOATS LTDA - EPP (BR/PE) (72) MARCO AURÉLIO VIEIRA SCHMIDT (74) LEANDRO VINICIUS HAHN Notificação de depósito (Protocolo: 870170074095 UF: WB Data: 29/09/2017 Hora: 18:09)
(21) BR 30 2017 004319-4	Código 31 - Notificação de Depósito (22) 29/09/2017 (71) KONINKLIJKE PHILIPS N.V. (NL) (72) GAËL LOUIS JACQUES PRAT-PFISTER (74) Daniel Advogados (Alt.de Daniel & Cia) Notificação de depósito (Protocolo: 870170074114 UF: WB Data: 29/09/2017 Hora: 18:49)
(21) BR 30 2017 004320-8	Código 31 - Notificação de Depósito (22) 29/09/2017 (71) GERALDISCOS COMÉRCIO, INDÚSTRIA E REPRESENTAÇÕES DE CORTIÇA LTDA (BR/SP) (72) CLAUDIO LEAL DOS SANTOS (74) Remer Villaça & Nogueira Assessoria e Consultoria de Prop. Intelectual S/S Ltda. Notificação de depósito (Protocolo: 870170074115 UF: WB Data: 29/09/2017 Hora: 18:52)
(21) BR 30 2017 004321-6	Código 31 - Notificação de Depósito (22) 29/09/2017 (71) KONINKLIJKE PHILIPS N.V. (NL) (72) GAËL LOUIS JACQUES PRAT-PFISTER (74) Daniel Advogados (Alt.de Daniel & Cia) Notificação de depósito (Protocolo: 870170074116 UF: WB Data: 29/09/2017 Hora: 18:55)
(21) BR 30 2017 004322-4	Código 31 - Notificação de Depósito



(22) 29/09/2017
(71) KONINKLIJKE PHILIPS N.V. (NL)
(72) GAËL LOUIS JACQUES PRAT-PFISTER
(74) Daniel Advogados (Alt.de Daniel & Cia)
Notificação de depósito (Protocolo: 870170074119 UF: WB Data: 29/09/2017
Hora: 18:59)

(21) BR 30 2017 004323-2 Código 31 - Notificação de Depósito
(22) 29/09/2017
(71) EDUARDO JEREZ REZALA (BR/SP)
(72) EDUARDO JEREZ REZALA
(74) ALCIDES RIBEIRO FILHO
Notificação de depósito (Protocolo: 870170074139 UF: WB Data: 29/09/2017
Hora: 20:08)

(21) BR 32 2017 003883-5 Código 31 - Notificação de Depósito
(22) 15/03/2016
(71) NICOVENTURES HOLDINGS LIMITED (GB)
(72) YANN MATHIAS, BORIS THUERY, MARJORIE ARTIERES
(74) BM&A Propriedade Intelectual Ltda
Notificação de depósito (Protocolo: 870170066603 UF: WB Data: 06/09/2017
Hora: 21:51)

(21) BR 32 2017 003898-3 Código 31 - Notificação de Depósito
(22) 07/06/2016
(71) LOUIS VUITTON MALLETTIER (SOCIÉTÉ ANONYME) (FR)
(72) MARC NEWSON
(74) LUIZ LEONARDOS & ADVOGADOS
Notificação de depósito (Protocolo: 870170066893 UF: WB Data: 08/09/2017
Hora: 17:01)

(21) BR 32 2017 003900-9 Código 31 - Notificação de Depósito
(22) 11/12/2015
(71) OCULUS VR, LLC (US)
(72) PETER WESLEY BRISTOL
(74) Daniel Advogados (Alt.de Daniel & Cia)
Notificação de depósito (Protocolo: 870170066996 UF: WB Data: 11/09/2017
Hora: 10:12)

(21) BR 32 2017 003907-6 Código 31 - Notificação de Depósito
(22) 19/05/2016
(71) SEW-EURODRIVE GMBH & CO. KG (DE)
(72) BETTINA BAACKE, MARTINA FINDIK, JÜRGEN GOOS, DIRK MOMANN,
JÜRGEN OTT, THOMAS HANNICH, MARKUS ZIEGER, HARALD MEYER,



HANS KRATTENMACHER
(74) DANNEMANN, SIEMSEN, BIGLER & IPANEMA MOREIRA
Notificação de depósito (Protocolo: 870170067313 UF: WB Data: 11/09/2017
Hora: 16:33)

(21) BR 32 2017 003909-2 Código 31 - Notificação de Depósito
(22) 19/05/2016
(71) SEW-EURODRIVE GMBH & CO. KG (DE)
(72) BETTINA BAACKE, MARTINA FINDIK, JÜRGEN GOOS, DIRK MOMANN,
JÜRGEN OTT, THOMAS HANNICH, MARKUS ZIEGER, HARALD MEYER,
HANS KRATTENMACHER
(74) DANNEMANN, SIEMSEN, BIGLER & IPANEMA MOREIRA
Notificação de depósito (Protocolo: 870170067333 UF: WB Data: 11/09/2017
Hora: 16:40)

(21) BR 32 2017 003948-3 Código 31 - Notificação de Depósito
(22) 21/03/2016
(71) NIVALDO DA SILVA (BR/SP)
(72) NIVALDO DA SILVA
(74) JOSÉ EDIS RODRIGUES
Notificação de depósito (Protocolo: 870170067988 UF: WB Data: 13/09/2017
Hora: 10:27)

(21) BR 32 2017 003949-1 Código 31 - Notificação de Depósito
(22) 21/03/2016
(71) NIVALDO DA SILVA (BR/SP)
(72) NIVALDO DA SILVA
(74) JOSÉ EDIS RODRIGUES
Notificação de depósito (Protocolo: 870170067993 UF: WB Data: 13/09/2017
Hora: 10:35)

(21) BR 32 2017 003957-2 Código 31 - Notificação de Depósito
(22) 29/03/2016
(71) NERON PEREIRA AMARAL (BR/RS)
(72) NERON PEREIRA AMARAL
(74) Jerri Adriani Lemes Lopes
Notificação de depósito (Protocolo: 870170068341 UF: WB Data: 14/09/2017
Hora: 10:19)

(21) BR 32 2017 003976-9 Código 31 - Notificação de Depósito
(22) 17/05/2016
(71) DART INDUSTRIES INC. (US)
(72) JAMES MICHAEL WIGGINS
(74) KASZNAR LEONARDOS PROPRIEDADE INTELECTUAL



Notificação de depósito (Protocolo: 870170068672 UF: WB Data: 14/09/2017
Hora: 16:35)

(21) BR 32 2017 003996-3

Código 31 - Notificação de Depósito
(22) 07/05/2013
(71) CESAR SIMOES VAZ (BR/SP)
(72) CESAR SIMÕES VAZ
(74) MERCOSUL SERVIÇOS ADMINISTRATIVOS - EIRELI
Notificação de depósito (Protocolo: 870170068967 UF: WB Data: 15/09/2017
Hora: 12:36)

(21) BR 32 2017 004017-1

Código 31 - Notificação de Depósito
(22) 11/03/2016
(71) NICOVENTURES HOLDINGS LIMITED (GB)
(72) BORIS THUERY
(74) BM&A Propriedade Intelectual Ltda
Notificação de depósito (Protocolo: 870170069343 UF: WB Data: 15/09/2017
Hora: 18:37)

(21) BR 32 2017 004033-3

Código 31 - Notificação de Depósito
(22) 28/03/2016
(71) MAURICIO BALBINOT (BR/RS)
(72) MAURICIO BALBINOT
(74) Sko Oyarzábal Marcas e Patentes Sociedade Simples Ltda.
Notificação de depósito (Protocolo: 870170069603 UF: WB Data: 18/09/2017
Hora: 15:04)

(21) BR 32 2017 004034-1

Código 31 - Notificação de Depósito
(22) 28/03/2016
(71) MAURICIO BALBINOT (BR/RS)
(72) MAURICIO BALBINOT
(74) Sko Oyarzábal Marcas e Patentes Sociedade Simples Ltda.
Notificação de depósito (Protocolo: 870170069610 UF: WB Data: 18/09/2017
Hora: 15:07)

(21) BR 32 2017 004036-8

Código 31 - Notificação de Depósito
(22) 19/08/2016
(71) JADERSON DE ALMEIDA (BR/SC)
(72) JADERSON DE ALMEIDA
Notificação de depósito (Protocolo: 870170069654 UF: WB Data: 18/09/2017
Hora: 15:42)

(21) BR 32 2017 004037-6

Código 31 - Notificação de Depósito
(22) 20/05/2016



(71) E-SWIN (FR)
(72) M. YVES VINCENT BROTTIER
(74) KASZNAR LEONARDOS PROPRIEDADE INTELECTUAL
Notificação de depósito (Protocolo: 870170069660 UF: WB Data: 18/09/2017
Hora: 15:44)

(21) BR 32 2017 004038-4 Código 31 - Notificação de Depósito
(22) 23/08/2016
(71) JADERSON DE ALMEIDA (BR/SC)
(72) JADERSON DE ALMEIDA
Notificação de depósito (Protocolo: 870170069663 UF: WB Data: 18/09/2017
Hora: 15:46)

(21) BR 32 2017 004039-2 Código 31 - Notificação de Depósito
(22) 26/08/2016
(71) JADERSON DE ALMEIDA (BR/SC)
(72) JADERSON DE ALMEIDA
Notificação de depósito (Protocolo: 870170069675 UF: WB Data: 18/09/2017
Hora: 15:50)

(21) BR 32 2017 004040-6 Código 31 - Notificação de Depósito
(22) 26/08/2016
(71) JADERSON DE ALMEIDA (BR/SC)
(72) JADERSON DE ALMEIDA
Notificação de depósito (Protocolo: 870170069681 UF: WB Data: 18/09/2017
Hora: 15:54)

(21) BR 32 2017 004041-4 Código 31 - Notificação de Depósito
(22) 26/08/2016
(71) JADERSON DE ALMEIDA (BR/SC)
(72) JADERSON DE ALMEIDA
Notificação de depósito (Protocolo: 870170069688 UF: WB Data: 18/09/2017
Hora: 15:58)

(21) BR 32 2017 004042-2 Código 31 - Notificação de Depósito
(22) 30/08/2016
(71) JADERSON DE ALMEIDA (BR/SC)
(72) ADERSON DE ALMEIDA
Notificação de depósito (Protocolo: 870170069709 UF: WB Data: 18/09/2017
Hora: 16:10)

(21) BR 32 2017 004043-0 Código 31 - Notificação de Depósito
(22) 30/08/2016
(71) JADERSON DE ALMEIDA (BR/SC)



(72) JADERSON DE ALMEIDA
Notificação de depósito (Protocolo: 870170069714 UF: WB Data: 18/09/2017
Hora: 16:14)

(21) BR 32 2017 004045-7 Código 31 - Notificação de Depósito
(22) 30/08/2016
(71) JADERSON DE ALMEIDA (BR/SC)
(72) JADERSON DE ALMEIDA
Notificação de depósito (Protocolo: 870170069721 UF: WB Data: 18/09/2017
Hora: 16:18)

(21) BR 32 2017 004046-5 Código 31 - Notificação de Depósito
(22) 30/08/2016
(71) JADERSON DE ALMEIDA (BR/SC)
(72) JADERSON DE ALMEIDA
Notificação de depósito (Protocolo: 870170069729 UF: WB Data: 18/09/2017
Hora: 16:22)

(21) BR 32 2017 004047-3 Código 31 - Notificação de Depósito
(22) 30/08/2016
(71) JADERSON DE ALMEIDA (BR/SC)
(72) JADERSON DE ALMEIDA
Notificação de depósito (Protocolo: 870170069732 UF: WB Data: 18/09/2017
Hora: 16:25)

(21) BR 32 2017 004050-3 Código 31 - Notificação de Depósito
(22) 01/09/2016
(71) JADERSON DE ALMEIDA (BR/SC)
(72) JADERSON DE ALMEIDA
Notificação de depósito (Protocolo: 870170069743 UF: WB Data: 18/09/2017
Hora: 16:36)

(21) BR 32 2017 004052-0 Código 31 - Notificação de Depósito
(22) 08/09/2016
(71) JADERSON DE ALMEIDA (BR/SC)
(72) JADERSON DE ALMEIDA
Notificação de depósito (Protocolo: 870170069750 UF: WB Data: 18/09/2017
Hora: 16:39)

(21) BR 32 2017 004102-0 Código 31 - Notificação de Depósito
(22) 08/04/2016
(71) MAPA GMBH (DE)
(72) UWE WAGENKNECHT, BODO WARDEN, SARAH-DIMPLE DASS
(74) DANNEMANN, SIEMSEN, BIGLER & IPANEMA MOREIRA



Notificação de depósito (Protocolo: 870170070387 UF: WB Data: 20/09/2017
Hora: 14:13)

(21) BR 32 2017 004104-6

Código 31 - Notificação de Depósito
(22) 08/04/2016
(71) MAPA GMBH (DE)
(72) UWE WAGENKNECHT, BODO WARDEN, SARAH-DIMPLE DASS
(74) DANNEMANN, SIEMSEN, BIGLER & IPANEMA MOREIRA
Notificação de depósito (Protocolo: 870170070390 UF: WB Data: 20/09/2017
Hora: 14:20)

(21) BR 32 2017 004106-2

Código 31 - Notificação de Depósito
(22) 08/04/2016
(71) MAPA GMBH (DE)
(72) UWE WAGENKNECHT, BODO WARDEN, SARAH-DIMPLE DASS
(74) DANNEMANN, SIEMSEN, BIGLER & IPANEMA MOREIRA
Notificação de depósito (Protocolo: 870170070403 UF: WB Data: 20/09/2017
Hora: 14:41)

(21) BR 32 2017 004108-9

Código 31 - Notificação de Depósito
(22) 08/04/2016
(71) MAPA GMBH (DE)
(72) UWE WAGENKNECHT, BODO WARDEN, SARAH-DIMPLE DASS
(74) DANNEMANN, SIEMSEN, BIGLER & IPANEMA MOREIRA
Notificação de depósito (Protocolo: 870170070412 UF: WB Data: 20/09/2017
Hora: 14:52)

(21) BR 32 2017 004193-3

Código 31 - Notificação de Depósito
(22) 13/06/2016
(71) COLGATE-PALMOLIVE COMPANY (US)
(72) WEN JIN XI, JIN SONG ZHAO
(74) Orlando de Souza
Notificação de depósito (Protocolo: 870170071602 UF: WB Data: 25/09/2017
Hora: 09:16)

(21) BR 32 2017 004308-1

Código 31 - Notificação de Depósito
(22) 29/04/2016
(71) MICROSOFT CORPORATION (US)
(72) CHRISTOPHER KUJAWSKI, CARL J. LEDBETTER
(74) DI BLASI, PARENTE & ADVOGADOS ASSOCIADOS
Notificação de depósito (Protocolo: 870170073682 UF: WB Data: 29/09/2017
Hora: 12:12)





Código 33.1 - Pedido Inexistente

Pedido considerado inexistente, conforme o art. 103 da Lei 9279/96, por não atender formalmente ao disposto no art. 101.

(21) BR 30 2017 003853-0

Código 33.1 - Pedido Inexistente

(22) 04/09/2017

(71) JMA ARTEFATOS DE LIMPEZA EIRELI-ME (BR/RO)

(74) Vilage Marcas e Patentes Ltda

O Pedido de Registro de Desenho Industrial considerado inexistente por falta de pagamento da Guia de Recolhimento da União relativa ao serviço solicitado, conforme os artigos 103 da Lei 9279/96 e 5º da Resolução 146/2015.

(21) BR 30 2017 003865-4

Código 33.1 - Pedido Inexistente

(22) 06/09/2017

(71) THAÍS C (BR/RJ)

(74) THAÍS C

O Pedido de Registro de Desenho Industrial considerado inexistente por falta de pagamento da Guia de Recolhimento da União relativa ao serviço solicitado, conforme os artigos 103 da Lei 9279/96 e 5º da Resolução 146/2015.

(21) BR 30 2017 003953-7

Código 33.1 - Pedido Inexistente

(22) 13/09/2017

(71) CARLOS ALBERTO SILVA DE MIRANDA (BR/MG)

O Pedido de Registro de Desenho Industrial considerado inexistente por falta de pagamento da Guia de Recolhimento da União relativa ao serviço solicitado, conforme os artigos 103 da Lei 9279/96 e 5º da Resolução 146/2015.

(21) BR 30 2017 003967-7

Código 33.1 - Pedido Inexistente

(22) 14/09/2017

(71) CYBELE SCALFO (BR/SP)

(74) Magister Marcas e Patentes S/C Ltda.

O Pedido de Registro de Desenho Industrial considerado inexistente por falta de pagamento da Guia de Recolhimento da União relativa ao serviço solicitado, conforme os artigos 103 da Lei 9279/96 e 5º da Resolução 146/2015.

(21) BR 30 2017 004189-2

Código 33.1 - Pedido Inexistente

(22) 22/09/2017

(71) SERGIO RICARDO PESSUTO (BR/SP)

(74) FLAVIA MANSUR MURAD

O Pedido de Registro de Desenho Industrial considerado inexistente por falta de pagamento da Guia de Recolhimento da União relativa ao serviço solicitado, conforme os artigos 103 da Lei 9279/96 e 5º da Resolução 146/2015.



(21) BR 30 2017 004253-8

Código 33.1 - Pedido Inexistente

(22) 27/09/2017

(71) GAIOTTO & CESNIK LTDA - EPP (BR/PR)

(74) YNGA DO BRASIL PATENTE E MARCAS LTDA

O Pedido de Registro de Desenho Industrial considerado inexistente por falta de pagamento da Guia de Recolhimento da União relativa ao serviço solicitado, conforme os artigos 103 da Lei 9279/96 e 5º da Resolução 146/2015.

(21) BR 30 2017 004256-2

Código 33.1 - Pedido Inexistente

(22) 27/09/2017

(71) GAIOTTO & CESNIK LTDA - EPP (BR/PR) , ALEX DAMYEM VESCO

GAIOTTO (BR/PR) , DANIELLI CESNIK GAIOTTO (BR/PR)

(74) YNGA DO BRASIL PATENTE E MARCAS LTDA

O Pedido de Registro de Desenho Industrial considerado inexistente por falta de pagamento da Guia de Recolhimento da União relativa ao serviço solicitado, conforme os artigos 103 da Lei 9279/96 e 5º da Resolução 146/2015.



Código 34 - Exigência - Art. 106 § 3º da LPI

Suspensão do andamento do pedido de registro de desenho industrial que, para instrução regular, aguardará o atendimento ou contestação das exigências formuladas. A não manifestação do depositante no prazo de 60 (sessenta) dias desta data acarretará o arquivamento definitivo do pedido.

(21) BR 30 2016 005142-9

Código 34 - Exigência - Art. 106 § 3º da LPI

(22) 10/11/2016

(71) INDUSTRIA DE CALÇADOS BEIRA RIO LTDA. (BR/SP)

1. As figuras apresentadas são esquemáticas e dificultam o entendimento da forma do objeto requerido. Apresentar novas figuras (desenhos ou fotografias) com melhor qualidade gráfica, capazes de revelar com precisão os contornos, relevos e rebaixos do objeto reivindicado, permitindo a compreensão de seus detalhes. 2. O novo conjunto de figuras (desenhos ou fotografias) deve revelar o objeto a partir de todas as vistas: em perspectiva, frontal, posterior, superior, inferior, lateral esquerda e lateral direita, conforme definido pela Instrução Normativa 44/2015. 3. As figuras devem ser numeradas conforme o disposto no inciso VI do artigo 20 da IN 44/2015 e não devem conter moldura.

(21) BR 30 2016 005198-4

Código 34 - Exigência - Art. 106 § 3º da LPI

(22) 11/11/2016

(71) GUSTAVO RODRIGUES PEREIRA (BR/MG) , RICARDO EUSTÁQUIO RIGHI REIS (BR/MG)

(74) Própria Assessoria e Consultoria Marcas e Patentes Ltda.

1. Modificar título, para torná-lo conciso, claro e preciso, conforme define o inciso II do Art. 14 da IN 44/2015 e possibilitar a correta classificação do objeto.

Observar que por se tratar de desenho industrial tridimensional, o título deve ser: "Configuração aplicada a/em (nome do objeto requerido)".

(21) BR 30 2016 005199-2

Código 34 - Exigência - Art. 106 § 3º da LPI

(22) 11/11/2016

(71) GUSTAVO RODRIGUES PEREIRA (BR/MG) , RICARDO EUSTÁQUIO RIGHI REIS (BR/MG)

(74) Própria Assessoria e Consultoria Marcas e Patentes Ltda.

1. Modificar título, para torná-lo conciso, claro e preciso, conforme define o inciso II do Art. 14 da IN 44/2015 e possibilitar a correta classificação do objeto.

Observar que por se tratar de desenho industrial tridimensional, o título deve ser: "Configuração aplicada a/em (nome do objeto requerido)".

(21) BR 30 2016 005362-6

Código 34 - Exigência - Art. 106 § 3º da LPI

(22) 22/11/2016

(71) OMICRON ELECTRONICS GMBH (AT)

(74) Dannemann, Siemsen, Bigler & Ipanema Moreira



1. A fig. 2.1 refere-se ao mesmo objeto das Figs. 1.1 a 1.7, apresentando a tampa aberta. Assim sendo, apresentar todas as outras vistas (frontal, posterior, superior, inferior, lateral esquerda e lateral direita) do objeto com a tampa aberta e numerar as figuras consecutivamente, por tratar-se do mesmo objeto. Assim sendo, a numeração deverá ser Fig.1.1 a Fig.1.14. 2. Modificar título para: "Configuração aplicada a/em invólucro de dispositivo de sinalização".

(21) BR 30 2016 005443-6

Código 34 - Exigência - Art. 106 § 3º da LPI

(22) 25/11/2016

(71) Universidade do Estado do Para (BR/PA)

1. Apresentar vistas posterior, lateral oposta à fig. 2 e inferior. 2. Numerar as figuras de acordo com o padrão 1.1, 1.2, 1.3... etc.

(21) BR 30 2016 005458-4

Código 34 - Exigência - Art. 106 § 3º da LPI

(22) 25/11/2016

(71) MOACIR NUNES PEREIRA BRITO (BR/SP)

1. Apresentar todas as vistas corretas do objeto: perspectiva, frontal, posterior, laterais, superior e inferior, necessárias para a plena compreensão da forma. As vistas apresentadas não possuem coerência entre si, impossibilitando a compreensão do objeto do depósito. 2. A figura 2.5 apresenta elemento circular na alça que não é visível nas demais figuras. Retirar fig. 2.5 do jogo de figuras atual. 3. Retirar setas e elementos textuais das folhas de figuras. As páginas de figuras devem conter apenas: a numeração da página, a figura, a numeração da figura e, opcionalmente, a legenda da figura (vista frontal, vista lateral etc.). 4. Numerar as figuras de acordo com o padrão 1.1, 1.2, 1.3... etc. 5. Alterar título para "Configuração aplicada a mala" ou outro que denomine, de maneira inequívoca, o que é o objeto do depósito.

(21) BR 30 2016 005480-0

Código 34 - Exigência - Art. 106 § 3º da LPI

(22) 25/11/2016

(71) FERNANDA WEBER GONCALVES (BR/SP)

1. Incluir no título um termo que estabeleça, de maneira breve e concisa, um objeto onde o padrão ornamental será aplicado. O termo "tecido" é muito genérico e não esclarece tal objeto. Ex.: "Configuração aplicada a vestido" ou "Configuração aplicada a camisa". 2. Numerar a figura como 1.1. 3. Numerar as folhas de figuras consecutivamente, com algarismos arábicos, no centro da margem superior, indicando o número da folha e o número total de folhas separados por uma barra oblíqua. Ex.: num pedido com 1 folha de figura a numeração dessas folhas será 1/1. 4. Conter as figuras do pedido dentro de margens (superior, esquerda, direita e inferior) de no mínimo 3 cm.

(21) BR 30 2016 005481-9

Código 34 - Exigência - Art. 106 § 3º da LPI

(22) 25/11/2016

(71) MARIA ELISA DE CAMPOS MACHADO 03448164860 (BR/SP)



1. Manter no pedido atual apenas o objeto das figuras 1 a 7. Os demais objetos não compartilham as mesmas características ornamentais preponderantes e devem ser retirados do pedido atual. 2. Caso haja interesse, apresentar, num pedido dividido, todas as vistas do objeto da fig. 9 a 15. 3. As figuras 8 e 16 devem ser retiradas do pedido pois não apresentam característica ornamental do objeto e sim sua funcionalidade ou forma de uso. 4. Retirar elemento de suporte, neste caso, a linha, das figuras 1 a 6. As figuras não devem apresentar elementos que não configurem o objeto solicitado. 5. Numerar as figuras de acordo com o padrão 1.1, 1.2, 1.3... etc. 6. Numerar as folhas de figuras consecutivamente, com algarismos arábicos, no centro da margem superior, indicando o número da folha e o número total de folhas separados por uma barra oblíqua. Ex.: num pedido com 3 folhas de figuras a numeração dessas folhas será 1/3, 2/3, 3/3.

(21) BR 30 2016 005484-3

Código 34 - Exigência - Art. 106 § 3º da LPI

(22) 28/11/2016

(71) BRITÂNIA ELETRODOMÉSTICOS S.A. (BR/PR)

(74) Valor Propriedade Intelectual S/S LTDA.

1. Apresentar figuras com mais linhas mais finas e homogêneas que permitam o detalhamento das formas do objeto. As linhas do jogo de figuras atual não possibilitam a compreensão plena dos detalhes da forma. 2. Apresentar, na figura 1.5, a vista lateral oposta à figura 1.4. Na apresentação atual, a vista lateral 1.5 aparenta ser o rebatimento ou espelhamento da vista lateral 1.4, e deve ser corrigida.

(21) BR 30 2016 005485-1

Código 34 - Exigência - Art. 106 § 3º da LPI

(22) 28/11/2016

(71) ELC MANAGEMENT LLC (US)

(74) Dannemann, Siemsen, Bigler & Ipanema Moreira

1. Retirar a figura 1.5 do jogo de figuras, pois não apresenta característica ornamental do objeto e sim funcionalidade ou forma de uso.

(21) BR 30 2016 005488-6

Código 34 - Exigência - Art. 106 § 3º da LPI

(22) 28/11/2016

(71) SUPER MARKET MÓVEIS LTDA-EPP (BR/MG)

(74) VINÍCIUS SILVA DE OLIVEIRA

1. As figuras do pedido devem mostrar o objeto em sua forma completa. As figuras 6 a 8 apresentam corte ou ampliação para visualização de detalhe do objeto e devem ser retiradas do pedido. 2. Apresentar a vista oposta à figura 1 e a vista oposta à figura 2, necessárias para a plena compreensão da forma. 3. Numerar as figuras de acordo com o padrão 1.1, 1.2, 1.3... etc.

(21) BR 30 2016 005492-4

Código 34 - Exigência - Art. 106 § 3º da LPI

(22) 28/11/2016



(71) GRENDENE S.A. (BR/CE)

(74) Remer Villaça & Nogueira Assessoria e Consultoria de Prop. Intelectual S/S Ltda.

1. Com base na atual apresentação do pedido, não foi possível identificar diferenças entre o objeto das figuras 1.1 a 1.7 e o das figuras 2.1 a 2.7. Caso os objetos constituam, de fato, variações configurativas, esclarecer qual(is) elemento(s) da forma varia(m) de uma para a outra. Caso a forma plástica seja exatamente a mesma e a diferença resida somente na forma de representação, numerar as figuras consecutivamente, por tratar-se do mesmo objeto. Poderá o depositante, nesse caso, alternativamente, manter no pedido apenas as figuras 1.1 a 1.7.

(21) BR 30 2016 005494-0

Código 34 - Exigência - Art. 106 § 3º da LPI

(22) 28/11/2016

(71) GRENDENE S.A. (BR/CE)

(74) Remer Villaça & Nogueira Assessoria e Consultoria de Prop. Intelectual S/S Ltda.

1. Com base na atual apresentação do pedido, não foi possível identificar diferenças entre o objeto das figuras 1.1 a 1.7 e o das figuras 2.1 a 2.7. Caso os objetos constituam, de fato, variações configurativas, esclarecer qual(is) elemento(s) da forma varia(m) de uma para a outra. Caso a forma plástica seja exatamente a mesma e a diferença resida somente na forma de representação, numerar as figuras consecutivamente, por tratar-se do mesmo objeto. Poderá o depositante, nesse caso, alternativamente, manter no pedido apenas as figuras 1.1 a 1.7.

(21) BR 30 2016 005504-1

Código 34 - Exigência - Art. 106 § 3º da LPI

(22) 28/11/2016

(71) MICROSOFT CORPORATION (US)

(74) DI BLASI, PARENTE & ADVOGADOS ASSOCIADOS

1. O pedido deverá ser dividido: Manter no presente pedido as atuais figuras 1, 2, 15, 16. O primeiro pedido dividido deverá conter as atuais figuras 3, 4, 5, 6, 7, 8, 11, 12, 17, 18, 19, 20, 21, 22, 25, 26, 29 e 30. O segundo pedido dividido deverá conter as atuais figuras 9, 10, 23 e 24. O terceiro pedido dividido deverá conter as atuais figuras 13, 14, 27 e 28. 2. A numeração das figuras de cada pedido deverá obedecer ao seguinte padrão: objeto principal (Fig. 1.1, Fig. 1.2, Fig 1.3, etc); primeira variação configurativa (Fig. 2.1, Fig. 2.2, Fig 2.3, etc); segunda variação configurativa (Fig. 3.1, Fig. 3.2, Fig 3.3, etc), e assim por diante.

(21) BR 30 2016 005524-6

Código 34 - Exigência - Art. 106 § 3º da LPI

(22) 29/11/2016

(71) BRITÂNIA ELETRODOMÉSTICOS S.A. (BR/PR)

(74) Valor Propriedade Intelectual S/S LTDA.

1. Há incoerências entre vistas. A vista inferior, representada pela figura 1.8, não



harmoniza com as vistas laterais, representadas pelas figuras 1.5 e 1.6. Os detalhes assinalados 2A e 2B estão centralizados na vista inferior e deslocados nas vistas laterais. Além disso, as vistas laterais também não estão coerentes com a vista em perspectiva inferior, representada pela figura 1.2, em que a transição das laterais para o fundo do objeto é demarcada por duas linhas, sugerindo um tipo de chanfro circundando a sua base. Nas vistas laterais, porém, as figuras representam um objeto com cantos arredondados e suaves, sem chanfros ou arestas bem definidas. Já na figura 1.8, que representa a vista inferior, há novamente mais linhas demarcando essa mudança de planos no fundo do objeto. A representação da alça também não está harmonizada entre as vistas, apresentando configurações diferentes nas figuras 1.8 e 1.2, e entre as figuras 1.1 e 1.7. Revisar todo o conjunto de figuras, fazendo as correções indicadas e quaisquer outras que sejam necessárias para que as imagens apresentem coerência entre si. 2. Não é possível aferir em que categoria de produtos o objeto reivindicado se encaixa. Informar o campo de aplicação com maior clareza, indicando de modo conciso em que segmento de produtos o objeto se encaixa.

(21) BR 30 2016 005528-9

Código 34 - Exigência - Art. 106 § 3º da LPI

(22) 29/11/2016

(71) BRITÂNIA ELETRODOMÉSTICOS S.A. (BR/PR)

(74) Valor Propriedade Intelectual S/S LTDA.

1. Há incoerências entre vistas. O anel lateral 2H se projeta acima da alça na fig 1.1, mas está no mesmo plano na vista lateral. Vista superior apresenta algumas linhas verticais nas formas 2E e e 2F, indicando vincos ou mudanças de plano na superfície da alça que não podem ser verificadas na 1.1. Nas vistas laterais, representadas pelas figuras 1.5 e 1.6, também há linhas verticais indicando ângulos ou mudanças de planos na superfície do objeto que não podem ser percebidas nas figuras 1.1 ou 1.2, que representam as vistas em perspectiva. Na figura 1.4, ainda, há uma área escurecida na ponta da alça, onde se assinala 2G, que não condiz com as representações das demais vistas. Todas as inconsistências apontadas também se aplicam à segunda variação configurativa. Revisar todo o conjunto de figuras, fazendo as correções indicadas e quaisquer outras que sejam necessárias para que as imagens apresentem coerência entre si. 2. Não é possível aferir em que categoria de produtos o objeto reivindicado se encaixa. Informar o campo de aplicação com maior clareza, indicando de modo conciso em que segmento de produtos o objeto se encaixa.

(21) BR 30 2016 005529-7

Código 34 - Exigência - Art. 106 § 3º da LPI

(22) 29/11/2016

(71) MAN TRUCK & BUS AG (DE)

(74) Bhering Advogados (nome anterior Bhering Assessoria S/C Ltda.)

1. Com base no conjunto de figuras apresentado, não é possível compreender plenamente as formas, relevos e rebaixos do objeto. Complementar o conjunto



de figuras apresentado acrescentando mais duas novas vistas em perspectiva em ângulos diferentes que representem adequadamente o objeto. 2. Retirar o título "Figuras" da atual página 1/4.

(21) BR 30 2016 005563-7

Código 34 - Exigência - Art. 106 § 3º da LPI

(22) 30/11/2016

(71) EFILUX COMÉRCIO DE PRODUTOS DE ILUMINAÇÃO LTDA. (BR/SP)

(74) Vilela Coelho Sociedade de Advogados

1. Há algumas linhas muito grossas que se confundem gerando áreas escuras e dificultam a compreensão das formas do objeto, sobretudo no detalhe assinalado com o número 4 nos desenhos. Reapresentar o conjunto de figuras corrigido com linhas mais finas, de modo que não haja mais confusão na compreensão de detalhes do objeto.

(21) BR 30 2016 005564-5

Código 34 - Exigência - Art. 106 § 3º da LPI

(22) 30/11/2016

(71) MW ALVARENGA LTDA ME (BR/MG)

(74) A Provincia Marcas e Patentes Ltda.

1. Há incoerências entre as vistas. Na figura 1.4, que representa a vista lateral, os degraus são bem mais longos horizontalmente que o que pode ser verificado na atual figura 1,1. Ainda na figura 1,1, os degraus estão divididos entre si por linhas verticais, enquanto que na vista lateral os mesmos degraus estão divididos entre si por linhas horizontais, indicando uma diferença na volumetria entre as duas figuras. Além disso, na vista inferior do objeto, os rebaixos nos degraus também estão assinalados, levando a crer que estes rebaixos deveriam, portanto, estar visíveis também na vista lateral, em que não há qualquer indicação dos mesmos. Revisar todo o conjunto de figuras, fazendo as correções indicadas e quaisquer outras que sejam necessárias para que as imagens apresentem coerência entre si. 2. Corrigir a numeração da figura 1,1 para 1.1.

(21) BR 30 2016 005583-1

Código 34 - Exigência - Art. 106 § 3º da LPI

(22) 01/12/2016

(71) INTARCIA THERAPEUTICS, INC. (US)

(74) A PROVÍNCIA MARCAS E PATENTES LTDA

1. As figuras não deverão conter linhas tracejadas. O objeto deverá ser representado com traços regulares e contínuos. Reapresentar o conjunto de figuras corrigido com as linhas devidamente preenchidas. Se, em consequência do cumprimento desta exigência houver variações configurativas idênticas e repetidas, excluir as figuras duplicadas para evitar redundância de matéria.

(21) BR 30 2016 005584-0

Código 34 - Exigência - Art. 106 § 3º da LPI

(22) 01/12/2016

(71) VCS COMÉRCIO E DESIGN DE MÓVEIS LTDA. (BR/ES)

(74) FLÁVIA SANGIORGI DALLA BERNARDINA



1. O pedido deverá ser dividido: Manter no presente pedido as figuras 1 a 16 e 25 a 32. O primeiro pedido dividido deverá conter as figuras 17 a 20. O segundo pedido dividido deverá conter as figuras 21 a 24. 2. Nas vistas laterais de todos os objetos apresentados as hastes verticais que compõe o pé dos objetos estão representadas com linhas duplas, o que não condiz com as representações em perspectiva. Revisar todo o conjunto de figuras, fazendo as correções indicadas e quaisquer outras que sejam necessárias para que as imagens apresentem coerência entre si. 3. Adequar a classificação de Locarno para os pedidos divididos, conforme o objeto reivindicado. 4. A numeração das figuras deverá obedecer ao seguinte padrão: objeto principal (Fig. 1.1, Fig. 1.2, Fig 1.3, etc); primeira variação configurativa (Fig. 2.1, Fig. 2.2, Fig 2.3, etc); segunda variação configurativa (Fig. 3.1, Fig. 3.2, Fig 3.3, etc), e assim por diante.

(21) BR 30 2016 005587-4

Código 34 - Exigência - Art. 106 § 3º da LPI

(22) 01/12/2016

(71) VCS COMÉRCIO E DESIGN DE MÓVEIS LTDA. (BR/ES)

(74) FLÁVIA SANGIORGI DALLA BERNARDINA

1. Manter no pedido atual apenas o objeto das figuras 1 a 32. Os demais objetos não pertencem à mesma classificação e devem ser retirados do pedido atual. 2. Caso haja interesse, apresentar, num pedido dividido, todas as vistas do objeto da fig. 33 a 36. Adequar o título do pedido dividido para que seja coerente com o objeto do depósito. 3. Numerar as figuras do objeto principal de acordo com o padrão 1.1, 1.2, 1.3 etc. As figuras de variações configurativas devem ser numeradas no padrão: 2.1, 2.2, 2.3...; 3.1, 3.2, 3.3... etc. 4. Alterar título do pedido para "Configuração aplicada a mesa".

(21) BR 30 2016 005589-0

Código 34 - Exigência - Art. 106 § 3º da LPI

(22) 01/12/2016

(71) VCS COMÉRCIO E DESIGN DE MÓVEIS LTDA. (BR/ES)

(74) FLÁVIA SANGIORGI DALLA BERNARDINA

1. Manter no pedido atual apenas o objeto das figuras 1 a 5. Os demais objetos não compartilham as mesmas características ornamentais preponderantes e devem ser retirados do pedido atual. 2. Caso haja interesse, apresentar, num primeiro pedido dividido, todas as vistas dos objetos das fig. 6 a 17. Adequar o título do pedido dividido para que seja coerente com o objeto do depósito. 3. Caso haja interesse, apresentar, num segundo pedido dividido, todas as vistas do objeto das fig. 18 a 22. Adequar o título do pedido dividido para que seja coerente com o objeto do depósito. 4. Caso haja interesse, apresentar, num segundo pedido dividido, todas as vistas do objeto das fig. 23 a 26. Adequar o título do pedido dividido para que seja coerente com o objeto do depósito. 5. Numerar as figuras do objeto principal de acordo com o padrão 1.1, 1.2, 1.3 etc. As figuras de variações configurativas devem ser numeradas no padrão: 2.1, 2.2, 2.3...; 3.1, 3.2, 3.3... etc.



(21) BR 30 2016 005592-0

Código 34 - Exigência - Art. 106 § 3º da LPI

(22) 01/12/2016

(71) VCS COMÉRCIO E DESIGN DE MÓVEIS LTDA. (BR/ES)

(74) FLÁVIA SANGIORGI DALLA BERNARDINA

1. Manter no pedido atual apenas o objeto das figuras 1 a 5 e 11 a 15. Os demais objetos não compartilham as mesmas características ornamentais preponderantes e devem ser retirados do pedido atual. 2. Caso haja interesse, apresentar, num primeiro pedido dividido, todas as vistas do objeto da fig. 6 a 10. Adequar o título do pedido dividido para que seja coerente com o objeto do depósito. 3. Caso haja interesse, apresentar, num segundo pedido dividido, todas as vistas dos objetos das fig. 16 a 29 e 36 a 39. Adequar o título do pedido dividido para que seja coerente com o objeto do depósito. 4. Caso haja interesse, apresentar, num segundo pedido dividido, todas as vistas dos objetos das fig. 31 a 34. Adequar o título do pedido dividido para que seja coerente com o objeto do depósito. 5. Numerar as figuras do objeto principal de acordo com o padrão 1.1, 1.2, 1.3 etc. As figuras de variações configurativas devem ser numeradas no padrão: 2.1, 2.2, 2.3...; 3.1, 3.2, 3.3... etc. 6. Alterar título do pedido para "Configuração aplicada a mesa".

(21) BR 30 2016 005593-9

Código 34 - Exigência - Art. 106 § 3º da LPI

(22) 01/12/2016

(71) BRINOX METALÚRGICA SA (BR/RS)

(74) RONER GUERRA FABRIS

1. Apresentar novo jogo de figuras removendo o excesso de linhas de construção. O excesso de linhas nas figuras prejudica a compreensão da forma do objeto.

(21) BR 30 2016 005594-7

Código 34 - Exigência - Art. 106 § 3º da LPI

(22) 01/12/2016

(71) COMPRA RETA SERVIÇOS LTDA-ME (BR/SP)

(74) ANA PAULA DIAS

1. Apresentar todas as vistas do objeto da figura 1.2: perspectiva, frontal, posterior, laterais, superior e inferior, necessárias para a plena compreensão da forma. 2. Apresentar, como variação configurativa, todas as vistas do objeto da figura 1.3: perspectiva, frontal, posterior, laterais, superior e inferior, necessárias para a plena compreensão da forma. Numerar as figuras dessa configuração como 2.1, 2.2, 2.3 etc... 3. Excluir as figuras 1.1 e 1.4 do pedido atual. Essas figuras mostram etapas da montagem do objeto.

(21) BR 30 2016 005599-8

Código 34 - Exigência - Art. 106 § 3º da LPI

(22) 02/12/2016

(71) SEB (FR)

(74) Araripe & Associados

1. Reapresentar todas as figuras apenas em traços regulares e contínuos. Ex.:



figura 1.6 apresenta linha tracejada.

(21) BR 30 2016 005600-5

Código 34 - Exigência - Art. 106 § 3º da LPI

(22) 02/12/2016

(71) FIORAVANTE MANCINI FILHO (BR/SP)

1. Retirar textos das figuras. As figuras do depósito não podem conter textos, frases, palavras ou outros elementos textuais. 2. Retirar o cabo das figuras 1.3 a 1.6. As figuras não podem apresentar elementos incompletos ou cortados. 3. Harmonizar figuras 1.1 e 1.3 com demais figuras. As figuras 1.1 e 1.2 deve apresentar o encaixe para lâmpada, conforme demais figuras. 4. Numerar as folhas de figuras consecutivamente, com algarismos arábicos, no centro da margem superior, indicando o número da folha e o número total de folhas separados por uma barra oblíqua. Ex.: num pedido com 3 folhas de figuras a numeração dessas folhas será 1/3, 2/3, 3/3. 5. Retirar linhas de margem das folhas de figuras. 6. Acrescentar uma perspectiva ao jogo de figuras. 7. Alterar título do pedido para "Configuração aplicada a luminária".

(21) BR 30 2016 005603-0

Código 34 - Exigência - Art. 106 § 3º da LPI

(22) 02/12/2016

(71) UNIVERSIDADE FEDERAL DO PARANÁ (BR/PR)

1. O pedido deve ser adequado à Instrução Normativa 44/2015 - IN. 2. Alterar título para "padrão ornamental aplicado em xxx", onde xxx é o objeto onde o padrão será aplicado. Observar art. 14 da IN. 3. Os objetos não guardam entre si as mesmas características distintivas preponderantes, de maneira que o pedido deverá ser dividido. Observar artigos 25 e 26 da IN. 4. Manter no pedido original os objetos das figuras 1.1, A.1 e A.2. 5. Apresentar num 1º pedido dividido o objeto da figura 1.2. 6. Apresentar num 2º pedido dividido o objeto da figura 1.3. 7. Apresentar num 3º pedido dividido o objeto da figura 2.1. 8. Apresentar num 4º pedido dividido os objetos das figuras 2.2 e B.1. 9. Apresentar num 5º pedido dividido o objeto da figura 2.3. 10. Apresentar num 6º pedido dividido o objeto da figura B.2. 11. Apresentar num 7º pedido dividido o objeto da figura 3.1. 12. Apresentar num 8º pedido dividido o objeto da figura 3.2. 13. Apresentar num 9º pedido dividido o objeto da figura 3.3. 14. Apresentar num 10º pedido dividido os objetos das figuras C.1 e C.2. 15. As figuras não podem conter linhas tracejadas, molduras ou linhas delimitadoras, ou elementos que não façam parte dos objetos, conforme inciso II do art. 20 e inciso I do art. 21 da IN: suprimir as molduras, linhas tracejadas e retângulos internos (figuras A.2, B.2 e C.2). 16. As figuras devem ser numeradas conforme o disposto no inciso VI do artigo 20 da IN 44/2015: figura 1.1, figura 2.1, etc.

(21) BR 30 2016 005605-6

Código 34 - Exigência - Art. 106 § 3º da LPI

(22) 02/12/2016

(71) SIMON, S.A.U. (ES)

(74) FLÁVIA SALIM LOPES



1. O pedido deverá ser dividido: Manter no presente pedido as figuras 1.1 a 1.4, 2.1 a 2.4. O primeiro pedido dividido deverá conter as figuras 5.1 a 5.4, 6.1 a 6.4, 14.1 a 14.4, 15.1 a 15.4, e 16.1 a 16.4. O segundo pedido dividido deverá conter as figuras 3.1 a 3.4 e 4.1 a 4.4, 7.1 a 7.4, 8.1 a 8.4. O terceiro pedido dividido deverá conter as figuras 9.1 a 9.4. O quarto pedido dividido deverá conter as figuras 10.1 e 10.2, 11.1 e 11.2, 12.1 e 12.2, 13.1 e 13.2.

(21) BR 30 2016 005606-4

Código 34 - Exigência - Art. 106 § 3º da LPI

(22) 02/12/2016

(71) VISA INTERNATIONAL SERVICE ASSOCIATION (US)

(74) KASZNAR LEONARDOS PROPRIEDADE INTELECTUAL

1. Reapresentar as figuras excluindo a moldura do padrão.

(21) BR 30 2016 005610-2

Código 34 - Exigência - Art. 106 § 3º da LPI

(22) 02/12/2016

(71) VCS PROJETOS S/S LTDA (BR/ES)

(74) FLÁVIA SANGIORGI DALLA BERNARDINA

1. O pedido deve ser adequado à Instrução Normativa 44/2015 - IN. 2. Os objetos não guardam entre si as mesmas características distintas preponderantes, de maneira que o pedido deverá ser dividido. Observar artigos 25 e 26 da IN. 3. Manter no pedido original os objetos das figuras 1 a 6, 7 a 12, 13 a 18 e 19 a 24. 4. Apresentar num 1º pedido dividido os objetos das figuras 25 a 30, 31 a 36, 37 a 42 e 43 a 48. 5. Apresentar num 2º pedido dividido o objeto das figuras 49 a 52. 6. Apresentar num 3º pedido dividido o objeto das figuras 53 a 56. 7. Apresentar num 4º pedido dividido o objeto das figuras 57 a 60 e 70. 8. Alterar título para "configuração aplicada em cuba para banheiro". 9. Informar campo de aplicação 23-02 - Aparelhos sanitários. 10. As figuras devem ter excelente qualidade gráfica, nitidez e contraste, com o intuito de revelar com precisão os contornos, relevos e rebaixos do objeto reivindicado: utilizar traços regulares, precisos. 11. As figuras devem ser dispostas no papel com as margens mínimas (superior; esquerda; direita; inferior) de 3 cm, conforme inciso IX do art. 20 da IN 44/2015. 12. As figuras devem ser numeradas conforme o disposto no inciso VI do artigo 20 da IN 44/2015: figura 1.1, figura 1.2, etc. para 1º objeto; figura 2.1, figura 2.2, etc. para 2º objeto e assim por diante.

(21) BR 30 2016 005611-0

Código 34 - Exigência - Art. 106 § 3º da LPI

(22) 02/12/2016

(71) RARYPLAST INDUSTRIA E COMERCIO LTDA-EPP (BR/SP)

(74) Carlos Eduardo Beréa

1. Por se tratar de um único objeto, as figuras devem ser numeradas seqüencialmente, de figura 1.1 a figura 1.12.

(21) BR 30 2016 005612-9

Código 34 - Exigência - Art. 106 § 3º da LPI

(22) 02/12/2016



(71) ZINGALI LOUDSPEAKER S.R.L. (IT)

(74) Ariboni, Fabbri e Schmidt Sociedade de Advogados

1. O pedido deverá ser dividido: Manter no presente pedido as figuras 1.1 a 1.7. O primeiro pedido dividido deverá conter as figuras 2.1 a 2.7 e 3.1 a 3.7. 2. Há incoerências entre vistas. Nas atuais figuras 1.1 e 2.1, que representam as vistas em perspectiva dos dois primeiros objetos, não há indicação de pés na base dos objetos. Nas suas vistas frontais e laterais, porém, figuras 1.2 a 1.5 e 2.2 a 2.5 respectivamente, as representações indicam claramente a existência de pés para os objetos. Revisar todo o conjunto de figuras, fazendo as correções indicadas e quaisquer outras que sejam necessárias para que as imagens apresentem coerência entre si.

(21) BR 30 2016 005613-7

Código 34 - Exigência - Art. 106 § 3º da LPI

(22) 02/12/2016

(71) WHIRLPOOL S.A. (BR/SP)

(74) Daniel Advogados (Alt.de Daniel & Cia)

1. Os objetos não guardam entre si as mesmas características distintivas preponderantes, de maneira que o pedido deverá ser dividido. Observar artigos 25 e 26 da IN. 2. Manter no pedido original os objetos das figuras 1.1 a 4.1. 3. Apresentar num 1º pedido dividido os objetos das figuras 5.1 a 8.1. 4. Apresentar num 2º pedido dividido os objetos das figuras 9.1, 10.1 e 12.1. 5. Apresentar num 3º pedido dividido os objetos das figuras 11.1 e 13.1. 6. Apresentar num 4º pedido dividido os objetos das figuras 14.1 e 15.1. 7. Apresentar num 5º pedido dividido os objetos das figuras 16.1, 17.1 e 18.1. 8. Informar campo de aplicação 32-00.

(21) BR 30 2016 005614-5

Código 34 - Exigência - Art. 106 § 3º da LPI

(22) 02/12/2016

(71) DPR TELECOMUNICAÇÕES LTDA (BR/SP)

(74) Katia Jane Ferreira Evangelista (nome ant. Katia Jane Ferreira)

1. As figuras contêm linhas grossas que se sobrepõe e se confundem, gerando áreas escurecidas e comprometendo a visualização das formas e das superfícies do objeto. Há também um excesso de linhas de construção que não existem de fato no objeto, e dificultam a sua plena compreensão. Reapresentar o conjunto de figuras com melhor qualidade gráfica, nitidez e contraste, revelando com precisão os contornos, relevos e rebaixos do objeto reivindicado e possibilitando a compreensão de seus detalhes. Respeitar a resolução mínima de trezentos dpi. Evitar reflexos, texturas granuladas, brilhos e outros elementos que afetem a compreensão da configuração do objeto.

(21) BR 30 2016 005615-3

Código 34 - Exigência - Art. 106 § 3º da LPI

(22) 02/12/2016

(71) DPR TELECOMUNICAÇÕES LTDA (BR/SP)

(74) Katia Jane Ferreira Evangelista (nome ant. Katia Jane Ferreira)



1. As figuras contêm linhas grossas que se sobrepõe e se confundem, gerando áreas escurecidas e comprometendo a visualização das formas e das superfícies do objeto. Há também um excesso de linhas de construção que não existem de fato no objeto, e dificultam a sua plena compreensão. Reapresentar o conjunto de figuras com melhor qualidade gráfica, nitidez e contraste, revelando com precisão os contornos, relevos e rebaixos do objeto reivindicado e possibilitando a compreensão de seus detalhes. Respeitar a resolução mínima de trezentos dpi. Evitar reflexos, texturas granuladas, brilhos e outros elementos que afetem a compreensão da configuração do objeto.

(21) BR 30 2016 005618-8

Código 34 - Exigência - Art. 106 § 3º da LPI

(22) 02/12/2016

(71) IDECAL INDUSTRIA DE CALCADOS LTDA (BR/CE)

(74) FRANCISCO LEITE DE OLIVEIRA FILHO

1. As figuras não deverão conter textos, exceto o da legenda das figuras. reapresentar o conjunto de figuras sem o texto no solado, na figura 01. 2. A numeração das figuras deverá obedecer ao seguinte padrão: objeto principal (Fig. 1.1, Fig. 1.2, Fig 1.3, etc).

(21) BR 30 2016 005621-8

Código 34 - Exigência - Art. 106 § 3º da LPI

(22) 02/12/2016

(71) SUSY MARA DA SILVA (BR/PR)

1. As figuras não deverão ser pranchas de desenho técnico e não deverão conter molduras, medidas, textos, símbolos, cortes, indicação de escala e informações do gênero. Reapresentar as páginas de figuras contendo apenas a numeração de páginas, de figuras e as imagens em si, nos padrões detalhados desta exigência técnica. 2. As figuras deverão representar somente o objeto do pedido, sem incluir ilustrações de uso ou elementos que não componham o escopo da proteção reivindicada, tais como outras peças de mobiliário, um cenário ou mesmo pessoas. As figuras deverão apresentar o objeto do pedido em fundo absolutamente neutro, sem a interferência de outros elementos e sem qualquer padrão ou textura no fundo. 3. Cada objeto deverá ser representado em todas as vistas ortogonais (anterior, posterior, superior, inferior e ambas as laterais) e em ao menos uma perspectiva. Reapresentar o conjunto de figuras acrescentando as vistas faltantes. 4. O pedido deverá ser dividido: 4.1 Manter no presente pedido as figuras referentes à casinha conforme ilustrada na primeira página de figuras, sem nenhum padrão aplicado. As demais vistas do objeto deverão ser incluídas, conforme determinado pelo item 3 da presente exigência técnica. harmonizar a posição dos rodízios do objeto para que estejam sempre na mesma posição em todas as vistas. 4.2 O primeiro pedido dividido deverá conter as figuras referentes à Caixa representada na segunda página de figuras, incluindo as vistas faltantes conforme determinado no item 3 da presente exigência técnica. 4.3 O segundo pedido dividido deverá conter as figuras referentes à gaveta representada na segunda página de figuras, incluindo as demais vistas do



objeto, conforme determinado no item 3 da presente exigência técnica. 4.4 O terceiro pedido dividido deverá conter o objeto com o primeiro padrão ornamental aplicado, conforme apresentado no canto esquerdo da terceira página de figuras. Incluir as demais vistas do objeto, conforme determinado no item 3 da presente exigência técnica. 4.5 O quarto pedido dividido deverá conter o objeto com o segundo padrão ornamental aplicado, como ilustrado no canto direito da terceira página de figuras. Incluir as demais vistas do objeto, conforme determinado no item 3 da presente exigência técnica. 5. As páginas que contêm figuras deverão ser numeradas no centro da margem superior indicando o número da folha e o número total de folhas (ex.: 1/5, 2/5, 3/5, 4/5 e 5/5). 6. A numeração das figuras deverá obedecer ao seguinte padrão: objeto principal (Fig. 1.1, Fig. 1.2, Fig 1.3, etc). 7. Alterar o título do pedido para "Configuração aplicada em Porta Brinquedos".

(21) BR 30 2016 005622-6

Código 34 - Exigência - Art. 106 § 3º da LPI

(22) 05/12/2016

(71) MARY KAY INC. (US)

(74) Dannemann, Siemsen, Bigler & Ipanema Moreira

1. As figuras não deverão conter linhas tracejadas. O objeto deverá ser representado com traços regulares e contínuos. Reapresentar o conjunto de figuras corrigido com todas as linhas devidamente preenchidas. 2. O excesso de linhas atrapalha a plena compreensão do objeto. Reapresentar o conjunto de figuras excluindo as hachuras e qualquer outra linha que não exista de fato no objeto. 3. O pedido deverá ser dividido: Manter no presente pedido as atuais figuras 1.1 a 1.7, 4.1 a 4.7, 5.1 e 6.1. O primeiro pedido dividido deverá conter as figuras 2.1 a 2.7 e 3.1 a 3.7. 4. Cada objeto deverá ser representado em todas as vistas ortogonais (anterior, posterior, superior, inferior e ambas as laterais) e em ao menos uma perspectiva. Reapresentar o conjunto de figuras acrescentando as vistas faltantes.

(21) BR 30 2016 005623-4

Código 34 - Exigência - Art. 106 § 3º da LPI

(22) 05/12/2016

(71) CHANEL SARL (CH)

(74) SOERENSEN GARCIA ADVOGADOS ASSOCIADOS

1. O pedido deverá ser dividido: Manter no presente pedido as figuras 1.1 a 1.7, 2.1 a 2.7. O primeiro pedido dividido deverá conter as figuras 3.1 a 3.7 e 4.1 a 4.7. Os objetos deverão ser representados sempre na mesma posição em todas as vistas. Portanto, as figuras 1.8, 2.8, 3.8 e 4.8 deverão ser excluídas, por representar os objetos com suas respectivas alças em posição diferente da retratada nas demais vistas de cada objeto. 2. Há incoerências entre as vistas. Nas atuais figuras 1.3 e 3.3 o pingente do fecho não está representado, gerando uma incoerência com as demais vistas. Nas figuras 1.7, 2.5 e 2.7, 3.7, 4.5 e 4.7 as alças dos objetos não estão representadas. Revisar todo o conjunto de figuras, fazendo as correções indicadas e quaisquer outras que sejam



necessárias para que as imagens apresentem coerência entre si.

(21) BR 30 2016 005624-2

Código 34 - Exigência - Art. 106 § 3º da LPI

(22) 05/12/2016

(71) CHANEL SARL (CH)

(74) SOERENSEN GARCIA ADVOGADOS ASSOCIADOS

1. Os objetos deverão ser representados sempre na mesma posição em todas as vistas. No conjunto de figuras apresentado, a bolsa ora aparece franzida, ora na sua configuração aberta, e a posição das alças também varia. Reapresentar o conjunto de figuras com a posição dos objetos harmonizada.

(21) BR 30 2016 005625-0

Código 34 - Exigência - Art. 106 § 3º da LPI

(22) 05/12/2016

(71) CHANEL SARL (CH)

(74) SOERENSEN GARCIA ADVOGADOS ASSOCIADOS

1. O objeto deverá se representado sempre na mesma posição. As alças da bolsa variam de posição nas diferentes figuras, e a abertura da bolsa também difere entre as figuras 1.1 e 1.2 e também entre as figuras 2.1 e 2.2. Reapresentar o conjunto de figuras uniformizando a representação dos objetos de modo que estejam sempre na mesma posição e configuração em todas as vistas.

(21) BR 30 2016 005627-7

Código 34 - Exigência - Art. 106 § 3º da LPI

(22) 25/11/2016

(71) SUELY ALVES DA SILVA (BR/PB)

1. Excluir as figuras 1 a 4 do pedido atual, pois demonstram forma de utilização (montagem da bolsa). 2. Apresentar todas as vistas do objeto da figura 6: perspectiva, frontal, posterior, laterais, superior e inferior, necessárias para a plena compreensão da forma. Apresentar o objeto na mesma posição em todas as vistas. 3. Retirar elementos textuais das figuras. As figuras do depósito não podem conter textos, frases, palavras ou outros elementos textuais. 4. Numerar as figuras de acordo com o padrão 1.1, 1.2, 1.3... etc. 5. Numerar as folhas de figuras consecutivamente, com algarismos arábicos, no centro da margem superior, indicando o número da folha e o número total de folhas separados por uma barra oblíqua. Ex.: num pedido com 3 folhas de figuras a numeração dessas folhas será 1/3, 2/3, 3/3. 6. Conter as figuras do pedido dentro de margens (superior, esquerda, direita e inferior) de no mínimo 3 cm. 7. Alterar nome do pedido para "Configuração aplicada a bolsa".

(21) BR 30 2016 005629-3

Código 34 - Exigência - Art. 106 § 3º da LPI

(22) 05/12/2016

(71) SHANDONG LINGLONG TYRE CO., LTD. (CN)

(74) AUDITA ASSESSORIA EMPRESARIAL LTDA.

1. Alterar o título do pedido para "Configuração aplicada a pneu". O título deve



ser adequado à natureza tridimensional do objeto. 2. Harmonizar perspectiva com demais figuras. A direção das linhas que configuram a banda de rodagem do pneu, na perspectiva, parecem ser diferentes das linhas apresentadas nas demais vistas.

(21) BR 30 2016 005630-7

Código 34 - Exigência - Art. 106 § 3º da LPI

(22) 05/12/2016

(71) DIAGEO BRANDS B.V. (NL)

(74) Dannemann, Siemsen, Bigler & Ipanema Moreira

1. Acrescentar as seguintes vistas ao jogo de figuras: posterior e superior. Essas vistas são necessárias para a plena compreensão da forma. 2. Retirar textos das figuras. As figuras do depósito não podem conter textos, frases, palavras ou outros elementos textuais.

(21) BR 30 2016 005636-6

Código 34 - Exigência - Art. 106 § 3º da LPI

(22) 05/12/2016

(71) UNIVERSAL DE DESARROLLOS ELECTRONICOS, S.A. (ES)

(74) SOERENSEN GARCIA ADVOGADOS ASSOCIADOS

1. Manter no pedido atual apenas o objeto da figura 1.1. Os demais objetos não compartilham as mesmas características ornamentais preponderantes e devem ser retirados do pedido atual. 2. Caso haja interesse, apresentar a figura 1.2 num primeiro pedido dividido. Adequar o título do pedido dividido para que seja coerente com o objeto do depósito (padrão ornamental aplicado em...). 3. 2. Caso haja interesse, apresentar as figuras 1.3 e 1.4 num segundo pedido dividido. Adequar o título do pedido dividido para que seja coerente com o objeto do depósito (padrão ornamental aplicado em...). 4. Caso haja interesse, apresentar a figura 1.5 num segundo pedido dividido. Adequar o título do pedido dividido para que seja coerente com o objeto do depósito (padrão ornamental aplicado em...). 4. Caso haja interesse, apresentar a figura 1.6 num segundo pedido dividido. Adequar o título do pedido dividido para que seja coerente com o objeto do depósito (padrão ornamental aplicado em...). 5. Caso haja interesse, apresentar a figura 1.7 num segundo pedido dividido. Adequar o título do pedido dividido para que seja coerente com o objeto do depósito (padrão ornamental aplicado em...). 6. Alterar título do pedido para "Padrão ornamental aplicado a interface gráfica de usuário" ou outro que esclareça onde o padrão será aplicado. A expressão "personagem tridimensional" é muito genérico e não esclarece o que é o objeto onde será aplicado o padrão ornamental. Além disso, o título do pedido deve ser adequado à natureza bidimensional do objeto.

(21) BR 30 2016 005637-4

Código 34 - Exigência - Art. 106 § 3º da LPI

(22) 05/12/2016

(71) VCS PROJETOS S/S LTDA (BR/ES)

(74) FLÁVIA SANGIORGI DALLA BERNARDINA

1. Manter no pedido atual apenas o objeto das figuras 1 a 13. Os demais objetos



não compartilham as mesmas características ornamentais preponderantes e devem ser retirados do pedido atual. 2. Caso haja interesse, apresentar, num primeiro pedido dividido, todas as vistas dos objetos das fig. 14 a 34. Adequar o título do pedido dividido para que seja coerente com o objeto do depósito. 3. Caso haja interesse, apresentar, num segundo pedido dividido, todas as vistas dos objetos das fig. 35 a 48. Adequar o título do pedido dividido para que seja coerente com o objeto do depósito. 4. Caso haja interesse, apresentar, num terceiro pedido dividido, todas as vistas dos objetos das fig. 50 a 91. Adequar o título do pedido dividido para que seja coerente com o objeto do depósito. 5. Numerar as figuras do objeto principal de acordo com o padrão 1.1, 1.2, 1.3 etc. As figuras de variações configurativas devem ser numeradas no padrão: 2.1, 2.2, 2.3...; 3.1, 3.2, 3.3... etc. 6. Alterar título do pedido para "Configuração aplicada a ducha" ou outro que denomine de maneira inequívoca os objetos do pedido atual.

(21) BR 30 2016 005638-2

Código 34 - Exigência - Art. 106 § 3º da LPI

(22) 05/12/2016

(71) TERMOTÉCNICA LTDA (BR/SC)

(74) Vieira de Mello Advogados

1. A perspectiva apresentada não permite compreender a forma de maneira satisfatória. Apresentar nova perspectiva que mostre a vista inferior, uma lateral e a vista frontal do objeto e ainda outra perspectiva que mostre as vistas superior, lateral e frontal do objeto.

(21) BR 30 2016 005639-0

Código 34 - Exigência - Art. 106 § 3º da LPI

(22) 05/12/2016

(71) OWENS ILLINOIS DO BRASIL, INDÚSTRIA E COMÉRCIO S.A. (BR/SP)

(74) Vieira de Mello Advogados

1. Apresentar figura com mais qualidade de representação. O objeto foi representado de maneira excessivamente esquemática, com formas simplificadas e com um número muito reduzido de detalhes. Reapresentar figuras com representação mais detalhada, mostrando na vista superior, por exemplo, a espessura da borda do vidro e a parte interna do objeto.

(21) BR 30 2016 005643-9

Código 34 - Exigência - Art. 106 § 3º da LPI

(22) 06/12/2016

(71) HEROBILITY AB (SE)

(74) MMV Agentes da Propriedade Industrial Ltda.

1. Apresentar novo jogo de figuras com mais qualidade, que revelem com clareza as formas do objeto. As linhas do objeto estão serrilhadas. As imagens devem mostrar o objeto com nitidez e resolução gráfica suficiente para plena compreensão da matéria apresentada, observado o mínimo de 300 dpi. 2. Apresentar novo jogo de figuras removendo o excesso de linhas de construção. O excesso de linhas nas figuras prejudica a compreensão da forma do objeto. 3. Apresentar todas as figuras apenas com linhas completas. Algumas figuras



apresentam linhas incompletas que devem, ser corrigidas. Ex.: 2.2, 2.4, 2.6, 2.7.

(21) BR 30 2016 005644-7

Código 34 - Exigência - Art. 106 § 3º da LPI

(22) 06/12/2016

(71) HEROBILITY AB (SE)

(74) MMV Agentes da Propriedade Industrial Ltda.

1. Apresentar novo jogo de figuras com mais qualidade, que revelem com clareza as formas do objeto. As linhas estão serilhadas. As imagens devem mostrar o objeto com nitidez e resolução gráfica suficiente para plena compreensão da matéria apresentada, observado o mínimo de 300 dpi. 2. Conter as figuras do pedido dentro de margens (superior, esquerda, direita e inferior) de no mínimo 3 cm. 3. Apresentar novo jogo de figuras removendo o excesso de linhas de construção. O excesso de linhas nas figuras prejudica a compreensão da forma do objeto.

(21) BR 30 2016 005645-5

Código 34 - Exigência - Art. 106 § 3º da LPI

(22) 06/12/2016

(71) EUROFORM-INDUSTRIAL E COMERCIAL DE MÓVEIS LTDA (BR/PR)

(74) MARINA ZAPAROLI BERETTA

1. Numerar todas as figuras do objeto principal de acordo com o padrão 1.1, 1.2, 1.3 etc. Todas as figuras de variações configurativas devem ser numeradas no padrão: 2.1, 2.2, 2.3...; 3.1, 3.2, 3.3... etc. 2. Numerar as folhas de figuras consecutivamente, com algarismos arábicos, no centro da margem superior, indicando o número da folha e o número total de folhas separados por uma barra oblíqua. Ex.: num pedido com 3 folhas de figuras a numeração dessas folhas será 1/3, 2/3, 3/3. 3. Alterar título do pedido para "Configuração aplicada em cadeira".

(21) BR 30 2016 005646-3

Código 34 - Exigência - Art. 106 § 3º da LPI

(22) 06/12/2016

(71) POOLTEC IND E COM DE ACESSÓRIOS P/ PISCINAS LTDA (BR/SP)

1. Apresentar todas as vistas do objeto: perspectiva, frontal, posterior, laterais, superior e inferior, necessárias para a plena compreensão da forma. 2. Numerar as figuras de acordo com o padrão 1.1, 1.2, 1.3... etc. 3. Numerar as folhas de figuras consecutivamente, com algarismos arábicos, no centro da margem superior, indicando o número da folha e o número total de folhas separados por uma barra oblíqua. Ex.: num pedido com 3 folhas de figuras a numeração dessas folhas será 1/3, 2/3, 3/3. 4. Conter as figuras do pedido dentro de margens (superior, esquerda, direita e inferior) de no mínimo 3 cm. 5. Alterar título do pedido para "Configuração aplicada a ralo de fundo de piscina". O título do pedido deve ser adequado à natureza tridimensional do objeto.

(21) BR 30 2016 005648-0

Código 34 - Exigência - Art. 106 § 3º da LPI

(22) 06/12/2016



(71) ROGÉRIO DE QUEIROZ EIRELI EPP (BR/SC)

(74) GUILHERME ROBERTO DORTA DA SILVA

1. O pedido deve ser adequado à Instrução Normativa 44/2015 - IN. 2. As figuras devem ter excelente qualidade gráfica, nitidez e contraste, com o intuito de revelar com precisão os contornos, relevos e rebaixos do objeto reivindicado: na atual apresentação existe um contorno irregular acinzentado que atrapalha a compreensão da forma do objeto; respeitar a resolução mínima de 300 dpi. 3. Apresentar novo conjunto de figuras formado pelas vistas ortogonais (frontal, posterior, laterais, superior e inferior), além de pelo menos uma perspectiva, conforme inciso IV do art. 20 da IN: a julgar pelas figuras apresentadas, as vistas laterais, frontal e posterior não são idênticas. 4. As figuras devem ser numeradas conforme o disposto no inciso VI do artigo 20 da IN: figura 1.1, figura 1.2, etc.

(21) BR 30 2016 005649-8

Código 34 - Exigência - Art. 106 § 3º da LPI

(22) 06/12/2016

(71) CENTRO NACIONAL DE TECNOLOGIA ELETRÔNICA AVANÇADA S.A.
(BR/RS)

(74) CAROLINA TAGLIARI

1. "Padrão ornamental" constitui um conjunto ornamental de linhas e cores que possa ser aplicado a um produto. Na atual apresentação não está claro se o objeto requerido realmente se trata de um padrão ornamental que será aplicado a uma antena ou da antena em si. Apresentar esclarecimentos. 2. Caso se trate realmente de um padrão ornamental, reapresentar a figura numerada conforme o disposto no inciso VI do artigo 20 da IN 44/2015: figura 1.1; informar campo de aplicação 32-00. 3. Caso se trate da forma plástica do objeto (antena): alterar título para "configuração aplicada em antena"; apresentar novo conjunto de figuras formado pelas vistas ortogonais (frontal, posterior, laterais, superior e inferior), além de pelo menos uma perspectiva, conforme inciso IV do art. 20 da IN 44/2015; numerar as figuras conforme o disposto no inciso VI do artigo 20 da IN 44/2015: figura 1.1, figura 1.2, etc.; informar campo de aplicação 14-03.

(21) BR 30 2016 005650-1

Código 34 - Exigência - Art. 106 § 3º da LPI

(22) 06/12/2016

(71) CENTRO NACIONAL DE TECNOLOGIA ELETRÔNICA AVANÇADA S.A.
(BR/RS)

(74) CAROLINA TAGLIARI

1. "Padrão ornamental" constitui um conjunto ornamental de linhas e cores que possa ser aplicado a um produto. Na atual apresentação não está claro se o depósito refere-se a um padrão ornamental que será aplicado a uma antena ou à antena em si (como um circuito). Apresentar esclarecimentos. 2. Caso se trate realmente de um padrão ornamental, reapresentar a figura numerada conforme o disposto no inciso VI do artigo 20 da IN 44/2015: figura 1.1; informar campo de aplicação 32-00.



(21) BR 30 2016 005651-0	<p>Código 34 - Exigência - Art. 106 § 3º da LPI (22) 06/12/2016 (71) CENTRO NACIONAL DE TECNOLOGIA ELETRÔNICA AVANÇADA S.A. (BR/RS) (74) CAROLINA TAGLIARI</p> <p>1. "Padrão ornamental" constitui um conjunto ornamental de linhas e cores que possa ser aplicado a um produto. Na atual apresentação não está claro se o depósito refere-se a um padrão ornamental que será aplicado a uma antena ou à antena em si (como um circuito). Apresentar esclarecimentos. 2. Caso se trate realmente de um padrão ornamental, reapresentar a figura numerada conforme o disposto no inciso VI do artigo 20 da IN 44/2015: figura 1.1; informar campo de aplicação 32-00.</p>
(21) BR 30 2016 005652-8	<p>Código 34 - Exigência - Art. 106 § 3º da LPI (22) 06/12/2016 (71) CENTRO NACIONAL DE TECNOLOGIA ELETRÔNICA AVANÇADA S.A. (BR/RS) (74) CAROLINA TAGLIARI</p> <p>1. "Padrão ornamental" constitui um conjunto ornamental de linhas e cores que possa ser aplicado a um produto. Na atual apresentação não está claro se o depósito refere-se a um padrão ornamental que será aplicado a uma antena ou à antena em si (como um circuito). Apresentar esclarecimentos. 2. Caso se trate realmente de um padrão ornamental, reapresentar a figura numerada conforme o disposto no inciso VI do artigo 20 da IN 44/2015: figura 1.1; informar campo de aplicação 32-00.</p>
(21) BR 30 2016 005653-6	<p>Código 34 - Exigência - Art. 106 § 3º da LPI (22) 06/12/2016 (71) CENTRO NACIONAL DE TECNOLOGIA ELETRÔNICA AVANÇADA S.A. (BR/RS) (74) CAROLINA TAGLIARI</p> <p>1. "Padrão ornamental" constitui um conjunto ornamental de linhas e cores que possa ser aplicado a um produto. Na atual apresentação não está claro se o depósito refere-se a um padrão ornamental que será aplicado a uma antena ou à antena em si (como um circuito). Apresentar esclarecimentos. 2. Caso se trate realmente de um padrão ornamental, reapresentar a figura numerada conforme o disposto no inciso VI do artigo 20 da IN 44/2015: figura 1.1; informar campo de aplicação 32-00.</p>
(21) BR 30 2016 005655-2	<p>Código 34 - Exigência - Art. 106 § 3º da LPI (22) 06/12/2016 (71) CENTRO NACIONAL DE TECNOLOGIA ELETRÔNICA AVANÇADA S.A. (BR/RS) (74) ALEXANDER PIBERNAT CUNHA CARDOSO</p>



1. “Padrão ornamental” constitui um conjunto ornamental de linhas e cores que possa ser aplicado a um produto. Na atual apresentação não está claro se o objeto requerido realmente se trata de um padrão ornamental que será aplicado a uma antena ou da antena em si. Apresentar esclarecimentos. 2. Caso se trate realmente de um padrão ornamental, reapresentar a figura numerada conforme o disposto no inciso VI do artigo 20 da IN 44/2015: figura 1.1; informar campo de aplicação 32-00. 3. Caso se trate da forma plástica do objeto (antena): alterar título para “configuração aplicada em antena”; apresentar novo conjunto de figuras formado pelas vistas ortogonais (frontal, posterior, laterais, superior e inferior), além de pelo menos uma perspectiva, conforme inciso IV do art. 20 da IN 44/2015; numerar as figuras conforme o disposto no inciso VI do artigo 20 da IN 44/2015: figura 1.1, figura 1.2, etc.; informar campo de aplicação 14-03.

(21) BR 30 2016 005663-3

Código 34 - Exigência - Art. 106 § 3º da LPI

(22) 06/12/2016

(71) ANDRÉ DE LIMA FURTADO (BR/MG)

1. O escopo de proteção do registro de desenho industrial não abrange materiais de fabricação ou forma de montagem. O pedido deve ser adequado à Instrução Normativa 44/2015 - IN. 2. Alterar título para “configuração aplicada em mesa”, em atenção ao inciso II do art. 14 da IN. Não informar modelo. 3. De acordo com os incisos I, II, III e IV do art. 21 da IN, as figuras não podem conter: medidas / cotas; textos; timbres; marcas ou logotipos; molduras ou linhas delimitadoras; quaisquer elementos meramente ilustrativos que não façam parte do objeto: suprimir a folha 3/5. 4. De acordo com o inciso VII do art. 20 da IN, as figuras devem representar o objeto em fundo absolutamente neutro, sem revelar qualquer padrão ou textura (piso, rodapé, parede, por exemplo): suprimir a folha 5/5. 5. Cada figura deve ilustrar uma única vista de um único objeto: suprimir a folha 4/5, pois mostra dois objetos. 6. Apresentar, para cada um dos dois objetos do pedido, novo conjunto de figuras formado pelas vistas ortogonais (frontal, posterior, laterais, superior e inferior), além de pelo menos uma perspectiva, conforme inciso IV do art. 20 da IN. 7. As figuras devem ser numeradas conforme o disposto no inciso VI do artigo 20 da IN: figura 1.1, figura 1.2, etc. para 1º objeto; figura 2.1, figura 2.2, etc. para 2º objeto. 8. As folhas de figuras devem ser numeradas no centro da margem superior, indicando o número da folha e o número total de folhas, por exemplo: 1/4, 2/4, 3/4 e 4/4, conforme inciso VIII do art. 20 da IN. 9. As figuras devem ser dispostas no papel com as margens mínimas (superior; esquerda; direita; inferior) de 3 cm, conforme inciso IX do art. 20 da IN 44/2015.

(21) BR 30 2016 005665-0

Código 34 - Exigência - Art. 106 § 3º da LPI

(22) 06/12/2016

(71) AMAZON TECHNOLOGIES, INC. (US)

(74) Daniel Advogados (Alt.de Daniel & Cia)

1. Suprimir as figuras 1.1 a 1.9 e 3.1 a 3.9, pois mostram o mesmo objeto das



figuras 2.1 a 2.9, porém utilizando linhas tracejadas, o que não é permitido, conforme disposto no inciso II do art. 20 da IN 44/2015. 2. Reapresentar apenas as figuras 2.1 a 2.9, devidamente renumeradas. Utilizar traços regulares e contínuos. O excesso de hachuras está atrapalhando a compreensão da forma.

(21) BR 30 2016 005666-8

Código 34 - Exigência - Art. 106 § 3º da LPI

(22) 06/12/2016

(71) JADERSON DE ALMEIDA (BR/SC)

O pedido apresenta inconsistências que precisam ser corrigidas. 1. Apresentar os objeto das páginas 1/5 e 3/5 na vista em perspectiva e ortogonais frontal, posterior, superior, inferior e laterais, com alta qualidade de definição, sem textos descritivos, marcas, detalhes ampliados, nomes comerciais e medidas. Somente as imagens, numeração de página e figuras devem constar nas páginas. O objeto representado em traços deve ser considerado variante configurativa, pois se diferencia do objeto em madeira, 2. Numerar figuras de acordo com o novo padrão normativo. Ex.: fig. 1.1, fig. 1.2, primeiro objeto; fig. 2.1, fig. 2.2, etc, segundo objeto, e assim por diante.

(21) BR 30 2016 005669-2

Código 34 - Exigência - Art. 106 § 3º da LPI

(22) 06/12/2016

(71) JULIO CEZAR ARAGONEZ DE FARIA (BR/RJ)

(74) Araripe & Associados

Objetos não apresentam as mesmas características disitintivas preponderantes; Manter no atual pedido somente as atuais imagens das figuras 1.1 a 3.1. As atuais figuras 2.1 a 2.7 devem ser numeradas sequencialmente com o conjunto 1.1 a 1.7, pois se trata do mesmo objeto. Logo, a numeração será 1.1 a 1.14. O fecho da caixa apresenta posições diferentes nas vstas. Revisar. Dividir pedidos das atuais figuras 4.1 a 5.7; Dividir pedido das atuais figuras 6.1 a 6.7 Dividir pedido das atuais figuras 7.1 a 7.7, harmonizando as vistas, já que uma "entrada" na lateral da figura 7.4 não está presente nas demais; Dividir pedido das atuais figuras 8.1 a 8.7, harmonizando as vistas, já que uma "entrada" na lateral da figura 8.4 não está presente nas demais; Dividir pedido das atuais figuras 9.1 a 9.7, harmonizando as vistas, já que uma "entrada" na lateral da figura 9.4 não está presente nas demais; Dividir as atuais figuras 10.1 a 11.7 numerando sequencialmente, pois se trata do mesmo objeto. Logo, a numeração será 10.1 a 10.14.

(21) BR 30 2016 005670-6

Código 34 - Exigência - Art. 106 § 3º da LPI

(22) 07/12/2016

(71) HEROPLASS (BR/PR)

1. Através da atual apresentação não é possível saber se o objeto do pedido é realmente um padrão ornamental (bidimensional: conjunto ornamental de linhas e cores que possa ser aplicado a um produto) ou um objeto tridimensional. Reapresentar o pedido adequado à Instrução Normativa 44/2015 - IN. 2. Caso se



trate de padrão ornamental: reapresentar a figura sem as indicações de cota, em atenção ao inciso III do art. 21 da IN; renumerar a figura conforme o disposto no inciso VI do artigo 20 da IN (figura 1.1); alterar título para “padrão ornamental aplicado em esquadria”, em atenção ao inciso II do art. 14 da IN; alterar campo de aplicação para 32-00. 3. Caso se trate de um objeto tridimensional: alterar título para “configuração aplicada em perfil”, em atenção ao inciso II do art. 14 da IN; apresentar novo conjunto de figuras formado pelas vistas ortogonais (frontal, posterior, laterais, superior e inferior), além de pelo menos uma perspectiva, conforme inciso IV do art. 20 da IN; corrigir a figura 1 apresentada, suprimindo as indicações de cota, em atenção ao inciso III do art. 21 da IN; numerar as figuras conforme o disposto no inciso VI do artigo 20 da IN: figura 1.1, figura 1.2, etc. 4. As folhas de figuras devem ser numeradas no centro da margem superior, indicando o número da folha e o número total de folhas, por exemplo: 1/4, 2/4, 3/4 e 4/4, conforme inciso VIII do art. 20 da IN.

(21) BR 30 2016 005671-4

Código 34 - Exigência - Art. 106 § 3º da LPI

(22) 07/12/2016

(71) HEROPLASS (BR/PR)

1. Através da atual apresentação não é possível saber se o objeto do pedido é realmente um padrão ornamental (bidimensional: conjunto ornamental de linhas e cores que possa ser aplicado a um produto) ou um objeto tridimensional. Reapresentar o pedido adequado à Instrução Normativa 44/2015 - IN. 2. Caso se trate de padrão ornamental: reapresentar a figura sem as indicações de cota, em atenção ao inciso III do art. 21 da IN; renumerar a figura conforme o disposto no inciso VI do artigo 20 da IN (figura 1.1); alterar título para “padrão ornamental aplicado em esquadria”, em atenção ao inciso II do art. 14 da IN; alterar campo de aplicação para 32-00. 3. Caso se trate de um objeto tridimensional: alterar título para “configuração aplicada em perfil”, em atenção ao inciso II do art. 14 da IN; apresentar novo conjunto de figuras formado pelas vistas ortogonais (frontal, posterior, laterais, superior e inferior), além de pelo menos uma perspectiva, conforme inciso IV do art. 20 da IN; corrigir a figura 1 apresentada, suprimindo as indicações de cota, em atenção ao inciso III do art. 21 da IN; numerar as figuras conforme o disposto no inciso VI do artigo 20 da IN: figura 1.1, figura 1.2, etc. 4. As folhas de figuras devem ser numeradas no centro da margem superior, indicando o número da folha e o número total de folhas, por exemplo: 1/4, 2/4, 3/4 e 4/4, conforme inciso VIII do art. 20 da IN.

(21) BR 30 2016 005672-2

Código 34 - Exigência - Art. 106 § 3º da LPI

(22) 07/12/2016

(71) BOT HOME AUTOMATION, INC. (US)

(74) Dannemann, Siemsen, Bigler & Ipanema Moreira

1. Os objetos não guardam entre si as mesmas características distintivas preponderantes, de maneira que o pedido deverá ser dividido. Observar artigos 25 e 26 da IN. 2. Manter no pedido original os objetos das figuras 1.1 a 1.6. 3.



Apresentar num 1º pedido dividido os objetos das figuras 2.1 a 2.6. 4. Apresentar num 2º pedido dividido os objetos das figuras 3.1 a 3.6. 5. As hachuras estão prejudicando a compreensão da forma e devem ser suprimidas. 6. Algumas linhas de construção estão incompletas: representá-las com traços regulares e contínuos, mais finos que os traços que representam os contornos do objeto. 7. Informar em cada pedido apenas a prioridade correspondente ao objeto contido no pedido.

(21) BR 30 2016 005682-0

Código 34 - Exigência - Art. 106 § 3º da LPI

(22) 07/12/2016

(71) TERMOLAR S/A (BR/RS)

(74) Gruenbaum, Possinhas & Teixeira Ltda.

1. Alterar título para “configuração aplicada em bolsa térmica”, em atenção ao inciso II do art. 14 da IN 44/2015. 2. Reapresentar o conjunto de figuras sem a alça, pois está separada da bolsa, configurando outro objeto. Caso haja interesse, apresentar a alça em pedido dividido, observando a IN 44/2015. 3. As figuras devem ser correspondentes entre si: na perspectiva não são mostrados os zíperes vistos nas figuras 1.3 e 1.5. Verificar e corrigir todas as inconsistências que se apresentem. 4. As figuras devem ter excelente qualidade gráfica, nitidez e contraste, com o intuito de revelar com precisão os contornos, relevos e rebaixos do objeto reivindicado: utilizar traços regulares; na atual apresentação algumas linhas estão irregulares, outras incompletas, especialmente na perspectiva.

(21) BR 30 2016 005684-6

Código 34 - Exigência - Art. 106 § 3º da LPI

(22) 07/12/2016

(71) TERMOLAR S/A (BR/RS)

(74) Gruenbaum, Possinhas & Teixeira Ltda.

1. Alterar título para “configuração aplicada em bolsa térmica”, em atenção ao inciso II do art. 14 da IN 44/2015. 2. Reapresentar o conjunto de figuras sem a alça, pois está separada da bolsa, configurando outro objeto. Caso haja interesse, apresentar a alça em pedido dividido, observando a IN 44/2015. 3. Corrigir a representação do bolso lateral telado, pois está incompleta nas figuras 1.2, 1.3 e 1.6. 4. As figuras devem ter excelente qualidade gráfica, nitidez e contraste, com o intuito de revelar com precisão os contornos, relevos e rebaixos do objeto reivindicado: utilizar traços regulares; na atual apresentação algumas linhas estão irregulares, outras incompletas, especialmente na perspectiva.

(21) BR 30 2016 005687-0

Código 34 - Exigência - Art. 106 § 3º da LPI

(22) 07/12/2016

(71) FLAVIO PASQUALI (BR/SC) , CARLOS PASQUALI (BR/SC)

(74) ELIANE DUZ

1. O pedido deve ser adequado à Instrução Normativa 44/2015 - IN. 2. Alterar título para “configuração aplicada em copo”, em atenção ao inciso II do art. 14 da IN. Observar também o inciso I do mesmo artigo. 3. Os objetos não guardam



entre si as mesmas características distintivas preponderantes, de maneira que o pedido deverá ser dividido. Observar artigos 25 e 26 da IN. 4. Manter no pedido original os objetos das figuras 1/1 a 7/1 e 1/2 a 7/2. Devido à baixa qualidade das figuras não é possível perceber a diferença entre a forma do objeto das figuras 1/1 a 7/1 e 1/2 a 7/2. Caso se trate de objetos idênticos, apenas um deverá ser representado. 5. Apresentar num 1º pedido dividido o objeto das figuras 1/3 a 7/3. 6. Apresentar num 2º pedido dividido o objeto das figuras 1/4 a 7/4. 7. As figuras devem ter excelente qualidade gráfica, nitidez e contraste, com o intuito de revelar com precisão os contornos, relevos e rebaixos do objeto reivindicado: na atual apresentação não é possível precisar se as linhas verticais são hachuras ou ranhuras nos copos; respeitar a resolução mínima de 300 dpi; utilizar escala maior, a fim de facilitar a compreensão dos detalhes. 8. As figuras devem ser numeradas conforme o disposto no inciso VI do artigo 20 da IN: figura 1.1, figura 1.2, etc. para 1º objeto; figura 2.1, figura 2.2, etc. para 2º objeto, caso haja. 9. As folhas de figuras devem ser numeradas no centro da margem superior, indicando o número da folha e o número total de folhas, por exemplo: 1/4, 2/4, 3/4 e 4/4, conforme inciso VIII do art. 20 da IN. 10. As figuras devem ser dispostas no papel com as margens mínimas (superior; esquerda; direita; inferior) de 3 cm, conforme inciso IX do art. 20 da IN.

(21) BR 30 2016 005690-0

Código 34 - Exigência - Art. 106 § 3º da LPI

(22) 07/12/2016

(71) PAULO GUSTAVO CAPEL BORGES (BR/SP) , DANIELLE SKUBS (BR/SP)

1. O escopo de proteção do registro de desenho industrial não abrange materiais de fabricação ou forma de montagem. O pedido deve ser adequado à Instrução Normativa 44/2015 - IN. 2. Alterar título para "configuração aplicada em floreira", em atenção ao inciso II do art. 14 da IN. 3. De acordo com os incisos I, II, III e IV do art. 21 da IN, as figuras não podem conter: medidas / cotas; textos; timbres; marcas ou logotipos; molduras ou linhas delimitadoras; quaisquer elementos meramente ilustrativos que não façam parte do objeto (vasos com plantas, por exemplo): suprimir as folhas 5/8, 6/8 e 7/8. 4. Cada figura deve ilustrar uma única vista de um único objeto. De acordo com o inciso VII do art. 20 da IN, as figuras devem representar o objeto em fundo absolutamente neutro, sem revelar qualquer padrão ou textura (piso, rodapé, parede, por exemplo): suprimir a folha 8/8. 5. Apresentar, para cada um dos três objetos do pedido, novo conjunto de figuras formado pelas vistas ortogonais (frontal, posterior, laterais, superior e inferior), além de pelo menos uma perspectiva, conforme inciso IV do art. 20 da IN. 6. As figuras devem mostrar a forma montada da configuração externa do objeto (conforme perspectivas), sem destacar detalhes ou partes isoladamente, conforme inciso III do art. 20 da IN. Não devem ser mostrados arranjos com vários objetos, como ocorre na folha 5/8. 7. As figuras devem ser numeradas conforme o disposto no inciso VI do artigo 20 da IN: figura 1.1, figura 1.2, etc. para 1º objeto; figura 2.1, figura 2.2, etc. para 2º objeto, e assim por diante. 8. As folhas de figuras devem ser numeradas no centro da margem superior, indicando



o número da folha e o número total de folhas, por exemplo: 1/4, 2/4, 3/4 e 4/4, conforme inciso VIII do art. 20 da IN. 9. As figuras devem ser dispostas no papel com as margens mínimas (superior; esquerda; direita; inferior) de 3 cm, conforme inciso IX do art. 20 da IN. As figuras devem guardar um espaçamento entre si, a fim de que não se confundam.

(21) BR 30 2016 005695-1

Código 34 - Exigência - Art. 106 § 3º da LPI

(22) 08/12/2016

(71) BRITÂNIA ELETRODOMÉSTICOS S.A. (BR/PR)

(74) Valor Propriedade Intelectual S/S LTDA.

1. Há incoerências entre vistas. Nas figuras 1.1, 1.4 e 1.5, o número de círculos concêntricos que compõe os alto-falantes difere do representado na figura 1.2, que apresenta mais linhas nessa parte específica da figura. Além disso, na figura 1.1 pode-se observar que a saliência (3) localizada na parte frontal do objeto se projeta do corpo do mesmo, o que não está adequadamente representado nas Figuras 1.4 e 1.5. Revisar todo o conjunto de figuras, fazendo as correções indicadas e quaisquer outras que sejam necessárias para que as imagens apresentem coerência entre si.

(21) BR 30 2016 005697-8

Código 34 - Exigência - Art. 106 § 3º da LPI

(22) 08/12/2016

(71) BURICÁ INOXX LTDA - ME. (BR/RS)

(74) Clair Antonio Leusin

1. O pedido deve ser adequado à Instrução Normativa 44/2015 - IN. 2. Alterar título para “configuração aplicada em churrasqueira”, em atenção ao inciso II do art. 14 da IN. 3. As figuras devem mostrar somente o objeto do pedido, sem elementos meramente ilustrativos que não façam parte do objeto, conforme inciso I do art. 20 e inciso III do art. 21 da IN: suprimir figuras 1 a 4. 4. Apresentar novo conjunto de figuras formado pelas vistas ortogonais (frontal, posterior, laterais, superior e inferior), além de pelo menos uma perspectiva, conforme inciso IV do art. 20 da IN. Mostrar o objeto das figuras 5 e 6. 5. As figuras devem ser numeradas conforme o disposto no inciso VI do artigo 20 da IN: figura 1.1, figura 1.2, etc. 6. As folhas de figuras devem ser numeradas no centro da margem superior, indicando o número da folha e o número total de folhas, por exemplo: 1/4, 2/4, 3/4 e 4/4, conforme inciso VIII do art. 20 da IN. 7. Caso haja interesse em proteger os objetos das figuras 7 e 8, apresentar cada um, individualmente, em pedido dividido, observando os arts. 25 e 26 da IN.

(21) BR 30 2016 005714-1

Código 34 - Exigência - Art. 106 § 3º da LPI

(22) 08/12/2016

(71) ROAM DATA, INC. (US)

(74) Dannemann, Siemsen, Bigler & Ipanema Moreira

1. O pedido deve ser adequado à Instrução Normativa 44/2015 - IN. 2. Para os objetos das figuras 2.1, 3.1, 4.1, 6.1, 7.1 e 8.1 acrescentar a perspectiva e as



vistas ortogonais (frontal, posterior, laterais e superior), em atenção ao inciso IV do art. 20 da IN. 3. Para os objetos das figuras 9.1 e 11.1 acrescentar a perspectiva e as vistas ortogonais (posterior, laterais, superior e inferior), em atenção ao inciso IV do art. 20 da IN. 4. Para os objetos das figuras 10.1 e 12.1 acrescentar a perspectiva em atenção ao inciso IV do art. 20 da IN. 5. Cada figura deve mostrar uma única vista: separar as vistas das figuras 10.1 e 12.1, pois cada uma contém, na verdade, 6 figuras. 6. As figuras não podem representar o objeto através de linhas tracejadas, conforme inciso II do art. 20 da IN: corrigir as figuras, substituindo as linhas tracejadas por traços contínuos. 7. As figuras não podem conter textos, marcas ou logotipos, conforme incisos II e IV do art. 21 da IN: corrigir figuras 9.1, 10.1, 11.1 e 12.1, suprimindo estes elementos.

(21) BR 30 2016 005715-0

Código 34 - Exigência - Art. 106 § 3º da LPI

(22) 08/12/2016

(71) HELENO GRUBER (BR/SC)

(74) Britânia Marcas e Patentes Ltda.

1. O pedido deverá ser dividido: Manter no presente pedido as figuras 1.1 a 1.8. O primeiro pedido dividido deverá conter as figuras 2.1 a 2.8, 3.1 a 3.8 e 4.1 a 4.8.

(21) BR 30 2016 005718-4

Código 34 - Exigência - Art. 106 § 3º da LPI

(22) 08/12/2016

(71) AMBEV S.A. (BR/SP)

(74) Dannemann, Siemsen, Bigler & Ipanema Moreira

1. A legenda das figuras não está correta: sendo a figura 1.2 a vista frontal (idêntica à posterior), a figura 1.3 corresponde a uma vista girada a 45°, não representando, portanto as vistas laterais, que são idênticas à figura 1.2, conforme pode ser aferido na figura 1.4 (vista superior). Corrigir a legenda das figuras.

(21) BR 30 2016 005722-2

Código 34 - Exigência - Art. 106 § 3º da LPI

(22) 08/12/2016

(71) 3M INNOVATIVE PROPERTIES COMPANY (US)

(74) Daniel Advogados (Alt.de Daniel & Cia)

A máscara aberta está incompleta. Fazer a correção e apresentar todo o objeto. Reapresentar as figuras 1.1 a 1.7 e apresentar a versão aberta (completa) na vista em perspectiva e ortogonais frontal, posterior, superior, inferior e laterais, com alta qualidade de definição, mantendo a numeração sequencial.

(21) BR 30 2016 005723-0

Código 34 - Exigência - Art. 106 § 3º da LPI

(22) 08/12/2016

(71) RECKITT BENCKISER (BRANDS) LIMITED (GB)

(74) DI BLASI, PARENTE & ADVOGADOS ASSOCIADOS



1. Reapresentar os documentos de prioridade com as figuras faltantes, a fim de permitir a comparação com os objetos do depósito: os documentos mencionam 7 figuras de cada objeto, mas somente 3 foram apresentadas.

(21) BR 30 2016 005737-0

Código 34 - Exigência - Art. 106 § 3º da LPI

(22) 09/12/2016

(71) OCULUS VR, LLC (US)

(74) Daniel Advogados (Alt.de Daniel & Cia)

1. Suprimir as figuras 2.1 a 2.7 e 3.1 a 3.7, pois mostram o mesmo objeto das figuras 1.1 a 1.7, porém utilizando linhas tracejadas, o que não é permitido, conforme disposto no inciso II do art. 20 da IN 44/2015. 2. Reapresentar apenas as figuras 1.1 a 1.7: as linhas tracejadas devem ser preenchidas, de modo que o objeto seja representado somente por traços regulares e contínuos.

(21) BR 30 2016 005738-9

Código 34 - Exigência - Art. 106 § 3º da LPI

(22) 09/12/2016

(71) MICROSOFT CORPORATION (US)

(74) DI BLASI, PARENTE & ADVOGADOS ASSOCIADOS

1. O atual título, combinado com o campo de aplicação informado, não permite identificar corretamente o objeto. Apresentar novo título que esclareça de forma clara, precisa e concisa do que trata o objeto do pedido.

(21) BR 30 2016 005739-7

Código 34 - Exigência - Art. 106 § 3º da LPI

(22) 09/12/2016

(71) MARK HALL (US) , SCOT DE LORME (US) , GREG HURLEY (US) , MARK WOLOSZYK (US) , WALTER STRASSER (US)

(74) LEONOR MAGALHÃES PERES GALVÃO DE BOTTON

1. Reapresentar as figuras utilizando apenas traços regulares e contínuos, em atenção ao inciso II do art. 20 da IN 44/2015: na atual apresentação existem linhas incompletas. A proteção do registro de desenho industrial recai sobre a forma tal como apresentada nas figuras.

(21) BR 30 2016 005740-0

Código 34 - Exigência - Art. 106 § 3º da LPI

(22) 09/12/2016

(71) MARLON BONILHA (BR/PR)

(74) Yuri Yacischin da Cunha

1. Reapresentar as figuras com excelente qualidade gráfica, nitidez e contraste, com o intuito de revelar com precisão os contornos, relevos e rebaixos do objeto reivindicado. Respeitar a resolução mínima de 300 dpi. utilizar escala maior a fim de facilitar a compreensão dos detalhes menores.

(21) BR 30 2016 005763-0

Código 34 - Exigência - Art. 106 § 3º da LPI

(22) 12/12/2016

(71) ITT MANUFACTURING ENTERPRISES, LLC (US)



(74) Dannemann, Siemsen, Bigler & Ipanema Moreira

1. Os objetos não guardam entre si as mesmas características distintivas preponderantes, de maneira que o pedido deverá ser dividido. Observar artigos 25 e 26 da IN. 2. Manter no pedido original os objetos das figuras 1.1 a 2.3 e 8.1 a 8.3. 3. Apresentar num 1º pedido dividido os objetos das figuras 3.1 a 3.3. 4. Apresentar num 2º pedido dividido os objetos das figuras 4.1 a 4.3. 5. Apresentar num 3º pedido dividido os objetos das figuras 5.1, 6.1 e 7.1. 6. As figuras não podem conter textos, linhas tracejadas e molduras ou linhas delimitadoras, conforme inciso II do art. 20 e incisos I e II do art. 21 da IN 44/2015: corrigir as figuras, suprimindo estes elementos. Observar se algumas figuras não ficarão idênticas. 7. As figuras devem ser numeradas conforme o disposto no inciso VI do artigo 20 da IN: figura 1.1, figura 2.1, etc. Cada vista representa um objeto, não se trata de várias vistas de um mesmo objeto.

(21) BR 30 2016 005764-8

Código 34 - Exigência - Art. 106 § 3º da LPI

(22) 12/12/2016

(71) PEPSICO, INC. (US)

(74) Dannemann, Siemsen, Bigler & Ipanema Moreira

1. As figuras devem ilustrar o objeto com traços regulares e contínuos, conforme inciso II do art. 20 da IN 44/2015: na atual apresentação algumas linhas de contorno da forma do objeto e linhas de construção estão incompletas. Reapresentar as figuras corrigidas.

(21) BR 30 2016 005765-6

Código 34 - Exigência - Art. 106 § 3º da LPI

(22) 12/12/2016

(71) PEPSICO, INC. (US)

(74) Dannemann, Siemsen, Bigler & Ipanema Moreira

1. As figuras devem ilustrar o objeto com traços regulares e contínuos, conforme inciso II do art. 20 da IN 44/2015: na atual apresentação algumas linhas de contorno da forma do objeto e linhas de construção estão incompletas, especialmente no fundo do objeto. Reapresentar as figuras corrigidas.

(21) BR 30 2016 005766-4

Código 34 - Exigência - Art. 106 § 3º da LPI

(22) 12/12/2016

(71) PEPSICO, INC. (US)

(74) Dannemann, Siemsen, Bigler & Ipanema Moreira

1. As figuras devem ilustrar o objeto com traços regulares e contínuos, conforme inciso II do art. 20 da IN 44/2015: na atual apresentação algumas linhas de contorno da forma do objeto e linhas de construção estão incompletas. Reapresentar as figuras corrigidas.

(21) BR 30 2016 005768-0

Código 34 - Exigência - Art. 106 § 3º da LPI

(22) 12/12/2016

(71) BIRIMOLDE PALMILHAS INDÚSTRIA E COMÉRCIO LTDA - ME (BR/SP)



1. As figuras não podem conter textos, marcas ou logotipos, conforme incisos IV do art. 21 da IN 44/2015: suprimir estes elementos das figuras. 2. Apresentar novo conjunto de figuras formado pelas vistas ortogonais (frontal, posterior, laterais, superior e inferior), além de pelo menos uma perspectiva, conforme inciso IV do art. 20 da IN 44/2015. As atuais figuras 1.3 e 1.4, por exemplo, estão muito distorcidas.

(21) BR 30 2016 005769-9

Código 34 - Exigência - Art. 106 § 3º da LPI

(22) 12/12/2016

(71) JADERSON DE ALMEIDA (BR/SC)

1. Reapresentar o pedido adequado à Instrução Normativa 44/2015 - IN. 2. Não devem ser informados materiais de fabricação, a linha do produto e meios de montagem e fixação, pois não fazem parte do escopo de proteção de um registro de desenho industrial. 3. Apresentar novo conjunto de figuras do objeto (desenhos ou fotografias) formado pelas vistas ortogonais (frontal, posterior, laterais, superior e inferior), além de pelo menos uma perspectiva, conforme inciso IV do art. 20 da IN. 4. As figuras não podem conter textos, exceto os relativos à numeração das figuras, conforme inciso II do art. 21 da IN: suprimir informações sobre o autor, e-mail, título do objeto, materiais, linha de produtos, etc. 5. As figuras não podem conter quaisquer elementos meramente ilustrativos que não façam parte do objeto, como cotas, conforme inciso I do art. 21 da IN. 6. As figuras devem mostrar a forma montada da configuração externa do objeto, sem destacar partes ou detalhes separadamente, conforme inciso III do art. 20 da IN. Não apresentar detalhes ampliados. 7. As figuras devem ter excelente qualidade gráfica, nitidez e contraste, com o intuito de revelar com precisão os contornos, relevos e rebaixos do objeto reivindicado. 8. As figuras devem ser dispostas no papel com as margens mínimas (superior; esquerda; direita; inferior) de 3 cm, conforme inciso IX do art. 20 da IN 44/2015. 9. As figuras devem ser numeradas conforme o disposto no inciso VI do artigo 20 da IN 44/2015: figura 1.1, figura 1.2, etc. 10. As folhas de figuras devem ser numeradas no centro da margem superior, indicando o número da folha e o número total de folhas, por exemplo: 1/4, 2/4, 3/4 e 4/4, conforme inciso VIII do art. 20 da IN. Esta numeração independe da numeração de outros documentos que sejam apresentados (relatório descritivo, por exemplo, que não é obrigatório).

(21) BR 30 2016 005770-2

Código 34 - Exigência - Art. 106 § 3º da LPI

(22) 12/12/2016

(71) JOÃO BATISTA DE ALMEIDA E SILVA (BR/PE)

(74) MICHEL CARVALHO

1. O escopo de proteção de um registro de desenho industrial não abrange sistemas ou características técnicas e funcionais, se limitando à forma plástica ornamental dos objetos apresentados, conforme art. 95 da LPI. Reapresentar o pedido adequado à Instrução Normativa 44/2015 - IN. 2. O pedido contém dois objetos que não guardam entre si as mesmas características distintivas



preponderantes, nem se destinam ao mesmo propósito, contrariando o art. 104 da LPI, de maneira que o pedido deverá ser dividido. Observar artigos 25 e 26 da IN. 3. Manter no pedido original a base para liquidificador (figura 1). Alterar título para “configuração aplicada em base para liquidificador”, em atenção aos incisos II e III do art. 14 da IN: trata-se de objeto tridimensional. 4. Apresentar num 1º pedido dividido o copo para liquidificador (figura 8). Alterar título para “configuração aplicada em copo para liquidificador”, em atenção aos incisos II e III do art. 14 da IN: trata-se de objeto tridimensional. 5. Apresentar, para cada objeto de cada pedido, novo conjunto de figuras formado pelas vistas ortogonais (frontal, posterior, laterais, superior e inferior), além de pelo menos uma perspectiva, conforme inciso IV do art. 20 da IN. Não devem ser colocadas letras dentro das figuras como forma de legenda. 6. As figuras devem mostrar a forma montada da configuração externa dos objetos (objeto completo), sem destacar detalhes ou partes separadamente, sem mostrar detalhes internos, conforme II do art. 20 da IN. 7. As figuras devem ter excelente qualidade gráfica, nitidez e contraste, com o intuito de revelar com precisão os contornos, relevos e rebaixos do objeto reivindicado. Utilizar traços regulares e contínuos. 8. As figuras devem ser correspondentes entre si: todas as figuras devem mostrar o mesmo objeto, completo. 9. As figuras devem ser numeradas conforme o disposto no inciso VI do artigo 20 da IN: figura 1.1, figura 1.2, etc. 10. As folhas de figuras devem ser numeradas no centro da margem superior, indicando o número da folha e o número total de folhas, por exemplo: 1/4, 2/4, 3/4 e 4/4, conforme inciso VIII do art. 20 da IN. Esta numeração independe da numeração de outros documentos que sejam apresentados (relatório descritivo e reivindicação, por exemplo, que não são obrigatórios).

(21) BR 30 2016 005771-0

Código 34 - Exigência - Art. 106 § 3º da LPI

(22) 13/12/2016

(71) BRITÂNIA ELETRODOMÉSTICOS S.A. (BR/PR)

(74) Valor Propriedade Intelectual S/S LTDA.

1. As figuras não estão correspondentes entre si, por exemplo: nas figuras 1.6 e 1.7 a alça apresenta 3 segmentos retilíneos, o que não se observa nas figuras 1.1 e 1.2. Verificar todas as inconsistências e rerepresentar as figuras corrigidas.

(21) BR 30 2016 005781-8

Código 34 - Exigência - Art. 106 § 3º da LPI

(22) 13/12/2016

(71) ASHLEY DIANA BLACK INTERNATIONAL HOLDINGS, LLC (US)

(74) Dannemann, Siemsen, Bigler & Ipanema Moreira

Apresentar novo conjunto de figuras em que o objeto deve ser representado por meio de linhas contínuas e uniformes, sem tracejados.

(21) BR 30 2016 005782-6

Código 34 - Exigência - Art. 106 § 3º da LPI

(22) 13/12/2016

(71) SAINT-GOBAIN VIDROS S.A. (BR/SP)



(74) KASZNAR LEONARDOS PROPRIEDADE INTELECTUAL

1. Cancelar a atual apresentação do pedido. O pedido deverá ser dividido de acordo com a Instrução Normativa 44/2015, já que os objetos apresentados não guardam as mesmas características distintivas preponderantes do objeto principal do pedido; 2. Manter no presente pedido o objeto representado pelas figuras 1.1 a 1.6; 3. O primeiro pedido dividido deverá conter os objetos representados pelas figuras 2.1 a 2.6 e pelas figuras 3.1 a 3.6.

(21) BR 30 2016 005788-5

Código 34 - Exigência - Art. 106 § 3º da LPI

(22) 14/12/2016

(71) STANTO BRASIL LTDA ME (BR/PA)

1. Reapresentar o pedido adequado à Instrução Normativa 44/2015 - IN. 2. Alterar título para “configuração aplicada em armário”, em atenção ao inciso II do art. 14 da IN. 3. Todas as folhas de figuras devem ser substituídas, pois estão em desacordo com os artigos 20 e 21 da IN: 3.1 As figuras não podem conter: marcas, logotipos, textos, medidas, elementos meramente ilustrativos que não façam do objeto (objetos dentro do armário, corte de piso e parede, linhas de interrupção, por exemplo), molduras (pranchas, carimbos); 3.2. As figuras devem: ter fundo absolutamente neutro, sem revelar qualquer padrão ou textura (piso, pintura de parede, etc.); mostrar a forma montada da configuração externa do objeto (objeto completo), sem destacar detalhes ou partes separadamente. 4. As folhas das figuras devem conter apenas as figuras, devidamente numeradas individualmente conforme inciso VI do art. 20 da IN: figura 1.1, figura 1.2, etc. 5. As folhas de figuras devem ser numeradas no centro da margem superior, indicando o número da folha e o número total de folhas, por exemplo: 1/4, 2/4, 3/4 e 4/4, conforme inciso VIII do art. 20 da IN. 6. Apresentar, para cada objeto, novo conjunto de figuras formado pelas vistas ortogonais (frontal, posterior, laterais, superior e inferior), além de pelo menos uma perspectiva, conforme inciso IV do art. 20 da IN. Mostrar apenas os objetos, sem linhas de piso, parede ou indicações de materiais e modelos.

(21) BR 30 2016 005789-3

Código 34 - Exigência - Art. 106 § 3º da LPI

(22) 14/12/2016

(71) CRISTIANE DOS SANTOS FERREIRA (BR/PR)

(74) LUCIANO SALVIATO

1. Apresentar novo conjunto de figuras formado pelas vistas ortogonais (frontal, posterior, laterais, superior e inferior), além de pelo menos uma perspectiva, conforme inciso IV do art. 20 da IN 44/2015. As atuais figuras estão muito distorcidas.

(21) BR 30 2016 005795-8

Código 34 - Exigência - Art. 106 § 3º da LPI

(22) 14/12/2016

(71) MAN TRUCK & BUS AG (DE)

(74) Bhering Advogados (nome anterior Bhering Assessoria S/C Ltda.)



1. Reapresentar o pedido adequado à Instrução Normativa 44/2015 - IN. 2. As figuras devem mostrar a forma montada da configuração externa do objeto, sem destacar partes ou detalhes separadamente, conforme inciso III do art. 20 da IN: suprimir figuras 1.1 a 1.7, 2.1 a 2.7, 3.1 a 3.7, 15.8 (está incompleta na parte superior), 16.1 a 16.2, 17.1 a 17.2 e 18.1 a 18.2. 3. Reapresentar os objetos das figuras 4.1 a 15.7. 4. As figuras devem ter excelente qualidade gráfica, nitidez e contraste, com o intuito de revelar com precisão os contornos, relevos e rebaixos do objeto reivindicado. 5. As figuras devem permitir a perfeita visualização das formas dos objetos: na atual apresentação as vistas frontais e posteriores estão distorcidas, de tal sorte que nas vistas posteriores mal são representados os pneus e o contorno do objeto varia muito entre a vista frontal e a posterior. Reapresentar as figuras correspondentes entre si. 6. Alterar título para “configuração aplicada em van”, em atenção ao inciso II do art. 14 da IN e para ficar coerente com os objetos apresentados.

(21) BR 30 2016 005796-6

Código 34 - Exigência - Art. 106 § 3º da LPI

(22) 14/12/2016

(71) MAN TRUCK & BUS AG (DE)

(74) Bhering Advogados (nome anterior Bhering Assessoria S/C Ltda.)

1. Reapresentar o pedido adequado à Instrução Normativa 44/2015 - IN. Foram consideradas as figuras da petição 870170006506, de 30/01/2017. 2. Apresentar, para todos os objetos, novo conjunto de figuras formado pelas vistas ortogonais (frontal, posterior, laterais, superior e inferior), além de pelo menos uma perspectiva, conforme inciso IV do art. 20 da IN. 3. As figuras devem permitir a perfeita visualização das formas dos objetos: na atual apresentação as vistas frontais e posteriores estão distorcidas, especialmente as posteriores, de tal sorte que o contorno do objeto varia muito entre a vista frontal e a posterior, parecendo representar objetos diferentes. Reapresentar as figuras correspondentes entre si. 4. Atentar para a correta numeração das figuras: na atual apresentação a figura que deveria ser a 6.3 foi numerada como 5.3. 5. Alterar título para “configuração aplicada em caminhão”, em atenção ao inciso II do art. 14 da IN e para ficar coerente com os objetos apresentados.

(21) BR 30 2016 005798-2

Código 34 - Exigência - Art. 106 § 3º da LPI

(22) 14/12/2016

(71) MAN TRUCK & BUS AG (DE)

(74) Bhering Advogados (nome anterior Bhering Assessoria S/C Ltda.)

1. Reapresentar o pedido adequado à Instrução Normativa 44/2015 - IN. Foram consideradas as figuras da petição 870160080376, de 30/12/2016. 2. Apresentar, para todos os objetos, novo conjunto de figuras formado pelas vistas ortogonais (frontal, posterior, laterais, superior e inferior), além de pelo menos uma perspectiva, conforme inciso IV do art. 20 da IN: para o objeto da figura 6.1 apenas foi apresentada a vista posterior. 3. As figuras devem permitir a perfeita visualização das formas dos objetos: na atual apresentação as vistas frontais e



posteriores estão distorcidas, especialmente as posteriores, de tal sorte que o contorno do objeto varia muito entre a vista frontal e a posterior, parecendo representar objetos diferentes. Reapresentar as figuras correspondentes entre si.

4. Alterar título para “configuração aplicada em caminhão”, em atenção ao inciso II do art. 14 da IN e para ficar coerente com os objetos apresentados. 5. Reapresentar as figuras do documento de prioridade, pois a qualidade está muito ruim, impossibilitando a comparação com os objetos do depósito.

(21) BR 30 2016 005799-0

Código 34 - Exigência - Art. 106 § 3º da LPI

(22) 14/12/2016

(71) MAN TRUCK & BUS AG (DE)

(74) Bhering Advogados (nome anterior Bhering Assessoria S/C Ltda.)

1. Reapresentar o pedido adequado à Instrução Normativa 44/2015 - IN. 2. Apresentar novo conjunto de figuras formado pelas vistas ortogonais (frontal, posterior, laterais, superior e inferior), além de pelo menos uma perspectiva, conforme inciso IV do art. 20 da IN: somente foi apresentada uma figura. 3. As figuras devem ter excelente qualidade gráfica, nitidez e contraste, com o intuito de revelar com precisão os contornos, relevos e rebaixos do objeto reivindicado. 4. Alterar título para “configuração aplicada em painel para veículo”, em atenção ao inciso II do art. 14 da IN. 5. Reapresentar as figuras do documento de prioridade, pois a qualidade está muito ruim, impossibilitando a comparação com o objeto do depósito.

(21) BR 30 2016 005800-8

Código 34 - Exigência - Art. 106 § 3º da LPI

(22) 14/12/2016

(71) MAN TRUCK & BUS AG (DE)

(74) Bhering Advogados (nome anterior Bhering Assessoria S/C Ltda.)

1. Reapresentar as figuras com excelente qualidade gráfica, nitidez e contraste, com o intuito de revelar com precisão os contornos, relevos e rebaixos do objeto reivindicado. As atuais figuras apresentam algumas áreas muito claras, que se confundem com o papel, e outras muito escuras. 2. Reapresentar as figuras do documento de prioridade, pois a qualidade está muito ruim, impossibilitando a comparação com o objeto do depósito.

(21) BR 30 2016 005803-2

Código 34 - Exigência - Art. 106 § 3º da LPI

(22) 14/12/2016

(71) MAN TRUCK & BUS AG (DE)

(74) Bhering Advogados (nome anterior Bhering Assessoria S/C Ltda.)

1. Reapresentar as figuras do documento de prioridade, pois a qualidade está muito ruim, impossibilitando a comparação com o objeto do depósito.

(21) BR 30 2016 005804-0

Código 34 - Exigência - Art. 106 § 3º da LPI

(22) 14/12/2016

(71) MAN TRUCK & BUS AG (DE)



(74) Bhering Advogados (nome anterior Bhering Assessoria S/C Ltda.)

1. Reapresentar as figuras do documento de prioridade, pois a qualidade está muito ruim, impossibilitando a comparação com o objeto do depósito.

(21) BR 30 2016 005805-9

Código 34 - Exigência - Art. 106 § 3º da LPI

(22) 14/12/2016

(71) MAN TRUCK & BUS AG (DE)

(74) Bhering Advogados (nome anterior Bhering Assessoria S/C Ltda.)

1. Reapresentar o pedido adequado à Instrução Normativa 44/2015 - IN. 2. Apresentar, para cada objeto, novo conjunto de figuras formado pelas vistas ortogonais (frontal, posterior, laterais, superior e inferior), além de pelo menos uma perspectiva, conforme inciso IV do art. 20 da IN. 3. As figuras devem mostrar a forma completa do objeto: as figuras 5.1, 5.2, 6.1 e 6.2 estão incompletas, cortadas. 4. As figuras devem ter excelente qualidade gráfica, nitidez e contraste, com o intuito de revelar com precisão os contornos, relevos e rebaixos do objeto reivindicado. 5. As figuras devem permitir a perfeita visualização das formas dos objetos: na atual apresentação as vistas frontais e posteriores estão distorcidas, de tal sorte que o contorno do objeto varia muito entre a vista frontal e a posterior. Reapresentar as figuras correspondentes entre si. 6. Alterar título para “configuração aplicada em van”, em atenção ao inciso II do art. 14 da IN e para ficar coerente com os objetos apresentados. 7. Reapresentar as figuras do documento de prioridade, pois a qualidade está muito ruim, impossibilitando a comparação com os objetos do depósito.

(21) BR 30 2016 005811-3

Código 34 - Exigência - Art. 106 § 3º da LPI

(22) 15/12/2016

(71) NOVAES & MAZOTTO LTDA ME (BR/PR)

(74) CARLOS EDUARDO GOMES DA SILVA

1. Reapresentar as figuras com excelente qualidade gráfica, nitidez e contraste, com o intuito de revelar com precisão os contornos, relevos e rebaixos do objeto reivindicado. Sugerimos utilizar linhas mais finas, desde que visíveis, pois são muito próximas. 2. As figuras devem ser correspondentes entre si: o objeto semicircular do topo é mostrado com espessuras diferentes nas figuras 1.3 e 1.4. Verificar todas as incoerências que se apresentem e reapresentar as figuras corrigidas.

(21) BR 30 2016 005822-9

Código 34 - Exigência - Art. 106 § 3º da LPI

(22) 15/12/2016

(71) FRANCK ERIC BLAVIGNAC (BR/PR)

(74) PACHECO E ADVOGADOS ASSOCIADOS

1. Conforme disposto no inciso II do art. 21 da IN 44/2015, as figuras devem ilustrar o objeto exclusivamente com traços regulares e contínuos, sem a utilização de linhas tracejadas ou pontilhadas: reapresentar as figuras corrigidas, transformando as linhas tracejadas em linhas contínuas.



(21) BR 32 2016 004313-5

Código 34 - Exigência - Art. 106 § 3º da LPI

(22) 18/12/2014

(62) BR 30 2014 006386-3 18/12/2014

(71) JOSEPH VÖGELE AG (DE)

(74) BM&A Propriedade Intelectual Ltda

Apresentar novo conjunto de figuras seguindo as orientações abaixo: 1. Nas vistas frontais e posteriores, tanto do objeto principal quanto das variações, parece não haver conexão entre as duas partes que compõem os objetos. Corrigir. 2. Com base na atual apresentação do pedido, não foi possível identificar diferenças entre o objeto revelado nas figuras 1.1 a 1.7 e o revelado nas figuras 2.1 a 2.7. Também não foi possível identificar diferenças entre o objeto revelado nas figuras 3.1 a 3.7 e o revelado nas figuras 4.1 a 4.7. Da mesma forma, não foi possível identificar diferenças entre o objeto revelado nas figuras 5.1 a 5.7 e o revelado nas figuras 6.1 a 6.7. Também não foi possível identificar diferenças entre o objeto revelado nas figuras 7.1 a 7.7 e o revelado nas figuras 8.1 a 8.7. Caso os objetos constituam, de fato, variações configurativas, esclarecer qual (is) elemento(s) da forma varia(m) de uma para a outra. Caso a forma plástica seja exatamente a mesma e a diferença resida somente na aplicação de cores ou no tipo de representação, suprimir as figuras de um dos tipos de representação ou numerar as figuras consecutivamente, por tratar-se do mesmo objeto. Nesse caso, no novo conjunto de figuras, a numeração do primeiro grupo deverá ser Fig.1.1 a Fig.1.14, do segundo grupo deverá ser Fig. 2.1 a Fig. 2.14, do terceiro deverá ser Fig. 3.1 a 3.14 e do quarto deverá ser Fig. 4.1 a Fig. 4.14.

(21) BR 32 2016 005590-7

Código 34 - Exigência - Art. 106 § 3º da LPI

(22) 27/08/2014

(62) BR 30 2014 004168-1 27/08/2014

(71) PAULO MAINETTI FILHO (BR/SP)

1. Numerar as figuras do objeto principal de acordo com o padrão 1.1, 1.2, 1.3 etc. As figuras de variações configurativas devem ser numeradas no padrão: 2.1, 2.2, 2.3...; 3.1, 3.2, 3.3... etc.

(21) BR 32 2016 005591-5

Código 34 - Exigência - Art. 106 § 3º da LPI

(22) 27/08/2014

(62) BR 30 2014 004168-1 27/08/2014

(71) PAULO MAINETTI FILHO (BR/SP)

1. Numerar as figuras do objeto principal de acordo com o padrão 1.1, 1.2, 1.3 etc. As figuras de variações configurativas devem ser numeradas no padrão: 2.1, 2.2, 2.3...; 3.1, 3.2, 3.3... etc.

(21) BR 32 2016 005631-8

Código 34 - Exigência - Art. 106 § 3º da LPI

(22) 04/09/2015



(62) BR 30 2015 004139-0 04/09/2015

(71) S. C. JOHNSON & SON, INC. (US)

(74) Daniel Advogados (Alt.de Daniel & Cia)

1. Apresentar novo jogo de figuras removendo o excesso de hachuras. O excesso de hachuras nas figuras prejudica a compreensão da forma do objeto. 2. Com base na atual apresentação do pedido, não foi possível identificar diferenças entre o objeto das figuras 1.1 a 1.8 e o das figuras 2.1 a 2.8 e 3. a 3.8. Caso os objetos constituam, de fato, variações configurativas, esclarecer qual(is) elemento(s) da forma varia(m) de uma para a outra. Caso a forma plástica seja exatamente a mesma, manter no pedido apenas as figuras 1.1 a 1.8.

(21) BR 32 2016 005708-0

Código 34 - Exigência - Art. 106 § 3º da LPI

(22) 24/09/2015

(62) BR 30 2015 004418-7 24/09/2015

(71) CABOFIX INDÚSTRIA E COMÉRCIO DE ARTEFATOS PLÁSTICOS LTDA - EPP (BR/SP)

(74) Sul América Marcas e Patentes Ltda.

1. Corrigir a figura 1: existe uma linha partindo do detalhe triangular na parte superior, avançando sobre a área oca, que não existe. Corrigir também a figura 5: o rebaixo lateral, próximo ao detalhe triangular superior (visto nas figuras 1, 2, 3 e 7) não está representado. 2. As figuras devem ser numeradas conforme o disposto no inciso VI do artigo 20 da IN 44/2015: figura 1.1, figura 1.2, etc. 3. As figuras devem ter excelente qualidade gráfica, nitidez e contraste, com o intuito de revelar com precisão os contornos, relevos e rebaixos do objeto reivindicado: respeitar a resolução mínima de 300 dpi; utilizar traços regulares, pois algumas linhas estão imprecisas / serrilhadas.

(21) BR 32 2016 005735-7

Código 34 - Exigência - Art. 106 § 3º da LPI

(22) 28/09/2015

(62) BR 30 2015 004456-0 28/09/2015

(71) HUNTER DOUGLAS INC. (US)

(74) Dannemann, Siemsen, Bigler & Ipanema Moreira

1. Alterar título para “configuração aplicada em perfil”, a fim de se adequar ao objeto apresentado.

(21) BR 32 2016 005773-0

Código 34 - Exigência - Art. 106 § 3º da LPI

(22) 15/10/2015

(62) BR 30 2015 004738-0 15/10/2015

(71) MÁRCIO SEQUEIRA DE OLIVEIRA (BR/SP)

(74) Aguinaldo Moreira Marcas e Patentes Ltda. - EPP

Modificar título e campo de aplicação de forma a esclarecer o tipo de objeto ao qual o pedido se refere e permitir a correta classificação do mesmo.

(21) DI 7103876-0

Código 34 - Exigência - Art. 106 § 3º da LPI



(22) 15/09/2011

(71) BRAUN GMBH (DE)

(74) MOMSEN, LEONARDOS & CIA.

1. Nas Figs. 1.1 a 1.7 há a representação de fio interrompido. Apresentar novo conjunto de figuras, suprimindo a representação do fio, pois o objeto deve ser apresentado na íntegra, sem interrupções.



Código 35 - Arquivamento do Pedido – Art. 216 § 2º e Art. 106 § 3º da LPI

Arquivado definitivamente o pedido de registro de desenho industrial, uma vez que não foi apresentada a procuração devida no prazo de 60 (sessenta) dias contados da prática do primeiro ato da parte no processo ou não houve manifestação do depositante quanto à exigência formulada.

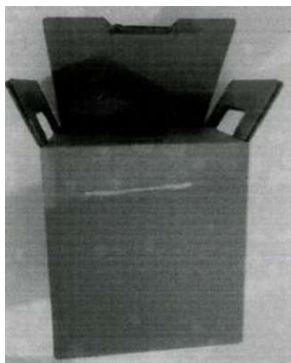
(21) BR 30 2013 004062-3

Código 35 - Arquivamento do Pedido – Art. 216 § 2º e Art. 106 § 3º da LPI

(22) 29/05/2013

(44) 31/10/2017

(52) 09-03

(54) CONFIGURAÇÃO APLICADA EM EMBALAGEM COLETORA

(71) NILTON CEZAR VALENSOLA (BR/PR)

(72) NILTON CEZAR VALENSOLA

Arquivamento

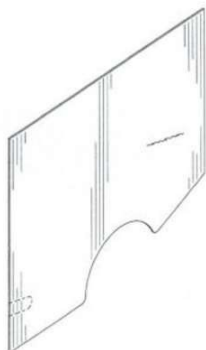
(21) BR 30 2013 004108-5

Código 35 - Arquivamento do Pedido – Art. 216 § 2º e Art. 106 § 3º da LPI

(22) 22/08/2013

(30) 22/02/2013 US 29/446,381

(44) 31/10/2017

(52) 19-08

(54) CONFIGURAÇÃO APLICADA EM RÓTULO.

(71) PRESTONE PRODUCTS CORPORATION (US)

(72) AYLIN ERENGUC, CHARLES RYAN VEERS

(74) WALTER DE ALMEIDA MARTINS

Arquivamento

(21) BR 30 2013 004133-6

Código 35 - Arquivamento do Pedido – Art. 216 § 2º e Art. 106 § 3º da LPI

(22) 22/08/2013

(44) 31/10/2017

(52) 09-07

(54) CONFIGURAÇÃO APLICADA EM CONJUNTO DE FRASCO, TAMPAS E RECIPIENTE

(71) NATURA COSMETICOS S.A. (BR/SP)

(72) BIANCA BARROSO MIANA, GIULIANO GLAUCO PAVAN IMPARATO, ELAINE CRISTINA DANTAS PEIXOTO, FABIO LUIZARI ARTONI, JULIANA VIEIRA SANTOS, FERNANDA SABOIA SALLES

(74) DANNEMANN, SIEMSEN, BIGLER & IPANEMA MOREIRA

Arquivamento Título adequado de ofício nos termos do Art. 22 da Instrução Normativa 044/2015.



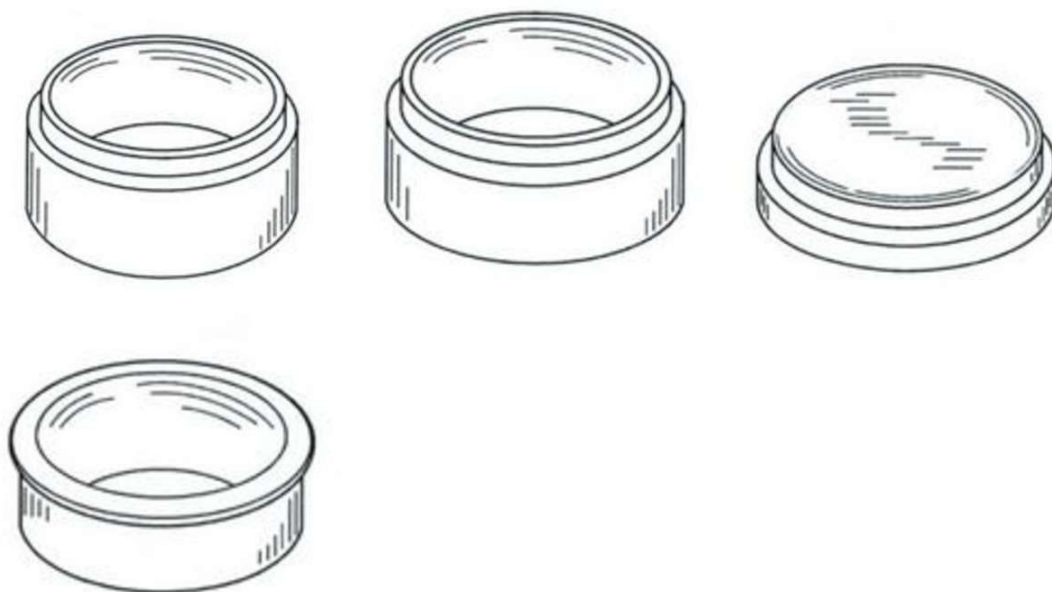

(21) BR 30 2013 004188-3



Código 35 - Arquivamento do Pedido – Art. 216 § 2º e Art. 106 § 3º da LPI

(22) 23/08/2013

(44) 31/10/2017

(52) 09-01

(54) CONFIGURAÇÃO APLICADA EM FRASCO

(71) ANA LUCIA BONO URIAS PEREIRA (BR/SP)

(72) ANA LUCIA BONO URIAS PEREIRA

(74) P. A PRODUTORES ASSOCIADOS MARCAS E PATENTES LTDA

Arquivamento Título adequado de ofício nos termos do Art. 22 da Instrução Normativa 044/2015.

(21) BR 30 2013 004227-8



Código 35 - Arquivamento do Pedido – Art. 216 § 2º e Art. 106 § 3º da LPI

(22) 27/08/2013

(44) 31/10/2017

(52) 21-01

(54) PADRÃO ORNAMENTAL APLICADO EM TOY-ART

(71) MARCELLO MATSUKUMA (BR/SP)

(72) MARCELLO MATSUKUMA

Arquivamento Título adequado de ofício nos termos do Art. 22 da Instrução Normativa 044/2015.

(21) BR 30 2013 004438-6

Código 35 - Arquivamento do Pedido – Art. 216 § 2º e Art. 106 § 3º da LPI

(22) 05/09/2013

(30) 05/03/2013 KR 30-2013-0011218

(44) 31/10/2017

(52) 14-02





(54) CONFIGURAÇÃO APLICADA EM COMPUTADOR PORTÁTIL.
(71) SAMSUNG ELECTRONICS CO., LTD (KP)
(72) JOOYEON LEE, KYU EUN HWANG, WHAN OH SUNG, YOUNGKEUN LEE, JOCHEN BACKS
(74) TINOCO SOARES & FILHO LTDA
Arquivamento

(21) BR 30 2013 004439-4



Código 35 - Arquivamento do Pedido – Art. 216 § 2º e Art. 106 § 3º da LPI
(22) 05/09/2013
(30) 05/03/2013 KR 30-2013-0011224
(44) 31/10/2017
(52) 14-02
(54) CONFIGURAÇÃO APLICADA EM NOTEBOOK
(71) SAMSUNG ELECTRONICS CO., LTD (KP)
(72) KYU EUN HWANG
(74) TINOCO SOARES & FILHO LTDA
Arquivamento

(21) BR 30 2013 004441-6

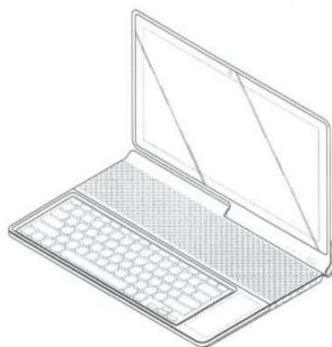

Código 35 - Arquivamento do Pedido – Art. 216 § 2º e Art. 106 § 3º da LPI
(22) 05/09/2013
(30) 05/03/2013 KR 30-2013-0011222
(44) 31/10/2017
(52) 14-02
(54) CONFIGURAÇÃO APLICADA EM COMPUTADOR PORTÁTIL.
(71) SAMSUNG ELECTRONICS CO., LTD (KP)
(72) WHAN OH SUNG, JOOYEON LEE, KYU EUN HWANG, YOUNGKEUN LEE, JOCHEN BACKS
(74) TINOCO SOARES & FILHO LTDA
Arquivamento



(21) BR 30 2013 004442-4

Código 35 - Arquivamento do Pedido – Art. 216 § 2º e Art. 106 § 3º da LPI
(22) 05/09/2013
(30) 05/03/2013 KR 30-2013-0011220
(44) 31/10/2017
(52) 14-02





(54) CONFIGURAÇÃO APLICADA EM NOTEBOOK
(71) SAMSUNG ELECTRONICS CO., LTD (KP)
(72) JOOYEON LEE, KYU EUN HWANG, WHAN OH SUNG, YOUNGKEUN LEE,
JOCHEN BACKS
(74) TINOCO SOARES & FILHO LTDA
Arquivamento



(21) BR 30 2013 004450-5



Código 35 - Arquivamento do Pedido – Art. 216 § 2º e Art. 106 § 3º da LPI
(22) 06/09/2013
(44) 31/10/2017
(52) 03-01
(54) CONFIGURAÇÃO APLICADA EM CONJUNTO DE MOCHILA E
LANCHEIRA
(71) DIPLOMATA INDÚSTRIA E COMÉRCIO DE ARTIGOS DE VIAGEM LTDA
(BR/SP)
(72) ALEXANDRE VIANA COLCHIESQUI
(74) BRAGA & BRAGA ASSOCIADOS - ADVOGADOS
Arquivamento

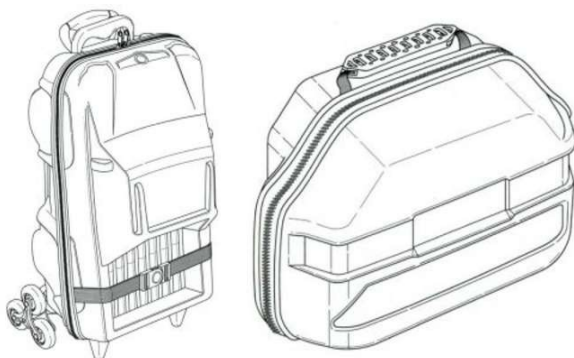

(21) BR 30 2013 004683-4

Código 35 - Arquivamento do Pedido – Art. 216 § 2º e Art. 106 § 3º da LPI
(22) 13/09/2013
(44) 31/10/2017
(52) 30-02
(54) CONFIGURAÇÃO APLICADA EM CASINHAS PARA CACHORROS.
(71) DANILO ARRIFANO CARLIM ME (BR/SP)
(72) DANILO ARRIFANO CARLIM
Arquivamento Título adequado de ofício nos termos do Art. 22 da Instrução
Normativa 044/2015.





(21) BR 30 2013 005141-2



Código 35 - Arquivamento do Pedido – Art. 216 § 2º e Art. 106 § 3º da LPI

(22) 09/10/2013

(44) 31/10/2017

(52) 23-01

(54) CONFIGURAÇÃO APLICADA EM DEFLETOR PARA FILTRO DE COMBUSTÍVEL.

(71) AGNALDO APARECIDO PEREIRA (BR/PR)

(72) AGNALDO APARECIDO PEREIRA

(74) LONDON MARCAS E PATENTES S/S LTDA

Arquivamento



Código 36 - Indeferimento - Art. 106 § 4º da LPI

Indeferido o pedido por não atender ao disposto no Art. 100 da LPI, conforme parecer técnico. A cópia do parecer técnico poderá ser solicitada. Desta data corre o prazo de 60 (sessenta) dias para eventual recurso do depositante.

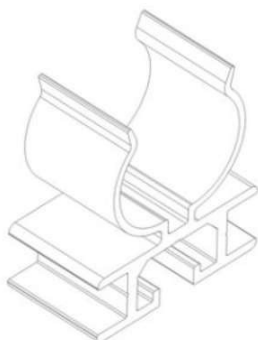
(21) BR 30 2016 005489-4

Código 36 - Indeferimento - Art. 106 § 4º da LPI

(22) 28/11/2016

(44) 31/10/2017

(52) 08-08

(54) CONFIGURAÇÃO APLICADA A/EM PERFIL

(71) VARITEC ENGENHARIA LTDA (BR/SP)

(72) DIETER STARK, FULVIO LUDMIL ÂNGELO MORRONE ZAJAKOFF

(74) Britânia Marcas e Patentes Ltda.

objeto se enquadra no artigo 100 da lei 9.279/1996 . não é registrável como desenho industrial forma essencialmente determinada por questões técnicas ou funcionais.

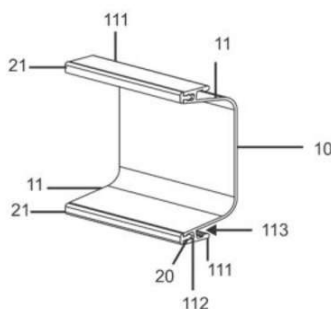
(21) BR 30 2016 005601-3

Código 36 - Indeferimento - Art. 106 § 4º da LPI

(22) 02/12/2016

(44) 31/10/2017

(52) 08-06

(54) CONFIGURAÇÃO APLICADA A/EM PERFIL

(71) ALBERTO AVETTI (BR/RS)

(72) ALBERTO AVETTI

(74) P. R. Kowski Consultoria e Assessoria Empresarial EIRELI - ME

objeto se enquadra no artigo 100 da lei 9.279/1996 . não é registrável como desenho industrial forma essencialmente determinada por questões técnicas ou funcionais.

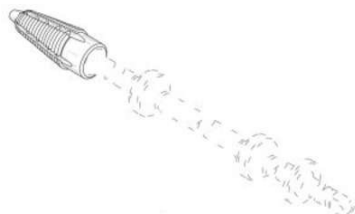
(21) BR 30 2016 005602-1

Código 36 - Indeferimento - Art. 106 § 4º da LPI

(22) 02/12/2016

(30) 02/06/2016 US 29/566,777

(44) 31/10/2017

(52) 24-02 , 24-03

(54) CONFIGURAÇÃO APLICADA A/EM APLICADA EM IMPLANTE

(71) SPINAL SIMPLICITY LLC (US)

(72) TODD MOSELEY, MELISSA FROCK, JEFF SLOVER

(74) Dannemann, Siemsen, Bigler & Ipanema Moreira

objeto se enquadra no artigo 100 da lei 9.279/1996 . não é registrável como desenho industrial forma essencialmente determinada por questões técnicas ou funcionais.

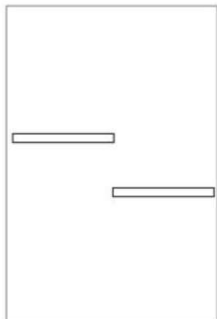

(21) BR 30 2016 005604-8

Código 36 - Indeferimento - Art. 106 § 4º da LPI

(22) 02/12/2016

(30) 03/06/2016 US 29/566988

(44) 31/10/2017

(52) 14-04

(54) PADRÃO ORNAMENTAL APLICADO A/EM INTERFACE GRÁFICA PARA EXIBIÇÃO DE ELEMENTOS MÓVEIS

(71) VISA INTERNATIONAL SERVICE ASSOCIATION (US)

(72) JESSICA CUEBAS, RAJ BRAHMBHATT, MIGUEL LUNAPARRA, MICHAEL SEQUEIRA, PAUL DYRWAL, JARED BENSON, BRIAN STEGALL

(74) KASZNAR LEONARDOS PROPRIEDADE INTELECTUAL

objeto se enquadra no artigo 100 da lei 9.279/1996 . não é registrável como desenho industrial a forma comum ou vulgar.

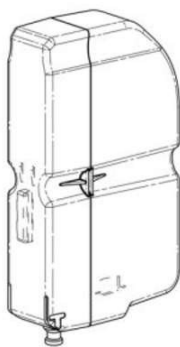
(21) BR 30 2016 005656-0

Código 36 - Indeferimento - Art. 106 § 4º da LPI

(22) 06/12/2016

(30) 07/06/2016 US 29567243

(44) 31/10/2017

(52) 14-02

(54) CONFIGURAÇÃO APLICADA A/EM CARTUCHO DE FLUIDO

(71) VIDEOJET TECHNOLOGIES INC. (US)

(72) ROBERT SMITH, SALHADIN OMER

(74) KASZNAR LEONARDOS PROPRIEDADE INTELECTUAL

objeto se enquadra no artigo 100 da lei 9.279/1996 . não é registrável como desenho industrial forma essencialmente determinada por questões técnicas ou funcionais.

(21) BR 30 2016 005720-6

Código 36 - Indeferimento - Art. 106 § 4º da LPI

(22) 08/12/2016

(44) 31/10/2017

(52) 23-02

(54) CONFIGURAÇÃO APLICADA A/EM CUBO PORTA-ROLO PARA O DISPENSADOR DE TOALHA

(71) DISPENSING DYNAMICS INTERNATIONAL (US)

(72) MICHAEL SEVERYN

(74) Paulo Maurício Carlos de Oliveira

objeto se enquadra no artigo 100 da lei 9.279/1996 . não é registrável como desenho industrial forma essencialmente determinada por questões técnicas ou funcionais.

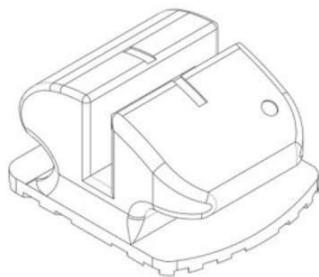

(21) BR 30 2016 005729-0

Código 36 - Indeferimento - Art. 106 § 4º da LPI

(22) 09/12/2016

(44) 31/10/2017

(52) 24-99

(54) CONFIGURAÇÃO APLICADA A/EM BRAQUETE ODONTOLÓGICO

(71) DANIEL GHEUR TOCOLINI (BR/PR)

(72) DANIEL GHEUR TOCOLINI, ALEXANDRE MORO, GISELE MARIA CORRER NOLASCO, JOÃO CÉSAR ZIELAK, TATIANA MIRANDA

DELIBERADOR, FERNANDA MARA DE PAIVA BERTOLI SAEZ, RODRIGO OTAVIANO JATAHY FERREIA DO AMARAL, AMANDA MAHAMMAD

MUSHASHE, GILMAR JOSE BEGNINI, BRUNA CRISTINA DO NASCIMENTO RECHIA, BEATRIZ SERRATO COELHO, GISELE REISDOERFER GALINA,

MARINA DALLEDONE CODASCKI, PAULA PONTES GARCIA CHRISTENSEN, ALEXANDRA BALLUTA

(74) CARLOS EDUARDO GOMES DA SILVA

objeto se enquadra no artigo 100 da lei 9.279/1996 . não é registrável como desenho industrial forma essencialmente determinada por questões técnicas ou funcionais.

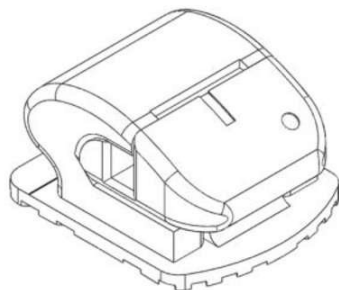
(21) BR 30 2016 005730-3

Código 36 - Indeferimento - Art. 106 § 4º da LPI

(22) 09/12/2016

(44) 31/10/2017

(52) 24-99

(54) CONFIGURAÇÃO APLICADA A/EM BRAQUETE ODONTOLÓGICO

(71) DANIEL GHEUR TOCOLINI (BR/PR)

(72) DANIEL GHEUR TOCOLINI, ALEXANDRE MORO, GISELE MARIA CORRER MOLASCO, JOÃO CÉSAR ZIELAK, TATIANA MIRANDA

DELIBERADOR, ALLAN FERNANDO GIOVANINI, RAFAELA SCARIOT DE MORAES, CARMEM LÚCIA MULLER STORRER, FELIPE RYCHUV SANTOS,

TATIANA BERTACIN GOMES, ANDREIA REGINA BONJORNO, IVANA VENDRAMINI, DAVID GULIN NETO, GILVAN ROBSON SPADA

(74) CARLOS EDUARDO GOMES DA SILVA

objeto se enquadra no artigo 100 da lei 9.279/1996 . não é registrável como desenho industrial forma essencialmente determinada por questões técnicas ou funcionais.

(21) BR 30 2016 005772-9

Código 36 - Indeferimento - Art. 106 § 4º da LPI

(22) 13/12/2016

(44) 31/10/2017

(52) 06-06

(54) CONFIGURAÇÃO APLICADA A/EM PERFIL



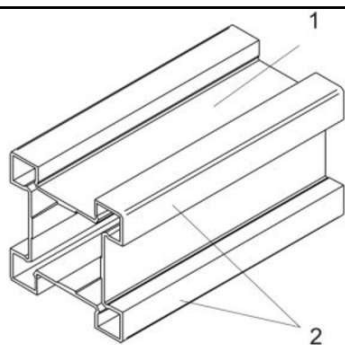

(71) AVANTTI MOVEIS PARA ESCRITORIO LTDA. (BR/RS)

(72) ARI PIOVESANA JUNIOR

(74) CREAÇÃO MARCAS E PATENTES LTDA.

objeto se enquadra no artigo 100 da lei 9.279/1996 . não é registrável como desenho industrial forma essencialmente determinada por questões técnicas ou funcionais.

(21) BR 30 2016 005776-1

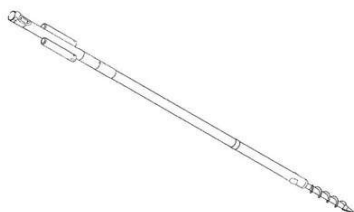

Código 36 - Indeferimento - Art. 106 § 4º da LPI

(22) 13/12/2016

(30) 13/06/2016 JP 2016-012552

(44) 31/10/2017

(52) 25-99 , 08-01

(54) CONFIGURAÇÃO APLICADA A ORNAMENTAL DE UMA ESTACA DE FUNDAÇÃO

(71) TACHIGAMI IRON WORKS CO., LTD. (JP)

(72) MASANAO UEZU

(74) Martinez & Associados S/S Ltda.

objeto se enquadra no artigo 100 da lei 9.279/1996 . não é registrável como desenho industrial forma essencialmente determinada por questões técnicas ou funcionais.

(21) BR 30 2016 005792-3

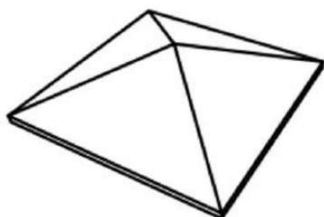

Código 36 - Indeferimento - Art. 106 § 4º da LPI

(22) 14/12/2016

(44) 31/10/2017

(52) 25-02

(54) CONFIGURAÇÃO APLICADA A/EM MODELOS DE PAINÉIS

(71) JOSMAR SIMIONI (BR/PR)

(72) JOSMAR SIMIONI

objeto se enquadra no artigo 100 da lei 9.279/1996 . não é registrável como desenho industrial a forma comum ou vulgar.

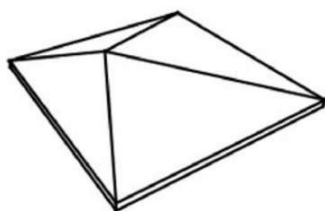

(21) BR 30 2016 005797-4

Código 36 - Indeferimento - Art. 106 § 4º da LPI

(22) 14/12/2016

(44) 31/10/2017



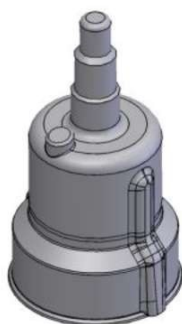

(52) 13-02
 (54) CONFIGURAÇÃO APLICADA A/EM PROTETOR DE BUCHAS
 (71) VALDECIR VICENTIN (BR/PR)
 (72) VALDECIR VICENTIN
 (74) NESTOR JOSÉ RIBEIRO FILHO
 objeto se enquadra no artigo 100 da lei 9.279/1996 . não é registrável como desenho industrial forma essencialmente determinada por questões técnicas ou funcionais. Título adequado de ofício nos termos do Art. 22 da Instrução Normativa 044/2015.

(21) BR 32 2016 004873-0

Código 36 - Indeferimento - Art. 106 § 4º da LPI
 (22) 16/07/2015
 (30) 16/01/2015 US 29/514,900; 14/07/2015 US 29/533,111
 (44) 31/10/2017
 (52) 14-04
 (54) PADRÃO ORNAMENTAL APLICADO A/EM INTERFACE GRÁFICA
 (62) BR 30 2015 003315-0 16/07/2015
 (71) HARMAN INTERNATIONAL INDUSTRIES, INCORPORATED (US)
 (72) JOHN FULLER, MICHAEL JAGO, DANNY OLESH, GEORGE YOHNNG, MAGNUS HOERNQVIST, ANDREW PAT, ELLIOTT THOMAS, SEAN KARPOWICZ, ALEX SEMYONOV
 (74) Daniel Advogados (Alt.de Daniel & Cia)
 objeto se enquadra na instrução normativa 044/2015 . objeto indeferido devido ao cumprimento insatisfatório de exigência técnica, nos termos do Art. 23 da Instrução Normativa 044/2015. A exigência realizada para o pedido original solicitava a apresentação de imagens com alta resolução gráfica. Além disso, as imagens deveriam ser apresentadas sem textos, palavras ou elementos textuais. As figuras apresentadas nesse pedido dividido não cumprem as exigências citadas, motivo pelo qual indefere-se o mesmo com base na Instrução Normativa 044/2015.

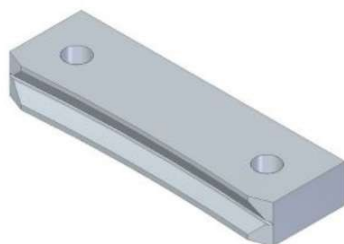
(21) BR 32 2016 005588-5

Código 36 - Indeferimento - Art. 106 § 4º da LPI
 (22) 17/09/2015
 (30) 18/03/2015 EM 002658633-0001; 18/03/2015 EM 002658633-0002
 (44) 31/10/2017
 (52) 31-00
 (54) CONFIGURAÇÃO APLICADA A/EM BLOCO
 (62) BR 30 2015 004323-7 17/09/2015
 (71) MEYN BEHEER B.V. (NL)
 (72) STANLEY BUELL
 (74) DI BLASI, PARENTE & ADVOGADOS ASSOCIADOS
 objeto se enquadra no artigo 100 da lei 9.279/1996 . não é registrável como



desenho industrial forma essencialmente determinada por questões técnicas ou funcionais.



Código 39 - Concessão do Registro

Concessão do registro de desenho industrial. O certificado de registro estará à disposição do interessado. Desta data corre o prazo de 5 (cinco) anos para interposição de nulidade administrativa por qualquer interessado (Art. 113 § 1º da LPI). Se interposto o pedido de nulidade no prazo de 60 (sessenta) dias contados da data da concessão, os efeitos da concessão do registro serão suspensos (Art. 113 § 2º).

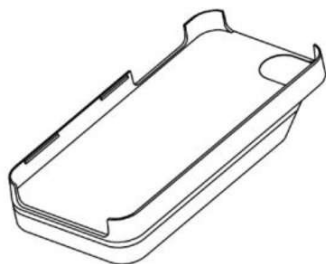
(11) BR 30 2015 002037-7

Código 39 - Concessão do Registro

(22) 04/05/2015

(15) 31/10/2017

(30) 21/11/2014 US 29/509,780

(45) 31/10/2017

(52) 14-03

(54) CONFIGURAÇÃO APLICADA EM CAPA PARA CELULAR

(73) PHILIPPE PARKER (MT)

(72) PHILIPPE OLIVER PARKER

(74) DANNEMANN, SIEMSEN, BIGLER & IPANEMA MOREIRA, PROPRIEDADE INDUSTRIAL LTDA.

Prazo de validade: 10 (dez) anos contados a partir de 04/05/2015, mediante o recolhimento da taxa quinquenal de manutenção (Artigos 119 e 120 da LPI) e observadas as demais condições legais.

(11) BR 30 2016 004509-7

Código 39 - Concessão do Registro

(22) 04/10/2016

(15) 31/10/2017

(30) 11/04/2016 WO 967198001

(45) 31/10/2017

(52) 26-06

(54) CONFIGURAÇÃO APLICADA A/EM DISPOSITIVO LUMINOSO DE VEÍCULO

(73) HELLA KGAA HUECK & CO. (DE)

(72) FRANS HEGGE

(74) Dannemann, Siemsen, Bigler & Ipanema Moreira

Prazo de validade: 10 (dez) anos contados a partir de 04/10/2016, mediante o recolhimento da taxa quinquenal de manutenção (Artigos 119 e 120 da LPI) e observadas as demais condições legais.

(11) BR 30 2016 004936-0

Código 39 - Concessão do Registro

(22) 27/10/2016

(15) 31/10/2017



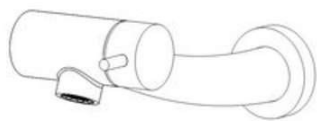

(45) 31/10/2017

(52) 23-01

(54) CONFIGURAÇÃO APLICADA A/EM TORNEIRA

(73) DURATEX S.A. (BR/SP)

(72) LUIZ MOQUIUTI MORALES

(74) Daniel Advogados (Alt.de Daniel & Cia)

Prazo de validade: 10 (dez) anos contados a partir de 27/10/2016, mediante o recolhimento da taxa quinquenal de manutenção (Artigos 119 e 120 da LPI) e observadas as demais condições legais.

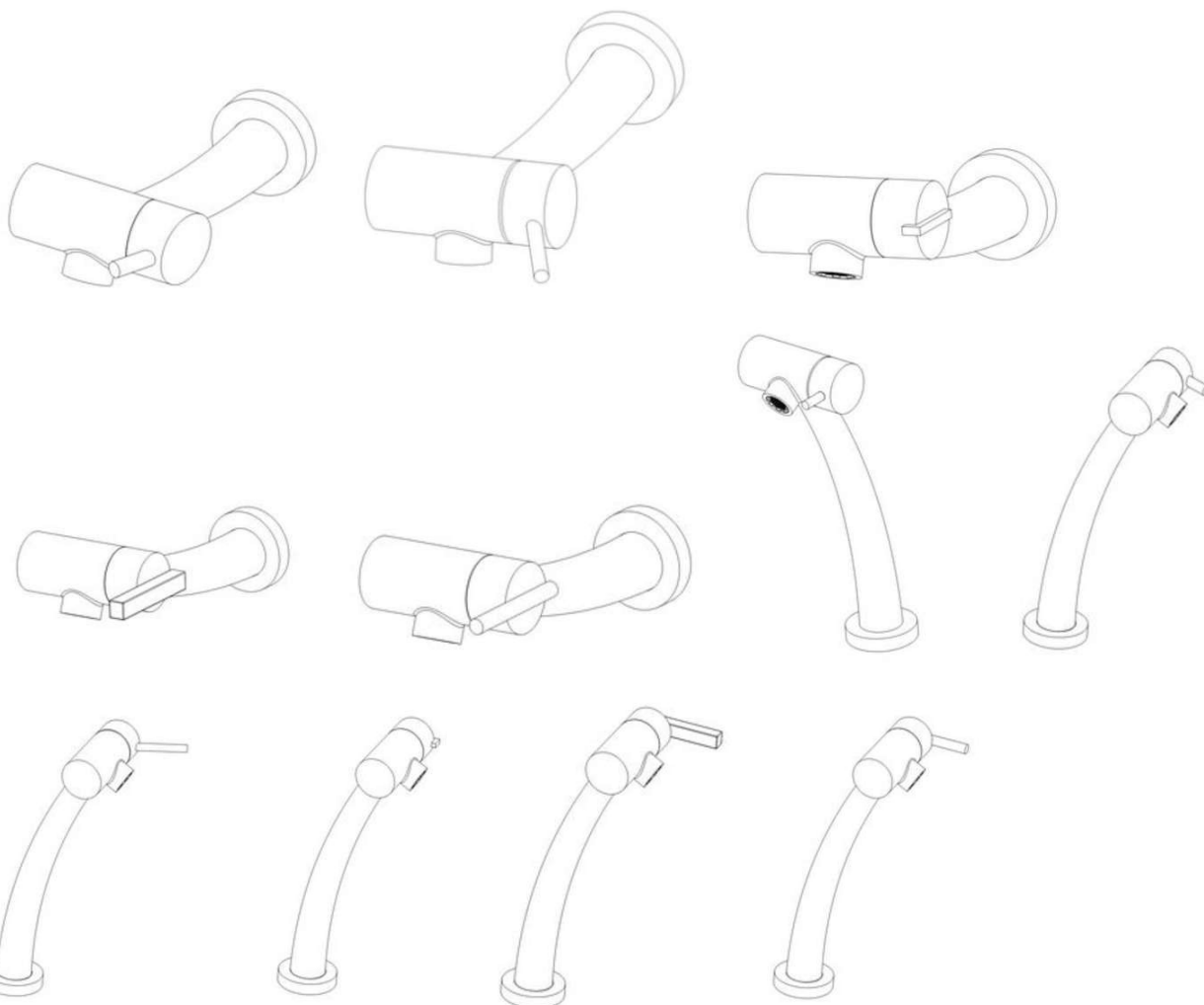

(11) BR 30 2016 005442-8

Código 39 - Concessão do Registro

(22) 25/11/2016

(15) 31/10/2017

(45) 31/10/2017

(52) 09-01

(54) CONFIGURAÇÃO APLICADA A/EM FRASCO

(73) ALOP COMERCIO VAREJISTA DE PRODS DE PERFUMARIA LTDA EPP (BR/SP)

(72) NELSON FIRMINO





(74) Lucimar Aparecida Roque Toni

Prazo de validade: 10 (dez) anos contados a partir de 25/11/2016, mediante o recolhimento da taxa quinquenal de manutenção (Artigos 119 e 120 da LPI) e observadas as demais condições legais.

(11) BR 30 2016 005444-4



Código 39 - Concessão do Registro

(22) 25/11/2016

(15) 31/10/2017

(30) 31/05/2016 EM 003163278

(45) 31/10/2017

(52) 28-02 , 09-03

(54) CONFIGURAÇÃO APLICADA A/EM EMBALAGEM

(73) KIKO S.P.A. (IT)

(72) STEFANO PERCASSI

(74) MAURÍCIO ARIBONI

Prazo de validade: 10 (dez) anos contados a partir de 25/11/2016, mediante o recolhimento da taxa quinquenal de manutenção (Artigos 119 e 120 da LPI) e observadas as demais condições legais.

(11) BR 30 2016 005445-2



Código 39 - Concessão do Registro

(22) 25/11/2016

(15) 31/10/2017

(30) 31/05/2016 EM 003163278

(45) 31/10/2017

(52) 28-02 , 09-03

(54) CONFIGURAÇÃO APLICADA A/EM EMBALAGEM

(73) KIKO S.P.A. (IT)

(72) STEFANO PERCASSI

(74) Ariboni, Fabbri e Schmidt Sociedade de Advogados

Prazo de validade: 10 (dez) anos contados a partir de 25/11/2016, mediante o recolhimento da taxa quinquenal de manutenção (Artigos 119 e 120 da LPI) e observadas as demais condições legais.

(11) BR 30 2016 005446-0

Código 39 - Concessão do Registro

(22) 25/11/2016

(15) 31/10/2017

(30) 31/05/2016 EM 302016005446

(45) 31/10/2017





(52) 28-02

(54) CONFIGURAÇÃO APLICADA A/EM EMBALAGEM

(73) KIKO S.P.A. (IT)

(72) STEFANO PERCASSI

(74) Ariboni, Fabbri e Schmidt Sociedade de Advogados

Prazo de validade: 10 (dez) anos contados a partir de 25/11/2016, mediante o recolhimento da taxa quinquenal de manutenção (Artigos 119 e 120 da LPI) e observadas as demais condições legais.

(11) BR 30 2016 005447-9

Código 39 - Concessão do Registro

(22) 25/11/2016

(15) 31/10/2017

(30) 31/05/2016 EM 003163302

(45) 31/10/2017

(52) 28-02 , 09-03

(54) CONFIGURAÇÃO APLICADA A/EM EMBALAGEM

(73) KIKO S.P.A. (IT)

(72) STEFANO PERCASSI

(74) Ariboni, Fabbri e Schmidt Sociedade de Advogados

Prazo de validade: 10 (dez) anos contados a partir de 25/11/2016, mediante o recolhimento da taxa quinquenal de manutenção (Artigos 119 e 120 da LPI) e observadas as demais condições legais.

(11) BR 30 2016 005448-7

Código 39 - Concessão do Registro

(22) 25/11/2016

(15) 31/10/2017

(30) 31/05/2016 EM 003163302-0006

(45) 31/10/2017

(52) 28-02 , 09-01

(54) CONFIGURAÇÃO APLICADA A/EM EMBALAGEM

(73) KIKO S.P.A. (IT)

(72) STEFANO PERCASSI

(74) Ariboni, Fabbri e Schmidt Sociedade de Advogados

Prazo de validade: 10 (dez) anos contados a partir de 25/11/2016, mediante o recolhimento da taxa quinquenal de manutenção (Artigos 119 e 120 da LPI) e observadas as demais condições legais.

(11) BR 30 2016 005449-5

Código 39 - Concessão do Registro

(22) 25/11/2016

(15) 31/10/2017

(30) 31/05/2016 EM 003163302





(45) 31/10/2017

(52) 28-02 , 09-01

(54) CONFIGURAÇÃO APLICADA A/EM EMBALAGEM

(73) KIKO S.P.A. (IT)

(72) STEFANO PERCASSI

(74) Ariboni, Fabbri e Schmidt Sociedade de Advogados

Prazo de validade: 10 (dez) anos contados a partir de 25/11/2016, mediante o recolhimento da taxa quinquenal de manutenção (Artigos 119 e 120 da LPI) e observadas as demais condições legais.

(11) BR 30 2016 005450-9



Código 39 - Concessão do Registro

(22) 25/11/2016

(15) 31/10/2017

(30) 31/05/2016 EM 003163278

(45) 31/10/2017

(52) 28-02 , 09-01

(54) CONFIGURAÇÃO APLICADA A/EM EMBALAGEM

(73) KIKO S.P.A. (IT)

(72) STEFANO PERCASSI

(74) Ariboni, Fabbri e Schmidt Sociedade de Advogados

Prazo de validade: 10 (dez) anos contados a partir de 25/11/2016, mediante o recolhimento da taxa quinquenal de manutenção (Artigos 119 e 120 da LPI) e observadas as demais condições legais.

(11) BR 30 2016 005451-7



Código 39 - Concessão do Registro

(22) 25/11/2016

(15) 31/10/2017

(30) 31/05/2016 EM 003163302-0010

(45) 31/10/2017

(52) 28-02 , 09-01

(54) CONFIGURAÇÃO APLICADA A/EM EMBALAGEM

(73) KIKO S.P.A. (IT)

(72) STEFANO PERCASSI

(74) Ariboni, Fabbri e Schmidt Sociedade de Advogados

Prazo de validade: 10 (dez) anos contados a partir de 25/11/2016, mediante o recolhimento da taxa quinquenal de manutenção (Artigos 119 e 120 da LPI) e observadas as demais condições legais.

(11) BR 30 2016 005453-3

Código 39 - Concessão do Registro

(22) 25/11/2016

(15) 31/10/2017





(30) 31/05/2016 EM 003163278

(45) 31/10/2017

(52) 28-02 , 09-01

(54) CONFIGURAÇÃO APLICADA A/EM EMBALAGEM

(73) KIKO S.P.A. (IT)

(72) STEFANO PERCASSI

(74) Ariboni, Fabbri e Schmidt Sociedade de Advogados

Prazo de validade: 10 (dez) anos contados a partir de 25/11/2016, mediante o recolhimento da taxa quinquenal de manutenção (Artigos 119 e 120 da LPI) e observadas as demais condições legais.

(11) BR 30 2016 005454-1



Código 39 - Concessão do Registro

(22) 25/11/2016

(15) 31/10/2017

(30) 31/05/2016 EM 003163278

(45) 31/10/2017

(52) 28-02 , 09-03

(54) CONFIGURAÇÃO APLICADA A/EM EMBALAGEM

(73) KIKO S.P.A. (IT)

(72) STEFANO PERCASSI

(74) Ariboni, Fabbri e Schmidt Sociedade de Advogados

Prazo de validade: 10 (dez) anos contados a partir de 25/11/2016, mediante o recolhimento da taxa quinquenal de manutenção (Artigos 119 e 120 da LPI) e observadas as demais condições legais.

(11) BR 30 2016 005456-8

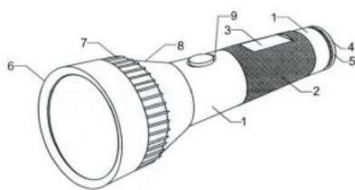

Código 39 - Concessão do Registro

(22) 25/11/2016

(15) 31/10/2017

(45) 31/10/2017

(52) 26-02

(54) CONFIGURAÇÃO APLICADA EM LANTERNA

(73) SQ COMÉRCIO E DISTRIBUIÇÃO LTDA - EPP.

(72) ALEX FERNANDES SANCHES

(74) LUIZ ROBERTO LONGO BRITO SILVA

Prazo de validade: 10 (dez) anos contados a partir de 25/11/2016, mediante o recolhimento da taxa quinquenal de manutenção (Artigos 119 e 120 da LPI) e observadas as demais condições legais.

(11) BR 30 2016 005457-6

Código 39 - Concessão do Registro

(22) 25/11/2016

(15) 31/10/2017





(45) 31/10/2017
 (52) 15-04
 (54) CONFIGURAÇÃO APLICADA A/EM CONTRAPESO DE MÁQUINAS DE CONSTRUÇÃO
 (73) CNH INDUSTRIAL AMERICA LLC (US)
 (72) JOÃO ERNESTO BRAGAIA
 (74) ALEXANDRE FUKUDA YAMASHITA
 Prazo de validade: 10 (dez) anos contados a partir de 25/11/2016, mediante o recolhimento da taxa quinquenal de manutenção (Artigos 119 e 120 da LPI) e observadas as demais condições legais.

(11) BR 30 2016 005482-7

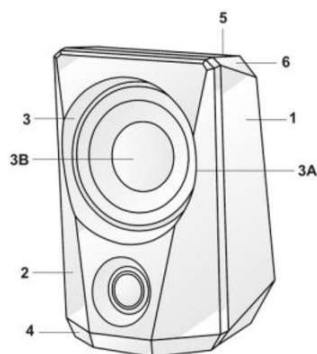

Código 39 - Concessão do Registro
 (22) 28/11/2016
 (15) 31/10/2017
 (45) 31/10/2017
 (52) 14-01
 (54) CONFIGURAÇÃO APLICADA A/EM CAIXA ACÚSTICA
 (73) BRITÂNIA ELETRODOMÉSTICOS S.A. (BR/PR)
 (72) CÉSAR EDUARDO ISAACSON BUFFARA
 (74) Valor Propriedade Intelectual S/S LTDA.
 Prazo de validade: 10 (dez) anos contados a partir de 28/11/2016, mediante o recolhimento da taxa quinquenal de manutenção (Artigos 119 e 120 da LPI) e observadas as demais condições legais.

(11) BR 30 2016 005486-0

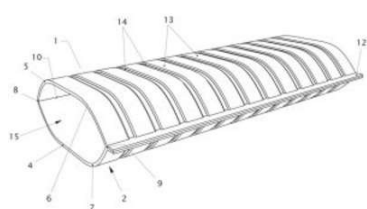

Código 39 - Concessão do Registro
 (22) 28/11/2016
 (15) 31/10/2017
 (45) 31/10/2017
 (52) 23-04
 (54) CONFIGURAÇÃO APLICADA A/EM DUTO DE AR
 (73) EXTRAMOLD JOMO INDÚSTRIA DE PLÁSTICOS LTDA (BR/RS)
 (72) DAGMAR LUISE MOHRBACH
 (74) EMERSON SALBEGO HOFART
 Prazo de validade: 10 (dez) anos contados a partir de 28/11/2016, mediante o recolhimento da taxa quinquenal de manutenção (Artigos 119 e 120 da LPI) e observadas as demais condições legais.

(11) BR 30 2016 005487-8

Código 39 - Concessão do Registro
 (22) 28/11/2016
 (15) 31/10/2017
 (45) 31/10/2017



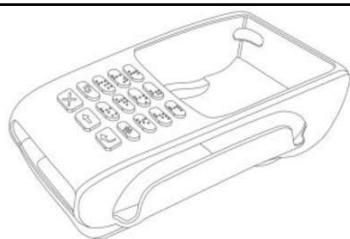

(52) 03-01
 (54) CONFIGURAÇÃO APLICADA EM CAPA
 (73) JNG PARTNER SOLUTION COMERCIO E SERVIÇOS ELETRONICOS LTDA ME (BR/SP)
 (72) ANDERSON CHAGAS ARANTES, ARI LUQUEZI LINS
 (74) MODAL MARCAS E PATENTES LTDA.

Prazo de validade: 10 (dez) anos contados a partir de 28/11/2016, mediante o recolhimento da taxa quinquenal de manutenção (Artigos 119 e 120 da LPI) e observadas as demais condições legais.

(11) BR 30 2016 005490-8

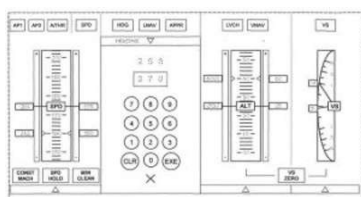

Código 39 - Concessão do Registro

(22) 28/11/2016
 (15) 31/10/2017
 (45) 31/10/2017
 (52) 14-04
 (54) PADRÃO ORNAMENTAL APLICADO A/EM INTERFACE GRÁFICA DE USUÁRIO PARA UMA TELA DE EXIBIÇÃO OU PARTE DA MESMA
 (73) UNIVERSITY OF MALTA (MT) , QUAERO LTD. (MT)
 (72) ALAN MUSCAT, JASON GAUCI, DAVID ZAMMIT-MANGION
 (74) ABREU, MERKL E ADVOGADOS ASSOCIADOS

Prazo de validade: 10 (dez) anos contados a partir de 28/11/2016, mediante o recolhimento da taxa quinquenal de manutenção (Artigos 119 e 120 da LPI) e observadas as demais condições legais. (co) Registro concedido por força do art. 106 da Lei da Propriedade Industrial nº 9.279/96. Aplicável a instauração de ofício do processo administrativo de nulidade, conforme dispõe o Art.113, para averiguação da infringência do art. 95 do referido diploma legal.

(11) BR 30 2016 005491-6

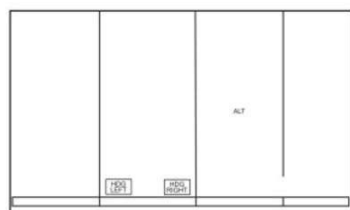

Código 39 - Concessão do Registro

(22) 28/11/2016
 (15) 31/10/2017
 (45) 31/10/2017
 (52) 14-04
 (54) PADRÃO ORNAMENTAL APLICADO A/EM INTERFACE GRÁFICA DE USUÁRIO PARA UMA TELA DE EXIBIÇÃO OU PARTE DA MESMA
 (73) UNIVERSITY OF MALTA (MT) , QUAERO LTD. (MT)
 (72) ALAN MUSCAT, JASON GAUSI, DAVID ZAMMIT-MANGION
 (74) ABREU, MERKL E ADVOGADOS ASSOCIADOS

Prazo de validade: 10 (dez) anos contados a partir de 28/11/2016, mediante o recolhimento da taxa quinquenal de manutenção (Artigos 119 e 120 da LPI) e observadas as demais condições legais. (co) Registro concedido por força do art. 106 da Lei da Propriedade Industrial nº 9.279/96. Aplicável a instauração de ofício do processo administrativo de nulidade, conforme dispõe o Art.113, para



averiguação da infringência do art. 95 do referido diploma legal.

(11) BR 30 2016 005493-2



Código 39 - Concessão do Registro

(22) 28/11/2016

(15) 31/10/2017

(45) 31/10/2017

(52) 12-12

(54) CONFIGURAÇÃO APLICADA A/EM CADEIRA DE RODAS INFANTIL

(73) MARIO FERNANDEZ ALVITTI (BR/SP)

(72) MARIO FERNANDEZ ALVITTI

(74) SILVIA MARTINS

Prazo de validade: 10 (dez) anos contados a partir de 28/11/2016, mediante o recolhimento da taxa quinquenal de manutenção (Artigos 119 e 120 da LPI) e observadas as demais condições legais.

(11) BR 30 2016 005574-2

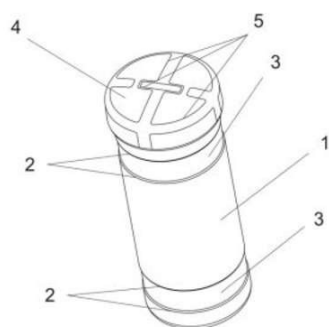

Código 39 - Concessão do Registro

(22) 01/12/2016

(15) 31/10/2017

(45) 31/10/2017

(52) 07-01

(54) CONFIGURAÇÃO APLICADA A/EM POTE

(73) TRAMONTINA S/A CUTELARIA (BR/RS)

(72) MARCOS ANTONIO GRESPAN

(74) CREAZIONE MARCAS E PATENTES LTDA.

Prazo de validade: 10 (dez) anos contados a partir de 01/12/2016, mediante o recolhimento da taxa quinquenal de manutenção (Artigos 119 e 120 da LPI) e observadas as demais condições legais.

(11) BR 30 2016 005582-3

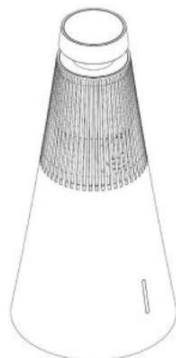

Código 39 - Concessão do Registro

(22) 01/12/2016

(15) 31/10/2017

(30) 13/06/2016 EM 003188291-0004

(45) 31/10/2017

(52) 14-03

(54) CONFIGURAÇÃO APLICADA A/EM ALTO-FALANTE

(73) BANG & OLUFSEN A/S (DK)

(72) TORSTEN VALEUR

(74) GUERRA PROPRIEDADE INDUSTRIAL

Prazo de validade: 10 (dez) anos contados a partir de 01/12/2016, mediante o recolhimento da taxa quinquenal de manutenção (Artigos 119 e 120 da LPI) e observadas as demais condições legais.



(11) BR 30 2016 005585-8

Código 39 - Concessão do Registro

(22) 01/12/2016

(15) 31/10/2017

(45) 31/10/2017

(52) 09-07

(54) CONFIGURAÇÃO APLICADA A/EM TAMPA DE GARRAFÃO DE ÁGUA

(73) JOSÉ ÊNIO MANHÃES (BR/RJ)

(72) JOSÉ ÊNIO MANHÃES

(74) Beerre Assessoria Empresarial Ltda.(Alt. de Beerre Assessoria Emp. S/C.LTDA.)

Prazo de validade: 10 (dez) anos contados a partir de 01/12/2016, mediante o recolhimento da taxa quinquenal de manutenção (Artigos 119 e 120 da LPI) e observadas as demais condições legais.

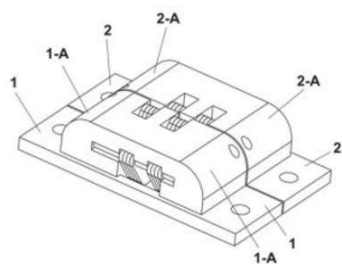
(11) BR 30 2016 005586-6

Código 39 - Concessão do Registro

(22) 01/12/2016

(15) 31/10/2017

(45) 31/10/2017

(52) 08-06

(54) CONFIGURAÇÃO APLICADA A/EM DOBRADIÇA

(73) FGVTVN BRASIL LTDA. (BR/PR)

(72) ANTONIO BENEDITO DE OLIVEIRA

(74) Marcos Aurélio de Jesus

Prazo de validade: 10 (dez) anos contados a partir de 01/12/2016, mediante o recolhimento da taxa quinquenal de manutenção (Artigos 119 e 120 da LPI) e observadas as demais condições legais.

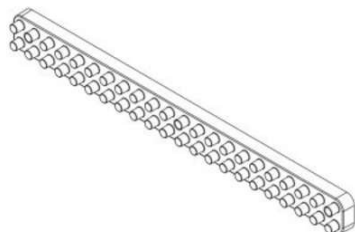
(11) BR 30 2016 005595-5

Código 39 - Concessão do Registro

(22) 01/12/2016

(15) 31/10/2017

(45) 31/10/2017

(52) 08-08

(54) CONFIGURAÇÃO APLICADA A/EM SUPORTE PARA VASOS

(73) BRINOX METALÚRGICA SA (BR/RS)

(72) DANIEL SCOTTI DA SILVA

(74) RONER GUERRA FABRIS

Prazo de validade: 10 (dez) anos contados a partir de 01/12/2016, mediante o recolhimento da taxa quinquenal de manutenção (Artigos 119 e 120 da LPI) e observadas as demais condições legais.

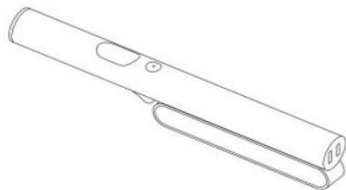

(11) BR 30 2016 005596-3

Código 39 - Concessão do Registro

(22) 01/12/2016

(15) 31/10/2017

(30) 01/06/2016 US 29/566,665

(45) 31/10/2017

(52) 14-02

(54) CONFIGURAÇÃO APLICADA A/EM DISPOSITIVO DE ENTRADA DE REALIDADE AUMENTADA

(73) MICROSOFT CORPORATION (US)

(72) LORENZ HENRIC JENTZ, NICOLAS DENHEZ, YOUNG DUK SONG, YEONGKYU YOO

(74) DI BLASI, PARENTE & ADVOGADOS ASSOCIADOS

Prazo de validade: 10 (dez) anos contados a partir de 01/12/2016, mediante o recolhimento da taxa quinquenal de manutenção (Artigos 119 e 120 da LPI) e observadas as demais condições legais.

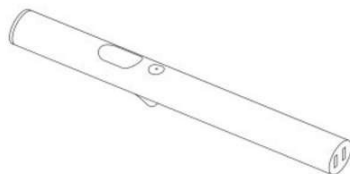
(11) BR 30 2016 005597-1

Código 39 - Concessão do Registro

(22) 01/12/2016

(15) 31/10/2017

(30) 01/06/2016 US 29/566,659

(45) 31/10/2017

(52) 14-02

(54) CONFIGURAÇÃO APLICADA A/EM DISPOSITIVO DE ENTRADA DE REALIDADE AUMENTADA

(73) MICROSOFT CORPORATION (US)

(72) LORENZ HENRIC JENTZ, NICOLAS DENHEZ, YOUNG DUK SONG, YEONGKYU YOO

(74) DI BLASI, PARENTE & ADVOGADOS ASSOCIADOS

Prazo de validade: 10 (dez) anos contados a partir de 01/12/2016, mediante o recolhimento da taxa quinquenal de manutenção (Artigos 119 e 120 da LPI) e observadas as demais condições legais.

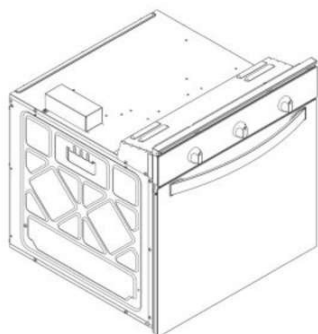
(11) BR 30 2016 005607-2

Código 39 - Concessão do Registro

(22) 02/12/2016

(15) 31/10/2017

(45) 31/10/2017

(52) 07-02

(54) CONFIGURAÇÃO APLICADA A/EM EQUIPAMENTO DE COZINHA

(73) WHIRLPOOL S.A. (BR/SP)

(72) GUILHERME NEHRING, FELIPE BASTIANELLO SCREMIN, THAYANE VITOLA ROHN MICHEVIZ



(74) Daniel Advogados (Alt.de Daniel & Cia)

Prazo de validade: 10 (dez) anos contados a partir de 02/12/2016, mediante o recolhimento da taxa quinquenal de manutenção (Artigos 119 e 120 da LPI) e observadas as demais condições legais.

(11) BR 30 2016 005608-0

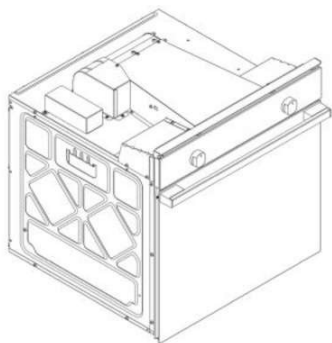

Código 39 - Concessão do Registro

(22) 02/12/2016

(15) 31/10/2017

(45) 31/10/2017

(52) 07-02

(54) CONFIGURAÇÃO APLICADA A/EM EQUIPAMENTO DE COCÇÃO

(73) WHIRLPOOL S.A. (BR/SP)

(72) GUILHERME NEHRING, FELIPE BASTIANELLO SCREMIN, THAYANE VITOLA ROHN MICHEVIZ

(74) Daniel Advogados (Alt.de Daniel & Cia)

Prazo de validade: 10 (dez) anos contados a partir de 02/12/2016, mediante o recolhimento da taxa quinquenal de manutenção (Artigos 119 e 120 da LPI) e observadas as demais condições legais.

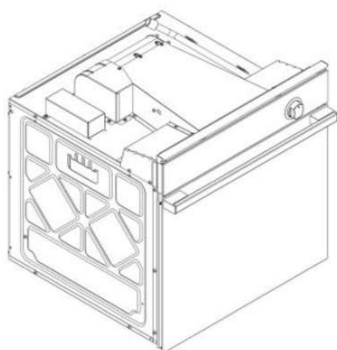

(11) BR 30 2016 005617-0



Código 39 - Concessão do Registro

(22) 02/12/2016

(15) 31/10/2017

(45) 31/10/2017

(52) 09-03

(54) CONFIGURAÇÃO APLICADA A/EM RECIPIENTE

(73) PRINTPACK ILLINOIS, INC. (US)

(72) DAVID T. FOSTER, PATRICK L. O'BRIEN

(74) DI BLASI, PARENTE & ADVOGADOS ASSOCIADOS

Prazo de validade: 10 (dez) anos contados a partir de 02/12/2016, mediante o recolhimento da taxa quinquenal de manutenção (Artigos 119 e 120 da LPI) e observadas as demais condições legais.

(11) BR 30 2016 005619-6

Código 39 - Concessão do Registro

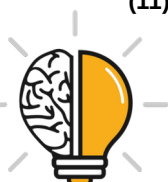

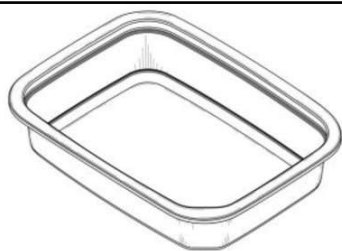

(22) 02/12/2016
(15) 31/10/2017
(45) 31/10/2017
(52) 09-03
(54) CONFIGURAÇÃO APLICADA A/EM RECIPIENTE
(73) PRINTPACK ILLINOIS, INC. (US)
(72) DAVID T. FOSTER, PATRICK L. O'BRIEN
(74) DI BLASI, PARENTE & ADVOGADOS ASSOCIADOS

Prazo de validade: 10 (dez) anos contados a partir de 02/12/2016, mediante o recolhimento da taxa quinquenal de manutenção (Artigos 119 e 120 da LPI) e observadas as demais condições legais.

(11) BR 30 2016 005620-0



Código 39 - Concessão do Registro

(22) 02/12/2016
(15) 31/10/2017
(45) 31/10/2017
(52) 09-03
(54) CONFIGURAÇÃO APLICADA A/EM RECIPIENTE
(73) PRINTPACK ILLINOIS, INC. (US)
(72) DAVID T. FOSTER, PATRICK L. O'BRIEN
(74) DI BLASI, PARENTE & ADVOGADOS ASSOCIADOS

Prazo de validade: 10 (dez) anos contados a partir de 02/12/2016, mediante o recolhimento da taxa quinquenal de manutenção (Artigos 119 e 120 da LPI) e observadas as demais condições legais.

(11) BR 30 2016 005626-9



Código 39 - Concessão do Registro

(22) 05/12/2016
(15) 31/10/2017
(45) 31/10/2017
(52) 06-01
(54) CONFIGURAÇÃO APLICADA A/EM ENCOSTO ORTOPÉDICO VENTILADO
(73) GIULIA VIOLA (BR/RJ)
(72) GIULIA VIOLA

Prazo de validade: 10 (dez) anos contados a partir de 05/12/2016, mediante o recolhimento da taxa quinquenal de manutenção (Artigos 119 e 120 da LPI) e observadas as demais condições legais.

(11) BR 30 2016 005628-5

Código 39 - Concessão do Registro

(22) 05/12/2016
(15) 31/10/2017
(45) 31/10/2017



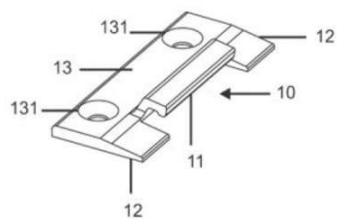

(52) 08-06

(54) CONFIGURAÇÃO APLICADA A/EM GRAMPO

(73) ALBERTO AVETTI (BR/RS)

(72) ALBERTO AVETTI

(74) P. R. Kowski Consultoria e Assessoria Empresarial EIRELI - ME

Prazo de validade: 10 (dez) anos contados a partir de 05/12/2016, mediante o recolhimento da taxa quinquenal de manutenção (Artigos 119 e 120 da LPI) e observadas as demais condições legais.

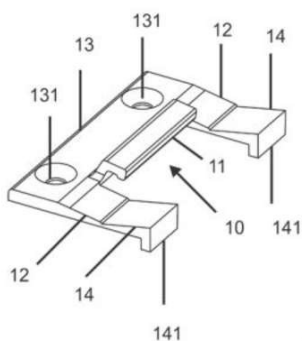

(11) BR 30 2016 005632-3



Código 39 - Concessão do Registro

(22) 05/12/2016

(15) 31/10/2017

(30) 05/06/2016 US 29/567,052

(45) 31/10/2017

(52) 01-01

(54) CONFIGURAÇÃO APLICADA A BARRA DE ALIMENTO

(73) MONDELEZ EUROPE GMBH (CH)

(72) VANI VEMULAPALLI, KARINE COUE BRIANT, TOM NOSEK, JOSEPH LAVIN, FIDELMA CROWE, ADAM MELONAS, JANELLE MYERS, FREDERIK JENSEN

(74) FLÁVIA SALIM LOPES

Prazo de validade: 10 (dez) anos contados a partir de 05/12/2016, mediante o recolhimento da taxa quinquenal de manutenção (Artigos 119 e 120 da LPI) e observadas as demais condições legais. (co) Registro concedido por força do art. 106 da Lei da Propriedade Industrial nº 9.279/96. Aplicável a instauração de ofício do processo administrativo de nulidade, conforme dispõe o Art.113, para averiguação da infringência do art. 95 do referido diploma legal.



(11) BR 30 2016 005654-4

Código 39 - Concessão do Registro



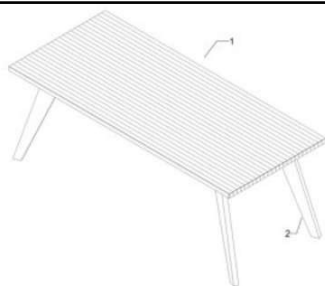

(22) 06/12/2016
 (15) 31/10/2017
 (45) 31/10/2017
 (52) 06-03
 (54) CONFIGURAÇÃO APLICADA A/EM MESA
 (73) MADEIRAS GOEDE LTDA EPP (BR/SC)
 (72) IRINEU GOEDE
 (74) Licent Prime Brasil Marcas e Patentes Eireli - ME

Prazo de validade: 10 (dez) anos contados a partir de 06/12/2016, mediante o recolhimento da taxa quinquenal de manutenção (Artigos 119 e 120 da LPI) e observadas as demais condições legais.



(11) BR 30 2016 005664-1



Código 39 - Concessão do Registro
 (22) 06/12/2016
 (15) 31/10/2017
 (45) 31/10/2017
 (52) 30-03
 (54) CONFIGURAÇÃO APLICADA A/EM FONTE
 (73) AMARILDO CARRASCO ALVES (BR/SC)
 (72) AMARILDO CARRASCO ALVES
 (74) REGIBRAS LTDA EPP

Prazo de validade: 10 (dez) anos contados a partir de 06/12/2016, mediante o recolhimento da taxa quinquenal de manutenção (Artigos 119 e 120 da LPI) e observadas as demais condições legais.

(11) BR 30 2016 005667-6

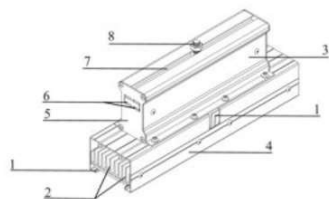

Código 39 - Concessão do Registro
 (22) 06/12/2016
 (15) 31/10/2017
 (45) 31/10/2017
 (52) 26-05
 (54) CONFIGURAÇÃO APLICADA A/EM LUMINÁRIA
 (73) ANDRÉ CARLOS DA RÉ (BR/RS) , DIEGO ERNESTO ROVELLA FARTO (BR/RS)
 (72) ANDRÉ CARLOS DA RÉ, DIEGO ERNESTO ROVELLA FARTO
 (74) LUIZ FERNANDO CAMPOS STOCK



Prazo de validade: 10 (dez) anos contados a partir de 06/12/2016, mediante o recolhimento da taxa quinquenal de manutenção (Artigos 119 e 120 da LPI) e observadas as demais condições legais.

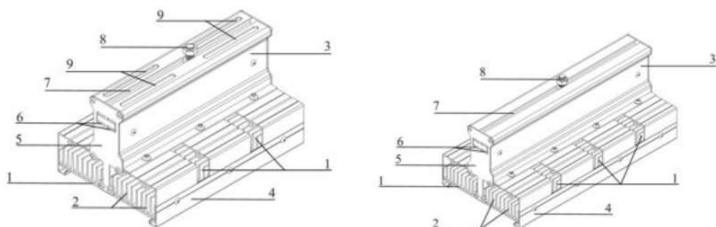

(11) BR 30 2016 005668-4

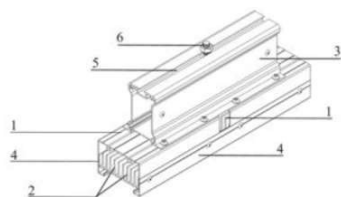

Código 39 - Concessão do Registro

(22) 06/12/2016

(15) 31/10/2017

(45) 31/10/2017

(52) 26-05

(54) CONFIGURAÇÃO APLICADA A/EM LUMINÁRIA

(73) ANDRÉ CARLOS DA RÉ (BR/RS) , DIEGO ERNESTO ROVELLA FARTO (BR/RS)

(72) ANDRÉ CARLOS DA RÉ, DIEGO ERNESTO ROVELLA FARTO

(74) LUIZ FERNANDO CAMPOS STOCK

Prazo de validade: 10 (dez) anos contados a partir de 06/12/2016, mediante o recolhimento da taxa quinquenal de manutenção (Artigos 119 e 120 da LPI) e observadas as demais condições legais.

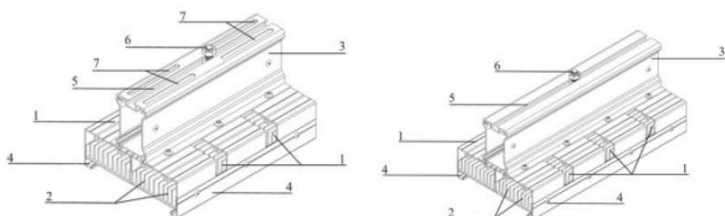

(11) BR 30 2016 005673-0

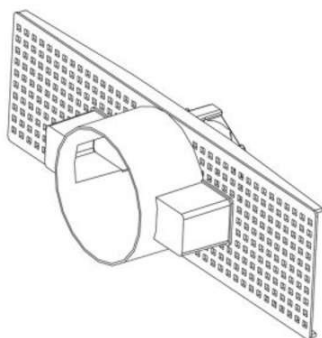

Código 39 - Concessão do Registro

(22) 07/12/2016

(15) 31/10/2017

(45) 31/10/2017

(52) 25-99

(54) CONFIGURAÇÃO APLICADA A/EM CAIXA DE LUZ

(73) ALEXANDRE MARQUES APOLONIO (BR/PR)

(72) ALEXANDRE MARQUES APOLONIO

(74) Village Marcas e Patentes Ltda

Prazo de validade: 10 (dez) anos contados a partir de 07/12/2016, mediante o recolhimento da taxa quinquenal de manutenção (Artigos 119 e 120 da LPI) e observadas as demais condições legais.



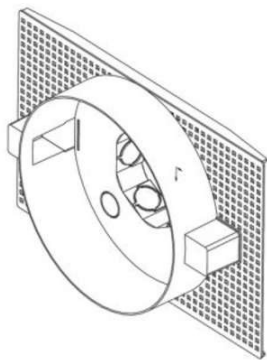

(11) BR 30 2016 005674-9



Código 39 - Concessão do Registro

(22) 07/12/2016

(15) 31/10/2017

(45) 31/10/2017

(52) 21-01

(54) PADRÃO ORNAMENTAL APLICADO A/EM QUEBRA CABEÇA NO FORMATO DO MAPA DO BRASIL E SEUS ESTADOS COM BORDA PARA DESENHO

(73) FERNANDO BRYAN FRIZZARIN (BR/SP)

(72) FERNANDO BRYAN FRIZZARIN

Prazo de validade: 10 (dez) anos contados a partir de 07/12/2016, mediante o recolhimento da taxa quinquenal de manutenção (Artigos 119 e 120 da LPI) e observadas as demais condições legais. (co) Registro concedido por força do art. 106 da Lei da Propriedade Industrial nº 9.279/96. Aplicável a instauração de ofício do processo administrativo de nulidade, conforme dispõe o Art.113, para averiguação da infringência do art. 95 do referido diploma legal.



(11) BR 30 2016 005675-7



Código 39 - Concessão do Registro

(22) 07/12/2016

(15) 31/10/2017

(30) 08/06/2016 US 29/567,412

(45) 31/10/2017

(52) 06-01

(54) CONFIGURAÇÃO APLICADA A/EM CADEIRA

(73) HUMANSIZE CORPORATION (US)

(72) NIELS DIFFRIENT, JIM SORTOR, SHAUN SMITH, MESVE VARDAR

(74) Ana Paula Santos Celidonio

Prazo de validade: 10 (dez) anos contados a partir de 07/12/2016, mediante o



recolhimento da taxa quinquenal de manutenção (Artigos 119 e 120 da LPI) e observadas as demais condições legais.



(11) BR 30 2016 005677-3



Código 39 - Concessão do Registro

(22) 07/12/2016

(15) 31/10/2017

(30) 09/06/2016 JP 2016-012350

(45) 31/10/2017

(52) 14-01

(54) CONFIGURAÇÃO APLICADA A/EM FONE DE OUVIDO

(73) SONY INTERACTIVE ENTERTAINMENT INC. (JP)

(72) TETSU SUMII

(74) KASZNAR LEONARDOS PROPRIEDADE INTELECTUAL

Prazo de validade: 10 (dez) anos contados a partir de 07/12/2016, mediante o recolhimento da taxa quinquenal de manutenção (Artigos 119 e 120 da LPI) e observadas as demais condições legais.

(11) BR 30 2016 005689-7

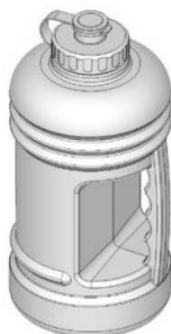

Código 39 - Concessão do Registro

(22) 07/12/2016

(15) 31/10/2017

(45) 31/10/2017

(52) 09-01

(54) CONFIGURAÇÃO APLICADA A/EM GALÃO

(73) MITON FÁBRICA DE ARTEFATOS DE PLÁSTICOS LTDA - ME (BR/SC)

(72) CLAYTON JOSÉ VIEIRA

(74) Sandro Wunderlich

Prazo de validade: 10 (dez) anos contados a partir de 07/12/2016, mediante o recolhimento da taxa quinquenal de manutenção (Artigos 119 e 120 da LPI) e observadas as demais condições legais.

(11) BR 30 2016 005693-5

Código 39 - Concessão do Registro

(22) 08/12/2016

(15) 31/10/2017





(30) 10/06/2016 JP 2016-012386
 (45) 31/10/2017
 (52) 12-11
 (54) CONFIGURAÇÃO APLICADA A/EM MOTOCICLETA
 (73) HONDA MOTOR CO., LTD. (JP)
 (72) YOSHITAKA KUBOTA, VALERIO AIELLO
 (74) Dannemann, Siemsen, Bigler & Ipanema Moreira

Prazo de validade: 10 (dez) anos contados a partir de 08/12/2016, mediante o recolhimento da taxa quinquenal de manutenção (Artigos 119 e 120 da LPI) e observadas as demais condições legais.

(11) BR 30 2016 005696-0



Código 39 - Concessão do Registro
 (22) 08/12/2016
 (15) 31/10/2017
 (45) 31/10/2017
 (52) 07-01
 (54) CONFIGURAÇÃO APLICADA A/EM COPO
 (73) INDÚSTRIA E COMÉRCIO DE UTILIDADES DOMÉSTICAS INJETEMP LTDA. (BR/SP)
 (72) IVO RODRIGUES DOS SANTOS
 (74) Difusão Marcas e Patentes Ltda.

Prazo de validade: 10 (dez) anos contados a partir de 08/12/2016, mediante o recolhimento da taxa quinquenal de manutenção (Artigos 119 e 120 da LPI) e observadas as demais condições legais.

(11) BR 30 2016 005706-0

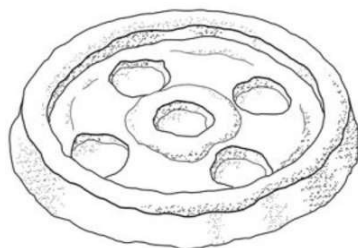

Código 39 - Concessão do Registro
 (22) 08/12/2016
 (15) 31/10/2017
 (30) 10/06/2016 US 29/567,633
 (45) 31/10/2017
 (52) 01-01
 (54) CONFIGURAÇÃO APLICADA A/EM ALIMENTO
 (73) FRITO LAY NORTH AMERICA, INC. (US)
 (72) TODD JAMES HUTHMAKER, JOHN MAMPRA MATHEW
 (74) Dannemann, Siemsen, Bigler & Ipanema Moreira

Prazo de validade: 10 (dez) anos contados a partir de 08/12/2016, mediante o recolhimento da taxa quinquenal de manutenção (Artigos 119 e 120 da LPI) e observadas as demais condições legais.

(11) BR 30 2016 005707-9

Código 39 - Concessão do Registro
 (22) 08/12/2016



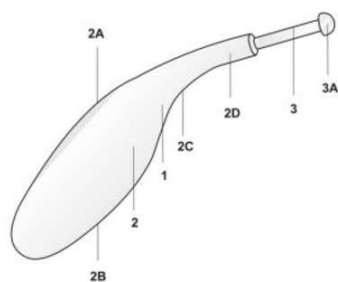

(15) 31/10/2017

(45) 31/10/2017

(52) 24-02

(54) CONFIGURAÇÃO APLICADA A/EM HIGIENIZADOR BUCAL

(73) ASSOCIACAO PARANAENSE DE CULTURA - APC (BR/PR)

(72) PAULO HENRIQUE COUTO SOUZA, JAIME RAMOS, AGUILAR

SELHORST JUNIOR, JULIANA KARINA ROCHA, BIANCA MARQUES DE SOUZA

(74) Valor Propriedade Intelectual S/S LTDA.

Prazo de validade: 10 (dez) anos contados a partir de 08/12/2016, mediante o recolhimento da taxa quinquenal de manutenção (Artigos 119 e 120 da LPI) e observadas as demais condições legais.

(11) BR 30 2016 005711-7

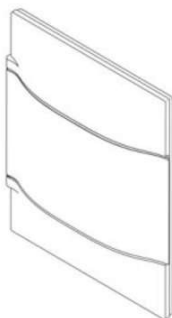

Código 39 - Concessão do Registro

(22) 08/12/2016

(15) 31/10/2017

(30) 07/12/2016 EM 003503952

(45) 31/10/2017

(52) 13-03

(54) CONFIGURAÇÃO APLICADA A/EM TAMPA FRONTAL DE QUADRO ELÉTRICO

(73) LEGRAND FRANCE (FR) , LEGRAND SNC (FR)

(72) VINCENT PALICKI

(74) LUIZ LEONARDOS & ADVOGADOS

Prazo de validade: 10 (dez) anos contados a partir de 08/12/2016, mediante o recolhimento da taxa quinquenal de manutenção (Artigos 119 e 120 da LPI) e observadas as demais condições legais.

(11) BR 30 2016 005712-5

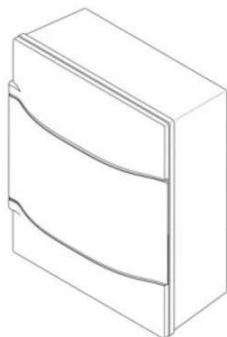

Código 39 - Concessão do Registro

(22) 08/12/2016

(15) 31/10/2017

(30) 07/12/2016 EM 003503952

(45) 31/10/2017

(52) 13-03

(54) CONFIGURAÇÃO APLICADA A/EM QUADRO ELÉTRICO

(73) LEGRAND FRANCE (FR) , LEGRAND SNC (FR)

(72) VINCENT PALICKI

(74) LUIZ LEONARDOS & ADVOGADOS

Prazo de validade: 10 (dez) anos contados a partir de 08/12/2016, mediante o recolhimento da taxa quinquenal de manutenção (Artigos 119 e 120 da LPI) e observadas as demais condições legais.



(11) BR 30 2016 005713-3

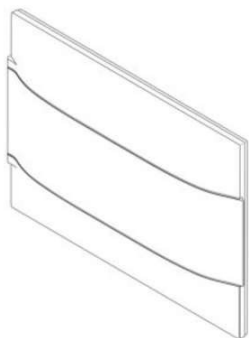

Código 39 - Concessão do Registro
 (22) 08/12/2016
 (15) 31/10/2017
 (30) 07/12/2016 EM 003503952
 (45) 31/10/2017
 (52) 13-03
 (54) CONFIGURAÇÃO APLICADA A/EM TAMPA FRONTAL DE QUADRO ELÉTRICO
 (73) LEGRAND FRANCE (FR) , LEGRAND SNC (FR)
 (72) VINCENT PALICKI
 (74) LUIZ LEONARDOS & ADVOGADOS

Prazo de validade: 10 (dez) anos contados a partir de 08/12/2016, mediante o recolhimento da taxa quinquenal de manutenção (Artigos 119 e 120 da LPI) e observadas as demais condições legais.

(11) BR 30 2016 005716-8

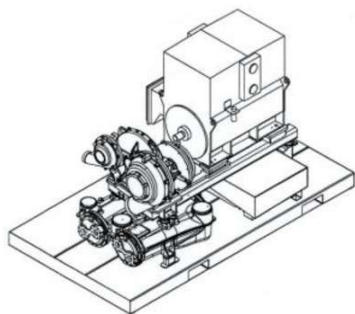

Código 39 - Concessão do Registro
 (22) 08/12/2016
 (15) 31/10/2017
 (45) 31/10/2017
 (52) 15-02
 (54) CONFIGURAÇÃO APLICADA A COMPRESSOR
 (73) ATLAS COPCO AIRPOWER, NAAMLOZE VENNOOTSCHAP (BE)
 (72) DE KEYSER KAREL, SUYKERBUYK KRISTOF
 (74) FLÁVIA SALIM LOPES

Prazo de validade: 10 (dez) anos contados a partir de 08/12/2016, mediante o recolhimento da taxa quinquenal de manutenção (Artigos 119 e 120 da LPI) e observadas as demais condições legais.

(11) BR 30 2016 005717-6

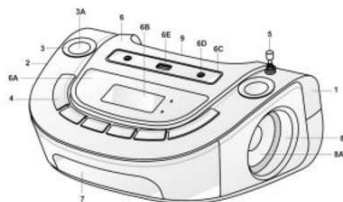

Código 39 - Concessão do Registro
 (22) 08/12/2016
 (15) 31/10/2017
 (45) 31/10/2017
 (52) 14-01
 (54) CONFIGURAÇÃO APLICADA A/EM APARELHO DE SOM
 (73) BRITÂNIA ELETRODOMÉSTICOS S.A. (BR/PR)
 (72) CÉSAR EDUARDO ISAACSON BUFFARA
 (74) Valor Propriedade Intelectual S/S LTDA.

Prazo de validade: 10 (dez) anos contados a partir de 08/12/2016, mediante o recolhimento da taxa quinquenal de manutenção (Artigos 119 e 120 da LPI) e observadas as demais condições legais.



(11) BR 30 2016 005721-4

Código 39 - Concessão do Registro

(22) 08/12/2016

(15) 31/10/2017

(30) 10/06/2016 JP 2016-012432

(45) 31/10/2017

(52) 12-16

(54) CONFIGURAÇÃO APLICADA A/EM PARACHOQUE

(73) NISSAN JIDOSHA KABUSHIKI KAISHA (NISSAN MOTOR CO., LTD.) (JP)

(72) SHIN MINAMIYAMA

(74) Daniel Advogados (Alt.de Daniel & Cia)

Prazo de validade: 10 (dez) anos contados a partir de 08/12/2016, mediante o recolhimento da taxa quinquenal de manutenção (Artigos 119 e 120 da LPI) e observadas as demais condições legais.

(11) BR 30 2016 005724-9

Código 39 - Concessão do Registro

(22) 08/12/2016

(15) 31/10/2017

(30) 16/06/2016 EM 003226695-0001

(45) 31/10/2017

(52) 23-04

(54) CONFIGURAÇÃO APLICADA A/EM DISPOSITIVO PURIFICADOR DE AMBIENTES

(73) RECKITT BENCKISER (BRANDS) LIMITED (GB)

(72) JOSTYN LOGAN HARRISON, JESSE JOHN HORNE, DAVID SANDERS

(74) DI BLASI, PARENTE & ADVOGADOS ASSOCIADOS

Prazo de validade: 10 (dez) anos contados a partir de 08/12/2016, mediante o recolhimento da taxa quinquenal de manutenção (Artigos 119 e 120 da LPI) e observadas as demais condições legais.

(11) BR 30 2016 005728-1

Código 39 - Concessão do Registro

(22) 09/12/2016

(15) 31/10/2017

(30) 16/06/2016 EM 003225762-0001; 16/06/2016 EM 003225762-0002

(45) 31/10/2017

(52) 02-04

(54) CONFIGURAÇÃO APLICADA A/EM SOLADO

(73) DOLCE & GABBANA S.R.L. (IT)

(72) DOMENICO DOLCE, STEFANO GABBANA

(74) Dannemann, Siemsen, Bigler & Ipanema Moreira

Prazo de validade: 10 (dez) anos contados a partir de 09/12/2016, mediante o recolhimento da taxa quinquenal de manutenção (Artigos 119 e 120 da LPI) e



observadas as demais condições legais.



(11) BR 30 2016 005731-1

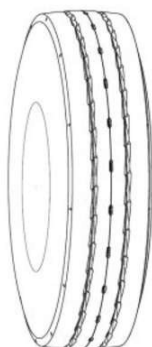

Código 39 - Concessão do Registro

(22) 09/12/2016

(15) 31/10/2017

(30) 17/06/2016 FR 2016-3192

(45) 31/10/2017

(52) 12-15

(54) CONFIGURAÇÃO APLICADA A/EM PNEUMÁTICO

(73) COMPAGNIE GENERALE DES ETABLISSEMENTS MICHELIN (FR) ,
MICHELIN RECHERCHE ET TECHNIQUE S.A. (CH)

(72) EDDY BARANGER, CARLOS MANUEL DOS SANTOS

(74) GUERRA PROPRIEDADE INDUSTRIAL

Prazo de validade: 10 (dez) anos contados a partir de 09/12/2016, mediante o recolhimento da taxa quinquenal de manutenção (Artigos 119 e 120 da LPI) e observadas as demais condições legais.

(11) BR 30 2016 005732-0



Código 39 - Concessão do Registro

(22) 09/12/2016

(15) 31/10/2017

(30) 17/06/2016 FR 2016-3195

(45) 31/10/2017

(52) 12-15

(54) CONFIGURAÇÃO APLICADA A/EM PNEUMÁTICO

(73) COMPAGNIE GENERALE DES ETABLISSEMENTS MICHELIN (FR) ,
MICHELIN RECHERCHE ET TECHNIQUE S.A. (CH)

(72) EDDY BARANGER, CARLOS MANUEL DOS SANTOS

(74) GUERRA PROPRIEDADE INDUSTRIAL

Prazo de validade: 10 (dez) anos contados a partir de 09/12/2016, mediante o recolhimento da taxa quinquenal de manutenção (Artigos 119 e 120 da LPI) e observadas as demais condições legais.

(11) BR 30 2016 005733-8

Código 39 - Concessão do Registro





(22) 09/12/2016
 (15) 31/10/2017
 (30) 17/06/2016 FR 2016-3193
 (45) 31/10/2017
 (52) 12-15
 (54) CONFIGURAÇÃO APLICADA A/EM PNEUMÁTICO
 (73) COMPAGNIE GENERALE DES ETABLISSEMENTS MICHELIN (FR) ,
 MICHELIN RECHERCHE ET TECHNIQUE S.A. (CH)
 (72) ARTHUR RADE
 (74) GUERRA PROPRIEDADE INDUSTRIAL

Prazo de validade: 10 (dez) anos contados a partir de 09/12/2016, mediante o recolhimento da taxa quinquenal de manutenção (Artigos 119 e 120 da LPI) e observadas as demais condições legais.

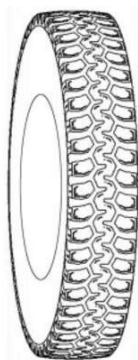
(11) BR 30 2016 005734-6

Código 39 - Concessão do Registro
 (22) 09/12/2016
 (15) 31/10/2017
 (30) 17/06/2016 FR 2016-3196
 (45) 31/10/2017
 (52) 12-15
 (54) CONFIGURAÇÃO APLICADA A/EM PNEUMÁTICO
 (73) COMPAGNIE GENERALE DES ETABLISSEMENTS MICHELIN (FR) ,
 MICHELIN RECHERCHE ET TECHNIQUE S.A. (CH)
 (72) WALID DJABOUR, ALAIN DURAND, JEAN LUC RIEU
 (74) GUERRA PROPRIEDADE INDUSTRIAL

Prazo de validade: 10 (dez) anos contados a partir de 09/12/2016, mediante o recolhimento da taxa quinquenal de manutenção (Artigos 119 e 120 da LPI) e observadas as demais condições legais.

(11) BR 30 2016 005736-2

Código 39 - Concessão do Registro
 (22) 09/12/2016
 (15) 31/10/2017
 (30) 10/06/2016 JP 2016-012431
 (45) 31/10/2017
 (52) 12-16
 (54) CONFIGURAÇÃO APLICADA A/EM GRADE
 (73) NISSAN JIDOSHA KABUSHIKI KAISHA (NISSAN MOTOR CO., LTD.) (JP)
 (72) SHIN MINAMIYAMA
 (74) Daniel Advogados (Alt.de Daniel & Cia)

Prazo de validade: 10 (dez) anos contados a partir de 09/12/2016, mediante o recolhimento da taxa quinquenal de manutenção (Artigos 119 e 120 da LPI) e observadas as demais condições legais.

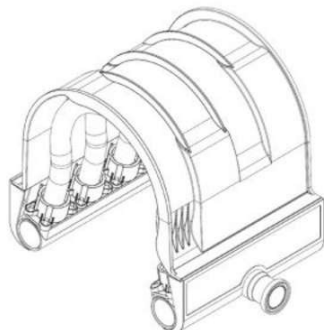

(11) BR 30 2016 005741-9

Código 39 - Concessão do Registro

(22) 09/12/2016

(15) 31/10/2017

(30) 28/11/2016 EM 003487800

(45) 31/10/2017

(52) 15-02

(54) CONFIGURAÇÃO APLICADA A/EM CARCAÇA DE BOMBA

(73) WATSON-MARLOW LIMITED (GB)

(72) ROBERT MEAD, STEVEN BROKENSHERE

(74) Dannemann, Siemsen, Bigler & Ipanema Moreira

Prazo de validade: 10 (dez) anos contados a partir de 09/12/2016, mediante o recolhimento da taxa quinquenal de manutenção (Artigos 119 e 120 da LPI) e observadas as demais condições legais.

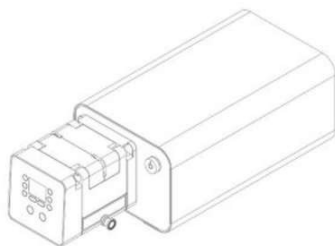
(11) BR 30 2016 005742-7

Código 39 - Concessão do Registro

(22) 09/12/2016

(15) 31/10/2017

(30) 28/11/2016 EM 003487800

(45) 31/10/2017

(52) 15-02

(54) CONFIGURAÇÃO APLICADA A/EM BOMBA

(73) WATSON-MARLOW LIMITED (GB)

(72) ROBERT MEAD, STEVEN BROKENSHERE

(74) Dannemann, Siemsen, Bigler & Ipanema Moreira

Prazo de validade: 10 (dez) anos contados a partir de 09/12/2016, mediante o recolhimento da taxa quinquenal de manutenção (Artigos 119 e 120 da LPI) e observadas as demais condições legais.

(11) BR 30 2016 005767-2

Código 39 - Concessão do Registro

(22) 12/12/2016

(15) 31/10/2017

(45) 31/10/2017

(52) 02-04

(54) CONFIGURAÇÃO APLICADA A/EM A SANDÁLIA

(73) ASIART COMERCIO LTDA - ME (BR/MG)

(72) CÂNDIDA ANDRADE CARNEIRO DE MENDONÇA

(74) SÂMIA BATISTA AMIN (NOME ANTERIOR SÂMIA AMIN SANTOS)

Prazo de validade: 10 (dez) anos contados a partir de 12/12/2016, mediante o recolhimento da taxa quinquenal de manutenção (Artigos 119 e 120 da LPI) e observadas as demais condições legais.

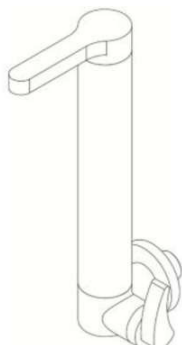

(11) BR 30 2016 005774-5

Código 39 - Concessão do Registro

(22) 13/12/2016

(15) 31/10/2017

(45) 31/10/2017

(52) 23-01

(54) CONFIGURAÇÃO APLICADA A/EM FILTRO DE PAREDE

(73) DMFLEX INDUSTRIA E COMERCIO DE METAIS LTDA (BR/SP)

(72) DORIVAL OLIVEIRA MARQUES

(74) NEWTON SILVEIRA

Prazo de validade: 10 (dez) anos contados a partir de 13/12/2016, mediante o recolhimento da taxa quinquenal de manutenção (Artigos 119 e 120 da LPI) e observadas as demais condições legais.

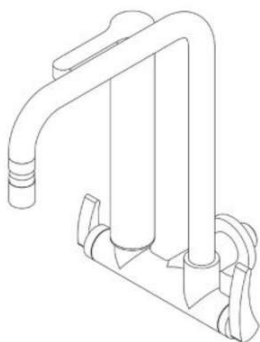
(11) BR 30 2016 005775-3

Código 39 - Concessão do Registro

(22) 13/12/2016

(15) 31/10/2017

(45) 31/10/2017

(52) 23-01

(54) CONFIGURAÇÃO APLICADA A/EM TORNEIRA COM FILTRO

(73) DMFLEX INDUSTRIA E COMERCIO DE METAIS LTDA (BR/SP)

(72) DORIVAL OLIVEIRA MARQUES

(74) NEWTON SILVEIRA

Prazo de validade: 10 (dez) anos contados a partir de 13/12/2016, mediante o recolhimento da taxa quinquenal de manutenção (Artigos 119 e 120 da LPI) e observadas as demais condições legais. (co) Título adequado de ofício nos termos do Art. 22 da Instrução Normativa 044/2015.

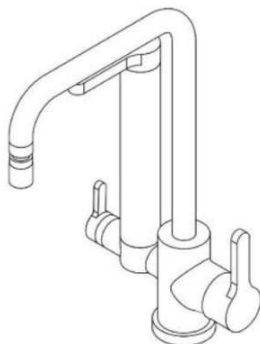
(11) BR 30 2016 005777-0

Código 39 - Concessão do Registro

(22) 13/12/2016

(15) 31/10/2017

(45) 31/10/2017

(52) 23-01

(54) CONFIGURAÇÃO APLICADA A/EM MISTURADOR COM FILTRO

(73) DMFLEX INDUSTRIA E COMERCIO DE METAIS LTDA (BR/SP)

(72) DORIVAL OLIVEIRA MARQUES

(74) NEWTON SILVEIRA

Prazo de validade: 10 (dez) anos contados a partir de 13/12/2016, mediante o recolhimento da taxa quinquenal de manutenção (Artigos 119 e 120 da LPI) e observadas as demais condições legais. (co) Título adequado de ofício nos termos do Art. 22 da Instrução Normativa 044/2015.



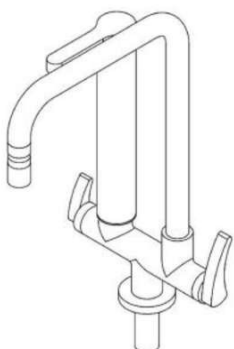

(11) BR 30 2016 005778-8

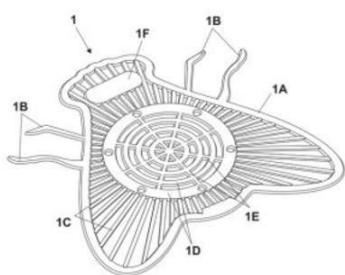

Código 39 - Concessão do Registro

(22) 13/12/2016

(15) 31/10/2017

(45) 31/10/2017

(52) 23-02

(54) CONFIGURAÇÃO APLICADA EM TELA DEZODORIZANTE

(73) AROMA BRASIL INDÚSTRIA DE DOMISSANITÁRIOS LTDA ME (BR/PR)

(72) JAIRO TONATTO

(74) Seniors Marcas e Patentes S/C Ltda.

Prazo de validade: 10 (dez) anos contados a partir de 13/12/2016, mediante o recolhimento da taxa quinquenal de manutenção (Artigos 119 e 120 da LPI) e observadas as demais condições legais.

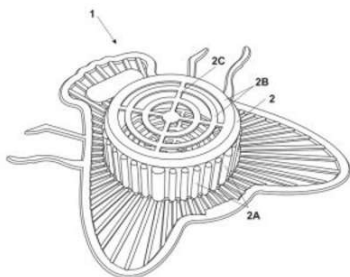

(11) BR 30 2016 005779-6



Código 39 - Concessão do Registro

(22) 13/12/2016

(15) 31/10/2017

(30) 13/06/2016 US 29/567,846

(45) 31/10/2017

(52) 99-00

(54) CONFIGURAÇÃO APLICADA A/EM ÓCULOS

(73) BRENT SHELDON (US)

(72) BRENT SHELDON, PATRICK MAINVILLE, THOMAS ROUAYROUX, ANTOINE DALLAIRE

(74) Claudio Marcelo Szabas

Prazo de validade: 10 (dez) anos contados a partir de 13/12/2016, mediante o recolhimento da taxa quinquenal de manutenção (Artigos 119 e 120 da LPI) e observadas as demais condições legais.



(11) BR 30 2016 005780-0

Código 39 - Concessão do Registro
 (22) 13/12/2016
 (15) 31/10/2017
 (30) 14/06/2016 EM 003189208-0001
 (45) 31/10/2017
 (52) 07-02
 (54) CONFIGURAÇÃO APLICADA A/EM TORRADEIRA
 (73) KONINKLIJKE PHILIPS N.V. (NL)
 (72) ANDREAS KOWALEWSKI, KRISTJAN JUKS
 (74) Daniel Advogados (Alt.de Daniel & Cia)

Prazo de validade: 10 (dez) anos contados a partir de 13/12/2016, mediante o recolhimento da taxa quinquenal de manutenção (Artigos 119 e 120 da LPI) e observadas as demais condições legais.

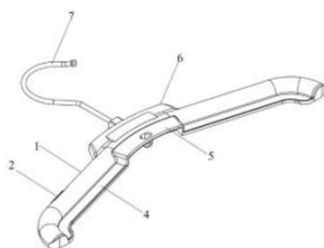
(11) BR 30 2016 005784-2

Código 39 - Concessão do Registro
 (22) 13/12/2016
 (15) 31/10/2017
 (45) 31/10/2017
 (52) 06-08
 (54) CONFIGURAÇÃO APLICADA A/EM CABIDE
 (73) SERGIO FERNANDO GENOIN (BR/SC)
 (72) SERGIO FERNANDO GENOIN
 (74) IVAIR CUNHA

Prazo de validade: 10 (dez) anos contados a partir de 13/12/2016, mediante o recolhimento da taxa quinquenal de manutenção (Artigos 119 e 120 da LPI) e observadas as demais condições legais.

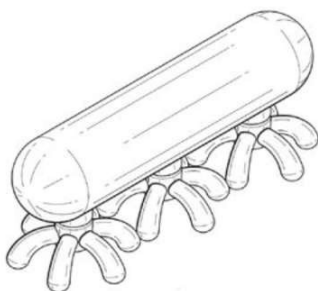
(11) BR 30 2016 005785-0

Código 39 - Concessão do Registro
 (22) 13/12/2016
 (15) 31/10/2017
 (30) 14/06/2016 US 29/568,010
 (45) 31/10/2017
 (52) 28-03
 (54) CONFIGURAÇÃO APLICADA A/EM DISPOSITIVO MASSAGEADOR
 (73) ASHLEY DIANA BLACK INTERNATIONAL HOLDINGS, LLC (US)
 (72) ASHLEY D. BLACK
 (74) Dannemann, Siemsen, Bigler & Ipanema Moreira

Prazo de validade: 10 (dez) anos contados a partir de 13/12/2016, mediante o recolhimento da taxa quinquenal de manutenção (Artigos 119 e 120 da LPI) e observadas as demais condições legais.

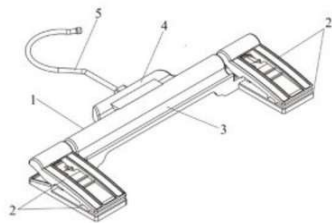

(11) BR 30 2016 005786-9

Código 39 - Concessão do Registro

(22) 13/12/2016

(15) 31/10/2017

(45) 31/10/2017

(52) 06-08

(54) CONFIGURAÇÃO APLICADA A/EM CABIDE

(73) SERGIO FERNANDO GENOIN (BR/SC)

(72) SERGIO FERNANDO GENOIN

(74) IVAIR CUNHA

Prazo de validade: 10 (dez) anos contados a partir de 13/12/2016, mediante o recolhimento da taxa quinquenal de manutenção (Artigos 119 e 120 da LPI) e observadas as demais condições legais.

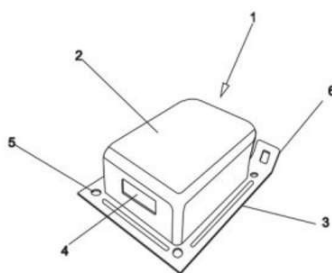
(11) BR 30 2016 005787-7

Código 39 - Concessão do Registro

(22) 13/12/2016

(15) 31/10/2017

(45) 31/10/2017

(52) 13-02

(54) CONFIGURAÇÃO APLICADA A/EM CAPA PARA TRANSFORMADOR

(73) ELISA CREPALDI ALMEIDA ROSA (BR/SP)

(72) ELISA CREPALDI ALMEIDA ROSA

(74) A Provincia Marcas e Patentes Ltda.

Prazo de validade: 10 (dez) anos contados a partir de 13/12/2016, mediante o recolhimento da taxa quinquenal de manutenção (Artigos 119 e 120 da LPI) e observadas as demais condições legais.

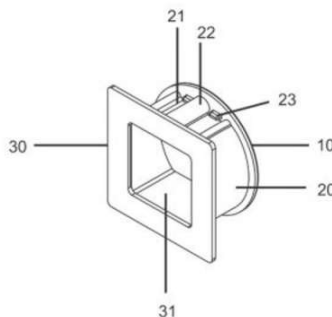
(11) BR 30 2016 005790-7

Código 39 - Concessão do Registro

(22) 14/12/2016

(15) 31/10/2017

(45) 31/10/2017

(52) 08-06

(54) CONFIGURAÇÃO APLICADA A/EM PUXADOR

(73) ALBERTO AVETTI (BR/RS)

(72) ALBERTO AVETTI

(74) P. R. Kawski Consultoria e Assessoria Empresarial EIRELI - ME

Prazo de validade: 10 (dez) anos contados a partir de 14/12/2016, mediante o recolhimento da taxa quinquenal de manutenção (Artigos 119 e 120 da LPI) e observadas as demais condições legais.



(11) BR 30 2016 005806-7

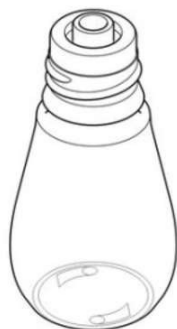

Código 39 - Concessão do Registro

(22) 14/12/2016

(15) 31/10/2017

(30) 16/06/2016 EM 003226364-0001; 16/06/2016 EM 003226364-0002;

16/06/2016 EM 003226364-0004; 16/06/2016 EM 003226364-0003

(45) 31/10/2017

(52) 09-01

(54) CONFIGURAÇÃO APLICADA A/EM FRASCO

(73) RECKITT BENCKISER (BRANDS) LIMITED (GB)

(72) JOSTYN LOGAN HARRISON, JESSE JOHN HORNE, DAVID SANDERS

(74) DI BLASI, PARENTE & ADVOGADOS ASSOCIADOS

Prazo de validade: 10 (dez) anos contados a partir de 14/12/2016, mediante o recolhimento da taxa quinquenal de manutenção (Artigos 119 e 120 da LPI) e observadas as demais condições legais.

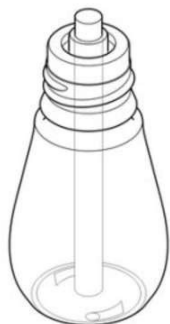

(11) BR 30 2016 005808-3

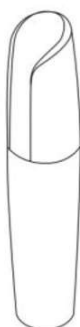

Código 39 - Concessão do Registro

(22) 15/12/2016

(15) 31/10/2017

(45) 31/10/2017

(52) 09-01

(54) CONFIGURAÇÃO APLICADA A/EM EMBALAGEM DE COSMÉTICO

(73) VULT COMÉRCIO DE COSMÉTICOS LTDA. (BR/SP)

(72) MURILO REGGIANI

(74) Dannemann, Siemsen, Bigler & Ipanema Moreira

Prazo de validade: 10 (dez) anos contados a partir de 15/12/2016, mediante o recolhimento da taxa quinquenal de manutenção (Artigos 119 e 120 da LPI) e observadas as demais condições legais.

(11) BR 30 2016 005809-1

Código 39 - Concessão do Registro

(22) 15/12/2016

(15) 31/10/2017

(45) 31/10/2017

(52) 06-04

(54) CONFIGURAÇÃO APLICADA A/EM COMODA





(73) BARRETO LONCARCCI INDUSTRIA DE MOVEIS LTDA (BR/SP)

(72) JESUS DE ANDRADE BARRETO

(74) Beerre Assessoria Empresarial Ltda.(Alt. de Beerre Assessoria Emp. S/C.LTDA.)

Prazo de validade: 10 (dez) anos contados a partir de 15/12/2016, mediante o recolhimento da taxa quinquenal de manutenção (Artigos 119 e 120 da LPI) e observadas as demais condições legais.

(11) BR 30 2016 005813-0



Código 39 - Concessão do Registro

(22) 15/12/2016

(15) 31/10/2017

(45) 31/10/2017

(52) 06-04

(54) CONFIGURAÇÃO APLICADA A/EM ARMÁRIO

(73) BARRETO LONCARCCI INDUSTRIA DE MOVEIS LTDA (BR/SP)

(72) JESUS DE ANDRADE BARRETO

(74) Beerre Assessoria Empresarial Ltda.(Alt. de Beerre Assessoria Emp. S/C.LTDA.)

Prazo de validade: 10 (dez) anos contados a partir de 15/12/2016, mediante o recolhimento da taxa quinquenal de manutenção (Artigos 119 e 120 da LPI) e observadas as demais condições legais.



(11) BR 30 2016 005815-6



Código 39 - Concessão do Registro

(22) 15/12/2016

(15) 31/10/2017

(30) 21/06/2016 EM 003231331-0001

(45) 31/10/2017

(52) 12-08

(54) CONFIGURAÇÃO APLICADA A/EM AUTOMÓVEL

(73) AUDI AG (DE)

(72) FRANK LAMBERTY, STEPHAN FAHR-BECKER

(74) Araripe & Associados

Prazo de validade: 10 (dez) anos contados a partir de 15/12/2016, mediante o recolhimento da taxa quinquenal de manutenção (Artigos 119 e 120 da LPI) e



observadas as demais condições legais. (co) Título adequado de ofício nos termos do Art. 22 da Instrução Normativa 044/2015.

(11) BR 30 2016 005817-2

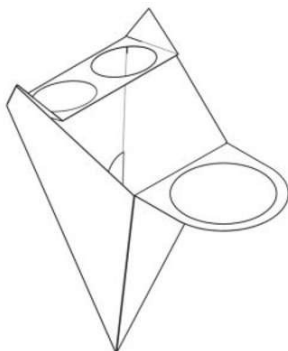

Código 39 - Concessão do Registro
 (22) 15/12/2016
 (15) 31/10/2017
 (45) 31/10/2017
 (52) 09-03
 (54) CONFIGURAÇÃO APLICADA A/EM EMBALAGEM DE ALIMENTOS
 (73) ALSARAIVA COMÉRCIO, EMPREENDIMENTOS IMOB E PARTICIPAÇÕES - EIRELI (BR/SP)
 (72) ANTONIO ALBERTO SARAIVA
 (74) Claudiney de Angelo

Prazo de validade: 10 (dez) anos contados a partir de 15/12/2016, mediante o recolhimento da taxa quinquenal de manutenção (Artigos 119 e 120 da LPI) e observadas as demais condições legais.

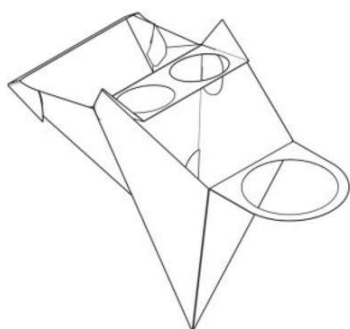

(11) BR 30 2016 005821-0



Código 39 - Concessão do Registro
 (22) 15/12/2016
 (15) 31/10/2017
 (45) 31/10/2017
 (52) 09-99
 (54) CONFIGURAÇÃO APLICADA A/EM ALÇA
 (73) FLAVIO PASQUALI (BR/SC) , CARLOS PASQUALI (BR/SC)
 (72) FLAVIO PASQUALI, CARLOS PASQUALI
 (74) SANDRO CONRADO DA SILVA

Prazo de validade: 10 (dez) anos contados a partir de 15/12/2016, mediante o recolhimento da taxa quinquenal de manutenção (Artigos 119 e 120 da LPI) e observadas as demais condições legais.

(11) BR 30 2016 005824-5

Código 39 - Concessão do Registro
 (22) 15/12/2016
 (15) 31/10/2017
 (30) 15/06/2016 JP 2016-012756



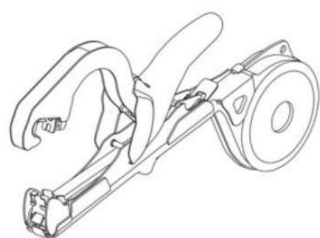

(45) 31/10/2017

(52) 08-05

(54) CONFIGURAÇÃO APLICADA A/EM FERRAMENTA DE JARDINAGEM

(73) MAX CO., LTD (JP)

(72) TOSHIHIDE MIWA

(74) Daniel Advogados (Alt.de Daniel & Cia)

Prazo de validade: 10 (dez) anos contados a partir de 15/12/2016, mediante o recolhimento da taxa quinquenal de manutenção (Artigos 119 e 120 da LPI) e observadas as demais condições legais.

(11) BR 32 2014 004103-0



Código 39 - Concessão do Registro

(22) 08/05/2013

(15) 31/10/2017

(30) 13/11/2012 EM 002134809

(43) 24/10/2017

(52) 10-05

(54) CONFIGURAÇÃO APLICADA EM DISPOSITIVO DE CONTROLE

(62) BR 30 2013 002161-0 08/05/2013

(73) WÄRTSILÄ FINLAND OY (FI)

(72) DAVIDE LAMPARELLI

(74) DANNEMANN, SIEMSEN, BIGLER & IPANEMA MOREIRA

Prazo de validade: 10 (dez) anos contados a partir de 08/05/2013, mediante o recolhimento da taxa quinquenal de manutenção (Artigos 119 e 120 da LPI) e observadas as demais condições legais.

(11) BR 32 2016 004867-6



Código 39 - Concessão do Registro

(22) 16/07/2015

(15) 31/10/2017

(30) 16/01/2015 US 29/514,900

(43) 24/10/2017

(52) 14-04

(54) PADRÃO ORNAMENTAL APLICADO A/EM INTERFACE GRÁFICA

(62) BR 30 2015 003315-0 16/07/2015

(73) HARMAN INTERNATIONAL INDUSTRIES, INCORPORATED (US)

(72) JOHN FULLER, MICHAEL JAGO, DANNY OLESH, GEORGE YOHNNG, MAGNUS HOERNQVIST, ANDREW PAT, ELLIOTT THOMAS, SEAN KARPOWICZ, ALEX SEMYONOV

(74) Daniel Advogados (Alt.de Daniel & Cia)

Prazo de validade: 10 (dez) anos contados a partir de 16/07/2015, mediante o recolhimento da taxa quinquenal de manutenção (Artigos 119 e 120 da LPI) e observadas as demais condições legais.



(11) BR 32 2016 005207-0



Código 39 - Concessão do Registro
 (22) 01/06/2015
 (15) 31/10/2017
 (30) 03/12/2014 US 29/510,853
 (45) 31/10/2017
 (52) 28-02
 (54) CONFIGURAÇÃO APLICADA A UM DISPOSITIVO DE SUCÇÃO LABIAL
 (62) BR 30 2015 002525-5 01/06/2015
 (73) FULLIPS, LLC (US)
 (72) LINDA M. GOMEZ
 (74) Orlando de Souza

Prazo de validade: 10 (dez) anos contados a partir de 01/06/2015, mediante o recolhimento da taxa quinquenal de manutenção (Artigos 119 e 120 da LPI) e observadas as demais condições legais.



(11) BR 32 2016 005441-2

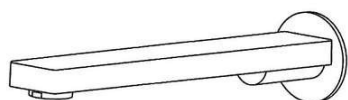

Código 39 - Concessão do Registro
 (22) 04/09/2015
 (15) 31/10/2017
 (30) 09/03/2015 US 29/519,939
 (45) 31/10/2017
 (52) 23-99
 (54) CONFIGURAÇÃO APLICADA A/EM MISTURADOR DE TORNEIRA
 (62) BR 30 2015 004154-4 04/09/2015
 (73) KOHLER CO. (US)
 (72) RAFAEL ALFREDO REXACH
 (74) Hugo Silva & Maldonado Propriedade Intelectual Sociedade Civil S/C Ltda.

Prazo de validade: 10 (dez) anos contados a partir de 04/09/2015, mediante o recolhimento da taxa quinquenal de manutenção (Artigos 119 e 120 da LPI) e observadas as demais condições legais.

(11) BR 32 2016 005455-2

Código 39 - Concessão do Registro
 (22) 27/08/2015
 (15) 31/10/2017
 (45) 31/10/2017



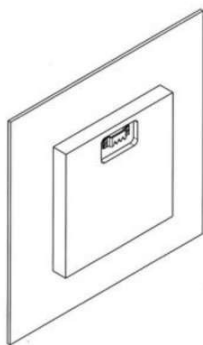

(52) 06-07

(54) CONFIGURAÇÃO APLICADA A/EM PAINEL DECORATIVO

(62) BR 30 2015 004011-4 27/08/2015

(73) ARTIMAGE INDUSTRIA E COMERCIO EIRELI (BR/SP)

(72) HÉRCIO JOSÉ TAJTELBAUM

(74) Somos Marcas e Patentes Ltda

Prazo de validade: 10 (dez) anos contados a partir de 27/08/2015, mediante o recolhimento da taxa quinquenal de manutenção (Artigos 119 e 120 da LPI) e observadas as demais condições legais.

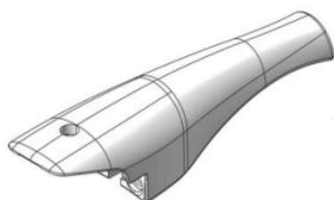
(11) BR 32 2016 005709-8

Código 39 - Concessão do Registro

(22) 24/09/2015

(15) 31/10/2017

(45) 31/10/2017

(52) 07-02

(54) CONFIGURAÇÃO APLICADA A/EM CABO DE TAMPA DE PAINEL

(62) BR 30 2015 004418-7 24/09/2015

(73) CABOFIX INDÚSTRIA E COMÉRCIO DE ARTEFATOS PLÁSTICOS LTDA - EPP (BR/SP)

(72) EDIVALDO SABADINI

(74) Sul América Marcas e Patentes Ltda.

Prazo de validade: 10 (dez) anos contados a partir de 24/09/2015, mediante o recolhimento da taxa quinquenal de manutenção (Artigos 119 e 120 da LPI) e observadas as demais condições legais.

(11) BR 32 2016 005783-7

Código 39 - Concessão do Registro

(22) 23/09/2015

(15) 31/10/2017

(30) 31/03/2015 EM 2672907-0034; 31/03/2015 EM 2672907-0038; 31/03/2015 EM 2672907-0042; 31/03/2015 EM 2672907-0041

(45) 31/10/2017

(52) 23-02

(54) CONFIGURAÇÃO APLICADA A/EM ROLETE DE SUPORTE PARA ROLOS DE PAPEL

(62) BR 30 2015 004398-9 23/09/2015

(73) HANS GEORG HAGLEITNER (AT)

(72) HANS GEORG HAGLEITNER

(74) Dannemann, Siemsen, Bigler & Ipanema Moreira

Prazo de validade: 10 (dez) anos contados a partir de 23/09/2015, mediante o recolhimento da taxa quinquenal de manutenção (Artigos 119 e 120 da LPI) e observadas as demais condições legais.





Código 40 - Publicação do Parecer de Mérito

Notificação da emissão do parecer de mérito conforme previsto no Art. 111 da LPI.
Poderá ser requerida cópia do parecer.

(11) BR 30 2012 003995-9 Código 40 - Publicação do Parecer de Mérito
(15) 02/02/2016
(73) MANOEL TRAJANO JUNQUEIRA DOS SANTOS (BR/CE)
(74) Wettor Bureau De Apoio Emp. S/S LTDA ME
Não foram identificadas anterioridades: o registro atende o artigo 95 da LPI.

(11) BR 30 2012 004368-9 Código 40 - Publicação do Parecer de Mérito
(15) 05/03/2013
(73) Indústria De Calçados Vivo Ltda. (BR/RS)
(74) Capella & Veloso Associados Ltda
Não foram identificadas anterioridades: o registro atende o artigo 95 da LPI.

(11) BR 30 2013 003616-2 Código 40 - Publicação do Parecer de Mérito
(15) 24/11/2015
(73) LABSTYLE INNOVATION LTD. (IL)
(74) DANNEMANN, SIEMSEN, BIGLER & IPANEMA MOREIRA
O registro atende o artigo 95 da LPI.

(11) BR 30 2013 003838-6 Código 40 - Publicação do Parecer de Mérito
(15) 19/04/2016
(73) MAQUET CRITICAL CARE AB (SE)
(74) DANNEMANN, SIEMSEN, BIGLER & IPANEMA MOREIRA
O registro atende o artigo 95 da LPI.

(11) BR 30 2013 004725-3 Código 40 - Publicação do Parecer de Mérito
(15) 08/12/2015
(73) SARGENT MANUFACTURING COMPANY (US)
(74) DANNEMANN, SIEMSEN BIGLER & IPANEMA MOREIRA
Não foram identificadas anterioridades: o registro atende o artigo 95 da LPI.

(11) BR 30 2014 000192-2 Código 40 - Publicação do Parecer de Mérito
(15) 02/08/2016
(73) SCHURTER AG (CH)
(74) DANNEMANN, SIEMSEN BIGLER & IPANEMA MOREIRA
Não foram identificadas anterioridades: o registro atende o artigo 95 da LPI.

(11) BR 30 2014 003590-8 Código 40 - Publicação do Parecer de Mérito
(15) 08/03/2016



(73) STEEL COMPONENTES DE PIRAPOZINHO LTDA - ME (BR/SP)
(74) VILAGE MARCAS E PATENTES LTDA
Não foram identificadas anterioridades: O registro atende o artigo 95 da LPI.

(11) BR 30 2014 003593-2

Código 40 - Publicação do Parecer de Mérito
(15) 08/03/2016
(73) STEEL COMPONENTES DE PIRAPOZINHO LTDA - ME (BR/SP)
(74) VILAGE MARCAS E PATENTES LTDA
Não foram identificadas anterioridades: O registro atende o artigo 95 da LPI.

(11) BR 30 2015 001059-2

Código 40 - Publicação do Parecer de Mérito
(15) 21/06/2016
(73) MAQUET CRITICAL CARE AB (SE)
(74) DANNEMANN, SIEMSEN, BIGLER & IPANEMA MOREIRA
Não foram identificadas anterioridades. O registro atende ao art. 95 da LPI.

(11) BR 30 2015 001060-6

Código 40 - Publicação do Parecer de Mérito
(15) 21/06/2016
(73) MAQUET CRITICAL CARE AB (SE)
(74) DANNEMANN, SIEMSEN, BIGLER & IPANEMA MOREIRA
Não foram identificadas anterioridades. O registro atende ao art. 95 da LPI.

(11) DI 7003094-4

Código 40 - Publicação do Parecer de Mérito
(15) 09/03/2011
(73) Nelson Zanotti (BR/SC)
(74) Leila Krause Signorelli
Não foram identificadas anterioridades: O registro atende o artigo 95 da LPI.

(11) DI 7106316-1

Código 40 - Publicação do Parecer de Mérito
(15) 19/01/2016
(73) Nelson Krehnke (BR/SC)
(74) Leila Krause Signorelli
Não foram identificadas anterioridades: O registro atende o artigo 95 da LPI.



Código 44 - Extinção - Art. 119 inciso III da LPI

Notificação da extinção do registro de desenho industrial pela falta de pagamento da retribuição prevista nos Arts. 108 e 120 da LPI.

(11) DI 5701187-7

Código 44 - Extinção - Art. 119 inciso III da LPI
(15) 14/04/1998
(73) Cequipel Ind. e Com. de Móveis Ltda (BR/PR)
(74) Senior's Marcas e Patentes Ltda.
Registro extinto a contar de 02/08/2012

(11) DI 5701192-3

Código 44 - Extinção - Art. 119 inciso III da LPI
(15) 22/04/1998
(73) The Goodyear Tire & Rubber Company (US)
Registro extinto a contar de 27/06/2012

(11) DI 5701210-5

Código 44 - Extinção - Art. 119 inciso III da LPI
(15) 31/03/1998
(73) Meadwestvaco Packaging Systems, LLC (US)
(74) Momsen, Leonardos & CIA.
Registro extinto a contar de 01/07/2007

(11) DI 5701211-3

Código 44 - Extinção - Art. 119 inciso III da LPI
(15) 28/04/1998
(73) MeadWestvaco Packaging Systems, LLC (US)
(74) Momsen, Leonardos & CIA.
Registro extinto a contar de 01/07/2007

(11) DI 5701222-9

Código 44 - Extinção - Art. 119 inciso III da LPI
(15) 31/03/1998
(73) Frugosa S.A. de C.V. (MX)
(74) DANNEMANN, SIEMSEN, BIGLER & IPANEMA MOREIRA
Registro extinto a contar de 21/06/2012

(11) DI 5701242-3

Código 44 - Extinção - Art. 119 inciso III da LPI
(15) 28/04/1998
(73) Honda Giken Kogyo Kabushiki Kaisha (Honda Motor CO. LTD.) (JP)
(74) Dannemann, Siemens, Bigler & Ipanema Moreira
Registro extinto a contar de 12/06/2012

(11) DI 5701247-4

Código 44 - Extinção - Art. 119 inciso III da LPI
(15) 31/03/1998
(73) Gillette Canada Inc (CA)



(74) Momsen, Leonardos & CIA.
Registro extinto a contar de 24/06/2012

(11) DI 5701251-2 Código 44 - Extinção - Art. 119 inciso III da LPI
(15) 31/03/1998
(73) GRENENE S.A (BR/CE)
(74) Custódio de Almeida & Cia
Registro extinto a contar de 18/07/2012

(11) DI 5701252-0 Código 44 - Extinção - Art. 119 inciso III da LPI
(15) 31/03/1998
(73) GRENENE S.A (BR/CE)
(74) Custódio de Almeida & Cia
Registro extinto a contar de 18/07/2012

(11) DI 5701257-1 Código 44 - Extinção - Art. 119 inciso III da LPI
(15) 14/04/1998
(73) GRENENE S.A (BR/CE)
(74) Custódio de Almeida & Cia
Registro extinto a contar de 18/07/2012

(11) DI 5701258-0 Código 44 - Extinção - Art. 119 inciso III da LPI
(15) 31/03/1998
(73) GRENENE S.A (BR/CE)
(74) Custódio de Almeida & Cia
Registro extinto a contar de 18/07/2012

(11) DI 5701259-8 Código 44 - Extinção - Art. 119 inciso III da LPI
(15) 31/03/1998
(73) GRENENE S.A (BR/CE)
(74) Custódio de Almeida & Cia
Registro extinto a contar de 18/07/2012

(11) DI 5701285-7 Código 44 - Extinção - Art. 119 inciso III da LPI
(15) 25/08/1998
(73) Claudio Lourenço Lorenzetti (BR/SP)
(74) Edmundo Brunner Assessoria S/C Ltda
Registro extinto a contar de 29/08/2007

(11) DI 5701314-4 Código 44 - Extinção - Art. 119 inciso III da LPI
(15) 05/05/1998
(73) GRUPO SEB DO BRASIL PRODUTOS DOMÉSTICOS LTDA (BR/SP)
(74) Cruzeiro / Newmarc Patentes e Marcas Ltda.
Registro extinto a contar de 06/09/2012



(11) DI 5701334-9 Código 44 - Extinção - Art. 119 inciso III da LPI
(15) 31/03/1998
(73) NEOFORM PLÁSTICOS S/A (BR/RS)
(74) Vilson Machado Cardoso
Registro extinto a contar de 24/07/2012

(11) DI 5701345-4 Código 44 - Extinção - Art. 119 inciso III da LPI
(15) 05/05/1998
(73) GRENDENE S.A. (BR/CE)
(74) Custódio de Almeida & Cia
Registro extinto a contar de 31/07/2012

(11) DI 5701346-2 Código 44 - Extinção - Art. 119 inciso III da LPI
(15) 05/05/1998
(73) GRENDENE S.A (BR/CE)
(74) Custódio de Almeida & Cia
Registro extinto a contar de 31/07/2012

(11) DI 5701348-9 Código 44 - Extinção - Art. 119 inciso III da LPI
(15) 05/05/1998
(73) GRENDENE S.A (BR/CE)
(74) Custódio de Almeida & Cia
Registro extinto a contar de 31/07/2012

(11) DI 5701349-7 Código 44 - Extinção - Art. 119 inciso III da LPI
(15) 05/05/1998
(73) GRENDENE S.A (BR/CE)
(74) Custódio de Almeida & Cia
Registro extinto a contar de 31/07/2012

(11) DI 5701356-0 Código 44 - Extinção - Art. 119 inciso III da LPI
(15) 26/05/1998
(73) GRENDENE S.A (BR/CE)
(74) Custódio de Almeida & Cia
Registro extinto a contar de 09/08/2012

(11) DI 5701358-6 Código 44 - Extinção - Art. 119 inciso III da LPI
(15) 23/06/1998
(73) Arnaldo Ramos Nasser (BR/RJ)
(74) Araripe & Associados
Registro extinto a contar de 15/07/2012

(11) DI 5701403-5 Código 44 - Extinção - Art. 119 inciso III da LPI

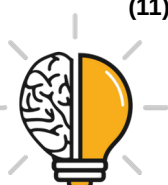

	(15) 14/04/1998 (73) Fakta Móveis Ltda (BR/MG) (74) Samia Santos Marcas e Patentes S/C Ltda Registro extinto a contar de 18/07/2007
(11) DI 5701414-0	Código 44 - Extinção - Art. 119 inciso III da LPI (15) 14/04/1998 (73) Koninklijke Philips Electronics N.V. (NL) Registro extinto a contar de 15/08/2012
(11) DI 5701418-3	Código 44 - Extinção - Art. 119 inciso III da LPI (15) 05/05/1998 (73) Multibrás S/A Eletrodomésticos (BR/SP) (74) Antonio Mauricio Pedras Arnaud Registro extinto a contar de 29/08/2012
(11) DI 5701456-6	Código 44 - Extinção - Art. 119 inciso III da LPI (15) 16/06/1998 (73) The Goodyear Tire & Rubber Company (US) Registro extinto a contar de 22/07/2012
(11) DI 5701463-9	Código 44 - Extinção - Art. 119 inciso III da LPI (15) 30/06/1998 (73) Honda Giken Kogyo Kabushiki (Honda Motor CO. Ltd.) (JP) (74) DANNEMANN, SIEMSEN, BIGLER & IPANEMA MOREIRA Registro extinto a contar de 25/07/2012
(11) DI 5701476-0	Código 44 - Extinção - Art. 119 inciso III da LPI (15) 21/07/1998 (73) Jesus Belsol Gonzalez (BR/PR) (74) Brasil Sul Marcas e Patentes S/C Ltda. Registro extinto a contar de 17/07/2007
(11) DI 5701482-5	Código 44 - Extinção - Art. 119 inciso III da LPI (15) 18/08/1998 (73) Jesus Belsol Gonzalez (BR/PR) (74) Brasil Sul Marcas e Patentes S/C Ltda. Registro extinto a contar de 17/07/2007
(11) DI 5701484-1	Código 44 - Extinção - Art. 119 inciso III da LPI (15) 27/11/2001 (73) YKK Corporation (JP) (74) Cruzeiro Newmarc Patentes e Marcas Ltda. Registro extinto a contar de 15/09/2012



(11) DI 5701494-9	Código 44 - Extinção - Art. 119 inciso III da LPI (15) 17/11/1998 (73) Telefonica S.A. (ES) (74) TINOCO SOARES & FILHO LTDA Registro extinto a contar de 27/09/2007
(11) DI 5701496-5	Código 44 - Extinção - Art. 119 inciso III da LPI (15) 05/05/1998 (73) Telefonica S.A. (ES) (74) TINOCO SOARES & FILHO LTDA Registro extinto a contar de 27/09/2007
(11) DI 5701521-0	Código 44 - Extinção - Art. 119 inciso III da LPI (15) 28/04/1998 (73) Unilever N.V. (NL) (74) Momsen, Leonardos & CIA. Registro extinto a contar de 20/09/2012
(11) DI 5701524-4	Código 44 - Extinção - Art. 119 inciso III da LPI (15) 28/04/1998 (73) Reckitt Benckiser (UK) Limited (GB) (74) Momsen, Leonardos & CIA. Registro extinto a contar de 20/09/2012
(11) DI 5701526-0	Código 44 - Extinção - Art. 119 inciso III da LPI (15) 28/04/1998 (73) MCG INDUSTRIES (PTY) LIMITED (ZA) (74) DANNEMANN, SIEMSEN, BIGLER & IPANEMA MOREIRA Registro extinto a contar de 17/09/2012
(11) DI 6102657-3	Código 44 - Extinção - Art. 119 inciso III da LPI (15) 26/03/2002 (73) Oxyplas Indústria e Comércio Ltda. (BR/SP) (74) Remarca Reg. de Marcas e Patentes S/C Ltda Registro extinto, a contar de 27/10/2011.
(11) DI 6504070-8	Código 44 - Extinção - Art. 119 inciso III da LPI (15) 21/03/2006 (73) Oxyplas Indústria e Comércio Ltda (BR/SP) (74) Remarca Registro de Marcas e Patentes S/C Ltda Registro extinto, a contar de 15/10/2015.
(11) DI 6902828-1	Código 44 - Extinção - Art. 119 inciso III da LPI



(15) 25/05/2010

(73) Oxyplas Indústria e Comércio Ltda (BR/SP)

(74) REMARCA - Registro de Marcas e Patentes S/C Ltda.
Registro extinto, a contar de 28/04/2014.



Código 46 - Prorrogação

Prorrogada a vigência do registro de desenho industrial por solicitação do titular.

(11) DI 5700401-3

Código 46 - Prorrogação

(22) 24/01/1997

(15) 26/05/1998

(45) 26/05/1998

(54) Pneumático

(73) Michelin Recherche Et Technique S.A. (CH)

(72) James Edward Stone, Paul Phillip Grosskopf, David Kevin Stafford

(74) Momsen, Leonardos & CIA.

Registro prorrogado de 24/01/2017 até 25/01/2022

(11) DI 5700451-0

Código 46 - Prorrogação

(22) 13/02/1997

(15) 28/07/1998

(45) 28/07/1998

(54) Braço de carro para fatiador de alimentos alternativo

(73) Premark Feg L.L.C. (US)

(72) Thomas B. Heckman

(74) Momsen, Leonardos & CIA.

Registro prorrogado de 14/02/2017 até 13/02/2022

(11) DI 5700456-0

Código 46 - Prorrogação

(22) 14/02/1997

(15) 03/03/1998

(45) 03/03/1998

(54) Recipiente

(73) The Coca-Cola Company (US)

(72) James W. Smith, Mark W. Holmes, Thomas E. Riley, Jr.

(74) Momsen, Leonardos & CIA.

Registro prorrogado de 15/02/2017 até 14/02/2022

(11) DI 5700464-1

Código 46 - Prorrogação

(22) 19/02/1997

(15) 24/03/1998

(45) 24/03/1998

(54) Caneta Esferográfica

(73) S.T. Dupont (FR)

(72) Philippe Compte

(74) Paulo C. Oliveira & Cia.

Registro prorrogado de 20/02/2017 até 19/02/2022



(11) DI 5700465-0	Código 46 - Prorrogação (22) 19/02/1997 (15) 10/03/1998 (45) 10/03/1998 (54) Caneta tinteiro (73) S.T. Dupont (FR) (72) Philippe Compte (74) Paulo C. Oliveira & Cia. Registro prorrogado de 20/02/2017 até 19/02/2022
(11) DI 5700505-2	Código 46 - Prorrogação (22) 28/02/1997 (15) 24/03/1998 (45) 24/03/1998 (54) Recipiente com Tampa (73) Unilever N.V. (NL) (72) Teleri Ann Jones (74) Momsen, Leonardos & CIA. Registro prorrogado de 29/02/2017 até 28/02/2022
(11) DI 5700532-0	Código 46 - Prorrogação (22) 11/03/1997 (15) 05/05/1998 (45) 05/05/1998 (54) Garrafa (73) Plastipak Packaging, Inc. (US) (72) Richard C. Darr (74) Vieira de Mello Advogados Registro prorrogado de 12/03/2017 até 13/03/2022
(11) DI 5700547-8	Código 46 - Prorrogação (22) 18/03/1997 (15) 16/06/1998 (45) 16/06/1998 (54) Máscara respiratória para toda a face dotada de lente (73) Minnesota Mining And Manufacturing Company (US) (72) David Clark Byram, Joseph Gregory Reischel, David Paul Knivslund, Vaughn Bruce Grannis, Gerald Marvin Brostrom (74) Momsen, Leonardos & CIA. Registro prorrogado de 19/03/2017 até 18/03/2022
(11) DI 5700557-5	Código 46 - Prorrogação (22) 21/03/1997



(15) 16/06/1998
(45) 16/06/1998
(54) Configuração aplicada em chuveiro elétrico
(73) Sintex Industrial de Plásticos Ltda. (BR)
(72) Vivalde Luis Christoff
(74) Sandro Wunderlich
Registro prorrogado de 22/03/2017 até 21/03/2022

(11) DI 5700657-1

Código 46 - Prorrogação
(22) 16/04/1997
(15) 26/05/1998
(45) 26/05/1998
(54) Tanque de tinta para impressora
(73) Canon Kabushiki Kaisha (JP)
(72) Manabu Inoue, Hajime Kishida, Osamu Sato
(74) Momsen, Leonardos & CIA.
Registro prorrogado de 17/04/2017 até 16/04/2022

(11) DI 5700658-0

Código 46 - Prorrogação
(22) 16/04/1997
(15) 26/05/1998
(45) 26/05/1998
(54) Tanque de tinta para impressora
(73) Canon Kabushiki Kaisha (JP)
(72) Manabu Inoue, Hajime Kishida, Osamu Sato
(74) Momsen, Leonardos & CIA.
Registro prorrogado de 17/04/2017 até 16/04/2022

(11) DI 5700659-8

Código 46 - Prorrogação
(22) 16/04/1997
(15) 26/05/1998
(45) 26/05/1998
(54) Tanque de tinta para impressora
(73) Canon Kabushiki Kaisha (JP)
(72) Manabu Inoue, Hajime Kishida, Osamu Sato
(74) Momsen, Leonardos & CIA.
Registro prorrogado de 17/04/2017 até 16/04/2022

(11) DI 5700660-1

Código 46 - Prorrogação
(22) 15/04/1997
(15) 19/05/1998
(45) 19/05/1998
(54) Distribuidor de sabão
(73) Diversey IP International BV (NL)



(72) Patrick van Gendt, Gerrit K Bunschoten
(74) Momsen, Leonardos & CIA.
Registro prorrogado de 17/04/2017 até 16/04/2022

(11) DI 5700678-4

Código 46 - Prorrogação
(22) 23/04/1997
(15) 10/03/1998
(45) 10/03/1998
(54) Configuração aplicada em assento infantil para bicicletas
(73) Ivaldir Ramme (BR/RS)
(72) Ivaldir Ramme
Registro prorrogado de 24/04/2017 até 23/04/2022

(11) DI 5700702-0

Código 46 - Prorrogação
(22) 30/04/1997
(15) 26/05/1998
(45) 26/05/1998
(54) Pneumático
(73) Michelin Recherche Et Technique S.A. (CH)
(72) Paul Phillip Grosskopf, Jean-Jacques Motta
(74) Momsen, Leonardos & CIA.
Registro prorrogado de 01/05/2017 até 30/04/2022

(11) DI 5700703-9

Código 46 - Prorrogação
(22) 30/04/1997
(15) 26/05/1998
(45) 26/05/1998
(54) Pneumático
(73) Michelin Recherche Et Technique S.A. (CH)
(72) Paul Phillip Grosskopf, Jean-Jacques Motta
(74) Momsen, Leonardos & CIA.
Registro prorrogado de 01/05/2017 até 30/04/2022

(11) DI 5700704-7

Código 46 - Prorrogação
(22) 30/04/1997
(15) 30/06/1998
(45) 30/06/1998
(54) Pneumático
(73) Michelin Recherche Et Technique S.A. (CH)
(72) Paul Phillip Grosskopf, Jean-Jacques Motta
(74) Momsen, Leonardos & CIA.
Registro prorrogado de 01/05/2017 até 30/04/2022

(11) DI 5700738-1

Código 46 - Prorrogação



(22) 12/05/1997
(15) 09/06/1998
(45) 09/06/1998
(54) Triciclo
(73) Magic Toys do Brasil Indústria e comércio Ltda (BR/SP)
(72) Joaquim Matias de Oliveira
(74) MONSEN, LEONARDOS & CIA.
Registro prorrogado de 13/05/2017 até 12/05/2022

(11) DI 5700750-0

Código 46 - Prorrogação
(22) 23/05/1997
(15) 14/10/1997
(45) 14/10/1997
(54) Dispositivo de proteção respiratória pessoal
(73) Minnesota Mining and Manufacturing Company (US)
(72) John W.Bryant, Christopher P. Henderson, Desmond Terrance Curran
(74) Momsen, Leonardos & CIA.
Registro prorrogado de 24/05/2012 até 23/05/2017

(11) DI 5700753-5

Código 46 - Prorrogação
(22) 20/05/1997
(15) 14/10/1997
(45) 14/10/1997
(54) RECIPIENTE
(73) BULGARI S.P.A (IT)
(72) Thierry De Baschmakoff
(74) ARTUR FRANCISCO SCHAAL
Registro prorrogado de 21/05/2017 até 20/05/2022

(11) DI 5700762-4

Código 46 - Prorrogação
(22) 20/05/1997
(15) 14/10/1997
(45) 14/10/1997
(54) EMBALAGEM PARA PRODUTOS ALIMENTARES, TAIS COMO PRODUTOS DE CONFEITARIA.
(73) SOREMARTEC S.A. (LU)
(72) Giuseppe Terrasi
(74) LAETITIA MARIA ALICE PABLO D'HANENS
Registro prorrogado de 21/05/2017 até 20/05/2022

(11) DI 5700764-0

Código 46 - Prorrogação
(22) 20/05/1997
(15) 14/10/1997
(45) 14/10/1997



(54) EMBALAGEM PARA PRODUTOS ALIMENTARES, TAIS COMO
PRODUTOS DE CONFEITARIA

(73) SOREMARTEC S.A. (LU)

(72) Giuseppe Terrasi

(74) ANA PAULA SANTOS CELIDONIO

Registro prorrogado de 21/05/2017 até 21/05/2022

(11) DI 5700766-7

Código 46 - Prorrogação

(22) 20/05/1997

(15) 14/10/1997

(45) 14/10/1997

(54) EMBALAGEM PARA PRODUTOS ALIMENTARES, TAIS COMO
PRODUTOS DE CONFEITARIA

(73) SOREMARTEC S.A. (LU)

(72) Giuseppe Terrasi

(74) LAETITIA MARIA ALICE PABLO D'HANENS

Registro prorrogado de 21/05/2017 até 21/05/2022

(11) DI 5700769-1

Código 46 - Prorrogação

(22) 22/05/1997

(15) 14/10/1997

(45) 14/10/1997

(54) Configuração em Vaso Sanitário

(73) American Standard Inc. (US)

(72) Sean Svendsen, Sherry Lynn Jones

(74) NELLIE ANNE DANIEL-SHORES

Registro prorrogado de 21/05/2017 até 20/05/2022

(11) DI 5700799-3

Código 46 - Prorrogação

(22) 14/07/1997

(15) 14/10/1997

(45) 14/10/1997

(54) Artigo ótico de uso pessoal

(73) Bausch & Lomb Incorporated (US)

(72) Gregory F. Arnette

(74) Antonio Mauricio Pedras Arnaud

Registro prorrogado de 15/07/2017 até 14/07/2022

(11) DI 5700826-4

Código 46 - Prorrogação

(22) 28/05/1997

(15) 21/10/1997

(45) 21/10/1997

(54) Recipiente

(73) Smithkline Beecham p.l.c. (GB)



(72) Richard Rees, Chris Griffin
(74) DANNEMANN, SIEMSEN, BIGLER & IPANEMA MOREIRA
Registro prorrogado de 29/05/2017 até 28/05/2022

(11) DI 5700827-2

Código 46 - Prorrogação
(22) 28/05/1997
(15) 21/10/1997
(45) 21/10/1997
(54) Colher de Medida
(73) Smithkline Beecham p.l.c. (GB)
(72) Richard Rees, Chris Dumont
(74) DANNEMANN, SIEMSEN, BIGLER & IPANEMA MOREIRA
Registro prorrogado de 29/05/2017 até 28/05/2022

(11) DI 5700893-0

Código 46 - Prorrogação
(22) 03/07/1997
(15) 21/10/1997
(45) 21/10/1997
(54) Conjunto de marmitas
(73) Plasútil Indústria e Comércio de Plásticos Ltda (BR/SP)
(72) Marco Antonio Pereira da Silva
(74) Plasútil Indústria e Comércio de Plásticos Ltda
Registro extinto a contar de 04/07/2017 até 03/07/2022

(11) DI 5700950-3

Código 46 - Prorrogação
(22) 27/08/1997
(15) 31/03/1998
(45) 31/03/1998
(54) Confeito
(73) Unilever N.V. (NL)
(72) Lucy Woodward
(74) Momsen, Leonardos & CIA.
Registro prorrogado de 28/08/2017 até 27/08/2022

(11) DI 5700956-2

Código 46 - Prorrogação
(22) 15/08/1997
(15) 31/03/1998
(45) 31/03/1998
(54) DISTRIBUIDOR DE CARTUCHO DE LÂMINA DE BARBEAR
(73) THE GILLETTE COMPANY LLC (US)
(72) Norman D. Poisson, John D. Petricca
(74) KASZNAR, LEONARDOS ADVOGADOS
Registro prorrogado de 16/08/2017 até 15/08/2022



(11) DI 5700957-0	Código 46 - Prorrogação (22) 15/08/1997 (15) 31/03/1998 (45) 31/03/1998 (54) CABO DE BARBEADOR (73) THE GILLETTE COMPANY LLC (US) (72) Michael J. Gray (74) KASZNAR, LEONARDOS ADVOGADOS Registro prorrogado de 16/08/2017 até 15/08/2022
(11) DI 5700959-7	Código 46 - Prorrogação (22) 15/08/1997 (15) 31/03/1998 (45) 31/03/1998 (54) BANDEJA PARA CONTER DESPRENDIVELMENTE UM APARELHO DE BARBEAR (73) THE GILLETTE COMPANY LLC (US) (72) Michael J. Gray (74) KASZNAR, LEONARDOS ADVOGADOS Registro prorrogado de 16/08/2017 até 15/08/2022
(11) DI 5700960-0	Código 46 - Prorrogação (22) 15/08/1997 (15) 21/10/1997 (45) 21/10/1997 (54) SUPERFÍCIE DE SEGURAR PARA UM CABO DE BARBEADOR (73) THE GILLETTE COMPANY LLC (US) (72) Michael J. Gray (74) KASZNAR, LEONARDOS ADVOGADOS Registro extinto a contar de 16/08/2017 até 15/08/2022
(11) DI 5701066-8	Código 46 - Prorrogação (22) 18/06/1997 (15) 18/08/1998 (45) 18/08/1998 (54) Frasco (73) Unilever N.V. (NL) (72) Lincoln Seragini, Jose Luis Bujan Peon (74) Momsen, Leonardos & CIA. Registro prorrogado de 19/06/2017 até 18/06/2022
(11) DI 5701100-1	Código 46 - Prorrogação (22) 05/09/1997 (15) 31/03/1998



(45) 31/03/1998
(54) Dispositivo distribuidor
(73) Unilever N.V. (NL)
(72) Francois Delwel, James William Gordon, Albert Cornelius Theodorus de Jong, Colin Watt Kerr, Edwin Leo Mario Lempers, Loic Tardy, George Thomas Dawson
(74) Momsen, Leonardos & CIA.
Registro prorrogado de 06/09/2017 até 05/09/2022

(11) DI 5701126-5

Código 46 - Prorrogação
(22) 12/08/1997
(15) 31/03/1998
(45) 31/03/1998
(54) CARTUCHO PARA LÂMINA DE BARBEAR
(73) THE GILLETTE COMPANY LLC (US)
(72) Michael John Gray
(74) KASZNAR, LEONARDOS ADVOGADOS
Registro prorrogado de 13/08/2017 até 12/08/2022

(11) DI 5701189-3

Código 46 - Prorrogação
(22) 26/06/1997
(15) 23/03/1999
(45) 23/03/1999
(54) Controlador lógico programável
(73) Schneider Automation (FR)
(72) Andre Goletto
(74) Busco Marcas e Patentes
Registro prorrogado de 27/06/2012 até 26/06/2017

(11) DI 5701193-1

Código 46 - Prorrogação
(22) 05/06/1997
(15) 22/04/1998
(45) 22/04/1998
(54) Volante
(73) Duratex S/A (BR/SP)
(72) Cláudio Teixeira Lima
(74) Ivan Caetano Diniz de Mello
Registro prorrogado de 06/06/2017 até 05/06/2022

(11) DI 5701196-6

Código 46 - Prorrogação
(22) 11/06/1997
(15) 22/04/1998
(45) 22/04/1998
(54) Mostrador de dispositivos de cozinhar



(73) Rational GMBH (DE)
(72) Siegfried Meister
(74) DANNEMANN, SIEMSEN, BIGLER & IPANEMA MOREIRA
Registro prorrogado de 12/06/2012 até 11/06/2017

(11) DI 5701202-4 Código 46 - Prorrogação
(22) 31/07/1997
(15) 14/04/1998
(45) 14/04/1998
(54) Processador de alimentos
(73) Seb (FR)
(72) Thomas Lallemand
(74) Araripe & Associados
Registro extinto a contar de 01/08/2012

(11) DI 5701209-1 Código 46 - Prorrogação
(22) 31/07/1997
(15) 31/03/1998
(45) 31/03/1998
(54) FRASCO COM TAMPA
(73) BULGARI S.P.A. (IT)
(72) Thierry De Baschmakoff
(74) ARTUR FRANCISCO SCHAAL
Registro prorrogado de 01/07/2017 até 31/07/2022

(11) DI 5701223-7 Código 46 - Prorrogação
(22) 20/06/1997
(15) 31/03/1998
(45) 31/03/1998
(54) Cartucho de toner para impressora laser
(73) Lexmark International, Inc. (US)
(72) Robert Leonard Burdick, Johnnie a. Coffey, William Dudley Freeman, Paul Douglas Horrall, Benjamin Keith Newman, Richard Alden Ramsdell, Robert Flynt Strean, Earl Dawson Ward II, John Wayne Gassett, Steven Alan Curry
(74) Busco Marcas e Patentes
Registro prorrogado de 21/06/2012 até 20/06/2017

(11) DI 5701229-6 Código 46 - Prorrogação
(22) 14/08/1997
(15) 31/03/1998
(45) 31/03/1998
(54) Conjunto de potes para acondicionar mantimentos
(73) Plasútil Indústria e Comércio de Plásticos Ltda (BR/SP)
(72) Marco Antonio Pereira da Silva



(74) Simbolo Marcas e Patentes Ltda
Registro prorrogado de 15/08/2017 até 14/08/2022

(11) DI 5701239-3

Código 46 - Prorrogação
(22) 10/06/1997
(15) 28/04/1998
(45) 28/04/1998
(54) Pote com tampa
(73) Unilever N.V. (NL)
(72) Gianni Rotta
(74) Momsen, Leonardos & CIA.
Registro prorrogado de 11/06/2012 até 10/06/2017

(11) DI 5701248-2

Código 46 - Prorrogação
(22) 23/06/1997
(15) 31/03/1998
(45) 31/03/1998
(54) Distribuidor de fio dental
(73) Gillette Canada Inc (CA)
(72) Douglas F. Wolff
(74) Momsen, Leonardos & CIA.
Registro prorrogado de 24/06/2012 até 23/06/2017

(11) DI 5701254-7

Código 46 - Prorrogação
(22) 14/07/1997
(15) 06/10/1998
(45) 06/10/1998
(54) Capa plástica para vassouras, tipo bola
(73) Bettanin Industrial S/A (BR/RS)
(72) Telmo Vieira Dutra
(74) D'Mark RF Assessoria Empresarial Ltda.
Registro prorrogado de 15/07/2017 até 14/07/2022

(11) DI 5701265-2

Código 46 - Prorrogação
(22) 23/09/1997
(15) 18/08/1998
(45) 18/08/1998
(54) Frasco
(73) Unilever N.V. (NL)
(72) Nilson Satoshi Aral, Eduardo Luppi Júnior
(74) Momsen, Leonardos & CIA.
Registro prorrogado de 24/09/2012 até 23/09/2017

(11) DI 5701276-8

Código 46 - Prorrogação



(22) 19/05/1997
(15) 28/04/1998
(45) 28/04/1998
(54) Escova de dente
(73) Smithkline Beecham Consumer Healthcare GMBH (DE)
(72) Harry Landauer
(74) DANNEMANN, SIEMSEN, BIGLER & IPANEMA MOREIRA
Registro prorrogado de 20/05/2017 até 19/05/2022

(11) DI 5701277-6

Código 46 - Prorrogação
(22) 19/05/1997
(15) 28/04/1998
(45) 28/04/1998
(54) Escova de dente
(73) Smithkline Beecham Consumer Healthcare GMBH (DE)
(72) Harry Landauer
(74) DANNEMANN, SIEMSEN, BIGLER & IPANEMA MOREIRA
Registro prorrogado de 20/05/2017 até 20/05/2022

(11) DI 5701325-0

Código 46 - Prorrogação
(22) 28/08/1997
(15) 05/05/1998
(45) 05/05/1998
(54) GARRAFA DE CERVEJA
(73) AMBEV S.A. (BR/SP)
(72) Orlando de Araújo
(74) Dannemann, Siemsen, Bigler & Ipanema Moreira
Registro prorrogado de 29/08/2017 até 28/08/2022

(11) DI 5701332-2

Código 46 - Prorrogação
(22) 10/07/1997
(15) 31/03/1998
(45) 31/03/1998
(54) Extremidade de Lata
(73) American National Can Company (US)
(72) Carlton Bruce Young, Timothy Louis Turner
(74) Busco Marcas e Patentes
Registro prorrogado de 11/07/2012 até 10/07/2017

(11) DI 5701357-8

Código 46 - Prorrogação
(22) 14/07/1997
(15) 06/10/1998
(45) 06/10/1998
(54) Caixa Coletora de Lixo com Duplo Acesso



(73) Arnaldo Ramos Nasser (BR/RJ)
(72) Arnaldo Ramos Nasser
(74) Araripe & Associados
Registro prorrogado de 15/07/2017 até 14/07/2022

(11) DI 5701367-5

Código 46 - Prorrogação
(22) 18/09/1997
(15) 31/03/1998
(45) 31/03/1998
(54) Peça de Montagem de Brinquedo
(73) LEGO A/S (DK)
(72) Soren Holm
(74) Busco Marcas e Patentes
Registro prorrogado de 19/09/2012 até 18/09/2017

(11) DI 5701368-3

Código 46 - Prorrogação
(22) 18/09/1997
(15) 31/03/1998
(45) 31/03/1998
(54) Peça de Montagem de Brinquedo
(73) LEGO A/S (DK)
(72) Sten Schmidt
(74) Busco Marcas e Patentes
Registro prorrogado de 19/09/2012 até 18/09/2017

(11) DI 5701369-1

Código 46 - Prorrogação
(22) 18/09/1997
(15) 31/03/1998
(45) 31/03/1998
(54) Peça de Montagem de Brinquedo
(73) LEGO A/S (DK)
(72) Jan Hatting
(74) Busco Marcas e Patentes
Registro prorrogado de 19/09/2012 até 18/09/2017

(11) DI 5701374-8

Código 46 - Prorrogação
(22) 15/09/1997
(15) 07/04/1998
(45) 07/04/1998
(54) Configuração Aplicada Em Carenagem para Compressor de Diafragma
(73) Schulz S.A. (BR/SC)
(72) Denis José Soncini, Paulo Paim Brascher Filho, Gerson José de Borba, Giovanni Eduardo de Souza Vieira
(74) Maria Aparecida Pereira Gonçalves



Registro prorrogado de 16/09/2017 até 15/09/2022

(11) DI 5701375-6

Código 46 - Prorrogação
(22) 12/09/1997
(15) 01/12/1998
(45) 01/12/1998
(54) Célula de podar a ar com insertos
(73) Bjorkemar Construction & Consulting BCC, AB (SE)
(72) Hans Bjorkemar
(74) Momsen, Leonardos & CIA.
Registro prorrogado de 13/09/2012 até 12/09/2017

(11) DI 5701377-2

Código 46 - Prorrogação
(22) 12/09/1997
(15) 31/03/1998
(45) 31/03/1998
(54) Dispositivo de Armazenamento e Aplicação de um Meio Líquido
(73) Schwan Stabilo Cosmetics GMBH & CO (DE)
(72) Georg Roeder
(74) DANNEMANN, SIEMSEN, BIGLER & IPANEMA MOREIRA
Registro prorrogado de 13/09/2012 até 12/09/2017

(11) DI 5701381-0

Código 46 - Prorrogação
(22) 24/09/1997
(15) 31/03/1998
(45) 31/03/1998
(54) Recipiente
(73) Unilever N.V. (NL)
(72) Norman Edwards
(74) Momsen, Leonardos & CIA.
Registro prorrogado de 25/09/2012 até 24/09/2017

(11) DI 5701400-0

Código 46 - Prorrogação
(22) 17/07/1997
(15) 14/04/1998
(45) 14/04/1998
(54) Costura para Artigo Descartável
(73) The Procter & Gamble Company (US)
(72) Dion Anthony Ruff, Karin Lea Toerner
(74) Vieira de Mello, Werneck Alves, Advogados S/C
Registro prorrogado de 18/07/2012 até 17/07/2017

(11) DI 5701419-1

Código 46 - Prorrogação
(22) 28/08/1997



(15) 05/05/1998
(45) 05/05/1998
(54) PAINEL DE PROPAGANDA
(73) MPC11 PUBLICIDADE LTDA (BR/SP)
(72) Clovis Augusto Mostafa Cordeiro
(74) Edmundo Brunner Assessoria S/C Ltda
Registro prorrogado de 29/08/2012 até 28/08/2017

(11) DI 5701425-6

Código 46 - Prorrogação
(22) 30/09/1997
(15) 05/05/1998
(45) 05/05/1998
(54) Tanque de tinta para impressora
(73) Canon Kabushiki Kaisha (JP)
(72) Minoru Nozawa, Hisakazu Shimizu, Keiichiro Tsukuda
(74) Momsen, Leonardos & CIA.
Registro prorrogado de 01/10/2017 até 30/09/2022

(11) DI 5701448-5

Código 46 - Prorrogação
(22) 24/07/1997
(15) 01/12/1998
(45) 01/12/1998
(54) Dispositivo para a Medição da concentração de um Analítico em uma amostra de sangue.
(73) Abbott Laboratories (US)
(72) Gary F. Prokop, Joshua P. Goldfarb, Gregory J. Holderfield
(74) Daniel & CIA
Registro prorrogado de 25/07/2017 até 24/07/2022

(11) DI 5701449-3

Código 46 - Prorrogação
(22) 24/07/1997
(15) 27/10/1998
(45) 27/10/1998
(54) Dispositivo para a Medição de um Analítico em uma Amostra de sangue
(73) Abbott Laboratories (US)
(72) Gary F. Prokop, Joshua P. Goldfarb, Randall P. Bell
Registro prorrogado de 25/07/2017 até 24/07/2022

(11) DI 5701451-5

Código 46 - Prorrogação
(22) 24/07/1997
(15) 27/10/1998
(45) 27/10/1998
(54) Dispositivo para a medição da concentração de um analítico em uma amostra de sangue



(73) Abbott Laboratories (US)
(72) Gary F. Prokop, Joshua P. Goldfarb
Registro prorrogado de 25/07/2017 até 24/07/2022

(11) DI 5701452-3

Código 46 - Prorrogação
(22) 24/07/1997
(15) 16/06/1998
(45) 16/06/1998
(54) Dispositivo para a medição da concentração de um analítico em uma amostra de sangue.
(73) Abbott Laboratories (US)
(72) Gary F. Prokop, Joshua P. Goldfarb
Registro prorrogado de 25/07/2017 até 24/07/2022

(11) DI 5701457-4

Código 46 - Prorrogação
(22) 22/07/1997
(15) 14/04/1998
(45) 14/04/1998
(54) Padrão de união para dispositivo respirador pessoal
(73) Minnesota Mining And Manufacturing Company (US)
(72) Christopher Paul Henderson, John Weaver Louks, Donald Larry Pochardt, Desmond Terence Curran
(74) Momsen, Leonardos & CIA.
Registro prorrogado de 23/07/2017 até 22/07/2022

(11) DI 5701462-0

Código 46 - Prorrogação
(22) 24/07/1997
(15) 30/06/1998
(45) 30/06/1998
(54) Dispositivo para a medição da concentração de um analítico em uma amostra de sangue
(73) Abbott Laboratories (US)
(72) Gary F. Prokop,, Joshua P. Goldfarb, Gregory J. Holderfield
Registro prorrogado de 25/07/2017 até 24/07/2022

(11) DI 5701528-7

Código 46 - Prorrogação
(22) 18/09/1997
(15) 28/04/1998
(45) 28/04/1998
(54) Peça de montagem de brinquedo
(73) LEGO A/S (DK)
(72) Helle Rahbek
(74) Busco Marcas e Patentes
Registro prorrogado de 19/09/2012 até 18/09/2017



(11) DI 6200807-2	Código 46 - Prorrogação (22) 26/03/2002 (15) 10/09/2002 (45) 10/09/2002 (54) CONFIGURAÇÃO APLICADA A FRASCO E TAMPA (73) Financiera de Perfumeria, S.A. (PA) (72) Flávio Demasi (74) Advocacia Pietro Ariboni S/C Prorrogado de 27/03/2017 a 26/03/2022 (4º Período).
(11) DI 6202953-3	Código 46 - Prorrogação (22) 01/10/2002 (15) 09/03/2004 (45) 09/03/2004 (54) CONFIGURAÇÃO APLICADA EM EMBALAGEM PARA QUEIJO (73) METALGRÁFICA PALMIRA LTDA (BR/MG) (72) PEDRO CARLOS LOPES LADEIRA (74) Lancaster Comercial Patentes e Marcas Prorrogado de 02/10/2017 a 01/10/2022 (4º Período).
(11) DI 6202972-0	Código 46 - Prorrogação (22) 03/10/2002 (15) 25/02/2003 (45) 25/02/2003 (54) CONFIGURAÇÃO APLICADA EM FAROL AUTOMOTIVO (73) RCD Comércio e Indústria Ltda (BR/SP) (72) SÉRGIO FERNANDES DE MATOS (74) Cruzeiro/Newmarc Patentes e Marcas Ltda Prorrogado de 04/10/2017 a 03/10/2022 (4º Período).
(11) DI 6203118-0	Código 46 - Prorrogação (22) 11/10/2002 (15) 22/07/2003 (45) 22/07/2003 (54) CONFIGURAÇÃO APLICADA EM DISPENSADOR ATIVO VOLÁTIL (73) S.C. JOHNSON & SON, INC. (US) (72) BUNCHORN CHOKE-ARPORNCHAI, NITTAYANUN KORPRASERT, KORBKAM RUKDAG, KESAMA MANOPICHETWATANA (74) NELLIE ANNE DAIEL-SHORES Prorrogado de 12/10/2017 a 11/10/2022 (4º Período).
(11) DI 6203119-8	Código 46 - Prorrogação (22) 11/10/2002



(15) 03/06/2003
(45) 03/06/2003
(54) CONFIGURAÇÃO APLICADA EM GARRAFA
(73) S.C.JOHNSON & SON, INC. (US)
(72) Bunchorn Choke-Arpornchai, Nittayanun Korprasert, Korbkarn Rukdang, Kesama Manopichetwatana
(74) NELLIE ANNE DAIEL-SHORES
Prorrogado de 12/10/2017 a 11/10/2022 (4º Período).

(11) DI 6203144-9

Código 46 - Prorrogação
(22) 09/10/2002
(15) 15/07/2003
(45) 15/07/2003
(54) CONFIGURAÇÃO APLICADA EM RECIPIENTE
(73) BULGARI S.P.A. (IT)
(72) FABRICE LEGROS
(74) ARTUR FRANCISCO SCHAAL
Prorrogado de 10/10/2017 a 09/10/2022 (4º Período).

(11) DI 6203164-3

Código 46 - Prorrogação
(22) 15/10/2002
(15) 04/02/2003
(45) 04/02/2003
(54) CONFIGURAÇÃO APLICADA EM APARELHO FORMADOR DE IMAGEM
(73) Canon Kabushiki Kaisha (JP)
(72) Takeshi Kubota, Teruhiko Sasaki
(74) Momsen, Leonardos & Cia
Prorrogado de 16/10/2017 a 15/10/2022 (4º Período).

(11) DI 6203240-2

Código 46 - Prorrogação
(22) 16/10/2002
(15) 11/03/2003
(45) 11/03/2003
(54) CONFIGURAÇÃO APLICADA A APARELHO DE REFRIGERAÇÃO
(73) Rittal Gmbh & Co. Kg. (DE)
(72) Joerg Christian Knetsch, Steffen Wagner, Dr. Joachim Maul
(74) Dannemann, Siemsen, Bigler & Ipanema Moreira
Prorrogado de 17/10/2017 a 16/10/2022 (4º Período).

(11) DI 6203257-7

Código 46 - Prorrogação
(22) 18/10/2002
(15) 05/03/2003
(45) 05/03/2003
(54) CONFIGURAÇÃO APLICADA EM CAIXA-MÓDULO ORGANIZADORA



(73) Luiz Carlos Gastaldo (BR/SP)
(72) Luiz Carlos Gastaldo
(74) Leandro Roque de Oliveira Neto
Prorrogado de 19/10/2017 a 18/10/2022 (4º Período).

(11) DI 6203273-9

Código 46 - Prorrogação
(22) 22/10/2002
(15) 18/03/2003
(45) 18/03/2003
(54) CONFIGURAÇÃO APLICADA EM APARELHO FORMADOR DE IMAGEM
(73) Canon Kabushiki Kaisha (JP)
(72) Takeshi Kubota, Teruhiko Sasaki
(74) Momsen, Leonardos & Cia
Prorrogado de 23/10/2017 a 22/10/2022 (4º Período).

(11) DI 6203274-9

Código 46 - Prorrogação
(22) 22/10/2002
(15) 03/06/2003
(45) 03/06/2003
(54) ESCOVA DE DENTES
(73) THE GILLETTE COMPANY LLC (US)
(72) Patrick Shaun Reilly, Kenneth Bradley Wilson, Till Winkler
(74) KASZNAR, LEONARDOS ADVOGADOS
Prorrogado de 23/10/2017 a 22/10/2022 (4º Período).

(11) DI 6203293-3

Código 46 - Prorrogação
(22) 24/10/2002
(15) 11/03/2003
(45) 11/03/2003
(54) CONFIGURAÇÃO APLICADA EM CARTUCHO DE DISCO ÓTICO
(73) SONY KABUSHIKI KAISHA (SONY CORPORATION) (JP)
(72) Takuya Niitsu
(74) Dannemann, Siemsen, Bigler & Ipanema Moreira
Prorrogado de 25/10/2017 a 24/10/2022 (4º Período).

(11) DI 6203298-4

Código 46 - Prorrogação
(22) 23/10/2002
(15) 11/03/2003
(45) 11/03/2003
(54) CONFIGURAÇÃO APLICADA EM MOTOCICLETA
(73) Honda Giken Kogyo Kabushiki Kaisha (JP)
(72) Mamoru Otsubo, Jun Tanaka
(74) Dannemann, Siemsen, Bigler & Ipanema Moreira
Prorrogado de 24/10/2017 a 23/10/2022 (4º Período).



(11) DI 6203304-2	Código 46 - Prorrogação (22) 30/10/2002 (15) 11/03/2003 (45) 11/03/2003 (54) CONFIGURAÇÃO APLICADA EM BANDA DE RODAGEM PARA PNEUMÁTICO (73) The Goodyear Tire & Rubber Company (US) (72) Leo Joseph Hitzky, Christian Labbe, Claude Lardo (74) NELLIE ANNE DAIEL-SHORES Prorrogado de 31/10/2017 a 30/10/2022 (4º Período).
(11) DI 6203333-6	Código 46 - Prorrogação (22) 21/10/2002 (15) 11/03/2003 (45) 11/03/2003 (54) CONFIGURAÇÃO APLICADA EM APARELHO FORMADOR DE IMAGEM (73) Canon Kabushiki Kaisha (JP) (72) Yoshiyuki Batori, Masanari Morioka, Takeshi Arimitsu, Hiroaki Sasaki (74) Momsen, Leonardos & Cia Prorrogado de 22/10/2017 a 21/10/2022 (4º Período).
(11) DI 6203334-4	Código 46 - Prorrogação (22) 21/10/2002 (15) 11/03/2003 (45) 11/03/2003 (54) CONFIGURAÇÃO APLICADA EM FRASCO E TAMPA (73) Unilever N.V. (NL) (72) Paul Drake, David Helps, Timothy Hope Jebb, Heleen Mees, Britta Luebbert (74) Momsen, Leonardos & Cia Prorrogado de 22/10/2017 a 21/10/2022 (4º Período).
(11) DI 6203590-8	Código 46 - Prorrogação (22) 31/10/2002 (15) 11/03/2003 (45) 11/03/2003 (54) CONFIGURAÇÃO APLICADA EM BANDA DE RODAGEM PARA PNEUMÁTICO (73) The Goodyear Tire & Rubber Company (US) (72) Mark Leonard Bonko, Guillermo Raul Kapitanchuk (74) NELLIE ANNE DAIEL-SHORES Prorrogado de 01/11/2017 a 31/10/2022 (4º Período).
(11) DI 6203591-6	Código 46 - Prorrogação



(22) 31/10/2002
(15) 11/03/2003
(45) 11/03/2003
(54) CONFIGURAÇÃO APLICADA EM BANDA DE RODAGEM PARA PNEUMÁTICO
(73) The Goodyear Tire & Rubber Company (US)
(72) Mark Leonard Bonko, Guillermo Raul Kapitanchuk
(74) NELLIE ANNE DAIEL-SHORES
Prorrogado de 01/11/2017 a 31/10/2022 (4º Período).

(11) DI 6204077-4

Código 46 - Prorrogação
(22) 19/12/2002
(15) 15/04/2003
(45) 15/04/2003
(54) CONFIGURAÇÃO EM SUPORTE PARA FERRAMENTAS DE PINTURAS
(73) Pincéis Atlas S/A (BR/RS)
(72) César Luiz Bettanin
(74) D'Mark Assessoria Empresarial Ltda
Prorrogado de 20/12/2017 a 19/12/2022 (4º Período).

(11) DI 6204175-4

Código 46 - Prorrogação
(22) 27/12/2002
(15) 15/04/2003
(45) 15/04/2003
(54) CONFIGURAÇÃO APLICADA EM CONJUNTO DE CAIXAS ORGANIZADORAS
(73) Luiz Carlos Gastaldo (BR/SP)
(72) Luiz Carlos Gastaldo
(74) Leandro Roque de Oliveira Neto
Prorrogado de 28/12/2017 a 27/12/2022 (4º Período).

(11) DI 6301409-2

Código 46 - Prorrogação
(22) 24/04/2003
(15) 22/07/2003
(45) 22/07/2003
(54) CONFIGURAÇÃO APLICADA EM TERMINAL DE AUTO ATENDIMENTO
(73) ARTEZERSE MARCHELLI FARIA (BR/SP)
(72) ARTEZERSE MARCHELLI FARIA
(74) Solução Comercial Assessoria Ltda.
Prorrogado de 25/04/2018 a 24/04/2023 (4º Período).

(11) DI 6302397-0

Código 46 - Prorrogação
(22) 14/07/2003
(15) 16/09/2003



(45) 16/09/2003
(54) CONFIGURAÇÃO APLICADA EM CADEIRA INFANTIL PARA BICICLETA
(73) Kalf Indústria e Comércio de Plásticos Ltda (BR/SP)
(72) TERCIO CAPARRÓS DE PAIVA
(74) Adérito José Lima Rosa
Prorrogado de 15/07/2018 a 14/07/2023 (4º Período).

(11) DI 6303202-3

Código 46 - Prorrogação
(22) 05/09/2003
(15) 18/11/2003
(45) 18/11/2003
(54) CONFIGURAÇÃO APLICADA EM CARROCERIA DE AUTOMÓVEL
(73) FIAT AUTO S.p.a. (IT)
(72) WOLFGANG EGGER
(74) Marco Antonio Saltini
Prorrogado de 06/09/2018 a 05/09/2023 (4º Período).

(11) DI 6303391-7

Código 46 - Prorrogação
(22) 17/09/2003
(15) 09/12/2003
(45) 09/12/2003
(54) CONFIGURAÇÃO INTRODUZIDA EM CHAVE OPERADA POR FLUÍDO
(73) JOHN KURT JUNKERS (US)
(72) JOHN KURT JUNKERS
(74) José Antonio de Souza Cappellini
Prorrogado de 18/09/2018 a 17/09/2023 (4º Período).



Código 46.2 - Exigência de complementação de quinquênio e/ou prorrogação – Art. 120 e 108 da LPI

O Titular deverá complementar, de acordo com a tabela vigente na data da complementação o recolhimento do quinquênio/prorrogação , acompanhado da guia de cumprimento de exigência. O não cumprimento no prazo de 60 (sessenta) dias acarretará a extinção do registro.

(11) DI 6602965-1

Código 46.2 - Exigência de complementação de quinquênio e/ou prorrogação – Art. 120 e 108 da LPI

(15) 29/07/2008

(73) Moretzsohn Ferramnetas Ltda. (BR/MG)

(74) Eliane Lina Guglielmelli

Para regularização do terceiro período de vigência do registro, complemente o valor recolhido conforme protocolo 800150309012, para o atual valor da Renovação, visto que foi recolhida taxa referente ao segundo quinquênio, quando o período necessita de Renovação (quinquênio+prorrogação). Para cumprimento da exigência é necessário peticionamento por meio de código de serviço 105 junto à apresentação da comprovação de recolhimento guia de complementação gerada pelo código de serviço 800.

(11) DI 6703810-7

Código 46.2 - Exigência de complementação de quinquênio e/ou prorrogação – Art. 120 e 108 da LPI

(15) 22/04/2008

(73) Antonio Rogerio de Souza (BR/SP)

Para regularização do terceiro período de vigência do registro é necessário complementar o valor recolhido para o atual valor da renovação, visto que foi recolhido apenas o quinquênio quando o período exige quinquênio e prorrogação. Para o cumprimento é necessário protocolo de GRU 105 - cumprimento de exigência - junto à comprovação da guia de código 800 (complementação) paga.



Código 49 - Perda de Prioridade

Perda da prioridade reivindicada por não atender às disposições previstas no Art. 99 da LPI.

(21) BR 30 2015 004599-0	Código 49 - Perda de Prioridade (22) 07/10/2015 (71) EOS PRODUCTS, LLC (US) (74) ANTÔNIO MAURÍCIO PEDRAS ARNAUD Referente a reivindicação de Prioridade Número US 29/541,183, de 30/09/2015, por não contemplar a matéria do pedido. Referente a reivindicação de Prioridade Número US 29/541,186, de 30/09/2015, por não contemplar a matéria do pedido. Referente a reivindicação de Prioridade Número US 29/541,190, de 30/09/2015, por não contemplar a matéria do pedido.
(21) BR 32 2016 005989-9	Código 49 - Perda de Prioridade (22) 07/10/2015 (62) BR 30 2015 004599-0 07/10/2015 (71) EOS PRODUCTS, LLC (US) (74) ANTÔNIO MAURÍCIO PEDRAS ARNAUD Referente a reivindicação de Prioridade Número US 29/523,221, de 07/04/2015, por não contemplar a matéria do pedido. Referente a reivindicação de Prioridade Número US 29/541,183, de 30/09/2015, por não contemplar a matéria do pedido. Referente a reivindicação de Prioridade Número US 29/541,186, de 30/09/2015, por não contemplar a matéria do pedido. Referente a reivindicação de Prioridade Número US 29/541,190, de 30/09/2015, por não contemplar a matéria do pedido.
(21) BR 32 2016 005990-2	Código 49 - Perda de Prioridade (22) 07/10/2015 (62) BR 30 2015 004599-0 07/10/2015 (71) EOS PRODUCTS, LLC (US) (74) ANTÔNIO MAURÍCIO PEDRAS ARNAUD Referente a reivindicação de Prioridade Número US 29/523,221, de 07/04/2015, por não contemplar a matéria do pedido. Referente a reivindicação de Prioridade Número US 29/541,183, de 30/09/2015, por não contemplar a matéria do pedido. Referente a reivindicação de Prioridade Número US 29/541,186, de 30/09/2015, por não contemplar a matéria do pedido. Referente a reivindicação de Prioridade Número US 29/541,190, de 30/09/2015, por não contemplar a matéria do pedido.
(21) BR 32 2016 005991-0	Código 49 - Perda de Prioridade (22) 07/10/2015 (62) BR 30 2015 004600-7 07/10/2015 (71) EOS PRODUCTS, LLC (US)



(74) ANTÔNIO MAURÍCIO PEDRAS ARNAUD

Referente a reivindicação de Prioridade Número US 29/523,224, de 07/04/2015, por não contemplar a matéria do pedido. Referente a reivindicação de Prioridade Número US 29/541,184, de 30/09/2015, por não contemplar a matéria do pedido. Referente a reivindicação de Prioridade Número US 29/541,187, de 30/09/2015, por não contemplar a matéria do pedido. Referente a reivindicação de Prioridade Número US 29/541,191, de 01/10/2015, por não contemplar a matéria do pedido.

(21) BR 32 2016 005992-9

Código 49 - Perda de Prioridade

(22) 07/10/2015

(62) BR 30 2015 004600-7 07/10/2015

(71) EOS PRODUCTS, LLC (US)

(74) ANTÔNIO MAURÍCIO PEDRAS ARNAUD

Referente a reivindicação de Prioridade Número US 29/523,224, de 07/04/2015, por não contemplar a matéria do pedido. Referente a reivindicação de Prioridade Número US 29/541,184, de 30/09/2015, por não contemplar a matéria do pedido. Referente a reivindicação de Prioridade Número US 29/541,187, de 30/09/2015, por não contemplar a matéria do pedido. Referente a reivindicação de Prioridade Número US 29/541,191, de 01/10/2015, por não contemplar a matéria do pedido.



Código 50 - Alteração de Classificação

Alterada a classificação do registro para melhor adequação.

(11) BR 30 2013 004247-2

Código 50 - Alteração de Classificação

(22) 28/08/2013

(15) 29/12/2015

(71) RONALDO CEZAR VILELA (BR/SP)

(74) BEERRE ASSESSORIA EMPRESARIAL LTDA

Por ocasião do exame de mérito e visando melhor adequação do registro à Classificação Internacional, alterada a classe principal para 32-00 - SÍMBOLOS GRÁFICOS E LOGOTIPOS, PADRÕES DE SUPERFÍCIE, ORNAMENTAÇÃO.



Código 56 - Transferência Deferida

Notificação do deferimento da transferência requerida.

(11) BR 30 2012 003704-2

Código 56 - Transferência Deferida

(22) 28/06/2012

(15) 29/03/2016

(71) OTIMA BRASIL S.A. (BR/SP)

(74) DANNEMANN, SIEMSEN, BIGLER & IPANEMA MOREIRA

Transferido de Odebrecht Transport Participações S.A., conforme petição nº 870170015650, de 10/03/2017.

(11) BR 30 2012 003720-4

Código 56 - Transferência Deferida

(22) 18/06/2012

(15) 05/03/2013

(71) OTIMA BRASIL S.A. (BR/SP)

(74) Dannemann, Siemsen, Bigler & Ipanema Moreira.

Transferido de Odebrecht Transport Participações S.A., conforme petição nº 870170015646, de 10/03/2017.

(11) BR 32 2014 003347-9

Código 56 - Transferência Deferida

(22) 21/07/2014

(15) 07/06/2016

(71) OTIMA BRASIL S.A. (BR/SP)

(74) DANNEMANN, SIEMSEN, BIGLER & IPANEMA MOREIRA

Transferido de Odebrecht Transport Participações S.A., conforme petição nº 870170015652, de 10/03/2017.

(11) DI 7002029-9

Código 56 - Transferência Deferida

(22) 17/05/2010

(15) 16/11/2010

(71) PHOENIX 1946 SRL (IT)

(74) Tavares Propriedade Intelectual Ltda.

Transferido de Fashion Star S.A., conforme petição nº 870170015893, de 10/03/2017.

(11) DI 7002438-3

Código 56 - Transferência Deferida

(22) 23/06/2010

(15) 21/12/2010

(71) ROGER VIVIER S.P.A. (IT)

(74) ADVOCACIA PIETRO ARIBONI S/C

Transferido de Gousson-Consultadoria e Marketing S.R.L., conforme petição nº 870170031753, de 15/05/2017.



(11) DI 7002439-1

Código 56 - Transferência Deferida

(22) 23/06/2010

(15) 21/12/2010

(71) ROGER VIVIER S.P.A. (IT)

(74) ADVOCACIA PIETRO ARIBONI S/C

Transferido de Gousson-Consultadoria e Marketing S.R.L., conforme petição nº 870170031798, de 15/05/2017.

(11) DI 7002440-5

Código 56 - Transferência Deferida

(22) 23/06/2010

(15) 21/12/2010

(71) ROGER VIVIER S.P.A. (IT)

(74) ADVOCACIA PIETRO ARIBONI S/C

Transferido de Gousson-Consultadoria e Marketing S.R.L., conforme petição nº 870170031835, de 15/05/2017.

(11) DI 7106444-3

Código 56 - Transferência Deferida

(22) 22/12/2011

(15) 13/05/2014

(71) ROGER VIVIER S.P.A. (IT)

(74) ADVOCACIA PIETRO ARIBONI S/C

Transferido de Gousson-Consultadoria e Marketing S.R.L., conforme petição nº 870170031456, de 12/05/2017.



Código 59 - Alteração de Nome Deferida

Notificação do deferimento da alteração de nome requerida.

(11) DI 6605194-0

Código 59 - Alteração de Nome Deferida

(22) 27/12/2006

(15) 19/06/2007

(71) GOUSSON - CONSULTADORIA E MARKETING S.R.L. (LU)

(74) ARIBONI, FABBRI E SCHMIDT SOCIEDADE DE ADVOGADOS

Nome alterado de Gousson-Consultadoria e Marketing S.ÀR.L., conforme petição nº 8701721790, de 03/04/2017.

(11) DI 6605204-1

Código 59 - Alteração de Nome Deferida

(22) 27/12/2006

(15) 19/06/2007

(71) GOUSSON - CONSULTADORIA E MARKETING S.R.L. (LU)

(74) ADVOCACIA PIETRO ARIBONI S/C

Nome alterado de Gousson-Consultadoria e Marketing S.ÀR.L., conforme petição nº 8701721790, de 03/04/2017.



Código 62 - Alteração de Sede Deferida

Notificação do deferimento da alteração de Sede requerida.

(11) DI 6605194-0

Código 62 - Alteração de Sede Deferida

(22) 27/12/2006

(15) 19/06/2007

(71) GOUSSON - CONSULTADORIA E MARKETING S.R.L. (LU)

(74) ARIBONI, FABBRI E SCHMIDT SOCIEDADE DE ADVOGADOS

Sede alterada de Rue Joseph Hackin, L2, L01746, Luxemburgo, Grand Duchy de Luxemburgo, conforme petição nº 870170021790, de 03/04/2017.

(11) DI 6605204-1

Código 62 - Alteração de Sede Deferida

(22) 27/12/2006

(15) 19/06/2007

(71) GOUSSON - CONSULTADORIA E MARKETING S.R.L. (LU)

(74) ADVOCACIA PIETRO ARIBONI S/C

Sede alterada de Rue Joseph Hackin, L2, L01746, Luxemburgo, Grand Duchy de Luxemburgo, conforme petição nº 870170021790, de 03/04/2017.



Código 70 - Publicação Anulada

Anulada a publicação, por ter sido indevida, conforme indicado no complemento.

(11) DI 5700557-5

Código 70 - Publicação Anulada

(22) 21/03/1997

(15) 16/06/1998

(71) Sintex Industrial de Plásticos Ltda. (BR)

(74) Sandro Wunderlich

Referente RPI: 2442 - Cód. 44, Publicado: 24/10/2017, por ter sido indevido.



Código 71 - Despacho Anulado

Anulada o despacho, por ter sido indevido, conforme indicado no complemento.

(21) BR 30 2016 002991-1

Código 71 - Despacho Anulado

(22) 14/07/2016

(71) VIALUX INDÚSTRIA, COMÉRCIO, EXPORTAÇÃO E IMPORTAÇÃO DE PLÁSTICOS LTDA (BR/SP)

(74) Silvio Darré Júnior

Referente RPI: 2435 - Cód. 34, Publicado: 05/09/2017, por ter sido publicado com incorreção.

