

Revista da
**Propriedade
Industrial**

Nº 2444
07 de Novembro de 2017

Desenho Industrial

Seção III





REPÚBLICA FEDERATIVA DO BRASIL

Presidente

Michel Temer

MINISTÉRIO DA INDÚSTRIA, COMÉRCIO EXTERIOR E SERVIÇOS

Ministro da Indústria, Comércio Exterior e Serviços

Marcos Pereira

INSTITUTO NACIONAL DA PROPRIEDADE INDUSTRIAL

Presidente

Luiz Otávio Pimentel

De conformidade com a Lei nº 5.648 de 11 de dezembro de 1970, esta é a publicação oficial do Instituto Nacional da Propriedade Industrial, órgão vinculado ao Ministério da Indústria, Comércio Exterior e Serviços, República Federativa do Brasil, que publica todos os seus atos, despachos e decisões relativos ao sistema de propriedade industrial no Brasil, compreendendo Marcas e Patentes, bem como os referentes a contratos de Transferência de Tecnologia e assuntos correlatos, além dos que dizem respeito ao registro de programas de computador como direito autoral.

As established by Law nº 5.648 of december 11, 1970, this is the official publication of the National Institute of Industrial Property, an office under the Ministry of Industry, Foreign Trade and Services, Federative Republic of Brazil, which publishes all its official acts, orders and decisions regarding the industrial property system in Brazil, comprising Trademarks and Patents, as well as those referring to Technology Transfer agreements and related matters, besides those regarding software registering as copyright.

D'après la Loi nº 5.648 du 11 décembre 1970, c'est la publication officielle de l'Institut National de la Propriété Industrielle, un office lié au Ministère de l'Industrie, du Commerce Extérieur et des Services, République Fédérative du Brésil, qui publie tous ses actes, ordres et décisions concernant le système de la propriété industrielle au Brésil, y compris marques et brevets, aussi que ceux référents aux contrats de transfert de technologie et des sujets afférents, en outre que ceux se rapportant à l'enregistrement des programmes d'ordinateur comme droit d'auteur.

Según establece la Ley nº 5.648 de 11 diciembre 1970, esta es la publicación oficial del Instituto Nacional de la Propiedad Industrial, oficina vinculada al Ministerio de la Industria, Comercio Exterior y Servicios, República Federativa del Brasil, que publica todos sus actos, ordenes y decisiones referentes al sistema de propiedad industrial en Brasil, comprendiendo marcas y patentes así que los referentes a contratos de transferencia de tecnología y asuntos corelacionados, además de los referentes al registro de programas de ordenador como derecho de autor.

Laut Gezets Nr. 5.648 vom 11. dezember 1970, ist dies das Amtsblatt des Nationalen Instituts für gewerbliches Eigentum (INPI), eines Organs des Bundesministerium für Industrie, Handel und Dienstleistungen, der Bundesrepublik Brasilien, welches alle Amtshandlungen, Beschlüsse und Entscheidungen über gewerbliches Eigentum in Brasilien, einschliesslich Warenzeichen und Patente, ebenso wie auch Übertragungsverträge von Technologie und Computerprogramme als Urheberrecht veröffentlicht.



DIRETORIA DE MARCAS, DESENHO INDUSTRIAL E INDICAÇÕES GEOGRÁFICAS

DESENHO INDUSTRIAL

**PEDIDO DE REGISTRO DE DESENHO INDUSTRIAL
PEDIDO DIVIDIDO DE UM PEDIDO DE
REGISTRO DE DESENHO INDUSTRIAL
ANTERIORMENTE DEPOSITADO**



Índice Geral:

Código 214 - Notificações Diversas.....	5
Código 34 - Exigência - Art. 106 § 3º da LPI.....	7
Código 35 - Arquivamento do Pedido – Art. 216 § 2º e Art. 106 § 3º da LPI.....	44
Código 36 - Indeferimento - Art. 106 § 4º da LPI.....	45
Código 37 - Recurso Contra o Indeferimento.....	59
Código 38 - Outros Recursos.....	63
Código 39 - Concessão do Registro.....	64
Código 41 - Nulidade Administrativa.....	127
Código 44 - Extinção - Art. 119 inciso III da LPI.....	129
Código 46 - Prorrogação.....	136
Código 47.1 - Petição Prejudicada.....	148
Código 49 - Perda de Prioridade.....	149
Código 50 - Alteração de Classificação.....	151
Código 55 - Exigências Diversas.....	152
Código 56 - Transferência Deferida.....	153
Código 58 - Transferência em Exigência.....	156
Código 62 - Alteração de Sede Deferida.....	160
Código 70 - Publicação Anulada.....	161
Código 71 - Despacho Anulado.....	162
Código 73 - Retificação.....	163



Código 214 - Notificações Diversas

(11) DI 6400491-0

Código 214 - Notificações Diversas

(22) 06/02/2004

(45) 15/06/2004

(71) RONALDO QUEDAS (BR/SP)

(74) Aguinaldo Moreira

AÇÃO ORDINÁRIA PROPOSTA POR GENERAL MOTORS DO BRASIL LTDA EM FACE DE RONALDO QUEDAS E DO INPI. TRIGÉSIMA VARA FEDERAL (RJ). INICIALMENTE, FOI DEFERIDA A ANTECIPAÇÃO DOS EFEITOS DA TUTELA PARA SUSPENDER OS EFEITOS DO ATO ADMINISTRATIVO DO INPI QUE DECLAROU NULO O DI 6404405-0, DA AUTORA. REQUERIDA TAMBÉM A ADJUDICAÇÃO EM FAVOR DA AUTORA DOS REGISTROS DI 6401612-9, DI 6400491-0 E DI 6501410-3, DE TITULARIDADE DO 1º RÉU, PEDIDO ESTE QUE NÃO FOI DEFERIDO EM SEDE DE ANTECIPAÇÃO DE TUTELA. SENTENÇA HOMOLOGOU A DESISTÊNCIA DO PEDIDO E DECLAROU EXTINTO O PROCESSO, SEM RESOLUÇÃO DO MÉRITO, NOS TERMOS DO ARTIGO 485, VIII, DO CPC.

(11) DI 6401612-9

Código 214 - Notificações Diversas

(22) 14/05/2004

(45) 27/07/2004

(71) RONALDO QUEDAS (BR/SP)

(74) Aguinaldo Moreira

AÇÃO ORDINÁRIA PROPOSTA POR GENERAL MOTORS DO BRASIL LTDA EM FACE DE RONALDO QUEDAS E DO INPI. TRIGÉSIMA VARA FEDERAL (RJ). INICIALMENTE, FOI DEFERIDA A ANTECIPAÇÃO DOS EFEITOS DA TUTELA PARA SUSPENDER OS EFEITOS DO ATO ADMINISTRATIVO DO INPI QUE DECLAROU NULO O DI 6404405-0, DA AUTORA. REQUERIDA TAMBÉM A ADJUDICAÇÃO EM FAVOR DA AUTORA DOS REGISTROS DI 6401612-9, DI 6400491-0 E DI 6501410-3, DE TITULARIDADE DO 1º RÉU, PEDIDO ESTE QUE NÃO FOI DEFERIDO EM SEDE DE ANTECIPAÇÃO DE TUTELA. SENTENÇA HOMOLOGOU A DESISTÊNCIA DO PEDIDO E DECLAROU EXTINTO O PROCESSO, SEM RESOLUÇÃO DO MÉRITO, NOS TERMOS DO ARTIGO 485, VIII, DO CPC.

(11) DI 6404405-0

Código 214 - Notificações Diversas

(22) 29/11/2004

(45) 21/06/2005

(71) General Motors do Brasil Ltda (BR/SP)

(74) Momsen, Leonardos & Cia.



HOMOLOGADA A DESISTÊNCIA DO PEDIDO E DECLARADO EXTINTO O PROCESSO, SEM RESOLUÇÃO DO MÉRITO, NOS TERMOS DO ARTIGO 485, VIII, DO CPC.

(11) DI 6501410-3

Código 214 - Notificações Diversas

(22) 06/04/2005

(45) 05/07/2005

(71) Ronaldo Quedas (BR/SP)

(74) Maurício Darré

AÇÃO ORDINÁRIA PROPOSTA POR GENERAL MOTORS DO BRASIL LTDA EM FACE DE RONALDO QUEDAS E DO INPI. TRIGÉSIMA VARA FEDERAL (RJ). INICIALMENTE, FOI DEFERIDA A ANTECIPAÇÃO DOS EFEITOS DA TUTELA PARA SUSPENDER OS EFEITOS DO ATO ADMINISTRATIVO DO INPI QUE DECLAROU NULO O DI 6404405-0, DA AUTORA. REQUERIDA TAMBÉM A ADJUDICAÇÃO EM FAVOR DA AUTORA DOS REGISTROS DI 6401612-9, DI 6400491-0 E DI 6501410-3, DE TITULARIDADE DO 1º RÉU, PEDIDO ESTE QUE NÃO FOI DEFERIDO EM SEDE DE ANTECIPAÇÃO DE TUTELA. SENTENÇA HOMOLOGOU A DESISTÊNCIA DO PEDIDO E DECLAROU EXTINTO O PROCESSO, SEM RESOLUÇÃO DO MÉRITO, NOS TERMOS DO ARTIGO 485, VIII, DO CPC.



Código 34 - Exigência - Art. 106 § 3º da LPI

Suspensão do andamento do pedido de registro de desenho industrial que, para instrução regular, aguardará o atendimento ou contestação das exigências formuladas. A não manifestação do depositante no prazo de 60 (sessenta) dias desta data acarretará o arquivamento definitivo do pedido.

(21) BR 30 2013 004203-0

Código 34 - Exigência - Art. 106 § 3º da LPI

(22) 23/08/2013

(71) SAMSUNG ELECTRONICS CO.,LTD (KR)

(74) TINOCO SOARES & FILHO LTDA

Apresentar novo conjunto de imagens preenchendo as linhas tracejadas com linhas contínuas. A atual figura 8, que não é variante, mas, sim, uma outra representação do mesmo objeto, deve ser igualmente representada nas vistas ortogonais frontal, posterior, inferior, superior e laterais. Numerar figuras de acordo com o novo padrão normativo. Ex.: fig. 1.1, fig. 1.2, etc.

(21) BR 30 2013 004204-9

Código 34 - Exigência - Art. 106 § 3º da LPI

(22) 23/08/2013

(71) SAMSUNG ELECTRONICS CO.,LTD (KR)

(74) TINOCO SOARES & FILHO LTDA

Apresentar novo conjunto de imagens do objeto preenchendo as linhas tracejadas com linhas contínuas e uniformes. Numerar figuras de acordo com o novo padrão normativo. Ex.: fig. 1.1, fig. 1.2, etc.. Observe que o objeto reivindicado neste pedido é o mesmo do pedido 302013004203.

(21) BR 30 2016 004508-9

Código 34 - Exigência - Art. 106 § 3º da LPI

(22) 04/10/2016

(71) HELLA KGAA HUECK & CO. (DE)

(74) Dannemann, Siemsen, Bigler & Ipanema Moreira

1. Apresentar novo conjunto de figuras em que o objeto deve ser representado por meio de linhas contínuas e uniformes, sem tracejados.

(21) BR 30 2016 005616-1

Código 34 - Exigência - Art. 106 § 3º da LPI

(22) 02/12/2016

(71) PRINTPACK ILLINOIS, INC. (US)

(74) DI BLASI, PARENTE & ADVOGADOS ASSOCIADOS

1. Reapresentar as figuras com excelente qualidade gráfica, nitidez e contraste, com o intuito de revelar com precisão os contornos, relevos e rebaixos do objeto reivindicado: nas figuras 5 e 8 o chanfro no compartimento menor não está representado, havendo apenas uma área hachurada; o excesso de hachuras, especialmente nas figuras 1 a 4 está atrapalhando a compreensão da forma, se confundindo com as linhas do objeto. 2. As figuras devem ser numeradas conforme o disposto no inciso VI do artigo 20 da IN 44/2015: figura 1.1, figura



1.2, etc.

(21) BR 30 2016 005658-7

Código 34 - Exigência - Art. 106 § 3º da LPI

(22) 06/12/2016

(71) VIDEOJET TECHNOLOGIES INC. (US)

(74) KASZNAR LEONARDOS PROPRIEDADE INTELECTUAL

1. Reapresentar todas as figuras apenas em traços regulares e contínuos, preenchendo todas as linhas tracejadas. 2. As linhas incompletas no jogo de figuras atual devem ser completadas, esclarecendo de maneira inequívoca a forma do objeto.

(21) BR 30 2016 005659-5

Código 34 - Exigência - Art. 106 § 3º da LPI

(22) 06/12/2016

(71) VIDEOJET TECHNOLOGIES INC. (US)

(74) KASZNAR LEONARDOS PROPRIEDADE INTELECTUAL

1. Apresentar novo jogo de figuras removendo o excesso de linhas de construção. O excesso de linhas nas figuras prejudica a compreensão da forma do objeto. 2. Alterar título do pedido para "Configuração aplicada a cartucho de tinta" ou outro que denomine o objeto de maneira clara e concisa.

(21) BR 30 2016 005660-9

Código 34 - Exigência - Art. 106 § 3º da LPI

(22) 06/12/2016

(71) VIDEOJET TECHNOLOGIES INC. (US)

(74) KASZNAR LEONARDOS PROPRIEDADE INTELECTUAL

1. Reapresentar todas as figuras apenas em traços regulares e contínuos, preenchendo todas as linhas tracejadas. 2. As figuras do documento da Prioridade Unionista apresentada não permitem aferir sua conformidade com o pedido nacional. Reapresentar o documento da Prioridade Unionista com jogo de figuras em alta qualidade.

(21) BR 30 2016 005662-5

Código 34 - Exigência - Art. 106 § 3º da LPI

(22) 06/12/2016

(71) MONDELEZ EUROPE GMBH (CH)

(74) FLÁVIA SALIM LOPES

1. O depósito apresenta dois jogos de figuras com representações distintas (em desenhos e fotografias). Apresentar todas as figuras no mesmo jogo de figuras, utilizando uma única numeração sequencial para as folhas de figuras. 2. Numerar os objetos representados por fotografias como variações configurativas, prosseguindo a sequência da numeração iniciada nas representações por desenhos.

(21) BR 30 2016 005694-3

Código 34 - Exigência - Art. 106 § 3º da LPI

(22) 08/12/2016

(71) KONINKLIJKE DOUWE EGBERTS B.V. (NL)



(74) MURTA GOYANES ADVOGADOS

1. As figuras não deverão conter linhas tracejadas. O objeto deverá ser representado com traços regulares e contínuos. Reapresentar o conjunto de figuras corrigido com as linhas devidamente preenchidas. 2. O objeto deverá ser representado em todas as vistas ortogonais (anterior, posterior, superior, inferior e ambas as laterais) e em ao menos uma perspectiva. Reapresentar o conjunto de figuras acrescentando a vista inferior de cada variação configurativa.

(21) BR 30 2016 005744-3

Código 34 - Exigência - Art. 106 § 3º da LPI

(22) 09/12/2016

(71) FERNANDO HUMBERTO MERCENARI URIBE (MX)

(74) Vilela Coelho Sociedade de Advogados

1. Manter no pedido atual apenas os objetos das figuras 1.1 a 1.7, 2.1 a 2.7 e 4.1 a 4.7. Os demais objetos não compartilham as mesmas características ornamentais preponderantes e devem ser retirados do pedido atual. 2. Caso haja interesse, apresentar, num pedido dividido, todas as vistas do objeto da fig. 3.1 a 3.7. 3. Apresentar todas os objetos na mesma posição. O objeto das figuras 3.1 a 3.7 apresenta-se em configuração diferente dos demais (ex.: posição das manoplas e dos apoios para os pés).

(21) BR 30 2016 005746-0

Código 34 - Exigência - Art. 106 § 3º da LPI

(22) 09/12/2016

(71) BRUDDEN EQUIPAMENTOS LTDA (BR/SP)

(74) DANILO SPINOLA MUNIZ

1. Manter no pedido atual apenas o objeto das figuras 1.1 a 1.7 e 2.1 a 2.7. Os demais objetos não compartilham as mesmas características ornamentais preponderantes e devem ser retirados do pedido atual. 2. Caso haja interesse, apresentar, num pedido dividido, todas as vistas do objeto da fig. 3.1 a 3.7 e 4.1 a 4.7.

(21) BR 30 2016 005747-8

Código 34 - Exigência - Art. 106 § 3º da LPI

(22) 09/12/2016

(71) MAM BABYARTIKEL GESELLSCHAFT M.B.H. (AT)

(74) Dannemann, Siemsen, Bigler & Ipanema Moreira

1. Apresentar novo jogo de figuras removendo o excesso de hachuras. O excesso de hachuras nas figuras prejudica a compreensão da forma do objeto.

(21) BR 30 2016 005749-4

Código 34 - Exigência - Art. 106 § 3º da LPI

(22) 09/12/2016

(71) MULTIVISÃO INDÚSTRIA E COMÉRCIO LTDA. (BR/SP)

(74) David do Nascimento Advogados Associados

1. Manter no pedido atual apenas o objeto das figuras 1.1 a 1.7. Os demais objetos não compartilham as mesmas características ornamentais preponderantes e devem ser retirados do pedido atual. 2. Caso haja interesse,



apresentar, num pedido dividido, todas as vistas do objeto da fig. 2.1 a 2.7, 3.1 a 3.7, 4.1 a 4.7 e 5.1 a 5.7. 3. Caso haja interesse, apresentar, num segundo pedido dividido, todas as vistas do objeto da fig. 6.1 a 6.7 e 7.1 a 7.7.

(21) BR 30 2016 005750-8

Código 34 - Exigência - Art. 106 § 3º da LPI

(22) 09/12/2016

(71) CONDUSPAR CONDUTORES ELÉTRICOS LTDA (BR/PR)

(74) PACHECO E ADVOGADOS ASSOCIADOS

1. Manter no pedido atual apenas o objeto das figuras 1.1 a 1.8. Os demais objetos não compartilham as mesmas características ornamentais preponderantes e devem ser retirados do pedido atual. 2. Caso haja interesse, apresentar, num pedido dividido, todas as vistas do objeto da fig. 2.1 a 2.8. Adequar o título do pedido dividido para que seja coerente com o objeto do depósito. 4. Alterar título do pedido para "Configuração aplicada a reboque" ou outro que denomine de maneira inequívoca o objeto do depósito.

(21) BR 30 2016 005751-6

Código 34 - Exigência - Art. 106 § 3º da LPI

(22) 09/12/2016

(71) JOÃO MANOEL MARANHÃO DE SIQUEIRA DIAS (BR/PR)

1. Manter no pedido atual apenas as figuras 1 e 2. As demais figuras demonstram forma de uso do objeto e devem ser retiradas do pedido. 2. Apresentar todas as vistas do objeto: perspectiva, frontal, posterior, laterais, superior e inferior, necessárias para a plena compreensão da forma. 3. Numerar as figuras de acordo com o padrão 1.1, 1.2, 1.3... etc. 4. Numerar as folhas de figuras consecutivamente, com algarismos arábicos, no centro da margem superior, indicando o número da folha e o número total de folhas separados por uma barra oblíqua. Ex.: num pedido com 3 folhas de figuras a numeração dessas folhas será 1/3, 2/3, 3/3. 5. Alterar título do pedido para "Configuração aplicada a capa para banco de veículo". O título do pedido deve ser claro e conciso.

(21) BR 30 2016 005752-4

Código 34 - Exigência - Art. 106 § 3º da LPI

(22) 09/12/2016

(71) VALDAIR SCHIMIT DE LIMA (BR/SC)

(74) ELIANE DUZ

1. Retirar textos das figuras. As figuras do depósito não podem conter textos, frases, palavras ou outros elementos textuais. 2. Retirar marcas das figuras. As figuras do depósito não podem conter marcas, brasões, logotipos, timbres ou rubricas. 3. Numerar as figuras do objeto principal de acordo com o padrão 1.1, 1.2, 1.3 etc. As figuras da variação configurativa devem ser numeradas no padrão: 2.1, 2.2, 2.3... etc. 4. Alterar título do pedido para "Configuração aplicada a boneco". O título do pedido deve ser claro, conciso e adequado à natureza tridimensional do objeto.

(21) BR 30 2016 005753-2

Código 34 - Exigência - Art. 106 § 3º da LPI

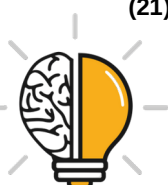

(22) 09/12/2016

(71) MATTHIAS AMBROS VON HOLLEBEN (BR/RS)

(74) LEÃO PROPRIEDADE INTELECTUAL

1. A figura 1.1 não mostra todas as pernas da cadeira, que deveriam ser visíveis nessa perspectiva. Corrigir figura 1.1.

(21) BR 30 2016 005754-0

Código 34 - Exigência - Art. 106 § 3º da LPI

(22) 10/12/2016

(71) FLAVIO PASQUALI (BR/SC) , CARLOS PASQUALI (BR/SC)

(74) ELIANE DUZ

1. Apresentar novo jogo de figuras com mais qualidade, que revelem com clareza as formas do objeto. As imagens devem mostrar o objeto com nitidez e resolução gráfica suficiente para plena compreensão da matéria apresentada, observado o mínimo de 300 dpi 2. Numerar as figuras de acordo com o padrão 1.1, 1.2, 1.3... etc. 3. Apresentar figuras maiores. As figuras estão muito pequenas e não permitem a representação adequada das formas do objeto. 4. Apresentar novo jogo de figuras removendo o excesso de linhas de construção. O excesso de linhas nas figuras prejudica a compreensão da forma do objeto. 5. Alterar título do pedido para "Configuração aplicada a tampa". O título do pedido deve ser claro, conciso e adequado à natureza tridimensional do objeto.

(21) BR 30 2016 005755-9

Código 34 - Exigência - Art. 106 § 3º da LPI

(22) 10/12/2016

(71) FLAVIO PASQUALI (BR/SC) , CARLOS PASQUALI (BR/SC)

(74) ELIANE DUZ

1. Apresentar novo jogo de figuras com mais qualidade, que revelem com clareza as formas do objeto. As imagens devem mostrar o objeto com nitidez e resolução gráfica suficiente para plena compreensão da matéria apresentada, observado o mínimo de 300 dpi 2. Numerar as figuras de acordo com o padrão 1.1, 1.2, 1.3... etc. 3. Apresentar figuras maiores. As figuras estão muito pequenas e não permitem a representação adequada das formas do objeto. 4. Alterar título do pedido para "Configuração aplicada a tampa". O título do pedido deve ser claro, conciso e adequado à natureza tridimensional do objeto.

(21) BR 30 2016 005756-7

Código 34 - Exigência - Art. 106 § 3º da LPI

(22) 11/12/2016

(71) IAN MOREIRA CAVALCANTE (BR/PR)

1. Apresentar figuras maiores. As figuras estão muito pequenas e não permitem a representação adequada das formas do objeto. 2. Numerar as figuras do objeto principal de acordo com o padrão 1.1, 1.2, 1.3 etc. As figuras da variação configurativa devem ser numeradas no padrão: 2.1, 2.2, 2.3... etc. 3. Numerar as folhas de figuras consecutivamente, com algarismos arábicos, no centro da margem superior, indicando o número da folha e o número total de folhas separados por uma barra oblíqua. Ex.: num pedido com 3 folhas de figuras a



numeração dessas folhas será 1/3, 2/3, 3/3. 4. Conter as figuras do pedido dentro de margens (superior, esquerda, direita e inferior) de no mínimo 3 cm. 5. Alterar título do pedido para "Configuração aplicada a revestimento de parede".

(21) BR 30 2016 005757-5

Código 34 - Exigência - Art. 106 § 3º da LPI

(22) 12/12/2016

(71) EDIMAR FRANCO MARTINS (BR/BA)

(74) Marpa Consultoria e Assessoria Empresarial Ltda.

1. Excluir todas as figuras do pedido atual. 2. Apresentar todas as vistas dos objetos do depósito em sua configuração fechada. 3. Apresentar figuras maiores. As figuras estão muito pequenas e não permitem a representação adequada das formas do objeto. 4. Numerar as figuras do objeto principal de acordo com o padrão 1.1, 1.2, 1.3 etc. As figuras de variações configurativas devem ser numeradas no padrão: 2.1, 2.2, 2.3...; 3.1, 3.2, 3.3... etc.

(21) BR 30 2016 005758-3

Código 34 - Exigência - Art. 106 § 3º da LPI

(22) 12/12/2016

(71) VLADIMILSON REIS DE OLIVEIRA (BR/SP)

(74) Rubens dos Santos Filho

1. Harmonizar o desenho dos pneus e das rodas em todas as figuras. 2. Apresentar novo jogo de figuras removendo o excesso de linhas de construção nos paralamas. O excesso de linhas nas figuras prejudica a compreensão da forma do objeto. 3. Harmonizar figuras 1.1 e 1.2. A fig. 1.1 apresenta linhas soltas (na região do eixo), partes desconectadas (ex.: proteção no topo da carroceria) e partes suprimidas (ex.: mecanismos de suspensão) que diferem da figura 1.2 e devem ser corrigidas. 4. Retirar elemento meramente ilustrativo, neste caso, os botijões, de todas as figuras. As figuras não devem apresentar elementos que não configurem o objeto solicitado.

(21) BR 30 2016 005760-5

Código 34 - Exigência - Art. 106 § 3º da LPI

(22) 12/12/2016

(71) MANOEL JOAQUIM TOSTES (BR/RS)

1. Numerar as figuras de acordo com o padrão 1.1, 1.2, 1.3... etc. 2. Numerar as folhas de figuras consecutivamente, com algarismos arábicos, no centro da margem superior, indicando o número da folha e o número total de folhas separados por uma barra oblíqua. Ex.: num pedido com 3 folhas de figuras a numeração dessas folhas será 1/3, 2/3, 3/3. 3. Alterar título do pedido para "Configuração aplicada a tijolo". O título deve fazer referência ao objeto em sua forma completa.

(21) BR 30 2016 005810-5

Código 34 - Exigência - Art. 106 § 3º da LPI

(22) 15/12/2016

(71) HGF LOCAÇÃO DE EQUIPAMENTOS LTDA ME (BR/SP) , FERNANDO ALVES TEIXEIRA (BR/SP)



(74) GUILHERME ROBERTO DORTA DA SILVA

1. Apresentar novo conjunto de figuras no qual o objeto deve ser revelado a partir de todas as vistas: em perspectiva, frontal, posterior, superior, inferior, lateral esquerda e lateral direita, conforme definido pela Instrução Normativa 44/2015. Sugerimos utilizar o mesmo tipo de representação em todas as vistas. 2. O objeto deve ser representado na íntegra, sem interrupções. Portanto, suprimir pedaço de mangueira flexível das figuras. 3. As figuras devem ser numeradas conforme o disposto no inciso VI do artigo 20 da IN 44/2015.

(21) BR 30 2016 005816-4

Código 34 - Exigência - Art. 106 § 3º da LPI

(22) 15/12/2016

(71) SERGIO JOSE DE MATOS - ME (BR/PB)

1. Apresentar novo conjunto de figuras no qual o objeto deve ser revelado a partir de todas as vistas: em perspectiva, frontal, posterior, superior, inferior, lateral esquerda e lateral direita, conforme definido pela Instrução Normativa 44/2015. Sugerimos utilizar o mesmo tipo de representação em todas as vistas. 2. O objeto deve ser representado na íntegra, sem interrupções. Portanto, suprimir fio nas figuras. 3. As figuras devem ser numeradas conforme o disposto no inciso VI do artigo 20 da IN 44/2015.

(21) BR 30 2016 005818-0

Código 34 - Exigência - Art. 106 § 3º da LPI

(22) 15/12/2016

(71) JOSMAR SIMIONI (BR/PR)

1. O pedido contém objetos que não guardam entre si as mesmas características distintivas preponderantes, de maneira que o pedido deverá ser dividido. Observar artigos 25 e 26 da IN. 2. Manter no pedido original o objeto das figuras 2.1 a 2.8. Alterar título para “configuração aplicada em painel”. Apresentar todas as figuras na mesma escala. 3. Caso haja interesse, apresentar num 1º pedido dividido o objeto das figuras 1.1 a 1.8. Alterar título para “configuração aplicada em painel”. Apresentar todas as figuras na mesma escala.

(21) BR 30 2016 005823-7

Código 34 - Exigência - Art. 106 § 3º da LPI

(22) 15/12/2016

(71) AVON PRODUCTS, INC. (US)

(74) Daniel Advogados (Alt.de Daniel & Cia)

1. O pedido contém objetos que não guardam entre si as mesmas características distintivas preponderantes, de maneira que o pedido deverá ser dividido. Observar artigos 25 e 26 da IN. 2. Manter no pedido original as bases para aplicador mostradas nas figuras 1.1 a 1.7 e 2.1 a 2.7. Alterar título para “configuração aplicada em base para aplicador”. 3. Apresentar num 1º pedido dividido os aplicadores mostrados nas figuras 5.1 a 5.7 e 6.1 a 6.7. Alterar título para “configuração aplicada em aplicador”. 4. Apresentar num 2º pedido dividido os aplicadores mostrados nas figuras 7.1 a 7.7, 8.1 a 8.7, 9.1 a 9.7 e 10.1 a 10.7. Alterar título para “configuração aplicada em aplicador”. 5. O objeto das figuras



3.1 a 3.7 é idêntico ao das figuras 5.1 a 5.7, porém representado com algumas linhas tracejadas, contrariando o inciso II do art. 20 da IN, por isso deve ser suprimido. O mesmo acontece com o objeto das figuras 4.1 a 4.7, idêntico ao das figuras 6.1 a 6.7, o objeto das figuras 11.1 a 11.7, idêntico ao das figuras 9.1 a 9.7, e o objeto das figuras 12.1 a 12.7, idêntico ao das figuras 10.1 a 10.7. 6. Apresentar as figuras corretas do documento de prioridade US 29/568,452, pois as apresentadas não correspondem a este documento, são idênticas às da prioridade US 29/568,451.

(21) BR 30 2016 005825-3

Código 34 - Exigência - Art. 106 § 3º da LPI

(22) 15/12/2016

(71) F. C. CRUZES - METALÚRGICA - ME (BR/PR)

(74) SILVIANE DEL CONTE CURTI

Corrigir título do pedido para "Configuração aplicada em cadeira de rodas" As figuras estão muito escuras. Apresentar novo conjunto de imagens, com alta qualidade de definição, na vista em perspectiva e ortogonais frontal, posterior, superior, inferior e laterais sem a aplicação demarca no objeto; Numerar figuras de acordo com o novo padrão normativo. Ex.: fig. 1.1, fig. 1.2, etc.. Numerar páginas de acordo com novo padrão normativo. Ex. 1/4, 2/4, etc.

(21) BR 30 2016 005826-1

Código 34 - Exigência - Art. 106 § 3º da LPI

(22) 15/12/2016

(71) BRUNA GONÇALVES VICENTE (BR/SP) , MARIA IRACI GONÇALVES VICENTE (BR/SP)

Apresentar novo imagens do objeto, com alta qualidade de definição, acrescentando uma vista em perspectiva, retirando etiquetas do objeto; Numerar páginas no centro da margem superior. Ex. 1/4, 2/4, etc. Numerar figuras de acordo com o novo padrão normativo. Ex.: fig. 1.1, fig. 1.2, etc. Corrigir título do pedido para "Configuração aplicada em macacão"

(21) BR 30 2016 005827-0

Código 34 - Exigência - Art. 106 § 3º da LPI

(22) 15/12/2016

(71) ANDERSON LUIS DE SOUZA (BR/SP)

Corrigir título do pedido para "Configuração aplicada em cortador"; Apresentar novas imagens do objeto, com alta qualidade de definição, na vista em perspectiva e ortogonais superior e lateral; Retirar das páginas qualquer informação adicional sobre cliente, técnico, linhas de contorno, etc. Excluir figura da página 4 (imagem tons de rosa); Numerar figuras de acordo com o novo padrão normativo. Ex.: fig. 1.1, fig. 1.2, etc. Numerar páginas de acordo com novo padrão normativo. Ex. 1/4, 2/4, etc.

(21) BR 30 2016 005832-6

Código 34 - Exigência - Art. 106 § 3º da LPI

(22) 16/12/2016

(71) DIOGO MARCELO DA MOTTA DE SOUZA (BR/PR)



(74) ALEXANDRE PIETRÂNGELO LIMA

1. Apresentar todas as vistas (perspectiva, frontal, posterior, laterais, superior e inferior) do objeto fechado, necessárias para a compreensão da forma. 2. Numerar todas as figuras sequencialmente, de acordo com o padrão 1.1, 1.2, 1.3... etc. 3. Alterar título do pedido para "Configuração aplicada a estojo de tabacaria". O título do pedido deve ser claro, conciso e adequado à natureza tridimensional do objeto.

(21) BR 30 2016 005834-2

Código 34 - Exigência - Art. 106 § 3º da LPI

(22) 16/12/2016

(71) WELINGTON HANS TACAHASHI (BR/SP)

(74) HELIO IGNACIO JR

1. Manter no pedido atual apenas os objetos das figuras 1 e 2. Os demais objetos não compartilham as mesmas características ornamentais preponderantes e devem ser retirados do pedido atual. 2. Caso haja interesse, apresentar, num primeiro pedido dividido, todas as vistas do objeto da fig. 4.1 a 4.4. Incluir a perspectiva desse objeto no jogo de figuras. 3. Caso haja interesse, apresentar, num segundo pedido dividido, todas as vistas do objeto da fig. 5.1 a 5.4. Incluir a perspectiva desse objeto no jogo de figuras. Adequar o título do pedido dividido para que seja coerente com o objeto do depósito (tampa). 4. Apresentar todas as vistas dos objetos das figuras 1 e 2: perspectiva, frontal, posterior, laterais, superior e inferior, necessárias para a plena compreensão da forma. 5. As figuras 6.1 a 6.3, 7.1 a 7.3 e 8.1 devem ser retiradas do pedido pois não apresentam característica ornamental do objeto e sim sua funcionalidade ou forma de uso. 6. As figuras do pedido devem mostrar o objeto em sua forma completa. As figuras 1.1, 2.1 e 3.1 apresentam corte ou ampliação para visualização de detalhe do objeto e devem ser retiradas do pedido. 7. Numerar as figuras do objeto principal de acordo com o padrão 1.1, 1.2, 1.3 etc. As figuras de variações configurativas devem ser numeradas no padrão: 2.1, 2.2, 2.3... etc. 8. Alterar título do pedido para "Configuração aplicada a embalagem para ovos". O título do pedido deve ser claro e conciso.

(21) BR 30 2016 005837-7

Código 34 - Exigência - Art. 106 § 3º da LPI

(22) 16/12/2016

(71) CELENE FATIMA NEGRI (BR/SC)

(74) VITOR LUIZ RAMOS BATISTA

1. Alterar título do pedido para "Configuração aplicada a grelha para churrasqueira". O título do pedido deve ser claro, conciso e adequado à natureza tridimensional do objeto.

(21) BR 30 2016 005838-5

Código 34 - Exigência - Art. 106 § 3º da LPI

(22) 16/12/2016

(71) CELENE FATIMA NEGRI (BR/SC)

(74) VITOR LUIZ RAMOS BATISTA



1. Alterar título do pedido para "Configuração aplicada a tábua para churrasqueira". O título do pedido deve ser claro, conciso e adequado à natureza tridimensional do objeto.

(21) BR 30 2016 005839-3

Código 34 - Exigência - Art. 106 § 3º da LPI

(22) 16/12/2016

(71) MARCOS CAMPOS DALLAPÉ (BR/SP)

(74) SUMAYA GONÇALEZ MONIZ

1. Manter no pedido atual apenas o objeto das figuras 1 a 24. Os demais objetos não compartilham as mesmas características ornamentais preponderantes e devem ser retirados do pedido atual. 2. Caso haja interesse, apresentar, num pedido dividido, todas as vistas dos objetos das fig. 25 a 48. 3. Os objetos das páginas 2/16 e 8/16 não apresentam as mesmas características distintivas e também devem ser retirados do pedido atual. Caso haja interesse, depositá-los num segundo pedido dividido, com fundo neutro, sem hachuras e efeitos nas imagens. 4. Caso haja interesse, o objeto da página 4/16 deverá ser depositado num terceiro pedido dividido. 5. Caso haja interesse, o objeto da página 6/16 deverá ser depositado num quarto pedido dividido. 6. Caso haja interesse, o objeto da página 10/16 deverá ser depositado num quinto pedido dividido. 7. Caso haja interesse, o objeto da página 12/16 deverá ser depositado num sexto pedido dividido. 8. Caso haja interesse, o objeto da página 14/16 deverá ser depositado num sétimo pedido dividido. 9. Caso haja interesse, o objeto da página 16/16 deverá ser depositado num oitavo pedido dividido. 10. Apresentar novo jogo de figuras com mais qualidade, que revelem com clareza as formas do objeto. As imagens devem mostrar o objeto com nitidez e resolução gráfica suficiente para plena compreensão da matéria apresentada, observado o mínimo de 300 dpi. 11. Numerar as figuras do objeto principal de acordo com o padrão 1.1, 1.2, 1.3 etc. As figuras de variações configurativas devem ser numeradas no padrão: 2.1, 2.2, 2.3...; 3.1, 3.2, 3.3... etc. 12. Conter as figuras do pedido dentro de margens (superior, esquerda, direita e inferior) de no mínimo 3 cm.

(21) BR 30 2016 005840-7

Código 34 - Exigência - Art. 106 § 3º da LPI

(22) 16/12/2016

(71) SOLARLED ILUMINAÇÃO - EIRELI ME (BR/PR)

(74) MARCIA REGINA FRASSON

1. Apresentar novo jogo de figuras com mais qualidade, que revelem com clareza as formas do objeto. As imagens devem mostrar o objeto com nitidez e resolução gráfica suficiente para plena compreensão da matéria apresentada, observado o mínimo de 300 dpi. 2. Harmonizar representação do objeto em todas as figuras. A configuração de partes do objeto varia de figura a figura. Ex.: o aro ao redor das lâmpadas (fixado por quatro parafusos) não apresenta linhas em seu entorno na perspectiva. Já as demais vistas mostram essa peça com linhas ao redor. A porca localizada logo acima da base do objeto, na perspectiva, não parece apresentar a mesma configuração das demais figuras. Os parafusos (em volta da



base e no aro em volta das lâmpadas) variam de tamanho entre as figuras. Harmonizar todas as figuras para que apresentem sempre a mesma configuração do objeto. 3. Numerar as figuras de acordo com o padrão 1.1, 1.2, 1.3... etc. 4. Numerar as folhas de figuras consecutivamente, com algarismos arábicos, no centro da margem superior, indicando o número da folha e o número total de folhas separados por uma barra oblíqua. Ex.: num pedido com 3 folhas de figuras a numeração dessas folhas será 1/3, 2/3, 3/3.

(21) BR 30 2016 005841-5

Código 34 - Exigência - Art. 106 § 3º da LPI

(22) 16/12/2016

(71) THE GILLETTE COMPANY LLC (US)

(74) Trench, Rossi e Watanabe Advogados

1. As fig. 1.4 a 1.7 possuem linhas incompletas nas extremidades das figuras que devem ser completadas para caracterizar corretamente a configuração dos objetos.

(21) BR 30 2016 005842-3

Código 34 - Exigência - Art. 106 § 3º da LPI

(22) 16/12/2016

(71) THE GILLETTE COMPANY LLC (US)

(74) Trench, Rossi e Watanabe Advogados

1. As fig. 1.4 a 1.7 e 2.4 a 2.7 possuem linhas incompletas nas extremidades das figuras que devem ser completadas para caracterizar corretamente a configuração dos objetos.

(21) BR 30 2016 005848-2

Código 34 - Exigência - Art. 106 § 3º da LPI

(22) 16/12/2016

(71) JOSÉ EDUARDO PEREIRA (BR/SP)

(74) Pienegonda, Moreira & Associados Ltda

1. Apresentar imagens mais nítidas que revelem com clareza as formas do objeto. A fig. 1.1 não possui contraste suficiente com o fundo, impossibilitando a compreensão da forma do objeto. 2. Apresentar novo jogo de figuras com mais qualidade, que revelem com clareza as formas do objeto. As imagens devem mostrar o objeto com nitidez e resolução gráfica suficiente para plena compreensão da matéria apresentada, observado o mínimo de 300 dpi. A vista posterior (fig. 1.4) está em baixa qualidade.

(21) BR 30 2016 005849-0

Código 34 - Exigência - Art. 106 § 3º da LPI

(22) 16/12/2016

(71) JOSÉ EDUARDO PEREIRA (BR/SP)

(74) Pienegonda, Moreira & Associados Ltda

1. Harmonizar vista lateral (fig. 1.3) e perspectiva (fig. 1.1). A perspectiva revela que existe os raios da roda apresentam um ressalto em sua junção com o raio que deveria ser visível na vista lateral, no topo da figura.



(21) BR 30 2016 005860-1	Código 34 - Exigência - Art. 106 § 3º da LPI (22) 19/12/2016 (71) ANDERSON GUILHEM (BR/SP) (74) SOMARCA ASSESSORIA EMPRESARIAL S/C LTDA Apresentar novo conjunto de figuras (desenhos ou fotografias) que deve revelar o objeto a partir de todas as vistas: em perspectiva, frontal, posterior, superior, inferior, lateral esquerda e lateral direita, conforme definido pela Instrução Normativa 44/2015.
(21) BR 30 2016 005861-0	Código 34 - Exigência - Art. 106 § 3º da LPI (22) 19/12/2016 (71) GRENDENE S.A. (BR/CE) (74) Remer Villaça & Nogueira Assessoria e Consultoria de Prop. Intelectual S/S Ltda. 1. Com base na atual apresentação do pedido, não foi possível identificar diferenças entre o objeto das figuras 1.1 a 1.7 e o das figuras 2.1 a 2.7. Caso os objetos constituam, de fato, variações configurativas, esclarecer qual (is) elemento (s) da forma varia (m) de uma para a outra. Caso a forma plástica seja exatamente a mesma e a diferença resida somente na aplicação de cores diferentes em alguns elementos, numerar as figuras consecutivamente, por tratar-se do mesmo objeto. Poderá o depositante, nesse caso, alternativamente, manter no pedido apenas as figuras 2.1 a 2.7.
(21) BR 30 2016 005863-6	Código 34 - Exigência - Art. 106 § 3º da LPI (22) 19/12/2016 (71) GRENDENE S.A. (BR/CE) (74) Remer Villaça & Nogueira Assessoria e Consultoria de Prop. Intelectual S/S Ltda. 1. Com base na atual apresentação do pedido, não foi possível identificar diferenças entre o objeto das figuras 1.1 a 1.7 e o das figuras 2.1 a 2.7. Caso os objetos constituam, de fato, variações configurativas, esclarecer qual (is) elemento (s) da forma varia (m) de uma para a outra. Caso a forma plástica seja exatamente a mesma e a diferença resida somente na aplicação de cores diferentes em alguns elementos, numerar as figuras consecutivamente, por tratar-se do mesmo objeto. Poderá o depositante, nesse caso, alternativamente, manter no pedido apenas as figuras 2.1 a 2.7.
(21) BR 30 2016 005864-4	Código 34 - Exigência - Art. 106 § 3º da LPI (22) 19/12/2016 (71) GRENDENE S.A. (BR/CE) (74) Remer Villaça & Nogueira Assessoria e Consultoria de Prop. Intelectual S/S Ltda. 1. Com base na atual apresentação do pedido, não foi possível identificar diferenças entre o objeto das figuras 1.1 a 1.7 e o das figuras 2.1 a 2.7. Caso os



objetos constituam, de fato, variações configurativas, esclarecer qual (is) elemento (s) da forma varia (m) de uma para a outra. Caso a forma plástica seja exatamente a mesma e a diferença resida somente na aplicação de cores diferentes em alguns elementos, numerar as figuras consecutivamente, por tratar-se do mesmo objeto. Poderá o depositante, nesse caso, alternativamente, manter no pedido apenas as figuras 2.1 a 2.7.

(21) BR 30 2016 005865-2

Código 34 - Exigência - Art. 106 § 3º da LPI

(22) 19/12/2016

(71) GRENDENE S.A. (BR/CE)

(74) Remer Villaça & Nogueira Assessoria e Consultoria de Prop. Intelectual S/S Ltda.

1. Com base na atual apresentação do pedido, não foi possível identificar diferenças entre o objeto das figuras 1.1 a 1.7 e o das figuras 2.1 a 2.7. Caso os objetos constituam, de fato, variações configurativas, esclarecer qual (is) elemento (s) da forma varia (m) de uma para a outra. Caso a forma plástica seja exatamente a mesma e a diferença resida somente na aplicação de cores diferentes em alguns elementos, numerar as figuras consecutivamente, por tratar-se do mesmo objeto. Poderá o depositante, nesse caso, alternativamente, manter no pedido apenas as figuras 2.1 a 2.7.

(21) BR 30 2016 005873-3

Código 34 - Exigência - Art. 106 § 3º da LPI

(22) 20/12/2016

(71) COPPERMAX REVESTIMENTOS METÁLICOS EIRELI ME (BR/SP) ,
MANOEL ATAIDE XAVIER (BR/SP)

1. Apresentar novo conjunto de figuras seguindo o modelo de apresentação definido na Instrução Normativa 44/2015. Não é permitido o uso de formato de prancha de apresentação. 2. O objeto deve ser representado somente em sua forma montada e deve ser revelado a partir de todas as vistas: em perspectiva, frontal, posterior, superior, inferior, lateral esquerda e lateral direita, conforme definido pela Instrução Normativa 44/2015. 3. As figuras não devem conter texto, rodapés, molduras e devem ser numeradas conforme o disposto no inciso VI do artigo 20 da IN 44/2015. 4. A numeração de páginas da apresentação também deve seguir a IN 44/2015. 5. Como trata-se de objeto tridimensional, modificar título para: "Configuração aplicada a churrasqueira".

(21) BR 30 2016 005882-2

Código 34 - Exigência - Art. 106 § 3º da LPI

(22) 20/12/2016

(71) YPE LOCAÇÕES EIRELI - ME. (BR/SP)

(74) MARI ALBA PERITO

A atual figura 1.4 está incoerente com as demais. As arestas estão retas quando nas outras vistas estão arredondadas. O cilindro (7) está parcialmente representado. Corrigir as inconsistências.



(21) BR 30 2016 005884-9

Código 34 - Exigência - Art. 106 § 3º da LPI

(22) 21/12/2016

(71) WAGNER KIYOSHI DA SILVA (BR/PR)

(74) ALEXANDRE PIETRÂNGELO LIMA

1. Há incoerências entre as vistas. Na figura 01, pode-se perceber que a parte frontal do carrinho não apresenta um bico com quina, e sim uma curvatura arredondada e suave. Na figura 02, porém, a parte da figura que representa este bico está demarcada com uma linha, sugerindo uma quina. Além disso, também na figura 01, pode-se observar que o encosto do carrinho é composto de duas peças planas sobrepostas, enquanto que na figura 05, que representa a vista superior, a representação do encosto sugere uma configuração diferente, com uma única peça e que a mesma teria formato em U, acompanhando o desenho do assento. A dimensão dos freios também diverge entre as figuras 04, em que parecem pequenos e achatados e 01, em que parecem mais alongados. Revisar todo o conjunto de figuras, fazendo as correções indicadas e quaisquer outras que sejam necessárias para que as imagens apresentem coerência entre si. 2. O objeto deverá ser representado sempre na mesma posição em todas as vistas. Reapresentar o conjunto de figuras de modo que o eixo móvel na parte frontal do objeto e os freios estejam sempre na mesma posição. Atualmente o eixo está inclinado em algumas figuras e perpendicular em outras, e os freios também não parecem estar na mesma posição nas figuras 01, 04 e 06. Harmonizar representação do objeto. 3. Alterar o título do pedido para "Configuração Aplicada em Carrinho de Rolimã", por se tratar de objeto tridimensional. 4. A numeração das figuras deverá obedecer ao seguinte padrão: objeto principal (Fig. 1.1, Fig. 1.2, Fig 1.3, etc).

(21) BR 30 2016 005885-7

Código 34 - Exigência - Art. 106 § 3º da LPI

(22) 21/12/2016

(71) WAGNER KIYOSHI DA SILVA (BR/PR)

(74) ALEXANDRE PIETRÂNGELO LIMA

Imagens incoerentes entre si. Tomando como referência a fig. 01, a fig.02 tem linhas horizontais demais. As arestas comuns entre os separadores dos sapatos não foram representadas. Fig.03 apresenta círculos próximo dos vértices que não estão presentes na perspectiva. Revisar todos os desenhos. Numerar figuras de acordo com o novo padrão normativo. Ex.: fig. 1.1, fig. 1.2, etc.; Numerar páginas de acordo com novo padrão normativo. Ex. 1/4, 2/4, etc; Corrigir título do pedido para "Configuração aplicada em sapateira".

(21) BR 30 2016 005889-0

Código 34 - Exigência - Art. 106 § 3º da LPI

(22) 21/12/2016

(71) RINGERS TECHNOLOGIES LLC (US)

(74) KASZNAR LEONARDOS PROPRIEDADE INTELECTUAL

1. O pedido deverá ser dividido: Manter no presente pedido as figuras 1.1 a 1.7 e 2.1 a 2.7. O primeiro pedido dividido deverá conter as figuras 3.1 a 3.7. O



segundo pedido dividido deverá conter as figuras 4.1 a 4.7 e 6.1 a 6.7. O terceiro pedido dividido deverá conter as figuras 5.1 a 5.7. 2. As figuras não deverão conter linhas tracejadas. O objeto deverá ser representado com traços regulares e contínuos. Reapresentar o conjunto de figuras corrigido e as linhas devidamente preenchidas, exceto por aquelas que representem pespontos que existam de fato na configuração tracejada no objeto. 3. Retirar as hachuras e linhas que não representam contornos reais do objeto para não causar confusão na compreensão das formas e relevos do objeto. 4. Alterar título deste pedido e dos pedidos divididos indicados no item 1 desta exigência técnica para para "Configuração Aplicada em Luvas de Proteção".

(21) BR 30 2016 005892-0

Código 34 - Exigência - Art. 106 § 3º da LPI

(22) 21/12/2016

(71) MAYRON SARDOU (BR/RJ)

1. O pedido deverá ser dividido: Manter no presente pedido as figuras as figuras referentes às barras em si, conforme ilustradas na atual página 1/7 do conjunto de figuras. Cada uma das barras deverá, neste caso, ser considerada como um objeto diferente para fins de numeração, detalhada no item 5 da presente exigência técnica, e apresentação de vistas, como será proposto no item 2 desta exigência. O primeiro pedido dividido deverá conter as figuras referentes ao objeto representado na atual página 2/7 do conjunto de figuras. O segundo pedido dividido deverá conter as figuras referentes ao objeto representado na atual página 3/7 do conjunto de figuras. 2. Cada objeto deverá ser representado em todas as vistas ortogonais (anterior, posterior, superior, inferior e ambas as laterais) e em ao menos uma perspectiva. Reapresentar o conjunto de figuras acrescentando as vistas faltantes. 3. As figuras deverão representar o objeto na forma montada, revelando apenas a configuração externa, sem destacar detalhes e partes separadamente. As figuras das atuais páginas 5/7, 6/7 e 7/7 deverão, portanto, ser excluídas. 4. As figuras não deverão ser pranchas de desenho técnico e não deverão conter molduras, medidas, textos, símbolos, cortes, indicação de escala e informações do gênero. 5. A numeração das figuras deverá obedecer ao seguinte padrão: objeto principal (Fig. 1.1, Fig. 1.2, Fig 1.3, etc); primeira variação configurativa (Fig. 2.1, Fig. 2.2, Fig 2.3, etc); segunda variação configurativa (Fig. 3.1, Fig. 3.2, Fig 3.3, etc), e assim por diante. 6. Conforme o disposto no inciso II do Art. 14 da IN044/2015, o título do pedido deve ser conciso, claro e preciso sem expressões ou palavras irrelevantes ou desnecessárias, nem outras que denotem vantagens, atributos ou quaisquer qualificações. Alterar o título do pedido para "Configuração Aplicada a Barras Antipânico". Ajustar o título dos pedidos divididos propostos no item 1 desta exigência técnica indicando o objeto para o qual se reivindica a proteção.

(21) BR 30 2016 005897-0

Código 34 - Exigência - Art. 106 § 3º da LPI

(22) 21/12/2016

(71) AZEVEDO & ALVES LTDA-EPP (BR/RS)



(74) AUDITA ASSESSORIA EMPRESARIAL LTDA.

1. Harmonizar representação dos degraus em todas as figuras. Os degraus não aparentam estar representados de maneira coerente entre as vistas. As proporções mostradas na perspectiva não correspondem às da vista superior. As vistas laterais, frontal e inferior não mostram as reentrâncias dos mesmos degraus das demais figuras. 2. Mostrar vistas superior e inferior completamente ortogonais. 3. Apresentar figuras maiores. As figuras estão muito pequenas e não permitem a representação adequada das formas do objeto.

(21) BR 30 2016 005898-9

Código 34 - Exigência - Art. 106 § 3º da LPI

(22) 21/12/2016

(71) Instituto Nacional de Tecnologia (BR/RJ)

1. Harmonizar fig. 6 com demais figuras. A figura 6 mostra os raios de uma das rodas da cadeira. Nenhuma das demais figuras apresenta os raios das rodas. Assim, apresentar nova perspectiva harmonizada com as demais vistas. 2. Numerar as figuras de acordo com o padrão 1.1, 1.2, 1.3... etc.

(21) BR 30 2016 005908-0

Código 34 - Exigência - Art. 106 § 3º da LPI

(22) 22/12/2016

(71) NELSON R GRITTI (BR/SP)

1. As figuras do pedido devem mostrar o objeto em sua forma completa. A figura 1 apresenta corte ou ampliação para visualização de detalhe do objeto. Excluir figura 1. 2. Reapresentar todas as figuras com as luzes apagadas (no semáforo e nos dígitos) pois as luzes acesas indicam o funcionamento do objeto. 3. Harmonizar a representação da cobertura dos faróis do semáforo. As vistas lateral e superior mostram essa cobertura de maneira diversa da mostrada na perspectiva. Já a figura 2 nem exhibe essas peças. 4. Apresentar vista lateral oposta à fig. 3. 5. Numerar as figuras de acordo com o padrão 1.1, 1.2, 1.3... etc.

(21) BR 30 2016 005909-8

Código 34 - Exigência - Art. 106 § 3º da LPI

(22) 22/12/2016

(71) CLAYTON FIRMINO GABRIEL (BR/PR)

(74) JOSE ROBERTO FAVARIN

1. Numerar as figuras de acordo com o padrão 1.1, 1.2, 1.3... etc. 2. Alterar título do pedido para "Configuração aplicada a expositor". O título do pedido deve ser adequado à natureza tridimensional do objeto.

(21) BR 30 2016 005910-1

Código 34 - Exigência - Art. 106 § 3º da LPI

(22) 20/12/2016

(71) FÁBIO DANIEL ABAD VIEIRA (BR/SP)

(74) PAULO SÉRGIO CALIXTO MENDES

1. Apresentar novo jogo de figuras com mais qualidade, que revelem com clareza as formas do objeto. As imagens devem mostrar o objeto com nitidez e resolução gráfica suficiente para plena compreensão da matéria apresentada, observado o



mínimo de 300 dpi. 2. Apresentar imagens sem excesso de sombras e fundo completamente neutro. Evitar paredes e quinas nas imagens. 3. Retirar elementos textuais das figuras. As figuras do depósito não podem conter textos, frases, palavras ou outros elementos textuais. Ex.: 16l.

(21) BR 30 2016 005911-0

Código 34 - Exigência - Art. 106 § 3º da LPI

(22) 20/12/2016

(71) FLY LED BRASIL AEROPUBLICIDADE LTDA (BR/GO)

(74) PAULO SÉRGIO CALIXTO MENDES

1. Acrescentar as seguintes vistas ao jogo de figuras: posterior, laterais e inferior. Essas vistas são necessárias para a plena compreensão da forma.

(21) BR 30 2016 005913-6

Código 34 - Exigência - Art. 106 § 3º da LPI

(22) 22/12/2016

(71) GUERLAIN SOCIETE ANONYME (FR)

(74) Ana Paula Santos Celidonio

1. Apresentar novo jogo de figuras removendo o excesso de linhas de construção. O excesso de linhas nas figuras prejudica a compreensão da forma do objeto.

(21) BR 30 2016 005919-5

Código 34 - Exigência - Art. 106 § 3º da LPI

(22) 22/12/2016

(71) AZEVEDO & ALVES LTDA-EPP (BR/RS)

(74) AUDITA ASSESSORIA EMPRESARIAL LTDA.

1. Harmonizar todas as figuras para que representem a mesma configuração do objeto, com atenção especial à representação dos degraus. As figuras 1.2, 1.4, 1.6 e 1.7 não apresentam as mesmas características que as figuras 1.1 e 1.3. 2. Apresentar figuras maiores. As figuras estão muito pequenas e não permitem a representação adequada das formas do objeto.

(21) BR 30 2016 005932-2

Código 34 - Exigência - Art. 106 § 3º da LPI

(22) 23/12/2016

(71) SOCIETE BIC (FR)

(74) Ana Paula Santos Celidonio

Apresentar as vistas ortogonais frontal, posterior, inferior, superior e laterais, além de uma perspectiva posterior de cada objeto.

(21) BR 30 2016 005934-9

Código 34 - Exigência - Art. 106 § 3º da LPI

(22) 23/12/2016

(71) INSTITUTO FEDERAL DE SANTA CATARINA (BR/SC) , ADEMIR LUIZ MINOZZO - ME (BR/SC) , NOVO ENERGIA LTDA - ME (BR/SC)

1. As figuras não estão correspondentes entre si: na figura 4 as extremidades da "cruz" estão representadas de maneiras diferentes, com algumas linhas incompletas, enquanto nas demais figuras são idênticas. Verificar todas as



incoerências que se apresentem e reapresentar as figuras corrigidas. 2. As figuras devem ser numeradas conforme o disposto no inciso VI do artigo 20 da IN 44/2015: figura 1.1, figura 1.2, etc. 3. As figuras devem ter excelente qualidade gráfica, nitidez e contraste, com o intuito de revelar com precisão os contornos, relevos e rebaixos do objeto reivindicado. Utilizar traços regulares. 4. As figuras não podem conter marcas ou logotipos, conforme disposto no inciso IV do art. 21 da IN 44/2015: corrigir figuras 1, 2 e 3.

(21) BR 30 2016 005936-5

Código 34 - Exigência - Art. 106 § 3º da LPI

(22) 23/12/2016

(71) RAFAEL ELIAS NAHAT GAGLIOTTI (BR/SP) , MARCOS ANTONIO FERRARI GAGLIOTTI (BR/SP)

(74) ANA PAULA MAZZEI DOS SANTOS LEITE

1. Reapresentar as figuras excelente qualidade gráfica, nitidez e contraste, com o intuito de revelar com precisão os contornos, relevos e rebaixos do objeto reivindicado. As atuais figuras estão muito escuras. 2. As figuras devem ser numeradas conforme o disposto no inciso VI do artigo 20 da IN 44/2015: figura 1.1, figura 1.2, etc.

(21) BR 30 2016 005937-3

Código 34 - Exigência - Art. 106 § 3º da LPI

(22) 23/12/2016

(71) JOHNSON & JOHNSON GMBH (DE)

(74) Dannemann, Siemsen, Bigler & Ipanema Moreira

1- As figuras não deverão conter linhas tracejadas. O objeto deverá ser representado com traços regulares e contínuos. Preencher todas as linhas tracejadas das figuras, excluindo das mesmas as hachuras e mantendo apenas as arestas visíveis. 2- Para cada variação configurativa, apresentar novo conjunto de figuras formado pelas vistas ortogonais (frontal, posterior, laterais, superior e inferior), além de pelo menos uma perspectiva, atendendo ao disposto no inciso IV do artigo 20 da IN 44/2015.

(21) BR 30 2016 005938-1

Código 34 - Exigência - Art. 106 § 3º da LPI

(22) 23/12/2016

(71) SCHAERER AG (CH)

(74) David do Nascimento Advogados Associados

1. Com base na atual apresentação do pedido, não foi possível identificar diferenças entre o objeto das figuras 1.1 a 1.7 e o das figuras 2.1 a 2.7. Caso os objetos constituam, de fato, variações configurativas, esclarecer qual (is) elemento (s) da forma varia (m) de uma para a outra. Caso a forma plástica seja exatamente a mesma e a diferença resida somente na forma de representação, numerar as figuras consecutivamente, por se tratar do mesmo objeto. Poderá o depositante, nesse caso, alternativamente, manter no pedido apenas uma das formas de apresentação. 2. As figuras devem ter excelente qualidade gráfica, nitidez e contraste, com o intuito de revelar com precisão os contornos, relevos e



rebaixos do objeto reivindicado. Utilizar traços regulares; evitar reflexos. 3. De acordo com o inciso III do art. 20 da IN 44/2015 as figuras não podem conter linhas tracejadas: as mesmas devem ser substituídas por traços regulares e contínuos.

(21) BR 30 2016 005939-0

Código 34 - Exigência - Art. 106 § 3º da LPI

(22) 23/12/2016

(71) S. C. JOHNSON & SON, INC. (US)

(74) Daniel Advogados (Alt.de Daniel & Cia)

1- As figuras foram apresentadas com falhas, impedindo sua perfeita visualização. Reapresentar o conjunto de figuras com traços uniformes, melhor qualidade gráfica, nitidez e contraste, revelando com precisão os contornos, relevos e rebaixos do objeto reivindicado e possibilitando a compreensão de seus detalhes. Respeitar a resolução mínima de 300 dpi. 2- Com base na atual apresentação do pedido, não foi possível identificar diferenças entre o objeto da figura 1.1 e o da figura 2.1. Caso os objetos constituam, de fato, variações configurativas, esclarecer qual (is) elemento (s) da forma varia (m) de uma para a outra. Caso a forma plástica seja exatamente a mesma e a diferença resida somente na forma de representação, numerar as figuras consecutivamente, por tratar-se do mesmo objeto. Poderá o depositante, nesse caso, alternativamente, manter no pedido apenas a figura 1.1.

(21) BR 30 2016 005940-3

Código 34 - Exigência - Art. 106 § 3º da LPI

(22) 23/12/2016

(71) CLEONICE PIRES RIBEIRO (BR/SP) , CLEUZA MARIA PIRES RIBEIRO (BR/SP)

(74) Mauricio Serino Lia

1. O pedido deve se adequar à Instrução Normativa 44/2015 - IN. 2. Reapresentar as atuais figuras e acrescentar a vista superior e a inferior, em atenção ao inciso IV do art. 20 da IN. 3. As figuras devem ser numeradas conforme o disposto no inciso VI do artigo 20 da IN: figura 1.1, figura 1.2, etc. 4. Alterar título para “configuração aplicada em brinquedo” ou “configuração aplicada em cobertor” (o que julgar mais apropriado), em atenção ao inciso II do art. 14 da IN.

(21) BR 30 2016 005942-0

Código 34 - Exigência - Art. 106 § 3º da LPI

(22) 23/12/2016

(71) UWE SCHNEIDER (DE)

(74) Dannemann, Siemsen, Bigler & Ipanema Moreira

1- As figuras não deverão conter textos, exceto o da legenda das figuras. Reapresentar as figuras, retirando das mesmas a palavra "CENTER" e os números. 2- Na parte inferior da vista posterior, é mostrada uma base inclinada que, aparentemente, não encontra correspondências na perspectiva e na vista lateral esquerdas. Favor esclarecer e corrigir as figuras, conforme o caso.



(21) BR 30 2016 005943-8

Código 34 - Exigência - Art. 106 § 3º da LPI

(22) 23/12/2016

(71) UWE SCHNEIDER (DE)

(74) Dannemann, Siemsen, Bigler & Ipanema Moreira

1. A figura 1.1 está incompleta, contrariando o inciso III do art. 20 da IN 44/2015: as figuras não devem destacar partes ou detalhes do objeto; devem mostrar a forma montada da configuração externa do mesmo. Reapresentar a figura mostrando o objeto completo. 2. As figuras não estão correspondentes entre si: as figuras 1.2 a 1.5 não representam vistas da configuração externa do objeto, mas sim cortes, pois a área cega que contorna as quatro faces do objeto, como uma espécie de mureta, não está representada; na figura 1.2 o retângulo menor próximo ao topo, na área central da figura, apresenta uma moldura que não é mostrada na figura 1.1; na figura 1.4 o elemento próximo à extremidade direita, aparentemente um totem, está diferente do mostrado na figura 1.1, que também difere do mostrado na figura 1.6; nas figuras 1.4, 1.5 e 1.6 existe um montante vertical no meio da área telada que não existe na figura 1.1. Corrigir todas as incoerências que se apresentem, de modo que as figuras correspondam todas a um mesmo objeto. 3. As figuras não podem conter textos, conforme inciso II do art. 21 da IN 44/2015: corrigir figuras 1.1 e 1.2.

(21) BR 30 2016 005949-7

Código 34 - Exigência - Art. 106 § 3º da LPI

(22) 23/12/2016

(71) CALOR (FR)

(74) Araripe & Associados

1. O pedido deverá ser dividido: Manter no presente pedido as figuras 1.1 a 1.7. O primeiro pedido dividido deverá conter as figuras 2.1 a 2.7. O segundo pedido dividido deverá conter as figuras 3.1 a 3.7. 2. Conforme o disposto no inciso II do Art. 14 da IN044/2015, o título do pedido deve ser conciso, claro e preciso. O título do presente pedido, no entanto, não parece adequado ao objeto para o qual se reivindica proteção. revisar e adequar título.

(21) BR 30 2016 005950-0

Código 34 - Exigência - Art. 106 § 3º da LPI

(22) 23/12/2016

(71) CALOR (FR)

(74) Araripe & Associados

1. O pedido contém objetos que não guardam entre si as mesmas características distintivas preponderantes, de maneira que o pedido deverá ser dividido. Observar artigos 25 e 26 da IN. 2. Manter no pedido original os objetos das figuras 1.1 a 1.7 e 3.1 a 3.7. 3. Apresentar em um pedido dividido o objeto das figuras 2.1 a 2.7. apresentar título adequado ao objeto. 4. As figuras devem ter excelente qualidade gráfica, nitidez e contraste, com o intuito de revelar com precisão os contornos, relevos e rebaixos do objeto reivindicado. Utilizar traços precisos.



-
- (21) BR 30 2016 005951-9** Código 34 - Exigência - Art. 106 § 3º da LPI
(22) 26/12/2016
(71) GM GLOBAL TECHNOLOGY OPERATIONS LLC (US)
(74) KASZNAR LEONARDOS PROPRIEDADE INTELECTUAL
1. As figuras não deverão conter linhas tracejadas. O objeto deverá ser representado com traços regulares e contínuos. Reapresentar o conjunto de figuras corrigido com as linhas devidamente preenchidas. 2. O objeto deverá ser representado em todas as vistas ortogonais (anterior, posterior, superior, inferior e ambas as laterais) e em ao menos uma perspectiva. Reapresentar o conjunto de figuras acrescentando as vistas faltantes.
-
- (21) BR 30 2016 005954-3** Código 34 - Exigência - Art. 106 § 3º da LPI
(22) 26/12/2016
(71) ARTHUR DE FRANCESCHI BRASIL (BR/RS) , JOSE RODOLFO MASIERO (BR/RS) , PAULO RICARDO MASIERO (BR/RS)
(74) AUDITA ASSESSORIA EMPRESARIAL LTDA.
1. Ficam evidentes inconsistências de representação quando confrontamos as figuras 1.1 a 1.3 com as figs. 1.7 e 1.8, pois nas primeiras a aba é reduzida e nas últimas ela se expande por toda a largura do objeto. Adequar todas as vistas, eliminando inconsistências. 2. As figs. 1.5 a 1.8 mostram resalto na parte inferior que não está representado na fig. 1.4. Corrigir. 3. O título não parece adequado ao objeto apresentado. Apresentar novo título, de forma a possibilitar a correta classificação do objeto.
-
- (21) BR 30 2016 005957-8** Código 34 - Exigência - Art. 106 § 3º da LPI
(22) 27/12/2016
(71) 3M INNOVATIVE PROPERTIES COMPANY (US)
(74) Ana Paula Santos Celidonio
1. Apresentar novas figuras em que o objeto deve ser revelado a partir de todas as vistas: em perspectiva, frontal, posterior, superior, inferior, lateral esquerda e lateral direita, conforme definido pela Instrução Normativa 44/2015. 2. Suprimir Fig. 1.1, Fig. 2.1 e Fig. 3.1, já que as figuras devem representar somente o objeto requerido.
-
- (21) BR 30 2016 005958-6** Código 34 - Exigência - Art. 106 § 3º da LPI
(22) 27/12/2016
(71) 3M INNOVATIVE PROPERTIES COMPANY (US)
(74) Ana Paula Santos Celidonio
1. Apresentar novas figuras em que o objeto deve ser revelado a partir de todas as vistas: em perspectiva, frontal, posterior, superior, inferior, lateral esquerda e lateral direita, conforme definido pela Instrução Normativa 44/2015. 2. Suprimir Fig. 1.1, Fig. 2.1 e Fig. 3.1, já que as figuras devem representar somente o objeto requerido.



(21) BR 30 2016 005964-0	<p>Código 34 - Exigência - Art. 106 § 3º da LPI (22) 28/12/2016 (71) CONTINENTAL REIFEN DEUTSCHLAND GMBH (DE) (74) Dannemann, Siemsen, Bigler & Ipanema Moreira Modificar título para: "Configuração aplicada a pneu"</p>
(21) BR 30 2016 005966-7	<p>Código 34 - Exigência - Art. 106 § 3º da LPI (22) 28/12/2016 (71) UNIVERSIDADE FEDERAL DO RIO GRANDE DO SUL (BR/RS) O título deve fazer menção ao objeto ao qual o padrão ornamental será aplicado. Assim sendo, deve seguir o modelo: "Padrão ornamental aplicado a (objeto ao qual o padrão será aplicado)"</p>
(21) BR 30 2016 005969-1	<p>Código 34 - Exigência - Art. 106 § 3º da LPI (22) 28/12/2016 (71) CALÇADOS PEGADA NORDESTE LTDA (BR/BA) (74) Edemar Pereira Capella 1. Há incoerências entre vistas. Na atual Figura 1, os rebaixos circulares presentes no quadrilátero rebaixado dotado de relevo vincado estão fora de proporção se comparados aos apresentados na figura 1.2. A linha que demarca um vinco neste mesmo quadrilátero rebaixado também diverge, estando sinuosa na figura 1 e reta na figura 1.2. Revisar todo o conjunto de figuras, fazendo as correções indicadas e quaisquer outras que sejam necessárias para que as imagens apresentem coerência entre si. 2. A numeração das figuras deverá obedecer ao seguinte padrão: objeto principal (Fig. 1.1, Fig. 1.2, Fig 1.3, etc).</p>
(21) BR 30 2016 005970-5	<p>Código 34 - Exigência - Art. 106 § 3º da LPI (22) 28/12/2016 (71) CALÇADOS PEGADA NORDESTE LTDA (BR/BA) (74) Edemar Pereira Capella 1. As figuras não estão correspondentes entre si: as figuras 1.3 e 1.4 estão idênticas, sendo que as laterais do objeto não são simétricas, como se percebe nas figuras 1 e 1.2; a representação das ranhuras da parte inferior (correspondentes à área 7 da figura 1.2) está errada tanto na figura 1.3, quanto na 1.4. Verificar todas as incoerências que se apresentem e rerepresentar as figuras corrigidas. 2. As figuras devem ser numeradas conforme o disposto no inciso VI do artigo 20 da IN 44/2015: figura 1.1, figura 1.2, etc.; a atual figura 1 deve ser renumerada como 1.1; a atual figura 1.1 dev ser figura 1.2, e assim por diante.</p>
(21) BR 30 2016 005975-6	<p>Código 34 - Exigência - Art. 106 § 3º da LPI (22) 28/12/2016 (71) CLAUDIO PEIXOTO DA COSTA (BR/RJ)</p>



(74) Tavares Propriedade Intelectual Ltda. (alt. de Tavares & Companhia Ltda)

1. Alterar título para “configuração aplicada em contêiner” em atenção ao inciso II do art. 14 da IN 44/2015. 2. As figuras não estão correspondentes entre si: na perspectiva os degraus e o deck são formados por ripas, que não estão representadas nas figuras 2, 3 e 4; nas figuras 2, 3, 4, 6 e 7 falta um degrau, comparando com a figura 1, onde temos 2 degraus mais o nível do deck; na figura 6 existe uma moldura na parte superior que não está representada na perspectiva; a figura 7 está espelhada em relação às demais figuras: a chaminé deveria estar no lado oposto; na figura 4 a área por trás da chaminé difere da mostrada na figura 1; na figura 7 o balanço do corpo do objeto em relação à base (menor) está com proporções diferentes da mostrada nas demais figuras. Verificar todas as incoerências que se apresentem e reaperesentem as figuras corrigidas. 3. As figuras devem ser numeradas conforme o disposto no inciso VI do artigo 20 da IN 44/2015: figura 1.1, figura 1.2, etc. 4. As figuras devem ter excelente qualidade gráfica, nitidez e contraste, com o intuito de revelar com precisão os contornos, relevos e rebaixos do objeto reivindicado.

(21) BR 30 2016 005976-4

Código 34 - Exigência - Art. 106 § 3º da LPI

(22) 28/12/2016

(71) CLAUDIO PEIXOTO DA COSTA (BR/RJ)

(74) Tavares Propriedade Intelectual Ltda. (alt. de Tavares & Companhia Ltda)

1. Há incoerência entre vistas. Na figura 1, que representa a vista em perspectiva, pode-se perceber que a plataforma dianteira se sobrepõe ao container por baixo. Na vista inferior, porém, a representação sugere um encaixe diferente. Nas vistas laterais, representadas pelas figuras 3 e 4, a representação indica ainda uma terceira composição, em que a plataforma estaria anexa a uma base que não está representada nas demais vistas. Ainda nas vistas laterais, os degraus e a plataforma dianteira são uma peça única, enquanto que na vista em perspectiva pode-se observar que os degraus estão afixados por baixo da plataforma, não estando no mesmo plano. Nas vistas superior e inferior, pode-se enxergar apenas um degrau além da plataforma, e na figura 1, verifica-se dois degraus. Na vista lateral direita, assim como na vista frontal e na vista posterior, o cano da chaminé é liso e inteiriço, enquanto que na vista em perspectiva ele apresenta anéis ao longo da sua extensão. Além disso, na vista em perspectiva o cano faz um ângulo suave em "L" em direção ao container, e nas vistas frontal e posterior os desenhos mostram cantos retos e indicam que o cano é grudado à parede do container, sem espaço entre eles. Revisar todo o conjunto de figuras, fazendo as correções indicadas e quaisquer outras que sejam necessárias para que as imagens apresentem coerência entre si. 2. Acrescentar ao conjunto de figuras corrigido conforme as indicações acima, uma nova vista em perspectiva, com ângulo inferior, para que seja possível esclarecer o entendimento do encaixe da plataforma e degraus. 3. Alterar o título do pedido para "Configuração aplicada a Container". 4. A numeração das figuras deverá obedecer ao seguinte padrão: objeto principal (Fig. 1.1, Fig. 1.2, Fig 1.3, etc).



(21) BR 30 2016 005978-0

Código 34 - Exigência - Art. 106 § 3º da LPI

(22) 29/12/2016

(71) VISA INTERNATIONAL SERVICE ASSOCIATION (US)

(74) LUIZ LEONARDOS & ADVOGADOS

1. Analisando-se o documento de prioridade conclui-se que as figuras 1.1 a 1.4 se referem a um objeto, enquanto as figuras 1.5 a 1.7 se referem a um segundo objeto (onde os blocos em si foram suprimidos), apesar de estarem numeradas sequencialmente, como se mostrassem um único objeto. Apresentar, para cada um dos objetos, novo conjunto de figuras formado pelas vistas ortogonais (frontal, posterior, laterais, superior e inferior), além de pelo menos uma perspectiva, conforme inciso IV do art. 20 da IN 44/2015. 2. As hachuras devem ser suprimidas, pois estão atrapalhando a compreensão das formas dos objetos. 3. Apresentar novo título que especifique com clareza os objetos do pedido, pois consiste de uma estrutura com blocos removíveis. Atentar para o artigo 14 da IN 44/2015. 4. O campo de aplicação também não está compatível com o objeto.

(21) BR 30 2016 005979-9

Código 34 - Exigência - Art. 106 § 3º da LPI

(22) 29/12/2016

(71) CALÇADOS PEGADA NORDESTE LTDA (BR/BA)

(74) Edegar Pereira Capella

1. Há incoerência entre as vistas. Na figura 1, que representa a vista em perspectiva, os rebaixos em forma de gota que adornam as laterais do objeto são muito maiores que os indicados na figura 1.6, que representa a vista posterior do objeto. Além disso, na própria figura 1.6, a lateral direita do desenho está branca e lisa, destoando do que é apresentado nas vistas laterais. Na figura 1.2, a ponta dianteira do solado também está branca e lisa, enquanto que nas vistas laterais os desenhos indicam que esta parte do objeto seria escura, e na vista em perspectiva, por sua vez, ela é texturizada. As vistas frontal e posterior diferem em proporção, de modo que a vista posterior sugere uma largura de objeto diferente da percebida na vista frontal. Revisar todo o conjunto de figuras, fazendo as correções indicadas e quaisquer outras que sejam necessárias para que as imagens apresentem coerência entre si. 2. As figuras contêm linhas grossas e contornos serrilhados, que comprometem a visualização das formas e das superfícies do objeto. Reapresentar o conjunto de figuras com melhor qualidade gráfica, nitidez e contraste, revelando com precisão os contornos, relevos e rebaixos do objeto reivindicado e possibilitando a compreensão de seus detalhes. Respeitar a resolução mínima de trezentos dpi. Evitar reflexos, texturas granuladas, brilhos e outros elementos que afetem a compreensão da configuração do objeto. 3. A numeração das figuras deverá obedecer ao seguinte padrão: objeto principal (Fig. 1.1, Fig. 1.2, Fig 1.3, etc).

(21) BR 30 2016 005982-9

Código 34 - Exigência - Art. 106 § 3º da LPI

(22) 29/12/2016



(71) EDUARDO KATTAH JUNIOR (BR/MG)

1. As figuras não estão correspondentes entre si: na figura 2 observamos que a chapa (3) forma uma borda sobressalente em relação ao recipiente cônico (2) que não está representada na figura 1; a proporção do furo na figura 1 não está compatível com a da figura 3. Reapresentar as figuras corrigidas. 2. Acrescentar a vista inferior em atenção ao inciso IV do art. 20 da IN 44/2015. 3. As figuras devem ser numeradas conforme o disposto no inciso VI do artigo 20 da IN 44/2015: figura 1.1, figura 1.2, etc.

(21) BR 30 2016 005985-3

Código 34 - Exigência - Art. 106 § 3º da LPI

(22) 29/12/2016

(71) CALÇADOS PEGADA NORDESTE LTDA (BR/BA)

(74) Edemar Pereira Capella

1. As figuras não estão correspondentes entre si: o contorno do objeto na vista superior está menor que na vista inferior; a figura 1.4 não corresponde ao mostrado na perspectiva, pois falta uma região lisa abaixo dos frisos, antes da área pontilhada do fundo do objeto. Verificar todas as incoerências que se apresentem e reapresentar as figuras corrigidas. 2. As figuras devem ser numeradas conforme o disposto no inciso VI do artigo 20 da IN 44/2015: figura 1.1, figura 1.2, etc.; a atual figura 1 deve ser renumerada como 1.1; a atual figura 1.1 deve ser figura 1.2, e assim por diante.

(21) BR 30 2016 005987-0

Código 34 - Exigência - Art. 106 § 3º da LPI

(22) 29/12/2016

(71) COMPAGNIE GENERALE DES ETABLISSEMENTS MICHELIN (FR) ,
MICHELIN RECHERCHE ET TECHNIQUE S.A. (CH)

(74) GUERRA PROPRIEDADE INDUSTRIAL

1- O objeto reivindicado não é simétrico, com relação ao seu eixo vertical. Reapresentar as figuras, acrescentando ao conjunto a vista lateral direita do objeto.

(21) BR 30 2016 005993-4

Código 34 - Exigência - Art. 106 § 3º da LPI

(22) 29/12/2016

(71) TOTAL SA (FR)

(74) Daniel Advogados (Alt.de Daniel & Cia)

1- As figuras foram apresentadas com baixa qualidade. Reapresentar o conjunto de figuras com traços uniformes e de mesma espessura, melhor qualidade gráfica, nitidez e contraste, revelando com precisão os contornos, relevos e rebaixos do objeto reivindicado e possibilitando a compreensão de seus detalhes. Respeitar a resolução mínima de 300 dpi. Excluir as linhas de construção, mantendo apenas as arestas visíveis do objeto.

(21) BR 30 2016 005994-2

Código 34 - Exigência - Art. 106 § 3º da LPI

(22) 29/12/2016



(71) HI TECHNOLOGIES S.A (BR/PR)

(74) EDUARDO PEREIRA DA SILVA

1. Não é possível compreender plenamente as formas do objeto com base apenas nas figuras apresentadas. Acrescentar ao conjunto de figuras uma outra vista em perspectiva, em ângulo frontal-inferior, de modo a melhor ilustrar os relevos e rebaixos da porção inferior do objeto e obter suficiência descritiva. 2. A numeração das figuras deverá obedecer ao seguinte padrão: objeto principal (Fig. 1.1, Fig. 1.2, Fig 1.3, etc).

(21) BR 30 2016 005995-0

Código 34 - Exigência - Art. 106 § 3º da LPI

(22) 29/12/2016

(71) LUAN PEREIRA LATTARI (BR/RJ)

1. O escopo de proteção do registro de Desenho Industrial não compreende ideias, conceitos e/ou funcionalidades, restringindo-se apenas à configuração formal de um ou mais objetos. Portanto, as figuras 1, 2, 3 e 4 que não apresentam o objeto em si para o qual se reivindica a proteção deverão ser excluídas. Reapresentar o conjunto de figuras tomando por base o objeto representado na figura 5. 2. O objeto deverá ser representado sempre na mesma posição (viseira fechada) e em todas as vistas ortogonais (anterior, posterior, superior, inferior e ambas as laterais) e em ao menos uma perspectiva. Reapresentar o conjunto de figuras excluindo as atuais figuras 6 e 8, e tomando por base a atual figura 5, complementando com as vistas faltantes. 3. As figuras contêm linhas irregulares, falhadas e de pouca definição que comprometem a visualização das formas e das superfícies do objeto. Reapresentar o conjunto de figuras com melhor qualidade gráfica, nitidez e contraste, revelando com precisão os contornos, relevos e rebaixos do objeto reivindicado e possibilitando a compreensão de seus detalhes. Respeitar a resolução mínima de trezentos dpi. Evitar reflexos, texturas granuladas, brilhos e outros elementos que afetem a compreensão da configuração do objeto. 4. As figuras não deverão conter linhas tracejadas ou de interrupção. O objeto deverá ser representado na íntegra, com bom enquadramento e usando apenas com traços regulares e contínuos. Reapresentar o conjunto de figuras corrigido com todas as linhas devidamente preenchidas. Excluir do atual conjunto de figuras a figura 9. 5. As figuras deverão representar somente o objeto do pedido, sem incluir elementos que não compoñham o escopo da proteção reivindicada, tais como o usuário do objeto. 6. As figuras não deverão ser pranchas de desenho técnico e não deverão conter molduras, medidas, textos, símbolos, cortes, indicação de escala e informações do gênero. 7. As páginas que contêm figuras deverão ser numeradas no centro da margem superior indicando o número da folha e o número total de folhas (ex.: 1/5, 2/5, 3/5, 4/5 e 5/5). 8. A numeração das figuras deverá obedecer ao seguinte padrão: objeto principal (Fig. 1.1, Fig. 1.2, Fig 1.3, etc).

(21) BR 30 2016 005996-9

Código 34 - Exigência - Art. 106 § 3º da LPI

(22) 29/12/2016



(71) HI TECHNOLOGIES S.A (BR/PR)

(74) EDUARDO PEREIRA DA SILVA

1. Há incoerências entre vistas. Na atual figura 6, que representa a vista superior, pode-se verificar detalhes e rebaixos não representados na figura 1, que representa a vista em perspectiva do objeto. Além disso, nas atuais figuras 2 e 3, o que se pode observar da porção inferior do objeto não condiz com o representado na figura 7, que corresponde à vista inferior do mesmo. Na figura 2 a representação sugere que este elemento inferior tem um alargamento na sua porção posterior em relação à frontal, e na figura 3 o orifício central deste elemento não é liso e homogêneo como indicado na figura 7. Revisar todo o conjunto de figuras, fazendo as correções indicadas e quaisquer outras que sejam necessárias para que as imagens apresentem coerência entre si. 2. A numeração das figuras deverá obedecer ao seguinte padrão: objeto principal (Fig. 1.1, Fig. 1.2, Fig 1.3, etc).

(21) BR 30 2016 005997-7

Código 34 - Exigência - Art. 106 § 3º da LPI

(22) 29/12/2016

(71) OHMAR TACLA (BR/PR)

Corrigir título do pedido para "Configuração aplicada em monóculo"; Apresentar novas imagens do objeto, com alta qualidade de definição, na vista em perspectiva e ortogonais frontal, posterior, superior, inferior e laterais, excluindo as vistas em corte e explodida; Numerar figuras de acordo com o novo padrão normativo. Ex.: fig. 1.1, fig. 1.2, etc. Numerar páginas de acordo com novo padrão normativo. Ex. 1/4, 2/4, etc.

(21) BR 30 2016 006002-9

Código 34 - Exigência - Art. 106 § 3º da LPI

(22) 30/12/2016

(71) DURATEX S.A. (BR/SP)

(74) Daniel Advogados (Alt.de Daniel & Cia)

A representação está incoerente com as formas apresentadas. O objeto tem arestas suavizadas, arredondadas, mas nos desenhos são representadas com linhas, cantos retos na caixa e base do assento. Assim, as figuras precisam ser reapresentadas, corrigindo estas inconsistências.

(21) BR 30 2016 006006-1

Código 34 - Exigência - Art. 106 § 3º da LPI

(22) 30/12/2016

(71) DURATEX S.A. (BR/SP)

(74) Daniel Advogados (Alt.de Daniel & Cia)

Na vista em perspectiva, a caixa não está alinhada com o assento, conforme representado nas outras vistas. Harmonizar desenhos.

(21) BR 30 2016 006007-0

Código 34 - Exigência - Art. 106 § 3º da LPI

(22) 30/12/2016

(71) DURATEX S.A. (BR/SP)



(74) Daniel Advogados (Alt.de Daniel & Cia)

No objeto principal, a parte posterior da caixa apresenta face reta nas vistas laterais e inferior, mas arredondada nas vistas superior e perspectiva. Corrigir inconsistências. Nas vistas posterior e frontal do assento, as linhas horizontais não foram completamente representadas conforme está na perspectiva. Harmonizar desenhos.

(21) BR 30 2016 006009-6

Código 34 - Exigência - Art. 106 § 3º da LPI

(22) 30/12/2016

(71) DURATEX S.A. (BR/SP)

(74) Daniel Advogados (Alt.de Daniel & Cia)

Algumas linhas na perspectiva não foram representadas nas outras vistas. Todas as vistas devem ter a mesma representação do objeto. Harmonizá-los.

(21) BR 30 2016 006013-4

Código 34 - Exigência - Art. 106 § 3º da LPI

(22) 30/12/2016

(71) DURATEX S.A. (BR/SP)

(74) Daniel Advogados (Alt.de Daniel & Cia)

1. Não é possível, com base apenas nas figuras apresentadas, compreender plenamente as formas, relevos e rebaixos do objeto. Acrescentar ao conjunto de figuras mais uma vista em perspectiva em ângulo posterior-inferior, para que sejam esclarecidas quaisquer ambiguidades nas figuras.

(21) BR 30 2017 000001-0

Código 34 - Exigência - Art. 106 § 3º da LPI

(22) 02/01/2017

(71) RAFARILLO INDUSTRIA DE CALCADOS LTDA (BR/SP)

(74) JULIANA DE SOUSA GOUVÊA RUSSO

1. Retirar marca da figura 1.1. As figuras do depósito não podem conter nomes, marcas, brasões, logotipos, timbres ou rubricas. 2. Retirar elementos textuais da figura 1.2. As figuras do depósito não podem conter textos, frases, palavras ou outros elementos textuais.

(21) BR 30 2017 000014-2

Código 34 - Exigência - Art. 106 § 3º da LPI

(22) 02/01/2017

(71) TORO LASVIGNES MAQUINAS E COMERCIO DE CAFÉ EIRELI EPP (BR/PE)

(74) ELZA CRISTINA FURTADO DE MENDONÇA

1. Todas as vistas devem corresponder a mesma configuração do objeto. Por conta disso, apresentar novo jogo de figuras, suprimindo as figs. 2, 4, 6, 9. 2. As figuras devem ser numeradas conforme o disposto no inciso VI do artigo 20 da IN 44/2015.

(21) BR 30 2017 000022-3

Código 34 - Exigência - Art. 106 § 3º da LPI

(22) 04/01/2017



(71) LINDERSON ALVES DA SILVA (BR/MG)

1. Apresentar novo conjunto de figuras seguindo o modelo de apresentação definido na Instrução Normativa 44/2015. As novas figuras (desenhos ou fotografias) devem ter melhor qualidade gráfica, nitidez e contraste, capazes de revelar com precisão os contornos, relevos e rebaixos do objeto reivindicado, permitindo a compreensão de seus detalhes. 2. O objeto deve ser revelado a partir de todas as vistas: em perspectiva, frontal, posterior, superior, inferior, lateral esquerda e lateral direita, conforme definido pela Instrução Normativa 44/2015. 3. O objeto deve ser apresentado a partir de sua forma íntegra, sem partes desmontadas. 4. As figuras não devem conter marcas ou textos e devem ser numeradas conforme o disposto no inciso VI do artigo 20 da IN 44/2015.

(21) BR 30 2017 000024-0

Código 34 - Exigência - Art. 106 § 3º da LPI

(22) 04/01/2017

(71) LUCIANO MARTÍN MUÑOZ (AR)

(74) EMILIO COLLADO LOPEZ

1. Há incoerências entre as vistas. Na atual figura 1, que representa uma vista em perspectiva do objeto, há uma linha que sugere uma divisão entre o bocal da caneca e o seu corpo. O mesmo acontece com a alça, que também na atual figura 1 parece ser uma peça separada do corpo da caneca. Na atual figura 2, porém, a representação indica que alça, corpo e bocal são na verdade uma peça só. Além disso, na figura 2, a representação indica uma diferença de largura entre a parte inferior do corpo da caneca e a largura da sua porção superior, logo abaixo do bocal, sugerindo um estreitamento inferior em relação à porção superior. Na figura 1, no entanto, a representação já indica uma largura homogênea. Revisar todo o conjunto de figuras, fazendo as correções indicadas e quaisquer outras que sejam necessárias para que as imagens apresentem coerência entre si. 2. O objeto deverá ser representado em todas as vistas ortogonais (anterior, posterior, superior, inferior e ambas as laterais) e em ao menos uma perspectiva. Reapresentar o conjunto de figuras acrescentando as vistas faltantes. 3. Reapresentar o conjunto de figuras sem as hachuras e linhas que indicam brilhos e reflexos no objeto, mantendo nos desenhos apenas as linhas que existem de fato no objeto. 4. A numeração das figuras deverá obedecer ao seguinte padrão: objeto principal (Fig. 1.1, Fig. 1.2, Fig 1.3, etc). 5. Conforme o disposto no inciso II do Art. 14 da IN044/2015, o título do pedido deve ser conciso, claro e preciso sem expressões ou palavras irrelevantes ou desnecessárias, nem outras que denotem vantagens, atributos ou quaisquer qualificações. Alterar o título do pedido para "Configuração Aplicada a Caneca".

(21) BR 30 2017 000031-2

Código 34 - Exigência - Art. 106 § 3º da LPI

(22) 04/01/2017

(71) THE YOKOHAMA RUBBER CO., LTD. (JP)

(74) Dannemann, Siemsen, Bigler & Ipanema Moreira

1. Reapresentar as figuras com a numeração correta: a 1ª e a 5ª figuras não



foram numeradas.

(21) BR 30 2017 000032-0

Código 34 - Exigência - Art. 106 § 3º da LPI

(22) 04/01/2017

(71) THE YOKOHAMA RUBBER CO., LTD. (JP)

(74) Dannemann, Siemsen, Bigler & Ipanema Moreira

1- No novo jogo de figuras, apresentado através da petição 870170002100, a folha 5 dos desenhos está com sua numeração apagada. Reapresentar o conjunto de figuras com as folhas corretamente numeradas.

(21) BR 30 2017 000035-5

Código 34 - Exigência - Art. 106 § 3º da LPI

(22) 04/01/2017

(71) THE YOKOHAMA RUBBER CO., LTD. (JP)

(74) Dannemann, Siemsen, Bigler & Ipanema Moreira

1. Reapresentar as figuras sem as indicações de detalhes, em atenção ao inciso I do art. 21 da IN 44/2015. 2. A 1ª e a 5ª figuras não foram numeradas. Corrigir.

(21) BR 30 2017 000039-8

Código 34 - Exigência - Art. 106 § 3º da LPI

(22) 04/01/2017

(71) FABIOLA PEREIRA DE CASTRO (BR/RJ) , GABRIELA TOLEDO DE CAMPOS (BR/RJ)

1. As figuras não estão correspondentes entre si: na figura 1.5 existe uma textura no solado que não está representada na figura 1.1; as tiras não estão representadas corretamente nas figuras 1 e 1.4; as figuras 1 e 1.4, sendo opostas, não podem ser idênticas; as ondulações da parte inferior do solado não estão representadas nas vistas frontal e posterior. Verificar todas as incoerências que se apresentem e reapresentar as figuras compatíveis entre si. 2. As figuras devem ser numeradas conforme o disposto no inciso VI do artigo 20 da IN 44/2015: figura 1.1, figura 1.2, etc.; a atual figura 1 deve ser renumerada como 1.1; a atual figura 1.1 deve ser figura 1.2, e assim por diante.

(21) BR 30 2017 000041-0

Código 34 - Exigência - Art. 106 § 3º da LPI

(22) 04/01/2017

(71) INTERNEED INDUSTRIAL E COMERCIAL LTDA (BR/SP)

(74) MODAL MARCAS E PATENTES LTDA.

1. As figuras não estão correspondentes entre si: nas figuras 2.5 e 2.6 a área rebaixada na parte frontal está maior que a abertura mostrada nas figuras 2.1 a 2.3; as figuras 1.2, 2.2 e 3.2 estão muito distorcidas, com proporções muito diversas das mostradas nas demais figuras de cada objeto correspondente. Verificar todas as incoerências que se apresentem e reapresentar as figuras compatíveis entre si.

(21) BR 30 2017 000042-8

Código 34 - Exigência - Art. 106 § 3º da LPI

(22) 04/01/2017



(71) TEK GLOBAL S.R.L (IT)

(74) DI BLASI, PARENTE & ADVOGADOS ASSOCIADOS

Apresentar no atual pedido somente as atuais imagens das figuras 1.1 a 1.7, preenchendo as linhas tracejadas com linhas contínuas e uniformes; Apresentar as figuras 2.1 a 2.7, somente do objeto montado, em pedido dividido deste, preenchendo as linhas tracejadas contínuas com linhas contínuas e uniformes. Remover as linhas de interrupção do cabo. Se houver interesse, apresentar a tampa do objeto da figura 2.1 em outro pedido dividido.

(21) BR 30 2017 000043-6

Código 34 - Exigência - Art. 106 § 3º da LPI

(22) 05/01/2017

(71) JB COMERCIO DE PECAS PARA VEICULOS EIRELI (BR/PR)

(74) Baril & Advogados Associados

1. As figuras não estão correspondentes entre si: as abas laterais são apresentadas em posições diferentes, não sendo possível afirmar o ângulo que formam com a haste principal que as une, pois ora estão perpendiculares, ora com ângulos mais abertos. Reapresentar as figuras compatíveis entre si. 2. As figuras devem ser numeradas conforme o disposto no inciso VI do artigo 20 da IN 44/2015: figura 1.1, figura 1.2, etc. 3. As figuras devem ter excelente qualidade gráfica, nitidez e contraste, com o intuito de revelar com precisão os contornos, relevos e rebaixos do objeto reivindicado, permitindo a compreensão de seus detalhes: na atual apresentação algumas partes estão muito escuras.

(21) BR 30 2017 000048-7

Código 34 - Exigência - Art. 106 § 3º da LPI

(22) 05/01/2017

(71) CAMILA DA ROCHA THIESEN (BR/RS)

Apresentar a imagem da figura 1 sem o banco, acrescentando imagens do objeto, com alta qualidade de definição, nas vistas ortogonais frontal, posterior, superior, inferior e laterais; Numerar as figuras da mesa como fig. 1.1, fig. 1.2, etc. Apresentar o banco, com alta qualidade de definição, nas vista em perspectiva e ortogonais frontal, posterior, superior, inferior e laterais; Numerar as figuras do banco como fig. 2.1, fig. 2.2, etc. Manter título do pedido como está.

(21) BR 30 2017 000051-7

Código 34 - Exigência - Art. 106 § 3º da LPI

(22) 05/01/2017

(71) COLGATE-PALMOLIVE COMPANY (US)

(74) ORLANDO DE SOUZA

1. Alterar título para “configuração aplicada em cabo para escova de dentes” em atenção ao inciso II do art. 14 da IN 44/2015, e para ficar coerente com o objeto do pedido. 2. As figuras devem ser numeradas conforme o disposto no inciso VI do artigo 20 da IN 44/2015: figura 1.1, figura 1.2, etc.

(21) BR 30 2017 000062-2

Código 34 - Exigência - Art. 106 § 3º da LPI

(22) 06/01/2017



(71) DANIEL JOSUÉ VICARI DE OLIVEIRA (BR/PR)

(74) Rubens dos Santos Filho

1. As figuras não estão correspondentes entre si: existe uma aba retangular com três frisos que está representada de maneira diferente de uma vista para outra. Reapresentar as figuras compatíveis entre si. 2. Devido às distorções das figuras, que não estão ortogonais, não é possível verificar se as figuras 1.6 e 1.7 estão corretas. Apresentar novo conjunto de figuras formado pelas vistas ortogonais (frontal, posterior, laterais, superior e inferior), além de pelo menos uma perspectiva, conforme inciso IV do art. 20 da IN 44/2015. Utilizar a mesma escala em todas as figuras. 3. As figuras devem mostrar a forma completa do objeto: corrigir figura 1.5.

(21) BR 30 2017 000065-7

Código 34 - Exigência - Art. 106 § 3º da LPI

(22) 06/01/2017

(71) HAVITA IMPORTACAO E EXPORTACAO LTDA (BR/RJ)

(74) VITOR LUIZ RAMOS BATISTA

Corrigir título para "Configuração aplicada em pacote".

(21) BR 30 2017 000066-5

Código 34 - Exigência - Art. 106 § 3º da LPI

(22) 06/01/2017

(71) ROMA JENSEN COMERCIO E INDUSTRIA LTDA. (BR/SP)

(74) TINOCO SOARES SOCIEDADE DE ADVOGADOS

Reapresentar as atuais imagens das figuras 1.1 a 1.7. Qualquer outro objeto da representação aberta deve ser retirado das figuras 2.1 a 2.7. Manter numeração sequencial por não se tratar de variante.

(21) BR 30 2017 000067-3

Código 34 - Exigência - Art. 106 § 3º da LPI

(22) 06/01/2017

(71) AUTOMATIC BAR CONTROLS, INC. (US)

(74) KASZNAR LEONARDOS PROPRIEDADE INTELECTUAL

Manter a atual representação das figuras 1.1 a 1.6. A figura 1.7 é uma variante da primeira. Apresentar as demais vistas dessa numerando conforme o padrão de variantes (fig. 2.1., 2.2, etc). Excluir figura 1.8. Manter as atuais figura 2.1 a 2.7, corrigindo a numeração para Fig. 3.1, 3.2, etc. A atual figura 2.8 é variante da atual figura 2.1. Apresentar as demais vistas desta numerando conforme o padrão de variantes (fig. 4.1., 4.2, etc). Excluir figura 2.9.

(21) BR 30 2017 000068-1

Código 34 - Exigência - Art. 106 § 3º da LPI

(22) 06/01/2017

(71) OTTORINO BIANCO (BR/SP)

(74) LUIZ HENRIQUE SIGOLO LEVY

Foram encontradas algumas inconsistências nos desenhos. Na vista em perspectiva, a entrada de ar na lateral não apresenta a forma circular cinza na vista lateral. Os retrovisores apresentam uma linha longitudinal não presente nas



laterais. Na vista superior o limpador do para-brisas não foi representado.
Revisar desenhos.

(21) BR 30 2017 000074-6

Código 34 - Exigência - Art. 106 § 3º da LPI

(22) 08/01/2017

(71) ANA CLÁUDIA GONÇALVES SOUZA OLIVEIRA (BR/DF)

As imagens estão com baixa qualidade, sem definição e com pouco contraste. Apresentar novas imagens do objeto, com alta qualidade de definição, na vista em perspectiva e ortogonais frontal, posterior, superior, inferior e laterais, retirando as medidas, nomes, descrição e vistas em corte. Somente o objeto, em sua forma fechada e montada deve ser apresentado; Numerar figuras de acordo com o novo padrão normativo. Ex.: fig. 1.1, fig. 1.2, etc. Numerar páginas de acordo com novo padrão normativo. Ex. 1/4, 2/4, etc; Corrigir título do pedido para "configuração aplicada em Buffet"

(21) BR 30 2017 000078-9

Código 34 - Exigência - Art. 106 § 3º da LPI

(22) 09/01/2017

(71) SONIA REGINA APARECIDA PINAFI DA SILVA ME (BR/SP)

1. As figuras não deverão conter linhas tracejadas, mesmo que seja para indicar contornos internos ou não visíveis em alguma vista. O objeto deverá ser representado com traços regulares e contínuos. Reapresentar o conjunto de figuras corrigido, excluindo as linhas tracejadas. 2. As figuras não deverão ser pranchas de desenho técnico e não deverão conter molduras, medidas, textos, símbolos, cortes, indicação de escala e informações do gênero. Excluir da figura 1.1 as demarcações em cruz que não correspondem a linhas que existem de fato no objeto. 3. O objeto deverá ser representado em todas as vistas ortogonais (anterior, posterior, superior, inferior e ambas as laterais) e em ao menos uma perspectiva. Reapresentar o conjunto de figuras acrescentando as vistas faltantes.

(21) BR 30 2017 000091-6

Código 34 - Exigência - Art. 106 § 3º da LPI

(22) 10/01/2017

(71) LUCAS RAMOS DUBAL SOARES (BR/RJ)

1. Manter apenas o banco no pedido atual. Os demais objetos não compartilham as mesmas características ornamentais preponderantes e devem ser retirados do pedido atual. 2. Caso haja interesse, apresentar, num mesmo pedido dividido, todas as vistas de cada uma das duas cadeiras. 3. Apresentar todas as vistas do banco: perspectiva, frontal, posterior, duas laterais, superior e inferior, necessárias para a plena compreensão da forma. 4. Numerar as figuras de acordo com o padrão 1.1, 1.2, 1.3... etc. 5. Numerar as folhas de figuras consecutivamente, com algarismos arábicos, no centro da margem superior, indicando o número da folha e o número total de folhas separados por uma barra oblíqua. Ex.: num pedido com 3 folhas de figuras a numeração dessas folhas será 1/3, 2/3, 3/3. 6. Conter as figuras do pedido dentro de margens (superior,



esquerda, direita e inferior) de no mínimo 3 cm. 7. Alterar título do pedido para "Configuração aplicada a banco".

(21) BR 30 2017 000092-4

Código 34 - Exigência - Art. 106 § 3º da LPI

(22) 11/01/2017

(71) ASSOCIAÇÃO UNIÃO DAS ÁGUAS MINERAIS (BR/PA)

1. Numerar as figuras de acordo com o padrão 1.1, 1.2, 1.3... etc. A numeração presente no jogo de figuras atual está correta como numeração de páginas de figuras e pode ser mantida. 2. O título foi adequado de ofício, sendo retiradas palavras ou expressões que adjetivem o objeto do depósito. Título adequado de ofício nos termos do Art. 22 da Instrução Normativa 044/2015.

(21) BR 30 2017 000094-0

Código 34 - Exigência - Art. 106 § 3º da LPI

(22) 11/01/2017

(71) THE PROCTER & GAMBLE COMPANY (US)

(74) Trench, Rossi e Watanabe Advogados

1. O título do pedido não permite a compreensão do que é ou como é a utilização do objeto do depósito. Esclarecer o funcionamento do mesmo de maneira a possibilitar a compreensão do funcionamento do objeto e sua relação com a forma do mesmo.

(21) BR 30 2017 000095-9

Código 34 - Exigência - Art. 106 § 3º da LPI

(22) 11/01/2017

(71) THE PROCTER & GAMBLE COMPANY (US)

(74) Trench, Rossi e Watanabe Advogados

Não ficou claro de que objeto se trata o pedido. É parte de uma armadilha de inseto? Definir melhor, por meio de esclarecimento, o seu uso e, se for parte, de qual objeto. Numerar figuras de acordo com o novo padrão normativo. Ex.: fig. 1.1, fig. 1.2, etc.

(21) BR 30 2017 000096-7

Código 34 - Exigência - Art. 106 § 3º da LPI

(22) 11/01/2017

(71) THE PROCTER & GAMBLE COMPANY (US)

(74) Trench, Rossi e Watanabe Advogados

Não ficou claro de que objeto se trata o pedido. É parte de uma armadilha de inseto? Definir melhor, por meio de esclarecimento, o seu uso e, se for parte, de qual objeto. Numerar figuras de acordo com o novo padrão normativo. Ex.: fig. 1.1, fig. 1.2, etc.

(21) BR 30 2017 000099-1

Código 34 - Exigência - Art. 106 § 3º da LPI

(22) 11/01/2017

(71) PACKSYS GMBH (DE)

(74) Bhering Advogados (nome anterior Bhering Assessoria S/C Ltda.)

1. Alterar o título do pedido para "Configuração Aplicada a Dispenser", por se



tratar de um objeto tridimensional.

(21) BR 30 2017 000101-7

Código 34 - Exigência - Art. 106 § 3º da LPI

(22) 12/01/2017

(71) PAULO CELSO CARDOSO BACCHI (BR/SP)

(74) João Batista Valverde

1. As figuras deverão representar somente o objeto do pedido, sem incluir elementos que não componham o escopo da proteção reivindicada, tais como as almofadas que não fazem parte do assento ou encosto do sofá. Reapresentar o conjunto de figuras sem as almofadas apoiadas diagonalmente nos braços do sofá.

(21) BR 30 2017 000104-1

Código 34 - Exigência - Art. 106 § 3º da LPI

(22) 12/01/2017

(71) PAULO CELSO CARDOSO BACCHI (BR/SP)

(74) João Batista Valverde

1. Apresentar novo conjunto de figuras, suprimindo as almofadas soltas, que não fazem parte do objeto requerido. 2. Modificar título para: "Configuração aplicada a poltrona".

(21) BR 30 2017 000105-0

Código 34 - Exigência - Art. 106 § 3º da LPI

(22) 12/01/2017

(71) PAULO CELSO CARDOSO BACCHI (BR/SP)

(74) João Batista Valverde

1. Alterar título para "configuração aplicada em chaise". 2. As figuras não podem representar elementos meramente ilustrativos que não façam parte do objeto, conforme incisos I e III do art. 21 da IN 44/2015: reapresentar as figuras suprimindo as almofadas.

(21) BR 30 2017 000106-8

Código 34 - Exigência - Art. 106 § 3º da LPI

(22) 12/01/2017

(71) PAULO CELSO CARDOSO BACCHI (BR/SP)

(74) João Batista Valverde

1. As figuras deverão representar somente o objeto do pedido, sem incluir elementos que não componham o escopo da proteção reivindicada, tais como almofadas que não façam parte do assento ou encosto do objeto. reapresentar o conjunto de figuras excluindo estas almofadas. 2. Alterar o título para "Configuração Aplicada em Sofá".

(21) BR 30 2017 000114-9

Código 34 - Exigência - Art. 106 § 3º da LPI

(22) 12/01/2017

(71) PAULO CELSO CARDOSO BACCHI (BR/SP)

(74) João Batista Valverde

1. Alterar título para "configuração aplicada em poltrona". 2. As figuras não



podem representar elementos meramente ilustrativos que não façam parte do objeto, conforme incisos I e III do art. 21 da IN 44/2015: rerepresentar as figuras suprimindo as almofadas.

(21) BR 30 2017 000115-7

Código 34 - Exigência - Art. 106 § 3º da LPI

(22) 12/01/2017

(71) PAULO CELSO CARDOSO BACCHI (BR/SP)

(74) João Batista Valverde

1. Alterar título para “configuração aplicada em chaise”. 2. As figuras não podem representar elementos meramente ilustrativos que não façam parte do objeto, conforme incisos I e III do art. 21 da IN 44/2015: rerepresentar as figuras suprimindo as almofadas.

(21) BR 30 2017 000116-5

Código 34 - Exigência - Art. 106 § 3º da LPI

(22) 12/01/2017

(71) PAULO CELSO CARDOSO BACCHI (BR/SP)

(74) João Batista Valverde

1. Alterar título para “configuração aplicada em sofá”. 2. As figuras não podem representar elementos meramente ilustrativos que não façam parte do objeto, conforme incisos I e III do art. 21 da IN 44/2015: rerepresentar as figuras suprimindo as almofadas.

(21) BR 30 2017 000120-3

Código 34 - Exigência - Art. 106 § 3º da LPI

(22) 12/01/2017

(71) PAULO CELSO CARDOSO BACCHI (BR/SP)

(74) João Batista Valverde

1. As figuras contêm áreas escurecidas e de pouco contraste que comprometem a visualização das formas e das superfícies do objeto. Na figura 1.6, por exemplo, não é possível identificar a divisão entre as duas gavetas do aparador, que mesmo nas demais imagens é quase invisível. Também não fica claro se essa divisão vai até a parte de cima e mais clara do aparador. Rerepresentar o conjunto de figuras com melhor qualidade gráfica, nitidez e contraste, revelando com precisão os contornos, relevos e rebaixos do objeto reivindicado e possibilitando a compreensão de seus detalhes sem ambiguidades nem incoerências. Respeitar a resolução mínima de trezentos dpi. Evitar reflexos, texturas granuladas, brilhos e outros elementos que afetem a compreensão da configuração do objeto.

(21) BR 30 2017 000124-6

Código 34 - Exigência - Art. 106 § 3º da LPI

(22) 12/01/2017

(71) JOSÉ MÁRIO LANDIM (BR/SP)

(74) Village Marcas e Patentes Ltda

1. Cancelar a atual apresentação do pedido. Apresentar novo conjunto de figuras (desenhos ou fotografias) com melhor qualidade gráfica, que seja capaz de



revelar com precisão os contornos, relevos e rebaixos do objeto reivindicado, permitindo a compreensão de seus detalhes. A representação deve ser feita a partir de traços contínuos e regulares, sem interrupções. 2. Há incompatibilidades entre as diversas vistas, como a vista posterior, em que não há a representação de orifício que aparece nas demais vistas. Corrigir todas as inconsistências, de forma que as figuras do novo conjunto fiquem coerentes entre si.

(21) BR 30 2017 000130-0

Código 34 - Exigência - Art. 106 § 3º da LPI

(22) 13/01/2017

(71) EXTRAMOLD JOMO INDÚSTRIA DE PLÁSTICOS LTDA (BR/RS)

(74) EMERSON SALBEGO HOFART

1. Reapresentar as figuras numeradas conforme o disposto no inciso VI do artigo 20 da IN 44/2015: figura 1.1, figura 1.2, etc. A atual figura 1 deve ser 1.1, a figura 2 deve ser a 1.2, a figura 1.1 deve ser a 1.3, e assim por diante.

(21) BR 32 2016 005918-0

Código 34 - Exigência - Art. 106 § 3º da LPI

(22) 30/09/2014

(62) BR 30 2014 004947-0 30/09/2014

(71) CATERPILLAR INC. (US)

(74) SOERENSEN GARCIA ADVOGADOS ASSOCIADOS

1. Acrescentar as seguintes vistas ao jogo de figuras: posterior e laterais. Essas vistas são necessárias para a plena compreensão da forma.

(21) BR 32 2016 005972-4

Código 34 - Exigência - Art. 106 § 3º da LPI

(22) 13/10/2015

(62) BR 30 2015 004676-7 13/10/2015

(71) MEDELA HOLDING AG (CH)

(74) Daniel Advogados (Alt.de Daniel & Cia)

1. As figuras não estão correspondentes entre si: existe uma reentrância na pega que não está corretamente representada na figura 1.3 (faltam as linhas horizontais de mudança de plano) e foi suprimida da figura 1.1. Reapresentar as figuras corrigidas.



Código 35 - Arquivamento do Pedido – Art. 216 § 2º e Art. 106 § 3º da LPI

Arquivado definitivamente o pedido de registro de desenho industrial, uma vez que não foi apresentada a procuração devida no prazo de 60 (sessenta) dias contados da prática do primeiro ato da parte no processo ou não houve manifestação do depositante quanto à exigência formulada.

(21) BR 30 2013 005537-0

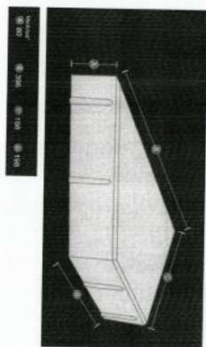

Código 35 - Arquivamento do Pedido – Art. 216 § 2º e Art. 106 § 3º da LPI

(22) 30/10/2013

(44) 07/11/2017

(52) 25-02

(54) CONFIGURAÇÃO APLICADA EM PAVIMENTO INTERTRAVADO

(71) CONCREPOXI INDÚSTRIA E COMÉRCIO DE ARTEFATOS DE CONCRETO LTDA (BR/PE)

(72) REGINA MÁRCIA NUNES GAUDÊNCIO

(74) JOSE PINTEIRO DA COSTA BISNETO

Arquivamento



Código 36 - Indeferimento - Art. 106 § 4º da LPI

Indeferido o pedido por não atender ao disposto no Art. 100 da LPI, conforme parecer técnico. A cópia do parecer técnico poderá ser solicitada. Desta data corre o prazo de 60 (sessenta) dias para eventual recurso do depositante.

(21) BR 30 2013 004627-3

Código 36 - Indeferimento - Art. 106 § 4º da LPI

(22) 13/09/2013

(44) 07/11/2017

(52) 06-01

(54) CONFIGURAÇÃO APLICADA EM CADEIRA

(71) EUROMOBILE INTERIORES S/A (BR/SP)

(72) PAULO CELSO CARDOSO BACCHI

(74) LOGOS MARCAS E PATENTES S/S LTDA.

objeto se enquadra na instrução normativa 044/2015 . objeto indeferido devido ao cumprimento insatisfatório de exigência técnica, nos termos do Art. 23 da Instrução Normativa 044/2015. Modificações dos elementos do encosto, acabamento reto dos pés e aplicação de textura de madeira, resultaram na alteração da forma original do objeto. Assim, o pedido deve ser indeferido.

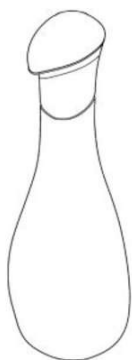
(21) BR 30 2015 004599-0

Código 36 - Indeferimento - Art. 106 § 4º da LPI

(22) 07/10/2015

(30) 07/04/2015 US 29/523,221

(43) 31/10/2017

(52) 09-01

(54) CONFIGURAÇÃO APLICADA A/EM FRASCO

(71) EOS PRODUCTS, LLC (US)

(72) JONATHAN TELLER, SANJIV MEHRA, PETER WAXMAN, JOSEPH SPETER, SHERRY JHAWAR

(74) ANTÔNIO MAURÍCIO PEDRAS ARNAUD

objeto se enquadra na instrução normativa 044/2015 . objeto indeferido devido ao cumprimento insatisfatório de exigência técnica, nos termos do Art. 23 da Instrução Normativa 044/2015. A exigência formulada não foi cumprida satisfatoriamente. A exigência formulada solicitava o preenchimento de todas as linhas tracejadas do objeto. Na vista inferior apresentada na petição de cumprimento de exigência, uma das linhas tracejadas, vista no pedido inicial, não foi mostrada. Desta forma, opinamos pelo indeferimento do pedido por não cumprimento satisfatório da exigência formulada, conforme o Art. 23 da IN044/2015.

(21) BR 30 2016 005830-0

Código 36 - Indeferimento - Art. 106 § 4º da LPI

(22) 16/12/2016



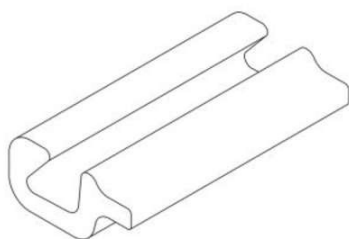

(30) 16/06/2016 EP 003225721-0003

(44) 07/11/2017

(52) 25-01

(54) CONFIGURAÇÃO APLICADA A/EM CONECTOR DE ESTACA PRANCHA

(71) RICHARD HEINDL (DE)

(72) RICHARD HEINDL

(74) MAURÍCIO ARIBONI

objeto se enquadra no artigo 100 da lei 9.279/1996 . não é registrável como desenho industrial forma essencialmente determinada por questões técnicas ou funcionais.

(21) BR 30 2016 005833-4

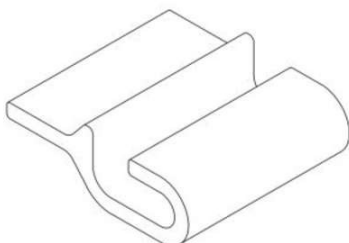

Código 36 - Indeferimento - Art. 106 § 4º da LPI

(22) 16/12/2016

(30) 16/06/2016 EP 003225721-0001

(44) 07/11/2017

(52) 25-01

(54) CONFIGURAÇÃO APLICADA A/EM CONECTOR DE ESTACA PRANCHA

(71) RICHARD HEINDL (DE)

(72) RICHARD HEINDL

(74) Ariboni, Fabbri e Schmidt Sociedade de Advogados

objeto se enquadra no artigo 100 da lei 9.279/1996 . não é registrável como desenho industrial forma essencialmente determinada por questões técnicas ou funcionais.

(21) BR 30 2016 005836-9



Código 36 - Indeferimento - Art. 106 § 4º da LPI

(22) 16/12/2016

(44) 07/11/2017

(52) 08-08

(54) CONFIGURAÇÃO APLICADA EM ESPAÇADOR TRELIÇADO.

(71) JOSÉ LUIZ MORANDIN (BR/SP)

(72) JOSÉ LUIZ MORANDIN

(74) TATIANA MARIA FERREIRA DO NASCIMENTO

objeto se enquadra no artigo 100 da lei 9.279/1996 . não é registrável como desenho industrial forma essencialmente determinada por questões técnicas ou funcionais.

(21) BR 30 2016 005866-0

Código 36 - Indeferimento - Art. 106 § 4º da LPI

(22) 19/12/2016

(44) 07/11/2017

(52) 25-02

(54) CONFIGURAÇÃO APLICADA A/EM PERFIL



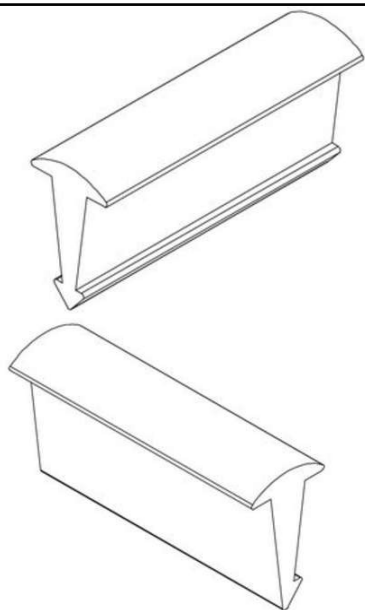

(71) HELIO VENDRAMINI. (BR/SP)
 (72) HELIO VENDRAMINI
 (74) NOVA MARCA CONSULTORES ASSOCIADOS LTDA.
 objeto se enquadra no artigo 100 da lei 9.279/1996 . não é registrável como desenho industrial forma essencialmente determinada por questões técnicas ou funcionais.

(21) BR 30 2016 005867-9

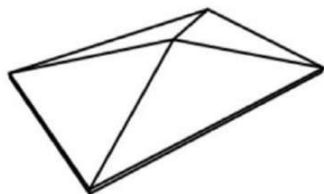

Código 36 - Indeferimento - Art. 106 § 4º da LPI
 (22) 19/12/2016
 (44) 07/11/2017
 (52) 25-03
 (54) CONFIGURAÇÃO APLICADA A/EM MODELOS DE PAINÉIS
 (71) JOSMAR SIMIONI (BR/PR)
 (72) JOSMAR SIMIONI
 objeto se enquadra no artigo 100 da lei 9.279/1996 . não é registrável como desenho industrial a forma comum ou vulgar.

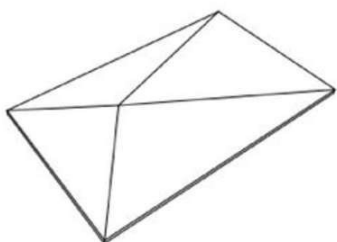

(21) BR 30 2016 005871-7

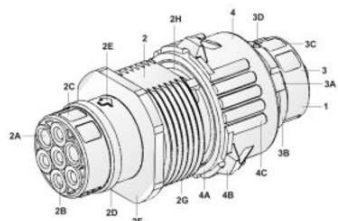

Código 36 - Indeferimento - Art. 106 § 4º da LPI
 (22) 20/12/2016
 (44) 07/11/2017
 (52) 13-03
 (54) CONFIGURAÇÃO APLICADA A/EM CONEXÃO ELÉTRICA
 (71) ORIGINAL INDÚSTRIA ELETROELETRÔNICA LTDA. (BR/PR)
 (72) NORBERTO TOMIO
 (74) Valor Propriedade Intelectual S/S LTDA.
 objeto se enquadra no artigo 100 da lei 9.279/1996 . não é registrável como desenho industrial forma essencialmente determinada por questões técnicas ou funcionais.



(21) BR 30 2016 005887-3

Código 36 - Indeferimento - Art. 106 § 4º da LPI

(22) 21/12/2016

(30) 21/07/2016 EM 003313899

(44) 07/11/2017

(52) 06-06

(54) CONFIGURAÇÃO APLICADA A/EM ELEMENTO DE MOLA

(71) LEGGETT & PLATT - COMPONENTS EUROPE LIMITED (GB)

(72) GUIDO EIGENMANN

(74) Dannemann, Siemsen, Bigler & Ipanema Moreira

objeto se enquadra no artigo 100 da lei 9.279/1996 . não é registrável como desenho industrial forma essencialmente determinada por questões técnicas ou funcionais.

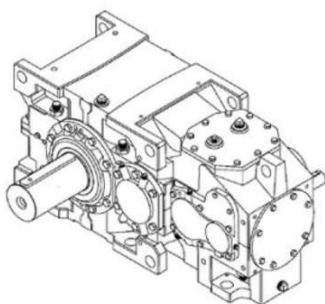
(21) BR 30 2016 005893-8

Código 36 - Indeferimento - Art. 106 § 4º da LPI

(22) 21/12/2016

(30) 30/06/2016 JP 2016-013973; 30/06/2016 JP 2016-013974

(44) 07/11/2017

(52) 15-01

(54) CONFIGURAÇÃO APLICADA A/EM REDUTOR DE VELOCIDADE

(71) SUMITOMO HEAVY INDUSTRIES, LTD. (JP)

(72) TOMOKI TANAKA, KEIICHI ODA, SHUNSUKE MIWA, TAKAO SHIGEMI, KAZUHISA ABE, SHINGO OHUCHI

(74) Dannemann, Siemsen, Bigler & Ipanema Moreira

objeto se enquadra no artigo 100 da lei 9.279/1996 . não é registrável como desenho industrial forma essencialmente determinada por questões técnicas ou funcionais.

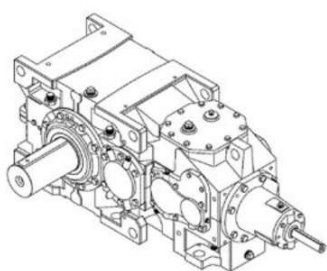
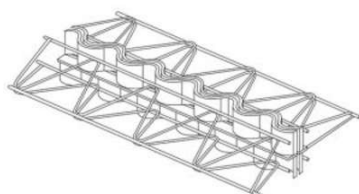
**(21) BR 30 2016 005900-4**

Código 36 - Indeferimento - Art. 106 § 4º da LPI

(22) 21/12/2016

(44) 07/11/2017

(52) 25-01

(54) CONFIGURAÇÃO APLICADA A/EM REFORÇO E BLINDAGEM DE JUNTAS EM PAVIMENTOS

(71) IVAN ROBERTO ZORZIN (BR/RS)



(72) IVAN ROBERTO ZORZIN

(74) EVERTON LUIS ROSSIN

objeto se enquadra no artigo 100 da lei 9.279/1996 . não é registrável como desenho industrial forma essencialmente determinada por questões técnicas ou funcionais.

(21) BR 30 2016 005904-7



Código 36 - Indeferimento - Art. 106 § 4º da LPI

(22) 21/12/2016

(30) 23/06/2016 JP 2016-013348

(44) 07/11/2017

(52) 25-01

(54) CONFIGURAÇÃO APLICADA A ELEMENTO DE ARQUITETURA

(71) NISSHIN STEEL CO., LTD. (JP)

(72) TOORU IENARI, YASUHIRO SAKURADA, HIROSHI ASADA

(74) FLÁVIA SALIM LOPES

objeto se enquadra no artigo 100 da lei 9.279/1996 . não é registrável como desenho industrial forma essencialmente determinada por questões técnicas ou funcionais.

(21) BR 30 2016 005920-9

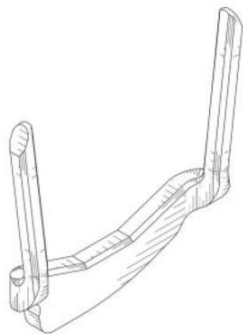

Código 36 - Indeferimento - Art. 106 § 4º da LPI

(22) 22/12/2016

(30) 24/06/2016 US 29/569,218

(44) 07/11/2017

(52) 24-02

(54) CONFIGURAÇÃO APLICADA A/EM GRAMPO CIRÚRGICO

(71) ETHICON ENDO-SURGERY, LLC (PR)

(72) FREDERICK E. SHELTON IV, JASON L. HARRIS, GREGORY J. BAKOS, CHESTER O. BAXTER III

(74) Dannemann, Siemsen, Bigler & Ipanema Moreira

objeto se enquadra no artigo 100 da lei 9.279/1996 . não é registrável como desenho industrial forma essencialmente determinada por questões técnicas ou funcionais.

(21) BR 30 2016 005921-7

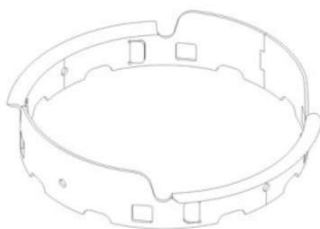

Código 36 - Indeferimento - Art. 106 § 4º da LPI

(22) 22/12/2016

(44) 07/11/2017

(52) 08-06

(54) CONFIGURAÇÃO APLICADA A/EM ALMA E ACOPLAMENTO DE PUXADEIRA

(71) NARCISO YBARZABAL PONS (BR/SP) , ISIDRO YBARZABAL PONS (BR/SP)



(72) NARCIZO YBARZABAL PONS, ISIDRO YBARZABAL PONS

(74) Interação Marcas e Patentes Ltda. Me

objeto se enquadra no artigo 100 da lei 9.279/1996 . não é registrável como desenho industrial forma essencialmente determinada por questões técnicas ou funcionais.

(21) BR 30 2016 005924-1



Código 36 - Indeferimento - Art. 106 § 4º da LPI

(22) 22/12/2016

(30) 24/06/2016 US 29/569,227

(44) 07/11/2017

(52) 24-02

(54) CONFIGURAÇÃO APLICADA A/EM GRAMPO CIRÚRGICO

(71) ETHICON ENDO-SURGERY, LLC (PR)

(72) FREDERICK E. SHELTON IV, JASON L. HARRIS, GREGORY J. BAKOS, CHESTER O. BAXTER III

(74) Dannemann, Siemsen, Bigler & Ipanema Moreira

objeto se enquadra no artigo 100 da lei 9.279/1996 . não é registrável como desenho industrial forma essencialmente determinada por questões técnicas ou funcionais.



(21) BR 30 2016 005925-0

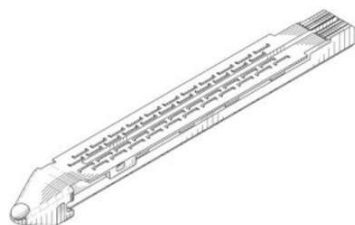

Código 36 - Indeferimento - Art. 106 § 4º da LPI

(22) 22/12/2016

(30) 24/06/2016 US 29/569,264

(44) 07/11/2017

(52) 24-02

(54) CONFIGURAÇÃO APLICADA A/EM CARTUCHO DE GRAMPO CIRÚRGICO

(71) ETHICON ENDO-SURGERY, LLC (PR)

(72) FREDERICK E. SHELTON IV, JASON L. HARRIS, GREGORY J. BAKOS

(74) Dannemann, Siemsen, Bigler & Ipanema Moreira

objeto se enquadra no artigo 100 da lei 9.279/1996 . não é registrável como desenho industrial forma essencialmente determinada por questões técnicas ou funcionais.



(21) BR 30 2016 005928-4



Código 36 - Indeferimento - Art. 106 § 4º da LPI

(22) 23/12/2016

(30) 24/06/2016 US 29/569,259

(44) 07/11/2017

(52) 24-02

(54) CONFIGURAÇÃO APLICADA A/EM CARTUCHO DE GRAMPO CIRÚRGICO

(71) ETHICON ENDO-SURGERY, LLC (PR)

(72) FREDERICK E. SHELTON IV, JASON L. HARRIS, GREGORY J. BAKOS

(74) Dannemann, Siemsen, Bigler & Ipanema Moreira

objeto se enquadra no artigo 100 da lei 9.279/1996 . não é registrável como desenho industrial forma essencialmente determinada por questões técnicas ou funcionais.

(21) BR 30 2016 005929-2

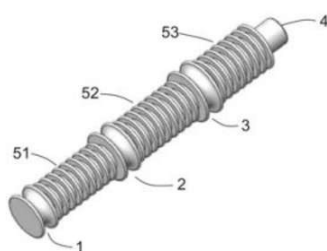

Código 36 - Indeferimento - Art. 106 § 4º da LPI

(22) 23/12/2016

(44) 07/11/2017

(52) 13-03

(54) CONFIGURAÇÃO APLICADA A/EM CRUZETA ISOLADORA

(71) CELESC DISTRIBUIÇÃO S.A. (BR/SC)

(72) HENRIQUE CISLAGUI DA SILVA

(74) EDEMAR SOARES ANTONINI

objeto se enquadra no artigo 100 da lei 9.279/1996 . não é registrável como desenho industrial forma essencialmente determinada por questões técnicas ou funcionais.

(21) BR 30 2016 005944-6

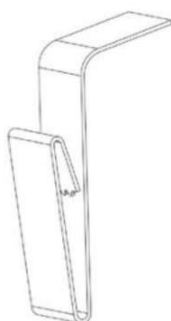

Código 36 - Indeferimento - Art. 106 § 4º da LPI

(22) 23/12/2016

(44) 07/11/2017

(52) 08-08

(54) CONFIGURAÇÃO APLICADA A/EM OBJETO

(71) WERNER UHLMANN (BR/PR)

(72) WERNER UHLMANN

(74) EDUARDO PEREIRA DA SILVA

objeto se enquadra no artigo 100 da lei 9.279/1996 . não é registrável como desenho industrial forma essencialmente determinada por questões técnicas ou funcionais.

(21) BR 30 2016 005945-4

Código 36 - Indeferimento - Art. 106 § 4º da LPI

(22) 23/12/2016



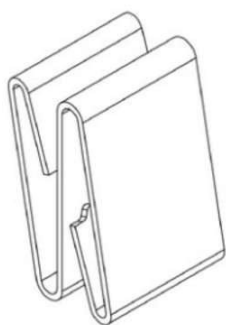

(44) 07/11/2017

(52) 08-08

(54) CONFIGURAÇÃO APLICADA A/EM OBJETO

(71) WERNER UHLMANN (BR/PR)

(72) WERNER UHLMANN

(74) EDUARDO PEREIRA DA SILVA

objeto se enquadra no artigo 100 da lei 9.279/1996 . não é registrável como desenho industrial forma essencialmente determinada por questões técnicas ou funcionais.

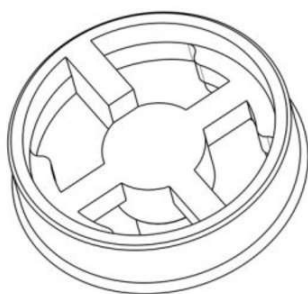
(21) BR 30 2016 006010-0

Código 36 - Indeferimento - Art. 106 § 4º da LPI

(22) 30/12/2016

(44) 07/11/2017

(52) 23-01

(54) CONFIGURAÇÃO APLICADA A/EM RESTRITOR DE VAZÃO

(71) DURATEX S.A. (BR/SP)

(72) MARCELO AUGUSTO BAPTISTA ALVES, VINÍCIUS GONZALEZ

(74) Daniel Advogados (Alt.de Daniel & Cia)

objeto se enquadra no artigo 100 da lei 9.279/1996 . não é registrável como desenho industrial forma essencialmente determinada por questões técnicas ou funcionais.

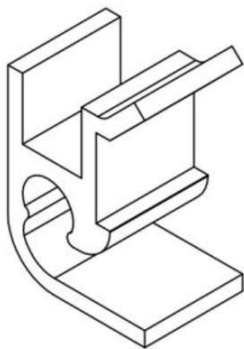
(21) BR 30 2017 000028-2

Código 36 - Indeferimento - Art. 106 § 4º da LPI

(22) 04/01/2017

(44) 07/11/2017

(52) 25-01

(54) CONFIGURAÇÃO APLICADA A/EM PERFIL

(71) VANDERLEY DE PAULA (BR/SP)

(72) VANDERLEY DE PAULA

(74) Moras & Corrêa Marcas e Patentes Ltda.

objeto se enquadra no artigo 100 da lei 9.279/1996 . não é registrável como desenho industrial forma essencialmente determinada por questões técnicas ou funcionais.

(21) BR 30 2017 000040-1

Código 36 - Indeferimento - Art. 106 § 4º da LPI

(22) 04/01/2017

(44) 07/11/2017

(52) 25-01

(54) CONFIGURAÇÃO APLICADA A/EM PERFIL

(71) VANDERLEY DE PAULA (BR/SP)

(72) VANDERLEY DE PAULA



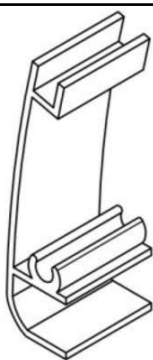

(74) Moras & Corrêa Marcas e Patentes Ltda.
objeto se enquadra no artigo 100 da lei 9.279/1996 . não é registrável como desenho industrial forma essencialmente determinada por questões técnicas ou funcionais.

(21) BR 30 2017 000045-2

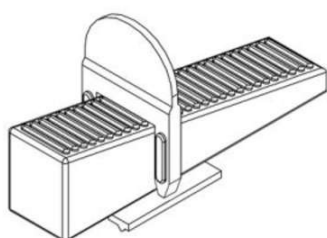

Código 36 - Indeferimento - Art. 106 § 4º da LPI

(22) 05/01/2017

(44) 07/11/2017

(52) 25-01

(54) CONFIGURAÇÃO APLICADA A/EM ROMPEDOR PARA NIVELADOR DE ARGAMASSA.

(71) VANDER APARECIDO GALVANINI (BR/SC)

(72) VANDER APARECIDO GALVANINI

(74) Village Marcas e Patentes Ltda

objeto se enquadra no artigo 100 da lei 9.279/1996 . não é registrável como desenho industrial forma essencialmente determinada por questões técnicas ou funcionais.

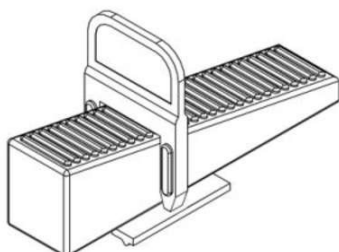

(21) BR 30 2017 000055-0



Código 36 - Indeferimento - Art. 106 § 4º da LPI

(22) 05/01/2017

(30) 08/07/2016 SE 2016/0282

(44) 07/11/2017

(52) 12-16

(54) CONFIGURAÇÃO APLICADA A/EM SILENCIOSO

(71) SCANIA CV AB (SE)

(72) KRISTOFER HANSÈN, ALLAN MACDONALD, ANDERS LUNDGREN, MIKAEL LARSSON, LARS JOHANSSON

(74) Daniel Advogados (Alt.de Daniel & Cia)

objeto se enquadra no artigo 100 da lei 9.279/1996 . não é registrável como desenho industrial forma essencialmente determinada por questões técnicas ou funcionais.

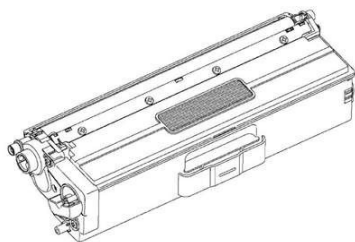

(21) BR 30 2017 000069-0

Código 36 - Indeferimento - Art. 106 § 4º da LPI

(22) 06/01/2017

(30) 07/07/2016 JP 2016-014461

(44) 07/11/2017

(52) 14-02

(54) CONFIGURAÇÃO APLICADA EM CARTUCHO DE TÔNER

(71) BROTHER INDUSTRIES, LTD. (JP)

(72) MASAYOSHI MITA, NAO ITABASHI, SHOTA SHINOYA

(74) PINHEIRO NETO ADVOGADOS

objeto se enquadra no artigo 100 da lei 9.279/1996 . não é registrável como desenho industrial forma essencialmente determinada por questões técnicas ou funcionais.

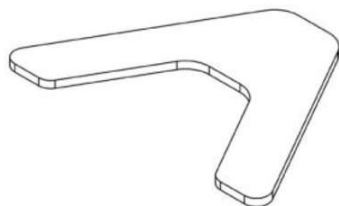
(21) BR 30 2017 000073-8

Código 36 - Indeferimento - Art. 106 § 4º da LPI

(22) 06/01/2017

(30) 08/07/2016 CL CL1759-2016

(44) 07/11/2017

(52) 12-16

(54) CONFIGURAÇÃO DE UNIDADE DE BLINDAGEM APLICADA EM CAMINHÃO TOLVA

(71) MINETEC S.A. (CL)

(72) CLAUDIO ZAMORANO JONES, BERNARDO VERA TORRES, GONZALO PARRA CAMILLA

(74) Maria Pia Carvalho Guerra

objeto se enquadra no artigo 100 da lei 9.279/1996 . não é registrável como desenho industrial forma essencialmente determinada por questões técnicas ou funcionais.

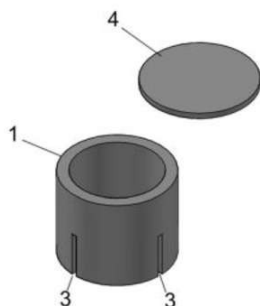
(21) BR 30 2017 000075-4

Código 36 - Indeferimento - Art. 106 § 4º da LPI

(22) 09/01/2017

(44) 07/11/2017

(52) 25-01

(54) PADRÃO ORNAMENTAL APLICADO A/EM CAIXA PRÉ- MOLDADA DE CONCRETO PARA MEDIÇÕES DE RESISTÊNCIA ÔHMICA DE ATERRAMENTO ELÉTRICO

(71) MARCOS PAULO SOUZA ALMEIDA (BR/PA)

(72) MARCOS PAULO SOUZA ALMEIDA

objeto se enquadra no artigo 100 da lei 9.279/1996 . não é registrável como desenho industrial forma essencialmente determinada por questões técnicas ou funcionais.



(21) BR 32 2016 005963-5

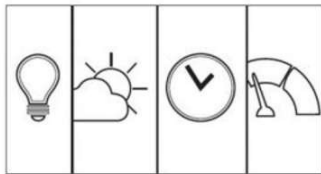

Código 36 - Indeferimento - Art. 106 § 4º da LPI

(22) 02/10/2015

(30) 03/04/2015 CN 201530086763.8

(44) 07/11/2017

(52) 14-04

(54) PADRÃO ORNAMENTAL APLICADO A/EM INTERFACE GRÁFICA

(62) BR 30 2015 004533-7 02/10/2015

(71) LUCIS TECHNOLOGIES HOLDINGS LIMITED (KY)

(72) SHAN GUAN, XIAOLIN SHI

(74) DIEGO PERANDIN

objeto se enquadra na instrução normativa 044/2015 . objeto indeferido devido ao cumprimento insatisfatório de exigência técnica, nos termos do Art. 23 da Instrução Normativa 044/2015. A exigência feita no pedido DI 302015004533-7, do qual o pedido 322016005963 se origina, define o seguinte : "As demais figuras representativas de interfaces deverão ser depositadas, cada uma, em um pedido dividido separado das demais." Ao contrário do solicitado na exigência, todos os padrões ornamentais foram depositados juntos, mesmo tendo características distintivas bastante diferentes.

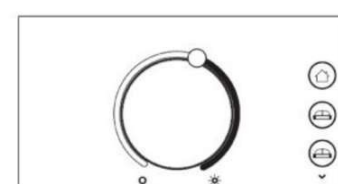
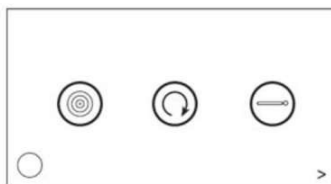
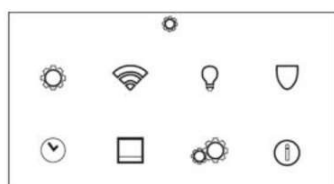
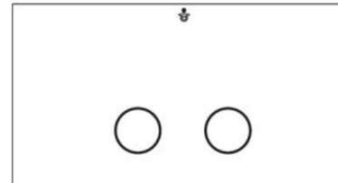
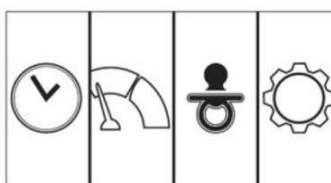
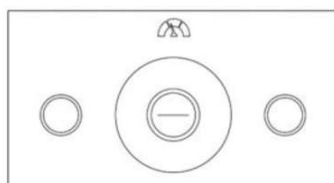
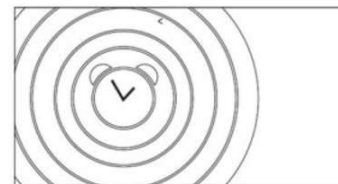
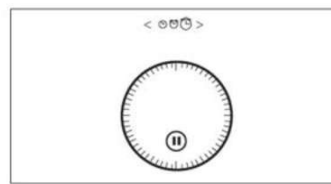
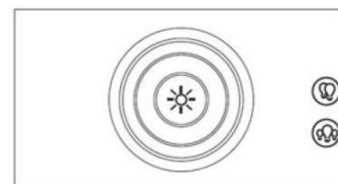
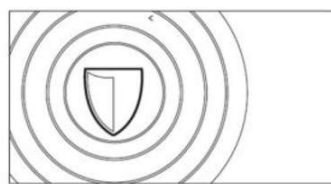
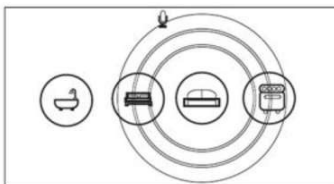

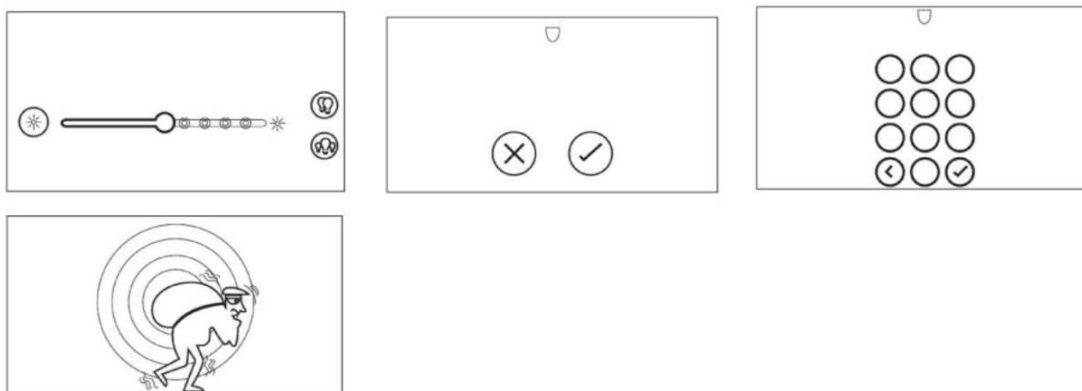

(21) BR 32 2016 005989-9

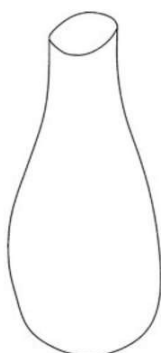

Código 36 - Indeferimento - Art. 106 § 4º da LPI

(22) 07/10/2015

(43) 31/10/2017

(52) 09-01

(54) CONFIGURAÇÃO APLICADA A/EM CORPO DE FRASCO

(62) BR 30 2015 004599-0 07/10/2015

(71) EOS PRODUCTS, LLC (US)

(72) JONATHAN TELLER, SANJIV MEHRA, PETER WAXMAN, JOSEPH SPETER, SHERRY JHAWAR

(74) ANTÔNIO MAURÍCIO PEDRAS ARNAUD

objeto se enquadra na instrução normativa 044/2015 . objeto indeferido devido ao cumprimento insatisfatório de exigência técnica, nos termos do Art. 23 da Instrução Normativa 044/2015. Além da exigência formulada não solicitar a divisão do pedido, no cumprimento da exigência formulada, a matéria inicialmente reivindicada foi alterada. O objeto apresentado no pedido em tela não encontra correspondência com nenhuma das variações apresentadas no pedido inicial, uma vez que apresenta apenas parte do objeto inicialmente reivindicado. Desta forma, opinamos pelo indeferimento do pedido por não cumprimento satisfatório da exigência formulada, conforme o Art. 23 da IN044/2015.

(21) BR 32 2016 005990-2

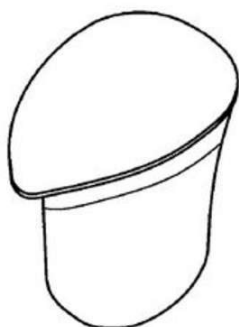

Código 36 - Indeferimento - Art. 106 § 4º da LPI

(22) 07/10/2015

(43) 31/10/2017

(52) 09-01

(54) CONFIGURAÇÃO APLICADA A/EM TAMPA DE FRASCO

(62) BR 30 2015 004599-0 07/10/2015

(71) EOS PRODUCTS, LLC (US)

(72) JONATHAN TELLER, SANJIV MEHRA, PETER WAXMAN, JOSEPH SPETER, SHERRY JHAWAR

(74) ANTÔNIO MAURÍCIO PEDRAS ARNAUD

objeto se enquadra na instrução normativa 044/2015 . objeto indeferido devido ao cumprimento insatisfatório de exigência técnica, nos termos do Art. 23 da



Instrução Normativa 044/2015. Além da exigência formulada não solicitar a divisão do pedido, no cumprimento da exigência formulada, a matéria inicialmente reivindicada foi alterada. O objeto apresentado no pedido em tela não encontra correspondência com nenhuma das variações apresentadas no pedido inicial, uma vez que apresenta apenas parte do objeto inicialmente reivindicado. Desta forma, opinamos pelo indeferimento do pedido por não cumprimento satisfatório da exigência formulada, conforme o Art. 23 da IN044/2015.

(21) BR 32 2016 005991-0

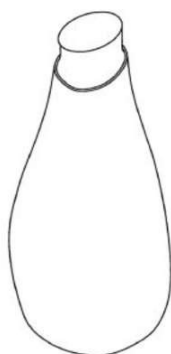

Código 36 - Indeferimento - Art. 106 § 4º da LPI

(22) 07/10/2015

(43) 31/10/2017

(52) 09-01

(54) CONFIGURAÇÃO APLICADA A/EM CORPO DE FRASCO

(62) BR 30 2015 004600-7 07/10/2015

(71) EOS PRODUCTS, LLC (US)

(72) JONATHAN TELLER, SANJIV MEHRA, PETER WAXMAN, JOSEPH SPETER, SHERRY JHAWAR

(74) ANTÔNIO MAURÍCIO PEDRAS ARNAUD

objeto se enquadra na instrução normativa 044/2015 . objeto indeferido devido ao cumprimento insatisfatório de exigência técnica, nos termos do Art. 23 da Instrução Normativa 044/2015. Além da exigência formulada não solicitar a divisão do pedido, no cumprimento da exigência formulada, a matéria inicialmente reivindicada foi alterada. O objeto apresentado no pedido em tela não encontra correspondência com nenhuma das variações apresentadas no pedido inicial, uma vez que apresenta apenas parte do objeto inicialmente reivindicado. Desta forma, opinamos pelo indeferimento do pedido por não cumprimento satisfatório da exigência formulada, conforme o Art. 23 da IN044/2015.

(21) BR 32 2016 005992-9

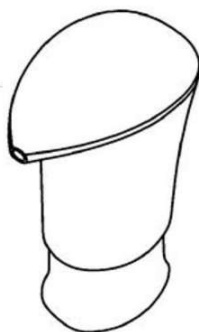

Código 36 - Indeferimento - Art. 106 § 4º da LPI

(22) 07/10/2015

(43) 31/10/2017

(52) 09-01

(54) CONFIGURAÇÃO APLICADA A/EM TAMPA DE FRASCO

(62) BR 30 2015 004600-7 07/10/2015

(71) EOS PRODUCTS, LLC (US)

(72) JONATHAN TELLER, SANJIV MEHRA, PETER WAXMAN, JOSEPH SPETER, SHERRY JHAWAR

(74) ANTÔNIO MAURÍCIO PEDRAS ARNAUD

objeto se enquadra na instrução normativa 044/2015 . objeto indeferido devido ao cumprimento insatisfatório de exigência técnica, nos termos do Art. 23 da



Instrução Normativa 044/2015. Além da exigência formulada não solicitar a divisão do pedido, no cumprimento da exigência formulada, a matéria inicialmente reivindicada foi alterada. O objeto apresentado no pedido em tela não encontra correspondência com nenhuma das variações apresentadas no pedido inicial, uma vez que apresenta apenas parte do objeto inicialmente reivindicado. Desta forma, opinamos pelo indeferimento do pedido por não cumprimento satisfatório da exigência formulada, conforme o Art. 23 da IN044/2015.



Código 37 - Recurso Contra o Indeferimento

Notificação de interposição de recurso ao Presidente do INPI contra o indeferimento do pedido de registro de desenho industrial, objetivando o reexame da matéria. Desta data corre o prazo de 60 (sessenta) dias para apresentação de contra-razões por qualquer interessado. Poderá ser requerida cópia do recurso através de formulário específico.

(21) BR 30 2014 004014-6	Código 37 - Recurso Contra o Indeferimento (22) 18/08/2014 (71) SOCIEDADE RITTER DOS REIS (BR/RS) , NATHALIA GAERTNER MANDELLI (BR/RS) (74) MARIA CRISTINA GOMES DA SILVA D'ORNELLAS Recurso contra o indeferimento: Pet. (WB) 870170080778, de 23/10/2017.
(21) BR 30 2015 002318-0	Código 37 - Recurso Contra o Indeferimento (22) 15/05/2015 (71) MARS, INCORPORATED (US) (74) ARARIPE & ASSOCIADOS Recurso contra o indeferimento: Pet. (WB) 870170080780, de 23/10/2017.
(21) BR 30 2015 005240-6	Código 37 - Recurso Contra o Indeferimento (22) 18/11/2015 (71) JOSÉ ADEMAR GAVITTI (BR/SP) (74) CRIMARK PROPRIEDADE INDUSTRIAL SS. Recurso contra o indeferimento: Pet. (WB) 870170080534, de 21/10/2017.
(21) BR 30 2016 000112-0	Código 37 - Recurso Contra o Indeferimento (22) 15/01/2016 (71) SUPERMAMY IMPORTAÇÃO, EXPORTAÇÃO E COMÉRCIO LTDA. - ME (BR/SP) (74) ROBERTO DRATCU Recurso contra o indeferimento: Pet. (WB) 870170080268, de 20/10/2017.
(21) BR 30 2016 002491-0	Código 37 - Recurso Contra o Indeferimento (22) 14/06/2016 (71) CATERPILLAR INC. (US) (74) SOERENSEN GARCIA ADVOGADOS ASSOCIADOS Recurso contra o indeferimento: Pet. (WB) 870170080554, de 23/10/2017.
(21) BR 30 2016 002527-4	Código 37 - Recurso Contra o Indeferimento (22) 16/06/2016 (71) SACHA VELOSO SCHMIELIAUSKAS (BR/PR) (74) Magister Marcas e Patentes S/C Ltda.



Recurso contra o indeferimento: Pet. (WB) 870170080102, de 20/10/2017.

(21) BR 30 2016 002812-5

Código 37 - Recurso Contra o Indeferimento

(22) 30/06/2016

(71) FORMINOX - INDÚSTRIA E COMÉRCIO DE PIAS E CUBAS,
IMPORTAÇÃO E EXPORTAÇÃO LTDA. (BR/SP)

(74) Solimar Jeronimo Bertoletto

Recurso contra o indeferimento: Pet. (WB) 870170079954, de 19/10/2017.

(21) BR 30 2016 002899-0

Código 37 - Recurso Contra o Indeferimento

(22) 08/07/2016

(71) SULZER MANAGEMENT AG (CH)

(74) Dannemann, Siemsen, Bigler & Ipanema Moreira

Recurso contra o indeferimento: Pet. (WB) 870170080447, de 20/10/2017.

(21) BR 30 2016 003058-8

Código 37 - Recurso Contra o Indeferimento

(22) 20/07/2016

(71) ANA TEREZA BORGHI DE MELLO (BR/SP) , WANDERLEY MARQUES
(BR/MG)

(74) Cannon Marcas e Patentes S/C Ltda.

Recurso contra o indeferimento: Pet. (WB) 870170080694, de 23/10/2017.

(21) BR 30 2016 003059-6

Código 37 - Recurso Contra o Indeferimento

(22) 20/07/2016

(71) ANA TEREZA BORGHI DE MELLO (BR/SP) , WANDERLEY MARQUES
(BR/MG)

(74) Cannon Marcas e Patentes S/C Ltda.

Recurso contra o indeferimento: Pet. (WB) 870170080763, de 23/10/2017.

(21) BR 30 2016 003880-5

Código 37 - Recurso Contra o Indeferimento

(22) 05/09/2016

(71) JOHNSON & JOHNSON VISION CARE, INC. (US)

(74) Dannemann, Siemsen, Bigler & Ipanema Moreira

Recurso contra o indeferimento: Pet. (WB) 870170081163, de 24/10/2017.

(21) BR 30 2016 003882-1

Código 37 - Recurso Contra o Indeferimento

(22) 05/09/2016

(71) JOHNSON & JOHNSON VISION CARE, INC. (US)

(74) Dannemann, Siemsen, Bigler & Ipanema Moreira

Recurso contra o indeferimento: Pet. (WB) 870170081167, de 24/10/2017.

(21) BR 30 2016 003884-8

Código 37 - Recurso Contra o Indeferimento

(22) 05/09/2016

(71) JOHNSON & JOHNSON VISION CARE, INC. (US)



	(74) Dannemann, Siemsen, Bigler & Ipanema Moreira Recurso contra o indeferimento: Pet. (WB) 870170081156, de 24/10/2017.
(21) BR 30 2016 003922-4	Código 37 - Recurso Contra o Indeferimento (22) 05/09/2016 (71) MARCIO LUIZ NEUVALD SILVA (BR/RS) , MIGUEL HUMBERTO NOER (BR/RS) Recurso contra o indeferimento: Pet. (WB) 870170079866, de 19/10/2017.
(21) BR 30 2016 003964-0	Código 37 - Recurso Contra o Indeferimento (22) 08/09/2016 (71) WIRTGEN GMBH (DE) (74) Dannemann, Siemsen, Bigler & Ipanema Moreira Recurso contra o indeferimento: Pet. (WB) 870170080737, de 23/10/2017.
(21) BR 30 2016 004174-1	Código 37 - Recurso Contra o Indeferimento (22) 21/09/2016 (71) ITT MANUFACTURING ENTERPRISES, LLC (US) (74) Dannemann, Siemsen, Bigler & Ipanema Moreira Recurso contra o indeferimento: Pet. (WB) 870170081179, de 24/10/2017.
(21) BR 30 2016 004905-0	Código 37 - Recurso Contra o Indeferimento (22) 26/10/2016 (71) SUMIG SOLUCOES PARA SOLDA E CORTE LTDA. (BR/RS) (74) ACERTI - MARCAS E PATENTES EIRELI - ME- Recurso contra o indeferimento: Pet. (WB) 870170081968, de 26/10/2017.
(21) BR 30 2016 005017-1	Código 37 - Recurso Contra o Indeferimento (22) 03/11/2016 (71) CNH INDUSTRIAL LATIN AMERICA LTDA (BR/MG) (74) ARTUR SCHAAL Recurso contra o indeferimento: Pet. (WB) 870170081706, de 25/10/2017.
(21) BR 32 2016 004006-3	Código 37 - Recurso Contra o Indeferimento (22) 19/08/2013 (62) BR 30 2013 004064-0 19/08/2013 (71) JOSEPH VÖGELE AG (DE) (74) BM&A Propriedade Intelectual Ltda Recurso contra o indeferimento: Pet. (WB) 870170081094, de 23/10/2017.
(21) BR 32 2016 004122-1	Código 37 - Recurso Contra o Indeferimento (22) 06/12/2013 (62) BR 30 2013 006318-6 06/12/2013 (71) DEVPAT AB (SE)



(74) MMV Agentes da Propriedade Industrial Ltda.

Recurso contra o indeferimento: Pet. (WB) 870170081164, de 24/10/2017.



Código 38 - Outros Recursos

Notificação de interposição de recurso ao Presidente do INPI contra a decisão proferida pela Diretoria, objetivando o reexame da matéria. Desta data corre o prazo de 60 (sessenta) dias para apresentação de contrarrazões por qualquer interessado. Poderá ser requerida cópia do recurso através de formulário específico.

(21) BR 30 2016 000865-5 Código 38 - Outros Recursos
(22) 02/03/2016
(71) HICKIES INC. (US)
(74) Dannemann, Siemsen, Bigler & Ipanema Moreira
Recurso contra a Perda de Prioridade: Pet. (WB) 870170081964, de 26/10/2017.

(21) BR 30 2016 004484-8 Código 38 - Outros Recursos
(22) 04/10/2016
(71) HELLA KGAA HUECK & CO. (DE)
(74) Dannemann, Siemsen, Bigler & Ipanema Moreira
Recurso contra a Perda de Prioridade: Pet. (WB) 870170081438, de 25/10/2017.

(21) BR 32 2016 004125-6 Código 38 - Outros Recursos
(22) 05/09/2013
(62) BR 30 2013 004446-7 05/09/2013
(71) RED BULL GMBH (AT)
(74) David do Nascimento Advogados Associados
Recurso contra a Perda de Prioridade: Pet. (WB) 870170081854, de 25/10/2017.

(21) BR 32 2016 004304-6 Código 38 - Outros Recursos
(22) 12/05/2015
(62) BR 30 2015 002230-2 12/05/2015
(71) LINAK A/S (DK)
(74) Daniel Advogados (Alt.de Daniel & Cia)
Recurso contra a Perda de Prioridade: Pet. (WB) 870170080396, de 20/10/2017.



Código 39 - Concessão do Registro

Concessão do registro de desenho industrial. O certificado de registro estará à disposição do interessado. Desta data corre o prazo de 5 (cinco) anos para interposição de nulidade administrativa por qualquer interessado (Art. 113 § 1º da LPI). Se interposto o pedido de nulidade no prazo de 60 (sessenta) dias contados da data da concessão, os efeitos da concessão do registro serão suspensos (Art. 113 § 2º).

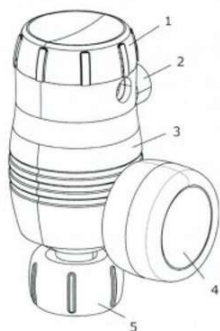
(11) BR 30 2013 004212-0

Código 39 - Concessão do Registro

(22) 26/08/2013

(15) 07/11/2017

(45) 07/11/2017

(52) 23-04

(54) CONFIGURAÇÃO APLICADA A VALVULA REGULADORA DE PRESSÃO

(73) FLAVIO ULBRICH (BR/BA)

(72) FLAVIO ULBRICH

Prazo de validade: 10 (dez) anos contados a partir de 26/08/2013, mediante o recolhimento da taxa quinquenal de manutenção (Artigos 119 e 120 da LPI) e observadas as demais condições legais.

(11) BR 30 2013 004262-6

Código 39 - Concessão do Registro

(22) 29/08/2013

(15) 07/11/2017

(45) 07/11/2017

(52) 02-05

(54) PADRÃO ORNAMENTAL APLICADO EM GRAVATA PARA FANTASIA

(73) LUIZ FERNANDO DA SILVA (BR/SP)

(72) LUIZ FERNANDO DA SILVA

(74) ABM ASSESSORIA BRASILEIRA DE MARCAS LTDA

Prazo de validade: 10 (dez) anos contados a partir de 29/08/2013, mediante o recolhimento da taxa quinquenal de manutenção (Artigos 119 e 120 da LPI) e observadas as demais condições legais. (co) Registro concedido por força do art. 106 da Lei da Propriedade Industrial nº 9.279/96. Aplicável a instauração de ofício do processo administrativo de nulidade, conforme dispõe o Art.113, para averiguação da infringência do art. 95 do referido diploma legal.

(11) BR 30 2013 006593-6

Código 39 - Concessão do Registro

(22) 17/12/2013

(15) 07/11/2017

(30) 17/06/2013 US 29/458,188

(45) 07/11/2017



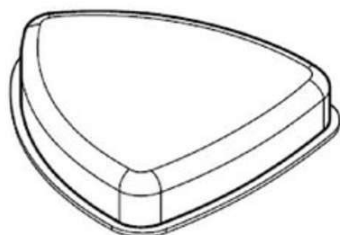

(52) 09-01 , 09-07

(54) CONFIGURAÇÃO APLICADA EM APLICADOR PARA DISPENSADOR

(73) S. C. JOHNSON & SON, INC. (US)

(72) CRISTINA M. COOK, FEI GAO, DONALD J. SCHUMACHER

(74) DENIS ALLAN DANIEL

Prazo de validade: 10 (dez) anos contados a partir de 17/12/2013, mediante o recolhimento da taxa quinquenal de manutenção (Artigos 119 e 120 da LPI) e observadas as demais condições legais.

(11) BR 30 2016 001481-7



Código 39 - Concessão do Registro

(22) 11/04/2016

(15) 07/11/2017

(45) 07/11/2017

(52) 02-04

(54) CONFIGURAÇÃO APLICADA A/EM CALÇADO

(73) GRENDENE S.A. (BR/CE)

(72) EDSON MATSUO

(74) Remer Villaça & Nogueira Assessoria e Consultoria de Prop. Intelectual S/S Ltda.

Prazo de validade: 10 (dez) anos contados a partir de 11/04/2016, mediante o recolhimento da taxa quinquenal de manutenção (Artigos 119 e 120 da LPI) e observadas as demais condições legais.

(11) BR 30 2016 001483-3



Código 39 - Concessão do Registro

(22) 11/04/2016

(15) 07/11/2017

(45) 07/11/2017

(52) 02-04

(54) CONFIGURAÇÃO APLICADA A/EM CALÇADO

(73) GRENDENE S.A. (BR/CE)

(72) EDSON MATSUO

(74) Remer Villaça & Nogueira Assessoria e Consultoria de Prop. Intelectual S/S Ltda.

Prazo de validade: 10 (dez) anos contados a partir de 11/04/2016, mediante o recolhimento da taxa quinquenal de manutenção (Artigos 119 e 120 da LPI) e observadas as demais condições legais.

(11) BR 30 2016 001490-6

Código 39 - Concessão do Registro

(22) 11/04/2016

(15) 07/11/2017

(45) 07/11/2017





(52) 14-03
 (54) CONFIGURAÇÃO APLICADA EM CONTROLE REMOTO
 (73) TELEFONICA DIGITAL ESPAÑA, S.L.U. (ES)
 (72) SEUNG NOYEON
 (74) David do Nascimento Advogados Associados
 Prazo de validade: 10 (dez) anos contados a partir de 11/04/2016, mediante o recolhimento da taxa quinquenal de manutenção (Artigos 119 e 120 da LPI) e observadas as demais condições legais.

(11) BR 30 2016 001504-0



Código 39 - Concessão do Registro
 (22) 11/04/2016
 (15) 07/11/2017
 (45) 07/11/2017
 (52) 02-04
 (54) CONFIGURAÇÃO APLICADA A/EM SANDÁLIA
 (73) GRENENE S.A. (BR/CE)
 (72) EDSON MATSUO
 (74) Remer Villaça & Nogueira Assessoria e Consultoria de Prop. Intelectual S/S Ltda.
 Prazo de validade: 10 (dez) anos contados a partir de 11/04/2016, mediante o recolhimento da taxa quinquenal de manutenção (Artigos 119 e 120 da LPI) e observadas as demais condições legais.



(11) BR 30 2016 001534-1

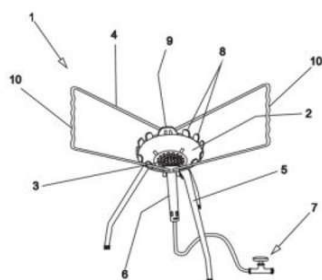

Código 39 - Concessão do Registro
 (22) 13/04/2016
 (15) 07/11/2017
 (45) 07/11/2017
 (52) 23-03
 (54) CONFIGURAÇÃO APLICADA EM FLAMBADOR
 (73) SÉRGIO ROBERTO DE SOUZA (BR/SP)
 (72) SERGIO ROBERTO DE SOUZA
 (74) A Provincia Marcas e Patentes Ltda.
 Prazo de validade: 10 (dez) anos contados a partir de 13/04/2016, mediante o recolhimento da taxa quinquenal de manutenção (Artigos 119 e 120 da LPI) e



observadas as demais condições legais.

(11) BR 30 2016 001538-4

Código 39 - Concessão do Registro

(22) 13/04/2016

(15) 07/11/2017

(45) 07/11/2017

(52) 06-06

(54) CONFIGURAÇÃO APLICADA A/EM BASE PARA MESA

(73) DJ INDUSTRIA E COMÉRCIO DE MÓVEIS LTDA (BR/PR)

(72) DEVANIL MAROSTICA

(74) LUCIANO SALVIATO

Prazo de validade: 10 (dez) anos contados a partir de 13/04/2016, mediante o recolhimento da taxa quinquenal de manutenção (Artigos 119 e 120 da LPI) e observadas as demais condições legais.

(11) BR 30 2016 001540-6

Código 39 - Concessão do Registro

(22) 13/04/2016

(15) 07/11/2017

(45) 07/11/2017

(52) 32-00

(54) PADRÃO ORNAMENTAL APLICADO EM TAPETE

(73) ANDRE BENEDETTI TODA - ME (BR/MG)

(72) ANDRE BENEDETTI TODA

Prazo de validade: 10 (dez) anos contados a partir de 13/04/2016, mediante o recolhimento da taxa quinquenal de manutenção (Artigos 119 e 120 da LPI) e observadas as demais condições legais.

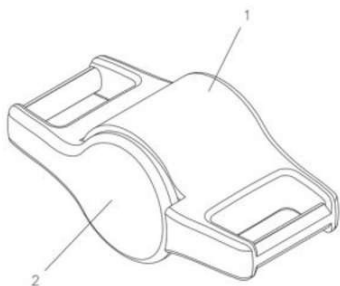
(11) BR 30 2016 001541-4

Código 39 - Concessão do Registro

(22) 13/04/2016

(15) 07/11/2017

(45) 07/11/2017

(52) 11-01

(54) CONFIGURAÇÃO APLICADA A/EM FECHO DE PULSEIRA

(73) ALTERO DESIGN INDÚSTRIA E COMÉRCIO LTDA. (BR/RS)

(72) ALCIMAR ANTÔNIO LODETTI

(74) Custodio de Almeida & Cia.

Prazo de validade: 10 (dez) anos contados a partir de 13/04/2016, mediante o recolhimento da taxa quinquenal de manutenção (Artigos 119 e 120 da LPI) e observadas as demais condições legais.



(11) BR 30 2016 001668-2

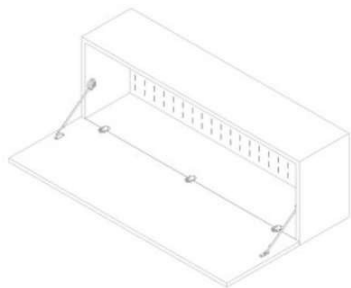

Código 39 - Concessão do Registro
 (22) 20/04/2016
 (15) 07/11/2017
 (45) 07/11/2017
 (52) 06-04
 (54) CONFIGURAÇÃO APLICADA EM ARMÁRIO
 (73) RRID PROJETOS LTDA. (BR/SP)
 (72) RICARDO RANGEL MORISSON DA SILVA

Prazo de validade: 10 (dez) anos contados a partir de 20/04/2016, mediante o recolhimento da taxa quinquenal de manutenção (Artigos 119 e 120 da LPI) e observadas as demais condições legais.



(11) BR 30 2016 005573-4

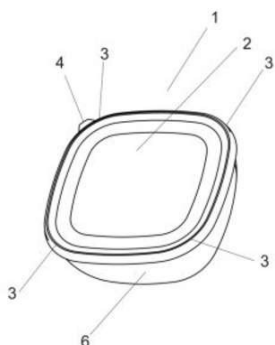

Código 39 - Concessão do Registro
 (22) 01/12/2016
 (15) 07/11/2017
 (45) 07/11/2017
 (52) 07-01
 (54) CONFIGURAÇÃO APLICADA A/EM POTE
 (73) TRAMONTINA S/A CUTELARIA (BR/RS)
 (72) MARCOS ANTONIO GRESPAN
 (74) CREAZIONE MARCAS E PATENTES LTDA.

Prazo de validade: 10 (dez) anos contados a partir de 01/12/2016, mediante o recolhimento da taxa quinquenal de manutenção (Artigos 119 e 120 da LPI) e observadas as demais condições legais.

(11) BR 30 2016 005657-9



Código 39 - Concessão do Registro
 (22) 06/12/2016
 (15) 07/11/2017
 (30) 07/06/2016 US 29567248
 (45) 07/11/2017
 (52) 18-02
 (54) CONFIGURAÇÃO APLICADA A/EM MÓDULO DE SERVIÇO
 (73) VIDEOJET TECHNOLOGIES INC. (US)
 (72) ROBERT SMITH, DAVID DOSWELL
 (74) KASZNAR LEONARDOS PROPRIEDADE INTELECTUAL

Prazo de validade: 10 (dez) anos contados a partir de 06/12/2016, mediante o



recolhimento da taxa quinquenal de manutenção (Artigos 119 e 120 da LPI) e observadas as demais condições legais.

(11) BR 30 2016 005661-7



Código 39 - Concessão do Registro

(22) 06/12/2016

(15) 07/11/2017

(45) 07/11/2017

(52) 07-02

(54) CONFIGURAÇÃO APLICADA A/EM TAMPA DE VÁLVULA

(73) CABOFIX INDÚSTRIA E COMÉRCIO DE ARTEFATOS PLÁSTICOS LTDA - EPP (BR/SP)

(72) EDIVALDO SABADINI

(74) Sul América Marcas e Patentes Ltda.

Prazo de validade: 10 (dez) anos contados a partir de 06/12/2016, mediante o recolhimento da taxa quinquenal de manutenção (Artigos 119 e 120 da LPI) e observadas as demais condições legais.

(11) BR 30 2016 005676-5

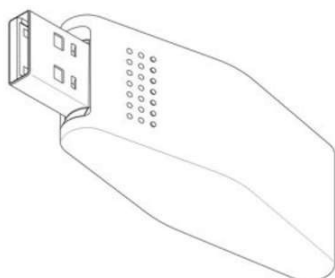

Código 39 - Concessão do Registro

(22) 07/12/2016

(15) 07/11/2017

(30) 09/06/2016 JP 2016-012349

(45) 07/11/2017

(52) 14-03

(54) CONFIGURAÇÃO APLICADA A/EM APARELHO DE COMUNICAÇÃO SEM FIO

(73) SONY INTERACTIVE ENTERTAINMENT INC. (JP)

(72) TETSU SUMII

(74) KASZNAR LEONARDOS PROPRIEDADE INTELECTUAL

Prazo de validade: 10 (dez) anos contados a partir de 07/12/2016, mediante o recolhimento da taxa quinquenal de manutenção (Artigos 119 e 120 da LPI) e observadas as demais condições legais.

(11) BR 30 2016 005691-9



Código 39 - Concessão do Registro

(22) 08/12/2016

(15) 07/11/2017

(30) 10/06/2016 JP 2016012388

(45) 07/11/2017

(52) 26-06

(54) CONFIGURAÇÃO APLICADA A/EM LANTERNA TRASEIRA PARA MOTOCICLETA

(73) HONDA MOTOR CO., LTD. (JP)



(72) KEIKO KATAOKA, HIROTSUGU SHIINA

(74) Dannemann, Siemsen, Bigler & Ipanema Moreira

Prazo de validade: 10 (dez) anos contados a partir de 08/12/2016, mediante o recolhimento da taxa quinquenal de manutenção (Artigos 119 e 120 da LPI) e observadas as demais condições legais.

(11) BR 30 2016 005692-7



Código 39 - Concessão do Registro

(22) 08/12/2016

(15) 07/11/2017

(30) 10/06/2016 JP 2016012387

(45) 07/11/2017

(52) 26-06

(54) CONFIGURAÇÃO APLICADA A/EM DISPOSITIVO DE SINALIZAÇÃO PARA MOTOCICLETA

(73) HONDA MOTOR CO., LTD. (JP)

(72) HIROTSUGU SHIINA, WID CHOKSUWATTANASAKUL

(74) Dannemann, Siemsen, Bigler & Ipanema Moreira

Prazo de validade: 10 (dez) anos contados a partir de 08/12/2016, mediante o recolhimento da taxa quinquenal de manutenção (Artigos 119 e 120 da LPI) e observadas as demais condições legais.

(11) BR 30 2016 005725-7



Código 39 - Concessão do Registro

(22) 08/12/2016

(15) 07/11/2017

(30) 09/06/2016 US 29/567,504

(45) 07/11/2017

(52) 14-02

(54) CONFIGURAÇÃO APLICADA A/EM CONTROLADOR

(73) MICROSOFT CORPORATION (US)

(72) MONIQUE CHATTERJEE, RICHARD T. HANKS, MATTHEW HARVEY, AUSTIN PORTER, WILLIAM BENNETT MABRY

(74) DI BLASI, PARENTE & ADVOGADOS ASSOCIADOS

Prazo de validade: 10 (dez) anos contados a partir de 08/12/2016, mediante o recolhimento da taxa quinquenal de manutenção (Artigos 119 e 120 da LPI) e observadas as demais condições legais.

(11) BR 30 2016 005726-5

Código 39 - Concessão do Registro

(22) 08/12/2016

(15) 07/11/2017

(30) 09/06/2016 US 29/567,508

(45) 07/11/2017





(52) 14-02
 (54) CONFIGURAÇÃO APLICADA A/EM CONTROLADOR
 (73) MICROSOFT CORPORATION (US)
 (72) MONIQUE CHATTERJEE, RICHARD T. HANKS, MATTHEW HARVEY,
 AUSTIN PORTER, WILLIAM BENNETT MABRY
 (74) DI BLASI, PARENTE & ADVOGADOS ASSOCIADOS
 Prazo de validade: 10 (dez) anos contados a partir de 08/12/2016, mediante o recolhimento da taxa quinquenal de manutenção (Artigos 119 e 120 da LPI) e observadas as demais condições legais.

(11) BR 30 2016 005743-5



Código 39 - Concessão do Registro
 (22) 09/12/2016
 (15) 07/11/2017
 (30) 10/06/2016 IT 402016000059946
 (45) 07/11/2017
 (52) 03-01
 (54) CONFIGURAÇÃO APLICADA A/EM BOLSA
 (73) VALENTINO S.P.A. (IT)
 (72) STEFANO SASSI
 (74) Ariboni, Fabbri e Schmidt Sociedade de Advogados
 Prazo de validade: 10 (dez) anos contados a partir de 09/12/2016, mediante o recolhimento da taxa quinquenal de manutenção (Artigos 119 e 120 da LPI) e observadas as demais condições legais.

(11) BR 30 2016 005761-3

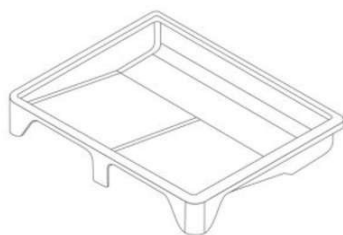

Código 39 - Concessão do Registro
 (22) 12/12/2016
 (15) 07/11/2017
 (45) 07/11/2017
 (52) 19-06
 (54) CONFIGURAÇÃO APLICADA A/EM BANDEJA PARA PINTURA.
 (73) 'SÉRGIO LUIS PETTER - ME' (BR/RS)
 (72) SÉRGIO LUIS PETTER
 (74) Village Marcas e Patentes Ltda
 Prazo de validade: 10 (dez) anos contados a partir de 12/12/2016, mediante o recolhimento da taxa quinquenal de manutenção (Artigos 119 e 120 da LPI) e observadas as demais condições legais.

(11) BR 30 2016 005762-1

Código 39 - Concessão do Registro
 (22) 12/12/2016
 (15) 07/11/2017
 (45) 07/11/2017



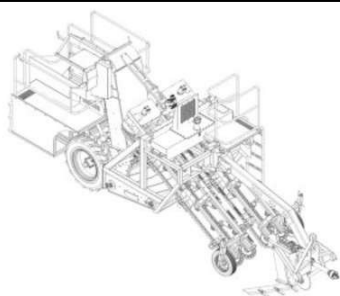

(52) 15-03

(54) CONFIGURAÇÃO APLICADA EM MÁQUINA AGRÍCOLA

(73) INDÚSTRIAS REUNIDAS COLOMBO LTDA (BR/SP)

(72) LUIZ HENRIQUE BERTINO

(74) MARCIA FERREIRA GOMES

Prazo de validade: 10 (dez) anos contados a partir de 12/12/2016, mediante o recolhimento da taxa quinquenal de manutenção (Artigos 119 e 120 da LPI) e observadas as demais condições legais.

(11) BR 30 2016 005828-8

Código 39 - Concessão do Registro

(22) 16/12/2016

(15) 07/11/2017

(45) 07/11/2017

(52) 03-01

(54) CONFIGURAÇÃO APLICADA A/EM PORTA-CARREGADOR

(73) DIEGO SILVA MAINARDES (BR/PR)

(72) DIEGO SILVA MAINARDES

(74) Beerre Assessoria Empresarial Ltda.(Alt. de Beerre Assessoria Emp. S/C.LTDA.)

Prazo de validade: 10 (dez) anos contados a partir de 16/12/2016, mediante o recolhimento da taxa quinquenal de manutenção (Artigos 119 e 120 da LPI) e observadas as demais condições legais.

(11) BR 30 2016 005829-6

Código 39 - Concessão do Registro

(22) 16/12/2016

(15) 07/11/2017

(45) 07/11/2017

(52) 03-01

(54) CONFIGURAÇÃO APLICADA A/EM PORTA-ALGEMA

(73) DIEGO SILVA MAINARDES (BR/PR)

(72) DIEGO SILVA MAINARDES

(74) Beerre Assessoria Empresarial Ltda.(Alt. de Beerre Assessoria Emp. S/C.LTDA.)

Prazo de validade: 10 (dez) anos contados a partir de 16/12/2016, mediante o recolhimento da taxa quinquenal de manutenção (Artigos 119 e 120 da LPI) e observadas as demais condições legais.

(11) BR 30 2016 005835-0

Código 39 - Concessão do Registro

(22) 16/12/2016

(15) 07/11/2017

(30) 23/06/2016 EM 003235910



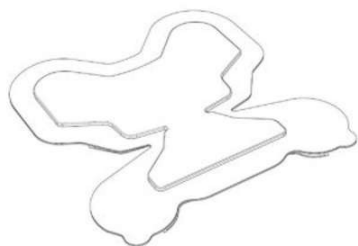

(45) 07/11/2017

(52) 24-04

(54) CONFIGURAÇÃO APLICADA A/EM CURATIVO

(73) MÖLNLYCKE HEALTH CARE AB (SE)

(72) KARIN ÖSTAN, MALIN MÅRTENSSON, ANGELICA ANDRESEN, PATRICK RODZEWICZ

(74) Dannemann, Siemsen, Bigler & Ipanema Moreira

Prazo de validade: 10 (dez) anos contados a partir de 16/12/2016, mediante o recolhimento da taxa quinquenal de manutenção (Artigos 119 e 120 da LPI) e observadas as demais condições legais.

(11) BR 30 2016 005844-0



Código 39 - Concessão do Registro

(22) 16/12/2016

(15) 07/11/2017

(45) 07/11/2017

(52) 06-01

(54) CONFIGURAÇÃO APLICADA A/EM CADEIRA

(73) ABJ GESTÃO DE ATIVOS INTANGÍVEIS - EIRELI (BR/SP)

(72) CARLOS KALIL

(74) Pezzuol & Associados Marcas e Patentes Ltda.

Prazo de validade: 10 (dez) anos contados a partir de 16/12/2016, mediante o recolhimento da taxa quinquenal de manutenção (Artigos 119 e 120 da LPI) e observadas as demais condições legais.

(11) BR 30 2016 005845-8



Código 39 - Concessão do Registro

(22) 16/12/2016

(15) 07/11/2017

(45) 07/11/2017

(52) 06-01

(54) CONFIGURAÇÃO APLICADA A/EM CADEIRA

(73) ABJ GESTÃO DE ATIVOS INTANGÍVEIS - EIRELI (BR/SP)

(72) CARLOS KALIL

(74) Pezzuol & Associados Marcas e Patentes Ltda.

Prazo de validade: 10 (dez) anos contados a partir de 16/12/2016, mediante o recolhimento da taxa quinquenal de manutenção (Artigos 119 e 120 da LPI) e observadas as demais condições legais.

(11) BR 30 2016 005846-6

Código 39 - Concessão do Registro

(22) 16/12/2016

(15) 07/11/2017

(45) 07/11/2017





(52) 12-16
 (54) CONFIGURAÇÃO APLICADA A/EM RODA AUTOMOTIVA
 (73) CLAUDINEI APARECIDO DA COSTA (BR/SP)
 (72) CLAUDINEI APARECIDO DA COSTA
 (74) Pienegonda, Moreira & Associados Ltda

Prazo de validade: 10 (dez) anos contados a partir de 16/12/2016, mediante o recolhimento da taxa quinzenal de manutenção (Artigos 119 e 120 da LPI) e observadas as demais condições legais.

(11) BR 30 2016 005847-4



Código 39 - Concessão do Registro
 (22) 16/12/2016
 (15) 07/11/2017
 (45) 07/11/2017
 (52) 06-01
 (54) CONFIGURAÇÃO APLICADA A/EM MOBILIÁRIO
 (73) GIULIANO BRANDI PIMENTEL (BR/MG)
 (72) GIULIANO BRANDI PIMENTEL

Prazo de validade: 10 (dez) anos contados a partir de 16/12/2016, mediante o recolhimento da taxa quinzenal de manutenção (Artigos 119 e 120 da LPI) e observadas as demais condições legais.

(11) BR 30 2016 005850-4

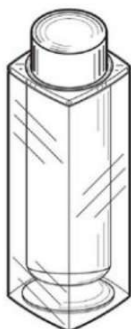

Código 39 - Concessão do Registro
 (22) 19/12/2016
 (15) 07/11/2017
 (30) 22/06/2016 US 29/568,870
 (45) 07/11/2017
 (52) 28-02
 (54) CONFIGURAÇÃO APLICADA A/EM ESTOJO DE BATOM
 (73) ELC MANAGEMENT LLC (US)
 (72) JESSE A. CHERTOFF, RICHARD FERRETTI

(74) Dannemann, Siemsen, Bigler & Ipanema Moreira
 Prazo de validade: 10 (dez) anos contados a partir de 19/12/2016, mediante o recolhimento da taxa quinzenal de manutenção (Artigos 119 e 120 da LPI) e observadas as demais condições legais.

(11) BR 30 2016 005851-2

Código 39 - Concessão do Registro
 (22) 19/12/2016
 (15) 07/11/2017
 (45) 07/11/2017
 (52) 07-99
 (54) CONFIGURAÇÃO APLICADA A/EM PADRÃO ANTROPOMÉTRICO PARA





MULHERES IDOSAS DE CAMPINA GRANDE

(73) UNIVERSIDADE FEDERAL DE CAMPINA GRANDE - PB (BR/PB)

(72) FRANCISCO KEGENALDO ALVES DE SOUSA, DAVID BASTIDA SANTOS

Prazo de validade: 10 (dez) anos contados a partir de 19/12/2016, mediante o recolhimento da taxa quinquenal de manutenção (Artigos 119 e 120 da LPI) e observadas as demais condições legais. (co) Registro concedido por força do art. 106 da Lei da Propriedade Industrial nº 9.279/96. Aplicável a instauração de ofício do processo administrativo de nulidade, conforme dispõe o Art.113, para averiguação da infringência do art. 95 do referido diploma legal.

(11) BR 30 2016 005854-7

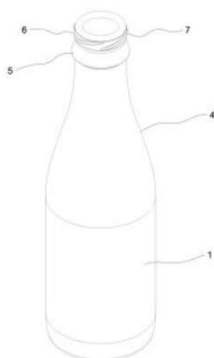

Código 39 - Concessão do Registro

(22) 19/12/2016

(15) 07/11/2017

(45) 07/11/2017

(52) 09-01

(54) CONFIGURAÇÃO APLICADA A/EM GARRAFA

(73) INDÚSTRIA E COMÉRCIO DE BEBIDAS ÁGUA DA SERRA LTDA (BR/SC)

(72) EYMARD JUCELI FRIGOTTO

(74) ANEL MARCAS E PATENTES EIRELI

Prazo de validade: 10 (dez) anos contados a partir de 19/12/2016, mediante o recolhimento da taxa quinquenal de manutenção (Artigos 119 e 120 da LPI) e observadas as demais condições legais.

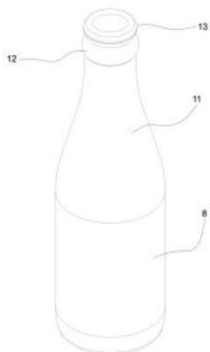

(11) BR 30 2016 005855-5

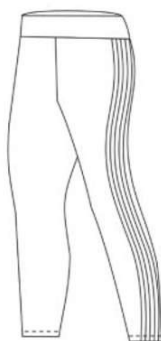

Código 39 - Concessão do Registro

(22) 19/12/2016

(15) 07/11/2017

(45) 07/11/2017

(52) 02-02

(54) CONFIGURAÇÃO APLICADA A/EM CALÇA MODELADORA

(73) UBIRATAN SPENCER ALVES (BR/MG)

(72) UBIRATAN SPENCER ALVES SILVEIRA

(74) ANA MARIA RODRIGUES PENA

Prazo de validade: 10 (dez) anos contados a partir de 19/12/2016, mediante o recolhimento da taxa quinquenal de manutenção (Artigos 119 e 120 da LPI) e

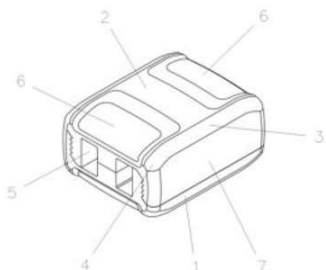

observadas as demais condições legais. (co) Registro concedido por força do art. 106 da Lei da Propriedade Industrial nº 9.279/96. Aplicável a instauração de ofício do processo administrativo de nulidade, conforme dispõe o Art.113, para averiguação da infringência do art. 95 do referido diploma legal.

(11) BR 30 2016 005856-3

Código 39 - Concessão do Registro

(22) 19/12/2016

(15) 07/11/2017

(45) 07/11/2017

(52) 13-03

(54) CONFIGURAÇÃO APLICADA A/EM CONECTOR ELÉTRICO

(73) LEONARDO BERTASSI BORTOLOTTO (BR/RS)

(72) LEONARDO BERTASSI BORTOLOTTO

(74) Custodio de Almeida & Cia.

Prazo de validade: 10 (dez) anos contados a partir de 19/12/2016, mediante o recolhimento da taxa quinquenal de manutenção (Artigos 119 e 120 da LPI) e observadas as demais condições legais.

(11) BR 30 2016 005858-0

Código 39 - Concessão do Registro

(22) 19/12/2016

(15) 07/11/2017

(45) 07/11/2017

(52) 02-04

(54) CONFIGURAÇÃO APLICADA A/EM SOLADO

(73) BORDALLO ARTEFATOS DE COURO LTDA. (BR/SP)

(72) JOSÉ ROSA JACOMETE

(74) Eduardo Isper Nassif Balbim

Prazo de validade: 10 (dez) anos contados a partir de 19/12/2016, mediante o recolhimento da taxa quinquenal de manutenção (Artigos 119 e 120 da LPI) e observadas as demais condições legais.

(11) BR 30 2016 005859-8

Código 39 - Concessão do Registro

(22) 19/12/2016

(15) 07/11/2017

(45) 07/11/2017

(52) 02-04

(54) CONFIGURAÇÃO APLICADA A/EM SOLADO

(73) LIDER INJETADOS LTDA - EPP (BR/MG)

(72) GERALDO LUIZ GONÇALVES

(74) JOSÉ NAVES DE LACERDA JÚNIOR

Prazo de validade: 10 (dez) anos contados a partir de 19/12/2016, mediante o



recolhimento da taxa quinquenal de manutenção (Artigos 119 e 120 da LPI) e observadas as demais condições legais.

(11) BR 30 2016 005869-5

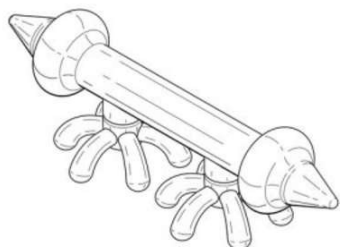

Código 39 - Concessão do Registro
 (22) 20/12/2016
 (15) 07/11/2017
 (30) 21/10/2016 US 29/581,841
 (45) 07/11/2017
 (52) 28-03
 (54) CONFIGURAÇÃO APLICADA A/EM DISPOSITIVO MASSAGEADOR
 (73) ASHLEY DIANA BLACK INTERNATIONAL HOLDINGS, LLC (US)
 (72) ASHLEY D. BLACK
 (74) Dannemann, Siemsen, Bigler & Ipanema Moreira

Prazo de validade: 10 (dez) anos contados a partir de 20/12/2016, mediante o recolhimento da taxa quinquenal de manutenção (Artigos 119 e 120 da LPI) e observadas as demais condições legais.

(11) BR 30 2016 005870-9

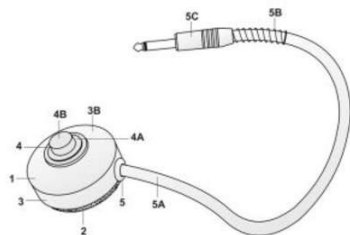

Código 39 - Concessão do Registro
 (22) 20/12/2016
 (15) 07/11/2017
 (45) 07/11/2017
 (52) 17-01
 (54) CONFIGURAÇÃO APLICADA A/EM PEDALEIRA
 (73) SABRINA BARLETTA PASTRO (BR/PR)
 (72) SABRINA BARLETTA PASTRO
 (74) Valor Propriedade Intelectual S/S LTDA.

Prazo de validade: 10 (dez) anos contados a partir de 20/12/2016, mediante o recolhimento da taxa quinquenal de manutenção (Artigos 119 e 120 da LPI) e observadas as demais condições legais.

(11) BR 30 2016 005872-5



Código 39 - Concessão do Registro
 (22) 20/12/2016
 (15) 07/11/2017
 (45) 07/11/2017
 (52) 06-04
 (54) CONFIGURAÇÃO APLICADA A/EM CÔMODA.
 (73) LUKALIAM MÓVEIS LTDA (BR/SP)
 (72) GERSON ROBERTO HENRIQUE
 (74) Village Marcas e Patentes Ltda

Prazo de validade: 10 (dez) anos contados a partir de 20/12/2016, mediante o recolhimento da taxa quinquenal de manutenção (Artigos 119 e 120 da LPI) e



observadas as demais condições legais.

(11) BR 30 2016 005874-1



Código 39 - Concessão do Registro
(22) 20/12/2016
(15) 07/11/2017
(30) 27/06/2016 EP 003243526-0001
(45) 07/11/2017
(52) 12-16
(54) CONFIGURAÇÃO APLICADA A/EM CÂMERA RETROVISORA
(73) VOLVO LASTVAGNAR AB (SE)
(72) ISMAIL OVACIK

(74) Dannemann, Siemsen, Bigler & Ipanema Moreira

Prazo de validade: 10 (dez) anos contados a partir de 20/12/2016, mediante o recolhimento da taxa quinquenal de manutenção (Artigos 119 e 120 da LPI) e observadas as demais condições legais.

(11) BR 30 2016 005876-8

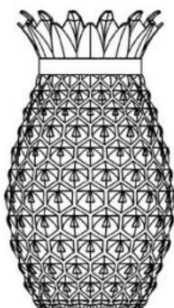

Código 39 - Concessão do Registro
(22) 20/12/2016
(15) 07/11/2017
(45) 07/11/2017
(52) 07-01
(54) CONFIGURAÇÃO APLICADA A/EM COPO
(73) INDÚSTRIA E COMÉRCIO DE UTILIDADES DOMÉSTICAS INJETEMP LTDA. (BR/SP)
(72) IVO RODRIGUES DOS SANTOS

(74) Difusão Marcas e Patentes Ltda.

Prazo de validade: 10 (dez) anos contados a partir de 20/12/2016, mediante o recolhimento da taxa quinquenal de manutenção (Artigos 119 e 120 da LPI) e observadas as demais condições legais. (co) Registro concedido por força do art. 106 da Lei da Propriedade Industrial nº 9.279/96. Aplicável a instauração de ofício do processo administrativo de nulidade, conforme dispõe o Art.113, para averiguação da infringência do art. 95 do referido diploma legal.

(11) BR 30 2016 005877-6

Código 39 - Concessão do Registro
(22) 20/12/2016
(15) 07/11/2017
(45) 07/11/2017
(52) 07-01
(54) CONFIGURAÇÃO APLICADA A/EM COPO
(73) INDÚSTRIA E COMÉRCIO DE UTILIDADES DOMÉSTICAS INJETEMP LTDA. (BR/SP)





(72) IVO RODRIGUES DOS SANTOS

(74) Difusão Marcas e Patentes Ltda.

Prazo de validade: 10 (dez) anos contados a partir de 20/12/2016, mediante o recolhimento da taxa quinquenal de manutenção (Artigos 119 e 120 da LPI) e observadas as demais condições legais.

(11) BR 30 2016 005878-4



Código 39 - Concessão do Registro

(22) 20/12/2016

(15) 07/11/2017

(30) 08/07/2016 EM 003300292-0002

(45) 07/11/2017

(52) 09-01

(54) CONFIGURAÇÃO APLICADA A/EM GARRAFA.

(73) SAVERGLASS (FR)

(72) RICHARD LAURET

(74) Matos & Associados - Advogados

Prazo de validade: 10 (dez) anos contados a partir de 20/12/2016, mediante o recolhimento da taxa quinquenal de manutenção (Artigos 119 e 120 da LPI) e observadas as demais condições legais.

(11) BR 30 2016 005879-2



Código 39 - Concessão do Registro

(22) 20/12/2016

(15) 07/11/2017

(30) 08/07/2016 EM 003300292-0001

(45) 07/11/2017

(52) 09-01

(54) CONFIGURAÇÃO APLICADA A/EM GARRAFA.

(73) SAVERGLASS (FR)

(72) RICHARD LAURET

(74) Matos & Associados - Advogados

Prazo de validade: 10 (dez) anos contados a partir de 20/12/2016, mediante o recolhimento da taxa quinquenal de manutenção (Artigos 119 e 120 da LPI) e observadas as demais condições legais.

(11) BR 30 2016 005881-4

Código 39 - Concessão do Registro

(22) 20/12/2016

(15) 07/11/2017

(45) 07/11/2017

(52) 08-08



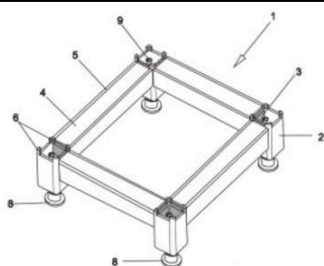

(54) CONFIGURAÇÃO APLICADA EM BASE PARA PISOS

(73) YPE LOCAÇÕES EIRELI - ME. (BR/SP)

(72) ALONSO ROLEMBERG DA SILVA FILHO

(74) MARI ALBA PERITO

Prazo de validade: 10 (dez) anos contados a partir de 20/12/2016, mediante o recolhimento da taxa quinquenal de manutenção (Artigos 119 e 120 da LPI) e observadas as demais condições legais.

(11) BR 30 2016 005886-5



Código 39 - Concessão do Registro

(22) 21/12/2016

(15) 07/11/2017

(30) 28/06/2016 US 29/569,489

(45) 07/11/2017

(52) 12-11

(54) CONFIGURAÇÃO APLICADA A/EM MOTOCICLETA

(73) HONDA MOTOR CO., LTD. (JP)

(72) TAKAO MIKAMI, EDWARD BIRTULESCU, TERRENCE S. ROBINSON

(74) Dannemann, Siemsen, Bigler & Ipanema Moreira

Prazo de validade: 10 (dez) anos contados a partir de 21/12/2016, mediante o recolhimento da taxa quinquenal de manutenção (Artigos 119 e 120 da LPI) e observadas as demais condições legais.

(11) BR 30 2016 005895-4



Código 39 - Concessão do Registro

(22) 21/12/2016

(15) 07/11/2017

(30) 21/06/2016 EM 003231372-0001; 21/06/2016 EM 003231372-0002

(45) 07/11/2017

(52) 13-02

(54) CONFIGURAÇÃO APLICADA A/EM ESTAÇÃO DE CARGA

(73) MAN TRUCK & BUS AG (DE)

(72) STEPHAN SCHÖNHERR, SVEN GAEDTKE, KENAN HALILOGLU

(74) Bhering Advogados (nome anterior Bhering Assessoria S/C Ltda.)

Prazo de validade: 10 (dez) anos contados a partir de 21/12/2016, mediante o recolhimento da taxa quinquenal de manutenção (Artigos 119 e 120 da LPI) e observadas as demais condições legais.





(11) BR 30 2016 005896-2

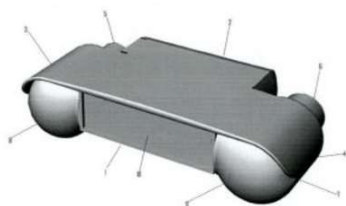

Código 39 - Concessão do Registro

(22) 21/12/2016

(15) 07/11/2017

(45) 07/11/2017

(52) 14-01

(54) CONFIGURAÇÃO APLICADA A CAIXA DE SOM

(73) WALTER PEREIRA DA SILVA (BR/MG)

(72) WALTER PEREIRA DA SILVA

Prazo de validade: 10 (dez) anos contados a partir de 21/12/2016, mediante o recolhimento da taxa quinquenal de manutenção (Artigos 119 e 120 da LPI) e observadas as demais condições legais.

(11) BR 30 2016 005901-2

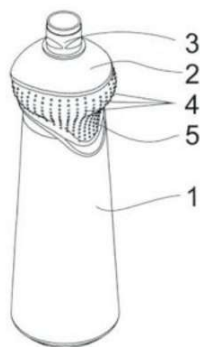

Código 39 - Concessão do Registro

(22) 21/12/2016

(15) 07/11/2017

(45) 07/11/2017

(52) 09-01

(54) CONFIGURAÇÃO APLICADA EM FRASCO

(73) GRECO & GUERREIRO LTDA (BR/SP)

(72) ALCIDES GUERREIRO TORRES

(74) C. MARCAS - MARCAS E PATENTES LTDA - CARLOS DE LENA

Prazo de validade: 10 (dez) anos contados a partir de 21/12/2016, mediante o recolhimento da taxa quinquenal de manutenção (Artigos 119 e 120 da LPI) e observadas as demais condições legais.

(11) BR 30 2016 005902-0

Código 39 - Concessão do Registro

(22) 21/12/2016

(15) 07/11/2017

(45) 07/11/2017

(52) 06-04

(54) CONFIGURAÇÃO APLICADA A/EM PAINEL PARA TELEVISOR

(73) ARISTANI CARLOS ANGONESE (BR/PR)

(72) ARISTANI CARLOS ANGONESE



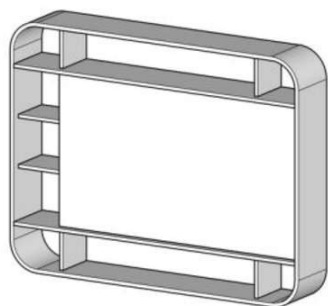

(74) MARCOS ANTONIO NUNES

Prazo de validade: 10 (dez) anos contados a partir de 21/12/2016, mediante o recolhimento da taxa quinquenal de manutenção (Artigos 119 e 120 da LPI) e observadas as demais condições legais.

(11) BR 30 2016 005912-8



Código 39 - Concessão do Registro

(22) 22/12/2016

(15) 07/11/2017

(45) 07/11/2017

(52) 03-01

(54) CONFIGURAÇÃO APLICADA A/EM BOLSA

(73) EXTRAMOLD JOMO INDÚSTRIA DE PLÁSTICOS LTDA (BR/RS)

(72) DAGMAR LUISE MOHRBACH

(74) EMERSON SALBEGO HOFART

Prazo de validade: 10 (dez) anos contados a partir de 22/12/2016, mediante o recolhimento da taxa quinquenal de manutenção (Artigos 119 e 120 da LPI) e observadas as demais condições legais.

(11) BR 30 2016 005914-4

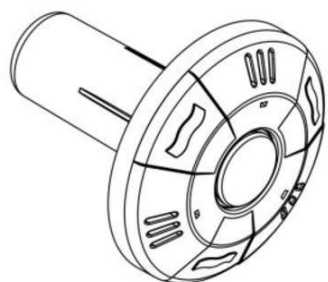

Código 39 - Concessão do Registro

(22) 22/12/2016

(15) 07/11/2017

(45) 07/11/2017

(52) 26-04

(54) CONFIGURAÇÃO APLICADA A/EM REFLETOR

(73) ROBSON TALVANY MELVINO ARAUJO (BR/SP)

(72) ROBSON TALVANY MELVINO ARAUJO

Prazo de validade: 10 (dez) anos contados a partir de 22/12/2016, mediante o recolhimento da taxa quinquenal de manutenção (Artigos 119 e 120 da LPI) e observadas as demais condições legais. (co) Título adequado de ofício nos termos do Art. 22 da Instrução Normativa 044/2015.

(11) BR 30 2016 005916-0



Código 39 - Concessão do Registro

(22) 22/12/2016

(15) 07/11/2017

(45) 07/11/2017

(52) 08-03

(54) CONFIGURAÇÃO APLICADA A/EM CORTADOR DE PISOS

(73) CARLOS MANOEL GUARDIA (BR/SP)



(72) CARLOS MANOEL GUARDIA

(74) Icamp Marcas e Patentes Ltda

Prazo de validade: 10 (dez) anos contados a partir de 22/12/2016, mediante o recolhimento da taxa quinquenal de manutenção (Artigos 119 e 120 da LPI) e observadas as demais condições legais. (co) Título adequado de ofício nos termos do Art. 22 da Instrução Normativa 044/2015.

(11) BR 30 2016 005917-9



Código 39 - Concessão do Registro

(22) 22/12/2016

(15) 07/11/2017

(45) 07/11/2017

(52) 08-03

(54) CONFIGURAÇÃO APLICADA A/EM CORTADOR DE PISOS

(73) CARLOS MANOEL GUARDIA (BR/SP)

(72) CARLOS MANOEL GUARDIA

(74) Icamp Marcas e Patentes Ltda

Prazo de validade: 10 (dez) anos contados a partir de 22/12/2016, mediante o recolhimento da taxa quinquenal de manutenção (Artigos 119 e 120 da LPI) e observadas as demais condições legais. (co) Título adequado de ofício nos termos do Art. 22 da Instrução Normativa 044/2015.

(11) BR 30 2016 005922-5

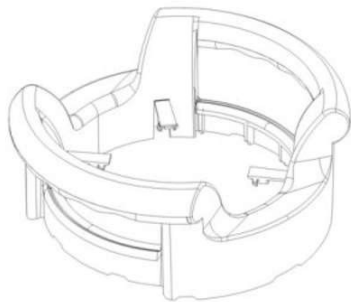

Código 39 - Concessão do Registro

(22) 22/12/2016

(15) 07/11/2017

(45) 07/11/2017

(52) 08-06

(54) CONFIGURAÇÃO APLICADA A/EM PUXADEIRA PARA RECIPIENTES

(73) NARCISO YBARZABAL PONS (BR/SP) , ISIDRO YBARZABAL PONS (BR/SP)

(72) NARCISO YBARZABAL PONS, ISIDRO YBARZABAL PONS

(74) Interação Marcas e Patentes Ltda. Me

Prazo de validade: 10 (dez) anos contados a partir de 22/12/2016, mediante o recolhimento da taxa quinquenal de manutenção (Artigos 119 e 120 da LPI) e observadas as demais condições legais.

(11) BR 30 2016 005923-3

Código 39 - Concessão do Registro

(22) 22/12/2016

(15) 07/11/2017

(45) 07/11/2017

(52) 08-06

(54) CONFIGURAÇÃO APLICADA A/EM PUXADEIRA PARA RECIPIENTES



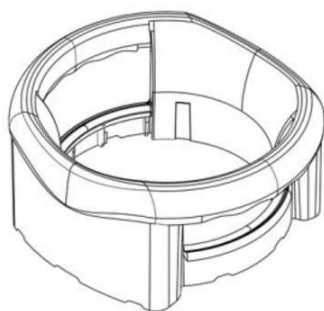

(73) NARCISO YBARZABAL PONS (BR/SP) , ISIDRO YBARZABAL PONS (BR/SP)

(72) NARCISO YBARZABAL PONS, ISIDRO YBARZABAL PONS

(74) Interação Marcas e Patentes Ltda. Me

Prazo de validade: 10 (dez) anos contados a partir de 22/12/2016, mediante o recolhimento da taxa quinquenal de manutenção (Artigos 119 e 120 da LPI) e observadas as demais condições legais.

(11) BR 30 2016 005926-8

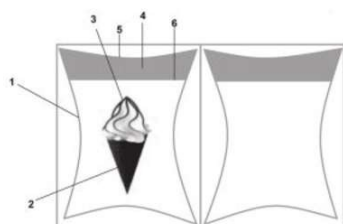

Código 39 - Concessão do Registro

(22) 22/12/2016

(15) 07/11/2017

(45) 07/11/2017

(52) 32-00

(54) PADRÃO ORNAMENTAL APLICADO EM EMBALAGEM

(73) GRAZIELA ALVES DE CARVALHO (BR/RS)

(72) GRAZIELA ALVES CARVALHO

(74) Marpa Consultoria e Assessoria Empresarial Ltda.

Prazo de validade: 10 (dez) anos contados a partir de 22/12/2016, mediante o recolhimento da taxa quinquenal de manutenção (Artigos 119 e 120 da LPI) e observadas as demais condições legais.

(11) BR 30 2016 005927-6

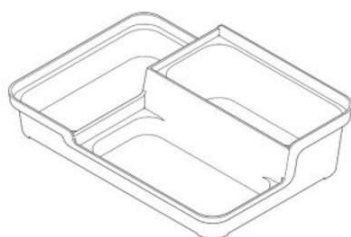

Código 39 - Concessão do Registro

(22) 22/12/2016

(15) 07/11/2017

(45) 07/11/2017

(52) 07-02

(54) CONFIGURAÇÃO APLICADA A/EM RECIPIENTE

(73) HSIEN-CHEN CHEN (TW)

(72) HSIEN-CHEN CHEN

(74) LEÃO PROPRIEDADE INTELECTUAL

Prazo de validade: 10 (dez) anos contados a partir de 22/12/2016, mediante o recolhimento da taxa quinquenal de manutenção (Artigos 119 e 120 da LPI) e observadas as demais condições legais.

(11) BR 30 2016 005930-6

Código 39 - Concessão do Registro

(22) 23/12/2016

(15) 07/11/2017

(30) 28/11/2016 EM 003490325

(45) 07/11/2017

(52) 32-00

(54) PADRÃO ORNAMENTAL APLICADO A/EM TECIDO



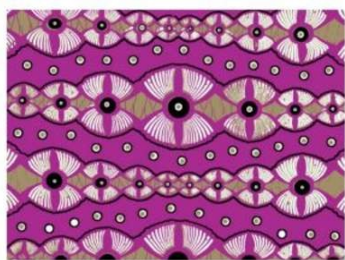

(73) WSB - WORLD SOFT DRINKS LIMITED (VG)
 (72) MARIA JOANA ARANHA PIRES M. CAMÕES VASCONCELOS
 (74) SILVANIA APARICIDA AMORIM CORREA

Prazo de validade: 10 (dez) anos contados a partir de 23/12/2016, mediante o recolhimento da taxa quinquenal de manutenção (Artigos 119 e 120 da LPI) e observadas as demais condições legais.

(11) BR 30 2016 005931-4

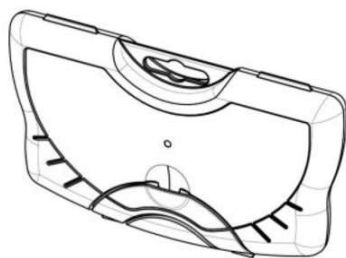

Código 39 - Concessão do Registro
 (22) 23/12/2016
 (15) 07/11/2017
 (30) 28/06/2016 EM 003253103
 (45) 07/11/2017
 (52) 03-01
 (54) CONFIGURAÇÃO APLICADA A/EM ESTOJO
 (73) SOCIETE BIC (FR)
 (72) FRANCK VADENNE
 (74) Ana Paula Santos Celidonio

Prazo de validade: 10 (dez) anos contados a partir de 23/12/2016, mediante o recolhimento da taxa quinquenal de manutenção (Artigos 119 e 120 da LPI) e observadas as demais condições legais.

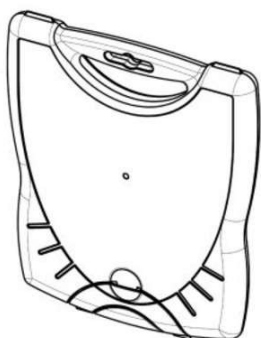

(11) BR 30 2016 005933-0

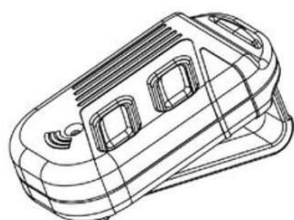

Código 39 - Concessão do Registro
 (22) 23/12/2016
 (15) 07/11/2017
 (45) 07/11/2017
 (52) 14-03
 (54) CONFIGURAÇÃO APLICADA A/EM CONTROLE REMOTO
 (73) THIAGO LOPES TERRA (BR/PR) , CRISTIAN MACEDO TERRA (BR/PR)
 (72) THIAGO LOPES TERRA, CRISTIAN MACEDO TERRA
 (74) EDUARDO PEREIRA DA SILVA

Prazo de validade: 10 (dez) anos contados a partir de 23/12/2016, mediante o recolhimento da taxa quinquenal de manutenção (Artigos 119 e 120 da LPI) e observadas as demais condições legais.



(11) BR 30 2016 005947-0

Código 39 - Concessão do Registro

(22) 23/12/2016

(15) 07/11/2017

(30) 07/07/2016 EM 003298520-0007

(45) 07/11/2017

(52) 28-03

(54) CONFIGURAÇÃO APLICADA A/EM APARELHO PARA ALISAR CABELO

(73) CALOR (FR)

(72) ARNAUD GRIENAY, MANON MALATRAY

(74) Araripe & Associados

Prazo de validade: 10 (dez) anos contados a partir de 23/12/2016, mediante o recolhimento da taxa quinquenal de manutenção (Artigos 119 e 120 da LPI) e observadas as demais condições legais.

(11) BR 30 2016 005948-9

Código 39 - Concessão do Registro

(22) 23/12/2016

(15) 07/11/2017

(30) 01/07/2016 TH 1602002542

(45) 07/11/2017

(52) 12-11

(54) CONFIGURAÇÃO APLICADA A/EM CARENAGEM LATERAL DE MOTOCICLETA

(73) HONDA MOTOR CO., LTD. (JP)

(72) TEERIN VISALRAKKIJ, YOSHIHIRO TAKANASHI, WARAPORN NILLAWONG

(74) Dannemann, Siemsen, Bigler & Ipanema Moreira

Prazo de validade: 10 (dez) anos contados a partir de 23/12/2016, mediante o recolhimento da taxa quinquenal de manutenção (Artigos 119 e 120 da LPI) e observadas as demais condições legais.

(11) BR 30 2016 005952-7

Código 39 - Concessão do Registro

(22) 26/12/2016

(15) 07/11/2017

(30) 27/07/2016 WO DM/091941

(45) 07/11/2017

(52) 03-01

(54) CONFIGURAÇÃO APLICADA A/EM BOLSA

(73) HERMES SELLIER (FR)

(72) PIERRE-ALEXIS DUMAS

(74) Ana Paula Santos Celidonio

Prazo de validade: 10 (dez) anos contados a partir de 26/12/2016, mediante o



recolhimento da taxa quinquenal de manutenção (Artigos 119 e 120 da LPI) e observadas as demais condições legais.

(11) BR 30 2016 005953-5

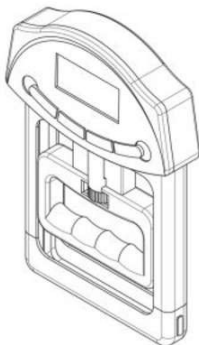

Código 39 - Concessão do Registro

(22) 26/12/2016

(15) 07/11/2017

(45) 07/11/2017

(52) 24-01

(54) CONFIGURAÇÃO APLICADA EM DINAMÔMETRO DE MÃO

(73) ALFREDO PORTELLA MARQUES (BR/SP)

(72) ALFREDO PORTELLA MARQUES

(74) JOAQUIM CALHEIROS DE MORAIS

Prazo de validade: 10 (dez) anos contados a partir de 26/12/2016, mediante o recolhimento da taxa quinquenal de manutenção (Artigos 119 e 120 da LPI) e observadas as demais condições legais.

(11) BR 30 2016 005955-1

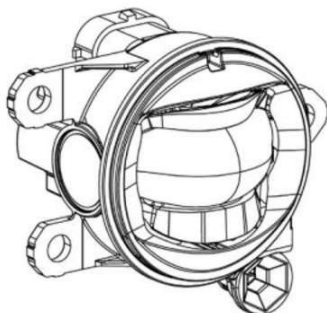

Código 39 - Concessão do Registro

(22) 27/12/2016

(15) 07/11/2017

(30) 28/06/2016 EM 003252931

(45) 07/11/2017

(52) 26-06

(54) CONFIGURAÇÃO APLICADA A/EM DISPOSITIVO LUMINOSO PARA VEÍCULO AUTOMOTIVO

(73) VALEO VISION (FR)

(72) FRANC DINANT, DIRKIE SACCHET, FLORESTAN DEBERT

(74) LUIZ LEONARDOS & ADVOGADOS

Prazo de validade: 10 (dez) anos contados a partir de 27/12/2016, mediante o recolhimento da taxa quinquenal de manutenção (Artigos 119 e 120 da LPI) e observadas as demais condições legais.

(11) BR 30 2016 005956-0

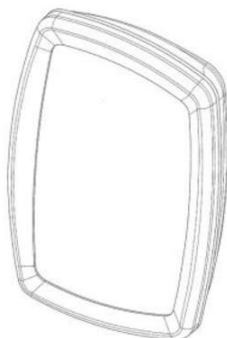

Código 39 - Concessão do Registro

(22) 27/12/2016

(15) 07/11/2017

(30) 30/06/2016 EM 003255421

(45) 07/11/2017

(52) 10-04

(54) CONFIGURAÇÃO APLICADA A/EM INSTRUMENTO DE MEDIDA

(73) ROBERT BOSCH GMBH (DE)

(72) JUERGEN LUTZ

(74) Dannemann, Siemsen, Bigler & Ipanema Moreira



Prazo de validade: 10 (dez) anos contados a partir de 27/12/2016, mediante o recolhimento da taxa quinquenal de manutenção (Artigos 119 e 120 da LPI) e observadas as demais condições legais.

(11) BR 30 2016 005959-4

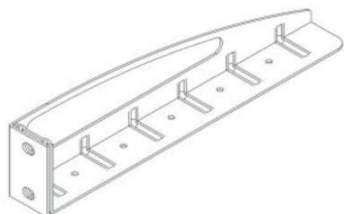

Código 39 - Concessão do Registro

(22) 27/12/2016

(15) 07/11/2017

(45) 07/11/2017

(52) 08-08

(54) CONFIGURAÇÃO APLICADA A/EM SUPORTE DE PAREDE

(73) MULTIVISÃO INDÚSTRIA E COMÉRCIO LTDA. (BR/SP)

(72) NELSON LUIZ BARBOSA

(74) David do Nascimento Advogados Associados

Prazo de validade: 10 (dez) anos contados a partir de 27/12/2016, mediante o recolhimento da taxa quinquenal de manutenção (Artigos 119 e 120 da LPI) e observadas as demais condições legais.

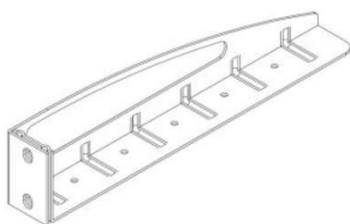

(11) BR 30 2016 005961-6

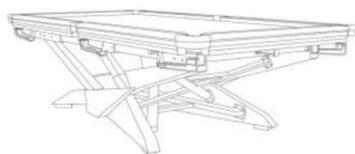

Código 39 - Concessão do Registro

(22) 27/12/2016

(15) 07/11/2017

(45) 07/11/2017

(52) 06-03

(54) CONFIGURAÇÃO APLICADA A/EM MESA DE BILHAR

(73) BING QIAO (CN)

(72) BING QIAO

(74) IGOR LEONARDO GUIMARÃES SIMÕES

Prazo de validade: 10 (dez) anos contados a partir de 27/12/2016, mediante o recolhimento da taxa quinquenal de manutenção (Artigos 119 e 120 da LPI) e observadas as demais condições legais.

(11) BR 30 2016 005965-9

Código 39 - Concessão do Registro

(22) 28/12/2016

(15) 07/11/2017

(45) 07/11/2017

(52) 02-04

(54) CONFIGURAÇÃO APLICADA A/EM SOLADO



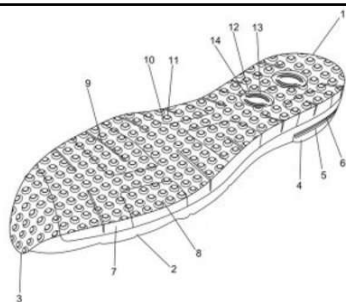

(73) CALÇADOS PEGADA NORDESTE LTDA (BR/BA)

(72) JONAS LOURENÇO ENGELMANN

(74) Edemar Pereira Capella

Prazo de validade: 10 (dez) anos contados a partir de 28/12/2016, mediante o recolhimento da taxa quinquenal de manutenção (Artigos 119 e 120 da LPI) e observadas as demais condições legais.

(11) BR 30 2016 005967-5

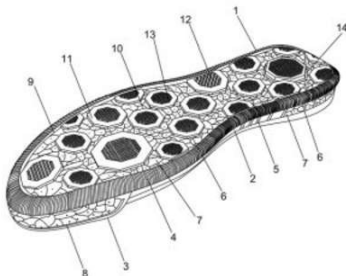

Código 39 - Concessão do Registro

(22) 28/12/2016

(15) 07/11/2017

(45) 07/11/2017

(52) 02-04

(54) CONFIGURAÇÃO APLICADA A/EM SOLADO

(73) CALÇADOS PEGADA NORDESTE LTDA (BR/BA)

(72) JONAS LOURENÇO ENGELMANN

(74) Edemar Pereira Capella

Prazo de validade: 10 (dez) anos contados a partir de 28/12/2016, mediante o recolhimento da taxa quinquenal de manutenção (Artigos 119 e 120 da LPI) e observadas as demais condições legais.

(11) BR 30 2016 005971-3



Código 39 - Concessão do Registro

(22) 28/12/2016

(15) 07/11/2017

(30) 28/06/2016 EM 003252014-0001

(45) 07/11/2017

(52) 07-02

(54) CONFIGURAÇÃO APLICADA A/EM PANEIA

(73) KONINKLIJKE PHILIPS N.V. (NL)

(72) DEGUO MIAO

(74) Daniel Advogados (Alt.de Daniel & Cia)

Prazo de validade: 10 (dez) anos contados a partir de 28/12/2016, mediante o recolhimento da taxa quinquenal de manutenção (Artigos 119 e 120 da LPI) e observadas as demais condições legais.

(11) BR 30 2016 005973-0

Código 39 - Concessão do Registro

(22) 28/12/2016

(15) 07/11/2017

(45) 07/11/2017

(52) 14-03

(54) CONFIGURAÇÃO APLICADA A/EM RECEPTOR DE TV

(73) PANASONIC INTELLECTUAL PROPERTY MANAGEMENT CO., LTD. (JP)



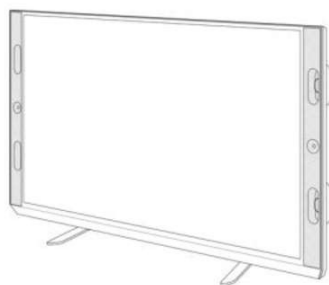

(72) MICHAEL SHADOVITZ, HIROTOSHI HADA

(74) Daniel Advogados (Alt.de Daniel & Cia)

Prazo de validade: 10 (dez) anos contados a partir de 28/12/2016, mediante o recolhimento da taxa quinquenal de manutenção (Artigos 119 e 120 da LPI) e observadas as demais condições legais.

(11) BR 30 2016 005980-2



Código 39 - Concessão do Registro

(22) 29/12/2016

(15) 07/11/2017

(30) 28/07/2016 US 29/572,449

(45) 07/11/2017

(52) 12-15

(54) CONFIGURAÇÃO APLICADA A/EM PNEU

(73) THE GOODYEAR TIRE & RUBBER COMPANY (US)

(72) MAX HAROLD DIXON, THERESA MARIE NOPPER, KATHERINE ANN FOLK

(74) Daniel Advogados (Alt.de Daniel & Cia)

Prazo de validade: 10 (dez) anos contados a partir de 29/12/2016, mediante o recolhimento da taxa quinquenal de manutenção (Artigos 119 e 120 da LPI) e observadas as demais condições legais.

(11) BR 30 2016 005981-0

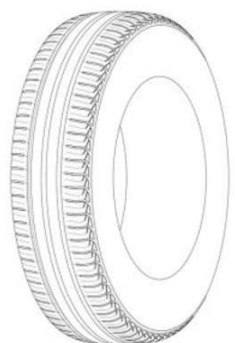

Código 39 - Concessão do Registro

(22) 29/12/2016

(15) 07/11/2017

(30) 02/08/2016 US 29/573.027

(45) 07/11/2017

(52) 12-15

(54) CONFIGURAÇÃO APLICADA A/EM PNEU

(73) THE GOODYEAR TIRE & RUBBER COMPANY (US)

(72) JONATHAN JAMES SHONDEL

(74) Daniel Advogados (Alt.de Daniel & Cia)

Prazo de validade: 10 (dez) anos contados a partir de 29/12/2016, mediante o recolhimento da taxa quinquenal de manutenção (Artigos 119 e 120 da LPI) e observadas as demais condições legais.

(11) BR 30 2016 005983-7

Código 39 - Concessão do Registro

(22) 29/12/2016

(15) 07/11/2017

(30) 20/07/2016 FR 2016-3755





(45) 07/11/2017

(52) 12-15

(54) CONFIGURAÇÃO APLICADA A/EM PNEUMÁTICO

(73) COMPAGNIE GENERALE DES ETABLISSEMENTS MICHELIN (FR) ,
MICHELIN RECHERCHE ET TECHNIQUE S.A. (CH)

(72) MOSTAPHA EL-OULHANI

(74) GUERRA PROPRIEDADE INDUSTRIAL

Prazo de validade: 10 (dez) anos contados a partir de 29/12/2016, mediante o recolhimento da taxa quinquenal de manutenção (Artigos 119 e 120 da LPI) e observadas as demais condições legais.

(11) BR 30 2016 005984-5

Código 39 - Concessão do Registro

(22) 29/12/2016

(15) 07/11/2017

(45) 07/11/2017

(52) 32-00

(54) PADRÃO ORNAMENTAL APLICADO A/EM TABULEIRO DE JOGO

(73) UNIVERSIDADE FEDERAL DO RIO GRANDE DO SUL (BR/RS)

(72) PRISCILA ZAVADIL PEREIRA, RÉGIO PIERRE DA SILVA

Prazo de validade: 10 (dez) anos contados a partir de 29/12/2016, mediante o recolhimento da taxa quinquenal de manutenção (Artigos 119 e 120 da LPI) e observadas as demais condições legais.

(11) BR 30 2016 005986-1

Código 39 - Concessão do Registro

(22) 29/12/2016

(15) 07/11/2017

(30) 20/07/2016 FR 2016-3757

(45) 07/11/2017

(52) 12-15

(54) CONFIGURAÇÃO APLICADA A/EM PNEUMÁTICO

(73) COMPAGNIE GENERALE DES ETABLISSEMENTS MICHELIN (FR) ,
MICHELIN RECHERCHE ET TECHNIQUE S.A. (CH)

(72) MOSTAPHA EL-OULHANI

(74) GUERRA PROPRIEDADE INDUSTRIAL

Prazo de validade: 10 (dez) anos contados a partir de 29/12/2016, mediante o recolhimento da taxa quinquenal de manutenção (Artigos 119 e 120 da LPI) e observadas as demais condições legais.

(11) BR 30 2016 005988-8

Código 39 - Concessão do Registro

(22) 29/12/2016

(15) 07/11/2017



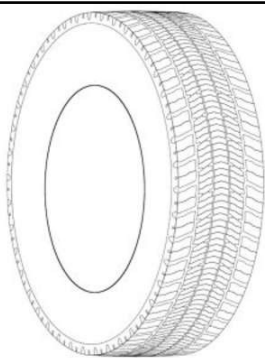

(30) 22/07/2016 FR 2016-3813

(45) 07/11/2017

(52) 12-15

(54) CONFIGURAÇÃO APLICADA A/EM PNEUMÁTICO

(73) COMPAGNIE GENERALE DES ETABLISSEMENTS MICHELIN (FR) ,
MICHELIN RECHERCHE ET TECHNIQUE S.A. (CH)

(72) GUY CAGNEAUX, STÉPHANIE CAMBON, ETIENNE COLLET

(74) GUERRA PROPRIEDADE INDUSTRIAL

Prazo de validade: 10 (dez) anos contados a partir de 29/12/2016, mediante o recolhimento da taxa quinquenal de manutenção (Artigos 119 e 120 da LPI) e observadas as demais condições legais.

(11) BR 30 2016 005999-3



Código 39 - Concessão do Registro

(22) 30/12/2016

(15) 07/11/2017

(30) 06/09/2016 WO DM/092393

(45) 07/11/2017

(52) 10-07

(54) CONFIGURAÇÃO APLICADA A/EM BRACELETE

(73) HERMES SELLIER (FR)

(72) PIERRE HARDY

(74) Ana Paula Santos Celidonio

Prazo de validade: 10 (dez) anos contados a partir de 30/12/2016, mediante o recolhimento da taxa quinquenal de manutenção (Artigos 119 e 120 da LPI) e observadas as demais condições legais.

(11) BR 30 2016 006000-2



Código 39 - Concessão do Registro

(22) 30/12/2016

(15) 07/11/2017

(45) 07/11/2017

(52) 06-08 , 08-08

(54) CONFIGURAÇÃO APLICADA A/EM CABIDE

(73) DURATEX S.A. (BR/SP)

(72) PEDRO MARTINS

(74) Daniel Advogados (Alt.de Daniel & Cia)

Prazo de validade: 10 (dez) anos contados a partir de 30/12/2016, mediante o recolhimento da taxa quinquenal de manutenção (Artigos 119 e 120 da LPI) e observadas as demais condições legais.

(11) BR 30 2016 006001-0

Código 39 - Concessão do Registro

(22) 30/12/2016



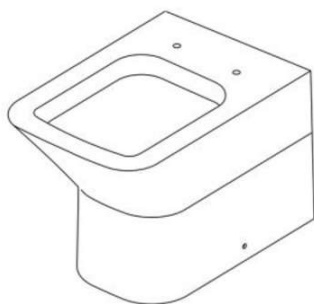

(15) 07/11/2017

(45) 07/11/2017

(52) 23-02

(54) CONFIGURAÇÃO APLICADA A/EM BACIA SANITÁRIA

(73) DURATEX S.A. (BR/SP)

(72) PAULO APARECIDO DE MORAIS

(74) Daniel Advogados (Alt.de Daniel & Cia)

Prazo de validade: 10 (dez) anos contados a partir de 30/12/2016, mediante o recolhimento da taxa quinquenal de manutenção (Artigos 119 e 120 da LPI) e observadas as demais condições legais.

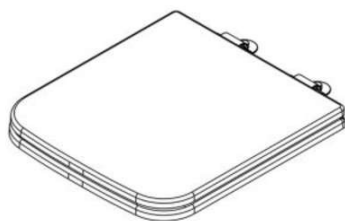
(11) BR 30 2016 006003-7

Código 39 - Concessão do Registro

(22) 30/12/2016

(15) 07/11/2017

(45) 07/11/2017

(52) 23-02

(54) CONFIGURAÇÃO APLICADA A/EM ASSENTO SANITÁRIO

(73) DURATEX S.A. (BR/SP)

(72) EDISON RICARDO DORCE CAMPOSILVAN

(74) Daniel Advogados (Alt.de Daniel & Cia)

Prazo de validade: 10 (dez) anos contados a partir de 30/12/2016, mediante o recolhimento da taxa quinquenal de manutenção (Artigos 119 e 120 da LPI) e observadas as demais condições legais.

(11) BR 30 2016 006004-5

Código 39 - Concessão do Registro

(22) 30/12/2016

(15) 07/11/2017

(45) 07/11/2017

(52) 23-02

(54) CONFIGURAÇÃO APLICADA A/EM CAIXA

(73) DURATEX S.A. (BR/SP)

(72) PAULO APARECIDO DE MORAIS

(74) Daniel Advogados (Alt.de Daniel & Cia)

Prazo de validade: 10 (dez) anos contados a partir de 30/12/2016, mediante o recolhimento da taxa quinquenal de manutenção (Artigos 119 e 120 da LPI) e observadas as demais condições legais. (co) Título adequado de ofício nos termos do Art. 22 da Instrução Normativa 044/2015.

(11) BR 30 2016 006005-3

Código 39 - Concessão do Registro

(22) 30/12/2016

(15) 07/11/2017





(45) 07/11/2017

(52) 23-02

(54) CONFIGURAÇÃO APLICADA A/EM DUCHA MANUAL

(73) DURATEX S.A. (BR/SP)

(72) RÉGIS DE CARVALHO ROMERA, PEDRO MARTINS

(74) Daniel Advogados (Alt.de Daniel & Cia)

Prazo de validade: 10 (dez) anos contados a partir de 30/12/2016, mediante o recolhimento da taxa quinquenal de manutenção (Artigos 119 e 120 da LPI) e observadas as demais condições legais.

(11) BR 30 2016 006008-8



Código 39 - Concessão do Registro

(22) 30/12/2016

(15) 07/11/2017

(45) 07/11/2017

(52) 23-02

(54) CONFIGURAÇÃO APLICADA A/EM BACIA SANITÁRIA COM CAIXA ACOPLADA

(73) DURATEX S.A. (BR/SP)

(72) PAULO APARECIDO DE MORAIS

(74) Daniel Advogados (Alt.de Daniel & Cia)

Prazo de validade: 10 (dez) anos contados a partir de 30/12/2016, mediante o recolhimento da taxa quinquenal de manutenção (Artigos 119 e 120 da LPI) e observadas as demais condições legais.

(11) BR 30 2016 006011-8

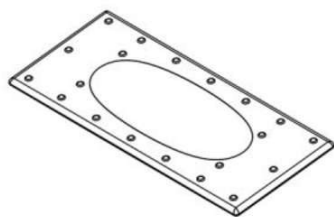

Código 39 - Concessão do Registro

(22) 30/12/2016

(15) 07/11/2017

(45) 07/11/2017

(52) 23-01

(54) CONFIGURAÇÃO APLICADA A/EM TAMPA PARA VÁLVULA DE ESCOAMENTO

(73) DURATEX S.A. (BR/SP)

(72) FELIPE DE BRAGA CASTRO

(74) Daniel Advogados (Alt.de Daniel & Cia)

Prazo de validade: 10 (dez) anos contados a partir de 30/12/2016, mediante o recolhimento da taxa quinquenal de manutenção (Artigos 119 e 120 da LPI) e observadas as demais condições legais.

(11) BR 30 2016 006012-6

Código 39 - Concessão do Registro

(22) 30/12/2016

(15) 07/11/2017



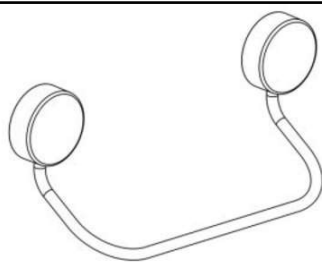

(45) 07/11/2017

(52) 08-08

(54) CONFIGURAÇÃO APLICADA A/EM PORTA TOALHA

(73) DURATEX S.A. (BR/SP)

(72) PEDRO MARTINS

(74) Daniel Advogados (Alt.de Daniel & Cia)

Prazo de validade: 10 (dez) anos contados a partir de 30/12/2016, mediante o recolhimento da taxa quinquenal de manutenção (Artigos 119 e 120 da LPI) e observadas as demais condições legais.

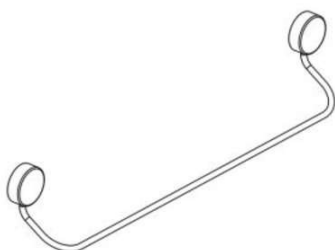
**(11) BR 30 2016 006014-2**

Código 39 - Concessão do Registro

(22) 30/12/2016

(15) 07/11/2017

(45) 07/11/2017

(52) 23-02

(54) CONFIGURAÇÃO APLICADA A/EM ASSENTO SANITÁRIO

(73) DURATEX S.A. (BR/SP)

(72) EDISON RICARDO DORCE CAMPOSILVAN

(74) Daniel Advogados (Alt.de Daniel & Cia)

Prazo de validade: 10 (dez) anos contados a partir de 30/12/2016, mediante o recolhimento da taxa quinquenal de manutenção (Artigos 119 e 120 da LPI) e observadas as demais condições legais.

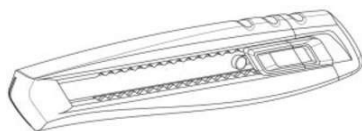
(11) BR 30 2016 006015-0

Código 39 - Concessão do Registro

(22) 30/12/2016

(15) 07/11/2017

(45) 07/11/2017

(52) 19-06

(54) CONFIGURAÇÃO APLICADA A/EM ESTILETE

(73) STARRETT INDUSTRIA E COMERCIO LTDA (BR/SP)

(72) CARLOS AUGUSTO DE CAMARGO

(74) Felsberg, Pedretti, Mannrich e Aidar Advogados e Consultores Legais

Prazo de validade: 10 (dez) anos contados a partir de 30/12/2016, mediante o recolhimento da taxa quinquenal de manutenção (Artigos 119 e 120 da LPI) e observadas as demais condições legais.



(11) BR 30 2016 006016-9

Código 39 - Concessão do Registro

(22) 30/12/2016

(15) 07/11/2017

(45) 07/11/2017

(52) 08-03

(54) CONFIGURAÇÃO APLICADA A/EM ESTILETE

(73) STARRETT INDUSTRIA E COMERCIO LTDA (BR/SP)

(72) CARLOS AUGUSTO DE CAMARGO

(74) Felsberg, Pedretti, Mannrich e Aidar Advogados e Consultores Legais

Prazo de validade: 10 (dez) anos contados a partir de 30/12/2016, mediante o recolhimento da taxa quinquenal de manutenção (Artigos 119 e 120 da LPI) e observadas as demais condições legais.

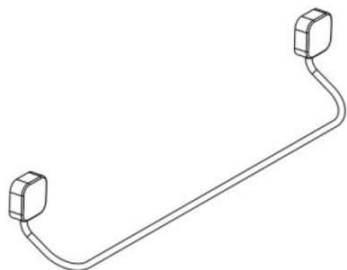
(11) BR 30 2016 006017-7

Código 39 - Concessão do Registro

(22) 30/12/2016

(15) 07/11/2017

(45) 07/11/2017

(52) 23-02

(54) CONFIGURAÇÃO APLICADA A/EM PORTA TOALHA

(73) DURATEX S.A. (BR/SP)

(72) PEDRO MARTINS

(74) Daniel Advogados (Alt.de Daniel & Cia)

Prazo de validade: 10 (dez) anos contados a partir de 30/12/2016, mediante o recolhimento da taxa quinquenal de manutenção (Artigos 119 e 120 da LPI) e observadas as demais condições legais.

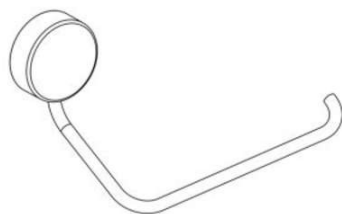
(11) BR 30 2016 006018-5

Código 39 - Concessão do Registro

(22) 30/12/2016

(15) 07/11/2017

(45) 07/11/2017

(52) 23-02 , 08-08

(54) CONFIGURAÇÃO APLICADA A/EM PAPELEIRA

(73) DURATEX S.A. (BR/SP)

(72) PEDRO MARTINS

(74) Daniel Advogados (Alt.de Daniel & Cia)

Prazo de validade: 10 (dez) anos contados a partir de 30/12/2016, mediante o recolhimento da taxa quinquenal de manutenção (Artigos 119 e 120 da LPI) e observadas as demais condições legais.

(11) BR 30 2016 006019-3

Código 39 - Concessão do Registro



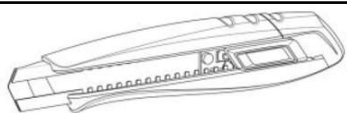

(22) 30/12/2016

(15) 07/11/2017

(45) 07/11/2017

(52) 08-03

(54) CONFIGURAÇÃO APLICADA A/EM ESTILETE

(73) STARRETT INDUSTRIA E COMERCIO LTDA (BR/SP)

(72) CARLOS AUGUSTO DE CAMARGO

(74) Felsberg, Pedretti, Mannrich e Aidar Advogados e Consultores Legais

Prazo de validade: 10 (dez) anos contados a partir de 30/12/2016, mediante o recolhimento da taxa quinquenal de manutenção (Artigos 119 e 120 da LPI) e observadas as demais condições legais.

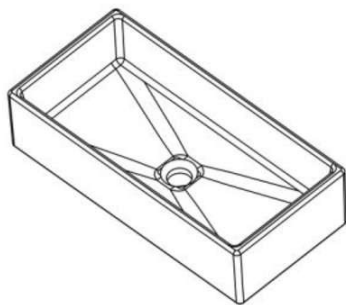
(11) BR 30 2016 006020-7

Código 39 - Concessão do Registro

(22) 30/12/2016

(15) 07/11/2017

(45) 07/11/2017

(52) 23-02

(54) CONFIGURAÇÃO APLICADA A/EM CUBA

(73) DURATEX S.A. (BR/SP)

(72) FELIPE DE BRAGA CASTRO

(74) Daniel Advogados (Alt.de Daniel & Cia)

Prazo de validade: 10 (dez) anos contados a partir de 30/12/2016, mediante o recolhimento da taxa quinquenal de manutenção (Artigos 119 e 120 da LPI) e observadas as demais condições legais.

(11) BR 30 2016 006021-5

Código 39 - Concessão do Registro

(22) 30/12/2016

(15) 07/11/2017

(45) 07/11/2017

(52) 23-02

(54) CONFIGURAÇÃO APLICADA A/EM CABIDE

(73) DURATEX S.A. (BR/SP)

(72) PEDRO MARTINS

(74) Daniel Advogados (Alt.de Daniel & Cia)

Prazo de validade: 10 (dez) anos contados a partir de 30/12/2016, mediante o recolhimento da taxa quinquenal de manutenção (Artigos 119 e 120 da LPI) e observadas as demais condições legais.

(11) BR 30 2016 006022-3

Código 39 - Concessão do Registro

(22) 30/12/2016

(15) 07/11/2017



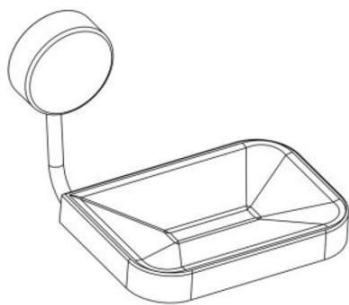

(45) 07/11/2017

(52) 23-02

(54) CONFIGURAÇÃO APLICADA A/EM SABONETEIRA

(73) DURATEX S.A. (BR/SP)

(72) PEDRO MARTINS

(74) Daniel Advogados (Alt.de Daniel & Cia)

Prazo de validade: 10 (dez) anos contados a partir de 30/12/2016, mediante o recolhimento da taxa quinquenal de manutenção (Artigos 119 e 120 da LPI) e observadas as demais condições legais.

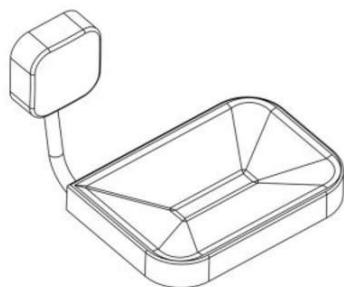
(11) BR 30 2016 006023-1

Código 39 - Concessão do Registro

(22) 30/12/2016

(15) 07/11/2017

(45) 07/11/2017

(52) 23-02

(54) CONFIGURAÇÃO APLICADA A/EM SABONETEIRA

(73) DURATEX S.A. (BR/SP)

(72) PEDRO MARTINS

(74) Daniel Advogados (Alt.de Daniel & Cia)

Prazo de validade: 10 (dez) anos contados a partir de 30/12/2016, mediante o recolhimento da taxa quinquenal de manutenção (Artigos 119 e 120 da LPI) e observadas as demais condições legais.

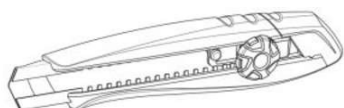
(11) BR 30 2016 006024-0

Código 39 - Concessão do Registro

(22) 30/12/2016

(15) 07/11/2017

(45) 07/11/2017

(52) 08-03

(54) CONFIGURAÇÃO APLICADA A/EM ESTILETE

(73) STARRETT INDUSTRIA E COMERCIO LTDA (BR/SP)

(72) CARLOS AUGUSTO DE CAMARGO

(74) Felsberg, Pedretti, Mannrich e Aidar Advogados e Consultores Legais

Prazo de validade: 10 (dez) anos contados a partir de 30/12/2016, mediante o recolhimento da taxa quinquenal de manutenção (Artigos 119 e 120 da LPI) e observadas as demais condições legais.

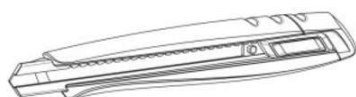
(11) BR 30 2016 006025-8

Código 39 - Concessão do Registro

(22) 30/12/2016

(15) 07/11/2017

(45) 07/11/2017

(52) 08-03



(54) CONFIGURAÇÃO APLICADA A/EM ESTILETE
(73) STARRETT INDUSTRIA E COMERCIO LTDA (BR/SP)
(72) CARLOS AUGUSTO DE CAMARGO
(74) Felsberg, Pedretti, Mannrich e Aidar Advogados e Consultores Legais
Prazo de validade: 10 (dez) anos contados a partir de 30/12/2016, mediante o recolhimento da taxa quinquenal de manutenção (Artigos 119 e 120 da LPI) e observadas as demais condições legais.

(11) BR 30 2016 006026-6

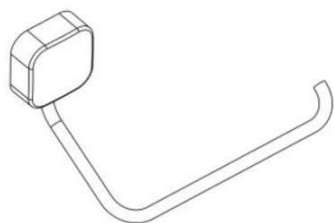

Código 39 - Concessão do Registro
(22) 30/12/2016
(15) 07/11/2017
(45) 07/11/2017
(52) 23-02
(54) CONFIGURAÇÃO APLICADA A/EM PAPELEIRA
(73) DURATEX S.A. (BR/SP)
(72) PEDRO MARTINS
(74) Daniel Advogados (Alt.de Daniel & Cia)
Prazo de validade: 10 (dez) anos contados a partir de 30/12/2016, mediante o recolhimento da taxa quinquenal de manutenção (Artigos 119 e 120 da LPI) e observadas as demais condições legais.

(11) BR 30 2016 006027-4



Código 39 - Concessão do Registro
(22) 30/12/2016
(15) 07/11/2017
(45) 07/11/2017
(52) 08-03
(54) CONFIGURAÇÃO APLICADA A/EM ESTILETE
(73) STARRETT INDUSTRIA E COMERCIO LTDA (BR/SP)
(72) CARLOS AUGUSTO DE CAMARGO
(74) Felsberg, Pedretti, Mannrich e Aidar Advogados e Consultores Legais
Prazo de validade: 10 (dez) anos contados a partir de 30/12/2016, mediante o recolhimento da taxa quinquenal de manutenção (Artigos 119 e 120 da LPI) e observadas as demais condições legais.

(11) BR 30 2017 000002-9

Código 39 - Concessão do Registro
(22) 02/01/2017
(15) 07/11/2017
(45) 07/11/2017
(52) 12-11
(54) CONFIGURAÇÃO APLICADA A/EM A QUADROS DE BICICLETA
(73) RIDE ON CONSULTING, S.L. (ES)



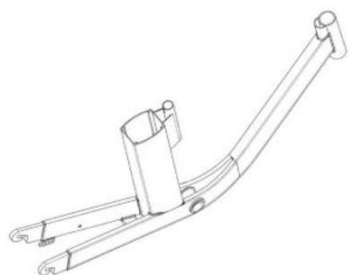

(72) MIGUEL VITAL HUICI

(74) Nascimento Advogados

Prazo de validade: 10 (dez) anos contados a partir de 02/01/2017, mediante o recolhimento da taxa quinquenal de manutenção (Artigos 119 e 120 da LPI) e observadas as demais condições legais. (co) Registro concedido por força do art. 106 da Lei da Propriedade Industrial nº 9.279/96. Aplicável a instauração de ofício do processo administrativo de nulidade, conforme dispõe o Art.113, para averiguação da infringência do art. 95 do referido diploma legal.

(11) BR 30 2017 000008-8



Código 39 - Concessão do Registro

(22) 02/01/2017

(15) 07/11/2017

(30) 13/07/2016 US 29/570,994

(45) 07/11/2017

(52) 09-03

(54) CONFIGURAÇÃO APLICADA A EMBALAGEM DE IMPLEMENTO DE HIGIENE ORAL.

(73) COLGATE-PALMOLIVE COMPANY (US)

(72) ROBERT MOSKOVICH, WEN JIN XI, DANIEL WAINLESS, YAN MEI JI

(74) ORLANDO DE SOUZA

Prazo de validade: 10 (dez) anos contados a partir de 02/01/2017, mediante o recolhimento da taxa quinquenal de manutenção (Artigos 119 e 120 da LPI) e observadas as demais condições legais.

(11) BR 30 2017 000012-6



Código 39 - Concessão do Registro

(22) 02/01/2017

(15) 07/11/2017

(30) 08/07/2016 SE 2016/0285

(45) 07/11/2017

(52) 12-16

(54) CONFIGURAÇÃO APLICADA A/EM PAINEL PARA VEÍCULOS

(73) SCANIA CV AB (SE)

(72) KRISTOFER HANSÈN, ALLAN MACDONALD, ANDERS LUNDGREN, MIKAEL LARSSON, DANIEL BJÖRK

(74) Daniel Advogados (Alt.de Daniel & Cia)

Prazo de validade: 10 (dez) anos contados a partir de 02/01/2017, mediante o recolhimento da taxa quinquenal de manutenção (Artigos 119 e 120 da LPI) e observadas as demais condições legais.

(11) BR 30 2017 000013-4

Código 39 - Concessão do Registro

(22) 02/01/2017





(15) 07/11/2017

(30) 08/07/2016 SE 2016/0283

(45) 07/11/2017

(52) 12-16

(54) CONFIGURAÇÃO APLICADA A/EM SILENCIADOR

(73) SCANIA CV AB (SE)

(72) KRISTOFER HANSÈN, ALLAN MACDONALD, ANDERS LUNDGREN, MIKAEL LARSSON, PATRIK GALLONE

(74) Daniel Advogados (Alt.de Daniel & Cia)

Prazo de validade: 10 (dez) anos contados a partir de 02/01/2017, mediante o recolhimento da taxa quinquenal de manutenção (Artigos 119 e 120 da LPI) e observadas as demais condições legais.

(11) BR 30 2017 000015-0



Código 39 - Concessão do Registro

(22) 03/01/2017

(15) 07/11/2017

(45) 07/11/2017

(52) 06-03

(54) CONFIGURAÇÃO APLICADA A/EM CARRINHO.

(73) EDSON NOSSA JUNIOR (BR/SP)

(72) EDSON NOSSA JUNIOR

(74) Village Marcas e Patentes Ltda

Prazo de validade: 10 (dez) anos contados a partir de 03/01/2017, mediante o recolhimento da taxa quinquenal de manutenção (Artigos 119 e 120 da LPI) e observadas as demais condições legais.

(11) BR 30 2017 000016-9

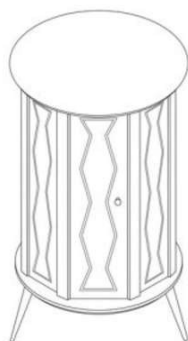

Código 39 - Concessão do Registro

(22) 03/01/2017

(15) 07/11/2017

(45) 07/11/2017

(52) 06-04

(54) CONFIGURAÇÃO APLICADA A/EM CRISTALEIRA.

(73) EDSON NOSSA JUNIOR (BR/SP)

(72) EDSON NOSSA JUNIOR

(74) Village Marcas e Patentes Ltda

Prazo de validade: 10 (dez) anos contados a partir de 03/01/2017, mediante o recolhimento da taxa quinquenal de manutenção (Artigos 119 e 120 da LPI) e observadas as demais condições legais.



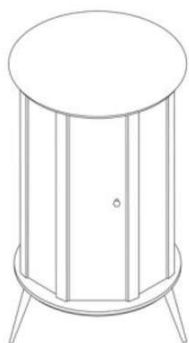

(11) BR 30 2017 000017-7



Código 39 - Concessão do Registro

(22) 03/01/2017

(15) 07/11/2017

(30) 07/07/2016 US 29/570348

(45) 07/11/2017

(52) 01-06

(54) CONFIGURAÇÃO APLICADA A/EM ALIMENTO PARA ANIMAL DOMÉSTICO

(73) SOCIÉTÉ DES PRODUITS NESTLÉ S.A. (CH)

(72) VIRGINIA L. WILSON, PATRICK SCHAFER, VARUNA DE ALWIS

(74) KASZNAR LEONARDOS PROPRIEDADE INTELECTUAL

Prazo de validade: 10 (dez) anos contados a partir de 03/01/2017, mediante o recolhimento da taxa quinquenal de manutenção (Artigos 119 e 120 da LPI) e observadas as demais condições legais.

(11) BR 30 2017 000018-5

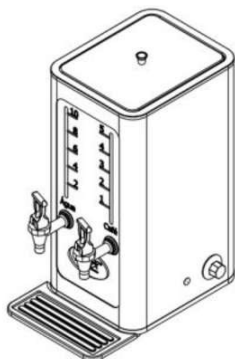

Código 39 - Concessão do Registro

(22) 03/01/2017

(15) 07/11/2017

(45) 07/11/2017

(52) 31-00

(54) CONFIGURAÇÃO APLICADA A/EM CAFETEIRA

(73) VANDERLEY DE PAULA (BR/SP)

(72) VANDERLEY DE PAULA

(74) Moras & Corrêa Marcas e Patentes Ltda.

Prazo de validade: 10 (dez) anos contados a partir de 03/01/2017, mediante o recolhimento da taxa quinquenal de manutenção (Artigos 119 e 120 da LPI) e observadas as demais condições legais.

(11) BR 30 2017 000019-3

Código 39 - Concessão do Registro

(22) 03/01/2017

(15) 07/11/2017

(45) 07/11/2017

(52) 14-01



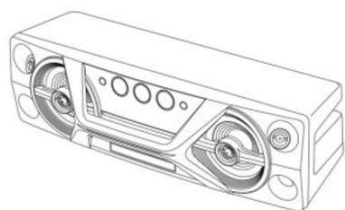

(54) CONFIGURAÇÃO APLICADA A/EM APARELHO DE SOM
 (73) PANASONIC INTELLECTUAL PROPERTY MANAGEMENT CO., LTD. (JP)
 (72) SHIGEHITO HARA
 (74) Daniel Advogados (Alt.de Daniel & Cia)
 Prazo de validade: 10 (dez) anos contados a partir de 03/01/2017, mediante o recolhimento da taxa quinquenal de manutenção (Artigos 119 e 120 da LPI) e observadas as demais condições legais.

(11) BR 30 2017 00020-7

Código 39 - Concessão do Registro
 (22) 04/01/2017
 (15) 07/11/2017
 (30) 08/07/2016 JP 2016-014604
 (45) 07/11/2017
 (52) 12-15
 (54) CONFIGURAÇÃO APLICADA A/EM PNEU
 (73) THE YOKOHAMA RUBBER CO., LTD. (JP)
 (72) MASAYA MITA, MAKOTO ISHII
 (74) Dannemann, Siemsen, Bigler & Ipanema Moreira
 Prazo de validade: 10 (dez) anos contados a partir de 04/01/2017, mediante o recolhimento da taxa quinquenal de manutenção (Artigos 119 e 120 da LPI) e observadas as demais condições legais.

(11) BR 30 2017 00021-5

Código 39 - Concessão do Registro
 (22) 04/01/2017
 (15) 07/11/2017
 (30) 08/07/2016 JP 2016-014605
 (45) 07/11/2017
 (52) 12-15
 (54) CONFIGURAÇÃO APLICADA A/EM PNEU
 (73) THE YOKOHAMA RUBBER CO., LTD. (JP)
 (72) MASAYA MITA, MAKOTO ISHII
 (74) Dannemann, Siemsen, Bigler & Ipanema Moreira
 Prazo de validade: 10 (dez) anos contados a partir de 04/01/2017, mediante o recolhimento da taxa quinquenal de manutenção (Artigos 119 e 120 da LPI) e observadas as demais condições legais.

(11) BR 30 2017 00025-8

Código 39 - Concessão do Registro
 (22) 04/01/2017
 (15) 07/11/2017
 (30) 08/07/2016 JP 2016-014576
 (45) 07/11/2017





(52) 12-16
(54) CONFIGURAÇÃO APLICADA A/EM GRADE DE AUTOMÓVEL
(73) HONDA MOTOR CO., LTD. (JP)
(72) NORIYUKI ISHII
(74) Dannemann, Siemsen, Bigler & Ipanema Moreira
Prazo de validade: 10 (dez) anos contados a partir de 04/01/2017, mediante o recolhimento da taxa quinquenal de manutenção (Artigos 119 e 120 da LPI) e observadas as demais condições legais.

(11) BR 30 2017 000026-6



Código 39 - Concessão do Registro
(22) 04/01/2017
(15) 07/11/2017
(30) 08/07/2016 JP 2016-014573
(45) 07/11/2017
(52) 12-16
(54) CONFIGURAÇÃO APLICADA A/EM PARA-CHOQUES FRONTAL PARA AUTOMÓVEIS
(73) HONDA MOTOR CO., LTD. (JP)
(72) SHINGO ISHIGAKI
(74) Dannemann, Siemsen, Bigler & Ipanema Moreira
Prazo de validade: 10 (dez) anos contados a partir de 04/01/2017, mediante o recolhimento da taxa quinquenal de manutenção (Artigos 119 e 120 da LPI) e observadas as demais condições legais.

(11) BR 30 2017 000027-4



Código 39 - Concessão do Registro
(22) 04/01/2017
(15) 07/11/2017
(30) 08/07/2016 JP 2016-014577
(45) 07/11/2017
(52) 12-16
(54) CONFIGURAÇÃO APLICADA A/EM PARA-CHOQUES FRONTAL PARA AUTOMÓVEIS
(73) HONDA MOTOR CO., LTD. (JP)
(72) NORIYUKI ISHII
(74) Dannemann, Siemsen, Bigler & Ipanema Moreira
Prazo de validade: 10 (dez) anos contados a partir de 04/01/2017, mediante o recolhimento da taxa quinquenal de manutenção (Artigos 119 e 120 da LPI) e observadas as demais condições legais.

(11) BR 30 2017 000029-0

Código 39 - Concessão do Registro
(22) 04/01/2017





(15) 07/11/2017
 (30) 08/07/2016 JP 2016-014583
 (45) 07/11/2017
 (52) 26-06
 (54) CONFIGURAÇÃO APLICADA A/EM FAROL DIANTEIRO COMBINADO PARA AUTOMÓVEL
 (73) HONDA MOTOR CO., LTD. (JP)
 (72) TABITO SUGIYAMA
 (74) Dannemann, Siemsen, Bigler & Ipanema Moreira
 Prazo de validade: 10 (dez) anos contados a partir de 04/01/2017, mediante o recolhimento da taxa quinquenal de manutenção (Artigos 119 e 120 da LPI) e observadas as demais condições legais.

(11) BR 30 2017 000030-4



Código 39 - Concessão do Registro
 (22) 04/01/2017
 (15) 07/11/2017
 (30) 08/07/2016 JP 2016-014581
 (45) 07/11/2017
 (52) 12-16
 (54) CONFIGURAÇÃO APLICADA A/EM GRADE DE AUTOMÓVEL
 (73) HONDA MOTOR CO., LTD. (JP)
 (72) JUNG YONG PARK
 (74) Dannemann, Siemsen, Bigler & Ipanema Moreira
 Prazo de validade: 10 (dez) anos contados a partir de 04/01/2017, mediante o recolhimento da taxa quinquenal de manutenção (Artigos 119 e 120 da LPI) e observadas as demais condições legais.

(11) BR 30 2017 000033-9



Código 39 - Concessão do Registro
 (22) 04/01/2017
 (15) 07/11/2017
 (30) 08/07/2016 JP 2016-014574
 (45) 07/11/2017
 (52) 12-16
 (54) CONFIGURAÇÃO APLICADA A/EM PARA-CHOQUES TRASEIRO PARA AUTOMÓVEIS
 (73) HONDA MOTOR CO., LTD. (JP)
 (72) SHINGO ISHIGAKI
 (74) Dannemann, Siemsen, Bigler & Ipanema Moreira
 Prazo de validade: 10 (dez) anos contados a partir de 04/01/2017, mediante o recolhimento da taxa quinquenal de manutenção (Artigos 119 e 120 da LPI) e observadas as demais condições legais.



(11) BR 30 2017 000034-7

Código 39 - Concessão do Registro

(22) 04/01/2017

(15) 07/11/2017

(30) 08/07/2016 JP 2016-014579

(45) 07/11/2017

(52) 26-06

(54) CONFIGURAÇÃO APLICADA A/EM FAROL PARA AUTOMÓVEL

(73) HONDA MOTOR CO., LTD. (JP)

(72) NORIYUKI ISHII

(74) Dannemann, Siemsen, Bigler & Ipanema Moreira

Prazo de validade: 10 (dez) anos contados a partir de 04/01/2017, mediante o recolhimento da taxa quinquenal de manutenção (Artigos 119 e 120 da LPI) e observadas as demais condições legais. (co) Título adequado de ofício nos termos do Art. 22 da Instrução Normativa 044/2015.

(11) BR 30 2017 000036-3

Código 39 - Concessão do Registro

(22) 04/01/2017

(15) 07/11/2017

(30) 08/07/2016 JP 2016-014580

(45) 07/11/2017

(52) 26-06

(54) CONFIGURAÇÃO APLICADA A/EM LANTERNA TRASEIRA PARA AUTOMÓVEL

(73) HONDA MOTOR CO., LTD. (JP)

(72) NORIYUKI ISHII

(74) Dannemann, Siemsen, Bigler & Ipanema Moreira

Prazo de validade: 10 (dez) anos contados a partir de 04/01/2017, mediante o recolhimento da taxa quinquenal de manutenção (Artigos 119 e 120 da LPI) e observadas as demais condições legais.

(11) BR 30 2017 000037-1

Código 39 - Concessão do Registro

(22) 04/01/2017

(15) 07/11/2017

(45) 07/11/2017

(52) 10-06

(54) CONFIGURAÇÃO APLICADA A/EM FLUTUADOR

(73) DOMINGOS AUGUSTO DE MARCHI (BR/SC)

(72) DOMINGOS AUGUSTO DE MARCHI

(74) Interação Marcas e Patentes Ltda. Me

Prazo de validade: 10 (dez) anos contados a partir de 04/01/2017, mediante o recolhimento da taxa quinquenal de manutenção (Artigos 119 e 120 da LPI) e



observadas as demais condições legais.

(11) BR 30 2017 000038-0

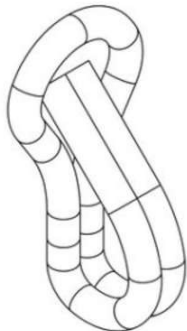

Código 39 - Concessão do Registro

(22) 04/01/2017

(15) 07/11/2017

(45) 07/11/2017

(52) 08-99

(54) CONFIGURAÇÃO APLICADA A/EM CORRENTE

(73) CORRENTES MERINI - INDUSTRIA E COMERCIO DE CORRENTES - EIRELI - EPP (BR/PR)

(72) EDSON MORENO MELICIANO

(74) CARLOS EDUARDO GOMES DA SILVA

Prazo de validade: 10 (dez) anos contados a partir de 04/01/2017, mediante o recolhimento da taxa quinquenal de manutenção (Artigos 119 e 120 da LPI) e observadas as demais condições legais.

(11) BR 30 2017 000044-4

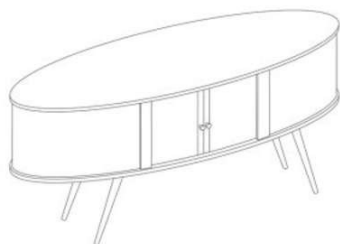

Código 39 - Concessão do Registro

(22) 05/01/2017

(15) 07/11/2017

(45) 07/11/2017

(52) 06-04

(54) CONFIGURAÇÃO APLICADA A/EM APARADOR.

(73) EDSON NOSSA JUNIOR (BR/SP)

(72) EDSON NOSSA JUNIOR

(74) Village Marcas e Patentes Ltda

Prazo de validade: 10 (dez) anos contados a partir de 05/01/2017, mediante o recolhimento da taxa quinquenal de manutenção (Artigos 119 e 120 da LPI) e observadas as demais condições legais.

(11) BR 30 2017 000046-0



Código 39 - Concessão do Registro

(22) 05/01/2017

(15) 07/11/2017

(45) 07/11/2017

(52) 25-01

(54) CONFIGURAÇÃO APLICADA A/EM RODAPÉ



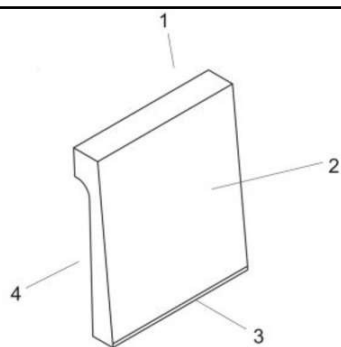

(73) INDUSTRIA E COMERCIO DE MOLDURAS SANTA LUZIA LTDA (BR/SC)
 (72) GILBERTO LUIZ ZANETTE
 (74) D' Mark Registros de Marcas e Patentes S/S Ltda.
 Prazo de validade: 10 (dez) anos contados a partir de 05/01/2017, mediante o recolhimento da taxa quinquenal de manutenção (Artigos 119 e 120 da LPI) e observadas as demais condições legais.

(11) BR 30 2017 000049-5

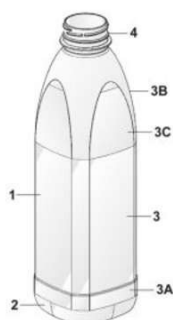

Código 39 - Concessão do Registro
 (22) 05/01/2017
 (15) 07/11/2017
 (45) 07/11/2017
 (52) 09-01
 (54) CONFIGURAÇÃO APLICADA A/EM GARRAFA
 (73) FAMIGLIA ZANLORENZI LTDA (BR/PR)
 (72) GIORGIO CRUIF ZANLORENZI
 (74) Valor Propriedade Intelectual S/S LTDA.
 Prazo de validade: 10 (dez) anos contados a partir de 05/01/2017, mediante o recolhimento da taxa quinquenal de manutenção (Artigos 119 e 120 da LPI) e observadas as demais condições legais.

(11) BR 30 2017 000050-9



Código 39 - Concessão do Registro
 (22) 05/01/2017
 (15) 07/11/2017
 (30) 13/07/2016 US 29/570995
 (45) 07/11/2017
 (52) 09-03
 (54) CONFIGURAÇÃO APLICADA A EMBALAGEM
 (73) COLGATE-PALMOLIVE COMPANY (US)
 (72) ROBERT MOSKOVICH, WEN JIN XI, DANIEL WAINLESS, YAN MEI JI
 (74) ORLANDO DE SOUZA
 Prazo de validade: 10 (dez) anos contados a partir de 05/01/2017, mediante o recolhimento da taxa quinquenal de manutenção (Artigos 119 e 120 da LPI) e observadas as demais condições legais. (co) Título adequado de ofício nos termos do Art. 22 da Instrução Normativa 044/2015.

(11) BR 30 2017 000052-5

Código 39 - Concessão do Registro
 (22) 05/01/2017
 (15) 07/11/2017
 (30) 08/07/2016 SE 2016/0280
 (45) 07/11/2017



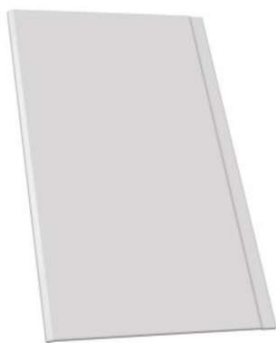

(52) 12-16

(54) CONFIGURAÇÃO APLICADA A/EM DEFLETOR

(73) SCANIA CV AB (SE)

(72) KRISTOFER HANSÈN, ALLAN MACDONALD, ANDERS LUNDGREN, MIKAEL LARSSON, DANIEL BJÖRK

(74) Daniel Advogados (Alt.de Daniel & Cia)

Prazo de validade: 10 (dez) anos contados a partir de 05/01/2017, mediante o recolhimento da taxa quinquenal de manutenção (Artigos 119 e 120 da LPI) e observadas as demais condições legais.

(11) BR 30 2017 000053-3



Código 39 - Concessão do Registro

(22) 05/01/2017

(15) 07/11/2017

(30) 08/07/2016 SE 2016/0287

(45) 07/11/2017

(52) 12-16

(54) CONFIGURAÇÃO APLICADA A/EM DEFLETOR

(73) SCANIA CV AB (SE)

(72) KRISTOFER HANSÈN, ALLAN MACDONALD, ANDERS LUNDGREN, MIKAEL LARSSON, DANIEL BJÖRK

(74) Daniel Advogados (Alt.de Daniel & Cia)

Prazo de validade: 10 (dez) anos contados a partir de 05/01/2017, mediante o recolhimento da taxa quinquenal de manutenção (Artigos 119 e 120 da LPI) e observadas as demais condições legais.

(11) BR 30 2017 000054-1



Código 39 - Concessão do Registro

(22) 05/01/2017

(15) 07/11/2017

(30) 08/07/2016 SE 2016/0279

(45) 07/11/2017

(52) 12-16

(54) CONFIGURAÇÃO APLICADA A/EM PROTETOR DA EXAUSTÃO

(73) SCANIA CV AB (SE)

(72) KRISTOFER HANSÈN, ALLAN MACDONALD, ANDERS LUNDGREN, MIKAEL LARSSON, HENRIK HÖGBERG

(74) Daniel Advogados (Alt.de Daniel & Cia)

Prazo de validade: 10 (dez) anos contados a partir de 05/01/2017, mediante o recolhimento da taxa quinquenal de manutenção (Artigos 119 e 120 da LPI) e observadas as demais condições legais.

(11) BR 30 2017 000056-8

Código 39 - Concessão do Registro

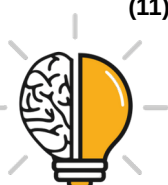

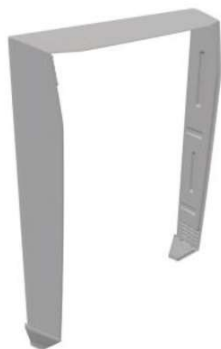

(22) 05/01/2017

(15) 07/11/2017

(30) 08/07/2016 SE 2016/0284

(45) 07/11/2017

(52) 12-16

(54) CONFIGURAÇÃO APLICADA A/EM DEFLETOR

(73) SCANIA CV AB (SE)

(72) KRISTOFER HANSÈN, ALLAN MACDONALD, ANDERS LUNDGREN, MIKAEL LARSSON, DANIEL BJÖRK

(74) Daniel Advogados (Alt.de Daniel & Cia)

Prazo de validade: 10 (dez) anos contados a partir de 05/01/2017, mediante o recolhimento da taxa quinquenal de manutenção (Artigos 119 e 120 da LPI) e observadas as demais condições legais.

(11) BR 30 2017 000057-6



Código 39 - Concessão do Registro

(22) 05/01/2017

(15) 07/11/2017

(30) 08/07/2016 SE 2016/0278

(45) 07/11/2017

(52) 12-16

(54) CONFIGURAÇÃO APLICADA A/EM DEFLETOR

(73) SCANIA CV AB (SE)

(72) KRISTOFER HANSÈN, ALLAN MACDONALD, ANDERS LUNDGREN, MIKAEL LARSSON, DANIEL BJÖRK

(74) Daniel Advogados (Alt.de Daniel & Cia)

Prazo de validade: 10 (dez) anos contados a partir de 05/01/2017, mediante o recolhimento da taxa quinquenal de manutenção (Artigos 119 e 120 da LPI) e observadas as demais condições legais.

(11) BR 30 2017 000058-4



Código 39 - Concessão do Registro

(22) 05/01/2017

(15) 07/11/2017

(30) 08/07/2016 SE 2016/0281

(45) 07/11/2017

(52) 12-16

(54) CONFIGURAÇÃO APLICADA A/EM SAIA LATERAL

(73) SCANIA CV AB (SE)

(72) KRISTOFER HANSÈN, ALLAN MACDONALD, ANDERS LUNDGREN, MIKAEL LARSSON, DANIEL BJÖRK

(74) Daniel Advogados (Alt.de Daniel & Cia)

Prazo de validade: 10 (dez) anos contados a partir de 05/01/2017, mediante o recolhimento da taxa quinquenal de manutenção (Artigos 119 e 120 da LPI) e



observadas as demais condições legais.

(11) BR 30 2017 000063-0

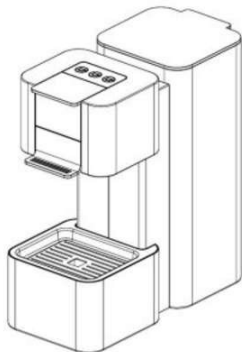

Código 39 - Concessão do Registro

(22) 06/01/2017

(15) 07/11/2017

(30) 18/07/2016 EM 003310218

(45) 07/11/2017

(52) 07-02

(54) CONFIGURAÇÃO APLICADA A/EM MÁQUINA PARA CAFÉ

(73) CAFFITALY SYSTEM S.P.A. (IT)

(72) MAURIZIO DIAMANTI, GIOVANNI ACCURSI

(74) TAVARES PROPRIEDADE INTELECTUAL LTDA. (ALT. DE TAVARES & COMPANHIA LTDA)

Prazo de validade: 10 (dez) anos contados a partir de 06/01/2017, mediante o recolhimento da taxa quinquenal de manutenção (Artigos 119 e 120 da LPI) e observadas as demais condições legais.

(11) BR 30 2017 000064-9

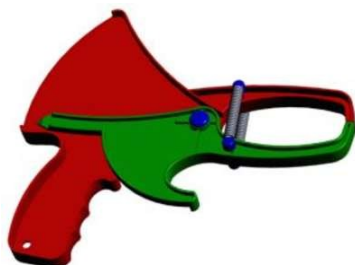

Código 39 - Concessão do Registro

(22) 06/01/2017

(15) 07/11/2017

(45) 07/11/2017

(52) 10-04

(54) CONFIGURAÇÃO APLICADA A/EM ADIPÔMETRO

(73) MARCOS AURÉLIO BINDA COELHO (BR/ES)

(72) MARCOS AURÉLIO BINDA COELHO

Prazo de validade: 10 (dez) anos contados a partir de 06/01/2017, mediante o recolhimento da taxa quinquenal de manutenção (Artigos 119 e 120 da LPI) e observadas as demais condições legais. (co) Registro concedido por força do art. 106 da Lei da Propriedade Industrial nº 9.279/96. Aplicável a instauração de ofício do processo administrativo de nulidade, conforme dispõe o Art.113, para averiguação da infringência do art. 95 do referido diploma legal.

(11) BR 30 2017 000071-1



Código 39 - Concessão do Registro

(22) 06/01/2017

(15) 07/11/2017

(30) 08/07/2016 SE 2016/0286

(45) 07/11/2017

(52) 12-16

(54) CONFIGURAÇÃO APLICADA A/EM DEFLETOR

(73) SCANIA CV AB (SE)

(72) KRISTOFER HANSÈN, ALLAN MACDONALD, ANDERS LUNDGREN, MIKAEL LARSSON, DANIEL BJÖRK



(74) Daniel Advogados (Alt.de Daniel & Cia)

Prazo de validade: 10 (dez) anos contados a partir de 06/01/2017, mediante o recolhimento da taxa quinquenal de manutenção (Artigos 119 e 120 da LPI) e observadas as demais condições legais.

(11) BR 30 2017 000076-2



Código 39 - Concessão do Registro

(22) 09/01/2017

(15) 07/11/2017

(45) 07/11/2017

(52) 30-06

(54) CONFIGURAÇÃO APLICADA A/EM CAMA PARA ANIMAIS

(73) JACQUELINE MARIA VOLCATO (BR/RS)

(72) JACQUELINE MARIA VOLCATO

(74) Marpa Consultoria e Assessoria Empresarial Ltda.

Prazo de validade: 10 (dez) anos contados a partir de 09/01/2017, mediante o recolhimento da taxa quinquenal de manutenção (Artigos 119 e 120 da LPI) e observadas as demais condições legais.

(11) BR 30 2017 000077-0



Código 39 - Concessão do Registro

(22) 09/01/2017

(15) 07/11/2017

(45) 07/11/2017

(52) 07-04

(54) CONFIGURAÇÃO APLICADA EM BICO CONFEITEIRO

(73) DECOR-ÚTIL INDÚSTRIA E COMÉRCIO LTDA. (BR/SP)

(72) MARIA APARECIDA CAMACHO

(74) Ivanilda Maria de Oliveira

Prazo de validade: 10 (dez) anos contados a partir de 09/01/2017, mediante o recolhimento da taxa quinquenal de manutenção (Artigos 119 e 120 da LPI) e observadas as demais condições legais. (co) Registro concedido por força do art. 106 da Lei da Propriedade Industrial nº 9.279/96. Aplicável a instauração de ofício do processo administrativo de nulidade, conforme dispõe o Art.113, para averiguação da infringência do art. 95 do referido diploma legal.

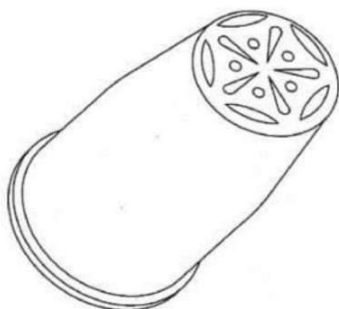



(11) BR 30 2017 000093-2



Código 39 - Concessão do Registro

(22) 11/01/2017

(15) 07/11/2017

(45) 07/11/2017

(52) 06-11

(54) PADRÃO ORNAMENTAL APLICADO A/EM TAPETES

(73) ANDRE BENEDETTI TODA - ME (BR/MG)

(72) ANDRÉ BENEDETTI TODA

Prazo de validade: 10 (dez) anos contados a partir de 11/01/2017, mediante o recolhimento da taxa quinquenal de manutenção (Artigos 119 e 120 da LPI) e observadas as demais condições legais.

(11) BR 30 2017 000098-3

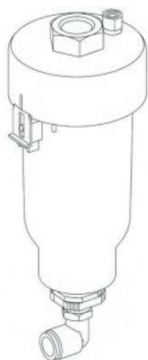

Código 39 - Concessão do Registro

(22) 11/01/2017

(15) 07/11/2017

(30) 15/07/2016 CN 201630326059.X

(45) 07/11/2017

(52) 23-01

(54) CONFIGURAÇÃO APLICADA A VÁLVULA DE DRENAGEM

(73) SMC CORPORATION (JP)

(72) KAZUHIRO MATSUSHITA

(74) ORLANDO DE SOUZA

Prazo de validade: 10 (dez) anos contados a partir de 11/01/2017, mediante o recolhimento da taxa quinquenal de manutenção (Artigos 119 e 120 da LPI) e observadas as demais condições legais. (co) Título adequado de ofício nos termos do Art. 22 da Instrução Normativa 044/2015.



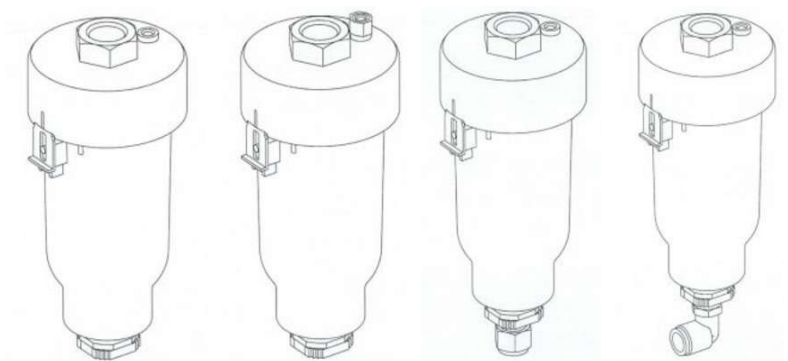

(11) BR 30 2017 000100-9

Código 39 - Concessão do Registro

(22) 11/01/2017

(15) 07/11/2017

(45) 07/11/2017

(52) 13-03

(54) CONFIGURAÇÃO APLICADA A/EM INTERRUPTOR DE PAREDE

(73) SEB DO BRASIL PRODUTOS DOMÉSTICOS LTDA (BR/SP)

(72) WILSON ROBERTO VENERANDO GALDI, JOEL JEAN MARIE AUTRAN

(74) Araripe & Associados

Prazo de validade: 10 (dez) anos contados a partir de 11/01/2017, mediante o recolhimento da taxa quinquenal de manutenção (Artigos 119 e 120 da LPI) e observadas as demais condições legais.

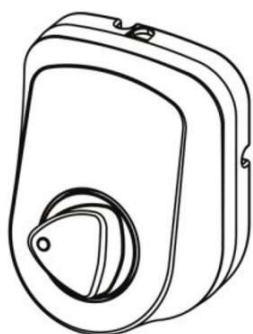

(11) BR 30 2017 000102-5

Código 39 - Concessão do Registro

(22) 12/01/2017

(15) 07/11/2017

(45) 07/11/2017

(52) 06-01

(54) CONFIGURAÇÃO APLICADA A/EM POLTRONA

(73) PAULO CELSO CARDOSO BACCHI (BR/SP)

(72) PAULO CELSO CARDOSO BACCHI

(74) João Batista Valverde

Prazo de validade: 10 (dez) anos contados a partir de 12/01/2017, mediante o recolhimento da taxa quinquenal de manutenção (Artigos 119 e 120 da LPI) e observadas as demais condições legais.



(11) BR 30 2017 000103-3

Código 39 - Concessão do Registro

(22) 12/01/2017

(15) 07/11/2017

(45) 07/11/2017

(52) 06-01

(54) CONFIGURAÇÃO APLICADA A/EM POLTRONA

(73) PAULO CELSO CARDOSO BACCHI (BR/SP)



(72) PAULO CELSO CARDOSO BACCHI

(74) João Batista Valverde

Prazo de validade: 10 (dez) anos contados a partir de 12/01/2017, mediante o recolhimento da taxa quinquenal de manutenção (Artigos 119 e 120 da LPI) e observadas as demais condições legais.

(11) BR 30 2017 000107-6



Código 39 - Concessão do Registro

(22) 12/01/2017

(15) 07/11/2017

(45) 07/11/2017

(52) 06-01

(54) CONFIGURAÇÃO APLICADA A/EM CADEIRA

(73) PAULO CELSO CARDOSO BACCHI (BR/SP)

(72) PAULO CELSO CARDOSO BACCHI

(74) João Batista Valverde

Prazo de validade: 10 (dez) anos contados a partir de 12/01/2017, mediante o recolhimento da taxa quinquenal de manutenção (Artigos 119 e 120 da LPI) e observadas as demais condições legais.

(11) BR 30 2017 000108-4

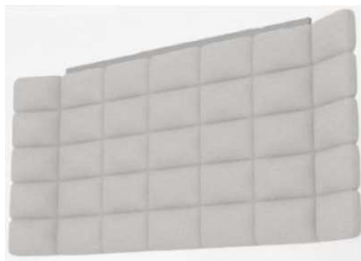

Código 39 - Concessão do Registro

(22) 12/01/2017

(15) 07/11/2017

(45) 07/11/2017

(52) 06-06

(54) CONFIGURAÇÃO APLICADA A/EM CABECEIRA

(73) PAULO CELSO CARDOSO BACCHI (BR/SP)

(72) PAULO CELSO CARDOSO BACCHI

(74) João Batista Valverde

Prazo de validade: 10 (dez) anos contados a partir de 12/01/2017, mediante o recolhimento da taxa quinquenal de manutenção (Artigos 119 e 120 da LPI) e observadas as demais condições legais.

(11) BR 30 2017 000109-2

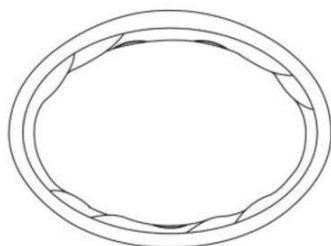

Código 39 - Concessão do Registro

(22) 12/01/2017

(15) 07/11/2017

(30) 22/07/2016 WO DM/091 953

(45) 07/11/2017

(52) 11-01

(54) CONFIGURAÇÃO APLICADA A/EM PULSEIRA ESPORTIVA

(73) ENERGETIX GMBH & CO. KG (DE)

(72) ROLAND FÖRSTER



(74) Dannemann, Siemsen, Bigler & Ipanema Moreira

Prazo de validade: 10 (dez) anos contados a partir de 12/01/2017, mediante o recolhimento da taxa quinquenal de manutenção (Artigos 119 e 120 da LPI) e observadas as demais condições legais.

(11) BR 30 2017 000110-6



Código 39 - Concessão do Registro

(22) 12/01/2017

(15) 07/11/2017

(45) 07/11/2017

(52) 06-01

(54) CONFIGURAÇÃO APLICADA A/EM BANCO

(73) PAULO CELSO CARDOSO BACCHI (BR/SP)

(72) PAULO CELSO CARDOSO BACCHI

(74) João Batista Valverde

Prazo de validade: 10 (dez) anos contados a partir de 12/01/2017, mediante o recolhimento da taxa quinquenal de manutenção (Artigos 119 e 120 da LPI) e observadas as demais condições legais.

(11) BR 30 2017 000111-4



Código 39 - Concessão do Registro

(22) 12/01/2017

(15) 07/11/2017

(45) 07/11/2017

(52) 06-01

(54) CONFIGURAÇÃO APLICADA A/EM PUFF

(73) PAULO CELSO CARDOSO BACCHI (BR/SP)

(72) PAULO CELSO CARDOSO BACCHI

(74) João Batista Valverde

Prazo de validade: 10 (dez) anos contados a partir de 12/01/2017, mediante o recolhimento da taxa quinquenal de manutenção (Artigos 119 e 120 da LPI) e observadas as demais condições legais.

(11) BR 30 2017 000112-2



Código 39 - Concessão do Registro

(22) 12/01/2017

(15) 07/11/2017

(45) 07/11/2017

(52) 06-01

(54) CONFIGURAÇÃO APLICADA A/EM POLTRONA

(73) PAULO CELSO CARDOSO BACCHI (BR/SP)

(72) PAULO CELSO CARDOSO BACCHI

(74) João Batista Valverde

Prazo de validade: 10 (dez) anos contados a partir de 12/01/2017, mediante o



recolhimento da taxa quinquenal de manutenção (Artigos 119 e 120 da LPI) e observadas as demais condições legais.

(11) BR 30 2017 000113-0



Código 39 - Concessão do Registro

(22) 12/01/2017

(15) 07/11/2017

(45) 07/11/2017

(52) 08-05

(54) CONFIGURAÇÃO APLICADA EM ABRIDOR DE BOBINA

(73) LUX LINE BRAZIL COM. IMP. E EXPORTAÇÃO LTDA (BR/SP)

(72) TALES ROMERO PAGLIARINI

(74) ALEXANDRE LUIZ CARVALHO DE SOUSA

Prazo de validade: 10 (dez) anos contados a partir de 12/01/2017, mediante o recolhimento da taxa quinquenal de manutenção (Artigos 119 e 120 da LPI) e observadas as demais condições legais.

(11) BR 30 2017 000117-3



Código 39 - Concessão do Registro

(22) 12/01/2017

(15) 07/11/2017

(45) 07/11/2017

(52) 06-01

(54) CONFIGURAÇÃO APLICADA A/EM CADEIRA

(73) PAULO CELSO CARDOSO BACCHI (BR/SP)

(72) PAULO CELSO CARDOSO BACCHI

(74) João Batista Valverde

Prazo de validade: 10 (dez) anos contados a partir de 12/01/2017, mediante o recolhimento da taxa quinquenal de manutenção (Artigos 119 e 120 da LPI) e observadas as demais condições legais.

(11) BR 30 2017 000118-1



Código 39 - Concessão do Registro

(22) 12/01/2017

(15) 07/11/2017

(45) 07/11/2017

(52) 06-01

(54) CONFIGURAÇÃO APLICADA A/EM CADEIRA

(73) PAULO CELSO CARDOSO BACCHI (BR/SP)

(72) PAULO CELSO CARDOSO BACCHI

(74) João Batista Valverde

Prazo de validade: 10 (dez) anos contados a partir de 12/01/2017, mediante o recolhimento da taxa quinquenal de manutenção (Artigos 119 e 120 da LPI) e observadas as demais condições legais.



(11) BR 30 2017 000119-0

Código 39 - Concessão do Registro

(22) 12/01/2017

(15) 07/11/2017

(45) 07/11/2017

(52) 06-04

(54) CONFIGURAÇÃO APLICADA A/EM BUFFET

(73) PAULO CELSO CARDOSO BACCHI (BR/SP)

(72) PAULO CELSO CARDOSO BACCHI

(74) João Batista Valverde

Prazo de validade: 10 (dez) anos contados a partir de 12/01/2017, mediante o recolhimento da taxa quinquenal de manutenção (Artigos 119 e 120 da LPI) e observadas as demais condições legais.

(11) BR 30 2017 000121-1

Código 39 - Concessão do Registro

(22) 12/01/2017

(15) 07/11/2017

(30) 13/07/2016 EM 003305309

(45) 07/11/2017

(52) 12-03

(54) CONFIGURAÇÃO APLICADA A/EM VAGÃO BAR DE TREM

(73) SPEEDINNOV (FR)

(72) DAVID CUTCLIFFE, ALEXIS BONNET, BERTRAND DE COLOMBEL, JORIS BONNESOEUR, CAROLE VANNIER

(74) Dannemann, Siemsen, Bigler & Ipanema Moreira

Prazo de validade: 10 (dez) anos contados a partir de 12/01/2017, mediante o recolhimento da taxa quinquenal de manutenção (Artigos 119 e 120 da LPI) e observadas as demais condições legais. (co) Registro concedido por força do art. 106 da Lei da Propriedade Industrial nº 9.279/96. Aplicável a instauração de ofício do processo administrativo de nulidade, conforme dispõe o Art.113, para averiguação da infringência do art. 95 do referido diploma legal.

(11) BR 30 2017 000122-0

Código 39 - Concessão do Registro

(22) 12/01/2017

(15) 07/11/2017

(30) 13/07/2016 EP 003305309-002

(45) 07/11/2017

(52) 12-03

(54) CONFIGURAÇÃO APLICADA A/EM VAGÃO BAR DE TREM

(73) SPEEDINNOV (FR)

(72) DAVID CUTCLIFFE, ALEXIS BONNET, BERTRAND DE COLOMBEL, JORIS



BONNESOEUR, CAROLE VANNIER

(74) Dannemann, Siemsen, Bigler & Ipanema Moreira

Prazo de validade: 10 (dez) anos contados a partir de 12/01/2017, mediante o recolhimento da taxa quinquenal de manutenção (Artigos 119 e 120 da LPI) e observadas as demais condições legais. (co) Registro concedido por força do art. 106 da Lei da Propriedade Industrial nº 9.279/96. Aplicável a instauração de ofício do processo administrativo de nulidade, conforme dispõe o Art.113, para averiguação da infringência do art. 95 do referido diploma legal.

(11) BR 30 2017 000123-8



Código 39 - Concessão do Registro

(22) 12/01/2017

(15) 07/11/2017

(30) 13/07/2016 EM 003305309

(45) 07/11/2017

(52) 12-03

(54) CONFIGURAÇÃO APLICADA A/EM VAGÃO BAR DE TREM

(73) SPEEDINNOV (FR)

(72) DAVID CUTCLIFFE, ALEXIS BONNET, BERTRAND DE COLOMBEL, JORIS BONNESOEUR, CAROLE VANNIER

(74) Dannemann, Siemsen, Bigler & Ipanema Moreira

Prazo de validade: 10 (dez) anos contados a partir de 12/01/2017, mediante o recolhimento da taxa quinquenal de manutenção (Artigos 119 e 120 da LPI) e observadas as demais condições legais. (co) Registro concedido por força do art. 106 da Lei da Propriedade Industrial nº 9.279/96. Aplicável a instauração de ofício do processo administrativo de nulidade, conforme dispõe o Art.113, para averiguação da infringência do art. 95 do referido diploma legal.

(11) BR 30 2017 000126-2

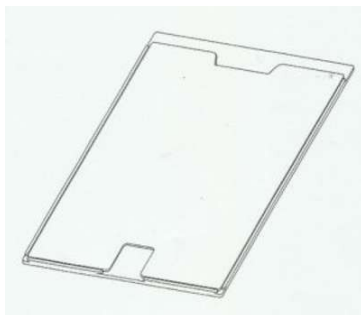

Código 39 - Concessão do Registro

(22) 12/01/2017

(15) 07/11/2017

(45) 07/11/2017

(52) 19-99

(54) CONFIGURAÇÃO APLICADA EM QUADRO DE AVISOS

(73) PLASTIC INDÚSTRIA E COMÉRCIO DE MATERIAL PARA ESCRITÓRIO EIRELI - EPP (BR/SP)

(72) KÁTIA TELES DO NASCIMENTO

(74) M. M. Marcas e Patentes S/S Ltda.

Prazo de validade: 10 (dez) anos contados a partir de 12/01/2017, mediante o recolhimento da taxa quinquenal de manutenção (Artigos 119 e 120 da LPI) e observadas as demais condições legais.



(11) BR 30 2017 000128-9

Código 39 - Concessão do Registro

(22) 12/01/2017

(15) 07/11/2017

(45) 07/11/2017

(52) 06-07

(54) CONFIGURAÇÃO APLICADA EM MOLDURA

(73) PAULO CEZAR VIEIRA (BR/SC)

(72) PAULO CEZAR VIEIRA

(74) Saulo Leal

Prazo de validade: 10 (dez) anos contados a partir de 12/01/2017, mediante o recolhimento da taxa quinquenal de manutenção (Artigos 119 e 120 da LPI) e observadas as demais condições legais. (co) Registro concedido por força do art. 106 da Lei da Propriedade Industrial nº 9.279/96. Aplicável a instauração de ofício do processo administrativo de nulidade, conforme dispõe o Art.113, para averiguação da infringência do art. 95 do referido diploma legal. Título adequado de ofício nos termos do Art. 22 da Instrução Normativa 044/2015.

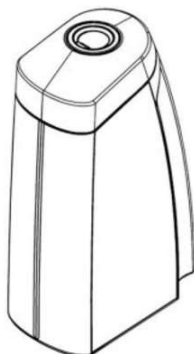
(11) BR 30 2017 000132-7

Código 39 - Concessão do Registro

(22) 13/01/2017

(15) 07/11/2017

(30) 18/07/2016 AR 90.268

(45) 07/11/2017

(52) 09-01

(54) CONFIGURAÇÃO APLICADA A/EM FRASCO

(73) YPF S.A. (AR)

(72) ANDRÉS ERSKIS

(74) Ana Paula Santos Celidonio

Prazo de validade: 10 (dez) anos contados a partir de 13/01/2017, mediante o recolhimento da taxa quinquenal de manutenção (Artigos 119 e 120 da LPI) e observadas as demais condições legais.

(11) BR 30 2017 000133-5

Código 39 - Concessão do Registro

(22) 13/01/2017

(15) 07/11/2017

(30) 14/07/2016 US US29/571059

(45) 07/11/2017

(52) 28-03

(54) CONFIGURAÇÃO APLICADA A/EM DISPOSITIVO DE CUIDADOS PESSOAIS

(73) THE GILLETTE COMPANY LLC (US)

(72) MATTHEW JAMES HODGSON, CHRISTOPHER TURNER, GARY HOYT SCHLATTER, DAVID BARCHUS



(74) Trench, Rossi e Watanabe Advogados

Prazo de validade: 10 (dez) anos contados a partir de 13/01/2017, mediante o recolhimento da taxa quinquenal de manutenção (Artigos 119 e 120 da LPI) e observadas as demais condições legais.

(11) BR 30 2017 000136-0

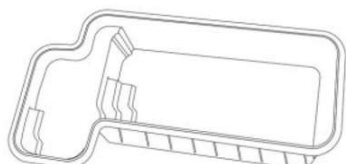

Código 39 - Concessão do Registro

(22) 13/01/2017

(15) 07/11/2017

(45) 07/11/2017

(52) 25-03

(54) CONFIGURAÇÃO APLICADA A/EM PISCINA

(73) FERNANDOPOLIS INDUSTRIA E COMERCIO DE FIBRAS LTDA EPP (BR/SP)

(72) CARLOS ALBERTO BREANCINE

(74) Beerre Assessoria Empresarial Ltda.(Alt. de Beerre Assessoria Emp. S/C.LTDA.)

Prazo de validade: 10 (dez) anos contados a partir de 13/01/2017, mediante o recolhimento da taxa quinquenal de manutenção (Artigos 119 e 120 da LPI) e observadas as demais condições legais.

(11) BR 30 2017 000138-6

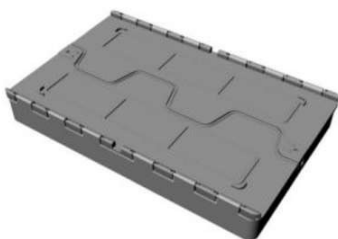

Código 39 - Concessão do Registro

(22) 13/01/2017

(15) 07/11/2017

(45) 07/11/2017

(52) 09-07

(54) CONFIGURAÇÃO APLICADA A/EM TAMPA PARA CAIXA

(73) ABJ GESTÃO DE ATIVOS INTANGIVEIS - EIRELI (BR/SP)

(72) CARLOS KALIL

(74) Pezzuol & Associados Marcas e Patentes Ltda.

Prazo de validade: 10 (dez) anos contados a partir de 13/01/2017, mediante o recolhimento da taxa quinquenal de manutenção (Artigos 119 e 120 da LPI) e observadas as demais condições legais.

(11) BR 30 2017 000140-8

Código 39 - Concessão do Registro

(22) 13/01/2017

(15) 07/11/2017

(45) 07/11/2017

(52) 09-09

(54) CONFIGURAÇÃO APLICADA A/EM LIXEIRA

(73) PLASTICOS ITAQUA PRODUTOS SINTETICOS LTDA EIRELI (BR/SP)

(72) IVO AMADEU MENEGHEL





(74) Pezzuol & Associados Marcas e Patentes Ltda.

Prazo de validade: 10 (dez) anos contados a partir de 13/01/2017, mediante o recolhimento da taxa quinquenal de manutenção (Artigos 119 e 120 da LPI) e observadas as demais condições legais.

(11) BR 32 2016 005688-1



Código 39 - Concessão do Registro

(22) 18/09/2015

(15) 07/11/2017

(30) 23/03/2015 EM 002664417-0001-0006

(45) 07/11/2017

(52) 19-08

(54) PADRÃO ORNAMENTAL APLICADO A/EM ETIQUETA

(62) BR 30 2015 004332-6 18/09/2015

(73) B. BRAUN MELSUNGEN AG (DE)

(72) ANTJE SIEBERT FALKE, FRED HELD

(74) Dannemann, Siemsen, Bigler & Ipanema Moreira

Prazo de validade: 10 (dez) anos contados a partir de 18/09/2015, mediante o recolhimento da taxa quinquenal de manutenção (Artigos 119 e 120 da LPI) e observadas as demais condições legais.

(11) BR 32 2016 005759-4



Código 39 - Concessão do Registro

(22) 13/04/2015

(15) 07/11/2017

(30) 13/10/2014 US 29/506,035

(45) 07/11/2017

(52) 26-04

(54) CONFIGURAÇÃO APLICADA A/EM LÂMPADA

(62) BR 30 2015 002002-4 13/04/2015

(73) GE LIGHTING SOLUTIONS, LLC (US)

(72) JOSHUA IAN RINTAMAKI, HUI SHENG ZHOU, WUBIN ZHANG, ANYONG WANG

(74) Ana Paula Santos Celidonio

Prazo de validade: 10 (dez) anos contados a partir de 13/04/2015, mediante o recolhimento da taxa quinquenal de manutenção (Artigos 119 e 120 da LPI) e observadas as demais condições legais.

(11) BR 32 2016 005852-3

Código 39 - Concessão do Registro

(22) 21/08/2013





(15) 07/11/2017

(45) 07/11/2017

(52) 21-01

(54) CONFIGURAÇÃO APLICADA A/EM BRINQUEDO

(62) BR 30 2013 004079-8 21/08/2013

(73) Instituto Nacional de Tecnologia (BR/RJ) , UNIVERSIDADE FEDERAL FLUMINENSE (BR/RJ)

(72) SAUL ELIAHÚ MIZRAHI, DAYSE CARLA GENERO SERRA, MAGDA FERNANDES DE CARVALHO, DENISE BARBOSA SILVA TAVARES, PEDRO BRAGA LEITÃO, JANETE ROCHA CÍCERO

Prazo de validade: 10 (dez) anos contados a partir de 21/08/2013, mediante o recolhimento da taxa quinquenal de manutenção (Artigos 119 e 120 da LPI) e observadas as demais condições legais.

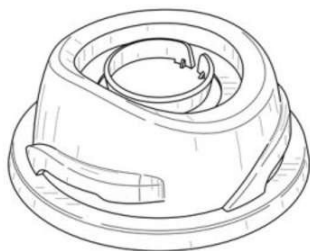
(11) BR 32 2016 005903-1

Código 39 - Concessão do Registro

(22) 12/09/2013

(15) 07/11/2017

(30) 13/03/2013 US 29/448,783

(45) 07/11/2017

(52) 09-01

(54) CONFIGURAÇÃO APLICADA A/EM BOCAL PARA FRASCO

(62) BR 30 2013 004616-8 12/09/2013

(73) HELLO PRODUCTS, LLC (US)

(72) CRAIG DUBITSKY, MATTHEW E. CHROSTOWSKI, ELISABETH SCHWARTZ, PETER FALT, MICHAEL MURPHY

(74) Dannemann, Siemsen, Bigler & Ipanema Moreira

Prazo de validade: 10 (dez) anos contados a partir de 12/09/2013, mediante o recolhimento da taxa quinquenal de manutenção (Artigos 119 e 120 da LPI) e observadas as demais condições legais.

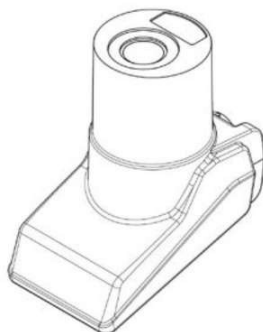
(11) BR 32 2016 005905-8

Código 39 - Concessão do Registro

(22) 30/09/2015

(15) 07/11/2017

(30) 01/04/2015 EM 002673624-0003

(45) 07/11/2017

(52) 10-05

(54) CONFIGURAÇÃO APLICADA A/EM CAIXA DE SENSOR

(62) BR 30 2015 004493-4 30/09/2015

(73) JOSEPH VÖGELE AG (DE)

(72) ULRICH EWRINGMANN, BORIS EICKHOFF

(74) BM&A Propriedade Intelectual Ltda

Prazo de validade: 10 (dez) anos contados a partir de 30/09/2015, mediante o



recolhimento da taxa quinquenal de manutenção (Artigos 119 e 120 da LPI) e observadas as demais condições legais.

(11) BR 32 2016 005906-6

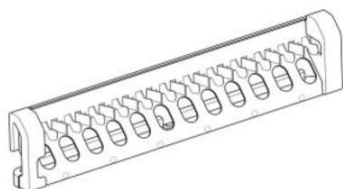

Código 39 - Concessão do Registro

(22) 04/02/2015

(15) 07/11/2017

(30) 07/08/2014 US 29/498,782

(45) 07/11/2017

(52) 24-01

(54) CONFIGURAÇÃO APLICADA A/EM SUPORTE DE TUBOS DE AMOSTRAS

(62) BR 30 2015 000533-5 04/02/2015

(73) BECTON, DICKINSON AND COMPANY (US)

(72) ALYSSA SHEDLOSKY

(74) Hugo Silva & Maldonado Propriedade Intelectual Sociedade Civil S/C Ltda.

Prazo de validade: 10 (dez) anos contados a partir de 04/02/2015, mediante o recolhimento da taxa quinquenal de manutenção (Artigos 119 e 120 da LPI) e observadas as demais condições legais.

(11) BR 32 2016 005907-4

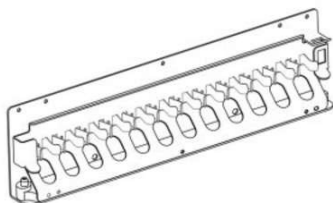

Código 39 - Concessão do Registro

(22) 04/02/2015

(15) 07/11/2017

(30) 07/08/2014 US 29/498,782

(45) 07/11/2017

(52) 24-01

(54) CONFIGURAÇÃO APLICADA A/EM CONFIGURAÇÃO APLICADA A SUPORTE DE TUBOS DE AMOSTRAS

(62) BR 30 2015 000533-5 04/02/2015

(73) BECTON, DICKINSON AND COMPANY (US)

(72) ALYSSA SHEDLOSKY

(74) Hugo Silva & Maldonado Propriedade Intelectual Sociedade Civil S/C Ltda.

Prazo de validade: 10 (dez) anos contados a partir de 04/02/2015, mediante o recolhimento da taxa quinquenal de manutenção (Artigos 119 e 120 da LPI) e observadas as demais condições legais.

(11) BR 32 2016 005915-5

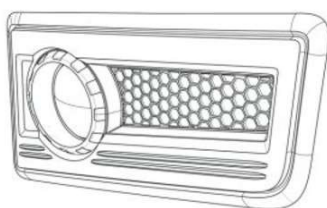

Código 39 - Concessão do Registro

(22) 30/09/2014

(15) 07/11/2017

(30) 04/04/2014 US 29/486,949

(45) 07/11/2017

(52) 26-06

(54) CONFIGURAÇÃO APLICADA A/EM FAROL



(62) BR 30 2014 004947-0 30/09/2014

(73) CATERPILLAR INC. (US)

(72) CHRISTIAN HARDIN, ERIC HANSON, PETER VURPILLAT

(74) SOERENSEN GARCIA ADVOGADOS ASSOCIADOS

Prazo de validade: 10 (dez) anos contados a partir de 30/09/2014, mediante o recolhimento da taxa quinquenal de manutenção (Artigos 119 e 120 da LPI) e observadas as demais condições legais.

(11) BR 32 2017 000059-5

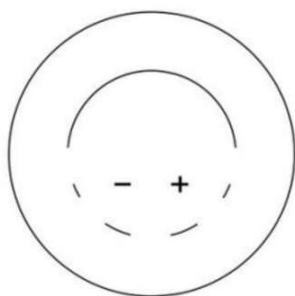

Código 39 - Concessão do Registro

(22) 13/10/2015

(15) 07/11/2017

(30) 13/04/2015 US 29/523,653

(45) 07/11/2017

(52) 32-00

(54) PADRÃO ORNAMENTAL APLICADO EM PAINEL DE INTERFACE

(62) BR 30 2015 004697-0 13/10/2015

(73) MEDELA HOLDING AG (CH)

(72) DAVID CHO, FEDERICO FERRETTI, EMANUELE TEOBALDO, ELISA CUCCHETTO, JENNIFER ASHMAN-STAUSS, DEANNA GILBERT

(74) Daniel Advogados (Alt.de Daniel & Cia)

Prazo de validade: 10 (dez) anos contados a partir de 13/10/2015, mediante o recolhimento da taxa quinquenal de manutenção (Artigos 119 e 120 da LPI) e observadas as demais condições legais.

(11) BR 32 2017 000072-2



Código 39 - Concessão do Registro

(22) 15/10/2015

(15) 07/11/2017

(45) 07/11/2017

(52) 13-02 , 09-07

(54) CONFIGURAÇÃO APLICADA EM TAMPA

(62) BR 30 2015 004730-5 15/10/2015

(73) CLIPTECH INDÚSTRIA E COMÉRCIO LTDA (BR/SP)

(72) HENRIQUE JOSÉ DE FARIA RAMALHO

Prazo de validade: 10 (dez) anos contados a partir de 15/10/2015, mediante o recolhimento da taxa quinquenal de manutenção (Artigos 119 e 120 da LPI) e observadas as demais condições legais.

(11) BR 32 2017 000125-7

Código 39 - Concessão do Registro

(22) 23/11/2015

(15) 07/11/2017

(45) 07/11/2017



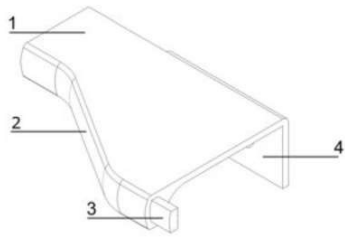

(52) 08-06

(54) CONFIGURAÇÃO APLICADA A/EM PONTEIRA PARA PUXADOR

(62) BR 30 2015 005341-0 23/11/2015

(73) MARCUS AUGUSTO RIGO (BR/RS)

(72) MARCUS AUGUSTO RIGO

(74) LUIZ FERNANDO CAMPOS STOCK

Prazo de validade: 10 (dez) anos contados a partir de 23/11/2015, mediante o recolhimento da taxa quinquenal de manutenção (Artigos 119 e 120 da LPI) e observadas as demais condições legais.

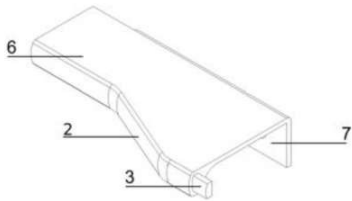

Código 41 - Nulidade Administrativa

Notificação, ao titular do Registro, de instauração de processo administrativo de nulidade. Desta data corre o prazo de 60 (sessenta) dias para eventual contestação do titular (Art. 114 da LPI). Se interposto o pedido de nulidade no prazo de 60 (sessenta) dias contados da data da concessão, os efeitos da concessão do Registro serão suspensos (Art. 113 § 2º). Poderá ser requerida cópia do processo de nulidade através de formulário específico. 100 42 Notificação da extinção do registro de desenho industrial, pela expiração do prazo de vigência de proteção legal ou da prorrogação.

(11) BR 30 2013 004879-9

Código 41 - Nulidade Administrativa

(15) 19/04/2016

(73) CALEGARI DISPLAYS LTDA - ME (BR/SP)

(74) NELSON IVAN A. IBANEZ FAUNDEZ

Processo Administrativo de Nulidade instaurado por requerimento de terceiros através da Pet. (WB) 870170081451, de 25/10/2017. Interessado(s): ARMAZEM DO DISPLAY INDUSTRIA E COMERCIO DE MATERIAIS PROMOCIONAIS LTDA-ME Procurador(es): JUSCELINA SOUZA DA SILVA.

(11) BR 30 2014 002360-8

Código 41 - Nulidade Administrativa

(15) 03/05/2016

(73) IOTOYS INDUSTRIA E COMÉRCIO LTDA EPP (BR/SP)

(74) RUBENS DOS SANTOS FILHO

Processo Administrativo de Nulidade instaurado por requerimento de terceiros através da Pet. (WB) 870170080968, de 23/10/2017. Interessado(s): CRM INDUSTRIA E COMERCIO DE ALIMENTOS LTDA. Procurador(es): JOSE CARLOS TINOCO SOARES JUNIOR.

(11) BR 30 2016 002602-5

Código 41 - Nulidade Administrativa

(15) 22/08/2017

(73) BRITÂNIA ELETRODOMÉSTICOS SA (BR/PR)

(74) Valor Propriedade Intelectual S/S LTDA.

Processo Administrativo de Nulidade instaurado por requerimento de terceiros através da Pet. (WB) 870170080893, de 23/10/2017, ficando suspensos os efeitos da concessão, de acordo com o parágrafo 2º do artigo 113 da Lei 9279/96. Interessado(s): MK ELETRODOMESTICOS MONDIAL S.A. Procurador(es): VANDRÉ CAVALCANTE BITTENCOURT TORRES

(11) BR 30 2016 003821-0

Código 41 - Nulidade Administrativa

(15) 22/08/2017

(73) KONINKLIJKE PHILIPS N.V. (NL)

(74) Daniel Advogados (Alt.de Daniel & Cia)

Processo Administrativo de Nulidade instaurado por requerimento de terceiros



através da Pet. (WB) 870170080832, de 23/10/2017, ficando suspensos os efeitos da concessão, de acordo com o parágrafo 2º do artigo 113 da Lei 9279/96. Interessado(s): MK ELETRODOMESTICOS MONDIAL S.A.
Procurador(es): VANDRE CAVALCANTE BITTENCOURT TORRES

(11) DI 7104742-5

Código 41 - Nulidade Administrativa

(15) 19/06/2012

(73) Lesil Indústria De Componentes Para Alto-Falantes Ltda - EPP (BR/SP)

(74) Vilage Marcas & Patentes S/S Ltda

Registro extinto, a contar de 10/09/2016.



Código 44 - Extinção - Art. 119 inciso III da LPI

Notificação da extinção do registro de desenho industrial pela falta de pagamento da retribuição prevista nos Arts. 108 e 120 da LPI.

(11) DI 5701582-1	Código 44 - Extinção - Art. 119 inciso III da LPI (15) 06/10/1998 (73) Industrias Augusto Klimmek S/A (BR/SC) (74) Maria Madalena da Cunha Freire Registro extinto a contar de 11/10/2007
(11) DI 5701616-0	Código 44 - Extinção - Art. 119 inciso III da LPI (15) 30/06/1998 (73) GL Eletro-Eletrônicos Ltda (BR/SP) (74) Paulo Sérgio Scatamburlo Registro extinto a contar de 08/10/2012
(11) DI 5701618-6	Código 44 - Extinção - Art. 119 inciso III da LPI (15) 27/10/1998 (73) Minnesota Mining And Manufacturing Company (US) (74) Busco Marcas e Patentes Registro extinto a contar de 17/10/2012
(11) DI 5701631-3	Código 44 - Extinção - Art. 119 inciso III da LPI (15) 21/12/1999 (73) Allergan (US) (74) Dannemann, Siemsen, Bigler & Ipanema Moreira Registro extinto a contar de 22/10/2007
(11) DI 5701635-6	Código 44 - Extinção - Art. 119 inciso III da LPI (15) 28/07/1998 (73) H. Stern Comércio e Indústria S/A (BR) (74) DI BLASI, PARENTE, SOERENSEN GARCIA & ASSOCIADOS S/C Registro extinto a contar de 23/10/2012
(11) DI 5701651-8	Código 44 - Extinção - Art. 119 inciso III da LPI (15) 17/11/1998 (73) Metais Seccare Ltda (BR/RS) (74) Mario de Almeida Marcas e Patentes Ltda Registro extinto a contar de 14/10/2007
(11) DI 5701685-2	Código 44 - Extinção - Art. 119 inciso III da LPI (15) 25/05/1999



	(73) Rochester Gauges, INC (US) (74) Clarke Modet do Brasil LTDA Registro extinto a contar de 25/10/2012
(11) DI 5701696-8	Código 44 - Extinção - Art. 119 inciso III da LPI (15) 01/12/1998 (73) Minnesota Mining and Manufacturing Company (US) (74) Momsen, Leonardos & CIA. Registro extinto a contar de 30/10/2012
(11) DI 5701698-4	Código 44 - Extinção - Art. 119 inciso III da LPI (15) 14/03/2000 (73) Hager Electro GMBH (DE) (74) DANNEMANN, SIEMSEN, BIGLER & IPANEMA MOREIRA Registro extinto a contar de 31/10/2012
(11) DI 5701704-2	Código 44 - Extinção - Art. 119 inciso III da LPI (15) 27/10/1998 (73) Sunbeam Products, INC (US) (74) DANNEMANN, SIEMSEN, BIGLER & IPANEMA MOREIRA Registro extinto a contar de 28/10/2012
(11) DI 5701718-2	Código 44 - Extinção - Art. 119 inciso III da LPI (15) 01/12/1998 (73) Mar-Girius Continental Ind. de Controles Elétricos Ltda (BR/SP) (74) DANNEMANN,SIEMSEN,BIGLER & IPANEMA MOREIRA Registro extinto a contar de 17/10/2012
(11) DI 5701719-0	Código 44 - Extinção - Art. 119 inciso III da LPI (15) 01/12/1998 (73) Mar-Girius Continental Ind. de Controles Elétricos Ltda (BR/SP) (74) DANNEMANN,SIEMSEN,BIGLER & IPANEMA MOREIRA Registro extinto a contar de 17/10/2012
(11) DI 5701720-4	Código 44 - Extinção - Art. 119 inciso III da LPI (15) 01/12/1998 (73) Mar-Girius Continental Ind. de Controles Elétricos Ltda (BR/SP) (74) DANNEMANN,SIEMSEN,BIGLER & IPANEMA MOREIRA Registro extinto a contar de 17/10/2012
(11) DI 5701721-2	Código 44 - Extinção - Art. 119 inciso III da LPI (15) 28/07/1998 (73) Mar-Girius Continental Ind. de Controles Elétricos Ltda (BR/SP) (74) DANNEMANN,SIEMSEN,BIGLER & IPANEMA MOREIRA



Registro extinto a contar de 17/10/2012

(11) DI 5701722-0 Código 44 - Extinção - Art. 119 inciso III da LPI
(15) 15/09/1998
(73) Mar-Girius Continental Ind. de Controles Elétricos Ltda (BR/SP)
(74) DANNEMANN,SIEMSEN,BIGLER &IPANEMA MOREIRA
Registro extinto a contar de 17/10/2012

(11) DI 5701727-1 Código 44 - Extinção - Art. 119 inciso III da LPI
(15) 01/12/1998
(73) Telefonica, S.A. (ES)
(74) TINOCO SOARES & FILHO LTDA
Registro extinto a contar de 22/10/2012

(11) DI 5701728-0 Código 44 - Extinção - Art. 119 inciso III da LPI
(15) 21/07/1998
(73) Telefonica S.A. (ES)
(74) TINOCO SOARES & FILHO LTDA
Registro extinto a contar de 22/10/2012

(11) DI 5701729-8 Código 44 - Extinção - Art. 119 inciso III da LPI
(15) 21/07/1998
(73) Telefonica S.A. (ES)
(74) TINOCO SOARES & FILHO LTDA
Registro extinto a contar de 22/10/2012

(11) DI 5701730-1 Código 44 - Extinção - Art. 119 inciso III da LPI
(15) 21/07/1998
(73) Telefonica S.A. (ES)
(74) TINOCO SOARES & FILHO LTDA
Registro extinto a contar de 22/10/2012

(11) DI 5701777-8 Código 44 - Extinção - Art. 119 inciso III da LPI
(15) 01/08/2000
(73) Seiko Epson Corporation (JP)
(74) Antonio M.P.Arnaud
Registro extinto a contar de 12/09/2012

(11) DI 5701786-7 Código 44 - Extinção - Art. 119 inciso III da LPI
(15) 04/08/1998
(73) Victor Hugo Alves Gonzalez (BR/RJ)
(74) Altair Dias Mello & Cia. Ltda.
Registro extinto a contar de 04/01/2012



(11) DI 5701795-6	Código 44 - Extinção - Art. 119 inciso III da LPI (15) 17/08/1999 (73) Cambuci S/A (BR/SP) (74) Cruzeiro Newmarc Patentes e Marcas Ltda. Registro extinto a contar de 25/04/2017
(11) DI 5701818-9	Código 44 - Extinção - Art. 119 inciso III da LPI (15) 21/07/1998 (73) Milton Moresca Júnior (BR/PR) (74) Dinâmica Marcas e Patentes Registro extinto a contar de 25/10/2007
(11) DI 5701845-6	Código 44 - Extinção - Art. 119 inciso III da LPI (15) 29/05/2001 (73) Dan-Pal (IL) (74) Antonio Mauricio Pedras Arnaud Registro extinto a contar de 22/08/2012
(11) DI 5701848-0	Código 44 - Extinção - Art. 119 inciso III da LPI (15) 19/06/2001 (73) Dan-Pal (IL) (74) Antonio Mauricio Pedras Arnaud Registro extinto a contar de 22/08/2012
(11) DI 5701857-0	Código 44 - Extinção - Art. 119 inciso III da LPI (15) 12/05/1998 (73) Krone GmbH (DE) (74) Dannemann, Siemsen, Bigler & Ipanema Moreira Registro extinto a contar de 25/11/2012
(11) DI 5701858-8	Código 44 - Extinção - Art. 119 inciso III da LPI (15) 16/06/1998 (73) Krone GmbH (DE) (74) Dannemann, Siemsen, Bigler & Ipanema Moreira Registro extinto a contar de 25/11/2012
(11) DI 5701869-3	Código 44 - Extinção - Art. 119 inciso III da LPI (15) 27/10/1998 (73) The Goodyear Tire & Rubber Company (US) Registro extinto a contar de 02/12/2007
(11) DI 5701882-0	Código 44 - Extinção - Art. 119 inciso III da LPI (15) 27/10/1998 (73) S.C Johnson & Son,INC. (US)



(74) Daniel & CIA.
Registro extinto a contar de 14/11/2012

(11) DI 5701895-2 Código 44 - Extinção - Art. 119 inciso III da LPI
(15) 29/12/1998
(73) Luis Antonio Barbosa (BR/SP)
(74) Org. Mérito Marcas e Patentes Ltda.
Registro extinto a contar de 01/11/2012

(11) DI 5701900-2 Código 44 - Extinção - Art. 119 inciso III da LPI
(15) 19/01/1999
(73) Duratex S/A (BR/SP)
(74) Antonio Mauricio Pedras Arnaud
Registro extinto a contar de 01/11/2012

(11) DI 5701901-0 Código 44 - Extinção - Art. 119 inciso III da LPI
(15) 18/08/1998
(73) Duratex S/A (BR/SP)
(74) Antonio Mauricio Pedras Arnaud
Registro extinto a contar de 01/11/2012

(11) DI 5701902-9 Código 44 - Extinção - Art. 119 inciso III da LPI
(15) 06/10/1998
(73) GL Eletro-Eletronicos Ltda (BR)
(74) Paulo Sérgio Scatamburlo
Registro extinto a contar de 01/11/2007

(11) DI 5701906-1 Código 44 - Extinção - Art. 119 inciso III da LPI
(15) 18/08/1998
(73) UNIPAC - Indústria e Comércio Ltda (BR/SP)
(74) Osmar Sanches Braccialli
Registro extinto a contar de 08/11/2012

(11) DI 5701908-8 Código 44 - Extinção - Art. 119 inciso III da LPI
(15) 29/12/1998
(73) UNIPAC - Indústria e Comércio Ltda (BR/SP)
(74) Osmar Sanches Braccialli
Registro extinto a contar de 08/11/2012

(11) DI 5701939-8 Código 44 - Extinção - Art. 119 inciso III da LPI
(15) 28/07/1998
(73) GRENDENE S.A (BR/CE)
(74) Custódio de Almeida & Cia
Registro extinto a contar de 18/11/2012



(11) DI 5701943-6	Código 44 - Extinção - Art. 119 inciso III da LPI (15) 28/07/1998 (73) Telefonica S.A. (ES) (74) TINOCO SOARES & FILHO LTDA Registro extinto a contar de 21/11/2012
(11) DI 5701968-1	Código 44 - Extinção - Art. 119 inciso III da LPI (15) 22/12/1998 (73) Aracaria B.V (NL) (74) DANNEMANN, SIEMSEN, BIGLER & IPANEMA MOREIRA Registro extinto a contar de 15/11/2012
(11) DI 5701978-9	Código 44 - Extinção - Art. 119 inciso III da LPI (15) 04/08/1998 (73) Honda Giken Kogyo Kabushiki Kaisha (Honda Motor CO. Ltd) (JP) (74) DANNEMANN, SIEMSEN, BIGLER & IPANEMA MOREIRA Registro extinto a contar de 28/11/2012
(11) DI 6201870-1	Código 44 - Extinção - Art. 119 inciso III da LPI (15) 15/04/2003 (73) Manbbel Móveis Ltda (BR/RS) (74) Marpa Cons. e Asses. Empresarial Ltda Registro extinto a contar de 09/07/2007
(11) DI 7104741-7	Código 44 - Extinção - Art. 119 inciso III da LPI (15) 19/06/2012 (73) Lesil Indústria De Componentes Para Alto-Falantes Ltda - EPP (BR/SP) (74) Vilage Marcas & Patentes S/S Ltda Registro extinto, a contar de 10/09/2016.
(11) DI 7104746-8	Código 44 - Extinção - Art. 119 inciso III da LPI (15) 28/05/2013 (73) Lesil Indústria de Componentes Para Alto-Falantes Ltda-EPP (BR/SP) (74) Vilage marcas & Patentes S/S Ltda Registro extinto, a contar de 20/09/2016.
(11) DI 7104754-9	Código 44 - Extinção - Art. 119 inciso III da LPI (15) 19/06/2012 (73) Lesil Indústria de Componentes para Alto-Falantes Ltda - EPP (BR/SP) (74) Vilage Marcas & Patentes S/S Ltda Registro extinto, a contar de 28/09/2016.
(11) DI 7104763-8	Código 44 - Extinção - Art. 119 inciso III da LPI



(15) 19/06/2012

(73) Lesil Indústria de Componentes para Alto-Falantes Ltda-EPP (BR/SP)

(74) Vilage Marcas & Patentes S/S Ltda

Registro extinto, a contar de 29/09/2016.



Código 46 - Prorrogação

Prorrogada a vigência do registro de desenho industrial por solicitação do titular.

(11) DI 5700750-0

Código 46 - Prorrogação

(22) 23/05/1997

(15) 14/10/1997

(45) 14/10/1997

(54) Dispositivo de proteção respiratória pessoal

(73) Minnesota Mining and Manufacturing Company (US)

(72) John W.Bryant, Christopher P. Henderson, Desmond Terrance Curran

(74) Momsen, Leonardos & CIA.

Registro prorrogado de 24/05/2017 até 23/05/2022

(11) DI 5701189-3

Código 46 - Prorrogação

(22) 26/06/1997

(15) 23/03/1999

(45) 23/03/1999

(54) Controlador lógico programável

(73) Schneider Automation (FR)

(72) Andre Goletto

(74) Busco Marcas e Patentes

Registro prorrogado de 27/06/2017 até 26/06/2022

(11) DI 5701196-6

Código 46 - Prorrogação

(22) 11/06/1997

(15) 22/04/1998

(45) 22/04/1998

(54) Mostrador de dispositivos de cozinhar

(73) Rational GMBH (DE)

(72) Siegfried Meister

(74) DANNEMANN, SIEMSEN, BIGLER & IPANEMA MOREIRA

Registro prorrogado de 12/06/2017 até 11/06/2022

(11) DI 5701223-7

Código 46 - Prorrogação

(22) 20/06/1997

(15) 31/03/1998

(45) 31/03/1998

(54) Cartucho de toner para impressora laser

(73) Lexmark International, Inc. (US)

(72) Robert Leonard Burdick, Johnnie a. Coffey, William Dudley Freeman, Paul

Douglas Horrall, Benjamin Keith Newman, Richard Alden Ramsdell, Robert Flynt

Strean, Earl Dawson Ward II, John Wayne Gassett, Steven Alan Curry



(74) Busco Marcas e Patentes
Registro prorrogado de 21/06/2017 até 20/06/2022

(11) DI 5701239-3

Código 46 - Prorrogação
(22) 10/06/1997
(15) 28/04/1998
(45) 28/04/1998
(54) Pote com tampa
(73) Unilever N.V. (NL)
(72) Gianni Rotta
(74) Momsen, Leonardos & CIA.
Registro prorrogado de 11/06/2017 até 10/06/2022

(11) DI 5701248-2

Código 46 - Prorrogação
(22) 23/06/1997
(15) 31/03/1998
(45) 31/03/1998
(54) Distribuidor de fio dental
(73) Gillette Canada Inc (CA)
(72) Douglas F. Wolff
(74) Momsen, Leonardos & CIA.
Registro prorrogado de 24/06/2017 até 23/06/2022

(11) DI 5701265-2

Código 46 - Prorrogação
(22) 23/09/1997
(15) 18/08/1998
(45) 18/08/1998
(54) Frasco
(73) Unilever N.V. (NL)
(72) Nilson Satoshi Aral, Eduardo Luppi Júnior
(74) Momsen, Leonardos & CIA.
Registro prorrogado de 24/09/2017 até 23/09/2022

(11) DI 5701325-0

Código 46 - Prorrogação
(22) 28/08/1997
(15) 05/05/1998
(45) 05/05/1998
(54) GARRAFA DE CERVEJA
(73) AMBEV S.A. (BR/SP)
(72) Orlando de Araújo
(74) Dannemann, Siemsen, Bigler & Ipanema Moreira
Prorrogado de 29/08/2017 a 28/08/2022 (5º Período).

(11) DI 5701332-2

Código 46 - Prorrogação



(22) 10/07/1997
(15) 31/03/1998
(45) 31/03/1998
(54) Extremidade de Lata
(73) American National Can Company (US)
(72) Carlton Bruce Young, Timothy Louis Turner
(74) Busco Marcas e Patentes
Registro prorrogado de 11/07/2017 até 10/07/2022

(11) DI 5701357-8

Código 46 - Prorrogação
(22) 14/07/1997
(15) 06/10/1998
(45) 06/10/1998
(54) Caixa Coletora de Lixo com Duplo Acesso
(73) Arnaldo Ramos Nasser (BR/RJ)
(72) Arnaldo Ramos Nasser
(74) Araripe & Associados
Prorrogado de 15/07/2017 a 14/07/2022 (5º Período).

(11) DI 5701367-5

Código 46 - Prorrogação
(22) 18/09/1997
(15) 31/03/1998
(45) 31/03/1998
(54) Peça de Montagem de Brinquedo
(73) LEGO A/S (DK)
(72) Soren Holm
(74) Busco Marcas e Patentes
Registro prorrogado de 19/09/2017 até 18/09/2022

(11) DI 5701368-3

Código 46 - Prorrogação
(22) 18/09/1997
(15) 31/03/1998
(45) 31/03/1998
(54) Peça de Montagem de Brinquedo
(73) LEGO A/S (DK)
(72) Sten Schmidt
(74) Busco Marcas e Patentes
Registro prorrogado de 19/09/2017 até 18/09/2022

(11) DI 5701369-1

Código 46 - Prorrogação
(22) 18/09/1997
(15) 31/03/1998
(45) 31/03/1998
(54) Peça de Montagem de Brinquedo



(73) LEGO A/S (DK)
(72) Jan Hatting
(74) Busco Marcas e Patentes
Registro prorrogado de 19/09/2017 até 18/09/2022

(11) DI 5701375-6 Código 46 - Prorrogação
(22) 12/09/1997
(15) 01/12/1998
(45) 01/12/1998
(54) Célula de podar a ar com insertos
(73) Bjorkemar Construction & Consulting BCC, AB (SE)
(72) Hans Bjorkemar
(74) Momsen, Leonardos & CIA.
Registro prorrogado de 13/09/2017 até 12/09/2022

(11) DI 5701377-2 Código 46 - Prorrogação
(22) 12/09/1997
(15) 31/03/1998
(45) 31/03/1998
(54) Dispositivo de Armazenamento e Aplicação de um Meio Líquido
(73) Schwan Stabilo Cosmetics GMBH & CO (DE)
(72) Georg Roeder
(74) DANNEMANN, SIEMSEN, BIGLER & IPANEMA MOREIRA
Registro prorrogado de 13/09/2017 até 12/09/2022

(11) DI 5701381-0 Código 46 - Prorrogação
(22) 24/09/1997
(15) 31/03/1998
(45) 31/03/1998
(54) Recipiente
(73) Unilever N.V. (NL)
(72) Norman Edwards
(74) Momsen, Leonardos & CIA.
Registro prorrogado de 25/09/2017 até 26/09/2022

(11) DI 5701400-0 Código 46 - Prorrogação
(22) 17/07/1997
(15) 14/04/1998
(45) 14/04/1998
(54) Costura para Artigo Descartável
(73) The Procter & Gamble Company (US)
(72) Dion Anthony Ruff, Karin Lea Toerner
(74) Vieira de Mello, Werneck Alves, Advogados S/C
Registro prorrogado de 18/07/2017 até 17/07/2022



(11) DI 5701419-1	Código 46 - Prorrogação (22) 28/08/1997 (15) 05/05/1998 (45) 05/05/1998 (54) PAINEL DE PROPAGANDA (73) MPC11 PUBLICIDADE LTDA (BR/SP) (72) Clovis Augusto Mostafa Cordeiro (74) Edmundo Brunner Assessoria S/C Ltda Registro prorrogado de 29/08/2017 até 28/08/2022
(11) DI 5701448-5	Código 46 - Prorrogação (22) 24/07/1997 (15) 01/12/1998 (45) 01/12/1998 (54) Dispositivo para a Medição da concentração de um Analítico em uma amostra de sangue. (73) Abbott Laboratories (US) (72) Gary F. Prokop, Joshua P. Goldfarb, Gregory J. Holderfield (74) Daniel & CIA Prorrogado de 25/07/2017 a 24/07/2022 (5º Período).
(11) DI 5701449-3	Código 46 - Prorrogação (22) 24/07/1997 (15) 27/10/1998 (45) 27/10/1998 (54) Dispositivo para a Medição de um Analítico em uma Amostra de sangue (73) Abbott Laboratories (US) (72) Gary F. Prokop, Joshua P. Goldfarb, Randall P. Bell Prorrogado de 25/07/2017 a 24/07/2022 (5º Período).
(11) DI 5701451-5	Código 46 - Prorrogação (22) 24/07/1997 (15) 27/10/1998 (45) 27/10/1998 (54) Dispositivo para a medição da concentração de um analítico em uma amostra de sangue (73) Abbott Laboratories (US) (72) Gary F. Prokop, Joshua P. Goldfarb Prorrogado de 25/07/2017 a 24/07/2022 (5º Período).
(11) DI 5701452-3	Código 46 - Prorrogação (22) 24/07/1997 (15) 16/06/1998



(45) 16/06/1998
(54) Dispositivo para a medição da concentração de um analítico em uma amostra de sangue.
(73) Abbott Laboratories (US)
(72) Gary F. Prokop, Joshua P. Goldfarb
Prorrogado de 25/07/2017 a 24/07/2022 (5º Período).

(11) DI 5701462-0

Código 46 - Prorrogação
(22) 24/07/1997
(15) 30/06/1998
(45) 30/06/1998
(54) Dispositivo para a medição da concentração de um analítico em uma amostra de sangue
(73) Abbott Laboratories (US)
(72) Gary F. Prokop,, Joshua P. Goldfarb, Gregory J. Holderfield
Prorrogado de 25/07/2017 a 24/07/2022 (5º Período).

(11) DI 5701528-7

Código 46 - Prorrogação
(22) 18/09/1997
(15) 28/04/1998
(45) 28/04/1998
(54) Peça de montagem de brinquedo
(73) LEGO A/S (DK)
(72) Helle Rahbek
(74) Busco Marcas e Patentes
Registro prorrogado de 19/09/2017 até 18/09/2022

(11) DI 5701557-0

Código 46 - Prorrogação
(22) 02/10/1997
(15) 06/10/1998
(45) 06/10/1998
(54) Controle remoto ergonômico portátil
(73) Spal S.r.L. (IT)
(72) Alessandro Spaggiari
(74) Tavares & Cia
Registro prorrogado de 03/10/2017 até 02/10/2022

(11) DI 5701562-7

Código 46 - Prorrogação
(22) 06/10/1997
(15) 28/04/1998
(45) 28/04/1998
(54) Frasco com tampa
(73) Unilever N.V. (NL)
(72) David Frederic Gnad, David Scott Laubach



(74) Momsen, Leonardos & CIA.

Registro prorrogado de 07/10/2007 até 06/10/2012

(11) DI 5701569-4

Código 46 - Prorrogação

(22) 03/10/1997

(15) 12/05/1998

(45) 12/05/1998

(54) Frasco

(73) NATURA COSMÉTICOS S.A (BR/SP)

(72) Maria Filomena Padron Miozzo

(74) Busco Marcas e Patentes

Registro prorrogado de 04/10/2012 até 03/10/2017

(11) DI 5701570-8

Código 46 - Prorrogação

(22) 03/10/1997

(15) 28/04/1998

(45) 28/04/1998

(54) Frasco

(73) Natura Cosméticos S.A (BR/SP)

(72) Maria Filomena Padron Miozzo

(74) Busco Marcas e Patentes

Registro prorrogado de 04/10/2012 até 03/10/2017

(11) DI 5701571-6

Código 46 - Prorrogação

(22) 03/10/1997

(15) 28/04/1998

(45) 28/04/1998

(54) Estojo

(73) Natura Cosméticos S.A (BR/SP)

(72) Sigilo de Autor, conforme solicitado e com base no artigo 6º, § 4º da LPI

(74) Busco Marcas e Patentes

Registro prorrogado de 04/10/2012 até 03/10/2017

(11) DI 5701572-4

Código 46 - Prorrogação

(22) 03/10/1997

(15) 28/04/1998

(45) 28/04/1998

(54) Frasco

(73) Natura Cosméticos S.A (BR/SP)

(72) Sigilo de Autor, conforme solicitado e com base no artigo 6º, § 4º da LPI

(74) Busco Marcas e Patentes

Registro prorrogado de 04/10/2012 até 03/10/2017

(11) DI 5701590-2

Código 46 - Prorrogação



(22) 13/10/1997
(15) 02/06/1998
(45) 02/06/1998
(54) Luminária
(73) Herbert Waldmann GMBH & CO (DE)
(72) Gerhard Waldmann
(74) DANNEMANN, SIEMSEN, BIGLER & IPANEMA MOREIRA
Registro extinto a contar de 14/10/2012

(11) DI 5701601-1 Código 46 - Prorrogação
(22) 09/10/1997
(15) 20/06/2000
(45) 20/06/2000
(54) ARMAÇÃO PARA UNIDADE DE BARBEAR
(73) THE GILLETTE COMPANY LLC (US)
(72) Frank Edward Brown, Brian Oldroyd
(74) KASZNAR, LEONARDOS ADVOGADOS
Prorrogado de 10/10/2017 a 09/10/2022 (5º Período).

(11) DI 5701619-4 Código 46 - Prorrogação
(22) 17/10/1997
(15) 04/07/2000
(45) 04/07/2000
(54) Frasco
(73) Unilever N.V. (NL)
(72) David Scott Laubach, Gregory Alan Lathrop,, Joyce Lynn Kruse, Frank Edward Gonda
(74) Momsen, Leonardos & CIA.
Prorrogado de 18/10/2017 a 17/10/2022 (5º Período).

(11) DI 5701627-5 Código 46 - Prorrogação
(22) 08/08/1997
(15) 30/06/1998
(45) 30/06/1998
(54) Banda de Rodagem de Pneumático
(73) The Goodyear Tire & Rubber Company (US)
(72) Daniel Edward Schuster
Prorrogado de 09/08/2017 a 08/08/2022 (5º Período).

(11) DI 5701628-3 Código 46 - Prorrogação
(22) 11/08/1997
(15) 18/08/1998
(45) 18/08/1998
(54) Configuração Aplicada em Garrafa



(73) Ecolab Inc (US)
(72) Ronald D. Jungmann
Prorrogado de 12/08/2017 a 11/08/2022 (5º Período).

(11) DI 5701686-0

Código 46 - Prorrogação
(22) 23/10/1997
(15) 12/05/1998
(45) 12/05/1998
(54) Pote
(73) Unilever N.V. (NL)
(72) Ciro Attanasio
(74) Momsen, Leonardos & CIA.
Registro prorrogado de 24/10/2012 até 23/10/2017

(11) DI 5701699-2

Código 46 - Prorrogação
(22) 30/10/1997
(15) 18/08/1998
(45) 18/08/1998
(54) Motocicleta
(73) Honda Giken Kogyo Kabushiki Kaisha (Honda Motor CO. LTD) (JP)
(72) Takeshi Tajima, Fujio Nakamura
(74) DANNEMANN, SIEMSEN, BIGLER & IPANEMA MOREIRA
Prorrogado de 31/10/2017 a 30/10/2022 (5º Período).

(11) DI 5701797-2

Código 46 - Prorrogação
(22) 30/04/1997
(15) 03/11/1999
(45) 03/11/1999
(54) "Padrão Ornamental Aplicado Em Absorvente"
(73) Johnson & Johnson (US)
(72) Marcia Helena Teixeira Fajolli, Antonio Carlos Ribeiro de Carvalho
(74) Paulo Sérgio Scatamburlo
Registro prorrogado de 01/05/2017 até 30/04/2022

(11) DI 5701798-0

Código 46 - Prorrogação
(22) 30/04/1997
(15) 03/11/1999
(45) 03/11/1999
(54) ABSORVENTE HIGIÊNICO FEMININO
(73) Johnson & Johnson (US)
(72) Marcia Helena Teixeira Fajolli, Antonio Carlos Ribeiro de Carvalho
(74) Paulo Sérgio Scatamburlo
Registro prorrogado de 01/05/2017 até 30/04/2022



(11) DI 5701800-6 Código 46 - Prorrogação
(22) 30/04/1997
(15) 03/11/1999
(45) 03/11/1999
(54) Absorvente
(73) Johnson & Johnson (US)
(72) Marcia Helena Teixeira Fajolli, Antonio Carlos Ribeiro de Carvalho
(74) Paulo Sérgio Scatamburlo
Registro prorrogado de 01/05/2017 até 30/04/2022

(11) DI 5701803-0 Código 46 - Prorrogação
(22) 14/04/1997
(15) 29/12/1998
(45) 29/12/1998
(54) Cadeira
(73) STOLL GIROFLEX AG (CH)
(72) Paolo Fancelli
(74) Franco, Bhering, Barbosa e Novaes
Registro prorrogado de 15/04/2012 até 14/04/2017

(11) DI 5701804-9 Código 46 - Prorrogação
(22) 14/04/1997
(15) 29/12/1998
(45) 29/12/1998
(54) Cadeira
(73) STOLL GIROFLEX AG (CH)
(72) Andras Dozsa
(74) Franco, Bhering, Barbosa e Novaes
Registro prorrogado de 15/04/2012 até 14/04/2017

(11) DI 5701805-7 Código 46 - Prorrogação
(22) 14/04/1997
(15) 29/12/1998
(45) 29/12/1998
(54) Cadeira
(73) STOLL GIROFLEX AG (CH)
(72) Stephan A. Preisig
(74) Franco, Bhering, Barbosa e Novaes
Registro prorrogado de 15/04/2012 até 14/04/2017

(11) DI 5701806-5 Código 46 - Prorrogação
(22) 14/04/1997
(15) 29/12/1998
(45) 29/12/1998



(54) Cadeira
(73) STOLL GIROFLEX AG (CH)
(72) Paolo Fancelli
(74) Franco, Bhering, Barbosa e Novaes
Registro prorrogado de 15/04/2012 até 14/04/2017

(11) DI 5701826-0

Código 46 - Prorrogação
(22) 24/10/1997
(15) 07/07/1998
(45) 07/07/1998
(54) Veículo a Motor
(73) Ferrari S.p.A. (IT)
(72) Lorenzo Ramaciotti
(74) ADVOCACIA PIETRO ARIBONI S/C
Prorrogado de 25/10/2017 a 24/10/2022 (5º Período).

(11) DI 5701827-8

Código 46 - Prorrogação
(22) 24/10/1997
(15) 07/07/1998
(45) 07/07/1998
(54) Miniatura de veículo a motor
(73) Ferrari S.p.A. (IT)
(72) Lorenzo Ramaciotti
(74) ADVOCACIA PIETRO ARIBONI S/C
Registro prorrogado de 25/10/2017 até 24/10/2022

(11) DI 5701829-4

Código 46 - Prorrogação
(22) 12/11/1997
(15) 12/05/1998
(45) 12/05/1998
(54) Garrafa para líquidos
(73) Injepet Embalagens Ltda. (BR/SP)
(72) Gilson Schilis
(74) Sul América Marcas e Patentes S/C Ltda
Registro prorrogado de 13/11/2017 até 12/11/2022

(11) DI 5701830-8

Código 46 - Prorrogação
(22) 12/11/1997
(15) 26/05/1998
(45) 26/05/1998
(54) Garrafa para líquidos
(73) Amcor Rigid Plastics do Brasil Ltda (BR/SP)
(72) Gilson Schilis
(74) Sul América Marcas e Patentes S/C Ltda.



Registro prorrogado de 13/11/2017 até 12/11/2022

(11) DI 5701831-6

Código 46 - Prorrogação
(22) 12/11/1997
(15) 26/05/1998
(45) 26/05/1998
(54) Garrafa para Líquidos
(73) Injepet Embalagens Ltda. (BR/SP)
(72) Gilson Schilis
(74) Sul América Marcas e Patentes S/C Ltda.
Registro prorrogado de 13/11/2017 até 12/11/2022

(11) DI 5701832-4

Código 46 - Prorrogação
(22) 12/11/1997
(15) 26/05/1998
(45) 26/05/1998
(54) Telha
(73) Precon Industrial S/A (BR/MG)
(72) João Marcos Kretly
(74) DANNEMANN, SIEMSEN, BIGLER & IPANEMA MOREIRA
Registro prorrogado de 13/11/2017 até 12/11/2022

(11) DI 5702254-2

Código 46 - Prorrogação
(22) 11/12/1997
(15) 30/03/1999
(45) 30/03/1999
(54) Escova para Sapatos e/ou Roupas
(73) Bettanin Industrial S/A (BR/RS)
(72) Telmo Vieira Dutra
(74) D'Mark RF Assessoria Empresarial Ltda.
Prorrogado de 12/12/2017 a 11/12/2022 (5º Período).



Código 47.1 - Petição Prejudicada

Prejudicada a Petição Indicada de acordo com o complemento.

(21) BR 30 2014 001015-8	<p>Código 47.1 - Petição Prejudicada (22) 07/03/2014 (30) 06/09/2013 EM 002304063-0001 (71) ESSILOR INTERNATIONAL (COMPAGNIE GENERALE D'OPTIQUE) (FR) (74) LUIZ LEONARDOS & CIA Petição 870160017691 de 04/05/2016 prejudicada em virtude do despacho de cód. 73, publicado na RPI 2394 de 22/11/2016, que retifica o despacho de cód. 39, publicado na RPI 2365 de 03/05/2016, quanto à adequação do título de ofício nos termos do Art.22 da Instrução Normativa 044/2015.</p>
(21) BR 30 2014 003020-5	<p>Código 47.1 - Petição Prejudicada (22) 26/06/2014 (71) NELSON ZANOTTI (BR/SC) (74) LEILA KRAUSE SIGNORELLI Petição 870160014842 de 20/04/2016 prejudicada em virtude da publicação do despacho 36 de Indeferimento do Pedido, publicado na RPI 2397 de 13/12/2016.</p>
(21) BR 30 2014 004345-5	<p>Código 47.1 - Petição Prejudicada (22) 03/09/2014 (30) 17/03/2014 EM 002426007-0002 (71) KONINKLIJKE PHILIPS N.V. (NL) (74) RANA GOSAIN Petição 870160019747 de 12/05/2016 parcialmente prejudicada tendo em vista que não cabe alteração de título, uma vez que este foi alterado de ofício nos termos do Art. 22 da Instrução Normativa 044/2015, de acordo com o despacho de cód. 39, publicado na RPI 2360 de 29/03/2016.</p>
(21) DI 5300993-2	<p>Código 47.1 - Petição Prejudicada (22) 23/08/1993 (71) VERSOIX PARTICIPAÇÕES LTDA. (BR/SP) (74) ALEXANDRE FUKUDA YAMASHITA Petição prejudicada, tendo em vista que o endereço cadastrado para VERSOIX PARTICIPAÇÕES LTDA. já constava da petição de transferência anteriormente protocolada. Em referência à petição nº 018090054998, de 11/12/2009.</p>



Código 49 - Perda de Prioridade

Perda da prioridade reivindicada por não atender às disposições previstas no Art. 99 da LPI.

(11) BR 30 2017 000171-8 Código 49 - Perda de Prioridade
(22) 16/01/2017
(15) 14/11/2017
(71) MICROSOFT CORPORATION (US)
(74) DI BLASI, PARENTE & ADVOGADOS ASSOCIADOS
Referente à reivindicação da Prioridade US 29/578,414, de 21/09/2016, por não haver correspondência entre a matéria apresentada na prioridade e a apresentada no depósito.

(11) BR 30 2017 000172-6 Código 49 - Perda de Prioridade
(22) 16/01/2017
(15) 14/11/2017
(71) MICROSOFT CORPORATION (US)
(74) DI BLASI, PARENTE & ADVOGADOS ASSOCIADOS
Referente à reivindicação da Prioridade US 29/578,412, de 21/09/2016, por não haver correspondência entre a matéria apresentada na prioridade e a apresentada no depósito.

(11) BR 30 2017 000174-2 Código 49 - Perda de Prioridade
(22) 16/01/2017
(15) 14/11/2017
(71) MICROSOFT CORPORATION (US)
(74) DI BLASI, PARENTE & ADVOGADOS ASSOCIADOS
Referente à reivindicação da Prioridade US 29/578,410, de 21/09/2016, por não haver correspondência entre a matéria apresentada na prioridade e a apresentada no depósito.

(11) BR 30 2017 000175-0 Código 49 - Perda de Prioridade
(22) 16/01/2017
(15) 14/11/2017
(71) MICROSOFT CORPORATION (US)
(74) DI BLASI, PARENTE & ADVOGADOS ASSOCIADOS
Referente à reivindicação de Prioridade nº US 29/578,415 de 21/09/2016, por não haver correspondência entre a matéria apresentada na prioridade e a apresentada no pedido.

(11) BR 30 2017 000176-9 Código 49 - Perda de Prioridade
(22) 16/01/2017



(15) 14/11/2017

(71) MICROSOFT CORPORATION (US)

(74) DI BLASI, PARENTE & ADVOGADOS ASSOCIADOS

Referente à reivindicação de Prioridade nº US 29/578,416 de 21/09/2016, por não haver correspondência entre a matéria apresentada na prioridade e a apresentada no pedido.



Código 50 - Alteração de Classificação

Alterada a classificação do registro para melhor adequação.

(11) BR 30 2014 003394-8

Código 50 - Alteração de Classificação

(22) 23/07/2014

(15) 08/03/2016

(71) JANAIA FERNANDA FABRI (BR/SP)

(74) BEERRE ASSESSORIA EMPRESARIAL LTDA

Por ocasião do exame de mérito e visando melhor adequação do registro à Classificação Internacional (51), alterada a classe principal para 07-99 - ARTIGOS DO LAR NÃO ESPECIFICADOS EM OUTRA CLASSE - Diversos.



Código 55 - Exigências Diversas

Formulada exigência para adequação ou cumprimento de disposições legais no prazo de 60 (sessenta) dias desta data.

(11) DI 6502221-1

Código 55 - Exigências Diversas

(22) 23/06/2005

(15) 16/08/2005

(71) Alcoa Alumínio S/A (BR/SP)

(74) Dannemann, Siemsen, Bigler & Ipanema Moreira

O documento de cessão/transferência deve conter a qualificação completa da cedente, bem como da cessionária. Necessária, ainda, a comprovação de que o signatário da cedente possui poderes para realizar a solicitação de anotação de transferência de titularidade. Referente à petição nº 870170038257, de 06/06/2017.



Código 56 - Transferência Deferida

Notificação do deferimento da transferência requerida.

(11) BR 30 2012 003017-0	Código 56 - Transferência Deferida (22) 18/06/2012 (15) 25/06/2013 (71) JOHNSON CONTROLS-HITACHI AIR CONDITIONING TECHNOLOGY (HONG KONG) LIMITED (CN) (74) CUSTÓDIO DE ALMEIDA & CIA. Transferido de Hitachi Appliances, Inc., conforme petição nº 020160005708, de 02/09/2016.
(11) BR 30 2012 006607-7	Código 56 - Transferência Deferida (22) 20/12/2012 (15) 20/08/2013 (71) JOHNSON CONTROLS-HITACHI AIR CONDITIONING TECHNOLOGY (HONG KONG) LIMITED (CN) (74) Custódio de Almeida & Cia. Transferido de Hitachi Appliances, Inc., conforme petição nº 020160005707, de 02/09/2016.
(11) BR 30 2012 006608-5	Código 56 - Transferência Deferida (22) 20/12/2012 (15) 20/08/2013 (71) JOHNSON CONTROLS-HITACHI AIR CONDITIONING TECHNOLOGY (HONG KONG) LIMITED (CN) (74) Custódio de Almeida & Cia. Transferido de Hitachi Appliances, Inc., conforme petição nº 020160005705, de 02/09/2016.
(11) BR 30 2013 002298-6	Código 56 - Transferência Deferida (22) 17/05/2013 (15) 03/06/2014 (71) JOHNSON CONTROLS-HITACHI AIR CONDITIONING TECHNOLOGY (HONG KONG) LIMITED (CN) (74) Custódio de Almeida & Cia. Transferido de Hitachi Appliances, Inc., conforme petição nº 020160005702, de 02/09/2016.
(11) BR 30 2013 003476-3	Código 56 - Transferência Deferida (22) 17/07/2013 (15) 03/06/2014



(71) JOHNSON CONTROLS-HITACHI AIR CONDITIONING TECHNOLOGY
(HONG KONG) LIMITED (CN)
(74) CUSTODIO DE ALMEIDA & CIA.
Transferido de Hitachi Appliances, Inc., conforme petição nº 020160005706, de
02/09/2016.

(11) BR 30 2014 000392-5

Código 56 - Transferência Deferida
(22) 29/01/2014
(15) 16/09/2014
(71) JOHNSON CONTROLS-HITACHI AIR CONDITIONING TECHNOLOGY
(HONG KONG) LIMITED (CN)
(74) CUSTÓDIO DE ALMEIDA & CIA
Transferido de Hitachi Appliances, Inc., conforme petição nº 020160005704, de
02/09/2016.

(11) BR 30 2014 006377-4

Código 56 - Transferência Deferida
(22) 18/12/2014
(15) 31/05/2016
(71) JOHNSON CONTROLS-HITACHI AIR CONDITIONING TECHNOLOGY
(HONG KONG) LIMITED (CN)
(74) CUSTÓDIO DE ALMEIDA & CIA.
Transferido de Hitachi Appliances, Inc., conforme petição nº 020160005703, de
02/09/2016.

(11) DI 6202782-4

Código 56 - Transferência Deferida
(22) 13/09/2002
(15) 18/02/2003
(71) TMCA ADMINISTRAÇÃO E PARTICIPAÇÕES LTDA (BR/SP)
(74) BARIL & ADVOGADOS ASSOCIADOS
Transferido de MMA INDÚSTRIA E COMÉRCIO DE BIJUTERIAS LTDA.,
conforme petição nº 870170024981, de 17/04/2017.

(11) DI 6605194-0

Código 56 - Transferência Deferida
(22) 27/12/2006
(15) 19/06/2007
(71) ROGER VIVIER S.P.A. (IT)
(74) ARIBONI, FABBRI E SCHMIDT SOCIEDADE DE ADVOGADOS
Transferido de Gousson-Consultadoria e Marketing S.R.L., conforme petição nº
870170031103, de 11/05/2017.

(11) DI 6605204-1

Código 56 - Transferência Deferida
(22) 27/12/2006
(15) 19/06/2007
(71) ROGER VIVIER S.P.A. (IT)



(74) ADVOCACIA PIETRO ARIBONI S/C

Transferido de Gousson-Consultadoria e Marketing S.R.L., conforme petição nº 870170031191, de 11/05/2017.

(11) DI 6701188-8

Código 56 - Transferência Deferida

(22) 19/04/2007

(15) 13/11/2007

(71) MSA PRODUCTION FRANCE SAS (FR)

(74) BHERING ADVOGADOS

Transferido de MSA GALLET HOLDINGS SAS, conforme petição nº 870170002686, de 13/01/2017.



Código 58 - Transferência em Exigência

Exigência referente ao pedido de transferência requerida. Desta data corre o prazo de 60 (sessenta) dias para cumprimento da exigência formulada, sob pena de Arquivamento da Petição do pedido de Transferência.

(11) DI 6500462-0

Código 58 - Transferência em Exigência

(22) 15/03/2005

(15) 07/06/2005

(71) Alcoa Alumínio S/A (BR/SP)

(74) Dannemann, Siemsen, Bigler & Ipanema Moreira

O documento de cessão/transferência deve conter a qualificação completa da cedente, bem como da cessionária. Necessária, ainda, a comprovação de que o signatário da cedente possui poderes para realizar a solicitação de anotação de transferência de titularidade. Referente à petição nº 870170038236, de 06/06/2017.

(11) DI 6500463-9

Código 58 - Transferência em Exigência

(22) 15/03/2005

(15) 07/06/2005

(71) Alcoa Alumínio S/A (BR/SP)

(74) Dannemann, Siemsen, Bigler & Ipanema Moreira

O documento de cessão/transferência deve conter a qualificação completa da cedente, bem como da cessionária. Necessária, ainda, a comprovação de que o signatário da cedente possui poderes para realizar a solicitação de anotação de transferência de titularidade. Referente à petição nº 870170038244, de 06/06/2017.

(11) DI 6500473-6

Código 58 - Transferência em Exigência

(22) 15/03/2005

(15) 07/06/2005

(71) Alcoa Alumínio S/A (BR/SP)

(74) Dannemann, Siemsen, Bigler & Ipanema Moreira

O documento de cessão/transferência deve conter a qualificação completa da cedente, bem como da cessionária. Necessária, ainda, a comprovação de que o signatário da cedente possui poderes para realizar a solicitação de anotação de transferência de titularidade. Referente à petição nº 870170038226, de 06/06/2017.

(11) DI 6500508-2

Código 58 - Transferência em Exigência

(22) 28/02/2005

(15) 10/05/2005

(71) Alcoa Alumínio S/A (BR/SP)

(74) Dannemann, Siemsen, Bigler & Ipanema Moreira



O documento de cessão/transferência deve conter a qualificação completa do cedente, bem como da cessionária. Necessária, ainda, a comprovação de que o signatário da cedente possui poderes para realizar a solicitação de anotação da transferência de titularidade. Referente à petição nº 870170038221, de 06/06/2017.

(11) DI 6502043-0

Código 58 - Transferência em Exigência

(22) 08/06/2005

(15) 09/08/2005

(71) Alcoa Alumínio S/A (BR/SP)

(74) Dannemann, Siemsen, Bigler & Ipanema Moreira

O documento de cessão/transferência deve conter a qualificação completa da cedente, bem como da cessionária. Necessária, ainda, a comprovação de que o signatário da cedente possui poderes para realizar a solicitação de anotação de transferência de titularidade. Referente à petição nº 870170038248, de 06/06/2017.

(11) DI 6502220-3

Código 58 - Transferência em Exigência

(22) 23/06/2005

(15) 09/08/2005

(71) Alcoa Alumínio S/A (BR/SP)

(74) Dannemann, Siemsen, Bigler & Ipanema Moreira

O documento de cessão/transferência deve conter a qualificação completa da cedente, bem como da cessionária. Necessária, ainda, a comprovação de que o signatário da cedente possui poderes para realizar a solicitação de anotação de transferência de titularidade. Referente à petição nº 870170038294, de 06/06/2017.

(11) DI 6502221-1

Código 58 - Transferência em Exigência

(22) 23/06/2005

(15) 16/08/2005

(71) Alcoa Alumínio S/A (BR/SP)

(74) Dannemann, Siemsen, Bigler & Ipanema Moreira

O documento de cessão/transferência deve conter a qualificação completa da cedente, bem como da cessionária. Necessária, ainda, a comprovação de que o signatário da cedente possui poderes para realizar a solicitação de anotação de transferência de titularidade. Referente à petição nº 870170038257, de 06/06/2017.

(11) DI 6502223-8

Código 58 - Transferência em Exigência

(22) 23/06/2005

(15) 09/08/2005

(71) Alcoa Alumínio S/A (BR/SP)

(74) Dannemann, Siemsen, Bigler & Ipanema Moreira



O documento de cessão/transferência deve conter a qualificação completa da cedente, bem como da cessionária. Necessária, ainda, a comprovação de que o signatário da cedente possui poderes para realizar a solicitação de anotação de transferência de titularidade. Referente à petição nº 870170038251, de 06/06/2017.

(11) DI 6503108-3

Código 58 - Transferência em Exigência

(22) 23/08/2005

(15) 25/10/2005

(71) Alcoa Alumínio S/A (BR/SP)

(74) Dannemann, Siemsen, Bigler & Ipanema Moreira

O documento de cessão/transferência deve conter a qualificação completa da cedente, bem como da cessionária. Necessária, ainda, a comprovação de que o signatário da cedente possui poderes para realizar a solicitação de anotação de transferência de titularidade. Referente à petição nº 870170038302, de 06/06/2017.

(11) DI 6504579-3

Código 58 - Transferência em Exigência

(22) 06/12/2005

(15) 07/03/2006

(71) Alcoa Alumínio S/A (BR/SP)

(74) Dannemann, Siemsen, Bigler & Ipanema Moreira

O documento de cessão/transferência deve conter a qualificação completa da cedente, bem como da cessionária. Necessária, ainda, a comprovação de que o signatário da cedente possui poderes para realizar a solicitação de anotação de transferência de titularidade. Referente à petição nº 870170038201, de 06/06/2017.

(11) DI 6504580-7

Código 58 - Transferência em Exigência

(22) 06/12/2005

(15) 07/03/2006

(71) Alcoa Alumínio S/A (BR/SP)

(74) Dannemann, Siemsen, Bigler & Ipanema Moreira

O documento de cessão/transferência deve conter a qualificação completa do cedente, bem como da cessionária. Necessária, ainda, a comprovação de que o signatário da cedente possui poderes para realizar a solicitação de anotação da transferência de titularidade. Referente à petição nº 870170038210, de 06/06/2017.

(11) DI 6504581-5

Código 58 - Transferência em Exigência

(22) 06/12/2005

(15) 07/03/2006

(71) Alcoa Alumínio S/A (BR/SP)

(74) Dannemann, Siemsen, Bigler & Ipanema Moreira



O documento de cessão/transferência deve conter a qualificação completa do cedente, bem como da cessionária. Necessária, ainda, a comprovação de que o signatário da cedente possui poderes para realizar a solicitação de anotação da transferência de titularidade. Referente à petição nº 870170038207, de 06/06/2017.



Código 62 - Alteração de Sede Deferida

Notificação do deferimento da alteração de Sede requerida.

(11) DI 7002352-2

Código 62 - Alteração de Sede Deferida

(22) 08/04/2010

(15) 19/04/2011

(71) ALEXANDRE MEDINA (BR/SP) , PAULO CESAR MEDINA (BR/SP)

(74) MARTINI MARCAS E PATENTES LTDA

Endereço alterado conforme Petição 870160072343 de 02/12/2016



Código 70 - Publicação Anulada

Anulada a publicação, por ter sido indevida, conforme indicado no complemento.

(11) DI 7002352-2

Código 70 - Publicação Anulada

(22) 08/04/2010

(15) 19/04/2011

(71) ALEXANDRE MEDINA (BR/SP) , PAULO CESAR MEDINA (BR/SP)

(74) MARTINI MARCAS E PATENTES LTDA

Referente RPI: 2434 - Cód. 44, Publicado: 29/08/2017, por ter sido indevido



Código 71 - Despacho Anulado

Anulada o despacho, por ter sido indevido, conforme indicado no complemento.

(11) BR 30 2016 005378-2

Código 71 - Despacho Anulado

(22) 23/11/2016

(15) 14/11/2017

(71) DJ INDUSTRIA E COMÉRCIO DE MÓVEIS LTDA (BR/PR)

(74) LUCIANO SALVIATO

Referente RPI: 2441 - Cód. 34, Publicado: 17/10/2017 por ter sido indevido. O pedido será reexaminado.



Código 73 - Retificação

Retificação da publicação de qualquer um dos itens anteriores por ter sido efetuada com incorreção. Tal publicação não implica na alteração da data da decisão ou despacho e nos prazos decorrentes da mesma.

(11) BR 30 2012 004253-4

Código 73 - Retificação

(22) 17/08/2012

(15) 29/03/2016

(30) 17/02/2012 US 29/413,666

(45) 29/03/2016

(54) CONFIGURAÇÃO APLICADA A GARRAFA

(71) THE COCA-COLA COMPANY (US)

(72) JOHN E. ADAMS, RAJESH GOPALASWAMY, DARRYL J. DAWSON

(74) DI BLASI, PARENTE & ADVOGADOS ASSOCIADOS

Referente RPI: 2360 - Cód. 39, Publicado: 29/03/2016, tendo em vista erro no campo Inventor. Considerar os dados atuais: JOHN E. ADAMS, RAJESH GOPALASWAMY e DARRYL J. DAWSON.

(11) BR 30 2013 000404-0

Código 73 - Retificação

(22) 31/01/2013

(15) 24/11/2015

(30) 31/07/2012 US 29/428,483

(45) 24/11/2015

(54) CONFIGURAÇÃO APLICADA EM DISPENSADOR DE MATERIAL VOLÁTIL

(71) S.C. JOHNSON & SON, INC (US)

(72) KAMRAN FATERIOUN, SHIGERU G. NATSUME, SEBASTIAN D. HASIK, JOEL E. ADAIR, BRIAN T. DAVIS, BRADLEY H. PRICE, JOÃO PAULO POSSIDONIO

(74) Nellie D Shores

Referente RPI: 2342 - Cód. 39, Publicado: 24/11/2015, tendo em vista erro no campo prioridade unionista. Considerar os dados atuais US 29/428.483 de 31/07/2017.

(11) BR 30 2013 002496-2

Código 73 - Retificação

(22) 29/05/2013

(15) 27/10/2015

(30) 23/02/2013 KR 30-2013-0009494

(45) 27/10/2015

(52) 14-04

(54) PADRÃO ORNAMENTAL APLICADO A ÍCONE

(71) SAMSUNG ELECTRONICS CO., LTD. (KR)

(72) MIN-HAE KIM, MIN-KYUNG CHO

(74) EDUARDO OTERO



Referente RPI: 2338 - Cód. 39, Publicado: 27/10/2015, tendo em vista erro no campo prioridade unionista. Considerar os dados atuais KR 30-2013-0009494 de 23/02/2013.

(11) BR 30 2013 002527-6

Código 73 - Retificação

(22) 29/05/2013

(15) 10/02/2016

(30) 23/02/2013 KR 30-2013-0009540

(45) 10/02/2016

(54) PADRÃO ORNAMENTAL APLICADO À INTERFACE GRÁFICA

(71) SAMSUNG ELECTRONICS CO., LTD. (KR)

(72) YONG-CHAE JUNG

(74) EDUARDO OTERO

Referente RPI: 2353 - Cód. 39, Publicado: 10/02/2016, tendo em vista erro no campo titular. Considerar os dados atuais SAMSUNG ELECTRONICS CO., LTD.

(11) BR 30 2013 004247-2

Código 73 - Retificação

(22) 28/08/2013

(15) 29/12/2015

(45) 29/12/2015

(52) 32-00

(54) PADRÃO ORNAMENTAL APLICADO EM TECIDO

(71) RONALDO CEZAR VILELA (BR/SP)

(72) RONALDO CEZAR VILELA

(74) BEERRE ASSESSORIA EMPRESARIAL LTDA

Referente RPI: 2347 - Cód. 39, Publicado: 29/12/2015, devido a incorreções no título (54). Considerar os dados atuais.

(11) BR 30 2013 004951-5

Código 73 - Retificação

(22) 27/09/2013

(15) 16/09/2014

(45) 16/09/2014

(54) CONFIGURAÇÃO APLICADA EM CORPO PARA MONTAGEM DE EXTENSÕES ELÉTRICAS

(71) DANEVA MÁQUINAS E CONDUTORES ELÉTRICOS LTDA (BR/SP)

(72) CLEITON ALVES

(74) FORTRADE BRASIL MARCAS E PATENTES S/S LTDA

Referente RPI: 2273 - Cód. 31, Publicado: 29/07/2014, tendo em vista erro no campo titular. Considerar dados atuais DANEVA MAQUINAS E CONDUTORES ELETRICOS LTDA.

(11) BR 30 2014 000122-1

Código 73 - Retificação

(22) 14/01/2014

(15) 07/04/2015



(30) 05/08/2013 EM 002286617-0001; 18/12/2013 EM 001394688-0001;
18/12/2013 EM 001394688-0002; 18/12/2013 EM 001394688-0003

(45) 07/04/2015

(52) 07-01

(54) CONFIGURAÇÃO APLICADA A GARRAFA

(71) RECKITT BENCKISER (BRANDS) LIMITED (GB)

(72) SUKANTA BHATTACHARYYA, CHRISTOPHER LEONARD PADAIN,
STEPHANIE ANNE MARIJE VERSCHOOR, RANDY BOS, SANDER WILLEM
THIJSSSEN

(74) DI BLASI, PARENTE & ADVOGADOS ASSOCIADOS

Referente RPI: 2309 - Cód. 39, Publicado: 07/04/2015, tendo em vista erro no
campo titular. Considerar dados atuais RECKITT BENCKISER (BRANDS)
LIMITED.

(11) BR 30 2014 002421-3

Código 73 - Retificação

(22) 26/05/2014

(15) 03/05/2016

(30) 25/11/2013 EM 002351429-0001; 25/11/2013 EM 002351429-0002

(45) 03/05/2016

(52) 24-02

(54) CONFIGURAÇÃO APLICADA A DISPOSITIVO DE INJEÇÃO

(71) TEVA PHARMACEUTICAL INDUSTRIES LTD. (IL)

(72) ANDREW POCOCK, JOHN BURKE

(74) DI BLASI, PARENTE & ASS. PROP. IND. LTDA

Referente RPI: 2365 - Cód. 39, Publicado: 03/05/2016, tendo em vista erro no
campo Inventor. Considerar os dados atuais: ANDREW POCOCK e JOHN
BURKE.

(11) BR 30 2014 003713-7

Código 73 - Retificação

(22) 04/08/2014

(15) 15/03/2016

(30) 05/02/2014 EM 002399360-0001

(45) 15/03/2016

(52) 12-16

(54) CONFIGURAÇÃO APLICADA EM RODA

(71) AUDI AG (DE)

(72) CESAR MUNTADA ROURA

(74) ARIBONI FABBRI E SCHMIDT SOCIEDADE DE ADVOGADOS

Referente RPI: 2358 - Cód. 39, Publicado: 15/03/2016, tendo em vista erro no
campo prioridade unionista. Considerar os dados atuais EM 002399360-0001 de
05/02/2014.

(11) DI 6601222-8

Código 73 - Retificação

(22) 23/03/2006



(15) 02/05/2007

(30) 23/09/2005 EM 000405980

(45) 02/05/2007

(54) CONFIGURAÇÃO APLICADA A TAMPA DE PULVERIZADOR PARA UM RECIPIENTE AEROSSOL.

(71) RECKITT BENCKISER (UK) LIMITED (GB)

(72) Andrea Szeki, Bruno Lablaine, Martin Butler

(74) Di Blasi, Parente, S. G. & Associados

Referente RPI: 2365 - Cód. 46, Publicado: 03/05/2016, tendo em vista erro no nome do titular. Considerar os dados atuais: RECKITT BENCKISER (UK) LIMITED.

