

Revista da  
**Propriedade  
Industrial**

Nº 2445  
14 de Novembro de 2017

**Desenho Industrial**

Seção III





**REPÚBLICA FEDERATIVA DO BRASIL**

Presidente

**Michel Temer**

**MINISTÉRIO DA INDÚSTRIA, COMÉRCIO EXTERIOR E SERVIÇOS**

Ministro da Indústria, Comércio Exterior e Serviços

**Marcos Pereira**

INSTITUTO NACIONAL DA PROPRIEDADE INDUSTRIAL

Presidente

Luiz Otávio Pimentel

---

**De conformidade com a Lei nº 5.648 de 11 de dezembro de 1970, esta é a publicação oficial do Instituto Nacional da Propriedade Industrial, órgão vinculado ao Ministério da Indústria, Comércio Exterior e Serviços, República Federativa do Brasil, que publica todos os seus atos, despachos e decisões relativos ao sistema de propriedade industrial no Brasil, compreendendo Marcas e Patentes, bem como os referentes a contratos de Transferência de Tecnologia e assuntos correlatos, além dos que dizem respeito ao registro de programas de computador como direito autoral.**

As established by Law nº 5.648 of december 11, 1970, this is the official publication of the National Institute of Industrial Property, an office under the Ministry of Industry, Foreign Trade and Services, Federative Republic of Brazil, which publishes all its official acts, orders and decisions regarding the industrial property system in Brazil, comprising Trademarks and Patents, as well as those referring to Technology Transfer agreements and related matters, besides those regarding software registering as copyright.

D'après la Loi nº 5.648 du 11 décembre 1970, c'est la publication officielle de l'Institut National de la Propriété Industrielle, un office lié au Ministère de l'Industrie, du Commerce Extérieur et des Services, République Fédérative du Brésil, qui publie tous ses actes, ordres et décisions concernant le système de la propriété industrielle au Brésil, y compris marques et brevets, aussi que ceux référents aux contrats de transfert de technologie et des sujets afférents, en outre que ceux se rapportant à l'enregistrement des programmes d'ordinateur comme droit d'auteur.

Según establece la Ley nº 5.648 de 11 diciembre 1970, esta es la publicación oficial del Instituto Nacional de la Propiedad Industrial, oficina vinculada al Ministerio de la Industria, Comercio Exterior y Servicios, República Federativa del Brasil, que publica todos sus actos, ordenes y decisiones referentes al sistema de propiedad industrial en Brasil, comprendiendo marcas y patentes así que los referentes a contratos de transferencia de tecnología y asuntos corelacionados, además de los referentes al registro de programas de ordenador como derecho de autor.

**Laut Gezets Nr. 5.648 vom 11. dezember 1970, ist dies das Amtsblatt des Nationalen Instituts für gewerbliches Eigentum (INPI), eines Organs des Bundesministerium für Industrie, Handel und Dienstleistungen, der Bundesrepublik Brasilien, welches alle Amtshandlungen, Beschlüsse und Entscheidungen über gewerbliches Eigentum in Brasilien, einschliesslich Warenzeichen und Patente, ebenso wie auch Übertragungsverträge von Technologie und Computerprogramme als Urheberrecht veröffentlicht.**



# DIRETORIA DE MARCAS, DESENHO INDUSTRIAL E INDICAÇÕES GEOGRÁFICAS

DESENHO INDUSTRIAL

**PEDIDO DE REGISTRO DE DESENHO INDUSTRIAL  
PEDIDO DIVIDIDO DE UM PEDIDO DE  
REGISTRO DE DESENHO INDUSTRIAL  
ANTERIORMENTE DEPOSITADO**



# Índice Geral:

Código 214 - Notificações Diversas.....	5
Código 34 - Exigência - Art. 106 § 3º da LPI.....	6
Código 35 - Arquivamento do Pedido – Art. 216 § 2º e Art. 106 § 3º da LPI.....	31
Código 36 - Indeferimento - Art. 106 § 4º da LPI.....	42
Código 37 - Recurso Contra o Indeferimento.....	46
Código 39 - Concessão do Registro.....	47
Código 39.5 - Notificação de Requerimento de Exame de Mérito.....	81
Código 40 - Publicação do Parecer de Mérito.....	87
Código 41 - Nulidade Administrativa.....	92
Código 44 - Extinção - Art. 119 inciso III da LPI.....	115
Código 46 - Prorrogação.....	119
Código 47 - Petição Não Conhecida.....	122
Código 47.1 - Petição Prejudicada.....	124
Código 49 - Perda de Prioridade.....	129
Código 54 - Devolução de Prazo Concedida.....	130
Código 70 - Publicação Anulada.....	131
Código 71 - Despacho Anulado.....	132
Código 73 - Retificação.....	133



**Código 214 - Notificações Diversas**

---

**(11) BR 30 2013 002658-2**

Código 214 - Notificações Diversas

(22) 05/06/2013

(45) 15/07/2014

(71) BAYERISCHE MOTOREN WERKE AKTIENGESELLSCHAFT (DE)

(74) DANNEMANN, SIEMSEN BIGLER &amp; IPANEMA MOREIRA

PROCESSO SUB-JUDICE. AÇÃO ORDINÁRIA INTERPOSTA POR BMW EM FACE DO INPI. PROCESSO Nº 0171504- 12.2017.4.02.5101. PROCESSO INPI Nº 52400.170360/2017-15.

---

**(11) BR 30 2013 002659-0**

Código 214 - Notificações Diversas

(22) 05/06/2013

(45) 15/07/2014

(71) BAYERISCHE MOTOREN WERKE AKTIENGESELLSCHAFT (DE)

(74) DANNEMANN, SIEMSEN BIGLER &amp; IPANEMA MOREIRA

PROCESSO SUB-JUDICE. AÇÃO ORDINÁRIA INTERPOSTA POR BMW EM FACE DO INPI. PROCESSO Nº 0171504- 12.2017.4.02.5101. PROCESSO INPI Nº 52400.170360/2017-15.

---

**(11) BR 30 2013 002660-4**

Código 214 - Notificações Diversas

(22) 05/06/2013

(45) 15/07/2014

(71) BAYERISCHE MOTOREN WERKE AKTIENGESELLSCHAFT (DE)

(74) DANNEMANN, SIEMSEN BIGLER &amp; IPANEMA MOREIRA

PROCESSO SUB-JUDICE. AÇÃO ORDINÁRIA INTERPOSTA POR BMW EM FACE DO INPI. PROCESSO Nº 0171504- 12.2017.4.02.5101. PROCESSO INPI Nº 52400.170360/2017-15.



**Código 34 - Exigência - Art. 106 § 3º da LPI**

Suspensão do andamento do pedido de registro de desenho industrial que, para instrução regular, aguardará o atendimento ou contestação das exigências formuladas. A não manifestação do depositante no prazo de 60 (sessenta) dias desta data acarretará o arquivamento definitivo do pedido.

---

**(21) BR 30 2016 001163-0**

Código 34 - Exigência - Art. 106 § 3º da LPI

(22) 22/03/2016

(71) SINER - ENGENHARIA E COMÉRCIO LTDA (BR/SP)

(74) FENAM - DNA BRASIL - GESTÃO E CONSULTORIA DE MARCAS

1. As figuras não deverão conter linhas tracejadas ou de interrupção. O objeto deverá ser representado com traços regulares e contínuos. Reapresentar o conjunto de figuras corrigido com as linhas devidamente preenchidas. 2. As figuras contêm linhas serrilhadas e de pouca definição que comprometem a visualização das formas e das superfícies do objeto. Reapresentar o conjunto de figuras com melhor qualidade gráfica, nitidez e contraste, revelando com precisão os contornos, relevos e rebaixos do objeto reivindicado e possibilitando a compreensão de seus detalhes. Respeitar a resolução mínima de trezentos dpi. Evitar reflexos, texturas granuladas, brilhos e outros elementos que afetem a compreensão da configuração do objeto. 3. A numeração das figuras deverá obedecer ao seguinte padrão: objeto principal (Fig. 1.1, Fig. 1.2, Fig 1.3, etc); primeira variação configurativa (Fig. 2.1, Fig. 2.2, Fig 2.3, etc); segunda variação configurativa (Fig. 3.1, Fig. 3.2, Fig 3.3, etc), e assim por diante.

---

**(21) BR 30 2016 001674-7**

Código 34 - Exigência - Art. 106 § 3º da LPI

(22) 20/04/2016

(71) LEONARDO BERTASSI BORTOLOTTO (BR/RS)

(74) Custodio de Almeida &amp; Cia.

1. Reapresentar as figuras devidamente numeradas: a figura da folha 3/12 não está numerada.

---

**(21) BR 30 2016 003323-4**

Código 34 - Exigência - Art. 106 § 3º da LPI

(22) 03/08/2016

(71) RR99 IMPORTAÇÃO E EXPORTAÇÃO LTDA (BR/SP)

(74) SANDRA LUISA CALDAS CORREIA

1. Há incoerência entre as vistas. Na figura 1.7, que representa a vista inferior, é uma representação muito simplificada do objeto, sem os vincos indicados em todas as outras vistas. Além disso, a aba da viseira não tem representação uniforme no conjunto de figuras. Nas figuras 1.1 e 1.2, a aba tem formato trapezoidal com cantos arredondados e está posicionada para baixo, enquanto na figura 1.3, a representação indica que a aba está posicionada para cima e, nas figuras 1.6 e 1.7, a aba é representada com tamanho menor e formato semi-circular. Na figura 1.3, a abertura superior do objeto difere da representada



---

na figura 1.2. Os vincos representados em cada vista também apresentam inconsistências entre si. Revisar todo o conjunto de figuras, fazendo as correções indicadas e quaisquer outras que sejam necessárias para que as imagens apresentem coerência entre si.

---

(21) BR 30 2017 000079-7

Código 34 - Exigência - Art. 106 § 3º da LPI

(22) 09/01/2017

(71) SONIA REGINA APARECIDA PINAFI DA SILVA ME (BR/SP)

1. Manter no pedido atual apenas o objeto das figuras 1.1 a 1.4 e 1.6. Os demais objetos não compartilham as mesmas características ornamentais preponderantes e devem ser retirados do pedido atual. 2. Caso haja interesse, apresentar, num pedido dividido, todas as vistas do objeto da fig. 1.5. Adequar o título do pedido dividido para que seja coerente com o objeto do depósito. 3. Reapresentar as fig. 1.2 e 1.3 sem linhas tracejadas. As figuras do depósito devem ser apresentadas apenas em linhas contínuas. 4. Retirar, das figuras 1.2 e 1.4, as indicações de furos circulares (marcações em cruz). 5. Reapresentar fig. 1.2. A figura 1.2 aparenta estar deformada, já que não apresenta as mesmas proporções das demais figuras e deve ser corrigida. 6. Apresentar vista posterior do objeto, oposta à vista 1.2, necessária para a plena compreensão da forma. 7. Apresentar figuras maiores e com mais qualidade, respeitando a resolução de 300 dpi. As figuras estão muito pequenas e sem qualidade, e não permitem a representação adequada das formas do objeto. 8. Alterar título do pedido para "Configuração aplicada a suporte de caneta".

---

(21) BR 30 2017 000080-0

Código 34 - Exigência - Art. 106 § 3º da LPI

(22) 09/01/2017

(71) SONIA REGINA APARECIDA PINAFI DA SILVA ME (BR/SP)

1. Retirar indicação de furação circular (cruzes tracejadas) da figura 1.1. 2. Retirar linhas tracejadas das figuras 1.2 e 1.3. 3. Acrescentar ao jogo de figuras as vistas inferior, posterior e lateral (oposta à fig. 1.3). 4. A perspectiva apresentada aparenta estar deformada. Apresentar nova perspectiva que represente de maneira correta a forma do objeto. 5. Apresentar figuras maiores e com mais qualidade, respeitando a resolução de 300 dpi. As figuras estão muito pequenas e sem qualidade, e não permitem a representação adequada das formas do objeto. 6. Alterar título do pedido para "Configuração aplicada a suporte de caneta".

---

(21) BR 30 2017 000083-5

Código 34 - Exigência - Art. 106 § 3º da LPI

(22) 09/01/2017

(71) LUIZ AUGUSTO DE SIQUEIRA INDIO DA COSTA (BR/RJ) , INDIO DA COSTA LICENSING LTDA (BR/RJ)

(74) ERIKA BLASELBAUER

1. Manter no pedido atual apenas o objeto das figuras 1 a 14. Os demais objetos não compartilham as mesmas características ornamentais preponderantes e



devem ser retirados do pedido atual. 2. Caso haja interesse, apresentar, num pedido dividido, todas as vistas do objeto da fig. 15 a 28. 3. Com base na atual apresentação do pedido, não foi possível identificar diferenças entre o objeto da figura 1 e o objeto da figura 2. Caso constituam variações configurativas, esclarecer qual(is) elemento(s) da forma varia(m) de uma para a outra. Caso a forma plástica seja exatamente a mesma e a diferença resida somente na forma de representação, numerar as figuras consecutivamente, por tratar-se do mesmo objeto. Poderá o depositante, nesse caso, alternativamente, excluir as vistas do objeto da figura 2. 4. As figuras 21 e 22 apresentam linhas que não foram mostradas nas demais representações desse objeto (fig. 15, 17, 18, 25 e 26). Harmonizar figuras 21 e 22 com demais figuras desse objeto. 5. A figura 26 não apresenta contraste suficiente nas áreas escuras, e não demonstra as formas do objeto de maneira inequívoca. Reapresentar essa figura com contraste adequado de maneira a esclarecer a forma do objeto. 6. Numerar as figuras do objeto principal de acordo com o padrão 1.1, 1.2, 1.3 etc. As figuras de variações configurativas devem ser numeradas no padrão: 2.1, 2.2, 2.3 etc. 7. Conter as figuras do pedido dentro de margens (superior, esquerda, direita e inferior) de no mínimo 3 cm.

(21) BR 30 2017 000084-3

Código 34 - Exigência - Art. 106 § 3º da LPI

(22) 09/01/2017

(71) LUIZ AUGUSTO DE SIQUEIRA INDIO DA COSTA (BR/RJ) , INDIO DA COSTA LICENSING LTDA (BR/RJ)

(74) ERIKA BLASELBAUER

1. Reapresentar fig. 3 e 4. Essas figuras aparentam estar incompletas (imagem cortada em um dos pés do banco). 2. Com base na atual apresentação do pedido, não foi possível identificar diferenças entre o objeto da figura 1 e o objeto da figura 2. Caso constituam variações configurativas, esclarecer qual(is) elemento(s) da forma varia(m) de uma para a outra. Caso a forma plástica seja exatamente a mesma e a diferença resida somente na forma de representação, numerar todas as figuras desse objeto consecutivamente. Poderá o depositante, nesse caso, alternativamente, excluir as vistas do objeto da figura 2. 3. Com base na atual apresentação do pedido, não foi possível identificar diferenças entre o objeto da figura 15 e o objeto da figura 16. Caso constituam variações configurativas, esclarecer qual(is) elemento(s) da forma varia(m) de uma para a outra. Caso a forma plástica seja exatamente a mesma e a diferença resida somente na forma de representação, numerar as figuras consecutivamente, por tratar-se do mesmo objeto. Poderá o depositante, nesse caso, alternativamente, excluir as vistas do objeto da figura 16. 4. Com base na atual apresentação do pedido, não foi possível identificar diferenças entre o objeto da figura 29 e o objeto da figura 30. Caso os objetos constituam variações configurativas, esclarecer qual(is) elemento(s) da forma varia(m) de uma para a outra. Caso a forma plástica seja exatamente a mesma e a diferença resida somente na forma de representação, numerar as figuras consecutivamente, por tratar-se do mesmo



---

objeto. Poderá o depositante, nesse caso, alternativamente, excluir as vistas do objeto da figura 30. 5. Numerar as figuras do objeto principal de acordo com o padrão 1.1, 1.2, 1.3 etc. As figuras dos demais objetos (variações configurativas) devem ser numeradas no padrão: 2.1, 2.2, 2.3...; 3.1, 3.2, 3.3... etc. 6. Conter as figuras do pedido dentro de margens (superior, esquerda, direita e inferior) de no mínimo 3 cm.

---

**(21) BR 30 2017 000085-1**

Código 34 - Exigência - Art. 106 § 3º da LPI

(22) 09/01/2017

(71) NICOVENTURES HOLDINGS LIMITED (GB)

(74) BM&A Propriedade Intelectual Ltda

1. Reapresentar todas as figuras apenas em traços regulares e contínuos, preenchendo todas as linhas tracejadas. 2. Numerar as figuras de acordo com o padrão 1.1, 1.2, 1.3... etc.

---

**(21) BR 30 2017 000086-0**

Código 34 - Exigência - Art. 106 § 3º da LPI

(22) 10/01/2017

(71) LAERTE DE ANGELO-ME (BR/SP)

(74) APARECIDO DONIZETE FERRAZ DE CARVALHO

1. Apresentar todas as vistas do objeto: perspectiva, frontal, posterior, laterais, superior e inferior, necessárias para a plena compreensão da forma.

---

**(21) BR 30 2017 000087-8**

Código 34 - Exigência - Art. 106 § 3º da LPI

(22) 10/01/2017

(71) RLS LLC (US)

(74) Dannemann, Siemsen, Bigler & Ipanema Moreira

1. As figuras do pedido devem mostrar o objeto em sua forma completa. As figuras 1.3 e 1.4 apresentam corte ou ampliação para visualização de detalhe funcional do objeto e devem ser retiradas do pedido. 2. Retirar indicação de corte da fig. 1.2. 3. Apresentar vista inferior do objeto, necessária à plena compreensão da forma.

---

**(21) BR 30 2017 000089-4**

Código 34 - Exigência - Art. 106 § 3º da LPI

(22) 10/01/2017

(71) ANDRÉ MASSANORI TABA 29018313890 (BR/SP)

1. Apresentar imagens que revelem as formas do objeto de maneira inequívoca. As figuras apresentadas não possuem contraste suficiente com o fundo (objeto branco sobre fundo branco), dificultando a compreensão correta da forma. 2. Acrescentar as seguintes vistas do calçado branco (das fig. 1 a 5): ortogonal frontal, superior, inferior e outra perspectiva (ex.: perspectiva isométrica). Essas vistas são necessárias para a plena compreensão da forma. 3. Apresentar todas as vistas do objeto da figura 6 (perspectiva, frontal, posterior, laterais, superior e inferior) numeradas consecutivamente à numeração do calçado branco, por tratar-se do mesmo objeto em cor diferente. Caso os objetos não possuam a



---

mesma forma, esclarecer quais são as diferenças e numerar as vistas do calçado preto como variação configurativa (2.1, 2.2, 2.3... etc.). 4. As figuras 7 a 12 devem ser retiradas do pedido pois não apresentam característica ornamental do objeto e sim sua funcionalidade ou forma de uso. 5. Numerar as figuras do objeto principal de acordo com o padrão 1.1, 1.2, 1.3 etc. As figuras de variações configurativas devem ser numeradas no padrão: 2.1, 2.2, 2.3 etc. 6. Alterar título do pedido para "Configuração aplicada a calçado", pois as imagens do depósito mostram o calçado completo e não apenas a parte superior.

---

**(21) BR 30 2017 000090-8**

Código 34 - Exigência - Art. 106 § 3º da LPI

(22) 10/01/2017

(71) GM GLOBAL TECHNOLOGY OPERATIONS LLC (US)

(74) KASZNAR LEONARDOS PROPRIEDADE INTELECTUAL

1. Reapresentar todas as figuras apenas em traços regulares e contínuos, preenchendo todas as linhas tracejadas. 2. Apresentar novo jogo de figuras removendo o excesso de hachuras. O excesso de hachuras nas figuras prejudica a compreensão da forma do objeto. 3. Acrescentar as seguintes vistas ao jogo de figuras: posterior, lateral (oposta à figura 1.3) e superior. Tais vistas são necessárias para a plena compreensão da forma.

---

**(21) BR 30 2017 000142-4**

Código 34 - Exigência - Art. 106 § 3º da LPI

(22) 13/01/2017

(71) GRENDENE S.A. (BR/CE)

(74) Remer Villaça & Nogueira Assessoria e Consultoria de Prop. Intelectual S/S Ltda.

1. Com base na atual apresentação do pedido, não foi possível identificar diferenças entre o objeto das figuras 1.1 a 1.7 e o das figuras 2.1 a 2.7. Caso os objetos constituam, de fato, variações configurativas, esclarecer qual (is) elemento (s) da forma varia (m) de uma para a outra. Caso a forma plástica seja exatamente a mesma e a diferença resida somente na forma de representação, numerar as figuras consecutivamente, por tratar-se do mesmo objeto. Poderá o depositante, nesse caso, alternativamente, manter no pedido apenas as figuras 1.1 a 1.7.

---

**(21) BR 30 2017 000143-2**

Código 34 - Exigência - Art. 106 § 3º da LPI

(22) 13/01/2017

(71) GRENDENE S.A. (BR/CE)

(74) Remer Villaça & Nogueira Assessoria e Consultoria de Prop. Intelectual S/S Ltda.

1. Com base na atual apresentação do pedido, não foi possível identificar diferenças entre o objeto das figuras 1.1 a 1.7 e o das figuras 2.1 a 2.7. Caso os objetos constituam, de fato, variações configurativas, esclarecer qual (is) elemento (s) da forma varia (m) de uma para a outra. Caso a forma plástica seja exatamente a mesma e a diferença resida somente na forma de representação,



---

numerar as figuras consecutivamente, por tratar-se do mesmo objeto. Poderá o depositante, nesse caso, alternativamente, manter no pedido apenas as figuras 1.1 a 1.7.

---

**(21) BR 30 2017 000144-0**

Código 34 - Exigência - Art. 106 § 3º da LPI

(22) 13/01/2017

(71) GRENDENE S.A. (BR/CE)

(74) Remer Villaça & Nogueira Assessoria e Consultoria de Prop. Intelectual S/S Ltda.

1. Com base na atual apresentação do pedido, não foi possível identificar diferenças entre o objeto das figuras 1.1 a 1.7 e o das figuras 2.1 a 2.7. Caso os objetos constituam, de fato, variações configurativas, esclarecer qual (is) elemento (s) da forma varia (m) de uma para a outra. Caso a forma plástica seja exatamente a mesma e a diferença resida somente na forma de representação, numerar as figuras consecutivamente, por tratar-se do mesmo objeto. Poderá o depositante, nesse caso, alternativamente, manter no pedido apenas as figuras 1.1 a 1.7.

---

**(21) BR 30 2017 000145-9**

Código 34 - Exigência - Art. 106 § 3º da LPI

(22) 13/01/2017

(71) GRENDENE S.A. (BR/CE)

(74) Remer Villaça & Nogueira Assessoria e Consultoria de Prop. Intelectual S/S Ltda.

1. Com base na atual apresentação do pedido, não foi possível identificar diferenças entre o objeto das figuras 1.1 a 1.7 e o das figuras 2.1 a 2.7. Caso os objetos constituam, de fato, variações configurativas, esclarecer qual (is) elemento (s) da forma varia (m) de uma para a outra. Caso a forma plástica seja exatamente a mesma e a diferença resida somente na forma de representação, numerar as figuras consecutivamente, por tratar-se do mesmo objeto. Poderá o depositante, nesse caso, alternativamente, manter no pedido apenas as figuras 1.1 a 1.7.

---

**(21) BR 30 2017 000146-7**

Código 34 - Exigência - Art. 106 § 3º da LPI

(22) 13/01/2017

(71) GRENDENE S.A. (BR/CE)

(74) Remer Villaça & Nogueira Assessoria e Consultoria de Prop. Intelectual S/S Ltda.

1. Com base na atual apresentação do pedido, não foi possível identificar diferenças entre o objeto das figuras 1.1 a 1.7 e o das figuras 2.1 a 2.7. Caso os objetos constituam, de fato, variações configurativas, esclarecer qual (is) elemento (s) da forma varia (m) de uma para a outra. Caso a forma plástica seja exatamente a mesma e a diferença resida somente na forma de representação, numerar as figuras consecutivamente, por tratar-se do mesmo objeto. Poderá o depositante, nesse caso, alternativamente, manter no pedido apenas as figuras



---

1.1 a 1.7.

---

**(21) BR 30 2017 000147-5**

Código 34 - Exigência - Art. 106 § 3º da LPI

(22) 13/01/2017

(71) GRENDENE S.A. (BR/CE)

(74) Remer Villaça & Nogueira Assessoria e Consultoria de Prop. Intelectual S/S Ltda.

1. Com base na atual apresentação do pedido, não foi possível identificar diferenças entre o objeto das figuras 1.1 a 1.7 e o das figuras 2.1 a 2.7. Caso os objetos constituam, de fato, variações configurativas, esclarecer qual (is) elemento (s) da forma varia (m) de uma para a outra. Caso a forma plástica seja exatamente a mesma e a diferença resida somente na forma de representação, numerar as figuras consecutivamente, por tratar-se do mesmo objeto. Poderá o depositante, nesse caso, alternativamente, manter no pedido apenas as figuras 1.1 a 1.7.

---

**(21) BR 30 2017 000148-3**

Código 34 - Exigência - Art. 106 § 3º da LPI

(22) 13/01/2017

(71) GRENDENE S.A. (BR/CE)

(74) Remer Villaça & Nogueira Assessoria e Consultoria de Prop. Intelectual S/S Ltda.

1. Com base na atual apresentação do pedido, não foi possível identificar diferenças entre o objeto das figuras 1.1 a 1.7 e o das figuras 2.1 a 2.7. Caso os objetos constituam, de fato, variações configurativas, esclarecer qual (is) elemento (s) da forma varia (m) de uma para a outra. Caso a forma plástica seja exatamente a mesma e a diferença resida somente na forma de representação, numerar as figuras consecutivamente, por tratar-se do mesmo objeto. Poderá o depositante, nesse caso, alternativamente, manter no pedido apenas as figuras 1.1 a 1.7.

---

**(21) BR 30 2017 000149-1**

Código 34 - Exigência - Art. 106 § 3º da LPI

(22) 13/01/2017

(71) GRENDENE S.A. (BR/CE)

(74) Remer Villaça & Nogueira Assessoria e Consultoria de Prop. Intelectual S/S Ltda.

1. Com base na atual apresentação do pedido, não foi possível identificar diferenças entre o objeto das figuras 1.1 a 1.7 e o das figuras 2.1 a 2.7. Caso os objetos constituam, de fato, variações configurativas, esclarecer qual (is) elemento (s) da forma varia (m) de uma para a outra. Caso a forma plástica seja exatamente a mesma e a diferença resida somente na forma de representação, numerar as figuras consecutivamente, por tratar-se do mesmo objeto. Poderá o depositante, nesse caso, alternativamente, manter no pedido apenas as figuras 1.1 a 1.7.



---

**(21) BR 30 2017 000150-5**

Código 34 - Exigência - Art. 106 § 3º da LPI

(22) 13/01/2017

(71) GRENENE S.A. (BR/CE)

(74) Remer Villaça &amp; Nogueira Assessoria e Consultoria de Prop. Intelectual S/S Ltda.

1. Com base na atual apresentação do pedido, não foi possível identificar diferenças entre o objeto das figuras 1.1 a 1.7 e o das figuras 2.1 a 2.7. Caso os objetos constituam, de fato, variações configurativas, esclarecer qual (is) elemento (s) da forma varia (m) de uma para a outra. Caso a forma plástica seja exatamente a mesma e a diferença resida somente na forma de representação, numerar as figuras consecutivamente, por tratar-se do mesmo objeto. Poderá o depositante, nesse caso, alternativamente, manter no pedido apenas as figuras 2.1 a 2.7.

---

**(21) BR 30 2017 000151-3**

Código 34 - Exigência - Art. 106 § 3º da LPI

(22) 13/01/2017

(71) GRENENE S.A. (BR/CE)

(74) Remer Villaça &amp; Nogueira Assessoria e Consultoria de Prop. Intelectual S/S Ltda.

1. Com base na atual apresentação do pedido, não foi possível identificar diferenças entre o objeto das figuras 1.1 a 1.7 e o das figuras 2.1 a 2.7. Caso os objetos constituam, de fato, variações configurativas, esclarecer qual (is) elemento (s) da forma varia (m) de uma para a outra. Caso a forma plástica seja exatamente a mesma e a diferença resida somente na forma de representação, numerar as figuras consecutivamente, por tratar-se do mesmo objeto. Poderá o depositante, nesse caso, alternativamente, manter no pedido apenas as figuras 1.1 a 1.7.

---

**(21) BR 30 2017 000152-1**

Código 34 - Exigência - Art. 106 § 3º da LPI

(22) 13/01/2017

(71) GRENENE S.A. (BR/CE)

(74) Remer Villaça &amp; Nogueira Assessoria e Consultoria de Prop. Intelectual S/S Ltda.

1. Com base na atual apresentação do pedido, não foi possível identificar diferenças entre o objeto das figuras 1.1 a 1.7 e o das figuras 2.1 a 2.7. Caso os objetos constituam, de fato, variações configurativas, esclarecer qual (is) elemento (s) da forma varia (m) de uma para a outra. Caso a forma plástica seja exatamente a mesma e a diferença resida somente na forma de representação, numerar as figuras consecutivamente, por tratar-se do mesmo objeto. Poderá o depositante, nesse caso, alternativamente, manter no pedido apenas as figuras 1.1 a 1.7.

---

**(21) BR 30 2017 000153-0**

Código 34 - Exigência - Art. 106 § 3º da LPI

(22) 13/01/2017



---

(71) GRENDENE S.A. (BR/CE)

(74) Remer Villaça & Nogueira Assessoria e Consultoria de Prop. Intelectual S/S Ltda.

1. Com base na atual apresentação do pedido, não foi possível identificar diferenças entre o objeto das figuras 1.1 a 1.7 e o das figuras 2.1 a 2.7. Caso os objetos constituam, de fato, variações configurativas, esclarecer qual (is) elemento (s) da forma varia (m) de uma para a outra. Caso a forma plástica seja exatamente a mesma e a diferença resida somente na forma de representação, numerar as figuras consecutivamente, por tratar-se do mesmo objeto. Poderá o depositante, nesse caso, alternativamente, manter no pedido apenas as figuras 1.1 a 1.7.

---

**(21) BR 30 2017 000154-8**

Código 34 - Exigência - Art. 106 § 3º da LPI

(22) 13/01/2017

(71) GRENDENE S.A. (BR/CE)

(74) Remer Villaça & Nogueira Assessoria e Consultoria de Prop. Intelectual S/S Ltda.

1. Com base na atual apresentação do pedido, não foi possível identificar diferenças entre o objeto das figuras 1.1 a 1.7 e o das figuras 2.1 a 2.7. Caso os objetos constituam, de fato, variações configurativas, esclarecer qual (is) elemento (s) da forma varia (m) de uma para a outra. Caso a forma plástica seja exatamente a mesma e a diferença resida somente na forma de representação, numerar as figuras consecutivamente, por tratar-se do mesmo objeto. Poderá o depositante, nesse caso, alternativamente, manter no pedido apenas as figuras 1.1 a 1.7.

---

**(21) BR 30 2017 000155-6**

Código 34 - Exigência - Art. 106 § 3º da LPI

(22) 16/01/2017

(71) MUNO ACABAMENTOS LTDA ME (BR/GO)

1. O pedido deve se adequar à Instrução Normativa 44/2015 - IN. 2. Alterar título para “configuração aplicada em placa de revestimento”, ou “configuração aplicada em bloco de construção” - o que for mais adequado -, em atenção ao inciso II do art. 14 da IN. 3. As figuras devem mostrar somente o objeto do pedido, sem textos ou elementos não configurem o objeto (cotas), conforme inciso I do art. 20 e incisos I e III do art. 21 da IN: suprimir as folhas 3/12, 4/12, 11/12 e 12/12. 4. Apresentar novo conjunto de figuras formado pelas vistas ortogonais (frontal, posterior, laterais, superior e inferior), além de pelo menos uma perspectiva, conforme inciso IV do art. 20 da IN. Mostrar apenas uma peça. 5. As figuras devem ser numeradas conforme o disposto no inciso VI do artigo 20 da IN: figura 1.1, figura 1.2, etc. 6. As figuras devem ser dispostas no papel com as margens mínimas (superior; esquerda; direita; inferior) de 3 cm, conforme inciso IX do art. 20 da IN 44/2015. 7. As folhas de figuras devem ser numeradas no centro da margem superior, indicando o número da folha e o número total de folhas, por exemplo: 1/4, 2/4, 3/4 e 4/4, conforme inciso VIII do art. 20 da IN.



---

**(21) BR 30 2017 000156-4**

Código 34 - Exigência - Art. 106 § 3º da LPI

(22) 16/01/2017

(71) SHELL BRANDS INTERNATIONAL AG (CH)

(74) Daniel Advogados (Alt.de Daniel &amp; Cia)

1. As figuras contêm linhas grossas que se confundem gerando áreas escurecidas e de pouca definição que comprometem a visualização das formas e das superfícies do objeto. Reapresentar o conjunto de figuras com linhas mais bem definidas, melhor qualidade gráfica, melhor resolução, nitidez e contraste, revelando com precisão os contornos, relevos e rebaixos do objeto reivindicado e possibilitando a compreensão de seus detalhes. Respeitar a resolução mínima de trezentos dpi. Evitar reflexos, texturas granuladas, brilhos e outros elementos que afetem a compreensão da configuração do objeto. 2. Com base na atual apresentação do pedido, não foi possível identificar diferenças entre o objeto das figuras 1.1 a 1.6 e o das figuras 2.1 a 2.6. Caso os objetos constituam, de fato, variações configurativas, esclarecer qual (is) elemento (s) da forma varia (m) de uma para a outra. Caso a forma plástica seja exatamente a mesma e a diferença resida somente na forma de representação, numerar as figuras consecutivamente, por tratar-se do mesmo objeto. Poderá o depositante, nesse caso, alternativamente, manter no pedido apenas as figuras 1.1 a 1.6.

---

**(21) BR 30 2017 000160-2**

Código 34 - Exigência - Art. 106 § 3º da LPI

(22) 16/01/2017

(71) BRITÂNIA ELETRODOMÉSTICOS S.A. (BR/PR)

(74) Valor Propriedade Intelectual S/S LTDA.

1. As figuras não estão correspondentes entre si: o cabo está representado em posições diferentes em cada vista. Reapresentar as figuras corrigidas.

---

**(21) BR 30 2017 000161-0**

Código 34 - Exigência - Art. 106 § 3º da LPI

(22) 16/01/2017

(71) TOMIL S.R.O. (CZ)

(74) Dannemann, Siemsen, Bigler &amp; Ipanema Moreira

1. Com base na atual apresentação do pedido, não foi possível identificar diferenças entre o objeto das figuras 1.1 a 1.7 e o das figuras 2.1 a 2.7. Caso os objetos constituam, de fato, variações configurativas, esclarecer qual (is) elemento (s) da forma varia (m) de uma para a outra. Caso a forma plástica seja exatamente a mesma e a diferença resida somente na aplicação de cores diferentes em alguns elementos, numerar as figuras consecutivamente, por tratar-se do mesmo objeto. Poderá o depositante, nesse caso, alternativamente, manter no pedido apenas as figuras 1.1 a 1.7.

---

**(21) BR 30 2017 000163-7**

Código 34 - Exigência - Art. 106 § 3º da LPI

(22) 16/01/2017

(71) MATEUS FINOTTI FONTES (BR/MG)



---

1. O pedido deve se adequar à Instrução Normativa 44/2015 - IN. 2. Alterar título para "configuração aplicada em criado-mudo", em atenção ao inciso II do art. 14 da IN. Não informar linha de produto. 3. Excluir a atual folha de figuras, pois está em desacordo com os artigos 20 e 21 da IN: 3.1. As figuras não podem conter: marcas, logotipos, textos, medidas, molduras (pranchas, carimbos); 3.2. As figuras devem: representar a forma externa do objeto com traços regulares e contínuos: a figura 1.6 utiliza linhas tracejadas para representar 2 objetos diferentes. 4. O pedido contém 3 objetos - figuras 1.1, 1.2 e 1.3. Apresentar, para cada objeto, novo conjunto de figuras formado pelas vistas ortogonais (frontal, posterior, laterais, superior e inferior), além de pelo menos uma perspectiva, conforme inciso IV do art. 20 da IN. Devem ser apresentadas todas as figuras de um objeto em sequência, depois as figuras do 2º objeto e, por fim, a seqüência de vistas do 3º objeto. Apesar de as vistas laterais, por exemplo, serem idênticas, devem ser apresentadas para cada objeto correspondente. 5. As folhas das figuras devem conter apenas as figuras, devidamente numeradas individualmente conforme inciso VI do art. 20 da IN: figura 1.1, figura 1.2, figura 1.3, etc., para 1º objeto; figura 2.1, figura 2.2, figura 2.3, etc., para 2º objeto; figura 3.1, figura 3.2, figura 3.3, etc., para 3º objeto. 6. As folhas de figuras devem ser numeradas no centro da margem superior, indicando o número da folha e o número total de folhas, por exemplo: 1/4, 2/4, 3/4 e 4/4, conforme inciso VIII do art. 20 da IN.

---

**(21) BR 30 2017 000167-0**

Código 34 - Exigência - Art. 106 § 3º da LPI

(22) 16/01/2017

(71) SOLAR ECO SYSTEMS (AE)

(74) Dannemann, Siemsen, Bigler & Ipanema Moreira

Apresentar novo conjunto de figuras, incluindo, além das vistas apresentadas, a vista em perspectiva.

---

**(21) BR 30 2017 000168-8**

Código 34 - Exigência - Art. 106 § 3º da LPI

(22) 16/01/2017

(71) DGS INDUSTRIAL LTDA (BR/RJ)

1. Conforme o disposto no inciso II do Art. 14 da IN044/2015, o título do pedido deve ser conciso, claro e preciso sem expressões ou palavras irrelevantes ou desnecessárias, nem outras que denotem vantagens, atributos ou quaisquer qualificações. Alterar título do pedido para "Configuração Aplicada em Embarcação".

---

**(21) BR 30 2017 000169-6**

Código 34 - Exigência - Art. 106 § 3º da LPI

(22) 16/01/2017

(71) SOLAR ECO SYSTEMS (AE)

(74) Dannemann, Siemsen, Bigler & Ipanema Moreira

Apresentar novo conjunto de figuras, incluindo, além das vistas apresentadas, a vista em perspectiva.



---

<b>(21) BR 30 2017 000183-1</b>	<p>Código 34 - Exigência - Art. 106 § 3º da LPI (22) 18/01/2017 (71) CONTINENTAL REIFEN DEUTSCHLAND GMBH (DE) (74) Dannemann, Siemsen, Bigler &amp; Ipanema Moreira Modificar título para: "Configuração aplicada a pneu".</p>
<b>(21) BR 30 2017 000184-0</b>	<p>Código 34 - Exigência - Art. 106 § 3º da LPI (22) 18/01/2017 (71) PAULO CELSO CARDOSO BACCHI (BR/SP) (74) João Batista Valverde 1. Reapresentar as figuras com excelente qualidade gráfica, nitidez e contraste, com o intuito de revelar com precisão os contornos, relevos e rebaixos do objeto reivindicado, permitindo a compreensão de seus detalhes: na atual apresentação as figuras 1.3 e 1.5 não são capazes de mostrar as ondulações do objeto por falta de contraste. 2. As figuras devem ser dispostas no papel com as margens mínimas (superior; esquerda; direita; inferior) de 3 cm, conforme inciso IX do art. 20 da IN 44/2015.</p>
<b>(21) BR 30 2017 000195-5</b>	<p>Código 34 - Exigência - Art. 106 § 3º da LPI (22) 18/01/2017 (71) RR HOOKAH ACESSÓRIOS PARA NARGUILE LTDA - ME (BR/SP) (74) Rubens dos Santos Filho 1. Harmonizar figuras. As figuras apresentam diferenças na representação do objeto. Como exemplo podemos citar: a figura 1.1 falha ao não representar a junção do pegador conforme é mostrada pelas fig. 1.5 e 1.6. A figura 1.2 mostra as duas metades do pegador deslocadas para cima em relação à junção, quando deveriam estar centralizadas (conforme fig. 1.3 e 1.4). Por fim, na perspectiva, o elemento oblongo longitudinal, presente em ambas as metades do pegador, apresenta-se em alturas diversas do que é revelado pelas demais figuras, onde ele aparece centralizado. Cuidar para que todas as figuras apresentem a mesma configuração do objeto.</p>
<b>(21) BR 30 2017 000198-0</b>	<p>Código 34 - Exigência - Art. 106 § 3º da LPI (22) 18/01/2017 (71) SPEEDINNOV (FR) (74) Dannemann, Siemsen, Bigler &amp; Ipanema Moreira 1. Apresentar todas as vistas do objeto: perspectiva, frontal, posterior, laterais, superior e inferior, necessárias para a plena compreensão da forma.</p>
<b>(21) BR 30 2017 000210-2</b>	<p>Código 34 - Exigência - Art. 106 § 3º da LPI (22) 19/01/2017 (71) HONDA MOTOR CO., LTD. (JP) (74) Dannemann, Siemsen, Bigler &amp; Ipanema Moreira</p>

---



---

1. Apresentar imagens mais nítidas que revelem de maneira inequívoca as formas do objeto. As figuras apresentadas não possuem contraste suficiente do fundo branco com as partes brancas do objeto (ex.: fig 1.7, 1.5, 1.6), impossibilitando a compreensão da forma do objeto.

---

(21) BR 30 2017 000218-8

Código 34 - Exigência - Art. 106 § 3º da LPI

(22) 19/01/2017

(71) LINEA BRASIL INDÚSTRIA E COMÉRCIO DE MOVEIS LTDA (BR/PR)

(74) LUCIANO SALVIATO

1. Apresentar todas as vistas do objeto (frontal, posterior, laterais, superior e inferior) completamente ortogonais. As vistas do jogo de figuras atual não são ortogonais e distorcem a forma do objeto, prejudicando seu entendimento.

---

(21) BR 30 2017 000222-6

Código 34 - Exigência - Art. 106 § 3º da LPI

(22) 20/01/2017

(71) CNH INDUSTRIAL AMERICA LLC (US)

(74) ALEXANDRE FUKUDA YAMASHITA

Manter no atual pedido as atuais figuras 1.1 a 1.7. Percebe-se que os contornos estão serrilhados. Melhorar apresentação; Dividir o objeto das atuais figuras 2.1 a 2.7. Percebe-se que os contornos estão serrilhados. Melhorar apresentação; Dividir o objeto das atuais figuras 3.1 a 3.7. Percebe-se que os contornos estão serrilhados. Melhorar apresentação; Harmonizar pedido conforme exigências, inclusive o título.

---

(21) BR 30 2017 000224-2

Código 34 - Exigência - Art. 106 § 3º da LPI

(22) 20/01/2017

(71) HMK ENGENHARIA LTDA (BR/RS)

Imagens estão serrilhadas e com baixa qualidade. Apresentar novo conjunto de imagens, com alta qualidade de definição, na vista em perspectiva e ortogonais frontal, posterior, superior, inferior e laterais; Numerar figuras de acordo com o novo padrão normativo. Ex.: fig. 1.1, fig. 1.2, etc. Numerar páginas no centro da margem superior. Ex. 1/4, 2/4, etc.

---

(21) BR 30 2017 000226-9

Código 34 - Exigência - Art. 106 § 3º da LPI

(22) 20/01/2017

(71) SEVEN DRIVER AUDIO EPP (BR/SP)

Corrigir título do pedido para "Configuração aplicada em carcaça de alto-falante"; Apresentar novo conjunto de imagens excluindo do objeto a marca e as inscrições textuais e excluindo da página a apresentação do cabeçalho. Numerar figuras de acordo com o novo padrão normativo. Ex.: fig. 1.1, fig. 1.2, etc. Numerar páginas de acordo com novo padrão normativo. Ex. 1/4, 2/4, etc.

---

(21) BR 30 2017 000227-7

Código 34 - Exigência - Art. 106 § 3º da LPI

(22) 20/01/2017



---

(71) SEVEN DRIVER AUDIO EPP (BR/SP)

Corrigir título do pedido para "Configuração aplicada em carcaça de alto-falante"; Apresentar novo conjunto de imagens excluindo do objeto a marca e as inscrições textuais e excluindo da página a apresentação do cabeçalho. Numerar figuras de acordo com o novo padrão normativo. Ex.: fig. 1.1, fig. 1.2, etc. Numerar páginas de acordo com novo padrão normativo. Ex. 1/4, 2/4, etc.

---

(21) BR 30 2017 000228-5

Código 34 - Exigência - Art. 106 § 3º da LPI

(22) 20/01/2017

(71) ANTONIO MARCOS ISHIHARA (BR/SC)

(74) Saulo Leal

Corrigir título do pedido para "Configuração aplicada em cinzeiro"; Não foi possível compreender o objeto na apresentação das imagens. Assim, apresentar novas imagens do objeto, com alta qualidade de definição, na vista em perspectiva e ortogonais frontal, posterior, superior, inferior e laterais, somente em sua forma fechada, sem revelar, dobras ou qualquer tipo de funcionamento.

---

(21) BR 30 2017 000229-3

Código 34 - Exigência - Art. 106 § 3º da LPI

(22) 20/01/2017

(71) HMK ENGENHARIA LTDA (BR/RS)

1. O pedido deve se adequar à Instrução Normativa 44/2015 - IN. 2. As figuras devem mostrar somente o objeto do pedido, conforme inciso I do art. 20 e incisos I e III do art. 21 da IN: suprimir os elementos internos que não forem fixos. 3. Mostrar sempre todas as portas fechadas. 4. Com base na atual apresentação do pedido, não foi possível identificar diferenças entre o objeto da folha 8/15 (supostamente a figura 1, que não foi numerada) e o da folha 15/15 (supostamente a figura 2, também sem numeração). Caso os objetos constituam, de fato, variações configurativas, esclarecer qual (is) elemento (s) da forma varia (m) de uma para a outra. Caso a forma plástica seja exatamente a mesma, numerar as figuras consecutivamente, por tratar-se do mesmo objeto. Poderá o depositante, nesse caso, alternativamente, manter no pedido apenas uma das formas de apresentação. 5. As figuras devem ser numeradas conforme o disposto no inciso VI do artigo 20 da IN: figura 1.1, figura 1.2, etc. para 1º objeto (não deve existir uma "figura 1", iniciar em 1.1); figura 2.1, figura 2.2, etc. para 2º objeto (caso haja). 6. As figuras devem ter excelente qualidade gráfica, nitidez e contraste, com o intuito de revelar com precisão os contornos, relevos e rebaixos do objeto reivindicado, permitindo a compreensão de seus detalhes. 7. As figuras devem ser dispostas no papel com as margens mínimas (superior; esquerda; direita; inferior) de 3 cm, conforme inciso IX do art. 20 da IN 44/2015. 8. As folhas de figuras devem ser numeradas no centro da margem superior, indicando o número da folha e o número total de folhas, por exemplo: 1/4, 2/4, 3/4 e 4/4, conforme inciso VIII do art. 20 da IN.

---

(21) BR 30 2017 000231-5

Código 34 - Exigência - Art. 106 § 3º da LPI

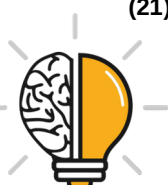

---

(22) 22/01/2017

(71) TOMI WORLD BRASIL - TECNOLOGIAS DE INFORMAÇÃO LTDA (BR/SP)

Não foi possível identificar de que objeto se trata a representação. Apresentar novo título definindo o objeto. ex.: Terminal, tótem publicitário, celular, etc.

Apresentar novas imagens do objeto, acrescentando as vistas posterior, superior e lateral oposta; Numerar figuras de acordo com o novo padrão normativo. Ex.: fig. 1.1, fig. 1.2, etc. Numerar páginas de acordo com novo padrão normativo. Ex. 1/4, 2/4, etc.

---

**(21) BR 30 2017 000232-3**

Código 34 - Exigência - Art. 106 § 3º da LPI

(22) 23/01/2017

(71) INDÚSTRIA DE CALÇADOS VIVO LTDA. (BR/RS)

(74) Edegar Pereira Capella

Manter no atual pedido somente as atuais imagens das figuras 1.1 a 1.6, corrigindo a figura 1.5, pois não mostra a parte frontal do calçado uma vez que é mais larga que a parte posterior; Dividir figuras 2.1 a 2.6 corrigindo a mesma inconsistência apontada acima. Neste caso, na figura 2.6. Dividir figuras 3.1 a 3.6 corrigindo a mesma inconsistência apontada acima. Neste caso, na figura 3.6.

---

**(21) BR 30 2017 000233-1**

Código 34 - Exigência - Art. 106 § 3º da LPI

(22) 23/01/2017

(71) INDÚSTRIA DE CALÇADOS VIVO LTDA. (BR/RS)

(74) Edegar Pereira Capella

1. Os objetos não guardam entre si as mesmas características distintivas preponderantes, de maneira que o pedido deverá ser dividido. Observar artigos 25 e 26 da IN 44/2015. 2. Manter no pedido original o objeto das figuras 1 a 1.6. 3. Apresentar em um pedido dividido o objeto das figuras 2 a 2.6. 4. As figuras devem ser numeradas conforme o disposto no inciso VI do artigo 20 da IN 44/2015: figura 1.1, figura 1.2, etc. (não deve existir uma “figura 1”, iniciar em 1.1).

---

**(21) BR 30 2017 000236-6**

Código 34 - Exigência - Art. 106 § 3º da LPI

(22) 23/01/2017

(71) DANIELA MANGIONE SAMPAIO FERRAZ-ME (BR/SP)

(74) MARIANA P DEPERON

1. O escopo da proteção do registro de desenho industrial não abrange materiais de fabricação e vantagens práticas ou funcionais. O pedido deve se adequar à Instrução Normativa 44/2015 - IN. 2. Alterar título para “configuração aplicada em tipóia de amamentação” em atenção ao inciso III do art. 14 da IN: trata-se de objeto tridimensional. 3. Apresentar novo conjunto de figuras formado pelas vistas ortogonais (frontal, posterior, laterais, superior e inferior), além de pelo menos uma perspectiva, conforme inciso IV do art. 20 da IN 44/2015. 4. As figuras devem mostrar a forma montada da configuração externa do objeto, sem destacar detalhes ou partes separadamente, conforme inciso III do art. 20 da IN:



suprimir figuras 3 e 5. 5. O objeto deve ser mostrado sempre na mesma posição: na atual apresentação as tiras estão esticadas na figura 1 e achatadas nas figuras 2 e 4. 6. As figuras devem ser numeradas conforme o disposto no inciso VI do artigo 20 da IN: figura 1.1, figura 1.2, etc. 7. As figuras devem ter excelente qualidade gráfica, nitidez e contraste, com o intuito de revelar com precisão os contornos, relevos e rebaixos do objeto reivindicado, permitindo a compreensão de seus detalhes: utilizar traços regulares e contínuos. 8. As folhas de figuras devem ser numeradas no centro da margem superior, indicando o número da folha e o número total de folhas, por exemplo: 1/4, 2/4, 3/4 e 4/4, conforme inciso VIII do art. 20 da IN.

---

**(21) BR 30 2017 000237-4**

Código 34 - Exigência - Art. 106 § 3º da LPI

(22) 23/01/2017

(71) SEVEN DRIVER AUDIO EPP (BR/SP)

Corrigir título do pedido para "Configuração aplicada em carcaça de alto-falante"; Apresentar novo conjunto de imagens excluindo do objeto a marca e as inscrições textuais e excluindo da página a apresentação do cabeçalho. Numerar figuras de acordo com o novo padrão normativo. Ex.: fig. 1.1, fig. 1.2, etc. Numerar páginas de acordo com novo padrão normativo. Ex. 1/4, 2/4, etc.

---

**(21) BR 30 2017 000238-2**

Código 34 - Exigência - Art. 106 § 3º da LPI

(22) 23/01/2017

(71) RONILTON CARLOS SOARES (BR/PR)

Corrigir título do pedido para "Configuração aplicada em tranca" Reapresentar as figuras retirando o título da primeira página das figuras.

---

**(21) BR 30 2017 000239-0**

Código 34 - Exigência - Art. 106 § 3º da LPI

(22) 23/01/2017

(71) SEVEN DRIVER AUDIO EPP (BR/SP)

Corrigir título do pedido para "Configuração aplicada em carcaça de alto-falante"; Apresentar novo conjunto de imagens excluindo do objeto a marca e as inscrições textuais e excluindo da página a apresentação do cabeçalho. Numerar figuras de acordo com o novo padrão normativo. Ex.: fig. 1.1, fig. 1.2, etc. Numerar páginas de acordo com novo padrão normativo. Ex. 1/4, 2/4, etc.

---

**(21) BR 30 2017 000243-9**

Código 34 - Exigência - Art. 106 § 3º da LPI

(22) 23/01/2017

(71) MURIEL DO BRASIL INDÚSTRIA DE COSMÉTICOS LTDA (BR/SP)

(74) Org. Mérito Marcas e Patentes Ltda.

1. O pedido deve se adequar à Instrução Normativa 44/2015 - IN. 2. Alterar título para "padrão ornamental aplicado em frasco". 3. Em atenção ao inciso V do art. 20 e inciso I do art. 21 da IN, apresentar apenas a figura 1, numerada conforme o disposto no inciso VI do artigo 20 da IN: figura 1.1.



- 
- (21) BR 30 2017 000244-7** Código 34 - Exigência - Art. 106 § 3º da LPI  
(22) 23/01/2017  
(71) MURIEL DO BRASIL INDÚSTRIA DE COSMÉTICOS LTDA (BR/SP)  
(74) Org. Mérito Marcas e Patentes Ltda.  
1. O pedido deve se adequar à Instrução Normativa 44/2015 - IN. 2. Alterar título para "padrão ornamental aplicado em frasco". 3. Em atenção ao inciso V do art. 20 e inciso I do art. 21 da IN, apresentar apenas a figura 1, numeradas conforme o disposto no inciso VI do artigo 20 da IN: figura 1.1.
- 
- (21) BR 30 2017 000248-0** Código 34 - Exigência - Art. 106 § 3º da LPI  
(22) 24/01/2017  
(71) PAULO CELSO CARDOSO BACCHI (BR/SP)  
(74) João Batista Valverde  
1. Reapresentar as figuras com excelente qualidade gráfica, nitidez e contraste, com o intuito de revelar com precisão os contornos, relevos e rebaixos do objeto reivindicado, permitindo a compreensão de seus detalhes: não é possível visualizar os pés do objeto, pois não há linha de contorno; as ondulações da cabeceira não são visualizadas por falta de contraste. 2. As figuras devem ser dispostas no papel com as margens mínimas (superior; esquerda; direita; inferior) de 3 cm, conforme inciso IX do art. 20 da IN 44/2015.
- 
- (21) BR 30 2017 000252-8** Código 34 - Exigência - Art. 106 § 3º da LPI  
(22) 24/01/2017  
(71) LINEA BRASIL INDÚSTRIA E COMÉRCIO DE MOVEIS LTDA (BR/PR)  
(74) LUCIANO SALVIATO  
1. As figuras não estão correspondentes entre si: a vista superior, por estar muito distorcida, mostra a base menor que a parte superior, incompatível com o mostrado nas demais figuras. Reapresentar as figuras coerentes entre si.
- 
- (21) BR 30 2017 000255-2** Código 34 - Exigência - Art. 106 § 3º da LPI  
(22) 24/01/2017  
(71) LINEA BRASIL INDÚSTRIA E COMÉRCIO DE MOVEIS LTDA (BR/PR)  
(74) LUCIANO SALVIATO  
A vista superior não permitiu a análise volumétrica do objeto, pois está perspectivada. Apresentar novas imagens do objeto, com alta qualidade de definição, na vista em perspectiva e ortogonais frontal, posterior, superior, inferior e laterais. Melhorar contraste.
- 
- (21) BR 30 2017 000257-9** Código 34 - Exigência - Art. 106 § 3º da LPI  
(22) 24/01/2017  
(71) GM GLOBAL TECHNOLOGY OPERATIONS LLC (US)  
(74) KASZNAR LEONARDOS PROPRIEDADE INTELECTUAL  
Manter no atual pedido a grade inferior. Dividir em outro pedido a grade superior. Neste caso, as linhas tracejadas devem ser suprimidas por se tratar de marca e a



---

grade deve ser completada. Corrigir título para "Configuração aplicada em grade"

---

**(21) BR 30 2017 000258-7**

Código 34 - Exigência - Art. 106 § 3º da LPI

(22) 24/01/2017

(71) RC9 COMERCIO E IMPORTACAO EIRELI - ME (BR/BA)

Numerar páginas no centro da margem superior de acordo com o padrão. Ex. 1/4, 2/4, etc.

---

**(21) BR 30 2017 000261-7**

Código 34 - Exigência - Art. 106 § 3º da LPI

(22) 24/01/2017

(71) WELLINGTON MOREIRA DOS SANTOS EPP (BR/SP)

(74) GILSON BATISTA TAVARES JUNIOR

Numerar páginas de acordo com novo padrão normativo. Ex. 1/4, 2/4, etc.

---

**(21) BR 30 2017 000266-8**

Código 34 - Exigência - Art. 106 § 3º da LPI

(22) 24/01/2017

(71) ARCONIC INC. (US)

(74) Dannemann, Siemsen, Bigler & Ipanema Moreira

Excluir a figura em corte por não revelar aspecto ornamental.

---

**(21) BR 30 2017 000270-6**

Código 34 - Exigência - Art. 106 § 3º da LPI

(22) 24/01/2017

(71) KONINKLIJKE PHILIPS N.V. (NL)

(74) Daniel Advogados (Alt.de Daniel & Cia)

As figuras 1.4 e 1.5 estão idênticas. Uma delas deveria representar o lado oposto do objeto.

---

**(21) BR 30 2017 000273-0**

Código 34 - Exigência - Art. 106 § 3º da LPI

(22) 24/01/2017

(71) GUILHERME RAMOS BARROS PEREIRA CASTILHO 37481407894 (BR/SP)

Retirar das imagens todas as inscrições textuais e marca/logotipo. Os dois padrões ornamentais parecem ter a mesma forma, apenas mudando negativo/positivo. Assim, bastaria apresentar o primeiro padrão. Caso haja diferença, esta deve ser apontada nos esclarecimentos e o segundo padrão deve ser apresentado como variante configurativa. Numerar figuras de acordo com o novo padrão normativo. Ex.: fig. 1.1, fig. 1.2, etc. Numerar páginas de acordo com novo padrão normativo. Ex. 1/4, 2/4, etc.

---

**(21) BR 30 2017 000275-7**

Código 34 - Exigência - Art. 106 § 3º da LPI

(22) 25/01/2017

(71) CONTINENTAL REIFEN DEUTSCHLAND GMBH (DE)

(74) Dannemann, Siemsen, Bigler & Ipanema Moreira

Corrigir título do pedido para "Configuração aplicada em pneu".

---



---

<b>(21) BR 30 2017 000276-5</b>	Código 34 - Exigência - Art. 106 § 3º da LPI (22) 25/01/2017 (71) CONTINENTAL REIFEN DEUTSCHLAND GMBH (DE) (74) Dannemann, Siemsen, Bigler & Ipanema Moreira 1.Alterar título do pedido para "Configuração aplicada a pneu". O título deve referir-se ao objeto em sua totalidade.
<b>(21) BR 30 2017 000277-3</b>	Código 34 - Exigência - Art. 106 § 3º da LPI (22) 25/01/2017 (71) FABIO LUCIANO SOARES (BR/MG) (74) ANA CRISTINA DE OLIVEIRA 1. Apresentar todas as vistas do objeto: perspectiva, frontal, posterior, laterais, superior e inferior, necessárias para a plena compreensão da forma. 2. Numerar as figuras de acordo com o padrão 1.1, 1.2, 1.3... etc, ao invés de fotografia 1, fotografia 2 etc. 3. Cuidar para que as imagens mantenham o foco em toda a extensão do objeto. A fotografia 2, por exemplo, mostra apenas parte do objeto focado.
<b>(21) BR 30 2017 000278-1</b>	Código 34 - Exigência - Art. 106 § 3º da LPI (22) 25/01/2017 (71) TOMAS MOLIA PEDRENO ME (BR/SP) 1. Manter apenas os objetos das páginas 1 e 2 no pedido atual, pois apenas estas páginas apresentam o objeto em sua forma completa. 2. Caso haja interesse, apresentar todas as vistas do anel frontal num primeiro pedido dividido. Adequar o título do pedido para que seja coerente com o objeto desse pedido dividido. 3. Caso haja interesse, apresentar todas as vistas da tampa traseira num segundo pedido dividido. Adequar o título do pedido para que seja coerente com o objeto desse pedido dividido. 4. Caso haja interesse, apresentar todas as vistas das peças da página 5 (exceto tampa para manutenção) num terceiro pedido dividido. Adequar o título do pedido para que seja coerente com os objetos desse pedido dividido. 5. Caso haja interesse, apresentar todas as vistas da tampa para manutenção num quarto pedido dividido. Adequar o título do pedido para que seja coerente com o objeto desse pedido dividido. 6. Excluir objetos da página 3 do pedido atual, pois apresentam o objeto sem tampa. Tais apresentações não possuem caráter ornamental, destacando apenas funcionalidade da luminária. 7. Retirar textos, cotas, descrições de peças ou processos das páginas de figuras. As páginas de figuras devem conter apenas: a numeração da página, a figura, a numeração da figura e, opcionalmente, a legenda da figura (vista frontal, vista lateral etc.). 8. Retirar textos das figuras da página 1 ("Diplomada", "Cerveja Premium" etc.). As figuras do depósito não podem conter textos, frases, palavras ou outros elementos textuais. As figuras também não podem apresentar marca de produto (caso "Diplomada" seja uma marca). 9. Apresentar todas as vistas do objeto da página 1: perspectiva, frontal,



---

posterior, laterais, superior e inferior, necessárias para a plena compreensão da forma. 10. Apresentar todas as vistas do objeto da página 2: perspectiva, frontal, posterior, laterais, superior e inferior, necessárias para a plena compreensão da forma. 11. Numerar as figuras do objeto principal (objeto da pág. 1) de acordo com o padrão 1.1, 1.2, 1.3 etc. As figuras da variação configurativa (objeto da pág. 2) devem ser numeradas no padrão: 2.1, 2.2, 2.3... etc. 12. Numerar as folhas de figuras consecutivamente, com algarismos arábicos, no centro da margem superior, indicando o número da folha e o número total de folhas separados por uma barra oblíqua. Ex.: num pedido com 3 folhas de figuras a numeração dessas folhas será 1/3, 2/3, 3/3. 13. Conter as figuras do pedido dentro de margens (superior, esquerda, direita e inferior) de no mínimo 3 cm. 14. Alterar título do pedido para "Configuração aplicada a luminária". O título não deve apresentar especificações técnicas ou nome comercial do produto.

---

**(21) BR 30 2017 000279-0**

Código 34 - Exigência - Art. 106 § 3º da LPI

(22) 25/01/2017

(71) MARIA DE FATIMA TEIXEIRA CARDOSO PACHECO (BR/RS)

1. Apresentar todas as vistas do objeto: perspectiva, frontal, posterior, laterais, superior e inferior, necessárias para a plena compreensão da forma. As vistas superior e lateral fornecidas parecem apenas distorcer a vista frontal. Com exceção da perspectiva todas as vistas devem ser ortogonais. 2. Retirar textos da página 1/3. As páginas de figuras devem conter apenas: a numeração da página, a figura, a numeração da figura e, opcionalmente, a legenda da figura (vista frontal, vista lateral etc.). 3. Numerar as figuras de acordo com o padrão 1.1, 1.2, 1.3... etc.

---

**(21) BR 30 2017 000280-3**

Código 34 - Exigência - Art. 106 § 3º da LPI

(22) 25/01/2017

(71) MARIA DE FATIMA TEIXEIRA CARDOSO PACHECO (BR/RS)

1. Apresentar todas as vistas do objeto: perspectiva, frontal, posterior, laterais, superior e inferior, necessárias para a plena compreensão da forma. As vistas superior e lateral fornecidas parecem apenas distorcer a vista frontal. Com exceção da perspectiva todas as vistas devem ser ortogonais. 2. Retirar textos da página 1/3. As páginas de figuras devem conter apenas: a numeração da página, a figura, a numeração da figura e, opcionalmente, a legenda da figura (vista frontal, vista lateral etc.). 3. Numerar as figuras de acordo com o padrão 1.1, 1.2, 1.3... etc.

---

**(21) BR 30 2017 000284-6**

Código 34 - Exigência - Art. 106 § 3º da LPI

(22) 25/01/2017

(71) MARIA DE FATIMA TEIXEIRA CARDOSO PACHECO (BR/RS)

1. Apresentar todas as vistas do objeto: perspectiva, frontal, posterior, laterais, superior e inferior, necessárias para a plena compreensão da forma. As vistas superior e lateral fornecidas parecem apenas distorcer a vista frontal. Com



---

exceção da perspectiva todas as vistas devem ser ortogonais. 2. Retirar textos da página 1/3. As páginas de figuras devem conter apenas: a numeração da página, a figura, a numeração da figura e, opcionalmente, a legenda da figura (vista frontal, vista lateral etc.). 3. Numerar as figuras de acordo com o padrão 1.1, 1.2, 1.3... etc.

---

**(21) BR 30 2017 000285-4**

Código 34 - Exigência - Art. 106 § 3º da LPI

(22) 25/01/2017

(71) LINEA BRASIL INDÚSTRIA E COMÉRCIO DE MOVEIS LTDA (BR/PR)

(74) LUCIANO SALVIATO

1. Apresentar as vistas frontal e superior completamente ortogonais. As vistas atuais não são ortogonais e distorcem a forma do objeto, prejudicando seu entendimento.

---

**(21) BR 30 2017 000286-2**

Código 34 - Exigência - Art. 106 § 3º da LPI

(22) 25/01/2017

(71) LINEA BRASIL INDÚSTRIA E COMÉRCIO DE MOVEIS LTDA (BR/PR)

(74) LUCIANO SALVIATO

1. Apresentar as vistas frontal e superior completamente ortogonais. As vistas atuais não são ortogonais e distorcem a forma do objeto, prejudicando seu entendimento.

---

**(21) BR 30 2017 000287-0**

Código 34 - Exigência - Art. 106 § 3º da LPI

(22) 25/01/2017

(71) LINEA BRASIL INDÚSTRIA E COMÉRCIO DE MOVEIS LTDA (BR/PR)

(74) LUCIANO SALVIATO

1. Reapresentar as figuras com excelente qualidade gráfica, nitidez e contraste, com o intuito de revelar com precisão os contornos, relevos e rebaixos do objeto reivindicado, permitindo a compreensão de seus detalhes: como não há linhas de contorno e o objeto é todo da mesma cor, não há contraste que permita visualizar corretamente a forma.

---

**(21) BR 30 2017 000291-9**

Código 34 - Exigência - Art. 106 § 3º da LPI

(22) 25/01/2017

(71) LUCIANA RAUNAIMER (BR/SP)

(74) DIEGO PERANDIN

1. Reapresentar as figuras com excelente qualidade gráfica, nitidez e contraste, com o intuito de revelar com precisão os contornos, relevos e rebaixos do objeto reivindicado, permitindo a compreensão de seus detalhes: utilizar traços regulares e contínuos. Na atual apresentação os traços estão muito irregulares e imprecisos. Não podem ser usadas linhas tracejadas, conforme disposto no inciso II do art. 20 da IN 44/2015.

---

**(21) BR 30 2017 000292-7**

Código 34 - Exigência - Art. 106 § 3º da LPI

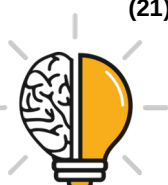

---

(22) 25/01/2017

(71) LUCIANA RAUNAIMER (BR/SP)

(74) DIEGO PERANDIN

1. Reapresentar as figuras com excelente qualidade gráfica, nitidez e contraste, com o intuito de revelar com precisão os contornos, relevos e rebaixos do objeto reivindicado, permitindo a compreensão de seus detalhes: utilizar traços regulares e contínuos. Na atual apresentação os traços estão muito irregulares e imprecisos; algumas linhas estão faltando: na figura 1.4, por exemplo, só existe uma linha vertical na área de contorno do colchão, enquanto na figura 1.1 são duas; na figura 1.7 os pés estão incompletos. Corrigir todas as incoerências entre as figuras. Não podem ser usadas linhas tracejadas, conforme disposto no inciso II do art. 20 da IN 44/2015.

---

**(21) BR 30 2017 000293-5**

Código 34 - Exigência - Art. 106 § 3º da LPI

(22) 25/01/2017

(71) LUCIANA RAUNAIMER (BR/SP)

(74) DIEGO PERANDIN

1. Reapresentar as figuras com excelente qualidade gráfica, nitidez e contraste, com o intuito de revelar com precisão os contornos, relevos e rebaixos do objeto reivindicado, permitindo a compreensão de seus detalhes: utilizar traços regulares e contínuos. Na atual apresentação os traços estão muito irregulares e imprecisos. Não podem ser usadas linhas tracejadas, conforme disposto no inciso II do art. 20 da IN 44/2015. Esclarecer se o pontilhado faz parte do objeto ou é usado apenas para indicar a curvatura. Caso seja apenas ilustrativo, suprimir. 2. Na figura 1.4 falta a linha de divisão entre as peças que forma o "X". Corrigir.

---

**(21) BR 30 2017 000294-3**

Código 34 - Exigência - Art. 106 § 3º da LPI

(22) 25/01/2017

(71) LUCIANA RAUNAIMER (BR/SP)

(74) DIEGO PERANDIN

1. Reapresentar as figuras com excelente qualidade gráfica, nitidez e contraste, com o intuito de revelar com precisão os contornos, relevos e rebaixos do objeto reivindicado, permitindo a compreensão de seus detalhes: utilizar traços regulares e contínuos. Na atual apresentação os traços estão muito irregulares e imprecisos. Não podem ser usadas linhas tracejadas, conforme disposto no inciso II do art. 20 da IN 44/2015. Esclarecer se o pontilhado faz parte do objeto ou é usado apenas para indicar a curvatura. Caso seja apenas ilustrativo, suprimir.

---

**(21) BR 30 2017 000295-1**

Código 34 - Exigência - Art. 106 § 3º da LPI

(22) 25/01/2017

(71) LUCIANA RAUNAIMER (BR/SP)

(74) DIEGO PERANDIN



---

1. Reapresentar as figuras com excelente qualidade gráfica, nitidez e contraste, com o intuito de revelar com precisão os contornos, relevos e rebaixos do objeto reivindicado, permitindo a compreensão de seus detalhes: utilizar traços regulares e contínuos. Na atual apresentação os traços estão muito irregulares e imprecisos. Não podem ser usadas linhas tracejadas, conforme disposto no inciso II do art. 20 da IN 44/2015. Esclarecer se o pontilhado faz parte do objeto ou é usado apenas para indicar a curvatura. Caso seja apenas ilustrativo, suprimir.

---

**(21) BR 30 2017 000296-0**

Código 34 - Exigência - Art. 106 § 3º da LPI

(22) 25/01/2017

(71) 3M INNOVATIVE PROPERTIES COMPANY (US)

(74) Daniel Advogados (Alt.de Daniel & Cia)

1. Os objetos não guardam entre si as mesmas características distintas preponderantes, de maneira que o pedido deverá ser dividido. Observar artigos 25 e 26 da IN 44/2015. 2. Manter no pedido original o objeto das figuras 1 a 1.6. 3. Caso haja interesse, apresentar em um pedido dividido o objeto da figura 2.1: apresentar novo conjunto de figuras formado pelas vistas ortogonais (frontal, posterior, laterais, superior e inferior), além de pelo menos uma perspectiva, conforme inciso IV do art. 20 da IN 44/2015; apresentar título e campo de aplicação adequados ao objeto.

---

**(21) BR 30 2017 000299-4**

Código 34 - Exigência - Art. 106 § 3º da LPI

(22) 25/01/2017

(71) 3M INNOVATIVE PROPERTIES COMPANY (US)

(74) Daniel Advogados (Alt.de Daniel & Cia)

1. Os objetos não guardam entre si as mesmas características distintas preponderantes, de maneira que o pedido deverá ser dividido. Observar artigos 25 e 26 da IN 44/2015. 2. Manter no pedido original o objeto das figuras 1 a 1.6. 3. Caso haja interesse, apresentar em um pedido dividido o objeto da figura 2.1 (erroneamente numerada como 1.7): apresentar novo conjunto de figuras formado pelas vistas ortogonais (frontal, posterior, laterais, superior e inferior), além de pelo menos uma perspectiva, conforme inciso IV do art. 20 da IN 44/2015; apresentar título e campo de aplicação adequados ao objeto.

---

**(21) BR 30 2017 000302-8**

Código 34 - Exigência - Art. 106 § 3º da LPI

(22) 25/01/2017

(71) GUILHERME RAMOS BARROS PEREIRA CASTILHO 37481407894

(BR/SP)

1. O pedido deve se adequar à Instrução Normativa 44/2015 - IN. 2. As figuras não podem conter textos, conforme inciso II do art. 21 da IN: reapresentar as figuras sem os textos. 3. As figuras devem ser numeradas conforme o disposto no inciso VI do artigo 20 da IN: figura 1.1 e figura 2.1. 4. As folhas de figuras devem ser numeradas no centro da margem superior, indicando o número da



---

folha e o número total de folhas, por exemplo: 1/2 e 2/2, conforme inciso VIII do art. 20 da IN. 5. As figuras devem ser dispostas no papel com as margens mínimas (superior; esquerda; direita; inferior) de 3 cm, conforme inciso IX do art. 20 da IN.

---

**(21) BR 30 2017 000303-6**

Código 34 - Exigência - Art. 106 § 3º da LPI

(22) 25/01/2017

(71) GUILHERME RAMOS BARROS PEREIRA CASTILHO 37481407894  
(BR/SP)

1. O pedido deve se adequar à Instrução Normativa 44/2015 - IN. 2. As figuras não podem conter textos, conforme inciso II do art. 21 da IN: reapresentar as figuras sem os textos. 3. As figuras devem ser numeradas conforme o disposto no inciso VI do artigo 20 da IN: figura 1.1 e figura 2.1. 4. As folhas de figuras devem ser numeradas no centro da margem superior, indicando o número da folha e o número total de folhas, por exemplo: 1/2 e 2/2, conforme inciso VIII do art. 20 da IN. 5. As figuras devem ser dispostas no papel com as margens mínimas (superior; esquerda; direita; inferior) de 3 cm, conforme inciso IX do art. 20 da IN.

---

**(21) BR 30 2017 000304-4**

Código 34 - Exigência - Art. 106 § 3º da LPI

(22) 25/01/2017

(71) DENIS KENHITI SUZUKI (BR/SP)

1. O pedido deve se adequar à Instrução Normativa 44/2015 - IN. 2. Alterar título para “configuração aplicada em peça para construção”, em atenção ao inciso II do art. 14 da IN. 3. Os objetos não guardam entre si as mesmas características distintivas preponderantes, de maneira que o pedido deverá ser dividido. Observar artigos 25 e 26 da IN. 4. Manter no pedido original a peça triangular. 5. Apresentar em um 1º pedido dividido as duas primeiras peças horizontais. 6. Apresentar em um 2º pedido dividido os quatro elementos verticais maiores. 7. Apresentar em um 3º pedido dividido o elemento vertical menor (“H”). 8. Apresentar, para cada objeto, novo conjunto de figuras formado pelas vistas ortogonais (frontal, posterior, laterais, superior e inferior), além de pelo menos uma perspectiva, conforme inciso IV do art. 20 da IN. 9. As figuras devem ser numeradas conforme o disposto no inciso VI do artigo 20 da IN: figura 1.1, figura 1.2, etc. para 1º objeto; figura 2.1, figura 2.2, etc. para 2º objeto, caso haja, e assim por diante. 10. As folhas de figuras devem ser numeradas no centro da margem superior, indicando o número da folha e o número total de folhas, por exemplo: 1/4, 2/4, 3/4 e 4/4, conforme inciso VIII do art. 20 da IN. 11. As figuras devem ser dispostas no papel com as margens mínimas (superior; esquerda; direita; inferior) de 3 cm, conforme inciso IX do art. 20 da IN. 12. Eliminar a folha com “exemplos de montagem”. 13. Informar o campo de aplicação preciso: foram informados campos muito diversos.

---

**(21) BR 30 2017 000308-7**

Código 34 - Exigência - Art. 106 § 3º da LPI

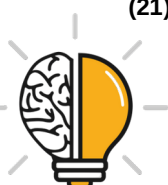

---

(22) 26/01/2017

(71) CLÁUDIO PACCACINI DA COSTA (BR/MG)

1. O pedido deve se adequar à Instrução Normativa 44/2015 - IN. 2. Apresentar novo conjunto de figuras formado pelas vistas ortogonais (frontal, posterior, laterais, superior e inferior), além de pelo menos uma perspectiva, conforme inciso IV do art. 20 da IN. 3. As figuras devem ser numeradas conforme o disposto no inciso VI do artigo 20 da IN: figura 1.1, figura 1.2, etc. 4. As folhas de figuras devem ser numeradas no centro da margem superior, indicando o número da folha e o número total de folhas, por exemplo: 1/4, 2/4, 3/4 e 4/4, conforme inciso VIII do art. 20 da IN.

---

**(21) BR 32 2012 003854-8**

Código 34 - Exigência - Art. 106 § 3º da LPI

(22) 23/01/2012

(62) BR 30 2012 000248-6 23/01/2012

(71) Richard Alimenti (US)

(74) LYNCH & KNEBLEWSKI LTDA

1. Apresentar novo conjunto de figuras: acrescentar a vista posterior, uma lateral e uma perspectiva, em atenção ao inciso IV do art. 20 da IN 44/2015. 2. As figuras devem ser numeradas conforme o disposto no inciso VI do artigo 20 da IN 44/2015 (figura 1.1, figura 1.2, etc). 3. Caso a hachura não faça parte do objeto, seja meramente ilustrativa, deve ser suprimida.



**Código 35 - Arquivamento do Pedido – Art. 216 § 2º e Art. 106 § 3º da LPI**

Arquivado definitivamente o pedido de registro de desenho industrial, uma vez que não foi apresentada a procuração devida no prazo de 60 (sessenta) dias contados da prática do primeiro ato da parte no processo ou não houve manifestação do depositante quanto à exigência formulada.

**(21) BR 30 2013 005540-0**

Código 35 - Arquivamento do Pedido – Art. 216 § 2º e Art. 106 § 3º da LPI

(22) 30/10/2013

(30) 19/08/2013 US 29/464,613

(44) 14/11/2017

(52) 14-01

(54) CONFIGURAÇÃO APLICADA EM CONTROLADOR DE ÁUDIO.

(71) PLANTRONICS, INC. (US)

(72) NICHOLAS W. PATERSON, CARRIANNE MINICK

(74) NELLIE D SHORES

Arquivamento

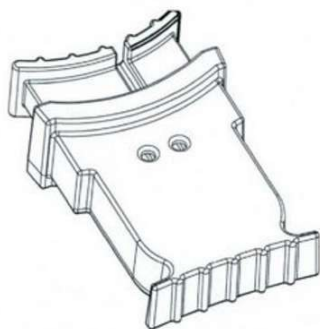
**(21) BR 30 2013 005592-2**

Código 35 - Arquivamento do Pedido – Art. 216 § 2º e Art. 106 § 3º da LPI

(22) 01/11/2013

(44) 14/11/2017

(52) 08-07

(54) CONFIGURAÇÃO APLICADA EM LACRE DE SEGURANÇA

(71) ELC PRODUTOS DE SEGURANCA INDÚSTRIA E COMÉRCIO LTDA (BR/RJ)

(72) ANDRÉ DE LIMA CASTRO

(74) DANNEMANN, SIEMSEN, BIGLER &amp; IPANEMA MOREIRA

Arquivamento

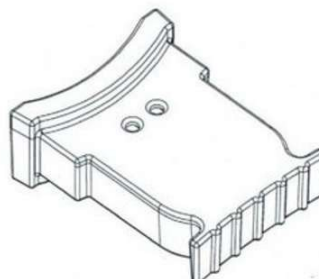
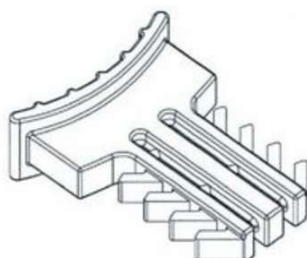
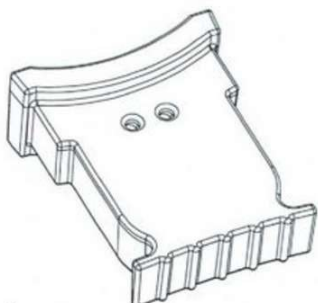
**(21) BR 30 2013 005821-2**

Código 35 - Arquivamento do Pedido – Art. 216 § 2º e Art. 106 § 3º da LPI

(22) 14/11/2013

(30) 16/05/2013 EM 002238204

(44) 14/11/2017

(52) 02-04





(54) CONFIGURAÇÃO APLICADA EM BOTA  
 (71) LYVAL CVBA (BE)  
 (72) VALESKA LEFRANC  
 (74) KASNAR LEONARDOS PROPRIEDADE INTELECTUAL  
 Arquivamento

(21) BR 30 2013 005855-7

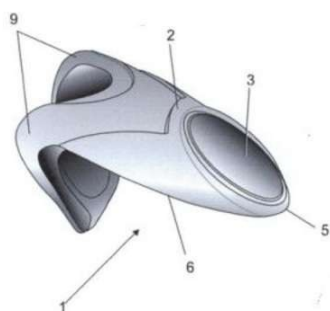

Código 35 - Arquivamento do Pedido – Art. 216 § 2º e Art. 106 § 3º da LPI  
 (22) 19/11/2013  
 (44) 14/11/2017  
 (52) 07-06  
 (54) CONFIGURAÇÃO APLICADA EM ABRIDOR DE GARRAFAS  
 (71) FLATTING-COMERCIAL IMP. & EXP., DISTRIBUIDORA E REPRESENTAÇÕES LTDA (BR/SP)  
 (72) ANTONIO DUARTE FERREIRA JUNIOR  
 (74) MODAL MARCAS E PATENTES LTDA  
 Arquivamento

(21) BR 30 2013 005915-4



Código 35 - Arquivamento do Pedido – Art. 216 § 2º e Art. 106 § 3º da LPI  
 (22) 22/11/2013  
 (44) 14/11/2017  
 (52) 03-01  
 (54) CONFIGURAÇÃO APLICADA EM BOLSA  
 (71) RAFAEL ROMANÓ FATUCH (BR/PR)  
 (72) RAFAEL ROMANÓ FATUCH  
 (74) CAROLINA GOMES AZEVEDO  
 Arquivamento

(21) BR 30 2013 006554-5

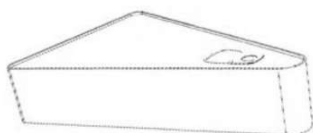

Código 35 - Arquivamento do Pedido – Art. 216 § 2º e Art. 106 § 3º da LPI  
 (22) 17/12/2013  
 (44) 14/11/2017  
 (52) 09-03  
 (54) CONFIGURAÇÃO APLICADA EM EMBALAGEM METÁLICA  
 (71) INSTITUTO HESTIA DE CIÊNCIA E TECNOLOGIA - HESTIA (BR/SC)  
 (72) ETNEY NEVES, ANA PAULA LIVERO SAMPAIO, RAFAEL SOUSA PEREIRA  
 (74) GRACIANI BILK  
 Arquivamento



(21) BR 30 2013 006558-8

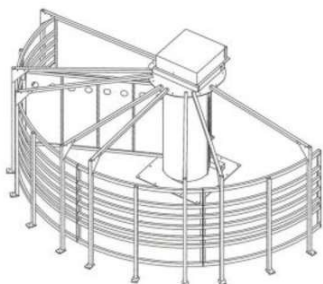

Código 35 - Arquivamento do Pedido – Art. 216 § 2º e Art. 106 § 3º da LPI

(22) 17/12/2013

(44) 14/11/2017

(52) 30-02

(54) CONFIGURAÇÃO APLICADA EM PIVÔ COM CERCA CIRCULAR DO SISTEMA MODULAR DE MANEJO DE ANIMAIS

(71) MOLY MANUFACTURING INC (US)

(72) JON DAVIS MOLLHAGEN

(74) BEERRE ASSESSORIA EMPRESARIAL LTDA

Arquivamento

(21) BR 30 2013 006563-4

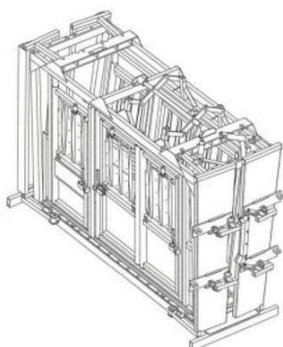

Código 35 - Arquivamento do Pedido – Art. 216 § 2º e Art. 106 § 3º da LPI

(22) 17/12/2013

(44) 14/11/2017

(52) 30-02

(54) CONFIGURAÇÃO APLICADA EM TRONCO PARA MANEJO DE ANIMAIS

(71) MOLY MANUFACTURING INC (US)

(72) JON DAVIS MOLLHAGEN

(74) BEERRE ASSESSORIA EMPRESARIAL LTDA

Arquivamento

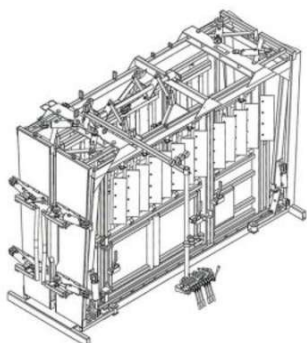

(21) BR 30 2013 006564-2

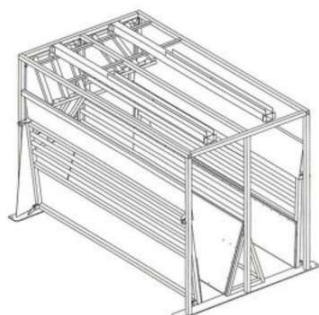

Código 35 - Arquivamento do Pedido – Art. 216 § 2º e Art. 106 § 3º da LPI

(22) 17/12/2013

(44) 14/11/2017

(52) 30-02

(54) CONFIGURAÇÃO APLICADA EM CORREDOR DUPLO PARA MANEJO DE ANIMAIS

(71) MOLY MANUFACTURING INC (US)

(72) JON DAVIS MOLLHAGEN

(74) BEERRE ASSESSORIA EMPRESARIAL LTDA

Arquivamento



(21) BR 30 2013 006763-7



Código 35 - Arquivamento do Pedido – Art. 216 § 2º e Art. 106 § 3º da LPI

(22) 06/09/2013

(44) 14/11/2017

(52) 09-07

(54) CONFIGURAÇÃO APLICADA EM TAMPA

(71) MARAZUL TECNOPLASTICA IND. E COM. LTDA (BR/SC)

(72) JOÃO DOS SANTOS

(74) ROGERIO DE SOUZA

Arquivamento

(21) BR 30 2013 006770-0

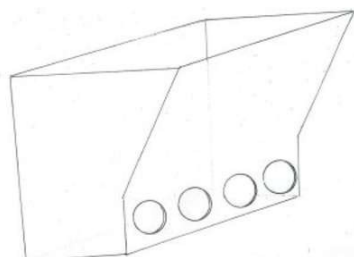

Código 35 - Arquivamento do Pedido – Art. 216 § 2º e Art. 106 § 3º da LPI

(22) 16/12/2013

(44) 14/11/2017

(52) 15-04

(54) PROJETOR

(71) ALEXSANDER DE OLIVEIRA ROCHA (BR/RJ)

(72) ALEXSANDER DE OLIVEIRA ROCHA

Arquivamento

(21) BR 30 2013 006797-1



Código 35 - Arquivamento do Pedido – Art. 216 § 2º e Art. 106 § 3º da LPI

(22) 26/12/2013

(43) 19/07/2016

(52) 11-01

(54) CONFIGURAÇÃO APLICADA A BRACELETE

(71) ARNALDO CAPRAI GRUPPO TESSILE S.P.A (IT)

(72) LUCA CAPRAI

(74) DI BLASI, PARENTES & ASS. PROP. IND. LTDA

Arquivamento

(21) BR 30 2014 000394-1

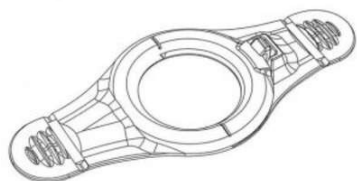

Código 35 - Arquivamento do Pedido – Art. 216 § 2º e Art. 106 § 3º da LPI

(22) 29/01/2014

(44) 14/11/2017

(52) 28-03

(54) CONFIGURAÇÃO APLICADA EM DISPOSITIVO PARA TRATAMENTO DE RUGAS

(71) SHLOMO SHOPEN (IL)

(72) SHLOMO SHOPEN

(74) BRASIL SUL MARCAS PATENTES S/C LTDA

Arquivamento



(21) BR 30 2014 000533-2



Código 35 - Arquivamento do Pedido – Art. 216 § 2º e Art. 106 § 3º da LPI  
 (22) 07/02/2014  
 (30) 12/08/2013 EM 002290544-0001  
 (44) 14/11/2017  
 (52) 14-01  
 (54) CONFIGURAÇÃO APLICADA A DISPOSITIVO GRAVADOR  
 (71) B-CAM LTD (GB)  
 (72) JAN HERMANUS VERMAAK  
 (74) FRANCISCO CARLOS RODRIGUES SILVA  
 Arquivamento

(21) BR 30 2014 001149-9

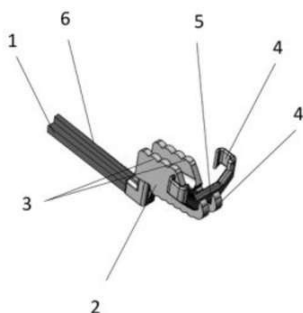

Código 35 - Arquivamento do Pedido – Art. 216 § 2º e Art. 106 § 3º da LPI  
 (22) 28/02/2014  
 (44) 14/11/2017  
 (52) 24-02  
 (54) CONFIGURAÇÃO APLICADA EM INSTRUMENTO ODONTOLÓGICO  
 (71) MARCELLO LIVIO DE MARCHI (BR/PR)  
 (72) MARCELLO LIVIO DE MARCHI  
 (74) CLAUDEMIR ELIAS CALHEIROS  
 Arquivamento

(21) BR 30 2014 001245-2



Código 35 - Arquivamento do Pedido – Art. 216 § 2º e Art. 106 § 3º da LPI  
 (22) 21/03/2014  
 (30) 23/09/2013 EM 002313759-0002  
 (44) 14/11/2017  
 (52) 06-08  
 (54) CONFIGURAÇÃO APLICADA A UM CABIDE.  
 (71) STEFANO ARTUSO (IT)  
 (72) STEFANO ARTUSO  
 (74) ARIBONI, FABBRI E SCHMIDT SOCIEDADE DE ADVOGADOS  
 Arquivamento



(21) BR 30 2014 001332-7

Código 35 - Arquivamento do Pedido – Art. 216 § 2º e Art. 106 § 3º da LPI  
 (22) 27/03/2014  
 (44) 14/11/2017  
 (52) 10-06  
 (54) CONFIGURAÇÃO APLICADA EM SEMÁFORO





(71) JOSÉ LÚCIO LIRA (BR/MA)  
 (72) JOSÉ LÚCIO LIRA  
 Arquivamento

(21) BR 30 2014 001443-9



Código 35 - Arquivamento do Pedido – Art. 216 § 2º e Art. 106 § 3º da LPI  
 (22) 02/04/2014  
 (44) 14/11/2017  
 (52) 21-02  
 (54) CONFIGURAÇÃO APLICADA EM BOLAS ESPORTIVAS  
 (71) MAX BRASIL COMÉRCIO DE BRINQUEDOS EIRELI EPP. (BR/GO)  
 (72) JOSÉ CARLOS DA SILVA ROSA  
 (74) BRUNO CÉSAR TEIXEIRA SANTOS  
 Arquivamento

(21) BR 30 2014 001737-3



Código 35 - Arquivamento do Pedido – Art. 216 § 2º e Art. 106 § 3º da LPI  
 (22) 16/04/2014  
 (44) 14/11/2017  
 (52) 29-02  
 (54) CONFIGURAÇÃO APLICADA EM PROTETOR DE VÁLVULA PARA PAINEL DE PRESSÃO  
 (71) USIPART-PRODUÇÃO DE PEÇAS DE AÇO LTDA-ME (BR/SC)  
 (72) VOLMIR DETONI  
 (74) VITOR LUIZ RAMOS BATISTA  
 Arquivamento

(21) BR 30 2014 001808-6

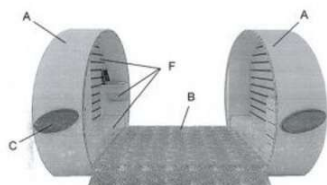

Código 35 - Arquivamento do Pedido – Art. 216 § 2º e Art. 106 § 3º da LPI  
 (22) 24/04/2014  
 (44) 14/11/2017  
 (52) 25-03  
 (54) CONFIGURAÇÃO APLICADA EM QUIOSQUE  
 (71) JULIANO DE FREITAS VERONEZ (BR/SP)  
 (72) JULIANO DE FREITAS VERONEZ  
 (74) BEERRE ASSESSORIA EMPRESARIAL LTDA  
 Arquivamento

(21) BR 30 2014 002908-8

Código 35 - Arquivamento do Pedido – Art. 216 § 2º e Art. 106 § 3º da LPI



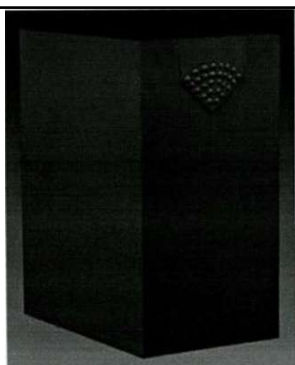

(22) 24/06/2014  
(44) 14/11/2017  
(52) 09-03  
(54) CONFIGURAÇÃO APLICADA EM EMBALAGEM  
(71) EDILBERTO ACACIO DA SILVA (BR/SP)  
(72) EDILBERTO ACACIO DA SILVA  
(74) BEERRE ASSESSORIA EMPRESARIAL LTDA  
Arquivamento

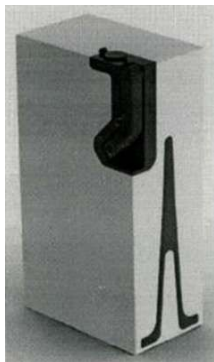
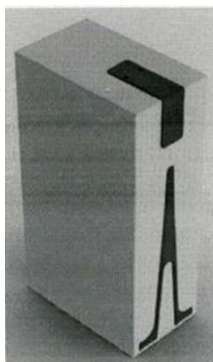
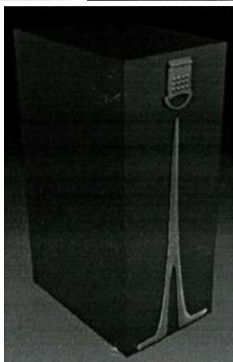
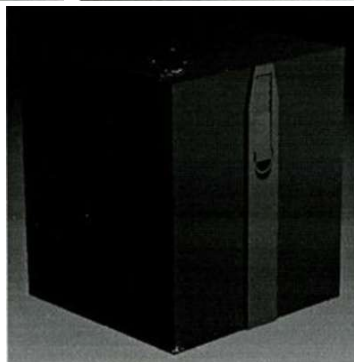
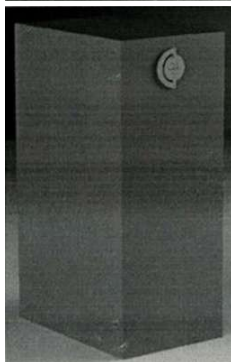
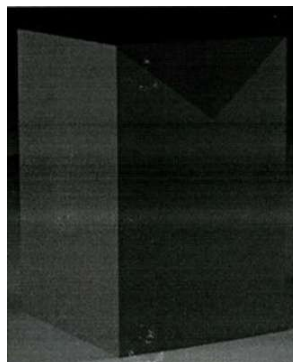
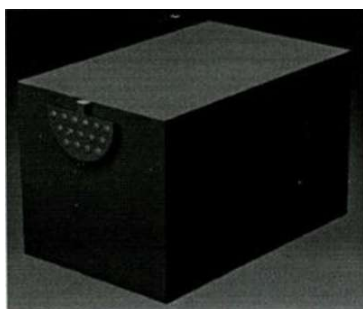
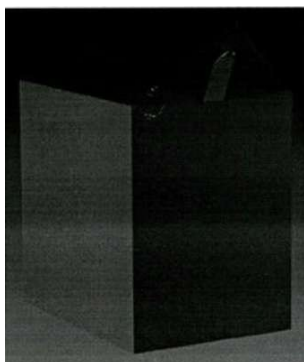

(21) BR 30 2014 003002-7

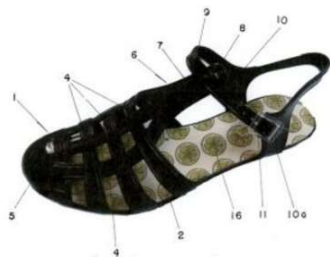

Código 35 - Arquivamento do Pedido – Art. 216 § 2º e Art. 106 § 3º da LPI  
(22) 25/06/2014  
(44) 14/11/2017  
(52) 02-04  
(54) CONFIGURAÇÃO APLICADA EM SANDÁLIA  
(71) LUIS ROBERTO TORRES (BR/SP)  
(72) LUIS ROBERTO TORRES  
(74) JOSÉ DOMINGOS DE LIMA FILHO  
Arquivamento



**(21) BR 30 2014 003004-3**



Código 35 - Arquivamento do Pedido – Art. 216 § 2º e Art. 106 § 3º da LPI

(22) 25/06/2014

(44) 14/11/2017

(52) 06-01

(54) CONFIGURAÇÃO APLICADA EM SOFÁ

(71) DIOGENYS MARCELO CARANDINA (BR/PR)

(72) DIOGENYS MARCELO CARANDINA

(74) MANOEL PAIXÃO DO NASCIMENTO

Arquivamento

**(21) BR 30 2014 003005-1**



Código 35 - Arquivamento do Pedido – Art. 216 § 2º e Art. 106 § 3º da LPI

(22) 25/06/2014

(44) 14/11/2017

(52) 06-01

(54) CONFIGURAÇÃO APLICADA EM SOFÁ

(71) DIOGENYS MARCELO CARANDINA (BR/SP)

(72) DIOGENYS MARCELO CARANDINA

(74) MANOEL PAIXÃO DO NASCIMENTO

Arquivamento

**(21) BR 30 2014 003006-0**



Código 35 - Arquivamento do Pedido – Art. 216 § 2º e Art. 106 § 3º da LPI

(22) 25/06/2014

(44) 14/11/2017

(52) 06-01

(54) CONFIGURAÇÃO APLICADA EM SOFÁ

(71) DIOGENYS MARCELO CARANDINA (BR/SP)

(72) DIOGENYS MARCELO CARANDINA

(74) MANOEL PAIXÃO DO NASCIMENTO

Arquivamento

**(21) BR 30 2014 003007-8**

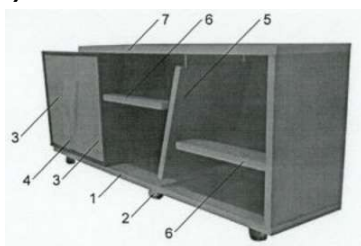

Código 35 - Arquivamento do Pedido – Art. 216 § 2º e Art. 106 § 3º da LPI

(22) 25/06/2014

(44) 14/11/2017

(52) 06-04

(54) CONFIGURAÇÃO APLICADA EM RACK

(71) DIOGENYS MARCELO CARANDINA (BR/PR)

(72) DIOGENYS MARCELO CARANDINA

(74) MANOEL PAIXÃO DO NASCIMENTO

Arquivamento



**(21) BR 30 2014 003008-6**

Código 35 - Arquivamento do Pedido – Art. 216 § 2º e Art. 106 § 3º da LPI

(22) 25/06/2014

(44) 14/11/2017

(52) 06-03

(54) CONFIGURAÇÃO APLICADA EM MESA

(71) A3NP INDÚSTRIA E COMÉRCIO DE MÓVEIS S.A. (BR/SP)

(72) SAM HECHT, KIM COLIN

(74) DIOGO DIAS TEIXEIRA

Arquivamento

**(21) BR 30 2014 003009-4**

Código 35 - Arquivamento do Pedido – Art. 216 § 2º e Art. 106 § 3º da LPI

(22) 26/06/2014

(44) 14/11/2017

(52) 02-07

(54) CONFIGURAÇÃO APLICADA EM ACESSÓRIO

(71) ENIO MAINARDI (US) , MARIA TEREZA DIAS DE SOUZA MAINARDI (BR/SP)

(72) ENIO MAINARDI

(74) ALCIDES RIBEIRO FILHO

Arquivamento

**(21) BR 30 2014 003041-8**

Código 35 - Arquivamento do Pedido – Art. 216 § 2º e Art. 106 § 3º da LPI

(22) 27/06/2014

(44) 14/11/2017

(52) 10-06

(54) CONFIGURAÇÃO INTRODUZIDA EM SINALIZADOR

(71) ALEXANDRE DE AZEVEDO PIMENTEL (BR/SP)

(72) ALEXANDRE DE AZEVEDO PIMENTEL

(74) IVO DE OLIVEIRA CARVALHO E/OU JOÃO CARLOS SALATIEL

Arquivamento

**(21) BR 30 2014 003046-9**

Código 35 - Arquivamento do Pedido – Art. 216 § 2º e Art. 106 § 3º da LPI

(22) 27/06/2014

(44) 14/11/2017

(52) 06-13

(54) CONFIGURAÇÃO APLICADA EM TOALHA

(71) JOÃO PAULO COSTA CERQUINHO RIBEIRO DA FONSECA (PT)

(72) JOÃO PAULO COSTA CERQUINHO RIBEIRO DA FONSECA

(74) JOSÉ MARIA DE ABREU DE LIMA GOULARTT DE MEDEIROS



Arquivamento



**(21) BR 30 2014 003155-4**

Código 35 - Arquivamento do Pedido – Art. 216 § 2º e Art. 106 § 3º da LPI



(22) 07/07/2014

(44) 14/11/2017

(52) 32-00

(54) PADRÃO ORNAMENTAL APLICADO EM PINTURA DE ÔNIBUS

(71) AGUINALDO JOSÉ DA SILVA (BR/MG)

(72) AGUINALDO JOSÉ DA SILVA

Arquivamento

**(21) BR 30 2014 003233-0**

Código 35 - Arquivamento do Pedido – Art. 216 § 2º e Art. 106 § 3º da LPI



(22) 11/07/2014

(44) 14/11/2017

(52) 06-03

(54) CONFIGURAÇÃO APLICADA EM MESA

(71) BOLIS INDUSTRIA E COMERCIO DE MOVEIS LTDA (BR/SC)

(72) SERGIO LUIZ BOLIS

(74) ELIANE DUZ

Arquivamento

**(21) BR 30 2014 003236-4**

Código 35 - Arquivamento do Pedido – Art. 216 § 2º e Art. 106 § 3º da LPI

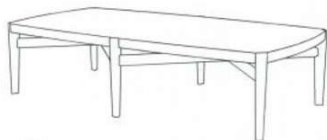

(22) 14/07/2014

(44) 14/11/2017

(52) 06-03

(54) CONFIGURAÇÃO APLICADA EM MESA

(71) FABIANE CAROLINE DA SILVA (BR/PR) , LUCAS KAYAMORI LOBATO DA COSTA (BR/PR)

(72) FABIANE CAROLINE DA SILVA, LUCAS KAYAMORI LOBATO DA COSTA

Arquivamento





(21) BR 32 2013 005601-8

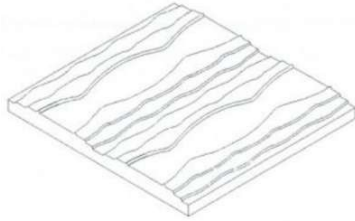

Código 35 - Arquivamento do Pedido – Art. 216 § 2º e Art. 106 § 3º da LPI

(22) 27/09/2011

(44) 14/11/2017

(52) 25-01

(54) CONFIGURAÇÃO APLICADA EM PLACA DE REVESTIMENTO

(62) DI 7104341-1 27/09/2011

(71) ALEX FÁBIO MARINHO COSTA (BR/MG)

(72) ALEX FÁBIO MARINHO COSTA

Arquivamento



**Código 36 - Indeferimento - Art. 106 § 4º da LPI**

Indeferido o pedido por não atender ao disposto no Art. 100 da LPI, conforme parecer técnico. A cópia do parecer técnico poderá ser solicitada. Desta data corre o prazo de 60 (sessenta) dias para eventual recurso do depositante.

---

**(21) BR 30 2016 000060-3**

Código 36 - Indeferimento - Art. 106 § 4º da LPI

(22) 11/01/2016

(44) 14/11/2017

(52) 02-04

(54) CONFIGURAÇÃO APLICADA A/EM PARTE SUPERIOR DE CALÇADO

(71) NIKE INNOVATE C.V. (US)

(72) TINKER L. HATFIELD

(74) ANTÔNIO MAURÍCIO PEDRAS ARNAUD

objeto se enquadra na instrução normativa 044/2015 . objeto indeferido devido ao cumprimento insatisfatório de exigência técnica, nos termos do Art. 23 da Instrução Normativa 044/2015. A qualidade das figuras apresentadas não está melhor que a das do depósito: continua não sendo possível definir os limites das partes escuras, como lingueta e acabamento da borda traseira, que se fundem. As figuras foram apenas renumeradas.

---

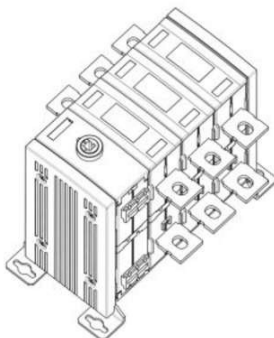
**(21) BR 30 2017 000157-2**

Código 36 - Indeferimento - Art. 106 § 4º da LPI

(22) 16/01/2017

(30) 19/07/2016 WO 001451769

(44) 14/11/2017

(52) 13-03

(54) CONFIGURAÇÃO APLICADA A/EM DISPOSITIVO DE CONTROLE DE ENERGIA

(71) SIEMENS AKTIENGESELLSCHAFT (DE)

(72) FRANZ NESS

(74) Dannemann, Siemsen, Bigler &amp; Ipanema Moreira

objeto se enquadra no artigo 100 da lei 9.279/1996 . não é registrável como desenho industrial forma essencialmente determinada por questões técnicas ou funcionais.



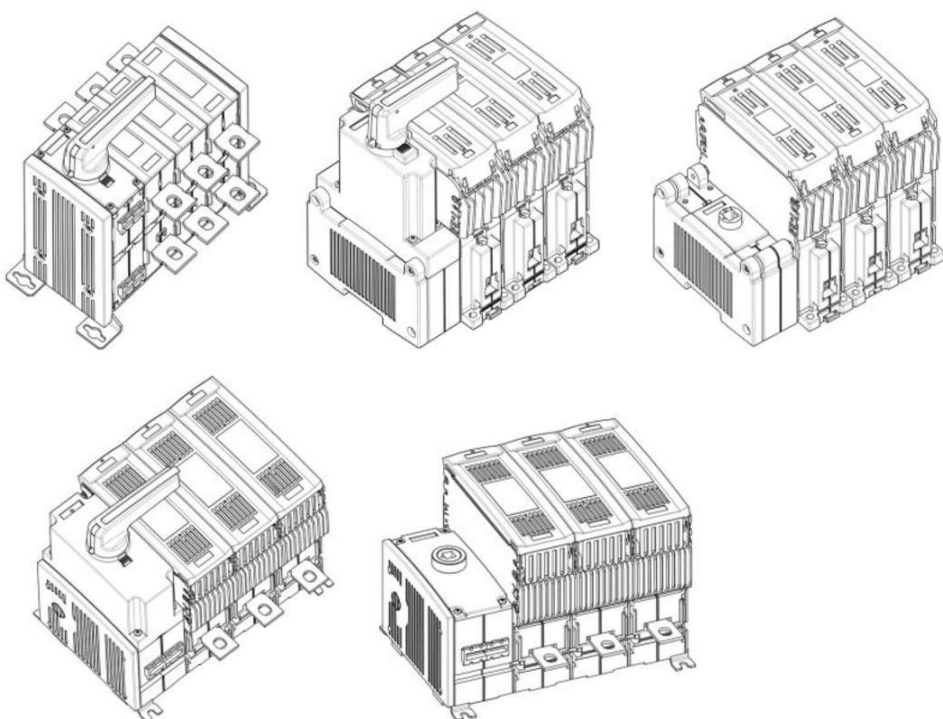

(21) BR 30 2017 000215-3



Código 36 - Indeferimento - Art. 106 § 4º da LPI

(22) 19/01/2017

(30) 21/07/2016 CA 169552

(44) 14/11/2017

(52) 23-01

(54) CONFIGURAÇÃO APLICADA A/EM TUBO CORRUGADO COM ACOPLADOR INTEGRAL

(71) STEFAN LUPKE (CA) , MANFRED LUPKE (CA)

(72) MANFRED LUPKE, STEFAN LUPKE

(74) GUERRA PROPRIEDADE INDUSTRIAL

objeto se enquadra no artigo 100 da lei 9.279/1996 . não é registrável como desenho industrial forma essencialmente determinada por questões técnicas ou funcionais.

(21) BR 30 2017 000216-1



Código 36 - Indeferimento - Art. 106 § 4º da LPI

(22) 19/01/2017

(30) 21/07/2016 CA 169552

(44) 14/11/2017

(52) 23-01

(54) CONFIGURAÇÃO APLICADA A/EM ACOPLADOR FÊMEA PARA TUBO CORRUGADO

(71) STEFAN LUPKE (CA) , MAFRED LUPKE (CA)

(72) MANFRED LUPKE, STEFAN LUPKE

(74) GUERRA PROPRIEDADE INDUSTRIAL

objeto se enquadra no artigo 100 da lei 9.279/1996 . não é registrável como desenho industrial forma essencialmente determinada por questões técnicas ou



funcionais.

**(21) BR 30 2017 000217-0**

Código 36 - Indeferimento - Art. 106 § 4º da LPI

(22) 19/01/2017

(30) 21/07/2016 CA 169552

(44) 14/11/2017

(52) 23-01

(54) CONFIGURAÇÃO APLICADA A/EM ACOPLADOR MACHO PARA TUBO CORRUGADO

(71) STEFAN LUPKE (CA) , MAFRED LUPKE (CA)

(72) MANFRED LUPKE, STEFAN LUPKE

(74) GUERRA PROPRIEDADE INDUSTRIAL

objeto se enquadra no artigo 100 da lei 9.279/1996 . não é registrável como desenho industrial forma essencialmente determinada por questões técnicas ou funcionais.

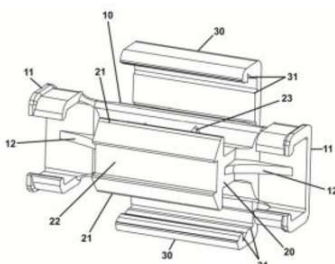
**(21) BR 30 2017 000234-0**

Código 36 - Indeferimento - Art. 106 § 4º da LPI

(22) 23/01/2017

(44) 14/11/2017

(52) 13-03

(54) CONFIGURAÇÃO APLICADA A/EM CONECTOR ELÉTRICO

(71) MAURICIO BALBINOT (BR/RS)

(72) MAURICIO BALBINOT

(74) Sko Oyarzábal Marcas e Patentes Sociedade Simples Ltda.

objeto se enquadra no artigo 100 da lei 9.279/1996 . não é registrável como desenho industrial forma essencialmente determinada por questões técnicas ou funcionais.

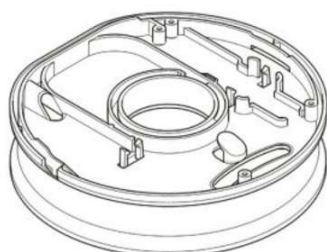
**(21) BR 30 2017 000247-1**

Código 36 - Indeferimento - Art. 106 § 4º da LPI

(22) 23/01/2017

(44) 14/11/2017

(52) 08-99

(54) CONFIGURAÇÃO APLICADA A/EM BOBINA

(71) DETNET SOUTH AFRICA (PTY) LIMITED (ZA)

(72) ANDRE CRICHTON, PHILLIP OLWAGE, JOHANNES PETRUS KRUGER

(74) Araripe & Associados

objeto se enquadra no artigo 100 da lei 9.279/1996 . não é registrável como desenho industrial forma essencialmente determinada por questões técnicas ou funcionais.

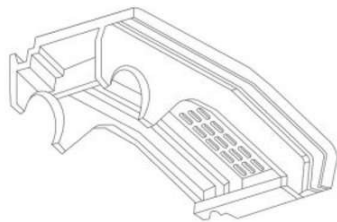

**(21) BR 30 2017 000256-0**

Código 36 - Indeferimento - Art. 106 § 4º da LPI

(22) 24/01/2017

(44) 14/11/2017

(52) 15-99

(54) CONFIGURAÇÃO APLICADA A/EM BARROTE.

(71) DANPOWER CALDEIRAS E EQUIPAMENTOS LTDA (BR/SP)

(72) JOSÉ ERNESTO GOMES

(74) Vilage Marcas e Patentes Ltda

objeto se enquadra no artigo 100 da lei 9.279/1996 . não é registrável como desenho industrial forma essencialmente determinada por questões técnicas ou funcionais.

**(21) BR 30 2017 000262-5**

Código 36 - Indeferimento - Art. 106 § 4º da LPI

(22) 24/01/2017

(44) 14/11/2017

(52) 10-04

(54) PADRÃO ORNAMENTAL APLICADO A/EM RÉGUA DIDÁTICA

(71) LUIZ CARLOS DA SILVA HERLLAIN 35750723704 (BR/PR)

(72) LUIZ CARLOS D SILVA HERLLAIN

(74) PROGRAMA NACIONAL REGISTRO SIMPLIFICADO MARCAS E PATENTES - DR. WASHINGTON LUIZ

objeto se enquadra no artigo 100 da lei 9.279/1996 . não é registrável como desenho industrial forma essencialmente determinada por questões técnicas ou funcionais.

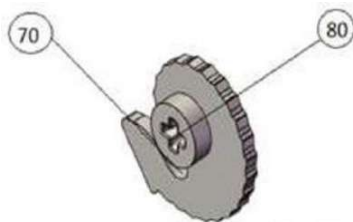
**(21) BR 30 2017 000305-2**

Código 36 - Indeferimento - Art. 106 § 4º da LPI

(22) 26/01/2017

(44) 14/11/2017

(52) 08-09

(54) CONFIGURAÇÃO APLICADA EM ESPIRAL GIRATÓRIA

(71) DEONIR DE TONI (BR/RS)

(72) DEONIR DE TONI

(74) Natalicio Eduardo Gromovski Hentz

objeto se enquadra no artigo 100 da lei 9.279/1996 . não é registrável como desenho industrial forma essencialmente determinada por questões técnicas ou funcionais.



### **Código 37 - Recurso Contra o Indeferimento**

Notificação de interposição de recurso ao Presidente do INPI contra o indeferimento do pedido de registro de desenho industrial, objetivando o reexame da matéria. Desta data corre o prazo de 60 (sessenta) dias para apresentação de contra-razões por qualquer interessado. Poderá ser requerida cópia do recurso através de formulário específico.

---

**(21) BR 30 2014 006166-6**

Código 37 - Recurso Contra o Indeferimento

(22) 02/12/2014

(71) SÃO MARTINHO S.A. (BR/SP)

(74) HENRIQUE ABREU DE ANDRADE ROCHA

Recurso contra o indeferimento: Pet. (SP) 020170002540, de 25/07/2017.



### Código 39 - Concessão do Registro

Concessão do registro de desenho industrial. O certificado de registro estará à disposição do interessado. Desta data corre o prazo de 5 (cinco) anos para interposição de nulidade administrativa por qualquer interessado (Art. 113 § 1º da LPI ). Se interposto o pedido de nulidade no prazo de 60 (sessenta) dias contados da data da concessão, os efeitos da concessão do registro serão suspensos (Art. 113 § 2º).

(11) BR 30 2012 000032-7



Código 39 - Concessão do Registro

(22) 05/01/2012

(15) 14/11/2017

(45) 14/11/2017

(54) CONFIGURAÇÃO APLICADA EM PEÇA DE JOGO

(73) HEINZ ROBERT HOSTER (BR/MG)

(72) HEINZ ROBERT HOSTER

(74) Vilage Marcas & Patentes S/S Ltda.

Prazo de validade: 10 (dez) anos contados a partir de 05/01/2012, mediante o recolhimento da taxa quinquenal de manutenção (Artigos 119 e 120 da LPI) e observadas as demais condições legais.

(11) BR 30 2012 001496-4



Código 39 - Concessão do Registro

(22) 22/03/2012

(15) 14/11/2017

(45) 14/11/2017

(52) 06-06

(54) CONFIGURAÇÃO APLICADA A PRANCHETA

(73) ADRIANO REIS PEREIRA DE CARVALHO (BR/MG)

(72) ADRIANO REIS PEREIRA DE CARVALHO

(74) WAGNER JOSÉ FAFÁ BORGES

Prazo de validade: 10 (dez) anos contados a partir de 22/03/2012, mediante o recolhimento da taxa quinquenal de manutenção (Artigos 119 e 120 da LPI) e observadas as demais condições legais.

(11) BR 30 2012 004177-5

Código 39 - Concessão do Registro

(22) 16/07/2012

(15) 14/11/2017

(30) 16/01/2012 US 29/411,039

(45) 14/11/2017

(54) CONFIGURAÇÃO APLICADA EM DISPENSADOR

(73) PEPSICO, INC (US)

(72) Massimo F. D'Amore, Mikel Durham, Christine J. Sisler, Stephen Lim,



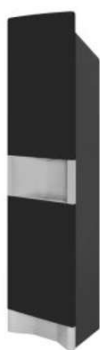

Timothy Read, Christopher Streng, Daniel A. Streng, Brett Wieland

(74) Dannemann, Siemsen, Bigler & Ipanema Moreira

Prazo de validade: 10 (dez) anos contados a partir de 16/07/2012, mediante o recolhimento da taxa quinquenal de manutenção (Artigos 119 e 120 da LPI) e observadas as demais condições legais.

**(11) BR 30 2012 005969-0**

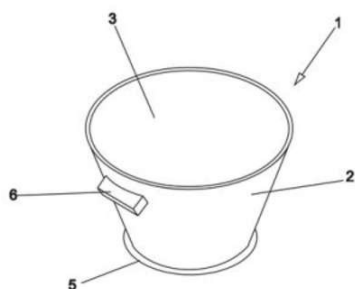

Código 39 - Concessão do Registro

(22) 23/11/2012

(15) 14/11/2017

(45) 14/11/2017

(54) CONFIGURAÇÃO APLICADA EM COADOR

(73) FREDERICO ALVIM SALGADO VECCHI (BR/MG)

(72) FREDERICO ALVIM SALGADO VECCHI

(74) A Provincia Marcas e Patentes Ltda

Prazo de validade: 10 (dez) anos contados a partir de 23/11/2012, mediante o recolhimento da taxa quinquenal de manutenção (Artigos 119 e 120 da LPI) e observadas as demais condições legais.

**(11) BR 30 2012 006700-6**



Código 39 - Concessão do Registro

(22) 21/12/2012

(15) 14/11/2017

(30) 22/06/2012 US 29/425,461

(45) 14/11/2017

(52) 12-16

(54) CONFIGURAÇÃO APLICADA EM SUPORTE

(73) CEQUENT CONSUMER PRODUCTS, INC. (US)

(72) THOMAS DEPIETRO, FRANCIS BERNART

(74) Dannemann, Siemsen, Bigler & Ipanema Moreira

Prazo de validade: 10 (dez) anos contados a partir de 21/12/2012, mediante o recolhimento da taxa quinquenal de manutenção (Artigos 119 e 120 da LPI) e observadas as demais condições legais.

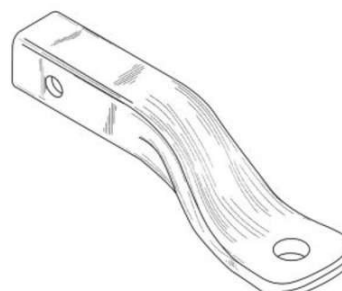
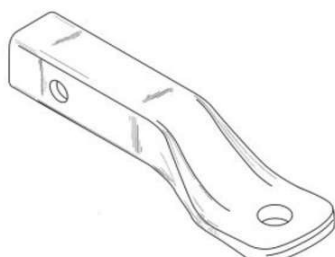
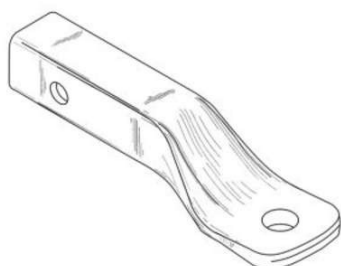

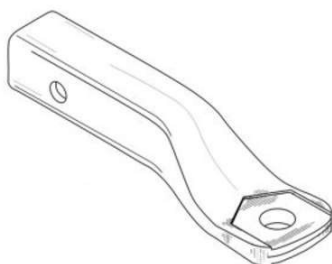

(11) BR 30 2013 001410-0



Código 39 - Concessão do Registro

(22) 01/04/2013

(15) 14/11/2017

(45) 14/11/2017

(54) CONFIGURAÇÃO APLICADA EM FRASCO

(73) VANESSA GIOLO MAGRIN (BR/SP)

(72) VANESSA GIOLO MAGRIN

(74) BEERRE ASSESSORIA EMPRESARIAL LTDA Att. Antonio Bento de Souza  
 Prazo de validade: 10 (dez) anos contados a partir de 01/04/2013, mediante o recolhimento da taxa quinquenal de manutenção (Artigos 119 e 120 da LPI) e observadas as demais condições legais.

(11) BR 30 2013 002779-1

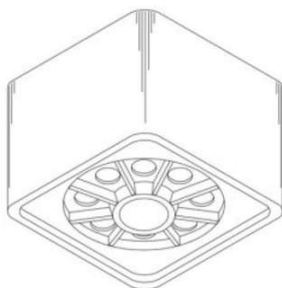

Código 39 - Concessão do Registro

(22) 12/06/2013

(15) 14/11/2017

(45) 14/11/2017

(52) 10-04

(54) CONFIGURAÇÃO APLICADA EM TORSÔMETRO

(73) EDENILSON BUSOLLO RIBEIRÃO PRETO ME (BR/SP)

(72) EDENILSON BUSOLLO

(74) BEERRE ASSESSORIA EMPRESARIAL LTDA

Prazo de validade: 10 (dez) anos contados a partir de 12/06/2013, mediante o recolhimento da taxa quinquenal de manutenção (Artigos 119 e 120 da LPI) e observadas as demais condições legais.

(11) BR 30 2013 005972-3



Código 39 - Concessão do Registro

(22) 25/11/2013

(15) 14/11/2017

(30) 23/05/2013 US 29/455,679

(45) 14/11/2017

(52) 10-05

(54) CONFIGURAÇÃO APLICADA EM ETIQUETA DE SEGURANÇA

(73) TYCO FIRE & SECURITY GMBH (CH)

(72) DANHUI LUO, SERGIO M. PEREZ

(74) NELLIE D SHORES



---

Prazo de validade: 10 (dez) anos contados a partir de 25/11/2013, mediante o recolhimento da taxa quinquenal de manutenção (Artigos 119 e 120 da LPI) e observadas as demais condições legais.

---

(11) BR 30 2016 001072-2



Código 39 - Concessão do Registro

(22) 16/03/2016

(15) 14/11/2017

(30) 12/02/2016 JP 2016-002982

(45) 14/11/2017

(52) 14-02

(54) CONFIGURAÇÃO APLICADA A/EM CONTROLE PARA DISPOSITIVO ELETRÔNICO.

(73) SONY COMPUTER ENTERTAINMENT INC. (JP)

(72) TAICHI NOKUO

(74) KASZNAR LEONARDOS PROPRIEDADE INTELECTUAL

Prazo de validade: 10 (dez) anos contados a partir de 16/03/2016, mediante o recolhimento da taxa quinquenal de manutenção (Artigos 119 e 120 da LPI) e observadas as demais condições legais.

---

(11) BR 30 2016 001704-2



Código 39 - Concessão do Registro

(22) 25/04/2016

(15) 14/11/2017

(30) 27/10/2015 US 29/543,615

(45) 14/11/2017

(52) 12-15

(54) CONFIGURAÇÃO APLICADA EM PNEU

(73) BRIDGESTONE BANDAG, LLC (US)

(72) ANDREW D. CERNY

(74) Dannemann, Siemsen, Bigler & Ipanema Moreira

Prazo de validade: 10 (dez) anos contados a partir de 25/04/2016, mediante o recolhimento da taxa quinquenal de manutenção (Artigos 119 e 120 da LPI) e observadas as demais condições legais.

---

(11) BR 30 2016 005378-2



Código 39 - Concessão do Registro

(22) 23/11/2016

(15) 14/11/2017

(45) 14/11/2017

(52) 06-06

(54) CONFIGURAÇÃO APLICADA A/EM BASE PARA MESA

(73) DJ INDUSTRIA E COMÉRCIO DE MÓVEIS LTDA (BR/PR)

(72) DEVANIL MAROSTICA



(74) LUCIANO SALVIATO

Prazo de validade: 10 (dez) anos contados a partir de 23/11/2016, mediante o recolhimento da taxa quinquenal de manutenção (Artigos 119 e 120 da LPI) e observadas as demais condições legais.

(11) BR 30 2017 000006-1



Código 39 - Concessão do Registro

(22) 02/01/2017

(15) 14/11/2017

(30) 22/08/2016 US 29/575,092

(45) 14/11/2017

(52) 28-02

(54) CONFIGURAÇÃO APLICADA A/EM EMBALAGEM PARA COSMÉTICO

(73) ELC MANAGEMENT LLC (US)

(72) BRETT MATTHEW WIELAND

(74) Dannemann, Siemsen, Bigler & Ipanema Moreira

Prazo de validade: 10 (dez) anos contados a partir de 02/01/2017, mediante o recolhimento da taxa quinquenal de manutenção (Artigos 119 e 120 da LPI) e observadas as demais condições legais.

(11) BR 30 2017 000060-6



Código 39 - Concessão do Registro

(22) 05/01/2017

(15) 14/11/2017

(45) 14/11/2017

(52) 32-00

(54) PADRÃO ORNAMENTAL APLICADO A/EM CALÇADO

(73) AUGUSTO RENAN DA SILVA ROCHA NASCIMENTO (BR/RJ)

(72) AUGUSTO RENAN DA SILVA ROCHA NASCIMENTO

Prazo de validade: 10 (dez) anos contados a partir de 05/01/2017, mediante o recolhimento da taxa quinquenal de manutenção (Artigos 119 e 120 da LPI) e observadas as demais condições legais. (co) Registro concedido por força do art. 106 da Lei da Propriedade Industrial nº 9.279/96. Aplicável a instauração de ofício do processo administrativo de nulidade, conforme dispõe o Art.113, para averiguação da infringência do art. 95 do referido diploma legal.

(11) BR 30 2017 000081-9

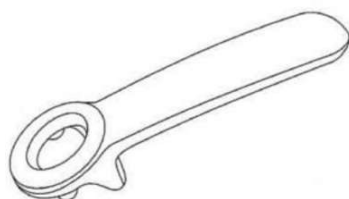

Código 39 - Concessão do Registro

(22) 09/01/2017

(15) 14/11/2017

(45) 14/11/2017

(52) 07-99

(54) "CONFIGURAÇÃO APLICADA EM ABRIDOR DE TAMPAS DE POTES"

(73) DECOR-ÚTIL INDÚSTRIA E COMÉRCIO LTDA. (BR/SP)



---

(72) MARIA APARECIDA CAMACHO

(74) Ivanilda Maria de Oliveira

Prazo de validade: 10 (dez) anos contados a partir de 09/01/2017, mediante o recolhimento da taxa quinquenal de manutenção (Artigos 119 e 120 da LPI) e observadas as demais condições legais. (co) Registro concedido por força do art. 106 da Lei da Propriedade Industrial nº 9.279/96. Aplicável a instauração de ofício do processo administrativo de nulidade, conforme dispõe o Art.113, para averiguação da infringência do art. 95 do referido diploma legal.

---

**(11) BR 30 2017 000082-7**

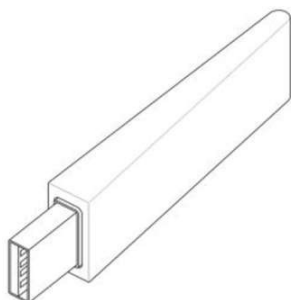

Código 39 - Concessão do Registro

(22) 09/01/2017

(15) 14/11/2017

(30) 14/07/2016 JP 2016-015097

(45) 14/11/2017

(52) 14-03

(54) CONFIGURAÇÃO APLICADA A/EM DISPOSITIVO DE COMUNICAÇÃO SEM FIO

(73) SONY INTERACTIVE ENTERTAINMENT INC. (JP)

(72) HAYATO OSUKI

(74) KASZNAR LEONARDOS PROPRIEDADE INTELECTUAL

Prazo de validade: 10 (dez) anos contados a partir de 09/01/2017, mediante o recolhimento da taxa quinquenal de manutenção (Artigos 119 e 120 da LPI) e observadas as demais condições legais.

---

**(11) BR 30 2017 000088-6**



Código 39 - Concessão do Registro

(22) 10/01/2017

(15) 14/11/2017

(30) 05/08/2016 US 29/573409

(45) 14/11/2017

(52) 07-01

(54) CONFIGURAÇÃO APLICADA A/EM RECIPIENTE

(73) DART INDUSTRIES INC. (US)

(72) JOHAN CARRETTE

(74) KASZNAR LEONARDOS PROPRIEDADE INTELECTUAL

Prazo de validade: 10 (dez) anos contados a partir de 10/01/2017, mediante o recolhimento da taxa quinquenal de manutenção (Artigos 119 e 120 da LPI) e observadas as demais condições legais.



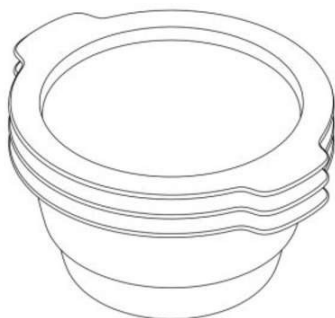

**(11) BR 30 2017 000158-0**

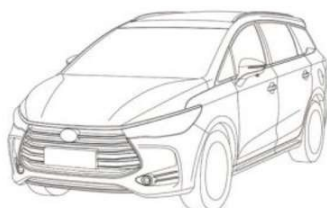

Código 39 - Concessão do Registro

(22) 16/01/2017

(15) 14/11/2017

(30) 20/07/2016 CN 201630332527.4

(45) 14/11/2017

(52) 12-08

(54) CONFIGURAÇÃO APLICADA A/EM AUTOMÓVEL

(73) BYD COMPANY LIMITED (CN)

(72) YUBO LIAN, WENQUAN TANG, JIHAN FAN, XIAOGUANG HOU, SHUPENG YU, WEI SU, JING YANG

(74) David do Nascimento Advogados Associados

Prazo de validade: 10 (dez) anos contados a partir de 16/01/2017, mediante o recolhimento da taxa quinquenal de manutenção (Artigos 119 e 120 da LPI) e observadas as demais condições legais.

**(11) BR 30 2017 000159-9**

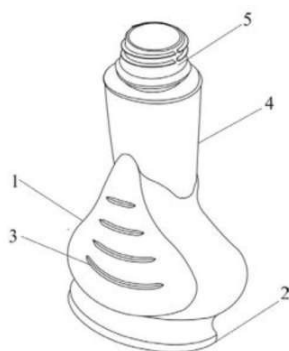

Código 39 - Concessão do Registro

(22) 16/01/2017

(15) 14/11/2017

(45) 14/11/2017

(52) 09-01

(54) CONFIGURAÇÃO APLICADA A/EM BISNAGA

(73) AMARILDO DEVENZZI (BR/SC)

(72) AMARILDO DEVENZZI

(74) BIRATINI PEREIRA GOMES

Prazo de validade: 10 (dez) anos contados a partir de 16/01/2017, mediante o recolhimento da taxa quinquenal de manutenção (Artigos 119 e 120 da LPI) e observadas as demais condições legais.



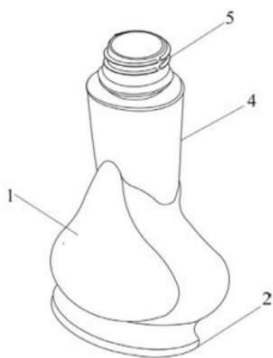

**(11) BR 30 2017 000162-9**

Código 39 - Concessão do Registro

(22) 16/01/2017

(15) 14/11/2017

(45) 14/11/2017

(52) 07-01

(54) CONFIGURAÇÃO APLICADA A/EM TAMPA

(73) INDÚSTRIA E COMÉRCIO DE UTILIDADES DOMÉSTICAS INJETEMP LTDA. (BR/SP)

(72) IVO RODRIGUES DOS SANTOS

(74) Difusão Marcas e Patentes Ltda.

Prazo de validade: 10 (dez) anos contados a partir de 16/01/2017, mediante o recolhimento da taxa quinquenal de manutenção (Artigos 119 e 120 da LPI) e observadas as demais condições legais.



**(11) BR 30 2017 000165-3**

Código 39 - Concessão do Registro

(22) 16/01/2017

(15) 14/11/2017

(30) 20/07/2016 EM 003312537-0002

(45) 14/11/2017

(52) 07-05

(54) CONFIGURAÇÃO APLICADA A/EM GERADOR DE VAPOR

(73) KONINKLIJKE PHILIPS N.V. (NL)

(72) MASSIMILIANO LA ROVERE, XUE XIAO

(74) Daniel Advogados (Alt.de Daniel & Cia)

Prazo de validade: 10 (dez) anos contados a partir de 16/01/2017, mediante o recolhimento da taxa quinquenal de manutenção (Artigos 119 e 120 da LPI) e observadas as demais condições legais.



**(11) BR 30 2017 000166-1**

Código 39 - Concessão do Registro

(22) 16/01/2017

(15) 14/11/2017

(30) 20/07/2016 EM 003312537-0001

(45) 14/11/2017





(52) 07-05

(54) CONFIGURAÇÃO APLICADA A/EM FERRO DE PASSAR

(73) KONINKLIJKE PHILIPS N.V. (NL)

(72) MASSIMILIANO LA ROVERE, XUE XIAO

(74) Daniel Advogados (Alt.de Daniel &amp; Cia)

Prazo de validade: 10 (dez) anos contados a partir de 16/01/2017, mediante o recolhimento da taxa quinquenal de manutenção (Artigos 119 e 120 da LPI) e observadas as demais condições legais.

**(11) BR 30 2017 000171-8**

Código 39 - Concessão do Registro

(22) 16/01/2017

(15) 14/11/2017

(30) 14/07/2016 US 29/571,165; 21/09/2016 US 29/578,414

(43) 07/11/2017

(52) 14-02

(54) CONFIGURAÇÃO APLICADA A/EM CONTROLADOR

(73) MICROSOFT CORPORATION (US)

(72) MONIQUE CHATTERJEE, RICHARD T. HANKS, WILLIAM BENNETT MABRY, AUSTIN PORTER

(74) DI BLASI, PARENTE &amp; ADVOGADOS ASSOCIADOS

Prazo de validade: 10 (dez) anos contados a partir de 16/01/2017, mediante o recolhimento da taxa quinquenal de manutenção (Artigos 119 e 120 da LPI) e observadas as demais condições legais.

**(11) BR 30 2017 000172-6**

Código 39 - Concessão do Registro

(22) 16/01/2017

(15) 14/11/2017

(30) 14/07/2016 US 29/571,165; 21/09/2016 US 29/578,412

(43) 07/11/2017

(52) 14-02

(54) CONFIGURAÇÃO APLICADA A/EM CONTROLADOR

(73) MICROSOFT CORPORATION (US)

(72) MONIQUE CHATTERJEE, RICHARD T. HANKS, WILLIAM BENNETT MABRY, AUSTIN PORTER

(74) DI BLASI, PARENTE &amp; ADVOGADOS ASSOCIADOS

Prazo de validade: 10 (dez) anos contados a partir de 16/01/2017, mediante o recolhimento da taxa quinquenal de manutenção (Artigos 119 e 120 da LPI) e observadas as demais condições legais. (co) Registro concedido por força do art. 106 da Lei da Propriedade Industrial nº 9.279/96. Aplicável a instauração de ofício do processo administrativo de nulidade, conforme dispõe o Art.113, para averiguação da infringência do art. 95 do referido diploma legal.



**(11) BR 30 2017 000173-4**

Código 39 - Concessão do Registro

(22) 16/01/2017

(15) 14/11/2017

(30) 14/07/2016 US 29/571,165

(45) 14/11/2017

(52) 14-02

(54) CONFIGURAÇÃO APLICADA A/EM CONTROLADOR

(73) MICROSOFT CORPORATION (US)

(72) MONIQUE CHATTERJEE, RICHARD T. HANKS, WILLIAM BENNETT MABRY, AUSTIN PORTER

(74) DI BLASI, PARENTE &amp; ADVOGADOS ASSOCIADOS

Prazo de validade: 10 (dez) anos contados a partir de 16/01/2017, mediante o recolhimento da taxa quinquenal de manutenção (Artigos 119 e 120 da LPI) e observadas as demais condições legais.

**(11) BR 30 2017 000174-2**

Código 39 - Concessão do Registro

(22) 16/01/2017

(15) 14/11/2017

(30) 14/07/2016 US 29/571,165; 21/09/2016 US 29/578,410

(43) 07/11/2017

(52) 14-02

(54) CONFIGURAÇÃO APLICADA A/EM CONTROLADOR

(73) MICROSOFT CORPORATION (US)

(72) MONIQUE CHATTERJEE, RICHARD T. HANKS, WILLIAM BENNETT MABRY, AUSTIN PORTER

(74) DI BLASI, PARENTE &amp; ADVOGADOS ASSOCIADOS

Prazo de validade: 10 (dez) anos contados a partir de 16/01/2017, mediante o recolhimento da taxa quinquenal de manutenção (Artigos 119 e 120 da LPI) e observadas as demais condições legais. (co) Registro concedido por força do art. 106 da Lei da Propriedade Industrial nº 9.279/96. Aplicável a instauração de ofício do processo administrativo de nulidade, conforme dispõe o Art.113, para averiguação da infringência do art. 95 do referido diploma legal.

**(11) BR 30 2017 000175-0**

Código 39 - Concessão do Registro

(22) 16/01/2017

(15) 14/11/2017

(30) 14/07/2016 US 29/571,168

(43) 07/11/2017

(52) 14-02

(54) CONFIGURAÇÃO APLICADA A/EM ALOJAMENTO ELETRÔNICO

(73) MICROSOFT CORPORATION (US)





(72) MONIQUE CHATTERJEE, RICHARD T. HANKS, WILLIAM BENNETT MABRY, AUSTIN PORTER

(74) DI BLASI, PARENTE & ADVOGADOS ASSOCIADOS

Prazo de validade: 10 (dez) anos contados a partir de 16/01/2017, mediante o recolhimento da taxa quinquenal de manutenção (Artigos 119 e 120 da LPI) e observadas as demais condições legais.

(11) BR 30 2017 000176-9



Código 39 - Concessão do Registro

(22) 16/01/2017

(15) 14/11/2017

(30) 14/07/2016 US 29/571,168

(43) 07/11/2017

(52) 13-02

(54) CONFIGURAÇÃO APLICADA A/EM ALOJAMENTO ELETRÔNICO

(73) MICROSOFT CORPORATION (US)

(72) MONIQUE CHATTERJEE, RICHARD T. HANKS, WILLIAM BENNETT MABRY, AUSTIN PORTER

(74) DI BLASI, PARENTE & ADVOGADOS ASSOCIADOS

Prazo de validade: 10 (dez) anos contados a partir de 16/01/2017, mediante o recolhimento da taxa quinquenal de manutenção (Artigos 119 e 120 da LPI) e observadas as demais condições legais. (co) Registro concedido por força do art. 106 da Lei da Propriedade Industrial nº 9.279/96. Aplicável a instauração de ofício do processo administrativo de nulidade, conforme dispõe o Art.113, para averiguação da infringência do art. 95 do referido diploma legal.

(11) BR 30 2017 000177-7



Código 39 - Concessão do Registro

(22) 17/01/2017

(15) 14/11/2017

(30) 18/07/2016 US 29/571,412

(45) 14/11/2017

(52) 09-01

(54) CONFIGURAÇÃO APLICADA A/EM FRASCO

(73) ELC MANAGEMENT LLC (US)

(72) ALLAN JUSTIN WEINRICH

(74) Dannemann, Siemsen, Bigler & Ipanema Moreira

Prazo de validade: 10 (dez) anos contados a partir de 17/01/2017, mediante o recolhimento da taxa quinquenal de manutenção (Artigos 119 e 120 da LPI) e observadas as demais condições legais.

(11) BR 30 2017 000178-5

Código 39 - Concessão do Registro





(22) 17/01/2017  
 (15) 14/11/2017  
 (30) 18/07/2016 US 29/571,407  
 (45) 14/11/2017  
 (52) 09-01  
 (54) CONFIGURAÇÃO APLICADA A/EM FRASCO  
 (73) ELC MANAGEMENT LLC (US)  
 (72) ALLAN JUSTIN WEINRICH  
 (74) Dannemann, Siemsen, Bigler & Ipanema Moreira  
 Prazo de validade: 10 (dez) anos contados a partir de 17/01/2017, mediante o recolhimento da taxa quinquenal de manutenção (Artigos 119 e 120 da LPI) e observadas as demais condições legais.

**(11) BR 30 2017 000179-3**



Código 39 - Concessão do Registro  
 (22) 17/01/2017  
 (15) 14/11/2017  
 (30) 18/07/2016 US 29/571,417  
 (45) 14/11/2017  
 (52) 28-03  
 (54) CONFIGURAÇÃO APLICADA A/EM APLICADOR DE COSMÉTICO  
 (73) ELC MANAGEMENT LLC (US)  
 (72) ALLAN JUSTIN WEINRICH  
 (74) Dannemann, Siemsen, Bigler & Ipanema Moreira  
 Prazo de validade: 10 (dez) anos contados a partir de 17/01/2017, mediante o recolhimento da taxa quinquenal de manutenção (Artigos 119 e 120 da LPI) e observadas as demais condições legais.

**(11) BR 30 2017 000180-7**

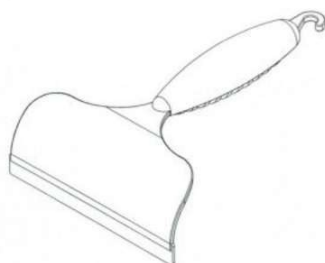

Código 39 - Concessão do Registro  
 (22) 17/01/2017  
 (15) 14/11/2017  
 (45) 14/11/2017  
 (52) 07-05  
 (54) CONFIGURAÇÃO APLICADA EM RODO DE PIA  
 (73) DIRCEU NOGUEIRA RODRIGUES (BR/SP)  
 (72) DIRCEU NOGUEIRA RODRIGUES  
 (74) PRINCESA MARCAS E PATENTES LTDA  
 Prazo de validade: 10 (dez) anos contados a partir de 17/01/2017, mediante o recolhimento da taxa quinquenal de manutenção (Artigos 119 e 120 da LPI) e observadas as demais condições legais.

**(11) BR 30 2017 000181-5**

Código 39 - Concessão do Registro





(22) 18/01/2017  
(15) 14/11/2017  
(45) 14/11/2017  
(52) 06-03  
(54) CONFIGURAÇÃO APLICADA A/EM CRIADO  
(73) PAULO CELSO CARDOSO BACCHI (BR/SP)  
(72) PAULO CELSO CARDOSO BACCHI  
(74) João Batista Valverde

Prazo de validade: 10 (dez) anos contados a partir de 18/01/2017, mediante o recolhimento da taxa quinquenal de manutenção (Artigos 119 e 120 da LPI) e observadas as demais condições legais.

---

**(11) BR 30 2017 000182-3**

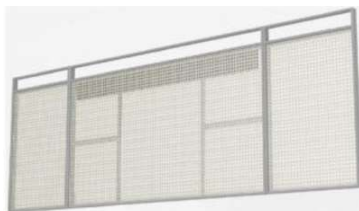

Código 39 - Concessão do Registro  
(22) 18/01/2017  
(15) 14/11/2017  
(45) 14/11/2017  
(52) 06-06  
(54) CONFIGURAÇÃO APLICADA A/EM CABECEIRA  
(73) PAULO CELSO CARDOSO BACCHI (BR/SP)  
(72) PAULO CELSO CARDOSO BACCHI  
(74) João Batista Valverde

Prazo de validade: 10 (dez) anos contados a partir de 18/01/2017, mediante o recolhimento da taxa quinquenal de manutenção (Artigos 119 e 120 da LPI) e observadas as demais condições legais.

---

**(11) BR 30 2017 000185-8**



Código 39 - Concessão do Registro  
(22) 18/01/2017  
(15) 14/11/2017  
(45) 14/11/2017  
(52) 06-04  
(54) CONFIGURAÇÃO APLICADA A/EM CRIADO  
(73) PAULO CELSO CARDOSO BACCHI (BR/SP)  
(72) PAULO CELSO CARDOSO BACCHI  
(74) João Batista Valverde

Prazo de validade: 10 (dez) anos contados a partir de 18/01/2017, mediante o recolhimento da taxa quinquenal de manutenção (Artigos 119 e 120 da LPI) e observadas as demais condições legais.

---

**(11) BR 30 2017 000186-6**

Código 39 - Concessão do Registro  
(22) 18/01/2017  
(15) 14/11/2017





(45) 14/11/2017

(52) 06-04

(54) CONFIGURAÇÃO APLICADA A/EM CRIADO

(73) PAULO CELSO CARDOSO BACCHI (BR/SP)

(72) PAULO CELSO CARDOSO BACCHI

(74) João Batista Valverde

Prazo de validade: 10 (dez) anos contados a partir de 18/01/2017, mediante o recolhimento da taxa quinquenal de manutenção (Artigos 119 e 120 da LPI) e observadas as demais condições legais.

**(11) BR 30 2017 000188-2**

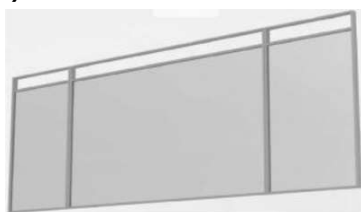

Código 39 - Concessão do Registro

(22) 18/01/2017

(15) 14/11/2017

(45) 14/11/2017

(52) 06-02

(54) CONFIGURAÇÃO APLICADA A/EM CABECEIRA

(73) PAULO CELSO CARDOSO BACCHI (BR/SP)

(72) PAULO CELSO CARDOSO BACCHI

(74) João Batista Valverde

Prazo de validade: 10 (dez) anos contados a partir de 18/01/2017, mediante o recolhimento da taxa quinquenal de manutenção (Artigos 119 e 120 da LPI) e observadas as demais condições legais.

**(11) BR 30 2017 000190-4**



Código 39 - Concessão do Registro

(22) 18/01/2017

(15) 14/11/2017

(45) 14/11/2017

(52) 06-03

(54) CONFIGURAÇÃO APLICADA A/EM CRIADO

(73) PAULO CELSO CARDOSO BACCHI (BR/SP)

(72) PAULO CELSO CARDOSO BACCHI

(74) João Batista Valverde

Prazo de validade: 10 (dez) anos contados a partir de 18/01/2017, mediante o recolhimento da taxa quinquenal de manutenção (Artigos 119 e 120 da LPI) e observadas as demais condições legais.

**(11) BR 30 2017 000191-2**

Código 39 - Concessão do Registro

(22) 18/01/2017

(15) 14/11/2017

(45) 14/11/2017

(52) 06-04





(54) CONFIGURAÇÃO APLICADA A/EM CÔMODA  
(73) PAULO CELSO CARDOSO BACCHI (BR/SP)  
(72) PAULO CELSO CARDOSO BACCHI  
(74) João Batista Valverde

Prazo de validade: 10 (dez) anos contados a partir de 18/01/2017, mediante o recolhimento da taxa quinquenal de manutenção (Artigos 119 e 120 da LPI) e observadas as demais condições legais.

**(11) BR 30 2017 000192-0**



Código 39 - Concessão do Registro

(22) 18/01/2017  
(15) 14/11/2017  
(45) 14/11/2017  
(52) 06-06  
(54) CONFIGURAÇÃO APLICADA A/EM CABECEIRA  
(73) PAULO CELSO CARDOSO BACCHI (BR/SP)  
(72) PAULO CELSO CARDOSO BACCHI  
(74) João Batista Valverde

Prazo de validade: 10 (dez) anos contados a partir de 18/01/2017, mediante o recolhimento da taxa quinquenal de manutenção (Artigos 119 e 120 da LPI) e observadas as demais condições legais.

**(11) BR 30 2017 000193-9**



Código 39 - Concessão do Registro

(22) 18/01/2017  
(15) 14/11/2017  
(45) 14/11/2017  
(52) 06-06  
(54) CONFIGURAÇÃO APLICADA A/EM CABECEIRA  
(73) PAULO CELSO CARDOSO BACCHI (BR/SP)  
(72) PAULO CELSO CARDOSO BACCHI  
(74) João Batista Valverde

Prazo de validade: 10 (dez) anos contados a partir de 18/01/2017, mediante o recolhimento da taxa quinquenal de manutenção (Artigos 119 e 120 da LPI) e observadas as demais condições legais.

**(11) BR 30 2017 000194-7**

Código 39 - Concessão do Registro

(22) 18/01/2017  
(15) 14/11/2017  
(30) 19/07/2016 EM 003311737  
(45) 14/11/2017  
(52) 24-02  
(54) CONFIGURAÇÃO APLICADA A/EM COMPONENTE MÉDICO



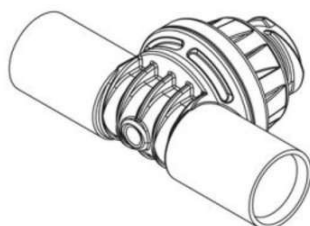

(73) INDUSTRIE BORLA S.P.A. (IT)  
 (72) GIANNI GUALA  
 (74) Dannemann, Siemsen, Bigler & Ipanema Moreira  
 Prazo de validade: 10 (dez) anos contados a partir de 18/01/2017, mediante o recolhimento da taxa quinquenal de manutenção (Artigos 119 e 120 da LPI) e observadas as demais condições legais.

**(11) BR 30 2017 000196-3**

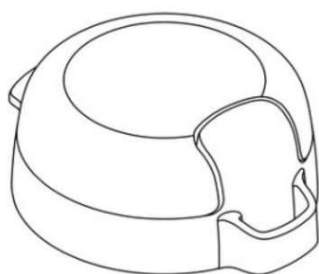

Código 39 - Concessão do Registro  
 (22) 18/01/2017  
 (15) 14/11/2017  
 (30) 11/08/2016 US 29/573975  
 (45) 14/11/2017  
 (52) 09-07  
 (54) CONFIGURAÇÃO APLICADA A/EM TAMPA  
 (73) DART INDUSTRIES INC. (US)  
 (72) JULIE L. YESSIN, TEO SOK YEE  
 (74) KASZNAR LEONARDOS PROPRIEDADE INTELECTUAL  
 Prazo de validade: 10 (dez) anos contados a partir de 18/01/2017, mediante o recolhimento da taxa quinquenal de manutenção (Artigos 119 e 120 da LPI) e observadas as demais condições legais.

**(11) BR 30 2017 000197-1**



Código 39 - Concessão do Registro  
 (22) 18/01/2017  
 (15) 14/11/2017  
 (30) 11/08/2016 US 29/573975  
 (45) 14/11/2017  
 (52) 09-01  
 (54) CONFIGURAÇÃO APLICADA A/EM GARRAFA  
 (73) DART INDUSTRIES INC. (US)  
 (72) JULIE L. YESSIN, TEO SOK YEE  
 (74) KASZNAR LEONARDOS PROPRIEDADE INTELECTUAL  
 Prazo de validade: 10 (dez) anos contados a partir de 18/01/2017, mediante o recolhimento da taxa quinquenal de manutenção (Artigos 119 e 120 da LPI) e observadas as demais condições legais.

**(11) BR 30 2017 000199-8**



Código 39 - Concessão do Registro  
 (22) 18/01/2017  
 (15) 14/11/2017  
 (30) 19/07/2016 EM 003311927-0001  
 (45) 14/11/2017  
 (52) 12-03



---

(54) CONFIGURAÇÃO APLICADA A/EM PLATAFORMA PARA VAGÃO  
(73) SPEEDINNOV (FR)  
(72) DAVID CUTCLIFFE, ALEXIS BONNET, BERTRAND DE COLOMBEL, JORIS BONNESOEUR, CAROLE VANNIER  
(74) Dannemann, Siemsen, Bigler & Ipanema Moreira  
Prazo de validade: 10 (dez) anos contados a partir de 18/01/2017, mediante o recolhimento da taxa quinquenal de manutenção (Artigos 119 e 120 da LPI) e observadas as demais condições legais. (co) Registro concedido por força do art. 106 da Lei da Propriedade Industrial nº 9.279/96. Aplicável a instauração de ofício do processo administrativo de nulidade, conforme dispõe o Art.113, para averiguação da infringência do art. 95 do referido diploma legal.

---

**(11) BR 30 2017 000200-5**

Código 39 - Concessão do Registro  
(22) 18/01/2017  
(15) 14/11/2017  
(30) 19/07/2016 EM 003311927-0005  
(45) 14/11/2017  
(52) 12-03  
(54) CONFIGURAÇÃO APLICADA A/EM PLATAFORMA PARA VAGÃO  
(73) SPEEDINNOV (FR)  
(72) DAVID CUTCLIFFE, ALEXIS BONNET, BERTRAND DE COLOMBEL, JORIS BONNESOEUR, CAROLE VANNIER  
(74) Dannemann, Siemsen, Bigler & Ipanema Moreira  
Prazo de validade: 10 (dez) anos contados a partir de 18/01/2017, mediante o recolhimento da taxa quinquenal de manutenção (Artigos 119 e 120 da LPI) e observadas as demais condições legais. (co) Registro concedido por força do art. 106 da Lei da Propriedade Industrial nº 9.279/96. Aplicável a instauração de ofício do processo administrativo de nulidade, conforme dispõe o Art.113, para averiguação da infringência do art. 95 do referido diploma legal.

---

**(11) BR 30 2017 000201-3**

Código 39 - Concessão do Registro  
(22) 18/01/2017  
(15) 14/11/2017  
(30) 19/07/2016 EM 003311927-0008  
(45) 14/11/2017  
(52) 12-03  
(54) CONFIGURAÇÃO APLICADA A/EM PLATAFORMA PARA VAGÃO  
(73) SPEEDINNOV (FR)  
(72) DAVID CUTCLIFFE, ALEXIS BONNET, BERTRAND DE COLOMBEL, JORIS BONNESOEUR, CAROLE VANNIER  
(74) Dannemann, Siemsen, Bigler & Ipanema Moreira  
Prazo de validade: 10 (dez) anos contados a partir de 18/01/2017, mediante o



recolhimento da taxa quinquenal de manutenção (Artigos 119 e 120 da LPI) e observadas as demais condições legais. (co) Registro concedido por força do art. 106 da Lei da Propriedade Industrial nº 9.279/96. Aplicável a instauração de ofício do processo administrativo de nulidade, conforme dispõe o Art.113, para averiguação da infringência do art. 95 do referido diploma legal.

**(11) BR 30 2017 000202-1**

Código 39 - Concessão do Registro

(22) 18/01/2017

(15) 14/11/2017

(30) 19/07/2016 EM 003311927-0002

(45) 14/11/2017

(52) 12-03

(54) CONFIGURAÇÃO APLICADA A/EM PLATAFORMA PARA VAGÃO

(73) SPEEDINNOV (FR)

(72) DAVID CUTCLIFFE, ALEXIS BONNET, BERTRAND DE COLOMBEL, JORIS BONNESOEUR, CAROLE VANNIER

(74) Dannemann, Siemsen, Bigler & Ipanema Moreira

Prazo de validade: 10 (dez) anos contados a partir de 18/01/2017, mediante o recolhimento da taxa quinquenal de manutenção (Artigos 119 e 120 da LPI) e observadas as demais condições legais. (co) Registro concedido por força do art. 106 da Lei da Propriedade Industrial nº 9.279/96. Aplicável a instauração de ofício do processo administrativo de nulidade, conforme dispõe o Art.113, para averiguação da infringência do art. 95 do referido diploma legal.

**(11) BR 30 2017 000204-8**

Código 39 - Concessão do Registro

(22) 18/01/2017

(15) 14/11/2017

(30) 19/07/2016 EM 003311927-0007

(45) 14/11/2017

(52) 12-03

(54) CONFIGURAÇÃO APLICADA A/EM PLATAFORMA PARA VAGÃO

(73) SPEEDINNOV (FR)

(72) DAVID CUTCLIFFE, ALEXIS BONNET, BERTRAND DE COLOMBEL, JORIS BONNESOEUR, CAROLE VANNIER

(74) Dannemann, Siemsen, Bigler & Ipanema Moreira

Prazo de validade: 10 (dez) anos contados a partir de 18/01/2017, mediante o recolhimento da taxa quinquenal de manutenção (Artigos 119 e 120 da LPI) e observadas as demais condições legais. (co) Registro concedido por força do art. 106 da Lei da Propriedade Industrial nº 9.279/96. Aplicável a instauração de ofício do processo administrativo de nulidade, conforme dispõe o Art.113, para averiguação da infringência do art. 95 do referido diploma legal.



**(11) BR 30 2017 000205-6**

Código 39 - Concessão do Registro

(22) 18/01/2017

(15) 14/11/2017

(30) 19/07/2016 EM 003311927-0004

(45) 14/11/2017

(52) 12-03

(54) CONFIGURAÇÃO APLICADA A/EM VEÍCULO FERROVIÁRIO

(73) SPEEDINNOV (FR)

(72) DAVID CUTCLIFFE, ALEXIS BONNET, BERTRAND DE COLOMBEL, JORIS BONNESOEUR, CAROLE VANNIER

(74) Dannemann, Siemsen, Bigler &amp; Ipanema Moreira

Prazo de validade: 10 (dez) anos contados a partir de 18/01/2017, mediante o recolhimento da taxa quinquenal de manutenção (Artigos 119 e 120 da LPI) e observadas as demais condições legais. (co) Registro concedido por força do art. 106 da Lei da Propriedade Industrial nº 9.279/96. Aplicável a instauração de ofício do processo administrativo de nulidade, conforme dispõe o Art.113, para averiguação da infringência do art. 95 do referido diploma legal.

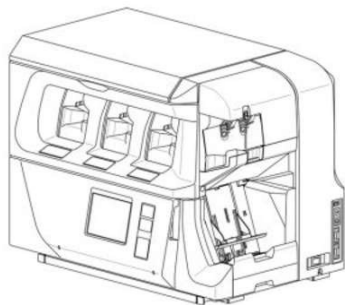
**(11) BR 30 2017 000208-0**

Código 39 - Concessão do Registro

(22) 19/01/2017

(15) 14/11/2017

(30) 21/07/2016 JP 2016-015545

(45) 14/11/2017

(52) 14-02

(54) CONFIGURAÇÃO APLICADA A/EM MÁQUINA DE CONTAR E SEPARAR PAPEL

(73) LAUREL PRECISION MACHINES CO.,LTD. (JP)

(72) MASASHI OBA

(74) Dannemann, Siemsen, Bigler &amp; Ipanema Moreira

Prazo de validade: 10 (dez) anos contados a partir de 19/01/2017, mediante o recolhimento da taxa quinquenal de manutenção (Artigos 119 e 120 da LPI) e observadas as demais condições legais.

**(11) BR 30 2017 000209-9**

Código 39 - Concessão do Registro

(22) 19/01/2017

(15) 14/11/2017

(30) 20/07/2016 JP 2016-015427

(45) 14/11/2017

(52) 26-06

(54) CONFIGURAÇÃO APLICADA A/EM FAROL DIANTEIRO COMBINADO PARA AUTOMÓVEL



(73) HONDA MOTOR CO., LTD. (JP)

(72) SUTHAI CHOKNGAMVONG

(74) Dannemann, Siemsen, Bigler & Ipanema Moreira

Prazo de validade: 10 (dez) anos contados a partir de 19/01/2017, mediante o recolhimento da taxa quinquenal de manutenção (Artigos 119 e 120 da LPI) e observadas as demais condições legais.

**(11) BR 30 2017 000211-0**

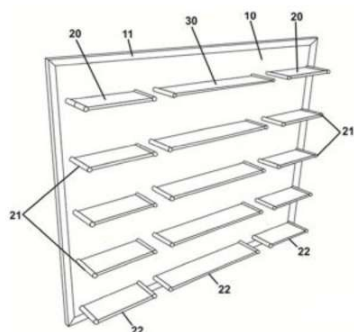

Código 39 - Concessão do Registro

(22) 19/01/2017

(15) 14/11/2017

(45) 14/11/2017

(52) 20-02

(54) CONFIGURAÇÃO APLICADA A/EM EXPOSITOR

(73) ADELSON BENJAMIN CERVO (BR/RS)

(72) ADELSON BENJAMIN CERVO

(74) Sko Oyarzábal Marcas e Patentes Sociedade Simples Ltda.

Prazo de validade: 10 (dez) anos contados a partir de 19/01/2017, mediante o recolhimento da taxa quinquenal de manutenção (Artigos 119 e 120 da LPI) e observadas as demais condições legais.

**(11) BR 30 2017 000213-7**

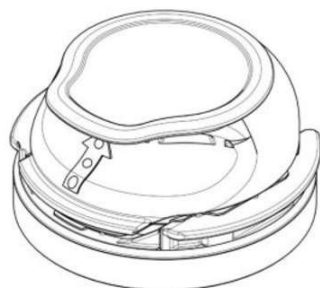

Código 39 - Concessão do Registro

(22) 19/01/2017

(15) 14/11/2017

(30) 22/07/2016 EM 003316645-0001

(45) 14/11/2017

(52) 09-07

(54) CONFIGURAÇÃO APLICADA A/EM TAMPAS

(73) BETAPACK, S.A.U. (ES)

(72) FRANCISCO JAVIER BERROA GARCÍA

(74) Maria Pia Carvalho Guerra

Prazo de validade: 10 (dez) anos contados a partir de 19/01/2017, mediante o recolhimento da taxa quinquenal de manutenção (Artigos 119 e 120 da LPI) e observadas as demais condições legais.

**(11) BR 30 2017 000219-6**

Código 39 - Concessão do Registro

(22) 19/01/2017

(15) 14/11/2017

(45) 14/11/2017

(52) 14-03

(54) CONFIGURAÇÃO APLICADA A/EM CAPA PROTETORA PARA APARELHO CELULAR





(73) RC9 COMERCIO E IMPORTACAO EIRELI - ME (BR/BA)  
 (72) Sigilo de Autor, conforme solicitado e com base no artigo 6º, § 4º da LPI  
 Prazo de validade: 10 (dez) anos contados a partir de 19/01/2017, mediante o recolhimento da taxa quinquenal de manutenção (Artigos 119 e 120 da LPI) e observadas as demais condições legais.

**(11) BR 30 2017 000220-0**

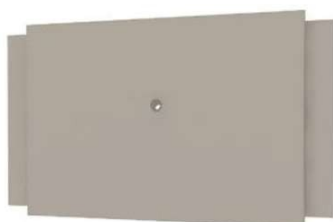

Código 39 - Concessão do Registro  
 (22) 19/01/2017  
 (15) 14/11/2017  
 (45) 14/11/2017  
 (52) 06-06  
 (54) CONFIGURAÇÃO APLICADA A/EM PAINEL  
 (73) LINEA BRASIL INDÚSTRIA E COMÉRCIO DE MOVEIS LTDA (BR/PR)  
 (72) ELIO SÉRGIO PAVANATO  
 (74) LUCIANO SALVIATO  
 Prazo de validade: 10 (dez) anos contados a partir de 19/01/2017, mediante o recolhimento da taxa quinquenal de manutenção (Artigos 119 e 120 da LPI) e observadas as demais condições legais.

**(11) BR 30 2017 000221-8**



Código 39 - Concessão do Registro  
 (22) 19/01/2017  
 (15) 14/11/2017  
 (45) 14/11/2017  
 (52) 06-06  
 (54) CONFIGURAÇÃO APLICADA A/EM PAINEL  
 (73) LINEA BRASIL INDÚSTRIA E COMÉRCIO DE MOVEIS LTDA (BR/PR)  
 (72) ELIO SÉRGIO PAVANATO  
 (74) LUCIANO SALVIATO  
 Prazo de validade: 10 (dez) anos contados a partir de 19/01/2017, mediante o recolhimento da taxa quinquenal de manutenção (Artigos 119 e 120 da LPI) e observadas as demais condições legais.

**(11) BR 30 2017 000225-0**



Código 39 - Concessão do Registro  
 (22) 20/01/2017  
 (15) 14/11/2017  
 (45) 14/11/2017  
 (52) 02-04  
 (54) CONFIGURAÇÃO APLICADA A/EM SOLADO DE CALÇADO  
 (73) NIKE INNOVATE C.V. (US)



---

(72) MATTHEW R. PAUK

(74) ANTÔNIO MAURÍCIO PEDRAS ARNAUD

Prazo de validade: 10 (dez) anos contados a partir de 20/01/2017, mediante o recolhimento da taxa quinquenal de manutenção (Artigos 119 e 120 da LPI) e observadas as demais condições legais.

---

**(11) BR 30 2017 000235-8**

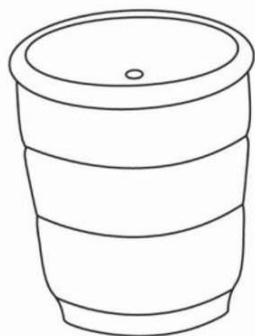

Código 39 - Concessão do Registro

(22) 23/01/2017

(15) 14/11/2017

(45) 14/11/2017

(52) 07-02

(54) CONFIGURAÇÃO APLICADA A/EM RECIPIENTE PARA COZIMENTO DE OVOS

(73) RICARDO DA GRAÇA MARTINS PINTO SOARES (BR/SP)

(72) RICARDO DA GRAÇA MARTINS PINTO SOARES

(74) FLAVIA MANSUR MURAD

Prazo de validade: 10 (dez) anos contados a partir de 23/01/2017, mediante o recolhimento da taxa quinquenal de manutenção (Artigos 119 e 120 da LPI) e observadas as demais condições legais.

---

**(11) BR 30 2017 000240-4**

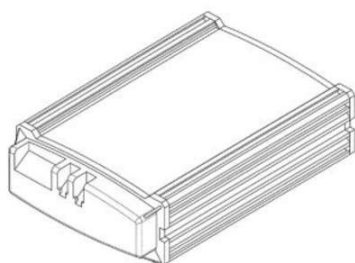

Código 39 - Concessão do Registro

(22) 23/01/2017

(15) 14/11/2017

(30) 26/07/2016 EM 003319813

(45) 14/11/2017

(52) 13-02

(54) CONFIGURAÇÃO APLICADA A/EM CARÇAÇA PARA BATERIA

(73) ROBERT BOSCH GMBH (DE)

(72) JOCHEN WOLFF

(74) Dannemann, Siemsen, Bigler & Ipanema Moreira

Prazo de validade: 10 (dez) anos contados a partir de 23/01/2017, mediante o recolhimento da taxa quinquenal de manutenção (Artigos 119 e 120 da LPI) e observadas as demais condições legais.

---

**(11) BR 30 2017 000241-2**

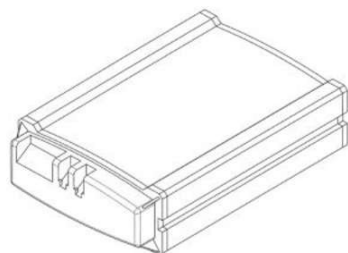

Código 39 - Concessão do Registro

(22) 23/01/2017

(15) 14/11/2017

(30) 26/07/2016 EM 003319813

(45) 14/11/2017

(52) 13-02

(54) CONFIGURAÇÃO APLICADA A/EM ESTOJO PARA BATERIA



(73) ROBERT BOSCH GMBH (DE)

(72) JOCHEN WOLFF

(74) Dannemann, Siemsen, Bigler & Ipanema Moreira

Prazo de validade: 10 (dez) anos contados a partir de 23/01/2017, mediante o recolhimento da taxa quinquenal de manutenção (Artigos 119 e 120 da LPI) e observadas as demais condições legais.

(11) BR 30 2017 000242-0



Código 39 - Concessão do Registro

(22) 23/01/2017

(15) 14/11/2017

(45) 14/11/2017

(52) 06-01

(54) CONFIGURAÇÃO APLICADA A/EM ESPREGUIÇADEIRA

(73) VICENTE SPEKLA FILHO (BR/PR)

(72) VICENTE SPEKLA FILHO

(74) Valor Propriedade Intelectual S/S LTDA.

Prazo de validade: 10 (dez) anos contados a partir de 23/01/2017, mediante o recolhimento da taxa quinquenal de manutenção (Artigos 119 e 120 da LPI) e observadas as demais condições legais.

(11) BR 30 2017 000249-8



Código 39 - Concessão do Registro

(22) 24/01/2017

(15) 14/11/2017

(45) 14/11/2017

(52) 26-04

(54) CONFIGURAÇÃO APLICADA EM LÂMPADA

(73) XIAMEN LEDE LIGHTING HIGH-TECH CO., LTD. (CN)

(72) HE GUICONG

(74) Alberto Luís Camelier da Silva

Prazo de validade: 10 (dez) anos contados a partir de 24/01/2017, mediante o recolhimento da taxa quinquenal de manutenção (Artigos 119 e 120 da LPI) e observadas as demais condições legais. (co) Título adequado de ofício nos termos do Art. 22 da Instrução Normativa 044/2015.

(11) BR 30 2017 000250-1



Código 39 - Concessão do Registro

(22) 24/01/2017

(15) 14/11/2017

(45) 14/11/2017

(52) 02-04

(54) CONFIGURAÇÃO APLICADA A/EM SANDÁLIA

(73) GRENDENE S.A. (BR/CE)



(72) EDSON MATSUO

(74) Remer Villaça & Nogueira Assessoria e Consultoria de Prop. Intelectual S/S Ltda.

Prazo de validade: 10 (dez) anos contados a partir de 24/01/2017, mediante o recolhimento da taxa quinquenal de manutenção (Artigos 119 e 120 da LPI) e observadas as demais condições legais.

**(11) BR 30 2017 000251-0**

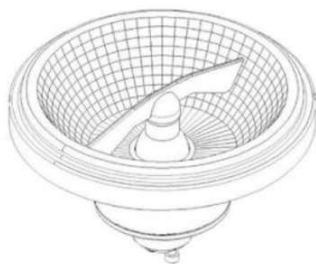

Código 39 - Concessão do Registro

(22) 24/01/2017

(15) 14/11/2017

(45) 14/11/2017

(52) 26-04

(54) CONFIGURAÇÃO APLICADA EM LÂMPADA

(73) XIAMEN LEDE LIGHTING HIGH-TECH CO., LTD. (CN)

(72) HE GUICONG

(74) Alberto Luís Camelier da Silva

Prazo de validade: 10 (dez) anos contados a partir de 24/01/2017, mediante o recolhimento da taxa quinquenal de manutenção (Artigos 119 e 120 da LPI) e observadas as demais condições legais. (co) Título adequado de ofício nos termos do Art. 22 da Instrução Normativa 044/2015.

**(11) BR 30 2017 000253-6**

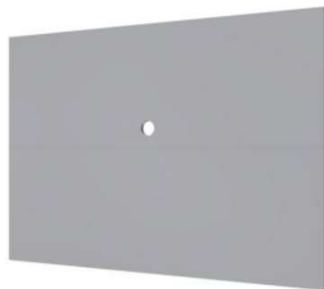

Código 39 - Concessão do Registro

(22) 24/01/2017

(15) 14/11/2017

(45) 14/11/2017

(52) 06-06

(54) CONFIGURAÇÃO APLICADA A/EM PAINEL

(73) LINEA BRASIL INDÚSTRIA E COMÉRCIO DE MOVEIS LTDA (BR/PR)

(72) ELIO SÉRGIO PAVANATO

(74) LUCIANO SALVIATO

Prazo de validade: 10 (dez) anos contados a partir de 24/01/2017, mediante o recolhimento da taxa quinquenal de manutenção (Artigos 119 e 120 da LPI) e observadas as demais condições legais.

**(11) BR 30 2017 000254-4**



Código 39 - Concessão do Registro

(22) 24/01/2017

(15) 14/11/2017

(45) 14/11/2017

(52) 06-04

(54) CONFIGURAÇÃO APLICADA A/EM RACK

(73) LINEA BRASIL INDÚSTRIA E COMÉRCIO DE MOVEIS LTDA (BR/PR)



---

(72) ELIO SÉRGIO PAVANATO

(74) LUCIANO SALVIATO

Prazo de validade: 10 (dez) anos contados a partir de 24/01/2017, mediante o recolhimento da taxa quinquenal de manutenção (Artigos 119 e 120 da LPI) e observadas as demais condições legais.

---

**(11) BR 30 2017 000259-5**



Código 39 - Concessão do Registro

(22) 24/01/2017

(15) 14/11/2017

(45) 14/11/2017

(52) 06-04

(54) CONFIGURAÇÃO APLICADA A/EM CRIADO MUDO

(73) LUCIANA RAUNAIMER (BR/SP)

(72) LUCIANA RAUNAIMER

(74) DIEGO PERANDIN

Prazo de validade: 10 (dez) anos contados a partir de 24/01/2017, mediante o recolhimento da taxa quinquenal de manutenção (Artigos 119 e 120 da LPI) e observadas as demais condições legais.

---

**(11) BR 30 2017 000260-9**

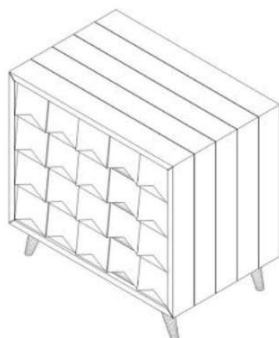

Código 39 - Concessão do Registro

(22) 24/01/2017

(15) 14/11/2017

(45) 14/11/2017

(52) 06-04

(54) CONFIGURAÇÃO APLICADA A/EM CÔMODA

(73) LUCIANA RAUNAIMER (BR/SP)

(72) LUCIANA RAUNAIMER

(74) DIEGO PERANDIN

Prazo de validade: 10 (dez) anos contados a partir de 24/01/2017, mediante o recolhimento da taxa quinquenal de manutenção (Artigos 119 e 120 da LPI) e observadas as demais condições legais.

---

**(11) BR 30 2017 000263-3**

Código 39 - Concessão do Registro

(22) 24/01/2017

(15) 14/11/2017

(45) 14/11/2017

(52) 06-04

(54) CONFIGURAÇÃO APLICADA A/EM ARMÁRIO

(73) LUCIANA RAUNAIMER (BR/SP)

(72) LUCIANA RAUNAIMER

(74) DIEGO PERANDIN





Prazo de validade: 10 (dez) anos contados a partir de 24/01/2017, mediante o recolhimento da taxa quinquenal de manutenção (Artigos 119 e 120 da LPI) e observadas as demais condições legais.

**(11) BR 30 2017 000264-1**



Código 39 - Concessão do Registro  
 (22) 24/01/2017  
 (15) 14/11/2017  
 (45) 14/11/2017  
 (52) 06-04  
 (54) CONFIGURAÇÃO APLICADA A/EM CÔMODA  
 (73) LUCIANA RAUNAIMER (BR/SP)  
 (72) LUCIANA RAUNAIMER  
 (74) DIEGO PERANDIN

Prazo de validade: 10 (dez) anos contados a partir de 24/01/2017, mediante o recolhimento da taxa quinquenal de manutenção (Artigos 119 e 120 da LPI) e observadas as demais condições legais.

**(11) BR 30 2017 000265-0**

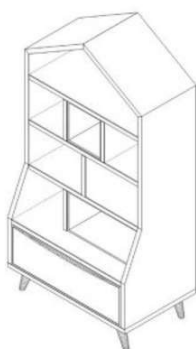

Código 39 - Concessão do Registro  
 (22) 24/01/2017  
 (15) 14/11/2017  
 (45) 14/11/2017  
 (52) 06-04  
 (54) CONFIGURAÇÃO APLICADA A/EM ARMÁRIO  
 (73) LUCIANA RAUNAIMER (BR/SP)  
 (72) LUCIANA RAUNAIMER  
 (74) DIEGO PERANDIN

Prazo de validade: 10 (dez) anos contados a partir de 24/01/2017, mediante o recolhimento da taxa quinquenal de manutenção (Artigos 119 e 120 da LPI) e observadas as demais condições legais.

**(11) BR 30 2017 000267-6**

Código 39 - Concessão do Registro  
 (22) 24/01/2017  
 (15) 14/11/2017  
 (45) 14/11/2017  
 (52) 23-01  
 (54) CONFIGURAÇÃO APLICADA A/EM FILTRO  
 (73) GABRIEL DE OLIVEIRA LEAL (BR/RJ) , NATHALIA HEINEN BRAGA





(BR/RJ)

(72) GABRIEL DE OLIVEIRA LEAL, NATHALIA HEINEN BRAGA

(74) Gruenbaum, Possinhas & Teixeira Ltda.

Prazo de validade: 10 (dez) anos contados a partir de 24/01/2017, mediante o recolhimento da taxa quinquenal de manutenção (Artigos 119 e 120 da LPI) e observadas as demais condições legais.

**(11) BR 30 2017 000268-4**



Código 39 - Concessão do Registro

(22) 24/01/2017

(15) 14/11/2017

(45) 14/11/2017

(52) 09-01

(54) CONFIGURAÇÃO APLICADA A/EM FRASCO

(73) CÁLAMO DISTRIBUIDORA DE PRODUTOS DE BELEZA S/A (BR/PR)

(72) MARIE KELLOU

(74) ANDRÉ LUIS FLESCH BRETANHA JORGE

Prazo de validade: 10 (dez) anos contados a partir de 24/01/2017, mediante o recolhimento da taxa quinquenal de manutenção (Artigos 119 e 120 da LPI) e observadas as demais condições legais.

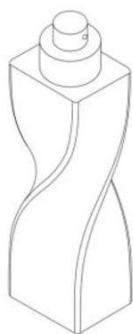

**(11) BR 30 2017 000269-2**

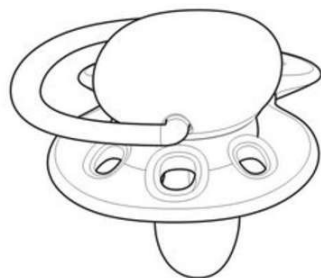

Código 39 - Concessão do Registro

(22) 24/01/2017

(15) 14/11/2017

(30) 24/07/2016 EM 003317981-0002

(45) 14/11/2017

(52) 24-04

(54) CONFIGURAÇÃO APLICADA A/EM CHUPETA

(73) KONINKLIJKE PHILIPS N.V. (NL)

(72) GEORG JOHANN HAGENAUER

(74) Daniel Advogados (Alt.de Daniel & Cia)

Prazo de validade: 10 (dez) anos contados a partir de 24/01/2017, mediante o recolhimento da taxa quinquenal de manutenção (Artigos 119 e 120 da LPI) e observadas as demais condições legais.



**(11) BR 30 2017 000272-2**

Código 39 - Concessão do Registro

(22) 24/01/2017

(15) 14/11/2017

(30) 25/07/2016 EM 003319516-0001; 25/07/2016 EM 003319516-0002;  
25/07/2016 EM 003319516-0003

(45) 14/11/2017

(52) 31-00 , 23-01

(54) CONFIGURAÇÃO APLICADA A/EM MÁQUINA PARA PREPARAR BEBIDAS

(73) MARS, INCORPORATED (US)

(72) PAUL FLETCHER

(74) Araripe &amp; Associados

Prazo de validade: 10 (dez) anos contados a partir de 24/01/2017, mediante o recolhimento da taxa quinquenal de manutenção (Artigos 119 e 120 da LPI) e observadas as demais condições legais.

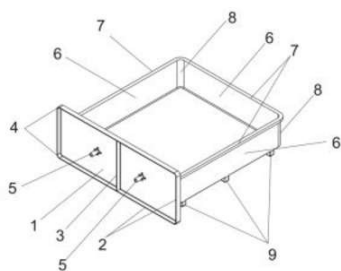
**(11) BR 30 2017 000274-9**

Código 39 - Concessão do Registro

(22) 25/01/2017

(15) 14/11/2017

(45) 14/11/2017

(52) 06-06

(54) CONFIGURAÇÃO APLICADA A/EM GAVETA

(73) TELASUL S.A. (BR/RS)

(72) FRANK ZIETOLIE

(74) CREAZIONE MARCAS E PATENTES LTDA.

Prazo de validade: 10 (dez) anos contados a partir de 25/01/2017, mediante o recolhimento da taxa quinquenal de manutenção (Artigos 119 e 120 da LPI) e observadas as demais condições legais.

**(11) BR 30 2017 000281-1**

Código 39 - Concessão do Registro

(22) 25/01/2017

(15) 14/11/2017

(30) 28/07/2016 GB 4045692



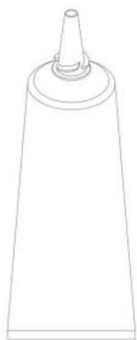

(45) 14/11/2017

(52) 09-01

(54) CONFIGURAÇÃO APLICADA A/EM RECIPIENTE COM BOCAL DISPENSADOR

(73) GLAXOSMITHKLINE CONSUMER HEALTHCARE (UK) IP LIMITED (GB)

(72) MARCUS JAMES BLACHFORD, ALEX BRIAN, GEORGE CAVE, JAMES SENIOR

(74) KASZNAR LEONARDOS PROPRIEDADE INTELECTUAL

Prazo de validade: 10 (dez) anos contados a partir de 25/01/2017, mediante o recolhimento da taxa quinquenal de manutenção (Artigos 119 e 120 da LPI) e observadas as demais condições legais.

**(11) BR 30 2017 000282-0**

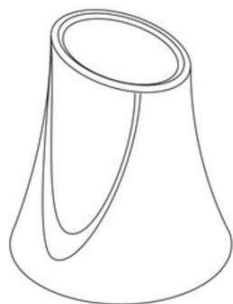

Código 39 - Concessão do Registro

(22) 25/01/2017

(15) 14/11/2017

(30) 28/07/2016 GB 4045691

(45) 14/11/2017

(52) 09-07

(54) CONFIGURAÇÃO APLICADA A/EM TAMPA PARA RECIPIENTE

(73) GLAXOSMITHKLINE CONSUMER HEALTHCARE (UK) IP LIMITED (GB)

(72) MARCUS JAMES BLACHFORD, ALEX BRIAN, JAMES SENIOR

(74) KASZNAR LEONARDOS PROPRIEDADE INTELECTUAL

Prazo de validade: 10 (dez) anos contados a partir de 25/01/2017, mediante o recolhimento da taxa quinquenal de manutenção (Artigos 119 e 120 da LPI) e observadas as demais condições legais.

**(11) BR 30 2017 000283-8**



Código 39 - Concessão do Registro

(22) 25/01/2017

(15) 14/11/2017

(30) 11/08/2016 US 29/573972

(45) 14/11/2017

(52) 07-01

(54) CONFIGURAÇÃO APLICADA A/EM RECIPIENTE SEGMENTADO PARA ALIMENTOS.

(73) DART INDUSTRIES INC. (US)

(72) JOSEFINE BENTZEN

(74) KASZNAR LEONARDOS PROPRIEDADE INTELECTUAL

Prazo de validade: 10 (dez) anos contados a partir de 25/01/2017, mediante o recolhimento da taxa quinquenal de manutenção (Artigos 119 e 120 da LPI) e observadas as demais condições legais.



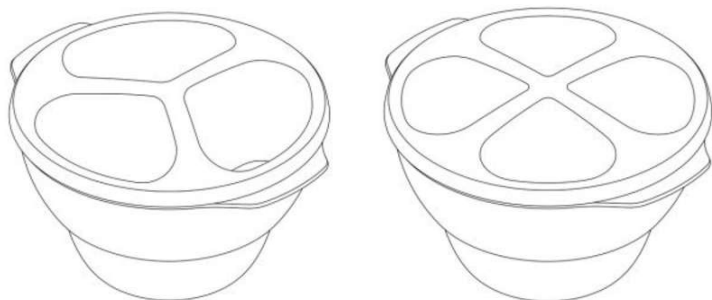

**(11) BR 30 2017 000288-9**



Código 39 - Concessão do Registro

(22) 25/01/2017

(15) 14/11/2017

(45) 14/11/2017

(52) 11-03

(54) CONFIGURAÇÃO APLICADA A/EM MEDALHA

(73) INDUSTRIAS VITORIA LTDA (BR/SC)

(72) Sigilo de Autor, conforme solicitado e com base no artigo 6º, § 4º da LPI,  
Sigilo de Autor, conforme solicitado e com base no artigo 6º, § 4º da LPI

(74) Maria Aparecida Pereira Gonçalves

Prazo de validade: 10 (dez) anos contados a partir de 25/01/2017, mediante o recolhimento da taxa quinquenal de manutenção (Artigos 119 e 120 da LPI) e observadas as demais condições legais.

**(11) BR 30 2017 000289-7**

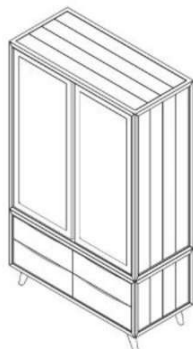

Código 39 - Concessão do Registro

(22) 25/01/2017

(15) 14/11/2017

(45) 14/11/2017

(52) 06-04

(54) CONFIGURAÇÃO APLICADA A/EM ARMÁRIO

(73) LUCIANA RAUNAIMER (BR/SP)

(72) LUCIANA RAUNAIMER

(74) DIEGO PERANDIN

Prazo de validade: 10 (dez) anos contados a partir de 25/01/2017, mediante o recolhimento da taxa quinquenal de manutenção (Artigos 119 e 120 da LPI) e observadas as demais condições legais.

**(11) BR 30 2017 000290-0**

Código 39 - Concessão do Registro

(22) 25/01/2017

(15) 14/11/2017

(45) 14/11/2017

(52) 06-02

(54) CONFIGURAÇÃO APLICADA A/EM CAMA

(73) LUCIANA RAUNAIMER (BR/SP)





(72) LUCIANA RAUNAIMER

(74) DIEGO PERANDIN

Prazo de validade: 10 (dez) anos contados a partir de 25/01/2017, mediante o recolhimento da taxa quinquenal de manutenção (Artigos 119 e 120 da LPI) e observadas as demais condições legais.

**(11) BR 30 2017 000298-6**

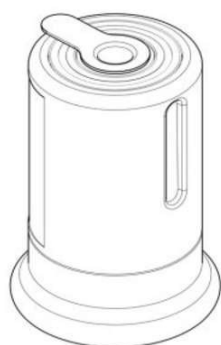

Código 39 - Concessão do Registro

(22) 25/01/2017

(15) 14/11/2017

(30) 25/07/2016 US 29/572.149

(45) 14/11/2017

(52) 23-04

(54) CONFIGURAÇÃO APLICADA A/EM CARTUCHO PARA TRATAMENTO DE AR

(73) PROLITEC, INC. (US)

(72) RICHARD WEENING, VICTORIA LESLIE, MATTHEW ANSLEY, SANDRA BARVAUX, NATHAN SWARD, ANDREW WILLIAMS, KYLE SWEN, DAVID WHETSTONE

(74) Daniel Advogados (Alt.de Daniel & Cia)

Prazo de validade: 10 (dez) anos contados a partir de 25/01/2017, mediante o recolhimento da taxa quinquenal de manutenção (Artigos 119 e 120 da LPI) e observadas as demais condições legais.

**(11) BR 30 2017 000307-9**

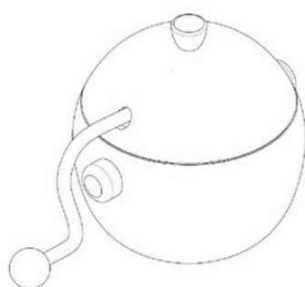

Código 39 - Concessão do Registro

(22) 26/01/2017

(15) 14/11/2017

(45) 14/11/2017

(52) 07-04

(54) CONFIGURAÇÃO APLICADA EM MOEDOR DE CAFÉ

(73) CHEYENNE AZEVEDO BARROS (BR/MG)

(72) CHEYENNE AZEVEDO BARROS

Prazo de validade: 10 (dez) anos contados a partir de 26/01/2017, mediante o recolhimento da taxa quinquenal de manutenção (Artigos 119 e 120 da LPI) e observadas as demais condições legais. (co) Título adequado de ofício nos termos do Art. 22 da Instrução Normativa 044/2015.

**(11) BR 32 2017 000164-8**

Código 39 - Concessão do Registro

(22) 22/01/2015

(15) 14/11/2017

(30) 22/07/2014 US 29/497,268



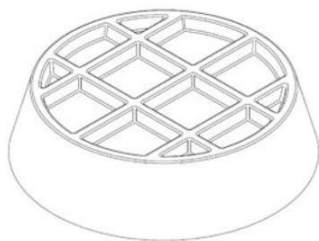

(45) 14/11/2017  
 (52) 30-03  
 (54) CONFIGURAÇÃO APLICADA A/EM COMEDOURO PARA ANIMAIS  
 (62) BR 30 2015 000343-0 22/01/2015  
 (73) HILL'S PET NUTRITION, INC. (US)  
 (72) OYINLOLA ENOCH, GARY KENNEY  
 (74) Orlando de Souza

Prazo de validade: 10 (dez) anos contados a partir de 22/01/2015, mediante o recolhimento da taxa quinquenal de manutenção (Artigos 119 e 120 da LPI) e observadas as demais condições legais.

**(11) BR 32 2017 000206-7**

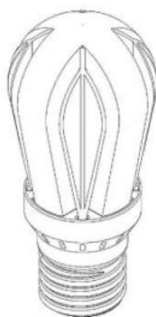

Código 39 - Concessão do Registro  
 (22) 30/06/2015  
 (15) 14/11/2017  
 (30) 31/12/2014 RU 2014505225  
 (45) 14/11/2017  
 (52) 26-04  
 (54) CONFIGURAÇÃO APLICADA A/EM LÂMPADA  
 (62) BR 30 2015 003061-5 30/06/2015  
 (73) LIMITED RESPONSIBILITY SOCIETY NATIONAL CHEMICAL COMPANY (RU)  
 (72) KISELEV ANTON VLADIMIROVICH  
 (74) Orlando de Souza

Prazo de validade: 10 (dez) anos contados a partir de 30/06/2015, mediante o recolhimento da taxa quinquenal de manutenção (Artigos 119 e 120 da LPI) e observadas as demais condições legais.

**(11) BR 32 2017 000207-5**

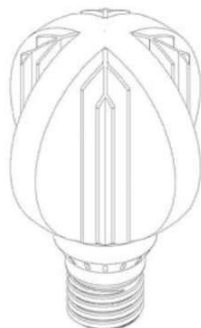

Código 39 - Concessão do Registro  
 (22) 30/06/2015  
 (15) 14/11/2017  
 (30) 31/12/2014 RU 2014505225  
 (45) 14/11/2017  
 (52) 26-04  
 (54) CONFIGURAÇÃO APLICADA A/EM LÂMPADA  
 (62) BR 30 2015 003061-5 30/06/2015  
 (73) LIMITED RESPONSIBILITY SOCIETY NATIONAL CHEMICAL COMPANY (RU)  
 (72) KISELEV ANTON VLADIMIROVICH  
 (74) Orlando de Souza

Prazo de validade: 10 (dez) anos contados a partir de 30/06/2015, mediante o recolhimento da taxa quinquenal de manutenção (Artigos 119 e 120 da LPI) e observadas as demais condições legais.

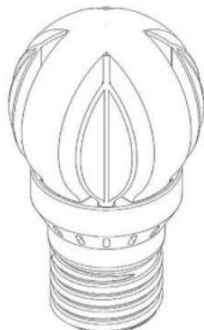

---

**(11) BR 32 2017 000212-1**

Código 39 - Concessão do Registro

(22) 30/06/2015

(15) 14/11/2017

(30) 31/12/2014 RU 2014505225

(45) 14/11/2017

(52) 26-04

(54) CONFIGURAÇÃO APLICADA A/EM LÂMPADA

(62) BR 30 2015 003061-5 30/06/2015

(73) LIMITED RESPONSIBILITY SOCIETY NATIONAL CHEMICAL COMPANY  
(RU)

(72) KISELEV ANTON VLADIMIROVICH

(74) Orlando de Souza

Prazo de validade: 10 (dez) anos contados a partir de 30/06/2015, mediante o recolhimento da taxa quinquenal de manutenção (Artigos 119 e 120 da LPI) e observadas as demais condições legais.

---

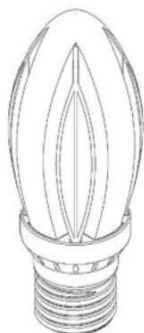
**(11) BR 32 2017 000214-8**

Código 39 - Concessão do Registro

(22) 30/06/2015

(15) 14/11/2017

(30) 31/12/2014 RU 2014505225

(45) 14/11/2017

(52) 26-04

(54) CONFIGURAÇÃO APLICADA A/EM LÂMPADA

(62) BR 30 2015 003061-5 30/06/2015

(73) LIMITED RESPONSIBILITY SOCIETY NATIONAL CHEMICAL COMPANY  
(RU)

(72) KISELEV ANTON VLADIMIROVICH

(74) Orlando de Souza

Prazo de validade: 10 (dez) anos contados a partir de 30/06/2015, mediante o recolhimento da taxa quinquenal de manutenção (Artigos 119 e 120 da LPI) e observadas as demais condições legais.

---

**(11) DI 7104088-9**

Código 39 - Concessão do Registro

(22) 11/08/2011

(15) 14/11/2017

(45) 14/11/2017

(54) CONFIGURAÇÃO APLICADA EM COLETOR DE RESÍDUOS DE  
CIGARROS

(73) JEDAL REDENTOR INDUSTRIA E COMERCIO LTDA (BR/SP)

(72) Jean Zouki



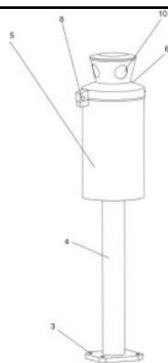

(74) MODAL MARCAS E PATENTES LTDA

Prazo de validade: 10 (dez) anos contados a partir de 11/08/2011, mediante o recolhimento da taxa quinquenal de manutenção (Artigos 119 e 120 da LPI) e observadas as demais condições legais.

(11) DI 7105677-7

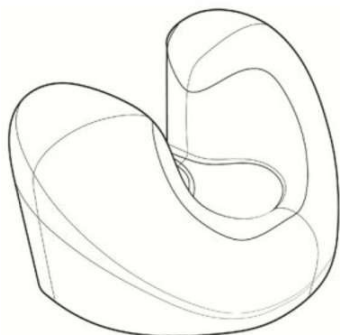

Código 39 - Concessão do Registro

(22) 10/11/2011

(15) 14/11/2017

(45) 14/11/2017

(54) CONFIGURAÇÃO APLICADA EM ELEMENTO DE APOIO

(73) RENÉE ANDRÉE MARCELLE LUTZ (BR/RJ)

(72) RENÉE ANDRÉE MARCELLE LUTZ

(74) SECURITY, DO NASCIMENTO SOUZA & ASSOC. PROPRI. INTELECTUAL LTDA

Prazo de validade: 10 (dez) anos contados a partir de 10/11/2011, mediante o recolhimento da taxa quinquenal de manutenção (Artigos 119 e 120 da LPI) e observadas as demais condições legais.



**Código 39.5 - Notificação de Requerimento de Exame de Mérito**

Notificação de Requerimento de Exame de Mérito, quanto aos aspectos de novidade e de originalidade, formulado pelo Titular do Registro

---

<b>(11) BR 30 2012 005513-0</b>	Código 39.5 - Notificação de Requerimento de Exame de Mérito (15) 28/06/2016 (73) WANDERLEY VAZ DE LIMA (BR/PR) (74) LONDON MARCAS E PATENTES S/S LTDA
<b>(11) BR 30 2012 005514-8</b>	Código 39.5 - Notificação de Requerimento de Exame de Mérito (15) 28/06/2016 (73) WANDERLEY VAZ DE LIMA (BR/PR) (74) LONDON MARCAS E PATENTES S/S LTDA
<b>(11) BR 30 2013 000465-1</b>	Código 39.5 - Notificação de Requerimento de Exame de Mérito (15) 12/04/2016 (73) BENEDITO DE TOLEDO JUNIOR (BR/SP) (74) TINOCO SOARES & FILHO LTDA
<b>(11) BR 30 2013 002955-7</b>	Código 39.5 - Notificação de Requerimento de Exame de Mérito (15) 10/02/2016 (73) MAG PRODUTORA DE ARTE LTDA ME (BR/RS) (74) JOÃO HENRIQUE ESPÍRITO DE OLIVEIRA POLI
<b>(11) BR 30 2013 004214-6</b>	Código 39.5 - Notificação de Requerimento de Exame de Mérito (15) 12/07/2016 (73) RUBENS REZENDE LEITE (BR/SP) , MARCOS REZENDE LEITE (BR/SP) (74) CRIMARK PROPRIEDADE INDUSTRIAL SS
<b>(11) BR 30 2013 004669-9</b>	Código 39.5 - Notificação de Requerimento de Exame de Mérito (15) 28/06/2016 (73) WANDERLEY VAZ DE LIMA (BR/PR) (74) LONDON MARCAS E PATENTES S/S LTDA
<b>(11) BR 30 2013 004673-7</b>	Código 39.5 - Notificação de Requerimento de Exame de Mérito (15) 28/06/2016 (73) WANDERLEY VAZ DE LIMA (BR/PR) (74) LONDON MARCAS E PATENTES S/S LTDA
<b>(11) BR 30 2013 005590-6</b>	Código 39.5 - Notificação de Requerimento de Exame de Mérito (15) 15/12/2015 (73) IND. E COM. DE PRODUTOS DE LIMPEZA SÃO FRANCISCO LTDA.



---

	(BR/SP) (74) FOCUS MARCAS E PATENTES LTDA
<b>(11) BR 30 2014 002175-3</b>	Código 39.5 - Notificação de Requerimento de Exame de Mérito (15) 03/05/2016 (73) ROBERTO LUIS LOVATO CARDOSO (BR/RS) (74) MARCA BRAZIL MARCAS E PATENTES LTDA
<b>(11) BR 30 2014 002807-3</b>	Código 39.5 - Notificação de Requerimento de Exame de Mérito (15) 23/02/2016 (73) WANDERLEY VAZ DE LIMA (BR/PR) (74) LONDON MARCAS E PATENTES SS LTDA
<b>(11) BR 30 2014 003018-3</b>	Código 39.5 - Notificação de Requerimento de Exame de Mérito (15) 07/06/2016 (73) NELSON KREHNKE (BR/SC) (74) LEILA KRAUSE SIGNORELLI
<b>(11) BR 30 2014 005283-7</b>	Código 39.5 - Notificação de Requerimento de Exame de Mérito (15) 10/05/2016 (73) VIVA EMPREENDIMENTOS E ADMINISTRAÇÃO DE BENS LTDA (BR/SP) (74) TINOCO SOARES & FILHO LTDA
<b>(11) BR 30 2014 006372-3</b>	Código 39.5 - Notificação de Requerimento de Exame de Mérito (15) 31/05/2016 (73) SETA 2 SINALIZAÇÃO COMÉRCIO E SERVIÇO EIRELI EPP (BR/RJ) (74) LEILA KRAUSE SIGNORELLI
<b>(11) BR 30 2014 006373-1</b>	Código 39.5 - Notificação de Requerimento de Exame de Mérito (15) 31/05/2016 (73) SETA 2 SINALIZAÇÃO COMÉRCIO E SERVIÇO EIRELI EPP (BR/RJ) (74) LEILA KRAUSE SIGNORELLI
<b>(11) BR 30 2015 000037-6</b>	Código 39.5 - Notificação de Requerimento de Exame de Mérito (15) 07/06/2016 (73) PAULO CELSO CARDOSO BACCHI (BR/SP) (74) JOÃO BATISTA VALVERDE
<b>(11) BR 30 2015 000040-6</b>	Código 39.5 - Notificação de Requerimento de Exame de Mérito (15) 07/06/2016 (73) PAULO CELSO CARDOSO BACCHI (BR/SP) (74) JOÃO BATISTA VALVERDE
<b>(11) BR 30 2015 000041-4</b>	Código 39.5 - Notificação de Requerimento de Exame de Mérito



---

	(15) 07/06/2016 (73) PAULO CELSO CARDOSO BACCHI (BR/SP) (74) JOÃO BATISTA VALVERDE
<b>(11) BR 30 2015 000043-0</b>	Código 39.5 - Notificação de Requerimento de Exame de Mérito (15) 07/06/2016 (73) PAULO CELSO CARDOSO BACCHI (BR/SP) (74) JOÃO BATISTA VALVERDE
<b>(11) BR 30 2015 000630-7</b>	Código 39.5 - Notificação de Requerimento de Exame de Mérito (15) 14/06/2016 (73) PAULO CELSO CARDOSO BACCHI (BR/SP) (74) JOÃO BATISTA VALVERDE
<b>(11) BR 30 2015 000640-4</b>	Código 39.5 - Notificação de Requerimento de Exame de Mérito (15) 14/06/2016 (73) PAULO CELSO CARDOSO BACCHI (BR/SP) (74) JOÃO BATISTA VALVERDE
<b>(11) BR 30 2015 000641-2</b>	Código 39.5 - Notificação de Requerimento de Exame de Mérito (15) 14/06/2016 (73) PAULO CELSO CARDOSO BACCHI (BR/SP) (74) JOÃO BATISTA VALVERDE
<b>(11) BR 30 2015 001487-3</b>	Código 39.5 - Notificação de Requerimento de Exame de Mérito (15) 28/06/2016 (73) JJGC INDÚSTRIA E COMÉRCIO DE MATERIAIS DENTÁRIOS S/A (BR/PR) (74) DANNEMANN, SIEMSEN, BIGLER & IPANEMA MOREIRA
<b>(11) BR 30 2015 001616-7</b>	Código 39.5 - Notificação de Requerimento de Exame de Mérito (15) 28/06/2016 (73) PAULO CELSO CARDOSO BACCHI (BR/SP) (74) JOÃO BATISTA VALVERDE
<b>(11) BR 30 2015 001617-5</b>	Código 39.5 - Notificação de Requerimento de Exame de Mérito (15) 28/06/2016 (73) PAULO CELSO CARDOSO BACCHI (BR/SP) (74) JOÃO BATISTA VALVERDE
<b>(11) BR 30 2015 001618-3</b>	Código 39.5 - Notificação de Requerimento de Exame de Mérito (15) 28/06/2016 (73) PAULO CELSO CARDOSO BACCHI (BR/SP) (74) JOÃO BATISTA VALVERDE



---

<b>(11) BR 30 2015 001732-5</b>	Código 39.5 - Notificação de Requerimento de Exame de Mérito (15) 28/06/2016 (73) DAIO PAPER CORPORATION (JP) (74) SOERENSEN GARCIA ADVOGADOS ASSOCIADOS
<b>(11) BR 30 2015 001733-3</b>	Código 39.5 - Notificação de Requerimento de Exame de Mérito (15) 28/06/2016 (73) DAIO PAPER CORPORATION (JP) (74) SOERENSEN GARCIA ADVOGADOS ASSOCIADOS
<b>(11) BR 30 2015 003144-1</b>	Código 39.5 - Notificação de Requerimento de Exame de Mérito (15) 09/08/2016 (73) ARCA PLAST INDUSTRIA E COMERCIO DE PLASTICOS LTDA ME (BR/CE) (74) WAGNER ALENCAR DOMINGOS
<b>(11) BR 30 2015 003334-7</b>	Código 39.5 - Notificação de Requerimento de Exame de Mérito (15) 11/10/2016 (73) EXTRAMOLD JOMO INDUSTRIA DE PLÁSTICOS LTDA (BR/RS) (74) EMERSON SALBEGO HOFART
<b>(11) BR 30 2015 003526-9</b>	Código 39.5 - Notificação de Requerimento de Exame de Mérito (15) 30/08/2016 (73) JOHNSON & JOHNSON VISION CARE, INC. (US) (74) DANNEMANN, SIEMSEN, BIGLER & IPANEMA MOREIRA, PROPRIEDADE INDUSTRIAL LTDA.
<b>(11) BR 30 2015 003527-7</b>	Código 39.5 - Notificação de Requerimento de Exame de Mérito (15) 30/08/2016 (73) JOHNSON & JOHNSON VISION CARE, INC. (US) (74) DANNEMANN, SIEMSEN, BIGLER & IPANEMA MOREIRA, PROPRIEDADE INDUSTRIAL LTDA.
<b>(11) BR 30 2015 003545-5</b>	Código 39.5 - Notificação de Requerimento de Exame de Mérito (15) 30/08/2016 (73) JOHNSON & JOHNSON VISION CARE, INC. (US) (74) DANNEMANN, SIEMSEN, BIGLER & IPANEMA MOREIRA, PROPRIEDADE INDUSTRIAL LTDA.
<b>(11) BR 30 2015 003556-0</b>	Código 39.5 - Notificação de Requerimento de Exame de Mérito (15) 30/08/2016 (73) VIVA EMPREENDIMENTOS E ADMINISTRAÇÃO DE BENS LTDA. (BR/SP) (74) TINOCO SOARES SOCIEDADE DE ADVOGADOS

---



---

<b>(11) BR 30 2015 003744-0</b>	Código 39.5 - Notificação de Requerimento de Exame de Mérito (15) 06/09/2016 (73) SIG TECHNOLOGY AG (CH) (74) MARIO AUGUSTO SOERENSEN GARCIA
<b>(11) BR 30 2015 003745-8</b>	Código 39.5 - Notificação de Requerimento de Exame de Mérito (15) 13/09/2016 (73) SIG TECHNOLOGY AG (CH) (74) MARIO AUGUSTO SOERENSEN GARCIA
<b>(11) BR 30 2015 003746-6</b>	Código 39.5 - Notificação de Requerimento de Exame de Mérito (15) 06/09/2016 (73) SIG TECHNOLOGY AG (CH) (74) MARIO AUGUSTO SOERENSEN GARCIA
<b>(11) BR 30 2015 003747-4</b>	Código 39.5 - Notificação de Requerimento de Exame de Mérito (15) 06/09/2016 (73) SIG TECHNOLOGY AG (CH) (74) MARIO AUGUSTO SOERENSEN GARCIA
<b>(11) BR 30 2015 004268-0</b>	Código 39.5 - Notificação de Requerimento de Exame de Mérito (15) 11/10/2016 (73) RISCHIOTO IND E COM DE PLÁSTICOS LTDA EPP (BR/SP) (74) CELINO BENTO DE SOUZA
<b>(11) BR 30 2015 004389-0</b>	Código 39.5 - Notificação de Requerimento de Exame de Mérito (15) 18/10/2016 (73) RUBENS COELHO DE SOUZA JUNIOR (BR/SP) (74) JOSÉ EDIS RODRIGUES
<b>(11) BR 30 2015 004608-2</b>	Código 39.5 - Notificação de Requerimento de Exame de Mérito (15) 01/11/2016 (73) RUBENS COELHO DE SOUZA JUNIOR (BR/SP) (74) JOSÉ EDIS RODRIGUES
<b>(11) BR 30 2015 004723-2</b>	Código 39.5 - Notificação de Requerimento de Exame de Mérito (15) 08/11/2016 (73) RUBENS COELHO DE SOUZA JUNIOR (BR/SP) (74) JOSÉ EDIS RODRIGUES
<b>(11) BR 30 2015 004744-5</b>	Código 39.5 - Notificação de Requerimento de Exame de Mérito (15) 08/11/2016 (73) RUBENS COELHO DE SOUZA JUNIOR (BR/SP) (74) JOSÉ EDIS RODRIGUES

---



---

<b>(11) BR 30 2015 005202-3</b>	Código 39.5 - Notificação de Requerimento de Exame de Mérito (15) 06/12/2016 (73) EXTRAMOLD JOMO INDUSTRIA DE PLÁSTICOS LTDA (BR/RS) (74) EMERSON SALBEGO HOFART
<b>(11) DI 6403453-4</b>	Código 39.5 - Notificação de Requerimento de Exame de Mérito (15) 28/12/2004 (73) CARLOS LITI BERTOLDI (BR/SC) (74) João Batista Forbici
<b>(11) DI 7005541-6</b>	Código 39.5 - Notificação de Requerimento de Exame de Mérito (15) 09/08/2016 (73) Positivo Informática S.A (BR/PR) , GC Indústria e Comércio de Móveis Ltda (BR/PR) (74) Natan Baril
<b>(11) DI 7102695-9</b>	Código 39.5 - Notificação de Requerimento de Exame de Mérito (15) 24/01/2012 (73) Termotécnica Ltda (BR/SC) (74) Vieira de Mello Advogados
<b>(11) DI 7103898-1</b>	Código 39.5 - Notificação de Requerimento de Exame de Mérito (15) 23/09/2014 (73) SERGIO ROTHIER (BR/RJ) (74) Danneman, Siemsen, Bigler & Ipanema Moreira
<b>(11) DI 7104387-0</b>	Código 39.5 - Notificação de Requerimento de Exame de Mérito (15) 02/10/2012 (73) Carlos Liti Bertoldi (BR/SC) (74) Leila Krause Signorelli

---



**Código 40 - Publicação do Parecer de Mérito**

Notificação da emissão do parecer de mérito conforme previsto no Art. 111 da LPI.  
Poderá ser requerida cópia do parecer.

---

<b>(11) BR 30 2012 003385-3</b>	Código 40 - Publicação do Parecer de Mérito (15) 12/01/2016 (73) POLAR INDÚSTRIA DE PLÁSTICOS LTDA ME (BR/SC) (74) Sandro Wunderlich Foram identificadas anterioridades: o registro não atende o artigo 95 da LPI.
<b>(11) BR 30 2012 003996-7</b>	Código 40 - Publicação do Parecer de Mérito (15) 02/02/2016 (73) Manoel Trajano Junqueira dos Santos (BR/CE) (74) Wettor Bureau de Apoio Em. S/S Ltda ME Foram identificadas anterioridades: o registro não atende o artigo 95 da LPI.
<b>(11) BR 30 2012 003997-5</b>	Código 40 - Publicação do Parecer de Mérito (15) 02/02/2016 (73) Manoel Trajano Junqueira dos Santos (BR/CE) (74) Wettor Bureau de Apoio Em. S/S Ltda ME Foram identificadas anterioridades: o registro não atende o artigo 95 da LPI.
<b>(11) BR 30 2012 003998-3</b>	Código 40 - Publicação do Parecer de Mérito (15) 17/12/2013 (73) MANOEL TRAJANO JUNQUEIRA DOS SANTOS (BR/CE) (74) WETTOR BUREAU DE APOIO EMP. S/S LTDA ME Foram encontradas anterioridades: o registro não atende ao artigo 95 da LPI.
<b>(11) BR 30 2012 004025-6</b>	Código 40 - Publicação do Parecer de Mérito (15) 23/02/2016 (73) Watson-Marlow Limited (GB) (74) Dannemann, Siemsen, Bigler & Ipanema Moreira Não foram identificadas anterioridades: o registro atende o artigo 95 da LPI.
<b>(11) BR 30 2012 004028-0</b>	Código 40 - Publicação do Parecer de Mérito (15) 29/12/2015 (73) WATSON-MARLOW LIMITED (GB) (74) Dannemann, Siemsen, Bigler & Ipanema Moreira Não foram identificadas anterioridades: o registro atende o artigo 95 da LPI.
<b>(11) BR 30 2012 005427-3</b>	Código 40 - Publicação do Parecer de Mérito (15) 15/10/2013



---

	(73) NELSON ZANOTTI (BR/SC) (74) Leila krause Signorelli Não foram encontradas anterioridades: o registro atende ao artigo 95 da LPI.
<b>(11) BR 30 2012 006705-7</b>	Código 40 - Publicação do Parecer de Mérito (15) 29/10/2013 (73) LINEAR ACESSÓRIOS PARA CONSTRUÇÃO LTDA EPP (BR/SC) (74) Jean Carlo Rosa Não foram encontradas anterioridades: o registro atende ao artigo 95 da LPI.
<b>(11) BR 30 2013 002443-1</b>	Código 40 - Publicação do Parecer de Mérito (15) 25/11/2014 (73) EXTRAMOLD JOMO INDÚSTRIA DE PLÁSTICOS LTDA (BR/RS) (74) EMERSON SALBEGO HOFART Não foram identificadas anterioridades: o registro atende o artigo 95 da LPI.
<b>(11) BR 30 2013 002849-6</b>	Código 40 - Publicação do Parecer de Mérito (15) 10/11/2015 (73) BITZER KUEHLMASCHINENBAU GMBH (DE) (74) DANNEMANN, SIEMSEN, BIGLER & IPANEMA MOREIRA Foram identificadas anterioridades: o registro não atende o artigo 95 da LPI.
<b>(11) BR 30 2013 004864-0</b>	Código 40 - Publicação do Parecer de Mérito (15) 08/12/2015 (73) SAMSUNG ELECTRONICS CO., LTD (KR) (74) TINOCO SOARES & FILHO LTDA Não foram identificadas anterioridades: o registro atende o artigo 95 da LPI.
<b>(11) BR 30 2013 005152-8</b>	Código 40 - Publicação do Parecer de Mérito (15) 21/01/2015 (73) BABYLISS FACO SPRL (BE) (74) CRÉSIO PLÁCIDO DA CRUZ JÚNIOR Foram encontradas anterioridades: o registro não atende ao artigo 95 da LPI.
<b>(11) BR 30 2014 000028-4</b>	Código 40 - Publicação do Parecer de Mérito (15) 22/12/2015 (73) DIEGO SILVA MAINARDES (BR/PR) (74) BEERRE ASSESSORIA EMPRESARIAL LTDA Não foram identificadas anterioridades: o registro atende o artigo 95 da LPI.
<b>(11) BR 30 2014 000029-2</b>	Código 40 - Publicação do Parecer de Mérito (15) 22/12/2015 (73) DIEGO SILVA MAINARDES (BR/PR) (74) BEERRE ASSESSORIA EMPRESARIAL LTDA



---

Não foram identificadas anterioridades: o registro atende o artigo 95 da LPI.

---

**(11) BR 30 2014 000160-4** Código 40 - Publicação do Parecer de Mérito  
(15) 22/12/2015  
(73) ROBERTO LUIZ DE ALMEIDA HAUSHAHN (BR/SP)  
(74) ESTRELA MARCAS E PATENTES LTDA ME  
Foram encontradas anterioridades: o registro não atende ao artigo 95 da LPI.

---

**(11) BR 30 2014 000585-5** Código 40 - Publicação do Parecer de Mérito  
(15) 03/05/2016  
(73) GELIUS INDUSTRIA DE MOVEIS LTDA (BR/SP)  
(74) BEERRE ASSESSORIA EMPRESARIAL LTDA  
Não foram identificadas anterioridades: o registro atende o artigo 95 da LPI.

---

**(11) BR 30 2014 002952-5** Código 40 - Publicação do Parecer de Mérito  
(15) 08/03/2016  
(73) PAULO CELSO CARDOSO BACCHI (BR/SP)  
(74) LOGOS MARCAS E PATENTES S/S LTDA  
Foram identificadas anterioridades: o registro não atende o artigo 95 da LPI.

---

**(11) BR 30 2014 002953-3** Código 40 - Publicação do Parecer de Mérito  
(15) 23/02/2016  
(73) PAULO CELSO CARDOSO BACCHI (BR/SP)  
(74) LOGOS MARCAS E PATENTES S/S LTDA  
Foram identificadas anterioridades: o registro não atende o artigo 95 da LPI.

---

**(11) BR 30 2014 003203-8** Código 40 - Publicação do Parecer de Mérito  
(15) 01/03/2016  
(73) EXTRAMOLD JOMO INDÚSTRIA DE PLÁSTICOS LTDA (BR/RS)  
(74) EMERSON SALBEGO HOFART  
Não foram identificadas anterioridades: o registro atende o artigo 95 da LPI.

---

**(11) BR 30 2014 003446-4** Código 40 - Publicação do Parecer de Mérito  
(15) 15/03/2016  
(73) MANOEL TRAJANO JUNQUEIRA DOS SANTOS (BR/CE)  
(74) WETTOR BUREAU DE APOIO EMP. S/S LTDA ME  
Foram identificadas anterioridades: o registro não atende o artigo 95 da LPI.

---

**(11) BR 30 2014 003448-0** Código 40 - Publicação do Parecer de Mérito  
(15) 29/03/2016  
(73) MANOEL TRAJANO JUNQUEIRA DOS SANTOS (BR/CE)  
(74) WETTOR BUREAU DE APOIO EMP. S/S LTDA ME  
Foram encontradas anterioridades: o registro não atende ao artigo 95 da LPI.



---

<b>(11) BR 30 2014 003452-9</b>	Código 40 - Publicação do Parecer de Mérito (15) 15/03/2016 (73) MANOEL TRAJANO JUNQUEIRA DOS SANTOS (BR/CE) (74) WETTOR BUREAU DE APOIO EMP. S/S LTDA ME Foram identificadas anterioridades: o registro não atende o artigo 95 da LPI.
<b>(11) BR 30 2014 003453-7</b>	Código 40 - Publicação do Parecer de Mérito (15) 08/03/2016 (73) MANOEL TRAJANO JUNQUEIRA DOS SANTOS (BR/CE) (74) WETTOR BUREAU DE APOIO EMP. S/S LTDA ME Foram encontradas anterioridades: o registro não atende ao artigo 95 da LPI.
<b>(11) BR 30 2014 003937-7</b>	Código 40 - Publicação do Parecer de Mérito (15) 15/03/2016 (73) EXTRAMOLD JOMO INDÚSTRIA DE PLÁSTICO LTDA (BR/RS) (74) EMERSON SALBEGO HOFART Não foram identificadas anterioridades: o registro atende o artigo 95 da LPI.
<b>(11) BR 30 2015 001770-8</b>	Código 40 - Publicação do Parecer de Mérito (15) 28/06/2016 (73) WATSON-MARLOW LIMITED (GB) (74) DANNEMANN, SIEMSEN, BIGLER & IPANEMA MOREIRA Não foram identificadas anterioridades: o registro atende o artigo 95 da LPI.
<b>(11) BR 30 2015 001771-6</b>	Código 40 - Publicação do Parecer de Mérito (15) 28/06/2016 (73) WATSON-MARLOW LIMITED (GB) (74) DANNEMANN, SIEMSEN, BIGLER & IPANEMA MOREIRA Foram identificadas anterioridades: o registro não atende o artigo 95 da LPI.
<b>(11) DI 6904879-7</b>	Código 40 - Publicação do Parecer de Mérito (15) 17/08/2010 (73) Ana Paula Babo Pedroso de Lima (BR/SP) Foram identificadas anterioridades: o registro não atende o artigo 95 da LPI.
<b>(11) DI 7104004-8</b>	Código 40 - Publicação do Parecer de Mérito (15) 28/05/2013 (73) Manoel Trajano Junqueira dos Santos (BR/CE) (74) Wettor Bureau de Apoio Emp. S/S Ltda Me Foram encontradas anterioridades: o registro não atende ao artigo 95 da LPI.
<b>(11) DI 7105777-3</b>	Código 40 - Publicação do Parecer de Mérito (15) 13/11/2012 (73) Forminox Industria e Comercio De Pias Cubas, Import. e Export. Ltda

---



---

(BR/SP)

(74) Britânia Marcas e Patentes Ltda

Não foram encontradas anterioridades: o registro atende ao artigo 95 da LPI.



### Código 41 - Nulidade Administrativa

Notificação, ao titular do Registro, de instauração de processo administrativo de nulidade. Desta data corre o prazo de 60 (sessenta) dias para eventual contestação do titular (Art. 114 da LPI). Se interposto o pedido de nulidade no prazo de 60 (sessenta) dias contados da data da concessão, os efeitos da concessão do Registro serão suspensos (Art. 113 § 2º). Poderá ser requerida cópia do processo de nulidade através de formulário específico. 100 42 Notificação da extinção do registro de desenho industrial, pela expiração do prazo de vigência de proteção legal ou da prorrogação.

---

<b>(11) BR 30 2012 003385-3</b>	Código 41 - Nulidade Administrativa (15) 12/01/2016 (73) POLAR INDÚSTRIA DE PLÁSTICOS LTDA ME (BR/SC) (74) Sandro Wunderlich Processo Administrativo de Nulidade instaurado de Ofício, com base no artigo 111, parágrafo único, da LPI, nos termos do parecer de exame de mérito.
<b>(11) BR 30 2012 003996-7</b>	Código 41 - Nulidade Administrativa (15) 02/02/2016 (73) Manoel Trajano Junqueira dos Santos (BR/CE) (74) Wettor Bureau de Apoio Em. S/S Ltda ME Processo Administrativo de Nulidade instaurado de Ofício, com base no artigo 111, parágrafo único, da LPI, nos termos do parecer de exame de mérito.
<b>(11) BR 30 2012 003997-5</b>	Código 41 - Nulidade Administrativa (15) 02/02/2016 (73) Manoel Trajano Junqueira dos Santos (BR/CE) (74) Wettor Bureau de Apoio Em. S/S Ltda ME Processo Administrativo de Nulidade instaurado de Ofício, com base no artigo 111, parágrafo único, da LPI, nos termos do parecer de exame de mérito.
<b>(11) BR 30 2012 003998-3</b>	Código 41 - Nulidade Administrativa (15) 17/12/2013 (73) MANOEL TRAJANO JUNQUEIRA DOS SANTOS (BR/CE) (74) WETTOR BUREAU DE APOIO EMP. S/S LTDA ME Processo Administrativo de Nulidade de Ofício instaurado em face de infringência do art. 95, nos termos do art. 113 da LPI. Requerente: DIRMA / INPI. Razões: Ao proceder às buscas nas bases de dados de desenhos industriais do INPI, do EUIPO e na internet, localizaram-se registros anteriores de objetos com características similares ao do pedido em tela: <a href="http://www.highsocietybridal.co.uk/stay-kupsthe-perfect-strapless-and-backless-bra-solution/">http://www.highsocietybridal.co.uk/stay-kupsthe-perfect-strapless-and-backless-bra-solution/</a> , de 18/06/2009 <a href="https://www.amazon.co.uk/rararoom-straplessbackless-stick-">https://www.amazon.co.uk/rararoom-straplessbackless-stick-</a>



---

foam/dp/B004BLSFJW, de 10/11/2010

---

**(11) BR 30 2013 002849-6**

Código 41 - Nulidade Administrativa  
(15) 10/11/2015  
(73) BITZER KUEHLMASCHINENBAU GMBH (DE)  
(74) DANNEMANN, SIEMSEN, BIGLER & IPANEMA MOREIRA  
Processo Administrativo de Nulidade instaurado de Ofício, com base no artigo 111, parágrafo único, da LPI, nos termos do parecer de exame de mérito.

---

**(11) BR 30 2013 005152-8**

Código 41 - Nulidade Administrativa  
(15) 21/01/2015  
(73) BABYLISS FACO SPRL (BE)  
(74) CRÉSIO PLÁCIDO DA CRUZ JÚNIOR  
Processo Administrativo de Nulidade de Ofício instaurado em face de infringência do art. 95, nos termos do art. 113 da LPI. Requerente: DIRMA / INPI. Razões: Ao proceder às buscas nas bases de dados de desenhos industriais do INPI, do EUIPO e na internet, localizaram-se registros anteriores de objetos com características similares ao do pedido em tela: EM 002115832-0008, de 09/10/2012 BR302013001585-8, de 09/04/2013

---

**(11) BR 30 2014 000160-4**

Código 41 - Nulidade Administrativa  
(15) 22/12/2015  
(73) ROBERTO LUIZ DE ALMEIDA HAUSHAHN (BR/SP)  
(74) ESTRELA MARCAS E PATENTES LTDA ME  
Processo Administrativo de Nulidade de Ofício instaurado em face de infringência do art. 95, nos termos do art. 113 da LPI. Requerente: DIRMA / INPI. Razões: Ao proceder às buscas nas bases de dados de desenhos industriais do INPI, do EUIPO e na internet, localizaram-se registros anteriores de objetos com características similares ao do pedido em tela:  
<http://www.solostocks.com.br/vendaprodutos/outros-produtos-medicinasaudefpulverizador-ultrassonico-hair-sonic-420890>, de 26/01/2010  
<http://cabeloscomdesign.blogspot.com.br/2012/10/testei-pulverizador-capilar.html>, de 07/10/2012

---

**(11) BR 30 2014 002952-5**

Código 41 - Nulidade Administrativa  
(15) 08/03/2016  
(73) PAULO CELSO CARDOSO BACCHI (BR/SP)  
(74) LOGOS MARCAS E PATENTES S/S LTDA  
Processo Administrativo de Nulidade instaurado de Ofício, com base no artigo 111, parágrafo único, da LPI, nos termos do parecer de exame de mérito.

---

**(11) BR 30 2014 002953-3**

Código 41 - Nulidade Administrativa  
(15) 23/02/2016  
(73) PAULO CELSO CARDOSO BACCHI (BR/SP)

---



---

(74) LOGOS MARCAS E PATENTES S/S LTDA

Processo Administrativo de Nulidade instaurado de Ofício, com base no artigo 111, parágrafo único, da LPI, nos termos do parecer de exame de mérito.

---

**(11) BR 30 2014 003446-4**

Código 41 - Nulidade Administrativa

(15) 15/03/2016

(73) MANOEL TRAJANO JUNQUEIRA DOS SANTOS (BR/CE)

(74) WETTOR BUREAU DE APOIO EMP. S/S LTDA ME

Processo Administrativo de Nulidade instaurado de Ofício, com base no artigo 111, parágrafo único, da LPI, nos termos do parecer de exame de mérito.

---

**(11) BR 30 2014 003448-0**

Código 41 - Nulidade Administrativa

(15) 29/03/2016

(73) MANOEL TRAJANO JUNQUEIRA DOS SANTOS (BR/CE)

(74) WETTOR BUREAU DE APOIO EMP. S/S LTDA ME

Processo Administrativo de Nulidade de Ofício instaurado em face de infringência do art. 95, nos termos do art. 113 da LPI. Requerente: DIRMA / INPI. Razões: Ao proceder às buscas nas bases de dados de desenhos industriais do INPI, do EUIPO e na internet, localizaram-se registros anteriores de objetos com características similares ao do pedido em tela: DI6603290-3, de 15/09/2006 EM 002077149-0005, de 20/07/2012

---

**(11) BR 30 2014 003452-9**

Código 41 - Nulidade Administrativa

(15) 15/03/2016

(73) MANOEL TRAJANO JUNQUEIRA DOS SANTOS (BR/CE)

(74) WETTOR BUREAU DE APOIO EMP. S/S LTDA ME

Processo Administrativo de Nulidade instaurado de Ofício, com base no artigo 111, parágrafo único, da LPI, nos termos do parecer de exame de mérito.

---

**(11) BR 30 2014 003453-7**

Código 41 - Nulidade Administrativa

(15) 08/03/2016

(73) MANOEL TRAJANO JUNQUEIRA DOS SANTOS (BR/CE)

(74) WETTOR BUREAU DE APOIO EMP. S/S LTDA ME

Processo Administrativo de Nulidade de Ofício instaurado em face de infringência do art. 95, nos termos do art. 113 da LPI. Requerente: DIRMA / INPI. Razões: Ao proceder às buscas nas bases de dados de desenhos industriais do INPI, do EUIPO e na internet, localizaram-se registros anteriores de objetos com características similares ao do pedido em tela: BR302012003998-3, de 06/08/2012 <http://www.highsocietybridal.co.uk/stay-kupsthe-perfect-strapless-and-backless-bra-solution/>, de 18/06/2009 <https://www.amazon.co.uk/rararoom-straplessbackless-stick-foam/dp/B004BLSFJW>, de 10/11/2010

---

**(11) BR 30 2014 003588-6**

Código 41 - Nulidade Administrativa

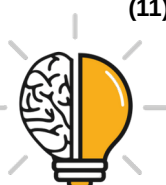

---

(15) 08/03/2016

(73) STEEL COMPONENTES DE PIRAPOZINHO LTDA - ME (BR/SP)

(74) VILAGE MARCAS E PATENTES LTDA

Processo Administrativo de Nulidade instaurado de Ofício, com base no art. 111, parágrafo único, da LPI, nos termos do parecer técnico do Exame de Mérito. O parecer do Exame de Mérito encontra-se disponibilizado para o titular através do e-mail corporativo [cgrec.desenho@inpi.gov.br](mailto:cgrec.desenho@inpi.gov.br).

---

**(11) BR 30 2014 005353-1**

Código 41 - Nulidade Administrativa

(15) 17/10/2017

(73) PATRICIA BONALDI MODA FEMININA LTDA (BR/MG)

(74) SÁVIO FARIA NEVES

Processo Administrativo de Nulidade de Ofício instaurado em face de infringência do art. 95, nos termos do art. 113 da LPI. Requerente: DIRMA / INPI. Ficam suspensos os efeitos da concessão de acordo com o §2º do artigo 113 da LPI. Razões: Além de apresentar formas que não servem de tipo de fabricação industrial, a matéria do pedido não constitui a forma plástica ornamental de um objeto nem um conjunto ornamental de linhas e cores.

---

**(11) BR 30 2014 005354-0**

Código 41 - Nulidade Administrativa

(15) 17/10/2017

(73) PATRICIA BONALDI MODA FEMININA LTDA (BR/MG)

(74) SÁVIO FARIA NEVES

Processo Administrativo de Nulidade de Ofício instaurado em face de infringência do art. 95, nos termos do art. 113 da LPI. Requerente: DIRMA / INPI. Ficam suspensos os efeitos da concessão de acordo com o §2º do artigo 113 da LPI. Razões: Além de apresentar formas que não servem de tipo de fabricação industrial, a matéria do pedido não constitui a forma plástica ornamental de um objeto nem um conjunto ornamental de linhas e cores.

---

**(11) BR 30 2014 005355-8**

Código 41 - Nulidade Administrativa

(15) 17/10/2017

(73) PATRICIA BONALDI MODA FEMININA LTDA (BR/MG)

(74) SÁVIO FARIA NEVES

Processo Administrativo de Nulidade de Ofício instaurado em face de infringência do art. 95, nos termos do art. 113 da LPI. Requerente: DIRMA / INPI. Ficam suspensos os efeitos da concessão de acordo com o §2º do artigo 113 da LPI. Razões: Além de apresentar formas que não servem de tipo de fabricação industrial, a matéria do pedido não constitui a forma plástica ornamental de um objeto nem um conjunto ornamental de linhas e cores.

---

**(11) BR 30 2014 005356-6**

Código 41 - Nulidade Administrativa

(15) 17/10/2017

(73) PATRICIA BONALDI MODA FEMININA LTDA (BR/MG)



---

(74) SÁVIO FARIA NEVES

Processo Administrativo de Nulidade de Ofício instaurado em face de infringência do art. 95, nos termos do art. 113 da LPI. Requerente: DIRMA / INPI. Ficam suspensos os efeitos da concessão de acordo com o §2º do artigo 113 da LPI. Razões: Além de apresentar formas que não servem de tipo de fabricação industrial, a matéria do pedido não constitui a forma plástica ornamental de um objeto nem um conjunto ornamental de linhas e cores.

---

**(11) BR 30 2014 005357-4**

Código 41 - Nulidade Administrativa

(15) 17/10/2017

(73) PATRICIA BONALDI MODA FEMININA LTDA (BR/MG)

(74) SÁVIO FARIAS NEVES

Processo Administrativo de Nulidade de Ofício instaurado em face de infringência do art. 95, nos termos do art. 113 da LPI. Requerente: DIRMA / INPI. Ficam suspensos os efeitos da concessão de acordo com o §2º do artigo 113 da LPI. Razões: Além de apresentar formas que não servem de tipo de fabricação industrial, a matéria do pedido não constitui a forma plástica ornamental de um objeto nem um conjunto ornamental de linhas e cores.

---

**(11) BR 30 2014 005358-2**

Código 41 - Nulidade Administrativa

(15) 17/10/2017

(73) PATRICIA BONALDI MODA FEMININA LTDA (BR/MG)

(74) SÁVIO FARIA NEVES

Processo Administrativo de Nulidade de Ofício instaurado em face de infringência do art. 95, nos termos do art. 113 da LPI. Requerente: DIRMA / INPI. Ficam suspensos os efeitos da concessão de acordo com o §2º do artigo 113 da LPI. Razões: Além de apresentar formas que não servem de tipo de fabricação industrial, a matéria do pedido não constitui a forma plástica ornamental de um objeto nem um conjunto ornamental de linhas e cores.

---

**(11) BR 30 2014 005359-0**

Código 41 - Nulidade Administrativa

(15) 17/10/2017

(73) PATRICIA VIEIRA BONALDI (BR/MG)

(74) SÁVIO FARIA NEVES

Processo Administrativo de Nulidade de Ofício instaurado em face de infringência do art. 95, nos termos do art. 113 da LPI. Requerente: DIRMA / INPI. Ficam suspensos os efeitos da concessão de acordo com o §2º do artigo 113 da LPI. Razões: Além de apresentar formas que não servem de tipo de fabricação industrial, a matéria do pedido não constitui a forma plástica ornamental de um objeto nem um conjunto ornamental de linhas e cores.

---

**(11) BR 30 2014 005360-4**

Código 41 - Nulidade Administrativa

(15) 17/10/2017

(73) PATRICIA BONALDI MODA FEMININA LTDA (BR/MG)



---

(74) SÁVIO FARIA NEVES

Processo Administrativo de Nulidade de Ofício instaurado em face de infringência do art. 95, nos termos do art. 113 da LPI. Requerente: DIRMA / INPI. Ficam suspensos os efeitos da concessão de acordo com o §2º do artigo 113 da LPI. Razões: Além de apresentar formas que não servem de tipo de fabricação industrial, a matéria do pedido não constitui a forma plástica ornamental de um objeto nem um conjunto ornamental de linhas e cores.

---

(11) BR 30 2014 005361-2

Código 41 - Nulidade Administrativa

(15) 17/10/2017

(73) PATRICIA BONALDI MODA FEMININA LTDA (BR/MG)

(74) SÁVIO FARIA NEVES

Processo Administrativo de Nulidade de Ofício instaurado em face de infringência do art. 95, nos termos do art. 113 da LPI. Requerente: DIRMA / INPI. Ficam suspensos os efeitos da concessão de acordo com o §2º do artigo 113 da LPI. Razões: Além de apresentar formas que não servem de tipo de fabricação industrial, a matéria do pedido não constitui a forma plástica ornamental de um objeto nem um conjunto ornamental de linhas e cores.

---

(11) BR 30 2014 005941-6

Código 41 - Nulidade Administrativa

(15) 17/10/2017

(73) PATRICIA BONALDI MODA FEMININA LTDA (BR/MG)

(74) SÁVIO FARIA NEVES

Processo Administrativo de Nulidade de Ofício instaurado em face de infringência do art. 95, nos termos do art. 113 da LPI. Requerente: DIRMA / INPI. Ficam suspensos os efeitos da concessão de acordo com o §2º do artigo 113 da LPI. Razões: Além de apresentar formas que não servem de tipo de fabricação industrial, a matéria do pedido não constitui a forma plástica ornamental de um objeto nem um conjunto ornamental de linhas e cores.

---

(11) BR 30 2014 005944-0

Código 41 - Nulidade Administrativa

(15) 17/10/2017

(73) PATRICIA BONALDI MODA FEMININA LTDA (BR/MG)

(74) SÁVIO FARIA NEVES API/1928

Processo Administrativo de Nulidade de Ofício instaurado em face de infringência do art. 95, nos termos do art. 113 da LPI. Requerente: DIRMA / INPI. Ficam suspensos os efeitos da concessão de acordo com o §2º do artigo 113 da LPI. Razões: Além de apresentar formas que não servem de tipo de fabricação industrial, a matéria do pedido não constitui a forma plástica ornamental de um objeto nem um conjunto ornamental de linhas e cores.

---

(11) BR 30 2014 005945-9

Código 41 - Nulidade Administrativa

(15) 17/10/2017

(73) PATRICIA BONALDI MODA FEMININA LTDA (BR/MG)



---

(74) SÁVIO FARIA NEVES

Processo Administrativo de Nulidade de Ofício instaurado em face de infringência do art. 95, nos termos do art. 113 da LPI. Requerente: DIRMA / INPI. Ficam suspensos os efeitos da concessão de acordo com o §2º do artigo 113 da LPI. Razões: Além de apresentar formas que não servem de tipo de fabricação industrial, a matéria do pedido não constitui a forma plástica ornamental de um objeto nem um conjunto ornamental de linhas e cores.

---

**(11) BR 30 2014 005946-7**

Código 41 - Nulidade Administrativa

(15) 17/10/2017

(73) PATRICIA BONALDI MODA FEMININA LTDA (BR/MG)

(74) SÁVIO FARIA NEVES

Processo Administrativo de Nulidade de Ofício instaurado em face de infringência do art. 95, nos termos do art. 113 da LPI. Requerente: DIRMA / INPI. Ficam suspensos os efeitos da concessão de acordo com o §2º do artigo 113 da LPI. Razões: Além de apresentar formas que não servem de tipo de fabricação industrial, a matéria do pedido não constitui a forma plástica ornamental de um objeto nem um conjunto ornamental de linhas e cores.

---

**(11) BR 30 2014 005948-3**

Código 41 - Nulidade Administrativa

(15) 17/10/2017

(73) PATRICIA BONALDI MODA FEMININA LTDA (BR/MG)

(74) SÁVIO FARIA NEVEZ

Processo Administrativo de Nulidade de Ofício instaurado em face de infringência do art. 95, nos termos do art. 113 da LPI. Requerente: DIRMA / INPI. Ficam suspensos os efeitos da concessão de acordo com o §2º do artigo 113 da LPI. Razões: Além de apresentar formas que não servem de tipo de fabricação industrial, a matéria do pedido não constitui a forma plástica ornamental de um objeto nem um conjunto ornamental de linhas e cores.

---

**(11) BR 30 2014 005950-5**

Código 41 - Nulidade Administrativa

(15) 17/10/2017

(73) PATRICIA BONALDI MODA FEMININA LTDA

(74) SÁVIO FARIA NEVES

Processo Administrativo de Nulidade de Ofício instaurado em face de infringência do art. 95, nos termos do art. 113 da LPI. Requerente: DIRMA / INPI. Ficam suspensos os efeitos da concessão de acordo com o §2º do artigo 113 da LPI. Razões: Além de apresentar formas que não servem de tipo de fabricação industrial, a matéria do pedido não constitui a forma plástica ornamental de um objeto nem um conjunto ornamental de linhas e cores.

---

**(11) BR 30 2014 005952-1**

Código 41 - Nulidade Administrativa

(15) 17/10/2017

(73) PATRICIA BONALDI MODA FEMININA LTDA (BR/MG)



---

(74) SÁVIO FARIA NEVES

Processo Administrativo de Nulidade de Ofício instaurado em face de infringência do art. 95, nos termos do art. 113 da LPI. Requerente: DIRMA / INPI. Ficam suspensos os efeitos da concessão de acordo com o §2º do artigo 113 da LPI. Razões: O objeto do pedido não se enquadra na definição de desenho industrial estabelecida no artigo 95, pois não se trata da forma plástica ornamental de um objeto. A fotografia representa parte de algo que não está inteiramente definido; ao mesmo tempo, dada a tridimensionalidade dos elementos, não se pode considerar que se trata de um conjunto ornamental de linhas e cores. Além disso, o objeto parece resultar de um processo de delicada confecção manual, na qual há sensível interferência do criador ou artesão. Com isso, por apresentar formas que não são plenamente reprodutíveis com uniformidade e em larga escala, inferimos que o requisito da aplicação industrial não é atendido pelo objeto do pedido.

---

**(11) BR 30 2014 005955-6**

Código 41 - Nulidade Administrativa

(15) 17/10/2017

(73) PATRICIA BONALDI MODA FEMININA LTDA (BR/MG)

(74) SÁVIO FARIA NEVES API/1928

Processo Administrativo de Nulidade de Ofício instaurado em face de infringência do art. 95, nos termos do art. 113 da LPI. Requerente: DIRMA / INPI. Ficam suspensos os efeitos da concessão de acordo com o §2º do artigo 113 da LPI. Razões: O objeto do pedido não se enquadra na definição de desenho industrial estabelecida no artigo 95, pois não se trata da forma plástica ornamental de um objeto. A fotografia representa parte de algo que não está inteiramente definido; ao mesmo tempo, dada a tridimensionalidade dos elementos, não se pode considerar que se trata de um conjunto ornamental de linhas e cores. Além disso, o objeto parece resultar de um processo de delicada confecção manual, na qual há sensível interferência do criador ou artesão. Com isso, por apresentar formas que não são plenamente reprodutíveis com uniformidade e em larga escala, inferimos que o requisito da aplicação industrial não é atendido pelo objeto do pedido.

---

**(11) BR 30 2014 005956-4**

Código 41 - Nulidade Administrativa

(15) 17/10/2017

(73) PATRICIA BONALDI MODA FEMININA LTDA (BR/MG)

(74) SÁVIO FARIA NEVES

Processo Administrativo de Nulidade de Ofício instaurado em face de infringência do art. 95, nos termos do art. 113 da LPI. Requerente: DIRMA / INPI. Ficam suspensos os efeitos da concessão de acordo com o §2º do artigo 113 da LPI. Razões: O objeto do pedido não se enquadra na definição de desenho industrial estabelecida no artigo 95, pois não se trata da forma plástica ornamental de um objeto. A fotografia representa parte de algo que não está inteiramente definido; ao mesmo tempo, dada a tridimensionalidade dos elementos, não se pode



---

considerar que se trata de um conjunto ornamental de linhas e cores. Além disso, o objeto parece resultar de um processo de delicada confecção manual, na qual há sensível interferência do criador ou artesão. Com isso, por apresentar formas que não são plenamente reprodutíveis com uniformidade e em larga escala, inferimos que o requisito da aplicação industrial não é atendido pelo objeto do pedido.

---

**(11) BR 30 2014 005957-2**

Código 41 - Nulidade Administrativa

(15) 17/10/2017

(73) PATRICIA BONALDI MODA FEMININA LTDA (BR/MG)

(74) SÁVIO FARIA NEVES

Processo Administrativo de Nulidade de Ofício instaurado em face de infringência do art. 95, nos termos do art. 113 da LPI. Requerente: DIRMA / INPI. Ficam suspensos os efeitos da concessão de acordo com o §2º do artigo 113 da LPI. Razões: O objeto do pedido não se enquadra na definição de desenho industrial estabelecida no artigo 95, pois não se trata da forma plástica ornamental de um objeto. A fotografia representa parte de algo que não está inteiramente definido; ao mesmo tempo, dada a tridimensionalidade dos elementos, não se pode considerar que se trata de um conjunto ornamental de linhas e cores. Além disso, o objeto parece resultar de um processo de delicada confecção manual, na qual há sensível interferência do criador ou artesão. Com isso, por apresentar formas que não são plenamente reprodutíveis com uniformidade e em larga escala, inferimos que o requisito da aplicação industrial não é atendido pelo objeto do pedido.

---

**(11) BR 30 2014 005958-0**

Código 41 - Nulidade Administrativa

(15) 17/10/2017

(73) PATRICIA BONALDI MODA FEMININA LTDA (BR/MG)

(74) SÁVIO FARIA NEVES

Processo Administrativo de Nulidade de Ofício instaurado em face de infringência do art. 95, nos termos do art. 113 da LPI. Requerente: DIRMA / INPI. Ficam suspensos os efeitos da concessão de acordo com o §2º do artigo 113 da LPI. Razões: O objeto do pedido não se enquadra na definição de desenho industrial estabelecida no artigo 95, pois não se trata da forma plástica ornamental de um objeto. A fotografia representa parte de algo que não está inteiramente definido; ao mesmo tempo, dada a tridimensionalidade dos elementos, não se pode considerar que se trata de um conjunto ornamental de linhas e cores. Além disso, o objeto parece resultar de um processo de delicada confecção manual, na qual há sensível interferência do criador ou artesão. Com isso, por apresentar formas que não são plenamente reprodutíveis com uniformidade e em larga escala, inferimos que o requisito da aplicação industrial não é atendido pelo objeto do pedido.

---

**(11) BR 30 2014 005959-9**

Código 41 - Nulidade Administrativa



---

(15) 17/10/2017

(73) PATRICIA BONALDI MODA FEMININA LTDA (BR/MG)

(74) SÁVIO FARIA NEVES

Processo Administrativo de Nulidade de Ofício instaurado em face de infringência do art. 95, nos termos do art. 113 da LPI. Requerente: DIRMA / INPI. Ficam suspensos os efeitos da concessão de acordo com o §2º do artigo 113 da LPI. Razões: O objeto do pedido não se enquadra na definição de desenho industrial estabelecida no artigo 95, pois não se trata da forma plástica ornamental de um objeto. A fotografia representa parte de algo que não está inteiramente definido; ao mesmo tempo, dada a tridimensionalidade dos elementos, não se pode considerar que se trata de um conjunto ornamental de linhas e cores. Além disso, o objeto parece resultar de um processo de delicada confecção manual, na qual há sensível interferência do criador ou artesão. Com isso, por apresentar formas que não são plenamente reprodutíveis com uniformidade e em larga escala, inferimos que o requisito da aplicação industrial não é atendido pelo objeto do pedido.

---

**(11) BR 30 2014 005961-0**

Código 41 - Nulidade Administrativa

(15) 17/10/2017

(73) PATRICIA BONALDI MODA FEMININA LTDA (BR/MG)

(74) SÁVIO FARIA NEVES

Processo Administrativo de Nulidade de Ofício instaurado em face de infringência do art. 95, nos termos do art. 113 da LPI. Requerente: DIRMA / INPI. Ficam suspensos os efeitos da concessão de acordo com o §2º do artigo 113 da LPI. Razões: O objeto do pedido não se enquadra na definição de desenho industrial estabelecida no artigo 95, pois não se trata da forma plástica ornamental de um objeto. A fotografia representa parte de algo que não está inteiramente definido; ao mesmo tempo, dada a tridimensionalidade dos elementos, não se pode considerar que se trata de um conjunto ornamental de linhas e cores. Além disso, o objeto parece resultar de um processo de delicada confecção manual, na qual há sensível interferência do criador ou artesão. Com isso, por apresentar formas que não são plenamente reprodutíveis com uniformidade e em larga escala, inferimos que o requisito da aplicação industrial não é atendido pelo objeto do pedido.

---

**(11) BR 30 2014 005965-3**

Código 41 - Nulidade Administrativa

(15) 17/10/2017

(73) PATRICIA BONALDI MODA FEMININA LTDA

(74) SÁVIO FARIA NEVES

Processo Administrativo de Nulidade de Ofício instaurado em face de infringência do art. 95, nos termos do art. 113 da LPI. Requerente: DIRMA / INPI. Ficam suspensos os efeitos da concessão de acordo com o §2º do artigo 113 da LPI. Razões: O objeto do pedido não se enquadra na definição de desenho industrial estabelecida no artigo 95, pois não se trata da forma plástica ornamental de um



---

objeto. A fotografia representa parte de algo que não está inteiramente definido; ao mesmo tempo, dada a tridimensionalidade dos elementos, não se pode considerar que se trata de um conjunto ornamental de linhas e cores. Além disso, o objeto parece resultar de um processo de delicada confecção manual, na qual há sensível interferência do criador ou artesão. Com isso, por apresentar formas que não são plenamente reprodutíveis com uniformidade e em larga escala, inferimos que o requisito da aplicação industrial não é atendido pelo objeto do pedido.

---

**(11) BR 30 2014 005967-0**

Código 41 - Nulidade Administrativa

(15) 17/10/2017

(73) PATRICIA BONALDI MODA FEMININA LTDA

(74) SÁVIO FARIA NEVES

Processo Administrativo de Nulidade de Ofício instaurado em face de infringência do art. 95, nos termos do art. 113 da LPI. Requerente: DIRMA / INPI. Ficam suspensos os efeitos da concessão de acordo com o §2º do artigo 113 da LPI. Razões: O objeto do pedido não se enquadra na definição de desenho industrial estabelecida no artigo 95, pois não se trata da forma plástica ornamental de um objeto. A fotografia representa parte de algo que não está inteiramente definido; ao mesmo tempo, dada a tridimensionalidade dos elementos, não se pode considerar que se trata de um conjunto ornamental de linhas e cores. Além disso, o objeto parece resultar de um processo de delicada confecção manual, na qual há sensível interferência do criador ou artesão. Com isso, por apresentar formas que não são plenamente reprodutíveis com uniformidade e em larga escala, inferimos que o requisito da aplicação industrial não é atendido pelo objeto do pedido.

---

**(11) BR 30 2014 005969-6**

Código 41 - Nulidade Administrativa

(15) 17/10/2017

(73) PATRICIA BONALDI MODA FEMININA LTDA (BR/MG)

(74) SÁVIO FARIA NEVES

Processo Administrativo de Nulidade de Ofício instaurado em face de infringência do art. 95, nos termos do art. 113 da LPI. Requerente: DIRMA / INPI. Ficam suspensos os efeitos da concessão de acordo com o §2º do artigo 113 da LPI. Razões: O objeto do pedido não se enquadra na definição de desenho industrial estabelecida no artigo 95, pois não se trata da forma plástica ornamental de um objeto. A fotografia representa parte de algo que não está inteiramente definido; ao mesmo tempo, dada a tridimensionalidade dos elementos, não se pode considerar que se trata de um conjunto ornamental de linhas e cores. Além disso, o objeto parece resultar de um processo de delicada confecção manual, na qual há sensível interferência do criador ou artesão. Com isso, por apresentar formas que não são plenamente reprodutíveis com uniformidade e em larga escala, inferimos que o requisito da aplicação industrial não é atendido pelo objeto do pedido.



---

**(11) BR 30 2014 005977-7**

Código 41 - Nulidade Administrativa

(15) 17/10/2017

(73) PATRICIA BONALDI MODA FEMININA LTDA (BR/MG)

(74) SÁVIO FARIA NEVES

Processo Administrativo de Nulidade de Ofício instaurado em face de infringência do art. 95, nos termos do art. 113 da LPI. Requerente: DIRMA / INPI. Ficam suspensos os efeitos da concessão de acordo com o §2º do artigo 113 da LPI. Razões: O objeto do pedido não se enquadra na definição de desenho industrial estabelecida no artigo 95, pois não se trata da forma plástica ornamental de um objeto. A fotografia representa parte de algo que não está inteiramente definido; ao mesmo tempo, dada a tridimensionalidade dos elementos, não se pode considerar que se trata de um conjunto ornamental de linhas e cores. Além disso, o objeto parece resultar de um processo de delicada confecção manual, na qual há sensível interferência do criador ou artesão. Com isso, por apresentar formas que não são plenamente reprodutíveis com uniformidade e em larga escala, inferimos que o requisito da aplicação industrial não é atendido pelo objeto do pedido.

---

**(11) BR 30 2014 005978-5**

Código 41 - Nulidade Administrativa

(15) 17/10/2017

(73) PATRICIA BONALDI MODA FEMININA LTDA

(74) SÁVIO FARIA NEVES

Processo Administrativo de Nulidade de Ofício instaurado em face de infringência do art. 95, nos termos do art. 113 da LPI. Requerente: DIRMA / INPI. Ficam suspensos os efeitos da concessão de acordo com o §2º do artigo 113 da LPI. Razões: O objeto do pedido não se enquadra na definição de desenho industrial estabelecida no artigo 95, pois não se trata da forma plástica ornamental de um objeto. A fotografia representa parte de algo que não está inteiramente definido; ao mesmo tempo, dada a tridimensionalidade dos elementos, não se pode considerar que se trata de um conjunto ornamental de linhas e cores. Além disso, o objeto parece resultar de um processo de delicada confecção manual, na qual há sensível interferência do criador ou artesão. Com isso, por apresentar formas que não são plenamente reprodutíveis com uniformidade e em larga escala, inferimos que o requisito da aplicação industrial não é atendido pelo objeto do pedido.

---

**(11) BR 30 2014 005980-7**

Código 41 - Nulidade Administrativa

(15) 17/10/2017

(73) PATRICIA BONALDI MODA FEMININA LTDA (BR/MG)

(74) SÁVIO FARIA NEVES API/1928

Processo Administrativo de Nulidade de Ofício instaurado em face de infringência do art. 95, nos termos do art. 113 da LPI. Requerente: DIRMA / INPI. Ficam suspensos os efeitos da concessão de acordo com o §2º do artigo 113 da LPI.



---

Razões: O objeto do pedido não se enquadra na definição de desenho industrial estabelecida no artigo 95, pois não se trata da forma plástica ornamental de um objeto. A fotografia representa parte de algo que não está inteiramente definido; ao mesmo tempo, dada a tridimensionalidade dos elementos, não se pode considerar que se trata de um conjunto ornamental de linhas e cores. Além disso, o objeto parece resultar de um processo de delicada confecção manual, na qual há sensível interferência do criador ou artesão. Com isso, por apresentar formas que não são plenamente reprodutíveis com uniformidade e em larga escala, inferimos que o requisito da aplicação industrial não é atendido pelo objeto do pedido.

---

**(11) BR 30 2014 005981-5**

Código 41 - Nulidade Administrativa

(15) 17/10/2017

(73) PATRICIA BONALDI MODA FEMININA LTDA (BR/MG)

(74) SÁVIO FARIA NEVES

Processo Administrativo de Nulidade de Ofício instaurado em face de infringência do art. 95, nos termos do art. 113 da LPI. Requerente: DIRMA / INPI. Ficam suspensos os efeitos da concessão de acordo com o §2º do artigo 113 da LPI.

Razões: O objeto do pedido não se enquadra na definição de desenho industrial estabelecida no artigo 95, pois não se trata da forma plástica ornamental de um objeto. A fotografia representa parte de algo que não está inteiramente definido; ao mesmo tempo, dada a tridimensionalidade dos elementos, não se pode considerar que se trata de um conjunto ornamental de linhas e cores. Além disso, o objeto parece resultar de um processo de delicada confecção manual, na qual há sensível interferência do criador ou artesão. Com isso, por apresentar formas que não são plenamente reprodutíveis com uniformidade e em larga escala, inferimos que o requisito da aplicação industrial não é atendido pelo objeto do pedido.

---

**(11) BR 30 2014 005982-3**

Código 41 - Nulidade Administrativa

(15) 17/10/2017

(73) PATRICIA BONALDI MODA FEMININA LTDA (BR/MG)

(74) SÁVIO FARIA NEVES

Processo Administrativo de Nulidade de Ofício instaurado em face de infringência do art. 95, nos termos do art. 113 da LPI. Requerente: DIRMA / INPI. Ficam suspensos os efeitos da concessão de acordo com o §2º do artigo 113 da LPI.

Razões: O objeto do pedido não se enquadra na definição de desenho industrial estabelecida no artigo 95, pois não se trata da forma plástica ornamental de um objeto. A fotografia representa parte de algo que não está inteiramente definido; ao mesmo tempo, dada a tridimensionalidade dos elementos, não se pode considerar que se trata de um conjunto ornamental de linhas e cores. Além disso, o objeto parece resultar de um processo de delicada confecção manual, na qual há sensível interferência do criador ou artesão. Com isso, por apresentar formas que não são plenamente reprodutíveis com uniformidade e em larga escala,



---

inferimos que o requisito da aplicação industrial não é atendido pelo objeto do pedido.

---

**(11) BR 30 2014 005983-1**

Código 41 - Nulidade Administrativa

(15) 17/10/2017

(73) PATRICIA BONALDI MODA FEMININA LTDA (BR/MG)

(74) SÁVIO FARIA NEVES API/1928

Processo Administrativo de Nulidade de Ofício instaurado em face de infringência do art. 95, nos termos do art. 113 da LPI. Requerente: DIRMA / INPI. Ficam suspensos os efeitos da concessão de acordo com o §2º do artigo 113 da LPI. Razões: O objeto do pedido não se enquadra na definição de desenho industrial estabelecida no artigo 95, pois não se trata da forma plástica ornamental de um objeto. A fotografia representa parte de algo que não está inteiramente definido; ao mesmo tempo, dada a tridimensionalidade dos elementos, não se pode considerar que se trata de um conjunto ornamental de linhas e cores. Além disso, o objeto parece resultar de um processo de delicada confecção manual, na qual há sensível interferência do criador ou artesão. Com isso, por apresentar formas que não são plenamente reproduzíveis com uniformidade e em larga escala, inferimos que o requisito da aplicação industrial não é atendido pelo objeto do pedido.

---

**(11) BR 30 2014 005984-0**

Código 41 - Nulidade Administrativa

(15) 17/10/2017

(73) PATRICIA BONALDI MODA FEMININA LTDA (BR/MG)

(74) SÁVIO FARIA NEVES

Processo Administrativo de Nulidade de Ofício instaurado em face de infringência do art. 95, nos termos do art. 113 da LPI. Requerente: DIRMA / INPI. Ficam suspensos os efeitos da concessão de acordo com o §2º do artigo 113 da LPI. Razões: O objeto do pedido não se enquadra na definição de desenho industrial estabelecida no artigo 95, pois não se trata da forma plástica ornamental de um objeto. A fotografia representa parte de algo que não está inteiramente definido; ao mesmo tempo, dada a tridimensionalidade dos elementos, não se pode considerar que se trata de um conjunto ornamental de linhas e cores. Além disso, o objeto parece resultar de um processo de delicada confecção manual, na qual há sensível interferência do criador ou artesão. Com isso, por apresentar formas que não são plenamente reproduzíveis com uniformidade e em larga escala, inferimos que o requisito da aplicação industrial não é atendido pelo objeto do pedido.

---

**(11) BR 30 2014 005985-8**

Código 41 - Nulidade Administrativa

(15) 17/10/2017

(73) PATRICIA BONALDI MODA FEMININA LTDA (BR/MG)

(74) SÁVIO FARIA NEVES

Processo Administrativo de Nulidade de Ofício instaurado em face de infringência



---

do art. 95, nos termos do art. 113 da LPI. Requerente: DIRMA / INPI. Ficam suspensos os efeitos da concessão de acordo com o §2º do artigo 113 da LPI. Razões: O objeto do pedido não se enquadra na definição de desenho industrial estabelecida no artigo 95, pois não se trata da forma plástica ornamental de um objeto. A fotografia representa parte de algo que não está inteiramente definido; ao mesmo tempo, dada a tridimensionalidade dos elementos, não se pode considerar que se trata de um conjunto ornamental de linhas e cores. Além disso, o objeto parece resultar de um processo de delicada confecção manual, na qual há sensível interferência do criador ou artesão. Com isso, por apresentar formas que não são plenamente reproduzíveis com uniformidade e em larga escala, inferimos que o requisito da aplicação industrial não é atendido pelo objeto do pedido.

---

**(11) BR 30 2014 005986-6**

Código 41 - Nulidade Administrativa

(15) 17/10/2017

(73) PATRICIA BONALDI MODA FEMININA LTDA (BR/MG)

(74) SÁVIO FARIA NEVES

Processo Administrativo de Nulidade de Ofício instaurado em face de infringência do art. 95, nos termos do art. 113 da LPI. Requerente: DIRMA / INPI. Ficam suspensos os efeitos da concessão de acordo com o §2º do artigo 113 da LPI. Razões: O objeto do pedido não se enquadra na definição de desenho industrial estabelecida no artigo 95, pois não se trata da forma plástica ornamental de um objeto. A fotografia representa parte de algo que não está inteiramente definido; ao mesmo tempo, dada a tridimensionalidade dos elementos, não se pode considerar que se trata de um conjunto ornamental de linhas e cores. Além disso, o objeto parece resultar de um processo de delicada confecção manual, na qual há sensível interferência do criador ou artesão. Com isso, por apresentar formas que não são plenamente reproduzíveis com uniformidade e em larga escala, inferimos que o requisito da aplicação industrial não é atendido pelo objeto do pedido.

---

**(11) BR 30 2014 005987-4**

Código 41 - Nulidade Administrativa

(15) 17/10/2017

(73) PATRICIA BONALDI MODA FEMININA LTDA (BR/MG)

(74) SÁVIO FARIA NEVES

Processo Administrativo de Nulidade de Ofício instaurado em face de infringência do art. 95, nos termos do art. 113 da LPI. Requerente: DIRMA / INPI. Ficam suspensos os efeitos da concessão de acordo com o §2º do artigo 113 da LPI. Razões: O objeto do pedido não se enquadra na definição de desenho industrial estabelecida no artigo 95, pois não se trata da forma plástica ornamental de um objeto. A fotografia representa parte de algo que não está inteiramente definido; ao mesmo tempo, dada a tridimensionalidade dos elementos, não se pode considerar que se trata de um conjunto ornamental de linhas e cores. Além disso, o objeto parece resultar de um processo de delicada confecção manual, na qual



---

há sensível interferência do criador ou artesão. Com isso, por apresentar formas que não são plenamente reprodutíveis com uniformidade e em larga escala, inferimos que o requisito da aplicação industrial não é atendido pelo objeto do pedido.

---

**(11) BR 30 2014 005988-2**

Código 41 - Nulidade Administrativa

(15) 17/10/2017

(73) PATRICIA BONALDI MODA FEMININA LTDA (BR/MG)

(74) SÁVIO FARIA NUNES

Processo Administrativo de Nulidade de Ofício instaurado em face de infringência do art. 95, nos termos do art. 113 da LPI. Requerente: DIRMA / INPI. Ficam suspensos os efeitos da concessão de acordo com o §2º do artigo 113 da LPI. Razões: O objeto do pedido não se enquadra na definição de desenho industrial estabelecida no artigo 95, pois não se trata da forma plástica ornamental de um objeto. A fotografia representa parte de algo que não está inteiramente definido; ao mesmo tempo, dada a tridimensionalidade dos elementos, não se pode considerar que se trata de um conjunto ornamental de linhas e cores. Além disso, o objeto parece resultar de um processo de delicada confecção manual, na qual há sensível interferência do criador ou artesão. Com isso, por apresentar formas que não são plenamente reprodutíveis com uniformidade e em larga escala, inferimos que o requisito da aplicação industrial não é atendido pelo objeto do pedido.

---

**(11) BR 30 2014 005989-0**

Código 41 - Nulidade Administrativa

(15) 17/10/2017

(73) PATRICIA BONALDI MODA FEMININA LTDA (BR/MG)

(74) SÁVIO FARIA NEVES

Processo Administrativo de Nulidade de Ofício instaurado em face de infringência do art. 95, nos termos do art. 113 da LPI. Requerente: DIRMA / INPI. Ficam suspensos os efeitos da concessão de acordo com o §2º do artigo 113 da LPI. Razões: O objeto do pedido não se enquadra na definição de desenho industrial estabelecida no artigo 95, pois não se trata da forma plástica ornamental de um objeto. A fotografia representa parte de algo que não está inteiramente definido; ao mesmo tempo, dada a tridimensionalidade dos elementos, não se pode considerar que se trata de um conjunto ornamental de linhas e cores. Além disso, o objeto parece resultar de um processo de delicada confecção manual, na qual há sensível interferência do criador ou artesão. Com isso, por apresentar formas que não são plenamente reprodutíveis com uniformidade e em larga escala, inferimos que o requisito da aplicação industrial não é atendido pelo objeto do pedido.

---

**(11) BR 30 2014 005990-4**

Código 41 - Nulidade Administrativa

(15) 17/10/2017

(73) PATRICIA BONALDI MODA FEMININA LTDA (BR/MG)



---

(74) SÁVIO FARIA NEVES

Processo Administrativo de Nulidade de Ofício instaurado em face de infringência do art. 95, nos termos do art. 113 da LPI. Requerente: DIRMA / INPI. Ficam suspensos os efeitos da concessão de acordo com o §2º do artigo 113 da LPI. Razões: O objeto do pedido não se enquadra na definição de desenho industrial estabelecida no artigo 95, pois não se trata da forma plástica ornamental de um objeto. A fotografia representa parte de algo que não está inteiramente definido; ao mesmo tempo, dada a tridimensionalidade dos elementos, não se pode considerar que se trata de um conjunto ornamental de linhas e cores. Além disso, o objeto parece resultar de um processo de delicada confecção manual, na qual há sensível interferência do criador ou artesão. Com isso, por apresentar formas que não são plenamente reprodutíveis com uniformidade e em larga escala, inferimos que o requisito da aplicação industrial não é atendido pelo objeto do pedido.

---

**(11) BR 30 2014 005991-2**

Código 41 - Nulidade Administrativa

(15) 17/10/2017

(73) PATRICIA BONALDI MODA FEMININA LTDA (BR/MG)

(74) SÁVIO FARIA NEVES

Processo Administrativo de Nulidade de Ofício instaurado em face de infringência do art. 95, nos termos do art. 113 da LPI. Requerente: DIRMA / INPI. Ficam suspensos os efeitos da concessão de acordo com o §2º do artigo 113 da LPI. Razões: O objeto do pedido não se enquadra na definição de desenho industrial estabelecida no artigo 95, pois não se trata da forma plástica ornamental de um objeto. A fotografia representa parte de algo que não está inteiramente definido; ao mesmo tempo, dada a tridimensionalidade dos elementos, não se pode considerar que se trata de um conjunto ornamental de linhas e cores. Além disso, o objeto parece resultar de um processo de delicada confecção manual, na qual há sensível interferência do criador ou artesão. Com isso, por apresentar formas que não são plenamente reprodutíveis com uniformidade e em larga escala, inferimos que o requisito da aplicação industrial não é atendido pelo objeto do pedido.

---

**(11) BR 30 2014 005992-0**

Código 41 - Nulidade Administrativa

(15) 17/10/2017

(73) PATRICIA BONALDI MODA FEMININA LTDA (BR/MG)

(74) SÁVIO FARIA NEVES

Processo Administrativo de Nulidade de Ofício instaurado em face de infringência do art. 95, nos termos do art. 113 da LPI. Requerente: DIRMA / INPI. Ficam suspensos os efeitos da concessão de acordo com o §2º do artigo 113 da LPI. Razões: O objeto do pedido não se enquadra na definição de desenho industrial estabelecida no artigo 95, pois não se trata da forma plástica ornamental de um objeto. A fotografia representa parte de algo que não está inteiramente definido; ao mesmo tempo, dada a tridimensionalidade dos elementos, não se pode



---

considerar que se trata de um conjunto ornamental de linhas e cores. Além disso, o objeto parece resultar de um processo de delicada confecção manual, na qual há sensível interferência do criador ou artesão. Com isso, por apresentar formas que não são plenamente reprodutíveis com uniformidade e em larga escala, inferimos que o requisito da aplicação industrial não é atendido pelo objeto do pedido.

---

**(11) BR 30 2014 005993-9**

Código 41 - Nulidade Administrativa

(15) 17/10/2017

(73) PATRICIA BONALDI MODA FEMININA LTDA (BR/MG)

(74) SÁVIO FARIA NEVES

Processo Administrativo de Nulidade de Ofício instaurado em face de infringência do art. 95, nos termos do art. 113 da LPI. Requerente: DIRMA / INPI. Ficam suspensos os efeitos da concessão de acordo com o §2º do artigo 113 da LPI. Razões: O objeto do pedido não se enquadra na definição de desenho industrial estabelecida no artigo 95, pois não se trata da forma plástica ornamental de um objeto. A fotografia representa parte de algo que não está inteiramente definido; ao mesmo tempo, dada a tridimensionalidade dos elementos, não se pode considerar que se trata de um conjunto ornamental de linhas e cores. Além disso, o objeto parece resultar de um processo de delicada confecção manual, na qual há sensível interferência do criador ou artesão. Com isso, por apresentar formas que não são plenamente reprodutíveis com uniformidade e em larga escala, inferimos que o requisito da aplicação industrial não é atendido pelo objeto do pedido.

---

**(11) BR 30 2014 005994-7**

Código 41 - Nulidade Administrativa

(15) 17/10/2017

(73) PATRICIA BONALDI MODA FEMININA LTDA (BR/MG)

(74) SÁVIO FARIA NEVES

Processo Administrativo de Nulidade de Ofício instaurado em face de infringência do art. 95, nos termos do art. 113 da LPI. Requerente: DIRMA / INPI. Ficam suspensos os efeitos da concessão de acordo com o §2º do artigo 113 da LPI. Razões: O objeto do pedido não se enquadra na definição de desenho industrial estabelecida no artigo 95, pois não se trata da forma plástica ornamental de um objeto. A fotografia representa parte de algo que não está inteiramente definido; ao mesmo tempo, dada a tridimensionalidade dos elementos, não se pode considerar que se trata de um conjunto ornamental de linhas e cores. Além disso, o objeto parece resultar de um processo de delicada confecção manual, na qual há sensível interferência do criador ou artesão. Com isso, por apresentar formas que não são plenamente reprodutíveis com uniformidade e em larga escala, inferimos que o requisito da aplicação industrial não é atendido pelo objeto do pedido.

---

**(11) BR 30 2014 005995-5**

Código 41 - Nulidade Administrativa

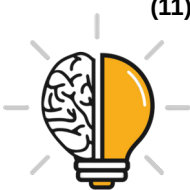

---

(15) 17/10/2017

(73) PATRICIA BONALDI MODA FEMININA LTDA (BR/MG)

(74) SÁVIO FARIA NEVES

Processo Administrativo de Nulidade de Ofício instaurado em face de infringência do art. 95, nos termos do art. 113 da LPI. Requerente: DIRMA / INPI. Ficam suspensos os efeitos da concessão de acordo com o §2º do artigo 113 da LPI. Razões: O objeto do pedido não se enquadra na definição de desenho industrial estabelecida no artigo 95, pois não se trata da forma plástica ornamental de um objeto. A fotografia representa parte de algo que não está inteiramente definido; ao mesmo tempo, dada a tridimensionalidade dos elementos, não se pode considerar que se trata de um conjunto ornamental de linhas e cores. Além disso, o objeto parece resultar de um processo de delicada confecção manual, na qual há sensível interferência do criador ou artesão. Com isso, por apresentar formas que não são plenamente reprodutíveis com uniformidade e em larga escala, inferimos que o requisito da aplicação industrial não é atendido pelo objeto do pedido.

---

**(11) BR 30 2014 005996-3**

Código 41 - Nulidade Administrativa

(15) 17/10/2017

(73) PATRICIA BONALDI MODA FEMININA LTDA (BR/MG)

(74) SÁVIO FARIA NEVES API/1928

Processo Administrativo de Nulidade de Ofício instaurado em face de infringência do art. 95, nos termos do art. 113 da LPI. Requerente: DIRMA / INPI. Ficam suspensos os efeitos da concessão de acordo com o §2º do artigo 113 da LPI. Razões: O objeto do pedido não se enquadra na definição de desenho industrial estabelecida no artigo 95, pois não se trata da forma plástica ornamental de um objeto. A fotografia representa parte de algo que não está inteiramente definido; ao mesmo tempo, dada a tridimensionalidade dos elementos, não se pode considerar que se trata de um conjunto ornamental de linhas e cores. Além disso, o objeto parece resultar de um processo de delicada confecção manual, na qual há sensível interferência do criador ou artesão. Com isso, por apresentar formas que não são plenamente reprodutíveis com uniformidade e em larga escala, inferimos que o requisito da aplicação industrial não é atendido pelo objeto do pedido.

---

**(11) BR 30 2014 005997-1**

Código 41 - Nulidade Administrativa

(15) 17/10/2017

(73) PATRICIA BONALDI MODA FEMININA LTDA (BR/MG)

(74) SÁVIO FARIA NEVES

Processo Administrativo de Nulidade de Ofício instaurado em face de infringência do art. 95, nos termos do art. 113 da LPI. Requerente: DIRMA / INPI. Ficam suspensos os efeitos da concessão de acordo com o §2º do artigo 113 da LPI. Razões: O objeto do pedido não se enquadra na definição de desenho industrial estabelecida no artigo 95, pois não se trata da forma plástica ornamental de um



---

objeto. A fotografia representa parte de algo que não está inteiramente definido; ao mesmo tempo, dada a tridimensionalidade dos elementos, não se pode considerar que se trata de um conjunto ornamental de linhas e cores. Além disso, o objeto parece resultar de um processo de delicada confecção manual, na qual há sensível interferência do criador ou artesão. Com isso, por apresentar formas que não são plenamente reprodutíveis com uniformidade e em larga escala, inferimos que o requisito da aplicação industrial não é atendido pelo objeto do pedido.

---

**(11) BR 30 2014 005998-0**

Código 41 - Nulidade Administrativa

(15) 17/10/2017

(73) PATRICIA BONALDI MODA FEMININA LTDA (BR/MG)

(74) SÁVIO FARIA NEVES

Processo Administrativo de Nulidade de Ofício instaurado em face de infringência do art. 95, nos termos do art. 113 da LPI. Requerente: DIRMA / INPI. Ficam suspensos os efeitos da concessão de acordo com o §2º do artigo 113 da LPI. Razões: O objeto do pedido não se enquadra na definição de desenho industrial estabelecida no artigo 95, pois não se trata da forma plástica ornamental de um objeto. A fotografia representa parte de algo que não está inteiramente definido; ao mesmo tempo, dada a tridimensionalidade dos elementos, não se pode considerar que se trata de um conjunto ornamental de linhas e cores. Além disso, o objeto parece resultar de um processo de delicada confecção manual, na qual há sensível interferência do criador ou artesão. Com isso, por apresentar formas que não são plenamente reprodutíveis com uniformidade e em larga escala, inferimos que o requisito da aplicação industrial não é atendido pelo objeto do pedido.

---

**(11) BR 30 2015 001771-6**

Código 41 - Nulidade Administrativa

(15) 28/06/2016

(73) WATSON-MARLOW LIMITED (GB)

(74) DANNEMANN, SIEMSEN, BIGLER & IPANEMA MOREIRA

Processo Administrativo de Nulidade instaurado de Ofício, com base no artigo 111, parágrafo único, da LPI, nos termos do parecer de exame de mérito.

---

**(11) BR 30 2015 003971-0**

Código 41 - Nulidade Administrativa

(15) 25/04/2017

(73) KIMBERLY-CLARK WORLDWIDE , INC. (US)

(74) JOSÉ MAURO D. MACHADO

Processo Administrativo de Nulidade de Ofício instaurado em face de infringência do art. 95, nos termos do art. 113 da LPI. Requerente: DIRMA / INPI. Razões: verificamos que o objeto do registro não atende ao disposto no artigo 95 da LPI, por não contemplar a condição de novidade definida pelo artigo 96 da mesma lei. Isso ocorre porque o objeto encontrava-se no estado da técnica na data de depósito no Brasil, posto que fora depositado nos Estados Unidos da América



---

sob nº 29/518,628, em 25/02/2015 - 181 antes do depósito nacional - , cuja prioridade não fora reivindicada no ato do depósito, apenas posteriormente, tendo sido a petição considerada não conhecida conforme despacho publicado na RPI 2372 de 21/06/2016.

---

**(11) BR 30 2015 004655-4**

Código 41 - Nulidade Administrativa

(15) 17/10/2017

(73) LEANDRO DANIEL MENSCH - ME (BR/SP) , LEANDRO DANIEL MENSCH (BR/SP)

Processo Administrativo de Nulidade de Ofício instaurado em face de infringência do art. 95, nos termos do art. 113 da LPI. Requerente: DIRMA / INPI. Ficam suspensos os efeitos da concessão de acordo com o §2º do artigo 113 da LPI.

Razões: o registro em tela contém objeto praticamente idêntico a outro que já incorporava o estado da técnica na ocasião do depósito, como se confirma diante da anterioridade localizada nos endereços eletrônicos discriminados a seguir:

<https://www.gizmodo.com.au/2014/07/8-bit-pixel-sunglasses-implore-everyone-aroundyou-to-deal-with-it/>, de 20/07/2014

<http://www.pixelpapercraft.com/papercraft/55cb446bfb62fa4e3c0000a/deal-with-itglasses>, de 12/08/2015

---

**(11) BR 30 2016 002291-7**

Código 41 - Nulidade Administrativa

(15) 22/08/2017

(73) THE GILLETTE COMPANY (US)

(74) Trench, Rossi e Watanabe Advogados

Processo Administrativo de Nulidade de Ofício instaurado em face de infringência do art. 95, nos termos do art. 113 da LPI. Requerente: DIRMA / INPI. Razões: o registro em tela contém objeto idêntico a outro que já incorporava o estado da técnica na ocasião do depósito, como se confirma diante da anterioridade do mesmo titular, depositada sob o número BR302016002286-0.

---

**(11) BR 30 2016 002489-8**

Código 41 - Nulidade Administrativa

(15) 12/09/2017

(73) NIR NAHUM (IL)

(74) Beerre Assessoria Empresarial Ltda.(Alt. de Beerre Assessoria Emp. S/C.LTDA.)

Processo Administrativo de Nulidade de Ofício instaurado em face de infringência do art. 95, nos termos do art. 113 da LPI. Requerente: DIRMA / INPI. Razões: verificamos que o objeto do registro encontrava-se no estado da técnica na data de depósito no Brasil, posto que fora depositado nos Estados Unidos da América sob nº 29/548,416, em 14/12/2015 - 184 dias antes do depósito nacional - , cuja prioridade não fora reivindicada no ato do depósito, apenas posteriormente, tendo sido a petição considerada não conhecida conforme despacho publicado na RPI 2432 de 15/08/2017.



---

<b>(11) BR 30 2016 003524-5</b>	Código 41 - Nulidade Administrativa (15) 15/08/2017 (73) ENTIDAD DE GESTION DE DERECHOS DE LOS PRODUCTORES AUDIOVISUALES (EGEDA) (ES) (74) Do Nascimento Souza Advogados Processo Administrativo de Nulidade de Ofício instaurado em face de infringência do art. 95, nos termos do art. 113 da LPI. Requerente: DIRMA / INPI. Razões: o registro em tela contém objeto idêntico a outro que já incorporava o estado da técnica na ocasião do depósito, como se confirma diante da anterioridade localizada no Instituto da Propriedade Intelectual da União Europeia (EUIPO), sob o número 002695395-001, de titularidade do depositante deste registro.
<b>(11) BR 30 2016 005164-0</b>	Código 41 - Nulidade Administrativa (15) 10/10/2017 (73) SERVIÇO NACIONAL DE APRENDIZAGEM INDUSTRIAL (BR/CE) , RAMALHO TEXTIL LTDA - EPP (BR/CE) Processo Administrativo de Nulidade de Ofício instaurado em face de infringência do art. 95, nos termos do art. 113 da LPI. Requerente: DIRMA / INPI. Ficam suspensos os efeitos da concessão de acordo com o §2º do artigo 113 da LPI. Razões: o registro em tela reivindica algo que não se enquadra na definição de desenho industrial, considerado pela LPI como “forma plástica ornamental de um objeto”, uma vez que tal registro faz referência apenas a parte de um objeto, que não é capaz de subsistir por si só, de forma independente do objeto completo.
<b>(11) DI 6904879-7</b>	Código 41 - Nulidade Administrativa (15) 17/08/2010 (73) Ana Paula Babo Pedroso de Lima (BR/SP) Processo Administrativo de Nulidade instaurado de Ofício, com base no artigo 111, parágrafo único, da LPI, nos termos do parecer de exame de mérito.
<b>(11) DI 7104004-8</b>	Código 41 - Nulidade Administrativa (15) 28/05/2013 (73) Manoel Trajano Junqueira dos Santos (BR/CE) (74) Wettor Bureau de Apoio Emp. S/S Ltda Me Processo Administrativo de Nulidade de Ofício instaurado em face de infringência do art. 95, nos termos do art. 113 da LPI. Requerente: DIRMA / INPI. Razões: Ao proceder às buscas nas bases de dados de desenhos industriais do INPI, do EUIPO e na internet, localizaram-se registros anteriores de objetos com características similares ao do pedido em tela: <a href="https://www.amazon.com/Braza-Swim-Shaper-Triangle-Enhancement/dp/B004QF4P88%3FSubscriptionId%3DAKIAICKNOGVBJIFKLXBQ%26tag%3Dblogok2shop-20%26linkCode%3Dxm2%26camp%3D2025%26creative%3D165953%26creativeASIN%3DB004QF4P88">https://www.amazon.com/Braza-Swim-Shaper-Triangle-Enhancement/dp/B004QF4P88%3FSubscriptionId%3DAKIAICKNOGVBJIFKLXBQ%26tag%3Dblogok2shop-20%26linkCode%3Dxm2%26camp%3D2025%26creative%3D165953%26creativeASIN%3DB004QF4P88</a> , de 15/12/2006

---



---

<https://www.herroom.com/braza-2026-sew-intriangle-swimwear-pads.shtml>, de  
22/03/2010



**Código 44 - Extinção - Art. 119 inciso III da LPI**

Notificação da extinção do registro de desenho industrial pela falta de pagamento da retribuição prevista nos Arts. 108 e 120 da LPI.

---

**(11) DI 5702004-3**

Código 44 - Extinção - Art. 119 inciso III da LPI  
(15) 05/05/1998  
(73) Niasi Indústria de Cosméticos Ltda (BR/SP)  
(74) Ricci & Associados Marcas e Patentes S/C Ltda.  
Registro extinto a contar de 15/11/2012.

---

**(11) DI 5702022-1**

Código 44 - Extinção - Art. 119 inciso III da LPI  
(15) 18/08/1998  
(73) José Claudio de Almeida Barros (BR/SP) , Efstratios Franz Frygoudakis  
(74) José Antonio de Souza Cappellini  
Registro extinto a contar de 20/02/2007

---

**(11) DI 5702058-2**

Código 44 - Extinção - Art. 119 inciso III da LPI  
(15) 25/08/1998  
(73) Rivaldo Caetano de Azevedo (BR/MG)  
(74) Ércio Quaresma Firpe  
Registro extinto a contar de 17/12/2012

---

**(11) DI 5702090-6**

Código 44 - Extinção - Art. 119 inciso III da LPI  
(15) 13/06/2000  
(73) Orostrato Olavo Silva Barbosa (BR/MG)  
(74) Veirano e Advogados Associados  
Registro extinto a contar de 30/12/2012

---

**(11) DI 5702091-4**

Código 44 - Extinção - Art. 119 inciso III da LPI  
(15) 17/04/2001  
(73) Bretzke Alimentos Ltda (BR/SC)  
(74) Veirano e Advogados Associados  
Registro extinto a contar de 30/12/2012

---

**(11) DI 5702092-2**

Código 44 - Extinção - Art. 119 inciso III da LPI  
(15) 13/06/2000  
(73) Orostrato Olavo Silva Barbosa (BR/MG)  
(74) Veirano e Advogados Associados  
Registro extinto a contar de 30/12/2012

---

**(11) DI 5702093-0**

Código 44 - Extinção - Art. 119 inciso III da LPI  
(15) 26/12/2000



---

(73) Orostrato Olavo Silva Barbosa (BR/MG)

(74) Veirano e Advogados Associados

Registro extinto a contar de 30/12/2012

---

**(11) DI 5702096-5**

Código 44 - Extinção - Art. 119 inciso III da LPI

(15) 11/08/1998

(73) GRUPO SEB DO BRASIL PRODUTOS DOMÉSTICOS LTDA (BR/SP)

(74) CRUZEIRO NEWMARC PATENTES E MARCAS LTDA

Registro extinto a contar de 24/12/2012

---

**(11) DI 5702120-1**

Código 44 - Extinção - Art. 119 inciso III da LPI

(15) 06/07/1999

(73) LEGRAND FRANCE (FR) , LEGRAND SNC (FR)

(74) PAULO SERGIO SCATAMBURLO

Registro extinto a contar de 09/12/2012

---

**(11) DI 5800501-3**

Código 44 - Extinção - Art. 119 inciso III da LPI

(15) 13/10/1999

(73) Companhia Müller de Bebidas (BR/SP)

(74) City Patentes e Marcas Ltda.

Registro extinto a contar de 16/04/2013

---

**(11) DI 5801984-7**

Código 44 - Extinção - Art. 119 inciso III da LPI

(15) 08/09/1999

(73) João Batista Cesário (BR/SP)

(74) Miguel & Consultores Associados S/C Ltda

Registro extinto a contar de 02/10/2013

---

**(11) DI 5802518-9**

Código 44 - Extinção - Art. 119 inciso III da LPI

(15) 04/04/2000

(73) Alinco S/A Indústria e Comércio (BR/SP)

(74) TINOCO SOARES & FILHO LTDA

Registro extinto, a contar de 15/12/2003.

---

**(11) DI 5900154-2**

Código 44 - Extinção - Art. 119 inciso III da LPI

(15) 07/05/2002

(73) Gillete Canada Inc. (CA)

(74) Momsen, Leonardos & CIA.

Registro extinto a contar de 29/01/2014

---

**(11) DI 5900294-8**

Código 44 - Extinção - Art. 119 inciso III da LPI

(15) 26/10/1999

(73) Empresa Brasileira de Correios e Telégrafos - ECT (BR/DF)

(74) DOMINGOS,EMERENCIANO E ADV.ASSOC.

---



---

Registro extinto a contar de 02/02/2014

---

**(11) DI 5900590-4** Código 44 - Extinção - Art. 119 inciso III da LPI  
(15) 26/10/1999  
(73) GRUPO SEB DO BRASIL PRODUTOS DOMÉSTICOS LTDA (BR/SP)  
(74) Cruzeiro Newmarc Patentes e Marcas Ltda.  
Registro extinto a contar de 12/03/2014

---

**(11) DI 5901537-3** Código 44 - Extinção - Art. 119 inciso III da LPI  
(15) 04/04/2000  
(73) Bridgestone/Firestone Research, INC. (US)  
(74) DANNEMANN, SIEMSEN, BIGLER & IPANEMA MOREIRA  
Registro extinto a contar de 29/07/2014

---

**(11) DI 5901684-1** Código 44 - Extinção - Art. 119 inciso III da LPI  
(15) 29/05/2001  
(73) Henrique César Bernardo Padovani (BR/SP) , Marco Antonio Bernardo Padovani (BR/SP)  
(74) Victor Andreas Quaglio  
Registro extinto a contar de 28/08/2014

---

**(11) DI 5901764-3** Código 44 - Extinção - Art. 119 inciso III da LPI  
(15) 18/07/2000  
(73) Gilson S.A. (FR)  
(74) DANNEMANN, SIEMSEN, BIGLER & IPANEMA MOREIRA  
Registro extinto a contar de 17/08/2014

---

**(11) DI 5901767-8** Código 44 - Extinção - Art. 119 inciso III da LPI  
(15) 11/03/2003  
(73) Gilmar Pretto (BR/SC)  
(74) Santa Cruz Consultoria em Marcas & Patentes Ltda  
Registro extinto a contar de 17/08/2014

---

**(11) DI 5901865-8** Código 44 - Extinção - Art. 119 inciso III da LPI  
(15) 15/08/2000  
(73) PORCELANA DEL PORTO LTDA (BR/RS)  
(74) PAP MARCAS E PATENTES LTDA.  
Registro extinto a contar de 10/09/2014

---

**(11) DI 5902950-1** Código 44 - Extinção - Art. 119 inciso III da LPI  
(15) 25/07/2000  
(73) Indústria de Motores Anauger LTDA (BR/SP)  
(74) Zilda Maria de Campos.  
Registro extinto a contar de 30/12/2014

---



---

**(11) DI 6000995-0**

Código 44 - Extinção - Art. 119 inciso III da LPI

(15) 23/04/2002

(73) MOBRAN INDÚSTRIA COMÉRCIO E REPRESENTAÇÕES DE MÓVEIS  
LTDA (BR/MG)

(74) Souza Ramos & Associados

Registro extinto a contar de 25/04/2010

---

**(11) DI 6002765-7**

Código 44 - Extinção - Art. 119 inciso III da LPI

(15) 12/06/2001

(73) Honda Giken Kogyo Kabushiki Kaisha (Honda Motor CO. LTD.) (JP)

(74) DANNEMANN, SIEMSEN, BIGLER & IPANEMA MOREIRA

Registro extinto a contar de 14/10/2010

---

**(11) DI 6200645-2**

Código 44 - Extinção - Art. 119 inciso III da LPI

(15) 12/11/2002

(73) FOG FRAGRANCE INVESTMENTS LIMITED (VG)

(74) Rubem dos Santos Querido

Registro extinto a contar de 28/03/2017

---

**(11) DI 6504953-5**

Código 44 - Extinção - Art. 119 inciso III da LPI

(15) 21/03/2006

(73) Dayse Marie dos Santos Carvalho (BR/MG)

(74) Andréa Maria Versiani de Mendonça

Registro extinto, a contar de 25/11/2010.



**Código 46 - Prorrogação**

Prorrogada a vigência do registro de desenho industrial por solicitação do titular.

---

**(11) DI 5701562-7**

Código 46 - Prorrogação

(22) 06/10/1997

(15) 28/04/1998

(45) 28/04/1998

(54) Frasco com tampa

(73) Unilever N.V. (NL)

(72) David Frederic Gnadt, David Scott Laubach

(74) Momsen, Leonardos &amp; CIA.

Registro prorrogado de 07/10/2012 até 06/10/2017

---

**(11) DI 5701569-4**

Código 46 - Prorrogação

(22) 03/10/1997

(15) 12/05/1998

(45) 12/05/1998

(54) Frasco

(73) NATURA COSMÉTICOS S.A (BR/SP)

(72) Maria Filomena Padron Miozzo

(74) Busco Marcas e Patentes

Registro prorrogado de 04/10/2017 até 03/10/2022

---

**(11) DI 5701570-8**

Código 46 - Prorrogação

(22) 03/10/1997

(15) 28/04/1998

(45) 28/04/1998

(54) Frasco

(73) Natura Cosméticos S.A (BR/SP)

(72) Maria Filomena Padron Miozzo

(74) Busco Marcas e Patentes

Registro prorrogado de 04/10/2017 até 03/10/2022

---

**(11) DI 5701571-6**

Código 46 - Prorrogação

(22) 03/10/1997

(15) 28/04/1998

(45) 28/04/1998

(54) Estojo

(73) Natura Cosméticos S.A (BR/SP)

(72) Sigilo de Autor, conforme solicitado e com base no artigo 6º, § 4º da LPI

(74) Busco Marcas e Patentes

Registro prorrogado de 04/10/2017 até 03/10/2022



---

**(11) DI 5701572-4** Código 46 - Prorrogação  
(22) 03/10/1997  
(15) 28/04/1998  
(45) 28/04/1998  
(54) Frasco  
(73) Natura Cosméticos S.A (BR/SP)  
(72) Sigilo de Autor, conforme solicitado e com base no artigo 6º, § 4º da LPI  
(74) Busco Marcas e Patentes  
Registro prorrogado de 04/10/2017 até 03/10/2022

---

**(11) DI 5701686-0** Código 46 - Prorrogação  
(22) 23/10/1997  
(15) 12/05/1998  
(45) 12/05/1998  
(54) Pote  
(73) Unilever N.V. (NL)  
(72) Ciro Attanasio  
(74) Momsen, Leonardos & CIA.  
Registro prorrogado de 24/10/2017 até 23/10/2022

---

**(11) DI 5701803-0** Código 46 - Prorrogação  
(22) 14/04/1997  
(15) 29/12/1998  
(45) 29/12/1998  
(54) Cadeira  
(73) STOLL GIROFLEX AG (CH)  
(72) Paolo Fancelli  
(74) Franco, Bhering, Barbosa e Novaes  
Registro prorrogado de 15/04/2017 até 14/04/2022

---

**(11) DI 5701804-9** Código 46 - Prorrogação  
(22) 14/04/1997  
(15) 29/12/1998  
(45) 29/12/1998  
(54) Cadeira  
(73) STOLL GIROFLEX AG (CH)  
(72) Andras Dozsa  
(74) Franco, Bhering, Barbosa e Novaes  
Registro prorrogado de 15/04/2017 até 14/04/2022

---

**(11) DI 5701805-7** Código 46 - Prorrogação  
(22) 14/04/1997  
(15) 29/12/1998



---

(45) 29/12/1998

(54) Cadeira

(73) STOLL GIROFLEX AG (CH)

(72) Stephan A. Preisig

(74) Franco, Bhering, Barbosa e Novaes

Registro prorrogado de 15/04/2017 até 14/04/2022

---

**(11) DI 5701806-5**

Código 46 - Prorrogação

(22) 14/04/1997

(15) 29/12/1998

(45) 29/12/1998

(54) Cadeira

(73) STOLL GIROFLEX AG (CH)

(72) Paolo Fancelli

(74) Franco, Bhering, Barbosa e Novaes

Registro prorrogado de 15/04/2017 até 14/04/2022



**Código 47 - Petição Não Conhecida**

Não conhecimento da petição apresentada em virtude do disposto nos Arts. 218 ou 219 da LPI.

---

**(21) BR 30 2015 000224-7** Código 47 - Petição Não Conhecida  
(22) 16/01/2015  
(71) PARTS IMPORT COMÉRCIO DE IMPORTADO E EXPORAAÇÃO LTDA (BR/ES)  
(74) GILSON BATISTA TAVARES JR .  
A petição nº 870160059457, de 13/10/2016, não será conhecida nos termos do art. 219, inciso I, da Lei 9.279/1996, por ter sido apresentada fora do prazo previsto em lei.

---

**(21) BR 30 2015 000227-1** Código 47 - Petição Não Conhecida  
(22) 16/01/2015  
(71) PARTS IMPORT COMÉRCIO DE IMPORTAÇÃO E EXPORTAÇÃO LTDA (BR/ES)  
(74) GILSON BATISTA TAVARES JR.  
A petição nº 870160059493, de 13/10/2016, não será conhecida nos termos do art. 219, inciso I, da Lei 9.279/1996, por ter sido apresentada fora do prazo previsto em lei.

---

**(11) DI 5700098-0** Código 47 - Petição Não Conhecida  
(22) 04/02/1997  
(15) 20/07/1999  
(71) Eneas Lopes Ribeiro (BR/SP)  
(74) M. M. Marcas e Patentes S/C Ltda  
Petição 870170038871 de 07/06/2017 não conhecida por ter sido intempestiva, conforme Art. 2º, parágrafo 1º da Resolução 178/2017. A cessação da justa causa se deu em 20/02/2017, enquanto a solicitação de devolução de prazo foi protocolada apenas em 07/06/2017.

---

**(11) DI 5802347-0** Código 47 - Petição Não Conhecida  
(22) 03/12/1998  
(15) 25/07/2000  
(71) Sociedade de Educação Integral e de Assistência Social (BR/SP)  
(74) Beérre Assessoria Empresarial S/C Ltda.  
Referente à petição 870170070014 de 19/09/2017, conforme Art. 218, inciso II.

---

**(11) DI 6101413-3** Código 47 - Petição Não Conhecida  
(22) 18/05/2001  
(15) 11/09/2001



---

(71) Ubirajara Theodoro Schier (BR/RS)

(74) Marpa Cons. e Asses. Empresarial LTDA

Referente à petição 870170080527 de 21/10/2017, de acordo com Art. 218, inciso II, por não ter sido recolhida a retribuição referente ao serviço solicitado.



**Código 47.1 - Petição Prejudicada**

Prejudicada a Petição Indicada de acordo com o complemento.

---

<b>(21) BR 30 2012 000481-0</b>	Código 47.1 - Petição Prejudicada (22) 06/02/2012 (30) 05/08/2011 EM 001901646-0005 (71) SHENZHEN GENIATECH INC. LTD (CN) (74) BHERING ADVOGADOS Petição 870160032233 de 29/06/2016 prejudicada tendo em vista que não cabe alteração do número da prioridade reivindicada, uma vez que está de acordo com número do documento apresentado na petição 020120039009 de 03/05/2012.
<b>(21) BR 30 2012 003873-1</b>	Código 47.1 - Petição Prejudicada (22) 31/07/2012 (30) 03/02/2012 US 29/412,478 (71) AKIDA HOLDINGS, LLC (US) (74) CARINA S. RODRIGUES Petição 870160027045 de 09/06/2016 prejudicada tendo em vista que não cabe alteração de título, uma vez que este foi alterado de ofício nos termos do Art. 22 da Instrução Normativa 044/2015, de acordo com o despacho de cód. 39, publicado na RPI 2352 de 02/02/2016.
<b>(21) BR 30 2012 003886-3</b>	Código 47.1 - Petição Prejudicada (22) 31/07/2012 (30) 06/03/2012 US 29/415,005 (71) MICROSOFT CORPORATION (US) (74) DI BLASI, PARENTE & ADVOGADOS ASSOCIADOS Petição 870160053570 de 22/09/2016 prejudicada tendo em vista a paerad da prioridade, de acordo com o despacho de cód. 49, publicado na RPI 2368 de 24/05/2016.
<b>(21) BR 30 2014 000824-2</b>	Código 47.1 - Petição Prejudicada (22) 25/02/2014 (30) 03/09/2013 US 29/465,902 (71) SAMSUNG ELECTRONICS CO., LTD. (KR) (74) NELLIE D SHORES Petição 870160027114 de 09/06/2016 prejudicada tendo em vista que não cabe alteração de título, uma vez que este foi alterado de ofício nos termos do Art. 22 da Instrução Normativa 044/2015, de acordo com o despacho de cód. 39, publicado na RPI 2354 de 16/02/2016.
<b>(21) BR 30 2014 001498-6</b>	Código 47.1 - Petição Prejudicada



---

(22) 04/04/2014

(71) A3NP INDÚSTRIA E COMÉRCIO DE MÓVEIS S.A. (BR/SP)

(74) DIOGO DIAS TEIXEIRA

Petição 870160027404 de 10/06/2016 prejudicada tendo em vista que não cabe alteração de título, uma vez que este foi alterado de ofício nos termos do Art. 22 da Instrução Normativa 044/2015, de acordo com o despacho de cód. 39, publicado na RPI 2349 de 12/01/2016.

---

**(21) BR 30 2014 002931-2**

Código 47.1 - Petição Prejudicada

(22) 24/06/2014

(30) 08/01/2014 EM 002381731-0001

(71) KONINKLIJKE PHILIPS N.V. (NL)

(74) EDUARDO OTERO

Petição 870160012722 de 06/04/2016 prejudicada tendo em vista que não cabe alteração da data da prioridade reivindicada, uma vez que está de acordo com a data do documento apresentado.

---

**(21) BR 30 2014 004625-0**

Código 47.1 - Petição Prejudicada

(22) 15/09/2014

(30) 14/03/2014 EM 00245082-0002

(71) GEOBRA BRANDSTATTER GMBH & CO. KG (DE)

(74) DANNEMANN, SIEMSEN, BIGLER & IPANEMA MOREIRA

Petição 870160050274 de 09/09/2016 prejudicada tendo em vista que não cabe alteração da sigla da prioridade, uma vez que está correta.

---

**(21) BR 30 2015 000247-6**

Código 47.1 - Petição Prejudicada

(22) 16/01/2015

(30) 18/07/2014 EM 002505131-0001

(71) RECKITT BENCKISER (BRANDS) LIMITED (GB)

(74) DI BLASI, PARENTE & ASS. PROP. IND. LTDA

Petição 870160068194 de 17/11/2016 prejudicada tendo em vista que o documento de prioridade EM 002505131-0002 não foi apresentado, bem como sua exclusão do processo foi solicitada de acordo com a petição 020150005292 de 12/03/2015.

---

**(21) BR 30 2015 002068-7**

Código 47.1 - Petição Prejudicada

(22) 06/05/2015

(30) 07/11/2014 KR 30-2014-0053625

(71) LG ELECTRONICS INC. (KR)

(74) EDUARDO TELLES PIRES HALLAK

Petição 870160056643 de 03/10/2016 prejudicada tendo em vista que não cabe alteração de título, uma vez que este foi alterado de ofício nos termos do Art. 22 da Instrução Normativa 044/2015, de acordo com o despacho de cód. 39, publicado na RPI 2374 de 05/07/2016.



---

<b>(21) BR 30 2015 002858-0</b>	<p>Código 47.1 - Petição Prejudicada (22) 18/06/2015 (30) 18/03/2015 WO 880068601 (71) CHRISTIAN DIOR COUTURE (FR) (74) LUIZ LEONARDOS &amp; ADVOGADOS</p> <p>Petição 870160042739 de 09/08/2016 prejudicada tendo em vista que não cabe alteração de título, uma vez que este foi alterado de ofício nos termos do Art. 22 da Instrução Normativa 044/2015, de acordo com o despacho de cód. 39, publicado na RPI 2378 de 02/08/2016.</p>
<b>(21) BR 30 2015 003987-6</b>	<p>Código 47.1 - Petição Prejudicada (22) 26/08/2015 (30) 26/02/2015 EM 002641506-0001 (71) KONINKLIJKE PHILIPS N.V. (NL) (74) DENIS ALLAN DANIEL</p> <p>Petição 870160067518 de 16/11/2016 prejudicada tendo em vista que não cabe alteração de título, uma vez que este foi alterado de ofício nos termos do Art. 22 da Instrução Normativa 044/2015, de acordo com o despacho de cód. 39, publicado na RPI 2385 de 20/09/2016.</p>
<b>(21) BR 30 2015 004020-3</b>	<p>Código 47.1 - Petição Prejudicada (22) 27/08/2015 (30) 27/02/2015 AU 201511090 (71) STUART ANDERSON (AU) , CEDAR ANDERSON (AU) (74) DENIS ALLAN DANIEL</p> <p>Petição 870160066314 de 10/11/2016 prejudicada tendo em vista que não cabe alteração de título, uma vez que este foi alterado de ofício nos termos do Art. 22 da Instrução Normativa 044/2015, de acordo com o despacho de cód. 73, publicado na RPI 2393 de 16/11/2016.</p>
<b>(21) BR 30 2015 004021-1</b>	<p>Código 47.1 - Petição Prejudicada (22) 27/08/2015 (30) 27/02/2015 US 29/518,940 (71) PROLITEC, INC. (US) (74) DENIS ALLAN DANIEL</p> <p>Petição 870160066315 de 10/11/2016 prejudicada tendo em vista que não cabe alteração de título, uma vez que este foi alterado de ofício nos termos do Art. 22 da Instrução Normativa 044/2015, de acordo com o despacho de cód. 39, publicado na RPI 2386 de 27/09/2016.</p>
<b>(21) BR 32 2014 005746-7</b>	<p>Código 47.1 - Petição Prejudicada (22) 30/09/2011 (30) 01/04/2011 DM DM/075900</p>

---



---

(62) DI 7104907-0 30/09/2011

(71) BIOCARTIS SA (CH)

(74) LUIZ LEONARDOS & ADVOGADOS

Petição 870160027473 de 10/06/2016 prejudicada tendo em vista que não cabe alteração de título, uma vez que este foi alterado de ofício nos termos do Art. 22 da Instrução Normativa 044/2015, de acordo com o despacho de cód. 39, publicado na RPI 2370 de 07/06/2016.

---

**(21) BR 32 2014 005747-5**

Código 47.1 - Petição Prejudicada

(22) 30/09/2011

(30) 01/04/2011 DM DM/075900

(62) DI 7104907-0 30/09/2011

(71) BIOCARTIS SA (CH)

(74) LUIZ LEONARDOS & ADVOGADOS

Petição 870160027470 de 10/06/2016 prejudicada tendo em vista que não cabe alteração de título, uma vez que este foi alterado de ofício nos termos do Art. 22 da Instrução Normativa 044/2015, de acordo com o despacho de cód. 39, publicado na RPI 2370 de 07/06/2016.

---

**(21) DI 7005816-4**

Código 47.1 - Petição Prejudicada

(22) 27/12/2010

(71) Emile Henry (FR)

(74) Momsen, Leonardos & Cia

Petição 870160044579 de 17/08/2016 prejudicada tendo em vista que não cabe alteração de título, uma vez que este foi alterado de ofício nos termos do Art. 22 da Instrução Normativa 044/2015, de acordo com o despacho de cód. 39, publicado na RPI 2380 de 16/08/2016.

---

**(21) DI 7103695-4**

Código 47.1 - Petição Prejudicada

(22) 25/08/2011

(71) MICROSOFT MOBILE OY (FI)

(74) Araripe & Associados

Petição 870160036974 de 18/07/2016 prejudicada tendo em vista o despacho 47 (Petição Não Conhecida) na RPI 2439 de 03/10/2017, em referência à petição 020150002081, de 22/12/2014, por conter alteração de matéria inicialmente depositada.

---

**(21) DI 7106531-8**

Código 47.1 - Petição Prejudicada

(22) 27/12/2011

(30) 30/06/2011 WO DM/076470

(71) Lego A/S (DK)

(74) Dannemann, Siemsen, Bigler & Ipanema Moreira

Petição 870160056628 de 03/10/2016 prejudicada tendo em vista que não cabe alteração da sigla da prioridade, uma vez que está de acordo com o documento



---

apresentado.

---

**(21) DI 7106541-5**

Código 47.1 - Petição Prejudicada

(22) 27/12/2011

(30) 30/06/2011 WO DM/076470

(71) Lego A/S (DK)

(74) Dannemann, Siemsen, Bigler & Ipanema Moreira

Petição 870160056538 de 03/10/2016 prejudicada tendo em vista que não cabe alteração da sigla da prioridade, uma vez que está de acordo com o documento apresentado.

---

**(21) DI 7106678-0**

Código 47.1 - Petição Prejudicada

(22) 21/11/2011

(30) 20/05/2011 EP 001279376-0007; 20/05/2011 EP 001279376-0005;

20/05/2011 EP 001279376-0004; 20/05/2011 EP 001279376-006; 20/05/2011 EP 001279376-0001; 20/05/2011 EP 001279376-0002; 20/05/2011 EP 001279376-0003

(71) Philip Morris Products S.A. (CH)

(74) Dannemann, Siemsen, Bigler & Ipanema Moreira.

Petição 870160055827 de 29/09/2016 prejudicada em virtude do despacho de cód. 200, publicado na RPI 2395, que anulou o registro.



**Código 49 - Perda de Prioridade**

Perda da prioridade reivindicada por não atender às disposições previstas no Art. 99 da LPI.

---

**(21) BR 30 2017 000156-4**

Código 49 - Perda de Prioridade

(22) 16/01/2017

(71) SHELL BRANDS INTERNATIONAL AG (CH)

(74) Daniel Advogados (Alt.de Daniel &amp; Cia)

Referente a reivindicação de Prioridade Número GB 4045720, de 06/08/2016, tendo em vista que a comprovação da mesma não está em conformidade com o Art. 16 § 2º da LPI. O Documento de Prioridade, no caso de Desenho Industrial, deve, obrigatoriamente, conter desenhos.

---

**(11) BR 30 2017 000314-1**

Código 49 - Perda de Prioridade

(22) 26/01/2017

(15) 21/11/2017

(71) UNILEVER N.V. (NL)

(74) Remer Villaça &amp; Nogueira Assessoria e Consultoria de Prop. Intelectual S/S Ltda.

Referente à Reivindicação de Prioridade nº EM 003319748, de 26/07/2016, por não haver correspondência entre a matéria apresentada na prioridade e a apresentada no depósito.

---

**(11) BR 30 2017 000493-8**

Código 49 - Perda de Prioridade

(22) 06/02/2017

(15) 21/11/2017

(71) SHELL BRANDS INTERNATIONAL AG. (CH)

(74) Daniel Advogados (Alt.de Daniel &amp; Cia)

Referente à reivindicação de Prioridade nº GB 4045719 de 06/08/2016, por não haver correspondência entre a matéria apresentada na prioridade e a apresentada no pedido: o objeto da prioridade tem altura menor que o do depósito, além de apresentar vista inferior diferente.



### Código 54 - Devolução de Prazo Concedida

Notificação de devolução de prazo. Desta data corre o prazo adicional concedido no despacho.

---

(11) DI 7103752-7

Código 54 - Devolução de Prazo Concedida

(22) 02/09/2011

(15) 24/05/2016

(71) KARL STORZ GMBH & CO. KG (DE)

(74) DANNEMANN, SIEMSEN, BIGLER, & IPANEMA MOREIRA

Referente à Pet.: 870170037430 de 02/06/2017. Devolvidos 54 dias de prazo.



### Código 70 - Publicação Anulada

Anulada a publicação, por ter sido indevida, conforme indicado no complemento.

---

(11) DI 5902322-8

Código 70 - Publicação Anulada

(22) 27/10/1999

(15) 08/03/2000

(71) Glauber Jensen (BR/SP)

(74) Cannon Marcas e Patentes S/C Ltda

Referente RPI: 2311 - Cód. 46, Publicado: 22/04/2015, por ter sido indevido, dado que o registro foi tornado nulo, conforme publicação na RPI 1893 de 17/04/2007



### Código 71 - Despacho Anulado

Anulada o despacho, por ter sido indevido, conforme indicado no complemento.

---

(21) BR 30 2016 005435-5

Código 71 - Despacho Anulado

(22) 24/11/2016

(71) SUMMIT GLOVE INC. (US)

(74) MSANTOS & FILHOS PROPRIEDADE INTELECTUAL LTDA-EPP

Referente RPI: 2442 - Cód. 34, Publicado: 24/10/2017 Referente RPI: 2442 -

Cód. 34, Publicado: 24/10/2017

---

(21) BR 30 2016 005437-1

Código 71 - Despacho Anulado

(22) 24/11/2016

(71) SUMMIT GLOVE INC. (US)

(74) LUIZ RODRIGUES SILVA

Referente RPI: 2442 - Cód. 34, Publicado: 24/10/2017



### Código 73 - Retificação

Retificação da publicação de qualquer um dos itens anteriores por ter sido efetuada com incorreção. Tal publicação não implica na alteração da data da decisão ou despacho e nos prazos decorrentes da mesma.

---

(11) BR 30 2012 004223-2

Código 73 - Retificação

(22) 16/08/2012

(15) 11/08/2015

(30) 27/02/2012 FR DM/077 931

(45) 11/08/2015

(54) CONFIGURAÇÃO APLICADA EM RELÓGIO

(71) CHRISTIAN DIOR COUTURE (FR)

(72) MATHIEU JAMIN

(74) LUIZ LEONARDOS & CIA

Referente RPI: 2327 - Cód. 39, Publicado: 11/08/2015, tendo em vista erro no nome do autor. Considerar os dados atuais: MATHIEU JAMIN.

---

(11) BR 30 2012 005171-1

Código 73 - Retificação

(22) 03/10/2012

(15) 01/10/2013

(45) 01/10/2013

(54) CONFIGURAÇÃO APLICADA EM BALDE PARA GELO

(71) NELY CRISTINA BRAIDOTTI (BR/SP)

(72) NELY CRISTINA BRAIDOTTI

(74) SÍMBOLO MARCAS E PATENTES LTDA

Referente RPI: 2230 - Cód. 39, Publicado: 01/10/2013, devido a erro no título. Considerar dados atuais: "CONFIGURAÇÃO APLICADA EM BALDE PARA GELO"

---

(11) BR 30 2012 005450-8

Código 73 - Retificação

(22) 18/10/2012

(15) 27/05/2014

(30) 19/04/2012 FR DM/078218

(45) 27/05/2014

(54) CONFIGURAÇÃO APLICADA EM TAMPA DE CILINDRO DE GÁS PARA VÁLVULA

(71) L'AIR LIQUIDE, SOCIETE ANONYME POUR L'ETUDE ET L'EXPLOITATION DES PROCEDES GEORGES CLAUDE (FR)

(72) HOLGER QUIK, RENAUD LIGONESCHE

(74) LUIZ LEONARDOS & ADVOGADOS

Referente RPI: 2264 - Cód. 39, Publicado: 27/05/2014, tendo em vista erro no nome do titular. Considerar os dados atuais: L'AIR LIQUIDE, SOCIETE ANONYME POUR L'ETUDE ET L'EXPLOITATION DES PROCEDES GEORGES



---

CLAUDE.

---

**(11) BR 30 2013 002969-7**

Código 73 - Retificação

(22) 18/06/2013

(15) 01/12/2015

(30) 18/12/2012 US 29/440,063

(45) 01/12/2015

(54) CONFIGURAÇÃO APLICADA A GARRAFA

(71) DP BEVERAGES LIMITED (KY)

(72) DAVID MURRAY MELROSE, JAE HO CHA, KRIS TOMASSON, NICOLAS EILKEN, SEBASTIAN RONEFELD

(74) DI BLASI, PARENTE & ASS. PROP. IND. LTDA

Referente RPI: 2343 - Cód. 39, Publicado: 01/12/2015, tendo em vista erro no nome do titular e no de um dos autores. Considerar os dados atuais. Titular: DP BEVERAGES LIMITED; Autor: NICOLAS EILKEN.

---

**(11) BR 30 2013 005191-9**

Código 73 - Retificação

(22) 10/10/2013

(15) 19/04/2016

(30) 12/04/2013 EM 002219568-0005

(45) 19/04/2016

(54) CONFIGURAÇÃO APLICADA EM PAINÉIS DIANTEIROS PARA CABINE DE CAMINHÃO

(71) VOLVO LASTVAGNAR AB (SE)

(72) GEORGE, ASOK

(74) DANNEMANN, SIEMSEN, BIGLER & IPANEMA MOREIRA

Referente RPI: 2363 - Cód. 39, Publicado: 19/04/2016: o título correto é "Configuração aplicada em painéis dianteiros para cabines de caminhão".

---

**(11) BR 30 2014 000201-5**

Código 73 - Retificação

(22) 17/01/2014

(15) 26/04/2016

(30) 18/07/2013 EM 002276360

(45) 26/04/2016

(52) 12-16

(54) CONFIGURAÇÃO APLICADA EM REVESTIMENTO LATERAL

(71) MAN TRUCK & BUS AG (DE)

(72) HOLGER KOOS, INGO VON BARGEN, MARC SCHIPPLING, DIETER BLUM, RUDOLF KUPITZA, THOMAS OCHS, MICHAEL WUST, ROGER MOHR

(74) BHERING ADVOGADOS

Referente RPI: 2364 - Cód. 39, Publicado: 26/04/2016, tendo em vista erro na sigla da prioridade reivindicada e omissão de um dos autores. Considerar os dados atuais. Prioridade Unionista: EM - 002276360 de 18/07/2013; Autores: HOLGER KOOS, INGO VON BARGEN, MARC SCHIPPLING, DIETER BLUM,



---

RUDOLF KUPITZA, THOMAS OCHS, MICHAEL WUST, ROGER MOHR.

---

**(11) BR 30 2014 005745-6**

Código 73 - Retificação

(22) 18/11/2014

(15) 17/05/2016

(30) 19/05/2014 EM 002466144-0002

(45) 17/05/2016

(52) 12-16

(54) CONFIGURAÇÃO APLICADA EM RODA

(71) AUDI AG (DE)

(72) ANDREAS VALENCIA POLLEX

(74) ARIBONI, FABBRI E SCHMIDT SOCIEDADE DE ADVOGADOS

Referente RPI: 2367 - Cód. 39, Publicado: 17/05/2016, tendo em vista erro na data da prioridade reivindicada. Considerar os dados atuais: EM - 002466144-0002 de 19/05/2014.

---

**(11) BR 30 2014 005829-0**

Código 73 - Retificação

(22) 24/11/2014

(15) 26/07/2016

(30) 22/05/2014 US 29/491,531; 22/05/2014 US 29/491,529; 22/05/2014 US 29/491,530

(45) 26/07/2016

(52) 29-02

(54) CONFIGURAÇÃO APLICADA EM CARTUCHO PARA RESPIRADOR

(71) 3M INNOVATIVE PROPERTIES COMPANY (US)

(72) DAVID M. BLOMBERG, GARY E. DWYER, CARL W. RAINES III, CHARLIE WOOD, MARK W. SCHULZ, MICHAEL J. SVENDSEN, PIERRE LEGARE

(74) FABIO FERRAZ DE ARRUDA LEME

Referente RPI: 2377 - Cód. 39, Publicado: 26/07/2016, tendo em vista erro no nome de um dos autores. Considerar os dados atuais: DAVID M. BLOMBERG.

---

**(11) BR 30 2014 006208-5**

Código 73 - Retificação

(22) 28/11/2014

(15) 24/05/2016

(45) 24/05/2016

(52) 14-04 , 14-03

(54) PADRÃO ORNAMENTAL APLICADO A INTERFACE GRÁFICA

(71) SAMSUNG ELECTRONICS CO., LTD. (KR)

(72) HYUN-WOO CHOI, JONG-IL JEONG, SOOK-KYUNG LEE, JI-HYE MYUNG, BONG-HEE HAN

(74) EDUARDO OTERO

Referente RPI: 2368 - Cód. 39, Publicado: 24/05/2016, tendo em vista erro no nome do titular. Considerar os dados atuais: SAMSUNG ELECTRONICS CO., LTD.

---



---

**(11) BR 30 2015 000314-6**

Código 73 - Retificação

(22) 22/01/2015

(15) 26/07/2016

(30) 25/08/2014 KR 30-2014-0041209

(45) 26/07/2016

(52) 14-03

(54) CONFIGURAÇÃO APLICADA À PULSEIRA PARA DISPOSITIVO ELETRÔNICO PORTÁTIL

(71) SAMSUNG ELECTRONICS CO., LTD. (KR)

(72) HAYOUL JUNG, JAEHYUNG HONG, JINSEOK HWANG, YONGSEOK BANG

(74) EDUARDO OTERO

Referente RPI: 2377 - Cód. 39, Publicado: 26/07/2016, tendo em vista erro no campo do titular. Considerar os dados atuais: SAMSUNG ELECTRONICS CO., LTD.

---

**(21) BR 32 2015 004687-5**

Código 73 - Retificação

(22) 28/08/2012

(30) 28/02/2012 US 29/414,426

(44) 14/11/2017

(52) 32-00

(54) CONFIGURAÇÃO APLICADA A/EM FONTE DE CARACTERES

(62) BR 30 2012 004400-6 28/08/2012

(71) MICROSOFT CORPORATION (US)

(72) JONATHAN ERIC GLEASMAN, DANIELLE YVONNE SALISBURY, ANDREA MICHELLE SIMONS, THEODORE AARON HABERMAN

(74) MARCELO OLIVEIRA DE SOUZA

Referente RPI: 2424 - Cód. 36, Publicado: 20/06/2017, por ter erro na data de depósito. Considerar os dados atuais: 28/08/2012.

---

**(21) BR 32 2015 004688-3**

Código 73 - Retificação

(22) 28/08/2012

(30) 28/02/2012 US 29/414,426

(44) 14/11/2017

(52) 32-00

(54) CONFIGURAÇÃO APLICADA A/EM FONTE DE CARACTERES

(62) BR 30 2012 004400-6 28/08/2012

(71) MICROSOFT CORPORATION (US)

(72) JONATHAN ERIC GLEASMAN, DANIELLE YVONNE SALISBURY, ANDREA MICHELLE SIMONS, THEODORE AARON HABERMAN

(74) MARCELO OLIVEIRA DE SOUZA

Referente RPI: 2424 - Cód. 36, Publicado: 20/06/2017, tendo em vista erro na data de depósito. Considerar os dados atuais: 28/08/2012.



---

**(21) BR 32 2015 004689-1** Código 73 - Retificação  
(22) 28/08/2012  
(30) 28/02/2012 US 29/414,426  
(44) 14/11/2017  
(52) 18-03  
(54) CONFIGURAÇÃO APLICADA A/EM FONTE DE CARACTERES  
(62) BR 30 2012 004400-6 28/08/2012  
(71) MICROSOFT CORPORATION (US)  
(72) JONATHAN ERIC GLEASMAN, DANIELLE YVONNE SALISBURY, ANDREA MICHELLE SIMONS, THEODORE AARON HABERMAN  
(74) MARCELO OLIVEIRA DE SOUZA  
Referente RPI: 2376 - Cód. 31, Publicado: 19/07/2016, tendo em vista erro na data de depósito. Considerar os dados atuais: 28/08/2012.

---

**(21) BR 32 2015 004691-3** Código 73 - Retificação  
(22) 28/08/2012  
(30) 28/02/2012 US 29/414,426  
(44) 14/11/2017  
(52) 32-00  
(54) CONFIGURAÇÃO APLICADA A/EM FONTE DE CARACTERES  
(62) BR 30 2012 004400-6 28/08/2012  
(71) MICROSOFT CORPORATION (US)  
(72) JONATHAN ERIC GLEASMAN, DANIELLE YVONNE SALISBURY, ANDREA MICHELLE SIMONS, THEODORE AARON HABERMAN  
(74) MARCELO OLIVEIRA DE SOUZA  
Referente RPI: 2424 - Cód. 36, Publicado: 20/06/2017, tendo em vista erro na data de depósito. Considerar os dados atuais: 28/08/2012.

---

**(21) BR 32 2015 004692-1** Código 73 - Retificação  
(22) 28/08/2012  
(30) 28/02/2012 US 29/414,426  
(44) 14/11/2017  
(52) 32-00  
(54) CONFIGURAÇÃO APLICADA A/EM FONTE DE CARACTERES  
(62) BR 30 2012 004400-6 28/08/2012  
(71) MICROSOFT CORPORATION (US)  
(72) JONATHAN ERIC GLEASMAN, DANIELLE YVONNE SALISBURY, ANDREA MICHELLE SIMONS, THEODORE AARON HABERMAN  
(74) MARCELO OLIVEIRA DE SOUZA  
Referente RPI: 2424 - Cód. 36, Publicado: 20/06/2017, tendo em vista erro na data de depósito. Considerar os dados atuais: 28/08/2012.

---

**(21) BR 32 2015 004693-0** Código 73 - Retificação



---

(22) 28/08/2012

(30) 28/02/2012 US 29/414,426

(44) 14/11/2017

(52) 18-03

(54) CONFIGURAÇÃO APLICADA A/EM FONTE DE CARACTERES

(62) BR 30 2012 004400-6 28/08/2012

(71) MICROSOFT CORPORATION (US)

(72) JONATHAN ERIC GLEASMAN, DANIELLE YVONNE SALISBURY, ANDREA MICHELLE SIMONS, THEODORE AARON HABERMAN

(74) MARCELO OLIVEIRA DE SOUZA

Referente RPI: 2376 - Cód. 31, Publicado: 19/07/2016, tendo em vista erro na data de depósito. Considerar os dados atuais: 28/08/2012.

---

**(11) DI 7105872-9**

Código 73 - Retificação

(22) 28/11/2011

(15) 24/05/2016

(30) 27/05/2011 US 29/393,017

(45) 24/05/2016

(54) PADRÃO ORNAMENTAL APLICADO A INTERFACE GRÁFICA

(71) MICROSOFT CORPORATION (US)

(72) SAMUEL MOREAU, JONATHAN ERIC GLEASMAN, ETHAN NELSON RAY, DENISE MICHELE TRABONA, BRITT HILLARY HANSING

(74) DI BLASI, PARENTE & ASS. PROP. IND. LTDA

Referente RPI: 2368 - Cód. 39, Publicado: 24/05/2016, tendo em vista a omissão da classificação. Considerar os dados atuais: 19- 08.

