

Revista da  
**Propriedade  
Industrial**

Nº 2446  
21 de Novembro de 2017

**Desenho Industrial**

Seção III





**REPÚBLICA FEDERATIVA DO BRASIL**

Presidente

**Michel Temer**

**MINISTÉRIO DA INDÚSTRIA, COMÉRCIO EXTERIOR E SERVIÇOS**

Ministro da Indústria, Comércio Exterior e Serviços

**Marcos Pereira**

INSTITUTO NACIONAL DA PROPRIEDADE INDUSTRIAL

Presidente

Luiz Otávio Pimentel

---

**De conformidade com a Lei nº 5.648 de 11 de dezembro de 1970, esta é a publicação oficial do Instituto Nacional da Propriedade Industrial, órgão vinculado ao Ministério da Indústria, Comércio Exterior e Serviços, República Federativa do Brasil, que publica todos os seus atos, despachos e decisões relativos ao sistema de propriedade industrial no Brasil, compreendendo Marcas e Patentes, bem como os referentes a contratos de Transferência de Tecnologia e assuntos correlatos, além dos que dizem respeito ao registro de programas de computador como direito autoral.**

As established by Law nº 5.648 of december 11, 1970, this is the official publication of the National Institute of Industrial Property, an office under the Ministry of Industry, Foreign Trade and Services, Federative Republic of Brazil, which publishes all its official acts, orders and decisions regarding the industrial property system in Brazil, comprising Trademarks and Patents, as well as those referring to Technology Transfer agreements and related matters, besides those regarding software registering as copyright.

D'après la Loi nº 5.648 du 11 décembre 1970, celle-ci est la publication officielle de l'Institut National de la Propriété Industrielle, un office lié au Ministère de l'Industrie, du Commerce Extérieur et des Services, République Fédérative du Brésil, qui publie tous ses actes, ordres et décisions concernant le système de la propriété industrielle au Brésil, y compris marques et brevets, aussi que ceux référents aux contrats de transfert de technologie et des sujets afférents, en outre que ceux se rapportant à l'enregistrement des programmes d'ordinateur comme droit d'auteur.

Según establece la Ley nº 5.648 de 11 diciembre 1970, esta es la publicación oficial del Instituto Nacional de la Propiedad Industrial, oficina vinculada al Ministerio de la Industria, Comercio Exterior y Servicios, República Federativa del Brasil, que publica todos sus actos, ordenes y decisiones referentes al sistema de propiedad industrial en Brasil, comprendiendo marcas y patentes así que los referentes a contratos de transferencia de tecnología y asuntos corelacionados, además de los referentes al registro de programas de ordenador como derecho de autor.

**Laut Gezets Nr. 5.648 vom 11. dezember 1970, ist dies das Amtsblatt des Nationalen Instituts für gewerbliches Eigentum (INPI), eines Organs des Bundesministerium für Industrie, Handel und Dienstleistungen, der Bundesrepublik Brasilien, welches alle Amtshandlungen, Beschlüsse und Entscheidungen über gewerbliches Eigentum in Brasilien, einschliesslich Warenzeichen und Patente, ebenso wie auch Übertragungsverträge von Technologie und Computerprogramme als Urheberrecht veröffentlicht.**



# DIRETORIA DE MARCAS, DESENHO INDUSTRIAL E INDICAÇÕES GEOGRÁFICAS

DESENHO INDUSTRIAL

**PEDIDO DE REGISTRO DE DESENHO INDUSTRIAL  
PEDIDO DIVIDIDO DE UM PEDIDO DE  
REGISTRO DE DESENHO INDUSTRIAL  
ANTERIORMENTE DEPOSITADO**



# Índice Geral:

Código 31 - Notificação de Depósito.....	5
Código 34 - Exigência - Art. 106 § 3º da LPI.....	90
Código 35 - Arquivamento do Pedido – Art. 216 § 2º e Art. 106 § 3º da LPI.....	123
Código 36 - Indeferimento - Art. 106 § 4º da LPI.....	182
Código 39 - Concessão do Registro.....	189
Código 39.5 - Notificação de Requerimento de Exame de Mérito.....	226
Código 40 - Publicação do Parecer de Mérito.....	245
Código 41 - Nulidade Administrativa.....	249
Código 44 - Extinção - Art. 119 inciso III da LPI.....	253
Código 46 - Prorrogação.....	262
Código 47.1 - Petição Prejudicada.....	287
Código 49 - Perda de Prioridade.....	289
Código 56 - Transferência Deferida.....	291
Código 58 - Transferência em Exigência.....	292
Código 70 - Publicação Anulada.....	310
Código 71 - Despacho Anulado.....	311
Código 72 - Decisão Anulada.....	312
Código 73 - Retificação.....	313



**Código 31 - Notificação de Depósito**

Notificação de depósito de pedido de registro de desenho industrial. O pedido segue para a etapa de exame técnico.

---

<b>(21) BR 30 2014 005369-8</b>	Código 31 - Notificação de Depósito (22) 24/10/2014 (71) PATRICIA BONALDI MODA FEMININA LTDA (72) PATRICIA VIEIRA BONALDI (74) SÁVIO FARIA NEVES Notificação de depósito (AR: SF572497447 UF: MG Data: 24/10/2014 Hora: 00:00)
<b>(21) BR 30 2015 001383-4</b>	Código 31 - Notificação de Depósito (22) 25/03/2015 (71) NIPRO CORPORATION (JP) (72) SUSUMU KOBAYASHI, YUKINORI EBARA, KAZUHISA ISHIHARA, YUJI KUWAHARA, SHUNSUKE KIKUMOTO, NAOAKI YASUMURA, KEISUKE HIRAMA, EIICHI KOISO (74) ORLANDO DE SOUZA Notificação de depósito (Protocolo: 20150006219 UF: RJ Data: 25/03/2015 Hora: 16:48)
<b>(21) BR 30 2015 005437-9</b>	Código 31 - Notificação de Depósito (22) 27/11/2015 (71) ZHUHAI JINDAO ELECTRIC APPLIANCE CO., LTD. (CN) (72) XIAODONG, HE (74) JULIO GUIDI LIMA DA ROCHA Notificação de depósito (Protocolo: 870150005976 UF: WB Data: 27/11/2015 Hora: 18:37)
<b>(21) BR 30 2016 005342-1</b>	Código 31 - Notificação de Depósito (22) 21/11/2016 (71) MANOELA LAÍS SOBREIRO CAVALCANTE (BR/SP) (72) MANOELA LAÍS SOBREIRO CAVALCANTE (74) RICARDO COUTINHO BARBOSA Notificação de depósito (Protocolo: 018160004228 UF: SP Data: 21/11/2016 Hora: 15:07)
<b>(21) BR 30 2016 005385-5</b>	Código 31 - Notificação de Depósito (22) 23/11/2016 (71) BIANCA CAVALCANTI ABIAKE (BR/SP) (72) BIANCA CAVALCANTI ABIAKE



---

(74) MANOEL PAIXÃO DO NASCIMENTO

Notificação de depósito (Protocolo: 018160004248 UF: SP Data: 23/11/2016

Hora: 14:55)

---

**(21) BR 30 2016 005404-5**

Código 31 - Notificação de Depósito

(22) 23/11/2016

(71) NETFLIX, INC. (US)

(72) M. FRANK EMANUEL, TREVOR CLEVELAND, KEVIN O'CONNOR,  
STEVEN DREYER

(74) FLÁVIA SALIM LOPES

Notificação de depósito (Protocolo: 020160007181 UF: RJ Data: 23/11/2016

Hora: 16:24)

---

**(21) BR 30 2016 006029-0**

Código 31 - Notificação de Depósito

(22) 29/12/2016

(71) BOMIX INDÚSTRIA DE EMBALAGENS LTDA (BR/BA)

(72) MIGUEL LUIZ ROSÁRIO LORENZO

(74) BRASNORTE MARCAS E PATENTES LTDA

Notificação de depósito (AR: JR345924922BR UF: RJ Data: 29/12/2016 Hora:  
00:00)

---

**(21) BR 30 2017 000517-9**

Código 31 - Notificação de Depósito

(22) 07/02/2017

(71) PROTALUS LLC (US)

(72) CHRISTOPHER BUCK

(74) RICARDO DE ANDRADE BERGAMO DA SILVA

Notificação de depósito (Protocolo: 870170008412 UF: WB Data: 07/02/2017

Hora: 21:22)

---

**(21) BR 30 2017 001571-9**

Código 31 - Notificação de Depósito

(22) 09/04/2017

(71) RICARDO RODRIGUES (BR/SP)

(72) RICARDO RODRIGUES

(74) JOÃO MARCELO DE LIMA ASSAFIM

Notificação de depósito (Protocolo: 870170023415 UF: WB Data: 09/04/2017

Hora: 23:56)

---

**(21) BR 30 2017 001574-3**

Código 31 - Notificação de Depósito

(22) 10/04/2017

(71) UNIVERSIDADE FEDERAL DE UBERLÂNDIA (BR/MG)

(72) ELZA CRISTINA SANTOS, BÁRBARA ROBERTA TICOTOSTI CAMPEZ

Notificação de depósito (Protocolo: 014170000105 UF: MG Data: 10/04/2017

Hora: 13:22)

---



---

**(21) BR 30 2017 001575-1** Código 31 - Notificação de Depósito  
(22) 10/04/2017  
(71) UNIVERSIDADE FEDERAL DE UBERLÂNDIA (BR/MG)  
(72) ELZA CRISTINA SANTOS, BÁRBARA ROBERTA TICOTOSTI CAMPEZ  
Notificação de depósito (Protocolo: 014170000106 UF: MG Data: 10/04/2017  
Hora: 13:24)

---

**(21) BR 30 2017 001579-4** Código 31 - Notificação de Depósito  
(22) 10/04/2017  
(71) NORDSON CORPORATION (US)  
(72) JIM KEOUGH, JUSTIN A. CLARK  
(74) FLÁVIA SALIM LOPES  
Notificação de depósito (Protocolo: 020170001289 UF: RJ Data: 10/04/2017  
Hora: 16:06)

---

**(21) BR 30 2017 001590-5** Código 31 - Notificação de Depósito  
(22) 11/04/2017  
(71) NISSAN JIDOSHA KABUSHIKI KAISHA (ALSO TRADING AS NISSAN MOTOR CO., LTD.) (JP)  
(72) HIROTADA KUWAHARA  
(74) Daniel Advogados (Alt.de Daniel & Cia)  
Notificação de depósito (Protocolo: 870170023971 UF: WB Data: 11/04/2017  
Hora: 14:42)

---

**(21) BR 30 2017 001592-1** Código 31 - Notificação de Depósito  
(22) 11/04/2017  
(71) ROMA JENSEN COMERCIO E INDUSTRIA LTDA. (BR/SP)  
(72) GUSTAVO JENSEN  
(74) TINOCO SOARES SOCIEDADE DE ADVOGADOS  
Notificação de depósito (Protocolo: 870170024011 UF: WB Data: 11/04/2017  
Hora: 15:43)

---

**(21) BR 30 2017 001594-8** Código 31 - Notificação de Depósito  
(22) 11/04/2017  
(71) ROMA JENSEN COMERCIO E INDUSTRIA LTDA. (BR/SP)  
(72) GUSTAVO JENSEN  
(74) TINOCO SOARES SOCIEDADE DE ADVOGADOS  
Notificação de depósito (Protocolo: 870170024018 UF: WB Data: 11/04/2017  
Hora: 15:48)

---

**(21) BR 30 2017 001595-6** Código 31 - Notificação de Depósito  
(22) 11/04/2017  
(71) ROMA JENSEN COMERCIO E INDUSTRIA LTDA. (BR/SP)  
(72) GUSTAVO JENSEN



---

(74) TINOCO SOARES SOCIEDADE DE ADVOGADOS  
Notificação de depósito (Protocolo: 870170024019 UF: WB Data: 11/04/2017  
Hora: 15:51)

---

**(21) BR 30 2017 001596-4** Código 31 - Notificação de Depósito  
(22) 11/04/2017  
(71) ROMA JENSEN COMERCIO E INDUSTRIA LTDA. (BR/SP)  
(72) GUSTAVO JENSEN  
(74) TINOCO SOARES SOCIEDADE DE ADVOGADOS  
Notificação de depósito (Protocolo: 870170024025 UF: WB Data: 11/04/2017  
Hora: 15:53)

---

**(21) BR 30 2017 001622-7** Código 31 - Notificação de Depósito  
(22) 12/04/2017  
(71) SERVIÇO NACIONAL DE APRENDIZAGEM INDUSTRIAL - SENAI/SP  
(BR/SP)  
(72) GUILHERME RODRIGUES DE CARVALHO CASTELLINI, FERNANDA MOREIRA, ANA LUCIA DOMINGUES DE OLIVEIRA  
(74) DÉBORA CYPRIANO BOTELHO  
Notificação de depósito (Protocolo: 018170000908 UF: SP Data: 12/04/2017  
Hora: 15:37)

---

**(21) BR 30 2017 001706-1** Código 31 - Notificação de Depósito  
(22) 20/04/2017  
(71) TOYOTA JIDOSHA KABUSHIKI KAISHA (JP)  
(72) KENJI KIDO, TAKANORI ITO, SHINGO HATORI, YUMA HOSHINO, HIDEO KARIKOMI, KEN IWASAKI  
(74) FLÁVIA SALIM LOPES  
Notificação de depósito (Protocolo: 020170001422 UF: RJ Data: 20/04/2017  
Hora: 16:13)

---

**(21) BR 30 2017 001708-8** Código 31 - Notificação de Depósito  
(22) 20/04/2017  
(71) NORTON (WATERFORD) LIMITED (IE)  
(72) JAMES ROCHE, ENRIQUE CALDERON OLIVERAS  
(74) FLÁVIA SALIM LOPES  
Notificação de depósito (Protocolo: 020170001424 UF: RJ Data: 20/04/2017  
Hora: 16:14)

---

**(21) BR 30 2017 001741-0** Código 31 - Notificação de Depósito  
(22) 24/04/2017  
(71) VOLKSWAGEN AKTIENGESELLSCHAFT (DE)  
(72) KLAUS BISCHOFF, MARCO ANTONIO PAVONE, PATRICK MATIOLI PROTTI



---

(74) Ariboni, Fabbri e Schmidt Sociedade de Advogados  
Notificação de depósito (Protocolo: 870170026581 UF: WB Data: 24/04/2017  
Hora: 14:17)

---

**(21) BR 30 2017 001743-6** Código 31 - Notificação de Depósito  
(22) 24/04/2017  
(71) PEPSICO, INC. (US)  
(72) IAN GALVIN, RAYMUNDO MARTINEZ, KATIE OZAMIZ, WADE FOURNIER  
(74) Dannemann, Siemsen, Bigler & Ipanema Moreira  
Notificação de depósito (Protocolo: 870170026664 UF: WB Data: 24/04/2017  
Hora: 15:20)

---

**(21) BR 30 2017 001745-2** Código 31 - Notificação de Depósito  
(22) 24/04/2017  
(71) ROMA JENSEN COMERCIO E INDUSTRIA LTDA. (BR/SP)  
(72) GUSTAVO JENSEN  
(74) TINOCO SOARES SOCIEDADE DE ADVOGADOS  
Notificação de depósito (Protocolo: 870170026745 UF: WB Data: 24/04/2017  
Hora: 16:35)

---

**(21) BR 30 2017 001746-0** Código 31 - Notificação de Depósito  
(22) 24/04/2017  
(71) ROMA JENSEN COMERCIO E INDUSTRIA LTDA. (BR/SP)  
(72) GUSTAVO JENSEN  
(74) TINOCO SOARES SOCIEDADE DE ADVOGADOS  
Notificação de depósito (Protocolo: 870170026746 UF: WB Data: 24/04/2017  
Hora: 16:37)

---

**(21) BR 30 2017 001747-9** Código 31 - Notificação de Depósito  
(22) 24/04/2017  
(71) ROMA JENSEN COMERCIO E INDUSTRIA LTDA. (BR/SP)  
(72) GUSTAVO JENSEN  
(74) TINOCO SOARES SOCIEDADE DE ADVOGADOS  
Notificação de depósito (Protocolo: 870170026754 UF: WB Data: 24/04/2017  
Hora: 16:43)

---

**(21) BR 30 2017 001748-7** Código 31 - Notificação de Depósito  
(22) 24/04/2017  
(71) ROMA JENSEN COMERCIO E INDUSTRIA LTDA. (BR/SP)  
(72) GUSTAVO JENSEN  
(74) TINOCO SOARES SOCIEDADE DE ADVOGADOS  
Notificação de depósito (Protocolo: 870170026758 UF: WB Data: 24/04/2017  
Hora: 16:46)



---

(21) BR 30 2017 001764-9 Código 31 - Notificação de Depósito  
(22) 25/04/2017  
(71) ROMA JENSEN COMERCIO E INDUSTRIA LTDA. (BR/SP)  
(72) GUSTAVO JENSEN  
(74) TINOCO SOARES SOCIEDADE DE ADVOGADOS  
Notificação de depósito (Protocolo: 870170027157 UF: WB Data: 25/04/2017  
Hora: 16:28)

---

(21) BR 30 2017 001765-7 Código 31 - Notificação de Depósito  
(22) 25/04/2017  
(71) ROMA JENSEN COMERCIO E INDUSTRIA LTDA. (BR/SP)  
(72) GUSTAVO JENSEN  
(74) TINOCO SOARES SOCIEDADE DE ADVOGADOS  
Notificação de depósito (Protocolo: 870170027160 UF: WB Data: 25/04/2017  
Hora: 16:30)

---

(21) BR 30 2017 001777-0 Código 31 - Notificação de Depósito  
(22) 26/04/2017  
(71) CEZAR JOSÉ (BR/SP)  
(72) CEZAR JOSÉ  
(74) C. MARCAS - MARCAS E PATENTES LTDA - CARLOS DE LENA  
Notificação de depósito (Protocolo: 018170000998 UF: SP Data: 26/04/2017  
Hora: 14:01)

---

(21) BR 30 2017 001778-9 Código 31 - Notificação de Depósito  
(22) 26/04/2017  
(71) NISSAN JIDOSHA KABUSHIKI KAISHA (ALSO TRADING AS NISSAN  
MOTOR CO., LTD.) (JP)  
(72) KENICHI MUNAKATA  
(74) Daniel Advogados (Alt.de Daniel & Cia)  
Notificação de depósito (Protocolo: 870170027455 UF: WB Data: 26/04/2017  
Hora: 14:22)

---

(21) BR 30 2017 001779-7 Código 31 - Notificação de Depósito  
(22) 26/04/2017  
(71) NISSAN JIDOSHA KABUSHIKI KAISHA (ALSO TRADING AS NISSAN  
MOTOR CO., LTD.) (JP)  
(72) KENICHI MUNAKATA, SHINICHI NAKAGAWA, TAKUMI YONEYAMA  
(74) Daniel Advogados (Alt.de Daniel & Cia)  
Notificação de depósito (Protocolo: 870170027459 UF: WB Data: 26/04/2017  
Hora: 14:29)

---

(21) BR 30 2017 001780-0 Código 31 - Notificação de Depósito  
(22) 26/04/2017



---

(71) NISSAN JIDOSHA KABUSHIKI KAISHA (ALSO TRADING AS NISSAN MOTOR CO., LTD.) (JP)  
(72) KENICHI MUNAKATA, KAZUKI AOYAMA  
(74) Daniel Advogados (Alt.de Daniel & Cia)  
Notificação de depósito (Protocolo: 870170027470 UF: WB Data: 26/04/2017  
Hora: 14:41)

---

**(21) BR 30 2017 001785-1**

Código 31 - Notificação de Depósito  
(22) 26/04/2017  
(71) ROMA JENSEN COMERCIO E INDUSTRIA LTDA. (BR/SP)  
(72) GUSTAVO JENSEN  
(74) TINOCO SOARES SOCIEDADE DE ADVOGADOS  
Notificação de depósito (Protocolo: 870170027583 UF: WB Data: 26/04/2017  
Hora: 16:22)

---

**(21) BR 30 2017 001786-0**

Código 31 - Notificação de Depósito  
(22) 26/04/2017  
(71) ROMA JENSEN COMERCIO E INDUSTRIA LTDA. (BR/SP)  
(72) GUSTAVO JENSEN  
(74) TINOCO SOARES SOCIEDADE DE ADVOGADOS  
Notificação de depósito (Protocolo: 870170027592 UF: WB Data: 26/04/2017  
Hora: 16:27)

---

**(21) BR 30 2017 001787-8**

Código 31 - Notificação de Depósito  
(22) 26/04/2017  
(71) ROMA JENSEN COMERCIO E INDUSTRIA LTDA. (BR/SP)  
(72) GUSTAVO JENSEN  
(74) TINOCO SOARES SOCIEDADE DE ADVOGADOS  
Notificação de depósito (Protocolo: 870170027595 UF: WB Data: 26/04/2017  
Hora: 16:30)

---

**(21) BR 30 2017 001788-6**

Código 31 - Notificação de Depósito  
(22) 26/04/2017  
(71) ROMA JENSEN COMERCIO E INDUSTRIA LTDA. (BR/SP)  
(72) GUSTAVO JENSEN  
(74) TINOCO SOARES SOCIEDADE DE ADVOGADOS  
Notificação de depósito (Protocolo: 870170027598 UF: WB Data: 26/04/2017  
Hora: 16:32)

---

**(21) BR 30 2017 001790-8**

Código 31 - Notificação de Depósito  
(22) 26/04/2017  
(71) NISSAN JIDOSHA KABUSHIKI KAISHA (ALSO TRADING AS NISSAN MOTOR CO., LTD.) (JP)  
(72) KENICHI MUNAKATA, SHINICHI NAKAGAWA



---

(74) Daniel Advogados (Alt.de Daniel & Cia)  
Notificação de depósito (Protocolo: 870170027625 UF: WB Data: 26/04/2017  
Hora: 16:55)

---

**(21) BR 30 2017 001791-6** Código 31 - Notificação de Depósito  
(22) 26/04/2017  
(71) NISSAN JIDOSHA KABUSHIKI KAISHA (ALSO TRADING AS NISSAN  
MOTOR CO., LTD.) (JP)  
(72) KENICHI MUNAKATA, TAKUMI YONEYAMA  
(74) Daniel Advogados (Alt.de Daniel & Cia)  
Notificação de depósito (Protocolo: 870170027629 UF: WB Data: 26/04/2017  
Hora: 16:58)

---

**(21) BR 30 2017 001795-9** Código 31 - Notificação de Depósito  
(22) 27/04/2017  
(71) FORD GLOBAL TECHNOLOGIES, LLC. (US)  
(72) GEORGE BUCHER, DEAN CARBIS, SHAWN SUNG YU  
(74) ANA PAULA SANTOS CELIDONIO  
Notificação de depósito (Protocolo: 870170027724 UF: WB Data: 27/04/2017  
Hora: 08:45)

---

**(21) BR 30 2017 001798-3** Código 31 - Notificação de Depósito  
(22) 27/04/2017  
(71) FORD GLOBAL TECHNOLOGIES, LLC. (US)  
(72) GEORGE BUCHER, DEAN CARBIS, SHAWN SUNG YU  
(74) ANA PAULA SANTOS CELIDONIO  
Notificação de depósito (Protocolo: 870170027734 UF: WB Data: 27/04/2017  
Hora: 09:06)

---

**(21) BR 30 2017 001800-9** Código 31 - Notificação de Depósito  
(22) 27/04/2017  
(71) FORD GLOBAL TECHNOLOGIES, LLC. (US)  
(72) GEORGE BUCHER, DEAN CARBIS, SHAWN SUNG YU  
(74) ANA PAULA SANTOS CELIDONIO  
Notificação de depósito (Protocolo: 870170027739 UF: WB Data: 27/04/2017  
Hora: 09:18)

---

**(21) BR 30 2017 001804-1** Código 31 - Notificação de Depósito  
(22) 27/04/2017  
(71) FORD GLOBAL TECHNOLOGIES, LLC. (US)  
(72) GEORGE BUCHER, DEAN CARBIS, SHAWN SUNG YU  
(74) ANA PAULA SANTOS CELIDONIO  
Notificação de depósito (Protocolo: 870170027753 UF: WB Data: 27/04/2017  
Hora: 09:43)



---

**(21) BR 30 2017 001805-0** Código 31 - Notificação de Depósito  
(22) 27/04/2017  
(71) FORD GLOBAL TECHNOLOGIES, LLC. (US)  
(72) GEORGE BUCHER, DEAN CARBIS, SHAWN SUNG YU  
(74) ANA PAULA SANTOS CELIDONIO  
Notificação de depósito (Protocolo: 870170027761 UF: WB Data: 27/04/2017  
Hora: 09:57)

---

**(21) BR 30 2017 001806-8** Código 31 - Notificação de Depósito  
(22) 27/04/2017  
(71) FORD GLOBAL TECHNOLOGIES, LLC. (US)  
(72) GEORGE BUCHER, DEAN CARBIS  
(74) ANA PAULA SANTOS CELIDONIO  
Notificação de depósito (Protocolo: 870170027765 UF: WB Data: 27/04/2017  
Hora: 10:01)

---

**(21) BR 30 2017 001808-4** Código 31 - Notificação de Depósito  
(22) 27/04/2017  
(71) FORD GLOBAL TECHNOLOGIES, LLC. (US)  
(72) GEORGE BUCHER, DEAN CARBIS, SHAWN SUNG YU  
(74) ANA PAULA SANTOS CELIDONIO  
Notificação de depósito (Protocolo: 870170027772 UF: WB Data: 27/04/2017  
Hora: 10:11)

---

**(21) BR 30 2017 001810-6** Código 31 - Notificação de Depósito  
(22) 27/04/2017  
(71) FORD GLOBAL TECHNOLOGIES, LLC. (US)  
(72) GEORGE BUCHER, DEAN CARBIS  
(74) ANA PAULA SANTOS CELIDONIO  
Notificação de depósito (Protocolo: 870170027792 UF: WB Data: 27/04/2017  
Hora: 10:36)

---

**(21) BR 30 2017 001811-4** Código 31 - Notificação de Depósito  
(22) 27/04/2017  
(71) FORD GLOBAL TECHNOLOGIES, LLC. (US)  
(72) GEORGE BUCHER, DEAN CARBIS  
(74) ANA PAULA SANTOS CELIDONIO  
Notificação de depósito (Protocolo: 870170027806 UF: WB Data: 27/04/2017  
Hora: 11:03)

---

**(21) BR 30 2017 001812-2** Código 31 - Notificação de Depósito  
(22) 27/04/2017  
(71) FORD GLOBAL TECHNOLOGIES, LLC. (US)



---

(72) GEORGE BUCHER, DEAN CARBIS, SHAWN SUNG YU  
(74) ANA PAULA SANTOS CELIDONIO  
Notificação de depósito (Protocolo: 870170027814 UF: WB Data: 27/04/2017  
Hora: 11:13)

---

**(21) BR 30 2017 001813-0**

Código 31 - Notificação de Depósito  
(22) 27/04/2017  
(71) FORD GLOBAL TECHNOLOGIES, LLC. (US)  
(72) GEORGE BUCHER, DEAN CARBIS, SHAWN SUNG YU  
(74) ANA PAULA SANTOS CELIDONIO  
Notificação de depósito (Protocolo: 870170027826 UF: WB Data: 27/04/2017  
Hora: 11:25)

---

**(21) BR 30 2017 001815-7**

Código 31 - Notificação de Depósito  
(22) 27/04/2017  
(71) FORD GLOBAL TECHNOLOGIES, LLC. (US)  
(72) GEORGE BUCHER, DEAN CARBIS, JESSE RENE DIEPHUIS  
(74) ANA PAULA SANTOS CELIDONIO  
Notificação de depósito (Protocolo: 870170027838 UF: WB Data: 27/04/2017  
Hora: 11:42)

---

**(21) BR 30 2017 001816-5**

Código 31 - Notificação de Depósito  
(22) 27/04/2017  
(71) FORD GLOBAL TECHNOLOGIES, LLC. (US)  
(72) GEORGE BUCHER, DEAN CARBIS, SHAWN SUNG YU  
(74) ANA PAULA SANTOS CELIDONIO  
Notificação de depósito (Protocolo: 870170027843 UF: WB Data: 27/04/2017  
Hora: 11:51)

---

**(21) BR 30 2017 001817-3**

Código 31 - Notificação de Depósito  
(22) 27/04/2017  
(71) FORD GLOBAL TECHNOLOGIES, LLC. (US)  
(72) GEORGE BUCHER, DEAN CARBIS, JESSE RENE DIEPHUIS  
(74) ANA PAULA SANTOS CELIDONIO  
Notificação de depósito (Protocolo: 870170027856 UF: WB Data: 27/04/2017  
Hora: 12:01)

---

**(21) BR 30 2017 001820-3**

Código 31 - Notificação de Depósito  
(22) 27/04/2017  
(71) FORD GLOBAL TECHNOLOGIES, LLC. (US)  
(72) GEORGE BUCHER, DEAN CARBIS, JESSE RENE DIEPHUIS  
(74) ANA PAULA SANTOS CELIDONIO  
Notificação de depósito (Protocolo: 870170027903 UF: WB Data: 27/04/2017  
Hora: 13:36)



---

**(21) BR 30 2017 001822-0** Código 31 - Notificação de Depósito  
(22) 27/04/2017  
(71) FORD GLOBAL TECHNOLOGIES, LLC. (US)  
(72) GEORGE BUCHER, DEAN CARBIS, SHAWN SUNG YU  
(74) ANA PAULA SANTOS CELIDONIO  
Notificação de depósito (Protocolo: 870170027922 UF: WB Data: 27/04/2017  
Hora: 14:03)

---

**(21) BR 30 2017 001823-8** Código 31 - Notificação de Depósito  
(22) 27/04/2017  
(71) FORD GLOBAL TECHNOLOGIES, LLC. (US)  
(72) GEORGE BUCHER, DEAN CARBIS, JESSE RENE DIEPHUIS  
(74) ANA PAULA SANTOS CELIDONIO  
Notificação de depósito (Protocolo: 870170027953 UF: WB Data: 27/04/2017  
Hora: 14:33)

---

**(21) BR 30 2017 001831-9** Código 31 - Notificação de Depósito  
(22) 27/04/2017  
(71) ROMA JENSEN COMERCIO E INDUSTRIA LTDA. (BR/SP)  
(72) GUSTAVO JENSEN  
(74) TINOCO SOARES SOCIEDADE DE ADVOGADOS  
Notificação de depósito (Protocolo: 870170028127 UF: WB Data: 27/04/2017  
Hora: 16:07)

---

**(21) BR 30 2017 001832-7** Código 31 - Notificação de Depósito  
(22) 27/04/2017  
(71) ROMA JENSEN COMERCIO E INDUSTRIA LTDA. (BR/SP)  
(72) GUSTAVO JENSEN  
(74) TINOCO SOARES SOCIEDADE DE ADVOGADOS  
Notificação de depósito (Protocolo: 870170028133 UF: WB Data: 27/04/2017  
Hora: 16:10)

---

**(21) BR 30 2017 001833-5** Código 31 - Notificação de Depósito  
(22) 27/04/2017  
(71) ROMA JENSEN COMERCIO E INDUSTRIA LTDA. (BR/SP)  
(72) GUSTAVO JENSEN  
(74) TINOCO SOARES SOCIEDADE DE ADVOGADOS  
Notificação de depósito (Protocolo: 870170028139 UF: WB Data: 27/04/2017  
Hora: 16:14)

---

**(21) BR 30 2017 001834-3** Código 31 - Notificação de Depósito  
(22) 27/04/2017  
(71) EMCLOY TECHNOLOGIES LLC (US)



---

(72) JODY AKANA, MOLLY ANDERSON, BARTLEY K. ANDRE, SHOTA AOYAGI, ANTHONY MICHAEL ASHCROFT, MARINE C. BATAILLE, JEREMY BATAILLOU, DANIELE DE IULIIS, MARKUS DIEBEL, M. EVANS HANKEY, JULIAN HOENIG, RICHARD P. HOWARTH, JONATHAN P. IVE, JULIAN JAEDE, DUNCAN ROBERT KERR, BENJAMIN ANDREW SHAFFER, PETER RUSSELL-CLARKE, CHRISTOPHER J. STRINGER, MIKAEL SILVANTO, CLEMENT TISSANDIER, JOE TAN, RICO ZÖRKENDÖRFER, EUGENE ANTONY WHANG

(74) KASZNAR LEONARDOS PROPRIEDADE INTELECTUAL

Notificação de depósito (Protocolo: 870170028143 UF: WB Data: 27/04/2017

Hora: 16:18)

---

**(21) BR 30 2017 001835-1**

Código 31 - Notificação de Depósito

(22) 27/04/2017

(71) SMC CORPORATION (JP)

(72) MAKOTO YAEGASHI

(74) FLÁVIA SALIM LOPES

Notificação de depósito (Protocolo: 020170001522 UF: RJ Data: 27/04/2017

Hora: 16:25)

---

**(21) BR 30 2017 001836-0**

Código 31 - Notificação de Depósito

(22) 27/04/2017

(71) HAPPYCALL CO., LTD. (KR)

(72) YOUNG HOON KIM

(74) FLÁVIA SALIM LOPES

Notificação de depósito (Protocolo: 020170001525 UF: RJ Data: 27/04/2017

Hora: 16:26)

---

**(21) BR 30 2017 001872-6**

Código 31 - Notificação de Depósito

(22) 28/04/2017

(71) COLGATE-PALMOLIVE COMPANY (US)

(72) DANIEL WAINLESS, CHRISTINA HERRMANN

(74) FLÁVIA SALIM LOPES

Notificação de depósito (Protocolo: 020170001533 UF: RJ Data: 28/04/2017

Hora: 16:15)

---

**(21) BR 30 2017 001873-4**

Código 31 - Notificação de Depósito

(22) 28/04/2017

(71) COLGATE-PALMOLIVE COMPANY (US)

(72) DANIEL WAINLESS, CHRISTINA HERRMANN

(74) FLÁVIA SALIM LOPES

Notificação de depósito (Protocolo: 020170001538 UF: RJ Data: 28/04/2017

Hora: 16:16)

---

**(21) BR 30 2017 001880-7**

Código 31 - Notificação de Depósito



---

(22) 02/05/2017  
(71) HONDA MOTOR CO., LTD. (JP)  
(72) NORISHIGE KANAI  
(74) Dannemann, Siemsen, Bigler & Ipanema Moreira  
Notificação de depósito (Protocolo: 870170028723 UF: WB Data: 02/05/2017  
Hora: 09:52)

---

**(21) BR 30 2017 001881-5** Código 31 - Notificação de Depósito  
(22) 02/05/2017  
(71) HONDA MOTOR CO., LTD. (JP)  
(72) HIROAKI NAKAMURA  
(74) Dannemann, Siemsen, Bigler & Ipanema Moreira  
Notificação de depósito (Protocolo: 870170028724 UF: WB Data: 02/05/2017  
Hora: 09:53)

---

**(21) BR 30 2017 001882-3** Código 31 - Notificação de Depósito  
(22) 02/05/2017  
(71) HONDA MOTOR CO., LTD. (JP)  
(72) NORISHIGE KANAI  
(74) Dannemann, Siemsen, Bigler & Ipanema Moreira  
Notificação de depósito (Protocolo: 870170028727 UF: WB Data: 02/05/2017  
Hora: 10:04)

---

**(21) BR 30 2017 001883-1** Código 31 - Notificação de Depósito  
(22) 02/05/2017  
(71) HONDA MOTOR CO., LTD. (JP)  
(72) NORISHIGE KANAI  
(74) Dannemann, Siemsen, Bigler & Ipanema Moreira  
Notificação de depósito (Protocolo: 870170028729 UF: WB Data: 02/05/2017  
Hora: 10:05)

---

**(21) BR 30 2017 001884-0** Código 31 - Notificação de Depósito  
(22) 02/05/2017  
(71) HONDA MOTOR CO., LTD. (JP)  
(72) NORISHIGE KANAI  
(74) Dannemann, Siemsen, Bigler & Ipanema Moreira  
Notificação de depósito (Protocolo: 870170028726 UF: WB Data: 02/05/2017  
Hora: 10:06)

---

**(21) BR 30 2017 001890-4** Código 31 - Notificação de Depósito  
(22) 02/05/2017  
(71) ROMA JENSEN COMERCIO E INDUSTRIA LTDA. (BR/SP)  
(72) GUSTAVO JENSEN  
(74) TINOCO SOARES SOCIEDADE DE ADVOGADOS



---

Notificação de depósito (Protocolo: 870170028900 UF: WB Data: 02/05/2017  
Hora: 16:01)

---

**(21) BR 30 2017 001891-2**

Código 31 - Notificação de Depósito  
(22) 02/05/2017  
(71) DEUBLIN COMPANY (US)  
(72) RONALD P. KELNER, ANTON A. PETROU  
(74) FLÁVIA SALIM LOPES

Notificação de depósito (Protocolo: 020170001556 UF: RJ Data: 02/05/2017  
Hora: 16:02)

---

**(21) BR 30 2017 001892-0**

Código 31 - Notificação de Depósito  
(22) 02/05/2017  
(71) ROMA JENSEN COMERCIO E INDUSTRIA LTDA. (BR/SP)  
(72) GUSTAVO JENSEN  
(74) TINOCO SOARES SOCIEDADE DE ADVOGADOS

Notificação de depósito (Protocolo: 870170028902 UF: WB Data: 02/05/2017  
Hora: 16:03)

---

**(21) BR 30 2017 001893-9**

Código 31 - Notificação de Depósito  
(22) 02/05/2017  
(71) ROMA JENSEN COMERCIO E INDUSTRIA LTDA. (BR/SP)  
(72) GUSTAVO JENSEN  
(74) TINOCO SOARES SOCIEDADE DE ADVOGADOS

Notificação de depósito (Protocolo: 870170028903 UF: WB Data: 02/05/2017  
Hora: 16:05)

---

**(21) BR 30 2017 001895-5**

Código 31 - Notificação de Depósito  
(22) 02/05/2017  
(71) ROMA JENSEN COMERCIO E INDUSTRIA LTDA. (BR/SP)  
(72) GUSTAVO JENSEN  
(74) TINOCO SOARES SOCIEDADE DE ADVOGADOS

Notificação de depósito (Protocolo: 870170028917 UF: WB Data: 02/05/2017  
Hora: 16:09)

---

**(21) BR 30 2017 001897-1**

Código 31 - Notificação de Depósito  
(22) 02/05/2017  
(71) ROMA JENSEN COMERCIO E INDUSTRIA LTDA. (BR/SP)  
(72) GUSTAVO JENSEN  
(74) TINOCO SOARES SOCIEDADE DE ADVOGADOS

Notificação de depósito (Protocolo: 870170028920 UF: WB Data: 02/05/2017  
Hora: 16:11)

---

**(21) BR 30 2017 001898-0**

Código 31 - Notificação de Depósito

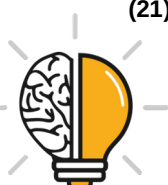

---

(22) 02/05/2017

(71) ROMA JENSEN COMERCIO E INDUSTRIA LTDA. (BR/SP)

(72) GUSTAVO JENSEN

(74) TINOCO SOARES SOCIEDADE DE ADVOGADOS

Notificação de depósito (Protocolo: 870170028929 UF: WB Data: 02/05/2017

Hora: 16:15)

---

**(21) BR 30 2017 001941-2**

Código 31 - Notificação de Depósito

(22) 04/05/2017

(71) PIAGGIO & C. S.P.A (IT)

(72) STEFANO DOVERI

(74) FLÁVIA SALIM LOPES

Notificação de depósito (Protocolo: 020170001604 UF: RJ Data: 04/05/2017

Hora: 16:03)

---

**(21) BR 30 2017 001946-3**

Código 31 - Notificação de Depósito

(22) 05/05/2017

(71) HAMMER LTDA (BR/SP)

(72) ROSEMARY HAMMER

(74) ELCI MARIA TEIXEIRA GONÇALVES

Notificação de depósito (Protocolo: 018170001062 UF: SP Data: 05/05/2017

Hora: 11:32)

---

**(21) BR 30 2017 001947-1**

Código 31 - Notificação de Depósito

(22) 05/05/2017

(71) HAMMER LTDA (BR/SP)

(72) ROSEMARY HAMMER

(74) ELCI MARIA TEIXEIRA GONÇALVES

Notificação de depósito (Protocolo: 018170001063 UF: SP Data: 05/05/2017

Hora: 11:33)

---

**(21) BR 30 2017 001950-1**

Código 31 - Notificação de Depósito

(22) 05/05/2017

(71) SERVIÇO NACIONAL DE APRENDIZAGEM INDUSTRIAL - SENAI/SP  
(BR/SP)

(72) FERNANDA MOREIRA, GUILHERME RODRIGUES DE CARVALHO

CASTELLINI, PAULO KAZUO INOUE

(74) DÉBORA CYPRIANO BOTELHO

Notificação de depósito (Protocolo: 018170001071 UF: SP Data: 05/05/2017

Hora: 15:30)

---

**(21) BR 30 2017 001954-4**

Código 31 - Notificação de Depósito

(22) 05/05/2017

(71) REVOLUTIONARY MEDICAL DEVICES, INC. (US)



---

(72) THOMAS M. REILLY, MICHAEL J. PEDRO, STEVEN H. CATALDO, RYAN G. REDFORD, DAVID M. KANE

(74) FLÁVIA SALIM LOPES

Notificação de depósito (Protocolo: 020170001613 UF: RJ Data: 05/05/2017

Hora: 16:01)

---

**(21) BR 30 2017 001969-2**

Código 31 - Notificação de Depósito

(22) 08/05/2017

(71) ILLUMINA, INC. (US) , ILLUMINA CAMBRIDGE LIMITED (GB)

(72) D. CURTIS JAMISON, ANDREW WARREN, STEWART MACARTHUR, JUN KURIHARA, ELIZA VAN GERBIG

(74) FLÁVIA SALIM LOPES

Notificação de depósito (Protocolo: 020170001631 UF: RJ Data: 08/05/2017

Hora: 16:16)

---

**(21) BR 30 2017 001970-6**

Código 31 - Notificação de Depósito

(22) 08/05/2017

(71) ILLUMINA, INC. (US) , ILLUMINA CAMBRIDGE LIMITED (GB)

(72) D. CURTIS JAMISON, ANDREW WARREN, STEWART MACARTHUR, JUN KURIHARA, ELIZA VAN GERBIG

(74) FLÁVIA SALIM LOPES

Notificação de depósito (Protocolo: 020170001632 UF: RJ Data: 08/05/2017

Hora: 16:17)

---

**(21) BR 30 2017 001972-2**

Código 31 - Notificação de Depósito

(22) 09/05/2017

(71) WARIE INDUSTRIAL LTDA EPP (BR/SP)

(72) RICARDO RODRIGUES

(74) SCORPIONS MARCAS E PATENTES LTDA

Notificação de depósito (Protocolo: 018170001093 UF: SP Data: 09/05/2017

Hora: 10:18)

---

**(21) BR 30 2017 001973-0**

Código 31 - Notificação de Depósito

(22) 09/05/2017

(71) MAXIMILIANO DONOZOR PACIFICO (BR/SP)

(72) MAXIMILIANO DONOZOR PACIFICO

(74) SCORPIONS MARCAS E PATENTES LTDA

Notificação de depósito (Protocolo: 018170001094 UF: SP Data: 09/05/2017

Hora: 10:20)

---

**(21) BR 30 2017 001980-3**

Código 31 - Notificação de Depósito

(22) 09/05/2017

(71) OY HALTON GROUP LTD. (FI)

(72) CHRISTIAN HIRSCHMANN, DEREK W. SCHROCK, PHILIP J. MEREDITH,



---

KYLE SUNDERLIN  
(74) FLÁVIA SALIM LOPES  
Notificação de depósito (Protocolo: 020170001637 UF: RJ Data: 09/05/2017  
Hora: 15:56)

---

**(21) BR 30 2017 001998-6** Código 31 - Notificação de Depósito  
(22) 10/05/2017  
(71) COLGATE-PALMOLIVE COMPANY (US)  
(72) BRIAN BLOCH, THUAN CHONG TAN  
(74) FLÁVIA SALIM LOPES  
Notificação de depósito (Protocolo: 020170001644 UF: RJ Data: 10/05/2017  
Hora: 16:27)

---

**(21) BR 30 2017 001999-4** Código 31 - Notificação de Depósito  
(22) 10/05/2017  
(71) COLGATE-PALMOLIVE COMPANY (US)  
(72) BRIAN BLOCH, THUAN CHONG TAN  
(74) FLÁVIA SALIM LOPES  
Notificação de depósito (Protocolo: 020170001647 UF: RJ Data: 10/05/2017  
Hora: 16:28)

---

**(21) BR 30 2017 002019-4** Código 31 - Notificação de Depósito  
(22) 11/05/2017  
(71) TOYOTA JIDOSHA KABUSHIKI KAISHA (JP)  
(72) YUKIHIRO KOIDE  
(74) FLÁVIA SALIM LOPES  
Notificação de depósito (Protocolo: 020170001659 UF: RJ Data: 11/05/2017  
Hora: 16:00)

---

**(21) BR 30 2017 002020-8** Código 31 - Notificação de Depósito  
(22) 11/05/2017  
(71) TOYOTA JIDOSHA KABUSHIKI KAISHA (JP)  
(72) YUKIHIRO KOIDE  
(74) FLÁVIA SALIM LOPES  
Notificação de depósito (Protocolo: 020170001660 UF: RJ Data: 11/05/2017  
Hora: 16:01)

---

**(21) BR 30 2017 002021-6** Código 31 - Notificação de Depósito  
(22) 11/05/2017  
(71) TOYOTA JIDOSHA KABUSHIKI KAISHA (JP)  
(72) TAKUYA WATABE, TAKUMI NAKAMURA, YUKIHIRO KOIDE  
(74) FLÁVIA SALIM LOPES  
Notificação de depósito (Protocolo: 020170001661 UF: RJ Data: 11/05/2017  
Hora: 16:02)



---

(21) BR 30 2017 002022-4 Código 31 - Notificação de Depósito  
(22) 11/05/2017  
(71) TOYOTA JIDOSHA KABUSHIKI KAISHA (JP)  
(72) YUKIKO YANO, KEISUKE FUKUNAGA  
(74) FLÁVIA SALIM LOPES  
Notificação de depósito (Protocolo: 020170001662 UF: RJ Data: 11/05/2017  
Hora: 16:02)

---

(21) BR 30 2017 002023-2 Código 31 - Notificação de Depósito  
(22) 11/05/2017  
(71) TOYOTA JIDOSHA KABUSHIKI KAISHA (JP)  
(72) YUKIHIRO KOIDE, TAKUYA WATABE  
(74) FLÁVIA SALIM LOPES  
Notificação de depósito (Protocolo: 020170001663 UF: RJ Data: 11/05/2017  
Hora: 16:03)

---

(21) BR 30 2017 002024-0 Código 31 - Notificação de Depósito  
(22) 11/05/2017  
(71) TOYOTA JIDOSHA KABUSHIKI KAISHA (JP)  
(72) TAKUYA WATABE  
(74) FLÁVIA SALIM LOPES  
Notificação de depósito (Protocolo: 020170001664 UF: RJ Data: 11/05/2017  
Hora: 16:04)

---

(21) BR 30 2017 002025-9 Código 31 - Notificação de Depósito  
(22) 11/05/2017  
(71) TOYOTA JIDOSHA KABUSHIKI KAISHA (JP)  
(72) TAKUYA WATABE  
(74) FLÁVIA SALIM LOPES  
Notificação de depósito (Protocolo: 020170001665 UF: RJ Data: 11/05/2017  
Hora: 16:04)

---

(21) BR 30 2017 002026-7 Código 31 - Notificação de Depósito  
(22) 11/05/2017  
(71) TOYOTA JIDOSHA KABUSHIKI KAISHA (JP)  
(72) YOSHIKI ITO, JUNYA ONO, KOJI YAMAGUCHI  
(74) FLÁVIA SALIM LOPES  
Notificação de depósito (Protocolo: 020170001666 UF: RJ Data: 11/05/2017  
Hora: 16:05)

---

(21) BR 30 2017 002027-5 Código 31 - Notificação de Depósito  
(22) 11/05/2017  
(71) TOYOTA JIDOSHA KABUSHIKI KAISHA (JP)



---

(72) YUKIHIRO KOIDE, TAKUYA WATABE  
(74) FLÁVIA SALIM LOPES  
Notificação de depósito (Protocolo: 020170001667 UF: RJ Data: 11/05/2017  
Hora: 16:05)

---

**(21) BR 30 2017 002047-0** Código 31 - Notificação de Depósito  
(22) 12/05/2017  
(71) EUROFORM-INDUSTRIAL E COMERCIAL DE MÓVEIS LTDA (BR/PR)  
(72) DORIVAL JOÃO HADAS  
(74) MARINA ZAPAROLI BERETTA  
Notificação de depósito (Protocolo: 870170031565 UF: WB Data: 12/05/2017  
Hora: 16:52)

---

**(21) BR 30 2017 002094-1** Código 31 - Notificação de Depósito  
(22) 17/05/2017  
(71) COLGATE-PALMOLIVE COMPANY (US)  
(72) DOUGLAS HOHLBEIN, DANIEL WAINLESS, DOUGLAS HENDERSON,  
JIUNNHOUR LIM, JIANTAO WANG, PEI ZHOU  
(74) FLÁVIA SALIM LOPES  
Notificação de depósito (Protocolo: 020170001720 UF: RJ Data: 17/05/2017  
Hora: 16:26)

---

**(21) BR 30 2017 002095-0** Código 31 - Notificação de Depósito  
(22) 17/05/2017  
(71) COLGATE-PALMOLIVE COMPANY (US)  
(72) DANIEL WAINLESS, DOUGLAS HOHLBEIN, DOUGLAS HENDERSON,  
JIUNNHOUR LIM, PEI ZHOU, JIANTAO WANG  
(74) FLÁVIA SALIM LOPES  
Notificação de depósito (Protocolo: 020170001721 UF: RJ Data: 17/05/2017  
Hora: 16:27)

---

**(21) BR 30 2017 002110-7** Código 31 - Notificação de Depósito  
(22) 18/05/2017  
(71) SMC CORPORATION (JP)  
(72) MITSURU MACHIJIMA, SHIORI IWATSUKI, KENTA ONUKI  
(74) FLÁVIA SALIM LOPES  
Notificação de depósito (Protocolo: 020170001742 UF: RJ Data: 18/05/2017  
Hora: 15:55)

---

**(21) BR 30 2017 002133-6** Código 31 - Notificação de Depósito  
(22) 19/05/2017  
(71) CIRO MÜLLER VILLELA (BR/RJ)  
(72) CIRO MÜLLER VILLELA  
Notificação de depósito (Protocolo: 020170001751 UF: RJ Data: 19/05/2017



---

Hora: 13:24)

---

**(21) BR 30 2017 002148-4**

Código 31 - Notificação de Depósito  
(22) 22/05/2017  
(71) COLGATE-PALMOLIVE COMPANY (US)  
(72) DANIEL WAINLESS, DOUGLAS HOHLBEIN, DOUGLAS HENDERSON,  
JIANTAO WANG, JIUNNHAUR LIM, PEI ZHOU, THUAN CHONG TAN,  
PENGYANG FU  
(74) FLÁVIA SALIM LOPES  
Notificação de depósito (Protocolo: 020170001779 UF: RJ Data: 22/05/2017  
Hora: 15:56)

---

**(21) BR 30 2017 002418-1**

Código 31 - Notificação de Depósito  
(22) 12/06/2017  
(71) LAMELLO AG (CH) , FRANZ BAUR (DE) , FRANZ JOSEF HASER (DE)  
(72) FRANZ BAUR, FRANZ JOSEF HASER, PHILIPP SEILER, PATRICK JEKER  
(74) Dannemann, Siemsen, Bigler & Ipanema Moreira  
Notificação de depósito (Protocolo: 870170040208 UF: WB Data: 12/06/2017  
Hora: 16:38)

---

**(21) BR 30 2017 002419-0**

Código 31 - Notificação de Depósito  
(22) 12/06/2017  
(71) LAMELLO AG (CH) , FRANZ BAUR (DE) , FRANZ JOSEF HASER (DE)  
(72) FRANZ BAUR, FRANZ JOSEF HASER, PHILIPP SEILER, PATRICK JEKER  
(74) Dannemann, Siemsen, Bigler & Ipanema Moreira  
Notificação de depósito (Protocolo: 870170040212 UF: WB Data: 12/06/2017  
Hora: 16:43)

---

**(21) BR 30 2017 002508-0**

Código 31 - Notificação de Depósito  
(22) 19/06/2017  
(71) CNH INDUSTRIAL AMERICA LLC (US)  
(72) COOPER LINDE, CALE BORIACK, WAYNE FLICKINGER  
(74) ARTUR SCHAAL  
Notificação de depósito (Protocolo: 870170041766 UF: WB Data: 19/06/2017  
Hora: 13:33)

---

**(21) BR 30 2017 002509-9**

Código 31 - Notificação de Depósito  
(22) 19/06/2017  
(71) CNH INDUSTRIAL AMERICA LLC (US)  
(72) WILLIAM L. COOKSEY, JASON R. COPPINGER, KEVIN I. KOOS, CRAIG  
E. MURRAY, CALE BORIACK, WAYNE T. FLICKINGER, COOPER W. LINDE  
(74) ARTUR SCHAAL  
Notificação de depósito (Protocolo: 870170041775 UF: WB Data: 19/06/2017  
Hora: 13:44)

---



---

<b>(21) BR 30 2017 002594-3</b>	<p>Código 31 - Notificação de Depósito (22) 23/06/2017 (71) INSTITUTO NACIONAL DE TECNOLOGIA (BR/RJ) , INDÚSTRIA E COMÉRCIO DE MOLDURAS SANTA LUZIA LTDA (BR/SC) (72) MÁRCIA GOMES DE OLIVEIRA, GILBERTO LUIZ ZANETTE, LUIZ CARLOS DO CARMO MOTTA, WELIDA JOSÉ BARBOSA, LUISA FALCÃO DA CRUZ, RENATO LAMERI SANT'ANNA MOSCI, DANIEL GONDIM PINHEIRO, LUIZ FERNANDO VIEIRA, FABIO MOYSES LINS DANTAS, MARCELO FERREIRA LEÃO DE OLIVEIRA, FERNANDA CRISTINA FERNANDES BRAGA, RENATO DE BARROS OLIVEIRA Notificação de depósito (Protocolo: 870170043493 UF: WB Data: 23/06/2017 Hora: 14:13)</p>
<b>(21) BR 30 2017 002602-8</b>	<p>Código 31 - Notificação de Depósito (22) 26/06/2017 (71) INSTITUTO NACIONAL DE TECNOLOGIA (BR/RJ) , INDÚSTRIA E COMÉRCIO DE MOLDURAS SANTA LUZIA LTDA (BR/SC) (72) MÁRCIA GOMES DE OLIVEIRA, GILBERTO LUIZ ZANETTE, LUIZ CARLOS DO CARMO MOTTA, WELIDA JOSÉ BARBOSA, LUISA FALCÃO DA CRUZ, RENATO LAMERI SANT'ANNA MOSCI, DANIEL GONDIM PINHEIRO, LUIZ FERNANDO VIEIRA, FABIO MOYSES LINS DANTAS, MARCELO FERREIRA LEÃO DE OLIVEIRA, FERNANDA CRISTINA FERNANDES BRAGA, RENATO DE BARROS OLIVEIRA Notificação de depósito (Protocolo: 870170043751 UF: WB Data: 26/06/2017 Hora: 09:52)</p>
<b>(21) BR 30 2017 002604-4</b>	<p>Código 31 - Notificação de Depósito (22) 26/06/2017 (71) INSTITUTO NACIONAL DE TECNOLOGIA (BR/RJ) , INDÚSTRIA E COMÉRCIO DE MOLDURAS SANTA LUZIA LTDA (BR/SC) (72) MÁRCIA GOMES DE OLIVEIRA, GILBERTO LUIZ ZANETTE, LUIZ CARLOS DO CARMO MOTTA, WELIDA JOSÉ BARBOSA, LUISA FALCÃO DA CRUZ, RENATO LAMERI SANT'ANNA MOSCI, DANIEL GONDIM PINHEIRO, LUIZ FERNANDO VIEIRA, FABIO MOYSES LINS DANTAS, MARCELO FERREIRA LEÃO DE OLIVEIRA, FERNANDA CRISTINA FERNANDES BRAGA, RENATO DE BARROS OLIVEIRA Notificação de depósito (Protocolo: 870170043766 UF: WB Data: 26/06/2017 Hora: 10:10)</p>
<b>(21) BR 30 2017 002687-7</b>	<p>Código 31 - Notificação de Depósito (22) 29/06/2017 (71) LIZETE APARECIDA VARGAS MONTEIRO OLIVEIRA (BR/SP) (72) LIZETE APARECIDA VARGAS MONTEIRO OLIVEIRA</p>

---



---

Notificação de depósito (Protocolo: 018170001521 UF: SP Data: 29/06/2017  
Hora: 12:58)

---

**(21) BR 30 2017 002821-7**

Código 31 - Notificação de Depósito  
(22) 07/07/2017  
(71) EUDES MARCIO MORAES DE MACEDO (BR/SP)  
(72) EUDES MARCIO MORAES DE MACEDO  
(74) AUNIMARK SERVIÇOS EMPRESARIAIS LTDA ME  
Notificação de depósito (Protocolo: 018170001591 UF: SP Data: 07/07/2017  
Hora: 11:05)

---

**(21) BR 30 2017 002822-5**

Código 31 - Notificação de Depósito  
(22) 07/07/2017  
(71) M.P. IDALGO COMÉRCIO DE ACESSÓRIOS DE MODA LTDA EPP (BR/SP)  
(72) PRISCILA FERNANDA IDALGO  
(74) AUNIMARK SERVIÇOS EMPRESARIAIS LTDA ME  
Notificação de depósito (Protocolo: 018170001592 UF: SP Data: 07/07/2017  
Hora: 11:06)

---

**(21) BR 30 2017 002986-8**

Código 31 - Notificação de Depósito  
(22) 17/07/2017  
(71) PAULO CESAR FERREIRA LIMA (BR/BA)  
(72) PAULO CESAR FERREIRA LIMA  
(74) ROCHA MARCAS E PATENTES S/S LTDA  
Notificação de depósito (Protocolo: 015170000178 UF: PR Data: 17/07/2017  
Hora: 11:57)

---

**(21) BR 30 2017 003461-6**

Código 31 - Notificação de Depósito  
(22) 09/08/2017  
(71) CAMILA CRISTIANE CARDOSO (BR/SP)  
(72) CAMILA CRISTIANE CARDOSO  
Notificação de depósito (Protocolo: 018170001886 UF: SP Data: 09/08/2017  
Hora: 16:19)

---

**(21) BR 30 2017 003462-4**

Código 31 - Notificação de Depósito  
(22) 09/08/2017  
(71) CAMILA CRISTIANE CARDOSO (BR/SP)  
(72) CAMILA CRISTIANE CARDOSO  
Notificação de depósito (Protocolo: 018170001887 UF: SP Data: 09/08/2017  
Hora: 16:21)

---

**(21) BR 30 2017 003464-0**

Código 31 - Notificação de Depósito  
(22) 09/08/2017  
(71) CAMILA CRISTIANE CARDOSO (BR/SP)



---

(72) CAMILA CRISTIANE CARDOSO  
Notificação de depósito (Protocolo: 018170001888 UF: SP Data: 09/08/2017  
Hora: 16:24)

---

**(21) BR 30 2017 003466-7** Código 31 - Notificação de Depósito  
(22) 09/08/2017  
(71) CAMILA CRISTIANE CARDOSO (BR/SP)  
(72) CAMILA CRISTIANE CARDOSO  
Notificação de depósito (Protocolo: 018170001889 UF: SP Data: 09/08/2017  
Hora: 16:28)

---

**(21) BR 30 2017 003627-9** Código 31 - Notificação de Depósito  
(22) 20/08/2017  
(71) MÓVEIS ARTESANAIS TAMBO EIRELI ME (BR/SC)  
(72) FAGNER SEFFRIN ADLER  
(74) JONAS MASSAIA DOS SANTOS  
Notificação de depósito (Protocolo: 870170060433 UF: WB Data: 20/08/2017  
Hora: 19:38)

---

**(21) BR 30 2017 003628-7** Código 31 - Notificação de Depósito  
(22) 20/08/2017  
(71) MÓVEIS ARTESANAIS TAMBO EIRELI ME (BR/SC)  
(72) FAGNER SEFFRIN ADLER  
(74) JONAS MASSAIA DOS SANTOS  
Notificação de depósito (Protocolo: 870170060434 UF: WB Data: 20/08/2017  
Hora: 20:01)

---

**(21) BR 30 2017 003629-5** Código 31 - Notificação de Depósito  
(22) 20/08/2017  
(71) MÓVEIS ARTESANAIS TAMBO EIRELI ME (BR/SC)  
(72) FAGNER SEFFRIN ADLER  
(74) JONAS MASSAIA DOS SANTOS  
Notificação de depósito (Protocolo: 870170060435 UF: WB Data: 20/08/2017  
Hora: 20:17)

---

**(21) BR 30 2017 003630-9** Código 31 - Notificação de Depósito  
(22) 20/08/2017  
(71) MÓVEIS ARTESANAIS TAMBO EIRELI ME (BR/SC)  
(72) FAGNER SEFFRIN ADLER  
(74) JONAS MASSAIA DOS SANTOS  
Notificação de depósito (Protocolo: 870170060436 UF: WB Data: 20/08/2017  
Hora: 20:42)

---

**(21) BR 30 2017 003631-7** Código 31 - Notificação de Depósito

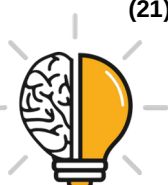

---

(22) 20/08/2017

(71) MÓVEIS ARTESANAIS TAMBO EIRELI ME (BR/SC)

(72) FAGNER SEFFRIN ADLER

(74) JONAS MASSAIA DOS SANTOS

Notificação de depósito (Protocolo: 870170060437 UF: WB Data: 20/08/2017  
Hora: 20:59)

---

**(21) BR 30 2017 003632-5**

Código 31 - Notificação de Depósito

(22) 20/08/2017

(71) MÓVEIS ARTESANAIS TAMBO EIRELI ME (BR/SC)

(72) FAGNER SEFFRIN ADLER

(74) JONAS MASSAIA DOS SANTOS

Notificação de depósito (Protocolo: 870170060438 UF: WB Data: 20/08/2017  
Hora: 21:14)

---

**(21) BR 30 2017 003644-9**

Código 31 - Notificação de Depósito

(22) 21/08/2017

(71) JOSÉ BEZERRA DA SILVA NETO (BR/SP)

(72) JOSÉ BEZERRA DA SILVA NETO

Notificação de depósito (Protocolo: 018170001937 UF: SP Data: 21/08/2017  
Hora: 12:17)

---

**(21) BR 30 2017 003718-6**

Código 31 - Notificação de Depósito

(22) 24/08/2017

(71) HUELVE TRUST INDUSTRIA E COMÉRCIO LTDA PP (BR/SC)

(72) Sigilo de Autor, conforme solicitado e com base no artigo 6º, § 4º da LPI

(74) MIRIAM GUERRA

Notificação de depósito (Protocolo: 870170062222 UF: WB Data: 24/08/2017  
Hora: 18:20)

---

**(21) BR 30 2017 003792-5**

Código 31 - Notificação de Depósito

(22) 25/08/2017

(71) RODRIGO DE MIRANDA GUIMARÃES (BR/SP)

(72) RODRIGO DE MIRANDA GUIMARÃES

Notificação de depósito (AR: SN779048253BR UF: RJ Data: 25/08/2017 Hora:  
00:00)

---

**(21) BR 30 2017 003811-5**

Código 31 - Notificação de Depósito

(22) 31/08/2017

(71) COMÉRCIO E IMPORTAÇÃO SERTIC LTDA. (BR/SP)

(72) ABDOH CHALOM

(74) PICOSSE E CALABRESE ADVOGADOS ASSOCIADOS

Notificação de depósito (Protocolo: 018170002008 UF: SP Data: 31/08/2017  
Hora: 12:48)



---

(21) BR 30 2017 003844-1 Código 31 - Notificação de Depósito  
(22) 04/09/2017  
(71) WILLIAN OBRZUT RIBEIRO VANDRESEN (BR/PR)  
(72) WILLIAN OBRZUT RIBEIRO VANDRESEN  
(74) ROCHA MARCAS E PATENTES S/C LTDA  
Notificação de depósito (Protocolo: 015170000217 UF: PR Data: 04/09/2017  
Hora: 10:53)

---

(21) BR 30 2017 004020-9 Código 31 - Notificação de Depósito  
(22) 18/09/2017  
(71) CESAR FABIANO LOPES (BR/SP)  
(72) CESAR FABIANO LOPES  
Notificação de depósito (Protocolo: 018170002105 UF: SP Data: 18/09/2017  
Hora: 10:17)

---

(21) BR 30 2017 004021-7 Código 31 - Notificação de Depósito  
(22) 18/09/2017  
(71) CESAR FABIANO LOPES (BR/SP)  
(72) CÉSAR FABIANO LOPES  
Notificação de depósito (Protocolo: 018170002106 UF: SP Data: 18/09/2017  
Hora: 10:18)

---

(21) BR 30 2017 004131-0 Código 31 - Notificação de Depósito  
(22) 20/09/2017  
(71) SCHREDER (BE)  
(72) SAMUEL JOIRIS, SANDRO GALLOPPA  
(74) Daniel Advogados (Alt.de Daniel & Cia)  
Notificação de depósito (Protocolo: 870170070585 UF: WB Data: 20/09/2017  
Hora: 18:14)

---

(21) BR 30 2017 004289-9 Código 31 - Notificação de Depósito  
(22) 28/09/2017  
(71) VICTAULIC COMPANY (US)  
(72) MATTHEW K. HUETTEMANN, JOSEPH C. RAMIREZ, PHILIP W. BANCROFT  
(74) FLÁVIA SALIM LOPES  
Notificação de depósito (Protocolo: 020170003243 UF: RJ Data: 28/09/2017  
Hora: 15:59)

---

(21) BR 30 2017 004290-2 Código 31 - Notificação de Depósito  
(22) 28/09/2017  
(71) VICTAULIC COMPANY (US)  
(72) JOSEPH C. RAMIREZ, PHILIP W. BANCROFT, MATTHEW K.



---

HUETTEMANN

(74) FLÁVIA SALIM LOPES

Notificação de depósito (Protocolo: 020170003244 UF: RJ Data: 28/09/2017

Hora: 16:01)

---

**(21) BR 30 2017 004291-0**

Código 31 - Notificação de Depósito

(22) 28/09/2017

(71) VICTAULIC COMPANY (US)

(72) PHILIP W. BANCROFT, MATTHEW K. HUETTEMANN, JOSEPH C. RAMIREZ

(74) FLÁVIA SALIM LOPES

Notificação de depósito (Protocolo: 020170003245 UF: RJ Data: 28/09/2017

Hora: 16:02)

---

**(21) BR 30 2017 004326-7**

Código 31 - Notificação de Depósito

(22) 02/10/2017

(71) SCOFIELD INDÚSTRIA LTDA (BR/MG)

(72) GABRIEL MARQUES DE LIMA

(74) SÂMIA BATISTA AMIN ( NOME ANTERIOR SÂMIA AMIN SANTOS)

Notificação de depósito (Protocolo: 870170074185 UF: WB Data: 02/10/2017

Hora: 09:17)

---

**(21) BR 30 2017 004327-5**

Código 31 - Notificação de Depósito

(22) 02/10/2017

(71) SCOFIELD INDÚSTRIA LTDA (BR/MG)

(72) GABRIEL MARQUES DE LIMA

(74) SÂMIA BATISTA AMIN ( NOME ANTERIOR SÂMIA AMIN SANTOS)

Notificação de depósito (Protocolo: 870170074191 UF: WB Data: 02/10/2017

Hora: 09:26)

---

**(21) BR 30 2017 004329-1**

Código 31 - Notificação de Depósito

(22) 02/10/2017

(71) ALEXANDRE MASSARU YAJIMA DE MORAIS (BR/DF)

(72) ALEXANDRE MASSARU

Notificação de depósito (Protocolo: 870170074299 UF: WB Data: 02/10/2017

Hora: 13:54)

---

**(21) BR 30 2017 004330-5**

Código 31 - Notificação de Depósito

(22) 02/10/2017

(71) ALEXANDRE MASSARU YAJIMA DE MORAIS (BR/DF)

(72) ALEXANDRE MASSARU YAJIMA DE MORAIS

Notificação de depósito (Protocolo: 870170074308 UF: WB Data: 02/10/2017

Hora: 14:02)

---



---

(21) BR 30 2017 004331-3 Código 31 - Notificação de Depósito  
(22) 02/10/2017  
(71) PEPSICO, INC. (US)  
(72) MARTIN EDUARDO BROEN, STEPHEN LIM, CHRISTIAN STOLARZ,  
SEUNG-IL LO  
(74) DANNEMANN, SIEMSEN, BIGLER & IPANEMA MOREIRA  
Notificação de depósito (Protocolo: 870170074322 UF: WB Data: 02/10/2017  
Hora: 14:16)

---

(21) BR 30 2017 004332-1 Código 31 - Notificação de Depósito  
(22) 02/10/2017  
(71) KARTELL S.P.A. (IT)  
(72) FERRUCCIO LAVIANI  
(74) Ariboni, Fabbri e Schmidt Sociedade de Advogados  
Notificação de depósito (Protocolo: 870170074323 UF: WB Data: 02/10/2017  
Hora: 14:17)

---

(21) BR 30 2017 004333-0 Código 31 - Notificação de Depósito  
(22) 02/10/2017  
(71) KARTELL S.P.A. (IT)  
(72) PHILIPPE STARCK  
(74) Ariboni, Fabbri e Schmidt Sociedade de Advogados  
Notificação de depósito (Protocolo: 870170074326 UF: WB Data: 02/10/2017  
Hora: 14:20)

---

(21) BR 30 2017 004335-6 Código 31 - Notificação de Depósito  
(22) 02/10/2017  
(71) KARTELL S.P.A. (IT)  
(72) PHILIPPE STARCK  
(74) Ariboni, Fabbri e Schmidt Sociedade de Advogados  
Notificação de depósito (Protocolo: 870170074328 UF: WB Data: 02/10/2017  
Hora: 14:22)

---

(21) BR 30 2017 004336-4 Código 31 - Notificação de Depósito  
(22) 02/10/2017  
(71) KARTELL S.P.A. (IT)  
(72) PHILIPPE STARCK  
(74) Ariboni, Fabbri e Schmidt Sociedade de Advogados  
Notificação de depósito (Protocolo: 870170074329 UF: WB Data: 02/10/2017  
Hora: 14:23)

---

(21) BR 30 2017 004337-2 Código 31 - Notificação de Depósito  
(22) 02/10/2017  
(71) KARTELL S.P.A. (IT)



---

(72) TOKUJIN YOSHIOKA  
(74) Ariboni, Fabbri e Schmidt Sociedade de Advogados  
Notificação de depósito (Protocolo: 870170074338 UF: WB Data: 02/10/2017  
Hora: 14:30)

---

**(21) BR 30 2017 004339-9** Código 31 - Notificação de Depósito  
(22) 02/10/2017  
(71) ELECTRIC INK INDÚSTRIA COMÉRCIO E EXPORTAÇÃO S/A (BR/MG)  
(72) KAMIR DUARTE  
(74) MARLENE RODRIGUES  
Notificação de depósito (Protocolo: 870170074362 UF: WB Data: 02/10/2017  
Hora: 14:44)

---

**(21) BR 30 2017 004340-2** Código 31 - Notificação de Depósito  
(22) 02/10/2017  
(71) KONINKLIJKE PHILIPS N.V. (NL)  
(72) PETER JONATHAN SMITH, MINGSHUO ZHANG  
(74) Daniel Advogados (Alt.de Daniel & Cia)  
Notificação de depósito (Protocolo: 870170074376 UF: WB Data: 02/10/2017  
Hora: 14:58)

---

**(21) BR 30 2017 004341-0** Código 31 - Notificação de Depósito  
(22) 02/10/2017  
(71) KONINKLIJKE PHILIPS N.V. (NL)  
(72) PETER JONATHAN SMITH, MINGSHUO ZHANG  
(74) Daniel Advogados (Alt.de Daniel & Cia)  
Notificação de depósito (Protocolo: 870170074382 UF: WB Data: 02/10/2017  
Hora: 15:03)

---

**(21) BR 30 2017 004342-9** Código 31 - Notificação de Depósito  
(22) 02/10/2017  
(71) MARCELO ECCEL (BR/SC)  
(72) MARCELO ECCEL  
(74) Licent Prime Brasil Marcas e Patentes Eireli - ME  
Notificação de depósito (Protocolo: 870170074400 UF: WB Data: 02/10/2017  
Hora: 15:13)

---

**(21) BR 30 2017 004343-7** Código 31 - Notificação de Depósito  
(22) 02/10/2017  
(71) MARIANGELA OLIVEIRA DA PORCIUNCULA 03179965843 (BR/SP)  
(72) MARIANGELA OLIVEIRA DA PORCIUNCULA  
(74) MARCOS ANTONIO NUNES  
Notificação de depósito (Protocolo: 870170074404 UF: WB Data: 02/10/2017  
Hora: 15:14)



---

(21) BR 30 2017 004345-3 Código 31 - Notificação de Depósito  
(22) 02/10/2017  
(71) EP ADVOCATE, LLC (US)  
(72) STEVEN MILLER, CRAIG ALLMENDINGER  
(74) FLÁVIA SALIM LOPES  
Notificação de depósito (Protocolo: 020170003274 UF: RJ Data: 02/10/2017  
Hora: 16:10)

---

(21) BR 30 2017 004347-0 Código 31 - Notificação de Depósito  
(22) 02/10/2017  
(71) EDMILSON DA SILVA SUDRÉ (BR/SP)  
(72) EDMILSON DA SILVA SUDRÉ  
(74) MARIA DE FÁTIMA TEIXEIRA ALEIXO  
Notificação de depósito (Protocolo: 870170074536 UF: WB Data: 02/10/2017  
Hora: 16:43)

---

(21) BR 30 2017 004348-8 Código 31 - Notificação de Depósito  
(22) 02/10/2017  
(71) SYSTEMS AND SOFTWARE ENTERPRISES, LLC (US)  
(72) JOSEPH RHOADS WINSTON  
(74) Clovis Silveira  
Notificação de depósito (Protocolo: 870170074586 UF: WB Data: 02/10/2017  
Hora: 17:26)

---

(21) BR 30 2017 004354-2 Código 31 - Notificação de Depósito  
(22) 03/10/2017  
(71) BRIDGESTONE AMERICAS TIRE OPERATIONS, LLC (US)  
(72) RICHARD S. PARR, PAULA R. LUNDGREN  
(74) DANNEMANN, SIEMSEN, BIGLER & IPANEMA MOREIRA  
Notificação de depósito (Protocolo: 870170074675 UF: WB Data: 03/10/2017  
Hora: 09:22)

---

(21) BR 30 2017 004355-0 Código 31 - Notificação de Depósito  
(22) 03/10/2017  
(71) COTY GENEVA S.A. VERSOIX (CH)  
(72) ELISA SANDRINI PIZZOLATTI  
(74) Daniel Advogados (Alt.de Daniel & Cia)  
Notificação de depósito (Protocolo: 870170074693 UF: WB Data: 03/10/2017  
Hora: 10:06)

---

(21) BR 30 2017 004356-9 Código 31 - Notificação de Depósito  
(22) 03/10/2017  
(71) COTY GENEVA S.A. VERSOIX (CH)



---

(72) ELISA SANDRINI PIZZOLATTI  
(74) Daniel Advogados (Alt.de Daniel & Cia)  
Notificação de depósito (Protocolo: 870170074697 UF: WB Data: 03/10/2017  
Hora: 10:14)

---

**(21) BR 30 2017 004357-7** Código 31 - Notificação de Depósito  
(22) 03/10/2017  
(71) ARARA DOURADA IMORTAÇÃO EXPORTAÇÃO EIRELI - EPP (BR/SP)  
(72) JI YIYN  
(74) Manoel Paixao do Nascimento  
Notificação de depósito (Protocolo: 870170074699 UF: WB Data: 03/10/2017  
Hora: 10:27)

---

**(21) BR 30 2017 004358-5** Código 31 - Notificação de Depósito  
(22) 03/10/2017  
(71) INDUSTRIA E COMÉRCIO DE PROD ALIMENTÍCIOS FRUTAP LTDA  
(BR/SP)  
(72) JOSÉ FRANCISCO VEIGA RODRIGUES  
(74) Crimark Propriedade Industrial S/S  
Notificação de depósito (Protocolo: 870170074736 UF: WB Data: 03/10/2017  
Hora: 12:24)

---

**(21) BR 30 2017 004359-3** Código 31 - Notificação de Depósito  
(22) 03/10/2017  
(71) BRUNO TADEU JEREMIAS JUNIOR (BR/SC)  
(72) BRUNO TADEU JEREMIAS JUNIOR  
(74) VITOR LUIZ RAMOS BATISTA  
Notificação de depósito (Protocolo: 870170074757 UF: WB Data: 03/10/2017  
Hora: 13:36)

---

**(21) BR 30 2017 004360-7** Código 31 - Notificação de Depósito  
(22) 03/10/2017  
(71) VU SYSTEMS, LLC (US)  
(72) DAN AMMAR  
(74) DANNEMANN, SIEMSEN, BIGLER & IPANEMA MOREIRA  
Notificação de depósito (Protocolo: 870170074794 UF: WB Data: 03/10/2017  
Hora: 14:37)

---

**(21) BR 30 2017 004361-5** Código 31 - Notificação de Depósito  
(22) 03/10/2017  
(71) KABA ILCO INC. (CA)  
(72) CARLOS CARPINTERO, PATRICE MAGNAN  
(74) DANNEMANN, SIEMSEN, BIGLER & IPANEMA MOREIRA  
Notificação de depósito (Protocolo: 870170074798 UF: WB Data: 03/10/2017



---

Hora: 14:40)

---

**(21) BR 30 2017 004362-3** Código 31 - Notificação de Depósito  
(22) 03/10/2017  
(71) BRIDGESTONE AMERICAS TIRE OPERATIONS, LLC (US)  
(72) PAULA R. LUNDGREN, KEITH A. DUMIGAN  
(74) DANNEMANN, SIEMSEN, BIGLER & IPANEMA MOREIRA  
Notificação de depósito (Protocolo: 870170074807 UF: WB Data: 03/10/2017  
Hora: 14:49)

---

**(21) BR 30 2017 004363-1** Código 31 - Notificação de Depósito  
(22) 03/10/2017  
(71) A.E.B. S.P.A. (IT)  
(72) LORENZO RAPACCHI  
(74) Ariboni, Fabbri e Schmidt Sociedade de Advogados  
Notificação de depósito (Protocolo: 870170074887 UF: WB Data: 03/10/2017  
Hora: 16:18)

---

**(21) BR 30 2017 004364-0** Código 31 - Notificação de Depósito  
(22) 03/10/2017  
(71) A.E.B. S.P.A. (IT)  
(72) LORENZO RAPACCHI  
(74) Advocacia Pietro Ariboni S/C  
Notificação de depósito (Protocolo: 870170074888 UF: WB Data: 03/10/2017  
Hora: 16:18)

---

**(21) BR 30 2017 004365-8** Código 31 - Notificação de Depósito  
(22) 03/10/2017  
(71) CORNING COMUNICAÇÕES ÓPTICAS S.A. (BR/RJ)  
(72) LUIZ ALBERTO LOURENÇO ROZO, RODRIGO RESENDE MACHADO,  
FLÁVIO PUPPIN MOREIRA DA SILVA, WILLIAN SOUZA SILVA  
(74) Tavares Propriedade Intelectual Ltda. (alt. de Tavares & Companhia Ltda)  
Notificação de depósito (Protocolo: 870170074890 UF: WB Data: 03/10/2017  
Hora: 16:20)

---

**(21) BR 30 2017 004366-6** Código 31 - Notificação de Depósito  
(22) 03/10/2017  
(71) VENTISOL INDÚSTRIA E COMÉRCIO LTDA (BR/SC)  
(72) VAGNER DA SILVA PACHECO  
(74) EDEMAR SOARES ANTONINI  
Notificação de depósito (Protocolo: 870170074908 UF: WB Data: 03/10/2017  
Hora: 16:37)

---

**(21) BR 30 2017 004367-4** Código 31 - Notificação de Depósito

---

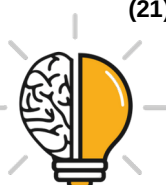

---

(22) 03/10/2017

(71) CORNING COMUNICAÇÕES ÓPTICAS S.A. (BR/RJ)

(72) LUIZ ALBERTO LOURENÇO ROZO, RODRIGO RESENDE MACHADO,  
FLÁVIO PUPPIN MOREIRA DA SILVA, WILLIAN SOUZA SILVA

(74) Tavares Propriedade Intelectual Ltda. (alt. de Tavares & Companhia Ltda)

Notificação de depósito (Protocolo: 870170074915 UF: WB Data: 03/10/2017

Hora: 16:47)

---

**(21) BR 30 2017 004368-2**

Código 31 - Notificação de Depósito

(22) 03/10/2017

(71) CORNING COMUNICAÇÕES ÓPTICAS S.A. (BR/RJ)

(72) LUIZ ALBERTO LOURENÇO ROZO, RODRIGO RESENDE MACHADO,  
FLÁVIO PUPPIN MOREIRA DA SILVA, WILLIAN SOUZA SILVA

(74) Tavares Propriedade Intelectual Ltda. (alt. de Tavares & Companhia Ltda)

Notificação de depósito (Protocolo: 870170074934 UF: WB Data: 03/10/2017

Hora: 17:05)

---

**(21) BR 30 2017 004370-4**

Código 31 - Notificação de Depósito

(22) 03/10/2017

(71) CORNING COMUNICAÇÕES ÓPTICAS S.A. (BR/RJ)

(72) LUIZ ALBERTO LOURENÇO ROZO, RODRIGO RESENDE MACHADO,  
FLÁVIO PUPPIN MOREIRA DA SILVA, WILLIAN SOUZA SILVA

(74) Tavares Propriedade Intelectual Ltda. (alt. de Tavares & Companhia Ltda)

Notificação de depósito (Protocolo: 870170074967 UF: WB Data: 03/10/2017

Hora: 17:46)

---

**(21) BR 30 2017 004371-2**

Código 31 - Notificação de Depósito

(22) 03/10/2017

(71) CORNING COMUNICAÇÕES ÓPTICAS S.A. (BR/RJ)

(72) LUIZ ALBERTO LOURENÇO ROZO, RODRIGO RESENDE MACHADO,  
FLÁVIO PUPPIN MOREIRA DA SILVA, WILLIAN SOUZA SILVA

(74) Tavares Propriedade Intelectual Ltda. (alt. de Tavares & Companhia Ltda)

Notificação de depósito (Protocolo: 870170074988 UF: WB Data: 03/10/2017

Hora: 18:50)

---

**(21) BR 30 2017 004372-0**

Código 31 - Notificação de Depósito

(22) 04/10/2017

(71) NELSON AZIBY DO NASCIMENTO (BR/SP)

(72) NELSON AZIBY DO NASCIMENTO

(74) Martini Marcas e Patentes Ltda.(alterado de Martini Marcas e Patentes S/C  
Ltda)

Notificação de depósito (Protocolo: 870170075007 UF: WB Data: 04/10/2017

Hora: 09:14)



---

(21) BR 30 2017 004373-9 Código 31 - Notificação de Depósito  
(22) 04/10/2017  
(71) BRIDGESTONE AMERICAS TIRE OPERATIONS, LLC (US)  
(72) RICHARD S. PARR, ALEKSANDR I. SHMAGRANOFF  
(74) DANNEMANN, SIEMSEN, BIGLER & IPANEMA MOREIRA  
Notificação de depósito (Protocolo: 870170075093 UF: WB Data: 04/10/2017  
Hora: 13:36)

---

(21) BR 30 2017 004374-7 Código 31 - Notificação de Depósito  
(22) 04/10/2017  
(71) JACK VARTANIAN - EPP (BR/SP)  
(72) JACK VARTANIAN  
(74) ANA PAULA SANTOS CELIDONIO  
Notificação de depósito (Protocolo: 870170075127 UF: WB Data: 04/10/2017  
Hora: 14:27)

---

(21) BR 30 2017 004375-5 Código 31 - Notificação de Depósito  
(22) 04/10/2017  
(71) JULIANA ALBANEZ LIMA (BR/SP)  
(72) JULIANA ALBANEZ LIMA  
Notificação de depósito (Protocolo: 870170075137 UF: WB Data: 04/10/2017  
Hora: 14:35)

---

(21) BR 30 2017 004377-1 Código 31 - Notificação de Depósito  
(22) 04/10/2017  
(71) ANDRÉ MENOTI MERLI (BR/SP)  
(72) ANDRÉ MENOTI MERLI  
(74) JOSÉ EDIS RODRIGUES  
Notificação de depósito (Protocolo: 870170075193 UF: WB Data: 04/10/2017  
Hora: 15:44)

---

(21) BR 30 2017 004380-1 Código 31 - Notificação de Depósito  
(22) 04/10/2017  
(71) ANDRÉ MENOTI MERLI (BR/SP)  
(72) ANDRÉ MENOTI MERLI  
(74) JOSÉ EDIS RODRIGUES  
Notificação de depósito (Protocolo: 870170075208 UF: WB Data: 04/10/2017  
Hora: 16:03)

---

(21) BR 30 2017 004382-8 Código 31 - Notificação de Depósito  
(22) 04/10/2017  
(71) BAYERISCHE MOTOREN WERKE AKTIENGESELLSCHAFT (DE)  
(72) EVGENY ZHUKOV  
(74) DANNEMANN, SIEMSEN, BIGLER & IPANEMA MOREIRA



---

Notificação de depósito (Protocolo: 870170075227 UF: WB Data: 04/10/2017  
Hora: 16:20)

---

**(21) BR 30 2017 004383-6**

Código 31 - Notificação de Depósito  
(22) 04/10/2017  
(71) ANDRÉ MENOTI MERLI (BR/SP)  
(72) ANDRE MENOTI MERLI  
(74) JOSÉ EDIS RODRIGUES

Notificação de depósito (Protocolo: 870170075234 UF: WB Data: 04/10/2017  
Hora: 16:30)

---

**(21) BR 30 2017 004384-4**

Código 31 - Notificação de Depósito  
(22) 04/10/2017  
(71) SHIH SWEE (BR/SP)  
(72) SHIH SWEE  
(74) Sul América Marcas e Patentes Ltda.

Notificação de depósito (Protocolo: 870170075305 UF: WB Data: 04/10/2017  
Hora: 18:51)

---

**(21) BR 30 2017 004385-2**

Código 31 - Notificação de Depósito  
(22) 04/10/2017  
(71) ALINE CRISTINA PORTELLA (BR/SP)  
(72) ALINE CRISTINA PORTELLA, FERNANDO FESTA

Notificação de depósito (Protocolo: 870170075308 UF: WB Data: 04/10/2017  
Hora: 18:56)

---

**(21) BR 30 2017 004386-0**

Código 31 - Notificação de Depósito  
(22) 04/10/2017  
(71) MAGIC PRODUCTION GROUP S.A. (LU)  
(72) PAOLO VACCARELLA, SERGIO MAIANDI  
(74) BM&A Propriedade Intelectual Ltda

Notificação de depósito (Protocolo: 870170075322 UF: WB Data: 04/10/2017  
Hora: 20:45)

---

**(21) BR 30 2017 004387-9**

Código 31 - Notificação de Depósito  
(22) 05/10/2017  
(71) MARCOS ANTONIO PEDROSO (BR/SP)  
(72) MARCOS ANTONIO PEDROSO  
(74) Beerre Assessoria Empresarial Ltda.(Alt. de Beerre Assessoria Emp.  
S/C.LTDA.)

Notificação de depósito (Protocolo: 870170075333 UF: WB Data: 05/10/2017  
Hora: 08:18)

---

**(21) BR 30 2017 004390-9**

Código 31 - Notificação de Depósito

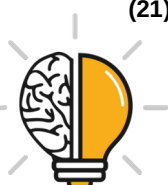

---

(22) 05/10/2017  
(71) HONDA MOTOR CO., LTD. (JP)  
(72) KATSUYUKI NAGANO, MASASHI NAMAI  
(74) DANNEMANN, SIEMSEN, BIGLER & IPANEMA MOREIRA  
Notificação de depósito (Protocolo: 870170075479 UF: WB Data: 05/10/2017  
Hora: 14:00)

---

**(21) BR 30 2017 004391-7** Código 31 - Notificação de Depósito  
(22) 05/10/2017  
(71) HONDA MOTOR CO., LTD. (JP)  
(72) KATSUYUKI NAGANO, MASASHI NAMAI  
(74) DANNEMANN, SIEMSEN, BIGLER & IPANEMA MOREIRA  
Notificação de depósito (Protocolo: 870170075487 UF: WB Data: 05/10/2017  
Hora: 14:15)

---

**(21) BR 30 2017 004392-5** Código 31 - Notificação de Depósito  
(22) 05/10/2017  
(71) HONDA MOTOR CO., LTD. (JP)  
(72) KATSUYUKI NAGANO, MASASHI NAMAI, SATSUKI WATANABE,  
NOBUYUKI TAKENAKA  
(74) DANNEMANN, SIEMSEN, BIGLER & IPANEMA MOREIRA  
Notificação de depósito (Protocolo: 870170075491 UF: WB Data: 05/10/2017  
Hora: 14:18)

---

**(21) BR 30 2017 004393-3** Código 31 - Notificação de Depósito  
(22) 05/10/2017  
(71) SOCIETE TURRIPINOISE DE MECANIQUE (FR)  
(72) BERTRAND VIGNAU-LOUS  
(74) ANA PAULA SANTOS CELIDONIO  
Notificação de depósito (Protocolo: 870170075492 UF: WB Data: 05/10/2017  
Hora: 14:20)

---

**(21) BR 30 2017 004394-1** Código 31 - Notificação de Depósito  
(22) 05/10/2017  
(71) FCA US LLC (US)  
(72) PAUL M. HOSTE, VINCENT J. GALANTE  
(74) Daniel Advogados (Alt.de Daniel & Cia)  
Notificação de depósito (Protocolo: 870170075497 UF: WB Data: 05/10/2017  
Hora: 14:25)

---

**(21) BR 30 2017 004395-0** Código 31 - Notificação de Depósito  
(22) 05/10/2017  
(71) HONDA MOTOR CO., LTD. (JP)  
(72) KATSUYUKI NAGANO, MASASHI NAMAI



---

(74) DANNEMANN, SIEMSEN, BIGLER & IPANEMA MOREIRA  
Notificação de depósito (Protocolo: 870170075509 UF: WB Data: 05/10/2017  
Hora: 14:33)

---

**(21) BR 30 2017 004396-8** Código 31 - Notificação de Depósito  
(22) 05/10/2017  
(71) KONINKLIJKE PHILIPS N.V. (NL)  
(72) HAO HUA  
(74) Daniel Advogados (Alt.de Daniel & Cia)  
Notificação de depósito (Protocolo: 870170075513 UF: WB Data: 05/10/2017  
Hora: 14:38)

---

**(21) BR 30 2017 004397-6** Código 31 - Notificação de Depósito  
(22) 05/10/2017  
(71) KONINKLIJKE PHILIPS N.V. (NL)  
(72) PETER JONATHAN SMITH, MINGSHUO ZHANG  
(74) Daniel Advogados (Alt.de Daniel & Cia)  
Notificação de depósito (Protocolo: 870170075520 UF: WB Data: 05/10/2017  
Hora: 14:44)

---

**(21) BR 30 2017 004398-4** Código 31 - Notificação de Depósito  
(22) 05/10/2017  
(71) KONINKLIJKE PHILIPS N.V. (NL)  
(72) PETER JONATHAN SMITH, MINGSHUO ZHANG  
(74) Daniel Advogados (Alt.de Daniel & Cia)  
Notificação de depósito (Protocolo: 870170075527 UF: WB Data: 05/10/2017  
Hora: 14:51)

---

**(21) BR 30 2017 004399-2** Código 31 - Notificação de Depósito  
(22) 05/10/2017  
(71) HONDA MOTOR CO., LTD. (JP)  
(72) KATSUYUKI NAGANO, MASASHI NAMAI, SATSUKI WATANABE,  
NOBUYUKI TAKENAKA  
(74) DANNEMANN, SIEMSEN, BIGLER & IPANEMA MOREIRA  
Notificação de depósito (Protocolo: 870170075536 UF: WB Data: 05/10/2017  
Hora: 14:56)

---

**(21) BR 30 2017 004400-0** Código 31 - Notificação de Depósito  
(22) 05/10/2017  
(71) TECNOLACH INDUSTRIAL LTDA. (BR/PR)  
(72) MOACIR DA CUNHA, RONALDO CARRIJO RAVAGLIA, BRENO VINICIUS  
DE AMORIM, MARCEL DARU  
(74) Valor Propriedade Intelectual S/S LTDA.  
Notificação de depósito (Protocolo: 870170075560 UF: WB Data: 05/10/2017



---

Hora: 15:21)

---

**(21) BR 30 2017 004401-8**

Código 31 - Notificação de Depósito  
(22) 05/10/2017  
(71) GRENDENE S.A. (BR/CE)  
(72) EDSON MATSUO  
(74) Remer Villaça & Nogueira Assessoria e Consultoria de Prop. Intelectual S/S Ltda.  
Notificação de depósito (Protocolo: 870170075594 UF: WB Data: 05/10/2017  
Hora: 15:44)

---

**(21) BR 30 2017 004402-6**

Código 31 - Notificação de Depósito  
(22) 05/10/2017  
(71) GRENDENE S.A. (BR/CE)  
(72) EDSON MATSUO  
(74) Remer Villaça & Nogueira Assessoria e Consultoria de Prop. Intelectual S/S Ltda.  
Notificação de depósito (Protocolo: 870170075600 UF: WB Data: 05/10/2017  
Hora: 15:49)

---

**(21) BR 30 2017 004403-4**

Código 31 - Notificação de Depósito  
(22) 05/10/2017  
(71) GRENDENE S.A. (BR/CE)  
(72) EDSON MATSUO  
(74) Remer Villaça & Nogueira Assessoria e Consultoria de Prop. Intelectual S/S Ltda.  
Notificação de depósito (Protocolo: 870170075608 UF: WB Data: 05/10/2017  
Hora: 15:53)

---

**(21) BR 30 2017 004404-2**

Código 31 - Notificação de Depósito  
(22) 05/10/2017  
(71) GRENDENE S.A. (BR/CE)  
(72) EDSON MATSUO  
(74) Remer Villaça & Nogueira Assessoria e Consultoria de Prop. Intelectual S/S Ltda.  
Notificação de depósito (Protocolo: 870170075613 UF: WB Data: 05/10/2017  
Hora: 15:58)

---

**(21) BR 30 2017 004405-0**

Código 31 - Notificação de Depósito  
(22) 05/10/2017  
(71) SOLIDUS VENTURES GMBH (CH)  
(72) ELIOT SAMUELS, ANDREW MOEDINGER, SAMUEL GAW  
(74) FLÁVIA SALIM LOPES  
Notificação de depósito (Protocolo: 020170003304 UF: RJ Data: 05/10/2017



---

Hora: 15:59)

---

**(21) BR 30 2017 004406-9**

Código 31 - Notificação de Depósito  
(22) 05/10/2017  
(71) JOSÉ ANTÔNIO ZEVIANI (BR/SP)  
(72) JOSÉ ANTÔNIO ZEVIANI  
(74) CÁSSIA ALCANTARA CATAPANI  
Notificação de depósito (Protocolo: 870170075651 UF: WB Data: 05/10/2017  
Hora: 16:54)

---

**(21) BR 30 2017 004407-7**

Código 31 - Notificação de Depósito  
(22) 05/10/2017  
(71) ELKA PLÁSTICOS LTDA (BR/SP)  
(72) CHARLES KAPÁZ  
(74) Pienegonda, Moreira & Associados Ltda  
Notificação de depósito (Protocolo: 870170075673 UF: WB Data: 05/10/2017  
Hora: 17:23)

---

**(21) BR 30 2017 004409-3**

Código 31 - Notificação de Depósito  
(22) 05/10/2017  
(71) EDSON NOSSA JUNIOR (BR/SP)  
(72) EDSON NOSSA JUNIOR  
(74) Vilage Marcas e Patentes Ltda  
Notificação de depósito (Protocolo: 870170075682 UF: WB Data: 05/10/2017  
Hora: 17:30)

---

**(21) BR 30 2017 004410-7**

Código 31 - Notificação de Depósito  
(22) 05/10/2017  
(71) EDSON NOSSA JUNIOR (BR/SP)  
(72) EDSON NOSSA JUNIOR  
(74) Vilage Marcas e Patentes Ltda  
Notificação de depósito (Protocolo: 870170075685 UF: WB Data: 05/10/2017  
Hora: 17:38)

---

**(21) BR 30 2017 004411-5**

Código 31 - Notificação de Depósito  
(22) 05/10/2017  
(71) EDSON NOSSA JUNIOR (BR/SP)  
(72) EDSON NOSSA JUNIOR  
(74) Vilage Marcas e Patentes Ltda  
Notificação de depósito (Protocolo: 870170075694 UF: WB Data: 05/10/2017  
Hora: 17:56)

---

**(21) BR 30 2017 004412-3**

Código 31 - Notificação de Depósito  
(22) 05/10/2017



---

(71) FREDIANELLI S.R.L.S. (IT)  
(72) PAOLO FREDIANELLI  
(74) VILELA COELHO SOCIEDADE DE ADVOGADOS  
Notificação de depósito (Protocolo: 870170075700 UF: WB Data: 05/10/2017  
Hora: 18:05)

---

**(21) BR 30 2017 004413-1** Código 31 - Notificação de Depósito  
(22) 05/10/2017  
(71) DANIEL ANTÔNIO LAZARETTI (BR/RS) , ELTON GIRARDI DOS SANTOS (BR/RS)  
(72) DANIEL ANTÔNIO LAZARETTI, ELTON GIRARDI DOS SANTOS  
(74) JOÃO HENRIQUE ESPIRITO DE OLIVEIRA POLI  
Notificação de depósito (Protocolo: 870170075717 UF: WB Data: 05/10/2017  
Hora: 18:54)

---

**(21) BR 30 2017 004414-0** Código 31 - Notificação de Depósito  
(22) 06/10/2017  
(71) PAULO CELSO CARDOSO BACCHI (BR/SP)  
(72) PAULO CELSO CARDOSO BACCHI  
(74) João Batista Valverde  
Notificação de depósito (Protocolo: 870170075947 UF: WB Data: 06/10/2017  
Hora: 14:33)

---

**(21) BR 30 2017 004415-8** Código 31 - Notificação de Depósito  
(22) 06/10/2017  
(71) SANYANG MOTOR CO., LTD. (TW)  
(72) JUN-SHENG CHU  
(74) Flávia Salim Lopes  
Notificação de depósito (Protocolo: 870170075967 UF: WB Data: 06/10/2017  
Hora: 14:48)

---

**(21) BR 30 2017 004416-6** Código 31 - Notificação de Depósito  
(22) 06/10/2017  
(71) PAULO CELSO CARDOSO BACCHI (BR/SP)  
(72) PAULO CELSO CARDOSO BACCHI  
(74) João Batista Valverde  
Notificação de depósito (Protocolo: 870170075971 UF: WB Data: 06/10/2017  
Hora: 14:51)

---

**(21) BR 30 2017 004417-4** Código 31 - Notificação de Depósito  
(22) 06/10/2017  
(71) PAULO CELSO CARDOSO BACCHI (BR/SP)  
(72) PAULO CELSO CARDOSO BACCHI  
(74) João Batista Valverde



---

Notificação de depósito (Protocolo: 870170075991 UF: WB Data: 06/10/2017  
Hora: 15:01)

---

**(21) BR 30 2017 004418-2**

Código 31 - Notificação de Depósito  
(22) 06/10/2017  
(71) PAULO CELSO CARDOSO BACCHI (BR/SP)  
(72) PAULO CELSO CARDOSO BACCHI  
(74) João Batista Valverde  
Notificação de depósito (Protocolo: 870170076008 UF: WB Data: 06/10/2017  
Hora: 15:15)

---

**(21) BR 30 2017 004419-0**

Código 31 - Notificação de Depósito  
(22) 06/10/2017  
(71) PAULO CELSO CARDOSO BACCHI (BR/SP)  
(72) PAULO CELSO CARDOSO BACCHI  
(74) João Batista Valverde  
Notificação de depósito (Protocolo: 870170076031 UF: WB Data: 06/10/2017  
Hora: 15:36)

---

**(21) BR 30 2017 004420-4**

Código 31 - Notificação de Depósito  
(22) 06/10/2017  
(71) SANYANG MOTOR CO., LTD. (TW)  
(72) JUN-SHENG CHU  
(74) Flávia Salim Lopes  
Notificação de depósito (Protocolo: 870170076064 UF: WB Data: 06/10/2017  
Hora: 16:02)

---

**(21) BR 30 2017 004421-2**

Código 31 - Notificação de Depósito  
(22) 06/10/2017  
(71) KATZ CONSTRUÇÕES E PARTICIPAÇÕES LTDA (BR/MG)  
(72) DANIEL BAHIA KATZ  
(74) VINÍCIUS SILVA DE OLIVEIRA  
Notificação de depósito (Protocolo: 870170076068 UF: WB Data: 06/10/2017  
Hora: 16:07)

---

**(21) BR 30 2017 004422-0**

Código 31 - Notificação de Depósito  
(22) 06/10/2017  
(71) NAZCA COSMÉTICOS INDÚSTRIA E COMÉRCIO LTDA. (BR/SP)  
(72) MARCOS FERNANDO CARINHATO  
(74) TINOCO SOARES SOCIEDADE DE ADVOGADOS  
Notificação de depósito (Protocolo: 870170076074 UF: WB Data: 06/10/2017  
Hora: 16:11)

---

**(21) BR 30 2017 004423-9**

Código 31 - Notificação de Depósito

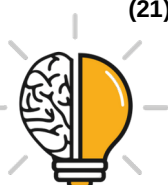

---

(22) 06/10/2017  
(71) GEMALTO S.A. (FR)  
(72) BRETT A. HOWELL, CHIN-YEE NG, JOHN M. PILGRIM, LORI A. SJOLUND, GLENDON D. KAPPEL  
(74) Paulo Maurício Carlos de Oliveira  
Notificação de depósito (Protocolo: 870170076103 UF: WB Data: 06/10/2017  
Hora: 16:38)

---

**(21) BR 30 2017 004424-7** Código 31 - Notificação de Depósito  
(22) 06/10/2017  
(71) GEMALTO S.A. (FR)  
(72) BRETT A. HOWELL, CHIN-YEE NG, JOHN M. PILGRIM, LORI A. SJOLUND, GLENDON D. KAPPEL  
(74) Paulo Maurício Carlos de Oliveira  
Notificação de depósito (Protocolo: 870170076112 UF: WB Data: 06/10/2017  
Hora: 16:45)

---

**(21) BR 30 2017 004425-5** Código 31 - Notificação de Depósito  
(22) 06/10/2017  
(71) ESSENZA DESIGN INDUSTRIA DE MOVEIS LTDA (BR/RS)  
(72) PAULO SARTORI  
(74) ACERTI - MARCAS E PATENTES EIRELI - ME-  
Notificação de depósito (Protocolo: 870170076137 UF: WB Data: 06/10/2017  
Hora: 17:00)

---

**(21) BR 30 2017 004426-3** Código 31 - Notificação de Depósito  
(22) 06/10/2017  
(71) SANCHEZ CANO, S.A. (ES)  
(72) ANTONIO ANDRES SANCHEZ BERNAL  
(74) David do Nascimento Advogados Associados  
Notificação de depósito (Protocolo: 870170076192 UF: WB Data: 06/10/2017  
Hora: 17:49)

---

**(21) BR 30 2017 004427-1** Código 31 - Notificação de Depósito  
(22) 06/10/2017  
(71) SANCHEZ CANO, S.A. (ES)  
(72) ANTONIO ANDRES SANCHEZ BERNAL  
(74) David do Nascimento Advogados Associados  
Notificação de depósito (Protocolo: 870170076200 UF: WB Data: 06/10/2017  
Hora: 17:55)

---

**(21) BR 30 2017 004428-0** Código 31 - Notificação de Depósito  
(22) 06/10/2017  
(71) LEANDRO MORGADO PASCHOAL (BR/SP)



---

(72) LEANDRO MORGADO PASCHOAL  
(74) C. MARCAS - MARCAS E PATENTES LTDA.  
Notificação de depósito (Protocolo: 870170076216 UF: WB Data: 06/10/2017  
Hora: 18:43)

---

**(21) BR 30 2017 004429-8** Código 31 - Notificação de Depósito  
(22) 06/10/2017  
(71) LEANDRO MORGADO PASCHOAL (BR/SP)  
(72) LEANDRO MORGADO PASCHOAL  
(74) C. MARCAS - MARCAS E PATENTES LTDA.  
Notificação de depósito (Protocolo: 870170076218 UF: WB Data: 06/10/2017  
Hora: 18:47)

---

**(21) BR 30 2017 004431-0** Código 31 - Notificação de Depósito  
(22) 09/10/2017  
(71) BAYER HEALTHCARE LLC (US)  
(72) PHILIP C. YANG, RICHARD TODD AVENT  
(74) Vieira de Mello Advogados  
Notificação de depósito (Protocolo: 870170076326 UF: WB Data: 09/10/2017  
Hora: 10:56)

---

**(21) BR 30 2017 004432-8** Código 31 - Notificação de Depósito  
(22) 09/10/2017  
(71) GRENDENE S.A. (BR/CE)  
(72) EDSON MATSUO  
(74) Remer Villaça & Nogueira Assessoria e Consultoria de Prop. Intelectual S/S  
Ltda.  
Notificação de depósito (Protocolo: 870170076351 UF: WB Data: 09/10/2017  
Hora: 11:24)

---

**(21) BR 30 2017 004433-6** Código 31 - Notificação de Depósito  
(22) 09/10/2017  
(71) GRENDENE S.A. (BR/CE)  
(72) EDSON MATSUO  
(74) Remer Villaça & Nogueira Assessoria e Consultoria de Prop. Intelectual S/S  
Ltda.  
Notificação de depósito (Protocolo: 870170076354 UF: WB Data: 09/10/2017  
Hora: 11:29)

---

**(21) BR 30 2017 004434-4** Código 31 - Notificação de Depósito  
(22) 09/10/2017  
(71) GRENDENE S.A. (BR/CE)  
(72) EDSON MATSUO  
(74) Remer Villaça & Nogueira Assessoria e Consultoria de Prop. Intelectual S/S



---

Ltda.

Notificação de depósito (Protocolo: 870170076358 UF: WB Data: 09/10/2017

Hora: 11:34)

---

**(21) BR 30 2017 004435-2**

Código 31 - Notificação de Depósito

(22) 09/10/2017

(71) GRENDENE S.A. (BR/CE)

(72) EDSON MATSUO

(74) Remer Villaça & Nogueira Assessoria e Consultoria de Prop. Intelectual S/S Ltda.

Notificação de depósito (Protocolo: 870170076361 UF: WB Data: 09/10/2017

Hora: 11:38)

---

**(21) BR 30 2017 004436-0**

Código 31 - Notificação de Depósito

(22) 09/10/2017

(71) VOLVO LASTVAGNAR AB (SE)

(72) IAN ANDERSON, JEFF COTNER

(74) DANNEMANN, SIEMSEN, BIGLER & IPANEMA MOREIRA

Notificação de depósito (Protocolo: 870170076425 UF: WB Data: 09/10/2017

Hora: 13:23)

---

**(21) BR 30 2017 004437-9**

Código 31 - Notificação de Depósito

(22) 09/10/2017

(71) VOLVO LASTVAGNAR AB (SE)

(72) IAN ANDERSON, JEFF COTNER

(74) DANNEMANN, SIEMSEN, BIGLER & IPANEMA MOREIRA

Notificação de depósito (Protocolo: 870170076433 UF: WB Data: 09/10/2017

Hora: 13:27)

---

**(21) BR 30 2017 004438-7**

Código 31 - Notificação de Depósito

(22) 09/10/2017

(71) VOLVO LASTVAGNAR AB (SE)

(72) MILES WATERHOUSE, JEFF COTNER

(74) DANNEMANN, SIEMSEN, BIGLER & IPANEMA MOREIRA

Notificação de depósito (Protocolo: 870170076436 UF: WB Data: 09/10/2017

Hora: 13:28)

---

**(21) BR 30 2017 004439-5**

Código 31 - Notificação de Depósito

(22) 09/10/2017

(71) VOLVO LASTVAGNAR AB (SE)

(72) IAN ANDERSON, JEFF COTNER

(74) DANNEMANN, SIEMSEN, BIGLER & IPANEMA MOREIRA

Notificação de depósito (Protocolo: 870170076438 UF: WB Data: 09/10/2017

Hora: 13:30)



---

(21) BR 30 2017 004440-9 Código 31 - Notificação de Depósito  
(22) 09/10/2017  
(71) VOLVO LASTVAGNAR AB (SE)  
(72) IAN ANDERSON, JEFF COTNER  
(74) DANNEMANN, SIEMSEN, BIGLER & IPANEMA MOREIRA  
Notificação de depósito (Protocolo: 870170076440 UF: WB Data: 09/10/2017  
Hora: 13:33)

---

(21) BR 30 2017 004441-7 Código 31 - Notificação de Depósito  
(22) 09/10/2017  
(71) VOLVO LASTVAGNAR AB (SE)  
(72) IAN ANDERSON, JEFF COTNER  
(74) DANNEMANN, SIEMSEN, BIGLER & IPANEMA MOREIRA  
Notificação de depósito (Protocolo: 870170076441 UF: WB Data: 09/10/2017  
Hora: 13:33)

---

(21) BR 30 2017 004442-5 Código 31 - Notificação de Depósito  
(22) 09/10/2017  
(71) VOLVO LASTVAGNAR AB (SE)  
(72) IAN ANDERSON, JEFF COTNER  
(74) DANNEMANN, SIEMSEN, BIGLER & IPANEMA MOREIRA  
Notificação de depósito (Protocolo: 870170076443 UF: WB Data: 09/10/2017  
Hora: 13:34)

---

(21) BR 30 2017 004443-3 Código 31 - Notificação de Depósito  
(22) 09/10/2017  
(71) VOLVO LASTVAGNAR AB (SE)  
(72) JASON DABEL, ADRIANA PEREZ-CROSS, BRIAN BALICKI  
(74) DANNEMANN, SIEMSEN, BIGLER & IPANEMA MOREIRA  
Notificação de depósito (Protocolo: 870170076444 UF: WB Data: 09/10/2017  
Hora: 13:35)

---

(21) BR 30 2017 004444-1 Código 31 - Notificação de Depósito  
(22) 09/10/2017  
(71) VOLVO LASTVAGNAR AB (SE)  
(72) IAN ANDERSON, JEFF COTNER  
(74) DANNEMANN, SIEMSEN, BIGLER & IPANEMA MOREIRA  
Notificação de depósito (Protocolo: 870170076447 UF: WB Data: 09/10/2017  
Hora: 13:37)

---

(21) BR 30 2017 004445-0 Código 31 - Notificação de Depósito  
(22) 09/10/2017  
(71) VOLVO LASTVAGNAR AB (SE)



---

(72) IAN ANDERSON, JEFF COTNER  
(74) DANNEMANN, SIEMSEN, BIGLER & IPANEMA MOREIRA  
Notificação de depósito (Protocolo: 870170076448 UF: WB Data: 09/10/2017  
Hora: 13:40)

---

**(21) BR 30 2017 004446-8** Código 31 - Notificação de Depósito  
(22) 09/10/2017  
(71) VOLVO LASTVAGNAR AB (SE)  
(72) MILES WATERHOUSE, JEFF COTNER  
(74) DANNEMANN, SIEMSEN, BIGLER & IPANEMA MOREIRA  
Notificação de depósito (Protocolo: 870170076449 UF: WB Data: 09/10/2017  
Hora: 13:40)

---

**(21) BR 30 2017 004447-6** Código 31 - Notificação de Depósito  
(22) 09/10/2017  
(71) VOLVO LASTVAGNAR AB (SE)  
(72) IAN ANDERSON, JEFF COTNER  
(74) DANNEMANN, SIEMSEN, BIGLER & IPANEMA MOREIRA  
Notificação de depósito (Protocolo: 870170076450 UF: WB Data: 09/10/2017  
Hora: 13:44)

---

**(21) BR 30 2017 004448-4** Código 31 - Notificação de Depósito  
(22) 09/10/2017  
(71) VOLVO LASTVAGNAR AB (SE)  
(72) MILES WATERHOUSE, JEFF COTNER  
(74) DANNEMANN, SIEMSEN, BIGLER & IPANEMA MOREIRA  
Notificação de depósito (Protocolo: 870170076452 UF: WB Data: 09/10/2017  
Hora: 13:47)

---

**(21) BR 30 2017 004449-2** Código 31 - Notificação de Depósito  
(22) 09/10/2017  
(71) VOLVO LASTVAGNAR AB (SE)  
(72) IAN ANDERSON, JEFF COTNER  
(74) DANNEMANN, SIEMSEN, BIGLER & IPANEMA MOREIRA  
Notificação de depósito (Protocolo: 870170076456 UF: WB Data: 09/10/2017  
Hora: 13:49)

---

**(21) BR 30 2017 004450-6** Código 31 - Notificação de Depósito  
(22) 09/10/2017  
(71) VOLVO LASTVAGNAR AB (SE)  
(72) IAN ANDERSON, JEFF COTNER  
(74) DANNEMANN, SIEMSEN, BIGLER & IPANEMA MOREIRA  
Notificação de depósito (Protocolo: 870170076457 UF: WB Data: 09/10/2017  
Hora: 13:49)



---

(21) BR 30 2017 004451-4 Código 31 - Notificação de Depósito  
(22) 09/10/2017  
(71) VOLVO LASTVAGNAR AB (SE)  
(72) JEFF COTNER  
(74) DANNEMANN, SIEMSEN, BIGLER & IPANEMA MOREIRA  
Notificação de depósito (Protocolo: 870170076462 UF: WB Data: 09/10/2017  
Hora: 13:55)

---

(21) BR 30 2017 004452-2 Código 31 - Notificação de Depósito  
(22) 09/10/2017  
(71) VOLVO LASTVAGNAR AB (SE)  
(72) PHILIP MA, BRIAN BALICKI  
(74) DANNEMANN, SIEMSEN, BIGLER & IPANEMA MOREIRA  
Notificação de depósito (Protocolo: 870170076466 UF: WB Data: 09/10/2017  
Hora: 13:57)

---

(21) BR 30 2017 004453-0 Código 31 - Notificação de Depósito  
(22) 09/10/2017  
(71) VOLVO LASTVAGNAR AB (SE)  
(72) IAN ANDERSON, JASON DABEL, JEFF COTNER  
(74) DANNEMANN, SIEMSEN, BIGLER & IPANEMA MOREIRA  
Notificação de depósito (Protocolo: 870170076467 UF: WB Data: 09/10/2017  
Hora: 13:57)

---

(21) BR 30 2017 004454-9 Código 31 - Notificação de Depósito  
(22) 09/10/2017  
(71) VOLVO LASTVAGNAR AB (SE)  
(72) MILES WATERHOUSE, JEFF COTNER  
(74) DANNEMANN, SIEMSEN, BIGLER & IPANEMA MOREIRA  
Notificação de depósito (Protocolo: 870170076468 UF: WB Data: 09/10/2017  
Hora: 13:58)

---

(21) BR 30 2017 004455-7 Código 31 - Notificação de Depósito  
(22) 09/10/2017  
(71) VOLVO LASTVAGNAR AB (SE)  
(72) IAN ANDERSON, JEFF COTNER  
(74) DANNEMANN, SIEMSEN, BIGLER & IPANEMA MOREIRA  
Notificação de depósito (Protocolo: 870170076470 UF: WB Data: 09/10/2017  
Hora: 13:58)

---

(21) BR 30 2017 004456-5 Código 31 - Notificação de Depósito  
(22) 09/10/2017  
(71) VOLVO LASTVAGNAR AB (SE)



---

(72) MILES WATERHOUSE, JEFF COTNER  
(74) DANNEMANN, SIEMSEN, BIGLER & IPANEMA MOREIRA  
Notificação de depósito (Protocolo: 870170076474 UF: WB Data: 09/10/2017  
Hora: 14:00)

---

**(21) BR 30 2017 004457-3**

Código 31 - Notificação de Depósito  
(22) 09/10/2017  
(71) VOLVO LASTVAGNAR AB (SE)  
(72) IAN ANDERSON, JEFF COTNER  
(74) DANNEMANN, SIEMSEN, BIGLER & IPANEMA MOREIRA  
Notificação de depósito (Protocolo: 870170076480 UF: WB Data: 09/10/2017  
Hora: 14:07)

---

**(21) BR 30 2017 004458-1**

Código 31 - Notificação de Depósito  
(22) 09/10/2017  
(71) VOLVO LASTVAGNAR AB (SE)  
(72) MILES WATERHOUSE, JEFF COTNER  
(74) DANNEMANN, SIEMSEN, BIGLER & IPANEMA MOREIRA  
Notificação de depósito (Protocolo: 870170076485 UF: WB Data: 09/10/2017  
Hora: 14:12)

---

**(21) BR 30 2017 004459-0**

Código 31 - Notificação de Depósito  
(22) 09/10/2017  
(71) VOLVO LASTVAGNAR AB (SE)  
(72) IAN ANDERSON, JEFF COTNER  
(74) DANNEMANN, SIEMSEN, BIGLER & IPANEMA MOREIRA  
Notificação de depósito (Protocolo: 870170076488 UF: WB Data: 09/10/2017  
Hora: 14:13)

---

**(21) BR 30 2017 004460-3**

Código 31 - Notificação de Depósito  
(22) 09/10/2017  
(71) PETROTEC EQUIPAMENTOS PARA CONSTRUÇÃO CIVIL LTDA EPP  
(BR/SP)  
(72) WALTER PIGNATA JUNIOR  
(74) NOVA MARCA CONSULTORES ASSOCIADOS LTDA.  
Notificação de depósito (Protocolo: 870170076490 UF: WB Data: 09/10/2017  
Hora: 14:13)

---

**(21) BR 30 2017 004461-1**

Código 31 - Notificação de Depósito  
(22) 09/10/2017  
(71) VOLVO LASTVAGNAR AB (SE)  
(72) IAN ANDERSON, JEFF COTNER  
(74) DANNEMANN, SIEMSEN, BIGLER & IPANEMA MOREIRA  
Notificação de depósito (Protocolo: 870170076492 UF: WB Data: 09/10/2017



---

Hora: 14:14)

---

**(21) BR 30 2017 004462-0**

Código 31 - Notificação de Depósito  
(22) 09/10/2017  
(71) VOLVO LASTVAGNAR AB (SE)  
(72) IAN ANDERSON, JEFF COTNER, MILES WATERHOUSE  
(74) DANNEMANN, SIEMSEN, BIGLER & IPANEMA MOREIRA  
Notificação de depósito (Protocolo: 870170076495 UF: WB Data: 09/10/2017  
Hora: 14:16)

---

**(21) BR 30 2017 004464-6**

Código 31 - Notificação de Depósito  
(22) 09/10/2017  
(71) VOLVO LASTVAGNAR AB (SE)  
(72) IAN ANDERSON, JEFF COTNER  
(74) DANNEMANN, SIEMSEN, BIGLER & IPANEMA MOREIRA  
Notificação de depósito (Protocolo: 870170076503 UF: WB Data: 09/10/2017  
Hora: 14:19)

---

**(21) BR 30 2017 004465-4**

Código 31 - Notificação de Depósito  
(22) 09/10/2017  
(71) VOLVO LASTVAGNAR AB (SE)  
(72) IAN ANDERSON, JEFF COTNER  
(74) DANNEMANN, SIEMSEN, BIGLER & IPANEMA MOREIRA  
Notificação de depósito (Protocolo: 870170076508 UF: WB Data: 09/10/2017  
Hora: 14:22)

---

**(21) BR 30 2017 004466-2**

Código 31 - Notificação de Depósito  
(22) 09/10/2017  
(71) VOLVO LASTVAGNAR AB (SE)  
(72) IAN ANDERSON, JEFF COTNER  
(74) DANNEMANN, SIEMSEN, BIGLER & IPANEMA MOREIRA  
Notificação de depósito (Protocolo: 870170076516 UF: WB Data: 09/10/2017  
Hora: 14:28)

---

**(21) BR 30 2017 004467-0**

Código 31 - Notificação de Depósito  
(22) 09/10/2017  
(71) VOLVO LASTVAGNAR AB (SE)  
(72) MILES WATERHOUSE, JEFF COTNER  
(74) DANNEMANN, SIEMSEN, BIGLER & IPANEMA MOREIRA  
Notificação de depósito (Protocolo: 870170076517 UF: WB Data: 09/10/2017  
Hora: 14:29)

---

**(21) BR 30 2017 004468-9**

Código 31 - Notificação de Depósito  
(22) 09/10/2017



---

(71) VOLVO LASTVAGNAR AB (SE)  
(72) MILES WATERHOUSE, JEFF COTNER  
(74) DANNEMANN, SIEMSEN, BIGLER & IPANEMA MOREIRA  
Notificação de depósito (Protocolo: 870170076518 UF: WB Data: 09/10/2017  
Hora: 14:30)

---

**(21) BR 30 2017 004469-7**

Código 31 - Notificação de Depósito  
(22) 09/10/2017  
(71) VOLVO LASTVAGNAR AB (SE)  
(72) IAN ANDERSON, JEFF COTNER  
(74) DANNEMANN, SIEMSEN, BIGLER & IPANEMA MOREIRA  
Notificação de depósito (Protocolo: 870170076531 UF: WB Data: 09/10/2017  
Hora: 14:39)

---

**(21) BR 30 2017 004470-0**

Código 31 - Notificação de Depósito  
(22) 09/10/2017  
(71) VOLVO LASTVAGNAR AB (SE)  
(72) IAN ANDERSON, JEFF COTNER  
(74) DANNEMANN, SIEMSEN, BIGLER & IPANEMA MOREIRA  
Notificação de depósito (Protocolo: 870170076534 UF: WB Data: 09/10/2017  
Hora: 14:40)

---

**(21) BR 30 2017 004471-9**

Código 31 - Notificação de Depósito  
(22) 09/10/2017  
(71) VOLVO LASTVAGNAR AB (SE)  
(72) IAN ANDERSON, JEFF COTNER  
(74) DANNEMANN, SIEMSEN, BIGLER & IPANEMA MOREIRA  
Notificação de depósito (Protocolo: 870170076547 UF: WB Data: 09/10/2017  
Hora: 14:54)

---

**(21) BR 30 2017 004472-7**

Código 31 - Notificação de Depósito  
(22) 09/10/2017  
(71) VOLVO LASTVAGNAR AB (SE)  
(72) IAN ANDERSON, JEFF COTNER  
(74) DANNEMANN, SIEMSEN, BIGLER & IPANEMA MOREIRA  
Notificação de depósito (Protocolo: 870170076554 UF: WB Data: 09/10/2017  
Hora: 14:58)

---

**(21) BR 30 2017 004473-5**

Código 31 - Notificação de Depósito  
(22) 09/10/2017  
(71) PAULO CELSO CARDOSO BACCHI (BR/SP)  
(72) PAULO CELSO CARDOSO BACCHI  
(74) João Batista Valverde  
Notificação de depósito (Protocolo: 870170076556 UF: WB Data: 09/10/2017



---

Hora: 15:00)

---

**(21) BR 30 2017 004474-3**

Código 31 - Notificação de Depósito  
(22) 09/10/2017  
(71) VOLVO LASTVAGNAR AB (SE)  
(72) DWAYNE PATTERSON, BRIAN BALICKI  
(74) DANNEMANN, SIEMSEN, BIGLER & IPANEMA MOREIRA  
Notificação de depósito (Protocolo: 870170076566 UF: WB Data: 09/10/2017  
Hora: 15:04)

---

**(21) BR 30 2017 004475-1**

Código 31 - Notificação de Depósito  
(22) 09/10/2017  
(71) VOLVO LASTVAGNAR AB (SE)  
(72) IAN ANDERSON, JEFF COTNER  
(74) DANNEMANN, SIEMSEN, BIGLER & IPANEMA MOREIRA  
Notificação de depósito (Protocolo: 870170076578 UF: WB Data: 09/10/2017  
Hora: 15:10)

---

**(21) BR 30 2017 004476-0**

Código 31 - Notificação de Depósito  
(22) 09/10/2017  
(71) PAULO CELSO CARDOSO BACCHI (BR/SP)  
(72) PAULO CELSO CARDOSO BACCHI  
(74) João Batista Valverde  
Notificação de depósito (Protocolo: 870170076579 UF: WB Data: 09/10/2017  
Hora: 15:11)

---

**(21) BR 30 2017 004477-8**

Código 31 - Notificação de Depósito  
(22) 09/10/2017  
(71) VOLVO LASTVAGNAR AB (SE)  
(72) ADRIANA PEREZ-CROSS  
(74) DANNEMANN, SIEMSEN, BIGLER & IPANEMA MOREIRA  
Notificação de depósito (Protocolo: 870170076581 UF: WB Data: 09/10/2017  
Hora: 15:12)

---

**(21) BR 30 2017 004478-6**

Código 31 - Notificação de Depósito  
(22) 09/10/2017  
(71) VOLVO LASTVAGNAR AB (SE)  
(72) MILES WATERHOUSE, BRIAN BALICKI  
(74) DANNEMANN, SIEMSEN, BIGLER & IPANEMA MOREIRA  
Notificação de depósito (Protocolo: 870170076584 UF: WB Data: 09/10/2017  
Hora: 15:13)

---

**(21) BR 30 2017 004479-4**

Código 31 - Notificação de Depósito  
(22) 09/10/2017



---

(71) PAULO CELSO CARDOSO BACCHI (BR/SP)  
(72) PAULO CELSO CARDOSO BACCHI  
(74) João Batista Valverde  
Notificação de depósito (Protocolo: 870170076594 UF: WB Data: 09/10/2017  
Hora: 15:20)

---

**(21) BR 30 2017 004480-8** Código 31 - Notificação de Depósito  
(22) 09/10/2017  
(71) VOLVO LASTVAGNAR AB (SE)  
(72) IAN ANDERSON, JEFF COTNER  
(74) DANNEMANN, SIEMSEN, BIGLER & IPANEMA MOREIRA  
Notificação de depósito (Protocolo: 870170076599 UF: WB Data: 09/10/2017  
Hora: 15:22)

---

**(21) BR 30 2017 004481-6** Código 31 - Notificação de Depósito  
(22) 09/10/2017  
(71) D.S.R. INDUSTRIA E COMERCIO LTDA EPP (BR/SP)  
(72) DORIVAL MOREIRA DA ROCHA  
(74) MODAL MARCAS E PATENTES LTDA.  
Notificação de depósito (Protocolo: 870170076606 UF: WB Data: 09/10/2017  
Hora: 15:25)

---

**(21) BR 30 2017 004482-4** Código 31 - Notificação de Depósito  
(22) 09/10/2017  
(71) VOLVO LASTVAGNAR AB (SE)  
(72) BRIAN BALICKI, PHILIP MA, DWAYNE PATTERSON  
(74) DANNEMANN, SIEMSEN, BIGLER & IPANEMA MOREIRA  
Notificação de depósito (Protocolo: 870170076615 UF: WB Data: 09/10/2017  
Hora: 15:26)

---

**(21) BR 30 2017 004483-2** Código 31 - Notificação de Depósito  
(22) 09/10/2017  
(71) VOLVO LASTVAGNAR AB (SE)  
(72) IAN ANDERSON, JEFF COTNER  
(74) DANNEMANN, SIEMSEN, BIGLER & IPANEMA MOREIRA  
Notificação de depósito (Protocolo: 870170076617 UF: WB Data: 09/10/2017  
Hora: 15:28)

---

**(21) BR 30 2017 004484-0** Código 31 - Notificação de Depósito  
(22) 09/10/2017  
(71) VOLVO LASTVAGNAR AB (SE)  
(72) JASON DABEL, BRIAN BALICKI  
(74) DANNEMANN, SIEMSEN, BIGLER & IPANEMA MOREIRA  
Notificação de depósito (Protocolo: 870170076622 UF: WB Data: 09/10/2017



---

Hora: 15:30)

---

**(21) BR 30 2017 004485-9**

Código 31 - Notificação de Depósito  
(22) 09/10/2017  
(71) VOLVO LASTVAGNAR AB (SE)  
(72) MILES WATERHOUSE, BRIAN BALICKI  
(74) DANNEMANN, SIEMSEN, BIGLER & IPANEMA MOREIRA  
Notificação de depósito (Protocolo: 870170076623 UF: WB Data: 09/10/2017  
Hora: 15:31)

---

**(21) BR 30 2017 004486-7**

Código 31 - Notificação de Depósito  
(22) 09/10/2017  
(71) PAULO CELSO CARDOSO BACCHI (BR/SP)  
(72) PAULO CELSO CARDOSO BACCHI  
(74) João Batista Valverde  
Notificação de depósito (Protocolo: 870170076629 UF: WB Data: 09/10/2017  
Hora: 15:33)

---

**(21) BR 30 2017 004487-5**

Código 31 - Notificação de Depósito  
(22) 09/10/2017  
(71) VOLVO LASTVAGNAR AB (SE)  
(72) PHILIP MA, BRIAN BALICKI  
(74) DANNEMANN, SIEMSEN, BIGLER & IPANEMA MOREIRA  
Notificação de depósito (Protocolo: 870170076634 UF: WB Data: 09/10/2017  
Hora: 15:35)

---

**(21) BR 30 2017 004488-3**

Código 31 - Notificação de Depósito  
(22) 09/10/2017  
(71) RENOVAR INDÚSTRIA E COMÉRCIO DE PRODUTOS PARA  
PISCICULTURA LTDA-EPP (BR/SP)  
(72) ROBERTO SANTIAGO  
(74) TINOCO SOARES SOCIEDADE DE ADVOGADOS  
Notificação de depósito (Protocolo: 870170076650 UF: WB Data: 09/10/2017  
Hora: 15:41)

---

**(21) BR 30 2017 004489-1**

Código 31 - Notificação de Depósito  
(22) 09/10/2017  
(71) UNIVERSIDADE FEDERAL DE UBERLÂNDIA (BR/MG)  
(72) ÁLVARO RIBEIRO LACERDA, JANINE ALMEIDA SANTANA  
Notificação de depósito (Protocolo: 870170076662 UF: WB Data: 09/10/2017  
Hora: 15:46)

---

**(21) BR 30 2017 004491-3**

Código 31 - Notificação de Depósito  
(22) 09/10/2017



---

(71) PAULO CELSO CARDOSO BACCHI (BR/SP)  
(72) PAULO CELSO CARDOSO BACCHI  
(74) João Batista Valverde  
Notificação de depósito (Protocolo: 870170076664 UF: WB Data: 09/10/2017  
Hora: 15:47)

---

**(21) BR 30 2017 004494-8** Código 31 - Notificação de Depósito  
(22) 09/10/2017  
(71) VOLVO LASTVAGNAR AB (SE)  
(72) IAN ANDERSON, JEFF COTNER  
(74) DANNEMANN, SIEMSEN, BIGLER & IPANEMA MOREIRA  
Notificação de depósito (Protocolo: 870170076674 UF: WB Data: 09/10/2017  
Hora: 15:53)

---

**(21) BR 30 2017 004495-6** Código 31 - Notificação de Depósito  
(22) 09/10/2017  
(71) NUTRIEX INDÚSTRIA DE NUTRACEUTICOS LTDA - ME (BR/GO)  
(72) DILSON OLIVEIRA DO NASCIMENTO CPF: 00474504794  
NACIONALIDADE: BRASILEIRA QUALIFICAÇÃO FÍSICA:  
Notificação de depósito (Protocolo: 870170076696 UF: WB Data: 09/10/2017  
Hora: 16:04)

---

**(21) BR 30 2017 004496-4** Código 31 - Notificação de Depósito  
(22) 09/10/2017  
(71) HAMMER LTDA (BR/SP)  
(72) ROSEMARY HAMMER  
(74) Elci Maria Teixeira Gonçalves  
Notificação de depósito (Protocolo: 870170076793 UF: WB Data: 09/10/2017  
Hora: 17:00)

---

**(21) BR 30 2017 004497-2** Código 31 - Notificação de Depósito  
(22) 09/10/2017  
(71) SUZUKI MOTOR CORPORATION (JP)  
(72) SHUJI MATSUZAWA, YUICHIRO TANI, HIROMASA DOI  
(74) Licks Advogados  
Notificação de depósito (Protocolo: 870170076826 UF: WB Data: 09/10/2017  
Hora: 17:37)

---

**(21) BR 30 2017 004500-6** Código 31 - Notificação de Depósito  
(22) 09/10/2017  
(71) KIMBERLY-CLARK WORLDWIDE, INC. (US)  
(72) ALVARO F. SALAZAR GUERRERO, CARLOS E. ROLDAN- POSADA,  
DAVID F. GONZALEZ, ANDREA F. PERUSO  
(74) PINHEIRO NETO ADVOGADOS



---

Notificação de depósito (Protocolo: 870170076877 UF: WB Data: 09/10/2017  
Hora: 20:03)

---

**(21) BR 30 2017 004501-4**

Código 31 - Notificação de Depósito  
(22) 10/10/2017  
(71) ANDREAS STIHL AG & CO. KG (DE)  
(72) BERND ANDRESS  
(74) DANNEMANN, SIEMSEN, BIGLER & IPANEMA MOREIRA  
Notificação de depósito (Protocolo: 870170076967 UF: WB Data: 10/10/2017  
Hora: 09:21)

---

**(21) BR 30 2017 004502-2**

Código 31 - Notificação de Depósito  
(22) 10/10/2017  
(71) ANDREAS STIHL AG & CO. KG (DE)  
(72) BERND ANDRESS  
(74) DANNEMANN, SIEMSEN, BIGLER & IPANEMA MOREIRA  
Notificação de depósito (Protocolo: 870170076977 UF: WB Data: 10/10/2017  
Hora: 09:43)

---

**(21) BR 30 2017 004503-0**

Código 31 - Notificação de Depósito  
(22) 10/10/2017  
(71) ANDREAS STIHL AG & CO. KG (DE)  
(72) BERND ANDRESS  
(74) DANNEMANN, SIEMSEN, BIGLER & IPANEMA MOREIRA  
Notificação de depósito (Protocolo: 870170076978 UF: WB Data: 10/10/2017  
Hora: 09:46)

---

**(21) BR 30 2017 004504-9**

Código 31 - Notificação de Depósito  
(22) 10/10/2017  
(71) ANDREAS STIHL AG & CO. KG (DE)  
(72) BERND ANDRESS  
(74) DANNEMANN, SIEMSEN, BIGLER & IPANEMA MOREIRA  
Notificação de depósito (Protocolo: 870170076979 UF: WB Data: 10/10/2017  
Hora: 09:49)

---

**(21) BR 30 2017 004505-7**

Código 31 - Notificação de Depósito  
(22) 10/10/2017  
(71) ANDREAS STIHL AG & CO. KG (DE)  
(72) BERND ANDRESS  
(74) DANNEMANN, SIEMSEN, BIGLER & IPANEMA MOREIRA  
Notificação de depósito (Protocolo: 870170076981 UF: WB Data: 10/10/2017  
Hora: 09:53)

---

**(21) BR 30 2017 004506-5**

Código 31 - Notificação de Depósito

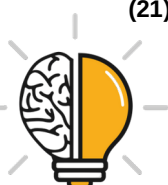

---

(22) 10/10/2017  
(71) ANDREAS STIHL AG & CO. KG (DE)  
(72) BERND ANDRESS  
(74) DANNEMANN, SIEMSEN, BIGLER & IPANEMA MOREIRA  
Notificação de depósito (Protocolo: 870170076987 UF: WB Data: 10/10/2017  
Hora: 10:01)

---

**(21) BR 30 2017 004507-3**

Código 31 - Notificação de Depósito  
(22) 10/10/2017  
(71) ANDREAS STIHL AG & CO. KG (DE)  
(72) BERND ANDRESS  
(74) DANNEMANN, SIEMSEN, BIGLER & IPANEMA MOREIRA  
Notificação de depósito (Protocolo: 870170076988 UF: WB Data: 10/10/2017  
Hora: 10:05)

---

**(21) BR 30 2017 004508-1**

Código 31 - Notificação de Depósito  
(22) 10/10/2017  
(71) ANDREAS STIHL AG & CO. KG (DE)  
(72) BERND ANDRESS  
(74) DANNEMANN, SIEMSEN, BIGLER & IPANEMA MOREIRA  
Notificação de depósito (Protocolo: 870170076999 UF: WB Data: 10/10/2017  
Hora: 10:19)

---

**(21) BR 30 2017 004511-1**

Código 31 - Notificação de Depósito  
(22) 10/10/2017  
(71) ESTUDIOBOLA COMERCIO DESIGN REPRESENTAÇÕES DE MÓVEIS  
LTDA (BR/SP)  
(72) FLAVIO BORSATO, MAURICIO LAMOSA, RAFAEL FERNANDES  
MARCONDES  
Notificação de depósito (Protocolo: 870170077066 UF: WB Data: 10/10/2017  
Hora: 11:29)

---

**(21) BR 30 2017 004512-0**

Código 31 - Notificação de Depósito  
(22) 10/10/2017  
(71) ROBERT BOSCH GMBH (DE)  
(72) HELMUT DEPONDT  
(74) DANNEMANN, SIEMSEN, BIGLER & IPANEMA MOREIRA  
Notificação de depósito (Protocolo: 870170077204 UF: WB Data: 10/10/2017  
Hora: 14:55)

---

**(21) BR 30 2017 004513-8**

Código 31 - Notificação de Depósito  
(22) 10/10/2017  
(71) ROBERT BOSCH GMBH (DE)  
(72) HELMUT DEPONDT



---

(74) DANNEMANN, SIEMSEN, BIGLER & IPANEMA MOREIRA  
Notificação de depósito (Protocolo: 870170077209 UF: WB Data: 10/10/2017  
Hora: 15:01)

---

**(21) BR 30 2017 004514-6** Código 31 - Notificação de Depósito  
(22) 10/10/2017  
(71) ROBERT BOSCH GMBH (DE)  
(72) HELMUT DEPONDT  
(74) DANNEMANN, SIEMSEN, BIGLER & IPANEMA MOREIRA  
Notificação de depósito (Protocolo: 870170077230 UF: WB Data: 10/10/2017  
Hora: 15:11)

---

**(21) BR 30 2017 004515-4** Código 31 - Notificação de Depósito  
(22) 10/10/2017  
(71) ROBERT BOSCH GMBH (DE)  
(72) HELMUT DEPONDT  
(74) DANNEMANN, SIEMSEN, BIGLER & IPANEMA MOREIRA  
Notificação de depósito (Protocolo: 870170077233 UF: WB Data: 10/10/2017  
Hora: 15:15)

---

**(21) BR 30 2017 004516-2** Código 31 - Notificação de Depósito  
(22) 10/10/2017  
(71) ROBERT BOSCH GMBH (DE)  
(72) HELMUT DEPONDT  
(74) DANNEMANN, SIEMSEN, BIGLER & IPANEMA MOREIRA  
Notificação de depósito (Protocolo: 870170077237 UF: WB Data: 10/10/2017  
Hora: 15:16)

---

**(21) BR 30 2017 004517-0** Código 31 - Notificação de Depósito  
(22) 10/10/2017  
(71) ROBERT BOSCH GMBH (DE)  
(72) HELMUT DEPONDT  
(74) DANNEMANN, SIEMSEN, BIGLER & IPANEMA MOREIRA  
Notificação de depósito (Protocolo: 870170077245 UF: WB Data: 10/10/2017  
Hora: 15:24)

---

**(21) BR 30 2017 004518-9** Código 31 - Notificação de Depósito  
(22) 10/10/2017  
(71) ROBERT BOSCH GMBH (DE)  
(72) HELMUT DEPONDT  
(74) DANNEMANN, SIEMSEN, BIGLER & IPANEMA MOREIRA  
Notificação de depósito (Protocolo: 870170077252 UF: WB Data: 10/10/2017  
Hora: 15:31)



---

(21) BR 30 2017 004519-7 Código 31 - Notificação de Depósito  
(22) 10/10/2017  
(71) ROBERT BOSCH GMBH (DE)  
(72) HELMUT DEPONDT  
(74) DANNEMANN, SIEMSEN, BIGLER & IPANEMA MOREIRA  
Notificação de depósito (Protocolo: 870170077274 UF: WB Data: 10/10/2017  
Hora: 15:50)

---

(21) BR 30 2017 004520-0 Código 31 - Notificação de Depósito  
(22) 10/10/2017  
(71) BEMIS MANUFACTURING COMPANY (US)  
(72) JONATHAN ARNDT  
(74) DANNEMANN, SIEMSEN, BIGLER & IPANEMA MOREIRA  
Notificação de depósito (Protocolo: 870170077320 UF: WB Data: 10/10/2017  
Hora: 16:31)

---

(21) BR 30 2017 004521-9 Código 31 - Notificação de Depósito  
(22) 10/10/2017  
(71) RECREATIVOS FRANCO, S.A. (ES)  
(72) JESÚS FRANCO MUÑOZ  
(74) PINHEIRO NETO ADVOGADOS  
Notificação de depósito (Protocolo: 870170077349 UF: WB Data: 10/10/2017  
Hora: 17:03)

---

(21) BR 30 2017 004522-7 Código 31 - Notificação de Depósito  
(22) 10/10/2017  
(71) RECREATIVOS FRANCO, S.A. (ES)  
(72) JESÚS FRANCO MUÑOZ  
(74) PINHEIRO NETO ADVOGADOS  
Notificação de depósito (Protocolo: 870170077406 UF: WB Data: 10/10/2017  
Hora: 18:18)

---

(21) BR 30 2017 004523-5 Código 31 - Notificação de Depósito  
(22) 11/10/2017  
(71) MARIA DAS GRAÇAS CALDEIRA (BR/MG)  
(72) MARIA DAS GRAÇAS CALDEIRA  
(74) Ws Souza Consultoria em Propriedade Intelectual Eireli  
Notificação de depósito (Protocolo: 870170077460 UF: WB Data: 11/10/2017  
Hora: 08:56)

---

(21) BR 30 2017 004524-3 Código 31 - Notificação de Depósito  
(22) 11/10/2017  
(71) EDSON NOSSA JUNIOR (BR/SP)  
(72) EDSON NOSSA JUNIOR



---

(74) Vilage Marcas e Patentes Ltda  
Notificação de depósito (Protocolo: 870170077531 UF: WB Data: 11/10/2017  
Hora: 11:38)

---

**(21) BR 30 2017 004525-1** Código 31 - Notificação de Depósito  
(22) 11/10/2017  
(71) SMART GLOVE CORPORATION SDN BHD (MY)  
(72) FOO KHON PU  
(74) DANNEMANN, SIEMSEN, BIGLER & IPANEMA MOREIRA  
Notificação de depósito (Protocolo: 870170077585 UF: WB Data: 11/10/2017  
Hora: 13:30)

---

**(21) BR 30 2017 004526-0** Código 31 - Notificação de Depósito  
(22) 11/10/2017  
(71) SMART GLOVE CORPORATION SDN BHD (MY)  
(72) FOO KHON PU  
(74) DANNEMANN, SIEMSEN, BIGLER & IPANEMA MOREIRA  
Notificação de depósito (Protocolo: 870170077589 UF: WB Data: 11/10/2017  
Hora: 13:36)

---

**(21) BR 30 2017 004527-8** Código 31 - Notificação de Depósito  
(22) 11/10/2017  
(71) SMART GLOVE CORPORATION SDN BHD (MY)  
(72) FOO KHON PU  
(74) DANNEMANN, SIEMSEN, BIGLER & IPANEMA MOREIRA  
Notificação de depósito (Protocolo: 870170077604 UF: WB Data: 11/10/2017  
Hora: 13:53)

---

**(21) BR 30 2017 004528-6** Código 31 - Notificação de Depósito  
(22) 11/10/2017  
(71) SMART GLOVE CORPORATION SDN BHD (MY)  
(72) FOO KHON PU  
(74) DANNEMANN, SIEMSEN, BIGLER & IPANEMA MOREIRA  
Notificação de depósito (Protocolo: 870170077605 UF: WB Data: 11/10/2017  
Hora: 13:53)

---

**(21) BR 30 2017 004529-4** Código 31 - Notificação de Depósito  
(22) 11/10/2017  
(71) PET INJET COMERCIO DE ACESSORIOS PARA ANIMAIS EIRELI - ME  
(BR/SP)  
(72) OSTILO DA SILVA AMARAL  
(74) Somarca Assessoria Empresarial S/C Ltda.  
Notificação de depósito (Protocolo: 870170077609 UF: WB Data: 11/10/2017  
Hora: 13:58)



---

**(21) BR 30 2017 004533-2** Código 31 - Notificação de Depósito  
(22) 11/10/2017  
(71) SIEMENS AKTIENGESELLSCHAFT (DE)  
(72) JAN ANDERSSON, STEPHAN HÜHNE, JÜRGEN LABERMEIER, JOSEF NIEDERMEYER, UWE SCHARF  
(74) DANNEMANN, SIEMSEN, BIGLER & IPANEMA MOREIRA  
Notificação de depósito (Protocolo: 870170077690 UF: WB Data: 11/10/2017  
Hora: 15:28)

---

**(21) BR 30 2017 004534-0** Código 31 - Notificação de Depósito  
(22) 11/10/2017  
(71) ALINE SIEMENSKOSKI (BR/SC)  
(72) ALINE SIEMENSKOSKI  
(74) LEILA KRAUSE SIGNORELLI  
Notificação de depósito (Protocolo: 870170077698 UF: WB Data: 11/10/2017  
Hora: 15:37)

---

**(21) BR 30 2017 004536-7** Código 31 - Notificação de Depósito  
(22) 11/10/2017  
(71) SIEMENS AKTIENGESELLSCHAFT (DE)  
(72) JAN ANDERSSON, STEPHAN HÜHNE, JÜRGEN LABERMEIER, JOSEF NIEDERMEYER, UWE SCHARF  
(74) DANNEMANN, SIEMSEN, BIGLER & IPANEMA MOREIRA  
Notificação de depósito (Protocolo: 870170077704 UF: WB Data: 11/10/2017  
Hora: 15:42)

---

**(21) BR 30 2017 004537-5** Código 31 - Notificação de Depósito  
(22) 11/10/2017  
(71) DUCT METALURGICA LTDA - EPP (BR/PR)  
(72) RICARDO VALÉRIO DA SILVA  
(74) CARLOS EDUARDO GOMES DA SILVA  
Notificação de depósito (Protocolo: 870170077732 UF: WB Data: 11/10/2017  
Hora: 16:00)

---

**(21) BR 30 2017 004539-1** Código 31 - Notificação de Depósito  
(22) 11/10/2017  
(71) ALAN ROBERTO DA FONSECA CREMONEZE (BR/SP)  
(72) ALAN ROBERTO DA FONSECA CREMONEZE  
(74) Beerre Assessoria Empresarial Ltda.(Alt. de Beerre Assessoria Emp. S/C.LTDA.)  
Notificação de depósito (Protocolo: 870170077757 UF: WB Data: 11/10/2017  
Hora: 16:11)



---

<b>(21) BR 30 2017 004540-5</b>	Código 31 - Notificação de Depósito (22) 11/10/2017 (71) BOTICA COMERCIAL FARMACÊUTICA LTDA. (BR/PR) (72) ISABELA DA FONSECA RODRIGUES, MELISSA POZATTI (74) ANDRÉ LUIS FLESCH BRETANHA JORGE Notificação de depósito (Protocolo: 870170077874 UF: WB Data: 11/10/2017 Hora: 17:28)
<b>(21) BR 30 2017 004541-3</b>	Código 31 - Notificação de Depósito (22) 11/10/2017 (71) BOTICA COMERCIAL FARMACÊUTICA LTDA. (BR/PR) (72) ISABELA DA FONSECA RODRIGUES, MELISSA POZATTI (74) ANDRÉ LUIS FLESCH BRETANHA JORGE Notificação de depósito (Protocolo: 870170077889 UF: WB Data: 11/10/2017 Hora: 17:39)
<b>(21) BR 30 2017 004542-1</b>	Código 31 - Notificação de Depósito (22) 13/10/2017 (71) MATEUS RICARDO PEREIRA (BR/SC) (72) MATEUS RICARDO PEREIRA (74) ANEL MARCAS E PATENTES EIRELI Notificação de depósito (Protocolo: 870170078007 UF: WB Data: 13/10/2017 Hora: 10:34)
<b>(21) BR 30 2017 004543-0</b>	Código 31 - Notificação de Depósito (22) 13/10/2017 (71) VISIONFLEX LLC (US) (72) MIKE HARMAN, PETER SHANDLEY, ROBERT TILLER, ADAM HOBBS (74) IGOR LEONARDO GUIMARÃES SIMÕES Notificação de depósito (Protocolo: 870170078009 UF: WB Data: 13/10/2017 Hora: 10:36)
<b>(21) BR 30 2017 004544-8</b>	Código 31 - Notificação de Depósito (22) 13/10/2017 (71) VISIONFLEX LLC (US) (72) MIKE HARMAN, PETER SHANDLEY, ANDREW KLEINERT, DAVID FENG, SANDY MCNEIL (74) IGOR LEONARDO GUIMARÃES SIMÕES Notificação de depósito (Protocolo: 870170078011 UF: WB Data: 13/10/2017 Hora: 10:55)
<b>(21) BR 30 2017 004545-6</b>	Código 31 - Notificação de Depósito (22) 13/10/2017 (71) 3M INNOVATIVE PROPERTIES COMPANY (US)

---



---

(72) PETER LARS AXELSSON, PERNILLA MARIA NOLAKERS, CHRISTINA ELISABET SOLVEIG WESTER, STEPHEN MATHEW BERTLING

(74) Daniel Advogados (Alt.de Daniel & Cia)

Notificação de depósito (Protocolo: 870170078130 UF: WB Data: 13/10/2017

Hora: 16:20)

---

**(21) BR 30 2017 004548-0**

Código 31 - Notificação de Depósito

(22) 15/10/2017

(71) JOAO JUNIOR (BR/GO)

(72) JOÃO JÚNIOR

Notificação de depósito (Protocolo: 870170078217 UF: WB Data: 15/10/2017

Hora: 12:44)

---

**(21) BR 30 2017 004556-1**

Código 31 - Notificação de Depósito

(22) 16/10/2017

(71) HELENO DHIEY COSTA ALMEIDA (BR/MG) , FERNANDO LUIZ ROOSADO (BR/MG)

(72) HELENO DHIEY COSTA ALMEIDA

Notificação de depósito (Protocolo: 870170078533 UF: WB Data: 16/10/2017

Hora: 16:03)

---

**(21) BR 30 2017 004558-8**

Código 31 - Notificação de Depósito

(22) 16/10/2017

(71) BOTICA COMERCIAL FARMACÊUTICA LTDA. (BR/PR)

(72) ISABELA DA FONSECA RODRIGUES, MELISSA POZATTI

(74) ANDRÉ LUIS FLESCH BRETANHA JORGE

Notificação de depósito (Protocolo: 870170078627 UF: WB Data: 16/10/2017

Hora: 17:26)

---

**(21) BR 30 2017 004561-8**

Código 31 - Notificação de Depósito

(22) 17/10/2017

(71) JOHNSON & JOHNSON CONSUMER INC. (US)

(72) CURT BINNER, ALI FASSIH, MICHAEL SOUTHALL

(74) DANNEMANN, SIEMSEN, BIGLER & IPANEMA MOREIRA

Notificação de depósito (Protocolo: 870170078761 UF: WB Data: 17/10/2017

Hora: 09:57)

---

**(21) BR 30 2017 004562-6**

Código 31 - Notificação de Depósito

(22) 17/10/2017

(71) SONY CORPORATION (JP)

(72) RYO MIYAKE, SHIGEKI MOTOYAMA, ATSUSHI MITANI

(74) GEORGE AFONDOPULOS JUNIOR

Notificação de depósito (Protocolo: 870170078823 UF: WB Data: 17/10/2017

Hora: 12:08)

---



---

(21) BR 30 2017 004564-2 Código 31 - Notificação de Depósito  
(22) 17/10/2017  
(71) COPLÁS INDÚSTRIA DE PLÁSTICOS LTDA. (BR/SP)  
(72) ÂNGELO VITÓRIO TONIETI  
(74) ELVIS FERNANDO REGONASCHI  
Notificação de depósito (Protocolo: 870170078858 UF: WB Data: 17/10/2017  
Hora: 13:50)

---

(21) BR 30 2017 004572-3 Código 31 - Notificação de Depósito  
(22) 17/10/2017  
(71) EDSON NOSSA JUNIOR (BR/SP)  
(72) EDSON NOSSA JUNIOR  
(74) Vilage Marcas e Patentes Ltda  
Notificação de depósito (Protocolo: 870170078891 UF: WB Data: 17/10/2017  
Hora: 14:33)

---

(21) BR 30 2017 004579-0 Código 31 - Notificação de Depósito  
(22) 17/10/2017  
(71) ROBERTO MUNHOZ DA SILVA (BR/SP) , ROBERTO DE FREITAS  
MUNHOZ (BR/SP)  
(72) ROBERTO MUNHOZ DA SILVA, ROBERTO DE FREITAS MUNHOZ  
(74) Vilage Marcas e Patentes Ltda  
Notificação de depósito (Protocolo: 870170078925 UF: WB Data: 17/10/2017  
Hora: 15:08)

---

(21) BR 30 2017 004582-0 Código 31 - Notificação de Depósito  
(22) 17/10/2017  
(71) NIKE INNOVATE C.V. (US)  
(72) CHRIS JURY  
(74) Flávia Salim Lopes  
Notificação de depósito (Protocolo: 870170078941 UF: WB Data: 17/10/2017  
Hora: 15:23)

---

(21) BR 30 2017 004583-9 Código 31 - Notificação de Depósito  
(22) 17/10/2017  
(71) PLUGT CALÇADOS INDÚSTRIA E COMÉRCIO EIRELI (BR/SP)  
(72) RENATO RAMIRES  
(74) Beerre Assessoria Empresarial Ltda.(Alt. de Beerre Assessoria Emp.  
S/C.LTDA.)  
Notificação de depósito (Protocolo: 870170078970 UF: WB Data: 17/10/2017  
Hora: 15:48)

---

(21) BR 30 2017 004584-7 Código 31 - Notificação de Depósito

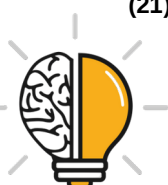

---

(22) 17/10/2017

(71) PAULO CELSO CARDOSO BACCHI (BR/SP)

(72) PAULO CELSO CARDOSO BACCHI

(74) João Batista Valverde

Notificação de depósito (Protocolo: 870170078977 UF: WB Data: 17/10/2017  
Hora: 15:54)

---

**(21) BR 30 2017 004585-5**

Código 31 - Notificação de Depósito

(22) 17/10/2017

(71) PAULO CELSO CARDOSO BACCHI (BR/SP)

(72) PAULO CELSO CARDOSO BACCHI

(74) João Batista Valverde

Notificação de depósito (Protocolo: 870170079008 UF: WB Data: 17/10/2017  
Hora: 16:11)

---

**(21) BR 30 2017 004586-3**

Código 31 - Notificação de Depósito

(22) 17/10/2017

(71) PAULO CELSO CARDOSO BACCHI (BR/SP)

(72) PAULO CELSO CARDOSO BACCHI

(74) João Batista Valverde

Notificação de depósito (Protocolo: 870170079027 UF: WB Data: 17/10/2017  
Hora: 16:23)

---

**(21) BR 30 2017 004587-1**

Código 31 - Notificação de Depósito

(22) 17/10/2017

(71) PAULO CELSO CARDOSO BACCHI (BR/SP)

(72) PAULO CELSO CARDOSO BACCHI

(74) João Batista Valverde

Notificação de depósito (Protocolo: 870170079041 UF: WB Data: 17/10/2017  
Hora: 16:37)

---

**(21) BR 30 2017 004588-0**

Código 31 - Notificação de Depósito

(22) 17/10/2017

(71) COMPAGNIE GENERALE DES ETABLISSEMENTS MICHELIN (FR)

(72) COREY SULLIVAN, MATTHEW J. HANLON

(74) GUERRA PROPRIEDADE INDUSTRIAL

Notificação de depósito (Protocolo: 870170079049 UF: WB Data: 17/10/2017  
Hora: 16:42)

---

**(21) BR 30 2017 004589-8**

Código 31 - Notificação de Depósito

(22) 17/10/2017

(71) PAULO CELSO CARDOSO BACCHI (BR/SP)

(72) PAULO CELSO CARDOSO BACCHI

(74) João Batista Valverde



---

Notificação de depósito (Protocolo: 870170079053 UF: WB Data: 17/10/2017  
Hora: 16:44)

---

**(21) BR 30 2017 004591-0**

Código 31 - Notificação de Depósito  
(22) 17/10/2017  
(71) THE GILLETTE COMPANY LLC (US)  
(72) MATTHEW JAMES HODGSON  
(74) Trench, Rossi e Watanabe Advogados  
Notificação de depósito (Protocolo: 870170079120 UF: WB Data: 17/10/2017  
Hora: 18:10)

---

**(21) BR 30 2017 004592-8**

Código 31 - Notificação de Depósito  
(22) 17/10/2017  
(71) FACEBOOK, INC. (US)  
(72) CHARLES MATTHEW SUTTON, MICHAEL STEPHEN BOOTH,  
CHRISTOPHE MARCEL RENE TAUZIET  
(74) Daniel Advogados (Alt.de Daniel & Cia)  
Notificação de depósito (Protocolo: 870170079126 UF: WB Data: 17/10/2017  
Hora: 18:36)

---

**(21) BR 30 2017 004593-6**

Código 31 - Notificação de Depósito  
(22) 17/10/2017  
(71) FACEBOOK, INC. (US)  
(72) CHARLES MATTHEW SUTTON, MICHAEL STEPHEN BOOTH,  
CHRISTOPHE MARCEL RENE TAUZIET  
(74) Daniel Advogados (Alt.de Daniel & Cia)  
Notificação de depósito (Protocolo: 870170079127 UF: WB Data: 17/10/2017  
Hora: 18:37)

---

**(21) BR 30 2017 004594-4**

Código 31 - Notificação de Depósito  
(22) 17/10/2017  
(71) FACEBOOK, INC. (US)  
(72) CHARLES MATTHEW SUTTON, MICHAEL STEPHEN BOOTH,  
CHRISTOPHE MARCEL RENE TAUZIET, CHRIS JOONHO NO  
(74) Daniel Advogados (Alt.de Daniel & Cia)  
Notificação de depósito (Protocolo: 870170079129 UF: WB Data: 17/10/2017  
Hora: 18:40)

---

**(21) BR 30 2017 004595-2**

Código 31 - Notificação de Depósito  
(22) 17/10/2017  
(71) FACEBOOK, INC. (US)  
(72) CHARLES MATTHEW SUTTON, MICHAEL STEPHEN BOOTH,  
CHRISTOPHE MARCEL RENE TAUZIET, CLIFF WARREN  
(74) Daniel Advogados (Alt.de Daniel & Cia)



---

Notificação de depósito (Protocolo: 870170079130 UF: WB Data: 17/10/2017  
Hora: 18:41)

---

**(21) BR 30 2017 004596-0**

Código 31 - Notificação de Depósito  
(22) 17/10/2017  
(71) FACEBOOK, INC. (US)  
(72) CHARLES MATTHEW SUTTON, MICHAEL STEPHEN BOOTH,  
CHRISTOPHE MARCEL RENE TAUZIET, CLIFF WARREN  
(74) Daniel Advogados (Alt.de Daniel & Cia)  
Notificação de depósito (Protocolo: 870170079131 UF: WB Data: 17/10/2017  
Hora: 18:42)

---

**(21) BR 30 2017 004597-9**

Código 31 - Notificação de Depósito  
(22) 17/10/2017  
(71) FACEBOOK, INC. (US)  
(72) CHARLES MATTHEW SUTTON, STEPHANIE OLIVIA ENGLE, CLIFF  
WARREN  
(74) Daniel Advogados (Alt.de Daniel & Cia)  
Notificação de depósito (Protocolo: 870170079133 UF: WB Data: 17/10/2017  
Hora: 18:45)

---

**(21) BR 30 2017 004598-7**

Código 31 - Notificação de Depósito  
(22) 17/10/2017  
(71) FACEBOOK, INC. (US)  
(72) CHARLES MATTHEW SUTTON, CLIFF WARREN, GABRIEL VALDIVIA  
(74) Daniel Advogados (Alt.de Daniel & Cia)  
Notificação de depósito (Protocolo: 870170079134 UF: WB Data: 17/10/2017  
Hora: 18:45)

---

**(21) BR 30 2017 004599-5**

Código 31 - Notificação de Depósito  
(22) 17/10/2017  
(71) FACEBOOK, INC. (US)  
(72) CHARLES MATTHEW SUTTON, MICHAEL STEPHEN BOOTH,  
CHRISTOPHE MARCEL RENE TAUZIET  
(74) Daniel Advogados (Alt.de Daniel & Cia)  
Notificação de depósito (Protocolo: 870170079135 UF: WB Data: 17/10/2017  
Hora: 18:46)

---

**(21) BR 30 2017 004600-2**

Código 31 - Notificação de Depósito  
(22) 17/10/2017  
(71) FACEBOOK, INC. (US)  
(72) CHARLES MATTHEW SUTTON, MICHAEL STEPHEN BOOTH,  
CHRISTOPHE MARCEL RENE TAUZIET, STEPHANIE OLIVIA ENGLE  
(74) Daniel Advogados (Alt.de Daniel & Cia)



---

Notificação de depósito (Protocolo: 870170079136 UF: WB Data: 17/10/2017  
Hora: 18:47)

---

**(21) BR 30 2017 004601-0**

Código 31 - Notificação de Depósito  
(22) 17/10/2017  
(71) FACEBOOK, INC. (US)  
(72) CHARLES MATTHEW SUTTON, MICHAEL STEPHEN BOOTH,  
CHRISTOPHE MARCEL RENE TAUZIET, STEPHANIE OLIVIA ENGLE  
(74) Daniel Advogados (Alt.de Daniel & Cia)  
Notificação de depósito (Protocolo: 870170079137 UF: WB Data: 17/10/2017  
Hora: 18:48)

---

**(21) BR 30 2017 004602-9**

Código 31 - Notificação de Depósito  
(22) 17/10/2017  
(71) FACEBOOK, INC. (US)  
(72) CHARLES MATTHEW SUTTON, MICHAEL STEPHEN BOOTH,  
CHRISTOPHE MARCEL RENE TAUZIET  
(74) Daniel Advogados (Alt.de Daniel & Cia)  
Notificação de depósito (Protocolo: 870170079139 UF: WB Data: 17/10/2017  
Hora: 18:49)

---

**(21) BR 30 2017 004603-7**

Código 31 - Notificação de Depósito  
(22) 17/10/2017  
(71) FACEBOOK, INC. (US)  
(72) CHARLES MATTHEW SUTTON, MICHAEL STEPHEN BOOTH,  
CHRISTOPHE MARCEL RENE TAUZIET, STEPHANIE OLIVIA ENGLE  
(74) Daniel Advogados (Alt.de Daniel & Cia)  
Notificação de depósito (Protocolo: 870170079141 UF: WB Data: 17/10/2017  
Hora: 18:51)

---

**(21) BR 30 2017 004604-5**

Código 31 - Notificação de Depósito  
(22) 17/10/2017  
(71) SIESTA BOX SERVIÇO DE HOSPEDAGEM LTDA (BR/PE)  
(72) SYLVIA REJANE RODRIGUES DE FARIAS WOLFENSON  
(74) RODRIGO DOMINGOS ZIRPOLI  
Notificação de depósito (Protocolo: 870170079144 UF: WB Data: 17/10/2017  
Hora: 19:31)

---

**(21) BR 30 2017 004605-3**

Código 31 - Notificação de Depósito  
(22) 18/10/2017  
(71) SINALES SINALIZAÇÃO ESPÍRITO SANTO LTDA (BR/ES)  
(72) FERNANDO LUIZ SOSSAI MARTINELLI  
(74) Vilage Marcas e Patentes Ltda  
Notificação de depósito (Protocolo: 870170079195 UF: WB Data: 18/10/2017



---

Hora: 09:47)

---

**(21) BR 30 2017 004606-1** Código 31 - Notificação de Depósito  
(22) 18/10/2017  
(71) SINALES SINALIZAÇÃO ESPÍRITO SANTO LTDA (BR/ES)  
(72) FERNANDO LUIZ SOSSAI MARTINELLI  
(74) Vilage Marcas e Patentes Ltda  
Notificação de depósito (Protocolo: 870170079199 UF: WB Data: 18/10/2017  
Hora: 10:03)

---

**(21) BR 30 2017 004607-0** Código 31 - Notificação de Depósito  
(22) 18/10/2017  
(71) SINALES SINALIZAÇÃO ESPÍRITO SANTO LTDA (BR/ES)  
(72) FERNANDO LUIZ SOSSAI MARTINELLI  
(74) Vilage Marcas e Patentes Ltda  
Notificação de depósito (Protocolo: 870170079202 UF: WB Data: 18/10/2017  
Hora: 10:11)

---

**(21) BR 30 2017 004610-0** Código 31 - Notificação de Depósito  
(22) 18/10/2017  
(71) SPORTS ART INDUSTRIAL CO., LTD. (TW)  
(72) CRISTIANO MINO  
(74) Ariboni, Fabbri e Schmidt Sociedade de Advogados  
Notificação de depósito (Protocolo: 870170079353 UF: WB Data: 18/10/2017  
Hora: 15:01)

---

**(21) BR 30 2017 004611-8** Código 31 - Notificação de Depósito  
(22) 18/10/2017  
(71) EDSON NOSSA JUNIOR (BR/SP)  
(72) EDSON NOSSA JUNIOR  
(74) Vilage Marcas e Patentes Ltda  
Notificação de depósito (Protocolo: 870170079355 UF: WB Data: 18/10/2017  
Hora: 15:01)

---

**(21) BR 30 2017 004612-6** Código 31 - Notificação de Depósito  
(22) 18/10/2017  
(71) SLOAN VALVE COMPANY (US)  
(72) JOHN R. WILSON  
(74) Flávia Salim Lopes  
Notificação de depósito (Protocolo: 870170079370 UF: WB Data: 18/10/2017  
Hora: 15:18)

---

**(21) BR 30 2017 004613-4** Código 31 - Notificação de Depósito  
(22) 18/10/2017

---



---

(71) WANDERLEY JAYME ESMAEL (BR/SP)  
(72) WANDERLEY JAYME ESMAEL  
(74) Vilage Marcas e Patentes Ltda  
Notificação de depósito (Protocolo: 870170079388 UF: WB Data: 18/10/2017  
Hora: 15:41)

---

**(21) BR 30 2017 004632-0** Código 31 - Notificação de Depósito  
(22) 18/10/2017  
(71) G. DOS S. GALVAO INDÚSTRIA E COMERCIO DE REBOQUES - ME  
(BR/SP)  
(72) GUSTAVO DOS SANTOS GALVÃO  
(74) ANTÔNIO MAURÍCIO PEDRAS ARNAUD  
Notificação de depósito (Protocolo: 870170079459 UF: WB Data: 18/10/2017  
Hora: 17:08)

---

**(21) BR 30 2017 004635-5** Código 31 - Notificação de Depósito  
(22) 18/10/2017  
(71) GRECO & GUERREIRO LTDA (BR/SP)  
(72) ALCIDES GUERREIRO TORRES  
(74) C. MARCAS - MARCAS E PATENTES LTDA.  
Notificação de depósito (Protocolo: 870170079473 UF: WB Data: 18/10/2017  
Hora: 17:40)

---

**(21) BR 30 2017 004637-1** Código 31 - Notificação de Depósito  
(22) 18/10/2017  
(71) LEANDRO MORGADO PASCHOAL (BR/SP)  
(72) LEANDRO MORGADO PASCHOAL  
(74) C. MARCAS - MARCAS E PATENTES LTDA.  
Notificação de depósito (Protocolo: 870170079490 UF: WB Data: 18/10/2017  
Hora: 18:03)

---

**(21) BR 30 2017 004638-0** Código 31 - Notificação de Depósito  
(22) 18/10/2017  
(71) METALPOX INDUSTRIA E COMERCIO DE MOVEIS LTDA (BR/SC)  
(72) GABRIEL EDUARDO CALZA, VILMAR CALZA  
(74) Paulo José Lunkes  
Notificação de depósito (Protocolo: 870170079502 UF: WB Data: 18/10/2017  
Hora: 20:25)

---

**(21) BR 30 2017 004639-8** Código 31 - Notificação de Depósito  
(22) 18/10/2017  
(71) METALPOX INDUSTRIA E COMERCIO DE MOVEIS LTDA (BR/SC)  
(72) VILMAR CALZA, GABRIEL EDUARDO CALZA  
(74) Paulo José Lunkes



---

Notificação de depósito (Protocolo: 870170079503 UF: WB Data: 18/10/2017  
Hora: 20:29)

---

**(21) BR 30 2017 004640-1**

Código 31 - Notificação de Depósito  
(22) 19/10/2017  
(71) PRISCILLA ANDRADE ARAUJO (BR/SP)  
(72) Sigilo de Autor, conforme solicitado e com base no artigo 6º, § 4º da LPI  
Notificação de depósito (Protocolo: 870170079508 UF: WB Data: 19/10/2017  
Hora: 00:21)

---

**(21) BR 30 2017 004641-0**

Código 31 - Notificação de Depósito  
(22) 19/10/2017  
(71) PRISCILLA ANDRADE ARAUJO (BR/SP) , PRISCILLA ANDRADE ARAUJO  
35200282802 (BR/SP)  
(72) Sigilo de Autor, conforme solicitado e com base no artigo 6º, § 4º da LPI  
Notificação de depósito (Protocolo: 870170079509 UF: WB Data: 19/10/2017  
Hora: 03:35)

---

**(21) BR 30 2017 004642-8**

Código 31 - Notificação de Depósito  
(22) 19/10/2017  
(71) PRISCILLA ANDRADE ARAUJO (BR/SP) , PRISCILLA ANDRADE ARAUJO  
35200282802 (BR/SP)  
(72) Sigilo de Autor, conforme solicitado e com base no artigo 6º, § 4º da LPI  
Notificação de depósito (Protocolo: 870170079510 UF: WB Data: 19/10/2017  
Hora: 06:10)

---

**(21) BR 30 2017 004643-6**

Código 31 - Notificação de Depósito  
(22) 19/10/2017  
(71) GRENDENE S.A. (BR/CE)  
(72) EDSON MATSUO  
(74) Remer Villaça & Nogueira Assessoria e Consultoria de Prop. Intelectual S/S  
Ltda.  
Notificação de depósito (Protocolo: 870170079530 UF: WB Data: 19/10/2017  
Hora: 09:36)

---

**(21) BR 30 2017 004644-4**

Código 31 - Notificação de Depósito  
(22) 19/10/2017  
(71) GRENDENE S.A. (BR/CE)  
(72) EDSON MATSUO  
(74) Remer Villaça & Nogueira Assessoria e Consultoria de Prop. Intelectual S/S  
Ltda.  
Notificação de depósito (Protocolo: 870170079537 UF: WB Data: 19/10/2017  
Hora: 09:46)



---

(21) BR 30 2017 004645-2 Código 31 - Notificação de Depósito  
(22) 19/10/2017  
(71) PLUGME COMUNICAÇÃO & NOTICIA LTDA (BR/MG)  
(72) LUCAS VIEIRA LEITE  
(74) Adilson de Souza Pena  
Notificação de depósito (Protocolo: 870170079574 UF: WB Data: 19/10/2017  
Hora: 10:48)

---

(21) BR 30 2017 004648-7 Código 31 - Notificação de Depósito  
(22) 19/10/2017  
(71) MIEKO NAKAMURA (BR/SC)  
(72) MIEKO NAKAMURA  
(74) NILVAN PAULO MINGURANSE  
Notificação de depósito (Protocolo: 870170079626 UF: WB Data: 19/10/2017  
Hora: 12:06)

---

(21) BR 30 2017 004652-5 Código 31 - Notificação de Depósito  
(22) 19/10/2017  
(71) WATSON-MARLOW LIMITED (GB)  
(72) DAVID CROWSLEY  
(74) DANNEMANN, SIEMSEN, BIGLER & IPANEMA MOREIRA  
Notificação de depósito (Protocolo: 870170079678 UF: WB Data: 19/10/2017  
Hora: 14:10)

---

(21) BR 30 2017 004653-3 Código 31 - Notificação de Depósito  
(22) 19/10/2017  
(71) FUNDIÇÃO JESUITAS LTDA ME (BR/PR)  
(72) AMARILDO POMMERING  
(74) ALEXANDRE PIETRÂNGELO LIMA  
Notificação de depósito (Protocolo: 870170079684 UF: WB Data: 19/10/2017  
Hora: 14:17)

---

(21) BR 30 2017 004654-1 Código 31 - Notificação de Depósito  
(22) 19/10/2017  
(71) FUNDIÇÃO JESUITAS LTDA ME (BR/PR)  
(72) AMARILDO POMMERING  
(74) ALEXANDRE PIETRÂNGELO LIMA  
Notificação de depósito (Protocolo: 870170079691 UF: WB Data: 19/10/2017  
Hora: 14:21)

---

(21) BR 30 2017 004655-0 Código 31 - Notificação de Depósito  
(22) 19/10/2017  
(71) HOLOGIC, INC. (US)  
(72) MICHAEL D. QUICK, SUZANNE M. WERNEKE



---

(74) DANNEMANN, SIEMSEN, BIGLER & IPANEMA MOREIRA  
Notificação de depósito (Protocolo: 870170079692 UF: WB Data: 19/10/2017  
Hora: 14:22)

---

**(21) BR 30 2017 004656-8** Código 31 - Notificação de Depósito  
(22) 19/10/2017  
(71) FUNDIÇÃO JESUITAS LTDA ME (BR/PR)  
(72) AMARILDO POMMERING  
(74) ALEXANDRE PIETRÂNGELO LIMA  
Notificação de depósito (Protocolo: 870170079695 UF: WB Data: 19/10/2017  
Hora: 14:24)

---

**(21) BR 30 2017 004657-6** Código 31 - Notificação de Depósito  
(22) 19/10/2017  
(71) FUNDIÇÃO JESUITAS LTDA ME (BR/PR)  
(72) AMARILDO POMMERING  
(74) ALEXANDRE PIETRÂNGELO LIMA  
Notificação de depósito (Protocolo: 870170079696 UF: WB Data: 19/10/2017  
Hora: 14:26)

---

**(21) BR 30 2017 004658-4** Código 31 - Notificação de Depósito  
(22) 19/10/2017  
(71) FUNDIÇÃO JESUITAS LTDA ME (BR/PR)  
(72) AMARILDO POMMERING  
(74) ALEXANDRE PIETRÂNGELO LIMA  
Notificação de depósito (Protocolo: 870170079698 UF: WB Data: 19/10/2017  
Hora: 14:28)

---

**(21) BR 30 2017 004659-2** Código 31 - Notificação de Depósito  
(22) 19/10/2017  
(71) WATSON-MARLOW LIMITED (GB)  
(72) DAVID CROWSLEY  
(74) DANNEMANN, SIEMSEN, BIGLER & IPANEMA MOREIRA  
Notificação de depósito (Protocolo: 870170079712 UF: WB Data: 19/10/2017  
Hora: 14:40)

---

**(21) BR 30 2017 004661-4** Código 31 - Notificação de Depósito  
(22) 19/10/2017  
(71) INDÚSTRIA DE CALÇADOS VIVO LTDA. (BR/RS)  
(72) GILMAR FREDERICO DE CESERO  
(74) EDEMAR PEREIRA CAPELLA  
Notificação de depósito (Protocolo: 870170079738 UF: WB Data: 19/10/2017  
Hora: 14:55)



---

<b>(21) BR 30 2017 004662-2</b>	Código 31 - Notificação de Depósito (22) 19/10/2017 (71) PEPSICO, INC. (US) (72) EMILIAN D. CARTIS, WILLIAM R. EATON, NIKLAS GUSTAFSSON, KAMAL MAHAJAN, CHARLES WHITE (74) DANNEMANN, SIEMSEN, BIGLER & IPANEMA MOREIRA Notificação de depósito (Protocolo: 870170079742 UF: WB Data: 19/10/2017 Hora: 14:56)
<b>(21) BR 30 2017 004663-0</b>	Código 31 - Notificação de Depósito (22) 19/10/2017 (71) PEPSICO, INC. (US) (72) EMILIAN D. CARTIS, WILLIAM R. EATON, NIKLAS GUSTAFSSON, KAMAL MAHAJAN, CHARLES WHITE (74) DANNEMANN, SIEMSEN, BIGLER & IPANEMA MOREIRA Notificação de depósito (Protocolo: 870170079746 UF: WB Data: 19/10/2017 Hora: 14:58)
<b>(21) BR 30 2017 004664-9</b>	Código 31 - Notificação de Depósito (22) 19/10/2017 (71) SLOAN VALVE COMPANY (US) (72) RON VISH (74) Flávia Salim Lopes Notificação de depósito (Protocolo: 870170079748 UF: WB Data: 19/10/2017 Hora: 14:59)
<b>(21) BR 30 2017 004665-7</b>	Código 31 - Notificação de Depósito (22) 19/10/2017 (71) COMPAGNIE GENERALE DES ETABLISSEMENTS MICHELIN (FR) (72) NICOLAS HEROLD (74) GUERRA PROPRIEDADE INDUSTRIAL Notificação de depósito (Protocolo: 870170079758 UF: WB Data: 19/10/2017 Hora: 15:04)
<b>(21) BR 30 2017 004666-5</b>	Código 31 - Notificação de Depósito (22) 19/10/2017 (71) COMPAGNIE GENERALE DES ETABLISSEMENTS MICHELIN (FR) (72) NICOLAS HEROLD (74) GUERRA PROPRIEDADE INDUSTRIAL Notificação de depósito (Protocolo: 870170079795 UF: WB Data: 19/10/2017 Hora: 15:35)
<b>(21) BR 30 2017 004667-3</b>	Código 31 - Notificação de Depósito (22) 19/10/2017

---



---

(71) CERAMICA TRAMONTIN LTDA EPP (BR/AP)  
(72) MARTINHO MARIO TRENTO FORMENTIN  
(74) MODAL MARCAS E PATENTES LTDA.  
Notificação de depósito (Protocolo: 870170079800 UF: WB Data: 19/10/2017  
Hora: 15:37)

---

**(21) BR 30 2017 004669-0**

Código 31 - Notificação de Depósito  
(22) 19/10/2017  
(71) MAURICIO BALBINOT (BR/RS)  
(72) MAURICIO BALBINOT  
(74) Sko Oyarzábal Marcas e Patentes Sociedade Simples Ltda.  
Notificação de depósito (Protocolo: 870170079808 UF: WB Data: 19/10/2017  
Hora: 15:45)

---

**(21) BR 30 2017 004670-3**

Código 31 - Notificação de Depósito  
(22) 19/10/2017  
(71) KEKO ACESSÓRIOS S/A (BR/RS)  
(72) JULIANO SCHEER MANTOVANI  
(74) Sko Oyarzábal Marcas e Patentes Sociedade Simples Ltda.  
Notificação de depósito (Protocolo: 870170079815 UF: WB Data: 19/10/2017  
Hora: 15:50)

---

**(21) BR 30 2017 004671-1**

Código 31 - Notificação de Depósito  
(22) 19/10/2017  
(71) LUIZ AUGUSTO DE SIQUEIRA INDIO DA COSTA (BR/RJ)  
(72) LUIZ AUGUSTO SIQUEIRA INDIO DA COSTA, LUIZ GUILHERME ASSIS MELO DE BAERE, JONATHAN KYLE MEDCALF ROBIN  
(74) ERIKA BLASELBAUER  
Notificação de depósito (Protocolo: 870170079823 UF: WB Data: 19/10/2017  
Hora: 15:52)

---

**(21) BR 30 2017 004672-0**

Código 31 - Notificação de Depósito  
(22) 19/10/2017  
(71) VISAT COSMETICOS LTDA ME. (BR/SP)  
(72) CLAUDEMIR VITOR DOS SANTOS  
(74) LEANDRO FRIGO  
Notificação de depósito (Protocolo: 870170079841 UF: WB Data: 19/10/2017  
Hora: 16:03)

---

**(21) BR 30 2017 004673-8**

Código 31 - Notificação de Depósito  
(22) 19/10/2017  
(71) LUIZ AUGUSTO DE SIQUEIRA INDIO DA COSTA (BR/RJ)  
(72) LUIZ AUGUSTO SIQUEIRA INDIO DA COSTA, LUIZ GUILHERME ASSIS MELO DE BAERE, JONATHAN KYLE MEDCALF ROBIN



---

(74) ERIKA BLASELBAUER  
Notificação de depósito (Protocolo: 870170079844 UF: WB Data: 19/10/2017  
Hora: 16:03)

---

**(21) BR 30 2017 004674-6** Código 31 - Notificação de Depósito  
(22) 19/10/2017  
(71) LUIZ AUGUSTO DE SIQUEIRA INDIO DA COSTA (BR/RJ)  
(72) LUIZ AUGUSTO SIQUEIRA INDIO DA COSTA, LUIZ GUILHERME ASSIS  
MELO DE BAERE, JONATHAN KYLE MEDCALF ROBIN  
(74) ERIKA BLASELBAUER  
Notificação de depósito (Protocolo: 870170079861 UF: WB Data: 19/10/2017  
Hora: 16:12)

---

**(21) BR 30 2017 004675-4** Código 31 - Notificação de Depósito  
(22) 19/10/2017  
(71) POLLY BELL-HUGHES (GB)  
(72) POLLY BELL-HUGHES  
(74) DI BLASI, PARENTE & ADVOGADOS ASSOCIADOS  
Notificação de depósito (Protocolo: 870170079965 UF: WB Data: 19/10/2017  
Hora: 18:25)

---

**(21) BR 30 2017 004676-2** Código 31 - Notificação de Depósito  
(22) 19/10/2017  
(71) TATIANE JAGHER (BR/PR)  
(72) TATIANE JAGHER  
Notificação de depósito (Protocolo: 870170079966 UF: WB Data: 19/10/2017  
Hora: 18:29)

---

**(21) BR 30 2017 004680-0** Código 31 - Notificação de Depósito  
(22) 19/10/2017  
(71) GABRIEL MOHALLEM CHUCRE (BR/MG)  
(72) GABRIEL MOHALLEM CHUCRE  
Notificação de depósito (Protocolo: 870170079981 UF: WB Data: 19/10/2017  
Hora: 19:40)

---

**(21) BR 30 2017 004681-9** Código 31 - Notificação de Depósito  
(22) 19/10/2017  
(71) PRODUTOS VIDA MANSÁ LTDA (BR/MG)  
(72) LUIZ ANTONIO DO CARMO ROCHA  
Notificação de depósito (Protocolo: 870170079983 UF: WB Data: 19/10/2017  
Hora: 20:04)

---

**(21) BR 30 2017 004682-7** Código 31 - Notificação de Depósito  
(22) 19/10/2017



---

(71) PRODUTOS VIDA MANSA LTDA (BR/MG)  
(72) LUIZ ANTONIO DO CARMO ROCHA  
Notificação de depósito (Protocolo: 870170079985 UF: WB Data: 19/10/2017  
Hora: 20:19)

---

**(21) BR 30 2017 004686-0**

Código 31 - Notificação de Depósito  
(22) 20/10/2017  
(71) BERMAD CS LTD. (IL)  
(72) YOEL SMITH, ZVI WEINGARTEN  
(74) Araripe & Associados  
Notificação de depósito (Protocolo: 870170080029 UF: WB Data: 20/10/2017  
Hora: 09:56)

---

**(21) BR 30 2017 004687-8**

Código 31 - Notificação de Depósito  
(22) 20/10/2017  
(71) BERMAD CS LTD. (IL)  
(72) YOEL SMITH, ZVI WEINGARTEN  
(74) Araripe & Associados  
Notificação de depósito (Protocolo: 870170080033 UF: WB Data: 20/10/2017  
Hora: 10:02)

---

**(21) BR 30 2017 004688-6**

Código 31 - Notificação de Depósito  
(22) 20/10/2017  
(71) ZHUHAI SHICHANG METALS LTD (CN)  
(72) CHENKANG LIN  
(74) EMILIO COLLADO LOPEZ  
Notificação de depósito (Protocolo: 870170080061 UF: WB Data: 20/10/2017  
Hora: 10:49)

---

**(21) BR 30 2017 004690-8**

Código 31 - Notificação de Depósito  
(22) 20/10/2017  
(71) RINALDI SA INDUSTRIA DE PNEUMATICOS (BR/RS)  
(72) LUIS CARLOS SELLA, LINCOLN TAYLOR FERREIRA  
(74) Sko Oyarzábal Marcas e Patentes Sociedade Simples Ltda.  
Notificação de depósito (Protocolo: 870170080092 UF: WB Data: 20/10/2017  
Hora: 11:37)

---

**(21) BR 30 2017 004692-4**

Código 31 - Notificação de Depósito  
(22) 20/10/2017  
(71) RINALDI SA INDUSTRIA DE PNEUMATICOS (BR/RS)  
(72) LUIS CARLOS SELLA, LINCOLN TAYLOR FERREIRA  
(74) Sko Oyarzábal Marcas e Patentes Sociedade Simples Ltda.  
Notificação de depósito (Protocolo: 870170080097 UF: WB Data: 20/10/2017  
Hora: 11:41)



---

(21) BR 30 2017 004695-9 Código 31 - Notificação de Depósito  
(22) 20/10/2017  
(71) NIKE INNOVATE C.V. (US)  
(72) VIANNEY DE MONTGOLFIER  
(74) Flávia Salim Lopes  
Notificação de depósito (Protocolo: 870170080201 UF: WB Data: 20/10/2017  
Hora: 14:42)

---

(21) BR 30 2017 004696-7 Código 31 - Notificação de Depósito  
(22) 20/10/2017  
(71) MÓVEIS K1 LTDA (BR/RS)  
(72) CARLOS LUIZ SOST  
(74) LEÃO PROPRIEDADE INTELECTUAL  
Notificação de depósito (Protocolo: 870170080226 UF: WB Data: 20/10/2017  
Hora: 15:03)

---

(21) BR 30 2017 004699-1 Código 31 - Notificação de Depósito  
(22) 20/10/2017  
(71) NIKE INNOVATE C.V. (US)  
(72) VIANNEY DE MONTGOLFIER  
(74) Flávia Salim Lopes  
Notificação de depósito (Protocolo: 870170080257 UF: WB Data: 20/10/2017  
Hora: 15:29)

---

(21) BR 30 2017 004702-5 Código 31 - Notificação de Depósito  
(22) 20/10/2017  
(71) NIKE INNOVATE C.V. (US)  
(72) VIANNEY DE MONTGOLFIER  
(74) Flávia Salim Lopes  
Notificação de depósito (Protocolo: 870170080290 UF: WB Data: 20/10/2017  
Hora: 15:51)

---

(21) BR 30 2017 004703-3 Código 31 - Notificação de Depósito  
(22) 20/10/2017  
(71) MARTHAN SHINNAI KREUSCH (BR/PR)  
(72) MARTHAN SHINNAI KREUSCH  
(74) ALEXANDRE PIETRÂNGELO LIMA  
Notificação de depósito (Protocolo: 870170080293 UF: WB Data: 20/10/2017  
Hora: 15:53)

---

(21) BR 30 2017 004704-1 Código 31 - Notificação de Depósito  
(22) 20/10/2017  
(71) NIKE INNOVATE C.V. (US)



---

(72) VIANNEY DE MONTGOLFIER  
(74) Flávia Salim Lopes  
Notificação de depósito (Protocolo: 870170080311 UF: WB Data: 20/10/2017  
Hora: 16:06)

---

**(21) BR 30 2017 004898-6** Código 31 - Notificação de Depósito  
(22) 01/11/2017  
(71) GREEN COMERCIO INTERNACIONAL LTDA (BR/MG)  
(72) IDA MARIA HERREN DE OLIVEIRA  
Notificação de depósito (Protocolo: 870170084191 UF: WB Data: 01/11/2017  
Hora: 10:39)

---

**(21) BR 32 2017 004334-0** Código 31 - Notificação de Depósito  
(22) 08/09/2016  
(71) JADERSON DE ALMEIDA (BR/SC)  
(72) JADERSON DE ALMEIDA  
Notificação de depósito (Protocolo: 870170074327 UF: WB Data: 02/10/2017  
Hora: 14:21)

---

**(21) BR 32 2017 004338-3** Código 31 - Notificação de Depósito  
(22) 12/09/2016  
(71) JADERSON DE ALMEIDA (BR/SC)  
(72) JADERSON DE ALMEIDA  
Notificação de depósito (Protocolo: 870170074344 UF: WB Data: 02/10/2017  
Hora: 14:33)

---

**(21) BR 32 2017 004346-4** Código 31 - Notificação de Depósito  
(22) 19/04/2016  
(71) FURUKAWA ELECTRIC LATAM S.A. (BR/PR)  
(72) THIAGO DECONTO VIEIRA  
(74) ANTÔNIO MAURÍCIO PEDRAS ARNAUD  
Notificação de depósito (Protocolo: 870170074523 UF: WB Data: 02/10/2017  
Hora: 16:37)

---

**(21) BR 32 2017 004349-9** Código 31 - Notificação de Depósito  
(22) 16/06/2016  
(71) ROTOBRIHQ INDÚSTRIA E COMÉRCIO DE BRINQUEDOS LTDA EPP  
(BR/SP)  
(72) ALEXSANDRO MAGDANELLO  
(74) MARCELO DOMINGOS  
Notificação de depósito (Protocolo: 870170074599 UF: WB Data: 02/10/2017  
Hora: 17:44)

---

**(21) BR 32 2017 004350-2** Código 31 - Notificação de Depósito

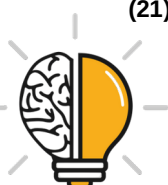

---

(22) 01/07/2016  
(71) NELY CRISTINA BRAIDOTTI CAVALARI (BR/SP)  
(72) NELY CRISTINA BRAIDOTTI CAVALARI  
(74) VILELA COELHO SOCIEDADE DE ADVOGADOS  
Notificação de depósito (Protocolo: 870170074606 UF: WB Data: 02/10/2017  
Hora: 17:50)

---

**(21) BR 32 2017 004351-0** Código 31 - Notificação de Depósito  
(22) 01/07/2016  
(71) NELY CRISTINA BRAIDOTTI CAVALARI (BR/SP)  
(72) NELY CRISTINA BRAIDOTTI CAVALARI  
(74) VILELA COELHO SOCIEDADE DE ADVOGADOS  
Notificação de depósito (Protocolo: 870170074609 UF: WB Data: 02/10/2017  
Hora: 17:52)

---

**(21) BR 32 2017 004352-9** Código 31 - Notificação de Depósito  
(22) 16/06/2016  
(71) ROTOBRINQ INDÚSTRIA E COMÉRCIO DE BRINQUEDOS LTDA EPP  
(BR/SP)  
(72) ALEXSANDRO MAGDANELLO  
(74) MARCELO DOMINGOS  
Notificação de depósito (Protocolo: 870170074610 UF: WB Data: 02/10/2017  
Hora: 17:52)

---

**(21) BR 32 2017 004353-7** Código 31 - Notificação de Depósito  
(22) 26/04/2016  
(71) PEDRO GALLAS PRELLWITZ (BR/SP)  
(72) PEDRO GALLAS PRELLWITZ  
(74) LETÍCIA PROVEDEL DA CUNHA  
Notificação de depósito (Protocolo: 870170074641 UF: WB Data: 02/10/2017  
Hora: 19:03)

---

**(21) BR 32 2017 004463-0** Código 31 - Notificação de Depósito  
(22) 09/05/2016  
(71) SCANIA CV AB (SE)  
(72) KRISTOFER HANSÈN, ALLAN MACDONALD, ANDERS LUNDGREN,  
MIKAEL LARSSON, TIMO PRITTINIEMI  
(74) Daniel Advogados (Alt.de Daniel & Cia)  
Notificação de depósito (Protocolo: 870170076497 UF: WB Data: 09/10/2017  
Hora: 14:17)

---

**(21) BR 32 2017 004498-3** Código 31 - Notificação de Depósito  
(22) 04/05/2016  
(71) SCANIA CV AB (SE)



---

(72) KRISTOFER HANSÈN, ALLAN MACDONALD, ANDERS LUNDGREN,  
MIKAEL LARSSON, MARCIN WIDLUND, TUHIN CHOWDHURY

(74) Daniel Advogados (Alt.de Daniel & Cia)

Notificação de depósito (Protocolo: 870170076848 UF: WB Data: 09/10/2017

Hora: 18:24)

---

**(21) BR 32 2017 004499-1**

Código 31 - Notificação de Depósito

(22) 04/05/2016

(71) SCANIA CV AB (SE)

(72) KRISTOFER HANSÈN, ALLAN MACDONALD, ANDERS LUNDGREN,  
MIKAEL LARSSON, MARCIN WIDLUND, TUHIN CHOWDHURY

(74) Daniel Advogados (Alt.de Daniel & Cia)

Notificação de depósito (Protocolo: 870170076850 UF: WB Data: 09/10/2017

Hora: 18:30)

---

**(21) BR 32 2017 004530-0**

Código 31 - Notificação de Depósito

(22) 02/03/2012

(71) KETER PLASTIC LTD. (IL)

(72) LIRON HARTMAN, YAACOV KURTZ, EFRAIM HAIMOFF

(74) KASZNAR LEONARDOS PROPRIEDADE INTELECTUAL

Notificação de depósito (Protocolo: 870170077644 UF: WB Data: 11/10/2017

Hora: 14:47)

---

**(21) BR 32 2017 004531-9**

Código 31 - Notificação de Depósito

(22) 02/03/2012

(71) KETER PLASTIC LTD. (IL)

(72) LIRON HARTMAN, YAACOV KURTZ, EFRAIM HAIMOFF

(74) KASZNAR LEONARDOS PROPRIEDADE INTELECTUAL

Notificação de depósito (Protocolo: 870170077650 UF: WB Data: 11/10/2017

Hora: 14:52)

---

**(21) BR 32 2017 004535-1**

Código 31 - Notificação de Depósito

(22) 15/08/2016

(71) WIRTGEN GMBH (DE)

(72) ANDREAS JOST, THOMAS LEHNERT, CYRUS BARIMANI, GUENTER  
HAEHN

(74) DANNEMANN, SIEMSEN, BIGLER & IPANEMA MOREIRA

Notificação de depósito (Protocolo: 870170077699 UF: WB Data: 11/10/2017

Hora: 15:38)

---

**(21) BR 32 2017 004538-6**

Código 31 - Notificação de Depósito

(22) 15/08/2016

(71) WIRTGEN GMBH (DE)

(72) ANDREAS JOST, THOMAS LEHNERT, CYRUS BARIMANI, GUENTER



---

HAEHN

(74) DANNEMANN, SIEMSEN, BIGLER & IPANEMA MOREIRA

Notificação de depósito (Protocolo: 870170077739 UF: WB Data: 11/10/2017

Hora: 16:02)

---

**(21) BR 32 2017 004551-3**

Código 31 - Notificação de Depósito

(22) 26/06/2012

(71) DURATEX S.A. (BR/SP)

(72) ANA LÚCIA DE LIMA PONTES ORLOVITZ

(74) Daniel Advogados (Alt.de Daniel & Cia)

Notificação de depósito (Protocolo: 870170078314 UF: WB Data: 16/10/2017

Hora: 12:32)

---

**(21) BR 32 2017 004552-1**

Código 31 - Notificação de Depósito

(22) 26/06/2012

(71) DURATEX S.A. (BR/SP)

(72) ANA LÚCIA DE LIMA PONTES ORLOVITZ

(74) Daniel Advogados (Alt.de Daniel & Cia)

Notificação de depósito (Protocolo: 870170078316 UF: WB Data: 16/10/2017

Hora: 12:37)

---

**(21) BR 32 2017 004553-0**

Código 31 - Notificação de Depósito

(22) 16/05/2016

(71) SCANIA CV AB (SE)

(72) KRISTOFER HANSËN, ALLAN MACDONALD, ANDERS LUNDGREN,  
MARCIN WIDLUND

(74) Daniel Advogados (Alt.de Daniel & Cia)

Notificação de depósito (Protocolo: 870170078376 UF: WB Data: 16/10/2017

Hora: 14:17)

---

**(21) BR 32 2017 004555-6**

Código 31 - Notificação de Depósito

(22) 30/08/2016

(71) JADERSON DE ALMEIDA (BR/SC)

(72) JADERSON DE ALMEIDA

Notificação de depósito (Protocolo: 870170078430 UF: WB Data: 16/10/2017

Hora: 14:59)

---

**(21) BR 32 2017 004557-2**

Código 31 - Notificação de Depósito

(22) 02/05/2016

(71) CUSTOM POWER INDÚSTRIA E COMÉRCIO DE EQUIPAMENTOS DE  
ENERGIA LTDA (BR/GO)

(72) EVARISTO OTAVIANO DE ANDRADE NETO

(74) VILELA COELHO SOCIEDADE DE ADVOGADOS

Notificação de depósito (Protocolo: 870170078587 UF: WB Data: 16/10/2017



---

Hora: 16:48)

---

**(21) BR 32 2017 004560-2** Código 31 - Notificação de Depósito  
(22) 08/08/2016  
(71) NICOVENTURES HOLDINGS LIMITED (GB)  
(72) MATTHEW JOEL NETTENSTROM, STEVEN MICHAEL SCHENNUM,  
THOMAS MICHAEL MCKEON, JUSTIN BANKER PEART, JEREMY WRIGHT  
(74) BM&A Propriedade Intelectual Ltda  
Notificação de depósito (Protocolo: 870170078726 UF: WB Data: 16/10/2017  
Hora: 23:26)

---

**(21) BR 32 2017 004563-7** Código 31 - Notificação de Depósito  
(22) 02/08/2016  
(71) MARIA INEZ BATISTA BLANC (BR/PR)  
(72) MARIA INÊS BATISTA BLANC  
(74) Suprema Marcas e Patentes Ltda. ME  
Notificação de depósito (Protocolo: 870170078835 UF: WB Data: 17/10/2017  
Hora: 13:14)

---

**(21) BR 32 2017 004565-3** Código 31 - Notificação de Depósito  
(22) 05/09/2016  
(71) JADERSON DE ALMEIDA (BR/SC)  
(72) JADERSON DE ALMEIDA  
Notificação de depósito (Protocolo: 870170078862 UF: WB Data: 17/10/2017  
Hora: 13:56)

---

**(21) BR 32 2017 004566-1** Código 31 - Notificação de Depósito  
(22) 12/09/2016  
(71) JADERSON DE ALMEIDA (BR/SC)  
(72) JADERSON DE ALMEIDA  
Notificação de depósito (Protocolo: 870170078866 UF: WB Data: 17/10/2017  
Hora: 14:01)

---

**(21) BR 32 2017 004567-0** Código 31 - Notificação de Depósito  
(22) 16/09/2016  
(71) JADERSON DE ALMEIDA (BR/SC)  
(72) JADERSON DE ALMEIDA  
Notificação de depósito (Protocolo: 870170078872 UF: WB Data: 17/10/2017  
Hora: 14:07)

---

**(21) BR 32 2017 004568-8** Código 31 - Notificação de Depósito  
(22) 19/09/2016  
(71) JADERSON DE ALMEIDA (BR/SC)  
(72) JADERSON DE ALMEIDA



---

Notificação de depósito (Protocolo: 870170078876 UF: WB Data: 17/10/2017  
Hora: 14:12)

---

**(21) BR 32 2017 004569-6**

Código 31 - Notificação de Depósito  
(22) 19/09/2016  
(71) JADERSON DE ALMEIDA (BR/SC)  
(72) JADERSON DE ALMEIDA  
Notificação de depósito (Protocolo: 870170078880 UF: WB Data: 17/10/2017  
Hora: 14:16)

---

**(21) BR 32 2017 004570-0**

Código 31 - Notificação de Depósito  
(22) 19/09/2016  
(71) JADERSON DE ALMEIDA (BR/SC)  
(72) JADERSON DE ALMEIDA  
Notificação de depósito (Protocolo: 870170078882 UF: WB Data: 17/10/2017  
Hora: 14:24)

---

**(21) BR 32 2017 004571-8**

Código 31 - Notificação de Depósito  
(22) 19/09/2016  
(71) JADERSON DE ALMEIDA (BR/SC)  
(72) JADERSON DE ALMEIDA  
Notificação de depósito (Protocolo: 870170078889 UF: WB Data: 17/10/2017  
Hora: 14:29)

---

**(21) BR 32 2017 004573-4**

Código 31 - Notificação de Depósito  
(22) 22/09/2016  
(71) JADERSON DE ALMEIDA (BR/SC)  
(72) JADERSON DE ALMEIDA  
Notificação de depósito (Protocolo: 870170078893 UF: WB Data: 17/10/2017  
Hora: 14:33)

---

**(21) BR 32 2017 004574-2**

Código 31 - Notificação de Depósito  
(22) 22/09/2016  
(71) JADERSON DE ALMEIDA (BR/SC)  
(72) JADERSON DE ALMEIDA  
Notificação de depósito (Protocolo: 870170078898 UF: WB Data: 17/10/2017  
Hora: 14:38)

---

**(21) BR 32 2017 004575-0**

Código 31 - Notificação de Depósito  
(22) 22/09/2016  
(71) JADERSON DE ALMEIDA (BR/SC)  
(72) JADERSON DE ALMEIDA  
Notificação de depósito (Protocolo: 870170078899 UF: WB Data: 17/10/2017  
Hora: 14:42)



---

<b>(21) BR 32 2017 004576-9</b>	Código 31 - Notificação de Depósito (22) 23/09/2016 (71) JADERSON DE ALMEIDA (BR/SC) (72) JADERSON DE ALMEIDA Notificação de depósito (Protocolo: 870170078905 UF: WB Data: 17/10/2017 Hora: 14:49)
<b>(21) BR 32 2017 004577-7</b>	Código 31 - Notificação de Depósito (22) 23/09/2016 (71) JADERSON DE ALMEIDA (BR/SC) (72) JADERSON DE ALMEIDA Notificação de depósito (Protocolo: 870170078910 UF: WB Data: 17/10/2017 Hora: 14:53)
<b>(21) BR 32 2017 004578-5</b>	Código 31 - Notificação de Depósito (22) 05/09/2016 (71) JADERSON DE ALMEIDA (BR/SC) (72) JADERSON DE ALMEIDA Notificação de depósito (Protocolo: 870170078919 UF: WB Data: 17/10/2017 Hora: 15:02)
<b>(21) BR 32 2017 004580-7</b>	Código 31 - Notificação de Depósito (22) 16/09/2016 (71) JADERSON DE ALMEIDA (BR/SC) (72) JADERSON DE ALMEIDA Notificação de depósito (Protocolo: 870170078933 UF: WB Data: 17/10/2017 Hora: 15:14)
<b>(21) BR 32 2017 004581-5</b>	Código 31 - Notificação de Depósito (22) 23/09/2016 (71) JADERSON DE ALMEIDA (BR/SC) (72) JADERSON DE ALMEIDA Notificação de depósito (Protocolo: 870170078939 UF: WB Data: 17/10/2017 Hora: 15:21)
<b>(21) BR 32 2017 004608-0</b>	Código 31 - Notificação de Depósito (22) 11/11/2016 (71) ALSARAIVA COMÉRCIO, EMPREENDIMENTOS IMOB E PARTICIPAÇÕES - EIRELI (BR/SP) (72) ANTONIO ALBERTO SARAIVA (74) CLAUDINEY DE ANGELO Notificação de depósito (Protocolo: 870170079266 UF: WB Data: 18/10/2017 Hora: 12:52)

---



---

<b>(21) BR 32 2017 004609-9</b>	Código 31 - Notificação de Depósito (22) 19/09/2016 (71) JADERSON DE ALMEIDA (BR/SC) (72) JADERSON DE ALEMIDA Notificação de depósito (Protocolo: 870170079328 UF: WB Data: 18/10/2017 Hora: 14:36)
<b>(21) BR 32 2017 004649-8</b>	Código 31 - Notificação de Depósito (22) 24/08/2016 (71) UNILEVER N.V. (NL) (72) JAMES STUART AITCHISON, MARTIN CHRISTOPHER BUNCE, CHRISTOPHER LOXLEY, ADELE MARABOLI, JULIA SARAH ROGERS (74) Remer Villaça & Nogueira Assessoria e Consultoria de Prop. Intelectual S/S Ltda. Notificação de depósito (Protocolo: 870170079632 UF: WB Data: 19/10/2017 Hora: 12:22)
<b>(21) BR 32 2017 004683-8</b>	Código 31 - Notificação de Depósito (22) 20/06/2016 (71) EDOTEC INDUSTRIA E COMERCIO LTDA - EPP (BR/RS) (72) EDUARDO DOS SANTOS (74) Clair Antonio Leusin Notificação de depósito (Protocolo: 870170079995 UF: WB Data: 20/10/2017 Hora: 01:07)
<b>(21) BR 32 2017 004684-6</b>	Código 31 - Notificação de Depósito (22) 20/06/2016 (71) EDOTEC INDUSTRIA E COMERCIO LTDA - EPP (BR/RS) (72) EDUARDO DOS SANTOS (74) Clair Antonio Leusin Notificação de depósito (Protocolo: 870170079996 UF: WB Data: 20/10/2017 Hora: 01:24)
<b>(21) BR 32 2017 004685-4</b>	Código 31 - Notificação de Depósito (22) 20/06/2016 (71) EDOTEC INDUSTRIA E COMERCIO LTDA - EPP (BR/RS) (72) EDUARDO DOS SANTOS (74) Clair Antonio Leusin Notificação de depósito (Protocolo: 870170079997 UF: WB Data: 20/10/2017 Hora: 01:31)
<b>(21) BR 32 2017 004693-5</b>	Código 31 - Notificação de Depósito (22) 09/08/2016



---

(71) CURADEN AG (CH)  
(72) RUDOLF EIDENBENZ, MARCO ZAVALLONI  
(74) DANNEMANN, SIEMSEN, BIGLER & IPANEMA MOREIRA  
Notificação de depósito (Protocolo: 870170080145 UF: WB Data: 20/10/2017  
Hora: 13:27)

---

**(21) BR 32 2017 004697-8**

Código 31 - Notificação de Depósito  
(22) 09/08/2016  
(71) CURADEN AG (CH)  
(72) RUDOLF EIDENBENZ, MARCO ZAVALLONI  
(74) DANNEMANN, SIEMSEN, BIGLER & IPANEMA MOREIRA  
Notificação de depósito (Protocolo: 870170080234 UF: WB Data: 20/10/2017  
Hora: 15:11)

---

**(21) BR 32 2017 004698-6**

Código 31 - Notificação de Depósito  
(22) 17/08/2016  
(71) BOTICA COMERCIAL FARMACÊUTICA LTDA. (BR/PR)  
(72) MARIE KELLOU, ELIE PAPIERNIK  
(74) ANDRÉ LUIS FLESCH BRETANHA JORGE  
Notificação de depósito (Protocolo: 870170080248 UF: WB Data: 20/10/2017  
Hora: 15:25)

---

**(21) BR 32 2017 004700-1**

Código 31 - Notificação de Depósito  
(22) 17/08/2016  
(71) BOTICA COMERCIAL FARMACÊUTICA LTDA. (BR/PR)  
(72) MARIE KELLOU, ELIE PAPIERNIK  
(74) ANDRÉ LUIS FLESCH BRETANHA JORGE  
Notificação de depósito (Protocolo: 870170080271 UF: WB Data: 20/10/2017  
Hora: 15:35)

---

**(21) BR 32 2017 004701-0**

Código 31 - Notificação de Depósito  
(22) 24/05/2016  
(71) 3M INNOVATIVE PROPERTIES COMPANY (US)  
(72) MATTHEW DAVID CHAFFEE, MATTHEW SCOTT COLE, JESSICA LYNN  
STAUDE  
(74) ANA PAULA SANTOS CELIDONIO  
Notificação de depósito (Protocolo: 870170080288 UF: WB Data: 20/10/2017  
Hora: 15:50)



**Código 34 - Exigência - Art. 106 § 3º da LPI**

Suspensão do andamento do pedido de registro de desenho industrial que, para instrução regular, aguardará o atendimento ou contestação das exigências formuladas. A não manifestação do depositante no prazo de 60 (sessenta) dias desta data acarretará o arquivamento definitivo do pedido.

---

**(21) BR 30 2014 003183-0**

Código 34 - Exigência - Art. 106 § 3º da LPI

(22) 09/07/2014

(71) UNILEVER N .V. (NL)

(74) FRANCISCO CARLOS RODRIGUES SILVA

Apresentar novo conjunto de imagens do objeto com alta qualidade de definição. As linhas estão serrilhadas e imprecisas; Numerar figuras de acordo com o novo padrão normativo. Ex.: fig. 1.1, fig. 1.2, etc.

---

**(21) BR 30 2014 003211-9**

Código 34 - Exigência - Art. 106 § 3º da LPI

(22) 10/07/2014

(71) ARTISENT, LLC (US)

(74) DANNEMANN, SIEMSEN, BIGLER &amp; IPANEMA MOREIRA

De fato, na primeira exigência não ficou claro que era para preencher as linhas tracejadas, podendo o requerente preenchê-las ou suprimi-las. Mas de acordo com o art. 95 da LPI, Desenho Industrial é a forma plástica ornamental de UM objeto. Assim, depreende-se que não é possível proteger partes de objeto, mas somente o objeto por inteiro. Dessa forma, quando um pedido é depositado em linhas tracejadas, claramente o requerente deseja proteção de somente partes daquele objeto, logo, a segunda exigência solicitou o preenchimento das linhas tracejadas para que o objeto por inteiro fosse representado. Com todo o exposto acima, reitera-se a exigência anterior para preenchimento das linhas tracejadas com linhas contínuas e uniformes.

---

**(21) BR 30 2014 003214-3**

Código 34 - Exigência - Art. 106 § 3º da LPI

(22) 10/07/2014

(71) ARTISENT, LLC (US)

(74) DANNEMANN, SIEMSEN, BIGLER &amp; IPANEMA MOREIRA

De acordo com o art. 95 da LPI, Desenho Industrial é a forma plástica ornamental de UM objeto. Assim, depreende-se que não é possível proteger partes de objeto, mas somente o objeto por inteiro. Dessa forma, quando um pedido é depositado em linhas tracejadas, claramente o requerente deseja proteção de somente partes daquele objeto, o que não é possível. Logo, apresentar novo conjunto de imagens preenchendo as linhas tracejadas com linhas contínuas e uniformes. Exceto a marca aplicada. Existe dispositivo na normativa que proíbe a aplicação de marca nos objetos.

---

**(21) BR 30 2014 003374-3**

Código 34 - Exigência - Art. 106 § 3º da LPI

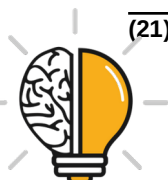

---

(22) 22/07/2014

(71) DONINI COMPONENTES AUTOMOTIVOS LTDA (BR/RS)

(74) MARCELO SCHULTES

Corrigir título do pedido para "Configuração aplicada em protetor de eixo"; Reapresentar no atual pedido somente as atuais imagens das figuras 1 a 7, sem a aplicação de marca/símbolo; Havendo interesse em proteger o objeto apresentado nas atuais figuras 1a a 7a, este deve ser apresentado individualmente em pedido dividido do atual, nas vistas superior, inferior, frontal, posterior, laterais e em perspectiva, sem a aplicação de marca/símbolo; Havendo interesse em proteger o objeto apresentado nas atuais figuras 1b a 7b, este deve ser apresentado individualmente em pedido dividido do atual, nas vistas superior, inferior, frontal, posterior, laterais e em perspectiva, sem a aplicação de marca/símbolo Havendo interesse em proteger o objeto apresentado nas atuais figuras 1c a 7c, este deve ser apresentado individualmente em pedido dividido do atual, nas vistas superior, inferior, frontal, posterior, laterais e em perspectiva, sem a aplicação de marca/símbolo. Numerar todas as figuras de acordo com o novo padrão normativo. Ex.: fig. 1.1, fig. 1.2, etc..

---

(21) BR 30 2014 004220-3

Código 34 - Exigência - Art. 106 § 3º da LPI

(22) 28/08/2014

(71) CAIO AFONSO GONÇALVES (BR/SP)

(74) VILLAGE MARCAS E PATENTES LTDA

Não ficou clara a definição do objeto. Explicar qual será o uso do mesmo. É algum tipo de suporte? Como essa biqueira interage com a lata de tinta? Numerar figuras de acordo com o novo padrão normativo. Ex.: fig. 1.1, fig. 1.2, etc. Obs.: O esclarecimento sobre o campo de aplicação deve vir fora do relatório descritivo.

---

(21) BR 30 2015 002584-0

Código 34 - Exigência - Art. 106 § 3º da LPI

(22) 05/06/2015

(71) TOMAS KO FREITAG (BR/RS)

(74) DMARK REGISTROS DE MARCAS E PATENTES S/S LTDA

1- A exigência formulada não foi cumprida satisfatoriamente. As figuras 1.3 a 1.6, apresentadas na petição de cumprimento de exigência, não estão de acordo com as demais figuras nem com o objeto reivindicado no pedido. Harmonizar as vistas ortogonais com a(s) perspectiva(s) apresentada(s), corrigindo todas as inconsistências entre as figuras.

---

(21) BR 30 2015 002966-8

Código 34 - Exigência - Art. 106 § 3º da LPI

(22) 25/06/2015

(71) IDSON JOSÉ ALVES (BR/SC)

(74) NIRCE IVETE FASSINI

1- As figuras apresentam incoerências entre o mostrado na perspectiva e nas demais vistas: algumas arestas mostradas em algumas vistas, não são visíveis



---

em outras. Harmonizar as vistas ortogonais com a(s) perspectiva(s) apresentada(s), corrigindo todas as inconsistências entre as figuras.

---

**(21) BR 30 2016 001430-2**

Código 34 - Exigência - Art. 106 § 3º da LPI

(22) 07/04/2016

(71) OTICAS CAROL S.A. (BR/SP)

(74) Baril & Advogados Associados

1. As vistas laterais estão representando somente parte do objeto. Como o objeto é curvo, outros elementos devem constar na representação. Além disso, a vista inferior parece não corresponder às outras vistas. Apresentar novo conjunto de figuras, corrigindo essas questões. Sugerimos evitar o uso de degradê, que atrapalha a perfeita visualização do objeto.

---

**(21) BR 30 2016 001601-1**

Código 34 - Exigência - Art. 106 § 3º da LPI

(22) 18/04/2016

(71) GRENDENE S.A. (BR/CE)

(74) Remer Villaça & Nogueira Assessoria e Consultoria de Prop. Intelectual S/S Ltda.

1. Apresentar novo conjunto de figuras, numerando-as como Figs. 1.1 a 1.14, já que se trata de um único objeto.

---

**(21) BR 30 2016 004169-5**

Código 34 - Exigência - Art. 106 § 3º da LPI

(22) 19/09/2016

(71) RECKITT BENCKISER (BRANDS) LIMITED (GB)

(74) DI BLASI, PARENTE & ADVOGADOS ASSOCIADOS

1. As figuras do documento da Prioridade Unionista apresentada não permitem aferir sua conformidade com o pedido nacional. Reapresentar o documento da Prioridade Unionista com jogo de figuras em alta qualidade.

---

**(21) BR 30 2016 005435-5**

Código 34 - Exigência - Art. 106 § 3º da LPI

(22) 24/11/2016

(71) SUMMIT GLOVE INC. (US)

(74) MSANTOS & FILHOS PROPRIEDADE INTELECTUAL LTDA-EPP

Com base na atual apresentação do pedido, não foi possível identificar diferenças entre o objeto das figuras 1.1 a 1.7; 2.1 a 2.7; 3.1 a 3.7; 4.1 a 4.7 e 5.1 a 5.7 Caso os objetos constituam, de fato, variações configurativas, esclarecer qual (is) elemento (s) da forma varia (m) de uma para a outra. Caso a forma plástica seja exatamente a mesma e a diferença resida somente na forma de representação, numerar as figuras consecutivamente, por tratar-se do mesmo objeto. Poderá o depositante, nesse caso, alternativamente, manter no pedido apenas as figuras 1.1 a 1.7; Dividir a atual figura 1.8 e apresentar como Padrão Ornamental aplicado à luva; Dividir a atual figura 2.8 e apresentar como Padrão Ornamental aplicado à luva; Dividir a atual figura 3.8 e apresentar como Padrão Ornamental aplicado à luva; Dividir a atual figura 4.8 e apresentar como Padrão



---

Ornamental aplicado à luva; Dividir a atual figura 5.8 e apresentar como Padrão Ornamental aplicado à luva;

---

**(21) BR 30 2016 005437-1**

Código 34 - Exigência - Art. 106 § 3º da LPI

(22) 24/11/2016

(71) SUMMIT GLOVE INC. (US)

(74) MSANTOS & FILHOS PROPRIEDADE INTELECTUAL LTDA-EPP

Com base na atual apresentação do pedido, não foi possível identificar diferenças entre o objeto das figuras 1.1 a 1.7; 2.1 a 2.7; 3.1 a 3.7; 4.1 a 4.7 e 5.1 a 5.7 Caso os objetos constituam, de fato, variações configurativas, esclarecer qual (is) elemento (s) da forma varia (m) de uma para a outra. Caso a forma plástica seja exatamente a mesma e a diferença resida somente na forma de representação, numerar as figuras consecutivamente, por tratar-se do mesmo objeto. Poderá o depositante, nesse caso, alternativamente, manter no pedido apenas as figuras 1.1 a 1.7; Dividir a atual figura 1.8 e apresentar como Padrão Ornamental aplicado à luva; Dividir a atual figura 2.8 e apresentar como Padrão Ornamental aplicado à luva; Dividir a atual figura 3.8 e apresentar como Padrão Ornamental aplicado à luva; Dividir a atual figura 4.8 e apresentar como Padrão Ornamental aplicado à luva; Dividir a atual figura 5.8 e apresentar como Padrão Ornamental aplicado à luva;

---

**(21) BR 30 2017 000310-9**

Código 34 - Exigência - Art. 106 § 3º da LPI

(22) 26/01/2017

(71) JOSÉ CUNHA LEITE (BR/SP)

(74) Beerre Assessoria Empresarial Ltda.(Alt. de Beerre Assessoria Emp. S/C.LTDA.)

As vistas frontal e posterior não representam com fidelidade o objeto. Na fig. 1.4 não é possível ver a parte do calcanhar e a fig.1.5 não é possível ver a parte frontal. As fotos distorceram o objeto. Corrigir.

---

**(21) BR 30 2017 000315-0**

Código 34 - Exigência - Art. 106 § 3º da LPI

(22) 26/01/2017

(71) NAYARA F CRISOSTOMO ECOMERCE - ME (BR/PR)

(74) EVERTON LUIS ROSSIN

1. O pedido contém dois objetos que não guardam entre si as mesmas características distintivas preponderantes (a estampa é muito distintiva), de maneira que o pedido deverá ser dividido. Observar artigos 25 e 26 da IN 44/2015. 2. Manter no pedido original a peça estampada. 3. Apresentar em um 1º pedido dividido a peça lisa. 4. Apresentar, para cada objeto, novo conjunto de figuras formado pelas vistas ortogonais (frontal, posterior, laterais, superior e inferior), além de pelo menos uma perspectiva, conforme inciso IV do art. 20 da IN 44/2015. 5. As figuras devem ser correspondentes entre si: nas figuras da peça lisa, por exemplo, existe variação da posição dos pés, da representação so encosto e braços e das proporções do objeto, inviabilizando uma comparação

---



---

entre as vistas. Corrigir as figuras.

---

**(21) BR 30 2017 000327-3**

Código 34 - Exigência - Art. 106 § 3º da LPI

(22) 27/01/2017

(71) FRIMESA COOPERATIVA CENTRAL (BR/PR)

(74) SOMARCA ASSESSORIA EMPRESARIAL S/C LTDA

1. As figuras não estão correspondentes entre si: nas figuras 2 a 5 a base predominantemente quadrada está menor que a mostrada na figura 7 e maior que a mostrada na figura 6. Reapresentar as figuras corrigidas. 2. As figuras devem ser numeradas conforme o disposto no inciso VI do artigo 20 da IN 44/2015: figura 1.1, figura 1.2, etc.

---

**(21) BR 30 2017 000328-1**

Código 34 - Exigência - Art. 106 § 3º da LPI

(22) 27/01/2017

(71) KIMBERLY-CLARK WORLDWIDE, INC. (US)

(74) PINHEIRO NETO ADVOGADOS

1. As figuras devem ser representadas por traços regulares e contínuos, conforme inciso II do art. 20 da IN: suprimir as linhas tracejadas na figura 1.4, pois mostram elementos não mostrados nas demais figuras; o excesso de hachuras está atrapalhando a compreensão da forma.

---

**(21) BR 30 2017 000329-0**

Código 34 - Exigência - Art. 106 § 3º da LPI

(22) 27/01/2017

(71) GM GLOBAL TECHNOLOGY OPERATIONS LLC (US)

(74) KASZNAR LEONARDOS PROPRIEDADE INTELECTUAL

Apresentar novo conjunto de imagens do objeto, com alta qualidade de definição. Preenchendo as linhas as tracejadas com linhas contínuas.

---

**(21) BR 30 2017 000331-1**

Código 34 - Exigência - Art. 106 § 3º da LPI

(22) 27/01/2017

(71) GM GLOBAL TECHNOLOGY OPERATIONS LLC (US)

(74) KASZNAR LEONARDOS PROPRIEDADE INTELECTUAL

Apresentar novo conjunto de imagens convertendo as linhas tracejadas em linhas contínuas.

---

**(21) BR 30 2017 000332-0**

Código 34 - Exigência - Art. 106 § 3º da LPI

(22) 27/01/2017

(71) STARA S/A. INDUSTRIA DE IMPLEMENTOS AGRÍCOLAS (BR/RS)

(74) GILSON ALMEIDA DA MOTTA

1. O pedido deve se adequar à Instrução Normativa 44/2015 - IN. 2. Alterar título para “configuração aplicada em carreta agrícola”, em atenção ao inciso II do art. 14 da IN. 3. As figuras foram apresentadas em duplicidade. Apresentar novo conjunto de figuras formado pelas vistas ortogonais (frontal, posterior, laterais, superior e inferior), além de pelo menos uma perspectiva, conforme inciso IV do

---



---

art. 20 da IN. Mostrar as figuras uma única vez, todas na mesma escala, escala esta que deve permitir a perfeita visualização dos detalhes da forma. As figuras devem ter excelente qualidade gráfica, nitidez e contraste, com o intuito de revelar com precisão os contornos, relevos e rebaixos do objeto reivindicado. Utilizar traços regulares e contínuos. 4. As figuras devem ser numeradas conforme o disposto no inciso VI do artigo 20 da IN: figura 1.1, figura 1.2, etc.

---

**(21) BR 30 2017 000333-8**

Código 34 - Exigência - Art. 106 § 3º da LPI

(22) 27/01/2017

(71) STARA S/A. INDUSTRIA DE IMPLEMENTOS AGRÍCOLAS (BR/RS)

(74) GILSON ALMEIDA DA MOTTA

Corrigir título do pedido para "Configuração aplicada em carreta agrícola"; Apresentar somente as atuais imagens das figuras 1 a 8 das páginas 2,3 e 4, corrigindo as respectivas numerações para fig. 1.1, fig. 1.2, etc. Qualquer imagem demonstrando funcionalidade deve ser excluída do pedido

---

**(21) BR 30 2017 000334-6**

Código 34 - Exigência - Art. 106 § 3º da LPI

(22) 27/01/2017

(71) STARA S/A. INDUSTRIA DE IMPLEMENTOS AGRÍCOLAS (BR/RS)

(74) GILSON ALMEIDA DA MOTTA

1. O pedido deve se adequar à Instrução Normativa 44/2015 - IN. 2. Alterar título para "configuração aplicada em carreta agrícola", em atenção aos incisos II e III do art. 14 da IN. 3. O pedido contém dois objetos: um mostrado na figura 1 (sem a cobertura curva) e outro mostrado na figura 10 (com a cobertura curva). 4. As figuras foram apresentadas em duplicidade. Apresentar, para cada objeto, novo conjunto de figuras formado pelas vistas ortogonais (frontal, posterior, laterais, superior e inferior), além de pelo menos uma perspectiva, conforme inciso IV do art. 20 da IN. Mostrar as figuras uma única vez, todas na mesma escala, escala esta que deve permitir a perfeita visualização dos detalhes da forma. As figuras devem ter excelente qualidade gráfica, nitidez e contraste, com o intuito de revelar com precisão os contornos, relevos e rebaixos do objeto reivindicado. Utilizar traços regulares e contínuos, conforme incisos I e II do art. 20 da IN. 5. As figuras devem ser correspondentes entre si: todas as partes do objeto devem estar na mesma posição (por exemplo: o tubo vertical é mostrado ora levantado, ora recolhido, o que está incorreto); todas as figuras do objeto da figura 1 devem ser sem tampa e todas as figuras do objeto da figura 10 devem representar a tampa. 6. As figuras 8 e 9 devem ser suprimidas, pois mostram o mesmo objeto das figuras 1 a 7, porém em outra posição de uso, demonstrando funcionalidade, o que não é permitido. 7. As figuras devem ser numeradas conforme o disposto no inciso VI do artigo 20 da IN: figura 1.1, figura 1.2, etc. para o 1º objeto; figura 2.1, figura 2.2, etc. para o 2º objeto.

---

**(21) BR 30 2017 000346-0**

Código 34 - Exigência - Art. 106 § 3º da LPI

(22) 27/01/2017



---

(71) JOSÉ JOAQUIM MIGUEL (BR/SP)

(74) JULIANA DE MORAES CARVALHO MELLO

1. Reapresentar as figuras corrigindo as inconsistências: a figura 1.5: a peça 2 está representada diferente do mostrado na figura 1.1, onde tem uma superfície horizontal plana da mesma espessura da lateral; na figura 1.2 a mesma peça 2 se mostra abaulada na parte superior, enquanto na figura 1.1 é curva, porém plana; na figura 1.1 a curvatura da peça 2 da esquerda é diferente da peça 2 da direita; na figura 1.1 a peça 4 está mais baixa que nas figuras 1.2 e 1.3.

---

**(21) BR 30 2017 000352-4**

Código 34 - Exigência - Art. 106 § 3º da LPI

(22) 27/01/2017

(71) SIMON, S.A.U. (ES)

(74) Alceu Elis da Silva

1. O pedido deverá ser dividido. Observar artigos 25 e 26 da IN 44/2015. 2. Alterar título para “configuração aplicada em tecla”. Informar campo de aplicação 14-02 (99-00 é muito vago e não atende o art. 19 da IN 44/2015). Observar artigo 14 da IN 44/15. 3. Manter no pedido original o objeto das figuras 2.1 a 2.4. 4. Caso haja interesse, apresentar o objeto das figuras 1.1 a 1.4 em um pedido dividido. Observar o item 2 acima. 5. Caso haja interesse, apresentar o objeto das figuras 3.1 a 3.4 em um pedido dividido. Observar o item 2 acima. 6. As figuras devem ter excelente qualidade gráfica, nitidez e contraste, com o intuito de revelar com precisão os contornos, relevos e rebaixos do objeto reivindicado, permitindo a compreensão de seus detalhes. 7. As figuras não estão correspondentes entre si: na atual apresentação existem faces mais escuras em todos os objetos, mas as vistas não mostram corretamente; no elemento circular, por exemplo, a lateral está clara nas figuras 1.1 e 1.2, porém está escura na figura 1.3; na figura 2.1 aparecem duas faces contínuas escuras, mas as figuras 2.2 e 2.3, que mostram cada uma destas faces, estão diferentes. Reapresentar as figuras coerentes entre si.

---

**(21) BR 30 2017 000355-9**

Código 34 - Exigência - Art. 106 § 3º da LPI

(22) 27/01/2017

(71) GUALA PACK S.P.A. (IT)

(74) Ariboni, Fabbri e Schmidt Sociedade de Advogados

1. As figuras 1.2 e 1.7 devem ser suprimidas, pois mostram o objeto em posição diferente das demais figuras, demonstrando uso, o que não é permitido. Reapresentar as demais figuras devidamente renumeradas.

---

**(21) BR 30 2017 000356-7**

Código 34 - Exigência - Art. 106 § 3º da LPI

(22) 27/01/2017

(71) CONDOR S.A. (BR/SC)

(74) Felsberg, Pedretti, Mannrich e Aidar Advogados e Consultores Legais

1. O pedido deve se adequar à Instrução Normativa 44/2015 - IN. 2. Alterar título para “configuração aplicada em cabo para escova de cabelo”, em atenção ao



---

inciso II do art. 14 da IN. 3. Os objetos não guardam entre si as mesmas características distintivas preponderantes, de maneira que o pedido deverá ser dividido. Observar artigos 25 e 26 da IN. 4. Manter no pedido original os objetos das figuras 1.1 a 1.7, 2.1 a 2.7 e 3.1 a 3.7. 5. Apresentar em um 1º pedido dividido o objeto das figuras 4.1 a 4.7. 6. As figuras devem ser dispostas no papel com as margens mínimas (superior; esquerda; direita; inferior) de 3 cm, conforme inciso IX do art. 20 da IN 44/2015.

---

**(21) BR 30 2017 000358-3**

Código 34 - Exigência - Art. 106 § 3º da LPI

(22) 27/01/2017

(71) MATEUS FINOTTI FONTES (BR/MG)

1. O pedido deve se adequar à Instrução Normativa 44/2015 - IN. 2. Alterar título para “configuração aplicada em poltrona”, em atenção ao inciso II do art. 14 da IN. Não informar linha de produto. 3. Excluir as atuais folhas de figuras, pois estão em desacordo com os artigos 20 e 21 da IN. 4. As figuras não podem conter: marcas, logotipos, textos, medidas, molduras (pranchas, carimbos, cotas). 5. As figuras não estão correspondentes entre si, por exemplo: nas vistas laterais o objeto apresenta 3 peças formando a lateral (uma área triangular do encosto, uma área trapezoidal central e uma área curva na base); na vista frontal também se observa essa divisão, porém com dimensões diferentes, como se a curvatura da base não esteja representada; na vista posterior parece haver apenas duas destas peças e a curvatura da base também não está representada; as demais vistas também apresentam divergências. Verificar e corrigir todas as incoerências que se apresentem. 6. As folhas das figuras devem conter apenas as figuras, devidamente numeradas individualmente conforme inciso VI do art. 20 da IN: figura 1.1, figura 1.2, figura 1.3, etc. Na atual apresentação existem 6 figuras numeradas como 1.6. 7. As folhas de figuras devem ser numeradas no centro da margem superior, indicando o número da folha e o número total de folhas, por exemplo: 1/4, 2/4, 3/4 e 4/4, conforme inciso VIII do art. 20 da IN. 8. As figuras devem ser dispostas no papel com as margens mínimas (superior; esquerda; direita; inferior) de 3 cm - somente o afastamento, sem linhas delimitadoras -, conforme inciso IX do art. 20 da IN 44/2015.

---

**(21) BR 30 2017 000365-6**

Código 34 - Exigência - Art. 106 § 3º da LPI

(22) 27/01/2017

(71) UNIVERSIDADE FEDERAL DE UBERLÂNDIA (BR/MG)

1. Reapresentar as figuras do pedido com excelente qualidade gráfica, nitidez e contraste, com o intuito de revelar com precisão os contornos, relevos e rebaixos do objeto reivindicado. A representação escura está atrapalhando a compreensão da forma: não é possível visualizar a separação entre as partes do objeto. 2. As figuras não estão correspondentes entre si: o acabamento da extremidade da base curva está reto na perspectiva e abaulado na figura da folha 2/6. Observar a correta nomeação das figuras. 3. As figuras devem ser numeradas conforme o disposto no inciso VI do artigo 20 da IN 44/2015: figura 1.1, figura 1.2, etc.



---

<b>(21) BR 30 2017 000368-0</b>	Código 34 - Exigência - Art. 106 § 3º da LPI (22) 30/01/2017 (71) GRENENE S.A. (BR/CE) (74) Remer Villaça & Nogueira Assessoria e Consultoria de Prop. Intelectual S/S Ltda. 1. Com base na atual apresentação do pedido, não foi possível identificar diferenças entre o objeto das figuras 1.1 a 1.7 e o das figuras 2.1 a 2.7. Caso os objetos constituam, de fato, variações configurativas, esclarecer qual (is) elemento (s) da forma varia (m) de uma para a outra. Caso a forma plástica seja exatamente a mesma e a diferença resida somente na forma de representação - cor -, numerar as figuras consecutivamente, por tratar-se do mesmo objeto. Poderá o depositante, nesse caso, alternativamente, manter no pedido apenas uma das formas de apresentação.
<b>(21) BR 30 2017 000370-2</b>	Código 34 - Exigência - Art. 106 § 3º da LPI (22) 30/01/2017 (71) GRENENE S.A. (BR/CE) (74) Remer Villaça & Nogueira Assessoria e Consultoria de Prop. Intelectual S/S Ltda. 1. Alterar título para “configuração aplicada em calçado”, em atenção ao inciso II do art. 14 da IN. 2. O par é formado por dois objetos diferentes, que não guardam entre si as mesmas características distintivas preponderantes, de maneira que o pedido deverá ser dividido. Observar artigos 25 e 26 da IN 44/2015. 3. Manter no pedido original o objeto das figuras 1.1 a 1.7. 4. Apresentar em um 1º pedido dividido o objeto das figuras 1.8 a 1.14.
<b>(21) BR 30 2017 000371-0</b>	Código 34 - Exigência - Art. 106 § 3º da LPI (22) 30/01/2017 (71) GRENENE S.A. (BR/CE) (74) Remer Villaça & Nogueira Assessoria e Consultoria de Prop. Intelectual S/S Ltda. Com base na atual apresentação do pedido, não foi possível identificar diferenças entre o objeto das figuras 1.1 a 1.7 e o das figuras 2.1 a 2.7. Caso os objetos constituam, de fato, variações configurativas, esclarecer qual(is) elemento(s) da forma varia(m) de uma para a outra. Caso a forma plástica seja exatamente a mesma e a diferença resida somente na forma de representação, numerar as figuras consecutivamente, por tratar-se do mesmo objeto. Poderá o depositante, nesse caso, alternativamente, manter no pedido apenas as figuras 1.1 a 1.7.
<b>(21) BR 30 2017 000374-5</b>	Código 34 - Exigência - Art. 106 § 3º da LPI (22) 30/01/2017 (71) GRENENE S.A. (BR/CE)



---

(74) Remer Villaça & Nogueira Assessoria e Consultoria de Prop. Intelectual S/S Ltda.

1. Com base na atual apresentação do pedido, não foi possível identificar diferenças entre o objeto das figuras 1.1 a 1.7 e o das figuras 2.1 a 2.7. Caso os objetos constituam, de fato, variações configurativas, esclarecer qual(is) elemento(s) da forma varia(m) de uma para a outra. Caso a forma plástica seja exatamente a mesma e a diferença resida somente na forma de representação, numerar as figuras consecutivamente, por tratar-se do mesmo objeto. Poderá o depositante, nesse caso, alternativamente, manter no pedido apenas as figuras 1.1 a 1.7.

---

**(21) BR 30 2017 000377-0**

Código 34 - Exigência - Art. 106 § 3º da LPI

(22) 30/01/2017

(71) KONINKLIJKE PHILIPS N.V. (NL)

(74) Daniel Advogados (Alt.de Daniel & Cia)

1. As vistas laterais parecem estar espelhadas, já que apresentam a mesma configuração em ambos os lados do objeto. A vista superior e a vista frontal, porém, revelam que apenas um dos lados do objeto possui duas pequenas abas que projetam-se lateralmente para além da coluna da base. Harmonizar vistas laterais com vistas frontal e superior. 2. As figuras do documento da Prioridade Unionista apresentada não permitem aferir sua conformidade com o pedido nacional. Reapresentar o documento da Prioridade Unionista com jogo de figuras em alta qualidade.

---

**(21) BR 30 2017 000378-8**

Código 34 - Exigência - Art. 106 § 3º da LPI

(22) 30/01/2017

(71) GRENDENE S.A. (BR/CE)

(74) Remer Villaça & Nogueira Assessoria e Consultoria de Prop. Intelectual S/S Ltda.

Com base na atual apresentação do pedido, não foi possível identificar diferenças entre o objeto das figuras 1.1 a 1.7 e o das figuras 2.1 a 2.7. Caso os objetos constituam, de fato, variações configurativas, esclarecer qual(is) elemento(s) da forma varia(m) de uma para a outra. Caso a forma plástica seja exatamente a mesma e a diferença resida somente na forma de representação, numerar as figuras consecutivamente, por tratar-se do mesmo objeto. Poderá o depositante, nesse caso, alternativamente, manter no pedido apenas as figuras 1.1 a 1.7.

---

**(21) BR 30 2017 000379-6**

Código 34 - Exigência - Art. 106 § 3º da LPI

(22) 30/01/2017

(71) GRENDENE S.A. (BR/CE)

(74) Remer Villaça & Nogueira Assessoria e Consultoria de Prop. Intelectual S/S Ltda.

1. Com base na atual apresentação do pedido, não foi possível identificar



---

diferenças entre o objeto das figuras 1.1 a 1.7 e o das figuras 2.1 a 2.7. Caso os objetos constituam, de fato, variações configurativas, esclarecer qual(is) elemento(s) da forma varia(m) de uma para a outra. Caso a forma plástica seja exatamente a mesma e a diferença resida somente na forma de representação, numerar as figuras consecutivamente, por tratar-se do mesmo objeto. Poderá o depositante, nesse caso, alternativamente, manter no pedido apenas as figuras 1.1 a 1.7.

---

**(21) BR 30 2017 000380-0**

Código 34 - Exigência - Art. 106 § 3º da LPI

(22) 30/01/2017

(71) GRENENE S.A. (BR/CE)

(74) Remer Villaça & Nogueira Assessoria e Consultoria de Prop. Intelectual S/S Ltda.

1. Com base na atual apresentação do pedido, não foi possível identificar diferenças entre o objeto das figuras 1.1 a 1.7 e o das figuras 2.1 a 2.7. Caso os objetos constituam, de fato, variações configurativas, esclarecer qual(is) elemento(s) da forma varia(m) de uma para a outra. Caso a forma plástica seja exatamente a mesma e a diferença resida somente na forma de representação, numerar as figuras consecutivamente, por tratar-se do mesmo objeto. Poderá o depositante, nesse caso, alternativamente, manter no pedido apenas as figuras 1.1 a 1.7.

---

**(21) BR 30 2017 000381-8**

Código 34 - Exigência - Art. 106 § 3º da LPI

(22) 30/01/2017

(71) GRENENE S.A. (BR/CE)

(74) Remer Villaça & Nogueira Assessoria e Consultoria de Prop. Intelectual S/S Ltda.

1. O objeto apresentado aparenta ter sido representado com luzes acesas posicionadas no interior do solado. As luzes acesas representam funcionalidade do objeto, o que não é permitido no depósito de Desenhos Industriais. Assim, rerepresentar todas as figuras do objeto com as luzes apagadas. 2. Com base na atual apresentação do pedido, não foi possível identificar diferenças entre o objeto das figuras 1.1 a 1.7 e o das figuras 2.1 a 2.7. Caso os objetos constituam, de fato, variações configurativas, esclarecer qual(is) elemento(s) da forma varia(m) de uma para a outra. Caso a forma plástica seja exatamente a mesma e a diferença resida somente na forma de representação, numerar as figuras consecutivamente, por tratar-se do mesmo objeto. Poderá o depositante, nesse caso, alternativamente, manter no pedido apenas as figuras 1.1 a 1.7.

---

**(21) BR 30 2017 000382-6**

Código 34 - Exigência - Art. 106 § 3º da LPI

(22) 30/01/2017

(71) JOSE RODRIGUES MUNHOS (BR/SP)

(74) MERCOSUL SERVIÇOS ADMINISTRATIVOS - EIRELI

1. A perspectiva (fig. 1.1) mostra, na extremidade frontal do objeto, uma lingueta



---

que projeta-se para além da borda da chapa. O volume dessa peça não é visto nas figuras 1.6, 1.7 e 1.8, onde esse detalhe aparece totalmente sem volume. Harmonizar todas as figuras para que revelem a mesma configuração do objeto.

---

(21) BR 30 2017 000383-4

Código 34 - Exigência - Art. 106 § 3º da LPI

(22) 30/01/2017

(71) CARROCERIAS OESTE LTDA EPP (BR/SC)

(74) VITOR LUIZ RAMOS BATISTA

1. Apresentar novo jogo de figuras com mais qualidade, que revelem com clareza as formas do objeto. As linhas das imagens estão serrilhadas. As imagens devem mostrar o objeto com nitidez e resolução gráfica suficiente para plena compreensão da matéria apresentada, observado o mínimo de 300 dpi. 2. Apresentar figuras maiores. As figuras estão muito pequenas e não permitem a representação adequada das formas do objeto. 3. Harmonizar vista inferior (fig. 1.6) com demais vistas. A vista inferior não revela elementos mostrados nas demais vistas (ex.: paralamas, estribos laterais) que deveriam aparecer nessa representação. 4. Harmonizar vistas frontal e posterior (fig. 1.4 e 1.5) com demais vistas. Essas vistas não revelam elementos mostrados nas demais vistas (ex.: paralamas, estribos laterais) que, por projetarem-se para baixo, deveriam aparecer nessa representação. 5. Alterar título do pedido para "Configuração aplicada a carroceria". O título do pedido deve ser adequado à natureza tridimensional do objeto.

---

(21) BR 30 2017 000384-2

Código 34 - Exigência - Art. 106 § 3º da LPI

(22) 30/01/2017

(71) CARROCERIAS OESTE LTDA EPP (BR/SC)

(74) VITOR LUIZ RAMOS BATISTA

1. Apresentar novo jogo de figuras com mais qualidade, que revelem com clareza as formas do objeto. As linhas das imagens estão serrilhadas. As imagens devem mostrar o objeto com nitidez e resolução gráfica suficiente para plena compreensão da matéria apresentada, observado o mínimo de 300 dpi. 2. Apresentar figuras maiores. As figuras estão muito pequenas e não permitem a representação adequada das formas do objeto. 3. Harmonizar vista inferior (fig. 1.3) com demais vistas. A vista inferior não revela elementos mostrados nas demais vistas (ex.: paralamas, estribos laterais) que deveriam aparecer nessa representação. 4. Harmonizar vista posterior (fig. 1.6) com demais vistas. O elemento de proteção da cabine (projetado para cima a partir da borda frontal do objeto) não é visto nessa representação. Como esse elemento possui altura maior que a porção posterior do objeto, deveria ser visível também na representação da vista posterior. Da mesma forma os estribos e os paralamas, que projetam-se para baixo, também deveriam ser visíveis nessa representação. 5. A perspectiva (fig. 1.1) falha ao não apresentar os detalhes da área interna da carroceria. Detalhes como as quinas que delimitam o fundo da carroceria deveriam ser visíveis nessa representação. Corrigir perspectiva. 6. Alterar título



---

do pedido para "Configuração aplicada a carroceria". O título do pedido deve ser adequado à natureza tridimensional do objeto.

---

**(21) BR 30 2017 000385-0**

Código 34 - Exigência - Art. 106 § 3º da LPI

(22) 30/01/2017

(71) KLEBER JOALHEIROS LTDA (BR/BA)

1. Apresentar todas as vistas do objeto: perspectiva, frontal, posterior, laterais, superior e inferior, necessárias para a plena compreensão da forma. 2. Apresentar as figuras em fundo absolutamente neutro. O fundo das figuras não pode apresentar nenhum tipo de objeto, padrão ou textura alheios ao objeto do pedido. 3. Retirar marcas das páginas de figuras. As figuras do depósito não podem conter nomes, marcas, brasões, logotipos, timbres ou rubricas. 4. Retirar textos das páginas de figuras. As páginas de figuras devem conter apenas: a numeração da página, a figura, a numeração da figura e, opcionalmente, a legenda da figura (vista frontal, vista lateral etc.). 5. Retirar elemento meramente ilustrativo, neste caso, as fotografias e ilustrações do casal, de todas as figuras. A figura não deve apresentar elementos que não configurem o objeto solicitado. 6. As figuras do pedido devem mostrar o objeto em sua forma completa. Retirar do pedido qualquer figura que apresente forma de montagem ou o objeto desmontado. 7. Retirar textos das figuras. As figuras do depósito não podem conter textos, frases, palavras ou outros elementos textuais (ex.: "Te amo!"). 8. Numerar as figuras de acordo com o padrão 1.1, 1.2, 1.3... etc. 9. Numerar as folhas de figuras consecutivamente, com algarismos arábicos, no centro da margem superior, indicando o número da folha e o número total de folhas separados por uma barra oblíqua. Ex.: num pedido com 3 folhas de figuras a numeração dessas folhas será 1/3, 2/3, 3/3. 10. Conter as figuras do pedido dentro de margens (superior, esquerda, direita e inferior) de no mínimo 3 cm. 11. As figuras devem ser apresentadas em folhas no formato A4. Outros formatos não são permitidos. 12. Alterar título do pedido para "Configuração aplicada a berloque". O título do pedido deve ser claro, conciso e adequado à natureza tridimensional do objeto, sem fazer menção ao formato, materiais ou outra vantagem técnica do objeto (ex.: "coração", "prata", "personalizado").

---

**(21) BR 30 2017 000386-9**

Código 34 - Exigência - Art. 106 § 3º da LPI

(22) 30/01/2017

(71) ROBERT WILLIAN ROSA DE ABREU (BR/MT)

1. Manter no pedido atual apenas o objeto A01. Os demais objetos não compartilham as mesmas características ornamentais preponderantes e devem ser retirados do pedido atual. 2. Caso haja interesse, apresentar, num pedido dividido, todas as vistas do objeto A02. Adequar o título do pedido dividido para que seja coerente com o objeto do depósito. 3. Caso haja interesse, apresentar, num pedido dividido, todas as vistas do objeto A03. Adequar o título do pedido dividido para que seja coerente com o objeto do depósito. 4. As figuras do pedido devem mostrar o objeto em sua forma completa. Retirar do pedido figuras que



apresentem corte ou ampliação para visualização de detalhes do objeto (ex.: fig. C, E, F, H, I, J e L). 5. Excluir do pedido figuras que ilustrem funcionamento do objeto (ex.: fig. B). 6. Apresentar todas as vistas da betoneira: perspectiva, frontal, posterior, laterais, superior e inferior, necessárias para a plena compreensão da forma. 7. Numerar as vistas de acordo com o padrão 1.1, 1.2, 1.3... etc. 8. Numerar as folhas de figuras consecutivamente, com algarismos arábicos, no centro da margem superior, indicando o número da folha e o número total de folhas separados por uma barra oblíqua. Ex.: num pedido com 3 folhas de figuras a numeração dessas folhas será 1/3, 2/3, 3/3. 9. Conter as figuras do pedido dentro de margens (superior, esquerda, direita e inferior) de no mínimo 3 cm. 10. Retirar textos das páginas de figuras (ex.: indicação de seção, escala etc.). As páginas de figuras devem conter apenas: a numeração da página, a figura, a numeração da figura e, opcionalmente, a legenda da figura (vista frontal, vista lateral etc.). 11. Apresentar figuras maiores. As figuras estão pequenas e não permitem o detalhamento adequado das formas do objeto. 12. Alterar título do pedido para "Configuração aplicada a betoneira". O título do pedido deve ser adequado ao objeto, sem fazer referência aos materiais que o compõem.

(21) BR 30 2017 000387-7

Código 34 - Exigência - Art. 106 § 3º da LPI

(22) 30/01/2017

(71) KARAVAGY DESIGNERS UNIQ COMERCIO DE JOIAS LTDAME (BR/SP)

1. Manter no pedido atual apenas a aliança "Mão de Fátima". Os demais objetos não compartilham as mesmas características ornamentais preponderantes e devem ser retirados do pedido atual. 2. Caso haja interesse, apresentar, num primeiro pedido dividido, todas as vistas da aliança "Coroa". Excluir do pedido a representação bidimensional da ornamentação da aliança. Adequar o título do pedido dividido para que seja coerente com o objeto do depósito (Configuração aplicada a aliança). Excluir do pedido a representação bidimensional da ornamentação da aliança. 3. Caso haja interesse, apresentar, num segundo pedido dividido, todas as vistas da aliança "kabala 01". Adequar o título do pedido dividido para que seja coerente com o objeto do depósito (Configuração aplicada a aliança). Excluir do pedido a representação bidimensional da ornamentação da aliança. 4. Caso haja interesse, apresentar, num terceiro pedido dividido, todas as vistas da aliança "kabala 02". Adequar o título do pedido dividido para que seja coerente com o objeto do depósito (Configuração aplicada a aliança). Excluir do pedido a representação bidimensional da ornamentação da aliança. 5. Caso haja interesse, apresentar, num quarto pedido dividido, todas as vistas da aliança "kabala 03". Adequar o título do pedido dividido para que seja coerente com o objeto do depósito (Configuração aplicada a aliança). Excluir do pedido a representação bidimensional da ornamentação da aliança. 6. Caso haja interesse, apresentar, num quinto pedido dividido, todas as vistas da aliança "Infinito". Adequar o título do pedido dividido para que seja coerente com o objeto do depósito (Configuração aplicada a aliança). Excluir do pedido a representação bidimensional da ornamentação da aliança. 7. Caso haja interesse, apresentar,



num sexto pedido dividido, todas as vistas da aliança "Laço". Adequar o título do pedido dividido para que seja coerente com o objeto do depósito (Configuração aplicada a aliança). Excluir do pedido a representação bidimensional da ornamentação da aliança. 8. Caso haja interesse, apresentar, num sétimo pedido dividido, todas as vistas da aliança "Meia Cana". Adequar o título do pedido dividido para que seja coerente com o objeto do depósito (Configuração aplicada a aliança). 9. Caso haja interesse, apresentar, num oitavo pedido dividido, todas as vistas da aliança "Reta". Adequar o título do pedido dividido para que seja coerente com o objeto do depósito (Configuração aplicada a aliança). 10. Retirar do pedido atual as alianças: "Nossa Senhora das Graças", "Larissa/Gustavo", "Deus é fiel" e "Ns Aparecida". Os objetos de depósito de desenhos industriais não podem apresentar textos, frases ou qualquer elementos textuais. 11. Apresentar todas as vistas da aliança "Mão de Fátima": perspectiva, frontal, posterior, laterais, superior e inferior, necessárias para a plena compreensão da forma. Excluir do pedido a representação bidimensional da ornamentação da aliança. 12. Apresentar figuras maiores. As figuras estão muito pequenas e não permitem a representação adequada das formas do objeto. 13. Apresentar as figuras em fundo absolutamente neutro. O fundo das figuras não pode apresentar nenhum tipo de padrão, textura, interface de software ou qualquer objeto alheio ao objeto do pedido. 14. Retirar textos das páginas de figuras. As páginas de figuras devem conter apenas: a numeração da página, a figura, a numeração da figura e, opcionalmente, a legenda da figura (vista frontal, vista lateral etc.). 15. Cuidar para que todas as imagens possuam foco e nitidez. A imagem da aliança "Mão de Fátima" não possui foco e não mostra o objeto com nitidez suficiente. 16. Numerar as vistas de acordo com o padrão 1.1, 1.2, 1.3... etc. 17. Numerar as folhas de figuras consecutivamente, com algarismos arábicos, no centro da margem superior, indicando o número da folha e o número total de folhas separados por uma barra oblíqua. Ex.: num pedido com 3 folhas de figuras a numeração dessas folhas será 1/3, 2/3, 3/3. 18. Alterar título do pedido atual para "Configuração aplicada a aliança".

(21) BR 30 2017 000388-5

Código 34 - Exigência - Art. 106 § 3º da LPI

(22) 30/01/2017

(71) AUSTER TECNOLOGIA LTDA (BR/RS)

1. Acrescentar as seguintes vistas ao jogo de figuras: posterior, lateral (oposta à fig. 4) e inferior. Essas vistas são necessárias para a plena compreensão da forma. 2. Apresentar figuras maiores. As figuras estão muito pequenas e não permitem a representação adequada das formas do objeto. 3. Numerar as figuras de acordo com o padrão 1.1, 1.2, 1.3... etc. 4. Numerar as folhas de figuras consecutivamente, com algarismos arábicos, no centro da margem superior, indicando o número da folha e o número total de folhas separados por uma barra oblíqua. Ex.: num pedido com 3 folhas de figuras a numeração dessas folhas será 1/3, 2/3, 3/3. 5. Alterar título do pedido para "Configuração aplicada a veículo aéreo não tripulado". O título do pedido deve ser claro, conciso e não



---

pode fazer menção ao modelo comercial do objeto.

---

**(21) BR 30 2017 000390-7**

Código 34 - Exigência - Art. 106 § 3º da LPI

(22) 31/01/2017

(71) GM GLOBAL TECHNOLOGY OPERATIONS LLC (US)

(74) KASZNAR LEONARDOS PROPRIEDADE INTELECTUAL

1. Reapresentar todas as figuras apenas em traços regulares e contínuos, preenchendo todas as linhas tracejadas. 2. Retirar marcas das figuras. As figuras do depósito não podem conter nomes, marcas, brasões, logotipos, timbres ou rubricas. 3. Acrescentar as seguintes vistas ao jogo de figuras: posterior, lateral (oposta à fig. 1.3), e inferior. Essas vistas são necessárias para a plena compreensão da forma.

---

**(21) BR 30 2017 000391-5**

Código 34 - Exigência - Art. 106 § 3º da LPI

(22) 31/01/2017

(71) WILIANS MARQUES (BR/SP)

(74) Sandra Santos

A representação apresenta inconsistências entre a perspectiva e demais vistas. Pela vista superior (1.6) , a representação das laterais está incorreta. As laterais são retas, sem rebaixos. Na vista superior também há linhas não representadas na perspectiva. As arestas arredondadas não podem ser representadas por "vincos". Revisar todos os desenhos e harmonizá-los.

---

**(21) BR 30 2017 000401-6**

Código 34 - Exigência - Art. 106 § 3º da LPI

(22) 31/01/2017

(71) HONDA MOTOR CO., LTD. (JP)

(74) Dannemann, Siemsen, Bigler & Ipanema Moreira

1. As figuras 1.2 e 1.3 estão idênticas: suprimir a figura 1.3 ou apresentar a vista correta correspondente à legenda da figura.

---

**(21) BR 30 2017 000404-0**

Código 34 - Exigência - Art. 106 § 3º da LPI

(22) 31/01/2017

(71) ELECTRIC INK INDÚSTRIA COMÉRCIO E EXPORTAÇÃO S/A (BR/MG)

(74) SÁVIO FARIA NEVES

1. Reapresentar as figuras numeradas conforme o disposto no inciso VI do artigo 20 da IN 44/2015: figura 1.1, figura 1.2, etc. Apresentar todas na mesma escala a fim de facilitar a comparação entre as vistas.

---

**(21) BR 30 2017 000405-9**

Código 34 - Exigência - Art. 106 § 3º da LPI

(22) 31/01/2017

(71) LG ELECTRONICS INC. (KR)

(74) Dannemann, Siemsen, Bigler & Ipanema Moreira

Reapresentar somente as atuais imagens das figuras 1.1 a 1.7. A fig. 1.8 demonstra funcionalidade e deve ser retirada do pedido.

---



---

<b>(21) BR 30 2017 000408-3</b>	Código 34 - Exigência - Art. 106 § 3º da LPI (22) 31/01/2017 (71) ANA ISABEL RODRIGUEZ BARBERO GONZALEZ (ES) (74) Brasil Sul Marcas e Patentes Ltda. Não foi possível comparar em detalhes o objeto apresentado na prioridade. Assim, apresentar novo conjunto de imagens da prioridade com melhor qualidade de resolução.
<b>(21) BR 30 2017 000410-5</b>	Código 34 - Exigência - Art. 106 § 3º da LPI (22) 31/01/2017 (71) L3 COMERCIO E SERVIÇO LTDA (BR/BA) Apresentar novas imagens do objeto montado e sem o copinho descartável, em fundo absolutamente neutro, com alta qualidade de definição, na vista em perspectiva e ortogonais frontal, posterior, superior, inferior e laterais. Excluir embalagem planejada. Numerar figuras de acordo com o novo padrão normativo. Ex.: fig. 1.1, fig. 1.2, etc. Numerar páginas no centro da margem superior. Ex. 1/4, 2/4, etc. Corrigir título do pedido para "Configuração aplicada em embalagem"
<b>(21) BR 30 2017 000412-1</b>	Código 34 - Exigência - Art. 106 § 3º da LPI (22) 31/01/2017 (71) FORJA METALURGICA LTDA - ME (BR/RS) (74) VITOR LUIZ RAMOS BATISTA Corrigir título do pedido para "Configuração aplicada em churrasqueira".
<b>(21) BR 30 2017 000416-4</b>	Código 34 - Exigência - Art. 106 § 3º da LPI (22) 31/01/2017 (71) FUNDAÇÃO UNIVERSIDADE DO AMAZONAS (BR/AM) 1. As figuras não estão correspondentes entre si: na figura 1 existe uma base que não está representada nas demais vistas. Harmonizar as figuras, de modo que todas as figuras mostrem o mesmo objeto. 2. As figuras devem ter excelente qualidade gráfica, nitidez e contraste, com o intuito de revelar com precisão os contornos, relevos e rebaixos do objeto reivindicado, permitindo a compreensão de seus detalhes: na atual apresentação existem linhas incompletas ou faltando. 3. As figuras devem ser numeradas conforme o disposto no inciso VI do artigo 20 da IN 44/2015: figura 1.1, figura 1.2, etc. Apresentar as figuras em ordem. 4. Apresentar novo campo de aplicação que permita a identificação e correta classificação do objeto, preferencialmente em conformidade com a Classificação de Locarno, conforme o disposto no artigo 19 da IN 44/2015. Vantagens técnicas e / ou funcionais não fazem parte do escopo de proteção do registro de desenho industrial.
<b>(21) BR 30 2017 000420-2</b>	Código 34 - Exigência - Art. 106 § 3º da LPI

---

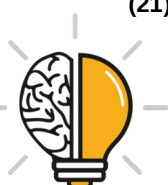

---

(22) 31/01/2017

(71) CLEONICE PIRES RIBEIRO (BR/SP) , CLEUZA MARIA PIRES RIBEIRO (BR/SP)

(74) Mauricio Serino Lia

1. Acrescentar as vistas superior e inferior ao jogo de figuras. 2. Numerar as figuras de acordo com o padrão 1.1, 1.2, 1.3... etc. 3. Alterar título do pedido para "Configuração aplicada a cobertor" ou "Configuração aplicada a brinquedo" ou ainda outro que denomine o objeto do depósito de maneira clara, concisa e inequívoca.

---

**(21) BR 30 2017 000421-0**

Código 34 - Exigência - Art. 106 § 3º da LPI

(22) 31/01/2017

(71) CLEONICE PIRES RIBEIRO (BR/SP) , CLEUZA MARIA PIRES RIBEIRO (BR/SP)

(74) Mauricio Serino Lia

1. Acrescentar as vistas superior e inferior ao jogo de figuras. 2. Numerar as figuras de acordo com o padrão 1.1, 1.2, 1.3... etc. 3. Alterar título do pedido para "Configuração aplicada a cobertor" ou "Configuração aplicada a brinquedo" ou ainda outro que denomine o objeto do depósito de maneira clara, concisa e inequívoca.

---

**(21) BR 30 2017 000423-7**

Código 34 - Exigência - Art. 106 § 3º da LPI

(22) 01/02/2017

(71) MERCOSUL AUTOMAÇÃO LTDA-ME (BR/ES)

(74) WAGNER JOSÉ FAFÁ BORGES

1. Incluir no título um termo que esclareça, de maneira breve e concisa, o que é o objeto ou sua utilização. O termo "válvula" é muito genérico e não esclarece o que é o objeto do pedido. 2. Numerar as figuras de acordo com o padrão 1.1, 1.2, 1.3... etc.

---

**(21) BR 30 2017 000424-5**

Código 34 - Exigência - Art. 106 § 3º da LPI

(22) 01/02/2017

(71) UNIÃO BRASILEIRA DE EDUCAÇÃO E ASSISTÊNCIA - MANTENEDORA DA PUCRS (BR/RS)

(74) Remer Villaça & Nogueira Assessoria e Consultoria de Prop. Intelectual S/S Ltda.

1. Manter no pedido atual apenas o padrão ornamental da figura 1. Os demais padrões não compartilham as mesmas características ornamentais preponderantes e devem ser retirados do pedido atual. 2. Caso haja interesse, apresentar cada um dos demais padrões ornamentais, individualmente, em pedidos divididos, num total de 19 pedidos divididos. Numerar as figuras, nesses pedidos, como 1.1. 3. Numerar a figura como 1.1.

---

**(21) BR 30 2017 000425-3**

Código 34 - Exigência - Art. 106 § 3º da LPI

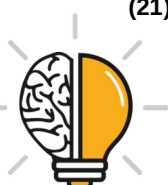

---

	(22) 01/02/2017 (71) GM GLOBAL TECHNOLOGY OPERATIONS LLC (US) (74) KASZNAR LEONARDOS PROPRIEDADE INTELECTUAL 1. Reapresentar todas as figuras apenas em traços regulares e contínuos, preenchendo todas as linhas tracejadas. 2. Acrescentar, ao jogo de figuras, as vistas: posterior, lateral (oposta à fig 1.4) e inferior.
<b>(21) BR 30 2017 000426-1</b>	Código 34 - Exigência - Art. 106 § 3º da LPI (22) 01/02/2017 (71) GM GLOBAL TECHNOLOGY OPERATIONS LLC (US) (74) KASZNAR LEONARDOS PROPRIEDADE INTELECTUAL 1. Reapresentar todas as figuras apenas em traços regulares e contínuos, preenchendo todas as linhas tracejadas. 2. Acrescentar, ao jogo de figuras, as vistas: posterior, lateral (oposta à fig 1.4) e inferior (oposta à fig 1.3).
<b>(21) BR 30 2017 000427-0</b>	Código 34 - Exigência - Art. 106 § 3º da LPI (22) 01/02/2017 (71) MISTY MORNING HOLDINGS LTD. (BS) (74) GABRIEL FERREIRA SOARES DE BRITO 1. Harmonizar vista inferior (fig. 1.2) e vista posterior (fig. 1.7). A vista inferior revela que o calcanhar é mais estreito que a porção frontal do objeto. Logo, a vista posterior deve exibir, também, essas áreas que não são totalmente encobertas pelo calcanhar.
<b>(21) BR 30 2017 000428-8</b>	Código 34 - Exigência - Art. 106 § 3º da LPI (22) 01/02/2017 (71) MISTY MORNING HOLDINGS LTD. (BS) (74) GABRIEL FERREIRA SOARES DE BRITO 1. Harmonizar vista inferior (fig. 1.2) e vista posterior (fig. 1.6). A vista inferior revela que o calcanhar é mais estreito que a porção frontal do objeto. Logo, a vista posterior deve exibir, também, essas áreas que não são totalmente encobertas pelo calcanhar.
<b>(21) BR 30 2017 000429-6</b>	Código 34 - Exigência - Art. 106 § 3º da LPI (22) 01/02/2017 (71) JOSÉ CARLOS DE VICENTE EIRELI EPP (BR/SP) (74) ABM Assessoria Brasileira de Marcas Ltda. 1. Harmonizar perspectiva (fig. 1.1) com vistas laterais (fig. 1.2 e 1.3). A trama mostrada nas paredes laterais do berço, na perspectiva, difere do que é representado nas vistas laterais e deve ser corrigida.
<b>(21) BR 30 2017 000430-0</b>	Código 34 - Exigência - Art. 106 § 3º da LPI (22) 01/02/2017 (71) PEDRO DAMON CAÑETE EKHVANOSSAFA (BR/RS)



---

(74) AUDITA ASSESSORIA EMPRESARIAL LTDA.

1. Harmonizar configuração do objeto em todas as figuras. Como exemplo de diferença na configuração podemos citar a posição dos conjuntos de misturadores, alavancas e dispensadores, que varia em cada uma das figuras: nas vistas laterais e na vista inferior são representados posicionados abaixo da cobertura da máquina. Já a vista frontal e a perspectiva mostram o cilindro vertical (acima do misturador) à frente da referida cobertura. Além disso, a altura do cilindro vertical varia na perspectiva e na vista frontal, descaracterizando a configuração do objeto. Apresentar, em todas as vistas, apenas uma configuração do objeto do pedido. 2. Alterar título do pedido para "Configuração aplicada a máquina de sorvete".

---

(21) BR 30 2017 000431-8

Código 34 - Exigência - Art. 106 § 3º da LPI

(22) 01/02/2017

(71) CARLOS AUGUSTO HALMENSCHLAGER. (BR/RS)

(74) AUDITA ASSESSORIA EMPRESARIAL LTDA.

1. Apresentar figuras maiores. As figuras estão muito pequenas e não permitem a representação adequada das formas do objeto. 2. Harmonizar a configuração do objeto em todas as figuras. As figuras apresentam diferenças na configuração do objeto, entre as quais podemos citar: ausência da linha do guarda mancebo na vista superior; ausência, na perspectiva, das linhas na lateral do santo-antônio, em relação ao que é visto na vista lateral (fig. 1.1); diferença nas proporções da lancha (em especial no comprimento da proa) entre a vista lateral e a perspectiva; diferença na configuração do pára-brisa mostrado na vista frontal e na vista posterior, entre outras. Cuidar para que uma única configuração seja mostrada em todas as vistas do objeto.

---

(21) BR 30 2017 000434-2

Código 34 - Exigência - Art. 106 § 3º da LPI

(22) 01/02/2017

(71) THE GOODYEAR TIRE & RUBBER COMPANY (US)

(74) Daniel Advogados (Alt.de Daniel & Cia)

1. As figuras do documento da Prioridade Unionista apresentada não permitem aferir sua conformidade com o pedido nacional. As figuras do pedido de Prioridade estão muito escuras e sem definição de detalhes. Reapresentar o documento da Prioridade Unionista com jogo de figuras em alta qualidade.

---

(21) BR 30 2017 000435-0

Código 34 - Exigência - Art. 106 § 3º da LPI

(22) 01/02/2017

(71) LUIZ GONZAGA FERREIRA DA COSTA (BR/CE)

(74) ANTONIA LIDUINA PINHEIRO DOS SANTOS

1. Acrescentar, ao jogo de figuras, a perspectiva do objeto. 2. Harmonizar a vista inferior com as demais vistas. A vista inferior não mostra as pernas da mesa. As figuras do pedido devem mostrar o objeto na mesma configuração. 3. Apresentar imagens mais claras que revelem de maneira inequívoca as formas do objeto. As



figuras apresentadas estão muito escuras e sem detalhes, impossibilitando a compreensão da forma do objeto. 4. Apresentar novo jogo de figuras com mais qualidade, que revelem com clareza as formas do objeto. Os contornos do objeto, em especial, parecem borrados e sem definição. As imagens devem mostrar o objeto com nitidez e resolução gráfica suficiente para plena compreensão da matéria apresentada, observado o mínimo de 300 dpi. 5. Apresentar as vistas completamente ortogonais. As vistas do jogo de figuras atual não são ortogonais e distorcem a forma do objeto, prejudicando seu entendimento. 6. Numerar as figuras de acordo com o padrão 1.1, 1.2, 1.3... etc. 7. Alterar título do pedido para "Configuração aplicada a mesa".

---

**(21) BR 30 2017 000436-9**

Código 34 - Exigência - Art. 106 § 3º da LPI

(22) 02/02/2017

(71) NICOVENTURES HOLDINGS LIMITED (GB)

(74) BM&A Propriedade Intelectual Ltda

1. Manter no pedido atual apenas os objetos das figuras 1.1 a 1.7 e 2.1 a 2.7. O outro objeto não compartilha as mesmas características ornamentais preponderantes e deve ser retirado do pedido atual. 2. Caso haja interesse, apresentar, num pedido dividido, todas as vistas do objeto da fig. 3.1 a 3.7. Adequar o título do pedido dividido para que seja coerente com o objeto do depósito. Renumerar adequadamente as figuras no pedido dividido 3. Reapresentar a vista frontal do primeiro objeto (fig. 1.3). A vista frontal apresenta configuração diferente da mostrada nas demais figuras e deve ser corrigida. 4. Alterar título do pedido para "Configuração aplicada a cigarro eletrônico".

---

**(21) BR 30 2017 000437-7**

Código 34 - Exigência - Art. 106 § 3º da LPI

(22) 02/02/2017

(71) VULT COMÉRCIO DE COSMÉTICOS LTDA. (BR/SP)

(74) Dannemann, Siemsen, Bigler & Ipanema Moreira

1. Manter no pedido atual apenas o objeto das figuras 1.1 a 1.7. Os demais objetos não compartilham as mesmas características ornamentais preponderantes e devem ser retirados do pedido atual. 2. Caso haja interesse, apresentar, num pedido dividido, todas as vistas do objeto da fig. 2.1 a 2.7.

---

**(21) BR 30 2017 000440-7**

Código 34 - Exigência - Art. 106 § 3º da LPI

(22) 02/02/2017

(71) LUIS EDUARDO RODRIGUES FRONTEROTTA - EVENTOS - ME (BR/SP)

(74) PICOSSE E CALABRESE ADVOGADOS ASSOCIADOS

Corrigir título do pedido para "Configuração aplicada em cordão ornamental"; Reapresentar as atuais figuras 1.1 a 1.7. A demonstração da aplicação do objeto (fig. 1.8) não é necessária e deve ser excluída; Harmonizar numeração de páginas.

---

**(21) BR 30 2017 000441-5**

Código 34 - Exigência - Art. 106 § 3º da LPI

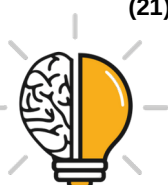

---

(22) 02/02/2017

(71) LUIS EDUARDO RODRIGUES FRONTEROTTA - EVENTOS - ME (BR/SP)

(74) PICOSSE E CALABRESE ADVOGADOS ASSOCIADOS

Corrigir título do pedido para "Configuração aplicada em pé para bandejas";

Reapresentar somente as atuais imagens das figuras 1.1 a 1.7. Excluir a representação da figura 1.8. Harmonizar numeração de páginas,.

---

**(21) BR 30 2017 000447-4**

Código 34 - Exigência - Art. 106 § 3º da LPI

(22) 02/02/2017

(71) CONTINENTAL REIFEN DEUTSCHLAND GMBH (DE)

(74) Dannemann, Siemsen, Bigler & Ipanema Moreira

1. Alterar título para "configuração aplicada em pneumático", a fim de se adequar ao objeto apresentado (neste caso não pode ser aplicado o caput do art. 22 da IN 44/2015 por se tratar de objetos diferentes).

---

**(21) BR 30 2017 000449-0**

Código 34 - Exigência - Art. 106 § 3º da LPI

(22) 02/02/2017

(71) LG ELECTRONICS INC. (KR)

(74) Dannemann, Siemsen, Bigler & Ipanema Moreira

1. Reapresentar as figuras numeradas seqüencialmente de 1.1 a 1.14, pois representam o mesmo objeto em posições diferentes para mostrar características internas ornamentais, não se tratando de variações.

---

**(21) BR 30 2017 000451-2**

Código 34 - Exigência - Art. 106 § 3º da LPI

(22) 02/02/2017

(71) JIANGLING MOTOR HOLDING CO., LTD (CN)

(74) Daniel Advogados (Alt.de Daniel & Cia)

1. O pedido deve se adequar à Instrução Normativa 44/2015 - IN. 2. Alterar título para "configuração aplicada em porta de veículo", a fim de identificar corretamente o objeto requerido. Corrigir o título no formulário e em todos os documentos anexados, caso haja, em atenção ao inciso I do art. 14 da IN. 3. Apresentar novo conjunto de figuras formado pelas vistas ortogonais (frontal, posterior, laterais, superior e inferior), além de pelo menos uma perspectiva, conforme inciso IV do art. 20 da IN. 4. As figuras devem ter excelente qualidade gráfica, nitidez e contraste, com o intuito de revelar com precisão os contornos, relevos e rebaixos do objeto reivindicado, permitindo a compreensão de seus detalhes.

---

**(21) BR 30 2017 000452-0**

Código 34 - Exigência - Art. 106 § 3º da LPI

(22) 02/02/2017

(71) JIANGLING MOTOR HOLDING CO., LTD (CN)

(74) Daniel Advogados (Alt.de Daniel & Cia)

1. O pedido deve se adequar à Instrução Normativa 44/2015 - IN. 2. Apresentar novo conjunto de figuras formado pelas vistas ortogonais (frontal, posterior,



---

laterais, superior e inferior), além de pelo menos uma perspectiva, conforme inciso IV do art. 20 da IN. 3. As figuras devem ter excelente qualidade gráfica, nitidez e contraste, com o intuito de revelar com precisão os contornos, relevos e rebaixos do objeto reivindicado, permitindo a compreensão de seus detalhes: na atual apresentação existem áreas muito escuras, impedindo a visualização da forma.

---

**(21) BR 30 2017 000453-9**

Código 34 - Exigência - Art. 106 § 3º da LPI

(22) 02/02/2017

(71) JIANGLING MOTOR HOLDING CO., LTD (CN)

(74) Daniel Advogados (Alt.de Daniel & Cia)

1. O pedido deve se adequar à Instrução Normativa 44/2015 - IN. 2. Apresentar novo conjunto de figuras formado pelas vistas ortogonais (frontal, posterior, laterais, superior e inferior), além de pelo menos uma perspectiva, conforme inciso IV do art. 20 da IN. 3. As figuras devem ter excelente qualidade gráfica, nitidez e contraste, com o intuito de revelar com precisão os contornos, relevos e rebaixos do objeto reivindicado, permitindo a compreensão de seus detalhes: na atual apresentação existem áreas muito escuras, impedindo a visualização da forma; utilizar escala maior.

---

**(21) BR 30 2017 000454-7**

Código 34 - Exigência - Art. 106 § 3º da LPI

(22) 02/02/2017

(71) JIANGLING MOTOR HOLDING CO., LTD (CN)

(74) Daniel Advogados (Alt.de Daniel & Cia)

1. O pedido deve se adequar à Instrução Normativa 44/2015 - IN. 2. Apresentar novo conjunto de figuras formado pelas vistas ortogonais (frontal, posterior, laterais, superior e inferior), além de pelo menos uma perspectiva, conforme inciso IV do art. 20 da IN. 3. As figuras devem ter excelente qualidade gráfica, nitidez e contraste, com o intuito de revelar com precisão os contornos, relevos e rebaixos do objeto reivindicado, permitindo a compreensão de seus detalhes: na atual apresentação existem áreas muito escuras, impedindo a visualização da forma; utilizar escala maior; as figuras estão imprecisas, com contornos serrilhados.

---

**(21) BR 30 2017 000455-5**

Código 34 - Exigência - Art. 106 § 3º da LPI

(22) 02/02/2017

(71) JIANGLING MOTOR HOLDING CO., LTD (CN)

(74) Daniel Advogados (Alt.de Daniel & Cia)

1. O pedido deve se adequar à Instrução Normativa 44/2015 - IN. 2. Apresentar novo conjunto de figuras formado pelas vistas ortogonais (frontal, posterior, laterais, superior e inferior), além de pelo menos uma perspectiva, conforme inciso IV do art. 20 da IN. 3. As figuras devem ter excelente qualidade gráfica, nitidez e contraste, com o intuito de revelar com precisão os contornos, relevos e rebaixos do objeto reivindicado, permitindo a compreensão de seus detalhes: na



---

atual apresentação existem áreas muito escuras, impedindo a visualização da forma; utilizar escala maior.

---

**(21) BR 30 2017 000457-1**

Código 34 - Exigência - Art. 106 § 3º da LPI

(22) 02/02/2017

(71) JIANGLING MOTOR HOLDING CO., LTD (CN)

(74) Daniel Advogados (Alt.de Daniel & Cia)

1. O pedido deve se adequar à Instrução Normativa 44/2015 - IN. 2. Apresentar novo conjunto de figuras formado pelas vistas ortogonais (frontal, posterior, laterais, superior e inferior), além de pelo menos uma perspectiva, conforme inciso IV do art. 20 da IN. 3. As figuras devem ter excelente qualidade gráfica, nitidez e contraste, com o intuito de revelar com precisão os contornos, relevos e rebaixos do objeto reivindicado, permitindo a compreensão de seus detalhes: na atual apresentação existem áreas muito escuras, impedindo a visualização da forma; utilizar escala maior.

---

**(21) BR 30 2017 000459-8**

Código 34 - Exigência - Art. 106 § 3º da LPI

(22) 02/02/2017

(71) JIANGLING MOTOR HOLDING CO., LTD (CN)

(74) Daniel Advogados (Alt.de Daniel & Cia)

1. O pedido deve se adequar à Instrução Normativa 44/2015 - IN. 2. Apresentar novo conjunto de figuras formado pelas vistas ortogonais (frontal, posterior, laterais e superior), além de pelo menos uma perspectiva, conforme inciso IV do art. 20 da IN. 3. As figuras devem ter excelente qualidade gráfica, nitidez e contraste, com o intuito de revelar com precisão os contornos, relevos e rebaixos do objeto reivindicado, permitindo a compreensão de seus detalhes: na atual apresentação existem áreas muito escuras, impedindo a visualização da forma. 4. As figuras não podem conter textos, marcas ou logotipos, conforme incisos II e IV do art. 21 da IN: suprimir as indicações de marca e inscrições das placas.

---

**(21) BR 30 2017 000460-1**

Código 34 - Exigência - Art. 106 § 3º da LPI

(22) 02/02/2017

(71) JIANGLING MOTOR HOLDING CO., LTD (CN)

(74) Daniel Advogados (Alt.de Daniel & Cia)

1. O pedido deve se adequar à Instrução Normativa 44/2015 - IN. 2. Apresentar novo conjunto de figuras formado pelas vistas ortogonais (frontal, posterior, laterais, superior e inferior), além de pelo menos uma perspectiva, conforme inciso IV do art. 20 da IN. 3. As figuras devem ter excelente qualidade gráfica, nitidez e contraste, com o intuito de revelar com precisão os contornos, relevos e rebaixos do objeto reivindicado, permitindo a compreensão de seus detalhes: na atual apresentação existem áreas muito escuras, impedindo a visualização da forma; evitar reflexos.

---

**(21) BR 30 2017 000461-0**

Código 34 - Exigência - Art. 106 § 3º da LPI

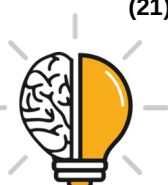

---

(22) 02/02/2017

(71) JIANGLING MOTOR HOLDING CO., LTD (CN)

(74) Daniel Advogados (Alt.de Daniel & Cia)

1. O pedido deve se adequar à Instrução Normativa 44/2015 - IN. 2. Apresentar novo conjunto de figuras formado pelas vistas ortogonais (frontal, posterior, laterais, superior e inferior), além de pelo menos uma perspectiva, conforme inciso IV do art. 20 da IN. 3. As figuras devem ter excelente qualidade gráfica, nitidez e contraste, com o intuito de revelar com precisão os contornos, relevos e rebaixos do objeto reivindicado, permitindo a compreensão de seus detalhes: na atual apresentação existem áreas muito escuras, impedindo a visualização da forma; evitar reflexos; as figuras estão imprecisas, com contornos serrilhados.

---

**(21) BR 30 2017 000462-8**

Código 34 - Exigência - Art. 106 § 3º da LPI

(22) 02/02/2017

(71) JIANGLING MOTOR HOLDING CO., LTD (CN)

(74) Daniel Advogados (Alt.de Daniel & Cia)

1. O pedido deve se adequar à Instrução Normativa 44/2015 - IN. 2. Apresentar novo conjunto de figuras formado pelas vistas ortogonais (frontal, posterior, laterais, superior e inferior), além de pelo menos uma perspectiva, conforme inciso IV do art. 20 da IN. 3. As figuras devem ter excelente qualidade gráfica, nitidez e contraste, com o intuito de revelar com precisão os contornos, relevos e rebaixos do objeto reivindicado, permitindo a compreensão de seus detalhes: na atual apresentação existem áreas muito escuras, impedindo a visualização da forma.

---

**(21) BR 30 2017 000463-6**

Código 34 - Exigência - Art. 106 § 3º da LPI

(22) 02/02/2017

(71) JIANGLING MOTOR HOLDING CO., LTD (CN)

(74) Daniel Advogados (Alt.de Daniel & Cia)

302017000454-7 / 0463-6: console / farol 1. O pedido deve se adequar à Instrução Normativa 44/2015 - IN. 2. Apresentar novo conjunto de figuras formado pelas vistas ortogonais (frontal, posterior, laterais, superior e inferior), além de pelo menos uma perspectiva, conforme inciso IV do art. 20 da IN. 3. As figuras devem ter excelente qualidade gráfica, nitidez e contraste, com o intuito de revelar com precisão os contornos, relevos e rebaixos do objeto reivindicado, permitindo a compreensão de seus detalhes: na atual apresentação existem áreas muito escuras, impedindo a visualização da forma; utilizar escala maior; as figuras estão imprecisas, com contornos serrilhados.

---

**(21) BR 30 2017 000464-4**

Código 34 - Exigência - Art. 106 § 3º da LPI

(22) 02/02/2017

(71) JIANGLING MOTOR HOLDING CO., LTD (CN)

(74) Daniel Advogados (Alt.de Daniel & Cia)

1. O pedido deve se adequar à Instrução Normativa 44/2015 - IN. 2. Apresentar



---

novo conjunto de figuras formado pelas vistas ortogonais (frontal, posterior, laterais e superior), além de pelo menos uma perspectiva, conforme inciso IV do art. 20 da IN. 3. As figuras devem ter excelente qualidade gráfica, nitidez e contraste, com o intuito de revelar com precisão os contornos, relevos e rebaixos do objeto reivindicado, permitindo a compreensão de seus detalhes: na atual apresentação existem áreas muito escuras, impedindo a visualização da forma. 4. As figuras não podem conter marcas ou logotipos, conforme inciso IV do art. 21 da IN: corrigir as figuras.

---

**(21) BR 30 2017 000466-0**

Código 34 - Exigência - Art. 106 § 3º da LPI

(22) 02/02/2017

(71) SEB DO BRASIL PRODUTOS DOMÉSTICOS LTDA (BR/SP)

(74) Araripe & Associados

1. Manter no pedido atual apenas o objeto das figuras 1.1 a 1.7. Os demais objetos não compartilham as mesmas características ornamentais preponderantes e devem ser retirados do pedido atual. 2. Caso haja interesse, apresentar, num primeiro pedido dividido, todas as vistas do objeto da fig. 2.1 a 2.7. Adequar o título do pedido dividido para que seja coerente com o objeto do depósito. 3. Caso haja interesse, apresentar, num primeiro pedido dividido, todas as vistas do objeto da fig. 3.1 a 3.7. Adequar o título do pedido dividido para que seja coerente com o objeto do depósito. 4. Alterar título do pedido atual para "Configuração aplicada a liquidificador" ou outro que especifique de maneira clara, concisa e inequívoca o objeto do pedido.

---

**(21) BR 30 2017 000468-7**

Código 34 - Exigência - Art. 106 § 3º da LPI

(22) 03/02/2017

(71) RIFFEL MOTO PEÇAS LTDA (BR/SC)

(74) LEILA KRAUSE SIGNORELLI

1. Apresentar todas as figuras do boneco na mesma posição. 2. Apresentar todas as vistas do objeto: perspectiva, frontal, posterior, laterais, superior e inferior, necessárias para a plena compreensão da forma. 3. Representar objeto com luzes e display no capacete apagados. Tais detalhes configuram funcionalidades do objeto e não devem ser incluídos nas figuras do depósito.

---

**(21) BR 30 2017 000469-5**

Código 34 - Exigência - Art. 106 § 3º da LPI

(22) 03/02/2017

(71) ASSISPLAST ASSESSORIA TÉCNICA E COMÉRCIO LTDA-EPP (BR/SP)

(74) Logos Marcas e Patentes S/S- Ltda

1. As figuras do pedido devem mostrar os objetos em sua forma completa. As figuras 1.3, 1.4, 1.7, 1.8, apresentam corte dos objetos e devem ser retiradas do pedido. 2. Acrescentar, ao jogo de figuras, as vistas superior, posterior e lateral (oposta à vista lateral já apresentada) dos objetos das figuras 1.1 e 1.2. 3. Retirar o excesso de linhas de construção do objeto das figuras 1.2, 1.6, 1.10 e 1.12 do pedido atual. 4. Numerar as figuras do objeto principal de acordo com o padrão



---

1.1, 1.2, 1.3 etc. As figuras de variações configurativas devem ser numeradas no padrão: 2.1, 2.2, 2.3 etc. 5. Alterar título do pedido para "Configuração aplicada a balde de gelo". O título do pedido deve ser claro, conciso e não deve incluir especificações técnicas ou vantagens funcionais do objeto.

---

**(21) BR 30 2017 000470-9**

Código 34 - Exigência - Art. 106 § 3º da LPI

(22) 03/02/2017

(71) 3M INNOVATIVE PROPERTIES COMPANY (US)

(74) ANA PAULA SANTOS CELIDONIO

1. Acrescentar, ao jogo de figuras atual, as vistas: superior, inferior e perspectiva de todos os objetos.

---

**(21) BR 30 2017 000471-7**

Código 34 - Exigência - Art. 106 § 3º da LPI

(22) 03/02/2017

(71) DECATHLON (FR)

(74) Alexandre da Cunha Lyrio

1. Com base na atual apresentação do pedido, não foi possível identificar diferenças entre o objeto das figuras 1.1 a 1.7 e o das figuras 2.1 a 2.7. Caso os objetos constituam, de fato, variações configurativas, esclarecer qual(is) elemento(s) da forma varia(m) de uma para a outra. Caso a forma plástica seja exatamente a mesma e a diferença resida somente na forma de representação (inclusão da cor vermelha), numerar as figuras consecutivamente, por tratar-se do mesmo objeto. Poderá o depositante, nesse caso, alternativamente, manter no pedido apenas as figuras 1.1 a 1.7. 2. Apresentar figuras 1.1, 1.4, 1.6, 1.7 e 2.1, 2.4, 2.6, 2.7 com mais qualidade, para que revelem com clareza as formas do objeto. As imagens devem mostrar o objeto com nitidez e resolução gráfica suficiente para plena compreensão da matéria apresentada, observado o mínimo de 300 dpi.

---

**(21) BR 30 2017 000473-3**

Código 34 - Exigência - Art. 106 § 3º da LPI

(22) 03/02/2017

(71) 3M INNOVATIVE PROPERTIES COMPANY (US)

(74) ANA PAULA SANTOS CELIDONIO

1. Acrescentar, ao jogo de figuras atual, as vistas: superior, inferior e perspectiva de todos os objetos.

---

**(21) BR 30 2017 000475-0**

Código 34 - Exigência - Art. 106 § 3º da LPI

(22) 03/02/2017

(71) CMPC TISSUE S.A. (CL)

(74) Maria Pia Carvalho Guerra

1. Esclarecer se a linha tracejada da fig. 1.1 (semelhante a uma costura) realmente faz parte da configuração final do objeto. 2. Alterar título do pedido para "Configuração aplicada a absorvente feminino".



---

<b>(21) BR 30 2017 000477-6</b>	<p>Código 34 - Exigência - Art. 106 § 3º da LPI (22) 03/02/2017 (71) GM GLOBAL TECHNOLOGY OPERATIONS LLC (US) (74) KASZNAR LEONARDOS PROPRIEDADE INTELECTUAL 1. Reapresentar todas as figuras apenas em traços regulares e contínuos, preenchendo todas as linhas tracejadas. 2. Acrescentar, ao jogo de figuras, as vistas: posterior, lateral (oposta à fig 1.3) e inferior. 3. Retirar marcas das figuras. As figuras do depósito não podem conter nomes, marcas, brasões, logotipos, timbres ou rubricas.</p>
<b>(21) BR 30 2017 000478-4</b>	<p>Código 34 - Exigência - Art. 106 § 3º da LPI (22) 03/02/2017 (71) GM GLOBAL TECHNOLOGY OPERATIONS LLC (US) (74) KASZNAR LEONARDOS PROPRIEDADE INTELECTUAL 1. Reapresentar todas as figuras apenas em traços regulares e contínuos, preenchendo todas as linhas tracejadas. 2. Acrescentar, ao jogo de figuras, as vistas: posterior, lateral (oposta à fig 1.3) e inferior.</p>
<b>(21) BR 30 2017 000479-2</b>	<p>Código 34 - Exigência - Art. 106 § 3º da LPI (22) 03/02/2017 (71) DAIMLER AG (DE) (74) Dannemann, Siemsen, Bigler &amp; Ipanema Moreira 1. Acrescentar, ao jogo de figuras, as vistas: posterior, laterais, superior e inferior.</p>
<b>(21) BR 30 2017 000480-6</b>	<p>Código 34 - Exigência - Art. 106 § 3º da LPI (22) 03/02/2017 (71) DAIMLER AG (DE) (74) Dannemann, Siemsen, Bigler &amp; Ipanema Moreira 1. Apresentar imagens mais claras que revelem de maneira inequívoca as formas do objeto. As figuras apresentadas estão muito escuras e sem detalhes, impossibilitando a compreensão da forma do objeto. 2. Apresentar todas as vistas do objeto: perspectiva, frontal, posterior, laterais, superior e inferior, necessárias para a plena compreensão da forma. 3. Alterar título do pedido para "Configuração aplicada a lanterna de veículo".</p>
<b>(21) BR 30 2017 000482-2</b>	<p>Código 34 - Exigência - Art. 106 § 3º da LPI (22) 03/02/2017 (71) DAIMLER AG (DE) (74) Dannemann, Siemsen, Bigler &amp; Ipanema Moreira 1. Apresentar imagens mais claras que revelem de maneira inequívoca as formas do objeto. As figuras apresentadas estão muito escuras e sem detalhes, impossibilitando a compreensão da forma do objeto. 2. Apresentar todas as vistas do objeto: perspectiva, frontal, posterior, laterais, superior e inferior, necessárias para a plena compreensão da forma. 3. Alterar título do pedido para</p>

---



---

"Configuração aplicada a lanterna para veículo" ou outro que denomine, de forma inequívoca, o que é o objeto do depósito. O termo "farol" não identifica adequadamente o objeto.

---

**(21) BR 30 2017 000483-0**

Código 34 - Exigência - Art. 106 § 3º da LPI

(22) 03/02/2017

(71) AUTOMOBILI LAMBORGHINI S.P.A. (IT)

(74) Bhering Advogados ( nome anterior Bhering Assessoria S/C Ltda.)

1. Apresentar novo jogo de figuras com mais qualidade, que revelem com clareza as formas do objeto. As imagens devem mostrar o objeto com nitidez e resolução gráfica suficiente para plena compreensão da matéria apresentada, observado o mínimo de 300 dpi. Cuidar para que as linhas da representação mantenham a sua visibilidade em todo o carro. As linhas de representação do habitáculo do veículo estão muito claras e sem contraste. 2. As figuras dos documentos da Prioridade Unionista apresentada não permitem aferir sua conformidade com o pedido nacional. Reapresentar os documentos da Prioridade Unionista com jogos de figuras em alta qualidade.

---

**(21) BR 30 2017 000484-9**

Código 34 - Exigência - Art. 106 § 3º da LPI

(22) 03/02/2017

(71) DAIMLER AG (DE)

(74) Dannemann, Siemsen, Bigler & Ipanema Moreira

1. Apresentar todas as vistas do objeto: perspectiva, frontal, posterior, laterais, superior e inferior, necessárias para a plena compreensão da forma.

---

**(21) BR 30 2017 000488-1**

Código 34 - Exigência - Art. 106 § 3º da LPI

(22) 06/02/2017

(71) BRUDDEN EQUIPAMENTOS LTDA (BR/SP)

(74) DANILO SPINOLA MUNIZ

1. Os objetos não guardam entre si as mesmas características distintivas preponderantes, de modo que o pedido deverá ser dividido. Observar artigos 25 e 26 da IN 44/2015. 2. Manter no pedido original o objeto das figuras 1.1 a 1.7. 3. Apresentar o objeto das figuras 2.1 a 2.7 em um 1º pedido dividido. 4. Apresentar o objeto das figuras 3.1 a 3.7 em um 2º pedido dividido. 5. Apresentar, para cada objeto, novo conjunto de figuras formado pelas vistas ortogonais (frontal, posterior, laterais, superior e inferior), além de pelo menos uma perspectiva, conforme inciso IV do art. 20 da IN 44/2015. Observar que as laterais dos objetos não são idênticas, portanto ambas devem ser apresentadas.

---

**(21) BR 30 2017 000489-0**

Código 34 - Exigência - Art. 106 § 3º da LPI

(22) 06/02/2017

(71) DANKA INDUSTRIA E COMERCIO DE BOLSAS LTDA (BR/PR)

1. O pedido deve se adequar à Instrução Normativa 44/2015 - IN. 2. Alterar o título: escolher um dos dois objetos informados. 3. Suprimir as figuras 8 e 9, pois



---

não revelam características ornamentais internas. 4. Reapresentar as figuras 1 a 7, devidamente numeradas conforme o disposto no inciso VI do artigo 20 da IN 44/2015: figura 1.1, figura 1.2, etc. 5. As figuras devem ser dispostas no papel com as margens mínimas (superior; esquerda; direita; inferior) de 3 cm, conforme inciso IX do art. 20 da IN 44/2015.

---

**(21) BR 30 2017 000494-6**

Código 34 - Exigência - Art. 106 § 3º da LPI

(22) 06/02/2017

(71) SHELL BRANDS INTERNATIONAL AG. (CH)

(74) Daniel Advogados (Alt.de Daniel & Cia)

1. Reapresentar o documento de prioridade com melhor resolução gráfica (imagens maiores), a fim de possibilitar sua comparação com os desenhos do pedido de registro.

---

**(21) BR 30 2017 000495-4**

Código 34 - Exigência - Art. 106 § 3º da LPI

(22) 06/02/2017

(71) SEXY BACK BRA, LLC (US)

(74) MMV Agentes da Propriedade Industrial Ltda.

1. Os objetos não guardam entre si as mesmas características distintas preponderantes, de modo que o pedido deverá ser dividido. Observar artigos 25 e 26 da IN 44/2015. 2. Manter no pedido original os objetos das figuras 1.1 a 1.7 e 2.1 a 2.7. 3. Apresentar os objetos das figuras 3.1 a 3.7 e 4.1 a 4.7 em um 1º pedido dividido. 4. As figuras devem mostrar apenas os objetos dos pedidos, sem elementos meramente ilustrativos que não façam parte dos mesmos, conforme inciso I do art. 20 e incisos I e III do art. 21 da IN 44/2015: suprimir a representação do manequim (mostrado com linhas tracejadas). 5. Informar em cada pedido apenas as prioridades correspondentes aos objetos apresentados.

---

**(21) BR 30 2017 000496-2**

Código 34 - Exigência - Art. 106 § 3º da LPI

(22) 06/02/2017

(71) WALTER PEREIRA DA SILVA (BR/MG)

1. As bordas das figuras estão serrilhadas. Apresentar novo conjunto de figuras com melhor qualidade gráfica, nitidez e contraste, capazes de revelar com precisão os contornos, relevos e rebaixos do objeto reivindicado, permitindo a compreensão de seus detalhes. Sugerimos evitar serrilhas ou qualquer outro elemento que atrapalhe o entendimento da forma. 2. Além das vistas apresentadas, incluir vista superior e inferior. 3. As figuras devem ser numeradas conforme o disposto no inciso VI do artigo 20 da IN 44/2015.

---

**(21) BR 30 2017 000497-0**

Código 34 - Exigência - Art. 106 § 3º da LPI

(22) 06/02/2017

(71) EURO MATIC S/A CONSULTORIA EM JOGOS E DIVERSÕES  
ELETRÔNICOS (BR/SP)

(74) Pienegonda, Moreira & Associados Ltda



---

1. O pedido deve se adequar à Instrução Normativa 44/2015 - IN: apresentar, para cada objeto, novo conjunto de figuras formado pelas vistas ortogonais (frontal, posterior, laterais, superior e inferior), além de pelo menos uma perspectiva, conforme inciso IV do art. 20 da IN. Devem ser apresentadas todas as figuras do 1º objeto em sequência, depois todas as figuras do 2º objeto em sequência.

---

**(21) BR 30 2017 000498-9**

Código 34 - Exigência - Art. 106 § 3º da LPI

(22) 06/02/2017

(71) EURO MATIC S/A CONSULTORIA EM JOGOS E DIVERSÕES  
ELETRÔNICOS (BR/SP)

(74) Pienegonda, Moreira & Associados Ltda

1. O pedido deve se adequar à Instrução Normativa 44/2015 - IN: apresentar, para cada objeto, novo conjunto de figuras formado pelas vistas ortogonais (frontal, posterior, laterais, superior e inferior), além de pelo menos uma perspectiva, conforme inciso IV do art. 20 da IN. Devem ser apresentadas todas as figuras do 1º objeto em sequência, depois todas as figuras do 2º objeto em sequência.

---

**(21) BR 30 2017 000499-7**

Código 34 - Exigência - Art. 106 § 3º da LPI

(22) 06/02/2017

(71) GRENDENE S.A. (BR/CE)

(74) Remer Villaça & Nogueira Assessoria e Consultoria de Prop. Intelectual S/S Ltda.

1. Com base na atual apresentação do pedido, não foi possível identificar diferenças entre o objeto das figuras 1.1 a 1.7 e o das figuras 2.1 a 2.7. Caso os objetos constituam, de fato, variações configurativas, esclarecer qual (is) elemento (s) da forma varia (m) de uma para a outra. Caso a forma plástica seja exatamente a mesma e a diferença resida somente na forma de representação - cor -, numerar as figuras consecutivamente, por tratar-se do mesmo objeto. Poderá o depositante, nesse caso, alternativamente, manter no pedido apenas uma das formas de apresentação. 2. As figuras não podem conter textos, conforme disposto no inciso II do art. 21 da IN 44/2015: corrigir figuras 1.1, 1.6, 2.1 e 2.6.

---

**(21) BR 30 2017 000501-2**

Código 34 - Exigência - Art. 106 § 3º da LPI

(22) 06/02/2017

(71) GRENDENE S.A. (BR/CE)

(74) Remer Villaça & Nogueira Assessoria e Consultoria de Prop. Intelectual S/S Ltda.

1. Com base na atual apresentação do pedido, não foi possível identificar diferenças entre o objeto das figuras 1.1 a 1.7 e o das figuras 2.1 a 2.7. Caso os objetos constituam, de fato, variações configurativas, esclarecer qual (is) elemento (s) da forma varia (m) de uma para a outra. Caso a forma plástica seja



---

exatamente a mesma e a diferença reside somente na forma de representação - cor -, numerar as figuras consecutivamente, por tratar-se do mesmo objeto. Poderá o depositante, nesse caso, alternativamente, manter no pedido apenas uma das formas de apresentação.

---

**(21) BR 30 2017 000502-0**

Código 34 - Exigência - Art. 106 § 3º da LPI

(22) 06/02/2017

(71) GRENENE S.A. (BR/CE)

(74) Remer Villaça & Nogueira Assessoria e Consultoria de Prop. Intelectual S/S Ltda.

1. Com base na atual apresentação do pedido, não foi possível identificar diferenças entre o objeto das figuras 1.1 a 1.7 e o das figuras 2.1 a 2.7. Caso os objetos constituam, de fato, variações configurativas, esclarecer qual (is) elemento (s) da forma varia (m) de uma para a outra. Caso a forma plástica seja exatamente a mesma e a diferença reside somente na forma de representação - cor -, numerar as figuras consecutivamente, por tratar-se do mesmo objeto. Poderá o depositante, nesse caso, alternativamente, manter no pedido apenas uma das formas de apresentação.

---

**(21) BR 30 2017 000503-9**

Código 34 - Exigência - Art. 106 § 3º da LPI

(22) 06/02/2017

(71) GRENENE S.A. (BR/CE)

(74) Remer Villaça & Nogueira Assessoria e Consultoria de Prop. Intelectual S/S Ltda.

1. Com base na atual apresentação do pedido, não foi possível identificar diferenças entre o objeto das figuras 1.1 a 1.7 e o das figuras 2.1 a 2.7. Caso os objetos constituam, de fato, variações configurativas, esclarecer qual (is) elemento (s) da forma varia (m) de uma para a outra. Caso a forma plástica seja exatamente a mesma e a diferença reside somente na forma de representação - cor -, numerar as figuras consecutivamente, por tratar-se do mesmo objeto. Poderá o depositante, nesse caso, alternativamente, manter no pedido apenas uma das formas de apresentação.

---

**(21) BR 30 2017 000504-7**

Código 34 - Exigência - Art. 106 § 3º da LPI

(22) 06/02/2017

(71) ANDRÉ MENOTI MERLI (BR/SP)

(74) JOSÉ EDIS RODRIGUES

1. Reapresentar as figuras com excelente qualidade gráfica, nitidez e contraste, com o intuito de revelar com precisão os contornos, relevos e rebaixos do objeto reivindicado, permitindo a compreensão de seus detalhes. Respeitar a resolução mínima de 300 dpi. Ainda é possível visualizar a marca na figura 1.1, contrariando o inciso IV do art. 21 da IN 44/2015.

---

**(21) BR 30 2017 000505-5**

Código 34 - Exigência - Art. 106 § 3º da LPI

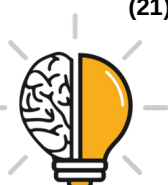

---

(22) 06/02/2017

(71) GRENDENE S.A. (BR/CE)

(74) Remer Villaça & Nogueira Assessoria e Consultoria de Prop. Intelectual S/S Ltda.

1. Com base na atual apresentação do pedido, não foi possível identificar diferenças entre o objeto das figuras 1.1 a 1.7 e o das figuras 2.1 a 2.7. Caso os objetos constituam, de fato, variações configurativas, esclarecer qual (is) elemento (s) da forma varia (m) de uma para a outra. Caso a forma plástica seja exatamente a mesma e a diferença resida somente na forma de representação - cor -, numerar as figuras consecutivamente, por tratar-se do mesmo objeto. Poderá o depositante, nesse caso, alternativamente, manter no pedido apenas uma das formas de apresentação.



**Código 35 - Arquivamento do Pedido – Art. 216 § 2º e Art. 106 § 3º da LPI**

Arquivado definitivamente o pedido de registro de desenho industrial, uma vez que não foi apresentada a procuração devida no prazo de 60 (sessenta) dias contados da prática do primeiro ato da parte no processo ou não houve manifestação do depositante quanto à exigência formulada.

---

**(21) BR 30 2014 003269-0**

Código 35 - Arquivamento do Pedido – Art. 216 § 2º e Art. 106 § 3º da LPI

(22) 15/07/2014

(44) 21/11/2017

(52) 08-05

(54) CONFIGURAÇÃO APLICADA EM FERRAMENTA PARA ASSENTAMENTO DE TIJOLOS

(71) CLÉSIO MÁRCIO DE FIGUEIREDO (BR/MG)

(72) CLÉSIO MÁRCIO DE FIGUEIREDO

(74) VINÍCIUS SILVA DE OLIVEIRA

Arquivamento

---

**(21) BR 30 2014 003272-0**

Código 35 - Arquivamento do Pedido – Art. 216 § 2º e Art. 106 § 3º da LPI

(22) 09/07/2014

(44) 21/11/2017

(52) 06-03

(54) CONFIGURAÇÃO APLICADA EM MESA

(71) FRANCISCO RÔMULO ALVES DO MONTE (BR/AL)

(72) FRANCISCO RÔMULO ALVES DO MONTE

Arquivamento

---

**(21) BR 30 2014 003314-0**

Código 35 - Arquivamento do Pedido – Art. 216 § 2º e Art. 106 § 3º da LPI

(22) 17/07/2014

(44) 21/11/2017

(52) 06-06

(54) CONFIGURAÇÃO APLICADA ESCADA

(71) MARCELO PINHEIRO DE CAMARGO (BR/SP)

(72) MARCELO PINHEIRO DE CAMARGO

Arquivamento

---

**(21) BR 30 2014 003328-0**

Código 35 - Arquivamento do Pedido – Art. 216 § 2º e Art. 106 § 3º da LPI

(22) 18/07/2014

(44) 21/11/2017

(52) 30-99



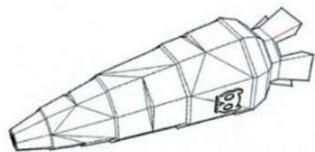

(54) CONFIGURAÇÃO APLICADA EM BRINQUEDO  
 (71) ZEE DOG S.A. (BR/RJ)  
 (72) PEDRO MARIA ZUNZUNEGUI GOMEZ-GIL  
 (74) DANNEMANN, SIEMSEN, BIGLER & IPANEMA MOREIRA  
 Arquivamento

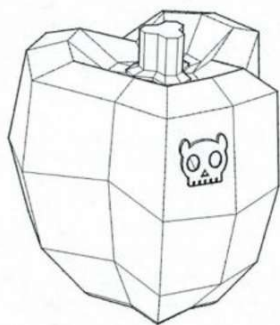
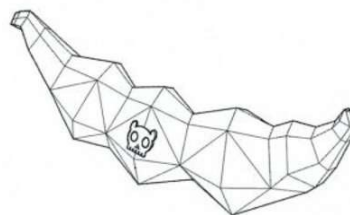
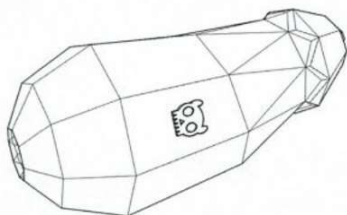
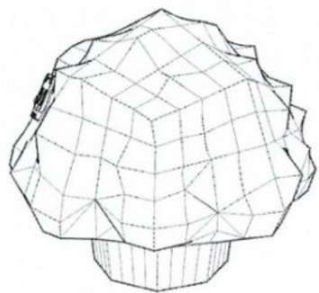

**(21) BR 30 2014 003400-6**

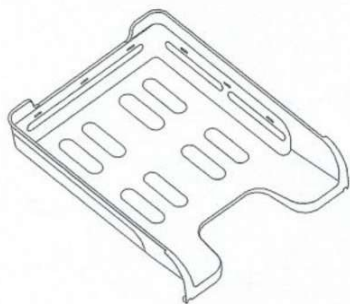

Código 35 - Arquivamento do Pedido – Art. 216 § 2º e Art. 106 § 3º da LPI  
 (22) 23/07/2014  
 (30) 23/01/2014 EM DM/082918  
 (44) 21/11/2017  
 (52) 19-02  
 (54) CONFIGURAÇÃO APLICADA EM BANDEJA  
 (71) METRO PLASTIC INDUSTRY PTE LTD (SG)  
 (72) HENG GUAN KHENG  
 (74) DANNEMANN, SIEMSEN, BIGLER & IPANEMA MOREIRA  
 Arquivamento

**(21) BR 30 2014 003454-5**



Código 35 - Arquivamento do Pedido – Art. 216 § 2º e Art. 106 § 3º da LPI  
 (22) 25/07/2014  
 (44) 21/11/2017  
 (52) 25-02  
 (54) CONFIGURAÇÃO APLICADA EM PROTETOR DE COLUNAS  
 (71) SÉRGIO DE MELLO (BR/SP)  
 (72) SÉRGIO DE MELLO  
 (74) ALGO ALLIANCE ASSESSORIA EM PROPRIEDADE INTELECTUAL LTDA  
 Arquivamento

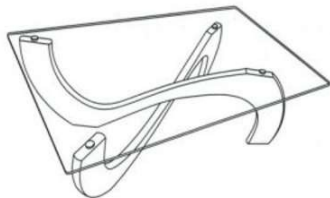

---

**(21) BR 30 2014 003459-6**

Código 35 - Arquivamento do Pedido – Art. 216 § 2º e Art. 106 § 3º da LPI

(22) 25/07/2014

(44) 21/11/2017

(52) 06-03

(54) CONFIGURAÇÃO ORNAMENTAL APLICADA EM MESA

(71) CLAUDENIR DONIZETI ZANARDI (BR/SP)

(72) CLAUDENIR DONIZETI ZANARDI

(74) SILVA &amp; GUIMARAES MARCAS E PATENTES LTDA

Arquivamento

---

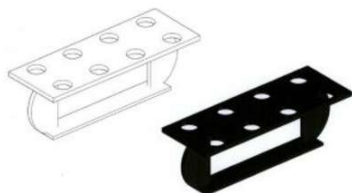
**(21) BR 30 2014 003471-5**

Código 35 - Arquivamento do Pedido – Art. 216 § 2º e Art. 106 § 3º da LPI

(22) 28/07/2014

(44) 21/11/2017

(52) 06-03

(54) CONFIGURAÇÃO APLICADA A MESA

(71) MARCELO EDEL LOPES (BR/SP)

(72) MARCELO EDEL PEREIRA LOPES

Arquivamento

---

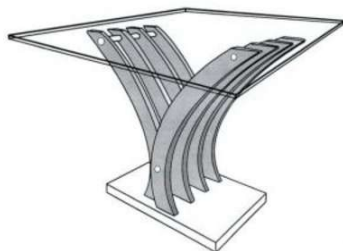
**(21) BR 30 2014 003477-4**

Código 35 - Arquivamento do Pedido – Art. 216 § 2º e Art. 106 § 3º da LPI

(22) 18/07/2014

(44) 21/11/2017

(52) 06-03

(54) CONFIGURAÇÃO APLICADA EM MESA

(71) VIERO MOVEIS INDUSTRIA E COMERCIO LTDA (BR/SC)

(72) CLAUDIOMIRO VIEIRA

(74) EVERTON LUIS ROSSIN

Arquivamento

---

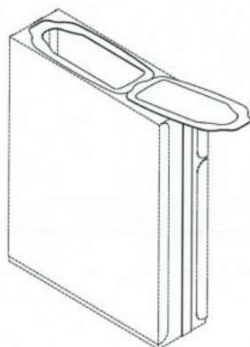
**(21) BR 30 2014 003500-2**

Código 35 - Arquivamento do Pedido – Art. 216 § 2º e Art. 106 § 3º da LPI

(22) 28/07/2014

(30) 28/01/2014 US 29/480,678

(44) 21/11/2017

(52) 09-03

(54) CONFIGURAÇÃO APLICADA EM EMBALAGEM

(71) CLEAR LAM PACKAGING, INC. (US)

(72) JAMES J. SANFILIPPO, MILORAD RADENOVIC

(74) ANDRE LUIZ SOUZA ALVAREZ

Arquivamento



---

(21) BR 30 2014 003510-0



Código 35 - Arquivamento do Pedido – Art. 216 § 2º e Art. 106 § 3º da LPI

(22) 28/07/2014

(44) 21/11/2017

(52) 32-00

(54) CONFIGURAÇÃO DE ESTAMPA APLICADA A TECIDO

(71) PATRICIA BONALDI MODA FEMININA LTDA (BR/MG)

(72) PATRÍCIA VIEIRA BONALDI

(74) SÁVIO FARIAS NEVES

Arquivamento

---

(21) BR 30 2014 003521-5



Código 35 - Arquivamento do Pedido – Art. 216 § 2º e Art. 106 § 3º da LPI

(22) 28/07/2014

(44) 21/11/2017

(52) 32-00

(54) CONFIGURAÇÃO DE ESTAMPA APLICADA A TECIDO

(71) PATRICIA BONALDI MODA FEMININA LTDA (BR/MG)

(72) PATRICIA VIEIRA BONALDI

(74) SÁVIO FARIA NEVES

Arquivamento

---

(21) BR 30 2014 003551-7



Código 35 - Arquivamento do Pedido – Art. 216 § 2º e Art. 106 § 3º da LPI

(22) 28/07/2014

(44) 21/11/2017

(52) 32-00

(54) CONFIGURAÇÃO APLICADA A TECIDO

(71) PATRICIA BONALDI MODA FEMININA LTDA (BR/MG)

(72) PATRÍCIA VIEIRA BONALDI

(74) SÁVIO FARIA NEVES

Arquivamento

---

(21) BR 30 2014 003553-3

Código 35 - Arquivamento do Pedido – Art. 216 § 2º e Art. 106 § 3º da LPI

(22) 28/07/2014

(44) 21/11/2017

(52) 32-00

(54) CONFIGURAÇÃO DE ESTAMPA APLICADA A TECIDO

(71) PATRICIA BONALDI MODA FEMININA LTDA (BR/MG)

(72) PATRÍCIA VIEIRA BONALDI

(74) SÁVIO FARIA NEVES

Arquivamento



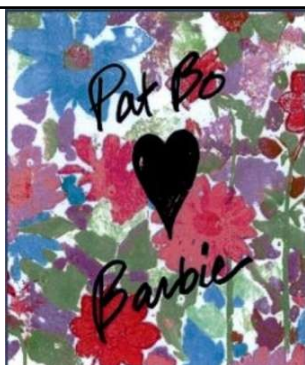

(21) BR 30 2014 003555-0



Código 35 - Arquivamento do Pedido – Art. 216 § 2º e Art. 106 § 3º da LPI

(22) 28/07/2014

(44) 21/11/2017

(52) 32-00

(54) CONFIGURAÇÃO DE ESTAMPA APLICADA A TECIDO

(71) PATRICIA BONALDI MODA FEMININA LTDA (BR/MG)

(72) PATRÍCIA VIEIRA BONALDI

(74) SÁVIO FARIA NEVES

Arquivamento

(21) BR 30 2014 003558-4



Código 35 - Arquivamento do Pedido – Art. 216 § 2º e Art. 106 § 3º da LPI

(22) 28/07/2014

(44) 21/11/2017

(52) 32-00

(54) CONFIGURAÇÃO APLICADA A ESTAMPA DE TECIDO

(71) PATRICIA BONALDI MODA FEMININA LTDA (BR/MG)

(72) PATRÍCIA VIEIRA BONALDI

(74) SÁVIO FARIA NEVES

Arquivamento

(21) BR 30 2014 003560-6



Código 35 - Arquivamento do Pedido – Art. 216 § 2º e Art. 106 § 3º da LPI

(22) 28/07/2014

(44) 21/11/2017

(52) 32-00

(54) CONFIGURAÇÃO APLICADA A ESTAMPA DE TECIDO

(71) PATRICIA BONALDI MODA FEMININA LTDA (BR/MG)

(72) PATRICIA BONALDI MODA FEMININA LTDA

(74) SÁVIO FARIA NEVES

Arquivamento

(21) BR 30 2014 003563-0

Código 35 - Arquivamento do Pedido – Art. 216 § 2º e Art. 106 § 3º da LPI

(22) 28/07/2014



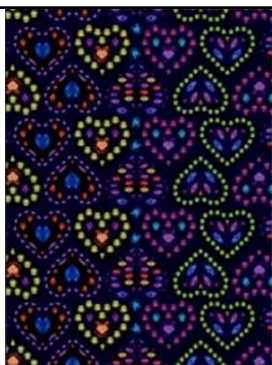

(44) 21/11/2017  
 (52) 32-00  
 (54) CONFIGURAÇÃO DE ESTAMPA APLICADA A TECIDO  
 (71) PATRICIA BONALDI MODA FEMININA LTDA (BR/MG)  
 (72) PATRÍCIA VIEIRA BONALDI  
 (74) SÁVIO FARIA NEVES  
 Arquivamento

(21) BR 30 2014 003564-9

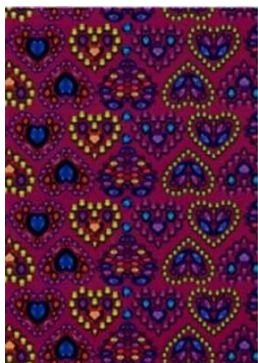

Código 35 - Arquivamento do Pedido – Art. 216 § 2º e Art. 106 § 3º da LPI  
 (22) 28/07/2014  
 (44) 21/11/2017  
 (52) 32-00  
 (54) CONFIGURAÇÃO DE ESTAMPA APLICADA A TECIDO  
 (71) PATRICIA BONALDI MODA FEMININA LTDA (BR/MG)  
 (72) PATRÍCIA VIEIRA BONALDI  
 (74) SÁVIO FARIA NEVES  
 Arquivamento

(21) BR 30 2014 003565-7



Código 35 - Arquivamento do Pedido – Art. 216 § 2º e Art. 106 § 3º da LPI  
 (22) 28/07/2014  
 (44) 21/11/2017  
 (52) 32-00  
 (54) CONFIGURAÇÃO DE ESTAMPA APLICADA A TECIDO  
 (71) PATRICIA BONALDI MODA FEMININA LTDA (BR/MG)  
 (72) PATRÍCIA VIEIRA BONALDI  
 (74) SÁVIO FARIA NEVES  
 Arquivamento

(21) BR 30 2014 003570-3



Código 35 - Arquivamento do Pedido – Art. 216 § 2º e Art. 106 § 3º da LPI  
 (22) 28/07/2014  
 (44) 21/11/2017  
 (52) 32-00  
 (54) CONFIGURAÇÃO DE ESTAMPA APLICADA A TECIDO  
 (71) PATRICIA BONALDI MODA FEMININA LTDA (BR/MG)  
 (72) PATRÍCIA VIEIRA BONALDI  
 (74) SÁVIO FARIA NEVES  
 Arquivamento

(21) BR 30 2014 003572-0

Código 35 - Arquivamento do Pedido – Art. 216 § 2º e Art. 106 § 3º da LPI  
 (22) 28/07/2014





(44) 21/11/2017  
 (52) 32-00  
 (54) CONFIGURAÇÃO DE ESTAMPA APLICADA A TECIDO  
 (71) PATRICIA BONALDI MODA FEMININA LTDA (BR/MG)  
 (72) PATRÍCIA VIEIRA BONALDI  
 (74) SÁVIO FARIA NEVES  
 Arquivamento

(21) BR 30 2014 003574-6



Código 35 - Arquivamento do Pedido – Art. 216 § 2º e Art. 106 § 3º da LPI  
 (22) 28/07/2014  
 (44) 21/11/2017  
 (52) 32-00  
 (54) CONFIGURAÇÃO DE ESTAMPA APLICADA A TECIDO  
 (71) PATRICIA BONALDI MODA FEMININA LTDA (BR/MG)  
 (72) PATRÍCIA VIEIRA BONALDI  
 (74) SÁVIO FARIA NEVES  
 Arquivamento

(21) BR 30 2014 003575-4



Código 35 - Arquivamento do Pedido – Art. 216 § 2º e Art. 106 § 3º da LPI  
 (22) 28/07/2014  
 (44) 21/11/2017  
 (52) 32-00  
 (54) CONFIGURAÇÃO DE ESTAMPA APLICADA A TECIDO  
 (71) PATRICIA BONALDI MODA FEMININA LTDA (BR/MG)  
 (72) PATRÍCIA VIEIRA BONALDI  
 (74) SÁVIO FARIA NEVES  
 Arquivamento

(21) BR 30 2014 003577-0



Código 35 - Arquivamento do Pedido – Art. 216 § 2º e Art. 106 § 3º da LPI  
 (22) 28/07/2014  
 (44) 21/11/2017  
 (52) 32-00  
 (54) CONFIGURAÇÃO DE ESTAMPA APLICADA A TECIDO  
 (71) PATRICIA BONALDI MODA FEMININA LTDA (BR/MG)  
 (72) PATRÍCIA VIEIRA BONALDI  
 (74) SÁVIO FARIA NEVES  
 Arquivamento

(21) BR 30 2014 003578-9

Código 35 - Arquivamento do Pedido – Art. 216 § 2º e Art. 106 § 3º da LPI  
 (22) 28/07/2014





(44) 21/11/2017  
 (52) 32-00  
 (54) CONFIGURAÇÃO DE ESTAMPA APLICADA A TECIDO  
 (71) PATRICIA BONALDI MODA FEMININA LTDA (BR/MG)  
 (72) PATRÍCIA VIEIRA BONALDI  
 (74) SÁVIO FARIA NEVES  
 Arquivamento

(21) BR 30 2014 003647-5



Código 35 - Arquivamento do Pedido – Art. 216 § 2º e Art. 106 § 3º da LPI  
 (22) 29/07/2014  
 (44) 21/11/2017  
 (52) 07-02  
 (54) CONFIGURAÇÃO APLICADA EM GRELHA  
 (71) ROBERTO FRANCISCO DE LIMA (BR/SP)  
 (72) ROBERTO FRANCISCO DE LIMA  
 (74) PAULO SÉRGIO CALIXTO MENDES  
 Arquivamento

(21) BR 30 2014 003730-7



Código 35 - Arquivamento do Pedido – Art. 216 § 2º e Art. 106 § 3º da LPI  
 (22) 04/08/2014  
 (30) 03/02/2014 EM 002397703-0002; 03/02/2014 EM 002397703-0001;  
 03/02/2014 EM 002397703-0003; 03/02/2014 EM 002397703-0006; 03/02/2014  
 EM 002397703-0004; 03/02/2014 EM 002397703-0005  
 (44) 21/11/2017  
 (52) 07-06  
 (54) CONFIGURAÇÃO APLICADA A RECIPIENTE PARA BEBIDAS  
 (71) RED BULL GMBH (AT)  
 (72) Sigilo de Autor, conforme solicitado e com base no artigo 6º, § 4º da LPI,  
 Sigilo de Autor, conforme solicitado e com base no artigo 6º, § 4º da LPI, Sigilo de  
 Autor, conforme solicitado e com base no artigo 6º, § 4º da LPI  
 (74) MARIA PIA CARVALHO GUERRA  
 Arquivamento



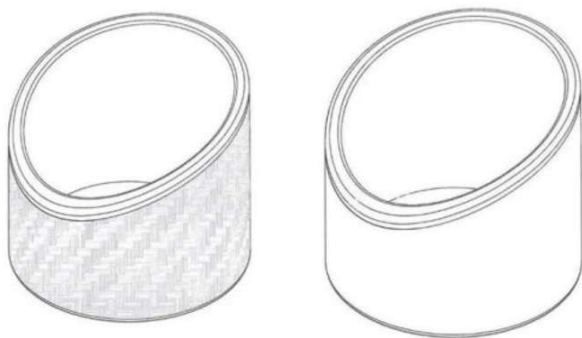

(21) BR 30 2014 003836-2



Código 35 - Arquivamento do Pedido – Art. 216 § 2º e Art. 106 § 3º da LPI

(22) 11/08/2014

(44) 21/11/2017

(52) 11-01

(54) CONFIGURAÇÃO APLICADA A COLAR

(71) JUSSARA DE VASCONCELOS VALENÇA (BR/RJ)

(72) JUSSARA DE VASCONCELOS VALENÇA

Arquivamento

(21) BR 30 2014 003842-7

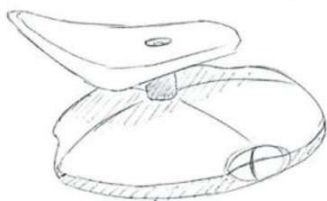

Código 35 - Arquivamento do Pedido – Art. 216 § 2º e Art. 106 § 3º da LPI

(22) 11/08/2014

(44) 21/11/2017

(52) 09-01

(54) CONFIGURAÇÃO ORNAMENTAL EM APLICADOR DE COLÍRIO EM SPRAY

(71) ALAN PATRICIO DA SILVA (BR/SP) , VAGNER ROGÉRIO DOS SANTOS (BR/SP)

(72) ALAN PATRICIO

Arquivamento

(21) BR 30 2014 003964-4



Código 35 - Arquivamento do Pedido – Art. 216 § 2º e Art. 106 § 3º da LPI

(22) 14/08/2014

(30) 14/02/2014 US 29/482,139

(44) 21/11/2017

(52) 32-00

(54) PADRÃO ORNAMENTAL APLICADO EM EMBALAGEM DE ARTIGO ABSORVENTE

(71) THE PROCTER & GAMBLE COMPANY (US)

(72) LISA JUNE HOOD, SARAH PATRICIA KUNCE, CHRISTOPHER MICHAEL KEITH, TIMOTHY ALAN BURKETT, DEAN LARRY DUVAL, JOHN FERRER

(74) FLAVIA MARIA VASCONCELOS PEREIRA(TRENCH, ROSSI E WATANABE ADVOGADOS)

Arquivamento



(21) BR 30 2014 003979-2



Código 35 - Arquivamento do Pedido – Art. 216 § 2º e Art. 106 § 3º da LPI  
 (22) 15/08/2014  
 (44) 21/11/2017  
 (52) 11-02  
 (54) CONFIGURAÇÃO APLICADA EM MINIATURA  
 (71) PDREAM BRINQUEDOS E MODA EIRELI-ME (BR/RJ)  
 (72) ROBERTO FERNANDES DE ALMEIDA FILHO  
 Arquivamento

(21) BR 30 2014 003983-0

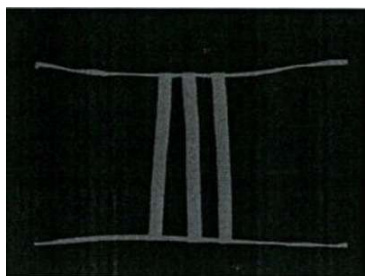

Código 35 - Arquivamento do Pedido – Art. 216 § 2º e Art. 106 § 3º da LPI  
 (22) 28/11/2012  
 (44) 21/11/2017  
 (52) 29-02  
 (54) CONFIGURAÇÃO APLICADA EM ACESSÓRIO DE SEGURANÇA  
 (62) BR 30 2012 006077-0 28/11/2012  
 (71) MARIA CRISTINA FERRARI (BR/SP)  
 (72) MARIA CRISTINA FERRARI  
 Arquivamento

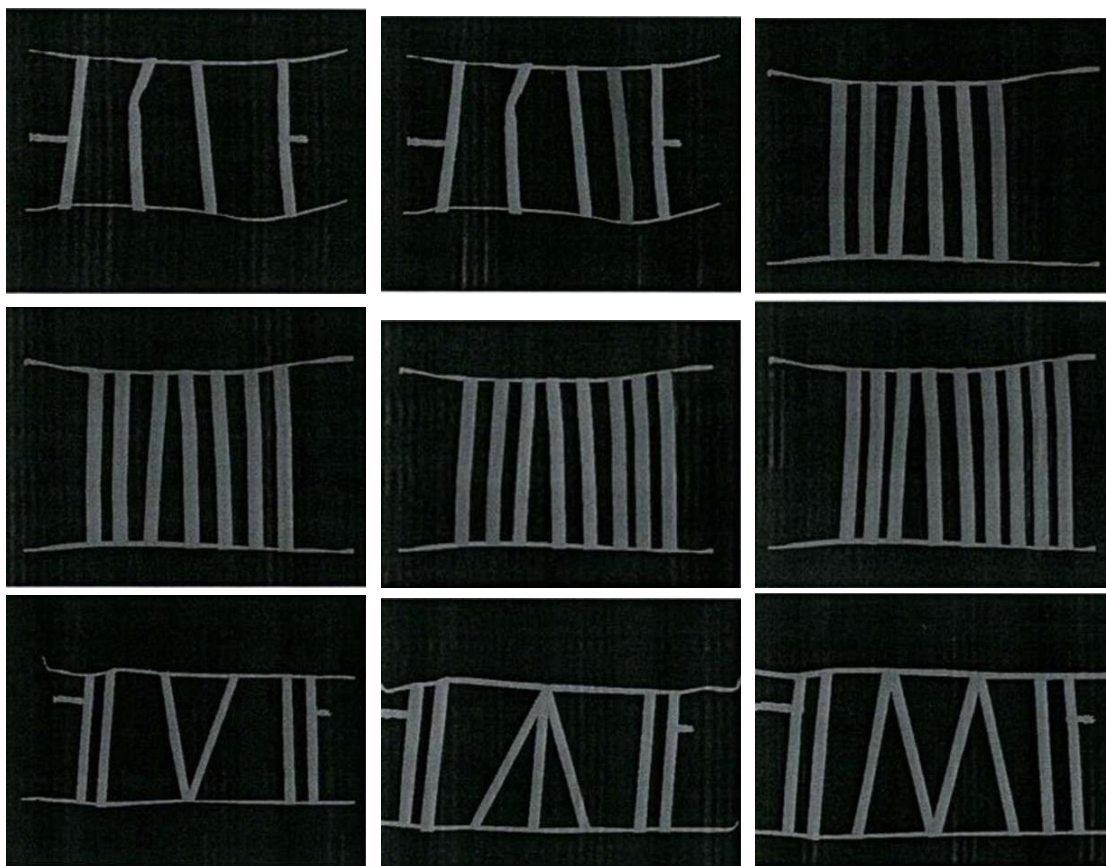

(21) BR 30 2014 004066-9

Código 35 - Arquivamento do Pedido – Art. 216 § 2º e Art. 106 § 3º da LPI

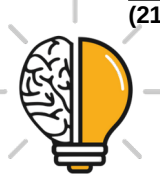

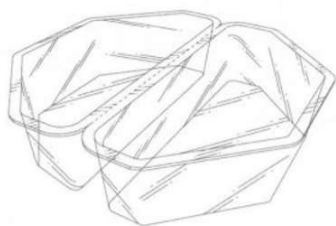

(22) 21/08/2014  
 (30) 21/02/2014 US 29/463,739  
 (44) 21/11/2017  
 (52) 09-03  
 (54) CONFIGURAÇÃO APLICADA EM BANDEJA  
 (71) MARS, INCORPORATED (US)  
 (72) JONATHAN LEE MCSWEENEY, JONATHAN CHRISTOPHER SMITH  
 (74) VEIRANO E ADVOGADOS ASSOCIADOS  
 Arquivamento

**(21) BR 30 2014 004086-3**

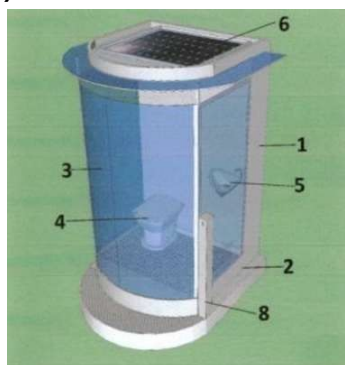

Código 35 - Arquivamento do Pedido – Art. 216 § 2º e Art. 106 § 3º da LPI  
 (22) 15/08/2014  
 (44) 21/11/2017  
 (52) 23-02  
 (54) CONFIGURAÇÃO APLICADA EM SANITÁRIO MÓVEL  
 (71) MAURÍCIO D' AGOSTINI FONTANA (BR/SC)  
 (72) MAURICIO D'AGOSTINI FONTANA  
 Arquivamento

**(21) BR 30 2014 004098-7**



Código 35 - Arquivamento do Pedido – Art. 216 § 2º e Art. 106 § 3º da LPI  
 (22) 25/08/2014  
 (44) 21/11/2017  
 (52) 15-03  
 (54) CONFIGURAÇÃO APLICADA EM RESERVATÓRIO  
 (71) SEMEATO S/A INDÚSTRIA E COMÉRCIO (BR/RS)  
 (72) ROBERTO OTAVIANO ROSSATO  
 (74) DAVID NILTON PEREIRA DE LUCENA  
 Arquivamento

**(21) BR 30 2014 004170-3**

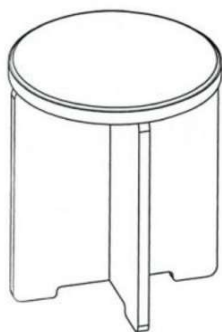

Código 35 - Arquivamento do Pedido – Art. 216 § 2º e Art. 106 § 3º da LPI  
 (22) 21/08/2014  
 (44) 21/11/2017  
 (52) 06-01  
 (54) CONFIGURAÇÃO APLICADA EM BANQUETA  
 (71) MARCOS MASAYUKI KOHAYAGAWA (BR/SP)  
 (72) MARCOS MASAYUKI KOHAYAGAWA  
 (74) LEANDRO ROQUE DE OLIVEIRA NETO  
 Arquivamento





(21) BR 30 2014 004316-1

Código 35 - Arquivamento do Pedido – Art. 216 § 2º e Art. 106 § 3º da LPI

(22) 27/08/2014

(44) 21/11/2017

(52) 08-08

(54) CONFIGURAÇÃO APLICADA A SUPORTE PARA INSTRUMENTO MUSICAL

(71) INDÚSTRIA E COMÉRCIO ASSIS KODATO LTDA (BR/RJ)

(72) Sigilo de Autor, conforme solicitado e com base no artigo 6º, § 4º da LPI

(74) ELEN LAU BONAVERE

Arquivamento



(21) BR 30 2014 004319-6

Código 35 - Arquivamento do Pedido – Art. 216 § 2º e Art. 106 § 3º da LPI

(22) 02/09/2014

(44) 21/11/2017

(52) 06-06

(54) SUPORTE PARA MESA UNIVERSITÁRIA

(71) PAULO DOS SANTOS ROSA (BR/SP)

(72) PAULO DOS SANTOS ROSA

Arquivamento

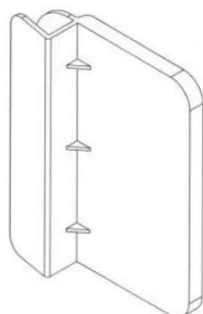

(21) BR 30 2014 004353-6

Código 35 - Arquivamento do Pedido – Art. 216 § 2º e Art. 106 § 3º da LPI

(22) 25/08/2014

(30) 19/03/2014 EM 002428243

(44) 21/11/2017

(52) 03-01

(54) CONFIGURAÇÃO APLICADA EM BOLSA

(71) GOUSSON- CONSULTADORIA E MARKETING S.R.L (IT)

(72) BRUNO FRISONI

(74) ARIBONI , FABBRI E SCHMIDT SOCIEDADE DE ADVOGADOS

Arquivamento



(21) BR 30 2014 004355-2

Código 35 - Arquivamento do Pedido – Art. 216 § 2º e Art. 106 § 3º da LPI

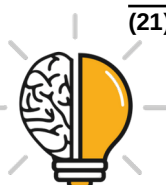



(22) 25/08/2014  
(30) 19/03/2014 EM 002428243  
(44) 21/11/2017  
(52) 03-01  
(54) CONFIGURAÇÃO APLICADA EM BOLSA  
(71) GOUSSON-CONSULTADORIA E MARKETING S.R.L. (IT)  
(72) BRUNO FRISONI  
(74) ARIBONI, FABBRI E SCHMIDT SOCIEDADE DE ADVOGADOS  
Arquivamento

**(21) BR 30 2014 004376-5**

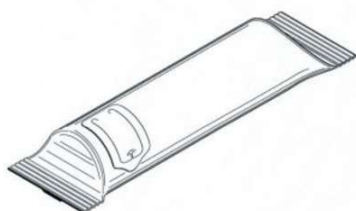

Código 35 - Arquivamento do Pedido – Art. 216 § 2º e Art. 106 § 3º da LPI  
(22) 04/09/2014  
(30) 05/03/2014 US 29/484,070  
(44) 21/11/2017  
(52) 09-05  
(54) CONFIGURAÇÃO APLICADA A UMA EMBALAGEM  
(71) INTERCONTINENTAL GREAT BRANDS LLC  
(72) LOUIS PETER FENECH III  
(74) ORLANDO DE SOUZA  
Arquivamento

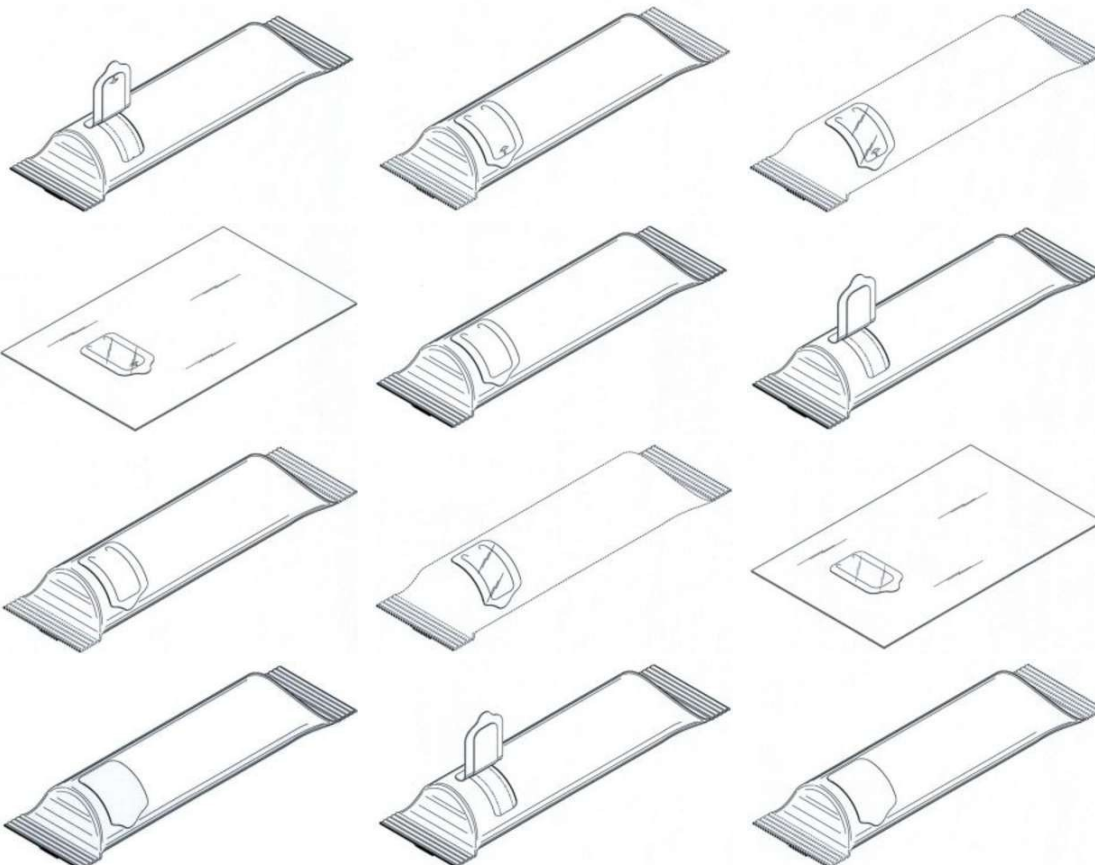

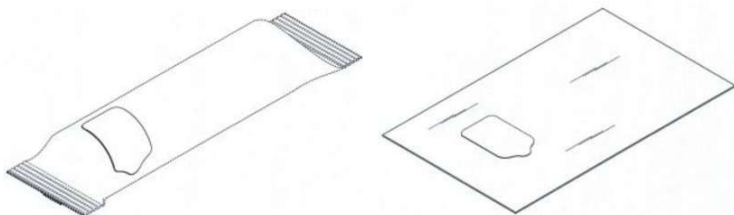

(21) BR 30 2014 004430-3



Código 35 - Arquivamento do Pedido – Art. 216 § 2º e Art. 106 § 3º da LPI

(22) 09/09/2014

(44) 21/11/2017

(52) 05-03

(54) CONFIGURAÇÃO BORDADA APLICADA EM TECIDO

(71) PATRICIA BONALDI MODA FEMININA LTDA (BR/MG)

(72) PATRÍCIA VIEIRA BONALDI

(74) SÁVIO FARIA NEVES

Arquivamento

(21) BR 30 2014 004431-1



Código 35 - Arquivamento do Pedido – Art. 216 § 2º e Art. 106 § 3º da LPI

(22) 09/09/2014

(44) 21/11/2017

(52) 05-03

(54) CONFIGURAÇÃO BORDADA APLICADA EM TECIDO

(71) PATRICIA BONALDI MODA FEMININA LTDA (BR/MG)

(72) PATRÍCIA VIEIRA BONALDI

(74) SÁVIO FARIA NEVES

Arquivamento

(21) BR 30 2014 004433-8



Código 35 - Arquivamento do Pedido – Art. 216 § 2º e Art. 106 § 3º da LPI

(22) 09/09/2014

(44) 21/11/2017

(52) 05-03

(54) CONFIGURAÇÃO BORDADA APLICADA EM TECIDO

(71) PATRICIA BONALDI MODA FEMININA LTDA (BR/MG)

(72) PATRÍCIA VIEIRA BONALDI

(74) SÁVIO FARIA NEVES

Arquivamento

(21) BR 30 2014 004453-2

Código 35 - Arquivamento do Pedido – Art. 216 § 2º e Art. 106 § 3º da LPI

(22) 09/09/2014

(44) 21/11/2017

(52) 05-03

(54) CONFIGURAÇÃO BORDADA APLICADA EM TECIDO

(71) PATRICIA BONALDI MODA FEMININA LTDA (BR/MG)





(72) PATRÍCIA VIEIRA BONALDI  
 (74) SÁVIO FARIA NEVES  
 Arquivamento

**(21) BR 30 2014 004455-9**



Código 35 - Arquivamento do Pedido – Art. 216 § 2º e Art. 106 § 3º da LPI  
 (22) 09/09/2014  
 (44) 21/11/2017  
 (52) 05-03  
 (54) CONFIGURAÇÃO BORDADA APLICADA EM TECIDO  
 (71) PATRICIA BONALDI MODA FEMININA LTDA (BR/MG)  
 (72) PATRÍCIA VIEIRA BONALDI  
 (74) SÁVIO FARIA NEVES  
 Arquivamento

**(21) BR 30 2014 004461-3**



Código 35 - Arquivamento do Pedido – Art. 216 § 2º e Art. 106 § 3º da LPI  
 (22) 09/09/2014  
 (44) 21/11/2017  
 (52) 32-00  
 (54) PADRÃO ORNAMENTAL APLICADO EM TECIDO  
 (71) PATRICIA BONALDI MODA FEMININA LTDA (BR/MG)  
 (72) PATRÍCIA VIEIRA BONALDI  
 (74) SÁVIO FARIA NEVES  
 Arquivamento

**(21) BR 30 2014 004462-1**



Código 35 - Arquivamento do Pedido – Art. 216 § 2º e Art. 106 § 3º da LPI  
 (22) 09/09/2014  
 (44) 21/11/2017  
 (52) 32-00  
 (54) PADRÃO ORNAMENTAL APLICADO EM TECIDO  
 (71) PATRICIA BONALDI MODA FEMININA LTDA (BR/MG)  
 (72) PATRÍCIA VIEIRA BONALDI  
 (74) SÁVIO FARIA NEVES  
 Arquivamento

**(21) BR 30 2014 004463-0**

Código 35 - Arquivamento do Pedido – Art. 216 § 2º e Art. 106 § 3º da LPI  
 (22) 09/09/2014





(44) 21/11/2017  
 (52) 32-00  
 (54) PADRÃO ORNAMENTAL APLICADO EM TECIDO  
 (71) PATRICIA BONALDI MODA FEMININA LTDA (BR/MG)  
 (72) PATRÍCIA VIEIRA BONALDI  
 (74) SÁVIO FARIA NEVES  
 Arquivamento

**(21) BR 30 2014 004464-8**



Código 35 - Arquivamento do Pedido – Art. 216 § 2º e Art. 106 § 3º da LPI  
 (22) 09/09/2014  
 (44) 21/11/2017  
 (52) 32-00  
 (54) PADRÃO ORNAMENTAL APLICADO EM TECIDO  
 (71) PATRICIA BONALDI MODA FEMININA LTDA (BR/MG)  
 (72) PATRÍCIA VIEIRA BONALDI  
 (74) SÁVIO FARIA NEVES  
 Arquivamento

**(21) BR 30 2014 004465-6**



Código 35 - Arquivamento do Pedido – Art. 216 § 2º e Art. 106 § 3º da LPI  
 (22) 09/09/2014  
 (44) 21/11/2017  
 (52) 32-00  
 (54) PADRÃO ORNAMENTAL APLICADO EM TECIDO  
 (71) PATRICIA BONALDI MODA FEMININA LTDA (BR/MG)  
 (72) PATRÍCIA VIEIRA BONALDI  
 (74) SÁVIO FARIA NEVES  
 Arquivamento

**(21) BR 30 2014 004466-4**



Código 35 - Arquivamento do Pedido – Art. 216 § 2º e Art. 106 § 3º da LPI  
 (22) 09/09/2014  
 (44) 21/11/2017  
 (52) 32-00  
 (54) PADRÃO ORNAMENTAL APLICADO EM TECIDO  
 (71) PATRICIA BONALDI MODA FEMININA LTDA (BR/MG)  
 (72) PATRÍCIA VIEIRA BONALDI  
 (74) SÁVIO FARIA NEVES  
 Arquivamento

**(21) BR 30 2014 004471-0**

Código 35 - Arquivamento do Pedido – Art. 216 § 2º e Art. 106 § 3º da LPI  
 (22) 09/09/2014





(44) 21/11/2017  
 (52) 05-03  
 (54) PADRÃO ORNAMENTAL APLICADO EM TECIDO  
 (71) PATRICIA BONALDI MODA FEMININA LTDA (BR/MG)  
 (72) PATRÍCIA VIEIRA BONALDI  
 (74) SÁVIO FARIA NEVES  
 Arquivamento

**(21) BR 30 2014 004472-9**



Código 35 - Arquivamento do Pedido – Art. 216 § 2º e Art. 106 § 3º da LPI  
 (22) 09/09/2014  
 (44) 21/11/2017  
 (52) 32-00  
 (54) PADRÃO ORNAMENTAL APLICADO EM TECIDO  
 (71) PATRICIA BONALDI MODA FEMININA LTDA (BR/MG)  
 (72) PATRÍCIA VIEIRA BONALDI  
 (74) SÁVIO FARIA NEVES  
 Arquivamento

**(21) BR 30 2014 004473-7**



Código 35 - Arquivamento do Pedido – Art. 216 § 2º e Art. 106 § 3º da LPI  
 (22) 09/09/2014  
 (44) 21/11/2017  
 (52) 32-00  
 (54) PADRÃO ORNAMENTAL APLICADO EM TECIDO  
 (71) PATRICIA BONALDI MODA FEMININA LTDA (BR/MG)  
 (72) PATRÍCIA VIEIRA BONALDI  
 (74) SÁVIO FARIA NEVES  
 Arquivamento

**(21) BR 30 2014 004474-5**



Código 35 - Arquivamento do Pedido – Art. 216 § 2º e Art. 106 § 3º da LPI  
 (22) 09/09/2014  
 (44) 21/11/2017  
 (52) 32-00  
 (54) PADRÃO ORNAMENTAL APLICADO EM TECIDO  
 (71) PATRICIA BONALDI MODA FEMININA LTDA (BR/MG)  
 (72) PATRÍCIA VIEIRA BONALDI  
 (74) SÁVIO FARIA NEVES  
 Arquivamento

**(21) BR 30 2014 004475-3**

Código 35 - Arquivamento do Pedido – Art. 216 § 2º e Art. 106 § 3º da LPI  
 (22) 09/09/2014





(44) 21/11/2017  
 (52) 32-00  
 (54) PADRÃO ORNAMENTAL APLICADO EM TECIDO  
 (71) PATRICIA BONALDI MODA FEMININA LTDA (BR/MG)  
 (72) PATRÍCIA VIEIRA BONALDI  
 (74) SÁVIO FARIA NEVES  
 Arquivamento

**(21) BR 30 2014 004476-1**



Código 35 - Arquivamento do Pedido – Art. 216 § 2º e Art. 106 § 3º da LPI  
 (22) 09/09/2014  
 (44) 21/11/2017  
 (52) 32-00  
 (54) PADRÃO ORNAMENTAL APLICADO EM TECIDO  
 (71) PATRICIA BONALDI MODA FEMININA LTDA (BR/MG)  
 (72) PATRÍCIA VIEIRA BONALDI  
 (74) SÁVIO FARIA NEVES  
 Arquivamento

**(21) BR 30 2014 004477-0**



Código 35 - Arquivamento do Pedido – Art. 216 § 2º e Art. 106 § 3º da LPI  
 (22) 09/09/2014  
 (44) 21/11/2017  
 (52) 32-00  
 (54) PADRÃO ORNAMENTAL APLICADO EM TECIDO  
 (71) PATRICIA BONALDI MODA FEMININA LTDA (BR/MG)  
 (72) PATRÍCIA VIEIRA BONALDI  
 (74) SÁVIO FARIA NEVES  
 Arquivamento

**(21) BR 30 2014 004478-8**

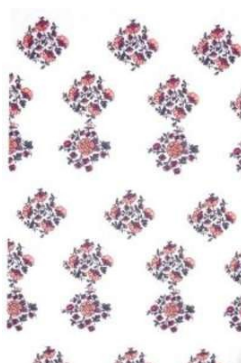

Código 35 - Arquivamento do Pedido – Art. 216 § 2º e Art. 106 § 3º da LPI  
 (22) 09/09/2014  
 (44) 21/11/2017  
 (52) 32-00  
 (54) PADRÃO ORNAMENTAL APLICADO EM TECIDO  
 (71) PATRICIA BONALDI MODA FEMININA LTDA (BR/MG)  
 (72) PATRÍCIA VIEIRA BONALDI  
 (74) SÁVIO FARIA NEVES  
 Arquivamento

**(21) BR 30 2014 004479-6**

Código 35 - Arquivamento do Pedido – Art. 216 § 2º e Art. 106 § 3º da LPI  
 (22) 09/09/2014





(44) 21/11/2017  
 (52) 32-00  
 (54) PADRÃO ORNAMENTAL APLICADO EM TECIDO  
 (71) PATRICIA BONALDI MODA FEMININA LTDA (BR/MG)  
 (72) PATRÍCIA VIEIRA BONALDI  
 (74) SÁVIO FARIA NEVES  
 Arquivamento

**(21) BR 30 2014 004480-0**



Código 35 - Arquivamento do Pedido – Art. 216 § 2º e Art. 106 § 3º da LPI  
 (22) 09/09/2014  
 (44) 21/11/2017  
 (52) 32-00  
 (54) PADRÃO ORNAMENTAL APLICADO EM TECIDO  
 (71) PATRICIA BONALDI MODA FEMININA LTDA (BR/MG)  
 (72) PATRÍCIA VIEIRA BONALDI  
 (74) SÁVIO FARIA NEVES  
 Arquivamento

**(21) BR 30 2014 004483-4**

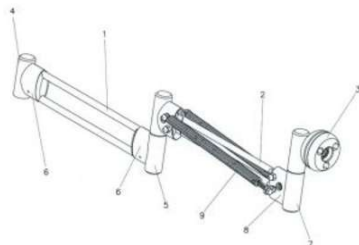

Código 35 - Arquivamento do Pedido – Art. 216 § 2º e Art. 106 § 3º da LPI  
 (22) 09/09/2014  
 (44) 21/11/2017  
 (52) 14-99  
 (54) CONFIGURAÇÃO APLICADA EM SUPORTE PARA MONITOR DE COMPUTADOR  
 (71) AZEVEDO DE ASSIS E CIA LTDA (BR/RS)  
 (72) CARLOS ALBERTO WANNER DE ASSIS  
 (74) CUSTÓDIO DE ALMEIDA & CIA  
 Arquivamento

**(21) BR 30 2014 004559-8**



Código 35 - Arquivamento do Pedido – Art. 216 § 2º e Art. 106 § 3º da LPI  
 (22) 11/09/2014  
 (44) 21/11/2017  
 (52) 32-00  
 (54) CONFIGURAÇÃO BORDADA APLICADA EM TECIDO  
 (71) PATRICIA BONALDI MODA FEMININA LTDA (BR/MG)  
 (72) PATRÍCIA VIEIRA BONALDI  
 (74) SÁVIO FARIA NEVES  
 Arquivamento

**(21) BR 30 2014 004589-0**

Código 35 - Arquivamento do Pedido – Art. 216 § 2º e Art. 106 § 3º da LPI

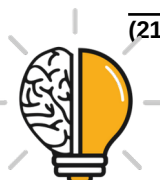

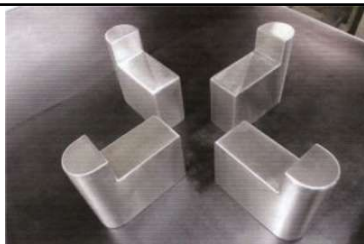

(22) 12/09/2014  
 (44) 21/11/2017  
 (52) 06-03 , 06-06  
 (54) CONFIGURAÇÃO APLICADA MESA DECORATIVA  
 (71) PAULO SERGIO NIEMEYER MAKHOHL (BR/RJ)  
 (72) PAULO SERGIO NIEMEYER MAKHOHL  
 Arquivamento



(21) BR 30 2014 004590-3

Código 35 - Arquivamento do Pedido – Art. 216 § 2º e Art. 106 § 3º da LPI



(22) 12/09/2014  
 (44) 21/11/2017  
 (52) 09-01  
 (54) CONFIGURAÇÃO APLICADA EM FRASCO  
 (71) reynaldo stamatis filho (BR/SP)  
 (72) reynaldo stamatis filho  
 Arquivamento

(21) BR 30 2014 004591-1

Código 35 - Arquivamento do Pedido – Art. 216 § 2º e Art. 106 § 3º da LPI



(22) 29/08/2014  
 (44) 21/11/2017  
 (52) 06-01  
 (54) DISPOSIÇÃO CONSTRUTIVA APLICADA EM BANCO  
 (71) LUANA DE ARAÚJO PALMEIRA (BR/PB)  
 (72) LUANA DE ARAÚJO PALMEIRA  
 Arquivamento

(21) BR 30 2014 004594-6

Código 35 - Arquivamento do Pedido – Art. 216 § 2º e Art. 106 § 3º da LPI



(22) 12/09/2014  
 (44) 21/11/2017  
 (52) 02-04  
 (54) CONFIGURAÇÃO APLICADA EM SOLADO  
 (71) AGAEFE INDÚSTRIA DE CALÇADOS LTDA (BR/MG)  
 (72) HENRIQUE MARTINS FERREIRA  
 (74) JOSÉ NAVES DE LACERDA JÚNIOR



Arquivamento

**(21) BR 30 2014 004687-0**

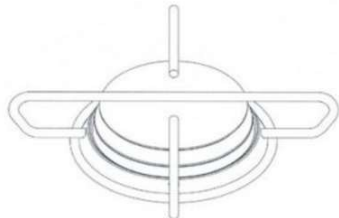

Código 35 - Arquivamento do Pedido – Art. 216 § 2º e Art. 106 § 3º da LPI

(22) 16/09/2014

(44) 21/11/2017

(52) 23-03

(54) CONFIGURAÇÃO APLICADA EM QUEIMADOR

(71) ÍNDIO DA COSTA LICENSING LTDA (BR/RJ)

(72) LUIZ AUGUSTO DE SIQUEIRA INDIO DA COSTA, ANDRE CUNHA LOBO DE MELO, LUISA MARTINS PESSOA, LYSSANDRA MACEDO PEREIRA, BRUNO PAIVA RIBEIRO

(74) ERIKA BLASELBAUER

Arquivamento

**(21) BR 30 2014 004707-8**



Código 35 - Arquivamento do Pedido – Art. 216 § 2º e Art. 106 § 3º da LPI

(22) 12/09/2014

(44) 21/11/2017

(52) 19-04

(54) TABLET DOC - CONFIGURAÇÃO ORNAMENTAL APLICADA EM UM OBJETO BIDIMENSIONAL

(71) EDITORA DOC COMÉRCIO E SERVIÇOS LTDA (BR/RJ)

(72) RENATO RODRIGUES GREGÓRIO

Arquivamento

**(21) BR 30 2014 004721-3**

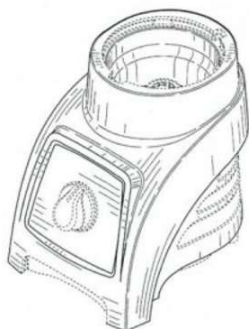

Código 35 - Arquivamento do Pedido – Art. 216 § 2º e Art. 106 § 3º da LPI

(22) 15/09/2014

(30) 14/03/2014 US 29/485,013

(44) 21/11/2017

(52) 31-00

(54) CONFIGURAÇÃO APLICADA EM SISTEMA MISTURADOR

(71) VITA-MIX CORPORATION (US)

(72) PHONESACKSITH GUY KETTAVONG, JACK WARREN GEE II, KOLMAN JUHASZ, EUGENE J. KOZLOWSKI, DAVID A. KANNING, MICHAEL PATRICK ARNETT, RICHARD JOSEPH LASH

(74) DANNEMANN, SIEMSEN, BIGLER & IPANEMA MOREIRA

Arquivamento

**(21) BR 30 2014 004723-0**

Código 35 - Arquivamento do Pedido – Art. 216 § 2º e Art. 106 § 3º da LPI

(22) 18/09/2014

(44) 21/11/2017



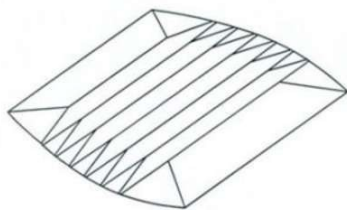

(52) 02-04  
 (54) CONFIGURAÇÃO APLICADA EM LÂMINA DE PALMILHA  
 (71) EXRAMOLD JOMO INDÚSTRIA DE PLÁSTICOS LTDA (BR/RS)  
 (72) DAGMAR LUISE MOHRBACH  
 (74) emerson salbego hofart  
 Arquivamento

**(21) BR 30 2014 004782-5**



Código 35 - Arquivamento do Pedido – Art. 216 § 2º e Art. 106 § 3º da LPI  
 (22) 22/09/2014  
 (44) 21/11/2017  
 (52) 14-02 , 02-06  
 (54) SISTEMA VESTÍVEL PARA INTERFACE ENTRE USUÁRIO E COMPUTADOR  
 (71) FERNANDO MARCON PASSOS (BR/SP)  
 (72) FERNANDO MARCON PASSOS  
 Arquivamento

**(21) BR 30 2014 004815-5**

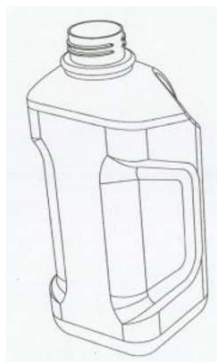

Código 35 - Arquivamento do Pedido – Art. 216 § 2º e Art. 106 § 3º da LPI  
 (22) 25/09/2014  
 (44) 21/11/2017  
 (52) 09-01  
 (54) CONFIGURAÇÃO APLICADA EM EMBALAGEM  
 (71) ROBERTO LUIZ DA VEIGA (BR/SC)  
 (72) ROBERTO LUIZ DA VEIGA  
 (74) SANDRO WUNDERLICH  
 Arquivamento

**(21) BR 30 2014 004863-5**



Código 35 - Arquivamento do Pedido – Art. 216 § 2º e Art. 106 § 3º da LPI  
 (22) 26/09/2014  
 (44) 21/11/2017  
 (52) 06-04  
 (54) CONFIGURAÇÃO APLICADA EM MÓVEL TIPO ESTANTE  
 (71) BIACIO MÓVEIS E ACESSÓRIOS LTDA - ME (BR/PR)  
 (72) JAELSON BIACIO JUNIOR  
 (74) LUCIANO SALVIATO  
 Arquivamento

**(21) BR 30 2014 004865-1**

Código 35 - Arquivamento do Pedido – Art. 216 § 2º e Art. 106 § 3º da LPI  
 (22) 26/09/2014  
 (44) 21/11/2017



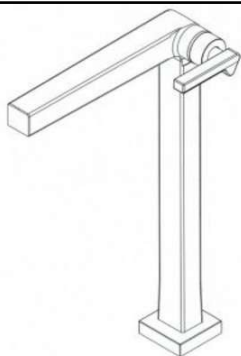

(52) 23-01  
 (54) CONFIGURAÇÃO APLICADA EM CONJUNTO DE METAIS SANITÁRIOS  
 (71) DOCOL METAIS SANITÁRIOS LTDA. (BR/SC)  
 (72) INGO DOUBRAWA  
 Arquivamento

**(21) BR 30 2014 004880-5**



Código 35 - Arquivamento do Pedido – Art. 216 § 2º e Art. 106 § 3º da LPI  
 (22) 26/09/2014  
 (30) 30/03/2014 CN 201430070448.1  
 (44) 21/11/2017  
 (52) 01-01  
 (54) CONFIGURAÇÃO APLICADA A UM BISCOITO RECHEADO  
 (71) INTERCONTINENTAL GREAT BRANDS LLC (US)  
 (72) DONGXU WANG, YONG SHI, WEIBING QIAN, GUOQIANG XUE, MANHU GU  
 (74) ORLANDO DE SOUZA  
 Arquivamento

**(21) BR 30 2014 004910-0**



Código 35 - Arquivamento do Pedido – Art. 216 § 2º e Art. 106 § 3º da LPI  
 (22) 30/09/2014  
 (44) 21/11/2017  
 (52) 07-99  
 (54) CONFIGURAÇÃO APLICADA A PORTA UTENSÍLIOS  
 (71) PAULO TADEU BRETAS FORTES (BR/MG)  
 (72) PAULO TADEU BRETAS FORTES  
 Arquivamento Título adequado de ofício nos termos do Art. 22 da Instrução Normativa 044/2015.

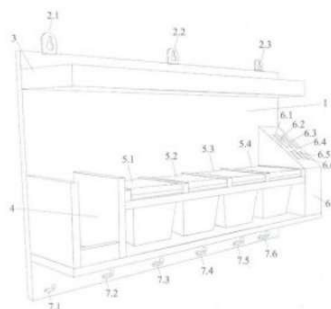

**(21) BR 30 2014 004975-5**

Código 35 - Arquivamento do Pedido – Art. 216 § 2º e Art. 106 § 3º da LPI  
 (22) 02/10/2014  
 (44) 21/11/2017  
 (52) 02-04





(54) CONFIGURAÇÃO APLICADA EM SOLADO

(71) CLAUDIO JOSÉ DO AMARAL (BR/MG)

(72) CLAUDIO JOSÉ DO AMARAL

(74) FERNANDO LUIZ ROSADO

Arquivamento

(21) BR 30 2014 005089-3

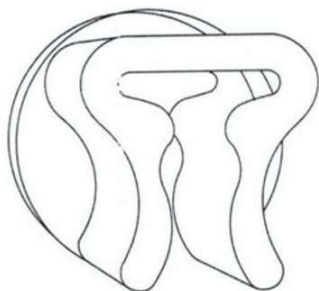

Código 35 - Arquivamento do Pedido – Art. 216 § 2º e Art. 106 § 3º da LPI

(22) 09/10/2014

(44) 21/11/2017

(52) 20-02

(54) CONFIGURAÇÃO APLICADA A ELEMENTO LIMITADOR DE ESPAÇOS

(71) ROBIN ALAN ZEGER (BR/SP)

(72) ROBIN ALAN ZEGER

Arquivamento

(21) BR 30 2014 005097-4

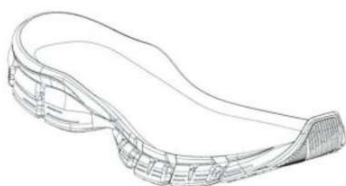

Código 35 - Arquivamento do Pedido – Art. 216 § 2º e Art. 106 § 3º da LPI

(22) 09/10/2014

(44) 21/11/2017

(52) 02-04

(54) CONFIGURAÇÃO APLICADA EM SOLADO DE CALÇADO

(71) VULCABRAS/AZALEIA - RS CALÇADOS E ARTIGOS ESPORTIVOS S/A. (BR/RS)

(72) MARCELO DORNELES

(74) SCA ASSESSORIA E CONSULTORIA LTDA.

Arquivamento

(21) BR 30 2014 005102-4

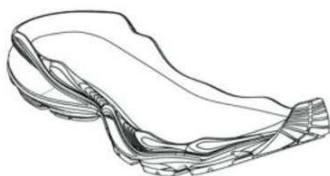

Código 35 - Arquivamento do Pedido – Art. 216 § 2º e Art. 106 § 3º da LPI

(22) 09/10/2014

(44) 21/11/2017

(52) 02-04

(54) CONFIGURAÇÃO APLICADA EM SOLADO DE CALÇADO

(71) VULCABRAS/AZALEIA - RS, CALÇADOS E ARTIGOS ESPORTIVOS S/A. (BR/RS)

(72) ROBERTO DOS SANTOS

(74) SCA ASSESSORIA E CONSULTORIA LTDA.

Arquivamento

(21) BR 30 2014 005110-5

Código 35 - Arquivamento do Pedido – Art. 216 § 2º e Art. 106 § 3º da LPI

(22) 09/10/2014

(30) 15/04/2014 US 29/488,052



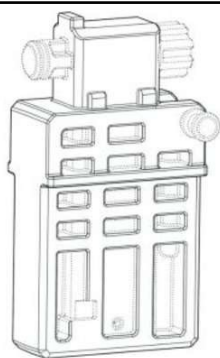

(44) 21/11/2017  
 (52) 22-01  
 (54) CONFIGURAÇÃO APLICADA EM BLOCO DE ARMEIRO PARA ARMA DE FOGO  
 (71) MAGPUL INDUSTRIES CORPORATION (US)  
 (72) WILLIAM B. BENNETT, DUANE LIPTAK, MICHAEL T. MAYBERRY  
 (74) MMV AGENTES DA PROPRIEDADE INDUSTRIAL  
 Arquivamento

**(21) BR 30 2014 005123-7**



Código 35 - Arquivamento do Pedido – Art. 216 § 2º e Art. 106 § 3º da LPI  
 (22) 10/10/2014  
 (30) 10/04/2014 US 29/487,568  
 (44) 21/11/2017  
 (52) 24-02  
 (54) CONFIGURAÇÃO APLICADA EM DISPOSITIVO INJETOR.  
 (71) MERCK SHARP & DOHME CORP. (US)  
 (72) GREG BURKETT, SHU KUEN CHANG, ANGIE KIM, JIN KO, SCOTT MACKIE, PHILIP G. GREEN, SHARAD GUPTA, ANGELA M. AMEND KWASNIK, CHRISTIN L. O'NEILL, ROBERT STIANCHI, WITOLD SWIATEK  
 (74) ARARIPE & ASSOCIADOS  
 Arquivamento

**(21) BR 30 2014 005185-7**

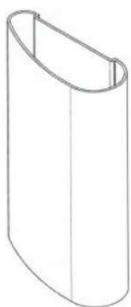

Código 35 - Arquivamento do Pedido – Art. 216 § 2º e Art. 106 § 3º da LPI  
 (22) 15/10/2014  
 (44) 21/11/2017  
 (52) 25-02  
 (54) CONFIGURAÇÃO EM PERFILADO  
 (71) OLGA COLOR SPA LTDA (BR/SP)  
 (72) GUILHERME CARLONI SIMOCELI  
 (74) SPI MARCAS & PATENTES S/C LTDA.  
 Arquivamento

**(21) BR 30 2014 005187-3**



Código 35 - Arquivamento do Pedido – Art. 216 § 2º e Art. 106 § 3º da LPI  
 (22) 15/10/2014  
 (44) 21/11/2017  
 (52) 07-05  
 (54) CONFIGURAÇÃO APLICADA EM ACABAMENTO PARA RODO.  
 (71) marcos aparecido puertas (BR/PR)  
 (72) marcos aparecido puertas  
 (74) london marcas e patentes ss ltda  
 Arquivamento



(21) BR 30 2014 005189-0



Código 35 - Arquivamento do Pedido – Art. 216 § 2º e Art. 106 § 3º da LPI  
 (22) 15/10/2014  
 (44) 21/11/2017  
 (52) 07-05  
 (54) CONFIGURAÇÃO APLICADA EM RODO  
 (71) MARCOS APARECIDO PUERTAS (BR/PR)  
 (72) MARCOS APARECIDO PUERTAS  
 (74) LONDON MARCAS E PATENTES SS LTDA  
 Arquivamento

(21) BR 30 2014 005190-3



Código 35 - Arquivamento do Pedido – Art. 216 § 2º e Art. 106 § 3º da LPI  
 (22) 15/10/2014  
 (44) 21/11/2017  
 (52) 06-01  
 (54) CONFIGURAÇÃO APLICADA EM POLTRONA  
 (71) MÓVEIS K1 LTDA  
 (72) CARLOS LUIZ SOST  
 (74) LEÃO PROPRIEDADE INTELECTUAL  
 Arquivamento

(21) BR 30 2014 005230-6

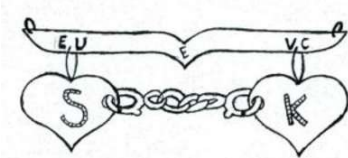

Código 35 - Arquivamento do Pedido – Art. 216 § 2º e Art. 106 § 3º da LPI  
 (22) 17/10/2014  
 (44) 21/11/2017  
 (52) 11-01  
 (54) CONFIGURAÇÃO APLICADA EM PINGENTE  
 (71) SINVALDO BISPO DE OLIVEIRA (BR/SP)  
 (72) SINVALDO BISPO DE OLIVEIRA  
 Arquivamento

(21) BR 30 2014 005231-4



Código 35 - Arquivamento do Pedido – Art. 216 § 2º e Art. 106 § 3º da LPI  
 (22) 17/10/2014  
 (44) 21/11/2017  
 (52) 04-01  
 (54) CONFIGURAÇÃO APLICADA EM ESCOVA  
 (71) SINVALDO BISPO DE OLIVEIRA (BR/SP)  
 (72) SINVALDO BISPO DE OLIVEIRA  
 Arquivamento



**(21) BR 30 2014 005233-0**

Código 35 - Arquivamento do Pedido – Art. 216 § 2º e Art. 106 § 3º da LPI

(22) 17/10/2014

(30) 18/04/2014 US 29/488,463

(44) 21/11/2017

(52) 09-07

(54) CONFIGURAÇÃO APLICADA EM TAMPA

(71) MARK ONE LIFESTYLE, INC.

(72) ERIK KREIDER, MIRKO IHRIG, EUNICE JOUNG, JUSTIN LEE, NICHOLAS BARNES, YVES BEHAR

(74) RANA GOSAIN

Arquivamento

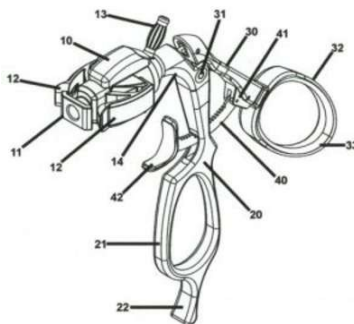
**(21) BR 30 2014 005240-3**

Código 35 - Arquivamento do Pedido – Art. 216 § 2º e Art. 106 § 3º da LPI

(22) 20/10/2014

(44) 21/11/2017

(52) 24-02

(54) CONFIGURAÇÃO APLICADA EMPUNHADURA PARA INSTRUMENTOS CIRÚRGICOS

(71) IMBROS ADMINISTRAÇÃO E PARTICIPAÇÕES LTDA (BR/RS)

(72) ALESSANDRO TERZARIOL

(74) SKO OYARZABAL MARCAS E PATENTES S/S LTDA

Arquivamento

**(21) BR 30 2014 005271-3**

Código 35 - Arquivamento do Pedido – Art. 216 § 2º e Art. 106 § 3º da LPI

(22) 22/10/2014

(44) 21/11/2017

(52) 21-01

(54) PADRÃO ORNAMENTAL APLICADO A JOGO DE TABULEIRO

(71) PRISCILA BELLIZZI LEAL DE ALMEIDA (BR/RJ)

(72) PRISCILA BELLIZZI LEAL DE ALMEIDA

Arquivamento

**(21) BR 30 2014 005291-8**

Código 35 - Arquivamento do Pedido – Art. 216 § 2º e Art. 106 § 3º da LPI

(22) 22/10/2014

(30) 24/04/2014 US 29/488,933

(44) 21/11/2017

(52) 09-03

(54) CONFIGURAÇÃO APLICADA EM EMBALAGEM

(71) CLEAR LAM PACKAGING INC. (US)

(72) JAMES J. SANFILIPPO, MILORAD RADENOVIC

(74) rana gosain



---

Arquivamento

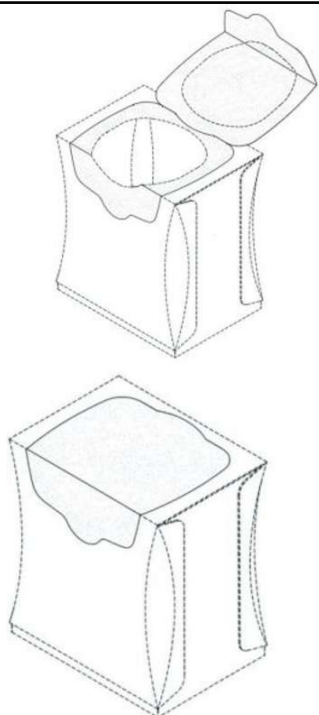

---

(21) BR 30 2014 005292-6

Código 35 - Arquivamento do Pedido – Art. 216 § 2º e Art. 106 § 3º da LPI

(22) 22/10/2014

(30) 24/04/2014 US 29/488,934

(44) 21/11/2017

(52) 09-03

(54) CONFIGURAÇÃO APLICADA EM EMBALAGEM

(71) CLEAR LAM PACKAGING, INC. (US)

(72) JAMES J. SANFILIPPO, MILORAD RADENOVIC

(74) RANA GOSAIN

Arquivamento

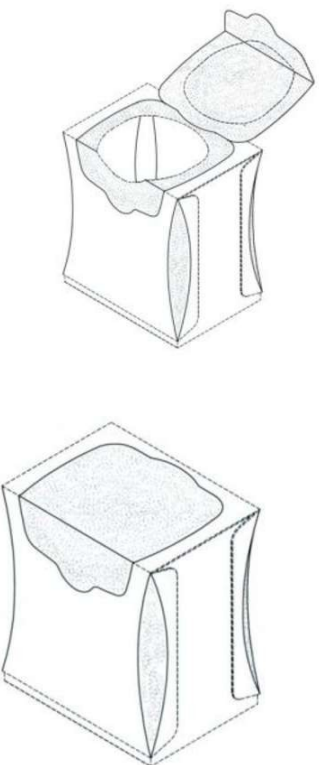

---

(21) BR 30 2014 005307-8

Código 35 - Arquivamento do Pedido – Art. 216 § 2º e Art. 106 § 3º da LPI

(22) 23/10/2014

(43) 19/07/2016

(52) 09-01

(54) CONFIGURAÇÃO APLICADA EM FRASCO

(71) MARY KAY INC. (US)

(72) JENNY DEMARCO STAAB, TAMMY SCHRIEWER





(74) DANNEMANN, SIEMSEN, BIGLER & IPANEMA MOREIRA  
Arquivamento



(21) BR 30 2014 005430-9



Código 35 - Arquivamento do Pedido – Art. 216 § 2º e Art. 106 § 3º da LPI  
(22) 30/10/2014  
(44) 21/11/2017  
(52) 06-01 , 06-03  
(54) CONFIGURAÇÃO APLICADA EM JOGO DE SALA  
(71) MARCUS FERREIRA DA SILVA (BR/SP)  
(72) MARCUS FERREIRA DA SILVA  
(74) PAULO CEZAR MOLINARI  
Arquivamento

(21) BR 30 2014 005462-7



Código 35 - Arquivamento do Pedido – Art. 216 § 2º e Art. 106 § 3º da LPI  
(22) 31/10/2014  
(44) 21/11/2017  
(52) 06-04  
(54) CONFIGURAÇÃO APLICADA EM MÓVEL TIPO RACK  
(71) LÍNEA BRASIL INDÚSTRIA E COMÉRCIO DE MÓVEIS LTDA (BR/PR)  
(72) ELIO SÉRGIO PAVANATO  
(74) LUCIANO SALVIATO  
Arquivamento

(21) BR 30 2014 005464-3

Código 35 - Arquivamento do Pedido – Art. 216 § 2º e Art. 106 § 3º da LPI  
(22) 31/10/2014  
(44) 21/11/2017  
(52) 06-04  
(54) CONFIGURAÇÃO APLICADA EM PAINEL





(71) LÍNEA BRASIL INDÚSTRIA E COMÉRCIO DE MÓVEIS LTDA (BR/PR)  
 (72) ELIO SÉRGIO PAVANATO  
 (74) LUCIANO SALVIATO  
 Arquivamento

(21) BR 30 2014 005472-4



Código 35 - Arquivamento do Pedido – Art. 216 § 2º e Art. 106 § 3º da LPI  
 (22) 31/10/2014  
 (44) 21/11/2017  
 (52) 06-04  
 (54) CONFIGURAÇÃO APLICADA EM ARMÁRIOS PARA COZINHA  
 (71) KITS PARANÁ INDÚSTRIA E COMÉRCIO DE MÓVEIS LTDA (BR/PR)  
 (72) JOSÉ CARLOS ARRUDA  
 (74) LUCIANO SALVIATO  
 Arquivamento

(21) BR 30 2014 005475-9



Código 35 - Arquivamento do Pedido – Art. 216 § 2º e Art. 106 § 3º da LPI  
 (22) 31/10/2014  
 (44) 21/11/2017  
 (52) 06-04  
 (54) CONFIGURAÇÃO APLICADA EM ARMÁRIOS PARA COZINHA.  
 (71) KITS PARANÁ INDÚSTRIA E COMÉRCIO DE MÓVEIS LTDA (BR/PR)  
 (72) JOSÉ CARLOS ARRUDA  
 (74) LUCIANO SALVIATO  
 Arquivamento

(21) BR 30 2014 005486-4



Código 35 - Arquivamento do Pedido – Art. 216 § 2º e Art. 106 § 3º da LPI  
 (22) 31/10/2014  
 (30) 15/08/2014 TW 103304817  
 (44) 21/11/2017  
 (52) 12-11  
 (54) CONFIGURAÇÃO APLICADA A UMA MOTOCICLETA  
 (71) SANYANG INDUSTRY CO., LTD (TW)  
 (72) DE-SAN WANG  
 (74) ORLANDO DE SOUZA  
 Arquivamento

(21) BR 30 2014 005525-9

Código 35 - Arquivamento do Pedido – Art. 216 § 2º e Art. 106 § 3º da LPI





(22) 05/11/2014  
 (44) 21/11/2017  
 (52) 07-02  
 (54) CONFIGURAÇÃO APLICADA EM UTENSILIO DE COZINHA COM TAMPA  
 (71) WILLIAN MENDES FERREIRA (BR/GO)  
 (72) WILLIAN MENDES FERREIRA  
 Arquivamento

(21) BR 30 2014 005546-1



Código 35 - Arquivamento do Pedido – Art. 216 § 2º e Art. 106 § 3º da LPI  
 (22) 29/10/2014  
 (44) 21/11/2017  
 (52) 07-01  
 (54) CONFIGURAÇÃO APLICADA EM CAPA PARA RECIPIENTE TÉRMICO  
 (71) METALURGICA MOR S.A (BR/RS)  
 (72) ELIEZER HENKER  
 (74) lealvi marcas e patentes ltda  
 Arquivamento

(21) BR 30 2014 005548-8



Código 35 - Arquivamento do Pedido – Art. 216 § 2º e Art. 106 § 3º da LPI  
 (22) 06/11/2014  
 (44) 21/11/2017  
 (52) 07-99  
 (54) CONFIGURAÇÃO APLICADA EM COMPRESSA  
 (71) ANA PAULA NONINO GOMES CARNEIRO - ME (BR/PR)  
 (72) ANA PAULA NONINO GOMES CARNEIRO  
 Arquivamento

(21) BR 30 2014 005552-6



Código 35 - Arquivamento do Pedido – Art. 216 § 2º e Art. 106 § 3º da LPI  
 (22) 06/11/2014  
 (44) 21/11/2017  
 (52) 06-01  
 (54) CONFIGURAÇÃO APLICADA EM POLTRONA  
 (71) POTENTE INDUSTRIA E COMERCIO DE MOVEIS LTDA (BR/SP)  
 (72) MAURICIO DE ANDRADE BARRETO  
 (74) BEERRE ASSESSORIA EMPRESARIAL LTDA  
 Arquivamento

(21) BR 30 2014 005556-9

Código 35 - Arquivamento do Pedido – Art. 216 § 2º e Art. 106 § 3º da LPI  
 (22) 06/11/2014  
 (44) 21/11/2017



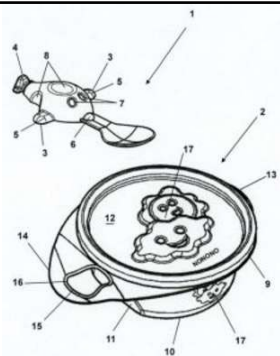

(52) 07-01 , 07-03  
 (54) CONFIGURAÇÃO APLICADA EM KIT DE TIGELA E COLHER PARA PAPHINA DE BEBÊ  
 (71) JAGUAR INDÚSTRIA E COMÉRCIO DE PLÁSTICOS LTDA (BR/SP)  
 (72) VANER VITOR VERSORI  
 (74) ICAMP MARCAS E PATENTES LTDA  
 Arquivamento

**(21) BR 30 2014 005570-4**



Código 35 - Arquivamento do Pedido – Art. 216 § 2º e Art. 106 § 3º da LPI  
 (22) 06/11/2014  
 (30) 07/05/2014 US 29/490203  
 (44) 21/11/2017  
 (52) 12-15  
 (54) CONFIGURAÇÃO APLICADA A PNEU  
 (71) ATTURO TIRE CORP. (US)  
 (72) MICHAEL MATHIS  
 (74) ISABELLA PAUL  
 Arquivamento

**(21) BR 30 2014 005607-7**



Código 35 - Arquivamento do Pedido – Art. 216 § 2º e Art. 106 § 3º da LPI  
 (22) 10/11/2014  
 (44) 21/11/2017  
 (52) 02-04  
 (54) CONFIGURAÇÃO APLICADA EM SOLADO  
 (71) HENSO INDUSTRIAL LTDA (BR/MG)  
 (72) HENRIQUE SOARES BENTO  
 (74) JOSÉ NAVES DE Lacerda júnior  
 Arquivamento

**(21) BR 30 2014 005613-1**

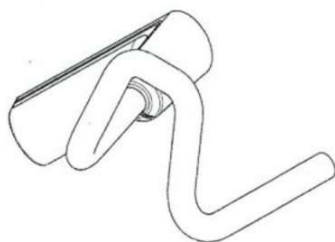

Código 35 - Arquivamento do Pedido – Art. 216 § 2º e Art. 106 § 3º da LPI  
 (22) 10/11/2014  
 (44) 21/11/2017  
 (52) 08-08  
 (54) CONFIGURAÇÃO APLICADA EM CABIDE  
 (71) FABRIMAR S/A INDÚSTRIA E COMÉRCIO (BR/RJ)  
 (72) CARLOS AUGUSTO RAMOS DE BARROS  
 (74) ANTONIO MAURICIO PEDRAS ARNAUD  
 Arquivamento

**(21) BR 30 2014 005614-0**

Código 35 - Arquivamento do Pedido – Art. 216 § 2º e Art. 106 § 3º da LPI

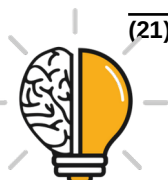

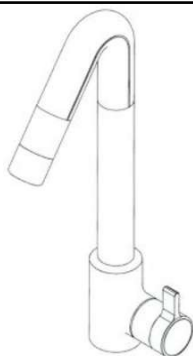

(22) 10/11/2014  
 (44) 21/11/2017  
 (52) 23-01  
 (54) CONFIGURAÇÃO APLICADA EM TORNEIRA  
 (71) FABRIMAR S/A INDÚSTRIA E COMÉRCIO (BR/RJ)  
 (72) CARLOS AUGUSTO RAMOS DE BARROS  
 (74) ANTONIO MAURICIO PEDRAS ARNAUD  
 Arquivamento

**(21) BR 30 2014 005615-8**



Código 35 - Arquivamento do Pedido – Art. 216 § 2º e Art. 106 § 3º da LPI  
 (22) 10/11/2014  
 (44) 21/11/2017  
 (52) 23-02  
 (54) CONFIGURAÇÃO APLICADA EM PORTA-TOALHAS DE BARRA  
 (71) FABRIMAR S/A INDÚSTRIA E COMÉRCIO (BR/RJ)  
 (72) CARLOS AUGUSTO RAMOS DE BARROS  
 (74) ANTONIO MAURICIO PEDRAS ARNAUD  
 Arquivamento

**(21) BR 30 2014 005616-6**

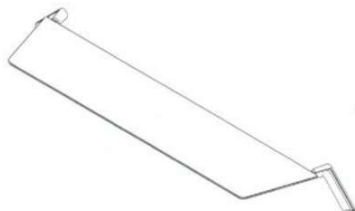

Código 35 - Arquivamento do Pedido – Art. 216 § 2º e Art. 106 § 3º da LPI  
 (22) 10/11/2014  
 (44) 21/11/2017  
 (52) 23-02  
 (54) CONFIGURAÇÃO APLICADA EM PRATELEIRA  
 (71) FABRIMAR S/A INDÚSTRIA E COMÉRCIO (BR/RJ)  
 (72) CARLOS AUGUSTO RAMOS DE BARROS  
 (74) ANTONIO MAURICIO PEDRAS ARNAUD  
 Arquivamento

**(21) BR 30 2014 005617-4**



Código 35 - Arquivamento do Pedido – Art. 216 § 2º e Art. 106 § 3º da LPI  
 (22) 10/11/2014  
 (44) 21/11/2017  
 (52) 23-02  
 (54) CONFIGURAÇÃO APLICADA EM SABONETEIRA  
 (71) FABRIMAR S/A INDÚSTRIA E COMÉRCIO (BR/RJ)  
 (72) CARLOS AUGUSTO RAMOS DE BARROS  
 (74) ANTONIO MAURICIO PEDRAS ARNAUD  
 Arquivamento

**(21) BR 30 2014 005618-2**

Código 35 - Arquivamento do Pedido – Art. 216 § 2º e Art. 106 § 3º da LPI

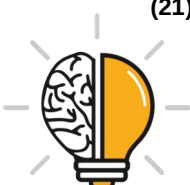

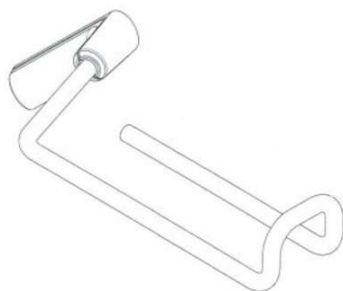

(22) 10/11/2014  
 (44) 21/11/2017  
 (52) 23-02  
 (54) CONFIGURAÇÃO APLICADA EM PAPELEIRA  
 (71) FABRIMAR S/A INDÚSTRIA E COMÉRCIO (BR/RJ)  
 (72) CARLOS AUGUSTO RAMOS DE BARROS  
 (74) ANTONIO MAURICIO PEDRAS ARNAUD  
 Arquivamento

**(21) BR 30 2014 005644-1**



Código 35 - Arquivamento do Pedido – Art. 216 § 2º e Art. 106 § 3º da LPI  
 (22) 11/11/2014  
 (30) 21/05/2014 US 29/491409  
 (44) 21/11/2017  
 (52) 14-04  
 (54) PADRÃO ORNAMENTAL APLICADO A ÍCONE  
 (71) THE GILLETTE COMPANY (US)  
 (72) BRIAN ADAM RABALAIS, LUIS ESTRADA LOPEZ, IVELINA MARINOVA IVANOVA  
 (74) FLAVIA MARIA VASCONCELOS PEREIRA (TRENCH ROSSI E WATANABE ADVOGADOS)  
 Arquivamento

**(21) BR 30 2014 005700-6**



Código 35 - Arquivamento do Pedido – Art. 216 § 2º e Art. 106 § 3º da LPI  
 (22) 14/11/2014  
 (44) 21/11/2017  
 (52) 11-01  
 (54) CONFIGURAÇÃO APLICADA EM ESCAPULÁRIO  
 (71) LOUISE LANE DE ALMEIDA TRAJANO (BR/RJ)  
 (72) LOUISE LANE DE ALMEIDA TRAJANO  
 Arquivamento

**(21) BR 30 2014 005740-5**

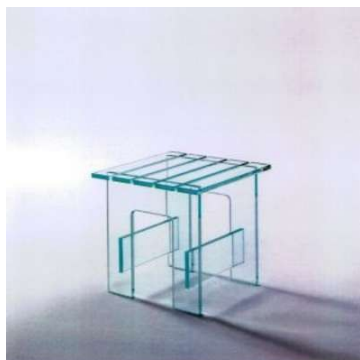

Código 35 - Arquivamento do Pedido – Art. 216 § 2º e Art. 106 § 3º da LPI  
 (22) 18/11/2014  
 (44) 21/11/2017  
 (52) 06-03  
 (54) CONFIGURAÇÃO APLICADA EM MESAS DE CENTRO.  
 (71) leopoldo martins da costa (BR/MG) , sergio luz dos santos  
 (72) leopoldo martins da costa, sergio luis dos santos  
 (74) vinicius silva de oliveira  
 Arquivamento



(21) BR 30 2014 005798-7



Código 35 - Arquivamento do Pedido – Art. 216 § 2º e Art. 106 § 3º da LPI  
 (22) 21/11/2014  
 (30) 23/05/2014 WO DM/083753  
 (44) 21/11/2017  
 (52) 28-03  
 (54) CONFIGURAÇÃO APLICADA EM APARELHO DE MASSAGEM FACIAL  
 (71) SWISCOVITAL AG (CH)  
 (72) ANDREAS DORNBIERER  
 (74) DAVID DO NASCIMENTO ADVOGADOS ASSOCIADOS  
 Arquivamento

(21) BR 30 2014 005823-1



Código 35 - Arquivamento do Pedido – Art. 216 § 2º e Art. 106 § 3º da LPI  
 (22) 24/11/2014  
 (44) 21/11/2017  
 (52) 07-04  
 (54) COADOR INDIVIDUAL PARA CAFÉ  
 (71) ROSILENE MASSULA DE SOUZA FORTUNA (BR/SP)  
 (72) ROSILENE MASSULA DE SOUZA FORTUNA  
 Arquivamento

(21) BR 30 2014 005873-8



Código 35 - Arquivamento do Pedido – Art. 216 § 2º e Art. 106 § 3º da LPI  
 (22) 25/11/2014  
 (30) 29/05/2014 US 29/492,194  
 (44) 21/11/2017  
 (52) 12-15  
 (54) CONFIGURAÇÃO APLICADA A PNEU  
 (71) ATTURO TIRE CORP. (US)  
 (72) MICHAEL MATHIS  
 (74) DI BLASI, PARENTE & ASSOCIADOS PROPRIEDADE INDUSTRIAL LTDA  
 Arquivamento

(21) BR 30 2014 005935-1

Código 35 - Arquivamento do Pedido – Art. 216 § 2º e Art. 106 § 3º da LPI  
 (22) 27/11/2014  
 (43) 25/10/2016  
 (52) 07-01  
 (54) CONFIGURAÇÃO APLICADA A MAMADEIRA  
 (71) FITSON SINGAPORE PTE. LTD. (SG)  
 (72) DAVID ANTHONY EDGERLEY, GRAHAM ANTONY TULETT, CHAN CHING  
 (74) MARTINEZ & ASSOCIADOS S/S LTDA  
 Arquivamento



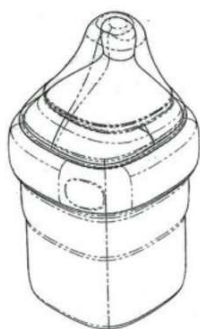

**(21) BR 30 2014 005938-6**



Código 35 - Arquivamento do Pedido – Art. 216 § 2º e Art. 106 § 3º da LPI

(22) 27/11/2014

(44) 21/11/2017

(52) 06-03

(54) CONFIGURAÇÃO APLICADA EM PRANCHETA

(71) ERGOFLEX COMÉRCIO E INDÚSTRIA DE MÓVEIS EIRELI (BR/MG)

(72) FABIO DE OLIVEIRA PINTO

(74) MAURÍCIO RAMOS DAMASCENO

Arquivamento

**(21) BR 30 2014 005939-4**



Código 35 - Arquivamento do Pedido – Art. 216 § 2º e Art. 106 § 3º da LPI

(22) 27/11/2014

(44) 21/11/2017

(52) 06-01

(54) CONFIGURAÇÃO APLICADA EM CADEIRA

(71) ERGOFLEX COMÉRCIO E INDÚSTRIA DE MÓVEIS EIRELI (BR/MG)

(72) FABIO DE OLIVEIRA PINTO

(74) MAURICIO RAMOS DAMASCENOD

Arquivamento

**(21) BR 30 2014 005960-2**

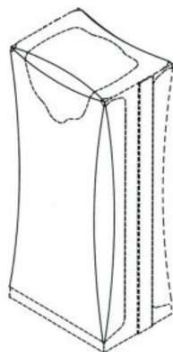

Código 35 - Arquivamento do Pedido – Art. 216 § 2º e Art. 106 § 3º da LPI

(22) 27/11/2014

(30) 30/05/2014 US 29492,413

(44) 21/11/2017

(52) 09-03

(54) CONFIGURAÇÃO APLICADA EM EMBALAGEM

(71) CLEAR LAM PACKAGING , INC (US)

(72) JAMES J . SANFILIPPO, MILORAD RADENOVIC

(74) RANA GOSAIN

Arquivamento

**(21) BR 30 2014 005964-5**

Código 35 - Arquivamento do Pedido – Art. 216 § 2º e Art. 106 § 3º da LPI



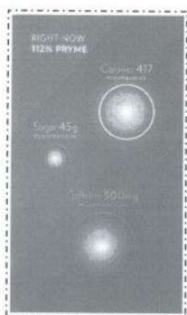

(22) 27/11/2014  
 (30) 27/05/2014 US 29/491.928; 27/05/2014 US 29/491.958  
 (44) 21/11/2017  
 (52) 14-04  
 (54) PADRÃO ORNAMENTAL APLICADO A INTERFACE GRÁFICA DE USUÁRIO  
 (71) MARK ONE LIFESTYLE, INC. (US)  
 (72) JUSTIN LEE, EUNICE JOUNG, MARK A. BERMAN, NICHOLAS BARNES, NIKITA NANGIA, NOAH MURPHY-REINHERTZ, ERIK KREIDER, MIRKO IHRIG, GRAHAM HUMPHREYS  
 (74) RANA GOSAIN  
 Arquivamento

**(21) BR 30 2014 005971-8**

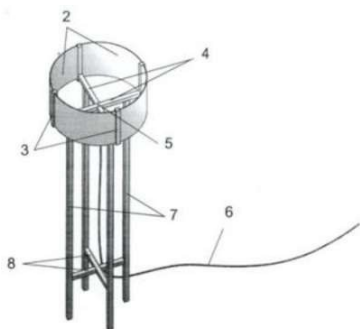

Código 35 - Arquivamento do Pedido – Art. 216 § 2º e Art. 106 § 3º da LPI  
 (22) 27/11/2014  
 (44) 21/11/2017  
 (52) 26-05  
 (54) CONFIGURAÇÃO APLICADA EM LUMINÁRIA  
 (71) NÓ DESIGN CRIAÇÃO E SERVIÇOS LTDA - ME (BR/SP)  
 (72) LEONARDO MASSARELI CARDOSO  
 (74) PAULO CEZAR MOLINARI  
 Arquivamento

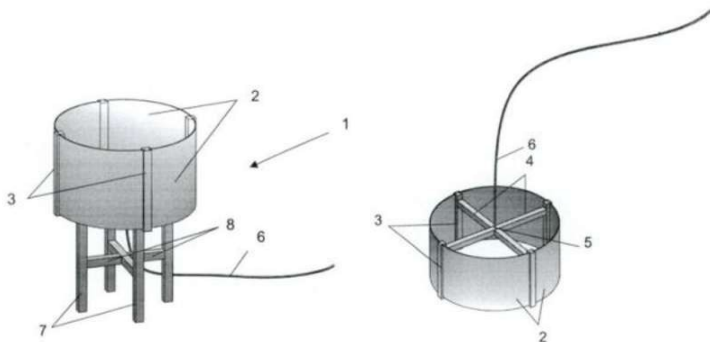

**(21) BR 30 2014 006015-5**



Código 35 - Arquivamento do Pedido – Art. 216 § 2º e Art. 106 § 3º da LPI  
 (22) 28/11/2014  
 (44) 21/11/2017  
 (52) 09-01  
 (54) CONFIGURAÇÃO APLICADA EM GARRAFA DE BEBIDA  
 (71) LUIZ ARGENTA VINHOS FINOS LTDA (BR/RS)  
 (72) DEUNIR LUIS ARGENTA  
 (74) SKO OYARZABAL MARCAS E PATENTES S/S LTDA  
 Arquivamento



(21) BR 30 2014 006106-2

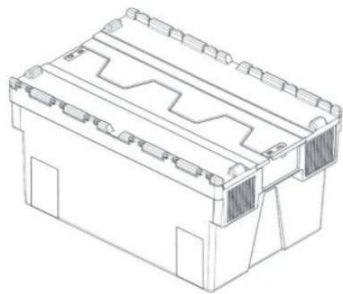

Código 35 - Arquivamento do Pedido – Art. 216 § 2º e Art. 106 § 3º da LPI

(22) 04/12/2014

(30) 04/06/2014 EM 002476879-0001

(44) 21/11/2017

(52) 09-03

(54) CONFIGURAÇÃO APLICADA A CAIXA COM TAMPA

(71) LOADHOG LIMITED (GB)

(72) LEIGH JOWETT, MATTHEW BACON

(74) MATOS & ASSOCIADOS - ADVOGADOS

Arquivamento

(21) BR 30 2014 006115-1



Código 35 - Arquivamento do Pedido – Art. 216 § 2º e Art. 106 § 3º da LPI

(22) 04/12/2014

(30) 05/06/2014 CI 29/493,133

(44) 21/11/2017

(52) 14-04

(54) PADRÃO ORNAMENTAL APLICADO À INTERFACE GRÁFICA PARA TELA DE EXIBIÇÃO

(71) MOTOROLA MOBILITY LLC

(72) DANIEL T. JACOBS, MEGAN KNIGHT, RICKY J. HOUBLER

(74) ORLANDO DE SOUZA

Arquivamento

(21) BR 30 2014 006164-0



Código 35 - Arquivamento do Pedido – Art. 216 § 2º e Art. 106 § 3º da LPI

(22) 25/11/2014

(44) 21/11/2017

(52) 11-01

(54) MODELO 001

(71) PIPPER JOIAS (BR/SP)

(72) DIEGO EURÍPEDES PIPPER PIEDADE

(74) SANDRO VAZ

Arquivamento



**(21) BR 30 2014 006165-8**



Código 35 - Arquivamento do Pedido – Art. 216 § 2º e Art. 106 § 3º da LPI

(22) 25/11/2014

(44) 21/11/2017

(52) 11-01

(54) MODELO 008

(71) PIPPER JOIAS (BR/SP)

(72) DIEGO EURÍPEDES PIPPER PIEDADE

(74) SANDRO VAZ

Arquivamento

**(21) BR 30 2014 006180-1**

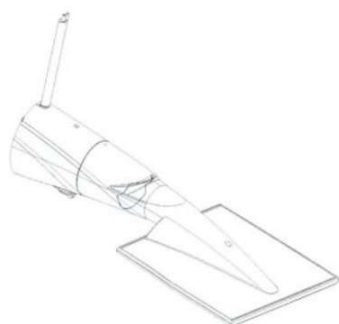

Código 35 - Arquivamento do Pedido – Art. 216 § 2º e Art. 106 § 3º da LPI

(22) 08/12/2014

(44) 21/11/2017

(52) 23-02

(54) CONFIGURAÇÃO APLICADA EM CHUVEIRO

(71) LORENZETTI S.A INDÚSTRIAS BRASILEIRAS ELETROMETALÚRGICAS (BR/SP)

(72) CLAUDIO LOURENÇO LORENZETTI

(74) DANNEMANN , SIEMSEN , BIGLER & IPANEMA MOREIRA

Arquivamento

**(21) BR 30 2014 006190-9**



Código 35 - Arquivamento do Pedido – Art. 216 § 2º e Art. 106 § 3º da LPI

(22) 25/11/2014

(44) 21/11/2017

(52) 11-01

(54) MODELO 004

(71) PIPPER JOAIS (BR/SP)

(72) DIEGO EURÍPEDES PIPPER PIEDADE

(74) SANDRO VAZ

Arquivamento

**(21) BR 30 2014 006211-5**



Código 35 - Arquivamento do Pedido – Art. 216 § 2º e Art. 106 § 3º da LPI

(22) 25/11/2014

(44) 21/11/2017

(52) 11-01

(54) MODELO 011

(71) PIPPER JOIAS (BR/SP)

(72) DIEGO EURÍPEDES PIPPER PIEDADE

(74) SANDRO VAZ

Arquivamento



---

(21) BR 30 2014 006212-3



Código 35 - Arquivamento do Pedido – Art. 216 § 2º e Art. 106 § 3º da LPI

(22) 25/11/2014

(44) 21/11/2017

(52) 11-01

(54) MODELO 003

(71) PIPPER JOIAS (BR/SP)

(72) DIEGO EURÍPEDES PIPPER PIEDADE

(74) SANDRO VAZ

Arquivamento



---

(21) BR 30 2014 006214-0



Código 35 - Arquivamento do Pedido – Art. 216 § 2º e Art. 106 § 3º da LPI

(22) 25/11/2014

(44) 21/11/2017

(52) 11-01

(54) MODELO 002

(71) PIPPER JOIAS (BR/SP)

(72) DIEGO EURÍPEDES PIPPE PIEDADE

(74) sandro vaz

Arquivamento



---

(21) BR 30 2014 006216-6

Código 35 - Arquivamento do Pedido – Art. 216 § 2º e Art. 106 § 3º da LPI

(22) 25/11/2014

(44) 21/11/2017

(52) 11-01

(54) MODELO 012





(71) PIPPER JOIAS (BR/SP)  
(72) DIEGO EURÍPEDES PIPPER PIEDADE  
(74) SANDRO VAZ  
Arquivamento

**(21) BR 30 2014 006221-2**



Código 35 - Arquivamento do Pedido – Art. 216 § 2º e Art. 106 § 3º da LPI  
(22) 25/11/2014  
(44) 21/11/2017  
(52) 11-01  
(54) MODELO 006  
(71) PIPPER JOIAS (BR/SP)  
(72) DIEGO EURÍPEDES PIPPER PEIDADE  
(74) SANDRO VAZ  
Arquivamento



**(21) BR 30 2014 006247-6**



Código 35 - Arquivamento do Pedido – Art. 216 § 2º e Art. 106 § 3º da LPI  
(22) 11/12/2014  
(30) 12/06/2014 EM 002481614  
(44) 21/11/2017  
(52) 29-02  
(54) CONFIGURAÇÃO APLICADA EM ESCUDO DE PROTEÇÃO  
(71) RADAR LEATHER DIVISION S.R.L (IT)  
(72) PIETRO PELLEGRINI  
(74) FABIO FERRAZ DE ARRUDA LEME  
Arquivamento

**(21) BR 30 2014 006261-1**

Código 35 - Arquivamento do Pedido – Art. 216 § 2º e Art. 106 § 3º da LPI  
(22) 11/12/2014  
(30) 11/06/2014 US 29/493,575; 11/06/2014 US 29/493,576  
(44) 21/11/2017





(52) 14-04  
 (54) INTERFACE GRÁFICA DE USUÁRIO PARA TELA DE EXIBIÇÃO  
 (71) MARK ONE LIFESTYLE, INC. (US)  
 (72) JUSTIN LEE, EUNICE JOUNG, MARK BERMAN, NICHOLAS BARNES, NIKITA NANGIA, GRAHAM HUMPHREYS  
 (74) EDUARDO OTERO  
 Arquivamento

**(21) BR 30 2014 006263-8**



Código 35 - Arquivamento do Pedido – Art. 216 § 2º e Art. 106 § 3º da LPI  
 (22) 11/12/2014  
 (30) 12/06/2014 US 29/493,750  
 (44) 21/11/2017  
 (52) 14-04  
 (54) INTERFACE GRÁFICA DE USUÁRIO ANIMADA PARA TELA DE EXIBIÇÃO  
 (71) MARK ONE LIFESTYLE, INC. (US)  
 (72) EUNICE JOUNG, MARK BERMAN, NICHOLAS BARNES  
 (74) EDUARDO OTERO  
 Arquivamento

**(21) BR 30 2014 006265-4**



Código 35 - Arquivamento do Pedido – Art. 216 § 2º e Art. 106 § 3º da LPI  
 (22) 11/12/2014  
 (44) 21/11/2017  
 (52) 02-04  
 (54) CONFIGURAÇÃO APLICADA EM SANDÁLIA  
 (71) GRENDENE S.A. (BR/CE)  
 (72) ROBSON CASTILHO DE BRITO  
 (74) CUSTÓDIO DE ALMEIDA & CIA.  
 Arquivamento

**(21) BR 30 2014 006279-4**

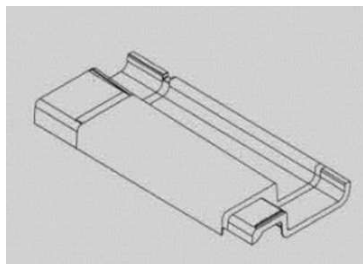

Código 35 - Arquivamento do Pedido – Art. 216 § 2º e Art. 106 § 3º da LPI  
 (22) 12/12/2014  
 (44) 21/11/2017  
 (52) 25-01  
 (54) CONFIGURAÇÃO APLICADA EM TELHA  
 (71) LUBIAN INDÚSTRIA E COMÉRCIO DE ARTEFATOS PLÁSTICOS LTDA - EPP (BR/SP)  
 (72) SANDRO FERREIRA LEITE  
 (74) ALEXANDRE LUIZ CARVALHO DE SOUSA  
 Arquivamento



(21) BR 30 2014 006321-9



Código 35 - Arquivamento do Pedido – Art. 216 § 2º e Art. 106 § 3º da LPI  
 (22) 16/12/2014  
 (44) 21/11/2017  
 (52) 02-04  
 (54) CONFIGURAÇÃO APLICADA EM SOLADO  
 (71) INDÚSTRIA DE CALÇADOS LACERDA ANDRADE LTDA. ME (BR/MG)  
 (72) CASSIO WELINGTON ANDRADE  
 (74) MARCELO PEREIRA DOS SANTOS  
 Arquivamento

(21) BR 30 2014 006353-7



Código 35 - Arquivamento do Pedido – Art. 216 § 2º e Art. 106 § 3º da LPI  
 (22) 12/12/2014  
 (44) 21/11/2017  
 (52) 09-01 , 09-07  
 (54) CONFIGURAÇÃO APLICADA EM COPO PARA REQUEIJÃO COM DUAS TAMPAS  
 (71) FLAVIO PASQUALI (BR/SC) , CARLOS PASQUALI (BR/SC)  
 (72) FLAVIO PASQUALI, CARLOS PASQUALI  
 (74) ELIANE DUZ  
 Arquivamento

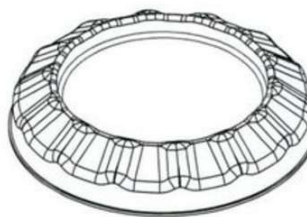

(21) BR 30 2014 006414-2

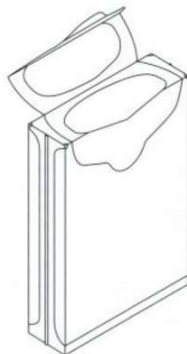

Código 35 - Arquivamento do Pedido – Art. 216 § 2º e Art. 106 § 3º da LPI  
 (22) 19/12/2014  
 (30) 20/06/2014 US 29/494,440  
 (44) 21/11/2017  
 (52) 09-03  
 (54) CONFIGURAÇÃO APLICADA EM EMBALAGEM  
 (71) CLEAR LAM PACKAGING, INC. (US)  
 (72) JAMES J. SANFILIPPO, MILORAD RADENOVIC  
 (74) RANA GOSAIN  
 Arquivamento



(21) BR 30 2014 006434-7



Código 35 - Arquivamento do Pedido – Art. 216 § 2º e Art. 106 § 3º da LPI

(22) 22/12/2014

(30) 20/06/2014 EM 002487033-0003

(44) 21/11/2017

(52) 07-07

(54) CONFIGURAÇÃO APLICADA EM CAIXA

(71) MON BENTO (FR)

(72) FABIEN MARRET

(74) JULIANO RYOTA MURAKAMI

Arquivamento

(21) BR 30 2014 006436-3



Código 35 - Arquivamento do Pedido – Art. 216 § 2º e Art. 106 § 3º da LPI

(22) 22/12/2014

(30) 20/06/2014 EM 002487033-0004

(44) 21/11/2017

(52) 07-07

(54) CONFIGURAÇÃO APLICADA EM CAIXA

(71) MON BENTO (FR)

(72) FABIEN MARRET

(74) JULIANO RYOTA MURAKAMI

Arquivamento

(21) BR 30 2014 006443-6



Código 35 - Arquivamento do Pedido – Art. 216 § 2º e Art. 106 § 3º da LPI

(22) 22/12/2014

(30) 25/06/2014 US 29/494,980

(44) 21/11/2017

(52) 28-02

(54) CONFIGURAÇÃO APLICADA A PRODUTO COSMÉTICO

(71) TOMIA BEAUTY BRANDS, LLC (US)

(72) JACK BENSASON, JENNIFER KAPAHU

(74) PINHEIRO NETO ADVOGADOS

Arquivamento

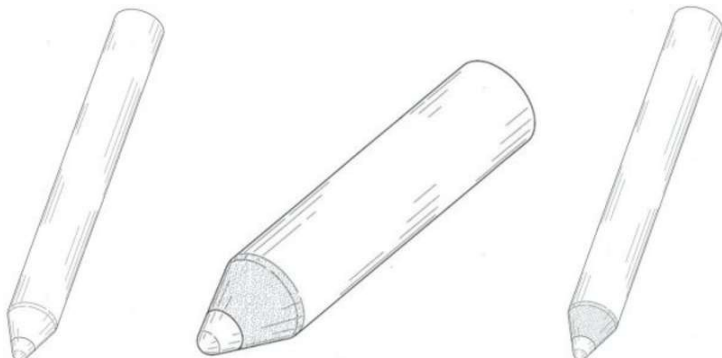

(21) BR 30 2014 006460-6



Código 35 - Arquivamento do Pedido – Art. 216 § 2º e Art. 106 § 3º da LPI  
 (22) 22/12/2014  
 (44) 21/11/2017  
 (52) 06-04  
 (54) CONFIGURAÇÃO APLICADA EM MÓVEL TIPO ESTANTE  
 (71) DJ INDÚSTRIA E COMÉRCIO DE MÓVEIS LTDA (BR/PR)  
 (72) DEVANIL MAROSTICA  
 (74) luciano salviatto  
 Arquivamento

(21) BR 30 2014 006461-4



Código 35 - Arquivamento do Pedido – Art. 216 § 2º e Art. 106 § 3º da LPI  
 (22) 22/12/2014  
 (44) 21/11/2017  
 (52) 06-04  
 (54) CONFIGURAÇÃO APLICADA EM MÓVEL TIPO ESTANTE.  
 (71) DJ INDÚSTRIA E COMÉRCIO DE MÓVEIS LTDA (BR/PR)  
 (72) DEVANIL MAROSTICA  
 (74) LUCIANO SALVIATTO  
 Arquivamento

(21) BR 30 2015 000046-5



Código 35 - Arquivamento do Pedido – Art. 216 § 2º e Art. 106 § 3º da LPI  
 (22) 08/01/2015  
 (44) 21/11/2017  
 (52) 06-01  
 (54) CONFIGURAÇÃO APLICADA EM CADEIRA  
 (71) PAULO CELSO CARDOSO BACCHI (BR/SP)  
 (72) PAULO CELSO CARDOSO BACCHI  
 (74) JOÃO BATISTA  
 Arquivamento

(21) BR 30 2015 000066-0

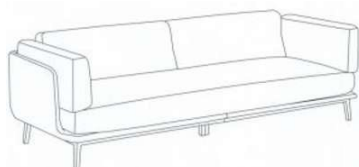

Código 35 - Arquivamento do Pedido – Art. 216 § 2º e Art. 106 § 3º da LPI  
 (22) 08/01/2015  
 (44) 21/11/2017  
 (52) 06-01  
 (54) CONFIGURAÇÃO APLICADA EM SOFÁ  
 (71) PAULO CELSO CARDOSO BACCHI (BR/SP)  
 (72) PAULO CELSO CARDOSO BACCHI  
 (74) JOÃO BATISTA VALVERDE  
 Arquivamento



---

**(21) BR 30 2015 000224-7**

Código 35 - Arquivamento do Pedido – Art. 216 § 2º e Art. 106 § 3º da LPI

(22) 16/01/2015

(44) 21/11/2017

(52) 04-02

(54) CONFIGURAÇÃO APLICADA EM ESCOVAS DENTAIS

(71) PARTS IMPORT COMÉRCIO DE IMPORTADO E EXPORAAÇÃO LTDA  
(BR/ES)

(72) VALDAIR ANCILOTO

(74) GILSON BATISTA TAVARES JR .

Arquivamento

---

**(21) BR 30 2015 000227-1**

Código 35 - Arquivamento do Pedido – Art. 216 § 2º e Art. 106 § 3º da LPI

(22) 16/01/2015

(44) 21/11/2017

(52) 04-02

(54) CONFIGURAÇÃO APLICADA EM ESCOVAS DENTAIS

(71) PARTS IMPORT COMÉRCIO DE IMPORTAÇÃO E EXPORTAÇÃO LTDA  
(BR/ES)

(72) VALDAIR ANCILOTO

(74) GILSON BATISTA TAVARES JR.

Arquivamento

---

**(21) BR 30 2015 000228-0**

Código 35 - Arquivamento do Pedido – Art. 216 § 2º e Art. 106 § 3º da LPI

(22) 16/01/2015

(44) 21/11/2017

(52) 04-02

(54) CONFIGURAÇÃO APLICADA EM ESCOVA DE DENTE

(71) FÁBIO PERGHER (BR/MG)

(72) FÁBIO PERGHER

(74) MARCELO MENDES CUNHA

Arquivamento

---

**(21) BR 30 2015 000230-1**

Código 35 - Arquivamento do Pedido – Art. 216 § 2º e Art. 106 § 3º da LPI

(22) 16/01/2015

(44) 21/11/2017

(52) 04-02

(54) CONFIGURAÇÃO APLICADA EM ESCOVA DE DENTE

(71) FÁBIO PERGHER (BR/MG)

(72) FÁBIO PERGHER

(74) MARCELO MENTES CUNHA

Arquivamento





**(21) BR 30 2015 000273-5**

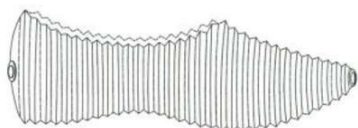

Código 35 - Arquivamento do Pedido – Art. 216 § 2º e Art. 106 § 3º da LPI

(22) 20/01/2015

(44) 21/11/2017

(52) 02-04

(54) CALÇADO SANFONA

(71) KÁTIA CUNHA COSTA (BR/MG)

(72) KÁTIA CUNHA COSTA

Arquivamento

**(21) BR 30 2015 000283-2**

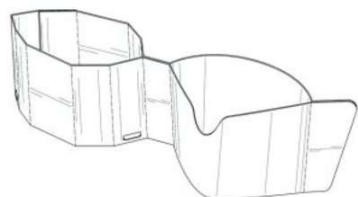

Código 35 - Arquivamento do Pedido – Art. 216 § 2º e Art. 106 § 3º da LPI

(22) 21/01/2015

(30) 21/07/2014 US 29/497,116

(44) 21/11/2017

(52) 09-03

(54) CONFIGURAÇÃO APLICADA EM SUPORTE PARA ALIMENTOS

(71) C DEANS LIST LLC (US)

(72) CASSANDRA DEAN, BENJAMIN L. WHITE, PETER MASC CARPINTERI,  
LUCY DEBORAH DEAN

(74) DENNEMANN, SIEMSEN, BIGLER & IPANEMA MOREIRA

Arquivamento

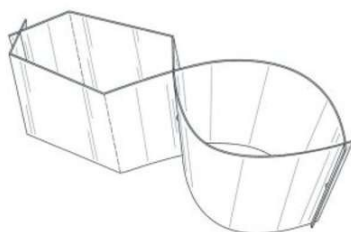

**(21) BR 30 2015 000293-0**

Código 35 - Arquivamento do Pedido – Art. 216 § 2º e Art. 106 § 3º da LPI

(22) 22/01/2015

(44) 21/11/2017

(52) 08-08

(54) CONFIGURAÇÃO APLICADA A LUVAS CABIDE DE PAREDE

(71) ANDERSON ANTONIO HORTA (BR/MG)





(72) ANDERSON ANTONIO HORTA  
Arquivamento

(21) BR 30 2015 000312-0



Código 35 - Arquivamento do Pedido – Art. 216 § 2º e Art. 106 § 3º da LPI  
(22) 22/01/2015  
(44) 21/11/2017  
(52) 02-04  
(54) CONFIGURAÇÃO APLICADA EM SOLADO  
(71) GERALDO MAGELA CORREA (BR/MG)  
(72) GERALDO MAGELA CORREA  
(74) MARCELO PEREIRA DOS SANTOS  
Arquivamento

(21) BR 30 2015 000344-8



Código 35 - Arquivamento do Pedido – Art. 216 § 2º e Art. 106 § 3º da LPI  
(22) 22/01/2015  
(44) 21/11/2017  
(52) 06-04  
(54) CONFIGURAÇÃO APLICADA EM MÓVEL TIPO ESTANTE  
(71) COLIBRI INDÚSTRIA E COMÉRCIO DE MÓVEIS LTDA (BR/PR)  
(72) JOSÉ LOPES AQUINO  
(74) LUCIANO SALVIATO  
Arquivamento

(21) BR 30 2015 000424-0



Código 35 - Arquivamento do Pedido – Art. 216 § 2º e Art. 106 § 3º da LPI  
(22) 27/01/2015  
(44) 21/11/2017  
(52) 14-04  
(54) PADRÃO ORNAMENTAL APLICADO À INTERFACE GRÁFICA  
(71) LOCALIZA RENT A CAR S.A. (BR/MG)  
(72) ALBERTO WAGNER TEIXEIRA CAMPOS, GUSTAVO GONTIJO LEAL  
(74) DO NASCIMENTO SOUZA ADVOGADOS  
Arquivamento

(21) BR 30 2015 000489-4

Código 35 - Arquivamento do Pedido – Art. 216 § 2º e Art. 106 § 3º da LPI  
(22) 30/01/2015





(44) 21/11/2017  
(52) 25-03  
(54) CONFIGURAÇÃO APLICADA EM QUIOSQUE PONTO DE VENDA  
(71) CAMILA CRISTIANE CADOSO (BR/SP)  
(72) CAMILA CRISTIANE CADOSO  
Arquivamento

**(21) BR 30 2015 000518-1**



Código 35 - Arquivamento do Pedido – Art. 216 § 2º e Art. 106 § 3º da LPI  
(22) 02/02/2015  
(30) 31/07/2014 EM 002512756-0003  
(44) 21/11/2017  
(52) 15-99  
(54) CONFIGURAÇÃO APLICADA A MÁQUINA  
(71) TYCO ELECTRONICS AMP GMBH (DE)  
(72) MARTIN LIPP  
(74) DI BLASI, PARENTE & ASS. PROP. IND. LTDA  
Arquivamento

**(21) BR 30 2015 000519-0**



Código 35 - Arquivamento do Pedido – Art. 216 § 2º e Art. 106 § 3º da LPI  
(22) 02/02/2015  
(30) 31/07/2014 EM 002512756-0002  
(44) 21/11/2017  
(52) 15-99  
(54) CONFIGURAÇÃO APLICADA À MÁQUINA  
(71) TYCO ELECTRONICS AMP GMBH (DE)  
(72) MARTIN LIPP  
(74) DI BLASI, PARENTE & ASS. PROP. IND. LTDA  
Arquivamento

**(21) BR 30 2015 000520-3**



Código 35 - Arquivamento do Pedido – Art. 216 § 2º e Art. 106 § 3º da LPI  
(22) 02/02/2015  
(30) 31/07/2014 EM 002512756-0001  
(44) 21/11/2017  
(52) 15-99  
(54) CONFIGURAÇÃO APLICADA A MÁQUINA  
(71) TYCO ELECTRONICS AMP GMBH (DE)  
(72) MARTIN LIPP  
(74) DI BLASI, PARENTE & ASS. PROP. IND. LTDA  
Arquivamento



(21) BR 30 2015 000526-2

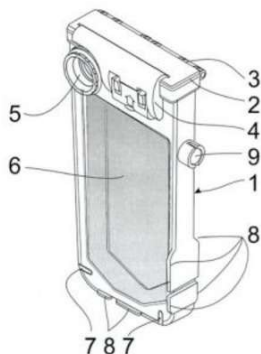

Código 35 - Arquivamento do Pedido – Art. 216 § 2º e Art. 106 § 3º da LPI  
 (22) 03/02/2015  
 (44) 21/11/2017  
 (52) 03-01  
 (54) CONFIGURAÇÃO APLICADA EM ESTOJO PORTA-CELULAR  
 (71) CLAUDIO LUIZ TEIXEIRA JUNIOR (BR/SP)  
 (72) CLAUDIO LUIZ TEIXEIRA JUNIOR  
 (74) C. MARCAS - MARCAS E PATENTES LTDA - CARLOS DE LENA  
 Arquivamento

(21) BR 30 2015 000530-0



Código 35 - Arquivamento do Pedido – Art. 216 § 2º e Art. 106 § 3º da LPI  
 (22) 04/02/2015  
 (44) 21/11/2017  
 (52) 09-01  
 (54) CONFIGURAÇÃO APLICADA EM FRASCO  
 (71) EDMAR DE OLIVEIRA (BR/MG)  
 (72) EDMAR DE OLIVEIRA  
 (74) CARLOS GERALDO FERREIRA  
 Arquivamento

(21) BR 30 2015 000539-4



Código 35 - Arquivamento do Pedido – Art. 216 § 2º e Art. 106 § 3º da LPI  
 (22) 05/02/2015  
 (44) 21/11/2017  
 (52) 02-04  
 (54) CONFIGURAÇÃO APLICADA EM TÊNIS  
 (71) FABIO JOSÉ DE OLIVEIRA (BR/MG)  
 (72) FÁBIO JOSÉ DE OLIVEIRA  
 (74) MARCELO PEREIRA DOS SANTOS  
 Arquivamento

(21) BR 30 2015 000573-4

Código 35 - Arquivamento do Pedido – Art. 216 § 2º e Art. 106 § 3º da LPI  
 (22) 05/02/2015  
 (44) 21/11/2017  
 (52) 23-01  
 (54) CONFIGURAÇÃO APLICADA EM FILTRO  
 (71) EDMUNDO JOÃO CASAGRANDA (BR/SC)  
 (72) EDMUNDO JOÃO CASAGRANDA  
 Arquivamento



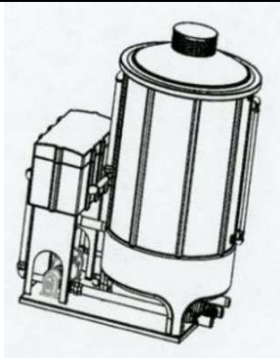

**(21) BR 30 2015 000586-6**

Código 35 - Arquivamento do Pedido – Art. 216 § 2º e Art. 106 § 3º da LPI

(22) 09/02/2015

(44) 21/11/2017

(52) 06-01

(54) CONFIGURAÇÃO APLICADA EM POLTRONA COM CUBA DE LAVAGEM

(71) DARU S MOVEIS LTD ME. (BR/SP)

(72) PAULO CESAR TEIXEIRA

(74) IVANILDA MARIA DE OLIVEIRA

Arquivamento



**(21) BR 30 2015 000642-0**

Código 35 - Arquivamento do Pedido – Art. 216 § 2º e Art. 106 § 3º da LPI

(22) 11/02/2015

(44) 21/11/2017

(52) 06-01

(54) CONFIGURAÇÃO APLICADA EM POLTRONA

(71) PAULO CELSO CARDOSO BACCHI (BR/SP)

(72) PAULO CELSO CARDOSO BACCHI

(74) JOÃO BATISTA VALVERDE

Arquivamento



**(21) BR 30 2015 000781-8**

Código 35 - Arquivamento do Pedido – Art. 216 § 2º e Art. 106 § 3º da LPI

(22) 23/02/2015

(44) 21/11/2017

(52) 12-11

(54) CONFIGURAÇÃO ORNAMENTAL APLICADA EM MODELOS DE BICICLETAS

(71) ALEXANDRE HAIDU PEÇAS AUTOMOTIVAS-ME (BR/SP)

(72) ALEXANDRE HAIDU

Arquivamento

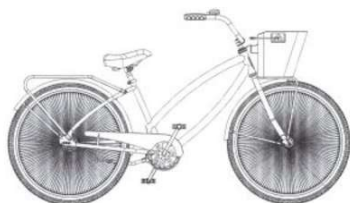

**(21) BR 30 2015 000793-1**

Código 35 - Arquivamento do Pedido – Art. 216 § 2º e Art. 106 § 3º da LPI

(22) 23/02/2015



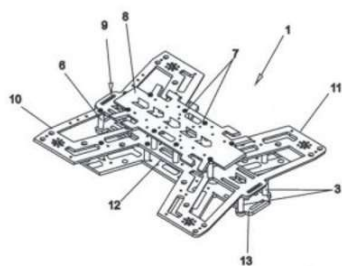

(44) 21/11/2017  
 (52) 12-07  
 (54) CONFIGURAÇÃO APLICADA EM DRONES  
 (71) DIEGO EUSTACHIO MARTINS ALVES (BR/SP)  
 (72) DIEGO EUSTACHIO MARTINS ALVES  
 (74) GLAUCO ZOLINE  
 Arquivamento

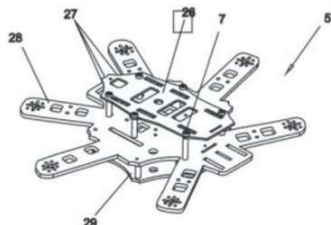
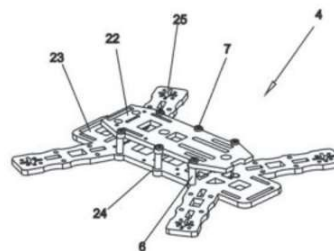
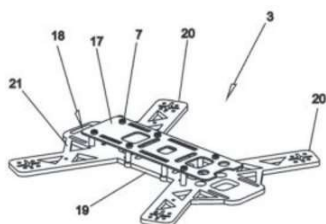
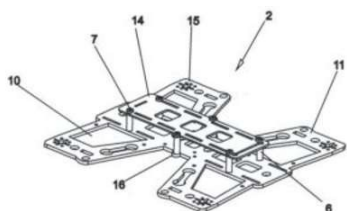

**(21) BR 30 2015 000844-0**

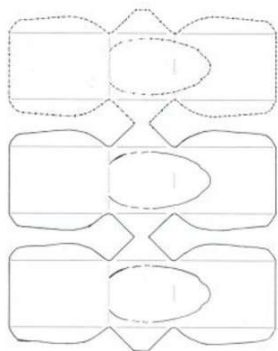

Código 35 - Arquivamento do Pedido – Art. 216 § 2º e Art. 106 § 3º da LPI  
 (22) 25/02/2015  
 (30) 25/08/2014 US 25/500,458  
 (44) 21/11/2017  
 (52) 19-08  
 (54) CONFIGURAÇÃO APLICADA EM MATERIAL FLEXIVEL  
 (71) CLEAR LAM PACKAGING, INC (US)  
 (72) JAMES J. SANFILIPPO, JEANNE M. SKAGGS, MILORAD RADENOVIC  
 (74) rana gosain  
 Arquivamento

**(21) BR 30 2015 000947-0**



Código 35 - Arquivamento do Pedido – Art. 216 § 2º e Art. 106 § 3º da LPI  
 (22) 02/03/2015  
 (44) 21/11/2017  
 (52) 20-02  
 (54) CONFIGURAÇÃO APLICADA EM DISPLAY PARA EXPOSIÇÃO  
 (71) AZDM PUBLICIDADE LTDA (BR/PR)  
 (72) WAGNER LUIS ROVER  
 (74) YURI YACISHIN DA CUNHA  
 Arquivamento



(21) BR 30 2015 000979-9

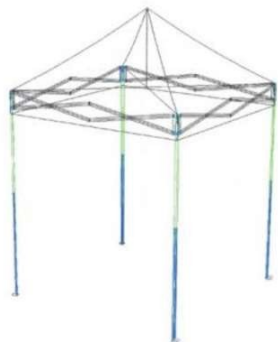

Código 35 - Arquivamento do Pedido – Art. 216 § 2º e Art. 106 § 3º da LPI

(22) 04/03/2015

(44) 21/11/2017

(52) 25-03

(54) CONFIGURAÇÃO APLICADA EM GAZEBO

(71) CAMILA CRISTIANE CADOSO (BR/SP)

(72) CAMILA CRISTIANE CADOSO

Arquivamento

(21) BR 30 2015 001029-0

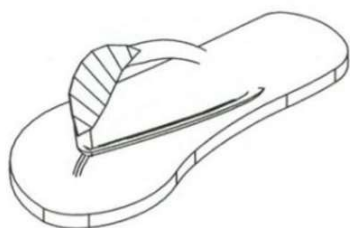

Código 35 - Arquivamento do Pedido – Art. 216 § 2º e Art. 106 § 3º da LPI

(22) 05/03/2015

(44) 21/11/2017

(52) 02-04

(54) CONFIGURAÇÃO APLICADA A CHINELO

(71) NELSON TADEU PINHEIRO DA SILVA (BR/ES)

(72) NELSON TADEU PINHEIRO DA SILVA

(74) DANILO SCHNEIDER DUARTE

Arquivamento



(21) BR 30 2015 001057-6

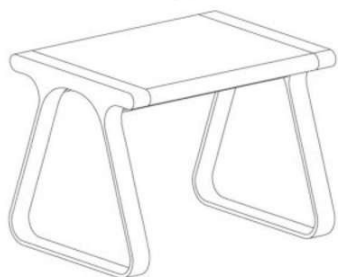

Código 35 - Arquivamento do Pedido – Art. 216 § 2º e Art. 106 § 3º da LPI

(22) 06/03/2015

(44) 21/11/2017

(52) 06-03 , 06-01

(54) CONFIGURAÇÃO APLICADA EM CONJUNTO A MESA E BANCO

(71) BRUNO NOVO VERSCHLEISSER (BR/RJ)

(72) BRUNO NOVO VERSCHLEISSER

Arquivamento

(21) BR 30 2015 001065-7

Código 35 - Arquivamento do Pedido – Art. 216 § 2º e Art. 106 § 3º da LPI

(22) 06/03/2015

(30) 09/09/2014 US 29/501,784

(44) 21/11/2017

(52) 14-04



(54) CONFIGURAÇÃO APLICADA EM ÍCONE GRÁFICO  
(71) GE INTELLIGENT PLATFORMS, INC. (US)  
(72) JOSEPH JOHN KENNY, DOUGLAS ALBERT STEWART, JOEL STEIN  
(74) GUSTAVO SARTORI GUIMARÃES  
Arquivamento

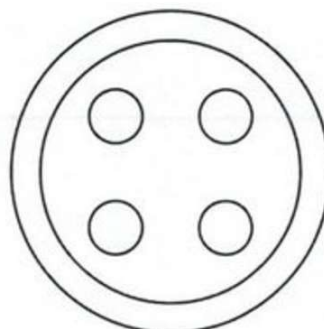
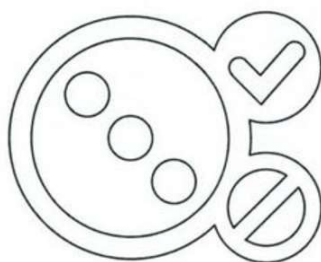
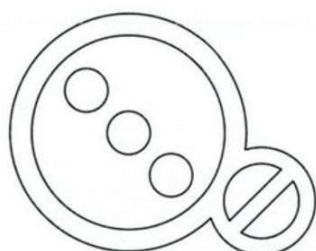
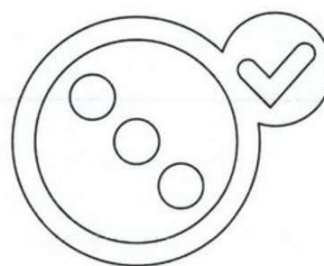
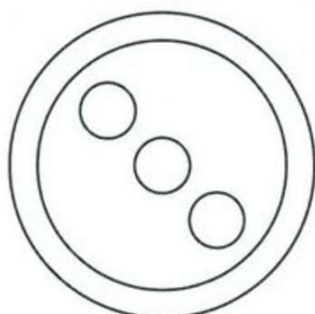
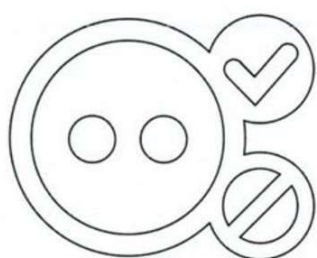
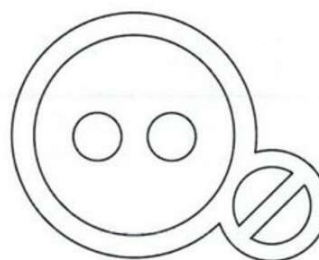
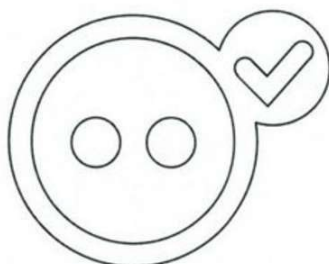
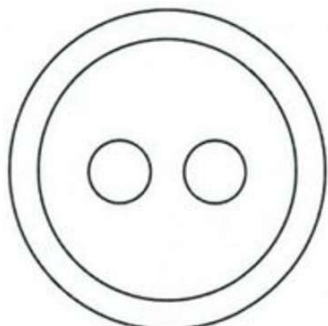
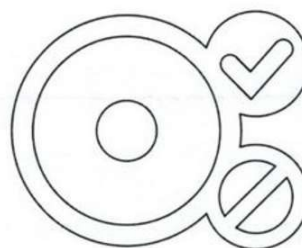
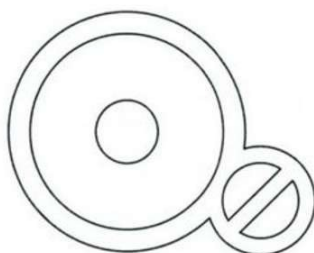
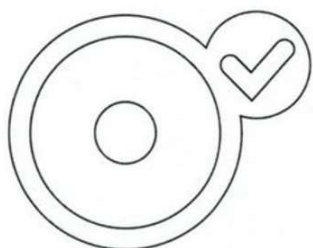
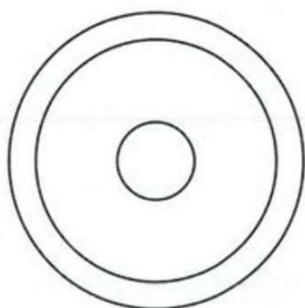

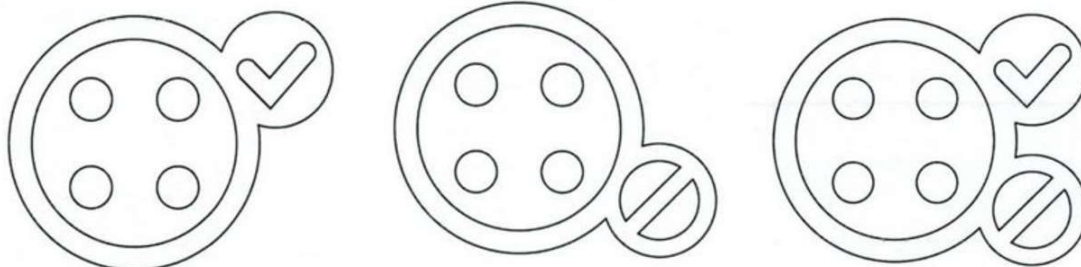

**(21) BR 30 2015 001072-0**

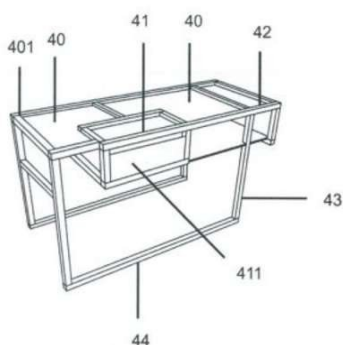

Código 35 - Arquivamento do Pedido – Art. 216 § 2º e Art. 106 § 3º da LPI

(22) 06/03/2015

(44) 21/11/2017

(52) 06-03 , 06-04

(54) CONFIGURAÇÃO APLICADA EM CONJUNTO DE MÓVEIS

(71) FERNANDA RENNER ELY (BR/RS)

(72) FERNANDA RENNER ELY

(74) PAP MARCAS E PATENTES LTDA

Arquivamento

**(21) BR 30 2015 001118-1**



Código 35 - Arquivamento do Pedido – Art. 216 § 2º e Art. 106 § 3º da LPI

(22) 11/03/2015

(44) 21/11/2017

(52) 02-04

(54) CONFIGURAÇÃO APLICADA EM BOTA

(71) GUDLAK CALÇADOS LTDA -ME (BR/MG)

(72) JOSÉ MARIA DA SILVA

(74) JOSÉ NAVES DE LACERDA JÚNIOR

Arquivamento

**(21) BR 30 2015 001125-4**

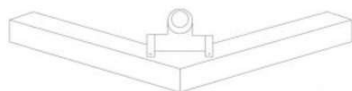

Código 35 - Arquivamento do Pedido – Art. 216 § 2º e Art. 106 § 3º da LPI

(22) 11/03/2015

(44) 21/11/2017

(52) 07-05

(54) CONFIGURAÇÃO APLICADA EM RODO

(71) VALDECI RIBEIRO (BR/PR) , FABIO JOSÉ MEGDA (BR/PR)

(72) VALDECI RIBEIRO

(74) YNGA DO BRASIL PATENTES E MARCAS LTDA

Arquivamento

**(21) BR 30 2015 001184-0**

Código 35 - Arquivamento do Pedido – Art. 216 § 2º e Art. 106 § 3º da LPI

(22) 16/03/2015

(44) 21/11/2017

(52) 25-02



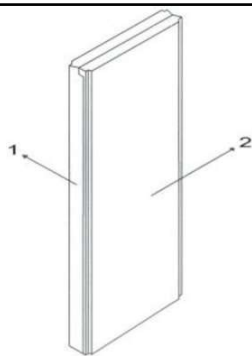

(54) CONFIGURAÇÃO APLICADA EM PAINEL  
(71) JOÃO QUEIROZ ANUNCIAÇÃO (BR/SP)  
(72) JOÃO QUEIROZ ANUNCIAÇÃO  
Arquivamento

(21) BR 30 2015 001186-6



Código 35 - Arquivamento do Pedido – Art. 216 § 2º e Art. 106 § 3º da LPI  
(22) 16/03/2015  
(44) 21/11/2017  
(52) 06-03  
(54) PROJETO DE SUPORTE DE GARRAFAS E COPOS P/ MESA  
(71) JOSE AILTON DE AGUIAR (BR/SP)  
(72) JOSE AILTON DE AGUIAR  
Arquivamento

(21) BR 30 2015 001191-2



Código 35 - Arquivamento do Pedido – Art. 216 § 2º e Art. 106 § 3º da LPI  
(22) 16/03/2015  
(44) 21/11/2017  
(52) 02-03  
(54) CONFIGURAÇÃO PROPORCIONADA A PROTETOR TÉRMICO PARA CAPACETES DE SEGURANÇA  
(71) SÉRGIO PAULO PEREIRA (BR/RS)  
(72) SÉRGIO PAULO PEREIRA  
(74) GILBERTO LUIS DA SILVEIRA  
Arquivamento



(21) BR 32 2014 003283-9

Código 35 - Arquivamento do Pedido – Art. 216 § 2º e Art. 106 § 3º da LPI  
(22) 18/09/2012  
(44) 21/11/2017  
(52) 06-03



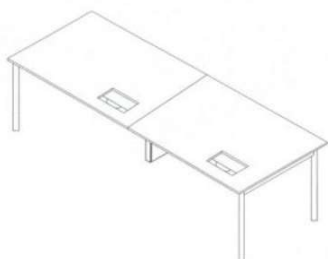

(54) CONFIGURAÇÃO APLICADA EM MESAS DE TRABALHO  
 (62) BR 30 2012 004826-5 18/09/2012  
 (71) G.C INDUSTRIA E COMERCIO DE MOVEIS LTDA (BR/PR)  
 (72) RONALDO DUSCHENES, DARI BECK  
 (74) ABREU, MERKL E ADVOGADOS ASSOCIADOS  
 Arquivamento

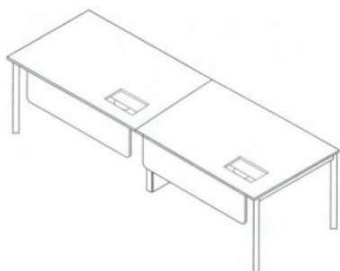
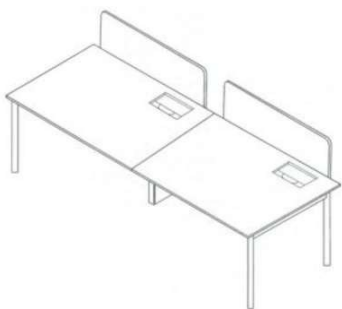

**(21) BR 32 2014 003479-3**

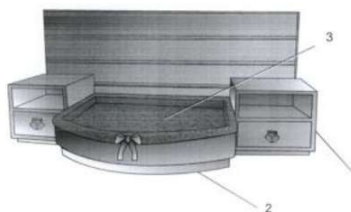

Código 35 - Arquivamento do Pedido – Art. 216 § 2º e Art. 106 § 3º da LPI  
 (22) 28/07/2014  
 (44) 21/11/2017  
 (52) 06-05  
 (54) CONFIGURAÇÃO APLICADA EM CONJUNTO DE CAMA E CÔMODAS.  
 (71) MAURO CARLOS DE OLIVEIRA (BR/SP) , ADILSON SEGA (BR/SP)  
 (72) MAURO CARLOS DE OLIVEIRA, ADILSON SEGA  
 (74) AGUINALDO MOREIRA  
 Arquivamento

**(21) BR 32 2014 003779-2**

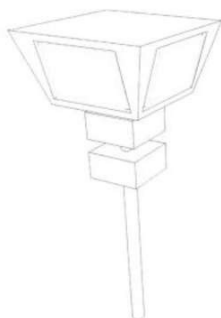

Código 35 - Arquivamento do Pedido – Art. 216 § 2º e Art. 106 § 3º da LPI  
 (22) 29/10/2012  
 (44) 21/11/2017  
 (52) 20-03  
 (54) TOTEM PARA CONFIGURAÇÃO APLICADA EM QUIOSQUES  
 (62) BR 30 2012 005641-1 29/10/2012  
 (71) SPORTS ARENA GESTÃO EMPRESARIAL LTDA. (BR/RJ)  
 (72) DANIEL DE OLIVEIRA RADWAN  
 (74) JOÃO MARCELO DE LIMA ASSAFIM  
 Arquivamento

**(21) BR 32 2014 004111-0**

Código 35 - Arquivamento do Pedido – Art. 216 § 2º e Art. 106 § 3º da LPI  
 (22) 17/04/2013  
 (44) 21/11/2017  
 (52) 08-08  
 (54) CONFIGURAÇÃO ORNAMENTAL APLICADA EM SUPORTE PARA  
 EXTINTOR DE INCÊNDIO



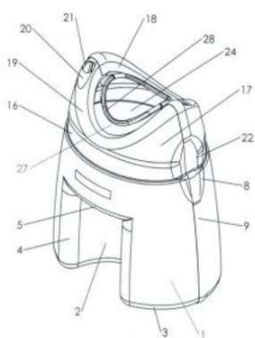

(62) BR 30 2013 001744-3 17/04/2013  
 (71) LUIS FERNANDO SAUZEM SCHMIDT (BR/RS)  
 (72) LUIS FERNANDO SAUZEM SCHMIDT  
 (74) EDEMAR CAPELLA  
 Arquivamento

**(21) BR 32 2014 005238-4**

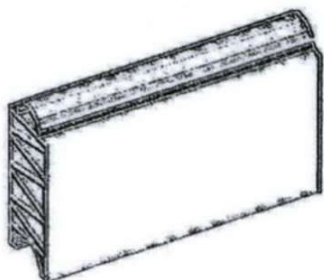

Código 35 - Arquivamento do Pedido – Art. 216 § 2º e Art. 106 § 3º da LPI  
 (22) 26/03/2012  
 (44) 21/11/2017  
 (52) 25-01  
 (54) CONFIGURAÇÃO APLICADA EM PLACA COM ZIG-ZAG PARA CONSTRUÇÃO CIVIL  
 (62) BR 30 2012 001473-5 26/03/2012  
 (71) VIRGILIO PIRIA (BR/SP)  
 (72) VIRGILIO PIRIA  
 (74) TOLEDO CORREA MARCAS E PATENTES LTDA  
 Arquivamento

**(21) BR 32 2014 005443-3**



Código 35 - Arquivamento do Pedido – Art. 216 § 2º e Art. 106 § 3º da LPI  
 (22) 09/10/2013  
 (44) 21/11/2017  
 (52) 18-01  
 (54) CONFIGURAÇÃO APLICADA PARA UMA CAIXA REGISTRADORA  
 (62) BR 30 2013 006504-9 09/10/2013  
 (71) REDE ECONOMIC COMÉRCIO DE COMBUSTÍVEIS LTDA (BR/SC)  
 (72) RAFAELI SGARBOSSA  
 (74) ÁLVARO FRANCISCO CESA PAIM  
 Arquivamento

**(21) BR 32 2014 006318-1**



Código 35 - Arquivamento do Pedido – Art. 216 § 2º e Art. 106 § 3º da LPI  
 (22) 08/06/2012  
 (30) 09/03/2012 JP 2012-005412; 09/03/2012 JP 2012-005392  
 (44) 21/11/2017  
 (52) 12-08  
 (54) CONFIGURAÇÃO APLICADA A UM AUTOMÓVEL  
 (62) BR 30 2012 003212-1 08/06/2012  
 (71) TOYOTA JIDOSHA KABUSHIKI KAISHA (JP)  
 (72) HIROYUKI TADA, MASAYUKI YAMAJI  
 (74) ORLANDO DE SOUZA



---

Arquivamento

---

**(21) BR 32 2014 006583-4**

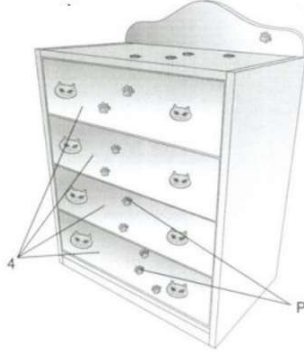

Código 35 - Arquivamento do Pedido – Art. 216 § 2º e Art. 106 § 3º da LPI

(22) 18/10/2012

(44) 21/11/2017

(52) 06-04

(54) CONFIGURAÇÃO APLICADA EM CÔMODA.

(62) BR 30 2012 005442-7 18/10/2012

(71) MAURO CARLOS DE OLIVEIRA (BR/SP) , ADILSON SEGA (BR/SP)

(72) MAURO CARLOS DE OLIVEIRA, ADILSON SEGA

(74) AGUINALDO MOREIRA

Arquivamento



**Código 36 - Indeferimento - Art. 106 § 4º da LPI**

Indeferido o pedido por não atender ao disposto no Art. 100 da LPI, conforme parecer técnico. A cópia do parecer técnico poderá ser solicitada. Desta data corre o prazo de 60 (sessenta) dias para eventual recurso do depositante.

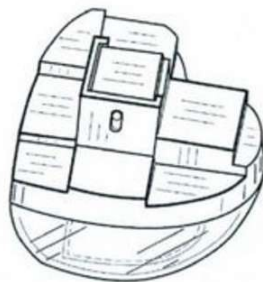
**(21) BR 30 2014 002876-6**

Código 36 - Indeferimento - Art. 106 § 4º da LPI

(22) 20/06/2014

(30) 20/12/2013 US 29/477,273

(44) 21/11/2017

(52) 09-01

(54) CONFIGURAÇÃO APLICADA EM FRASCO PARA FRAGRÂNCIAS

(71) GABRIELLE STUDIO, INC. (US)

(72) RICHARD LAVIGNE, HANS DORSINVILLE

(74) DANNEMANN, SIEMSEN, BIGLER &amp; IPANEMA MOREIRA

objeto se enquadra na instrução normativa 044/2015 . objeto indeferido devido ao cumprimento insatisfatório de exigência técnica, nos termos do Art. 23 da Instrução Normativa 044/2015. Todas as imagens das vistas devem guardar concordância entre si. Como a figura 1.1 do cumprimento de exigência estava discordando das demais, por faltar o elemento oblongo, as figuras precisavam de correção. Além disso, as linhas tracejadas foram suprimidas ao invés de preenchidas. O procedimento de preencher as linhas tracejadas se deve ao fato de alguns países (normalmente os EUA) aceitarem a proteção parcial de um objeto, mas a Legislação Brasileira não, quando menciona em seu artigo 95 "Considera-se Desenho Industrial a forma ornamental plástica de um objeto...". Logo, objeto pressupõe uma forma completa e funcional. Assim, parte de um objeto não pode ser objeto de proteção.

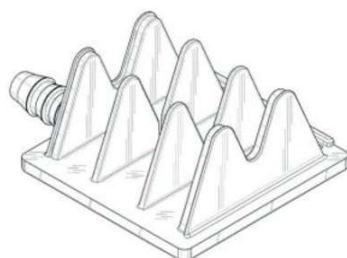
**(21) BR 30 2014 004413-3**

Código 36 - Indeferimento - Art. 106 § 4º da LPI

(22) 08/09/2014

(30) 07/03/2014 US 29/484,353; 31/07/2014 US 29/498,207; 05/09/2014 US 29/501,651

(44) 21/11/2017

(52) 12-16

(54) CONFIGURAÇÃO APLICADA EM CARÇA DE VÁLVULA

(71) EATON CORPORATION (US)



(72) VAUGHN KEVIN MILLS, RYAN KIRK WHITMORE, RONALDO EARL SEXTON

(74) ANTONIO MAURICIO PEDRAS ARNAUD, BRASILEIRO, CASADO, ADVOGADO

objeto se enquadra no artigo 100 da lei 9.279/1996 . não é registrável como desenho industrial forma essencialmente determinada por questões técnicas ou funcionais.

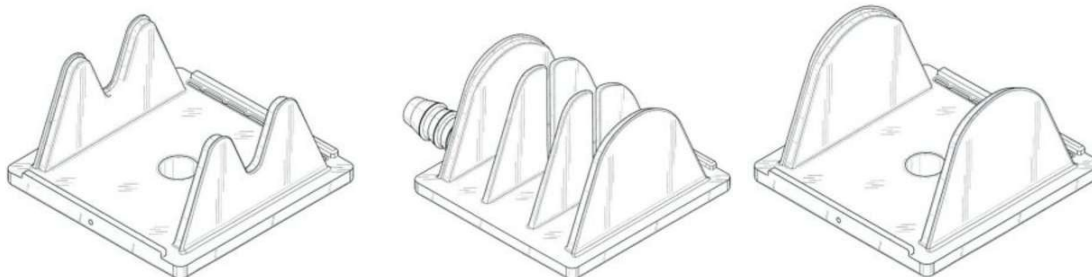

(21) BR 30 2015 002586-7

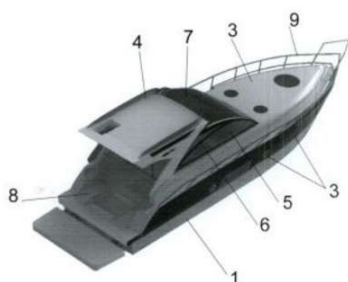

Código 36 - Indeferimento - Art. 106 § 4º da LPI

(22) 05/06/2015

(44) 21/11/2017

(52) 12-06

(54) CONFIGURAÇÃO APLICADA EM LANCHA

(71) TOMAS KO FREITAG (BR/RS)

(72) TOMAS KO FREITAG

(74) DMARK REGISTROS DE MARCAS E PATENTES S/S LTDA

objeto se enquadra na instrução normativa 044/2015 . objeto indeferido devido ao cumprimento insatisfatório de exigência técnica, nos termos do Art. 23 da Instrução Normativa 044/2015. No cumprimento da exigência formulada, a matéria inicialmente reivindicada foi alterada. O novo objeto mostrado difere do inicialmente depositado, entre outros, por apresentar um detalhe em formato retangular em sua parte frontal; uma espécie de aerofole na parte posterior da cobertura; parabrisas dianteiros divididos; prancha posterior unida ao casco e por apresentar a parte inferior do casco em tamanho consideravelmente maior que o visto na petição inicial. Desta forma, opinamos pelo indeferimento do pedido por não cumprimento satisfatório da exigência formulada, conforme o Art. 23 da IN044/2015.

(21) BR 30 2015 002587-5

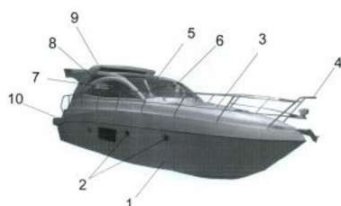

Código 36 - Indeferimento - Art. 106 § 4º da LPI

(22) 05/06/2015

(44) 21/11/2017

(52) 12-06

(54) CONFIGURAÇÃO APLICADA EM LANCHA

(71) TOMAS KO FREITAG (BR/RS)

(72) TOMAS KO FREITAG

(74) DMARK REGISTROS DE MARCAS E PATENTES S/S LTDA

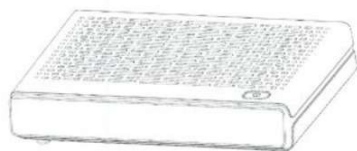

objeto se enquadra na instrução normativa 044/2015 . objeto indeferido devido ao cumprimento insatisfatório de exigência técnica, nos termos do Art. 23 da Instrução Normativa 044/2015. No cumprimento da exigência formulada, a matéria inicialmente reivindicada foi alterada. O novo objeto mostrado difere do inicialmente depositado, entre outros, por apresentar grades de proteção mais baixas e com perfil distinto, ausência do perfil triangular em sua parte frontal, cobertura da cabine e parabrisas distintos do original, prancha traseira separada do casco, a inclusão de um objeto na parte posterior do barco, não apresentado inicialmente e casco com perfil completamente distinto do objeto reivindicado na petição de depósito. Desta forma, opinamos pelo indeferimento do pedido por não cumprimento satisfatório da exigência formulada, conforme o Art. 23 da IN044/2015.

**(21) BR 30 2016 000318-1**

Código 36 - Indeferimento - Art. 106 § 4º da LPI

(22) 29/01/2016

(30) 30/07/2015 US 29/534,640

(44) 21/11/2017

(52) 14-03

(54) CONFIGURAÇÃO APLICADA A GABINETE DE PORTAL DE VOZ

(71) ARRIS ENTERPRISES, INC. (US)

(72) FU XIANDA, LI TSENG KANG, WANG XINHONG, ZHANG XIAOHUI, YAO HONGYAN

(74) FLÁVIA SALIM LOPES

objeto se enquadra na instrução normativa 044/2015 . objeto indeferido devido ao cumprimento insatisfatório de exigência técnica, nos termos do Art. 23 da Instrução Normativa 044/2015. 1. O depósito original apresentava figuras que eram constituídas, em grande parte, por linhas tracejadas. A exigência técnica solicitava o preenchimento de todas as linhas tracejadas de maneira a constituir a imagem do objeto apenas com linhas contínuas. O cumprimento da exigência, porém, apresenta novas figuras onde as linhas tracejadas foram totalmente suprimidas, descaracterizando o objeto. Assim, indefere-se o pedido pelo não cumprimento da exigência técnica e alteração de matéria em relação ao depósito original.

**(21) BR 30 2016 001014-5**

Código 36 - Indeferimento - Art. 106 § 4º da LPI

(22) 11/03/2016

(44) 21/11/2017

(52) 12-16

(54) CONFIGURAÇÃO APLICADA EM PARA-CHOQUE TRASEIRO

(71) RENAULT S.A.S (FR)

(72) AGNETA DAHLGREN HERMINE

(74) CUSTÓDIO DE ALMEIDA &amp; CIA



objeto se enquadra na instrução normativa 044/2015 . objeto indeferido devido ao cumprimento insatisfatório de exigência técnica, nos termos do Art. 23 da Instrução Normativa 044/2015. No cumprimento da exigência formulada, a matéria inicialmente reivindicada foi alterada. As novas figuras apresentadas diferem das iniciais por mostrar, ao longo de toda extensão inferior do objeto, uma espécie de apêndice com recortes e frisos fixado ao mesmo, não representado nas figuras da petição de depósito. Desta forma, opinamos pelo indeferimento do pedido por não cumprimento satisfatório da exigência formulada, conforme o Art. 23 da IN044/2015.

(21) BR 30 2016 001432-9



Código 36 - Indeferimento - Art. 106 § 4º da LPI

(22) 07/04/2016

(44) 21/11/2017

(52) 20-02

(54) CONFIGURAÇÃO APLICADA A/EM PAINEL

(71) OTICAS CAROL S.A. (BR/SP)

(72) MARCELO DALLE ORE BRAGA

(74) Baril & Advogados Associados

objeto se enquadra na instrução normativa 044/2015 . objeto indeferido devido ao cumprimento insatisfatório de exigência técnica, nos termos do Art. 23 da Instrução Normativa 044/2015. Houve alteração de matéria com relação ao objeto do depósito. No cumprimento, o tubo aparece com ressalto e a circunferência da parte superior ganha espessura, não revelada no depósito.

(21) BR 30 2016 001593-7



Código 36 - Indeferimento - Art. 106 § 4º da LPI

(22) 18/04/2016

(44) 21/11/2017

(52) 11-01

(54) CONFIGURAÇÃO APLICADA EM JÓIA

(71) PERFECT IMPORTAÇÃO E EXPORTAÇÃO LTDA-ME (BR/MG)

(72) EVANDRO ANTONIO VIEIRA

(74) PROPRIA ASSESSORIA E CONSULTORIA MARCAS E PATENTES LTDA

objeto se enquadra na instrução normativa 044/2015 . objeto indeferido devido ao cumprimento insatisfatório de exigência técnica, nos termos do Art. 23 da Instrução Normativa 044/2015. Houve alteração de matéria no cumprimento da exigência. O objeto apresentado difere do que havia sido apresentado no depósito, como pode ser melhor observado na comparação das vistas frontais e posteriores. No novo objeto apresentado há menor número de elementos, que se agregam em configuração e proporções distintas.

(21) BR 30 2016 001597-0

Código 36 - Indeferimento - Art. 106 § 4º da LPI





(22) 18/04/2016

(44) 21/11/2017

(52) 11-01

(54) CONFIGURAÇÃO APLICADA EM JÓIA

(71) PERFECT IMPORTAÇÃO E EXPORTAÇÃO LTDA-ME (BR/MG)

(72) EVANDRO ANTONIO VIEIRA

(74) PROPRIA ASSESSORIA E CONSULTORIA MARCAS E PATENTES LTDA

objeto se enquadra na instrução normativa 044/2015 . objeto indeferido devido ao cumprimento insatisfatório de exigência técnica, nos termos do Art. 23 da Instrução Normativa 044/2015. Houve alteração de matéria em relação ao objeto do depósito. No cumprimento, os elementos circulares estão em menor número , com proporções e posicionamento diferentes.

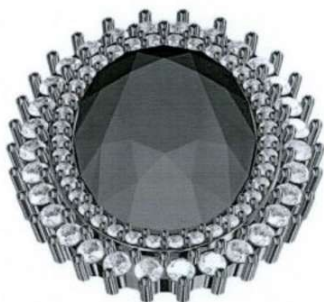
**(21) BR 30 2016 001598-8**

Código 36 - Indeferimento - Art. 106 § 4º da LPI

(22) 18/04/2016

(44) 21/11/2017

(52) 11-01

(54) CONFIGURAÇÃO APLICADA EM JÓIA

(71) PERFECT IMPORTAÇÃO E EXPORTAÇÃO LTDA-ME (BR/MG)

(72) EVANDRO ANTONIO VIEIRA

(74) PROPRIA ASSESSORIA E CONSULTORIA E CONSULTORIA MARCAS E PATENTES LTDA

objeto se enquadra na instrução normativa 044/2015 . objeto indeferido devido ao cumprimento insatisfatório de exigência técnica, nos termos do Art. 23 da Instrução Normativa 044/2015. Houve alteração de matéria no cumprimento da exigência. O objeto apresentado difere do que havia sido apresentado no depósito, como pode ser melhor observado na comparação das vistas frontais e posteriores. No novo objeto apresentado há menor número de elementos, que se agregam em configuração e proporções distintas.

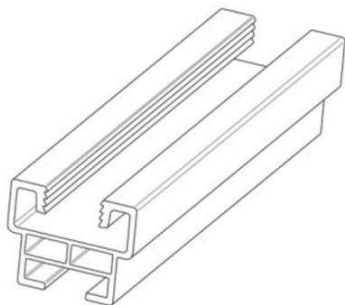
**(21) BR 30 2017 000320-6**

Código 36 - Indeferimento - Art. 106 § 4º da LPI

(22) 26/01/2017

(44) 21/11/2017

(52) 25-01

(54) CONFIGURAÇÃO APLICADA EM PERFILADO

(71) ALCLEAN EXTRUSÃO DE METAIS LTDA - EPP (BR/SP)

(72) RENATO KOLOSZUK RODRIGUES

(74) São Paulo Marcas e Patentes Ltda.

objeto se enquadra no artigo 100 da lei 9.279/1996 . não é registrável como desenho industrial forma essencialmente determinada por questões técnicas ou funcionais.

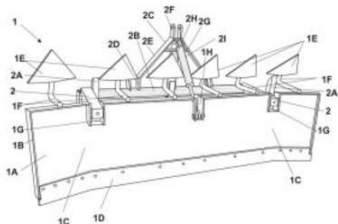

**(21) BR 30 2017 000348-6**

Código 36 - Indeferimento - Art. 106 § 4º da LPI

(22) 27/01/2017

(44) 21/11/2017

(52) 15-03

(54) CONFIGURAÇÃO APLICADA EM ARADO

(71) DAIANE CRISTINA BORGES KONRAD &amp; CIA LTDA - ME (BR/PR)

(72) DAIANE CRISTINA BORGES KONRAD

(74) Suprema Marcas e Patentes Ltda. ME

objeto se enquadra no artigo 100 da lei 9.279/1996 . não é registrável como desenho industrial forma essencialmente determinada por questões técnicas ou funcionais.

**(21) BR 30 2017 000373-7**

Código 36 - Indeferimento - Art. 106 § 4º da LPI

(22) 30/01/2017

(44) 21/11/2017

(52) 06-04

(54) CONFIGURAÇÃO APLICADA A/EM PRATELEIRA

(71) W3 INDUSTRIA METALURGICA LTDA (BR/PR)

(72) WILSON GELAKI

(74) MARCOS ANTONIO NUNES

objeto se enquadra no artigo 100 da lei 9.279/1996 . não é registrável como desenho industrial forma essencialmente determinada por questões técnicas ou funcionais.

**(21) BR 30 2017 000407-5**

Código 36 - Indeferimento - Art. 106 § 4º da LPI

(22) 31/01/2017

(30) 05/08/2016 US 29/573,484

(44) 21/11/2017

(52) 23-01 , 23-99

(54) CONFIGURAÇÃO APLICADA A/EM CONEXÃO DE CRIMPAGEM DE TUBOS

(71) RLS LLC (US)

(72) BRADLEY ARMENT, MICHAEL J. DUGGAN, SEAN KELLEHER, TONY LAGROTTA, EDDIE LILAKO

(74) Dannemann, Siemsen, Bigler &amp; Ipanema Moreira

objeto se enquadra no artigo 100 da lei 9.279/1996 . não é registrável como desenho industrial forma essencialmente determinada por questões técnicas ou funcionais.

**(21) BR 30 2017 000444-0**

Código 36 - Indeferimento - Art. 106 § 4º da LPI



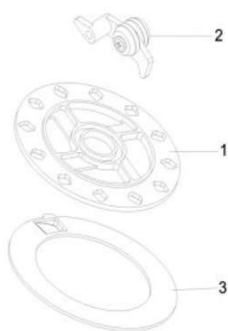

(22) 02/02/2017

(44) 21/11/2017

(52) 15-03

(54) PADRÃO ORNAMENTAL APLICADO A/EM DISCO, ROSETA E ANEL PARA MÚLTIPLAS CULTURAS

(71) SCHERER - INDUSTRIA IMPLEMENTOS AGRICOLAS LTDA - EPP (BR/PR)

(72) EDUARDO SCHERER

(74) MARCIA REGINA FRASSON

objeto se enquadra no artigo 100 da lei 9.279/1996 . não é registrável como desenho industrial forma essencialmente determinada por questões técnicas ou funcionais.

**(21) BR 30 2017 000445-8**

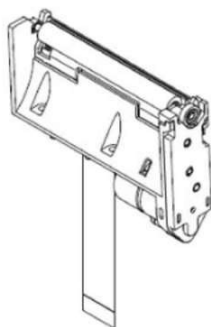

Código 36 - Indeferimento - Art. 106 § 4º da LPI

(22) 02/02/2017

(30) 02/08/2016 JP 2016-016530

(44) 21/11/2017

(52) 18-02

(54) CONFIGURAÇÃO APLICADA A/EM ALIMENTADOR

(71) SEIKO INSTRUMENTS INC. (JP)

(72) NORIHISA ANDO

(74) ANA PAULA SANTOS CELIDONIO

objeto se enquadra no artigo 100 da lei 9.279/1996 . não é registrável como desenho industrial forma essencialmente determinada por questões técnicas ou funcionais.



**Código 39 - Concessão do Registro**

Concessão do registro de desenho industrial. O certificado de registro estará à disposição do interessado. Desta data corre o prazo de 5 (cinco) anos para interposição de nulidade administrativa por qualquer interessado (Art. 113 § 1º da LPI ). Se interposto o pedido de nulidade no prazo de 60 (sessenta) dias contados da data da concessão, os efeitos da concessão do registro serão suspensos (Art. 113 § 2º).

---

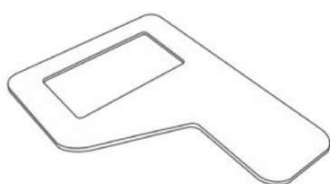
**(11) BR 30 2012 000597-3**

Código 39 - Concessão do Registro

(22) 16/01/2012

(15) 21/11/2017

(45) 21/11/2017

(52) 06-06

(54) CONFIGURAÇÃO APLICADA EM PRANCHETA

(73) ADRIANO REIS PEREIRA DE CARVALHO (BR/MG)

(72) Adriano Reis Pereira de Carvalho

(74) Wagner Jose Fafa Borges

Prazo de validade: 10 (dez) anos contados a partir de 16/01/2012, mediante o recolhimento da taxa quinquenal de manutenção (Artigos 119 e 120 da LPI) e observadas as demais condições legais.

---

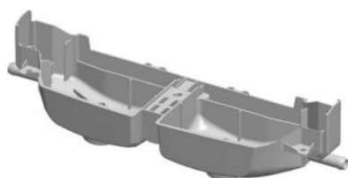
**(11) BR 30 2012 003764-6**

Código 39 - Concessão do Registro

(22) 26/07/2012

(15) 21/11/2017

(45) 21/11/2017

(54) CONFIGURAÇÃO APLICADA EM COMPARTIMENTO PARA INSUMOS DE LAVAGEM

(73) WHIRLPOOL S.A. (BR/SP)

(72) DIOGO BORGES FONSECA, FRANCISCO CARLOS BELA

(74) CARINA S RODRIGUES

Prazo de validade: 10 (dez) anos contados a partir de 26/07/2012, mediante o recolhimento da taxa quinquenal de manutenção (Artigos 119 e 120 da LPI) e observadas as demais condições legais.



---

**(11) BR 30 2012 005729-9**

Código 39 - Concessão do Registro

(22) 06/11/2012





(15) 21/11/2017  
 (45) 21/11/2017  
 (54) CONFIGURAÇÃO APLICADA EM GARRAFA  
 (73) BRASIL KIRIN INDÚSTRIA DE BEBIDAS S/A (BR/SP)  
 (72) ANTONIO VIEIRA MELO, ADILSON PENHORATE DE CARVALHO  
 (74) ANA PAULA SANTOS CELIDONIO

Prazo de validade: 10 (dez) anos contados a partir de 06/11/2012, mediante o recolhimento da taxa quinquenal de manutenção (Artigos 119 e 120 da LPI) e observadas as demais condições legais.

(11) BR 30 2014 000162-0



Código 39 - Concessão do Registro  
 (22) 16/01/2014  
 (15) 21/11/2017  
 (45) 21/11/2017  
 (54) CONFIGURAÇÃO APLICADA EM BOLSA  
 (73) EXTRAMOLD JOMO INDÚSTRIA DE PLÁSTICOS LTDA (BR/RS)  
 (72) DAGMAR LUISE MOHBACH  
 (74) EMERSON SALBEGO HOFART

Prazo de validade: 10 (dez) anos contados a partir de 16/01/2014, mediante o recolhimento da taxa quinquenal de manutenção (Artigos 119 e 120 da LPI) e observadas as demais condições legais.

(11) BR 30 2014 001173-1



Código 39 - Concessão do Registro  
 (22) 18/03/2014  
 (15) 21/11/2017  
 (30) 20/09/2013 EM 002313197  
 (45) 21/11/2017  
 (52) 24-02  
 (54) CONFIGURAÇÃO APLICADA EM DISPOSITIVO DE INJEÇÃO  
 (73) SANOFI-AVENTIS DEUTSCHLAND GMBH (DE)  
 (72) HENRIK RIEB, JOCHEN KEITEL  
 (74) DANNEMANN, SIEMSEN, BIGLER & IPANEMA MOREIRA

Prazo de validade: 10 (dez) anos contados a partir de 18/03/2014, mediante o recolhimento da taxa quinquenal de manutenção (Artigos 119 e 120 da LPI) e observadas as demais condições legais.



(11) BR 30 2014 001230-4

Código 39 - Concessão do Registro  
 (22) 20/03/2014



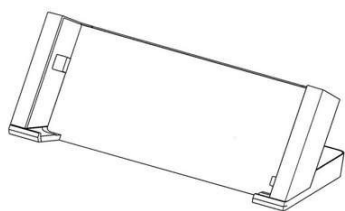

(15) 21/11/2017  
 (30) 20/09/2013 US 29/467,598  
 (45) 21/11/2017  
 (52) 14-99  
 (54) CONFIGURAÇÃO APLICADA A BASE DE EXPANSÃO  
 (73) MICROSOFT CORPORATION (US)  
 (72) YOUNG SOO KIM, MIKE F. DEILY, JAMES IMING TSAI  
 (74) DI BLASI, PARENTE & ASS. PROP. IND. LTDA

Prazo de validade: 10 (dez) anos contados a partir de 20/03/2014, mediante o recolhimento da taxa quinquenal de manutenção (Artigos 119 e 120 da LPI) e observadas as demais condições legais.

**(11) BR 30 2014 001801-9**



Código 39 - Concessão do Registro  
 (22) 24/04/2014  
 (15) 21/11/2017  
 (45) 21/11/2017  
 (52) 09-01  
 (54) CONFIGURAÇÃO APLICADA EM EMBALAGEM  
 (73) ALEXANDRE MEDINA (BR/SP) , PAULO CESAR MEDINA (BR/SP)  
 (72) PAULO CESAR MEDINA, ALEXANDRE MEDINA  
 (74) BEERRE ASSESSORIA EMPRESARIAL LTDA

Prazo de validade: 10 (dez) anos contados a partir de 24/04/2014, mediante o recolhimento da taxa quinquenal de manutenção (Artigos 119 e 120 da LPI) e observadas as demais condições legais. (co) Título adequado de ofício nos termos do Art. 22 da Instrução Normativa 044/2015.

**(11) BR 30 2014 001874-4**



Código 39 - Concessão do Registro  
 (22) 25/04/2014  
 (15) 21/11/2017  
 (30) 28/10/2013 EM 002334441  
 (45) 21/11/2017  
 (52) 09-03  
 (54) CONFIGURAÇÃO ORNAMENTAL APLICADA EM RECIPIENTE  
 (73) KIND CONSUMER LIMITED (GB)  
 (72) ALEX HEARN  
 (74) KASZAR LEONARDOS PROPRIEDADE INTELECTUAL

Prazo de validade: 10 (dez) anos contados a partir de 25/04/2014, mediante o recolhimento da taxa quinquenal de manutenção (Artigos 119 e 120 da LPI) e observadas as demais condições legais.



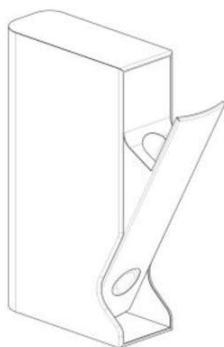

**(11) BR 30 2014 002112-5**

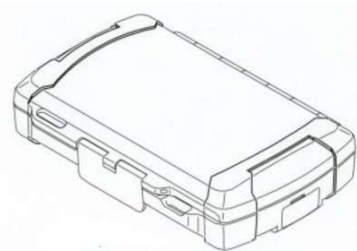

Código 39 - Concessão do Registro

(22) 12/05/2014

(15) 21/11/2017

(30) 18/11/2013 US 29/472,925

(45) 21/11/2017

(52) 03-01

(54) CONFIGURAÇÃO APLICADA EM ESTOJO

(73) 3M INNOVATIVE PROPERTIES COMPANY (US)

(72) DAVID M. LUTGRING, MICHAEL J. PESCKETTO, MARK A. YODER

(74) FABIO FERRAZ DE ARRUDA LEME

Prazo de validade: 10 (dez) anos contados a partir de 12/05/2014, mediante o recolhimento da taxa quinquenal de manutenção (Artigos 119 e 120 da LPI) e observadas as demais condições legais.

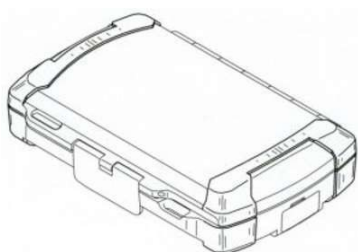

**(11) BR 30 2014 003166-0**



Código 39 - Concessão do Registro

(22) 07/07/2014

(15) 21/11/2017

(45) 21/11/2017

(52) 02-04

(54) CONFIGURAÇÃO APLICADA EM SANDALIA FEMININA

(73) RB CALÇADOS INDUSTRIA E COMERCIO LTDA-EPP (BR/CE)

(72) MARIA DO SOCORRO DOS SANTOS

(74) FRANCISCO LEITE DE OLIVEIRA FILHO

Prazo de validade: 10 (dez) anos contados a partir de 07/07/2014, mediante o recolhimento da taxa quinquenal de manutenção (Artigos 119 e 120 da LPI) e observadas as demais condições legais.

**(11) BR 30 2014 003402-2**

Código 39 - Concessão do Registro





ABCDEFGHIJKLMNO  
PQRSTUVWXYZ

0 1 2 3 4 5 6 7 8 9

(11) BR 30 2016 000307-6



Código 39 - Concessão do Registro

(22) 29/01/2016

(15) 21/11/2017

(30) 03/08/2015 JP 2015-017309

(45) 21/11/2017

(52) 12-11

(54) CONFIGURAÇÃO APLICADA A/EM MOTOCICLETA

(73) HONDA MOTOR CO., LTD. (JP)

(72) NITIN S. NAGDAVANE, SUDARSHAN B. RATHOD

(74) Dannemann, Siemsen, Bigler & Ipanema Moreira

Prazo de validade: 10 (dez) anos contados a partir de 29/01/2016, mediante o recolhimento da taxa quinquenal de manutenção (Artigos 119 e 120 da LPI) e observadas as demais condições legais.

(11) BR 30 2016 000309-2



Código 39 - Concessão do Registro

(22) 29/01/2016

(15) 21/11/2017

(30) 03/08/2015 JP 2015-017310

(45) 21/11/2017

(52) 12-11

(54) CONFIGURAÇÃO APLICADA A/EM CARENAGEM LATERAL DE MOTOCICLETA

(73) HONDA MOTOR CO., LTD. (JP)

(72) NITIN S. NAGDAVANE, SUDARSHAN B. RATHOD

(74) Dannemann, Siemsen, Bigler & Ipanema Moreira

Prazo de validade: 10 (dez) anos contados a partir de 29/01/2016, mediante o recolhimento da taxa quinquenal de manutenção (Artigos 119 e 120 da LPI) e observadas as demais condições legais.

(11) BR 30 2016 000330-0

Código 39 - Concessão do Registro

(22) 01/02/2016

(15) 21/11/2017

(45) 21/11/2017

(52) 25-01

(54) CONFIGURAÇÃO APLICADA A/EM PLACA DE REVESTIMENTO

(73) CERÂMICA URUSSANGA S/A. (BR/SC)

(72) GILMAR MENEGON



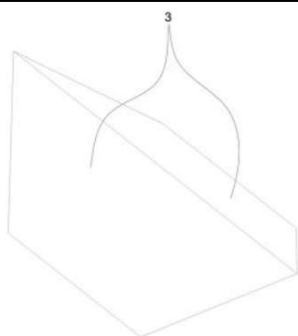

(74) ANEL MARCAS E PATENTES EIRELI

Prazo de validade: 10 (dez) anos contados a partir de 01/02/2016, mediante o recolhimento da taxa quinquenal de manutenção (Artigos 119 e 120 da LPI) e observadas as demais condições legais.

**(11) BR 30 2016 000332-7**



Código 39 - Concessão do Registro

(22) 01/02/2016

(15) 21/11/2017

(45) 21/11/2017

(52) 02-04

(54) CONFIGURAÇÃO APLICADA A/EM SANDÁLIA

(73) GRENDENE S.A. (BR/CE)

(72) EDSON MATSUO

(74) Remer Villaça & Nogueira Assessoria e Consultoria de Prop. Intelectual S/S Ltda.

Prazo de validade: 10 (dez) anos contados a partir de 01/02/2016, mediante o recolhimento da taxa quinquenal de manutenção (Artigos 119 e 120 da LPI) e observadas as demais condições legais.

**(11) BR 30 2016 000349-1**

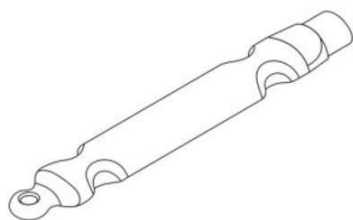

Código 39 - Concessão do Registro

(22) 02/02/2016

(15) 21/11/2017

(45) 21/11/2017

(52) 08-05

(54) CONFIGURAÇÃO APLICADA A/EM EXTRATOR DE TAMPA DE VÁLVULA DE PNEU

(73) MARCÍLIO PALHARES LEMOS (BR/SP)

(72) MARCÍLIO PALHARES LEMOS

(74) ELVIS FERNANDO REGONASCHI

Prazo de validade: 10 (dez) anos contados a partir de 02/02/2016, mediante o recolhimento da taxa quinquenal de manutenção (Artigos 119 e 120 da LPI) e observadas as demais condições legais.

**(11) BR 30 2016 000351-3**

Código 39 - Concessão do Registro

(22) 02/02/2016

(15) 21/11/2017

(45) 21/11/2017

(52) 32-00





(54) PADRÃO ORNAMENTAL APLICADO A/EM ÔNIBUS  
 (73) EXPRESSO SATELITE NORTE LIMITADA (BR/GO)  
 (72) ABADIO PEREIRA CARDOSO NETO  
 (74) Somos Marcas e Patentes Ltda

Prazo de validade: 10 (dez) anos contados a partir de 02/02/2016, mediante o recolhimento da taxa quinquenal de manutenção (Artigos 119 e 120 da LPI) e observadas as demais condições legais.

**(11) BR 30 2016 000358-0**

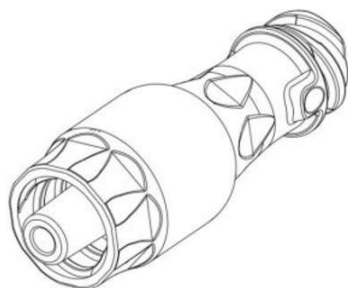

Código 39 - Concessão do Registro

(22) 03/02/2016

(15) 21/11/2017

(30) 05/08/2015 EM 002749838

(45) 21/11/2017

(52) 24-02

(54) CONFIGURAÇÃO APLICADA A/EM CONECTOR COM VÁLVULA PARA LINHAS MÉDICAS

(73) INDUSTRIE BORLA S.P.A. (IT)

(72) GIANNI GUALA

(74) Dannemann, Siemsen, Bigler & Ipanema Moreira

Prazo de validade: 10 (dez) anos contados a partir de 03/02/2016, mediante o recolhimento da taxa quinquenal de manutenção (Artigos 119 e 120 da LPI) e observadas as demais condições legais.

**(11) BR 30 2016 000365-3**



Código 39 - Concessão do Registro

(22) 03/02/2016

(15) 21/11/2017

(30) 03/08/2015 WO 912112501

(45) 21/11/2017

(52) 09-05

(54) CONFIGURAÇÃO APLICADA A/EM EMBALAGEM

(73) THE GILLETTE COMPANY (US)

(72) HARALD DE BUHR, OLIVER HORST HEILMANN, ERIC LATZA, ERWIN MARK, MARTIN MAROTTI, CHRISTIAN STIEF, CRAIG WILBURN

(74) Trench, Rossi e Watanabe Advogados

Prazo de validade: 10 (dez) anos contados a partir de 03/02/2016, mediante o recolhimento da taxa quinquenal de manutenção (Artigos 119 e 120 da LPI) e observadas as demais condições legais.

**(11) BR 30 2016 000449-8**

Código 39 - Concessão do Registro

(22) 10/02/2016

(15) 21/11/2017



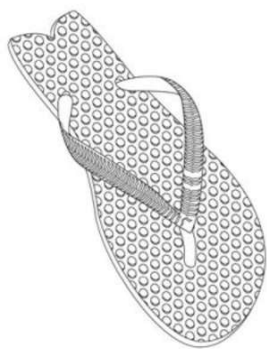

(45) 21/11/2017

(52) 02-04

(54) CONFIGURAÇÃO APLICADA A/EM EM SANDÁLIA

(73) GREEN FLIP FLOPS BRASIL LTDA - ME (BR/RJ)

(72) JOÃO BAPTISTA DE FARO BAILEY

(74) Vieira de Mello Advogados

Prazo de validade: 10 (dez) anos contados a partir de 10/02/2016, mediante o recolhimento da taxa quinquenal de manutenção (Artigos 119 e 120 da LPI) e observadas as demais condições legais.

(11) BR 30 2016 000454-4



Código 39 - Concessão do Registro

(22) 10/02/2016

(15) 21/11/2017

(30) 18/08/2015 US 29/536,565

(45) 21/11/2017

(52) 12-15

(54) CONFIGURAÇÃO APLICADA A/EM PNEU

(73) BRIDGESTONE AMERICAS TIRE OPERATIONS, LLC (US)

(72) KEVIN E. SCHEIFELE

(74) Dannemann, Siemsen, Bigler & Ipanema Moreira

Prazo de validade: 10 (dez) anos contados a partir de 10/02/2016, mediante o recolhimento da taxa quinquenal de manutenção (Artigos 119 e 120 da LPI) e observadas as demais condições legais.

(11) BR 30 2016 000467-6



Código 39 - Concessão do Registro

(22) 11/02/2016

(15) 21/11/2017

(45) 21/11/2017

(52) 02-04

(54) CONFIGURAÇÃO APLICADA A/EM CALÇADO

(73) GRENDENE S.A. (BR/CE)

(72) EDSON MATSUO

(74) Remer Villaça & Nogueira Assessoria e Consultoria de Prop. Intelectual S/S Ltda.

Prazo de validade: 10 (dez) anos contados a partir de 11/02/2016, mediante o recolhimento da taxa quinquenal de manutenção (Artigos 119 e 120 da LPI) e observadas as demais condições legais.

(11) BR 30 2016 000469-2

Código 39 - Concessão do Registro

(22) 11/02/2016

(15) 21/11/2017





(45) 21/11/2017  
 (52) 02-04  
 (54) CONFIGURAÇÃO APLICADA A/EM SANDÁLIA  
 (73) GRENDENE S.A. (BR/CE)  
 (72) EDSON MATSUO  
 (74) Remer Villaça & Nogueira Assessoria e Consultoria de Prop. Intelectual S/S Ltda.  
 Prazo de validade: 10 (dez) anos contados a partir de 11/02/2016, mediante o recolhimento da taxa quinquenal de manutenção (Artigos 119 e 120 da LPI) e observadas as demais condições legais.

**(11) BR 30 2016 000875-2**

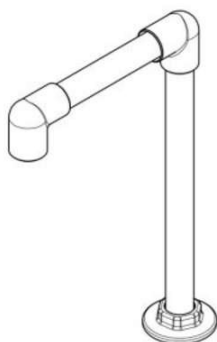

Código 39 - Concessão do Registro  
 (22) 03/03/2016  
 (15) 21/11/2017  
 (45) 21/11/2017  
 (52) 23-01  
 (54) CONFIGURAÇÃO APLICADA A/EM BICA DE TORNEIRA  
 (73) DOCOL METAIS SANITÁRIOS LTDA. (BR/SC)  
 (72) INGO DOUBRAWA  
 (74) Dannemann, Siemsen, Bigler & Ipanema Moreira  
 Prazo de validade: 10 (dez) anos contados a partir de 03/03/2016, mediante o recolhimento da taxa quinquenal de manutenção (Artigos 119 e 120 da LPI) e observadas as demais condições legais.

**(11) BR 30 2016 001008-0**

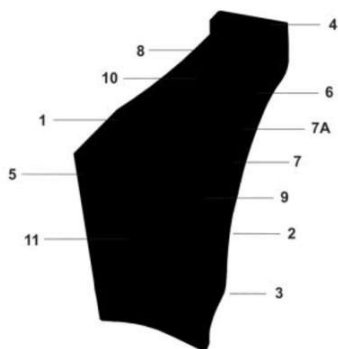

Código 39 - Concessão do Registro  
 (22) 11/03/2016  
 (15) 21/11/2017  
 (45) 21/11/2017  
 (52) 08-99  
 (54) CONFIGURAÇÃO APLICADA A/EM DEGRAU  
 (73) FEERGS FERRAMENTAS E EQUIPAMENTOS ELÉTRICOS LTDA (BR/RS)  
 (72) ALEXANDRE MULLER DA SILVA  
 (74) Valor Propriedade Intelectual S/S LTDA.  
 Prazo de validade: 10 (dez) anos contados a partir de 11/03/2016, mediante o recolhimento da taxa quinquenal de manutenção (Artigos 119 e 120 da LPI) e observadas as demais condições legais.

**(11) BR 30 2016 001018-8**



Código 39 - Concessão do Registro  
 (22) 11/03/2016  
 (15) 21/11/2017  
 (45) 21/11/2017



(52) 26-06

(54) CONFIGURAÇÃO APLICADA EM SINALEIRA TRASEIRA DE VEÍCULO

(73) RENAULT S.A.S (FR)

(72) AGNETA DAHLGREN HERMINE

(74) CUSTÓDIO DE ALMEIDA & CIA.

Prazo de validade: 10 (dez) anos contados a partir de 11/03/2016, mediante o recolhimento da taxa quinquenal de manutenção (Artigos 119 e 120 da LPI) e observadas as demais condições legais.

**(11) BR 30 2016 001592-9**



Código 39 - Concessão do Registro

(22) 18/04/2016

(15) 21/11/2017

(45) 21/11/2017

(52) 02-04

(54) CONFIGURAÇÃO APLICADA A/EM CALÇADO

(73) GRENDENE S.A. (BR/CE)

(72) EDSON MATSUO

(74) Remer Villaça & Nogueira Assessoria e Consultoria de Prop. Intelectual S/S Ltda.

Prazo de validade: 10 (dez) anos contados a partir de 18/04/2016, mediante o recolhimento da taxa quinquenal de manutenção (Artigos 119 e 120 da LPI) e observadas as demais condições legais.



**(11) BR 30 2016 001596-1**



Código 39 - Concessão do Registro

(22) 18/04/2016

(15) 21/11/2017

(45) 21/11/2017

(52) 02-04

(54) CONFIGURAÇÃO APLICADA A/EM SANDÁLIA

(73) GRENDENE S.A. (BR/CE)

(72) EDSON MATSUO

(74) Remer Villaça & Nogueira Assessoria e Consultoria de Prop. Intelectual S/S Ltda.

Prazo de validade: 10 (dez) anos contados a partir de 18/04/2016, mediante o recolhimento da taxa quinquenal de manutenção (Artigos 119 e 120 da LPI) e



observadas as demais condições legais.

**(11) BR 30 2017 000306-0**

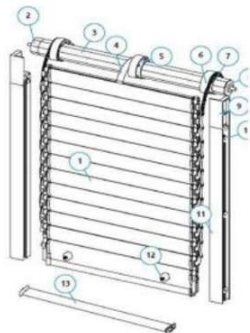

Código 39 - Concessão do Registro

(22) 26/01/2017

(15) 21/11/2017

(45) 21/11/2017

(52) 08-09

(54) CONFIGURAÇÃO APLICADA A/EM PERSIANA BLINDADA DE ENROLAR INCLUIDO CAIXA MONOBLOCO BOX E PERSIANA ESTILO VENEZIANA BLINDADA

(73) MARIENE RODRIGUES OLIVEIRA (BR/ES)

(72) MARIENE RODRIGUES OLIVEIRA

Prazo de validade: 10 (dez) anos contados a partir de 26/01/2017, mediante o recolhimento da taxa quinquenal de manutenção (Artigos 119 e 120 da LPI) e observadas as demais condições legais. (co) Registro concedido por força do art. 106 da Lei da Propriedade Industrial nº 9.279/96. Aplicável a instauração de ofício do processo administrativo de nulidade, conforme dispõe o Art.113, para averiguação da infringência do art. 95 do referido diploma legal.

**(11) BR 30 2017 000309-5**



Código 39 - Concessão do Registro

(22) 26/01/2017

(15) 21/11/2017

(30) 27/07/2016 WO 968282901

(45) 21/11/2017

(52) 03-01

(54) CONFIGURAÇÃO APLICADA A/EM BOLSA

(73) HERMES SELLIER (FR)

(72) PIERRE-ALEXIS DUMAS

(74) ANA PAULA SANTOS CELIDONIO

Prazo de validade: 10 (dez) anos contados a partir de 26/01/2017, mediante o recolhimento da taxa quinquenal de manutenção (Artigos 119 e 120 da LPI) e observadas as demais condições legais.

**(11) BR 30 2017 000312-5**

Código 39 - Concessão do Registro

(22) 26/01/2017

(15) 21/11/2017

(30) 26/07/2016 EM 003319748-0001

(45) 21/11/2017

(52) 09-01

(54) CONFIGURAÇÃO APLICADA A/EM POTE PARA EMBALAGEM

(73) UNILEVER N.V. (NL)





(72) PABLO IGNACIO GROGLOPO FAVETTO, TIMOTHY JAMES  
 (74) Remer Villaça & Nogueira Assessoria e Consultoria de Prop. Intelectual S/S Ltda.  
 Prazo de validade: 10 (dez) anos contados a partir de 26/01/2017, mediante o recolhimento da taxa quinquenal de manutenção (Artigos 119 e 120 da LPI) e observadas as demais condições legais.

**(11) BR 30 2017 000314-1**



Código 39 - Concessão do Registro  
 (22) 26/01/2017  
 (15) 21/11/2017  
 (43) 14/11/2017  
 (52) 09-07  
 (54) CONFIGURAÇÃO APLICADA A/EM TAMPA PARA EMBALAGEM  
 (73) UNILEVER N.V. (NL)  
 (72) PABLO IGNACIO GROGLOPO FAVETTO, TIMOTHY JAMES  
 (74) Remer Villaça & Nogueira Assessoria e Consultoria de Prop. Intelectual S/S Ltda.  
 Prazo de validade: 10 (dez) anos contados a partir de 26/01/2017, mediante o recolhimento da taxa quinquenal de manutenção (Artigos 119 e 120 da LPI) e observadas as demais condições legais.

**(11) BR 30 2017 000317-6**

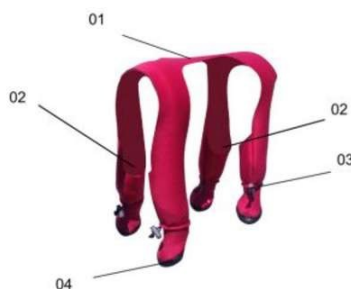

Código 39 - Concessão do Registro  
 (22) 26/01/2017  
 (15) 21/11/2017  
 (45) 21/11/2017  
 (52) 30-01  
 (54) CONFIGURAÇÃO APLICADA EM SAPATO PARA ANIMAIS  
 (73) JULIANA DAUDT SCHONELL (BR/RS)  
 (72) JULIANA DAUDT SCHONELL  
 (74) LEALVI MARCAS E PATENTES LTDA.  
 Prazo de validade: 10 (dez) anos contados a partir de 26/01/2017, mediante o recolhimento da taxa quinquenal de manutenção (Artigos 119 e 120 da LPI) e observadas as demais condições legais.

**(11) BR 30 2017 000318-4**

Código 39 - Concessão do Registro  
 (22) 26/01/2017  
 (15) 21/11/2017  
 (45) 21/11/2017  
 (52) 06-04  
 (54) CONFIGURAÇÃO APLICADA A/EM CÔMODA.





(73) LUCIANA RAUNAIMER (BR/SP)

(72) LUCIANA RAUNAIMER

(74) DIEGO PERANDIN

Prazo de validade: 10 (dez) anos contados a partir de 26/01/2017, mediante o recolhimento da taxa quinquenal de manutenção (Artigos 119 e 120 da LPI) e observadas as demais condições legais.

(11) BR 30 2017 000319-2



Código 39 - Concessão do Registro

(22) 26/01/2017

(15) 21/11/2017

(45) 21/11/2017

(52) 02-04

(54) CONFIGURAÇÃO APLICADA A/EM SOLADO

(73) ATTA INJETADOS DE SOLADOS LTDA (BR/MG)

(72) TAITSON RODRIGUES MELO BESSAS

(74) EDUARDO LÍVIO DAIMOND

Prazo de validade: 10 (dez) anos contados a partir de 26/01/2017, mediante o recolhimento da taxa quinquenal de manutenção (Artigos 119 e 120 da LPI) e observadas as demais condições legais.

(11) BR 30 2017 000321-4

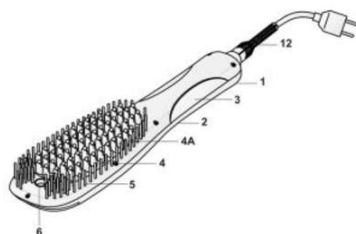

Código 39 - Concessão do Registro

(22) 26/01/2017

(15) 21/11/2017

(45) 21/11/2017

(52) 04-02

(54) CONFIGURAÇÃO APLICADA A/EM ESCOVA

(73) BRITÂNIA ELETRODOMÉSTICOS S.A. (BR/PR)

(72) CÉSAR EDUARDO ISAACSON BUFFARA

(74) Valor Propriedade Intelectual S/S LTDA.

Prazo de validade: 10 (dez) anos contados a partir de 26/01/2017, mediante o recolhimento da taxa quinquenal de manutenção (Artigos 119 e 120 da LPI) e observadas as demais condições legais.

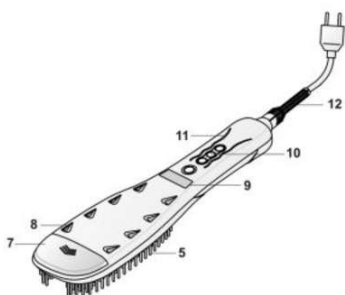

---

**(11) BR 30 2017 000337-0**

Código 39 - Concessão do Registro

(22) 27/01/2017

(15) 21/11/2017

(45) 21/11/2017

(52) 23-01

(54) CONFIGURAÇÃO APLICADA A/EM TORNEIRA

(73) DURATEX S.A. (BR/SP)

(72) RENAN SILVEIRA ABREU

(74) Daniel Advogados (Alt.de Daniel &amp; Cia)

Prazo de validade: 10 (dez) anos contados a partir de 27/01/2017, mediante o recolhimento da taxa quinquenal de manutenção (Artigos 119 e 120 da LPI) e observadas as demais condições legais.

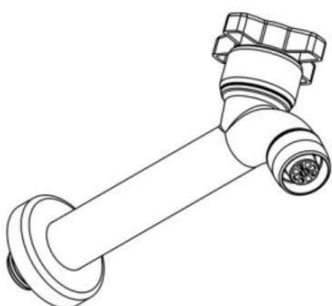

---

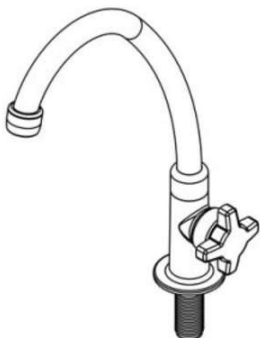
**(11) BR 30 2017 000339-7**

Código 39 - Concessão do Registro

(22) 27/01/2017

(15) 21/11/2017

(45) 21/11/2017

(52) 23-01

(54) CONFIGURAÇÃO APLICADA A/EM TORNEIRA

(73) DURATEX S.A. (BR/SP)

(72) RENAN SILVEIRA ABREU

(74) Daniel Advogados (Alt.de Daniel &amp; Cia)

Prazo de validade: 10 (dez) anos contados a partir de 27/01/2017, mediante o recolhimento da taxa quinquenal de manutenção (Artigos 119 e 120 da LPI) e observadas as demais condições legais.



---

**(11) BR 30 2017 000341-9**

Código 39 - Concessão do Registro



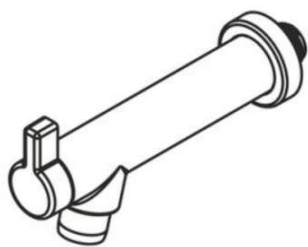

(22) 27/01/2017

(15) 21/11/2017

(45) 21/11/2017

(52) 23-01

(54) CONFIGURAÇÃO APLICADA A/EM TORNEIRA

(73) DURATEX S.A. (BR/SP)

(72) MURILO MAFIOLETTI PINHEIRO

(74) Daniel Advogados (Alt.de Daniel &amp; Cia)

Prazo de validade: 10 (dez) anos contados a partir de 27/01/2017, mediante o recolhimento da taxa quinquenal de manutenção (Artigos 119 e 120 da LPI) e observadas as demais condições legais.

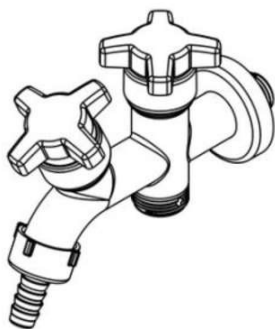
**(11) BR 30 2017 000343-5**

Código 39 - Concessão do Registro

(22) 27/01/2017

(15) 21/11/2017

(45) 21/11/2017

(52) 23-01

(54) CONFIGURAÇÃO APLICADA A/EM TORNEIRA

(73) DURATEX S.A. (BR/SP)

(72) RENAN SILVEIRA ABREU

(74) Daniel Advogados (Alt.de Daniel &amp; Cia)

Prazo de validade: 10 (dez) anos contados a partir de 27/01/2017, mediante o recolhimento da taxa quinquenal de manutenção (Artigos 119 e 120 da LPI) e observadas as demais condições legais.

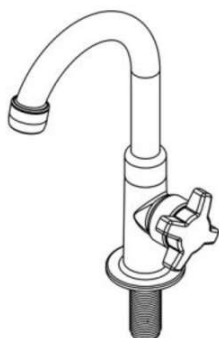
**(11) BR 30 2017 000344-3**

Código 39 - Concessão do Registro

(22) 27/01/2017

(15) 21/11/2017

(45) 21/11/2017

(52) 23-01

(54) CONFIGURAÇÃO APLICADA A/EM TORNEIRA

(73) DURATEX S.A. (BR/SP)

(72) RENAN SILVEIRA ABREU

(74) Daniel Advogados (Alt.de Daniel &amp; Cia)

Prazo de validade: 10 (dez) anos contados a partir de 27/01/2017, mediante o recolhimento da taxa quinquenal de manutenção (Artigos 119 e 120 da LPI) e observadas as demais condições legais.

**(11) BR 30 2017 000345-1**

Código 39 - Concessão do Registro

(22) 27/01/2017

(15) 21/11/2017



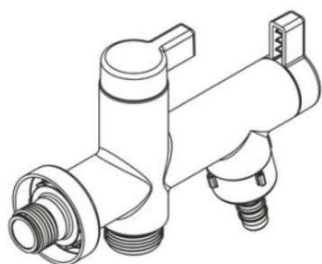

(45) 21/11/2017

(52) 23-01

(54) CONFIGURAÇÃO APLICADA A/EM TORNEIRA

(73) DURATEX S.A. (BR/SP)

(72) MURILO MAFIOLETTI PINHEIRO

(74) Daniel Advogados (Alt.de Daniel & Cia)

Prazo de validade: 10 (dez) anos contados a partir de 27/01/2017, mediante o recolhimento da taxa quinquenal de manutenção (Artigos 119 e 120 da LPI) e observadas as demais condições legais.

**(11) BR 30 2017 000347-8**



Código 39 - Concessão do Registro

(22) 27/01/2017

(15) 21/11/2017

(45) 21/11/2017

(52) 23-01

(54) CONFIGURAÇÃO APLICADA A/EM TORNEIRA

(73) DURATEX S.A. (BR/SP)

(72) MURILO MAFIOLETTI PINHEIRO

(74) Daniel Advogados (Alt.de Daniel & Cia)

Prazo de validade: 10 (dez) anos contados a partir de 27/01/2017, mediante o recolhimento da taxa quinquenal de manutenção (Artigos 119 e 120 da LPI) e observadas as demais condições legais.

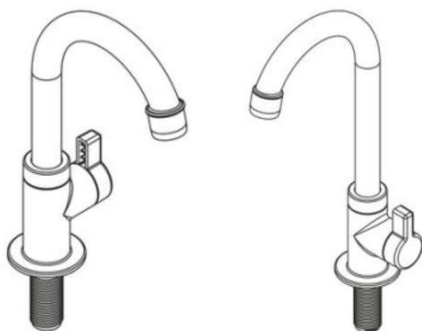

**(11) BR 30 2017 000354-0**

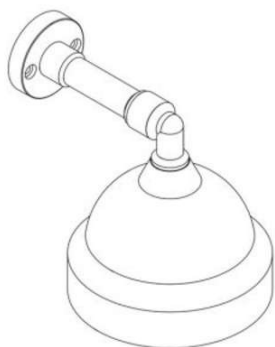

Código 39 - Concessão do Registro

(22) 27/01/2017

(15) 21/11/2017

(45) 21/11/2017

(52) 16-01

(54) CONFIGURAÇÃO APLICADA A/EM SUPORTE PROTETOR PARA CÂMERA DE SEGURANÇA

(73) ROMEU FREDY LEOTTA (BR/SP)

(72) ROMEU FREDY LEOTTA

(74) TINOCO SOARES SOCIEDADE DE ADVOGADOS

Prazo de validade: 10 (dez) anos contados a partir de 27/01/2017, mediante o



recolhimento da taxa quinquenal de manutenção (Artigos 119 e 120 da LPI) e observadas as demais condições legais.

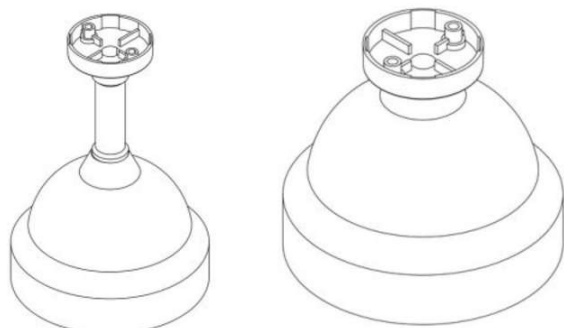

**(11) BR 30 2017 000357-5**



Código 39 - Concessão do Registro

(22) 27/01/2017

(15) 21/11/2017

(45) 21/11/2017

(52) 32-00

(54) PADRÃO ORNAMENTAL APLICADO A/EM TABULEIRO DE JOGO

(73) LEONARDO ELIAS DE MACEDO (BR/MG) , WALLISSON BORGES MOREIRA (BR/MG)

(72) LEONARDO ELIAS DE MACEDO

(74) Luiz Claudio de Magalhães

Prazo de validade: 10 (dez) anos contados a partir de 27/01/2017, mediante o recolhimento da taxa quinquenal de manutenção (Artigos 119 e 120 da LPI) e observadas as demais condições legais.

**(11) BR 30 2017 000359-1**



Código 39 - Concessão do Registro

(22) 30/01/2017

(15) 21/11/2017

(30) 29/09/2016 US 29/579,265

(45) 21/11/2017

(52) 09-01

(54) CONFIGURAÇÃO APLICADA A/EM FRASCO PARA COSMÉTICOS

(73) ELC MANAGEMENT LLC (US)

(72) LAURA OTANI

(74) Dannemann, Siemsen, Bigler & Ipanema Moreira

Prazo de validade: 10 (dez) anos contados a partir de 30/01/2017, mediante o recolhimento da taxa quinquenal de manutenção (Artigos 119 e 120 da LPI) e observadas as demais condições legais.

**(11) BR 30 2017 000364-8**

Código 39 - Concessão do Registro

(22) 30/01/2017



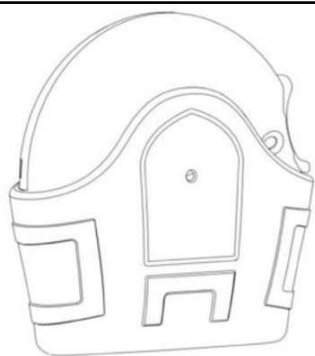

(15) 21/11/2017  
 (30) 02/08/2016 CN 201630362398.3  
 (45) 21/11/2017  
 (52) 24-04  
 (54) CONFIGURAÇÃO APLICADA A/EM INALADOR  
 (73) CHIA TAI TIANQING PHARMACEUTICAL GROUP CO., LTD (CN)  
 (72) CHANGHUI LI  
 (74) Maria Pia Carvalho Guerra

Prazo de validade: 10 (dez) anos contados a partir de 30/01/2017, mediante o recolhimento da taxa quinquenal de manutenção (Artigos 119 e 120 da LPI) e observadas as demais condições legais.

**(11) BR 30 2017 000367-2**

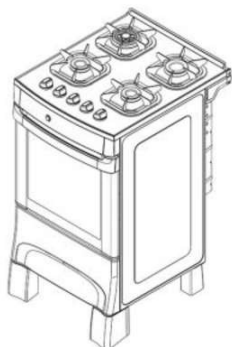

Código 39 - Concessão do Registro  
 (22) 30/01/2017  
 (15) 21/11/2017  
 (45) 21/11/2017  
 (52) 07-02  
 (54) CONFIGURAÇÃO APLICADA A/EM FOGÃO  
 (73) MUELLER FOGÕES LTDA. (BR/SC)  
 (72) JOHN MÜLLER

(74) Bhering Advogados ( nome anterior Bhering Assessoria S/C Ltda.)

Prazo de validade: 10 (dez) anos contados a partir de 30/01/2017, mediante o recolhimento da taxa quinquenal de manutenção (Artigos 119 e 120 da LPI) e observadas as demais condições legais.

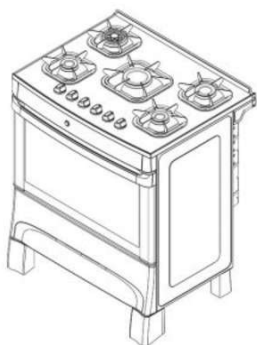

**(11) BR 30 2017 000369-9**

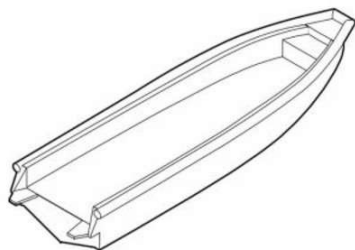

Código 39 - Concessão do Registro  
 (22) 30/01/2017  
 (15) 21/11/2017  
 (45) 21/11/2017  
 (52) 12-06  
 (54) CONFIGURAÇÃO APLICADA EM EMBARCAÇÃO  
 (73) DGS INDUSTRIAL LTDA (BR/RJ)  
 (72) MURILO CAMPOS DE ALMEIDA

Prazo de validade: 10 (dez) anos contados a partir de 30/01/2017, mediante o



recolhimento da taxa quinquenal de manutenção (Artigos 119 e 120 da LPI) e observadas as demais condições legais. (co) Título adequado de ofício nos termos do Art. 22 da Instrução Normativa 044/2015.

**(11) BR 30 2017 000372-9**

Código 39 - Concessão do Registro

(22) 30/01/2017

(15) 21/11/2017

(45) 21/11/2017

(52) 24-02

(54) CONFIGURAÇÃO APLICADA A/EM MARTELETE ODONTOLÓGICO

(73) DENTSCARE LTDA - ME (BR/SC)

(72) WILLIAM DE SOUZA WIGGERS, BARBARA GIROTTO LAURENCIANO AGUIAR

(74) Daniel Advogados (Alt.de Daniel & Cia)

Prazo de validade: 10 (dez) anos contados a partir de 30/01/2017, mediante o recolhimento da taxa quinquenal de manutenção (Artigos 119 e 120 da LPI) e observadas as demais condições legais.

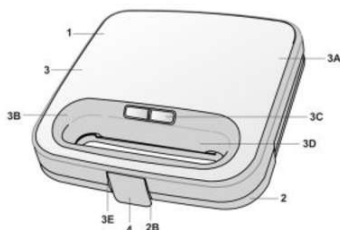
**(11) BR 30 2017 000375-3**

Código 39 - Concessão do Registro

(22) 30/01/2017

(15) 21/11/2017

(45) 21/11/2017

(52) 07-02

(54) CONFIGURAÇÃO APLICADA A/EM SANDUICHEIRA

(73) BRITÂNIA ELETRODOMÉSTICOS S.A. (BR/PR)

(72) CÉSAR EDUARDO ISAACSON BUFFARA

(74) Valor Propriedade Intelectual S/S LTDA.

Prazo de validade: 10 (dez) anos contados a partir de 30/01/2017, mediante o recolhimento da taxa quinquenal de manutenção (Artigos 119 e 120 da LPI) e observadas as demais condições legais.

**(11) BR 30 2017 000376-1**

Código 39 - Concessão do Registro

(22) 30/01/2017

(15) 21/11/2017

(30) 15/08/2016 EM 003341544

(45) 21/11/2017

(52) 31-00

(54) CONFIGURAÇÃO APLICADA A/EM BATEDEIRA

(73) KONINKLIJKE PHILIPS N.V. (NL)

(72) HAO HUA

(74) Daniel Advogados (Alt.de Daniel & Cia)



Prazo de validade: 10 (dez) anos contados a partir de 30/01/2017, mediante o recolhimento da taxa quinquenal de manutenção (Artigos 119 e 120 da LPI) e observadas as demais condições legais.

**(11) BR 30 2017 000389-3**

Código 39 - Concessão do Registro

(22) 31/01/2017

(15) 21/11/2017

(30) 08/08/2016 JP 2016-018007

(45) 21/11/2017

(52) 21-02

(54) CONFIGURAÇÃO APLICADA A/EM BOLA PARA ESPORTES

(73) MIKASA CORPORATION (JP)

(72) SHUZO MATSUNO, RYUTARO OGAWA

(74) KASZNAR LEONARDOS PROPRIEDADE INTELECTUAL

Prazo de validade: 10 (dez) anos contados a partir de 31/01/2017, mediante o recolhimento da taxa quinquenal de manutenção (Artigos 119 e 120 da LPI) e observadas as demais condições legais.

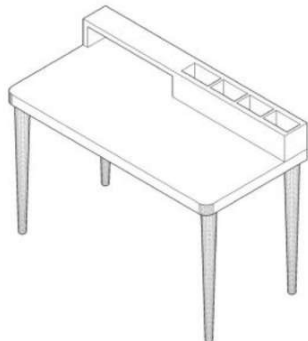
**(11) BR 30 2017 000392-3**

Código 39 - Concessão do Registro

(22) 31/01/2017

(15) 21/11/2017

(45) 21/11/2017

(52) 06-03

(54) CONFIGURAÇÃO APLICADA A/EM ESCRIVANINHA.

(73) LUCIANA RAUNAIMER (BR/SP)

(72) LUCIANA RAUNAIMER

(74) DIEGO PERANDIN

Prazo de validade: 10 (dez) anos contados a partir de 31/01/2017, mediante o recolhimento da taxa quinquenal de manutenção (Artigos 119 e 120 da LPI) e observadas as demais condições legais.

**(11) BR 30 2017 000393-1**

Código 39 - Concessão do Registro

(22) 31/01/2017

(15) 21/11/2017

(45) 21/11/2017

(52) 06-02

(54) CONFIGURAÇÃO APLICADA A/EM BERÇO.

(73) LUCIANA RAUNAIMER (BR/SP)

(72) LUCIANA RAUNAIMER

(74) DIEGO PERANDIN

Prazo de validade: 10 (dez) anos contados a partir de 31/01/2017, mediante o



recolhimento da taxa quinquenal de manutenção (Artigos 119 e 120 da LPI) e observadas as demais condições legais.

**(11) BR 30 2017 000394-0**

Código 39 - Concessão do Registro  
 (22) 31/01/2017  
 (15) 21/11/2017  
 (45) 21/11/2017  
 (52) 06-02  
 (54) CONFIGURAÇÃO APLICADA A/EM BERÇO.  
 (73) LUCIANA RAUNAIMER (BR/SP)  
 (72) LUCIANA RAUNAIMER  
 (74) DIEGO PERANDIN

Prazo de validade: 10 (dez) anos contados a partir de 31/01/2017, mediante o recolhimento da taxa quinquenal de manutenção (Artigos 119 e 120 da LPI) e observadas as demais condições legais.

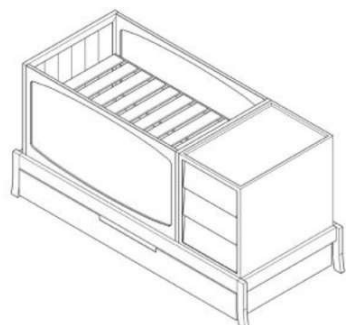
**(11) BR 30 2017 000395-8**

Código 39 - Concessão do Registro  
 (22) 31/01/2017  
 (15) 21/11/2017  
 (45) 21/11/2017  
 (52) 06-02 , 06-05  
 (54) CONFIGURAÇÃO APLICADA A/EM BERÇO/CÔMODA.  
 (73) LUCIANA RAUNAIMER (BR/SP)  
 (72) LUCIANA RAUNAIMER  
 (74) DIEGO PERANDIN

Prazo de validade: 10 (dez) anos contados a partir de 31/01/2017, mediante o recolhimento da taxa quinquenal de manutenção (Artigos 119 e 120 da LPI) e observadas as demais condições legais. (co) Título adequado de ofício nos termos do Art. 22 da Instrução Normativa 044/2015.

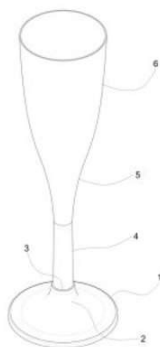
**(11) BR 30 2017 000396-6**

Código 39 - Concessão do Registro  
 (22) 31/01/2017  
 (15) 21/11/2017  
 (45) 21/11/2017  
 (52) 07-01  
 (54) CONFIGURAÇÃO APLICADA A/EM TAÇA  
 (73) STRAWPLAST IND E COM LTDA (BR/SC)  
 (72) MARCOS LUIZ SCHLICKMANN  
 (74) ANEL MARCAS E PATENTES EIRELI

Prazo de validade: 10 (dez) anos contados a partir de 31/01/2017, mediante o recolhimento da taxa quinquenal de manutenção (Artigos 119 e 120 da LPI) e



---

observadas as demais condições legais.

---

**(11) BR 30 2017 000397-4**



Código 39 - Concessão do Registro

(22) 31/01/2017

(15) 21/11/2017

(30) 08/08/2016 JP 2016016944

(45) 21/11/2017

(52) 12-11

(54) CONFIGURAÇÃO APLICADA A/EM CARENAGEM LATERAL DE MOTOCICLETA

(73) HONDA MOTOR CO., LTD. (JP)

(72) MARTIN PETERSSON, YONGHUA TANG, JIE GU

(74) Dannemann, Siemsen, Bigler & Ipanema Moreira

Prazo de validade: 10 (dez) anos contados a partir de 31/01/2017, mediante o recolhimento da taxa quinquenal de manutenção (Artigos 119 e 120 da LPI) e observadas as demais condições legais.

---

**(11) BR 30 2017 000398-2**



Código 39 - Concessão do Registro

(22) 31/01/2017

(15) 21/11/2017

(45) 21/11/2017

(52) 06-02

(54) CONFIGURAÇÃO APLICADA A/EM BERÇO.

(73) LUCIANA RAUNAIMER (BR/SP)

(72) LUCIANA RAUNAIMER

(74) DIEGO PERANDIN

Prazo de validade: 10 (dez) anos contados a partir de 31/01/2017, mediante o recolhimento da taxa quinquenal de manutenção (Artigos 119 e 120 da LPI) e observadas as demais condições legais.

---

**(11) BR 30 2017 000399-0**



Código 39 - Concessão do Registro

(22) 31/01/2017

(15) 21/11/2017

(30) 08/08/2016 JP 2016-016947

(45) 21/11/2017

(52) 26-06

(54) CONFIGURAÇÃO APLICADA A/EM FAROL DIANTEIRO PARA MOTOCICLETA

(73) HONDA MOTOR CO., LTD. (JP)

(72) CONG TU, YANAN QIN

(74) Dannemann, Siemsen, Bigler & Ipanema Moreira



---

Prazo de validade: 10 (dez) anos contados a partir de 31/01/2017, mediante o recolhimento da taxa quinquenal de manutenção (Artigos 119 e 120 da LPI) e observadas as demais condições legais.

---

**(11) BR 30 2017 000400-8**



Código 39 - Concessão do Registro  
(22) 31/01/2017  
(15) 21/11/2017  
(30) 08/08/2016 JP 2016016945  
(45) 21/11/2017  
(52) 26-06  
(54) CONFIGURAÇÃO APLICADA A/EM FAROL DIANTEIRO PARA MOTOCICLETA  
(73) HONDA MOTOR CO., LTD. (JP)  
(72) YIBIN QI, JIE GU  
(74) Dannemann, Siemsen, Bigler & Ipanema Moreira

Prazo de validade: 10 (dez) anos contados a partir de 31/01/2017, mediante o recolhimento da taxa quinquenal de manutenção (Artigos 119 e 120 da LPI) e observadas as demais condições legais.

---

**(11) BR 30 2017 000402-4**



Código 39 - Concessão do Registro  
(22) 31/01/2017  
(15) 21/11/2017  
(30) 08/08/2016 JP 2016-016943  
(45) 21/11/2017  
(52) 12-01  
(54) CONFIGURAÇÃO APLICADA A/EM MOTOCICLETA  
(73) HONDA MOTOR CO., LTD. (JP)  
(72) MARTIN PETERSSON, YONGHUA TANG, JIE GU  
(74) Dannemann, Siemsen, Bigler & Ipanema Moreira

Prazo de validade: 10 (dez) anos contados a partir de 31/01/2017, mediante o recolhimento da taxa quinquenal de manutenção (Artigos 119 e 120 da LPI) e observadas as demais condições legais.

---

**(11) BR 30 2017 000403-2**

Código 39 - Concessão do Registro  
(22) 31/01/2017  
(15) 21/11/2017  
(30) 08/08/2016 JP 2016-016946  
(45) 21/11/2017  
(52) 12-11  
(54) CONFIGURAÇÃO APLICADA A/EM MOTOCICLETA  
(73) HONDA MOTOR CO., LTD. (JP)





(72) CONG TU, SHUANG JIZONG

(74) Dannemann, Siemsen, Bigler & Ipanema Moreira

Prazo de validade: 10 (dez) anos contados a partir de 31/01/2017, mediante o recolhimento da taxa quinquenal de manutenção (Artigos 119 e 120 da LPI) e observadas as demais condições legais.

**(11) BR 30 2017 000406-7**



Código 39 - Concessão do Registro

(22) 31/01/2017

(15) 21/11/2017

(30) 15/08/2016 EM 003341544-0001

(45) 21/11/2017

(52) 31-00

(54) CONFIGURAÇÃO APLICADA A/EM BATEDEIRA

(73) KONINKLIJKE PHILIPS N.V. (NL)

(72) HAO HUA

(74) Daniel Advogados (Alt.de Daniel & Cia)

Prazo de validade: 10 (dez) anos contados a partir de 31/01/2017, mediante o recolhimento da taxa quinquenal de manutenção (Artigos 119 e 120 da LPI) e observadas as demais condições legais.

**(11) BR 30 2017 000411-3**

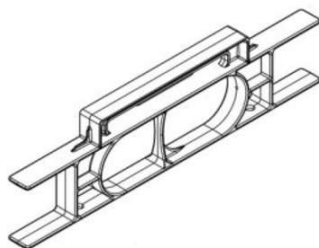

Código 39 - Concessão do Registro

(22) 31/01/2017

(15) 21/11/2017

(45) 21/11/2017

(52) 08-08 , 25-03

(54) CONFIGURAÇÃO APLICADA A/EM SUPORTE DE CABOS E DE CAIXA

(73) DPR TELECOMUNICAÇÕES LTDA (BR/SP)

(72) VALCIR FABRIS

(74) Katia Jane Ferreira Evangelista (nome ant. Katia Jane Ferreira)

Prazo de validade: 10 (dez) anos contados a partir de 31/01/2017, mediante o recolhimento da taxa quinquenal de manutenção (Artigos 119 e 120 da LPI) e observadas as demais condições legais.

**(11) BR 30 2017 000413-0**

Código 39 - Concessão do Registro

(22) 31/01/2017

(15) 21/11/2017

(30) 17/10/2016 JP 2016-022592

(45) 21/11/2017

(52) 14-01



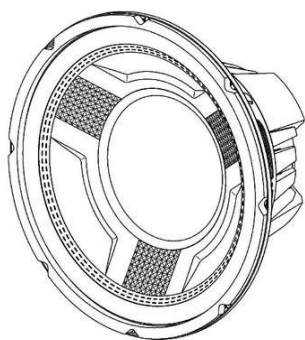

(54) CONFIGURAÇÃO APLICADA A/EM ALTO-FALANTE

(73) PIONEER CORPORATION (JP)

(72) YUSUKE MATSUBAYASHI

(74) Daniel Advogados (Alt.de Daniel & Cia)

Prazo de validade: 10 (dez) anos contados a partir de 31/01/2017, mediante o recolhimento da taxa quinquenal de manutenção (Artigos 119 e 120 da LPI) e observadas as demais condições legais.

**(11) BR 30 2017 000414-8**

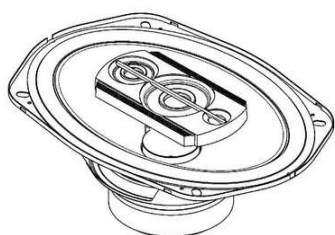

Código 39 - Concessão do Registro

(22) 31/01/2017

(15) 21/11/2017

(30) 19/10/2016 JP 2016-022740

(45) 21/11/2017

(52) 14-01

(54) CONFIGURAÇÃO APLICADA A/EM ALTO-FALANTE

(73) PIONEER CORPORATION (JP)

(72) MEIJI KITAMURA

(74) Daniel Advogados (Alt.de Daniel & Cia)

Prazo de validade: 10 (dez) anos contados a partir de 31/01/2017, mediante o recolhimento da taxa quinquenal de manutenção (Artigos 119 e 120 da LPI) e observadas as demais condições legais.

**(11) BR 30 2017 000415-6**

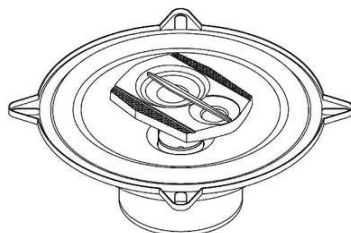

Código 39 - Concessão do Registro

(22) 31/01/2017

(15) 21/11/2017

(30) 19/10/2016 JP 2016-022739

(45) 21/11/2017

(52) 14-01

(54) CONFIGURAÇÃO APLICADA A/EM ALTO-FALANTE

(73) PIONEER CORPORATION (JP)

(72) MEIJI KITAMURA

(74) Daniel Advogados (Alt.de Daniel & Cia)

Prazo de validade: 10 (dez) anos contados a partir de 31/01/2017, mediante o recolhimento da taxa quinquenal de manutenção (Artigos 119 e 120 da LPI) e observadas as demais condições legais.

**(11) BR 30 2017 000417-2**

Código 39 - Concessão do Registro

(22) 31/01/2017

(15) 21/11/2017

(30) 19/10/2016 JP 2016-022741

(45) 21/11/2017



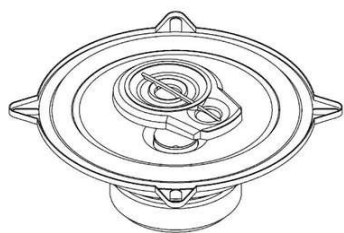

(52) 14-01  
 (54) CONFIGURAÇÃO APLICADA A/EM ALTO-FALANTE  
 (73) PIONEER CORPORATION (JP)  
 (72) MEIJI KITAMURA  
 (74) Daniel Advogados (Alt.de Daniel & Cia)

Prazo de validade: 10 (dez) anos contados a partir de 31/01/2017, mediante o recolhimento da taxa quinquenal de manutenção (Artigos 119 e 120 da LPI) e observadas as demais condições legais.

**(11) BR 30 2017 000418-0**

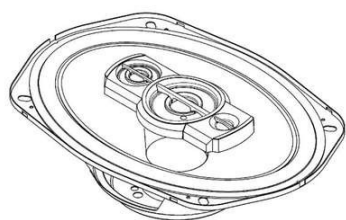

Código 39 - Concessão do Registro

(22) 31/01/2017  
 (15) 21/11/2017  
 (30) 19/10/2016 JP 2016-022742  
 (45) 21/11/2017  
 (52) 14-01  
 (54) CONFIGURAÇÃO APLICADA A/EM ALTO-FALANTE  
 (73) PIONEER CORPORATION (JP)  
 (72) MEIJI KITAMURA  
 (74) Daniel Advogados (Alt.de Daniel & Cia)

Prazo de validade: 10 (dez) anos contados a partir de 31/01/2017, mediante o recolhimento da taxa quinquenal de manutenção (Artigos 119 e 120 da LPI) e observadas as demais condições legais.

**(11) BR 30 2017 000419-9**



Código 39 - Concessão do Registro

(22) 31/01/2017  
 (15) 21/11/2017  
 (30) 17/10/2016 JP 2016-022591  
 (45) 21/11/2017  
 (52) 14-01  
 (54) CONFIGURAÇÃO APLICADA A/EM ALTO-FALANTE  
 (73) PIONEER CORPORATION (JP)  
 (72) YUSUKE MATSUBAYASHI  
 (74) Daniel Advogados (Alt.de Daniel & Cia)

Prazo de validade: 10 (dez) anos contados a partir de 31/01/2017, mediante o recolhimento da taxa quinquenal de manutenção (Artigos 119 e 120 da LPI) e observadas as demais condições legais.

**(11) BR 30 2017 000422-9**

Código 39 - Concessão do Registro

(22) 01/02/2017  
 (15) 21/11/2017  
 (45) 21/11/2017



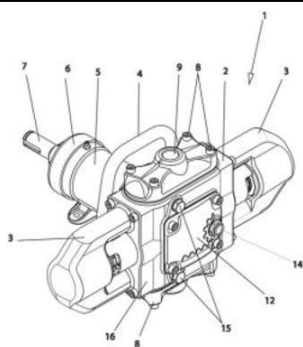

(52) 15-02  
 (54) CONFIGURAÇÃO APLICADA EM BOMBA D'ÁGUA  
 (73) FERNANDO ROCHA BASTOS CONCEIÇÃO (BR/SP)  
 (72) FERNANDO ROCHA BASTOS CONCEIÇÃO  
 (74) MARCO ANTÔNIO DE OLIVEIRA

Prazo de validade: 10 (dez) anos contados a partir de 01/02/2017, mediante o recolhimento da taxa quinquenal de manutenção (Artigos 119 e 120 da LPI) e observadas as demais condições legais.

**(11) BR 30 2017 000432-6**

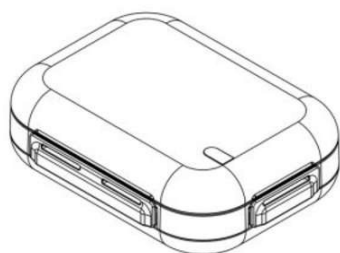

Código 39 - Concessão do Registro  
 (22) 01/02/2017  
 (15) 21/11/2017  
 (45) 21/11/2017  
 (52) 07-01  
 (54) CONFIGURAÇÃO APLICADA A/EM POTE  
 (73) BRINOX METALÚRGICA SA (BR/RS)  
 (72) DANIEL SCOTTI DA SILVA  
 (74) RONER GUERRA FABRIS

Prazo de validade: 10 (dez) anos contados a partir de 01/02/2017, mediante o recolhimento da taxa quinquenal de manutenção (Artigos 119 e 120 da LPI) e observadas as demais condições legais.

**(11) BR 30 2017 000433-4**



Código 39 - Concessão do Registro  
 (22) 01/02/2017  
 (15) 21/11/2017  
 (30) 01/08/2016 US 29/572.961  
 (45) 21/11/2017  
 (52) 09-01  
 (54) CONFIGURAÇÃO APLICADA A/EM REFIL  
 (73) S. C. JOHNSON & SON, INC. (US)  
 (72) STEVEN A. ZACH, MEGHAN MARIE MCGUIRE  
 (74) Daniel Advogados (Alt.de Daniel & Cia)

Prazo de validade: 10 (dez) anos contados a partir de 01/02/2017, mediante o recolhimento da taxa quinquenal de manutenção (Artigos 119 e 120 da LPI) e observadas as demais condições legais.

**(11) BR 30 2017 000438-5**

Código 39 - Concessão do Registro  
 (22) 02/02/2017  
 (15) 21/11/2017  
 (45) 21/11/2017  
 (52) 17-03





(54) CONFIGURAÇÃO APLICADA A/EM HEADSTOCK DE INSTRUMENTOS MUSICAIS DE CORDAS

(73) GUSTAVO POLI KONNO (BR/SP)

(72) GUSTAVO POLI KONNO

(74) RICARDO NOGUEIRA GARCEZ

Prazo de validade: 10 (dez) anos contados a partir de 02/02/2017, mediante o recolhimento da taxa quinquenal de manutenção (Artigos 119 e 120 da LPI) e observadas as demais condições legais. (co) Registro concedido por força do art. 106 da Lei da Propriedade Industrial nº 9.279/96. Aplicável a instauração de ofício do processo administrativo de nulidade, conforme dispõe o Art.113, para averiguação da infringência do art. 95 do referido diploma legal.

(11) BR 30 2017 000439-3



Código 39 - Concessão do Registro

(22) 02/02/2017

(15) 21/11/2017

(30) 05/08/2016 CN 201630370544.7

(45) 21/11/2017

(52) 14-03

(54) CONFIGURAÇÃO APLICADA A/EM DISPOSITIVO ELETRÔNICO

(73) HUAWEI TECHNOLOGIES CO., LTD. (CN)

(72) JOON SUH KIM, TING XU, ZHENQI TANG, LU HUANG

(74) Dannemann, Siemsen, Bigler & Ipanema Moreira

Prazo de validade: 10 (dez) anos contados a partir de 02/02/2017, mediante o recolhimento da taxa quinquenal de manutenção (Artigos 119 e 120 da LPI) e observadas as demais condições legais.

(11) BR 30 2017 000442-3



Código 39 - Concessão do Registro

(22) 02/02/2017

(15) 21/11/2017

(45) 21/11/2017

(52) 04-01

(54) CONFIGURAÇÃO APLICADA A/EM CEPA DE VASSOURA

(73) A.L.F SERVICOS E TRANSPORTE LTDA - ME (BR/BA)

(72) THIAGO GAMA FERRAZ

(74) MARCOS ANTONIO NUNES

Prazo de validade: 10 (dez) anos contados a partir de 02/02/2017, mediante o recolhimento da taxa quinquenal de manutenção (Artigos 119 e 120 da LPI) e observadas as demais condições legais.

(11) BR 30 2017 000443-1

Código 39 - Concessão do Registro

(22) 02/02/2017





(15) 21/11/2017  
 (30) 11/08/2016 EM 003337898  
 (45) 21/11/2017  
 (52) 28-03  
 (54) CONFIGURAÇÃO APLICADA A/EM ESFOLIADOR  
 (73) KONINKLIJKE PHILIPS N.V. (NL)  
 (72) CECILE THALMANN  
 (74) Daniel Advogados (Alt.de Daniel & Cia)

Prazo de validade: 10 (dez) anos contados a partir de 02/02/2017, mediante o recolhimento da taxa quinquenal de manutenção (Artigos 119 e 120 da LPI) e observadas as demais condições legais.

**(11) BR 30 2017 000446-6**



Código 39 - Concessão do Registro  
 (22) 02/02/2017  
 (15) 21/11/2017  
 (30) 04/08/2016 EM 003331545-0003  
 (45) 21/11/2017  
 (52) 12-16  
 (54) CONFIGURAÇÃO APLICADA A/EM RODA  
 (73) AUDI AG (DE)  
 (72) ANDREAS VALENCIA POLLEX  
 (74) Araripe & Associados

Prazo de validade: 10 (dez) anos contados a partir de 02/02/2017, mediante o recolhimento da taxa quinquenal de manutenção (Artigos 119 e 120 da LPI) e observadas as demais condições legais.

**(11) BR 30 2017 000448-2**

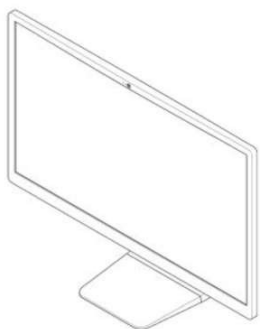

Código 39 - Concessão do Registro  
 (22) 02/02/2017  
 (15) 21/11/2017  
 (30) 29/08/2016 KR 30-2016-0042247  
 (45) 21/11/2017  
 (52) 14-02  
 (54) CONFIGURAÇÃO APLICADA A/EM COMPUTADOR  
 (73) LG ELECTRONICS INC. (KR)  
 (72) YUNHWAN SUNG, GANGHO WOO, SOOYOUNG PARK  
 (74) Dannemann, Siemsen, Bigler & Ipanema Moreira

Prazo de validade: 10 (dez) anos contados a partir de 02/02/2017, mediante o recolhimento da taxa quinquenal de manutenção (Artigos 119 e 120 da LPI) e observadas as demais condições legais.

**(11) BR 30 2017 000456-3**

Código 39 - Concessão do Registro



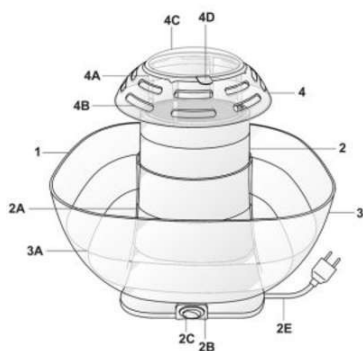

(22) 02/02/2017

(15) 21/11/2017

(45) 21/11/2017

(52) 07-02

(54) CONFIGURAÇÃO APLICADA A/EM PIPOQUEIRA

(73) BRITÂNIA ELETRODOMÉSTICOS S.A. (BR/PR)

(72) CÉSAR EDUARDO ISAACSON BUFFARA

(74) Valor Propriedade Intelectual S/S LTDA.

Prazo de validade: 10 (dez) anos contados a partir de 02/02/2017, mediante o recolhimento da taxa quinquenal de manutenção (Artigos 119 e 120 da LPI) e observadas as demais condições legais.

(11) BR 30 2017 000465-2

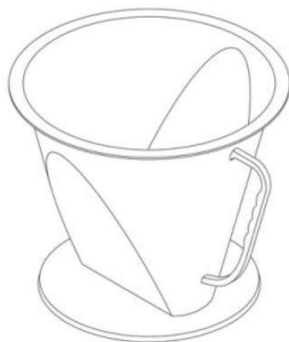

Código 39 - Concessão do Registro

(22) 02/02/2017

(15) 21/11/2017

(45) 21/11/2017

(52) 07-04

(54) CONFIGURAÇÃO APLICADA A/EM FUNIL

(73) PLAST SHOW INDÚSTRIA E COMÉRCIO EIRELI - EPP (BR/SP)

(72) WANDERLEI FRACARI

(74) Sul América Marcas e Patentes Ltda.

Prazo de validade: 10 (dez) anos contados a partir de 02/02/2017, mediante o recolhimento da taxa quinquenal de manutenção (Artigos 119 e 120 da LPI) e observadas as demais condições legais.

(11) BR 30 2017 000472-5



Código 39 - Concessão do Registro

(22) 03/02/2017

(15) 21/11/2017

(30) 09/08/2016 JP 2016-017042

(45) 21/11/2017

(52) 12-11

(54) CONFIGURAÇÃO APLICADA A/EM MOTOCICLETA

(73) SUZUKI MOTOR CORPORATION (JP)

(72) AKIRA MURAMATSU

(74) MURTA GOYANES ADVOGADOS

Prazo de validade: 10 (dez) anos contados a partir de 03/02/2017, mediante o recolhimento da taxa quinquenal de manutenção (Artigos 119 e 120 da LPI) e observadas as demais condições legais.

(11) BR 30 2017 000474-1

Código 39 - Concessão do Registro

(22) 03/02/2017



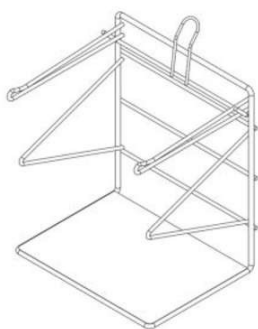

(15) 21/11/2017  
 (45) 21/11/2017  
 (52) 08-08  
 (54) CONFIGURAÇÃO APLICADA A/EM SUPORTE PARA SACOLAS.  
 (73) JULIANA BENELLI (BR/SP)  
 (72) JULIANA BENELLI  
 (74) Vilage Marcas e Patentes Ltda

Prazo de validade: 10 (dez) anos contados a partir de 03/02/2017, mediante o recolhimento da taxa quinquenal de manutenção (Artigos 119 e 120 da LPI) e observadas as demais condições legais.

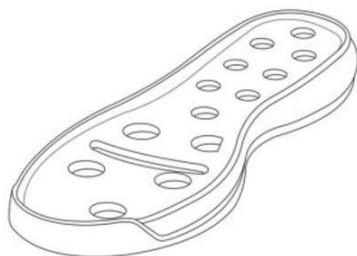
**(11) BR 30 2017 000490-3**

Código 39 - Concessão do Registro  
 (22) 06/02/2017  
 (15) 21/11/2017  
 (45) 21/11/2017  
 (52) 02-04  
 (54) CONFIGURAÇÃO APLICADA A/EM SOLADO  
 (73) ANTÔNIO ALVES DE CASTRO (BR/SP)  
 (72) ANTÔNIO ALVES DE CASTRO  
 (74) CLAUDIA WATANABE SOCIEDADE DE ADVOGADOS

Prazo de validade: 10 (dez) anos contados a partir de 06/02/2017, mediante o recolhimento da taxa quinquenal de manutenção (Artigos 119 e 120 da LPI) e observadas as demais condições legais.

**(11) BR 30 2017 000491-1**

Código 39 - Concessão do Registro  
 (22) 06/02/2017  
 (15) 21/11/2017  
 (45) 21/11/2017  
 (52) 08-08  
 (54) CONFIGURAÇÃO APLICADA A/EM SUPORTE PARA EMBARCAÇÃO  
 (73) MILHA NAUTICA EIRELI EPP (BR/PR)  
 (72) LINCON RAFAEL BERNARDI DE OLIVEIRA  
 (74) CARLOS EDUARDO GOMES DA SILVA

Prazo de validade: 10 (dez) anos contados a partir de 06/02/2017, mediante o recolhimento da taxa quinquenal de manutenção (Artigos 119 e 120 da LPI) e observadas as demais condições legais.

**(11) BR 30 2017 000492-0**

Código 39 - Concessão do Registro  
 (22) 06/02/2017  
 (15) 21/11/2017  
 (30) 02/09/2016 CH 142566



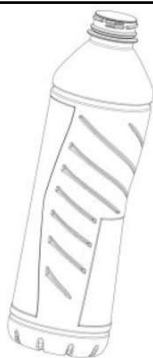

(45) 21/11/2017

(52) 09-01

(54) CONFIGURAÇÃO APLICADA A/EM GARRAFA.

(73) SOCIÉTÉ DES PRODUITS NESTLÉ S.A. (CH)

(72) NICOLAS DABROWSKI

(74) KASZNAR LEONARDOS PROPRIEDADE INTELECTUAL

Prazo de validade: 10 (dez) anos contados a partir de 06/02/2017, mediante o recolhimento da taxa quinquenal de manutenção (Artigos 119 e 120 da LPI) e observadas as demais condições legais.

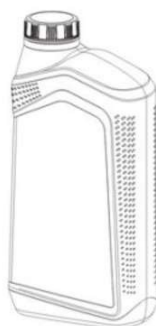
**(11) BR 30 2017 000493-8**

Código 39 - Concessão do Registro

(22) 06/02/2017

(15) 21/11/2017

(30) 06/01/2017 GB 6005325

(43) 14/11/2017

(52) 09-01

(54) CONFIGURAÇÃO APLICADA A/EM RECIPIENTE

(73) SHELL BRANDS INTERNATIONAL AG. (CH)

(72) JOHN ROBERT COWAN-HUGHES, EDWARD BARBER

(74) Daniel Advogados (Alt.de Daniel &amp; Cia)

Prazo de validade: 10 (dez) anos contados a partir de 06/02/2017, mediante o recolhimento da taxa quinquenal de manutenção (Artigos 119 e 120 da LPI) e observadas as demais condições legais.

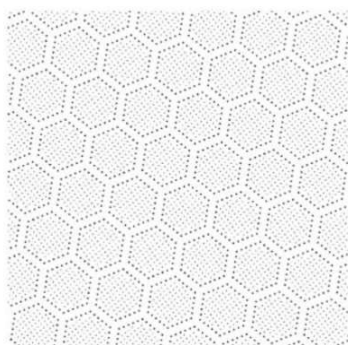
**(11) BR 30 2017 000500-4**

Código 39 - Concessão do Registro

(22) 06/02/2017

(15) 21/11/2017

(30) 24/01/2017 CL 184-2017

(45) 21/11/2017

(52) 32-00

(54) PADRÃO ORNAMENTAL APLICADO EM ARTIGOS ABSORVENTES

(73) CMPC TISSUE S.A. (CL)

(72) JUAN CAILLABET CUNCHINA

(74) Maria Pia Carvalho Guerra

Prazo de validade: 10 (dez) anos contados a partir de 06/02/2017, mediante o recolhimento da taxa quinquenal de manutenção (Artigos 119 e 120 da LPI) e observadas as demais condições legais. (co) Título adequado de ofício nos termos do Art. 22 da Instrução Normativa 044/2015.

**(11) BR 30 2017 000506-3**

Código 39 - Concessão do Registro

(22) 06/02/2017





(15) 21/11/2017  
 (45) 21/11/2017  
 (52) 09-01  
 (54) CONFIGURAÇÃO APLICADA A/EM CONFIGURAÇÃO APLICADA EM POTE  
 (73) ANDRÉ MENOTI MERLI (BR/SP)  
 (72) ANDRE MENOTI MERLI  
 (74) JOSÉ EDIS RODRIGUES

Prazo de validade: 10 (dez) anos contados a partir de 06/02/2017, mediante o recolhimento da taxa quinquenal de manutenção (Artigos 119 e 120 da LPI) e observadas as demais condições legais.

(11) BR 30 2017 000507-1

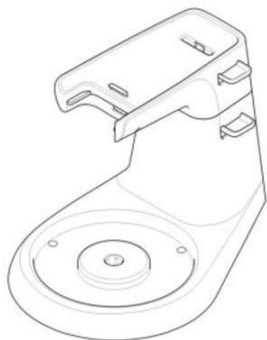

Código 39 - Concessão do Registro  
 (22) 06/02/2017  
 (15) 21/11/2017  
 (30) 15/08/2016 EP 003341544-0005  
 (45) 21/11/2017  
 (52) 31-00  
 (54) CONFIGURAÇÃO APLICADA A/EM BASE DE BATEDEIRA  
 (73) KONINKLIJKE PHILIPS N.V. (NL)  
 (72) HAO HUA  
 (74) Daniel Advogados (Alt.de Daniel & Cia)

Prazo de validade: 10 (dez) anos contados a partir de 06/02/2017, mediante o recolhimento da taxa quinquenal de manutenção (Artigos 119 e 120 da LPI) e observadas as demais condições legais.

(11) BR 30 2017 000509-8

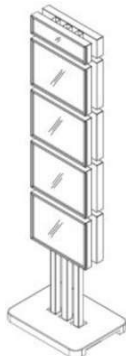

Código 39 - Concessão do Registro  
 (22) 06/02/2017  
 (15) 21/11/2017  
 (45) 21/11/2017  
 (52) 20-99  
 (54) CONFIGURAÇÃO APLICADA EM EXPOSITOR PUBLICITÁRIO  
 (73) CVC BRASIL OPERADORA E AGÊNCIA DE VIAGENS S.A. (BR/SP)  
 (72) PATRÍCIA RODRIGUES, RODRIGO MARTINS SECKLER  
 (74) PINHEIRO NETO ADVOGADOS

Prazo de validade: 10 (dez) anos contados a partir de 06/02/2017, mediante o recolhimento da taxa quinquenal de manutenção (Artigos 119 e 120 da LPI) e observadas as demais condições legais.

(11) BR 30 2017 000513-6

Código 39 - Concessão do Registro  
 (22) 07/02/2017



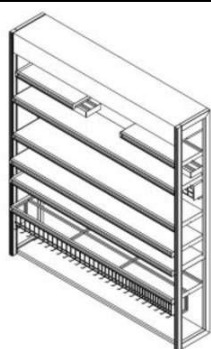

(15) 21/11/2017

(45) 21/11/2017

(52) 20-02

(54) CONFIGURAÇÃO APLICADA A/EM MOBILIÁRIO EXPOSITOR

(73) VULT COMÉRCIO DE COSMÉTICOS LTDA. (BR/SP)

(72) MURILO REGGIANI

(74) Dannemann, Siemsen, Bigler &amp; Ipanema Moreira

Prazo de validade: 10 (dez) anos contados a partir de 07/02/2017, mediante o recolhimento da taxa quinquenal de manutenção (Artigos 119 e 120 da LPI) e observadas as demais condições legais.

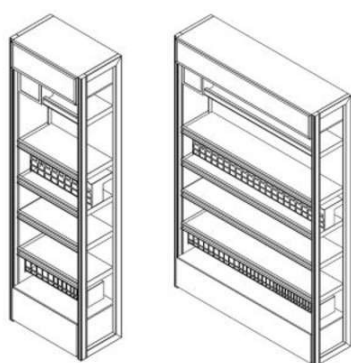
**(11) BR 32 2017 000335-7**

Código 39 - Concessão do Registro

(22) 04/11/2015

(15) 21/11/2017

(45) 21/11/2017

(52) 12-05 , 08-08

(54) CONFIGURAÇÃO APLICADA A/EM ADAPTADORES PARA GUINCHOS

(62) BR 30 2015 005036-5 04/11/2015

(73) CEQUENT CONSUMER PRODUCTS, INC. (US)

(72) THEODORE JOSEPH SIEGEL, ERIC MICHAEL YUKICH

(74) Dannemann, Siemsen, Bigler &amp; Ipanema Moreira

Prazo de validade: 10 (dez) anos contados a partir de 04/11/2015, mediante o recolhimento da taxa quinquenal de manutenção (Artigos 119 e 120 da LPI) e observadas as demais condições legais.

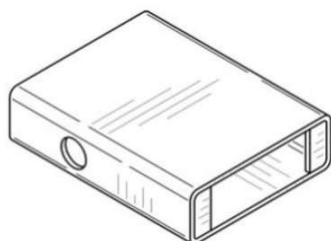
**(11) BR 32 2017 000336-5**

Código 39 - Concessão do Registro

(22) 03/11/2015

(15) 21/11/2017

(45) 21/11/2017

(52) 14-04

(54) PADRÃO ORNAMENTAL APLICADO A/EM INTERFACE GRÁFICA PARA DISPOSITIVO MÉDICO

(62) BR 30 2015 005015-2 03/11/2015

(73) ERBE ELEKTROMEDIZIN GMBH (DE)

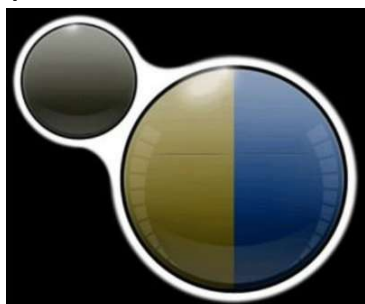

(72) NADINE KLAR, PETER SCHÜRG

(74) Dannemann, Siemsen, Bigler & Ipanema Moreira

Prazo de validade: 10 (dez) anos contados a partir de 03/11/2015, mediante o recolhimento da taxa quinquenal de manutenção (Artigos 119 e 120 da LPI) e observadas as demais condições legais.

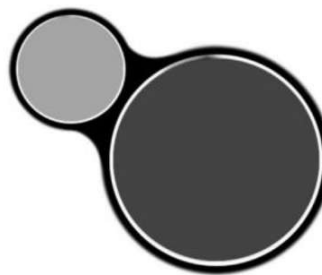
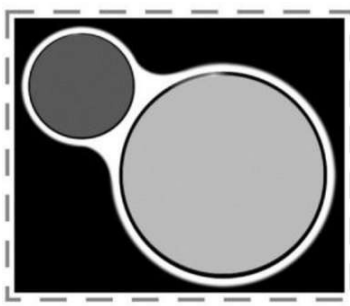
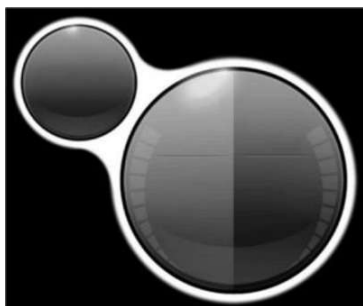

(11) BR 32 2017 000338-1

Código 39 - Concessão do Registro

(22) 03/11/2015

(15) 21/11/2017

(45) 21/11/2017

(52) 14-04

(54) PADRÃO ORNAMENTAL APLICADO A/EM INTERFACE GRÁFICA PARA DISPOSITIVO MÉDICO

(62) BR 30 2015 005015-2 03/11/2015

(73) ERBE ELEKTROMEDIZIN GMBH (DE)

(72) NADINE KLAR, PETER SCHÜRG

(74) Dannemann, Siemsen, Bigler & Ipanema Moreira

Prazo de validade: 10 (dez) anos contados a partir de 03/11/2015, mediante o recolhimento da taxa quinquenal de manutenção (Artigos 119 e 120 da LPI) e observadas as demais condições legais.

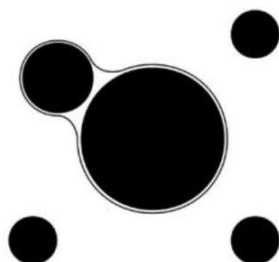
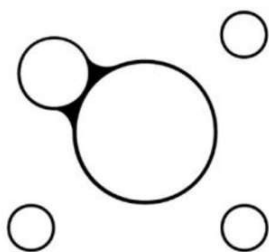

(11) BR 32 2017 000342-0

Código 39 - Concessão do Registro

(22) 03/11/2015

(15) 21/11/2017

(45) 21/11/2017

(52) 14-04

(54) PADRÃO ORNAMENTAL APLICADO A/EM INTERFACE GRÁFICA PARA DISPOSITIVO MÉDICO



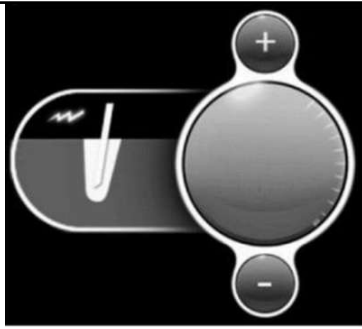

(62) BR 30 2015 005015-2 03/11/2015

(73) ERBE ELEKTROMEDIZIN GMBH (DE)

(72) NADINE KLAR, PETER SCHÜRG

(74) Dannemann, Siemsen, Bigler & Ipanema Moreira

Prazo de validade: 10 (dez) anos contados a partir de 03/11/2015, mediante o recolhimento da taxa quinquenal de manutenção (Artigos 119 e 120 da LPI) e observadas as demais condições legais.



**Código 39.5 - Notificação de Requerimento de Exame de Mérito**

Notificação de Requerimento de Exame de Mérito, quanto aos aspectos de novidade e de originalidade, formulado pelo Titular do Registro

---

<b>(11) BR 30 2012 000014-9</b>	Código 39.5 - Notificação de Requerimento de Exame de Mérito (15) 08/08/2017 (73) WIRTGEN GMBH (DE) (74) Dannemann, Siemsen, Bigler & Ipanema Moreira
<b>(11) BR 30 2012 000526-4</b>	Código 39.5 - Notificação de Requerimento de Exame de Mérito (15) 24/05/2016 (73) BAYERISCHE MOTOREN WERKE AKTIENGESELLSCHAFT (DE) (74) DANNEMANN, SIEMSEN, BIGLER & IPANEMA MOREIRA
<b>(11) BR 30 2012 000538-8</b>	Código 39.5 - Notificação de Requerimento de Exame de Mérito (15) 24/05/2016 (73) BAYERISCHE MOTOREN WERKE AKTIENGESELLSCHAFT (DE) (74) DANNEMANN, SIEMSEN, BIGLER & IPANEMA MOREIRA.
<b>(11) BR 30 2012 005620-9</b>	Código 39.5 - Notificação de Requerimento de Exame de Mérito (15) 27/05/2014 (73) VULT COMÉRCIO DE COSMÉTICOS (BR/SP) (74) ALBERTO LUÍS CAMELIER DA SILVA
<b>(11) BR 30 2012 006109-1</b>	Código 39.5 - Notificação de Requerimento de Exame de Mérito (15) 13/12/2016 (73) L.C. MASIERO LTDA (BR/SP) (74) BEERRE ASSESSORIA EMPRESARIAL LTDA
<b>(11) BR 30 2013 001159-3</b>	Código 39.5 - Notificação de Requerimento de Exame de Mérito (15) 29/03/2016 (73) STEELCASE INC. (US) (74) Guerra Propriedade Industrial
<b>(11) BR 30 2013 001160-7</b>	Código 39.5 - Notificação de Requerimento de Exame de Mérito (15) 29/03/2016 (73) STEELCASE INC. (US) (74) Guerra Propriedade Industrial
<b>(11) BR 30 2013 001673-0</b>	Código 39.5 - Notificação de Requerimento de Exame de Mérito (15) 23/05/2017 (73) HYUNDAI MOTOR COMPANY (KR)



---

	(74) ICAMP MARCAS E PATENTES LTDA
--	-----------------------------------

---

<b>(11) BR 30 2013 002256-0</b>	Código 39.5 - Notificação de Requerimento de Exame de Mérito (15) 01/07/2014 (73) UNYLASER INDÚSTRIA METALÚRGICA LTDA (BR/RS) (74) CUSTÓDIO DE ALMEIDA & CIA
---------------------------------	---

---

<b>(11) BR 30 2013 002314-1</b>	Código 39.5 - Notificação de Requerimento de Exame de Mérito (15) 12/04/2016 (73) EMPORIO SÃO BENEDITO CHOCOLATIER LTDA (BR/PR) (74) BRASIL SUL MARCAS E PATENTES SC LTDA
---------------------------------	--

---

<b>(11) BR 30 2013 002441-5</b>	Código 39.5 - Notificação de Requerimento de Exame de Mérito (15) 19/07/2016 (73) BAYERISCHE MOTOREN WERKE AKTIENGESELLSCHAFT (DE) (74) DANNEMANN, SIEMSEN, BIGLER & IPANEMA MOREIRA
---------------------------------	---

---

<b>(11) BR 30 2013 003481-0</b>	Código 39.5 - Notificação de Requerimento de Exame de Mérito (15) 25/11/2014 (73) BAYERISCHE MOTOREN WERKE AKTIENGESELLSCHAFT (DE) (74) DANNEMANN, SIEMSEN, BIGLER & IPANEMA MOREIRA
---------------------------------	---

---

<b>(11) BR 30 2013 003856-4</b>	Código 39.5 - Notificação de Requerimento de Exame de Mérito (15) 31/01/2017 (73) HYUNDAI MOTOR COMPANY (KR) (74) ICAMP MARCAS E PATENTES LTDA
---------------------------------	---

---

<b>(11) BR 30 2013 004453-0</b>	Código 39.5 - Notificação de Requerimento de Exame de Mérito (15) 14/02/2017 (73) DIONIR ROGÉRIO FLECK (BR/PR) (74) REJANE CAGGIANO
---------------------------------	--

---

<b>(11) BR 30 2013 004622-2</b>	Código 39.5 - Notificação de Requerimento de Exame de Mérito (15) 13/12/2016 (73) EUROMOBILE INTERIORES S/A (BR/SP) (74) LOGOS MARCAS E PATENTES S/S LTDA.
---------------------------------	---

---

<b>(11) BR 30 2013 004634-6</b>	Código 39.5 - Notificação de Requerimento de Exame de Mérito (15) 07/02/2017 (73) EUROMOBILE INTERIORES S/A (BR/SP) (74) LOGOS MARCAS E PATENTES S/S LTDA.
---------------------------------	---

---

<b>(11) BR 30 2013 004695-8</b>	Código 39.5 - Notificação de Requerimento de Exame de Mérito (15) 08/12/2015
---------------------------------	---



---

	(73) NEOGEN CORPORATION (US) (74) DANNEMANN, SIEMSEN BIGLER & IPANEMA MOREIRA
<b>(11) BR 30 2013 005232-0</b>	Código 39.5 - Notificação de Requerimento de Exame de Mérito (15) 19/04/2016 (73) PRENSO MAQUINAS LTDA (BR/RS) (74) NATALICIO EDUARDO G. HENTZ
<b>(11) BR 30 2013 005996-0</b>	Código 39.5 - Notificação de Requerimento de Exame de Mérito (15) 21/03/2017 (73) SANTHER - FÁBRICA DE PAPEL SANTA THEREZINHA S/A (BR/SP) (74) ALBERTO LUÍS CAMELIER DA SILVA
<b>(11) BR 30 2013 006739-4</b>	Código 39.5 - Notificação de Requerimento de Exame de Mérito (15) 21/02/2017 (73) FLIR SYSTEMS, INC. (US) (74) DANNEMANN, SIEMSEN, BIGLER & IPANEMA MOREIRA
<b>(11) BR 30 2013 006799-8</b>	Código 39.5 - Notificação de Requerimento de Exame de Mérito (15) 24/06/2014 (73) MISTY MORNING HOLDINGS LTD. (BS) (74) MURTA GOYANES ADVOGADOS
<b>(11) BR 30 2014 000093-4</b>	Código 39.5 - Notificação de Requerimento de Exame de Mérito (15) 19/07/2016 (73) BAYERISCHE MOTOREN WERKE AKTIENGESELLSCHAFT (DE) (74) DANNEMANN, SIEMSEN, BIGLER & IPANEMA MOREIRA
<b>(11) BR 30 2014 001811-6</b>	Código 39.5 - Notificação de Requerimento de Exame de Mérito (15) 24/01/2017 (73) AM REPRESENTAÇÕES COMERCIAIS, INDÚSTRIA E COMÉRCIO DE MÁQUINAS LTDA (BR/SP) (74) TINOCO SOARES & FILHO LTDA.
<b>(11) BR 30 2014 002385-3</b>	Código 39.5 - Notificação de Requerimento de Exame de Mérito (15) 07/03/2017 (73) JOÃO PAULO NOGUEIRA BRAGA (BR/CE)
<b>(11) BR 30 2014 002939-8</b>	Código 39.5 - Notificação de Requerimento de Exame de Mérito (15) 22/11/2016 (73) PAULO CELSO CARDOSO BACCHI (BR/SP) (74) LOGOS MARCAS E PATENTES S/S LTDA.
<b>(11) BR 30 2014 002942-8</b>	Código 39.5 - Notificação de Requerimento de Exame de Mérito

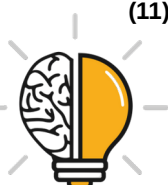

---

	(15) 22/11/2016 (73) PAULO CELSO CARDOSO BACCHI (BR/SP) (74) LOGOS MARCAS E PATENTES S/S LTDA
<b>(11) BR 30 2014 002944-4</b>	Código 39.5 - Notificação de Requerimento de Exame de Mérito (15) 22/11/2016 (73) PAULO CELSO CARDOSO BACCHI (BR/SP) (74) LOGOS MARCAS E PATENTES S/S LTDA
<b>(11) BR 30 2014 002945-2</b>	Código 39.5 - Notificação de Requerimento de Exame de Mérito (15) 22/11/2016 (73) PAULO CELSO CARDOSO BACCHI (BR/SP) (74) LOGOS MARCAS E PATENTES S/S LTDA
<b>(11) BR 30 2014 002946-0</b>	Código 39.5 - Notificação de Requerimento de Exame de Mérito (15) 22/11/2016 (73) PAULO CELSO CARDOSO BACCHI (BR/SP) (74) LOGOS MARCAS E PATENTES S/S LTDA
<b>(11) BR 30 2014 002948-7</b>	Código 39.5 - Notificação de Requerimento de Exame de Mérito (15) 22/11/2016 (73) PAULO CELSO CARDOSO BACCHI (BR/SP) (74) LOGOS MARCAS E PATENTES S/S LTDA.
<b>(11) BR 30 2014 002950-9</b>	Código 39.5 - Notificação de Requerimento de Exame de Mérito (15) 22/11/2016 (73) PAULO CELSO CARDOSO BACCHI (BR/SP) (74) LOGOS MARCAS E PATENTES S/S LTDA
<b>(11) BR 30 2014 002951-7</b>	Código 39.5 - Notificação de Requerimento de Exame de Mérito (15) 22/11/2016 (73) PAULO CELSO CARDOSO BACCHI (BR/SP) (74) LOGOS MARCAS E PATENTES S/S LTDA.
<b>(11) BR 30 2014 002954-1</b>	Código 39.5 - Notificação de Requerimento de Exame de Mérito (15) 13/12/2016 (73) PAULO CELSO CARDOSO BACCHI (BR/SP) (74) LOGOS MARCAS E PATENTES S/S LTDA
<b>(11) BR 30 2014 002958-4</b>	Código 39.5 - Notificação de Requerimento de Exame de Mérito (15) 22/11/2016 (73) PAULO CELSO CARDOSO BACCHI (BR/SP) (74) LOGOS MARCAS E PATENTES S/S LTDA



---

**(11) BR 30 2014 002960-6** Código 39.5 - Notificação de Requerimento de Exame de Mérito  
(15) 13/12/2016  
(73) PAULO CELSO CARDOSO BACCHI (BR/SP)  
(74) LOGOS MARCAS E PATENTES S/S LTDA

---

**(11) BR 30 2014 002962-2** Código 39.5 - Notificação de Requerimento de Exame de Mérito  
(15) 13/12/2016  
(73) PAULO CELSO CARDOSO BACCHI (BR/SP)  
(74) LOGOS MARCAS E PATENTES S/S LTDA

---

**(11) BR 30 2014 002963-0** Código 39.5 - Notificação de Requerimento de Exame de Mérito  
(15) 22/11/2016  
(73) PAULO CELSO CARDOSO BACCHI (BR/SP)  
(74) LOGOS MARCAS E PATENTES S/S LTDA

---

**(11) BR 30 2014 002964-9** Código 39.5 - Notificação de Requerimento de Exame de Mérito  
(15) 13/12/2016  
(73) PAULO CELSO CARDOSO BACCHI (BR/SP)  
(74) LOGOS MARCAS E PATENTES S/S LTDA

---

**(11) BR 30 2014 002971-1** Código 39.5 - Notificação de Requerimento de Exame de Mérito  
(15) 13/12/2016  
(73) PAULO CELSO CARDOSO BACCHI (BR/SP)  
(74) LOGOS MARCAS E PATENTES S/S LTDA

---

**(11) BR 30 2014 002973-8** Código 39.5 - Notificação de Requerimento de Exame de Mérito  
(15) 22/11/2016  
(73) PAULO CELSO CARDOSO BACCHI (BR/SP)  
(74) LOGOS MARCAS E PATENTES S/S LTDA

---

**(11) BR 30 2014 002977-0** Código 39.5 - Notificação de Requerimento de Exame de Mérito  
(15) 22/11/2016  
(73) PAULO CELSO CARDOSO BACCHI (BR/SP)  
(74) LOGOS MARCAS E PATENTES S/S LTDA

---

**(11) BR 30 2014 002980-0** Código 39.5 - Notificação de Requerimento de Exame de Mérito  
(15) 22/11/2016  
(73) PAULO CELSO CARDOSO BACCHI (BR/SP)  
(74) LOGOS MARCAS E PATENTES S/S LTDA

---

**(11) BR 30 2014 002981-9** Código 39.5 - Notificação de Requerimento de Exame de Mérito  
(15) 22/11/2016  
(73) PAULO CELSO CARDOSO BACCHI (BR/SP)  
(74) LOGOS MARCAS E PATENTES S/S LTDA



---

(11) BR 30 2014 002983-5 Código 39.5 - Notificação de Requerimento de Exame de Mérito  
(15) 13/12/2016  
(73) PAULO CELSO CARDOSO BACCHI (BR/SP)  
(74) LOGOS MARCAS E PATENTES S/S LTDA

---

(11) BR 30 2014 002985-1 Código 39.5 - Notificação de Requerimento de Exame de Mérito  
(15) 22/11/2016  
(73) PAULO CELSO CARDOSO BACCHI (BR/SP)  
(74) LOGOS MARCAS E PATENTES S/S LTDA.

---

(11) BR 30 2014 002993-2 Código 39.5 - Notificação de Requerimento de Exame de Mérito  
(15) 22/11/2016  
(73) PAULO CELSO CARDOSO BACCHI (BR/SP)  
(74) LOGOS MARCAS E PATENTES S/S LTDA.

---

(11) BR 30 2014 002994-0 Código 39.5 - Notificação de Requerimento de Exame de Mérito  
(15) 22/11/2016  
(73) PAULO CELSO CARDOSO BACCHI (BR/SP)  
(74) LOGOS MARCAS E PATENTES S/S LTDA.

---

(11) BR 30 2014 002995-9 Código 39.5 - Notificação de Requerimento de Exame de Mérito  
(15) 22/11/2016  
(73) PAULO CELSO CARDOSO BACCHI (BR/SP)  
(74) LOGOS MARCAS E PATENTES S/S LTDA.

---

(11) BR 30 2014 002996-7 Código 39.5 - Notificação de Requerimento de Exame de Mérito  
(15) 13/12/2016  
(73) PAULO CELSO CARDOSO BACCHI (BR/SP)  
(74) LOGOS MARCAS E PATENTES S/S LTDA.

---

(11) BR 30 2014 002997-5 Código 39.5 - Notificação de Requerimento de Exame de Mérito  
(15) 22/11/2016  
(73) PAULO CELSO CARDOSO BACCHI (BR/SP)  
(74) LOGOS MARCAS E PATENTES S/S LTDA.

---

(11) BR 30 2014 002999-1 Código 39.5 - Notificação de Requerimento de Exame de Mérito  
(15) 07/03/2017  
(73) PAULO CELSO CARDOSO BACCHI (BR/SP)  
(74) LOGOS MARCAS E PATENTES S/S LTDA.

---

(11) BR 30 2014 003003-5 Código 39.5 - Notificação de Requerimento de Exame de Mérito  
(15) 22/11/2016  
(73) AREZZO INDÚSTRIA E COMÉRCIO S.A. (BR/MG)



---

	(74) BARIL & ADVOGADOS ASSOCIADOS
--	-----------------------------------

---

<b>(11) BR 30 2014 003091-4</b>	Código 39.5 - Notificação de Requerimento de Exame de Mérito (15) 29/03/2016 (73) RMBPACK MÁQUINAS E EMBALAGENS LTDA. ME (BR/PR) (74) CARLOS EDUARDO LEME DE JESUS
---------------------------------	---

---

<b>(11) BR 30 2014 003156-2</b>	Código 39.5 - Notificação de Requerimento de Exame de Mérito (15) 22/11/2016 (73) VULT COMÉRCIO DE COSMÉTICOS LTDA. (BR/SP) (74) DANNEMANN, SEIMSEN, BIGLER & IPANEMA MOREIRA
---------------------------------	--

---

<b>(11) BR 30 2014 003465-0</b>	Código 39.5 - Notificação de Requerimento de Exame de Mérito (15) 20/12/2016 (73) BAYERISCHE MOTOREN WERKE AKTIENGESELLSCHAFT (DE) (74) DANNEMANN, SIEMSEN, BIGLER & IPANEMA MOREIRA
---------------------------------	---

---

<b>(11) BR 30 2014 003693-9</b>	Código 39.5 - Notificação de Requerimento de Exame de Mérito (15) 20/12/2016 (73) AMPAC HOLDINGS LLC (US) (74) DANNEMANN, SIEMSEN, BIGLER & IPANEMA MOREIRA
---------------------------------	--

---

<b>(11) BR 30 2014 003694-7</b>	Código 39.5 - Notificação de Requerimento de Exame de Mérito (15) 24/01/2017 (73) AMPAC HOLDINGS LLC (US) (74) DANNEMANN, SIEMSEN, BIGLER & IPANEMA MOREIRA
---------------------------------	--

---

<b>(11) BR 30 2014 004104-5</b>	Código 39.5 - Notificação de Requerimento de Exame de Mérito (15) 20/12/2016 (73) FRITO-LAY NORTH AMERICA, INC. (US) (74) DANNEMANN, SIEMSEN, BIGLER & IPANEMA MOREIRA
---------------------------------	---

---

<b>(11) BR 30 2014 004142-8</b>	Código 39.5 - Notificação de Requerimento de Exame de Mérito (15) 20/12/2016 (73) FRITO-LAY NORTH AMERICA, INC. (US) (74) DANNEMANN, SIEMSEN, BIGLER & IPANEMA MOREIRA
---------------------------------	---

---

<b>(11) BR 30 2014 004201-7</b>	Código 39.5 - Notificação de Requerimento de Exame de Mérito (15) 27/12/2016 (73) FRITO-LAY NORTH AMERICA, INC. (US) (74) DANNEMANN, SIEMSEN, BIGLER & IPANEMA MOREIRA
---------------------------------	---

---

<b>(11) BR 30 2014 004203-3</b>	Código 39.5 - Notificação de Requerimento de Exame de Mérito (15) 27/12/2016
---------------------------------	---



---

	(73) FRITO-LAY NORTH AMERICA, INC. (74) DANNEMANN, SIEMSEN, BIGLER & IPANEMA MOREIRA
<b>(11) BR 30 2014 004309-9</b>	Código 39.5 - Notificação de Requerimento de Exame de Mérito (15) 27/12/2016 (73) MUNDIAL S/A PRODUTOS DE CONSUMO (BR/RS) (74) DANNEMANN, SIEMSEN, BIGLER & IPANEMA MOREIRA
<b>(11) BR 30 2014 004679-9</b>	Código 39.5 - Notificação de Requerimento de Exame de Mérito (15) 05/04/2016 (73) BAYERISCHE MOTOREN WERKE AKTIENGESELLSCHAFT (DE) (74) DANNEMANN , SIEMSEN , BIGLER & IPANEMA MOREIRA
<b>(11) BR 30 2014 004680-2</b>	Código 39.5 - Notificação de Requerimento de Exame de Mérito (15) 27/12/2016 (73) SABRITAS, S. DE R.L. DE C.V., (MX) (74) DANNEMANN, SIEMSEN, BIGLER & IPANEMA MOREIRA
<b>(11) BR 30 2014 004682-9</b>	Código 39.5 - Notificação de Requerimento de Exame de Mérito (15) 27/12/2016 (73) SABRITAS, S. DE R.L. DE C.V. (MX) (74) DANNEMANN, SIEMEN, BIGLER & IPANEMA MOREIRA
<b>(11) BR 30 2014 004684-5</b>	Código 39.5 - Notificação de Requerimento de Exame de Mérito (15) 27/12/2016 (73) SABRITAS, S. DE R.L. DE C.V. (MX) (74) DANNEMANN, SIEMEN, BIGLER & IPANEMA MOREIRA
<b>(11) BR 30 2014 004685-3</b>	Código 39.5 - Notificação de Requerimento de Exame de Mérito (15) 27/12/2016 (73) SABRITAS, S. DE R.L. DE C.V. (MX) (74) DANNEMANN, SIEMEN, BIGLER & IPANEMA MOREIRA
<b>(11) BR 30 2014 004688-8</b>	Código 39.5 - Notificação de Requerimento de Exame de Mérito (15) 27/12/2016 (73) SABRITAS, S. DE R.L. DE C.V. (MX) (74) DANNEMANN , SIEMSEN , BIGLER & IPANEMA MOREIRA
<b>(11) BR 30 2014 004801-5</b>	Código 39.5 - Notificação de Requerimento de Exame de Mérito (15) 20/09/2016 (73) KARL STORZ GMBH & CO. KG (DE) (74) DANNEMANN, SIEMSEN, BIGLER & IPANEMA MOREIRA
<b>(11) BR 30 2014 004923-2</b>	Código 39.5 - Notificação de Requerimento de Exame de Mérito



---

	(15) 25/04/2017 (73) KARL STORZ GMBH & CO. KG (DE) (74) DANNEMANN, SIEMSEN, BIGLER & IPANEMA MOREIRA
<b>(11) BR 30 2014 005417-1</b>	Código 39.5 - Notificação de Requerimento de Exame de Mérito (15) 01/03/2017 (73) BAYER ANIMAL HEALTH GMBH (DE) (74) ORLANDO DE SOUZA
<b>(11) BR 30 2014 005547-0</b>	Código 39.5 - Notificação de Requerimento de Exame de Mérito (15) 14/02/2017 (73) POLIDESING INDÚSTRIA E COMÉRCIO DE CHAMPANHEIRAS LTDA. (BR/RS) (74) MARIO DE ALMEIDA MARCAS E PATENTES LTDA
<b>(11) BR 30 2015 000039-2</b>	Código 39.5 - Notificação de Requerimento de Exame de Mérito (15) 16/05/2017 (73) PAULO CELSO CARDOSO BACCHI (BR/SP) (74) JOÃO BATISTA VALVERDE
<b>(11) BR 30 2015 000595-5</b>	Código 39.5 - Notificação de Requerimento de Exame de Mérito (15) 14/06/2016 (73) BAYERISCHE MOTOREN WERKE AKTIENGESELLSCHAFT (DE) (74) DANNEMANN, SIEMSEN, BIGLER & IPANEMA MOREIRA
<b>(11) BR 30 2015 000631-5</b>	Código 39.5 - Notificação de Requerimento de Exame de Mérito (15) 18/04/2017 (73) PAULO CELSO CARDOSO BACCHI (BR/SP) (74) JOÃO BATISTA VALVERDE
<b>(11) BR 30 2015 000633-1</b>	Código 39.5 - Notificação de Requerimento de Exame de Mérito (15) 18/04/2017 (73) PAULO CELSO CARDOSO BACCHI (BR/SP) (74) JOÃO BATISTA VALVERDE
<b>(11) BR 30 2015 000634-0</b>	Código 39.5 - Notificação de Requerimento de Exame de Mérito (15) 18/04/2017 (73) PAULO CELSO CARDOSO BACCHI (BR/SP) (74) JOÃO BATISTA VALVERDE
<b>(11) BR 30 2015 000635-8</b>	Código 39.5 - Notificação de Requerimento de Exame de Mérito (15) 11/04/2017 (73) PAULO CELSO CARDOSO BACCHI (BR/SP) (74) JOÃO BATISTA VALVERDE



---

<b>(11) BR 30 2015 000638-2</b>	Código 39.5 - Notificação de Requerimento de Exame de Mérito (15) 18/04/2017 (73) PAULO CELSO CARDOSO BACCHI (BR/SP) (74) JOÃO BATISTA VALVERDE
<b>(11) BR 30 2015 000639-0</b>	Código 39.5 - Notificação de Requerimento de Exame de Mérito (15) 11/04/2017 (73) PAULO CELSO CARDOSO BACCHI (BR/SP) (74) JOÃO BATISTA VALVERDE
<b>(11) BR 30 2015 000756-7</b>	Código 39.5 - Notificação de Requerimento de Exame de Mérito (15) 14/06/2016 (73) BAYERISCHE MOTOREN WERKE AKTIENGESELLSCHAFT (DE) (74) DANNEMANN, SIEMSEN, BIGLER & IPANEMA MOREIRA
<b>(11) BR 30 2015 000803-2</b>	Código 39.5 - Notificação de Requerimento de Exame de Mérito (15) 18/04/2017 (73) MERCK SHARP & DOHME CORP. (US) (74) ARARIPE & ASSOCIADOS
<b>(11) BR 30 2015 000805-9</b>	Código 39.5 - Notificação de Requerimento de Exame de Mérito (15) 02/08/2016 (73) MERCK SHARP & DOHME CORP. (US) (74) ARARIPE & ASSOCIADOS
<b>(11) BR 30 2015 001123-8</b>	Código 39.5 - Notificação de Requerimento de Exame de Mérito (15) 30/05/2017 (73) VALNERI BOCCHI (BR/SC) (74) BIRATINI PEREIRA GOMES
<b>(11) BR 30 2015 001124-6</b>	Código 39.5 - Notificação de Requerimento de Exame de Mérito (15) 05/09/2017 (73) VALNERI BOCCHI (BR/SC) (74) BIRATINI PEREIRA GOMES
<b>(11) BR 30 2015 001612-4</b>	Código 39.5 - Notificação de Requerimento de Exame de Mérito (15) 18/04/2017 (73) PAULO CELSO CARDOSO BACCHI (BR/SP) (74) JOÃO BATISTA VALVERDE
<b>(11) BR 30 2015 001629-9</b>	Código 39.5 - Notificação de Requerimento de Exame de Mérito (15) 18/04/2017 (73) CONVEX DO BRASIL INDUSTRIA E COMERCIO DE ARTIGOS DE ACO



---

	EIRELI ME (BR/SP) (74) BEERRE ASSESSORIA EMPRESARIAL LTDA
<b>(11) BR 30 2015 001630-2</b>	Código 39.5 - Notificação de Requerimento de Exame de Mérito (15) 18/04/2017 (73) CONVEX DO BRASIL INDUSTRIA E COMERCIO DE ARTIGOS DE ACO EIRELI ME (BR/SP) (74) BEERRE ASSESSORIA EMPRESARIAL LTDA
<b>(11) BR 30 2015 001631-0</b>	Código 39.5 - Notificação de Requerimento de Exame de Mérito (15) 18/04/2017 (73) CONVEX DO BRASIL INDUSTRIA E COMERCIO DE ARTIGOS DE ACO EIRELI ME (BR/SP) (74) BEERRE ASSESSORIA EMPRESARIAL LTDA
<b>(11) BR 30 2015 001772-4</b>	Código 39.5 - Notificação de Requerimento de Exame de Mérito (15) 11/04/2017 (73) WATSON-MARLOW LIMITED (GB) (74) DANNEMANN, SIEMSEN, BIGLER & IPANEMA MOREIRA
<b>(11) BR 30 2015 001827-5</b>	Código 39.5 - Notificação de Requerimento de Exame de Mérito (15) 28/06/2016 (73) OMAR HAZIME (BR/SP) (74) ALGO ALLIANCE ASSESSORIA EM PROPRIEDADE INTELECTUAL LTDA
<b>(11) BR 30 2015 002268-0</b>	Código 39.5 - Notificação de Requerimento de Exame de Mérito (15) 28/03/2017 (73) PAULO CELSO CARDOSO BACCHI (BR/SP) (74) JOÃO BATISTA VALVERDE
<b>(11) BR 30 2015 002352-0</b>	Código 39.5 - Notificação de Requerimento de Exame de Mérito (15) 02/08/2016 (73) HCC, INC. (US) (74) DANNEMANN, SIEMSEN, BIGLER & IPANEMA MOREIRA, PROPRIEDADE INDUSTRIAL LTDA.
<b>(11) BR 30 2015 002368-6</b>	Código 39.5 - Notificação de Requerimento de Exame de Mérito (15) 05/07/2016 (73) BAYERISCHE MOTOREN WERKE AKTIENGESELLSCHAFT (DE) (74) DANNEMANN, SIEMSEN, BIGLER & IPANEMA MOREIRA, PROPRIEDADE INDUSTRIAL LTDA.
<b>(11) BR 30 2015 002370-8</b>	Código 39.5 - Notificação de Requerimento de Exame de Mérito (15) 05/07/2016



---

	(73) BAYERISCHE MOTOREN WERKE AKTIENGESELLSCHAFT (DE) (74) DANNEMANN, SIEMSEN, BIGLER & IPANEMA MOREIRA, PROPRIEDADE INDUSTRIAL LTDA.
<b>(11) BR 30 2015 002808-4</b>	Código 39.5 - Notificação de Requerimento de Exame de Mérito (15) 02/08/2016 (73) BAYERISCHE MOTOREN WERKE AKTIENGESELLSCHAFT (DE) (74) DANNEMANN, SIEMSEN, BIGLER & IPANEMA MOREIRA, PROPRIEDADE INDUSTRIAL LTDA.
<b>(11) BR 30 2015 003241-3</b>	Código 39.5 - Notificação de Requerimento de Exame de Mérito (15) 25/04/2017 (73) JOÃO PAULO NOGUEIRA BRAGA (BR/CE)
<b>(11) BR 30 2015 003296-0</b>	Código 39.5 - Notificação de Requerimento de Exame de Mérito (15) 28/03/2017 (73) CWBR-ARTEFATOS DE MOVIMENTAÇÃO DE ELEVAÇÃO LTDA ME (BR/PR) (74) ALCION BUBNIAK
<b>(11) BR 30 2015 003416-5</b>	Código 39.5 - Notificação de Requerimento de Exame de Mérito (15) 25/04/2017 (73) MARTICAR BANCOS RECLINÁVEIS LTDA. - EPP (BR/PR) (74) SENIOR'S MARCAS E PATENTES S/C LTDA.
<b>(11) BR 30 2015 004245-1</b>	Código 39.5 - Notificação de Requerimento de Exame de Mérito (15) 11/10/2016 (73) BAYERISCHE MOTOREN WERKE AKTIENGESELLSCHAFT (DE) (74) DANNEMANN, SIEMSEN, BIGLER & IPANEMA MOREIRA, PROPRIEDADE INDUSTRIAL LTDA.
<b>(11) BR 30 2015 004412-8</b>	Código 39.5 - Notificação de Requerimento de Exame de Mérito (15) 18/10/2016 (73) CASIO KEISANKI KABUSHIKI KAISHA D.B.A. CASIO COMPUTER CO., LTD. (JP) (74) DANNEMANN, SIEMSEN, BIGLER & IPANEMA MOREIRA, PROPRIEDADE INDUSTRIAL LTDA.
<b>(11) BR 30 2015 004453-5</b>	Código 39.5 - Notificação de Requerimento de Exame de Mérito (15) 18/10/2016 (73) PAULO TACK NETO ME (BR/PR) (74) PAULO GUSTAVO ZANETTI MORAIS BADAN
<b>(11) BR 30 2015 004504-3</b>	Código 39.5 - Notificação de Requerimento de Exame de Mérito

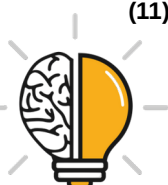

---

	(15) 05/09/2017 (73) MARCELO GIMENEZ (BR/SP) (74) TINOCO SOARES SOCIEDADE DE ADVOGADOS
<b>(11) BR 30 2015 004607-4</b>	Código 39.5 - Notificação de Requerimento de Exame de Mérito (15) 16/05/2017 (73) RUBENS COELHO DE SOUZA JUNIOR (BR/SP) (74) JOSÉ EDIS RODRIGUES
<b>(11) BR 30 2015 004775-5</b>	Código 39.5 - Notificação de Requerimento de Exame de Mérito (15) 08/11/2016 (73) TRANSCOJECT GMBH (DE) (74) DANNEMANN, SIEMSEN, BIGLER & IPANEMA MOREIRA, PROPRIEDADE INDUSTRIAL LTDA.
<b>(11) BR 30 2015 004925-1</b>	Código 39.5 - Notificação de Requerimento de Exame de Mérito (15) 08/11/2016 (73) DANILO JOSE ALVES (BR/SP) (74) CELINO BENTO DE SOUZA
<b>(11) BR 30 2015 005316-0</b>	Código 39.5 - Notificação de Requerimento de Exame de Mérito (15) 06/12/2016 (73) BAYERISCHE MOTOREN WERKE AKTIENGESELLSCHAFT (DE) (74) Dannemann, Siemsen, Bigler & Ipanema Moreira
<b>(11) BR 30 2015 005753-0</b>	Código 39.5 - Notificação de Requerimento de Exame de Mérito (15) 30/05/2017 (73) SANTHER - FÁBRICA DE PAPEL SANTA THEREZINHA S/A (BR/SP) (74) ALBERTO LUÍS CAMELIER DA SILVA
<b>(11) BR 30 2016 000462-5</b>	Código 39.5 - Notificação de Requerimento de Exame de Mérito (15) 30/05/2017 (73) ARCA PLAST INDUSTRIA E COMERCIO DE PLASTICOS LTDA ME (BR/CE) (74) Wettor - Bureau de Apoio Empresarial S/S Ltda. ME
<b>(11) BR 30 2016 000714-4</b>	Código 39.5 - Notificação de Requerimento de Exame de Mérito (15) 04/07/2017 (73) CONAIR CORPORATION (US) (74) SOERENSEN GARCIA ADVOGADOS ASSOCIADOS
<b>(11) BR 30 2016 001022-6</b>	Código 39.5 - Notificação de Requerimento de Exame de Mérito (15) 18/07/2017 (73) SANTHER - FÁBRICA DE PAPEL SANTA THEREZINHA S/A (BR/SP)



---

	(74) ALBERTO LUÍS CAMELIER DA SILVA
--	-------------------------------------

---

<b>(11) BR 30 2016 001595-3</b>	Código 39.5 - Notificação de Requerimento de Exame de Mérito (15) 04/07/2017 (73) BAYERISCHE MOTOREN WERKE AKTIENGESELLSCHAFT (DE) (74) Dannemann, Siemsen, Bigler & Ipanema Moreira
---------------------------------	---

---

<b>(11) BR 30 2016 001759-0</b>	Código 39.5 - Notificação de Requerimento de Exame de Mérito (15) 03/10/2017 (73) VULT COMÉRCIO DE COSMÉTICOS LTDA. (BR/SP) (74) Org. Mérito Marcas e Patentes Ltda.
---------------------------------	---

---

<b>(11) BR 30 2016 001790-5</b>	Código 39.5 - Notificação de Requerimento de Exame de Mérito (15) 01/08/2017 (73) FIAMON INDUSTRIA E COMERCIO DE PLASTICOS LTDA - EPP (BR/SC) (74) BIRATINI PEREIRA GOMES
---------------------------------	--

---

<b>(11) BR 30 2016 002072-8</b>	Código 39.5 - Notificação de Requerimento de Exame de Mérito (15) 18/07/2017 (73) NEOPERL GMBH (DE) (74) Dannemann, Siemsen, Bigler & Ipanema Moreira
---------------------------------	--

---

<b>(11) BR 30 2016 002074-4</b>	Código 39.5 - Notificação de Requerimento de Exame de Mérito (15) 18/07/2017 (73) NEOPERL GMBH (DE) (74) Dannemann, Siemsen, Bigler & Ipanema Moreira
---------------------------------	--

---

<b>(11) BR 30 2016 002297-6</b>	Código 39.5 - Notificação de Requerimento de Exame de Mérito (15) 18/07/2017 (73) RIMOWA GMBH (DE) (74) Dannemann, Siemsen, Bigler & Ipanema Moreira
---------------------------------	---

---

<b>(11) BR 30 2016 002405-7</b>	Código 39.5 - Notificação de Requerimento de Exame de Mérito (15) 22/08/2017 (73) CUTTING EDGE PRODUCTS LLC (US) (74) Solmark Assessoria em Propriedade Intelectual Ltda
---------------------------------	---

---

<b>(11) BR 30 2016 002596-7</b>	Código 39.5 - Notificação de Requerimento de Exame de Mérito (15) 01/08/2017 (73) ARCA PLAST INDUSTRIA E COMERCIO DE PLASTICOS LTDA ME (BR/CE) (74) Wettor - Bureau de Apoio Empresarial S/S Ltda. ME
---------------------------------	--

---

<b>(11) BR 30 2016 002702-1</b>	Código 39.5 - Notificação de Requerimento de Exame de Mérito
---------------------------------	--



---

	(15) 22/08/2017 (73) J.R. SIMPLOT COMPANY (US) (74) FLÁVIA SALIM LOPES
<b>(11) BR 30 2016 002939-3</b>	Código 39.5 - Notificação de Requerimento de Exame de Mérito (15) 05/09/2017 (73) NATHALIA CRISTINA SAMORANO (BR/PR) (74) Village Marcas e Patentes Ltda
<b>(11) BR 30 2016 003733-7</b>	Código 39.5 - Notificação de Requerimento de Exame de Mérito (15) 22/08/2017 (73) VULT COMÉRCIO DE COSMÉTICOS LTDA. (BR/SP) (74) Org. Mérito Marcas e Patentes Ltda.
<b>(11) BR 32 2015 000259-2</b>	Código 39.5 - Notificação de Requerimento de Exame de Mérito (15) 13/06/2017 (73) BAYER CONSUMER CARE AG (CH) (74) MARIA PIA CARVALHO GUERRA
<b>(11) BR 32 2015 000647-4</b>	Código 39.5 - Notificação de Requerimento de Exame de Mérito (15) 04/07/2017 (73) NEOGEN CORPORATION (US) (74) DANNEMANN, SIEMSEN, BIGLER & IPANEMA MOREIRA
<b>(11) BR 32 2015 000795-0</b>	Código 39.5 - Notificação de Requerimento de Exame de Mérito (15) 11/07/2017 (73) HYUNDAI MOTOR COMPANY (KR) (74) ICAMP MARCAS E PATENTES LTDA
<b>(11) DI 5700196-0</b>	Código 39.5 - Notificação de Requerimento de Exame de Mérito (15) 13/02/2002 (73) YKK Corporation (JP) (74) Cruzeiro Newmarc Patentes e Marcas Ltda.
<b>(11) DI 6102420-1</b>	Código 39.5 - Notificação de Requerimento de Exame de Mérito (15) 02/07/2002 (73) EUROMOBILE INTERIORES LTDA (BR/SP) (74) TINOCO SOARES & FILHO LTDA
<b>(11) DI 6102461-9</b>	Código 39.5 - Notificação de Requerimento de Exame de Mérito (15) 26/03/2002 (73) EUROMOBILE INTERIORES LTDA (BR/SP) (74) TINOCO SOARES & FILHO LTDA



---

<b>(11) DI 6103089-9</b>	Código 39.5 - Notificação de Requerimento de Exame de Mérito (15) 30/04/2002 (73) EUROMOBILE INTERIORES LTDA (BR/SP) (74) TINOCO SOARES & FILHO LTDA
<b>(11) DI 6103100-3</b>	Código 39.5 - Notificação de Requerimento de Exame de Mérito (15) 30/04/2002 (73) EUROMOBILE INTERIORES LTDA (BR/SP) (74) TINOCO SOARES & FILHO LTDA
<b>(11) DI 6303427-1</b>	Código 39.5 - Notificação de Requerimento de Exame de Mérito (15) 13/04/2004 (73) EUROMOBILE INTERIORES LTDA (BR/SP) (74) TINOCO SOARES & FILHO LTDA
<b>(11) DI 6401715-0</b>	Código 39.5 - Notificação de Requerimento de Exame de Mérito (15) 24/08/2004 (73) EUROMOBILE INTERIORES LTDA (BR/SP) (74) Tinoco Soares & Filho S/C Ltda
<b>(11) DI 6401764-8</b>	Código 39.5 - Notificação de Requerimento de Exame de Mérito (15) 17/08/2004 (73) EUROMOBILE INTERIORES LTDA (BR/SP) (74) Tinoco Soares & Filho S/C Ltda
<b>(11) DI 6402776-7</b>	Código 39.5 - Notificação de Requerimento de Exame de Mérito (15) 21/12/2004 (73) EUROMOBILE INTERIORES LTDA (BR/SP) (74) Tinoco Soares & Filho Ltda.
<b>(11) DI 6402813-5</b>	Código 39.5 - Notificação de Requerimento de Exame de Mérito (15) 03/11/2004 (73) EUROMOBILE INTERIORES LTDA (BR/SP) (74) TINOCO SOARES & FILHO LTDA
<b>(11) DI 6402846-1</b>	Código 39.5 - Notificação de Requerimento de Exame de Mérito (15) 16/11/2004 (73) EUROMOBILE INTERIORES LTDA (BR/SP) (74) TINOCO SOARES & FILHO LTDA
<b>(11) DI 6402864-0</b>	Código 39.5 - Notificação de Requerimento de Exame de Mérito (15) 23/11/2004 (73) EUROMOBILE INTERIORES LTDA (BR/SP) (74) Tinoco Soares & Filho Ltda.

---



---

<b>(11) DI 6402867-4</b>	Código 39.5 - Notificação de Requerimento de Exame de Mérito (15) 16/11/2004 (73) EUROMOBILE INTERIORES LTDA (BR/SP) (74) TINOCO SOARES & FILHO LTDA
<b>(11) DI 6402886-0</b>	Código 39.5 - Notificação de Requerimento de Exame de Mérito (15) 16/11/2004 (73) EUROMOBILE INTERIORES LTDA (BR/SP) (74) TINOCO SOARES & FILHO LTDA
<b>(11) DI 6402927-1</b>	Código 39.5 - Notificação de Requerimento de Exame de Mérito (15) 03/11/2004 (73) EUROMOBILE INTERIORES LTDA (BR/SP) (74) Tinoco Soares & Filho Ltda.
<b>(11) DI 6603212-1</b>	Código 39.5 - Notificação de Requerimento de Exame de Mérito (15) 02/01/2007 (73) Claudio Lourenço Lorenzetti (BR/SP) (74) Edmundo Brunner Ass. em Prop. Indl. Ltda
<b>(11) DI 6700463-6</b>	Código 39.5 - Notificação de Requerimento de Exame de Mérito (15) 07/08/2007 (73) SCHREDER S.A. (BE) (74) DANNEMANN, SIEMSEN, BIGLER & IPANEMA MOREIRA
<b>(11) DI 6701375-9</b>	Código 39.5 - Notificação de Requerimento de Exame de Mérito (15) 06/11/2007 (73) NADINAEL JOSE DA SILVA (BR/PR) (74) VALOR MARCAS E PATENTES S/S LTDA
<b>(11) DI 6802004-0</b>	Código 39.5 - Notificação de Requerimento de Exame de Mérito (15) 13/01/2009 (73) DOCOL METAIS SANITÁRIOS LTDA. (BR/SC) (74) DANNEMANN, SIEMSEN, BIGLER & IPANEMA MOREIRA
<b>(11) DI 6804539-5</b>	Código 39.5 - Notificação de Requerimento de Exame de Mérito (15) 06/10/2009 (73) Evaldo Berwig (BR/RS)
<b>(11) DI 6900597-4</b>	Código 39.5 - Notificação de Requerimento de Exame de Mérito (15) 15/12/2009 (73) Dart Industries INC (US) (74) Momsen , Leonardos & CIA

---



---

<b>(11) DI 6903233-5</b>	Código 39.5 - Notificação de Requerimento de Exame de Mérito (15) 08/06/2010 (73) LONG LIFE DO BRASIL - INDÚSTRIA E COMÉRCIO DE CALÇADOS LTDA-ME (BR/PR) (74) Vilage Marcas & Patentes S/S LTDA
<b>(11) DI 7002361-1</b>	Código 39.5 - Notificação de Requerimento de Exame de Mérito (15) 30/11/2010 (73) Nelson Zanotti (BR/SC) (74) Leila Krause Signorelli
<b>(11) DI 7100078-0</b>	Código 39.5 - Notificação de Requerimento de Exame de Mérito (15) 22/01/2013 (73) Décio Zerwes (BR/SP) (74) Marca Brazil Marcas e Patentes Ltda
<b>(11) DI 7101203-6</b>	Código 39.5 - Notificação de Requerimento de Exame de Mérito (15) 19/07/2011 (73) COOPERFLORA-COOPERATIVA DOS FLORICULTORES (BR/SP) (74) BEERRE ASSESSORIA EMPRESARIAL LTDA
<b>(11) DI 7102979-6</b>	Código 39.5 - Notificação de Requerimento de Exame de Mérito (15) 24/01/2017 (73) Karl Storz Gmbh & Co. Kg (DE) (74) Dannemann, Siemsen, Bigler & Ipanema Moreira
<b>(11) DI 7102981-8</b>	Código 39.5 - Notificação de Requerimento de Exame de Mérito (15) 24/01/2017 (73) KARL STORZ GMBH & CO. KG (DE) (74) Dannemann, Siemsen, Bigler & Ipanema Moreira
<b>(11) DI 7103207-0</b>	Código 39.5 - Notificação de Requerimento de Exame de Mérito (15) 14/02/2012 (73) DECIO ZERWES (BR/SP) (74) BEERRE ASSESSORIA EMPRESARIAL LTDA
<b>(11) DI 7104378-0</b>	Código 39.5 - Notificação de Requerimento de Exame de Mérito (15) 19/06/2012 (73) KW INDÚSTRIA DE PLÁSTICOS LTDA (BR/RS) (74) Sandro Conrado da Silva
<b>(11) DI 7105197-0</b>	Código 39.5 - Notificação de Requerimento de Exame de Mérito (15) 22/05/2012



---

(73) Lux Class Sistemas de Iluminação e Sinalização Ltda ME (BR/SP) , LUX  
CLASS SISTEMAS DE ILUMINAÇÃO E SINALIZAÇÃO LTDA ME (BR/SP)

(74) Icamp Marcas e Patentes Ltda



**Código 40 - Publicação do Parecer de Mérito**

Notificação da emissão do parecer de mérito conforme previsto no Art. 111 da LPI.  
Poderá ser requerida cópia do parecer.

---

**(11) BR 30 2012 001603-7** Código 40 - Publicação do Parecer de Mérito  
(15) 19/08/2014  
(73) MANOEL TRAJANO JUNQUEIRA DOS SANTOS (BR/CE)  
(74) WETTOR BUREAU DE APOIO EMP S/S LTDA ME  
Não foram identificadas anterioridades: o registro atende o artigo 95 da LPI.

---

**(11) BR 30 2012 001646-0** Código 40 - Publicação do Parecer de Mérito  
(15) 29/12/2015  
(73) TEXTIL IRINEU MENEGHEL LTDA. (BR/SP)  
(74) Tinoco Soares & Filho LTDA  
Não foram encontradas anterioridades: o registro atende ao artigo 95 da LPI.

---

**(11) BR 30 2012 003307-1** Código 40 - Publicação do Parecer de Mérito  
(15) 27/10/2015  
(73) SDI CORPORATION (TW)  
(74) TINOCO SOARES & FILHO LTDA  
Não foram identificadas anterioridades: o registro atende o artigo 95 da LPI.

---

**(11) BR 30 2013 000253-5** Código 40 - Publicação do Parecer de Mérito  
(15) 10/11/2015  
(73) ALIANÇA METALURGICA S A (BR/SP)  
(74) SPI MARCAS & PATENTES S/C LTDA  
Foram identificadas anterioridades: o registro não atende o artigo 95 da LPI.

---

**(11) BR 30 2013 000489-9** Código 40 - Publicação do Parecer de Mérito  
(15) 02/02/2016  
(73) Samsung Electronics CO., LTD (KR)  
(74) TINOCO SOARES & FILHO LTDA.  
Foram identificadas anterioridades: o registro não atende o artigo 95 da LPI.

---

**(11) BR 30 2013 000493-7** Código 40 - Publicação do Parecer de Mérito  
(15) 10/11/2015  
(73) SAMSUNG ELECTRONICS CO., LTD. (KR)  
(74) TINOCO SOARES & FILHO LTDA.  
Foram identificadas anterioridades: o registro não atende o artigo 95 da LPI.

---

**(11) BR 30 2013 000494-5** Código 40 - Publicação do Parecer de Mérito  
(15) 09/06/2015



---

(73) SAMSUNG ELECTRONICS CO., LTD. (KR)

(74) TINOCO SOARES & FILHO LTDA.

Foram identificadas anterioridades: o registro não atende o artigo 95 da LPI.

---

**(11) BR 30 2013 001993-4**

Código 40 - Publicação do Parecer de Mérito

(15) 03/06/2014

(73) RUBENS COELHO DE SOUZA JUNIOR (BR/SP)

(74) JOSÉ EDIS RODRIGUES

Foram identificadas anterioridades: o registro não atende o artigo 95 da LPI.

---

**(11) BR 30 2013 001996-9**

Código 40 - Publicação do Parecer de Mérito

(15) 03/06/2014

(73) RUBENS COELHO DE SOUZA JUNIOR (BR/SP)

(74) JOSÉ EDIS RODRIGUES

Foram identificadas anterioridades: o registro não atende o artigo 95 da LPI.

---

**(11) BR 30 2013 003595-6**

Código 40 - Publicação do Parecer de Mérito

(15) 23/12/2014

(73) RUBENS COELHO DE SOUZA JUNIOR (BR/SP)

(74) JOSÉ EDIS RODRIGUES

Foram identificadas anterioridades: o registro não atende o artigo 95 da LPI.

---

**(11) BR 30 2013 004247-2**

Código 40 - Publicação do Parecer de Mérito

(15) 29/12/2015

(73) RONALDO CEZAR VILELA (BR/SP)

(74) BEERRE ASSESSORIA EMPRESARIAL LTDA

Não foram encontradas anterioridades: o registro atende ao artigo 95 da LPI.

---

**(11) BR 30 2014 002199-0**

Código 40 - Publicação do Parecer de Mérito

(15) 03/05/2016

(73) BRIDGESTONE AMERICAS TIRE OPERATIONS, LLC (US)

(74) DANNEMANN, SIEMSEN, BIGLER & IPANEMA MOREIRA

Não foram identificadas anterioridades: o registro atende o artigo 95 da LPI.

---

**(11) BR 30 2014 002201-6**

Código 40 - Publicação do Parecer de Mérito

(15) 03/05/2016

(73) BRIDGESTONE AMERICAS TIRE OPERATIONS, LLC (US)

(74) DANNEMANN, SIEMSEN, BIGLER & IPANEMA MOREIRA

Não foram identificadas anterioridades: o registro atende o artigo 95 da LPI.

---

**(11) BR 30 2014 002445-0**

Código 40 - Publicação do Parecer de Mérito

(15) 03/05/2016

(73) CASIO KEISANKI KABUSHIKI KAISHA D.B.A. CASIO COMPUTER CO., LTD. (JP)



---

(74) DANNEMANN, SIEMSEN, BIGLER & IPANEMA MOREIRA  
Não foram identificadas anterioridades: o registro atende o artigo 95 da LPI.

---

**(11) BR 30 2014 003447-2** Código 40 - Publicação do Parecer de Mérito  
(15) 08/03/2016  
(73) MANOEL TRAJANO JUNQUEIRA DOS SANTOS (BR/CE)  
(74) WETTOR BUREAU DE APOIO EMP. S/S LTDA ME  
Não foram identificadas anterioridades: o registro atende o artigo 95 da LPI.

---

**(11) BR 30 2014 003588-6** Código 40 - Publicação do Parecer de Mérito  
(15) 08/03/2016  
(73) STEEL COMPONENTES DE PIRAPOZINHO LTDA - ME (BR/SP)  
(74) VILAGE MARCAS E PATENTES LTDA  
Foram identificadas anterioridades: o registro não atende o artigo 95 da LPI.

---

**(11) BR 30 2014 003770-6** Código 40 - Publicação do Parecer de Mérito  
(15) 15/03/2016  
(73) UNISTRAW HOLDINGS PTE. LTD. (SG)  
(74) SOERENSEN GARCIA ADVOGADOS ASSOCIADOS  
Não foram identificadas anterioridades: o registro atende o artigo 95 da LPI.

---

**(11) BR 30 2014 004822-8** Código 40 - Publicação do Parecer de Mérito  
(15) 26/04/2016  
(73) SANTHER - FÁBRICA DE PAPEL SANTA THEREZINHA S/A (BR/SP)  
(74) ALBERTO LUÍS CAMELIER DA SILVA  
Não foram encontradas anterioridades: o registro atende ao artigo 95 da LPI.

---

**(11) BR 30 2014 005149-0** Código 40 - Publicação do Parecer de Mérito  
(15) 26/07/2016  
(73) BRIDGESTONE AMERICAS TIRE OPERATIONS, LLC (US)  
(74) DANNEMANN, SIEMSEN, BIGLER & IPANEMA MOREIRA  
Não foram identificadas anterioridades: o registro atende o artigo 95 da LPI.

---

**(11) BR 30 2015 000766-4** Código 40 - Publicação do Parecer de Mérito  
(15) 14/06/2016  
(73) ALEXANDRE LUIZ BUENO (BR/PR)  
(74) LONDON MARCAS E PATENTES SS LTDA  
Não foram identificadas anterioridades: o registro atende o artigo 95 da LPI.

---

**(11) BR 30 2015 001649-3** Código 40 - Publicação do Parecer de Mérito  
(15) 28/06/2016  
(73) RUBENS COELHO DE SOUZA JUNIOR (BR/SP)  
(74) JOSÉ EDIS RODRIGUES  
Não foram encontradas anterioridades: o registro atende ao artigo 95 da LPI.



---

**(11) BR 30 2016 003408-7** Código 40 - Publicação do Parecer de Mérito  
(15) 22/08/2017  
(73) BRÜGGLI (CH)  
(74) Dannemann, Siemsen, Bigler & Ipanema Moreira  
Foram identificadas anterioridades. O registro não atende ao art. 95 da LPI.

---

**(11) DI 6903800-7** Código 40 - Publicação do Parecer de Mérito  
(15) 20/07/2010  
(73) Politorno Móveis Ltda (BR/RS)  
(74) Luiz Alberto Rosenstengel  
Foram identificadas anterioridades: o registro não atende o artigo 95 da LPI.

---

**(11) DI 7105877-0** Código 40 - Publicação do Parecer de Mérito  
(15) 28/04/2015  
(73) Mary Kay, Inc. (US)  
(74) Dannemann, Siemsen, Bigler & Ipanema Moreira  
Foram identificadas anterioridades: o registro não atende o artigo 95 da LPI.

---

**(11) DI 7105920-2** Código 40 - Publicação do Parecer de Mérito  
(15) 28/04/2015  
(73) MARY KAY INC. (US)  
(74) Dannemann, Siemsen, Bigler & Ipanema Moreira  
Foram identificadas anterioridades: o registro não atende o artigo 95 da LPI.

---

**(11) DI 7106120-7** Código 40 - Publicação do Parecer de Mérito  
(15) 28/04/2015  
(73) MARY KAY INC. (US)  
(74) Dannemann, Siemsen, Bigler & Ipaneman Moreira  
Foram identificadas anterioridades: o registro não atende o artigo 95 da LPI.



### Código 41 - Nulidade Administrativa

Notificação, ao titular do Registro, de instauração de processo administrativo de nulidade. Desta data corre o prazo de 60 (sessenta) dias para eventual contestação do titular (Art. 114 da LPI). Se interposto o pedido de nulidade no prazo de 60 (sessenta) dias contados da data da concessão, os efeitos da concessão do Registro serão suspensos (Art. 113 § 2º). Poderá ser requerida cópia do processo de nulidade através de formulário específico. 100 42 Notificação da extinção do registro de desenho industrial, pela expiração do prazo de vigência de proteção legal ou da prorrogação.

---

(11) BR 30 2013 000253-5

Código 41 - Nulidade Administrativa

(15) 10/11/2015

(73) ALIANÇA METALURGICA S A (BR/SP)

(74) SPI MARCAS & PATENTES S/C LTDA

Processo Administrativo de Nulidade de Ofício instaurado em face de infringência do art. 95, nos termos do art. 113 da LPI. Requerente: DIRMA / INPI. Razões: observamos que o objeto do registro em tela é semelhante a outros que já incorporavam o estado da técnica na ocasião do depósito, como se confirma diante da anterioridade localizada no endereço eletrônico a seguir: <https://guiadobulicosodasgalaxias.wordpress.com/2010/03/04/trocando-o-botijao-de-gas/>

---

(11) BR 30 2013 000489-9

Código 41 - Nulidade Administrativa

(15) 02/02/2016

(73) Samsung Electronics CO., LTD (KR)

(74) TINOCO SOARES & FILHO LTDA.

Processo Administrativo de Nulidade de Ofício instaurado em face de infringência do art. 95, nos termos do art. 113 da LPI. Requerente: DIRMA / INPI. Razões: observamos que o objeto do registro em tela é semelhante a outros que já incorporavam o estado da técnica na ocasião do depósito, como se confirma diante da anterioridade localizada no endereço eletrônico a seguir: <http://www.hardwarezone.com.sg/review-samsung-galaxy-note-oversized-phone/features-21>

---

(11) BR 30 2013 000493-7

Código 41 - Nulidade Administrativa

(15) 10/11/2015

(73) SAMSUNG ELECTRONICS CO., LTD. (KR)

(74) TINOCO SOARES & FILHO LTDA.

Processo Administrativo de Nulidade de Ofício instaurado em face de infringência do art. 95, nos termos do art. 113 da LPI. Requerente: DIRMA / INPI. Razões: observamos que o objeto do registro em tela é semelhante a outros que já incorporavam o estado da técnica na ocasião do depósito, como se confirma diante da anterioridade localizada no endereço eletrônico a seguir:



---

<http://www.hardwarezone.com.sg/review-samsung-galaxy-note-oversized-phone/features-21>

---

**(11) BR 30 2013 000494-5**

Código 41 - Nulidade Administrativa

(15) 09/06/2015

(73) SAMSUNG ELECTRONICS CO., LTD. (KR)

(74) TINOCO SOARES & FILHO LTDA.

Processo Administrativo de Nulidade de Ofício instaurado em face de infringência do art. 95, nos termos do art. 113 da LPI. Requerente: DIRMA / INPI. Razões: observamos que o objeto do registro em tela é semelhante a outros que já incorporavam o estado da técnica na ocasião do depósito, como se confirma diante da anterioridade localizada no endereço eletrônico a seguir:  
<http://www.hardwarezone.com.sg/review-samsung-galaxy-note-oversized-phone/features-21>

---

**(11) BR 30 2013 001993-4**

Código 41 - Nulidade Administrativa

(15) 03/06/2014

(73) RUBENS COELHO DE SOUZA JUNIOR (BR/SP)

(74) JOSÉ EDIS RODRIGUES

Processo Administrativo de Nulidade instaurado de Ofício, com base no artigo 111, parágrafo único, da LPI, nos termos do parecer de exame de mérito.

---

**(11) BR 30 2013 001996-9**

Código 41 - Nulidade Administrativa

(15) 03/06/2014

(73) RUBENS COELHO DE SOUZA JUNIOR (BR/SP)

(74) JOSÉ EDIS RODRIGUES

Processo Administrativo de Nulidade instaurado de Ofício, com base no artigo 111, parágrafo único, da LPI, nos termos do parecer de exame de mérito.

---

**(11) BR 30 2013 003595-6**

Código 41 - Nulidade Administrativa

(15) 23/12/2014

(73) RUBENS COELHO DE SOUZA JUNIOR (BR/SP)

(74) JOSÉ EDIS RODRIGUES

Processo Administrativo de Nulidade instaurado de Ofício, com base no artigo 111, parágrafo único, da LPI, nos termos do parecer de exame de mérito.

---

**(11) BR 30 2016 003408-7**

Código 41 - Nulidade Administrativa

(15) 22/08/2017

(73) BRÜGGLI (CH)

(74) Dannemann, Siemsen, Bigler & Ipanema Moreira

Processo Administrativo de Nulidade de Ofício instaurado em face de infringência do art. 95, nos termos do art. 113 da LPI. Requerente: DIRMA / INPI. Razões: observamos que o objeto do registro em tela é semelhante a outros que já incorporavam o estado da técnica na ocasião do depósito, como se confirma



---

diante da anterioridade localizada no endereço eletrônico a seguir:

<https://blog.hundeshop.de/aus-der-beliebten-petzplushundebox-werden-unterschiedliche-4pets-hundeboxen/>

---

**(11) BR 30 2016 003617-9**

Código 41 - Nulidade Administrativa

(15) 22/08/2017

(73) FABIO JOSÉ DE OLIVEIRA (BR/MG)

(74) MARCELO PEREIRA DOS SANTOS

Processo Administrativo de Nulidade de Ofício instaurado em face de infringência do art. 95, nos termos do art. 113 da LPI. Requerente: DIRMA / INPI. Razões: observamos que o objeto do registro em tela é semelhante a outros que já incorporavam o estado da técnica na ocasião do depósito, como se confirma diante da anterioridade localizada no endereço eletrônico a seguir: <http://www.winstonony.com/fashion/a-superstar-mood/>

---

**(11) BR 30 2016 003761-2**

Código 41 - Nulidade Administrativa

(15) 22/08/2017

(73) JOSÉ JOAQUIM MIGUEL (BR/SP)

(74) CELSO DE CARVALHO MELLO

Processo Administrativo de Nulidade de Ofício instaurado em face de infringência do art. 95, nos termos do art. 113 da LPI. Requerente: DIRMA / INPI

---

**(11) BR 30 2016 004112-1**

Código 41 - Nulidade Administrativa

(15) 29/08/2017

(73) JOAQUIM DE FIGUEIREDO CORREIA JUNIOR (BR/CE) , CAMILA BEZERRA ROCHA (BR/CE)

(74) PRINCESA MARCAS E PATENTES LTDA

Processo Administrativo de Nulidade de Ofício instaurado em face de infringência do art. 95, nos termos do art. 113 da LPI. Requerente: DIRMA / INPI

---

**(11) DI 6903800-7**

Código 41 - Nulidade Administrativa

(15) 20/07/2010

(73) Politorno Móveis Ltda (BR/RS)

(74) Luiz Alberto Rosenstengel

Processo Administrativo de Nulidade de Ofício instaurado em face de infringência do art. 95, nos termos do art. 113 da LPI. Requerente: DIRMA / INPI

---

**(11) DI 7105877-0**

Código 41 - Nulidade Administrativa

(15) 28/04/2015

(73) Mary Kay, Inc. (US)

(74) Dannemann, Siemsen, Bigler & Ipanema Moreira

Processo Administrativo de Nulidade instaurado de Ofício, com base no artigo 111, parágrafo único, da LPI, nos termos do parecer de exame de mérito.



---

(11) DI 7105920-2

Código 41 - Nulidade Administrativa

(15) 28/04/2015

(73) MARY KAY INC. (US)

(74) Dannemann, Siemsen, Bigler & Ipanema Moreira

Processo Administrativo de Nulidade instaurado de Ofício, com base no artigo 111, parágrafo único, da LPI, nos termos do parecer de exame de mérito.

---

(11) DI 7106120-7

Código 41 - Nulidade Administrativa

(15) 28/04/2015

(73) MARY KAY INC. (US)

(74) Dannemann, Siemsen, Bigler & Ipanema Moreira

Processo Administrativo de Nulidade instaurado de Ofício, com base no artigo 111, parágrafo único, da LPI, nos termos do parecer de exame de mérito.



**Código 44 - Extinção - Art. 119 inciso III da LPI**

Notificação da extinção do registro de desenho industrial pela falta de pagamento da retribuição prevista nos Arts. 108 e 120 da LPI.

---

<b>(11) DI 5700235-5</b>	Código 44 - Extinção - Art. 119 inciso III da LPI (15) 22/12/1998 (73) AGIP DO BRASIL S.A. (BR/SP) (74) Francisco & Minatti S/C Ltda. Registro extinto a contar de 10/04/2017
<b>(11) DI 5700256-8</b>	Código 44 - Extinção - Art. 119 inciso III da LPI (15) 01/06/1999 (73) GRUPO SEB DO BRASIL PRODUTOS DOMÉSTICOS LTDA (BR/SP) (74) Cruzeiro Newmarc Patentes e Marcas Ltda. Registro extinto a contar de 23/04/2017
<b>(11) DI 5700257-6</b>	Código 44 - Extinção - Art. 119 inciso III da LPI (15) 14/03/2000 (73) GRUPO SEB DO BRASIL PRODUTOS DOMÉSTICOS LTDA (BR/SP) (74) Cruzeiro Newmarc Patentes e Marcas Ltda. Registro extinto a contar de 23/04/2017
<b>(11) DI 5700258-4</b>	Código 44 - Extinção - Art. 119 inciso III da LPI (15) 01/06/1999 (73) GRUPO SEB DO BRASIL PRODUTOS DOMÉSTICOS LTDA (BR/SP) (74) Cruzeiro Newmarc Patentes e Marcas Ltda. Registro extinto a contar de 23/04/2017
<b>(11) DI 5700259-2</b>	Código 44 - Extinção - Art. 119 inciso III da LPI (15) 01/06/1999 (73) GRUPO SEB DO BRASIL PRODUTOS DOMÉSTICOS LTDA (BR/SP) (74) Cruzeiro Newmarc Patentes e Marcas Ltda. Registro extinto a contar de 23/04/2017
<b>(11) DI 5700260-6</b>	Código 44 - Extinção - Art. 119 inciso III da LPI (15) 01/06/1999 (73) GRUPO SEB DO BRASIL PRODUTOS DOMÉSTICOS LTDA (BR/SP) (74) Cruzeiro Newmarc Patentes e Marcas Ltda. Registro extinto a contar de 23/04/2017
<b>(11) DI 5700261-4</b>	Código 44 - Extinção - Art. 119 inciso III da LPI (15) 01/06/1999

---



---

	(73) GRUPO SEB DO BRASIL PRODUTOS DOMÉSTICOS LTDA (BR/SP) (74) Cruzeiro Newmarc Patentes e Marcas Ltda. Registro extinto a contar de 23/04/2017
<b>(11) DI 5700262-2</b>	Código 44 - Extinção - Art. 119 inciso III da LPI (15) 01/06/1999 (73) GRUPO SEB DO BRASIL PRODUTOS DOMÉSTICOS LTDA (BR/SP) (74) Cruzeiro Newmarc Patentes e Marcas Ltda. Registro extinto a contar de 23/04/2017
<b>(11) DI 5700263-0</b>	Código 44 - Extinção - Art. 119 inciso III da LPI (15) 01/06/1999 (73) GRUPO SEB DO BRASIL PRODUTOS DOMÉSTICOS LTDA (BR/SP) (74) Cruzeiro Newmarc Patentes e Marcas Ltda. Registro extinto a contar de 23/04/2017
<b>(11) DI 5700316-5</b>	Código 44 - Extinção - Art. 119 inciso III da LPI (15) 01/06/1999 (73) GRUPO SEB DO BRASIL PRODUTOS DOMÉSTICOS LTDA (BR/SP) Registro extinto a contar de 08/05/2017
<b>(11) DI 5700531-1</b>	Código 44 - Extinção - Art. 119 inciso III da LPI (15) 06/02/2007 (73) Brasilsat Harald S.A. (BR/PR) (74) Senior's Marcas e Patentes Ltda Registro extinto a contar de 25/01/2017
<b>(11) DI 5701796-4</b>	Código 44 - Extinção - Art. 119 inciso III da LPI (15) 03/11/1999 (73) Johnson & Johnson (US) (74) Paulo Sérgio Scatamburlo Registro extinto a contar de 01/05/2017
<b>(11) DI 5701799-9</b>	Código 44 - Extinção - Art. 119 inciso III da LPI (15) 16/10/2001 (73) Johnson & Johnson (US) (74) Antonio Mauricio Pedras Arnaud Registro extinto a contar de 01/05/2017
<b>(11) DI 5701832-4</b>	Código 44 - Extinção - Art. 119 inciso III da LPI (15) 26/05/1998 (73) Precon Industrial S/A (BR/MG) (74) DANNEMANN, SIEMSEN, BIGLER & IPANEMA MOREIRA Registro extinto a contar de 13/11/2012



---

<b>(11) DI 5701874-0</b>	Código 44 - Extinção - Art. 119 inciso III da LPI (15) 21/07/1998 (73) Indústria de Máquinas Miruna Ltda (BR/SP) (74) Governate Marcas e Patentes S/C Ltda. Registro extinto a contar de 12/12/2012
<b>(11) DI 5702152-0</b>	Código 44 - Extinção - Art. 119 inciso III da LPI (15) 09/03/1999 (73) Gilmar Pedro Bampi (BR/RS) (74) Marpa Cons. & Asses. Empresarial Ltda Registro extinto a contar de 18/12/2007
<b>(11) DI 5702154-6</b>	Código 44 - Extinção - Art. 119 inciso III da LPI (15) 01/06/1999 (73) One Drop Only Chemisch - Pharmazeutische Vertriebs GmbH (DE) (74) Momsen, Leonardos & CIA. Registro extinto a contar de 19/12/2012
<b>(11) DI 5702170-8</b>	Código 44 - Extinção - Art. 119 inciso III da LPI (15) 08/09/1998 (73) Jon Comércio de Produtos Odontológicos Ltda (BR/SP) (74) José Edis Rodrigues Registro extinto a contar de 04/12/2012
<b>(11) DI 5702171-6</b>	Código 44 - Extinção - Art. 119 inciso III da LPI (15) 29/12/1998 (73) Jucimara Garcia Zaqueo (BR/MT) (74) Rosana Silveira da Silva Registro extinto a contar de 04/12/2007
<b>(11) DI 5702173-2</b>	Código 44 - Extinção - Art. 119 inciso III da LPI (15) 08/09/1998 (73) Telefonica S.A. (ES) (74) TINOCO SOARES & FILHO LTDA Registro extinto a contar de 13/12/2012
<b>(11) DI 5702174-0</b>	Código 44 - Extinção - Art. 119 inciso III da LPI (15) 08/09/1998 (73) Telefonica S.A. (ES) (74) TINOCO SOARES & FILHO LTDA Registro extinto a contar de 13/12/2012
<b>(11) DI 5702184-8</b>	Código 44 - Extinção - Art. 119 inciso III da LPI

---



---

(15) 08/09/1998  
(73) RITTAL GMBH & Co., KG (DE)  
(74) DANNEMANN, SIEMSEN, BIGLER & IPANEMA MOREIRA  
Registro extinto a contar de 24/12/2012

---

**(11) DI 5702188-0** Código 44 - Extinção - Art. 119 inciso III da LPI  
(15) 08/09/1998  
(73) Pincéis Atlas S.A (BR/RS)  
(74) D'Mark RF Assessoria Empresarial Ltda.  
Registro extinto a contar de 30/12/2007

---

**(11) DI 5702193-7** Código 44 - Extinção - Art. 119 inciso III da LPI  
(15) 08/09/1998  
(73) Telefonica S.A. (ES)  
(74) TINOCO SOARES & FILHO LTDA  
Registro extinto a contar de 18/12/2012

---

**(11) DI 5702194-5** Código 44 - Extinção - Art. 119 inciso III da LPI  
(15) 08/09/1998  
(73) Telefonica S.A. (ES)  
(74) TINOCO SOARES & FILHO LTDA  
Registro extinto a contar de 18/12/2012

---

**(11) DI 5702195-3** Código 44 - Extinção - Art. 119 inciso III da LPI  
(15) 08/09/1998  
(73) Telefonica S.A. (ES)  
(74) TINOCO SOARES & FILHO LTDA  
Registro extinto a contar de 18/12/2012

---

**(11) DI 5702196-1** Código 44 - Extinção - Art. 119 inciso III da LPI  
(15) 08/09/1998  
(73) Telefonica S.A. (ES)  
(74) TINOCO SOARES & FILHO LTDA  
Registro extinto a contar de 18/12/2012

---

**(11) DI 5702227-5** Código 44 - Extinção - Art. 119 inciso III da LPI  
(15) 29/07/2003  
(73) BAUDUCCO & CIA LTDA. (BR/SP)  
(74) Zilda Maria de Campos  
Registro extinto a contar de 25/11/2012

---

**(11) DI 5702233-0** Código 44 - Extinção - Art. 119 inciso III da LPI  
(15) 01/04/2003  
(73) Lecce Pen Company SPA (IT)



---

	(74) Renata Passarella Registro extinto a contar de 12/12/2007
<b>(11) DI 5702236-4</b>	Código 44 - Extinção - Art. 119 inciso III da LPI (15) 29/04/2003 (73) Lecce Pen Company SPA (IT) (74) Renata Passarella Registro extinto a contar de 12/12/2007
<b>(11) DI 5702274-7</b>	Código 44 - Extinção - Art. 119 inciso III da LPI (15) 17/11/1998 (73) RECKITT BENCKISER (UK) LIMITED (GB) (74) Di Blasi & Parente S.G. & Associados S/C Registro extinto a contar de 14-06-2012
<b>(11) DI 5702278-0</b>	Código 44 - Extinção - Art. 119 inciso III da LPI (15) 30/03/1999 (73) HONDA GIKEN KOGYO KABUSHIKI KAISHA (HONDA MOTOR CO. LTD. (JP) (74) DANNEMANN, SIEMSEN, BIGLER & IPANEMA MOREIRA Registro extinto a contar de 10/12/2012
<b>(11) DI 5702281-0</b>	Código 44 - Extinção - Art. 119 inciso III da LPI (15) 29/12/1998 (73) KIYOTERU YONAMINE (BR/SP) (74) City Patentes e Marcas Ltda. Registro extinto a contar de 05/12/2012
<b>(11) DI 5702296-8</b>	Código 44 - Extinção - Art. 119 inciso III da LPI (15) 08/12/1998 (73) THE GOODYEAR TIRE & RUBBER COMPANY (US) Registro extinto a contar de 22/05/2012
<b>(11) DI 5702322-0</b>	Código 44 - Extinção - Art. 119 inciso III da LPI (15) 06/05/2003 (62) DI 5702233-0 11/12/1997 (73) Lecce Pen Company SPA (IT) (74) Renata Passarella Registro extinto a contar de 12/12/2007
<b>(11) DI 5702323-9</b>	Código 44 - Extinção - Art. 119 inciso III da LPI (15) 06/05/2003 (62) DI 5702233-0 11/12/1997 (73) Lecce Pen Company SPA (IT)



---

(74) Renata Passarella  
Registro extinto a contar de 12/12/2002

---

**(11) DI 5702324-7** Código 44 - Extinção - Art. 119 inciso III da LPI  
(15) 06/05/2003  
(62) DI 5702233-0 11/12/1997  
(73) Lecce Pen Company SPA (IT)  
(74) Renata Passarella  
Registro extinto a contar de 12/12/2007

---

**(11) DI 5702360-3** Código 44 - Extinção - Art. 119 inciso III da LPI  
(15) 07/12/2004  
(62) DI 5700531-1 24/01/1997  
(73) BRASILSAT HARALD S/A (BR/PR)  
(74) Senior's Marcas e Patentes Ltda  
Registro extinto a contar de 25/01/2017

---

**(11) DI 5800064-0** Código 44 - Extinção - Art. 119 inciso III da LPI  
(15) 28/03/2000  
(73) Jucimara Garcia Zaqueo. (BR/MT)  
(74) Rosana Silveira da Silva  
Registro extinto a contar de 10/01/2008

---

**(11) DI 5800410-6** Código 44 - Extinção - Art. 119 inciso III da LPI  
(15) 15/02/2000  
(73) Jucimara Garcia Zaqueo. (BR/MT)  
(74) Rosana Silveira da Silva  
Registro extinto a contar de 24/03/2008

---

**(11) DI 5800412-2** Código 44 - Extinção - Art. 119 inciso III da LPI  
(15) 29/05/2001  
(73) Jucimara Garcia Zaqueo (BR/MT)  
(74) Rosana Silveira da Silva  
Registro extinto a contar de 24/03/2008

---

**(11) DI 5800414-9** Código 44 - Extinção - Art. 119 inciso III da LPI  
(15) 15/02/2000  
(73) Jucimara Garcia Zaqueo. (BR/MT)  
(74) Rosana Silveira da Silva  
Registro extinto a contar de 24/03/2008

---

**(11) DI 5800738-5** Código 44 - Extinção - Art. 119 inciso III da LPI  
(15) 19/01/1999  
(73) KENZO (FR)



---

	(74) MOMSEN, LEONARDOS & CIA. Registro extinto a contar de 24/04/2013
<b>(11) DI 5800840-3</b>	Código 44 - Extinção - Art. 119 inciso III da LPI (15) 13/07/1999 (73) Regina Indústria e Comércio Ltda. (BR/SP) (74) Governate Marcas e Patentes S/C Ltda. Registro extinto a contar de 26/05/2008
<b>(11) DI 5800878-0</b>	Código 44 - Extinção - Art. 119 inciso III da LPI (15) 24/08/1999 (73) João Batista Cesário (BR/SP) (74) Miguel & Consultores Associados S/C Ltda Registro extinto a contar de 16/05/2008
<b>(11) DI 5801021-1</b>	Código 44 - Extinção - Art. 119 inciso III da LPI (15) 08/09/1999 (73) GRUPO SEB DO BRASIL PRODUTOS DOMÉSTICOS LTDA (BR/SP) (74) Cruzeiro Newmarc Patentes e Marcas Ltda. Registro extinto a contar de 30/05/2008
<b>(11) DI 5801178-1</b>	Código 44 - Extinção - Art. 119 inciso III da LPI (15) 24/08/1999 (73) Nortox S.A. (BR/PR) (74) LLC-Info Connection Ltda. Registro extinto a contar de 22/07/2013
<b>(11) DI 5801459-4</b>	Código 44 - Extinção - Art. 119 inciso III da LPI (15) 15/02/2000 (73) American Standard Inc. (US) (74) Daniel & Cia. Registro extinto a contar de 27/08/2008
<b>(11) DI 5801489-6</b>	Código 44 - Extinção - Art. 119 inciso III da LPI (15) 08/02/2000 (73) Koninklijke Phillips Electronics N. V. (NL) Registro extinto a contar de 29/08/2008
<b>(11) DI 5801938-3</b>	Código 44 - Extinção - Art. 119 inciso III da LPI (15) 06/07/1999 (73) Jon Comércio de Produtos Odontológicos Ltda. (BR/SP) (74) José Edis Rodrigues Registro extinto a contar de 29/09/2013



---

<b>(11) DI 5900702-8</b>	Código 44 - Extinção - Art. 119 inciso III da LPI (15) 04/04/2000 (73) Wilson Cestari (BR/SP) (74) Governate Marcas e Patentes S/C Ltda Registro extinto a contar de 20/03/2009
<b>(11) DI 5901173-4</b>	Código 44 - Extinção - Art. 119 inciso III da LPI (15) 07/12/1999 (73) Ademir Ferreira da Silva (BR/RJ) (74) Célia Lopes Miranda Registro extinto a contar de 14/07/2014
<b>(11) DI 5901631-0</b>	Código 44 - Extinção - Art. 119 inciso III da LPI (15) 15/02/2000 (73) Schnorr Indústria e Comércio Ltda (BR/SP) (74) Somarca Assessoria Empresarial S/C Ltda Registro extinto a contar de 17/08/2014
<b>(11) DI 5901847-0</b>	Código 44 - Extinção - Art. 119 inciso III da LPI (15) 20/06/2000 (73) Flagian Importação e Exportação LTDA (BR/SP) (74) Cruzeiro Newmarc Patentes e Marcas Ltda. Registro extinto a contar de 04/09/2014
<b>(11) DI 5901864-0</b>	Código 44 - Extinção - Art. 119 inciso III da LPI (15) 12/03/2002 (73) ELBER INDÚSTRIA DE REFRIGERAÇÃO LTDA (BR/SC) (74) King's Marcas e Patentes Ltda ME Registro extinto a contar de 10/09/2014
<b>(11) DI 5902119-5</b>	Código 44 - Extinção - Art. 119 inciso III da LPI (15) 28/03/2000 (73) WAGNER APARECIDO PINTO MALHEIRO (BR/SP) (74) Rocco Marcas e Patentes S/C Ltda. Registro extinto a contar de 16/10/2009
<b>(11) DI 6805659-1</b>	Código 44 - Extinção - Art. 119 inciso III da LPI (15) 17/11/2009 (73) Jan Envasadora de Águas Minerais Ltda (BR/SC) Registro extinto, a contar de 24/12/2013.
<b>(11) DI 7005213-1</b>	Código 44 - Extinção - Art. 119 inciso III da LPI (15) 13/09/2011 (73) Matrizes Camargo Indústria e Comércio de Moldes Ltda (BR/SP)

---



---

(74) Vilage Marcas & Patentes S/S Ltda  
Registro extinto, a contar de 19/10/2015.

---

**(11) DI 7005215-8**

Código 44 - Extinção - Art. 119 inciso III da LPI  
(15) 31/05/2011  
(73) Matrizes Camargo Indústria e Comércio de Moldes Ltda (BR/SP)  
(74) Vilage Marcas & Patentes S/S Ltda  
Registro extinto, a contar de 19/10/2015.

---

**(11) DI 7005253-0**

Código 44 - Extinção - Art. 119 inciso III da LPI  
(15) 21/06/2011  
(73) Matrizes Camargo Indústria e Comércio de Moldes Ltda (BR/SP)  
(74) Vilage Marcas & Patentes S/S Ltda  
Registro extinto, a contar de 23/10/2015.



**Código 46 - Prorrogação**

Prorrogada a vigência do registro de desenho industrial por solicitação do titular.

---

**(11) DI 5700196-0**

Código 46 - Prorrogação

(22) 25/03/1997

(15) 13/02/2002

(45) 13/02/2002

(54) CONFIGURAÇÃO APLICADA EM CURSOR DE ZÍPER

(73) YKK Corporation (JP)

(72) Kiyoshi Oda

(74) Cruzeiro Newmarc Patentes e Marcas Ltda.

Registro prorrogado de 26/03/2017 até 25/03/2022

---

**(11) DI 5701508-2**

Código 46 - Prorrogação

(22) 30/09/1997

(15) 14/04/1998

(45) 14/04/1998

(54) Cartucho de tinta com cabeça de impressão para impressora

(73) Canon Kabushiki Kaisha (JP)

(72) Minoru Nozawa, Keiichiro Tsukuda, Hisakazu Shimizu

(74) Momsen, Leonardos &amp; CIA.

Registro prorrogado de 01/10/2017 até 30/09/2022

---

**(11) DI 5701509-0**

Código 46 - Prorrogação

(22) 30/09/1997

(15) 14/04/1998

(45) 14/04/1998

(54) GARRAFA

(73) SD IP HOLDINGS COMPANY (US)

(72) Andrea Camille Paoloski

(74) DANNEMANN, SIEMSEN, BIGLER &amp; IPANEMA MOREIRA

Registro prorrogado de 01/10/2017 até 30/09/2022

---

**(11) DI 5701511-2**

Código 46 - Prorrogação

(22) 30/09/1997

(15) 14/04/1998

(45) 14/04/1998

(54) Dispensador

(73) The Procter &amp; Gamble Company (US)

(72) Raymond Charles Bell, Michael Hung-Tai Luh, Michael Christian Knodt, Eric Young Park, Douglas William Pearce, Ralph Albert Sagel, Shane Allen Schreck, Angelika Irene Schubert-Belle, Shane Allen Schreck, Angelika Irene Schubert-



---

	Belle (74) DANNEMANN, SIEMSEN, BIGLER & IPANEMA MOREIRA Registro prorrogado de 01/10/2012 até 30/09/2017
<b>(11) DI 5701562-7</b>	Código 46 - Prorrogação (22) 06/10/1997 (15) 28/04/1998 (45) 28/04/1998 (54) Frasco com tampa (73) Unilever N.V. (NL) (72) David Frederic Gnad, David Scott Laubach (74) Momsen, Leonardos & CIA. Registro prorrogado de 07/10/2017 até 06/10/2022
<b>(11) DI 6701702-9</b>	Código 46 - Prorrogação (22) 11/04/2007 (15) 04/12/2007 (45) 04/12/2007 (54) CONFIGURAÇÃO APLICADA EM SUPORTE PARA BOBINA DE AÇO (73) Sérgio de Mello (BR/SP) (72) Sérgio de Mello (74) Algo Assessoria em Propriedade Intelectual Ltda Prorrogado de 12/04/2017 a 11/04/2022 (3º Período).
<b>(11) DI 6702998-1</b>	Código 46 - Prorrogação (22) 10/10/2007 (15) 25/03/2008 (45) 25/03/2008 (54) CONFIGURAÇÃO APLICADA EM LANCHA (73) TOMÁS KO FREITAG (BR/RS) (72) CARLOS AUGUSTO HALMENSCHLAGER (74) Dmark Registros de Marcas e Patentes S/S Ltda Prorrogado de 11/10/2017 a 10/10/2022 (3º Período).
<b>(11) DI 6703134-0</b>	Código 46 - Prorrogação (22) 23/10/2007 (15) 08/04/2008 (45) 08/04/2008 (54) CONFIGURAÇÃO ORNAMENTAL APLICADA EM EMBALAGEM DE CIGARROS (73) SOUZA CRUZ S.A. (BR/RJ) (72) FELIPE AGUIAR BORGES, LEANDRO GOMES VILELA, FRANCISCO SOARES PELLEGRINO (74) MOMSEN, LEONARDOS & CIA.



---

Prorrogado de 24/10/2017 a 23/10/2022 (3º Período).

---

**(11) DI 6703138-2**

Código 46 - Prorrogação  
(22) 23/10/2007  
(15) 08/04/2008  
(45) 08/04/2008  
(54) CONFIGURAÇÃO ORNAMENTAL APLICADA EM EMBALAGEM DE CIGARROS  
(73) SOUZA CRUZ S.A. (BR/RJ)  
(72) FELIPE AGUIAR BORGES, LEANDRO GOMES VILELA, FRANCISCO SOARES PELLEGRINO  
(74) MOMSEN, LEONARDOS & CIA.  
Prorrogado de 24/10/2017 a 23/10/2022 (3º Período).

---

**(11) DI 6703160-9**

Código 46 - Prorrogação  
(22) 19/10/2007  
(15) 08/04/2008  
(45) 08/04/2008  
(54) CONFIGURAÇÃO APLICADA EM MESA  
(73) SM GESTÃO E NEGÓCIOS LTDA (BR/RS)  
(72) ROQUE ADILSON FRIZZO  
(74) MARIO DE ALMEIDA MARCAS E PATENTES LTDA  
Prorrogado de 20/10/2017 a 19/10/2022 (3º Período).

---

**(11) DI 6703166-8**

Código 46 - Prorrogação  
(22) 18/10/2007  
(15) 08/04/2008  
(45) 08/04/2008  
(54) CONFIGURAÇÃO APLICADA EM MESA  
(73) SM GESTÃO E NEGÓCIOS LTDA (BR/RS)  
(72) ROQUE ADILSON FRIZZO  
(74) MARIO DE ALMEIDA MARCAS E PATENTES LTDA  
Prorrogado de 19/10/2017 a 18/10/2022 (3º Período).

---

**(11) DI 6703169-2**

Código 46 - Prorrogação  
(22) 18/10/2007  
(15) 08/04/2008  
(45) 08/04/2008  
(54) CONFIGURAÇÃO APLICADA EM CONJUNTO ESTOFADO  
(73) SM GESTÃO E NEGÓCIOS LTDA (BR/RS)  
(72) ROQUE ADILSON FRIZZO  
(74) MARIO DE ALMEIDA MARCAS E PATENTES LTDA  
Prorrogado de 19/10/2017 a 18/10/2022 (3º Período).

---



---

<b>(11) DI 6703170-6</b>	Código 46 - Prorrogação (22) 18/10/2007 (15) 08/04/2008 (45) 08/04/2008 (54) CONFIGURAÇÃO APLICADA EM CADEIRA (73) SM GESTÃO E NEGÓCIOS LTDA (BR/RS) (72) ROQUE ADILSON FRIZZO (74) MARIO DE ALMEIDA MARCAS E PATENTES LTDA Prorrogado de 19/10/2017 a 18/10/2022 (3º Período).
<b>(11) DI 6703483-7</b>	Código 46 - Prorrogação (22) 01/11/2007 (15) 17/03/2009 (45) 17/03/2009 (54) CONFIGURAÇÃO APLICADA EM NÍVEL (73) JAMES S. ALLEMAND (US) (72) JAMES S. ALLEMAND (74) DANNEMANN, SIEMSEN, BIGLER & IPANEMA MOREIRA Prorrogado de 02/11/2017 a 01/11/2022 (3º Período).
<b>(11) DI 6703493-4</b>	Código 46 - Prorrogação (22) 05/11/2007 (15) 20/05/2008 (45) 20/05/2008 (54) CONFIGURAÇÕES APLICADAS A CABO PARA APARELHO DE BARBEAR (73) THE GILLETTE COMPANY (US) (72) CRAIG ALAN PROVOST, KRISTOPHER WILLIAM SCHULZ, SOOJUNG HAM (74) VIEIRA DE MELLO ADVOGADOS Prorrogado de 06/11/2017 a 05/11/2022 (3º Período).
<b>(11) DI 6703494-2</b>	Código 46 - Prorrogação (22) 05/11/2007 (15) 20/05/2008 (45) 20/05/2008 (54) CONFIGURAÇÃO APLICADA A CABO PARA APARELHO DE BARBEAR (73) THE GILLETTE COMPANY (US) (72) CRAIG ALAN PROVOST, KRISTOPHER WILLIAM SCHULZ (74) VIEIRA DE MELLO ADVOGADOS Prorrogado de 06/11/2017 a 05/11/2022 (3º Período).
<b>(11) DI 6703495-0</b>	Código 46 - Prorrogação (22) 05/11/2007 (15) 15/04/2008



---

(45) 15/04/2008  
(54) CONFIGURAÇÃO APLICADA A RECIPIENTE  
(73) RECKITT BENCKISER FINISH B.V. (NL)  
(72) HANS PETER AUER, WILHELM CRAMER, PAWEL JAWORSKI  
(74) DI BLASI, PARENTE, S. G. & ASSOCIADOS  
Prorrogado de 06/11/2017 a 05/11/2022 (3º Período).

---

**(11) DI 6703519-1**

Código 46 - Prorrogação  
(22) 30/10/2007  
(15) 20/05/2008  
(45) 20/05/2008  
(54) CONFIGURAÇÃO APLICADA EM VENTILADOR SEPARADOR DE  
PARTÍCULAS SÓLIDAS  
(73) OTALÍCIO PACHECO DA CUNHA (BR/RS)  
(72) OTALÍCIO PACHECO DA CUNHA  
(74) GILSON ALMEIDA DA MOTTA  
Prorrogado de 31/10/2017 a 30/10/2022 (3º Período).

---

**(11) DI 6703523-0**

Código 46 - Prorrogação  
(22) 29/10/2007  
(15) 13/05/2008  
(45) 13/05/2008  
(54) CONFIGURAÇÃO APLICADA A UM APARELHO CELULAR  
(73) MICROSOFT MOBILE OY (FI)  
(72) JONES HE WEI  
(74) DANIEL ADVOGADOS  
Prorrogado de 30/10/2017 a 29/10/2022 (3º Período).

---

**(11) DI 6703524-8**

Código 46 - Prorrogação  
(22) 24/10/2007  
(15) 21/10/2008  
(45) 21/10/2008  
(54) CONFIGURAÇÃO APLICADA A UM APARELHO CELULAR  
(73) MICROSOFT MOBILE OY (FI)  
(72) Jones He Wei  
(74) DANIEL ADVOGADOS  
Prorrogado de 25/10/2017 a 24/10/2022 (3º Período).

---

**(11) DI 6703530-2**

Código 46 - Prorrogação  
(22) 01/11/2007  
(15) 15/07/2008  
(45) 15/07/2008  
(54) CONFIGURAÇÃO APLICADA A UMA BORLA  
(73) HUNTER DOUGLAS INC. (US)



---

(72) PAUL K. METAXATOS, STEFFEN KOURY, MARY SARICH, ERIC NICHOLS,  
KURT M. MAW

(74) ORLANDO DE SOUZA

Prorrogado de 02/11/2017 a 01/11/2022 (3º Período).

---

**(11) DI 6703538-8**

Código 46 - Prorrogação

(22) 06/11/2007

(15) 13/05/2008

(45) 13/05/2008

(54) CONFIGURAÇÃO APLICADA EM ADAPTADOR PARA CAIXA D'ÁGUA COM  
REGISTRO

(73) TIGRE S/A - TUBOS E CONEXOES (BR/SC)

(72) EDSON DOS SANTOS, SÉRGIO MURILO DA ROSA, FERNANDO  
PEREIRA, ELIANE TEREZINHA SCHMITZ MAFRA

(74) BRITÂNIA MARCAS E PATENTES LTDA.

Prorrogado de 07/11/2017 a 06/11/2022 (3º Período).

---

**(11) DI 6703543-4**

Código 46 - Prorrogação

(22) 08/11/2007

(15) 20/05/2008

(45) 20/05/2008

(54) CONFIGURAÇÃO APLICADA EM CILINDRO DE MASSAS INDUSTRIAL

(73) INDÚSTRIA E COMÉRCIO DE MÁQUINAS PERFECTA CURITIBA LTDA  
(BR/PR)

(72) CELSO ANTONIO FRANÇA FRANCO DE MACEDO

(74) MARCOS AURÉLIO DE JESUS

Prorrogado de 09/11/2017 a 08/11/2022 (3º Período).

---

**(11) DI 6703559-0**

Código 46 - Prorrogação

(22) 05/11/2007

(15) 13/05/2008

(45) 13/05/2008

(54) EMPUNHADURA DE UTENSÍLIO DE MANUTENÇÃO DE PISO

(73) Diversey, Inc. (US)

(72) CHARLES A. CRAWFORD, CRAIG CONNER, MARK CORS, NICHOLAS  
REBACK, DANIEL LEE, ANDREW M. BOBER

(74) NELLIE ANNE DANIEL-SHORES

Prorrogado de 06/11/2017 a 05/11/2022 (3º Período).

---

**(11) DI 6703560-4**

Código 46 - Prorrogação

(22) 05/11/2007

(15) 13/05/2008

(45) 13/05/2008

(54) UTENSÍLIO DE MANUTENÇÃO DE PISO



---

(73) Diversey, Inc. (US)  
(72) CHARLES A. CRAWFORD, CRAIG CONNER, MARK CORS, NICHOLAS REBACK, DANIEL LEE, ANDREW M. BOBER  
(74) NELLIE ANNE DANIEL-SHORES  
Prorrogado de 06/11/2017 a 05/11/2022 (3º Período).

---

**(11) DI 6703563-9**

Código 46 - Prorrogação  
(22) 08/11/2007  
(15) 13/05/2008  
(45) 13/05/2008  
(54) CONFIGURAÇÃO APLICADA EM VEÍCULO AUTOMOTOR  
(73) BAYERISCHE MOTOREN WERKE AKTIENGESELLSCHAFT (DE)  
(72) PETER GABATH, MARC MICHAEL MARKEFKA  
(74) DANNEMANN, SIEMSEN, BIGLER & IPANEMA MOREIRA  
Prorrogado de 09/11/2017 a 08/11/2022 (3º Período).

---

**(11) DI 6703564-7**

Código 46 - Prorrogação  
(22) 08/11/2007  
(15) 13/05/2008  
(45) 13/05/2008  
(54) MISTURADOR  
(73) KONINKLIJKE PHILIPS ELECTRONICS N.V. (NL)  
(72) JAMIE CRAIG MCCURRACH  
(74) NELLIE ANNE DANIEL-SHORES  
Prorrogado de 09/11/2017 a 08/11/2022 (3º Período).

---

**(11) DI 6703565-5**

Código 46 - Prorrogação  
(22) 08/11/2007  
(15) 13/05/2008  
(45) 13/05/2008  
(54) MISTURADOR  
(73) KONINKLIJKE PHILIPS ELECTRONICS N.V. (NL)  
(72) JAMIE CRAIG MCCURRACH  
(74) NELLIE ANNE DANIEL-SHORES  
Prorrogado de 09/11/2017 a 08/11/2022 (3º Período).

---

**(11) DI 6703568-0**

Código 46 - Prorrogação  
(22) 07/11/2007  
(15) 22/04/2008  
(45) 22/04/2008  
(54) CONFIGURAÇÃO APLICADA A ARTIGO ABSORVENTE  
(73) JOHNSON & JOHNSON (US)  
(72) ANA MARIA ELENA R. MARCELO, MARIA SOCORRO F. MEDINA  
(74) DANNEMANN, SIEMSEN, BIGLER & IPANEMA MOREIRA



---

Prorrogado de 08/11/2017 a 07/11/2022 (3º Período).

---

**(11) DI 6703575-2**

Código 46 - Prorrogação  
(22) 09/11/2007  
(15) 20/05/2008  
(45) 20/05/2008  
(54) CONFIGURAÇÃO APLICADA EM COPO DE BEBER  
(73) DART INDUSTRIES INC. (US)  
(72) FAMIA E. ABLO  
(74) MOMSEN, LEONARDOS & CIA.  
Prorrogado de 10/11/2017 a 09/11/2022 (3º Período).

---

**(11) DI 6703576-0**

Código 46 - Prorrogação  
(22) 12/11/2007  
(15) 20/05/2008  
(45) 20/05/2008  
(54) CONFIGURAÇÃO APLICADA A CONECTOR DE TRAVA LATERAL PARA LÂMINAS DE LIMPEZA  
(73) VALEO SYSTEMES D'ESSUYAGE (FR)  
(72) JEAN-FRANÇOIS ROUSSEAU  
(74) DANNEMANN, SIEMSEN, BIGLER & IPANEMA MOREIRA  
Prorrogado de 13/11/2017 a 12/11/2022 (3º Período).

---

**(11) DI 6703577-9**

Código 46 - Prorrogação  
(22) 12/11/2007  
(15) 13/05/2008  
(45) 13/05/2008  
(54) CONFIGURAÇÃO APLICADA A CONECTOR DE TRAVA SUPERIOR PARA LÂMINAS E LIMPEZA  
(73) VALEO SYSTEMES D'ESSUYAGE (FR)  
(72) JEAN-FRANÇOIS ROUSSEAU  
(74) DANNEMANN, SIEMSEN, BIGLER & IPANEMA MOREIRA  
Prorrogado de 13/11/2017 a 12/11/2022 (3º Período).

---

**(11) DI 6703578-7**

Código 46 - Prorrogação  
(22) 09/11/2007  
(15) 20/05/2008  
(45) 20/05/2008  
(54) CONFIGURAÇÃO APLICADA EM JARRA  
(73) DART INDUSTRIES INC. (US)  
(72) FAMIA E. ABLO  
(74) MOMSEN, LEONARDOS & CIA.  
Prorrogado de 10/11/2017 a 09/11/2022 (3º Período).



---

<b>(11) DI 6703580-9</b>	Código 46 - Prorrogação (22) 12/11/2007 (15) 20/05/2008 (45) 20/05/2008 (54) CONFIGURAÇÃO APLICADA EM ROÇADEIRA (73) Dow Agrosiences LLC (US) (72) LEONEL FRIAS JÚNIOR (74) DANNEMANN SIEMSEN BIGLER & IPANEMA MOREIRA Prorrogado de 13/11/2017 a 12/11/2022 (3º Período).
<b>(11) DI 6703583-3</b>	Código 46 - Prorrogação (22) 12/11/2007 (15) 20/05/2008 (45) 20/05/2008 (54) CONFIGURAÇÃO APLICADA EM FRASCO CAMBALEANTE (73) UNILEVER N.V. (NL) (72) CHRISTOPHER MARK HOUGHTON, MICHAEL JAMES WEBSTER, GILBERT RODNEY BALARAM, AMIR PERLMUTTER (74) MOMSEN, LEONARDOS & CIA. Prorrogado de 13/11/2017 a 12/11/2022 (3º Período).
<b>(11) DI 6703586-8</b>	Código 46 - Prorrogação (22) 13/11/2007 (15) 08/07/2008 (45) 08/07/2008 (54) CONFIGURAÇÃO APLICADA A INSTRUMENTO DE CORTE DO OSSO DA MANDÍBULA (73) NAKANISHI INC. (JP) (72) SHINICHI TANAKA, MASAKI NAKAGAWA (74) DANNEMANN, SIEMSEN, BIGLER & IPANEMA MOREIRA Prorrogado de 14/11/2017 a 13/11/2022 (3º Período).
<b>(11) DI 6703587-6</b>	Código 46 - Prorrogação (22) 13/11/2007 (15) 15/07/2008 (45) 15/07/2008 (54) CONFIGURAÇÃO APLICADA A DISPOSITIVO PARA USO ODONTOLÓGICO (73) NAKANISHI INC. (JP) (72) HIROSHI KOBAYASHI (74) DANNEMANN, SIEMSEN, BIGLER & IPANEMA MOREIRA Prorrogado de 14/11/2017 a 13/11/2022 (3º Período).
<b>(11) DI 6703609-0</b>	Código 46 - Prorrogação

---

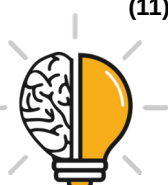

---

(22) 08/11/2007  
(15) 15/04/2008  
(45) 15/04/2008  
(54) MÁQUINA PARA FIXAÇÃO DE PREÇO  
(73) OPEN DATA S.R.L (IT)  
(72) GIORGIO ARENA  
(74) TAVARES PROPRIEDADE INTELECTUAL LTDA.  
Prorrogado de 09/11/2017 a 08/11/2022 (3º Período).

---

**(11) DI 6703619-8**

Código 46 - Prorrogação  
(22) 19/11/2007  
(15) 29/04/2008  
(45) 29/04/2008  
(54) CONFIGURAÇÃO APLICADA EM FRASCO  
(73) Robert Bosch Limitada (BR/SP)  
(72) DANIEL ANTONIO PEREIRA  
(74) VILAGE MARCAS & PATENTES S/S LTDA  
Prorrogado de 20/11/2017 a 19/11/2022 (3º Período).

---

**(11) DI 6703636-8**

Código 46 - Prorrogação  
(22) 19/11/2007  
(15) 29/04/2008  
(45) 29/04/2008  
(54) CONFIGURAÇÃO APLICADA EM PARTE SUPERIOR DE UM CALÇADO  
(73) WOLVERINE WORLD WIDE, INC. (US)  
(72) JULIE ST-LOUIS  
(74) DANNEMANN, SIEMSEN, BIGLER & IPANEMA MOREIRA  
Prorrogado de 20/11/2017 a 19/11/2022 (3º Período).

---

**(11) DI 6703657-0**

Código 46 - Prorrogação  
(22) 19/11/2007  
(15) 06/05/2008  
(45) 06/05/2008  
(54) CONFIGURAÇÃO APLICADA EM UMA COBERTURA DE ACOPLAMENTO NA PARTE TRASEIRA DE UMA MOTONETA  
(73) HONDA MOTOR CO., LTD. (JP)  
(72) KAZUHIRO SAKAMOTO, TARO NISHIMOTO  
(74) DANNEMANN, SIEMSEN, BIGLER & IPANEMA MOREIRA  
Prorrogado de 20/11/2017 a 19/11/2022 (3º Período).

---

**(11) DI 6703658-9**

Código 46 - Prorrogação  
(22) 19/11/2007  
(15) 06/05/2008  
(45) 06/05/2008



---

(54) CONFIGURAÇÃO APLICADA EM UMA COBERTURA DE ACOPLAMENTO LATERAL EM UMA MOTOCICLETA  
(73) HONDA MOTOR CO., LTD. (JP)  
(72) KAZUHIRO SAKAMOTO, TARO NISHIMOTO  
(74) DANNEMANN, SIEMSEN, BIGLER & IPANEMA MOREIRA  
Prorrogado de 20/11/2017 a 19/11/2022 (3º Período).

---

**(11) DI 6703659-7**

Código 46 - Prorrogação  
(22) 19/11/2007  
(15) 06/05/2008  
(45) 06/05/2008  
(54) CONFIGURAÇÃO APLICADA EM UMA MOTOCICLETA  
(73) HONDA MOTOR CO., LTD. (JP)  
(72) KAZUHIRO SAKAMOTO, TARO NISHIMOTO  
(74) DANNEMANN, SIEMSEN, BIGLER & IPANEMA MOREIRA  
Prorrogado de 20/11/2017 a 19/11/2022 (3º Período).

---

**(11) DI 6703660-0**

Código 46 - Prorrogação  
(22) 19/11/2007  
(15) 06/05/2008  
(45) 06/05/2008  
(54) CONFIGURAÇÃO APLICADA EM UMA COBERTURA DE ACOPLAMENTO FRONTAL EM UMA MOTONETA  
(73) HONDA MOTOR CO., LTD. (JP)  
(72) KAZUHIRO SAKAMOTO, TARO NISHIMOTO  
(74) DANNEMANN, SIEMSEN, BIGLER & IPANEMA MOREIRA  
Prorrogado de 20/11/2017 a 19/11/2022 (3º Período).

---

**(11) DI 6703663-5**

Código 46 - Prorrogação  
(22) 21/11/2007  
(15) 22/04/2008  
(45) 22/04/2008  
(54) CONFIGURAÇÃO APLICADA A SOLADO  
(73) ADIDAS INTERNATIONAL MARKETING BV (NL)  
(72) JOSH GORDON, MIKE FONTANAROSA  
(74) BHERING ADVOGADOS  
Prorrogado de 22/11/2017 a 21/11/2022 (3º Período).

---

**(11) DI 6703664-3**

Código 46 - Prorrogação  
(22) 21/11/2007  
(15) 22/04/2008  
(45) 22/04/2008  
(54) CONFIGURAÇÃO APLICADA A SOLADO  
(73) ADIDAS INTERNATIONAL MARKETING BV (NL)



---

(72) JOSH GORDON  
(74) BHERING ADVOGADOS  
Prorrogado de 22/11/2017 a 21/11/2022 (3º Período).

---

**(11) DI 6703665-1** Código 46 - Prorrogação  
(22) 21/11/2007  
(15) 22/04/2008  
(45) 22/04/2008  
(54) CONFIGURAÇÃO APLICADA A SOLADO  
(73) ADIDAS INTERNATIONAL MARKETING BV (NL)  
(72) JOSH GORDON, MIKE FONTANAROSA  
(74) BHERING ADVOGADOS  
Prorrogado de 22/11/2017 a 21/11/2022 (3º Período).

---

**(11) DI 6703696-1** Código 46 - Prorrogação  
(22) 26/11/2007  
(15) 20/05/2008  
(45) 20/05/2008  
(54) REFIL PARA DISPENSADOR  
(73) S.C. JOHNSON & SON, INC. (US)  
(72) DIRK K. NICKEL, MICHAEL T. HUDER, SEAN P. KINGSTON, DONALD J. SCHUMACHER  
(74) NELLIE ANNE DANIEL-SHORES  
Prorrogado de 27/11/2017 a 26/11/2022 (3º Período).

---

**(11) DI 6703713-5** Código 46 - Prorrogação  
(22) 15/10/2007  
(15) 15/04/2008  
(45) 15/04/2008  
(54) CONFIGURAÇÃO APLICADA A TELHA DE DUPLA FACE  
(73) ANTÔNIO ALVES DA SILVA (BR/MG)  
(72) ANTÔNIO ALVES DA SILVA  
(74) SÂMIA AMIN SANTOS  
Prorrogado de 16/10/2017 a 15/10/2022 (3º Período).

---

**(11) DI 6703745-3** Código 46 - Prorrogação  
(22) 30/11/2007  
(15) 10/06/2008  
(45) 10/06/2008  
(54) CONFIGURAÇÃO APLICADA A MOUSE  
(73) MICROSOFT CORPORATION (US)  
(72) MONIQUE CHATTERJEE, PETER BRISTOL, DAN ODELL, STEVEN FISHER  
(74) DI BLASI, PARENTE, S. G. & ASSOCIADOS



---

Prorrogado de 01/12/2017 a 30/11/2022 (3º Período).

---

**(11) DI 6703775-5**

Código 46 - Prorrogação  
(22) 28/11/2007  
(15) 29/04/2008  
(45) 29/04/2008  
(54) CONFIGURAÇÃO APLICADA A BANDA DE RODAGEM DE PNEUMÁTICOS  
(73) SUMITOMO RUBBER INDUSTRIES, LTD. (JP)  
(72) TOMOYUKI MUKAI  
(74) VIEIRA DE MELLO ADVOGADOS  
Prorrogado de 29/11/2017 a 28/11/2022 (3º Período).

---

**(11) DI 6703776-3**

Código 46 - Prorrogação  
(22) 28/11/2007  
(15) 10/06/2008  
(45) 10/06/2008  
(54) TAMPAS PARA RECIPIENTE  
(73) RIEKE CORPORATION (US)  
(72) GARY M. BAUGHMAN, LYNN A. BROOKS  
(74) NELLIE ANNE DANIEL-SHORES  
Prorrogado de 29/11/2017 a 28/11/2022 (3º Período).

---

**(11) DI 6703782-8**

Código 46 - Prorrogação  
(22) 28/11/2007  
(15) 15/07/2008  
(45) 15/07/2008  
(54) TAMPAS PARA RECIPIENTE  
(73) RIEKE CORPORATION (US)  
(72) GARY M. BAUGHMAN, LYNN A. BROOKS  
(74) NELLIE ANNE DANIEL-SHORES  
Prorrogado de 29/11/2017 a 28/11/2022 (3º Período).

---

**(11) DI 6703985-5**

Código 46 - Prorrogação  
(22) 23/07/2007  
(15) 19/08/2008  
(45) 19/08/2008  
(54) CONFIGURAÇÃO ESTÉTICA APLICADA EM UTENSÍLIO DE COZINHA DO TIPO SALEIRO  
(73) Marcos Antonio Pedroso (BR/SP)  
(72) Marcos Antonio Pedroso  
(74) Beerre assessoria Empresarial Ltda  
Prorrogado de 24/07/2017 a 23/07/2022 (3º Período).

---

**(11) DI 6704189-2**

Código 46 - Prorrogação

---

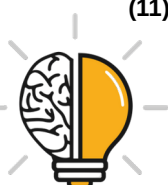

---

(22) 24/10/2007  
(15) 16/09/2008  
(45) 16/09/2008  
(54) CONFIGURAÇÃO APLICADA A BLOCO PRÉ-MOLDADO  
MULTIFUNCIONAL  
(73) ANTÔNIO ALVES DA SILVA (BR/MG)  
(72) ANTÔNIO ALVES DA SILVA  
(74) SÂMIA AMIN SANTOS  
Prorrogado de 25/10/2017 a 24/10/2022 (3º Período).

---

**(11) DI 6704199-0**

Código 46 - Prorrogação  
(22) 08/11/2007  
(15) 10/06/2008  
(45) 10/06/2008  
(54) CONFIGURAÇÃO APLICADA A UM APARELHO CELULAR  
(73) MICROSOFT MOBILE OY (FI)  
(72) JONNE HARJU, CRISPIAN TOMPKIN  
(74) DANIEL ADVOGADOS  
Prorrogado de 09/11/2017 a 08/11/2022 (3º Período).

---

**(11) DI 6704497-2**

Código 46 - Prorrogação  
(22) 01/11/2007  
(15) 24/06/2008  
(45) 24/06/2008  
(54) CONFIGURAÇÃO APLICADA A MOUSE  
(73) MICROSOFT CORPORATION (US)  
(72) MONIQUE CHATTERJEE, ALLEN M. HAN  
(74) DI BLASI, PARENTE, S. G. & ASSOCIADOS  
Prorrogado de 02/11/2017 a 01/11/2022 (3º Período).

---

**(11) DI 6704510-3**

Código 46 - Prorrogação  
(22) 30/11/2007  
(15) 11/11/2008  
(45) 11/11/2008  
(54) CONFIGURAÇÃO APLICADA EM EMBALAGEM PARA SORVETE  
(73) BINGGRAE CO., LTD. (KR)  
(72) SA KYUNG HAM  
(74) DANNEMANN, SIEMSEN, BIGLER & IPANEMA MOREIRA  
Prorrogado de 01/12/2017 a 30/11/2022 (3º Período).

---

**(11) DI 6704511-1**

Código 46 - Prorrogação  
(22) 30/11/2007  
(15) 11/11/2008  
(45) 11/11/2008



---

(54) CONFIGURAÇÃO APLICADA EM EMBALAGEM PARA SORVETE  
(73) BINGGRAE CO., LTD. (KR)  
(72) SA KYUNG HAM  
(74) DANNEMANN, SIEMSEN, BIGLER & IPANEMA MOREIRA  
Prorrogado de 01/12/2017 a 30/11/2022 (3º Período).

---

**(11) DI 6704597-9**

Código 46 - Prorrogação  
(22) 29/10/2007  
(15) 15/07/2008  
(45) 15/07/2008  
(54) "CONFIGURAÇÃO APLICADA EM CONJUNTO DE PÁRA- LAMAS"  
(73) Agco Brasil Comércio e Indústria Ltda. (BR/RS)  
(72) Eglô Puglia Neves, Tiago Rodrigues Cesa  
(74) DANNEMANN, SIEMSEN, BIGLER & IPANEMA MOREIRA  
Prorrogado de 30/10/2017 a 29/10/2022 (3º Período).

---

**(11) DI 6704605-3**

Código 46 - Prorrogação  
(22) 24/10/2007  
(15) 03/06/2008  
(45) 03/06/2008  
(54) CONFIGURAÇÃO APLICADA EM GARRAFA  
(73) Newage Bebidas e Alimentos Ltda (BR/SP)  
(72) José Eduardo Violin  
(74) Beerre Assessoria Empresarial Ltda  
Prorrogado de 25/10/2017 a 24/10/2022 (3º Período).

---

**(11) DI 6704610-0**

Código 46 - Prorrogação  
(22) 19/10/2007  
(15) 03/06/2008  
(45) 03/06/2008  
(54) CONFIGURAÇÕES APLICADAS EM CAIXA ORGANIZADORA  
COMPARTIMENTADA  
(73) Nely Cristina Braidotti (BR/SP)  
(72) Nely Cristina Braidotti  
(74) Simbolo Marcas e Patentes Ltda  
Prorrogado de 20/10/2017 a 19/10/2022 (3º Período).

---

**(11) DI 6704611-8**

Código 46 - Prorrogação  
(22) 19/10/2007  
(15) 03/06/2008  
(45) 03/06/2008  
(54) CONFIGURAÇÃO APLICADA EM PORTA-TAMPAS  
(73) Nely Cristina Braidotti (BR/SP)  
(72) Nely Cristina Braidotti



---

(74) Símbolo Marcas e Patentes Ltda.  
Prorrogado de 20/10/2017 a 19/10/2022 (3º Período).

---

**(11) DI 6704612-6**

Código 46 - Prorrogação  
(22) 19/10/2007  
(15) 09/09/2008  
(45) 09/09/2008  
(54) CONFIGURAÇÃO APLICADA EM GARRAFA PARA LANCHEIRA  
(73) Nely Cristina Braidotti (BR/SP)  
(72) Nely Cristina Baidotti  
(74) Símbolo Marcas e Patentes Ltda.  
Prorrogado de 20/10/2017 a 19/10/2022 (3º Período).

---

**(11) DI 6704673-8**

Código 46 - Prorrogação  
(22) 09/11/2007  
(15) 26/08/2008  
(45) 26/08/2008  
(54) "PADRÃO ORNAMENTAL APLICADO EM BOLA"  
(73) NIKE INNOVATE C.V. (US)  
(72) Todd Smith  
(74) PINHEIRO, NUNES, ARNAUD E SCATAMBURLO ADVOGADOS  
Prorrogado de 10/11/2017 a 09/11/2022 (3º Período).

---

**(11) DI 6705195-2**

Código 46 - Prorrogação  
(22) 12/11/2007  
(15) 11/11/2008  
(45) 11/11/2008  
(54) "CONFIGURAÇÃO APLICADA EM INTERFACE MECÂNICA PASSIVA PARA BOMBA PERISTÁLTICA"  
(73) Q-Core Ltd. (IL)  
(72) Eran Reshef  
(74) J. Barone e Papa, Advogados Associados  
Prorrogado de 13/11/2017 a 12/11/2022 (3º Período).

---

**(11) DI 6705249-5**

Código 46 - Prorrogação  
(22) 28/12/2007  
(15) 14/07/2009  
(45) 14/07/2009  
(54) CONFIGURAÇÃO APLICADA À MÁQUINA DE BEBIDAS  
(73) Société Des Produits Nestlé S.A. (CH)  
(72) Rémy Jacquet, Yves Marmier, Pierre Struzka, Sebastien Dassi  
(74) Soerensen Garcia Advogados Associados  
Prorrogado de 29/12/2017 a 28/12/2022 (3º Período).



---

<b>(11) DI 6705250-9</b>	Código 46 - Prorrogação (22) 09/11/2007 (15) 19/08/2008 (45) 19/08/2008 (54) CONFIGURAÇÃO APLICADA EM UM MOTOR DE COMBUSTÃO INTERNA (73) HONDA MOTOR CO., LTD. (JP) (72) JOJI MAEDA (74) DANNEMANN, SIEMSEN, BIGLER & IPANEMA MOREIRA Prorrogado de 10/11/2017 a 09/11/2022 (3º Período).
<b>(11) DI 6705261-4</b>	Código 46 - Prorrogação (22) 05/11/2007 (15) 19/08/2008 (45) 19/08/2008 (54) CONFIGURAÇÃO APLICADA EM REFRIGERADOR (73) ELETROLUX DO BRASIL S.A. (BR/PR) (72) RAFAEL AMARAL ALONSO LOPES, LIZANDRO CHRESTENZEN (74) MOMSEN, LEONARDOS & CIA. Prorrogado de 06/11/2017 a 05/11/2022 (3º Período).
<b>(11) DI 6800038-3</b>	Código 46 - Prorrogação (22) 11/01/2008 (15) 22/07/2008 (45) 22/07/2008 (54) CONFIGURAÇÃO APLICADA EM RECIPIENTE (73) INDÚSTRIA PETROQUÍMICA DO SUL LTDA. (BR/RS) (72) HENRIQUE OSCAR BUHR (74) CUSTÓDIO DE ALMEIDA & CIA. Prorrogado de 12/01/2018 a 11/01/2023 (3º Período).
<b>(11) DI 6800040-5</b>	Código 46 - Prorrogação (22) 11/01/2008 (15) 22/07/2008 (45) 22/07/2008 (54) CONFIGURAÇÃO APLICADA EM RECIPIENTE (73) INDÚSTRIA PETROQUÍMICA DO SUL LTDA. (BR/RS) (72) HENRIQUE OSCAR BUHR (74) CUSTÓDIO DE ALMEIDA & CIA. Prorrogado de 12/01/2018 a 11/01/2023 (3º Período).
<b>(11) DI 6800087-1</b>	Código 46 - Prorrogação (22) 21/01/2008 (15) 22/07/2008 (45) 22/07/2008



---

(54) TIRA-LEITE  
(73) PIGEON CORPORATION (JP)  
(72) RISA OHNO, YOSHIO TOYODA, SHINICHI KATAOKA, MITSUO TASHIRO  
(74) NELLIE ANNE DANIEL-SHORES  
Prorrogado de 22/01/2018 a 21/01/2023 (3º Período).

---

**(11) DI 6800482-6**

Código 46 - Prorrogação  
(22) 14/02/2008  
(15) 05/08/2008  
(45) 05/08/2008  
(54) CONFIGURAÇÃO APLICADA EM CONTATO ELÉTRICO  
(73) SADI ANTONIO PEZZI (BR/RS)  
(72) SADI ANTONIO PEZZI  
(74) BRITÂNIA MARCAS E PATENTES LTDA.  
Prorrogado de 15/02/2018 a 14/02/2023 (3º Período).

---

**(11) DI 6800483-4**

Código 46 - Prorrogação  
(22) 14/02/2008  
(15) 31/08/2010  
(45) 31/08/2010  
(54) CONFIGURAÇÃO APLICADA EM CONTATO ELÉTRICO  
(73) SADI ANTONIO PEZZI (BR/RS)  
(72) SADI ANTONIO PEZZI  
(74) BRITÂNIA MARCAS E PATENTES LTDA.  
Prorrogado de 15/02/2018 a 14/02/2023 (3º Período).

---

**(11) DI 6801428-7**

Código 46 - Prorrogação  
(22) 08/04/2008  
(15) 08/09/2009  
(45) 08/09/2009  
(54) CONFIGURAÇÃO APLICADA EM FRASCO  
(73) Fracomar Indústria e Comércio de Plásticos Ltda (BR/SP)  
(72) Mario Oda Shimada  
(74) Marlene Manzoni Rodrigues  
Prorrogado de 09/04/2018 a 08/04/2023 (3º Período).

---

**(11) DI 6801429-5**

Código 46 - Prorrogação  
(22) 08/04/2008  
(15) 08/09/2009  
(45) 08/09/2009  
(54) CONFIGURAÇÃO APLICADA EM FRASCO  
(73) Fracomar Indústria e Comércio de Plásticos Ltda (BR/SP)  
(72) Mario Oda Shimada  
(74) Marlene Manzoni Rodrigues



---

Prorrogado de 09/04/2018 a 08/04/2023 (3º Período).

---

**(11) DI 6801446-5**

Código 46 - Prorrogação  
(22) 07/04/2008  
(15) 23/09/2008  
(45) 23/09/2008  
(54) CONFIGURAÇÃO APLICADA A FRASCO  
(73) BOTICA COMERCIAL FARMACÊUTICA LTDA (BR/PR)  
(72) Rebeca Tatiana Apelbaum Richards  
(74) Fabiana de Freitas  
Prorrogado de 08/04/2018 a 07/04/2023 (3º Período).

---

**(11) DI 6801447-3**

Código 46 - Prorrogação  
(22) 07/04/2008  
(15) 23/09/2008  
(45) 23/09/2008  
(54) CONFIGURAÇÃO APLICADA A FRASCO  
(73) Botica Comercial Farmacêutica S/A (BR/PR)  
(72) Rebeca Tatiana Apelbaum Richards  
(74) Fabiana de Freitas  
Prorrogado de 08/04/2018 a 07/04/2023 (3º Período).

---

**(11) DI 6802712-5**

Código 46 - Prorrogação  
(22) 03/07/2008  
(15) 29/12/2009  
(45) 29/12/2009  
(54) CONFIGURAÇÃO ORNAMENTAL APLICADA A BANCO  
(73) Eduardo Ernesto Bazhuni Maia (BR/RJ)  
(72) Eduardo Ernesto Bazhuni Maia  
(74) Magalhães & Associados Ltda  
Prorrogado de 04/07/2018 a 03/07/2023 (3º Período).

---

**(11) DI 6802714-1**

Código 46 - Prorrogação  
(22) 03/07/2008  
(15) 29/12/2009  
(45) 29/12/2009  
(54) CONFIGURAÇÃO ORNAMENTAL APLICADA A MESA PARA USO GERAL  
(73) Eduardo Ernesto Bazhuni Maia (BR/RJ)  
(72) Eduardo Ernesto Bazhuni Maia  
(74) Magalhães & Associados Ltda  
Prorrogado de 04/07/2018 a 03/07/2023 (3º Período).

---

**(11) DI 6802715-0**

Código 46 - Prorrogação  
(22) 03/07/2008



---

(15) 25/08/2009  
(45) 25/08/2009  
(54) CONFIGURAÇÃO ORNAMENTAL APLICADA A MESA PARA SALA DE AULAS E SEMELHANTES  
(73) Eduardo Ernesto Bazhuni Maia (BR/RJ)  
(72) Eduardo Ernesto Bazhuni Maia  
(74) Magalhães & Associados Ltda  
Prorrogado de 04/07/2018 a 03/07/2023 (3º Período).

---

**(11) DI 6802717-6**

Código 46 - Prorrogação  
(22) 04/07/2008  
(15) 29/12/2009  
(45) 29/12/2009  
(54) CONFIGURAÇÃO ORNAMENTAL APLICADA A MESA COM CADEIRA DE BEBÊ  
(73) Eduardo Ernesto Bazhuni Maia (BR/RJ)  
(72) Eduardo Ernesto Bazhuni Maia  
(74) Magalhães & Associados Ltda  
Prorrogado de 05/07/2018 a 04/07/2023 (3º Período).

---

**(11) DI 6802718-4**

Código 46 - Prorrogação  
(22) 04/07/2008  
(15) 29/12/2009  
(45) 29/12/2009  
(54) CONFIGURAÇÃO ORNAMENTAL APLICADA A CADEIRA DE BÊBE  
(73) Eduardo Ernesto Bazhuni Maia (BR/RJ)  
(72) Eduardo Ernesto Bazhuni Maia  
(74) Magalhães & Associados Ltda  
Prorrogado de 05/07/2018 a 04/07/2023 (3º Período).

---

**(11) DI 6803060-6**

Código 46 - Prorrogação  
(22) 07/08/2008  
(15) 07/07/2009  
(45) 07/07/2009  
(54) "PADRÃO ORNAMENTAL APLICADO EM EMBALAGEM"  
(73) BRINQUEMOLDE, LICENCIAMENTO INDÚSTRIA E COMÉRCIO LTDA (BR/MG)  
(72) GABRIELA AP. RIBEIRO BEIRIGO  
(74) CRUZEIRO NEWMARC PATENTES E MARCAS LTDA.  
Prorrogado de 08/08/2018 a 07/08/2023 (3º Período).

---

**(11) DI 6803061-4**

Código 46 - Prorrogação  
(22) 07/08/2008  
(15) 07/07/2009



---

(45) 07/07/2009  
(54) "PADRÃO ORNAMENTAL APLICADO EM EMBALAGEM"  
(73) BRINQUEMOLDE, LICENCIAMENTO INDÚSTRIA E COMÉRCIO LTDA  
(BR/MG)  
(72) GABRIELA AP. RIBEIRO BEIRIGO  
(74) CRUZEIRO NEWMARC PATENTES E MARCAS LTDA  
Prorrogado de 08/08/2018 a 07/08/2023 (3º Período).

---

**(11) DI 6803062-2**

Código 46 - Prorrogação  
(22) 07/08/2008  
(15) 07/07/2009  
(45) 07/07/2009  
(54) "PADRÃO ORNAMENTAL APLICADO EM EMBALAGEM"  
(73) BRINQUEMOLDE, LICENCIAMENTO INDÚSTRIA E COMÉRCIO LTDA  
(BR/MG)  
(72) GABRIELA AP. RIBEIRO BEIRIGO  
(74) CRUZEIRO NEWMARC PATENTES E MARCAS LTDA  
Prorrogado de 08/08/2018 a 07/08/2023 (3º Período).

---

**(11) DI 6803078-9**

Código 46 - Prorrogação  
(22) 07/08/2008  
(15) 07/07/2009  
(45) 07/07/2009  
(54) "PADRÃO ORNAMENTAL APLICADO EM EMBALAGEM"  
(73) BRINQUEMOLDE, LICENCIAMENTO INDÚSTRIA E COMÉRCIO LTDA  
(BR/MG)  
(72) GABRIELA AP. RIBEIRO BEIRIGO  
(74) CRUZEIRO NEWMARC PATENTES E MARCAS LTDA  
Prorrogado de 08/08/2018 a 07/08/2023 (3º Período).

---

**(11) DI 6803093-2**

Código 46 - Prorrogação  
(22) 17/04/2008  
(15) 10/03/2009  
(45) 10/03/2009  
(54) CONFIGURAÇÃO APLICADA EM PUNHO AUTOCENTRANTE DE ENGATE RÁPIDO PARA HASTE DE PERFURATRIZES DE SIDERURGIA  
(73) Dario Sanches Manha (BR/SP)  
(72) Dario Sanches Manha  
(74) Fortrade Brasil Marcas e Patentes S/S Ltda.  
Prorrogado de 18/04/2018 a 17/04/2023 (3º Período).

---

**(11) DI 6803094-0**

Código 46 - Prorrogação  
(22) 17/04/2008  
(15) 10/03/2009



---

(45) 10/03/2009  
(54) CONFIGURAÇÃO APLICADA EM PUNHO AUTOCENTRANTE DE ENGATE RÁPIDO PARA HASTE DE PERFURATRIZES DE SIDERURGIA  
(73) Dario Sanches Manha (BR/SP)  
(72) Dario Sanches Manha  
(74) Fortrade Brasil Marcas e Patentes S/S Ltda.  
Prorrogado de 18/04/2018 a 17/04/2023 (3º Período).

---

**(11) DI 6803498-9**

Código 46 - Prorrogação  
(22) 07/08/2008  
(15) 08/09/2009  
(45) 08/09/2009  
(54) CONFIGURAÇÃO APLICADA EM CAIXA DE PASSAGEM  
(73) Polar Indústria de Plásticos Ltda ME (BR/SC)  
(72) Dalvir Alvise  
(74) Sandro Wunderlich  
Prorrogado de 08/08/2018 a 07/08/2023 (3º Período).

---

**(11) DI 6803563-2**

Código 46 - Prorrogação  
(22) 07/08/2008  
(15) 15/09/2009  
(45) 15/09/2009  
(54) "PADRÃO ORNAMENTAL APLICADO EM EMBALAGEM "  
(73) BRINQUEMOLDE, LICENCIAMENTO INDÚSTRIA E COMÉRCIO LTDA (BR/MG)  
(72) GABRIELA AP. RIBEIRO BEIRIGO  
(74) CRUZEIRO NEWMARC PATENTES E MARCAS LTDA  
Prorrogado de 08/08/2018 a 07/08/2023 (3º Período).

---

**(11) DI 6803994-8**

Código 46 - Prorrogação  
(22) 11/09/2008  
(15) 22/09/2009  
(45) 22/09/2009  
(54) CONFIGURAÇÃO APLICADA EM TRIPLO RODÍZIO.  
(73) DIPLOMATA INDÚSTRIA E COMÉRCIO DE ARTIGOS DE VIAGEM LTDA. (BR/SP)  
(72) ALEXANDRE VIANA COLCHIESQUI  
(74) BRAGA & BRAGA ASSOCIADOS - ADVOGADOS  
Prorrogado de 12/09/2018 a 11/09/2023 (3º Período).

---

**(11) DI 6803995-6**

Código 46 - Prorrogação  
(22) 11/09/2008  
(15) 03/08/2010  
(45) 03/08/2010



---

(54) CONFIGURAÇÃO APLICADA EM MALA ESCOLAR  
(73) DIPLOMATA INDÚSTRIA E COMÉRCIO DE ARTIGOS DE VIAGEM LTDA.  
(BR/SP)  
(72) ALEXANDRE VIANA COLCHIESQUI  
(74) BRAGA & BRAGA ASSOCIADOS - ADVOGADOS  
Prorrogado de 12/09/2018 a 11/09/2023 (3º Período).

---

**(11) DI 6804097-0**

Código 46 - Prorrogação  
(22) 16/09/2008  
(15) 29/09/2009  
(45) 29/09/2009  
(54) CONFIGURAÇÃO APLICADA EM SUPORTE ELETRÔNICO PARA  
FIXAÇÃO DE BICICLETAS  
(73) Serttel Ltda (BR/PE)  
(72) Angelo José Barros Leite  
Prorrogado de 17/09/2018 a 16/09/2023 (3º Período).

---

**(11) DI 6804145-4**

Código 46 - Prorrogação  
(22) 18/09/2008  
(15) 13/07/2010  
(45) 13/07/2010  
(54) CONFIGURAÇÃO APLICADA EM MALA ESCOLAR  
(73) DIPLOMATA INDÚSTRIA E COMÉRCIO DE ARTIGOS DE VIAGEM LTDA  
(BR/SP)  
(72) ALEXANDRE VIANA COLCHIESQUI  
(74) BRAGA & BRAGA ASSOCIADOS - ADVOGADOS  
Prorrogado de 19/09/2018 a 18/09/2023 (3º Período).

---

**(11) DI 6804146-2**

Código 46 - Prorrogação  
(22) 18/09/2008  
(15) 13/10/2009  
(45) 13/10/2009  
(54) CONFIGURAÇÃO APLICADA EM MALA ESCOLAR  
(73) DIPLOMATA INDÚSTRIA E COMÉRCIO DE ARTIGOS DE VIAGEM LTDA.  
(BR/SP)  
(72) ALEXANDRE VIANA COLCHIESQUI  
(74) BRAGA & BRAGA ASSOCIADOS - ADVOGADOS  
Prorrogado de 19/09/2018 a 18/09/2023 (3º Período).

---

**(11) DI 6804159-4**

Código 46 - Prorrogação  
(22) 24/09/2008  
(15) 31/08/2010  
(45) 31/08/2010  
(54) CONFIGURAÇÃO APLICADA A CHAVE DETECTORA DE RASGO EM



---

CORREIA TRANSPORTADORA  
(73) João Batista Lima (BR/ES)  
(72) João Batista Lima  
(74) Wagner Jose Fafa Borges  
Prorrogado de 25/09/2018 a 24/09/2023 (3º Período).

---

**(11) DI 6804169-1**

Código 46 - Prorrogação  
(22) 22/09/2008  
(15) 29/09/2009  
(45) 29/09/2009  
(54) CONFIGURAÇÃO APLICADA EM FRASCOS DE BEBIDAS  
(73) COMEXIM LTDA (BR/SP)  
(72) LEO VISSE VENERA  
(74) Mônica Loron Guimarães  
Prorrogado de 23/09/2018 a 22/09/2023 (3º Período).

---

**(11) DI 6804479-8**

Código 46 - Prorrogação  
(22) 21/10/2008  
(15) 13/10/2009  
(45) 13/10/2009  
(54) CONFIGURAÇÃO APLICADA A CAPACETE  
(73) Taurus Blindagens Ltda (BR/PR)  
(72) Rogério José Rigon  
(74) ADVOCACIA PIETRO ARIBONI S/C  
Prorrogado de 22/10/2018 a 21/10/2023 (3º Período).

---

**(11) DI 6804743-6**

Código 46 - Prorrogação  
(22) 24/10/2008  
(15) 20/10/2009  
(45) 20/10/2009  
(54) CONFIGURAÇÃO APLICADA EM ALIMENTO ANIMAL  
(73) TOTAL ALIMENTOS LTDA (BR/MG)  
(72) Antonio Teixeira de Miranda Neto  
(74) Aguinaldo Moreira  
Prorrogado de 25/10/2018 a 24/10/2023 (3º Período).

---

**(11) DI 6804744-4**

Código 46 - Prorrogação  
(22) 24/10/2008  
(15) 20/10/2009  
(45) 20/10/2009  
(54) CONFIGURAÇÃO APLICADA EM TERMINAL  
(73) Wadi Nicola Mansour (BR/SP)  
(72) Wadi Nicola Mansour  
(74) Aguinaldo Moreira



---

Prorrogado de 25/10/2018 a 24/10/2023 (3º Período).



**Código 47.1 - Petição Prejudicada**

Prejudicada a Petição Indicada de acordo com o complemento.

---

**(21) BR 30 2015 004410-1**

Código 47.1 - Petição Prejudicada

(22) 23/09/2015

(30) 24/03/2015 EM 002666800-0001; 24/03/2015 EM 002666800-0002

(71) MEYN BEHEER B.V. (NL)

(74) MARCELO OLIVEIRA DE SOUZA

Petição 870170011204 de 20/02/2017 prejudicada tendo em vista que não cabe alteração de título, uma vez que este foi alterado de ofício nos termos do Art. 22 da Instrução Normativa 044/2015, de acordo com o despacho de cód. 39, publicado na RPI 2389 de 18/10/2016.

---

**(21) DI 6900216-9**

Código 47.1 - Petição Prejudicada

(22) 29/01/2009

(71) Alcoa Alumínio S/A (BR/SP)

(74) Dannemann, Siemsen, Bigler & Ipanema Moreira

Petição prejudicada, tendo em vista anulação do privilégio, publicada na RPI 2359, de 22/03/2016. Em referência à petição nº 870170039064, de 08/06/2017.

---

**(21) DI 6900783-7**

Código 47.1 - Petição Prejudicada

(22) 17/03/2009

(71) Alcoa Alumínio S/A (BR/SP)

(74) Dannemann, Siemsen, Bigler & Ipanema Moreira

Petição prejudicada, tendo em vista a publicação da anulação do privilégio, na RPI 2359, de 22/03/2016. Em referência à petição nº 870170039124, de 08/06/2017.

---

**(21) DI 7005595-5**

Código 47.1 - Petição Prejudicada

(22) 08/09/2010

(30) 07/06/2010 US 29/363,253

(71) MICROSOFT CORPORATION (US)

(74) DI BLASI, PARENTE & ADVOGADOS ASSOCIADOS

Petição 870160000525 de 12/01/2016 prejudicada tendo em vista a não apresentação do referido certificado original, em papel, para correção.

---

**(21) DI 7104903-7**

Código 47.1 - Petição Prejudicada

(22) 30/09/2011

(30) 31/03/2011 EM 001844184-0015

(71) Karl Storz GMBH & Co. KG (DE)

(74) DANNEMANN, SIEMSEN, BIGLER & IPANEMA MOREIRA

Petição 870170007367 de 02/02/2017 prejudicada tendo em vista que não cabe



---

alteração de data da prioridade, uma vez que está de acordo com o documento apresentado na petição 020110126387 de 08/12/2011.

---

**(21) DI 7106721-3**

Código 47.1 - Petição Prejudicada

(22) 25/10/2011

(30) 25/04/2011 US 29/390,405

(71) Devicor Medical products, Inc (US)

(74) Dannemann, Siemsen, Bigler & Ipanema Moreira

Petição 870160059843 de 14/10/2016 prejudicada tendo em vista que o certificado foi feito com base nos desenhos que constam da petição de depósito 020110109793 de 25/10/2011.



**Código 49 - Perda de Prioridade**

Perda da prioridade reivindicada por não atender às disposições previstas no Art. 99 da LPI.

---

<b>(11) BR 30 2014 000453-0</b>	<p>Código 49 - Perda de Prioridade (22) 31/01/2014 (15) 28/11/2017 (71) GUANGZHOU UCWEB COMPUTER TECHNOLOGY CO., LTD. (CN) (74) KASZNAR LEONARDOS PROPRIEDADE INTELECTUAL Referente à Reivindicação de Prioridade nº US 29/462,864, de 09/08/2013, haja vista que os desenhos do pedido de registro não guardam correspondência aos do documento internacional.</p>
<b>(21) BR 30 2015 005733-5</b>	<p>Código 49 - Perda de Prioridade (22) 16/12/2015 (71) SOCIETE BIC (FR) (74) ANA PAULA SANTOS CELIDONIO Referente à reivindicação da Prioridade nº EM 002728006, de 29/06/2015, por não haver correspondência entre a matéria apresentada na prioridade e a apresentada no depósito: o elemento de fixação do clipe no corpo da tampa é diferente, bem como os frisos também o são.</p>
<b>(11) BR 32 2015 000646-6</b>	<p>Código 49 - Perda de Prioridade (22) 11/10/2013 (15) 28/11/2017 (62) BR 30 2013 005252-4 11/10/2013 (71) BEMIS MANUFACTURING COMPANY (US) (74) DANNEMANN, SIEMSEN, BIGLER &amp; IPANEMA MOREIRA Referente à reivindicação de Prioridade nº US 29/452,211 de 12/04/2013, por não haver correspondência entre a matéria apresentada na prioridade e a apresentada no pedido: o objeto do pedido, tal como apresentado, não está contido prioridade.</p>
<b>(11) BR 32 2015 002750-1</b>	<p>Código 49 - Perda de Prioridade (22) 31/01/2014 (15) 28/11/2017 (62) BR 30 2014 000453-0 31/01/2014 (71) GUANGZHOU UCWEB COMPUTER TECHNOLOGY CO., LTD. (CN) (74) KASZNAR LEONARDOS PROPRIEDADE INTELECTUAL Referente à Reivindicação de Prioridade nº US 29/462,864, de 09/08/2013, haja vista que os desenhos do pedido de registro não guardam correspondência aos do documento internacional.</p>



---

(11) BR 32 2015 002751-0

Código 49 - Perda de Prioridade

(22) 31/01/2014

(15) 28/11/2017

(62) BR 30 2014 000453-0 31/01/2014

(71) GUANGZHOU UCWEB COMPUTER TECHNOLOGY CO., LTD. (CN)

(74) KASZNAR LEONARDO PROPRIEDADE INTELECTUAL

Referente à Reivindicação de Prioridade nº US 29/462,864, de 09/08/2013, haja vista que os desenhos do pedido de registro não guardam correspondência aos do documento internacional.



## Código 56 - Transferência Deferida

Notificação do deferimento da transferência requerida.

---

**(11) BR 30 2014 004823-6**

Código 56 - Transferência Deferida

(22) 25/09/2014

(15) 26/04/2016

(71) ZHEJIANG JEENOR NEW MATERIAL CO., LTD. (CN)

(74) ALBERTO LUÍS CAMELIER DA SILVA

Transferido de Hangzhou Jeenor Cleaning Supplies Co., Ltd., conforme petição nº 870170038323, de 06/06/2017.

---

**(11) DI 6603825-1**

Código 56 - Transferência Deferida

(22) 17/10/2006

(15) 23/01/2007

(71) Alcoa Alumínio S/A (BR/SP)

(74) Dannemann, Siemsen, Bigler & Ipanema Moreira

O documento de cessão/transferência deve conter a qualificação completa da cedente, bem como da cessionária. Necessária, ainda, a comprovação de que o signatário da cedente possui poderes para realizar a solicitação de anotação de transferência de titularidade. Referente à petição nº 870170038701, de 07/06/2017.



### Código 58 - Transferência em Exigência

Exigência referente ao pedido de transferência requerida. Desta data corre o prazo de 60 (sessenta) dias para cumprimento da exigência formulada, sob pena de Arquivamento da Petição do pedido de Transferência.

---

(11) DI 6600911-1

Código 58 - Transferência em Exigência

(22) 03/04/2006

(15) 30/05/2006

(71) Alcoa Alumínio S/A (BR/MG)

(74) Dannemann , Siemen, Bigler & Ipanema Moreira

O documento de cessão/transferência deve conter a qualificação completa da cedente, bem como da cessionária. Necessária, ainda, a comprovação de que o signatário da cedente possui poderes para realizar a solicitação de anotação de transferência de titularidade. Referente à petição nº 870170038500, de 06/06/2017.

---

(11) DI 6600912-0

Código 58 - Transferência em Exigência

(22) 03/04/2006

(15) 30/05/2006

(71) Alcoa Alumínio S/A (BR/SP)

(74) Dannemann , Siemen, Bigler & Ipanema Moreira

O documento de cessão/transferência deve conter a qualificação completa da cedente, bem como da cessionária. Necessária, ainda, a comprovação de que o signatário da cedente possui poderes para realizar a solicitação de anotação de transferência de titularidade. Referente à petição nº 870170038391, de 06/06/2017.

---

(11) DI 6600917-0

Código 58 - Transferência em Exigência

(22) 03/04/2006

(15) 30/05/2006

(71) Alcoa Alumínio S/A (BR/SP)

(74) Dannemann , Siemen, Bigler & Ipanema Moreira

O documento de cessão/transferência deve conter a qualificação completa da cedente, bem como da cessionária. Necessária, ainda, a comprovação de que o signatário da cedente possui poderes para realizar a solicitação de anotação de transferência de titularidade. Referente à petição nº 870170038562, de 07/06/2017.

---

(11) DI 6601079-9

Código 58 - Transferência em Exigência

(22) 03/04/2006

(15) 06/06/2006

(71) Alcoa Alumínio S/A (BR/SP)

(74) Dannemann, Siemen, Bigler & Ipanema Moreira



---

O documento de cessão/transferência deve conter a qualificação completa da cedente, bem como da cessionária. Necessária, ainda, a comprovação de que o signatário da cedente possui poderes para realizar a solicitação de anotação de transferência de titularidade. Referente à petição nº 870170038452, de 06/06/2017.

---

**(11) DI 6601080-2**

Código 58 - Transferência em Exigência

(22) 03/04/2006

(15) 06/06/2006

(71) Alcoa Alumínio S/A (BR/SP)

(74) Dannemann, Siemsen, Bigler & Ipanema Moreira

O documento de cessão/transferência deve conter a qualificação completa da cedente, bem como da cessionária. Necessária, ainda, a comprovação de que o signatário da cedente possui poderes para realizar a solicitação de anotação de transferência de titularidade. Referente à petição nº 870170038353, de 06/06/2017.

---

**(11) DI 6601081-0**

Código 58 - Transferência em Exigência

(22) 03/04/2006

(15) 06/06/2006

(71) Alcoa Alumínio S/A (BR/SP)

(74) Dannemann, Siemsen, Bigler & Ipanema Moreira

O documento de cessão/transferência deve conter a qualificação completa da cedente, bem como da cessionária. Necessária, ainda, a comprovação de que o signatário da cedente possui poderes para realizar a solicitação de anotação de transferência de titularidade. Referente à petição nº 870170038420, de 06/06/2017.

---

**(11) DI 6601083-7**

Código 58 - Transferência em Exigência

(22) 03/04/2006

(15) 06/06/2006

(71) Alcoa Alumínio S/A (BR/SP)

(74) Dannemann, Siemsen, Bigler & Ipanema Moreira

O documento de cessão/transferência deve conter a qualificação completa da cedente, bem como da cessionária. Necessária, ainda, a comprovação de que o signatário da cedente possui poderes para realizar a solicitação de anotação de transferência de titularidade. Referente à petição nº 870170038441, de 06/06/2017.

---

**(11) DI 6601084-5**

Código 58 - Transferência em Exigência

(22) 03/04/2006

(15) 06/06/2006

(71) Alcoa Alumínio S/A (BR/SP)

(74) Dannemann, Siemsen, Bigler & Ipanema Moreira



---

O documento de cessão/transferência deve conter a qualificação completa da cedente, bem como da cessionária. Necessária, ainda, a comprovação de que o signatário da cedente possui poderes para realizar a solicitação de anotação de transferência de titularidade. Referente à petição nº 870170038383, de 06/06/2017.

---

**(11) DI 6601085-3**

Código 58 - Transferência em Exigência

(22) 03/04/2006

(15) 06/06/2006

(71) Alcoa Alumínio S/A (BR/SP)

(74) Dannemann, Siemsen, Bigler & Ipanema Moreira

O documento de cessão/transferência deve conter a qualificação completa da cedente, bem como da cessionária. Necessária, ainda, a comprovação de que o signatário da cedente possui poderes para realizar a solicitação de anotação de transferência de titularidade. Referente à petição nº 870170038313, de 06/06/2017.

---

**(11) DI 6601090-0**

Código 58 - Transferência em Exigência

(22) 03/04/2006

(15) 06/06/2006

(71) Alcoa Alumínio S/A (BR/MG)

(74) Dannemann, Siemsen, Bigler & Ipanema Moreira

O documento de cessão/transferência deve conter a qualificação completa da cedente, bem como da cessionária. Necessária, ainda, a comprovação de que o signatário da cedente possui poderes para realizar a solicitação de anotação de transferência de titularidade. Referente à petição nº 870170038365, de 06/06/2017.

---

**(11) DI 6601095-0**

Código 58 - Transferência em Exigência

(22) 03/04/2006

(15) 13/06/2006

(71) Alcoa Alumínio S/A (BR/SP)

(74) Dannemann, Siemsen, Bigler & Ipanema Moreira

O documento de cessão/transferência deve conter a qualificação completa da cedente, bem como da cessionária. Necessária, ainda, a comprovação de que o signatário da cedente possui poderes para realizar a solicitação de anotação de transferência de titularidade. Referente à petição nº 870170038455, de 06/06/2017.

---

**(11) DI 6601096-9**

Código 58 - Transferência em Exigência

(22) 03/04/2006

(15) 06/06/2006

(71) Alcoa Alumínio S/A (BR/SP)

(74) Dannemann, Siemsen, Bigler & Ipanema Moreira



---

O documento de cessão/transferência deve conter a qualificação completa da cedente, bem como da cessionária. Necessária, ainda, a comprovação de que o signatário da cedente possui poderes para realizar a solicitação de anotação de transferência de titularidade. Referente à petição nº 870170038322, de 06/06/2017.

---

**(11) DI 6601097-7**

Código 58 - Transferência em Exigência

(22) 03/04/2006

(15) 06/06/2006

(71) Alcoa Alumínio S/A (BR/SP)

(74) Dannemann , Siemsen, Bigler & Ipanema Moreira

O documento de cessão/transferência deve conter a qualificação completa da cedente, bem como da cessionária. Necessária, ainda, a comprovação de que o signatário da cedente possui poderes para realizar a solicitação de anotação de transferência de titularidade. Referente à petição nº 870170038434, de 06/06/2017.

---

**(11) DI 6601101-9**

Código 58 - Transferência em Exigência

(22) 03/04/2006

(15) 06/06/2006

(71) Alcoa Alumínio S/A (BR/SP)

(74) Dannemann, Siemsen, Bigler & Ipanema Moreira

O documento de cessão/transferência deve conter a qualificação completa da cedente, bem como da cessionária. Necessária, ainda, a comprovação de que o signatário da cedente possui poderes para realizar a solicitação de anotação de transferência de titularidade. Referente à petição nº 870170038487, de 06/06/2017.

---

**(11) DI 6601103-5**

Código 58 - Transferência em Exigência

(22) 03/04/2006

(15) 06/06/2006

(71) Alcoa Alumínio S/A (BR/SP)

(74) Dannemann , Siemsen, Bigler & Ipanema Moreira

O documento de cessão/transferência deve conter a qualificação completa da cedente, bem como da cessionária. Necessária, ainda, a comprovação de que o signatário da cedente possui poderes para realizar a solicitação de anotação de transferência de titularidade. Referente à petição nº 870170038478, de 06/06/2017.

---

**(11) DI 6601104-3**

Código 58 - Transferência em Exigência

(22) 03/04/2006

(15) 06/06/2006

(71) Alcoa Alumínio S/A (BR/SP)

(74) Dannemann, Siemsen, Bigler & Ipanema Moreira



---

O documento de cessão/transferência deve conter a qualificação completa da cedente, bem como da cessionária. Necessária, ainda, a comprovação de que o signatário da cedente possui poderes para realizar a solicitação de anotação de transferência de titularidade. Referente à petição nº 870170038467, de 06/06/2017.

---

**(11) DI 6601105-1**

Código 58 - Transferência em Exigência

(22) 03/04/2006

(15) 06/06/2006

(71) Alcoa Alumínio S/A (BR/SP)

(74) Dannemann, Siemsen, Bigler & Ipanema Moreira

O documento de cessão/transferência deve conter a qualificação completa da cedente, bem como da cessionária. Necessária, ainda, a comprovação de que o signatário da cedente possui poderes para realizar a solicitação de anotação de transferência de titularidade. Referente à petição nº 870170038307, de 06/06/2017.

---

**(11) DI 6603350-0**

Código 58 - Transferência em Exigência

(22) 21/09/2006

(15) 02/01/2007

(71) Alcoa Alumínio S/A (BR/SP)

(74) Dannemann, Siemsen, Bigler & Ipanema Moreira

O documento de cessão/transferência deve conter a qualificação completa da cedente, bem como da cessionária. Necessária, ainda, a comprovação de que o signatário da cedente possui poderes para realizar a solicitação de anotação de transferência de titularidade. Referente à petição nº 870170038565, de 07/06/2017.

---

**(11) DI 6603351-9**

Código 58 - Transferência em Exigência

(22) 21/09/2006

(15) 02/01/2007

(71) Alcoa Alumínio S/A (BR/SP)

(74) Dannemann, Siemsen, Bigler & Ipanema Moreira

O documento de cessão/transferência deve conter a qualificação completa da cedente, bem como da cessionária. Necessária, ainda, a comprovação de que o signatário da cedente possui poderes para realizar a solicitação de anotação de transferência de titularidade. Referente à petição nº 870170038598, de 07/06/2017.

---

**(11) DI 6603352-7**

Código 58 - Transferência em Exigência

(22) 21/09/2006

(15) 02/01/2007

(71) Alcoa Alumínio S/A (BR/SP)

(74) Dannemann, Siemsen, Bigler & Ipanema Moreira



---

O documento de cessão/transferência deve conter a qualificação completa da cedente, bem como da cessionária. Necessária, ainda, a comprovação de que o signatário da cedente possui poderes para realizar a solicitação de anotação de transferência de titularidade. Referente à petição nº 870170038657, de 07/06/2017.

---

**(11) DI 6603353-5**

Código 58 - Transferência em Exigência

(22) 21/09/2006

(15) 02/01/2007

(71) Alcoa Alumínio S/A (BR/SP)

(74) Dannemann , Siemsen, Bigler & Ipanema Moreira

O documento de cessão/transferência deve conter a qualificação completa da cedente, bem como da cessionária. Necessária, ainda, a comprovação de que o signatário da cedente possui poderes para realizar a solicitação de anotação de transferência de titularidade. Referente à petição nº 870170038576, de 07/06/2017.

---

**(11) DI 6603354-3**

Código 58 - Transferência em Exigência

(22) 21/09/2006

(15) 02/01/2007

(71) Alcoa Alumínio S/A (BR/SP)

(74) Dannemann , Siemsen, Bigler & Ipanema Moreira

O documento de cessão/transferência deve conter a qualificação completa da cedente, bem como da cessionária. Necessária, ainda, a comprovação de que o signatário da cedente possui poderes para realizar a solicitação de anotação de transferência de titularidade. Referente à petição nº 870170038588, de 07/06/2017.

---

**(11) DI 6603772-7**

Código 58 - Transferência em Exigência

(22) 17/10/2006

(15) 23/01/2007

(71) Alcoa Alumínio S/A (BR/SP)

(74) Dannemann, Siemsen, Bigler & Ipanema Moreira

O documento de cessão/transferência deve conter a qualificação completa da cedente, bem como da cessionária. Necessária, ainda, a comprovação de que o signatário da cedente possui poderes para realizar a solicitação de anotação de transferência de titularidade. Referente à petição nº 870170038665, de 07/06/2017.

---

**(11) DI 6603773-5**

Código 58 - Transferência em Exigência

(22) 17/10/2006

(15) 23/01/2007

(71) Alcoa Alumínio S/A (BR/SP)

(74) Dannemann, Siemsen, Bigler & Ipanema Moreira



---

O documento de cessão/transferência deve conter a qualificação completa da cedente, bem como da cessionária. Necessária, ainda, a comprovação de que o signatário da cedente possui poderes para realizar a solicitação de anotação de transferência de titularidade. Referente à petição nº 870170038661, de 07/06/2017.

---

**(11) DI 6603774-3**

Código 58 - Transferência em Exigência

(22) 17/10/2006

(15) 23/01/2007

(71) Alcoa Alumínio S/A (BR/SP)

(74) Dannemann, Siemsen, Bigler & Ipanema Moreira

O documento de cessão/transferência deve conter a qualificação completa da cedente, bem como da cessionária. Necessária, ainda, a comprovação de que o signatário da cedente possui poderes para realizar a solicitação de anotação de transferência de titularidade. Referente à petição nº 870170038681, de 07/06/2017.

---

**(11) DI 6603775-1**

Código 58 - Transferência em Exigência

(22) 17/10/2006

(15) 23/01/2007

(71) Alcoa Alumínio S/A (BR/SP)

(74) Dannemann, Siemsen, Bigler & Ipanema Moreira

O documento de cessão/transferência deve conter a qualificação completa da cedente, bem como da cessionária. Necessária, ainda, a comprovação de que o signatário da cedente possui poderes para realizar a solicitação de anotação de transferência de titularidade. Referente à petição nº 870170038764, de 07/06/2017.

---

**(11) DI 6603776-0**

Código 58 - Transferência em Exigência

(22) 17/10/2006

(15) 23/01/2007

(71) Alcoa Alumínio S/A (BR/SP)

(74) Dannemann, Siemsen, Bigler & Ipanema Moreira

O documento de cessão/transferência deve conter a qualificação completa da cedente, bem como da cessionária. Necessária, ainda, a comprovação de que o signatário da cedente possui poderes para realizar a solicitação de anotação de transferência de titularidade. Referente à petição nº 870170038737, de 07/06/2017.

---

**(11) DI 6603824-3**

Código 58 - Transferência em Exigência

(22) 17/10/2006

(15) 23/01/2007

(71) Alcoa Alumínio S/A (BR/SP)

(74) Dannemann, Siemsen, Bigler & Ipanema Moreira



---

O documento de cessão/transferência deve conter a qualificação completa da cedente, bem como da cessionária. Necessária, ainda, a comprovação de que o signatário da cedente possui poderes para realizar a solicitação de anotação de transferência de titularidade. Referente à petição nº 870170038708, de 07/06/2017.

---

**(11) DI 6603826-0**

Código 58 - Transferência em Exigência

(22) 17/10/2006

(15) 23/01/2007

(71) Alcoa Alumínio S/A (BR/SP)

(74) Dannemann, Siemsen, Bigler & Ipanema Moreira

O documento de cessão/transferência deve conter a qualificação completa da cedente, bem como da cessionária. Necessária, ainda, a comprovação de que o signatário da cedente possui poderes para realizar a solicitação de anotação de transferência de titularidade. Referente à petição nº 870170038695, de 07/06/2017.

---

**(11) DI 6603827-8**

Código 58 - Transferência em Exigência

(22) 17/10/2006

(15) 23/01/2007

(71) Alcoa Alumínio S/A (BR/SP)

(74) Dannemann, Siemsen, Bigler & Ipanema Moreira

O documento de cessão/transferência deve conter a qualificação completa da cedente, bem como da cessionária. Necessária, ainda, a comprovação de que o signatário da cedente possui poderes para realizar a solicitação de anotação de transferência de titularidade. Referente à petição nº 870170038687, de 07/06/2017.

---

**(11) DI 6603828-6**

Código 58 - Transferência em Exigência

(22) 17/10/2006

(15) 23/01/2007

(71) Alcoa Alumínio S/A (BR/SP)

(74) Dannemann, Siemsen, Bigler & Ipanema Moreira

O documento de cessão/transferência deve conter a qualificação completa da cedente, bem como da cessionária. Necessária, ainda, a comprovação de que o signatário da cedente possui poderes para realizar a solicitação de anotação de transferência de titularidade. Referente à petição nº 870170038749, de 07/06/2017.

---

**(11) DI 6603829-4**

Código 58 - Transferência em Exigência

(22) 17/10/2006

(15) 23/01/2007

(71) Alcoa Alumínio S/A (BR/SP)

(74) Dannemann, Siemsen, Bigler & Ipanema Moreira



---

O documento de cessão/transferência deve conter a qualificação completa da cedente, bem como da cessionária. Necessária, ainda, a comprovação de que o signatário da cedente possui poderes para realizar a solicitação de anotação de transferência de titularidade. Referente à petição nº 870170038672, de 07/06/2017.

---

**(11) DI 6605230-0**

Código 58 - Transferência em Exigência

(22) 03/04/2006

(15) 04/03/2008

(62) DI 6601094-2 03/04/2006

(71) ALCOA ALUMÍNIO S/A (BR/SP)

(74) Dannemann, Siemsen, Bigler & Ipanema Moreira

O documento de cessão/transferência deve conter a qualificação completa da cedente, bem como da cessionária. Necessária, ainda, a comprovação de que o signatário da cedente possui poderes para realizar a solicitação de anotação de transferência de titularidade. Referente à petição nº 870170038776, de 07/06/2017.

---

**(11) DI 6702397-5**

Código 58 - Transferência em Exigência

(22) 30/07/2007

(15) 12/02/2008

(71) Alcoa Alumínio S/A (BR/SP)

(74) DANNEMANN, SIEMSEN, BIGLER & IPANEMA MOREIRA

O documento de cessão/transferência deve conter a qualificação completa da cedente, bem como da cessionária. Necessária, ainda, a comprovação de que o signatário da cedente possui poderes para realizar a solicitação de anotação de transferência de titularidade. Referente à petição nº 870170038817, de 07/06/2017.

---

**(11) DI 6702398-3**

Código 58 - Transferência em Exigência

(22) 30/07/2007

(15) 11/03/2008

(71) Alcoa Alumínio S/A (BR/SP)

(74) DANNEMANN, SIEMSEN, BIGLER & IPANEMA MOREIRA

O documento de cessão/transferência deve conter a qualificação completa da cedente, bem como da cessionária. Necessária, ainda, a comprovação de que o signatário da cedente possui poderes para realizar a solicitação de anotação de transferência de titularidade. Referente à petição nº 870170038837, de 07/06/2017.

---

**(11) DI 6702399-1**

Código 58 - Transferência em Exigência

(22) 30/07/2007

(15) 11/03/2008

(71) Alcoa Alumínio S/A (BR/SP)



---

(74) DANNEMANN, SIEMSEN, BIGLER & IPANEMA MOREIRA

O documento de cessão/transferência deve conter a qualificação completa da cedente, bem como da cessionária. Necessária, ainda, a comprovação de que o signatário da cedente possui poderes para realizar a solicitação de anotação de transferência de titularidade. Referente à petição nº 870170038827, de 07/06/2017.

---

**(11) DI 6702400-9**

Código 58 - Transferência em Exigência

(22) 30/07/2007

(15) 01/07/2008

(71) Alcoa Alumínio S/A (BR/SP)

(74) DANNEMANN, SIEMSEN, BIGLER & IPANEMA MOREIRA

O documento de cessão/transferência deve conter a qualificação completa da cedente, bem como da cessionária. Necessária, ainda, a comprovação de que o signatário da cedente possui poderes para realizar a solicitação de anotação de transferência de titularidade. Referente à petição nº 870170038819, de 07/06/2017.

---

**(11) DI 6702446-7**

Código 58 - Transferência em Exigência

(22) 30/07/2007

(15) 26/02/2008

(71) Alcoa Alumínio S/A (BR/SP)

(74) DANNEMANN, SIEMSEN, BIGLER & IPANEMA MOREIRA

O documento de cessão/transferência deve conter a qualificação completa da cedente, bem como da cessionária. Necessária, ainda, a comprovação de que o signatário da cedente possui poderes para realizar a solicitação de anotação de transferência de titularidade. Referente à petição nº 870170038814, de 07/06/2017.

---

**(11) DI 6702447-5**

Código 58 - Transferência em Exigência

(22) 30/07/2007

(15) 26/02/2008

(71) Alcoa Alumínio S/A (BR/SP)

(74) DANNEMANN, SIEMSEN, BIGLER & IPANEMA MOREIRA

O documento de cessão/transferência deve conter a qualificação completa da cedente, bem como da cessionária. Necessária, ainda, a comprovação de que o signatário da cedente possui poderes para realizar a solicitação de anotação de transferência de titularidade. Referente à petição nº 870170038792, de 07/06/2017.

---

**(11) DI 6702448-3**

Código 58 - Transferência em Exigência

(22) 30/07/2007

(15) 26/02/2008

(71) Alcoa Alumínio S/A (BR/SP)



---

(74) DANNEMANN, SIEMSEN, BIGLER & IPANEMA MOREIRA

O documento de cessão/transferência deve conter a qualificação completa da cedente, bem como da cessionária. Necessária, ainda, a comprovação de que o signatário da cedente possui poderes para realizar a solicitação de anotação de transferência de titularidade. Referente à petição nº 870170038802, de 07/06/2017.

---

**(11) DI 6702449-1**

Código 58 - Transferência em Exigência

(22) 30/07/2007

(15) 26/02/2008

(71) Alcoa Alumínio S/A (BR/SP)

(74) DANNEMANN, SIEMSEN, BIGLER & IPANEMA MOREIRA

O documento de cessão/transferência deve conter a qualificação completa da cedente, bem como da cessionária. Necessária, ainda, a comprovação de que o signatário da cedente possui poderes para realizar a solicitação de anotação de transferência de titularidade. Referente à petição nº 870170038787, de 07/06/2017.

---

**(11) DI 6702450-5**

Código 58 - Transferência em Exigência

(22) 30/07/2007

(15) 26/02/2008

(71) Alcoa Alumínio S/A (BR/SP)

(74) DANNEMANN, SIEMSEN, BIGLER & IPANEMA MOREIRA

O documento de cessão/transferência deve conter a qualificação completa da cedente, bem como da cessionária. Necessária, ainda, a comprovação de que o signatário da cedente possui poderes para realizar a solicitação de anotação de transferência de titularidade. Referente à petição nº 870170038806, de 07/06/2017.

---

**(11) DI 6702469-6**

Código 58 - Transferência em Exigência

(22) 16/08/2007

(15) 19/02/2008

(71) Alcoa Alumínio S/A (BR/SP)

(74) DANNEMANN, SIEMSEN, BIGLER & IPANEMA MOREIRA

O documento de cessão/transferência deve conter a qualificação completa da cedente, bem como da cessionária. Necessária, ainda, a comprovação de que o signatário da cedente possui poderes para realizar a solicitação de anotação de transferência de titularidade. Referente à petição nº 870170038850, de 07/06/2017.

---

**(11) DI 6702855-1**

Código 58 - Transferência em Exigência

(22) 25/09/2007

(15) 11/03/2008

(71) Alcoa Alumínio S/A (BR/SP)



---

(74) DANNEMANN, SIEMSEN, BIGLER & IPANEMA MOREIRA

O documento de cessão/transferência deve conter a qualificação completa da cedente, bem como da cessionária. Necessária, ainda, a comprovação de que o signatário da cedente possui poderes para realizar a solicitação de anotação de transferência de titularidade. Referente à petição nº 870170038858, de 07/06/2017.

---

**(11) DI 6702856-0**

Código 58 - Transferência em Exigência

(22) 25/09/2007

(15) 11/03/2008

(71) Alcoa Alumínio S/A (BR/SP)

(74) DANNEMANN, SIEMSEN, BIGLER & IPANEMA MOREIRA

O documento de cessão/transferência deve conter a qualificação completa da cedente, bem como da cessionária. Necessária, ainda, a comprovação de que o signatário da cedente possui poderes para realizar a solicitação de anotação de transferência de titularidade. Referente à petição nº 870170038862, de 07/06/2017.

---

**(11) DI 6800890-2**

Código 58 - Transferência em Exigência

(22) 06/03/2008

(15) 16/12/2008

(71) Alcoa Alumínio S/A (BR/SP)

(74) DANNEMANN, SIEMSEN, BIGLER & IPANEMA MOREIRA

O documento de cessão/transferência deve conter a qualificação completa da cedente, bem como da cessionária. Necessária, ainda, a comprovação de que o signatário da cedente possui poderes para realizar a solicitação de anotação de transferência de titularidade. Referente à petição nº 870170038927, de 08/06/2017.

---

**(11) DI 6800891-0**

Código 58 - Transferência em Exigência

(22) 06/03/2008

(15) 19/08/2008

(71) Alcoa Alumínio S/A (BR/SP)

(74) DANNEMANN, SIEMSEN, BIGLER & IPANEMA MOREIRA

O documento de cessão/transferência deve conter a qualificação completa da cedente, bem como da cessionária. Necessária, ainda, a comprovação de que o signatário da cedente possui poderes para realizar a solicitação de anotação de transferência de titularidade. Referente à petição nº 870170038909, de 08/06/2017.

---

**(11) DI 6800892-9**

Código 58 - Transferência em Exigência

(22) 06/03/2008

(15) 26/08/2008

(71) Alcoa Alumínio S/A (BR/SP)



---

(74) DANNEMANN, SIEMSEN, BIGLER & IPANEMA MOREIRA

O documento de cessão/transferência deve conter a qualificação completa da cedente, bem como da cessionária. Necessária, ainda, a comprovação de que o signatário da cedente possui poderes para realizar a solicitação de anotação de transferência de titularidade. Referente à petição nº 870170038890, de 08/06/2017.

---

(11) DI 6801847-9

Código 58 - Transferência em Exigência

(22) 10/04/2008

(15) 30/09/2008

(71) Alcoa Alumínio S/A (BR/SP)

(74) DANNEMANN, SIEMSEN, BIGLER & IPANEMA MOREIRA

O documento de cessão/transferência deve conter a qualificação completa da cedente, bem como da cessionária. Necessária, ainda, a comprovação de que o signatário da cedente possui poderes para realizar a solicitação de anotação de transferência de titularidade. Referente à petição nº 870170038943, de 08/06/2017.

---

(11) DI 6801848-7

Código 58 - Transferência em Exigência

(22) 10/04/2008

(15) 30/09/2008

(71) Alcoa Alumínio S/A (BR/SP)

(74) DANNEMANN, SIEMSEN, BIGLER & IPANEMA MOREIRA

O documento de cessão/transferência deve conter a qualificação completa da cedente, bem como da cessionária. Necessária, ainda, a comprovação de que o signatário da cedente possui poderes para realizar a solicitação de anotação de transferência de titularidade. Referente à petição nº 870170038949, de 08/06/2017.

---

(11) DI 6803296-0

Código 58 - Transferência em Exigência

(22) 24/07/2008

(15) 29/09/2009

(71) Alcoa Alumínio S/A (BR/SP)

(74) Dannemann, Siemsen, Bigler & Ipanema Moreira

O documento de cessão/transferência deve conter a qualificação completa da cedente, bem como da cessionária. Necessária, ainda, a comprovação de que o signatário da cedente possui poderes para realizar a solicitação de anotação de transferência de titularidade. Referente à petição nº 870170038988, de 08/06/2017.

---

(11) DI 6803297-8

Código 58 - Transferência em Exigência

(22) 24/07/2008

(15) 29/09/2009

(71) Alcoa Alumínio S/A (BR/SP)



---

(74) Dannemann, Siemsen, Bigler & Ipanema Moreira

O documento de cessão/transferência deve conter a qualificação completa da cedente, bem como da cessionária. Necessária, ainda, a comprovação de que o signatário da cedente possui poderes para realizar a solicitação de anotação de transferência de titularidade. Referente à petição nº 870170038958, de 08/06/2017.

---

**(11) DI 6803298-6**

Código 58 - Transferência em Exigência

(22) 24/07/2008

(15) 29/09/2009

(71) Alcoa Alumínio S/A (BR/SP)

(74) Dannemann, Siemsen, Bigler & Ipanema Moreira

O documento de cessão/transferência deve conter a qualificação completa da cedente, bem como da cessionária. Necessária, ainda, a comprovação de que o signatário da cedente possui poderes para realizar a solicitação de anotação de transferência de titularidade. Referente à petição nº 870170038970, de 08/06/2017.

---

**(11) DI 6803299-4**

Código 58 - Transferência em Exigência

(22) 24/07/2008

(15) 29/09/2009

(71) Alcoa Alumínio S/A (BR/SP)

(74) Dannemann, Siemsen, Bigler & Ipanema Moreira

O documento de cessão/transferência deve conter a qualificação completa da cedente, bem como da cessionária. Necessária, ainda, a comprovação de que o signatário da cedente possui poderes para realizar a solicitação de anotação de transferência de titularidade. Referente à petição nº 870170039006, de 08/06/2017.

---

**(11) DI 6803695-7**

Código 58 - Transferência em Exigência

(22) 22/08/2008

(15) 15/09/2009

(71) Alcoa Alumínio S/A (BR/SP)

(74) Dannemann, Siemsen, Bigler & Ipanema Moreira

O documento de cessão/transferência deve conter a qualificação completa da cedente, bem como da cessionária. Necessária, ainda, a comprovação de que o signatário da cedente possui poderes para realizar a solicitação de anotação de transferência de titularidade. Referente à petição nº 870170039014, de 08/06/2017.

---

**(11) DI 6804110-1**

Código 58 - Transferência em Exigência

(22) 16/09/2008

(15) 29/09/2009

(71) Alcoa Alumínio S/A (BR/SP)



---

(74) Dannemann, Siemsen, Bigler & Ipanema Moreira

O documento de cessão/transferência deve conter a qualificação completa da cedente, bem como da cessionária. Necessária, ainda, a comprovação de que o signatário da cedente possui poderes para realizar a solicitação de anotação de transferência de titularidade. Referente à petição nº 870170039052, de 08/06/2017.

---

**(11) DI 6804758-4**

Código 58 - Transferência em Exigência

(22) 28/10/2008

(15) 20/10/2009

(71) Alcoa Alumínio S/A (BR/SP)

(74) Dannemann, Siemsen, Bigler & Ipanema Moreira

O documento de cessão/transferência deve conter a qualificação completa da cedente, bem como da cessionária. Necessária, ainda, a comprovação de que o signatário da cedente possui poderes para realizar a solicitação de anotação de transferência de titularidade. Referente à petição nº 870170039019, de 08/06/2017.

---

**(11) DI 6804759-2**

Código 58 - Transferência em Exigência

(22) 28/10/2008

(15) 20/10/2009

(71) Alcoa Alumínio S/A (BR/SP)

(74) Dannemann, Siemsen, Bigler & Ipanema Moreira

O documento de cessão/transferência deve conter a qualificação completa da cedente, bem como da cessionária. Necessária, ainda, a comprovação de que o signatário da cedente possui poderes para realizar a solicitação de anotação de transferência de titularidade. Referente à petição nº 870170039048, de 08/06/2017.

---

**(11) DI 6804761-4**

Código 58 - Transferência em Exigência

(22) 28/10/2008

(15) 20/10/2009

(71) Alcoa Alumínio S/A (BR/SP)

(74) Dannemann, Siemsen, Bigler & Ipanema Moreira

O documento de cessão/transferência deve conter a qualificação completa da cedente, bem como da cessionária. Necessária, ainda, a comprovação de que o signatário da cedente possui poderes para realizar a solicitação de anotação de transferência de titularidade. Referente à petição nº 870170039027, de 08/06/2017.

---

**(11) DI 6804763-0**

Código 58 - Transferência em Exigência

(22) 28/10/2008

(15) 20/10/2009

(71) Alcoa Alumínio S/A (BR/SP)



---

(74) Dannemann , Siemsen, Bigler & Ipanema Moreira

O documento de cessão/transferência deve conter a qualificação completa da cedente, bem como da cessionária. Necessária, ainda, a comprovação de que o signatário da cedente possui poderes para realizar a solicitação de anotação de transferência de titularidade. Referente à petição nº 870170039023, de 08/06/2017.

---

**(11) DI 6900214-2**

Código 58 - Transferência em Exigência

(22) 29/01/2009

(15) 01/12/2009

(71) Alcoa Alumínio S/A (BR/SP)

(74) Dannemann, Siemsen, Bigler & Ipanema Moreira

O documento de cessão/transferência deve conter a qualificação completa da cedente, bem como da cessionária. Necessária, ainda, a comprovação de que o signatário da cedente possui poderes para realizar a solicitação de anotação de transferência de titularidade. Referente à petição nº 870170039060, de 08/06/2017.

---

**(11) DI 6900359-9**

Código 58 - Transferência em Exigência

(22) 06/02/2009

(15) 08/12/2009

(71) Alcoa Alumínio S/A (BR/SP)

(74) Dannemann, Siemsen, Bigler & Ipanema Moreira

O documento de cessão/transferência deve conter a qualificação completa da cedente, bem como da cessionária. Necessária, ainda, a comprovação de que o signatário da cedente possui poderes para realizar a solicitação de anotação de transferência de titularidade. Referente à petição nº 870170039070, de 08/06/2017.

---

**(11) DI 6900362-9**

Código 58 - Transferência em Exigência

(22) 06/02/2009

(15) 08/12/2009

(71) Alcoa Alumínio S/A (BR/SP)

(74) Dannemann, Siemsen, Bigler & Ipanema Moreira

O documento de cessão/transferência deve conter a qualificação completa da cedente, bem como da cessionária. Necessária, ainda, a comprovação de que o signatário da cedente possui poderes para realizar a solicitação de anotação de transferência de titularidade. Referente à petição nº 870170039074, de 08/06/2017.

---

**(11) DI 6900754-3**

Código 58 - Transferência em Exigência

(22) 13/03/2009

(15) 16/11/2010

(71) Alcoa Alumínio S/A (BR/SP)



---

(74) Dannemann, Siemsen, Bigler & Ipanema Moreira

O documento de cessão/transferência deve conter a qualificação completa da cedente, bem como da cessionária. Necessária, ainda, a comprovação de que o signatário da cedente possui poderes para realizar a solicitação de anotação de transferência de titularidade. Referente à petição nº 870170039101, de 08/06/2017.

---

**(11) DI 6900756-0**

Código 58 - Transferência em Exigência

(22) 13/03/2009

(15) 15/12/2009

(71) Alcoa Alumínio S/A (BR/SP)

(74) Dannemann, Siemsen, Bigler & Ipanema Moreira

O documento de cessão/transferência deve conter a qualificação completa da cedente, bem como da cessionária. Necessária, ainda, a comprovação de que o signatário da cedente possui poderes para realizar a solicitação de anotação de transferência de titularidade. Referente à petição nº 870170039077, de 08/06/2017.

---

**(11) DI 6900757-8**

Código 58 - Transferência em Exigência

(22) 13/03/2009

(15) 15/12/2009

(71) Alcoa Alumínio S/A (BR/SP)

(74) Dannemann, Siemsen, Bigler & Ipanema Moreira

O documento de cessão/transferência deve conter a qualificação completa da cedente, bem como da cessionária. Necessária, ainda, a comprovação de que o signatário da cedente possui poderes para realizar a solicitação de anotação de transferência de titularidade. Referente à petição nº 870170039103, de 08/06/2017.

---

**(11) DI 6900758-6**

Código 58 - Transferência em Exigência

(22) 13/03/2009

(15) 15/12/2009

(71) Alcoa Alumínio S/A (BR/SP)

(74) Dannemann, Siemsen, Bigler & Ipanema Moreira

O documento de cessão/transferência deve conter a qualificação completa da cedente, bem como da cessionária. Necessária, ainda, a comprovação de que o signatário da cedente possui poderes para realizar a solicitação de anotação de transferência de titularidade. Referente à petição nº 870170039106, de 08/06/2017.

---

**(11) DI 6900783-7**

Código 58 - Transferência em Exigência

(22) 17/03/2009

(15) 08/12/2009

(71) Alcoa Alumínio S/A (BR/SP)



---

(74) Dannemann, Siemsen, Bigler & Ipanema Moreira

O documento de cessão/transferência deve conter a qualificação completa da cedente, bem como da cessionária. Necessária, ainda, a comprovação de que o signatário da cedente possui poderes para realizar a solicitação de anotação de transferência de titularidade. Referente à petição nº 870170039119, de 08/06/2017.

---

**(11) DI 6900785-3**

Código 58 - Transferência em Exigência

(22) 17/03/2009

(15) 08/12/2009

(71) Alcoa Alumínio S/A (BR/SP)

(74) Dannemann, Siemsen, Bigler & Ipanema Moreira

O documento de cessão/transferência deve conter a qualificação completa da cedente, bem como da cessionária. Necessária, ainda, a comprovação de que o signatário da cedente possui poderes para realizar a solicitação de anotação de transferência de titularidade. Referente à petição nº 870170039122, de 08/06/2017.

---

**(11) DI 6901196-6**

Código 58 - Transferência em Exigência

(22) 07/04/2009

(15) 12/01/2010

(71) Alcoa Alumínio S/A (BR/SP)

(74) Dannemann, Siemsen, Bigler & Ipanema Moreira

O documento de cessão/transferência deve conter a qualificação completa da cedente, bem como da cessionária. Necessária, ainda, a comprovação de que o signatário da cedente possui poderes para realizar a solicitação de anotação de transferência de titularidade. Referente à petição nº 870170039125, de 08/06/2017.

---

**(11) DI 6901989-4**

Código 58 - Transferência em Exigência

(22) 28/05/2009

(15) 04/05/2010

(71) Alcoa Alumínio S/A (BR/SP)

(74) Dannemann, Siemsen, Bigler & Ipanema Moreira

O documento de cessão/transferência deve conter a qualificação completa da cedente, bem como da cessionária. Necessária, ainda, a comprovação de que o signatário da cedente possui poderes para realizar a solicitação de anotação de transferência de titularidade. Referente à petição nº 870170039143, de 08/06/2017.



### Código 70 - Publicação Anulada

Anulada a publicação, por ter sido indevida, conforme indicado no complemento.

---

(21) BR 30 2016 004169-5

Código 70 - Publicação Anulada

(22) 19/09/2016

(71) RECKITT BENCKISER (BRANDS) LIMITED (GB)

(74) DI BLASI, PARENTE & ADVOGADOS ASSOCIADOS

Referente RPI: 2441 - Cód. 49, Publicado: 17/10/2017. Por ter sido publicado de maneira indevida.



### Código 71 - Despacho Anulado

Anulada o despacho, por ter sido indevido, conforme indicado no complemento.

---

(11) BR 30 2016 005638-2

Código 71 - Despacho Anulado

(22) 05/12/2016

(15) 28/11/2017

(71) TERMOTÉCNICA LTDA (BR/SC)

(74) Vieira de Mello Advogados

Referente RPI: 2443 - Cód. 34, Publicado: 31/10/2017. Por publicação indevida.



### Código 72 - Decisão Anulada

Anulada a decisão, por ter sido indevida, conforme indicado no complemento.

---

(21) BR 30 2016 001459-0

Código 72 - Decisão Anulada

(22) 08/04/2016

(71) DURATEX S.A. (BR/SP)

(74) ANTÔNIO MAURÍCIO PEDRAS ARNAUD

Referente RPI: 2441 - Cód. 35, Publicado: 17/10/2017, por ter sido indevido. O pedido será reexaminado.



### Código 73 - Retificação

Retificação da publicação de qualquer um dos itens anteriores por ter sido efetuada com incorreção. Tal publicação não implica na alteração da data da decisão ou despacho e nos prazos decorrentes da mesma.

---

(11) BR 30 2012 003724-7

Código 73 - Retificação

(22) 18/06/2012

(15) 03/11/2015

(45) 03/11/2015

(54) CONFIGURAÇÃO APLICADA EM ABRIGO

(71) ODEBRECHT TRANSPORT PARTICIPAÇÕES S/A (BR/SP)

(72) LUIZ EDUARDO ÍNDIO DA COSTA, LUIZ AUGUSTO DE SIQUEIRA ÍNDIO DA COSTA, TILL PUPAK

(74) Dannemann, Siemsen, Bigler & Ipanema Moreira.

Referente RPI: 2339 - Cód. 39, Publicado: 03/11/2015, tendo em vista erro na data de depósito. Considerar os dados atuais: 18/06/2012.

---

(11) BR 30 2014 003588-6

Código 73 - Retificação

(22) 29/07/2014

(15) 08/03/2016

(45) 08/03/2016

(52) 13-03

(54) CONFIGURAÇÃO APLICADA EM CONECTOR

(71) STEEL COMPONENTES DE PIRAPOZINHO LTDA - ME (BR/SP)

(72) JOSÉ CARLOS MONTEIRO HARA

(74) VILAGE MARCAS E PATENTES LTDA

Referente RPI: 2445 - Cód. 41, Publicado: 14/11/2017. Retificação em complemento à publicação de código 41 da RPI 2445. Desconsiderar o trecho relativo ao e-mail corporativo cgreg.desenho@inpi.gov.br.

---

(11) BR 32 2013 004707-8

Código 73 - Retificação

(22) 26/11/2012

(15) 07/06/2016

(45) 07/06/2016

(52) 32-00 , 23-03

(54) PADRÃO ORNAMENTAL APLICADO EM TAMPO DE FOGÃO

(62) BR 30 2012 006039-7 26/11/2012

(71) TECNOVIDRO INDUSTRIA DE VIDROS LTDA (BR/RS)

(72) MARCO DE BASTIANI

(74) SKO OYARZABAL MARCAS E PATENTES S/S LTDA

Referente RPI: 2370 - Cód. 39, Publicado: 07/06/2016, devido a incorreções no campo (22) Data de Depósito. Considerar a data atual.



---

<b>(11) BR 32 2013 004708-6</b>	Código 73 - Retificação (22) 26/11/2012 (15) 01/07/2014 (45) 01/07/2014 (54) PADRÃO ORNAMENTAL APLICADO EM TAMPO DE FOGÃO (62) BR 30 2012 006039-7 26/11/2012 (71) TECNOVIDRO INDUSTRIA DE VIDROS LTDA (BR/RS) (72) MARCO DE BASTIANI (74) SKO OYARZABAL MARCAS E PATENTES S/S LTDA Referente RPI: 2269 - Cód. 39, Publicado: 01/07/2014, devido a incorreções no campo (22) Data de Depósito. Considerar a data atual.
<b>(11) BR 32 2013 004709-4</b>	Código 73 - Retificação (22) 26/11/2012 (15) 01/07/2014 (45) 01/07/2014 (54) PADRÃO ORNAMENTAL APLICADO EM TAMPO DE FOGÃO (62) BR 30 2012 006039-7 26/11/2012 (71) TECNOVIDRO INDUSTRIA DE VIDROS LTDA (BR/RS) (72) MARCO DE BASTIANI (74) SKO OYARZABAL MARCAS E PATENTES S/A LTDA Referente RPI: 2269 - Cód. 39, Publicado: 01/07/2014, devido a incorreções no campo (22) Data de Depósito. Considerar a data atual.
<b>(11) BR 32 2013 004710-8</b>	Código 73 - Retificação (22) 26/11/2012 (15) 01/07/2014 (45) 01/07/2014 (54) PADRÃO ORNAMENTAL APLICADO EM TAMPO DE FOGÃO (62) BR 30 2012 006039-7 26/11/2012 (71) TECNOVIDRO INDUSTRIA DE VIDROS LTDA (BR/RS) (72) MARCO DE BASTIANI (74) SKO OYARZABAL MARCAS E PATENTES S/S LTDA. Referente RPI: 2269 - Cód. 39, Publicado: 01/07/2014, devido a incorreções no campo (22) Data de Depósito. Considerar a data atual.
<b>(11) BR 32 2013 004711-6</b>	Código 73 - Retificação (22) 26/11/2012 (15) 01/07/2014 (45) 01/07/2014 (54) PADRÃO ORNAMENTAL APLICADO EM TAMPO DE FOGÃO (62) BR 30 2012 006039-7 26/11/2012 (71) TECNOVIDRO INDUSTRIA DE VIDROS LTDA (BR/RS)



---

(72) MARCO DE BASTIANI

(74) SKO OYARZABAL MARCAS E PATENTES S/A LTDA

Referente RPI: 2269 - Cód. 39, Publicado: 01/07/2014, devido a incorreções no campo (22) Data de Depósito. Considerar a data atual.

---

**(11) BR 32 2013 004712-4**

Código 73 - Retificação

(22) 26/11/2012

(15) 01/07/2014

(45) 01/07/2014

(54) PADRÃO ORNAMENTAL APLICADO EM TAMPO DE FOGÃO

(62) BR 30 2012 006039-7 26/11/2012

(71) TECNOVIDRO INDUSTRIA DE VIDROS LTDA (BR/RS)

(72) MARCO DE BASTIANI

(74) SKO OYARZABAL MARCAS E PATENTES S/A LTDA

Referente RPI: 2269 - Cód. 39, Publicado: 01/07/2014, devido a incorreções no campo (22) Data de Depósito. Considerar a data atual.

