

Revista da
**Propriedade
Industrial**

Nº 2447
28 de Novembro de 2017

Desenho Industrial

Seção III





REPÚBLICA FEDERATIVA DO BRASIL

Presidente

Michel Temer

MINISTÉRIO DA INDÚSTRIA, COMÉRCIO EXTERIOR E SERVIÇOS

Ministro da Indústria, Comércio Exterior e Serviços

Marcos Pereira

INSTITUTO NACIONAL DA PROPRIEDADE INDUSTRIAL

Presidente

Luiz Otávio Pimentel

De conformidade com a Lei nº 5.648 de 11 de dezembro de 1970, esta é a publicação oficial do Instituto Nacional da Propriedade Industrial, órgão vinculado ao Ministério da Indústria, Comércio Exterior e Serviços, República Federativa do Brasil, que publica todos os seus atos, despachos e decisões relativos ao sistema de propriedade industrial no Brasil, compreendendo Marcas e Patentes, bem como os referentes a contratos de Transferência de Tecnologia e assuntos correlatos, além dos que dizem respeito ao registro de programas de computador como direito autoral.

As established by Law nº 5.648 of december 11, 1970, this is the official publication of the National Institute of Industrial Property, an office under the Ministry of Industry, Foreign Trade and Services, Federative Republic of Brazil, which publishes all its official acts, orders and decisions regarding the industrial property system in Brazil, comprising Trademarks and Patents, as well as those referring to Technology Transfer agreements and related matters, besides those regarding software registering as copyright.

D'après la Loi nº 5.648 du 11 décembre 1970, c'est la publication officielle de l'Institut National de la Propriété Industrielle, un office lié au Ministère de l'Industrie, du Commerce Extérieur et des Services, République Fédérative du Brésil, qui publie tous ses actes, ordres et décisions concernant le système de la propriété industrielle au Brésil, y compris marques et brevets, aussi que ceux référents aux contrats de transfert de technologie et des sujets afférents, en outre que ceux se rapportant à l'enregistrement des programmes d'ordinateur comme droit d'auteur.

Según establece la Ley nº 5.648 de 11 diciembre 1970, esta es la publicación oficial del Instituto Nacional de la Propiedad Industrial, oficina vinculada al Ministerio de la Industria, Comercio Exterior y Servicios, República Federativa del Brasil, que publica todos sus actos, ordenes y decisiones referentes al sistema de propiedad industrial en Brasil, comprendiendo marcas y patentes así que los referentes a contratos de transferencia de tecnología y asuntos corelacionados, además de los referentes al registro de programas de ordenador como derecho de autor.

Laut Gezets Nr. 5.648 vom 11. dezember 1970, ist dies das Amtsblatt des Nationalen Instituts für gewerbliches Eigentum (INPI), eines Organs des Bundesministerium für Industrie, Handel und Dienstleistungen, der Bundesrepublik Brasilien, welches alle Amtshandlungen, Beschlüsse und Entscheidungen über gewerbliches Eigentum in Brasilien, einschliesslich Warenzeichen und Patente, ebenso wie auch Übertragungsverträge von Technologie und Computerprogramme als Urheberrecht veröffentlicht.



DIRETORIA DE MARCAS, DESENHO INDUSTRIAL E INDICAÇÕES GEOGRÁFICAS

DESENHO INDUSTRIAL

**PEDIDO DE REGISTRO DE DESENHO INDUSTRIAL
PEDIDO DIVIDIDO DE UM PEDIDO DE
REGISTRO DE DESENHO INDUSTRIAL
ANTERIORMENTE DEPOSITADO**



Índice Geral:

Código 200 - Nulidade conhecida e provida. Anulado o privilégio.....	5
Código 201 - Nulidade conhecida e negado provimento. Mantida a concessão do privilégio.....	13
Código 205 - Intimação para manifestação por parte do titular e do requerente.....	16
Código 31 - Notificação de Depósito.....	25
Código 33.1 - Pedido Inexistente.....	26
Código 34 - Exigência - Art. 106 § 3º da LPI.....	30
Código 35 - Arquivamento do Pedido – Art. 216 § 2º e Art. 106 § 3º da LPI.....	49
Código 36 - Indeferimento - Art. 106 § 4º da LPI.....	71
Código 37 - Recurso Contra o Indeferimento.....	74
Código 38 - Outros Recursos.....	83
Código 39 - Concessão do Registro.....	87
Código 40 - Publicação do Parecer de Mérito.....	113
Código 44 - Extinção - Art. 119 inciso III da LPI.....	115
Código 46 - Prorrogação.....	122
Código 47.1 - Petição Prejudicada.....	150
Código 49 - Perda de Prioridade.....	153
Código 50 - Alteração de Classificação.....	154
Código 56 - Transferência Deferida.....	160
Código 58 - Transferência em Exigência.....	165
Código 59 - Alteração de Nome Deferida.....	186
Código 62 - Alteração de Sede Deferida.....	195
Código 70 - Publicação Anulada.....	203
Código 71 - Despacho Anulado.....	204
Código 73 - Retificação.....	205



Código 200 - Nulidade conhecida e provida. Anulado o privilégio

(11) BR 30 2012 000777-1	Código 200 - Nulidade conhecida e provida. Anulado o privilégio (45) 25/11/2014 (73) DUNA ENTERPRISES S.L. (ES) (74) Rubens dos Santos Filho Conheço do processo administrativo de nulidade instaurado. Dou provimento ao requerido. Declaro nulo o registro de desenho industrial por infringência ao artigo 95 da LPI.
(11) BR 30 2012 001344-5	Código 200 - Nulidade conhecida e provida. Anulado o privilégio (45) 03/07/2012 (73) Grendene S.A. (BR/CE) (74) Custódio de Almeida & Cia. Conheço do processo administrativo de nulidade instaurado. Dou provimento ao requerido. Declaro nulo o registro de desenho industrial por infringência ao artigo 95 da LPI.
(11) BR 30 2012 001761-0	Código 200 - Nulidade conhecida e provida. Anulado o privilégio (45) 08/09/2015 (73) ALFEU DA SILVA RESENDE (BR/DF) (74) Modal Marcas e Patentes Ltda Conheço do processo administrativo de nulidade instaurado. Dou provimento ao requerido. Declaro nulo o registro de desenho industrial por infringência ao artigo 95 da LPI.
(11) BR 30 2012 003417-5	Código 200 - Nulidade conhecida e provida. Anulado o privilégio (45) 17/11/2015 (73) SUZHOU EAGLE ELETRIC VEHCLC MANUFACTURING CO.,LTD (CN) (74) M C ARAUJO Consultoria em Propriedade Industrial Ltda Conheço do processo administrativo de nulidade instaurado. Dou provimento ao requerido. Declaro nulo o registro de desenho industrial por infringência ao artigo 95 da LPI.
(11) BR 30 2012 006706-5	Código 200 - Nulidade conhecida e provida. Anulado o privilégio (45) 03/06/2014 (73) INDÚSTRIA E COMÉRCIO DE PLÁSTICOS CAJOVIL LTDA (BR/SC) (74) KING'S MARCAS E PATENTES LTDA Conheço do processo administrativo de nulidade instaurado. Dou provimento ao requerido. Declaro nulo o registro de desenho industrial por infringência ao artigo 95 da LPI.



(11) BR 30 2013 000407-4	Código 200 - Nulidade conhecida e provida. Anulado o privilégio (45) 04/11/2014 (73) APPLE INC. (US) (74) Kasznar Leonardos Propriedade Intelectual Conheço do processo administrativo de nulidade instaurado. Dou provimento ao requerido. Declaro nulo o registro de desenho industrial por infringência ao artigo 95 da LPI.
(11) BR 30 2013 001522-0	Código 200 - Nulidade conhecida e provida. Anulado o privilégio (45) 24/11/2015 (73) CESDE INDÚSTRIA E COMÉRCIO DE ELETRODOMÉSTICOS LTDA (BR/CE) (74) WETTOR BUREAU DE APOIO EMP. S/S LTDA ME Conheço do processo administrativo de nulidade instaurado. Dou provimento ao requerido. Declaro nulo o registro de desenho industrial por infringência ao artigo 95 da LPI.
(11) BR 30 2013 003555-7	Código 200 - Nulidade conhecida e provida. Anulado o privilégio (45) 01/03/2016 (73) CARLOS ALBERTO DE AGRELA RODRIGUES CAMPANÁRIO (BR/SP) (74) ÍTALO MUGLIA DE MARCHI Conheço do processo administrativo de nulidade instaurado. Dou provimento ao requerido. Declaro nulo o registro de desenho industrial por infringência ao artigo 95 da LPI.
(11) BR 30 2013 003556-5	Código 200 - Nulidade conhecida e provida. Anulado o privilégio (45) 10/06/2014 (73) CARLOS ALBERTO DE AGRELA RODRIGUES CAMPANÁRIO (BR/SP) (74) ÍTALO MUGLIA DE MARCHI Conheço do processo administrativo de nulidade instaurado. Dou provimento ao requerido. Declaro nulo o registro de desenho industrial por infringência ao artigo 95 da LPI.
(11) BR 30 2013 004394-0	Código 200 - Nulidade conhecida e provida. Anulado o privilégio (45) 02/12/2014 (73) DYSON TECHNOLOGY LIMITED (GB) (74) NELLIE D SHORES Conheço do processo administrativo de nulidade instaurado. Dou provimento ao requerido. Declaro nulo o registro de desenho industrial por infringência ao artigo 95 da LPI.
(11) BR 30 2013 004412-2	Código 200 - Nulidade conhecida e provida. Anulado o privilégio (45) 30/12/2014



(73) KONINKLIJKE PHILIPS N.V. (NL)

(74) EDUARDO OTERO

Conheço do processo administrativo de nulidade instaurado. Dou provimento ao requerido. Declaro nulo o registro de desenho industrial por infringência ao artigo 95 da LPI.

(11) BR 30 2013 005011-4

Código 200 - Nulidade conhecida e provida. Anulado o privilégio

(45) 13/01/2015

(73) DURATEX S.A. (BR/SP)

(74) ANTONIO MAURICIO PEDRAS ARNAUD

Conheço do processo administrativo de nulidade instaurado. Dou provimento ao requerido. Declaro nulo o registro de desenho industrial por infringência ao artigo 95 da LPI.

(11) BR 30 2013 006264-3

Código 200 - Nulidade conhecida e provida. Anulado o privilégio

(45) 24/02/2015

(73) LG ELECTONICS INC (KR)

(74) VILELACOELHO SOCIEDADE DE ADVOGADOS

Conheço do processo administrativo de nulidade instaurado. Dou provimento ao requerido. Declaro nulo o registro de desenho industrial por infringência ao artigo 95 da LPI.

(11) BR 30 2014 001614-8

Código 200 - Nulidade conhecida e provida. Anulado o privilégio

(45) 02/06/2015

(73) GRENDENE S.A. (BR/CE)

(74) CUSTÓDIO DE ALMEIDA & CIA

Conheço do processo administrativo de nulidade instaurado. Dou provimento ao requerido. Declaro nulo o registro de desenho industrial por infringência ao artigo 95 da LPI.

(11) BR 30 2014 001652-0

Código 200 - Nulidade conhecida e provida. Anulado o privilégio

(45) 09/06/2015

(73) ELECTROLUX APPLIANCES AKTIEBOLAG (SE)

(74) KASZNAR LEONARDOS PROPRIEDADE INTELECTUAL

Conheço do processo administrativo de nulidade instaurado. Dou provimento ao requerido. Declaro nulo o registro de desenho industrial por infringência ao artigo 95 da LPI.

(11) BR 30 2014 001692-0

Código 200 - Nulidade conhecida e provida. Anulado o privilégio

(45) 26/04/2016

(73) POLAR COMÉRCIO DE PLÁSTICOS LTDA EPP (BR/SC)

(74) SANDRO WUNDERLICH

Conheço do processo administrativo de nulidade instaurado. Dou provimento ao requerido. Declaro nulo o registro de desenho industrial por infringência ao artigo



95 da LPI.

(11) BR 30 2014 001780-2

Código 200 - Nulidade conhecida e provida. Anulado o privilégio

(45) 26/04/2016

(73) ROSANE CECILIA FREIBERGER DALSOCHIO (BR/SC)

(74) BIRATINI PEREIRA GOMES

Conheço do processo administrativo de nulidade instaurado. Dou provimento ao requerido. Declaro nulo o registro de desenho industrial por infringência ao artigo 95 da LPI.

(11) BR 30 2014 003124-4

Código 200 - Nulidade conhecida e provida. Anulado o privilégio

(45) 23/02/2016

(73) GLASSPEÇAS INDÚSTRIA E COMÉRCIO LTDA - EPP (BR/SP)

(74) VILAGE MARCAS E PATENTES LTDA

Conheço do processo administrativo de nulidade instaurado. Dou provimento ao requerido. Declaro nulo o registro de desenho industrial por infringência ao artigo 95 da LPI.

(11) BR 30 2014 003613-0

Código 200 - Nulidade conhecida e provida. Anulado o privilégio

(45) 08/03/2016

(73) LG ELECTRONICS INC. (KR)

(74) VILELACOELHO SOCIEDADE DE ADVOGADOS

Conheço do processo administrativo de nulidade instaurado. Dou provimento ao requerido. Declaro nulo o registro de desenho industrial por infringência ao artigo 95 da LPI.

(11) BR 30 2014 003746-3

Código 200 - Nulidade conhecida e provida. Anulado o privilégio

(45) 19/07/2016

(73) BRITANIA ELETRODOMÉSTICOS SA (BR/PR)

(74) VALOR PROPRIEDADE INTELECTUAL S/S LTDA

Conheço do processo administrativo de nulidade instaurado. Dou provimento ao requerido. Declaro nulo o registro de desenho industrial por infringência ao artigo 95 da LPI.

(11) BR 30 2014 003747-1

Código 200 - Nulidade conhecida e provida. Anulado o privilégio

(45) 15/03/2016

(73) BRITANIA ELETRODOMÉSTICOS SA (BR/PR)

(74) VALOR PROPRIEDADE INTELECTUAL S/S LTDA

Conheço do processo administrativo de nulidade instaurado. Dou provimento ao requerido. Declaro nulo o registro de desenho industrial por infringência ao artigo 95 da LPI.

(11) BR 30 2014 003757-9

Código 200 - Nulidade conhecida e provida. Anulado o privilégio

(45) 15/03/2016



	(73) BRITÂNIA ELETRODOMÉSTICOS S.A. (BR/PR) (74) VALOR PROPRIEDADE INTELECTUAL S/S LTDA Conheço do processo administrativo de nulidade instaurado. Dou provimento ao requerido. Declaro nulo o registro de desenho industrial por infringência ao artigo 95 da LPI.
(11) BR 30 2014 003778-1	Código 200 - Nulidade conhecida e provida. Anulado o privilégio (45) 15/03/2016 (73) C&K INDÚSTRIA DE ACESSÓRIOS AUTOMOTIVOS LTDA - EPP (BR/SC) (74) SANDRO WUNDERLICH Conheço do processo administrativo de nulidade instaurado. Dou provimento ao requerido. Declaro nulo o registro de desenho industrial por infringência ao artigo 95 da LPI.
(11) BR 30 2014 003856-7	Código 200 - Nulidade conhecida e provida. Anulado o privilégio (45) 31/05/2016 (73) BRITÂNIA ELETRODOMÉSTICOS S.A. (BR/PR) (74) VALOR PROPRIEDADE INTELECTUAL S/S LTDA Conheço do processo administrativo de nulidade instaurado. Dou provimento ao requerido. Declaro nulo o registro de desenho industrial por infringência ao artigo 95 da LPI.
(11) BR 30 2014 003857-5	Código 200 - Nulidade conhecida e provida. Anulado o privilégio (45) 19/07/2016 (73) BRITÂNIA ELETRODOMÉSTICOS S.A. (BR/PR) (74) VALOR PROPRIEDADE INTELECTUAL S/S LTDA Conheço do processo administrativo de nulidade instaurado. Dou provimento ao requerido. Declaro nulo o registro de desenho industrial por infringência ao artigo 95 da LPI.
(11) BR 30 2015 000483-5	Código 200 - Nulidade conhecida e provida. Anulado o privilégio (45) 14/06/2016 (73) CLEBER LUIS DA RÉ (BR/RS) (74) LUIS FERNANDO CAMPOS STOCK Conheço do processo administrativo de nulidade instaurado. Dou provimento ao requerido. Declaro nulo o registro de desenho industrial por infringência ao artigo 95 da LPI.
(11) BR 30 2015 001227-7	Código 200 - Nulidade conhecida e provida. Anulado o privilégio (45) 21/06/2016 (73) CLEBER LUIS DA RÉ (BR/RS) (74) LUIZ FERNANDO CAMPOS STOCK Conheço do processo administrativo de nulidade instaurado. Dou provimento ao requerido. Declaro nulo o registro de desenho industrial por infringência ao artigo



95 da LPI.

(11) BR 30 2015 002447-0

Código 200 - Nulidade conhecida e provida. Anulado o privilégio

(45) 12/07/2016

(73) ARISTANI CARLOS ANGONESE (BR/PR)

(74) MARCOS ANTONIO NUNES

Conheço do processo administrativo de nulidade instaurado. Dou provimento ao requerido. Declaro nulo o registro de desenho industrial por infringência ao artigo 95 da LPI.

(11) BR 30 2015 002545-0

Código 200 - Nulidade conhecida e provida. Anulado o privilégio

(45) 26/07/2016

(73) BRITÂNIA ELETRODOMÉSTICOS SA (BR/PR)

(74) ILDO RITTER DE OLIVEIRA

Conheço do processo administrativo de nulidade instaurado. Dou provimento ao requerido. Declaro nulo o registro de desenho industrial por infringência ao artigo 95 da LPI.

(11) DI 6601616-9

Código 200 - Nulidade conhecida e provida. Anulado o privilégio

(45) 18/07/2006

(73) Nelson Noel Cordeiro Lima (BR/RJ)

(74) DANNEMANN , SIEMSEN , BIGLER & IPANEMA MOREIRA

Conheço do processo administrativo de nulidade instaurado. Dou provimento ao requerido. Declaro nulo o registro de desenho industrial por infringência ao artigo 95 da LPI.

(11) DI 6805198-0

Código 200 - Nulidade conhecida e provida. Anulado o privilégio

(45) 10/11/2009

(73) Mauricio Balbinot (BR/RS)

(74) Abdulcarim Bakkar

Conheço do processo administrativo de nulidade instaurado. Dou provimento ao requerido. Declaro nulo o registro de desenho industrial por infringência ao artigo 95 da LPI.

(11) DI 6805437-8

Código 200 - Nulidade conhecida e provida. Anulado o privilégio

(45) 10/11/2009

(73) Mitra Indústria e Comércio Ltda (BR/MG)

(74) Adilson de Souza Pena

Conheço do processo administrativo de nulidade instaurado. Dou provimento ao requerido. Declaro nulo o registro de desenho industrial por infringência ao artigo 95 da LPI.

(11) DI 7000369-6

Código 200 - Nulidade conhecida e provida. Anulado o privilégio

(45) 21/09/2010



(73) Vianir Angonese (BR/PR)

(74) Marcos Antonio Nunes

Conheço do processo administrativo de nulidade instaurado. Dou provimento ao requerido. Declaro nulo o registro de desenho industrial por infringência ao artigo 95 da LPI.

(11) DI 7001345-4

Código 200 - Nulidade conhecida e provida. Anulado o privilégio

(45) 07/12/2010

(73) Owens-Brockway Glass Container INC (US)

(74) Dannemann, Siemsen, Bigler & Ipanema Moreira

Conheço do processo administrativo de nulidade instaurado. Dou provimento ao requerido. Declaro nulo o registro de desenho industrial por infringência ao artigo 95 da LPI.

(11) DI 7001382-9

Código 200 - Nulidade conhecida e provida. Anulado o privilégio

(45) 31/01/2012

(73) Koninklijke Philips Electronics N.V. (NL)

(74) Nellie Anne Daniel-Shores

Conheço do processo administrativo de nulidade instaurado. Dou provimento ao requerido. Declaro nulo o registro de desenho industrial por infringência ao artigo 95 da LPI.

(11) DI 7001566-0

Código 200 - Nulidade conhecida e provida. Anulado o privilégio

(45) 30/11/2010

(73) Maqtron Importação e Exportação Ltda (BR/SC)

(74) Sandro Conrado da Silva

Conheço do processo administrativo de nulidade instaurado. Dou provimento ao requerido. Declaro nulo o registro de desenho industrial por infringência ao artigo 95 da LPI.

(11) DI 7002465-0

Código 200 - Nulidade conhecida e provida. Anulado o privilégio

(45) 21/12/2010

(73) RUBENS COELHO DE SOUZA JUNIOR (BR/SP)

(74) JOSÉ EDIS RODRIGUES

Conheço do processo administrativo de nulidade instaurado. Dou provimento ao requerido. Declaro nulo o registro de desenho industrial por infringência ao artigo 95 da LPI.

(11) DI 7004652-2

Código 200 - Nulidade conhecida e provida. Anulado o privilégio

(45) 29/03/2011

(73) IOANNIS PANAGIOTIS BETHANIS (BR/SP)

(74) CITY PATENTES E MARCAS LTDA

Conheço do processo administrativo de nulidade instaurado. Dou provimento ao requerido. Declaro nulo o registro de desenho industrial por infringência ao artigo



95 da LPI.

(11) DI 7101087-4

Código 200 - Nulidade conhecida e provida. Anulado o privilégio

(45) 24/04/2012

(73) LUIZ CARLOS DE MORAES (BR/SP)

(74) CRIMARK ASSESSORIA EMPRESARIAL LTDA.

Conheço do processo administrativo de nulidade instaurado. Dou provimento ao requerido. Declaro nulo o registro de desenho industrial por infringência ao artigo 95 da LPI.

(11) DI 7102742-4

Código 200 - Nulidade conhecida e provida. Anulado o privilégio

(45) 14/07/2015

(73) Fresnomaq Indústria de Máquinas S.A (BR/PR)

(74) Bhering Advogados

Conheço do processo administrativo de nulidade instaurado. Dou provimento ao requerido. Declaro nulo o registro de desenho industrial por infringência ao artigo 95 da LPI.

(11) DI 7103254-1

Código 200 - Nulidade conhecida e provida. Anulado o privilégio

(45) 03/09/2013

(73) Apple Inc (US)

(74) Momsen, Leonardos & Cia

Conheço do processo administrativo de nulidade instaurado. Dou provimento ao requerido. Declaro nulo o registro de desenho industrial por infringência ao artigo 95 da LPI.

(11) DI 7103376-9

Código 200 - Nulidade conhecida e provida. Anulado o privilégio

(45) 22/05/2012

(73) Octavio de Oliveira Barbara Junior (BR/SP)

(74) Vilage Marcas & Patentes S/S Ltda

Conheço do processo administrativo de nulidade instaurado. Dou provimento ao requerido. Declaro nulo o registro de desenho industrial por infringência ao artigo 95 da LPI.

(11) DI 7106252-1

Código 200 - Nulidade conhecida e provida. Anulado o privilégio

(45) 30/10/2012

(73) Hard Comércio de Fixadores e Resinas Ltda (BR/SC)

(74) Sandro Wunderlich

Conheço do processo administrativo de nulidade instaurado. Dou provimento ao requerido. Declaro nulo o registro de desenho industrial por infringência ao artigo 95 da LPI.



Código 201 - Nulidade conhecida e negado provimento. Mantida a concessão do privilégio

(11) BR 30 2012 002082-4	<p>Código 201 - Nulidade conhecida e negado provimento. Mantida a concessão do privilégio</p> <p>(45) 14/08/2012</p> <p>(73) HM Ferrari Embalagens Ltda (BR/RS)</p> <p>(74) Guerra Propriedade Industrial</p> <p>Conheço do Processo Administrativo de Nulidade instaurado. Nego-lhe provimento em seu mérito. Mantenho a Concessão do Registro.</p>
(11) BR 30 2012 003175-3	<p>Código 201 - Nulidade conhecida e negado provimento. Mantida a concessão do privilégio</p> <p>(45) 09/12/2014</p> <p>(73) LÉSCIO ANTÔNIO DE AZEVEDO (BR/MG)</p> <p>(74) EDUARDO LIVIO DAIMOND</p> <p>Conheço do Processo Administrativo de Nulidade instaurado. Nego-lhe provimento em seu mérito. Mantenho a Concessão do Registro.</p>
(11) BR 30 2012 003856-1	<p>Código 201 - Nulidade conhecida e negado provimento. Mantida a concessão do privilégio</p> <p>(45) 27/05/2014</p> <p>(73) BRIDGESTONE AMERICAS TIRE OPERATIONS, LLC (US)</p> <p>(74) DANNEMANN, SIEMSEN, BIGLER & IPANEMA MOREIRA</p> <p>Conheço do Processo Administrativo de Nulidade instaurado. Nego-lhe provimento em seu mérito. Mantenho a Concessão do Registro.</p>
(11) BR 30 2013 000449-0	<p>Código 201 - Nulidade conhecida e negado provimento. Mantida a concessão do privilégio</p> <p>(45) 03/06/2014</p> <p>(73) MARCO ANTONIO CAPASSO (BR/SP)</p> <p>(74) Vilage Marcas & Patentes Ltda</p> <p>Conheço do Processo Administrativo de Nulidade instaurado. Nego-lhe provimento em seu mérito. Mantenho a Concessão do Registro.</p>
(11) BR 30 2013 001021-0	<p>Código 201 - Nulidade conhecida e negado provimento. Mantida a concessão do privilégio</p> <p>(45) 18/11/2014</p> <p>(73) APPLE INC. (US)</p> <p>(74) Kasznar Leonardos Propriedade Intelectual</p> <p>Conheço do Processo Administrativo de Nulidade instaurado. Nego-lhe</p>



provimento em seu mérito. Mantenho a Concessão do Registro.

(11) BR 30 2014 005874-6

Código 201 - Nulidade conhecida e negado provimento. Mantida a concessão do privilégio

(45) 24/05/2016

(73) KONINKLIJKE PHILIPS N.V. (NL)

(74) EDUARDO OTERO

Conheço do Processo Administrativo de Nulidade instaurado. Nego-lhe provimento em seu mérito. Mantenho a Concessão do Registro.

(11) DI 7002455-3

Código 201 - Nulidade conhecida e negado provimento. Mantida a concessão do privilégio

(45) 21/12/2010

(73) RUBENS COELHO DE SOUZA JUNIOR (BR/SP)

(74) JOSÉ EDIS RODRIGUES

Conheço do Processo Administrativo de Nulidade instaurado. Nego-lhe provimento em seu mérito. Mantenho a Concessão do Registro.

(11) DI 7002459-6

Código 201 - Nulidade conhecida e negado provimento. Mantida a concessão do privilégio

(45) 21/12/2010

(73) RUBENS COELHO DE SOUZA JUNIOR (BR/SP)

(74) JOSÉ EDIS RODRIGUES

Conheço do Processo Administrativo de Nulidade instaurado. Nego-lhe provimento em seu mérito. Mantenho a Concessão do Registro.

(11) DI 7002460-0

Código 201 - Nulidade conhecida e negado provimento. Mantida a concessão do privilégio

(45) 21/12/2010

(73) RUBENS COELHO DE SOUZA JUNIOR (BR/SP)

(74) JOSÉ EDIS RODRIGUES

Conheço do Processo Administrativo de Nulidade instaurado. Nego-lhe provimento em seu mérito. Mantenho a Concessão do Registro.

(11) DI 7002462-6

Código 201 - Nulidade conhecida e negado provimento. Mantida a concessão do privilégio

(45) 21/12/2010

(73) RUBENS COELHO DE SOUZA JUNIOR (BR/SP)

(74) JOSÉ EDIS RODRIGUES

Conheço do Processo Administrativo de Nulidade instaurado. Nego-lhe provimento em seu mérito. Mantenho a Concessão do Registro.

(11) DI 7002878-8

Código 201 - Nulidade conhecida e negado provimento. Mantida a concessão do privilégio



(45) 22/02/2011

(73) RUBENS COELHO DE SOUZA JUNIOR (BR/SP)

(74) JOSÉ EDIS RODRIGUES

Conheço do Processo Administrativo de Nulidade instaurado. Nego-lhe provimento em seu mérito. Mantenho a Concessão do Registro.

(11) DI 7106736-1

Código 201 - Nulidade conhecida e negado provimento. Mantida a concessão do privilégio

(45) 13/11/2012

(73) Almiro Florisberto de Moura (BR/PR)

(74) Claudemir Elias Calheiros

Conheço do Processo Administrativo de Nulidade instaurado. Nego-lhe provimento em seu mérito. Mantenho a Concessão do Registro.



Código 205 - Intimação para manifestação por parte do titular e do requerente

(11) BR 30 2012 005143-6	<p>Código 205 - Intimação para manifestação por parte do titular e do requerente (45) 01/10/2013 (73) Festo AG & CO. KG (DE) (74) DANNEMANN, SIEMSEN, BIGLER & IPANEMA MOREIRA PAN de ofício: O Titular deverá tomar conhecimento do parecer técnico que concluiu pela nulidade do registro, para se manifestar no prazo de sessenta dias. O parecer encontra-se disponibilizado para o titular através do e-mail corporativo cgreg.desenho@inpi.gov.br</p>
(11) BR 30 2012 005775-2	<p>Código 205 - Intimação para manifestação por parte do titular e do requerente (45) 03/06/2014 (73) PADO S. A. INDUSTRIAL COMERCIAL E IMPORTADORA (BR/SP) (74) CESAR PEDUTI NETO PAN de terceiros: O(s) Titular(es): PADO S. A. INDUSTRIAL COMERCIAL E IMPORTADORA e Requerente(s): IMAB INDUSTRIA METALURGICA LTDA / Procurador(es): JOSE EDUARDO LOUZÃ PRADO, deverão tomar conhecimento do parecer técnico que concluiu pela nulidade do registro, para se manifestarem no prazo de sessenta dias. O parecer encontra-se disponibilizado para o titular através do e-mail corporativo cgreg.desenho@inpi.gov.br</p>
(11) BR 30 2012 005787-6	<p>Código 205 - Intimação para manifestação por parte do titular e do requerente (45) 03/06/2014 (73) PADO S. A. INDUSTRIAL COMERCIAL E IMPORTADORA (BR/SP) (74) CESAR PEDUTI NETO PAN de terceiros: O(s) Titular(es): PADO S. A. INDUSTRIAL COMERCIAL E IMPORTADORA e Requerente(s): IMAB INDUSTRIA METALURGICA LTDA / Procurador(es): JOSÉ EDUARDO LOURÃ PRADO, deverão tomar conhecimento do parecer técnico que concluiu pela manutenção do registro, para se manifestarem no prazo de sessenta dias. O parecer encontra-se disponibilizado para o titular através do e-mail corporativo cgreg.desenho@inpi.gov.br</p>
(11) BR 30 2012 005790-6	<p>Código 205 - Intimação para manifestação por parte do titular e do requerente (45) 03/06/2014 (73) PADO S. A. INDUSTRIAL COMERCIAL E IMPORTADORA (BR/SP) (74) CESAR PEDUTI NETO PAN de terceiros: O(s) Titular(es): PADO S. A. INDUSTRIAL COMERCIAL E IMPORTADORA e Requerente(s): IMAB INDUSTRIA METALURGICA LTDA / Procurador(es): JOSE EDUARDO LOUZÃ PRADO, deverão tomar conhecimento do parecer técnico que concluiu pela nulidade do registro, para se manifestarem</p>



no prazo de sessenta dias. O parecer encontra-se disponibilizado para o titular através do e-mail corporativo cgrec.desenho@inpi.gov.br

(11) BR 30 2012 006022-2

Código 205 - Intimação para manifestação por parte do titular e do requerente
(45) 23/07/2013
(73) JOACIRTON ROSSO (BR/SC)
(74) ANEL MARCAS E PATENTES LTDA
PAN de terceiros: O(s) Titular(es): JOACIRTON ROSSO e Requerente(s): LUIS ANTONIO BARBOSA / Procurador(es): JOSÉ EDUARDO LOUZÃ PRADO, deverão tomar conhecimento do parecer técnico que concluiu pela manutenção do registro, para se manifestarem no prazo de sessenta dias. O parecer encontra-se disponibilizado para o titular através do e-mail corporativo cgrec.desenho@inpi.gov.br

(11) BR 30 2012 006023-0

Código 205 - Intimação para manifestação por parte do titular e do requerente
(45) 23/07/2013
(73) JOACIRTON ROSSO (BR/SC)
(74) ANEL MARCAS E PATENTES LTDA
PAN de terceiros: O(s) Titular(es): JOACIRTON ROSSO e Requerente(s): LUIS ANTONIO BARBOSA / Procurador(es): JOSE EDUARDO LOUZÃ PRADO, deverão tomar conhecimento do parecer técnico que concluiu pela manutenção do registro, para se manifestarem no prazo de sessenta dias. O parecer encontra-se disponibilizado para o titular através do e-mail corporativo cgrec.desenho@inpi.gov.br

(11) BR 30 2012 006024-9

Código 205 - Intimação para manifestação por parte do titular e do requerente
(45) 23/07/2013
(73) JOACIRTON ROSSO (BR/SC)
(74) ANEL MARCAS E PATENTES LTDA
PAN de terceiros: O(s) Titular(es): JOACIRTON ROSSO e Requerente(s): LUIS ANTONIO BARBOSA / Procurador(es): JOSE EDUARDO LOUZÃ PRADO, deverão tomar conhecimento do parecer técnico que concluiu pela manutenção do registro, para se manifestarem no prazo de sessenta dias. O parecer encontra-se disponibilizado para o titular através do e-mail corporativo cgrec.desenho@inpi.gov.br

(11) BR 30 2013 001745-1

Código 205 - Intimação para manifestação por parte do titular e do requerente
(45) 24/01/2017
(73) SKYLIGHTS DO BRASIL INDÚSTRIA E COMÉRCIO DE MATERIAIS PARA CONSTRUÇÃO CIVIL LTDA (BR/PR)
(74) CARLOS EDUARDO GOMES DA SILVA
PAN de terceiros: O(s) Titular(es): SKYLIGHTS DO BRASIL INDÚSTRIA E COMÉRCIO DE MATERIAIS PARA CONSTRUÇÃO CIVIL LTDA e Requerente(s): CASSIO PISSETTI / Procurador(es): MARCOS ANTONIO NUNES, deverão



tomar conhecimento do parecer técnico que concluiu pela nulidade do registro, para se manifestarem no prazo de sessenta dias. O parecer encontra-se disponibilizado para o titular através do e-mail corporativo cgreg.desenho@inpi.gov.br

(11) BR 30 2013 002380-0

Código 205 - Intimação para manifestação por parte do titular e do requerente
(45) 25/11/2014
(73) TOO MARKER PRODUCTS INC (JP)
(74) BEERRE ASSESSORIA EMPRESARIAL LTDA
PAN de ofício: O Titular deverá tomar conhecimento do parecer técnico que concluiu pela nulidade do registro, para se manifestar no prazo de sessenta dias. O parecer encontra-se disponibilizado para o titular através do e-mail corporativo cgreg.desenho@inpi.gov.br

(11) BR 30 2013 002382-6

Código 205 - Intimação para manifestação por parte do titular e do requerente
(45) 02/12/2014
(73) TOO MARKER PRODUCTS INC (JP)
(74) BEERRE ASSESSORIA EMPRESARIAL LTDA
PAN de ofício: O Titular deverá tomar conhecimento do parecer técnico que concluiu pela nulidade do registro, para se manifestar no prazo de sessenta dias. O parecer encontra-se disponibilizado para o titular através do e-mail corporativo cgreg.desenho@inpi.gov.br

(11) BR 30 2013 003017-2

Código 205 - Intimação para manifestação por parte do titular e do requerente
(45) 23/12/2014
(73) NELSON AZIBY DO NASCIMENTO (BR/SP)
(74) MARTINI MARCAS E PATENTES LTDA
PAN de terceiros: O(s) Titular(es): NELSON AZIBY DO NASCIMENTO e Requerente(s): MAXXIMO INDUSTRIA E COMERCIO DE UTILIDADES DOMESTICAS LTDA - EPP / Procurador(es): JOSE EDIS RODRIGUES, deverão tomar conhecimento do parecer técnico que concluiu pela nulidade do registro, para se manifestarem no prazo de sessenta dias. O parecer encontra-se disponibilizado para o titular através do e-mail corporativo cgreg.desenho@inpi.gov.br

(11) BR 30 2013 006292-9

Código 205 - Intimação para manifestação por parte do titular e do requerente
(45) 22/12/2015
(73) JOSÉ SENDESKI NETO (BR/PR)
(74) VILELACOELHO SOCIEDADE DE ADVOGADOS
PAN de terceiros: O(s) Titular(es): JOSÉ SENDESKI NETO e Requerente(s): BRASFORMA INDUSTRIA E COMERCIO LTDA / Procurador(es): JOSE CARLOS TINOCO SOARES JUNIOR, deverão tomar conhecimento do parecer técnico que concluiu pela nulidade do registro, para se manifestarem no prazo de sessenta dias. O parecer encontra-se disponibilizado para o titular através do



e-mail corporativo cgreg.desenho@inpi.gov.br

(11) BR 30 2014 000393-3

Código 205 - Intimação para manifestação por parte do titular e do requerente
(45) 29/12/2015
(73) ROBERTO NICOLA SCHIOPPA (BR/SP)
(74) SUL AMÉRICA MARCAS E PATENTES LTDA
PAN de terceiros: O(s) Titular(es): ROBERTO NICOLA SCHIOPPA e
Requerente(s): SQUADRONI PRODUTOS INDUSTRIAIS LIMITADA /
Procurador(es): JOSE CARLOS TINOCO SOARES JUNIOR, deverão tomar
conhecimento do parecer técnico que concluiu pela nulidade do registro, para se
manifestarem no prazo de sessenta dias. O parecer encontra-se disponibilizado
para o titular através do e-mail corporativo cgreg.desenho@inpi.gov.br

(11) BR 30 2014 003792-7

Código 205 - Intimação para manifestação por parte do titular e do requerente
(45) 15/03/2016
(73) RIBEIRO PLÁSTICOS LTDA ME (BR/SC)
(74) KING'S MARCAS E PATENTES LTDA
PAN de terceiros: O(s) Titular(es): RIBEIRO PLÁSTICOS LTDA ME e
Requerente(s): IBMF - INDUSTRIA DE MATERIAIS CONSTRUÇÃO LTDA /
Procurador(es): JORGE LUIZ DA SILVA MONTEIRO, deverão tomar
conhecimento do parecer técnico que concluiu pela manutenção do registro, para
se manifestarem no prazo de sessenta dias. O parecer encontra-se
disponibilizado para o titular através do e-mail corporativo
cgreg.desenho@inpi.gov.br

(11) BR 30 2014 003796-0

Código 205 - Intimação para manifestação por parte do titular e do requerente
(45) 15/03/2016
(73) RIBEIRO PLÁSTICOS LTDA ME (BR/SC)
(74) KING'S MARCAS E PATENTES LTDA
PAN de terceiros: O(s) Titular(es): RIBEIRO PLÁSTICOS LTDA ME e
Requerente(s): IBMF - INDUSTRIA DE MATERIAIS PARA CONSTRUÇÃO LTDA.
/ Procurador(es): JORGE LUIZ DA SILVA MONTEIRO, deverão tomar
conhecimento do parecer técnico que concluiu pela manutenção do registro, para
se manifestarem no prazo de sessenta dias. O parecer encontra-se
disponibilizado para o titular através do e-mail corporativo
cgreg.desenho@inpi.gov.br

(11) BR 30 2014 003798-6

Código 205 - Intimação para manifestação por parte do titular e do requerente
(45) 15/03/2016
(73) RIBEIRO PLÁSTICOS LTDA ME (BR/SC)
(74) KING'S MARCAS E PATENTES LTDA
PAN de terceiros: O(s) Titular(es): RIBEIRO PLÁSTICOS LTDA ME e
Requerente(s): IBMF - INDUSTRIA DE MATERIAIS PARA CONSTRUÇÃO
LTDA / Procurador(es): JORGE LUIZ DA SILVA MONTEIRO, deverão tomar



conhecimento do parecer técnico que concluiu pela manutenção do registro, para se manifestarem no prazo de sessenta dias. O parecer encontra-se disponibilizado para o titular através do e-mail corporativo cgrec.desenho@inpi.gov.br

(11) BR 30 2014 003947-4

Código 205 - Intimação para manifestação por parte do titular e do requerente
(45) 20/12/2016
(73) MATEUS ANDRÉ MENEGUZZO (BR/RS)
(74) CITY PATENTES E MARCAS LTDA.
PAN de terceiros: O(s) Titular(es): MATEUS ANDRÉ MENEGUZZO e
Requerente(s): KEKO ACESSORIOS S/A / Procurador(es): JOÃO CASSIANO
BAIRROS OYARZABAL, deverão tomar conhecimento do parecer técnico que
concluiu pela manutenção do registro, para se manifestarem no prazo de
sessenta dias. O parecer encontra-se disponibilizado para o titular através do
e-mail corporativo cgrec.desenho@inpi.gov.br

(11) BR 30 2014 004871-6

Código 205 - Intimação para manifestação por parte do titular e do requerente
(45) 26/04/2016
(73) LUIS ROBERTO TORRES (BR/SP)
(74) JOSÉ DOMINGOS DE LIMA FILHO
PAN de terceiros: O(s) Titular(es): LUIS ROBERTO TORRES e Requerente(s):
GRENDENE S.A. / Procurador(es): ELIZABETE PEREIRA, deverão tomar
conhecimento do parecer técnico que concluiu pela nulidade do registro, para se
manifestarem no prazo de sessenta dias. O parecer encontra-se disponibilizado
para o titular através do e-mail corporativo cgrec.desenho@inpi.gov.br

(11) BR 30 2015 000427-4

Código 205 - Intimação para manifestação por parte do titular e do requerente
(45) 26/07/2016
(73) THULE SWEDEN AB (SE)
(74) KASZNAR LEONARDOS PROPRIEDADE INTELECTUAL
PAN de terceiros: O(s) Titular(es): THULE SWEDEN AB e Requerente(s):
EMPRESA BRASILEIRA DE PEÇAS E ACESSORIOS PARA AUTOS LTDA /
Procurador(es): JOSÉ CARLOS TINOCO SOARES JUNIOR, deverão tomar
conhecimento do parecer técnico que concluiu pela manutenção do registro, para
se manifestarem no prazo de sessenta dias. O parecer encontra-se
disponibilizado para o titular através do e-mail corporativo
cgrec.desenho@inpi.gov.br

(11) BR 30 2015 000794-0

Código 205 - Intimação para manifestação por parte do titular e do requerente
(45) 21/06/2016
(73) HOMERO BADA CALDAS (BR/SC)
(74) EDEMAR SOARES ANTONINI
PAN de terceiros: O(s) Titular(es): HOMERO BADA CALDAS e Requerente(s):
BRUNO BALDINOTI, deverão tomar conhecimento do parecer técnico que



concluiu pela manutenção do registro, para se manifestarem no prazo de sessenta dias. O parecer encontra-se disponibilizado para o titular através do e-mail corporativo cgreg.desenho@inpi.gov.br

(11) BR 30 2015 001442-3

Código 205 - Intimação para manifestação por parte do titular e do requerente
(45) 28/06/2016
(73) VAGNER RODRIGUES DOS PASSOS & CIA LTDA - ME (BR/SC)
(74) VITOR LUIZ RAMOS BATISTA
PAN de terceiros: O(s) Titular(es): VAGNER RODRIGUES DOS PASSOS & CIA LTDA - ME, Requerente(s): GRATI INDUSTRIA E COMERCIO LTDA / Procurador(es): ROBERTO MASSARO e Requerente(s): MAQUIPLASTI PLASTICOS ESPECIAIS LTDA / Procurador(es): MIRIAN HELENA CARUY E SILVA, deverão tomar conhecimento do parecer técnico que concluiu pela nulidade do registro, para se manifestarem no prazo de sessenta dias. O parecer encontra-se disponibilizado para o titular através do e-mail corporativo cgreg.desenho@inpi.gov.br

(11) BR 30 2015 001483-0

Código 205 - Intimação para manifestação por parte do titular e do requerente
(45) 28/06/2016
(73) JOÃO BATISTA DOS SANTOS (BR/MG)
(74) ANTÔNIO FERNANDO DE LACERDA
PAN de terceiros: O(s) Titular(es): JOÃO BATISTA DOS SANTOS e Requerente(s): GRENDENE S.A. / Procurador(es): ELIZABETE PEREIRA, deverão tomar conhecimento do parecer técnico que concluiu pela manutenção do registro, para se manifestarem no prazo de sessenta dias. O parecer encontra-se disponibilizado para o titular através do e-mail corporativo cgreg.desenho@inpi.gov.br

(11) BR 30 2015 001886-0

Código 205 - Intimação para manifestação por parte do titular e do requerente
(45) 05/07/2016
(73) LUIS ROBERTO TORRES (BR/SP)
(74) JOSE DOMINGOS DE LIMA FILHO
PAN de terceiros: O(s) Titular(es): LUIS ROBERTO TORRES e Requerente(s): GRENDENE S.A. / Procurador(es): ELIZABETE PEREIRA, deverão tomar conhecimento do parecer técnico que concluiu pela nulidade do registro, para se manifestarem no prazo de sessenta dias. O parecer encontra-se disponibilizado para o titular através do e-mail corporativo cgreg.desenho@inpi.gov.br

(11) BR 30 2015 004497-7

Código 205 - Intimação para manifestação por parte do titular e do requerente
(45) 25/10/2016
(73) ESSENZA DESIGN INDUSTRIA DE MOVEIS LTDA (BR/RS)
(74) JORGE CARVALHO
PAN de terceiros: O(s) Titular(es): ESSENZA DESIGN INDUSTRIA DE MOVEIS LTDA e Requerente(s): POLLUS INDUSTRIA E COMERCIO DE MOVEIS LTDA /



Procurador(es): GEISLER CHABANE BOSSO, deverão tomar conhecimento do parecer técnico que concluiu pela manutenção do registro, para se manifestarem no prazo de sessenta dias. O parecer encontra-se disponibilizado para o titular através do e-mail corporativo cgreg.desenho@inpi.gov.br

(11) BR 30 2015 005431-0

Código 205 - Intimação para manifestação por parte do titular e do requerente
(45) 13/12/2016
(73) SEB (FR)
(74) KASZNAR LEONARDOS PROPRIEDADE INTELECTUAL
PAN de terceiros: O(s) Titular(es): SEB e Requerente(s): MK
ELETRODOMESTICOS MONDIAL S.A. / Procurador(es): VANDRÉ
CAVALCANTE BITTENCOURT TORRES, deverão tomar conhecimento do parecer técnico que concluiu pela manutenção do registro, para se manifestarem no prazo de sessenta dias. O parecer encontra-se disponibilizado para o titular através do e-mail corporativo cgreg.desenho@inpi.gov.br

(11) BR 30 2015 005432-8

Código 205 - Intimação para manifestação por parte do titular e do requerente
(45) 13/12/2016
(73) SEB (FR)
(74) KASZNAR LEONARDOS PROPRIEDADE INTELECTUAL
PAN de terceiros: O(s) Titular(es): SEB e Requerente(s): MK
ELETRODOMESTICOS MONDIAL S.A. / Procurador(es): VANDRE
CAVALCANTE BITTENCOURT TORRES, deverão tomar conhecimento do parecer técnico que concluiu pela manutenção do registro, para se manifestarem no prazo de sessenta dias. O parecer encontra-se disponibilizado para o titular através do e-mail corporativo cgreg.desenho@inpi.gov.br

(11) BR 30 2015 005433-6

Código 205 - Intimação para manifestação por parte do titular e do requerente
(45) 13/12/2016
(73) SEB (FR)
(74) KASZNAR LEONARDOS PROPRIEDADE INTELECTUAL
PAN de terceiros: O(s) Titular(es): SEB e Requerente(s): MK
ELETRODOMESTICOS MONDIAL S.A. / Procurador(es): VANDRE
CAVALCANTE BITTENCOURT TORRES, deverão tomar conhecimento do parecer técnico que concluiu pela manutenção do registro, para se manifestarem no prazo de sessenta dias. O parecer encontra-se disponibilizado para o titular através do e-mail corporativo cgreg.desenho@inpi.gov.br

(11) DI 6702999-0

Código 205 - Intimação para manifestação por parte do titular e do requerente
(45) 10/06/2008
(73) ANTARES ACOPLAMENTOS LTDA (BR/RS) , ANTARES ACOPLAMENTOS LTDA (BR/RS)
(74) GUERRA ADV.
PAN de Ofício e PAN de terceiros: O(s) Titular(es): ANTARES ACOPLAMENTOS



LTDA, Requerente(s): GUMMI BRASIL LTDA / Procurador(es): MURTA GOYANES ADVOGADOS e Requerente(s): PTI - POWER TRANSMISSION INDUSTRIES DO BRASIL S/A / Procurador(es): ANTONIO MAURICIO PEDRAS ARNAUD, deverão tomar conhecimento do parecer técnico que concluiu pela nulidade do registro, para se manifestarem no prazo de sessenta dias. O parecer encontra-se disponibilizado para o titular através do e-mail corporativo cgreg.desenho@inpi.gov.br

(11) DI 6705351-3

Código 205 - Intimação para manifestação por parte do titular e do requerente
(45) 24/04/2012
(62) DI 6702671-0 10/01/2007
(73) STAEDTLER MARS GMBH & CO. KG (DE)
(74) Araripe & Associados
PAN de terceiros: O(s) Titular(es): STAEDTLER MARS GMBH & CO. KG e Requerente(s): A.W. FABER-CASTELL S.A. / Procurador(es): CARLOS CEZAR CORDEIRO PIRES, deverão tomar conhecimento do parecer técnico que concluiu pela nulidade do registro, para se manifestarem no prazo de sessenta dias. O parecer encontra-se disponibilizado para o titular através do e-mail corporativo cgreg.desenho@inpi.gov.br

(11) DI 6705352-1

Código 205 - Intimação para manifestação por parte do titular e do requerente
(45) 24/04/2012
(62) DI 6702671-0 10/01/2007
(73) STAEDTLER MARS GMBH & CO. KG (DE)
(74) ARARIPE & ASSOCIADOS
PAN de terceiros: O(s) Titular(es): STAEDTLER MARS GMBH & CO. KG e Requerente(s): A.W. FABER-CASTELL S.A. / Procurador(es): CARLOS CEZAR CORDEIRO PIRES, deverão tomar conhecimento do parecer técnico que concluiu pela nulidade do registro, para se manifestarem no prazo de sessenta dias. O parecer encontra-se disponibilizado para o titular através do e-mail corporativo cgreg.desenho@inpi.gov.br

(11) DI 6904291-8

Código 205 - Intimação para manifestação por parte do titular e do requerente
(45) 09/03/2011
(73) PVC Indústria e Comércio de Plásticos Ltda (BR/CE)
(74) Francisco Leite de Oliveira Filho
PAN de terceiros: O(s) Titular(es): PVC Indústria e Comércio de Plásticos Ltda e Requerente(s): Grendene S.A. / Procurador(es): Custódio de Almeida & Cia, deverão tomar conhecimento do parecer técnico que concluiu pela nulidade do registro, para se manifestarem no prazo de sessenta dias. O parecer encontra-se disponibilizado para o titular através do e-mail corporativo cgreg.desenho@inpi.gov.br

(11) DI 7000954-6

Código 205 - Intimação para manifestação por parte do titular e do requerente

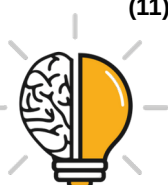

(45) 13/10/2010

(73) Neri de Marco (BR/RS)

PAN de terceiros: O(s) Titular(es): Neri de Marco e Requerente(s): Móveis e Estofados Nova América de Úba - EPP / Procurador(es): Tavares Propriedade Intelectual Ltda., deverão tomar conhecimento do parecer técnico que concluiu pela manutenção do registro, para se manifestarem no prazo de sessenta dias. O parecer encontra-se disponibilizado para o titular através do e-mail corporativo cgrec.desenho@inpi.gov.br

(11) DI 7102211-2

Código 205 - Intimação para manifestação por parte do titular e do requerente

(45) 06/03/2012

(73) Metalurgica Mahler Ltda (BR/RS)

(74) Mari Lourdes Machado Guerra

PAN de terceiros: O(s) Titular(es): Metalurgica Mahler Ltda e Requerente(s): Tramontina Cutelaria S/A. / Procurador(es): Creazione Marcas e Patentes Ltda, deverão tomar conhecimento do parecer técnico que concluiu pela manutenção do registro, para se manifestarem no prazo de sessenta dias. O parecer encontra-se disponibilizado para o titular através do e-mail corporativo cgrec.desenho@inpi.gov.br

(11) DI 7104185-0

Código 205 - Intimação para manifestação por parte do titular e do requerente

(45) 28/05/2013

(73) Paulo César Husmann (BR/PR)

(74) Suprema Marcas e Patentes Ltda

PAN de terceiros: O(s) Titular(es): Paulo César Husmann e Requerente(s): Decorvision Import And Export Ltda. / Procurador (es): Monica Loron Guimarães, deverão tomar conhecimento do parecer técnico que concluiu pela manutenção do registro, para se manifestarem no prazo de sessenta dias. O parecer encontra-se disponibilizado para o titular através do e-mail corporativo cgrec.desenho@inpi.gov.br



Código 31 - Notificação de Depósito

Notificação de depósito de pedido de registro de desenho industrial. O pedido segue para a etapa de exame técnico.

(21) DI 7106832-5

Código 31 - Notificação de Depósito

(22) 04/04/2011

(71) SINÉSIO JUSTINO DE ANDRADE (BR/SP)

(72) SINÉSIO JUSTINO DE ANDRADE

NOTIFICAÇÃO DE DEPÓSITO



Código 33.1 - Pedido Inexistente

Pedido considerado inexistente, conforme o art. 103 da Lei 9279/96, por não atender formalmente ao disposto no art. 101.

(21) BR 30 2016 004954-8 Código 33.1 - Pedido Inexistente
(22) 31/10/2016
(71) SONIA ROMÉY COSTA (BR/SP)
Pedido de registro de desenho industrial considerado inexistente com base no artigo 103 da LPI tendo em vista a falta de cumprimento de exigência formal preliminar.

(21) BR 30 2017 000536-5 Código 33.1 - Pedido Inexistente
(22) 08/02/2017
(71) FCA FIAT CHRYSLER AUTOMÓVEIS BRASIL LTDA (BR/MG)
Pedido de registro de desenho industrial considerado inexistente com base no artigo 103 da LPI tendo em vista a falta de cumprimento de exigência formal preliminar.

(21) BR 30 2017 000614-0 Código 33.1 - Pedido Inexistente
(22) 02/02/2017
(71) J.ROSA INDÚSTRIA E COMÉRCIO LTDA (BR/PI)
Pedido de registro de desenho industrial considerado inexistente com base no artigo 103 da LPI tendo em vista a falta de cumprimento de exigência formal preliminar.

(21) BR 30 2017 000758-9 Código 33.1 - Pedido Inexistente
(22) 17/02/2017
(71) NILTO DE PAULA SOUZA (BR/PR)
Pedido de registro de desenho industrial considerado inexistente com base no artigo 103 da LPI tendo em vista a falta de cumprimento de exigência formal preliminar.

(21) BR 30 2017 001125-0 Código 33.1 - Pedido Inexistente
(22) 02/03/2017
(71) SANDRA MARA CARDOSO ARAÚJO SILVA (BR)
Pedido de registro de desenho industrial considerado inexistente com base no artigo 103 da LPI tendo em vista a falta de cumprimento de exigência formal preliminar.

(21) BR 30 2017 001130-6 Código 33.1 - Pedido Inexistente
(22) 20/02/2017
(71) ADENIRON DE PAULA (BR/MG)



Pedido de registro de desenho industrial considerado inexistente com base no artigo 103 da LPI tendo em vista a falta de cumprimento de exigência formal preliminar.

(21) BR 30 2017 003393-8

Código 33.1 - Pedido Inexistente

(22) 04/08/2017

(71) PATRICIA GASPARETO MACEDO SALGADO (BR/SP)

(74) ANA SALGADO

Pedido de registro de desenho industrial considerado inexistente com base no artigo 103 da LPI tendo em vista a falta de cumprimento de exigência formal preliminar.

(21) BR 30 2017 003404-7

Código 33.1 - Pedido Inexistente

(22) 07/08/2017

(71) INDÚSTRIA MECÂNICA IRMÃOS CORGOZINHO LTDA. (BR/MG)

Pedido de registro de desenho industrial considerado inexistente com base no artigo 103 da LPI tendo em vista a falta de cumprimento de exigência formal preliminar.

(21) BR 30 2017 003433-0

Código 33.1 - Pedido Inexistente

(22) 08/08/2017

(71) EDUARDO ISRAEL MASCARENHAS BORGES DE ALMEIDA (BR/SP) ,
MARCELO MASCARENHAS BORGES DE ALMEIDA (BR/SP)

Pedido de registro de desenho industrial considerado inexistente com base no artigo 103 da LPI tendo em vista a falta de cumprimento de exigência formal preliminar.

(21) BR 30 2017 003539-6

Código 33.1 - Pedido Inexistente

(22) 13/08/2017

(71) EDUARDO ISRAEL MASCARENHAS BORGES DE ALMEIDA (BR/SP) ,
MARCELO MASCARENHAS BORGES DE ALMEIDA (BR/SP)

Pedido de registro de desenho industrial considerado inexistente com base no artigo 103 da LPI tendo em vista a falta de cumprimento de exigência formal preliminar.

(21) BR 30 2017 003540-0

Código 33.1 - Pedido Inexistente

(22) 13/08/2017

(71) EDUARDO ISRAEL MASCARENHAS BORGES DE ALMEIDA (BR/SP) ,
MARCELO MASCARENHAS BORGES DE ALMEIDA (BR/SP)

Pedido de registro de desenho industrial considerado inexistente com base no artigo 103 da LPI tendo em vista a falta de cumprimento de exigência formal preliminar.

(21) BR 30 2017 003541-8

Código 33.1 - Pedido Inexistente

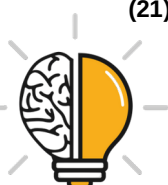

	(22) 13/08/2017 (71) EDUARDO ISRAEL MASCARENHAS BORGES DE ALMEIDA (BR/SP) , MARCELO ALEXANDRE MASCARENHAS BORGES DE ALMEIDA (BR/SP) Pedido de registro de desenho industrial considerado inexistente com base no artigo 103 da LPI tendo em vista a falta de cumprimento de exigência formal preliminar.
(21) BR 30 2017 003542-6	Código 33.1 - Pedido Inexistente (22) 13/08/2017 (71) EDUARDO ISRAEL MASCARENHAS BORGES DE ALMEIDA (BR/SP) , MARCELO ALEXANDRE MASCARENHAS BORGES DE ALMEIDA (BR/SP) Pedido de registro de desenho industrial considerado inexistente com base no artigo 103 da LPI tendo em vista a falta de cumprimento de exigência formal preliminar.
(21) BR 30 2017 003543-4	Código 33.1 - Pedido Inexistente (22) 13/08/2017 (71) EDUARDO ISRAEL MASCARENHAS BORGES DE ALMEIDA (BR/SP) , MARCELO ALEXANDRE MASCARENHAS BORGES DE ALMEIDA (BR/SP) Pedido de registro de desenho industrial considerado inexistente com base no artigo 103 da LPI tendo em vista a falta de cumprimento de exigência formal preliminar.
(21) BR 30 2017 003682-1	Código 33.1 - Pedido Inexistente (22) 23/08/2017 (71) ELIAS ANTONIO SANTOS (BR/MG) , ELIAS ANTONIO SANTOS (BR/MG) Pedido de registro de desenho industrial considerado inexistente com base no artigo 103 da LPI tendo em vista a falta de cumprimento de exigência formal preliminar.
(21) BR 30 2017 003700-3	Código 33.1 - Pedido Inexistente (22) 24/08/2017 (71) TERESA AUTUORI (BR/RJ) Pedido de registro de desenho industrial considerado inexistente com base no artigo 103 da LPI tendo em vista a falta de cumprimento de exigência formal preliminar.
(21) BR 30 2017 003761-5	Código 33.1 - Pedido Inexistente (22) 29/08/2017 (71) LUIZ AUGUSTO DE SIQUEIRA INDIO DA COSTA (BR/RJ) (74) ERIKA BLASELBAUER O Pedido de Registro de Desenho Industrial considerado inexistente por falta de pagamento da Guia de Recolhimento da União relativa ao serviço solicitado, conforme os artigos 103 da Lei 9279/96 e 5º da Resolução 146/2015.



(21) BR 30 2017 004678-9

Código 33.1 - Pedido Inexistente

(22) 19/10/2017

(71) TATIANE JAGHER (BR/PR)

O Pedido de Registro de Desenho Industrial considerado inexistente por falta de pagamento da Guia de Recolhimento da União relativa ao serviço solicitado, conforme os artigos 103 da Lei 9279/96 e 5º da Resolução 146/2015.

(21) BR 30 2017 004807-2

Código 33.1 - Pedido Inexistente

(22) 27/10/2017

(71) AFP LACRES EIRELI - EPP. (BR/SP)

O Pedido de Registro de Desenho Industrial considerado inexistente por falta de pagamento da Guia de Recolhimento da União relativa ao serviço solicitado, conforme os artigos 103 da Lei 9279/96 e 5º da Resolução 146/2015.

(21) BR 30 2017 004853-6

Código 33.1 - Pedido Inexistente

(22) 30/10/2017

(71) AGNALDO TEIXEIRA DA CRUZ (BR/SP)

O Pedido de Registro de Desenho Industrial considerado inexistente por falta de pagamento da Guia de Recolhimento da União relativa ao serviço solicitado, conforme os artigos 103 da Lei 9279/96 e 5º da Resolução 146/2015.



Código 34 - Exigência - Art. 106 § 3º da LPI

Suspensão do andamento do pedido de registro de desenho industrial que, para instrução regular, aguardará o atendimento ou contestação das exigências formuladas. A não manifestação do depositante no prazo de 60 (sessenta) dias desta data acarretará o arquivamento definitivo do pedido.

(21) BR 30 2014 004508-3	Código 34 - Exigência - Art. 106 § 3º da LPI (22) 11/09/2014 (71) FLÁVIO EDUARDO DE RESENDE EPP (BR/MG) 1. Numerar a página da seguinte maneira: 1/1. 2. Numerar a figura da seguinte maneira: Fig. 1.1
(21) BR 30 2015 004721-6	Código 34 - Exigência - Art. 106 § 3º da LPI (22) 15/10/2015 (71) MARY KAY INC. (US) (74) DANNEMANN, SIEMSEN, BIGLER & IPANEMA MOREIRA, PROPRIEDADE INDUSTRIAL LTDA. 1. Cancelar as atuais figuras. Reapresentar apenas as figuras 1.1 a 1.7. Suprimir as figuras 2.1 a 2.7, pois revelam objeto que não constava no depósito: não havia objeto sem o elemento decorativo entre a base e a tampa.
(21) BR 30 2015 005188-4	Código 34 - Exigência - Art. 106 § 3º da LPI (22) 13/11/2015 (71) NIKE INNOVATE C.V. (US) (74) ANTÔNIO MAURÍCIO PEDRAS ARNAUD 1. A figura 7 não corresponde à fotografia do objeto: conforme mostrado na figura 1.3 do esclarecimento, a área "X", externa, deveria ser visível na vista superior, mas não há nenhuma diferenciação entre a parte externa e a interna do objeto. Corrigir a figura 1.7.
(21) BR 30 2015 005733-5	Código 34 - Exigência - Art. 106 § 3º da LPI (22) 16/12/2015 (71) SOCIETE BIC (FR) (74) ANA PAULA SANTOS CELIDONIO 1. Alterar título para "configuração aplicada em tampa para caneta", em atenção ao inciso II do art. 14 da IN 44/2015. 2. Reapresentar as figuras numeradas conforme o disposto no inciso VI do artigo 20 da IN 44/2015: figura 1.1, figura 1.2, etc.
(21) BR 30 2015 005935-4	Código 34 - Exigência - Art. 106 § 3º da LPI (22) 23/12/2015 (71) ABBOTT LABORATORIES (US) (74) DI BLASI, PARENTE & ADVOGADOS ASSOCIADOS



1. De acordo com o inciso II do art. 21 da IN 44/2015, as figuras não podem conter textos: corrigir figuras 1 e 6. 2. Reapresentar o conjunto de figuras numeradas conforme o disposto no inciso VI do artigo 20 da IN 44/2015: figura 1.1, figura 1.2, etc.

(21) BR 30 2016 000154-5

Código 34 - Exigência - Art. 106 § 3º da LPI

(22) 19/01/2016

(71) PHILIP MORRIS PRODUCTS S.A. (CH)

(74) Dannemann, Siemsen, Bigler & Ipanema Moreira

1. Com base na atual apresentação do pedido, não foi possível identificar diferenças entre o objeto das figuras 1.1 a 1.7 e o das figuras 2.1 a 2.7. Caso os objetos constituam, de fato, variações configurativas, esclarecer qual (is) elemento (s) da forma varia (m) de uma para a outra. Caso a forma plástica seja exatamente a mesma e a diferença resida somente na forma de representação - cor -, numerar as figuras consecutivamente, por tratar-se do mesmo objeto. Poderá o depositante, nesse caso, alternativamente, manter no pedido apenas uma das formas de apresentação.

(21) BR 30 2016 000169-3

Código 34 - Exigência - Art. 106 § 3º da LPI

(22) 20/01/2016

(71) JOSE FERREIRA DE SOUSA JUNIOR (BR/SP)

(74) Beerre Assessoria Empresarial Ltda.(Alt. de Beerre Assessoria Emp. S/C.LTDA.)

1. As figuras não estão correspondentes entre si, por exemplo: nas figuras 1 e 4 as áreas vazadas "E" estão com proporções diferentes do que é mostrado na figura 6; na figura 4 a borda que contorna a área "D" é contínua, enquanto na figura 6 é formada por partes separadas; nas figuras 2 e 5 não estão representadas as bordas curvas. Verificar e corrigir todas as inconsistências que se apresentem. 2. As figuras devem ser numeradas conforme o disposto no inciso VI do artigo 20 da IN 44/2015: figura 1.1, figura 1.2, etc.

(21) BR 30 2016 001379-9

Código 34 - Exigência - Art. 106 § 3º da LPI

(22) 06/04/2016

(71) DFSK MOTOR LIMITED COMPANY CHONGQING BRANCH COMPANY (CN)

(74) EMILIO COLLADO LOPEZ

1. Reapresentar as figuras do documento de prioridade, pois a qualidade está muito ruim e a escala muito pequena, impossibilitando a comparação com o objeto do depósito. As figuras apresentadas na petição de cumprimento de exigência (870170044352, de 27/06/2017) estão idênticas e na mesma escala que as da petição 870160017743, de 05/05/2016.

(21) BR 30 2016 005679-0

Código 34 - Exigência - Art. 106 § 3º da LPI

(22) 07/12/2016



(71) DART INDUSTRIES INC. (US)

(74) KASZNAR LEONARDOS PROPRIEDADE INTELECTUAL

1. Alterar título para “configuração aplicada em recipiente”. 2. As figuras não estão correspondentes entre si: a vistas frontal e a posterior (figura 1.4) não são idênticas às vistas laterais (figura 1.3), pois dois lados da borda superior apresentam uma aba sobressalente; na figura 7 da prioridade vê-se claramente que existe um ressalto na parte interna do fundo do objeto, o que não está mostrado nas figuras 1.1 e 1.5. Verificar e corrigir todas as inconsistências que se apresentem. Ao eliminar todas as linhas de construção a forma do objeto ficou incompleta. 3. As figuras devem ser dispostas no papel com as margens mínimas (superior; esquerda; direita; inferior) de 3 cm, conforme inciso IX do art. 20 da IN 44/2015.

(21) BR 30 2016 005680-3

Código 34 - Exigência - Art. 106 § 3º da LPI

(22) 07/12/2016

(71) DART INDUSTRIES INC. (US)

(74) KASZNAR LEONARDOS PROPRIEDADE INTELECTUAL

1. As figuras não estão correspondentes entre si: na figura 1.1, por exemplo, observa-se uma borda contínua contornando o objeto que não é mostrada nas figuras 1.2 e 1.3. Verificar e corrigir todas as inconsistências que se apresentem. 2. As figuras devem ser dispostas no papel com as margens mínimas (superior; esquerda; direita; inferior) de 3 cm, conforme inciso IX do art. 20 da IN 44/2015.

(21) BR 30 2017 000487-3

Código 34 - Exigência - Art. 106 § 3º da LPI

(22) 06/02/2017

(71) BRUDDEN EQUIPAMENTOS LTDA (BR/SP)

(74) DANILO SPINOLA MUNIZ

1. Apresentar novo jogo de figuras com mais qualidade, que revelem com clareza as formas do objeto. As imagens devem mostrar o objeto com nitidez e resolução gráfica suficiente para plena compreensão da matéria apresentada, observado o mínimo de 300 dpi. 2. Acrescentar a vista lateral (oposta à fig. 5) ao jogo de figuras. 3. Numerar as figuras de acordo com o padrão 1.1, 1.2, 1.3... etc.

(21) BR 30 2017 000515-2

Código 34 - Exigência - Art. 106 § 3º da LPI

(22) 07/02/2017

(71) LINDE AKTIENGESELLSCHAFT (DE)

(74) Hugo Silva & Maldonado Propriedade Intelectual Sociedade Civil S/C Ltda.

1. Apresentar novo jogo de figuras com mais qualidade, que revelem com clareza as formas do objeto. As imagens devem mostrar o objeto com nitidez e resolução gráfica suficiente para plena compreensão da matéria apresentada, observado o mínimo de 300 dpi. 2. Apresentar novo jogo de figuras removendo o excesso de hachuras. O excesso de hachuras nas figuras prejudica a compreensão da forma do objeto.



-
- (21) BR 30 2017 000516-0 Código 34 - Exigência - Art. 106 § 3º da LPI
(22) 07/02/2017
(71) OWENS-BROCKWAY GLASS CONTAINER INC. (US)
(74) Dannemann, Siemsen, Bigler & Ipanema Moreira
1. Reapresentar todas as figuras apenas em traços regulares e contínuos, preenchendo todas as linhas tracejadas.
-
- (21) BR 30 2017 000518-7 Código 34 - Exigência - Art. 106 § 3º da LPI
(22) 08/02/2017
(71) BRIDGESTONE BANDAG, LLC (US)
(74) Dannemann, Siemsen, Bigler & Ipanema Moreira
1. Alterar título do pedido para "Configuração aplicada a pneu". O título deve referir-se ao objeto completo.
-
- (21) BR 30 2017 000520-9 Código 34 - Exigência - Art. 106 § 3º da LPI
(22) 08/02/2017
(71) OWENS-BROCKWAY GLASS CONTAINER INC. (US)
(74) Dannemann, Siemsen, Bigler & Ipanema Moreira
1. Reapresentar todas as figuras apenas em traços regulares e contínuos, preenchendo todas as linhas tracejadas.
-
- (21) BR 30 2017 000528-4 Código 34 - Exigência - Art. 106 § 3º da LPI
(22) 08/02/2017
(71) FCA FIAT CHRYSLER AUTOMÓVEIS BRASIL LTDA (BR/MG)
1. Apresentar novo jogo de figuras com mais qualidade, que revelem com clareza as formas do objeto. As imagens devem mostrar o objeto com nitidez e resolução gráfica suficiente para plena compreensão da matéria apresentada, observado o mínimo de 300 dpi. 2. Apresentar figuras maiores. As figuras estão muito pequenas e não permitem a representação adequada das formas do objeto. 3. Apresentar imagens mais nítidas que revelem com clareza as formas do objeto. A figura 1.8, não possui contraste suficiente, impossibilitando a compreensão da forma do objeto.
-
- (21) BR 30 2017 000529-2 Código 34 - Exigência - Art. 106 § 3º da LPI
(22) 08/02/2017
(71) FCA FIAT CHRYSLER AUTOMÓVEIS BRASIL LTDA (BR/MG)
1. Apresentar novo jogo de figuras com mais qualidade, que revelem com clareza as formas do objeto. As imagens devem mostrar o objeto com nitidez e resolução gráfica suficiente para plena compreensão da matéria apresentada, observado o mínimo de 300 dpi. 2. Apresentar figuras maiores. As figuras estão muito pequenas e não permitem a representação adequada das formas do objeto. 3. Apresentar imagens mais nítidas que revelem com clareza as formas do objeto. As figuras, em especial a figura 1.7 não possuem contraste suficiente, impossibilitando a compreensão da forma do objeto.



-
- (21) BR 30 2017 000530-6** Código 34 - Exigência - Art. 106 § 3º da LPI
(22) 08/02/2017
(71) FCA FIAT CHRYSLER AUTOMÓVEIS BRASIL LTDA (BR/MG)
1. Apresentar novo jogo de figuras com mais qualidade, que revelem com clareza as formas do objeto. As imagens devem mostrar o objeto com nitidez e resolução gráfica suficiente para plena compreensão da matéria apresentada, observado o mínimo de 300 dpi. 2. Apresentar imagens mais nítidas que revelem com clareza as formas do objeto. As figuras apresentadas não possuem contraste suficiente nas áreas escuras (ex.: grade frontal), impossibilitando a compreensão da forma do objeto.
-
- (21) BR 30 2017 000533-0** Código 34 - Exigência - Art. 106 § 3º da LPI
(22) 08/02/2017
(71) FCA FIAT CHRYSLER AUTOMÓVEIS BRASIL LTDA (BR/MG)
1. Apresentar novo jogo de figuras com mais qualidade, que revelem com clareza as formas do objeto. As imagens devem mostrar o objeto com nitidez e resolução gráfica suficiente para plena compreensão da matéria apresentada, observado o mínimo de 300 dpi. 2. Apresentar imagens mais nítidas que revelem com clareza as formas do objeto. As figuras apresentadas não possuem contraste suficiente nas áreas escuras (ex.: grade frontal), impossibilitando a compreensão da forma do objeto.
-
- (21) BR 30 2017 000534-9** Código 34 - Exigência - Art. 106 § 3º da LPI
(22) 08/02/2017
(71) FCA FIAT CHRYSLER AUTOMÓVEIS BRASIL LTDA (BR/MG)
1. Apresentar novo jogo de figuras com mais qualidade, que revelem com clareza as formas do objeto. As imagens devem mostrar o objeto com nitidez e resolução gráfica suficiente para plena compreensão da matéria apresentada, observado o mínimo de 300 dpi. 2. Apresentar figuras maiores. As figuras estão muito pequenas e não permitem a representação adequada das formas do objeto. 3. Apresentar imagens mais nítidas que revelem com clareza as formas do objeto. As figuras, em especial as figuras 1.1, 1.3 e 1.7 não possuem contraste suficiente, impossibilitando a compreensão da forma do objeto.
-
- (21) BR 30 2017 000537-3** Código 34 - Exigência - Art. 106 § 3º da LPI
(22) 08/02/2017
(71) FCA FIAT CHRYSLER AUTOMÓVEIS BRASIL LTDA (BR/MG)
1. Apresentar novo jogo de figuras com mais qualidade, que revelem com clareza as formas do objeto. As imagens devem mostrar o objeto com nitidez e resolução gráfica suficiente para plena compreensão da matéria apresentada, observado o mínimo de 300 dpi. 2. Apresentar figuras maiores. As figuras estão muito pequenas e não permitem a representação adequada das formas do objeto. 3. Apresentar imagens mais nítidas que revelem com clareza as formas do objeto.



As figuras, em especial as figuras 1.1, 1.3 e 1.7 não possuem contraste suficiente, impossibilitando a compreensão da forma do objeto.

(21) BR 30 2017 000547-0

Código 34 - Exigência - Art. 106 § 3º da LPI

(22) 08/02/2017

(71) FCA FIAT CHRYSLER AUTOMÓVEIS BRASIL LTDA (BR/MG)

1. 1. Apresentar novo jogo de figuras com mais qualidade, que revelem com clareza as formas do objeto. As imagens devem mostrar o objeto com nitidez e resolução gráfica suficiente para plena compreensão da matéria apresentada, observado o mínimo de 300 dpi. 2. Apresentar figuras maiores. As figuras estão muito pequenas e não permitem a representação adequada das formas do objeto. 3. Apresentar imagens mais nítidas que revelem com clareza as formas do objeto. As figuras, em especial a figura 1.7 não possuem contraste suficiente, impossibilitando a compreensão da forma do objeto.

(21) BR 30 2017 000550-0

Código 34 - Exigência - Art. 106 § 3º da LPI

(22) 08/02/2017

(71) FCA FIAT CHRYSLER AUTOMÓVEIS BRASIL LTDA (BR/MG)

1. Apresentar novo jogo de figuras com mais qualidade, que revelem com clareza as formas do objeto. As imagens devem mostrar o objeto com nitidez e resolução gráfica suficiente para plena compreensão da matéria apresentada, observado o mínimo de 300 dpi. 2. Apresentar figuras maiores. As figuras estão muito pequenas e não permitem a representação adequada das formas do objeto.

(21) BR 30 2017 000553-5

Código 34 - Exigência - Art. 106 § 3º da LPI

(22) 08/02/2017

(71) CLINICA DEBORA PADUA LTDA (BR/SP)

1. Retirar textos da primeira página do jogo de figuras. As páginas de figuras devem conter apenas: a numeração da página, a figura, a numeração da figura e, opcionalmente, a legenda da figura (vista frontal, vista lateral etc.). De preferência, ordenar as páginas de figuras dispendo sequencialmente todas as vistas do primeiro objeto, depois todas as vistas do segundo objeto, do terceiro etc. 2. Numerar as figuras do objeto principal de acordo com o padrão 1.1, 1.2, 1.3 etc. As figuras de variações configurativas devem ser numeradas no padrão: 2.1, 2.2, 2.3...; 3.1, 3.2, 3.3 etc. 3. Numerar as folhas de figuras consecutivamente, com algarismos arábicos, no centro da margem superior, indicando o número da folha e o número total de folhas separados por uma barra oblíqua. Ex.: num pedido com 3 folhas de figuras a numeração dessas folhas será 1/3, 2/3, 3/3.

(21) BR 30 2017 000554-3

Código 34 - Exigência - Art. 106 § 3º da LPI

(22) 08/02/2017

(71) PAULO FERNANDO GRACIADIO (BR/SP)

(74) Vilage Marcas e Patentes Ltda



1. Através do título apresentado, associado ao campo de aplicação 99-00 (muito vago), não é possível depreender de que se trata o objeto. Apresentar novo campo de aplicação que permita definir claramente o objeto, conforme previsto no art. 19 da IN 44/2015. 2. Reapresentar as figuras numeradas conforme o disposto no inciso VI do artigo 20 da IN 44/2015: figura 1.1, figura 1.2, etc.

(21) BR 30 2017 000555-1

Código 34 - Exigência - Art. 106 § 3º da LPI

(22) 08/02/2017

(71) INDUSTRIA E COMERCIO DE CALÇADOS DANPER LTDA - ME (BR/MG)

(74) JOSÉ NAVES DE LACERDA JÚNIOR

1. O pedido deve se adequar à Instrução Normativa 44/2015 - IN. 2. As figuras não podem conter textos, conforme inciso II do art. 21 da IN: corrigir a figura 1.5. 3. Reapresentar as figuras numeradas conforme o disposto no inciso VI do artigo 20 da IN: figura 1.1, figura 1.2, etc. 4. As folhas de figuras devem ser numeradas no centro da margem superior, indicando o número da folha e o número total de folhas, por exemplo: 1/4, 2/4, 3/4 e 4/4, conforme inciso VIII do art. 20 da IN.

(21) BR 30 2017 000556-0

Código 34 - Exigência - Art. 106 § 3º da LPI

(22) 08/02/2017

(71) INDUSTRIA E COMERCIO DE CALÇADOS DANPER LTDA - ME (BR/MG)

(74) JOSÉ NAVES DE LACERDA JÚNIOR

O pedido deve se adequar à Instrução Normativa 44/2015 - IN. 1. As figuras não podem conter textos, conforme inciso II do art. 21 da IN: corrigir a figura 1.4. 2. Reapresentar as figuras numeradas conforme o disposto no inciso VI do artigo 20 da IN: figura 1.1, figura 1.2, etc. 3. As folhas de figuras devem ser numeradas no centro da margem superior, indicando o número da folha e o número total de folhas, por exemplo: 1/4, 2/4, 3/4 e 4/4, conforme inciso VIII do art. 20 da IN.

(21) BR 30 2017 000558-6

Código 34 - Exigência - Art. 106 § 3º da LPI

(22) 08/02/2017

(71) INDUSTRIA E COMERCIO DE CALÇADOS DANPER LTDA - ME (BR/MG)

(74) JOSÉ NAVES DE LACERDA JÚNIOR

O pedido deve se adequar à Instrução Normativa 44/2015 - IN. 1. As figuras não podem conter textos, conforme inciso II do art. 21 da IN: corrigir a figura 1.6. 2. Reapresentar as figuras numeradas conforme o disposto no inciso VI do artigo 20 da IN: figura 1.1, figura 1.2, etc. 3. As folhas de figuras devem ser numeradas no centro da margem superior, indicando o número da folha e o número total de folhas, por exemplo: 1/4, 2/4, 3/4 e 4/4, conforme inciso VIII do art. 20 da IN.

(21) BR 30 2017 000559-4

Código 34 - Exigência - Art. 106 § 3º da LPI

(22) 08/02/2017

(71) CMPC TISSUE S.A. (CL)

(74) Maria Pia Carvalho Guerra

O pedido deve se adequar à Instrução Normativa 44/2015 - IN. 1. Alterar título



para “padrão ornamental aplicado em artigo absorvente” em atenção ao inciso II do art. 14 da IN. 2. Reapresentar a figura numerada conforme o disposto no inciso VI do artigo 20 da IN: figura 1.1. 3. Reapresentar as figuras do documento de prioridade, pois a qualidade está muito ruim, impossibilitando a comparação com o objeto do depósito.

(21) BR 30 2017 000564-0

Código 34 - Exigência - Art. 106 § 3º da LPI

(22) 08/02/2017

(71) ROBERTO CARLOS HANAUER (BR/PR)

(74) DEFERE - SERVIÇOS EM PROPRIEDADE INTELECTUAL

1. Alterar título para “configuração aplicada em comedouro”. 2. As figuras não estão correspondentes entre si: as figuras estão perspectivadas, o que gerou uma distorção muito grande das proporções, impossibilitando a compreensão da forma. Apresentar novo conjunto de figuras formado pelas vistas ortogonais (frontal, posterior, laterais, superior e inferior), além de pelo menos uma perspectiva, conforme inciso IV do art. 20 da IN 44/2015.

(21) BR 30 2017 000567-5

Código 34 - Exigência - Art. 106 § 3º da LPI

(22) 08/02/2017

(71) EOS PRODUCTS, LLC (US)

(74) Licks Advogados

1- As figuras não deverão conter linhas tracejadas. O objeto deverá ser representado com traços regulares e contínuos. Preencher todas as linhas tracejadas das figuras. Atentar para o fato de que, após o preenchimento das linhas tracejadas, poderá haver variações configurativas idênticas, que, neste caso, deverão ser suprimidas. 2- Adequar o título para atender ao Inciso II do Art. 14 da IN 44/2015, substituindo-o por "CONFIGURAÇÃO APLICADA A/EM EMBALAGEM".

(21) BR 30 2017 000569-1

Código 34 - Exigência - Art. 106 § 3º da LPI

(22) 08/02/2017

(71) STAR BOX INDÚSTRIA E COMÉRCIO DE MÓVEIS LTDA - EPP (BR/PR)

(74) DEBORA MAGALY SILVA

O pedido deve se adequar à Instrução Normativa 44/2015 - IN. 1. Alterar título para “configuração aplicada em cama” em atenção ao inciso II do art. 14 da IN. 2. Apresentar novo conjunto de figuras (desenhos ou fotografias) formado pelas vistas ortogonais (frontal, posterior, laterais, superior e inferior), além de pelo menos uma perspectiva, conforme inciso IV do art. 20 da IN. As 3 figuras apresentadas são perspectivas. 3. As figuras devem mostrar somente o objeto do pedido, sem elementos que não configurem o objeto solicitado (piso, cortina, móveis, etc.), em fundo absolutamente neutro, sem revelar qualquer padrão ou textura, conforme incisos I e VII do art. 20 e incisos I e III do art. 21 da IN. 4. As figuras devem ser numeradas conforme o disposto no inciso VI do artigo 20 da IN: figura 1.1, figura 1.2, etc.



(21) BR 30 2017 000571-3

Código 34 - Exigência - Art. 106 § 3º da LPI

(22) 09/02/2017

(71) PIERRE CARDIN (FR)

(74) Dannemann, Siemsen, Bigler & Ipanema Moreira

1- As figuras apresentam incoerências entre o mostrado na perspectiva e nas demais vistas: nas perspectivas apresentadas, é visível uma textura composta por várias linhas curvas ao longo de toda a extensão da armação do óculos, não visível nas demais vistas. Harmonizar as vistas ortogonais com a(s) perspectiva(s) apresentada(s), corrigindo todas as inconsistências entre as figuras.

(21) BR 30 2017 000572-1

Código 34 - Exigência - Art. 106 § 3º da LPI

(22) 09/02/2017

(71) BEERKEG INDUSTRIA E COMERCIO LTDA ME (BR/PR)

(74) Seniors Marcas e Patentes S/C Ltda.

1. Reapresentar as figuras com excelente qualidade gráfica, nitidez e contraste, com o intuito de revelar com precisão os contornos, relevos e rebaixos do objeto reivindicado, permitindo a compreensão de seus detalhes: na atual apresentação o excesso de linhas de indicação está se misturando com as linhas indicativas de frisos no objeto, especialmente na figura 1.7, onde a indicação 5C, por exemplo, parece ser mais uma das linhas radiais 5B. Reduzir a quantidade de indicações numéricas e realçar a diferenciação entre estas linhas (mais finas) e as do objeto (que devem ser mais visíveis). As linhas de construção também podem ser mais finas.

(21) BR 30 2017 000573-0

Código 34 - Exigência - Art. 106 § 3º da LPI

(22) 09/02/2017

(71) WILSON ROBERTO TIAGO RODRIGUES (BR/SP)

(74) GUILHERME ROBERTO DORTA DA SILVA

1. Apresentar todas as vistas do objeto: perspectiva, frontal, posterior, laterais, superior e inferior, necessárias para a plena compreensão da forma. 2. Alterar título do pedido para "Configuração aplicada a válvula" ou "Configuração aplicada a bomba de combustível" ou ainda outro que denomine, de maneira breve e concisa, o que é o objeto. O título do pedido não deve incluir especificações técnicas ou vantagens funcionais do objeto. 3. Numerar as figuras de acordo com o padrão 1.1, 1.2, 1.3... etc.

(21) BR 30 2017 000576-4

Código 34 - Exigência - Art. 106 § 3º da LPI

(22) 09/02/2017

(71) 3M INNOVATIVE PROPERTIES COMPANY (US)

(74) Daniel Advogados (Alt.de Daniel & Cia)

1. Alterar título do pedido para "Configuração aplicada a câmera de vídeo" ou "Configuração aplicada a scanner" ou ainda outro que esclareça, de maneira



breve e concisa, o que é o objeto. O termo "dispositivo de captura" é muito genérico e não esclarece o que é o objeto do pedido.

(21) BR 30 2017 000577-2

Código 34 - Exigência - Art. 106 § 3º da LPI

(22) 10/02/2017

(71) LUIZ ANTONIO BOSSA (BR/MG)

1. Manter no pedido atual apenas o objeto das figuras 1 e 2. Os demais objetos não compartilham as mesmas características ornamentais preponderantes e devem ser retirados do pedido atual. 2. Caso haja interesse, apresentar, num pedido dividido, todas as vistas do objeto da fig. 3. 3. Apresentar todas as vistas dos objetos montados (filtros montados sobre a base): perspectiva, frontal, posterior, laterais, superior e inferior, necessárias para a plena compreensão da forma. 4. Excluir elementos de fixação (parafusos/buchas) das figuras. 5. As perspectivas apresentam diferenças em relação à demais figuras. Nas perspectivas os compartimentos superior e inferior são separados por um rebaixo. Tal detalhe não pode ser visto nas representações das demais figuras. A perspectiva não mostra a base do objeto, mostrado na vista lateral esquerda. 6. Apresentar todas as figuras sem indicações de simetria (linhas tracejadas), indicadores de furos (marcações em cruz) ou qualquer indicação gráfica do projeto do produto. 7. Apresentar figuras maiores. As figuras estão muito pequenas e não permitem a representação adequada das formas do objeto. 8. Apresentar figuras com mais linhas mais finas e homogêneas que permitam o detalhamento das formas do objeto. As linhas do jogo de figuras atual não possibilitam a compreensão plena da forma. 9. As vistas superiores e inferiores apresentam forma repetida, apresentando-se de maneira incoerente. A vista superior e a inferior não podem ser representadas na mesma posição (ex.: com a parte abaulada na mesma direção). 10. Numerar as figuras do objeto principal de acordo com o padrão 1.1, 1.2, 1.3 etc. As figuras de variações configurativas devem ser numeradas no padrão: 2.1, 2.2, 2.3 etc.

(21) BR 30 2017 000578-0

Código 34 - Exigência - Art. 106 § 3º da LPI

(22) 10/02/2017

(71) HADAR COMERCIAL EIRELI ME (BR/SP)

(74) Ivanilda Maria de Oliveira

1. As figuras do pedido não especificam se o objeto é vazado nas costas (conforme representação nas fig. 1.2 e 1.6) ou fechado (conforme é representado nas fig. 1.4 e 1.7). Apresentar o objeto em apenas uma configuração e harmonizar demais figuras para que todas representem essa mesma configuração do objeto. 2. Harmonizar fig. 1.7 com fig. 1.4. A vista superior e a vista frontal (fig. 1.4 e 1.4) mostram que o bojo da peça é possui área lateral e frontal maior que a área da cintura e do quadril da peça. Assim, tal elemento deve ser visível da vista inferior.

(21) BR 30 2017 000579-9

Código 34 - Exigência - Art. 106 § 3º da LPI

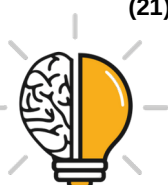

(22) 10/02/2017

(71) THE GOODYEAR TIRE & RUBBER COMPANY (US)

(74) Daniel Advogados (Alt.de Daniel & Cia)

1. As figuras do documento da Prioridade Unionista apresentada não permitem aferir sua conformidade com o pedido nacional. Reapresentar o documento da Prioridade Unionista com jogo de figuras em alta qualidade.

(21) BR 30 2017 000588-8

Código 34 - Exigência - Art. 106 § 3º da LPI

(22) 10/02/2017

(71) MAINETTI DO BRASIL COMERCIO LTDA (BR/SP)

(74) Veirano Advogados

1. Reapresentar as figuras com excelente qualidade gráfica, nitidez e contraste, com o intuito de revelar com precisão os contornos, relevos e rebaixos do objeto reivindicado, permitindo a compreensão de seus detalhes: os contornos do objeto estão imprecisos. Evitar reflexos.

(21) BR 30 2017 000593-4

Código 34 - Exigência - Art. 106 § 3º da LPI

(22) 10/02/2017

(71) WANDERSON PELEGRINO GUIMARÃES (BR/MG)

O pedido deve se adequar à Instrução Normativa 44/2015 - IN. 1. Apresentar novo conjunto de figuras (desenhos ou fotografias) formado pelas vistas ortogonais (frontal, posterior, laterais, superior e inferior), além de pelo menos uma perspectiva, conforme inciso IV do art. 20 da IN. 2. As figuras devem ser numeradas conforme o disposto no inciso VI do artigo 20 da IN: figura 1.1, figura 1.2, etc. 3. As folhas de figuras devem ser numeradas no centro da margem superior, indicando o número da folha e o número total de folhas, por exemplo: 1/4, 2/4, 3/4 e 4/4, conforme inciso VIII do art. 20 da IN. 4. As figuras devem ter excelente qualidade gráfica, nitidez e contraste, com o intuito de revelar com precisão os contornos, relevos e rebaixos do objeto reivindicado, permitindo a compreensão de seus detalhes: utilizar traços regulares e contínuos. Caso os sombreados não façam parte do objeto, devem ser suprimidos.

(21) BR 30 2017 000604-3

Código 34 - Exigência - Art. 106 § 3º da LPI

(22) 10/02/2017

(71) LUCIANA RAUNAIMER (BR/SP)

(74) DIEGO PERANDIN

1. Reapresentar as figuras com excelente qualidade gráfica, nitidez e contraste, com o intuito de revelar com precisão os contornos, relevos e rebaixos do objeto reivindicado, permitindo a compreensão de seus detalhes: as linhas curvas estão segmentadas em algumas figuras. Utilizar traços regulares.

(21) BR 30 2017 000606-0

Código 34 - Exigência - Art. 106 § 3º da LPI

(22) 10/02/2017

(71) LUCIANA RAUNAIMER (BR/SP)



(74) DIEGO PERANDIN

1. Reapresentar as figuras com excelente qualidade gráfica, nitidez e contraste, com o intuito de revelar com precisão os contornos, relevos e rebaixos do objeto reivindicado, permitindo a compreensão de seus detalhes: algumas linhas estão segmentadas; existe um sombreado ao redor das linhas. Utilizar traços regulares.
2. As figuras não estão correspondentes entre si: a figura 1.6 não representa corretamente a vista superior do objeto, pois na perspectiva podemos ver que a área retangular maior é lisa. Corrigir as figuras.

(21) BR 30 2017 000607-8

Código 34 - Exigência - Art. 106 § 3º da LPI

(22) 10/02/2017

(71) EDENÍLSON BENEDITO HESPANHOL (BR/SP)

(74) Jose Rodolfo Mazzoni

O pedido deve se adequar à Instrução Normativa 44/2015 - IN. 1. As figuras devem mostrar o objeto completo, sem destacar partes ou detalhes, conforme inciso III do art. 20 da IN: suprimir figuras 2, 3 e 4. 2. Apresentar novo conjunto de figuras formado pelas vistas ortogonais (frontal, posterior, laterais, superior e inferior), além de pelo menos uma perspectiva, conforme inciso IV do art. 20 da IN. 3. As figuras devem ser numeradas conforme o disposto no inciso VI do artigo 20 da IN: figura 1.1, figura 1.2, etc. 4. Alterar título para “configuração aplicada em bebê conforto”, em atenção aos incisos II e III do art. 14 da IN: tarar-se de objeto tridimensional. Observar também o inciso I do art. 14 da IN.

(21) BR 30 2017 000611-6

Código 34 - Exigência - Art. 106 § 3º da LPI

(22) 10/02/2017

(71) LUCIANA RAUNAIMER (BR/SP)

(74) DIEGO PERANDIN

Manter no atual pedido somente as atuais figuras 1.1 a 1.7; Havendo interesse em proteger os objetos apresentados nas atuais figuras 2.1 a 3.7, estes devem ser apresentados em pedido dividido do atual.

(21) BR 30 2017 000612-4

Código 34 - Exigência - Art. 106 § 3º da LPI

(22) 11/02/2017

(71) LEILA ALZIRA GARCIA (BR/SP)

Apresentar novo conjunto de imagens, com alta qualidade de definição, na vista em perspectiva, e ortogonais frontal, posterior, inferior, superior e laterais do objeto em sua forma completa, sem cortes, em fundo neutro, sem sombras e reflexos que possam prejudicar a visualização das formas. Numerar figuras de acordo com o novo padrão normativo. Ex.: fig. 1.1, fig. 1.2, etc. Obs.: As vistas devem representar o objeto na mesma posição.

(21) BR 30 2017 000615-9

Código 34 - Exigência - Art. 106 § 3º da LPI

(22) 13/02/2017

(71) RODRIGO DE SOUZA ANJOS-ME (BR/PE) , JORGE DA SILVA ANJOS



(BR/BA)

Corrigir título do pedido para "Configuração aplicada em caixa", ou outro nome que defina adequadamente o objeto; Apresentar novo conjunto de imagens, com alta qualidade de definição, na mesma proporção, sem distorções, na vista em perspectiva, e ortogonais frontal, posterior, inferior, superior e laterais somente do objeto em sua forma fechada. Remover qualquer informação de tamanho, entrada de cabos, etc. Numerar figuras de acordo com o novo padrão normativo. Ex.: fig. 1.1, fig. 1.2, etc. Numerar páginas de acordo com novo padrão normativo. Ex. 1/4, 2/4, etc.

(21) BR 30 2017 000618-3

Código 34 - Exigência - Art. 106 § 3º da LPI

(22) 13/02/2017

(71) NIKE INNOVATE C.V. (US)

(74) ANTÔNIO MAURÍCIO PEDRAS ARNAUD

Imagens da prioridade estão com qualidade ruim, não permitindo aferir a correspondência de formas com o depósito. Assim, apresentar a Prioridade Unionista com ótima qualidade de definição.

(21) BR 30 2017 000619-1

Código 34 - Exigência - Art. 106 § 3º da LPI

(22) 13/02/2017

(71) WENDEL GUILHERME DINIZ (BR/MG)

(74) RONALDO FRANKLIN DE SOUSA

As figuras não estão coerentes entre si. Tomando a figura em perspectiva como referência, uma das alças laterais apresenta uma linha contornante, representando a mudança de plano enquanto na outra essa linha não aparece. O mesmo acontece nas figuras 4 e 5. As linhas que limitam os 4 pés e o corpo da churrasqueira (figura 5), não foram representados na perspectiva. Revisar todos os desenhos; Numerar figuras de acordo com o novo padrão normativo. Ex.: fig. 1.1, fig. 1.2, etc.

(21) BR 30 2017 000620-5

Código 34 - Exigência - Art. 106 § 3º da LPI

(22) 13/02/2017

(71) NIKE INNOVATE C.V. (US)

(74) ANTÔNIO MAURÍCIO PEDRAS ARNAUD

A qualidade das imagens da prioridade unionista não permitem a comparação com o objeto do pedido. Assim, apresentar a prioridade com excelente qualidade de definição.

(21) BR 30 2017 000621-3

Código 34 - Exigência - Art. 106 § 3º da LPI

(22) 13/02/2017

(71) NIKE INNOVATE C.V. (US)

(74) ANTÔNIO MAURÍCIO PEDRAS ARNAUD

A qualidade das imagens da prioridade unionista não permitem a comparação com o objeto do pedido. Assim, apresentar a prioridade com excelente qualidade



de definição.

(21) BR 30 2017 000622-1

Código 34 - Exigência - Art. 106 § 3º da LPI

(22) 13/02/2017

(71) MÓVEL - INDÚSTRIA E COMÉRCIO LTDA. (BR/SP)

(74) Beerre Assessoria Empresarial Ltda.(Alt. de Beerre Assessoria Emp. S/C.LTDA.)

Na vista da atual figura 2.3 há dois círculos nas extremidades do estrado que não estão presentes na perspectiva. Corrigir. Manter no pedido somente as figuras 1.1 a 1.5; Dividir o objeto das atuais figuras 2.1 a 2.5; Dividir em outro pedido as atuais figuras 3.1 a 3.5;

(21) BR 30 2017 000623-0

Código 34 - Exigência - Art. 106 § 3º da LPI

(22) 13/02/2017

(71) NIKE INNOVATE C.V. (US)

(74) ANTÔNIO MAURÍCIO PEDRAS ARNAUD

A qualidade das imagens da prioridade unionista não permitem a comparação com o objeto do pedido. Assim, apresentar a prioridade com excelente qualidade de definição.

(21) BR 30 2017 000624-8

Código 34 - Exigência - Art. 106 § 3º da LPI

(22) 13/02/2017

(71) NIKE INNOVATE C.V. (US)

(74) ANTÔNIO MAURÍCIO PEDRAS ARNAUD

A qualidade das imagens da prioridade unionista não permitem a comparação com o objeto do pedido. Assim, apresentar a prioridade com excelente qualidade de definição. Observando a fig. 1.2, percebe-se que as duas abas laterais ultrapassam a parte inferior da estrutura do calçado. No entanto, o mesmo não ocorre nas figs. 1.4 e 1.5. Corrigir.

(21) BR 30 2017 000625-6

Código 34 - Exigência - Art. 106 § 3º da LPI

(22) 13/02/2017

(71) NIKE INNOVATE C.V. (US)

(74) ANTÔNIO MAURÍCIO PEDRAS ARNAUD

A qualidade das imagens da prioridade unionista não permitem a comparação com o objeto do pedido. Assim, apresentar a prioridade com excelente qualidade de definição. As vistas não mantêm a correspondência entre as formas. Observando as figs. 1.2 e 1.3, a primeira apresenta uma projeção trapezoidal na parte frontal que não se repete na vista oposta. Excluir a fig. 1.6.

(21) BR 30 2017 000626-4

Código 34 - Exigência - Art. 106 § 3º da LPI

(22) 13/02/2017

(71) NIKE INNOVATE C.V. (US)

(74) ANTÔNIO MAURÍCIO PEDRAS ARNAUD



A qualidade das imagens da prioridade unionista não permitem a comparação com o objeto do pedido. Assim, apresentar a prioridade com excelente qualidade de definição. Considerando a fig 1.6, percebe-se que a parte frontal é mais larga que a traseira. Dessa forma, a representação das figs. 1.5 e 1.4 ficou distorcida. Melhorar representação.

(21) BR 30 2017 000628-0

Código 34 - Exigência - Art. 106 § 3º da LPI

(22) 13/02/2017

(71) NIKE INNOVATE C.V. (US)

(74) ANTÔNIO MAURÍCIO PEDRAS ARNAUD

1. As figuras do documento de prioridade apresentadas têm baixa qualidade gráfica, o que impossibilita a comparação visual com a forma do objeto reivindicado no pedido. Apresentar novas figuras do documento de prioridade com melhor qualidade gráfica.

(21) BR 30 2017 000634-5

Código 34 - Exigência - Art. 106 § 3º da LPI

(22) 13/02/2017

(71) MARCOS ROGÉRIO TAVARES - ME (BR/PR)

(74) BONI MARCAS E PATENTES

1. Apresentar novo conjunto de figuras (desenhos ou fotografias) que deve revelar o objeto a partir de todas as vistas: em perspectiva, frontal, posterior, superior, inferior, lateral esquerda e lateral direita, conforme definido pela Instrução Normativa 44/2015. 2. O objeto deve ser ilustrado exclusivamente com traços contínuos e regulares, sem a utilização de linhas interrompidas.

(21) BR 30 2017 000637-0

Código 34 - Exigência - Art. 106 § 3º da LPI

(22) 13/02/2017

(71) NELY CRISTINA BRAIDOTTI CAVALARI (BR/SP)

(74) Vilela Coelho Sociedade de Advogados

1. O pedido deverá ser dividido de acordo com a Instrução Normativa 44/2015, já que os objetos apresentados não guardam entre si as mesmas características distintivas preponderantes; 2. Manter no presente pedido o objeto representado pelas figuras 1.1 a 1.7; 3. O primeiro pedido dividido deverá conter o objeto representado pelas figuras 2.1 a 2.7.

(21) BR 30 2017 000643-4

Código 34 - Exigência - Art. 106 § 3º da LPI

(22) 13/02/2017

(71) NELY CRISTINA BRAIDOTTI CAVALARI (BR/SP)

(74) Vilela Coelho Sociedade de Advogados

Apresentar novo conjunto de imagens com alta qualidade de definição. As atuais imagens estão serrilhadas. A parte da alça que se conecta com o corpo do jarro está com a linha incompleta. Corrigir.

(21) BR 30 2017 000644-2

Código 34 - Exigência - Art. 106 § 3º da LPI

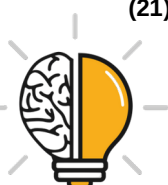

	(22) 13/02/2017 (71) NELY CRISTINA BRAIDOTTI CAVALARI (BR/SP) (74) Vilela Coelho Sociedade de Advogados O desenho apresenta diversas linhas incompletas na tampa, na alça, além de estar com linhas serrilhadas. Apresentar novo conjunto de imagens, com alta qualidade de definição e corrigindo as inconsistências.
(21) BR 30 2017 000645-0	Código 34 - Exigência - Art. 106 § 3º da LPI (22) 13/02/2017 (71) NELY CRISTINA BRAIDOTTI CAVALARI (BR/SP) (74) Vilela Coelho Sociedade de Advogados Apresentar novo conjunto de imagem com alta qualidade de definição. As atuais imagens estão muito serrilhadas.
(21) BR 30 2017 000646-9	Código 34 - Exigência - Art. 106 § 3º da LPI (22) 13/02/2017 (71) NELY CRISTINA BRAIDOTTI CAVALARI (BR/SP) (74) Vilela Coelho Sociedade de Advogados O desenho apresenta linhas serrilhadas. Apresentar novo conjunto de imagens, com alta qualidade de definição.
(21) BR 30 2017 000647-7	Código 34 - Exigência - Art. 106 § 3º da LPI (22) 13/02/2017 (71) NELY CRISTINA BRAIDOTTI CAVALARI (BR/SP) (74) Vilela Coelho Sociedade de Advogados Os desenhos apresentam diversas linhas incompletas na tampa, além de estarem com linhas serrilhadas. Apresentar novo conjunto de imagens, com alta qualidade de definição e corrigindo as inconsistências. Na tampa, em uma das laterais, como se pode ver nas vistas superiores, há uma projeção trapezoidal que não foi verificado em nenhuma vista lateral de todos os objetos. Harmonizar desenhos. Numerar figuras de acordo com o novo padrão normativo. Ex.: fig. 1.1, fig. 1.2, primeiro objeto; fig. 2.1, fig. 2.2, etc, segundo objeto, e assim por diante.
(21) BR 30 2017 000648-5	Código 34 - Exigência - Art. 106 § 3º da LPI (22) 13/02/2017 (71) NELY CRISTINA BRAIDOTTI CAVALARI (BR/SP) (74) Vilela Coelho Sociedade de Advogados Os desenhos apresentam diversas linhas falhadas, além de estarem com linhas serrilhadas. Apresentar novo conjunto de imagens, com alta qualidade de definição e corrigindo as inconsistências.
(21) BR 30 2017 000649-3	Código 34 - Exigência - Art. 106 § 3º da LPI (22) 13/02/2017 (71) NELY CRISTINA BRAIDOTTI CAVALARI (BR/SP)



(74) Vilela Coelho Sociedade de Advogados

Os desenhos apresentam diversas linhas incompletas, além de estar com linhas serrilhadas. Apresentar novo conjunto de imagens, com alta qualidade de definição e corrigindo as inconsistências.

(21) BR 30 2017 000650-7

Código 34 - Exigência - Art. 106 § 3º da LPI

(22) 13/02/2017

(71) NELY CRISTINA BRAIDOTTI CAVALARI (BR/SP)

(74) Vilela Coelho Sociedade de Advogados

Os desenhos apresentam diversas linhas falhadas, além de estar com linhas serrilhadas. Apresentar novo conjunto de imagens, com alta qualidade de definição e corrigindo as inconsistências.

(21) BR 30 2017 000652-3

Código 34 - Exigência - Art. 106 § 3º da LPI

(22) 13/02/2017

(71) FELIPE BATISTA VITOR RODRIGUES SOARES (BR/MG)

Não ficou claro de que móvel se trata, se é armário, estante, etc. Definir precisamente a finalidade de móvel. Manter no atual pedido as atuais figuras 1.1 a 1.7. As vistas laterais estão incoerentes com a perspectiva. Na lateral há 3 pares de cantoneiras em forma de T, no entanto, a perspectiva mostra apenas 2. Harmonizar os desenhos. Dividir as atuais figuras 2.1 a 2.7; Dividir em novo pedido as atuais figuras 3.1 a 3.7; Dividir em novo pedido as atuais figuras 4.1 a 4.7; Dividir em novo pedido as atuais figuras 5.1 a 6.7;

(21) BR 30 2017 000656-6

Código 34 - Exigência - Art. 106 § 3º da LPI

(22) 14/02/2017

(71) TOMAS MOLIA PEDRENO ME (BR/SP)

Apresentar no atual pedido somente o objeto da página 3 (padrão da galinha), na vista em perspectiva, e ortogonais frontal, posterior, inferior, superior e laterais, sem o rolo de papel e o descritivo no rodapé da página; Numerar figuras de acordo com o novo padrão normativo. Ex.: fig. 1.1, fig. 1.2, etc. Numerar páginas de acordo com novo padrão normativo. Ex. 1/4, 2/4, etc. Havendo interesse em proteger o objeto apresentado na página 4, este deve ser apresentado individualmente em pedido dividido do atual, nas vistas superior, inferior, frontal, posterior, laterais e em perspectiva, em sua forma completa, sem o descritivo no rodapé, legendas, medidas, etc. Somente o objeto inteiro, em todas as vistas, deve ser apresentado. Numerar figuras de acordo com o novo padrão normativo. Ex.: fig. 1.1, fig. 1.2, etc. Numerar páginas de acordo com novo padrão normativo. Ex. 1/4, 2/4, etc.

(21) BR 30 2017 000657-4

Código 34 - Exigência - Art. 106 § 3º da LPI

(22) 14/02/2017

(71) TOMAS MOLIA PEDRENO ME (BR/SP)

Apresentar no atual pedido somente o objeto da página 3 (com garrafa), na vista



em perspectiva, e ortogonais frontal, posterior, inferior, superior e laterais, sem descritivo no rodapé da página; Numerar figuras de acordo com o novo padrão normativo. Ex.: fig. 1.1, fig. 1.2, etc. Numerar páginas de acordo com novo padrão normativo. Ex. 1/4, 2/4, etc. Havendo interesse em proteger o objeto apresentado na página 4, este deve ser apresentado individualmente em pedido dividido do atual, nas vistas superior, inferior, frontal, posterior, laterais e em perspectiva, em sua forma completa, sem o descritivo no rodapé, legendas, medidas, etc. Somente o objeto inteiro, em todas as vistas, deve ser apresentado. Numerar figuras de acordo com o novo padrão normativo. Ex.: fig. 1.1, fig. 1.2, etc. Numerar páginas de acordo com novo padrão normativo. Ex. 1/4, 2/4, etc. Título adequado de ofício nos termos do Art. 22 da Instrução Normativa 044/2015.

(21) BR 30 2017 000658-2

Código 34 - Exigência - Art. 106 § 3º da LPI

(22) 14/02/2017

(71) WILSON VIEIRA DOS SANTOS (BR/SP)

(74) SILVIO LOPES & ASSOCIADOS LTDA - (nome anterior Fernando Marchetti)

Comparando as vistas entre si, percebe-se que a segunda linha paralela e vertical da fig.1.2 não está presente na perspectiva; a segunda linha na base do pote da fig. 1.1 não se encontra nas demais nas figs.1.2 e 1.3; a representação da vista inferior está incorreta. A distância entre as presilhas laterais e o corpo do pote nem existe, mas nas vistas laterais há uma distância. A espessura da presilha deveria ser significativamente maior na vista inferior. Apenas para citar algumas. Revisar todos os desenhos.

(21) BR 30 2017 000659-0

Código 34 - Exigência - Art. 106 § 3º da LPI

(22) 14/02/2017

(71) WILSON VIEIRA DOS SANTOS (BR/SP)

(74) SILVIO LOPES & ASSOCIADOS LTDA - (nome anterior Fernando Marchetti)

1- Apesar do título do pedido referir-se a um padrão ornamental, foi apresentado um objeto tridimensional no ato do depósito, configuração esta que deverá ser mantida. 2- As figuras não deverão conter linhas tracejadas. O objeto deverá ser representado com traços regulares e contínuos. Preencher todas as linhas tracejadas das figuras. 3- Adequar o título para atender aos Incisos II e III do Art. 14 da IN 44/2015, alterando-o para "CONFIGURAÇÃO APLICADA A/EM CAIXA".

(21) BR 30 2017 000662-0

Código 34 - Exigência - Art. 106 § 3º da LPI

(22) 14/02/2017

(71) BR LYNX COMÉRCIO IMPORTAÇÃO & EXPORTAÇÃO LTDA (BR/SP)

(74) NEWTON SILVEIRA

1- As figuras apresentam incoerências entre o mostrado na perspectiva e nas demais vistas: as duas abas vistas nas partes superiores do suporte apresentam um perfil curvo, enquanto que, nas vistas frontal e posterior, tal perfil está incorretamente representado, assim como o apêndice proeminente, também com



perfil curvilíneo, presente na parte central inferior do perfil em semi-círculo; os fixadores do suporte, conforme visto na perspectiva, não encontram correspondência com o apresentado nas vistas frontal e posterior, enquanto suas quinas, aparentemente com cantos vivos na perspectiva, são mostradas com cantos arredondados nas vistas laterais; na vista superior, o perfil mostrado para o objeto não encontra correspondência com o mostrado na perspectiva; entre outros. Harmonizar as vistas ortogonais com a(s) perspectiva(s) apresentada(s), corrigindo todas as inconsistências entre as figuras.

(21) BR 32 2015 000648-2

Código 34 - Exigência - Art. 106 § 3º da LPI

(22) 11/10/2013

(62) BR 30 2013 005252-4 11/10/2013

(71) BEMIS MANUFACTURING COMPANY (US)

(74) DANNEMANN, SIEMSEN, BIGLER & IPANEMA MOREIRA

1. Cancelar a atual apresentação de figuras. Reapresentar apenas as figuras 1.1 a 1.7. 2. Suprimir as figuras 2.1 a 2.7, pois não estão contidas na prioridade reivindicada, não tendo direito à data da mesma. Caso haja interesse, apresentar este objeto em pedido dividido, observando os artigos 25 e 26 da In 44/2015.

(21) BR 32 2015 000649-0

Código 34 - Exigência - Art. 106 § 3º da LPI

(22) 11/10/2013

(62) BR 30 2013 005252-4 11/10/2013

(71) BEMIS MANUFACTURING COMPANY (US)

(74) DANNEMANN, SIEMSEN, BIGLER & IPANEMA MOREIRA

1. Cancelar a atual apresentação de figuras. Reapresentar apenas as figuras 1.1 a 1.7. 2. Suprimir as figuras 2.1 a 2.7, pois não estão contidas na prioridade reivindicada, não tendo direito à data da mesma. Caso haja interesse, apresentar este objeto em pedido dividido, observando os artigos 25 e 26 da In 44/2015.



Código 35 - Arquivamento do Pedido – Art. 216 § 2º e Art. 106 § 3º da LPI

Arquivado definitivamente o pedido de registro de desenho industrial, uma vez que não foi apresentada a procuração devida no prazo de 60 (sessenta) dias contados da prática do primeiro ato da parte no processo ou não houve manifestação do depositante quanto à exigência formulada.

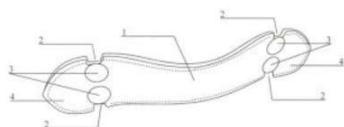
(21) BR 30 2015 001226-9

Código 35 - Arquivamento do Pedido – Art. 216 § 2º e Art. 106 § 3º da LPI

(22) 17/03/2015

(44) 28/11/2017

(52) 08-06

(54) CONFIGURAÇÃO APLICADA EM PUXADOR

(71) CLEBER LUÍS DA RÉ (BR/RS)

(72) CLEBER LUÍS DA RÉ

(74) LUIZ FERNANDO CAMPOS STOCK

Arquivamento

(21) BR 30 2015 001238-2

Código 35 - Arquivamento do Pedido – Art. 216 § 2º e Art. 106 § 3º da LPI

(22) 18/03/2015

(44) 28/11/2017

(52) 09-01

(54) CONFIGURAÇÃO APLICADA EM GARRAFA

(71) DESTOM INDÚSTRIA E COMÉRCIO LTDA (BR/MG)

(72) SANDRO CARVALHO DE MORAES

(74) MAURÍCIO RAMOS DAMASCENO

Arquivamento

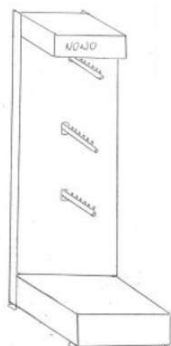
(21) BR 30 2015 001257-9

Código 35 - Arquivamento do Pedido – Art. 216 § 2º e Art. 106 § 3º da LPI

(22) 19/03/2015

(44) 28/11/2017

(52) 20-02

(54) CONFIGURAÇÃO APLICADA A EXPOSITOR DE LINGERIE

(71) MARCELO GERALDO DOS SANTOS (BR/MG)

(72) MARCELO GERALDO DOS SANTOS

Arquivamento

(21) BR 30 2015 001287-0

Código 35 - Arquivamento do Pedido – Art. 216 § 2º e Art. 106 § 3º da LPI

(22) 20/03/2015

(44) 28/11/2017

(52) 09-01



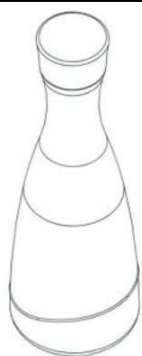

(54) CONFIGURAÇÃO APLICADA EM EMBALAGEM.
 (71) MADAME LIS COMÉRCIO DE COSMÉTICOS LTDA - ME (BR/SP)
 (72) JOSÉ RICARDO LUSVARDI DE OLIVEIRA
 (74) VILAGE MARCAS E PATENTES LTDA
 Arquivamento

(21) BR 30 2015 001290-0

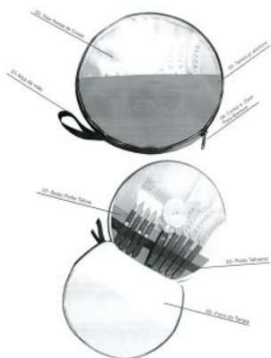

Código 35 - Arquivamento do Pedido – Art. 216 § 2º e Art. 106 § 3º da LPI
 (22) 20/03/2015
 (44) 28/11/2017
 (52) 07-07
 (54) FRASQUEIRA KIT PIZZA
 (71) KRISHNA COMERCIO DE CONFECÇÕES E BRINDES LTDA (BR/SP)
 (72) WILSON ALVES MAGALHÃES
 Arquivamento

(21) BR 30 2015 001315-0



Código 35 - Arquivamento do Pedido – Art. 216 § 2º e Art. 106 § 3º da LPI
 (22) 23/03/2015
 (44) 28/11/2017
 (52) 06-01
 (54) CONFIGURAÇÃO APLICADA EM CADEIRA
 (71) EVANILSON NOGUEIRA MARRA (BR/MG)
 (72) EVANILSON MARRA
 (74) VIVIANE ROCHA CARREGAL RAMOS DE ASSIS
 Arquivamento

(21) BR 30 2015 001341-9

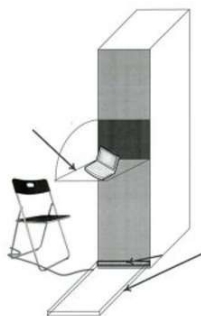

Código 35 - Arquivamento do Pedido – Art. 216 § 2º e Art. 106 § 3º da LPI
 (22) 24/03/2015
 (44) 28/11/2017
 (52) 06-04
 (54) CONFIGURAÇÃO APLICADA À SUPORTE PARA LAPTOP E GAVETA
 PARA CADEIRA EM RACK DE WORKSTATION
 (71) SERGIO ANTONIO GOMES DA CONCEIÇÃO (BR/RJ)
 (72) SERGIO ANTONIO GOMES DA CONCEIÇÃO
 Arquivamento

(21) BR 30 2015 001365-6

Código 35 - Arquivamento do Pedido – Art. 216 § 2º e Art. 106 § 3º da LPI
 (22) 25/03/2015





(44) 28/11/2017
 (52) 07-05
 (54) EQUIPAMENTO PARA LIMPEZA A SECO.
 (71) EDILSON EUGENIO (BR/SP)
 (72) EDILSON EUGENIO, JOSÉ RONALDO DE MOURA
 Arquivamento

(21) BR 30 2015 001366-4

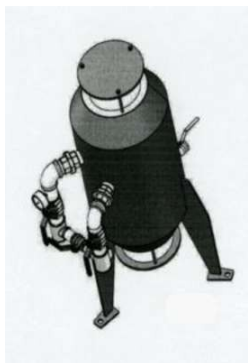

Código 35 - Arquivamento do Pedido – Art. 216 § 2º e Art. 106 § 3º da LPI
 (22) 24/03/2015
 (44) 28/11/2017
 (52) 15-99
 (54) CONFIGURAÇÃO APLICADA EM FILTRO
 (71) EDMUNDO JOÃO CASAGRANDA (BR/SC)
 (72) EDMUNDO JOÃO CASAGRANDA
 Arquivamento

(21) BR 30 2015 001371-0

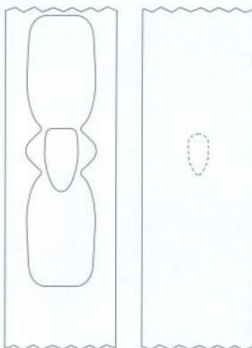

Código 35 - Arquivamento do Pedido – Art. 216 § 2º e Art. 106 § 3º da LPI
 (22) 25/03/2015
 (30) 25/09/2014 US 29/503,371
 (44) 28/11/2017
 (52) 05-06
 (54) PADRÃO ORNAMENTAL APLICADO EM FOLHA OU FILME USADO PARA FAZER EMBALAGENS
 (71) CLEAR LAM PACKAGING, INC. (US)
 (72) JAMES J. SANFILIPPO, ERIC FELD, MICHAEL BUTKUS, MICHAEL ALILANELLO
 (74) EDUARDO OTERO
 Arquivamento

(21) BR 30 2015 001482-2



Código 35 - Arquivamento do Pedido – Art. 216 § 2º e Art. 106 § 3º da LPI
 (22) 31/03/2015
 (44) 28/11/2017
 (52) 06-01
 (54) CONFIGURAÇÃO APLICADA À CADEIRA
 (71) PAULO ROBERTO SANTOS FERRAZ (BR/PR)
 (72) PAULO ROBERTO SANTOS FERRAZ
 Arquivamento



(21) BR 30 2015 001497-0

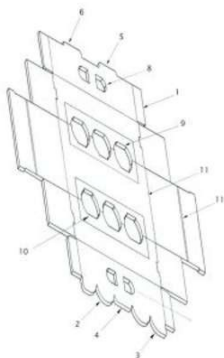

Código 35 - Arquivamento do Pedido – Art. 216 § 2º e Art. 106 § 3º da LPI
 (22) 01/04/2015
 (44) 28/11/2017
 (52) 09-03
 (54) CONFIGURAÇÃO APLICADA EM LÂMINA DE MONTAGEM
 (71) TÚLIO DE CARVALHO BOMFIM (BR/SP)
 (72) TÚLIO DE CARVALHO BOMFIM
 (74) EDUARDO ISPER NASSIF BALBIM
 Arquivamento

(21) BR 30 2015 001651-5



Código 35 - Arquivamento do Pedido – Art. 216 § 2º e Art. 106 § 3º da LPI
 (22) 10/04/2015
 (44) 28/11/2017
 (52) 02-04
 (54) CONFIGURAÇÃO APLICADA EM TÊNIS
 (71) FÁBIO JOSÉ DE OLIVEIRA (BR/MG)
 (72) FÁBIO JOSÉ DE OLIVEIRA
 (74) MARCELO PEREIRA DOS SANTOS
 Arquivamento

(21) BR 30 2015 001678-7



Código 35 - Arquivamento do Pedido – Art. 216 § 2º e Art. 106 § 3º da LPI
 (22) 10/04/2015
 (44) 28/11/2017
 (52) 06-03
 (54) CONFIGURAÇÃO APLICADA EM MESA
 (71) DJ INDÚSTRIA E COMÉRCIO DE MÓVEIS LTDA (BR/PR)
 (72) DEVANIL MAROSTICA
 (74) LUCIANO SALVIATO
 Arquivamento

(21) BR 30 2015 001690-6



Código 35 - Arquivamento do Pedido – Art. 216 § 2º e Art. 106 § 3º da LPI
 (22) 13/04/2015
 (44) 28/11/2017
 (52) 23-01
 (54) CONFIGURAÇÃO APLICADA EM VÁLVULA PARA EXTINTOR
 (71) DJP COMÉRCIO DE EXTINTORES LTDA-ME (BR/RS)
 (72) DIRCEU JOSE POLAZZO
 (74) MARPA CONSULTORIA E ASSESSORIA EMPRESARIAL LTDA
 Arquivamento



(21) BR 30 2015 001835-6



Código 35 - Arquivamento do Pedido – Art. 216 § 2º e Art. 106 § 3º da LPI

(22) 22/04/2015

(44) 28/11/2017

(52) 26-04

(54) CONFIGURAÇÃO APLICADA EM VELA DE ANIVERSÁRIO REF . 02

(71) MARCOS APARECIDO DO VALE-ME (BR/SP)

(72) MARCOS APARECIDO VALE

(74) APARECIDO DONIZETE FERRAZ DE CARVALHO

Arquivamento

(21) BR 30 2015 001840-2



Código 35 - Arquivamento do Pedido – Art. 216 § 2º e Art. 106 § 3º da LPI

(22) 22/04/2015

(44) 28/11/2017

(52) 06-06

(54) CONFIGURAÇÃO APLICADA EM BASE PARA CADEIRA

(71) VALDIR RICHTER WOTEWOTZKY (BR/SP) , BENEDITO GALVÃO DE TOLEDO (BR/SP)

(72) VALDIR RICHTER WOTEWOTZKY, BENEDITO GALVÃO DE TOLEDO

(74) MARCELO DOS SANTOS MONTEIRO

Arquivamento

(21) BR 30 2015 001847-0



Código 35 - Arquivamento do Pedido – Art. 216 § 2º e Art. 106 § 3º da LPI

(22) 22/04/2015

(44) 28/11/2017

(52) 06-04

(54) CONFIGURAÇÃO APLICADA A ARMARIO EXPOSITOR DE SELF SERVICE DE IOGURTE NATURAL

(71) AVEIA E MEL - PRODUTOS NATURAIS (BR/RS)

(72) MÁRCIA CRISTINA NICOLA

Arquivamento

(21) BR 30 2015 001874-7

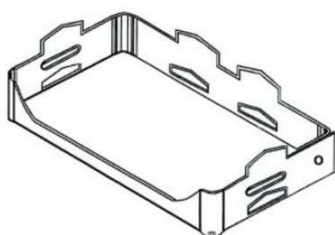

Código 35 - Arquivamento do Pedido – Art. 216 § 2º e Art. 106 § 3º da LPI

(22) 23/04/2015

(44) 28/11/2017

(52) 03-01

(54) CONFIGURAÇÃO APLICADA EM CAIXA ORGANIZADORA

(71) LUIS FELIPE REGO GARCÍA DE ALBA (MX)

(72) LUIS FELIPE REGO GARCÍA DE ALBA

(74) AGUINALDO MOREIRA

Arquivamento



(21) BR 30 2015 001927-1

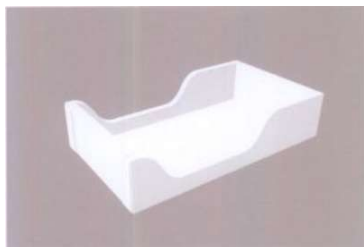

Código 35 - Arquivamento do Pedido – Art. 216 § 2º e Art. 106 § 3º da LPI

(22) 27/04/2015

(44) 28/11/2017

(52) 06-02

(54) CONFIGURAÇÃO APLICADA A/EM CAMA INFANTIL

(71) ANA PEREIRA MELO (BR/RJ)

(72) CECÍLIA PEREIRA MELO EINLOFT

Arquivamento

(21) BR 30 2015 001935-2



Código 35 - Arquivamento do Pedido – Art. 216 § 2º e Art. 106 § 3º da LPI

(22) 27/04/2015

(44) 28/11/2017

(52) 03-01

(54) CONFIGURAÇÃO APLICADA A/EM BOLSA DE MÃO

(71) ERIC VAN DE WEGHE (AE)

(72) ERIC VAN DE WEGHE

(74) DAVID DO NASCIMENTO

Arquivamento

(21) BR 30 2015 001948-4

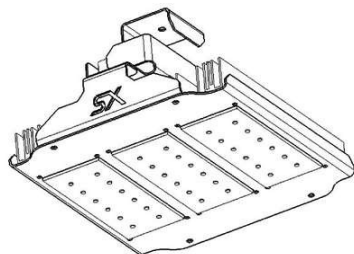

Código 35 - Arquivamento do Pedido – Art. 216 § 2º e Art. 106 § 3º da LPI

(22) 27/04/2015

(44) 28/11/2017

(52) 26-05

(54) CONFIGURAÇÃO APLICADA A/EM LUMINÁRIA INDUSTRIAL LED

(71) SX LED LIGHTING COMERCIO E SERVIÇOS LTDA - EPP (BR/SP)

(72) ILDEU PAULO DA SILVA JUNIOR

Arquivamento

(21) BR 30 2015 001980-8

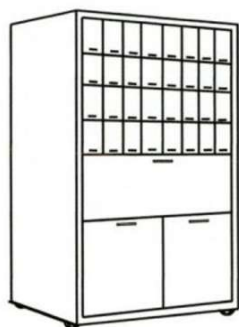

Código 35 - Arquivamento do Pedido – Art. 216 § 2º e Art. 106 § 3º da LPI

(22) 29/04/2015

(44) 28/11/2017

(52) 06-04

(54) CONFIGURAÇÃO APLICADA A MOBILIÁRIO DE FARMACIA HOSPITALAR

(71) SILVIO ROMERO VAZ BECHARA (BR/ES)

(72) SILVIO ROMERO VAZ BECHARA

(74) WAGNER JOSÉ FAFÁ BORGES

Arquivamento



(21) BR 30 2015 001981-6

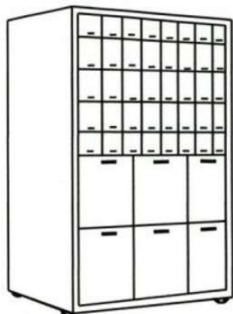

Código 35 - Arquivamento do Pedido – Art. 216 § 2º e Art. 106 § 3º da LPI

(22) 29/04/2015

(44) 28/11/2017

(52) 06-04

(54) CONFIGURAÇÃO APLICADA A MOBILIÁRIO DE FARMÁCIA HOSPITALAR

(71) SILVIO ROMERO VAZ BECHARA (BR/ES)

(72) SILVIO ROMERO VAZ BECHARA

(74) WAGNER JOSÉ FAFÁ BORGES

Arquivamento

(21) BR 30 2015 001983-2

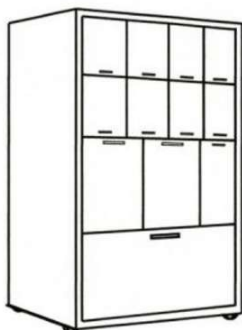

Código 35 - Arquivamento do Pedido – Art. 216 § 2º e Art. 106 § 3º da LPI

(22) 29/04/2015

(44) 28/11/2017

(52) 06-04

(54) CONFIGURAÇÃO APLICADA A MOBILIÁRIO DE FARMÁCIA HOSPITALAR

(71) SILVIO ROMERO VAZ BECHARA (BR/ES)

(72) SILVIO ROMERO VAZ BECHARA

(74) WAGNER JOSÉ FAFÁ BORGES

Arquivamento

(21) BR 30 2015 002001-6

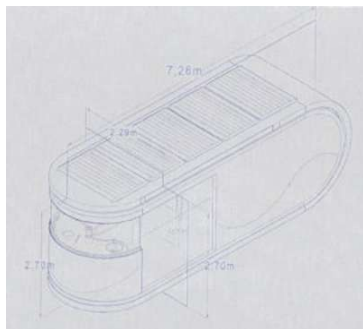

Código 35 - Arquivamento do Pedido – Art. 216 § 2º e Art. 106 § 3º da LPI

(22) 11/04/2015

(44) 28/11/2017

(52) 12-10

(54) ICE CREAM TRUCK

(71) LUCIANO ANDRÉ MAGALHÃES (BR/MG)

(72) LUCIANO ANDRÉ MAGALHÃES

Arquivamento

(21) BR 30 2015 002005-9



Código 35 - Arquivamento do Pedido – Art. 216 § 2º e Art. 106 § 3º da LPI

(22) 13/04/2015

(44) 28/11/2017

(52) 25-03

(54) CONFIGURAÇÃO APLICADA EM ABASTECEDOR DE COXO DE POCILGAS

(71) VALDECIR ANDRIONI (BR/SC)

(72) VALDECIR ANDRIONI

(74) EVERTON LUIS ROSSIN

Arquivamento



(21) BR 30 2015 002012-1

Código 35 - Arquivamento do Pedido – Art. 216 § 2º e Art. 106 § 3º da LPI

(22) 30/04/2015

(30) 31/10/2014 US 29/507,861

(44) 28/11/2017

(52) 09-07

(54) CONFIGURAÇÃO APLICADA EM TAMPA

(71) CLEAR LAM PACKAGING, INC. (US)

(72) JAMES J. SANFILIPPO, JOHN E. SANFILIPPO

(74) RANA GOSAIN

Arquivamento

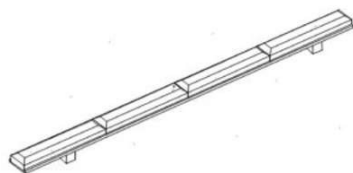

(21) BR 30 2015 002036-9

Código 35 - Arquivamento do Pedido – Art. 216 § 2º e Art. 106 § 3º da LPI

(22) 04/05/2015

(44) 28/11/2017

(52) 08-06

(54) CONFIGURAÇÃO APLICADA A/EM PUXADORES DE MÓVEIS

(71) JOSÉ AUGUSTO ROLO ALVES (BR/SP)

(72) JOSE AUGUSTO ROLO ALVES

(74) HEITOR KULIG BRANCO

Arquivamento

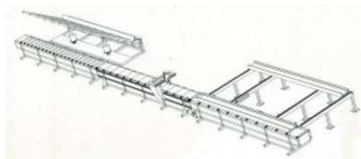
(21) BR 30 2015 002114-4

Código 35 - Arquivamento do Pedido – Art. 216 § 2º e Art. 106 § 3º da LPI

(22) 27/04/2015

(44) 28/11/2017

(52) 15-09

(54) CONFIGURAÇÃO APLICADA EM MÁQUINA DE CORTE

(71) GUSTAVO ROBERTO VIEIRA BITTENCOURT (BR/PR)

(72) GUSTAVO ROBERTO VIEIRA BITTENCOURT

(74) SÉRGIO RIBEIRO LEMOS

Arquivamento

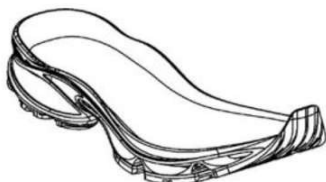
(21) BR 30 2015 002144-6

Código 35 - Arquivamento do Pedido – Art. 216 § 2º e Art. 106 § 3º da LPI

(22) 08/05/2015

(44) 28/11/2017

(52) 02-04

(54) PADRÃO ORNAMENTAL APLICADO A/EM SOLADO DE CALÇADO

(71) VULCABRAS AZALEIA-RS, CALÇADOS E ARTIGOS ESPORTIVOS S/A



(BR/RS)
 (72) MARCELO HENNEMANN
 (74) JULIANA ARAUJO AMORIM IKUNO
 Arquivamento

(21) BR 30 2015 002146-2



Código 35 - Arquivamento do Pedido – Art. 216 § 2º e Art. 106 § 3º da LPI
 (22) 08/05/2015
 (44) 28/11/2017
 (52) 02-04
 (54) PADRÃO ORNAMENTAL APLICADO A/EM SOLADO DE CALÇADO
 (71) VULCABRAS AZALEIA-RS, CALÇADOS E ARTIGOS ESPORTIVOS S/A
 (BR/RS)
 (72) MARCELO HENNEMANN
 (74) JULIANA ARAUJO AMORIM IKUNO
 Arquivamento

(21) BR 30 2015 002148-9

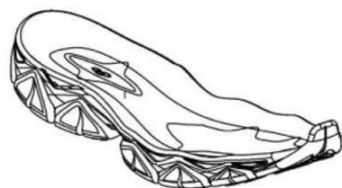

Código 35 - Arquivamento do Pedido – Art. 216 § 2º e Art. 106 § 3º da LPI
 (22) 08/05/2015
 (44) 28/11/2017
 (52) 02-04
 (54) PADRÃO ORNAMENTAL APLICADO A/EM SOLADO DE CALÇADO
 (71) VULCABRAS AZALEIA-RS, CALÇADOS E ARTIGOS ESPORTIVOS S/A
 (BR/RS)
 (72) MARCELO HENNEMANN
 (74) JULIANA ARAUJO AMORIM IKUNO
 Arquivamento

(21) BR 30 2015 002149-7

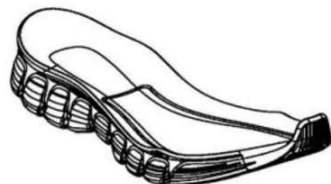

Código 35 - Arquivamento do Pedido – Art. 216 § 2º e Art. 106 § 3º da LPI
 (22) 08/05/2015
 (44) 28/11/2017
 (52) 02-04
 (54) PADRÃO ORNAMENTAL APLICADO A/EM SOLADO DE CALÇADO
 (71) VULCABRAS AZALEIA-RS, CALÇADOS E ARTIGOS ESPORTIVOS S/A
 (BR/RS)
 (72) MARCELO HENNEMANN
 (74) JULIANA ARAUJO AMORIM IKUNO
 Arquivamento

(21) BR 30 2015 002152-7

Código 35 - Arquivamento do Pedido – Art. 216 § 2º e Art. 106 § 3º da LPI
 (22) 08/05/2015





(44) 28/11/2017
 (52) 02-04
 (54) PADRÃO ORNAMENTAL APLICADO A/EM SOLADO DE CALÇADO
 (71) VULCABRAS AZALEIA-RS, CALÇADOS E ARTIGOS ESPORTIVOS S/A
 (BR/RS)
 (72) MARCELO HENNEMANN
 (74) JULIANA ARAUJO AMORIM IKUNO
 Arquivamento

(21) BR 30 2015 002153-5



Código 35 - Arquivamento do Pedido – Art. 216 § 2º e Art. 106 § 3º da LPI
 (22) 08/05/2015
 (44) 28/11/2017
 (52) 02-04
 (54) PADRÃO ORNAMENTAL APLICADO A/EM SOLADO DE CALÇADO
 (71) VULCABRAS AZALEIA-RS, CALÇADOS E ARTIGOS ESPORTIVOS S/A
 (BR/RS)
 (72) MARCELO HENNEMANN
 (74) JULIANA ARAUJO AMORIM IKUNO
 Arquivamento

(21) BR 30 2015 002154-3



Código 35 - Arquivamento do Pedido – Art. 216 § 2º e Art. 106 § 3º da LPI
 (22) 08/05/2015
 (44) 28/11/2017
 (52) 02-04
 (54) PADRÃO ORNAMENTAL APLICADO A/EM SOLADO DE CALÇADO
 (71) VULCABRAS AZALEIA-RS, CALÇADOS E ARTIGOS ESPORTIVOS S/A
 (BR/RS)
 (72) MARCELO HENNEMANN
 (74) JULIANA ARAUJO AMORIM IKUNO
 Arquivamento

(21) BR 30 2015 002155-1



Código 35 - Arquivamento do Pedido – Art. 216 § 2º e Art. 106 § 3º da LPI
 (22) 08/05/2015
 (44) 28/11/2017
 (52) 02-04
 (54) PADRÃO ORNAMENTAL APLICADO A/EM SOLADO DE CALÇADO
 (71) VULCABRAS AZALEIA-RS, CALÇADOS E ARTIGOS ESPORTIVOS S/A
 (BR/RS)
 (72) MARCELO HENNEMANN
 (74) JULIANA ARAUJO AMORIM IKUNO
 Arquivamento



(21) BR 30 2015 002156-0

Código 35 - Arquivamento do Pedido – Art. 216 § 2º e Art. 106 § 3º da LPI

(22) 08/05/2015

(44) 28/11/2017

(52) 02-04

(54) PADRÃO ORNAMENTAL APLICADO A/EM SOLADO DE CALÇADO

(71) VULCABRAS AZALEIA-RS, CALÇADOS E ARTIGOS ESPORTIVOS S/A (BR/RS)

(72) MARCELO HENNEMANN

(74) JULIANA ARAUJO AMORIM IKUNO

Arquivamento

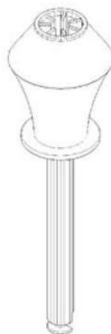
(21) BR 30 2015 002164-0

Código 35 - Arquivamento do Pedido – Art. 216 § 2º e Art. 106 § 3º da LPI

(22) 11/05/2015

(44) 28/11/2017

(52) 24-02

(54) PADRÃO ORNAMENTAL APLICADO A/EM PRODUTO ODONTOLÓGICO

(71) MAQUIRA INDÚSTRIA DE PRODUTOS ODONTOLÓGICOS LTDA. (BR/PR)

(72) ANTONIO LEME JUNIOR

(74) JOÃO BRUNO DACOME BUENO

Arquivamento

(21) BR 30 2015 002214-0

Código 35 - Arquivamento do Pedido – Art. 216 § 2º e Art. 106 § 3º da LPI

(22) 11/05/2015

(44) 28/11/2017

(52) 12-08

(54) CONFIGURAÇÃO APLICADA A/EM VEÍCULO MONOPOSTO MODELO FÓRMULA - PHOENIX

(71) PAULO FILLIPE RODRIGUES DE OLIVEIRA (BR/DF)

(72) PAULO FILLIPE RODRIGUES DE OLIVERA

Arquivamento

(21) BR 30 2015 002267-1

Código 35 - Arquivamento do Pedido – Art. 216 § 2º e Art. 106 § 3º da LPI

(22) 14/05/2015

(30) 14/11/2014 US 29/509,219

(44) 28/11/2017

(52) 24-02

(54) CONFIGURAÇÃO APLICADA A/EM DISPOSITIVO PARA ABLAÇÃO

(71) CYTRELLIS BIOSYSTEMS, INC. (US)

(72) ALEC GINGGEN, DOUGLAS LEVINSON, THOMAS SWYST



(74) DANNEMANN, SIEMSEN, BIGLER & IPANEMA MOREIRA, PROPRIEDADE INDUSTRIAL LTDA.

Arquivamento

(21) BR 30 2015 002334-1



Código 35 - Arquivamento do Pedido – Art. 216 § 2º e Art. 106 § 3º da LPI

(22) 18/05/2015

(44) 28/11/2017

(52) 09-01

(54) CONFIGURAÇÃO APLICADA EM GARRAFA

(71) ELOY DA SILVA MACHADO (BR/SP)

(72) ELOY DA SILVA MACHADO

Arquivamento

(21) BR 30 2015 002389-9



Código 35 - Arquivamento do Pedido – Art. 216 § 2º e Art. 106 § 3º da LPI

(22) 21/05/2015

(44) 28/11/2017

(52) 21-04

(54) CONFIGURAÇÃO APLICADA A/EM TENDA EM FORMATO DE CÚPULA

(71) ANTÔNIO JOSÉ DA SILVA LANA (BR/MG)

(72) ANTÔNIO JOSÉ DA SILVA LANA

(74) ANA CRISTINA DE OLIVEIRA

Arquivamento

(21) BR 30 2015 002410-0



Código 35 - Arquivamento do Pedido – Art. 216 § 2º e Art. 106 § 3º da LPI

(22) 25/05/2015

(44) 28/11/2017

(52) 02-04

(54) CONFIGURAÇÃO APLICADA EM TÊNIS

(71) CALÇADOS WEVERTON LTDA (BR/MG)

(72) HELTON NATALINO DA SILVA

(74) VANESSA ARAÚJO SCHMIDT BACELAR

Arquivamento



(21) BR 30 2015 002415-1



Código 35 - Arquivamento do Pedido – Art. 216 § 2º e Art. 106 § 3º da LPI

(22) 25/05/2015

(44) 28/11/2017

(52) 12-08

(54) CONFIGURAÇÃO APLICADA A/EM AUTOMÓVEL UTILITÁRIO ESPORTIVO

(71) SILVINO CUSTODIO DA SILVA (BR/MA)

(72) SILVINO CUSTÓDIO DA SILVA

Arquivamento

(21) BR 30 2015 002468-2

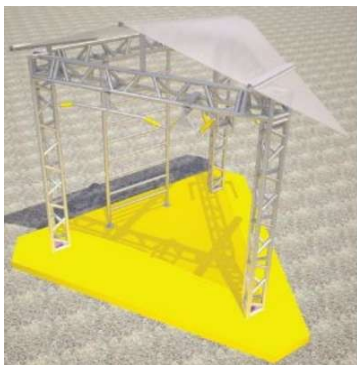

Código 35 - Arquivamento do Pedido – Art. 216 § 2º e Art. 106 § 3º da LPI

(22) 27/05/2015

(44) 28/11/2017

(52) 21-02

(54) CONFIGURAÇÃO APLICADA A/EM APARELHO PARA CONDICIONAMENTO FÍSICO

(71) VICTOR HONORATO FERRAZ (BR/RJ)

(72) VICTOR HONORATO FERRAZ

Arquivamento

(21) BR 30 2015 002532-8



Código 35 - Arquivamento do Pedido – Art. 216 § 2º e Art. 106 § 3º da LPI

(22) 02/06/2015

(44) 28/11/2017

(52) 12-11

(54) CONFIGURAÇÃO APLICADA EM BICICLETA

(71) MARCIO BARBETO MENEZES (BR/SP)

(72) MARCIO BARBETO MENEZES

Arquivamento

(21) BR 30 2015 002647-2



Código 35 - Arquivamento do Pedido – Art. 216 § 2º e Art. 106 § 3º da LPI

(22) 09/06/2015

(44) 28/11/2017

(52) 04-02

(54) PADRÃO ORNAMENTAL APLICADO A/EM PINCEL

(71) VIVIANA CARREIRA CAMPOS FIGUEIREDO (PT)

(72) VIVIANA CARREIRA CAMPOS FIGUEIREDO

(74) MARCIO ANTONIO DE ALMEIDA MELLO

Arquivamento



(21) BR 30 2015 002723-1



Código 35 - Arquivamento do Pedido – Art. 216 § 2º e Art. 106 § 3º da LPI

(22) 12/06/2015

(44) 28/11/2017

(52) 07-01 , 07-03

(54) CONFIGURAÇÃO APLICADA A/EM CONJUNTO SALADEIRA

(71) CINCO PLASTIC INDUSTRIA DE ARTEFATOS DE PLASTICO LTDA EPP (BR/SC)

(72) JONAS DA COSTA

(74) SANDRO WUNDERLICH

Arquivamento

(21) BR 30 2015 002814-9

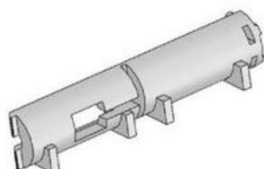

Código 35 - Arquivamento do Pedido – Art. 216 § 2º e Art. 106 § 3º da LPI

(22) 17/06/2015

(44) 28/11/2017

(52) 12-16

(54) CONFIGURAÇÃO APLICADA A/EM ADAPTADOR PARA CAPOTA MARÍTIMA

(71) COVERTECH ACESSÓRIOS LTDA. (BR/SC)

(72) CHRISTIAN ARANTES SERWY

(74) SANDRO WUNDERLICH

Arquivamento

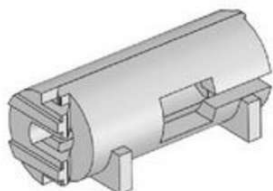

(21) BR 30 2015 003088-7



Código 35 - Arquivamento do Pedido – Art. 216 § 2º e Art. 106 § 3º da LPI

(22) 01/07/2015

(44) 28/11/2017

(52) 06-01

(54) CONFIGURAÇÃO APLICADA A/EM CADEIRA

(71) HUGO MONTEIRO DA SILVA (BR/SP)

(72) HUGO MONTEIRO DA SILVA

Arquivamento

(21) BR 30 2015 003090-9

Código 35 - Arquivamento do Pedido – Art. 216 § 2º e Art. 106 § 3º da LPI

(22) 02/07/2015

(44) 28/11/2017

(52) 12-11





(54) CONFIGURAÇÃO APLICADA A/EM MANOPLA COM APOIO PARA O POLEGAR

(71) GICÉLIO CUSTÓDIO DE TOLEDO JUNIOR (BR/SP)

(72) GICÉLIO CUSTÓDIO DE TOLEDO JUNIOR

Arquivamento Título adequado de ofício nos termos do Art. 22 da Instrução Normativa 044/2015.

(21) BR 30 2015 003134-4



Código 35 - Arquivamento do Pedido – Art. 216 § 2º e Art. 106 § 3º da LPI

(22) 06/07/2015

(44) 28/11/2017

(52) 12-11

(54) CONFIGURAÇÃO APLICADA A/EM BICICLETA

(71) UNIVERSIDADE FEDERAL DE SANTA MARIA (BR/RS)

(72) MARIANA PICCOLI, GUILHERME FRASSINI PELISSER, ROBERTA FRIPP LAZZARI, TIAGO SEGATTO JOSE

Arquivamento

(21) BR 30 2015 003229-4



Código 35 - Arquivamento do Pedido – Art. 216 § 2º e Art. 106 § 3º da LPI

(22) 10/07/2015

(44) 28/11/2017

(52) 23-03

(54) PADRÃO ORNAMENTAL APLICADO A/EM PIPA INTERNA PARA AQUECIMENTO

(71) METALME IND. E COM. DE EQUIP. AGROP. LTDA-ME (BR/PR)

(72) MARCOS ANTONIO ALVES

Arquivamento

(21) BR 30 2015 003261-8

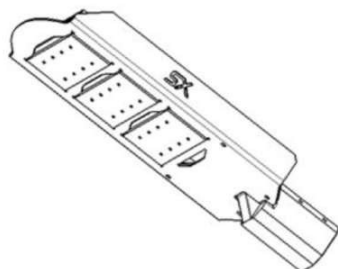

Código 35 - Arquivamento do Pedido – Art. 216 § 2º e Art. 106 § 3º da LPI

(22) 14/07/2015

(44) 28/11/2017

(52) 26-03

(54) CONFIGURAÇÃO APLICADA A/EM LUMINÁRIA PÚBLICA LED

(71) SX LED LIGHTING COMERCIO E SERVIÇOS LTDA - EPP (BR/SP)

(72) ILDEU PAULO DA SILVA JUNIOR

Arquivamento

(21) BR 30 2015 003328-2

Código 35 - Arquivamento do Pedido – Art. 216 § 2º e Art. 106 § 3º da LPI

(22) 17/07/2015

(44) 28/11/2017





(52) 21-01 , 09-03
 (54) CONFIGURAÇÃO APLICADA A/EM JOGO DESROYER
 (71) SÉRGIO MARTINS MENDES (BR/SP)
 (72) SERGIO MARTINS MENDES
 Arquivamento

(21) BR 30 2015 003331-2

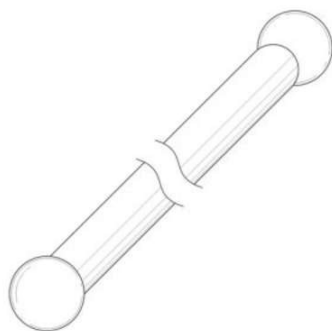

Código 35 - Arquivamento do Pedido – Art. 216 § 2º e Art. 106 § 3º da LPI
 (22) 17/07/2015
 (44) 28/11/2017
 (52) 21-03
 (54) CONFIGURAÇÃO APLICADA A/EM TAMPÃO ESFÉRICO PARA UM DISPOSITIVO DE FLUTUAÇÃO DE RECREAÇÃO ALONGADO.
 (71) I CANDY BY JW, LLC (US)
 (72) JACLYN WACHTER
 (74) GUSTAVO JOSÉ FERREIRA BARBOSA
 Arquivamento

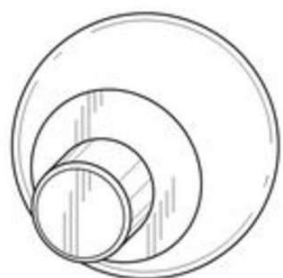

(21) BR 30 2015 003337-1

Código 35 - Arquivamento do Pedido – Art. 216 § 2º e Art. 106 § 3º da LPI
 (22) 17/07/2015
 (44) 28/11/2017
 (52) 06-01
 (54) CONFIGURAÇÃO APLICADA A/EM CADEIRA MARCO ZERO
 (71) OTÁVIO AUGUSTO PEREIRA TAVARES (BR/AP)
 (72) OTÁVIO AUGUSTO PEREIRA TAVARES
 Arquivamento





(21) BR 30 2015 004548-5



Código 35 - Arquivamento do Pedido – Art. 216 § 2º e Art. 106 § 3º da LPI
 (22) 05/10/2015
 (44) 28/11/2017
 (52) 14-01
 (54) CONFIGURAÇÃO APLICADA A/EM CAIXA DE SOM
 (71) GUILLEMOT CORPORATION S.A. (FR)
 (72) JEAN-MICHEL CLOAREC, BRICE MADEC
 (74) VALDIR DE OLIVEIRA ROCHA FILHO
 Arquivamento

(21) BR 30 2015 004549-3

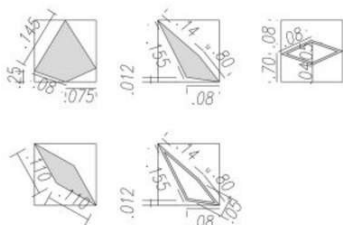

Código 35 - Arquivamento do Pedido – Art. 216 § 2º e Art. 106 § 3º da LPI
 (22) 05/10/2015
 (44) 28/11/2017
 (52) 25-01
 (54) PADRÃO ORNAMENTAL APLICADO A/EM LINHA PIPA
 (71) IDESIGN PROJETOS E DECORACOES DE INTERIORES LTDA - ME (BR/DF)
 (72) CHARLLANE DE AZEVÊDO BANDEIRA, ELIZA SANTOS VIEIRA
 Arquivamento

(21) BR 30 2015 004550-7

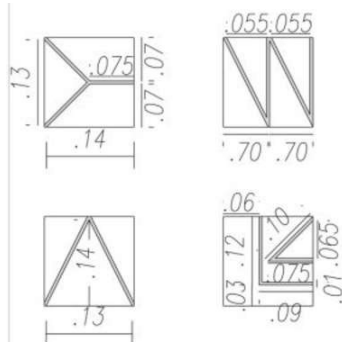

Código 35 - Arquivamento do Pedido – Art. 216 § 2º e Art. 106 § 3º da LPI
 (22) 05/10/2015
 (44) 28/11/2017
 (52) 25-01
 (54) PADRÃO ORNAMENTAL APLICADO A/EM LINHA RAIO
 (71) IDESIGN PROJETOS E DECORACOES DE INTERIORES LTDA - ME (BR/DF)
 (72) CHARLLANE DE AZEVÊDO BANDEIRA, ELIZA SANTOS VIEIRA
 Arquivamento

(21) BR 30 2015 004561-2

Código 35 - Arquivamento do Pedido – Art. 216 § 2º e Art. 106 § 3º da LPI
 (22) 05/10/2015





(30) 03/04/2015 US 29/522,925
 (44) 28/11/2017
 (52) 24-02
 (54) CONFIGURAÇÃO APLICADA A/EM ACOPLAMENTO PARA MANGUEIRAS DE INTERFACE NASAL
 (71) INSLEEP TECHNOLOGIES, LLC (US)
 (72) MARTIN W. KERBER, WAYNE D. ROBENS, PAUL PILOSI, JACOB STOESZ
 (74) DENIS ALLAN DANIEL
 Arquivamento

(21) BR 30 2015 004613-9

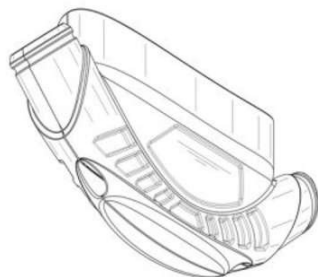

Código 35 - Arquivamento do Pedido – Art. 216 § 2º e Art. 106 § 3º da LPI
 (22) 08/10/2015
 (30) 08/04/2015 US 29/523,295
 (44) 28/11/2017
 (52) 24-02
 (54) CONFIGURAÇÃO APLICADA A/EM BASE PARA INTERFACE NASAL
 (71) INSLEEP TECHNOLOGIES, LLC (US)
 (72) MARTIN W. KERBER, NATHANIEL V. TRAN, CRAIG L. PETERSON
 (74) DENIS ALLAN DANIEL
 Arquivamento

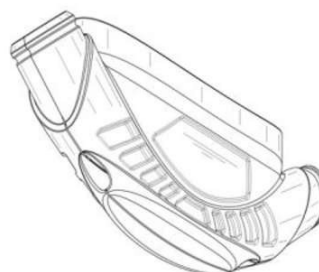
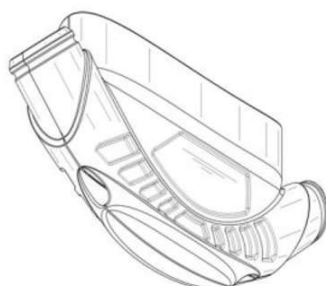
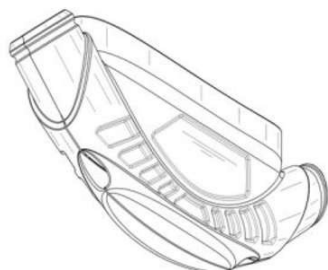

(21) BR 30 2015 004626-0



Código 35 - Arquivamento do Pedido – Art. 216 § 2º e Art. 106 § 3º da LPI
 (22) 08/10/2015
 (44) 28/11/2017
 (52) 32-00
 (54) PADRÃO ORNAMENTAL APLICADO A/EM GARRAFAS
 (71) LILIAM ALMEIDA DOS SANTOS (BR/RJ)
 (72) LILIAM ALMEIDA DOS SANTOS
 Arquivamento

(21) BR 30 2015 004800-0

Código 35 - Arquivamento do Pedido – Art. 216 § 2º e Art. 106 § 3º da LPI
 (22) 20/10/2015
 (30) 20/04/2015 US 29/524,290





(44) 28/11/2017
 (52) 09-07
 (54) CONFIGURAÇÃO APLICADA A/EM TAMPA DOSADORA
 (71) THE PROCTER & GAMBLE COMPANY (US)
 (72) LIANG YANG, PING WANG, GAUTAM BHATTACHARJEE, HAIYAN SUN
 (74) FLÁVIA MARIA VASCONCELOS PEREIRA
 Arquivamento

(21) BR 30 2016 001486-8



Código 35 - Arquivamento do Pedido – Art. 216 § 2º e Art. 106 § 3º da LPI
 (22) 11/04/2016
 (44) 28/11/2017
 (52) 02-02
 (54) CONFIGURAÇÃO APLICADA A/EM CASACO
 (71) PUMA SE (DE)
 (72) CHRISTINA HENTSCHEL, THOM BAKER, SIMONE SCHOLES, HANNES WALTHER, KIMBERLY O'DOWD
 (74) Gruenbaum, Possinhas & Teixeira Ltda.
 Arquivamento

(21) BR 30 2016 001487-6



Código 35 - Arquivamento do Pedido – Art. 216 § 2º e Art. 106 § 3º da LPI
 (22) 11/04/2016
 (44) 28/11/2017
 (52) 02-02
 (54) CONFIGURAÇÃO APLICADA A/EM CAMISA
 (71) PUMA SE (DE)
 (72) CHRISTINA HENTSCHEL, THOM BAKER, SIMONE SCHOLES, HANNES WALTHER, KIMBERLY O'DOWD
 (74) Gruenbaum, Possinhas & Teixeira Ltda.
 Arquivamento

(21) BR 30 2016 001488-4



Código 35 - Arquivamento do Pedido – Art. 216 § 2º e Art. 106 § 3º da LPI
 (22) 11/04/2016
 (44) 28/11/2017
 (52) 02-02
 (54) CONFIGURAÇÃO APLICADA A/EM CAMISA
 (71) PUMA SE (DE)
 (72) CHRISTINA HENTSCHEL, THOM BAKER, SIMONE SCHOLES, HANNES WALTHER, KIMBERLY O'DOWD
 (74) Gruenbaum, Possinhas & Teixeira Ltda.
 Arquivamento



(21) BR 30 2016 001493-0



Código 35 - Arquivamento do Pedido – Art. 216 § 2º e Art. 106 § 3º da LPI

(22) 11/04/2016

(44) 28/11/2017

(52) 02-01

(54) CONFIGURAÇÃO APLICADA A/EM CAMISA

(71) PUMA SE (DE)

(72) CARL TUFFLEY, ULRICH PLANER

(74) Gruenbaum, Possinhas & Teixeira Ltda.

Arquivamento



(21) BR 30 2016 001494-9



Código 35 - Arquivamento do Pedido – Art. 216 § 2º e Art. 106 § 3º da LPI

(22) 11/04/2016

(44) 28/11/2017

(52) 02-01

(54) CONFIGURAÇÃO APLICADA A/EM CAMISA

(71) PUMA SE (DE)

(72) CARL TUFFLEY, ULRICH PLANER

(74) Gruenbaum, Possinhas & Teixeira Ltda.

Arquivamento



(21) BR 30 2016 001495-7

Código 35 - Arquivamento do Pedido – Art. 216 § 2º e Art. 106 § 3º da LPI

(22) 11/04/2016

(44) 28/11/2017

(52) 02-01

(54) CONFIGURAÇÃO APLICADA A/EM CAMISA

(71) PUMA SE (DE)

(72) CARL TUFFLEY, ULRICH PLANER



(74) Gruenbaum, Possinhas & Teixeira Ltda.
Arquivamento



(21) BR 30 2016 001497-3

Código 35 - Arquivamento do Pedido – Art. 216 § 2º e Art. 106 § 3º da LPI

(22) 11/04/2016

(44) 28/11/2017

(52) 02-01

(54) CONFIGURAÇÃO APLICADA A/EM CAMISA

(71) PUMA SE (DE)

(72) CARL TUFFLEY, ULRICH PLANER

(74) Gruenbaum, Possinhas & Teixeira Ltda.

Arquivamento



(21) BR 30 2017 000603-5

Código 35 - Arquivamento do Pedido – Art. 216 § 2º e Art. 106 § 3º da LPI

(22) 10/02/2017

(43) 28/11/2017

(52) 09-01

(54) CONFIGURAÇÃO APLICADA A/EM GARRAFA

(71) SABRA DIPPING COMPANY, LLC (US)

(72) MICHAEL BRYANT, GREGORY M. HURLEY, RICHARD J. STEIH, MEGAN C. EMINGER

(74) EDUARDO PEREIRA DA SILVA





Código 36 - Indeferimento - Art. 106 § 4º da LPI

Indeferido o pedido por não atender ao disposto no Art. 100 da LPI, conforme parecer técnico. A cópia do parecer técnico poderá ser solicitada. Desta data corre o prazo de 60 (sessenta) dias para eventual recurso do depositante.

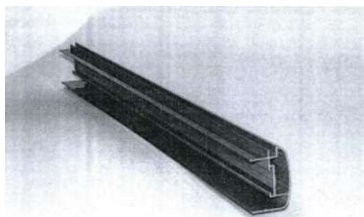
(21) BR 30 2014 005650-6

Código 36 - Indeferimento - Art. 106 § 4º da LPI

(22) 12/11/2014

(44) 28/11/2017

(52) 25-01

(54) CONFIGURAÇÃO APLICADA EM PERFIL

(71) BCD IND.COM.EQUIP P/ BARES, HOTEIS E RESTAUR. LTDA (BR/SP)

(72) ROSALVO OLIVEIRA BOTELHO JUNIOR

objeto se enquadra na instrução normativa 044/2015 . objeto indeferido devido ao cumprimento insatisfatório de exigência técnica, nos termos do Art. 23 da Instrução Normativa 044/2015. O objeto representado nos desenhos do cumprimento não corresponde ao que fora depositado inicialmente: houve alteração de matéria. O cumprimento não foi satisfatório.

(21) BR 30 2015 001613-2

Código 36 - Indeferimento - Art. 106 § 4º da LPI

(22) 08/04/2015

(44) 28/11/2017

(52) 06-03

(54) CONFIGURAÇÃO APLICADA EM CRIADO

(71) PAULO CELSO CARDOSO BACCHI (BR/SP)

(72) PAULO CELSO CARDOSO BACCHI

(74) JOÃO BATISTA VALVERDE

objeto se enquadra na instrução normativa 044/2015 . objeto indeferido devido ao cumprimento insatisfatório de exigência técnica, nos termos do Art. 23 da Instrução Normativa 044/2015. As figuras apresentadas no cumprimento revelam objeto diferente do requerido no depósito, configurando alteração de matéria: o objeto inicialmente apresentava superfície lisa, enquanto no cumprimento da exigência foi apresentado objeto com partes revestidas de madeira.

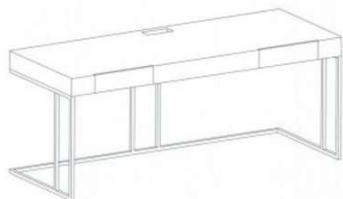
(21) BR 30 2015 001615-9

Código 36 - Indeferimento - Art. 106 § 4º da LPI

(22) 08/04/2015

(44) 28/11/2017

(52) 06-03

(54) CONFIGURAÇÃO APLICADA EM ESCRIVANINHA

(71) PAULO CELSO CARDOSO BACCHI (BR/SP)

(72) PAULO CELSO CARDOSO BACCHI

(74) JOÃO BATISTA VALVERDE



objeto se enquadra na instrução normativa 044/2015 . objeto indeferido devido ao cumprimento insatisfatório de exigência técnica, nos termos do Art. 23 da Instrução Normativa 044/2015. As figuras apresentadas no cumprimento revelam objeto diferente do requerido no depósito, configurando alteração de matéria: o objeto inicialmente apresentava superfície lisa, enquanto no cumprimento da exigência foi apresentado objeto com partes revestidas de madeira.

(21) BR 30 2016 001711-5



Código 36 - Indeferimento - Art. 106 § 4º da LPI

(22) 25/04/2016

(44) 28/11/2017

(52) 08-08

(54) CONFIGURAÇÃO APLICADA EM ENCAIXE PARA COLUNA DE SUSTENTAÇÃO DE GÔNDOLAS

(71) METALÚRGICA AMAPÁ LTDA (BR/MG)

(72) MAGNO BARROSO GONÇALVES

(74) MAURÍCIO RAMOS DAMASCENO

objeto se enquadra no artigo 100 da lei 9.279/1996 . não é registrável como desenho industrial forma essencialmente determinada por questões técnicas ou funcionais.

(21) BR 30 2017 000568-3



Código 36 - Indeferimento - Art. 106 § 4º da LPI

(22) 08/02/2017

(44) 28/11/2017

(52) 25-02

(54) CONFIGURAÇÃO APLICADA A/EM PISO ELEVADO

(71) ICTUS INDÚSTRIA E COMÉRCIO DE MÓVEIS LTDA - ME (BR/PR)

(72) AMAURI BISTERSO

(74) DEBORA MAGALY SILVA

objeto se enquadra no artigo 100 da lei 9.279/1996 . não é registrável como desenho industrial forma essencialmente determinada por questões técnicas ou funcionais.

(21) BR 30 2017 000654-0

Código 36 - Indeferimento - Art. 106 § 4º da LPI

(22) 13/02/2017

(44) 28/11/2017

(52) 32-00

(54) PADRÃO ORNAMENTAL APLICADO A/EM MC ONHA

(71) GABRIELLA SILVEIRA DO VALE FERNANDES (BR/RJ)

(72) GABRIELLA SILVEIRA DO VALE FERNANDES

objeto se enquadra no artigo 100 da lei 9.279/1996 . não é registrável como desenho industrial o que é contrário à moral e aos bons costumes ou que ofenda



Mc Onha

a honra ou imagem de pessoas, ou atente contra liberdade de consciência, crença, culto religioso ou idéia e sentimentos dignos de respeito e veneração.



(21) BR 32 2014 005389-5

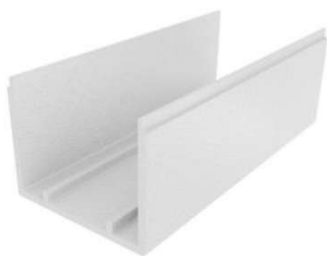

Código 36 - Indeferimento - Art. 106 § 4º da LPI

(22) 24/01/2012

(30) 16/12/2011 NO 20111046

(44) 28/11/2017

(52) 25-01

(54) CONFIGURAÇÃO APLICADA EM PAINEL DE EXPANSÃO DE CALOR

(62) BR 30 2012 000270-2 24/01/2012

(71) BEERENBERG CORP. AS (NO)

(72) CHRISTINE SKJELDBRED

(74) DANNEMANN, SIEMSEN, BIGLER & IPANEMA MOREIRA

objeto se enquadra no artigo 100 da lei 9.279/1996 . não é registrável como desenho industrial forma essencialmente determinada por questões técnicas ou funcionais.



Código 37 - Recurso Contra o Indeferimento

Notificação de interposição de recurso ao Presidente do INPI contra o indeferimento do pedido de registro de desenho industrial, objetivando o reexame da matéria. Desta data corre o prazo de 60 (sessenta) dias para apresentação de contra-razões por qualquer interessado. Poderá ser requerida cópia do recurso através de formulário específico.

(21) BR 30 2014 002873-1 Código 37 - Recurso Contra o Indeferimento
(22) 20/06/2014
(71) ETHICON ENDO-SURGERY, INC. (US)
(74) DANNEMANN, SIEMSEN, BIGLER & IPANEMA MOREIRA
Recurso contra o indeferimento: Pet. (WB) 870170083870, de 31/10/2017.

(21) BR 30 2015 001999-9 Código 37 - Recurso Contra o Indeferimento
(22) 15/04/2015
(71) THE SHERWIN-WILLIAMS COMPANY (US)
(74) ARARIPE & ASSOCIADOS
Recurso contra o indeferimento: Pet. (WB) 870170085151, de 06/11/2017.

(21) BR 30 2015 002744-4 Código 37 - Recurso Contra o Indeferimento
(22) 15/06/2015
(71) ANA PAULA MACHADO DE AQUINO RABELLO (BR/MG)
(74) EDUARDO PEREIRA DA SILVA
Recurso contra o indeferimento: Pet. (WB) 870170084642, de 03/11/2017.

(21) BR 30 2015 004327-0 Código 37 - Recurso Contra o Indeferimento
(22) 18/09/2015
(71) ADENILSON CLARO MAIA (BR/RJ)
Recurso contra o indeferimento: Pet. (WB) 870170087469, de 13/11/2017.

(21) BR 30 2015 004508-6 Código 37 - Recurso Contra o Indeferimento
(22) 01/10/2015
(71) TRAMONTINA S.A. CUTELARIA (BR/RS)
(74) CREAZIONE MARCAS E PATENTES LTDA.
Recurso contra o indeferimento: Pet. (WB) 870170084787, de 03/11/2017.

(21) BR 30 2015 004515-9 Código 37 - Recurso Contra o Indeferimento
(22) 01/10/2015
(71) TRAMONTINA S.A. CUTELARIA (BR/RS)
(74) CREAZIONE MARCAS E PATENTES LTDA.
Recurso contra o indeferimento: Pet. (WB) 870170084790, de 03/11/2017.

(21) BR 30 2015 004640-6 Código 37 - Recurso Contra o Indeferimento

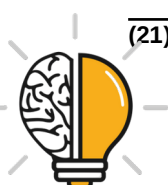

	(22) 09/10/2015 (71) JC BAMFORD EXCAVATORS LIMITED (GB) (74) FLAVIA SALIM LOPES Recurso contra o indeferimento: Pet. (WB) 870170085426, de 06/11/2017.
(21) BR 30 2015 004641-4	Código 37 - Recurso Contra o Indeferimento (22) 09/10/2015 (71) JC BAMFORD EXCAVATORS LIMITED (GB) (74) FLÁVIA SALIM LOPES Recurso contra o indeferimento: Pet. (WB) 870170087656, de 13/11/2017.
(21) BR 30 2015 004933-2	Código 37 - Recurso Contra o Indeferimento (22) 28/10/2015 (71) ANILHAS PARA PÁSSARO E AVES CAPRI IND. E COM. LTDA EPP (BR/SP) (74) SILVIO LOPES & ASSOCIADOS LTDA Recurso contra o indeferimento: Pet. (WB) 870170086439, de 09/11/2017.
(21) BR 30 2015 005483-2	Código 37 - Recurso Contra o Indeferimento (22) 13/11/2015 (71) WILLIAM RAMOS DO NASCIMENTO (BR/SP) (74) SOCIEDADE CIVIL BRAXIL LTDA Recurso contra o indeferimento: Pet. (WB) 870170086670, de 09/11/2017.
(21) BR 30 2015 005977-0	Código 37 - Recurso Contra o Indeferimento (22) 29/12/2015 (71) ALCOA INC. (US) (74) Dannemann, Siemsen, Bigler & Ipanema Moreira Recurso contra o indeferimento: Pet. (WB) 870170087049, de 10/11/2017.
(21) BR 30 2016 000297-5	Código 37 - Recurso Contra o Indeferimento (22) 28/01/2016 (71) MICROSOFT CORPORATION (US) (74) DI BLASI, PARENTE & ADVOGADOS ASSOCIADOS Recurso contra o indeferimento: Pet. (WB) 870170084868 de 03/11/2017.
(21) BR 30 2016 000410-2	Código 37 - Recurso Contra o Indeferimento (22) 04/02/2016 (71) HOLOS BRASIL SERVIÇO NAVAL LTDA.ME (BR/RJ) (74) Paulo Maurício Carlos de Oliveira Recurso contra o indeferimento: Pet. (WB) 870170087518, de 13/11/2017.
(21) BR 30 2016 000552-4	Código 37 - Recurso Contra o Indeferimento (22) 16/02/2016



	(71) RANDON S.A. IMPLEMENTOS E PARTICIPAÇÕES (BR/RS) (74) Remer Villaça & Nogueira Assessoria e Consultoria de Prop. Intelectual S/S Ltda. Recurso contra o indeferimento: Pet. (WB) 870170084476, de 01/11/2017.
(21) BR 30 2016 000570-2	Código 37 - Recurso Contra o Indeferimento (22) 16/02/2016 (71) JOÃO PEDRO STAUB (BR/PR) (74) Edmila Adriana Denig Recurso contra o indeferimento: Pet. (WB) 870170085356, de 06/11/2017.
(21) BR 30 2016 000791-8	Código 37 - Recurso Contra o Indeferimento (22) 26/02/2016 (71) MICROSOFT CORPORATION (US) (74) DI BLASI, PARENTE & ADVOGADOS ASSOCIADOS Recurso contra o indeferimento: Pet. (WB) 870170084874, de 03/11/2017.
(21) BR 30 2016 000906-6	Código 37 - Recurso Contra o Indeferimento (22) 04/03/2016 (71) REABILITECH COMÉRCIO LTDA (BR/SP) Recurso contra o indeferimento: Pet. (WB) 870170084943, de 04/11/2017.
(21) BR 30 2016 000920-1	Código 37 - Recurso Contra o Indeferimento (22) 04/03/2016 (71) MARCELO SERGIO BELLOTTO (BR/SP) (74) Cruzeiro Newmarc Patentes e Marcas Ltda. Recurso contra o indeferimento: Pet. (WB) 870170086689, de 09/11/2017.
(21) BR 30 2016 000933-3	Código 37 - Recurso Contra o Indeferimento (22) 04/03/2016 (71) INDUSTRIAS ALEN, S.A. DE C.V. (MX) (74) LEONOR MAGALHÃES PERES GALVÃO DE BOTTON Recurso contra o indeferimento: Pet. (WB) 870170087493, de 13/11/2017.
(21) BR 30 2016 001015-3	Código 37 - Recurso Contra o Indeferimento (22) 11/03/2016 (71) RENAULT S.A.S. (FR) (74) CUSTÓDIO DE ALMEIDA & CIA. Recurso contra o indeferimento: Pet. (WB) 870170084147, de 01/11/2017.
(21) BR 30 2016 001023-4	Código 37 - Recurso Contra o Indeferimento (22) 11/03/2016 (71) POLYCOM, INC (US) (74) FLÁVIA SALIM LOPES



Recurso contra o indeferimento: Pet. (WB) 870170087550, de 13/11/2017.

(21) BR 30 2016 002934-2 Código 37 - Recurso Contra o Indeferimento
(22) 11/07/2016
(71) ANA TEREZA BORGHI DE MELLO (BR/SP) , WANDERLEY MARQUES (BR/MG)
(74) Cannon Marcas e Patentes S/C Ltda.
Recurso contra o indeferimento: Pet. (WB) 870170083068, de 28/10/2017.

(21) BR 30 2016 002948-2 Código 37 - Recurso Contra o Indeferimento
(22) 12/07/2016
(71) ANA TEREZA BORGHI DE MELLO (BR/SP) , WANDERLEY MARQUES (BR/MG)
(74) Cannon Marcas e Patentes S/C Ltda.
Recurso contra o indeferimento: Pet. (WB) 870170083856, de 31/10/2017.

(21) BR 30 2016 002956-3 Código 37 - Recurso Contra o Indeferimento
(22) 12/07/2016
(71) ANA TEREZA BORGHI DE MELLO (BR/SP)
(74) Cannon Marcas e Patentes S/C Ltda.
Recurso contra o indeferimento: Pet. (WB) 870170084471, de 01/11/2017.

(21) BR 30 2016 003038-3 Código 37 - Recurso Contra o Indeferimento
(22) 18/07/2016
(71) BERMAD CS LTD. (IL)
(74) Araripe & Associados
Recurso contra o indeferimento: Pet. (WB) 870170085130, de 06/11/2017.

(21) BR 30 2016 003090-1 Código 37 - Recurso Contra o Indeferimento
(22) 22/07/2016
(71) MITSUBISHI ELECTRIC CORPORATION (JP)
(74) KASZNAR LEONARDOS PROPRIEDADE INTELECTUAL
Recurso contra o indeferimento: Pet. (WB) 870170083521, de 30/10/2017.

(21) BR 30 2016 003091-0 Código 37 - Recurso Contra o Indeferimento
(22) 22/07/2016
(71) MITSUBISHI ELECTRIC CORPORATION (JP)
(74) KASZNAR LEONARDOS PROPRIEDADE INTELECTUAL
Recurso contra o indeferimento: Pet. (WB) 870170084295, de 01/11/2017.

(21) BR 30 2016 003092-8 Código 37 - Recurso Contra o Indeferimento
(22) 22/07/2016
(71) MITSUBISHI ELECTRIC CORPORATION (JP)
(74) KASZNAR LEONARDOS PROPRIEDADE INTELECTUAL



Recurso contra o indeferimento: Pet. (WB) 870170083053, de 27/10/2017.

(21) BR 30 2016 003093-6 Código 37 - Recurso Contra o Indeferimento
(22) 22/07/2016
(71) NIPPON VALQUA INDUSTRIES, LTD. (JP)
(74) Dannemann, Siemsen, Bigler & Ipanema Moreira
Recurso contra o indeferimento: Pet. (WB) 870170083855, de 31/10/2017.

(21) BR 30 2016 003094-4 Código 37 - Recurso Contra o Indeferimento
(22) 22/07/2016
(71) MITSUBISHI ELECTRIC CORPORATION (JP)
(74) KASZNAR LEONARDOS PROPRIEDADE INTELECTUAL
Recurso contra o indeferimento: Pet. (WB) 870170084362, de 01/11/2017.

(21) BR 30 2016 003095-2 Código 37 - Recurso Contra o Indeferimento
(22) 22/07/2016
(71) MITSUBISHI ELECTRIC CORPORATION (JP)
(74) KASZNAR LEONARDOS PROPRIEDADE INTELECTUAL
Recurso contra o indeferimento: Pet. (WB) 870170084584, de 01/11/2017.

(21) BR 30 2016 003109-6 Código 37 - Recurso Contra o Indeferimento
(22) 25/07/2016
(71) ANA TEREZA BORGHI DE MELLO (BR/SP) , WANDERLEY MARQUES (BR/MG)
(74) Cannon Marcas e Patentes S/C Ltda.
Recurso contra o indeferimento: Pet. (WB) 870170084163, de 01/11/2017.

(21) BR 30 2016 004037-0 Código 37 - Recurso Contra o Indeferimento
(22) 13/09/2016
(71) SIEMENS AKTIENGESELLSCHAFT (DE)
(74) Dannemann, Siemsen, Bigler & Ipanema Moreira
Recurso contra o indeferimento: Pet. (WB) 870170082618, de 27/10/2017.

(21) BR 30 2016 004111-3 Código 37 - Recurso Contra o Indeferimento
(22) 16/09/2016
(71) AVENT, INC. (US)
(74) PINHEIRO NETO ADVOGADOS
Recurso contra o indeferimento: Pet. (WB) 870170082596, de 27/10/2017.

(21) BR 30 2016 004115-6 Código 37 - Recurso Contra o Indeferimento
(22) 16/09/2016
(71) SMC CORPORATION (JP)
(74) FLÁVIA SALIM LOPES
Recurso contra o indeferimento: Pet. (WB) 870170083515, de 30/10/2017.



(21) BR 30 2016 004116-4	Código 37 - Recurso Contra o Indeferimento (22) 16/09/2016 (71) SMC CORPORATION (JP) (74) FLÁVIA SALIM LOPES Recurso contra o indeferimento: Pet. (WB) 870170083408, de 30/10/2017.
(21) BR 30 2016 004117-2	Código 37 - Recurso Contra o Indeferimento (22) 16/09/2016 (71) AVENT, INC. (US) (74) PINHEIRO NETO ADVOGADOS Recurso contra o indeferimento: Pet. (WB) 870170082576, de 27/10/2017.
(21) BR 30 2016 004162-8	Código 37 - Recurso Contra o Indeferimento (22) 19/09/2016 (71) VECTORBLOC CORP. (CA) (74) TAVARES PROPRIEDADE INTELECTUAL LTDA. (alt. de TAVARES & COMPANHIA LTDA) Recurso contra o indeferimento: Pet. (WB) 870170083644, de 30/10/2017.
(21) BR 30 2016 004221-7	Código 37 - Recurso Contra o Indeferimento (22) 22/09/2016 (71) WESTINGHOUSE AIR BRAKE TECHNOLOGIES CORPORATION (US) (74) DAVID DO NASCIMENTO ADVOGADOS ASSOCIADOS Recurso contra o indeferimento: Pet. (WB) 870170082298, de 26/10/2017.
(21) BR 30 2016 004266-7	Código 37 - Recurso Contra o Indeferimento (22) 23/09/2016 (71) ITT MANUFACTURING ENTERPRISES LLC (US) (74) FLÁVIA SALIM LOPES Recurso contra o indeferimento: Pet. (WB) 870170083523, de 30/10/2017.
(21) BR 30 2016 004333-7	Código 37 - Recurso Contra o Indeferimento (22) 27/09/2016 (71) HUBEI HANGTE TECHNOLOGY CO., LTD (CN) (74) KASZNAR LEONARDOS PROPRIEDADE INTELECTUAL Recurso contra o indeferimento: Pet. (WB) 870170083533, de 30/10/2017.
(21) BR 30 2016 004395-7	Código 37 - Recurso Contra o Indeferimento (22) 29/09/2016 (71) SEIKO EPSON CORPORATION (JP) (74) DANIEL ADVOGADOS (ALT. DE DANIEL & CIA) Recurso contra o indeferimento: Pet. (WB) 870170083202, de 30/10/2017.
(21) BR 30 2016 004396-5	Código 37 - Recurso Contra o Indeferimento



	(22) 29/09/2016 (71) SEIKO EPSON CORPORATION (JP) (74) Daniel Advogados (Alt.de Daniel & Cia) Recurso contra o indeferimento: Pet. (WB) 870170083203, de 30/10/2017.
(21) BR 30 2016 004405-8	Código 37 - Recurso Contra o Indeferimento (22) 29/09/2016 (71) CMPC TISSUE S.A. (CL) (74) Maria Pia Carvalho Guerra Recurso contra o indeferimento: Pet. (WB) 870170083071, de 28/10/2017.
(21) BR 30 2016 004406-6	Código 37 - Recurso Contra o Indeferimento (22) 29/09/2016 (71) CMPC TISSUE S.A. (CL) (74) Maria Pia Carvalho Guerra Recurso contra o indeferimento: Pet. (WB) 870170083070, de 28/10/2017.
(21) BR 30 2016 004413-9	Código 37 - Recurso Contra o Indeferimento (22) 29/09/2016 (71) ROBINSON DE SOUZA LEITE (BR/SP) (74) Crimark Propriedade Industrial S/S Recurso contra o indeferimento: Pet. (WB) 870170086904, de 10/11/2017.
(21) BR 30 2016 004414-7	Código 37 - Recurso Contra o Indeferimento (22) 29/09/2016 (71) ROBINSON DE SOUZA LEITE (BR/SP) (74) Crimark Propriedade Industrial S/S Recurso contra o indeferimento: Pet. (WB) 870170086908, de 10/11/2017.
(21) BR 30 2016 004448-1	Código 37 - Recurso Contra o Indeferimento (22) 03/10/2016 (71) SOLARIUM PISOS LTDA. (BR/RS) (74) Edemar Pereira Capella Recurso contra o indeferimento: Pet. (WB) 870170085259, de 06/11/2017.
(21) BR 30 2016 004469-4	Código 37 - Recurso Contra o Indeferimento (22) 03/10/2016 (71) CARLOS ALBERTO ALQUÉRES (BR/SP) (74) LUCIANA ESTHER DE ARRUDA Recurso contra o indeferimento: Pet. (WB) 870170085061, de 06/11/2017.
(21) BR 30 2016 004793-6	Código 37 - Recurso Contra o Indeferimento (22) 19/10/2016 (71) SIEMENS AKTIENGESELLSCHAFT (DE)



(74) Dannemann, Siemsen, Bigler & Ipanema Moreira
Recurso contra o indeferimento: Pet. (WB) 870170086523, de 09/11/2017.

(21) BR 30 2016 004842-8 Código 37 - Recurso Contra o Indeferimento
(22) 24/10/2016
(71) SIEMENS AKTIENGESELLSCHAFT (DE)
(74) Dannemann, Siemsen, Bigler & Ipanema Moreira
Recurso contra o indeferimento: Pet. (WB) 870170086829, de 10/11/2017.

(21) BR 32 2016 003106-4 Código 37 - Recurso Contra o Indeferimento
(22) 16/04/2012
(62) BR 30 2012 001897-8 16/04/2012
(71) ROXTEC AB (SE)
(74) Vilela Coelho Sociedade de Advogados
Recurso contra o indeferimento: Pet. (WB) 870170087548, de 13/11/2017.

(21) BR 32 2016 004007-1 Código 37 - Recurso Contra o Indeferimento
(22) 19/08/2013
(62) BR 30 2013 004064-0 19/08/2013
(71) JOSEPH VÖGELE AG (DE)
(74) BM&A Propriedade Intelectual Ltda
Recurso contra o indeferimento: Pet. (WB) 870170083671, de 30/10/2017.

(21) BR 32 2016 004465-4 Código 37 - Recurso Contra o Indeferimento
(22) 15/04/2015
(62) BR 30 2015 001999-9 15/04/2015
(71) THE SHERWIN-WILLIAMS COMPANY (US)
(74) Araripe & Associados
Recurso contra o indeferimento: Pet. (WB) 870170085465, de 06/11/2017.

(21) BR 32 2016 004466-2 Código 37 - Recurso Contra o Indeferimento
(22) 15/04/2015
(62) BR 30 2015 002241-8 15/04/2015
(71) THE SHERWIN-WILLIAMS COMPANY (US)
(74) Araripe & Associados
Recurso contra o indeferimento: Pet. (WB) 870170085462, de 06/11/2017.

(21) DI 7005662-5 Código 37 - Recurso Contra o Indeferimento
(22) 10/12/2010
(71) CNH Belgium N.V (BE)
(74) Diego Goulart de Oliveira Vieira
Recurso contra o indeferimento: Pet. (WB) 870170085060, de 06/11/2017.





Código 38 - Outros Recursos

Notificação de interposição de recurso ao Presidente do INPI contra a decisão proferida pela Diretoria, objetivando o reexame da matéria. Desta data corre o prazo de 60 (sessenta) dias para apresentação de contrarrazões por qualquer interessado. Poderá ser requerida cópia do recurso através de formulário específico.

(21) BR 30 2014 001915-5 Código 38 - Outros Recursos
(22) 29/04/2014
(71) COMPAGNIE GÉNÉRALE DES ETABLISSEMENTS MICHELIN (FR) ,
MICHELIN RECHERCHE ET TECHNIQUE S.A. (CH)
(74) LUIZ LEONARDOS & CIA - PROPRIEDADE INTELECTUAL
Recurso contra o Pedido Inexistente: Pet. (WB) 870170082983, de 27/10/2017.

(21) BR 30 2015 005481-6 Código 38 - Outros Recursos
(22) 01/12/2015
(71) MARS, INCORPORATED (US)
(74) Araripe & Associados
Recurso contra a Perda de Prioridade: Pet. (WB) 870170083553, de 30/10/2017.

(21) BR 30 2015 005673-8 Código 38 - Outros Recursos
(22) 14/12/2015
(71) CRYOSTAR SAS (FR)
(74) Daniel Advogados (Alt.de Daniel & Cia)
Recurso contra a Perda de Prioridade: Pet. (WB) 870170083201, de 30/10/2017.

(21) BR 30 2016 002999-7 Código 38 - Outros Recursos
(22) 14/07/2016
(71) J.R. SIMPLOT COMPANY (US)
(74) FLÁVIA SALIM LOPES
Recurso contra o indeferimento: Pet. (WB) 870170083204, de 30/10/2017.

(21) BR 30 2016 003155-0 Código 38 - Outros Recursos
(22) 27/07/2016
(71) RUNWAY BLUE, LLC (US)
(74) VALDIR DE OLIVEIRA ROCHA FILHO
Recurso contra a Petição Não Conhecida: Pet. (WB) 870170087380, de 13/11/2017.

(21) BR 30 2016 004483-0 Código 38 - Outros Recursos
(22) 04/10/2016
(71) HELLA KGAA HUECK & CO. (DE)
(74) Dannemann, Siemsen, Bigler & Ipanema Moreira



	Recurso contra a Perda de Prioridade: Pet. (WB) 870170082847, de 27/10/2017.
(21) BR 30 2016 004498-8	Código 38 - Outros Recursos (22) 04/10/2016 (71) SCANIA CV AB (SE) (74) Daniel Advogados (Alt.de Daniel & Cia) Recurso contra a Perda de Prioridade: Pet. (WB) 870170083448, de 30/10/2017.
(21) BR 30 2016 004501-1	Código 38 - Outros Recursos (22) 04/10/2016 (71) HELLA KGAA HUECK & CO. (DE) (74) Dannemann, Siemsen, Bigler & Ipanema Moreira Recurso contra a Perda de Prioridade Pet. (WB) 870170082871, de 27/10/2017.
(21) BR 30 2016 004512-7	Código 38 - Outros Recursos (22) 04/10/2016 (71) SCANIA CV AB (SE) (74) Daniel Advogados (Alt.de Daniel & Cia) Recurso contra a Perda de Prioridade: Pet. (WB) 870170083515, de 30/10/2017.
(21) BR 30 2016 004529-1	Código 38 - Outros Recursos (22) 04/10/2016 (71) SCANIA CV AB (SE) (74) Daniel Advogados (Alt.de Daniel & Cia) Recurso contra a Perda de Prioridade: Pet. (WB) 870170083375, de 30/10/2017.
(21) BR 30 2016 004567-4	Código 38 - Outros Recursos (22) 05/10/2016 (71) SCANIA CV AB (SE) (74) Daniel Advogados (Alt.de Daniel & Cia) Recurso contra a Perda de Prioridade: Pet. (WB) 870170085014, de 06/11/2017.
(21) BR 30 2016 004570-4	Código 38 - Outros Recursos (22) 05/10/2016 (71) SCANIA CV AB (SE) (74) Daniel Advogados (Alt.de Daniel & Cia) Recurso contra a Perda de Prioridade: Pet. (WB) 870170083330, de 30/10/2017.
(21) BR 30 2016 004571-2	Código 38 - Outros Recursos (22) 05/10/2016 (71) SCANIA CV AB (SE) (74) Daniel Advogados (Alt.de Daniel & Cia) Recurso contra a Perda de Prioridade: Pet. (WB) 870170085001, de 06/11/2017.



(21) BR 30 2016 004572-0	Código 38 - Outros Recursos (22) 05/10/2016 (71) SCANIA CV AB (SE) (74) Daniel Advogados (Alt.de Daniel & Cia) Recurso contra a Perda de Prioridade: Pet. (WB) 870170085043, de 06/11/2017.
(21) BR 30 2016 004573-9	Código 38 - Outros Recursos (22) 05/10/2016 (71) SCANIA CV AB (SE) (74) Daniel Advogados (Alt.de Daniel & Cia) Recurso contra a Perda de Prioridade: Pet. (WB) 870170085051, de 06/11/2017.
(21) BR 30 2016 004580-1	Código 38 - Outros Recursos (22) 05/10/2016 (71) SCANIA CV AB (SE) (74) Daniel Advogados (Alt.de Daniel & Cia) Recurso contra a Perda de Prioridade: Pet. (WB) 870170083259, de 30/10/2017.
(21) BR 30 2016 004794-4	Código 38 - Outros Recursos (22) 19/10/2016 (71) VISA INTERNATIONAL SERVICE ASSOCIATION (US) (74) LUIZ LEONARDOS & ADVOGADOS Recurso contra a Perda de Prioridade: Pet. (WB) 870170084762, de 03/11/2017.
(21) BR 30 2016 004795-2	Código 38 - Outros Recursos (22) 19/10/2016 (71) VISA INTERNATIONAL SERVICE ASSOCIATION (US) (74) LUIZ LEONARDOS & ADVOGADOS Recurso contra a Perda de Prioridade: Pet. (WB) 870170084763, de 03/11/2017.
(21) BR 30 2016 004796-0	Código 38 - Outros Recursos (22) 19/10/2016 (71) VISA INTERNATIONAL SERVICE ASSOCIATION (US) (74) LUIZ LEONARDOS & ADVOGADOS Recurso contra a Perda de Prioridade: Pet. (WB) 870170084822, de 03/11/2017.
(21) BR 30 2016 004975-0	Código 38 - Outros Recursos (22) 01/11/2016 (71) COMAU S.P.A. (IT) (74) LUIZ LEONARDOS & ADVOGADOS Recurso contra a Perda de Prioridade: Pet. (WB) 870170086461, de 09/11/2017.
(21) BR 32 2015 001271-7	Código 38 - Outros Recursos (22) 11/10/2013



(62) BR 30 2013 005251-6 11/10/2013

(71) BEMIS MANUFACTURING COMPANY (US)

(74) DANNEMANN, SIEMSEN, BIGLER & IPANEMA MOREIRA

Recurso contraa Perda de Prioridade: Pet. (WB) 870170083819, de 31/10/2017.



Código 39 - Concessão do Registro

Concessão do registro de desenho industrial. O certificado de registro estará à disposição do interessado. Desta data corre o prazo de 5 (cinco) anos para interposição de nulidade administrativa por qualquer interessado (Art. 113 § 1º da LPI). Se interposto o pedido de nulidade no prazo de 60 (sessenta) dias contados da data da concessão, os efeitos da concessão do registro serão suspensos (Art. 113 § 2º).

(11) BR 30 2014 000453-0

Código 39 - Concessão do Registro

(22) 31/01/2014

(15) 28/11/2017

(43) 21/11/2017

(52) 14-04

(54) PADRÃO ORNAMENTAL APLICADO EM INTERFACE GRÁFICA

(73) GUANGZHOU UCWEB COMPUTER TECHNOLOGY CO., LTD. (CN)

(72) QU KAI

(74) KASZNAR LEONARDOS PROPRIEDADE INTELECTUAL

Prazo de validade: 10 (dez) anos contados a partir de 31/01/2014, mediante o recolhimento da taxa quinquenal de manutenção (Artigos 119 e 120 da LPI) e observadas as demais condições legais.

(11) BR 30 2014 005889-4

Código 39 - Concessão do Registro

(22) 26/11/2014

(15) 28/11/2017

(45) 28/11/2017

(52) 12-16

(54) CONFIGURAÇÃO APLICADA EM PARA-CHOQUE DE VEÍCULO AUTOMOTOR

(73) FIAT AUTOMOVEIS LTDA (BR/MG)

(72) PETER JAKOB FASSBENDER

Prazo de validade: 10 (dez) anos contados a partir de 26/11/2014, mediante o recolhimento da taxa quinquenal de manutenção (Artigos 119 e 120 da LPI) e observadas as demais condições legais.

(11) BR 30 2014 006043-0

Código 39 - Concessão do Registro

(22) 28/11/2014

(15) 28/11/2017

(30) 30/07/2014 US 29/498107

(45) 28/11/2017

(52) 09-01

(54) CONFIGURAÇÃO APLICADA EM GARRAFA COM FORMATO DE





DINOSSAURO

(73) DART INDUSTRIES INC. (US)

(72) sara l. delgado carmona

(74) KASZNAR LEONARDOS PROPRIEDADE INTELECTUAL

Prazo de validade: 10 (dez) anos contados a partir de 28/11/2014, mediante o recolhimento da taxa quinquenal de manutenção (Artigos 119 e 120 da LPI) e observadas as demais condições legais.

(11) BR 30 2015 005739-4

Código 39 - Concessão do Registro

(22) 16/12/2015

(15) 28/11/2017

(30) 29/06/2015 EM 002728006

(45) 28/11/2017

(52) 19-06

(54) CONFIGURAÇÃO APLICADA A/EM INSTRUMENTO DE ESCRITA

(73) SOCIETE BIC (FR)

(72) FRANCK VADENNE

(74) ANA PAULA SANTOS CELIDONIO

Prazo de validade: 10 (dez) anos contados a partir de 16/12/2015, mediante o recolhimento da taxa quinquenal de manutenção (Artigos 119 e 120 da LPI) e observadas as demais condições legais.

(11) BR 30 2015 005829-3

Código 39 - Concessão do Registro

(22) 18/12/2015

(15) 28/11/2017

(45) 28/11/2017

(52) 25-02

(54) CONFIGURAÇÃO APLICADA EM JANELA

(73) FABRICIO FABIANO TREVIZAN (BR/PR)

(72) FABRICIO FABIANO TREVIZAN

(74) IVANILDE DE OLIVEIRA MENDES

Prazo de validade: 10 (dez) anos contados a partir de 18/12/2015, mediante o recolhimento da taxa quinquenal de manutenção (Artigos 119 e 120 da LPI) e observadas as demais condições legais. (co) Título adequado de ofício nos termos do Art. 22 da Instrução Normativa 044/2015.

(11) BR 30 2015 005932-0

Código 39 - Concessão do Registro

(22) 23/12/2015

(15) 28/11/2017

(30) 26/06/2015 EM 002727248

(45) 28/11/2017



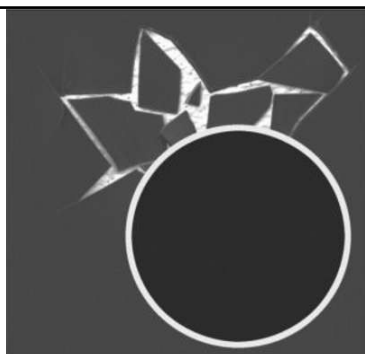

(52) 32-00

(54) PADRÃO ORNAMENTAL APLICADO A/EM EMBALAGEM

(73) UNILEVER NV (NL)

(72) KEVIN STUART BLAKE, JAMES PETER DOUGAN, JAMES GILES, THOMAS LE PLASTRIER MAURICE, IAN ALEXANDER MACKAY

(74) ANA PAULA SANTOS CELIDONIO

Prazo de validade: 10 (dez) anos contados a partir de 23/12/2015, mediante o recolhimento da taxa quinquenal de manutenção (Artigos 119 e 120 da LPI) e observadas as demais condições legais. (co) Registro concedido por força do art. 106 da Lei da Propriedade Industrial nº 9.279/96. Aplicável a instauração de ofício do processo administrativo de nulidade, conforme dispõe o Art.113, para averiguação da infringência do art. 95 do referido diploma legal.

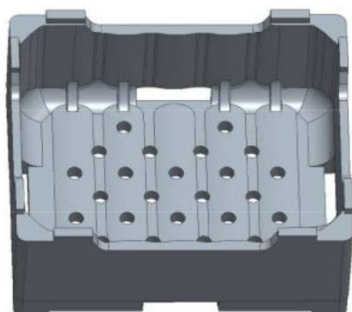
(11) BR 30 2016 005638-2

Código 39 - Concessão do Registro

(22) 05/12/2016

(15) 28/11/2017

(45) 28/11/2017

(52) 09-03

(54) CONFIGURAÇÃO APLICADA A/EM EMBALAGEM

(73) TERMOTÉCNICA LTDA (BR/SC)

(72) ALBANO SCHMIDT

(74) Vieira de Mello Advogados

Prazo de validade: 10 (dez) anos contados a partir de 05/12/2016, mediante o recolhimento da taxa quinquenal de manutenção (Artigos 119 e 120 da LPI) e observadas as demais condições legais.

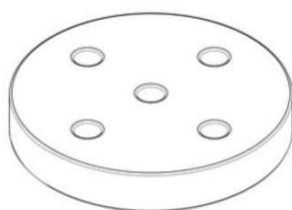
(11) BR 30 2016 005802-4

Código 39 - Concessão do Registro

(22) 14/12/2016

(15) 28/11/2017

(45) 28/11/2017

(52) 11-05

(54) CONFIGURAÇÃO APLICADA A/EM DISPOSITIVO ESPAÇADOR

(73) ANA CAROLINA MORENO ALMENARA (BR/SP)

(72) ANA CAROLINA MORENO ALMENARA

(74) Cannon Marcas e Patentes S/C Ltda.

Prazo de validade: 10 (dez) anos contados a partir de 14/12/2016, mediante o recolhimento da taxa quinquenal de manutenção (Artigos 119 e 120 da LPI) e observadas as demais condições legais.

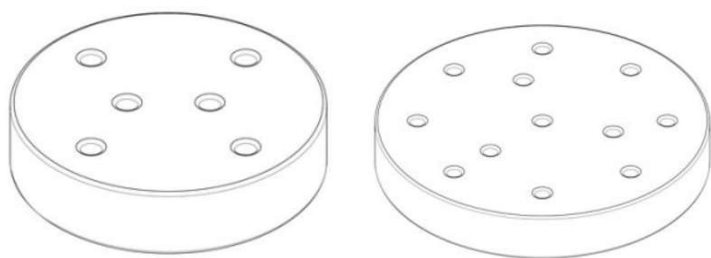

**(11) BR 30 2017 000485-7**

Código 39 - Concessão do Registro

(22) 03/02/2017

(15) 28/11/2017

(30) 05/08/2016 EM 003332337-001

(45) 28/11/2017

(52) 09-01

(54) CONFIGURAÇÃO APLICADA A/EM CÂPSULA

(73) UNILEVER N.V. (NL)

(72) DANIELE DEL FIOLE, MATILDE DE MARIA, SARA FERRARI, PAUL GRAHAM HAYTON, CHRISTOPHER MICHAEL KILBANE, DAVID PARTITI, MARK DIGBY TEUCHER

(74) Remer Villaça & Nogueira Assessoria e Consultoria de Prop. Intelectual S/S Ltda.

Prazo de validade: 10 (dez) anos contados a partir de 03/02/2017, mediante o recolhimento da taxa quinquenal de manutenção (Artigos 119 e 120 da LPI) e observadas as demais condições legais.

(11) BR 30 2017 000486-5

Código 39 - Concessão do Registro

(22) 03/02/2017

(15) 28/11/2017

(30) 05/08/2016 EM 003332352-0001

(45) 28/11/2017

(52) 09-01

(54) CONFIGURAÇÃO APLICADA A/EM EMBALAGEM BORRIFADORA

(73) UNILEVER N.V. (NL)

(72) DANIELE DEL FIOLE, MATILDE DE MARIA, SARA FERRARI, PAUL GRAHAM HAYTON, CHRISTOPHER MICHAEL KILBANE, DAVID PARTITI, MARK DIGBY TEUCHER

(74) Remer Villaça & Nogueira Assessoria e Consultoria de Prop. Intelectual S/S Ltda.

Prazo de validade: 10 (dez) anos contados a partir de 03/02/2017, mediante o recolhimento da taxa quinquenal de manutenção (Artigos 119 e 120 da LPI) e observadas as demais condições legais.

(11) BR 30 2017 000522-5

Código 39 - Concessão do Registro

(22) 08/02/2017





(15) 28/11/2017

(45) 28/11/2017

(52) 12-16

(54) CONFIGURAÇÃO APLICADA EM CALOTA DE VEÍCULO AUTOMOTOR.

(73) FCA FIAT CHRYSLER AUTOMÓVEIS BRASIL LTDA (BR/MG)

(72) PETER JAKOB FASSBENDER

Prazo de validade: 10 (dez) anos contados a partir de 08/02/2017, mediante o recolhimento da taxa quinquenal de manutenção (Artigos 119 e 120 da LPI) e observadas as demais condições legais.

(11) BR 30 2017 000523-3



Código 39 - Concessão do Registro

(22) 08/02/2017

(15) 28/11/2017

(45) 28/11/2017

(52) 26-06

(54) CONFIGURAÇÃO APLICADA EM FAROL DE VEÍCULO AUTOMOTOR.

(73) FCA FIAT CHRYSLER AUTOMÓVEIS BRASIL LTDA (BR/MG)

(72) PETER JAKOB FASSBENDER

Prazo de validade: 10 (dez) anos contados a partir de 08/02/2017, mediante o recolhimento da taxa quinquenal de manutenção (Artigos 119 e 120 da LPI) e observadas as demais condições legais.

(11) BR 30 2017 000524-1



Código 39 - Concessão do Registro

(22) 08/02/2017

(15) 28/11/2017

(45) 28/11/2017

(52) 12-16

(54) CONFIGURAÇÃO APLICADA EM RODA DE VEÍCULO AUTOMOTOR.

(73) FCA FIAT CHRYSLER AUTOMÓVEIS BRASIL LTDA (BR/MG)

(72) PETER JAKOB FASSBENDER

Prazo de validade: 10 (dez) anos contados a partir de 08/02/2017, mediante o recolhimento da taxa quinquenal de manutenção (Artigos 119 e 120 da LPI) e observadas as demais condições legais.

(11) BR 30 2017 000525-0

Código 39 - Concessão do Registro

(22) 08/02/2017

(15) 28/11/2017

(45) 28/11/2017

(52) 12-16

(54) CONFIGURAÇÃO APLICADA EM RODA DE VEÍCULO AUTOMOTOR

(73) FCA FIAT CHRYSLER AUTOMÓVEIS BRASIL LTDA (BR/MG)





(72) PETER JAKOB FASSBENDER

Prazo de validade: 10 (dez) anos contados a partir de 08/02/2017, mediante o recolhimento da taxa quinquenal de manutenção (Artigos 119 e 120 da LPI) e observadas as demais condições legais.

(11) BR 30 2017 000526-8

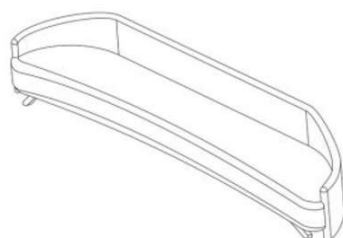

Código 39 - Concessão do Registro

(22) 08/02/2017

(15) 28/11/2017

(45) 28/11/2017

(52) 06-01

(54) CONFIGURAÇÃO APLICADA A/EM ESTOFADO.

(73) NATHALIA CRISTINA SAMORANO (BR/PR)

(72) NATHALIA CRISTINA SAMORANO

(74) Vilage Marcas e Patentes Ltda

Prazo de validade: 10 (dez) anos contados a partir de 08/02/2017, mediante o recolhimento da taxa quinquenal de manutenção (Artigos 119 e 120 da LPI) e observadas as demais condições legais.

(11) BR 30 2017 000527-6



Código 39 - Concessão do Registro

(22) 08/02/2017

(15) 28/11/2017

(45) 28/11/2017

(52) 12-16

(54) CONFIGURAÇÃO APLICADA EM RODA DE VEÍCULO AUTOMOTOR

(73) FCA FIAT CHRYSLER AUTOMÓVEIS BRASIL LTDA (BR/MG)

(72) PETER JAKOB FASSBENDER

Prazo de validade: 10 (dez) anos contados a partir de 08/02/2017, mediante o recolhimento da taxa quinquenal de manutenção (Artigos 119 e 120 da LPI) e observadas as demais condições legais.

(11) BR 30 2017 000531-4

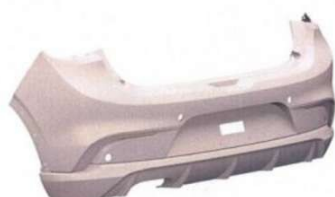

Código 39 - Concessão do Registro

(22) 08/02/2017

(15) 28/11/2017

(45) 28/11/2017

(52) 12-16

(54) CONFIGURAÇÃO APLICADA EM PARA-CHOQUE DE VEÍCULO AUTOMOTOR.

(73) FCA FIAT CHRYSLER AUTOMÓVEIS BRASIL LTDA (BR/MG)



(72) PETER JAKOB FASSBENDER

Prazo de validade: 10 (dez) anos contados a partir de 08/02/2017, mediante o recolhimento da taxa quinquenal de manutenção (Artigos 119 e 120 da LPI) e observadas as demais condições legais.

(11) BR 30 2017 000532-2



Código 39 - Concessão do Registro

(22) 08/02/2017

(15) 28/11/2017

(45) 28/11/2017

(52) 12-16

(54) CONFIGURAÇÃO APLICADA EM PARA-CHOQUE DE VEÍCULO AUTOMOTOR.

(73) FCA FIAT CHRYSLER AUTOMÓVEIS BRASIL LTDA (BR/MG)

(72) PETER JAKOB FASSBENDER

Prazo de validade: 10 (dez) anos contados a partir de 08/02/2017, mediante o recolhimento da taxa quinquenal de manutenção (Artigos 119 e 120 da LPI) e observadas as demais condições legais.

(11) BR 30 2017 000535-7

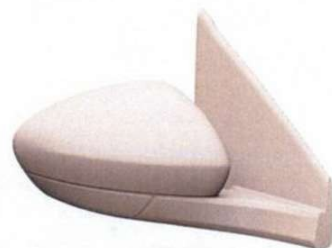

Código 39 - Concessão do Registro

(22) 08/02/2017

(15) 28/11/2017

(45) 28/11/2017

(52) 12-16

(54) CONFIGURAÇÃO APLICADA EM RETROVISOR DE VEÍCULO AUTOMOTOR.

(73) FCA FIAT CHRYSLER AUTOMÓVEIS BRASIL LTDA (BR/MG)

(72) PETER JAKOB FASSBENDER

Prazo de validade: 10 (dez) anos contados a partir de 08/02/2017, mediante o recolhimento da taxa quinquenal de manutenção (Artigos 119 e 120 da LPI) e observadas as demais condições legais.

(11) BR 30 2017 000538-1



Código 39 - Concessão do Registro

(22) 08/02/2017

(15) 28/11/2017

(45) 28/11/2017

(52) 12-16

(54) CONFIGURAÇÃO APLICADA EM PARA-CHOQUE DE VEÍCULO AUTOMOTOR.

(73) FCA FIAT CHRYSLER AUTOMÓVEIS BRASIL LTDA (BR/MG)

(72) PETER JAKOB FASSBENDER

Prazo de validade: 10 (dez) anos contados a partir de 08/02/2017, mediante o



recolhimento da taxa quinquenal de manutenção (Artigos 119 e 120 da LPI) e observadas as demais condições legais.

(11) BR 30 2017 000539-0



Código 39 - Concessão do Registro

(22) 08/02/2017

(15) 28/11/2017

(45) 28/11/2017

(52) 12-16

(54) CONFIGURAÇÃO APLICADA EM MOLDURA PARA PORTA DE VEÍCULO AUTOMOTOR.

(73) FCA FIAT CHRYSLER AUTOMÓVEIS BRASIL LTDA (BR/MG)

(72) PETER JAKOB FASSBENDER

Prazo de validade: 10 (dez) anos contados a partir de 08/02/2017, mediante o recolhimento da taxa quinquenal de manutenção (Artigos 119 e 120 da LPI) e observadas as demais condições legais.

(11) BR 30 2017 000540-3



Código 39 - Concessão do Registro

(22) 08/02/2017

(15) 28/11/2017

(45) 28/11/2017

(52) 12-16

(54) CONFIGURAÇÃO APLICADA EM PORTA DE VEÍCULO AUTOMOTOR.

(73) FCA FIAT CHRYSLER AUTOMÓVEIS BRASIL LTDA (BR/MG)

(72) PETER JAKOB FASSBENDER

Prazo de validade: 10 (dez) anos contados a partir de 08/02/2017, mediante o recolhimento da taxa quinquenal de manutenção (Artigos 119 e 120 da LPI) e observadas as demais condições legais.

(11) BR 30 2017 000541-1



Código 39 - Concessão do Registro

(22) 08/02/2017

(15) 28/11/2017

(45) 28/11/2017

(52) 12-16

(54) CONFIGURAÇÃO APLICADA EM PORTA DE VEÍCULO AUTOMOTOR.

(73) FCA FIAT CHRYSLER AUTOMÓVEIS BRASIL LTDA (BR/MG)

(72) PETER JAKOB FASSBENDER

Prazo de validade: 10 (dez) anos contados a partir de 08/02/2017, mediante o recolhimento da taxa quinquenal de manutenção (Artigos 119 e 120 da LPI) e observadas as demais condições legais.



(11) BR 30 2017 000542-0



Código 39 - Concessão do Registro

(22) 08/02/2017

(15) 28/11/2017

(45) 28/11/2017

(52) 12-16

(54) CONFIGURAÇÃO APLICADA EM PARA-LAMA DE VEÍCULO AUTOMOTOR.

(73) FCA FIAT CHRYSLER AUTOMÓVEIS BRASIL LTDA (BR/MG)

(72) PETER JAKOB FASSBENDER

Prazo de validade: 10 (dez) anos contados a partir de 08/02/2017, mediante o recolhimento da taxa quinquenal de manutenção (Artigos 119 e 120 da LPI) e observadas as demais condições legais.

(11) BR 30 2017 000543-8

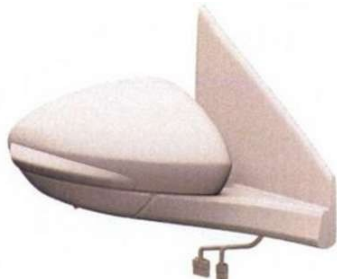

Código 39 - Concessão do Registro

(22) 08/02/2017

(15) 28/11/2017

(45) 28/11/2017

(52) 12-16

(54) CONFIGURAÇÃO APLICADA EM RETROVISOR DE VEÍCULO AUTOMOTOR.

(73) FCA FIAT CHRYSLER AUTOMÓVEIS BRASIL LTDA (BR/MG)

(72) PETER JAKOB FASSBENDER

Prazo de validade: 10 (dez) anos contados a partir de 08/02/2017, mediante o recolhimento da taxa quinquenal de manutenção (Artigos 119 e 120 da LPI) e observadas as demais condições legais.

(11) BR 30 2017 000544-6



Código 39 - Concessão do Registro

(22) 08/02/2017

(15) 28/11/2017

(45) 28/11/2017

(52) 12-16

(54) CONFIGURAÇÃO APLICADA EM RODA DE VEÍCULO AUTOMOTOR

(73) FCA FIAT CHRYSLER AUTOMÓVEIS BRASIL LTDA (BR/MG)

(72) PETER JAKOB FASSBENDER

Prazo de validade: 10 (dez) anos contados a partir de 08/02/2017, mediante o recolhimento da taxa quinquenal de manutenção (Artigos 119 e 120 da LPI) e observadas as demais condições legais.

(11) BR 30 2017 000545-4

Código 39 - Concessão do Registro

(22) 08/02/2017

(15) 28/11/2017





(45) 28/11/2017

(52) 26-06

(54) CONFIGURAÇÃO APLICADA EM LANTERNA DE VEÍCULO AUTOMOTOR.

(73) FCA FIAT CHRYSLER AUTOMÓVEIS BRASIL LTDA (BR/MG)

(72) PETER JAKOB FASSBENDER

Prazo de validade: 10 (dez) anos contados a partir de 08/02/2017, mediante o recolhimento da taxa quinquenal de manutenção (Artigos 119 e 120 da LPI) e observadas as demais condições legais.

(11) BR 30 2017 000546-2



Código 39 - Concessão do Registro

(22) 08/02/2017

(15) 28/11/2017

(45) 28/11/2017

(52) 12-16

(54) CONFIGURAÇÃO APLICADA EM MOLDURA PARA PARA-LAMA DE VEÍCULO AUTOMOTOR.

(73) FCA FIAT CHRYSLER AUTOMÓVEIS BRASIL LTDA (BR/MG)

(72) PETER JAKOB FASSBENDER

Prazo de validade: 10 (dez) anos contados a partir de 08/02/2017, mediante o recolhimento da taxa quinquenal de manutenção (Artigos 119 e 120 da LPI) e observadas as demais condições legais.

(11) BR 30 2017 000548-9



Código 39 - Concessão do Registro

(22) 08/02/2017

(15) 28/11/2017

(45) 28/11/2017

(52) 12-16

(54) CONFIGURAÇÃO APLICADA EM RODA DE VEÍCULO AUTOMOTOR.

(73) FCA FIAT CHRYSLER AUTOMÓVEIS BRASIL LTDA (BR/MG)

(72) PETER JAKOB FASSBENDER

Prazo de validade: 10 (dez) anos contados a partir de 08/02/2017, mediante o recolhimento da taxa quinquenal de manutenção (Artigos 119 e 120 da LPI) e observadas as demais condições legais.

(11) BR 30 2017 000549-7

Código 39 - Concessão do Registro

(22) 08/02/2017

(15) 28/11/2017

(45) 28/11/2017

(52) 12-16

(54) CONFIGURAÇÃO APLICADA EM MOLDURA PARA PARA-LAMA DE VEÍCULO AUTOMOTOR.





(73) FCA FIAT CHRYSLER AUTOMÓVEIS BRASIL LTDA (BR/MG)

(72) PETER JAKOB FASSBENDER

Prazo de validade: 10 (dez) anos contados a partir de 08/02/2017, mediante o recolhimento da taxa quinquenal de manutenção (Artigos 119 e 120 da LPI) e observadas as demais condições legais.

(11) BR 30 2017 000551-9



Código 39 - Concessão do Registro

(22) 08/02/2017

(15) 28/11/2017

(45) 28/11/2017

(52) 12-16

(54) CONFIGURAÇÃO APLICADA EM CARROCERIA DE VEÍCULO AUTOMOTOR.

(73) FCA FIAT CHRYSLER AUTOMÓVEIS BRASIL LTDA (BR/MG)

(72) PETER JAKOB FASSBENDER

Prazo de validade: 10 (dez) anos contados a partir de 08/02/2017, mediante o recolhimento da taxa quinquenal de manutenção (Artigos 119 e 120 da LPI) e observadas as demais condições legais.

(11) BR 30 2017 000557-8



Código 39 - Concessão do Registro

(22) 08/02/2017

(15) 28/11/2017

(45) 28/11/2017

(52) 02-03

(54) CONFIGURAÇÃO APLICADA A/EM SEREIAPATROPI

(73) ISABELLA CAROLLINE SOUZA (BR/DF)

(72) ISABELLA CAROLLINE SOUZA

Prazo de validade: 10 (dez) anos contados a partir de 08/02/2017, mediante o recolhimento da taxa quinquenal de manutenção (Artigos 119 e 120 da LPI) e observadas as demais condições legais. (co) Registro concedido por força do art. 106 da Lei da Propriedade Industrial nº 9.279/96. Aplicável a instauração de ofício do processo administrativo de nulidade, conforme dispõe o Art.113, para averiguação da infringência do art. 95 do referido diploma legal.

(11) BR 30 2017 000561-6

Código 39 - Concessão do Registro

(22) 08/02/2017

(15) 28/11/2017

(30) 26/08/2016 KR 30-2016-0041833

(45) 28/11/2017



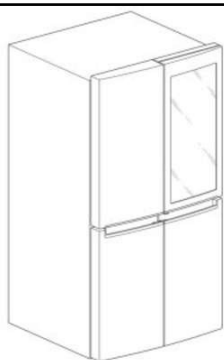

(52) 15-07

(54) CONFIGURAÇÃO APLICADA A/EM REFRIGERADOR

(73) LG ELECTRONICS INC. (KR)

(72) HANGBOK LEE, MINSUB KIM, KYUTAE PARK

(74) Dannemann, Siemsen, Bigler & Ipanema Moreira

Prazo de validade: 10 (dez) anos contados a partir de 08/02/2017, mediante o recolhimento da taxa quinquenal de manutenção (Artigos 119 e 120 da LPI) e observadas as demais condições legais.

(11) BR 30 2017 000562-4

Código 39 - Concessão do Registro

(22) 08/02/2017

(15) 28/11/2017

(30) 19/08/2016 FR 2016-4183

(45) 28/11/2017

(52) 12-15

(54) CONFIGURAÇÃO APLICADA A/EM PNEUMÁTICO

(73) COMPAGNIE GENERALE DES ETABLISSEMENTS MICHELIN (FR) , MICHELIN RECHERCHE ET TECHNIQUE S.A. (CH)

(72) PHILIPPE MANSUY

(74) GUERRA PROPRIEDADE INDUSTRIAL

Prazo de validade: 10 (dez) anos contados a partir de 08/02/2017, mediante o recolhimento da taxa quinquenal de manutenção (Artigos 119 e 120 da LPI) e observadas as demais condições legais.

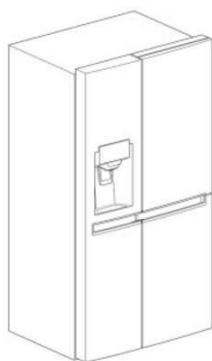
(11) BR 30 2017 000563-2

Código 39 - Concessão do Registro

(22) 08/02/2017

(15) 28/11/2017

(30) 31/08/2016 KR 30-2016-0042834

(45) 28/11/2017

(52) 15-07

(54) CONFIGURAÇÃO APLICADA A/EM REFRIGERADOR

(73) LG ELECTRONICS INC. (KR)

(72) HANGBOK LEE, KYUTAE PARK, HOZIN SONG

(74) Dannemann, Siemsen, Bigler & Ipanema Moreira

Prazo de validade: 10 (dez) anos contados a partir de 08/02/2017, mediante o recolhimento da taxa quinquenal de manutenção (Artigos 119 e 120 da LPI) e observadas as demais condições legais.

(11) BR 30 2017 000565-9

Código 39 - Concessão do Registro

(22) 08/02/2017

(15) 28/11/2017





(30) 31/08/2016 KR 30-2016-0042835
 (45) 28/11/2017
 (52) 15-07
 (54) CONFIGURAÇÃO APLICADA A/EM REFRIGERADOR
 (73) LG ELECTRONICS INC. (KR)
 (72) HANGBOK LEE, MINSUB KIM, KYUTAE PARK
 (74) Dannemann, Siemsen, Bigler & Ipanema Moreira

Prazo de validade: 10 (dez) anos contados a partir de 08/02/2017, mediante o recolhimento da taxa quinquenal de manutenção (Artigos 119 e 120 da LPI) e observadas as demais condições legais.

(11) BR 30 2017 000566-7



Código 39 - Concessão do Registro
 (22) 08/02/2017
 (15) 28/11/2017
 (45) 28/11/2017
 (52) 07-02
 (54) CONFIGURAÇÃO APLICADA A/EM FORNO
 (73) PANASONIC INTELLECTUAL PROPERTY MANAGEMENT CO., LTD. (JP)
 (72) ENRICO BERGESE
 (74) Daniel Advogados (Alt.de Daniel & Cia)

Prazo de validade: 10 (dez) anos contados a partir de 08/02/2017, mediante o recolhimento da taxa quinquenal de manutenção (Artigos 119 e 120 da LPI) e observadas as demais condições legais.

(11) BR 30 2017 000570-5



Código 39 - Concessão do Registro
 (22) 09/02/2017
 (15) 28/11/2017
 (45) 28/11/2017
 (52) 32-00
 (54) PADRÃO ORNAMENTAL APLICADO EM RENDA
 (73) MARTHA REGINA SANTOS COSTA MEDEIROS (BR/AL)
 (72) MARTHA REGINA SANTOS COSTA MEDEIROS
 (74) JOSÉ EDUARDO LOUZÃ PRADO

Prazo de validade: 10 (dez) anos contados a partir de 09/02/2017, mediante o recolhimento da taxa quinquenal de manutenção (Artigos 119 e 120 da LPI) e observadas as demais condições legais. (co) Título adequado de ofício nos termos do Art. 22 da Instrução Normativa 044/2015.

(11) BR 30 2017 000574-8

Código 39 - Concessão do Registro
 (22) 09/02/2017
 (15) 28/11/2017



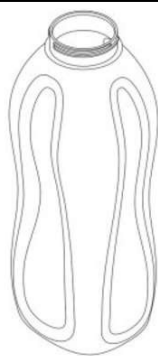

(30) 30/09/2016 US 29/579479

(45) 28/11/2017

(52) 09-01

(54) CONFIGURAÇÃO APLICADA A/EM GARRAFA.

(73) DART INDUSTRIES INC. (US)

(72) JAMES MICHAEL WIGGINS

(74) KASZMAR LEONARDOS PROPRIEDADE INTELECTUAL

Prazo de validade: 10 (dez) anos contados a partir de 09/02/2017, mediante o recolhimento da taxa quinquenal de manutenção (Artigos 119 e 120 da LPI) e observadas as demais condições legais.

(11) BR 30 2017 000575-6



Código 39 - Concessão do Registro

(22) 09/02/2017

(15) 28/11/2017

(30) 11/08/2016 EM 003337302

(45) 28/11/2017

(52) 31-00

(54) CONFIGURAÇÃO APLICADA A/EM LIQUIDIFICADOR

(73) KONINKLIJKE PHILIPS N.V. (NL)

(72) QINGXIANG OU

(74) Daniel Advogados (Alt.de Daniel & Cia)

Prazo de validade: 10 (dez) anos contados a partir de 09/02/2017, mediante o recolhimento da taxa quinquenal de manutenção (Artigos 119 e 120 da LPI) e observadas as demais condições legais.

(11) BR 30 2017 000580-2

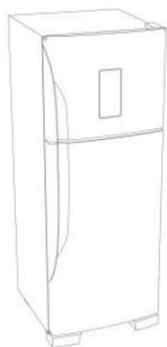

Código 39 - Concessão do Registro

(22) 10/02/2017

(15) 28/11/2017

(45) 28/11/2017

(52) 15-07

(54) CONFIGURAÇÃO APLICADA A/EM REFRIGERADOR

(73) PANASONIC INTELLECTUAL PROPERTY MANAGEMENT CO., LTD. (JP)

(72) NORIKAZU OZAKI, KIYOSHI MOTOMURA

(74) Daniel Advogados (Alt.de Daniel & Cia)

Prazo de validade: 10 (dez) anos contados a partir de 10/02/2017, mediante o recolhimento da taxa quinquenal de manutenção (Artigos 119 e 120 da LPI) e observadas as demais condições legais.

(11) BR 30 2017 000581-0

Código 39 - Concessão do Registro

(22) 10/02/2017

(15) 28/11/2017





(45) 28/11/2017

(52) 15-07

(54) CONFIGURAÇÃO APLICADA A/EM REFRIGERADOR

(73) PANASONIC INTELLECTUAL PROPERTY MANAGEMENT CO., LTD. (JP)

(72) NORIKAZU OZAKI, KIYOSHI MOTOMURA

(74) Daniel Advogados (Alt.de Daniel & Cia)

Prazo de validade: 10 (dez) anos contados a partir de 10/02/2017, mediante o recolhimento da taxa quinquenal de manutenção (Artigos 119 e 120 da LPI) e observadas as demais condições legais.

(11) BR 30 2017 000596-9

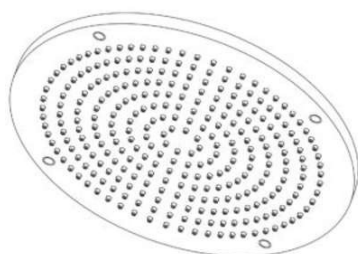

Código 39 - Concessão do Registro

(22) 10/02/2017

(15) 28/11/2017

(45) 28/11/2017

(52) 23-02

(54) CONFIGURAÇÃO APLICADA A/EM CHUVEIRO

(73) DURATEX S.A. (BR/SP)

(72) DANILO BRAGA RIBEIRO

(74) Daniel Advogados (Alt.de Daniel & Cia)

Prazo de validade: 10 (dez) anos contados a partir de 10/02/2017, mediante o recolhimento da taxa quinquenal de manutenção (Artigos 119 e 120 da LPI) e observadas as demais condições legais.

(11) BR 30 2017 000597-7

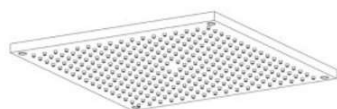

Código 39 - Concessão do Registro

(22) 10/02/2017

(15) 28/11/2017

(45) 28/11/2017

(52) 23-02

(54) CONFIGURAÇÃO APLICADA A/EM CHUVEIRO

(73) DURATEX S.A. (BR/SP)

(72) DANILO BRAGA RIBEIRO

(74) Daniel Advogados (Alt.de Daniel & Cia)

Prazo de validade: 10 (dez) anos contados a partir de 10/02/2017, mediante o recolhimento da taxa quinquenal de manutenção (Artigos 119 e 120 da LPI) e observadas as demais condições legais.

(11) BR 30 2017 000608-6

Código 39 - Concessão do Registro

(22) 10/02/2017

(15) 28/11/2017

(30) 22/08/2016 SE 2016/0329

(45) 28/11/2017





(52) 12-16

(54) CONFIGURAÇÃO APLICADA A/EM PAINEL PARA VEÍCULOS

(73) SCANIA CV AB (SE)

(72) KRISTOFER HANSÈN, ALLAN MACDONALD, ANDERS LUNDGREN, MIKAEL LARSSON, MARTIN WEIMAN

(74) Daniel Advogados (Alt.de Daniel & Cia)

Prazo de validade: 10 (dez) anos contados a partir de 10/02/2017, mediante o recolhimento da taxa quinquenal de manutenção (Artigos 119 e 120 da LPI) e observadas as demais condições legais.

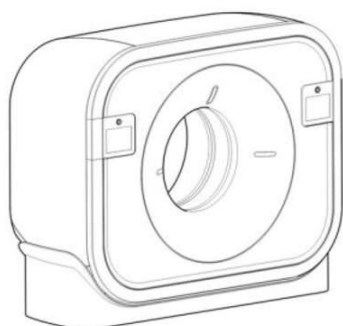
(11) BR 30 2017 000609-4

Código 39 - Concessão do Registro

(22) 10/02/2017

(15) 28/11/2017

(30) 22/08/2016 EP 003348457

(45) 28/11/2017

(52) 24-01

(54) CONFIGURAÇÃO APLICADA A/EM SCANNER

(73) KONINKLIJKE PHILIPS N.V. (NL)

(72) YAN ZHUANG, WEE KAR TAN, ANDREA FEUERABEND

(74) Daniel Advogados (Alt.de Daniel & Cia)

Prazo de validade: 10 (dez) anos contados a partir de 10/02/2017, mediante o recolhimento da taxa quinquenal de manutenção (Artigos 119 e 120 da LPI) e observadas as demais condições legais.

(11) BR 30 2017 000610-8

Código 39 - Concessão do Registro

(22) 10/02/2017

(15) 28/11/2017

(30) 12/08/2016 US 29/574.187

(45) 28/11/2017

(52) 32-00 , 14-04

(54) PADRÃO ORNAMENTAL APLICADO A/EM INTERFACE COM ÍCONES

(73) 3M INNOVATIVE PROPERTIES COMPANY (US)

(72) BRIAN LEE LINZIE, BRETT ANTHONY HOWELL

(74) Daniel Advogados (Alt.de Daniel & Cia)

Prazo de validade: 10 (dez) anos contados a partir de 10/02/2017, mediante o recolhimento da taxa quinquenal de manutenção (Artigos 119 e 120 da LPI) e observadas as demais condições legais.

(11) BR 30 2017 000616-7

Código 39 - Concessão do Registro

(22) 13/02/2017

(15) 28/11/2017





(30) 11/08/2016 US 29/573,968
 (45) 28/11/2017
 (52) 22-06
 (54) CONFIGURAÇÃO APLICADA A/EM ARMADILHA
 (73) KORY MCGAVIN (US) , ELISABETH MCGAVIN (US)
 (72) KORY MCGAVIN, ELISABETH MCGAVIN
 (74) Mauricio Serino Lia

Prazo de validade: 10 (dez) anos contados a partir de 13/02/2017, mediante o recolhimento da taxa quinquenal de manutenção (Artigos 119 e 120 da LPI) e observadas as demais condições legais.

(11) BR 30 2017 000617-5

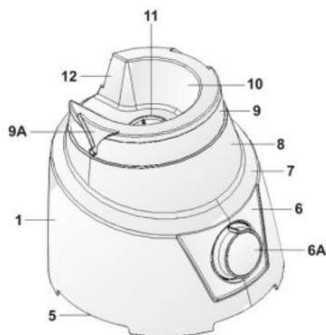

Código 39 - Concessão do Registro
 (22) 13/02/2017
 (15) 28/11/2017
 (45) 28/11/2017
 (52) 31-00
 (54) CONFIGURAÇÃO APLICADA A/EM BASE DE LIQUIDIFICADOR
 (73) BRITÂNIA ELETRODOMÉSTICOS S.A. (BR/PR)
 (72) CÉSAR EDUARDO ISAACSON BUFFARA
 (74) Valor Propriedade Intelectual S/S LTDA.

Prazo de validade: 10 (dez) anos contados a partir de 13/02/2017, mediante o recolhimento da taxa quinquenal de manutenção (Artigos 119 e 120 da LPI) e observadas as demais condições legais.

(11) BR 30 2017 000627-2

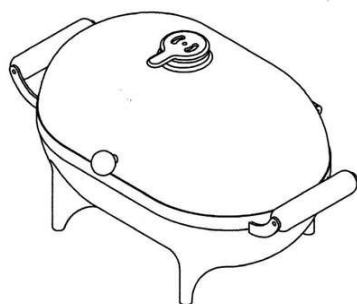

Código 39 - Concessão do Registro
 (22) 13/02/2017
 (15) 28/11/2017
 (45) 28/11/2017
 (52) 07-02
 (54) CONFIGURAÇÃO APLICADA EM CHURRASQUEIRA
 (73) WENDEL GUILHERME DINIZ (BR/MG)
 (72) WENDEL GUILHERME DINIZ
 (74) RONALDO FRANKLIN DE SOUSA

Prazo de validade: 10 (dez) anos contados a partir de 13/02/2017, mediante o recolhimento da taxa quinquenal de manutenção (Artigos 119 e 120 da LPI) e observadas as demais condições legais. (co) Registro concedido por força do art. 106 da Lei da Propriedade Industrial nº 9.279/96. Aplicável a instauração de ofício do processo administrativo de nulidade, conforme dispõe o Art.113, para averiguação da infringência do art. 95 do referido diploma legal.

(11) BR 30 2017 000629-9

Código 39 - Concessão do Registro





(22) 13/02/2017

(15) 28/11/2017

(45) 28/11/2017

(52) 07-01

(54) CONFIGURAÇÃO APLICADA A/EM GARRAFA TÉRMICA

(73) FAUSTO CÁSSIO ERÉDIA VALADARES (BR/SP)

(72) FAUSTO CASSIO EREDIA VALADARES

(74) EDUARDO PEREIRA DA SILVA

Prazo de validade: 10 (dez) anos contados a partir de 13/02/2017, mediante o recolhimento da taxa quinquenal de manutenção (Artigos 119 e 120 da LPI) e observadas as demais condições legais.

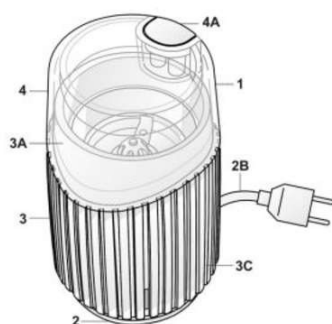
(11) BR 30 2017 000630-2

Código 39 - Concessão do Registro

(22) 13/02/2017

(15) 28/11/2017

(45) 28/11/2017

(52) 31-00

(54) CONFIGURAÇÃO APLICADA A/EM MOEDOR DE GRÃOS

(73) BRITÂNIA ELETRODOMÉSTICOS S.A. (BR/PR)

(72) CÉSAR EDUARDO ISAACSON BUFFARA

(74) Valor Propriedade Intelectual S/S LTDA.

Prazo de validade: 10 (dez) anos contados a partir de 13/02/2017, mediante o recolhimento da taxa quinquenal de manutenção (Artigos 119 e 120 da LPI) e observadas as demais condições legais.

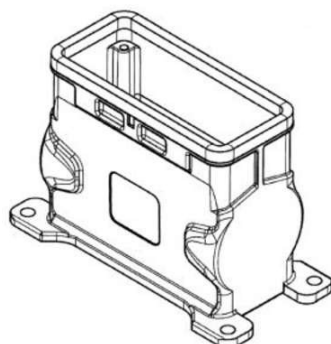
(11) BR 30 2017 000632-9

Código 39 - Concessão do Registro

(22) 13/02/2017

(15) 28/11/2017

(30) 19/10/2016 EP 003 424 274-0001-000

(45) 28/11/2017

(52) 03-01

(54) CONFIGURAÇÃO APLICADA A/EM CAPA PARA PLUGUE CONECTOR.

(73) HARTING ELECTRIC GMBH & CO. KG (DE)

(72) JENS HORSTMANN, MARCUS GÖTTIG

(74) ANTÔNIO MAURÍCIO PEDRAS ARNAUD

Prazo de validade: 10 (dez) anos contados a partir de 13/02/2017, mediante o recolhimento da taxa quinquenal de manutenção (Artigos 119 e 120 da LPI) e observadas as demais condições legais.

(11) BR 30 2017 000635-3

Código 39 - Concessão do Registro

(22) 13/02/2017



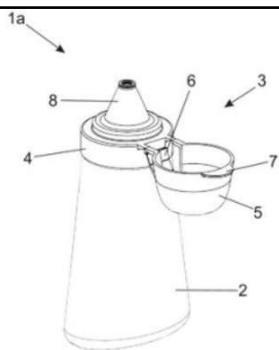

(15) 28/11/2017

(45) 28/11/2017

(52) 09-01

(54) CONFIGURAÇÃO APLICADA A/EM BISNAGA

(73) NELY CRISTINA BRAIDOTTI CAVALARI (BR/SP)

(72) NELY CRISTINA BRAIDOTTI CAVALARI

(74) Vilela Coelho Sociedade de Advogados

Prazo de validade: 10 (dez) anos contados a partir de 13/02/2017, mediante o recolhimento da taxa quinquenal de manutenção (Artigos 119 e 120 da LPI) e observadas as demais condições legais.

(11) BR 30 2017 000636-1

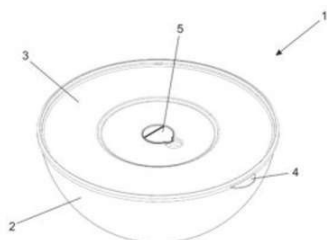

Código 39 - Concessão do Registro

(22) 13/02/2017

(15) 28/11/2017

(45) 28/11/2017

(52) 09-01

(54) CONFIGURAÇÃO APLICADA A/EM POTE

(73) NELY CRISTINA BRAIDOTTI CAVALARI (BR/SP)

(72) NELY CRISTINA BRAIDOTTI CAVALARI

(74) Vilela Coelho Sociedade de Advogados

Prazo de validade: 10 (dez) anos contados a partir de 13/02/2017, mediante o recolhimento da taxa quinquenal de manutenção (Artigos 119 e 120 da LPI) e observadas as demais condições legais.

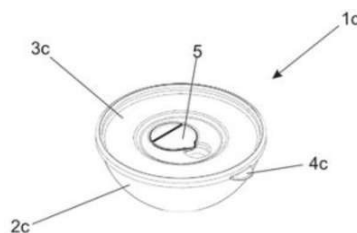
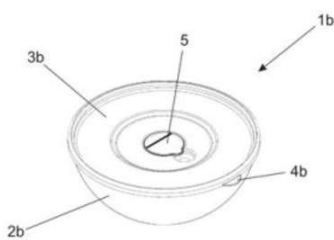
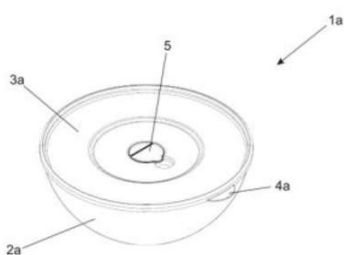

(11) BR 30 2017 000638-8



Código 39 - Concessão do Registro

(22) 13/02/2017

(15) 28/11/2017

(45) 28/11/2017

(52) 07-01

(54) CONFIGURAÇÃO APLICADA A/EM COPO

(73) NELY CRISTINA BRAIDOTTI CAVALARI (BR/SP)

(72) NELY CRISTINA BRAIDOTTI CAVALARI

(74) Vilela Coelho Sociedade de Advogados

Prazo de validade: 10 (dez) anos contados a partir de 13/02/2017, mediante o recolhimento da taxa quinquenal de manutenção (Artigos 119 e 120 da LPI) e observadas as demais condições legais.

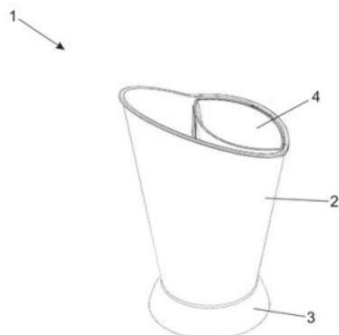

(11) BR 30 2017 000639-6

Código 39 - Concessão do Registro

(22) 13/02/2017

(15) 28/11/2017

(45) 28/11/2017

(52) 07-01

(54) CONFIGURAÇÃO APLICADA A/EM COPO

(73) NELY CRISTINA BRAIDOTTI CAVALARI (BR/SP)

(72) NELY CRISTINA BRAIDOTTI CAVALARI

(74) Vilela Coelho Sociedade de Advogados

Prazo de validade: 10 (dez) anos contados a partir de 13/02/2017, mediante o recolhimento da taxa quinzenal de manutenção (Artigos 119 e 120 da LPI) e observadas as demais condições legais.

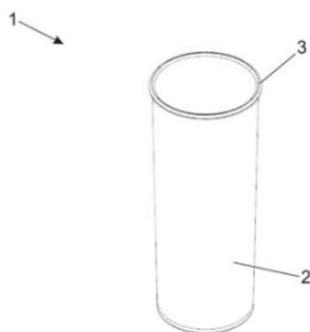
(11) BR 30 2017 000640-0

Código 39 - Concessão do Registro

(22) 13/02/2017

(15) 28/11/2017

(45) 28/11/2017

(52) 07-01

(54) CONFIGURAÇÃO APLICADA A/EM COPO

(73) NELY CRISTINA BRAIDOTTI CAVALARI (BR/SP)

(72) NELY CRISTINA BRAIDOTTI CAVALARI

(74) Vilela Coelho Sociedade de Advogados

Prazo de validade: 10 (dez) anos contados a partir de 13/02/2017, mediante o recolhimento da taxa quinzenal de manutenção (Artigos 119 e 120 da LPI) e observadas as demais condições legais. (co) Registro concedido por força do art. 106 da Lei da Propriedade Industrial nº 9.279/96. Aplicável a instauração de ofício do processo administrativo de nulidade, conforme dispõe o Art.113, para averiguação da infringência do art. 95 do referido diploma legal.

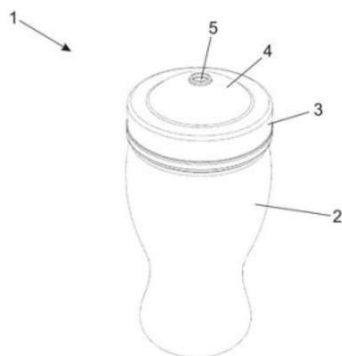
(11) BR 30 2017 000641-8

Código 39 - Concessão do Registro

(22) 13/02/2017

(15) 28/11/2017

(45) 28/11/2017

(52) 09-01

(54) CONFIGURAÇÃO APLICADA A/EM GARRAFA

(73) NELY CRISTINA BRAIDOTTI CAVALARI (BR/SP)

(72) NELY CRISTINA BRAIDOTTI CAVALARI

(74) Vilela Coelho Sociedade de Advogados

Prazo de validade: 10 (dez) anos contados a partir de 13/02/2017, mediante o recolhimento da taxa quinzenal de manutenção (Artigos 119 e 120 da LPI) e

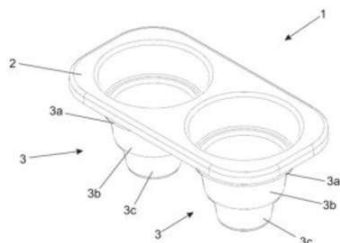

observadas as demais condições legais.

(11) BR 30 2017 000642-6

Código 39 - Concessão do Registro

(22) 13/02/2017

(15) 28/11/2017

(45) 28/11/2017

(52) 07-02

(54) CONFIGURAÇÃO APLICADA A/EM FORMA DE BOLO

(73) NELY CRISTINA BRAIDOTTI CAVALARI (BR/SP)

(72) NELY CRISTINA BRAIDOTTI CAVALARI

(74) Vilela Coelho Sociedade de Advogados

Prazo de validade: 10 (dez) anos contados a partir de 13/02/2017, mediante o recolhimento da taxa quinquenal de manutenção (Artigos 119 e 120 da LPI) e observadas as demais condições legais.

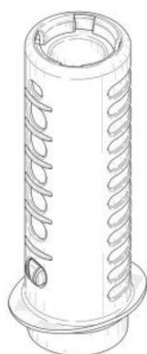
(11) BR 30 2017 000653-1

Código 39 - Concessão do Registro

(22) 13/02/2017

(15) 28/11/2017

(30) 15/08/2016 US 29/574.430

(45) 28/11/2017

(52) 23-02

(54) CONFIGURAÇÃO APLICADA A/EM APLICADOR

(73) S. C. JOHNSON & SON, INC. (US)

(72) STEVEN A. ZACH, MEGHAN MARIE MCGUIRE, CAITLIN Y. O' GARA, AUSTIN R. BARGERO

(74) Daniel Advogados (Alt.de Daniel & Cia)

Prazo de validade: 10 (dez) anos contados a partir de 13/02/2017, mediante o recolhimento da taxa quinquenal de manutenção (Artigos 119 e 120 da LPI) e observadas as demais condições legais.

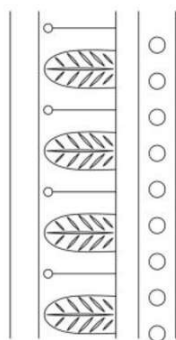
(11) BR 30 2017 000655-8

Código 39 - Concessão do Registro

(22) 13/02/2017

(15) 28/11/2017

(45) 28/11/2017

(52) 32-00

(54) PADRÃO ORNAMENTAL APLICADO A/EM UTENSÍLIO DOMÉSTICOS

(73) RONY CANDI (BR/SP)

(72) RONY CANDI

(74) Tavares & Camargo Cons. Associados Ltda.

Prazo de validade: 10 (dez) anos contados a partir de 13/02/2017, mediante o recolhimento da taxa quinquenal de manutenção (Artigos 119 e 120 da LPI) e



observadas as demais condições legais.

(11) BR 30 2017 000660-4

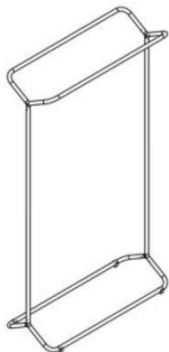

Código 39 - Concessão do Registro

(22) 14/02/2017

(15) 28/11/2017

(45) 28/11/2017

(52) 20-02

(54) CONFIGURAÇÃO APLICADA EM EXPOSITOR

(73) EDMILSON DA SILVA SUDRÉ (BR/SP)

(72) EDMILSON DA SILVA SUDRÉ

(74) MARIA DE FÁTIMA TEIXEIRA ALEIXO

Prazo de validade: 10 (dez) anos contados a partir de 14/02/2017, mediante o recolhimento da taxa quinzenal de manutenção (Artigos 119 e 120 da LPI) e observadas as demais condições legais.

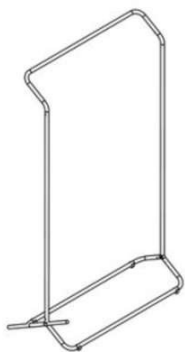
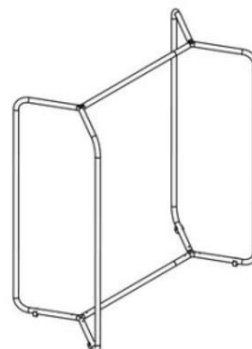
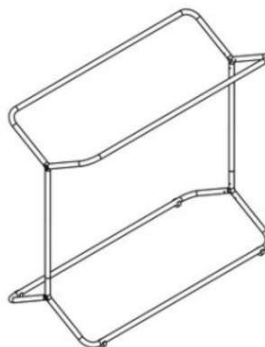
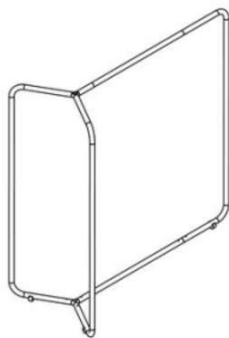
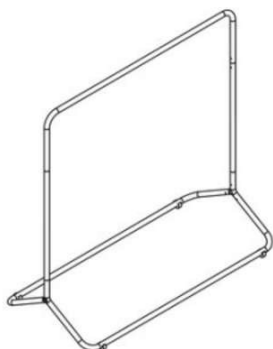

(11) BR 30 2017 000661-2



Código 39 - Concessão do Registro

(22) 14/02/2017

(15) 28/11/2017

(45) 28/11/2017

(52) 20-02

(54) CONFIGURAÇÃO APLICADA EM EXPOSITOR

(73) EDMILSON DA SILVA SUDRÉ (BR/SP)

(72) EDMILSON DA SILVA SUDRÉ

(74) MARIA DE FÁTIMA TEIXEIRA ALEIXO

Prazo de validade: 10 (dez) anos contados a partir de 14/02/2017, mediante o



recolhimento da taxa quinquenal de manutenção (Artigos 119 e 120 da LPI) e observadas as demais condições legais.

(11) BR 30 2017 000663-9

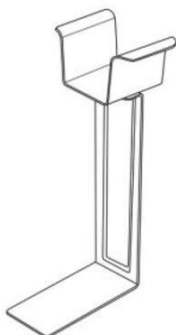

Código 39 - Concessão do Registro

(22) 14/02/2017

(15) 28/11/2017

(45) 28/11/2017

(52) 07-06

(54) CONFIGURAÇÃO APLICADA A/EM SUPORTE PARA PEGADOR DE ALIMENTOS

(73) CHEN TU YUEH (BR/SP)

(72) CHEN TU YUEH

(74) ELVIS FERNANDO REGONASCHI

Prazo de validade: 10 (dez) anos contados a partir de 14/02/2017, mediante o recolhimento da taxa quinquenal de manutenção (Artigos 119 e 120 da LPI) e observadas as demais condições legais.

(11) BR 30 2017 000664-7



Código 39 - Concessão do Registro

(22) 14/02/2017

(15) 28/11/2017

(45) 28/11/2017

(52) 08-08

(54) CONFIGURAÇÃO APLICADA A/EM SUPORTE PARA ESCOVA SANITÁRIA

(73) JOSE MARCOS BONI COSTA (BR/SP)

(72) JOSE MARCOS BONI COSTA

(74) JUSCELINA SOUZA DA SILVA

Prazo de validade: 10 (dez) anos contados a partir de 14/02/2017, mediante o recolhimento da taxa quinquenal de manutenção (Artigos 119 e 120 da LPI) e observadas as demais condições legais.

(11) BR 30 2017 000665-5

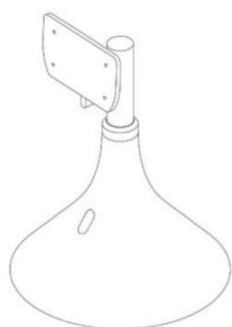

Código 39 - Concessão do Registro

(22) 14/02/2017

(15) 28/11/2017

(30) 31/08/2016 KR 30-2016-0042804

(45) 28/11/2017

(52) 14-99

(54) CONFIGURAÇÃO APLICADA A/EM SUPORTE

(73) SAMSUNG ELECTRONICS CO., LTD. (KR)

(72) SEUNGHO LEE, JAEWOOK YOO, JAENEUNG LEE

(74) Daniel Advogados (Alt.de Daniel & Cia)

Prazo de validade: 10 (dez) anos contados a partir de 14/02/2017, mediante o



recolhimento da taxa quinquenal de manutenção (Artigos 119 e 120 da LPI) e observadas as demais condições legais.

(11) BR 30 2017 000666-3

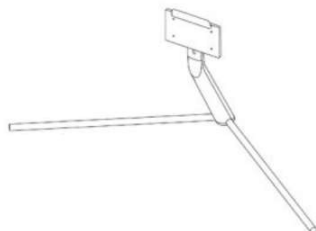

Código 39 - Concessão do Registro

(22) 14/02/2017

(15) 28/11/2017

(30) 31/08/2016 KR 30-2016-0042806

(45) 28/11/2017

(52) 14-99

(54) CONFIGURAÇÃO APLICADA A/EM SUPORTE

(73) SAMSUNG ELECTRONICS CO., LTD. (KR)

(72) KWANGHYUCK SO, SEUNGHO LEE, KYUBOCK LEE

(74) Daniel Advogados (Alt.de Daniel & Cia)

Prazo de validade: 10 (dez) anos contados a partir de 14/02/2017, mediante o recolhimento da taxa quinquenal de manutenção (Artigos 119 e 120 da LPI) e observadas as demais condições legais.

(11) BR 32 2014 004727-5



Código 39 - Concessão do Registro

(22) 22/08/2013

(15) 28/11/2017

(45) 28/11/2017

(52) 09-01

(54) CONFIGURAÇÃO APLICADA EM FRASCO COM TAMPA

(62) BR 30 2013 004133-6 22/08/2013

(73) NATURA COSMETICOS S.A. (BR/SP)

(72) BIANCA BARROSO MIANA, GIULIANO GLAUCO PAVAN IMPERATO, ELAINE CRISTINA DANTAS PEIXOTO, FÁBIO LUIZARI ARTONI, JULIANA VIEIRA SANTOS, FERNANDA SABOIA SALLES

(74) DANNEMANN,SIEMSEN, BIGLER & IPANEMA MOREIRA

Prazo de validade: 10 (dez) anos contados a partir de 22/08/2013, mediante o recolhimento da taxa quinquenal de manutenção (Artigos 119 e 120 da LPI) e observadas as demais condições legais.

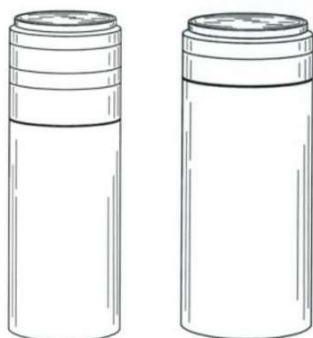

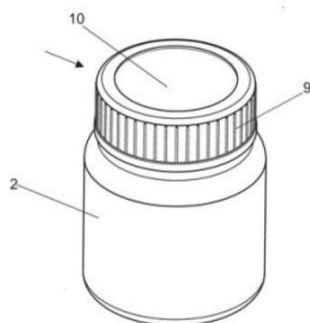
(11) BR 32 2014 005599-5

Código 39 - Concessão do Registro

(22) 27/09/2013

(15) 28/11/2017

(45) 28/11/2017

(52) 09-01

(54) CONFIGURAÇÃO APLICADA EM FRASCO.

(62) BR 30 2013 004953-1 27/09/2013

(73) ACRILEX TINTAS ESPECIAIS S.A. (BR/SP)

(72) TAKAAKI KOBASHI

(74) AGUINALDO MOREIRA MARCAS E PATENTES LTDA. - EPP

Prazo de validade: 10 (dez) anos contados a partir de 27/09/2013, mediante o recolhimento da taxa quinquenal de manutenção (Artigos 119 e 120 da LPI) e observadas as demais condições legais.

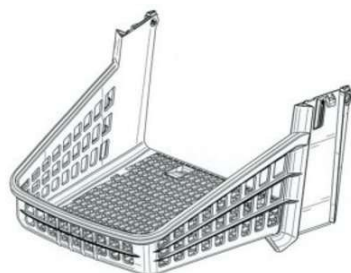
(11) BR 32 2015 000646-6

Código 39 - Concessão do Registro

(22) 11/10/2013

(15) 28/11/2017

(43) 21/11/2017

(52) 12-02

(54) CONFIGURAÇÃO APLICADA EM CESTA PARA CARRINHO DE COMPRAS

(62) BR 30 2013 005252-4 11/10/2013

(73) BEMIS MANUFACTURING COMPANY (US)

(72) RICHARD STAUFF, GARY VANDE BERG, ROY WATSON

(74) DANNEMANN, SIEMSEN, BIGLER & IPANEMA MOREIRA

Prazo de validade: 10 (dez) anos contados a partir de 11/10/2013, mediante o recolhimento da taxa quinquenal de manutenção (Artigos 119 e 120 da LPI) e observadas as demais condições legais.

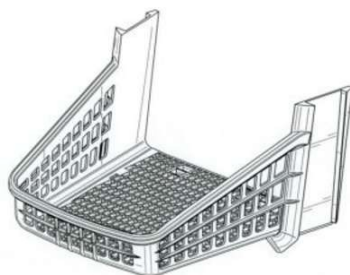
**(11) BR 32 2015 002750-1**

Código 39 - Concessão do Registro

(22) 31/01/2014

(15) 28/11/2017

(43) 21/11/2017

(52) 14-04

(54) PADRÃO ORNAMENTAL APLICADO EM INTERFACE GRÁFICA

(62) BR 30 2014 000453-0 31/01/2014

(73) GUANGZHOU UCWEB COMPUTER TECHNOLOGY CO., LTD. (CN)



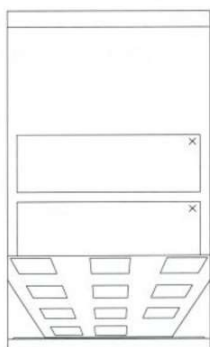

(72) QU KAI

(74) KASZNAR LEONARDOS PROPRIEDADE INTELECTUAL

Prazo de validade: 10 (dez) anos contados a partir de 31/01/2014, mediante o recolhimento da taxa quinquenal de manutenção (Artigos 119 e 120 da LPI) e observadas as demais condições legais.

(11) BR 32 2015 002751-0

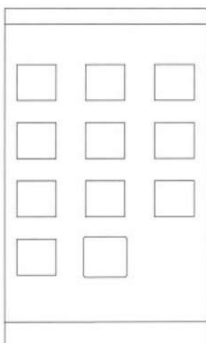

Código 39 - Concessão do Registro

(22) 31/01/2014

(15) 28/11/2017

(43) 21/11/2017

(52) 14-04

(54) PADRÃO ORNAMENTAL APLICADO EM INTERFACE GRÁFICA

(62) BR 30 2014 000453-0 31/01/2014

(73) GUANGZHOU UCWEB COMPUTER TECHNOLOGY CO., LTD. (CN)

(72) QU KAI

(74) KASZNAR LEONARDO PROPRIEDADE INTELECTUAL

Prazo de validade: 10 (dez) anos contados a partir de 31/01/2014, mediante o recolhimento da taxa quinquenal de manutenção (Artigos 119 e 120 da LPI) e observadas as demais condições legais.



Código 40 - Publicação do Parecer de Mérito

Notificação da emissão do parecer de mérito conforme previsto no Art. 111 da LPI.
Poderá ser requerida cópia do parecer.

(11) BR 30 2012 002705-5 Código 40 - Publicação do Parecer de Mérito
(15) 29/03/2016
(73) INVENTIO AG (CH)
(74) Dannemann, Siemsen, Bigler & Ipanema Moreira.
Não foram identificadas anterioridades: o registro atende o artigo 95 da LPI.

(11) BR 30 2012 005513-0 Código 40 - Publicação do Parecer de Mérito
(15) 28/06/2016
(73) WANDERLEY VAZ DE LIMA (BR/PR)
(74) LONDON MARCAS E PATENTES S/S LTDA
Não foram identificadas anterioridades: o registro atende o artigo 95 da LPI.

(11) BR 30 2012 005514-8 Código 40 - Publicação do Parecer de Mérito
(15) 28/06/2016
(73) WANDERLEY VAZ DE LIMA (BR/PR)
(74) LONDON MARCAS E PATENTES S/S LTDA
Não foram identificadas anterioridades: o registro atende o artigo 95 da LPI.

(11) BR 30 2013 002229-3 Código 40 - Publicação do Parecer de Mérito
(15) 09/06/2015
(73) EXTRAMOLD JOMO INDÚSTRIA DE PLÁSTICOS LTDA (BR/RS)
(74) EMERSON SALBEGO HOFART
Não foram encontradas anterioridades: o registro atende o artigo 95 da LPI.

(11) BR 30 2013 003587-5 Código 40 - Publicação do Parecer de Mérito
(15) 08/12/2015
(73) EXTRAMOLD JOMO INDÚSTRIA DE PLÁSTICOS LTDA (BR/RS)
(74) EMERSON SALBEGO HOFART
Não foram encontradas anterioridades: o registro atende ao artigo 95 da LPI.

(11) BR 30 2013 003593-0 Código 40 - Publicação do Parecer de Mérito
(15) 23/12/2014
(73) EXTRAMOLD JOMO INDÚSTRIA DE PLÁSTICOS LTDA (BR/RS)
(74) EMERSON SALBEGO HOFART
Não foram encontradas anterioridades: o registro atende ao artigo 95 da LPI.

(11) BR 30 2013 004669-9 Código 40 - Publicação do Parecer de Mérito
(15) 28/06/2016



(73) WANDERLEY VAZ DE LIMA (BR/PR)

(74) LONDON MARCAS E PATENTES S/S LTDA

Não foram identificadas anterioridades: o registro atende o artigo 95 da LPI.

(11) BR 30 2013 004673-7

Código 40 - Publicação do Parecer de Mérito

(15) 28/06/2016

(73) WANDERLEY VAZ DE LIMA (BR/PR)

(74) LONDON MARCAS E PATENTES S/S LTDA

Não foram identificadas anterioridades: o registro atende o artigo 95 da LPI.

(11) BR 30 2013 006676-2

Código 40 - Publicação do Parecer de Mérito

(15) 22/12/2015

(73) EXTRAMOLD JOMO INDÚSTRIA DE PLÁSTICOS LTDA (BR/RS)

(74) EMERSON SALBEGO HOFART

Não foram encontradas anterioridades: o registro atende ao artigo 95 da LPI.

(11) BR 30 2014 001186-3

Código 40 - Publicação do Parecer de Mérito

(15) 12/05/2015

(73) EXTRAMOLD JOMO INDÚSTRIA DE PLÁSTICOS LTDA (BR/RS)

(74) EMERSON SALBEGO HOFART

Não foram encontradas anterioridades: o registro atende o artigo 95 da LPI.

(11) BR 30 2014 001187-1

Código 40 - Publicação do Parecer de Mérito

(15) 12/05/2015

(73) EXTRAMOLD JOMO INDÚSTRIA DE PLÁSTICOS LTDA (BR/RS)

(74) EMERSON SALBEGO HOFART

Não foram encontradas anterioridades: o registro atende o artigo 95 da LPI.

(11) BR 30 2014 002807-3

Código 40 - Publicação do Parecer de Mérito

(15) 23/02/2016

(73) WANDERLEY VAZ DE LIMA (BR/PR)

(74) LONDON MARCAS E PATENTES SS LTDA

Não foram identificadas anterioridades: o registro atende o artigo 95 da LPI.



Código 44 - Extinção - Art. 119 inciso III da LPI

Notificação da extinção do registro de desenho industrial pela falta de pagamento da retribuição prevista nos Arts. 108 e 120 da LPI.

(11) BR 30 2012 001051-9

Código 44 - Extinção - Art. 119 inciso III da LPI
(15) 02/01/2013
(73) Aldo Wagner Fernandes (BR/SC)
Registro extinto a contar de 10/03/2017

(11) DI 5700731-4

Código 44 - Extinção - Art. 119 inciso III da LPI
(15) 15/09/1998
(73) Alumbra Produtos Elétricos e Eletrônicos Ltda (BR/SP)
(74) José Edis Rodrigues
Registro extinto a contar de 08/05/2017

(11) DI 5700732-2

Código 44 - Extinção - Art. 119 inciso III da LPI
(15) 09/06/1998
(73) Alumbra Produtos Elétricos e Eletrônicos Ltda (BR/SP)
(74) José Edis Rodrigues
Registro extinto a contar de 08/05/2017

(11) DI 5701202-4

Código 44 - Extinção - Art. 119 inciso III da LPI
(15) 14/04/1998
(73) Seb (FR)
(74) Araripe & Associados
Registro extinto a contar de 01/08/2012

(11) DI 5701590-2

Código 44 - Extinção - Art. 119 inciso III da LPI
(15) 02/06/1998
(73) Herbert Waldmann GMBH & CO (DE)
(74) DANNEMANN, SIEMSEN, BIGLER & IPANEMA MOREIRA
Registro extinto a contar de 14/10/2012

(11) DI 5802106-0

Código 44 - Extinção - Art. 119 inciso III da LPI
(15) 01/02/2000
(73) MARCOPOLO S.A (BR/RS)
(74) Custódio de Almeida & Cia.
Registro extinto a contar de 08/10/2008

(11) DI 5802235-0

Código 44 - Extinção - Art. 119 inciso III da LPI
(15) 13/07/1999
(73) GL Eletro-Eletrônicos Ltda (BR/SP)



(74) Paulo Sérgio Scatamburlo
Registro extinto a contar de 09/04/2013

(11) DI 5802392-5

Código 44 - Extinção - Art. 119 inciso III da LPI
(15) 10/08/1999
(73) Roumanos Youssef Saab Junior (BR/SP)
(74) Darré, Bueno & Moreira
Registro extinto a contar de 22/12/2008

(11) DI 5802480-8

Código 44 - Extinção - Art. 119 inciso III da LPI
(15) 14/12/1999
(73) Excarta Mídia e Serviços Ltda (BR/RS)
(74) Sko - Dir. Prop. Indl. Marcas e Patentes Ltda
Registro extinto a contar de 31/12/2008

(11) DI 6000038-4

Código 44 - Extinção - Art. 119 inciso III da LPI
(15) 19/06/2001
(73) MOBRAN IND. COM. E REPRESENTAÇÕES DE MÓVEIS LTDA (BR/MG) ,
MADEIRENSE MÓVEIS DO BRASIL LTDA (BR/MG) ,
(74) Souza Ramos & Associados
Registro extinto a contar de 22/01/2010

(11) DI 6001086-0

Código 44 - Extinção - Art. 119 inciso III da LPI
(15) 27/03/2001
(73) International Truck And Engine Corporation (US)
(74) DANNEMANN, SIEMSEN, BIGLER & IPANEMA MOREIRA
Registro extinto a contar de 23/05/2010

(11) DI 6001382-6

Código 44 - Extinção - Art. 119 inciso III da LPI
(15) 22/05/2001
(73) Lamberto de Oliveira Neto (BR/RJ)
Registro extinto a contar de 09/06/2010

(11) DI 6002623-5

Código 44 - Extinção - Art. 119 inciso III da LPI
(15) 05/06/2001
(73) CERA INGLEZA INDÚSTRIA E COMÉRCIO LTDA (BR/MG)
(74) Minasmarca & Patente S/C Ltda
Registro extinto a contar de 29/09/2010

(11) DI 6003562-5

Código 44 - Extinção - Art. 119 inciso III da LPI
(15) 20/04/2004
(73) MOBRAN INDÚSTRIA COMÉRCIO E REPRESENTAÇÕES DE MÓVEIS
LTDA (BR/MG)
(74) M. Ramos Marcas e Patentes Ltda



Registro extinto a contar de 22/01/2010

(11) DI 6003563-3

Código 44 - Extinção - Art. 119 inciso III da LPI

(15) 20/04/2004

(73) MOBRAN IND. COM. E REPRESENTAÇÕES DE MÓVEIS LTDA (BR/MG) ,
DERLY EUSTÁQUIO DE ARAÚJO (BR/MG)

(74) Souza Ramos & Associados

Registro extinto a contar de 22/01/2010

(11) DI 6003564-1

Código 44 - Extinção - Art. 119 inciso III da LPI

(15) 20/04/2004

(73) MOBRAN INDÚSTRIA COMÉRCIO E REPRESENTAÇÕES DE MÓVEIS
LTDA (BR/MG)

(74) M. Ramos Marcas e Patentes Ltda

Registro extinto a contar de 22/01/2010

(11) DI 6404323-1

Código 44 - Extinção - Art. 119 inciso III da LPI

(15) 14/06/2005

(73) Wilmar Konell (BR/SC)

Registro extinto a contar de 01/12/2009.

(11) DI 6503667-0

Código 44 - Extinção - Art. 119 inciso III da LPI

(15) 25/07/2006

(73) GEMA SWITZERLAND GMBH (CH)

(74) Orlando de Souza

Registro extinto, a contar de 26/08/2010.

(11) DI 6504704-4

Código 44 - Extinção - Art. 119 inciso III da LPI

(15) 07/03/2006

(73) Gabriel Pinto da Luz (BR/SC)

Registro extinto a contar de 06/12/2010.

(11) DI 6505086-0

Código 44 - Extinção - Art. 119 inciso III da LPI

(15) 22/08/2006

(73) Metafógonos Industria e Comercio de Fogões Ltda ME (BR/SC)

Registro extinto a contar de 05/11/2010

(11) DI 6603156-7

Código 44 - Extinção - Art. 119 inciso III da LPI

(15) 05/12/2006

(73) Via Telecom CO., Ltd (KY)

(74) Flávia Salim Lopes

Registro extinto, a contar de 31/08/2011.

(11) DI 6603157-5

Código 44 - Extinção - Art. 119 inciso III da LPI

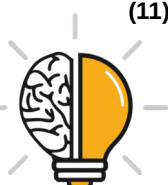

(15) 05/12/2006
(73) Via Telecom Co., Ltd (KY)
(74) Flávia Salim Lopes
Registro extinto, a contar de 31/08/2011.

(11) DI 6603158-3 Código 44 - Extinção - Art. 119 inciso III da LPI
(15) 05/12/2006
(73) Via Telecom Co., Ltd (KY)
(74) Flávia Salim Lopes
Registro extinto, a contar de 31/08/2011.

(11) DI 6603409-4 Código 44 - Extinção - Art. 119 inciso III da LPI
(15) 26/12/2006
(73) Metalurgica Girafer Ltda ME (BR/SC)
Registro extinto a contar de 05/09/2011.

(11) DI 6604307-7 Código 44 - Extinção - Art. 119 inciso III da LPI
(15) 20/11/2007
(73) Valter de Carvalho Lino (BR/SP)
(74) Interação Marcas e Patentes S/C Ltda
Registro extinto a contar de 09/11/2011

(11) DI 6701420-8 Código 44 - Extinção - Art. 119 inciso III da LPI
(15) 06/11/2007
(73) EUGÊNIO CARLOS FERRÃO DOS SANTOS (BR/SC)
Registro extinto a contar de 03/04/2012.

(11) DI 6701421-6 Código 44 - Extinção - Art. 119 inciso III da LPI
(15) 06/11/2007
(73) EUGÊNIO CARLOS FERRÃO DOS SANTOS (BR/SC)
Registro extinto a contar de 03/04/2012.

(11) DI 6801501-1 Código 44 - Extinção - Art. 119 inciso III da LPI
(15) 16/12/2008
(73) JOSÉ LÚCIO LIRA (BR/MA)
Registro extinto a contar de 17/04/2013

(11) DI 6802464-9 Código 44 - Extinção - Art. 119 inciso III da LPI
(15) 25/08/2009
(73) Célio Teodorico dos Santos (BR/SC) , Ricardo Antonio Álvares Silva (BR/SC)
, Felipe Dausacker da Cunha (BR/SC)
Registro extinto a contar de 04/06/2013.

(11) DI 6802825-3 Código 44 - Extinção - Art. 119 inciso III da LPI

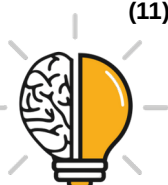

(15) 01/09/2009

(73) Célio Teodorico dos Santos (BR/SC) , Ricardo Antonio Álvares Silva (BR/SC)
, Elton Moura Nickel (BR/SC)

Registro extinto a contar de 12/07/2013.

(11) DI 6803573-0

Código 44 - Extinção - Art. 119 inciso III da LPI

(15) 15/09/2009

(73) FONTHE S/A IND. E COM. DE CONFECÇÕES (BR/SC)

(74) Ricardo Hoppe

Registro extinto a contar de 30/07/2013

(11) DI 6803574-8

Código 44 - Extinção - Art. 119 inciso III da LPI

(15) 15/09/2009

(73) FONTHE S/A IND. E COM. DE CONFECÇÕES (BR/SC)

(74) Ricardo Hoppe

Registro extinto a contar de 30/07/2013

(11) DI 6803636-1

Código 44 - Extinção - Art. 119 inciso III da LPI

(15) 15/09/2009

(73) FONTHE S/A IND. E COM. DE CONFECÇÕES (BR/SC)

(74) Ricardo Hoppe

Registro extinto a contar de 30/07/2013.

(11) DI 6803637-0

Código 44 - Extinção - Art. 119 inciso III da LPI

(15) 15/09/2009

(73) FONTHE S/A IND. E COM. DE CONFECÇÕES (BR/SC)

(74) Ricardo Hoppe

Registro extinto a contar de 30/07/2013.

(11) DI 6803638-8

Código 44 - Extinção - Art. 119 inciso III da LPI

(15) 15/09/2009

(73) Fonthe S/A Ind. e Com. de Confecções (BR/SC)

(74) Ricardo Hoppe

Registro extinto a contar de 30/07/2013

(11) DI 6804930-7

Código 44 - Extinção - Art. 119 inciso III da LPI

(15) 27/10/2009

(73) Renata Rech (BR/RS)

(74) D'Mark Registros de Marcas e Patentes S/C LTDA

Registro extinto a contar de 11/11/2013

(11) DI 6805814-4

Código 44 - Extinção - Art. 119 inciso III da LPI

(15) 24/11/2009

(73) Carlo André Scopel (BR/SC)



Registro extinto a contar de 16/12/2013.

(11) DI 6805820-9 Código 44 - Extinção - Art. 119 inciso III da LPI
(15) 17/11/2009
(73) Renata Martins Moura (BR/SC)
Registro extinto a contar de 27/09/2013.

(11) DI 6901816-2 Código 44 - Extinção - Art. 119 inciso III da LPI
(15) 13/10/2010
(73) Dilly Nordeste S/A (BR/CE)
(74) Ricardo Hoppe
Registro extinto a contar de 27/03/2014.

(11) DI 6901817-0 Código 44 - Extinção - Art. 119 inciso III da LPI
(15) 13/10/2010
(73) Dilly Nordeste S/A (BR/CE)
(74) Ricardo Hoppe
Registro extinto a contar de 27/03/2014.

(11) DI 6903587-3 Código 44 - Extinção - Art. 119 inciso III da LPI
(15) 01/02/2011
(73) Carlos Liti Bertoldi (BR/SC)
(74) Biratini Pereira Gomes
Registro extinto a contar de 18/09/2014.

(11) DI 7000543-5 Código 44 - Extinção - Art. 119 inciso III da LPI
(15) 01/03/2011
(73) Luiz Felipe de Menezes (BR/SC)
Registro extinto a contar de 16/01/2015

(11) DI 7002292-5 Código 44 - Extinção - Art. 119 inciso III da LPI
(15) 09/08/2011
(73) Marcos José Schimanski ME (BR/SC)
(74) Camila Berni Schimanski
Registro extinto a contar de 11/06/2015.

(11) DI 7003171-1 Código 44 - Extinção - Art. 119 inciso III da LPI
(15) 15/03/2011
(73) Luiz Felipe de Menezes (BR/SC)
Registro extinto a contar de 16/01/2015

(11) DI 7003172-0 Código 44 - Extinção - Art. 119 inciso III da LPI
(15) 15/03/2011
(73) Luiz Felipe de Menezes (BR/SC)



Registro extinto a contar de 16/01/2015

(11) DI 7003173-8

Código 44 - Extinção - Art. 119 inciso III da LPI
(15) 15/03/2011
(73) Luiz Felipe de Menezes (BR/SC)
Registro extinto a contar de 16/01/2015.

(11) DI 7004775-8

Código 44 - Extinção - Art. 119 inciso III da LPI
(15) 10/05/2011
(73) Lider Máquinas Agrícolas Ltda Me (BR/SC)
Registro extinto a contar de 17/11/2004

(11) DI 7005075-9

Código 44 - Extinção - Art. 119 inciso III da LPI
(15) 24/05/2011
(73) Thiago Simon (BR/SC) , Ildo Antonio Simon (BR/SC)
(74) Edvaldo Luis Alves
Registro extinto a contar de 17/12/2015.

(11) DI 7005076-7

Código 44 - Extinção - Art. 119 inciso III da LPI
(15) 24/05/2011
(73) Cintia Strapasson (BR/SC)
(74) Edvaldo Luis Alves
Registro extinto a contar de 17/12/2015.

(11) DI 7101960-0

Código 44 - Extinção - Art. 119 inciso III da LPI
(15) 12/11/2013
(73) Lorena do Canto Zurba (BR/SC)
Registro extinto a contar de 02/02/2016.

(11) DI 7102544-8

Código 44 - Extinção - Art. 119 inciso III da LPI
(15) 18/12/2012
(73) Aldo Wagner Fernandes (BR/SC)
Registro extinto a contar de 23/06/2016

(11) DI 7104742-5

Código 44 - Extinção - Art. 119 inciso III da LPI
(15) 19/06/2012
(73) Lesil Indústria De Componentes Para Alto-Falantes Ltda - EPP (BR/SP)
(74) Vilage Marcas & Patentes S/S Ltda
Registro extinto, a contar de 10/09/2016.



Código 46 - Prorrogação

Prorrogada a vigência do registro de desenho industrial por solicitação do titular.

(11) DI 5300242-3

Código 46 - Prorrogação

(22) 02/03/1993

(15) 28/10/1997

(45) 28/10/1997

(54) Balancim

(73) International Indústria Automotiva de América do Sul Ltda (BR/SP)

(72) Cosmo Carlos Garcia, Ronald Ruthofer

(74) DANNEMANN, SIEMSEN, BIGLER & IPANEMA MOREIRA

Registro prorrogado de 03/03/2013 até 02/03/2018

(11) DI 5301653-0

Código 46 - Prorrogação

(22) 29/12/1993

(15) 14/07/1998

(45) 14/07/1998

(54) Distribuidor de compartimento duplo

(73) Unilever N.V. (NL)

(72) Mark John Iaia, Joseph Edward Meenan

(74) Momsen, Leonardos & CIA.

Registro prorrogado de 30/12/2013 até 29/12/2018

(11) DI 5400002-5

Código 46 - Prorrogação

(22) 03/01/1994

(15) 13/01/1998

(45) 13/01/1998

(54) Mesa

(73) Ernesto Lobato Maia (BR/RJ)

(72) Ernesto Lobato Maia

(74) DANNEMANN, SIEMSEN, BIGLER & IPANEMA MOREIRA

Registro prorrogado de 04/01/2009 até 03/01/2014

(11) DI 5400068-8

Código 46 - Prorrogação

(22) 14/01/1994

(15) 02/09/1997

(45) 02/09/1997

(54) Carrinho simples para plantas

(73) Cooperativa Veiling Holambra (BR/SP) , Cooperativa Agropecuária Holambra, unidade Veiling (BR/SP)

(72) Francisco José Gemma Bongers

(74) Icamp Assessoria Empresarial S/C LTDA



Registro prorrogado de 15/01/2009 até 14/01/2014

(11) DI 5400069-6

Código 46 - Prorrogação

(22) 14/01/1994

(15) 04/11/1997

(45) 04/11/1997

(54) Configuração de textura antiderrapante para superfície de pisos de borracha e similares

(73) Plurigoma Pisos de Borracha e Plásticos Ltda. (BR/SP)

(72) Ricardo de Siqueira Scattone

(74) David do Nascimento

Registro prorrogado de 15/01/2014 até 14/01/2019

(11) DI 5400071-8

Código 46 - Prorrogação

(22) 14/01/1994

(15) 14/07/1998

(45) 14/07/1998

(54) Configuração em espelho retrovisor externo

(73) Metagal Indústria e Comércio Ltda (BR/SP)

(72) Antonio Ferreira do Espírito Santo

(74) José Antonio de Souza Cappellini

Registro prorrogado de 15/01/2009 até 14/01/2014

(11) DI 5700012-3

Código 46 - Prorrogação

(22) 09/01/1997

(15) 15/12/1998

(45) 15/12/1998

(54) Recipiente para embalagem

(73) Tetra Laval Holdings & Finance S.A. (CH)

(72) David Anchor, Tommy Bo Goran Ljungstrom, Mauro Morandi

Registro prorrogado de 10/01/2017 até 09/01/2022

(11) DI 5700067-0

Código 46 - Prorrogação

(22) 24/01/1997

(15) 10/03/1998

(45) 10/03/1998

(54) Copo

(73) Nadir Figueiredo Indústria e Comércio S/A (BR/SP)

(72) Marcos Roismann

(74) Veirano e Advogados Associados

Registro prorrogado de 25/01/2017 até 24/01/2022

(11) DI 5700117-0

Código 46 - Prorrogação

(22) 18/02/1997



(15) 04/04/2000
(45) 04/04/2000
(54) Configuração aplicada em absorvente
(73) Kimberly - Clark Kenko Ind e Com LTDA. (BR/SP)
(72) Antônio Mishao Noro
(74) Clarke Modet do Brasil Ltda
Registro prorrogado de 19/02/2017 até 18/02/2022

(11) DI 5700118-9 Código 46 - Prorrogação
(22) 18/02/1997
(15) 29/02/2000
(45) 29/02/2000
(54) Configuração aplicada em absorvente
(73) Kimberly-Clark Kenko do Brasil Indústria e Comércio Ltda (BR/SP)
(72) Antônio Mishao Noro
(74) Clarke Modet do Brasil Ltda
Registro prorrogado de 19/02/2012 até 18/02/2017

(11) DI 5700142-1 Código 46 - Prorrogação
(22) 03/03/1997
(15) 03/03/1998
(45) 03/03/1998
(54) Lixeira com Tampa Basculante
(73) Plasútil Indústria e Comércio de Plásticos Ltda (BR/SP)
(72) Marco Antonio Pereira da Silva
(74) Simbolo Marcas e Patentes Ltda
Registro prorrogado de 04/03/2012 até 03/03/2022

(11) DI 5700145-6 Código 46 - Prorrogação
(22) 05/03/1997
(15) 23/06/1998
(45) 23/06/1998
(54) Frasco
(73) Johnson & Johnson Industrial Ltda (BR/SP)
(72) Sidnei Dal Gallo
(74) Antonio Mauricio Pedras Arnaud
Registro prorrogado de 06/03/2017 até 05/03/2022

(11) DI 5700146-4 Código 46 - Prorrogação
(22) 05/03/1997
(15) 15/12/1998
(45) 15/12/1998
(54) Frasco
(73) Johnson & Johnson (US)



(72) Sidnei Dal Gallo
(74) Paulo Sérgio Scatamburlo
Registro prorrogado de 06/03/2017 até 05/03/2022

(11) DI 5700151-0

Código 46 - Prorrogação
(22) 11/03/1997
(15) 10/03/1998
(45) 10/03/1998
(54) Configuração aplicada à bebedouro
(73) Brasfilter Indústria e Comércio Ltda (BR/SP)
(72) Dacio Mucio de Souza
(74) Picosse e Calabrese Advogados Associados
Registro prorrogado de 12/03/2012 até 11/03/2017

(11) DI 5700166-9

Código 46 - Prorrogação
(22) 13/03/1997
(15) 23/12/1997
(45) 23/12/1997
(54) Capô de trator
(73) Agco Limited (GB)
(72) Milton Antonick, John Schmidt
(74) Antonio Mauricio Pedras Arnaud
Registro prorrogado de 14/03/2017 até 13/03/2022

(11) DI 5700187-1

Código 46 - Prorrogação
(22) 20/03/1997
(15) 11/08/1998
(45) 11/08/1998
(54) PAINEL FRONTAL CURVO PARA EQUIPAMENTO DE INFRA-ESTRUTURA
(73) MOTOROLA MOBILITY, LLC (US)
(72) William H. Downing, COREY G.BECK, THOMAS G.BEAUMONT
(74) TRENCH ROSSI E WATANABE ADVOGADOS
Registro prorrogado de 21/03/2017 até 20/03/2022.

(11) DI 5700199-5

Código 46 - Prorrogação
(22) 26/03/1997
(15) 19/05/1998
(45) 19/05/1998
(54) Configuração em espelho retrovisor externo de tipo, preferivelmente, para veículos de médio porte
(73) Metagal Indústria e Comércio Ltda (BR/SP)
(72) Celso Luiz Rinaldi
(74) José Antonio de Souza Cappellini



Registro prorrogado de 27/03/2017 até 26/03/2022

(11) DI 5700216-9

Código 46 - Prorrogação

(22) 04/04/1997

(15) 22/04/1998

(45) 22/04/1998

(54) Pára-choque traseiro

(73) Fiat Auto S.p.A (IT)

(72) Romano Pagin

Registro prorrogado de 05/04/2017 até 04/04/2022

(11) DI 5700217-7

Código 46 - Prorrogação

(22) 04/04/1997

(15) 03/03/1998

(45) 03/03/1998

(54) Grupo Ótico Traseiro

(73) Fiat Auto S.p.A (IT)

(72) Romano Pagin

Registro prorrogado de 05/04/2017 até 04/04/2022

(11) DI 5700219-3

Código 46 - Prorrogação

(22) 04/04/1997

(15) 24/03/1998

(45) 24/03/1998

(54) Automóvel

(73) Fiat Auto S.p.A (IT)

(72) Romano Pagin

Registro prorrogado de 05/04/2017 até 04/04/2022

(11) DI 5700220-7

Código 46 - Prorrogação

(22) 04/04/1997

(15) 24/03/1998

(45) 24/03/1998

(54) Automóvel

(73) Fiat Auto S.p.A (IT)

(72) Romano Pagin

Registro prorrogado de 05/04/2017 até 04/04/2022

(11) DI 5700221-5

Código 46 - Prorrogação

(22) 04/04/1997

(15) 10/03/1998

(45) 10/03/1998

(54) Calota

(73) Fiat Auto S.p.A (IT)



(72) Romano Pagin
Registro prorrogado de 05/04/2017 até 04/04/2022

(11) DI 5700222-3 Código 46 - Prorrogação
(22) 04/04/1997
(15) 10/03/1998
(45) 10/03/1998
(54) Calota
(73) Fiat Auto S.p.A (IT)
(72) Romano Pagin
Registro prorrogado de 05/04/2007 até 04/04/2012

(11) DI 5700223-1 Código 46 - Prorrogação
(22) 04/04/1997
(15) 24/03/1998
(45) 24/03/1998
(54) Pára-Choque Traseiro
(73) Fiat Auto S.p.A (IT)
(72) Romano Pagin
Registro prorrogado de 05/04/2017 até 04/04/2022

(11) DI 5700288-6 Código 46 - Prorrogação
(22) 05/05/1997
(15) 16/06/1998
(45) 16/06/1998
(54) Cartucho de tinta para impressora
(73) Seiko Epson Corporation (JP)
(72) Katsuhiko Okubo, Masahiro Isono, Seiji Mochizuki, Takao Kobayashi
(74) Antonio Maurício Pedras Arnaud
Registro prorrogado de 06/05/2017 até 05/05/2022

(11) DI 5700334-3 Código 46 - Prorrogação
(22) 12/05/1997
(15) 15/12/1998
(45) 15/12/1998
(54) Frasco para perfumes, colônias e outros
(73) Botica Comercial Farmacêutica Ltda (BR/PR)
(72) Miguel Gellert Krigsner
(74) Fabiana de Freitas
Registro prorrogado de 13/05/2017 até 12/05/2022

(11) DI 5700335-1 Código 46 - Prorrogação
(22) 12/05/1997
(15) 21/09/1999



(45) 21/09/1999
(54) Frasco e tampa para perfumes com vaporizador
(73) Botica Comercial Farmacêutica Ltda (BR/PR)
(72) Miguel Gellert Krigsner
(74) Fabiana de Freitas
Registro prorrogado de 13/05/2017 até 12/05/2022

(11) DI 5700363-7

Código 46 - Prorrogação
(22) 08/01/1997
(15) 03/03/1998
(45) 03/03/1998
(54) CONFIGURAÇÃO EM CADEIRA ESCOLAR
(73) CEQUIPEL IND. DE MÓVEIS E COM. DE EQUIPAMENTOS GERAIS LTDA.
(BR/PR)
(72) Airton Bohrer Oppitz
(74) ESTHEFANY CAROLINA DE CASTRO
Registro prorrogado de 09/01/2017 até 08/01/2022

(11) DI 5700364-5

Código 46 - Prorrogação
(22) 08/01/1997
(15) 26/05/1998
(45) 26/05/1998
(54) CONFIGURAÇÃO EM MESA ESCOLAR ANATÔMICA
(73) CEQUIPEL IND. DE MÓVEIS E COM. DE EQUIPAMENTOS GERAIS LTDA.
(BR/PR)
(72) Airton Bohrer Oppitz
(74) ESTHEFANY CAROLINA DE CASTRO
Registro prorrogado de 09/01/2017 até 08/01/2022

(11) DI 5700438-2

Código 46 - Prorrogação
(22) 06/02/1997
(15) 19/05/1998
(45) 19/05/1998
(54) Cabo de escova de dentes
(73) Unilever N.V. (NL)
(72) Bert Davis Heinzelman, Donald Richard Lamond, John Moldauer
(74) Momsen, Leonardos & CIA.
Registro prorrogado de 07/02/2012 até 06/02/2017

(11) DI 5700459-5

Código 46 - Prorrogação
(22) 18/02/1997
(15) 09/06/1998
(45) 09/06/1998
(54) Dispositivo inalador



(73) Boehringer Ingelheim Kg. (DE) , Orion-Yhtyma Oy (FI)
(72) Mika Vidgren, Harald Sprenger, Carman-Ilona Flasch
(74) Busco Marcas e Patentes
Registro prorrogado de 19/02/2017 até 18/02/2022

(11) DI 5700503-6

Código 46 - Prorrogação
(22) 28/02/1997
(15) 31/03/1998
(45) 31/03/1998
(54) Relógio de pulso
(73) Richemont International SA (CH)
(72) Dino Modolo
(74) DANNEMANN, SIEMSEN, BIGLER & IPANEMA MOREIRA
Registro prorrogado de 29/02/2017 até 28/02/2022

(11) DI 5700512-5

Código 46 - Prorrogação
(22) 05/03/1997
(15) 24/03/1998
(45) 24/03/1998
(54) Dispositivo de proteção respiratória pessoal tendo uma válvula de expiração
(73) Minnesota Mining And Manufacturing Company (US)
(72) John W. Bryant, James F. Dyrud, Christopher P. Henderson, Desmond T. Curran
(74) Momsen, Leonardos & CIA.
Registro prorrogado de 06/03/2017 até 05/03/2022

(11) DI 5700513-3

Código 46 - Prorrogação
(22) 05/03/1997
(15) 24/03/1998
(45) 24/03/1998
(54) Dispositivo de proteção respiratória pessoal
(73) Minnesota Mining And Manufacturing Company (US)
(72) John W. Bryant, James F. Dyrud, Desmond T. Curran, Christopher P. Henderson
(74) Momsen, Leonardos & CIA.
Registro prorrogado de 06/03/2017 até 05/03/2022

(11) DI 5700533-8

Código 46 - Prorrogação
(22) 12/03/1997
(15) 01/12/1998
(45) 01/12/1998
(54) Tampa
(73) Betapack, S.A. (ES)
(72) Javier Berroa Garcia



(74) BHERING ADVOGADOS
Registro prorrogado de 13/03/2017 até 12/03/2022

(11) DI 5700552-4 Código 46 - Prorrogação
(22) 21/02/1997
(15) 19/05/1998
(45) 19/05/1998
(54) Telefone público chapéu de romeiro
(73) Telecomunicações da Bahia S/A -Telebahia (BR/BA)
(72) Miralda Jovita Silveira
Registro prorrogado de 22/02/2007 até 21/02/2012

(11) DI 5700761-6 Código 46 - Prorrogação
(22) 20/05/1997
(15) 14/10/1997
(45) 14/10/1997
(54) EMBALAGEM PARA PRODUTOS ALIMENTARES, TAIS COMO
PRODUTOS DE CONFEITARIA
(73) SOREMARTEC S.A. (LU)
(72) Giuseppe Terrasi
(74) ANA PAULA SANTOS CELIDONIO
Registro prorrogado de 21/05/2017 até 20/05/2022

(11) DI 5700763-2 Código 46 - Prorrogação
(22) 28/07/1997
(15) 14/10/1997
(45) 14/10/1997
(54) GARRAFA
(73) LUCOZADE RIBENA SUNTORY LIMITED (GB)
(72) Keith Marriage
(74) DAVID DO NASCIMENTO
Registro prorrogado de 29/07/2017 até 28/07/2022

(11) DI 5700948-1 Código 46 - Prorrogação
(22) 27/08/1997
(15) 31/03/1998
(45) 31/03/1998
(54) Escova de dentes
(73) Unilever N.V. (NL)
(72) John Moldauer, Stephen John Raven, Derek Guy Savill, Donald Richard
Lamond
(74) Momsen, Leonardos & Cia.
Registro prorrogado de 28/08/2017 até 27/08/2022



(11) DI 5700961-9	Código 46 - Prorrogação (22) 22/08/1997 (15) 21/10/1997 (45) 21/10/1997 (54) Sola de bota (73) Boot Royalty Company, L.P. (US) (72) John G. Pearce (74) Clarke Modet do Brasil LTDA Registro prorrogado de 23/08/2012 até 22/08/2017
(11) DI 5701091-9	Código 46 - Prorrogação (22) 22/08/1997 (15) 31/03/1998 (45) 31/03/1998 (54) Tampo modular (73) Tomás Roberto Berlanga (BR/SP) , Carla Maria Ristoris (BR/SP) (72) Tomás Roberto Berlanga, Carla Maria Ristoris (74) Edmundo Brunner Assessoria S/C Ltda. Registro prorrogado de 23/08/2012 até 22/08/2017
(11) DI 5701092-7	Código 46 - Prorrogação (22) 22/08/1997 (15) 31/03/1998 (45) 31/03/1998 (54) Tampo modular (73) Tomás Roberto Berlanga (BR/SP) , Carla Maria Ristoris (BR/SP) (72) Tomás Roberto Berlanga, Carla Maria Ristoris (74) Edmundo Brunner Assessoria S/C LTDA Registro prorrogado de 23/08/2012 até 22/08/2017
(11) DI 5701131-1	Código 46 - Prorrogação (22) 22/08/1997 (15) 07/04/1998 (45) 07/04/1998 (54) Tampo modular (73) Tomás Berlanga (BR/SP) , Carla Maria Ristoris (BR/SP) (72) Tomás Berlanga, Carla Maria Ristoris (74) Edmundo Brunner Assessoria S/C LTDA Registro prorrogado de 23/08/2012 até 22/08/2017
(11) DI 5701156-7	Código 46 - Prorrogação (22) 11/09/1997 (15) 07/04/1998 (45) 07/04/1998



(54) Gabinete para conexões cruzadas
(73) Krone GmbH (DE)
(72) Heide Teichler, Adrian Benedetto, Winfried Worch
(74) DANNEMANN, SIEMSEN, BIGLER & IPANEMA MOREIRA
Registro prorrogado de 12/09/2012 até 11/09/2017

(11) DI 5701194-0

Código 46 - Prorrogação
(22) 08/08/1997
(15) 22/04/1998
(45) 22/04/1998
(54) Banda de rodagem de pneumático
(73) The Goodyear Tire & Rubber Company (US)
(72) Georges Gaston Feider, Jean-Michel Gillard, Susan Marie Spaeth
Registro prorrogado de 09/08/2012 até 08/08/2017

(11) DI 5701237-7

Código 46 - Prorrogação
(22) 09/06/1997
(15) 23/03/1999
(45) 23/03/1999
(54) Módulo de conexão
(73) Krone GmbH (DE)
(72) Harald Buelow, Manfred Mueller, Dieter Gerke
(74) DANNEMANN, SIEMSEN, BIGLER & IPANEMA MOREIRA
Registro prorrogado de 10/06/2012 até 09/06/2017

(11) DI 5701260-1

Código 46 - Prorrogação
(22) 20/06/1997
(15) 31/03/1998
(45) 31/03/1998
(54) Configuração em espelho retrovisor externo
(73) Metagal Indústria e Comércio Ltda (BR/SP)
(72) Celso Luiz Rinaldi
(74) José Antonio de Souza Cappellini
Registro prorrogado de 21/06/2012 até 20/06/2017

(11) DI 5701393-4

Código 46 - Prorrogação
(22) 16/07/1997
(15) 14/04/1998
(45) 14/04/1998
(54) Configuração para Pneu de Tração Industrial
(73) The Goodyear Tire & Rubber Company (US)
(72) Andre Emile Joseph Baus
Registro prorrogado de 17/07/2012 até 16/07/2017



(11) DI 5701397-7

Código 46 - Prorrogação
(22) 17/07/1997
(15) 14/04/1998
(45) 14/04/1998
(54) Costura para Artigo Descartável
(73) The Procter & Gamble Company (US)
(72) Karin Lea Toerner
(74) Vieira de Mello, Werneck Alves, Advogados S/C
Registro prorrogado de 18/07/2012 até 17/07/2017

(11) DI 5701398-5

Código 46 - Prorrogação
(22) 17/07/1997
(15) 14/04/1998
(45) 14/04/1998
(54) Costura para Artigo Descartável
(73) The Procter & Gamble Company (US)
(72) Dion Anthony Ruff, Karin Lea Toerner
(74) Vieira de Mello, Werneck Alves, Advogados S/C
Registro prorrogado de 18/07/2012 até 17/07/2017

(11) DI 5701511-2

Código 46 - Prorrogação
(22) 30/09/1997
(15) 14/04/1998
(45) 14/04/1998
(54) Dispensador
(73) The Procter & Gamble Company (US)
(72) Raymond Charles Bell, Michael Hung-Tai Luh, Michael Christian Knodt, Eric Young Park, Douglas William Pearce, Ralph Albert Sagel, Shane Allen Schreck, Angelika Irene Schubert-Belle, Shane Allen Schreck, Angelika Irene Schubert-Belle
(74) DANNEMANN, SIEMSEN, BIGLER & IPANEMA MOREIRA
Registro prorrogado de 01/10/2017 até 30/09/2022

(11) DI 5701681-0

Código 46 - Prorrogação
(22) 27/10/1997
(15) 12/05/1998
(45) 12/05/1998
(54) Frasco
(73) Natura Cosméticos S.A (BR/SP)
(72) Thierry Lecoule
(74) Busco Marcas e Patentes
Registro prorrogado de 28/10/2012 até 27/10/2017

(11) DI 5701755-7

Código 46 - Prorrogação

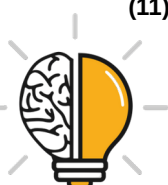

(22) 04/11/1997
(15) 14/04/1998
(45) 14/04/1998
(54) Recipiente
(73) Natura Cosméticos S.A (BR/SP)
(72) Christian Jauffret
(74) Busco Marcas e Patentes
Registro prorrogado de 05/11/2012 até 04/11/2017

(11) DI 5701756-5

Código 46 - Prorrogação
(22) 04/11/1997
(15) 14/04/1998
(45) 14/04/1998
(54) Sabonete
(73) Natura Cosméticos S.A (BR/SP)
(72) Christian Jauffret
(74) Busco Marcas e Patentes
Registro prorrogado de 05/11/2012 até 04/11/2017

(11) DI 5701758-1

Código 46 - Prorrogação
(22) 04/11/1997
(15) 26/05/1998
(45) 26/05/1998
(54) Tampa
(73) Natura Cosméticos S.A (BR/SP)
(72) Christian Jauffret
(74) Busco Marcas e Patentes
Registro prorrogado de 05/11/2012 até 04/11/2017

(11) DI 5701763-8

Código 46 - Prorrogação
(22) 07/11/1997
(15) 04/07/2000
(45) 04/07/2000
(54) Controlador de sistema para um colchão de ar
(73) Hill-Rom INC (US)
(72) David N. Ashcraft
(74) Momsen, Leonardos & CIA.
Registro prorrogado de 08/11/2012 até 07/11/2017

(11) DI 5701775-1

Código 46 - Prorrogação
(22) 12/09/1997
(15) 12/05/1998
(45) 12/05/1998
(54) Cartucho de Tinta para Impressora



(73) Seiko Epson Corporation (JP)
(72) Takao Kobayashi, Hideki Oikawa, Hisashi Miyazawa, Seiji Mochizuki, Minoru Usui, Takahiro Katakura, Norihiko Kurashima, Nobuo Watanabe
(74) Antonio M.P.Arnaud
Registro prorrogado de 13/09/2012 até 12/09/2017

(11) DI 5701792-1

Código 46 - Prorrogação
(22) 10/03/1997
(15) 04/08/1998
(45) 04/08/1998
(54) Costura para artigo descartável
(73) The Procter & Gamble Company (US)
(72) Kenneth Barclay Buell, Willian Robert Vinnage
(74) Vieira de Mello Advogados
Registro prorrogado de 11/03/2017 até 10/03/2022

(11) DI 5800550-1

Código 46 - Prorrogação
(22) 31/03/1998
(15) 14/09/1999
(45) 14/09/1999
(54) CONFIGURAÇÃO APLICADA A ESTRUTURA TUBULAR DE CADEIRA ESCOLAR.
(73) CEQUIPEL IND. DE MÓVEIS E COM. DE EQUIPAMENTOS GERAIS LTDA. (BR/PR)
(72) RODRIGO BOHRER OPPITZ
(74) ESTHEFANY CAROLINA DE CASTRO
Prorrogado de 01/04/2013 a 31/03/2018 (4º Período).

(11) DI 5800551-0

Código 46 - Prorrogação
(22) 31/03/1998
(15) 05/10/1999
(45) 05/10/1999
(54) CONFIGURAÇÃO APLICADA A ESTRUTURA TUBULAR DE MESA ESCOLAR
(73) CEQUIPEL IND. DE MÓVEIS E COM. DE EQUIPAMENTOS GERAIS LTDA. (BR/PR)
(72) RODRIGO BOHRER OPPITZ
(74) ESTHEFANY CAROLINA DE CASTRO
Prorrogado de 01/04/2013 a 31/03/2018 (4º Período).

(11) DI 5902626-0

Código 46 - Prorrogação
(22) 06/12/1999
(15) 02/05/2000
(45) 02/05/2000



(54) CONFIGURAÇÃO APLICADA EM CONJUNTO DE ACABAMENTO PARA VÁLVULA DE DESCARGA .

(73) Ana Paula A. Grisolia (BR/SP) , Plínio Zório Grisolia (BR/SP)

(72) Ana Paula A.Grisolia

(74) Britânia Marcas e Patentes S\C Ltda

Prorrogado de 07/12/2014 a 06/12/2019 (4º Período).

(11) DI 6001064-9

Código 46 - Prorrogação

(22) 04/05/2000

(15) 16/10/2001

(45) 16/10/2001

(54) CONFIGURAÇÃO APLICADA A CHAPA INFERIOR DE FERRO DE PASSAR

(73) Rowenta-Werke Gmbh (DE)

(72) Franz Alban Stuetzer, Klaus Foersterling

(74) DANNEMANN, SIEMSEN, BIGLER & IPANEMA MOREIRA

Registro prorrogado de 05/05/2015 até 04/05/2020

(11) DI 6203058-2

Código 46 - Prorrogação

(22) 07/10/2002

(15) 11/03/2003

(45) 11/03/2003

(54) CONFIGURAÇÃO APLICADA EM CADEIRA

(73) Cerantola do Brasil Ltda (BR/SP)

(72) Vicente Fermino Bento

(74) Somarca Assessoria Empresarial S/C Ltda

Prorrogado de 08/10/2017 a 07/10/2022 (4º Período).

(11) DI 6203084-1

Código 46 - Prorrogação

(22) 11/10/2002

(15) 25/02/2003

(45) 25/02/2003

(54) CONFIGURAÇÃO APLICADA EM DISTRATOR

(73) Rodolfo Cândia Alba Junior (BR/SP)

(72) Rodolfo Cândia Alba Junior

(74) M. Rosário Asses. Prop.Industrial S/C LTDA

Prorrogado de 12/10/2017 a 11/10/2022 (4º Período).

(11) DI 6203145-7

Código 46 - Prorrogação

(22) 09/10/2002

(15) 25/02/2003

(45) 25/02/2003

(54) CONFIGURAÇÃO APLICADA EM INTERROGADOR PORTÁTIL

(73) 3M Innovative Properties Company (US)

(72) Casey L. Carlson, Bernard Andrew Gonzalez, Peter Mark Eisenberg, Paul



Anthony Sevcik, Jonathan Plum Van Dore
(74) Momsen , Leonardos & Cia
Prorrogado de 10/10/2017 a 09/10/2022 (4º Período).

(11) DI 6203246-1 Código 46 - Prorrogação
(22) 25/10/2002
(15) 11/03/2003
(45) 11/03/2003
(54) CONFIGURAÇÃO APLICADA EM COMPRESSOR DE AR CENTRÍFUGO DE FLUXO AXIAL NA ASPIRAÇÃO E FLUXOS DE AR DE DESCARGA AXIAL E RADIAL
(73) Otálcio Pacheco da Cunha (BR/RS)
(72) Otálcio Pacheco da Cunha
(74) Damotta Marcas & Patentes Ltda
Prorrogado de 26/10/2017 a 25/10/2022 (4º Período).

(11) DI 6203260-7 Código 46 - Prorrogação
(22) 18/10/2002
(15) 05/03/2003
(45) 05/03/2003
(54) CONFIGURAÇÃO APLICADA EM MICROTERMINAL
(73) Telemática Sistemas Inteligentes Ltda (BR/SP)
(72) CARLOS ALBERTO CASAGRANDE
(74) Rubens dos Santos Filho
Prorrogado de 19/10/2017 a 18/10/2022 (4º Período).

(11) DI 6203288-7 Código 46 - Prorrogação
(22) 19/11/2002
(15) 11/03/2003
(45) 11/03/2003
(54) CONFIGURAÇÃO APLICADA EM APARELHO FORMADOR DE IMAGEM
(73) Canon Kabushiki Kaisha (JP)
(72) Atsushi Numagami, Takahito Ueno, Kazunari Murayama
(74) Momsen, Leonardos & Cia
Prorrogado de 20/11/2017 a 19/11/2022 (4º Período).

(11) DI 6203290-9 Código 46 - Prorrogação
(22) 19/11/2002
(15) 11/03/2003
(45) 11/03/2003
(54) CONFIGURAÇÃO APLICADA EM CARTUCHO DE TONALIZADOR
(73) Canon Kabushiki Kaisha (JP)
(72) Akiyoshi Fujita, Kenji Matsuda
(74) Momsen, Leonardos & Cia



Prorrogado de 20/11/2017 a 19/11/2022 (4º Período).

(11) DI 6203370-0

Código 46 - Prorrogação
(22) 08/11/2002
(15) 29/04/2003
(45) 29/04/2003
(54) CONFIGURAÇÃO APLICADA EM ESCOVA DE DENTES
(73) COLGATE-PALMOLIVE COMPANY (US)
(72) Han Guo Ping
(74) Momsen, Leonardos & Cia
Prorrogado de 09/11/2017 a 08/11/2022 (4º Período).

(11) DI 6203394-8

Código 46 - Prorrogação
(22) 12/11/2002
(15) 15/07/2003
(45) 15/07/2003
(54) CONFIGURAÇÃO APLICADA EM BOCAL PARA DISPENSAR MATERIAL VISCOSO
(73) SMITHKLINE BEECHAM CORPORATION (US)
(72) BRIAN M. BREMNER, HELEN H. KARASK, CHRISTINE R. TANNER
(74) NELLIE ANNE DAIEL-SHORES
Prorrogado de 13/11/2017 a 12/11/2022 (4º Período).

(11) DI 6203395-6

Código 46 - Prorrogação
(22) 12/11/2002
(15) 15/07/2003
(45) 15/07/2003
(54) CONFIGURAÇÃO APLICADA EM BOCAL PARA DISPENSAR MATERIAL VISCOSO
(73) SMITHKLINE BEECHAM CORPORATION (US)
(72) BRIAN M. BREMMER, HELEN H. KARASK, CHRISTINE R. TANNER
(74) NELLIE ANNE DAIEL-SHORES
Prorrogado de 13/11/2017 a 12/11/2022 (4º Período).

(11) DI 6203406-5

Código 46 - Prorrogação
(22) 13/11/2002
(15) 17/06/2003
(45) 17/06/2003
(54) CONFIGURAÇÃO APLICADA EM ARTIGO ABSORVENTE
(73) THE PROCTER & GAMBLE COMPANY (US)
(72) Markus Rosar, Christian Klebba, Bret A. Sims, Jean Paul Jansen
(74) Dannemann, Siemsen, Bigler & Ipanema Moreira
Prorrogado de 14/11/2017 a 13/11/2022 (4º Período).



(11) DI 6203407-3 Código 46 - Prorrogação
(22) 13/11/2002
(15) 01/04/2003
(45) 01/04/2003
(54) PADRÃO ORNAMENTAL APLICADO EM FITA DE FIXAÇÃO PARA UM ARTIGO ABSORVENTE
(73) The Procter & Gamble Company (US)
(72) Christian Klebba, Markus Rosar, Bret A. Sims, Jean Paul Jansen
(74) Dannemann, Siemsen, Bigler & Ipanema Moreira
Prorrogado de 14/11/2017 a 13/11/2022 (4º Período).

(11) DI 6203431-6 Código 46 - Prorrogação
(22) 13/11/2002
(15) 05/08/2003
(45) 05/08/2003
(54) CONFIGURAÇÃO APLICADA EM ESPELHO PARA VEÍCULOS
(73) SCANIA CV AKTIEBOLAG (PUBL) (SE)
(72) ANNA BODESTIG, ANDERS LUNDGREN, DANIEL JOHANSSON
(74) NELLIE ANNE DAIEL-SHORES
Prorrogado de 14/11/2017 a 13/11/2022 (4º Período).

(11) DI 6203436-7 Código 46 - Prorrogação
(22) 13/11/2002
(15) 18/03/2003
(45) 18/03/2003
(54) PADRÃO ORNAMENTAL APLICADO EM FITA DE FIXAÇÃO PARA UM ARTIGO ABSORVENTE
(73) The Procter & Gamble Company (US)
(72) Christian Klebba, Markus Rosar, Bret A. Sims, Jean Paul Jansen
(74) Dannemann, Siemsen, Bigler & Ipanema Moreira
Prorrogado de 14/11/2017 a 13/11/2022 (4º Período).

(11) DI 6203452-9 Código 46 - Prorrogação
(22) 21/11/2002
(15) 11/03/2003
(45) 11/03/2003
(54) CONFIGURAÇÃO APLICADA EM MOTOCICLETA
(73) YAMAHA HATSUDOKI KABUSHIKI KAISHA (JP)
(72) Yasuho Tashiro, Shoichi Takezaki
(74) Momsen, Leonardos & Cia
Prorrogado de 22/11/2017 a 21/11/2022 (4º Período).

(11) DI 6203453-7 Código 46 - Prorrogação
(22) 21/11/2002



(15) 01/04/2003
(45) 01/04/2003
(54) CONFIGURAÇÃO APLICADA EM TAMPA PARA RECIPIENTE
(73) Dart Industries Inc (US)
(72) Christopher J. Claypool
(74) Momsen, Leonardos & Cia
Prorrogado de 22/11/2017 a 21/11/2022 (4º Período).

(11) DI 6203454-5 Código 46 - Prorrogação
(22) 21/11/2002
(15) 01/04/2003
(45) 01/04/2003
(54) CONFIGURAÇÃO APLICADA EM RECIPIENTE
(73) Dart Industries Inc (US)
(72) Christopher J. Claypool
(74) Momsen, Leonardos & Cia
Prorrogado de 22/11/2017 a 21/11/2022 (4º Período).

(11) DI 6203466-9 Código 46 - Prorrogação
(22) 26/11/2002
(15) 11/03/2003
(45) 11/03/2003
(54) CONFIGURAÇÃO APLICADA EM CHUVEIRO
(73) José Carlos Cella (BR/SP)
(72) José Carlos Cella
(74) Janaina Sapienza Armani
Prorrogado de 27/11/2017 a 26/11/2022 (4º Período).

(11) DI 6203468-5 Código 46 - Prorrogação
(22) 26/11/2002
(15) 18/03/2003
(45) 18/03/2003
(54) CONFIGURAÇÃO APLICADA A CONJUNTO DE FRASCO E TAMPA
(73) Unilever N.V. (NL)
(72) Reginaldo Alexandre Tavares da Silva
(74) Lucas Martins Gaiarsa
Prorrogado de 27/11/2017 a 26/11/2022 (4º Período).

(11) DI 6203491-0 Código 46 - Prorrogação
(22) 06/11/2002
(15) 11/03/2003
(45) 11/03/2003
(54) CONFIGURAÇÃO APLICADA EM CADEIRA
(73) EUROMOBILE INTERIORES LTDA (BR/SP)



(72) Paulo Celso Cardoso Bacchi
(74) TINOCO SOARES & FILHO LTDA
Prorrogado de 07/11/2017 a 06/11/2022 (4º Período).

(11) DI 6203501-0

Código 46 - Prorrogação
(22) 06/11/2002
(15) 01/04/2003
(45) 01/04/2003
(54) CONFIGURAÇÃO APLICADA EM CADEIRA
(73) EUROMOBILE INTERIORES LTDA (BR/SP)
(72) PAULO CELSO CARDOSO BACCHI
(74) TINOCO SOARES & FILHO LTDA
Prorrogado de 07/11/2017 a 06/11/2022 (4º Período).

(11) DI 6203502-9

Código 46 - Prorrogação
(22) 06/11/2002
(15) 01/04/2003
(45) 01/04/2003
(54) CONFIGURAÇÃO APLICADA EM POLTRONA
(73) EUROMOBILE INTERIORES LTDA (BR/SP)
(72) PAULO CELSO CARDOSO BACCHI
(74) TINOCO SOARES & FILHO LTDA
Prorrogado de 07/11/2017 a 06/11/2022 (4º Período).

(11) DI 6203570-3

Código 46 - Prorrogação
(22) 04/11/2002
(15) 18/03/2003
(45) 18/03/2003
(54) CONFIGURAÇÃO APLICADA À BRINQUEDO
(73) Magenta Design Ltda (BR/RJ)
(72) Frederico Salamoni Gelli
(74) Montauray Pimenta, Machado & Lioce S/C Ltda
Prorrogado de 05/11/2017 a 04/11/2022 (4º Período).

(11) DI 6203593-2

Código 46 - Prorrogação
(22) 31/10/2002
(15) 11/03/2003
(45) 11/03/2003
(54) CONFIGURAÇÃO APLICADA EM FRASCO
(73) AMANCO BRASIL LTDA (BR/SC)
(72) Evandro Prox
(74) ORLANDO DE SOUZA
Prorrogado de 01/11/2017 a 31/10/2022 (4º Período).



(11) DI 6203599-1 Código 46 - Prorrogação
(22) 22/11/2002
(15) 18/03/2003
(45) 18/03/2003
(54) CONFIGURAÇÃO APLICADA EM ESCOVA DE DENTES
(73) Glaxosmithkline Consumer Healthcare Gmbh & Co. KG (DE)
(72) Christoph Geiberger, Wolf-Dieter Mueller
(74) Dannemann, Siemsen, Bigler & Ipanema Moreira
Prorrogado de 23/11/2017 a 22/11/2022 (4º Período).

(11) DI 6203626-2 Código 46 - Prorrogação
(22) 31/10/2002
(15) 11/03/2003
(45) 11/03/2003
(54) CONFIGURAÇÃO APLICADA EM BANCO PARA COLETIVOS
(73) Ioannis Panagiotis Bethanis (BR/SP)
(72) Ioannis Panagiotis Bethanis
(74) City Patentes e Marcas Ltda
Prorrogado de 01/11/2017 a 31/10/2022 (4º Período).

(11) DI 6203627-0 Código 46 - Prorrogação
(22) 31/10/2002
(15) 11/03/2003
(45) 11/03/2003
(54) CONFIGURAÇÃO APLICADA EM ASSENTO PARA ÔNIBUS
(73) Ioannis Panagiotis Bethanis (BR/SP)
(72) Ioannis Panagiotis Bethanis
(74) City Patentes e Marcas Ltda
Prorrogado de 01/11/2017 a 31/10/2022 (4º Período).

(11) DI 6203681-5 Código 46 - Prorrogação
(22) 14/11/2002
(15) 01/04/2003
(45) 01/04/2003
(54) CONFIGURAÇÃO APLICADA A RECIPIENTE
(73) RECKITT BENCKISER (UK) LIMITED (GB)
(72) MICHAELA MURNING, PHILIPPE BOURGOIN
(74) Di Blasi, Patente, S. Garcia & Associados S /C
Prorrogado de 15/11/2017 a 14/11/2022 (4º Período).

(11) DI 6203683-1 Código 46 - Prorrogação
(22) 14/11/2002
(15) 20/05/2003
(45) 20/05/2003



(54) "CONFIGURAÇÃO APLICADA EM VEÍCULO BLINDADO SOBRE RODAS"
(73) OTOKAR OTOMOTIV VE SAVUNMA SANAYI ANONIM SIRKETI (TR) ,
OTOKAR OTOMOTIV VE SAVUNMA SANAYI ANONIM SIRKETI (TR)
(72) A. SERDAR GÖRGÜÇ ., MUSTAFA BAKIRCI, K. LEVENT SAYAR
(74) TINOCO SOARES & FILHO LTDA
Prorrogado de 15/11/2017 a 14/11/2022 (4º Período).

(11) DI 6203772-2

Código 46 - Prorrogação
(22) 09/12/2002
(15) 01/04/2003
(45) 01/04/2003
(54) CONFIGURAÇÃO APLICADA EM CANETA
(73) Mitsubishi Pencil CO., LTD (JP)
(72) Kazuhiko Takanashi
(74) Dannemann, Siemsen, Bigler & Ipanema Moreira
Prorrogado de 10/12/2017 a 09/12/2022 (4º Período).

(11) DI 6204130-4

Código 46 - Prorrogação
(22) 06/11/2002
(15) 15/04/2003
(45) 15/04/2003
(54) CONFIGURAÇÃO APLICADA EM BANQUETA
(73) EUROMOBILE INTERIORES LTDA (BR/SP)
(72) Paulo Celso Cardoso Bacchi
(74) TINOCO SOARES & FILHO LTDA
Prorrogado de 07/11/2017 a 06/11/2022 (4º Período).

(11) DI 6300485-2

Código 46 - Prorrogação
(22) 12/02/2003
(15) 06/05/2003
(45) 06/05/2003
(54) CONFIGURAÇÃO APLICADA EM TALONETA
(73) Urias Francisco Cintra (BR/SP)
(72) URIAS FRANCISCO CINTRA
(74) Béerre Assessoria Empresarial S/C Ltda
Prorrogado de 13/02/2018 a 12/02/2023 (4º Período).

(11) DI 6301018-6

Código 46 - Prorrogação
(22) 07/04/2003
(15) 08/07/2003
(45) 08/07/2003
(54) CONFIGURAÇÃO APLICADA EM CABEÇA DE PERFURAÇÃO
(73) DMV Brasil Equipamentos Indústria e Comércio Ltda (BR/SP) , DMV Brasil
Equipamentos Indústria e Comércio Ltda (BR/SP)



(72) DARIO SANCHES MANHA
(74) Daniel Figueiredo
Prorrogado de 08/04/2018 a 07/04/2023 (4º Período).

(11) DI 6301019-4

Código 46 - Prorrogação
(22) 07/04/2003
(15) 08/07/2003
(45) 08/07/2003
(54) CONFIGURAÇÃO APLICADA EM CABEÇA DE PERFURAÇÃO.
(73) DMV Brasil Equipamentos Indústria e Comércio Ltda (BR/SP) , DMV Brasil Equipamentos Indústria e Comércio Ltda (BR/SP)
(72) DARIO SANCHES MANHA
(74) Daniel Figueiredo
Prorrogado de 08/04/2018 a 07/04/2023 (4º Período).

(11) DI 6301717-2

Código 46 - Prorrogação
(22) 02/06/2003
(15) 30/09/2003
(45) 30/09/2003
(54) CONFIGURAÇÃO APLICADA EM EXAUSTOR DE BANHEIRO CIRCULAR E GRADE DE PROTEÇÃO ANTI INSETO
(73) Marcelo Munhoz (BR/SP)
(72) Marcelo Munhoz
Prorrogado de 03/06/2018 a 02/06/2023 (4º Período).

(11) DI 6302054-8

Código 46 - Prorrogação
(22) 03/07/2003
(15) 02/09/2003
(45) 02/09/2003
(54) CONFIGURAÇÃO APLICADA EM PLACA DE ACABAMENTO PARA TOMADAS E INTERRUPTORES.
(73) SADI ANTONIO PEZZI (BR/RS)
(72) SADI ANTONIO PEZZI
(74) Britânia Marcas e Patentes S/C Ltda
Prorrogado de 04/07/2018 a 03/07/2023 (4º Período).

(11) DI 6302308-3

Código 46 - Prorrogação
(22) 15/07/2003
(15) 16/09/2003
(45) 16/09/2003
(54) CONFIGURAÇÃO APLICADA EM CAIXA PARA O ACONDICIONAMENTO DE URNA ELETRÔNICA.
(73) FABÍOLA BAZHUNI MAIA (BR/RJ)
(72) FABIO MAGID BAZHUNI MAIA



(74) Dannemann, Siemsen, Bigler & Ipanema Moreira
Prorrogado de 16/07/2018 a 15/07/2023 (4º Período).

(11) DI 6302358-0

Código 46 - Prorrogação
(22) 24/07/2003
(15) 16/09/2003
(45) 16/09/2003
(54) CONFIGURAÇÃO APLICADA EM PERFIL
(73) ADRIANA REGINA QUEIROZ (BR/SP)
(72) ADRIANA REGINA QUEIROZ
(74) Edmundo Brunner Assessoria S/C Ltda
Prorrogado de 25/07/2018 a 24/07/2023 (4º Período).

(11) DI 6302360-1

Código 46 - Prorrogação
(22) 24/07/2003
(15) 16/09/2003
(45) 16/09/2003
(54) CONFIGURAÇÃO APLICADA EM PERFIL
(73) ADRIANA REGINA QUEIROZ (BR/SP)
(72) ADRIANA REGINA QUEIROZ
(74) Edmundo Brunner Assessoria S/C Ltda
Prorrogado de 25/07/2018 a 24/07/2023 (4º Período).

(11) DI 6302394-6

Código 46 - Prorrogação
(22) 24/07/2003
(15) 16/09/2003
(45) 16/09/2003
(54) CONFIGURAÇÃO APLICADA EM PERFIL
(73) ADRIANA REGINA QUEIROZ (BR/SP)
(72) ADRIANA REGINA QUEIROZ
(74) Edmundo Brunner Assessoria S/C Ltda
Prorrogado de 25/07/2018 a 24/07/2023 (4º Período).

(11) DI 6302395-4

Código 46 - Prorrogação
(22) 24/07/2003
(15) 16/09/2003
(45) 16/09/2003
(54) CONFIGURAÇÃO APLICADA EM PERFIL
(73) ADRIANA REGINA QUEIROZ (BR/SP)
(72) ADRIANA REGINA QUEIROZ
(74) Edmundo Brunner Assessoria S/C Ltda
Prorrogado de 25/07/2018 a 24/07/2023 (4º Período).

(11) DI 6302432-2

Código 46 - Prorrogação

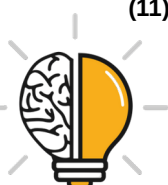

(22) 24/07/2003
(15) 23/09/2003
(45) 23/09/2003
(54) CONFIGURAÇÃO APLICADA EM PERFIL
(73) ADRIANA REGINA QUEIROZ (BR/SP)
(72) ADRIANA REGINA QUEIROZ
(74) Edmundo Brunner Assessoria S/C Ltda
Prorrogado de 25/07/2018 a 24/07/2023 (4º Período).

(11) DI 6302619-8

Código 46 - Prorrogação
(22) 24/07/2003
(15) 07/10/2003
(45) 07/10/2003
(54) CONFIGURAÇÃO APLICADA EM ESPÁTULA
(73) Luksnova S/A Indústria e Comércio (BR/SP)
(72) Eliana Yazigi
(74) Cruzeiro/Newmarc Patentes e Marcas Ltda.
Prorrogado de 25/07/2018 a 24/07/2023 (4º Período).

(11) DI 6302977-4

Código 46 - Prorrogação
(22) 25/08/2003
(15) 21/10/2003
(45) 21/10/2003
(54) CONFIGURAÇÃO APLICADA EM GARRAFA
(73) Brasil Citrus Ind. e Com. Ltda (BR/SP)
(72) Valdemir Aparecido Cardili
(74) Sul América Marcas e Patentes S/C LTDA
Prorrogado de 26/08/2018 a 25/08/2023 (4º Período).

(11) DI 6302978-2

Código 46 - Prorrogação
(22) 25/08/2003
(15) 21/10/2003
(45) 21/10/2003
(54) CONFIGURAÇÃO APLICADA EM CONJUNTO DE SELO MECÂNICO
(73) Smiths Brasil Ltda - Div. John Crane (BR/SP)
(72) Márcio Fernando Calviello Nunes da Costa
(74) Sul América Marcas e Patentes S/C LTDA
Prorrogado de 26/08/2018 a 25/08/2023 (4º Período).

(11) DI 6303055-1

Código 46 - Prorrogação
(22) 02/09/2003
(15) 17/02/2004
(45) 17/02/2004
(54) CONFIGURAÇÃO APLICADA EM PAINEL PUBLICITÁRIO.



(73) IMPLY TECNOLOGIA ELETRÔNICA LTDA (BR/RS) , IMPLY TECNOLOGIA ELETRÔNICA LTDA (BR/RS)

(72) TIRONI PAZ ORTIZ

(74) Renato Hahn

Prorrogado de 03/09/2018 a 02/09/2023 (4º Período).

(11) DI 6303164-7

Código 46 - Prorrogação

(22) 03/09/2003

(15) 25/11/2003

(45) 25/11/2003

(54) DISPOSIÇÃO APLICADA EM PERFIL INDUSTRIAL

(73) SILVIO BERTOLINI (BR/SP)

(72) SILVIO BERTOLINI

(74) Itamarati Patentes e Marcas Ltda

Prorrogado de 04/09/2018 a 03/09/2023 (4º Período).

(11) DI 6303479-4

Código 46 - Prorrogação

(22) 26/09/2003

(15) 06/07/2004

(45) 06/07/2004

(54) CONFIGURAÇÃO APLICADA EM EXAUSTOR DE BANHEIRO CIRCULAR COM LUMINÁRIA CIRCULAR

(73) Marcelo Munhoz (BR/SP)

(72) Marcelo Munhoz

Prorrogado de 27/09/2018 a 26/09/2023 (4º Período).

(11) DI 6303481-6

Código 46 - Prorrogação

(22) 08/10/2003

(15) 02/03/2004

(45) 02/03/2004

(54) CONFIGURAÇÃO APLICADA EM CÂMARA.

(73) SONY COMPUTER ENTERTAINMENT, INC. (JP)

(72) ANDREW HAMILTON, OLIVER WRIGHT, MICHAEL HAIGH

(74) Custódio de Almeida & Cia.

Prorrogado de 09/10/2018 a 08/10/2023 (4º Período).

(11) DI 6303482-4

Código 46 - Prorrogação

(22) 08/10/2003

(15) 17/02/2004

(45) 17/02/2004

(54) CONFIGURAÇÃO APLICADA EM SUPORTE PARA CÂMARA.

(73) SONY COMPUTER ENTERTAINMENT, INC. (JP)

(72) ANDREW HAMILTON, OLIVER WRIGHT, MICHAEL HAIGH

(74) Custódio de Almeida & Cia.



Prorrogado de 09/10/2018 a 08/10/2023 (4º Período).

(11) DI 6303537-5

Código 46 - Prorrogação
(22) 08/10/2003
(15) 02/03/2004
(45) 02/03/2004
(54) CONFIGURAÇÃO APLICADA EM CÂMARA COM SUPORTE
(73) SONY COMPUTER ENTERTAINMENT, INC. (JP)
(72) ANDREW HAMILTON, OLIVER WRIGHT, MICHAEL HAIGH
(74) Custódio de Almeida & Cia
Prorrogado de 09/10/2018 a 08/10/2023 (4º Período).

(11) DI 6303551-0

Código 46 - Prorrogação
(22) 03/10/2003
(15) 20/04/2004
(45) 20/04/2004
(54) CONFIGURAÇÃO APLICADA A ESCOVADEIRA DUPLA DE GARRAFÕES
(73) Antonio Roberto Giraldi (BR/SP)
(72) Antonio Roberto Giraldi
(74) Crimark Assessoria Empresarial S/C LTDA
Prorrogado de 04/10/2018 a 03/10/2023 (4º Período).

(11) DI 6303592-8

Código 46 - Prorrogação
(22) 03/10/2003
(15) 11/05/2004
(45) 11/05/2004
(54) CONFIGURAÇÃO APLICADA A ENCHEDORA AUTOMÁTICA DE GARRAFÕES.
(73) Antonio Roberto Giraldi (BR/SP)
(72) Antonio Roberto Giraldi
(74) Crimark Assessoria Empresarial S/C Ltda
Prorrogado de 04/10/2018 a 03/10/2023 (4º Período).

(11) DI 6303678-9

Código 46 - Prorrogação
(22) 03/10/2003
(15) 11/05/2004
(45) 11/05/2004
(54) CONFIGURAÇÃO APLICADA A LAVADORA E ESTERILIZADORA DE GARRAFÕES.
(73) ANTONIO ROBERTO GIRALDI (BR/SP)
(72) ANTONIO ROBERTO GIRALDI
(74) Crimark Assessoria Empresarial S/C Ltda
Prorrogado de 04/10/2018 a 03/10/2023 (4º Período).



(11) DI 6303707-6

Código 46 - Prorrogação

(22) 26/09/2003

(15) 16/12/2003

(45) 16/12/2003

(54) GRUPO FOCAL SEMAFÓRICOPRINCIPAL COM DUPLO INDICADOR DE TEMPO E MENSAGEM VARIÁVEL TIPO CASULO

(73) MÁRIO EUGÊNIO FLORES CARNEIRO (BR/BA)

(72) MÁRIO EUGÊNIO FLORES CARNEIRO

(74) Brasnorte Marcas e Patentes Ltda

Prorrogado de 27/09/2018 a 26/09/2023 (4º Período).

(11) DI 6303715-7

Código 46 - Prorrogação

(22) 09/10/2003

(15) 04/01/2005

(45) 04/01/2005

(54) "CONFIGURAÇÃO APLICADA EM CÂMARA DE PURIFICAÇÃO DE ÁGUA"

(73) BRASFILTER INDÚSTRIA E COMÉRCIO LTDA (BR/SP)

(72) ANTONIO CARLOS CAMARGO

(74) Globbal Marcas e Patentes S/C Ltda

Prorrogado de 10/10/2018 a 09/10/2023 (4º Período).



Código 47.1 - Petição Prejudicada

Prejudicada a Petição Indicada de acordo com o complemento.

(21) BR 30 2013 005460-8

Código 47.1 - Petição Prejudicada

(22) 24/10/2013

(30) 30/04/2013 EM 002230250

(71) LAMELLO AG (CH) , FRANZ BAUR (DE) , FRANZ HASER (DE)

(74) DANNEMANN, SIEMSEN, BIGLER & IPANEMA MOREIRA

Petição 870170011304 de 21/02/2017 parcialmente prejudicada tendo em vista que não cabe alteração dos dados da prioridade, uma vez que estes estão de acordo com os dados constantes do documento apresentado na petição 020130088350 de 18/11/2013.

(21) BR 30 2016 001278-4

Código 47.1 - Petição Prejudicada

(22) 30/03/2016

(71) ALCOA ALUMÍNIO S/A (BR/MG)

(74) Dannemann, Siemsen, Bigler & Ipanema Moreira

Petição prejudicada, tendo em vista a publicação do indeferimento do pedido, na RPI 2429, de 25/07/2017. Em referência à petição nº 870170054260, de 31/07/2017.

(21) DI 6602302-5

Código 47.1 - Petição Prejudicada

(22) 30/06/2006

(30) 02/02/2006 US 29/253,225

(71) Homeland Housewares, LLC (US)

(74) Tavares Propriedade Intelectual Ltda

Petição prejudicada, tendo em vista a publicação da extinção do registro, na RPI 2438, de 26/09/2017. Em referência à petição nº 870160073961, de 08/12/2016.

(21) DI 6603156-7

Código 47.1 - Petição Prejudicada

(22) 30/08/2006

(30) 21/03/2006 CN 200630006629.3

(71) Via Telecom CO., Ltd (KY)

(74) Flávia Salim Lopes

Petição prejudicada, tendo em vista a extinção do registro, publicada na RPI 2447, de 28/11/2017. Em referência à petição nº 870160064884, de 04/11/2016.

(21) DI 6603157-5

Código 47.1 - Petição Prejudicada

(22) 30/08/2006

(30) 21/03/2006 CN 200630006631.0

(71) Via Telecom Co., Ltd (KY)

(74) Flávia Salim Lopes



Petição prejudicada, tendo em vista a extinção do registro, publicada na RPI 2447, de 28/11/2017. Em referência à petição nº 870160064882, de 04/11/2016.

(21) DI 6603158-3

Código 47.1 - Petição Prejudicada
(22) 30/08/2006
(30) 21/03/2006 CN 200630006630.6
(71) Via Telecom Co., Ltd (KY)
(74) Flávia Salim Lopes

Petição prejudicada, tendo em vista a extinção do registro, publicada na RPI 2447, de 28/11/2017. Em referência à petição nº 870160064879, de 04/11/2016.

(21) DI 6902989-0

Código 47.1 - Petição Prejudicada
(22) 15/07/2009
(71) Alcoa Alumínio S/A (BR/SP)
(74) Dannemann, Siemsen, Bigler & Ipanema Moreira

Petição prejudicada, tendo em vista a publicação da anulação do privilégio, na RPI 2359, de 22/03/2016. Em referência à petição nº 870170039239, de 08/06/2017.

(21) DI 7104741-7

Código 47.1 - Petição Prejudicada
(22) 09/09/2011
(71) Lesil Indústria De Componentes Para Alto-Falantes Ltda - EPP (BR/SP)
(74) Vilage Marcas & Patentes S/S Ltda

Petição prejudicada, tendo em vista a publicação da extinção do registro, na RPI 2444, de 07/11/2017. Em referência à petição nº 870170002773, de 13/01/2017.

(21) DI 7104746-8

Código 47.1 - Petição Prejudicada
(22) 19/09/2011
(71) Lesil Indústria de Componentes Para Alto-Falantes Ltda-EPP (BR/SP)
(74) Vilage marcas & Patentes S/S Ltda

Petição prejudicada, tendo em vista a publicação da extinção do registro, na RPI 2444, de 07/11/2017. Em referência à petição nº 870170002682, de 13/01/2017.

(21) DI 7104754-9

Código 47.1 - Petição Prejudicada
(22) 27/09/2011
(71) Lesil Indústria de Componentes para Alto-Falantes Ltda - EPP (BR/SP)
(74) Vilage Marcas & Patentes S/S Ltda

Petição prejudicada, tendo em vista a publicação da extinção do registro, na RPI 2444, de 07/11/2017. Em referência à petição nº 870170002672, de 13/01/2017.

(21) DI 7104763-8

Código 47.1 - Petição Prejudicada
(22) 28/09/2011
(71) Lesil Indústria de Componentes para Alto-Falantes Ltda-EPP (BR/SP)
(74) Vilage Marcas & Patentes S/S Ltda



Petição prejudicada, tendo em vista a publicação da extinção do registro, na RPI 2444, de 07/11/2017. Em referência à petição nº 870170002668, de 13/01/2017.



Código 49 - Perda de Prioridade

Perda da prioridade reivindicada por não atender às disposições previstas no Art. 99 da LPI.

(21) BR 30 2017 000603-5

Código 49 - Perda de Prioridade

(22) 10/02/2017

(71) SABRA DIPPING COMPANY, LLC (US)

(74) EDUARDO PEREIRA DA SILVA

Referente à reivindicação de Prioridade nº US 29/574,068 de 11/08/2016, por não ter sido apresentada nos moldes do art. 16 da LPI, no prazo de 90 dias do depósito. Somente foi apresentado o recibo de depósito no país de origem, sem as figuras.

(21) BR 30 2017 002508-0

Código 49 - Perda de Prioridade

(22) 19/06/2017

(71) CNH INDUSTRIAL AMERICA LLC (US)

(74) ARTUR SCHAAL

Referente à Reivindicação de Prioridade nº 29/587,957 de 16/12/2016, por não ter sido apresentado documento comprobatório dentro do prazo previsto no artigo 99 da lei 9279/96.

(21) BR 30 2017 002509-9

Código 49 - Perda de Prioridade

(22) 19/06/2017

(71) CNH INDUSTRIAL AMERICA LLC (US)

(74) ARTUR SCHAAL

Referente à Reivindicação de Prioridade nº 29/587,953 de 16/12/2016, por não ter sido apresentado documento comprobatório dentro do prazo previsto no artigo 99 da lei 9279/96.



Código 50 - Alteração de Classificação

Alterada a classificação do registro para melhor adequação.

(11) BR 30 2012 002705-5	Código 50 - Alteração de Classificação (22) 30/05/2012 (15) 29/03/2016 (71) INVENTIO AG (CH) (74) Dannemann, Siemsen, Bigler & Ipanema Moreira. Por ocasião do exame de mérito e visando melhor adequação do registro à classificação internacional, alterada a classe principal para 08.06 - PEGAS, PUXADORES E DOBRADIÇAS.
(21) BR 30 2012 004417-0	Código 50 - Alteração de Classificação (22) 29/08/2012 (71) BRICIA FARIA BORGES (BR/GO) (74) WAGNER JOSE DA SILVA Alterada a classe principal para: 19.02 - EQUIPAMENTOS DE ESCRITÓRIO.
(21) BR 30 2012 005792-2	Código 50 - Alteração de Classificação (22) 08/11/2012 (71) ANA TEREZA BORGHI DE MELO (BR/SP) (74) CANNON MARCAS E PATENTES LTDA Alterada a classe principal para: 08.09 - FERRAGENS E ACESSÓRIOS PARA MONTAGEM DE PORTAS, JANELAS E MÓVEIS, E ARTIGOS SIMILARES
(21) BR 30 2013 000714-6	Código 50 - Alteração de Classificação (22) 21/02/2013 (71) L&P SWISS HOLDING AG (CH) (74) DANNEMANN, SIEMSEN, BIEGLER & IPANEMA MOREIRA Alterada a classe principal para: 08.99 - DIVERSOS.
(21) BR 30 2013 000891-6	Código 50 - Alteração de Classificação (22) 28/02/2013 (71) SANDVIK INTELLECTUAL PROPERTY AB (SE) (74) MAGNUS ASPEBY / CLAUDIO SZABAS Alterada a classe principal para: 15.99 - DIVERSOS.
(21) BR 30 2013 001237-9	Código 50 - Alteração de Classificação (22) 25/03/2013 (71) EDUARDO GERALDES CORRÊA (BR/SP) (74) PEZZUOL & ASSOCIADOS MARCAS E PATENTES LTDA Alterada a classe principal para: 13.03 - EQUIPAMENTOS PARA DISTRIBUIÇÃO



OU CONTROLE DE ENERGIA ELÉTRICA.

- (21) BR 30 2013 002069-0 Código 50 - Alteração de Classificação
(22) 06/05/2013
(71) USIMARCH COMÉRCIO DE PEÇAS E SERVIÇOS DE USINAGEM LTDA. - ME (BR/SP)
(74) VILAGE MARCAS E PATENTES LTDA
Alterada a classe principal para: 15.03 - MAQUINÁRIO AGRÍCOLA.
-
- (21) BR 30 2013 002076-2 Código 50 - Alteração de Classificação
(22) 06/05/2013
(71) ASSIX EQUIPAMENTOS METALURGICOS LTDA (BR/PR)
Removida a classe secundária: 99.00 - DIVERSOS.
-
- (21) BR 30 2013 003068-7 Código 50 - Alteração de Classificação
(22) 28/06/2013
(71) AGUINALDO MARCELINO (BR/SP)
Alterada a classe principal para: 21.01 - JOGOS E BRINQUEDOS. Removida a classe secundária: 99.00 - DIVERSOS.
-
- (21) BR 30 2015 001054-1 Código 50 - Alteração de Classificação
(22) 06/03/2015
(71) JOSE CARLOS DOS SANTOS EMIDIO (BR/MG)
(74) SOLANGE ENI EMIDIO
Alterada a classe principal para: 25.01 - MATERIAIS DE CONSTRUÇÃO.
-
- (21) BR 30 2015 002259-0 Código 50 - Alteração de Classificação
(22) 14/05/2015
(71) SCHWAN-STABILO COSMETICS GMBH & CO. KG (DE)
(74) DANNEMANN, SIEMSEN, BIGLER & IPANEMA MOREIRA, PROPRIEDADE INDUSTRIAL LTDA.
Alterada a classe principal para: 28.02 - PRODUTOS COSMÉTICOS.
-
- (21) BR 30 2015 002704-5 Código 50 - Alteração de Classificação
(22) 12/06/2015
(71) INSTITUTO FEDERAL DE EDUCAÇÃO CIÊNCIA E TECNOLOGIA DO ESPIRITO SANTO (BR/ES)
Alterada a classe principal para: 08.08 - DISPOSITIVOS DE FIXAÇÃO, SUPORTE OU MONTAGEM NÃO INCLUÍDOS EM OUTRAS CLASSES.
-
- (21) BR 30 2015 002739-8 Código 50 - Alteração de Classificação
(22) 15/06/2015
(71) EDUARDO GUIMARÃES MENDES (BR/SP)
Removida a classe secundária: 99.00 - DIVERSOS.



(21) BR 30 2015 003218-9	Código 50 - Alteração de Classificação (22) 10/07/2015 (71) FLORISVALDO ALVES PEREIRA (BR/SP) Alterada a classe principal para: 14.03 - EQUIPAMENTOS DE COMUNICAÇÃO, CONTROLES REMOTOS SEM FIO E AMPLIFICADORES DE RÁDIO
(21) BR 30 2015 004872-7	Código 50 - Alteração de Classificação (22) 23/10/2015 (71) GTNOX INDUSTRIA E COMÉRCIO LTDA ME (BR/SP) (74) CELINO BENTO DE SOUZA Alterada a classe principal para: 10.05 - INSTRUMENTOS, APARELHOS E DISPOSITIVOS PARA CONTROLE, SEGURANÇA OU TESTE
(21) BR 30 2015 004979-0	Código 50 - Alteração de Classificação (22) 30/10/2015 (71) PLAZADENTE IND. E COM. DE PRODUTOS DE TOUCADOR LTDA ME (BR/PR) (74) ANDRE LUIZ PARDO Alterada a classe principal para: 04.02 - ESCOVAS DE TOALETE, ESCOVAS DE VESTUÁRIO E ESCOVAS DE SAPATO. Removidas as demais classes.
(21) BR 30 2015 004981-2	Código 50 - Alteração de Classificação (22) 30/10/2015 (71) FLAVIO CASERES (BR/SP) (74) Joel Ribeiro Do Prado Alterada a classe principal para: 25.99 - DIVERSOS.
(21) BR 30 2016 000533-8	Código 50 - Alteração de Classificação (22) 15/02/2016 (71) GIGA INDÚSTRIA E COMÉRCIO DE PRODUTOS MECÂNICOS E ELETRÔNICOS LTDA (BR/MG) (74) ANTONIO JOSÉ FERNANDES FILHO Alterada a classe principal para: 14.02 - EQUIPAMENTOS DE PROCESSAMENTO DE DADOS E APARELHOS E DISPOSITIVOS PERIFÉRICOS.
(21) BR 30 2016 001344-6	Código 50 - Alteração de Classificação (22) 01/04/2016 (71) ANSELMO LAGE NICOLI (BR/MG) (74) SÂMIA BATISTA AMIN (NOME ANTERIOR SÂMIA AMIN SANTOS) Alterada a classe principal para: 08.03 - FERRAMENTAS E IMPLEMENTOS DE CORTE.



(21) DI 5500817-8	Código 50 - Alteração de Classificação (22) 26/05/1995 (71) Guilherme Teixeira Rodrigues (BR/MG) (74) Guilherme Teixeira Rodrigues Alterada a classe principal para: 21.01 - JOGOS E BRINQUEDOS. Removidas as demais classes.
(21) DI 5600951-8	Código 50 - Alteração de Classificação (22) 21/05/1996 (71) Sanremo S/A (BR/RS) (74) D'Mark RF Assessoria Empresarial Ltda. Alterada a classe principal para: 21.01 - JOGOS E BRINQUEDOS.
(21) DI 5700104-9	Código 50 - Alteração de Classificação (22) 07/02/1997 (71) Amadeu Segantini (BR/SP) (74) Fiscal Max Marcas e Patentes Ltda Alterada a classe principal para: 21.01 - JOGOS E BRINQUEDOS. Removidas as demais classes.
(21) DI 5701278-4	Código 50 - Alteração de Classificação (22) 16/07/1997 (71) José Henriques (BR/MG) Alterada a classe principal para: 21.01 - JOGOS E BRINQUEDOS. Removidas as demais classes.
(21) DI 6001908-5	Código 50 - Alteração de Classificação (22) 25/07/2000 (71) San Francisco Arte Cerâmica Ltda (BR/SP) , Pirâmide Cerâmica Artística Ltda (BR/SP) Alterada a classe principal para: 32.00 - SÍMBOLOS GRÁFICOS E LOGOTIPOS, PADRÕES DE SUPERFÍCIE, ORNAMENTAÇÕES. Removidas as demais classes.
(21) DI 6001909-3	Código 50 - Alteração de Classificação (22) 25/07/2000 (71) San Francisco Arte Cerâmica Ltda (BR/SP) , Pirâmide Cerâmica Artística Ltda (BR/SP) Alterada a classe principal para: 32.00 - SÍMBOLOS GRÁFICOS E LOGOTIPOS, PADRÕES DE SUPERFÍCIE, ORNAMENTAÇÕES. Removidas as demais classes.
(21) DI 6001910-7	Código 50 - Alteração de Classificação (22) 25/07/2000



(71) San Francisco Arte Cerâmica Ltda (BR/SP) , Pirâmide Cerâmica Artística Ltda (BR/SP)

Alterada a classe principal para: 32.00 - SÍMBOLOS GRÁFICOS E LOGOTIPOS, PADRÕES DE SUPERFÍCIE, ORNAMENTAÇÕES. Removidas as demais classes.

(21) DI 6001911-5

Código 50 - Alteração de Classificação

(22) 25/07/2000

(71) San Francisco Arte Cerâmica Ltda (BR/SP) , Pirâmide Cerâmica Artística Ltda (BR/SP)

Alterada a classe principal para: 32.00 - SÍMBOLOS GRÁFICOS E LOGOTIPOS, PADRÕES DE SUPERFÍCIE, ORNAMENTAÇÕES. Removidas as demais classes.

(21) DI 6001912-3

Código 50 - Alteração de Classificação

(22) 25/07/2000

(71) San Francisco Arte Cerâmica Ltda (BR/SP) , Pirâmide Cerâmica Artística Ltda (BR/SP)

Alterada a classe principal para: 32.00 - SÍMBOLOS GRÁFICOS E LOGOTIPOS, PADRÕES DE SUPERFÍCIE, ORNAMENTAÇÕES. Removidas as demais classes.

(21) DI 6001913-1

Código 50 - Alteração de Classificação

(22) 25/07/2000

(71) San Francisco Arte Cerâmica Ltda (BR/SP) , Pirâmide Cerâmica Artística Ltda (BR/SP)

Alterada a classe principal para: 32.00 - SÍMBOLOS GRÁFICOS E LOGOTIPOS, PADRÕES DE SUPERFÍCIE, ORNAMENTAÇÕES. Removidas as demais classes.

(21) DI 6002260-4

Código 50 - Alteração de Classificação

(22) 04/08/2000

(71) Gilberto Ferrato Bezerra (BR/MG)

Alterada a classe principal para: 21.01 - JOGOS E BRINQUEDOS. Removida a classe secundária.

(21) DI 6802098-8

Código 50 - Alteração de Classificação

(22) 28/05/2008

(71) Laura Vidal Gonçalves (BR/RS)

Removida a classe secundária: 99.00 - DIVERSOS.

(21) DI 6904183-0

Código 50 - Alteração de Classificação

(22) 11/11/2009

(71) Avanti Trading Ltda (BR/RJ)



(74) Bianca Fontes Cortás

Removida a classe secundária: 99.00 - DIVERSOS.

(21) DI 6904188-1

Código 50 - Alteração de Classificação

(22) 11/11/2009

(71) Avanti Trading Ltda (BR/RJ)

(74) Bianca Fontes Cortás

Removida a classe secundária: 99.00 - DIVERSOS.

(21) DI 7104660-7

Código 50 - Alteração de Classificação

(22) 05/09/2011

(71) JORGE HABIB GHATTAS (BR/SP)

Alterada a classe principal para: 07.99 - DIVERSOS.



Código 56 - Transferência Deferida

Notificação do deferimento da transferência requerida.

(11) BR 30 2013 004417-3	Código 56 - Transferência Deferida (22) 04/09/2013 (15) 08/12/2015 (71) ETHICON ENDO-SURGERY LLC (US) (74) DANNEMANN, SIEMSEN, BIGLER & IPANEMA MOREIRA Transferido, por fusão, de Ethicon, LLC, conforme petição nº 870170042715, de 21/06/2017.
(11) BR 30 2013 004419-0	Código 56 - Transferência Deferida (22) 04/09/2013 (15) 30/12/2014 (71) ETHICON ENDO-SURGERY LLC (US) (74) DANNEMANN, SIEMSEN, BIGLER & IPANEMA MOREIRA Transferido, por fusão, de Ethicon, LLC, conforme petição nº 870170042706, de 21/06/2017.
(11) BR 30 2013 004448-3	Código 56 - Transferência Deferida (22) 05/09/2013 (15) 17/11/2015 (71) ETHICON ENDO-SURGERY LLC (US) (74) DANNEMANN, SIEMSEN, BIGLER & IPANEMA MOREIRA Transferido, por fusão, de Ethicon, LLC, conforme petição nº 870170042702, de 21/06/2017.
(11) BR 30 2013 005372-5	Código 56 - Transferência Deferida (22) 18/10/2013 (15) 01/12/2015 (71) ALEXSANDRO JOSÉ FERREIRA (BR/RS) (74) AUDITA ASSESSORIA EMPRESARIAL LTDA. Transferido de Carlos Augusto Halmenschlager, conforme petição nº 870170044580, de 27/06/2017.
(11) BR 30 2013 006765-3	Código 56 - Transferência Deferida (22) 22/08/2013 (15) 17/03/2015 (71) EKO TIRE INDÚSTRIA DE PNEUS LTDA EPP (BR/RJ) (74) ANEL MARCAS E PATENTES LTDA Transferido de JR COMÉRCIO DE PNEUS COMPACTOS EIRELI - EPP e de X-TRACK COMÉRCIO DE PNEUS LTDA.- EPP, conforme petição nº



870170040973, de 14/06/2017.

(11) BR 30 2014 005023-0

Código 56 - Transferência Deferida
(22) 03/10/2014
(15) 31/01/2017
(71) KONECRANES GLOBAL CORPORATION (FI)
(74) DANNEMANN, SIEMSEM, BIGLER & IPANEMA MOREIRA
Transferido de Konecranes Plc, conforme petição nº 870160055391, de 28/09/2016.

(11) BR 30 2014 006067-8

Código 56 - Transferência Deferida
(22) 02/12/2014
(15) 24/05/2016
(71) KONECRANES GLOBAL CORPORATION (FI)
(74) DANNEMANN, SIEMSEN, BIGLER & IPANEMA MOREIRA
Transferido de Konecranes Plc, conforme petição nº 870160055403, de 28/09/2016.

(11) BR 30 2015 001325-7

Código 56 - Transferência Deferida
(22) 23/03/2015
(15) 04/04/2017
(71) ETHICON ENDO-SURGERY LLC (US)
(74) DANNEMANN, SIEMSEN, BIGLER & IPANEMA MOREIRA
Transferido, por fusão, de Ethicon, LLC, conforme petição nº 870170042722, de 21/06/2017.

(11) BR 30 2015 005225-2

Código 56 - Transferência Deferida
(22) 17/11/2015
(15) 23/05/2017
(71) ETHICON ENDO-SURGERY LLC (US)
(74) DANNEMANN, SIEMSEN, BIGLER & IPANEMA MOREIRA, PROPRIEDADE INDUSTRIAL LTDA.
Transferido, por fusão, de Ethicon, LLC, conforme petição nº 870170042733, de 21/06/2017.

(21) BR 30 2017 000896-8

Código 56 - Transferência Deferida
(22) 24/02/2017
(71) OPENTV, INC. (US)
(74) Daniel Advogados (Alt.de Daniel & Cia)
Transferido de Nagravisión, S.A., conforme petição nº 870170045038, de 28/06/2017.

(11) BR 32 2012 001692-7

Código 56 - Transferência Deferida
(22) 20/12/2010



(15) 23/05/2017
(62) DI 7005747-8 20/12/2010
(71) NOXELL CORPORATION (US)
(74) DANNEMANN, SIEMSEN, BIGLER & IPANEMA MOREIRA
Transferido de Galleria Co., conforme petição nº 870160078326, de 22/12/2016.

(11) BR 32 2012 001739-7 Código 56 - Transferência Deferida
(22) 20/12/2010
(62) DI 7005748-6 20/12/2010
(71) NOXELL CORPORATION (US)
(74) DANNEMANN, SIEMSEN, BIGLER & IPANEMA MOREIRA
Transferido de Galleria Co., conforme petição nº 870160078321, de 22/12/2016.

(11) BR 32 2016 003748-8 Código 56 - Transferência Deferida
(22) 23/03/2015
(15) 22/08/2017
(62) BR 30 2015 001325-7 23/03/2015
(71) ETHICON ENDO-SURGERY LLC (US)
(74) Dannemann, Siemens, Bigler & Ipanema Moreira
Transferido, por fusão, de Ethicon, LLC, conforme petição nº 870170042736, de 21/06/2017.

(11) BR 32 2016 003749-6 Código 56 - Transferência Deferida
(22) 23/03/2015
(15) 22/08/2017
(62) BR 30 2015 001325-7 23/03/2015
(71) ETHICON ENDO-SURGERY LLC (US)
(74) Dannemann, Siemens, Bigler & Ipanema Moreira
Transferido, por fusão, de Ethicon, LLC, conforme petição nº 870170042738, de 21/06/2017.

(11) BR 32 2016 003750-0 Código 56 - Transferência Deferida
(22) 23/03/2015
(15) 22/08/2017
(62) BR 30 2015 001325-7 23/03/2015
(71) ETHICON ENDO-SURGERY LLC (US)
(74) Dannemann, Siemens, Bigler & Ipanema Moreira
Transferido, por fusão, de Ethicon, LLC, conforme petição nº 870170042742, de 21/06/2017.

(11) DI 5300993-2 Código 56 - Transferência Deferida
(22) 23/08/1993
(15) 02/09/1997
(73) HYPERMARCAS S/A (BR/SP)



(74) GUERRA PROPRIEDADE INDUSTRIAL

Transferido, por incorporação, de Versoix Participações Ltda., conforme petição nº 870170079560, de 19/10/2017.

(11) DI 6401070-8

Código 56 - Transferência Deferida

(22) 05/04/2004

(15) 22/06/2004

(71) ALCOA ALUMÍNIO S/A (BR/SP)

(74) Dannemann, Siemsen, Bigler & Ipanema Moreira

O documento de cessão/transferência deve conter a qualificação completa da cedente, bem como da cessionária. Necessária, ainda, a comprovação de que o signatário da cedente possui poderes para realizar a solicitação de anotação de transferência de titularidade. Referente à petição nº 870170039881, de 12/06/2017.

(11) DI 6800674-8

Código 56 - Transferência Deferida

(22) 25/02/2008

(15) 12/08/2008

(71) F&B/B&F SOCIEDADE DE EMPREENDIMENTOS LTDA (BR/SP)

(74) Icamp Marcas e Patentes Ltda

Transferido de Korbach Vollet Alimentos Ltda. conforme petição nº 870160077922, de 21/12/2016.

(11) DI 6800675-6

Código 56 - Transferência Deferida

(22) 25/02/2008

(15) 04/11/2008

(71) KORBACH VOLLET ALIMENTOS LTDA (BR/SP)

(74) Icamp Marcas e Patentes Ltda

Transferido de Korbach Vollet Alimentos Ltda. conforme petição nº 870160077928, de 21/12/2016.

(11) DI 6900038-7

Código 56 - Transferência Deferida

(22) 21/01/2009

(15) 24/11/2009

(71) JOHNSON CONTROLS-HITACHI AIR CONDITIONING TECHNOLOGY (HONG KONG) LIMITED (CN)

(74) DANNEMANN, SIEMSEN, BIGLER & IPANEMA MOREIRA

Transferido de Hitachi-Appliances, Inc., conforme petição nº 870160050635, de 12/09/2016.

(21) DI 7004549-6

Código 56 - Transferência Deferida

(22) 16/09/2010

(71) NOXELL CORPORATION (US)

(74) DANNEMANN, SIEMSEN, BIGLER & IPANEMA MOREIRA



Transferido de Galleria Co., conforme petição nº 870160078307, de 22/12/2016.

(11) DI 7004930-0

Código 56 - Transferência Deferida
(22) 01/12/2010
(15) 19/04/2011
(71) DÉCIO CAVALHEIRI (BR/SP) , INDÚSTRIA METALÚRGICA STAY LTDA (BR/SP)
(74) FOCUS MARCAS E PATENTES LTDA
Transferido, parcialmente, de Fioravante Cavalheiri, conforme petição nº 870170042220, de 20/06/2017.

(11) DI 7004931-9

Código 56 - Transferência Deferida
(22) 01/12/2010
(15) 19/04/2011
(71) INDÚSTRIA METALÚRGICA STAY LTDA (BR/SP)
(74) FOCUS MARCAS E PATENTES LTDA
Transferido, parcialmente, de Fioravante Cavalheiri, conforme petição nº 870170042231, de 20/06/2017.

(11) DI 7005745-1

Código 56 - Transferência Deferida
(22) 20/12/2010
(15) 06/09/2016
(71) NOXELL CORPORATION (US)
(74) DANNEMANN, SIEMSEN, BIGLER & IPANEMA MOREIRA
Transferido de Galleria Co., conforme petição nº 870160078329, de 22/12/2016.

(21) DI 7101799-2

Código 56 - Transferência Deferida
(22) 24/03/2011
(71) NOXELL CORPORATION (US)
(74) DANNEMANN, SIEMSEN, BIGLER & IPANEMA MOREIRA
Transferido de Galleria Co., conforme petição nº 870160078332, de 22/12/2016.

(11) DI 7103999-6

Código 56 - Transferência Deferida
(22) 02/08/2011
(15) 15/05/2012
(71) ALEXSANDRO JOSÉ FERREIRA (BR/RS)
(74) Audita Assessoria Empresarial Ltda
Transferido de Carlos Augusto Halmenschlager, conforme petição nº 870170044572, de 27/06/2017.



Código 58 - Transferência em Exigência

Exigência referente ao pedido de transferência requerida. Desta data corre o prazo de 60 (sessenta) dias para cumprimento da exigência formulada, sob pena de Arquivamento da Petição do pedido de Transferência.

(11) BR 30 2012 003711-5	Código 58 - Transferência em Exigência (22) 17/08/2012 (15) 04/08/2015 (71) ODEBRECHT TRANSPORT PARTICIPAÇÕES S/A (BR/SP) (74) Dannemann, Siemsen, Bigler & Ipanema Moreira. Necessária a apresentação de documento que comprove que os signatários da cedente possuem poderes para a prática do ato de transferência de titularidade. Em referência à petição nº 870160049993, de 08/09/2016.
(11) BR 30 2012 003713-1	Código 58 - Transferência em Exigência (22) 18/06/2012 (15) 21/10/2014 (71) ODEBRECHT TRANSPORT PARTICIPAÇÕES S/A (BR/SP) (74) Dannemann, Siemsen, Bigler & Ipanema Moreira. Necessária a apresentação de documento que comprove que os signatários da cedente possuem poderes para a prática do ato de transferência de titularidade. Em referência à petição nº 870160049961, de 08/09/2016.
(11) BR 30 2012 003714-0	Código 58 - Transferência em Exigência (22) 18/06/2012 (15) 12/04/2016 (71) ODEBRECHT TRANSPORT PARTICIPAÇÕES S/A (BR/SP) (74) DANNEMANN, SIEMSEN, BIGLER & IPANEMA MOREIRA Necessária a apresentação de documento que comprove que os signatários da cedente possuem poderes para a prática do ato de transferência de titularidade. Em referência à petição nº 870160050024, de 08/09/2016.
(21) BR 30 2012 003715-8	Código 58 - Transferência em Exigência (22) 18/06/2012 (71) ODEBRECHT TRANSPORT PARTICIPAÇÕES S/A (BR/SP) (74) DANNEMANN, SIEMSEN, BIGLER & IPANEMA MOREIRA Necessária a apresentação de documento que comprove que os signatários da cedente possuem poderes para a prática do ato de transferência de titularidade. Em referência à petição nº 870160050012, de 08/09/2016.
(11) BR 30 2012 003721-2	Código 58 - Transferência em Exigência (22) 18/06/2012



	(15) 21/10/2014 (71) ODEBRECHT TRANSPORT PARTICIPAÇÕES S/A (BR/SP) (74) DANNEMANN, SIEMSEN, BIGLER & IPANEMA MOREIRA Necessária a apresentação de documento que comprove que os signatários da cedente possuem poderes para a prática do ato de transferência de titularidade. Em referência à petição nº 870160050039, de 08/09/2016.
(11) BR 30 2012 003722-0	Código 58 - Transferência em Exigência (22) 17/08/2012 (71) ODEBRECHT TRANSPORT PARTICIPAÇÕES S/A (BR/SP) (74) DANNEMANN, SIEMSEN, BIGLER & IPANEMA MOREIRA Necessária a apresentação de documento que comprove que os signatários da cedente possuem poderes para a prática do ato de transferência de titularidade. Em referência à petição nº 870160049996, de 08/09/2016.
(11) BR 30 2012 003723-9	Código 58 - Transferência em Exigência (22) 18/06/2012 (15) 21/10/2014 (71) ODEBRECHT TRANSPORT PARTICIPAÇÕES S/A (BR/SP) (74) Dannemann, Siemens, Bigler & Ipanema Moreira Necessária a apresentação de documento que comprove que os signatários da cedente possuem poderes para a prática do ato de transferência de titularidade. Em referência à petição nº 870160050001, de 08/09/2016.
(11) BR 30 2012 003724-7	Código 58 - Transferência em Exigência (22) 18/06/2012 (15) 03/11/2015 (71) ODEBRECHT TRANSPORT PARTICIPAÇÕES S/A (BR/SP) (74) Dannemann, Siemens, Bigler & Ipanema Moreira. Necessária a apresentação de documento que comprove que os signatários da cedente possuem poderes para a prática do ato de transferência de titularidade. Em referência à petição nº 870160049965, de 08/09/2016.
(11) BR 30 2012 003725-5	Código 58 - Transferência em Exigência (22) 18/06/2012 (15) 21/10/2014 (71) ODEBRECHT TRANSPORT PARTICIPAÇÕES S/A (BR/SP) (74) Dannemann, Siemens, Bigler & Ipanema Moreira. Necessária a apresentação de documento que comprove que os signatários da cedente possuem poderes para a prática do ato de transferência de titularidade. Em referência à petição nº 870160050033, de 08/09/2016.
(11) BR 30 2012 004163-5	Código 58 - Transferência em Exigência (22) 25/06/2012



(15) 12/04/2016

(71) ALCOA ALUMÍNIO S/A (BR/MG)

(74) DANNEMANN, SIEMSEN, BIGLER & IPANEMA MOREIRA.

O documento de cessão/transferência deve conter a qualificação completa da cedente, bem como da cessionária. Necessária, ainda, a comprovação de que o signatário da cedente possui poderes para realizar a solicitação de anotação de transferência de titularidade. Referente à petição nº 870170039420, de 09/06/2017.

(11) BR 30 2012 004164-3

Código 58 - Transferência em Exigência

(22) 25/06/2012

(15) 05/01/2016

(71) ALCOA ALUMÍNIO S/A (BR/MG)

(74) DANNEMANN, SIEMSEN, BIGLER & IPANEMA MOREIRA

O documento de cessão/transferência deve conter a qualificação completa da cedente, bem como da cessionária. Necessária, ainda, a comprovação de que o signatário da cedente possui poderes para realizar a solicitação de anotação de transferência de titularidade. Referente à petição nº 870170039450, de 09/06/2017.

(11) BR 30 2012 004165-1

Código 58 - Transferência em Exigência

(22) 25/06/2012

(15) 27/05/2014

(71) ALCOA ALUMÍNIO S/A (BR/MG)

(74) DANNEMANN, SIEMSEN, BIGLER & IPANEMA MOREIRA.

O documento de cessão/transferência deve conter a qualificação completa da cedente, bem como da cessionária. Necessária, ainda, a comprovação de que o signatário da cedente possui poderes para realizar a solicitação de anotação de transferência de titularidade. Referente à petição nº 870170039438, de 09/06/2017.

(11) BR 30 2012 004167-8

Código 58 - Transferência em Exigência

(22) 25/06/2012

(15) 27/05/2014

(71) ALCOA ALUMÍNIO S/A (BR/MG)

(74) DANNEMANN, SIEMSEN, BIGLER & IPANEMA MOREIRA

O documento de cessão/transferência deve conter a qualificação completa da cedente, bem como da cessionária. Necessária, ainda, a comprovação de que o signatário da cedente possui poderes para realizar a solicitação de anotação de transferência de titularidade. Referente à petição nº 870170039430, de 09/06/2017.

(11) BR 30 2013 002471-7

Código 58 - Transferência em Exigência

(22) 28/05/2013



(15) 10/11/2015

(71) ALCOA ALUMÍNIO S/A (BR/MG)

(74) DANNEMANN, SIEMSEN, BIGLER & IPANEMA MOREIRA

O documento de cessão/transferência deve conter a qualificação completa da cedente, bem como da cessionária. Necessária, ainda, a comprovação de que o signatário da cedente possui poderes para realizar a solicitação de anotação de transferência de titularidade. Referente à petição nº 870170039466, de 09/06/2017.

(11) BR 30 2013 002473-3

Código 58 - Transferência em Exigência

(22) 28/05/2013

(15) 10/11/2015

(71) ALCOA ALUMÍNIO S/A (BR/MG)

(74) DANNEMANN, SIEMSEN, BIGLER & IPANEMA MOREIRA

O documento de cessão/transferência deve conter a qualificação completa da cedente, bem como da cessionária. Necessária, ainda, a comprovação de que o signatário da cedente possui poderes para realizar a solicitação de anotação de transferência de titularidade. Referente à petição nº 870170039468, de 09/06/2017.

(11) BR 30 2013 002477-6

Código 58 - Transferência em Exigência

(22) 28/05/2013

(15) 10/11/2015

(71) ALCOA ALUMÍNIO S/A (BR/MG)

(74) DANNEMANN, SIEMSEN, BIGLER & IPANEMA MOREIRA

O documento de cessão/transferência deve conter a qualificação completa da cedente, bem como da cessionária. Necessária, ainda, a comprovação de que o signatário da cedente possui poderes para realizar a solicitação de anotação de transferência de titularidade. Referente à petição nº 870170039457, de 09/06/2017.

(21) BR 32 2014 006331-9

Código 58 - Transferência em Exigência

(22) 18/06/2012

(62) BR 30 2012 003724-7 18/06/2012

(71) ODEBRECHT TRANSPORT PARTICIPAÇÕES S/A (BR/SP)

(74) DANNEMANN, SIEMSEN, BIGLER & IPANEMA MOREIRA

Necessária a apresentação de documento que comprove que os signatários da cedente possuem poderes para a prática do ato de transferência de titularidade. Em referência à petição nº 870160050051, de 08/09/2016.

(11) BR 32 2014 006332-7

Código 58 - Transferência em Exigência

(22) 18/06/2012

(15) 07/06/2016

(62) BR 30 2012 003724-7 18/06/2012



(71) ODEBRECHT TRANSPORT PARTICIPAÇÕES S/A (BR/SP)

(74) DANNEMANN, SIEMSEN, BIGLER & IPANEMA MOREIRA

Necessária a apresentação de documento que comprove que os signatários da cedente possuem poderes para a prática do ato de transferência de titularidade.

Em referência à petição nº 870160050044, de 08/09/2016.

(11) BR 32 2015 006002-9

Código 58 - Transferência em Exigência

(22) 18/06/2012

(15) 19/09/2017

(62) BR 30 2012 003714-0 18/06/2012

(71) ODEBRECHT TRANSPORT PARTICIPAÇÕES S/A (BR/SP)

(74) Dannemann, Siemsen, Bigler & Ipanema Moreira

Necessária a apresentação de documento que comprove que os signatários da cedente possuem poderes para a prática do ato de transferência de titularidade.

Em referência à petição nº 870160050053, de 08/09/2016.

(11) DI 5301270-4

Código 58 - Transferência em Exigência

(22) 01/10/1993

(15) 25/11/1997

(73) Alcoa Alumínio S/A (BR/MG)

(74) DANNEMANN, SIEMSEN, BIGLER & IPANEMA MOREIRA

O documento de cessão/transferência deve conter a qualificação completa da cedente, bem como da cessionária. Necessária, ainda, a comprovação de que o signatário da cedente possui poderes para realizar a solicitação de anotação de transferência de titularidade. Referente à petição nº 870170039526, de 09/06/2017.

(11) DI 5902488-7

Código 58 - Transferência em Exigência

(22) 17/11/1999

(15) 08/03/2000

(71) Alcoa Alumínio S/A (BR/SP)

(74) DANNEMANN, SIEMSEN, BIGLER & IPANEMA MOREIRA

O documento de cessão/transferência deve conter a qualificação completa da cedente, bem como da cessionária. Necessária, ainda, a comprovação de que o signatário da cedente possui poderes para realizar a solicitação de anotação de transferência de titularidade. Referente à petição nº 870170039515, de 09/06/2017.

(11) DI 5902489-5

Código 58 - Transferência em Exigência

(22) 17/11/1999

(15) 28/03/2000

(71) Alcoa Alumínio S/A (BR/SP)

(74) DANNEMANN, SIEMSEN, BIGLER & IPANEMA MOREIRA

O documento de cessão/transferência deve conter a qualificação completa da



cedente, bem como da cessionária. Necessária, ainda, a comprovação de que o signatário da cedente possui poderes para realizar a solicitação de anotação de transferência de titularidade. Referente à petição nº 870170039520, de 09/06/2017.

(11) DI 5902490-9

Código 58 - Transferência em Exigência

(22) 17/11/1999

(15) 09/05/2000

(71) Alcoa Alumínio S/A (BR/SP)

(74) DANNEMANN, SIEMSEN, BIGLER & IPANEMA MOREIRA

O documento de cessão/transferência deve conter a qualificação completa da cedente, bem como da cessionária. Necessária, ainda, a comprovação de que o signatário da cedente possui poderes para realizar a solicitação de anotação de transferência de titularidade. Referente à petição nº 870170039481, de 09/06/2017.

(11) DI 6300992-7

Código 58 - Transferência em Exigência

(22) 03/04/2003

(15) 09/09/2003

(71) Alcoa Alumínio S/A (BR/SP)

(74) Dannemann, Siemens, Bigler & Ipanema Moreira

O documento de cessão/transferência deve conter a qualificação completa da cedente, bem como da cessionária. Necessária, ainda, a comprovação de que o signatário da cedente possui poderes para realizar a solicitação de anotação de transferência de titularidade. Referente à petição nº 870170039576, de 09/06/2017.

(11) DI 6300993-5

Código 58 - Transferência em Exigência

(22) 03/04/2003

(15) 09/09/2003

(71) ALCOA ALUMÍNIO S/A (BR/SP)

(74) Dannemann, Siemens, Bigler & Ipanema Moreira

O documento de cessão/transferência deve conter a qualificação completa da cedente, bem como da cessionária. Necessária, ainda, a comprovação de que o signatário da cedente possui poderes para realizar a solicitação de anotação de transferência de titularidade. Referente à petição nº 870170039589, de 09/06/2017.

(11) DI 6303397-6

Código 58 - Transferência em Exigência

(22) 29/09/2003

(15) 16/12/2003

(71) ALCOA ALUMÍNIO S/A (BR/SP)

(74) Dannemann, Siemens, Bigler & Ipanema Moreira

O documento de cessão/transferência deve conter a qualificação completa da



cedente, bem como da cessionária. Necessária, ainda, a comprovação de que o signatário da cedente possui poderes para realizar a solicitação de anotação de transferência de titularidade. Referente à petição nº 870170039700, de 09/06/2017.

(11) DI 6303398-4

Código 58 - Transferência em Exigência

(22) 29/09/2003

(15) 16/12/2003

(71) ALCOA ALUMÍNIO S/A (BR/SP)

(74) Dannemann, Siemsen, Bigler & Ipanema Moreira

O documento de cessão/transferência deve conter a qualificação completa da cedente, bem como da cessionária. Necessária, ainda, a comprovação de que o signatário da cedente possui poderes para realizar a solicitação de anotação de transferência de titularidade. Referente à petição nº 870170039614, de 09/06/2017.

(11) DI 6303414-0

Código 58 - Transferência em Exigência

(22) 29/09/2003

(15) 09/12/2003

(71) ALCOA ALUMÍNIO S/A (BR/SP)

(74) Dannemann, Siemsen, Bigler & Ipanema Moreira

O documento de cessão/transferência deve conter a qualificação completa da cedente, bem como da cessionária. Necessária, ainda, a comprovação de que o signatário da cedente possui poderes para realizar a solicitação de anotação de transferência de titularidade. Referente à petição nº 870170039627, de 09/06/2017.

(11) DI 6303415-8

Código 58 - Transferência em Exigência

(22) 29/09/2003

(15) 09/12/2003

(71) Alcoa Alumínio S/A (BR/SP)

(74) Dannemann, Siemsen, Bigler & Ipanema Moreira

O documento de cessão/transferência deve conter a qualificação completa da cedente, bem como da cessionária. Necessária, ainda, a comprovação de que o signatário da cedente possui poderes para realizar a solicitação de anotação de transferência de titularidade. Referente à petição nº 870170039722, de 09/06/2017.

(11) DI 6303486-7

Código 58 - Transferência em Exigência

(22) 09/10/2003

(15) 17/02/2004

(71) ALCOA ALUMÍNIO S/A (BR/SP)

(74) Dannemann, Siemsen, Bigler & Ipanema Moreira

O documento de cessão/transferência deve conter a qualificação completa da



cedente, bem como da cessionária. Necessária, ainda, a comprovação de que o signatário da cedente possui poderes para realizar a solicitação de anotação de transferência de titularidade. Referente à petição nº 870170039855, de 12/06/2017.

(11) DI 6303487-5

Código 58 - Transferência em Exigência

(22) 09/10/2003

(15) 17/02/2004

(71) ALCOA ALUMÍNIO S/A (BR/SP)

(74) Dannemann, Siemsen, Bigler & Ipanema Moreira

O documento de cessão/transferência deve conter a qualificação completa da cedente, bem como da cessionária. Necessária, ainda, a comprovação de que o signatário da cedente possui poderes para realizar a solicitação de anotação de transferência de titularidade. Referente à petição nº 870170039853, de 12/06/2017.

(11) DI 6303512-0

Código 58 - Transferência em Exigência

(22) 29/09/2003

(15) 09/12/2003

(71) ALCOA ALUMÍNIO S/A (BR/SP)

(74) Dannemann, Siemsen, Bigler & Ipanema Moreira

O documento de cessão/transferência deve conter a qualificação completa da cedente, bem como da cessionária. Necessária, ainda, a comprovação de que o signatário da cedente possui poderes para realizar a solicitação de anotação de transferência de titularidade. Referente à petição nº 870170039710, de 09/06/2017.

(11) DI 6303538-3

Código 58 - Transferência em Exigência

(22) 09/10/2003

(15) 13/07/2004

(71) Alcoa Alumínio S/A (BR/SP)

(74) Dannemann, Siemesen, Bigler & Ipanema Moreira

O documento de cessão/transferência deve conter a qualificação completa da cedente, bem como da cessionária. Necessária, ainda, a comprovação de que o signatário da cedente possui poderes para realizar a solicitação de anotação de transferência de titularidade. Referente à petição nº 870170039863, de 12/06/2017.

(11) DI 6303539-1

Código 58 - Transferência em Exigência

(22) 08/10/2003

(15) 16/12/2003

(71) ALCOA ALUMÍNIO S/A (BR/SP)

(74) Dannemann, Siemsen, Bigler & Ipanema Moreira

O documento de cessão/transferência deve conter a qualificação completa da



cedente, bem como da cessionária. Necessária, ainda, a comprovação de que o signatário da cedente possui poderes para realizar a solicitação de anotação de transferência de titularidade. Referente à petição nº 870170039739, de 09/06/2017.

(11) DI 6303540-5

Código 58 - Transferência em Exigência

(22) 09/10/2003

(15) 25/02/2004

(71) Alcoa Alumínio S/A (BR/SP)

(74) Dannemann, Siemsen, Bigler & Ipanema Moreira

O documento de cessão/transferência deve conter a qualificação completa da cedente, bem como da cessionária. Necessária, ainda, a comprovação de que o signatário da cedente possui poderes para realizar a solicitação de anotação de transferência de titularidade. Referente à petição nº 870170039869, de 12/06/2017.

(11) DI 6303597-9

Código 58 - Transferência em Exigência

(22) 08/10/2003

(15) 16/12/2003

(71) ALCOA ALUMÍNIO S/A (BR/SP)

(74) Dannemann, Siemsen, Bigler & Ipanema Moreira

O documento de cessão/transferência deve conter a qualificação completa da cedente, bem como da cessionária. Necessária, ainda, a comprovação de que o signatário da cedente possui poderes para realizar a solicitação de anotação de transferência de titularidade. Referente à petição nº 870170039748, de 09/06/2017.

(11) DI 6303599-5

Código 58 - Transferência em Exigência

(22) 09/10/2003

(15) 16/12/2003

(71) ALCOA ALUMÍNIO S/A (BR/SP)

(74) Dannemann, Siemsen, Bigler & Ipanema Moreira

O documento de cessão/transferência deve conter a qualificação completa da cedente, bem como da cessionária. Necessária, ainda, a comprovação de que o signatário da cedente possui poderes para realizar a solicitação de anotação de transferência de titularidade. Referente à petição nº 870170039847, de 12/06/2017.

(11) DI 6303600-2

Código 58 - Transferência em Exigência

(22) 09/10/2003

(15) 16/12/2003

(71) ALCOA ALUMÍNIO S/A (BR/SP)

(74) Dannemann, Siemsen, Bigler & Ipanema Moreira

O documento de cessão/transferência deve conter a qualificação completa da



cedente, bem como da cessionária. Necessária, ainda, a comprovação de que o signatário da cedente possui poderes para realizar a solicitação de anotação de transferência de titularidade. Referente à petição nº 870170039581, de 12/06/2017.

(11) DI 6303601-0

Código 58 - Transferência em Exigência

(22) 09/10/2003

(15) 16/12/2003

(71) ALCOA ALUMÍNIO S/A (BR/SP)

(74) Dannemann, Siemsen, Bigler & Ipanema Moreira

O documento de cessão/transferência deve conter a qualificação completa da cedente, bem como da cessionária. Necessária, ainda, a comprovação de que o signatário da cedente possui poderes para realizar a solicitação de anotação de transferência de titularidade. Referente à petição nº 870170039858, de 12/06/2017.

(11) DI 6303602-9

Código 58 - Transferência em Exigência

(22) 09/10/2003

(15) 16/12/2003

(71) ALCOA ALUMÍNIO S/A (BR/SP)

(74) Dannemann, Siemsen, Bigler & Ipanema Moreira

O documento de cessão/transferência deve conter a qualificação completa da cedente, bem como da cessionária. Necessária, ainda, a comprovação de que o signatário da cedente possui poderes para realizar a solicitação de anotação de transferência de titularidade. Referente à petição nº 870170039859, de 12/06/2017.

(11) DI 6303618-5

Código 58 - Transferência em Exigência

(22) 08/10/2003

(15) 16/12/2003

(71) ALCOA ALUMÍNIO S/A (BR/SP)

(74) Dannemann, Siemsen, Bigler & Ipanema Moreira

O documento de cessão/transferência deve conter a qualificação completa da cedente, bem como da cessionária. Necessária, ainda, a comprovação de que o signatário da cedente possui poderes para realizar a solicitação de anotação de transferência de titularidade. Referente à petição nº 870170039732, de 09/06/2017.

(11) DI 6303619-3

Código 58 - Transferência em Exigência

(22) 08/10/2003

(15) 16/12/2003

(71) Alcoa Alumínio S/A (BR/SP)

(74) Dannemann, Siemsen, Bigler & Ipanema Moreira

O documento de cessão/transferência deve conter a qualificação completa da



cedente, bem como da cessionária. Necessária, ainda, a comprovação de que o signatário da cedente possui poderes para realizar a solicitação de anotação de transferência de titularidade. Referente à petição nº 870170039752, de 09/06/2017.

(11) DI 6303656-8

Código 58 - Transferência em Exigência

(22) 09/10/2003

(15) 16/12/2003

(71) ALCOA ALUMÍNIO S/A (BR/SP)

(74) Dannemann, Siemsen, Bigler & Ipanema Moreira

O documento de cessão/transferência deve conter a qualificação completa da cedente, bem como da cessionária. Necessária, ainda, a comprovação de que o signatário da cedente possui poderes para realizar a solicitação de anotação de transferência de titularidade. Referente à petição nº 870170039842, de 12/06/2017.

(11) DI 6303659-2

Código 58 - Transferência em Exigência

(22) 09/10/2003

(15) 16/12/2003

(71) ALCOA ALUMÍNIO S/A (BR/SP)

(74) Dannemann, Siemsen, Bigler & Ipanema Moreira

O documento de cessão/transferência deve conter a qualificação completa da cedente, bem como da cessionária. Necessária, ainda, a comprovação de que o signatário da cedente possui poderes para realizar a solicitação de anotação de transferência de titularidade. Referente à petição nº 870170039873, de 12/06/2017.

(11) DI 6303682-7

Código 58 - Transferência em Exigência

(22) 29/09/2003

(15) 30/12/2003

(71) ALCOA ALUMÍNIO S/A (BR/SP)

(74) Dannemann, Siemsen, Bigler & Ipanema Moreira

O documento de cessão/transferência deve conter a qualificação completa da cedente, bem como da cessionária. Necessária, ainda, a comprovação de que o signatário da cedente possui poderes para realizar a solicitação de anotação de transferência de titularidade. Referente à petição nº 870170039623, de 09/06/2017.

(11) DI 6303731-9

Código 58 - Transferência em Exigência

(22) 29/09/2003

(15) 23/12/2003

(71) Alcoa Alumínio S/A (BR/SP)

(74) Dannemann, Siemsen, Bigler & Ipanema Moreira

O documento de cessão/transferência deve conter a qualificação completa da



cedente, bem como da cessionária. Necessária, ainda, a comprovação de que o signatário da cedente possui poderes para realizar a solicitação de anotação de transferência de titularidade. Referente à petição nº 870170039690, de 09/06/2017.

(11) DI 6401071-6

Código 58 - Transferência em Exigência

(22) 05/04/2004

(15) 22/06/2004

(71) ALCOA ALUMÍNIO S/A (BR/SP)

(74) Dannemann, Siemsen, Bigler & Ipanema Moreira

O documento de cessão/transferência deve conter a qualificação completa da cedente, bem como da cessionária. Necessária, ainda, a comprovação de que o signatário da cedente possui poderes para realizar a solicitação de anotação de transferência de titularidade. Referente à petição nº 870170039878, de 12/06/2017.

(11) DI 6401091-0

Código 58 - Transferência em Exigência

(22) 05/04/2004

(15) 08/06/2004

(71) ALCOA ALUMÍNIO S/A (BR/SP)

(74) Dannemann, Siemsen, Bigler & Ipanema Moreira

O documento de cessão/transferência deve conter a qualificação completa da cedente, bem como da cessionária. Necessária, ainda, a comprovação de que o signatário da cedente possui poderes para realizar a solicitação de anotação de transferência de titularidade. Referente à petição nº 870170039884, de 12/06/2017.

(11) DI 6401807-5

Código 58 - Transferência em Exigência

(22) 21/05/2004

(15) 14/09/2004

(71) ALCOA ALUMÍNIO S/A (BR/SP)

(74) Dannemann, Siemsen, Bigler & Ipanema Moreira

O documento de cessão/transferência deve conter a qualificação completa da cedente, bem como da cessionária. Necessária, ainda, a comprovação de que o signatário da cedente possui poderes para realizar a solicitação de anotação de transferência de titularidade. Referente à petição nº 870170039932, de 12/06/2017.

(11) DI 6401907-1

Código 58 - Transferência em Exigência

(22) 18/06/2004

(15) 24/08/2004

(71) ALCOA ALUMÍNIO S/A (BR/SP)

(74) Dannemann, Siemsen, Bigler & Ipanema Moreira

O documento de cessão/transferência deve conter a qualificação completa da



cedente, bem como da cessionária. Necessária, ainda, a comprovação de que o signatário da cedente possui poderes para realizar a solicitação de anotação de transferência de titularidade. Referente à petição nº 870170039904, de 12/06/2017.

(11) DI 6401910-1

Código 58 - Transferência em Exigência

(22) 18/06/2004

(15) 24/08/2004

(71) ALCOA ALUMÍNIO S/A (BR/SP)

(74) Dannemann, Siemsen, Bigler & Ipanema Moreira

O documento de cessão/transferência deve conter a qualificação completa da cedente, bem como da cessionária. Necessária, ainda, a comprovação de que o signatário da cedente possui poderes para realizar a solicitação de anotação de transferência de titularidade. Referente à petição nº 870170039899, de 12/06/2017.

(11) DI 6401913-6

Código 58 - Transferência em Exigência

(22) 18/06/2004

(15) 24/08/2004

(71) ALCOA ALUMÍNIO S/A (BR/SP)

(74) Dannemann, Siemsen, Bigler & Ipanema Moreira

O documento de cessão/transferência deve conter a qualificação completa da cedente, bem como da cessionária. Necessária, ainda, a comprovação de que o signatário da cedente possui poderes para realizar a solicitação de anotação de transferência de titularidade. Referente à petição nº 870170039896, de 12/06/2017.

(11) DI 6401921-7

Código 58 - Transferência em Exigência

(22) 18/06/2004

(15) 24/08/2004

(71) ALCOA ALUMÍNIO S/A (BR/SP)

(74) Dannemann, Siemsen, Bigler & Ipanema Moreira

O documento de cessão/transferência deve conter a qualificação completa da cedente, bem como da cessionária. Necessária, ainda, a comprovação de que o signatário da cedente possui poderes para realizar a solicitação de anotação de transferência de titularidade. Referente à petição nº 870170039906, de 12/06/2017.

(11) DI 6401922-5

Código 58 - Transferência em Exigência

(22) 18/06/2004

(15) 24/08/2004

(71) Alcoa Alumínio S/A (BR/SP)

(74) Dannemann, Siemsen, Bigler & Ipanema Moreira

O documento de cessão/transferência deve conter a qualificação completa da



cedente, bem como da cessionária. Necessária, ainda, a comprovação de que o signatário da cedente possui poderes para realizar a solicitação de anotação de transferência de titularidade. Referente à petição nº 870170039912, de 12/06/2017.

(11) DI 6401964-0

Código 58 - Transferência em Exigência

(22) 18/06/2004

(15) 24/08/2004

(71) ALCOA ALUMÍNIO S/A (BR/SP)

(74) Dannemann, Siemen, Bigler & Ipanema Moreira

O documento de cessão/transferência deve conter a qualificação completa da cedente, bem como da cessionária. Necessária, ainda, a comprovação de que o signatário da cedente possui poderes para realizar a solicitação de anotação de transferência de titularidade. Referente à petição nº 870170039905, de 12/06/2017.

(11) DI 6402053-3

Código 58 - Transferência em Exigência

(22) 18/06/2004

(15) 08/09/2004

(71) ALCOA ALUMÍNIO S/A (BR/SP)

(74) Dannemann, Siemens, Bigler & Ipanema Moreira

O documento de cessão/transferência deve conter a qualificação completa da cedente, bem como da cessionária. Necessária, ainda, a comprovação de que o signatário da cedente possui poderes para realizar a solicitação de anotação de transferência de titularidade. Referente à petição nº 870170039918, de 12/06/2017.

(11) DI 6402062-2

Código 58 - Transferência em Exigência

(22) 18/06/2004

(15) 08/09/2004

(71) ALCOA ALUMÍNIO S/A (BR/SP)

(74) Dannemann, Siemens, Bigler & Ipanema Moreira

O documento de cessão/transferência deve conter a qualificação completa da cedente, bem como da cessionária. Necessária, ainda, a comprovação de que o signatário da cedente possui poderes para realizar a solicitação de anotação de transferência de titularidade. Referente à petição nº 870170039921, de 12/06/2017.

(11) DI 6901990-8

Código 58 - Transferência em Exigência

(22) 28/05/2009

(15) 04/05/2010

(71) Alcoa Alumínio S/A (BR/SP)

(74) Dannemann, Siemens, Bigler & Ipanema Moreira

O documento de cessão/transferência deve conter a qualificação completa da



cedente, bem como da cessionária. Necessária, ainda, a comprovação de que o signatário da cedente possui poderes para realizar a solicitação de anotação de transferência de titularidade. Referente à petição nº 870170039184, de 08/06/2017.

(11) DI 6901991-6

Código 58 - Transferência em Exigência

(22) 28/05/2009

(15) 20/04/2010

(71) Alcoa Alumínio S/A (BR/SP)

(74) Dannemann, Siemsen, Bigler & Ipanema Moreira

O documento de cessão/transferência deve conter a qualificação completa da cedente, bem como da cessionária. Necessária, ainda, a comprovação de que o signatário da cedente possui poderes para realizar a solicitação de anotação de transferência de titularidade. Referente à petição nº 870170039170, de 08/06/2017.

(11) DI 6902990-3

Código 58 - Transferência em Exigência

(22) 15/07/2009

(15) 06/07/2010

(71) Alcoa Alumínio S/A (BR/SP)

(74) Dannemann, Siemsen, Bigler & Ipanema Moreira

O documento de cessão/transferência deve conter a qualificação completa da cedente, bem como da cessionária. Necessária, ainda, a comprovação de que o signatário da cedente possui poderes para realizar a solicitação de anotação de transferência de titularidade. Referente à petição nº 870170039208, de 08/06/2017.

(11) DI 7002096-5

Código 58 - Transferência em Exigência

(22) 21/05/2010

(15) 09/11/2010

(71) Alcoa Alumínio S/A (BR/SP)

(74) Dannemann, Siemsen, Bigler & Ipanema Moreira

O documento de cessão/transferência deve conter a qualificação completa da cedente, bem como da cessionária. Necessária, ainda, a comprovação de que o signatário da cedente possui poderes para realizar a solicitação de anotação de transferência de titularidade. Referente à petição nº 870170039359, de 09/06/2017.

(11) DI 7002098-1

Código 58 - Transferência em Exigência

(22) 21/05/2010

(15) 09/11/2010

(71) Alcoa Alumínio S/A (BR/SP)

(74) Dannemann, Siemsen, Bigler & Ipanema Moreira

O documento de cessão/transferência deve conter a qualificação completa da



cedente, bem como da cessionária. Necessária, ainda, a comprovação de que o signatário da cedente possui poderes para realizar a solicitação de anotação de transferência de titularidade. Referente à petição nº 870170039356, de 09/06/2017.

(11) DI 7002174-0

Código 58 - Transferência em Exigência

(22) 24/05/2010

(15) 09/11/2010

(71) Alcoa Alumínio S/A (BR/SP)

(74) Dannemann, Siemsen, Bigler & Ipanema Moreira

O documento de cessão/transferência deve conter a qualificação completa da cedente, bem como da cessionária. Necessária, ainda, a comprovação de que o signatário da cedente possui poderes para realizar a solicitação de anotação de transferência de titularidade. Referente à petição nº 870170039354, de 09/06/2017.

(11) DI 7100546-3

Código 58 - Transferência em Exigência

(22) 12/01/2011

(15) 31/07/2012

(71) Alcoa Alumínio S/A (BR/SP)

(74) Dannemann, Siemsen, Bigler & Ipanema Moreira

O documento de cessão/transferência deve conter a qualificação completa da cedente, bem como da cessionária. Necessária, ainda, a comprovação de que o signatário da cedente possui poderes para realizar a solicitação de anotação de transferência de titularidade. Referente à petição nº 870170039362, de 09/06/2017.

(11) DI 7100547-1

Código 58 - Transferência em Exigência

(22) 12/01/2011

(15) 31/07/2012

(71) Alcoa Alumínio S/A (BR/SP)

(74) Dannemann, Siemsen, Bigler & Ipanema Moreira

O documento de cessão/transferência deve conter a qualificação completa da cedente, bem como da cessionária. Necessária, ainda, a comprovação de que o signatário da cedente possui poderes para realizar a solicitação de anotação de transferência de titularidade. Referente à petição nº 870170039361, de 09/06/2017.

(11) DI 7102253-8

Código 58 - Transferência em Exigência

(22) 13/04/2011

(15) 14/02/2012

(71) Alcoa Alumínio S/A (BR/BA)

(74) Dannemann, Siemsen, Bigler & Ipanema Moreira

O documento de cessão/transferência deve conter a qualificação completa da



cedente, bem como da cessionária. Necessária, ainda, a comprovação de que o signatário da cedente possui poderes para realizar a solicitação de anotação de transferência de titularidade. Referente à petição nº 870170039368, de 09/06/2017.

(11) DI 7102256-2

Código 58 - Transferência em Exigência
(22) 13/04/2011
(15) 14/02/2012
(71) Alcoa Alumínio S/A (BR/SP)
(74) Dannemann, Siemsen, Bigler & Ipanema Moreira
Necessária a apresentação de documento de cessão/transferência, contendo a qualificação completa da cedente, bem como da cessionária. Apresente, ainda, a comprovação de que o signatário da cedente possui poderes para realizar a solicitação de anotação de transferência de titularidade. Referente à petição nº 870170039376, de 09/06/2017.

(11) DI 7102257-0

Código 58 - Transferência em Exigência
(22) 13/04/2011
(15) 14/02/2012
(71) Alcoa Alumínio S/A (BR/SP)
(74) Dannemann, Siemsen, Bigler & Ipanema Moreira
O documento de cessão/transferência deve conter a qualificação completa da cedente, bem como da cessionária. Necessária, ainda, a comprovação de que o signatário da cedente possui poderes para realizar a solicitação de anotação de transferência de titularidade. Referente à petição nº 870170039378, de 09/06/2017.

(11) DI 7102259-7

Código 58 - Transferência em Exigência
(22) 13/04/2011
(15) 14/02/2012
(71) Alcoa Alumínio S/A (BR/SP)
(74) Dannemann, Siemsen, Bigler & Ipanema Moreira
O documento de cessão/transferência deve conter a qualificação completa da cedente, bem como da cessionária. Necessária, ainda, a comprovação de que o signatário da cedente possui poderes para realizar a solicitação de anotação de transferência de titularidade. Referente à petição nº 870170039372, de 09/06/2017.

(11) DI 7102264-3

Código 58 - Transferência em Exigência
(22) 13/04/2011
(15) 22/05/2012
(71) Alcoa Alumínio S/A (BR/SP)
(74) Dannemann, Siemsen, Bigler & Ipanema Moreira
O documento de cessão/transferência deve conter a qualificação completa da



cedente, bem como da cessionária. Necessária, ainda, a comprovação de que o signatário da cedente possui poderes para realizar a solicitação de anotação de transferência de titularidade. Referente à petição nº 870170039380, de 09/06/2017.

(11) DI 7102934-6

Código 58 - Transferência em Exigência

(22) 17/06/2011

(15) 24/04/2012

(71) Alcoa Alumínio S/A (BR/SP)

(74) Dannemann, Siemsen, Bigler & Ipanema Moreira

O documento de cessão/transferência deve conter a qualificação completa da cedente, bem como da cessionária. Necessária, ainda, a comprovação de que o signatário da cedente possui poderes para realizar a solicitação de anotação de transferência de titularidade. Referente à petição nº 870170039387, de 09/06/2017.

(11) DI 7102935-4

Código 58 - Transferência em Exigência

(22) 17/06/2011

(15) 12/06/2012

(71) Alcoa Alumínio S/A (BR/SP)

(74) Dannemann, Siemsen, Bigler & Ipanema Moreira

O documento de cessão/transferência deve conter a qualificação completa da cedente, bem como da cessionária. Necessária, ainda, a comprovação de que o signatário da cedente possui poderes para realizar a solicitação de anotação de transferência de titularidade. Referente à petição nº 870170039386, de 09/06/2017.

(11) DI 7103872-8

Código 58 - Transferência em Exigência

(22) 14/09/2011

(15) 25/09/2012

(71) Alcoa Alumínio S/A (BR/SP)

(74) Dannemann, Siemsen, Bigler & Ipanema Moreira

O documento de cessão/transferência deve conter a qualificação completa da cedente, bem como da cessionária. Necessária, ainda, a comprovação de que o signatário da cedente possui poderes para realizar a solicitação de anotação de transferência de titularidade. Referente à petição nº 870170039389, de 09/06/2017.

(11) DI 7103915-5

Código 58 - Transferência em Exigência

(22) 27/09/2011

(15) 19/06/2012

(71) Alcoa Alumínio S/A (BR/SP)

(74) Dannemann, Siemsen, Bigler & Ipanema Moreira

O documento de cessão/transferência deve conter a qualificação completa da



cedente, bem como da cessionária. Necessária, ainda, a comprovação de que o signatário da cedente possui poderes para realizar a solicitação de anotação de transferência de titularidade. Referente à petição nº 870170039391, de 09/06/2017.

(11) DI 7103916-3

Código 58 - Transferência em Exigência

(22) 27/09/2011

(15) 19/06/2012

(71) Alcoa Alumínio S/A (BR/SP)

(74) Dannemann, Siemsen, Bigler & Ipanema Moreira

O documento de cessão/transferência deve conter a qualificação completa da cedente, bem como da cessionária. Necessária, ainda, a comprovação de que o signatário da cedente possui poderes para realizar a solicitação de anotação de transferência de titularidade. Referente à petição nº 870170039393, de 09/06/2017.

(11) DI 7105323-9

Código 58 - Transferência em Exigência

(22) 19/10/2011

(15) 16/10/2012

(71) Alcoa Alumínio S/A (BR/SP)

(74) Dannemann, Siemsen, Bigler & Ipanema Moreira

O documento de cessão/transferência deve conter a qualificação completa da cedente, bem como da cessionária. Necessária, ainda, a comprovação de que o signatário da cedente possui poderes para realizar a solicitação de anotação de transferência de titularidade. Referente à petição nº 870170039397, de 09/06/2017.

(11) DI 7105324-7

Código 58 - Transferência em Exigência

(22) 19/10/2011

(15) 16/10/2012

(71) Alcoa Alumínio S/A (BR/SP)

(74) Dannemann, Siemsen, Bigler & Ipanema Moreira

O documento de cessão/transferência deve conter a qualificação completa da cedente, bem como da cessionária. Necessária, ainda, a comprovação de que o signatário da cedente possui poderes para realizar a solicitação de anotação de transferência de titularidade. Referente à petição nº 870170039400, de 09/06/2017.

(11) DI 7105325-5

Código 58 - Transferência em Exigência

(22) 19/10/2011

(15) 16/10/2012

(71) Alcoa Alumínio S/A (BR/SP)

(74) Dannemann, Siemsen, Bigler & Ipanema Moreira

O documento de cessão/transferência deve conter a qualificação completa da



cedente, bem como da cessionária. Necessária, ainda, a comprovação de que o signatário da cedente possui poderes para realizar a solicitação de anotação de transferência de titularidade. Referente à petição nº 870170039405, de 09/06/2017.

(11) DI 7106571-7

Código 58 - Transferência em Exigência

(22) 28/12/2011

(15) 06/11/2012

(71) Alcoa Alumínio S/A (BR/SP)

(74) Dannemann, Siemsen, Bigler & Ipanema Moreira

O documento de cessão/transferência deve conter a qualificação completa da cedente, bem como da cessionária. Necessária, ainda, a comprovação de que o signatário da cedente possui poderes para realizar a solicitação de anotação de transferência de titularidade. Referente à petição nº 870170039416, de 09/06/2017.

(11) DI 7106580-6

Código 58 - Transferência em Exigência

(22) 28/12/2011

(15) 06/11/2012

(71) Alcoa Alumínio S/A. (BR/SP)

(74) Dannemann, Siemsen, Bigler & Ipanema Moreira

O documento de cessão/transferência deve conter a qualificação completa da cedente, bem como da cessionária. Necessária, ainda, a comprovação de que o signatário da cedente possui poderes para realizar a solicitação de anotação de transferência de titularidade. Referente à petição nº 870170039409, de 09/06/2017.

(11) DI 7106581-4

Código 58 - Transferência em Exigência

(22) 28/12/2011

(15) 13/05/2014

(71) ALCOA ALUMÍNIO S/A (BR/SP)

(74) DANNEMANN, SIEMSEN, BIGLER & IPANEMA MOREIRA

O documento de cessão/transferência deve conter a qualificação completa da cedente, bem como da cessionária. Necessária, ainda, a comprovação de que o signatário da cedente possui poderes para realizar a solicitação de anotação de transferência de titularidade. Referente à petição nº 870170039417, de 09/06/2017.

(11) DI 7106582-2

Código 58 - Transferência em Exigência

(22) 28/12/2011

(15) 06/11/2012

(71) Alcoa Alumínio S/A. (BR/SP)

(74) Dannemann, Siemsen, Bigler & Ipanema Moreira

O documento de cessão/transferência deve conter a qualificação completa da



cedente, bem como da cessionária. Necessária, ainda, a comprovação de que o signatário da cedente possui poderes para realizar a solicitação de anotação de transferência de titularidade. Referente à petição nº 870170039413, de 09/06/2017.



Código 59 - Alteração de Nome Deferida

Notificação do deferimento da alteração de nome requerida.

(11) BR 30 2012 000026-2	Código 59 - Alteração de Nome Deferida (22) 04/01/2012 (15) 07/08/2012 (71) KONINKLIJKE PHILIPS N.V. (NL) (74) DAVID NASCIMENTO ADVOGADOS ASSOCIADOS Nome alterado de Koninklijke Philips Electronics N.V., conforme petição nº 870160001757, de 22/01/2016.
(11) BR 30 2012 000034-3	Código 59 - Alteração de Nome Deferida (22) 05/01/2012 (15) 05/04/2016 (71) KONINKLIJKE PHILIPS N.V. (NL) (74) DAVID DO NASCIMENTO ADVOGADOS ASSOCIADOS Nome alterado de Koninklijke Philips Electronics N.V., conforme petição nº 870160001759, de 22/01/2016.
(11) BR 30 2012 000136-6	Código 59 - Alteração de Nome Deferida (22) 13/01/2012 (15) 07/08/2012 (71) KONINKLIJKE PHILIPS N.V. (NL) (74) DAVID DO NASCIMENTO ADVOGADOS ASSOCIADOS Nome alterado de Koninklijke Philips Electronics N.V., conforme petição nº 870160001802, de 22/01/2016.
(11) BR 30 2012 000137-4	Código 59 - Alteração de Nome Deferida (22) 13/01/2012 (15) 11/06/2013 (71) KONINKLIJKE PHILIPS N.V. (NL) (74) DAVID DO NASCIMENTO ADVOGADOS ASSOCIADOS Nome alterado de Koninklijke Philips Electronics N.V., conforme petição nº 870160001804, de 22/01/2016.
(11) BR 30 2012 000625-2	Código 59 - Alteração de Nome Deferida (22) 14/02/2012 (15) 07/08/2012 (71) KONINKLIJKE PHILIPS N.V. (NL) (74) DAVID DO NASCIMENTO ADVOGADOS ASSOCIADOS Nome alterado de Koninklijke Philips Electronics N.V., conforme petição nº 870160001839, de 22/01/2016.



(11) BR 30 2012 000626-0 Código 59 - Alteração de Nome Deferida
(22) 14/02/2012
(15) 07/08/2012
(71) KONINKLIJKE PHILIPS N.V. (NL)
(74) DAVID DO NASCIMENTO ADVOGADOS ASSOCIADOS
Nome alterado de Koninklijke Philips Electronics N.V., conforme petição nº 870160001840, de 22/01/2016.

(11) BR 30 2012 000628-7 Código 59 - Alteração de Nome Deferida
(22) 14/02/2012
(15) 02/08/2016
(71) KONINKLIJKE PHILIPS N.V. (NL)
(74) DAVID DO NASCIMENTO ADVOGADOS ASSOCIADOS
Nome alterado de Koninklijke Philips Electronics N.V., conforme petição nº 870160001894, de 22/01/2016.

(11) BR 30 2012 002086-7 Código 59 - Alteração de Nome Deferida
(22) 26/04/2012
(15) 13/02/2013
(71) KONINKLIJKE PHILIPS N.V. (NL)
(74) DAVID DO NASCIMENTO ADVOGADOS ASSOCIADOS
Nome alterado de Koninklijke Philips Electronics N.V., conforme petição nº 870160001889, de 22/01/2016.

(11) BR 30 2012 002292-4 Código 59 - Alteração de Nome Deferida
(22) 09/05/2012
(15) 11/06/2013
(71) KONINKLIJKE PHILIPS N.V. (NL)
(74) DAVID DO NASCIMENTO ADVOGADOS ASSOCIADOS
Nome alterado de Koninklijke Philips Electronics N.V., conforme petição nº 870160002562, de 29/01/2016.

(11) BR 30 2012 002293-2 Código 59 - Alteração de Nome Deferida
(22) 09/05/2012
(15) 11/06/2013
(71) KONINKLIJKE PHILIPS N.V. (NL)
(74) DAVID DO NASCIMENTO ADVOGADOS ASSOCIADOS
Nome alterado de Koninklijke Philips Electronics N.V., conforme petição nº 870160001896, de 22/01/2016.

(11) BR 30 2012 002315-7 Código 59 - Alteração de Nome Deferida
(22) 10/05/2012
(15) 12/09/2017



(71) KONINKLIJKE PHILIPS N.V. (NL)
(74) DAVID DO NASCIMENTO ADVOGADOS ASSOCIADOS
Nome alterado de Koninklijke Philips Electronics N.V., conforme petição nº
870160002560, de 29/01/2016.

(11) BR 30 2012 002317-3 Código 59 - Alteração de Nome Deferida
(22) 10/05/2012
(15) 11/06/2013
(71) KONINKLIJKE PHILIPS N.V. (NL)
(74) DAVID DO NASCIMENTO ADVOGADOS ASSOCIADOS
Nome alterado de Koninklijke Philips Electronics N.V., conforme petição nº
870160001891, de 22/01/2016.

(11) BR 30 2012 002318-1 Código 59 - Alteração de Nome Deferida
(22) 10/05/2012
(15) 11/06/2013
(71) KONINKLIJKE PHILIPS N.V. (NL)
(74) DAVID DO NASCIMENTO ADVOGADOS ASSOCIADOS
Nome alterado de Koninklijke Philips Electronics N.V., conforme petição nº
870160001902, de 22/01/2016.

(11) BR 30 2012 002430-7 Código 59 - Alteração de Nome Deferida
(22) 15/05/2012
(15) 18/06/2013
(71) KONINKLIJKE PHILIPS N.V. (NL)
(74) DAVID DO NASCIMENTO ADVOGADOS ASSOCIADOS
Nome alterado de Koninklijke Philips Electronics N.V., conforme petição nº
870160001888, de 22/01/2016.

(11) BR 30 2012 002431-5 Código 59 - Alteração de Nome Deferida
(22) 15/05/2012
(15) 18/06/2013
(71) KONINKLIJKE PHILIPS N.V. (NL)
(74) DAVID DO NASCIMENTO ADVOGADOS ASSOCIADOS
Nome alterado de Koninklijke Philips Electronics N.V., conforme petição nº
870160001373, de 20/01/2016.

(11) BR 30 2012 002579-6 Código 59 - Alteração de Nome Deferida
(22) 22/05/2012
(15) 19/02/2013
(71) KONINKLIJKE PHILIPS N.V. (NL)
(74) Guilherme De Mattos Abrantes
Nome alterado de Koninklijke Philips Electronics N.V., conforme petição nº
870160001370, de 20/01/2016.



(11) BR 30 2012 002873-6 Código 59 - Alteração de Nome Deferida
(22) 06/06/2012
(15) 26/02/2013
(71) KONINKLIJKE PHILIPS N.V. (NL)
(74) DAVID DO NASCIMENTO ADVOGADOS ASSOCIADOS
Nome alterado de Koninklijke Philips Electronics N.V., conforme petição nº 870160001849, de 22/01/2016.

(11) BR 30 2012 003070-6 Código 59 - Alteração de Nome Deferida
(22) 19/06/2012
(15) 25/06/2013
(71) KONINKLIJKE PHILIPS N.V. (NL)
(74) DAVID DO NASCIMENTO ADVOGADOS ASSOCIADOS
Nome alterado de Koninklijke Philips Electronics N.V., conforme petição nº 870160001378, de 20/01/2016.

(11) BR 30 2012 003330-6 Código 59 - Alteração de Nome Deferida
(22) 02/07/2012
(15) 02/07/2013
(71) KONINKLIJKE PHILIPS N.V. (NL)
(74) DAVID DO NASCIMENTO ADVOGADOS ASSOCIADOS
Nome alterado de Koninklijke Philips Electronics N.V., conforme petição nº 870160001163, de 20/01/2016.

(11) BR 30 2012 003331-4 Código 59 - Alteração de Nome Deferida
(22) 02/07/2012
(15) 02/07/2013
(71) KONINKLIJKE PHILIPS N.V. (NL)
(74) DAVID DO NASCIMENTO ADVOGADOS ASSOCIADOS
Nome alterado de Koninklijke Philips Electronics N.V., conforme petição nº 870160001825, de 22/01/2016.

(11) BR 30 2012 003332-2 Código 59 - Alteração de Nome Deferida
(22) 02/07/2012
(15) 24/05/2016
(71) KONINKLIJKE PHILIPS N.V. (NL)
(74) DAVID DO NASCIMENTO ADVOGADOS ASSOCIADOS
Nome alterado de Koninklijke Philips Electronics N.V., conforme petição nº 870160001829, de 22/01/2016.

(11) BR 30 2012 003876-6 Código 59 - Alteração de Nome Deferida
(22) 31/07/2012
(15) 09/07/2013



(71) KONINKLIJKE PHILIPS N.V. (NL)
(74) DAVID NASCIMENTO ADVOGADOS ASSOCIADOS
Nome alterado de Koninklijke Philips Electronics N.V., conforme petição nº
870160001355, de 20/01/2016.

(11) BR 30 2012 004956-3

Código 59 - Alteração de Nome Deferida
(22) 21/09/2012
(15) 27/05/2014
(71) KONINKLIJKE PHILIPS N.V. (NL)
(74) DAVID DO NASCIMENTO ADVOGADOS ASSOCIADOS
Nome alterado de Koninklijke Philips Electronics N.V., conforme petição nº
870160002559, de 29/01/2016.

(11) BR 30 2013 000844-4

Código 59 - Alteração de Nome Deferida
(22) 27/02/2013
(15) 03/06/2014
(71) KONINKLIJKE PHILIPS N.V. (NL)
(74) DAVID DO NASCIMENTO ADVOGADOS ASSOCIADOS
Nome alterado de Koninklijke Philips Electronics N.V., conforme petição nº
870160001887, de 22/01/2016.

(11) BR 30 2013 000851-7

Código 59 - Alteração de Nome Deferida
(22) 27/02/2013
(15) 03/06/2014
(71) KONINKLIJKE PHILIPS N.V. (NL)
(74) DAVID DO NASCIMENTO ADVOGADOS ASSOCIADOS
Nome alterado de Koninklijke Philips Electronics N.V., conforme petição nº
870160001883, de 22/01/2016.

(11) BR 30 2013 001427-4

Código 59 - Alteração de Nome Deferida
(22) 02/04/2013
(15) 18/11/2014
(71) KONINKLIJKE PHILIPS N.V. (NL)
(74) DAVID DO NASCIMENTO ADVOGADOS ASSOCIADOS
Nome alterado de Koninklijke Philips Electronics N.V., conforme petição nº
870160002554, de 29/01/2016.

(11) BR 30 2013 001429-0

Código 59 - Alteração de Nome Deferida
(22) 02/04/2013
(15) 18/11/2014
(71) KONINKLIJKE PHILIPS N.V. (NL)
(74) DAVID DO NASCIMENTO ADVOGADOS ASSOCIADOS
Nome alterado de Koninklijke Philips Electronics N.V., conforme petição nº
870160002555, de 29/01/2016.



(11) BR 30 2013 001846-6	Código 59 - Alteração de Nome Deferida (22) 22/04/2013 (15) 25/11/2014 (71) KONINKLIJKE PHILIPS N.V. (NL) (74) DAVID DO NASCIMENTO ADVOGADOS ASSOCIADOS Nome alterado de Koninklijke Philips Electronics N.V., conforme petição nº 870160001841, de 22/01/2016.
(11) BR 30 2013 001849-0	Código 59 - Alteração de Nome Deferida (22) 22/04/2013 (15) 25/11/2014 (71) KONINKLIJKE PHILIPS N.V. (NL) (74) DAVID DO NASCIMENTO ADVOGADOS ASSOCIADOS Nome alterado de Koninklijke Philips Electronics N.V., conforme petição nº 870160001846, de 22/01/2016.
(11) BR 30 2013 002025-8	Código 59 - Alteração de Nome Deferida (22) 30/04/2013 (15) 25/11/2014 (71) KONINKLIJKE PHILIPS N.V. (NL) (74) DAVID DO NASCIMENTO ADVOGADOS ASSOCIADOS Nome alterado de Koninklijke Philips Electronics N.V., conforme petição nº 870160001827, de 22/01/2016.
(11) BR 30 2015 000529-7	Código 59 - Alteração de Nome Deferida (22) 04/02/2015 (15) 21/03/2017 (71) BAYER CONSUMER CARE HOLDINGS LLC (US) (74) ORLANDO DE SOUZA Nome alterado de Msd Consumer Care, Inc., conforme petição nº 020160003831, de 16/06/2016.
(11) BR 30 2015 001081-9	Código 59 - Alteração de Nome Deferida (22) 05/02/2015 (15) 04/04/2017 (71) BAYER CONSUMER CARE HOLDINGS LLC (US) (74) ORLANDO DE SOUZA Nome alterado de Msd Consumer Care, Inc., conforme petição nº 020160003832, de 16/06/2016.
(11) DI 6102848-7	Código 59 - Alteração de Nome Deferida (22) 19/11/2001 (15) 02/07/2002



(71) TESSELA PETRUS GESTÃO EMPRESARIAL LTDA. (BR/RJ)
(74) Araripe & Associados
Nome alterado de Diana-Max Gestão Empresarial Ltda., conforme petição nº
870160069035, de 21/11/2016.

(11) DI 6102849-5

Código 59 - Alteração de Nome Deferida
(22) 19/11/2001
(15) 02/07/2002
(71) TESSELA PETRUS GESTÃO EMPRESARIAL LTDA. (BR/RJ)
(74) Araripe & Associados
Nome alterado de Diana-Max Gestão Empresarial Ltda., conforme petição nº
870160069031, de 21/11/2016.

(11) DI 6601376-3

Código 59 - Alteração de Nome Deferida
(22) 24/04/2006
(15) 05/09/2006
(71) KONINKLIJKE PHILIPS N.V. (NL)
(74) DAVID DO NASCIMENTO ADVOGADOS ASSOCIADOS
Nome alterado de Koninklijke Philips Electronics N.V., conforme petição nº
870160001707, de 22/01/2016.

(11) DI 6601524-3

Código 59 - Alteração de Nome Deferida
(22) 04/05/2006
(15) 18/07/2006
(71) KONINKLIJKE PHILIPS N.V. (NL)
(74) DAVID NASCIMENTO ADVOGADOS ASSOCIADOS
Nome alterado de Koninklijke Philips Electronics N.V., conforme petição nº
870160001708, de 22/01/2016.

(11) DI 6601662-2

Código 59 - Alteração de Nome Deferida
(22) 31/05/2006
(15) 10/10/2006
(71) KONINKLIJKE PHILIPS N.V. (NL)
(74) DAVID DO NASCIMENTO ADVOGADOS ASSOCIADOS
Nome alterado de Koninklijke Philips Electronics N.V., conforme petição nº
870160001710, de 22/01/2016.

(11) DI 6602361-0

Código 59 - Alteração de Nome Deferida
(22) 05/07/2006
(15) 23/01/2007
(71) KONINKLIJKE PHILIPS N.V. (NL)
(74) DAVID DO NASCIMENTO ADVOGADOS ASSOCIADOS
Nome alterado de Koninklijke Philips Electronics N.V., conforme petição nº
870160001715, de 22/01/2016.



(11) DI 6602362-9 Código 59 - Alteração de Nome Deferida
(22) 05/07/2006
(15) 23/01/2007
(71) KONINKLIJKE PHILIPS N.V. (NL)
(74) DAVID DO NASCIMENTO ADVOGADOS ASSOCIADOS
Nome alterado de Koninklijke Philips Electronics N.V., conforme petição nº 870160001714, de 22/01/2016.

(11) DI 6602506-0 Código 59 - Alteração de Nome Deferida
(22) 20/07/2006
(15) 07/11/2006
(71) KONINKLIJKE PHILIPS N.V. (NL)
(74) DAVID DO NASCIMENTO ADVOGADOS ASSOCIADOS
Nome alterado de Koninklijke Philips Electronics N.V., conforme petição nº 870160001716, de 22/01/2016.

(11) DI 6602771-3 Código 59 - Alteração de Nome Deferida
(22) 08/08/2006
(15) 09/01/2007
(71) KONINKLIJKE PHILIPS N.V. (NL)
(74) DAVID DO NASCIMENTO ADVOGADOS ASSOCIADOS
Nome alterado de Koninklijke Philips Electronics N.V., conforme petição nº 870160001719, de 22/01/2016.

(11) DI 6802271-9 Código 59 - Alteração de Nome Deferida
(22) 12/06/2008
(15) 23/06/2009
(71) KONINKLIJKE PHILIPS N.V. (NL)
(74) DAVID DO NASCIMENTO ADVOGADOS ASSOCIADOS
Nome alterado de Koninklijke Philips Electronics N.V., conforme petição nº 870160001163, de 20/01/2016.

(11) DI 6804717-7 Código 59 - Alteração de Nome Deferida
(22) 23/10/2008
(15) 23/02/2010
(71) KONINKLIJKE PHILIPS N.V. (NL)
(74) DAVID DO NASCIMENTO ADVOGADOS ASSOCIADOS
Nome alterado de Koninklijke Philips Electronics N.V., conforme petição nº 870160001255, de 20/01/2016.

(11) DI 6900288-6 Código 59 - Alteração de Nome Deferida
(22) 04/02/2009
(15) 01/12/2009



(71) KONINKLIJKE PHILIPS N.V. (NL)
(74) DAVID DO NASCIMENTO ADVOGADOS ASSOCIADOS
Nome alterado de Koninklijke Philips Electronics N.V., conforme petição nº
870160001251, de 20/01/2016.

(11) DI 7106344-7

Código 59 - Alteração de Nome Deferida
(22) 21/12/2011
(15) 13/05/2014
(71) KONINKLIJKE PHILIPS N.V. (NL)
(74) DAVID DO NASCIMENTO ADVOGADOS ASSOCIADOS
Nome alterado de Koninklijke Philips Electronics N.V., conforme petição nº
870160002564, de 29/01/2016.

(11) DI 7106554-7

Código 59 - Alteração de Nome Deferida
(22) 27/12/2011
(15) 22/10/2013
(71) KONINKLIJKE PHILIPS N.V. (NL)
(74) DAVID DO NASCIMENTO ADVOGADOS ASSOCIADOS
Nome alterado de Koninklijke Philips Electronics N.V., conforme petição nº
870160002563, de 29/01/2016.



Código 62 - Alteração de Sede Deferida

Notificação do deferimento da alteração de Sede requerida.

(11) BR 30 2012 000026-2 Código 62 - Alteração de Sede Deferida
(22) 04/01/2012
(15) 07/08/2012
(71) KONINKLIJKE PHILIPS N.V. (NL)
(74) DAVID NASCIMENTO ADVOGADOS ASSOCIADOS
Sede alterada de Groenewoudseweg 1, 5621 BA Eindhoven, NL, conforme
petição nº 870160001757, de 22/01/2016.

(11) BR 30 2012 000034-3 Código 62 - Alteração de Sede Deferida
(22) 05/01/2012
(15) 05/04/2016
(71) KONINKLIJKE PHILIPS N.V. (NL)
(74) DAVID DO NASCIMENTO ADVOGADOS ASSOCIADOS
Sede alterada de Groenewoudseweg 1, 5621 BA Eindhoven, NL, conforme
petição nº 870160001759, de 22/01/2016.

(11) BR 30 2012 000136-6 Código 62 - Alteração de Sede Deferida
(22) 13/01/2012
(15) 07/08/2012
(71) KONINKLIJKE PHILIPS N.V. (NL)
(74) DAVID DO NASCIMENTO ADVOGADOS ASSOCIADOS
Sede alterada de Groenewoudseweg 1, 5621 BA Eindhoven, NL, conforme
petição nº 870160001802, de 22/01/2016.

(11) BR 30 2012 000137-4 Código 62 - Alteração de Sede Deferida
(22) 13/01/2012
(15) 11/06/2013
(71) KONINKLIJKE PHILIPS N.V. (NL)
(74) DAVID DO NASCIMENTO ADVOGADOS ASSOCIADOS
Sede alterada de Groenewoudseweg 1, 5621 BA Eindhoven, NL, conforme
petição nº 870160001804, de 22/01/2016.

(11) BR 30 2012 000625-2 Código 62 - Alteração de Sede Deferida
(22) 14/02/2012
(15) 07/08/2012
(71) KONINKLIJKE PHILIPS N.V. (NL)
(74) DAVID DO NASCIMENTO ADVOGADOS ASSOCIADOS
Sede alterada de Groenewoudseweg 1, 5621 BA Eindhoven, NL, conforme
petição nº 870160001839, de 22/01/2016.



(11) BR 30 2012 000626-0 Código 62 - Alteração de Sede Deferida
(22) 14/02/2012
(15) 07/08/2012
(71) KONINKLIJKE PHILIPS N.V. (NL)
(74) DAVID DO NASCIMENTO ADVOGADOS ASSOCIADOS
Sede alterada de Groenewoudseweg 1, 5621 BA Eindhoven, NL, conforme
petição nº 870160001840, de 22/01/2016.

(11) BR 30 2012 000628-7 Código 62 - Alteração de Sede Deferida
(22) 14/02/2012
(15) 02/08/2016
(71) KONINKLIJKE PHILIPS N.V. (NL)
(74) DAVID DO NASCIMENTO ADVOGADOS ASSOCIADOS
Sede alterada de Groenewoudseweg 1, 5621 BA Eindhoven, NL, conforme
petição nº 870160001894, de 22/01/2016.

(11) BR 30 2012 002086-7 Código 62 - Alteração de Sede Deferida
(22) 26/04/2012
(15) 13/02/2013
(71) KONINKLIJKE PHILIPS N.V. (NL)
(74) DAVID DO NASCIMENTO ADVOGADOS ASSOCIADOS
Sede alterada de Groenewoudseweg 1, 5621 BA Eindhoven, NL, conforme
petição nº 870160001899, de 22/01/2016.

(11) BR 30 2012 002292-4 Código 62 - Alteração de Sede Deferida
(22) 09/05/2012
(15) 11/06/2013
(71) KONINKLIJKE PHILIPS N.V. (NL)
(74) DAVID DO NASCIMENTO ADVOGADOS ASSOCIADOS
Sede alterada de Groenewoudseweg 1, 5621 BA Eindhoven, NL, conforme
petição nº 870160002562, de 29/01/2016.

(11) BR 30 2012 002293-2 Código 62 - Alteração de Sede Deferida
(22) 09/05/2012
(15) 11/06/2013
(71) KONINKLIJKE PHILIPS N.V. (NL)
(74) DAVID DO NASCIMENTO ADVOGADOS ASSOCIADOS
Sede alterada de Groenewoudseweg 1, 5621 BA Eindhoven, NL, conforme
petição nº 870160001896, de 22/01/2016.

(11) BR 30 2012 002315-7 Código 62 - Alteração de Sede Deferida
(22) 10/05/2012
(15) 12/09/2017



(71) KONINKLIJKE PHILIPS N.V. (NL)
(74) DAVID DO NASCIMENTO ADVOGADOS ASSOCIADOS
Sede alterada de Groenewoudseweg 1, 5621 BA Eindhoven, NL, conforme
petição nº 870160002560, de 29/01/2016.

(11) BR 30 2012 002317-3

Código 62 - Alteração de Sede Deferida
(22) 10/05/2012
(15) 11/06/2013
(71) KONINKLIJKE PHILIPS N.V. (NL)
(74) DAVID DO NASCIMENTO ADVOGADOS ASSOCIADOS
Sede alterada de Groenewoudseweg 1, 5621 BA Eindhoven, NL, conforme
petição nº 870160001891, de 22/01/2016.

(11) BR 30 2012 002318-1

Código 62 - Alteração de Sede Deferida
(22) 10/05/2012
(15) 11/06/2013
(71) KONINKLIJKE PHILIPS N.V. (NL)
(74) DAVID DO NASCIMENTO ADVOGADOS ASSOCIADOS
Sede alterada de Groenewoudseweg 1, 5621 BA Eindhoven, NL, conforme
petição nº 870160001902, de 22/01/2016.

(11) BR 30 2012 002430-7

Código 62 - Alteração de Sede Deferida
(22) 15/05/2012
(15) 18/06/2013
(71) KONINKLIJKE PHILIPS N.V. (NL)
(74) DAVID DO NASCIMENTO ADVOGADOS ASSOCIADOS
Sede alterada de Groenewoudseweg 1, 5621 BA Eindhoven, NL, conforme
petição nº 870160001888, de 22/01/2016.

(11) BR 30 2012 002431-5

Código 62 - Alteração de Sede Deferida
(22) 15/05/2012
(15) 18/06/2013
(71) KONINKLIJKE PHILIPS N.V. (NL)
(74) DAVID DO NASCIMENTO ADVOGADOS ASSOCIADOS
Sede alterada de Groenewoudseweg 1, 5621 BA Eindhoven, NL, conforme
petição nº 870160001373, de 20/01/2016.

(11) BR 30 2012 002579-6

Código 62 - Alteração de Sede Deferida
(22) 22/05/2012
(15) 19/02/2013
(71) KONINKLIJKE PHILIPS N.V. (NL)
(74) Guilherme De Mattos Abrantes
Sede alterada de Groenewoudseweg 1, 5621 BA Eindhoven, NL, conforme
petição nº 870160001370, de 20/01/2016.



(11) BR 30 2012 002873-6 Código 62 - Alteração de Sede Deferida
(22) 06/06/2012
(15) 26/02/2013
(71) KONINKLIJKE PHILIPS N.V. (NL)
(74) DAVID DO NASCIMENTO ADVOGADOS ASSOCIADOS
Sede alterada de Groenewoudseweg 1, 5621 BA Eindhoven, NL, conforme
petição nº 870160001849, de 22/01/2016.

(11) BR 30 2012 003070-6 Código 62 - Alteração de Sede Deferida
(22) 19/06/2012
(15) 25/06/2013
(71) KONINKLIJKE PHILIPS N.V. (NL)
(74) DAVID DO NASCIMENTO ADVOGADOS ASSOCIADOS
Sede alterada de Groenewoudseweg 1, 5621 BA Eindhoven, NL, conforme
petição nº 870160001378, de 20/01/2016.

(11) BR 30 2012 003330-6 Código 62 - Alteração de Sede Deferida
(22) 02/07/2012
(15) 02/07/2013
(71) KONINKLIJKE PHILIPS N.V. (NL)
(74) DAVID NASCIMENTO ADVOGADOS ASSOCIADOS
Sede alterada de Groenewoudseweg 1, 5621 BA Eindhoven, NL, conforme
petição nº 870160001822, de 22/01/2016.

(11) BR 30 2012 003331-4 Código 62 - Alteração de Sede Deferida
(22) 02/07/2012
(15) 02/07/2013
(71) KONINKLIJKE PHILIPS N.V. (NL)
(74) DAVID DO NASCIMENTO ADVOGADOS ASSOCIADOS
Sede alterada de Groenewoudseweg 1, 5621 BA Eindhoven, NL, conforme
petição nº 870160001825, de 22/01/2016.

(11) BR 30 2012 003332-2 Código 62 - Alteração de Sede Deferida
(22) 02/07/2012
(15) 24/05/2016
(71) KONINKLIJKE PHILIPS N.V. (NL)
(74) DAVID NASCIMENTO ADVOGADOS ASSOCIADOS
Sede alterada de Groenewoudseweg 1, 5621 BA Eindhoven, NL, conforme
petição nº 870160001829, de 22/01/2016.

(11) BR 30 2012 003876-6 Código 62 - Alteração de Sede Deferida
(22) 31/07/2012
(15) 09/07/2013



(71) KONINKLIJKE PHILIPS N.V. (NL)
(74) DAVID NASCIMENTO ADVOGADOS ASSOCIADOS
Sede alterada de Groenewoudseweg 1, 5621 BA Eindhoven, NL, conforme
petição nº 870160001355, de 20/01/2016.

(11) BR 30 2012 004956-3

Código 62 - Alteração de Sede Deferida
(22) 21/09/2012
(15) 27/05/2014
(71) KONINKLIJKE PHILIPS N.V. (NL)
(74) DAVID DO NASCIMENTO ADVOGADOS ASSOCIADOS
Sede alterada de Groenewoudseweg 1, 5621 BA Eindhoven, NL, conforme
petição nº 870160002559, de 29/01/2016.

(11) BR 30 2013 000844-4

Código 62 - Alteração de Sede Deferida
(22) 27/02/2013
(15) 03/06/2014
(71) KONINKLIJKE PHILIPS N.V. (NL)
(74) DAVID DO NASCIMENTO ADVOGADOS ASSOCIADOS
Sede alterada de Groenewoudseweg 1, 5621 BA Eindhoven, NL, conforme
petição nº 870160001887, de 22/01/2016.

(11) BR 30 2013 000851-7

Código 62 - Alteração de Sede Deferida
(22) 27/02/2013
(15) 03/06/2014
(71) KONINKLIJKE PHILIPS N.V. (NL)
(74) DAVID DO NASCIMENTO ADVOGADOS ASSOCIADOS
Sede alterada de Groenewoudseweg 1, 5621 BA Eindhoven, NL, conforme
petição nº 870160001883, de 22/01/2016.

(11) BR 30 2015 000529-7

Código 62 - Alteração de Sede Deferida
(22) 04/02/2015
(15) 21/03/2017
(71) BAYER CONSUMER CARE HOLDINGS LLC (US)
(74) ORLANDO DE SOUZA
Sede alterada de 3030 Jackson Avenue, Memphis TN 38151, conforme petição
nº 020160003831, de 16/06/2016.

(11) BR 30 2015 001081-9

Código 62 - Alteração de Sede Deferida
(22) 05/02/2015
(15) 04/04/2017
(71) BAYER CONSUMER CARE HOLDINGS LLC (US)
(74) ORLANDO DE SOUZA
Sede alterada de 3030 Jackson Avenue, Memphis TN 38151, conforme petição
nº 020160003832, de 16/06/2016.



(11) DI 6601376-3 Código 62 - Alteração de Sede Deferida
(22) 24/04/2006
(15) 05/09/2006
(71) KONINKLIJKE PHILIPS N.V. (NL)
(74) DAVID DO NASCIMENTO ADVOGADOS ASSOCIADOS
Sede alterada de Groenewoudseweg 1, 5621 BA Eindhoven, NL, conforme
petição nº 870160001707, de 22/01/2016.

(11) DI 6601524-3 Código 62 - Alteração de Sede Deferida
(22) 04/05/2006
(15) 18/07/2006
(71) KONINKLIJKE PHILIPS N.V. (NL)
(74) DAVID NASCIMENTO ADVOGADOS ASSOCIADOS
Sede alterada de Groenewoudseweg 1, 5621 BA Eindhoven, NL, conforme
petição nº 870160001708, de 22/01/2016.

(11) DI 6601662-2 Código 62 - Alteração de Sede Deferida
(22) 31/05/2006
(15) 10/10/2006
(71) KONINKLIJKE PHILIPS N.V. (NL)
(74) DAVID DO NASCIMENTO ADVOGADOS ASSOCIADOS
Sede alterada de Groenewoudseweg 1, 5621 BA Eindhoven, NL, conforme
petição nº 870160001710, de 22/01/2016.

(11) DI 6602361-0 Código 62 - Alteração de Sede Deferida
(22) 05/07/2006
(15) 23/01/2007
(71) KONINKLIJKE PHILIPS N.V. (NL)
(74) DAVID DO NASCIMENTO ADVOGADOS ASSOCIADOS
Sede alterada de Groenewoudseweg 1, 5621 BA Eindhoven, NL, conforme
petição nº 870160001715, de 22/01/2016.

(11) DI 6602362-9 Código 62 - Alteração de Sede Deferida
(22) 05/07/2006
(15) 23/01/2007
(71) KONINKLIJKE PHILIPS N.V. (NL)
(74) DAVID DO NASCIMENTO ADVOGADOS ASSOCIADOS
Sede alterada de Groenewoudseweg 1, 5621 BA Eindhoven, NL, conforme
petição nº 870160001714, de 22/01/2016.

(11) DI 6602506-0 Código 62 - Alteração de Sede Deferida
(22) 20/07/2006
(15) 07/11/2006



(71) KONINKLIJKE PHILIPS N.V. (NL)
(74) DAVID DO NASCIMENTO ADVOGADOS ASSOCIADOS
Sede alterada de Groenewoudseweg 1, 5621 BA Eindhoven, NL, conforme
petição nº 870160001716, de 22/01/2016.

(11) DI 6602771-3

Código 62 - Alteração de Sede Deferida
(22) 08/08/2006
(15) 09/01/2007
(71) KONINKLIJKE PHILIPS N.V. (NL)
(74) DAVID DO NASCIMENTO ADVOGADOS ASSOCIADOS
Sede alterada de Groenewoudseweg 1, 5621 BA Eindhoven, NL, conforme
petição nº 870160001719, de 22/01/2016.

(11) DI 6802271-9

Código 62 - Alteração de Sede Deferida
(22) 12/06/2008
(15) 23/06/2009
(71) KONINKLIJKE PHILIPS N.V. (NL)
(74) DAVID DO NASCIMENTO ADVOGADOS ASSOCIADOS
Sede alterada de Groenewoudseweg 1, 5621 BA Eindhoven, NL, conforme
petição nº 870160001163, de 20/01/2016.

(11) DI 6804717-7

Código 62 - Alteração de Sede Deferida
(22) 23/10/2008
(15) 23/02/2010
(71) KONINKLIJKE PHILIPS N.V. (NL)
(74) DAVID DO NASCIMENTO ADVOGADOS ASSOCIADOS
Sede alterada de Groenewoudseweg 1, 5621 BA Eindhoven, NL, conforme
petição nº 870160001255, de 20/01/2016.

(11) DI 6900288-6

Código 62 - Alteração de Sede Deferida
(22) 04/02/2009
(15) 01/12/2009
(71) KONINKLIJKE PHILIPS N.V. (NL)
(74) DAVID DO NASCIMENTO ADVOGADOS ASSOCIADOS
Sede alterada de Groenewoudseweg 1, 5621 BA Eindhoven, NL, conforme
petição nº 870160001251, de 20/01/2016.

(11) DI 7106344-7

Código 62 - Alteração de Sede Deferida
(22) 21/12/2011
(15) 13/05/2014
(71) KONINKLIJKE PHILIPS N.V. (NL)
(74) DAVID DO NASCIMENTO ADVOGADOS ASSOCIADOS
Sede alterada de Groenewoudseweg 1, 5621 BA Eindhoven, NL, conforme
petição nº 870160002564, de 29/01/2016.



(11) DI 7106554-7

Código 62 - Alteração de Sede Deferida

(22) 27/12/2011

(15) 22/10/2013

(71) KONINKLIJKE PHILIPS N.V. (NL)

(74) DAVID DO NASCIMENTO ADVOGADOS ASSOCIADOS

Sede alterada de Groenewoudseweg 1, 5621 BA Eindhoven, NL, conforme
petição nº 870160002563, de 29/01/2016.



Código 70 - Publicação Anulada

Anulada a publicação, por ter sido indevida, conforme indicado no complemento.

(11) DI 5901631-0

Código 70 - Publicação Anulada

(22) 16/08/1999

(15) 15/02/2000

(71) Schnorr Indústria e Comércio Ltda (BR/SP)

(74) Somarca Assessoria Empresarial S/C Ltda

Referente RPI: 2446 - Cód. 44, Publicado: 21/11/2017, por ter sido indevido.

(11) DI 7104742-5

Código 70 - Publicação Anulada

(22) 09/09/2011

(15) 19/06/2012

(71) Lesil Indústria De Componentes Para Alto-Falantes Ltda - EPP (BR/SP)

(74) Vilage Marcas & Patentes S/S Ltda

Referente RPI: 2444 - Cód. 41, Publicado: 07/11/2017, por ter sido indevido.



Código 71 - Despacho Anulado

Anulada o despacho, por ter sido indevido, conforme indicado no complemento.

(21) BR 30 2014 005090-7

Código 71 - Despacho Anulado

(22) 09/10/2014

(71) PAULO HENRIQUE DE LIMA (BR/SP)

(74) SKO OYARZABAL MARCAS E PATENTES S/S LTDA

Referente RPI: 2439 - Cód. 34, Publicado: 03/10/2017, por ter sido indevido.



Código 73 - Retificação

Retificação da publicação de qualquer um dos itens anteriores por ter sido efetuada com incorreção. Tal publicação não implica na alteração da data da decisão ou despacho e nos prazos decorrentes da mesma.

(11) BR 30 2015 000719-2

Código 73 - Retificação

(22) 13/02/2015

(15) 19/07/2016

(45) 19/07/2016

(52) 02-04

(54) CONFIGURAÇÃO APLICADA EM PARTE SUPERIOR DE CALÇADO

(71) NIKE INNOVATE C. V. (US)

(72) PHILL WOODMAN

(74) ANTONIO MAURICIO PEDRAS ARNAUD

Referente RPI: 2376 - Cód. 39, Publicado: 19/07/2016 Corrigida à titularidade de NIKE INTERNATIONAL LTD para NIKE INNOVATE C.V, tendo em vista a publicação indevida de exigência preliminar após a concessão.

(11) DI 5400002-5

Código 73 - Retificação

(22) 03/01/1994

(15) 13/01/1998

(45) 13/01/1998

(54) Mesa

(73) Ernesto Lobato Maia (BR/RJ)

(72) Ernesto Lobato Maia

(74) DANNEMANN,SIEMSEN,BIGLER & IPANEMA MOREIRA

Referente RPI: 2005 - Cód. 46, Publicado: 09/06/2009, por erro no texto do despacho. Considerar o seguinte texto: "Prorrogado de 04/01/2004 até 03/01/2009"

(11) DI 5400068-8

Código 73 - Retificação

(22) 14/01/1994

(15) 02/09/1997

(45) 02/09/1997

(54) Carrinho simples para plantas

(73) Cooperativa Veiling Holambra (BR/SP) , Cooperativa Agropecuária Holambra, unidade Veilling (BR/SP)

(72) Francisco José Gemma Bongers

(74) Icamp Assessoria Empresarial S/C LTDA

Referente RPI: 1950 - Cód. 46, Publicado: 20/05/2008, por conter erro no texto da publicação. Considerar o texto a seguir: "Registro prorrogado de 15/01/2004 até 14/01/2009"



(11) DI 5400069-6	<p>Código 73 - Retificação</p> <p>(22) 14/01/1994</p> <p>(15) 04/11/1997</p> <p>(45) 04/11/1997</p> <p>(54) Configuração de textura antiderrapante para superfície de pisos de borracha e similares</p> <p>(73) Plurigoma Pisos de Borracha e Plásticos Ltda. (BR/SP)</p> <p>(72) Ricardo de Siqueira Scattoni</p> <p>(74) David do Nascimento</p> <p>Referente RPI: 2006 - Cód. 46, Publicado: 16/06/2009, por conter erro no texto da publicação. Considerar o texto a seguir: "Registro prorrogado de 15/01/2009 até 14/01/2014"</p>
(11) DI 5400071-8	<p>Código 73 - Retificação</p> <p>(22) 14/01/1994</p> <p>(15) 14/07/1998</p> <p>(45) 14/07/1998</p> <p>(54) Configuração em espelho retrovisor externo</p> <p>(71) Metagal Indústria e Comércio Ltda (BR/SP)</p> <p>(72) Antonio Ferreira do Espírito Santo</p> <p>(74) José Antonio de Souza Cappellini</p> <p>Referente RPI: 1952 - Cód. 46, Publicado: 03/06/2008, por conter erro no texto da publicação. Considerar o texto a seguir: "Registro prorrogado de 15/01/2004 até 14/01/2009"</p>
(11) DI 5700012-3	<p>Código 73 - Retificação</p> <p>(22) 09/01/1997</p> <p>(15) 15/12/1998</p> <p>(30) 10/07/1996 IT M960000405; 29/10/1996 US 29/061.695</p> <p>(45) 15/12/1998</p> <p>(54) Recipiente para embalagem</p> <p>(71) Tetra Laval Holdings & Finance S.A. (CH)</p> <p>(72) David Anchor, Tommy Bo Goran Ljungstrom, Mauro Morandi</p> <p>Referente RPI: 2439 - Cód. 46, Publicado: 03/10/2017, por erro no texto do despacho. Considerar o seguinte texto: "Prorrogado de 10/01/2012 até 09/01/2017"</p>
(11) DI 5700117-0	<p>Código 73 - Retificação</p> <p>(22) 18/02/1997</p> <p>(15) 04/04/2000</p> <p>(45) 04/04/2000</p> <p>(54) Configuração aplicada em absorvente</p> <p>(71) Kimberly - Clark Kenko Ind e Com LTDA. (BR/SP)</p>



(72) Antônio Mishao Noro

(74) Clarke Modet do Brasil Ltda

Referente RPI: 2439 - Cód. 46, Publicado: 03/10/2017, por erro no texto do despacho. Considerar o seguinte texto: "Prorrogado de 19/02/2012 até 18/02/2017"

(11) DI 5700187-1

Código 73 - Retificação

(22) 20/03/1997

(15) 11/08/1998

(30) 24/09/1996 US 29/060,165

(45) 11/08/1998

(54) PAINEL FRONTAL CURVO PARA EQUIPAMENTO DE INFRA-ESTRUTURA

(71) MOTOROLA MOBILITY, LLC (US)

(72) William H. Downing, COREY G.BECK, THOMAS G.BEAUMONT

(74) TRENCH ROSSI E WATANABE ADVOGADOS

Referente RPI: 2439 - Cód. 46, Publicado: 03/10/2017, por erro no texto do despacho. Considerar o seguinte texto: "Prorrogado de 21/03/2012 até 20/03/2017"

(11) DI 5700503-6

Código 73 - Retificação

(22) 28/02/1997

(15) 31/03/1998

(30) 28/08/1996 WO DM/037347

(45) 31/03/1998

(54) Relógio de pulso

(71) Richemont International SA (CH)

(72) Dino Modolo

(74) DANNEMANN, SIEMSEN, BIGLER & IPANEMA MOREIRA

Referente RPI: 2442 - Cód. 46, Publicado: 24/10/2017, por erro no texto do despacho. Considerar o seguinte texto: "Prorrogado de 29/02/2012 até 28/02/2017"

(11) DI 5700512-5

Código 73 - Retificação

(22) 05/03/1997

(15) 24/03/1998

(30) 06/09/1996 US D29/059264

(45) 24/03/1998

(54) Dispositivo de proteção respiratória pessoal tendo uma válvula de expiração

(71) Minnesota Mining And Manufacturing Company (US)

(72) John W. Bryant, James F. Dyrud, Cristopher P. Henderson, Desmond T. Curran

(74) Momsen, Leonardos & CIA.

Referente RPI: 2442 - Cód. 46, Publicado: 24/10/2017, por erro no texto do



despacho. Considerar o seguinte texto: "Prorrogado de 06/03/2012 até 05/03/2017"

(11) DI 5700513-3

Código 73 - Retificação
(22) 05/03/1997
(15) 24/03/1998
(30) 06/09/1996 US D29/059265
(45) 24/03/1998
(54) Dispositivo de proteção respiratória pessoal
(71) Minnesota Mining And Manufacturing Company (US)
(72) John W. Bryant, James F. Dyrud, Desmond T. Curran, Christopher P. Henderson
(74) Momsen, Leonardos & CIA.
Referente RPI: 2442 - Cód. 46, Publicado: 24/10/2017, por erro no texto do despacho. Considerar o seguinte texto: "Prorrogado de 06/03/2017 até 05/03/2017"

(11) DI 5700948-1

Código 73 - Retificação
(22) 27/08/1997
(15) 31/03/1998
(30) 27/02/1997 GB 2063644
(45) 31/03/1998
(54) Escova de dentes
(71) Unilever N.V. (NL)
(72) John Moldauer, Stephen John Raven, Derek Guy Savill, Donald Richard Lamond
(74) Momsen, Leonardos & Cia.
Referente RPI: 2442 - Cód. 46, Publicado: 24/10/2017, por erro no texto do despacho. Considerar o seguinte texto: "Prorrogado de 28/08/2012 até 27/08/2017"

(11) DI 5701792-1

Código 73 - Retificação
(22) 10/03/1997
(15) 04/08/1998
(30) 11/09/1996 US 29/059.457
(45) 04/08/1998
(54) Costura para artigo descartável
(71) The Procter & Gamble Company (US)
(72) Kenneth Barclay Buell, Willian Robert Vinnage
(74) Vieira de Mello Advogados
Referente RPI: 2410 - Cód. 46, Publicado: 14/03/2017, por erro no texto do despacho. Considerar o seguinte texto: "Prorrogado de 11/03/012 até 10/03/2017"



