

Revista da
**Propriedade
Industrial**

Nº 2450
19 de Dezembro de 2017

Desenho Industrial

Seção III





REPÚBLICA FEDERATIVA DO BRASIL

Presidente

Michel Temer

MINISTÉRIO DA INDÚSTRIA, COMÉRCIO EXTERIOR E SERVIÇOS

Ministro da Indústria, Comércio Exterior e Serviços

Marcos Pereira

INSTITUTO NACIONAL DA PROPRIEDADE INDUSTRIAL

Presidente

Luiz Otávio Pimentel

De conformidade com a Lei nº 5.648 de 11 de dezembro de 1970, esta é a publicação oficial do Instituto Nacional da Propriedade Industrial, órgão vinculado ao Ministério da Indústria, Comércio Exterior e Serviços, República Federativa do Brasil, que publica todos os seus atos, despachos e decisões relativos ao sistema de propriedade industrial no Brasil, compreendendo Marcas e Patentes, bem como os referentes a contratos de Transferência de Tecnologia e assuntos correlatos, além dos que dizem respeito ao registro de programas de computador como direito autoral.

As established by Law nº 5.648 of december 11, 1970, this is the official publication of the National Institute of Industrial Property, an office under the Ministry of Industry, Foreign Trade and Services, Federative Republic of Brazil, which publishes all its official acts, orders and decisions regarding the industrial property system in Brazil, comprising Trademarks and Patents, as well as those referring to Technology Transfer agreements and related matters, besides those regarding software registering as copyright.

D'après la Loi nº 5.648 du 11 décembre 1970, c'est la publication officielle de l'Institut National de la Propriété Industrielle, un office lié au Ministère de l'Industrie, du Commerce Extérieur et des Services, République Fédérative du Brésil, qui publie tous ses actes, ordres et décisions concernant le système de la propriété industrielle au Brésil, y compris marques et brevets, aussi que ceux référents aux contrats de transfert de technologie et des sujets afférents, en outre que ceux se rapportant à l'enregistrement des programmes d'ordinateur comme droit d'auteur.

Según establece la Ley nº 5.648 de 11 diciembre 1970, esta es la publicación oficial del Instituto Nacional de la Propiedad Industrial, oficina vinculada al Ministerio de la Industria, Comercio Exterior y Servicios, República Federativa del Brasil, que publica todos sus actos, ordenes y decisiones referentes al sistema de propiedad industrial en Brasil, comprendiendo marcas y patentes así que los referentes a contratos de transferencia de tecnología y asuntos corelacionados, además de los referentes al registro de programas de ordenador como derecho de autor.

Laut Gezets Nr. 5.648 vom 11. dezember 1970, ist dies das Amtsblatt des Nationalen Instituts für gewerbliches Eigentum (INPI), eines Organs des Bundesministerium für Industrie, Handel und Dienstleistungen, der Bundesrepublik Brasilien, welches alle Amtshandlungen, Beschlüsse und Entscheidungen über gewerbliches Eigentum in Brasilien, einschliesslich Warenzeichen und Patente, ebenso wie auch Übertragungsverträge von Technologie und Computerprogramme als Urheberrecht veröffentlicht.



DIRETORIA DE MARCAS, DESENHO INDUSTRIAL E INDICAÇÕES GEOGRÁFICAS

DESENHO INDUSTRIAL

**PEDIDO DE REGISTRO DE DESENHO INDUSTRIAL
PEDIDO DIVIDIDO DE UM PEDIDO DE
REGISTRO DE DESENHO INDUSTRIAL
ANTERIORMENTE DEPOSITADO**



Índice Geral:

Código 104 - Recurso conhecido e provido. Reformada a decisão recorrida.....	5
Código 115 - Recurso conhecido e negado provimento. Mantida a Decisão recorrida.....	7
Código 201 - Nulidade conhecida e negado provimento. Mantida a concessão do privilégio.....	12
Código 205 - Intimação para manifestação por parte do titular e do requerente.....	13
Código 214 - Notificações Diversas.....	20
Código 31 - Notificação de Depósito.....	21
Código 34 - Exigência - Art. 106 § 3º da LPI.....	33
Código 35 - Arquivamento do Pedido – Art. 216 § 2º e Art. 106 § 3º da LPI.....	98
Código 36 - Indeferimento - Art. 106 § 4º da LPI.....	100
Código 39 - Concessão do Registro.....	118
Código 40 - Publicação do Parecer de Mérito.....	192
Código 44 - Extinção - Art. 119 inciso III da LPI.....	194
Código 46 - Prorrogação.....	195
Código 46.2 - Exigência de complementação de quinquênio e/ou prorrogação – Art. 120 e 108 da LPI.....	202
Código 47 - Petição Não Conhecida.....	203
Código 47.1 - Petição Prejudicada.....	206
Código 49 - Perda de Prioridade.....	207
Código 59 - Alteração de Nome Deferida.....	208
Código 62 - Alteração de Sede Deferida.....	216
Código 71 - Despacho Anulado.....	222
Código 73 - Retificação.....	223



Código 104 - Recurso conhecido e provido. Reformada a decisão recorrida

(21) BR 30 2012 000953-7 Código 104 - Recurso conhecido e provido. Reformada a decisão recorrida
(22) 02/03/2012
(44) 19/12/2017
(71) Madson Eletrometalurgica Ltda (BR/MG)
(74) Magalhaes & Associados Ltda
Recurso Conhecido e Provido. Reformada a Decisão Recorrida.

(21) BR 30 2012 004182-1 Código 104 - Recurso conhecido e provido. Reformada a decisão recorrida
(22) 16/07/2012
(44) 19/12/2017
(71) Pepsico, Inc. (US)
(74) DANNEMANN, SIEMSEN, BIGLER & IPANEMA MOREIRA
Recurso Conhecido e Provido. Reformada a Decisão Recorrida.

(21) BR 30 2012 004998-9 Código 104 - Recurso conhecido e provido. Reformada a decisão recorrida
(22) 26/09/2012
(44) 19/12/2017
(71) R & A EQUIPAMENTOS LTDA (BR/PR)
(74) EDMILA ADRIANA DENIG
Recurso Conhecido e Provido. Reformada a Decisão Recorrida.

(21) BR 30 2013 004753-9 Código 104 - Recurso conhecido e provido. Reformada a decisão recorrida
(22) 18/09/2013
(44) 19/12/2017
(71) ZOPONE - ENGENHARIA E COMERCIO LTDA (BR/SP)
(74) VILAGE MARCAS E PATENTES LTDA
Recurso Conhecido e Provido. Reformada a Decisão Recorrida.

(21) BR 30 2013 006288-0 Código 104 - Recurso conhecido e provido. Reformada a decisão recorrida
(22) 05/12/2013
(44) 19/12/2017
(71) SANDVIK INTELLECTUAL PROPERTY AB (SE)
(74) MAGNUS ASPEBY
Recurso Conhecido e Provido. Reformada a Decisão Recorrida.

(21) BR 30 2013 006689-4 Código 104 - Recurso conhecido e provido. Reformada a decisão recorrida
(22) 20/12/2013
(44) 19/12/2017
(71) LUIZ CARLOS DE MORAIS (BR/SP) , ADEMIR DE SOUZA (BR/SP)



(74) SOLUÇÃO COMERCIAL ASSESSORIA LTDA
Recurso Conhecido e Provido. Reformada a Decisão Recorrida.



Código 115 - Recurso conhecido e negado provimento. Mantida a Decisão recorrida.

(21) BR 30 2012 000362-8	Código 115 - Recurso conhecido e negado provimento. Mantida a Decisão recorrida. (22) 30/01/2012 (44) 19/12/2017 (73) Peugeot Citroën Automobiles SA (FR) (74) Demarest e Almeida Advogados Conheço do Recurso Interposto. Nego Provimento em seu Mérito. Mantenho o Indeferimento do Pedido.
(21) BR 30 2012 001640-1	Código 115 - Recurso conhecido e negado provimento. Mantida a Decisão recorrida. (22) 03/04/2012 (44) 19/12/2017 (73) Christian Roberto de Almeida (BR/SP) (74) Amancio da Conceicao Machado Conheço do Recurso Interposto. Nego Provimento em seu Mérito. Mantenho o Indeferimento do Pedido.
(21) BR 30 2012 002518-4	Código 115 - Recurso conhecido e negado provimento. Mantida a Decisão recorrida. (22) 18/05/2012 (44) 19/12/2017 (73) Dart Industries Inc. (US) (74) Kasznar Leonardos Propriedade Intelectual Conheço do Recurso Interposto. Nego Provimento em seu Mérito. Mantenho o Indeferimento do Pedido.
(21) BR 30 2012 003102-8	Código 115 - Recurso conhecido e negado provimento. Mantida a Decisão recorrida. (22) 21/06/2012 (44) 19/12/2017 (73) Antonio Leme Junior (BR/PR) (74) João Bruno Dacome Bueno Conheço do Recurso Interposto. Nego Provimento em seu Mérito. Mantenho o Indeferimento do Pedido.
(21) BR 30 2012 004781-1	Código 115 - Recurso conhecido e negado provimento. Mantida a Decisão recorrida.



(22) 14/09/2012

(44) 19/12/2017

(73) Sandvik Intellectual Property AB (SE)

(74) MAGNUS ASPEBY / CLAUDIO SZABAS

Conheço do Recurso Interposto. Nego Provimento em seu Mérito. Mantenho o Indeferimento do Pedido.

(21) BR 30 2012 006137-7

Código 115 - Recurso conhecido e negado provimento. Mantida a Decisão recorrida.

(22) 29/11/2012

(44) 19/12/2017

(73) APPLE INC. (US)

(74) KASZNAR LEONARDOS PROPRIEDADE INTELECTUAL

Conheço do Recurso Interposto. Nego Provimento em seu Mérito. Mantenho o Indeferimento do Pedido.

(21) BR 30 2012 006734-0

Código 115 - Recurso conhecido e negado provimento. Mantida a Decisão recorrida.

(22) 26/12/2012

(44) 19/12/2017

(73) BYD COMPANY LIMITED (CN)

(74) MARIA PIA CARVALHO

Conheço do Recurso Interposto. Nego Provimento em seu Mérito. Mantenho o Indeferimento do Pedido.

(21) BR 30 2013 000508-9

Código 115 - Recurso conhecido e negado provimento. Mantida a Decisão recorrida.

(22) 07/02/2013

(44) 19/12/2017

(73) ALICE SATIKO OKURA VEEN (BR/SP) , LEMASA INDÚSTRIA E COMÉRCIO DE BOMBAS DE ALTA PRESSÃO LIMITADA (BR/SP)

(74) VILAGE MARCAS & PATENTES LTDA

Conheço do Recurso Interposto. Nego Provimento em seu Mérito. Mantenho o Indeferimento do Pedido.

(21) BR 30 2013 001881-4

Código 115 - Recurso conhecido e negado provimento. Mantida a Decisão recorrida.

(22) 24/04/2013

(44) 19/12/2017

(73) RANDON S/A IMPLEMENTOS E PARTICIPAÇÕES (BR/RS)

(74) Vieira de Mello Advogados

Conheço do Recurso Interposto. Nego Provimento em seu Mérito. Mantenho o Indeferimento do Pedido.



(21) BR 30 2013 002094-0	<p>Código 115 - Recurso conhecido e negado provimento. Mantida a Decisão recorrida.</p> <p>(22) 06/05/2013 (44) 19/12/2017 (73) KANEX PATENTS LTD (CA) (74) Ana Cristina Almeida Muller Wegmann</p> <p>Conheço do Recurso Interposto. Nego Provimento em seu Mérito. Mantenho o Indeferimento do Pedido.</p>
(21) BR 30 2013 004567-6	<p>Código 115 - Recurso conhecido e negado provimento. Mantida a Decisão recorrida.</p> <p>(22) 11/09/2013 (44) 19/12/2017 (73) INDÚSTRIA COMÉRCIO PRODUTOS DE LIMPEZA GIRANDO SOL LTDA (BR/RS) (74) GUERRA PROPRIEDADE INDUSTRIAL</p> <p>Conheço do Recurso Interposto. Nego Provimento em seu Mérito. Mantenho o Indeferimento do Pedido.</p>
(21) BR 30 2013 006617-7	<p>Código 115 - Recurso conhecido e negado provimento. Mantida a Decisão recorrida.</p> <p>(22) 18/12/2013 (44) 19/12/2017 (73) MITSUBISHI ELECTRIC COPORATION (JP) (74) KASZNAR LEONARDOS PROPRIEDADE INTELECTUAL</p> <p>Conheço do Recurso Interposto. Nego Provimento em seu Mérito. Mantenho o Indeferimento do Pedido.</p>
(21) BR 30 2014 001360-2	<p>Código 115 - Recurso conhecido e negado provimento. Mantida a Decisão recorrida.</p> <p>(22) 28/03/2014 (44) 19/12/2017 (73) CEVA ANIMAL HEALTH LLC (US) (74) MESQUITA RIBEIRO, ESPINHAÇO E JUCÁ SERV. PROP. INTL. LTDA.</p> <p>Conheço do Recurso Interposto. Nego Provimento em seu Mérito. Mantenho o Indeferimento do Pedido.</p>
(21) BR 30 2014 003670-0	<p>Código 115 - Recurso conhecido e negado provimento. Mantida a Decisão recorrida.</p> <p>(22) 31/07/2014 (44) 19/12/2017 (73) DEERE & COMPANY (US) (74) KASZNAR LEONARDOS PROPRIEDADE INTELECTUAL</p> <p>Conheço do Recurso Interposto. Nego Provimento em seu Mérito. Mantenho o</p>



Indeferimento do Pedido.

(21) BR 30 2014 003930-0

Código 115 - Recurso conhecido e negado provimento. Mantida a Decisão recorrida.

(22) 13/08/2014

(44) 19/12/2017

(73) THE GATES CORPORATION

(74) CARINA S RODRIGUES

Conheço do Recurso Interposto. Nego Provimento em seu Mérito. Mantenho o Indeferimento do Pedido.

(21) BR 30 2014 004226-2

Código 115 - Recurso conhecido e negado provimento. Mantida a Decisão recorrida.

(22) 28/08/2014

(44) 19/12/2017

(73) TRUCK BUS INDÚSTRIA E COMÉRCIO DE AUTO PEÇAS LTDA (BR/SP)

(74) VILELACOELHO SOCIEDADE DE ADVOGADOS

Conheço do Recurso Interposto. Nego Provimento em seu Mérito. Mantenho o Indeferimento do Pedido.

(21) BR 30 2014 004227-0

Código 115 - Recurso conhecido e negado provimento. Mantida a Decisão recorrida.

(22) 28/08/2014

(44) 19/12/2017

(73) TRUCK BUS INDÚSTRIA E COMÉRCIO DE AUTO PEÇAS LTDA (BR/SP)

(74) VILELACOELHO SOCIEDADE DE ADVOGADOS

Conheço do Recurso Interposto. Nego Provimento em seu Mérito. Mantenho o Indeferimento do Pedido.

(21) BR 30 2014 004978-0

Código 115 - Recurso conhecido e negado provimento. Mantida a Decisão recorrida.

(22) 02/10/2014

(44) 19/12/2017

(73) WERNER UHLMANN (BR/PR)

(74) EDUARDO PEREIRA DA SILVA

Conheço do Recurso Interposto. Nego Provimento em seu Mérito. Mantenho o Indeferimento do Pedido.

(21) DI 7104564-3

Código 115 - Recurso conhecido e negado provimento. Mantida a Decisão recorrida.

(22) 19/08/2011

(44) 19/12/2017

(73) ALMIRO RODRIGUES OLIVEIRA MECANICA ME (BR/SP)

(74) Camilo Augusto Neto



Conheço do Recurso Interposto. Nego Provimento em seu Mérito. Mantenho o Indeferimento do Pedido.

(21) DI 7106490-7

Código 115 - Recurso conhecido e negado provimento. Mantida a Decisão recorrida.

(22) 27/12/2011

(44) 19/12/2017

(73) MOISÉS DIAS PENA (BR/SP)

Conheço do Recurso Interposto. Nego Provimento em seu Mérito. Mantenho o Indeferimento do Pedido.



Código 201 - Nulidade conhecida e negado provimento. Mantida a concessão do privilégio

(11) BR 30 2014 003799-4	<p>Código 201 - Nulidade conhecida e negado provimento. Mantida a concessão do privilégio</p> <p>(45) 15/03/2016</p> <p>(73) RIBEIRO PLÁSTICOS LTDA ME (BR/SC)</p> <p>(74) KING'S MARCAS E PATENTES LTDA</p> <p>Conheço do Processo Administrativo de Nulidade instaurado. Nego-lhe provimento em seu mérito. Mantenho a Concessão do Registro.</p>
(11) BR 30 2015 001842-9	<p>Código 201 - Nulidade conhecida e negado provimento. Mantida a concessão do privilégio</p> <p>(45) 28/06/2016</p> <p>(73) KONINKLIJKE PHILIPS N.V (NL)</p> <p>(74) RANA GOSAIN</p> <p>Conheço do Processo Administrativo de Nulidade instaurado. Nego-lhe provimento em seu mérito. Mantenho a Concessão do Registro.</p>
(11) BR 30 2015 003402-5	<p>Código 201 - Nulidade conhecida e negado provimento. Mantida a concessão do privilégio</p> <p>(45) 23/08/2016</p> <p>(73) KONINKLIJKE PHILIPS N.V. (NL)</p> <p>(74) DENIS ALLAN DANIEL</p> <p>Conheço do Processo Administrativo de Nulidade instaurado. Nego-lhe provimento em seu mérito. Mantenho a Concessão do Registro.</p>



Código 205 - Intimação para manifestação por parte do titular e do requerente

(11) BR 30 2012 004220-8

Código 205 - Intimação para manifestação por parte do titular e do requerente

(45) 05/07/2016

(73) JULIANA SANMARTIN RIBEIRO (BR/RS)

(74) GUERRA PROPRIEDADE INDUSTRIAL

PAN de terceiros: O(s) Titular(es): JULIANA SANMARTIN RIBEIRO e

Requerente(s): GABRIELA SCHAFFER TROIS EPP / Procurador(es): MILTON

LUCIDO LEÃO BARCELLOS, deverão tomar conhecimento do parecer técnico

que concluiu pela nulidade do registro, para se manifestarem no prazo de

sessenta dias. O parecer encontra-se disponibilizado para o titular através do

e-mail corporativo cgrec.desenho@inpi.gov.br

(11) BR 30 2012 004967-9

Código 205 - Intimação para manifestação por parte do titular e do requerente

(45) 19/03/2013

(73) ALEXANDRE DE AZEVEDO PIMENTEL (BR/SP)

(74) JOÃO CARLOS SALATIEL

PAN de terceiros: O(s) Titular(es): ALEXANDRE DE AZEVEDO PIMENTEL,

Requerente(s): NEW TURTLE IND E COM. DE PEÇAS DE PLASTICOS E

METAIS LTDA / Procurador(es): MIRIAN HELENA CARUY E SILVA e

Requerente(s): BOLIVAR PRODUTOS PLASTICOS LTDA / Procurador(es): ANA

PAULA ALFARANO KASSOW, deverão tomar conhecimento do parecer técnico

que concluiu pela nulidade do registro, para se manifestarem no prazo de

sessenta dias. O parecer encontra-se disponibilizado para o titular através do

e-mail corporativo cgrec.desenho@inpi.gov.br

(11) BR 30 2013 002132-7

Código 205 - Intimação para manifestação por parte do titular e do requerente

(45) 29/09/2015

(73) ALEXANDRE DE AZEVEDO PIMENTEL (BR/SP)

(74) JOÃO CARLOS SALATIEL E/OU

PAN de terceiros: O(s) Titular(es): ALEXANDRE DE AZEVEDO PIMENTEL e

Requerente(s): NEW TURTLE IND. E COM. DE PEÇAS DE PLASTICOS E

METAIS LTDA / Procurador(es): MIRIAN HELENA CARUY E SILVA, deverão

tomar conhecimento do parecer técnico que concluiu pela nulidade do registro,

para se manifestarem no prazo de sessenta dias. O parecer encontra-se

disponibilizado para o titular através do e-mail corporativo

cgrec.desenho@inpi.gov.br

(11) BR 30 2013 002133-5

Código 205 - Intimação para manifestação por parte do titular e do requerente

(45) 03/06/2014

(73) ALEXANDRE DE AZEVEDO PIMENTEL (BR/SP)



(74) JOÃO CARLOS SALATIEL E/OU
PAN de Ofício e PAN de terceiros: O(s) Titular(es): ALEXANDRE DE AZEVEDO PIMENTEL e Requerente(s): BOLIVAR PRODUTOS PLASTICOS LTDA / Procurador(es): ANA PAULA ALFARANO KASSOW, deverão tomar conhecimento do parecer técnico que concluiu pela nulidade do registro, para se manifestarem no prazo de sessenta dias. O parecer encontra-se disponibilizado para o titular através do e-mail corporativo cgreg.desenho@inpi.gov.br

(11) BR 30 2013 003642-1

Código 205 - Intimação para manifestação por parte do titular e do requerente
(45) 14/02/2017
(73) BABYLISS FACO SPRL (BE)
(74) CRÉSIO PLÁCIDO DA CRUZ JÚNIOR
PAN de terceiros: O(s) Titular(es): BABYLISS FACO SPRL e Requerente(s): MK ELETRODOMESTICOS MONDIAL S.A. / Procurador(es): VANDRÉ CAVALCANTE BITTENCOURT, deverão tomar conhecimento do parecer técnico que concluiu pela manutenção do registro, para se manifestarem no prazo de sessenta dias. O parecer encontra-se disponibilizado para o titular através do e-mail corporativo cgreg.desenho@inpi.gov.br

(11) BR 30 2013 004500-5

Código 205 - Intimação para manifestação por parte do titular e do requerente
(45) 17/06/2014
(73) NEOPERL GMBH (DE)
(74) DANNEMANN, SIEMSEN BIGLER & IPANEMA MOREIRA
PAN de ofício: O Titular deverá tomar conhecimento do parecer técnico que concluiu pela nulidade do registro, para se manifestar no prazo de sessenta dias. O parecer encontra-se disponibilizado para o titular através do e-mail corporativo cgreg.desenho@inpi.gov.br

(11) BR 30 2013 004535-8

Código 205 - Intimação para manifestação por parte do titular e do requerente
(45) 24/01/2017
(73) CARLOS FERNANDO PARREIRA JUNIOR (BR/SP)
(74) SILVA & GUIMARAES MARCAS E PATENTES LTDA
PAN de terceiros: O(s) Titular(es): CARLOS FERNANDO PARREIRA JUNIOR e Requerente(s): SABRESUL INDUSTRIA METALURGICA LTDA / Procurador(es): JOÃO HENRIQUE ESPIRITO DE OLIVEIRA POLI, deverão tomar conhecimento do parecer técnico que concluiu pela manutenção do registro, para se manifestarem no prazo de sessenta dias. O parecer encontra-se disponibilizado para o titular através do e-mail corporativo cgreg.desenho@inpi.gov.br

(11) BR 30 2013 004821-7

Código 205 - Intimação para manifestação por parte do titular e do requerente
(45) 12/07/2016
(73) IVAN ALEXANDRE SILVA ZAFALON (BR/SP)
(74) ISMENIA DE BARROS WALLACE
PAN de terceiros: O(s) Titular(es): IVAN ALEXANDRE SILVA ZAFALON e



Requerente(s): SOUZA BATISTA CAONTAINER - EIRELI - EPP / Procurador(es): GEISLER CHBANE BOSSO, deverão tomar conhecimento do parecer técnico que concluiu pela nulidade do registro, para se manifestarem no prazo de sessenta dias. O parecer encontra-se disponibilizado para o titular através do e-mail corporativo cgrec.desenho@inpi.gov.br

(11) BR 30 2013 005702-0

Código 205 - Intimação para manifestação por parte do titular e do requerente
(45) 14/02/2017
(73) BRITÂNIA ELETRODOMÉSTICOS S.A. (BR/PR)
(74) VALOR PROPRIEDADE INTELECTUAL S/S LTDA
PAN de terceiros: O(s) Titular(es): BRITÂNIA ELETRODOMÉSTICOS S.A. e
Requerente(s): MK ELETRODOMESTICOS MONDIAL S.A. / Procurador(es): VANDRÉ CAVALCANTE BITTENCOURT TORRES, deverão tomar conhecimento do parecer técnico que concluiu pela nulidade do registro, para se manifestarem no prazo de sessenta dias. O parecer encontra-se disponibilizado para o titular através do e-mail corporativo cgrec.desenho@inpi.gov.br

(11) BR 30 2014 003791-9

Código 205 - Intimação para manifestação por parte do titular e do requerente
(45) 20/12/2016
(73) RIBEIRO PLÁSTICOS LTDA ME (BR/SC)
(74) KING'S MARCAS E PATENTES LTDA
PAN de terceiros: O(s) Titular(es): RIBEIRO PLÁSTICOS LTDA ME e
Requerente(s): IBMF - INDUSTRIA DE MATERIAIS PARA CONSTRUÇÃO LTDA / Procurador(es): JORGE LUIZ DA SILVA MONTEIRO, deverão tomar conhecimento do parecer técnico que concluiu pela manutenção do registro, para se manifestarem no prazo de sessenta dias. O parecer encontra-se disponibilizado para o titular através do e-mail corporativo cgrec.desenho@inpi.gov.br

(11) BR 30 2014 003797-8

Código 205 - Intimação para manifestação por parte do titular e do requerente
(45) 20/12/2016
(73) RIBEIRO PLÁSTICOS LTDA ME (BR/SC)
(74) KING'S MARCAS E PATENTES LTDA
PAN de terceiros: O(s) Titular(es): RIBEIRO PLÁSTICOS LTDA ME e
Requerente(s): IBMF - INDUSTRIA DE MATERIAIS PARA CONSTRUÇÃO LTDA / Procurador(es): JORGE LUIZ DA SILVA MONTEIRO, deverão tomar conhecimento do parecer técnico que concluiu pela manutenção do registro, para se manifestarem no prazo de sessenta dias. O parecer encontra-se disponibilizado para o titular através do e-mail corporativo cgrec.desenho@inpi.gov.br

(11) BR 30 2014 003852-4

Código 205 - Intimação para manifestação por parte do titular e do requerente
(45) 29/03/2016
(73) ANTÔNIO CARLOS TORRES (BR/ES)



(74) VILAGE MARCAS E PATENTES LTDA
PAN de terceiros: O(s) Titular(es): ANTÔNIO CARLOS TORRES e
Requerente(s): HUBNER INDUSTRIA E COMERCIO LTDA / Procurador(es):
DAVINO MARTINS DA SILVA FILHO, deverão tomar conhecimento do parecer
técnico que concluiu pela nulidade do registro, para se manifestarem no prazo de
sessenta dias. O parecer encontra-se disponibilizado para o titular através do
e-mail corporativo cgreg.desenho@inpi.gov.br

(11) BR 30 2014 004775-2

Código 205 - Intimação para manifestação por parte do titular e do requerente
(45) 21/03/2017
(73) SKYLIGHTS DO BRASIL INDÚSTRIA E COMÉRCIO DE MATERIAIS PARA
CONSTRUCAO CIVIL LTDA (BR/PR)
(74) CARLOS EDUARDO GOMES DA SILVA
PAN de terceiros: O(s) Titular(es): SKYLIGHTS DO BRASIL INDÚSTRIA E
COMÉRCIO DE MATERIAIS PARA CONSTRUCAO CIVIL LTDA e Requerente(s):
CASSIO PISSETTI / Procurador(es): MARCOS ANTONIO NUNES, deverão
tomar conhecimento do parecer técnico que concluiu pela manutenção do
registro, para se manifestarem no prazo de sessenta dias. O parecer encontra-se
disponibilizado para o titular através do e-mail corporativo
cgreg.desenho@inpi.gov.br

(11) BR 30 2014 004818-0

Código 205 - Intimação para manifestação por parte do titular e do requerente
(45) 31/01/2017
(73) BRITÂNIA ELETRODOMÉSTICOS S.A. (BR/PR)
(74) VALOR PROPRIEDADE INTELECTUAL S/S LTDA
PAN de terceiros: O(s) Titular(es): BRITÂNIA ELETRODOMÉSTICOS S.A. e
Requerente(s): MK ELETRODOMESTICOS MONDIAL S.A. / Procurador(es):
VANDRÉ CAVALCANTE BITTENCOURT TORRES, deverão tomar conhecimento
do parecer técnico que concluiu pela nulidade do registro, para se manifestarem
no prazo de sessenta dias. O parecer encontra-se disponibilizado para o titular
através do e-mail corporativo cgreg.desenho@inpi.gov.br

(11) BR 30 2014 005657-3

Código 205 - Intimação para manifestação por parte do titular e do requerente
(45) 17/05/2016
(73) CARTOCOR S.A. (AR)
(74) SOERENSEN GARCIA ADVOGADOS ASSOCIADOS
PAN de terceiros: O(s) Titular(es): CARTOCOR S.A. e Requerente (s): RIGESA,
CELULOSE, PAPEL E EMBALAGENS LTDA / Procurador(es): JOÃO CASSIANO
BAIROS OYARZABAL, deverão tomar conhecimento do parecer técnico que
concluiu pela nulidade do registro, para se manifestarem no prazo de sessenta
dias. O parecer encontra-se disponibilizado para o titular através do e-mail
corporativo cgreg.desenho@inpi.gov.br

(11) BR 30 2014 005721-9

Código 205 - Intimação para manifestação por parte do titular e do requerente

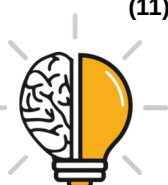

(45) 17/05/2016
(73) JOSE CARLOS DA SLVA (BR/SP)
(74) BEERRE ASSESSORIA EMPRESARIAL LTDA
PAN de terceiros: O(s) Titular(es): JOSE CARLOS DA SLVA e Requerente(s): PORTOFINO INDUSTRIA E COMERCIO DE PLASTICOS LTDA /
Procurador(es): FERNANDO MULLER, deverão tomar conhecimento do parecer técnico que concluiu pela nulidade do registro, para se manifestarem no prazo de sessenta dias. O parecer encontra-se disponibilizado para o titular através do e-mail corporativo cgreg.desenho@inpi.gov.br

(11) BR 30 2014 005791-0

Código 205 - Intimação para manifestação por parte do titular e do requerente
(45) 17/05/2016
(73) CLEBER LUÍS DA RÉ (BR/RS)
(74) LUIS FERNANDO CAMPOS STOCK
PAN de terceiros: O(s) Titular(es): CLEBER LUÍS DA RÉ e Requerente(s): TABONE INDUSTRIA E COMERCIO DE PLASTICOS LTDA / Procurador(es): EDEMAR PEREIRA CAPELLA, deverão tomar conhecimento do parecer técnico que concluiu pela nulidade do registro, para se manifestarem no prazo de sessenta dias. O parecer encontra-se disponibilizado para o titular através do e-mail corporativo cgreg.desenho@inpi.gov.br

(11) BR 30 2015 001193-9

Código 205 - Intimação para manifestação por parte do titular e do requerente
(45) 21/06/2016
(73) ARISTANI CARLOS ANGONESE (BR/PR)
(74) MARCOS ANTONIO NUNES
PAN de terceiros: O(s) Titular(es): ARISTANI CARLOS ANGONESE e Requerente(s): LINEA BRASIL INDUSTRIA E COMERCIO DE MOVEIS LTDA / Procurador(es): LUCIANO SALVIATO, deverão tomar conhecimento do parecer técnico que concluiu pela manutenção do registro, para se manifestarem no prazo de sessenta dias. O parecer encontra-se disponibilizado para o titular através do e-mail corporativo cgreg.desenho@inpi.gov.br

(11) BR 30 2015 002453-4

Código 205 - Intimação para manifestação por parte do titular e do requerente
(45) 12/07/2016
(73) BRAZ DONIZETTI DE OLIVEIRA (BR/SP)
(74) JOSÉ DOMINGOS DE LIMA FILHO
PAN de terceiros: O(s) Titular(es): BRAZ DONIZETTI DE OLIVEIRA e Requerente(s): DELMAR INDUSTRIA E COMERCIO DE FOGOES LTDA / Procurador(es): AIRSON QUINTINO, deverão tomar conhecimento do parecer técnico que concluiu pela manutenção do registro, para se manifestarem no prazo de sessenta dias. O parecer encontra-se disponibilizado para o titular através do e-mail corporativo cgreg.desenho@inpi.gov.br

(11) BR 30 2015 003186-7

Código 205 - Intimação para manifestação por parte do titular e do requerente

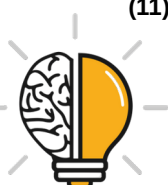

(45) 04/04/2017

(73) DUNA ENTERPRISES, S.L. (ES)

(74) RODRIGO GOMES GALVEZ

PAN de terceiros: O(s) Titular(es): DUNA ENTERPRISES, S.L. e Requerente(s):

MK ELETRODOMESTICOS MONDIAL S.A. / Procurador(es): VANDRÉ

CAVALCANTE BITTENCOURT TORRES, deverão tomar conhecimento do

parecer técnico que concluiu pela manutenção do registro, para se manifestarem

no prazo de sessenta dias. O parecer encontra-se disponibilizado para o titular

através do e-mail corporativo cgrec.desenho@inpi.gov.br

(11) BR 30 2015 003259-6

Código 205 - Intimação para manifestação por parte do titular e do requerente

(45) 16/08/2016

(73) JOÃO BATISTA DOS SANTOS (BR/MG)

(74) ANTÔNIO FERNANDO DE LACERDA

PAN de terceiros: O(s) Titular(es): JOÃO BATISTA DOS SANTOS e

Requerente(s): GRENDENE S.A. / Procurador(es): ELIZABETE PEREIRA,

deverão tomar conhecimento do parecer técnico que concluiu pela nulidade do

registro, para se manifestarem no prazo de sessenta dias. O parecer encontra-se

disponibilizado para o titular através do e-mail corporativo

cgrec.desenho@inpi.gov.br

(11) BR 30 2015 003987-6

Código 205 - Intimação para manifestação por parte do titular e do requerente

(45) 20/09/2016

(73) KONINKLIJKE PHILIPS N.V. (NL)

(74) DENIS ALLAN DANIEL

PAN de terceiros: O(s) Titular(es): KONINKLIJKE PHILIPS N.V. e Requerente(s):

MK ELETRODOMESTICOS LTDA, deverão tomar conhecimento do parecer

técnico que concluiu pela manutenção do registro, para se manifestarem no

prazo de sessenta dias. O parecer encontra-se disponibilizado para o titular

através do e-mail corporativo cgrec.desenho@inpi.gov.br

(11) BR 30 2015 004226-5

Código 205 - Intimação para manifestação por parte do titular e do requerente

(45) 11/10/2016

(73) FORTUCE & FORTUCE LTDA (BR/MG)

(74) Marco Antônio Velloso Costa Ferreira

PAN de terceiros: O(s) Titular(es): FORTUCE & FORTUCE LTDA e

Requerente(s): GUARANIPLAST INDUSTRIA DE EMBALAGENS LTDA - ME /

Procurador(es): GEISLER CHBANE BOSSO, deverão tomar conhecimento do

parecer técnico que concluiu pela nulidade do registro, para se manifestarem no

prazo de sessenta dias. O parecer encontra-se disponibilizado para o titular

através do e-mail corporativo cgrec.desenho@inpi.gov.br

(11) BR 30 2015 004540-0

Código 205 - Intimação para manifestação por parte do titular e do requerente

(45) 01/11/2016



(73) BRAND DEVELOPERS LIMITED (NZ)

(74) PEDRO AFONSO VIEIRA BHERING

PAN de terceiros: O(s) Titular(es): BRAND DEVELOPERS LIMITED e
Requerente(s): MK ELETRODOMESTICOS MONDIAL LTDA., deverão tomar
conhecimento do parecer técnico que concluiu pela manutenção do registro, para
se manifestarem no prazo de sessenta dias. O parecer encontra-se
disponibilizado para o titular através do e-mail corporativo
cgrec.desenho@inpi.gov.br

(11) DI 6300534-4

Código 205 - Intimação para manifestação por parte do titular e do requerente

(45) 07/10/2003

(73) Honda Giken Kogyo Kabushiki Kaisha (JP)

(74) Dannemann, Siemsen, Bigler & Ipanema Moreira

PAN de ofício: O Titular deverá tomar conhecimento do parecer técnico que
concluiu pela nulidade do registro, para se manifestar no prazo de sessenta dias.
O parecer encontra-se disponibilizado para o titular através do e-mail corporativo
cgrec.desenho@inpi.gov.br

(11) DI 7003882-1

Código 205 - Intimação para manifestação por parte do titular e do requerente

(45) 02/08/2016

(73) FRANCISCO HILTON ALVES CASIMIRO ME (BR/PB)

(74) Francisco Leite de Oliveira Filho

PAN de terceiros: O(s) Titular(es): FRANCISCO HILTON ALVES CASIMIRO ME e
Requerente(s): MAZZAFERRO MONOFILAMENTOS TECNICOS LTDA /
Procurador(es): MEIRI MOREIRA PIENEGONDA, deverão tomar conhecimento
do parecer técnico que concluiu pela manutenção do registro, para se
manifestarem no prazo de sessenta dias. O parecer encontra-se disponibilizado
para o titular através do e-mail corporativo cgrec.desenho@inpi.gov.br

(11) DI 7104193-1

Código 205 - Intimação para manifestação por parte do titular e do requerente

(45) 19/06/2012

(73) Decorvision Import And Export Ltda (BR/PR)

(74) Valor Marcas e Patentes S/S Ltda

PAN de terceiros: O(s) Titular(es): Decorvision Import And Export Ltda e
Requerente(s): Silver Plastic Comércio, Importação e Exportação Ltda - EPP /
Procurador(es): Lorimary Garcia Malheiros, deverão tomar conhecimento do
parecer técnico que concluiu pela manutenção do registro, para se manifestarem
no prazo de sessenta dias. O parecer encontra-se disponibilizado para o titular
através do e-mail corporativo cgrec.desenho@inpi.gov.br



Código 214 - Notificações Diversas

(21) DI 7103753-5

Código 214 - Notificações Diversas

(22) 02/09/2011

(44) 19/12/2017

(71) Karl Storz Gmbh & Co.Kg (DE)

(74) Dannemann, Siemsen, Bigler, & Ipanema Moreira

Pedido Sub-Judice. Mandado de Segurança interposto por KARL STORTZ & CO. KG (impetrante) em face do PRESIDENTE DO INPI (impetrado), em curso perante o Juízo da 25ª Vara Federal do Rio de Janeiro, sob o nº 0216428-11.2017.4.02.5101. Proc. INPI nº 52400.213890/2017-65



Código 31 - Notificação de Depósito

Notificação de depósito de pedido de registro de desenho industrial. O pedido segue para a etapa de exame técnico.

(21) BR 30 2017 002357-6 Código 31 - Notificação de Depósito
(22) 07/06/2017
(71) VOLKSWAGEN AKTIENGESELLSCHAFT (DE)
(72) KLAUS BISCHOFF, TILO KLUMPP
(74) MAURÍCIO ARIBONI
Notificação de depósito (Protocolo: 870170038546 UF: WB Data: 07/06/2017
Hora: 09:29)

(21) BR 30 2017 002370-3 Código 31 - Notificação de Depósito
(22) 08/06/2017
(71) KONINKLIJKE DOUWE EGBERTS B.V. (NL)
(72) KHODAYAR FEIZ, JERRY THONG, CHARLOTTE COSTER, TOM BRIL, JOHAN VAN HENGEL
(74) MURTA GOYANES ADVOGADOS
Notificação de depósito (Protocolo: 870170039032 UF: WB Data: 08/06/2017
Hora: 12:19)

(21) BR 30 2017 002375-4 Código 31 - Notificação de Depósito
(22) 08/06/2017
(71) ROMA JENSEN COMERCIO E INDUSTRIA LTDA. (BR/SP)
(72) GUSTAVO JENSEN
(74) TINOCO SOARES SOCIEDADE DE ADVOGADOS
Notificação de depósito (Protocolo: 870170039274 UF: WB Data: 08/06/2017
Hora: 17:07)

(21) BR 30 2017 002376-2 Código 31 - Notificação de Depósito
(22) 08/06/2017
(71) ROMA JENSEN COMERCIO E INDUSTRIA LTDA. (BR/SP)
(72) GUSTAVO JENSEN
(74) TINOCO SOARES SOCIEDADE DE ADVOGADOS
Notificação de depósito (Protocolo: 870170039276 UF: WB Data: 08/06/2017
Hora: 17:09)

(21) BR 30 2017 004942-7 Código 31 - Notificação de Depósito
(22) 06/11/2017
(71) HENRIQUE SOARES BENTO (BR/MG)
(72) HENRIQUE SOARES BENTO
(74) JOSÉ NAVES DE LACERDA JÚNIOR



Notificação de depósito (Protocolo: 870170084992 UF: WB Data: 06/11/2017
Hora: 10:26)

(21) BR 30 2017 004944-3

Código 31 - Notificação de Depósito
(22) 06/11/2017
(71) HENRIQUE SOARES BENTO (BR/MG)
(72) HENRIQUE SOARES BENTO
(74) JOSÉ NAVES DE LACERDA JÚNIOR
Notificação de depósito (Protocolo: 870170084998 UF: WB Data: 06/11/2017
Hora: 10:36)

(21) BR 30 2017 004945-1

Código 31 - Notificação de Depósito
(22) 06/11/2017
(71) HENRIQUE SOARES BENTO (BR/MG)
(72) HENRIQUE SOARES BENTO
(74) JOSÉ NAVES DE LACERDA JÚNIOR
Notificação de depósito (Protocolo: 870170085008 UF: WB Data: 06/11/2017
Hora: 10:49)

(21) BR 30 2017 004948-6

Código 31 - Notificação de Depósito
(22) 06/11/2017
(71) LG ELECTRONICS INC. (KR)
(72) SEUNGMO KANG, HANSOO KIM
(74) DANNEMANN, SIEMSEN, BIGLER & IPANEMA MOREIRA
Notificação de depósito (Protocolo: 870170085075 UF: WB Data: 06/11/2017
Hora: 13:15)

(21) BR 30 2017 004949-4

Código 31 - Notificação de Depósito
(22) 06/11/2017
(71) BAYERISCHE MOTOREN WERKE AKTIENGESELLSCHAFT (DE)
(72) KORBINIAN IRENAEUS STRUNZ
(74) DANNEMANN, SIEMSEN, BIGLER & IPANEMA MOREIRA
Notificação de depósito (Protocolo: 870170085122 UF: WB Data: 06/11/2017
Hora: 14:27)

(21) BR 30 2017 004950-8

Código 31 - Notificação de Depósito
(22) 06/11/2017
(71) GLAUCIA MANGIA MACHADO (BR/MG)
(72) GLAUCIA MANGIA MACHADO, RODRIGO DANGELO
(74) Valor Propriedade Intelectual S/S LTDA.
Notificação de depósito (Protocolo: 870170085138 UF: WB Data: 06/11/2017
Hora: 14:39)

(21) BR 30 2017 004952-4

Código 31 - Notificação de Depósito

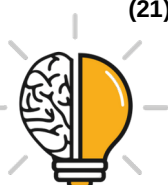

(22) 06/11/2017
(71) FIBRASCA QUÍMICA TÊXTIL LTDA. (BR/SC)
(72) KLAUS SIEBJE
(74) Valor Propriedade Intelectual S/S LTDA.
Notificação de depósito (Protocolo: 870170085173 UF: WB Data: 06/11/2017
Hora: 15:14)

(21) BR 30 2017 004954-0 Código 31 - Notificação de Depósito
(22) 06/11/2017
(71) JMA ARTEFATOS DE LIMPEZA EIRELI-ME (BR/RO)
(72) ADENILTON FRANCISCO DA SILVA
(74) Vilage Marcas e Patentes Ltda
Notificação de depósito (Protocolo: 870170085199 UF: WB Data: 06/11/2017
Hora: 15:33)

(21) BR 30 2017 004955-9 Código 31 - Notificação de Depósito
(22) 06/11/2017
(71) PHOEBUS TECNOLOGIA LTDA (BR/PB)
(72) JOSÉ TADEU FONTES LEITE, SILVESTRE MARTINS FERREIRA
Notificação de depósito (Protocolo: 870170085265 UF: WB Data: 06/11/2017
Hora: 16:09)

(21) BR 30 2017 004956-7 Código 31 - Notificação de Depósito
(22) 06/11/2017
(71) BABYLISS FACO SPRL (BE)
(72) PIERRE JULEMONT
(74) Daniel Advogados (Alt.de Daniel & Cia)
Notificação de depósito (Protocolo: 870170085286 UF: WB Data: 06/11/2017
Hora: 16:23)

(21) BR 30 2017 004957-5 Código 31 - Notificação de Depósito
(22) 06/11/2017
(71) SILVIA CESAR PEREIRA DA SILVA (BR/SP)
(72) SILVIA CESAR PEREIRA DA SILVA
(74) ANA MARIA PALADINO DE CARVALHO
Notificação de depósito (Protocolo: 870170085293 UF: WB Data: 06/11/2017
Hora: 16:26)

(21) BR 30 2017 004958-3 Código 31 - Notificação de Depósito
(22) 06/11/2017
(71) BABYLISS FACO SPRL (BE)
(72) PIERRE JULEMONT
(74) Daniel Advogados (Alt.de Daniel & Cia)
Notificação de depósito (Protocolo: 870170085298 UF: WB Data: 06/11/2017



Hora: 16:29)

(21) BR 30 2017 004959-1

Código 31 - Notificação de Depósito
(22) 06/11/2017
(71) DYSON TECHNOLOGY LIMITED (GB)
(72) ADAM JAMES BATES, ALEXANDER STUART KNOX, ANDREA EE-VA LIM,
ROBERT MARK BRETT COULTON, FREDERICK STUART GROTRIAN,
OLIVER ANDREW CHARLES WHITTAKER, PETER DAVID GAMMACK,
SAMUEL JAMES CZERPAK, STEPHEN BENJAMIN COURTNEY, TOM
VALLANCE HAMILTON CRAWFORD
(74) Daniel Advogados (Alt.de Daniel & Cia)
Notificação de depósito (Protocolo: 870170085307 UF: WB Data: 06/11/2017
Hora: 16:37)

(21) BR 30 2017 004960-5

Código 31 - Notificação de Depósito
(22) 06/11/2017
(71) DYSON TECHNOLOGY LIMITED (GB)
(72) ADAM JAMES BATES, ALEXANDER STUART KNOX, ANDREA EE-VA LIM,
ROBERT MARK BRETT COULTON, FREDERICK STUART GROTRIAN,
OLIVER ANDREW CHARLES WHITTAKER, PETER DAVID GAMMACK,
SAMUEL JAMES CZERPAK, STEPHEN BENJAMIN COURTNEY, TOM
VALLANCE HAMILTON CRAWFORD
(74) Daniel Advogados (Alt.de Daniel & Cia)
Notificação de depósito (Protocolo: 870170085317 UF: WB Data: 06/11/2017
Hora: 16:44)

(21) BR 30 2017 004961-3

Código 31 - Notificação de Depósito
(22) 06/11/2017
(71) EVOLUZIONE COMÉRCIO, REPRESENTAÇÕES, IMPORTAÇÃO E
EXPORTAÇÃO LTDA. (BR/SP)
(72) SEFANO MIRANDOLA
Notificação de depósito (Protocolo: 870170085454 UF: WB Data: 06/11/2017
Hora: 20:52)

(21) BR 30 2017 004962-1

Código 31 - Notificação de Depósito
(22) 06/11/2017
(71) EVOLUZIONE COMÉRCIO, REPRESENTAÇÕES, IMPORTAÇÃO E
EXPORTAÇÃO LTDA. (BR/SP)
(72) STEFANO MIRANDOLA
Notificação de depósito (Protocolo: 870170085456 UF: WB Data: 06/11/2017
Hora: 21:02)

(21) BR 30 2017 004966-4

Código 31 - Notificação de Depósito
(22) 07/11/2017



(71) AUTOMOBILI LAMBORGHINI S.P.A. (IT)
(72) MITJA BORKERT
(74) MAURÍCIO ARIBONI
Notificação de depósito (Protocolo: 870170085509 UF: WB Data: 07/11/2017
Hora: 10:28)

(21) BR 30 2017 004967-2 Código 31 - Notificação de Depósito
(22) 07/11/2017
(71) WORLD COLORS BRASIL LTDA EPP (BR/SP)
(72) VANIA CRISTINA CASTILHO MESTRINER
(74) Beerre Assessoria Empresarial Ltda.(Alt. de Beerre Assessoria Emp.
S/C.LTDA.)
Notificação de depósito (Protocolo: 870170085517 UF: WB Data: 07/11/2017
Hora: 10:43)

(21) BR 30 2017 004968-0 Código 31 - Notificação de Depósito
(22) 07/11/2017
(71) WORLD COLORS BRASIL LTDA EPP (BR/SP)
(72) VANIA CRISTINA CASTILHO MESTRINER
(74) Beerre Assessoria Empresarial Ltda.(Alt. de Beerre Assessoria Emp.
S/C.LTDA.)
Notificação de depósito (Protocolo: 870170085525 UF: WB Data: 07/11/2017
Hora: 11:01)

(21) BR 30 2017 004971-0 Código 31 - Notificação de Depósito
(22) 07/11/2017
(71) FERNANDA PERES BRITO 07121313618 (BR/MG)
(72) FERNANDA PERES BRITO
(74) Adilson de Souza Pena
Notificação de depósito (Protocolo: 870170085554 UF: WB Data: 07/11/2017
Hora: 11:41)

(21) BR 30 2017 004972-9 Código 31 - Notificação de Depósito
(22) 07/11/2017
(71) AB HALMSTADS GUMMIFABRIK (SE)
(72) MARTIN VÖGELE, ZAHEER AHMED MOHAMMAD
(74) EDUARDO LOURENÇO GUEDES SERRÃO DE OTERO
Notificação de depósito (Protocolo: 870170085556 UF: WB Data: 07/11/2017
Hora: 11:53)

(21) BR 30 2017 004973-7 Código 31 - Notificação de Depósito
(22) 07/11/2017
(71) SAMSUNG ELECTRONICS CO., LTD. (KR)
(72) JIYOUNG LEE, KWANGMOON KIM, KUKHWAN KIM, HAE SUNG PARK,



DAHYUN LEE, MIRI LEE, JIN-HOO LEE, YOUNGSANG JANG, WOOHYEOK JEONG

(74) Daniel Advogados (Alt.de Daniel & Cia)

Notificação de depósito (Protocolo: 870170085570 UF: WB Data: 07/11/2017

Hora: 12:38)

(21) BR 30 2017 004974-5

Código 31 - Notificação de Depósito

(22) 07/11/2017

(71) THE GOODYEAR TIRE & RUBBER COMPANY (US)

(72) JONATHAN ROBERT LUKE, MICHAEL STEPHEN SKURICH, JENNIFER MARIE BASL

(74) Daniel Advogados (Alt.de Daniel & Cia)

Notificação de depósito (Protocolo: 870170085574 UF: WB Data: 07/11/2017

Hora: 12:52)

(21) BR 30 2017 004975-3

Código 31 - Notificação de Depósito

(22) 07/11/2017

(71) KETER PLASTIC LTD. (IL)

(72) ERAN SHEMER

(74) KASZNAR LEONARDOS PROPRIEDADE INTELECTUAL

Notificação de depósito (Protocolo: 870170085589 UF: WB Data: 07/11/2017

Hora: 13:38)

(21) BR 30 2017 004977-0

Código 31 - Notificação de Depósito

(22) 07/11/2017

(71) PLÍNIO SCIASCI (BR/SP)

(72) PLINIO SCIASCI, LUIS GERALDO VAZ, ADILSON SCIASCI

(74) MARCIO LORETI

Notificação de depósito (Protocolo: 870170085655 UF: WB Data: 07/11/2017

Hora: 15:01)

(21) BR 30 2017 004978-8

Código 31 - Notificação de Depósito

(22) 07/11/2017

(71) SITMED EQUIPAMENTOS MÉDICOS LTDA (BR/RS)

(72) MIGUEL MAZZOCCO

(74) GUERRA PROPRIEDADE INDUSTRIAL

Notificação de depósito (Protocolo: 870170085657 UF: WB Data: 07/11/2017

Hora: 15:05)

(21) BR 30 2017 004979-6

Código 31 - Notificação de Depósito

(22) 07/11/2017

(71) GILNEI ANTÔNIO SCHMITZ (BR/SC)

(72) GILNEI ANTÔNIO SCHMITZ

(74) SANDRO CONRADO DA SILVA



Notificação de depósito (Protocolo: 870170085696 UF: WB Data: 07/11/2017
Hora: 15:42)

(21) BR 30 2017 004980-0

Código 31 - Notificação de Depósito
(22) 07/11/2017
(71) GILNEI ANTÔNIO SCHMITZ (BR/SC)
(72) GILNEI ANTÔNIO SCHMITZ
(74) SANDRO CONRADO DA SILVA
Notificação de depósito (Protocolo: 870170085697 UF: WB Data: 07/11/2017
Hora: 15:43)

(21) BR 30 2017 004981-8

Código 31 - Notificação de Depósito
(22) 07/11/2017
(71) BAYERISCHE MOTOREN WERKE AKTIENGESELLSCHAFT (DE)
(72) JOHN-DANIEL BUCKINGHAM
(74) DANNEMANN, SIEMSEN, BIGLER & IPANEMA MOREIRA
Notificação de depósito (Protocolo: 870170085733 UF: WB Data: 07/11/2017
Hora: 16:28)

(21) BR 30 2017 004983-4

Código 31 - Notificação de Depósito
(22) 07/11/2017
(71) GM GLOBAL TECHNOLOGY OPERATIONS LLC (US)
(72) BRIAN J. SMITH, SAMIR DATTA
(74) KASZNAR LEONARDOS PROPRIEDADE INTELECTUAL
Notificação de depósito (Protocolo: 870170085742 UF: WB Data: 07/11/2017
Hora: 16:35)

(21) BR 30 2017 004985-0

Código 31 - Notificação de Depósito
(22) 07/11/2017
(71) GM GLOBAL TECHNOLOGY OPERATIONS LLC (US)
(72) BRIAN J. SMITH, EVAN MAI
(74) KASZNAR LEONARDOS PROPRIEDADE INTELECTUAL
Notificação de depósito (Protocolo: 870170085751 UF: WB Data: 07/11/2017
Hora: 16:44)

(21) BR 30 2017 004987-7

Código 31 - Notificação de Depósito
(22) 07/11/2017
(71) CLAUDINEI APARECIDO DA COSTA (BR/SP)
(72) CLAUDINEI APARECIDO DA COSTA
(74) Pienegonda, Moreira & Associados Ltda
Notificação de depósito (Protocolo: 870170085796 UF: WB Data: 07/11/2017
Hora: 17:30)

(21) BR 30 2017 004988-5

Código 31 - Notificação de Depósito

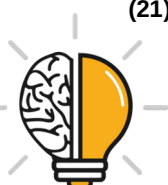

(22) 08/11/2017
(71) PEPSICO, INC. (US)
(72) MARTIN EDUARDO BROEN, STEPHEN LIM, KLAUS ROSBURG
(74) DANNEMANN, SIEMSEN, BIGLER & IPANEMA MOREIRA
Notificação de depósito (Protocolo: 870170085930 UF: WB Data: 08/11/2017
Hora: 11:25)

(21) BR 30 2017 004990-7 Código 31 - Notificação de Depósito
(22) 08/11/2017
(71) NU PAGAMENTOS S.A. (BR/SP)
(72) DAVID VÉLEZ OSORNO
(74) PINHEIRO NETO ADVOGADOS
Notificação de depósito (Protocolo: 870170085971 UF: WB Data: 08/11/2017
Hora: 12:21)

(21) BR 30 2017 004991-5 Código 31 - Notificação de Depósito
(22) 08/11/2017
(71) NU PAGAMENTOS S.A. (BR/SP)
(72) DAVID VÉLEZ OSORNO
(74) PINHEIRO NETO ADVOGADOS
Notificação de depósito (Protocolo: 870170085988 UF: WB Data: 08/11/2017
Hora: 13:16)

(21) BR 30 2017 004992-3 Código 31 - Notificação de Depósito
(22) 08/11/2017
(71) CLÁUDIO DE QUADRA (BR/GO)
(72) CLÁUDIO QUADRA
(74) PAULO ROBERTO ORLANDINI
Notificação de depósito (Protocolo: 870170085998 UF: WB Data: 08/11/2017
Hora: 13:41)

(21) BR 30 2017 004993-1 Código 31 - Notificação de Depósito
(22) 08/11/2017
(71) CLÁUDIO DE QUADRA (BR/GO)
(72) CLÁUDIO DE QUADRA
(74) PAULO ROBERTO ORLANDINI
Notificação de depósito (Protocolo: 870170086000 UF: WB Data: 08/11/2017
Hora: 13:43)

(21) BR 30 2017 004994-0 Código 31 - Notificação de Depósito
(22) 08/11/2017
(71) NU PAGAMENTOS S.A. (BR/SP)
(72) DAVID VÉLEZ OSORNO
(74) PINHEIRO NETO ADVOGADOS



Notificação de depósito (Protocolo: 870170086004 UF: WB Data: 08/11/2017
Hora: 13:48)

(21) BR 30 2017 004995-8

Código 31 - Notificação de Depósito
(22) 08/11/2017
(71) COOPERATIVA VEILING HOLAMBRA (BR/SP)
(72) JOHANNES MARIA VAN OENE, GERALDO JOÃO DE BRUN
(74) Beerre Assessoria Empresarial Ltda.(Alt. de Beerre Assessoria Emp.
S/C.LTDA.)
Notificação de depósito (Protocolo: 870170086019 UF: WB Data: 08/11/2017
Hora: 14:02)

(21) BR 30 2017 004996-6

Código 31 - Notificação de Depósito
(22) 08/11/2017
(71) CONTINENTAL REIFEN DEUTSCHLAND GMBH (DE)
(72) STEFAN RITTWEGER
(74) DANNEMANN, SIEMSEN, BIGLER & IPANEMA MOREIRA
Notificação de depósito (Protocolo: 870170086037 UF: WB Data: 08/11/2017
Hora: 14:19)

(21) BR 30 2017 004997-4

Código 31 - Notificação de Depósito
(22) 08/11/2017
(71) RV COMERCIO E INDUSTRIA DE ARTEFATOS DE CIMENTO - EIRELI-ME
(BR/SP)
(72) ROGÉRIO
(74) VINICIUS P. SANTOS PLANEJ. OP. SANTOS & SANTOS CONSULTORIA
DE MARCAS
Notificação de depósito (Protocolo: 870170086043 UF: WB Data: 08/11/2017
Hora: 14:24)

(21) BR 30 2017 004998-2

Código 31 - Notificação de Depósito
(22) 08/11/2017
(71) NU PAGAMENTOS S.A. (BR/SP)
(72) DAVID VÉLEZ OSORNO
(74) PINHEIRO NETO ADVOGADOS
Notificação de depósito (Protocolo: 870170086046 UF: WB Data: 08/11/2017
Hora: 14:27)

(21) BR 30 2017 004999-0

Código 31 - Notificação de Depósito
(22) 08/11/2017
(71) ATM SOLUÇÕES EM AUTOATENDIMENTO LTDA - ME (BR/SC)
(72) MARIO CESAR ROTILLI
(74) GABRIELA MUNIZ ALVES
Notificação de depósito (Protocolo: 870170086063 UF: WB Data: 08/11/2017



Hora: 14:41)

(21) BR 30 2017 005000-0

Código 31 - Notificação de Depósito
(22) 08/11/2017
(71) EQUIMATEC INDUSTRIA DE MÁQUINAS LTDA. (BR/SC)
(72) JOSINEI ANTÔNIO MARTINS
(74) Cerumar Serviços em Propriedade Intelectual Ltda EPP
Notificação de depósito (Protocolo: 870170086099 UF: WB Data: 08/11/2017
Hora: 15:21)

(21) BR 30 2017 005001-8

Código 31 - Notificação de Depósito
(22) 08/11/2017
(71) COOPERATIVA VEILING HOLAMBRA (BR/SP)
(72) JOHANNES MARIA VAN OENE, GERALDO JOÃO DE BRUN
(74) Beerre Assessoria Empresarial Ltda.(Alt. de Beerre Assessoria Emp. S/C.LTDA.)
Notificação de depósito (Protocolo: 870170086100 UF: WB Data: 08/11/2017
Hora: 15:21)

(21) BR 30 2017 005005-0

Código 31 - Notificação de Depósito
(22) 08/11/2017
(71) COOPERATIVA VEILING HOLAMBRA (BR/SP)
(72) JOHANNES MARIA VAN OENE, GERALDO JOÃO DE BRUIN
(74) Beerre Assessoria Empresarial Ltda.(Alt. de Beerre Assessoria Emp. S/C.LTDA.)
Notificação de depósito (Protocolo: 870170086134 UF: WB Data: 08/11/2017
Hora: 15:53)

(21) BR 30 2017 005012-3

Código 31 - Notificação de Depósito
(22) 08/11/2017
(71) GM GLOBAL TECHNOLOGY OPERATIONS LLC (US)
(72) BRIAN J. SMITH, EVAN MAI
(74) KASZNAR LEONARDOS PROPRIEDADE INTELECTUAL
Notificação de depósito (Protocolo: 870170086179 UF: WB Data: 08/11/2017
Hora: 16:29)

(21) BR 30 2017 005014-0

Código 31 - Notificação de Depósito
(22) 08/11/2017
(71) GM GLOBAL TECHNOLOGY OPERATIONS LLC (US)
(72) BRIAN J. SMITH, EVAN MAI
(74) KASZNAR LEONARDOS PROPRIEDADE INTELECTUAL
Notificação de depósito (Protocolo: 870170086192 UF: WB Data: 08/11/2017
Hora: 16:38)



(21) BR 30 2017 005016-6	Código 31 - Notificação de Depósito (22) 08/11/2017 (71) NU PAGAMENTOS S.A. (BR/SP) (72) DAVID VÉLEZ OSORNO (74) PINHEIRO NETO ADVOGADOS Notificação de depósito (Protocolo: 870170086231 UF: WB Data: 08/11/2017 Hora: 17:27)
(21) BR 30 2017 005017-4	Código 31 - Notificação de Depósito (22) 08/11/2017 (71) WHIRLPOOL CORPORATION (US) (72) ABHISHEK BUZRUK, REBECCA GEORGE, GEORGINA MANG (74) Daniel Advogados (Alt.de Daniel & Cia) Notificação de depósito (Protocolo: 870170086236 UF: WB Data: 08/11/2017 Hora: 17:40)
(21) BR 30 2017 005018-2	Código 31 - Notificação de Depósito (22) 08/11/2017 (71) NEOGEN CORPORATION (US) (72) JAMES B. HOLLAND, MICHAEL BENTON, MITCHELL RIVENBARK (74) Hugo Silva & Maldonado Propriedade Intelectual Sociedade Civil S/C Ltda. Notificação de depósito (Protocolo: 870170086254 UF: WB Data: 08/11/2017 Hora: 18:10)
(21) BR 30 2017 005019-0	Código 31 - Notificação de Depósito (22) 08/11/2017 (71) INSTITUTO HESTIA DE CIÊNCIA E TECNOLOGIA (BR/SC) (72) ETNEY NEVES, ANA PAULA LIVERO SAMPAIO, JOICE MARBONI DERLAN, FABRICIO SCHWANZ DA SILVA (74) GRACIANI BILK Notificação de depósito (Protocolo: 870170086262 UF: WB Data: 08/11/2017 Hora: 18:22)
(21) BR 30 2017 005020-4	Código 31 - Notificação de Depósito (22) 08/11/2017 (71) NU PAGAMENTOS S.A. (BR/SP) (72) DAVID VÉLEZ OSORNO (74) PINHEIRO NETO ADVOGADOS Notificação de depósito (Protocolo: 870170086266 UF: WB Data: 08/11/2017 Hora: 18:54)
(21) BR 30 2017 005021-2	Código 31 - Notificação de Depósito (22) 08/11/2017 (71) KIMBERLY-CLARK WORLDWIDE, INC. (US)



(72) ANDREA F. PERUSO, CARLOS E. ROLDAN-POSADA, DAVID F. GONZALEZ, JORGE A. RENDON HERRERA

(74) PINHEIRO NETO ADVOGADOS

Notificação de depósito (Protocolo: 870170086277 UF: WB Data: 08/11/2017

Hora: 20:35)

(21) BR 32 2017 004943-8

Código 31 - Notificação de Depósito

(22) 19/07/2016

(71) 3M INNOVATIVE PROPERTIES COMPANY (US)

(72) MATTHEW DAVID CHAFFEE, JESSICA LYNN STAUDE, MATTHEW SCOTT COLE

(74) ANA PAULA SANTOS CELIDONIO

Notificação de depósito (Protocolo: 870170084995 UF: WB Data: 06/11/2017

Hora: 10:32)

(21) BR 32 2017 004946-2

Código 31 - Notificação de Depósito

(22) 19/07/2016

(71) 3M INNOVATIVE PROPERTIES COMPANY (US)

(72) MATTHEW DAVID CHAFFEE, JESSICA LYNN STAUDE, MATTHEW SCOTT COLE

(74) ANA PAULA SANTOS CELIDONIO

Notificação de depósito (Protocolo: 870170085013 UF: WB Data: 06/11/2017

Hora: 10:53)

(21) BR 32 2017 004947-0

Código 31 - Notificação de Depósito

(22) 06/10/2016

(71) LM FARMA INDÚSTRIA E COMÉRCIO LTDA (BR/SP)

(72) MICHEL LAMOISE

(74) ANA PAULA SANTOS CELIDONIO

Notificação de depósito (Protocolo: 870170085036 UF: WB Data: 06/11/2017

Hora: 11:24)



Código 34 - Exigência - Art. 106 § 3º da LPI

Suspensão do andamento do pedido de registro de desenho industrial que, para instrução regular, aguardará o atendimento ou contestação das exigências formuladas. A não manifestação do depositante no prazo de 60 (sessenta) dias desta data acarretará o arquivamento definitivo do pedido.

(21) BR 30 2012 001260-0

Código 34 - Exigência - Art. 106 § 3º da LPI

(22) 15/03/2012

(71) LUIZ CARLOS FAIS (BR/SP) , LUIS FERNANDO DE SOUZA THOME (BR/SP)

(74) VILAGE MARCAS & PATENTES S/S LTDA

Na atual apresentação, as vistas laterais foram representadas como se fossem idênticas, mas isso não corresponde à realidade. O objeto representado na vista em perspectiva não corresponde às demais vistas, porque a parte branca posterior parece mais extensa. Apresentar novo conjunto de figuras, corrigindo todas as inconsistências.

(21) BR 30 2015 001038-0

Código 34 - Exigência - Art. 106 § 3º da LPI

(22) 05/03/2015

(71) CARLOS REINALDO NOGUEIRA (BR/SP)

(74) CRUZEIRO NEWMARC PATENTES E MARCAS LTDA.

Corrigir título do pedido para "Configuração aplicada em implemento agrícola"; Os desenhos apresentam várias inconsistências nas formas. O objeto deve ser apresnetado com a tampa fechada. Tomando como base a perspectiva, a fig 6 apresenta o desenho sem o pé do meio. Se realmente não houver o pé, apresentar uma vista em perspectiva que mostre o referido lado. A fig. 7, além de apresenta a tampa toda aberta, também apresenta protuberâncias, 3 de cada lado maior, nas 6 reentrâncias na parte frontal e posterior do objeto. A própria perspectiva tem a representação incorreta do pé da quina fronto-lateral. Revisar todos os desenhos de forma que todas as vistas tenham a mesma representação; Numerar figuras de acordo com o novo padrão normativo. Ex.: fig. 1.1, fig. 1.2, etc.

(21) BR 30 2015 001461-0

Código 34 - Exigência - Art. 106 § 3º da LPI

(22) 30/03/2015

(71) RAVA EMBALAGENS INDUSTRIA E COMERCIO LTDA (BR/PB)

(74) FRANCISCO LEITE DE OLIVEIRA FILHO

A qualidade das imagens não permitiu a conclusão sobre as alças do saco. Apresentar novo conjunto de imagens, com alta qualidade de definição, na vista em perspectiva, e ortogonais inferior, superior e laterais; Numerar figuras de acordo com o novo padrão normativo. Ex.: fig. 1.1, fig. 1.2, etc.

(21) BR 30 2015 003525-0

Código 34 - Exigência - Art. 106 § 3º da LPI

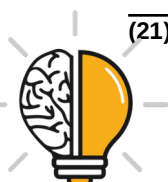

(22) 29/07/2015

(71) SINOVA SISTEMAS DE MOVIMENTAÇÃO E MANUFATURA LTDA. (BR/SP)

(74) RICARDO SERAFIM

1. Reapresentar as figuras com excelente qualidade gráfica, nitidez e contraste, com traços regulares e contínuos, com o intuito de revelar com precisão os contornos, relevos e rebaixos do objeto reivindicado, permitindo a compreensão de seus detalhes. As figuras estão muito imprecisas e desfocadas. Respeitar a resolução mínima de 300 dpi.

(21) BR 30 2015 005107-8

Código 34 - Exigência - Art. 106 § 3º da LPI

(22) 11/11/2015

(71) CHARME BIJUTERIAS E ACESSORIOS EIRELI - ME (BR/MG)

(74) Rogério de Souza

1. Apresentar novo conjunto de figuras formado pelas vistas ortogonais (frontal, posterior, laterais, superior e inferior), além de pelo menos uma perspectiva, atendendo ao disposto no inciso IV do artigo 20 da IN 44/2015. 2. As figuras devem ter excelente qualidade gráfica, nitidez e contraste, com o intuito de revelar com precisão os contornos, relevos e rebaixos do objeto reivindicado, permitindo a compreensão de seus detalhes. 3. As figuras devem ser numeradas conforme o disposto no inciso VI do artigo 20 da IN 44/2015: figura 1.1, figura 1.2, etc.

(21) BR 30 2015 005129-9

Código 34 - Exigência - Art. 106 § 3º da LPI

(22) 11/11/2015

(71) MASISA DO BRASIL LTDA. (BR/PR)

(74) Natan Baril

O pedido deve se adequar à Instrução Normativa 44/2015 - IN. 1. A figura deve ser disposta no papel com as margens mínimas (superior; esquerda; direita; inferior) de 3 cm, conforme inciso IX do art. 20 da IN. 2. A figura deve ser numerada conforme o disposto no inciso VI do artigo 20 da IN: figura 1.1. 3. A folha de figura deve ser numerada no centro da margem superior, indicando o número da folha e o número total de folhas - 1/1- conforme inciso VIII do art. 20.

(21) BR 30 2015 005130-2

Código 34 - Exigência - Art. 106 § 3º da LPI

(22) 11/11/2015

(71) MASISA DO BRASIL LTDA. (BR/PR)

(74) Natan Baril

O pedido deve se adequar à Instrução Normativa 44/2015 - IN. 1. A figura deve ser disposta no papel com as margens mínimas (superior; esquerda; direita; inferior) de 3 cm, conforme inciso IX do art. 20 da IN. 2. A figura deve ser numerada conforme o disposto no inciso VI do artigo 20 da IN: figura 1.1. 3. A folha de figura deve ser numerada no centro da margem superior, indicando o número da folha e o número total de folhas - 1/1- conforme inciso VIII do art. 20.



(21) BR 30 2015 005131-0

Código 34 - Exigência - Art. 106 § 3º da LPI

(22) 11/11/2015

(71) MASISA DO BRASIL LTDA. (BR/PR)

(74) Natan Baril

O pedido deve se adequar à Instrução Normativa 44/2015 - IN. 1. A figura deve ser disposta no papel com as margens mínimas (superior; esquerda; direita; inferior) de 3 cm, conforme inciso IX do art. 20 da IN. 2. A figura deve ser numerada conforme o disposto no inciso VI do artigo 20 da IN: figura 1.1. 3. A folha de figura deve ser numerada no centro da margem superior, indicando o número da folha e o número total de folhas - 1/1- conforme inciso VIII do art. 20.

(21) BR 30 2015 005685-1

Código 34 - Exigência - Art. 106 § 3º da LPI

(22) 15/12/2015

(71) WOEHNER GMBH & CO. KG ELEKTROTECHNISCHE SYSTEME (DE)

(74) Dannemann, Siemsen, Bigler & Ipanema Moreira

1. Os objetos não guardam entre si as mesmas características distintivas preponderantes, de maneira que o pedido deve ser dividido. Observar artigos 25 e 26 da IN 44/2015. 2. Manter no pedido original os objetos das figuras 1.1 a 1.7 e 3.1 a 3.7. 3. Apresentar em um 1º pedido dividido os objetos das figuras 2.1 a 2.7 e 4.1 a 4.7. 4. As figuras devem ter excelente qualidade gráfica, nitidez e contraste com o intuito de revelar com precisão os contornos, relevos e rebaixos do objeto reivindicado, permitindo a compreensão de seus detalhes: as atuais figuras estão com traços irregulares.

(21) BR 30 2015 005811-0

Código 34 - Exigência - Art. 106 § 3º da LPI

(22) 18/12/2015

(71) ITAGIBA FORTUNATO JÚNIOR (BR/PR)

(74) MARCOS ANTONIO NUNES

1. Apresentar novo conjunto de figuras, suprimindo fotos, por tratar-se de objeto de proteção de direito autoral. 2. Suprimir bandeiras da embalagem, uma vez que, de acordo com a Instrução Normativa 44/2015, art. 21, inciso IV, as figuras não devem conter símbolos. 3. As figuras devem ser numeradas conforme o disposto no inciso VI do artigo 20 da IN 44/2015.

(21) BR 30 2015 005817-0

Código 34 - Exigência - Art. 106 § 3º da LPI

(22) 18/12/2015

(71) ITAGIBA FORTUNATO JÚNIOR (BR/PR)

(74) MARCOS ANTONIO NUNES

1. Apresentar novo conjunto de figuras, suprimindo fotos, por tratar-se de objeto de proteção de direito autoral. 2. As figuras devem ser numeradas conforme o disposto no inciso VI do artigo 20 da IN 44/2015.

(21) BR 30 2015 005891-9

Código 34 - Exigência - Art. 106 § 3º da LPI

(22) 22/12/2015



(71) FLAVIO CASERES (BR/SP)

(74) Joel Ribeiro Do Prado

1. Há incompatibilidade entre vistas. Na Figura 4, que ilustra a vista ortogonal lateral, o objeto é representado curto e com apenas 2 pinos parafusos, enquanto que nas figuras 3 e 7, o mesmo objeto é representado com mais profundidade e 3 pinos parafusos, e por fim, na figura 6, ele é representado com bastante profundidade e 4 pinos parafusos. O objeto deve apresentar a mesma configuração em todas as vistas. reapresentar o conjunto de figuras corrigido, coerente entre si e em sua forma completa e com bom enquadramento, sem cortes nas imagens. 2. Ao reapresentar o conjunto de figuras, o depositante deve certificar-se que todas seguem as mesmas proporções, para que as vistas possam ser comparadas e melhor compreendidas. 3. As Figuras 5 e 6 apresentam distorções na sua perspectiva, dificultando a compreensão dos contornos e relevos do objeto. Reapresentar as imagens referidas seguindo o tipo de representação da Figura 7. 4. A numeração das figuras deverá obedecer ao seguinte padrão: objeto principal (Fig. 1.1, Fig. 1.2, Fig 1.3, etc); primeira variação configurativa (Fig. 2.1, Fig. 2.2, Fig 2.3, etc); segunda variação configurativa (Fig. 3.1, Fig. 3.2, Fig 3.3, etc), e assim por diante.

(21) BR 30 2016 001129-0

Código 34 - Exigência - Art. 106 § 3º da LPI

(22) 18/03/2016

(71) DAYANA RIBEIRO DOS SANTOS (BR/MG) , LUCIANO ANDRÉ MAGALHÃES (BR/MG)

1- A apresentação das figuras deve atender aos Arts. 20 e 21 da IN 44/15. As figuras deverão representar o objeto na íntegra, em sua forma completa, sem cortes nas imagens, na forma montada e em sua configuração fechada, revelando apenas a configuração externa, sem destacar detalhes e partes separadamente. As figuras não deverão conter textos, exceto o da legenda das figuras. A apresentação de figuras não deverá conter marcas, logotipos, símbolos, timbres e rubricas. As figuras não deverão conter molduras, medidas, textos, cortes, indicação de escala e informações do gênero. 2- Manter no pedido apenas as figuras referentes à caixa fechada (as figuras superiores das páginas com legenda Lateral 01 e Lateral 02), retirando das mesmas os textos, as indicações de medida e a marca, inclusive de aplicativos, sites e premiações. 3- Apresentar novo conjunto de figuras formado pelas vistas ortogonais (frontal, posterior, laterais, superior e inferior), além de pelo menos uma perspectiva, atendendo ao disposto no inciso IV do artigo 20 da IN 44/2015. 4- As figuras devem ser numeradas conforme o disposto no inciso VI do artigo 20 da IN 44/2015 (figura 1.1, figura 1.2, etc). 5- As páginas que contêm figuras deverão ser numeradas no centro da margem superior indicando o número da folha e o número total de folhas (ex.: 1/5, 2/5, 3/5, 4/5 e 5/5). 6- As páginas que contêm figuras deverão apresentar margens (superior, esquerda, direita e inferior) de no mínimo 3 cm. 7- Adequar o título para atender ao Inciso II do Art. 14 da IN 44/2015, substituindo-o por "CONFIGURAÇÃO APLICADA EM EMBALAGEM".



(21) BR 30 2016 001159-1	<p>Código 34 - Exigência - Art. 106 § 3º da LPI (22) 22/03/2016 (71) RICADO JOSE DA SILVA (BR/SP)</p> <p>O pedido deve se adequar à Instrução Normativa 44/2015 (IN). 1. Alterar título para “configuração aplicada em embalagem”, a fim de se adequar ao objeto requerido e atender o disposto no inciso II do art. 14 da IN. 2. As figuras devem ter fundo absolutamente neutro, sem revelar qualquer padrão ou textura, conforme inciso VII do art. 20 da IN: suprimir imagens 1 a 10. 3. As figuras devem mostrar a forma montada da configuração externa do objeto, conforme inciso III do art. 20 da IN: suprimir desenho 2 - planificação. 4. Apresentar novo conjunto de figuras formado pelas vistas ortogonais (frontal, posterior, laterais, superior e inferior), além de pelo menos uma perspectiva, conforme inciso IV do art. 20 da IN: mostrar todas as vistas do objeto na forma do desenho 1 e todas na forma do desenho 9 (não são variações, são o mesmo objeto). 5. As figuras devem ser numeradas conforme o disposto no inciso VI do artigo 20 da IN: figura 1.1, figura 1.2, etc. 6. As figuras devem ser dispostas no papel com as margens mínimas (superior; esquerda; direita; inferior) de 3 cm, conforme inciso IX do art. 20 da IN.</p>
(21) BR 30 2016 001306-3	<p>Código 34 - Exigência - Art. 106 § 3º da LPI (22) 31/03/2016 (71) TECNOLOGIA QUANTUN INDÚSTRIA ELETRÔNICA LTDA (BR/SP)</p> <p>1- As figuras foram apresentadas com baixa qualidade. Reapresentar o conjunto de figuras com melhor qualidade gráfica, nitidez e contraste, revelando com precisão os contornos, relevos e rebaixos do objeto reivindicado e possibilitando a compreensão de seus detalhes. Respeitar a resolução mínima de 300 dpi. 2- As figuras devem ser numeradas conforme o disposto no inciso VI do artigo 20 da IN 44/2015 (figura 1.1, figura 1.2, etc). 3- Adequar o título para atender aos Incisos II e III do Art. 14 da IN 44/2015, substituindo-o por "CONFIGURAÇÃO APLICADA EM CONTROLE REMOTO".</p>
(21) BR 30 2016 001500-7	<p>Código 34 - Exigência - Art. 106 § 3º da LPI (22) 11/04/2016 (71) SOBRAL INVICTA S/A (BR/SP) (74) Britânia Marcas e Patentes Ltda.</p> <p>1. O pedido contém 2 objetos: o 1º é mostrado nas figuras 1.1 a 1.8 e o 2º é mostrado nas figuras 1.9 a 1.12. Apresentar, para cada objeto, novo conjunto de figuras formado pelas vistas ortogonais (frontal e posterior), além de pelo menos uma perspectiva, conforme inciso IV do art. 20 da IN 44/2015.</p>
(21) BR 30 2016 002034-5	<p>Código 34 - Exigência - Art. 106 § 3º da LPI (22) 13/05/2016 (71) FERNANDO DE CARLO DI FIORI (BR/SP) (74) YNGA DO BRASIL PATENTE E MARCAS LTDA</p>



1- Reapresentar as figuras ilustrando somente o objeto reivindicado no pedido. As figuras deverão apresentar o objeto do pedido em fundo absolutamente neutro, sem a interferência de outros elementos e sem revelar qualquer padrão ou textura. Reapresentar o conjunto de figuras com melhor qualidade gráfica, nitidez e contraste, revelando com precisão os contornos, relevos e rebaixos do objeto reivindicado e possibilitando a compreensão de seus detalhes. Respeitar a resolução mínima de 300 dpi. Evitar reflexos, texturas granuladas, brilhos, sombras e outros elementos que afetem a compreensão da configuração do objeto. 3- Apresentar novo conjunto de figuras formado pelas vistas ortogonais (frontal, posterior, laterais, superior e inferior), além de pelo menos uma perspectiva, atendendo ao disposto no inciso IV do artigo 20 da IN 44/2015. 4- As figuras devem ser numeradas conforme o disposto no inciso VI do artigo 20 da IN 44/2015 (figura 1.1, figura 1.2, etc). 5- Adequar o título para atender ao Inciso II do Art. 14 da IN 44/2015, substituindo-o por "CONFIGURAÇÃO APLICADA EM HASTE DE ÓCULOS".

(21) BR 30 2016 003560-1

Código 34 - Exigência - Art. 106 § 3º da LPI

(22) 17/08/2016

(71) PAULO CELSO CARDOSO BACCHI (BR/SP)

(74) João Batista Valverde

1. Apresentar novo conjunto de figuras em que o objeto deve ser representado na íntegra. Portanto, o elemento de sustentação deve aparecer completo, sem interrupções, em todas as vistas.

(21) BR 30 2016 003597-0

Código 34 - Exigência - Art. 106 § 3º da LPI

(22) 18/08/2016

(71) MAGDA UGEDA DE MATOS RODRIGUES - ME (BR/SP)

(74) Britânia Marcas e Patentes Ltda.

1. Todas as vistas devem referir-se a mesma configuração do objeto, não cabendo a demonstração de funcionalidades. Apresentar novo conjunto de figuras, suprimindo as figs. 1.9 a 1.16 e as figs. 2.9 a 2.16.

(21) BR 30 2016 003755-8

Código 34 - Exigência - Art. 106 § 3º da LPI

(22) 26/08/2016

(71) CARLOS ROBERTO FERREIRA TATIT JUNIOR (BR/SC)

1- Considera-se desenho industrial a forma plástica ornamental de um objeto ou o conjunto ornamental de linhas e cores que possa ser aplicado a um produto, proporcionando resultado visual novo e original na sua configuração externa e que possa servir de tipo de fabricação industrial. Não é passível de registro. por desenho industrial, uma ideia, um conjunto de objetos, ou objetos já protegidos por terceiros. 2- As figuras deverão representar o objeto na íntegra, em sua forma completa, sem cortes nas imagens, na forma montada e em sua configuração fechada, revelando apenas a configuração externa, sem destacar detalhes e partes separadamente. As figuras deverão apresentar o objeto do pedido em



fundo absolutamente neutro, sem a interferência de outros elementos e sem revelar qualquer padrão ou textura. A apresentação de figuras não deverá conter marcas, logotipos ou símbolos. 3- O pedido apresenta objetos que não guardam entre si as mesmas características distintivas preponderantes, de maneira que o pedido deverá ser dividido: Manter no presente pedido as figuras relativas à embalagem. Caso haja interesse, o primeiro pedido dividido deverá conter as figuras relativas às cartas. 4- Para cada pedido, apresentar novo conjunto de figuras formado pelas vistas ortogonais (frontal, posterior, laterais, superior e inferior), além de pelo menos uma perspectiva, atendendo ao disposto no inciso IV do artigo 20 da IN 44/2015. 5- As figuras devem ser numeradas conforme o disposto no inciso VI do artigo 20 da IN 44/2015 (figura 1.1, figura 1.2, etc). 6- As páginas que contêm figuras deverão ser numeradas no centro da margem superior indicando o número da folha e o número total de folhas (ex.: 1/5, 2/5, 3/5, 4/5 e 5/5). 7- Adequar os títulos para atender aos Incisos II e III do Art. 14 da IN 44/2015, substituindo-os por "CONFIGURAÇÃO APLICADA EM CAIXA" e "PADRÃO ORNAMENTAL APLICADO EM IMPRESSO", respectivamente.

(21) BR 30 2016 004687-5

Código 34 - Exigência - Art. 106 § 3º da LPI

(22) 11/10/2016

(71) SONIA CANTERO DE SOUZA (BR/SP)

(74) Village Marcas e Patentes Ltda

1. Alterar título para "configuração aplicada em porta-joias" em atenção ao inciso II do art. 14 da IN 44/2015. 2. O pedido contém apenas 1 objeto: as figuras 2.1 a 2.7 mostram o mesmo objeto em posição que permita visualizar características internas. Reapresentar as figuras renumeradas de 1.1 a 1.14.

(21) BR 30 2016 004717-0

Código 34 - Exigência - Art. 106 § 3º da LPI

(22) 13/10/2016

(71) CARLOS FROTE (BR/PR)

1. A apresentação do pedido deve atender à Instrução Normativa 44/2015. 2. Apresentar novas figuras (desenhos ou fotografias) com melhor qualidade gráfica, nitidez e contraste, capazes de revelar com precisão os contornos, relevos e rebaixos do objeto reivindicado, permitindo a compreensão de seus detalhes. As figuras devem referir-se somente ao objeto reivindicado, em fundo neutro. 3. O objeto deve ser revelado a partir de todas as vistas: em perspectiva, frontal, posterior, superior, inferior, lateral esquerda e lateral direita, conforme definido pela Instrução Normativa 44/2015. 4. As figuras devem ser numeradas conforme o disposto no inciso VI do artigo 20 da IN 44/2015. 5. Modificar título para: "Configuração aplicada a alça para vasilhame".

(21) BR 30 2016 005128-3

Código 34 - Exigência - Art. 106 § 3º da LPI

(22) 10/11/2016

(71) AMBEV S.A. (BR/SP)

(74) Dannemann, Siemsen, Bigler & Ipanema Moreira



O pedido deve se adequar à Instrução Normativa 44/2015 (IN). 1. Alterar título para “configuração aplicada em embalagem”. 2. As figuras devem representar o objeto através de traços regulares e contínuos, conforme inciso II do art. 20 da IN: preencher as linhas tracejadas.

(21) BR 30 2017 000010-0

Código 34 - Exigência - Art. 106 § 3º da LPI

(22) 02/01/2017

(71) MICHEL EDUARDO MARTINEZ ARMANDO (BR/SP) , LUIZ FERNANDO PORTO GARCIA (BR/SP) , GUILHERME VINICIUS BARBOSA (BR/SP)

1. A apresentação do pedido deve seguir as orientações da Instrução Normativa 44/2015. 2. As figuras apresentadas são esquemáticas e dificultam o entendimento da forma do objeto requerido. Apresentar novas figuras (desenhos ou fotografias) com melhor qualidade gráfica, nitidez e contraste, capazes de revelar com precisão os contornos, relevos e rebaixos do objeto reivindicado, permitindo a compreensão de seus detalhes. As figuras não devem conter medidas, indicações de eixos ou detalhes. 3. O novo conjunto de figuras (desenhos ou fotografias) deve revelar o objeto a partir de todas as vistas: em perspectiva, frontal, posterior, superior, inferior, lateral esquerda e lateral direita, conforme definido pela Instrução Normativa 44/2015. 4. Todas as vistas devem referir-se a mesma configuração do objeto, não cabendo a demonstração de funcionalidades. O objeto do pedido deve ser apresentado em sua forma montada, não sendo permitido a apresentação de elementos internos ou isolados. 5. As figuras devem ser numeradas conforme o disposto no inciso VI do artigo 20 da IN 44/2015. 6. Modificar título para: “Configuração aplicada a brinquedo”.

(21) BR 30 2017 001201-9

Código 34 - Exigência - Art. 106 § 3º da LPI

(22) 16/03/2017

(71) 3M INNOVATIVE PROPERTIES COMPANY (US)

(74) Daniel Advogados (Alt.de Daniel & Cia)

1. Manter no pedido atual apenas os objetos das figuras 1.1 a 1.6 e 2.1. Os demais objetos não compartilham as mesmas características ornamentais preponderantes e devem ser retirados do pedido atual. 2. Caso haja interesse, apresentar, num pedido dividido, todas as vistas do objeto da fig. 3.1. 3. Apresentar todas as vistas dos objetos das fig. 1.1 e 2.1. 4. Incluir no título um termo que esclareça, de maneira breve e concisa, o que é o objeto ou sua utilização. O termo "capa" é muito genérico e não esclarece o que é o objeto do pedido. Ex.: "Configuração aplicada a capa para válvula".

(21) BR 30 2017 001208-6

Código 34 - Exigência - Art. 106 § 3º da LPI

(22) 16/03/2017

(71) THE GOODYEAR TIRE & RUBBER COMPANY (US)

(74) Daniel Advogados (Alt.de Daniel & Cia)

1. Manter no pedido atual apenas o objeto das figuras 1.1 a 1.4. Os demais



objetos não compartilham as mesmas características ornamentais preponderantes e devem ser retirados do pedido atual. 2. Caso haja interesse, apresentar, num pedido dividido, todas as vistas do objeto da fig. 2.1 a 2.4. Reapresentar todas as figuras apenas em traços regulares e contínuos, preenchendo todas as linhas tracejadas.

(21) BR 30 2017 001209-4

Código 34 - Exigência - Art. 106 § 3º da LPI

(22) 16/03/2017

(71) THE GOODYEAR TIRE & RUBBER COMPANY (US)

(74) Daniel Advogados (Alt.de Daniel & Cia)

1. Excluir as figuras 2.1 a 2.5 do pedido atual. Todas as figuras devem ser apresentadas apenas em traços regulares e contínuos. A variação configurativa mostrada nas figuras 2.1 a 2.5 é idêntica ao objeto das figuras 1.1 a 1.5, porém representada, em parte, em linhas tracejadas. Assim, o preenchimento das linhas tracejadas resultará em depósito com dois objetos idênticos.

(21) BR 30 2017 001210-8

Código 34 - Exigência - Art. 106 § 3º da LPI

(22) 16/03/2017

(71) THE GOODYEAR TIRE & RUBBER COMPANY (US)

(74) Daniel Advogados (Alt.de Daniel & Cia)

1. Excluir as figuras 2.1 a 2.5 do pedido atual. Todas as figuras devem ser apresentadas apenas em traços regulares e contínuos. A variação configurativa mostrada nas figuras 2.1 a 2.5 é idêntica ao objeto das figuras 1.1 a 1.5, porém representada, em parte, em linhas tracejadas. Assim, o preenchimento das linhas tracejadas resultará em depósito com dois objetos idênticos.

(21) BR 30 2017 001211-6

Código 34 - Exigência - Art. 106 § 3º da LPI

(22) 17/03/2017

(71) DIEGO SILVA MAINARDES (BR/PR)

(74) Beerre Assessoria Empresarial Ltda.(Alt. de Beerre Assessoria Emp. S/C.LTDA.)

1. Reapresentar vista lateral (fig. 1.8). A vista lateral oposta (fig. 1.7) mostra que partes do objeto (as extremidades da área onde a arma é depositada) deveriam ser vistos na vista lateral da fig. 1.8. Todas as figuras devem apresentar o objeto em sua configuração completa.

(21) BR 30 2017 001213-2

Código 34 - Exigência - Art. 106 § 3º da LPI

(22) 17/03/2017

(71) ADEMIR DE OLIVEIRA LEAL (BR/PR)

(74) NILVAN PAULO MINGURANSE

1. Apresentar todas as vistas dos objetos: perspectiva, frontal, posterior, laterais, superior e inferior, necessárias para a plena compreensão da forma. 2. Apresentar novo jogo de figuras com mais qualidade, para que revelem com clareza as formas do objeto. As imagens devem mostrar o objeto com nitidez e



resolução gráfica suficiente para plena compreensão da matéria apresentada, observado o mínimo de 300 dpi. 3. As figuras do pedido devem mostrar o objeto em sua forma completa. A figura 1 apresenta corte ou ampliação para visualização de detalhe do objeto e deve ser retirada do pedido. 4. Apresentar as figuras em fundo absolutamente neutro. O fundo das figuras não pode apresentar nenhum tipo de objeto, padrão, textura, piso ou quinas de parede alheios ao objeto do pedido. 5. Apresentar o objeto da figura 2 numerado como variação configurativa. 6. Numerar as figuras do objeto principal de acordo com o padrão 1.1, 1.2, 1.3 etc. As figuras de variações configurativas devem ser numeradas no padrão: 2.1, 2.2, 2.3 etc. 7. Alterar título do pedido para "Configuração aplicada a aparelho depilatório". O título do pedido deve ser claro, conciso e adequado à natureza tridimensional do objeto.

(21) BR 30 2017 001454-2

Código 34 - Exigência - Art. 106 § 3º da LPI

(22) 03/04/2017

(71) LINEA BRASIL INDÚSTRIA E COMÉRCIO DE MOVEIS LTDA (BR/PR)

(74) LUCIANO SALVIATO

As figuras estão com pouco contraste, delimitação das formas ruim e vistas perspectivadas. Apresentar novo conjunto de imagens, com alta qualidade de definição, na vista em perspectiva, e ortogonais frontal, posterior, inferior, superior e laterais, de forma que todos os detalhes possam ser revelados.

(21) BR 30 2017 001455-0

Código 34 - Exigência - Art. 106 § 3º da LPI

(22) 03/04/2017

(71) ANSELMO LUIZ DA SILVA COSTA (BR/SP)

(74) VINICIUS P. SANTOS PLANEJ. OP. SANTOS & SANTOS CONSULTORIA DE MARCAS

Corrigir título do pedido para "Configuração aplicada em capa para banco"; Apresentar novo conjunto de imagens das figuras 1 a 6, com alta qualidade de definição e traços mais uniformes e limpos, corrigindo as incoerências. A distância entre os encostos de cabeça variam nas vistas. Cada vista deve representar de forma idêntica a capa. Por exemplo, a figura 4, difere da fig. 6 no próprio formato da capa. Excluir as imagens das figura 7 por não representar o objeto em sua forma completa; Numerar figuras de acordo com o novo padrão normativo. Ex.: fig. 1.1, fig. 1.2, etc.

(21) BR 30 2017 001456-9

Código 34 - Exigência - Art. 106 § 3º da LPI

(22) 03/04/2017

(71) YOLONDA'S FACE VALUE, INC. (US)

(74) Daniel Advogados (Alt.de Daniel & Cia)

Apresentar no atual pedido somente as atuais imagens das figuras 1.1 a 1.7, preenchendo as linhas tracejadas com linhas contínuas e uniformes, exceto pela figura 1.7 que também tem o telefone em linhas tracejadas. Desta figura,o telefone deverá ser excluído da apresentação e somente a capa deverá ser



apresentada. Todas as outras vistas explodidas ou demonstrando a funcionalidade da capa devem ser excluídas do pedido.

(21) BR 30 2017 001461-5

Código 34 - Exigência - Art. 106 § 3º da LPI

(22) 03/04/2017

(71) PER TE COMÉRCIO DE ARTIGOS DO VESTUÁRIO LTDA. - E.P.P. (BR/SP)

(74) RUBENS DOS SANTOS FILHO

As vistas apresentam incoerências nas formas. Tomando como referência a figura 1.7, ao lado do nó há uma representação de "dobra" que não está na vista superior; as linhas tracejadas nas bordas estão incompletas; Assim, apresentar novo conjunto de imagens, com alta qualidade de definição, corrigindo as inconsistências.

(21) BR 30 2017 001462-3

Código 34 - Exigência - Art. 106 § 3º da LPI

(22) 03/04/2017

(71) MITON FÁBRICA DE ARTEFATOS DE PLÁSTICOS LTDA - ME (BR/SC)

(74) Sandro Wunderlich

O objeto apresentado não é o objeto inteiro, rodo, e sim a base dele ou parte dele. Assim, atribuir um título de acordo com o objeto apresentado.

(21) BR 30 2017 001469-0

Código 34 - Exigência - Art. 106 § 3º da LPI

(22) 04/04/2017

(71) F. TARIFA - EPP (BR/SP)

Corrigir título do pedido para "Configuração aplicada em controle remoto";

Apresentar novo conjunto de imagens, com alta qualidade de definição, na vista em perspectiva, e ortogonais frontal, posterior, inferior, superior e laterais, retirando a marca da figura2, nome do objeto da página de figuras e diminuindo a legenda das figuras; Numerar figuras de acordo com o novo padrão normativo.

Ex.: fig. 1.1, fig. 1.2, etc.

(21) BR 30 2017 001471-2

Código 34 - Exigência - Art. 106 § 3º da LPI

(22) 04/04/2017

(71) JADERSON DE ALMEIDA (BR/SC)

Objetos não apresentam as mesmas características distintivas preponderantes e devem ser divididos da seguinte forma: . Manter no atual pedido os três objetos retangulares página 3/9; . Dividir o objeto trapezoidal da página 3/9; . Dividir os objetos da página 5/9; . Dividir o objeto circular da página 6/9; . Dividir o objeto da página 7/9; Em todos os pedidos acima, apresentar a figura em perspectiva, ortogonal frontal e lateral. sem medidas, nomes comerciais, legendas, descritivo, detalhes ampliados, etc. Somente devem conter na folha de imagens a numeração de página e de figuras; Numerar figuras de acordo com o novo padrão normativo. Ex.: fig. 1.1, fig. 1.2, etc. Numerar páginas de acordo com novo padrão normativo. Ex. 1/4, 2/4, etc;



(21) BR 30 2017 001476-3	<p>Código 34 - Exigência - Art. 106 § 3º da LPI (22) 04/04/2017 (71) JOSUÉ CORRÊA DE LACERDA (BR/SP) (74) Toledo Corrêa Marcas e Patentes S/C Ltda. Corrigir título do pedido para "Configuração aplicada em haste para cerca"; As vistas frontal, posterior e laterais ficaram faltando na apresentação das imagens. A fig. 1, em particular, está com baixa qualidade de definição. Apresentar novo conjunto de imagens, com alta qualidade de definição, na vista em perspectiva, e ortogonais frontal, posterior, inferior, superior e laterais; Numerar figuras de acordo com o novo padrão normativo. Ex.: fig. 1.1, fig. 1.2, etc.</p>
(21) BR 30 2017 001478-0	<p>Código 34 - Exigência - Art. 106 § 3º da LPI (22) 04/04/2017 (71) KIMBERLY-CLARK WORLDWIDE, INC. (US) (74) PINHEIRO NETO ADVOGADOS 1- As figuras não deverão conter molduras. Retirar a moldura em linhas tracejadas da figura. 2- Adequar o título para melhor especificação do objeto reivindicado, substituindo o termo "substrato de limpeza" por outro que defina melhor o produto ao qual o padrão será aplicado.</p>
(21) BR 30 2017 001481-0	<p>Código 34 - Exigência - Art. 106 § 3º da LPI (22) 05/04/2017 (71) PAULO CELSO CARDOSO BACCHI (BR/SP) (74) João Batista Valverde 1- As figuras foram apresentadas com baixa qualidade. Reapresentar o conjunto de figuras em tamanho maior, com traços uniformes, melhor qualidade gráfica, nitidez e contraste, revelando com precisão os contornos, relevos e rebaixos do objeto reivindicado e possibilitando a compreensão de seus detalhes. Respeitar a resolução mínima de 300 dpi.</p>
(21) BR 30 2017 001482-8	<p>Código 34 - Exigência - Art. 106 § 3º da LPI (22) 05/04/2017 (71) PAULO CELSO CARDOSO BACCHI (BR/SP) (74) João Batista Valverde 1- As figuras foram apresentadas com baixa qualidade. Reapresentar o conjunto de figuras em tamanho maior, com traços uniformes, melhor qualidade gráfica, nitidez e contraste, revelando com precisão os contornos, relevos e rebaixos do objeto reivindicado e possibilitando a compreensão de seus detalhes. Respeitar a resolução mínima de 300 dpi. 2- Adequar o título para melhor especificação do objeto reivindicado, substituindo-o por "CONFIGURAÇÃO APLICADA EM MESA".</p>
(21) BR 30 2017 001485-2	<p>Código 34 - Exigência - Art. 106 § 3º da LPI (22) 05/04/2017</p>



(71) MARISA MARIA KIENEN (BR/RS)

(74) PAULO ARRUDA PEDROZO

1. Apresentar novo jogo de figuras com mais qualidade, para que revelem com clareza as formas do objeto. As imagens devem mostrar o objeto com nitidez e resolução gráfica suficiente para plena compreensão da matéria apresentada, observado o mínimo de 300 dpi.

(21) BR 30 2017 001490-9

Código 34 - Exigência - Art. 106 § 3º da LPI

(22) 05/04/2017

(71) NIKE INNOVATE C.V. (US)

(74) ANTÔNIO MAURÍCIO PEDRAS ARNAUD

1. Reapresentar vista inferior (fig. 1.7) do objeto. A figura atual não apresenta a configuração correta do objeto. A figura mostra apenas uma área de cor plana que não coincide com a configuração de um objeto tridimensional. 2. As figuras do documento da Prioridade Unionista apresentada não permitem aferir sua conformidade com o pedido nacional. Reapresentar o documento da Prioridade Unionista com jogo de figuras em alta qualidade.

(21) BR 30 2017 001491-7

Código 34 - Exigência - Art. 106 § 3º da LPI

(22) 05/04/2017

(71) NIKE INNOVATE C.V. (US)

(74) ANTÔNIO MAURÍCIO PEDRAS ARNAUD

1. Reapresentar vista inferior (fig. 1.7) do objeto. A figura atual não apresenta a configuração correta do objeto. A figura mostra apenas uma área de cor plana que não coincide com a configuração de um objeto tridimensional. 2. As figuras do documento da Prioridade Unionista apresentada não permitem aferir sua conformidade com o pedido nacional. Reapresentar o documento da Prioridade Unionista com jogo de figuras em alta qualidade.

(21) BR 30 2017 001493-3

Código 34 - Exigência - Art. 106 § 3º da LPI

(22) 05/04/2017

(71) ABUS AUGUST BREMICKER SÖHNE KG (DE)

(74) David do Nascimento Advogados Associados

1. Apresentar novo jogo de figuras removendo o excesso de linhas de construção. O excesso de linhas nas figuras prejudica a compreensão da forma do objeto, em especial na vista inferior (fig. 1.7).

(21) BR 30 2017 001494-1

Código 34 - Exigência - Art. 106 § 3º da LPI

(22) 05/04/2017

(71) ABUS AUGUST BREMICKER SÖHNE KG (DE)

(74) David do Nascimento Advogados Associados

1. Apresentar novo jogo de figuras removendo o excesso de linhas de construção. O excesso de linhas nas figuras prejudica a compreensão da forma do objeto, em especial na vista inferior (fig. 1.7).



(21) BR 30 2017 001496-8

Código 34 - Exigência - Art. 106 § 3º da LPI

(22) 05/04/2017

(71) WELLINGTON MOREIRA DOS SANTOS EPP (BR/SP)

1- As figuras apresentam incoerências entre o mostrado na perspectiva e nas demais vistas: na perspectiva da fig. 1.8, o detalhe sinuoso nas cerdas da escova encontra-se espelhado com relação à representação que se esperaria baseado na sua posição na fig. 1.7; da mesma forma, esse mesmo detalhe, mostrado nas vistas laterais, não está homogêneo: cada uma das vistas mostra-o de acordo com uma das perspectivas apresentada. Harmonizar as vistas ortogonais com a(s) perspectiva(s) apresentada(s), corrigindo todas as inconsistências entre as figuras. 2- As páginas que contêm figuras deverão ser numeradas no centro da margem superior indicando o número da folha e o número total de folhas (ex.: 1/5, 2/5, 3/5, 4/5 e 5/5). 3- Adequar o título para melhor especificação do objeto reivindicado, substituindo-o por "CONFIGURAÇÃO APLICADA EM ESCOVA DENTAL".

(21) BR 30 2017 001499-2

Código 34 - Exigência - Art. 106 § 3º da LPI

(22) 05/04/2017

(71) THALIS GABRIEL MORETTI (BR/SC)

(74) Andre Luiz Canton

1. A apresentação do pedido deve seguir as orientações da Instrução Normativa 44/2015. 2. Apresentar novo conjunto de figuras (desenhos ou fotografias) que deve revelar o objeto em sua forma montada a partir de todas as vistas: em perspectiva, frontal, posterior, superior, inferior, lateral esquerda e lateral direita, conforme definido pela Instrução Normativa 44/2015. Todas as vistas devem referir-se a mesma configuração do objeto, não cabendo a demonstração de funcionalidades. 3. As figuras devem ser representadas a partir de traços contínuos e uniformes, sem tracejados. 4. As figuras devem ser numeradas conforme o disposto no inciso VI do artigo 20 da IN 44/2015. 5. Modificar título para: "Configuração aplicada em porta-chaves".

(21) BR 30 2017 001503-4

Código 34 - Exigência - Art. 106 § 3º da LPI

(22) 06/04/2017

(71) RESIDENTIAL AIR-CON HOLDING APS (DK)

(74) SOERENSEN GARCIA ADVOGADOS ASSOCIADOS

1. Os objetos não guardam entre si as mesmas características distintivas preponderantes, de maneira que o pedido deverá ser dividido. Observar artigos 25 e 26 da IN. 2. Manter no pedido original o objeto das figuras 1.1 a 1.8. 3. Apresentar em um 1º pedido dividido o objeto das figuras 2.1 a 2.8. 4. Apresentar em um 2º pedido dividido o objeto das figuras 3.1 a 3.8. 5. Apresentar em um 3º pedido dividido o objeto das figuras 4.1 a 4.8. 6. Alterar título para "configuração aplicada em ventilador".



(21) BR 30 2017 001504-2	Código 34 - Exigência - Art. 106 § 3º da LPI (22) 06/04/2017 (71) CONVEX DO BRASIL INDUSTRIA E COMERCIO DE ARTIGOS DE ACO - EIRELI - ME (BR/SP) (74) Beerre Assessoria Empresarial Ltda.(Alt. de Beerre Assessoria Emp. S/C.LTDA.) 1- As figuras devem ilustrar somente o objeto reivindicado no pedido; os demais elementos, como os berços de encaixe das jóias, devem ser retirados. Desta forma, manter no pedido apenas as figuras 2.1 a 2.7.
(21) BR 30 2017 001514-0	Código 34 - Exigência - Art. 106 § 3º da LPI (22) 06/04/2017 (71) VANDERLI DANTAS DE ARAUJO JUNIOR (BR/RN) 1- Apresentar novo conjunto de figuras formado pelas vistas ortogonais (frontal, posterior, laterais, superior e inferior), além de pelo menos uma perspectiva, atendendo ao disposto no inciso IV do artigo 20 da IN 44/2015. 2- As figuras devem ser numeradas conforme o disposto no inciso VI do artigo 20 da IN 44/2015 (figura 1.1, figura 1.2, etc). 3- As páginas que contêm figuras deverão ser numeradas no centro da margem superior indicando o número da folha e o número total de folhas (ex.: 1/5, 2/5, 3/5, 4/5 e 5/5). 4- Adequar o título para atender ao Inciso II do Art. 14 da IN 44/2015: conciso, claro e preciso, sem expressões ou palavras irrelevantes ou desnecessárias, nem outras que denotem vantagens, atributos ou quaisquer qualificações. 5- Não é possível aferir em que categoria de produtos o objeto se enquadra. Informar o campo de aplicação com maior clareza, preferencialmente de acordo com a Classificação de Locarno.
(21) BR 30 2017 001523-9	Código 34 - Exigência - Art. 106 § 3º da LPI (22) 06/04/2017 (71) PEUGEOT CITROEN AUTOMOBILES SA (FR) (74) Vieira de Mello Advogados 1- Apresentar novo conjunto de figuras, sem textos, marcas, logotipos ou símbolos, formado pelas vistas ortogonais (frontal, posterior, laterais, superior e inferior), além de pelo menos uma perspectiva, atendendo ao disposto no inciso IV do artigo 20 da IN 44/2015.
(21) BR 30 2017 001524-7	Código 34 - Exigência - Art. 106 § 3º da LPI (22) 06/04/2017 (71) PEUGEOT CITROEN AUTOMOBILES SA (FR) (74) Vieira de Mello Advogados O pedido deve se adequar à Instrução Normativa 44/2015 - IN. 1. Apresentar novo conjunto de figuras formado pelas vistas ortogonais (frontal, posterior, laterais, superior e inferior), além de pelo menos uma perspectiva, conforme inciso IV do art. 20 da IN. 2. As figuras não podem conter marcas ou logotipos,



conforme inciso IV do art. 21 da IN: suprimir estes elementos.

(21) BR 30 2017 001525-5

Código 34 - Exigência - Art. 106 § 3º da LPI

(22) 06/04/2017

(71) PEUGEOT CITROEN AUTOMOBILES SA (FR)

(74) Vieira de Mello Advogados

1- Apresentar novo conjunto de figuras formado pelas vistas ortogonais (frontal, posterior, laterais, superior e inferior), além de pelo menos uma perspectiva, atendendo ao disposto no inciso IV do artigo 20 da IN 44/2015.

(21) BR 30 2017 001526-3

Código 34 - Exigência - Art. 106 § 3º da LPI

(22) 06/04/2017

(71) PEUGEOT CITROEN AUTOMOBILES SA (FR)

(74) Vieira de Mello Advogados

1- Apresentar novo conjunto de figuras formado pelas vistas ortogonais (frontal, posterior, laterais, superior e inferior), além de pelo menos uma perspectiva, atendendo ao disposto no inciso IV do artigo 20 da IN 44/2015.

(21) BR 30 2017 001527-1

Código 34 - Exigência - Art. 106 § 3º da LPI

(22) 06/04/2017

(71) PEUGEOT CITROEN AUTOMOBILES SA (FR)

(74) Vieira de Mello Advogados

1- Apresentar novo conjunto de figuras formado pelas vistas ortogonais (frontal, posterior, laterais, superior e inferior), além de pelo menos uma perspectiva, atendendo ao disposto no inciso IV do artigo 20 da IN 44/2015.

(21) BR 30 2017 001528-0

Código 34 - Exigência - Art. 106 § 3º da LPI

(22) 06/04/2017

(71) PEUGEOT CITROEN AUTOMOBILES SA (FR)

(74) Vieira de Mello Advogados

1- A apresentação de figuras não deverá conter textos, marcas, logotipos ou símbolos. Apresentar novo conjunto de figuras formado pelas vistas ortogonais (frontal, posterior, laterais e superior), além de pelo menos uma perspectiva, atendendo ao disposto no inciso IV do artigo 20 da IN 44/2015.

(21) BR 30 2017 001531-0

Código 34 - Exigência - Art. 106 § 3º da LPI

(22) 06/04/2017

(71) PEUGEOT CITROEN AUTOMOBILES SA (FR)

(74) Vieira de Mello Advogados

1. Reapresentar as figuras com excelente qualidade gráfica, nitidez e contraste, com o intuito de revelar com precisão os contornos, relevos e rebaixos do objeto reivindicado, permitindo a compreensão de seus detalhes, especialmente a vista superior. 2. As figuras não podem conter marcas ou logotipos, conforme inciso IV do art. 21 da IN 44/2015: suprimir estes elementos.



(21) BR 30 2017 001532-8	<p>Código 34 - Exigência - Art. 106 § 3º da LPI (22) 06/04/2017 (71) PEUGEOT CITROEN AUTOMOBILES SA (FR) (74) Vieira de Mello Advogados 1- Apresentar novo conjunto de figuras formado pelas vistas ortogonais (frontal, posterior, laterais, superior e inferior), além de pelo menos uma perspectiva, atendendo ao disposto no inciso IV do artigo 20 da IN 44/2015.</p>
(21) BR 30 2017 001533-6	<p>Código 34 - Exigência - Art. 106 § 3º da LPI (22) 06/04/2017 (71) PEUGEOT CITROEN AUTOMOBILES SA (FR) (74) Vieira de Mello Advogados 1- Apresentar novo conjunto de figuras formado pelas vistas ortogonais (frontal, posterior, laterais, superior e inferior), além de pelo menos uma perspectiva, atendendo ao disposto no inciso IV do artigo 20 da IN 44/2015.</p>
(21) BR 30 2017 001534-4	<p>Código 34 - Exigência - Art. 106 § 3º da LPI (22) 06/04/2017 (71) PEUGEOT CITROEN AUTOMOBILES SA (FR) (74) Vieira de Mello Advogados 1. Apresentar novo conjunto de figuras formado pelas vistas ortogonais (frontal, posterior, laterais, superior e inferior), além de pelo menos uma perspectiva, conforme inciso IV do art. 20 da IN 44/2015.</p>
(21) BR 30 2017 001535-2	<p>Código 34 - Exigência - Art. 106 § 3º da LPI (22) 06/04/2017 (71) DANIEL BOLONHESE (BR/PR) (74) Vilage Marcas e Patentes Ltda 1- As figuras apresentam incoerências entre o mostrado na perspectiva e nas demais vistas: a representação do detalhe central da pulseira, de formato semi-esférico, encontra-se mostrado de forma incorreta na vista superior do objeto, pois, na primeira, o diâmetro da semi-esfera aparenta ser menor que o do aro próximo quando que, na segunda, ambos aparentam possuir o mesmo diâmetro. Harmonizar as vistas ortogonais com a(s) perspectiva(s) apresentada(s), corrigindo todas as inconsistências entre as figuras. 2- As figuras devem ser numeradas conforme o disposto no inciso VI do artigo 20 da IN 44/2015 (figura 1.1, figura 1.2, etc).</p>
(21) BR 30 2017 001536-0	<p>Código 34 - Exigência - Art. 106 § 3º da LPI (22) 06/04/2017 (71) PEUGEOT CITROEN AUTOMOBILES SA (FR) (74) Vieira de Mello Advogados O pedido deve se adequar à Instrução Normativa 44/2015 - IN. 1. Apresentar</p>



novo conjunto de figuras formado pelas vistas ortogonais (frontal, posterior, laterais, superior e inferior), além de pelo menos uma perspectiva, conforme inciso IV do art. 20 da IN. 2. As figuras não podem conter marcas ou logotipos, conforme inciso IV do art. 21 da IN: suprimir estes elementos.

(21) BR 30 2017 001537-9

Código 34 - Exigência - Art. 106 § 3º da LPI

(22) 06/04/2017

(71) PEUGEOT CITROEN AUTOMOBILES SA (FR)

(74) Vieira de Mello Advogados

O pedido deve se adequar à Instrução Normativa 44/2015 - IN. 1. Apresentar novo conjunto de figuras formado pelas vistas ortogonais (frontal, posterior, laterais, superior e inferior), além de pelo menos uma perspectiva, conforme inciso IV do art. 20 da IN. 2. As figuras não podem conter marcas ou logotipos, conforme inciso IV do art. 21 da IN: suprimir estes elementos.

(21) BR 30 2017 001538-7

Código 34 - Exigência - Art. 106 § 3º da LPI

(22) 06/04/2017

(71) PEUGEOT CITROEN AUTOMOBILES SA (FR)

(74) Vieira de Mello Advogados

1. Apresentar novo conjunto de figuras formado pelas vistas ortogonais (frontal, posterior, laterais, superior e inferior), além de pelo menos uma perspectiva, conforme inciso IV do art. 20 da IN 44/2015.

(21) BR 30 2017 001539-5

Código 34 - Exigência - Art. 106 § 3º da LPI

(22) 06/04/2017

(71) PEUGEOT CITROEN AUTOMOBILES SA (FR)

(74) Vieira de Mello Advogados

1. Apresentar novo conjunto de figuras formado pelas vistas ortogonais (frontal, posterior, laterais, superior e inferior), além de pelo menos uma perspectiva, conforme inciso IV do art. 20 da IN 44/2015. 2. Reapresentar as figuras com excelente qualidade gráfica, nitidez e contraste, com o intuito de revelar com precisão os contornos, relevos e rebaixos do objeto reivindicado, permitindo a compreensão de seus detalhes.

(21) BR 30 2017 001540-9

Código 34 - Exigência - Art. 106 § 3º da LPI

(22) 06/04/2017

(71) PEUGEOT CITROEN AUTOMOBILES SA (FR)

(74) Vieira de Mello Advogados

1. Apresentar novo conjunto de figuras formado pelas vistas ortogonais (frontal, posterior, laterais, superior e inferior), além de pelo menos uma perspectiva, conforme inciso IV do art. 20 da IN 44/2015.

(21) BR 30 2017 001541-7

Código 34 - Exigência - Art. 106 § 3º da LPI

(22) 06/04/2017



(71) PEUGEOT CITROEN AUTOMOBILES SA (FR)

(74) Vieira de Mello Advogados

1. Apresentar novo conjunto de figuras formado pelas vistas ortogonais (frontal, posterior, laterais, superior e inferior), além de pelo menos uma perspectiva, conforme inciso IV do art. 20 da IN 44/2015.

(21) BR 30 2017 001542-5

Código 34 - Exigência - Art. 106 § 3º da LPI

(22) 06/04/2017

(71) GERAES TECNOLOGIA ASSISTIVA LTDA (BR/MG)

(74) PROGRAMA NACIONAL REGISTRO SIMPLIFICADO MARCAS E PATENTES - DR. WASHINGTON LUIZ

O pedido deve se adequar à Instrução Normativa 44/2015 - IN. 1. Alterar título para “configuração aplicada em painel para equipamento de processamento de dados”, em atenção aos incisos II e III do art. 14 da IN. Trata-se de objeto tridimensional. 2. Apresentar novo conjunto de figuras formado pelas vistas ortogonais (frontal, posterior, laterais, superior e inferior), além de pelo menos uma perspectiva, conforme inciso IV do art. 20 da IN. 3. As figuras não podem conter textos, conforme inciso II do art. 21 da IN: suprimir estes elementos. Letras e números avulsos podem ser mantidos.

(21) BR 30 2017 001543-3

Código 34 - Exigência - Art. 106 § 3º da LPI

(22) 07/04/2017

(71) LG ELECTRONICS INC. (KR)

(74) Dannemann, Siemsen, Bigler & Ipanema Moreira

1- As figuras apresentam incoerências entre o mostrado na perspectiva e nas demais vistas: nas vistas laterais do objeto, são mostrados dois pequenos ressaltos na parte superior do mesmo, que não encontram correspondência em nenhuma outra figura. Harmonizar as vistas ortogonais com a(s) perspectiva(s) apresentada(s), corrigindo todas as inconsistências entre as figuras.

(21) BR 30 2017 001546-8

Código 34 - Exigência - Art. 106 § 3º da LPI

(22) 07/04/2017

(71) MISS PINK COSMETICOS LTDA - ME (BR/PR)

(74) WILSON EDUARDO PEDROSO

1- Reapresentar as figuras ilustrando somente o objeto reivindicado no pedido. Excluir as figuras da folha 2. 2- O objeto reivindicado possui duas variações configurativas (olho direito e olho esquerdo), mas foram representados como uma única configuração. Caso queira manter ambas as variações, cada configuração deve ser representada de forma independente das demais, com as respectivas vistas e perspectiva. Caso contrário, manter apenas uma das variações apresentada (direita ou esquerda). 3- Para cada configuração, apresentar novo conjunto de figuras formado pelas vistas ortogonais (frontal, posterior, laterais, superior e inferior), além de pelo menos uma perspectiva, atendendo ao disposto no inciso IV do artigo 20 da IN 44/2015. 4- As figuras



devem ser numeradas conforme o disposto no inciso VI do artigo 20 da IN 44/2015 (figura 1.1, figura 1.2, etc para a primeira variação, figura 2.1, figura 2.2, etc para a segunda variação e assim por diante). 5- As páginas que contêm figuras deverão ser numeradas no centro da margem superior indicando o número da folha e o número total de folhas (ex.: 1/5, 2/5, 3/5, 4/5 e 5/5).

(21) BR 30 2017 001548-4

Código 34 - Exigência - Art. 106 § 3º da LPI

(22) 07/04/2017

(71) PAULA EMMERT 01289490155 (BR/DF)

1- As figuras deverão apresentar o objeto do pedido em fundo absolutamente neutro, sem a interferência de outros elementos e sem revelar qualquer padrão ou textura. A apresentação de figuras não deverá conter marcas, logotipos ou símbolos. As figuras não deverão conter textos, exceto o da legenda das figuras. As figuras deverão representar o objeto na íntegra, em sua forma completa, sem cortes nas imagens, na forma montada e em sua configuração fechada, revelando apenas a configuração externa, sem destacar detalhes e partes separadamente. 2- Apresentar novo conjunto de figuras formado pelas vistas ortogonais (frontal, posterior, laterais, superior e inferior), além de pelo menos uma perspectiva, atendendo ao disposto no inciso IV do artigo 20 da IN 44/2015. O objeto deverá ser ilustrado na mesma posição em todas as vistas. 3- As figuras devem ser numeradas conforme o disposto no inciso VI do artigo 20 da IN 44/2015 (figura 1.1, figura 1.2, etc). 4- As páginas que contêm figuras deverão ser numeradas no centro da margem superior indicando o número da folha e o número total de folhas (ex.: 1/5, 2/5, 3/5, 4/5 e 5/5). 5- As páginas que contêm figuras deverão apresentar margens (superior, esquerda, direita e inferior) de no mínimo 3 cm. 6- Adequar o título para atender ao Inciso II do Art. 14 da IN 44/2015, substituindo-o por "CONFIGURAÇÃO APLICADA EM POCHETE".

(21) BR 30 2017 001549-2

Código 34 - Exigência - Art. 106 § 3º da LPI

(22) 07/04/2017

(71) F REAL FOODS LLC (US)

(74) PACHECO E ADVOGADOS ASSOCIADOS

1- As figuras não deverão conter linhas tracejadas. O objeto deverá ser representado com traços regulares e contínuos. Preencher todas as linhas tracejadas das figuras, excluindo das mesmas as hachuras e mantendo apenas as arestas visíveis. 2- As figuras devem ser numeradas conforme o disposto no inciso VI do artigo 20 da IN 44/2015 (figura 1.1, figura 1.2, etc).

(21) BR 30 2017 001551-4

Código 34 - Exigência - Art. 106 § 3º da LPI

(22) 07/04/2017

(71) UNIVERSIDADE FEDERAL DE UBERLÂNDIA (BR/MG)

1. Reapresentar as figuras acrescentando a vista superior, atendendo ao inciso IV do art. 20 da IN 44/2015.



(21) BR 30 2017 001558-1

Código 34 - Exigência - Art. 106 § 3º da LPI

(22) 07/04/2017

(71) GRENDENE S.A. (BR/CE)

(74) Remer Villaça & Nogueira Assessoria e Consultoria de Prop. Intelectual S/S Ltda.

Com base na atual apresentação do pedido, não foi possível identificar diferenças entre o objeto das figuras 1.1 a 1.7 e o das figuras 2.1 a 2.7. Caso os objetos constituam, de fato, variações configurativas, esclarecer qual (is) elemento (s) da forma varia (m) de uma para a outra. Caso a forma plástica seja exatamente a mesma e a diferença resida somente na forma de representação, numerar as figuras consecutivamente, por tratar-se do mesmo objeto. Poderá o depositante, nesse caso, alternativamente, manter no pedido apenas as figuras 1.1 a 1.7.

(21) BR 30 2017 001562-0

Código 34 - Exigência - Art. 106 § 3º da LPI

(22) 07/04/2017

(71) GRENDENE S.A. (BR/CE)

(74) Remer Villaça & Nogueira Assessoria e Consultoria de Prop. Intelectual S/S Ltda.

Com base na atual apresentação do pedido, não foi possível identificar diferenças entre o objeto das figuras 1.1 a 1.7 e o das figuras 2.1 a 2.7. Caso os objetos constituam, de fato, variações configurativas, esclarecer qual (is) elemento (s) da forma varia (m) de uma para a outra. Caso a forma plástica seja exatamente a mesma e a diferença resida somente na forma de representação, numerar as figuras consecutivamente, por tratar-se do mesmo objeto. Poderá o depositante, nesse caso, alternativamente, manter no pedido apenas as figuras 1.1 a 1.7.

(21) BR 30 2017 001564-6

Código 34 - Exigência - Art. 106 § 3º da LPI

(22) 07/04/2017

(71) ANTONIO PUIG, S.A. (ES)

(74) Tavares Propriedade Intelectual Ltda. (alt. de Tavares & Companhia Ltda)

Todas as vistas apresentadas estão ortogonais. Acrescentar ao menos uma em perspectiva. Numerar figuras de acordo com o novo padrão normativo. Ex.: fig. 1.1, fig. 1.2, etc.

(21) BR 30 2017 001565-4

Código 34 - Exigência - Art. 106 § 3º da LPI

(22) 07/04/2017

(71) GRENDENE S.A. (BR/CE)

(74) Remer Villaça & Nogueira Assessoria e Consultoria de Prop. Intelectual S/S Ltda.

Com base na atual apresentação do pedido, não foi possível identificar diferenças entre o objeto das figuras 1.1 a 1.7 e o das figuras 2.1 a 2.7. Caso os objetos constituam, de fato, variações configurativas, esclarecer qual (is)



elemento (s) da forma varia (m) de uma para a outra. Caso a forma plástica seja exatamente a mesma e a diferença resida somente na forma de representação, numerar as figuras consecutivamente, por tratar-se do mesmo objeto. Poderá o depositante, nesse caso, alternativamente, manter no pedido apenas as figuras 1.1 a 1.7.

(21) BR 30 2017 001566-2

Código 34 - Exigência - Art. 106 § 3º da LPI

(22) 07/04/2017

(71) GRENDENE S.A. (BR/CE)

(74) Remer Villaça & Nogueira Assessoria e Consultoria de Prop. Intelectual S/S Ltda.

Com base na atual apresentação do pedido, não foi possível identificar diferenças entre o objeto das figuras 1.1 a 1.7 e o das figuras 2.1 a 2.7. Caso os objetos constituam, de fato, variações configurativas, esclarecer qual (is) elemento (s) da forma varia (m) de uma para a outra. Caso a forma plástica seja exatamente a mesma e a diferença resida somente na forma de representação, numerar as figuras consecutivamente, por tratar-se do mesmo objeto. Poderá o depositante, nesse caso, alternativamente, manter no pedido apenas as figuras 1.1 a 1.7.

(21) BR 30 2017 001569-7

Código 34 - Exigência - Art. 106 § 3º da LPI

(22) 07/04/2017

(71) CÁLAMO DISTRIBUIDORA DE PRODUTOS DE BELEZA S/A (BR/PR)

(74) ANDRÉ LUIS FLESCH BRETANHA JORGE

As imagens apresentadas estão com linhas serrilhadas comprometendo a perfeita visualização das formas. Assim, reapresentar, com alta qualidade de definição, as imagens das vistas.

(21) BR 30 2017 001570-0

Código 34 - Exigência - Art. 106 § 3º da LPI

(22) 09/04/2017

(71) RODRIGO AGOSTINI DE MORAES (BR/SP)

As figuras devem representar o objeto apenas em sua forma montada/fechada (fig.1), sem demonstrar funcionalidades. Apresentar novo conjunto de imagens, com alta qualidade de definição, na vista em perspectiva, e ortogonais frontal, posterior, inferior, superior e laterais, excluindo as imagens que demonstrem qualquer vantagem técnica ou funcionalidade; Numerar páginas de acordo com novo padrão normativo. Ex. 1/4, 2/4, etc; Numerar figuras de acordo com o novo padrão normativo. Ex.: fig. 1.1, fig. 1.2, etc.

(21) BR 30 2017 001572-7

Código 34 - Exigência - Art. 106 § 3º da LPI

(22) 10/04/2017

(71) MOTOCARGO COMERCIO DE TRICICLO LTDA. (BR/AM)

(74) CLAUDIA WATANABE SOCIEDADE DE ADVOGADOS

Imagens apresentadas estão com baixa qualidade de definição. Apresentar novo



conjunto de imagens, com alta qualidade de definição, na vista em perspectiva, e ortogonais frontal, posterior, inferior, superior e laterais; Numerar figuras de acordo com o novo padrão normativo. Ex.: fig. 1.1, fig. 1.2, etc. Retirar a palavra fotografia.

(21) BR 30 2017 001573-5

Código 34 - Exigência - Art. 106 § 3º da LPI

(22) 10/04/2017

(71) WELLINGTON MOREIRA DOS SANTOS EPP (BR/SP)

Corrigir título para "Configuração aplicada em escova dental"; Numerar páginas de acordo com novo padrão normativo. Ex. 1/4, 2/4, etc.

(21) BR 30 2017 001576-0

Código 34 - Exigência - Art. 106 § 3º da LPI

(22) 10/04/2017

(71) KRT COMÉRCIO E SERVIÇOS EIRELI EPP (BR/SC)

(74) Marcelo Brizolara de Freitas

Na figura 1.1 não ficou claro se o objeto apresentado contém os temperos. Se positivo, como o título requer somente o suporte, apresentar somente as atuais figuras 2.1 a 2.7, renumerando as figuras. No entanto, caso o objeto da atual figura 1.1 seja, realmente, uma configuração de outro suporte, fazer dos devidos esclarecimentos na petição de cumprimento de exigência.

(21) BR 30 2017 001577-8

Código 34 - Exigência - Art. 106 § 3º da LPI

(22) 10/04/2017

(71) CLAUDIA MARTINS (HU) , CLAUDIA DE BARROS MARTINS (BR/RJ)

Apresentar novo conjunto de imagens, com alta qualidade de definição, na vista em perspectiva, e ortogonais frontal, posterior, inferior, superior e laterais, em fundo absolutamente neutro, sem demonstração de uso prático. Observar que a bolsa deve ter a mesma posição em todas as vistas. Se as bolsas cinza e preta tiverem formas diferentes, a bolsa cinza deve ser apresentada como variante configurativa da seguinte forma: Bolsa preta, Numerar figuras padrão fig. 1.1, fig. 1.2, etc. Bolsa cinza, Numerar figuras padrão fig. 2.1, fig. 2.2, etc. Numerar páginas de acordo com novo padrão normativo. Ex. 1/4, 2/4, etc;

(21) BR 30 2017 001578-6

Código 34 - Exigência - Art. 106 § 3º da LPI

(22) 10/04/2017

(71) RAFAEL (BR/SP)

Objeto está sem definição e algumas imagens estão distorcidas. Apresentar novo conjunto de imagens, com alta qualidade de definição, na vista em perspectiva, e ortogonais frontal, posterior, inferior, superior e laterais; Numerar páginas de acordo com novo padrão normativo. Ex. 1/4, 2/4, etc; Numerar figuras de acordo com o novo padrão normativo. Ex.: fig. 1.1, fig. 1.2, etc.

(21) BR 30 2017 001580-8

Código 34 - Exigência - Art. 106 § 3º da LPI

(22) 10/04/2017



(71) VCS COMÉRCIO E DESIGN DE MÓVEIS LTDA. (BR/ES)

(74) FLÁVIA SANGIORGI DALLA BERNARDINA

1. Manter no pedido atual apenas o objeto das figuras 06, 12, 24 e 30. Os demais objetos não compartilham as mesmas características ornamentais preponderantes e devem ser retirados do pedido atual. 2. Caso haja interesse, apresentar, num primeiro pedido dividido, todas as vistas do objeto da fig. 18. Adequar o título do pedido dividido para que seja coerente com o objeto do depósito. 3. Caso haja interesse, apresentar, num segundo pedido dividido, todas as vistas do objeto da fig. 36. Adequar o título do pedido dividido para que seja coerente com o objeto do depósito. 4. Caso haja interesse, apresentar, num terceiro pedido dividido, todas as vistas dos objetos da fig. 42 e 48. Adequar o título do pedido dividido para que seja coerente com o objeto do depósito. 5. Caso haja interesse, apresentar, num quarto pedido dividido, todas as vistas dos objetos da fig. 54 e 60. Adequar o título do pedido dividido para que seja coerente com o objeto do depósito. 6. Caso haja interesse, apresentar, num quinto pedido dividido, todas as vistas dos objetos da fig. 66, 73 e 80. Adequar o título do pedido dividido para que seja coerente com o objeto do depósito. 7. Caso haja interesse, apresentar, num sexto pedido dividido, todas as vistas dos objetos da fig. 86. Adequar o título do pedido dividido para que seja coerente com o objeto do depósito. 8. Caso haja interesse, apresentar, num sétimo pedido dividido, todas as vistas do objeto da fig. 91. Adequar o título do pedido dividido para que seja coerente com o objeto do depósito. 9. Caso haja interesse, apresentar, num oitavo pedido dividido, todas as vistas do objeto da fig. 96. Adequar o título do pedido dividido para que seja coerente com o objeto do depósito. 10. Caso haja interesse, apresentar, num nono pedido dividido, todas as vistas do objeto da fig. 101. Adequar o título do pedido dividido para que seja coerente com o objeto do depósito. 11. Numerar as figuras do objeto principal de acordo com o padrão 1.1, 1.2, 1.3 etc. As figuras de variações configurativas devem ser numeradas no padrão: 2.1, 2.2, 2.3...; 3.1, 3.2, 3.3 etc. 12. Alterar título do pedido para "Configuração aplicada a poltronas" ou outro que identifique o objeto do depósito. O termo "móveis" é muito genérico e não esclarece o que é o objeto.

(21) BR 30 2017 001581-6

Código 34 - Exigência - Art. 106 § 3º da LPI

(22) 10/04/2017

(71) VCS COMÉRCIO E DESIGN DE MÓVEIS LTDA. (BR/ES)

(74) FLÁVIA SANGIORGI DALLA BERNARDINA

1. Manter no pedido atual apenas os objetos das figuras 05 e 10. Os demais objetos não compartilham as mesmas características ornamentais preponderantes e devem ser retirados do pedido atual. 2. Caso haja interesse, apresentar, num primeiro pedido dividido, todas as vistas dos objetos das fig. 14, 18 e 22. Adequar o título do pedido dividido para que seja coerente com o objeto do depósito. 3. Caso haja interesse, apresentar, num segundo pedido dividido, todas as vistas dos objetos das fig. 27, 32, 37 e 42. Adequar o título do pedido dividido para que seja coerente com o objeto do depósito. 4. Numerar as figuras



do objeto principal de acordo com o padrão 1.1, 1.2, 1.3 etc. As figuras de variações configurativas devem ser numeradas no padrão: 2.1, 2.2, 2.3...; 3.1, 3.2, 3.3 etc. 5. Alterar título do pedido para "Configuração aplicada a mesas" ou outro que identifique o objeto do depósito. O termo "móveis" é muito genérico e não esclarece o que é o objeto.

(21) BR 30 2017 001583-2

Código 34 - Exigência - Art. 106 § 3º da LPI

(22) 10/04/2017

(71) MARCELO DE OLIVEIRA BLACK HOLD ARTEFATOS DE COURO (BR/SP)

(74) GILSON BATISTA TAVARES JUNIOR

1- Manter no pedido apenas as figuras relativas ao cinto em sua forma aberta, retirando do mesmo as demais figuras, uma vez que representam apenas configurações de uso do objeto. 2- As figuras não podem conter molduras. Retirar a moldura da fig. 1.1. 3- As páginas que contêm figuras deverão ser numeradas no centro da margem superior indicando o número da folha e o número total de folhas (ex.: 1/5, 2/5, 3/5, 4/5 e 5/5). 4- Adequar o título para atender aos Incisos II e III do Art. 14 da IN 44/2015, substituindo-o por "CONFIGURAÇÃO APLICADA EM CINTO".

(21) BR 30 2017 001586-7

Código 34 - Exigência - Art. 106 § 3º da LPI

(22) 11/04/2017

(71) RUNWAY BLUE, LLC (US)

(74) VALDIR DE OLIVEIRA ROCHA FILHO

1- O pedido apresenta objetos que não guardam entre si as mesmas características distintivas preponderantes, de maneira que o pedido deverá ser dividido: Manter no presente pedido as figuras 2 a 9. O primeiro pedido dividido deverá conter as figuras 11 a 27. Excluir, do conjunto de figuras, as figs. 1 e 10, uma vez que representam apenas configurações de uso dos objetos. 2- As figuras não deverão conter linhas tracejadas. O objeto deverá ser representado com traços regulares e contínuos. Preencher todas as linhas tracejadas das figuras, excluindo das mesmas as hachuras e mantendo apenas as arestas visíveis. 3- As figuras devem ser numeradas conforme o disposto no inciso VI do artigo 20 da IN 44/2015 (figura 1.1, figura 1.2, etc). 4- Adequar os títulos dos pedidos para atender ao Inciso II do Art. 14 da IN 44/2015, substituindo-o por "CONFIGURAÇÃO APLICADA EM TAMPA".

(21) BR 30 2017 001587-5

Código 34 - Exigência - Art. 106 § 3º da LPI

(22) 11/04/2017

(71) GM GLOBAL TECHNOLOGY OPERATIONS LLC (US)

(74) KASZNAR LEONARDOS PROPRIEDADE INTELECTUAL

1- As figuras não deverão conter linhas tracejadas. O objeto deverá ser representado com traços regulares e contínuos. Preencher todas as linhas tracejadas das figuras, excluindo das mesmas as hachuras e mantendo apenas as arestas visíveis. Fazer constar, no conjunto de figuras, a vista inferior do



objeto. 2- Adequar o título para atender ao Inciso II do Art. 14 da IN 44/2015, substituindo-o por "CONFIGURAÇÃO APLICADA EM PAINEL".

(21) BR 30 2017 001599-9

Código 34 - Exigência - Art. 106 § 3º da LPI

(22) 11/04/2017

(71) SERTTEL LTDA (BR/PE)

1. O objeto deverá ser representado em todas as vistas ortogonais (anterior, posterior, superior, inferior e ambas as laterais) e em ao menos uma perspectiva. Reapresentar o conjunto de figuras acrescentando as vistas faltantes. 2. O objeto deverá ser representado na íntegra, em sua forma completa e com bom enquadramento, ou seja, sem cortes nas imagens. 3. A figura que representa a vista frontal apresenta na sua porção superior uma área muito clara em que os contornos não estão bem definidos, comprometendo a visualização das formas do objeto. Reapresentar a figura corrigindo a região clara da imagem de modo que seja possível enxergar todos os seus contornos com precisão. 4. Há incoerência entre as vistas. Na vista frontal há uma imagem de silhueta no visor frontal do veículo, que não está visível na vista em perspectiva. Também na vista frontal, a configuração do placar luminoso azul logo abaixo do visor, com leve curvatura de ambos os lados, difere daquela apresentada na vista em perspectiva, em que são representadas três listras retas e paralelas entre si. Na vista em perspectiva posterior, há uma imagem em formato de rosto sorridente no visor traseiro do veículo que não está representada na vista ortogonal posterior. Os retrovisores também não estão representados na vista posterior. Revisar todo o conjunto de figuras, fazendo as correções indicadas e quaisquer outras que sejam necessárias para que as imagens apresentem coerência entre si. 5. As páginas que contêm figuras deverão ser numeradas no centro da margem superior indicando o número da folha e o número total de folhas (ex.: 1/5, 2/5, 3/5, 4/5 e 5/5). 6. A numeração das figuras deverá obedecer ao seguinte padrão: objeto principal (Fig. 1.1, Fig. 1.2, Fig 1.3, etc).

(21) BR 30 2017 001601-4

Código 34 - Exigência - Art. 106 § 3º da LPI

(22) 11/04/2017

(71) GM GLOBAL TECHNOLOGY OPERATIONS LLC (US)

(74) KASZNAR LEONARDOS PROPRIEDADE INTELECTUAL

1. Acrescentar, ao jogo de figuras, as vistas: posterior (oposta à 1.3) e inferior (oposta à 1.4), necessárias para a plena compreensão da forma.

(21) BR 30 2017 001602-2

Código 34 - Exigência - Art. 106 § 3º da LPI

(22) 11/04/2017

(71) SERTTEL LTDA (BR/PE)

1. Retirar da página de figuras todos os textos, marca de empresa, cotas, margens e quaisquer marcações gráficas oriundas de página de projeto. As páginas de figuras devem conter apenas: a numeração da página, a figura, a numeração da figura e, opcionalmente, a legenda da figura (vista frontal, vista



lateral etc.). 2. Apresentar todas as vistas do objeto: perspectiva, frontal, posterior, laterais, superior e inferior, necessárias para a plena compreensão da forma. 3. Apresentar novo jogo de figuras removendo o excesso de linhas de construção, em especial no banco do veículo. O excesso de linhas nas figuras prejudica a compreensão da forma do objeto. 4. Apresentar figuras maiores. As figuras estão muito pequenas e não permitem a representação adequada das formas do objeto. 5. Numerar as figuras de acordo com o padrão 1.1, 1.2, 1.3... etc. 6. Numerar as folhas de figuras consecutivamente, com algarismos arábicos, no centro da margem superior, indicando o número da folha e o número total de folhas separados por uma barra oblíqua. Ex.: num pedido com 3 folhas de figuras a numeração dessas folhas será 1/3, 2/3, 3/3.

(21) BR 30 2017 001605-7

Código 34 - Exigência - Art. 106 § 3º da LPI

(22) 11/04/2017

(71) RECKITT BENCKISER (BRANDS) LIMITED (GB)

(74) DI BLASI, PARENTE & ADVOGADOS ASSOCIADOS

1. As figuras dos documentos da Prioridade Unionista apresentadas não permitem aferir sua conformidade com o pedido nacional. Apresentar documentos de Prioridade Unionista que incluam jogos de figuras em alta qualidade.

(21) BR 30 2017 001606-5

Código 34 - Exigência - Art. 106 § 3º da LPI

(22) 12/04/2017

(71) BHIO SUPPLY INDÚSTRIA E COMÉRCIO DE EQUIPAMENTOS MÉDICOS LTDA (BR/RS)

(74) CÉSAR AUGUSTO DA SILVA PERES

1. Apresentar novo jogo de figuras com mais qualidade, para que revelem com clareza as formas do objeto. As imagens devem mostrar o objeto com nitidez e resolução gráfica suficiente para plena compreensão da matéria apresentada, observado o mínimo de 300 dpi. 2. Apresentar figuras com mais linhas mais finas e homogêneas que permitam o detalhamento das formas do objeto. As linhas do jogo de figuras atual não possibilitam a compreensão plena da forma. 3. Cuidar para que as linhas de chamada (para referência numérica no relatório) não interfiram nas figuras. As linhas de chamada atuais estão muito espessas e interferem na visualização das figuras. 4. Alterar título de forma que o mesmo esclareça, de maneira breve e concisa, o que é o objeto. O termo "dispositivo médico" é muito genérico e não esclarece o que é o objeto do pedido. Ex.: "Configuração aplicada em válvula para aspiração e irrigação" ou outro que denomine o objeto adequadamente.

(21) BR 30 2017 001607-3

Código 34 - Exigência - Art. 106 § 3º da LPI

(22) 12/04/2017

(71) GM GLOBAL TECHNOLOGY OPERATIONS LLC (US)

(74) KASZNAR LEONARDOS PROPRIEDADE INTELECTUAL



1. Reapresentar todas as figuras apenas em traços regulares e contínuos, preenchendo todas as linhas tracejadas. 2. Acrescentar, ao jogo de figuras, as vistas posterior e inferior, necessárias para a plena compreensão da forma. 3. Retirar marcas das figuras. As figuras do depósito não podem conter nomes, marcas, brasões, logotipos, timbres ou rubricas.

(21) BR 30 2017 001608-1

Código 34 - Exigência - Art. 106 § 3º da LPI

(22) 12/04/2017

(71) SAINT-GOBAIN VIDROS S.A. (BR/SP)

(74) KASZNAR LEONARDOS PROPRIEDADE INTELECTUAL

1. Harmonizar perspectivas com demais figuras. As perspectivas (fig. 1.1, 2.1, 3.1 e 4.1) apresentam linhas circundantes (próximas à base e ao gargalo) que não podem ser vistas nas demais figuras. Cuidar para que o objeto principal e as variações configurativas mantenham a mesma configuração em todas as vistas.

(21) BR 30 2017 001609-0

Código 34 - Exigência - Art. 106 § 3º da LPI

(22) 12/04/2017

(71) GM GLOBAL TECHNOLOGY OPERATIONS LLC (US)

(74) KASZNAR LEONARDOS PROPRIEDADE INTELECTUAL

1. Reapresentar todas as figuras apenas em traços regulares e contínuos, preenchendo todas as linhas tracejadas. 2. Acrescentar, ao jogo de figuras, as vistas posterior e inferior, necessárias para a plena compreensão da forma.

(21) BR 30 2017 001610-3

Código 34 - Exigência - Art. 106 § 3º da LPI

(22) 12/04/2017

(71) GM GLOBAL TECHNOLOGY OPERATIONS LLC (US)

(74) KASZNAR LEONARDOS PROPRIEDADE INTELECTUAL

1. Reapresentar todas as figuras apenas em traços regulares e contínuos, preenchendo todas as linhas tracejadas. 2. Acrescentar, ao jogo de figuras, as vistas lateral (opsta à fig. 1.3), posterior e inferior, necessárias para a plena compreensão da forma.

(21) BR 30 2017 001611-1

Código 34 - Exigência - Art. 106 § 3º da LPI

(22) 12/04/2017

(71) AIH IMPORTADORA DE ARTIGOS DE PRESENTES LTDA EPP (BR/SP)

(74) José Domingos de Lima Filho

1. Harmonizar vista posterior (fig. 1.2), perspectiva (fig. 1.7) e vista superior (fig. 1.3). As figuras apresentam diferenças, mais especificamente nas linhas que circundam as bordas do cabo em sua parte superior. Na vista superior, tais linhas circundam a borda do cabo em toda sua extensão. Já a perspectiva e a vista superior mostram essas linhas interrompidas em diferentes pontos do objeto. Todas as figuras devem apresentar a mesma configuração.

(21) BR 30 2017 001612-0

Código 34 - Exigência - Art. 106 § 3º da LPI

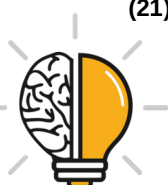

(22) 12/04/2017

(71) FREDERICO AUGUSTO GUIMARÃES CARNEIRO (BR/MG)

1. Harmonizar configuração do objeto em todas as figuras. As vistas apresentam diversas diferenças na configuração do objeto, entre as quais podemos citar: as linhas verticais próximas à lateral do objeto, visíveis nas perspectivas, que não constam nas vistas frontal e posterior; configuração das entradas de ar, que na vista lateral é diferente do que é visto nas perspectivas. Cuidar para que todas as vistas apresentem a mesma configuração do objeto. 2. A figura 5 apresenta linha interrompida em sua porção inferior direita. Apresentar todas as figuras apenas em linhas contínuas. 3. Apresentar vistas lateral oposta à fig. 2, inferior e superior, necessárias para a plena compreensão da forma. 4. Apresentar figuras maiores, que permitam a representação adequada das formas do objeto. 5. Numerar as figuras de acordo com o padrão 1.1, 1.2, 1.3... etc. 6. Alterar título do pedido para "Configuração aplicada em purificador de ar", ou outro, que esclareça de maneira breve e concisa o que é o objeto

(21) BR 30 2017 001614-6

Código 34 - Exigência - Art. 106 § 3º da LPI

(22) 12/04/2017

(71) KAT VON D BEAUTY LLC (US)

(74) PACHECO E ADVOGADOS ASSOCIADOS

1. Retirar marcas das figuras. As figuras do depósito não podem conter nomes, marcas, brasões, logotipos, timbres ou rubricas. 2. Numerar as figuras de acordo com o padrão 1.1, 1.2, 1.3... etc.

(21) BR 30 2017 001615-4

Código 34 - Exigência - Art. 106 § 3º da LPI

(22) 12/04/2017

(71) ATMOSTEC INDÚSTRIA COMÉRCIO E LOCAÇÃO DE EQUIPAMENTOS ELETROELETRÔNICOS LTDA (BR/MG)

1. Apresentar vistas inferior e superior, necessárias para a plena compreensão da forma. 2. Numerar as figuras de acordo com o padrão 1.1, 1.2, 1.3... etc. 3. Alterar título do pedido para "Configuração aplicada em purificador de ar", ou outro, que esclareça de maneira breve e concisa o que é o objeto.

(21) BR 30 2017 001616-2

Código 34 - Exigência - Art. 106 § 3º da LPI

(22) 12/04/2017

(71) ARTEFAMOL - INDÚSTRIA E COMÉRCIO DE ARTEFATOS E MÓVEIS LTDA (BR/PR)

(74) ALEXANDRE PIETRÂNGELO LIMA

1. Harmonizar vistas. As vistas laterais apresentam configuração diferente do que é mostrado na perspectiva, em especial na representação da lateral das prateleiras. Cuidar para que todas as vistas apresentem a mesma configuração do objeto. 2. Numerar as figuras de acordo com o padrão 1.1, 1.2, 1.3... etc. 3. Alterar título do pedido para "Configuração aplicada a armário" ou ainda outro que esclareça, de maneira breve e concisa, o que é o objeto. O termo "mobiliário



modulado" não esclarece o que é o objeto do pedido.

(21) BR 30 2017 001623-5

Código 34 - Exigência - Art. 106 § 3º da LPI

(22) 12/04/2017

(71) SERTTEL LTDA (BR/PE)

1. Retirar da página de figuras todos os textos, marca de empresa, margens e quaisquer marcações gráficas oriundas de página de projeto. As páginas de figuras devem conter apenas: a numeração da página, a figura, a numeração da figura e, opcionalmente, a legenda da figura (vista frontal, vista lateral etc.). 2. Apresentar todas as vistas do objeto: perspectiva, frontal, posterior, laterais, superior e inferior, necessárias para a plena compreensão da forma. 3. Reapresentar todas as figuras sem qualquer tipo de indicação gráfica de desenho técnico (cotas, traço longo traço curto, cruzeta, indicação de furo etc). 4. Numerar as figuras de acordo com o padrão 1.1, 1.2, 1.3... etc. 5. Numerar as folhas de figuras consecutivamente, com algarismos arábicos, no centro da margem superior, indicando o número da folha e o número total de folhas separados por uma barra oblíqua. Ex.: num pedido com 3 folhas de figuras a numeração dessas folhas será 1/3, 2/3, 3/3. 6. Alterar título do pedido para "Configuração aplicada a quadro de bicicleta". O título do pedido deve ser claro, conciso e adequado à natureza tridimensional do objeto.

(21) BR 30 2017 001624-3

Código 34 - Exigência - Art. 106 § 3º da LPI

(22) 12/04/2017

(71) FREDERICO AUGUSTO GUIMARÃES CARNEIRO (BR/MG)

1. Harmonizar fig. 8 com fig. 1 e 7. As figuras 1 e 7 apresentam pequeno ressaltado à esquerda do painel elíptico posicionado à direita do objeto nessas vistas. A figura 8 não mostra esse elemento, que deveria aparecer nessa vista. 2. Apresentar figuras maiores, que permitam a representação adequada das formas do objeto. 3. Numerar as figuras de acordo com o padrão 1.1, 1.2, 1.3... etc. 4. Alterar título do pedido para "Configuração aplicada em purificador de ar", ou outro, que esclareça de maneira breve e concisa o que é o objeto.

(21) BR 30 2017 001625-1

Código 34 - Exigência - Art. 106 § 3º da LPI

(22) 12/04/2017

(71) FREDERICO AUGUSTO GUIMARÃES CARNEIRO (BR/MG)

1. Harmonizar vistas. As figuras 7 e 8 apresentam linhas (que delimitam as bordas arredondadas), tanto nas laterais quanto na face superior do objeto, que não são mostradas nas vistas frontal ou superior (fig. 1 e 5). Cuidar para que o objeto apresente a mesma configuração em todas as vistas. 2. Apresentar figuras maiores, que permitam a representação adequada das formas do objeto. 3. Numerar as figuras de acordo com o padrão 1.1, 1.2, 1.3... etc. 4. Alterar título do pedido para "Configuração aplicada em purificador de ar", ou outro, que esclareça de maneira breve e concisa o que é o objeto.



(21) BR 30 2017 001627-8	Código 34 - Exigência - Art. 106 § 3º da LPI (22) 12/04/2017 (71) ISAY WEINFELD (BR/SP) (74) Clovis Silveira 1. Retirar elementos meramente ilustrativos, neste caso, as velas, de todas as figuras. As figuras não devem apresentar elementos que não configurem o objeto solicitado. 2. Apresentar novo jogo de figuras com mais qualidade, para que revelem com clareza as formas do objeto. As imagens estão serrilhadas. O objeto deve ser mostrado com nitidez e resolução gráfica suficiente para plena compreensão da matéria apresentada, observado o mínimo de 300 dpi. 3. Apresentar a vista inferior do objeto, necessária para a plena compreensão da forma. 4. Apresentar as vistas frontal, posterior, laterais, superior e inferior completamente ortogonais. As vistas do jogo de figuras atual não são ortogonais e distorcem a forma do objeto, prejudicando seu entendimento.
(21) BR 30 2017 001628-6	Código 34 - Exigência - Art. 106 § 3º da LPI (22) 12/04/2017 (71) HELLEN MARCELLY NASCIMENTO SILVA (BR/PR) 1. Retirar texto das figuras. A figura do depósito não pode conter textos, frases, palavras ou outros elementos textuais. 2. Numerar as figuras de acordo com o padrão 1.1, 1.2, 1.3... etc. 3. Conter as figuras do pedido dentro de margens (superior, esquerda, direita e inferior) de no mínimo 3 cm. 4. Numerar as folhas de figuras consecutivamente, com algarismos arábicos, no centro da margem superior, indicando o número da folha e o número total de folhas separados por uma barra oblíqua. Ex.: num pedido com 1 folha de figuras a numeração será 1/1. 5. Alterar título do pedido para "Padrão ornamental aplicado a pôster" ou outro que denomine um objeto de aplicação do padrão ornamental.
(21) BR 30 2017 001629-4	Código 34 - Exigência - Art. 106 § 3º da LPI (22) 12/04/2017 (71) HELLEN MARCELLY NASCIMENTO SILVA (BR/PR) 1. Retirar texto das figuras. A figura do depósito não pode conter textos, frases, palavras ou outros elementos textuais. 2. Numerar as figuras de acordo com o padrão 1.1, 1.2, 1.3... etc. 3. Numerar as folhas de figuras consecutivamente, com algarismos arábicos, no centro da margem superior, indicando o número da folha e o número total de folhas separados por uma barra oblíqua. Ex.: num pedido com 1 folha de figuras a numeração será 1/1. 4. Alterar título do pedido para "Padrão ornamental aplicado a pôster" ou outro que denomine um objeto de aplicação do padrão ornamental.
(21) BR 30 2017 001631-6	Código 34 - Exigência - Art. 106 § 3º da LPI (22) 13/04/2017 (71) GM GLOBAL TECHNOLOGY OPERATIONS LLC (US) (74) KASZNAR LEONARDOS PROPRIEDADE INTELECTUAL



Apresentar novo conjunto de imagens preenchendo as linhas tracejadas com linhas contínuas e uniformes.

(21) BR 30 2017 001636-7

Código 34 - Exigência - Art. 106 § 3º da LPI

(22) 13/04/2017

(71) JAMES OSMUS (US) , RICHARD LEMOINE (US) , ANNA QUACKENBUSH (US) , SCOTT JANIS (US) , LEA SANDRA KOBELI (US)

(74) Hugo Silva & Maldonado Propriedade Intelectual Sociedade Civil S/C Ltda.

Apresentar novo conjunto de imagens preenchendo todas as linhas tracejadas com linhas contínuas e uniformes.

(21) BR 30 2017 001637-5

Código 34 - Exigência - Art. 106 § 3º da LPI

(22) 13/04/2017

(71) JAMES OSMUS (US) , RICHARD LEMOINE (US) , ANNA QUACKENBUSH (US) , SCOTT JANIS (US) , LEA SANDRA KOBELI (US)

(74) Hugo Silva & Maldonado Propriedade Intelectual Sociedade Civil S/C Ltda.

Apresentar novo conjunto de imagens preenchendo todas as linhas tracejadas com linhas contínuas e uniformes, excluindo as atuais figuras 1.9 e 1.10.

(21) BR 30 2017 001638-3

Código 34 - Exigência - Art. 106 § 3º da LPI

(22) 13/04/2017

(71) LEA SANDRA KOBELI (US) , SCOTT JANIS (US) , JAY FLATLEY (US) , YULIN YE (US)

(74) Hugo Silva & Maldonado Propriedade Intelectual Sociedade Civil S/C Ltda.

Apresentar novo conjunto de imagens preenchendo todas as linhas tracejadas com linhas contínuas e uniformes. Título adequado de ofício nos termos do Art. 22 da Instrução Normativa 044/2015.

(21) BR 30 2017 001658-8

Código 34 - Exigência - Art. 106 § 3º da LPI

(22) 17/04/2017

(71) JEFERSON ROCHA DOS REIS (BR/SP)

(74) Icamp Marcas e Patentes Ltda

1- As figuras apresentam incoerências entre o mostrado na perspectiva e nas demais vistas: a representação dos pés da mesa estão em desacordo com o visto na perspectiva e nas demais vistas; o objeto deverá ser ilustrado na mesma posição em todas as vistas. Harmonizar as vistas ortogonais com a(s) perspectiva(s) apresentada(s), corrigindo todas as inconsistências entre as figuras. 2- Adequar o título para atender ao Inciso II do Art. 14 da IN 44/2015, substituindo-o por "CONFIGURAÇÃO APLICADA EM MESA".

(21) BR 30 2017 001661-8

Código 34 - Exigência - Art. 106 § 3º da LPI

(22) 17/04/2017

(71) HELENA GIACOMAZZI NUNES (BR/RS)

1- Apresentar novo conjunto de figuras formado pelas vistas ortogonais (frontal,



posterior, laterais, superior e inferior), além de pelo menos uma perspectiva, atendendo ao disposto no inciso IV do artigo 20 da IN 44/2015.

(21) BR 30 2017 001662-6

Código 34 - Exigência - Art. 106 § 3º da LPI

(22) 17/04/2017

(71) BECTON, DICKINSON AND COMPANY (US)

(74) Daniel Advogados (Alt.de Daniel & Cia)

1- As figuras não deverão conter linhas tracejadas. O objeto deverá ser representado com traços regulares e contínuos. Preencher todas as linhas tracejadas das figuras, excluindo das mesmas as hachuras e mantendo apenas as arestas visíveis. Atentar para o fato de que, após o preenchimento das linhas tracejadas, poderá haver variações configurativas idênticas, que, neste caso, deverão ser suprimidas. Excluir, do conjunto de figuras, a fig. 1.8, por tratar-se apenas de uma demonstração de uso do objeto.

(21) BR 30 2017 001663-4

Código 34 - Exigência - Art. 106 § 3º da LPI

(22) 17/04/2017

(71) BECTON, DICKINSON AND COMPANY (US)

(74) Daniel Advogados (Alt.de Daniel & Cia)

1- As figuras não deverão conter linhas tracejadas. O objeto deverá ser representado com traços regulares e contínuos. Preencher todas as linhas tracejadas das figuras, excluindo das mesmas as hachuras e mantendo apenas as arestas visíveis. Atentar para o fato de que, após o preenchimento das linhas tracejadas, poderá haver variações configurativas idênticas, que, neste caso, deverão ser suprimidas. Excluir, do conjunto de figuras, a fig. 1.8, por tratar-se apenas de uma demonstração de uso do objeto.

(21) BR 30 2017 001664-2

Código 34 - Exigência - Art. 106 § 3º da LPI

(22) 17/04/2017

(71) BECTON, DICKINSON AND COMPANY (US)

(74) Daniel Advogados (Alt.de Daniel & Cia)

1- As figuras não deverão conter linhas tracejadas. O objeto deverá ser representado com traços regulares e contínuos. Preencher todas as linhas tracejadas das figuras, excluindo das mesmas as hachuras e mantendo apenas as arestas visíveis. Atentar para o fato de que, após o preenchimento das linhas tracejadas, poderá haver variações configurativas idênticas, que, neste caso, deverão ser suprimidas.

(21) BR 30 2017 001665-0

Código 34 - Exigência - Art. 106 § 3º da LPI

(22) 18/04/2017

(71) PAOLA BIANCA AGNES VON SYDOW 00142146790 (BR/SP)

(74) HERMÍNIA LEITÃO MENDES

1- As figuras apresentam incoerências entre o mostrado na perspectiva e nas demais vistas: em todas as variações, as vistas superior e inferior do objeto



mostram as fileiras de esferas paralelas entre si, enquanto que, nas vistas frontais e posteriores, as mesmas aparentam um maior espaçamento entre elas; de modo similar, as alças de todas as variações, pela perspectiva e vistas frontal, aparentam ter uma largura menor que a das filas de esferas e, portanto, foram mostradas com uma largura e espessura incorretas nas vistas superiores; e nas vistas laterais, frontais e posteriores, provavelmente seriam visíveis mais esferas do que as representadas. Harmonizar as vistas ortogonais com a(s) perspectiva(s) apresentada(s), corrigindo todas as inconsistências entre as figuras.

(21) BR 30 2017 001666-9

Código 34 - Exigência - Art. 106 § 3º da LPI

(22) 18/04/2017

(71) SEAWAY CONFECÇÕES LTDA (BR/PE)

(74) José Pinteiro da Costa Bisneto

1- O objeto reivindicado possui duas variações configurativas, uma com padrão ornamental aplicado (fotos) e outra sem nenhum padrão aplicado (figuras), mas foram representados como uma única configuração. Caso queira manter ambas as variações, cada configuração deve ser representada de forma independente das demais, com as respectivas vistas e perspectiva. Caso contrário, manter apenas uma das variações apresentada. 2- As figuras deverão representar o objeto na íntegra, sem destacar detalhes e partes separadamente. Excluir as figuras 18 a 21. 3- As figuras devem ser numeradas conforme o disposto no inciso VI do artigo 20 da IN 44/2015 (figura 1.1, figura 1.2, etc para a primeira variação, figura 2.1, figura 2.2, etc para a segunda variação e assim por diante). 4- As páginas que contêm figuras deverão apresentar margens (superior, esquerda, direita e inferior) de no mínimo 3 cm.

(21) BR 30 2017 001668-5

Código 34 - Exigência - Art. 106 § 3º da LPI

(22) 18/04/2017

(71) NATÁLIA PHILOMENO MARZULLO (BR/MG)

1- As figuras foram apresentadas com baixa qualidade. Reapresentar o conjunto de figuras em tamanho maior, com melhor qualidade gráfica, nitidez e contraste, revelando com precisão os contornos, relevos e rebaixos do objeto reivindicado e possibilitando a compreensão de seus detalhes. Respeitar a resolução mínima de 300 dpi. 2- O pedido apresenta objetos que não guardam entre si as mesmas características distintivas preponderantes, de maneira que o pedido deverá ser dividido: Manter no presente pedido as figuras 1.1 a 3.7. O primeiro pedido dividido deverá conter as figuras 4.1 a 4.7. O segundo pedido dividido deverá conter as figuras 5.1 a 8.7. 3- Para cada pedido, adequar o título para melhor especificação do objeto reivindicado, substituindo o termo "MOBILIÁRIO" por outro que caracterize melhor o objeto do pedido.

(21) BR 30 2017 001669-3

Código 34 - Exigência - Art. 106 § 3º da LPI

(22) 18/04/2017



(71) FABIO RECH VISIOLI (BR/RS)

1- As figuras foram apresentadas com baixa qualidade. Reapresentar o conjunto de figuras com traços uniformes, melhor qualidade gráfica, nitidez e contraste, revelando com precisão os contornos, relevos e rebaixos do objeto reivindicado e possibilitando a compreensão de seus detalhes. Retirar das figuras as linhas de construção, mantendo apenas as arestas visíveis do objeto. Respeitar a resolução mínima de 300 dpi. 2- As figuras não deverão conter textos, exceto o da legenda das figuras. Retirar das figuras os números 1, 2, e 3. 3- As figuras devem ser numeradas conforme o disposto no inciso VI do artigo 20 da IN 44/2015 (figura 1.1, figura 1.2, etc). 4- Adequar o título para atender aos Incisos II e III do Art. 14 da IN 44/2015, substituindo-o por "CONFIGURAÇÃO APLICADA EM CONTROLE REMOTO".

(21) BR 30 2017 001670-7

Código 34 - Exigência - Art. 106 § 3º da LPI

(22) 18/04/2017

(71) OLGA YEVGUENIEVNA BLAGOVA (BR/RJ)

1- O objeto reivindicado possui três variações configurativas: a peça maior isoladamente, a peça menor isoladamente e a configuração com as duas peças encaixadas. Cada configuração deve ser representada de forma independente das demais, com as respectivas vistas e perspectivas. Todas as variações devem ser apresentadas com as mesmas características (cores e material). 2- Para cada variação, apresentar novo conjunto de figuras formado pelas vistas ortogonais (frontal, posterior, laterais, superior e inferior), além de pelo menos uma perspectiva, atendendo ao disposto no inciso IV do artigo 20 da IN 44/2015. 3- As figuras devem ser numeradas conforme o disposto no inciso VI do artigo 20 da IN 44/2015 (figura 1.1, figura 1.2, etc). 4- As páginas que contêm figuras deverão ser numeradas no centro da margem superior indicando o número da folha e o número total de folhas (ex.: 1/5, 2/5, 3/5, 4/5 e 5/5). 5- Adequar o título para atender ao Inciso II do Art. 14 da IN 44/2015 e para melhor especificação do objeto reivindicado, substituindo-o por "CONFIGURAÇÃO APLICADA EM JÓIA".

(21) BR 30 2017 001686-3

Código 34 - Exigência - Art. 106 § 3º da LPI

(22) 19/04/2017

(71) GERAMOTOS AUTOPEÇAS LTDA ME (BR/CE)

1. Apresentar novo jogo de figuras com mais qualidade, para que revelem com clareza as formas do objeto. As figuras atuais apresentam linhas serrilhadas que prejudicam a visualização do objeto. As imagens devem mostrar o objeto com nitidez e resolução gráfica suficiente para plena compreensão da matéria apresentada, observado o mínimo de 300 dpi. 2. Alterar título para "Configuração aplicada em trator".

(21) BR 30 2017 001688-0

Código 34 - Exigência - Art. 106 § 3º da LPI

(22) 19/04/2017

(71) DART INDUSTRIES INC. (US)



(74) KASZNAR LEONARDOS PROPRIEDADE INTELECTUAL

1. Harmonizar perspectivas (fig. 1.1 e 1.2) com vistas frontal e posterior (fig. 1.7 e 1.8). As vistas frontal e posterior mostram linhas no manípulo (elemento que gira), que não são mostradas adequadamente nas perspectivas. Enquanto as vistas frontal e posterior delimitam a forma do manípulo com uma linha contínua que revela o volume desse elemento, as perspectivas mostram essa linha de maneira interrompida. Cuidar para que todas as vistas apresentem a mesma configuração do objeto, evitando o uso de linhas interrompidas. 2. Alterar título do pedido para "Configuração aplicada a abridor de lata". Título adequado de ofício nos termos do Art. 22 da Instrução Normativa 044/2015.

(21) BR 30 2017 001690-1

Código 34 - Exigência - Art. 106 § 3º da LPI

(22) 19/04/2017

(71) JOSÉ FREIRE GONÇALVES (BR/SC)

(74) Vera Lúcia Dias Lindner

1. Apresentar novo jogo de figuras com mais qualidade, para que revelem com clareza as formas do objeto. As imagens devem mostrar o objeto com nitidez e resolução gráfica suficiente para plena compreensão da matéria apresentada, observado o mínimo de 300 dpi. 2. As figuras do pedido devem mostrar o objeto em sua forma completa. As figuras 3 e 4 apresentam corte para visualização de detalhes internos do objeto e devem ser retiradas do pedido. 3. As figuras do pedido devem mostrar o objeto montado. As figuras 1 e 5 apresentam a vista explodida para visualização de montagem do objeto e devem ser retiradas do pedido atual. 4. Caso haja interesse, depositar, em um primeiro pedido dividido, todas as vistas da primeira peça (que inclui os elementos A, B, C e D) e da segunda peça (que inclui os elementos E, F e G) peças, reveladas nas figuras 1 e 5. 5. Caso haja interesse, depositar, em um segundo pedido dividido, todas as vistas da terceira peça (que inclui os elementos I, H e O), revelada nas figuras 1 e 5. 6. Caso haja interesse, depositar, em um terceiro pedido dividido, todas as vistas da quarta peça (que inclui os elementos J, K, L e M), revelada nas figuras 1 e 5. 7. Apresentar, no pedido atual, todas as vistas dos comedouros montados (na representação renderizada e na representação em linhas): perspectiva, frontal, posterior, laterais, superior e inferior, necessárias para a plena compreensão da forma. 8. Numerar as figuras do objeto principal de acordo com o padrão 1.1, 1.2, 1.3 etc. As figuras de variações configurativas devem ser numeradas no padrão: 2.1, 2.2, 2.3 etc. 9. Numerar as folhas de figuras consecutivamente, com algarismos arábicos, no centro da margem superior, indicando o número da folha e o número total de folhas separados por uma barra oblíqua. Ex.: num pedido com 3 folhas de figuras a numeração dessas folhas será 1/3, 2/3, 3/3. 10. Alterar título do pedido para "Configuração aplicada a comedouro". O título do pedido deve ser claro, conciso e não deve incluir especificações técnicas ou vantagens funcionais do objeto.

(21) BR 30 2017 001693-6

Código 34 - Exigência - Art. 106 § 3º da LPI

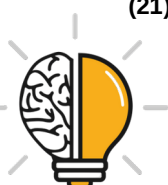

(22) 19/04/2017

(71) VANESSA THAIS DE OLIVEIRA COSTA (BR/MG) , SABRINA DE SOUZA LOPES (BR/MG)

1. Manter no pedido atual apenas os objetos das figuras 1.1 a 1.7 e 2.1 a 2.7. Os demais objetos não compartilham as mesmas características ornamentais preponderantes e devem ser retirados do pedido atual. 2. Caso haja interesse, apresentar, num primeiro pedido dividido, todas as vistas do objeto da fig. 3.1 a 3.7 e 6.1 a 6.7. Adequar o título do pedido dividido para que seja coerente com o objeto do depósito. Ex.: "Configuração aplicada a pufe" ou outro que denomine esses objetos de maneira inequívoca. 3. Caso haja interesse, apresentar, num segundo pedido dividido, todas as vistas do objeto da fig. 4.1 a 4.7, 5.1 a 5.7 e 7.1 a 7.7. Adequar o título do pedido dividido para que seja coerente com o objeto do depósito. Ex.: "Configuração aplicada a colchão" ou outro que denomine esses objetos de maneira inequívoca. 4. Alterar título do pedido atual para "Configuração aplicada a almofada" ou outro que denomine os objetos de maneira breve e concisa. O termo "mobiliário" é muito genérico e não esclarece o que é o objeto do pedido.

(21) BR 30 2017 001694-4

Código 34 - Exigência - Art. 106 § 3º da LPI

(22) 20/04/2017

(71) WALLACE DE ALMEIDA VIEIRA (BR/RJ)

(74) CARLOS EDUARDO GOMES DA SILVA

1. A apresentação de figuras atual, em especial a perspectiva, não esclarece se a configuração do objeto apresenta furo. Caso o objeto apresente furo, incorporar ao jogo de figuras nova perspectiva que evidencie tal característica. 2. Incluir no título um termo que denomine, de maneira breve e concisa, o que é o objeto. O termo "ferramenta" é muito genérico e não esclarece o que é o objeto do pedido. Ou, caso prefira, alterar título de maneira a esclarecer o que é o objeto. Ex.: "Configuração aplicada a gabarito para aperto de parafuso" ou outro que cumpra tal função.

(21) BR 30 2017 001697-9

Código 34 - Exigência - Art. 106 § 3º da LPI

(22) 20/04/2017

(71) EXTRAMOLD JOMO INDÚSTRIA DE PLÁSTICOS LTDA (BR/RS)

(74) EMERSON SALBEGO HOFART

1. Apresentar novo jogo de figuras removendo o excesso de linhas de construção, principalmente nas perspectivas. O excesso de linhas nas figuras prejudica a compreensão da forma do objeto. 2. Numerar todas as figuras de acordo com o padrão 1.1, 1.2, 1.3... etc.

(21) BR 30 2017 001698-7

Código 34 - Exigência - Art. 106 § 3º da LPI

(22) 20/04/2017

(71) 3M INNOVATIVE PROPERTIES COMPANY (US)

(74) ANA PAULA SANTOS CELIDONIO



1. Harmonizar vista frontal (figura 2.4) com vista inferior (figura 2.3). A vista frontal apresenta uma interrupção de linha que não é visível na vista inferior e deve ser corrigida para que ambas as vistas apresentem a mesma configuração do objeto.

(21) BR 30 2017 001700-2

Código 34 - Exigência - Art. 106 § 3º da LPI

(22) 20/04/2017

(71) WESLEI SOARES CABRERA (BR/SP)

1. Manter no pedido atual apenas o objeto da primeira figura. Os demais objetos não compartilham as mesmas características ornamentais preponderantes e devem ser retirados do pedido atual. 2. Caso haja interesse, apresentar, num pedido dividido, todas as vistas dos demais objetos. 3. Apresentar, no pedido atual, todas as vistas do primeiro objeto: perspectiva, frontal, posterior, laterais, superior e inferior, necessárias para a plena compreensão da forma. 4. Conter as figuras do pedido dentro de margens (superior, esquerda, direita e inferior) de no mínimo 3 cm. 5. Numerar as figuras do objeto principal de acordo com o padrão 1.1, 1.2, 1.3 etc. As figuras de variações configurativas devem ser numeradas no padrão: 2.1, 2.2, 2.3 etc. 6. Numerar as folhas de figuras consecutivamente, com algarismos arábicos, no centro da margem superior, indicando o número da folha e o número total de folhas separados por uma barra oblíqua. Ex.: num pedido com 3 folhas de figuras a numeração dessas folhas será 1/3, 2/3, 3/3. 7. Alterar título do pedido para "Configuração aplicada em suporte para placas de motos". O título do pedido deve ser claro, conciso e adequado à natureza tridimensional do objeto.

(21) BR 30 2017 001705-3

Código 34 - Exigência - Art. 106 § 3º da LPI

(22) 20/04/2017

(71) DGS INDUSTRIAL LTDA (BR/RJ)

1. Retirar textos das figuras 1.1, 1.3, 1.7, 1.8 e 1.9. As figuras do depósito não podem conter textos, frases, palavras ou outros elementos textuais. 2. Apresentar figuras maiores que permitam uma melhor visualização do objeto. 3. Apresentar numeração de página em todas as páginas. A última página do jogo de figuras não recebeu numeração. 4. Alterar título do pedido para "Configuração aplicada a embarcação". O título do pedido deve ser claro, conciso e não deve incluir especificações técnicas ou vantagens funcionais do objeto.

(21) BR 30 2017 001707-0

Código 34 - Exigência - Art. 106 § 3º da LPI

(22) 20/04/2017

(71) MAC-LEN COMERCIAL IMPORTAÇÃO E EXPORTAÇÃO LTDA (BR/SP)

(74) Fernando Pereira Torres Galindo Junior

1. Acrescentar, ao jogo de figuras, a vista frontal e a vista lateral oposta à fig. 3, necessárias para a plena compreensão da forma. 2. Apresentar todas as vistas do objeto na mesma configuração. As fig. 2 e 6 apresentam o objeto com a alça de pega em posição diversa das demais vistas e devem ser retiradas do pedido atual. 3. Reapresentar vista inferior (fig. 5). A vista inferior não mostra a



configuração do objeto de maneira adequada, já que apresenta fotografia do objeto que foi complementada com linhas. Apresentar a vista inferior completa, em sua representação fotográfica, ou caso prefira, apresentar todas as vistas do objeto representadas em linhas. 4. Numerar as figuras de acordo com o padrão 1.1, 1.2, 1.3... etc.

(21) BR 30 2017 001709-6

Código 34 - Exigência - Art. 106 § 3º da LPI

(22) 20/04/2017

(71) MARCOPOLO S.A (BR/RS)

(74) Remer Villaça & Nogueira Assessoria e Consultoria de Prop. Intelectual S/S Ltda.

1. Apresentar nova perspectiva removendo o excesso de linhas de construção. A perspectiva apresenta diversas linhas de construção que não fazem parte da configuração final do objeto, conforme é visto nas demais figuras. Harmonizar perspectiva com demais figuras.

(21) BR 30 2017 001710-0

Código 34 - Exigência - Art. 106 § 3º da LPI

(22) 20/04/2017

(71) GRENDENE S.A. (BR/CE)

(74) Remer Villaça & Nogueira Assessoria e Consultoria de Prop. Intelectual S/S Ltda.

Com base na atual apresentação do pedido, não foi possível identificar diferenças entre o objeto das figuras 1.1 a 1.7 e o das figuras 2.1 a 2.7. Caso os objetos constituam, de fato, variações configurativas, esclarecer qual (is) elemento (s) da forma varia (m) de uma para a outra. Caso a forma plástica seja exatamente a mesma e a diferença resida somente na forma de representação, numerar as figuras consecutivamente, por tratar-se do mesmo objeto. Poderá o depositante, nesse caso, alternativamente, manter no pedido apenas as figuras 1.1 a 1.7.

(21) BR 30 2017 001711-8

Código 34 - Exigência - Art. 106 § 3º da LPI

(22) 20/04/2017

(71) GRENDENE S.A. (BR/CE)

(74) Remer Villaça & Nogueira Assessoria e Consultoria de Prop. Intelectual S/S Ltda.

Com base na atual apresentação do pedido, não foi possível identificar diferenças entre o objeto das figuras 1.1 a 1.7 e o das figuras 2.1 a 2.7. Caso os objetos constituam, de fato, variações configurativas, esclarecer qual (is) elemento (s) da forma varia (m) de uma para a outra. Caso a forma plástica seja exatamente a mesma e a diferença resida somente na forma de representação, numerar as figuras consecutivamente, por tratar-se do mesmo objeto. Poderá o depositante, nesse caso, alternativamente, manter no pedido apenas as figuras 1.1 a 1.7.



(21) BR 30 2017 001713-4	<p>Código 34 - Exigência - Art. 106 § 3º da LPI (22) 20/04/2017 (71) GRENDENE S.A. (BR/CE) (74) Remer Villaça & Nogueira Assessoria e Consultoria de Prop. Intelectual S/S Ltda.</p> <p>Com base na atual apresentação do pedido, não foi possível identificar diferenças entre o objeto das figuras 1.1 a 1.7 e o das figuras 2.1 a 2.7. Caso os objetos constituam, de fato, variações configurativas, esclarecer qual (is) elemento (s) da forma varia (m) de uma para a outra. Caso a forma plástica seja exatamente a mesma e a diferença resida somente na forma de representação, numerar as figuras consecutivamente, por tratar-se do mesmo objeto. Poderá o depositante, nesse caso, alternativamente, manter no pedido apenas as figuras 1.1 a 1.7.</p>
(21) BR 30 2017 001715-0	<p>Código 34 - Exigência - Art. 106 § 3º da LPI (22) 20/04/2017 (71) TRAMONTINA TEEC S.A. (BR/RS) (74) CREAÇÃO MARCAS E PATENTES LTDA.</p> <p>Apresentar novo conjunto de imagens, com alta qualidade de definição, na vista em perspectiva, e ortogonais frontal, posterior, inferior, superior e laterais, sem a aplicação de de marca e textos; Alguns parafusos presentes na perspectiva, não apareceram nas vistas ortogonais. Revisar desenhos.</p>
(21) BR 30 2017 001716-9	<p>Código 34 - Exigência - Art. 106 § 3º da LPI (22) 20/04/2017 (71) ROGÉRIO DE QUEIROZ EIRELI EPP (BR/SC) (74) GUILHERME ROBERTO DORTA DA SILVA</p> <p>Comparando a perspectiva com as demais figuras, observa-se que os furos oblongos e circulares laterais foram suprimidos e a representação das presilha está diferente. Assim, apresentar novo conjunto de imagens, com alta qualidade de definição, na vista em perspectiva, e ortogonais frontal, posterior, inferior, superior e laterais. corrigindo as inconsistências apontadas.</p>
(21) BR 30 2017 001717-7	<p>Código 34 - Exigência - Art. 106 § 3º da LPI (22) 20/04/2017 (71) ROGÉRIO DE QUEIROZ EIRELI EPP (BR/SC) (74) GUILHERME ROBERTO DORTA DA SILVA</p> <p>Uma das formas oblongas, na parte superior da vista em perspectiva, não foi representada. A vista inferior não representou as formas circulares e oblongas na lateral do objeto. Assim, apresentar novo conjunto de imagens, com alta qualidade de definição, na vista em perspectiva, e ortogonais frontal, posterior, inferior, superior e laterais, corrigindo as inconsistências.</p>
(21) BR 30 2017 001720-7	<p>Código 34 - Exigência - Art. 106 § 3º da LPI</p>

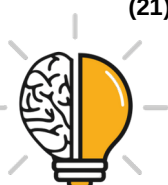

	(22) 20/04/2017 (71) PEUGEOT CITROEN AUTOMOBILES SA (FR) (74) Vieira de Mello Advogados As imagens apresentam pontos escuros, dificultando a visualização das formas e a vista superior não foi apresentada. Apresentar novo conjunto de imagens, com alta qualidade de definição, na vista em perspectiva, e ortogonais frontal, posterior, inferior, laterais, acrescentando a vista superior.
(21) BR 30 2017 001721-5	Código 34 - Exigência - Art. 106 § 3º da LPI (22) 20/04/2017 (71) PEUGEOT CITROEN AUTOMOBILES SA (FR) (74) Vieira de Mello Advogados Reapresentar o conjunto de imagens, acrescentando as vistas laterais e superior
(21) BR 30 2017 001722-3	Código 34 - Exigência - Art. 106 § 3º da LPI (22) 20/04/2017 (71) PEUGEOT CITROEN AUTOMOBILES SA (FR) (74) Vieira de Mello Advogados Reapresentar as atuais imagens, acrescentando as vistas laterais, superior e inferior, com alta qualidade de definição.
(21) BR 30 2017 001723-1	Código 34 - Exigência - Art. 106 § 3º da LPI (22) 20/04/2017 (71) 3M INNOVATIVE PROPERTIES COMPANY (US) (74) Daniel Advogados (Alt.de Daniel & Cia) A atual figura 1.7 deverá ser excluída do pedido por demonstrar funcionalidade. Se houver interesse, a peça que se destaca pode ser apresentada em pedido dividido deste na vista em perspectiva, e ortogonais frontal, posterior, inferior, superior e laterais, com alta qualidade de definição.
(21) BR 30 2017 001724-0	Código 34 - Exigência - Art. 106 § 3º da LPI (22) 20/04/2017 (71) PEUGEOT CITROEN AUTOMOBILES SA (FR) (74) Vieira de Mello Advogados Reapresentar as imagens do objeto, acrescentando as vistas laterais, superior e inferior, com alta qualidade de definição.
(21) BR 30 2017 001725-8	Código 34 - Exigência - Art. 106 § 3º da LPI (22) 20/04/2017 (71) PEUGEOT CITROEN AUTOMOBILES SA (FR) (74) Vieira de Mello Advogados Reapresentar as imagens do objeto, acrescentando as vistas laterais, superior e inferior, com alta qualidade de definição.



(21) BR 30 2017 001726-6 Código 34 - Exigência - Art. 106 § 3º da LPI
(22) 20/04/2017
(71) PEUGEOT CITROEN AUTOMOBILES SA (FR)
(74) Vieira de Mello Advogados
Reapresentar as imagens do objeto, acrescentando as vistas laterais, superior e inferior, com alta qualidade de definição.

(21) BR 30 2017 001727-4 Código 34 - Exigência - Art. 106 § 3º da LPI
(22) 20/04/2017
(71) PEUGEOT CITROEN AUTOMOBILES SA (FR)
(74) Vieira de Mello Advogados
Reapresentar as imagens do objeto, acrescentando as vistas laterais, superior e inferior, com alta qualidade de definição.

(21) BR 30 2017 001728-2 Código 34 - Exigência - Art. 106 § 3º da LPI
(22) 20/04/2017
(71) PEUGEOT CITROEN AUTOMOBILES SA (FR)
(74) Vieira de Mello Advogados
Reapresentar as imagens do objeto, acrescentando as vistas laterais, superior e inferior, com alta qualidade de definição.

(21) BR 30 2017 001729-0 Código 34 - Exigência - Art. 106 § 3º da LPI
(22) 20/04/2017
(71) PEUGEOT CITROEN AUTOMOBILES SA (FR)
(74) Vieira de Mello Advogados
Reapresentar as imagens do objeto, acrescentando as vistas laterais, superior e inferior, com alta qualidade de definição.

(21) BR 30 2017 001730-4 Código 34 - Exigência - Art. 106 § 3º da LPI
(22) 20/04/2017
(71) PEUGEOT CITROEN AUTOMOBILES SA (FR)
(74) Vieira de Mello Advogados
Reapresentar as imagens do objeto, acrescentando as vistas laterais, superior e inferior, com alta qualidade de definição.

(21) BR 30 2017 001731-2 Código 34 - Exigência - Art. 106 § 3º da LPI
(22) 20/04/2017
(71) PEUGEOT CITROEN AUTOMOBILES SA (FR)
(74) Vieira de Mello Advogados
Reapresentar as imagens do objeto, acrescentando as vistas laterais, superior e inferior, com alta qualidade de definição.

(21) BR 30 2017 001732-0 Código 34 - Exigência - Art. 106 § 3º da LPI
(22) 20/04/2017



(71) PEUGEOT CITROEN AUTOMOBILES SA (FR)

(74) Vieira de Mello Advogados

Reapresentar as imagens do objeto, acrescentando as vistas laterais, superior e inferior, com alta qualidade de definição.

(21) BR 30 2017 001733-9

Código 34 - Exigência - Art. 106 § 3º da LPI

(22) 20/04/2017

(71) PEUGEOT CITROEN AUTOMOBILES SA (FR)

(74) Vieira de Mello Advogados

As imagens apresentam pontos escuros, dificultando a visualização das formas e a vista superior não foi apresentada. Apresentar novo conjunto de imagens, com alta qualidade de definição, na vista em perspectiva, e ortogonais frontal, posterior, inferior, laterais, acrescentando a vista superior.

(21) BR 30 2017 001734-7

Código 34 - Exigência - Art. 106 § 3º da LPI

(22) 20/04/2017

(71) PEUGEOT CITROEN AUTOMOBILES SA (FR)

(74) Vieira de Mello Advogados

Apenas uma imagem por figura deve ser apresentada. Assim, apresentar novo conjunto de imagens, com alta qualidade de definição, na vista em perspectiva, e ortogonais frontal, posterior, inferior, superior e laterais.

(21) BR 30 2017 001739-8

Código 34 - Exigência - Art. 106 § 3º da LPI

(22) 24/04/2017

(71) HEITOR HENRIQUE MACHADO PIRES (BR/GO)

O pedido deve se adequar à Instrução Normativa 44/2015 - IN. 1. Alterar título para “configuração aplicada em banco”, em atenção ao inciso II do art. 14 da IN. Não informar linha do produto. 2. Informar campo de aplicação 06-01 - assentos. 3. As figuras devem mostrar o objeto do pedido em fundo absolutamente neutro, sem revelar qualquer padrão ou textura (piso, parede), conforme inciso VII do art. 20 da IN. Evitar sombras. 4. As figuras devem ser numeradas conforme inciso VI do artigo 20 da IN: figura 1.1, figura 1.2, etc. 5. As folhas de figuras devem ser numeradas no centro da margem superior, indicando o número da folha e o número total de folhas, por exemplo: 1/4, 2/4, 3/4 e 4/4, conforme inciso VIII do art. 20 da IN.

(21) BR 30 2017 001742-8

Código 34 - Exigência - Art. 106 § 3º da LPI

(22) 24/04/2017

(71) OWENS-BROCKWAY GLASS CONTAINER INC. (US)

(74) Dannemann, Siemsen, Bigler & Ipanema Moreira

1. Há excesso de hachuras, causando confusão e comprometendo a plena compreensão das formas do objeto, e linhas incompletas. Reapresentar o conjunto de figuras com representações mais limpas, mantendo apenas as linhas necessárias à compreensão das superfícies, relevos e rebaixos do objeto,



representadas em traços regulares e contínuos.

(21) BR 30 2017 001744-4

Código 34 - Exigência - Art. 106 § 3º da LPI

(22) 24/04/2017

(71) BYD COMPANY LIMITED (CN)

(74) David do Nascimento Advogados Associados

1. Reapresentar as figuras com excelente qualidade gráfica, nitidez e contraste, com o intuito de revelar com precisão os contornos, relevos e rebaixos do objeto reivindicado, permitindo a compreensão de seus detalhes: os traços estão imprecisos, alguns muito grossos.

(21) BR 30 2017 001750-9

Código 34 - Exigência - Art. 106 § 3º da LPI

(22) 24/04/2017

(71) FOFISSIMO BOLOS CASEIROS INDUSTRIA E COMERCIO LTDA - ME (BR/MG)

(74) VINÍCIUS SILVA DE OLIVEIRA

O pedido deve se adequar à Instrução Normativa 44/2015 - IN. 1. Alterar título para “configuração aplicada em embalagem”, em atenção ao inciso II do art. 14 da IN. 2. Informar campo de aplicação 09-03. 3. As figuras devem mostrar a forma montada da configuração externa do objeto, conforme inciso III do art. 20 da IN: suprimir figuras 1 a 6. 4. Cada figura deve mostrar uma única vista de um único objeto: suprimir a figura 7, pois mostra 2 objetos. 5. Apresentar novo conjunto de figuras (do objeto com listras) formado pelas vistas ortogonais (frontal, posterior, laterais, superior e inferior), além de pelo menos uma perspectiva, conforme inciso IV do art. 20 da IN. Na atual apresentação todas as figuras estão perspectivadas. 6. Caso haja interesse, apresentar as vistas mencionadas no item 4 para o objeto liso, em pedido dividido, obedecendo o disposto nos artigos 25 e 26 da IN. 7. As figuras devem ser numeradas conforme inciso VI do artigo 20 da IN: figura 1.1, figura 1.2, etc.

(21) BR 30 2017 001753-3

Código 34 - Exigência - Art. 106 § 3º da LPI

(22) 24/04/2017

(71) AURÉLIO JOSÉ ALMEIDA CARVALHO (BR/GO)

O pedido deve se adequar à Instrução Normativa 44/2015 - IN. 1. As figuras devem mostrar a forma montada da configuração externa do objeto, conforme inciso III do art. 20 da IN: suprimir figuras 4, 5 e 8. 2. Apresentar novo conjunto de figuras formado pelas vistas ortogonais (frontal, posterior, laterais, superior e inferior), além de pelo menos uma perspectiva, conforme inciso IV do art. 20 da IN. 3. As figuras devem ser numeradas conforme inciso VI do artigo 20 da IN: figura 1.1, figura 1.2, etc. 4. As figuras devem ser dispostas no papel com as margens mínimas (superior; esquerda; direita; inferior) de 3 cm, conforme inciso IX do art. 20 da IN. 5. As folhas de figuras devem ser numeradas no centro da margem superior, indicando o número da folha e o número total de folhas, por exemplo: 1/4, 2/4, 3/4 e 4/4, conforme inciso VIII do art. 20 da IN. 6. As figuras



devem ter excelente qualidade gráfica, nitidez e contraste, com o intuito de revelar com precisão os contornos, relevos e rebaixos do objeto reivindicado, permitindo a compreensão de seus detalhes.

(21) BR 30 2017 001756-8

Código 34 - Exigência - Art. 106 § 3º da LPI

(22) 25/04/2017

(71) AEROMOBIL R&D S. R. O. (SK)

(74) Dannemann, Siemsen, Bigler & Ipanema Moreira

O pedido deve se adequar à Instrução Normativa 44/2015 - IN. 1. As seguintes figuras parecem representar as mesmas vistas: a figura 1.1 parece ser idêntica às figuras 1.7 e 3.4; a figura 1.2 equivale às figuras 2.1 e 3.1; a figura 1.3 é igual às figuras 2.2 e 3.2; a figura 1.4 é a mesma das figuras 2.3 e 3.6; a figura 1.5 equivale às figuras 2.4 e 3.5; as figuras 1.6, 2.5 e 3.3 são idênticas. Com base na atual apresentação do pedido, observa-se a existência de apenas 2 objetos: o 1º está representado pelas figuras 1.1=1.7=3.4, 1.2=2.1=3.1 e 1.3=2.2=3.2; o 2º está representado pelas figuras 1.4=2.3=3.6, 1.5=2.4=3.5 e 1.6=2.5=3.3. 2. Apresentar, para cada objeto, novo conjunto de figuras formado pelas vistas ortogonais (frontal, posterior, laterais, superior e inferior), além de pelo menos uma perspectiva, conforme inciso IV do art. 20 da IN. 3. Caso as figuras não representem as mesmas vistas e os objetos constituam, de fato, variações configurativas, esclarecer qual (is) elemento (s) da (s) forma(s) varia (m) de uma para a outra. Caso a forma plástica seja exatamente a mesma, apresentar somente as figuras renderizadas, pois as figuras em linhas estão umas com excesso de hachuras e as outras muito simplificadas, não permitindo a correta visualização das formas. 4. As figuras devem ter excelente qualidade gráfica, nitidez e contraste, com o intuito de revelar com precisão os contornos, relevos e rebaixos do objeto reivindicado, permitindo a compreensão de seus detalhes: respeitar a resolução mínima de 300 dpi.

(21) BR 30 2017 001757-6

Código 34 - Exigência - Art. 106 § 3º da LPI

(22) 25/04/2017

(71) AEROMOBIL R&D S. R. O. (SK)

(74) Dannemann, Siemsen, Bigler & Ipanema Moreira

1. Com base na atual apresentação do pedido, não foi possível identificar diferenças entre o objeto das figuras 1.1 a 1.7, o das figuras 2.1 a 2.7 e o das figuras 3.1 a 3.7. Caso os objetos constituam, de fato, variações configurativas, esclarecer qual (is) elemento (s) da forma varia (m) de uma para a outra. Caso a forma plástica seja exatamente a mesma e a diferença resida somente na forma de representação, deverá o depositante, nesse caso, manter no pedido apenas as figuras 2.1 a 2.7, ajustando a sua numeração (1.1, 1.2 e assim por diante até 1.7). 2. Acrescentar ao conjunto de figuras as vistas ortogonais do objeto com as asas abertas, numerando sequencialmente as novas figuras como sendo relativas ao mesmo objeto já representado pelas figuras indicadas no item 1 desta exigência (1.8, 1.9, e assim por diante).



(21) BR 30 2017 001758-4	<p>Código 34 - Exigência - Art. 106 § 3º da LPI (22) 25/04/2017 (71) AEROMOBIL R&D S. R. O. (SK) (74) Dannemann, Siemsen, Bigler & Ipanema Moreira</p> <p>1. Com base na atual apresentação do pedido, não foi possível identificar diferenças entre o objeto das figuras 1.1 a 1.7, o das figuras 2.1 a 2.7 e o das figuras 3.1 a 3.7. Caso os objetos constituam, de fato, variações configurativas, esclarecer qual (is) elemento (s) da forma varia (m) de uma para a outra. Caso a forma plástica seja exatamente a mesma e a diferença resida somente na forma de representação, deverá o depositante, nesse caso, manter no pedido apenas as figuras 2.1 a 2.7, ajustando a sua numeração (1.1, 1.2 e assim por diante até 1.7). 2. Excluir do atual conjunto de figuras a segunda vista em perspectiva, em que o objeto é representado com as rodas dianteiras projetadas para fora, por se tratar de demonstração de funcionalidade, sem acrescentar ao objeto reivindicado novos aspectos ornamentais não indicados nas outras vistas.</p>
(21) BR 30 2017 001763-0	<p>Código 34 - Exigência - Art. 106 § 3º da LPI (22) 25/04/2017 (71) LUIS PARIS (BR/SC) (74) VITOR LUIZ RAMOS BATISTA</p> <p>Modificar título para: "Configuração aplicada a prancha"</p>
(21) BR 30 2017 001769-0	<p>Código 34 - Exigência - Art. 106 § 3º da LPI (22) 25/04/2017 (71) TOBIAS (BR/PR)</p> <p>1. Apresentar novas figuras (desenhos ou fotografias) com melhor qualidade gráfica, nitidez e contraste, capazes de revelar com precisão os contornos, relevos e rebaixos do objeto reivindicado, permitindo a compreensão de seus detalhes. Evitar reflexos. 2. O fundo das figuras deve ser completamente neutro. 3. As figuras devem ser numeradas conforme o disposto no inciso VI do artigo 20 da IN 44/2015.</p>
(21) BR 30 2017 001770-3	<p>Código 34 - Exigência - Art. 106 § 3º da LPI (22) 25/04/2017 (71) OWENS-BROCKWAY GLASS CONTAINER INC. (US) (74) Dannemann, Siemsen, Bigler & Ipanema Moreira</p> <p>1. Há excesso de hachuras, causando confusão e comprometendo a plena compreensão das formas do objeto, e linhas incompletas. Reapresentar o conjunto de figuras com representações mais limpas, mantendo apenas as linhas necessárias à compreensão das superfícies, relevos e rebaixos do objeto, representadas em traços regulares e contínuos.</p>
(21) BR 30 2017 001772-0	<p>Código 34 - Exigência - Art. 106 § 3º da LPI</p>

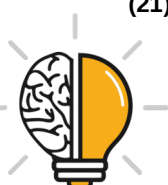

(22) 26/04/2017

(71) AURÉLIO JOSÉ ALMEIDA CARVALHO (BR/GO)

O pedido deve se adequar à Instrução Normativa 44/2015 - IN. 1. As figuras devem mostrar a forma montada da configuração externa do objeto, conforme inciso III do art. 20 da IN: suprimir figuras 4, 5, 9, 11, 12 e 14. 2. Apresentar novo conjunto de figuras formado pelas vistas ortogonais (frontal, posterior, laterais, superior e inferior), além de pelo menos uma perspectiva, conforme inciso IV do art. 20 da IN. 3. As figuras devem ser numeradas conforme inciso VI do artigo 20 da IN: figura 1.1, figura 1.2, etc. 4. As figuras devem ser dispostas no papel com as margens mínimas (superior; esquerda; direita; inferior) de 3 cm, conforme inciso IX do art. 20 da IN. 5. As folhas de figuras devem ser numeradas no centro da margem superior, indicando o número da folha e o número total de folhas, por exemplo: 1/4, 2/4, 3/4 e 4/4, conforme inciso VIII do art. 20 da IN. 6. As figuras devem ter excelente qualidade gráfica, nitidez e contraste, com o intuito de revelar com precisão os contornos, relevos e rebaixos do objeto reivindicado, permitindo a compreensão de seus detalhes.

(21) BR 30 2017 001774-6

Código 34 - Exigência - Art. 106 § 3º da LPI

(22) 26/04/2017

(71) FOFISSIMO BOLOS CASEIROS INDUSTRIA E COMERCIO LTDA - ME (BR/MG)

(74) VINÍCIUS SILVA DE OLIVEIRA

O pedido deve se adequar à Instrução Normativa 44/2015 - IN. 1. Alterar título para “configuração aplicada em embalagem”, em atenção ao inciso II do art. 14 da IN. 2. Informar campo de aplicação 09-03. 3. Reapresentar as figuras com excelente qualidade gráfica, nitidez e contraste, com o intuito de revelar com precisão os contornos, relevos e rebaixos do objeto reivindicado, permitindo a compreensão de seus detalhes: na figura 3, por exemplo, existe uma área cinza acompanhando a inclinação do objeto, que se confunde com o objeto em si. 4. As figuras devem ser numeradas conforme inciso VI do artigo 20 da IN: figura 1.1, figura 1.2, etc.

(21) BR 30 2017 001775-4

Código 34 - Exigência - Art. 106 § 3º da LPI

(22) 26/04/2017

(71) JULIANO ALVIZI FLORIDO (BR/SP) , FLAVIO DELEO NOREIKA (BR/SP)

(74) Interação Marcas e Patentes Ltda. Me

O pedido deve se adequar à Instrução Normativa 44/2015 - IN. 1. Os objetos não guardam entre si as mesmas características distintivas preponderantes, de maneira que o pedido deverá ser dividido. Observar artigos 25 e 26 da IN. 2. Manter no pedido original o objeto das figuras 1.1 a 1.7. 3. Apresentar em um 1º pedido dividido o objeto das figuras 2.1 a 2.7. 4. Apresentar em um 2º pedido dividido o objeto das figuras 3.1 a 3.7. 5. Apresentar em um 3º pedido dividido o objeto das figuras 4.1 a 4.7. 6. Apresentar em um 4º pedido dividido o objeto das figuras 5.1 a 5.7. 7. Alterar título para “configuração aplicada em mesa para jogo”.



Informar campo de aplicação 21-01 - Jogos e brinquedos.

(21) BR 30 2017 001776-2

Código 34 - Exigência - Art. 106 § 3º da LPI

(22) 26/04/2017

(71) WELLINGTON MOREIRA DOS SANTOS EPP (BR/SP)

1. Há incoerências entre vistas. Nas figuras 1.3, 1.4, 1.5 e 1.6, as cerdas nas beiradas da escova estão representadas de modo a sugerir que são objetos separados do cabo, enquanto que nas figuras 1.7 e 1.8 a representação indica que são uma extensão do próprio cabo, sem divisão entre os elementos. Revisar todo o conjunto de figuras, fazendo as correções indicadas e quaisquer outras que sejam necessárias para que as imagens apresentem coerência entre si. 2. As páginas que contêm figuras deverão ser numeradas no centro da margem superior indicando o número da folha e o número total de folhas (ex.: 1/5, 2/5, 3/5, 4/5 e 5/5). Esta numeração deverá coexistir com a numeração de figuras.

(21) BR 30 2017 001781-9

Código 34 - Exigência - Art. 106 § 3º da LPI

(22) 26/04/2017

(71) OWENS-BROCKWAY GLASS CONTAINER INC. (US)

(74) Dannemann, Siemsen, Bigler & Ipanema Moreira

1. Há excesso de hachuras, causando confusão e comprometendo a plena compreensão das formas do objeto, e também há linhas incompletas.

Reapresentar o conjunto de figuras com representações mais limpas, mantendo apenas as linhas necessárias à compreensão das superfícies, relevos e rebaixos do objeto, representadas em traços regulares e contínuos.

(21) BR 30 2017 001783-5

Código 34 - Exigência - Art. 106 § 3º da LPI

(22) 26/04/2017

(71) PIAGGIO & C. S.P.A. (IT)

(74) Ariboni, Fabbri e Schmidt Sociedade de Advogados

1. Com base na atual apresentação do pedido, não foi possível identificar diferenças entre o objeto das figuras 1.1 a 1.6 e o das figuras 2.1 a 2.7. Caso os objetos constituam, de fato, variações configurativas, esclarecer qual (is) elemento (s) da forma varia (m) de uma para a outra. Caso a forma plástica seja exatamente a mesma e a diferença resida somente na forma de representação, numerar as figuras consecutivamente, por tratar-se do mesmo objeto. Poderá o depositante, nesse caso, alternativamente, manter no pedido apenas as figuras 1.1 a 1.6, complementando com a vista lateral faltante neste conjunto de figuras.

(21) BR 30 2017 001784-3

Código 34 - Exigência - Art. 106 § 3º da LPI

(22) 26/04/2017

(71) FT SISTEMAS S.A. (BR/SP)

1. Cancelar a atual apresentação do pedido. Apresentar novas figuras (desenhos ou fotografias) com melhor qualidade gráfica, nitidez e contraste, capazes de revelar com precisão os contornos, relevos e rebaixos do objeto reivindicado,



permitindo a compreensão de seus detalhes. Sugerimos evitar serrilhas ou qualquer outro elemento que atrapalhe o entendimento da forma. 2. As figuras devem ser numeradas conforme o disposto no inciso VI do artigo 20 da IN 44/2015. 3. Modificar título para: "Configuração aplicada em helicóptero".

(21) BR 30 2017 001794-0

Código 34 - Exigência - Art. 106 § 3º da LPI

(22) 27/04/2017

(71) FAE SISTEMAS DE MEDIÇÃO S/A (BR/CE)

(74) Wettor - Bureau de Apoio Empresarial S/S Ltda. ME

1. A representação atual revela linhas grossas que se sobrepõem, gerando áreas escurecidas, que não permitem a total compreensão da forma do objeto. Apresentar novo conjunto de figuras (desenhos ou fotografias) com melhor qualidade gráfica, capazes de revelar com precisão os contornos, relevos e rebaixos do objeto reivindicado, permitindo a compreensão de seus detalhes.

(21) BR 30 2017 001802-5

Código 34 - Exigência - Art. 106 § 3º da LPI

(22) 27/04/2017

(71) FORD GLOBAL TECHNOLOGIES, LLC. (US)

(74) ANA PAULA SANTOS CELIDONIO

Apresentar novo conjunto de figuras (desenhos ou fotografias) com melhor qualidade gráfica, nitidez e contraste, capazes de revelar com precisão os contornos, relevos e rebaixos do objeto reivindicado, permitindo a compreensão de seus detalhes.

(21) BR 30 2017 001803-3

Código 34 - Exigência - Art. 106 § 3º da LPI

(22) 27/04/2017

(71) ANA CAROLINA MORENO ALMENARA (BR/SP)

(74) Cannon Marcas e Patentes S/C Ltda.

1. O pedido deverá ser dividido: Manter no presente pedido as figuras 1.1 a 1.6 e as figuras 4.1 a 4.6. O primeiro pedido dividido deverá conter as figuras 2.1 a 2.6. O segundo pedido dividido deverá conter as figuras 3.1 a 3.6. Ajustar a numeração das figuras em cada pedido dividido proposto. 2. Conforme o disposto no inciso II do Art. 14 da IN044/2015, o título do pedido deve ser conciso, claro e preciso sem expressões ou palavras irrelevantes ou desnecessárias, nem outras que denotem vantagens, atributos ou quaisquer qualificações. Alterar o título do pedido para "Configuração Aplicada a Embalagem", e usar este mesmo título para os pedidos divididos propostos.

(21) BR 30 2017 001809-2

Código 34 - Exigência - Art. 106 § 3º da LPI

(22) 27/04/2017

(71) ANDRÉ MENOTI MERLI (BR/SP)

(74) JOSÉ EDIS RODRIGUES

1. Há inconsistências entre as vistas. Na atual figura 1.4, em apenas um dos lados do objeto pode-se verificar a existência da trava de tampa, enquanto que



nas figuras 1.1, 1.2 e 1.5 pode-se aferir que há travas de ambos os lados. Revisar todo o conjunto de figuras, fazendo as correções indicadas e quaisquer outras que sejam necessárias para que as imagens apresentem coerência entre si. 2. As figuras contêm áreas de pouca definição que comprometem a visualização das formas e das superfícies do objeto. Reapresentar o conjunto de figuras com melhor qualidade gráfica, revelando com precisão os contornos, relevos e rebaixos do objeto reivindicado e possibilitando a compreensão de seus detalhes. Respeitar a resolução mínima de trezentos dpi. 3. As páginas que contêm figuras deverão ser numeradas no centro da margem superior indicando o número da folha e o número total de folhas (ex.: 1/5, 2/5, 3/5, 4/5 e 5/5). Corrigir a atual numeração de páginas.

(21) BR 30 2017 001814-9

Código 34 - Exigência - Art. 106 § 3º da LPI

(22) 27/04/2017

(71) JOSÉ BENEDITO PATUCI (BR/SP)

1. As figuras não deverão ser pranchas de desenho técnico e não deverão conter molduras, medidas, textos, símbolos, cortes, legendas, indicação de escala e informações do gênero. Reapresentar o conjunto de figuras excluindo as informações supracitadas. 2. As figuras deverão representar o objeto na forma montada, revelando apenas a configuração externa, sem destacar detalhes e partes separadamente. Se, no entanto, for do interesse do depositante obter a proteção para os componentes do objeto principal, este pedido deverá ser dividido: Manter no presente pedido as figuras referentes à escova inteira, contidas na primeira página de figuras submetida. O primeiro pedido dividido deverá conter as figuras referentes à parte superior do cabo e cerdas, contidas na segunda página de figuras submetida. O segundo pedido dividido deverá conter as figuras referentes à parte 2 do cabo, contidas na terceira página de figuras submetida. O terceiro pedido dividido deverá conter as figuras referentes à parte 3 do cabo, contidas na quarta página de figuras submetida. 3. As páginas que contêm figuras deverão ser numeradas no centro da margem superior indicando o número da folha e o número total de folhas (ex.: 1/5, 2/5, 3/5, 4/5 e 5/5). 4. A numeração das figuras deverá obedecer ao seguinte padrão: objeto principal (Fig. 1.1, Fig. 1.2, Fig 1.3, etc).

(21) BR 30 2017 001819-0

Código 34 - Exigência - Art. 106 § 3º da LPI

(22) 27/04/2017

(71) BETTANIN INDUSTRIAL S/A (BR/RS)

(74) LEÃO PROPRIEDADE INTELECTUAL

1. O pedido deverá ser dividido: Manter no presente pedido as figuras 1.1 a 1.7. O primeiro pedido dividido deverá conter as figuras 2.1 a 2.7. 2. Alterar o título do pedido para "Aconfiguração aplicada a Capa para Vassoura". Aplicar o mesmo título sugerido ao pedido dividido proposto no item 1 desta exigência técnica.

(21) BR 30 2017 001825-4

Código 34 - Exigência - Art. 106 § 3º da LPI



(22) 27/04/2017

(71) GM GLOBAL TECHNOLOGY OPERATIONS LLC (US)

(74) KASZNAR LEONARDOS PROPRIEDADE INTELECTUAL

1. Reapresentar todas as figuras apenas em traços regulares e contínuos, preenchendo todas as linhas tracejadas. 2. Acrescentar, ao jogo de figuras, as vistas lateral (oposta à fig. 1.3), posterior e inferior, necessárias para a plena compreensão da forma.

(21) BR 30 2017 001826-2

Código 34 - Exigência - Art. 106 § 3º da LPI

(22) 27/04/2017

(71) GM GLOBAL TECHNOLOGY OPERATIONS LLC (US)

(74) KASZNAR LEONARDOS PROPRIEDADE INTELECTUAL

1. Reapresentar todas as figuras apenas em traços regulares e contínuos, preenchendo todas as linhas tracejadas. 2. Acrescentar, ao jogo de figuras, as vistas lateral (oposta à fig. 1.3), posterior e inferior, necessárias para a plena compreensão da forma.

(21) BR 30 2017 001829-7

Código 34 - Exigência - Art. 106 § 3º da LPI

(22) 27/04/2017

(71) GM GLOBAL TECHNOLOGY OPERATIONS LLC (US)

(74) KASZNAR LEONARDOS PROPRIEDADE INTELECTUAL

1. 1. Reapresentar todas as figuras apenas em traços regulares e contínuos, preenchendo todas as linhas tracejadas. 2. Acrescentar, ao jogo de figuras, as vistas lateral (oposta à fig. 1.3), posterior e inferior, necessárias para a plena compreensão da forma. 3. Retirar marcas das figuras 1.1, 1.2, e 1.3. As figuras do depósito não podem conter nomes, marcas, brasões, logotipos, timbres ou rubricas.

(21) BR 30 2017 001830-0

Código 34 - Exigência - Art. 106 § 3º da LPI

(22) 27/04/2017

(71) ROSÁRIO TEXTIL LTDA (BR/MG)

1. Apresentar novas figuras que mostrem o objeto completo. As figuras do pedido devem mostrar o objeto em sua forma completa, expondo toda a sua configuração. As figuras atuais apresentam corte ou ampliação para visualização de detalhe do objeto e devem ser retiradas do pedido. 2. Apresentar as figuras em fundo absolutamente neutro. O fundo das figuras não pode apresentar nenhum tipo de objeto, padrão, textura, piso ou quinas de parede alheios ao objeto do pedido. 3. Retirar textos das páginas do jogo de figuras ("Easy PDF Creator is..."). As páginas de figuras devem conter apenas: a numeração da página, a figura, a numeração da figura e, opcionalmente, a legenda da figura (vista frontal, vista lateral etc.). Retirar moldura da numeração de páginas. 4. Conter as figuras do pedido dentro de margens (superior, esquerda, direita e inferior) de no mínimo 3 cm. 5. Numerar as figuras de acordo com o padrão 1.1 e 1.2.



(21) BR 30 2017 001837-8	Código 34 - Exigência - Art. 106 § 3º da LPI (22) 27/04/2017 (71) GM GLOBAL TECHNOLOGY OPERATIONS LLC (US) (74) KASZNAR LEONARDOS PROPRIEDADE INTELECTUAL 1. Reapresentar todas as figuras apenas em traços regulares e contínuos, preenchendo todas as linhas tracejadas. 2. Acrescentar, ao jogo de figuras, as vistas posterior e inferior, necessárias para a plena compreensão da forma.
(21) BR 30 2017 001838-6	Código 34 - Exigência - Art. 106 § 3º da LPI (22) 27/04/2017 (71) TAMIR SHIMIZU (BR/SP) (74) EDUARDO NAKAYAMA 1. Harmonizar configuração do objeto nas figuras. Todas as figuras devem apresentar o objeto na mesma configuração. A fig. 1.1 apresenta uma extensão próxima à base, em forma de L, em sua extremidade direita. Na mesma figura há uma alça, semelhante a uma pega, posicionados na extremidade esquerda superior. As fig. 1.2, 1.3 e 1.4 apresentam esses elementos de maneira diversa, ambos posicionados na mesma lateral do objeto. Corrigir as figuras de maneira a apresentar a configuração do objeto de maneira harmônica em todas as figuras. 2. Alterar título do pedido para "Configuração aplicada a barreira sinalizadora". O título do pedido deve ser claro e conciso.
(21) BR 30 2017 001847-5	Código 34 - Exigência - Art. 106 § 3º da LPI (22) 27/04/2017 (71) GRENDENE S.A. (BR/CE) (74) Remer Villaça & Nogueira Assessoria e Consultoria de Prop. Intelectual S/S Ltda. 1. Com base na atual apresentação do pedido, não foi possível identificar diferenças entre o objeto das figuras 1.1 a 1.7 e o das figuras 2.1 a 2.7. Caso os objetos constituam, de fato, variações configurativas, esclarecer qual(is) elemento(s) da forma varia(m) de uma para a outra. Caso a forma plástica seja exatamente a mesma e a diferença resida somente na forma de representação, numerar as figuras consecutivamente, por tratar-se do mesmo objeto. Poderá o depositante, nesse caso, alternativamente, manter no pedido apenas as figuras 1.1 a 1.7.
(21) BR 30 2017 001856-4	Código 34 - Exigência - Art. 106 § 3º da LPI (22) 27/04/2017 (71) GRENDENE S.A. (BR/CE) (74) Remer Villaça & Nogueira Assessoria e Consultoria de Prop. Intelectual S/S Ltda. 1. Com base na atual apresentação do pedido, não foi possível identificar diferenças entre o objeto das figuras 1.1 a 1.7 e o das figuras 2.1 a 2.7. Caso os



objetos constituam, de fato, variações configurativas, esclarecer qual(is) elemento(s) da forma varia(m) de uma para a outra. Caso a forma plástica seja exatamente a mesma e a diferença resida somente na forma de representação, numerar as figuras consecutivamente, por tratar-se do mesmo objeto. Poderá o depositante, nesse caso, alternativamente, manter no pedido apenas as figuras 1.1 a 1.7.

(21) BR 30 2017 001858-0

Código 34 - Exigência - Art. 106 § 3º da LPI

(22) 27/04/2017

(71) GRENDENE S.A. (BR/CE)

(74) Remer Villaça & Nogueira Assessoria e Consultoria de Prop. Intelectual S/S Ltda.

Com base na atual apresentação do pedido, não foi possível identificar diferenças entre o objeto das figuras 1.1 a 1.7 e o das figuras 2.1 a 2.7. Caso os objetos constituam, de fato, variações configurativas, esclarecer qual (is) elemento (s) da forma varia (m) de uma para a outra. Caso a forma plástica seja exatamente a mesma e a diferença resida somente na forma de representação, numerar as figuras consecutivamente, por tratar-se do mesmo objeto. Poderá o depositante, nesse caso, alternativamente, manter no pedido apenas as figuras 1.1 a 1.7.

(21) BR 30 2017 001859-9

Código 34 - Exigência - Art. 106 § 3º da LPI

(22) 27/04/2017

(71) GRENDENE S.A. (BR/CE)

(74) Remer Villaça & Nogueira Assessoria e Consultoria de Prop. Intelectual S/S Ltda.

Com base na atual apresentação do pedido, não foi possível identificar diferenças entre o objeto das figuras 1.1 a 1.7 e o das figuras 2.1 a 2.7. Caso os objetos constituam, de fato, variações configurativas, esclarecer qual (is) elemento (s) da forma varia (m) de uma para a outra. Caso a forma plástica seja exatamente a mesma e a diferença resida somente na forma de representação, numerar as figuras consecutivamente, por tratar-se do mesmo objeto. Poderá o depositante, nesse caso, alternativamente, manter no pedido apenas as figuras 1.1 a 1.7.

(21) BR 30 2017 001861-0

Código 34 - Exigência - Art. 106 § 3º da LPI

(22) 27/04/2017

(71) GRENDENE S.A. (BR/CE)

(74) Remer Villaça & Nogueira Assessoria e Consultoria de Prop. Intelectual S/S Ltda.

Com base na atual apresentação do pedido, não foi possível identificar diferenças entre o objeto das figuras 1.1 a 1.7 e o das figuras 2.1 a 2.7. Caso os objetos constituam, de fato, variações configurativas, esclarecer qual (is) elemento (s) da forma varia (m) de uma para a outra. Caso a forma plástica seja



exatamente a mesma e a diferença reside somente na forma de representação, numerar as figuras consecutivamente, por tratar-se do mesmo objeto. Poderá o depositante, nesse caso, alternativamente, manter no pedido apenas as figuras 1.1 a 1.7.

(21) BR 30 2017 001862-9

Código 34 - Exigência - Art. 106 § 3º da LPI

(22) 27/04/2017

(71) GRENDENE S.A. (BR/CE)

(74) Remer Villaça & Nogueira Assessoria e Consultoria de Prop. Intelectual S/S Ltda.

Com base na atual apresentação do pedido, não foi possível identificar diferenças entre o objeto das figuras 1.1 a 1.7 e o das figuras 2.1 a 2.7. Caso os objetos constituam, de fato, variações configurativas, esclarecer qual (is) elemento (s) da forma varia (m) de uma para a outra. Caso a forma plástica seja exatamente a mesma e a diferença reside somente na forma de representação, numerar as figuras consecutivamente, por tratar-se do mesmo objeto. Poderá o depositante, nesse caso, alternativamente, manter no pedido apenas as figuras 1.1 a 1.7.

(21) BR 30 2017 001863-7

Código 34 - Exigência - Art. 106 § 3º da LPI

(22) 27/04/2017

(71) SANAJ INDUSTRIAL LTDA - EPP. (BR/SP)

(74) Solmark Assessoria em Propriedade Intelectual Ltda

Como o pedido se trata de uma embalagem, as varetas não parecem fazer parte da mesma, sendo um elemento avulso, não integradas a embalagem. Assim, apresentar novo conjunto de imagens, com alta qualidade de definição, na vista em perspectiva, e ortogonais frontal, posterior, inferior, superior e laterais, sem as varetas e o líquido dentro;

(21) BR 30 2017 001864-5

Código 34 - Exigência - Art. 106 § 3º da LPI

(22) 28/04/2017

(71) OPTIMUS TECHNOLOGY LTDA - EPP (BR/SC)

(74) BIRATINI PEREIRA GOMES

Reapresentar no atual pedido somente as atuais imagens das figuras 1.1 a 2.5; Havendo interesse em proteger os objetos apresentados nas atuais figuras 3.1 a 6.5, estes devem ser reapresentados em pedido dividido do atual. Harmonizar numeração dos pedidos.

(21) BR 30 2017 001865-3

Código 34 - Exigência - Art. 106 § 3º da LPI

(22) 28/04/2017

(71) FILIGRAMA DESIGN & DEVELOPMENT EIRELI - ME (BR/PR)

(74) RICARDO BAZZANEZE

As imagens apresentam sombras projetadas, dificultando a visualização do objeto. Vista da lateral oposta não foi apresentada. Apresentar novo conjunto de



imagens, com alta qualidade de definição, na vista em perspectiva, e ortogonais frontal, posterior, inferior, superior e laterais, em fundo absolutamente neutro. Observar que o objeto é predominantemente branco. Se colocado em fundo branco, perderá contraste; Numerar figuras de acordo com o novo padrão normativo. Ex.: fig. 1.1, fig. 1.2, etc.

(21) BR 30 2017 001868-8

Código 34 - Exigência - Art. 106 § 3º da LPI

(22) 28/04/2017

(71) KONINKLIJKE PHILIPS N.V. (NL)

(74) Daniel Advogados (Alt.de Daniel & Cia)

1- Reapresentar as figuras ilustrando somente o objeto reivindicado no pedido; retirar os demais elementos em linha tracejada nas figs. 1.2 a 1.5, pois demonstram apenas indicações de uso do mesmo. 2- Adequar o título para melhor especificação do objeto reivindicado.

(21) BR 30 2017 001869-6

Código 34 - Exigência - Art. 106 § 3º da LPI

(22) 28/04/2017

(71) LACTALIS DO BRASIL - COMÉRCIO, IMPORTAÇÃO E EXPORTAÇÃO DE LATICÍNIOS LTDA. (BR/SP)

(74) KARIN KLEMPFF FRANCO

1- As figuras apresentam incoerências entre o mostrado na perspectiva e nas demais vistas: algumas linhas vistas na perspectiva não encontram correspondência nas vistas, como a linha vertical interrompida na lateral da garrafa, a primeira linha horizontal no corpo da garrafa e as duas linhas horizontais paralelas na parte de baixo. Harmonizar as vistas ortogonais com a (s) perspectiva(s) apresentada(s), corrigindo todas as inconsistências entre as figuras.

(21) BR 30 2017 001871-8

Código 34 - Exigência - Art. 106 § 3º da LPI

(22) 28/04/2017

(71) ABEL FRANCISCO PEREIRA (BR/SP)

(74) MARLENE MOLLINA GODINHO

1. Alterar título para “configuração aplicada em caixa coletora” ou “configuração aplicada em bueiro”. 2. Reapresentar as figuras com excelente qualidade gráfica, nitidez e contraste, com o intuito de revelar com precisão os contornos, relevos e rebaixos do objeto reivindicado, permitindo a compreensão de seus detalhes. Existe uma área cinza ao redor das figuras que se confunde com a forma do objeto, pois não existem linhas de contorno: suprimir esta área sombreada. Delimitar o contorno do objeto: nas figuras 1.3 e 1.7 o objeto apenas muda de cor de uma parte para a outra, em cores diferentes das mostradas nas demais vistas, causando confusão. Respeitar a resolução mínima de 300 dpi.

(21) BR 30 2017 001876-9

Código 34 - Exigência - Art. 106 § 3º da LPI

(22) 28/04/2017



(71) JUICELAB NATURE'S JUICE LTDA - EPP (BR/SP)

(74) RODRIGO AFFONSO DE OURO PRETO SANTOS

O pedido deve se adequar à Instrução Normativa 44/2015 - IN. 1. Com base na atual apresentação do pedido, Os objetos das figuras 1 a 3 e 7 a 8 mostram o mesmo objeto. O mesmo ocorre com as figuras 4 a 6 e 9 a 10. Sendo a forma plástica exatamente a mesma, numerar as figuras consecutivamente, por tratar-se do mesmo objeto. Poderá o depositante, nesse caso, alternativamente, manter no pedido apenas uma das formas de apresentação de cada objeto. 2. Apresentar, para cada objeto, novo conjunto de figuras formado pelas vistas ortogonais (frontal, posterior, laterais, superior e inferior), além de pelo menos uma perspectiva, conforme inciso IV do art. 20 da IN. 3. As figuras devem ser numeradas conforme o disposto no inciso VI do artigo 20 da IN: figura 1.1, figura 1.2, etc. para 1º objeto; figura 2.1, figura 2.2, etc. para 2º objeto. 4. As figuras devem ter excelente qualidade gráfica, nitidez e contraste, com o intuito de revelar com precisão os contornos, relevos e rebaixos do objeto reivindicado, permitindo a compreensão de seus detalhes: nas figuras 7 existe uma faixa cinza na parte superior que deve ser suprimida.

(21) BR 30 2017 001896-3

Código 34 - Exigência - Art. 106 § 3º da LPI

(22) 02/05/2017

(71) TYCO FIRE & SECURITY GMBH (CH)

(74) GUERRA PROPRIEDADE INDUSTRIAL

1- As figuras não deverão conter linhas tracejadas. O objeto deverá ser representado com traços regulares e contínuos. Preencher todas as linhas tracejadas da figura 1.3. 2- Apresentar a vista inferior da segunda variação configurativa. 3- Adequar o título para atender ao Inciso II do Art. 14 da IN 44/2015, substituindo-o por "CONFIGURAÇÃO APLICADA EM ETIQUETA DE SEGURANÇA".

(21) BR 30 2017 001901-3

Código 34 - Exigência - Art. 106 § 3º da LPI

(22) 02/05/2017

(71) DYSON TECHNOLOGY LIMITED (GB)

(74) Daniel Advogados (Alt.de Daniel & Cia)

1. Com base na atual apresentação do pedido, não foi possível identificar diferenças entre o objeto das figuras 4.1 a 4.7 e o das figuras 5.1 a 5.7. Caso os objetos constituam, de fato, variações configurativas, esclarecer qual (is) elemento (s) da forma varia (m) de uma para a outra. Caso a forma plástica seja exatamente a mesma e a diferença resida somente na forma de representação - cor -, numerar as figuras consecutivamente, por tratar-se do mesmo objeto. Poderá o depositante, nesse caso, alternativamente, manter no pedido apenas uma das formas de apresentação. Reapresentar as figuras 1.1 a 3.7.

(21) BR 30 2017 001903-0

Código 34 - Exigência - Art. 106 § 3º da LPI

(22) 02/05/2017



(71) MEMBRAIN SAFETY SOLUTIONS, LLC (US)

(74) DI BLASI, PARENTE & ADVOGADOS ASSOCIADOS

1. Os objetos não guardam entre si as mesmas características distintivas preponderantes, de maneira que o pedido deverá ser dividido. Observar artigos 25 e 26 da IN 44/2015. 2. Manter no pedido original os objetos das figuras 1.1 a 1.8 e 2.1 a 2.8. 3. Apresentar em um 1º pedido dividido o objeto das figuras 3.1 a 3.7. 4. Informar em cada pedido apenas a prioridade correspondente ao(s) objeto(s) contido(s) no mesmo.

(21) BR 30 2017 001907-2

Código 34 - Exigência - Art. 106 § 3º da LPI

(22) 02/05/2017

(71) DYSON TECHNOLOGY LIMITED (GB)

(74) Daniel Advogados (Alt.de Daniel & Cia)

1- Com base na atual apresentação do pedido, não foi possível identificar diferenças entre o objeto das figuras 7.1 a 7.7 e 9.1 a 10.7 e o das figuras 1.1 a 1.7 e entre o objeto das figuras 8.1 a 8.7 e o das figuras 2.1 a 2.7. Caso os objetos constituam, de fato, variações configurativas, esclarecer qual (is) elemento (s) da forma varia (m) de uma para a outra. Caso a forma plástica seja exatamente a mesma e a diferença resida somente na forma de representação, numerar as figuras consecutivamente, por tratar-se do mesmo objeto. Poderá o depositante, nesse caso, alternativamente, manter no pedido apenas as figuras 1.1 a 1.7 e 2.1 a 2.7, além das demais variações configurativas.

(21) BR 30 2017 001913-7

Código 34 - Exigência - Art. 106 § 3º da LPI

(22) 03/05/2017

(71) GERALDISCOS COM. IND. E REPRES. DE CORTIÇA LTDA (BR/SP)

(74) Remer Villaça & Nogueira Assessoria e Consultoria de Prop. Intelectual S/S Ltda.

1. Os objetos não guardam entre si as mesmas características distintivas preponderantes, de maneira que o pedido deverá ser dividido. Observar artigos 25 e 26 da IN 44/2015. 2. Manter no pedido original os objetos das figuras 2.1 a 2.7, 3.1 a 3.7, 4.1 a 4.7, 5.1 a 5.7, 6.1 a 6.7, 7.1 a 7.7, 8.1 a 8.7 e 9.1 a 9.7. 3. Apresentar em um 1º pedido dividido o objeto das figuras 10.1 a 10.7. 4. Apresentar em um 2º pedido dividido o objeto das figuras 11.1 a 11.7. 5. Apresentar em um 3º pedido dividido o objeto das figuras 12.1 a 12.7. 6. Apresentar em um 4º pedido dividido o objeto das figuras 13.1 a 13.7. 7. Apresentar em um 5º pedido dividido o objeto das figuras 14.1 a 14.7. 8. Observar a correta numeração dos objetos: na atual apresentação a numeração começou por "2.1". 9. As figuras devem ter excelente qualidade gráfica, nitidez e contraste, com o intuito de revelar com precisão os contornos, relevos e rebaixos do objeto reivindicado, permitindo a compreensão de seus detalhes: respeitar a resolução mínima de 300 dpi.

(21) BR 30 2017 001916-1

Código 34 - Exigência - Art. 106 § 3º da LPI

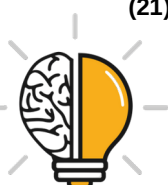

(22) 03/05/2017

(71) ROESLER IP GMBH (DE)

(74) Dannemann, Siemsen, Bigler & Ipanema Moreira

1- Com base na atual apresentação do pedido, não foi possível identificar diferenças entre o objeto das figuras 1.1 a 1.6 e o das figuras 2.1 a 2.6. Caso os objetos constituam, de fato, variações configurativas, esclarecer qual (is) elemento (s) da forma varia (m) de uma para a outra. Caso a forma plástica seja exatamente a mesma e a diferença resida somente na forma de representação, numerar as figuras consecutivamente, por tratar-se do mesmo objeto. Poderá o depositante, nesse caso, alternativamente, manter no pedido apenas as figuras 1.1 a 1.6.

(21) BR 30 2017 001924-2

Código 34 - Exigência - Art. 106 § 3º da LPI

(22) 03/05/2017

(71) ALFREDO PORTELLA MARQUES (BR/SP)

(74) JOAQUIM CALHEIROS DE MORAIS

Apresentar novo conjunto de figuras, suprimindo texto "NONO".

(21) BR 30 2017 001925-0

Código 34 - Exigência - Art. 106 § 3º da LPI

(22) 03/05/2017

(71) ALFREDO PORTELLA MARQUES (BR/SP)

(74) JOAQUIM CALHEIROS DE MORAIS

Apresentar novo conjunto de figuras, suprimindo texto "NONO".

(21) BR 30 2017 001926-9

Código 34 - Exigência - Art. 106 § 3º da LPI

(22) 03/05/2017

(71) VITRO, S.A.B. DE C.V. (MX)

(74) Daniel Advogados (Alt.de Daniel & Cia)

1. Apresentar novas figuras (desenhos ou fotografias) com melhor qualidade gráfica, nitidez e contraste, capazes de revelar com precisão os contornos, relevos e rebaixos do objeto reivindicado, permitindo a compreensão de seus detalhes. Sugerimos evitar serrilhas ou qualquer outro elemento que atrapalhe o entendimento da forma.

(21) BR 30 2017 001927-7

Código 34 - Exigência - Art. 106 § 3º da LPI

(22) 03/05/2017

(71) VITRO, S.A.B. DE C.V. (MX)

(74) Daniel Advogados (Alt.de Daniel & Cia)

1. As figuras contêm áreas de pouca definição que comprometem a visualização das formas e das superfícies do objeto. Reapresentar o conjunto de figuras com melhor qualidade gráfica, nitidez e contraste, revelando com precisão os contornos, relevos e rebaixos do objeto reivindicado e possibilitando a compreensão de seus detalhes. Respeitar a resolução mínima de trezentos dpi. Evitar reflexos, texturas granuladas, brilhos e outros elementos que afetem a



compreensão da configuração do objeto.

(21) BR 30 2017 001930-7

Código 34 - Exigência - Art. 106 § 3º da LPI

(22) 03/05/2017

(71) IPI S.R.L. (IT)

(74) MSANTOS & FILHOS PROPRIEDADE INTELECTUAL LTDA-EPP

1- O pedido apresenta objetos que não guardam entre si as mesmas características distintivas preponderantes, de maneira que o pedido deverá ser dividido: Manter no presente pedido as figuras 1.1 a 1.8 e 3.1 a 3.8. O primeiro pedido dividido deverá conter as figuras 2.1 a 2.8. 2- As figuras apresentam incoerências entre o mostrado na perspectiva e nas demais vistas: na fig. 1.1, a representação do recorte em círculo no topo da embalagem encontra-se em desacordo com as demais figuras, além de não ter sido mostrada uma das linhas paralelas ao longo do corpo, vistas na parte posterior do objeto; na fig. 3.1, a representação da tampa do recipiente encontra-se distorcida, com relação às demais vistas; na fig. 3.7 são mostrados dois detalhes semi elípticos que não são vistos na perspectiva; ao contrário das duas variações anteriores, a terceira variação mostra as abas da embalagem destacadas das laterais, o que aparenta ser a representação mais correta. Harmonizar as vistas ortogonais com a(s) perspectiva(s) apresentada(s), corrigindo todas as inconsistências entre as figuras.

(21) BR 30 2017 001935-8

Código 34 - Exigência - Art. 106 § 3º da LPI

(22) 04/05/2017

(71) ALINE SIEMENSKOSKI (BR/SC)

(74) LEILA KRAUSE SIGNORELLI

1. Alterar título para “configuração aplicada em revestimento” em atenção ao inciso III do art. 14 da IN 44/2015: trata-se de objeto tridimensional.

(21) BR 30 2017 001936-6

Código 34 - Exigência - Art. 106 § 3º da LPI

(22) 04/05/2017

(71) ALINE SIEMENSKOSKI (BR/SC)

(74) LEILA KRAUSE SIGNORELLI

1. Alterar título para “configuração aplicada em revestimento” em atenção ao inciso III do art. 14 da IN 44/2015: trata-se de objeto tridimensional. 2.

Reapresentar as atuais figuras e acrescentar a vista frontal e a posterior, em atenção ao inciso IV do art. 20 da IN 44/2015.

(21) BR 30 2017 001939-0

Código 34 - Exigência - Art. 106 § 3º da LPI

(22) 04/05/2017

(71) FLÁVIO LOURENÇO BORBA (BR/SP)

(74) P A Produtores Associados Marcas e Patentes Ltda.

1- As figuras foram apresentadas com baixa qualidade. Reapresentar o conjunto de figuras com melhor qualidade gráfica, nitidez e contraste, revelando com



precisão os contornos, relevos e rebaixos do objeto reivindicado e possibilitando a compreensão de seus detalhes. Respeitar a resolução mínima de 300 dpi. 2- As figuras devem ser numeradas conforme o disposto no inciso VI do artigo 20 da IN 44/2015 (figura 1.1, figura 1.2, etc). 3- Adequar o título para atender ao Inciso II do Art. 14 da IN 44/2015, substituindo-o por "CONFIGURAÇÃO APLICADA EM LAVATÓRIO DE BARBA".

(21) BR 30 2017 001942-0

Código 34 - Exigência - Art. 106 § 3º da LPI

(22) 04/05/2017

(71) DANIEL GUTNIK (BR/RJ)

(74) Dannemann, Siemsen, Bigler & Ipanema Moreira

1- O pedido apresenta objetos que não guardam entre si as mesmas características distintivas preponderantes, de maneira que o pedido deverá ser dividido: Manter no presente pedido as figuras 1.1 a 2.8 e 6.1 a 8.8. O primeiro pedido dividido deverá conter as figuras 3.1 a 5.8.

(21) BR 30 2017 001953-6

Código 34 - Exigência - Art. 106 § 3º da LPI

(22) 05/05/2017

(71) SID-NYL INDÚSTRIA E COMÉRCIO LTDA (BR/SP)

(74) Icamp Marcas e Patentes Ltda

1- As figuras apresentam incoerências entre o mostrado na perspectiva e nas demais vistas: nas vistas laterais, a bochecha oposta à mostrada em primeiro plano encontra-se mais pronunciada, ao contrário do que se percebe nas demais figuras; na vista superior, seriam visíveis uma parte do rosto da boneca e uma parte do encaixe da cabeça. Harmonizar as vistas ortogonais com a(s) perspectiva(s) apresentada(s), corrigindo todas as inconsistências entre as figuras. 2- As figuras devem ser numeradas conforme o disposto no inciso VI do artigo 20 da IN 44/2015 (figura 1.1, figura 1.2, etc).

(21) BR 30 2017 001956-0

Código 34 - Exigência - Art. 106 § 3º da LPI

(22) 05/05/2017

(71) CVS PHARMACY, INC. (US)

(74) Dannemann, Siemsen, Bigler & Ipanema Moreira

1- O pedido apresenta objetos que não guardam entre si as mesmas características distintivas preponderantes, de maneira que o pedido deverá ser dividido: Manter no presente pedido as figuras 1.1 a 3.8. O primeiro pedido dividido deverá conter as figuras 4.1 a 5.7. 2- Adequar os títulos para atender ao Inciso II do Art. 14 da IN 44/2015 e para melhor especificação dos objetos reivindicados, substituindo-os por "CONFIGURAÇÃO APLICADA EM GARRAFA" e "CONFIGURAÇÃO APLICADA EM TAMPA", respectivamente. Classificar os pedidos nas Classes de Locarno correspondentes a cada um.

(21) BR 30 2017 001957-9

Código 34 - Exigência - Art. 106 § 3º da LPI

(22) 05/05/2017



(71) ANDRÉ MARTINS CHAVES (BR/SP)

(74) Vilage Marcas e Patentes Ltda

As arestas do suporte não foram representadas nas vistas superior e inferior.

Apresentar novo conjunto de imagens do objeto, corrigindo as figuras inconsistentes; Numerar figuras de acordo com o novo padrão normativo. Ex.: fig. 1.1, fig. 1.2, etc.

(21) BR 30 2017 001958-7

Código 34 - Exigência - Art. 106 § 3º da LPI

(22) 05/05/2017

(71) NEOYAMA INDÚSTRIA E COMÉRCIO DE ELETROELETRÔNICOS LTDA (BR/SC)

(74) Sandro Wunderlich

Não ficou claro de que objeto se trata o pedido. No título está como gabinete, na classificação elemento de construção e no relatório uma impressora térmica.

Determinar, claramente, a qual uso o objeto se propõe; Manter no atual pedido somente as atuais imagens das figuras 1.1 a 1.8; Havendo interesse em proteger o objeto apresentado nas atuais figuras 2.1 a 2.8, este deve ser apresentado individualmente em pedido dividido do atual, nas vistas superior, inferior, frontal, posterior, laterais e em perspectiva.

(21) BR 30 2017 001959-5

Código 34 - Exigência - Art. 106 § 3º da LPI

(22) 05/05/2017

(71) GRENDENE S.A. (BR/CE)

(74) Remer Villaça & Nogueira Assessoria e Consultoria de Prop. Intelectual S/S Ltda.

Com base na atual apresentação do pedido, não foi possível identificar diferenças entre o objeto das figuras 1.1 a 1.7 e o das figuras 2.1 a 2.7. Caso os objetos constituam, de fato, variações configurativas, esclarecer qual (is) elemento (s) da forma varia (m) de uma para a outra. Caso a forma plástica seja exatamente a mesma e a diferença resida somente na forma de representação, numerar as figuras consecutivamente, por tratar-se do mesmo objeto. Poderá o depositante, nesse caso, alternativamente, manter no pedido apenas as figuras 1.1 a 1.7.

(21) BR 30 2017 001960-9

Código 34 - Exigência - Art. 106 § 3º da LPI

(22) 05/05/2017

(71) GRENDENE S.A. (BR/CE)

(74) Remer Villaça & Nogueira Assessoria e Consultoria de Prop. Intelectual S/S Ltda.

Com base na atual apresentação do pedido, não foi possível identificar diferenças entre o objeto das figuras 1.1 a 1.7 e o das figuras 2.1 a 2.7. Caso os objetos constituam, de fato, variações configurativas, esclarecer qual (is) elemento (s) da forma varia (m) de uma para a outra. Caso a forma plástica seja exatamente a mesma e a diferença resida somente na forma de representação,



numerar as figuras consecutivamente, por tratar-se do mesmo objeto. Poderá o depositante, nesse caso, alternativamente, manter no pedido apenas as figuras 1.1 a 1.7.

(21) BR 30 2017 001962-5

Código 34 - Exigência - Art. 106 § 3º da LPI

(22) 05/05/2017

(71) BOTICA COMERCIAL FARMACÊUTICA LTDA. (BR/PR)

(74) ANDRÉ LUIS FLESCH BRETANHA JORGE

A figura em perspectiva está incoerente com as demais, as linhas dos rebaixos na parte superior não foram corretamente representadas nas vistas ortogonais. Apresentar novo conjunto de imagens, com alta qualidade de definição, na vista em perspectiva, e ortogonais frontal, posterior, inferior, superior e laterais, corrigindo as inconsistências nas figuras.

(21) BR 30 2017 001963-3

Código 34 - Exigência - Art. 106 § 3º da LPI

(22) 05/05/2017

(71) BOTICA COMERCIAL FARMACÊUTICA LTDA. (BR/PR)

(74) ANDRÉ LUIS FLESCH BRETANHA JORGE

A figura em perspectiva está incoerente com as demais, a linha do fim do primeiro rebaixo na parte superior não foi corretamente representado nas figuras 1.2 e 1.3. Apresentar novo conjunto de imagens, com alta qualidade de definição, na vista em perspectiva, e ortogonais frontal, posterior, inferior, superior e laterais, corrigindo as inconsistências nas figuras.

(21) BR 30 2017 001964-1

Código 34 - Exigência - Art. 106 § 3º da LPI

(22) 08/05/2017

(71) SX LED LIGHTING COMERCIO E SERVIÇOS LTDA - EPP (BR/SP)

Corrigir título do pedido para "Configuração aplicada em luminária"; Reapresentar o conjunto de imagens retirando a marca aplicada.

(21) BR 32 2015 000078-6

Código 34 - Exigência - Art. 106 § 3º da LPI

(22) 02/10/2012

(62) BR 30 2012 005138-0 02/10/2012

(71) KIA MOTORS CORPORATION (KR)

(74) DAVID DO NASCIMENTO ADVOGADOS ASSOCIADOS

1- Adequar o título para melhor especificação do objeto reivindicado, substituindo-o por "PADRÃO ORNAMENTAL APLICADO EM IMPRESSOS".

(21) BR 32 2015 001536-8

Código 34 - Exigência - Art. 106 § 3º da LPI

(22) 11/11/2013

(62) BR 30 2013 005752-6 11/11/2013

(71) MARIA CRISTINA FERRARI (BR/SP)

1- As figuras deverão representar o objeto na íntegra, em sua forma completa e na forma montada. O objeto deverá ser ilustrado na mesma posição em todas as



vistas. Retirar do pedido as figs. 1.1 a 1.3, pois mostram apenas configurações de uso do objeto. 2- A representação da figura 1.4 está em desacordo com o mostrado na perspectiva e nas demais vistas. Harmonizar as vistas ortogonais com a(s) perspectiva(s) apresentada(s), corrigindo todas as inconsistências entre as figuras. Apresentar novo conjunto de figuras formado pelas vistas ortogonais (frontal, posterior, laterais, superior e inferior), além de pelo menos uma perspectiva, atendendo ao disposto no inciso IV do artigo 20 da IN 44/2015.

(21) DI 6703881-6

Código 34 - Exigência - Art. 106 § 3º da LPI

(22) 01/08/2007

(71) Ricardo Luiz Ferreira (BR/SP)

(74) Tecnomark Asses. Prop. Industrial Ltda

1. A Fig. 5, intitulada vista frontal, não corresponde ao representado nos demais desenhos. Isto é, a forma da moldura não está coerente. O elemento à direita, com formato retangular, não é confirmado nas demais vistas do objeto. Apresentar novo conjunto de desenhos formado por todas as vistas ortogonais (anterior, posterior, superior, inferior e laterais) e perspectivas do objeto do pedido, observando para que a configuração tenha coerência em todas as vistas. 2. Atualizar a numeração das figuras para: Fig. 1.1, Fig. 1.2, Fig. 1.3 etc.

(21) DI 6903605-5

Código 34 - Exigência - Art. 106 § 3º da LPI

(22) 18/09/2009

(71) Magia do Saber Comércio de Materiais Pedagógicos Ltda ME (BR/SC)

(74) Carlo Andreas Dalcanale

1. Reapresentar a imagem com excelentes resolução gráfica, nitidez e contraste, respeitando a resolução mínima de 300 dpi. 2. Acrescentar a numeração da figura, que está faltando: Fig. 1.1.

(21) DI 6905305-7

Código 34 - Exigência - Art. 106 § 3º da LPI

(22) 18/09/2009

(62) DI 6903605-5 18/09/2009

(71) Magia do Saber Comércio de Materiais Pedagógicos Ltda ME (BR/SC)

(74) Eliane Duz

1. A imagem apresenta uma moldura no canto inferior direito, de formato retangular, em amarelo, que deverá ser retirada da representação, já que não constava do pedido inicial. 2. Atualizar a numeração da imagem para: Fig. 1.1. 3. Observar para que a imagem tenha excelentes qualidade gráfica, nitidez e contraste, respeitando a resolução mínima de 300 dpi.

(21) DI 6905306-5

Código 34 - Exigência - Art. 106 § 3º da LPI

(22) 18/09/2009

(62) DI 6903605-5 18/09/2009

(71) Magia do Saber Comércio de Materiais Pedagógicos Ltda ME (BR/SC)

(74) Eliane Duz



1. A imagem apresenta uma moldura no centro do canto inferior, de formato retangular, em amarelo, que deverá ser retirada da representação, já que não constava do pedido inicial. Além disso, o quadrado posicionado abaixo da tabela periódica deverá ser corrigido, para que volte a representar os elementos circulares existentes na imagem original, assim como os elementos em formato de + na tabela abaixo, ausentes na imagem atual. 2. Atualizar a numeração da imagem para: Fig. 1.1. 3. Observar para que a imagem tenha excelentes qualidade gráfica, nitidez e contraste, respeitando a resolução mínima de 300 dpi.

(21) DI 6905307-3

Código 34 - Exigência - Art. 106 § 3º da LPI

(22) 18/09/2009

(62) DI 6903605-5 18/09/2009

(71) Magia do Saber Comércio de Materiais Pedagógicos Ltda ME (BR/SC)

(74) Eliane Duz

1. A imagem apresenta uma moldura no canto inferior direito, de formato retangular, em amarelo, que deverá ser retirada da representação, já que não constava do pedido inicial. Além disso, a imagem deverá ser corrigida de maneira que volte a conter a representação gráfica dos átomos, existentes em diversas células da tabela. 2. Atualizar a numeração da imagem para: Fig. 1.1. 3. Observar para que a imagem tenha excelentes qualidade gráfica, nitidez e contraste, respeitando a resolução mínima de 300 dpi.

(21) DI 7002408-1

Código 34 - Exigência - Art. 106 § 3º da LPI

(22) 12/05/2010

(71) Markus Bublak (DE)

(74) DANNEMANN, SIEMSEN, BIGLER & IPANEMA MOREIRA

1. As figuras contêm áreas escurecidas e de baixa definição; rerepresentá-las com excelente qualidade gráfica, nitidez e contraste, permitindo a completa visualização das características que compõem os objetos a serem registrados. Todas as imagens deverão ter bom enquadramento, sem cortes parciais. 2. Os objetos deverão ser representados na mesma posição, sem demonstrar usos ou funcionalidades. 3. Apresentar, para cada objeto, a vista anterior, a vista posterior e ao menos uma perspectiva (algumas das variações não possuem tais vistas solicitadas). As vistas frontal e posterior não deverão estar perspectivadas. Corrigir as figuras existentes. 4. Não foi possível identificar diferenças de configuração entre as variações 3.1 a 3.3 e 4.1 a 4.3. Esclarecer quais aspectos da forma do objeto variam, de fato, entre as variações citadas; caso a forma plástica seja a mesma, suprimir as atuais Fig. 4.1 a 4.3.

(21) DI 7101156-0

Código 34 - Exigência - Art. 106 § 3º da LPI

(22) 24/02/2011

(71) Continental Reifen Deutschland GMBH (DE)

(74) Dannemann, Siemsen, Bigler & Ipanema Moreira



1. Suprimir a Fig. 5, que revela ampliação de detalhe do objeto. Corrigir a Fig. 2, onde se observa uma sombra na base da representação do pneu. 2. Reapresentar as imagens com excelente qualidade gráfica, nitidez e contraste, evitando áreas escurecidas. 3. Atualizar a numeração das imagens para o padrão: Fig. 1.1, Fig. 1.2, Fig. 1.3, Fig. 1.4. 4. Alterar o título para: "Configuração aplicada em pneu".

(21) DI 7102313-5

Código 34 - Exigência - Art. 106 § 3º da LPI

(22) 15/04/2011

(71) Kia Motors Corporation (KR)

(74) Ricardo Pinho

1. Reapresentar as figuras com excelente qualidade gráfica, nitidez e contraste, revelando contornos, relevos e rebaixos do objeto e possibilitando a compreensão dos seus detalhes. Respeitar a resolução mínima de trezentos dpi. 2. As figuras não deverão trazer a representação de marcas ou logotipos. 3. Atualizar a numeração das figuras para o padrão: Fig. 1.1, Fig. 1.2, Fig. 1.3 etc.

(21) DI 7103347-5

Código 34 - Exigência - Art. 106 § 3º da LPI

(22) 13/07/2011

(71) BOXGRAPHIA PROJETOS GRAFICOS IMPORTAÇÃO E EXPORTAÇÃO (BR/SP)

(74) SOMOS MARCAS E PATENTES LTDA

1. Remover a etiqueta existente na Fig. 8. 2. Reapresentar as figuras maiores (as atuais estão muito pequenas), observando para que tenham excelente qualidade gráfica, nitidez e contraste, respeitando a resolução mínima de 300 dpi. 3. Atualizar o padrão de numeração das figuras para: Fig. 1.1, Fig. 1.2, Fig. 1.3 etc.



Código 35 - Arquivamento do Pedido – Art. 216 § 2º e Art. 106 § 3º da LPI

Arquivado definitivamente o pedido de registro de desenho industrial, uma vez que não foi apresentada a procuração devida no prazo de 60 (sessenta) dias contados da prática do primeiro ato da parte no processo ou não houve manifestação do depositante quanto à exigência formulada.

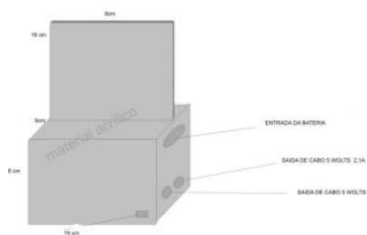
(21) BR 30 2017 001603-0

Código 35 - Arquivamento do Pedido – Art. 216 § 2º e Art. 106 § 3º da LPI

(22) 11/04/2017

(44) 19/12/2017

(52) 13-02

(54) PADRÃO ORNAMENTAL APLICADO A/EM CONFIGURAÇÃO DE CARREGADOR DE CELULAR PORTATIL

(71) JEFERSON MONTEIRO SCHMITZ (BR/MT)

(72) JEFERSON MONTEIRO SCHMITZ

(74) CLESIO FERREIRA DO CARMO

Pedido arquivado por não ter sido apresentada procuração no prazo estabelecido pela LPI em seu art. 216, parágrafo 2º.

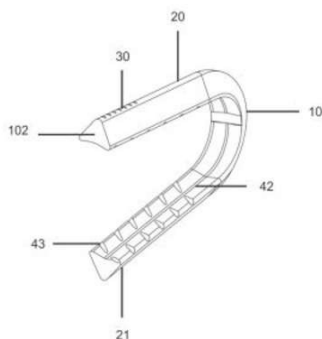
(21) BR 32 2017 001695-5

Código 35 - Arquivamento do Pedido – Art. 216 § 2º e Art. 106 § 3º da LPI

(22) 10/06/2013

(44) 19/12/2017

(52) 24-02

(54) CONFIGURAÇÃO APLICADA A/EM CLIPE HEMOSTÁTICO

(62) BR 30 2013 002712-0 10/06/2013

(71) BHIO SUPPLY INDÚSTRIA E COMÉRCIO DE EQUIPAMENTOS MÉDICOS LTDA (BR/RS)

(72) IVAN MIRANDA, EDISON MARTINS DA SILVA JUNIOR, PAULO ROBERTO WALTER FERREIRA, MARCELO SARAIVA DOS SANTOS, IGOR LUIS DIEHL

(74) CÉSAR AUGUSTO DA SILVA PERES

Pedido arquivado por apresentar cumprimento de exigência fora do prazo estabelecido pela LPI em seu art. 106, parágrafo 3º.

(21) BR 32 2017 001696-3

Código 35 - Arquivamento do Pedido – Art. 216 § 2º e Art. 106 § 3º da LPI

(22) 10/06/2013

(44) 19/12/2017

(52) 24-02

(54) CONFIGURAÇÃO APLICADA A/EM CLIPE HEMOSTÁTICO

(62) BR 30 2013 002712-0 10/06/2013

(71) BHIO SUPPLY INDÚSTRIA E COMÉRCIO DE EQUIPAMENTOS MÉDICOS LTDA (BR/RS)

(72) IVAN MIRANDA, EDISON MARTINS DA SILVA JUNIOR, PAULO ROBERTO



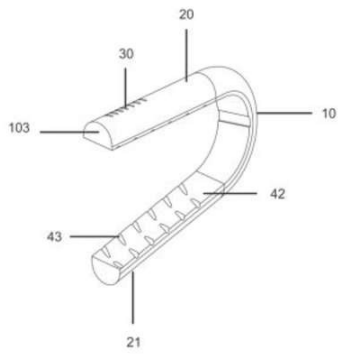

WALTER FERREIRA, MARCELO SARAIVA DOS SANTOS, IGOR LUIS DIEHL
(74) CÉSAR AUGUSTO DA SILVA PERES

Pedido arquivado por apresentar cumprimento de exigência fora do prazo estabelecido pela LPI em seu art. 106, parágrafo 3º.



Código 36 - Indeferimento - Art. 106 § 4º da LPI

Indeferido o pedido por não atender ao disposto no Art. 100 da LPI, conforme parecer técnico. A cópia do parecer técnico poderá ser solicitada. Desta data corre o prazo de 60 (sessenta) dias para eventual recurso do depositante.

(21) BR 30 2014 004093-6

Código 36 - Indeferimento - Art. 106 § 4º da LPI

(22) 22/08/2014

(44) 19/12/2017

(52) 23-01

(54) CONFIGURAÇÃO APLICADA EM TANQUE DE IMERSÃO

(71) GIFE TECNOLOGIA INDUSTRIAL LTDA - ME (BR/SC)

(72) GILSON LUIZ SEGER

(74) VITOR LUIZ RAMOS BATISTA

objeto se enquadra na instrução normativa 044/2015 . objeto indeferido devido ao cumprimento insatisfatório de exigência técnica, nos termos do Art. 23 da Instrução Normativa 044/2015. As figuras apresentadas mostram objeto diferente do contido na petição de depósito, configurando alteração de matéria: foram suprimidos, das figuras 1.1, 1.7 e 1.8 os elementos oblongos na parte inferior frontal do objeto.

(21) BR 30 2014 005953-0

Código 36 - Indeferimento - Art. 106 § 4º da LPI

(22) 27/11/2014

(30) 02/06/2014 EM 002474924-0001; 02/06/2014 EM 002474924-0005

(44) 19/12/2017

(52) 15-06

(54) CONFIGURAÇÃO APLICADA EM MAQUINÁRIO PARA PRODUÇÃO TÊXTIL

(71) SSM SCHÄRER SCHWEITER METTLER AG

(72) FLORIAN KELLHUBER, TOBIAS NEUTZ

(74) DANNEMANN, SIEMSEN, BIGLER & IPANEMA MOREIRA

objeto se enquadra na instrução normativa 044/2015 . objeto indeferido devido ao cumprimento insatisfatório de exigência técnica, nos termos do Art. 23 da Instrução Normativa 044/2015. Pedido indeferido por recusa da solicitação de divisão dos objetos apresentados.

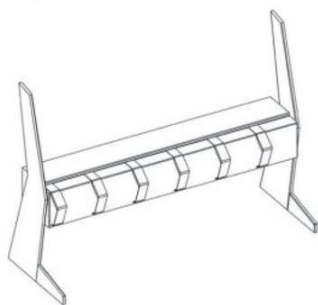

**(21) BR 30 2014 006179-8**

Código 36 - Indeferimento - Art. 106 § 4º da LPI

(22) 08/12/2014

(44) 19/12/2017

(52) 23-02

(54) CONFIGURAÇÃO APLICADA EM DUCHA

(71) LORENZETTI S.A. INDÚSTRIAS BRASILEIRAS ELETROMETALÚRGICAS (BR/SP)

(72) CLAUDIO LOURENÇO LORENZETTI

(74) DANNEMANN, SIEMSEN, BIGLER & IPANEMA MOREIRA

objeto se enquadra na instrução normativa 044/2015 . objeto indeferido devido ao cumprimento insatisfatório de exigência técnica, nos termos do Art. 23 da Instrução Normativa 044/2015. Não obstante a exigência tenha sido cumprida nos termos do despacho, a configuração do objeto foi modificada, notadamente com a adição de dois elementos na superfície superior da ducha, como se confirma especialmente na Fig. 1.1 e na Fig. 1.7 do cumprimento de exigência quando comparadas às suas respectivas representações no documento de depósito. Além disso, observa-se que a porção superior do regulador de temperatura está diferente nos desenhos do cumprimento, conforme evidencia a atual Fig. 1.3, assim como a própria porção do corpo da ducha onde ocorre a junção com o dito regulador (parece ter havido, inclusive, a adição de alguns elementos textuais). Por estas razões, considera-se que houve alteração de matéria.

(21) BR 30 2014 006181-0

Código 36 - Indeferimento - Art. 106 § 4º da LPI

(22) 08/12/2014

(44) 19/12/2017

(52) 23-02

(54) CONFIGURAÇÃO APLICADA EM DUCHA

(71) LORENZETTI S.A. INDÚSTRIAS BRASILEIRAS ELETROMETALÚRGICAS (BR/SP)

(72) CLAUDIO LOURENÇO LORENZETTI

(74) DANNEMANN, SIEMSEN, BIGLER & IPANEMA MOREIRA

objeto se enquadra na instrução normativa 044/2015 . objeto indeferido devido ao cumprimento insatisfatório de exigência técnica, nos termos do Art. 23 da Instrução Normativa 044/2015. Não obstante a exigência tenha sido cumprida



nos termos do despacho, a configuração do objeto foi modificada, notadamente com a adição de dois elementos: um componente com aspecto de “L” (agora observável na face inferior da ducha) e um componente que se projeta da face posterior (conforme explicitam as vistas laterais). Por ter havido alteração de matéria, entende-se que o cumprimento não foi satisfatório.

(21) BR 30 2015 003607-9

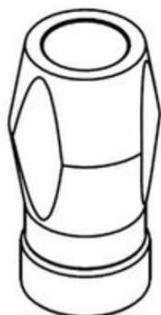

Código 36 - Indeferimento - Art. 106 § 4º da LPI

(22) 31/07/2015

(44) 19/12/2017

(52) 24-03

(54) CONFIGURAÇÃO APLICADA A/EM TRANSFERIDOR DE DIGITALIZAÇÃO

(71) JJGC INDÚSTRIA E COMÉRCIO DE MATERIAIS DENTÁRIOS S.A.

(BR/PR)

(72) GENINHO THOMÉ, THIAGO VIEIRA THOMÉ, FELIX ANDREAS MERTIN

(74) DANNEMANN, SIEMSEN, BIGLER & IPANEMA MOREIRA, PROPRIEDADE INDUSTRIAL LTDA.

objeto se enquadra no artigo 100 da lei 9.279/1996 . não é registrável como desenho industrial forma essencialmente determinada por questões técnicas ou funcionais.

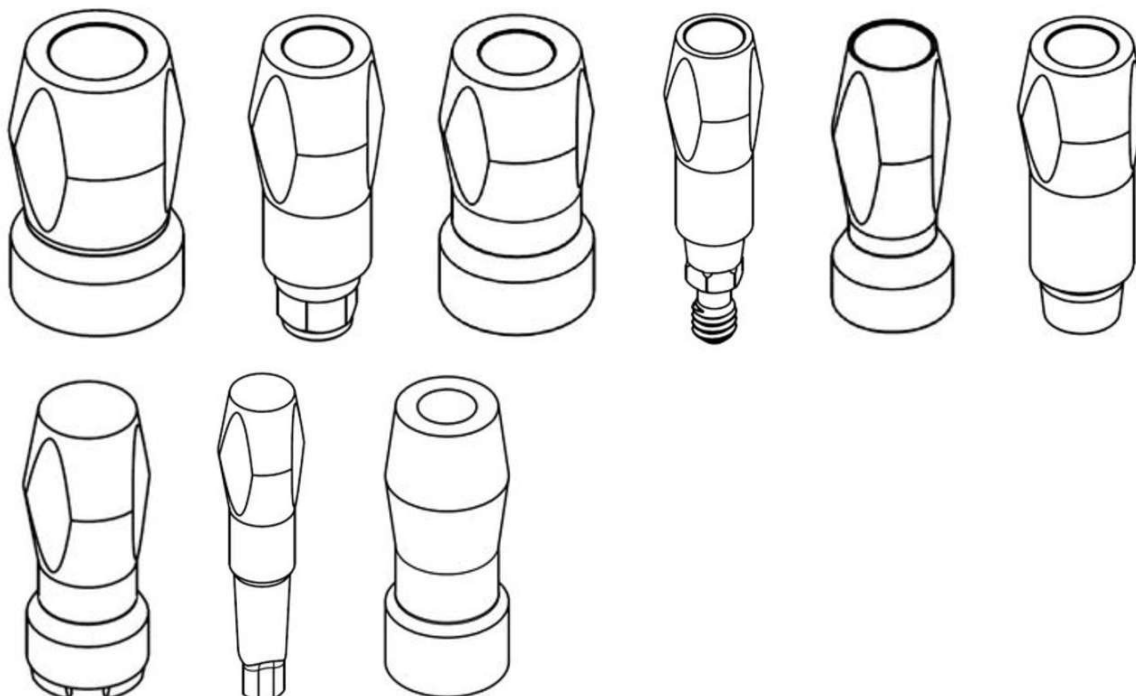

(21) BR 30 2015 004158-7



Código 36 - Indeferimento - Art. 106 § 4º da LPI

(22) 05/09/2015

(44) 19/12/2017

(52) 02-04

(54) CONFIGURAÇÃO APLICADA A/EM CHINELO



(71) BIRIMOLDE PALMILHAS INDÚSTRIA E COMÉRCIO LTDA - ME (BR/SP)

(72) SÉRGIO ROBERTO IZIDORO

objeto se enquadra na instrução normativa 044/2015 . objeto indeferido devido ao cumprimento insatisfatório de exigência técnica, nos termos do Art. 23 da Instrução Normativa 044/2015. As figuras apresentadas no cumprimento são idênticas às do depósito, ou seja, não foram feitas as correções demandadas. O requerente se limitou a mudar a ordem e a posição das figuras na folha, girando-as. Algumas vistas estão muito distorcidas, especialmente a frontal e a posterior.

(21) BR 30 2015 005346-1



Código 36 - Indeferimento - Art. 106 § 4º da LPI

(22) 23/11/2015

(30) 16/07/2015 CN 201530256921.X

(44) 19/12/2017

(52) 23-01

(54) CONFIGURAÇÃO APLICADA A/EM FILTRO PARA PURIFICADOR DE ÁGUA

(71) FOSHAN VIOMI ELECTRICAL TECHNOLOGY CO., LTD. (CN) , XIAOMI INC. (CN) , XIAOPING CHEN (CN)

(72) XIAOPING CHEN, XINYU LIU

(74) Dannemann, Siemsen, Bigler & Ipanema Moreira

objeto se enquadra no artigo 100 da lei 9.279/1996 . não é registrável como desenho industrial forma essencialmente determinada por questões técnicas ou funcionais.

(21) BR 30 2016 001708-5



Código 36 - Indeferimento - Art. 106 § 4º da LPI

(22) 25/04/2016

(44) 19/12/2017

(52) 23-02

(54) CONFIGURAÇÃO APLICADA A/EM DESCARGA

(71) EDMIR TEDESCHI (BR/SP)

(72) EDMIR TEDESCHI

(74) Beerre Assessoria Empresarial Ltda.(Alt. de Beerre Assessoria Emp. S/C.LTDA.)

objeto se enquadra no artigo 100 da lei 9.279/1996 . não é registrável como desenho industrial forma essencialmente determinada por questões técnicas ou funcionais.





(21) BR 30 2016 002470-7



Código 36 - Indeferimento - Art. 106 § 4º da LPI

(22) 14/06/2016

(44) 19/12/2017

(52) 02-01

(54) CONFIGURAÇÃO APLICADA A/EM BOJO PARA SUTIÃ

(71) VILMA SIMON BIJOUTERIA LTDA - EPP (BR/SP)

(72) SONGBO CHI

(74) APARECIDO DONIZETE FERRAZ DE CARVALHO

objeto se enquadra no artigo 100 da lei 9.279/1996 . não é registrável como desenho industrial forma essencialmente determinada por questões técnicas ou funcionais.

(21) BR 30 2016 004355-8

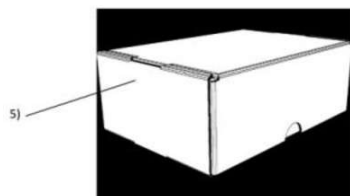

Código 36 - Indeferimento - Art. 106 § 4º da LPI

(22) 28/09/2016

(44) 19/12/2017

(52) 09-07

(54) CONFIGURAÇÃO APLICADA A/EM TRAVA DE SEGURANÇA EM EMBALAGEM DE PAPELÃO ONDULADO

(71) JURG NIKLAUS HASSENSTEIN (BR/AL)

(72) JURG NIKLAUS HASSENSTEIN

objeto se enquadra no artigo 100 da lei 9.279/1996 . não é registrável como desenho industrial a forma comum ou vulgar.

(21) BR 30 2016 004671-9

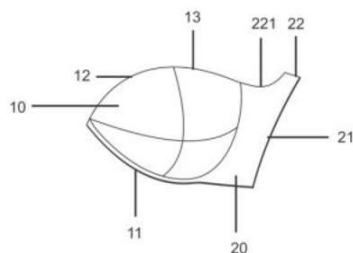

Código 36 - Indeferimento - Art. 106 § 4º da LPI

(22) 10/10/2016

(44) 19/12/2017

(52) 02-01

(54) CONFIGURAÇÃO APLICADA A/EM BOJO DE SUTIÃ

(71) MANOEL TRAJANO JUNQUEIRA DOS SANTOS (BR/CE)

(72) MANOEL TRAJANO JUNQUEIRA DOS SANTOS

(74) Wettor - Bureau de Apoio Empresarial S/S Ltda. ME

objeto se enquadra no artigo 100 da lei 9.279/1996 . não é registrável como desenho industrial forma essencialmente determinada por questões técnicas ou



funcionais.

(21) BR 30 2017 001319-8

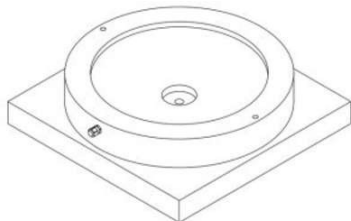

Código 36 - Indeferimento - Art. 106 § 4º da LPI

(22) 24/03/2017

(30) 03/10/2016 JP 2016-021518; 03/10/2016 JP 2016-021519

(44) 19/12/2017

(52) 10-04

(54) CONFIGURAÇÃO APLICADA A/EM SONDA PARA INSPEÇÃO DE CORRENTE PARASITA.

(71) SINTOKOGIO, LTD. (JP)

(72) YOSHIYASU MAKINO

(74) KASZNAR LEONARDOS PROPRIEDADE INTELECTUAL

objeto se enquadra no artigo 100 da lei 9.279/1996 . não é registrável como desenho industrial forma essencialmente determinada por questões técnicas ou funcionais.

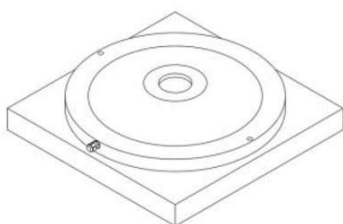

(21) BR 30 2017 001505-0

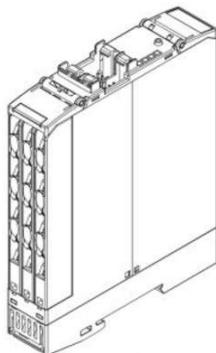

Código 36 - Indeferimento - Art. 106 § 4º da LPI

(22) 06/04/2017

(30) 07/10/2016 EM 001453799

(44) 19/12/2017

(52) 13-03

(54) CONFIGURAÇÃO APLICADA A/EM DISPOSITIVO DE CONTROLE DE MOTOR ELÉTRICO

(71) SIEMENS AKTIENGESELLSCHAFT (DE)

(72) WOLFGANG HOLMER

(74) Dannemann, Siemsen, Bigler & Ipanema Moreira

objeto se enquadra no artigo 100 da lei 9.279/1996 . não é registrável como desenho industrial forma essencialmente determinada por questões técnicas ou funcionais.

(21) BR 30 2017 001516-6



Código 36 - Indeferimento - Art. 106 § 4º da LPI

(22) 06/04/2017

(44) 19/12/2017

(52) 07-99

(54) CONFIGURAÇÃO APLICADA EM MODELADOR PARA CALÇADOS

(71) LINEFORM INDUSTRIA E COMERCIO DE PLASTICOS LTDA (BR/RS)



(72) EUGENIO ANTONIO MISTURINI

(74) Natalicio Eduardo Gromovski Hentz

objeto se enquadra no artigo 100 da lei 9.279/1996 . não é registrável como desenho industrial forma essencialmente determinada por questões técnicas ou funcionais. Título adequado de ofício nos termos do Art. 22 da Instrução Normativa 044/2015.

(21) BR 30 2017 001545-0

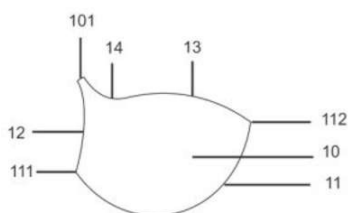

Código 36 - Indeferimento - Art. 106 § 4º da LPI

(22) 07/04/2017

(44) 19/12/2017

(52) 02-01

(54) CONFIGURAÇÃO APLICADA A/EM BOJO DE SUTIÃ

(71) MANOEL TRAJANO JUNQUEIRA DOS SANTOS (BR/CE)

(72) MANOEL TRAJANO JUNQUEIRA DOS SANTOS

(74) Wettor - Bureau de Apoio Empresarial S/S Ltda. ME

objeto se enquadra no artigo 100 da lei 9.279/1996 . não é registrável como desenho industrial forma essencialmente determinada por questões técnicas ou funcionais.

(21) BR 30 2017 001702-9

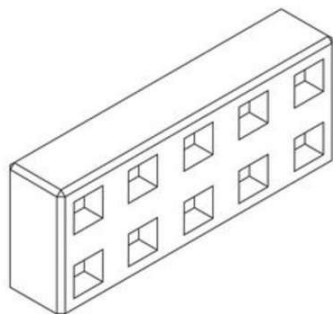

Código 36 - Indeferimento - Art. 106 § 4º da LPI

(22) 20/04/2017

(44) 19/12/2017

(52) 25-02

(54) CONFIGURAÇÃO APLICADA A/EM BLOCO DE CONCRETO

(71) SBR SOLUÇÕES EM BENEFICIAMENTO DE RESIDUOS E COMERCIO LTDA (BR/SP)

(72) FRANCISCO FERNANDEZ

(74) Beerre Assessoria Empresarial Ltda.(Alt. de Beerre Assessoria Emp. S/C.LTDA.)

objeto se enquadra no artigo 100 da lei 9.279/1996 . não é registrável como desenho industrial forma essencialmente determinada por questões técnicas ou funcionais.

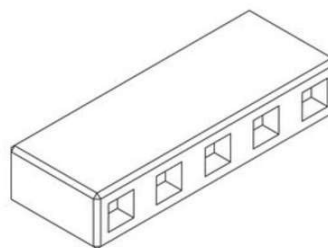
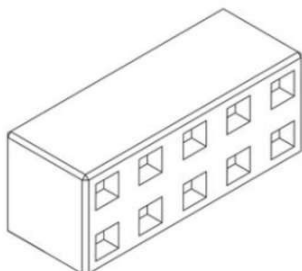
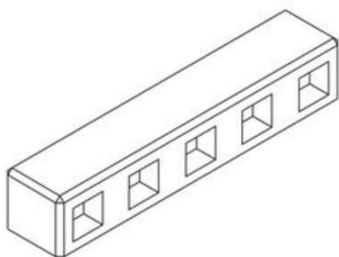

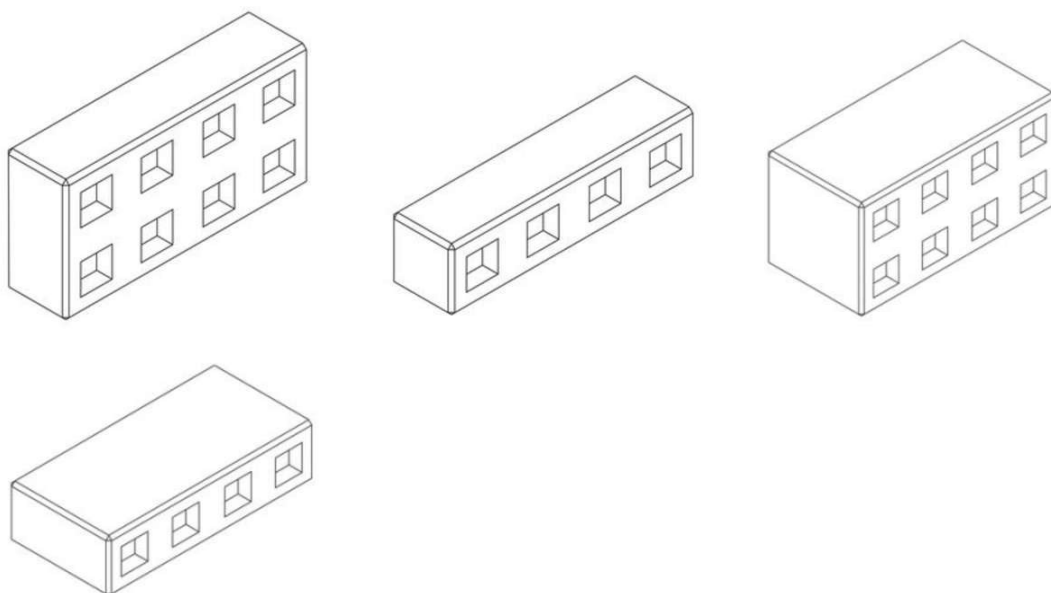

(21) BR 30 2017 001704-5

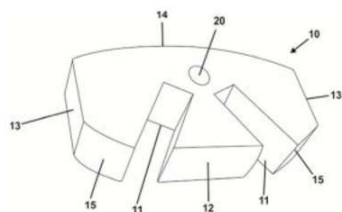

Código 36 - Indeferimento - Art. 106 § 4º da LPI

(22) 20/04/2017

(44) 19/12/2017

(52) 25-01

(54) CONFIGURAÇÃO APLICADA A/EM PERFIL PARA ESTRUTURAÇÃO DE TUBO

(71) RUY KLOHN (BR/RS)

(72) RUY KLOHN

(74) Sko Oyarzábal Marcas e Patentes Sociedade Simples Ltda.

objeto se enquadra no artigo 100 da lei 9.279/1996 . não é registrável como desenho industrial forma essencialmente determinada por questões técnicas ou funcionais.

(21) BR 30 2017 001754-1

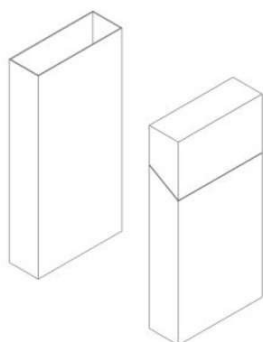

Código 36 - Indeferimento - Art. 106 § 4º da LPI

(22) 25/04/2017

(44) 19/12/2017

(52) 27-06

(54) CONFIGURAÇÃO APLICADA EM EMBALAGEM PARA CIGARRO

(71) DM INTERIORES EIRELI - ME (BR/MG)

(72) DIEGO GONÇALVES PEDROSA

(74) Vilage Marcas e Patentes Ltda

objeto se enquadra no artigo 100 da lei 9.279/1996 . não é registrável como desenho industrial a forma comum ou vulgar. Título adequado de ofício nos termos do Art. 22 da Instrução Normativa 044/2015.

(21) BR 30 2017 001796-7

Código 36 - Indeferimento - Art. 106 § 4º da LPI

(22) 27/04/2017



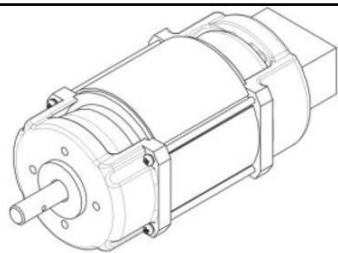

(30) 28/10/2016 EM 003438282

(44) 19/12/2017

(52) 13-01

(54) CONFIGURAÇÃO APLICADA A/EM MOTOR ELÉTRICO

(71) SIEMENS AKTIENGESELLSCHAFT (DE)

(72) THOMAS HILKER

(74) Dannemann, Siemsen, Bigler & Ipanema Moreira

objeto se enquadra no artigo 100 da lei 9.279/1996 . não é registrável como desenho industrial forma essencialmente determinada por questões técnicas ou funcionais.

(21) BR 30 2017 001797-5

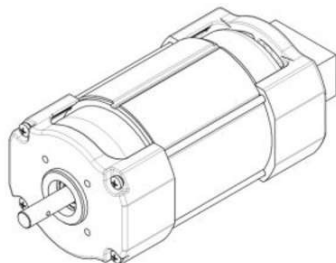

Código 36 - Indeferimento - Art. 106 § 4º da LPI

(22) 27/04/2017

(30) 28/10/2016 EM 003438282

(44) 19/12/2017

(52) 13-01

(54) CONFIGURAÇÃO APLICADA A/EM MOTOR ELÉTRICO

(71) SIEMENS AKTIENGESELLSCHAFT (DE)

(72) THOMAS HILKER

(74) Dannemann, Siemsen, Bigler & Ipanema Moreira

objeto se enquadra no artigo 100 da lei 9.279/1996 . não é registrável como desenho industrial forma essencialmente determinada por questões técnicas ou funcionais.

(21) BR 30 2017 001799-1

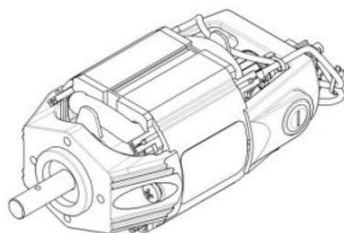

Código 36 - Indeferimento - Art. 106 § 4º da LPI

(22) 27/04/2017

(30) 28/10/2016 EM 003438282

(44) 19/12/2017

(52) 13-01

(54) CONFIGURAÇÃO APLICADA A/EM MOTOR ELÉTRICO

(71) SIEMENS AKTIENGESELLSCHAFT (DE)

(72) THOMAS HILKER

(74) Dannemann, Siemsen, Bigler & Ipanema Moreira

objeto se enquadra no artigo 100 da lei 9.279/1996 . não é registrável como desenho industrial forma essencialmente determinada por questões técnicas ou funcionais.

(21) BR 30 2017 001840-8

Código 36 - Indeferimento - Art. 106 § 4º da LPI

(22) 27/04/2017

(30) 31/10/2016 JP 2016-023599

(44) 19/12/2017



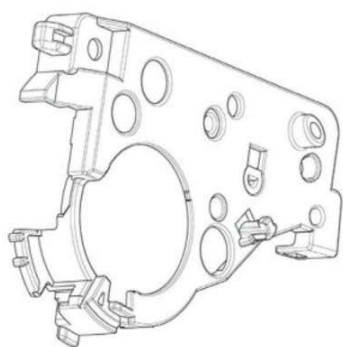

(52) 14-02

(54) CONFIGURAÇÃO APLICADA A/EM TAMPA LATERAL PARA CARTUCHO

(71) CANON KABUSHIKI KAISHA (JP)

(72) TORU OGUMA, NAOYA ASANUMA, TETSUYA NUMATA, TAKUYA KAWAKAMI, YOHEI KUSANO, DAISUKE HIRAMATSU, TAKAYUKI YADA, TAKATOSHI HAMADA, GO TORII, HIROAKI NOSHO

(74) LUIZ LEONARDOS & ADVOGADOS

objeto se enquadra no artigo 100 da lei 9.279/1996 . não é registrável como desenho industrial forma essencialmente determinada por questões técnicas ou funcionais. Título adequado de ofício nos termos do Art. 22 da Instrução Normativa 044/2015.

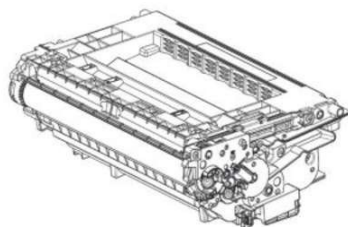
(21) BR 30 2017 001841-6

Código 36 - Indeferimento - Art. 106 § 4º da LPI

(22) 27/04/2017

(30) 31/10/2016 JP 2016-023597; 31/10/2016 JP 2016-023598

(44) 19/12/2017

(52) 14-02

(54) CONFIGURAÇÃO APLICADA A/EM CARTUCHO DE PROCESSO

(71) CANON KABUSHIKI KAISHA (JP)

(72) TORU OGUMA, NAOYA ASANUMA, TETSUYA NUMATA, TAKUYA KAWAKAMI, YOHEI KUSANO, DAISUKE HIRAMATSU, TAKAYUKI YADA, TAKATOSHI HAMADA, GO TORII, HIROAKI NOSHO

(74) LUIZ LEONARDOS & ADVOGADOS

objeto se enquadra no artigo 100 da lei 9.279/1996 . não é registrável como desenho industrial forma essencialmente determinada por questões técnicas ou funcionais. Título adequado de ofício nos termos do Art. 22 da Instrução Normativa 044/2015.

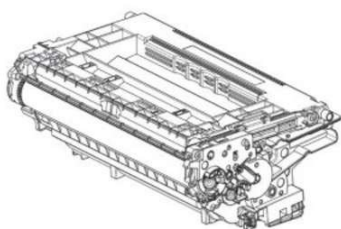
**(21) BR 30 2017 001842-4**

Código 36 - Indeferimento - Art. 106 § 4º da LPI

(22) 27/04/2017

(30) 31/10/2016 JP 2016-023600

(44) 19/12/2017

(52) 14-02

(54) CONFIGURAÇÃO APLICADA A/EM TAMPA LATERAL PARA CARTUCHO DE PROCESSO

(71) CANON KABUSHIKI KAISHA (JP)

(72) TORU OGUMA, NAOYA ASANUMA, TETSUYA NUMATA, TAKUYA



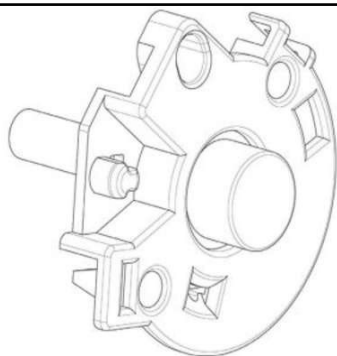

KAWAKAMI, YOHEI KUSANO, DAISUKE HIRAMATSU, TAKAYUKI YADA, TAKATOSHI HAMADA, GO TORII, HIROAKI NOSHO

(74) LUIZ LEONARDOS & ADVOGADOS

objeto se enquadra no artigo 100 da lei 9.279/1996 . não é registrável como desenho industrial forma essencialmente determinada por questões técnicas ou funcionais. Título adequado de ofício nos termos do Art. 22 da Instrução Normativa 044/2015.

(21) BR 30 2017 001843-2

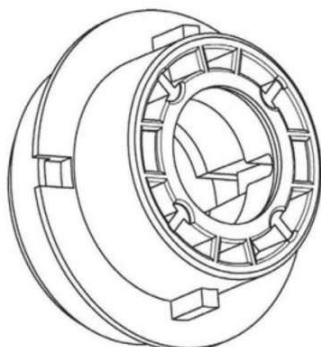

Código 36 - Indeferimento - Art. 106 § 4º da LPI

(22) 27/04/2017

(30) 31/10/2016 JP 2016-023601

(44) 19/12/2017

(52) 14-02

(54) CONFIGURAÇÃO APLICADA A/EM FLANGE DE ACOPLAMENTO PARA CARTUCHO DE PROCESSO

(71) CANON KABUSHIKI KAISHA (JP)

(72) TORU OGUMA, NAOYA ASANUMA, TETSUYA NUMATA, TAKUYA KAWAKAMI, YOHEI KUSANO, DAISUKE HIRAMATSU, TAKAYUKI YADA, TAKATOSHI HAMADA, GO TORII, HIROAKI NOSHO

(74) LUIZ LEONARDOS & ADVOGADOS

objeto se enquadra no artigo 100 da lei 9.279/1996 . não é registrável como desenho industrial forma essencialmente determinada por questões técnicas ou funcionais. Título adequado de ofício nos termos do Art. 22 da Instrução Normativa 044/2015.

(21) BR 30 2017 001844-0

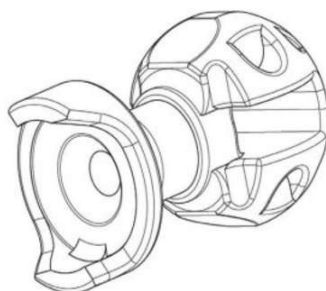

Código 36 - Indeferimento - Art. 106 § 4º da LPI

(22) 27/04/2017

(30) 31/10/2016 JP 2016-023602; 31/10/2016 JP 2016-023603

(44) 19/12/2017

(52) 14-02

(54) CONFIGURAÇÃO APLICADA A/EM ACOPLAMENTO PARA CARTUCHO DE PROCESSO

(71) CANON KABUSHIKI KAISHA (JP)

(72) TORU OGUMA, NAOYA ASANUMA, TETSUYA NUMATA, TAKUYA KAWAKAMI, YOHEI KUSANO, DAISUKE HIRAMATSU, TAKAYUKI YADA, TAKATOSHI HAMADA, GO TORII, HIROAKI NOSHO

(74) LUIZ LEONARDOS & ADVOGADOS

objeto se enquadra no artigo 100 da lei 9.279/1996 . não é registrável como desenho industrial forma essencialmente determinada por questões técnicas ou funcionais. Título adequado de ofício nos termos do Art. 22 da Instrução Normativa 044/2015.

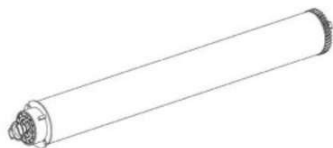

(21) BR 30 2017 001845-9

Código 36 - Indeferimento - Art. 106 § 4º da LPI

(22) 27/04/2017

(30) 31/10/2016 JP 2016-023604

(44) 19/12/2017

(52) 14-02

(54) CONFIGURAÇÃO APLICADA A/EM TAMBOR FOTOSENSÍVEL PARA CARTUCHO DE PROCESSO

(71) CANON KABUSHIKI KAISHA (JP)

(72) TORU OGUMA, NAOYA ASANUMA, TETSUYA NUMATA, TAKUYA KAWAKAMI, YOHEI KUSANO, DAISUKE HIRAMATSU, TAKAYUKI YADA, TAKATOSHI HAMADA, GO TORII, HIROAKI NOSHO

(74) LUIZ LEONARDOS & ADVOGADOS

objeto se enquadra no artigo 100 da lei 9.279/1996 . não é registrável como desenho industrial forma essencialmente determinada por questões técnicas ou funcionais. Título adequado de ofício nos termos do Art. 22 da Instrução Normativa 044/2015.

(21) BR 30 2017 001894-7

Código 36 - Indeferimento - Art. 106 § 4º da LPI

(22) 02/05/2017

(44) 19/12/2017

(52) 25-01

(54) CONFIGURAÇÃO APLICADA A/EM PERFIL

(71) CORDELLA AUTOMAÇÃO LTDA (BR/SP)

(72) ENRICO CORDELLA

objeto se enquadra no artigo 100 da lei 9.279/1996 . não é registrável como desenho industrial forma essencialmente determinada por questões técnicas ou funcionais. Título adequado de ofício nos termos do Art. 22 da Instrução Normativa 044/2015.

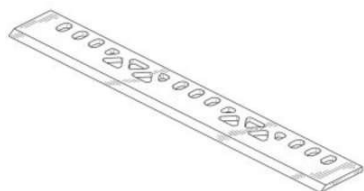
(21) BR 30 2017 001945-5

Código 36 - Indeferimento - Art. 106 § 4º da LPI

(22) 04/05/2017

(30) 08/11/2016 US 29/583.698

(44) 19/12/2017

(52) 08-03

(54) CONFIGURAÇÃO APLICADA A/EM FACA

(71) CNH INDUSTRIAL AMERICA LLC (US)

(72) ERIC FREDRICKS, JAMES GESSEL, BRIAN CROW, ERIC WALKER, MICHAEL BERGGREN

(74) Daniel Advogados (Alt.de Daniel & Cia)

objeto se enquadra no artigo 100 da lei 9.279/1996 . não é registrável como



desenho industrial forma essencialmente determinada por questões técnicas ou funcionais.

(21) BR 32 2017 001655-6

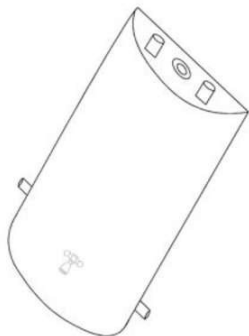

Código 36 - Indeferimento - Art. 106 § 4º da LPI

(22) 31/08/2015

(44) 19/12/2017

(52) 25-01

(54) CONFIGURAÇÃO APLICADA A/EM RESERVATÓRIO

(62) BR 30 2015 004090-4 31/08/2015

(71) MODCLIMA - MODCLIMA PESQUISA E DESENVOLVIMENTO LTDA. - EPP (BR/SP)

(72) MAJORY MIE IMAI

(74) Gruenbaum, Possinhas & Teixeira Ltda.

objeto se enquadra na instrução normativa 044/2015 . objeto indeferido devido ao cumprimento insatisfatório de exigência técnica, nos termos do Art. 23 da Instrução Normativa 044/2015. A exigência formulada solicitava, além da divisão do pedido, a apresentação de figuras com melhor qualidade gráfica e a correção das inconsistências entre a perspectiva e as demais vistas. As novas figuras foram apresentadas ainda com baixa qualidade e não foi efetuada a correção da discrepâncias entre as figuras, como por exemplo a representação dos cilindros no topo do objeto, que são mostrados de forma incorreta na perspectiva. Desta forma, opinamos pelo indeferimento do pedido por não cumprimento satisfatório da exigência formulada, conforme o Art. 23 da IN044/2015.

(21) BR 32 2017 001656-4

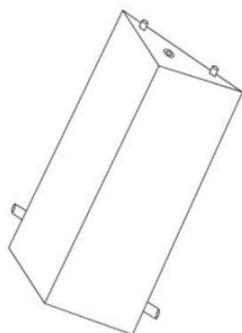

Código 36 - Indeferimento - Art. 106 § 4º da LPI

(22) 31/08/2015

(44) 19/12/2017

(52) 25-01

(54) CONFIGURAÇÃO APLICADA A/EM RESERVATÓRIO

(62) BR 30 2015 004090-4 31/08/2015

(71) MODCLIMA - MODCLIMA PESQUISA E DESENVOLVIMENTO LTDA. - EPP (BR/SP)

(72) MAJORY MIE IMAI

(74) Gruenbaum, Possinhas & Teixeira Ltda.

objeto se enquadra na instrução normativa 044/2015 . objeto indeferido devido ao cumprimento insatisfatório de exigência técnica, nos termos do Art. 23 da Instrução Normativa 044/2015. A exigência formulada solicitava, além da divisão do pedido, a apresentação de figuras com melhor qualidade gráfica e a correção das inconsistências entre a perspectiva e as demais vistas. As novas figuras foram apresentadas ainda com baixa qualidade e não foi efetuada a correção da discrepâncias entre as figuras, como por exemplo a representação dos cilindros no topo do objeto e o posicionamento dos cilindros laterais, que são mostrados

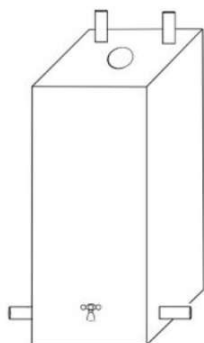

de forma incorreta na perspectiva. Desta forma, opinamos pelo indeferimento do pedido por não cumprimento satisfatório da exigência formulada, conforme o Art. 23 da IN044/2015.

(21) BR 32 2017 001657-2

Código 36 - Indeferimento - Art. 106 § 4º da LPI

(22) 31/08/2015

(44) 19/12/2017

(52) 25-01

(54) CONFIGURAÇÃO APLICADA A/EM RESERVATÓRIO

(62) BR 30 2015 004090-4 31/08/2015

(71) MODCLIMA - MODCLIMA PESQUISA E DESENVOLVIMENTO LTDA. - EPP (BR/SP)

(72) MAJORY MIE IMAI

(74) Gruenbaum, Possinhas & Teixeira Ltda.

objeto se enquadra na instrução normativa 044/2015 . objeto indeferido devido ao cumprimento insatisfatório de exigência técnica, nos termos do Art. 23 da Instrução Normativa 044/2015. A exigência formulada solicitava, além da divisão do pedido, a apresentação de figuras com melhor qualidade gráfica e a correção das inconsistências entre a perspectiva e as demais vistas. As novas figuras foram apresentadas ainda com baixa qualidade e não foi efetuada a correção da discrepâncias entre as figuras, como por exemplo a representação dos cilindros no topo do objeto e dos cilindros laterais, que são mostrados de forma incorreta na perspectiva. Desta forma, opinamos pelo indeferimento do pedido por não cumprimento satisfatório da exigência formulada, conforme o Art. 23 da IN044/2015.

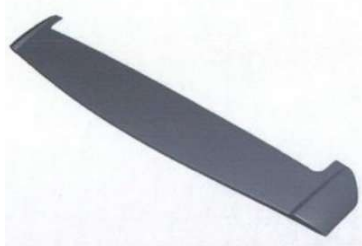
(21) DI 6703793-3

Código 36 - Indeferimento - Art. 106 § 4º da LPI

(22) 05/07/2007

(44) 19/12/2017

(52) 12-16

(54) CONFIGURAÇÃO APLICADA EM ORNAMENTO PARA CARROCERIA AUTOMOTIVA

(71) Fiat Group Automobiles (IT)

(72) Peter Fassbender

objeto se enquadra na instrução normativa 044/2015 . objeto indeferido devido ao cumprimento insatisfatório de exigência técnica, nos termos do Art. 23 da Instrução Normativa 044/2015. As figuras apresentadas no cumprimento de exigência revelam que a configuração do objeto não corresponde àquela que fora inicialmente ilustrada no documento de depósito, conforme pode ser visualizado especialmente a partir da vista inferior, onde elementos até então inexistentes foram adicionados à forma plástica. Houve, portanto, alteração de matéria.



(21) DI 6703796-8

Código 36 - Indeferimento - Art. 106 § 4º da LPI

(22) 05/07/2007

(44) 19/12/2017

(52) 12-16

(54) CONFIGURAÇÃO APLICADA EM PORTA LATERAL TRASEIRA AUTOMOTIVA

(71) Fiat Group Automobiles (IT)

(72) Frank Stephenson

objeto se enquadra na instrução normativa 044/2015 . objeto indeferido devido ao cumprimento insatisfatório de exigência técnica, nos termos do Art. 23 da Instrução Normativa 044/2015. As formas representadas nas imagens do cumprimento não correspondem àquelas que estão contidas no documento de depósito: elementos foram adicionados na extremidade da porta, a área da maçaneta foi modificada, assim como os encaixes que permitem sua fixação à carroceria. Por estas razões, considera-se o cumprimento insatisfatório.

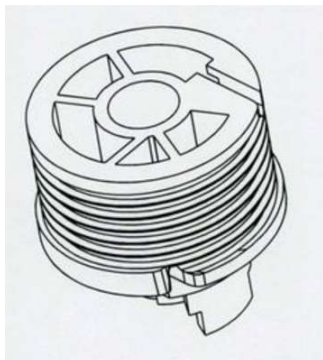
(21) DI 6703879-4

Código 36 - Indeferimento - Art. 106 § 4º da LPI

(22) 01/08/2007

(44) 19/12/2017

(52) 12-16

(54) CONFIGURAÇÃO APLICADA EM CARRETEL PARA ACONDICIONAMENTO DE CABO DE MÁQUINA DE VIDROS MANUAIS DE VEÍCULOS

(71) Ricardo Luiz Ferreira (BR/SP)

(72) Ricardo Luiz Ferreira

(74) Tecnomark Asses. Prop. Industrial Ltda

objeto se enquadra no artigo 100 da lei 9.279/1996 . não é registrável como desenho industrial forma essencialmente determinada por questões técnicas ou funcionais.

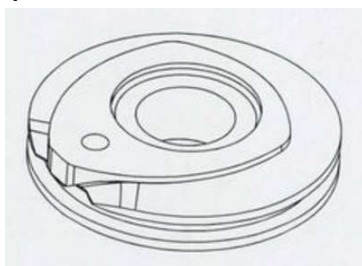
(21) DI 6703882-4

Código 36 - Indeferimento - Art. 106 § 4º da LPI

(22) 01/08/2007

(44) 19/12/2017

(54) CONFIGURAÇÃO APLICADA EM ROLDANA GUIA PARA MÁQUINA DE ACIONAMENTO DE VIDRO

(71) Ricardo Luiz Ferreira (BR/SP)

(72) Ricardo Luiz Ferreira

(74) Tecnomark Asses. Prop. Industrial Ltda

objeto se enquadra no artigo 100 da lei 9.279/1996 . não é registrável como desenho industrial forma essencialmente determinada por questões técnicas ou funcionais.



(21) DI 6804348-1

Código 36 - Indeferimento - Art. 106 § 4º da LPI

(22) 03/10/2008

(44) 19/12/2017

(54) CONFIGURAÇÃO APLICADA A CONECTOR

(71) Bluecom Soluções de Conectividade e Informática Ltda (BR/RJ)

(72) Márcio Leal de Oliveira

objeto se enquadra na instrução normativa 044/2015 . objeto indeferido devido ao cumprimento insatisfatório de exigência técnica, nos termos do Art. 23 da Instrução Normativa 044/2015. Não apenas a configuração do objeto foi modificada com a adição e supressão de elementos da forma e transformação de superfícies transparentes em superfícies opacas, como também houve o acréscimo das partes do conector desmontado, que não haviam sido reivindicadas separadamente no documento de depósito. Ou seja, houve alteração e acréscimo de matéria. O cumprimento da exigência não foi satisfatório.

(21) DI 7000681-4

Código 36 - Indeferimento - Art. 106 § 4º da LPI

(22) 04/03/2010

(30) 04/09/2009 DE 40 2009 004 212.6

(44) 19/12/2017

(54) CONFIGURAÇÃO APLICADA EM MAQUINÁRIO PARA ENVASAMENTO

(71) KHS GMBH (DE)

(72) Manfred Michel

(74) Dannemann, Siemsen, Bigler & Ipanema Moreira

objeto se enquadra na instrução normativa 044/2015 . objeto indeferido devido ao cumprimento insatisfatório de exigência técnica, nos termos do Art. 23 da Instrução Normativa 044/2015. A exigência requeria que ao menos as vistas frontal, lateral, superior e uma perspectiva fossem apresentadas para os objetos do pedido. No entanto, o cumprimento traz as vistas somente da primeira variação. Da segunda variação, consta não mais que a perspectiva. Desta feita, o cumprimento não se mostra satisfatório.

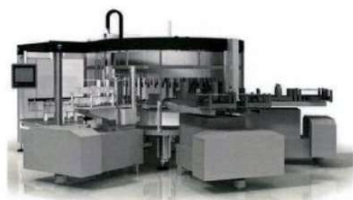
**(21) DI 7001593-7**

Código 36 - Indeferimento - Art. 106 § 4º da LPI

(22) 04/05/2010

(44) 19/12/2017

(54) CONFIGURAÇÃO APLICADA EM BRINCO POLIVALENTE





(71) Carlos Augusto Guimarães de Sá (BR/CE)

(72) Carlos Augusto Guimarães de Sá

(74) Ana Vlândia Cesar Barreira

objeto se enquadra na instrução normativa 044/2015 . objeto indeferido devido ao cumprimento insatisfatório de exigência técnica, nos termos do Art. 23 da Instrução Normativa 044/2015. Nenhum dos objetos representados nas imagens do cumprimento de exigência está contido no documento de depósito. Ou seja, houve acréscimo de matéria. Não se pode considerar o cumprimento satisfatório.

(21) DI 7003881-3



Código 36 - Indeferimento - Art. 106 § 4º da LPI

(22) 01/10/2010

(44) 19/12/2017

(54) CONFIGURAÇÃO APLICADA EM SANDÁLIA

(71) Industria de Calçados Via Beach Ltda (BR/CE)

(72) Thales Mota Araruna

(74) Francisco Leite de Oliveira Filho

objeto se enquadra na instrução normativa 044/2015 . objeto indeferido devido ao cumprimento insatisfatório de exigência técnica, nos termos do Art. 23 da Instrução Normativa 044/2015. A petição nº 013120000403, de 15/10/2012, não reapresentou as fotografias conforme exigência exarada na RPI 2173. Logo, embora tenha havido resposta, não houve cumprimento.

(21) DI 7005443-6



Código 36 - Indeferimento - Art. 106 § 4º da LPI

(22) 18/11/2010

(44) 19/12/2017

(52) 28-03

(54) CONFIGURAÇÃO APLICADA EM ESCOVA DE DENTE ELÉTRICA.

(71) Thierry Vallet (FR)

(72) Thierry Vallet

(74) Montaury Pimenta, Machado & Lioce

objeto se enquadra na instrução normativa 044/2015 . objeto indeferido devido ao cumprimento insatisfatório de exigência técnica, nos termos do Art. 23 da Instrução Normativa 044/2015. A petição nº 020120003944, de 16/01/2012, não reapresentou as fotografias conforme exigência exarada na RPI 2132. Logo, embora tenha havido resposta, não houve cumprimento.

(21) DI 7005980-2



Código 36 - Indeferimento - Art. 106 § 4º da LPI

(22) 04/03/2010

(30) 04/09/2009 DE 40 2009 004 212.6

(44) 19/12/2017

(54) CONFIGURAÇÃO APLICADA EM MAQUINÁRIO PARA ENVASAMENTO



(62) DI 7000681-4 04/03/2010

(71) KHS AG (DE)

(72) Manfred Michel

(74) Dannemann, Siemsen, Bigler & Ipanema Moreira

objeto se enquadra no artigo 100 da lei 9.279/1996 . não é registrável como desenho industrial forma essencialmente determinada por questões técnicas ou funcionais.

(21) DI 7102623-1

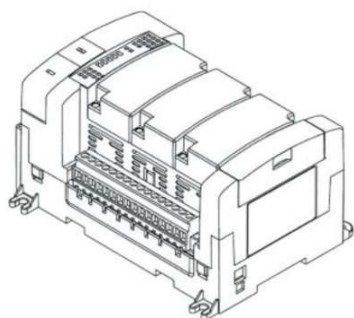

Código 36 - Indeferimento - Art. 106 § 4º da LPI

(22) 02/05/2011

(30) 02/11/2010 US 29/378,320; 02/11/2010 US 29/378,321

(44) 19/12/2017

(52) 14-02

(54) CONFIGURAÇÃO APLICADA A UM CONTROLADOR DE AUTOMAÇÃO

(71) Rockwell Automation Asia Pacific Business Center PTE. Ltd (SG)

(72) Chee Lim Wong

(74) Orlando de Souza

objeto se enquadra no artigo 100 da lei 9.279/1996 . não é registrável como desenho industrial forma essencialmente determinada por questões técnicas ou funcionais.

(21) DI 7102624-0

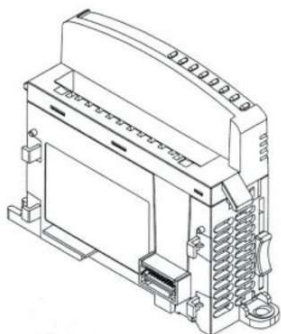

Código 36 - Indeferimento - Art. 106 § 4º da LPI

(22) 02/05/2011

(30) 02/11/2010 US 29/378,318

(44) 19/12/2017

(54) CONFIGURAÇÃO APLICADA A UM MÓDULO DE ENTRADA/SAÍDA

(71) Rockwell Automation Asia Pacific Business Center PTE. Ltd (SG)

(72) Soon Seng Kang

(74) Orlando de Souza

objeto se enquadra no artigo 100 da lei 9.279/1996 . não é registrável como desenho industrial forma essencialmente determinada por questões técnicas ou funcionais.



Código 39 - Concessão do Registro

Concessão do registro de desenho industrial. O certificado de registro estará à disposição do interessado. Desta data corre o prazo de 5 (cinco) anos para interposição de nulidade administrativa por qualquer interessado (Art. 113 § 1º da LPI). Se interposto o pedido de nulidade no prazo de 60 (sessenta) dias contados da data da concessão, os efeitos da concessão do registro serão suspensos (Art. 113 § 2º).

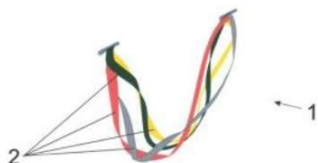
(11) BR 30 2014 005496-1

Código 39 - Concessão do Registro

(22) 03/11/2014

(15) 19/12/2017

(45) 19/12/2017

(52) 03-01

(54) CONFIGURAÇÃO APLICADA EM ALÇA

(73) ANTILHAS EMBALAGENS EDITORA GRÁFICA S.A. (BR/SP)

(72) VALTER MARQUES BAPTISTA

(74) c. marcas - marcas e patentes Ltda - carlos de lena

Prazo de validade: 10 (dez) anos contados a partir de 03/11/2014, mediante o recolhimento da taxa quinquenal de manutenção (Artigos 119 e 120 da LPI) e observadas as demais condições legais.

(11) BR 30 2015 000759-1

Código 39 - Concessão do Registro

(22) 19/02/2015

(15) 19/12/2017

(30) 25/09/2014 EM 002544759-0002

(45) 19/12/2017

(52) 11-02

(54) CONFIGURAÇÃO APLICADA A SUPORTE PARA PLANTAS

(73) SUPHACHATWONG INNOVATION CO, LTD (TH)

(72) JEANELLE DE CUBA

(74) EMILIO COLLADO LOPES

Prazo de validade: 10 (dez) anos contados a partir de 19/02/2015, mediante o recolhimento da taxa quinquenal de manutenção (Artigos 119 e 120 da LPI) e observadas as demais condições legais.

(11) BR 30 2015 001250-1

Código 39 - Concessão do Registro

(22) 18/03/2015

(15) 19/12/2017

(30) 22/09/2014 EM 002542316-0001

(45) 19/12/2017

(52) 14-01



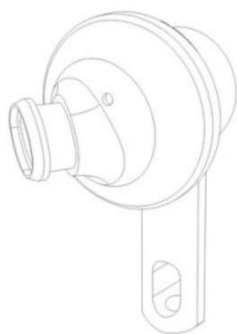

(54) CONFIGURAÇÃO APLICADA EM FONE DE OUVIDO

(73) WOOX INNOVATIONS BELGIUM NY (BE)

(72) PETER BOECKEL

(74) EDUARDO OTERO

Prazo de validade: 10 (dez) anos contados a partir de 18/03/2015, mediante o recolhimento da taxa quinquenal de manutenção (Artigos 119 e 120 da LPI) e observadas as demais condições legais.

(11) BR 30 2015 001252-8



Código 39 - Concessão do Registro

(22) 18/03/2015

(15) 19/12/2017

(30) 18/09/2014 EM 002540518-0001

(45) 19/12/2017

(52) 14-01

(54) CONFIGURAÇÃO APLICADA EM FONE DE OUVIDO

(73) WOOX INNOVATIONS BELGIUM NV (BE)

(72) PETER BOECKEL

(74) EDUARDO OTERO

Prazo de validade: 10 (dez) anos contados a partir de 18/03/2015, mediante o recolhimento da taxa quinquenal de manutenção (Artigos 119 e 120 da LPI) e observadas as demais condições legais.

(11) BR 30 2015 001506-3

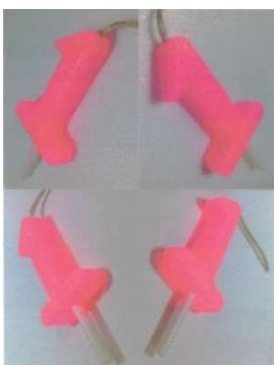

Código 39 - Concessão do Registro

(22) 01/04/2015

(15) 19/12/2017

(45) 19/12/2017

(52) 26-04

(54) CONFIGURAÇÃO APLICADA EM VELA DE ANIVERSÁRIO

(73) MARCOS APARECIDO DO VALE - ME (BR/SP)

(72) MARCOS APARECIDO DO VALE

(74) APARECIDO DONIZETE FERRAZ DE CARVALHO

Prazo de validade: 10 (dez) anos contados a partir de 01/04/2015, mediante o recolhimento da taxa quinquenal de manutenção (Artigos 119 e 120 da LPI) e observadas as demais condições legais. (co) Registro concedido por força do art. 106 da Lei da Propriedade Industrial nº 9.279/96. Aplicável a instauração de ofício do processo administrativo de nulidade, conforme dispõe o Art.113, para averiguação da infringência do art. 95 do referido diploma legal.





(11) BR 30 2015 003610-9

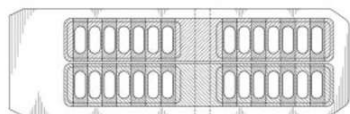

Código 39 - Concessão do Registro

(22) 31/07/2015

(15) 19/12/2017

(30) 03/02/2015 US 29/516,534

(45) 19/12/2017

(52) 09-03

(54) CONFIGURAÇÃO APLICADA A/EM REVESTIMENTO PARA EMBALAGEM DE MEDICAMENTO

(73) CHIASMA, INC. (US)

(72) DANA GELBAUM

(74) DANNEMANN, SIEMSEN, BIGLER & IPANEMA MOREIRA, PROPRIEDADE INDUSTRIAL LTDA.

Prazo de validade: 10 (dez) anos contados a partir de 31/07/2015, mediante o recolhimento da taxa quinquenal de manutenção (Artigos 119 e 120 da LPI) e observadas as demais condições legais.

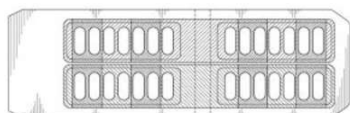
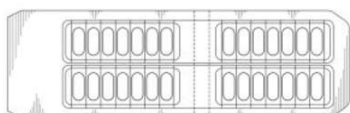

(11) BR 30 2016 000549-4

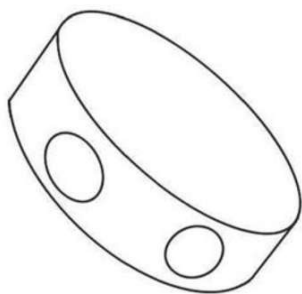

Código 39 - Concessão do Registro

(22) 16/02/2016

(15) 19/12/2017

(45) 19/12/2017

(52) 11-01

(54) CONFIGURAÇÃO APLICADA A/EM FECHO

(73) JORGE LUIZ BRUSA (BR/SP)

(72) JORGE LUIZ BRUSA

(74) MARGARETE RODRIGUES

Prazo de validade: 10 (dez) anos contados a partir de 16/02/2016, mediante o recolhimento da taxa quinquenal de manutenção (Artigos 119 e 120 da LPI) e observadas as demais condições legais.

(11) BR 30 2016 000628-8

Código 39 - Concessão do Registro

(22) 18/02/2016



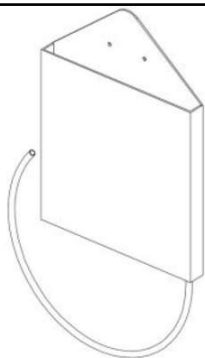

(15) 19/12/2017
 (45) 19/12/2017
 (52) 08-05
 (54) CONFIGURAÇÃO APLICADA A/EM FERRAMENTA PARA LIMPEZA.
 (73) IELSON APARECIDO FERREIRA (BR/SP)
 (72) IELSON APARECIDO FERREIRA
 (74) Village Marcas e Patentes Ltda

Prazo de validade: 10 (dez) anos contados a partir de 18/02/2016, mediante o recolhimento da taxa quinquenal de manutenção (Artigos 119 e 120 da LPI) e observadas as demais condições legais.

(11) BR 30 2016 001429-9



Código 39 - Concessão do Registro
 (22) 07/04/2016
 (15) 19/12/2017
 (45) 19/12/2017
 (52) 06-03
 (54) CONFIGURAÇÃO APLICADA A/EM MESA
 (73) OTICAS CAROL S.A. (BR/SP)
 (72) MARCELO DALLE ORE BRAGA
 (74) Baril & Advogados Associados

Prazo de validade: 10 (dez) anos contados a partir de 07/04/2016, mediante o recolhimento da taxa quinquenal de manutenção (Artigos 119 e 120 da LPI) e observadas as demais condições legais.

(11) BR 30 2016 002692-0

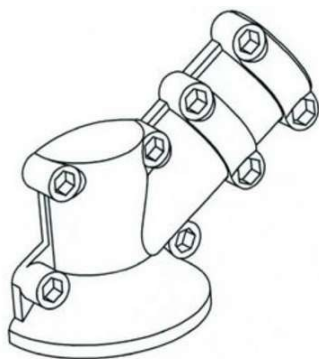

Código 39 - Concessão do Registro
 (22) 22/06/2016
 (15) 19/12/2017
 (45) 19/12/2017
 (52) 15-03
 (54) CONFIGURAÇÃO APLICADA EM CARÇAÇA DE ROLAMENTOS
 (73) PRO. GAR INDÚSTRIA E COMÉRCIO LTDA (BR/SP)
 (72) DIEGO RUBEN VIGLINO
 (74) ROQUE ALOISIO SCHARDONG

Prazo de validade: 10 (dez) anos contados a partir de 22/06/2016, mediante o recolhimento da taxa quinquenal de manutenção (Artigos 119 e 120 da LPI) e observadas as demais condições legais.



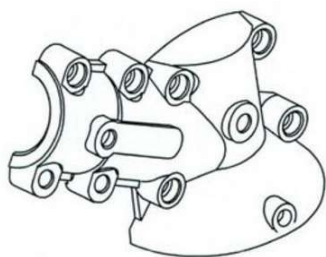

(11) BR 30 2016 005939-0

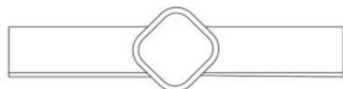

Código 39 - Concessão do Registro

(22) 23/12/2016

(15) 19/12/2017

(30) 24/06/2016 US 29/569,237

(45) 19/12/2017

(52) 32-00

(54) PADRÃO ORNAMENTAL APLICADO A/EM RÓTULO

(73) S. C. JOHNSON & SON, INC. (US)

(72) JOSEPH E. BRANICK, ROBERT T. WOSEWICK, LILLARD WELLS
CULVER, III, DAVID RATFELDERS

(74) Daniel Advogados (Alt.de Daniel & Cia)

Prazo de validade: 10 (dez) anos contados a partir de 23/12/2016, mediante o recolhimento da taxa quinquenal de manutenção (Artigos 119 e 120 da LPI) e observadas as demais condições legais.

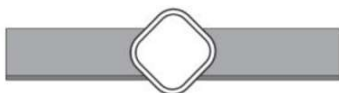

(11) BR 30 2017 000903-4



Código 39 - Concessão do Registro

(22) 24/02/2017

(15) 19/12/2017

(45) 19/12/2017

(52) 06-01

(54) CONFIGURAÇÃO APLICADA A/EM CADEIRA

(73) SM GESTÃO E NEGÓCIOS LTDA. (BR/RS)

(72) ROQUE ADILSON FRIZZO

(74) RONER GUERRA FABRIS

Prazo de validade: 10 (dez) anos contados a partir de 24/02/2017, mediante o recolhimento da taxa quinquenal de manutenção (Artigos 119 e 120 da LPI) e observadas as demais condições legais.

(11) BR 30 2017 001163-2

Código 39 - Concessão do Registro

(22) 14/03/2017

(15) 19/12/2017

(45) 19/12/2017

(52) 21-01

(54) CONFIGURAÇÃO APLICADA A/EM BERÇO



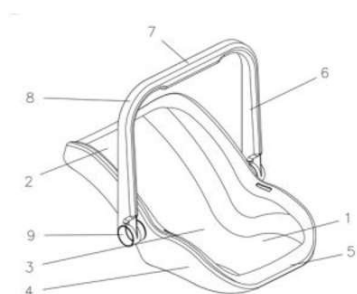

(73) FERNANDO ANTÔNIO BONKEVITCH (BR/RS) , CIRINEU ROBERTO VICENZI (BR/RS) , VOLNEI DE LIMA (BR/RS)

(72) FERNANDO ANTÔNIO BONKEVITCH, CIRINEU ROBERTO VICENZI, VOLNEI DE LIMA

(74) Custodio de Almeida & Cia.

Prazo de validade: 10 (dez) anos contados a partir de 14/03/2017, mediante o recolhimento da taxa quinquenal de manutenção (Artigos 119 e 120 da LPI) e observadas as demais condições legais. (co) Título adequado de ofício nos termos do Art. 22 da Instrução Normativa 044/2015.

(11) BR 30 2017 001212-4



Código 39 - Concessão do Registro

(22) 17/03/2017

(15) 19/12/2017

(45) 19/12/2017

(52) 03-01

(54) CONFIGURAÇÃO APLICADA A/EM PORTA ALGEMAS

(73) DIEGO SILVA MAINARDES (BR/PR)

(72) DIEGO SILVA MAINARDES

(74) Beerre Assessoria Empresarial Ltda.(Alt. de Beerre Assessoria Emp. S/C.LTDA.)

Prazo de validade: 10 (dez) anos contados a partir de 17/03/2017, mediante o recolhimento da taxa quinquenal de manutenção (Artigos 119 e 120 da LPI) e observadas as demais condições legais.

(11) BR 30 2017 001214-0



Código 39 - Concessão do Registro

(22) 17/03/2017

(15) 19/12/2017

(30) 03/10/2016 WO 968905601

(45) 19/12/2017

(52) 03-01

(54) CONFIGURAÇÃO APLICADA A/EM BOLSA

(73) HERMES SELLIER (FR)

(72) PIERRE-ALEXIS DUMAS

(74) ANA PAULA SANTOS CELIDONIO

Prazo de validade: 10 (dez) anos contados a partir de 17/03/2017, mediante o recolhimento da taxa quinquenal de manutenção (Artigos 119 e 120 da LPI) e observadas as demais condições legais.

(11) BR 30 2017 001215-9

Código 39 - Concessão do Registro

(22) 17/03/2017

(15) 19/12/2017



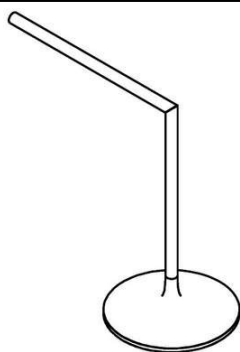

(45) 19/12/2017
 (52) 26-05
 (54) CONFIGURAÇÃO APLICADA A/EM LUMINÁRIA
 (73) SWELL IMPORTAÇÃO E COMÉRCIO PRODUTOS DE ILUMINAÇÃO S.A (BR/SP)
 (72) VINICIUS MARCHINI
 (74) ANA PAULA SANTOS CELIDONIO
 Prazo de validade: 10 (dez) anos contados a partir de 17/03/2017, mediante o recolhimento da taxa quinquenal de manutenção (Artigos 119 e 120 da LPI) e observadas as demais condições legais.

(11) BR 30 2017 001216-7

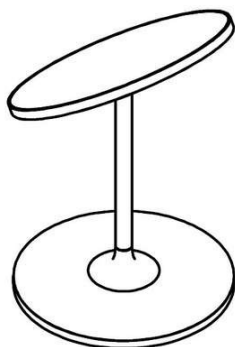

Código 39 - Concessão do Registro
 (22) 17/03/2017
 (15) 19/12/2017
 (45) 19/12/2017
 (52) 26-05
 (54) CONFIGURAÇÃO APLICADA A/EM LUMINÁRIA
 (73) SWELL IMPORTAÇÃO E COMÉRCIO PRODUTOS DE ILUMINAÇÃO S.A (BR/SP)
 (72) VINICIUS MARCHINI
 (74) ANA PAULA SANTOS CELIDONIO
 Prazo de validade: 10 (dez) anos contados a partir de 17/03/2017, mediante o recolhimento da taxa quinquenal de manutenção (Artigos 119 e 120 da LPI) e observadas as demais condições legais.

(11) BR 30 2017 001444-5

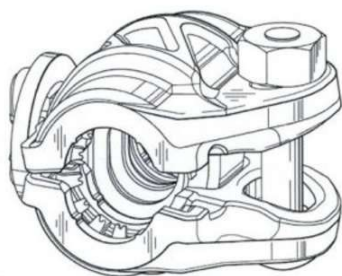

Código 39 - Concessão do Registro
 (22) 31/03/2017
 (15) 19/12/2017
 (30) 24/10/2016 US 29/581,924
 (45) 19/12/2017
 (52) 23-01
 (54) CONFIGURAÇÃO APLICADA A ACOPLAMENTO DE ARTICULAÇÃO.
 (73) VICTAULIC COMPANY (US)
 (72) MATTHEW A. BOWMAN, PHILIP WAYNE BANCROFT, KATHRYN E. YOYANOVICH, ALAN M. YESAVAGE, AHMAD SITH, SCOTT D. MADARA
 (74) FLÁVIA SALIM LOPES
 Prazo de validade: 10 (dez) anos contados a partir de 31/03/2017, mediante o recolhimento da taxa quinquenal de manutenção (Artigos 119 e 120 da LPI) e observadas as demais condições legais.

(11) BR 30 2017 001445-3

Código 39 - Concessão do Registro

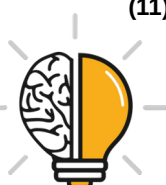

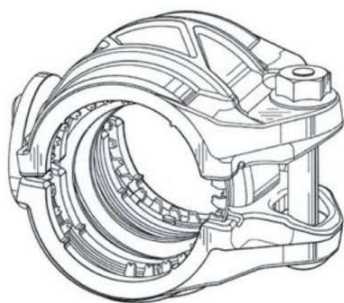

(22) 31/03/2017
 (15) 19/12/2017
 (30) 24/10/2016 US 29/581,927
 (45) 19/12/2017
 (52) 23-01
 (54) CONFIGURAÇÃO APLICADA A ACOPLAMENTO DE ARTICULAÇÃO
 (73) VICTAULIC COMPANY (US)
 (72) ALAN M. YESAVAGE, MATTHEW A. BOWMAN, PHILIP WAYNE BANCROFT, KATHRYN E. YOVANOVICH, AHMAD SITH, SCOTT D. MADARA
 (74) FLÁVIA SALIM LOPES

Prazo de validade: 10 (dez) anos contados a partir de 31/03/2017, mediante o recolhimento da taxa quinquenal de manutenção (Artigos 119 e 120 da LPI) e observadas as demais condições legais.

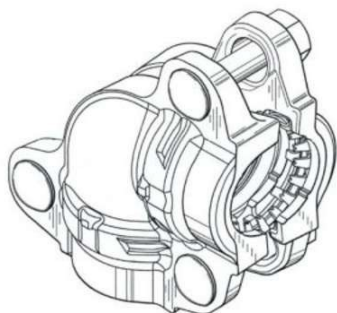
(11) BR 30 2017 001446-1

Código 39 - Concessão do Registro
 (22) 31/03/2017
 (15) 19/12/2017
 (30) 24/10/2016 US 29/581,932
 (45) 19/12/2017
 (52) 23-01
 (54) CONFIGURAÇÃO APLICADA A CONEXÃO COTOVELO
 (73) VICTAULIC COMPANY (US)
 (72) AHMAD SITH, SCOTT T. STEWART, CHARLES E. WILK, JR, MATTHEW A. BOWMAN, ALAN M. YESA VAGE, SCOTT D. MADARA
 (74) FLÁVIA SALIM LOPES

Prazo de validade: 10 (dez) anos contados a partir de 31/03/2017, mediante o recolhimento da taxa quinquenal de manutenção (Artigos 119 e 120 da LPI) e observadas as demais condições legais.

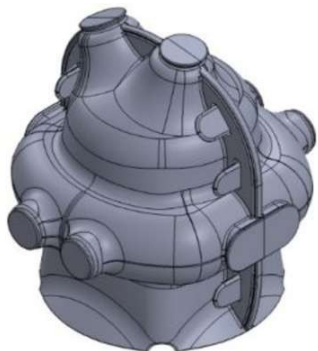
(11) BR 30 2017 001449-6

Código 39 - Concessão do Registro
 (22) 03/04/2017
 (15) 19/12/2017
 (45) 19/12/2017
 (52) 13-02
 (54) CONFIGURAÇÃO APLICADA A/EM COBERTURA DE TERMINAIS
 (73) VALDECIR VICENTIN (BR/PR)
 (72) VALDECIR VICENTIN
 (74) NESTOR JOSÉ RIBEIRO FILHO

Prazo de validade: 10 (dez) anos contados a partir de 03/04/2017, mediante o recolhimento da taxa quinquenal de manutenção (Artigos 119 e 120 da LPI) e observadas as demais condições legais.



(11) BR 30 2017 001451-8

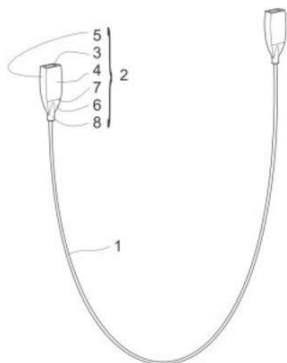

Código 39 - Concessão do Registro

(22) 03/04/2017

(15) 19/12/2017

(45) 19/12/2017

(52) 16-06

(54) CONFIGURAÇÃO APLICADA A/EM CORDÃO-SUPORTE DE ÓCULOS

(73) PAULO SERGIO DE LAURENTIS (BR/SP)

(72) PAULO SERGIO DE LAURENTIS

(74) VIRGINIA GUILLIOD FAGURY BARROS MALUF

Prazo de validade: 10 (dez) anos contados a partir de 03/04/2017, mediante o recolhimento da taxa quinquenal de manutenção (Artigos 119 e 120 da LPI) e observadas as demais condições legais.

(11) BR 30 2017 001452-6

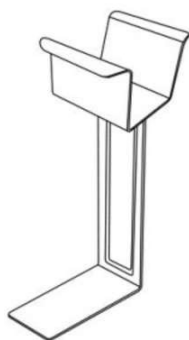

Código 39 - Concessão do Registro

(22) 03/04/2017

(15) 19/12/2017

(45) 19/12/2017

(52) 08-08

(54) CONFIGURAÇÃO APLICADA A/EM SUPORTE PARA PEGADORES DE ALIMENTOS

(73) CHEN TU YUEH (BR/SP)

(72) CHEN TU YUEH

(74) ELVIS FERNANDO REGONASCHI

Prazo de validade: 10 (dez) anos contados a partir de 03/04/2017, mediante o recolhimento da taxa quinquenal de manutenção (Artigos 119 e 120 da LPI) e observadas as demais condições legais.

(11) BR 30 2017 001453-4

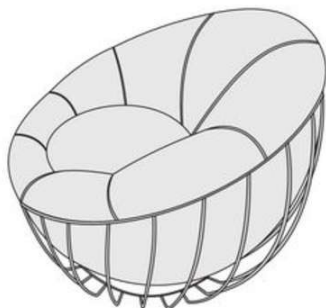

Código 39 - Concessão do Registro

(22) 03/04/2017

(15) 19/12/2017

(45) 19/12/2017

(52) 06-01

(54) CONFIGURAÇÃO APLICADA A/EM POLTRONA

(73) JOSÉ CARLOS MORALES MOURA (BR/PR)

(72) JOSÉ CARLOS MORALES MOURA

(74) LUCIANO SALVIATO

Prazo de validade: 10 (dez) anos contados a partir de 03/04/2017, mediante o recolhimento da taxa quinquenal de manutenção (Artigos 119 e 120 da LPI) e observadas as demais condições legais.

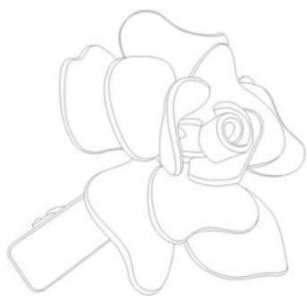

(11) BR 30 2017 001457-7

Código 39 - Concessão do Registro

(22) 03/04/2017

(15) 19/12/2017

(45) 19/12/2017

(52) 28-03

(54) CONFIGURAÇÃO APLICADA A/EM PRESILHA PARA CABELO

(73) PER TE COMÉRCIO DE ARTIGOS DO VESTUÁRIO LTDA. - E.P.P. (BR/SP)

(72) CLARISSA KELLER MARTINS CHAUI, VANESSA KELLER MARTINS

(74) RUBENS DOS SANTOS FILHO

Prazo de validade: 10 (dez) anos contados a partir de 03/04/2017, mediante o recolhimento da taxa quinquenal de manutenção (Artigos 119 e 120 da LPI) e observadas as demais condições legais.

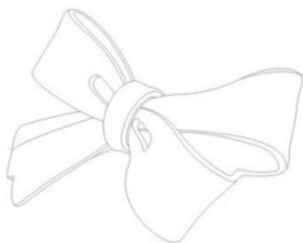
(11) BR 30 2017 001458-5

Código 39 - Concessão do Registro

(22) 03/04/2017

(15) 19/12/2017

(45) 19/12/2017

(52) 28-03

(54) CONFIGURAÇÃO APLICADA A/EM PRESILHA PARA CABELO

(73) PER TE COMÉRCIO DE ARTIGOS DO VESTUÁRIO LTDA. - E.P.P. (BR/SP)

(72) CLARISSA KELLER MARTINS CHAUI, VANESSA KELLER MARTINS

(74) RUBENS DOS SANTOS FILHO

Prazo de validade: 10 (dez) anos contados a partir de 03/04/2017, mediante o recolhimento da taxa quinquenal de manutenção (Artigos 119 e 120 da LPI) e observadas as demais condições legais.

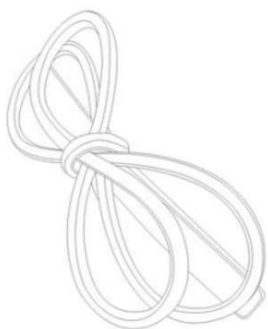
(11) BR 30 2017 001459-3

Código 39 - Concessão do Registro

(22) 03/04/2017

(15) 19/12/2017

(45) 19/12/2017

(52) 28-03

(54) CONFIGURAÇÃO APLICADA A/EM PRESILHA PARA CABELO

(73) PER TE COMÉRCIO DE ARTIGOS DO VESTUÁRIO LTDA. - E.P.P. (BR/SP)

(72) CLARISSA KELLER MARTINS CHAUI, VANESSA KELLER MARTINS

(74) RUBENS DOS SANTOS FILHO

Prazo de validade: 10 (dez) anos contados a partir de 03/04/2017, mediante o recolhimento da taxa quinquenal de manutenção (Artigos 119 e 120 da LPI) e observadas as demais condições legais.

(11) BR 30 2017 001460-7

Código 39 - Concessão do Registro

(22) 03/04/2017



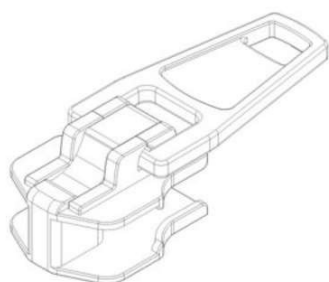

(15) 19/12/2017

(45) 19/12/2017

(52) 02-07

(54) CONFIGURAÇÃO APLICADA A/EM CURSOR DE ZÍPER

(73) MULTIZIP IMPORTAÇÃO E EXPORTAÇÃO LTDA (BR/SP)

(72) RONGJIE SHI

(74) Algo Alliance Assessoria em Propriedade Intelectual Ltda.

Prazo de validade: 10 (dez) anos contados a partir de 03/04/2017, mediante o recolhimento da taxa quinquenal de manutenção (Artigos 119 e 120 da LPI) e observadas as demais condições legais.

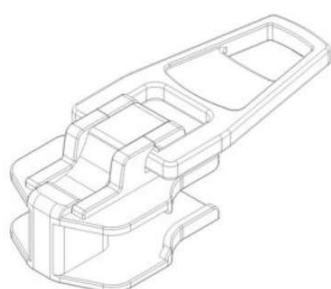
**(11) BR 30 2017 001463-1**

Código 39 - Concessão do Registro

(22) 03/04/2017

(15) 19/12/2017

(45) 19/12/2017

(52) 28-03

(54) CONFIGURAÇÃO APLICADA A/EM PRESILHA PARA CABELO

(73) PER TE COMÉRCIO DE ARTIGOS DO VESTUÁRIO LTDA. - E.P.P. (BR/SP)

(72) CLARISSA KELLER MARTINS CHAUI, VANESSA KELLER MARTINS

(74) RUBENS DOS SANTOS FILHO

Prazo de validade: 10 (dez) anos contados a partir de 03/04/2017, mediante o recolhimento da taxa quinquenal de manutenção (Artigos 119 e 120 da LPI) e observadas as demais condições legais.

(11) BR 30 2017 001464-0

Código 39 - Concessão do Registro

(22) 03/04/2017

(15) 19/12/2017

(45) 19/12/2017

(52) 28-03

(54) CONFIGURAÇÃO APLICADA A/EM PRESILHA PARA CABELO

(73) PER TE COMÉRCIO DE ARTIGOS DO VESTUÁRIO LTDA. - E.P.P. (BR/SP)

(72) CLARISSA KELLER MARTINS CHAUI, VANESSA KELLER MARTINS

(74) RUBENS DOS SANTOS FILHO

Prazo de validade: 10 (dez) anos contados a partir de 03/04/2017, mediante o recolhimento da taxa quinquenal de manutenção (Artigos 119 e 120 da LPI) e observadas as demais condições legais.



(11) BR 30 2017 001465-8

Código 39 - Concessão do Registro

(22) 03/04/2017

(15) 19/12/2017

(45) 19/12/2017

(52) 28-03

(54) CONFIGURAÇÃO APLICADA A/EM PRESILHA PARA CABELO

(73) PER TE COMÉRCIO DE ARTIGOS DO VESTUÁRIO LTDA. - E.P.P. (BR/SP)

(72) CLARISSA KELLER MARTINS CHAUI, VANESSA KELLER MARTINS

(74) RUBENS DOS SANTOS FILHO

Prazo de validade: 10 (dez) anos contados a partir de 03/04/2017, mediante o recolhimento da taxa quinquenal de manutenção (Artigos 119 e 120 da LPI) e observadas as demais condições legais.

(11) BR 30 2017 001466-6

Código 39 - Concessão do Registro

(22) 03/04/2017

(15) 19/12/2017

(45) 19/12/2017

(52) 28-03

(54) CONFIGURAÇÃO APLICADA A/EM PRESILHA PARA CABELO

(73) PER TE COMÉRCIO DE ARTIGOS DO VESTUÁRIO LTDA. - E.P.P. (BR/SP)

(72) CLARISSA KELLER MARTINS CHAUI, VANESSA KELLER MARTINS

(74) RUBENS DOS SANTOS FILHO

Prazo de validade: 10 (dez) anos contados a partir de 03/04/2017, mediante o recolhimento da taxa quinquenal de manutenção (Artigos 119 e 120 da LPI) e observadas as demais condições legais.

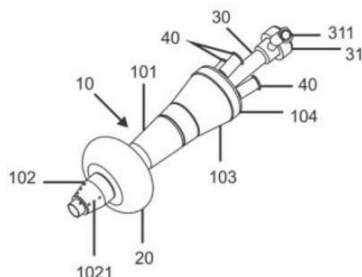
(11) BR 30 2017 001467-4

Código 39 - Concessão do Registro

(22) 04/04/2017

(15) 19/12/2017

(45) 19/12/2017

(52) 24-02

(54) CONFIGURAÇÃO APLICADA A/EM DISPOSITIVO MÉDICO

(73) BHIO SUPPLY INDÚSTRIA E COMÉRCIO DE EQUIPAMENTOS MÉDICOS LTDA (BR/RS)

(72) IVAN MIRANDA, EDISON MARTINS DA SILVA JUNIOR, PAULO ROBERTO WALTER FERREIRA, MARCELO SARAIVA DOS SANTOS, OLIVIER GLEHEN, EDUARDO DIPP DE BARROS, ANTÔNIO NOCCHI KALIL, RAFAEL SEITENFUS, ANDERSON CHOLLET DOS SANTOS, MOISÉS DIAS GRABOSKI

(74) CÉSAR AUGUSTO DA SILVA PERES

Prazo de validade: 10 (dez) anos contados a partir de 04/04/2017, mediante o



recolhimento da taxa quinquenal de manutenção (Artigos 119 e 120 da LPI) e observadas as demais condições legais.

(11) BR 30 2017 001468-2

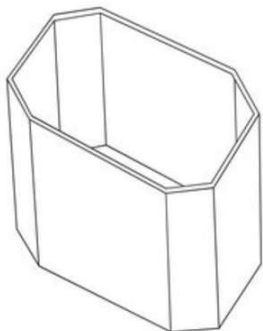

Código 39 - Concessão do Registro
(22) 04/04/2017
(15) 19/12/2017
(45) 19/12/2017
(52) 06-04
(54) CONFIGURAÇÃO APLICADA A/EM URNA FUNEBRE
(73) EREIS EIRELI - ME (BR/SC)
(72) ERICO ESTEVAN SAQUETTE DOS REIS
(74) CARLOS EDUARDO GOMES DA SILVA

Prazo de validade: 10 (dez) anos contados a partir de 04/04/2017, mediante o recolhimento da taxa quinquenal de manutenção (Artigos 119 e 120 da LPI) e observadas as demais condições legais.

(11) BR 30 2017 001470-4



Código 39 - Concessão do Registro
(22) 04/04/2017
(15) 19/12/2017
(45) 19/12/2017
(52) 06-04
(54) CONFIGURAÇÃO APLICADA A/EM ARMÁRIO
(73) MARCO ANTONIO POLISELI (BR/PR)
(72) MARCO ANTONIO POLISELI
(74) Roberto Hudson Diniz

Prazo de validade: 10 (dez) anos contados a partir de 04/04/2017, mediante o recolhimento da taxa quinquenal de manutenção (Artigos 119 e 120 da LPI) e observadas as demais condições legais.

(11) BR 30 2017 001474-7

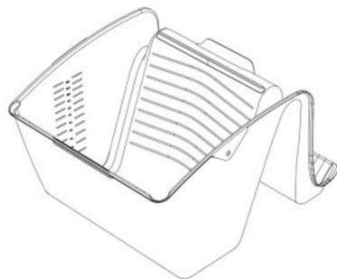

Código 39 - Concessão do Registro
(22) 04/04/2017
(15) 19/12/2017
(45) 19/12/2017
(52) 08-05 , 19-06
(54) CONFIGURAÇÃO APLICADA A/EM CAÇAMBA PARA PINTURA
(73) PINCEIS ATLAS S/A (BR/RS)
(72) DANTE BETTANIN
(74) LEÃO PROPRIEDADE INTELECTUAL

Prazo de validade: 10 (dez) anos contados a partir de 04/04/2017, mediante o recolhimento da taxa quinquenal de manutenção (Artigos 119 e 120 da LPI) e observadas as demais condições legais.



**(11) BR 30 2017 001475-5**

Código 39 - Concessão do Registro

(22) 04/04/2017

(15) 19/12/2017

(45) 19/12/2017

(52) 07-02

(54) CONFIGURAÇÃO APLICADA A/EM CAFETEIRA MANUAL

(73) MÓVEIS K1 LTDA (BR/RS)

(72) CARLOS LUIZ SOST

(74) LEÃO PROPRIEDADE INTELECTUAL

Prazo de validade: 10 (dez) anos contados a partir de 04/04/2017, mediante o recolhimento da taxa quinquenal de manutenção (Artigos 119 e 120 da LPI) e observadas as demais condições legais.

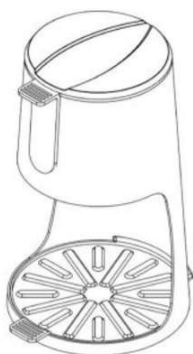
**(11) BR 30 2017 001477-1**

Código 39 - Concessão do Registro

(22) 04/04/2017

(15) 19/12/2017

(45) 19/12/2017

(52) 06-04

(54) CONFIGURAÇÃO APLICADA A/EM ESTANTE

(73) FERNANDO DA SILVA RAMOS (BR/SP)

(72) FERNANDO DA SILVA RAMOS

Prazo de validade: 10 (dez) anos contados a partir de 04/04/2017, mediante o recolhimento da taxa quinquenal de manutenção (Artigos 119 e 120 da LPI) e observadas as demais condições legais. (co) Título adequado de ofício nos termos do Art. 22 da Instrução Normativa 044/2015.

**(11) BR 30 2017 001483-6**

Código 39 - Concessão do Registro

(22) 05/04/2017

(15) 19/12/2017

(45) 19/12/2017

(52) 06-01

(54) CONFIGURAÇÃO APLICADA A/EM BANQUETA

(73) PAULO CELSO CARDOSO BACCHI (BR/SP)

(72) PAULO CELSO CARDOSO BACCHI





(74) João Batista Valverde

Prazo de validade: 10 (dez) anos contados a partir de 05/04/2017, mediante o recolhimento da taxa quinquenal de manutenção (Artigos 119 e 120 da LPI) e observadas as demais condições legais.

(11) BR 30 2017 001484-4



Código 39 - Concessão do Registro

(22) 05/04/2017

(15) 19/12/2017

(45) 19/12/2017

(52) 06-01

(54) CONFIGURAÇÃO APLICADA A/EM CHAISE LONGUE

(73) PAULO CELSO CARDOSO BACCHI (BR/SP)

(72) PAULO CELSO CARDOSO BACCHI

(74) João Batista Valverde

Prazo de validade: 10 (dez) anos contados a partir de 05/04/2017, mediante o recolhimento da taxa quinquenal de manutenção (Artigos 119 e 120 da LPI) e observadas as demais condições legais.

(11) BR 30 2017 001486-0

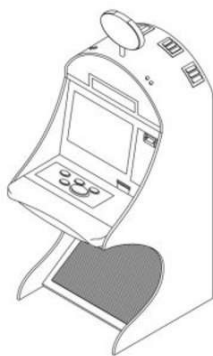

Código 39 - Concessão do Registro

(22) 05/04/2017

(15) 19/12/2017

(45) 19/12/2017

(52) 21-03

(54) CONFIGURAÇÃO APLICADA EM EQUIPAMENTOS ELETRÔNICO

(73) INTERNATIONAL GAMING PROJECTS LIMITED (MT)

(72) ALEJANDRO DE VIVEIROS ORTIZ

(74) Cesar Peduti Neto

Prazo de validade: 10 (dez) anos contados a partir de 05/04/2017, mediante o recolhimento da taxa quinquenal de manutenção (Artigos 119 e 120 da LPI) e observadas as demais condições legais.

(11) BR 30 2017 001487-9

Código 39 - Concessão do Registro

(22) 05/04/2017

(15) 19/12/2017

(45) 19/12/2017

(52) 06-01

(54) CONFIGURAÇÃO APLICADA A/EM BANQUETA

(73) PAULO CELSO CARDOSO BACCHI (BR/SP)





(72) PAULO CELSO CARDOSO BACCHI

(74) João Batista Valverde

Prazo de validade: 10 (dez) anos contados a partir de 05/04/2017, mediante o recolhimento da taxa quinquenal de manutenção (Artigos 119 e 120 da LPI) e observadas as demais condições legais.

(11) BR 30 2017 001488-7



Código 39 - Concessão do Registro

(22) 05/04/2017

(15) 19/12/2017

(45) 19/12/2017

(52) 21-01

(54) CONFIGURAÇÃO APLICADA A/EM VARETA.

(73) MÁRIO RUBENS GOMES (BR/SP)

(72) MÁRIO RUBENS GOMES

(74) Vilage Marcas e Patentes Ltda

Prazo de validade: 10 (dez) anos contados a partir de 05/04/2017, mediante o recolhimento da taxa quinquenal de manutenção (Artigos 119 e 120 da LPI) e observadas as demais condições legais.

(11) BR 30 2017 001489-5

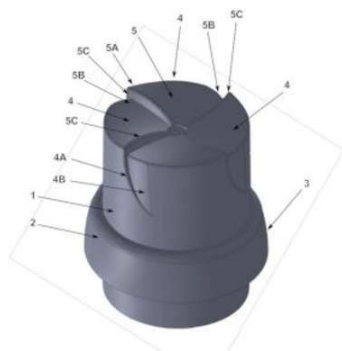

Código 39 - Concessão do Registro

(22) 05/04/2017

(15) 19/12/2017

(45) 19/12/2017

(52) 09-07

(54) CONFIGURAÇÃO APLICADA EM TAMPA

(73) MARISA MARIA KIENEN (BR/RS)

(72) MARISA MARIA KIENEN

(74) PAULO ARRUDA PEDROZO

Prazo de validade: 10 (dez) anos contados a partir de 05/04/2017, mediante o recolhimento da taxa quinquenal de manutenção (Artigos 119 e 120 da LPI) e observadas as demais condições legais.

(11) BR 30 2017 001492-5

Código 39 - Concessão do Registro

(22) 05/04/2017

(15) 19/12/2017

(45) 19/12/2017

(52) 07-01

(54) CONFIGURAÇÃO APLICADA A/EM SALADEIRA

(73) LIG BRINK INDUSTRIA E COMERCIO DE PLASTICOS LTDA (BR/SP)



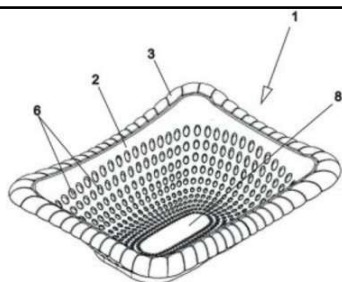

(72) WILSON VIEIRA DOS SANTOS

(74) MARI ALBA PERITO

Prazo de validade: 10 (dez) anos contados a partir de 05/04/2017, mediante o recolhimento da taxa quinquenal de manutenção (Artigos 119 e 120 da LPI) e observadas as demais condições legais.

(11) BR 30 2017 001495-0

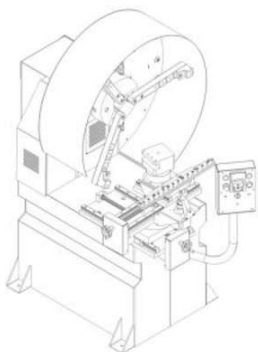

Código 39 - Concessão do Registro

(22) 05/04/2017

(15) 19/12/2017

(45) 19/12/2017

(52) 15-99

(54) CONFIGURAÇÃO APLICADA A/EM TORNO

(73) EDUARDO TADEU DE CAMPOS MAIA (BR/SP)

(72) EDUARDO TADEU DE CAMPOS MAIA

(74) Sul América Marcas e Patentes Ltda.

Prazo de validade: 10 (dez) anos contados a partir de 05/04/2017, mediante o recolhimento da taxa quinquenal de manutenção (Artigos 119 e 120 da LPI) e observadas as demais condições legais.

(11) BR 30 2017 001498-4



Código 39 - Concessão do Registro

(22) 05/04/2017

(15) 19/12/2017

(45) 19/12/2017

(52) 07-07

(54) CONFIGURAÇÃO APLICADA A/EM PÁ DE LIXO

(73) INDÚSTRIA E COMÉRCIO DE PRODUTOS DE LIMPEZA SÃO FRANCISCO LTDA. (BR/SP)

(72) WILLIAN ROBERTO MOURÃO CURY

(74) FOCUS MARCAS E PATENTES LTDA.

Prazo de validade: 10 (dez) anos contados a partir de 05/04/2017, mediante o recolhimento da taxa quinquenal de manutenção (Artigos 119 e 120 da LPI) e observadas as demais condições legais.

(11) BR 30 2017 001500-0

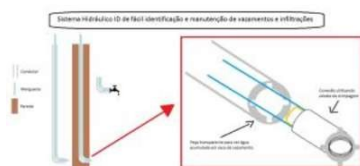

Código 39 - Concessão do Registro

(22) 05/04/2017

(15) 19/12/2017

(45) 19/12/2017

(52) 99-00

(54) PADRÃO ORNAMENTAL APLICADO A/EM SISTEMA HIDRÁULICO ID

(73) ROMEU JOSE FERRARI JUNIOR (BR/PR)



(72) ROMEU JOSE FERRARI JUNIOR

Prazo de validade: 10 (dez) anos contados a partir de 05/04/2017, mediante o recolhimento da taxa quinquenal de manutenção (Artigos 119 e 120 da LPI) e observadas as demais condições legais. (co) Registro concedido por força do art. 106 da Lei da Propriedade Industrial nº 9.279/96. Aplicável a instauração de ofício do processo administrativo de nulidade, conforme dispõe o Art.113, para averiguação da infringência do art. 95 do referido diploma legal.

(11) BR 30 2017 001501-8

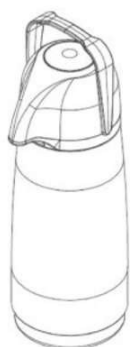

Código 39 - Concessão do Registro

(22) 05/04/2017

(15) 19/12/2017

(45) 19/12/2017

(52) 07-01

(54) CONFIGURAÇÃO APLICADA A/EM GARRAFA TÉRMICA

(73) SANREMO S/A (BR/RS)

(72) DANTE BETTANIN

(74) LEÃO PROPRIEDADE INTELECTUAL

Prazo de validade: 10 (dez) anos contados a partir de 05/04/2017, mediante o recolhimento da taxa quinquenal de manutenção (Artigos 119 e 120 da LPI) e observadas as demais condições legais.

(11) BR 30 2017 001502-6

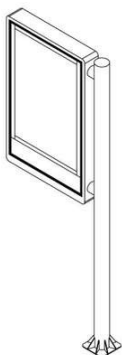

Código 39 - Concessão do Registro

(22) 05/04/2017

(15) 19/12/2017

(45) 19/12/2017

(52) 20-03

(54) CONFIGURAÇÃO APLICADA A/EM PAINEL

(73) IMPLY TECNOLOGIA E ELETRÔNICA LTDA (BR/RS)

(72) FABIANO HORN

(74) RENATO HAHN

Prazo de validade: 10 (dez) anos contados a partir de 05/04/2017, mediante o recolhimento da taxa quinquenal de manutenção (Artigos 119 e 120 da LPI) e observadas as demais condições legais. (co) Título adequado de ofício nos termos do Art. 22 da Instrução Normativa 044/2015.

(11) BR 30 2017 001506-9

Código 39 - Concessão do Registro

(22) 06/04/2017

(15) 19/12/2017

(45) 19/12/2017

(52) 08-07

(54) CONFIGURAÇÃO APLICADA A/EM FECHADURA



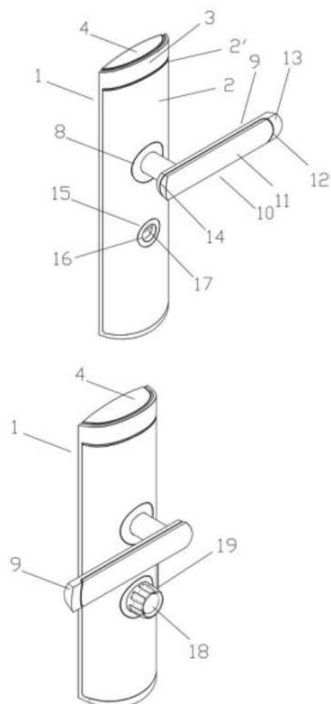

(73) SOPRANO ELETROMETALÚRGICA E HIDRÁULICA LTDA. (BR/RS)

(72) LEONARDO MIOTTI

(74) Edeмар Pereira Capella

Prazo de validade: 10 (dez) anos contados a partir de 06/04/2017, mediante o recolhimento da taxa quinquenal de manutenção (Artigos 119 e 120 da LPI) e observadas as demais condições legais. (co) Título adequado de ofício nos termos do Art. 22 da Instrução Normativa 044/2015.

(11) BR 30 2017 001507-7

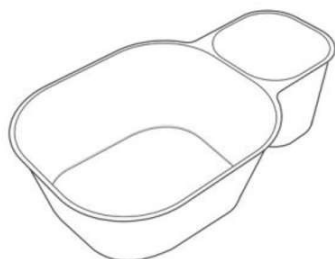

Código 39 - Concessão do Registro

(22) 06/04/2017

(15) 19/12/2017

(45) 19/12/2017

(52) 09-03

(54) CONFIGURAÇÃO APLICADA EM EMBALAGEM

(73) ANDRE LUIZ FRANCISCO SIMÕES DE ALMEIDA (BR/SP) , ANTONIO DA ROCHA (BR/SP) , SUMIO CANUTO KASSAHARA (BR/SP)

(72) ANDRE LUIZ FRANCISCO SIMÕES DE ALMEIDA, ANTONIO DA ROCHA, SUMIO CANUTO KASSAHARA

(74) MODAL MARCAS E PATENTES LTDA.

Prazo de validade: 10 (dez) anos contados a partir de 06/04/2017, mediante o recolhimento da taxa quinquenal de manutenção (Artigos 119 e 120 da LPI) e observadas as demais condições legais.

(11) BR 30 2017 001509-3



Código 39 - Concessão do Registro

(22) 06/04/2017

(15) 19/12/2017

(45) 19/12/2017

(52) 21-01

(54) CONFIGURAÇÃO APLICADA A/EM BRINQUEDO

(73) RAFAEL (BR/SP)

(72) RAFAEL NASCIMENTO ERNICA

Prazo de validade: 10 (dez) anos contados a partir de 06/04/2017, mediante o recolhimento da taxa quinquenal de manutenção (Artigos 119 e 120 da LPI) e observadas as demais condições legais. (co) Título adequado de ofício nos



termos do Art. 22 da Instrução Normativa 044/2015.

(11) BR 30 2017 001510-7

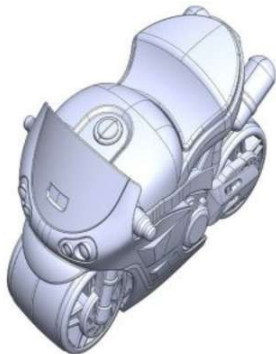

Código 39 - Concessão do Registro
(22) 06/04/2017
(15) 19/12/2017
(45) 19/12/2017
(52) 21-01
(54) CONFIGURAÇÃO APLICADA A/EM BRINQUEDO
(73) RAFAEL (BR/SP)
(72) RAFAEL NASCIMENTO ERNICA

Prazo de validade: 10 (dez) anos contados a partir de 06/04/2017, mediante o recolhimento da taxa quinquenal de manutenção (Artigos 119 e 120 da LPI) e observadas as demais condições legais. (co) Título adequado de ofício nos termos do Art. 22 da Instrução Normativa 044/2015.

(11) BR 30 2017 001511-5

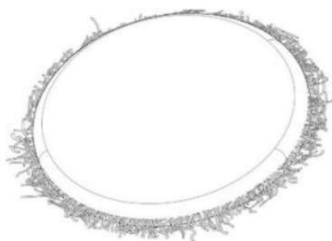

Código 39 - Concessão do Registro
(22) 06/04/2017
(15) 19/12/2017
(45) 19/12/2017
(52) 28-02
(54) CONFIGURAÇÃO APLICADA A/EM SABONETE
(73) IDROZINA OLIVEIRA DA SILVA (BR/PR)
(72) IDROZINA OLIVEIRA DA SILVA

(74) Bhering Advogados (nome anterior Bhering Assessoria S/C Ltda.)
Prazo de validade: 10 (dez) anos contados a partir de 06/04/2017, mediante o recolhimento da taxa quinquenal de manutenção (Artigos 119 e 120 da LPI) e observadas as demais condições legais.

(11) BR 30 2017 001512-3

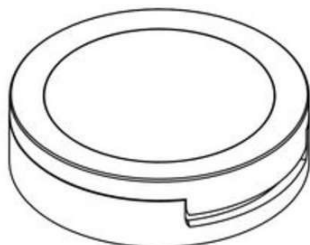

Código 39 - Concessão do Registro
(22) 06/04/2017
(15) 19/12/2017
(45) 19/12/2017
(52) 28-03
(54) CONFIGURAÇÃO APLICADA A/EM EM ESTOJO
(73) INCOM INDUSTRIAL LTDA (BR/SP)
(72) RICARDO MARIANO DE BARROS JOHANSEN

(74) Alberto Luís Camelier da Silva
Prazo de validade: 10 (dez) anos contados a partir de 06/04/2017, mediante o recolhimento da taxa quinquenal de manutenção (Artigos 119 e 120 da LPI) e observadas as demais condições legais.



(11) BR 30 2017 001513-1

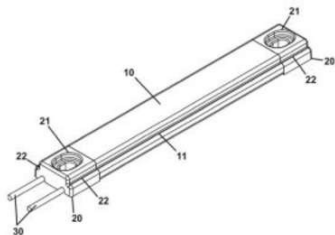

Código 39 - Concessão do Registro

(22) 06/04/2017

(15) 19/12/2017

(45) 19/12/2017

(52) 26-04

(54) CONFIGURAÇÃO APLICADA A/EM PERFIL LUMINOSO

(73) MAURICIO BALBINOT (BR/RS)

(72) MAURICIO BALBINOT

(74) Sko Oyarzábal Marcas e Patentes Sociedade Simples Ltda.

Prazo de validade: 10 (dez) anos contados a partir de 06/04/2017, mediante o recolhimento da taxa quinquenal de manutenção (Artigos 119 e 120 da LPI) e observadas as demais condições legais. (co) Título adequado de ofício nos termos do Art. 22 da Instrução Normativa 044/2015.

(11) BR 30 2017 001515-8



Código 39 - Concessão do Registro

(22) 06/04/2017

(15) 19/12/2017

(30) 07/10/2016 EM 001453807

(45) 19/12/2017

(52) 14-04

(54) PADRÃO ORNAMENTAL APLICADO A/EM ÍCONE

(73) SIEMENS AKTIENGESELLSCHAFT (DE)

(72) PHILEMON GÖTTLE, JESSICA SCHEIDERER, VIOLA WOLFERMANN

(74) Dannemann, Siemsen, Bigler & Ipanema Moreira

Prazo de validade: 10 (dez) anos contados a partir de 06/04/2017, mediante o recolhimento da taxa quinquenal de manutenção (Artigos 119 e 120 da LPI) e observadas as demais condições legais.

(11) BR 30 2017 001517-4



Código 39 - Concessão do Registro

(22) 06/04/2017

(15) 19/12/2017

(30) 07/10/2016 EM 001453807

(45) 19/12/2017

(52) 14-04

(54) PADRÃO ORNAMENTAL APLICADO A/EM ÍCONE

(73) SIEMENS AKTIENGESELLSCHAFT (DE)

(72) PHILEMON GÖTTLE, JESSICA SCHEIDERER, VIOLA WOLFERMANN

(74) Dannemann, Siemsen, Bigler & Ipanema Moreira

Prazo de validade: 10 (dez) anos contados a partir de 06/04/2017, mediante o recolhimento da taxa quinquenal de manutenção (Artigos 119 e 120 da LPI) e observadas as demais condições legais.



(11) BR 30 2017 001518-2

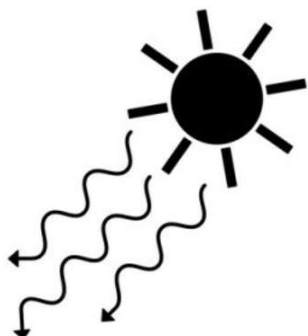

Código 39 - Concessão do Registro

(22) 06/04/2017

(15) 19/12/2017

(30) 07/10/2016 EM 001453807

(45) 19/12/2017

(52) 14-04

(54) PADRÃO ORNAMENTAL APLICADO A/EM ÍCONE

(73) SIEMENS AKTIENGESELLSCHAFT (DE)

(72) PHILEMON GÖTTLE, JESSICA SCHEIDERER, VIOLA WOLFERMANN

(74) Dannemann, Siemsen, Bigler & Ipanema Moreira

Prazo de validade: 10 (dez) anos contados a partir de 06/04/2017, mediante o recolhimento da taxa quinquenal de manutenção (Artigos 119 e 120 da LPI) e observadas as demais condições legais.

(11) BR 30 2017 001519-0

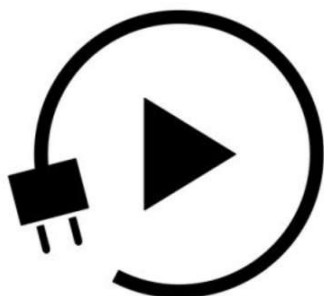

Código 39 - Concessão do Registro

(22) 06/04/2017

(15) 19/12/2017

(30) 07/10/2016 EM 001453807

(45) 19/12/2017

(52) 14-04

(54) PADRÃO ORNAMENTAL APLICADO A/EM ÍCONE

(73) SIEMENS AKTIENGESELLSCHAFT (DE)

(72) PHILEMON GÖTTLE, JESSICA SCHEIDERER, VIOLA WOLFERMANN

(74) Dannemann, Siemsen, Bigler & Ipanema Moreira

Prazo de validade: 10 (dez) anos contados a partir de 06/04/2017, mediante o recolhimento da taxa quinquenal de manutenção (Artigos 119 e 120 da LPI) e observadas as demais condições legais.

(11) BR 30 2017 001520-4



Código 39 - Concessão do Registro

(22) 06/04/2017

(15) 19/12/2017

(30) 07/10/2016 EM 001453807

(45) 19/12/2017

(52) 14-04

(54) PADRÃO ORNAMENTAL APLICADO A/EM ÍCONE

(73) SIEMENS AKTIENGESELLSCHAFT (DE)

(72) PHILEMON GÖTTLE, JESSICA SCHEIDERER, VIOLA WOLFERMANN

(74) Dannemann, Siemsen, Bigler & Ipanema Moreira

Prazo de validade: 10 (dez) anos contados a partir de 06/04/2017, mediante o recolhimento da taxa quinquenal de manutenção (Artigos 119 e 120 da LPI) e



observadas as demais condições legais.

(11) BR 30 2017 001521-2

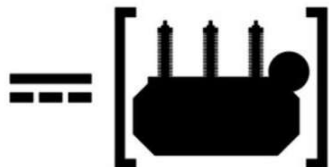

Código 39 - Concessão do Registro

(22) 06/04/2017

(15) 19/12/2017

(30) 07/10/2016 EM 001453807

(45) 19/12/2017

(52) 14-04

(54) PADRÃO ORNAMENTAL APLICADO A/EM ÍCONE

(73) SIEMENS AKTIENGESELLSCHAFT (DE)

(72) PHILEMON GÖTTLE, JESSICA SCHEIDERER, VIOLA WOLFERMANN

(74) Dannemann, Siemsen, Bigler & Ipanema Moreira

Prazo de validade: 10 (dez) anos contados a partir de 06/04/2017, mediante o recolhimento da taxa quinquenal de manutenção (Artigos 119 e 120 da LPI) e observadas as demais condições legais.

(11) BR 30 2017 001522-0



Código 39 - Concessão do Registro

(22) 06/04/2017

(15) 19/12/2017

(30) 07/10/2016 EM 001453807

(45) 19/12/2017

(52) 14-04

(54) PADRÃO ORNAMENTAL APLICADO A/EM ÍCONE

(73) SIEMENS AKTIENGESELLSCHAFT (DE)

(72) PHILEMON GÖTTLE, JESSICA SCHEIDERER, VIOLA WOLFERMANN

(74) Dannemann, Siemsen, Bigler & Ipanema Moreira

Prazo de validade: 10 (dez) anos contados a partir de 06/04/2017, mediante o recolhimento da taxa quinquenal de manutenção (Artigos 119 e 120 da LPI) e observadas as demais condições legais.

(11) BR 30 2017 001529-8



Código 39 - Concessão do Registro

(22) 06/04/2017

(15) 19/12/2017

(45) 19/12/2017

(52) 07-02

(54) CONFIGURAÇÃO APLICADA A/EM TAMPA

(73) INDÚSTRIA E COMÉRCIO DE UTILIDADES DOMÉSTICAS INJETEMP LTDA. (BR/SP)

(72) IVO RODRIGUES DOS SANTOS

(74) Difusão Marcas e Patentes Ltda.

Prazo de validade: 10 (dez) anos contados a partir de 06/04/2017, mediante o



recolhimento da taxa quinquenal de manutenção (Artigos 119 e 120 da LPI) e observadas as demais condições legais.

(11) BR 30 2017 001530-1

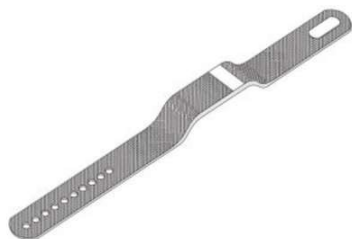

Código 39 - Concessão do Registro
(22) 06/04/2017
(15) 19/12/2017
(45) 19/12/2017
(52) 11-01
(54) CONFIGURAÇÃO APLICADA A/EM PULSEIRA.
(73) DANIEL BOLONHESE (BR/PR)
(72) DANIEL BOLONHESE
(74) Vilage Marcas e Patentes Ltda

Prazo de validade: 10 (dez) anos contados a partir de 06/04/2017, mediante o recolhimento da taxa quinquenal de manutenção (Artigos 119 e 120 da LPI) e observadas as demais condições legais.

(11) BR 30 2017 001544-1



Código 39 - Concessão do Registro
(22) 07/04/2017
(15) 19/12/2017
(30) 10/10/2016 KR 30-2016-0048488
(45) 19/12/2017
(52) 14-03
(54) CONFIGURAÇÃO APLICADA A/EM TELEFONE
(73) LG ELECTRONICS INC. (KR)
(72) SEUNGCHUL CHO, DOYOUNG PARK, JUNSEOP LEE, HYUN LEE
(74) Dannemann, Siemsen, Bigler & Ipanema Moreira

Prazo de validade: 10 (dez) anos contados a partir de 07/04/2017, mediante o recolhimento da taxa quinquenal de manutenção (Artigos 119 e 120 da LPI) e observadas as demais condições legais.



(11) BR 30 2017 001550-6

Código 39 - Concessão do Registro
(22) 07/04/2017
(15) 19/12/2017





(45) 19/12/2017

(52) 07-01

(54) CONFIGURAÇÃO APLICADA A/EM GARRAFA TÉRMICA

(73) SANREMO S/A (BR/RS)

(72) DANTE BETTANIN

(74) LEÃO PROPRIEDADE INTELECTUAL

Prazo de validade: 10 (dez) anos contados a partir de 07/04/2017, mediante o recolhimento da taxa quinquenal de manutenção (Artigos 119 e 120 da LPI) e observadas as demais condições legais.

(11) BR 30 2017 001552-2

Código 39 - Concessão do Registro

(22) 07/04/2017

(15) 19/12/2017

(45) 19/12/2017

(52) 07-01

(54) CONFIGURAÇÃO APLICADA A/EM GARRAFA TÉRMICA

(73) SANREMO S/A (BR/RS)

(72) DANTE BETTANIN

(74) LEÃO PROPRIEDADE INTELECTUAL

Prazo de validade: 10 (dez) anos contados a partir de 07/04/2017, mediante o recolhimento da taxa quinquenal de manutenção (Artigos 119 e 120 da LPI) e observadas as demais condições legais.

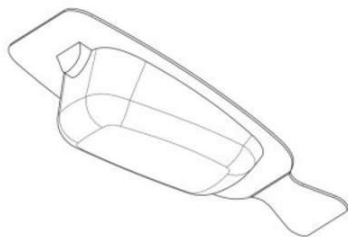
(11) BR 30 2017 001553-0

Código 39 - Concessão do Registro

(22) 07/04/2017

(15) 19/12/2017

(30) 31/03/2017 US 29/599.167

(45) 19/12/2017

(52) 09-05

(54) CONFIGURAÇÃO APLICADA A/EM CARTUCHO

(73) S. C. JOHNSON & SON, INC. (US)

(72) ALEX MECKER, JASON K. STRANBO, GREGORY G. PIEPER, KEVIN HARRITY, KARA GREGORY

(74) Daniel Advogados (Alt.de Daniel & Cia)

Prazo de validade: 10 (dez) anos contados a partir de 07/04/2017, mediante o recolhimento da taxa quinquenal de manutenção (Artigos 119 e 120 da LPI) e observadas as demais condições legais.

(11) BR 30 2017 001554-9

Código 39 - Concessão do Registro

(22) 07/04/2017

(15) 19/12/2017



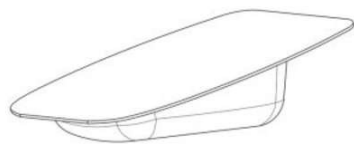

(30) 07/10/2016 US 29/580.380

(45) 19/12/2017

(52) 09-05

(54) CONFIGURAÇÃO APLICADA A/EM CARTUCHO

(73) S. C. JOHNSON & SON, INC. (US)

(72) ALEX MECKER, JASON K. STRANBO, GREGORY G. PIEPER, KEVIN HARRITY, KARA GREGORY

(74) Daniel Advogados (Alt.de Daniel & Cia)

Prazo de validade: 10 (dez) anos contados a partir de 07/04/2017, mediante o recolhimento da taxa quinquenal de manutenção (Artigos 119 e 120 da LPI) e observadas as demais condições legais.

(11) BR 30 2017 001555-7



Código 39 - Concessão do Registro

(22) 07/04/2017

(15) 19/12/2017

(45) 19/12/2017

(52) 07-01

(54) CONFIGURAÇÃO APLICADA A/EM GARRAFA TÉRMICA

(73) SANREMO S/A (BR/RS)

(72) DANTE BETTANIN

(74) LEÃO PROPRIEDADE INTELECTUAL

Prazo de validade: 10 (dez) anos contados a partir de 07/04/2017, mediante o recolhimento da taxa quinquenal de manutenção (Artigos 119 e 120 da LPI) e observadas as demais condições legais.

(11) BR 30 2017 001556-5



Código 39 - Concessão do Registro

(22) 07/04/2017

(15) 19/12/2017

(45) 19/12/2017

(52) 02-04

(54) CONFIGURAÇÃO APLICADA A/EM SOLADO

(73) ANTÔNIO ALVES DE CASTRO (BR/SP)

(72) ANTÔNIO ALVES DE CASTRO

(74) CLAUDIA WATANABE SOCIEDADE DE ADVOGADOS

Prazo de validade: 10 (dez) anos contados a partir de 07/04/2017, mediante o recolhimento da taxa quinquenal de manutenção (Artigos 119 e 120 da LPI) e observadas as demais condições legais.

(11) BR 30 2017 001557-3

Código 39 - Concessão do Registro

(22) 07/04/2017

(15) 19/12/2017



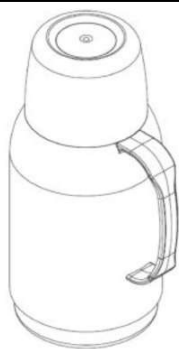

(45) 19/12/2017
 (52) 07-01
 (54) CONFIGURAÇÃO APLICADA A/EM GARRAFA TÉRMICA
 (73) SANREMO S/A (BR/RS)
 (72) DANTE BETTANIN
 (74) LEÃO PROPRIEDADE INTELECTUAL

Prazo de validade: 10 (dez) anos contados a partir de 07/04/2017, mediante o recolhimento da taxa quinquenal de manutenção (Artigos 119 e 120 da LPI) e observadas as demais condições legais.

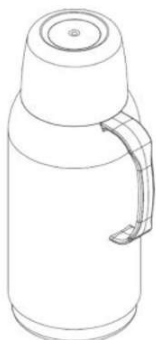

(11) BR 30 2017 001559-0



Código 39 - Concessão do Registro
 (22) 07/04/2017
 (15) 19/12/2017
 (45) 19/12/2017
 (52) 21-01 , 14-03
 (54) CONFIGURAÇÃO APLICADA A/EM CONTROLE
 (73) MICROSOFT CORPORATION (US)
 (72) MONIQUE CHATTERJEE, RICHARD T. HANKS, WILLIAM BENNETT MABRY, CARSON MASSIE, MATTHEW HARVEY
 (74) DI BLASI, PARENTE & ADVOGADOS ASSOCIADOS

Prazo de validade: 10 (dez) anos contados a partir de 07/04/2017, mediante o recolhimento da taxa quinquenal de manutenção (Artigos 119 e 120 da LPI) e observadas as demais condições legais.

(11) BR 30 2017 001560-3



Código 39 - Concessão do Registro
 (22) 07/04/2017
 (15) 19/12/2017
 (45) 19/12/2017
 (52) 21-01 , 14-03
 (54) CONFIGURAÇÃO APLICADA A/EM CONTROLE
 (73) MICROSOFT CORPORATION (US)
 (72) MONIQUE CHATTERJEE, RICHARD T. HANKS, WILLIAM BENNETT MABRY, CARSON MASSIE, MATTHEW HARVEY
 (74) DI BLASI, PARENTE & ADVOGADOS ASSOCIADOS



Prazo de validade: 10 (dez) anos contados a partir de 07/04/2017, mediante o recolhimento da taxa quinquenal de manutenção (Artigos 119 e 120 da LPI) e observadas as demais condições legais. (co) Registro concedido por força do art. 106 da Lei da Propriedade Industrial nº 9.279/96. Aplicável a instauração de ofício do processo administrativo de nulidade, conforme dispõe o Art.113, para averiguação da infringência do art. 95 do referido diploma legal.

(11) BR 30 2017 001567-0

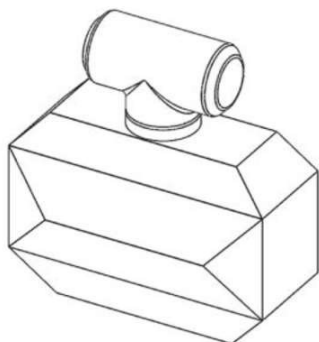

Código 39 - Concessão do Registro

(22) 07/04/2017

(15) 19/12/2017

(45) 19/12/2017

(52) 09-01

(54) CONFIGURAÇÃO APLICADA A/EM FRASCO

(73) CÁLAMO DISTRIBUIDORA DE PRODUTOS DE BELEZA S/A (BR/PR)

(72) ELIE PAPIERNIK

(74) ANDRÉ LUIS FLESCH BRETANHA JORGE

Prazo de validade: 10 (dez) anos contados a partir de 07/04/2017, mediante o recolhimento da taxa quinquenal de manutenção (Artigos 119 e 120 da LPI) e observadas as demais condições legais.

(11) BR 30 2017 001568-9



Código 39 - Concessão do Registro

(22) 07/04/2017

(15) 19/12/2017

(45) 19/12/2017

(52) 09-01

(54) CONFIGURAÇÃO APLICADA A/EM FRASCO

(73) CÁLAMO DISTRIBUIDORA DE PRODUTOS DE BELEZA S/A (BR/PR)

(72) ELIE PAPIERNIK

(74) ANDRÉ LUIS FLESCH BRETANHA JORGE

Prazo de validade: 10 (dez) anos contados a partir de 07/04/2017, mediante o recolhimento da taxa quinquenal de manutenção (Artigos 119 e 120 da LPI) e observadas as demais condições legais.

(11) BR 30 2017 001582-4

Código 39 - Concessão do Registro

(22) 10/04/2017

(15) 19/12/2017

(45) 19/12/2017

(52) 25-03

(54) CONFIGURAÇÃO APLICADA A/EM PISCINA

(73) GALVAN INDUSTRIA E COMERCIO DE PISCINAS EIRELI - ME (BR/RS)

(72) ROBERTO GALVAN





(74) ROGINALDO FABIANO DA SILVEIRA

Prazo de validade: 10 (dez) anos contados a partir de 10/04/2017, mediante o recolhimento da taxa quinquenal de manutenção (Artigos 119 e 120 da LPI) e observadas as demais condições legais.

(11) BR 30 2017 001585-9

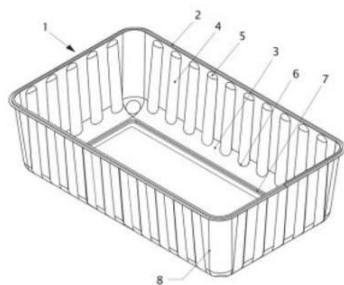

Código 39 - Concessão do Registro

(22) 11/04/2017

(15) 19/12/2017

(45) 19/12/2017

(52) 09-01

(54) CONFIGURAÇÃO APLICADA A/EM EMBALAGEM

(73) AGOSTINI E AGOSTINI LTDA ME (BR/RS)

(72) WANDERLEY LUIS AGOSTINI

(74) EDUARDO AUGUSTO FAITARONE DO SIM

Prazo de validade: 10 (dez) anos contados a partir de 11/04/2017, mediante o recolhimento da taxa quinquenal de manutenção (Artigos 119 e 120 da LPI) e observadas as demais condições legais.

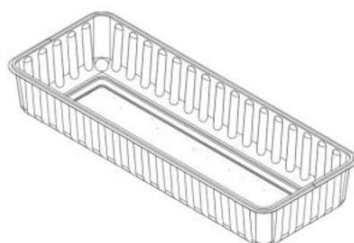
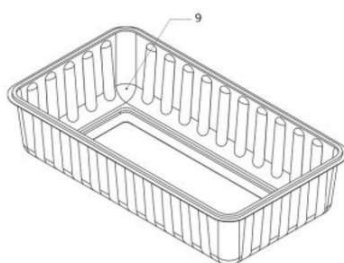

(11) BR 30 2017 001588-3



Código 39 - Concessão do Registro

(22) 11/04/2017

(15) 19/12/2017

(45) 19/12/2017

(52) 09-01

(54) CONFIGURAÇÃO APLICADA A/EM RECIPIENTE

(73) AMARILDO CARRASCO ALVES (BR/SC)

(72) AMARILDO CARRASCO ALVES

(74) REGIBRAS LTDA EPP

Prazo de validade: 10 (dez) anos contados a partir de 11/04/2017, mediante o recolhimento da taxa quinquenal de manutenção (Artigos 119 e 120 da LPI) e observadas as demais condições legais.

(11) BR 30 2017 001589-1

Código 39 - Concessão do Registro



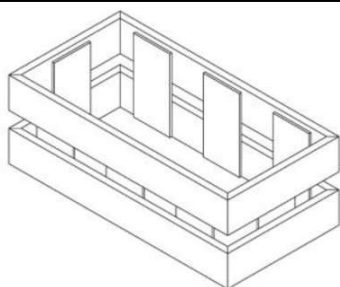

(22) 11/04/2017
 (15) 19/12/2017
 (30) 14/11/2016 EM 003462589
 (45) 19/12/2017
 (52) 07-06
 (54) CONFIGURAÇÃO APLICADA A/EM UTENSÍLIO DE MESA
 (73) UNILEVER NV (NL)
 (72) CRAIG GLASS, JACK CHRISTOPHER MCCULLOCH, MICHAEL PAUL STRIDE, ALEXIS JULIAN WATERSON
 (74) ANA PAULA SANTOS CELIDONIO

Prazo de validade: 10 (dez) anos contados a partir de 11/04/2017, mediante o recolhimento da taxa quinquenal de manutenção (Artigos 119 e 120 da LPI) e observadas as demais condições legais.

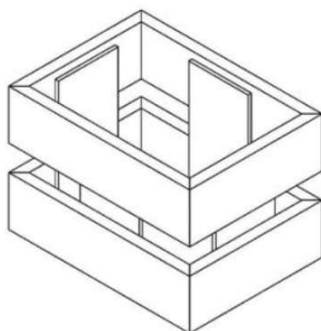

(11) BR 30 2017 001591-3

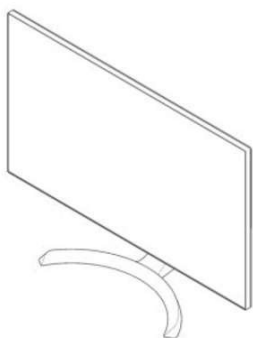

Código 39 - Concessão do Registro
 (22) 11/04/2017
 (15) 19/12/2017
 (30) 11/10/2016 KR 30-2016-0048757
 (45) 19/12/2017
 (52) 14-03
 (54) CONFIGURAÇÃO APLICADA A/EM RECEPTOR DE TV
 (73) LG ELECTRONICS INC. (KR)
 (72) SUNGJOO KIM, GANGHO WOO
 (74) Daniel Advogados (Alt.de Daniel & Cia)

Prazo de validade: 10 (dez) anos contados a partir de 11/04/2017, mediante o recolhimento da taxa quinquenal de manutenção (Artigos 119 e 120 da LPI) e observadas as demais condições legais.

(11) BR 30 2017 001597-2

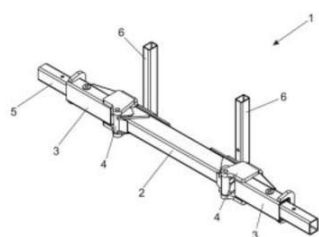

Código 39 - Concessão do Registro
 (22) 11/04/2017
 (15) 19/12/2017
 (45) 19/12/2017
 (52) 12-16
 (54) CONFIGURAÇÃO APLICADA A/EM EM PARA-CHOQUE
 (73) MKS EQUIPAMENTOS HIDRAULICOS LTDA (BR/SP)



(72) MARCELO MARGOSIAN DURANTE

(74) VILELA COELHO SOCIEDADE DE ADVOGADOS

Prazo de validade: 10 (dez) anos contados a partir de 11/04/2017, mediante o recolhimento da taxa quinquenal de manutenção (Artigos 119 e 120 da LPI) e observadas as demais condições legais.

(11) BR 30 2017 001598-0

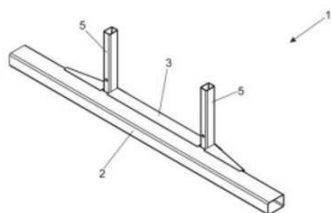

Código 39 - Concessão do Registro

(22) 11/04/2017

(15) 19/12/2017

(45) 19/12/2017

(52) 12-16

(54) CONFIGURAÇÃO APLICADA A/EM EM PARA-CHOQUE

(73) MKS EQUIPAMENTOS HIDRAULICOS LTDA (BR/SP)

(72) MARCELO MARGOSIAN DURANTE

(74) VILELA COELHO SOCIEDADE DE ADVOGADOS

Prazo de validade: 10 (dez) anos contados a partir de 11/04/2017, mediante o recolhimento da taxa quinquenal de manutenção (Artigos 119 e 120 da LPI) e observadas as demais condições legais.

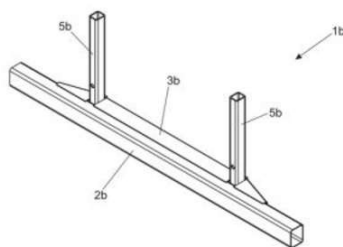
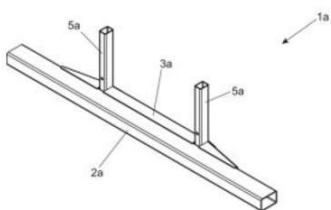

(11) BR 30 2017 001613-8

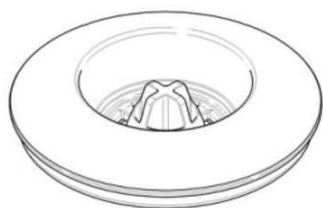

Código 39 - Concessão do Registro

(22) 12/04/2017

(15) 19/12/2017

(30) 13/10/2016 US 29/580,884

(45) 19/12/2017

(52) 07-04

(54) CONFIGURAÇÃO APLICADA A/EM PERFURADOR

(73) PEPSICO, INC. (US)

(72) CARLOS HERNAN MARINA, HERNAN JAVIER GIORGI, DARIO FEDERICO STANZIANO

(74) Dannemann, Siemsen, Bigler & Ipanema Moreira

Prazo de validade: 10 (dez) anos contados a partir de 12/04/2017, mediante o recolhimento da taxa quinquenal de manutenção (Artigos 119 e 120 da LPI) e observadas as demais condições legais.

(11) BR 30 2017 001621-9

Código 39 - Concessão do Registro



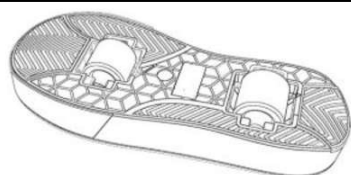

(22) 12/04/2017

(15) 19/12/2017

(45) 19/12/2017

(52) 02-04

(54) CONFIGURAÇÃO APLICADA A/EM SOLADO DE CALÇADO

(73) CALÇADOS BEIRA RIO S/A (BR/RS)

(72) JOÃO ARCANJO HENRICH

(74) LEÃO PROPRIEDADE INTELECTUAL

Prazo de validade: 10 (dez) anos contados a partir de 12/04/2017, mediante o recolhimento da taxa quinquenal de manutenção (Artigos 119 e 120 da LPI) e observadas as demais condições legais. (co) Título adequado de ofício nos termos do Art. 22 da Instrução Normativa 044/2015.

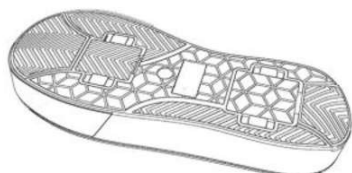
**(11) BR 30 2017 001632-4**

Código 39 - Concessão do Registro

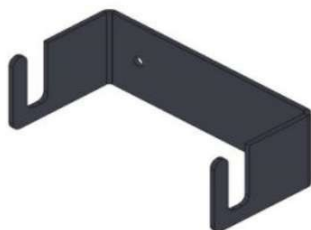

(22) 13/04/2017

(15) 19/12/2017

(45) 19/12/2017

(52) 08-08

(54) CONFIGURAÇÃO APLICADA EM SUPORTE PARA PRANCHAS E SKATES

(73) LUCAS VILELA PINHEIRO 06667266980 (BR/PR)

(72) LUCAS VILELA PINHEIRO

(74) Newton Maria do Valle

Prazo de validade: 10 (dez) anos contados a partir de 13/04/2017, mediante o recolhimento da taxa quinquenal de manutenção (Artigos 119 e 120 da LPI) e observadas as demais condições legais.

(11) BR 30 2017 001634-0

Código 39 - Concessão do Registro



(22) 13/04/2017

(15) 19/12/2017

(45) 19/12/2017

(52) 02-04

(54) CONFIGURAÇÃO APLICADA A/EM CALÇADO

(73) JOÃO BATISTA DOS SANTOS (BR/MG)

(72) JOÃO BATISTA DOS SANTOS

(74) Algo Alliance Assessoria em Propriedade Intelectual Ltda.

Prazo de validade: 10 (dez) anos contados a partir de 13/04/2017, mediante o recolhimento da taxa quinquenal de manutenção (Artigos 119 e 120 da LPI) e observadas as demais condições legais. (co) Registro concedido por força do art.

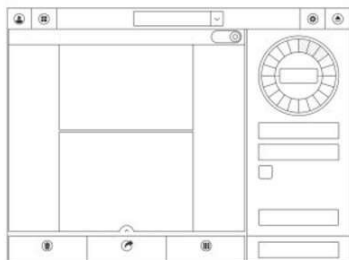

106 da Lei da Propriedade Industrial nº 9.279/96. Aplicável a instauração de ofício do processo administrativo de nulidade, conforme dispõe o Art.113, para averiguação da infringência do art. 95 do referido diploma legal.

(11) BR 30 2017 001635-9

Código 39 - Concessão do Registro

(22) 13/04/2017

(15) 19/12/2017

(30) 14/10/2016 US 29/581.068

(45) 19/12/2017

(52) 14-04

(54) PADRÃO ORNAMENTAL APLICADO A/EM INTERFACE GRÁFICA

(73) LIFE TECHNOLOGIES HOLDINGS PTE LIMITED (US) , LIFE TECHNOLOGIES CORPORATION (US) , PIERCE BIOTECHNOLOGY, INC. (US)

(72) SEAN ZIMMERMAN, CHEE KIONG LIM, SCOTT RICKES, GREGORY KILMER, JOHN LANGAN, KOK SIONG TEO

(74) Daniel Advogados (Alt.de Daniel & Cia)

Prazo de validade: 10 (dez) anos contados a partir de 13/04/2017, mediante o recolhimento da taxa quinquenal de manutenção (Artigos 119 e 120 da LPI) e observadas as demais condições legais.

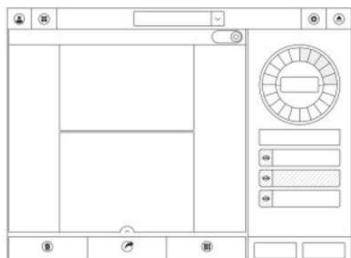
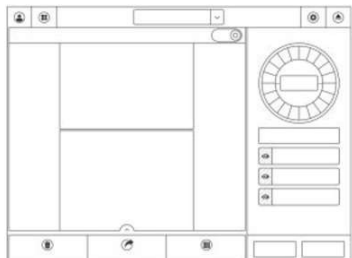
**(11) BR 30 2017 001639-1**

Código 39 - Concessão do Registro

(22) 13/04/2017

(15) 19/12/2017

(45) 19/12/2017

(52) 26-06

(54) CONFIGURAÇÃO APLICADA A/EM LANTERNA REFLETIVA PARA VEÍCULOS

(73) RENAULT S.A.S. (FR)

(72) DAVID DURAND

(74) Licks Advogados

Prazo de validade: 10 (dez) anos contados a partir de 13/04/2017, mediante o recolhimento da taxa quinquenal de manutenção (Artigos 119 e 120 da LPI) e observadas as demais condições legais.

(11) BR 30 2017 001640-5

Código 39 - Concessão do Registro



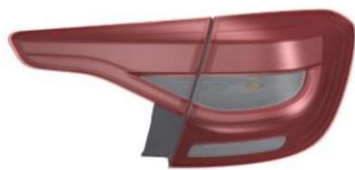

(22) 13/04/2017

(15) 19/12/2017

(45) 19/12/2017

(52) 26-06

(54) CONFIGURAÇÃO APLICADA A/EM LANTERNA TRASEIRA PARA VEÍCULOS

(73) RENAULT S.A.S. (FR)

(72) DAVID DURAND

(74) Licks Advogados

Prazo de validade: 10 (dez) anos contados a partir de 13/04/2017, mediante o recolhimento da taxa quinquenal de manutenção (Artigos 119 e 120 da LPI) e observadas as demais condições legais.

(11) BR 30 2017 001641-3



Código 39 - Concessão do Registro

(22) 13/04/2017

(15) 19/12/2017

(45) 19/12/2017

(52) 26-06

(54) CONFIGURAÇÃO APLICADA A/EM LANTERNA DE NEBLINA PARA VEÍCULOS

(73) RENAULT S.A.S. (FR)

(72) DAVID DURAND

(74) Licks Advogados

Prazo de validade: 10 (dez) anos contados a partir de 13/04/2017, mediante o recolhimento da taxa quinquenal de manutenção (Artigos 119 e 120 da LPI) e observadas as demais condições legais.

(11) BR 30 2017 001642-1



Código 39 - Concessão do Registro

(22) 13/04/2017

(15) 19/12/2017

(45) 19/12/2017

(52) 12-15

(54) CONFIGURAÇÃO APLICADA A/EM PNEU

(73) SUMITOMO RUBBER INDUSTRIES LTD (JP)

(72) MARI MISHIMA

(74) DI BLASI, PARENTE & ADVOGADOS ASSOCIADOS

Prazo de validade: 10 (dez) anos contados a partir de 13/04/2017, mediante o recolhimento da taxa quinquenal de manutenção (Artigos 119 e 120 da LPI) e observadas as demais condições legais.

(11) BR 30 2017 001643-0

Código 39 - Concessão do Registro





(22) 13/04/2017
 (15) 19/12/2017
 (45) 19/12/2017
 (52) 26-06
 (54) CONFIGURAÇÃO APLICADA A/EM FAROL PARA VEÍCULO
 (73) RENAULT S.A.S. (FR)
 (72) DAVID DURAND
 (74) Licks Advogados

Prazo de validade: 10 (dez) anos contados a partir de 13/04/2017, mediante o recolhimento da taxa quinquenal de manutenção (Artigos 119 e 120 da LPI) e observadas as demais condições legais.

(11) BR 30 2017 001644-8



Código 39 - Concessão do Registro

(22) 13/04/2017
 (15) 19/12/2017
 (45) 19/12/2017
 (52) 12-16
 (54) CONFIGURAÇÃO APLICADA A/EM PARA-CHOQUES PARA VEÍCULOS
 (73) RENAULT S.A.S. (FR)
 (72) DAVID DURAND
 (74) Licks Advogados

Prazo de validade: 10 (dez) anos contados a partir de 13/04/2017, mediante o recolhimento da taxa quinquenal de manutenção (Artigos 119 e 120 da LPI) e observadas as demais condições legais.

(11) BR 30 2017 001645-6



Código 39 - Concessão do Registro

(22) 13/04/2017
 (15) 19/12/2017
 (45) 19/12/2017
 (52) 12-16
 (54) CONFIGURAÇÃO APLICADA A/EM GRELHAS DE RADIADOR PARA VEÍCULOS
 (73) RENAULT S.A.S. (FR)
 (72) DAVID DURAND
 (74) Licks Advogados

Prazo de validade: 10 (dez) anos contados a partir de 13/04/2017, mediante o recolhimento da taxa quinquenal de manutenção (Artigos 119 e 120 da LPI) e observadas as demais condições legais.

(11) BR 30 2017 001646-4

Código 39 - Concessão do Registro

(22) 13/04/2017





(15) 19/12/2017
(45) 19/12/2017
(52) 26-06
(54) CONFIGURAÇÃO APLICADA A/EM LANTERNA PARA VEÍCULOS
(73) RENAULT S.A.S. (FR)
(72) DAVID DURAND
(74) Licks Advogados

Prazo de validade: 10 (dez) anos contados a partir de 13/04/2017, mediante o recolhimento da taxa quinquenal de manutenção (Artigos 119 e 120 da LPI) e observadas as demais condições legais.

(11) BR 30 2017 001647-2



Código 39 - Concessão do Registro
(22) 13/04/2017
(15) 19/12/2017
(45) 19/12/2017
(52) 12-16
(54) CONFIGURAÇÃO APLICADA A/EM PARA-CHOQUE PARA VEÍCULOS
(73) RENAULT S.A.S. (FR)
(72) DAVID DURAND
(74) Licks Advogados

Prazo de validade: 10 (dez) anos contados a partir de 13/04/2017, mediante o recolhimento da taxa quinquenal de manutenção (Artigos 119 e 120 da LPI) e observadas as demais condições legais.

(11) BR 30 2017 001648-0



Código 39 - Concessão do Registro
(22) 13/04/2017
(15) 19/12/2017
(45) 19/12/2017
(52) 12-16
(54) CONFIGURAÇÃO APLICADA A/EM PARA-CHOQUE PARA VEÍCULOS
(73) RENAULT S.A.S. (FR)
(72) DAVID DURAND
(74) Licks Advogados

Prazo de validade: 10 (dez) anos contados a partir de 13/04/2017, mediante o recolhimento da taxa quinquenal de manutenção (Artigos 119 e 120 da LPI) e observadas as demais condições legais.

(11) BR 30 2017 001649-9

Código 39 - Concessão do Registro
(22) 13/04/2017
(15) 19/12/2017
(45) 19/12/2017





(52) 12-16

(54) CONFIGURAÇÃO APLICADA A/EM PORTA TRASEIRA PARA VEÍCULOS

(73) RENAULT S.A.S. (FR)

(72) DAVID DURAND

(74) Licks Advogados

Prazo de validade: 10 (dez) anos contados a partir de 13/04/2017, mediante o recolhimento da taxa quinquenal de manutenção (Artigos 119 e 120 da LPI) e observadas as demais condições legais.

(11) BR 30 2017 001650-2

Código 39 - Concessão do Registro

(22) 13/04/2017

(15) 19/12/2017

(45) 19/12/2017

(52) 26-06

(54) CONFIGURAÇÃO APLICADA A/EM LANTERNA DE NEBLINA PARA VEÍCULOS

(73) RENAULT S.A.S. (FR)

(72) DAVID DURAND

(74) Licks Advogados

Prazo de validade: 10 (dez) anos contados a partir de 13/04/2017, mediante o recolhimento da taxa quinquenal de manutenção (Artigos 119 e 120 da LPI) e observadas as demais condições legais. (co) Registro concedido por força do art. 106 da Lei da Propriedade Industrial nº 9.279/96. Aplicável a instauração de ofício do processo administrativo de nulidade, conforme dispõe o Art.113, para averiguação da infringência do art. 95 do referido diploma legal.

(11) BR 30 2017 001651-0

Código 39 - Concessão do Registro

(22) 17/04/2017

(15) 19/12/2017

(45) 19/12/2017

(52) 02-04

(54) CONFIGURAÇÃO APLICADA A/EM CALÇADO

(73) GRENDENE S.A. (BR/CE)

(72) EDSON MATSUO

(74) Remer Villaça & Nogueira Assessoria e Consultoria de Prop. Intelectual S/S Ltda.

Prazo de validade: 10 (dez) anos contados a partir de 17/04/2017, mediante o recolhimento da taxa quinquenal de manutenção (Artigos 119 e 120 da LPI) e observadas as demais condições legais.





(11) BR 30 2017 001652-9



Código 39 - Concessão do Registro

(22) 17/04/2017

(15) 19/12/2017

(45) 19/12/2017

(52) 02-04

(54) CONFIGURAÇÃO APLICADA A/EM CALÇADO

(73) GRENDENE S.A. (BR/CE)

(72) EDSON MATSUO

(74) Remer Villaça & Nogueira Assessoria e Consultoria de Prop. Intelectual S/S Ltda.

Prazo de validade: 10 (dez) anos contados a partir de 17/04/2017, mediante o recolhimento da taxa quinquenal de manutenção (Artigos 119 e 120 da LPI) e observadas as demais condições legais.



(11) BR 30 2017 001654-5



Código 39 - Concessão do Registro

(22) 17/04/2017

(15) 19/12/2017

(30) 13/04/2017 WO 3064801

(45) 19/12/2017

(52) 12-06

(54) CONFIGURAÇÃO APLICADA A/EM EMBARCAÇÃO

(73) DCNS (FR)

(72) LAURENT ELIE

(74) ANA PAULA SANTOS CELIDONIO

Prazo de validade: 10 (dez) anos contados a partir de 17/04/2017, mediante o recolhimento da taxa quinquenal de manutenção (Artigos 119 e 120 da LPI) e observadas as demais condições legais.

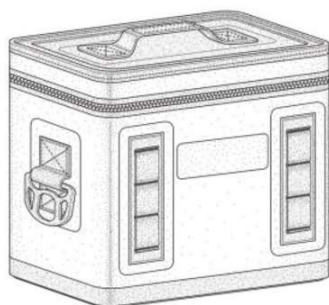

(11) BR 30 2017 001659-6

Código 39 - Concessão do Registro

(22) 17/04/2017

(15) 19/12/2017

(30) 14/10/2016 US 29/580,940

(45) 19/12/2017

(52) 09-03

(54) CONFIGURAÇÃO APLICADA A/EM DISPOSITIVO DE ISOLAMENTO TÉRMICO

(73) YETI COOLERS, LLC (US)

(72) ERIK STEVEN LARSON, DEREK G. SULLIVAN, LAURA FLORES

(74) Dannemann, Siemsen, Bigler & Ipanema Moreira

Prazo de validade: 10 (dez) anos contados a partir de 17/04/2017, mediante o recolhimento da taxa quinquenal de manutenção (Artigos 119 e 120 da LPI) e observadas as demais condições legais.

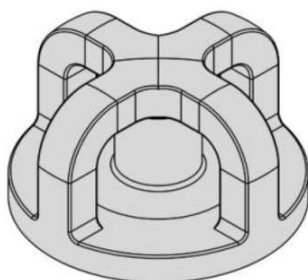
(11) BR 30 2017 001660-0

Código 39 - Concessão do Registro

(22) 17/04/2017

(15) 19/12/2017

(45) 19/12/2017

(52) 25-01

(54) CONFIGURAÇÃO APLICADA EM DISPOSITIVO PARA ANCORAGEM

(73) BUENO FREITAS PROJETOS E SOLUÇÕES LTDA - ME (BR/SP)

(72) DEIVIDI MARTINS BUENO

(74) KARINA MAFRA DE BRITO

Prazo de validade: 10 (dez) anos contados a partir de 17/04/2017, mediante o recolhimento da taxa quinquenal de manutenção (Artigos 119 e 120 da LPI) e observadas as demais condições legais. (co) Título adequado de ofício nos termos do Art. 22 da Instrução Normativa 044/2015.

(11) BR 30 2017 001671-5

Código 39 - Concessão do Registro

(22) 18/04/2017

(15) 19/12/2017

(30) 11/04/2017 WO 3040401

(45) 19/12/2017

(52) 16-06

(54) CONFIGURAÇÃO APLICADA A/EM ÓCULOS DE SOL

(73) CHRISTIAN DIOR COUTURE (FR)

(72) MATHIEU JAMIN

(74) LUIZ LEONARDOS & ADVOGADOS

Prazo de validade: 10 (dez) anos contados a partir de 18/04/2017, mediante o recolhimento da taxa quinquenal de manutenção (Artigos 119 e 120 da LPI) e



observadas as demais condições legais.

(11) BR 30 2017 001672-3



Código 39 - Concessão do Registro

(22) 18/04/2017

(15) 19/12/2017

(45) 19/12/2017

(52) 02-04

(54) CONFIGURAÇÃO APLICADA A/EM SOLADO

(73) MANUFATURA DE COUROS SOLANGE LTDA. (BR/MG)

(72) MAXIMILIANO RODRIGO DE LÉLIS

(74) JOSÉ NAVES DE LACERDA JÚNIOR

Prazo de validade: 10 (dez) anos contados a partir de 18/04/2017, mediante o recolhimento da taxa quinquenal de manutenção (Artigos 119 e 120 da LPI) e observadas as demais condições legais.



(11) BR 30 2017 001673-1



Código 39 - Concessão do Registro

(22) 18/04/2017

(15) 19/12/2017

(45) 19/12/2017

(52) 02-04

(54) CONFIGURAÇÃO APLICADA A/EM SOLADO

(73) MANUFATURA DE COUROS SOLANGE LTDA. (BR/MG)

(72) MAXIMILIANO RODRIGO DE LÉLIS

(74) JOSÉ NAVES DE LACERDA JÚNIOR

Prazo de validade: 10 (dez) anos contados a partir de 18/04/2017, mediante o recolhimento da taxa quinquenal de manutenção (Artigos 119 e 120 da LPI) e observadas as demais condições legais.

(11) BR 30 2017 001674-0



Código 39 - Concessão do Registro

(22) 18/04/2017

(15) 19/12/2017

(45) 19/12/2017

(52) 02-04



(54) CONFIGURAÇÃO APLICADA A/EM SOLADO
(73) MANUFATURA DE COUROS SOLANGE LTDA. (BR/MG)
(72) MAXIMILIANO RODRIGO DE LÉLIS
(74) JOSÉ NAVES DE LACERDA JÚNIOR

Prazo de validade: 10 (dez) anos contados a partir de 18/04/2017, mediante o recolhimento da taxa quinquenal de manutenção (Artigos 119 e 120 da LPI) e observadas as demais condições legais.

(11) BR 30 2017 001675-8



Código 39 - Concessão do Registro

(22) 18/04/2017

(15) 19/12/2017

(45) 19/12/2017

(52) 09-01

(54) CONFIGURAÇÃO APLICADA A/EM POTE

(73) MURIEL DO BRASIL INDÚSTRIA DE COSMÉTICOS LTDA (BR/SP)

(72) EDGARD SILVA BOLDARIM

(74) Org. Mérito Marcas e Patentes Ltda.

Prazo de validade: 10 (dez) anos contados a partir de 18/04/2017, mediante o recolhimento da taxa quinquenal de manutenção (Artigos 119 e 120 da LPI) e observadas as demais condições legais.

(11) BR 30 2017 001677-4

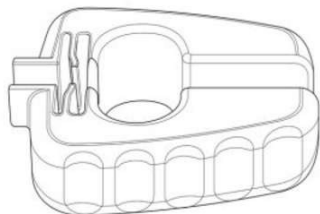

Código 39 - Concessão do Registro

(22) 19/04/2017

(15) 19/12/2017

(30) 01/11/2016 CA 171312

(45) 19/12/2017

(52) 24-02

(54) CONFIGURAÇÃO APLICADA A/EM INSTRUMENTO DE CALIBRAÇÃO DE SERINGA

(73) CINFA BIOTECH S.L. (ES)

(72) DR. KARSTEN ROTH

(74) Gruenbaum, Possinhas & Teixeira Ltda.

Prazo de validade: 10 (dez) anos contados a partir de 19/04/2017, mediante o recolhimento da taxa quinquenal de manutenção (Artigos 119 e 120 da LPI) e observadas as demais condições legais.

(11) BR 30 2017 001678-2

Código 39 - Concessão do Registro

(22) 19/04/2017

(15) 19/12/2017

(30) 03/11/2016 WO DM/093 408

(45) 19/12/2017





(52) 12-15
 (54) CONFIGURAÇÃO APLICADA A/EM PNEU
 (73) CONTINENTAL REIFEN DEUTSCHLAND GMBH (DE)
 (72) ULRICH BEHR
 (74) Dannemann, Siemsen, Bigler & Ipanema Moreira

Prazo de validade: 10 (dez) anos contados a partir de 19/04/2017, mediante o recolhimento da taxa quinquenal de manutenção (Artigos 119 e 120 da LPI) e observadas as demais condições legais.

(11) BR 30 2017 001679-0

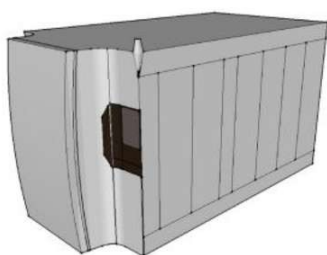

Código 39 - Concessão do Registro
 (22) 19/04/2017
 (15) 19/12/2017
 (30) 21/10/2016 EM 003428861
 (45) 19/12/2017
 (52) 15-09
 (54) CONFIGURAÇÃO APLICADA A/EM MÁQUINA DE REVESTIMENTO
 (73) OERLIKON SURFACE SOLUTIONS AG, PFÄFFIKON (CH)
 (72) JÜRGEN RAINER SCHMID
 (74) Dannemann, Siemsen, Bigler & Ipanema Moreira

Prazo de validade: 10 (dez) anos contados a partir de 19/04/2017, mediante o recolhimento da taxa quinquenal de manutenção (Artigos 119 e 120 da LPI) e observadas as demais condições legais.

(11) BR 30 2017 001680-4



Código 39 - Concessão do Registro
 (22) 19/04/2017
 (15) 19/12/2017
 (45) 19/12/2017
 (52) 02-02
 (54) CONFIGURAÇÃO APLICADA A/EM CALÇA
 (73) BIVIK CONFECÇÕES LTDA. (BR/SP)
 (72) ANTOINE SARKIS KOURI
 (74) Pezzuol & Associados Marcas e Patentes Ltda.

Prazo de validade: 10 (dez) anos contados a partir de 19/04/2017, mediante o recolhimento da taxa quinquenal de manutenção (Artigos 119 e 120 da LPI) e observadas as demais condições legais.

(11) BR 30 2017 001683-9

Código 39 - Concessão do Registro
 (22) 19/04/2017
 (15) 19/12/2017
 (30) 08/11/2016 US 29/583624
 (45) 19/12/2017





(52) 07-01

(54) CONFIGURAÇÃO APLICADA A/EM RECIPIENTE.

(73) DART INDUSTRIES INC. (US)

(72) SIMONE PALLOTTO

(74) KASZNAR LEONARDOS PROPRIEDADE INTELECTUAL

Prazo de validade: 10 (dez) anos contados a partir de 19/04/2017, mediante o recolhimento da taxa quinquenal de manutenção (Artigos 119 e 120 da LPI) e observadas as demais condições legais.

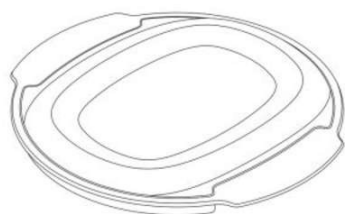
(11) BR 30 2017 001684-7

Código 39 - Concessão do Registro

(22) 19/04/2017

(15) 19/12/2017

(30) 08/11/2016 US 29/583627

(45) 19/12/2017

(52) 07-01

(54) CONFIGURAÇÃO APLICADA A/EM TAMPA PARA RECIPIENTE.

(73) DART INDUSTRIES INC. (US)

(72) SIMONE PALLOTTO

(74) KASZNAR LEONARDOS PROPRIEDADE INTELECTUAL

Prazo de validade: 10 (dez) anos contados a partir de 19/04/2017, mediante o recolhimento da taxa quinquenal de manutenção (Artigos 119 e 120 da LPI) e observadas as demais condições legais.

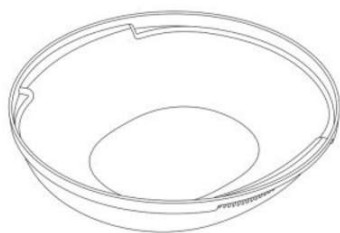
(11) BR 30 2017 001687-1

Código 39 - Concessão do Registro

(22) 19/04/2017

(15) 19/12/2017

(30) 08/11/2016 US 29/583629

(45) 19/12/2017

(52) 07-01

(54) CONFIGURAÇÃO APLICADA A/EM RECIPIENTE.

(73) DART INDUSTRIES INC. (US)

(72) SIMONE PALLOTTO

(74) KASZNAR LEONARDOS PROPRIEDADE INTELECTUAL

Prazo de validade: 10 (dez) anos contados a partir de 19/04/2017, mediante o recolhimento da taxa quinquenal de manutenção (Artigos 119 e 120 da LPI) e observadas as demais condições legais.

(11) BR 30 2017 001689-8

Código 39 - Concessão do Registro

(22) 19/04/2017

(15) 19/12/2017

(30) 26/10/2016 EM 003435379-0001; 26/10/2016 EM 003435379-0003





(45) 19/12/2017

(52) 12-15

(54) CONFIGURAÇÃO APLICADA A/EM PNEUMÁTICO PARA MOTOCICLETAS.

(73) PIRELLI TYRE S.P.A. (IT)

(72) MARIO MARIANI, MIRKO GIOVANNI PEREGO, SANDRO GALLO

(74) KASZNAR LEONARDOS PROPRIEDADE INTELECTUAL

Prazo de validade: 10 (dez) anos contados a partir de 19/04/2017, mediante o recolhimento da taxa quinquenal de manutenção (Artigos 119 e 120 da LPI) e observadas as demais condições legais.



(11) BR 30 2017 001699-5



Código 39 - Concessão do Registro

(22) 20/04/2017

(15) 19/12/2017

(30) 04/11/2016 EM 003447952

(45) 19/12/2017

(52) 12-11

(54) CONFIGURAÇÃO APLICADA A/EM CARENAGEM DE VEÍCULOS

(73) PIAGGIO & C. S.P.A. (IT)

(72) FABRIZIO RIGOLIO

(74) Ariboni, Fabbri e Schmidt Sociedade de Advogados

Prazo de validade: 10 (dez) anos contados a partir de 20/04/2017, mediante o recolhimento da taxa quinquenal de manutenção (Artigos 119 e 120 da LPI) e observadas as demais condições legais.

(11) BR 30 2017 001701-0



Código 39 - Concessão do Registro

(22) 20/04/2017

(15) 19/12/2017

(30) 28/10/2016 EM 003437284

(45) 19/12/2017

(52) 28-03

(54) CONFIGURAÇÃO APLICADA A/EM APARADOR DE PELOS

(73) KONINKLIJKE PHILIPS N.V. (NL)

(72) FLORIAN JEREMY FABRICE BOULANGER

(74) Daniel Advogados (Alt.de Daniel & Cia)



Prazo de validade: 10 (dez) anos contados a partir de 20/04/2017, mediante o recolhimento da taxa quinquenal de manutenção (Artigos 119 e 120 da LPI) e observadas as demais condições legais.

(11) BR 30 2017 001712-6

Código 39 - Concessão do Registro

(22) 20/04/2017

(15) 19/12/2017

(45) 19/12/2017

(52) 07-02

(54) CONFIGURAÇÃO APLICADA A/EM CHURRASQUEIRA ELÉTRICA

(73) ROGÉRIO DE QUEIROZ EIRELI EPP (BR/SC)

(72) ROGERIO DE QUEIROZ

(74) GUILHERME ROBERTO DORTA DA SILVA

Prazo de validade: 10 (dez) anos contados a partir de 20/04/2017, mediante o recolhimento da taxa quinquenal de manutenção (Artigos 119 e 120 da LPI) e observadas as demais condições legais.

(11) BR 30 2017 001714-2

Código 39 - Concessão do Registro

(22) 20/04/2017

(15) 19/12/2017

(45) 19/12/2017

(52) 03-01

(54) CONFIGURAÇÃO APLICADA A/EM BOLSA

(73) GRENDENE S.A. (BR/CE)

(72) EDSON MATSUO

(74) Remer Villaça & Nogueira Assessoria e Consultoria de Prop. Intelectual S/S Ltda.

Prazo de validade: 10 (dez) anos contados a partir de 20/04/2017, mediante o recolhimento da taxa quinquenal de manutenção (Artigos 119 e 120 da LPI) e observadas as demais condições legais.

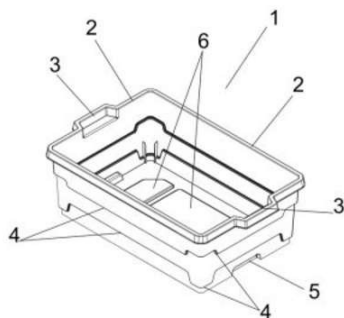
(11) BR 30 2017 001718-5

Código 39 - Concessão do Registro

(22) 20/04/2017

(15) 19/12/2017

(45) 19/12/2017

(52) 07-07

(54) CONFIGURAÇÃO APLICADA A/EM CAIXA

(73) TRAMONTINA DELTA S/A (BR/PE)

(72) RUI JOSÉ BALDASSO

(74) CREAÇÃO MARCAS E PATENTES LTDA.

Prazo de validade: 10 (dez) anos contados a partir de 20/04/2017, mediante o



recolhimento da taxa quinquenal de manutenção (Artigos 119 e 120 da LPI) e observadas as demais condições legais.

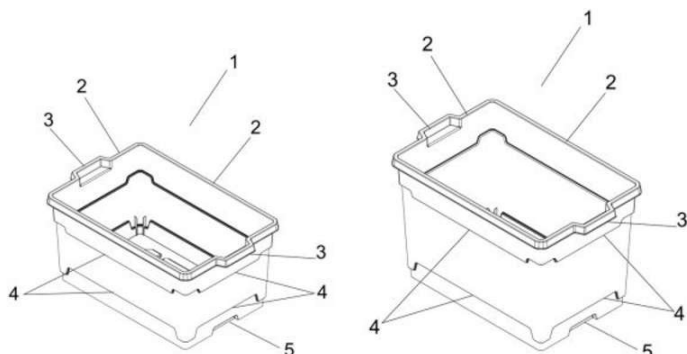

(11) BR 30 2017 001719-3

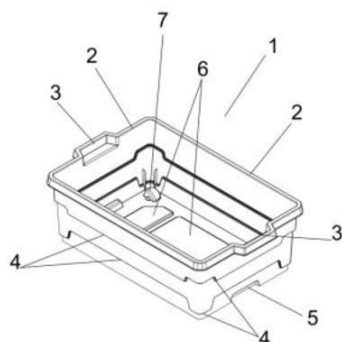

Código 39 - Concessão do Registro

(22) 20/04/2017

(15) 19/12/2017

(45) 19/12/2017

(52) 07-07

(54) CONFIGURAÇÃO APLICADA A/EM CAIXA

(73) TRAMONTINA DELTA S/A (BR/PE)

(72) RUI JOSÉ BALDASSO

(74) CREAÇÃO MARCAS E PATENTES LTDA.

Prazo de validade: 10 (dez) anos contados a partir de 20/04/2017, mediante o recolhimento da taxa quinquenal de manutenção (Artigos 119 e 120 da LPI) e observadas as demais condições legais.

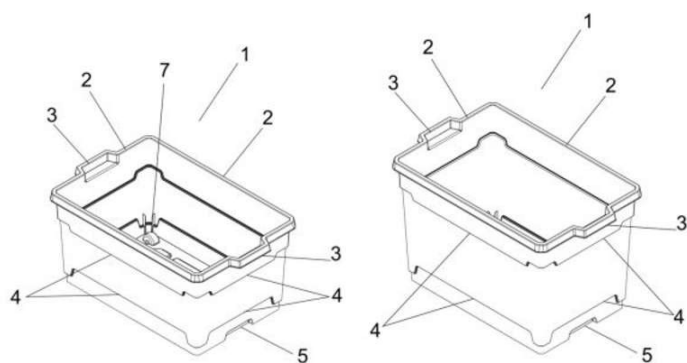

(11) BR 30 2017 001735-5

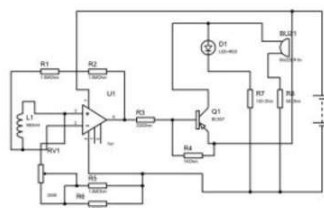

Código 39 - Concessão do Registro

(22) 21/04/2017

(15) 19/12/2017

(45) 19/12/2017

(52) 10-05

(54) PADRÃO ORNAMENTAL APLICADO A/EM MAGTESTE

(73) SIDNEY BISPO (BR/PR)

(72) SIDNEY BISPO

Prazo de validade: 10 (dez) anos contados a partir de 21/04/2017, mediante o recolhimento da taxa quinquenal de manutenção (Artigos 119 e 120 da LPI) e



observadas as demais condições legais. (co) Registro concedido por força do art. 106 da Lei da Propriedade Industrial nº 9.279/96. Aplicável a instauração de ofício do processo administrativo de nulidade, conforme dispõe o Art.113, para averiguação da infringência do art. 95 do referido diploma legal.

(11) BR 30 2017 001740-1



Código 39 - Concessão do Registro

(22) 24/04/2017

(15) 19/12/2017

(45) 19/12/2017

(52) 30-02

(54) CONFIGURAÇÃO APLICADA A/EM GAIOLA TRANSPORTE PARA ABELHA.

(73) ANDRÉ CAPITO VALERA (BR/SP)

(72) ANDRÉ CAPITO VALERA

(74) Vilage Marcas e Patentes Ltda

Prazo de validade: 10 (dez) anos contados a partir de 24/04/2017, mediante o recolhimento da taxa quinquenal de manutenção (Artigos 119 e 120 da LPI) e observadas as demais condições legais.

(11) BR 30 2017 001752-5

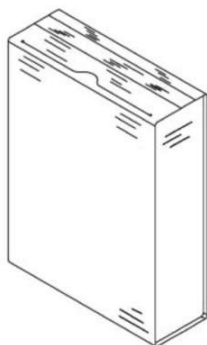

Código 39 - Concessão do Registro

(22) 24/04/2017

(15) 19/12/2017

(30) 24/10/2016 US 29/581.919

(45) 19/12/2017

(52) 09-03

(54) CONFIGURAÇÃO APLICADA A/EM EMBALAGEM

(73) CLEAR LAM PACKAGING, INC. (US)

(72) JAMES J. SANFILIPPO, MILORAD RADENOVIC

(74) Daniel Advogados (Alt.de Daniel & Cia)

Prazo de validade: 10 (dez) anos contados a partir de 24/04/2017, mediante o recolhimento da taxa quinquenal de manutenção (Artigos 119 e 120 da LPI) e observadas as demais condições legais.

(11) BR 30 2017 001760-6

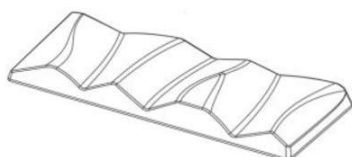

Código 39 - Concessão do Registro

(22) 25/04/2017

(15) 19/12/2017

(45) 19/12/2017

(52) 01-01

(54) CONFIGURAÇÃO APLICADA A/EM BARRA DE CHOCOLATE

(73) DENG DO BRASIL LTDA - ME (BR/SP)

(72) FABIO BRAZIL GOMES SANT'ANNA



(74) Britânia Marcas e Patentes Ltda.

Prazo de validade: 10 (dez) anos contados a partir de 25/04/2017, mediante o recolhimento da taxa quinquenal de manutenção (Artigos 119 e 120 da LPI) e observadas as demais condições legais.

(11) BR 30 2017 001761-4

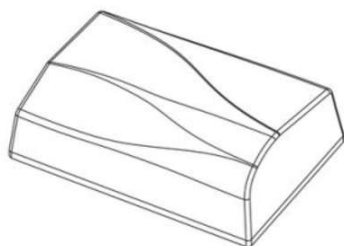

Código 39 - Concessão do Registro

(22) 25/04/2017

(15) 19/12/2017

(45) 19/12/2017

(52) 01-01

(54) CONFIGURAÇÃO APLICADA A/EM BOMBOM

(73) DENGU DO BRASIL LTDA - ME (BR/SP)

(72) FABIO BRAZIL GOMES SANT'ANNA

(74) Britânia Marcas e Patentes Ltda.

Prazo de validade: 10 (dez) anos contados a partir de 25/04/2017, mediante o recolhimento da taxa quinquenal de manutenção (Artigos 119 e 120 da LPI) e observadas as demais condições legais.

(11) BR 30 2017 001762-2



Código 39 - Concessão do Registro

(22) 25/04/2017

(15) 19/12/2017

(30) 04/11/2016 US 29/583,427

(45) 19/12/2017

(52) 09-01

(54) CONFIGURAÇÃO APLICADA A/EM RECIPIENTE

(73) OWENS-BROCKWAY GLASS CONTAINER INC. (US)

(72) DOUGLAS LAIB, RAUL PAREDES, KIMBERLY CREDIT

(74) Dannemann, Siemsen, Bigler & Ipanema Moreira

Prazo de validade: 10 (dez) anos contados a partir de 25/04/2017, mediante o recolhimento da taxa quinquenal de manutenção (Artigos 119 e 120 da LPI) e observadas as demais condições legais.

(11) BR 30 2017 001766-5



Código 39 - Concessão do Registro

(22) 25/04/2017

(15) 19/12/2017

(45) 19/12/2017

(52) 02-04

(54) CONFIGURAÇÃO APLICADA A/EM CALÇADO

(73) JOEY INDUSTRIA E COMERCIO DE CALCADOS LTDA EPP (BR/SP)

(72) SCOTT GORDON MCINERNEY

(74) Daniel Advogados (Alt.de Daniel & Cia)



Prazo de validade: 10 (dez) anos contados a partir de 25/04/2017, mediante o recolhimento da taxa quinquenal de manutenção (Artigos 119 e 120 da LPI) e observadas as demais condições legais.

(11) BR 30 2017 001767-3

Código 39 - Concessão do Registro

(22) 25/04/2017

(15) 19/12/2017

(45) 19/12/2017

(52) 02-04

(54) CONFIGURAÇÃO APLICADA A/EM CALÇADO

(73) JOEY INDUSTRIA E COMERCIO DE CALCADOS LTDA EPP (BR/SP)

(72) SCOTT GORDON MCINERNEY

(74) Daniel Advogados (Alt.de Daniel & Cia)

Prazo de validade: 10 (dez) anos contados a partir de 25/04/2017, mediante o recolhimento da taxa quinquenal de manutenção (Artigos 119 e 120 da LPI) e observadas as demais condições legais.

(11) BR 30 2017 001768-1

Código 39 - Concessão do Registro

(22) 25/04/2017

(15) 19/12/2017

(45) 19/12/2017

(52) 02-04

(54) CONFIGURAÇÃO APLICADA A/EM CALÇADO

(73) JOEY INDUSTRIA E COMERCIO DE CALCADOS LTDA EPP (BR/SP)

(72) SCOTT GORDON MCINERNEY

(74) Daniel Advogados (Alt.de Daniel & Cia)

Prazo de validade: 10 (dez) anos contados a partir de 25/04/2017, mediante o recolhimento da taxa quinquenal de manutenção (Artigos 119 e 120 da LPI) e observadas as demais condições legais.

(11) BR 30 2017 001771-1

Código 39 - Concessão do Registro

(22) 26/04/2017

(15) 19/12/2017

(45) 19/12/2017

(52) 21-01

(54) CONFIGURAÇÃO APLICADA A/EM CIDADE DE BRINQUEDO

(73) KARYNE JOSYANE REZENDE CHAGAS ÁLVARES (BR/MG)

(72) KARYNE JOSYANE REZENDE CHAGAS ALVARES

(74) VINÍCIUS SILVA DE OLIVEIRA

Prazo de validade: 10 (dez) anos contados a partir de 26/04/2017, mediante o recolhimento da taxa quinquenal de manutenção (Artigos 119 e 120 da LPI) e



observadas as demais condições legais. (co) Registro concedido por força do art. 106 da Lei da Propriedade Industrial nº 9.279/96. Aplicável a instauração de ofício do processo administrativo de nulidade, conforme dispõe o Art.113, para averiguação da infringência do art. 95 do referido diploma legal.

(11) BR 30 2017 001782-7

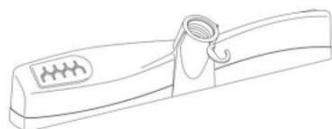

Código 39 - Concessão do Registro

(22) 26/04/2017

(15) 19/12/2017

(45) 19/12/2017

(52) 07-05

(54) CONFIGURAÇÃO APLICADA A/EM COMPONENTE PARA RODO

(73) CARLOS EDUARDO SANCHES (BR/SP)

(72) CARLOS EDUARDO SANCHES

(74) Seta Marcas e Patentes Ltda.

Prazo de validade: 10 (dez) anos contados a partir de 26/04/2017, mediante o recolhimento da taxa quinquenal de manutenção (Artigos 119 e 120 da LPI) e observadas as demais condições legais.

(11) BR 30 2017 001789-4



Código 39 - Concessão do Registro

(22) 26/04/2017

(15) 19/12/2017

(30) 28/10/2016 US 29/582,572

(45) 19/12/2017

(52) 12-15

(54) CONFIGURAÇÃO APLICADA A/EM PNEU

(73) BRIDGESTONE AMERICAS TIRE OPERATIONS, LLC (US)

(72) KEVIN E. SCHEIFELE, ANTHONY J. GULD

(74) Dannemann, Siemsen, Bigler & Ipanema Moreira

Prazo de validade: 10 (dez) anos contados a partir de 26/04/2017, mediante o recolhimento da taxa quinquenal de manutenção (Artigos 119 e 120 da LPI) e observadas as demais condições legais.

(11) BR 30 2017 001793-2

Código 39 - Concessão do Registro

(22) 26/04/2017

(15) 19/12/2017

(30) 28/10/2016 EM 003437284

(45) 19/12/2017

(52) 28-03

(54) CONFIGURAÇÃO APLICADA A/EM APARADOR DE PELOS

(73) KONINKLIJKE PHILIPS N.V. (NL)

(72) FLORIAN JEREMY FABRICE BOULANGER





(74) Daniel Advogados (Alt.de Daniel & Cia)

Prazo de validade: 10 (dez) anos contados a partir de 26/04/2017, mediante o recolhimento da taxa quinquenal de manutenção (Artigos 119 e 120 da LPI) e observadas as demais condições legais.

(11) BR 30 2017 001807-6



Código 39 - Concessão do Registro

(22) 27/04/2017

(15) 19/12/2017

(45) 19/12/2017

(52) 07-01

(54) CONFIGURAÇÃO APLICADA A/EM POTE

(73) ANDRÉ MENOTI MERLI (BR/SP)

(72) ANDRÉ MENOTI MERLI

(74) JOSÉ EDIS RODRIGUES

Prazo de validade: 10 (dez) anos contados a partir de 27/04/2017, mediante o recolhimento da taxa quinquenal de manutenção (Artigos 119 e 120 da LPI) e observadas as demais condições legais.

(11) BR 30 2017 001818-1



Código 39 - Concessão do Registro

(22) 27/04/2017

(15) 19/12/2017

(45) 19/12/2017

(52) 04-01

(54) CONFIGURAÇÃO APLICADA A/EM CEPA E CAPA PARA VASSOURA

(73) BETTANIN INDUSTRIAL S/A (BR/RS)

(72) DANTE BETTANIN

(74) LEÃO PROPRIEDADE INTELECTUAL

Prazo de validade: 10 (dez) anos contados a partir de 27/04/2017, mediante o recolhimento da taxa quinquenal de manutenção (Artigos 119 e 120 da LPI) e observadas as demais condições legais.

(11) BR 30 2017 001821-1

Código 39 - Concessão do Registro

(22) 27/04/2017

(15) 19/12/2017

(45) 19/12/2017

(52) 04-01

(54) CONFIGURAÇÃO APLICADA A/EM CEPA E CAPA PARA VASSOURAS

(73) BETTANIN INDUSTRIAL S/A (BR/RS)



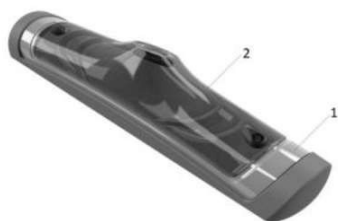

(72) DANTE BETTANIN

(74) LEÃO PROPRIEDADE INTELECTUAL

Prazo de validade: 10 (dez) anos contados a partir de 27/04/2017, mediante o recolhimento da taxa quinquenal de manutenção (Artigos 119 e 120 da LPI) e observadas as demais condições legais.

(11) BR 30 2017 001824-6



Código 39 - Concessão do Registro

(22) 27/04/2017

(15) 19/12/2017

(30) 01/11/2016 CH 142710

(45) 19/12/2017

(52) 07-02

(54) CONFIGURAÇÃO APLICADA A/EM MÁQUINA DE CAFÉ.

(73) SOCIÉTÉ DES PRODUITS NESTLÉ S.A. (CH)

(72) LAETITIA FLORIN

(74) KASZNAR LEONARDOS PROPRIEDADE INTELECTUAL

Prazo de validade: 10 (dez) anos contados a partir de 27/04/2017, mediante o recolhimento da taxa quinquenal de manutenção (Artigos 119 e 120 da LPI) e observadas as demais condições legais.

(11) BR 30 2017 001827-0

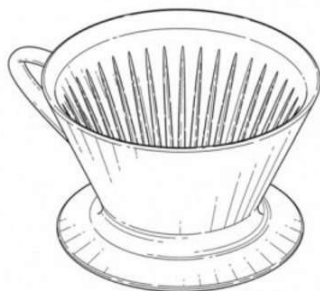

Código 39 - Concessão do Registro

(22) 27/04/2017

(15) 19/12/2017

(30) 31/10/2016 US 29/582889

(45) 19/12/2017

(52) 07-02

(54) CONFIGURAÇÃO APLICADA A/EM RECIPIENTE PARA INFUSÃO DE CAFÉ.

(73) BLUE BOTTLE COFFEE, INC. (US)

(72) NEIL M. DAY, JEREMY JOHN KUEMPEL, CHRISTOPHER WILLIAM LEDESMA, THOMAS DREW CARLSON

(74) KASZNAR LEONARDOS PROPRIEDADE INTELECTUAL

Prazo de validade: 10 (dez) anos contados a partir de 27/04/2017, mediante o recolhimento da taxa quinquenal de manutenção (Artigos 119 e 120 da LPI) e observadas as demais condições legais.

(11) BR 30 2017 001828-9

Código 39 - Concessão do Registro

(22) 27/04/2017

(15) 19/12/2017

(30) 04/11/2016 US 29/583,422

(45) 19/12/2017





(52) 09-01

(54) CONFIGURAÇÃO APLICADA A/EM RECIPIENTE

(73) OWENS-BROCKWAY GLASS CONTAINER INC. (US)

(72) DOUGLAS LAIB, RAUL PAREDES, CLARA DORFI

(74) Dannemann, Siemsen, Bigler & Ipanema Moreira

Prazo de validade: 10 (dez) anos contados a partir de 27/04/2017, mediante o recolhimento da taxa quinquenal de manutenção (Artigos 119 e 120 da LPI) e observadas as demais condições legais.

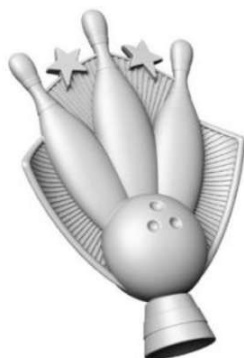
(11) BR 30 2017 001848-3

Código 39 - Concessão do Registro

(22) 27/04/2017

(15) 19/12/2017

(45) 19/12/2017

(52) 11-02

(54) CONFIGURAÇÃO APLICADA A/EM ESTATUETA

(73) INDUSTRIAS VITORIA LTDA (BR/SC)

(72) Sigilo de Autor, conforme solicitado e com base no artigo 6º, § 4º da LPI,
Sigilo de Autor, conforme solicitado e com base no artigo 6º, § 4º da LPI

(74) Maria Aparecida Pereira Gonçalves

Prazo de validade: 10 (dez) anos contados a partir de 27/04/2017, mediante o recolhimento da taxa quinquenal de manutenção (Artigos 119 e 120 da LPI) e observadas as demais condições legais.

(11) BR 30 2017 001849-1

Código 39 - Concessão do Registro

(22) 27/04/2017

(15) 19/12/2017

(45) 19/12/2017

(52) 11-02

(54) CONFIGURAÇÃO APLICADA A/EM ESTATUETA

(73) INDUSTRIAS VITORIA LTDA (BR/SC)

(72) Sigilo de Autor, conforme solicitado e com base no artigo 6º, § 4º da LPI,
Sigilo de Autor, conforme solicitado e com base no artigo 6º, § 4º da LPI

(74) Maria Aparecida Pereira Gonçalves

Prazo de validade: 10 (dez) anos contados a partir de 27/04/2017, mediante o recolhimento da taxa quinquenal de manutenção (Artigos 119 e 120 da LPI) e observadas as demais condições legais.

(11) BR 30 2017 001850-5

Código 39 - Concessão do Registro

(22) 27/04/2017

(15) 19/12/2017

(45) 19/12/2017





(52) 11-02
 (54) CONFIGURAÇÃO APLICADA A/EM ESTATUETA
 (73) INDUSTRIAS VITORIA LTDA (BR/SC)
 (72) Sigilo de Autor, conforme solicitado e com base no artigo 6º, § 4º da LPI,
 Sigilo de Autor, conforme solicitado e com base no artigo 6º, § 4º da LPI
 (74) Maria Aparecida Pereira Gonçalves
 Prazo de validade: 10 (dez) anos contados a partir de 27/04/2017, mediante o
 recolhimento da taxa quinquenal de manutenção (Artigos 119 e 120 da LPI) e
 observadas as demais condições legais.

(11) BR 30 2017 001851-3



Código 39 - Concessão do Registro
 (22) 27/04/2017
 (15) 19/12/2017
 (45) 19/12/2017
 (52) 11-02
 (54) CONFIGURAÇÃO APLICADA A/EM ESTATUETA
 (73) INDUSTRIAS VITORIA LTDA (BR/SC)
 (72) Sigilo de Autor, conforme solicitado e com base no artigo 6º, § 4º da LPI,
 Sigilo de Autor, conforme solicitado e com base no artigo 6º, § 4º da LPI
 (74) Maria Aparecida Pereira Gonçalves
 Prazo de validade: 10 (dez) anos contados a partir de 27/04/2017, mediante o
 recolhimento da taxa quinquenal de manutenção (Artigos 119 e 120 da LPI) e
 observadas as demais condições legais.

(11) BR 30 2017 001852-1



Código 39 - Concessão do Registro
 (22) 27/04/2017
 (15) 19/12/2017
 (45) 19/12/2017
 (52) 11-02
 (54) CONFIGURAÇÃO APLICADA A/EM ESTATUETA
 (73) INDUSTRIAS VITORIA LTDA (BR/SC)
 (72) Sigilo de Autor, conforme solicitado e com base no artigo 6º, § 4º da LPI,
 Sigilo de Autor, conforme solicitado e com base no artigo 6º, § 4º da LPI
 (74) Maria Aparecida Pereira Gonçalves
 Prazo de validade: 10 (dez) anos contados a partir de 27/04/2017, mediante o
 recolhimento da taxa quinquenal de manutenção (Artigos 119 e 120 da LPI) e
 observadas as demais condições legais.

(11) BR 30 2017 001853-0

Código 39 - Concessão do Registro
 (22) 27/04/2017
 (15) 19/12/2017





(45) 19/12/2017

(52) 11-02

(54) CONFIGURAÇÃO APLICADA A/EM ESTATUETA

(73) INDUSTRIAS VITORIA LTDA (BR/SC)

(72) Sigilo de Autor, conforme solicitado e com base no artigo 6º, § 4º da LPI,
Sigilo de Autor, conforme solicitado e com base no artigo 6º, § 4º da LPI

(74) Maria Aparecida Pereira Gonçalves

Prazo de validade: 10 (dez) anos contados a partir de 27/04/2017, mediante o recolhimento da taxa quinquenal de manutenção (Artigos 119 e 120 da LPI) e observadas as demais condições legais.

(11) BR 30 2017 001854-8



Código 39 - Concessão do Registro

(22) 27/04/2017

(15) 19/12/2017

(45) 19/12/2017

(52) 11-02

(54) CONFIGURAÇÃO APLICADA A/EM ESTATUETA

(73) INDUSTRIAS VITORIA LTDA (BR/SC)

(72) Sigilo de Autor, conforme solicitado e com base no artigo 6º, § 4º da LPI,
Sigilo de Autor, conforme solicitado e com base no artigo 6º, § 4º da LPI

(74) Maria Aparecida Pereira Gonçalves

Prazo de validade: 10 (dez) anos contados a partir de 27/04/2017, mediante o recolhimento da taxa quinquenal de manutenção (Artigos 119 e 120 da LPI) e observadas as demais condições legais.

(11) BR 30 2017 001855-6



Código 39 - Concessão do Registro

(22) 27/04/2017

(15) 19/12/2017

(45) 19/12/2017

(52) 11-02

(54) CONFIGURAÇÃO APLICADA A/EM ESTATUETA

(73) INDUSTRIAS VITORIA LTDA (BR/SC)

(72) Sigilo de Autor, conforme solicitado e com base no artigo 6º, § 4º da LPI,
Sigilo de Autor, conforme solicitado e com base no artigo 6º, § 4º da LPI

(74) Maria Aparecida Pereira Gonçalves

Prazo de validade: 10 (dez) anos contados a partir de 27/04/2017, mediante o recolhimento da taxa quinquenal de manutenção (Artigos 119 e 120 da LPI) e observadas as demais condições legais.

(11) BR 30 2017 001857-2

Código 39 - Concessão do Registro

(22) 27/04/2017





(15) 19/12/2017

(45) 19/12/2017

(52) 11-03

(54) CONFIGURAÇÃO APLICADA A/EM MEDALHA

(73) INDUSTRIAS VITORIA LTDA (BR/SC)

(72) Sigilo de Autor, conforme solicitado e com base no artigo 6º, § 4º da LPI, Sigilo de Autor, conforme solicitado e com base no artigo 6º, § 4º da LPI

(74) Maria Aparecida Pereira Gonçalves

Prazo de validade: 10 (dez) anos contados a partir de 27/04/2017, mediante o recolhimento da taxa quinquenal de manutenção (Artigos 119 e 120 da LPI) e observadas as demais condições legais.

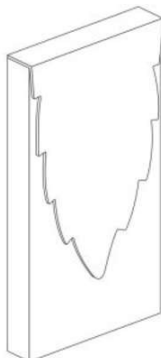
(11) BR 30 2017 001860-2

Código 39 - Concessão do Registro

(22) 27/04/2017

(15) 19/12/2017

(30) 28/10/2016 US 29/582,661

(45) 19/12/2017

(52) 09-03

(54) CONFIGURAÇÃO APLICADA A/EM EMBALAGEM

(73) WM. WRIGLEY JR. COMPANY (US)

(72) XIAORUI XIE, SAMANTHA SCIPIO

(74) Araripe & Associados

Prazo de validade: 10 (dez) anos contados a partir de 27/04/2017, mediante o recolhimento da taxa quinquenal de manutenção (Artigos 119 e 120 da LPI) e observadas as demais condições legais.

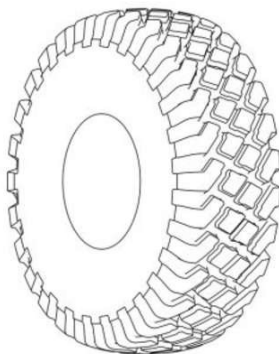
(11) BR 30 2017 001867-0

Código 39 - Concessão do Registro

(22) 28/04/2017

(15) 19/12/2017

(30) 02/11/2016 US 29/583,094

(45) 19/12/2017

(52) 12-15

(54) CONFIGURAÇÃO APLICADA A/EM PNEU

(73) BRIDGESTONE AMERICAS TIRE OPERATIONS, LLC (US)

(72) DAVID E. SCHULTZ, JAMES E. BRAESSLER

(74) Dannemann, Siemsen, Bigler & Ipanema Moreira

Prazo de validade: 10 (dez) anos contados a partir de 28/04/2017, mediante o recolhimento da taxa quinquenal de manutenção (Artigos 119 e 120 da LPI) e observadas as demais condições legais.

(11) BR 30 2017 001870-0

Código 39 - Concessão do Registro



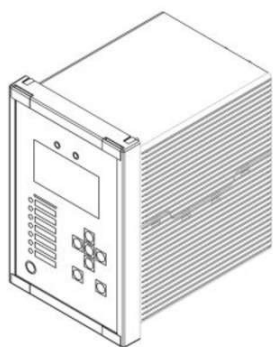

(22) 28/04/2017
 (15) 19/12/2017
 (30) 31/10/2016 CN 201630520948.X
 (45) 19/12/2017
 (52) 13-03
 (54) CONFIGURAÇÃO APLICADA A/EM DISPOSITIVO DE CONTROLE E DISTRIBUIÇÃO DE ENERGIA
 (73) SIEMENS AKTIENGESELLSCHAFT (DE)
 (72) JI ZHANG, QIN CHEN, JIAN TAO GUAN, JUN HUA FU
 (74) Dannemann, Siemsen, Bigler & Ipanema Moreira
 Prazo de validade: 10 (dez) anos contados a partir de 28/04/2017, mediante o recolhimento da taxa quinquenal de manutenção (Artigos 119 e 120 da LPI) e observadas as demais condições legais.

(11) BR 30 2017 001874-2



Código 39 - Concessão do Registro
 (22) 28/04/2017
 (15) 19/12/2017
 (43) 12/12/2017
 (52) 23-01
 (54) CONFIGURAÇÃO APLICADA A/EM VAPORIZADOR
 (73) GS HOLISTIC, LLC (US)
 (72) CHRISTOPHER CHARLES FOLKERT, GABRIEL ALVAREZ- JACOBO, CHRISTIAAN RULE
 (74) FABIO RENATO FERREIRA DO NASCIMENTO
 Prazo de validade: 10 (dez) anos contados a partir de 28/04/2017, mediante o recolhimento da taxa quinquenal de manutenção (Artigos 119 e 120 da LPI) e observadas as demais condições legais.



(11) BR 30 2017 001875-0

Código 39 - Concessão do Registro
 (22) 28/04/2017
 (15) 19/12/2017
 (30) 11/11/2016 US 29/584.076
 (45) 19/12/2017
 (52) 12-15





(54) CONFIGURAÇÃO APLICADA A/EM PNEUMÁTICO
 (73) THE GOODYEAR TIRE & RUBBER COMPANY (US)
 (72) DALE EDWARD UMSTOT
 (74) Daniel Advogados (Alt.de Daniel & Cia)

Prazo de validade: 10 (dez) anos contados a partir de 28/04/2017, mediante o recolhimento da taxa quinquenal de manutenção (Artigos 119 e 120 da LPI) e observadas as demais condições legais.

(11) BR 30 2017 001877-7

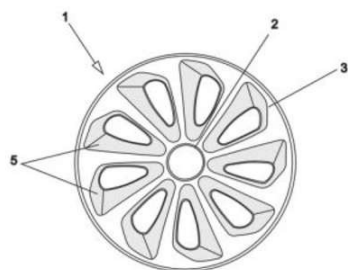

Código 39 - Concessão do Registro

(22) 28/04/2017
 (15) 19/12/2017
 (45) 19/12/2017
 (52) 12-16
 (54) CONFIGURAÇÃO APLICADA A/EM CALOTA
 (73) INFINIT PARTS INDUSTRIA E COMERCIO LTDA - EPP (BR/SP)
 (72) RODRIGO NOGUEIRA CESCO
 (74) MARI ALBA PERITO

Prazo de validade: 10 (dez) anos contados a partir de 28/04/2017, mediante o recolhimento da taxa quinquenal de manutenção (Artigos 119 e 120 da LPI) e observadas as demais condições legais.

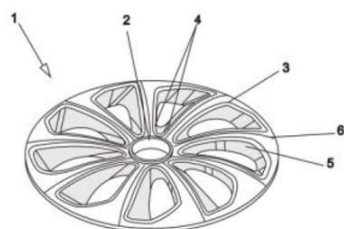

(11) BR 30 2017 001879-3

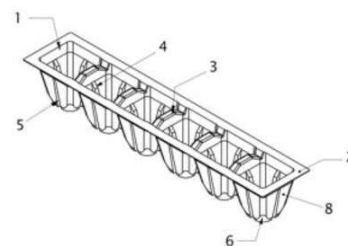

Código 39 - Concessão do Registro

(22) 01/05/2017
 (15) 19/12/2017
 (45) 19/12/2017
 (52) 09-03
 (54) CONFIGURAÇÃO APLICADA A/EM BANDEJA
 (73) VALENTINO LAZZERI (BR/RS)
 (72) VALENTINO LAZZERI
 (74) PAULO CESAR MACCARI

Prazo de validade: 10 (dez) anos contados a partir de 01/05/2017, mediante o recolhimento da taxa quinquenal de manutenção (Artigos 119 e 120 da LPI) e observadas as demais condições legais.

(11) BR 30 2017 001886-6

Código 39 - Concessão do Registro

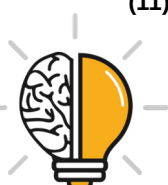



(22) 02/05/2017
 (15) 19/12/2017
 (45) 19/12/2017
 (52) 06-01
 (54) CONFIGURAÇÃO APLICADA A/EM CADEIRA PARA ALUNO
 (73) INSTITUTO NACIONAL DE TECNOLOGIA (BR/RJ)
 (72) MARCIO RIBEIRO RODRIGUES DE OLIVEIRA, MARCOS HENRIQUE GARAMVOLGYI E SILVA, ÂNGELO LUIZ TENAN, JOSE LUIZ LAMOSA PEREIRA, CLEMÊNCIO RODRIGUES DE SOUZA, SAUL ELIAHÚ MIZRAHI, JANETE ROCHA CÍCERO, GABRIEL SCHONWANDT MENDES FERREIRA
 Prazo de validade: 10 (dez) anos contados a partir de 02/05/2017, mediante o recolhimento da taxa quinquenal de manutenção (Artigos 119 e 120 da LPI) e observadas as demais condições legais. (co) Título adequado de ofício nos termos do Art. 22 da Instrução Normativa 044/2015.

(11) BR 30 2017 001888-2



Código 39 - Concessão do Registro
 (22) 02/05/2017
 (15) 19/12/2017
 (30) 04/11/2016 US 29/583,457
 (45) 19/12/2017
 (52) 09-01
 (54) CONFIGURAÇÃO APLICADA A/EM GARRAFA
 (73) PEPSICO, INC. (US)
 (72) KAMAL MAHAJAN, SYED PEER, BRUNO TELESKA, MORENO BAREL
 (74) Dannemann, Siemsen, Bigler & Ipanema Moreira
 Prazo de validade: 10 (dez) anos contados a partir de 02/05/2017, mediante o recolhimento da taxa quinquenal de manutenção (Artigos 119 e 120 da LPI) e observadas as demais condições legais.

(11) BR 30 2017 001889-0



Código 39 - Concessão do Registro
 (22) 02/05/2017
 (15) 19/12/2017
 (30) 04/11/2016 US 29/583,457
 (45) 19/12/2017
 (52) 09-01
 (54) CONFIGURAÇÃO APLICADA A/EM GARRAFA
 (73) PEPSICO, INC. (US)
 (72) KAMAL MAHAJAN, SYED PEER, BRUNO TELESKA, MORENO BAREL
 (74) Dannemann, Siemsen, Bigler & Ipanema Moreira
 Prazo de validade: 10 (dez) anos contados a partir de 02/05/2017, mediante o recolhimento da taxa quinquenal de manutenção (Artigos 119 e 120 da LPI) e observadas as demais condições legais.



(11) BR 30 2017 001899-8



Código 39 - Concessão do Registro

(22) 02/05/2017

(15) 19/12/2017

(45) 19/12/2017

(52) 02-04

(54) CONFIGURAÇÃO APLICADA A/EM SOLADO DE CALÇADO

(73) VULCABRAS|AZALEIA - RS, CALÇADOS E ARTIGOS ESPORTIVOS S/A (BR/RS)

(72) MARCELO HENNEMANN

(74) EDUARDO RIBEIRO AUGUSTO

Prazo de validade: 10 (dez) anos contados a partir de 02/05/2017, mediante o recolhimento da taxa quinquenal de manutenção (Artigos 119 e 120 da LPI) e observadas as demais condições legais.

(11) BR 30 2017 001900-5



Código 39 - Concessão do Registro

(22) 02/05/2017

(15) 19/12/2017

(30) 02/11/2016 GB 6002265; 02/11/2016 GB 6002264; 02/11/2016 GB 6002269; 02/11/2016 GB 6002266; 02/11/2016 GB 6002267; 02/11/2016 GB 6002268

(45) 19/12/2017

(52) 28-03

(54) CONFIGURAÇÃO APLICADA A/EM CABO PARA DISPOSITIVO DENTAL

(73) DYSON TECHNOLOGY LIMITED (GB)

(72) STEPHEN BENJAMIN COURTNEY, TIMOTHY NICHOLAS STICKNEY, THOMAS JAMES DUNNING FOLLOWS, JONATHAN GEORGE MARSH, ADAM JAMES BATES, PETER DAVID GAMMACK

(74) Daniel Advogados (Alt.de Daniel & Cia)

Prazo de validade: 10 (dez) anos contados a partir de 02/05/2017, mediante o recolhimento da taxa quinquenal de manutenção (Artigos 119 e 120 da LPI) e observadas as demais condições legais.



(11) BR 30 2017 001902-1

Código 39 - Concessão do Registro



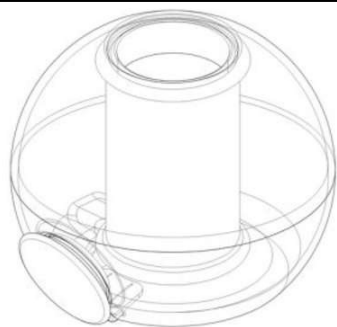

(22) 02/05/2017

(15) 19/12/2017

(30) 02/11/2016 GB 6002270; 02/11/2016 GB 6002271; 02/11/2016 GB 6002272

(45) 19/12/2017

(52) 28-03

(54) CONFIGURAÇÃO APLICADA A/EM RESERVATÓRIO

(73) DYSON TECHNOLOGY LIMITED (GB)

(72) STEPHEN BENJAMIN COURTNEY, TIMOTHY NICHOLAS STICKNEY,
THOMAS JAMES DUNNING FOLLOWS

(74) Daniel Advogados (Alt.de Daniel & Cia)

Prazo de validade: 10 (dez) anos contados a partir de 02/05/2017, mediante o recolhimento da taxa quinquenal de manutenção (Artigos 119 e 120 da LPI) e observadas as demais condições legais.

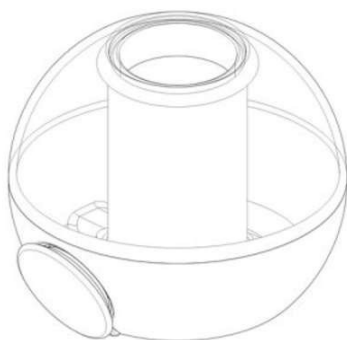

(11) BR 30 2017 001904-8



Código 39 - Concessão do Registro

(22) 02/05/2017

(15) 19/12/2017

(45) 19/12/2017

(52) 02-04

(54) CONFIGURAÇÃO APLICADA A/EM SOLADO DE CALÇADO

(73) VULCABRAS|AZALEIA - RS, CALÇADOS E ARTIGOS ESPORTIVOS S/A
(BR/RS)

(72) MARCELO HENNEMANN

(74) EDUARDO RIBEIRO AUGUSTO

Prazo de validade: 10 (dez) anos contados a partir de 02/05/2017, mediante o recolhimento da taxa quinquenal de manutenção (Artigos 119 e 120 da LPI) e observadas as demais condições legais.

(11) BR 30 2017 001905-6



Código 39 - Concessão do Registro

(22) 02/05/2017

(15) 19/12/2017

(45) 19/12/2017

(52) 02-04

(54) CONFIGURAÇÃO APLICADA A/EM SOLADO DE CALÇADO

(73) VULCABRAS|AZALEIA - RS, CALÇADOS E ARTIGOS ESPORTIVOS S/A



(BR/RS)

(72) MARCELO HENNEMANN

(74) EDUARDO RIBEIRO AUGUSTO

Prazo de validade: 10 (dez) anos contados a partir de 02/05/2017, mediante o recolhimento da taxa quinquenal de manutenção (Artigos 119 e 120 da LPI) e observadas as demais condições legais.



(11) BR 30 2017 001906-4



Código 39 - Concessão do Registro

(22) 02/05/2017

(15) 19/12/2017

(45) 19/12/2017

(52) 02-04

(54) CONFIGURAÇÃO APLICADA A/EM SOLADO DE CALÇADO

(73) VULCABRAS|AZALEIA - RS, CALÇADOS E ARTIGOS ESPORTIVOS S/A
(BR/RS)

(72) MARCELO HENNEMANN

(74) EDUARDO RIBEIRO AUGUSTO

Prazo de validade: 10 (dez) anos contados a partir de 02/05/2017, mediante o recolhimento da taxa quinquenal de manutenção (Artigos 119 e 120 da LPI) e observadas as demais condições legais.



(11) BR 30 2017 001908-0



Código 39 - Concessão do Registro

(22) 02/05/2017

(15) 19/12/2017

(45) 19/12/2017

(52) 02-04



(54) CONFIGURAÇÃO APLICADA A/EM SOLADO DE CALÇADO
 (73) VULCABRAS|AZALEIA - RS, CALÇADOS E ARTIGOS ESPORTIVOS S/A (BR/RS)
 (72) MARCELO HENNEMANN
 (74) EDUARDO RIBEIRO AUGUSTO
 Prazo de validade: 10 (dez) anos contados a partir de 02/05/2017, mediante o recolhimento da taxa quinquenal de manutenção (Artigos 119 e 120 da LPI) e observadas as demais condições legais.



(11) BR 30 2017 001912-9

Código 39 - Concessão do Registro
 (22) 03/05/2017
 (15) 19/12/2017
 (45) 19/12/2017
 (52) 26-06
 (54) CONFIGURAÇÃO APLICADA A/EM LANTERNA DE MOTOCICLETA
 (73) KTM AG (AT)
 (72) GERALD KISKA
 (74) RODRIGO AFFONSO DE OURO PRETO SANTOS



Prazo de validade: 10 (dez) anos contados a partir de 03/05/2017, mediante o recolhimento da taxa quinquenal de manutenção (Artigos 119 e 120 da LPI) e observadas as demais condições legais.

(11) BR 30 2017 001914-5



Código 39 - Concessão do Registro
 (22) 03/05/2017
 (15) 19/12/2017
 (45) 19/12/2017
 (52) 26-04
 (54) PADRÃO ORNAMENTAL APLICADO A/EM VELAS DECORATIVAS COM SUPORTE
 (73) HEITOR GUIMARÃES (BR/MG)
 (72) HEITOR GUIMARAES
 (74) MARLENE RODRIGUES

Prazo de validade: 10 (dez) anos contados a partir de 03/05/2017, mediante o recolhimento da taxa quinquenal de manutenção (Artigos 119 e 120 da LPI) e

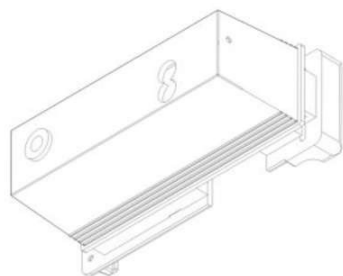

observadas as demais condições legais. (co) Registro concedido por força do art. 106 da Lei da Propriedade Industrial nº 9.279/96. Aplicável a instauração de ofício do processo administrativo de nulidade, conforme dispõe o Art.113, para averiguação da infringência do art. 95 do referido diploma legal.

(11) BR 30 2017 001918-8

Código 39 - Concessão do Registro

(22) 03/05/2017

(15) 19/12/2017

(45) 19/12/2017

(52) 14-01

(54) CONFIGURAÇÃO APLICADA A/EM MÓDULO DE SOM AUTOMOTIVO

(73) CARLOS EDUARDO RAMOS GARCIA (BR/SP)

(72) CARLOS EDUARDO RAMOS GARCIA

(74) Sul América Marcas e Patentes Ltda.

Prazo de validade: 10 (dez) anos contados a partir de 03/05/2017, mediante o recolhimento da taxa quinquenal de manutenção (Artigos 119 e 120 da LPI) e observadas as demais condições legais.

(11) BR 30 2017 001920-0

Código 39 - Concessão do Registro

(22) 03/05/2017

(15) 19/12/2017

(45) 19/12/2017

(52) 06-01

(54) CONFIGURAÇÃO APLICADA A/EM POLTRONA

(73) PAULO CELSO CARDOSO BACCHI (BR/SP)

(72) PAULO CELSO CARDOSO BACCHI

(74) João Batista Valverde

Prazo de validade: 10 (dez) anos contados a partir de 03/05/2017, mediante o recolhimento da taxa quinquenal de manutenção (Artigos 119 e 120 da LPI) e observadas as demais condições legais.

(11) BR 30 2017 001922-6

Código 39 - Concessão do Registro

(22) 03/05/2017

(15) 19/12/2017

(45) 19/12/2017

(52) 06-03

(54) CONFIGURAÇÃO APLICADA A/EM MESA

(73) PAULO CELSO CARDOSO BACCHI (BR/SP)

(72) PAULO CELSO CARDOSO BACCHI

(74) João Batista Valverde

Prazo de validade: 10 (dez) anos contados a partir de 03/05/2017, mediante o

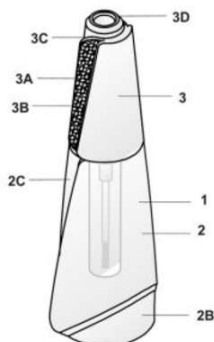

recolhimento da taxa quinquenal de manutenção (Artigos 119 e 120 da LPI) e observadas as demais condições legais.

(11) BR 30 2017 001923-4

Código 39 - Concessão do Registro

(22) 03/05/2017

(15) 19/12/2017

(45) 19/12/2017

(52) 28-03

(54) CONFIGURAÇÃO APLICADA A/EM EMBALAGEM DE ESMALTE

(73) GLAUCIA MANGIA MACHADO (BR/MG)

(72) GLAUCIA MANGIA MACHADO

(74) Valor Propriedade Intelectual S/S LTDA.

Prazo de validade: 10 (dez) anos contados a partir de 03/05/2017, mediante o recolhimento da taxa quinquenal de manutenção (Artigos 119 e 120 da LPI) e observadas as demais condições legais.

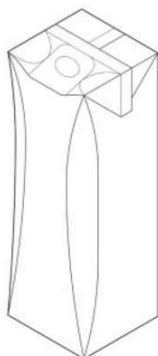
(11) BR 30 2017 001928-5

Código 39 - Concessão do Registro

(22) 03/05/2017

(15) 19/12/2017

(30) 03/11/2016 EM 003446368-0004

(45) 19/12/2017

(52) 09-03

(54) CONFIGURAÇÃO APLICADA A/EM RECIPIENTES PARA LÍQUIDOS

(73) IPI S.R.L. (IT)

(72) LUCA MORONI, LUCA PARADISO

(74) MSANTOS & FILHOS PROPRIEDADE INTELECTUAL LTDA-EPP

Prazo de validade: 10 (dez) anos contados a partir de 03/05/2017, mediante o recolhimento da taxa quinquenal de manutenção (Artigos 119 e 120 da LPI) e observadas as demais condições legais.

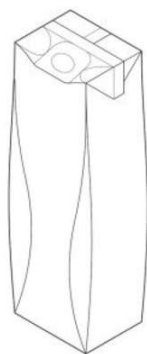
(11) BR 30 2017 001929-3

Código 39 - Concessão do Registro

(22) 03/05/2017

(15) 19/12/2017

(30) 03/11/2016 EM 003446368-0008; 03/11/2016 EM 003446368-0009;
03/11/2016 EM 003446368-0013

(45) 19/12/2017

(52) 09-03

(54) CONFIGURAÇÃO APLICADA A/EM RECIPIENTES PARA LÍQUIDOS

(73) IPI S.R.L. (IT)

(72) LUCA MORONI, LUCA PARADISO

(74) MSANTOS & FILHOS PROPRIEDADE INTELECTUAL LTDA-EPP



Prazo de validade: 10 (dez) anos contados a partir de 03/05/2017, mediante o recolhimento da taxa quinquenal de manutenção (Artigos 119 e 120 da LPI) e observadas as demais condições legais.

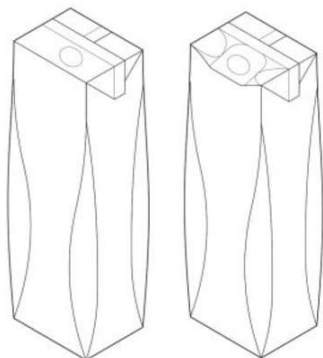

(11) BR 30 2017 001932-3

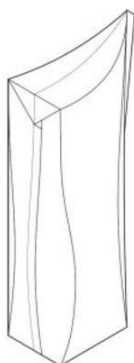

Código 39 - Concessão do Registro

(22) 03/05/2017

(15) 19/12/2017

(30) 03/11/2016 EM 003446368-0023

(45) 19/12/2017

(52) 09-03

(54) CONFIGURAÇÃO APLICADA EM RECIPIENTES PARA LÍQUIDOS

(73) IPI S.R.L. (IT)

(72) MARCO GHINI, LUCA MORONI

(74) MSANTOS & FILHOS PROPRIEDADE INTELECTUAL LTDA-EPP

Prazo de validade: 10 (dez) anos contados a partir de 03/05/2017, mediante o recolhimento da taxa quinquenal de manutenção (Artigos 119 e 120 da LPI) e observadas as demais condições legais.

(11) BR 30 2017 001949-8

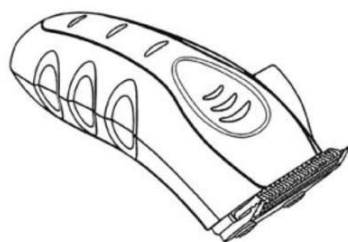

Código 39 - Concessão do Registro

(22) 05/05/2017

(15) 19/12/2017

(30) 07/11/2016 US US 29/583,562

(45) 19/12/2017

(52) 28-03

(54) CONFIGURAÇÃO APLICADA EM CORTADOR

(73) WAHL CLIPPER CORPORATION (US)

(72) JEFF FLEMING, CHAD AULWES, ERIC FISHER, GEORGE GASSMAN

(74) City Patentes e Marcas Ltda.

Prazo de validade: 10 (dez) anos contados a partir de 05/05/2017, mediante o recolhimento da taxa quinquenal de manutenção (Artigos 119 e 120 da LPI) e observadas as demais condições legais. (co) Título adequado de ofício nos termos do Art. 22 da Instrução Normativa 044/2015.



(11) BR 30 2017 001951-0



Código 39 - Concessão do Registro

(22) 05/05/2017

(15) 19/12/2017

(45) 19/12/2017

(52) 20-02

(54) CONFIGURAÇÃO APLICADA A/EM MESA QUENTE.

(73) PRO-MARKET MÓVEIS E EXPOSITORES LTDA (BR/SP)

(72) JOSÉ MARIO MONTEIRO BENJAMIN

(74) Vilage Marcas e Patentes Ltda

Prazo de validade: 10 (dez) anos contados a partir de 05/05/2017, mediante o recolhimento da taxa quinquenal de manutenção (Artigos 119 e 120 da LPI) e observadas as demais condições legais.

(11) BR 30 2017 001952-8



Código 39 - Concessão do Registro

(22) 05/05/2017

(15) 19/12/2017

(30) 08/11/2016 EM 003453679-0001

(45) 19/12/2017

(52) 09-01

(54) CONFIGURAÇÃO APLICADA A/EM FRASCO

(73) BEAUTE PRESTIGE INTERNATIONAL (FR)

(72) TODD BRACHER

(74) LUIZ LEONARDOS & ADVOGADOS

Prazo de validade: 10 (dez) anos contados a partir de 05/05/2017, mediante o recolhimento da taxa quinquenal de manutenção (Artigos 119 e 120 da LPI) e observadas as demais condições legais.

(11) BR 30 2017 001955-2

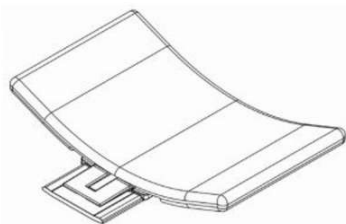

Código 39 - Concessão do Registro

(22) 05/05/2017

(15) 19/12/2017

(30) 08/11/2016 CN 201630542424.0

(45) 19/12/2017

(52) 24-01

(54) CONFIGURAÇÃO APLICADA A/EM COMPONENTE DE MESA PARA PACIENTE

(73) SIEMENS SHANGHAI MEDICAL EQUIPMENT LTD (CN)

(72) XIAO YAN DU, HAI TAO XIE

(74) Dannemann, Siemsen, Bigler & Ipanema Moreira

Prazo de validade: 10 (dez) anos contados a partir de 05/05/2017, mediante o recolhimento da taxa quinquenal de manutenção (Artigos 119 e 120 da LPI) e observadas as demais condições legais.



(11) BR 30 2017 001961-7

Código 39 - Concessão do Registro

(22) 05/05/2017

(15) 19/12/2017

(45) 19/12/2017

(52) 02-04

(54) CONFIGURAÇÃO APLICADA A/EM CALÇADO

(73) GRENDENE S.A. (BR/CE)

(72) EDSON MATSUO

(74) Remer Villaça & Nogueira Assessoria e Consultoria de Prop. Intelectual S/S Ltda.

Prazo de validade: 10 (dez) anos contados a partir de 05/05/2017, mediante o recolhimento da taxa quinquenal de manutenção (Artigos 119 e 120 da LPI) e observadas as demais condições legais.

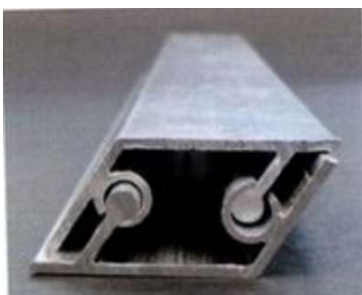
(11) BR 32 2015 000797-7

Código 39 - Concessão do Registro

(22) 29/07/2013

(15) 19/12/2017

(45) 19/12/2017

(52) 25-01

(54) CONFIGURAÇÃO APLICADA EM PERFIL

(62) BR 30 2013 003656-1 29/07/2013

(73) RAUL LOURENCAO RAMOS (BR/SP)

(72) RAUL LOURENCAO RAMOS

(74) BEERE ASSESSORIA EMPRESARIAL LTDA

Prazo de validade: 10 (dez) anos contados a partir de 29/07/2013, mediante o recolhimento da taxa quinquenal de manutenção (Artigos 119 e 120 da LPI) e observadas as demais condições legais. (co) Título adequado de ofício nos termos do Art. 22 da Instrução Normativa 044/2015.

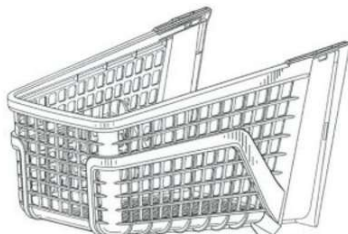
(11) BR 32 2015 001272-5

Código 39 - Concessão do Registro

(22) 11/10/2013

(15) 19/12/2017

(43) 19/12/2017

(52) 12-02

(54) CONFIGURAÇÃO APLICADA EM CESTA PRINCIPAL DE CARRINHO DE COMPRAS

(62) BR 30 2013 005251-6 11/10/2013

(73) BEMIS MANUFACTURING COMPANY (US)

(72) RICHARD STAUFF, GARY VANDE BERG, ROY WATSON

(74) DANNEMANN, SIEMSEN, BIGLER & IPANEMA MOREIRA

Prazo de validade: 10 (dez) anos contados a partir de 11/10/2013, mediante o



recolhimento da taxa quinquenal de manutenção (Artigos 119 e 120 da LPI) e observadas as demais condições legais.

(11) BR 32 2017 001653-0

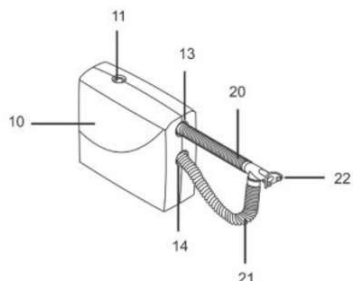

Código 39 - Concessão do Registro

(22) 26/11/2014

(15) 19/12/2017

(45) 19/12/2017

(52) 24-01

(54) CONFIGURAÇÃO APLICADA A/EM GABINETE DE NEBULIZADOR

(62) BR 30 2014 005882-7 26/11/2014

(73) SERVIÇO NACIONAL DE APRENDIZAGEM INDUSTRIAL - SENAI. (BR/RS) , BHIO SUPPLY INDÚSTRIA E COMÉRCIO DE EQUIPAMENTOS MÉDICOS LTDA (BR/RS) , MJM PRODUTOS FARMACEUTICOS E DE RADIOPROTEÇÃO LTDA (BR/RS) , WIRKLICH INDÚSTRIA DE PLÁSTICOS LTDA (BR/RS)

(72) EDISON MARTINS DA SILVA JÚNIOR, IVAN MIRANDA, MARCELO SARAIVA DOS SANTOS, PAULO ROBERTO WALTER FERREIRA, ALICE FIALHO VIANA, FREDERICO PAULO LAMACHIA FILHO, OSVALDO ESTRELA ANSEMI, PATRÍCIA COELHO LAMACHIA MADKE, PATRÍCIA MACHADO NABINGER, RAFAEL RIBEIRO MADKE, SALUS CARDOSO VIDAL, RICARDO GALILEO ANELE FILHO, RODRIGO SANTOS KALIKOSKI, FAUSTO KAUER, MARCELO SPERB

(74) PAP - MARCAS E PATENTES EIRELI

Prazo de validade: 10 (dez) anos contados a partir de 26/11/2014, mediante o recolhimento da taxa quinquenal de manutenção (Artigos 119 e 120 da LPI) e observadas as demais condições legais.

(11) BR 32 2017 001703-0

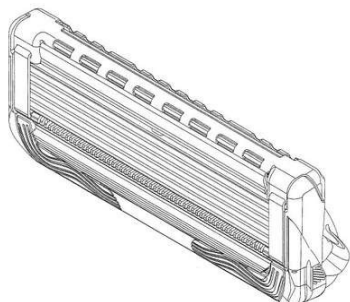

Código 39 - Concessão do Registro

(22) 28/08/2013

(15) 19/12/2017

(30) 28/02/2013 US 29/446.936

(45) 19/12/2017

(52) 28-03

(54) CONFIGURAÇÃO APLICADA A/EM CARTUCHO DE LÂMINA DE BARBEAR

(62) BR 30 2013 004261-8 28/08/2013

(73) THE GILLETTE COMPANY (US)

(72) MATTHEW COREY CATAUDELLA, ALISON FIONA STEPHENS, PAUL LESLIE WARRICK

(74) Trench, Rossi e Watanabe Advogados

Prazo de validade: 10 (dez) anos contados a partir de 28/08/2013, mediante o recolhimento da taxa quinquenal de manutenção (Artigos 119 e 120 da LPI) e observadas as demais condições legais.



(11) DI 5301359-0



Código 39 - Concessão do Registro
 (22) 22/09/1993
 (15) 19/12/2017
 (43) 23/05/1995
 (52) 09-05
 (54) "CONFIGURAÇÃO APLICADA EM EMBALAGEM PARA CHUVEIRO"
 (73) Duchacorona LTDA. (BR/SE)
 (72) HELIO TOMMASO
 (74) Ana Paula Santos Celidonio

Prazo de validade: 10 (dez) anos contados a partir de 22/09/1993, mediante o recolhimento da taxa quinquenal de manutenção (Artigos 119 e 120 da LPI) e observadas as demais condições legais.

(11) DI 6903038-3



Código 39 - Concessão do Registro
 (22) 06/08/2009
 (15) 19/12/2017
 (30) 06/02/2009 US 29/332,061
 (45) 19/12/2017
 (54) CONFIGURAÇÃO APLICADA A IMPLEMENTO DE LIMPEZA
 (73) The Libman Company (US)
 (72) Robert J. Libman, Enzo Berti
 (74) DANNEMANN, SIEMSEN, BIGLER & IPANEMA MOREIRA

Prazo de validade: 10 (dez) anos contados a partir de 06/08/2009, mediante o recolhimento da taxa quinquenal de manutenção (Artigos 119 e 120 da LPI) e observadas as demais condições legais.

(11) DI 7002484-7



Código 39 - Concessão do Registro
 (22) 21/05/2010
 (15) 19/12/2017
 (45) 19/12/2017
 (54) CONFIGURAÇÃO APLICADA EM SANDÁLIA FEMININA
 (73) Reciclau Indústria e Comércio de Bolsas e Calçados Ltda EPP (BR/CE)
 (72) Thales Mota Araruna
 (74) Francisco Leite de Oliveira Filho

Prazo de validade: 10 (dez) anos contados a partir de 21/05/2010, mediante o recolhimento da taxa quinquenal de manutenção (Artigos 119 e 120 da LPI) e observadas as demais condições legais.

(11) DI 7003721-3

Código 39 - Concessão do Registro
 (22) 22/09/2010





(15) 19/12/2017

(45) 19/12/2017

(54) CONFIGURAÇÃO APLICADA EM SUPORTE DE COADOR

(73) Francisco Hilton Alves Casimiro ME (BR/PB)

(72) Francisco Hilton Alves Casimiro

(74) Francisco Leite de Oliveira Filho

Prazo de validade: 10 (dez) anos contados a partir de 22/09/2010, mediante o recolhimento da taxa quinquenal de manutenção (Artigos 119 e 120 da LPI) e observadas as demais condições legais.

(11) DI 7005326-0



Código 39 - Concessão do Registro

(22) 10/11/2010

(15) 19/12/2017

(30) 12/05/2010 US 29/361,504

(45) 19/12/2017

(52) 28-03

(54) CONFIGURAÇÃO APLICADA EM CARTUCHO PARA LÂMINA DE BARBEAR

(73) THE GILLETTE COMPANY LLC (US)

(72) Jo N.M.N. Wilby

(74) Dannemann, Siemsen, Bigler & Ipanema Moreira

Prazo de validade: 10 (dez) anos contados a partir de 10/11/2010, mediante o recolhimento da taxa quinquenal de manutenção (Artigos 119 e 120 da LPI) e observadas as demais condições legais.

(11) DI 7005327-8



Código 39 - Concessão do Registro

(22) 10/11/2010

(15) 19/12/2017

(30) 10/05/2010 US 29/361,306

(45) 19/12/2017

(52) 24-04

(54) CONFIGURAÇÃO APLICADA EM ARTIGO ABSORVENTE

(73) Johnson & Johnson do Brasil Indústria e Comércio de Produtos para Saúde Ltda (BR/SP)

(72) Ana Maria Elena R. Marcelo, Fernanda Wiermann Paques, Steven H. White

(74) Dannemann, Siemsen, Bigler & Ipanema Moreira

Prazo de validade: 10 (dez) anos contados a partir de 10/11/2010, mediante o recolhimento da taxa quinquenal de manutenção (Artigos 119 e 120 da LPI) e observadas as demais condições legais.

(11) DI 7005445-2

Código 39 - Concessão do Registro





(22) 19/11/2010
 (15) 19/12/2017
 (30) 30/09/2010 JP 2010-023485
 (45) 19/12/2017
 (54) CONFIGURAÇÃO APLICADA EM LANTERNA PARA AUTOMÓVEL
 (73) Honda Motor Co., Ltd. (JP)
 (72) Kouichi Sasaki, Yoshio Kurahashi
 (74) Dannemann, Siemsen, Bigler & Ipanema Moreira

Prazo de validade: 10 (dez) anos contados a partir de 19/11/2010, mediante o recolhimento da taxa quinquenal de manutenção (Artigos 119 e 120 da LPI) e observadas as demais condições legais.

(11) DI 7100326-6

Código 39 - Concessão do Registro
 (22) 03/02/2011
 (15) 19/12/2017
 (43) 12/12/2017
 (54) CONFIGURAÇÃO APLICADA A RECIPIENTE
 (73) MARS, INCORPORATED (US)
 (72) ANTONY CHARLTON, ANAND CHOUDHRY, DOMINIC HALE, INNES CALATRAVA, TIM LLEWELLYN, DAVE SALMON
 (74) VEIRANO E ADVOGADOS ASSOCIADOS

Prazo de validade: 10 (dez) anos contados a partir de 03/02/2011, mediante o recolhimento da taxa quinquenal de manutenção (Artigos 119 e 120 da LPI) e observadas as demais condições legais.

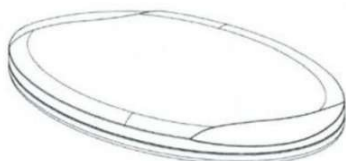
(11) DI 7100327-4

Código 39 - Concessão do Registro
 (22) 03/02/2011
 (15) 19/12/2017
 (43) 12/12/2017
 (54) CONFIGURAÇÃO APLICADA A RECIPIENTE
 (73) MARS, INCORPORATED (US)
 (72) ANTONY CHARLTON, ANAND CHOUDHRY, Dominic Hale, INNES CALATRAVA, TIM LLEWELLYN, DAVE SALMON
 (74) VEIRANO E ADVOGADOS ASSOCIADOS

Prazo de validade: 10 (dez) anos contados a partir de 03/02/2011, mediante o recolhimento da taxa quinquenal de manutenção (Artigos 119 e 120 da LPI) e observadas as demais condições legais.

(11) DI 7100510-2

Código 39 - Concessão do Registro
 (22) 03/01/2011
 (15) 19/12/2017



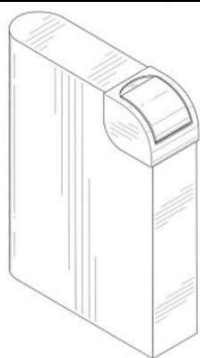

(43) 31/07/2012
 (52) 09-03
 (54) CONFIGURAÇÃO APLICADA EM EMBALAGEM
 (73) The Quaker Oats Company (US)
 (72) James J. Maki, Marcus H. Parsons, Jonathan A. Lee
 (74) Dannemann, Siemsen, Bigler & Ipanema Moreira
 Prazo de validade: 10 (dez) anos contados a partir de 03/01/2011, mediante o recolhimento da taxa quinquenal de manutenção (Artigos 119 e 120 da LPI) e observadas as demais condições legais.

(11) DI 7101800-0

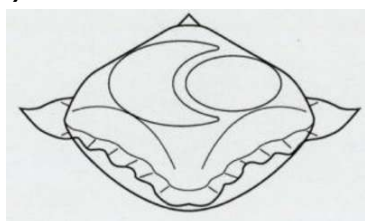

Código 39 - Concessão do Registro
 (22) 24/03/2011
 (15) 19/12/2017
 (30) 24/09/2010 WO 565990801
 (45) 19/12/2017
 (54) CONFIGURAÇÃO APLICADA EM SACHÊ PARA DETERGENTE
 (73) THE PROCTER & GAMBLE COMPANY (US)
 (72) Wiliam John Davis
 (74) Vieira de Mello Advogados
 Prazo de validade: 10 (dez) anos contados a partir de 24/03/2011, mediante o recolhimento da taxa quinquenal de manutenção (Artigos 119 e 120 da LPI) e observadas as demais condições legais.

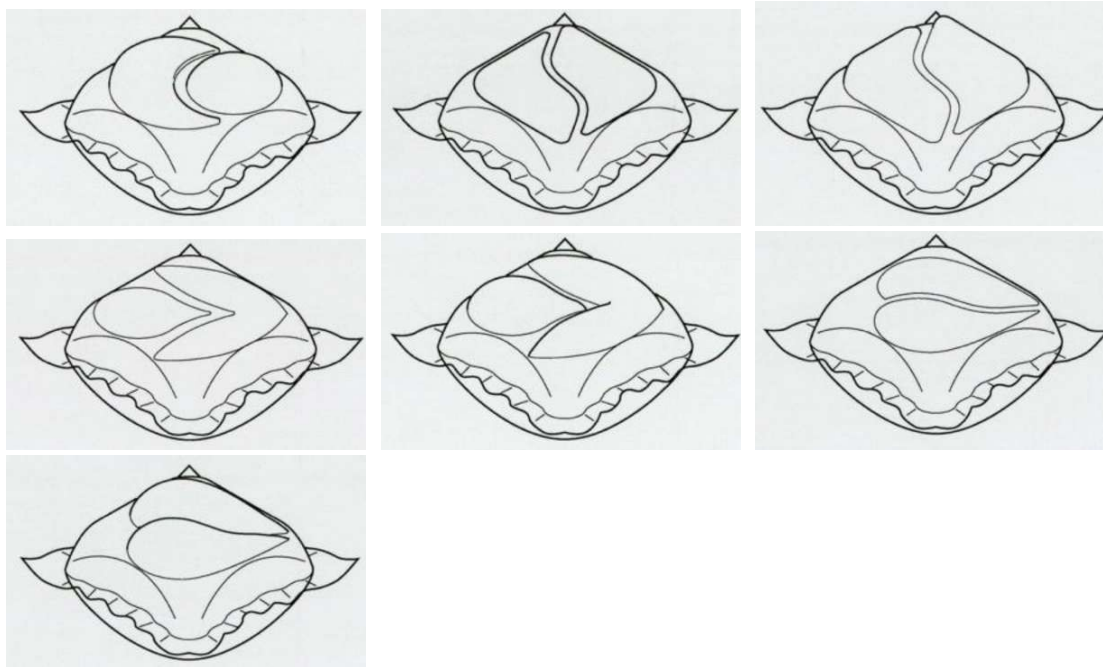

(11) DI 7103266-5

Código 39 - Concessão do Registro
 (22) 07/07/2011
 (15) 19/12/2017
 (45) 19/12/2017



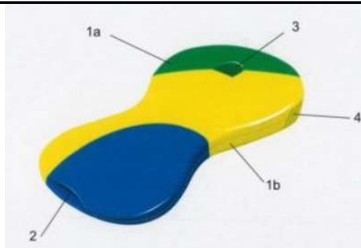

(52) 10-06

(54) CONFIGURAÇÃO APLICADA EM APITO

(73) Alcedo Medeiros de Araújo (BR/PB)

(72) Alcedo Medeiros de Araújo

Prazo de validade: 10 (dez) anos contados a partir de 07/07/2011, mediante o recolhimento da taxa quinquenal de manutenção (Artigos 119 e 120 da LPI) e observadas as demais condições legais.

(11) DI 7104303-9

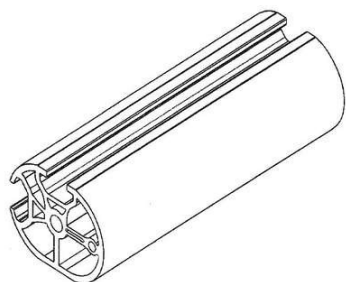

Código 39 - Concessão do Registro

(22) 20/09/2011

(15) 19/12/2017

(45) 19/12/2017

(54) CONFIGURAÇÃO APLICADA EM PERFIL METÁLICO

(73) Deusanete Reis Quirino (BR/GO)

(72) Deusanete Reis Quirino

(74) Wagner Jose da Silva

Prazo de validade: 10 (dez) anos contados a partir de 20/09/2011, mediante o recolhimento da taxa quinquenal de manutenção (Artigos 119 e 120 da LPI) e observadas as demais condições legais.



Código 40 - Publicação do Parecer de Mérito

Notificação da emissão do parecer de mérito conforme previsto no Art. 111 da LPI.
Poderá ser requerida cópia do parecer.

(11) BR 30 2012 001160-4 Código 40 - Publicação do Parecer de Mérito
(15) 05/04/2016
(73) LUIZ CARLOS DE MORAES (BR/SP)
(74) Crimark Assessoria Empresarial Ltda.
Não foram identificadas anterioridades: o registro atende o artigo 95 da LPI.

(11) BR 30 2013 000465-1 Código 40 - Publicação do Parecer de Mérito
(15) 12/04/2016
(73) BENEDITO DE TOLEDO JUNIOR (BR/SP)
(74) TINOCO SOARES & FILHO LTDA
Não foram encontradas anterioridades: o registro atende o artigo 95 da LPI.

(11) BR 30 2013 003737-1 Código 40 - Publicação do Parecer de Mérito
(15) 12/07/2016
(73) ROSANE CECILIA FREIBERGER DALSOCHIO (BR/SC)
(74) LEILA KRAUSE SIGNORELLI
Não foram identificadas anterioridades: o registro atende o artigo 95 da LPI.

(11) BR 30 2013 005590-6 Código 40 - Publicação do Parecer de Mérito
(15) 15/12/2015
(73) IND. E COM. DE PRODUTOS DE LIMPEZA SÃO FRANCISCO LTDA.
(BR/SP)
(74) FOCUS MARCAS E PATENTES LTDA
Não foram identificadas anterioridades: o registro atende o artigo 95 da LPI.

(11) BR 30 2014 001286-0 Código 40 - Publicação do Parecer de Mérito
(15) 12/01/2016
(73) MARTIN ENGINEERING COMPANY (US)
(74) DANNEMANN, SIEMSEN, BIGLER & IPANEMA MOREIRA
Não foram identificadas anterioridades: o registro atende o artigo 95 da LPI.

(11) BR 30 2014 001854-0 Código 40 - Publicação do Parecer de Mérito
(15) 16/06/2015
(73) EXTRAMOLD JOMO INDÚSTRIA DE PLÁSTICOS LTDA (BR/RS)
(74) EMERSON SALBEGO HOFART
Não foram identificadas anterioridades: O registro atende o artigo 95 da LPI.

(11) BR 30 2014 001855-8 Código 40 - Publicação do Parecer de Mérito



(15) 16/06/2015
(73) EXTRAMOLD JOMO INDÚSTRIA DE PLÁSTICOS LTDA (BR/RS)
(74) EMERSON SALBEGO HOFART
Não foram identificadas anterioridades: O registro atende o artigo 95 da LPI.

(11) BR 30 2014 002978-9 Código 40 - Publicação do Parecer de Mérito
(15) 23/02/2016
(73) PAULO CELSO CARDOSO BACCHI (BR/SP)
(74) LOGOS MARCAS E PATENTES S/S LTDA.
Não foram identificadas anterioridades: O registro atende o artigo 95 da LPI.

(11) BR 30 2014 002984-3 Código 40 - Publicação do Parecer de Mérito
(15) 23/02/2016
(73) PAULO CELSO CARDOSO BACCHI (BR/SP)
(74) LOGOS MARCAS E PATENTES S/S LTDA
Não foram identificadas anterioridades: O registro atende o artigo 95 da LPI.

(11) BR 30 2014 002987-8 Código 40 - Publicação do Parecer de Mérito
(15) 23/02/2016
(73) PAULO CELSO CARDOSO BACCHI (BR/SP)
(74) LOGOS MARCAS E PATENTES S/S LTDA.
Não foram identificadas anterioridades: o registro atende o artigo 95 da LPI.

(11) BR 30 2014 003279-8 Código 40 - Publicação do Parecer de Mérito
(15) 01/03/2016
(73) KEURIG GREEN MOUNTAIN, INC. (US)
(74) DANNEMANN, SIEMSEN, BIGLER & IPANEMA MOREIRA
Não foram identificadas anterioridades: O registro atende o artigo 95 da LPI.

(11) BR 30 2015 000044-9 Código 40 - Publicação do Parecer de Mérito
(15) 07/06/2016
(73) PAULO CELSO CARDOSO BACCHI (BR/SP)
(74) JOÃO BATISTA VALVERDE
Não foram identificadas anterioridades: O registro atende o artigo 95 da LPI.

(11) DI 7105787-0 Código 40 - Publicação do Parecer de Mérito
(15) 26/01/2016
(73) A.W. FABER-CASTELL S.A. (BR/SP)
(74) Dannemann, Siemsen, Bigler & Ipanema Moreira.
Não foram identificadas anterioridades: O registro atende o artigo 95 da LPI.



Código 44 - Extinção - Art. 119 inciso III da LPI

Notificação da extinção do registro de desenho industrial pela falta de pagamento da retribuição prevista nos Arts. 108 e 120 da LPI.

(11) BR 30 2012 000627-9

Código 44 - Extinção - Art. 119 inciso III da LPI

(15) 19/03/2013

(73) KONINKLIJKE PHILIPS ELECTRONICS N.V. (NL)

(74) DAVID DO NASCIMENTO ADVOGADOS ASSOCIADOS

Registro extinto, a contar de 15/02/2017.



Código 46 - Prorrogação

Prorrogada a vigência do registro de desenho industrial por solicitação do titular.

(11) DI 5200478-3

Código 46 - Prorrogação

(22) 05/06/1992

(15) 03/11/1999

(45) 03/11/1999

(54) Tampa de recipiente

(73) The Wellcome Foundation Limited (GB)

(72) Brian Leslie Ogden

(74) Momsen, Leonardos & CIA.

Registro prorrogado de 06/06/2012 até 05/06/2017

(11) DI 5201125-9

Código 46 - Prorrogação

(22) 06/11/1992

(15) 04/11/1997

(45) 04/11/1997

(54) Extremidade frontal de pistola compacta

(73) Sturm, Ruger & Company, Inc (US)

(72) William B. Ruger

(74) Momsen, Leonardos & CIA.

Registro prorrogado de 07/11/2012 até 06/11/2017

(11) DI 5400042-4

Código 46 - Prorrogação

(22) 28/01/1994

(15) 29/09/1998

(45) 29/09/1998

(54) Frasco com tampa

(73) Unilever N.V. (NL)

(72) Francis Lovell, François Mougenot, Peter Rushe

(74) Momsen, Leonardos & CIA.

Registro prorrogado de 29/01/2014 até 28/01/2019

(11) DI 5400044-0

Código 46 - Prorrogação

(22) 28/01/1994

(15) 29/09/1998

(45) 29/09/1998

(54) Frasco com tampa

(73) Unilever N.V. (NL)

(72) Francis Lovell, François Mougenot, Peter Rushe

(74) Momsen, Leonardos & CIA.

Registro prorrogado de 29/01/2014 até 28/01/2019



(11) DI 5400152-8	Código 46 - Prorrogação (22) 31/01/1994 (15) 26/10/1999 (45) 26/10/1999 (54) Configuração introduzida em suporte de espelho retrovisor interno (73) Metagal Indústria e Comércio Ltda (BR/MG) (72) Antonio Ferreira do Espirito Santo (74) José Antonio de Souza Cappellini Registro prorrogado de 01/02/2009 até 31/01/2014
(11) DI 5400188-9	Código 46 - Prorrogação (22) 08/03/1994 (15) 23/11/1999 (45) 23/11/1999 (54) CONFIGURAÇÃO EM FRASCO (73) HYPERMARCAS S/A (BR/SP) (72) Yoshimi Morizono (74) MONTAURY PIMENTA, MACHADO & VIEIRA DE MELLO ADVOGADOS Registro prorrogado de 09/03/2014 até 08/03/2019
(11) DI 5400246-0	Código 46 - Prorrogação (22) 11/03/1994 (15) 01/06/1999 (45) 01/06/1999 (54) Recipiente de filme com bico (73) Colgate-Palmolive Company (US) (72) Todd Van Gordon, Christian Bila, Patrick Devos (74) Momsen, Leonardos & CIA. Registro prorrogado de 12/03/2009 até 11/03/2014
(11) DI 5400293-1	Código 46 - Prorrogação (22) 28/03/1994 (15) 14/03/2000 (45) 14/03/2000 (54) Configuração aplicada em estrutura de barbeador (73) The Gillette Company (US) (72) Brian Oldroyd, Frank E. Brown (74) Momsen, Leonardos & CIA. Registro prorrogado de 29/03/2009 até 28/03/2014
(11) DI 5400294-0	Código 46 - Prorrogação (22) 28/03/1994 (15) 25/11/1997



(45) 25/11/1997
(54) CABO DE BARBEADOR
(73) THE GILLETTE COMPANY LLC (US)
(72) Michael J. Gray
(74) KASZNAR, LEONARDOS ADVOGADOS
Registro prorrogado de 29/03/2004 até 28/03/2009

(11) DI 5400378-4

Código 46 - Prorrogação
(22) 09/05/1994
(15) 05/08/1997
(45) 05/08/1997
(54) Fivela
(73) YKK Corporation (JP)
(72) Hiroshi Matoba
(74) Cruzeiro Newmarc Patentes e Marcas Ltda.
Registro prorrogado de 10/05/2004 até 09/05/2009

(11) DI 5400400-4

Código 46 - Prorrogação
(22) 20/05/1994
(15) 20/04/1999
(45) 20/04/1999
(54) Abridor de latas e afiador de facas
(73) Black & Decker Inc (US)
(72) Alvaro Correa, Richard Carbone
(74) Antonio Mauricio Pedras Arnaud
Registro prorrogado de 21/05/2009 até 20/05/2014

(11) DI 5400401-2

Código 46 - Prorrogação
(22) 20/05/1994
(15) 20/04/1999
(45) 20/04/1999
(54) Abridor de latas
(73) Black & Decker Inc (US)
(72) Alvaro Correa, Richard Carbone
(74) Antonio Mauricio Pedras Arnaud
Registro prorrogado de 21/05/2009 até 20/05/2014

(11) DI 5400440-3

Código 46 - Prorrogação
(22) 06/06/1994
(15) 08/04/2003
(45) 08/04/2003
(54) Configuração em redutor planetário monobloco
(73) GRUPO SEB DO BRASIL PRODUTOS DOMÉSTICOS LTDA (BR/SP)
(72) Antonio Fernando Guimarães Bessa



(74) Cruzeiro Newmarc Patentes e Marcas Ltda.
Registro prorrogado de 07/06/2004 até 06/06/2009

(11) DI 5400517-5 Código 46 - Prorrogação
(22) 15/07/1994
(15) 16/06/1998
(45) 16/06/1998
(54) Absorvente feminino
(73) Johnson & Johnson (US)
(72) Marcia Helena Teixeira Fajolli, Antonio Carlos Ribeiro de Carvalho
(74) Cruzeiro Newmarc Patentes e Marcas Ltda.
Registro prorrogado de 16/07/2004 até 15/07/2009.

(11) DI 5400539-6 Código 46 - Prorrogação
(22) 08/04/1994
(15) 05/08/1997
(45) 05/08/1997
(54) Configuração em produto alimentício
(73) General Mills, Inc. (US)
(72) Daniel L. Laughlin
Registro prorrogado de 09/04/2004 até 08/04/2009

(11) DI 5400560-4 Código 46 - Prorrogação
(22) 14/04/1994
(15) 02/10/2001
(45) 02/10/2001
(54) Pistola encerrada a laser
(73) Sturm, Ruger & Company, Inc (US)
(72) William B. Ruger, James McGarry
(74) Momsen, Leonardos & CIA.
Registro prorrogado de 15/04/2004 até 14/04/2009

(11) DI 5400576-0 Código 46 - Prorrogação
(22) 20/04/1994
(15) 01/04/2003
(45) 01/04/2003
(54) Configuração aplicada a confeito gelado
(73) Unilever N.V. (NL)
(72) Rossella Rossi
(74) Lucas Martins Gaiarsa API 901
Registro prorrogado de 21/04/2004 até 20/04/2009

(11) DI 5400714-3 Código 46 - Prorrogação
(22) 10/06/1994



(15) 03/06/2003
(45) 03/06/2003
(54) Acionador para recipiente spray
(73) UNILEVER N.V. (NL)
(72) JOHN LAMB
(74) Momsen, Leonardos & CIA.
Registro prorrogado de 11/06/2004 até 10/06/2009

(11) DI 5400715-1

Código 46 - Prorrogação
(22) 10/06/1994
(15) 11/03/2003
(45) 11/03/2003
(54) Configuração aplicada a acionador para recipiente spray
(73) Unilever N.V. (NL)
(72) John Lamb
(74) Lucas Martins Gaiarsa
Registro prorrogado de 11/06/2004 até 10/06/2009

(11) DI 5400716-0

Código 46 - Prorrogação
(22) 10/06/1994
(15) 11/03/2003
(45) 11/03/2003
(54) CONFIGURAÇÃO APLICADA A ACIONADOR PARA RECIPIENTE SPRAY
(73) Unilever N.V. (NL)
(72) DAVID WOMBWELL, NIGEL RITCHIE
(74) Lucas Martins Gaiarsa
Registro prorrogado de 11/06/2004 até 10/06/2009

(11) DI 5400717-8

Código 46 - Prorrogação
(22) 10/06/1994
(15) 03/06/2003
(45) 03/06/2003
(54) Recipiente spray
(73) UNIVELER N.V. (NL)
(72) DAVID WOMBWELL, NIGEL RITCHIE
(74) Momsen, Leonardos & CIA.
Registro prorrogado de 11/06/2004 até 10/06/2009

(11) DI 5400718-6

Código 46 - Prorrogação
(22) 10/06/1994
(15) 11/03/2003
(45) 11/03/2003
(54) Configuração aplicada a recipiente spray
(73) Unilever N.V. (NL)



(72) David Wombwell, Nigel Ritchie
(74) Lucas Martins Gaiarsa
Registro prorrogado de 11/06/2004 até 10/06/2009

(11) DI 5400990-1

Código 46 - Prorrogação
(22) 14/10/1994
(15) 14/07/1998
(45) 14/07/1998
(54) Canopla para válvula de descarga
(73) Frabrimar S/A Indústria e Comércio (BR/RJ)
(72) Brian Andrew Macmillan Robinson
(74) Antonio Mauricio Pedras Arnaud
Registro prorrogado de 15/10/2004 até 14/10/2009.

(11) DI 5401295-3

Código 46 - Prorrogação
(22) 23/11/1994
(15) 19/10/1999
(45) 19/10/1999
(54) Balde com alça
(73) Sanremo S/A (BR/RS)
(72) Sérgio Marques Dias
(74) ADVOCACIA PIETRO ARIBONI S/C
Registro prorrogado de 24/11/2004 até 23/11/2009

(11) DI 5401366-6

Código 46 - Prorrogação
(22) 29/09/1994
(15) 08/06/1999
(45) 08/06/1999
(54) Elemento de construção de brinquedo
(73) LEGO A/S (DK)
(72) Jesper Bo Frederiksen
(74) DANNEMANN, SIEMSEN, BIGLER & IPANEMA MOREIRA
Registro prorrogado de 30/09/2004 até 29/09/2009

(11) DI 5401762-9

Código 46 - Prorrogação
(22) 09/06/1994
(15) 23/12/1997
(45) 23/12/1997
(54) Estamparia de papel para embrulhar goma de mascar
(73) Lotte Confectionery Co., Ltd (KR)
(72) Hyun Song Park
(74) Franco, Bhering, Barbosa e Novaes
Registro prorrogado de 10/06/2004 até 09/06/2009



(11) DI 5500111-4

Código 46 - Prorrogação

(22) 16/01/1995

(15) 01/06/1999

(45) 01/06/1999

(54) Batedeira

(73) GRUPO SEB DO BRASIL PRODUTOS DOMÉSTICOS LTDA (BR/SP)

(72) Antonio Fernando Guimarães Bessa

(74) Cruzeiro Newmarc Patentes e Marcas Ltda.

Registro prorrogado de 17/01/2005 até 16/01/2010

(11) DI 5500342-7

Código 46 - Prorrogação

(22) 20/03/1995

(15) 21/07/1998

(45) 21/07/1998

(54) Configuração em espelho retrovisor

(73) Metagal Indústria e Comércio Ltda (BR/SP)

(72) Ricardo Poveda Moreno

(74) José Antonio de Souza Cappellini

Registro prorrogado de 21/03/2005 até 20/03/2010



Código 46.2 - Exigência de complementação de quinquênio e/ou prorrogação – Art. 120 e 108 da LPI

O Titular deverá complementar, de acordo com a tabela vigente na data da complementação o recolhimento do quinquênio/prorrogação , acompanhado da guia de cumprimento de exigência. O não cumprimento no prazo de 60 (sessenta) dias acarretará a extinção do registro.

(11) DI 5802347-0

Código 46.2 - Exigência de complementação de quinquênio e/ou prorrogação –
Art. 120 e 108 da LPI

(15) 25/07/2000

(73) Sociedade de Educação Integral e de Assistência Social (BR/SP)

(74) Beérre Assessoria Empresarial S/C Ltda.

Em referência ao quarto período do registro, complementar a taxa para o atual valor da Renovação, no prazo ordinário, qual seja de R\$228,00, dado que apenas foi recolhida a taxa de quinquênio, em 03/12/2013, por meio da guia nº 0000211308708057. Essa exigência deve ser cumprida por meio de GRU, sob o código de serviço nº 105 (Cumprimento de Exigência) e nº 800 (Complementação de Retribuição).



Código 47 - Petição Não Conhecida

Não conhecimento da petição apresentada em virtude do disposto nos Arts. 218 ou 219 da LPI.

(21) BR 30 2013 002136-0	<p>Código 47 - Petição Não Conhecida (22) 08/05/2013 (71) ALEXANDRE DE AZEVEDO PIMENTEL (BR/SP) (74) PEZZUOL MARCAS E PATENTES LTDA Petição 870170068837 de 15/09/2017 não conhecida por não ter havido pagamento da Guia de Recolhimento da União relativa ao serviço solicitado, conforme artigo 218 da Lei 9279/96.</p>
(11) BR 30 2013 004602-8	<p>Código 47 - Petição Não Conhecida (22) 12/09/2013 (15) 03/05/2016 (71) FIAT AUTOMÓVEIS S.A. (BR/MG) Petição não conhecida, por força do disposto no art. 218, II da Lei nº 9.279/96. Em referência à petição nº 018160000267, de 22/01/2016.</p>
(21) BR 30 2017 002187-5	<p>Código 47 - Petição Não Conhecida (22) 25/05/2017 (71) FLÁVIO DE LUCENA GONÇALVES (BR/RJ) , TIAGO BOUÇAS DE LUCENA GONÇALVES (BR/RJ) (74) Dannemann, Siemsen, Bigler & Ipanema Moreira Petição 870170093322, de 30/11/2017 não conhecida nos termos do inciso II do art. 219 da LPI: de acordo com o art. 16 da mesma lei a reivindicação da prioridade deve ser feita no ato do depósito podendo, se for o caso, suplementada dentro de 60 dias após. Além disso, o requerente não informou o número da prioridade e apresentou um documento de identidade.</p>
(21) BR 32 2015 000097-2	<p>Código 47 - Petição Não Conhecida (22) 28/02/2014 (62) BR 30 2014 000944-3 28/02/2014 (71) TRAMONTINA S/A CUTELARIA (BR/RS) (74) CREAÇÃO MARCAS E PATENTES LTDA. Petição 016150000041, de 12/01/2015, referente ao depósito de pedido dividido do pedido BR 302014000944-3, não conhecida nos termos do inciso I do art. 219 e caput do art. 221 da LPI, por ter sido apresentada fora do prazo previsto. A exigência para divisão do pedido foi publicada na RPI 2280, em 16/09/2014, e o prazo para cumprimento era de 60 dias, conforme disposto no § 3º do art. 106 da LPI.</p>



(21) BR 32 2015 000375-0	Código 47 - Petição Não Conhecida (22) 22/03/2013 (62) BR 30 2013 001184-4 22/03/2013 (71) FRANKE TECHNOLOGY AND TRADEMARK LTD. (74) KASZNAR LEONARDOS PROPRIEDADE INTELECTUAL Petição 020150001308, de 23/01/2015, referente ao depósito de pedido dividido do pedido BR 302013001184-4, não conhecida nos termos do inciso I do art. 219 e caput do art. 221 da LPI, por ter sido apresentada fora do prazo previsto. A exigência para divisão do pedido foi publicada na RPI 2289, em 18/11/2014 e o prazo para cumprimento era de 60 dias, conforme disposto no § 3º do art. 106 da LPI.
(21) BR 32 2015 000376-9	Código 47 - Petição Não Conhecida (22) 22/03/2013 (62) BR 30 2013 001184-4 22/03/2013 (71) FRANKE TECHNOLOGY AND TRADEMARK LTD. (74) KASZNAR LEONARDOS PROPRIEDADE INTELECTUAL Petição 020150001309, de 23/01/2015, referente ao depósito de pedido dividido do pedido BR 302013001184-4, não conhecida nos termos do inciso I do art. 219 e caput do art. 221 da LPI, por ter sido apresentada fora do prazo previsto. A exigência para divisão do pedido foi publicada na RPI 2289, em 18/11/2014 e o prazo para cumprimento era de 60 dias, conforme disposto no § 3º do art. 106 da LPI.
(21) BR 32 2015 000377-7	Código 47 - Petição Não Conhecida (22) 22/03/2013 (62) BR 30 2013 001184-4 22/03/2013 (71) FRANKE TECHNOLOGY AND TRADEMARK LTD. (74) KASZNAR LEONARDOS PROPRIEDADE INTELECTUAL Petição 020150001310, de 23/01/2015, referente ao depósito de pedido dividido do pedido BR 302013001184-4, não conhecida nos termos do inciso I do art. 219 e caput do art. 221 da LPI, por ter sido apresentada fora do prazo previsto. A exigência para divisão do pedido foi publicada na RPI 2289, em 18/11/2014 e o prazo para cumprimento era de 60 dias, conforme disposto no § 3º do art. 106 da LPI.
(21) BR 32 2016 000998-0	Código 47 - Petição Não Conhecida (22) 18/03/2014 (62) BR 30 2014 001173-1 18/03/2014 (71) SANOFI-AVENTIS DEUTSCHLAND GMBH (DE) (74) Dannemann, Siemsen, Bigler & Ipanema Moreira Petição 870160008690, de 10/03/2016, referente ao depósito de pedido dividido do pedido BR 302014001173-1, não conhecida nos termos do inciso I do art. 219 e caput do art. 221 da LPI, por ter sido apresentada fora do prazo previsto. A



exigência para divisão do pedido foi publicada na RPI 2314, em 12/05/15, e o prazo para cumprimento era de 60 dias, conforme disposto no § 3º do art. 106 da LPI.



Código 47.1 - Petição Prejudicada

Prejudicada a Petição Indicada de acordo com o complemento.

(21) BR 30 2012 000627-9

Código 47.1 - Petição Prejudicada

(22) 14/02/2012

(30) 18/08/2011 EM 001905902-0001

(71) KONINKLIJKE PHILIPS ELECTRONICS N.V. (NL)

(74) DAVID DO NASCIMENTO ADVOGADOS ASSOCIADOS

Petição prejudicada, tendo em vista a publicação da extinção da registro, na RPI 2450, de 19/12/2017. Em referência à petição nº 870160001812, de 22/01/2016.

(21) BR 30 2013 004594-3

Código 47.1 - Petição Prejudicada

(22) 12/09/2013

(71) FIAT AUTOMÓVEIS S.A (BR/MG)

Petição prejudicada, tendo em vista a publicação do indeferimento do pedido, na RPI 2365, de 03/05/2016. Em referência à petição nº 018160000265, de 22/01/2016.

(21) BR 30 2016 000015-8

Código 47.1 - Petição Prejudicada

(22) 05/01/2016

(71) 777 IMPORTADORA E EXPORTADORA LTDA. (BR/SP)

(74) CARLOS VICENTE DA SILVA NOGUEIRA

Petição prejudicada, tendo em vista não se tratar de alteração de sede da sociedade empresária, mas de alteração cadastral. Em referência à petição nº 870160000141, de 06/01/2016.

(21) DI 6501233-0

Código 47.1 - Petição Prejudicada

(22) 02/05/2005

(71) STEELBRAS INDÚSTRIA DE ACESSÓRIOS PARA VEÍCULOS LTDA EPP (BR/SP)

(74) VILAGE MARCAS E PATENTES LTDA

Petição prejudicada, tendo em vista a publicação da anulação do privilégio, na RPI 1978, de 02/12/2008. Em referência à petição nº 870160001130, de 19/01/2016.



Código 49 - Perda de Prioridade

Perda da prioridade reivindicada por não atender às disposições previstas no Art. 99 da LPI.

(21) BR 30 2015 000472-0

Código 49 - Perda de Prioridade

(22) 29/01/2015

(71) SKECHERS U.S.A., INC. II (US)

(74) GUERRA PROPRIEDADE INDUSTRIAL

Referente à Reivindicação de Prioridade nº US 29/498,940, de 08/08/2014, por apresentar objeto diverso daquele representado no documento de depósito, o que é especialmente perceptível a partir das vistas laterais, onde se nota que a periferia do solado não é a mesma. A parte posterior do calçado também revela elementos a menos no depósito em relação à prioridade reivindicada.

(21) BR 30 2015 000473-8

Código 49 - Perda de Prioridade

(22) 29/01/2015

(71) SKECHERS U.S.A., INC. II (US)

(74) GUERRA PROPRIEDADE INDUSTRIAL

Referente à Reivindicação de Prioridade nº US 29/498,941, de 08/08/2014, por apresentar objeto diverso daquele representado no documento de depósito, o que é especialmente perceptível a partir das vistas laterais, onde se nota que a periferia do solado não é a mesma. A parte posterior do calçado também revela elementos a mais no depósito em relação à prioridade reivindicada.

(11) BR 32 2015 001272-5

Código 49 - Perda de Prioridade

(22) 11/10/2013

(15) 19/12/2017

(62) BR 30 2013 005251-6 11/10/2013

(71) BEMIS MANUFACTURING COMPANY (US)

(74) DANNEMANN, SIEMSEN, BIGLER & IPANEMA MOREIRA

Referente a reivindicação de Prioridade Número US 29/452,211, de 12/04/2013, por não contemplar a matéria do pedido.



Código 59 - Alteração de Nome Deferida

Notificação do deferimento da alteração de nome requerida.

(11) BR 30 2012 000171-4 Código 59 - Alteração de Nome Deferida
(22) 17/01/2012
(15) 28/07/2015
(71) KONINKLIJKE PHILIPS N.V. (NL)
(74) DAVID DO NASCIMENTO ADVOGADOS ASSOCIADOS
Nome alterado de Koninklijke Philips Electronics N.V., conforme petição nº 870160001806, de 22/01/2016.

(11) BR 30 2012 000205-2 Código 59 - Alteração de Nome Deferida
(22) 19/01/2012
(15) 07/08/2012
(71) KONINKLIJKE PHILIPS N.V. (NL)
(74) DAVID DO NASCIMENTO ADVOGADOS ASSOCIADOS
Nome alterado de Koninklijke Philips Electronics N.V., conforme petição nº 870160001811, de 22/01/2016.

(11) BR 30 2012 001511-1 Código 59 - Alteração de Nome Deferida
(22) 27/03/2012
(15) 05/02/2013
(71) KONINKLIJKE PHILIPS N.V. (NL)
(74) DAVID DO NASCIMENTO ADVOGADOS ASSOCIADOS
Nome alterado de Koninklijke Philips Electronics N.V., conforme petição nº 870160001816, de 22/01/2016.

(11) BR 30 2012 006412-0 Código 59 - Alteração de Nome Deferida
(22) 13/12/2012
(15) 03/06/2014
(71) KONINKLIJKE PHILIPS N.V. (NL)
(74) DAVID DO NASCIMENTO ADVOGADOS ASSOCIADOS
Nome alterado de Koninklijke Philips Electronics N.V., conforme petição nº 870160001641, de 21/01/2016.

(11) BR 30 2013 000338-8 Código 59 - Alteração de Nome Deferida
(22) 25/01/2013
(15) 04/11/2014
(71) KONINKLIJKE PHILIPS N.V. (NL)
(74) DAVID DO NASCIMENTO ADVOGADOS ASSOCIADOS
Nome alterado de Koninklijke Philips Electronics N.V., conforme petição nº 870160001768, de 22/01/2016.



(11) BR 30 2013 000351-5 Código 59 - Alteração de Nome Deferida
(22) 28/01/2013
(15) 17/06/2014
(71) KONINKLIJKE PHILIPS N.V. (NL)
(74) DAVID DO NASCIMENTO ADVOGADOS ASSOCIADOS
Nome alterado de Koninklijke Philips Electronics N.V., conforme petição nº 870160001655, de 21/01/2016.

(11) BR 30 2013 000712-0 Código 59 - Alteração de Nome Deferida
(22) 21/02/2013
(15) 03/06/2014
(71) KONINKLIJKE PHILIPS N.V. (NL)
(74) DAVID DO NASCIMENTO ADVOGADOS ASSOCIADOS
Nome alterado de Koninklijke Philips Electronics N.V., conforme petição nº 870160001651, de 21/01/2016.

(11) BR 30 2013 000718-9 Código 59 - Alteração de Nome Deferida
(22) 21/02/2013
(15) 03/06/2014
(71) KONINKLIJKE PHILIPS N.V. (NL)
(74) DAVID DO NASCIMENTO ADVOGADOS ASSOCIADOS
Nome alterado de Koninklijke Philips Electronics N.V., conforme petição nº 870160001650, de 21/01/2016.

(11) BR 30 2013 000840-1 Código 59 - Alteração de Nome Deferida
(22) 27/02/2013
(15) 04/11/2014
(71) KONINKLIJKE PHILIPS N.V. (NL)
(74) DAVID DO NASCIMENTO ADVOGADOS ASSOCIADOS
Nome alterado de Koninklijke Philips Electronics N.V., conforme petição nº 870160001787, de 22/01/2016.

(11) BR 30 2013 001428-2 Código 59 - Alteração de Nome Deferida
(22) 02/04/2013
(15) 18/11/2014
(71) KONINKLIJKE PHILIPS N.V. (NL)
(74) DAVID DO NASCIMENTO ADVOGADOS ASSOCIADOS
Nome alterado de Koninklijke Philips Electronics N.V., conforme petição nº 870160001801, de 22/01/2016.

(11) BR 30 2013 001430-4 Código 59 - Alteração de Nome Deferida
(22) 02/04/2013
(15) 18/11/2014



(71) KONINKLIJKE PHILIPS N.V. (NL)
(74) DAVID DO NASCIMENTO ADVOGADOS ASSOCIADOS
Nome alterado de Koninklijke Philips Electronics N.V., conforme petição nº
870160001796, de 22/01/2016.

(11) BR 30 2013 001612-9

Código 59 - Alteração de Nome Deferida
(22) 10/04/2013
(15) 17/06/2014
(71) KONINKLIJKE PHILIPS N.V. (NL)
(74) DAVID DO NASCIMENTO ADVOGADOS ASSOCIADOS
Nome alterado de Koninklijke Philips Electronics N.V., conforme petição nº
870160001587, de 21/01/2016.

(11) BR 30 2013 001615-3

Código 59 - Alteração de Nome Deferida
(22) 10/04/2013
(15) 17/06/2014
(71) KONINKLIJKE PHILIPS N.V. (NL)
(74) DAVID DO NASCIMENTO ADVOGADOS ASSOCIADOS
Nome alterado de Koninklijke Philips Electronics N.V., conforme petição nº
870160001619, de 21/01/2016.

(11) BR 30 2013 001983-7

Código 59 - Alteração de Nome Deferida
(22) 29/04/2013
(15) 24/11/2015
(71) KONINKLIJKE PHILIPS N.V. (NL)
(74) DAVID DO NASCIMENTO ADVOGADOS ASSOCIADOS
Nome alterado de Koninklijke Philips Electronics N.V., conforme petição nº
870160001824, de 22/01/2016.

(11) BR 30 2013 002275-7

Código 59 - Alteração de Nome Deferida
(22) 16/05/2013
(15) 25/11/2014
(71) KONINKLIJKE PHILIPS N.V. (NL)
(74) DAVID DO NASCIMENTO ADVOGADOS ASSOCIADOS
Nome alterado de Koninklijke Philips Electronics N.V., conforme petição nº
870160001851, de 22/01/2016.

(11) BR 30 2013 004598-6

Código 59 - Alteração de Nome Deferida
(22) 12/09/2013
(15) 22/11/2016
(71) FIAT AUTOMÓVEIS LTDA (BR/MG)
Nome alterado de Fiat Automóveis S.A., conforme petição nº 0181600000264, de
22/01/2016.



(11) BR 30 2013 004601-0	Código 59 - Alteração de Nome Deferida (22) 12/09/2013 (15) 03/05/2016 (71) FIAT AUTOMÓVEIS LTDA (BR/MG) Nome alterado de Fiat Automóveis S.A., conforme petição nº 0181600000266, de 22/01/2016.
(11) DI 6703062-9	Código 59 - Alteração de Nome Deferida (22) 17/09/2007 (15) 15/04/2008 (71) KONINKLIJKE PHILIPS N.V. (NL) (74) DAVID DO NASCIMENTO ADVOGADOS ASSOCIADOS Nome alterado de Koninklijke Philips Electronics N.V., conforme petição nº 870160001135, de 19/01/2016.
(11) DI 6703116-1	Código 59 - Alteração de Nome Deferida (22) 19/10/2007 (15) 08/04/2008 (71) KONINKLIJKE PHILIPS N.V. (NL) (74) DAVID DO NASCIMENTO ADVOGADOS ASSOCIADOS Nome alterado de Koninklijke Philips Electronics N.V., conforme petição nº 870160001136, de 19/01/2016.
(11) DI 6703564-7	Código 59 - Alteração de Nome Deferida (22) 08/11/2007 (15) 13/05/2008 (71) KONINKLIJKE PHILIPS N.V. (NL) (74) DAVID DO NASCIMENTO ADVOGADOS ASSOCIADOS Nome alterado de Koninklijke Philips Electronics N.V., conforme petição nº 870160001138, de 19/01/2016.
(11) DI 6703565-5	Código 59 - Alteração de Nome Deferida (22) 08/11/2007 (15) 13/05/2008 (71) KONINKLIJKE PHILIPS N.V. (NL) (74) DAVID DO NASCIMENTO ADVOGADOS ASSOCIADOS Nome alterado de Koninklijke Philips Electronics N.V., conforme petição nº 870160001137, de 19/01/2016.
(11) DI 6703673-2	Código 59 - Alteração de Nome Deferida (22) 22/11/2007 (15) 06/05/2008 (71) KONINKLIJKE PHILIPS N.V. (NL) (74) DAVID DO NASCIMENTO ADVOGADOS ASSOCIADOS



Nome alterado de Koninklijke Philips Electronics N.V., conforme petição nº 870160001139, de 19/01/2016.

(11) DI 6800054-5

Código 59 - Alteração de Nome Deferida
(22) 10/01/2008
(15) 22/07/2008
(71) KONINKLIJKE PHILIPS N.V. (NL)
(74) DAVID DO NASCIMENTO ADVOGADOS ASSOCIADOS
Nome alterado de Koninklijke Philips Electronics N.V., conforme petição nº 870160001140, de 19/01/2016.

(11) DI 6800079-0

Código 59 - Alteração de Nome Deferida
(22) 18/01/2008
(15) 22/07/2008
(71) KONINKLIJKE PHILIPS N.V. (NL)
(74) DAVID DO NASCIMENTO ADVOGADOS ASSOCIADOS
Nome alterado de Koninklijke Philips Electronics N.V., conforme petição nº 870160001141, de 19/01/2016.

(11) DI 6800827-9

Código 59 - Alteração de Nome Deferida
(22) 20/02/2008
(15) 11/11/2008
(71) KONINKLIJKE PHILIPS N.V. (NL)
(74) DAVID DO NASCIMENTO ADVOGADOS ASSOCIADOS
Nome alterado de Koninklijke Philips Electronics N.V., conforme petição nº 870160001144, de 19/01/2016.

(11) DI 6800830-9

Código 59 - Alteração de Nome Deferida
(22) 20/02/2008
(15) 11/11/2008
(71) KONINKLIJKE PHILIPS N.V. (NL)
(74) DAVID DO NASCIMENTO ADVOGADOS ASSOCIADOS
Nome alterado de Koninklijke Philips Electronics N.V., conforme petição nº 870160001142, de 19/01/2016.

(11) DI 6800836-8

Código 59 - Alteração de Nome Deferida
(22) 21/02/2008
(15) 19/08/2008
(71) KONINKLIJKE PHILIPS N.V. (NL)
(74) DAVID DO NASCIMENTO ADVOGADOS ASSOCIADOS
Nome alterado de Koninklijke Philips Electronics N.V., conforme petição nº 870160001145, de 19/01/2016.

(11) DI 6800845-7

Código 59 - Alteração de Nome Deferida

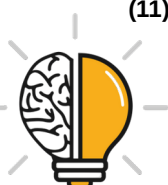

(22) 27/02/2008
(15) 16/12/2008
(71) KONINKLIJKE PHILIPS N.V. (NL)
(74) DAVID DO NASCIMENTO ADVOGADOS ASSOCIADOS
Nome alterado de Koninklijke Philips Electronics N.V., conforme petição nº 870160001167, de 20/01/2016.

(11) DI 6801410-4

Código 59 - Alteração de Nome Deferida
(22) 17/04/2008
(15) 06/01/2009
(71) KONINKLIJKE PHILIPS N.V. (NL)
(74) DAVID DO NASCIMENTO ADVOGADOS ASSOCIADOS
Nome alterado de Koninklijke Philips Electronics N.V., conforme petição nº 870160001170, de 20/01/2016.

(11) DI 6801415-5

Código 59 - Alteração de Nome Deferida
(22) 18/04/2008
(15) 06/01/2009
(71) KONINKLIJKE PHILIPS N.V. (NL)
(74) DAVID DO NASCIMENTO ADVOGADOS ASSOCIADOS
Nome alterado de Koninklijke Philips Electronics N.V., conforme petição nº 870160001168, de 20/01/2016.

(11) DI 6802213-1

Código 59 - Alteração de Nome Deferida
(22) 27/05/2008
(15) 18/08/2009
(71) KONINKLIJKE PHILIPS N.V. (NL)
(74) DAVID DO NASCIMENTO ADVOGADOS ASSOCIADOS
Nome alterado de Koninklijke Philips Electronics N.V., conforme petição nº 870160001174, de 20/01/2016.

(11) DI 6802269-7

Código 59 - Alteração de Nome Deferida
(22) 12/06/2008
(15) 23/06/2009
(71) KONINKLIJKE PHILIPS N.V. (NL)
(74) DAVID DO NASCIMENTO ADVOGADOS ASSOCIADOS
Nome alterado de Koninklijke Philips Electronics N.V., conforme petição nº 870160001166, de 20/01/2016.

(11) DI 6802270-0

Código 59 - Alteração de Nome Deferida
(22) 12/06/2008
(15) 23/06/2009
(71) KONINKLIJKE PHILIPS N.V. (NL)
(74) DAVID DO NASCIMENTO ADVOGADOS ASSOCIADOS



Nome alterado de Koninklijke Philips Electronics N.V., conforme petição nº 870160001178, de 20/01/2016.

(11) DI 6802272-7

Código 59 - Alteração de Nome Deferida
(22) 12/06/2008
(15) 23/06/2009
(71) KONINKLIJKE PHILIPS N.V. (NL)
(74) DAVID DO NASCIMENTO ADVOGADOS ASSOCIADOS
Nome alterado de Koninklijke Philips Electronics N.V., conforme petição nº 870160001165, de 20/01/2016.

(11) DI 6902117-1

Código 59 - Alteração de Nome Deferida
(22) 05/06/2009
(15) 22/06/2010
(71) KONINKLIJKE PHILIPS N.V. (NL)
(74) DAVID DO NASCIMENTO ADVOGADOS ASSOCIADOS
Nome alterado de Koninklijke Philips Electronics N.V., conforme petição nº 870160001203, de 20/01/2016.

(11) DI 6902183-0

Código 59 - Alteração de Nome Deferida
(22) 17/06/2009
(15) 27/04/2010
(71) KONINKLIJKE PHILIPS N.V. (NL)
(74) DAVID DO NASCIMENTO ADVOGADOS ASSOCIADOS
Nome alterado de Koninklijke Philips Electronics N.V., conforme petição nº 870160001193, de 20/01/2016.

(11) DI 6902200-3

Código 59 - Alteração de Nome Deferida
(22) 15/06/2009
(15) 04/05/2010
(71) KONINKLIJKE PHILIPS N.V. (NL)
(74) DAVID DO NASCIMENTO ADVOGADOS ASSOCIADOS
Nome alterado de Koninklijke Philips Electronics N.V., conforme petição nº 870160001197, de 20/01/2016.

(11) DI 6902513-4

Código 59 - Alteração de Nome Deferida
(22) 14/07/2009
(15) 04/05/2010
(71) KONINKLIJKE PHILIPS N.V. (NL)
(74) DAVID DO NASCIMENTO ADVOGADOS ASSOCIADOS
Nome alterado de Koninklijke Philips Electronics N.V., conforme petição nº 870160001191, de 20/01/2016.





Código 62 - Alteração de Sede Deferida

Notificação do deferimento da alteração de Sede requerida.

(11) BR 30 2012 000171-4 Código 62 - Alteração de Sede Deferida
(22) 17/01/2012
(15) 28/07/2015
(71) KONINKLIJKE PHILIPS N.V. (NL)
(74) DAVID DO NASCIMENTO ADVOGADOS ASSOCIADOS
Sede alterada de Groenewoudsewg 1, 5621 BA, Eindhoven, NL, conforme
petição nº 870160001806, de 22/01/2016.

(11) BR 30 2012 000205-2 Código 62 - Alteração de Sede Deferida
(22) 19/01/2012
(15) 07/08/2012
(71) KONINKLIJKE PHILIPS N.V. (NL)
(74) DAVID DO NASCIMENTO ADVOGADOS ASSOCIADOS
Sede alterada de Groenewoudsewg 1, 5621 BA, Eindhoven, NL, conforme
petição nº 870160001811, de 22/01/2016.

(11) BR 30 2012 001511-1 Código 62 - Alteração de Sede Deferida
(22) 27/03/2012
(15) 05/02/2013
(71) KONINKLIJKE PHILIPS N.V. (NL)
(74) DAVID DO NASCIMENTO ADVOGADOS ASSOCIADOS
Sede alterada de Groenewoudsewg 1, 5621 BA, Eindhoven, NL, conforme
petição nº 870160001816, de 22/01/2016.

(11) BR 30 2012 006412-0 Código 62 - Alteração de Sede Deferida
(22) 13/12/2012
(15) 03/06/2014
(71) KONINKLIJKE PHILIPS N.V. (NL)
(74) DAVID DO NASCIMENTO ADVOGADOS ASSOCIADOS
Sede alterada de Groenewoudsewg 1, 5621 BA, Eindhoven, NL, conforme
petição nº 870160001641, de 21/01/2016.

(11) BR 30 2013 000338-8 Código 62 - Alteração de Sede Deferida
(22) 25/01/2013
(15) 04/11/2014
(71) KONINKLIJKE PHILIPS N.V. (NL)
(74) DAVID DO NASCIMENTO ADVOGADOS ASSOCIADOS
Sede alterada de Groenewoudsewg 1, 5621 BA, Eindhoven, NL, conforme
petição nº 870160001768, de 22/01/2016.



(11) BR 30 2013 000351-5	Código 62 - Alteração de Sede Deferida (22) 28/01/2013 (15) 17/06/2014 (71) KONINKLIJKE PHILIPS N.V. (NL) (74) DAVID DO NASCIMENTO ADVOGADOS ASSOCIADOS Sede alterada de Groenewoudsewg 1, 5621 BA, Eindhoven, NL, conforme petição nº 870160001655, de 21/01/2016.
(11) BR 30 2013 001612-9	Código 62 - Alteração de Sede Deferida (22) 10/04/2013 (15) 17/06/2014 (71) KONINKLIJKE PHILIPS N.V. (NL) (74) DAVID DO NASCIMENTO ADVOGADOS ASSOCIADOS Sede alterada de Groenewoudsewg 1, 5621 BA, Eindhoven, NL, conforme petição nº 870160001587, de 21/01/2016.
(11) BR 30 2013 001615-3	Código 62 - Alteração de Sede Deferida (22) 10/04/2013 (15) 17/06/2014 (71) KONINKLIJKE PHILIPS N.V. (NL) (74) DAVID DO NASCIMENTO ADVOGADOS ASSOCIADOS Sede alterada de Groenewoudsewg 1, 5621 BA, Eindhoven, NL, conforme petição nº 870160001619, de 21/01/2016.
(11) BR 30 2015 003552-8	Código 62 - Alteração de Sede Deferida (22) 30/07/2015 (15) 30/08/2016 (71) FIAMON INDUSTRIA E COMERCIO DE PLASTICOS LTDA - EPP (BR/SC) (74) BIRATINI PEREIRA GOMES Sede alterada de Rua Germano Depine, 35, Galpão, Santa Catarina, conforme petição nº 87016000961, de 18/01/2016.
(11) DI 6703062-9	Código 62 - Alteração de Sede Deferida (22) 17/09/2007 (15) 15/04/2008 (71) KONINKLIJKE PHILIPS N.V. (NL) (74) DAVID DO NASCIMENTO ADVOGADOS ASSOCIADOS Sede alterada de Groenewoudsewg 1, 5621 BA, Eindhoven, NL, conforme petição nº 870160001135, de 19/01/2016.
(11) DI 6703116-1	Código 62 - Alteração de Sede Deferida (22) 19/10/2007 (15) 08/04/2008



(71) KONINKLIJKE PHILIPS N.V. (NL)
(74) DAVID DO NASCIMENTO ADVOGADOS ASSOCIADOS
Sede alterada de Groenewoudsewg 1, 5621 BA, Eindhoven, NL, conforme
petição nº 870160001136, de 19/01/2016.

(11) DI 6703564-7

Código 62 - Alteração de Sede Deferida
(22) 08/11/2007
(15) 13/05/2008
(71) KONINKLIJKE PHILIPS N.V. (NL)
(74) DAVID DO NASCIMENTO ADVOGADOS ASSOCIADOS
Sede alterada de Groenewoudsewg 1, 5621 BA, Eindhoven, NL, conforme
petição nº 870160001138, de 19/01/2016.

(11) DI 6703565-5

Código 62 - Alteração de Sede Deferida
(22) 08/11/2007
(15) 13/05/2008
(71) KONINKLIJKE PHILIPS N.V. (NL)
(74) DAVID DO NASCIMENTO ADVOGADOS ASSOCIADOS
Sede alterada de Groenewoudsewg 1, 5621 BA, Eindhoven, NL, conforme
petição nº 870160001137, de 19/01/2016.

(11) DI 6703673-2

Código 62 - Alteração de Sede Deferida
(22) 22/11/2007
(15) 06/05/2008
(71) KONINKLIJKE PHILIPS N.V. (NL)
(74) DAVID DO NASCIMENTO ADVOGADOS ASSOCIADOS
Sede alterada de Groenewoudsewg 1, 5621 BA, Eindhoven, NL, conforme
petição nº 870160001139, de 19/01/2016.

(11) DI 6800054-5

Código 62 - Alteração de Sede Deferida
(22) 10/01/2008
(15) 22/07/2008
(71) KONINKLIJKE PHILIPS N.V. (NL)
(74) DAVID DO NASCIMENTO ADVOGADOS ASSOCIADOS
Sede alterada de Groenewoudsewg 1, 5621 BA, Eindhoven, NL, conforme
petição nº 870160001140, de 19/01/2016.

(11) DI 6800079-0

Código 62 - Alteração de Sede Deferida
(22) 18/01/2008
(15) 22/07/2008
(71) KONINKLIJKE PHILIPS N.V. (NL)
(74) DAVID DO NASCIMENTO ADVOGADOS ASSOCIADOS
Sede alterada de Groenewoudsewg 1, 5621 BA, Eindhoven, NL, conforme
petição nº 870160001141, de 19/01/2016.



(11) DI 6800827-9 Código 62 - Alteração de Sede Deferida
(22) 20/02/2008
(15) 11/11/2008
(71) KONINKLIJKE PHILIPS N.V. (NL)
(74) DAVID DO NASCIMENTO ADVOGADOS ASSOCIADOS
Sede alterada de Groenewoudsewg 1, 5621 BA, Eindhoven, NL, conforme
petição nº 870160001144, de 19/01/2016.

(11) DI 6800830-9 Código 62 - Alteração de Sede Deferida
(22) 20/02/2008
(15) 11/11/2008
(71) KONINKLIJKE PHILIPS N.V. (NL)
(74) DAVID DO NASCIMENTO ADVOGADOS ASSOCIADOS
Sede alterada de Groenewoudsewg 1, 5621 BA, Eindhoven, NL, conforme
petição nº 870160001142, de 19/01/2016.

(11) DI 6800836-8 Código 62 - Alteração de Sede Deferida
(22) 21/02/2008
(15) 19/08/2008
(71) KONINKLIJKE PHILIPS N.V. (NL)
(74) DAVID DO NASCIMENTO ADVOGADOS ASSOCIADOS
Sede alterada de Groenewoudsewg 1, 5621 BA, Eindhoven, NL, conforme
petição nº 870160001145, de 19/01/2016.

(11) DI 6800845-7 Código 62 - Alteração de Sede Deferida
(22) 27/02/2008
(15) 16/12/2008
(71) KONINKLIJKE PHILIPS N.V. (NL)
(74) DAVID DO NASCIMENTO ADVOGADOS ASSOCIADOS
Sede alterada de Groenewoudsewg 1, 5621 BA, Eindhoven, NL, conforme
petição nº 870160001167, de 20/01/2016.

(11) DI 6801410-4 Código 62 - Alteração de Sede Deferida
(22) 17/04/2008
(15) 06/01/2009
(71) KONINKLIJKE PHILIPS N.V. (NL)
(74) DAVID DO NASCIMENTO ADVOGADOS ASSOCIADOS
Sede alterada de Groenewoudsewg 1, 5621 BA, Eindhoven, NL, conforme
petição nº 870160001170, de 20/01/2016.

(11) DI 6801415-5 Código 62 - Alteração de Sede Deferida
(22) 18/04/2008
(15) 06/01/2009



(71) KONINKLIJKE PHILIPS N.V. (NL)
(74) DAVID DO NASCIMENTO ADVOGADOS ASSOCIADOS
Sede alterada de Groenewoudsewg 1, 5621 BA, Eindhoven, NL, conforme
petição nº 870160001168, de 20/01/2016.

(11) DI 6802213-1

Código 62 - Alteração de Sede Deferida
(22) 27/05/2008
(15) 18/08/2009
(71) KONINKLIJKE PHILIPS N.V. (NL)
(74) DAVID DO NASCIMENTO ADVOGADOS ASSOCIADOS
Sede alterada de Groenewoudsewg 1, 5621 BA, Eindhoven, NL, conforme
petição nº 870160001174, de 20/01/2016.

(11) DI 6802269-7

Código 62 - Alteração de Sede Deferida
(22) 12/06/2008
(15) 23/06/2009
(71) KONINKLIJKE PHILIPS N.V. (NL)
(74) DAVID DO NASCIMENTO ADVOGADOS ASSOCIADOS
Sede alterada de Groenewoudsewg 1, 5621 BA, Eindhoven, NL, conforme
petição nº 870160001166, de 20/01/2016.

(11) DI 6802270-0

Código 62 - Alteração de Sede Deferida
(22) 12/06/2008
(15) 23/06/2009
(71) KONINKLIJKE PHILIPS N.V. (NL)
(74) DAVID DO NASCIMENTO ADVOGADOS ASSOCIADOS
Sede alterada de Groenewoudsewg 1, 5621 BA, Eindhoven, NL, conforme
petição nº 870160001178, de 20/01/2016.

(11) DI 6802272-7

Código 62 - Alteração de Sede Deferida
(22) 12/06/2008
(15) 23/06/2009
(71) KONINKLIJKE PHILIPS N.V. (NL)
(74) DAVID DO NASCIMENTO ADVOGADOS ASSOCIADOS
Sede alterada de Groenewoudsewg 1, 5621 BA, Eindhoven, NL, conforme
petição nº 870160001165, de 20/01/2016.

(11) DI 6902117-1

Código 62 - Alteração de Sede Deferida
(22) 05/06/2009
(15) 22/06/2010
(71) KONINKLIJKE PHILIPS N.V. (NL)
(74) DAVID DO NASCIMENTO ADVOGADOS ASSOCIADOS
Sede alterada de Groenewoudsewg 1, 5621 BA, Eindhoven, NL, conforme
petição nº 870160001203, de 20/01/2016.



(11) DI 6902183-0

Código 62 - Alteração de Sede Deferida

(22) 17/06/2009

(15) 27/04/2010

(71) KONINKLIJKE PHILIPS N.V. (NL)

(74) DAVID DO NASCIMENTO ADVOGADOS ASSOCIADOS

Sede alterada de Groenewoudsewg 1, 5621 BA, Eindhoven, NL, conforme
petição nº 870160001193, de 20/01/2016.

(11) DI 6902200-3

Código 62 - Alteração de Sede Deferida

(22) 15/06/2009

(15) 04/05/2010

(71) KONINKLIJKE PHILIPS N.V. (NL)

(74) DAVID DO NASCIMENTO ADVOGADOS ASSOCIADOS

Sede alterada de Groenewoudsewg 1, 5621 BA, Eindhoven, NL, conforme
petição nº 870160001197, de 20/01/2016.

(11) DI 6902513-4

Código 62 - Alteração de Sede Deferida

(22) 14/07/2009

(15) 04/05/2010

(71) KONINKLIJKE PHILIPS N.V. (NL)

(74) DAVID DO NASCIMENTO ADVOGADOS ASSOCIADOS

Sede alterada de Groenewoudsewg 1, 5621 BA, Eindhoven, NL, conforme
petição nº 870160001191, de 20/01/2016.



Código 71 - Despacho Anulado

Anulada o despacho, por ter sido indevido, conforme indicado no complemento.

(11) BR 30 2015 000071-6

Código 71 - Despacho Anulado

(22) 08/01/2015

(15) 26/12/2017

(71) SARZAN INDÚSTRIA E COMÉRCIO DE ARTIGOS ESPORTIVOS LTDA
(BR/RS)

(74) EDUARDO AUGUSTO FAITARONE DO SIM

Referente RPI: 2371 - Cód. 34, Publicado: 14/06/2016, por ter sido indevido. O pedido será reexaminado.

(21) BR 30 2015 001017-7

Código 71 - Despacho Anulado

(22) 05/03/2015

(71) UNIVERSIDADE FEDERAL DO RIO GRANDE DO SUL (BR/RS)

Referente RPI: 2372 - Cód. 34, Publicado: 21/06/2016, por ter sido indevido. A matéria será reencaminhada para exame.



Código 73 - Retificação

Retificação da publicação de qualquer um dos itens anteriores por ter sido efetuada com incorreção. Tal publicação não implica na alteração da data da decisão ou despacho e nos prazos decorrentes da mesma.

(11) BR 30 2016 000462-5

Código 73 - Retificação

(22) 11/02/2016

(15) 30/05/2017

(45) 30/05/2017

(52) 09-01

(54) CONFIGURAÇÃO APLICADA A/EM GARRAFA

(71) ARCA PLAST INDUSTRIA E COMERCIO DE PLASTICOS LTDA ME
(BR/CE)

(72) GUILHERME EDUARDO PEGADO JUNIOR, THYAGO GURGEL PEGADO

(74) Wettor - Bureau de Apoio Empresarial S/S Ltda. ME

Referente RPI: 2421 - Cód. 39, Publicado: 30/05/2017, por ter sido publicado com dados do título duplicados. Considerar os dados atuais.

(21) BR 32 2017 001695-5

Código 73 - Retificação

(22) 10/06/2013

(44) 19/12/2017

(52) 24-02

(54) CONFIGURAÇÃO APLICADA A/EM CLIPE HEMOSTÁTICO

(62) BR 30 2013 002712-0 10/06/2013

(71) BHIO SUPPLY INDÚSTRIA E COMÉRCIO DE EQUIPAMENTOS MÉDICOS
LTDA (BR/RS)(72) IVAN MIRANDA, EDISON MARTINS DA SILVA JUNIOR, PAULO ROBERTO
WALTER FERREIRA, MARCELO SARAIVA DOS SANTOS, IGOR LUIS DIEHL

(74) CÉSAR AUGUSTO DA SILVA PERES

Referente RPI: 2449 - Cód. 47, Publicado: 12/12/2017. Complemento: Petição
870170025991, de 20/04/2017, não conhecida por ter sido apresentada fora do
prazo previsto em Lei.

(21) BR 32 2017 001696-3

Código 73 - Retificação

(22) 10/06/2013

(44) 19/12/2017

(52) 24-02

(54) CONFIGURAÇÃO APLICADA A/EM CLIPE HEMOSTÁTICO

(62) BR 30 2013 002712-0 10/06/2013

(71) BHIO SUPPLY INDÚSTRIA E COMÉRCIO DE EQUIPAMENTOS MÉDICOS
LTDA (BR/RS)(72) IVAN MIRANDA, EDISON MARTINS DA SILVA JUNIOR, PAULO ROBERTO
WALTER FERREIRA, MARCELO SARAIVA DOS SANTOS, IGOR LUIS DIEHL

(74) CÉSAR AUGUSTO DA SILVA PERES

Referente RPI: 2449 - Cód. 47, Publicado: 12/12/2017. Complemento: Petição 870170026006 de 20/04/2017 não conhecida por ter sido apresentada fora do prazo previsto em Lei.

(11) DI 5300931-2

Código 73 - Retificação

(22) 30/07/1993

(15) 25/02/1998

(45) 25/02/1998

(54) Configuração em embalagem para juntas

(71) Sabó Indústria e Comércio Ltda (BR/SP)

(72) José Sabo Filho

(74) Amadeu Gennari Filho

Referente RPI: 1953 - Cód. 46, Publicado: 10/06/2008, devido a erro no campo de texto. Considerar o seguinte texto: "Registro prorrogado de 31/07/2003 até 30/07/2008".

(11) DI 5301211-9

Código 73 - Retificação

(22) 21/09/1993

(15) 14/07/1998

(30) 22/07/1993 IT DMA/002223

(45) 14/07/1998

(54) Gomas de mascar na forma triangular

(71) Perfetti S.p.A (IT)

(72) Giorgio Perfetti

(74) Tavares & Cia

Referente RPI: 2005 - Cód. 46, Publicado: 09/06/2009, devido a erro no texto. Considerar o texto atual: "Registro prorrogado de 22/09/2003 até 21/09/2008"

(11) DI 5400152-8

Código 73 - Retificação

(22) 31/01/1994

(15) 26/10/1999

(45) 26/10/1999

(54) Configuração introduzida em suporte de espelho retrovisor interno

(71) Metagal Indústria e Comércio Ltda (BR/MG)

(72) Antonio Ferreira do Espirito Santo

(74) José Antonio de Souza Cappellini

Referente RPI: 1950 - Cód. 46, Publicado: 20/05/2008, devido a erro no texto do despacho. Considerar o seguinte texto: "Registro prorrogado de 01/02/2004 até 31/01/2009".

(11) DI 5400246-0

Código 73 - Retificação

(22) 11/03/1994

(15) 01/06/1999



(30) 14/09/1993 US 29/012,971
(45) 01/06/1999
(54) Recipiente de filme com bico
(71) Colgate-Palmolive Company (US)
(72) Todd Van Gordon, Christian Bila, Patrick Devos
(74) Momsen, Leonardos & CIA.
Referente RPI: 2027 - Cód. 46, Publicado: 10/11/2009, devido a erro no texto do despacho. Considerar o seguinte texto: "Registro prorrogado de 12/03/2004 até 11/03/2009".

(11) DI 5400293-1

Código 73 - Retificação
(22) 28/03/1994
(15) 14/03/2000
(30) 30/09/1993 US 29/013,723
(45) 14/03/2000
(54) Configuração aplicada em estrutura de barbeador
(71) The Gillette Company (US)
(72) Brian Oldroyd, Frank E. Brown
(74) Momsen, Leonardos & CIA.
Referente RPI: 2255 - Cód. 46, Publicado: 25/03/2014, devido a erro no texto do despacho. Considerar o texto a seguir: "Registro prorrogado de 29/03/2004 até 28/03/2009".

(11) DI 5400400-4

Código 73 - Retificação
(22) 20/05/1994
(15) 20/04/1999
(30) 22/11/1993 US 29/015,610
(45) 20/04/1999
(54) Abridor de latas e afiador de facas
(71) Black & Decker Inc (US)
(72) Alvaro Correa, Richard Carbone
(74) Antonio Mauricio Pedras Arnaud
Referente RPI: 2317 - Cód. 46, Publicado: 02/06/2015, devido a erro no campo do texto. Considerar o seguinte texto: Registro prorrogado de 21/05/2004 até 20/05/2009.

(11) DI 5400401-2

Código 73 - Retificação
(22) 20/05/1994
(15) 20/04/1999
(30) 22/11/1993 US 29/015,612
(45) 20/04/1999
(54) Abridor de latas
(71) Black & Decker Inc (US)
(72) Alvaro Correa, Richard Carbone



(74) Antonio Mauricio Pedras Arnaud
Referente RPI: 2317 - Cód. 46, Publicado: 02/06/2015, devido a erro no campo do texto. Considerar o seguinte texto: "Registro prorrogado de 21/05/2004 até 20/05/2009"

(11) DI 5400782-8

Código 73 - Retificação
(22) 30/06/1994
(15) 27/04/1999
(30) 08/01/1994 JP 83/1994
(45) 27/04/1999
(54) Máquina moedora de cereais
(71) Satake Corporation (JP)
(72) Satoru Satake
(74) Momsen, Leonardos & CIA.
Referente RPI: 1989 - Cód. 46, Publicado: 17/02/2009, devido a erro no período de prorrogação. Considerar o período: "01/07/2004 até 30/06/2009".

(11) DI 5400920-0

Código 73 - Retificação
(22) 14/07/1994
(15) 08/06/1999
(45) 08/06/1999
(54) Painel frontal para gabinete de microcomputador
(71) ITAUTEC S/A - GRUPO ITAUTEC (BR/SP)
(72) Wagner Luiz Soares Pereira
(74) Britânia Marcas e Patentes S/C Ltda
Referente RPI: 2027 - Cód. 46, Publicado: 10/11/2009, devido a erro no período de prorrogação. Considerar o período: "15/07/2004 até 14/07/2009"

(11) DI 5401121-3

Código 73 - Retificação
(22) 10/08/1994
(15) 19/10/1999
(30) 14/02/1994 WO DM/028683
(45) 19/10/1999
(54) Recipiente com tampa
(71) Unilever N.V. (NL)
(72) Giorgio Rossi
(74) Momsen, Leonardos & CIA.
Referente RPI: 2027 - Cód. 46, Publicado: 10/11/2009, devido a erro no período da prorrogação. Considerar período: "11/08/2004 até 10/08/2009"

(11) DI 5401202-3

Código 73 - Retificação
(22) 15/09/1994
(15) 20/05/1997
(30) 17/03/1994 FR 941.562



(45) 20/05/1997

(54) Caneta tinteiro

(73) S.T. Dupont (FR)

(72) Philippe Compte

(74) Paulo C. Oliveira & Cia.

Referente RPI: 2064 - Cód. 46, Publicado: 27/07/2010, devido a erro no período de prorrogação. Considerar o período atual: "16/09/2004 até 15/09/2009"

