

Revista da
**Propriedade
Industrial**

Nº 2451
26 de Dezembro de 2017

Desenho Industrial

Seção III





REPÚBLICA FEDERATIVA DO BRASIL

Presidente

Michel Temer

MINISTÉRIO DA INDÚSTRIA, COMÉRCIO EXTERIOR E SERVIÇOS

Ministro da Indústria, Comércio Exterior e Serviços

Marcos Pereira

INSTITUTO NACIONAL DA PROPRIEDADE INDUSTRIAL

Presidente

Luiz Otávio Pimentel

De conformidade com a Lei nº 5.648 de 11 de dezembro de 1970, esta é a publicação oficial do Instituto Nacional da Propriedade Industrial, órgão vinculado ao Ministério da Indústria, Comércio Exterior e Serviços, República Federativa do Brasil, que publica todos os seus atos, despachos e decisões relativos ao sistema de propriedade industrial no Brasil, compreendendo Marcas e Patentes, bem como os referentes a contratos de Transferência de Tecnologia e assuntos correlatos, além dos que dizem respeito ao registro de programas de computador como direito autoral.

As established by Law nº 5.648 of december 11, 1970, this is the official publication of the National Institute of Industrial Property, an office under the Ministry of Industry, Foreign Trade and Services, Federative Republic of Brazil, which publishes all its official acts, orders and decisions regarding the industrial property system in Brazil, comprising Trademarks and Patents, as well as those referring to Technology Transfer agreements and related matters, besides those regarding software registering as copyright.

D'après la Loi nº 5.648 du 11 décembre 1970, c'est la publication officielle de l'Institut National de la Propriété Industrielle, un office lié au Ministère de l'Industrie, du Commerce Extérieur et des Services, République Fédérative du Brésil, qui publie tous ses actes, ordres et décisions concernant le système de la propriété industrielle au Brésil, y compris marques et brevets, aussi que ceux référents aux contrats de transfert de technologie et des sujets afférents, en outre que ceux se rapportant à l'enregistrement des programmes d'ordinateur comme droit d'auteur.

Según establece la Ley nº 5.648 de 11 diciembre 1970, esta es la publicación oficial del Instituto Nacional de la Propiedad Industrial, oficina vinculada al Ministerio de la Industria, Comercio Exterior y Servicios, República Federativa del Brasil, que publica todos sus actos, ordenes y decisiones referentes al sistema de propiedad industrial en Brasil, comprendiendo marcas y patentes así que los referentes a contratos de transferencia de tecnología y asuntos corelacionados, además de los referentes al registro de programas de ordenador como derecho de autor.

Laut Gezets Nr. 5.648 vom 11. dezember 1970, ist dies das Amtsblatt des Nationalen Instituts für gewerbliches Eigentum (INPI), eines Organs des Bundesministerium für Industrie, Handel und Dienstleistungen, der Bundesrepublik Brasilien, welches alle Amtshandlungen, Beschlüsse und Entscheidungen über gewerbliches Eigentum in Brasilien, einschliesslich Warenzeichen und Patente, ebenso wie auch Übertragungsverträge von Technologie und Computerprogramme als Urheberrecht veröffentlicht.



DIRETORIA DE MARCAS, DESENHO INDUSTRIAL E INDICAÇÕES GEOGRÁFICAS

DESENHO INDUSTRIAL

**PEDIDO DE REGISTRO DE DESENHO INDUSTRIAL
PEDIDO DIVIDIDO DE UM PEDIDO DE
REGISTRO DE DESENHO INDUSTRIAL
ANTERIORMENTE DEPOSITADO**



Índice Geral:

Código 104 - Recurso conhecido e provido. Reformada a decisão recorrida.....	5
Código 115 - Recurso conhecido e negado provimento. Mantida a Decisão recorrida.....	6
Código 200 - Nulidade conhecida e provida. Anulado o privilégio.....	8
Código 201 - Nulidade conhecida e negado provimento. Mantida a concessão do privilégio.....	11
Código 205 - Intimação para manifestação por parte do titular e do requerente.....	12
Código 31 - Notificação de Depósito.....	15
Código 34 - Exigência - Art. 106 § 3º da LPI.....	34
Código 35 - Arquivamento do Pedido – Art. 216 § 2º e Art. 106 § 3º da LPI.....	100
Código 36 - Indeferimento - Art. 106 § 4º da LPI.....	102
Código 37 - Recurso Contra o Indeferimento.....	131
Código 38 - Outros Recursos.....	134
Código 39 - Concessão do Registro.....	135
Código 39.5 - Notificação de Requerimento de Exame de Mérito.....	220
Código 41 - Nulidade Administrativa.....	223
Código 42 - Extinção - Art. 119 inciso I da LPI.....	224
Código 44 - Extinção - Art. 119 inciso III da LPI.....	225
Código 46 - Prorrogação.....	227
Código 47 - Petição Não Conhecida.....	244
Código 47.1 - Petição Prejudicada.....	245
Código 49 - Perda de Prioridade.....	247
Código 59 - Alteração de Nome Deferida.....	249
Código 62 - Alteração de Sede Deferida.....	266
Código 70 - Publicação Anulada.....	282
Código 71 - Despacho Anulado.....	283
Código 73 - Retificação.....	284
Código 74 - Republicação.....	288



Código 104 - Recurso conhecido e provido. Reformada a decisão recorrida

(21) BR 30 2012 000209-5 Código 104 - Recurso conhecido e provido. Reformada a decisão recorrida
(22) 19/01/2012
(44) 26/12/2017
(71) TERMOTÉCNICA INDÚSTRIA E COMÉRCIO LTDA (BR/MG)
(74) Sâmia Batista Amin
Recurso Conhecido e Provido. Reformada a Decisão Recorrida.

(21) BR 30 2013 004813-6 Código 104 - Recurso conhecido e provido. Reformada a decisão recorrida
(22) 20/09/2013
(44) 26/12/2017
(71) UNIVERSIDADE DO ESTADO DE MINAS GERAIS (BR/MG)
Recurso Conhecido e Provido. Reformada a Decisão Recorrida.

(21) BR 30 2014 000050-0 Código 104 - Recurso conhecido e provido. Reformada a decisão recorrida
(22) 08/01/2014
(44) 26/12/2017
(71) CELON PHARMA S.A. (PL)
(74) LEÃO PROPRIEDADE INTELECTUAL
Recurso Conhecido e Provido. Reformada a Decisão Recorrida.

(21) BR 30 2014 000207-4 Código 104 - Recurso conhecido e provido. Reformada a decisão recorrida
(22) 17/01/2014
(44) 26/12/2017
(71) BRIDGESTONE CORPORATION (JP)
(74) MONTAURY P. MACHADO & VIERA DE MELLO ADVOGADOS
Recurso Conhecido e Provido. Reformada a Decisão Recorrida.

(21) BR 30 2014 001982-1 Código 104 - Recurso conhecido e provido. Reformada a decisão recorrida
(22) 05/05/2014
(44) 26/12/2017
(71) MAURICIO BALBINOT (BR/RS)
(74) SKO OYARZABAL MARCAS E PATENTES S/S LTDA
Recurso Conhecido e Provido. Reformada a Decisão Recorrida.



Código 115 - Recurso conhecido e negado provimento. Mantida a Decisão recorrida.

(21) BR 30 2012 004798-6	Código 115 - Recurso conhecido e negado provimento. Mantida a Decisão recorrida. (22) 14/09/2012 (44) 26/12/2017 (73) LIQUI-BOX CORPORATION (US) (74) ARTUR FRANCISCO SCHAAL Conheço do Recurso Interposto. Nego Provimento em seu Mérito. Mantenho o Indeferimento do Pedido.
(21) BR 30 2014 001668-7	Código 115 - Recurso conhecido e negado provimento. Mantida a Decisão recorrida. (22) 14/04/2014 (44) 26/12/2017 (73) GEOBRUGG AG (CH) (74) GRUENBAUM, POSSINHAS & TEIXEIRA LTDA Conheço do Recurso Interposto. Nego Provimento em seu Mérito. Mantenho o Indeferimento do Pedido.
(21) BR 30 2014 001835-3	Código 115 - Recurso conhecido e negado provimento. Mantida a Decisão recorrida. (22) 24/04/2014 (44) 26/12/2017 (73) SINTOKOGIO, LTD. (JP) (74) KASZNAR LEONARDOS PROPRIEDADE INTELECTUAL Conheço do Recurso Interposto. Nego Provimento em seu Mérito. Mantenho o Indeferimento do Pedido.
(21) BR 30 2014 004489-3	Código 115 - Recurso conhecido e negado provimento. Mantida a Decisão recorrida. (22) 09/09/2014 (44) 26/12/2017 (73) KARL STORZ GMBH & CO. KG (DE) (74) DANNEMANN, SIEMSEN, BIGLER & IPANEMA MOREIRA Conheço do Recurso Interposto. Nego Provimento em seu Mérito. Mantenho o Indeferimento do Pedido.
(21) BR 30 2014 004979-8	Código 115 - Recurso conhecido e negado provimento. Mantida a Decisão recorrida.



(22) 02/10/2014

(44) 26/12/2017

(73) WERNER UHLMANN (BR/PR)

(74) EDUARDO PEREIRA DA SILVA

Conheço do Recurso Interposto. Nego Provimento em seu Mérito. Mantenho o Indeferimento do Pedido.

(21) BR 30 2015 000577-7

Código 115 - Recurso conhecido e negado provimento. Mantida a Decisão recorrida.

(22) 09/02/2015

(44) 26/12/2017

(73) GTS DO BRASIL LTDA (BR/SC)

(74) VALOR PROPRIEDADE INTELECTUAL S/S LTDA

Conheço do Recurso Interposto. Nego Provimento em seu Mérito. Mantenho o Indeferimento do Pedido.



Código 200 - Nulidade conhecida e provida. Anulado o privilégio

(11) BR 30 2012 006223-3	Código 200 - Nulidade conhecida e provida. Anulado o privilégio (45) 30/07/2013 (73) Seb Do Brasil Produtos Domesticos Ltda (BR/SP) (74) Araripe & Associados Conheço do processo administrativo de nulidade instaurado. Dou provimento ao requerido. Declaro nulo o registro de desenho industrial por infringência ao artigo 95 da LPI.
(11) BR 30 2013 000411-2	Código 200 - Nulidade conhecida e provida. Anulado o privilégio (45) 04/11/2014 (73) APPLE INC. (US) (74) Kasznar Leonardos Propriedade Intelectual Conheço do processo administrativo de nulidade instaurado. Dou provimento ao requerido. Declaro nulo o registro de desenho industrial por infringência ao artigo 95 da LPI.
(11) BR 30 2013 000553-4	Código 200 - Nulidade conhecida e provida. Anulado o privilégio (45) 29/10/2013 (73) Guilherme dos Santos (BR/RS) (74) José Antonio Bumbel Conheço do processo administrativo de nulidade instaurado. Dou provimento ao requerido. Declaro nulo o registro de desenho industrial por infringência ao artigo 95 da LPI.
(11) BR 30 2013 006033-0	Código 200 - Nulidade conhecida e provida. Anulado o privilégio (45) 24/06/2014 (73) ARISTANI CARLOS ANGONESE (BR/PR) Conheço do processo administrativo de nulidade instaurado. Dou provimento ao requerido. Declaro nulo o registro de desenho industrial por infringência ao artigo 95 da LPI.
(11) BR 30 2014 000513-8	Código 200 - Nulidade conhecida e provida. Anulado o privilégio (45) 14/04/2015 (73) MIGUEL MARCELINO BONETI (BR/SP) (74) BEERRE ASSESSORIA EMPRESARIAL LTDA Conheço do processo administrativo de nulidade instaurado. Dou provimento ao requerido. Declaro nulo o registro de desenho industrial por infringência ao artigo 95 da LPI.



(11) BR 30 2015 002773-8	<p>Código 200 - Nulidade conhecida e provida. Anulado o privilégio (45) 02/08/2016 (73) KARL STORZ GMBH & CO. KG (DE) (74) DANNEMANN, SIEMSEN, BIGLER & IPANEMA MOREIRA, PROPRIEDADE INDUSTRIAL LTDA.</p> <p>Conheço do processo administrativo de nulidade instaurado. Dou provimento ao requerido. Declaro nulo o registro de desenho industrial por infringência ao artigo 95 da LPI.</p>
(11) BR 30 2015 003379-7	<p>Código 200 - Nulidade conhecida e provida. Anulado o privilégio (45) 23/08/2016 (73) OFICIO NATURAL INDUSTRIA E COMERCIO DE MOVEIS LTDA ME (BR/SP) (74) CELINO BENTO DE SOUZA</p> <p>Conheço do processo administrativo de nulidade instaurado. Dou provimento ao requerido. Declaro nulo o registro de desenho industrial por infringência ao artigo 95 da LPI.</p>
(11) BR 30 2015 003383-5	<p>Código 200 - Nulidade conhecida e provida. Anulado o privilégio (45) 23/08/2016 (73) OFICIO NATURAL INDUSTRIA E COMERCIO DE MOVEIS LTDA ME (BR/SP) (74) CELINO BENTO DE SOUZA</p> <p>Conheço do processo administrativo de nulidade instaurado. Dou provimento ao requerido. Declaro nulo o registro de desenho industrial por infringência ao artigo 95 da LPI.</p>
(11) DI 6903442-7	<p>Código 200 - Nulidade conhecida e provida. Anulado o privilégio (45) 08/09/2010 (73) DR. ING. H.C.F.PORSCHE AG (DE) (74) Dannemann, Siemsen, Bliger & Ipanema Moreira</p> <p>Conheço do processo administrativo de nulidade instaurado. Dou provimento ao requerido. Declaro nulo o registro de desenho industrial por infringência ao artigo 95 da LPI.</p>
(11) DI 7005115-1	<p>Código 200 - Nulidade conhecida e provida. Anulado o privilégio (45) 21/06/2011 (73) Alberto Avetti (BR/RS) (74) Pedro Renato Kawski</p> <p>Conheço do processo administrativo de nulidade instaurado. Dou provimento ao requerido. Declaro nulo o registro de desenho industrial por infringência ao artigo 95 da LPI.</p>
(11) DI 7100497-1	<p>Código 200 - Nulidade conhecida e provida. Anulado o privilégio</p>



(45) 06/03/2012

(73) ALEXANDRE DE AZEVEDO PIMENTEL (BR/SP)

(74) SILVIA HELENA TAVARES CADEVILLE

Conheço do processo administrativo de nulidade instaurado. Dou provimento ao requerido. Declaro nulo o registro de desenho industrial por infringência ao artigo 95 da LPI.

(11) DI 7102142-6

Código 200 - Nulidade conhecida e provida. Anulado o privilégio

(45) 11/10/2011

(73) Felicio Tadeu Bragante (BR/SP)

(74) Beerre Assessoria Empresarial Ltda

Conheço do processo administrativo de nulidade instaurado. Dou provimento ao requerido. Declaro nulo o registro de desenho industrial por infringência ao artigo 95 da LPI.



Código 201 - Nulidade conhecida e negado provimento. Mantida a concessão do privilégio

(11) DI 7004172-5

Código 201 - Nulidade conhecida e negado provimento. Mantida a concessão do privilégio

(45) 17/05/2011

(73) Reginaldo Alves Amaral (BR/MG)

(74) Antonio Fernando de Lacerda

Conheço do Processo Administrativo de Nulidade instaurado. Nego-lhe provimento em seu mérito. Mantenho a Concessão do Registro.



Código 205 - Intimação para manifestação por parte do titular e do requerente

(11) BR 30 2012 002954-6	<p>Código 205 - Intimação para manifestação por parte do titular e do requerente (45) 27/10/2015 (73) CESAR AUGUSTO ANTUNES DE MELO (BR/SP) (74) CANNON MARCAS E PATENTES LTDA PAN de terceiros: O(s) Titular(es): CESAR AUGUSTO ANTUNES DE MELO e Requerente(s): HUGWORLD INTERNATIONAL DISTRIBUTIONS, S.L. / Procurador(es): MARIO AUGUSTO SOERENSEN GARCIA, deverão tomar conhecimento do parecer técnico que concluiu pela nulidade do registro, para se manifestarem no prazo de sessenta dias. O parecer encontra-se disponibilizado para o titular através do e-mail corporativo cgreg.desenho@inpi.gov.br</p>
(11) BR 30 2012 004073-6	<p>Código 205 - Intimação para manifestação por parte do titular e do requerente (45) 27/05/2014 (73) ALEXANDRE DE AZEVEDO PIMENTEL (BR/SP) (74) JOAO CARLOS SALATIEL E/OU IVO DE OLIVEIRA CARVALHO PAN de terceiros: O(s) Titular(es): ALEXANDRE DE AZEVEDO PIMENTEL e Requerente(s): BOLIVAR PRODUTOS PLASTICOS LTDA / Procurador(es): ANA PAULA ALFARANO KASSOW, deverão tomar conhecimento do parecer técnico que concluiu pela nulidade do registro, para se manifestarem no prazo de sessenta dias. O parecer encontra-se disponibilizado para o titular através do e-mail corporativo cgreg.desenho@inpi.gov.br</p>
(11) BR 30 2013 002137-8	<p>Código 205 - Intimação para manifestação por parte do titular e do requerente (45) 29/09/2015 (73) ALEXANDRE DE AZEVEDO PIMENTEL (BR/SP) (74) JOÃO CARLOS SALATIEL E/OU PAN de terceiros: O(s) Titular(es): ALEXANDRE DE AZEVEDO PIMENTEL e Requerente(s): NEW TURTLE IND. E COM. DE PEÇAS DE PLASTIOCS E METAIS LTDA / Procurador(es): MIRIAN HELENA CARUY E SILVA, deverão tomar conhecimento do parecer técnico que concluiu pela nulidade do registro, para se manifestarem no prazo de sessenta dias. O parecer encontra-se disponibilizado para o titular através do e-mail corporativo cgreg.desenho@inpi.gov.br</p>
(11) BR 30 2013 002138-6	<p>Código 205 - Intimação para manifestação por parte do titular e do requerente (45) 03/06/2014 (73) ALEXANDRE DE AZEVEDO PIMENTEL (BR/SP) (74) JOÃO CARLOS SALATIEL E/OU PAN de terceiros: O(s) Titular(es): ALEXANDRE DE AZEVEDO PIMENTEL e</p>



Requerente(s): BOLIVAR PRODUTOS PLASTICOS LTDA / Procurador(es): ANA PAULA ALFARANO KASSOW, deverão tomar conhecimento do parecer técnico que concluiu pela nulidade do registro, para se manifestarem no prazo de sessenta dias. O parecer encontra-se disponibilizado para o titular através do e-mail corporativo cgreg.desenho@inpi.gov.br

(11) BR 30 2013 003085-7

Código 205 - Intimação para manifestação por parte do titular e do requerente
(45) 24/01/2017
(73) ECO LTDA - EPP (BR/RS)
(74) SKO OYARZABAL MARCAS E PATENTES S/S LTDA
PAN de terceiros: O(s) Titular(es): ECO LTDA - EPP e Requerente (s): SPECTRUM BRANDS, INC / Procurador(es): ANA PAULA SANTOS CELIDONIO, deverão tomar conhecimento do parecer técnico que concluiu pela nulidade do registro, para se manifestarem no prazo de sessenta dias. O parecer encontra-se disponibilizado para o titular através do e-mail corporativo cgreg.desenho@inpi.gov.br

(11) BR 30 2013 006601-0

Código 205 - Intimação para manifestação por parte do titular e do requerente
(45) 19/04/2016
(73) ÁGUAS MINERAIS SANTA INÊS LTDA EPP (BR/SP)
(74) VILAGE MARCAS E PATENTES LTDA
PAN de ofício: O Titular deverá tomar conhecimento do parecer técnico que concluiu pela nulidade do registro, para se manifestar no prazo de sessenta dias. O parecer encontra-se disponibilizado para o titular através do e-mail corporativo cgreg.desenho@inpi.gov.br

(11) BR 30 2014 002023-4

Código 205 - Intimação para manifestação por parte do titular e do requerente
(45) 03/05/2016
(73) MASSTER PLÁSTICOS LTDA EPP (BR/SC)
(74) GRACIANI BILK
PAN de terceiros: O(s) Titular(es): MASSTER PLÁSTICOS LTDA EPP e Requerente(s): MEXICHEM BRASIL INDUSTRIA DE TRANSFORMAÇÃO PLASTICA LTDA / Procurador(es): ANDREA GAMA POSSINHAS, deverão tomar conhecimento do parecer técnico que concluiu pela nulidade do registro, para se manifestarem no prazo de sessenta dias. O parecer encontra-se disponibilizado para o titular através do e-mail corporativo cgreg.desenho@inpi.gov.br

(11) BR 30 2015 004494-2

Código 205 - Intimação para manifestação por parte do titular e do requerente
(45) 25/10/2016
(73) GINO LEONELLO CORAZZARI NETO (BR/SP)
(74) JOSÉ EDIS RODRIGUES
PAN de terceiros: O(s) Titular(es): GINO LEONELLO CORAZZARI NETO e Requerente(s): MONTE LIBANO IND E COM DE BRINQUEDOS LTDA / Procurador(es): CELINO BENTO DE SOUZA, deverão tomar conhecimento do



parecer técnico que concluiu pela nulidade do registro, para se manifestarem no prazo de sessenta dias. O parecer encontra-se disponibilizado para o titular através do e-mail corporativo cgrec.desenho@inpi.gov.br



Código 31 - Notificação de Depósito

Notificação de depósito de pedido de registro de desenho industrial. O pedido segue para a etapa de exame técnico.

(21) BR 30 2014 005352-3 Código 31 - Notificação de Depósito
(22) 24/10/2014
(71) PATRICIA BONALDI MODA FEMININA LTDA
(72) PATRICIA VIEIRA BONALDI
(74) SÁVIO FARIA NEVES
NOTIFICAÇÃO DE DEPÓSITO (PROTOCOLO: 014140002089 UF: MG DATA:
2710/2014 HORA: 13:48)

(21) BR 30 2017 002404-1 Código 31 - Notificação de Depósito
(22) 09/06/2017
(71) NISSAN JIDOSHA KABUSHIKI KAISHA (ALSO TRADING AS NISSAN
MOTOR CO., LTD.) (JP)
(72) SENJI TANAKA, TAKUGA KARASAWA, SATORU MATSUSHIMA
(74) Daniel Advogados (Alt.de Daniel & Cia)
Notificação de depósito (Protocolo: 870170039738 UF: WB Data: 09/06/2017
Hora: 16:59)

(21) BR 30 2017 002438-6 Código 31 - Notificação de Depósito
(22) 14/06/2017
(71) FORD GLOBAL TECHNOLOGIES, LLC. (US)
(72) GORDON M. PLATTO, SEAN WILLIAM TANT, KENNY K. MOORE,
ANTHONY MEYER, BRUCE PRESTON WILLIAMS
(74) ANA PAULA SANTOS CELIDONIO
Notificação de depósito (Protocolo: 870170040711 UF: WB Data: 14/06/2017
Hora: 09:05)

(21) BR 30 2017 002439-4 Código 31 - Notificação de Depósito
(22) 14/06/2017
(71) FORD GLOBAL TECHNOLOGIES, LLC. (US)
(72) GORDON M. PLATTO, SEAN WILLIAM TANT, KENNY K. MOORE
(74) ANA PAULA SANTOS CELIDONIO
Notificação de depósito (Protocolo: 870170040713 UF: WB Data: 14/06/2017
Hora: 09:10)

(21) BR 30 2017 002440-8 Código 31 - Notificação de Depósito
(22) 14/06/2017
(71) FORD GLOBAL TECHNOLOGIES, LLC. (US)
(72) GORDON M. PLATTO, SEAN WILLIAM TANT, ANTHONY MEYER



(74) ANA PAULA SANTOS CELIDONIO
Notificação de depósito (Protocolo: 870170040716 UF: WB Data: 14/06/2017
Hora: 09:13)

(21) BR 30 2017 002441-6 Código 31 - Notificação de Depósito
(22) 14/06/2017
(71) FORD GLOBAL TECHNOLOGIES, LLC. (US)
(72) GORDON M. PLATTO, SEAN WILLIAM TANT, KENNY K. MOORE
(74) ANA PAULA SANTOS CELIDONIO
Notificação de depósito (Protocolo: 870170040718 UF: WB Data: 14/06/2017
Hora: 09:15)

(21) BR 30 2017 002442-4 Código 31 - Notificação de Depósito
(22) 14/06/2017
(71) FORD GLOBAL TECHNOLOGIES, LLC. (US)
(72) GORDON M. PLATTO, SEAN WILLIAM TANT, KENNY K. MOORE
(74) ANA PAULA SANTOS CELIDONIO
Notificação de depósito (Protocolo: 870170040719 UF: WB Data: 14/06/2017
Hora: 09:17)

(21) BR 30 2017 002443-2 Código 31 - Notificação de Depósito
(22) 14/06/2017
(71) FORD GLOBAL TECHNOLOGIES, LLC. (US)
(72) GORDON M. PLATTO, SEAN WILLIAM TANT, ANTHONY MEYER, BRUCE
PRESTON WILLIAMS
(74) ANA PAULA SANTOS CELIDONIO
Notificação de depósito (Protocolo: 870170040721 UF: WB Data: 14/06/2017
Hora: 09:20)

(21) BR 30 2017 002444-0 Código 31 - Notificação de Depósito
(22) 14/06/2017
(71) FORD GLOBAL TECHNOLOGIES, LLC. (US)
(72) GORDON M. PLATTO, SEAN WILLIAM TANT, KENNY K. MOORE
(74) ANA PAULA SANTOS CELIDONIO
Notificação de depósito (Protocolo: 870170040722 UF: WB Data: 14/06/2017
Hora: 09:21)

(21) BR 30 2017 002445-9 Código 31 - Notificação de Depósito
(22) 14/06/2017
(71) FORD GLOBAL TECHNOLOGIES, LLC. (US)
(72) GORDON M. PLATTO, SEAN WILLIAM TANT, KENNY K. MOORE
(74) ANA PAULA SANTOS CELIDONIO
Notificação de depósito (Protocolo: 870170040724 UF: WB Data: 14/06/2017
Hora: 09:25)



(21) BR 30 2017 002446-7	Código 31 - Notificação de Depósito (22) 14/06/2017 (71) FORD GLOBAL TECHNOLOGIES, LLC. (US) (72) GORDON M. PLATTO, SEAN WILLIAM TANT, KENNY K. MOORE (74) ANA PAULA SANTOS CELIDONIO Notificação de depósito (Protocolo: 870170040725 UF: WB Data: 14/06/2017 Hora: 09:26)
(21) BR 30 2017 002447-5	Código 31 - Notificação de Depósito (22) 14/06/2017 (71) FORD GLOBAL TECHNOLOGIES, LLC. (US) (72) GORDON M. PLATTO, SEAN WILLIAM TANT, KENNY K. MOORE (74) ANA PAULA SANTOS CELIDONIO Notificação de depósito (Protocolo: 870170040726 UF: WB Data: 14/06/2017 Hora: 09:29)
(21) BR 30 2017 002450-5	Código 31 - Notificação de Depósito (22) 14/06/2017 (71) FORD GLOBAL TECHNOLOGIES, LLC. (US) (72) GORDON M. PLATTO, SEAN WILLIAM TANT, ANTHONY MEYER (74) ANA PAULA SANTOS CELIDONIO Notificação de depósito (Protocolo: 870170040731 UF: WB Data: 14/06/2017 Hora: 09:36)
(21) BR 30 2017 002451-3	Código 31 - Notificação de Depósito (22) 14/06/2017 (71) FORD GLOBAL TECHNOLOGIES, LLC. (US) (72) GORDON M. PLATTO, SEAN WILLIAM TANT, ANTHONY MEYER, BRUCE PRESTON WILLIAMS (74) ANA PAULA SANTOS CELIDONIO Notificação de depósito (Protocolo: 870170040732 UF: WB Data: 14/06/2017 Hora: 09:37)
(21) BR 30 2017 002452-1	Código 31 - Notificação de Depósito (22) 14/06/2017 (71) FORD GLOBAL TECHNOLOGIES, LLC. (US) (72) GORDON M. PLATTO, SEAN WILLIAM TANT, KENNY K. MOORE (74) ANA PAULA SANTOS CELIDONIO Notificação de depósito (Protocolo: 870170040733 UF: WB Data: 14/06/2017 Hora: 09:39)
(21) BR 30 2017 002453-0	Código 31 - Notificação de Depósito (22) 14/06/2017



(71) FORD GLOBAL TECHNOLOGIES, LLC. (US)
(72) GORDON M. PLATTO, SEAN WILLIAM TANT, ANTHONY MEYER
(74) ANA PAULA SANTOS CELIDONIO
Notificação de depósito (Protocolo: 870170040734 UF: WB Data: 14/06/2017
Hora: 09:39)

(21) BR 30 2017 002454-8

Código 31 - Notificação de Depósito
(22) 14/06/2017
(71) FORD GLOBAL TECHNOLOGIES, LLC. (US)
(72) GORDON M. PLATTO, SEAN WILLIAM TANT
(74) ANA PAULA SANTOS CELIDONIO
Notificação de depósito (Protocolo: 870170040736 UF: WB Data: 14/06/2017
Hora: 09:43)

(21) BR 30 2017 002455-6

Código 31 - Notificação de Depósito
(22) 14/06/2017
(71) FORD GLOBAL TECHNOLOGIES, LLC. (US)
(72) GORDON M. PLATTO, SEAN WILLIAM TANT, ANTHONY MEYER, BRUCE
PRESTON WILLIAMS
(74) ANA PAULA SANTOS CELIDONIO
Notificação de depósito (Protocolo: 870170040740 UF: WB Data: 14/06/2017
Hora: 09:45)

(21) BR 30 2017 002456-4

Código 31 - Notificação de Depósito
(22) 14/06/2017
(71) FORD GLOBAL TECHNOLOGIES, LLC. (US)
(72) GORDON M. PLATTO, SEAN WILLIAM TANT
(74) ANA PAULA SANTOS CELIDONIO
Notificação de depósito (Protocolo: 870170040742 UF: WB Data: 14/06/2017
Hora: 09:46)

(21) BR 30 2017 002457-2

Código 31 - Notificação de Depósito
(22) 14/06/2017
(71) FORD GLOBAL TECHNOLOGIES, LLC. (US)
(72) GORDON M. PLATTO, SEAN WILLIAM TANT, KENNY K. MOORE
(74) ANA PAULA SANTOS CELIDONIO
Notificação de depósito (Protocolo: 870170040743 UF: WB Data: 14/06/2017
Hora: 09:46)

(21) BR 30 2017 002458-0

Código 31 - Notificação de Depósito
(22) 14/06/2017
(71) FORD GLOBAL TECHNOLOGIES, LLC. (US)
(72) GORDON M. PLATTO, SEAN WILLIAM TANT, ANTHONY MEYER
(74) ANA PAULA SANTOS CELIDONIO



Notificação de depósito (Protocolo: 870170040746 UF: WB Data: 14/06/2017
Hora: 09:53)

(21) BR 30 2017 002459-9

Código 31 - Notificação de Depósito
(22) 14/06/2017
(71) FORD GLOBAL TECHNOLOGIES, LLC. (US)
(72) GORDON M. PLATTO, SEAN WILLIAM TANT, KENNY K. MOORE
(74) ANA PAULA SANTOS CELIDONIO
Notificação de depósito (Protocolo: 870170040747 UF: WB Data: 14/06/2017
Hora: 09:54)

(21) BR 30 2017 002460-2

Código 31 - Notificação de Depósito
(22) 14/06/2017
(71) FORD GLOBAL TECHNOLOGIES, LLC. (US)
(72) GORDON M. PLATTO, SEAN WILLIAM TANT, KENNY K. MOORE
(74) ANA PAULA SANTOS CELIDONIO
Notificação de depósito (Protocolo: 870170040748 UF: WB Data: 14/06/2017
Hora: 09:55)

(21) BR 30 2017 005022-0

Código 31 - Notificação de Depósito
(22) 09/11/2017
(71) NELSON FORMENTINI (BR/RS)
(72) NELSON FORMENTINI
(74) Promark Marcas e Patentes Ltda.
Notificação de depósito (Protocolo: 870170086342 UF: WB Data: 09/11/2017
Hora: 09:50)

(21) BR 30 2017 005023-9

Código 31 - Notificação de Depósito
(22) 09/11/2017
(71) ENIO ROBERTO WILDNER (BR/RS)
(72) ENIO ROBERTO WILDNER
(74) Promark Marcas e Patentes Ltda.
Notificação de depósito (Protocolo: 870170086363 UF: WB Data: 09/11/2017
Hora: 10:06)

(21) BR 30 2017 005024-7

Código 31 - Notificação de Depósito
(22) 09/11/2017
(71) RAIMUNDO ALVES JÚNIOR (BR/SP) , INDUSTRIAS RAYMOUNDS EIRELI
(BR/SP)
(72) RAIMUNDO ALVES JUNIOR
(74) P A Produtores Associados Marcas e Patentes Ltda.
Notificação de depósito (Protocolo: 870170086373 UF: WB Data: 09/11/2017
Hora: 10:24)



(21) BR 30 2017 005025-5	Código 31 - Notificação de Depósito (22) 09/11/2017 (71) INSTITUTO HESTIA DE CIÊNCIA E TECNOLOGIA (BR/SC) (72) ETNEY NEVES, ANA PAULA LIVERO SAMPAIO, GABRIELA SOUZA ALVES, CAMILA APARECIDA ZAVOLSKI (74) GRACIANI BILK Notificação de depósito (Protocolo: 870170086405 UF: WB Data: 09/11/2017 Hora: 11:22)
(21) BR 30 2017 005026-3	Código 31 - Notificação de Depósito (22) 09/11/2017 (71) CINCO PLASTIC INDUSTRIA DE ARTEFATOS DE PLASTICO LTDA EPP (BR/SC) (72) JONAS DA COSTA (74) Sandro Wunderlich Notificação de depósito (Protocolo: 870170086414 UF: WB Data: 09/11/2017 Hora: 11:43)
(21) BR 30 2017 005027-1	Código 31 - Notificação de Depósito (22) 09/11/2017 (71) CANADA LITTER INC. (CA) (72) OCTAVIO SOARES (74) KASZNAR LEONARDOS PROPRIEDADE INTELECTUAL Notificação de depósito (Protocolo: 870170086423 UF: WB Data: 09/11/2017 Hora: 11:55)
(21) BR 30 2017 005028-0	Código 31 - Notificação de Depósito (22) 09/11/2017 (71) INSTITUTO HESTIA DE CIÊNCIA E TECNOLOGIA (BR/SC) (72) ETNEY NEVES, ANA PAULA LIVERO SAMPAIO, CARLOS EDUARDO SOLDA (74) GRACIANI BILK Notificação de depósito (Protocolo: 870170086424 UF: WB Data: 09/11/2017 Hora: 11:57)
(21) BR 30 2017 005029-8	Código 31 - Notificação de Depósito (22) 09/11/2017 (71) PIRELLI TYRE S.P.A. (IT) (72) DIEGO SPEZIARI, STEFANO MONTESELLO, VITO BELLO (74) KASZNAR LEONARDOS PROPRIEDADE INTELECTUAL Notificação de depósito (Protocolo: 870170086440 UF: WB Data: 09/11/2017 Hora: 12:42)
(21) BR 30 2017 005031-0	Código 31 - Notificação de Depósito



(22) 09/11/2017
(71) HONDA MOTOR CO., LTD. (JP)
(72) HIROTOSHI TAMURA
(74) DANNEMANN, SIEMSEN, BIGLER & IPANEMA MOREIRA
Notificação de depósito (Protocolo: 870170086458 UF: WB Data: 09/11/2017
Hora: 13:37)

(21) BR 30 2017 005034-4 Código 31 - Notificação de Depósito
(22) 09/11/2017
(71) WAGO VERWALTUNGSGESELLSCHAFT MIT BESCHRÄNKTER
HAFTUNG (DE)
(72) MICHAEL MEYER
(74) DANNEMANN, SIEMSEN, BIGLER & IPANEMA MOREIRA
Notificação de depósito (Protocolo: 870170086511 UF: WB Data: 09/11/2017
Hora: 14:40)

(21) BR 30 2017 005035-2 Código 31 - Notificação de Depósito
(22) 09/11/2017
(71) WAGO VERWALTUNGSGESELLSCHAFT MIT BESCHRÄNKTER
HAFTUNG (DE)
(72) MICHAEL MEYER
(74) DANNEMANN, SIEMSEN, BIGLER & IPANEMA MOREIRA
Notificação de depósito (Protocolo: 870170086526 UF: WB Data: 09/11/2017
Hora: 14:58)

(21) BR 30 2017 005036-0 Código 31 - Notificação de Depósito
(22) 09/11/2017
(71) BLUE CAMPING COMERCIAL, IMPORTAÇÃO E EXPORTAÇÃO EIRELI -
ME (BR/SC)
(72) JULIO VAHLDIECK
(74) Vilage Marcas e Patentes Ltda
Notificação de depósito (Protocolo: 870170086543 UF: WB Data: 09/11/2017
Hora: 15:21)

(21) BR 30 2017 005037-9 Código 31 - Notificação de Depósito
(22) 09/11/2017
(71) AMILCAR CROSERÁ (BR/SP)
(72) AMILCAR CROSERÁ
(74) P A Produtores Associados Marcas e Patentes Ltda.
Notificação de depósito (Protocolo: 870170086547 UF: WB Data: 09/11/2017
Hora: 15:23)

(21) BR 30 2017 005038-7 Código 31 - Notificação de Depósito
(22) 09/11/2017



(71) BLUE CAMPING COMERCIAL, IMPORTAÇÃO E EXPORTAÇÃO EIRELI - ME (BR/SC)

(72) JULIO VAHLDIECK

(74) Vilage Marcas e Patentes Ltda

Notificação de depósito (Protocolo: 870170086554 UF: WB Data: 09/11/2017
Hora: 15:27)

(21) BR 30 2017 005039-5

Código 31 - Notificação de Depósito

(22) 09/11/2017

(71) TERMOTÉCNICA LTDA (BR/SC)

(72) ALBANO SCHMIDT

(74) Vieira de Mello Advogados

Notificação de depósito (Protocolo: 870170086558 UF: WB Data: 09/11/2017
Hora: 15:30)

(21) BR 30 2017 005040-9

Código 31 - Notificação de Depósito

(22) 09/11/2017

(71) BLUE CAMPING COMERCIAL, IMPORTAÇÃO E EXPORTAÇÃO EIRELI - ME (BR/SC)

(72) JULIO VAHLDIECK

(74) Vilage Marcas e Patentes Ltda

Notificação de depósito (Protocolo: 870170086566 UF: WB Data: 09/11/2017
Hora: 15:34)

(21) BR 30 2017 005041-7

Código 31 - Notificação de Depósito

(22) 09/11/2017

(71) EDSON NOSSA JUNIOR (BR/SP)

(72) EDSON NOSSA JUNIOR

(74) Vilage Marcas e Patentes Ltda

Notificação de depósito (Protocolo: 870170086583 UF: WB Data: 09/11/2017
Hora: 15:43)

(21) BR 30 2017 005042-5

Código 31 - Notificação de Depósito

(22) 09/11/2017

(71) DYSON TECHNOLOGY LIMITED (GB)

(72) JONATHAN JAMES HARVEY HEFFER, ROBERT MARK BRETT COULTON, DANIEL JOHN THOMPSON, ANNMARIE RITA NICOLSON

(74) Daniel Advogados (Alt.de Daniel & Cia)

Notificação de depósito (Protocolo: 870170086638 UF: WB Data: 09/11/2017
Hora: 16:18)

(21) BR 30 2017 005043-3

Código 31 - Notificação de Depósito

(22) 09/11/2017

(71) DYSON TECHNOLOGY LIMITED (GB)



(72) ROBERT MARK BRETT COULTON, DANIEL JOHN THOMPSON,
CHRISTOPHER DANIEL CURRER WILKINSON, ANDREA EE-VA LIM, PETER
DAVID GAMMACK, STEPHEN BENJAMIN COURTNEY, ALEXANDER STUART
KNOX, JEREMY ADAM TOMAS ELLIS-GRAY, NICHOLAS GILES WILKINS

(74) Daniel Advogados (Alt.de Daniel & Cia)

Notificação de depósito (Protocolo: 870170086643 UF: WB Data: 09/11/2017

Hora: 16:23)

(21) BR 30 2017 005044-1

Código 31 - Notificação de Depósito

(22) 09/11/2017

(71) DYSON TECHNOLOGY LIMITED (GB)

(72) JONATHAN JAMES HARVEY HEFFER, ROBERT MARK BRETT
COULTON, DANIEL JOHN THOMPSON, ANNMARIE RITA NICOLSON

(74) Daniel Advogados (Alt.de Daniel & Cia)

Notificação de depósito (Protocolo: 870170086649 UF: WB Data: 09/11/2017

Hora: 16:27)

(21) BR 30 2017 005045-0

Código 31 - Notificação de Depósito

(22) 09/11/2017

(71) DYSON TECHNOLOGY LIMITED (GB)

(72) ROBERT MARK BRETT COULTON, DANIEL JOHN THOMPSON,
CHRISTOPHER DANIEL CURRER WILKINSON, ANDREA EE-VA LIM, PETER
DAVID GAMMACK, STEPHEN BENJAMIN COURTNEY, ALEXANDER STUART
KNOX, JEREMY ADAM TOMAS ELLIS-GRAY, JONATHAN JAMES HARVEY
HEFFER, ANNMARIE RITA NICOLSON, NICHOLAS GILES WILKINS

(74) Daniel Advogados (Alt.de Daniel & Cia)

Notificação de depósito (Protocolo: 870170086667 UF: WB Data: 09/11/2017

Hora: 16:38)

(21) BR 30 2017 005046-8

Código 31 - Notificação de Depósito

(22) 09/11/2017

(71) DYSON TECHNOLOGY LIMITED (GB)

(72) JONATHAN JAMES HARVEY HEFFER, ROBERT MARK BRETT
COULTON, DANIEL JOHN THOMPSON, ANNMARIE RITA NICOLSON

(74) Daniel Advogados (Alt.de Daniel & Cia)

Notificação de depósito (Protocolo: 870170086673 UF: WB Data: 09/11/2017

Hora: 16:41)

(21) BR 30 2017 005047-6

Código 31 - Notificação de Depósito

(22) 09/11/2017

(71) WOLEY COMÉRCIO PET LTDA - EPP (BR/SP)

(72) CELSO ROBERTO COL

(74) Icamp Marcas e Patentes Ltda

Notificação de depósito (Protocolo: 870170086698 UF: WB Data: 09/11/2017



Hora: 17:16)

(21) BR 30 2017 005048-4

Código 31 - Notificação de Depósito
(22) 09/11/2017
(71) ROTHY S INC. (US)
(72) STEPHEN P. HAWTHORNTHWAITE, WILLIAM ROTH MARTIN
(74) MMV Agentes da Propriedade Industrial Ltda.
Notificação de depósito (Protocolo: 870170086700 UF: WB Data: 09/11/2017
Hora: 17:17)

(21) BR 30 2017 005049-2

Código 31 - Notificação de Depósito
(22) 09/11/2017
(71) 3M INNOVATIVE PROPERTIES COMPANY (US)
(72) HANS OLOF EMANUEL GUSTAFSSON, HENRIC LEIF OSKAR HANSON,
VAN CUONG BUI, NICLAS PER HÖRNQUIST
(74) Daniel Advogados (Alt.de Daniel & Cia)
Notificação de depósito (Protocolo: 870170086715 UF: WB Data: 09/11/2017
Hora: 17:39)

(21) BR 30 2017 005050-6

Código 31 - Notificação de Depósito
(22) 09/11/2017
(71) GUSTAVO ADOLFO LAURIA (US) , JUAN FRANCISCO GARCIA
CENDEJAS (MX) , MARCO ANTONIO VEGA MALPICA (US) , JAIME KOJI
JOSHINA (US)
(72) GUSTAVO ADOLFO LAURIA, JUAN FRANCISCO GARCIA CENDEJAS,
MARCO ANTONIO VEGA MALPICA, JAIME KOJI JOSHINA
(74) Icamp Marcas e Patentes Ltda
Notificação de depósito (Protocolo: 870170086732 UF: WB Data: 09/11/2017
Hora: 18:02)

(21) BR 30 2017 005052-2

Código 31 - Notificação de Depósito
(22) 09/11/2017
(71) DIOGO ESMERALDO ROLIM (BR/CE)
(72) DIOGO ESMERALDO ROLIM
Notificação de depósito (Protocolo: 870170086775 UF: WB Data: 09/11/2017
Hora: 18:49)

(21) BR 30 2017 005053-0

Código 31 - Notificação de Depósito
(22) 09/11/2017
(71) JARBAS CRISTIANO CERINO (BR/SC)
(72) JARBAS CRISTIANO CERINO
Notificação de depósito (Protocolo: 870170086790 UF: WB Data: 09/11/2017
Hora: 21:08)



(21) BR 30 2017 005055-7 Código 31 - Notificação de Depósito
(22) 10/11/2017
(71) PRINCE LIONHEART, INC. (US)
(72) KELLY MCCONNELL
(74) PACHECO E ADVOGADOS ASSOCIADOS
Notificação de depósito (Protocolo: 870170086917 UF: WB Data: 10/11/2017
Hora: 13:42)

(21) BR 30 2017 005056-5 Código 31 - Notificação de Depósito
(22) 10/11/2017
(71) SITA INFORMATION NETWORKING COMPUTING USA, INC. (US)
(72) LUC BERGERON
(74) DANNEMANN, SIEMSEN, BIGLER & IPANEMA MOREIRA
Notificação de depósito (Protocolo: 870170086942 UF: WB Data: 10/11/2017
Hora: 14:17)

(21) BR 30 2017 005057-3 Código 31 - Notificação de Depósito
(22) 10/11/2017
(71) EDSON NOSSA JUNIOR (BR/SP)
(72) EDSON NOSSA JUNIOR
(74) Vilage Marcas e Patentes Ltda
Notificação de depósito (Protocolo: 870170086986 UF: WB Data: 10/11/2017
Hora: 14:57)

(21) BR 30 2017 005058-1 Código 31 - Notificação de Depósito
(22) 10/11/2017
(71) NARCISO YBARZABAL PONS (BR/SP) , ISIDRO YBARZABAL PONS (BR/SP)
(72) NARCISO YBARZABAL PONS, ISIDRO YBARZABAL PONS
(74) Interação Marcas e Patentes Ltda. Me
Notificação de depósito (Protocolo: 870170087016 UF: WB Data: 10/11/2017
Hora: 15:26)

(21) BR 30 2017 005059-0 Código 31 - Notificação de Depósito
(22) 10/11/2017
(71) INDÚSTRIA E COMÉRCIO DE UTILIDADES DOMÉSTICAS INJETEMP LTDA. (BR/SP)
(72) IVO RODRIGUES DOS SANTOS
(74) Difusão Marcas e Patentes Ltda.
Notificação de depósito (Protocolo: 870170087070 UF: WB Data: 10/11/2017
Hora: 16:03)

(21) BR 30 2017 005060-3 Código 31 - Notificação de Depósito
(22) 10/11/2017



(71) AGAN AROMA & FINE CHEMICALS LTD. (IL)
(72) YOAV AVIDOR, GUSTAVO TURKIELTAUB, ANDRES WAINSTEIN
(74) LEILDA RIBEIRO DA SILVA
Notificação de depósito (Protocolo: 870170087093 UF: WB Data: 10/11/2017
Hora: 16:15)

(21) BR 30 2017 005062-0

Código 31 - Notificação de Depósito
(22) 10/11/2017
(71) NIKE INNOVATE C.V. (US)
(72) BATISTE RÉMY
(74) Flávia Salim Lopes
Notificação de depósito (Protocolo: 870170087107 UF: WB Data: 10/11/2017
Hora: 16:24)

(21) BR 30 2017 005063-8

Código 31 - Notificação de Depósito
(22) 10/11/2017
(71) INPET BRASIL EMBALAGENS PLÁSTICAS S.A. (BR/SP)
(72) WAGNER MURARO
(74) Clovis Silveira
Notificação de depósito (Protocolo: 870170087123 UF: WB Data: 10/11/2017
Hora: 16:39)

(21) BR 30 2017 005064-6

Código 31 - Notificação de Depósito
(22) 10/11/2017
(71) MAGGION INDUSTRIAS DE PNEUS E MAQUINAS LTDA (BR/SP)
(72) LIGIA MAGGION DAMBRAUSKAS
(74) Aguinaldo Moreira Marcas e Patentes Ltda. - EPP
Notificação de depósito (Protocolo: 870170087131 UF: WB Data: 10/11/2017
Hora: 16:43)

(21) BR 30 2017 005065-4

Código 31 - Notificação de Depósito
(22) 10/11/2017
(71) MAGGION INDUSTRIAS DE PNEUS E MAQUINAS LTDA (BR/SP)
(72) LIGIA MAGGION DAMBRAUSKAS
(74) Aguinaldo Moreira Marcas e Patentes Ltda. - EPP
Notificação de depósito (Protocolo: 870170087135 UF: WB Data: 10/11/2017
Hora: 16:45)

(21) BR 30 2017 005066-2

Código 31 - Notificação de Depósito
(22) 10/11/2017
(71) ARNALDO FORTUNA EIRELI (BR/SP)
(72) ARNALDO FIRTUNA
(74) Beerre Assessoria Empresarial Ltda.(Alt. de Beerre Assessoria Emp.
S/C.LTDA.)



Notificação de depósito (Protocolo: 870170087139 UF: WB Data: 10/11/2017
Hora: 16:45)

(21) BR 30 2017 005067-0

Código 31 - Notificação de Depósito
(22) 10/11/2017
(71) MAGGION INDUSTRIAS DE PNEUS E MAQUINAS LTDA (BR/SP)
(72) LIGIA MAGGION DAMBRAUSKAS
(74) Aguinaldo Moreira Marcas e Patentes Ltda. - EPP
Notificação de depósito (Protocolo: 870170087140 UF: WB Data: 10/11/2017
Hora: 16:47)

(21) BR 30 2017 005068-9

Código 31 - Notificação de Depósito
(22) 10/11/2017
(71) DYSON TECHNOLOGY LIMITED (GB)
(72) ROBERT MARK BRETT COULTON, DANIEL JOHN THOMPSON,
CHRISTOPHER DANIEL CURRER WILKINSON, ANDREA EE-VA LIM, PETER
DAVID GAMMACK, STEPHEN BENJAMIN COURTNEY, ALEXANDER STUART
KNOX, JEREMY ADAM TOMAS ELLIS-GRAY, JONATHAN JAMES HARVEY
HEFFER, ANNMARIE RITA NICOLSON, NICHOLAS GILES WILKINS
(74) Daniel Advogados (Alt.de Daniel & Cia)
Notificação de depósito (Protocolo: 870170087167 UF: WB Data: 10/11/2017
Hora: 17:08)

(21) BR 30 2017 005069-7

Código 31 - Notificação de Depósito
(22) 10/11/2017
(71) WAGO VERWALTUNGSGESELLSCHAFT MBH (DE)
(72) MICHAEL MEYER
(74) David do Nascimento Advogados Associados
Notificação de depósito (Protocolo: 870170087170 UF: WB Data: 10/11/2017
Hora: 17:12)

(21) BR 30 2017 005070-0

Código 31 - Notificação de Depósito
(22) 10/11/2017
(71) DYSON TECHNOLOGY LIMITED (GB)
(72) ROBERT MARK BRETT COULTON, DANIEL JOHN THOMPSON, ANDREA
EE-VA LIM, PETER DAVID GAMMACK, STEPHEN BENJAMIN COURTNEY,
ALEXANDER STUART KNOX
(74) Daniel Advogados (Alt.de Daniel & Cia)
Notificação de depósito (Protocolo: 870170087173 UF: WB Data: 10/11/2017
Hora: 17:15)

(21) BR 30 2017 005071-9

Código 31 - Notificação de Depósito
(22) 10/11/2017
(71) DYSON TECHNOLOGY LIMITED (GB)



(72) ROBERT MARK BRETT COULTON, DANIEL JOHN THOMPSON,
CHRISTOPHER DANIEL CURRER WILKINSON, ANDREA EE-VA LIM, PETER
DAVID GAMMACK, ALEXANDER STUART KNOX, JEREMY ADAM TOMAS
ELLIS-GRAY, JONATHAN JAMES HARVEY HEFFER, ANNMARIE RITA
NICOLSON, NICHOLAS GILES WILKINS, STEPHEN BENJAMIN COURTNEY
(74) Daniel Advogados (Alt.de Daniel & Cia)
Notificação de depósito (Protocolo: 870170087179 UF: WB Data: 10/11/2017
Hora: 17:18)

(21) BR 30 2017 005072-7

Código 31 - Notificação de Depósito
(22) 10/11/2017
(71) ESCADA SANTA CATARINA ARTEFATOS DE MADEIRA LTDA EPP (BR/SC)
(72) NEIMAR ANTONIO COLPANI
(74) Catiane Zini Borela
Notificação de depósito (Protocolo: 870170087190 UF: WB Data: 10/11/2017
Hora: 17:32)

(21) BR 30 2017 005073-5

Código 31 - Notificação de Depósito
(22) 10/11/2017
(71) BANG & OLUFSEN A/S (DK)
(72) TORSTEN VALEUR
(74) GUERRA PROPRIEDADE INDUSTRIAL
Notificação de depósito (Protocolo: 870170087200 UF: WB Data: 10/11/2017
Hora: 17:42)

(21) BR 30 2017 005074-3

Código 31 - Notificação de Depósito
(22) 10/11/2017
(71) THE PROCTER & GAMBLE COMPANY (US)
(72) CHRISTOPHER LAWRENCE SMITH, MIKE SHUO WANG, JANE WELLING
(74) Trench, Rossi e Watanabe Advogados
Notificação de depósito (Protocolo: 870170087215 UF: WB Data: 10/11/2017
Hora: 17:58)

(21) BR 30 2017 005075-1

Código 31 - Notificação de Depósito
(22) 10/11/2017
(71) SONIA REGINA DIAMANTE TEIXEIRA DE SOUSA (BR/MS)
(72) SONIA REGINA DIAMANTE TEIXEIRA DE SOUSA
Notificação de depósito (Protocolo: 870170087244 UF: WB Data: 10/11/2017
Hora: 18:42)

(21) BR 30 2017 005077-8

Código 31 - Notificação de Depósito
(22) 10/11/2017
(71) SERGIO RICARDO PESSUTO (BR/SP)
(72) SERGIO RICARDO PESSUTO



(74) FLAVIA MANSUR MURAD

Notificação de depósito (Protocolo: 870170087277 UF: WB Data: 10/11/2017

Hora: 21:35)

(21) BR 30 2017 005078-6

Código 31 - Notificação de Depósito

(22) 10/11/2017

(71) URDI ARQUITETURA E DESIGN LTDA (BR/SP)

(72) ALBERTO FERREIRA BARBOUR, ALEXANDRE CAVALHEIRO LIBA

(74) MARCIO LORETI

Notificação de depósito (Protocolo: 870170087278 UF: WB Data: 10/11/2017

Hora: 22:24)

(21) BR 30 2017 005079-4

Código 31 - Notificação de Depósito

(22) 10/11/2017

(71) URDI ARQUITETURA E DESIGN LTDA (BR/SP)

(72) ALBERTO FERREIRA BARBOUR, ALEXANDRE CAVALHEIRO LIBA

(74) MARCIO LORETI

Notificação de depósito (Protocolo: 870170087280 UF: WB Data: 10/11/2017

Hora: 22:37)

(21) BR 30 2017 005080-8

Código 31 - Notificação de Depósito

(22) 10/11/2017

(71) URDI ARQUITETURA E DESIGN LTDA (BR/SP)

(72) ALBERTO FERREIRA BARBOUR, ALEXANDRE CAVALHEIRO LIBA

(74) MARCIO LORETI

Notificação de depósito (Protocolo: 870170087281 UF: WB Data: 10/11/2017

Hora: 22:45)

(21) BR 30 2017 005081-6

Código 31 - Notificação de Depósito

(22) 10/11/2017

(71) URDI ARQUITETURA E DESIGN LTDA (BR/SP)

(72) ALBERTO FERREIRA BARBOUR, ALEXANDRE CAVALHEIRO LIBA

(74) MARCIO LORETI

Notificação de depósito (Protocolo: 870170087283 UF: WB Data: 10/11/2017

Hora: 22:57)

(21) BR 30 2017 005082-4

Código 31 - Notificação de Depósito

(22) 10/11/2017

(71) URDI ARQUITETURA E DESIGN LTDA (BR/SP)

(72) ALBERTO FERREIRA BARBOUR, ALEXANDRE CAVALHEIRO LIBA

(74) MARCIO LORETI

Notificação de depósito (Protocolo: 870170087284 UF: WB Data: 10/11/2017

Hora: 23:04)



(21) BR 30 2017 005083-2 Código 31 - Notificação de Depósito
(22) 10/11/2017
(71) URDI ARQUITETURA E DESIGN LTDA (BR/SP)
(72) ALBERTO FERREIRA BARBOUR, ALEXANDRE CAVALHEIRO LIBA
(74) MARCIO LORETI
Notificação de depósito (Protocolo: 870170087285 UF: WB Data: 10/11/2017
Hora: 23:15)

(21) BR 30 2017 005084-0 Código 31 - Notificação de Depósito
(22) 10/11/2017
(71) URDI ARQUITETURA E DESIGN LTDA (BR/SP)
(72) ALBERTO FERREIRA BARBOUR, ALEXANDRE CAVALHEIRO LIBA
(74) MARCIO LORETI
Notificação de depósito (Protocolo: 870170087286 UF: WB Data: 10/11/2017
Hora: 23:21)

(21) BR 30 2017 005085-9 Código 31 - Notificação de Depósito
(22) 10/11/2017
(71) URDI ARQUITETURA E DESIGN LTDA (BR/SP)
(72) ALBERTO FERREIRA BARBOUR, ALEXANDRE CAVALHEIRO LIBA
(74) MARCIO LORETI
Notificação de depósito (Protocolo: 870170087287 UF: WB Data: 10/11/2017
Hora: 23:28)

(21) BR 30 2017 005086-7 Código 31 - Notificação de Depósito
(22) 10/11/2017
(71) URDI ARQUITETURA E DESIGN LTDA (BR/SP)
(72) ALBERTO FERREIRA BARBOUR, ALEXANDRE CAVALHEIRO LIBA
(74) MARCIO LORETI
Notificação de depósito (Protocolo: 870170087288 UF: WB Data: 10/11/2017
Hora: 23:36)

(21) BR 30 2017 005087-5 Código 31 - Notificação de Depósito
(22) 10/11/2017
(71) URDI ARQUITETURA E DESIGN LTDA (BR/SP)
(72) ALBERTO FERREIRA BARBOUR, ALEXANDRE CAVALHEIRO LIBA
(74) MARCIO LORETI
Notificação de depósito (Protocolo: 870170087289 UF: WB Data: 10/11/2017
Hora: 23:44)

(21) BR 30 2017 005088-3 Código 31 - Notificação de Depósito
(22) 10/11/2017
(71) URDI ARQUITETURA E DESIGN LTDA (BR/SP)
(72) ALBERTO FERREIRA BARBOUR



(74) MARCIO LORETI
Notificação de depósito (Protocolo: 870170087290 UF: WB Data: 10/11/2017
Hora: 23:50)

(21) BR 30 2017 005089-1 Código 31 - Notificação de Depósito
(22) 10/11/2017
(71) URDI ARQUITETURA E DESIGN LTDA (BR/SP)
(72) ALBERTO FERREIRA BARBOUR, ALEXANDRE CAVALHEIRO LIBA
(74) MARCIO LORETI
Notificação de depósito (Protocolo: 870170087291 UF: WB Data: 10/11/2017
Hora: 23:57)

(21) BR 30 2017 005090-5 Código 31 - Notificação de Depósito
(22) 11/11/2017
(71) URDI ARQUITETURA E DESIGN LTDA (BR/SP)
(72) ALBERTO FERREIRA BARBOUR, ALEXANDRE CAVALHEIRO LIBA
(74) MARCIO LORETI
Notificação de depósito (Protocolo: 870170087292 UF: WB Data: 11/11/2017
Hora: 00:06)

(21) BR 30 2017 005092-1 Código 31 - Notificação de Depósito
(22) 13/11/2017
(71) HONDA MOTOR CO., LTD. (JP)
(72) YASUSHI TAKAHASHI
(74) DANNEMANN, SIEMSEN, BIGLER & IPANEMA MOREIRA
Notificação de depósito (Protocolo: 870170087311 UF: WB Data: 13/11/2017
Hora: 09:08)

(21) BR 30 2017 005093-0 Código 31 - Notificação de Depósito
(22) 13/11/2017
(71) HONDA MOTOR CO., LTD. (JP)
(72) YUKI KANEMURA, MAO TSUJI
(74) DANNEMANN, SIEMSEN, BIGLER & IPANEMA MOREIRA
Notificação de depósito (Protocolo: 870170087314 UF: WB Data: 13/11/2017
Hora: 09:23)

(21) BR 30 2017 005094-8 Código 31 - Notificação de Depósito
(22) 13/11/2017
(71) DAIKIN INDUSTRIES LTD. (JP)
(72) DAIKI NAKAMORI
(74) Ariboni, Fabbri e Schmidt Sociedade de Advogados
Notificação de depósito (Protocolo: 870170087386 UF: WB Data: 13/11/2017
Hora: 11:07)



(21) BR 30 2017 005095-6 Código 31 - Notificação de Depósito
(22) 13/11/2017
(71) DAIKIN INDUSTRIES LTD. (JP)
(72) DAIKI NAKAMORI
(74) Ariboni, Fabbri e Schmidt Sociedade de Advogados
Notificação de depósito (Protocolo: 870170087388 UF: WB Data: 13/11/2017
Hora: 11:09)

(21) BR 30 2017 005096-4 Código 31 - Notificação de Depósito
(22) 13/11/2017
(71) EDUARDO BATISTA SIQUEIRA (BR/PR) , MATEUS NIERO FLORES (BR/PR)
(72) EDUARDO BATISTA SIQUEIRA, MATEUS NIERO FLORES
(74) RITTER E MORAES PROPRIEDADE INTELECTUAL S/S
Notificação de depósito (Protocolo: 870170087390 UF: WB Data: 13/11/2017
Hora: 11:11)

(21) BR 32 2017 005002-9 Código 31 - Notificação de Depósito
(22) 28/09/2016
(71) JADERSON DE ALMEIDA (BR/SC)
(72) JADERSON DE ALMEIDA
Notificação de depósito (Protocolo: 870170086113 UF: WB Data: 08/11/2017
Hora: 15:38)

(21) BR 32 2017 005003-7 Código 31 - Notificação de Depósito
(22) 28/09/2016
(71) JADERSON DE ALMEIDA (BR/SC)
(72) JADERSON DE ALMEIDA
Notificação de depósito (Protocolo: 870170086120 UF: WB Data: 08/11/2017
Hora: 15:41)

(21) BR 32 2017 005004-5 Código 31 - Notificação de Depósito
(22) 06/10/2016
(71) JADERSON DE ALMEIDA (BR/SC)
(72) JADERSON DE ALMEIDA
Notificação de depósito (Protocolo: 870170086133 UF: WB Data: 08/11/2017
Hora: 15:52)

(21) BR 32 2017 005006-1 Código 31 - Notificação de Depósito
(22) 06/10/2016
(71) JADERSON DE ALMEIDA (BR/SC)
(72) JADERSON DE ALMEIDA
Notificação de depósito (Protocolo: 870170086136 UF: WB Data: 08/11/2017
Hora: 15:55)



(21) BR 32 2017 005013-4

Código 31 - Notificação de Depósito

(22) 13/10/2016

(71) JADERSON DE ALMEIDA (BR/SC)

(72) JADERSON DE ALMEIDA

Notificação de depósito (Protocolo: 870170086187 UF: WB Data: 08/11/2017

Hora: 16:36)

(21) BR 32 2017 005015-0

Código 31 - Notificação de Depósito

(22) 13/10/2016

(71) JADERSON DE ALMEIDA (BR/SC)

(72) JADERSON DE ALMEIDA

Notificação de depósito (Protocolo: 870170086194 UF: WB Data: 08/11/2017

Hora: 16:41)



Código 34 - Exigência - Art. 106 § 3º da LPI

Suspensão do andamento do pedido de registro de desenho industrial que, para instrução regular, aguardará o atendimento ou contestação das exigências formuladas. A não manifestação do depositante no prazo de 60 (sessenta) dias desta data acarretará o arquivamento definitivo do pedido.

(21) BR 30 2014 006183-6	<p>Código 34 - Exigência - Art. 106 § 3º da LPI (22) 08/12/2014 (71) PLÁSTICOS JUQUITIBA INDÚSTRIA E COMÉRCIO LTDA (BR/SP) , MONTESANO INDUSTRIA E COMÉRCIO DE PRODUTOS QUIMICOS LTDA (BR/SP) (74) david do nascimento advogados associados 1, O bocal do frasco está representado incorretamente, sem volumetria, o que se constata especialmente na perspectiva (Fig. 1.1), onde a imagem revela aspecto aramado (é possível inclusive vislumbrar linhas do interior do gargalo do frasco em função disso). Reapresentar o conjunto de desenhos com o bocal corrigido em todas as vistas e compatível com as imagens iniciais (isto é, conforme depósito). 2. Suprimir da representação a linha que percorre o corpo e os ombros do frasco em ambos os lados.</p>
(21) BR 30 2014 006224-7	<p>Código 34 - Exigência - Art. 106 § 3º da LPI (22) 09/12/2014 (71) GAMBRO RENAL PRODUCTS, INC. (US) (74) ORLANDO DE SOUZA 1. As folhas dos desenhos deverão ser numeradas sequencialmente, indicando-se a folha e o número total de folhas separados por uma barra oblíqua. Ex.: 1/8, 2/8, 3/8 etc. 2. As linhas existentes na barra luminosa deverão ser mantidas somente se constituírem elementos gráficos visíveis; em se tratando de hachuras, deverão ser removidas.</p>
(21) BR 30 2014 006280-8	<p>Código 34 - Exigência - Art. 106 § 3º da LPI (22) 12/12/2014 (71) LUBIAN INDÚSTRIA E COMÉRCIO DE ARTEFATOS PLÁSTICOS - EPP (BR/SP) (74) ALEXANDRE LUIZ CARVALHO DE SOUSA 1. As atuais imagens estão pequenas e pixelizadas. Reapresentá-las com melhor qualidade gráfica, nitidez e contraste, permitindo a completa visualização das características configurativas do objeto. Respeitar a resolução mínima de trezentos dpi. 2. Atualizar a numeração das figuras para o padrão: Fig. 1.1, Fig. 1.2, Fig. 1.3 etc.</p>
(21) BR 30 2014 006281-6	<p>Código 34 - Exigência - Art. 106 § 3º da LPI (22) 12/12/2014</p>



(71) LUBIAN INDÚSTRIA E COMÉRCIO DE ARTEFATOS PLÁSTICOS LTDA - EPP (BR/SP)

(74) ALEXANDRE LUIZ CARVALHO DE SOUSA

1. As atuais imagens estão pequenas e pixelizadas. Reapresentá-las com melhor qualidade gráfica, nitidez e contraste, permitindo a completa visualização das características configurativas do objeto. Respeitar a resolução mínima de trezentos dpi. 2. Atualizar a numeração das figuras para o padrão: Fig. 1.1, Fig. 1.2, Fig. 1.3 etc.

(21) BR 30 2014 006333-2

Código 34 - Exigência - Art. 106 § 3º da LPI

(22) 16/12/2014

(71) GROZ-BECKERT KG (DE)

(74) DANNEMANN, SIEMSEN, BIEGLER & IPANEMA MOREIRA

1. Esclarecer no que consistem os elementos internos representados dentro das caixas; em se tratando do produto embalado, deverão ser suprimidos do conjunto de desenhos.

(21) BR 30 2014 006365-0

Código 34 - Exigência - Art. 106 § 3º da LPI

(22) 12/12/2014

(71) CLIMACO COMÉRCIO IMPORTAÇÃO EXPORTAÇÃO DE COSMÉTICOS LTDA EPP (BR/SP)

(74) ROGÉRIO DE SOUZA

1. Esclarecer se o elemento representado na atual Fig. 2 constitui marca ou logotipo; em caso afirmativo, retirá-lo da imagem. 2. Acrescentar ao pedido ao menos uma perspectiva do objeto. 3. Atualizar a numeração das figuras para o padrão: Fig. 1.1, Fig. 1.2, Fig. 1.3 etc.

(21) BR 30 2014 006366-9

Código 34 - Exigência - Art. 106 § 3º da LPI

(22) 12/12/2014

(71) CLIMACO COMÉRCIO IMPORTAÇÃO EXPORTAÇÃO DE COSMÉTICO LTDA EPP (BR/SP)

(74) ROGÉRIO DE SOUZA

1. As figuras revelam aspecto pixelizado e baixa definição. Reapresentá-las com excelente qualidade gráfica, nitidez e contraste, permitindo a completa visualização das características configurativas do desenho industrial. Respeitar a resolução mínima de trezentos dpi. 2. A atual perspectiva (Fig. 7) está incompleta, pois parte do recipiente da escova foi apagado da representação. Corrigir a imagem. É também necessário harmonizar a atual vista posterior (Fig. 3) ao que consta no depósito, pois os elementos de fixação foram suprimidos. 3. Atualizar a numeração das figuras para o padrão: Fig. 1.1, Fig. 1.2, Fig. 1.3 etc.

(21) BR 30 2014 006382-0

Código 34 - Exigência - Art. 106 § 3º da LPI

(22) 18/12/2014

(71) NELY CRISTINA BRAIDOTTI CAVALARI (BR/SP)



(74) VILELACOELHO SOCIEDADE DE ADVOGADOS

1. Nota-se que os desenhos contêm excesso de linhas de construção em todas as vistas fornecidas. Corrigi-los mantendo somente as linhas visíveis da forma plástica. 2. Atualizar a numeração das figuras para o padrão: Fig. 1.1, Fig. 1.2, Fig. 1.3 etc.

(21) BR 30 2014 006429-0

Código 34 - Exigência - Art. 106 § 3º da LPI

(22) 22/12/2014

(71) THE GOODYEAR TIRE & RUBBER COMPANY (US)

(74) RANA GOSAIN

1. Tendo se observado que apenas o objeto das atuais Fig. 2.1 a 2.3 está contido na prioridade reivindicada, deverá o objeto das Fig. 1.1 a 1.3 ser suprimido do atual pedido, ou, alternativamente, ser depositado em um pedido dividido, caso o depositante opte por protegê-lo. No pedido atual, portanto, deverão permanecer as Fig. 2.1 a 2.3.

(21) BR 30 2014 006464-9

Código 34 - Exigência - Art. 106 § 3º da LPI

(22) 22/12/2014

(71) DJ INDÚSTRIA E COMÉRCIO DE MÓVEIS LTDA (BR/PR)

(74) luciano salviatto

1. A atual Fig. 1.5 não está coerente com o que se observa nas demais imagens. Para corrigi-la, deve-se rebatê-la (invertê-la) verticalmente. Reapresentar o conjunto de imagens com esta correção. 2. Alterar título para: "Configuração aplicada em estante".

(21) BR 30 2014 006466-5

Código 34 - Exigência - Art. 106 § 3º da LPI

(22) 22/12/2014

(71) DJ INDÚSTRIA E COMÉRCIO DE MÓVEIS LTDA (BR/PR)

(74) LUCIANO SALVIATTO

1. A atual Fig. 1.3 não está coerente com o que se observa nas demais imagens. Para corrigi-la, deve-se rebatê-la (invertê-la) verticalmente. Reapresentar o conjunto de imagens com esta correção. 2. Alterar título para: "Configuração aplicada em estante".

(21) BR 30 2015 000111-9

Código 34 - Exigência - Art. 106 § 3º da LPI

(22) 12/01/2015

(71) SAMSUNG ELECTRONICS CO., LTD. (KR)

(74) RANA GOSAIN

1. Retirar de todos os desenhos as linhas tracejadas representativas do aparelho telefônico. 2. O pedido deverá ser dividido: 2.1. Manter no presente pedido as Fig. 1.1, 2.1. 2.2. O primeiro pedido dividido deverá conter as Fig. 3.1, 4.1, 5.1, 9.1, 10.1. 2.3. O segundo pedido dividido deverá conter as Fig. 6.1, 7.1, 8.1.

(21) BR 30 2015 000114-3

Código 34 - Exigência - Art. 106 § 3º da LPI

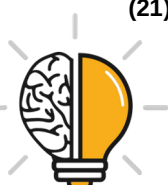

(22) 12/01/2015

(71) SAMSUNG ELECTRONICS CO., LTD. (KR)

(74) RANA GOSAIND

1. Retirar de todos os desenhos as linhas tracejadas representativas do aparelho telefônico. 2. Manter somente as atuais Fig. 1.2, 2.2, 3.2, 4.2, 5.2, 6.2, 7.2. As outras imagens deverão ser suprimidas do pedido. 3. O pedido deverá ser dividido: 3.1. Manter no presente pedido as Fig. 1.2, 2.2, 3.2. 3.2. O primeiro pedido dividido deverá conter as Fig. 4.2, 5.2. 3.3. O segundo pedido dividido deverá conter as Fig. 6.2, 7.2.

(21) BR 30 2015 000276-0

Código 34 - Exigência - Art. 106 § 3º da LPI

(22) 21/01/2015

(71) VULT COMÉRCIO DE COSMÉTICOS LTDA (BR/SP)

(74) DANNEMANN, SIEMEN, BIGLER & IPANEMA MOREIRA

1. Parte dos desenhos está representada com linhas grossas, o que compromete a percepção de volumetria dos elementos mais finos. Reapresentar os desenhos com linhas mais finas. 2. Nas vistas ortogonais do expositor (Fig. 1.4 a 1.8), a base de cada prateleira está representada por duas linhas, que evidenciam a espessura da dita base. Na perspectiva (Fig. 1.1), contudo, tal característica não está devidamente reproduzida. Corrigir a Fig. 1.1. 3. Na perspectiva (Fig. 1.1), nota-se que existe, em cada nível da prateleira, uma chapa aposta atrás das divisórias metálicas. A altura dessa chapa coincide com o ponto em que as divisórias se dobram. Nas vistas ortogonais do expositor, porém (vide Fig. 1.4 a 1.8), a linha representativa do bordo superior da chapa não foi representada. Reapresentar o conjunto de desenhos corrigido e coerente entre si. 4. Na Fig. 1.4, as divisórias parecem ter sido representadas como se houvesse um elemento acima delas (uma chapa com espessura similar à da base), diferentemente do que se observa nas Fig. 1.5 a 1.8 e na perspectiva. Corrigir a Fig. 1.4.

(21) BR 30 2015 000652-8

Código 34 - Exigência - Art. 106 § 3º da LPI

(22) 11/02/2015

(71) ANDREAS STIHL AG & CO. KG (DE)

(74) DANNEMANN, SIEMSEN, BIGLER & IPANEMA MOREIRA

1. As figuras contêm áreas escurecidas e de pouca definição que comprometem a compreensão das formas e superfícies dos objetos, especialmente dos elementos em preto. Reapresentar o conjunto de figuras com melhor qualidade gráfica, nitidez e contraste, revelando com precisão os contornos, relevos e rebaixos dos objetos reivindicados e possibilitando a compreensão de seus detalhes. Respeitar a resolução mínima de trezentos dpi. 2. Atualizar a numeração das figuras para o padrão: Fig. 1.1, Fig. 1.2, Fig. 1.3 etc.

(21) BR 30 2015 000778-8

Código 34 - Exigência - Art. 106 § 3º da LPI

(22) 20/02/2015



(71) DOUGLAS CARVALHO (BR/SP)

(74) LUCIANA RODRIGUES FARIA

1. Nas atuais Fig. 1 e 2, as pranchas da gangorra são representadas com linhas longitudinais em sua superfície. Na vista superior (Fig. 3), todavia, elas estão representadas sem tais linhas. Corrigir a Fig. 3. 2. As Fig. 5 e 6 demonstram o funcionamento da gangorra. Corrigir tais desenhos para que representem o objeto na mesma posição das demais vistas, ou seja, com as duas pranchas na posição horizontal. Além disso, as figuras não deverão conter linhas tracejadas, as quais deverão ser suprimidas. 3. As Fig. 5, 6, 7 e 8 representam o que parece ser a linha do solo abaixo da gangorra. Corrigir tais desenhos para que ilustrem somente o objeto, sem incluir outros elementos. 4. A extremidade das pranchas é ligeiramente menor que a sua porção mediana, onde alcança o ponto de maior largura; por esta razão, as atuais Fig. 7 e 8 deverão ser corrigidas para que representem a extremidade das pranchas corretamente.

(21) BR 30 2015 000779-6

Código 34 - Exigência - Art. 106 § 3º da LPI

(22) 20/02/2015

(71) DOUGLAS CARVALHO (BR/SP)

(74) LUCIANA RODRIGUES FARIA

1. Enquanto nas atuais Fig. 4 e 5 a estrutura do balanço está representada como uma peça única, inteiriça se vista lateralmente, a perspectiva (Fig. 1) representa-a constituída por duas peças que parecem conectadas uma à outra. Corrigir as Fig. 4 e 5. 2. As Fig. 4, 5, 6 e 7 representam o que parece ser a linha do solo. Corrigir tais desenhos para que ilustrem somente o balanço, sem incluir outros elementos. 3. Na atual Fig. 3, a parte da estrutura do balaço que se projeta em arco está representada com traço mais claro, quase imperceptível. Corrigir a Fig. 3. 4. A representação do balanço está diferente entre a perspectiva e as atuais Fig. 4 e 5. Na perspectiva, nota-se que os balanços possuem uma face superior plana, a qual não está ilustrada nas Fig. 4 e 5. Além disso, nas Fig. 4 e 5 representa-se o elemento de conexão do balanço com a corrente, o que não se verifica na perspectiva. Harmonizar a representação do objeto em todas as vistas. 5. A atual vista frontal (Fig. 6) não representa corretamente a integração entre as duas partes da estrutura tubular. Corrigir o desenho.

(21) BR 30 2015 000780-0

Código 34 - Exigência - Art. 106 § 3º da LPI

(22) 20/02/2015

(71) DOUGLAS CARVALHO (BR/SP)

(74) LUCIANA RODRIGUES FARIA

1. A atual Fig. 3 não representa corretamente as escadas do escorregador e deverá ser corrigida. 2. Na atual Fig. 4, a parte da estrutura do balaço que se projeta em arco está representada com traço mais claro, quase imperceptível (observar o lado esquerdo da imagem). Corrigir a Fig. 4. 3. Enquanto nas atuais Fig. 5 e 6 a estrutura do escorregador está representada como uma peça única, inteiriça se vista lateralmente, a perspectiva (Fig. 1 e 2) revela tratar-se duas



peças que parecem conectadas uma à outra. Corrigir as Fig. 5 e 6. 4. As Fig. 5, 6, 7 e 8 representam o que parece ser a linha do solo. Corrigir tais desenhos para que ilustrem somente o escorregador, sem incluir outros elementos. 5. As Fig. 3 e 4 revelam que o escorregador possui, próximo ao topo das escadas, um elemento que parece um recorte em meia-lua. Entretanto, as Fig. 1 e 2 não confirmam a existência desse recorte. Corrigir as Fig. 3 e 4. 6. A Fig. 1 demonstra que as laterais de retenção do escorregador possuem cantos bastante arredondados. Já nas Fig. 5 e 6 tais cantos estão representados de modo diverso (retos). Corrigir as Fig. 5 e 6. 7. A atual vista posterior (Fig. 9) não representa corretamente a integração entre as duas partes da estrutura tubular. Corrigir o desenho.

(21) BR 30 2015 000933-0

Código 34 - Exigência - Art. 106 § 3º da LPI

(22) 27/02/2015

(71) SAINT-GOBAIN GLASS FRANCE (FR)

(74) LUIZ LEONARDOS & ADVOGADOS

1. Os desenhos apresentados no cumprimento de exigência têm excesso de linhas, o que dificulta a compreensão da forma e sua comparação com as imagens iniciais. Retirar da representação as hachuras, mantendo somente aquelas linhas que são representativas de arestas. Além disso, enquanto nas fotografias do depósito cada "célula" do vidro tem aspecto côncavo, formando picos de maior altura na junção de "células" adjacentes, os desenhos do cumprimento demonstram o oposto, ou seja, células com aspecto convexo, formando pontos de menor altura nos vértices comuns. Por tais motivos, corrigir os desenhos para que representem fidedignamente a volumetria do objeto.

(21) BR 30 2015 001017-7

Código 34 - Exigência - Art. 106 § 3º da LPI

(22) 05/03/2015

(71) UNIVERSIDADE FEDERAL DO RIO GRANDE DO SUL (BR/RS)

1. Reapresentar o objeto tal como estava no documento de depósito, ou seja, em sua configuração plana (aberta, ou não montada), complementando o pedido com todas as vistas ortogonais (anterior, posterior, superior, inferior e ambas as laterais) ao menos uma perspectiva do objeto nessa mesma configuração. 2. Atualizar a numeração das figuras para o padrão: Fig. 1.1, Fig. 1.2, Fig. 1.3 etc. 3. Os desenhos deverão possuir excelente qualidade gráfica, nitidez e contraste, revelando com precisão os contornos, relevos e rebaixos do objeto e permitindo a compreensão de seus detalhes. Os desenhos não deverão apresentar áreas pixelizadas ou granuladas. Respeitar a resolução mínima de trezentos dpi. 4. Retirar do título a palavra "ornamental".

(21) BR 30 2015 001062-2

Código 34 - Exigência - Art. 106 § 3º da LPI

(22) 06/03/2015

(71) GIUSEPPE DINUNZIO (IT) , DEBORAH PEZZI (IT) , FRANCESCO PEZZI (IT)



(74) TAVARES PROPRIEDADE INTELECTUAL LTDA.

1. Corrigir as Fig. 2.1 e 2.2, para que representem corretamente a porção frontal do assento, a qual, conforme se visualiza nas Fig. 2.3 e 2.4, é retilínea, ou seja, desprovida da curvatura que se distingue nas duas perspectivas.

(21) BR 30 2015 001260-9

Código 34 - Exigência - Art. 106 § 3º da LPI

(22) 19/03/2015

(71) LP PISCINA EIRELE (BR/RJ)

(74) TAVARES PROPRIEDADE INTELECTUAL LTDA

1. Reapresentar os desenhos com traços mais finos, pois no atual conjunto de imagens as linhas estão tão grossas que, em alguns pontos, não se distingue perfeitamente a configuração de elementos menores ou mais delgados. 2.

Atualizar a numeração das figuras para o padrão: Fig. 1.1, Fig. 1.2, Fig. 1.3 etc.

(21) BR 30 2015 001261-7

Código 34 - Exigência - Art. 106 § 3º da LPI

(22) 19/03/2015

(71) LP PISCINA EIRELE (BR/RJ)

(74) TAVARES PROPRIEDADE INTELECTUAL LTDA.

1. Reapresentar os desenhos com traços mais finos, pois no atual conjunto de imagens as linhas estão tão grossas que, em alguns pontos, não se distingue perfeitamente a configuração de elementos menores ou mais delgados. 2.

Atualizar a numeração das figuras para o padrão: Fig. 1.1, Fig. 1.2, Fig. 1.3 etc.

(21) BR 30 2015 001270-6

Código 34 - Exigência - Art. 106 § 3º da LPI

(22) 19/03/2015

(71) HAMM AG (DE)

(74) DANNEMANN, SIEMSEN, BIGLER & IPANEMA MOREIRA

1. Nota-se, na Fig. 1.2, que há na extremidade frontal do objeto uma pequena aba de formato semiesférico. Entretanto, a Fig. 1.6 não reproduz essa característica, tampouco o chanfrado das arestas ou a volumetria e as mudanças de plano da porção mediana do objeto (a Fig. 1.6 está simplificada em demasia quanto às demais vistas). Além disso, não só na Fig. 1.2, como também nas demais, o botão posicionado na porção posterior do painel de controle não tem sua forma completamente definida (há uma linha delimitadora faltando na porção inferior). A linha que representa o rebaixo onde se situa o botão está incompleta na Fig. 1.5. A Fig. 1.5 também falha em reproduzir a demarcação dos chanfrados do objeto, que são visíveis em todas as vistas. A Fig. 1.5 também parece equivocada ao representar as formas da porção anterior do objeto (a parte onde fica posicionada a aba semiesférica), pois tal porção é simétrica, enquanto a Fig. 1.5 a representa toda deslocada para a esquerda. As observações aqui tecidas aplicam-se igualmente à variação configurativa das Fig. 2.1 a 2.8. Reapresentar o conjunto de desenhos corrigido. 2. Reapresentar as imagens em alta definição, sem linhas serrilhadas.



-
- (21) BR 30 2015 001282-0** Código 34 - Exigência - Art. 106 § 3º da LPI
(22) 20/03/2015
(71) SILVANO TREVES (BR/SP)
(74) CELSO DE CARVALHO MELLO
1. A atual Fig. 5 não está representando a curvatura (chanfro) verificado na dobra de cada degrau da escada, portanto, deverá ser corrigida. 2. A atual Fig. 6 não está conforme às demais no tocante à representação dos tubos verticais da indicação numérica (7), pois estão ilustrados com diferentes extensões e não estão simétricos.
-
- (21) BR 30 2016 000683-0** Código 34 - Exigência - Art. 106 § 3º da LPI
(22) 22/02/2016
(71) PATRICIA BERWANGER (BR/RJ)
(74) DANNEMANN, SEIMSEN, BIGLER & IPANEMA MOREIRA
O pedido deve se adequar à Instrução Normativa 44/2015 - IN. 1. As figuras devem mostrar apenas o objeto do pedido (como na folha 3/3). Apresentar novo conjunto de figuras formado pelas vistas ortogonais (frontal, posterior, laterais, superior e inferior), além de pelo menos uma perspectiva, conforme inciso IV do art. 20 da IN. Optar por uma única forma de representação (desenhos ou fotografias). 2. As figuras devem ser dispostas no papel com as margens mínimas (superior; esquerda; direita; inferior) de 3 cm, conforme inciso IX do art. 20 da IN 44/2015. 3. As figuras devem ser numeradas conforme o disposto no inciso VI do artigo 20 da IN: figura 1.1, figura 1.2, etc.
-
- (21) BR 30 2017 001617-0** Código 34 - Exigência - Art. 106 § 3º da LPI
(22) 12/04/2017
(71) RAFAEL NASCIMENTO ERNICA (BR/SP)
1. Apresentar as vistas frontal, posterior, laterais, superior e inferior completamente ortogonais. As vistas do jogo de figuras atual não são ortogonais e distorcem a forma do objeto, prejudicando seu entendimento. 2. Numerar as figuras de acordo com o padrão 1.1, 1.2, 1.3... etc.
-
- (21) BR 30 2017 001618-9** Código 34 - Exigência - Art. 106 § 3º da LPI
(22) 12/04/2017
(71) RAFAEL NASCIMENTO ERNICA (BR/SP)
1. Apresentar as vistas frontal, posterior, laterais, superior e inferior completamente ortogonais. As vistas do jogo de figuras atual não são ortogonais e distorcem a forma do objeto, prejudicando seu entendimento. 2. Numerar as figuras de acordo com o padrão 1.1, 1.2, 1.3... etc.
-
- (21) BR 30 2017 001619-7** Código 34 - Exigência - Art. 106 § 3º da LPI
(22) 12/04/2017
(71) RAFAEL NASCIMENTO ERNICA (BR/SP)
1. Apresentar as vistas frontal, posterior, laterais, superior e inferior



completamente ortogonais. As vistas do jogo de figuras atual não são ortogonais e distorcem a forma do objeto, prejudicando seu entendimento. 2. A vista superior (fig. 1) está cortada pelos limites da imagem. Apresentar todas as vistas do objeto cuidando para que não haja corte na configuração apresentada. 3. Numerar as figuras de acordo com o padrão 1.1, 1.2, 1.3... etc.

(21) BR 30 2017 001682-0

Código 34 - Exigência - Art. 106 § 3º da LPI

(22) 19/04/2017

(71) GERAMOTOS AUTOPEÇAS LTDA ME (BR/CE)

1. Apresentar novo jogo de figuras com mais qualidade, para que revelem com clareza as formas do objeto. As imagens estão serrilhadas e prejudicam a visualização do objeto. As imagens devem mostrar o objeto com nitidez e resolução gráfica suficiente para plena compreensão da matéria apresentada, observado o mínimo de 300 dpi. 2. Apresentar figuras maiores, que permitam a representação adequada das formas do objeto. 3. Alterar título do pedido para "Configuração aplicada em semeadeiras".

(21) BR 30 2017 001911-0

Código 34 - Exigência - Art. 106 § 3º da LPI

(22) 03/05/2017

(71) KTM AG (AT)

(74) RODRIGO AFFONSO DE OURO PRETO SANTOS

1. Há incoerência entre as vistas. Nas atuais figuras 1 e 2, é possível verificar na porção superior do objeto um orifício arredondado na peça que compõe o eixo central do objeto. Na atual figura 6, porém, em que este orifício deveria estar visível, o mesmo não está representado. Além disso, ainda comparando as mesmas vistas, pode-se observar na figura 1 linhas na porção superior dos dois hemisférios do objeto que também não estão representadas na figura 6. As figuras 4 e 5, que representam as vistas laterais, também representam linhas curvas na porção central do objeto que não podem ser identificadas na figura 1. Há ainda diferenças nas linhas internas do objeto representado na figura 2 em relação às linhas do objeto da figura 1. Finalmente, na porção colorida do objeto na figura 1 há linhas indicando a sobreposição de elementos que não podem ser confirmadas em nenhuma outra figura do conjunto. Revisar todo o conjunto de figuras, fazendo as correções indicadas e quaisquer outras que sejam necessárias para que as imagens apresentem coerência entre si. 2. A numeração das figuras deverá obedecer ao seguinte padrão: objeto principal (Fig. 1.1, Fig. 1.2, Fig 1.3, etc).

(21) BR 30 2017 001933-1

Código 34 - Exigência - Art. 106 § 3º da LPI

(22) 04/05/2017

(71) PAULO CELSO CARDOSO BACCHI (BR/SP)

(74) João Batista Valverde

1. As figuras contêm áreas muito claras, de baixo contraste e pouca definição que comprometem a visualização das formas e das superfícies do objeto.



Reapresentar o conjunto de figuras com melhor qualidade gráfica, nitidez e contraste, revelando com precisão os contornos, relevos e rebaixos do objeto reivindicado e possibilitando a compreensão de seus detalhes. Respeitar a resolução mínima de trezentos dpi. Evitar reflexos, texturas granuladas, brilhos e outros elementos que afetem a compreensão da configuração do objeto.

(21) BR 30 2017 001937-4

Código 34 - Exigência - Art. 106 § 3º da LPI

(22) 04/05/2017

(71) FABIANO DAVID DE OLIVEIRA JOTA (BR/DF)

1. As figuras contêm áreas muito claras e de pouca definição que comprometem a visualização das formas e das superfícies do objeto, sobretudo as figuras 4 e 5. Reapresentar o conjunto de figuras com melhor qualidade gráfica, nitidez e contraste, revelando com precisão os contornos, relevos e rebaixos do objeto reivindicado e possibilitando a compreensão de seus detalhes. Respeitar a resolução mínima de trezentos dpi. Evitar reflexos, texturas granuladas, brilhos e outros elementos que afetem a compreensão da configuração do objeto. 2. Há incoerências entre vistas. Na atual figura 1 pode-se verificar linhas que não podem ser confirmadas na figura 6 ou na 7. Além disso, ainda na Figura 1 há um retângulo fino representado na popa da embarcação, cujas proporções diferem bastante das do retângulo que pode ser observado nas figuras 6 e 7, que é bem mais largo com e tem uma volumetria não indicada na figura 2, como se fosse a tampa de um compartimento. Revisar todo o conjunto de figuras, fazendo as correções indicadas e quaisquer outras que sejam necessárias para que as imagens apresentem coerência entre si. 3. As páginas que contêm figuras deverão ser numeradas no centro da margem superior indicando o número da folha e o número total de folhas (ex.: 1/5, 2/5, 3/5, 4/5 e 5/5). 4. A numeração das figuras deverá obedecer ao seguinte padrão: objeto principal (Fig. 1.1, Fig. 1.2, Fig 1.3, etc).

(21) BR 30 2017 001938-2

Código 34 - Exigência - Art. 106 § 3º da LPI

(22) 04/05/2017

(71) CLÁUDIO BONDER (BR/RS)

(74) Sko Oyarzábal Marcas e Patentes Sociedade Simples Ltda.

1. Não é possível, com base no conjunto de figuras apresentado, compreender plenamente as formas e relevos dos objetos reivindicados. Acrescentar ao conjunto de figuras, para cada variação configurativa proposta, novas vistas em perspectiva isométrica em um ângulo que privilegie a parte posterior do objeto, de modo a complementar as vistas já apresentadas e sanar quaisquer dúvidas na representação.

(21) BR 30 2017 001940-4

Código 34 - Exigência - Art. 106 § 3º da LPI

(22) 04/05/2017

(71) MARLON FREITAS FERREIRA (BR/SP)

(74) MODAL MARCAS E PATENTES LTDA.



1. Conforme o disposto no inciso II do Art. 14 da IN044/2015, o título do pedido deve ser conciso, claro e preciso. O objeto representado no conjunto de figuras, por conta de sua configuração formal, não pode ser considerado uma tesoura e não pode ser classificado junto a outras ferramentas e implementos de corte. Revisar e adequar o título de acordo com o disposto na IN044/2015, indicando a classificação de Locarno mais adequada para o objeto reivindicado.

(21) BR 30 2017 001944-7

Código 34 - Exigência - Art. 106 § 3º da LPI

(22) 04/05/2017

(71) UNICORN THEORY LLC (US)

(74) PINHEIRO NETO ADVOGADOS

1. Há incoerências entre as vistas. Na figura 1.2, não é possível enxergar as lâminas sobrepostas conforme representado na figura 1.1. Além disso, o detalhe na parte inferior da cabeça do aparelho da figura 1.1 difere muito entre as figuras 1.1 e 1.2, não sendo possível determinar qual a sua configuração correta. Revisar todo o conjunto de figuras, fazendo as correções indicadas e quaisquer outras que sejam necessárias para que as imagens apresentem coerência entre si.

(21) BR 30 2017 001966-8

Código 34 - Exigência - Art. 106 § 3º da LPI

(22) 08/05/2017

(71) JOSÉ DE ALENCAR FORTE (BR/SC)

(74) VITOR LUIZ RAMOS BATISTA

1. Alterar título do pedido para "Configuração aplicada a refletor". O título do pedido deve ser adequado à natureza tridimensional do objeto.

(21) BR 30 2017 001967-6

Código 34 - Exigência - Art. 106 § 3º da LPI

(22) 08/05/2017

(71) THE QUAKER OATS COMPANY (US)

(74) Dannemann, Siemsen, Bigler & Ipanema Moreira

1. Reapresentar todas as figuras apenas em traços regulares e contínuos, preenchendo todas as linhas tracejadas. 2. Apresentar novo jogo de figuras removendo o excesso de hachuras. O excesso de hachuras nas figuras prejudica a compreensão da forma do objeto.

(21) BR 30 2017 001968-4

Código 34 - Exigência - Art. 106 § 3º da LPI

(22) 08/05/2017

(71) THE QUAKER OATS COMPANY (US)

(74) Dannemann, Siemsen, Bigler & Ipanema Moreira

1. Reapresentar todas as figuras apenas em traços regulares e contínuos, preenchendo todas as linhas tracejadas. 2. Apresentar novo jogo de figuras removendo o excesso de hachuras. O excesso de hachuras nas figuras prejudica a compreensão da forma do objeto.



(21) BR 30 2017 001974-9	Código 34 - Exigência - Art. 106 § 3º da LPI (22) 09/05/2017 (71) ELTON LUIS GILDO (BR/SP) (74) ERICK JESUS DA SILVA OLIVEIRA 1. Harmonizar vista inferior (fig. 1.7) com perspectiva e vista frontal (fig. 1.1 e 1.2). A vista inferior mostra a base das paredes do forno com espessura muito menor do que é mostrado nas demais figuras. Corrigir vista inferior. 2. Alterar título do pedido para "Configuração aplicada em forno".
(21) BR 30 2017 001975-7	Código 34 - Exigência - Art. 106 § 3º da LPI (22) 09/05/2017 (71) EDMILSON TEIXEIRA DOS SANTOS (BR/PR) (74) ALMIR ANTONIO DE ALMEIDA 1. As figuras 1, 2, 3, 4, 6 e 8 apresentam elementos gráficos (setas) para indicação de eixo direcional nos softwares de projeção. Reapresentar essas figuras sem tais elementos, de maneira que apresentem apenas as vistas do objeto do depósito. 2. Cuidar para que todas as figuras apresentem o objeto de maneira completa. As figuras 1 e 8 falham em mostrar o objeto completo, cortando parte dos pés do fogareiro. 3. Numerar as figuras de acordo com o padrão 1.1, 1.2, 1.3... etc.
(21) BR 30 2017 001976-5	Código 34 - Exigência - Art. 106 § 3º da LPI (22) 09/05/2017 (71) BRUNO MOTA SEPÚLVEDA BALTHAZAR DA SILVEIRA (BR/BA) 1. Apresentar todas as vistas dos objetos (representação fotográfica e representação em linhas): perspectiva, frontal, posterior, laterais, superior e inferior, necessárias para a plena compreensão da forma. 2. Apresentar as figuras em fundo absolutamente neutro. O fundo das figuras não pode apresentar nenhum tipo de objeto, padrão, textura, piso ou quinas de parede alheios ao objeto do pedido. 3. Retirar cotas e medidas das páginas 4 e 5 do jogo de figuras. As páginas de figuras devem conter apenas: a numeração da página, a figura, a numeração da figura e, opcionalmente, a legenda da figura (vista frontal, vista lateral etc.). 4. Numerar todas as figuras do objeto principal (fotografias) de acordo com o padrão 1.1, 1.2, 1.3 etc. As figuras de variações configurativas (representação em linhas) devem ser numeradas no padrão: 2.1, 2.2, 2.3 etc. 5. Numerar as folhas de figuras consecutivamente, com algarismos arábicos, no centro da margem superior, indicando o número da folha e o número total de folhas separados por uma barra oblíqua. Ex.: num pedido com 3 folhas de figuras a numeração dessas folhas será 1/3, 2/3, 3/3.
(21) BR 30 2017 001978-1	Código 34 - Exigência - Art. 106 § 3º da LPI (22) 09/05/2017 (71) FIBRASCA QUÍMICA TÊXTIL LTDA. (BR/SC) (74) Valor Propriedade Intelectual S/S LTDA.



1. Harmonizar perspectiva (fig 1.2) com demais figuras. A figura 1.2 não apresenta os ressaltos mostrados nas demais figuras (elementos 3A, conforme relatório descritivo). O relevo de tais elementos deveriam ser visíveis nessa perspectiva. Corrigir figura 1.2.

(21) BR 30 2017 001982-0

Código 34 - Exigência - Art. 106 § 3º da LPI

(22) 09/05/2017

(71) ADDUP (FR)

(74) GUERRA PROPRIEDADE INDUSTRIAL

1. Apresentar todas as vistas do objeto: perspectiva, frontal, posterior, laterais, superior e inferior, necessárias para a plena compreensão da forma.

(21) BR 30 2017 001984-6

Código 34 - Exigência - Art. 106 § 3º da LPI

(22) 09/05/2017

(71) CNH INDUSTRIAL BRASIL LTDA. (BR/MG)

(74) Daniel Advogados (Alt.de Daniel & Cia)

1. Apresentar novo jogo de figuras removendo o excesso de linhas de construção. O excesso de linhas nas figuras prejudica a compreensão da forma do objeto. 2. Incluir no título um termo que esclareça, de maneira breve e concisa, o que é o objeto. A denominação "suporte de máquina agrícola" é muito genérica e não esclarece o que é o objeto do pedido.

(21) BR 30 2017 001987-0

Código 34 - Exigência - Art. 106 § 3º da LPI

(22) 10/05/2017

(71) HAPLOS INDÚSTRIA E COMÉRCIO LTDA - ME (BR/PR)

(74) Vilage Marcas e Patentes Ltda

1. Harmonizar vistas frontal, posterior e laterais (fig. 2, 3, 4 e 5) com demais vistas. As perspectivas e vistas superior e inferior (fig. 1, 6 e 7) mostram que uma parte de cada uma das três formas vazadas, situadas próximas à borda da tampa, estende-se até o ressalto que circunda a abertura central. As fig. 2, 3, 4 e 5, porém, apresentam o ressalto sem nenhuma das formas vazadas, que deveriam aparecer em, no mínimo, três dessas figuras. Corrigir as figuras 2, 3, 4 e 5 para que todas as vistas apresentem a mesma configuração do objeto. 2. Numerar as figuras de acordo com o padrão 1.1, 1.2, 1.3... etc.

(21) BR 30 2017 001988-9

Código 34 - Exigência - Art. 106 § 3º da LPI

(22) 10/05/2017

(71) NIKE INNOVATE C.V. (US)

(74) ANTÔNIO MAURÍCIO PEDRAS ARNAUD

1. Reapresentar vista frontal (fig. 1.4) e vista inferior (fig. 1.7). Essas figuras não apresentam a configuração correta do objeto. A figura 1.7 mostra apenas uma área de cor plana que não coincide com a configuração de um objeto tridimensional. Já a figura 1.4 utiliza o mesmo recurso, porém em parte da configuração. Ambas as figuras devem apresentar a configuração completa do



objeto.

(21) BR 30 2017 001990-0

Código 34 - Exigência - Art. 106 § 3º da LPI

(22) 10/05/2017

(71) TERMOLAR S/A (BR/RS)

(74) Gruenbaum, Possinhas & Teixeira Ltda.

1. Harmonizar vistas laterais (fig. 1.2 e 1.4) com perspectivas (fig. 1.1 e 1.8). As figuras apresentam diferenças nas linhas que configuram o objeto. Entre as diferenças podemos citar a ausência, nas vistas laterais, de linhas visíveis na alça das perspectivas. 2. Apresentar todas as figuras em linhas contínuas. Todas as figuras apresentam excesso de linhas incompletas ou interrompidas que não descrevem de maneira clara e inequívoca as formas do objeto do depósito. 3. Alterar título do pedido para "Configuração aplicada a botijão". O título do pedido deve ser claro, conciso e não deve incluir especificações técnicas ou vantagens funcionais do objeto.

(21) BR 30 2017 001994-3

Código 34 - Exigência - Art. 106 § 3º da LPI

(22) 10/05/2017

(71) ETHICON, INC. (US)

(74) Dannemann, Siemsen, Bigler & Ipanema Moreira

Apresentar novo conjunto de imagens, com alta qualidade de definição, na vista em perspectiva, e ortogonais frontal, posterior, inferior, superior e laterais, somente da atual figura 1.8, objeto fechado.

(21) BR 30 2017 001997-8

Código 34 - Exigência - Art. 106 § 3º da LPI

(22) 10/05/2017

(71) CALIBER IMAGING & DIAGNOSTICS, INC. (US)

(74) KASZNAR LEONARDOS PROPRIEDADE INTELECTUAL

As figuras 1.8 e 1.9 não trazem a revelação de qualquer elemento ornamental ainda não visto nas outras vistas, mas uma funcionalidade de objeto.

Reapresentar somente as atuais imagens das figuras 1.1 a 1.7.

(21) BR 30 2017 002001-1

Código 34 - Exigência - Art. 106 § 3º da LPI

(22) 10/05/2017

(71) WOLMAR THYAGO CORDEIRO CORREA DOS REIS (BR/DF)

Corrigir título do pedido para "Configuração aplicada em frasco"; Manter no atual pedido somente os objeto das atuais figuras 1, 3 e 5, apresentando novo conjunto de imagens, com alta qualidade de definição, na vista em perspectiva, e ortogonais frontal, posterior, inferior, superior e laterais. Havendo interesse em proteger os objetos das atuais figuras 2 e 4, estes devem ser apresentados em pedido dividido do atual, nas vistas superior, inferior, frontal, posterior, laterais e em perspectiva; Numerar figuras de acordo com o novo padrão normativo. Ex.: fig. 1.1, fig. 1.2, etc.



(21) BR 30 2017 002002-0

Código 34 - Exigência - Art. 106 § 3º da LPI

(22) 10/05/2017

(71) KONGSBERG MARITIME AS (NO)

(74) Maria Pia Carvalho Guerra

Foram apresentados 3 objetos distintos. Manter no atual pedido as duas estações que estão uma de frente para a outra, cada uma delas sendo apresentada, individualmente, em todas as vistas. Logo, a primeira estação apresentará todas as vistas sequencialmente de 1.1 a 1.7; a segunda, todas as vistas sequencialmente de 2.1 a 2.7; Havendo interesse em proteger a estação semicircular, esta deve ser apresentada individualmente em pedido dividido do atual, nos mesmos moldes das indicações acima.

(21) BR 30 2017 002003-8

Código 34 - Exigência - Art. 106 § 3º da LPI

(22) 10/05/2017

(71) MUELLER FOGÕES LTDA. (BR/SC)

(74) Bhering Advogados (nome anterior Bhering Assessoria S/C Ltda.)

Comparando a perspectiva da fig. 1.1 com a vista superior, percebe-se que há um semicírculo nos botões desta última. Apresentar novo conjunto de imagens corrigindo as inconsistências apontadas.

(21) BR 30 2017 002004-6

Código 34 - Exigência - Art. 106 § 3º da LPI

(22) 10/05/2017

(71) MM DESIGN E INSTALAÇÕES COMERCIAIS LTDA ME (BR/SP)

(74) HEITOR MIGUEL

1- As figuras foram apresentadas com baixa qualidade. Reapresentar o conjunto de figuras com traços uniformes, melhor qualidade gráfica, nitidez e contraste, revelando com precisão os contornos, relevos e rebaixos do objeto reivindicado e possibilitando a compreensão de seus detalhes. Respeitar a resolução mínima de 300 dpi. 2- As figuras deverão representar o objeto na íntegra, em sua forma completa, sem cortes nas imagens, na forma montada e em sua configuração completa, revelando apenas a configuração externa, sem destacar detalhes e partes separadamente. As figuras deverão apresentar o objeto do pedido em fundo absolutamente neutro, sem a interferência de outros elementos e sem revelar qualquer padrão ou textura. 3- Apresentar novo conjunto de figuras formado pelas vistas ortogonais (frontal, posterior, laterais, superior e inferior), além de pelo menos uma perspectiva, atendendo ao disposto no inciso IV do artigo 20 da IN 44/2015. 4- As figuras devem ser numeradas conforme o disposto no inciso VI do artigo 20 da IN 44/2015 (figura 1.1, figura 1.2, etc). 5- As páginas que contêm figuras deverão ser numeradas no centro da margem superior indicando o número da folha e o número total de folhas (ex.: 1/5, 2/5, 3/5, 4/5 e 5/5). 6- Adequar o título para melhor especificação do objeto reivindicado.

(21) BR 30 2017 002005-4

Código 34 - Exigência - Art. 106 § 3º da LPI

(22) 10/05/2017



(71) KARVIA DO BRASIL LTDA (BR/SP)

(74) Org. Mérito Marcas e Patentes Ltda.

1. Reapresentar as figuras correspondentes entre si: na vista superior não está representado o último desnível entre o pescoço do frasco e o corpo (área mais larga), representado nas demais figuras. Verificar e corrigir todas as inconsistências que se apresentem.

(21) BR 30 2017 002008-9

Código 34 - Exigência - Art. 106 § 3º da LPI

(22) 11/05/2017

(71) MARY KAY INC. (US)

(74) Dannemann, Siemsen, Bigler & Ipanema Moreira

1. Reapresentar as figuras com excelente qualidade gráfica, nitidez e contraste, com o intuito de revelar com precisão os contornos, relevos e rebaixos do objeto reivindicado, permitindo a compreensão de seus detalhes: o excesso de hachuras está atrapalhando a visualização da forma, principalmente no objeto transparente; no objeto opaco as hachuras estão se confundindo com as linhas de contorno do objeto, especialmente nas figuras 1.2 e 1.8.

(21) BR 30 2017 002009-7

Código 34 - Exigência - Art. 106 § 3º da LPI

(22) 11/05/2017

(71) BRITÂNIA ELETRODOMÉSTICOS S.A. (BR/PR)

(74) Valor Propriedade Intelectual S/S LTDA.

1- As figuras apresentam incoerências entre o mostrado na perspectiva e nas demais vistas: o "bico" curvo na "boca" vista na parte frontal superior da pipoqueira, mostrado nas vistas, não é perceptível na perspectiva; os detalhes em linhas mostrados na sobretampa, só é visto na perspectiva, não tendo sido representado nas demais vistas em que o mesmo seria visível; ainda na vista superior, a sobretampa foi mostrada como se fosse opaca, sem a transparência representada nas demais figuras. Harmonizar as vistas ortogonais com a(s) perspectiva(s) apresentada(s), corrigindo todas as inconsistências entre as figuras.

(21) BR 30 2017 002011-9

Código 34 - Exigência - Art. 106 § 3º da LPI

(22) 11/05/2017

(71) BRITÂNIA ELETRODOMÉSTICOS S.A. (BR/PR)

(74) Valor Propriedade Intelectual S/S LTDA.

1- As figuras foram apresentadas com baixa qualidade. Reapresentar o conjunto de figuras com traços uniformes, melhor qualidade gráfica, nitidez e contraste, revelando com precisão os contornos, relevos e rebaixos do objeto reivindicado e possibilitando a compreensão de seus detalhes. Respeitar a resolução mínima de 300 dpi. 2- As figuras apresentam incoerências entre o mostrado na perspectiva e nas demais vistas: a linha vista ao redor da parte superior do objeto é representada de maneira sinuosa nas vistas, mas de forma contínua na perspectiva. Harmonizar as vistas ortogonais com a(s) perspectiva(s)



apresentada(s), corrigindo todas as inconsistências entre as figuras.

(21) BR 30 2017 002013-5

Código 34 - Exigência - Art. 106 § 3º da LPI

(22) 11/05/2017

(71) UNIVERSIDADE TECNOLÓGICA FEDERAL DO PARANÁ (BR/PR)

O pedido deve se adequar à Instrução Normativa 44/2015 - IN. 1. Alterar título para “configuração aplicada em embalagem para pesticida” em atenção ao inciso II do art. 14 da IN. Caso se trate da armadilha em si, alterar título para “configuração aplicada em armadilha”. 2. Reapresentar as figuras em escala maior, a fim de permitir a perfeita visualização da forma. 3. As figuras devem ser numeradas conforme inciso VI do artigo 20 da IN: figura 1.1, figura 1.2, etc. 4. As figuras não podem conter margens ou linhas delimitadoras, conforme inciso I do art. 21 da IN. 5. As figuras não estão correspondentes entre si: na perspectiva a aba prolongada superior é a continuação ininterrupta da face frontal e da posterior (tomando-se por base a legenda apresentada), diferente do mostrado nas demais figuras; na perspectiva também não estão marcadas as linhas que parecem representar recortes e abas de encaixe que são vistas nas demais figuras. Verificar todas as inconsistências que se apresentem e corrigir as figuras. 6. As figuras devem ter excelente qualidade gráfica, nitidez e contraste, com o intuito de revelar com precisão os contornos, relevos e rebaixos do objeto reivindicado, permitindo a compreensão de seus detalhes: utilizar traços regulares e contínuos. 7. As figuras devem ser dispostas no papel com as margens mínimas (superior; esquerda; direita; inferior) de 3 cm, conforme inciso IX do art. 20 da IN. 8. As folhas de figuras devem ser numeradas no centro da margem superior, indicando o número da folha e o número total de folhas, por exemplo: 1/4, 2/4, 3/4 e 4/4, conforme inciso VIII do art. 20 da IN.

(21) BR 30 2017 002014-3

Código 34 - Exigência - Art. 106 § 3º da LPI

(22) 11/05/2017

(71) BRITÂNIA ELETRODOMÉSTICOS S.A. (BR/PR)

(74) Valor Propriedade Intelectual S/S LTDA.

1- O objeto deverá ser representado com traços regulares e contínuos. Reapresentar as figuras com traços mais finos, para que os detalhes do objeto possam ser melhor visualizados. 2- As figuras apresentam incoerências entre o mostrado na perspectiva e nas demais vistas: a representação do detalhe cônico no interior do objeto, visto na perspectiva, está em desacordo com o mostrado nas demais vistas, onde o mesmo é representado de forma cilíndrica; a representação do botão frontal do objeto, foi representado incorretamente na vista frontal. Harmonizar as vistas ortogonais com a(s) perspectiva(s) apresentada(s), corrigindo todas as inconsistências entre as figuras.

(21) BR 30 2017 002015-1

Código 34 - Exigência - Art. 106 § 3º da LPI

(22) 11/05/2017

(71) BRITÂNIA ELETRODOMÉSTICOS S.A. (BR/PR)



(74) Valor Propriedade Intelectual S/S LTDA.

Devido a complexidade das formas do objeto, acrescentar mais uma vista em perspectiva isométrica posterior e uma anterior.

(21) BR 30 2017 002016-0

Código 34 - Exigência - Art. 106 § 3º da LPI

(22) 11/05/2017

(71) UNILEVER N.V. (NL)

(74) Remer Villaça & Nogueira Assessoria e Consultoria de Prop. Intelectual S/S Ltda.

1. Os objetos não guardam entre si as mesmas características distintivas preponderantes, de maneira que o pedido deverá ser dividido. Observar artigos 25 e 26 da IN 44/2015. 2. Manter no pedido original o objeto da figura 1.1. 3. Apresentar em um pedido dividido o objeto da figura 2.1. 4. Informar campo de aplicação 32-00.

(21) BR 30 2017 002018-6

Código 34 - Exigência - Art. 106 § 3º da LPI

(22) 11/05/2017

(71) UNILEVER N.V. (NL)

(74) Remer Villaça & Nogueira Assessoria e Consultoria de Prop. Intelectual S/S Ltda.

O pedido deve se adequar à Instrução Normativa 44/2015 - IN. 1. Alterar título para "configuração aplicada em embalagem" a fim de se adequar ao objeto requerido. 2. Os objetos não guardam entre si as mesmas características distintivas preponderantes, de maneira que o pedido deverá ser dividido. Observar artigos 25 e 26 da IN 44/2015. 3. Manter no pedido original o objeto das figuras 1.1 a 1.7. 4. Apresentar em um pedido dividido o objeto das figuras 2.1 a 2.7. 5. Informar campo de aplicação 09-03.

(21) BR 30 2017 002028-3

Código 34 - Exigência - Art. 106 § 3º da LPI

(22) 11/05/2017

(71) MAURO SERGIO RIGO (BR/SC)

(74) MODAL MARCAS E PATENTES LTDA.

As figuras apresentam inconsistências. A forma representando a "torção" difere nas vistas quando comparada com a perspectiva. Isso fica muito claro na figura 1.5 em que o "cano" vem descendendo da esquerda para direita e na perspectiva está o contrário. Revisar todos os desenhos. Apresentar desenhos maiores, um em cada página, para melhor visualização.

(21) BR 30 2017 002032-1

Código 34 - Exigência - Art. 106 § 3º da LPI

(22) 11/05/2017

(71) MADSON ELETROMETALÚRGICA LTDA (BR/MG)

(74) Luiz Claudio de Magalhães

1. As figuras contêm áreas muito claras, e de pouco contraste em relação ao fundo, que comprometem a visualização das formas e das superfícies do objeto.



Reapresentar o conjunto de figuras com melhor qualidade gráfica, nitidez e contraste, revelando com precisão os contornos, relevos e rebaixos do objeto reivindicado e possibilitando a compreensão de seus detalhes. Respeitar a resolução mínima de trezentos dpi. Evitar reflexos, texturas granuladas, brilhos e outros elementos que afetem a compreensão da configuração do objeto.

(21) BR 30 2017 002036-4

Código 34 - Exigência - Art. 106 § 3º da LPI

(22) 11/05/2017

(71) WIRING IND COM IMP EXO DE MOVEIS DE METAL LTDA (BR/SP)

(74) Daniel Advogados (Alt.de Daniel & Cia)

1. Com base na atual apresentação do pedido, não foi possível identificar diferenças entre o objeto das figuras 1.1 a 1.8 e o das figuras 2.1 a 2.8, além da posição em que o objeto está representado. Caso os objetos constituam, de fato, variações configurativas, esclarecer qual (is) elemento (s) da forma varia (m) de uma para a outra. Caso a forma plástica seja exatamente a mesma e a diferença resida somente na forma de representação, numerar as figuras consecutivamente, por tratar-se do mesmo objeto. Poderá o depositante, nesse caso, alternativamente, manter no pedido apenas as figuras 1.1 a 1.8. 2. Conforme o disposto no inciso II do Art. 14 da IN044/2015, o título do pedido deve ser conciso, claro e preciso. Revisar e adequar título. Sugerimos: "Configuração Aplicada a Expositor".

(21) BR 30 2017 002040-2

Código 34 - Exigência - Art. 106 § 3º da LPI

(22) 12/05/2017

(71) BRITÂNIA ELETRODOMÉSTICOS S.A. (BR/PR)

(74) Valor Propriedade Intelectual S/S LTDA.

1- As figuras apresentam incoerências entre o mostrado na perspectiva e nas demais vistas: a cúpula superior do objeto é mostrada de forma transparente na perspectiva e opaca nas demais vistas; o cabo e o plugue da tomada encontram-se mostrados de forma incorreta na vista lateral direita. Harmonizar as vistas ortogonais com a(s) perspectiva(s) apresentada(s), corrigindo todas as inconsistências entre as figuras.

(21) BR 30 2017 002044-5

Código 34 - Exigência - Art. 106 § 3º da LPI

(22) 12/05/2017

(71) DART INDUSTRIES INC. (US)

(74) KASZNAR LEONARDOS PROPRIEDADE INTELECTUAL

1. As figuras estão incompletas: nas perspectivas não estão representadas as volumetrias das quinas arredondadas; na figura 4.1, por exemplo, fica dúbio se o objeto tem ou não tampa. Reapresentar as figuras corrigidas.

(21) BR 30 2017 002045-3

Código 34 - Exigência - Art. 106 § 3º da LPI

(22) 12/05/2017

(71) DART INDUSTRIES INC. (US)



(74) KASZNAR LEONARDOS PROPRIEDADE INTELECTUAL

1. Com base no conjunto de figuras apresentado, não é possível verificar a volumetria dos objetos, e na figura 4.1, por exemplo, não fica claro se o objeto apresenta tampa ou não. Reapresentar o conjunto de figuras de modo que a volumetria fique clara e que não haja ambiguidade nas representações.

(21) BR 30 2017 002048-8

Código 34 - Exigência - Art. 106 § 3º da LPI

(22) 12/05/2017

(71) ETHICON, LLC (PR)

(74) Dannemann, Siemsen, Bigler & Ipanema Moreira

1. As figuras não deverão ser pranchas de desenho técnico e não deverão conter molduras, medidas, textos, símbolos, cortes, indicação de escala e informações do gênero. O objeto deverá ser representado na íntegra, em sua forma completa e com bom enquadramento, ou seja, sem cortes nas imagens e sem destacar detalhes e partes separadamente. Reapresentar o conjunto de figuras excluindo, portanto, as figuras que representam partes isoladas do objeto e adequando as demais figuras, excluindo indicações de ampliação. 2. As figuras não deverão conter textos, exceto o da legenda das figuras. Reapresentar o conjunto de figuras sem textos aplicados ao objeto. 3. As figuras não deverão conter linhas tracejadas. O objeto deverá ser representado com traços regulares e contínuos. Reapresentar o conjunto de figuras corrigido. Se, em consequência do cumprimento da presente exigência houver variações configurativas idênticas e repetidas, excluir as figuras duplicadas para evitar redundância de matéria. 4. Com base na atual apresentação do pedido, não foi possível identificar diferenças entre o objeto das figuras 2.1 a 2.11 e o das figuras 3.1 a 3.11. Caso os objetos constituam, de fato, variações configurativas, esclarecer qual (is) elemento (s) da forma varia (m) de uma para a outra. Caso a forma plástica seja exatamente a mesma e a diferença resida somente na forma de representação, numerar as figuras consecutivamente, por tratar-se do mesmo objeto. Poderá o depositante, nesse caso, alternativamente, manter no pedido apenas as figuras 3.1 a 3.11. O mesmo se aplica aos objetos representados nas figuras 1.1 a 1.11 e 5.1 a 5.11.

(21) BR 30 2017 002049-6

Código 34 - Exigência - Art. 106 § 3º da LPI

(22) 12/05/2017

(71) ALFREDO SANTOS PECLAT (BR/SP)

1- As figuras não deverão ser pranchas de desenho técnico e não deverão conter molduras, medidas, textos, símbolos, cortes, indicação de escala e informações do gênero. As figuras deverão apresentar o objeto do pedido em fundo absolutamente neutro, sem a interferência de outros elementos e sem revelar qualquer padrão ou textura. As figuras deverão representar o objeto na íntegra, em sua forma completa, sem cortes nas imagens, na forma montada, revelando apenas a configuração externa, sem destacar detalhes e partes separadamente. As figuras não deverão conter textos, exceto o da legenda das figuras. As figuras



foram apresentadas com baixa qualidade. Reapresentar o conjunto de figuras com melhor qualidade gráfica, nitidez e contraste, revelando com precisão os contornos, relevos e rebaixos do objeto reivindicado e possibilitando a compreensão de seus detalhes. Respeitar a resolução mínima de 300 dpi. 2- Reapresentar as figuras ilustrando somente o objeto reivindicado no pedido. Apresentar novo conjunto de figuras formado pelas vistas ortogonais (frontal, posterior, laterais, superior e inferior), além de pelo menos uma perspectiva, atendendo ao disposto no inciso IV do artigo 20 da IN 44/2015. 3- As figuras devem ser numeradas conforme o disposto no inciso VI do artigo 20 da IN 44/2015 (figura 1.1, figura 1.2, etc). 4- As páginas que contêm figuras deverão ser numeradas no centro da margem superior indicando o número da folha e o número total de folhas (ex.: 1/5, 2/5, 3/5, 4/5 e 5/5). 5- Adequar o título para atender ao Inciso II do Art. 14 da IN 44/2015, substituindo-o por "CONFIGURAÇÃO APLICADA EM CADEIRA".

(21) BR 30 2017 002050-0

Código 34 - Exigência - Art. 106 § 3º da LPI

(22) 12/05/2017

(71) LORENZO BORLETTI (BR/SP)

(74) Nascimento Advogados

1- As figuras foram apresentadas com baixa qualidade. Reapresentar o conjunto de figuras com traços uniformes, melhor qualidade gráfica, nitidez e contraste, revelando com precisão os contornos, relevos e rebaixos do objeto reivindicado e possibilitando a compreensão de seus detalhes. Respeitar a resolução mínima de 300 dpi. 2- As figuras apresentam incoerências entre o mostrado na perspectiva e nas demais vistas: o recorte vom o teclado, visto na perspectiva, não é mostrado nas vistas inferior e lateral direita; ainda nas vistas laterais, os perfis das partes frontal e posterior do objeto aparentam ser retos, enquanto que, na perspectiva e demais vistas, o mesmo perfil é mostrado de forma curvilínea; da mesma forma, as partes superior e inferior do objeto, mostrado na perspectiva, possui um perfil retilíneo até o painel frontal, enquanto que, nas vistas laterais, esse perfil torna-se curvilíneo muito precipitadamente. Harmonizar as vistas ortogonais com a(s) perspectiva(s) apresentada(s), corrigindo todas as inconsistências entre as figuras.

(21) BR 30 2017 002051-8

Código 34 - Exigência - Art. 106 § 3º da LPI

(22) 13/05/2017

(71) FÁBRICA DE IDEIAS INDÚSTRIA E COMÉRCIO DE PLÁSTICOS LTDA (BR/SP)

(74) PAULO ALEXANDRE TORCIANI TEIXEIRA FERREIRA

1- A apresentação de figuras não deverá conter marcas, logotipos, símbolos ou textos. Retirar as marcas e textos das figuras. Apresentar as figuras em tamanho maior que o inicialmente apresentado, para melhor visualização dos detalhes do objeto. 2- As páginas que contêm figuras deverão ser numeradas no centro da margem superior indicando o número da folha e o número total de folhas (ex.:



1/5, 2/5, 3/5, 4/5 e 5/5). 3- Adequar o título para atender aos Incisos II e III do Art. 14 da IN 44/2015, substituindo-o por "CONFIGURAÇÃO APLICADA EM EXPOSITOR".

(21) BR 30 2017 002064-0

Código 34 - Exigência - Art. 106 § 3º da LPI

(22) 15/05/2017

(71) PRO-AQUA INTERNATIONAL GMBH (DE)

(74) Aguiar & Companhia S/C LTDA(Alterado para: Aguiar & Companhia Ltda)

1. O objeto deverá ser representado na íntegra, em sua forma completa e com bom enquadramento, ou seja, sem cortes nas imagens. Reapresentar o conjunto de figuras fazendo os ajustes necessários para que o cabo do objeto não seja cortado e apareça na íntegra nas figuras, tomando o cuidado de representá-lo sempre na mesma posição em relação ao objeto. 2. O objeto deverá ser representado em todas as vistas ortogonais (anterior, posterior, superior, inferior e ambas as laterais) e em ao menos uma perspectiva. Reapresentar o conjunto de figuras acrescentando as vistas faltantes. 3. As figuras não deverão conter marcas, logotipos ou símbolos. Caso o desenho aplicado no objeto na atual figura 2 seja uma marca, reapresentar as figuras corrigidas. 4. A numeração das figuras deverá obedecer ao seguinte padrão: objeto principal (Fig. 1.1, Fig. 1.2, Fig 1.3, etc).

(21) BR 30 2017 002073-9

Código 34 - Exigência - Art. 106 § 3º da LPI

(22) 16/05/2017

(71) AIRBNB, INC. (US)

(74) ANTÔNIO MAURÍCIO PEDRAS ARNAUD

1. O pedido deverá ser dividido: Manter no presente pedido as figuras 1.1, 2.1, 3.1 e 4.1. O primeiro pedido dividido deverá conter a figura 5.1. 2. O disposto no Art. 20, inciso V da IN044/2015 determina que para pedidos de objeto bidimensional, o que deverá ser apresentado é a forma planificada do padrão. O disposto no Art 21, inciso III complementa determinando que elementos que não configurem o objeto solicitado não deverão constar nos pedidos. Portanto, as linhas tracejadas, se não forem parte integral da interface e tiverem o propósito apenas de delimitar a área da tela em que o padrão será aplicado, deverão ser excluídas. 3. Conforme o disposto no inciso II do Art. 14 da IN044/2015, o título do pedido deve ser conciso, claro e preciso sem expressões ou palavras irrelevantes ou desnecessárias, nem outras que denotem vantagens, atributos ou quaisquer qualificações. Alterar título do pedido para "Configuração Aplicada a Interface gráfica".

(21) BR 30 2017 002074-7

Código 34 - Exigência - Art. 106 § 3º da LPI

(22) 16/05/2017

(71) ANA PAULA PEREIRA LAGE (BR/MG)

(74) SÂMIA BATISTA AMIN (NOME ANTERIOR SÂMIA AMIN SANTOS)

1. O pedido deverá ser dividido: Manter no presente pedido as figuras 1 a 21. O



primeiro pedido dividido deverá conter as figuras 22 a 28. 2. As figuras não deverão conter textos, exceto o da legenda das figuras. Reapresentar o conjunto de figuras retirando o texto com numeração das solas dos objetos. 3. A numeração das figuras deverá obedecer ao seguinte padrão: objeto principal (Fig. 1.1, Fig. 1.2, Fig 1.3, etc); primeira variação configurativa (Fig. 2.1, Fig. 2.2, Fig 2.3, etc); segunda variação configurativa (Fig. 3.1, Fig. 3.2, Fig 3.3, etc), e assim por diante.

(21) BR 30 2017 002076-3

Código 34 - Exigência - Art. 106 § 3º da LPI

(22) 16/05/2017

(71) Q30 SPORTS SCIENCE, LLC (US)

(74) GUERRA PROPRIEDADE INDUSTRIAL

1. As figuras não deverão conter linhas tracejadas. O objeto deverá ser representado com traços regulares e contínuos. Reapresentar o conjunto de figuras corrigido. Se, em consequência do cumprimento da presente exigência houver variações configurativas idênticas e repetidas, excluir as figuras duplicadas para evitar redundância de matéria.

(21) BR 30 2017 002080-1

Código 34 - Exigência - Art. 106 § 3º da LPI

(22) 17/05/2017

(71) MM DESIGN E INSTALAÇÕES COMERCIAIS LTDA ME (BR/SP)

(74) HEITOR MIGUEL

Apresentar novo conjunto de imagens, com alta qualidade de definição, na vista em perspectiva, e ortogonais frontal, posterior, inferior, superior e laterais somente do objeto em sua forma montada e fechada, sem demonstrar as partes separadamente. Todas as vistas devem reproduzir de forma exata, idêntica, o objeto; Numerar páginas de acordo com novo padrão normativo. Ex. 1/4, 2/4, etc; Numerar figuras de acordo com o novo padrão normativo. Ex.: fig. 1.1, fig. 1.2, etc.

(21) BR 30 2017 002082-8

Código 34 - Exigência - Art. 106 § 3º da LPI

(22) 17/05/2017

(71) TECITURA INDUSTRIA E COMERCIO DE CONFECÇÃO LTDA (BR/CE)

(74) WETTOR - BUREAU DE APOIO EMPRESARIAL S/S LTDA. ME

As vistas ortogonais estão desproporcionais em relação com as figuras em perspectiva. Assim, apresentar novo conjunto de imagens, com alta qualidade de definição, na vista em perspectiva, e ortogonais frontal, posterior, inferior, superior e laterais, corrigindo as inconsistências.

(21) BR 30 2017 002083-6

Código 34 - Exigência - Art. 106 § 3º da LPI

(22) 17/05/2017

(71) CALÇADOS PEGADA NORDESTE LTDA (BR/BA)

(74) Edemar Pereira Capella

Considerando a perspectiva, a figura 1.2 parece apresentar o bico do solado



mais arredondado que o "bicudo" da perspectiva. Na perspectiva, nem todos os sulcos das laterais (9) tocam a borda do solado. Já na vista da figura 1.2 todos os sulcos tocam as bordas do solado; Assim, apresentar novo conjunto de imagens, com alta qualidade de definição, na vista em perspectiva, e ortogonais frontal, posterior, inferior, superior e laterais, corrigindo as inconsistências.

(21) BR 30 2017 002085-2

Código 34 - Exigência - Art. 106 § 3º da LPI

(22) 17/05/2017

(71) CALÇADOS PEGADA NORDESTE LTDA (BR/BA)

(74) Edemar Pereira Capella

Um retângulo branco na figura 1.2 não está presente na perspectiva. Assim, apresentar novo conjunto de imagens, com alta qualidade de definição, na vista em perspectiva, e ortogonais frontal, posterior, inferior, superior e laterais, harmonizando os desenhos; Numerar figuras de acordo com o novo padrão normativo. Ex.: fig. 1.1, fig. 1.2, etc.

(21) BR 30 2017 002090-9

Código 34 - Exigência - Art. 106 § 3º da LPI

(22) 17/05/2017

(71) CALÇADOS PEGADA NORDESTE LTDA (BR/BA)

(74) Edemar Pereira Capella

1. Harmonizar vista lateral (fig. 1.5) e vista frontal (fig. 1.6). A fig. 1.5 não apresenta a vista lateral oposta à vista lateral da fig. 1.4, mas sim uma imagem espelhada desta. A diferença nas reentrâncias das duas laterais pode ser visualizada a partir da vista frontal (fig. 1.6). Reapresentar fig. 1.5 corrigida. 2. Numerar todas as figuras de acordo com o padrão 1.1, 1.2, 1.3... etc.

(21) BR 30 2017 002091-7

Código 34 - Exigência - Art. 106 § 3º da LPI

(22) 17/05/2017

(71) FBM SYSTEMS ELECTRONICS, INC. (PH)

(74) ANA CAROLINA DE OLIVEIRA COMODO

1. Reapresentar todas as figuras apenas em traços regulares e contínuos, preenchendo todas as linhas tracejadas. 2. Numerar as figuras de acordo com o padrão 1.1, 1.2, 1.3... etc.

(21) BR 30 2017 002093-3

Código 34 - Exigência - Art. 106 § 3º da LPI

(22) 17/05/2017

(71) FBM SYSTEMS ELECTRONICS, INC. (PH)

(74) ANA CAROLINA DE OLIVEIRA COMODO

1. Reapresentar todas as figuras apenas em traços regulares e contínuos, preenchendo todas as linhas tracejadas. 2. Numerar as figuras de acordo com o padrão 1.1, 1.2, 1.3... etc.

(21) BR 30 2017 002096-8

Código 34 - Exigência - Art. 106 § 3º da LPI

(22) 17/05/2017



(71) FBM SYSTEMS ELECTRONICS, INC. (PH)

(74) ANA CAROLINA DE OLIVEIRA COMODO

1. Reapresentar todas as figuras apenas em traços regulares e contínuos, preenchendo todas as linhas tracejadas. 2. Numerar as figuras de acordo com o padrão 1.1, 1.2, 1.3... etc.

(21) BR 30 2017 002097-6

Código 34 - Exigência - Art. 106 § 3º da LPI

(22) 17/05/2017

(71) PEUGEOT CITROEN AUTOMOBILES SA (FR)

(74) Vieira de Mello Advogados

1. Apresentar todas as vistas do objeto: perspectiva, frontal, posterior, laterais, superior e inferior, necessárias para a plena compreensão da forma.

(21) BR 30 2017 002098-4

Código 34 - Exigência - Art. 106 § 3º da LPI

(22) 17/05/2017

(71) PEUGEOT CITROEN AUTOMOBILES SA (FR)

(74) Vieira de Mello Advogados

1. Apresentar todas as vistas do objeto: perspectiva, frontal, posterior, laterais, superior e inferior, necessárias para a plena compreensão da forma. 2. Retirar marcas das figuras. As figuras do depósito não podem conter marcas nominativas, marcas figurativas, brasões, logotipos, timbres ou rubricas.

(21) BR 30 2017 002099-2

Código 34 - Exigência - Art. 106 § 3º da LPI

(22) 17/05/2017

(71) PEUGEOT CITROEN AUTOMOBILES SA (FR)

(74) Vieira de Mello Advogados

1. Apresentar todas as vistas do objeto: perspectiva, frontal, posterior, laterais, superior e inferior, necessárias para a plena compreensão da forma.

(21) BR 30 2017 002100-0

Código 34 - Exigência - Art. 106 § 3º da LPI

(22) 17/05/2017

(71) PEUGEOT CITROEN AUTOMOBILES SA (FR)

(74) Vieira de Mello Advogados

1. Apresentar todas as vistas do objeto: perspectiva, frontal, posterior, laterais, superior e inferior, necessárias para a plena compreensão da forma.

(21) BR 30 2017 002101-8

Código 34 - Exigência - Art. 106 § 3º da LPI

(22) 17/05/2017

(71) PEUGEOT CITROEN AUTOMOBILES SA (FR)

(74) Vieira de Mello Advogados

1. Apresentar todas as vistas do objeto: perspectiva, frontal, posterior, laterais, superior e inferior, necessárias para a plena compreensão da forma. 2. Retirar marcas das figuras. As figuras do depósito não podem conter marcas nominativas, marcas figurativas, brasões, logotipos, timbres ou rubricas.



-
- (21) BR 30 2017 002102-6 Código 34 - Exigência - Art. 106 § 3º da LPI
(22) 17/05/2017
(71) PEUGEOT CITROEN AUTOMOBILES SA (FR)
(74) Vieira de Mello Advogados
1. Apresentar todas as vistas do objeto: perspectiva, frontal, posterior, laterais, superior e inferior, necessárias para a plena compreensão da forma.
-
- (21) BR 30 2017 002103-4 Código 34 - Exigência - Art. 106 § 3º da LPI
(22) 18/05/2017
(71) PEUGEOT CITROEN AUTOMOBILES SA (FR)
(74) Vieira de Mello Advogados
1. Apresentar todas as vistas do objeto: perspectiva, frontal, posterior, laterais, superior e inferior, necessárias para a plena compreensão da forma.
-
- (21) BR 30 2017 002104-2 Código 34 - Exigência - Art. 106 § 3º da LPI
(22) 18/05/2017
(71) PEUGEOT CITROEN AUTOMOBILES SA (FR)
(74) Vieira de Mello Advogados
1. Apresentar todas as vistas do objeto: perspectiva, frontal, posterior, laterais, superior e inferior, necessárias para a plena compreensão da forma.
-
- (21) BR 30 2017 002105-0 Código 34 - Exigência - Art. 106 § 3º da LPI
(22) 18/05/2017
(71) PEUGEOT CITROEN AUTOMOBILES SA (FR)
(74) Vieira de Mello Advogados
1. Apresentar todas as vistas do objeto: perspectiva, frontal, posterior, laterais, superior e inferior, necessárias para a plena compreensão da forma.
-
- (21) BR 30 2017 002106-9 Código 34 - Exigência - Art. 106 § 3º da LPI
(22) 18/05/2017
(71) PEUGEOT CITROEN AUTOMOBILES SA (FR)
(74) Vieira de Mello Advogados
1. Apresentar todas as vistas do objeto: perspectiva, frontal, posterior, laterais, superior e inferior, necessárias para a plena compreensão da forma.
-
- (21) BR 30 2017 002107-7 Código 34 - Exigência - Art. 106 § 3º da LPI
(22) 18/05/2017
(71) ALEXANDRE DALPRAT SOUSA RICARDO (BR/SC)
1. Manter no pedido atual apenas as figuras que mostram o andaime completo. Os demais objetos não compartilham as mesmas características ornamentais preponderantes e devem ser retirados do pedido atual. 2. Caso haja interesse, apresentar, em pedidos divididos, todas as vistas de cada um dos demais objetos incluídos nas folhas de figuras. Cada objeto deverá ser apresentado num novo



pedido dividido independente, já que esses objetos não compartilham as mesmas características ornamentais. Adequar os títulos dos pedidos divididos de maneira que denominem de maneira clara, concisa e inequívoca o que é cada um dos objetos. 3. Apresentar, no pedido atual, todas as vistas do andaime: perspectiva, frontal, posterior, laterais, superior e inferior, necessárias para a plena compreensão da forma. 4. Cuidar para que todas as figuras mostrem andaime por completo, sem cortes ou ampliações para visualização de detalhes. 5. As figuras devem respeitar margens de 03 cm em todos os lados das páginas de figuras. 6. Numerar as figuras de acordo com o padrão 1.1, 1.2, 1.3... etc. 7. Numerar as folhas de figuras consecutivamente, com algarismos arábicos, no centro da margem superior, indicando o número da folha e o número total de folhas separados por uma barra oblíqua. Ex.: num pedido com 3 folhas de figuras a numeração dessas folhas será 1/3, 2/3, 3/3. 8. Alterar título do pedido para "Configuração aplicada a andaime". O título do pedido deve ser claro, conciso e não deve incluir especificações técnicas ou vantagens funcionais do objeto.

(21) BR 30 2017 002109-3

Código 34 - Exigência - Art. 106 § 3º da LPI

(22) 18/05/2017

(71) VERIFONE, INC. (US)

(74) Dannemann, Siemsen, Bigler & Ipanema Moreira

1. Manter no pedido atual apenas os padrões ornamentais das figuras 1.1, 2.1, 3.1 e 7.1. Os demais padrões não compartilham as mesmas características ornamentais preponderantes e devem ser retirados do pedido atual. 2. Caso haja interesse, apresentar, num pedido dividido, todas as vistas dos padrões das fig. 4.1 a 6.1. 3. Excluir das figuras as linhas tracejadas que circundam todos os padrões ornamentais. Os padrões não podem apresentar bordas.

(21) BR 30 2017 002111-5

Código 34 - Exigência - Art. 106 § 3º da LPI

(22) 18/05/2017

(71) ALINE GURGEL BORGES (BR/CE)

1- O pedido apresenta objetos que não guardam entre si as mesmas características distintivas preponderantes, de maneira que o pedido deverá ser dividido: Manter no presente pedido as figuras relativas à mesa de jantar e à mesa de bilhar. O primeiro pedido dividido deverá conter as figuras relativas ao aparador. O segundo pedido dividido deverá conter as figuras relativas ao espelho. O terceiro pedido dividido deverá conter as figuras relativas à poltrona. 2- As figuras não deverão ser pranchas de desenho técnico e não deverão conter marcas, molduras, medidas, textos, símbolos, cortes, indicação de escala e informações do gênero. As figuras deverão representar o objeto na forma montada, revelando apenas a configuração externa, sem destacar detalhes e partes separadamente. As figuras deverão apresentar o objeto do pedido em fundo absolutamente neutro, sem a interferência de outros elementos e sem revelar qualquer padrão ou textura. As figuras não deverão conter textos, exceto o da legenda das figuras. Excluir dos pedidos as figuras das folhas 04 e 11 a 15,



pois mostram uma vista explodida e representam apenas configurações de uso dos objetos. 3- Para cada objeto, apresentar novo conjunto de figuras formado pelas vistas ortogonais (frontal, posterior, laterais, superior e inferior), além de pelo menos uma perspectiva, atendendo ao disposto no inciso IV do artigo 20 da IN 44/2015. 4- As figuras devem ser numeradas conforme o disposto no inciso VI do artigo 20 da IN 44/2015 (figura 1.1, figura 1.2, etc). 5- As páginas que contêm figuras deverão ser numeradas no centro da margem superior indicando o número da folha e o número total de folhas (ex.: 1/5, 2/5, 3/5, 4/5 e 5/5). 6- As páginas que contêm figuras deverão apresentar margens (superior, esquerda, direita e inferior) de no mínimo 3 cm. 7- Para cada pedido, adequar o título para atender ao Inciso II do Art. 14 da IN 44/2015, substituindo-os por "CONFIGURAÇÃO APLICADA EM MESA", "CONFIGURAÇÃO APLICADA EM APARADOR", "CONFIGURAÇÃO APLICADA EM MESA", "CONFIGURAÇÃO APLICADA EM ESPELHO" e "CONFIGURAÇÃO APLICADA EM POLTRONA", respectivamente, classificando-os de acordo com a Classificação de Locarno.

(21) BR 30 2017 002114-0

Código 34 - Exigência - Art. 106 § 3º da LPI

(22) 18/05/2017

(71) SHOW DIGITAL COMÉRCIO DE ELETRONICOS LTDA EPP (BR/SP)

(74) GUILHERME ROBERTO DORTA DA SILVA

1- As figuras apresentam incoerências entre o mostrado na perspectiva e nas demais vistas: a fig. 1.6 apresentada é idêntica à fig. 1.5 espelhada verticalmente, não correspondendo à vista lateral do objeto, uma vez que o mesmo não é simétrico em relação a seu eixo vertical; ainda nas vistas laterais, a parte frontal da câmera aparenta uma curvatura em desacordo com o mostrado nas demais figuras. Harmonizar as vistas ortogonais com a(s) perspectiva(s) apresentada(s), corrigindo todas as inconsistências entre as figuras.

(21) BR 30 2017 002115-8

Código 34 - Exigência - Art. 106 § 3º da LPI

(22) 18/05/2017

(71) SHOW DIGITAL COMÉRCIO DE ELETRONICOS LTDA EPP (BR/SP)

(74) GUILHERME ROBERTO DORTA DA SILVA

1- As figuras apresentam incoerências entre o mostrado na perspectiva e nas demais vistas: na vista posterior, é mostrado uma falha nos frisos laterais do objeto e um recorte na lateral do mesmo não representados na perspectiva posterior, além de, na mesma vista, não ter sido mostrado um detalhe em semi-círculo visto na mesma perspectiva; nas vistas superior, inferior e laterais do objeto, não foram representados os detalhes ao redor da circunferência de maior raio na parte frontal da câmera, nem o friso no diâmetro mais externo da mesma. Harmonizar as vistas ortogonais com a(s) perspectiva(s) apresentada(s), corrigindo todas as inconsistências entre as figuras. 2- O objeto deverá ser ilustrado na mesma posição em todas as vistas. Corrigir o conjunto de figuras.

(21) BR 30 2017 002131-0

Código 34 - Exigência - Art. 106 § 3º da LPI

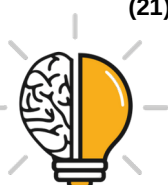

(22) 19/05/2017

(71) RENTOKIL INITIAL 1927 PLC (GB)

(74) Dannemann, Siemsen, Bigler & Ipanema Moreira

Observando a perspectiva, há um retângulo na parte superior que não foi representado na vista superior. Apresentar novo conjunto de imagens harmonizando os desenhos.

(21) BR 30 2017 002132-8

Código 34 - Exigência - Art. 106 § 3º da LPI

(22) 19/05/2017

(71) RICARDO ALVARENGA BRANQUINHO (BR/SP)

(74) MARCO ANTÔNIO DE OLIVEIRA

As vistas laterais e superiores apresentam arredondamento da estrutura, não verificado na perspectiva. Nesta, as faces são retas. Apresentar novo conjunto de imagens, com alta qualidade de definição, harmonizando as vistas.

(21) BR 30 2017 002135-2

Código 34 - Exigência - Art. 106 § 3º da LPI

(22) 19/05/2017

(71) GRENDENE S.A. (BR/CE)

(74) Remer Villaça & Nogueira Assessoria e Consultoria de Prop. Intelectual S/S Ltda.

Com base na atual apresentação do pedido, não foi possível identificar diferenças entre o objeto das figuras 1.1 a 1.7 e o das figuras 2.1 a 2.7. Caso os objetos constituam, de fato, variações configurativas, esclarecer qual (is) elemento (s) da forma varia (m) de uma para a outra. Caso a forma plástica seja exatamente a mesma e a diferença resida somente na forma de representação, numerar as figuras consecutivamente, por tratar-se do mesmo objeto. Poderá o depositante, nesse caso, alternativamente, manter no pedido apenas as figuras 1.1 a 1.7.

(21) BR 30 2017 002136-0

Código 34 - Exigência - Art. 106 § 3º da LPI

(22) 19/05/2017

(71) GRENDENE S.A. (BR/CE)

(74) Remer Villaça & Nogueira Assessoria e Consultoria de Prop. Intelectual S/S Ltda.

Com base na atual apresentação do pedido, não foi possível identificar diferenças entre o objeto das figuras 1.1 a 1.7 e o das figuras 2.1 a 2.7. Caso os objetos constituam, de fato, variações configurativas, esclarecer qual (is) elemento (s) da forma varia (m) de uma para a outra. Caso a forma plástica seja exatamente a mesma e a diferença resida somente na forma de representação, numerar as figuras consecutivamente, por tratar-se do mesmo objeto. Poderá o depositante, nesse caso, alternativamente, manter no pedido apenas as figuras 1.1 a 1.7.

(21) BR 30 2017 002138-7

Código 34 - Exigência - Art. 106 § 3º da LPI

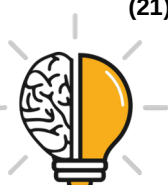

(22) 19/05/2017

(71) GRENENE S.A. (BR/CE)

(74) Remer Villaça & Nogueira Assessoria e Consultoria de Prop. Intelectual S/S Ltda.

Com base na atual apresentação do pedido, não foi possível identificar diferenças entre o objeto das figuras 1.1 a 1.7 e o das figuras 2.1 a 2.7. Caso os objetos constituam, de fato, variações configurativas, esclarecer qual (is) elemento (s) da forma varia (m) de uma para a outra. Caso a forma plástica seja exatamente a mesma e a diferença resida somente na forma de representação, numerar as figuras consecutivamente, por tratar-se do mesmo objeto. Poderá o depositante, nesse caso, alternativamente, manter no pedido apenas as figuras 1.1 a 1.7.

(21) BR 30 2017 002142-5

Código 34 - Exigência - Art. 106 § 3º da LPI

(22) 22/05/2017

(71) OLÍVIA SILVA NEPOMUCENO SANTOS (BR/BA)

1- O pedido apresenta objetos que não guardam entre si as mesmas características distintivas preponderantes, de maneira que o pedido deverá ser dividido: Manter no presente pedido as figuras relativas à bolsa de formato circular. O primeiro pedido dividido deverá conter as figuras relativas à bolsa de formato retangular. 2- As figuras deverão representar o objeto na íntegra, em sua forma completa, sem cortes nas imagens, na forma montada e em sua configuração fechada, revelando apenas a configuração externa, sem destacar detalhes e partes separadamente. Retirar dos pedidos as figs. 5 e 11, por representarem apenas configurações de uso do objeto. 3- O objeto deverá ser ilustrado na mesma posição em todas as vistas. Corrigir o conjunto de figuras, apresentando as alças das bolsas de forma completa e na mesma posição em todas as figuras. 4- As figuras devem ser numeradas conforme o disposto no inciso VI do artigo 20 da IN 44/2015 (figura 1.1, figura 1.2, etc).

(21) BR 30 2017 002144-1

Código 34 - Exigência - Art. 106 § 3º da LPI

(22) 22/05/2017

(71) UNIVERSIDADE FEDERAL DE UBERLÂNDIA (BR/MG)

1- As figuras foram apresentadas com baixa qualidade. Reapresentar o conjunto de figuras com traços uniformes, melhor qualidade gráfica, nitidez e contraste, revelando com precisão os contornos, relevos e rebaixos do objeto reivindicado e possibilitando a compreensão de seus detalhes. Respeitar a resolução mínima de 300 dpi. 2- As figuras apresentam incoerências entre o mostrado na perspectiva e nas demais vistas: a representação de alguns detalhes do móvel, como por exemplo o estofado, foram mostrados com discordância entre a perspectiva e as demais vistas; os arcos mostrados na vista inferior também não encontram correspondência com a vista posterior. Harmonizar as vistas ortogonais com a(s) perspectiva(s) apresentada(s), corrigindo todas as inconsistências entre as figuras. Optar, de preferência, por uma representação



em linhas de todo o objeto, para melhor visualização de seus detalhes. 3- Apresentar novo conjunto de figuras formado pelas vistas ortogonais (frontal, posterior, laterais, superior e inferior), além de pelo menos uma perspectiva, atendendo ao disposto no inciso IV do artigo 20 da IN 44/2015. 4- As figuras devem ser numeradas conforme o disposto no inciso VI do artigo 20 da IN 44/2015 (figura 1.1, figura 1.2, etc).

(21) BR 30 2017 002145-0

Código 34 - Exigência - Art. 106 § 3º da LPI

(22) 22/05/2017

(71) ADRIANA LOTAIF (BR/SP)

(74) PAULO ROBERTO MARIANO DA SILVA

1- As figuras apresentam incoerências entre o mostrado na perspectiva e nas demais vistas: na perspectiva apresentada, as paredes da embalagem são mostradas com uma inclinação do topo até a base enquanto que, nas demais vistas, as mesmas paredes são perpendiculares à base da embalagem; o ressalto no topo da embalagem, nas vistas, foi mostrado de forma desproporcional com o visto na perspectiva; nas vistas laterais, a trava da embalagem é mostrada de forma proeminente ao objeto enquanto que, nas demais vistas, a mesma é vista internamente ao recorte na embalagem. Harmonizar as vistas ortogonais com a(s) perspectiva (s) apresentada(s), corrigindo todas as inconsistências entre as figuras.

(21) BR 30 2017 002146-8

Código 34 - Exigência - Art. 106 § 3º da LPI

(22) 22/05/2017

(71) 100% LOCAÇÃO DE MÓVEIS E MONTAGENS LTDA. (BR/SP)

(74) F G Marcas EIRELI - ME

1- O pedido apresenta objetos que não guardam entre si as mesmas características distintivas preponderantes, de maneira que o pedido deverá ser dividido: Manter no presente pedido as figuras 1.1 a 1.6. O primeiro pedido dividido deverá conter as figuras 2.1 a 2.6. 2- As figuras apresentam incoerências entre o mostrado na perspectiva e nas demais vistas: as representações dos botões do assento foram mostradas de forma distinta entre as perspectivas e as vistas superiores dos objetos. Harmonizar as vistas ortogonais com a(s) perspectiva(s) apresentada(s), corrigindo todas as inconsistências entre as figuras. Incluir, no conjunto de figuras, as vistas frontais e posteriores de ambas as variações. 3- Adequar os títulos dos pedidos para atender ao Inciso II do Art. 14 da IN 44/2015, substituindo-os por "CONFIGURAÇÃO APLICADA EM BANCO".

(21) BR 30 2017 002147-8

Código 34 - Exigência - Art. 106 § 3º da LPI

(22) 22/05/2017

(71) LEANDRO GARBIN RODRIGUES DA SILVA (BR/SP)

(74) TAMIREZ CALDAS ALVES

1- As figuras apresentam incoerências entre o mostrado na perspectiva e nas



demais vistas: de acordo com o mostrado nas vistas, o posicionamento das abas externas da embalagem, mostrado na perspectiva, estão incorretas, pois encontram-se deslocadas entre si. Harmonizar as vistas ortogonais com a(s) perspectiva(s) apresentada(s), corrigindo todas as inconsistências entre as figuras.

(21) BR 30 2017 002149-2

Código 34 - Exigência - Art. 106 § 3º da LPI

(22) 22/05/2017

(71) UNIVERSIDADE FEDERAL DE UBERLÂNDIA (BR/MG)

1- As figuras foram apresentadas com baixa qualidade. Reapresentar o conjunto de figuras em tamanho maior, com traços uniformes, melhor qualidade gráfica, nitidez e contraste, revelando com precisão os contornos, relevos e rebaixos do objeto reivindicado e possibilitando a compreensão de seus detalhes. Respeitar a resolução mínima de 300 dpi. 2- Apresentar novo conjunto de figuras formado pelas vistas ortogonais (frontal, posterior, laterais, superior e inferior), além de pelo menos uma perspectiva, atendendo ao disposto no inciso IV do artigo 20 da IN 44/2015. 3- As figuras devem ser numeradas conforme o disposto no inciso VI do artigo 20 da IN 44/2015 (figura 1.1, figura 1.2, etc).

(21) BR 30 2017 002151-4

Código 34 - Exigência - Art. 106 § 3º da LPI

(22) 23/05/2017

(71) ALDIVINO MARQUES DA CRUZ NETO (BR/PR)

(74) LUCIANO SALVIATO

1- As páginas que contêm figuras deverão ser numeradas no centro da margem superior indicando o número da folha e o número total de folhas (ex.: 1/5, 2/5, 3/5, 4/5 e 5/5).

(21) BR 30 2017 002154-9

Código 34 - Exigência - Art. 106 § 3º da LPI

(22) 23/05/2017

(71) MATEUS DE ALMEIDA FERREIRA (BR/SP)

(74) Paulo Sérgio Calixto Mendes

1- As figuras foram apresentadas com baixa qualidade. Reapresentar o conjunto de figuras com melhor qualidade gráfica, nitidez e contraste, revelando com precisão os contornos, relevos e rebaixos do objeto reivindicado e possibilitando a compreensão de seus detalhes. Respeitar a resolução mínima de 300 dpi. 2- Apresentar novo conjunto de figuras formado pelas vistas ortogonais (frontal, posterior, laterais, superior e inferior), além de pelo menos uma perspectiva, atendendo ao disposto no inciso IV do artigo 20 da IN 44/2015. 3- As figuras devem ser numeradas conforme o disposto no inciso VI do artigo 20 da IN 44/2015 (figura 1.1, figura 1.2, etc).

(21) BR 30 2017 002155-7

Código 34 - Exigência - Art. 106 § 3º da LPI

(22) 23/05/2017

(71) ANDRÉ ROBERTO JACOB (BR/SP)



(74) Vilage Marcas e Patentes Ltda

1. Reapresentar as figuras com excelente qualidade gráfica, nitidez e contraste, com o intuito de revelar com precisão os contornos, relevos e rebaixos do objeto reivindicado, permitindo a compreensão de seus detalhes: utilizar traços precisos. 2. As figuras devem ser numeradas conforme o disposto no inciso VI do artigo 20 da IN: figura 1.1, figura 1.2, etc.

(21) BR 30 2017 002158-1

Código 34 - Exigência - Art. 106 § 3º da LPI

(22) 23/05/2017

(71) OSNIR YOSHIME WATANABE (BR/SP)

O pedido deve se adequar à Instrução Normativa 44/2015 - IN. 1. Alterar título para “configuração aplicada em aquecedor” em atenção ao inciso II do art. 14 da IN. 2. De acordo com o inciso IV do art. 21 da IN, as figuras não podem conter marcas ou logotipos: suprimir tais elementos. 3. Reapresentar as figuras com excelente qualidade gráfica, nitidez e contraste, com o intuito de revelar com precisão os contornos, relevos e rebaixos do objeto reivindicado, permitindo a compreensão de seus detalhes: utilizar traços precisos. 4. As figuras devem ser numeradas conforme o disposto no inciso VI do artigo 20 da IN: figura 1.1, figura 1.2, etc.

(21) BR 30 2017 002162-0

Código 34 - Exigência - Art. 106 § 3º da LPI

(22) 23/05/2017

(71) MM DESIGN E INSTALAÇÕES COMERCIAIS LTDA ME (BR/SP)

(74) HEITOR MIGUEL

1- As figuras deverão apresentar o objeto do pedido em fundo absolutamente neutro, sem a interferência de outros elementos e sem revelar qualquer padrão ou textura. As figuras deverão representar o objeto na íntegra, em sua forma completa, sem cortes nas imagens, na forma montada e em sua configuração fechada, revelando apenas a configuração externa, sem destacar detalhes e partes separadamente. As figuras deverão apresentar o objeto do pedido em fundo absolutamente neutro, sem a interferência de outros elementos e sem revelar qualquer padrão ou textura. As figuras não deverão ser pranchas de desenho técnico e não deverão conter molduras, medidas, textos, símbolos, cortes, indicação de escala e informações do gênero. 2- Reapresentar as figuras ilustrando somente o objeto reivindicado no pedido. As figuras foram apresentadas com baixa qualidade. Reapresentar o conjunto de figuras com traços uniformes, melhor qualidade gráfica, nitidez e contraste, revelando com precisão os contornos, relevos e rebaixos do objeto reivindicado e possibilitando a compreensão de seus detalhes. Respeitar a resolução mínima de 300 dpi. 3- Apresentar novo conjunto de figuras formado pelas vistas ortogonais (frontal, posterior, laterais, superior e inferior), além de pelo menos uma perspectiva, atendendo ao disposto no inciso IV do artigo 20 da IN 44/2015. 4- As figuras devem ser numeradas conforme o disposto no inciso VI do artigo 20 da IN 44/2015 (figura 1.1, figura 1.2, etc). 5- As páginas que contêm figuras deverão



ser numeradas no centro da margem superior indicando o número da folha e o número total de folhas (ex.: 1/5, 2/5, 3/5, 4/5 e 5/5). 6- As páginas que contêm figuras deverão apresentar margens (superior, esquerda, direita e inferior) de no mínimo 3 cm.

(21) BR 30 2017 002163-8

Código 34 - Exigência - Art. 106 § 3º da LPI

(22) 23/05/2017

(71) MM DESIGN E INSTALAÇÕES COMERCIAIS LTDA ME (BR/SP)

(74) HEITOR MIGUEL

1- As figuras deverão apresentar o objeto do pedido em fundo absolutamente neutro, sem a interferência de outros elementos e sem revelar qualquer padrão ou textura. As figuras deverão representar o objeto na íntegra, em sua forma completa, sem cortes nas imagens, na forma montada e em sua configuração fechada, revelando apenas a configuração externa, sem destacar detalhes e partes separadamente. As figuras deverão apresentar o objeto do pedido em fundo absolutamente neutro, sem a interferência de outros elementos e sem revelar qualquer padrão ou textura. As figuras não deverão ser pranchas de desenho técnico e não deverão conter molduras, medidas, textos, símbolos, cortes, indicação de escala e informações do gênero. 2- Reapresentar as figuras ilustrando somente o objeto reivindicado no pedido. As figuras foram apresentadas com baixa qualidade. Reapresentar o conjunto de figuras com traços uniformes, melhor qualidade gráfica, nitidez e contraste, revelando com precisão os contornos, relevos e rebaixos do objeto reivindicado e possibilitando a compreensão de seus detalhes. Respeitar a resolução mínima de 300 dpi. 3- Apresentar novo conjunto de figuras formado pelas vistas ortogonais (frontal, posterior, laterais, superior e inferior), além de pelo menos uma perspectiva, atendendo ao disposto no inciso IV do artigo 20 da IN 44/2015. 4- As figuras devem ser numeradas conforme o disposto no inciso VI do artigo 20 da IN 44/2015 (figura 1.1, figura 1.2, etc). 5- As páginas que contêm figuras deverão ser numeradas no centro da margem superior indicando o número da folha e o número total de folhas (ex.: 1/5, 2/5, 3/5, 4/5 e 5/5). 6- As páginas que contêm figuras deverão apresentar margens (superior, esquerda, direita e inferior) de no mínimo 3 cm.

(21) BR 30 2017 002164-6

Código 34 - Exigência - Art. 106 § 3º da LPI

(22) 23/05/2017

(71) MM DESIGN E INSTALAÇÕES COMERCIAIS LTDA ME (BR/SP)

(74) HEITOR MIGUEL

O pedido deve se adequar à Instrução Normativa 44/2015 - IN. 1. Alterar título para "configuração aplicada em banco" em atenção ao inciso II do art. 14 da IN. 2. As figuras devem mostrar apenas a forma montada da configuração externa do objeto, conforme inciso III do art. 20 da IN: suprimir as figuras que mostrem o objeto desmontado e partes do objeto. 3. Apresentar novo conjunto de figuras formado pelas vistas ortogonais (frontal, posterior, laterais, superior e inferior),



além de pelo menos uma perspectiva, conforme inciso IV do art. 20 da IN. 4. As figuras devem representar o objeto em fundo absolutamente neutro, sem revelar qualquer padrão ou textura, nem outros elementos que não configurem o objeto do pedido, conforme inciso VII do art. 20 e inciso III do art. 21. 5. As figuras não podem conter molduras ou linhas delimitadoras, conforme inciso I do art. 21 da IN. 6. As figuras devem ser numeradas conforme o disposto no inciso VI do artigo 20 da IN: figura 1.1, figura 1.2, etc. 7. As figuras devem ser dispostas no papel com as margens mínimas (superior; esquerda; direita; inferior) de 3 cm, conforme inciso IX do art. 20 da IN. 8. As folhas de figuras devem ser numeradas no centro da margem superior, indicando o número da folha e o número total de folhas, por exemplo: 1/4, 2/4, 3/4 e 4/4, conforme inciso VIII do art. 20 da IN.

(21) BR 30 2017 002166-2

Código 34 - Exigência - Art. 106 § 3º da LPI

(22) 24/05/2017

(71) BRIDGESTONE AMERICAS TIRE OPERATIONS, LLC (US)

(74) Dannemann, Siemsen, Bigler & Ipanema Moreira

1- As figuras não deverão conter linhas tracejadas. O objeto deverá ser representado com traços regulares e contínuos. Preencher todas as linhas tracejadas das figuras.

(21) BR 30 2017 002169-7

Código 34 - Exigência - Art. 106 § 3º da LPI

(22) 24/05/2017

(71) CASTELAR GONÇALVES RIBEIRO (BR/PR)

(74) ALEXANDRE PIETRÂNGELO LIMA

O pedido deve se adequar à Instrução Normativa 44/2015 - IN. 1. Alterar título para “configuração aplicada em embalagem” em atenção ao inciso III do art. 14 da IN: trata-se de objeto tridimensional. 2. Informar campo de aplicação 09-03. 3. As figuras devem mostrar apenas a forma montada da configuração externa do objeto, conforme inciso III do art. 20 da IN: suprimir a figura 05. 4. Apresentar novo conjunto de figuras formado pelas vistas ortogonais (frontal, posterior, laterais, superior e inferior), além de pelo menos uma perspectiva, conforme inciso IV do art. 20 da IN. 5. As figuras devem representar o objeto somente por traços regulares e contínuos, conforme inciso II do art. 20 da IN: substituir as linhas tracejadas por traços contínuos. 6. As figuras devem ter excelente qualidade gráfica, nitidez e contraste, com o intuito de revelar com precisão os contornos, relevos e rebaixos do objeto reivindicado, permitindo a compreensão de seus detalhes: utilizar traços precisos. 7. As figuras devem ser numeradas conforme o disposto no inciso VI do artigo 20 da IN: figura 1.1, figura 1.2, etc.

(21) BR 30 2017 002174-3

Código 34 - Exigência - Art. 106 § 3º da LPI

(22) 24/05/2017

(71) FUNDIÇÃO JESUITAS LTDA ME (BR/PR)

(74) ALEXANDRE PIETRÂNGELO LIMA

O pedido deve se adequar à Instrução Normativa 44/2015 - IN. 1. Alterar título



para “configuração aplicada em molde” em atenção ao inciso II do art. 14 da IN. 2. Informar campo de aplicação mais específico, definindo qual o tipo de forma / molde. 3. Cada figura deve mostrar apenas uma vista de um único objeto: na atual apresentação cada figura mostra dois objetos. 4. Apresentar novo conjunto de figuras formado pelas vistas ortogonais (frontal, posterior, laterais, superior e inferior), além de pelo menos uma perspectiva, conforme inciso IV do art. 20 da IN. Mostrar apenas o molde. 5. As figuras devem representar o objeto em fundo absolutamente neutro, sem revelar qualquer padrão ou textura, conforme inciso VII do art. 20 da IN. 6. As figuras devem ser numeradas conforme o disposto no inciso VI do artigo 20 da IN: figura 1.1, figura 1.2, etc. 7. Caso haja interesse, apresentar o ornamento em pedido dividido, adequando título e campo de aplicação.

(21) BR 30 2017 002175-1

Código 34 - Exigência - Art. 106 § 3º da LPI

(22) 24/05/2017

(71) FUNDIÇÃO JESUITAS LTDA ME (BR/PR)

(74) ALEXANDRE PIETRÂNGELO LIMA

1- Reapresentar as figuras ilustrando somente o objeto reivindicado no pedido, ou seja, os moldes, cada um como uma variação configurativa distinta. Caso queira proteger também as flores formadas pelos moldes, as mesmas deverão ser apresentadas num pedido dividido, cada uma também como uma variação configurativa distinta. 2- Para cada variação, apresentar novo conjunto de figuras formado pelas vistas ortogonais (frontal, posterior, laterais, superior e inferior), além de pelo menos uma perspectiva, atendendo ao disposto no inciso IV do artigo 20 da IN 44/2015. 3- As figuras deverão apresentar o objeto do pedido em fundo absolutamente neutro, sem a interferência de outros elementos e sem revelar qualquer padrão ou textura. 4- As figuras devem ser numeradas conforme o disposto no inciso VI do artigo 20 da IN 44/2015 (figura 1.1, figura 1.2, etc para a primeira variação, figura 2.1, figura 2.2, etc para a segunda variação e assim por diante). 5- Adequar o título para atender ao Inciso II do Art. 14 da IN 44/2015, substituindo-o por "CONFIGURAÇÃO APLICADA EM MOLDE". 6- Informar o campo de aplicação com maior clareza, indicando de modo conciso em que segmento de produtos o objeto se encaixa, preferencialmente de acordo com a Classificação de Locarno.

(21) BR 30 2017 002176-0

Código 34 - Exigência - Art. 106 § 3º da LPI

(22) 24/05/2017

(71) FUNDIÇÃO JESUITAS LTDA ME (BR/PR)

(74) ALEXANDRE PIETRÂNGELO LIMA

O pedido deve se adequar à Instrução Normativa 44/2015 - IN. 1. Alterar título para “configuração aplicada em molde” em atenção ao inciso II do art. 14 da IN. 2. Informar campo de aplicação mais específico, definindo qual o tipo de forma / molde. 3. Cada figura deve mostrar apenas uma vista de um único objeto: na atual apresentação cada figura mostra dois objetos. 4. Apresentar novo conjunto



de figuras formado pelas vistas ortogonais (frontal, posterior, laterais, superior e inferior), além de pelo menos uma perspectiva, conforme inciso IV do art. 20 da IN. Mostrar apenas o molde. 5. As figuras devem representar o objeto em fundo absolutamente neutro, sem revelar qualquer padrão ou textura, conforme inciso VII do art. 20 da IN. 6. As figuras devem ser numeradas conforme o disposto no inciso VI do artigo 20 da IN: figura 1.1, figura 1.2, etc. 7. Caso haja interesse, apresentar o ornamento em pedido dividido, adequando título e campo de aplicação.

(21) BR 30 2017 002180-8

Código 34 - Exigência - Art. 106 § 3º da LPI

(22) 24/05/2017

(71) KAULIN MFG. CO. LTD. (TW)

(74) David do Nascimento Advogados Associados

1- Não é possível aferir em que categoria de produtos o objeto se enquadra. Informar o campo de aplicação com maior clareza, preferencialmente de acordo com a Classificação de Locarno.

(21) BR 30 2017 002181-6

Código 34 - Exigência - Art. 106 § 3º da LPI

(22) 24/05/2017

(71) BARCOS PARANÃ LTDA-ME (BR/DF)

(74) RAPHAEL MARINHO DE ALENCAR

O pedido deve se adequar à Instrução Normativa 44/2015 - IN. 1. Apresentar novo conjunto de figuras formado pelas vistas ortogonais (frontal, posterior, laterais, superior e inferior), além de pelo menos uma perspectiva, conforme inciso IV do art. 20 da IN. 2. As figuras não devem conter elementos que não configurem o objeto do pedido, conforme inciso III do art. 21 da IN: não mostrar o suporte. 3. As figuras não podem conter rubricas ou assinaturas, conforme inciso IV do art. 21 da IN. 4. As figuras devem ser numeradas conforme o disposto no inciso VI do artigo 20 da IN: figura 1.1, figura 1.2, etc. 5. As figuras devem ser dispostas no papel com as margens mínimas (superior; esquerda; direita; inferior) de 3 cm, conforme inciso IX do art. 20 da IN. 6. As folhas de figuras devem ser numeradas no centro da margem superior, indicando o número da folha e o número total de folhas, por exemplo: 1/4, 2/4, 3/4 e 4/4, conforme inciso VIII do art. 20 da IN.

(21) BR 30 2017 002186-7

Código 34 - Exigência - Art. 106 § 3º da LPI

(22) 25/05/2017

(71) GM GLOBAL TECHNOLOGY OPERATIONS LLC (US)

(74) KASZNAR LEONARDOS PROPRIEDADE INTELECTUAL

1- As figuras não deverão conter linhas tracejadas. O objeto deverá ser representado com traços regulares e contínuos. Preencher todas as linhas tracejadas das figuras, excluindo das mesmas as hachuras e mantendo apenas as arestas visíveis. 2- A apresentação de figuras não deverá conter marcas, logotipos ou símbolos. Retirar a marca das figuras onde a mesma aparece.



-
- (21) BR 30 2017 002187-5** Código 34 - Exigência - Art. 106 § 3º da LPI
(22) 25/05/2017
(71) FLÁVIO DE LUCENA GONÇALVES (BR/RJ) , TIAGO BOUÇAS DE LUCENA GONÇALVES (BR/RJ)
(74) Dannemann, Siemsen, Bigler & Ipanema Moreira
1. Alterar título para “configuração aplicada em luminária” em atenção ao inciso II do art. 14 da IN 44/2015. 2. Os objetos não guardam entre si as mesmas características distintivas preponderantes, de maneira que o pedido deverá ser dividido. Observar artigos 25 e 26 da IN 44/2015. 3. Manter no pedido original os objetos das figuras 1.1 a 1.7, 2.1 a 2.7 e 3.1 a 3.7. 4. Apresentar em um pedido dividido os objetos das figuras 4.1 a 4.7, 5.1 a 5.7 e 6.1 a 6.7.
-
- (21) BR 30 2017 002188-3** Código 34 - Exigência - Art. 106 § 3º da LPI
(22) 25/05/2017
(71) FÁBIO PRAXEDES RABELO LEITE (BR/PE)
1- Apresentar novo conjunto de figuras formado pelas vistas ortogonais (frontal, posterior, laterais, superior e inferior), além de pelo menos uma perspectiva, atendendo ao disposto no inciso IV do artigo 20 da IN 44/2015. 2- Harmonizar as figuras apresentadas para melhor compreensão do objeto reivindicado, utilizando o mesmo esquema de cores em todas elas. 3- As figuras devem ser numeradas conforme o disposto no inciso VI do artigo 20 da IN 44/2015 (figura 1.1, figura 1.2, etc).
-
- (21) BR 30 2017 002192-1** Código 34 - Exigência - Art. 106 § 3º da LPI
(22) 25/05/2017
(71) DERIK DIAS BINELLI (BR/SP)
(74) David do Nascimento Advogados Associados
1. Harmonizar vistas superior e inferior (fig. 1.7 e 1.8) com demais figuras. As figuras 1.7 e 1.8 falham na representação de diversos detalhes mostrados nas demais vistas. Podemos citar, entre outros: formato dos elementos quadrangulares dispostos nas laterais da rampa de níveis, que nessas vistas são representados com cantos arredondados; elementos arredondados, semelhantes a porcas de enroscar, posicionados sobre as hastes verticais frisadas, ausentes na figura 1.7. Corrigir figuras 1.7 e 1.8.
-
- (21) BR 30 2017 002194-8** Código 34 - Exigência - Art. 106 § 3º da LPI
(22) 25/05/2017
(71) J.C. ALVES DA SILVA (BR/BA)
(74) NASTUTI ASSESSORIA EMPRESARIAL LTDA.
1. Apresentar novo jogo de figuras com mais qualidade, para que revelem com clareza as formas do objeto. As imagens, em especial a fig. 1, devem mostrar o objeto com nitidez e resolução gráfica suficiente para plena compreensão da matéria apresentada, observado o mínimo de 300 dpi. 2. Cuidar para que todas



as partes do objeto estejam em foco, em especial nas figuras 1 e 4. 3. Apresentar as figuras em fundo absolutamente neutro. O fundo das figuras não pode apresentar nenhum tipo de objeto, padrão, textura, piso ou quinas de parede alheios ao objeto do pedido. 4. Numerar as figuras de acordo com o padrão 1.1, 1.2, 1.3... etc. 5. Numerar as folhas de figuras consecutivamente, com algarismos arábicos, no centro da margem superior, indicando o número da folha e o número total de folhas separados por uma barra oblíqua. Ex.: num pedido com 3 folhas de figuras a numeração dessas folhas será 1/3, 2/3, 3/3.

(21) BR 30 2017 002197-2

Código 34 - Exigência - Art. 106 § 3º da LPI

(22) 26/05/2017

(71) BUSHNELL INC. (US)

(74) Dannemann, Siemsen, Bigler & Ipanema Moreira

1. Reapresentar todas as figuras apenas em traços regulares e contínuos, preenchendo todas as linhas tracejadas.

(21) BR 30 2017 002198-0

Código 34 - Exigência - Art. 106 § 3º da LPI

(22) 26/05/2017

(71) FABRICIO AUGUSTO KIPPER (BR/RS) , SAULO PADOIN CHIELLE (BR/RS)

1. Manter no pedido atual todas as vistas os objetos das figuras 1.1.1, 1.2.1, 1.4.1, 1.7.1, 1.9.1 e 1.10.1. Os demais objetos não compartilham as mesmas características ornamentais preponderantes e devem ser retirados do pedido atual. 2. Caso haja interesse, apresentar, num pedido dividido, todas as vistas do objeto da fig. 1.3.1, 1.5.1, 1.6.1 e 1.8.1. Adequar o título do pedido dividido para que denomine o objeto do depósito. 3. 2. Caso haja interesse, apresentar, num pedido dividido, todas as vistas do objeto da fig. 1.11.1. Adequar o título do pedido dividido para que denomine o objeto do depósito. 3. Numerar as figuras do objeto principal de acordo com o padrão 1.1, 1.2, 1.3 etc. As figuras de cada uma das variações configurativas devem ser numeradas no padrão: 2.1, 2.2, 2.3...; 3.1, 3.2, 3.3 etc. 4. Alterar título do pedido de maneira a incluir um termo que esclareça, de maneira breve e concisa, o que é o objeto. O termo "dispositivo" é muito genérico e não esclarece o que é o objeto do pedido.

(21) BR 30 2017 002199-9

Código 34 - Exigência - Art. 106 § 3º da LPI

(22) 26/05/2017

(71) NIKE INNOVATE C.V. (US)

(74) ANTÔNIO MAURÍCIO PEDRAS ARNAUD

1. Reapresentar vistas frontal e vista superior (fig. 1.4 e 1.6). Essas figuras não apresentam a configuração correta do objeto. A figura 1.6 mostra apenas uma área de cor plana que não coincide com a configuração de um objeto tridimensional. A figura 1.4 utiliza o mesmo recurso, porém em partes menores da configuração. Todas as figuras devem representar a configuração completa do objeto. 2. Reapresentar vistas laterais (fig. 1.2 e 1.3). Essas figuras não



apresentam a configuração completa do objeto. Como existe diferença de altura nas laterais do solado e na sua curvatura (características visíveis principalmente a partir das vistas frontal e posterior), foi constatado que as vistas laterais devem apresentar detalhes da área superior do objeto. As figuras atuais apresentam o objeto de maneira incompleta e devem ser corrigidas.

(21) BR 30 2017 002200-6

Código 34 - Exigência - Art. 106 § 3º da LPI

(22) 26/05/2017

(71) NIKE INNOVATE C.V. (US)

(74) ANTÔNIO MAURÍCIO PEDRAS ARNAUD

1. Reapresentar vistas frontal, posterior, perspectiva e vista superior (fig. 1.1, 1.2 e 1.3 e 1.6). Essas figuras não apresentam a configuração correta do objeto. A figura 1.6 mostra apenas uma área de cor plana que não coincide com a configuração de um objeto tridimensional. As figuras 1.1, 1.2 e 1.3 utilizam o mesmo recurso, porém em partes menores da configuração. Todas as figuras devem representar a configuração completa do objeto. 2. Reapresentar vistas laterais (fig. 1.4 e 1.5). Essas figuras não apresentam a configuração completa do objeto. Como existe diferença de altura nas laterais do solado e na sua curvatura (características visíveis principalmente a partir das vistas frontal e posterior), foi constatado que as vistas laterais devem apresentar detalhes da área superior do objeto. As figuras atuais apresentam o objeto de maneira incompleta e devem ser corrigidas.

(21) BR 30 2017 002201-4

Código 34 - Exigência - Art. 106 § 3º da LPI

(22) 26/05/2017

(71) NIKE INNOVATE C.V. (US)

(74) ANTÔNIO MAURÍCIO PEDRAS ARNAUD

1. Reapresentar vistas frontal, posterior (fig. 1.4 e 1.5) e vista inferior (fig. 1.7). Essas figuras não apresentam a configuração correta do objeto. A figura 1.7 mostra apenas uma área de cor plana que não coincide com a configuração de um objeto tridimensional. As figuras 1.4 e 1.5 utilizam o mesmo recurso, porém em partes menores da configuração. Todas as figuras devem apresentar a configuração completa do objeto.

(21) BR 30 2017 002204-9

Código 34 - Exigência - Art. 106 § 3º da LPI

(22) 26/05/2017

(71) GM GLOBAL TECHNOLOGY OPERATIONS LLC (US)

(74) KASZJAR LEONARDOS PROPRIEDADE INTELECTUAL

1. Reapresentar todas as figuras apenas em traços regulares e contínuos, preenchendo todas as linhas tracejadas. 2. Acrescentar, ao jogo de figuras, as vistas lateral (oposta à fig. 1.3) e posterior, necessárias para a plena compreensão da forma.

(21) BR 30 2017 002205-7

Código 34 - Exigência - Art. 106 § 3º da LPI

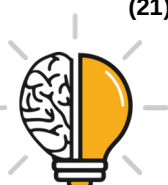

(22) 26/05/2017

(71) GM GLOBAL TECHNOLOGY OPERATIONS LLC (US)

(74) KASZNAR LEONARDOS PROPRIEDADE INTELECTUAL

1. Reapresentar todas as figuras apenas em traços regulares e contínuos, preenchendo todas as linhas tracejadas. 2. Acrescentar, ao jogo de figuras, as vistas posterior e inferior, necessárias para a plena compreensão da forma.

(21) BR 30 2017 002206-5

Código 34 - Exigência - Art. 106 § 3º da LPI

(22) 26/05/2017

(71) GM GLOBAL TECHNOLOGY OPERATIONS LLC (US)

(74) KASZNAR LEONARDOS PROPRIEDADE INTELECTUAL

1. Reapresentar todas as figuras apenas em traços regulares e contínuos, preenchendo todas as linhas tracejadas. 2. Acrescentar, ao jogo de figuras, as vistas lateral (oposta à fig. 1.3), posterior e inferior, necessárias para a plena compreensão da forma.

(21) BR 30 2017 002207-3

Código 34 - Exigência - Art. 106 § 3º da LPI

(22) 26/05/2017

(71) GM GLOBAL TECHNOLOGY OPERATIONS LLC (US)

(74) KASZNAR LEONARDOS PROPRIEDADE INTELECTUAL

1. Reapresentar todas as figuras apenas em traços regulares e contínuos, preenchendo todas as linhas tracejadas. 2. Acrescentar, ao jogo de figuras, a vista oposta à fig. 1.3, necessária para a plena compreensão da forma.

(21) BR 30 2017 002208-1

Código 34 - Exigência - Art. 106 § 3º da LPI

(22) 26/05/2017

(71) GM GLOBAL TECHNOLOGY OPERATIONS LLC (US)

(74) KASZNAR LEONARDOS PROPRIEDADE INTELECTUAL

1. Reapresentar todas as figuras apenas em traços regulares e contínuos, preenchendo todas as linhas tracejadas. 2. Acrescentar, ao jogo de figuras, as vistas lateral (oposta à fig. 1.3), posterior e inferior, necessárias para a plena compreensão da forma.

(21) BR 30 2017 002210-3

Código 34 - Exigência - Art. 106 § 3º da LPI

(22) 26/05/2017

(71) GM GLOBAL TECHNOLOGY OPERATIONS LLC (US)

(74) KASZNAR LEONARDOS PROPRIEDADE INTELECTUAL

1. Reapresentar todas as figuras apenas em traços regulares e contínuos, preenchendo todas as linhas tracejadas. 2. Acrescentar, ao jogo de figuras, as vistas lateral (oposta à fig. 1.3), posterior e inferior, necessárias para a plena compreensão da forma.

(21) BR 30 2017 002217-0

Código 34 - Exigência - Art. 106 § 3º da LPI

(22) 26/05/2017



(71) LG ELECTRONICS INC. (KR)
(74) Dannemann, Siemsen, Bigler & Ipanema Moreira
Reapresentar o conjunto de imagens acrescentando as vistas do objeto na forma fechada, com numeração sequencial, logo, fig. 1.8, fig. 1.9, etc.

(21) BR 30 2017 002218-9

Código 34 - Exigência - Art. 106 § 3º da LPI
(22) 26/05/2017
(71) LG ELECTRONICS INC. (KR)
(74) Dannemann, Siemsen, Bigler & Ipanema Moreira
Reapresentar o conjunto de imagens, acrescentando as vistas da versão fechada com numeração sequencial. Ex.: fig. 1.8, fig. 1.9, etc.;

(21) BR 30 2017 002228-6

Código 34 - Exigência - Art. 106 § 3º da LPI
(22) 26/05/2017
(71) URNAPAC INDUSTRIA E COMERCIO LTDA - EPP (BR/SP)
(74) Icamp Marcas e Patentes Ltda
Tomando como referência a figura 1.2, as vistas ortogonais estão incorretas. A própria fig 1.2 está incorreta, pois a parte superior da alça tem uma leve projeção convexa, mas a representação está uma linha reta. Não foi possível saber se a a fig. 1.3 está ortogonal ou não. As figuras 1.3 e 1.4 não podem ser idênticas. Revisar todos os desenhos de forma que a representação esteja correta e idêntica em todas as vistas; Apresentar novo conjunto de imagens, com alta qualidade de definição, na vista em perspectiva, e ortogonais frontal, posterior, inferior, superior e laterais.

(21) BR 30 2017 002234-0

Código 34 - Exigência - Art. 106 § 3º da LPI
(22) 28/05/2017
(71) LINA LANDGRAF COMERCIO DE ROUPAS LTDA EPP (BR/SP)
Numerar páginas de acordo com novo padrão normativo. Ex. 1/4, 2/4, etc.
Numerar figura de acordo com fig. 1.1. Corrigir título do pedido para "Padrão ornamental aplicado a xxx", onde "xxx" deve ser o objeto a ser aplicado o padrão apresentado. Ex.: bolsa, camisa, etc.

(21) BR 30 2017 002235-9

Código 34 - Exigência - Art. 106 § 3º da LPI
(22) 29/05/2017
(71) INSIDE FX EFEITOS ESPECIAIS LTDA - ME (BR/RJ)
O pedido deve se adequar à Instrução Normativa 44/2015 - IN. 1. Alterar título para "configuração aplicada em acendedor de vela vulcão" em atenção ao inciso II do art. 14 da IN. 2. Os objetos não guardam entre si as mesmas características distintivas preponderantes, de maneira que o pedido deverá ser dividido. Observar artigos 25 e 26 da IN. 3. Manter no pedido original o objeto da figura 2. 4. Apresentar em um 1º pedido dividido o objeto da figura 3. 5. Apresentar em um 2º pedido dividido o objeto da figura 4. 6. Apresentar em um 3º pedido dividido o objeto da figura 5. 7. Apresentar em um 4º pedido dividido o objeto da figura 6. 8.



Apresentar para cada objeto de cada pedido novo conjunto de figuras formado pelas vistas ortogonais (frontal, posterior, laterais, superior e inferior), além de pelo menos uma perspectiva, conforme inciso IV do art. 20 da IN. 9. As figuras não devem conter textos, conforme inciso II do art. 21 da IN, e cada figura deve mostrar uma única vista de um único objeto: suprimir a figura 1 e o quadro com legenda das partes. 10. As figuras devem ser numeradas conforme o disposto no inciso VI do artigo 20 da IN: figura 1.1, figura 1.2, etc. 11. As figuras devem ser dispostas no papel com as margens mínimas (superior; esquerda; direita; inferior) de 3 cm, conforme inciso IX do art. 20 da IN. 12. As figuras devem ter excelente qualidade gráfica, nitidez e contraste, com o intuito de revelar com precisão os contornos, relevos e rebaixos do objeto reivindicado, permitindo a compreensão de seus detalhes.

(21) BR 30 2017 002236-7

Código 34 - Exigência - Art. 106 § 3º da LPI

(22) 29/05/2017

(71) VZT INDÚSTRIA E COMÉRCIO DE CALÇADOS LTDA (BR/SP)

(74) PAULO ARRUDA PEDROZO

1. Reapresentar as figuras com excelente qualidade gráfica, nitidez e contraste, com o intuito de revelar com precisão os contornos, relevos e rebaixos do objeto reivindicado, permitindo a compreensão de seus detalhes. Respeitar a resolução mínima de 300 dpi. 2. O excesso de indicações numéricas com setas está atrapalhando a visualização das figuras.

(21) BR 30 2017 002237-5

Código 34 - Exigência - Art. 106 § 3º da LPI

(22) 29/05/2017

(71) FLIU COMERCIO DE MOVEIS (BR/RJ)

O pedido deve se adequar à Instrução Normativa 44/2015 - IN. 1. O pedido contém 4 objetos, que não se destinam ao mesmo propósito, de maneira que o pedido deverá ser dividido. Observar artigos 25 e 26 da IN. 2. Manter no pedido original os objetos das páginas 3/8 e 7/8. Manter o título atual. Informar apenas o campo de aplicação 06-02 - camas. 3. Apresentar num pedido dividido o objeto da página 4/8 e o objeto das páginas 5/8, 6/8 e 8/8. Alterar título para "configuração aplicada em sofá". Informar campo de aplicação 06-01 - assentos. 4. As figuras devem mostrar apenas a forma montada da configuração externa do objeto, conforme inciso III do art. 20 da IN: corrigir a figura da página 3/8, colocando a cama inferior recolhida. 5. Apresentar, para cada objeto, novo conjunto de figuras formado pelas vistas ortogonais (frontal, posterior, laterais, superior e inferior), além de pelo menos uma perspectiva, conforme inciso IV do art. 20 da IN. Cada figura deve conter apenas uma vista de um único objeto. 6. As figuras devem mostrar apenas o objeto requerido, sem incluir elementos que não configurem o objeto: suprimir os travesseiros das camas. 7. As figuras devem ser numeradas conforme o disposto no inciso VI do artigo 20 da IN: figura 1.1, figura 1.2, etc. para 1º objeto; figura 2.1, figura 2.2, etc. para 2º objeto, e assim por diante. 8. As folhas de figuras devem ser numeradas no centro da



margem superior, indicando o número da folha e o número total de folhas, por exemplo: 1/4, 2/4, 3/4 e 4/4, conforme inciso VIII do art. 20 da IN. 9. As figuras devem ser dispostas no papel com as margens mínimas (superior; esquerda; direita; inferior) de 3 cm, conforme inciso IX do art. 20 da IN.

(21) BR 30 2017 002239-1

Código 34 - Exigência - Art. 106 § 3º da LPI

(22) 29/05/2017

(71) PET MEMORIAL LTDA EPP (BR/SP)

(74) Interação Marcas e Patentes Ltda. Me

As imagens apresentam pontos escuros e sem contraste e a perspectiva está com a alça levantada, enquanto as demais figuras, abaixada. Apresentar novo conjunto de imagens, com alta qualidade de definição, na vista em perspectiva, e ortogonais frontal, posterior, inferior, superior e laterais, de forma que em todas as imagens o objeto esteja na mesma posição; Numerar figuras de acordo com o novo padrão normativo. Ex.: fig. 1.1, fig. 1.2, etc.

(21) BR 30 2017 002242-1

Código 34 - Exigência - Art. 106 § 3º da LPI

(22) 29/05/2017

(71) ALEXANDRE BRUM (BR/SP)

1. As figuras deverão representar o objeto na forma montada, revelando apenas a configuração externa, sem destacar detalhes e partes separadamente. 2. A página 1/1 do conjunto de figuras está em branco. Corrigir a numeração das páginas de figuras excluindo a página em branco. 3. A numeração das figuras deverá obedecer ao seguinte padrão: objeto principal (Fig. 1.1, Fig. 1.2, Fig 1.3, etc).

(21) BR 30 2017 002247-2

Código 34 - Exigência - Art. 106 § 3º da LPI

(22) 29/05/2017

(71) FRANCISCO JAVIER OÑA GONZÁLEZ (ES)

(74) David do Nascimento Advogados Associados

1- As figuras foram apresentadas com baixa qualidade. Reapresentar o conjunto de figuras em tamanho maior, com traços uniformes, melhor qualidade gráfica, nitidez e contraste, revelando com precisão os contornos, relevos e rebaixos do objeto reivindicado e possibilitando a compreensão de seus detalhes. Respeitar a resolução mínima de 300 dpi.

(21) BR 30 2017 002250-2

Código 34 - Exigência - Art. 106 § 3º da LPI

(22) 29/05/2017

(71) GM GLOBAL TECHNOLOGY OPERATIONS LLC (US)

(74) KASZNAR LEONARDOS PROPRIEDADE INTELECTUAL

1- As figuras não deverão conter linhas tracejadas. O objeto deverá ser representado com traços regulares e contínuos. Preencher todas as linhas tracejadas das figuras, excluindo das mesmas as hachuras e mantendo apenas as arestas visíveis. 2- Apresentar novo conjunto de figuras formado pelas vistas



ortogonais (frontal, posterior, laterais, superior e inferior), além de pelo menos uma perspectiva, atendendo ao disposto no inciso IV do artigo 20 da IN 44/2015. Título adequado de ofício nos termos do Art. 22 da Instrução Normativa 044/2015.

(21) BR 30 2017 002256-1

Código 34 - Exigência - Art. 106 § 3º da LPI

(22) 29/05/2017

(71) STEVIA NATUS PRODUTOS NATURAIS LTDA - ME (BR/PR)

(74) MARCOS ANTONIO NUNES

1- As figuras apresentam incoerências entre o mostrado na perspectiva e nas demais vistas: nas vistas lateral, superior e inferior, são mostradas duas linhas paralelas longitudinais nas laterais da embalagem que não são representadas nas perspectivas, bem como duas linhas paralelas nas partes frontal e posterior da embalagem, mostradas nas vistas superior e inferior e que também não são visíveis nas demais figuras. Harmonizar as vistas ortogonais com a(s) perspectiva(s) apresentada(s), corrigindo todas as inconsistências entre as figuras.

(21) BR 30 2017 002257-0

Código 34 - Exigência - Art. 106 § 3º da LPI

(22) 29/05/2017

(71) PRISCILA BUSATO (BR/PR)

O escopo de proteção do registro de desenho industrial não abrange arranjos de peças. Cancelar todas as folhas de figuras apresentadas. O pedido deve se adequar à Instrução Normativa 44/2015 - IN. 1. Alterar título para “configuração aplicada em peça de jogo” em atenção ao inciso II do art. 14 da IN. Não informar nome do jogo. 2. Cada peça é considerada um objeto. O pedido pode conter 20 objetos, de acordo com o art. 104 da LPI. Manter 20 objetos no presente pedido e apresentar os sobressalentes em um pedido dividido. Observar artigos 25 e 26 da IN. 3. Apresentar, para cada objeto, novo conjunto de figuras formado pelas vistas ortogonais (frontal, posterior, laterais, superior e inferior), além de pelo menos uma perspectiva, conforme inciso IV do art. 20 da IN. Cada figura deve conter apenas uma vista de um único objeto. 4. As figuras devem ser numeradas conforme o disposto no inciso VI do artigo 20 da IN: figura 1.1, figura 1.2, etc. para 1º objeto; figura 2.1, figura 2.2, etc. para 2º objeto, e assim por diante. 5. As figuras devem mostrar apenas o objeto requerido, sem incluir elementos que não configurem o objeto (brinquedos, pessoas, etc.). 6. As folhas de figuras devem ser numeradas no centro da margem superior, indicando o número da folha e o número total de folhas, por exemplo: 1/4, 2/4, 3/4 e 4/4, conforme inciso VIII do art. 20 da IN.

(21) BR 30 2017 002259-6

Código 34 - Exigência - Art. 106 § 3º da LPI

(22) 30/05/2017

(71) OP FRANCHISING PARTICIPAÇÕES S.A. (BR/RJ)

(74) MARCELO DE ANDRADE TORRES



1- As figuras não deverão conter marcas, logotipos, molduras, medidas, símbolos, cortes, indicação de escala ou cores e informações do gênero. As figuras deverão representar o objeto na íntegra, sem cortes nas imagens, revelando apenas a configuração externa, sem destacar detalhes e partes separadamente. As figuras não deverão conter textos, exceto o da legenda das figuras. 2- Apresentar novo conjunto de figuras formado pelas vistas ortogonais (frontal, posterior, laterais, superior e inferior), além de pelo menos uma perspectiva, atendendo ao disposto no inciso IV do artigo 20 da IN 44/2015. 3- As figuras devem ser numeradas conforme o disposto no inciso VI do artigo 20 da IN 44/2015 (figura 1.1, figura 1.2, etc). 4- As páginas que contêm figuras deverão ser numeradas no centro da margem superior indicando o número da folha e o número total de folhas (ex.: 1/5, 2/5, 3/5, 4/5 e 5/5). 5- As páginas que contêm figuras deverão apresentar margens (superior, esquerda, direita e inferior) de no mínimo 3 cm. 6- Adequar o título para atender ao Inciso II do Art. 14 da IN 44/2015, substituindo-o por "CONFIGURAÇÃO APLICADA EM BONECO".

(21) BR 30 2017 002267-7

Código 34 - Exigência - Art. 106 § 3º da LPI

(22) 31/05/2017

(71) ANTONIO FABRÃO (BR/SP)

(74) Beerre Assessoria Empresarial Ltda.(Alt. de Beerre Assessoria Emp. S/C.LTDA.)

1- As figuras foram apresentadas com baixa qualidade. Algumas arestas das figuras estão interrompidas, com falhas na imagem. Reapresentar o conjunto de figuras com traços uniformes, melhor qualidade gráfica, nitidez e contraste, revelando com precisão os contornos, relevos e rebaixos do objeto reivindicado e possibilitando a compreensão de seus detalhes. Respeitar a resolução mínima de 300 dpi.

(21) BR 30 2017 002273-1

Código 34 - Exigência - Art. 106 § 3º da LPI

(22) 31/05/2017

(71) WORLD COLORS BRASIL LTDA EPP (BR/SP)

(74) Beerre Assessoria Empresarial Ltda.(Alt. de Beerre Assessoria Emp. S/C.LTDA.)

1. Reapresentar as figuras acrescentando a vista lateral oposta à que foi apresentada, em atendimento ao inciso IV do art. 20 da IN 44/2015. 2. As figuras não podem conter marcas ou logotipos, conforme inciso IV do art. 21 da IN: suprimir tais elementos.

(21) BR 30 2017 002274-0

Código 34 - Exigência - Art. 106 § 3º da LPI

(22) 31/05/2017

(71) WORLD COLORS BRASIL LTDA EPP (BR/SP)

(74) Beerre Assessoria Empresarial Ltda.(Alt. de Beerre Assessoria Emp. S/C.LTDA.)

1- Acrescentar, no conjunto de figuras, a vista lateral direita do objeto, uma vez



que o mesmo não é simétrico em relação ao seu eixo longitudinal. 2- A apresentação de figuras não deverá conter marcas, logotipos ou símbolos. Retirar das figuras a marca em forma de corações.

(21) BR 30 2017 002275-8

Código 34 - Exigência - Art. 106 § 3º da LPI

(22) 31/05/2017

(71) WORLD COLORS BRASIL LTDA EPP (BR/SP)

(74) Beerre Assessoria Empresarial Ltda.(Alt. de Beerre Assessoria Emp. S/C.LTDA.)

1. Reapresentar as figuras acrescentando a vista lateral oposta à que foi apresentada, em atendimento ao inciso IV do art. 20 da IN 44/2015. 2. As figuras não podem conter marcas ou logotipos, conforme inciso IV do art. 21 da IN: suprimir tais elementos.

(21) BR 30 2017 002277-4

Código 34 - Exigência - Art. 106 § 3º da LPI

(22) 31/05/2017

(71) UNIVERSIDADE FEDERAL DE UBERLÂNDIA (BR/MG)

1. Reapresentar as figuras acrescentando a vista superior, em atendimento ao inciso IV do art. 20 da IN 44/2015. 2. O excesso de linhas de construção está atrapalhando a visualização da forma. Corrigir as figuras.

(21) BR 30 2017 002284-7

Código 34 - Exigência - Art. 106 § 3º da LPI

(22) 01/06/2017

(71) EXTRAMOLD JOMO INDÚSTRIA DE PLÁSTICOS LTDA (BR/RS)

(74) EMERSON SALBEGO HOFART

1- As figuras foram apresentadas com baixa qualidade. Algumas linhas encontram-se interrompidas ou apagadas, com falhas na imagem. Reapresentar o conjunto de figuras com traços uniformes, melhor qualidade gráfica, nitidez e contraste, revelando com precisão os contornos, relevos e rebaixos do objeto reivindicado e possibilitando a compreensão de seus detalhes. Respeitar a resolução mínima de 300 dpi.

(21) BR 30 2017 002287-1

Código 34 - Exigência - Art. 106 § 3º da LPI

(22) 01/06/2017

(71) GIOVAN MECABÔ (BR/SC)

(74) VITOR LUIZ RAMOS BATISTA

1. Alterar título para “configuração aplicada em marcador”, em atenção ao inciso III do art. 14 da In 44/2015: trata-se de objeto tridimensional. 2. Apresentar novo campo de aplicação adequado ao objeto requerido.

(21) BR 30 2017 002288-0

Código 34 - Exigência - Art. 106 § 3º da LPI

(22) 01/06/2017

(71) JOSÉ BENEDITO PATUCI (BR/SP)

A apresentação das figuras deve se adequar aos artigos 20 e 21 da Instrução



Normativa 44/2015 - IN. Cancelar a atual apresentação de figuras. 1. As figuras não podem conter textos, margens, linhas delimitadoras, elementos que não configurem o objeto do pedido, tais como: prancha, carimbo, cotas, linhas de eixo. 2. Apresentar novo conjunto de figuras formado pelas vistas ortogonais (frontal, posterior, laterais, superior e inferior), além de pelo menos uma perspectiva, conforme inciso IV do art. 20 da IN. Cada figura deve conter apenas uma vista de um único objeto. 3. As figuras devem ser numeradas conforme o disposto no inciso VI do artigo 20 da IN: figura 1.1, figura 1.2, etc. 4. As folhas de figuras devem ser numeradas no centro da margem superior, indicando o número da folha e o número total de folhas, por exemplo: 1/4, 2/4, 3/4 e 4/4, conforme inciso VIII do art. 20 da IN.

(21) BR 30 2017 002290-1

Código 34 - Exigência - Art. 106 § 3º da LPI

(22) 01/06/2017

(71) RAPHAEL GARCIA MOREIRA (BR/SP)

1. Alterar título para “configuração aplicada em gerador de energia eólica”, em atenção ao inciso II do art. 14 da In 44/2015. 2. As figuras não estão correspondentes entre si: na perspectiva a curvatura da base não está representada corretamente. Corrigir as figuras. 3. As figuras devem ser numeradas conforme o disposto no inciso VI do artigo 20 da IN 44/2015: figura 1.1, figura 1.2, etc.

(21) BR 30 2017 002293-6

Código 34 - Exigência - Art. 106 § 3º da LPI

(22) 01/06/2017

(71) PX INJETADOS LTDA - ME (BR/MG)

(74) JOSÉ NAVES DE LACERDA JÚNIOR

1. Retirar marca da figura 1.6. As figuras do depósito não podem conter marcas (nominativas ou figurativas), textos, brasões, logotipos, timbres ou rubricas. 2. Numerar as folhas de figuras consecutivamente, com algarismos arábicos, no centro da margem superior, indicando o número da folha e o número total de folhas separados por uma barra oblíqua. Ex.: num pedido com 3 folhas de figuras a numeração dessas folhas será 1/3, 2/3, 3/3.

(21) BR 30 2017 002294-4

Código 34 - Exigência - Art. 106 § 3º da LPI

(22) 01/06/2017

(71) RHP INDÚSTRIA E COMÉRCIO DE CALÇADOS LTDA - ME (BR/MG)

(74) JOSÉ NAVES DE LACERDA JÚNIOR

1. Numerar as folhas de figuras consecutivamente, com algarismos arábicos, no centro da margem superior, indicando o número da folha e o número total de folhas separados por uma barra oblíqua. Ex.: num pedido com 3 folhas de figuras a numeração dessas folhas será 1/3, 2/3, 3/3.

(21) BR 30 2017 002295-2

Código 34 - Exigência - Art. 106 § 3º da LPI

(22) 01/06/2017



(71) FLIU COMERCIO DE MOVEIS (BR/RJ)

1. Apresentar todas as vistas do objeto: frontal, posterior, laterais, superior e inferior, necessárias para a plena compreensão da forma. 2. As figuras do pedido devem mostrar o objeto em sua forma completa. A primeira figura apresenta corte ou ampliação para visualização de detalhe do objeto e deve ser retirada do pedido. 3. Cuidar para que as figuras respeitem a margem de 03 cm em todos os lados das páginas de figuras. 4. Numerar as figuras do objeto principal de acordo com o padrão 1.1, 1.2, 1.3 etc. 5. Numerar as folhas de figuras consecutivamente, com algarismos arábicos, no centro da margem superior, indicando o número da folha e o número total de folhas separados por uma barra oblíqua. Ex.: num pedido com 3 folhas de figuras a numeração dessas folhas será 1/3, 2/3, 3/3.

(21) BR 30 2017 002296-0

Código 34 - Exigência - Art. 106 § 3º da LPI

(22) 01/06/2017

(71) MUPI BRASIL LTDA ME (BR/BA)

(74) MÍRIAN BARRETO LELIS STRAUCH BATISTA

1. A perspectiva 1.1 apresenta objeto de configuração diferente das demais figuras (ex.: diferença no formato da moldura). Apresentar todas as vistas do objeto da fig. 1.1. Numerar as figuras desse objeto como variação configurativa (fig. 2.1, 2.2, 2.3 etc.). 2. Harmonizar fig. 1.5 com fig. 1.3 e 1.2. A figura 1.5 apresenta elemento quadrangular na área superior do poste de fixação que não é vista nas demais figuras. Cuidar para que a configuração do objeto seja a mesma em todas as figuras.

(21) BR 30 2017 002297-9

Código 34 - Exigência - Art. 106 § 3º da LPI

(22) 01/06/2017

(71) LUIS CARLOS HERNANI JUNIOR (BR/RJ)

1. Manter no pedido atual apenas as figuras do filtro: completo (com a base e a torneira) e ainda do filtro sem a base e sem a torneira. Os demais objetos não compartilham as mesmas características ornamentais preponderantes e devem ser retirados do pedido atual. 2. Caso haja interesse, apresentar, em pedidos divididos, todas as vistas dos demais objetos (peça superior, peça inferior, centro, tampa, base de madeira etc.). Cada um desses objetos deverá ser depositado em pedidos divididos separados. Os títulos dos pedidos divididos deverão ser coerentes com os objetos depositados. 3. Apresentar, no pedido atual, todas as vistas do filtro completo e sem a base e torneira: perspectiva, frontal, posterior, laterais, superior e inferior, necessárias para a plena compreensão das formas. 4. Retirar do jogo de figuras: textos, cotas e indicações gráficas de projeto. As páginas de figuras devem conter apenas a numeração da página, a figura, a numeração da figura e, opcionalmente, a legenda da figura (vista frontal, vista lateral etc.). 5. Cuidar para que as figuras respeitem a margem de 03 cm em todos os lados das páginas de figuras. 6. Cuidar para que todas as figuras apresentem apenas traços regulares e contínuos, preenchendo todas as linhas



tracejadas. 7. Retirar elementos meramente ilustrativos, como a mão, o copo e o fluxo de água presentes nas figuras. As figuras não devem apresentar forma de utilização ou elementos que não configurem o objeto solicitado. 8. Retirar do jogo de figuras imagens que apresentem corte para visualização de detalhe dos objetos. 9. Cuidar para que as figuras respeitem a margem de 03 cm em todos os lados das páginas de figuras. Apresentar figuras em folhas de formato A4. 10. Numerar as figuras do objeto principal de acordo com o padrão 1.1, 1.2, 1.3 etc. As figuras de variações configurativas devem ser numeradas no padrão: 2.1, 2.2, 2.3 etc. 11. Numerar as folhas de figuras consecutivamente, com algarismos arábicos, no centro da margem superior, indicando o número da folha e o número total de folhas separados por uma barra oblíqua. Ex.: num pedido com 3 folhas de figuras a numeração dessas folhas será 1/3, 2/3, 3/3. 12. Alterar título do pedido para "Configuração aplicada a filtro". O título do pedido deve ser claro, conciso e não deve incluir especificações técnicas, nome comercial ou vantagens funcionais do objeto.

(21) BR 30 2017 002298-7

Código 34 - Exigência - Art. 106 § 3º da LPI

(22) 01/06/2017

(71) BRUNO GUIDA COUTINHO ABRA INOVAÇÕES - ME (BR/PR)

(74) DEBORA MAGALY SILVA

1. As figuras 2 e 4 não apresentam a configuração do objeto de maneira satisfatória. Apresentar essas vistas com mais detalhes de maneira a representar as formas do objeto de maneira inequívoca. 2. Apresentar a vista inferior do objeto (oposta à fig. 5). 3. Numerar as figuras de acordo com o padrão 1.1, 1.2, 1.3... etc. 4. Alterar título do pedido para "Configuração aplicada a abridor de garrafas". O título do pedido deve ser claro, conciso e não deve incluir especificações técnicas ou vantagens funcionais do objeto.

(21) BR 30 2017 002299-5

Código 34 - Exigência - Art. 106 § 3º da LPI

(22) 01/06/2017

(71) BRUNO GUIDA COUTINHO ABRA INOVAÇÕES - ME (BR/PR)

(74) DEBORA MAGALY SILVA

1. 1. As figuras 2 e 4 não apresentam a configuração do objeto de maneira satisfatória. Apresentar essas vistas com mais detalhes de maneira a representar as formas do objeto de maneira inequívoca. 2. Apresentar vista inferior do objeto (oposta à fig. 5). 3. Numerar as figuras de acordo com o padrão 1.1, 1.2, 1.3... etc. 4. Alterar título do pedido para "Configuração aplicada a abridor de garrafas".

(21) BR 30 2017 002300-2

Código 34 - Exigência - Art. 106 § 3º da LPI

(22) 02/06/2017

(71) VIVIANE ALMEIDA MARIANI (BR/MG)

1. Excluir fios e correntes de sustentação do lustre. 2. Reapresentar a vista superior (fig. 3/6). A vista superior apresenta-se cortada e não mostra o objeto de forma completa. 3. Apresentar nova vista lateral (fig. 5/6). A vista lateral deve ser



ortogonal. 4. Apresentar as figuras em fundo absolutamente neutro. O fundo das figuras não pode apresentar nenhum tipo de objeto, cortina, textura, piso ou quinas de parede alheios ao objeto do pedido.

(21) BR 30 2017 002310-0

Código 34 - Exigência - Art. 106 § 3º da LPI

(22) 02/06/2017

(71) MM DESIGN E INSTALAÇÕES COMERCIAIS LTDA ME (BR/SP)

(74) HEITOR MIGUEL

1. O depósito apresenta diversas configurações da bancada. Apresentar todas as vistas de cada uma das configurações (perspectiva, frontal, posterior, laterais, superior e inferior), necessárias para a plena compreensão das formas. Assim, caso sejam apresentadas 3 configurações da bancada, por exemplo, deverão ser apresentadas pelo menos 21 figuras. 2. Apresentar todas as figuras mostrando o objeto completo. A perspectiva mostrada na página 2/5 apresenta uma representação com linhas inacabadas, o que não é permitido. 3. Apresentar as figuras em fundo absolutamente neutro. O fundo das figuras não pode apresentar nenhum tipo de objeto, padrão, textura, piso ou quinas de parede alheios ao objeto do pedido. 4. Caso sejam apresentadas imagens em fotografia, cuidar para que as luzes estejam apagadas. As luzes acesas ilustram forma de utilização ou funcionalidade do objeto, o que não é permitido. 5. Retirar linhas de moldura das páginas do jogo de figuras. 6. Cuidar para que as linhas utilizadas na representação dos objetos sejam uniformes e possuam contraste com o fundo. Algumas linhas das representações estão apagadas, como se tivessem sido apagadas. 7. Numerar as figuras do objeto principal de acordo com o padrão 1.1, 1.2, 1.3 etc. As figuras de variações configurativas devem ser numeradas no padrão: 2.1, 2.2, 2.3...; 3.1, 3.2, 3.3 etc.

(21) BR 30 2017 002312-6

Código 34 - Exigência - Art. 106 § 3º da LPI

(22) 02/06/2017

(71) VOLMIR DETONI (BR/SC)

(74) Paulo José Lunkes

1. Apresentar todas as vistas do objeto: perspectiva, frontal, posterior, laterais, superior e inferior, necessárias para a plena compreensão da forma. 2. As figuras do pedido devem mostrar o objeto em sua forma completa. A figura 2 apresenta corte (seção) e ampliação para visualização de detalhe do objeto e deve ser retirada do pedido. 3. Apresentar novo jogo de figuras com mais qualidade, para que revelem com clareza as formas do objeto. As imagens devem mostrar o objeto com nitidez e resolução gráfica suficiente para plena compreensão da matéria apresentada, observado o mínimo de 300 dpi. 4. Numerar as figuras de acordo com o padrão 1.1, 1.2, 1.3... etc. 5. Alterar título do pedido para "Configuração aplicada a bloco de piso".

(21) BR 30 2017 002314-2

Código 34 - Exigência - Art. 106 § 3º da LPI

(22) 03/06/2017



(71) JAQUELINE CALIKEVSTZ (BR/SC)

1. Retirar figura do relatório descritivo. Todas as figuras devem ser apresentadas em páginas destinadas exclusivamente a esse fim. 2. Apresentar as vistas opostas às figuras 1.1 e 2.1, necessárias para a plena compreensão da forma. 3. As figuras 1.2, 1.3, 1.4, 2.2 e 2.3 apresentam linhas incompletas e setas que não parecem fazer parte da configuração final do objeto. Reapresentar essas imagens apenas em linhas completas que façam realmente parte da configuração do objeto. 4. Numerar as folhas de figuras consecutivamente, com algarismos arábicos, no centro da margem superior, indicando o número da folha e o número total de folhas separados por uma barra oblíqua. Ex.: num pedido com 3 folhas de figuras a numeração dessas folhas será 1/3, 2/3, 3/3.

(21) BR 30 2017 002320-7

Código 34 - Exigência - Art. 106 § 3º da LPI

(22) 05/06/2017

(71) INDÚSTRIA DE CALÇADOS BOTINHO LTDA EPP (BR/MG)

(74) MARCELO PEREIRA DOS SANTOS

1. Apresentar as vistas laterais do objeto, necessárias para a plena compreensão da forma. 2. Numerar as figuras de acordo com o padrão 1.1, 1.2, 1.3... etc.

(21) BR 30 2017 002321-5

Código 34 - Exigência - Art. 106 § 3º da LPI

(22) 05/06/2017

(71) INDÚSTRIA DE CALÇADOS BOTINHO LTDA EPP (BR/MG)

(74) MARCELO PEREIRA DOS SANTOS

1. Apresentar as vistas laterais do objeto, necessárias para a plena compreensão da forma. 2. Numerar as figuras de acordo com o padrão 1.1, 1.2, 1.3... etc.

(21) BR 30 2017 002324-0

Código 34 - Exigência - Art. 106 § 3º da LPI

(22) 05/06/2017

(71) UNIVERSIDADE FEDERAL DE UBERLÂNDIA (BR/MG)

1. Apresentar novo jogo de figuras removendo o excesso de linhas de construção. O excesso de linhas nas figuras prejudica a compreensão da forma do objeto. 2. Acrescentar, ao jogo de figuras, a vista superior do objeto, necessária para a plena compreensão da forma. 3. Numerar as figuras de acordo com o padrão 1.1, 1.2, 1.3... etc.

(21) BR 30 2017 002325-8

Código 34 - Exigência - Art. 106 § 3º da LPI

(22) 05/06/2017

(71) UNIVERSIDADE FEDERAL DO RIO GRANDE DO SUL (BR/RS)

1. Alterar título para que esclareça, de maneira breve e concisa, um objeto onde o padrão será aplicado. Os termos "produtos de vestuário e design" são muito genéricos e não esclarecem o que o objeto de aplicação. O título deve indicar um objeto (ex.: tecido, adesivo, camisa etc.). 2. Numerar a figura de acordo com o padrão: Figura 1.1.



(21) BR 30 2017 002326-6	<p>Código 34 - Exigência - Art. 106 § 3º da LPI (22) 05/06/2017 (71) UNIVERSIDADE FEDERAL DO RIO GRANDE DO SUL (BR/RS) 1. Alterar título para que esclareça, de maneira breve e concisa, um objeto onde o padrão será aplicado. Os termos "produtos de vestuário e design" são muito genéricos e não esclarecem o que o objeto de aplicação. O título deve indicar um objeto (ex.: tecido, adesivo, camisa etc.). 2. Numerar a figura de acordo com o padrão: Figura 1.1.</p>
(21) BR 30 2017 002328-2	<p>Código 34 - Exigência - Art. 106 § 3º da LPI (22) 05/06/2017 (71) COMAU S.P.A. (IT) (74) LUIZ LEONARDOS & ADVOGADOS 1- As figuras apresentam várias linhas interrompidas, e a volumetria aplicada à representação do objeto não permite uma perfeita compreensão acerca de suas formas. 2- Apresentar novo conjunto de figuras formado pelas vistas ortogonais (frontal, posterior, laterais, superior e inferior), além de pelo menos uma perspectiva, atendendo ao disposto no inciso IV do artigo 20 da IN 44/2015.</p>
(21) BR 30 2017 002329-0	<p>Código 34 - Exigência - Art. 106 § 3º da LPI (22) 05/06/2017 (71) GM GLOBAL TECHNOLOGY OPERATIONS LLC (US) (74) KASZNAR LEONARDOS PROPRIEDADE INTELECTUAL 1- As figuras não deverão conter linhas tracejadas. O objeto deverá ser representado com traços regulares e contínuos. Preencher todas as linhas tracejadas das figuras. 2- Adequar o título para atender ao Inciso II do Art. 14 da IN 44/2015, substituindo-o por "CONFIGURAÇÃO APLICADA EM ESPELHO RETROVISOR".</p>
(21) BR 30 2017 002330-4	<p>Código 34 - Exigência - Art. 106 § 3º da LPI (22) 05/06/2017 (71) GM GLOBAL TECHNOLOGY OPERATIONS LLC (US) (74) KASZNAR LEONARDOS PROPRIEDADE INTELECTUAL 1. As figuras não deverão conter linhas tracejadas. O objeto deverá ser representado com traços regulares e contínuos. Reapresentar o conjunto de figuras corrigido com as linhas devidamente preenchidas. 2. As figuras não deverão conter marcas, logotipos ou símbolos, mesmo que tracejados. Reapresentar as figuras corrigidas excluindo as marcas das representações. 3. Alterar o título do pedido para "Configuração aplicada em Veículo"</p>
(21) BR 30 2017 002331-2	<p>Código 34 - Exigência - Art. 106 § 3º da LPI (22) 05/06/2017 (71) FAST S.P.A. (IT) (74) WETTOR - BUREAU DE APOIO EMPRESARIAL S/S LTDA. ME</p>



1. As figuras contêm linhas serrilhadas, borradas e de pouca definição que comprometem a visualização das formas e das superfícies do objeto. Reapresentar o conjunto de figuras com melhor qualidade gráfica, nitidez e contraste, revelando com precisão os contornos, relevos e rebaixos do objeto reivindicado e possibilitando a compreensão de seus detalhes. Respeitar a resolução mínima de trezentos dpi. Evitar reflexos, texturas granuladas, brilhos e outros elementos que afetem a compreensão da configuração do objeto. 2. O objeto deverá ser representado em todas as vistas ortogonais (anterior, posterior, superior, inferior e ambas as laterais) e em ao menos uma perspectiva. Reapresentar o conjunto de figuras acrescentando as vistas faltantes. 3. A numeração das figuras deverá obedecer ao seguinte padrão: objeto principal (Fig. 1.1, Fig. 1.2, Fig 1.3, etc); primeira variação configurativa (Fig. 2.1, Fig. 2.2, Fig 2.3, etc); segunda variação configurativa (Fig. 3.1, Fig. 3.2, Fig 3.3, etc), e assim por diante.

(21) BR 30 2017 002332-0

Código 34 - Exigência - Art. 106 § 3º da LPI

(22) 05/06/2017

(71) FAST S.P.A. (IT)

(74) WETTOR - BUREAU DE APOIO EMPRESARIAL S/S LTDA. ME

1. As figuras contêm linhas grossas que se sobrepõe e se confundem, gerando áreas escurecidas que comprometem a visualização das formas e das superfícies do objeto. Reapresentar o conjunto de figuras com melhor qualidade gráfica, nitidez e contraste, revelando com precisão os contornos, relevos e rebaixos do objeto reivindicado e possibilitando a compreensão de seus detalhes. Respeitar a resolução mínima de trezentos dpi. Evitar reflexos, texturas granuladas, brilhos e outros elementos que afetem a compreensão da configuração do objeto. 2. A numeração das figuras deverá obedecer ao seguinte padrão: objeto principal (Fig. 1.1, Fig. 1.2, Fig 1.3, etc).

(21) BR 30 2017 002335-5

Código 34 - Exigência - Art. 106 § 3º da LPI

(22) 06/06/2017

(71) ROGER HENRIQUE CARRIJO DE PAULA (BR/MG)

1. Cada objeto deverá ser representado em todas as vistas ortogonais (anterior, posterior, superior, inferior e ambas as laterais) e em ao menos uma perspectiva. Reapresentar o conjunto de figuras acrescentando as vistas faltantes das variações configurativas. 2. A numeração das figuras deverá obedecer ao seguinte padrão: objeto principal (Fig. 1.1, Fig. 1.2, Fig 1.3, etc); primeira variação configurativa (Fig. 2.1, Fig. 2.2, Fig 2.3, etc); segunda variação configurativa (Fig. 3.1, Fig. 3.2, Fig 3.3, etc), e assim por diante.

(21) BR 30 2017 002342-8

Código 34 - Exigência - Art. 106 § 3º da LPI

(22) 06/06/2017

(71) BACK PACK IND COMERCIO - EIRELLI (BR/MG)

1- As figuras deverão representar o objeto na íntegra, em sua forma completa e



em sua configuração fechada, revelando apenas a configuração externa, sem destacar detalhes e partes separadamente. Retirar do pedido as figuras que mostram o objeto em sua configuração aberta. 2- Apresentar novo conjunto de figuras formado pelas vistas ortogonais (frontal, posterior, laterais, superior e inferior), além de pelo menos uma perspectiva, atendendo ao disposto no inciso IV do artigo 20 da IN 44/2015. 3- As figuras devem ser numeradas conforme o disposto no inciso VI do artigo 20 da IN 44/2015 (figura 1.1, figura 1.2, etc). 4- Não é possível aferir em que categoria de produtos o objeto se enquadra. Informar o campo de aplicação com maior clareza, preferencialmente de acordo com a Classificação de Locarno.

(21) BR 30 2017 002353-3

Código 34 - Exigência - Art. 106 § 3º da LPI

(22) 06/06/2017

(71) GERMINAL BARBOSA (BR/SP)

(74) Silvio Darré Júnior

1- As figuras apresentam incoerências entre o mostrado na perspectiva e nas demais vistas: nas figs. 2.4 a 2.7, as linhas de continuação dos frisos laterais na base do vaso não estão coincidindo com as mesmas. Harmonizar as vistas ortogonais com a(s) perspectiva(s) apresentada(s), corrigindo todas as inconsistências entre as figuras.

(21) BR 30 2017 002354-1

Código 34 - Exigência - Art. 106 § 3º da LPI

(22) 06/06/2017

(71) GRAN COFFEE COMÉRCIO LOCAÇÃO E SERVIÇOS S.A (BR/SP)

(74) CONE SUL ASSESSORIA EM PROPRIIDADE INDUSTRIAL E INTELLECTUAL LTDA

1. Alterar título para “configuração aplicada em máquina de venda” a fim de especificar melhor o objeto do pedido. 2. Informar campo de aplicação 20-01 - Máquinas de venda automática. 3. Reapresentar as figuras numeradas conforme o disposto no inciso VI do artigo 20 da IN: figura 1.1, figura 1.2, etc. 4. As figuras devem ser dispostas no papel com as margens mínimas (superior; esquerda; direita; inferior) de 3 cm, conforme inciso IX do art. 20 da IN 44/2015.

(21) BR 30 2017 002356-8

Código 34 - Exigência - Art. 106 § 3º da LPI

(22) 06/06/2017

(71) ADIDAS AG (DE)

(74) Bhering Advogados (nome anterior Bhering Assessoria S/C Ltda.)

1- Com base na atual apresentação do pedido, não foi possível identificar diferenças entre o objeto da figura 1.1 e o das figuras 1.3 e 1.6, nem entre o objeto da fig. 1.2 e o da figura 1.4. Caso os objetos constituam, de fato, variações configurativas, esclarecer qual (is) elemento (s) varia (m) de uma para a outra. Caso o padrão seja o mesmo em todas as figuras, manter apenas uma delas e excluir as demais. 2- As figuras devem ser numeradas conforme o disposto no inciso VI do artigo 20 da IN 44/2015 (figura 1.1, figura 1.2, etc para a primeira



variação, figura 2.1, figura 2.2, etc para a segunda variação e assim por diante).

(21) BR 30 2017 002358-4

Código 34 - Exigência - Art. 106 § 3º da LPI

(22) 07/06/2017

(71) CALEGARI DISPLAYS LTDA. - ME (BR/SP)

(74) EMILIO COLLADO LOPEZ

O pedido deve se adequar à Instrução Normativa 44/2015 - IN. 1. Alterar campo de aplicação 20-03 - Sinais, letreiros e dispositivos publicitários, a fim de se adequar ao objeto requerido. 2. A figura 2.1 deve ser suprimida, pois mostra um arranjo formado por módulos correspondentes ao objeto das figuras 1.1 a 1.8, não se tratando de uma variação configurativa. 3. As figuras não estão correspondentes entre si: na figura 1.3 não está representada a variação de diâmetro da área curva, só está representado um círculo; nas figuras 1.1 e 1.2 a largura do objeto difere da das figuras 1.5 e 1.6. Verificar todas as inconsistências que se apresentem e reapresentar as figuras coerentes entre si. Apresentar todas as figuras na mesma escala a fim de permitir a comparação das proporções da forma entre as vistas.

(21) BR 30 2017 002367-3

Código 34 - Exigência - Art. 106 § 3º da LPI

(22) 07/06/2017

(71) G. SOUZA PORTELA - EPP (BR/PA)

(74) Gil Marcas & Patentes - EIRELI

1- As figuras apresentam incoerências entre o mostrado na perspectiva e nas demais vistas: na vista posterior, não foi mostrada a aba vista na parte superior traseira do display; na vista inferior, o suporte cilíndrico foi representado como se estivesse acima da tampa do display, quando deveria estar abaixo da mesma, como se vê nas outras figuras. Harmonizar as vistas ortogonais com a(s) perspectiva(s) apresentada(s), corrigindo todas as inconsistências entre as figuras. 2- Adequar o título para atender ao Inciso II do Art. 14 da IN 44/2015, substituindo-o por "CONFIGURAÇÃO APLICADA EM DISPLAY".

(21) BR 30 2017 002368-1

Código 34 - Exigência - Art. 106 § 3º da LPI

(22) 08/06/2017

(71) MELITTA EUROPA GMBH & CO. KG. (DE)

(74) Dannemann, Siemsen, Bigler & Ipanema Moreira

1. Alterar título para "configuração aplicada em suporte para filtro de café" a fim de se adequar ao objeto do pedido. 2. Reapresentar as figuras dos documentos de prioridade, pois a qualidade está muito ruim, impossibilitando a comparação com o objeto do depósito. 3. Reapresentar as vistas do objeto utilizando somente traços regulares e contínuos: na atual apresentação existem muitas linhas incompletas e hachuras que atrapalham a visualização da forma, especialmente no fundo e nas laterais.

(21) BR 30 2017 002371-1

Código 34 - Exigência - Art. 106 § 3º da LPI

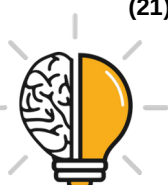

(22) 08/06/2017

(71) ATM SOLUÇÕES EM AUTOATENDIMENTO LTDA - ME (BR/SC)

(74) GABRIELA MUNIZ ALVES

1. O objeto deverá ser representado em todas as vistas ortogonais (anterior, posterior, superior, inferior e ambas as laterais) e em ao menos. 2. As páginas que contêm figuras deverão ser numeradas no centro da margem superior indicando o número da folha e o número total de folhas (ex.: 1/5, 2/5, 3/5, 4/5 e 5/5). 3. A numeração das figuras deverá obedecer ao seguinte padrão: objeto principal (Fig. 1.1, Fig. 1.2, Fig 1.3, etc). 4. Alterar o título do pedido para "Configuração Aplicada a Terminal de Auto Atendimento".

(21) BR 30 2017 002373-8

Código 34 - Exigência - Art. 106 § 3º da LPI

(22) 08/06/2017

(71) GABRIEL BENTO LANA HENRIQUES (BR/MG) , MARCELO MATTOS OREMPULLER (BR/MG)

1. As figuras deverão apresentar o objeto do pedido em fundo absolutamente neutro, sem a interferência de outros elementos e sem revelar qualquer padrão ou textura. 2. O objeto deverá ser representado em todas as vistas ortogonais (anterior, posterior, superior, inferior e ambas as laterais) e em ao menos uma perspectiva. Reapresentar o conjunto de figuras acrescentando as vistas faltantes. 3. As páginas que contêm figuras deverão ser numeradas no centro da margem superior indicando o número da folha e o número total de folhas (ex.: 1/5, 2/5, 3/5, 4/5 e 5/5). 4. A numeração das figuras deverá obedecer ao seguinte padrão: objeto principal (Fig. 1.1, Fig. 1.2, Fig 1.3, etc); primeira variação configurativa (Fig. 2.1, Fig. 2.2, Fig 2.3, etc); segunda variação configurativa (Fig. 3.1, Fig. 3.2, Fig 3.3, etc), e assim por diante. 5. Conforme o disposto no inciso II do Art. 14 da IN044/2015, o título do pedido deve ser conciso, claro e preciso sem expressões ou palavras irrelevantes ou desnecessárias, nem outras que denotem vantagens, atributos ou quaisquer qualificações. Alterar título do pedido para "Configuração Aplicada em Tampa de Lata".

(21) BR 30 2017 002377-0

Código 34 - Exigência - Art. 106 § 3º da LPI

(22) 08/06/2017

(71) PERFIL ALUMINIO DO BRASIL S/A (BR/ES)

(74) FLÁVIA SANGIORGI DALLA BERNARDINA

1. O pedido deverá ser dividido: Manter no presente pedido as figuras das atuais páginas 1/17, 2/17, 5/17. O primeiro pedido dividido deverá conter as figuras das atuais páginas 3/17, 16/17, 17/17. O segundo pedido dividido deverá conter as figuras das atuais páginas 06/17, 7/17, 12/17,13/17. O terceiro pedido dividido deverá conter as figuras da atual página 4/17. O quarto pedido dividido deverá conter as figuras das atuais páginas 8/17, 9/17, 10/17, 11/17. O quinto pedido dividido deverá conter as figuras das atuais páginas14/17, 15/17. 2. As figuras não deverão ser pranchas de desenho técnico e não deverão conter molduras, medidas, textos, símbolos, cortes, indicação de escala e informações do gênero.



3. A numeração das figuras deverá obedecer ao seguinte padrão: objeto principal (Fig. 1.1, Fig. 1.2, Fig 1.3, etc); primeira variação configurativa (Fig. 2.1, Fig. 2.2, Fig 2.3, etc); segunda variação configurativa (Fig. 3.1, Fig. 3.2, Fig 3.3, etc), e assim por diante.

(21) BR 30 2017 002378-9

Código 34 - Exigência - Art. 106 § 3º da LPI

(22) 08/06/2017

(71) PERFIL ALUMINIO DO BRASIL S/A (BR/ES)

(74) FLÁVIA SANGIORGI DALLA BERNARDINA

O pedido deve se adequar à Instrução Normativa 44/2015 - IN. 1. Alterar título para "configuração aplicada em perfil" em atenção ao inciso II do art. 14 da IN. Não informar material de fabricação. 2. Os objetos não guardam entre si as mesmas características distintivas preponderantes, de maneira que o pedido deverá ser dividido. Observar artigos 25 e 26 da IN. 3. Manter no pedido original os objetos das figuras 1 a 6, 7 a 12, 13 a 18, 19 a 24 e 25 a 30. 4. Apresentar em um 1º pedido dividido o objeto das figuras 31 a 36. 5. Apresentar em um 2º pedido dividido o objeto das figuras 37 a 42. 6. As figuras devem ser numeradas conforme o disposto no inciso VI do artigo 20 da IN: figura 1.1, figura 1.2, etc. para 1º objeto; figura 2.1, figura 2.2, etc. para 2º objeto (somente no pedido original). 7. Apresentar todas as figuras na mesma escala a fim de permitir a comparação das proporções da forma entre as vistas. 8. Suprimir a margem da folha de figuras em atenção ao inciso I do art. 21 da IN. 9. Informar somente o campo de aplicação 08-09.

(21) BR 30 2017 002379-7

Código 34 - Exigência - Art. 106 § 3º da LPI

(22) 08/06/2017

(71) PERFIL ALUMINIO DO BRASIL S/A (BR/ES)

(74) FLÁVIA SANGIORGI DALLA BERNARDINA

O pedido deve se adequar à Instrução Normativa 44/2015 - IN. 1. Alterar título para "configuração aplicada em perfil" em atenção ao inciso II do art. 14 da IN. Não informar material de fabricação. 2. Os objetos não guardam entre si as mesmas características distintivas preponderantes, de maneira que o pedido deverá ser dividido. Observar artigos 25 e 26 da IN. 3. Manter no pedido original os objetos das figuras 7 a 12 e 13 a 18. 4. Apresentar em um 1º pedido dividido os objetos das figuras 19 a 24 e 25 a 30. 5. Apresentar em um 2º pedido dividido os objetos das figuras 31 a 36 e 37 a 42. 6. Apresentar em um 3º pedido dividido os objetos das figuras 1 a 6. 7. As figuras devem ser numeradas conforme o disposto no inciso VI do artigo 20 da IN: figura 1.1, figura 1.2, etc. para 1º objeto; figura 2.1, figura 2.2, etc. para 2º objeto (caso haja). 8. Apresentar todas as figuras na mesma escala a fim de permitir a comparação das proporções da forma entre as vistas. 9. Suprimir a margem da folha de figuras em atenção ao inciso I do art. 21 da IN. 10. Informar somente o campo de aplicação 08-09.

(21) BR 30 2017 002380-0

Código 34 - Exigência - Art. 106 § 3º da LPI

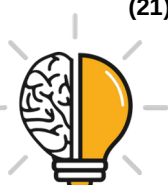

(22) 09/06/2017

(71) RIGESA, CELULOSE, PAPEL E EMBALAGENS LTDA (BR/SP)

(74) Sko Oyarzábal Marcas e Patentes Sociedade Simples Ltda.

1. As figuras contêm linhas serrilhadas e de pouca definição que comprometem a visualização das formas e das superfícies do objeto. Reapresentar o conjunto de figuras com melhor qualidade gráfica, nitidez e contraste, revelando com precisão os contornos, relevos e rebaixos do objeto reivindicado e possibilitando a compreensão de seus detalhes. Respeitar a resolução mínima de trezentos dpi. Evitar reflexos, texturas granuladas, brilhos e outros elementos que afetem a compreensão da configuração do objeto

(21) BR 30 2017 002384-3

Código 34 - Exigência - Art. 106 § 3º da LPI

(22) 09/06/2017

(71) ILSO LUIZ DALPIZZOL (BR/PR) , JAIRO LUCIANO MARTINS (BR/PR)

(74) MARCIA REGINA FRASSON

O pedido deve se adequar à Instrução Normativa 44/2015 - IN. 1. Alterar título para “configuração aplicada em entalhadora” em atenção ao inciso II do art. 14 da IN. 2. Reapresentar as figuras com excelente qualidade gráfica, nitidez e contraste, com o intuito de revelar com precisão os contornos, relevos e rebaixos do objeto reivindicado, permitindo a compreensão de seus detalhes. Harmonizar a forma de representação do objeto. As indicações numéricas estão com linhas que, por vezes, atrapalham a visualização da forma, como na figura 1, por exemplo, onde a linha de indicação “4” está paralela e com a mesma extensão da haste do objeto. 3. As figuras devem ser numeradas conforme o disposto no inciso VI do artigo 20 da IN: figura 1.1, figura 1.2, etc.

(21) BR 30 2017 002389-4

Código 34 - Exigência - Art. 106 § 3º da LPI

(22) 09/06/2017

(71) GM GLOBAL TECHNOLOGY OPERATIONS LLC (US)

(74) KASZNAR LEONARDOS PROPRIEDADE INTELECTUAL

1. 1. Reapresentar todas as figuras apenas em traços regulares e contínuos, preenchendo todas as linhas tracejadas. 2. Acrescentar, ao jogo de figuras, as vistas lateral (oposta à fig. 1.3), posterior e inferior, necessárias para a plena compreensão da forma.

(21) BR 30 2017 002408-4

Código 34 - Exigência - Art. 106 § 3º da LPI

(22) 11/06/2017

(71) FERNANDO HERMÉTO DE SÁ MOTTA (BR/MG)

1. Cada objeto deverá ser representado em todas as vistas ortogonais (anterior, posterior, superior, inferior e ambas as laterais) e em ao menos uma perspectiva. Reapresentar o conjunto de figuras acrescentando as vistas faltantes para a variação configurativa apresentada na atual figura 8. 2. As figuras deverão representar o objeto na forma montada, revelando apenas a configuração externa, sem destacar detalhes e partes separadamente. Excluir, portanto, a



atual figura 7 do conjunto de figuras se esta for apenas para fins de referência. Alternativamente, caso seja do interesse do depositante obter proteção para esta parte do sofá separadamente, acrescentar todas as vistas ortogonais e uma perspectiva isométrica do objeto e numerar as figuras indicando esta como uma segunda variação configurativa do objeto principal do pedido. 3. A numeração das figuras deverá obedecer ao seguinte padrão: objeto principal (Fig. 1.1, Fig. 1.2, Fig 1.3, etc); primeira variação configurativa (Fig. 2.1, Fig. 2.2, Fig 2.3, etc); segunda variação configurativa (Fig. 3.1, Fig. 3.2, Fig 3.3, etc), e assim por diante.

(21) BR 30 2017 002409-2

Código 34 - Exigência - Art. 106 § 3º da LPI

(22) 11/06/2017

(71) FERNANDO HERMÉTO DE SÁ MOTTA (BR/MG)

O pedido deve se adequar à Instrução Normativa 44/2015 - IN. 1. Alterar título para “configuração aplicada em sofá” em atenção ao inciso II do art. 14 da IN. 2. O pedido apresenta 2 objetos que não guardam entre si as mesmas características distintivas preponderantes, de maneira que o pedido deverá ser dividido. Observar artigos 25 e 26 da IN. 3. Manter no pedido original o objeto mostrado pelas figuras 1 a 7. 4. Apresentar em um pedido dividido o objeto mostrado pela figura 8. 5. Apresentar, para cada objeto, novo conjunto de figuras formado pelas vistas ortogonais (frontal, posterior, laterais, superior e inferior), além de pelo menos uma perspectiva, conforme inciso IV do art. 20 da IN. 6. As figuras devem ser numeradas conforme o disposto no inciso VI do artigo 20 da IN: figura 1.1, figura 1.2, etc. 7. As figuras devem ter excelente qualidade gráfica, nitidez e contraste, com o intuito de revelar com precisão os contornos, relevos e rebaixos do objeto reivindicado, permitindo a compreensão de seus detalhes. Respeitar a resolução mínima de 300 dpi.

(21) BR 30 2017 002411-4

Código 34 - Exigência - Art. 106 § 3º da LPI

(22) 12/06/2017

(71) INDAIÁ BRASIL ÁGUAS MINERAIS LTDA (BR/CE)

(74) Ana Vlândia César Barreira

1. As figuras contêm áreas escurecidas e de pouca definição que comprometem a visualização das formas e das superfícies do objeto. Reapresentar o conjunto de figuras com melhor qualidade gráfica, nitidez e contraste, revelando com precisão os contornos, relevos e rebaixos do objeto reivindicado e possibilitando a compreensão de seus detalhes. Respeitar a resolução mínima de trezentos dpi. Evitar reflexos, texturas granuladas, brilhos e outros elementos que afetem a compreensão da configuração do objeto. 2. A numeração das figuras deverá obedecer ao seguinte padrão: objeto principal (Fig. 1.1, Fig. 1.2, Fig 1.3, etc); primeira variação configurativa (Fig. 2.1, Fig. 2.2, Fig 2.3, etc); segunda variação configurativa (Fig. 3.1, Fig. 3.2, Fig 3.3, etc), e assim por diante.

(21) BR 30 2017 002422-0

Código 34 - Exigência - Art. 106 § 3º da LPI

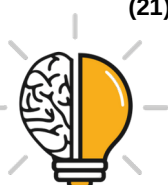

(22) 12/06/2017

(71) GLOBAL DESTILADOS, FERMENTADOS, COMPOSTOS & OUTROS LTDA. (BR/RJ)

(74) THUANY DE CARVALHO VILLAS BOAS

O pedido deve se adequar à Instrução Normativa 44/2015 - IN. 1. Alterar título para “configuração aplicada em garrafa” em atenção ao inciso II do art. 14 da IN. 2. O pedido contém 2 garrafas. Apresentar, para cada garrafa, novo conjunto de figuras formado pelas vistas ortogonais (frontal, posterior, laterais, superior e inferior), além de pelo menos uma perspectiva, conforme inciso IV do art. 20 da IN. 3. As figuras devem ser numeradas conforme o disposto no inciso VI do artigo 20 da IN: figura 1.1, figura 1.2, etc. para 1º objeto; figura 2.1, figura 2.2, etc. para 2º objeto. 4. Conforme incisos II e IV do art. 21 da IN, as figuras não podem conter: marcas (próprias ou de terceiros), logotipos e textos: suprimir estes elementos das figuras. 5. As folhas de figuras devem ser numeradas no centro da margem superior, indicando o número da folha e o número total de folhas, por exemplo: 1/4, 2/4, 3/4 e 4/4, conforme inciso VIII do art. 20 da IN. 6. As figuras devem ser dispostas no papel com as margens mínimas (superior; esquerda; direita; inferior) de 3 cm, conforme inciso IX do art. 20 da IN. 7. Caso haja interesse em proteger o padrão ornamental apresentado nas duas últimas páginas (parecem idênticos), apresentar em pedido dividido, observando os artigos 25 e 26 da IN. Informar como título “padrão ornamental aplicado em rótulo” e campo de aplicação 32-00.

(21) BR 30 2017 002423-8

Código 34 - Exigência - Art. 106 § 3º da LPI

(22) 13/06/2017

(71) EQUIMATEC INDUSTRIA DE MÁQUINAS LTDA. (BR/SC)

(74) Cerumar Serviços em Propriedade Intelectual Ltda EPP

1. As figuras contêm linhas grossas e serrilhadas que se confundem gerando áreas escurecidas e de pouca definição que comprometem a visualização das formas e das superfícies do objeto. Reapresentar o conjunto de figuras com melhor qualidade gráfica, nitidez e contraste, revelando com precisão os contornos, relevos e rebaixos do objeto reivindicado e possibilitando a compreensão de seus detalhes. Respeitar a resolução mínima de trezentos dpi. Evitar reflexos, texturas granuladas, brilhos e outros elementos que afetem a compreensão da configuração do objeto. 2. A numeração das figuras deverá obedecer ao seguinte padrão: objeto principal (Fig. 1.1, Fig. 1.2, Fig 1.3, etc).

(21) BR 30 2017 002431-9

Código 34 - Exigência - Art. 106 § 3º da LPI

(22) 13/06/2017

(71) 3M INNOVATIVE PROPERTIES COMPANY (US)

(74) ANA PAULA SANTOS CELIDONIO

1. O pedido não deverá conter imagens com demonstração de uso do objeto reivindicado. Reapresentar o conjunto de figuras excluindo a atual figura 8. 2. A numeração das figuras deverá obedecer ao seguinte padrão: objeto principal



(Fig. 1.1, Fig. 1.2, Fig 1.3, etc).

(21) BR 30 2017 002432-7

Código 34 - Exigência - Art. 106 § 3º da LPI

(22) 13/06/2017

(71) ANA MARIZA WERLE CASTELLI (BR/PR)

O pedido deve se adequar à Instrução Normativa 44/2015 - IN. Não informar materiais, modo de uso e vantagens práticas, pois não fazem parte do escopo de proteção do registro de desenho industrial. 1. Alterar título para “configuração aplicada em coletor de dejetos de animais” em atenção ao inciso II do art. 14 da IN. 2. Apresentar novo conjunto de figuras formado pelas vistas ortogonais (frontal, posterior, laterais, superior e inferior), além de pelo menos uma perspectiva, conforme inciso IV do art. 20 da IN. As figuras 5 e 6 não devem ser reapresentadas, pois mostram o objeto em posição de uso diferente da mostrada nas demais figuras. 3. As figuras devem ser numeradas conforme o disposto no inciso VI do artigo 20 da IN: figura 1.1, figura 1.2, etc. 4. As figuras devem ter excelente qualidade gráfica, nitidez e contraste, com o intuito de revelar com precisão os contornos, relevos e rebaixos do objeto reivindicado, permitindo a compreensão de seus detalhes. Respeitar a resolução mínima de 300 dpi. 5. As figuras devem mostrar o objeto em fundo absolutamente neutro, sem revelar qualquer padrão ou textura (base de apoio, parede, etc.), conforme inciso VII do art. 20 da IN. 6. As figuras devem ser dispostas no papel com as margens mínimas (superior; esquerda; direita; inferior) de 3 cm, conforme inciso IX do art. 20 da IN.

(21) BR 30 2017 002434-3

Código 34 - Exigência - Art. 106 § 3º da LPI

(22) 13/06/2017

(71) MK ELETRODOMÉSTICOS MONDIAL S.A. (BR/BA)

(74) VANDRÉ CAVALCANTE BITTENCOURT TORRES

O pedido deve se adequar à Instrução Normativa 44/2015 - IN. 1. Alterar título para “configuração aplicada em circulador de ar” em atenção ao inciso II do art. 14 da IN. 2. As figuras devem ter excelente qualidade gráfica, nitidez e contraste, com o intuito de revelar com precisão os contornos, relevos e rebaixos do objeto reivindicado, permitindo a compreensão de seus detalhes. Respeitar a resolução mínima de 300 dpi. 3. As figuras devem ser dispostas no papel com as margens mínimas (superior; esquerda; direita; inferior) de 3 cm, conforme inciso IX do art. 20 da IN. 4. As figuras devem ser correspondentes entre si: na figura 1.3 o elemento mais escuro, na parte inferior próxima ao pé, apresenta alguns elementos mais claros que não são representados nas demais vistas. Corrigir todas as incoerências entre as figuras.

(21) BR 30 2017 002436-0

Código 34 - Exigência - Art. 106 § 3º da LPI

(22) 13/06/2017

(71) NATÁLIA BORTHOLAZZI VENTURELLI (BR/SP) , ÉRICA RAMOS (BR/SP)

O pedido deve se adequar à Instrução Normativa 44/2015 - IN. 1. O pedido



contém 2 objetos que não guardam entre si as mesmas características distintivas preponderantes, de maneira que o pedido deverá ser dividido. Observar os artigos 25 e 26 da IN. 2. Manter no pedido original o anel (a diferença de cor não configura variação). Alterar título para “configuração aplicada em anel”. 3. Apresentar em um pedido dividido o pingente. Alterar título para “configuração aplicada em pingente”. 4. Apresentar novo conjunto de figuras formado pelas vistas ortogonais (frontal, posterior, laterais, superior e inferior), além de pelo menos uma perspectiva, conforme inciso IV do art. 20 da IN. 5. As figuras não podem mostrar quaisquer elementos meramente ilustrativos que não façam parte do objeto, conforme incisos I e III do art. 21 da IN: suprimir a representação das mãos e da corrente interrompida. 6. As figuras devem ser numeradas conforme o disposto no inciso VI do artigo 20 da IN: figura 1.1, figura 1.2, etc. 7. As figuras devem ser dispostas no papel com as margens mínimas (superior; esquerda; direita; inferior) de 3 cm, conforme inciso IX do art. 20 da IN. 8. As folhas de figuras devem ser numeradas no centro da margem superior, indicando o número da folha e o número total de folhas, por exemplo: 1/4, 2/4, 3/4 e 4/4, conforme inciso VIII do art. 20 da IN.

(21) BR 30 2017 002448-3

Código 34 - Exigência - Art. 106 § 3º da LPI

(22) 14/06/2017

(71) FORD GLOBAL TECHNOLOGIES, LLC. (US)

(74) ANA PAULA SANTOS CELIDONIO

1. Alterar título para “configuração aplicada em lanterna traseira” em atenção ao inciso II do art. 14 da IN.

(21) BR 30 2017 002461-0

Código 34 - Exigência - Art. 106 § 3º da LPI

(22) 14/06/2017

(71) LUCIANA GARCIA DOS SANTOS MOLIANI (BR/SP)

1. As figuras deverão apresentar o objeto do pedido em fundo absolutamente neutro, sem a interferência de outros elementos, outros objetos, pessoas e sem revelar qualquer padrão ou textura. 2. As figuras contêm áreas escurecidas e de pouca definição que comprometem a visualização das formas e das superfícies do objeto. Reapresentar o conjunto de figuras com melhor qualidade gráfica, nitidez e contraste, revelando com precisão os contornos, relevos e rebaixos do objeto reivindicado e possibilitando a compreensão de seus detalhes. Respeitar a resolução mínima de trezentos dpi. Evitar reflexos, texturas granuladas, brilhos e outros elementos que afetem a compreensão da configuração do objeto. 3. As figuras não deverão conter marcas, textos, logotipos ou símbolos. Reapresentar as figuras corrigidas, excluindo as aplicações de marcas/logotipos/textos no objeto. 4. O objeto deverá ser representado em todas as vistas ortogonais (anterior, posterior, superior, inferior e ambas as laterais) e em ao menos uma perspectiva. Reapresentar o conjunto de figuras acrescentando as vistas faltantes. 5. O objeto deverá ser representado na íntegra em todas as vistas, em sua forma completa e com bom enquadramento, ou seja, sem cortes nas



imagens ou ampliações de detalhes. 6. As figuras não deverão ser pranchas de desenho técnico e não deverão conter molduras, medidas, textos, símbolos, cortes, indicação de escala e informações do gênero. 7. As páginas que contêm figuras deverão ser numeradas no centro da margem superior indicando o número da folha e o número total de folhas (ex.: 1/5, 2/5, 3/5, 4/5 e 5/5). O relatório descritivo seguirá sua própria numeração sequencial de páginas, independente da numeração das páginas de figuras. 8. A numeração das figuras deverá obedecer ao seguinte padrão: objeto principal (Fig. 1.1, Fig. 1.2, Fig 1.3, etc).

(21) BR 30 2017 002463-7

Código 34 - Exigência - Art. 106 § 3º da LPI

(22) 14/06/2017

(71) CAIO - INDUSCAR INDÚSTRIA E COMÉRCIO DE CARROCERIAS LTDA. (BR/SP)

(74) Org. Mérito Marcas e Patentes Ltda.

1. Alterar título para “configuração aplicada em ônibus”. 2. As figuras não estão correspondentes entre si, por exemplo: as proporções das rodas variam de uma vista para outra; os retrovisores não estão representados na figura 1.7 e estão representados em posição diferente da mostrada nas demais figuras. Verificar e corrigir todas as inconsistências que se apresentem.

(21) BR 30 2017 002464-5

Código 34 - Exigência - Art. 106 § 3º da LPI

(22) 14/06/2017

(71) EMO YACCUZZI (AR) , NÉSTOR YACCUZZI (AR)

(74) Vilage Marcas e Patentes Ltda

O pedido deve se adequar à Instrução Normativa 44/2015 - IN. 1. Apresentar novo título que permita identificar com clareza o objeto do pedido. Observar artigo 14 da IN. 2. Apresentar novo conjunto de figuras formado pelas vistas ortogonais (frontal, posterior, laterais, superior e inferior), além de pelo menos uma perspectiva, conforme inciso IV do art. 20 da IN. O objeto não é simétrico, portanto as vistas não são rebatidas. Apresentar todas as vistas na mesma escala. 3. As figuras devem ser numeradas conforme o disposto no inciso VI do artigo 20 da IN: figura 1.1, figura 1.2, etc. 4. As folhas de figuras devem ser numeradas no centro da margem superior, indicando o número da folha e o número total de folhas, por exemplo: 1/4, 2/4, 3/4 e 4/4, conforme inciso VIII do art. 20 da IN. 5. As figuras devem ter excelente qualidade gráfica, nitidez e contraste, com o intuito de revelar com precisão os contornos, relevos e rebaixos do objeto reivindicado, permitindo a compreensão de seus detalhes: utilizar traços precisos, suprimir as hachuras.

(21) BR 30 2017 002465-3

Código 34 - Exigência - Art. 106 § 3º da LPI

(22) 14/06/2017

(71) RAUL SANDOVAL CERQUEIRA (BR/DF) , RENATA MIYABARA GAGLIARDI CERQUEIRA (BR/DF)



O pedido deve se adequar à Instrução Normativa 44/2015 - IN. As figuras devem atender aos artigos 20 e 21 da IN. 1. Apresentar novo conjunto de figuras formado pelas vistas ortogonais (frontal, posterior, laterais, superior e inferior), além de pelo menos uma perspectiva, conforme inciso IV do art. 20 da IN. 2. As figuras devem mostrar apenas o objeto do pedido, em fundo absolutamente neutro: não representar piso, parede e tapete. 3. As figuras devem mostrar a forma montada da configuração externa do objeto, sem destacar detalhes ou partes isoladamente. 4. As figuras devem ser numeradas conforme o disposto no inciso VI do artigo 20 da IN: figura 1.1, figura 1.2, etc. 5. As folhas de figuras devem ser numeradas no centro da margem superior, indicando o número da folha e o número total de folhas, por exemplo: 1/4, 2/4, 3/4 e 4/4, conforme inciso VIII do art. 20 da IN. 6. As figuras devem ser dispostas no papel com as margens mínimas (superior; esquerda; direita; inferior) de 3 cm, conforme inciso IX do art. 20 da IN.

(21) BR 30 2017 002467-0

Código 34 - Exigência - Art. 106 § 3º da LPI

(22) 14/06/2017

(71) BOOKEEN (FR)

(74) Flávia Salim Lopes

1. Alterar título para “configuração aplicada em leitor de livro digital”. 2. O pedido contém apenas um objeto em posições diferentes: apresentar novo conjunto de figuras formado pelas vistas ortogonais (frontal, posterior, laterais, superior e inferior), além de pelo menos uma perspectiva, conforme inciso IV do art. 20 da IN 44/2015; as figuras devem mostrar o objeto na posição fechada (conforme figuras 1.1 a 1.8) e com a tampa completamente aberta, a fim de mostrar as características ornamentais internas. 3. Numerar todas as figuras em sequência por mostrarem um único objeto.

(21) BR 30 2017 002468-8

Código 34 - Exigência - Art. 106 § 3º da LPI

(22) 14/06/2017

(71) CIRO AMARAL FARIA (BR/MG)

(74) SÂMIA BATISTA AMIN (NOME ANTERIOR SÂMIA AMIN SANTOS)

1. O pedido deverá ser dividido: Manter no presente pedido as atuais figuras 1 a 22. O primeiro pedido dividido deverá conter as atuais figuras 23 a 28. O segundo pedido dividido deverá conter as atuais figuras 29 a 33. 2. A numeração das figuras deverá obedecer ao seguinte padrão: objeto principal (Fig. 1.1, Fig. 1.2, Fig 1.3, etc); primeira variação configurativa (Fig. 2.1, Fig. 2.2, Fig 2.3, etc); segunda variação configurativa (Fig. 3.1, Fig. 3.2, Fig 3.3, etc), e assim por diante.

(21) BR 30 2017 002470-0

Código 34 - Exigência - Art. 106 § 3º da LPI

(22) 14/06/2017

(71) NOVARTIS AG (CH)

(74) GUERRA PROPRIEDADE INDUSTRIAL



1. O pedido deverá ser dividido: Manter no presente pedido as figuras 1.1 a 1.7. O primeiro pedido dividido deverá conter as figuras 2.1 a 2.7, 3.1 a 3.7, 4.1 a 4.7, 5.1 a 5.7. As figuras 6.1 a 6.7 são demonstrativas de funcionalidade das variações configurativas já apresentadas anteriormente e por isso deverão ser excluídas.

(21) BR 30 2017 002471-8

Código 34 - Exigência - Art. 106 § 3º da LPI

(22) 14/06/2017

(71) BRITÂNIA ELETRODOMÉSTICOS S.A. (BR/PR)

(74) Valor Propriedade Intelectual S/S LTDA.

1. As figuras contêm linhas grossas que se sobrepõe, gerando áreas escurecidas e de pouca definição que comprometem a visualização das formas e das superfícies do objeto. Reapresentar o conjunto de figuras com melhor qualidade gráfica, nitidez e contraste, revelando com precisão os contornos, relevos e rebaixos do objeto reivindicado e possibilitando a compreensão de seus detalhes. Respeitar a resolução mínima de trezentos dpi. Evitar reflexos, texturas granuladas, brilhos e outros elementos que afetem a compreensão da configuração do objeto. 2. As páginas que contêm figuras deverão ser numeradas no centro da margem superior indicando o número da folha e o número total de folhas (ex.: 1/5, 2/5, 3/5, 4/5 e 5/5).



Código 35 - Arquivamento do Pedido – Art. 216 § 2º e Art. 106 § 3º da LPI

Arquivado definitivamente o pedido de registro de desenho industrial, uma vez que não foi apresentada a procuração devida no prazo de 60 (sessenta) dias contados da prática do primeiro ato da parte no processo ou não houve manifestação do depositante quanto à exigência formulada.

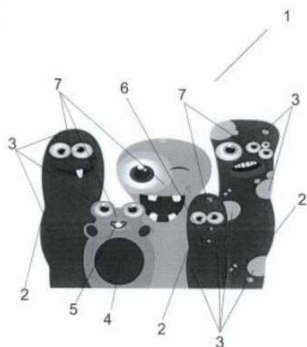
(21) BR 32 2015 000097-2

Código 35 - Arquivamento do Pedido – Art. 216 § 2º e Art. 106 § 3º da LPI

(22) 28/02/2014

(44) 26/12/2017

(52) 32-00

(54) PADRÃO ORNAMENTAL APLICADO EM COPO

(62) BR 30 2014 000944-3 28/02/2014

(71) TRAMONTINA S/A CUTELARIA (BR/RS)

(72) ELISA MILAN TRAMONTINA

(74) CREAÇÃO MARCAS E PATENTES LTDA.

(21) BR 32 2015 000375-0

Código 35 - Arquivamento do Pedido – Art. 216 § 2º e Art. 106 § 3º da LPI

(22) 22/03/2013

(30) 24/09/2012 WO DM/079173

(44) 26/12/2017

(52) 07-04

(54) CONFIGURAÇÃO APLICADA EM PARTE DE PIA DE COZINHA

(62) BR 30 2013 001184-4 22/03/2013

(71) FRANKE TECHNOLOGY AND TRADEMARK LTD.

(72) CHRISTIAN BOMATTER, SIMON SALTER

(74) KASZNAR LEONARDOS PROPRIEDADE INTELECTUAL

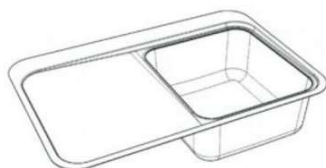
**(21) BR 32 2015 000376-9**

Código 35 - Arquivamento do Pedido – Art. 216 § 2º e Art. 106 § 3º da LPI

(22) 22/03/2013

(30) 24/09/2012 IB DM/079173

(44) 26/12/2017

(52) 23-02

(54) CONFIGURAÇÃO APLICADA EM PIA DE COZINHA

(62) BR 30 2013 001184-4 22/03/2013

(71) FRANKE TECHNOLOGY AND TRADEMARK LTD.



(72) CHRISTIAN BOMATTER, SIMON SALTER

(74) KASZNAR LEONARDOS PROPRIEDADE INTELECTUAL



(21) BR 32 2015 000377-7

Código 35 - Arquivamento do Pedido – Art. 216 § 2º e Art. 106 § 3º da LPI

(22) 22/03/2013

(30) 24/09/2012 IB DM/079173

(44) 26/12/2017

(52) 23-02

(54) CONFIGURAÇÃO APLICADA EM DISTRIBUIDOR DE SABÃO

(62) BR 30 2013 001184-4 22/03/2013

(71) FRANKE TECHNOLOGY AND TRADEMARK LTD.

(72) CHRISTIAN BOMATTER, SIMON SALTER

(74) KASZNAR LEONARDOS PROPRIEDADE INTELECTUAL



(21) BR 32 2016 000998-0

Código 35 - Arquivamento do Pedido – Art. 216 § 2º e Art. 106 § 3º da LPI

(22) 18/03/2014

(30) 20/09/2013 EM 002 313 197

(44) 26/12/2017

(52) 24-02

(54) CONFIGURAÇÃO APLICADA A/EM DISPOSITIVO DE INJEÇÃO

(62) BR 30 2014 001173-1 18/03/2014

(71) SANOFI-AVENTIS DEUTSCHLAND GMBH (DE)

(72) HENRIK RIESS, JOCHEN KEITEL

(74) Dannemann, Siemsen, Bigler & Ipanema Moreira



Código 36 - Indeferimento - Art. 106 § 4º da LPI

Indeferido o pedido por não atender ao disposto no Art. 100 da LPI, conforme parecer técnico. A cópia do parecer técnico poderá ser solicitada. Desta data corre o prazo de 60 (sessenta) dias para eventual recurso do depositante.

(21) BR 30 2014 006182-8

Código 36 - Indeferimento - Art. 106 § 4º da LPI

(22) 08/12/2014

(44) 26/12/2017

(52) 23-02

(54) CONFIGURAÇÃO APLICADA EM CHUVEIRO

(71) LORENZETTI S.A. INDÚSTRIAS BRASILEIRAS ELETROMETALÚRGICAS (BR/SP)

(72) CLAUDIO LOURENÇO LORENZETTI

(74) DANNEMANN, SIEMSEN, BIGLER & IPANEMA MOREIRA

objeto se enquadra na instrução normativa 044/2015 . objeto indeferido devido ao cumprimento insatisfatório de exigência técnica, nos termos do Art. 23 da Instrução Normativa 044/2015. Não obstante a exigência tenha sido cumprida nos termos do despacho, a configuração do objeto foi modificada, notadamente com a adição de um componente com aspecto de gancho em “L” (agora observável na face inferior do chuveiro) e com a supressão do elemento que antes existia na face posterior, conforme explicita a vista lateral do documento de depósito. Por ter havido alteração de matéria, entende-se que o cumprimento não foi satisfatório.

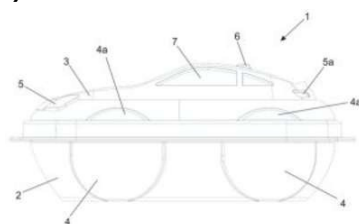
(21) BR 30 2014 006378-2

Código 36 - Indeferimento - Art. 106 § 4º da LPI

(22) 18/12/2014

(44) 26/12/2017

(52) 07-01

(54) CONFIGURAÇÃO APLICADA EM PORTA OBJETOS LÚDICO

(71) NELY CRISTINA BRAIDOTTI CAVALARI (BR/SP)

(72) NELY CRISTINA BRAIDOTTI CAVALARI

(74) VILELACOELHO SOCIEDADE DE ADVOGADOS

objeto se enquadra na instrução normativa 044/2015 . objeto indeferido devido ao cumprimento insatisfatório de exigência técnica, nos termos do Art. 23 da Instrução Normativa 044/2015. A exigência requeria desenhos adicionais, nomeadamente a perspectiva e a vista posterior do desenho industrial, o que não ocorreu no cumprimento.

(21) BR 30 2014 006380-4

Código 36 - Indeferimento - Art. 106 § 4º da LPI

(22) 18/12/2014

(44) 26/12/2017



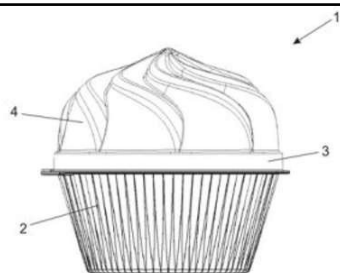

(52) 07-01

(54) CONFIGURAÇÃO APLICADA EM PORTA OBJETOS

(71) NELY CRISTINA BRAIDOTTI CAVALARI (BR/SP)

(72) NELY CRISTINA BRAIDOTTI CAVALARI

(74) VILELACOELHO SOCIEDADE DE ADVOGADOS

objeto se enquadra na instrução normativa 044/2015 . objeto indeferido devido ao cumprimento insatisfatório de exigência técnica, nos termos do Art. 23 da Instrução Normativa 044/2015. A exigência requeria desenhos adicionais do desenho industrial, o que não ocorreu no cumprimento.

(21) BR 30 2014 006553-0

Código 36 - Indeferimento - Art. 106 § 4º da LPI

(22) 30/12/2014

(30) 01/07/2014 EM 002494328

(44) 26/12/2017

(52) 04-02

(54) CONFIGURAÇÃO APLICADA EM FILEIRA DE CERDAS DE ESCOVA DE CABELO E EM UMA CERDA DE ESCOVA DE CABELO

(71) TANGLE TEEZER LIMITED (GB)

(72) CAMERON BRUCE WILLIAM TREEBY, SHAUN PULFREY

(74) CUSTÓDIO DE ALMEIDA & CIA

objeto se enquadra na instrução normativa 044/2015 . objeto indeferido devido ao cumprimento insatisfatório de exigência técnica, nos termos do Art. 23 da Instrução Normativa 044/2015. Contrariando o contido na exigência exarada, o depositante não suprimiu o primeiro conjunto de desenhos, indicados pelas Fig. 1.1 a 1.6. Esclarece-se que o art. 95 da Lei de Propriedade Industrial define desenho industrial como a forma plástica ornamental de um objeto ou o conjunto ornamental de linhas e cores, de modo que não são passíveis de proteção por este instituto arranjos de objetos (como determinada organização das cerdas em uma escova). Por conseguinte, o cumprimento não se deu a contento.

(21) BR 30 2015 000047-3

Código 36 - Indeferimento - Art. 106 § 4º da LPI

(22) 08/01/2015

(44) 26/12/2017

(52) 06-01

(54) CONFIGURAÇÃO APLICADA EM CADEIRA

(71) PAULO CELSO CARDOSO BACCHI (BR/SP)

(72) PAULO CELSO CARDOSO BACCHI

(74) JOÃO BATISTA VALVERDE

objeto se enquadra na instrução normativa 044/2015 . objeto indeferido devido ao cumprimento insatisfatório de exigência técnica, nos termos do Art. 23 da Instrução Normativa 044/2015. Nas imagens do cumprimento de exigência, o objeto foi representado com elementos que não haviam sido revelados no



documento de depósito, nomeadamente o material do estofado. Com isso, por entender que houve alteração de matéria, o cumprimento não foi satisfatório.

(21) BR 30 2015 000048-1

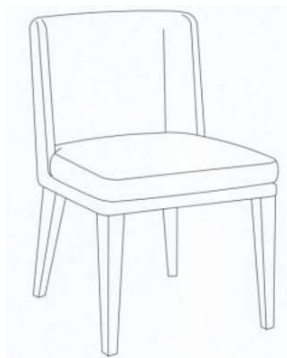

Código 36 - Indeferimento - Art. 106 § 4º da LPI

(22) 08/01/2015

(44) 26/12/2017

(52) 06-01

(54) CONFIGURAÇÃO APLICADA EM CADEIRA

(71) PAULO CELSO CARDOSO BACCHI (BR/SP)

(72) PAULO CELSO CARDOSO BACCHI

(74) JOÃO BATISTA VALVERDE

objeto se enquadra na instrução normativa 044/2015 . objeto indeferido devido ao cumprimento insatisfatório de exigência técnica, nos termos do Art. 23 da Instrução Normativa 044/2015. Nas imagens do cumprimento de exigência, o objeto foi representado com elementos que não haviam sido revelados no documento de depósito, nomeadamente o material do estofado e das pernas. Com isso, por entender que houve alteração de matéria, o cumprimento não foi satisfatório.

(21) BR 30 2015 000049-0



Código 36 - Indeferimento - Art. 106 § 4º da LPI

(22) 08/01/2015

(44) 26/12/2017

(52) 06-01

(54) CONFIGURAÇÃO APLICADA EM CADEIRA

(71) PAULO CELSO CARDOSO BACCHI (BR/SP)

(72) PAULO CELSO CARDOSO BACCHI

(74) JOÃO BATISTA VALVERDE

objeto se enquadra na instrução normativa 044/2015 . objeto indeferido devido ao cumprimento insatisfatório de exigência técnica, nos termos do Art. 23 da Instrução Normativa 044/2015. Nas imagens do cumprimento de exigência, o objeto foi representado com elementos que não haviam sido revelados no documento de depósito, nomeadamente o material do estofado e das pernas. Com isso, por entender que houve alteração de matéria, o cumprimento não foi satisfatório.

(21) BR 30 2015 000050-3

Código 36 - Indeferimento - Art. 106 § 4º da LPI

(22) 08/01/2015

(44) 26/12/2017

(52) 06-01

(54) CONFIGURAÇÃO APLICADA EM CADEIRA

(71) PAULO CELSO CARDOSO BACCHI (BR/SP)





(72) PAULO CELSO CARDOSO BACCHI

(74) JOÃO BATISTA VALVERDE

objeto se enquadra na instrução normativa 044/2015 . objeto indeferido devido ao cumprimento insatisfatório de exigência técnica, nos termos do Art. 23 da Instrução Normativa 044/2015. Nas imagens do cumprimento de exigência, o objeto foi representado com elementos que não haviam sido revelados no documento de depósito, nomeadamente o material do estofado e das pernas. Com isso, por entender que houve alteração de matéria, o cumprimento não foi satisfatório.

(21) BR 30 2015 000051-1



Código 36 - Indeferimento - Art. 106 § 4º da LPI

(22) 08/01/2015

(44) 26/12/2017

(52) 06-01

(54) CONFIGURAÇÃO APLICADA EM CADEIRA

(71) PAULO CELSO CARDOSO BACCHI (BR/SP)

(72) PAULO CELSO CARDOSO BACCHI

(74) JOÃO BATISTA VALVERDE

objeto se enquadra na instrução normativa 044/2015 . objeto indeferido devido ao cumprimento insatisfatório de exigência técnica, nos termos do Art. 23 da Instrução Normativa 044/2015. Nas imagens do cumprimento de exigência, o objeto foi representado com elementos que não haviam sido revelados no documento de depósito, nomeadamente o material do estofado. Com isso, por entender que houve alteração de matéria, o cumprimento não foi satisfatório.

(21) BR 30 2015 000052-0



Código 36 - Indeferimento - Art. 106 § 4º da LPI

(22) 08/01/2015

(44) 26/12/2017

(52) 06-02

(54) CONFIGURAÇÃO APLICADA EM CAMA

(71) PAULO CELSO CARDOSO BACCHI (BR/SP)

(72) PAULO CELSO CARDOSO BACCHI

(74) JOÃO BATISTA VALVERDE

objeto se enquadra na instrução normativa 044/2015 . objeto indeferido devido ao cumprimento insatisfatório de exigência técnica, nos termos do Art. 23 da Instrução Normativa 044/2015. Nas imagens do cumprimento de exigência, o objeto foi representado com elementos que não haviam sido revelados no documento de depósito, nomeadamente o material do estofado e do estrado. Além disso, houve o acréscimo de duas almofadas à configuração da cama e as furações do estrado tiveram o diâmetro aumentado. Com isso, por entender que houve alteração de matéria, o cumprimento não foi satisfatório.



(21) BR 30 2015 000055-4

Código 36 - Indeferimento - Art. 106 § 4º da LPI

(22) 08/01/2015

(44) 26/12/2017

(52) 06-03

(54) CONFIGURAÇÃO APLICADA EM MESA DE CENTRO

(71) PAULO CESAR CARDOSO BACCHI (BR/SP)

(72) PAULO CELSO CARDOSO BACCHI

(74) JOÃO BATISTA VALVERDE

objeto se enquadra na instrução normativa 044/2015 . objeto indeferido devido ao cumprimento insatisfatório de exigência técnica, nos termos do Art. 23 da Instrução Normativa 044/2015. Nas imagens do cumprimento de exigência, o objeto foi representado com elementos que não haviam sido revelados no documento de depósito, nomeadamente o material do tampo da mesa (com textura de madeira). Com isso, por entender que houve alteração de matéria, o cumprimento não foi satisfatório.

(21) BR 30 2015 000056-2

Código 36 - Indeferimento - Art. 106 § 4º da LPI

(22) 08/01/2015

(44) 26/12/2017

(52) 06-01

(54) CONFIGURAÇÃO APLICADA EM POLTRONA

(71) PAULO CESAR CARDOSO BACCHI (BR/SP)

(72) PAULO CESAR CARDOSO BACCHI

(74) JOÃO BATISTA VALVERDE

objeto se enquadra na instrução normativa 044/2015 . objeto indeferido devido ao cumprimento insatisfatório de exigência técnica, nos termos do Art. 23 da Instrução Normativa 044/2015. Nas imagens do cumprimento de exigência, o objeto foi representado com elementos que não haviam sido revelados no documento de depósito, nomeadamente o material do estofado. Com isso, por entender que houve alteração de matéria, o cumprimento não foi satisfatório.

(21) BR 30 2015 000057-0

Código 36 - Indeferimento - Art. 106 § 4º da LPI

(22) 08/01/2015

(44) 26/12/2017

(52) 06-01

(54) CONFIGURAÇÃO APLICADA EM POLTRONA

(71) PAULO CELSO CARDOSO BACCHI (BR/SP)

(72) PAULO CELSO CARDOSO BACCHI

(74) JOÃO BATISTA VALVERDE

objeto se enquadra na instrução normativa 044/2015 . objeto indeferido devido ao cumprimento insatisfatório de exigência técnica, nos termos do Art. 23 da



Instrução Normativa 044/2015. Nas imagens do cumprimento de exigência, o objeto foi representado com elementos que não haviam sido revelados no documento de depósito, nomeadamente o material do estofado e das pernas. Com isso, por entender que houve alteração de matéria, o cumprimento não foi satisfatório.

(21) BR 30 2015 000058-9

Código 36 - Indeferimento - Art. 106 § 4º da LPI

(22) 08/01/2015

(44) 26/12/2017

(52) 06-01

(54) CONFIGURAÇÃO APLICADA EM POLTRONA

(71) PAULO CELSO CARDOSO BACCHI (BR/SP)

(72) PAULO CELSO CARDOSO BACCHI

(74) JOÃO BATISTA VALVERDE

objeto se enquadra na instrução normativa 044/2015 . objeto indeferido devido ao cumprimento insatisfatório de exigência técnica, nos termos do Art. 23 da Instrução Normativa 044/2015. Nas imagens do cumprimento de exigência, o objeto foi representado com elementos que não haviam sido revelados no documento de depósito, nomeadamente o material do estofado e das pernas. Com isso, por entender que houve alteração de matéria, o cumprimento não foi satisfatório.

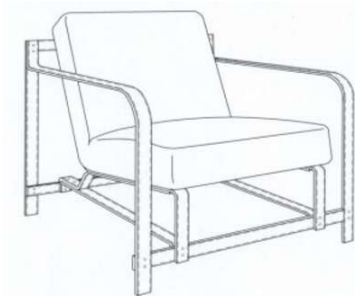
(21) BR 30 2015 000059-7

Código 36 - Indeferimento - Art. 106 § 4º da LPI

(22) 08/01/2015

(44) 26/12/2017

(52) 06-01

(54) CONFIGURAÇÃO APLICADA EM POLTRONA

(71) PAULO CELSO CARDOSO BACCHI (BR/SP)

(72) PAULO CELSO CARDOSO BACCHI

(74) JOÃO BATISTA VALVERDE

objeto se enquadra na instrução normativa 044/2015 . objeto indeferido devido ao cumprimento insatisfatório de exigência técnica, nos termos do Art. 23 da Instrução Normativa 044/2015. Nas imagens do cumprimento de exigência, o objeto foi representado com elementos que não haviam sido revelados no documento de depósito, nomeadamente o material do estofado e da base. Com isso, por entender que houve alteração de matéria, o cumprimento não foi satisfatório.

(21) BR 30 2015 000061-9

Código 36 - Indeferimento - Art. 106 § 4º da LPI

(22) 08/01/2015

(44) 26/12/2017





(52) 06-01

(54) CONFIGURAÇÃO APLICADA EM POLTRONA

(71) PAULO CESAR CARDOSO BACCHI (BR/SP)

(72) PAULO CESAR CARDOSO BACCHI

(74) JOÃO BATISTA VALVERDE

objeto se enquadra na instrução normativa 044/2015 . objeto indeferido devido ao cumprimento insatisfatório de exigência técnica, nos termos do Art. 23 da Instrução Normativa 044/2015. Nos desenhos do depósito, o assento da poltrona é configurado por duas almofadas; já nas imagens do cumprimento de exigência, o assento está representado como uma peça única. Com isso, por entender que houve alteração de matéria, o cumprimento não foi satisfatório.

(21) BR 30 2015 000062-7

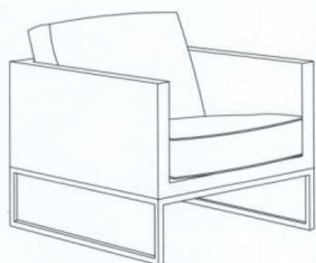

Código 36 - Indeferimento - Art. 106 § 4º da LPI

(22) 08/01/2015

(44) 26/12/2017

(52) 06-01

(54) CONFIGURAÇÃO APLICADA EM POLTRONA

(71) PAULO CELSO CARDOSO BACCHI (BR/SP)

(72) PAULO CELSO CARDOSO BACCHI

(74) JOÃO BATISTA VALVERDE

objeto se enquadra na instrução normativa 044/2015 . objeto indeferido devido ao cumprimento insatisfatório de exigência técnica, nos termos do Art. 23 da Instrução Normativa 044/2015. Nas imagens do cumprimento de exigência, o objeto foi representado com elementos que não haviam sido revelados no documento de depósito, nomeadamente o material do estofado. Com isso, por entender que houve alteração de matéria, o cumprimento não foi satisfatório.

(21) BR 30 2015 000063-5

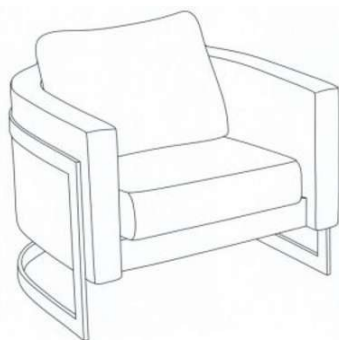

Código 36 - Indeferimento - Art. 106 § 4º da LPI

(22) 08/01/2015

(44) 26/12/2017

(52) 06-01

(54) CONFIGURAÇÃO APLICADA EM POLTRONA

(71) PAULO CELSO CARDOSO BACCHI (BR/SP)

(72) PAULO CELSO CARDOSO BACCHI

(74) JOÃO BATISTA VALVERDE

objeto se enquadra na instrução normativa 044/2015 . objeto indeferido devido ao cumprimento insatisfatório de exigência técnica, nos termos do Art. 23 da Instrução Normativa 044/2015. Nas imagens do cumprimento de exigência, o objeto foi representado com elementos que não haviam sido revelados no documento de depósito, nomeadamente o material do estofado. Com isso, por entender que houve alteração de matéria, o cumprimento não foi satisfatório.



(21) BR 30 2015 000064-3

Código 36 - Indeferimento - Art. 106 § 4º da LPI

(22) 08/01/2015

(44) 26/12/2017

(52) 06-01

(54) CONFIGURAÇÃO APLICADA EM POLTRONA

(71) PAULO CELSO CARDOSO BACCHI (BR/SP)

(72) PAULO CELSO CARDOSO BACCHI

(74) JOÃO BATISTA VALVERDE

objeto se enquadra na instrução normativa 044/2015 . objeto indeferido devido ao cumprimento insatisfatório de exigência técnica, nos termos do Art. 23 da Instrução Normativa 044/2015. Comparando as imagens do cumprimento de exigência aos desenhos do depósito, observa-se que o encosto da poltrona teve suas formas modificadas, revelando, agora, recortes em ambas as laterais. Com isso, por entender que houve alteração de matéria, o cumprimento não foi satisfatório.

(21) BR 30 2015 000067-8

Código 36 - Indeferimento - Art. 106 § 4º da LPI

(22) 08/01/2015

(44) 26/12/2017

(52) 06-01

(54) CONFIGURAÇÃO APLICADA EM SOFÁ

(71) PAULO CELSO CARDOSO BACCHI (BR/SP)

(72) PAULO CELSO CARDOSO BACCHI

(74) JOÃO BATISTA VALVERDE

objeto se enquadra na instrução normativa 044/2015 . objeto indeferido devido ao cumprimento insatisfatório de exigência técnica, nos termos do Art. 23 da Instrução Normativa 044/2015. Nas imagens do cumprimento de exigência, o objeto foi representado com elementos que não haviam sido revelados no documento de depósito, nomeadamente o material do estofado. Com isso, por entender que houve alteração de matéria, o cumprimento não foi satisfatório.

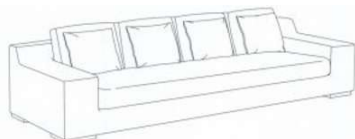
(21) BR 30 2015 000068-6

Código 36 - Indeferimento - Art. 106 § 4º da LPI

(22) 08/01/2015

(44) 26/12/2017

(52) 06-01

(54) CONFIGURAÇÃO APLICADA EM SOFÁ

(71) PAULO CELSO CARDOSO BACCHI (BR/SP)

(72) PAULO CELSO CARDOSO BACCHI

(74) JOÃO BATISTA VALVERDE

objeto se enquadra na instrução normativa 044/2015 . objeto indeferido devido ao cumprimento insatisfatório de exigência técnica, nos termos do Art. 23 da



Instrução Normativa 044/2015. Nas imagens do cumprimento de exigência, o objeto foi representado com elementos que não haviam sido revelados no documento de depósito, nomeadamente o material do estofado. Além disso, nos desenhos do depósito, o assento do sofá é conformado por uma estrutura única; já nas imagens do cumprimento de exigência, o assento é configurado por duas almofadas postas lado a lado. Da mesma forma, a estrutura do sofá, nas imagens do cumprimento, apresenta arestas inferiores onduladas, diferentemente de sua configuração inicial. Com isso, por entender que houve alteração de matéria, o cumprimento não foi satisfatório.

(21) BR 30 2015 000069-4



Código 36 - Indeferimento - Art. 106 § 4º da LPI

(22) 08/01/2015

(44) 26/12/2017

(52) 06-01

(54) CONFIGURAÇÃO APLICADA EM POLTRONA

(71) PAULO CELSO CARDOSO BACCHI (BR/SP)

(72) PAULO CELSO CARDOSO BACCHI

(74) JOÃO BATISTA VALVERDE

objeto se enquadra na instrução normativa 044/2015 . objeto indeferido devido ao cumprimento insatisfatório de exigência técnica, nos termos do Art. 23 da Instrução Normativa 044/2015. Comparando as imagens do cumprimento de exigência aos desenhos do depósito, observa-se que o encosto da poltrona teve suas formas modificadas, mediante estreitamento da porção superior e retirada da estrutura que conformava os braços da poltrona (comparar Fig. 1.2 do depósito com a Fig. 1.2 do cumprimento de exigência). Com isso, por entender que houve alteração de matéria, o cumprimento não foi satisfatório.

(21) BR 30 2015 000070-8



Código 36 - Indeferimento - Art. 106 § 4º da LPI

(22) 08/01/2015

(44) 26/12/2017

(52) 06-01

(54) CONFIGURAÇÃO APLICADA EM POLTRONA

(71) PAULO CELSO CARDOSO BACCHI (BR/SP)

(72) PAULO CELSO CARDOSO BACCHI

(74) JOÃO BATISTA VALVERDE

objeto se enquadra na instrução normativa 044/2015 . objeto indeferido devido ao cumprimento insatisfatório de exigência técnica, nos termos do Art. 23 da Instrução Normativa 044/2015. Nas imagens do cumprimento de exigência, o objeto foi representado com elementos que não haviam sido revelados no documento de depósito, nomeadamente o material do estofado. Com isso, por entender que houve alteração de matéria, o cumprimento não foi satisfatório.

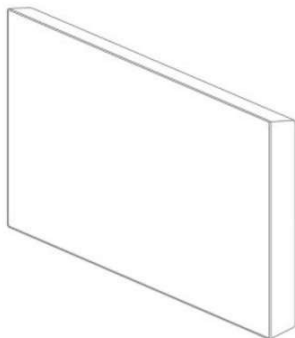

(21) BR 30 2015 000099-6

Código 36 - Indeferimento - Art. 106 § 4º da LPI

(22) 12/01/2015

(30) 14/07/2014 JP 2014-015285

(44) 26/12/2017

(52) 14-03

(54) CONFIGURAÇÃO APLICADA EM CONTROLE REMOTO DE APARELHO DE AR CONDICIONADO

(71) DAIKIN INDUSTRIES LTD.

(72) TAKANORI IKEGAYA, CHIHIRO YOSHIKAWA

(74) ARIBONI, FABBRI E SCHMIDT SOCIEDADE DE ADVOGADOS

objeto se enquadra no artigo 100 da lei 9.279/1996 . não é registrável como desenho industrial a forma comum ou vulgar.

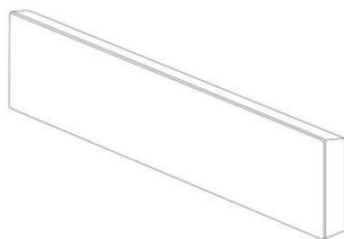
(21) BR 30 2015 000100-3

Código 36 - Indeferimento - Art. 106 § 4º da LPI

(22) 12/01/2015

(30) 14/07/2014 JP 2014-015284

(44) 26/12/2017

(52) 14-03

(54) CONFIGURAÇÃO APLICADA EM CONTROLE REMOTO DE APARELHO DE AR CONDICIONADO

(71) DAIKIN INDUSTRIES LTD. (JP)

(72) TAKANORI IKEGAYA, CHIHIRO YOSHIKAWA

(74) ARIBONI, FABBRI E SCHMIDT SOCIEDADE DE ADVOGADOS

objeto se enquadra no artigo 100 da lei 9.279/1996 . não é registrável como desenho industrial a forma comum ou vulgar.

(21) BR 30 2015 000110-0

Código 36 - Indeferimento - Art. 106 § 4º da LPI

(22) 12/01/2015

(30) 28/08/2014 KR 30-2014-0042024

(44) 26/12/2017

(52) 14-04

(54) PADRÃO ORNAMENTAL APLICADO À INTERFACE GRÁFICA

(71) SAMSUNG ELECTRONICS CO., LTD. (KR)

(72) EUN-JOO KIM, CHUL-HO JANG

(74) RANA GOSAIN

objeto se enquadra na instrução normativa 044/2015 . objeto indeferido devido ao cumprimento insatisfatório de exigência técnica, nos termos do Art. 23 da Instrução Normativa 044/2015. A exigência requeria a retirada de determinados elementos constantes das imagens, o que não ocorreu no cumprimento.



(21) BR 30 2015 000472-0

Código 36 - Indeferimento - Art. 106 § 4º da LPI

(22) 29/01/2015

(43) 19/12/2017

(52) 02-04

(54) CONFIGURAÇÃO APLICADA NA PERIFERIA DE UM SOLADO

(71) SKECHERS U.S.A., INC. II (US)

(72) TENG-LEE, ALBERT

(74) GUERRA PROPRIEDADE INDUSTRIAL

objeto se enquadra na instrução normativa 044/2015 . objeto indeferido devido ao cumprimento insatisfatório de exigência técnica, nos termos do Art. 23 da Instrução Normativa 044/2015. O objeto representado nas imagens do cumprimento de exigência não corresponde àquele que fora representado no depósito. Não só elementos foram suprimidos da configuração do solado, como também os próprios contornos do objeto foram significativamente modificados. Por não se considerar que haja correspondência de matéria, o cumprimento não foi satisfatório.

(21) BR 30 2015 000473-8

Código 36 - Indeferimento - Art. 106 § 4º da LPI

(22) 29/01/2015

(43) 19/12/2017

(52) 02-04

(54) CONFIGURAÇÃO APLICADA A PARTE INFERIOR DE SOLADO

(71) SKECHERS U.S.A., INC. II (US)

(72) TENG-LEE, ALBERT

(74) GUERRA PROPRIEDADE INDUSTRIAL

objeto se enquadra na instrução normativa 044/2015 . objeto indeferido devido ao cumprimento insatisfatório de exigência técnica, nos termos do Art. 23 da Instrução Normativa 044/2015. A exigência requeria que, caso o solado fosse indissociável como objeto independente, se apresentasse todo o calçado representado por meio de linhas cheias. Ao cumprir a exigência, porções do solado originalmente tracejadas foram preenchidas, o que dá indícios de que a forma plástica não subsiste enquanto elemento dissociável ou independente. Do contrário, fosse o solado inteiramente independente, entende-se que as linhas tracejadas teriam sido excluídas.

(21) BR 30 2015 000535-1

Código 36 - Indeferimento - Art. 106 § 4º da LPI

(22) 05/02/2015

(44) 26/12/2017

(52) 06-08

(54) CONFIGURAÇÃO APLICADA EM CABIDEIRO

(71) ANGELA BASTOS QUINTELLA (BR/RJ)

(72) ANGELA BASTOS QUINTELLA





objeto se enquadra na instrução normativa 044/2015 . objeto indeferido devido ao cumprimento insatisfatório de exigência técnica, nos termos do Art. 23 da Instrução Normativa 044/2015. As vistas ortogonais faltantes não foram acrescentadas ao pedido de registro. De fato, houve somente a reapresentação dos desenhos iniciais, sem qualquer alteração ou tentativa de correção.

(21) BR 30 2015 000578-5

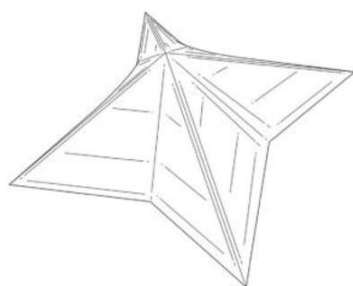

Código 36 - Indeferimento - Art. 106 § 4º da LPI

(22) 09/02/2015

(44) 26/12/2017

(52) 21-01

(54) CONFIGURAÇÃO APLICADA A BRINQUEDO

(71) XIAOSUI LV (CN)

(72) XIAOSUI LV

(74) ALCEU ELIS DA SILVA

objeto se enquadra na instrução normativa 044/2015 . objeto indeferido devido ao cumprimento insatisfatório de exigência técnica, nos termos do Art. 23 da Instrução Normativa 044/2015. Além de não acrescentar as vistas faltantes, conforme requeria a exigência, não houve a correção das Fig. 4 e 5. De fato, o conjunto de desenhos foi apenas reapresentado tal como depositado.

(21) BR 30 2015 000664-1



Código 36 - Indeferimento - Art. 106 § 4º da LPI

(22) 11/02/2015

(30) 11/08/2014 US 29/499087

(44) 26/12/2017

(52) 14-03

(54) CONFIGURAÇÃO APLICADA EM VISOR PARA DISPOSITIVO ELETRÔNICO.

(71) APPLE INC. (US)

(72) JODY AKANA, BARTLEY K. ANDRE, SHOTA AOYAGI, ANTHONY MICHAEL ASHCROFT, JEREMY BATAILLOU, DANIEL J. COSTER, DANIELE DE IULIIS, ERIK GEDDES PIETER DE JONG, M. EVANS HANKEY, JULIAN HOENIG, RICHARD P. HOWARTH, JONATHAN P. IVE, PETER JON KARDASSAKIS, DUNCAN ROBERT KERR, MARC A. NEWSON, MATTHEW DEAN ROHRBACH, FLETCHER ROTHKOPF, PETER RUSSELL-CLARKE, BENJAMIN ANDREW SHAFFER, ANNA-KATRINA SHEDLETSKY, MIKAEL SILVANTO, CHRISTOPHER J. STRINGER, KATHERINE TONG, SAMUEL BRUCE WEISS, EUGENE ANTONY WHANG, RICO ZÖRKENDÖRFER

(74) KASZAR LEONARDOS PROPRIEDADE INTELECTUAL

objeto se enquadra no artigo 100 da lei 9.279/1996 . não é registrável como desenho industrial forma essencialmente determinada por questões técnicas ou



funcionais.

(21) BR 30 2015 000754-0



Código 36 - Indeferimento - Art. 106 § 4º da LPI

(22) 19/02/2015

(44) 26/12/2017

(52) 02-04

(54) CONFIGURAÇÃO APLICADA EM CHINELO

(71) GRENDENE S.A. (BR/CE)

(72) ROBSON CASTILHO DE BRITO

(74) CUSTÓDIO DE ALMEIDA & CIA.

objeto se enquadra na instrução normativa 044/2015 . objeto indeferido devido ao cumprimento insatisfatório de exigência técnica, nos termos do Art. 23 da Instrução Normativa 044/2015. A tira anterior do chinelo, que originalmente foi representada transparente, foi, nos desenhos do cumprimento de exigência, tornada opaca. Porque modifica o aspecto visual do objeto, configura alteração de matéria. O cumprimento não foi satisfatório.

(21) BR 30 2015 000777-0

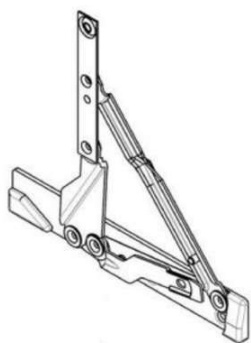

Código 36 - Indeferimento - Art. 106 § 4º da LPI

(22) 20/02/2015

(30) 22/08/2014 NZ 419210

(44) 26/12/2017

(52) 25-02

(54) CONFIGURAÇÃO APLICADA A UMA ESCORA DE JANELA

(71) ASSA ABLOY NEW ZEALAND LIMITED (NZ)

(72) BOB EFSTRATIOU

(74) ORLANDO DE SOUZA

objeto se enquadra no artigo 100 da lei 9.279/1996 . não é registrável como desenho industrial forma essencialmente determinada por questões técnicas ou funcionais.

(21) BR 30 2015 000864-4

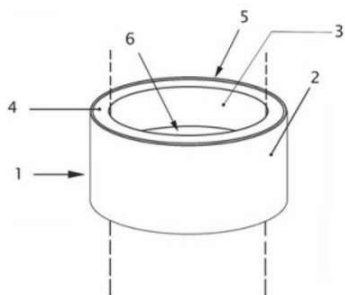

Código 36 - Indeferimento - Art. 106 § 4º da LPI

(22) 26/02/2015

(44) 26/12/2017

(52) 09-06

(54) CONFIGURAÇÃO APLICADA EM ANEL PARA ÁRVORE

(71) EDSON ROBERTO NETO ORTIZ (BR/RS)

(72) ÉDSON ROBERTO NETO ORTIZ

(74) MARPA CONSULTORIA & ASSESSORIA EMPRESARIAL LTDA

objeto se enquadra no artigo 100 da lei 9.279/1996 . não é registrável como desenho industrial forma essencialmente determinada por questões técnicas ou funcionais.



(21) BR 30 2015 000890-3

Código 36 - Indeferimento - Art. 106 § 4º da LPI

(22) 27/02/2015

(44) 26/12/2017

(52) 06-01

(54) CONFIGURAÇÃO APLICADA EM CADEIRA

(71) SM GESTÃO E NEGÓCIOS LTDA. (BR/RS)

(72) JOÃO JACINTO SACCARO, IVO CARLOS SACCARO

(74) RONER GUERRA FABRIS

objeto se enquadra na instrução normativa 044/2015 . objeto indeferido devido ao cumprimento insatisfatório de exigência técnica, nos termos do Art. 23 da Instrução Normativa 044/2015. Nos desenhos do cumprimento de exigência, a representação do elemento que constitui o encosto da cadeira difere da inicial, à medida que agora revela um chanfro que antes não existia e modifica a configuração do elemento circular que encima os braços anteriores da cadeira (nota-se que, nos desenhos do depósito, a estrutura fora representada inteira, e não constituída por peças encaixadas/conectadas). O mesmo ocorre com os elementos posicionados abaixo do assento, os quais haviam sido representados como se formassem, com as pernas, uma estrutura inteira, e agora estão representados como peças distintas conectadas entre si. Por ter havido alteração de matéria, o cumprimento não se deu a contento.

(21) BR 30 2015 001056-8

Código 36 - Indeferimento - Art. 106 § 4º da LPI

(22) 06/03/2015

(44) 26/12/2017

(52) 04-01

(54) CONFIGURAÇÃO APLICADA EM CABO DE VASSOURA.

(71) MARLI SARAIVA BRAGA (BR/MG)

(72) MARLI SARAIVA BRAGA

(74) LEONARDO VINÍCIOS DE SOUZA

objeto se enquadra na instrução normativa 044/2015 . objeto indeferido devido ao cumprimento insatisfatório de exigência técnica, nos termos do Art. 23 da Instrução Normativa 044/2015. A exigência requeria a apresentação de imagens adicionais do objeto que figura no presente pedido, nomeando as vistas necessárias: frontal, posterior, lateral, superior e inferior, além de uma perspectiva, a fim de permitir a visualização global da forma plástica. Entretanto, além de não fornecer as imagens solicitadas, o cumprimento traz representada somente uma parte do objeto, impossibilitando até mesmo sua comparação com o contido no depósito, dado o mau enquadramento das fotografias. O cumprimento não foi satisfatório.



(21) BR 30 2015 004303-2



Código 36 - Indeferimento - Art. 106 § 4º da LPI

(22) 10/09/2015

(30) 10/03/2015 EM 001431910

(44) 26/12/2017

(52) 12-16

(54) CONFIGURAÇÃO APLICADA A CABINE

(71) JC BAMFORD EXCAVATORS LIMITED (GB)

(72) THOMAS EDWARD UNDERHILL, SAMUEL JOHN JILBERT

(74) ORLANDO DE SOUZA

objeto se enquadra na instrução normativa 044/2015 . objeto indeferido devido ao cumprimento insatisfatório de exigência técnica, nos termos do Art. 23 da Instrução Normativa 044/2015. As imagens do cumprimento constituem alteração da matéria inicial do pedido, à medida que os vidros da cabine foram removidos da representação, bem como outros elementos especialmente observáveis a partir da Fig. 1.6 do cumprimento (em comparação com a Fig. 5 do documento de depósito), tais como o elemento hexagonal e a moldura que formava um ângulo a quase 90º junto à porta. Assim, como a exigência requeria a harmonização das vistas, e considerando que houve alteração de matéria, o cumprimento não foi satisfatório.

(21) BR 30 2017 002006-2

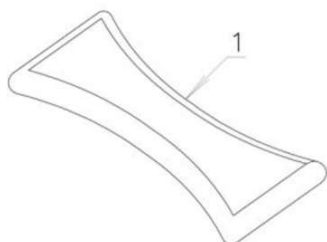

Código 36 - Indeferimento - Art. 106 § 4º da LPI

(22) 10/05/2017

(44) 26/12/2017

(52) 02-01

(54) PADRÃO ORNAMENTAL APLICADO A/EM ALMOFADA PARA SEPARAÇÃO DE SEIOS

(71) COLOTOP LTDA. - ME. (BR/SC)

(72) MARCIA REGINA ANNUSECK WOLFF

(74) KING'S MARCAS E PATENTES LTDA.

objeto se enquadra no artigo 100 da lei 9.279/1996 . não é registrável como desenho industrial forma essencialmente determinada por questões técnicas ou funcionais.

(21) BR 30 2017 002046-1

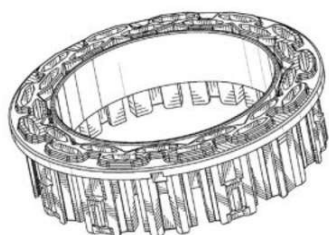

Código 36 - Indeferimento - Art. 106 § 4º da LPI

(22) 12/05/2017

(30) 14/11/2016 US 29/584,321

(44) 26/12/2017

(52) 24-02

(54) CONFIGURAÇÃO APLICADA A/EM CABEÇA DE GRAMPEADOR CIRÚRGICO

(71) ETHICON, LLC (PR)

(72) CHRISTOPHER C. MILLER, FREDERICK E. SHELTON IV



(74) Dannemann, Siemsen, Bigler & Ipanema Moreira
objeto se enquadra no artigo 100 da lei 9.279/1996 . não é registrável como
desenho industrial forma essencialmente determinada por questões técnicas ou
funcionais.

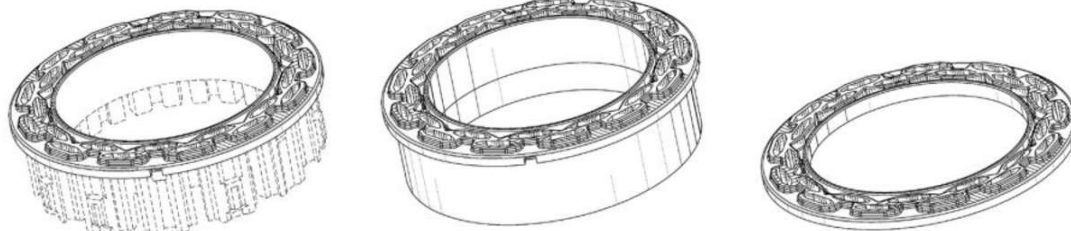

(21) BR 30 2017 002055-0

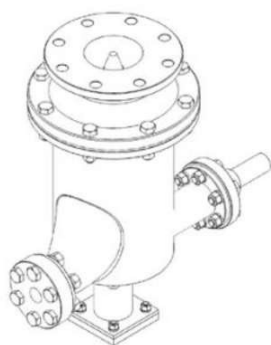

Código 36 - Indeferimento - Art. 106 § 4º da LPI

(22) 15/05/2017

(44) 26/12/2017

(52) 15-09

(54) CONFIGURAÇÃO APLICADA A/EM A BICO INJETOR

(71) TECNOSULFUR SISTEMA DE TRATAMENTO DE METAIS LIQUIDOS S/A.
(BR/MG)

(72) EDUARDO DE SOUZA

(74) SÂMIA BATISTA AMIN (NOME ANTERIOR SÂMIA AMIN SANTOS)

objeto se enquadra no artigo 100 da lei 9.279/1996 . não é registrável como
desenho industrial forma essencialmente determinada por questões técnicas ou
funcionais.

(21) BR 30 2017 002067-4



Código 36 - Indeferimento - Art. 106 § 4º da LPI

(22) 16/05/2017

(30) 23/11/2016 EM 003479070-0001; 23/11/2016 EM 003479070-0005

(44) 26/12/2017

(52) 24-02

(54) CONFIGURAÇÃO APLICADA A/EM MÓDULO DE INSTRUMENTO MÉDICO

(71) KARL STORZ GMBH & CO. KG (DE)

(72) VIKTOR WIMMER, VITALI JERJOMIN, MAUNO POLDMANN

(74) Dannemann, Siemsen, Bigler & Ipanema Moreira

objeto se enquadra no artigo 100 da lei 9.279/1996 . não é registrável como
desenho industrial forma essencialmente determinada por questões técnicas ou
funcionais.

(21) BR 30 2017 002075-5

Código 36 - Indeferimento - Art. 106 § 4º da LPI

(22) 16/05/2017

(30) 16/11/2016 US 29/584.697

(44) 26/12/2017



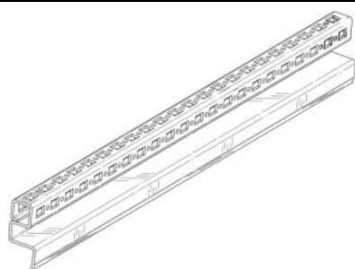

(52) 06-06
 (54) CONFIGURAÇÃO APLICADA A/EM MEMBRO DE ESTRUTURA
 (71) HOFFMAN ENCLOSURES INC. (US)
 (72) CSABA ANDRASFI, DYLAN BERGGREN, WILLIAM ANDERSON, NATHAN L. WESTBY
 (74) Daniel Advogados (Alt.de Daniel & Cia)
 objeto se enquadra no artigo 100 da lei 9.279/1996 . não é registrável como desenho industrial forma essencialmente determinada por questões técnicas ou funcionais.

(21) BR 30 2017 002160-3

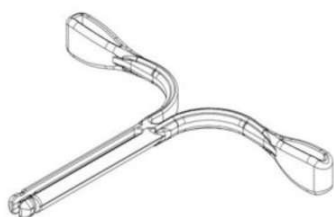

Código 36 - Indeferimento - Art. 106 § 4º da LPI
 (22) 23/05/2017
 (44) 26/12/2017
 (52) 24-02
 (54) CONFIGURAÇÃO APLICADA A/EM INSERTO PARA DISPOSITIVO INTRAVAGINAL
 (71) OSNIR YOSHIME WATANABE (BR/SP)
 (72) OSNIR YOSHIME WATANABE
 objeto se enquadra no artigo 100 da lei 9.279/1996 . não é registrável como desenho industrial forma essencialmente determinada por questões técnicas ou funcionais.

(21) BR 30 2017 002161-1

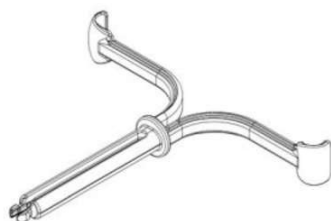

Código 36 - Indeferimento - Art. 106 § 4º da LPI
 (22) 23/05/2017
 (44) 26/12/2017
 (52) 24-02
 (54) CONFIGURAÇÃO APLICADA A/EM INSERTO PARA DISPOSITIVO INTRAVAGINAL
 (71) OSNIR YOSHIME WATANABE (BR/SP)
 (72) OSNIR YOSHIME WATANABE
 objeto se enquadra no artigo 100 da lei 9.279/1996 . não é registrável como desenho industrial forma essencialmente determinada por questões técnicas ou funcionais.

(21) BR 30 2017 002167-0

Código 36 - Indeferimento - Art. 106 § 4º da LPI
 (22) 24/05/2017
 (44) 26/12/2017
 (52) 12-16
 (54) CONFIGURAÇÃO APLICADA A/EM POLIA COM RODA FÔNICA
 (71) EXPERT INDUSTRIA E COMERCIO LTDA - ME (BR/RS)
 (72) GUILHERME DE OLIVEIRA MATTÉ, RAFAEL DOS SANTOS ANTONETTI



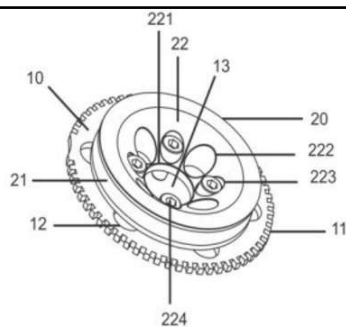

(74) Mario de Almeida Marcas e Patentes Ltda

objeto se enquadra no artigo 100 da lei 9.279/1996 . não é registrável como desenho industrial forma essencialmente determinada por questões técnicas ou funcionais.

(21) BR 30 2017 002168-9

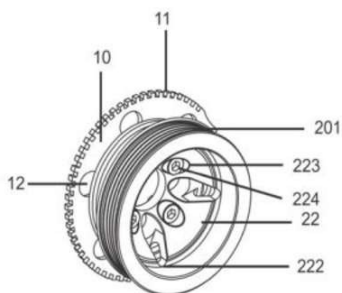

Código 36 - Indeferimento - Art. 106 § 4º da LPI

(22) 24/05/2017

(44) 26/12/2017

(52) 12-16

(54) CONFIGURAÇÃO APLICADA A/EM POLIA COM RODA FÔNICA

(71) EXPERT INDUSTRIA E COMERCIO LTDA - ME (BR/RS)

(72) GUILHERME DE OLIVEIRA MATTÉ, RAFAEL DOS SANTOS ANTONETTI

(74) Mario de Almeida Marcas e Patentes Ltda

objeto se enquadra no artigo 100 da lei 9.279/1996 . não é registrável como desenho industrial forma essencialmente determinada por questões técnicas ou funcionais.

(21) BR 30 2017 002202-2

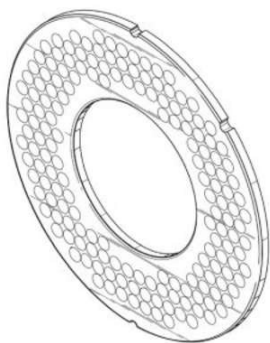

Código 36 - Indeferimento - Art. 106 § 4º da LPI

(22) 26/05/2017

(30) 29/11/2016 US 29/585,795; 29/11/2016 US 29/585,802

(44) 26/12/2017

(52) 31-00

(54) CONFIGURAÇÃO APLICADA A/EM PLACA CHANFRADA

(71) COZZINI, LLC (US)

(72) EDWIN EARL KING

(74) Dannemann, Siemsen, Bigler & Ipanema Moreira

objeto se enquadra no artigo 100 da lei 9.279/1996 . não é registrável como desenho industrial forma essencialmente determinada por questões técnicas ou funcionais.

(21) BR 30 2017 002222-7

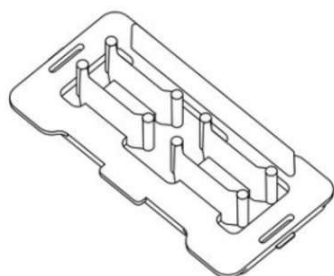

Código 36 - Indeferimento - Art. 106 § 4º da LPI

(22) 26/05/2017

(44) 26/12/2017

(52) 08-08

(54) CONFIGURAÇÃO APLICADA A/EM BERÇO PARA DIVISORES ÓPTICOS

(71) DPR TELECOMUNICAÇÕES LTDA (BR/SP)

(72) VALCIR FABRIS

(74) Katia Jane Ferreira Evangelista (nome ant. Katia Jane Ferreira)



objeto se enquadra no artigo 100 da lei 9.279/1996 . não é registrável como desenho industrial forma essencialmente determinada por questões técnicas ou funcionais.

(21) BR 30 2017 002223-5

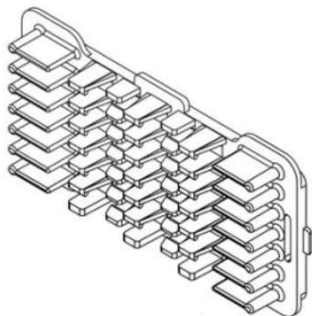

Código 36 - Indeferimento - Art. 106 § 4º da LPI

(22) 26/05/2017

(44) 26/12/2017

(52) 08-08

(54) CONFIGURAÇÃO APLICADA A/EM BERÇO PARA PROTETORES DE EMENDA

(71) DPR TELECOMUNICAÇÕES LTDA (BR/SP)

(72) VALCIR FABRIS

(74) Katia Jane Ferreira Evangelista (nome ant. Katia Jane Ferreira)

objeto se enquadra no artigo 100 da lei 9.279/1996 . não é registrável como desenho industrial forma essencialmente determinada por questões técnicas ou funcionais.

(21) BR 30 2017 002227-8

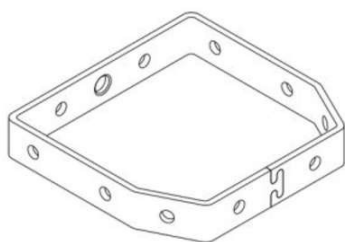

Código 36 - Indeferimento - Art. 106 § 4º da LPI

(22) 26/05/2017

(44) 26/12/2017

(52) 08-08

(54) CONFIGURAÇÃO APLICADA A/EM ANEL DE RETENÇÃO DE CABOS

(71) DPR TELECOMUNICAÇÕES LTDA (BR/SP)

(72) VALCIR FABRIS

(74) Katia Jane Ferreira Evangelista (nome ant. Katia Jane Ferreira)

objeto se enquadra no artigo 100 da lei 9.279/1996 . não é registrável como desenho industrial forma essencialmente determinada por questões técnicas ou funcionais.

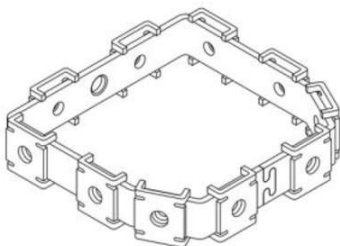

(21) BR 30 2017 002229-4

Código 36 - Indeferimento - Art. 106 § 4º da LPI

(22) 26/05/2017

(44) 26/12/2017

(52) 08-08

(54) CONFIGURAÇÃO APLICADA A/EM BANDEJA

(71) DPR TELECOMUNICAÇÕES LTDA (BR/SP)

(72) VALCIR FABRIS



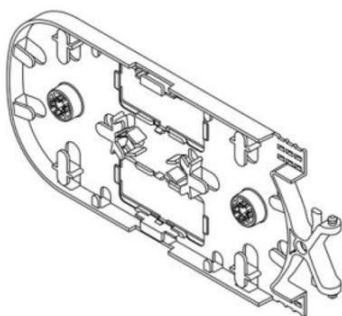

(74) Katia Jane Ferreira Evangelista (nome ant. Katia Jane Ferreira)
objeto se enquadra no artigo 100 da lei 9.279/1996 . não é registrável como
desenho industrial forma essencialmente determinada por questões técnicas ou
funcionais.

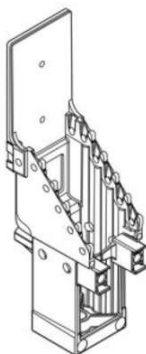
(21) BR 30 2017 002230-8

Código 36 - Indeferimento - Art. 106 § 4º da LPI

(22) 26/05/2017

(44) 26/12/2017

(52) 08-08

(54) CONFIGURAÇÃO APLICADA A/EM SUPORTE DE BANDEJAS

(71) DPR TELECOMUNICAÇÕES LTDA (BR/SP)

(72) VALCIR FABRIS

(74) Katia Jane Ferreira Evangelista (nome ant. Katia Jane Ferreira)

objeto se enquadra no artigo 100 da lei 9.279/1996 . não é registrável como
desenho industrial forma essencialmente determinada por questões técnicas ou
funcionais.

(21) BR 30 2017 002245-6

Código 36 - Indeferimento - Art. 106 § 4º da LPI

(22) 29/05/2017

(44) 26/12/2017

(52) 08-09

(54) CONFIGURAÇÃO APLICADA A/EM MOLA PARA CADEIRAS COM
ENCOSTO

(71) BRADLEY DALE TOMBERLIN (BR/PR)

(72) BRADLEY DALE TOMBERLIN

(74) Yuri Yacischin da Cunha

objeto se enquadra no artigo 100 da lei 9.279/1996 . não é registrável como
desenho industrial forma essencialmente determinada por questões técnicas ou
funcionais.

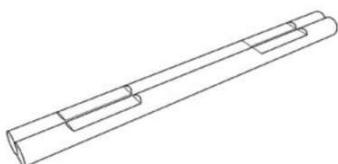
(21) BR 30 2017 002258-8

Código 36 - Indeferimento - Art. 106 § 4º da LPI

(22) 30/05/2017

(44) 26/12/2017

(52) 12-99

(54) CONFIGURAÇÃO APLICADA A/EM A DORMENTE

(71) PLANTAR EMPREENDIMENTOS E PRODUTOS FLORESTAIS LTDA
(BR/MG)

(72) RODRIGO QUEIROZ CABRAL



(74) SÂMIA BATISTA AMIN (NOME ANTERIOR SÂMIA AMIN SANTOS)
objeto se enquadra no artigo 100 da lei 9.279/1996 . não é registrável como
desenho industrial forma essencialmente determinada por questões técnicas ou
funcionais.

(21) BR 30 2017 002262-6

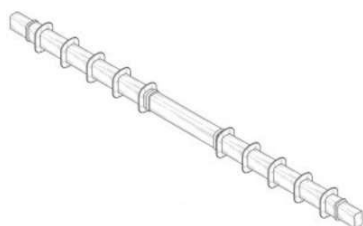

Código 36 - Indeferimento - Art. 106 § 4º da LPI

(22) 30/05/2017

(30) 01/12/2016 CN 201630586325.2

(44) 26/12/2017

(52) 13-03

(54) CONFIGURAÇÃO APLICADA A/EM BARRA TRANSVERSAL

(71) JIANGSU SHENMA ELECTRIC CO., LTD. (CN)

(72) BIN MA, JIE YU, JIANG FANG, DEQUAN LI, BING WANG, QINGZHAN WANG, RONGHUA WANG

(74) Daniel Advogados (Alt.de Daniel & Cia)

objeto se enquadra no artigo 100 da lei 9.279/1996 . não é registrável como
desenho industrial forma essencialmente determinada por questões técnicas ou
funcionais.

(21) BR 30 2017 002264-2



Código 36 - Indeferimento - Art. 106 § 4º da LPI

(22) 30/05/2017

(44) 26/12/2017

(52) 02-02

(54) CONFIGURAÇÃO APLICADA A/EM BOLSO INTERNO DE CALÇA

(71) LUNELLI COMÉRCIO DO VESTUÁRIO LTDA (BR/SC)

(72) DENIS LUIZ LUNELLI

(74) SANDRO CONRADO DA SILVA

objeto se enquadra no artigo 100 da lei 9.279/1996 . não é registrável como
desenho industrial forma essencialmente determinada por questões técnicas ou
funcionais.

(21) BR 30 2017 002269-3

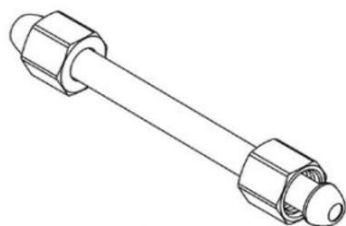

Código 36 - Indeferimento - Art. 106 § 4º da LPI

(22) 31/05/2017

(30) 15/12/2016 JP 2016-027248

(44) 26/12/2017

(52) 23-01

(54) CONFIGURAÇÃO APLICADA A/EM TUBO DE INJEÇÃO DE ALTA PRESSÃO

(71) USUI CO., LTD. (JP)

(72) EIJI WATANABE

(74) Dannemann, Siemsen, Bigler & Ipanema Moreira

objeto se enquadra no artigo 100 da lei 9.279/1996 . não é registrável como



desenho industrial forma essencialmente determinada por questões técnicas ou funcionais.

(21) BR 30 2017 002270-7

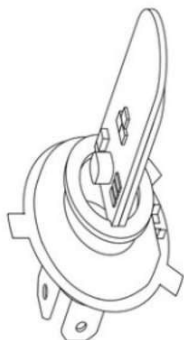

Código 36 - Indeferimento - Art. 106 § 4º da LPI

(22) 31/05/2017

(44) 26/12/2017

(52) 26-06

(54) CONFIGURAÇÃO APLICADA A/EM LÂMPADA LED

(71) HAOWEN LIN (BR/SP)

(72) HAOWEN LIN

(74) CARLOS EDUARDO GOMES DA SILVA

objeto se enquadra no artigo 100 da lei 9.279/1996 . não é registrável como desenho industrial forma essencialmente determinada por questões técnicas ou funcionais.

(21) BR 30 2017 002301-0

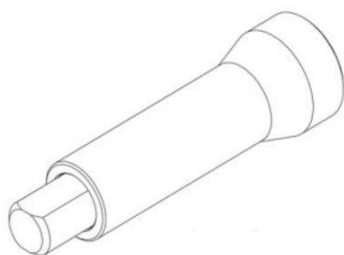

Código 36 - Indeferimento - Art. 106 § 4º da LPI

(22) 02/06/2017

(44) 26/12/2017

(52) 24-02

(54) CONFIGURAÇÃO APLICADA A/EM EQUIPAMENTO ODONTOLÓGICO

(71) GINO KOPP (BR/PR)

(72) GINO KOPP, JOÃO CÉSAR ZIELAK, TATIANA MIRANDA DELIBERADOR, RAFAELA SCARIOT DE MORAES, CARMEM LÚCIA MULLER STORRER, ALLAN FERNANDO GIOVANINI, VIVIANE ROZEIRA CRIVELLARO, DANIEL DISSENHA CLAUDINO, LEANDRO EDUARDO KLUPPEL, LEONARDO BRUNET SAVARIS, GUILHERME WALTER LOWRY NETO, BRUNO VIEZZER FERNANDES, MARCELO DE PAULA LOUREIRO, ILTON SANTOS DA SILVA, MARIE LUISE CAROLINA BARTZ

(74) CARLOS EDUARDO GOMES DA SILVA

objeto se enquadra no artigo 100 da lei 9.279/1996 . não é registrável como desenho industrial forma essencialmente determinada por questões técnicas ou funcionais.

(21) BR 30 2017 002341-0

Código 36 - Indeferimento - Art. 106 § 4º da LPI

(22) 06/06/2017

(44) 26/12/2017

(52) 20-02

(54) CONFIGURAÇÃO APLICADA A/EM PERFIL.

(71) N S F INDÚSTRIA E COM DE EQUIPAMENTOS P/INST COM LTDA (BR/SP)

(72) DINIZ AMILCAR MATIAS FERNANDES



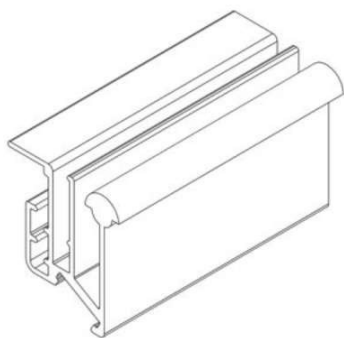

(74) Vilage Marcas e Patentes Ltda
objeto se enquadra no artigo 100 da lei 9.279/1996 . não é registrável como desenho industrial forma essencialmente determinada por questões técnicas ou funcionais.

(21) BR 30 2017 002359-2

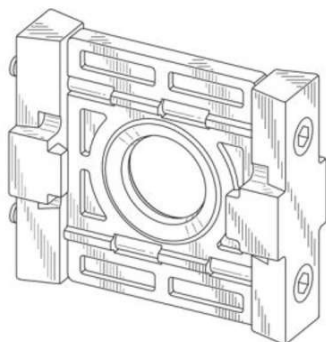

Código 36 - Indeferimento - Art. 106 § 4º da LPI

(22) 07/06/2017

(30) 07/12/2016 JP 2016-026521

(44) 26/12/2017

(52) 08-08

(54) CONFIGURAÇÃO APLICADA A/EM ESPAÇADOR

(71) SMC CORPORATION (JP)

(72) SHINICHI ITO, MICHIIHIRO HANADA

(74) Flávia Salim Lopes

objeto se enquadra no artigo 100 da lei 9.279/1996 . não é registrável como desenho industrial forma essencialmente determinada por questões técnicas ou funcionais.

(21) BR 30 2017 002360-6

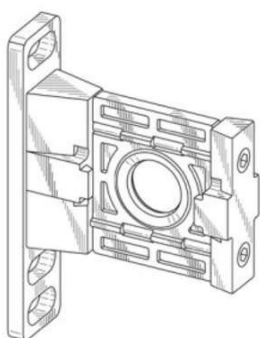

Código 36 - Indeferimento - Art. 106 § 4º da LPI

(22) 07/06/2017

(30) 07/12/2016 JP 2016-026522

(44) 26/12/2017

(52) 08-08

(54) CONFIGURAÇÃO APLICADA A/EM ESPAÇADOR COM SUPORTE

(71) SMC CORPORATION (JP)

(72) SHINICHI ITO, MICHIIHIRO HANADA

(74) Flávia Salim Lopes

objeto se enquadra no artigo 100 da lei 9.279/1996 . não é registrável como desenho industrial forma essencialmente determinada por questões técnicas ou funcionais.

(21) BR 30 2017 002361-4

Código 36 - Indeferimento - Art. 106 § 4º da LPI

(22) 07/06/2017

(30) 22/12/2016 EM 003533215

(44) 26/12/2017

(52) 15-02

(54) CONFIGURAÇÃO APLICADA A/EM PEÇA DE BOMBA HIDRÁULICA

(71) SULZER MANAGEMENT AG (CH)



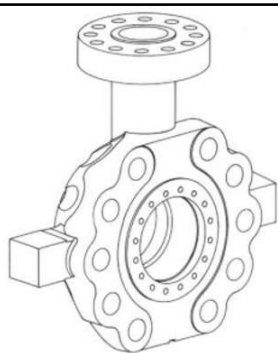

(72) NICOLAS LAGAS, MARKUS HEINZERLING, SUSANNE AHL
 (74) Dannemann, Siemsen, Bigler & Ipanema Moreira
 objeto se enquadra no artigo 100 da lei 9.279/1996 . não é registrável como
 desenho industrial forma essencialmente determinada por questões técnicas ou
 funcionais.

(21) BR 30 2017 002372-0

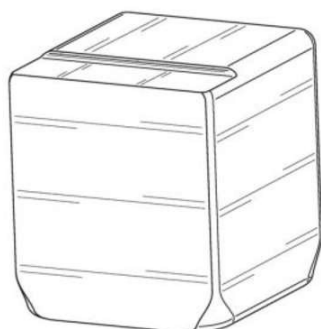

Código 36 - Indeferimento - Art. 106 § 4º da LPI

(22) 08/06/2017

(30) 08/12/2016 WO DM/094 447

(44) 26/12/2017

(52) 24-02

(54) CONFIGURAÇÃO APLICADA A/EM SUPORTE

(71) IVOCLAR VIVADENT AG (LI)

(72) GORAN BURGER

(74) Dannemann, Siemsen, Bigler & Ipanema Moreira

objeto se enquadra no artigo 100 da lei 9.279/1996 . não é registrável como
 desenho industrial forma essencialmente determinada por questões técnicas ou
 funcionais.

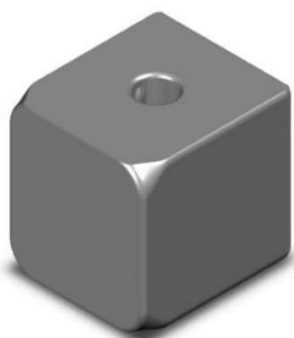
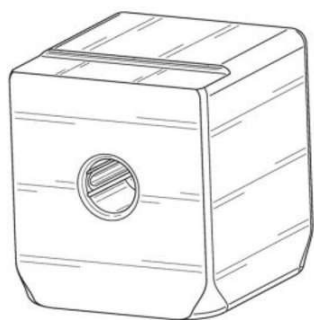

(21) BR 30 2017 002415-7

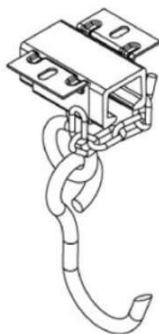

Código 36 - Indeferimento - Art. 106 § 4º da LPI

(22) 12/06/2017

(44) 26/12/2017

(52) 08-08

(54) PADRÃO ORNAMENTAL APLICADO A/EM SISTEMA DE GANCHEIRA
 DESLIZANTE

(71) METALURGICA CORREIA ME (BR/SC)

(72) ROGERIO A. CORREIA

(74) VITOR LUIZ RAMOS BATISTA

objeto se enquadra no artigo 100 da lei 9.279/1996 . não é registrável como
 desenho industrial forma essencialmente determinada por questões técnicas ou
 funcionais.



(21) BR 30 2017 002472-6

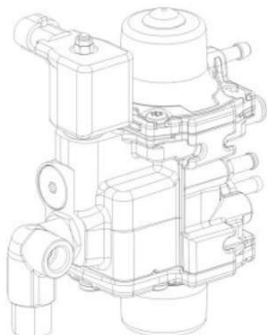

Código 36 - Indeferimento - Art. 106 § 4º da LPI

(22) 14/06/2017

(30) 22/02/2017 EM 003762012-0001

(44) 26/12/2017

(52) 15-01

(54) CONFIGURAÇÃO APLICADA A/EM REGULADOR DE PRESSÃO

(71) LOVATO GAS S.P.A. (IT)

(72) SANDRO MARTINI, PAOLO MENEGHINI

(74) Ariboni, Fabbri e Schmidt Sociedade de Advogados

objeto se enquadra no artigo 100 da lei 9.279/1996 . não é registrável como desenho industrial forma essencialmente determinada por questões técnicas ou funcionais.

(21) BR 30 2017 002474-2

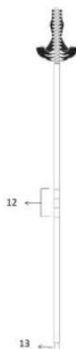

Código 36 - Indeferimento - Art. 106 § 4º da LPI

(22) 14/06/2017

(44) 26/12/2017

(52) 24-02

(54) CONFIGURAÇÃO APLICADA A/EM ESCOVA CITOLÓGICA TRIPLICE

(71) UNIVERSIDADE FEDERAL DE ALAGOAS (BR/AL) , UNIVERSIDADE FEDERAL DE PERNAMBUCO (BR/PE)

(72) TATIANE LUCIANO BALLIANO, JOSÉ LUIZ DE LIMA FILHO, KAROL FIREMAN DE FARIAS, SHEYLA WELMA DUARTE SILVA, ELAINE VIRGÍNIA MARTINS DE SOUZA FIGUEIREDO, CRISTIANE ARAUJO NASCIMENTO, ANA CAROLINE MELO DOS SANTOS, WILLIAN MIGUEL, EDILSON LEITE DE MOURA

objeto se enquadra no artigo 100 da lei 9.279/1996 . não é registrável como desenho industrial forma essencialmente determinada por questões técnicas ou funcionais.





(21) DI 6203807-9

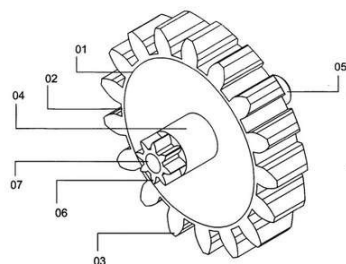

Código 36 - Indeferimento - Art. 106 § 4º da LPI

(22) 09/12/2002

(44) 26/12/2017

(52) 15-01

(54) "CONFIGURAÇÃO APLICADA EM ENGRENAGEM."

(71) Cláudio Gomes de Oliveira (BR/RS)

(72) Cláudio Gomes de Oliveira

(74) Sko - Dir. Prop. Indl. Marcas e Patentes Ltda

objeto se enquadra no artigo 100 da lei 9.279/1996 . não é registrável como desenho industrial forma essencialmente determinada por questões técnicas ou funcionais.

(21) DI 6902175-9

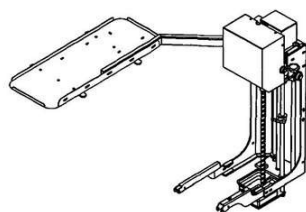

Código 36 - Indeferimento - Art. 106 § 4º da LPI

(22) 19/06/2009

(44) 26/12/2017

(52) 15-04

(54) CONFIGURAÇÃO APLICADA EM PERFURATRIZ

(71) Ivan Correr (BR/SP) , Andre Di Thommazo (BR/SP) , José Antonio Fontoura Colagiovanni (BR/MS) , José Emilio Menoia Junior (BR/MS) , Ronaldo de Oliveira Martins (BR/SP)

(72) Ivan Correr, Andre Di Thommazo, José Antonio Fontoura Colagiovanni, José Emilio Menoia Junior, Ronaldo de Oliveira Martins

(74) Vilage Marcas & Patentes S/S Ltda

objeto se enquadra no artigo 100 da lei 9.279/1996 . não é registrável como desenho industrial forma essencialmente determinada por questões técnicas ou funcionais.

(21) DI 6902682-3

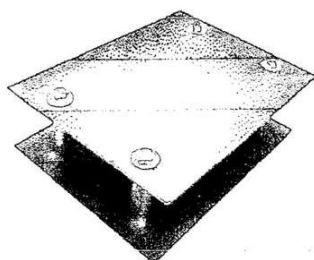

Código 36 - Indeferimento - Art. 106 § 4º da LPI

(22) 19/06/2009

(44) 26/12/2017

(54) CONFIGURAÇÃO APLICADA EM MOLDE

(71) Antoninho Dias (BR/SP)

(72) Antoninho Dias

(74) IZAIAS ROBERTO MARTINHO

objeto se enquadra no artigo 100 da lei 9.279/1996 . não é registrável como desenho industrial forma essencialmente determinada por questões técnicas ou



funcionais.

(21) DI 6902962-8

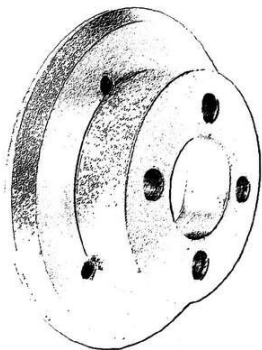

Código 36 - Indeferimento - Art. 106 § 4º da LPI

(22) 31/07/2009

(44) 26/12/2017

(54) CONFIGURAÇÃO APLICADA EM FLANGE DE CONEXÃO A EIXO DE MOTOR

(71) Nilton Joel Bautitz (BR/PR)

(72) Nilton Joel Bautitz

(74) Eduardo Pereira da Silva

objeto se enquadra no artigo 100 da lei 9.279/1996 . não é registrável como desenho industrial forma essencialmente determinada por questões técnicas ou funcionais.

(21) DI 6903126-6



Código 36 - Indeferimento - Art. 106 § 4º da LPI

(22) 13/08/2009

(44) 26/12/2017

(54) CONFIGURAÇÃO APLICADA EM FLANGE DE CONEXÃO A EIXO DE MOTOR

(71) Nilton Joel Bautitz (BR/PR)

(72) Nilton Joel Bautitz

(74) Eduardo Pereira da Silva

objeto se enquadra no artigo 100 da lei 9.279/1996 . não é registrável como desenho industrial forma essencialmente determinada por questões técnicas ou funcionais.

(21) DI 6903127-4



Código 36 - Indeferimento - Art. 106 § 4º da LPI

(22) 13/08/2009

(44) 26/12/2017

(54) CONFIGURAÇÃO APLICADA EM FLANGE DE CONEXÃO A EIXO DE MOTOR

(71) Nilton Joel Bautitz (BR/PR)

(72) Nilton Joel Bautitz

(74) Eduardo Pereira da Silva

objeto se enquadra no artigo 100 da lei 9.279/1996 . não é registrável como desenho industrial forma essencialmente determinada por questões técnicas ou funcionais.

(21) DI 6903130-4

Código 36 - Indeferimento - Art. 106 § 4º da LPI

(22) 13/08/2009





(44) 26/12/2017

(54) CONFIGURAÇÃO APLICADA EM FLANGE DE CONEXÃO A EIXO DE MOTOR

(71) Nilton Joel Bautitz (BR/PR)

(72) Nilton Joel Bautitz

(74) Eduardo Pereira da Silva

objeto se enquadra no artigo 100 da lei 9.279/1996 . não é registrável como desenho industrial forma essencialmente determinada por questões técnicas ou funcionais.

(21) DI 6903131-2

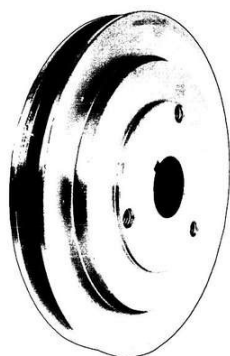

Código 36 - Indeferimento - Art. 106 § 4º da LPI

(22) 13/08/2009

(44) 26/12/2017

(54) CONFIGURAÇÃO APLICADA EM POLIA DE CONEXÃO A EIXO DE MOTOR

(71) Nilton Joel Bautitz (BR/PR)

(72) Nilton Joel Bautitz

(74) Eduardo Pereira da Silva

objeto se enquadra no artigo 100 da lei 9.279/1996 . não é registrável como desenho industrial forma essencialmente determinada por questões técnicas ou funcionais.

(21) DI 6903132-0

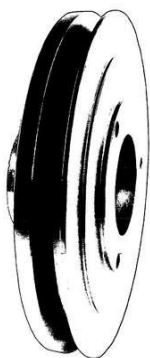

Código 36 - Indeferimento - Art. 106 § 4º da LPI

(22) 13/08/2009

(44) 26/12/2017

(54) CONFIGURAÇÃO APLICADA EM POLIA DE CONEXÃO A EIXO DE MOTOR

(71) Nilton Joel Bautitz (BR/PR)

(72) Nilton Joel Bautitz

(74) Eduardo Pereira da Silva

objeto se enquadra no artigo 100 da lei 9.279/1996 . não é registrável como desenho industrial forma essencialmente determinada por questões técnicas ou funcionais.

(21) DI 6903335-8

Código 36 - Indeferimento - Art. 106 § 4º da LPI

(22) 26/08/2009

(44) 26/12/2017

(52) 07-99

(54) CONFIGURAÇÃO APLICADA EM SUPORTE PARA ESPETOS DE ASSADOS

(71) Walter Gimenez Pinto (BR/PR)



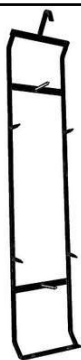

(72) Walter Gimenez Pinto

(74) Fernando José Carvalho

objeto se enquadra no artigo 100 da lei 9.279/1996 . não é registrável como desenho industrial forma essencialmente determinada por questões técnicas ou funcionais.

(21) DI 7101970-7



Código 36 - Indeferimento - Art. 106 § 4º da LPI

(22) 23/05/2011

(44) 26/12/2017

(54) CONFIGURAÇÃO APLICADA EM SUPORTE PARA SOFÁ

(71) D'Talh'S Industria e Comércio de Móveis e Acessórios Ltda (BR/PB)

(72) Polyany Kylcy Ferreira Mateus

(74) Francisco Leite de Oliveira Filho

objeto se enquadra no artigo 100 da lei 9.279/1996 . não é registrável como desenho industrial forma essencialmente determinada por questões técnicas ou funcionais.



Código 37 - Recurso Contra o Indeferimento

Notificação de interposição de recurso ao Presidente do INPI contra o indeferimento do pedido de registro de desenho industrial, objetivando o reexame da matéria. Desta data corre o prazo de 60 (sessenta) dias para apresentação de contra-razões por qualquer interessado. Poderá ser requerida cópia do recurso através de formulário específico.

(21) BR 30 2014 003188-0	Código 37 - Recurso Contra o Indeferimento (22) 09/07/2014 (71) LG ELECTRONICS INC. (KR) (74) LICKS ADVOGADOS Recurso contra o indeferimento: Pet. (WB) 870170095591, de 07/12/2017.
(21) BR 30 2016 001685-2	Código 37 - Recurso Contra o Indeferimento (22) 20/04/2016 (71) CORNING COMUNICAÇÕES ÓPTICAS S.A. (BR/RJ) (74) Tavares Propriedade Intelectual Ltda. (alt. de Tavares & Companhia Ltda) Recurso contra o indeferimento: Pet. (WB) 870170094230, de 04/12/2017.
(21) BR 30 2016 005190-9	Código 37 - Recurso Contra o Indeferimento (22) 11/11/2016 (71) STEGO-HOLDING GMBH (DE) (74) Daniel Advogados (Alt.de Daniel & Cia) Recurso contra o indeferimento: Pet. (WB) 870170096853, de 11/12/2017.
(21) BR 30 2016 005234-4	Código 37 - Recurso Contra o Indeferimento (22) 14/11/2016 (71) SINTOKOGIO, LTD. (JP) (74) Dannemann, Siemsen, Bigler & Ipanema Moreira Recurso contra o indeferimento: Pet. (WB) 870170092613, de 29/11/2017.
(21) BR 30 2016 005343-0	Código 37 - Recurso Contra o Indeferimento (22) 21/11/2016 (71) EATON CORPORATION (US) (74) ANTÔNIO MAURÍCIO PEDRAS ARNAUD Recurso contra o indeferimento: Pet. (WB) 870170094156, de 04/12/2017.
(21) BR 30 2016 005521-1	Código 37 - Recurso Contra o Indeferimento (22) 29/11/2016 (71) ISOESTE INDUSTRIA E COMERCIO DE ISOLANTES TERMICOS LTDA (BR/GO) (74) Icamp Marcas e Patentes Ltda



Recurso contra o indeferimento: Pet. (WB) 870170099116, de 18/12/2017.

(21) BR 30 2016 005601-3 Código 37 - Recurso Contra o Indeferimento
(22) 02/12/2016
(71) ALBERTO AVETTI (BR/RS)
(74) P. R. Kowski Consultoria e Assessoria Empresarial EIRELI - ME
Recurso contra o indeferimento: Pet. (WB) 870170097416, de 13/12/2017.

(21) BR 30 2016 005729-0 Código 37 - Recurso Contra o Indeferimento
(22) 09/12/2016
(71) DANIEL GHEUR TOCOLINI (BR/PR)
(74) CARLOS EDUARDO GOMES DA SILVA
Recurso contra o indeferimento: Pet. (WB) 870170099328, de 19/12/2017.

(21) BR 30 2016 005730-3 Código 37 - Recurso Contra o Indeferimento
(22) 09/12/2016
(71) DANIEL GHEUR TOCOLINI (BR/PR)
(74) CARLOS EDUARDO GOMES DA SILVA
Recurso contra o indeferimento: Pet. (WB) 870170099329, de 19/12/2017.

(21) BR 30 2016 005871-7 Código 37 - Recurso Contra o Indeferimento
(22) 20/12/2016
(71) ORIGINAL INDÚSTRIA ELETROELETRÔNICA LTDA. (BR/PR)
(74) Valor Propriedade Intelectual S/S LTDA.
Recurso contra o indeferimento: Pet. (WB) 8701700941568386, de 15/12/2017.

(21) BR 30 2017 000305-2 Código 37 - Recurso Contra o Indeferimento
(22) 26/01/2017
(71) DEONIR DE TONI (BR/RS)
(74) Natalicio Eduardo Gromovski Hentz
Recurso contra o indeferimento: Pet. (WB) 870170096656, de 11/12/2017.

(21) BR 30 2017 000756-2 Código 37 - Recurso Contra o Indeferimento
(22) 17/02/2017
(71) CNH INDUSTRIAL BRASIL LTDA (BR/MG)
(74) ALEXANDRE FUKUDA YAMASHITA
Recurso contra o indeferimento: Pet. (WB) 870170095834, de 08/12/2017.

(21) BR 32 2016 004866-8 Código 37 - Recurso Contra o Indeferimento
(22) 16/07/2015
(62) BR 30 2015 003315-0 16/07/2015
(71) HARMAN INTERNATIONAL INDUSTRIES, INCORPORATED (US)
(74) Daniel Advogados (Alt.de Daniel & Cia)
Recurso contra o indeferimento: Pet. (WB) 870170095852, de 08/12/2017.





Código 38 - Outros Recursos

Notificação de interposição de recurso ao Presidente do INPI contra a decisão proferida pela Diretoria, objetivando o reexame da matéria. Desta data corre o prazo de 60 (sessenta) dias para apresentação de contrarrazões por qualquer interessado. Poderá ser requerida cópia do recurso através de formulário específico.

(21) BR 30 2016 001151-6	Código 38 - Outros Recursos (22) 21/03/2016 (71) KARL LEIBINGER MEDIZINTECHNIK GMBH & CO. KG (DE) (74) KASZNAR LEONARDOS PROPRIEDADE INTELECTUAL Recurso contra a Perda de Prioridade: Pet. (WB) 870170098627, de 15/12/2017.
(21) BR 30 2016 002343-3	Código 38 - Outros Recursos (22) 03/06/2016 (71) JOHNSON & JOHNSON CONSUMER INC. (US) (74) ANTÔNIO MAURÍCIO PEDRAS ARNAUD Recurso contra a Perda de Prioridade: Pet. (WB) 870170098507, de 15/12/2017.
(21) DI 7103695-4	Código 38 - Outros Recursos (22) 25/08/2011 (71) MICROSOFT MOBILE OY (FI) (74) Araripe & Associados Recurso contra a Perda de Prioridade: Pet. (WB) 870170094316, de 04/12/2017.



Código 39 - Concessão do Registro

Concessão do registro de desenho industrial. O certificado de registro estará à disposição do interessado. Desta data corre o prazo de 5 (cinco) anos para interposição de nulidade administrativa por qualquer interessado (Art. 113 § 1º da LPI). Se interposto o pedido de nulidade no prazo de 60 (sessenta) dias contados da data da concessão, os efeitos da concessão do registro serão suspensos (Art. 113 § 2º).

(11) BR 30 2012 001938-9

Código 39 - Concessão do Registro

(22) 18/04/2012

(15) 26/12/2017

(30) 02/11/2011 US 29/405,440

(45) 26/12/2017

(52) 12-16

(54) CONFIGURAÇÃO APLICADA EM GRADE DIANTEIRA SUPERIOR

(73) Ford Motor Company (US)

(72) CHRISTOPHER HAMILTON, JAMES E. GRAKE, MORAY STUART CALLUM

(74) ARTUR FRANCISCO SCHAAL

Prazo de validade: 10 (dez) anos contados a partir de 18/04/2012, mediante o recolhimento da taxa quinquenal de manutenção (Artigos 119 e 120 da LPI) e observadas as demais condições legais.

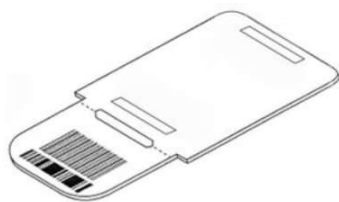
(11) BR 30 2013 002122-0

Código 39 - Concessão do Registro

(22) 07/05/2013

(15) 26/12/2017

(45) 26/12/2017

(52) 19-08

(54) CONFIGURAÇÃO APLICADA EM TICKET

(73) CESAR SIMÕES VAZ (BR/SP)

(72) CESAR SIMÕES VAZ

(74) SUELI GALVES GOMES

Prazo de validade: 10 (dez) anos contados a partir de 07/05/2013, mediante o recolhimento da taxa quinquenal de manutenção (Artigos 119 e 120 da LPI) e observadas as demais condições legais.

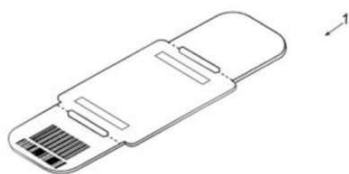
**(11) BR 30 2014 006184-4**

Código 39 - Concessão do Registro

(22) 08/12/2014



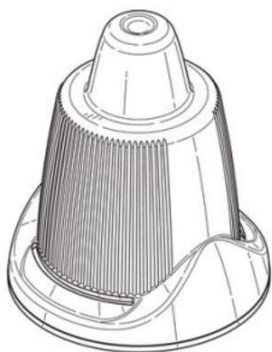

(15) 26/12/2017
 (30) 03/07/2014 EM 002495135
 (45) 26/12/2017
 (52) 09-07
 (54) CONFIGURAÇÃO APLICADA A TAMPA
 (73) RECKITT BENCKISER (BRANDS) LIMITED (GB)
 (72) SUKANTA ROY
 (74) DI BLASI, PARENTE & ASS. PROP. IND. LTDA

Prazo de validade: 10 (dez) anos contados a partir de 08/12/2014, mediante o recolhimento da taxa quinquenal de manutenção (Artigos 119 e 120 da LPI) e observadas as demais condições legais.

(11) BR 30 2014 006186-0

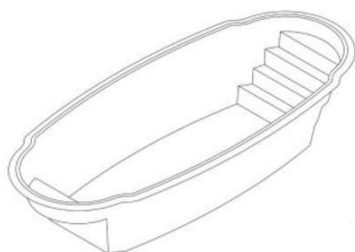

Código 39 - Concessão do Registro
 (22) 09/12/2014
 (15) 26/12/2017
 (45) 26/12/2017
 (52) 25-03
 (54) CONFIGURAÇÃO APLICADA EM PISCINA
 (73) FIBER ADMINISTRADORA DE FRANQUIAS LTDA (BR/MG)
 (72) RAQUEL NAVES FRANÇA
 (74) ALESSANDRA MARTINS ABDÃO CELESTINO DE ARAÚJO

Prazo de validade: 10 (dez) anos contados a partir de 09/12/2014, mediante o recolhimento da taxa quinquenal de manutenção (Artigos 119 e 120 da LPI) e observadas as demais condições legais.

(11) BR 30 2014 006209-3

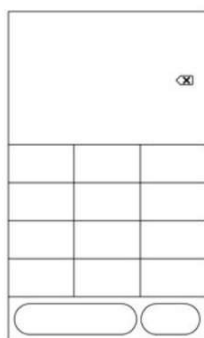

Código 39 - Concessão do Registro
 (22) 28/11/2014
 (15) 26/12/2017
 (45) 26/12/2017
 (52) 14-04
 (54) PADRÃO ORNAMENTAL APLICADO À INTERFACE GRÁFICA
 (73) SAMSUNG ELECTRONICS CO., LTD (KR)
 (72) BONG-HEE HAN, JI-HYE MYUNG, YOUNG-SHIL JANG
 (74) EDUARDO OTERO

Prazo de validade: 10 (dez) anos contados a partir de 28/11/2014, mediante o recolhimento da taxa quinquenal de manutenção (Artigos 119 e 120 da LPI) e observadas as demais condições legais.

(11) BR 30 2014 006213-1

Código 39 - Concessão do Registro
 (22) 09/12/2014
 (15) 26/12/2017



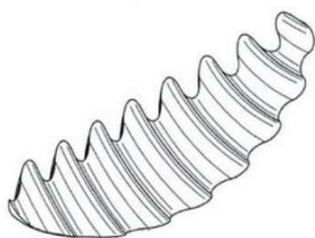

(30) 02/05/2014 US 29/489,737

(45) 26/12/2017

(52) 01-02

(54) CONFIGURAÇÃO APLICADA EM VEGETAL

(73) MCCAIN FOODS LIMITED (CA)

(72) DAVID M. ROGERS, JOHN AIKENS

(74) TINOCO SOARES & FILHO LTDA

Prazo de validade: 10 (dez) anos contados a partir de 09/12/2014, mediante o recolhimento da taxa quinquenal de manutenção (Artigos 119 e 120 da LPI) e observadas as demais condições legais.

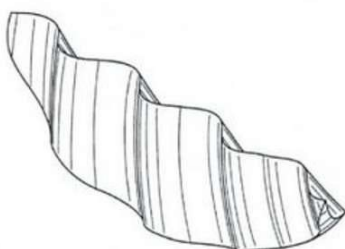

(11) BR 30 2014 006219-0

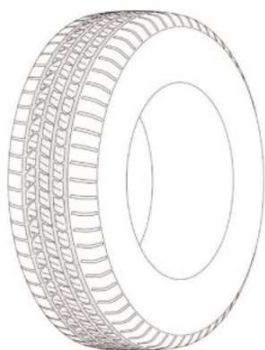

Código 39 - Concessão do Registro

(22) 09/12/2014

(15) 26/12/2017

(30) 17/06/2014 US 29/494,032

(45) 26/12/2017

(52) 12-15

(54) CONFIGURAÇÃO APLICADA A BANDA DE RODAGEM PARA PNEU

(73) BRIDGESTONE AMERICAS TIRE OPERATIONS, LLC

(72) KEVIN E. SCHEIFELE, ZACHARY A. STERBA

(74) DANNEMANN, SIEMSEN, BIGLER & IPANAEMA MOREIRA

Prazo de validade: 10 (dez) anos contados a partir de 09/12/2014, mediante o recolhimento da taxa quinquenal de manutenção (Artigos 119 e 120 da LPI) e observadas as demais condições legais.

(11) BR 30 2014 006248-4



Código 39 - Concessão do Registro

(22) 11/12/2014

(15) 26/12/2017

(30) 30/06/2014 EM 002493460-0002

(45) 26/12/2017

(52) 24-02

(54) CONFIGURAÇÃO APLICADA A UM DISPOSITIVO DE AGULHA DE SEGURANÇA

(73) "HTL - STREFA" SPÓLKA AKCYJNA

(72) MARCIN ROZWADOWSKI, VINCENT LESKOWICH

(74) ORLANDO DE SOUZA



Prazo de validade: 10 (dez) anos contados a partir de 11/12/2014, mediante o recolhimento da taxa quinquenal de manutenção (Artigos 119 e 120 da LPI) e observadas as demais condições legais.

(11) BR 30 2014 006325-1

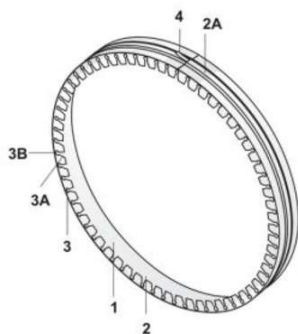

Código 39 - Concessão do Registro

(22) 16/12/2014

(15) 26/12/2017

(45) 26/12/2017

(52) 25-01

(54) CONFIGURAÇÃO APLICADA EM CANTONEIRA

(73) CODIFLEX INDÚSTRIA E COMÉRCIO DE MANUFATURADOS LTDA (BR/PR)

(72) ADRIANO GECELER PEREIRA, JULIANO GROSSL

(74) VALOR PROPRIEDADE INTELECTUAL SS/ LTDA

Prazo de validade: 10 (dez) anos contados a partir de 16/12/2014, mediante o recolhimento da taxa quinquenal de manutenção (Artigos 119 e 120 da LPI) e observadas as demais condições legais.

(11) BR 30 2014 006350-2

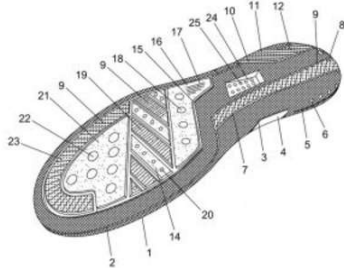

Código 39 - Concessão do Registro

(22) 17/12/2014

(15) 26/12/2017

(45) 26/12/2017

(52) 02-04

(54) CONFIGURAÇÃO ORNAMENTAL APLICADA EM SOLADO.

(73) CALÇADOS PEGADA NORDESTE LTDA. (BR/BA)

(72) JONAS LOURENÇO ENGELMANN

(74) EDEMAR CAPELLA

Prazo de validade: 10 (dez) anos contados a partir de 17/12/2014, mediante o recolhimento da taxa quinquenal de manutenção (Artigos 119 e 120 da LPI) e observadas as demais condições legais.

(11) BR 30 2014 006351-0

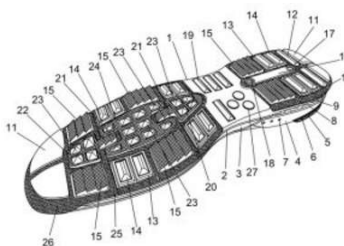

Código 39 - Concessão do Registro

(22) 17/12/2014

(15) 26/12/2017

(45) 26/12/2017

(52) 02-04

(54) CONFIGURAÇÃO ORNAMENTAL APLICADA EM SOLADO

(73) CALÇADOS PEGADA LTDA. (BR/RS)

(72) JONAS LOURENÇO ENGELMANN

(74) EDEMAR CAPELLA

Prazo de validade: 10 (dez) anos contados a partir de 17/12/2014, mediante o



recolhimento da taxa quinquenal de manutenção (Artigos 119 e 120 da LPI) e observadas as demais condições legais.

(11) BR 30 2014 006363-4

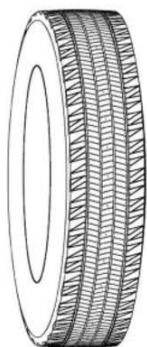

Código 39 - Concessão do Registro

(22) 17/12/2014

(15) 26/12/2017

(30) 23/06/2014 FR 14/2850

(45) 26/12/2017

(52) 12-15

(54) CONFIGURAÇÃO APLICADA EM PNEUMÁTICOS

(73) COMPAGNIE GÉNÉRALE DES ÉTABLISSEMENTS MICHELIN (FR) , MICHELIN RECHERCHE ET TECHNIQUE S.A. (CH)

(72) ERIC DE-BENEDITTIS, SYLVAIN BOURGADE, ABHISHEK AGARWAL

(74) LUIZ LEONARDOS & ADVOGADOS

Prazo de validade: 10 (dez) anos contados a partir de 17/12/2014, mediante o recolhimento da taxa quinquenal de manutenção (Artigos 119 e 120 da LPI) e observadas as demais condições legais.

(11) BR 30 2014 006421-5

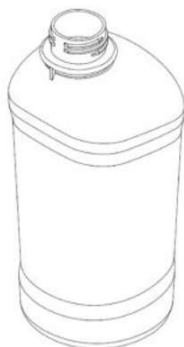

Código 39 - Concessão do Registro

(22) 22/12/2014

(15) 26/12/2017

(45) 26/12/2017

(52) 09-01

(54) CONFIGURAÇÃO APLICADA EM FRASCO.

(73) ROBERTO LUIZ DA VEIGA (BR/SC)

(72) ROBERTO LUIZ DA VEIGA

(74) SANDRO WUNDERLICH

Prazo de validade: 10 (dez) anos contados a partir de 22/12/2014, mediante o recolhimento da taxa quinquenal de manutenção (Artigos 119 e 120 da LPI) e observadas as demais condições legais.

(11) BR 30 2014 006439-8

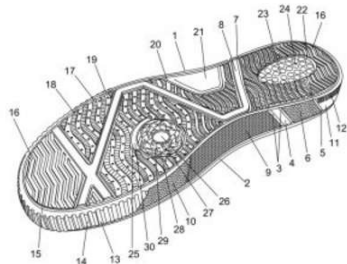

Código 39 - Concessão do Registro

(22) 22/12/2014

(15) 26/12/2017

(45) 26/12/2017

(52) 02-04

(54) CONFIGURAÇÃO APLICADA EM SOLADO.

(73) CALÇADOS PEGADA LTDA. (BR/RS)

(72) JONAS LOURENÇO ELGELMANN

(74) EDEMAR CAPELLA

Prazo de validade: 10 (dez) anos contados a partir de 22/12/2014, mediante o

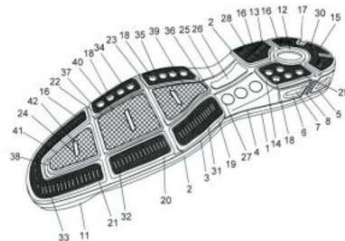

recolhimento da taxa quinquenal de manutenção (Artigos 119 e 120 da LPI) e observadas as demais condições legais.

(11) BR 30 2014 006442-8

Código 39 - Concessão do Registro

(22) 22/12/2014

(15) 26/12/2017

(45) 26/12/2017

(52) 02-04

(54) CONFIGURAÇÃO APLICADA EM SOLADO.

(73) CALÇADOS PEGADA LTDA. (BR/RS)

(72) JONAS LOURENÇO ENGELMANN

(74) EDEMAR CAPELLA

Prazo de validade: 10 (dez) anos contados a partir de 22/12/2014, mediante o recolhimento da taxa quinquenal de manutenção (Artigos 119 e 120 da LPI) e observadas as demais condições legais.

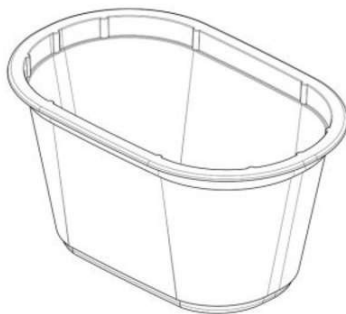
(11) BR 30 2014 006444-4

Código 39 - Concessão do Registro

(22) 22/12/2014

(15) 26/12/2017

(30) 20/06/2014 EM 002486928

(45) 26/12/2017

(52) 09-03

(54) CONFIGURAÇÃO APLICADA EM RECIPIENTE

(73) KRAFT FOODS R&D, INC (US)

(72) MARINA DE PAULA QUEIROZ KRAUS, ANDERSON MARINHEIRO DA SILVA, SAMUEL SUHWAN OH, FABIO LUIZ PIRES DE MELO

(74) FLÁVIA SALIM LOPES

Prazo de validade: 10 (dez) anos contados a partir de 22/12/2014, mediante o recolhimento da taxa quinquenal de manutenção (Artigos 119 e 120 da LPI) e observadas as demais condições legais.

**(11) BR 30 2014 006462-2**

Código 39 - Concessão do Registro

(22) 22/12/2014

(15) 26/12/2017

(45) 26/12/2017

(52) 06-04





(54) CONFIGURAÇÃO APLICADA EM ESTANTE

(73) DJ INDÚSTRIA E COMÉRCIO DE MÓVEIS LTDA (BR/PR)

(72) DEVANIL MAROSTICA

(74) luciano salviatto

Prazo de validade: 10 (dez) anos contados a partir de 22/12/2014, mediante o recolhimento da taxa quinquenal de manutenção (Artigos 119 e 120 da LPI) e observadas as demais condições legais. (co) Título adequado de ofício nos termos do Art. 22 da Instrução Normativa 044/2015.

(11) BR 30 2014 006463-0



Código 39 - Concessão do Registro

(22) 22/12/2014

(15) 26/12/2017

(45) 26/12/2017

(52) 06-04

(54) CONFIGURAÇÃO APLICADA A MOBÍLIA COM COMPARTIMENTOS

(73) DJ INDÚSTRIA E COMÉRCIO DE MÓVEIS LTDA (BR/PR)

(72) DEVANIL MAROSTICA

(74) luciano salviatto

Prazo de validade: 10 (dez) anos contados a partir de 22/12/2014, mediante o recolhimento da taxa quinquenal de manutenção (Artigos 119 e 120 da LPI) e observadas as demais condições legais.

(11) BR 30 2014 006497-5

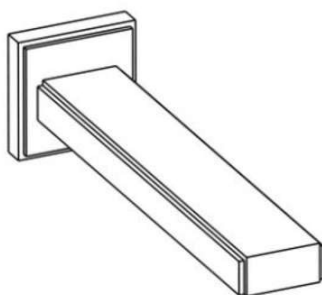

Código 39 - Concessão do Registro

(22) 23/12/2014

(15) 26/12/2017

(45) 26/12/2017

(52) 23-01

(54) CONFIGURAÇÃO APLICADA EM BICA

(73) DURATEX S.A (BR/SP)

(72) ANA LÚCIA DE LIMA PONTES ORLOVITZ

(74) DANIEL ADVOGADOS

Prazo de validade: 10 (dez) anos contados a partir de 23/12/2014, mediante o recolhimento da taxa quinquenal de manutenção (Artigos 119 e 120 da LPI) e observadas as demais condições legais.



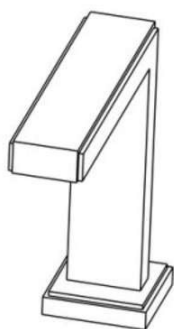

(11) BR 30 2014 006534-3



Código 39 - Concessão do Registro
 (22) 29/12/2014
 (15) 26/12/2017
 (30) 09/10/2014 EM 001426019-0001
 (45) 26/12/2017
 (52) 21-03
 (54) CONFIGURAÇÃO APLICADA A PISCINA PORTÁTIL
 (73) DECATHLON (FR)
 (72) DAMIEN SAUMUREAU, ANTONIE HARPAGES
 (74) ANA AMÉLIA ARARIPE MONTENEGRO

Prazo de validade: 10 (dez) anos contados a partir de 29/12/2014, mediante o recolhimento da taxa quinquenal de manutenção (Artigos 119 e 120 da LPI) e observadas as demais condições legais.

(11) BR 30 2014 006536-0



Código 39 - Concessão do Registro
 (22) 29/12/2014
 (15) 26/12/2017
 (45) 26/12/2017
 (52) 14-03
 (54) CONFIGURAÇÃO APLICADA A UM DISPOSITIVO ELETRÔNICO
 (73) COPPEL, S.A. DE C.V. (MX/MX) (MX)
 (72) YING BOB
 (74) CLAUDIO SZABAS

Prazo de validade: 10 (dez) anos contados a partir de 29/12/2014, mediante o recolhimento da taxa quinquenal de manutenção (Artigos 119 e 120 da LPI) e observadas as demais condições legais.

(11) BR 30 2014 006539-4

Código 39 - Concessão do Registro
 (22) 29/12/2014
 (15) 26/12/2017
 (45) 26/12/2017
 (52) 14-03
 (54) CONFIGURAÇÃO APLICADA A UM DISPOSITIVO ELETRÔNICO





(73) COPPEL, S.A. DE C.V. (MX/MX) (MX)

(72) YING BOB

(74) CLAUDIO SZABAS

Prazo de validade: 10 (dez) anos contados a partir de 29/12/2014, mediante o recolhimento da taxa quinquenal de manutenção (Artigos 119 e 120 da LPI) e observadas as demais condições legais.

(11) BR 30 2014 006540-8



Código 39 - Concessão do Registro

(22) 29/12/2014

(15) 26/12/2017

(30) 23/10/2014 MX MX/F/2014/003236

(45) 26/12/2017

(52) 14-03

(54) CONFIGURAÇÃO APLICADA A UM DISPOSITIVO ELETRÔNICO

(73) COPPEL, S.A. DE C.V. (MX/MX) (MX)

(72) LISHI SHUANG

(74) CLAUDIO SZABAS/MAGNUS ASPEBY

Prazo de validade: 10 (dez) anos contados a partir de 29/12/2014, mediante o recolhimento da taxa quinquenal de manutenção (Artigos 119 e 120 da LPI) e observadas as demais condições legais.

(11) BR 30 2014 006542-4



Código 39 - Concessão do Registro

(22) 29/12/2014

(15) 26/12/2017

(30) 23/10/2014 MX MX/f/2014/003235

(45) 26/12/2017

(52) 14-03

(54) CONFIGURAÇÃO APLICADA A UM DISPOSITIVO ELETRÔNICO

(73) COPPEL, S.A. DE C.V. (MX/MX) (MX)

(72) ZHANG LINLING

(74) CLAUDIO SZABAS / MAGNUS ASPEBY

Prazo de validade: 10 (dez) anos contados a partir de 29/12/2014, mediante o recolhimento da taxa quinquenal de manutenção (Artigos 119 e 120 da LPI) e observadas as demais condições legais.

(11) BR 30 2014 006543-2

Código 39 - Concessão do Registro

(22) 29/12/2014

(15) 26/12/2017

(30) 23/10/2014 MX MX/f/2014/003239

(45) 26/12/2017





(52) 14-03
 (54) CONFIGURAÇÃO APLICADA A UM DISPOSITIVO ELETRÔNICO
 (73) COPPEL, S.A. DE C.V. (MX/MX) (MX)
 (72) ZHANG LINLING
 (74) CLAUDIO SZABAS / MAGNUS ASPEBY

Prazo de validade: 10 (dez) anos contados a partir de 29/12/2014, mediante o recolhimento da taxa quinquenal de manutenção (Artigos 119 e 120 da LPI) e observadas as demais condições legais.

(11) BR 30 2014 006554-8



Código 39 - Concessão do Registro
 (22) 30/12/2014
 (15) 26/12/2017
 (30) 04/07/2014 JP 2014-014769
 (45) 26/12/2017
 (52) 12-11
 (54) CONFIGURAÇÃO APLICADA EM CARENAGEM TRASEIRA PARA MOTOCICLETA
 (73) HONDA MOTOR CO., LTD. (JP)
 (72) NATTAPAT JANYAPANICH, CHARNCHAI JARNGPRASERT
 (74) DANNEMANN, SIEMSEN, BIGLER & IPANEMA MOREIRA

Prazo de validade: 10 (dez) anos contados a partir de 30/12/2014, mediante o recolhimento da taxa quinquenal de manutenção (Artigos 119 e 120 da LPI) e observadas as demais condições legais.

(11) BR 30 2014 006555-6



Código 39 - Concessão do Registro
 (22) 30/12/2014
 (15) 26/12/2017
 (30) 04/07/2014 JP 2014-014768
 (45) 26/12/2017
 (52) 12-11
 (54) CONFIGURAÇÃO APLICADA A PROTETOR DE PERNAS PARA MOTOCICLETA
 (73) HONDA MOTOR CO., LTD. (JP)
 (72) KIYOSHI YANAGITA, EIJI TORIYAMA
 (74) DANNEMANN, SIEMSEN, BIGLER & IPANEMA MOREIRA

Prazo de validade: 10 (dez) anos contados a partir de 30/12/2014, mediante o recolhimento da taxa quinquenal de manutenção (Artigos 119 e 120 da LPI) e observadas as demais condições legais.

(11) BR 30 2014 006557-2

Código 39 - Concessão do Registro
 (22) 30/12/2014





(15) 26/12/2017

(30) 04/07/2014 JP 2014-014770

(45) 26/12/2017

(52) 12-11

(54) CONFIGURAÇÃO APLICADA EM MOTOCICLETA

(73) HONDA MOTOR CO., LTD. (JP)

(72) BONGKARN SAWATSUTIPAN, SEKSITH UCHCHIN

(74) DANNEMANN, SIEMSEN, BIGLER & IPANEMA MOREIRA

Prazo de validade: 10 (dez) anos contados a partir de 30/12/2014, mediante o recolhimento da taxa quinquenal de manutenção (Artigos 119 e 120 da LPI) e observadas as demais condições legais.

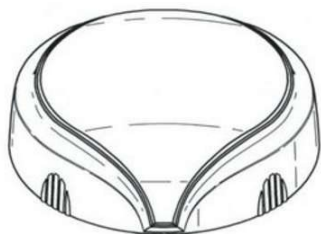
(11) BR 30 2015 00002-3

Código 39 - Concessão do Registro

(22) 02/01/2015

(15) 26/12/2017

(30) 04/07/2014 GB 4036272

(45) 26/12/2017

(52) 09-07

(54) CONFIGURAÇÃO APLICADA EM TAMPA

(73) GLAXO GROUP LIMITED (GB)

(72) JONATHAN NORMAN ROBERT HODGES, JAMIE TRAFFORD STONE

(74) KASZNAR LEONARDOS PROPRIEDADE INTELECTUAL

Prazo de validade: 10 (dez) anos contados a partir de 02/01/2015, mediante o recolhimento da taxa quinquenal de manutenção (Artigos 119 e 120 da LPI) e observadas as demais condições legais.

(11) BR 30 2015 000054-6

Código 39 - Concessão do Registro

(22) 08/01/2015

(15) 26/12/2017

(45) 26/12/2017

(52) 06-04

(54) CONFIGURAÇÃO APLICADA EM CRIADO

(73) PAULO CELSO CARDOSO BACCHI (BR/SP)

(72) PAULO CELSO CARDOSO BACCHI

(74) JOÃO BATISTA VALVERDE

Prazo de validade: 10 (dez) anos contados a partir de 08/01/2015, mediante o recolhimento da taxa quinquenal de manutenção (Artigos 119 e 120 da LPI) e observadas as demais condições legais.

(11) BR 30 2015 000060-0

Código 39 - Concessão do Registro

(22) 08/01/2015





(15) 26/12/2017

(45) 26/12/2017

(52) 06-01

(54) CONFIGURAÇÃO APLICADA EM POLTRONA

(73) PELO CELSO CARDOSO BACCHI (BR/SP)

(72) PAULO CELSO CARDOSO BACCHI

(74) JOÃO BATISTA VALVERDE

Prazo de validade: 10 (dez) anos contados a partir de 08/01/2015, mediante o recolhimento da taxa quinquenal de manutenção (Artigos 119 e 120 da LPI) e observadas as demais condições legais.

(11) BR 30 2015 000065-1



Código 39 - Concessão do Registro

(22) 08/01/2015

(15) 26/12/2017

(45) 26/12/2017

(52) 06-01

(54) CONFIGURAÇÃO APLICADA EM SOFÁ

(73) PAULO CELSO CARDOSO BACCHI (BR/SP)

(72) PAULO CELSO CARDOSO BACCHI

(74) JOÃO BATISTA VALVERDE

Prazo de validade: 10 (dez) anos contados a partir de 08/01/2015, mediante o recolhimento da taxa quinquenal de manutenção (Artigos 119 e 120 da LPI) e observadas as demais condições legais.

(11) BR 30 2015 000071-6



Código 39 - Concessão do Registro

(22) 08/01/2015

(15) 26/12/2017

(45) 26/12/2017

(52) 21-02

(54) PADRÃO ORNAMENTAL APLICADO EM BOLA

(73) SARZAN INDÚSTRIA E COMÉRCIO DE ARTIGOS ESPORTIVOS LTDA (BR/RS)

(72) VITOR ZANDONA

(74) EDUARDO AUGUSTO FAITARONE DO SIM

Prazo de validade: 10 (dez) anos contados a partir de 08/01/2015, mediante o recolhimento da taxa quinquenal de manutenção (Artigos 119 e 120 da LPI) e observadas as demais condições legais.

(11) BR 30 2015 000124-0

Código 39 - Concessão do Registro

(22) 13/01/2015

(15) 26/12/2017





(45) 26/12/2017

(52) 23-04

(54) CONFIGURAÇÃO APLICADA EM VENTILADOR DE COLUNA

(73) HOMELY MANUFACTURING LIMITED (HK)

(72) KUI WONG YEUNG

(74) M C ARAÚJO CONSULTORIA EM PROPRIEDADE INDUSTRIAL LTDA

Prazo de validade: 10 (dez) anos contados a partir de 13/01/2015, mediante o recolhimento da taxa quinquenal de manutenção (Artigos 119 e 120 da LPI) e observadas as demais condições legais.

(11) BR 30 2015 000184-4



Código 39 - Concessão do Registro

(22) 15/01/2015

(15) 26/12/2017

(30) 24/10/2014 US 29/507,193

(45) 26/12/2017

(52) 12-16

(54) CONFIGURAÇÃO APLICADA EM COBERTURA INFERIOR DE PARA-CHOQUE DIANTEIRO

(73) FORD GLOBAL TECHNOLOGIES, LLC. (US)

(72) CHRISTOPHER SVENSSON, DARRELL BEHMER, JOEL PIASKOWSKI, KEMAL CURIC, MORAY CALLUM

(74) JULIANO RYOTA MURAKAMI

Prazo de validade: 10 (dez) anos contados a partir de 15/01/2015, mediante o recolhimento da taxa quinquenal de manutenção (Artigos 119 e 120 da LPI) e observadas as demais condições legais.

(11) BR 30 2015 000193-3



Código 39 - Concessão do Registro

(22) 15/01/2015

(15) 26/12/2017

(30) 24/10/2014 US 29/507,202

(45) 26/12/2017

(52) 12-16

(54) CONFIGURAÇÃO APLICADA EM GRADE SUPERIOR DIANTEIRA

(73) FORD GLOBAL TECHNOLOGIES, LLC. (US)

(72) CHRISTOPHER SVENSSON, DARREL BEHMER, JOEL PIASKOWSKI, MORAY CALLUM, KEMAL CURIC

(74) JULIANO RYOTA MURAKAMI

Prazo de validade: 10 (dez) anos contados a partir de 15/01/2015, mediante o recolhimento da taxa quinquenal de manutenção (Artigos 119 e 120 da LPI) e observadas as demais condições legais.



(11) BR 30 2015 000195-0

Código 39 - Concessão do Registro

(22) 15/01/2015

(15) 26/12/2017

(30) 24/10/2014 US 29/507,215

(45) 26/12/2017

(52) 12-16

(54) CONFIGURAÇÃO APLICADA EM GUARNIÇÃO DE COBERTURA DE PARA-CHOQUE INFERIOR TRASEIRO

(73) FORD GLOBAL TECHNOLOGIES, LLC. (US)

(72) CHRISTOPHER SVENSSON, DARRELL BEHMER, JOEL PIASKOWSKI, KEMAL CURIC, MORAY CALLUM

(74) JULIANO RYOTA MURAKAMI

Prazo de validade: 10 (dez) anos contados a partir de 15/01/2015, mediante o recolhimento da taxa quinquenal de manutenção (Artigos 119 e 120 da LPI) e observadas as demais condições legais.

(11) BR 30 2015 000202-6

Código 39 - Concessão do Registro

(22) 15/01/2015

(15) 26/12/2017

(30) 24/10/2014 US 29/507,170

(45) 26/12/2017

(52) 12-08

(54) CONFIGURAÇÃO APLICADA EM VEÍCULO

(73) FORD GLOBAL TECHNOLOGIES, LLC. (US)

(72) CHRISTOPHER SVENSSON, DARREL BEHMER, JOEL PIASKOWSKI, KEMAL CURIC, MORAY CALLUM

(74) JULIANO RYOTA MURAKAMI

Prazo de validade: 10 (dez) anos contados a partir de 15/01/2015, mediante o recolhimento da taxa quinquenal de manutenção (Artigos 119 e 120 da LPI) e observadas as demais condições legais.

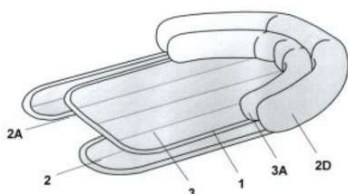
(11) BR 30 2015 000210-7

Código 39 - Concessão do Registro

(22) 16/01/2015

(15) 26/12/2017

(45) 26/12/2017

(52) 06-09

(54) CONFIGURAÇÃO APLICADA EM SUPORTE DE CABEÇA

(73) FIBRASCA QUIMICA E TEXTIL LTDA (BR/SC)

(72) KLAUS SIEBJE

(74) VALOR PROPRIEDADE INTELECTUAL S/S LTDA

Prazo de validade: 10 (dez) anos contados a partir de 16/01/2015, mediante o recolhimento da taxa quinquenal de manutenção (Artigos 119 e 120 da LPI) e



observadas as demais condições legais.

(11) BR 30 2015 000386-3



Código 39 - Concessão do Registro
 (22) 26/01/2015
 (15) 26/12/2017
 (45) 26/12/2017
 (52) 06-01
 (54) CONFIGURAÇÃO APLICADA EM SOFÁ
 (73) FRISOKAR EQUIPAMENTOS DE PLÁSTICOS S/A (BR/SP)
 (72) RICARDO BELLO DIAS PEREIRA

(74) SOMARCA ASSESSORIA EMPRESARIAL S/C LTDA

Prazo de validade: 10 (dez) anos contados a partir de 26/01/2015, mediante o recolhimento da taxa quinquenal de manutenção (Artigos 119 e 120 da LPI) e observadas as demais condições legais.

(11) BR 30 2015 000492-4



Código 39 - Concessão do Registro
 (22) 30/01/2015
 (15) 26/12/2017
 (30) 01/08/2014 US 29/498,313
 (45) 26/12/2017
 (52) 15-07
 (54) CONFIGURAÇÃO APLICADA EM REFRIGERADOR
 (73) PEPSICO, INC.
 (72) CHRISTIAN STOLARZ, MARTIN EDUARDO BROEN

(74) DANNEMANN, SIEMSEN, BIGLER & IPANEMA MOREIRA

Prazo de validade: 10 (dez) anos contados a partir de 30/01/2015, mediante o recolhimento da taxa quinquenal de manutenção (Artigos 119 e 120 da LPI) e observadas as demais condições legais.

(11) BR 30 2015 000498-3

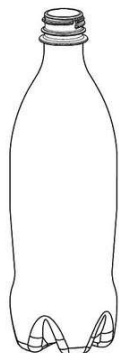

Código 39 - Concessão do Registro
 (22) 30/01/2015
 (15) 26/12/2017
 (30) 01/08/2014 US 29/498,340; 05/01/2015 US 29/513,686
 (45) 26/12/2017
 (52) 09-01
 (54) CONFIGURAÇÃO APLICADA A GARRAFA
 (73) THE COCA-COLA COMPANY (US)
 (72) STERLING LANE STEWARD

(74) DI BLASI, PARENTE & ASS. PROP. IND. LTDA

Prazo de validade: 10 (dez) anos contados a partir de 30/01/2015, mediante o recolhimento da taxa quinquenal de manutenção (Artigos 119 e 120 da LPI) e



observadas as demais condições legais.

(11) BR 30 2015 000538-6



Código 39 - Concessão do Registro

(22) 05/02/2015

(15) 26/12/2017

(45) 26/12/2017

(52) 30-02

(54) CONFIGURAÇÃO APLICADA EM GAIOLA

(73) JOSE MILTON FIDELIS ME (BR/SP)

(72) JOSE MILTON FIDELIS

(74) BEERRE ASSESSORIA EMPRESARIAL LTDA

Prazo de validade: 10 (dez) anos contados a partir de 05/02/2015, mediante o recolhimento da taxa quinquenal de manutenção (Artigos 119 e 120 da LPI) e observadas as demais condições legais.

(11) BR 30 2015 000661-7



Código 39 - Concessão do Registro

(22) 11/02/2015

(15) 26/12/2017

(45) 26/12/2017

(52) 12-08

(54) CONFIGURAÇÃO APLICADA EM CARROCERIA DE VEÍCULO

(73) GM GLOBAL TECHNOLOGY OPERATIONS LLC (US)

(72) MATTHEW J. NOONE, RICHARD F. SCHEER, MORIO IKEDA, EDUARDO OKAMOTO, EDUARDO WALENDOWSKY

(74) KASZNAR LEONARDOS PROPRIEDADE INTELECTUAL

Prazo de validade: 10 (dez) anos contados a partir de 11/02/2015, mediante o recolhimento da taxa quinquenal de manutenção (Artigos 119 e 120 da LPI) e observadas as demais condições legais.

(11) BR 30 2015 000673-0

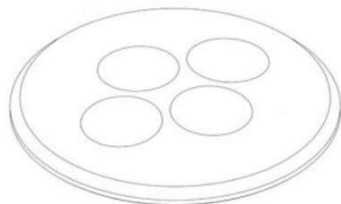

Código 39 - Concessão do Registro

(22) 11/02/2015

(15) 26/12/2017

(30) 11/08/2014 US 29-499075

(45) 26/12/2017

(52) 10-07

(54) CONFIGURAÇÃO APLICADA EM PLACA TRASEIRA PARA DISPOSITIVO ELETRÔNICO

(73) APPLE INC (US)

(72) JODY AKANA, BARTLEY K . ANDRE, SHOTA AOYAGI, ANTHONY MICHAEL ASHCROFT, JEREMY BATAILLOU, BRAD G. BOOZER, MAKIKO KAWAMURA BRZEZINSKI, DANIEL J. COSTER, DANIELE DE IULIIS, M.



EVANS HANKEY, PHILLIP M. HOBSON, JULIAN HOENIG, RICHARD P. HOWARTH, JONATHAN P. IVE, ERIC STEVEN JOL, DUNCAN ROBERT KERR, DAVID NAZARRO, TREVOR JORDAN NESS, MARC A. NEWSON, MATTHEW DEAN ROHRBACH, FLETCHER ROTHKOPF, PETER RUSSELL-CLARKE, BENJAMIN ANDREW SHAFFER, MIKAEL SILVANTO, CHRISTOPHER J. SARCONE, EUGENE ANTONY WHANG, STEPHEN PAUL ZADESKY, RICO ZORKENDORFER, MARC A. NEWSON

(74) kasznar leonardos propriedade INTELECTUAL

Prazo de validade: 10 (dez) anos contados a partir de 11/02/2015, mediante o recolhimento da taxa quinquenal de manutenção (Artigos 119 e 120 da LPI) e observadas as demais condições legais.

(11) BR 30 2015 000727-3



Código 39 - Concessão do Registro

(22) 13/02/2015

(15) 26/12/2017

(45) 26/12/2017

(52) 02-04

(54) CONFIGURAÇÃO APLICADA EM PARTE SUPERIOR DE CALÇADO

(73) NIKE INNOVATE C.V (US)

(72) TATE E. KUERBIS

(74) ANTONIO MAURICIO PEDRAS ARNAUD

Prazo de validade: 10 (dez) anos contados a partir de 13/02/2015, mediante o recolhimento da taxa quinquenal de manutenção (Artigos 119 e 120 da LPI) e observadas as demais condições legais.

(11) BR 30 2015 000728-1



Código 39 - Concessão do Registro

(22) 13/02/2015

(15) 26/12/2017

(45) 26/12/2017

(52) 02-04

(54) CONFIGURAÇÃO APLICADA EM PARTE SUPERIOR DE CALÇADO

(73) NIKE INNOVATE C.V (US)

(72) JUSTIN TAYLOR

(74) ANTONIO MAURICIO PEDRAS ARNAUD

Prazo de validade: 10 (dez) anos contados a partir de 13/02/2015, mediante o recolhimento da taxa quinquenal de manutenção (Artigos 119 e 120 da LPI) e observadas as demais condições legais.

(11) BR 30 2015 000806-7

Código 39 - Concessão do Registro

(22) 23/02/2015

(15) 26/12/2017





(30) 27/08/2014 US 29/500,644

(45) 26/12/2017

(52) 24-02

(54) CONFIGURAÇÃO APLICADA EM DISPOSITIVO MÉDICO INJETOR

(73) MERCK SHARP & DOHME CORP. (US)

(72) PHILIP G. GREEN, SHARAD GUPTA, CHRISTIN L. O'NEILL, STEVEN CARL PERSAK, ROBERT STIANCHI, ARI TAO ADLER, FLORIAN ALTMANN, THOMAS JUNK, FLORIAN KÖSSLER, MARTIN MEIER, SCOTT MACKIE, PERNILLA DANIELSSON, ANGELA M. AMEND KWASNIK, BENJAMIN R. BARTFELD, PETER BASILE, JEFFREY C. GIVAND

(74) ARARIPE & ASSOCIADOS

Prazo de validade: 10 (dez) anos contados a partir de 23/02/2015, mediante o recolhimento da taxa quinquenal de manutenção (Artigos 119 e 120 da LPI) e observadas as demais condições legais.

(11) BR 30 2015 000811-3



Código 39 - Concessão do Registro

(22) 23/02/2015

(15) 26/12/2017

(30) 22/08/2014 US 29/500,275

(45) 26/12/2017

(52) 14-04

(54) PADRÃO ORNAMENTAL APLICADO A INTERFACE GRÁFICA

(73) INTUIT INC. (US)

(72) ARIEL I. ALVAREZ, DORELLE RABINOWITZ, JOSEPH DAVIDCHIK, REBECCA ZHU, ERICA JOY KATRAK

(74) DI BLASI, PARENTE & ASS. PROP. IND. LTDA

Prazo de validade: 10 (dez) anos contados a partir de 23/02/2015, mediante o recolhimento da taxa quinquenal de manutenção (Artigos 119 e 120 da LPI) e observadas as demais condições legais.

(11) BR 30 2015 000839-3

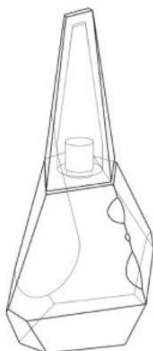

Código 39 - Concessão do Registro

(22) 25/02/2015

(15) 26/12/2017

(30) 27/08/2014 FR 2014-3769

(45) 26/12/2017

(52) 09-01

(54) CONFIGURAÇÃO APLICADA EM FRASCO

(73) LVMH FRAGRANCE BRANDS (FR)

(72) SERGE MANSOU

(74) GUSTAVO SARTORI GUIMARÃES

Prazo de validade: 10 (dez) anos contados a partir de 25/02/2015, mediante o recolhimento da taxa quinquenal de manutenção (Artigos 119 e 120 da LPI) e



observadas as demais condições legais.

(11) BR 30 2015 000889-0

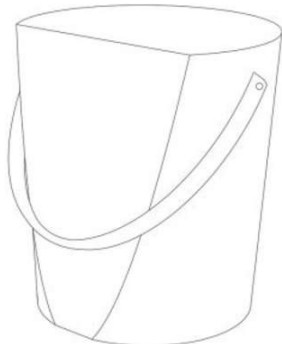

Código 39 - Concessão do Registro

(22) 27/02/2015

(15) 26/12/2017

(45) 26/12/2017

(52) 06-01

(54) CONFIGURAÇÃO APLICADA EM BANCO

(73) SM GESTÃO E NEGÓCIOS LTDA. (BR/RS)

(72) IVO CARLOS SACCARO, JOÃO JACINTO SACCARO

(74) RONER GUERRA FABRIS

Prazo de validade: 10 (dez) anos contados a partir de 27/02/2015, mediante o recolhimento da taxa quinquenal de manutenção (Artigos 119 e 120 da LPI) e observadas as demais condições legais.

(11) BR 30 2015 000892-0



Código 39 - Concessão do Registro

(22) 27/02/2015

(15) 26/12/2017

(45) 26/12/2017

(52) 06-08

(54) CONFIGURAÇÃO APLICADA EM CABIDE

(73) MICHAEL JONES (GB)

(72) MICHAEL JONES

(74) veirano advogados

Prazo de validade: 10 (dez) anos contados a partir de 27/02/2015, mediante o recolhimento da taxa quinquenal de manutenção (Artigos 119 e 120 da LPI) e observadas as demais condições legais.

(11) BR 30 2015 000893-8

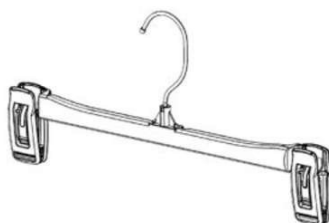

Código 39 - Concessão do Registro

(22) 27/02/2015

(15) 26/12/2017

(45) 26/12/2017

(52) 06-08

(54) CONFIGURAÇÃO APLICADA EM CABIDE

(73) MICHAEL JONES (GB)

(72) MICHAEL JONES

(74) veirano advogados

Prazo de validade: 10 (dez) anos contados a partir de 27/02/2015, mediante o recolhimento da taxa quinquenal de manutenção (Artigos 119 e 120 da LPI) e observadas as demais condições legais.

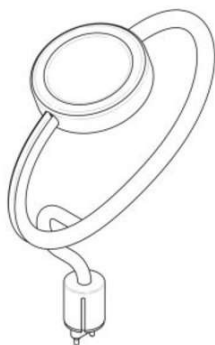

(11) BR 30 2015 000934-9

Código 39 - Concessão do Registro

(22) 27/02/2015

(15) 26/12/2017

(30) 29/08/2014 US 29/500897

(45) 26/12/2017

(52) 20-02

(54) CONFIGURAÇÃO APLICADA EM EXPOSITOR DE ARTIGOS

(73) APPLE INC. (US)

(72) JODY AKANA, BARTLEY K. ANDRE, SHOTA AOYAGI, ANTHONY MICHAEL ASHCROFT, JEREMY BATAILLOU, DANIEL J. COSTER, DANIELE DE IULIIS, M. EVANS HANKEY, JULIAN HOENIG, RICHARD P. HOWARTH, JONATHAN P. IVE, DUNCAN ROBERT KERR, MATTHEW DEAN ROHRBACH, PETER RUSSELL-CLARKE, BENJAMIN ANDREW SHAFFER, MIKAEL SILVANTO, CHRISTOPHER J. STRINGER, EUGENE ANTONY WHANG, RICO ZORKENDÖRFER

(74) kasznar leonardor propriedade intelectual

Prazo de validade: 10 (dez) anos contados a partir de 27/02/2015, mediante o recolhimento da taxa quinquenal de manutenção (Artigos 119 e 120 da LPI) e observadas as demais condições legais.

(11) BR 30 2015 000981-0

Código 39 - Concessão do Registro

(22) 04/03/2015

(15) 26/12/2017

(45) 26/12/2017

(52) 09-01

(54) CONFIGURAÇÃO APLICADA EM FRASCO

(73) MENDES ALIMENTOS LTDA - ME (BR/GO)

(72) RAFAEL DE OLIVEIRA MENDES

(74) EMBRAMARCAS EMPRESA BRASILEIRA DE MARCAS

Prazo de validade: 10 (dez) anos contados a partir de 04/03/2015, mediante o recolhimento da taxa quinquenal de manutenção (Artigos 119 e 120 da LPI) e observadas as demais condições legais.

(11) BR 30 2015 000990-0

Código 39 - Concessão do Registro

(22) 04/03/2015

(15) 26/12/2017

(30) 04/09/2014 US 29/501,501

(45) 26/12/2017

(52) 25-04

(54) CONFIGURAÇÃO APLICADA EM ESCADA.

(73) WING ENTERPRISES, INC. (US)





(72) N. RYAN MOSS, BENJAMIN L. COOK, SEAN R. PETERSON

(74) RANA GOSAIN

Prazo de validade: 10 (dez) anos contados a partir de 04/03/2015, mediante o recolhimento da taxa quinquenal de manutenção (Artigos 119 e 120 da LPI) e observadas as demais condições legais.

(11) BR 30 2015 001019-3



Código 39 - Concessão do Registro

(22) 05/03/2015

(15) 26/12/2017

(45) 26/12/2017

(52) 11-01

(54) CONFIGURAÇÃO APLICADA A BRACELETE

(73) UNIVERSIDADE FEDERAL DO RIO GRANDE DO SUL (BR/RS)

(72) MARIANA KUHL CIDADE, FELIPE LUIS PALOMBINI, LAUREN DA CUNHA DUARTE

Prazo de validade: 10 (dez) anos contados a partir de 05/03/2015, mediante o recolhimento da taxa quinquenal de manutenção (Artigos 119 e 120 da LPI) e observadas as demais condições legais.

(11) BR 30 2015 001051-7

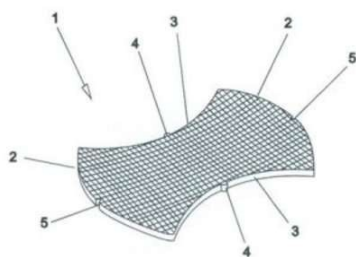

Código 39 - Concessão do Registro

(22) 06/03/2015

(15) 26/12/2017

(45) 26/12/2017

(52) 25-02

(54) CONFIGURAÇÃO APLICADA EM PISO MODULAR

(73) WASHINGTON EUSEBIO BOTELLA ESTOYANOFF (BR/SP)

(72) WASHINGTON EUSEBIO BOTELLA ESTOYANOFF

(74) CELSO DE CARVALHO MELLO

Prazo de validade: 10 (dez) anos contados a partir de 06/03/2015, mediante o recolhimento da taxa quinquenal de manutenção (Artigos 119 e 120 da LPI) e observadas as demais condições legais.

(11) BR 30 2015 001154-8

Código 39 - Concessão do Registro

(22) 13/03/2015

(15) 26/12/2017

(45) 26/12/2017

(52) 14-99

(54) CONFIGURAÇÃO APLICADA EM SUPORTE PARA CELULAR

(73) MIGUEL ANGEL SEIXA LLANO (BR/SC)



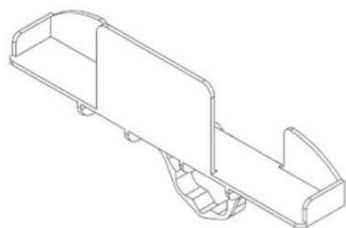

(72) MIGUEL ANGEL SEIXA LLANO

(74) SANDRO WUNDERLICH

Prazo de validade: 10 (dez) anos contados a partir de 13/03/2015, mediante o recolhimento da taxa quinquenal de manutenção (Artigos 119 e 120 da LPI) e observadas as demais condições legais.

(11) BR 30 2015 001178-5



Código 39 - Concessão do Registro

(22) 13/03/2015

(15) 26/12/2017

(45) 26/12/2017

(52) 06-01

(54) CONFIGURAÇÃO APLICADA EM CARTEIRA.

(73) BRASKEM S.A. (BR/BA)

(72) FABIELE NUNES SERAFIM, ALLAN EDUARDO COSTA, CINDY KYOMI IHARA

(74) KASZNAR LEONARDOS PROPRIEDADE INTELECTUAL

Prazo de validade: 10 (dez) anos contados a partir de 13/03/2015, mediante o recolhimento da taxa quinquenal de manutenção (Artigos 119 e 120 da LPI) e observadas as demais condições legais.



(11) BR 30 2015 001180-7



Código 39 - Concessão do Registro

(22) 13/03/2015

(15) 26/12/2017

(45) 26/12/2017

(52) 06-01

(54) CONFIGURAÇÃO APLICADA EM CADEIRA.

(73) BRASKEM S.A. (BR/BA)

(72) ALLAN EDUARDO COSTA, CINDY KYOMI IHARA, FABIELE NUNES SERAFIM

(74) KASZNAR LEONARDOS PROPRIEDADE INTELECTUAL

Prazo de validade: 10 (dez) anos contados a partir de 13/03/2015, mediante o recolhimento da taxa quinquenal de manutenção (Artigos 119 e 120 da LPI) e observadas as demais condições legais.

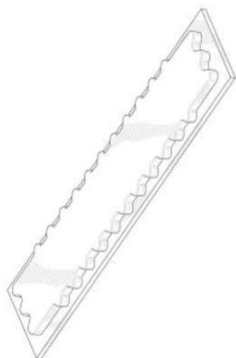

(11) BR 30 2015 001212-9

Código 39 - Concessão do Registro

(22) 16/03/2015

(15) 26/12/2017

(30) 16/09/2014 US 29/502,470

(45) 26/12/2017

(52) 10-05

(54) CONFIGURAÇÃO APLICADA A INVÓLUCRO DE ETIQUETA.

(73) TYCO FIRE & SECURITY GMBH (CH)

(72) GOPAL CHANDRAMOWLE, RANDY J. ZIRK

(74) RANA GOSAIN

Prazo de validade: 10 (dez) anos contados a partir de 16/03/2015, mediante o recolhimento da taxa quinquenal de manutenção (Artigos 119 e 120 da LPI) e observadas as demais condições legais.

(11) BR 30 2015 001246-3

Código 39 - Concessão do Registro

(22) 18/03/2015

(15) 26/12/2017

(30) 18/09/2014 US 29/502,653

(45) 26/12/2017

(52) 09-01

(54) CONFIGURAÇÃO APLICADA A UM RECIPIENTE

(73) COLGATE-PALMOLIVE COMPANY (US)

(72) THOMAS VANDYK, DAVID DEMAR, KIAT-CHEONG TOH, SIMON DUTTON, KEITH KRISTIANSEN, ROLAND CHARRIEZ

(74) FLÁVIA SALIM LOPES

Prazo de validade: 10 (dez) anos contados a partir de 18/03/2015, mediante o recolhimento da taxa quinquenal de manutenção (Artigos 119 e 120 da LPI) e observadas as demais condições legais.

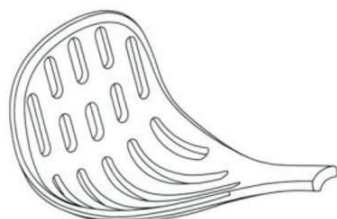
(11) BR 30 2015 001255-2

Código 39 - Concessão do Registro

(22) 18/03/2015

(15) 26/12/2017

(30) 09/10/2014 US 29/504783

(45) 26/12/2017

(52) 07-02

(54) CONFIGURAÇÃO APLICADA EM CABEÇA DE CONCHA ESPREMEDORA.

(73) DART INDUSTRIES INC. (US)

(72) ANTHONY M. DE LEO

(74) KASZAR LEONARDOS PROPRIEDADE INTELECTUAL

Prazo de validade: 10 (dez) anos contados a partir de 18/03/2015, mediante o recolhimento da taxa quinquenal de manutenção (Artigos 119 e 120 da LPI) e



observadas as demais condições legais.

(11) BR 30 2015 001267-6

Código 39 - Concessão do Registro
 (22) 19/03/2015
 (15) 26/12/2017
 (30) 24/09/2014 EM 001421473-0016
 (45) 26/12/2017
 (52) 12-16
 (54) CONFIGURAÇÃO APLICADA A CONTROLE DE MANCHE
 (73) HAMM AG (DE)
 (72) AXEL RÖMER, GERHARD MAHLER, ULRICH EWRINGMANN, BORIS EICKHOFF
 (74) DANNEMANN , SIEMSEN , BIGLER & IPANEMA MOREIRA
 Prazo de validade: 10 (dez) anos contados a partir de 19/03/2015, mediante o recolhimento da taxa quinquenal de manutenção (Artigos 119 e 120 da LPI) e observadas as demais condições legais.

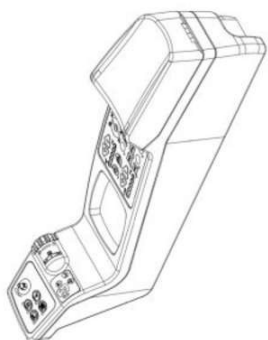
(11) BR 30 2015 001269-2

Código 39 - Concessão do Registro
 (22) 19/03/2015
 (15) 26/12/2017
 (30) 24/09/2014 EM 001421473-0014; 24/09/2014 EM 001421473-0015
 (45) 26/12/2017
 (52) 12-16
 (54) CONFIGURAÇÃO APLICADA A CONTROLE COM APOIO PARA BRAÇO
 (73) HAMM AG (DE)
 (72) AXEL RÖMER, GERHARD MAHLER, ULRICH EWRINGMANN, MARKUS BEESE, JULIUS RENZ
 (74) DANNEMANN, SIEMSEN, BIGLER & IPANEMA MOREIRA
 Prazo de validade: 10 (dez) anos contados a partir de 19/03/2015, mediante o recolhimento da taxa quinquenal de manutenção (Artigos 119 e 120 da LPI) e observadas as demais condições legais.

(11) BR 30 2017 001194-2

Código 39 - Concessão do Registro
 (22) 15/03/2017
 (15) 26/12/2017
 (45) 26/12/2017
 (52) 15-03
 (54) CONFIGURAÇÃO APLICADA A/EM ARADO
 (73) SOUZA CRUZ LTDA (BR/RJ)
 (72) HORACIO AZEVEDO BUENO, JERONIMO SCREMIN, ALEX RODRIGO VILLA, VANDO BRAZ DE OLIVEIRA



(74) BM&A Propriedade Intelectual Ltda

Prazo de validade: 10 (dez) anos contados a partir de 15/03/2017, mediante o recolhimento da taxa quinquenal de manutenção (Artigos 119 e 120 da LPI) e observadas as demais condições legais.

(11) BR 30 2017 001437-2

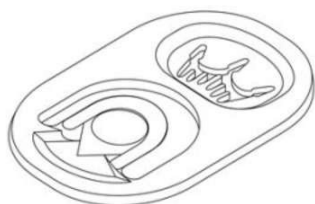

Código 39 - Concessão do Registro

(22) 31/03/2017

(15) 26/12/2017

(45) 26/12/2017

(52) 08-07

(54) CONFIGURAÇÃO APLICADA EM LACRE

(73) CERVEJARIA CIDADE IMPERIAL PETRÓPOLIS LTDA (BR/RJ)

(72) CLEBER DA SILVA FARIA

(74) MAURICIO DARRÉ

Prazo de validade: 10 (dez) anos contados a partir de 31/03/2017, mediante o recolhimento da taxa quinquenal de manutenção (Artigos 119 e 120 da LPI) e observadas as demais condições legais. (co) Registro concedido por força do art. 106 da Lei da Propriedade Industrial nº 9.279/96. Aplicável a instauração de ofício do processo administrativo de nulidade, conforme dispõe o Art.113, para averiguação da infringência do art. 95 do referido diploma legal.

(11) BR 30 2017 001593-0

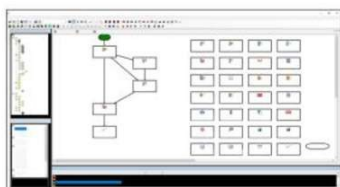

Código 39 - Concessão do Registro

(22) 11/04/2017

(15) 26/12/2017

(45) 26/12/2017

(52) 14-04

(54) PADRÃO ORNAMENTAL APLICADO A/EM INTERFACE GRÁFICA

(73) VOICE TECHNOLOGY COMERCIO EXTERIOR LTDA (BR/SP)

(72) JEFFERSON ZANARDI DE FREITAS

(74) Org. Mérito Marcas e Patentes Ltda.

Prazo de validade: 10 (dez) anos contados a partir de 11/04/2017, mediante o recolhimento da taxa quinquenal de manutenção (Artigos 119 e 120 da LPI) e observadas as demais condições legais.

(11) BR 30 2017 001600-6

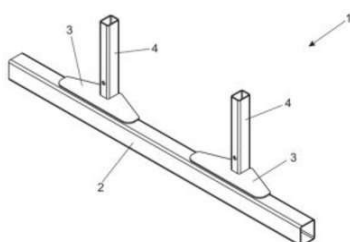

Código 39 - Concessão do Registro

(22) 11/04/2017

(15) 26/12/2017

(45) 26/12/2017

(52) 12-03

(54) CONFIGURAÇÃO APLICADA A/EM EM PARA-CHOQUE

(73) MKS EQUIPAMENTOS HIDRAULICOS LTDA (BR/SP)



(72) MARCELO MARGOSIAN DURANTE

(74) VILELA COELHO SOCIEDADE DE ADVOGADOS

Prazo de validade: 10 (dez) anos contados a partir de 11/04/2017, mediante o recolhimento da taxa quinquenal de manutenção (Artigos 119 e 120 da LPI) e observadas as demais condições legais.

(11) BR 30 2017 001909-9



Código 39 - Concessão do Registro

(22) 02/05/2017

(15) 26/12/2017

(45) 26/12/2017

(52) 02-04

(54) CONFIGURAÇÃO APLICADA A/EM SOLADO DE CALÇADO

(73) VULCABRAS|AZALEIA - RS, CALÇADOS E ARTIGOS ESPORTIVOS S/A (BR/RS)

(72) MARCELO HENNEMANN

(74) EDUARDO RIBEIRO AUGUSTO

Prazo de validade: 10 (dez) anos contados a partir de 02/05/2017, mediante o recolhimento da taxa quinquenal de manutenção (Artigos 119 e 120 da LPI) e observadas as demais condições legais.



(11) BR 30 2017 001910-2

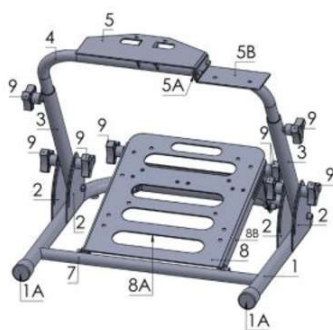

Código 39 - Concessão do Registro

(22) 02/05/2017

(15) 26/12/2017

(45) 26/12/2017

(52) 19-07

(54) CONFIGURAÇÃO APLICADA A/EM SUPORTE PARA SIMULADORES AUTOMOTIVOS.

(73) GARAGE RACE COMERCIO DE ARTIGOS ESPORTIVOS E RECREATIVOS LTDA ME (BR/PR)

(72) MARLOS CRISTIANO PICINATTO

Prazo de validade: 10 (dez) anos contados a partir de 02/05/2017, mediante o recolhimento da taxa quinquenal de manutenção (Artigos 119 e 120 da LPI) e observadas as demais condições legais. (co) Título adequado de ofício nos termos do Art. 22 da Instrução Normativa 044/2015.

(11) BR 30 2017 001931-5

Código 39 - Concessão do Registro

(22) 03/05/2017



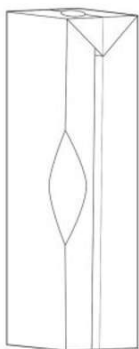

(15) 26/12/2017
 (30) 03/11/2016 EM 003446368-0022
 (45) 26/12/2017
 (52) 09-03
 (54) CONFIGURAÇÃO APLICADA A/EM RECIPIENTES PARA LÍQUIDOS
 (73) IPI S.R.L. (IT)
 (72) LUCA PETRUCCI, ANDREA CAVAZZA, LUCA MORONI
 (74) MSANTOS & FILHOS PROPRIEDADE INTELECTUAL LTDA-EPP
 Prazo de validade: 10 (dez) anos contados a partir de 03/05/2017, mediante o recolhimento da taxa quinquenal de manutenção (Artigos 119 e 120 da LPI) e observadas as demais condições legais.

(11) BR 30 2017 001934-0



Código 39 - Concessão do Registro
 (22) 04/05/2017
 (15) 26/12/2017
 (45) 26/12/2017
 (52) 06-01
 (54) CONFIGURAÇÃO APLICADA A/EM SOFÁ
 (73) PAULO CELSO CARDOSO BACCHI (BR/SP)
 (72) PAULO CELSO CARDOSO BACCHI
 (74) João Batista Valverde
 Prazo de validade: 10 (dez) anos contados a partir de 04/05/2017, mediante o recolhimento da taxa quinquenal de manutenção (Artigos 119 e 120 da LPI) e observadas as demais condições legais.

(11) BR 30 2017 001943-9

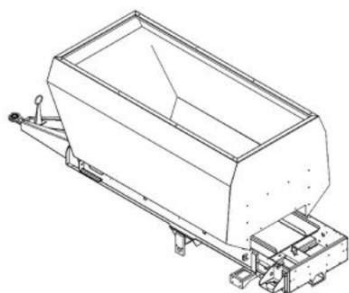

Código 39 - Concessão do Registro
 (22) 04/05/2017
 (15) 26/12/2017
 (45) 26/12/2017
 (52) 15-03
 (54) CONFIGURAÇÃO APLICADA A/EM DEPÓSITO DE APLICADOR AGRÍCOLA DE PÓS E GRANULADOS
 (73) JORGE HIROSHI MURAKAMI (BR/SP)
 (72) JORGE HIROSHI MURAKAMI
 (74) José Henrique de Lima Rodrigues
 Prazo de validade: 10 (dez) anos contados a partir de 04/05/2017, mediante o recolhimento da taxa quinquenal de manutenção (Artigos 119 e 120 da LPI) e observadas as demais condições legais.

(11) BR 30 2017 001971-4

Código 39 - Concessão do Registro
 (22) 09/05/2017





(15) 26/12/2017

(45) 26/12/2017

(52) 27-99

(54) CONFIGURAÇÃO APLICADA A/EM NARGUILÉ

(73) SULTAN ARGUILES - COMERCIAL - EIRELI - ME (BR/SP)

(72) PAULO ROBERTO GOMES TARASOFF

(74) RUBENS DOS SANTOS FILHO

Prazo de validade: 10 (dez) anos contados a partir de 09/05/2017, mediante o recolhimento da taxa quinquenal de manutenção (Artigos 119 e 120 da LPI) e observadas as demais condições legais.

(11) BR 30 2017 001977-3

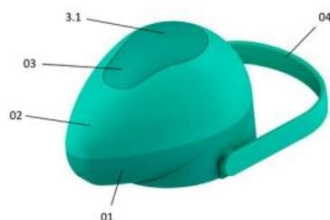

Código 39 - Concessão do Registro

(22) 09/05/2017

(15) 26/12/2017

(45) 26/12/2017

(52) 09-01

(54) CONFIGURAÇÃO APLICADA EM BOMBA DE GARRAFA TÉRMICA

(73) METALURGICA MOR S/A (BR/RS)

(72) ELIEZER HENKER

(74) LEALVI MARCAS E PATENTES LTDA.

Prazo de validade: 10 (dez) anos contados a partir de 09/05/2017, mediante o recolhimento da taxa quinquenal de manutenção (Artigos 119 e 120 da LPI) e observadas as demais condições legais.

(11) BR 30 2017 001979-0

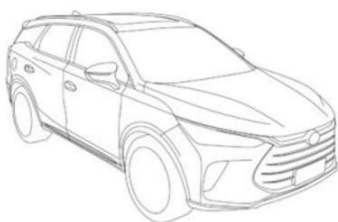

Código 39 - Concessão do Registro

(22) 09/05/2017

(15) 26/12/2017

(30) 15/11/2016 CN 201630553337.5; 15/11/2016 CN 201630553338.X

(45) 26/12/2017

(52) 12-08

(54) CONFIGURAÇÃO APLICADA A/EM AUTOMÓVEL

(73) BYD COMPANY LIMITED (CN)

(72) YUBO LIAN, LEYANG LI, WENQUAN TANG, CHANGSHU SHANGGUAN, BINGGEN ZHAO, PEISONG XIE, FEI WANG

(74) David do Nascimento Advogados Associados

Prazo de validade: 10 (dez) anos contados a partir de 09/05/2017, mediante o recolhimento da taxa quinquenal de manutenção (Artigos 119 e 120 da LPI) e observadas as demais condições legais.

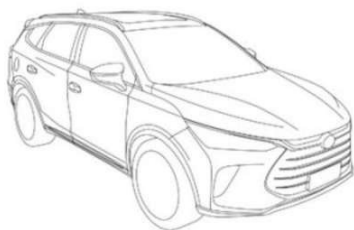

**(11) BR 30 2017 001983-8**

Código 39 - Concessão do Registro

(22) 09/05/2017

(15) 26/12/2017

(30) 11/11/2016 CH 142748

(45) 26/12/2017

(52) 07-02

(54) CONFIGURAÇÃO APLICADA A/EM DISPENSADOR DE BEBIDAS

(73) SOCIÉTÉ DES PRODUITS NESTLÉ S.A. (CH)

(72) PAULINE BUCHER

(74) KASZNAR LEONARDOS PROPRIEDADE INTELECTUAL

Prazo de validade: 10 (dez) anos contados a partir de 09/05/2017, mediante o recolhimento da taxa quinquenal de manutenção (Artigos 119 e 120 da LPI) e observadas as demais condições legais.

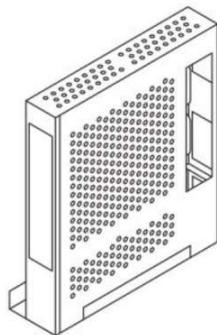
(11) BR 30 2017 001985-4

Código 39 - Concessão do Registro

(22) 10/05/2017

(15) 26/12/2017

(30) 28/11/2016 JP 2016-025746

(45) 26/12/2017

(52) 14-02

(54) CONFIGURAÇÃO APLICADA A/EM CARÇAÇA PARA COMPUTADOR

(73) TOSHIBA MITSUBISHI-ELECTRIC INDUSTRIAL SYSTEMS CORPORATION (JP)

(72) TAKASHI ITO

(74) Dannemann, Siemsen, Bigler & Ipanema Moreira

Prazo de validade: 10 (dez) anos contados a partir de 10/05/2017, mediante o recolhimento da taxa quinquenal de manutenção (Artigos 119 e 120 da LPI) e observadas as demais condições legais.

(11) BR 30 2017 001986-2

Código 39 - Concessão do Registro

(22) 10/05/2017

(15) 26/12/2017

(45) 26/12/2017

(52) 09-09

(54) CONFIGURAÇÃO APLICADA A/EM EMBALAGEM.

(73) HAPLOS INDÚSTRIA E COMÉRCIO LTDA - ME (BR/PR)





(72) RICARDO ROGERIO DE SANTANA

(74) Vilage Marcas e Patentes Ltda

Prazo de validade: 10 (dez) anos contados a partir de 10/05/2017, mediante o recolhimento da taxa quinquenal de manutenção (Artigos 119 e 120 da LPI) e observadas as demais condições legais.

(11) BR 30 2017 001989-7



Código 39 - Concessão do Registro

(22) 10/05/2017

(15) 26/12/2017

(45) 26/12/2017

(52) 07-06

(54) CONFIGURAÇÃO APLICADA A/EM SALEIRO

(73) INDÚSTRIA E COMÉRCIO DE UTILIDADES DOMÉSTICAS INJETEMP LTDA. (BR/SP)

(72) IVO RODRIGUES DOS SANTOS

(74) Difusão Marcas e Patentes Ltda.

Prazo de validade: 10 (dez) anos contados a partir de 10/05/2017, mediante o recolhimento da taxa quinquenal de manutenção (Artigos 119 e 120 da LPI) e observadas as demais condições legais.

(11) BR 30 2017 001991-9

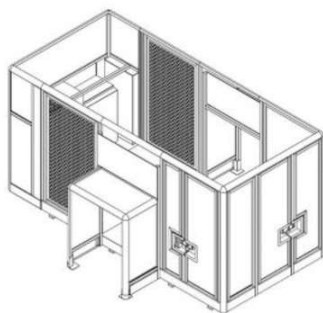

Código 39 - Concessão do Registro

(22) 10/05/2017

(15) 26/12/2017

(30) 15/11/2016 EM 003463637-0001

(45) 26/12/2017

(52) 15-09 , 25-03

(54) CONFIGURAÇÃO APLICADA A/EM A ESTRUTURA PARA APARELHO DE MONTAGEM

(73) COMAU S.P.A. (IT)

(72) UGO GHIRARDI, ALESSANDRO CIERVO

(74) LUIZ LEONARDOS & ADVOGADOS

Prazo de validade: 10 (dez) anos contados a partir de 10/05/2017, mediante o recolhimento da taxa quinquenal de manutenção (Artigos 119 e 120 da LPI) e observadas as demais condições legais. (co) Título adequado de ofício nos termos do Art. 22 da Instrução Normativa 044/2015.

(11) BR 30 2017 001992-7

Código 39 - Concessão do Registro

(22) 10/05/2017

(15) 26/12/2017





(45) 26/12/2017

(52) 06-01

(54) CONFIGURAÇÃO APLICADA A/EM CADEIRA

(73) PCZ EMPREENDIMENTOS IMOBILIÁRIOS LTDA. (BR/RS)

(72) PEDRO TESTON CINI

(74) Custodio de Almeida & Cia.

Prazo de validade: 10 (dez) anos contados a partir de 10/05/2017, mediante o recolhimento da taxa quinquenal de manutenção (Artigos 119 e 120 da LPI) e observadas as demais condições legais.

(11) BR 30 2017 001993-5

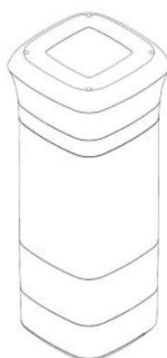

Código 39 - Concessão do Registro

(22) 10/05/2017

(15) 26/12/2017

(45) 26/12/2017

(52) 24-01

(54) CONFIGURAÇÃO APLICADA A/EM ESTERILIZADOR

(73) SHENZHEN SHUN SHENG ELECTRONICS CO., LTD. (CN)

(72) WEN, YI, YANG, JIANLIN

(74) LEÃO PROPRIEDADE INTELECTUAL

Prazo de validade: 10 (dez) anos contados a partir de 10/05/2017, mediante o recolhimento da taxa quinquenal de manutenção (Artigos 119 e 120 da LPI) e observadas as demais condições legais.

(11) BR 30 2017 001995-1



Código 39 - Concessão do Registro

(22) 10/05/2017

(15) 26/12/2017

(45) 26/12/2017

(52) 16-06

(54) CONFIGURAÇÃO APLICADA A/EM ÓCULOS DE SOL

(73) CHRISTIAN DIOR COUTURE (FR)

(72) MATHIEU JAMIN

(74) LUIZ LEONARDOS & ADVOGADOS

Prazo de validade: 10 (dez) anos contados a partir de 10/05/2017, mediante o recolhimento da taxa quinquenal de manutenção (Artigos 119 e 120 da LPI) e observadas as demais condições legais.

(11) BR 30 2017 002000-3

Código 39 - Concessão do Registro

(22) 10/05/2017

(15) 26/12/2017

(45) 26/12/2017

(52) 08-03



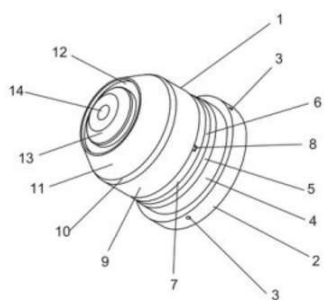

(54) CONFIGURAÇÃO APLICADA A/EM BICO DE CORTE PLASMA

(73) SAMUEL KAIBER BRASIL (BR/RS)

(72) SAMUEL KAIBER BRASIL

(74) ANDRE LUIZ VARELLA ANDREOLI

Prazo de validade: 10 (dez) anos contados a partir de 10/05/2017, mediante o recolhimento da taxa quinquenal de manutenção (Artigos 119 e 120 da LPI) e observadas as demais condições legais.

(11) BR 30 2017 002007-0



Código 39 - Concessão do Registro

(22) 11/05/2017

(15) 26/12/2017

(45) 26/12/2017

(52) 24-03

(54) CONFIGURAÇÃO APLICADA A/EM ÓRTESE

(73) FELIPE COSTA NEVES 05025902460 (BR/RN) , HEBERT CHARLES OLIVEIRA DA COSTA (BR/RN)

(72) FELIPE COSTA NEVES, HEBERT CHARLES OLIVEIRA DA COSTA

Prazo de validade: 10 (dez) anos contados a partir de 11/05/2017, mediante o recolhimento da taxa quinquenal de manutenção (Artigos 119 e 120 da LPI) e observadas as demais condições legais. (co) Título adequado de ofício nos termos do Art. 22 da Instrução Normativa 044/2015.

(11) BR 30 2017 002012-7



Código 39 - Concessão do Registro

(22) 11/05/2017

(15) 26/12/2017

(30) 11/11/2016 WO DM/094345

(45) 26/12/2017

(52) 11-01

(54) CONFIGURAÇÃO APLICADA A/EM ANEL

(73) DREAM BOULE MILANO S.R.L. (IT)

(72) BENIAMINO EDMONDO CROCCO

(74) Ariboni, Fabbri e Schmidt Sociedade de Advogados

Prazo de validade: 10 (dez) anos contados a partir de 11/05/2017, mediante o recolhimento da taxa quinquenal de manutenção (Artigos 119 e 120 da LPI) e observadas as demais condições legais.

(11) BR 30 2017 002017-8

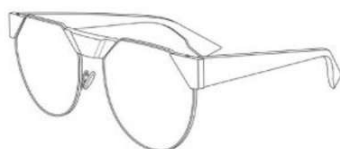

Código 39 - Concessão do Registro

(22) 11/05/2017

(15) 26/12/2017

(30) 10/05/2017 WO DM/096773

(45) 26/12/2017



(52) 16-06

(54) CONFIGURAÇÃO APLICADA A/EM ÓCULOS DE SOL

(73) CHRISTIAN DIOR COUTURE (FR)

(72) MATHIEU JAMIN

(74) LUIZ LEONARDOS & ADVOGADOS

Prazo de validade: 10 (dez) anos contados a partir de 11/05/2017, mediante o recolhimento da taxa quinzenal de manutenção (Artigos 119 e 120 da LPI) e observadas as demais condições legais.

(11) BR 30 2017 002029-1



Código 39 - Concessão do Registro

(22) 11/05/2017

(15) 26/12/2017

(30) 11/11/2016 EM 003460088-0009

(45) 26/12/2017

(52) 12-15

(54) CONFIGURAÇÃO APLICADA A/EM PNEUMÁTICO

(73) THE GOODYEAR TIRE & RUBBER COMPANY (US)

(72) MAX HAROLD DIXON, PAUL BRYAN MAXWELL, NICHOLAS THOMAS

SCHOEPPNER, AMANDA GARI MCGEE, KARL ERIC SUNDKVIST, JONATHAN ROBERT LUKE

(74) Daniel Advogados (Alt.de Daniel & Cia)

Prazo de validade: 10 (dez) anos contados a partir de 11/05/2017, mediante o recolhimento da taxa quinzenal de manutenção (Artigos 119 e 120 da LPI) e observadas as demais condições legais.

(11) BR 30 2017 002033-0

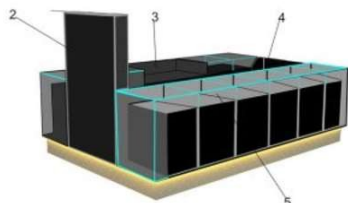

Código 39 - Concessão do Registro

(22) 11/05/2017

(15) 26/12/2017

(45) 26/12/2017

(52) 25-03

(54) CONFIGURAÇÃO APLICADA A/EM QUIOSQUE

(73) BHOTAX ACESSÓRIOS DE MODA - EIRELI (BR/SP)

(72) JULIANA GUERREIRO MONTENEGRO BUZOLIN

(74) Pienegonda, Moreira & Associados Ltda

Prazo de validade: 10 (dez) anos contados a partir de 11/05/2017, mediante o recolhimento da taxa quinzenal de manutenção (Artigos 119 e 120 da LPI) e observadas as demais condições legais. (co) Registro concedido por força do art. 106 da Lei da Propriedade Industrial nº 9.279/96. Aplicável a instauração de ofício do processo administrativo de nulidade, conforme dispõe o Art.113, para averiguação da infringência do art. 95 do referido diploma legal.



(11) BR 30 2017 002034-8

Código 39 - Concessão do Registro

(22) 11/05/2017

(15) 26/12/2017

(45) 26/12/2017

(52) 06-01

(54) CONFIGURAÇÃO APLICADA A/EM CADEIRA

(73) ANTONIO SCAPIN (BR/SC)

(72) ANTONIO SCAPIN

(74) Catiane Zini Borela

Prazo de validade: 10 (dez) anos contados a partir de 11/05/2017, mediante o recolhimento da taxa quinquenal de manutenção (Artigos 119 e 120 da LPI) e observadas as demais condições legais. (co) Registro concedido por força do art. 106 da Lei da Propriedade Industrial nº 9.279/96. Aplicável a instauração de ofício do processo administrativo de nulidade, conforme dispõe o Art.113, para averiguação da infringência do art. 95 do referido diploma legal.

(11) BR 30 2017 002035-6

Código 39 - Concessão do Registro

(22) 11/05/2017

(15) 26/12/2017

(45) 26/12/2017

(52) 02-04

(54) CONFIGURAÇÃO APLICADA A/EM PALMILHA

(73) CALYPSO BAY ARRENDAMENTO DE MARCAS E PATENTES LTDA. (BR/RJ)

(72) ARI NELSON SVARTSNAIDER

(74) Vieira de Mello Advogados

Prazo de validade: 10 (dez) anos contados a partir de 11/05/2017, mediante o recolhimento da taxa quinquenal de manutenção (Artigos 119 e 120 da LPI) e observadas as demais condições legais.

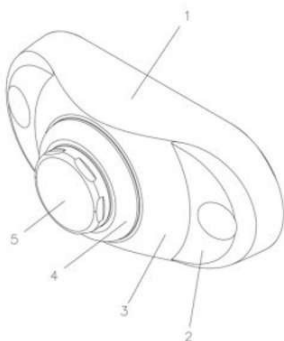
(11) BR 30 2017 002037-2

Código 39 - Concessão do Registro

(22) 12/05/2017

(15) 26/12/2017

(45) 26/12/2017

(52) 26-06

(54) CONFIGURAÇÃO APLICADA A/EM LANTERNA PARA VEÍCULO

(73) LEONARDO BERTASSI BORTOLOTTO (BR/RS)

(72) LEONARDO BERTASSI BORTOLOTTO

(74) Custodio de Almeida & Cia.

Prazo de validade: 10 (dez) anos contados a partir de 12/05/2017, mediante o recolhimento da taxa quinquenal de manutenção (Artigos 119 e 120 da LPI) e observadas as demais condições legais.

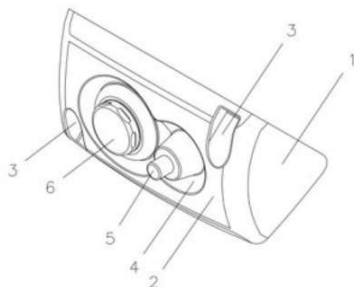

(11) BR 30 2017 002038-0

Código 39 - Concessão do Registro

(22) 12/05/2017

(15) 26/12/2017

(45) 26/12/2017

(52) 26-06

(54) CONFIGURAÇÃO APLICADA A/EM LANTERNA

(73) LEONARDO BERTASSI BORTOLOTTI (BR/RS)

(72) LEONARDO BERTASSI BORTOLOTTI

(74) Custodio de Almeida & Cia.

Prazo de validade: 10 (dez) anos contados a partir de 12/05/2017, mediante o recolhimento da taxa quinquenal de manutenção (Artigos 119 e 120 da LPI) e observadas as demais condições legais. (co) Título adequado de ofício nos termos do Art. 22 da Instrução Normativa 044/2015.

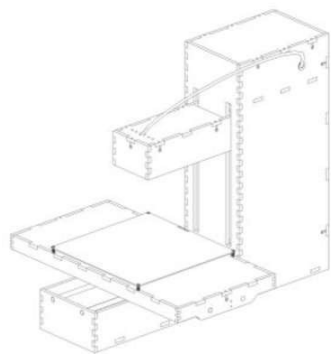
(11) BR 30 2017 002039-9

Código 39 - Concessão do Registro

(22) 12/05/2017

(15) 26/12/2017

(45) 26/12/2017

(52) 14-02

(54) CONFIGURAÇÃO APLICADA A/EM IMPRESSORA 3D

(73) UNIVERSIDADE FEDERAL DE UBERLÂNDIA (BR/MG)

(72) SABRINA MAIA LEMOS, DANILLO DE SOUZA FARIA

Prazo de validade: 10 (dez) anos contados a partir de 12/05/2017, mediante o recolhimento da taxa quinquenal de manutenção (Artigos 119 e 120 da LPI) e observadas as demais condições legais. (co) Título adequado de ofício nos termos do Art. 22 da Instrução Normativa 044/2015.

(11) BR 30 2017 002041-0

Código 39 - Concessão do Registro

(22) 12/05/2017

(15) 26/12/2017

(30) 28/11/2016 CN 201630579015.8

(45) 26/12/2017

(52) 12-08

(54) CONFIGURAÇÃO APLICADA A/EM AUTOMÓVEL.

(73) CHERY AUTOMOBILE CO., LTD. (CN)

(72) ANNING CHEN

(74) KASZNAR LEONARDOS PROPRIEDADE INTELECTUAL

Prazo de validade: 10 (dez) anos contados a partir de 12/05/2017, mediante o recolhimento da taxa quinquenal de manutenção (Artigos 119 e 120 da LPI) e observadas as demais condições legais.



**(11) BR 30 2017 002042-9**

Código 39 - Concessão do Registro

(22) 12/05/2017

(15) 26/12/2017

(30) 14/11/2016 EM 003462902; 14/11/2016 EM 003462969

(45) 26/12/2017

(52) 12-08

(54) CONFIGURAÇÃO APLICADA A/EM AUTOMÓVEL

(73) FERRARI S.P.A. (IT)

(72) FLAVIO MANZONI

(74) Ariboni, Fabbri e Schmidt Sociedade de Advogados

Prazo de validade: 10 (dez) anos contados a partir de 12/05/2017, mediante o recolhimento da taxa quinzenal de manutenção (Artigos 119 e 120 da LPI) e observadas as demais condições legais.

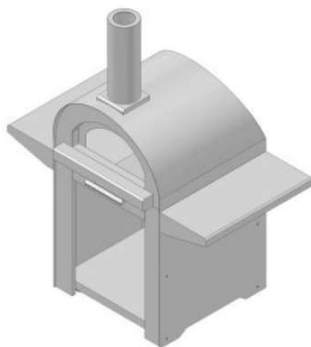
(11) BR 30 2017 002043-7

Código 39 - Concessão do Registro

(22) 12/05/2017

(15) 26/12/2017

(45) 26/12/2017

(52) 23-03

(54) CONFIGURAÇÃO APLICADA A/EM FORNO DE PIZZA

(73) ELTON LUIS GILDO (BR/SP)

(72) ELTON LUÍS GILDO

(74) ERICK JESUS DA SILVA OLIVEIRA

Prazo de validade: 10 (dez) anos contados a partir de 12/05/2017, mediante o recolhimento da taxa quinzenal de manutenção (Artigos 119 e 120 da LPI) e observadas as demais condições legais.

(11) BR 30 2017 002054-2

Código 39 - Concessão do Registro

(22) 15/05/2017

(15) 26/12/2017

(45) 26/12/2017

(52) 04-01

(54) CONFIGURAÇÃO APLICADA A/EM BALDE COM ESFREGÃO

(73) AIH IMPORTADORA DE ARTIGOS DE PRESENTES LTDA EPP (BR/SP)

(72) ABDALLAH ALI CHEAITOU

(74) JOSÉ DOMINGOS DE LIMA FILHO





Prazo de validade: 10 (dez) anos contados a partir de 15/05/2017, mediante o recolhimento da taxa quinquenal de manutenção (Artigos 119 e 120 da LPI) e observadas as demais condições legais.

(11) BR 30 2017 002058-5

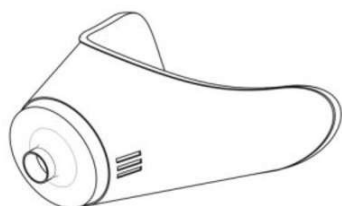

Código 39 - Concessão do Registro

(22) 15/05/2017

(15) 26/12/2017

(45) 26/12/2017

(52) 24-01

(54) CONFIGURAÇÃO APLICADA A/EM CONFIGURAÇÃO APLICADA EM MÁSCARA

(73) ROBERTO LUIZ DE ALMEIDA HAUSHAHN (BR/SP)

(72) ROBERTO LUIZ DE ALMEIDA HAUSHAHN

(74) Estrela Marcas e Patentes Ltda. ME

Prazo de validade: 10 (dez) anos contados a partir de 15/05/2017, mediante o recolhimento da taxa quinquenal de manutenção (Artigos 119 e 120 da LPI) e observadas as demais condições legais.

(11) BR 30 2017 002061-5

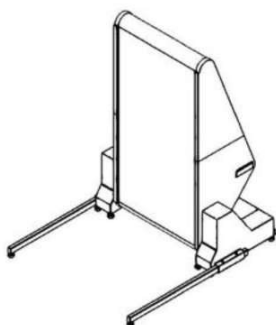

Código 39 - Concessão do Registro

(22) 15/05/2017

(15) 26/12/2017

(45) 26/12/2017

(52) 21-02

(54) CONFIGURAÇÃO APLICADA A/EM SIMULADOR DE ESCALADA

(73) F & GI SUPORTE TÉCNICO INDUSTRIAL LTDA - ME (BR/SC)

(72) SANDRO BECKER

(74) Sandro Wunderlich

Prazo de validade: 10 (dez) anos contados a partir de 15/05/2017, mediante o recolhimento da taxa quinquenal de manutenção (Artigos 119 e 120 da LPI) e observadas as demais condições legais.

(11) BR 30 2017 002065-8

Código 39 - Concessão do Registro

(22) 15/05/2017

(15) 26/12/2017

(45) 26/12/2017

(52) 07-02

(54) CONFIGURAÇÃO APLICADA A/EM CAFETEIRA





(73) MK ELETRODOMESTICOS MONDIAL S.A (BR/BA)

(72) JACQUES IVO KRAUSE

(74) VANDRÉ CAVALCANTE BITTENCOURT TORRES

Prazo de validade: 10 (dez) anos contados a partir de 15/05/2017, mediante o recolhimento da taxa quinquenal de manutenção (Artigos 119 e 120 da LPI) e observadas as demais condições legais.

(11) BR 30 2017 002066-6

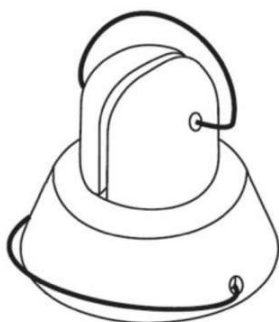

Código 39 - Concessão do Registro

(22) 15/05/2017

(15) 26/12/2017

(45) 26/12/2017

(52) 08-08

(54) CONFIGURAÇÃO APLICADA A/EM PONTEIRA PARA REDES DE PROTEÇÃO

(73) EDREY PEREA (BR/SP)

(72) EDREY PEREA

(74) LEANDRO RODRIGUES MOREIRA

Prazo de validade: 10 (dez) anos contados a partir de 15/05/2017, mediante o recolhimento da taxa quinquenal de manutenção (Artigos 119 e 120 da LPI) e observadas as demais condições legais. (co) Registro concedido por força do art. 106 da Lei da Propriedade Industrial nº 9.279/96. Aplicável a instauração de ofício do processo administrativo de nulidade, conforme dispõe o Art.113, para averiguação da infringência do art. 95 do referido diploma legal.

(11) BR 30 2017 002068-2

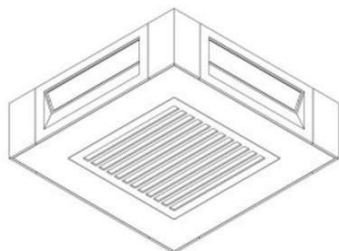

Código 39 - Concessão do Registro

(22) 16/05/2017

(15) 26/12/2017

(30) 25/11/2016 JP 2016-025591

(45) 26/12/2017

(52) 23-04

(54) CONFIGURAÇÃO APLICADA A/EM APARELHO DE AR CONDICIONADO

(73) DAIKIN INDUSTRIES LTD. (JP)

(72) KENTAROU NIKI

(74) Ariboni, Fabbri e Schmidt Sociedade de Advogados

Prazo de validade: 10 (dez) anos contados a partir de 16/05/2017, mediante o recolhimento da taxa quinquenal de manutenção (Artigos 119 e 120 da LPI) e observadas as demais condições legais.

(11) BR 30 2017 002069-0

Código 39 - Concessão do Registro

(22) 16/05/2017



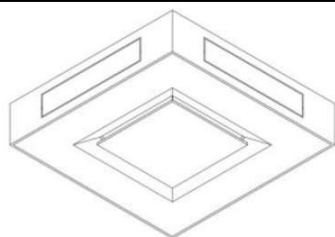

(15) 26/12/2017
 (30) 25/11/2016 JP 2016-025594
 (45) 26/12/2017
 (52) 23-04
 (54) CONFIGURAÇÃO APLICADA A/EM APARELHO DE AR CONDICIONADO
 (73) DAIKIN INDUSTRIES LTD. (JP)
 (72) KENTAROU NIKI
 (74) Ariboni, Fabbri e Schmidt Sociedade de Advogados
 Prazo de validade: 10 (dez) anos contados a partir de 16/05/2017, mediante o recolhimento da taxa quinquenal de manutenção (Artigos 119 e 120 da LPI) e observadas as demais condições legais.

(11) BR 30 2017 002070-4

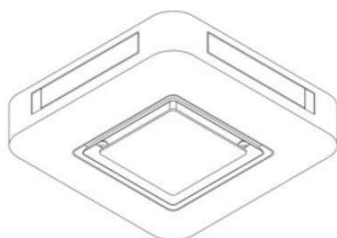

Código 39 - Concessão do Registro
 (22) 16/05/2017
 (15) 26/12/2017
 (30) 25/11/2016 JP 2016-025596
 (45) 26/12/2017
 (52) 23-04
 (54) CONFIGURAÇÃO APLICADA A/EM APARELHO DE AR CONDICIONADO
 (73) DAIKIN INDUSTRIES LTD. (JP)
 (72) KENTAROU NIKI
 (74) Ariboni, Fabbri e Schmidt Sociedade de Advogados
 Prazo de validade: 10 (dez) anos contados a partir de 16/05/2017, mediante o recolhimento da taxa quinquenal de manutenção (Artigos 119 e 120 da LPI) e observadas as demais condições legais.

(11) BR 30 2017 002071-2

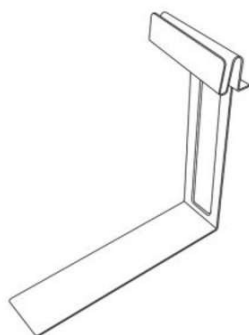

Código 39 - Concessão do Registro
 (22) 16/05/2017
 (15) 26/12/2017
 (45) 26/12/2017
 (52) 07-06
 (54) CONFIGURAÇÃO APLICADA A/EM SUPORTE PARA TALHERES
 (73) CHEN TU YUEH (BR/SP)
 (72) CHEN TU YUEH
 (74) ELVIS FERNANDO REGONASCHI
 Prazo de validade: 10 (dez) anos contados a partir de 16/05/2017, mediante o recolhimento da taxa quinquenal de manutenção (Artigos 119 e 120 da LPI) e observadas as demais condições legais.

(11) BR 30 2017 002072-0

Código 39 - Concessão do Registro
 (22) 16/05/2017





(15) 26/12/2017

(45) 26/12/2017

(52) 32-00

(54) PADRÃO ORNAMENTAL APLICADO A/EM EMBALAGENS

(73) J. MACEDO S/A (BR/CE)

(72) MARIO NARITA, FERNANDO DE MORAES QUINTAS

(74) WILSON PINHEIRO JABUR

Prazo de validade: 10 (dez) anos contados a partir de 16/05/2017, mediante o recolhimento da taxa quinquenal de manutenção (Artigos 119 e 120 da LPI) e observadas as demais condições legais.

(11) BR 30 2017 002077-1

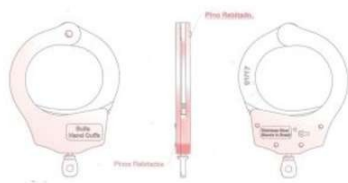

Código 39 - Concessão do Registro

(22) 16/05/2017

(15) 26/12/2017

(45) 26/12/2017

(52) 08-07

(54) CONFIGURAÇÃO APLICADA EM ALGEMA

(73) AUGUSTO FALKENBACH (BR/PR)

(72) AUGUSTO ATAIDE FALKENBACH

Prazo de validade: 10 (dez) anos contados a partir de 16/05/2017, mediante o recolhimento da taxa quinquenal de manutenção (Artigos 119 e 120 da LPI) e observadas as demais condições legais. (co) Registro concedido por força do art. 106 da Lei da Propriedade Industrial nº 9.279/96. Aplicável a instauração de ofício do processo administrativo de nulidade, conforme dispõe o Art.113, para averiguação da infringência do art. 95 do referido diploma legal.

(11) BR 30 2017 002078-0



Código 39 - Concessão do Registro

(22) 16/05/2017

(15) 26/12/2017

(45) 26/12/2017

(52) 11-02

(54) CONFIGURAÇÃO APLICADA A/EM INK SCULPTURE

(73) JEFFERSON CORDEIRO DE LIMA (BR/RJ)

(72) JEFFERSON CORDEIRO DE LIMA

Prazo de validade: 10 (dez) anos contados a partir de 16/05/2017, mediante o recolhimento da taxa quinquenal de manutenção (Artigos 119 e 120 da LPI) e observadas as demais condições legais. (co) Registro concedido por força do art. 106 da Lei da Propriedade Industrial nº 9.279/96. Aplicável a instauração de ofício do processo administrativo de nulidade, conforme dispõe o Art.113, para averiguação da infringência do art. 95 do referido diploma legal.



(11) BR 30 2017 002079-8



Código 39 - Concessão do Registro

(22) 17/05/2017

(15) 26/12/2017

(45) 26/12/2017

(52) 02-04

(54) CONFIGURAÇÃO APLICADA A/EM CALÇADO

(73) MISTY MORNING HOLDINGS LTD. (BS)

(72) PETER SIMON

(74) GABRIEL FERREIRA SOARES DE BRITO

Prazo de validade: 10 (dez) anos contados a partir de 17/05/2017, mediante o recolhimento da taxa quinquenal de manutenção (Artigos 119 e 120 da LPI) e observadas as demais condições legais.

(11) BR 30 2017 002084-4

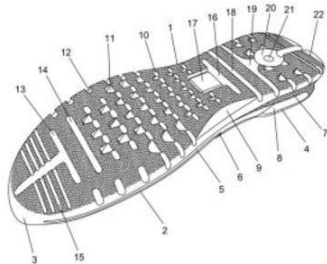

Código 39 - Concessão do Registro

(22) 17/05/2017

(15) 26/12/2017

(45) 26/12/2017

(52) 02-04

(54) CONFIGURAÇÃO APLICADA A/EM SOLADO

(73) CALÇADOS PEGADA NORDESTE LTDA (BR/BA)

(72) JONAS LOURENÇO ENGELMANN

(74) Edemar Pereira Capella

Prazo de validade: 10 (dez) anos contados a partir de 17/05/2017, mediante o recolhimento da taxa quinquenal de manutenção (Artigos 119 e 120 da LPI) e observadas as demais condições legais.

(11) BR 30 2017 002086-0

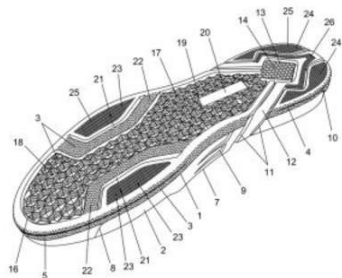

Código 39 - Concessão do Registro

(22) 17/05/2017

(15) 26/12/2017

(45) 26/12/2017

(52) 02-04

(54) CONFIGURAÇÃO APLICADA A/EM SOLADO

(73) CALÇADOS PEGADA NORDESTE LTDA (BR/BA)

(72) JONAS LOURENÇO ENGELMANN

(74) Edemar Pereira Capella

Prazo de validade: 10 (dez) anos contados a partir de 17/05/2017, mediante o recolhimento da taxa quinquenal de manutenção (Artigos 119 e 120 da LPI) e observadas as demais condições legais.

(11) BR 30 2017 002087-9

Código 39 - Concessão do Registro

(22) 17/05/2017





(15) 26/12/2017

(30) 21/04/2017 WO 3129301

(45) 26/12/2017

(52) 12-16

(54) CONFIGURAÇÃO APLICADA A/EM GRADE DO PARACHOQUE

(73) DAF TRUCKS N.V. (NL)

(72) BART VAN LOTRINGEN

(74) David do Nascimento Advogados Associados

Prazo de validade: 10 (dez) anos contados a partir de 17/05/2017, mediante o recolhimento da taxa quinquenal de manutenção (Artigos 119 e 120 da LPI) e observadas as demais condições legais.

(11) BR 30 2017 002088-7



Código 39 - Concessão do Registro

(22) 17/05/2017

(15) 26/12/2017

(30) 21/04/2017 WO 3129301

(45) 26/12/2017

(52) 12-16

(54) CONFIGURAÇÃO APLICADA A/EM PARACHOQUE

(73) DAF TRUCKS N.V. (NL)

(72) BART VAN LOTRINGEN

(74) David do Nascimento Advogados Associados

Prazo de validade: 10 (dez) anos contados a partir de 17/05/2017, mediante o recolhimento da taxa quinquenal de manutenção (Artigos 119 e 120 da LPI) e observadas as demais condições legais.

(11) BR 30 2017 002089-5



Código 39 - Concessão do Registro

(22) 17/05/2017

(15) 26/12/2017

(30) 21/04/2017 WO 3129301

(45) 26/12/2017

(52) 12-16

(54) CONFIGURAÇÃO APLICADA A/EM PARACHOQUE

(73) DAF TRUCKS N.V. (NL)

(72) BART VAN LOTRINGEN

(74) David do Nascimento Advogados Associados

Prazo de validade: 10 (dez) anos contados a partir de 17/05/2017, mediante o recolhimento da taxa quinquenal de manutenção (Artigos 119 e 120 da LPI) e observadas as demais condições legais.

(11) BR 30 2017 002092-5

Código 39 - Concessão do Registro





(22) 17/05/2017
 (15) 26/12/2017
 (45) 26/12/2017
 (52) 06-01
 (54) CONFIGURAÇÃO APLICADA A/EM CADEIRA
 (73) FERNANDO JAFFE DE LIMA FORTE (BR/SP) , PAULO ALVES DA SILVA FILHO (BR/SP) , LOURENÇO URBANO GIMENES (BR/SP) , RODRIGO MARCONDES FERRAZ (BR/SP)
 (72) FERNANDO JAFFE DE LIMA FORTE, PAULO ALVES DA SILVA FILHO, LOURENÇO URBANO GIMENES, RODRIGO MARCONDES FERRAZ
 (74) ALEXANDRE FUKUDA YAMASHITA
 Prazo de validade: 10 (dez) anos contados a partir de 17/05/2017, mediante o recolhimento da taxa quinquenal de manutenção (Artigos 119 e 120 da LPI) e observadas as demais condições legais.

(11) BR 30 2017 002108-5



Código 39 - Concessão do Registro
 (22) 18/05/2017
 (15) 26/12/2017
 (30) 21/11/2016 EM 003474964
 (45) 26/12/2017
 (52) 13-03
 (54) CONFIGURAÇÃO APLICADA A/EM CAIXA DE JUNÇÃO ELÉTRICA
 (73) SIEMENS AKTIENGESELLSCHAFT (DE)
 (72) JAN ANDERSSON, STEPHAN HÜHNE, MATTHIAS MANGER
 (74) Dannemann, Siemsen, Bigler & Ipanema Moreira
 Prazo de validade: 10 (dez) anos contados a partir de 18/05/2017, mediante o recolhimento da taxa quinquenal de manutenção (Artigos 119 e 120 da LPI) e observadas as demais condições legais. (co) Título adequado de ofício nos termos do Art. 22 da Instrução Normativa 044/2015.

(11) BR 30 2017 002112-3

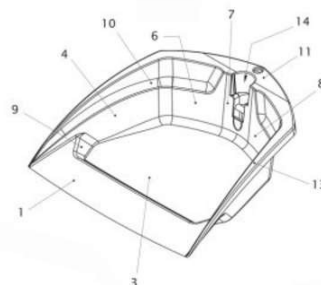

Código 39 - Concessão do Registro
 (22) 18/05/2017
 (15) 26/12/2017
 (45) 26/12/2017
 (52) 07-05
 (54) CONFIGURAÇÃO APLICADA A/EM PÁ DE LIXO
 (73) DILAMAR FAVARETO (BR/RS)
 (72) DILAMAR FAVARETO
 (74) Marpa Consultoria e Assessoria Empresarial Ltda.
 Prazo de validade: 10 (dez) anos contados a partir de 18/05/2017, mediante o recolhimento da taxa quinquenal de manutenção (Artigos 119 e 120 da LPI) e observadas as demais condições legais.

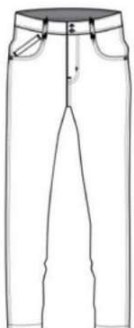

(11) BR 30 2017 002134-4

Código 39 - Concessão do Registro

(22) 19/05/2017

(15) 26/12/2017

(45) 26/12/2017

(52) 02-02

(54) CONFIGURAÇÃO APLICADA A CALÇA JEANS

(73) INDUSTRIA E COMERCIO DE CONFECÇÕES JHS LTDA-ME (BR/PE)

(72) ALEXANDRE PESSOA CAVALCANTI

(74) LUIZ ANDRADE RIFF

Prazo de validade: 10 (dez) anos contados a partir de 19/05/2017, mediante o recolhimento da taxa quinquenal de manutenção (Artigos 119 e 120 da LPI) e observadas as demais condições legais.

(11) BR 30 2017 002137-9

Código 39 - Concessão do Registro

(22) 19/05/2017

(15) 26/12/2017

(45) 26/12/2017

(52) 10-02

(54) CONFIGURAÇÃO APLICADA A/EM RELÓGIO DE PULSO

(73) VALKIRIA CONSULTORIA EM DESIGN E INOVAÇÃO LTDA. (BR/RS)

(72) MATHEUS DE LUCA MOREIRA PINTO

(74) LEÃO PROPRIEDADE INTELECTUAL

Prazo de validade: 10 (dez) anos contados a partir de 19/05/2017, mediante o recolhimento da taxa quinquenal de manutenção (Artigos 119 e 120 da LPI) e observadas as demais condições legais.

(11) BR 30 2017 002139-5

Código 39 - Concessão do Registro

(22) 19/05/2017

(15) 26/12/2017

(30) 09/12/2016 EM 003508167-0001

(45) 26/12/2017

(52) 21-01

(54) CONFIGURAÇÃO APLICADA A/EM BRINQUEDO

(73) MOLTO Y CIA., S.A. (ES)

(72) LEONHARD AUGENSTEIN

(74) Edmundo Brunner Assessoria em Propriedade industrial Ltda

Prazo de validade: 10 (dez) anos contados a partir de 19/05/2017, mediante o recolhimento da taxa quinquenal de manutenção (Artigos 119 e 120 da LPI) e observadas as demais condições legais.

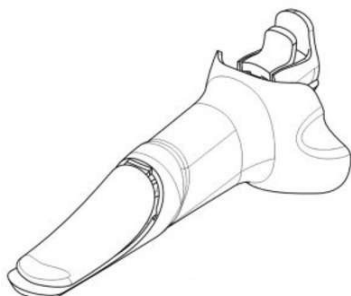

(11) BR 30 2017 002140-9

Código 39 - Concessão do Registro

(22) 19/05/2017

(15) 26/12/2017

(30) 22/11/2016 EM 003476332-0001

(45) 26/12/2017

(52) 24-02

(54) CONFIGURAÇÃO APLICADA A/EM ESPÉCULO

(73) FEMISCOPE B.V. (NL)

(72) BERNHARD KLAASEN

(74) MMV Agentes da Propriedade Industrial Ltda.

Prazo de validade: 10 (dez) anos contados a partir de 19/05/2017, mediante o recolhimento da taxa quinquenal de manutenção (Artigos 119 e 120 da LPI) e observadas as demais condições legais.

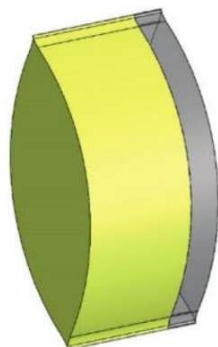
(11) BR 30 2017 002141-7

Código 39 - Concessão do Registro

(22) 22/05/2017

(15) 26/12/2017

(45) 26/12/2017

(52) 09-05

(54) PADRÃO ORNAMENTAL APLICADO A/EM EMBALAGEM

(73) HAVITA IMPORTACAO E EXPORTACAO LTDA (BR/RJ)

(72) THIAGO MENDONÇA MONTEIRO

(74) VITOR LUIZ RAMOS BATISTA

Prazo de validade: 10 (dez) anos contados a partir de 22/05/2017, mediante o recolhimento da taxa quinquenal de manutenção (Artigos 119 e 120 da LPI) e observadas as demais condições legais. (co) Registro concedido por força do art. 106 da Lei da Propriedade Industrial nº 9.279/96. Aplicável a instauração de ofício do processo administrativo de nulidade, conforme dispõe o Art.113, para averiguação da infringência do art. 95 do referido diploma legal.

(11) BR 30 2017 002152-2

Código 39 - Concessão do Registro

(22) 23/05/2017

(15) 26/12/2017

(45) 26/12/2017

(52) 02-04

(54) CONFIGURAÇÃO APLICADA A/EM SAPATILHA

(73) DAVIDSON RODRIGUES MELO BESSAS (BR/MG)

(72) DAVIDSON RODRIGUES MELO BESSA

(74) MARCELO PEREIRA DOS SANTOS

Prazo de validade: 10 (dez) anos contados a partir de 23/05/2017, mediante o recolhimento da taxa quinquenal de manutenção (Artigos 119 e 120 da LPI) e



observadas as demais condições legais.

(11) BR 30 2017 002153-0

Código 39 - Concessão do Registro

(22) 23/05/2017

(15) 26/12/2017

(45) 26/12/2017

(52) 09-01

(54) CONFIGURAÇÃO APLICADA EM EMBALAGEM

(73) RODOLFO ALEXANDRE FIEDLER (BR/SC)

(72) RODOLFO ALEXANDRE FIEDLER

(74) BIRATINI PEREIRA GOMES

Prazo de validade: 10 (dez) anos contados a partir de 23/05/2017, mediante o recolhimento da taxa quinquenal de manutenção (Artigos 119 e 120 da LPI) e observadas as demais condições legais.

(11) BR 30 2017 002157-3

Código 39 - Concessão do Registro

(22) 23/05/2017

(15) 26/12/2017

(45) 26/12/2017

(52) 06-04

(54) CONFIGURAÇÃO APLICADA A/EM COMODA

(73) EDUARDO PALUDETO (BR/PR)

(72) EDUARDO PALUDETO

(74) Roberto Hudson Diniz

Prazo de validade: 10 (dez) anos contados a partir de 23/05/2017, mediante o recolhimento da taxa quinquenal de manutenção (Artigos 119 e 120 da LPI) e observadas as demais condições legais.

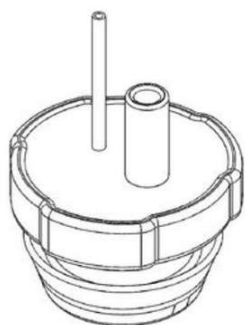
(11) BR 30 2017 002159-0

Código 39 - Concessão do Registro

(22) 23/05/2017

(15) 26/12/2017

(45) 26/12/2017

(52) 24-02

(54) CONFIGURAÇÃO APLICADA A/EM TAMPA DE VEDAÇÃO

(73) OSNIR YOSHIME WATANABE (BR/SP)

(72) OSNIR YOSHIME WATANABE

Prazo de validade: 10 (dez) anos contados a partir de 23/05/2017, mediante o recolhimento da taxa quinquenal de manutenção (Artigos 119 e 120 da LPI) e observadas as demais condições legais. (co) Título adequado de ofício nos termos do Art. 22 da Instrução Normativa 044/2015.



(11) BR 30 2017 002165-4

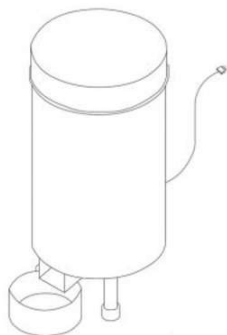

Código 39 - Concessão do Registro

(22) 24/05/2017

(15) 26/12/2017

(45) 26/12/2017

(52) 30-03

(54) CONFIGURAÇÃO APLICADA A/EM COMEDOURO PARA ANIMAIS

(73) LOURENÇO TEIXEIRA MENDES FILHO (BR/BA)

(72) LOURENÇO TEIXEIRA MENDES FILHO

(74) CARLOS EDUARDO GOMES DA SILVA

Prazo de validade: 10 (dez) anos contados a partir de 24/05/2017, mediante o recolhimento da taxa quinquenal de manutenção (Artigos 119 e 120 da LPI) e observadas as demais condições legais.

(11) BR 30 2017 002172-7



Código 39 - Concessão do Registro

(22) 24/05/2017

(15) 26/12/2017

(45) 26/12/2017

(52) 07-01

(54) CONFIGURAÇÃO APLICADA A/EM RECIPIENTE.

(73) FREE-FREE INDUSTRIAL CORP. (TW)

(72) LIU SHENG-YU

(74) ANTÔNIO MAURÍCIO PEDRAS ARNAUD

Prazo de validade: 10 (dez) anos contados a partir de 24/05/2017, mediante o recolhimento da taxa quinquenal de manutenção (Artigos 119 e 120 da LPI) e observadas as demais condições legais.

(11) BR 30 2017 002179-4



Código 39 - Concessão do Registro

(22) 24/05/2017

(15) 26/12/2017

(45) 26/12/2017

(52) 06-09

(54) PADRÃO ORNAMENTAL APLICADO A/EM PROJETO COLCHÃO MFO

(73) SIDNEY BISPO (BR/PR)

(72) SIDNEY BISPO

Prazo de validade: 10 (dez) anos contados a partir de 24/05/2017, mediante o recolhimento da taxa quinquenal de manutenção (Artigos 119 e 120 da LPI) e observadas as demais condições legais. (co) Registro concedido por força do art. 106 da Lei da Propriedade Industrial nº 9.279/96. Aplicável a instauração de ofício do processo administrativo de nulidade, conforme dispõe o Art.113, para averiguação da infringência do art. 95 do referido diploma legal.



(11) BR 30 2017 002182-4



Código 39 - Concessão do Registro

(22) 25/05/2017

(15) 26/12/2017

(30) 25/11/2016 WO 1487701 (DM/093 680)

(45) 26/12/2017

(52) 04-02

(54) CONFIGURAÇÃO APLICADA A/EM ESCOVA DE DENTE

(73) THE GILLETTE COMPANY LLC (US)

(72) CHRISTINE HIELSCHER, SARAH MOTE, FRANZISKA SCHMID, TILMANN WINKLER

(74) Trench, Rossi e Watanabe Advogados

Prazo de validade: 10 (dez) anos contados a partir de 25/05/2017, mediante o recolhimento da taxa quinquenal de manutenção (Artigos 119 e 120 da LPI) e observadas as demais condições legais.

(11) BR 30 2017 002183-2



Código 39 - Concessão do Registro

(22) 25/05/2017

(15) 26/12/2017

(30) 25/11/2016 WO 1487701 (DM/093 680)

(45) 26/12/2017

(52) 04-02

(54) CONFIGURAÇÃO APLICADA A/EM ESCOVA DE DENTE

(73) THE GILLETTE COMPANY LLC (US)

(72) CHRISTINE HIELSCHER, SARAH MOTE, FRANZISKA SCHMID, TILMANN WINKLER

(74) Trench, Rossi e Watanabe Advogados

Prazo de validade: 10 (dez) anos contados a partir de 25/05/2017, mediante o recolhimento da taxa quinquenal de manutenção (Artigos 119 e 120 da LPI) e observadas as demais condições legais. (co) Registro concedido por força do art. 106 da Lei da Propriedade Industrial nº 9.279/96. Aplicável a instauração de ofício do processo administrativo de nulidade, conforme dispõe o Art.113, para averiguação da infringência do art. 95 do referido diploma legal.

(11) BR 30 2017 002184-0

Código 39 - Concessão do Registro

(22) 25/05/2017

(15) 26/12/2017

(30) 25/11/2016 WO 1487701 (DM/093 680)

(45) 26/12/2017

(52) 04-02

(54) CONFIGURAÇÃO APLICADA A/EM ESCOVA DE DENTE

(73) THE GILLETTE COMPANY LLC (US)





(72) CHRISTINE HIELSCHER, SARAH MOTE, FRANZISKA SCHMID, TILMANN WINKLER

(74) Trench, Rossi e Watanabe Advogados

Prazo de validade: 10 (dez) anos contados a partir de 25/05/2017, mediante o recolhimento da taxa quinquenal de manutenção (Artigos 119 e 120 da LPI) e observadas as demais condições legais. (co) Registro concedido por força do art. 106 da Lei da Propriedade Industrial nº 9.279/96. Aplicável a instauração de ofício do processo administrativo de nulidade, conforme dispõe o Art.113, para averiguação da infringência do art. 95 do referido diploma legal.

(11) BR 30 2017 002185-9



Código 39 - Concessão do Registro

(22) 25/05/2017

(15) 26/12/2017

(30) 25/11/2016 WO 1487701 (DM/093 680)

(45) 26/12/2017

(52) 04-02

(54) CONFIGURAÇÃO APLICADA A/EM ESCOVA DE DENTE

(73) THE GILLETTE COMPANY LLC (US)

(72) CHRISTINE HIELSCHER, SARAH MOTE, FRANZISKA SCHMID, TILMANN WINKLER

(74) Trench, Rossi e Watanabe Advogados

Prazo de validade: 10 (dez) anos contados a partir de 25/05/2017, mediante o recolhimento da taxa quinquenal de manutenção (Artigos 119 e 120 da LPI) e observadas as demais condições legais. (co) Registro concedido por força do art. 106 da Lei da Propriedade Industrial nº 9.279/96. Aplicável a instauração de ofício do processo administrativo de nulidade, conforme dispõe o Art.113, para averiguação da infringência do art. 95 do referido diploma legal.

(11) BR 30 2017 002189-1

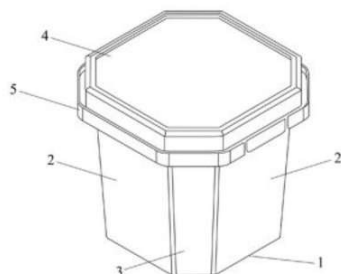

Código 39 - Concessão do Registro

(22) 25/05/2017

(15) 26/12/2017

(45) 26/12/2017

(52) 09-03

(54) CONFIGURAÇÃO APLICADA EM EMBALAGEM

(73) PLASTPRACK INDUSTRIA E COMERCIO LTDA (BR/SC)

(72) RODOLFO ALEXANDRE FIEDLER

(74) BIRATINI PEREIRA GOMES

Prazo de validade: 10 (dez) anos contados a partir de 25/05/2017, mediante o recolhimento da taxa quinquenal de manutenção (Artigos 119 e 120 da LPI) e observadas as demais condições legais.

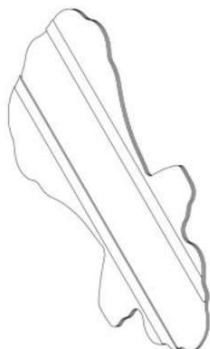

(11) BR 30 2017 002191-3

Código 39 - Concessão do Registro

(22) 25/05/2017

(15) 26/12/2017

(30) 28/11/2016 JP 2016-025762

(45) 26/12/2017

(52) 24-04

(54) CONFIGURAÇÃO APLICADA A/EM ABSORVENTE

(73) DAIO PAPER CORPORATION (JP)

(72) MIHOKO KURAMOCHI

(74) Maria Pia Carvalho Guerra

Prazo de validade: 10 (dez) anos contados a partir de 25/05/2017, mediante o recolhimento da taxa quinquenal de manutenção (Artigos 119 e 120 da LPI) e observadas as demais condições legais.

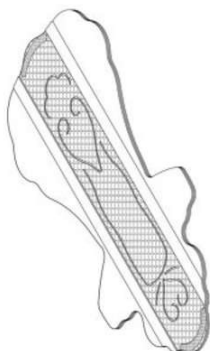
(11) BR 30 2017 002193-0

Código 39 - Concessão do Registro

(22) 25/05/2017

(15) 26/12/2017

(30) 28/11/2016 JP 2016-025757

(45) 26/12/2017

(52) 24-04

(54) CONFIGURAÇÃO APLICADA A/EM ABSORVENTE

(73) DAIO PAPER CORPORATION (JP)

(72) MIHOKO KURAMOCHI

(74) Maria Pia Carvalho Guerra

Prazo de validade: 10 (dez) anos contados a partir de 25/05/2017, mediante o recolhimento da taxa quinquenal de manutenção (Artigos 119 e 120 da LPI) e observadas as demais condições legais.

(11) BR 30 2017 002196-4

Código 39 - Concessão do Registro

(22) 26/05/2017

(15) 26/12/2017

(30) 02/12/2016 US 29/586,326; 02/12/2016 US 29/586,329

(45) 26/12/2017

(52) 10-04

(54) CONFIGURAÇÃO APLICADA A/EM CAPA DE MEDIDOR DE FLUXO

(73) MICRO MOTION, INC. (US)

(72) GREGORY TREAT LANHAM, CHRISTOPHER A. WERBACH, LINDA ROBB

(74) Custodio de Almeida & Cia.

Prazo de validade: 10 (dez) anos contados a partir de 26/05/2017, mediante o recolhimento da taxa quinquenal de manutenção (Artigos 119 e 120 da LPI) e observadas as demais condições legais.

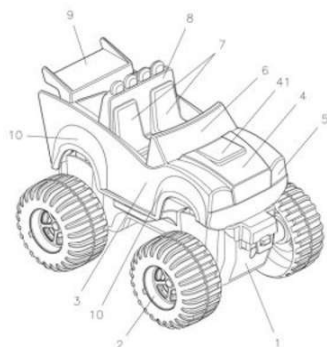

(11) BR 30 2017 002203-0

Código 39 - Concessão do Registro

(22) 26/05/2017

(15) 26/12/2017

(45) 26/12/2017

(52) 21-01

(54) CONFIGURAÇÃO APLICADA A/EM CARRINHO DE BRINQUEDO

(73) FERNANDO ANTÔNIO BONKEVITCH (BR/RS) , VOLNEI DE LIMA (BR/RS) , CIRINEU ROBERTO VICENZI (BR/RS)

(72) FERNANDO ANTÔNIO BONKEVITCH, VOLNEI DE LIMA, CIRINEU ROBERTO VICENZI

(74) Custodio de Almeida & Cia.

Prazo de validade: 10 (dez) anos contados a partir de 26/05/2017, mediante o recolhimento da taxa quinquenal de manutenção (Artigos 119 e 120 da LPI) e observadas as demais condições legais.

(11) BR 30 2017 002212-0

Código 39 - Concessão do Registro

(22) 26/05/2017

(15) 26/12/2017

(30) 09/12/2016 KR 30-2016-0059959

(45) 26/12/2017

(52) 14-02 , 14-03

(54) CONFIGURAÇÃO APLICADA A/EM TERMINAL MÓVEL

(73) SAMSUNG ELECTRONICS CO., LTD. (KR)

(72) HYOK-SU CHOI, HYOUNG-SHIN PARK, YUN-JIN KIM

(74) Daniel Advogados (Alt.de Daniel & Cia)

Prazo de validade: 10 (dez) anos contados a partir de 26/05/2017, mediante o recolhimento da taxa quinquenal de manutenção (Artigos 119 e 120 da LPI) e observadas as demais condições legais.

(11) BR 30 2017 002216-2

Código 39 - Concessão do Registro

(22) 26/05/2017

(15) 26/12/2017

(30) 28/11/2016 KR 30-2016-0057228

(45) 26/12/2017

(52) 15-05

(54) CONFIGURAÇÃO APLICADA A/EM MÁQUINA DE LAVAR ROUPA

(73) LG ELECTRONICS INC. (KR)

(72) WOOKJUN CHUNG, MYUNGSHIK KIM, YEJI UM, NERRY SON, BYEONGKOOK KIM

(74) Dannemann, Siemsen, Bigler & Ipanema Moreira

Prazo de validade: 10 (dez) anos contados a partir de 26/05/2017, mediante o

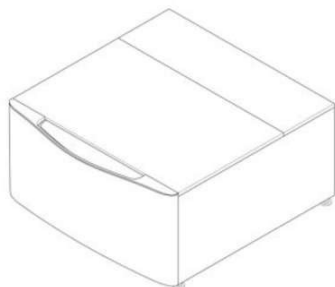

recolhimento da taxa quinquenal de manutenção (Artigos 119 e 120 da LPI) e observadas as demais condições legais.

(11) BR 30 2017 002219-7

Código 39 - Concessão do Registro

(22) 26/05/2017

(15) 26/12/2017

(30) 28/11/2016 KR 30-2016-0057229

(45) 26/12/2017

(52) 15-05

(54) CONFIGURAÇÃO APLICADA A/EM MÁQUINA DE LAVAR ROUPA

(73) LG ELECTRONICS INC. (KR)

(72) WOOKJUN CHUNG, MYUNGSHIK KIM, YEJI UM, NERRY SON, BYEONGKOOK KIM

(74) Dannemann, Siemsen, Bigler & Ipanema Moreira

Prazo de validade: 10 (dez) anos contados a partir de 26/05/2017, mediante o recolhimento da taxa quinquenal de manutenção (Artigos 119 e 120 da LPI) e observadas as demais condições legais.

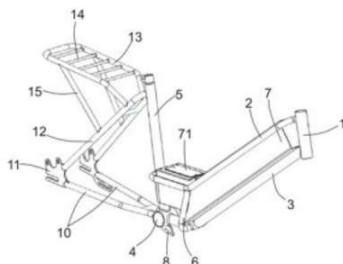
(11) BR 30 2017 002220-0

Código 39 - Concessão do Registro

(22) 26/05/2017

(15) 26/12/2017

(45) 26/12/2017

(52) 12-11

(54) CONFIGURAÇÃO APLICADA A/EM QUADRO DE BICICLETA

(73) LUCIANO VIER (BR/SC)

(72) LUCIANO VIER

(74) EDEMAR SOARES ANTONINI

Prazo de validade: 10 (dez) anos contados a partir de 26/05/2017, mediante o recolhimento da taxa quinquenal de manutenção (Artigos 119 e 120 da LPI) e observadas as demais condições legais.

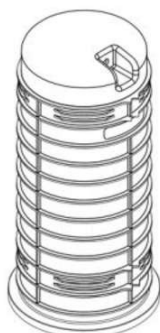
(11) BR 30 2017 002221-9

Código 39 - Concessão do Registro

(22) 26/05/2017

(15) 26/12/2017

(45) 26/12/2017

(52) 13-03

(54) CONFIGURAÇÃO APLICADA A/EM CÚPULA DE CAIXA DE EMENDAS

(73) DPR TELECOMUNICAÇÕES LTDA (BR/SP)

(72) VALCIR FABRIS

(74) Katia Jane Ferreira Evangelista (nome ant. Katia Jane Ferreira)

Prazo de validade: 10 (dez) anos contados a partir de 26/05/2017, mediante o



recolhimento da taxa quinquenal de manutenção (Artigos 119 e 120 da LPI) e observadas as demais condições legais. (co) Registro concedido por força do art. 106 da Lei da Propriedade Industrial nº 9.279/96. Aplicável a instauração de ofício do processo administrativo de nulidade, conforme dispõe o Art.113, para averiguação da infringência do art. 95 do referido diploma legal.

(11) BR 30 2017 002224-3

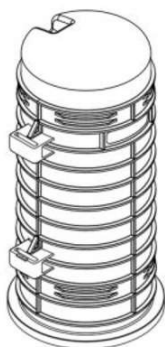

Código 39 - Concessão do Registro

(22) 26/05/2017

(15) 26/12/2017

(45) 26/12/2017

(52) 13-03

(54) CONFIGURAÇÃO APLICADA A/EM CÚPULA COM SISTEMA DE FIXAÇÃO

(73) DPR TELECOMUNICAÇÕES LTDA (BR/SP)

(72) VALCIR FABRIS

(74) Katia Jane Ferreira Evangelista (nome ant. Katia Jane Ferreira)

Prazo de validade: 10 (dez) anos contados a partir de 26/05/2017, mediante o recolhimento da taxa quinquenal de manutenção (Artigos 119 e 120 da LPI) e observadas as demais condições legais. (co) Registro concedido por força do art. 106 da Lei da Propriedade Industrial nº 9.279/96. Aplicável a instauração de ofício do processo administrativo de nulidade, conforme dispõe o Art.113, para averiguação da infringência do art. 95 do referido diploma legal.

(11) BR 30 2017 002225-1

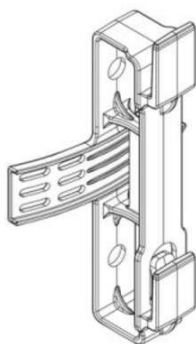

Código 39 - Concessão do Registro

(22) 26/05/2017

(15) 26/12/2017

(45) 26/12/2017

(52) 08-08

(54) CONFIGURAÇÃO APLICADA A/EM SUPORTE DE CAIXA COM RESERVA DE CABOS

(73) DPR TELECOMUNICAÇÕES LTDA (BR/SP)

(72) VALCIR FABRIS

(74) Katia Jane Ferreira Evangelista (nome ant. Katia Jane Ferreira)

Prazo de validade: 10 (dez) anos contados a partir de 26/05/2017, mediante o recolhimento da taxa quinquenal de manutenção (Artigos 119 e 120 da LPI) e observadas as demais condições legais.

(11) BR 30 2017 002226-0

Código 39 - Concessão do Registro

(22) 26/05/2017

(15) 26/12/2017

(45) 26/12/2017

(52) 08-08



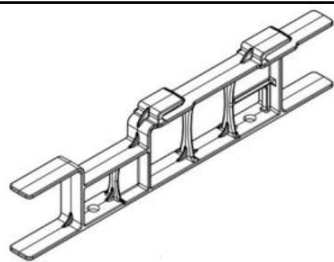

(54) CONFIGURAÇÃO APLICADA A/EM SUPORTE PARA RESERVA DE CABOS

(73) DPR TELECOMUNICAÇÕES LTDA (BR/SP)

(72) VALCIR FABRIS

(74) Katia Jane Ferreira Evangelista (nome ant. Katia Jane Ferreira)

Prazo de validade: 10 (dez) anos contados a partir de 26/05/2017, mediante o recolhimento da taxa quinquenal de manutenção (Artigos 119 e 120 da LPI) e observadas as demais condições legais.

(11) BR 30 2017 002231-6

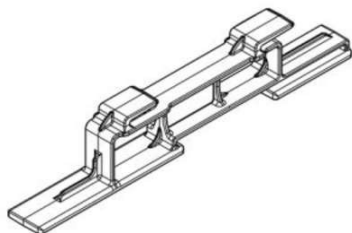

Código 39 - Concessão do Registro

(22) 26/05/2017

(15) 26/12/2017

(45) 26/12/2017

(52) 08-08

(54) CONFIGURAÇÃO APLICADA A/EM SUPORTE DE CAIXA

(73) DPR TELECOMUNICAÇÕES LTDA (BR/SP)

(72) VALCIR FABRIS

(74) Katia Jane Ferreira Evangelista (nome ant. Katia Jane Ferreira)

Prazo de validade: 10 (dez) anos contados a partir de 26/05/2017, mediante o recolhimento da taxa quinquenal de manutenção (Artigos 119 e 120 da LPI) e observadas as demais condições legais.

(11) BR 30 2017 002232-4



Código 39 - Concessão do Registro

(22) 26/05/2017

(15) 26/12/2017

(45) 26/12/2017

(52) 08-08

(54) CONFIGURAÇÃO APLICADA A/EM BRAÇADEIRA DE FECHAMENTO

(73) DPR TELECOMUNICAÇÕES LTDA (BR/SP)

(72) VALCIR FABRIS

(74) Katia Jane Ferreira Evangelista (nome ant. Katia Jane Ferreira)

Prazo de validade: 10 (dez) anos contados a partir de 26/05/2017, mediante o recolhimento da taxa quinquenal de manutenção (Artigos 119 e 120 da LPI) e observadas as demais condições legais.

(11) BR 30 2017 002233-2

Código 39 - Concessão do Registro

(22) 26/05/2017

(15) 26/12/2017

(30) 30/11/2016 US 29/586,082

(45) 26/12/2017

(52) 10-05





(54) CONFIGURAÇÃO APLICADA EM SENSOR DE UMIDADE

(73) KIMBERLY-CLARK WORLDWIDE, INC. (US)

(72) ANDREW M. LONG, NICKOLAS BARNES

(74) PINHEIRO NETO ADVOGADOS

Prazo de validade: 10 (dez) anos contados a partir de 26/05/2017, mediante o recolhimento da taxa quinquenal de manutenção (Artigos 119 e 120 da LPI) e observadas as demais condições legais.

(11) BR 30 2017 002238-3

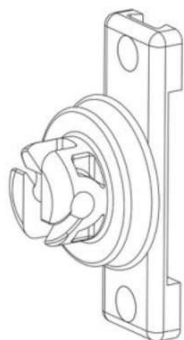

Código 39 - Concessão do Registro

(22) 29/05/2017

(15) 26/12/2017

(45) 26/12/2017

(52) 13-03

(54) CONFIGURAÇÃO APLICADA EM ISOLADOR ELÉTRICO.

(73) JOSÉ MARCIO RAMIREZ (BR/SP)

(72) JOSÉ MARCIO RAMIREZ

(74) Aguinaldo Moreira Marcas e Patentes Ltda. - EPP

Prazo de validade: 10 (dez) anos contados a partir de 29/05/2017, mediante o recolhimento da taxa quinquenal de manutenção (Artigos 119 e 120 da LPI) e observadas as demais condições legais.

(11) BR 30 2017 002240-5



Código 39 - Concessão do Registro

(22) 29/05/2017

(15) 26/12/2017

(45) 26/12/2017

(52) 06-04

(54) CONFIGURAÇÃO APLICADA EM URNA FUNERÁRIA PARA ANIMAIS

(73) PET MEMORIAL LTDA EPP (BR/SP)

(72) EVANDRO DENYS ALTSTUT

(74) Interação Marcas e Patentes Ltda. Me

Prazo de validade: 10 (dez) anos contados a partir de 29/05/2017, mediante o recolhimento da taxa quinquenal de manutenção (Artigos 119 e 120 da LPI) e observadas as demais condições legais.

(11) BR 30 2017 002241-3

Código 39 - Concessão do Registro

(22) 29/05/2017

(15) 26/12/2017

(45) 26/12/2017

(52) 06-04

(54) CONFIGURAÇÃO APLICADA EM URNA FUNERÁRIA PARA ANIMAIS

(73) PET MEMORIAL LTDA EPP (BR/SP)





(72) EVANDRO DENYS ALTSTUT

(74) Interação Marcas e Patentes Ltda. Me

Prazo de validade: 10 (dez) anos contados a partir de 29/05/2017, mediante o recolhimento da taxa quinquenal de manutenção (Artigos 119 e 120 da LPI) e observadas as demais condições legais.

(11) BR 30 2017 002243-0



Código 39 - Concessão do Registro

(22) 29/05/2017

(15) 26/12/2017

(30) 30/11/2016 DE 402016101440.5

(45) 26/12/2017

(52) 12-08

(54) CONFIGURAÇÃO APLICADA A/EM AUTOMÓVEL

(73) BAYERISCHE MOTOREN WERKE AKTIENGESELLSCHAFT (DE)

(72) LUK CALVIN

(74) Dannemann, Siemsen, Bigler & Ipanema Moreira

Prazo de validade: 10 (dez) anos contados a partir de 29/05/2017, mediante o recolhimento da taxa quinquenal de manutenção (Artigos 119 e 120 da LPI) e observadas as demais condições legais.

(11) BR 30 2017 002244-8

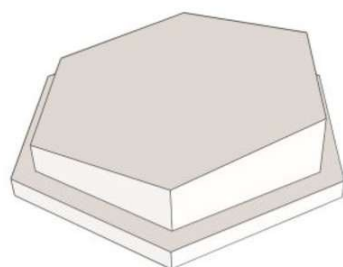

Código 39 - Concessão do Registro

(22) 29/05/2017

(15) 26/12/2017

(45) 26/12/2017

(52) 25-02

(54) CONFIGURAÇÃO APLICADA A/EM REVESTIMENTO

(73) CASTELATTO LTDA. (BR/SP)

(72) GABRIEL CARLOS BERTOLACCI

(74) FELIPE LUIS ISER DE MEIRELLES

Prazo de validade: 10 (dez) anos contados a partir de 29/05/2017, mediante o recolhimento da taxa quinquenal de manutenção (Artigos 119 e 120 da LPI) e observadas as demais condições legais. (co) Título adequado de ofício nos termos do Art. 22 da Instrução Normativa 044/2015.

(11) BR 30 2017 002246-4

Código 39 - Concessão do Registro

(22) 29/05/2017

(15) 26/12/2017

(45) 26/12/2017

(52) 06-04





(54) CONFIGURAÇÃO APLICADA A/EM URNA FUNERÁRIA

(73) PET MEMORIAL LTDA EPP (BR/SP)

(72) EVANDRO DENYS ALTSTUT

(74) Interação Marcas e Patentes Ltda. Me

Prazo de validade: 10 (dez) anos contados a partir de 29/05/2017, mediante o recolhimento da taxa quinquenal de manutenção (Artigos 119 e 120 da LPI) e observadas as demais condições legais.

(11) BR 30 2017 002249-9



Código 39 - Concessão do Registro

(22) 29/05/2017

(15) 26/12/2017

(30) 05/12/2016 US 29/586535

(45) 26/12/2017

(52) 02-04

(54) CONFIGURAÇÃO APLICADA A/EM PALMILHA.

(73) PROTALUS LLC (US)

(72) CHRISTOPHER BUCK

(74) KASZNAR LEONARDOS PROPRIEDADE INTELECTUAL

Prazo de validade: 10 (dez) anos contados a partir de 29/05/2017, mediante o recolhimento da taxa quinquenal de manutenção (Artigos 119 e 120 da LPI) e observadas as demais condições legais.

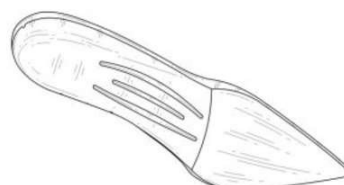
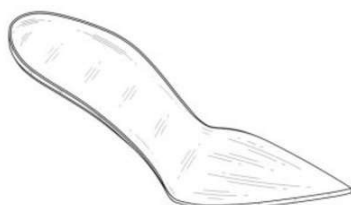
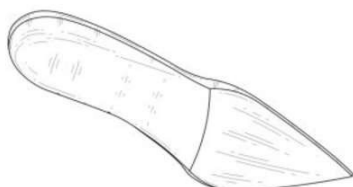

(11) BR 30 2017 002251-0

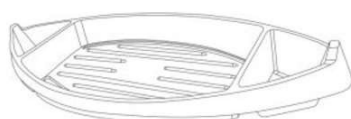

Código 39 - Concessão do Registro

(22) 29/05/2017

(15) 26/12/2017

(45) 26/12/2017

(52) 09-03

(54) CONFIGURAÇÃO APLICADA A/EM BANDEJA.

(73) MAGDA UGEDA DE MATOS RODRIGUES - ME (BR/SP)

(72) MARCOS UGEDA MATOS

(74) Aguinaldo Moreira Marcas e Patentes Ltda. - EPP

Prazo de validade: 10 (dez) anos contados a partir de 29/05/2017, mediante o recolhimento da taxa quinquenal de manutenção (Artigos 119 e 120 da LPI) e observadas as demais condições legais. (co) Registro concedido por força do art. 106 da Lei da Propriedade Industrial nº 9.279/96. Aplicável a instauração de ofício do processo administrativo de nulidade, conforme dispõe o Art.113, para averiguação da infringência do art. 95 do referido diploma legal.



(11) BR 30 2017 002260-0

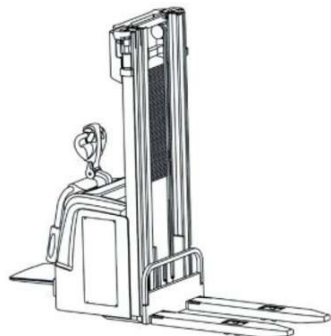

Código 39 - Concessão do Registro
 (22) 30/05/2017
 (15) 26/12/2017
 (30) 02/12/2016 CN 201630590651.0
 (45) 26/12/2017
 (52) 12-05
 (54) CONFIGURAÇÃO APLICADA A/EM EMPILHADEIRA
 (73) BYD COMPANY LIMITED (CN)
 (72) YA ZHANG, SHAOHUA WEN

(74) David do Nascimento Advogados Associados

Prazo de validade: 10 (dez) anos contados a partir de 30/05/2017, mediante o recolhimento da taxa quinquenal de manutenção (Artigos 119 e 120 da LPI) e observadas as demais condições legais.

(11) BR 30 2017 002263-4

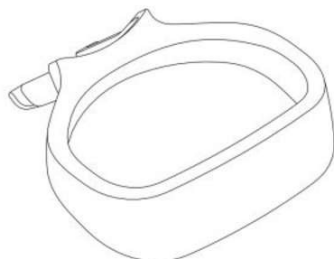

Código 39 - Concessão do Registro
 (22) 30/05/2017
 (15) 26/12/2017
 (30) 19/01/2017 US 29/591322
 (45) 26/12/2017
 (52) 09-99
 (54) CONFIGURAÇÃO APLICADA A/EM ALÇA PARA RECIPIENTES.
 (73) DART INDUSTRIES INC. (US)
 (72) NATHAN E. SHIRLEY, LEE A. COOPER
 (74) KASZNAR LEONARDOS PROPRIEDADE INTELECTUAL

Prazo de validade: 10 (dez) anos contados a partir de 30/05/2017, mediante o recolhimento da taxa quinquenal de manutenção (Artigos 119 e 120 da LPI) e observadas as demais condições legais.

(11) BR 30 2017 002265-0



Código 39 - Concessão do Registro
 (22) 30/05/2017
 (15) 26/12/2017
 (45) 26/12/2017
 (52) 32-00
 (54) PADRÃO ORNAMENTAL APLICADO A/EM EMBALAGENS
 (73) GENIAL QUIMICA VETERINARIA - EIRELI (BR/SP)
 (72) ÉDER ESTEVES
 (74) REGIBRAS LTDA EPP

Prazo de validade: 10 (dez) anos contados a partir de 30/05/2017, mediante o recolhimento da taxa quinquenal de manutenção (Artigos 119 e 120 da LPI) e observadas as demais condições legais. (co) Título adequado de ofício nos termos do Art. 22 da Instrução Normativa 044/2015.



(11) BR 30 2017 002266-9

Código 39 - Concessão do Registro

(22) 30/05/2017

(15) 26/12/2017

(30) 08/12/2016 SE 2016/0452

(45) 26/12/2017

(52) 12-16

(54) CONFIGURAÇÃO APLICADA A/EM RETROVISOR

(73) SCANIA CV AB (SE)

(72) KRISTOFER HANSÈN, ALLAN MACDONALD, ANDERS LUNDGREN, MIKAEL LARSSON

(74) Daniel Advogados (Alt.de Daniel & Cia)

Prazo de validade: 10 (dez) anos contados a partir de 30/05/2017, mediante o recolhimento da taxa quinquenal de manutenção (Artigos 119 e 120 da LPI) e observadas as demais condições legais.

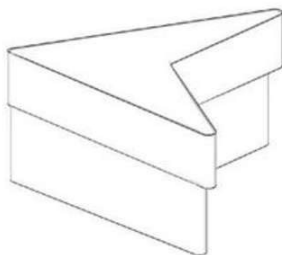
(11) BR 30 2017 002271-5

Código 39 - Concessão do Registro

(22) 31/05/2017

(15) 26/12/2017

(45) 26/12/2017

(52) 09-01

(54) CONFIGURAÇÃO APLICADA A/EM EMBALAGEM

(73) UNIVERSIDADE FEDERAL DE UBERLÂNDIA (BR/MG)

(72) VIVIANE DOS GUIMARÃES ALVIM NUNES, SHYRLENE RODRIGUES DA SILVA MENDONÇA

Prazo de validade: 10 (dez) anos contados a partir de 31/05/2017, mediante o recolhimento da taxa quinquenal de manutenção (Artigos 119 e 120 da LPI) e observadas as demais condições legais. (co) Título adequado de ofício nos termos do Art. 22 da Instrução Normativa 044/2015.

(11) BR 30 2017 002272-3

Código 39 - Concessão do Registro

(22) 31/05/2017

(15) 26/12/2017

(45) 26/12/2017

(52) 02-04

(54) CONFIGURAÇÃO APLICADA A/EM SOLADO DE CALÇADO

(73) VULCABRAS|AZALEIA - RS, CALÇADOS E ARTIGOS ESPORTIVOS S/A (BR/RS)

(72) MARCELO HENNEMANN

(74) EDUARDO RIBEIRO AUGUSTO

Prazo de validade: 10 (dez) anos contados a partir de 31/05/2017, mediante o



recolhimento da taxa quinquenal de manutenção (Artigos 119 e 120 da LPI) e observadas as demais condições legais.



(11) BR 30 2017 002276-6

Código 39 - Concessão do Registro

(22) 31/05/2017

(15) 26/12/2017

(30) 28/02/2017 US 29/595,368

(45) 26/12/2017

(52) 12-15

(54) CONFIGURAÇÃO APLICADA A/EM PNEU

(73) CONTINENTAL REIFEN DEUTSCHLAND GMBH (DE)

(72) MATTHEW LAMB

(74) Dannemann, Siemsen, Bigler & Ipanema Moreira

Prazo de validade: 10 (dez) anos contados a partir de 31/05/2017, mediante o recolhimento da taxa quinquenal de manutenção (Artigos 119 e 120 da LPI) e observadas as demais condições legais.



(11) BR 30 2017 002279-0

Código 39 - Concessão do Registro

(22) 01/06/2017

(15) 26/12/2017

(45) 26/12/2017

(52) 25-02

(54) CONFIGURAÇÃO APLICADA A/EM PERFIS RODAFORRO

(73) PINCEIS ATLAS S/A (BR/RS)

(72) DANTE BETTANIN

(74) LEÃO PROPRIEDADE INTELECTUAL

Prazo de validade: 10 (dez) anos contados a partir de 01/06/2017, mediante o recolhimento da taxa quinquenal de manutenção (Artigos 119 e 120 da LPI) e observadas as demais condições legais.

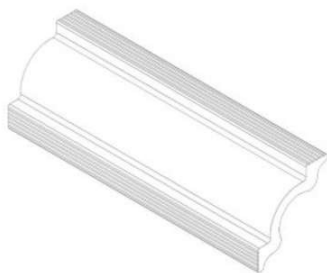

(11) BR 30 2017 002280-4

Código 39 - Concessão do Registro

(22) 01/06/2017

(15) 26/12/2017



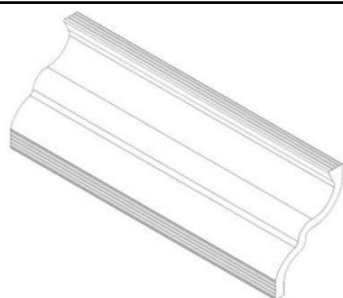

(45) 26/12/2017

(52) 25-02

(54) CONFIGURAÇÃO APLICADA A/EM PERFIL RODAFORRO

(73) PINCEIS ATLAS S/A (BR/RS)

(72) DANTE BETTANIN

(74) LEÃO PROPRIEDADE INTELECTUAL

Prazo de validade: 10 (dez) anos contados a partir de 01/06/2017, mediante o recolhimento da taxa quinquenal de manutenção (Artigos 119 e 120 da LPI) e observadas as demais condições legais.

(11) BR 30 2017 002282-0

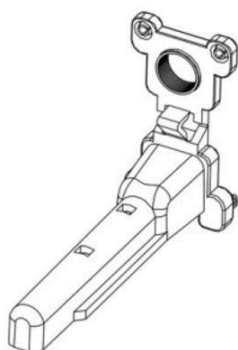

Código 39 - Concessão do Registro

(22) 01/06/2017

(15) 26/12/2017

(45) 26/12/2017

(52) 24-02

(54) CONFIGURAÇÃO APLICADA A/EM PROTETOR DE AGULHAS

(73) SALDANHA RODRIGUES LTDA. (BR/AM)

(72) LUIZ ANTONIO SALDANHA RODRIGUES

(74) ELVIS FERNANDO REGONASCHI

Prazo de validade: 10 (dez) anos contados a partir de 01/06/2017, mediante o recolhimento da taxa quinquenal de manutenção (Artigos 119 e 120 da LPI) e observadas as demais condições legais.

(11) BR 30 2017 002283-9



Código 39 - Concessão do Registro

(22) 01/06/2017

(15) 26/12/2017

(45) 26/12/2017

(52) 24-02

(54) CONFIGURAÇÃO APLICADA A/EM CANHÃO PARA AGULHAS

(73) SALDANHA RODRIGUES LTDA. (BR/AM)

(72) LUIZ ANTONIO SALDANHA RODRIGUES

(74) ELVIS FERNANDO REGONASCHI

Prazo de validade: 10 (dez) anos contados a partir de 01/06/2017, mediante o recolhimento da taxa quinquenal de manutenção (Artigos 119 e 120 da LPI) e observadas as demais condições legais.

(11) BR 30 2017 002285-5



Código 39 - Concessão do Registro

(22) 01/06/2017

(15) 26/12/2017

(30) 05/12/2016 DE 40 2016 101 458.8

(45) 26/12/2017



(52) 12-08

(54) CONFIGURAÇÃO APLICADA A/EM AUTOMÓVEL

(73) BAYERISCHE MOTOREN WERKE AKTIENGESELLSCHAFT (DE)

(72) GILES GRADWELL TAYLOR, MARCUS SYRING

(74) Dannemann, Siemsen, Bigler & Ipanema Moreira

Prazo de validade: 10 (dez) anos contados a partir de 01/06/2017, mediante o recolhimento da taxa quinquenal de manutenção (Artigos 119 e 120 da LPI) e observadas as demais condições legais.

(11) BR 30 2017 002286-3



Código 39 - Concessão do Registro

(22) 01/06/2017

(15) 26/12/2017

(30) 05/12/2016 DE 40 2016 101 458.8

(45) 26/12/2017

(52) 12-08

(54) CONFIGURAÇÃO APLICADA A/EM AUTOMÓVEL

(73) BAYERISCHE MOTOREN WERKE AKTIENGESELLSCHAFT (DE)

(72) GILES GRADWELL TAYLOR, MARCUS SYRING

(74) Dannemann, Siemsen, Bigler & Ipanema Moreira

Prazo de validade: 10 (dez) anos contados a partir de 01/06/2017, mediante o recolhimento da taxa quinquenal de manutenção (Artigos 119 e 120 da LPI) e observadas as demais condições legais.

(11) BR 30 2017 002289-8



Código 39 - Concessão do Registro

(22) 01/06/2017

(15) 26/12/2017

(45) 26/12/2017

(52) 02-04

(54) CONFIGURAÇÃO APLICADA A/EM CALÇADO.

(73) MISTY MORNING HOLDINGS LTD. (BS)

(72) LUCIANA NIGRO

(74) GABRIEL FERREIRA SOARES DE BRITO

Prazo de validade: 10 (dez) anos contados a partir de 01/06/2017, mediante o recolhimento da taxa quinquenal de manutenção (Artigos 119 e 120 da LPI) e observadas as demais condições legais.

(11) BR 30 2017 002292-8

Código 39 - Concessão do Registro

(22) 01/06/2017

(15) 26/12/2017

(45) 26/12/2017

(52) 02-04





(54) CONFIGURAÇÃO APLICADA A/EM CALÇADO.

(73) MISTY MORNING HOLDINGS LTD. (BS)

(72) ANA CLAUDIA GONÇALVES

(74) GABRIEL FERREIRA SOARES DE BRITO

Prazo de validade: 10 (dez) anos contados a partir de 01/06/2017, mediante o recolhimento da taxa quinquenal de manutenção (Artigos 119 e 120 da LPI) e observadas as demais condições legais.

(11) BR 30 2017 002302-9



Código 39 - Concessão do Registro

(22) 02/06/2017

(15) 26/12/2017

(45) 26/12/2017

(52) 02-04

(54) CONFIGURAÇÃO APLICADA A/EM SOLADO DE CALÇADO

(73) VULCABRAS|AZALEIA - RS, CALÇADOS E ARTIGOS ESPORTIVOS S/A (BR/RS)

(72) MARCELO HENNEMANN

(74) EDUARDO RIBEIRO AUGUSTO

Prazo de validade: 10 (dez) anos contados a partir de 02/06/2017, mediante o recolhimento da taxa quinquenal de manutenção (Artigos 119 e 120 da LPI) e observadas as demais condições legais.

(11) BR 30 2017 002304-5

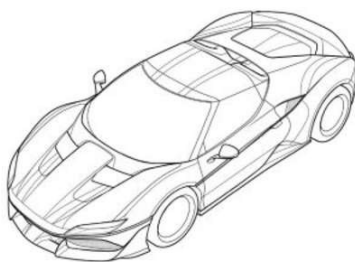

Código 39 - Concessão do Registro

(22) 02/06/2017

(15) 26/12/2017

(30) 02/12/2016 EM 003497106; 02/12/2016 EM 003496975

(45) 26/12/2017

(52) 12-08

(54) CONFIGURAÇÃO APLICADA A/EM AUTOMÓVEL

(73) FERRARI S.P.A. (IT)

(72) FLAVIO MANZONI

(74) Ariboni, Fabbri e Schmidt Sociedade de Advogados

Prazo de validade: 10 (dez) anos contados a partir de 02/06/2017, mediante o recolhimento da taxa quinquenal de manutenção (Artigos 119 e 120 da LPI) e observadas as demais condições legais.

(11) BR 30 2017 002307-0

Código 39 - Concessão do Registro

(22) 02/06/2017

(15) 26/12/2017

(30) 02/12/2016 EM 003496553

(45) 26/12/2017





(52) 07-02
 (54) CONFIGURAÇÃO APLICADA A/EM PANELA
 (73) KONINKLIJKE PHILIPS N.V. (NL)
 (72) WAIKIT CHUNG
 (74) Daniel Advogados (Alt.de Daniel & Cia)

Prazo de validade: 10 (dez) anos contados a partir de 02/06/2017, mediante o recolhimento da taxa quinquenal de manutenção (Artigos 119 e 120 da LPI) e observadas as demais condições legais.

(11) BR 30 2017 002308-8



Código 39 - Concessão do Registro
 (22) 02/06/2017
 (15) 26/12/2017
 (45) 26/12/2017
 (52) 07-05
 (54) CONFIGURAÇÃO APLICADA A/EM UM DISPOSITIVO REMOVEDOR DE MANCHAS
 (73) ELECTROLUX DO BRASIL S.A. (BR/PR)
 (72) ÉRIK GURSKI LIMA, LIZANDRO CHRESTENZEN, RAFAEL RICARDO RAULINO, FELLIPE MAFFEZZOLLI
 (74) Flávia Salim Lopes

Prazo de validade: 10 (dez) anos contados a partir de 02/06/2017, mediante o recolhimento da taxa quinquenal de manutenção (Artigos 119 e 120 da LPI) e observadas as demais condições legais.

(11) BR 30 2017 002309-6

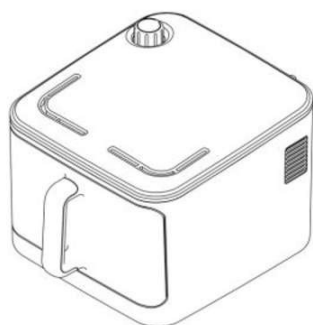

Código 39 - Concessão do Registro
 (22) 02/06/2017
 (15) 26/12/2017
 (30) 07/12/2016 EM 003503994-0001
 (45) 26/12/2017
 (52) 07-02
 (54) CONFIGURAÇÃO APLICADA A/EM FRITADEIRA ELÉTRICA.
 (73) SEB (FR)
 (72) NILS WESSELS
 (74) KASZNAR LEONARDOS PROPRIEDADE INTELECTUAL

Prazo de validade: 10 (dez) anos contados a partir de 02/06/2017, mediante o recolhimento da taxa quinquenal de manutenção (Artigos 119 e 120 da LPI) e observadas as demais condições legais.

(11) BR 30 2017 002311-8

Código 39 - Concessão do Registro
 (22) 02/06/2017
 (15) 26/12/2017





(45) 26/12/2017

(52) 07-05

(54) CONFIGURAÇÃO APLICADA A/EM UM DISPOSITIVO REMOVEDOR DE MANCHAS

(73) ELECTROLUX DO BRASIL S.A. (BR/PR)

(72) ÉRIK GURSKI LIMA, LIZANDRO CHRESTENZEN, RAFAEL RICARDO RAULINO, FELLIPE MAFFEZZOLLI

(74) Flávia Salim Lopes

Prazo de validade: 10 (dez) anos contados a partir de 02/06/2017, mediante o recolhimento da taxa quinquenal de manutenção (Artigos 119 e 120 da LPI) e observadas as demais condições legais.

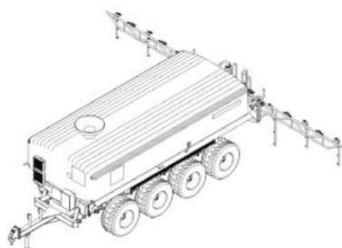
(11) BR 30 2017 002316-9

Código 39 - Concessão do Registro

(22) 05/06/2017

(15) 26/12/2017

(45) 26/12/2017

(52) 15-03

(54) CONFIGURAÇÃO APLICADA A/EM PLATAFORMA AGRÍCOLA COM TANQUE

(73) TMA MAQUINAS E EQUIPAMENTOS AGRICOLAS LTDA (BR/SP)

(72) ARTUR EDUARDO MONASSI

(74) Daniel Advogados (Alt.de Daniel & Cia)

Prazo de validade: 10 (dez) anos contados a partir de 05/06/2017, mediante o recolhimento da taxa quinquenal de manutenção (Artigos 119 e 120 da LPI) e observadas as demais condições legais.

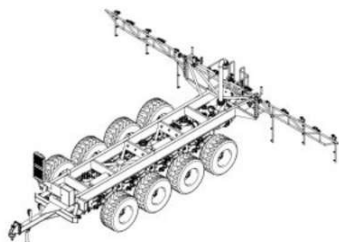
(11) BR 30 2017 002317-7

Código 39 - Concessão do Registro

(22) 05/06/2017

(15) 26/12/2017

(45) 26/12/2017

(52) 15-03

(54) CONFIGURAÇÃO APLICADA A/EM PLATAFORMA AGRÍCOLA PARA TANQUE

(73) TMA MAQUINAS E EQUIPAMENTOS AGRICOLAS LTDA (BR/SP)

(72) ARTUR EDUARDO MONASSI

(74) Daniel Advogados (Alt.de Daniel & Cia)

Prazo de validade: 10 (dez) anos contados a partir de 05/06/2017, mediante o recolhimento da taxa quinquenal de manutenção (Artigos 119 e 120 da LPI) e observadas as demais condições legais.

(11) BR 30 2017 002318-5

Código 39 - Concessão do Registro



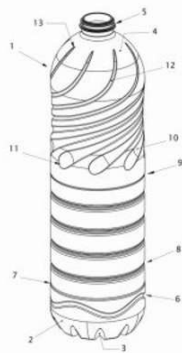

(22) 05/06/2017

(15) 26/12/2017

(45) 26/12/2017

(52) 09-01

(54) PADRÃO ORNAMENTAL APLICADO A/EM RECIPIENTE

(73) COCAMAR COOPERATIVA AGROINDUSTRIAL (BR/PR)

(72) DIVANIR HIGINO DA SILVA

(74) EDMILA ADRIANA DENIG

Prazo de validade: 10 (dez) anos contados a partir de 05/06/2017, mediante o recolhimento da taxa quinquenal de manutenção (Artigos 119 e 120 da LPI) e observadas as demais condições legais.

(11) BR 30 2017 002327-4

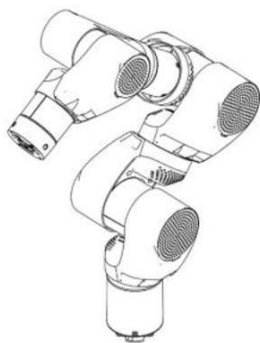

Código 39 - Concessão do Registro

(22) 05/06/2017

(15) 26/12/2017

(30) 23/12/2016 EM 003537513-0003

(45) 26/12/2017

(52) 15-99

(54) CONFIGURAÇÃO APLICADA A/EM ROBÔ EDUCACIONAL

(73) COMAU S.P.A. (IT)

(72) FRANCESCO CINIELLO, MAURIZIO CREMONINI

(74) LUIZ LEONARDOS & ADVOGADOS

Prazo de validade: 10 (dez) anos contados a partir de 05/06/2017, mediante o recolhimento da taxa quinquenal de manutenção (Artigos 119 e 120 da LPI) e observadas as demais condições legais.

(11) BR 30 2017 002333-9



Código 39 - Concessão do Registro

(22) 05/06/2017

(15) 26/12/2017

(45) 26/12/2017

(52) 12-16

(54) CONFIGURAÇÃO APLICADA A/EM RODA AUTOMOTIVA

(73) JOSÉ EDUARDO PEREIRA (BR/SP)

(72) JOSÉ EDUARDO PEREIRA

(74) Pienegonda, Moreira & Associados Ltda

Prazo de validade: 10 (dez) anos contados a partir de 05/06/2017, mediante o recolhimento da taxa quinquenal de manutenção (Artigos 119 e 120 da LPI) e observadas as demais condições legais.

(11) BR 30 2017 002334-7

Código 39 - Concessão do Registro

(22) 05/06/2017





(15) 26/12/2017
 (45) 26/12/2017
 (52) 12-16
 (54) CONFIGURAÇÃO APLICADA A/EM RODA AUTOMOTIVA
 (73) CLAUDINEI APARECIDO DA COSTA (BR/SP)
 (72) CLAUDINEI APARECIDO DA COSTA
 (74) Pienegonda, Moreira & Associados Ltda

Prazo de validade: 10 (dez) anos contados a partir de 05/06/2017, mediante o recolhimento da taxa quinquenal de manutenção (Artigos 119 e 120 da LPI) e observadas as demais condições legais.

(11) BR 30 2017 002344-4

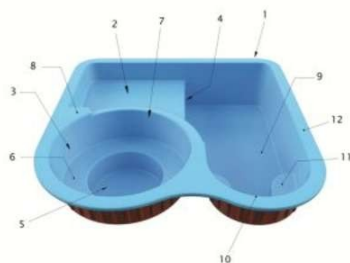

Código 39 - Concessão do Registro
 (22) 06/06/2017
 (15) 26/12/2017
 (45) 26/12/2017
 (52) 25-03
 (54) CONFIGURAÇÃO APLICADA A/EM PISCINA
 (73) DÉCIO ZERWES (BR/SP)
 (72) DÉCIO ZERWES
 (74) Marca Brazil Marcas e Patentes Ltda

Prazo de validade: 10 (dez) anos contados a partir de 06/06/2017, mediante o recolhimento da taxa quinquenal de manutenção (Artigos 119 e 120 da LPI) e observadas as demais condições legais.

(11) BR 30 2017 002345-2



Código 39 - Concessão do Registro
 (22) 06/06/2017
 (15) 26/12/2017
 (45) 26/12/2017
 (52) 07-06
 (54) CONFIGURAÇÃO APLICADA A/EM PALITEIRO
 (73) INDÚSTRIA E COMÉRCIO DE UTILIDADES DOMÉSTICAS INJETEMP LTDA. (BR/SP)
 (72) IVO RODRIGUES DOS SANTOS
 (74) Difusão Marcas e Patentes Ltda.

Prazo de validade: 10 (dez) anos contados a partir de 06/06/2017, mediante o recolhimento da taxa quinquenal de manutenção (Artigos 119 e 120 da LPI) e observadas as demais condições legais.

(11) BR 30 2017 002346-0

Código 39 - Concessão do Registro
 (22) 06/06/2017
 (15) 26/12/2017





(45) 26/12/2017
 (52) 07-06
 (54) CONFIGURAÇÃO APLICADA A/EM PALITEIRO
 (73) INDÚSTRIA E COMÉRCIO DE UTILIDADES DOMÉSTICAS INJETEMP LTDA. (BR/SP)
 (72) IVO RODRIGUES DOS SANTOS
 (74) Difusão Marcas e Patentes Ltda.
 Prazo de validade: 10 (dez) anos contados a partir de 06/06/2017, mediante o recolhimento da taxa quinquenal de manutenção (Artigos 119 e 120 da LPI) e observadas as demais condições legais.

(11) BR 30 2017 002347-9



Código 39 - Concessão do Registro
 (22) 06/06/2017
 (15) 26/12/2017
 (45) 26/12/2017
 (52) 07-06
 (54) CONFIGURAÇÃO APLICADA A/EM SALEIRO
 (73) INDÚSTRIA E COMÉRCIO DE UTILIDADES DOMÉSTICAS INJETEMP LTDA. (BR/SP)
 (72) IVO RODRIGUES DOS SANTOS
 (74) Difusão Marcas e Patentes Ltda.
 Prazo de validade: 10 (dez) anos contados a partir de 06/06/2017, mediante o recolhimento da taxa quinquenal de manutenção (Artigos 119 e 120 da LPI) e observadas as demais condições legais.

(11) BR 30 2017 002351-7



Código 39 - Concessão do Registro
 (22) 06/06/2017
 (15) 26/12/2017
 (45) 26/12/2017
 (52) 12-11
 (54) CONFIGURAÇÃO APLICADA A/EM BAÚ PARA MOTOCICLETAS
 (73) FUSCO - MOTOSEGURA IMPLEMENTOS RODOVIARIOS LTDA. (BR/SP)
 (72) VLADIMILSON REIS DE OLIVEIRA
 (74) RUBENS DOS SANTOS FILHO
 Prazo de validade: 10 (dez) anos contados a partir de 06/06/2017, mediante o recolhimento da taxa quinquenal de manutenção (Artigos 119 e 120 da LPI) e observadas as demais condições legais.

(11) BR 30 2017 002355-0

Código 39 - Concessão do Registro
 (22) 06/06/2017
 (15) 26/12/2017





(30) 07/12/2016 EM 003504364-0001; 07/12/2016 EM 003504364-0002;
07/12/2016 EM 003504364-0004

(45) 26/12/2017

(52) 21-02

(54) CONFIGURAÇÃO APLICADA A/EM BOLA DE FUTEBOL

(73) ADIDAS AG (DE)

(72) FRANZISKA LOEFFELMANN

(74) Bhering Advogados (nome anterior Bhering Assessoria S/C Ltda.)

Prazo de validade: 10 (dez) anos contados a partir de 06/06/2017, mediante o recolhimento da taxa quinquenal de manutenção (Artigos 119 e 120 da LPI) e observadas as demais condições legais.

(11) BR 30 2017 002365-7

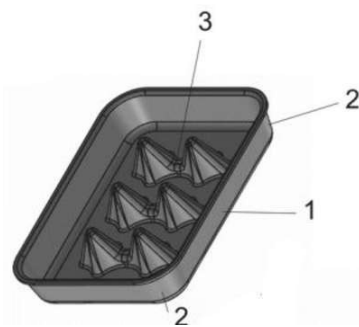

Código 39 - Concessão do Registro

(22) 07/06/2017

(15) 26/12/2017

(45) 26/12/2017

(52) 09-03

(54) CONFIGURAÇÃO APLICADA EM BANDEJA

(73) COPOBRAS S/A. INDÚSTRIA E COMÉRCIO DE EMBALAGENS (BR/SC)

(72) MARCELO SCHILICKMANN

(74) D' Mark Registros de Marcas e Patentes S/S Ltda.

Prazo de validade: 10 (dez) anos contados a partir de 07/06/2017, mediante o recolhimento da taxa quinquenal de manutenção (Artigos 119 e 120 da LPI) e observadas as demais condições legais. (co) Título adequado de ofício nos termos do Art. 22 da Instrução Normativa 044/2015.

(11) BR 30 2017 002366-5

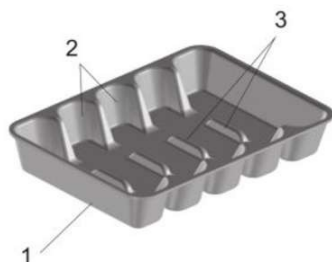

Código 39 - Concessão do Registro

(22) 07/06/2017

(15) 26/12/2017

(45) 26/12/2017

(52) 09-03

(54) CONFIGURAÇÃO APLICADA EM BANDEJA

(73) COPOBRAS S/A. INDÚSTRIA E COMÉRCIO DE EMBALAGENS (BR/SC)

(72) MARCELO SCHILICKMANN

(74) D' Mark Registros de Marcas e Patentes S/S Ltda.

Prazo de validade: 10 (dez) anos contados a partir de 07/06/2017, mediante o recolhimento da taxa quinquenal de manutenção (Artigos 119 e 120 da LPI) e observadas as demais condições legais. (co) Título adequado de ofício nos termos do Art. 22 da Instrução Normativa 044/2015.

(11) BR 30 2017 002381-9

Código 39 - Concessão do Registro

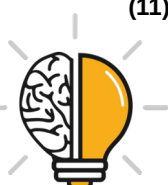



(22) 09/06/2017
 (15) 26/12/2017
 (30) 13/12/2016 EM 003516103-0003
 (45) 26/12/2017
 (52) 24-02
 (54) CONFIGURAÇÃO APLICADA A/EM INSTRUMENTO MÉDICO
 (73) KARL STORZ GMBH & CO. KG (DE)
 (72) FABIAN ZIMMERLI, DIETER HÜLS, MICHAEL MÜRI, JÜRIG ATTINGER, THOMAS BREINLINGER, IRINA KOLOKOLOV, ULRICH MERZ
 (74) Dannemann, Siemsen, Bigler & Ipanema Moreira
 Prazo de validade: 10 (dez) anos contados a partir de 09/06/2017, mediante o recolhimento da taxa quinquenal de manutenção (Artigos 119 e 120 da LPI) e observadas as demais condições legais.

(11) BR 30 2017 002382-7



Código 39 - Concessão do Registro
 (22) 09/06/2017
 (15) 26/12/2017
 (30) 13/12/2016 EM 003516095-0003
 (45) 26/12/2017
 (52) 24-02
 (54) CONFIGURAÇÃO APLICADA A/EM INSTRUMENTO MÉDICO
 (73) KARL STORZ GMBH & CO. KG (DE)
 (72) FABIAN ZIMMERLI, DIETER HÜLS, CHRISTIAN HUBER, JÜRIG ATTINGER, THOMAS BREINLINGER, IRINA KOLOKOLOV, ULRICH MERZ
 (74) Dannemann, Siemsen, Bigler & Ipanema Moreira
 Prazo de validade: 10 (dez) anos contados a partir de 09/06/2017, mediante o recolhimento da taxa quinquenal de manutenção (Artigos 119 e 120 da LPI) e observadas as demais condições legais.

(11) BR 30 2017 002383-5

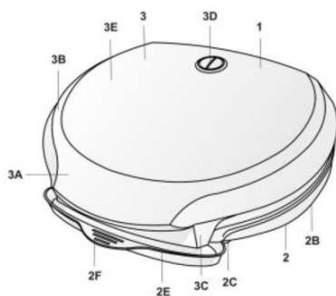

Código 39 - Concessão do Registro
 (22) 09/06/2017
 (15) 26/12/2017
 (45) 26/12/2017
 (52) 07-02
 (54) CONFIGURAÇÃO APLICADA A/EM GRILL
 (73) BRITÂNIA ELETRODOMÉSTICOS S.A. (BR/PR)
 (72) CÉSAR EDUARDO ISAACSON BUFFARA
 (74) Valor Propriedade Intelectual S/S LTDA.
 Prazo de validade: 10 (dez) anos contados a partir de 09/06/2017, mediante o recolhimento da taxa quinquenal de manutenção (Artigos 119 e 120 da LPI) e observadas as demais condições legais.



(11) BR 30 2017 002387-8

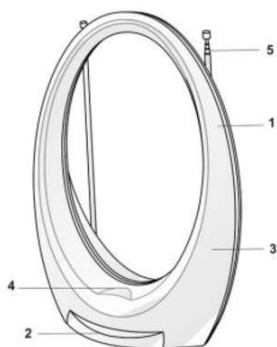

Código 39 - Concessão do Registro

(22) 09/06/2017

(15) 26/12/2017

(45) 26/12/2017

(52) 14-03

(54) CONFIGURAÇÃO APLICADA A/EM ANTENA

(73) BRITÂNIA ELETRODOMÉSTICOS S.A. (BR/PR)

(72) CÉSAR EDUARDO ISAACSON BUFFARA

(74) Valor Propriedade Intelectual S/S LTDA.

Prazo de validade: 10 (dez) anos contados a partir de 09/06/2017, mediante o recolhimento da taxa quinquenal de manutenção (Artigos 119 e 120 da LPI) e observadas as demais condições legais.

(11) BR 30 2017 002392-4



Código 39 - Concessão do Registro

(22) 09/06/2017

(15) 26/12/2017

(45) 26/12/2017

(52) 07-02

(54) CONFIGURAÇÃO APLICADA A/EM PIPOQUEIRA

(73) BRITÂNIA ELETRODOMÉSTICOS S.A. (BR/PR)

(72) CÉSAR EDUARDO ISAACSON BUFFARA

(74) Valor Propriedade Intelectual S/S LTDA.

Prazo de validade: 10 (dez) anos contados a partir de 09/06/2017, mediante o recolhimento da taxa quinquenal de manutenção (Artigos 119 e 120 da LPI) e observadas as demais condições legais.

(11) BR 30 2017 002393-2

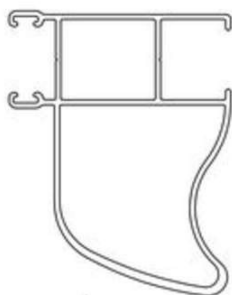

Código 39 - Concessão do Registro

(22) 09/06/2017

(15) 26/12/2017

(45) 26/12/2017

(52) 25-01

(54) CONFIGURAÇÃO APLICADA A/EM PERFIL DE ALUMÍNIO

(73) PERFIL ALUMINIO DO BRASIL S/A (BR/ES)

(72) ALEXANDRE PEREZ CASASCO

(74) FLÁVIA SANGIORGI DALLA BERNARDINA

Prazo de validade: 10 (dez) anos contados a partir de 09/06/2017, mediante o recolhimento da taxa quinquenal de manutenção (Artigos 119 e 120 da LPI) e observadas as demais condições legais.



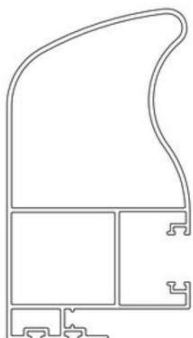
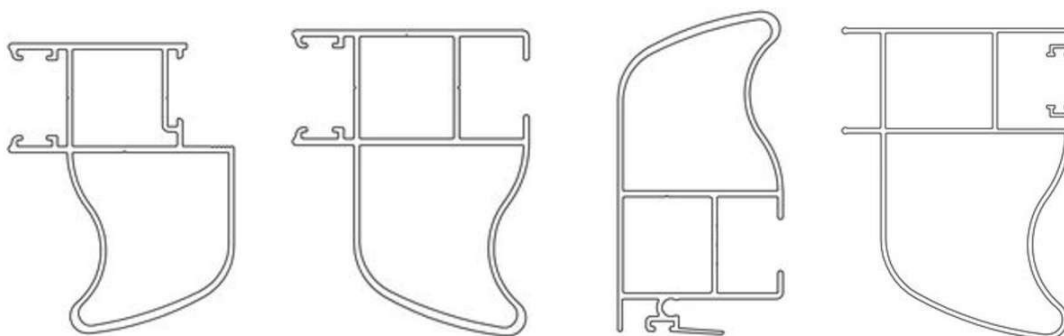
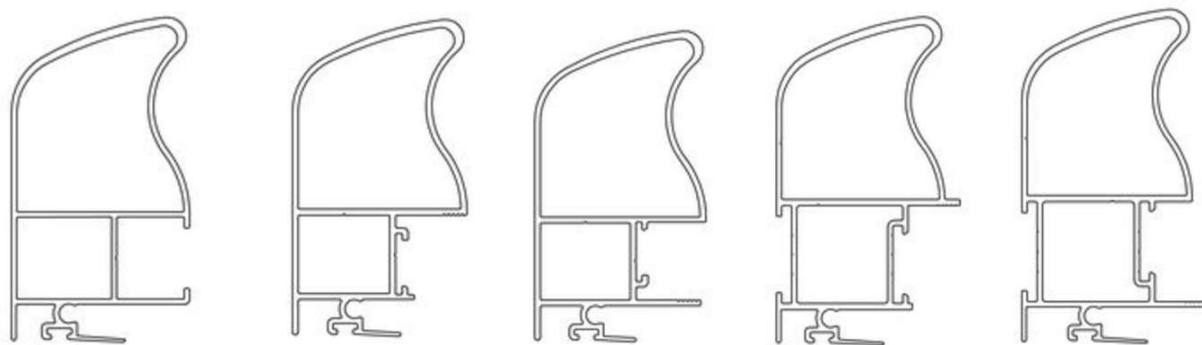

(11) BR 30 2017 002394-0



Código 39 - Concessão do Registro

(22) 09/06/2017

(15) 26/12/2017

(30) 19/12/2016 KR 30-2016-0061659

(45) 26/12/2017

(52) 14-02

(54) CONFIGURAÇÃO APLICADA A/EM COMPUTADOR

(73) SAMSUNG ELECTRONICS CO., LTD. (KR)

(72) HOYOUNG SEOC, DONGSEOK LEE, KYUNGJIN LEE

(74) Daniel Advogados (Alt.de Daniel & Cia)

Prazo de validade: 10 (dez) anos contados a partir de 09/06/2017, mediante o recolhimento da taxa quinquenal de manutenção (Artigos 119 e 120 da LPI) e observadas as demais condições legais.

(11) BR 30 2017 002395-9

Código 39 - Concessão do Registro

(22) 09/06/2017

(15) 26/12/2017



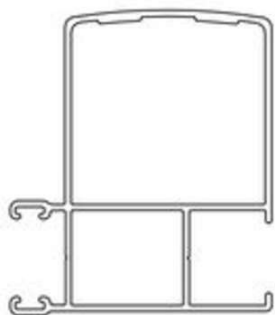

(45) 26/12/2017

(52) 25-01

(54) CONFIGURAÇÃO APLICADA A/EM PERFIL DE ALUMÍNIO

(73) PERFIL ALUMINIO DO BRASIL S/A (BR/ES)

(72) ALEXANDRE PEREZ CASASCO

(74) FLÁVIA SANGIORGI DALLA BERNARDINA

Prazo de validade: 10 (dez) anos contados a partir de 09/06/2017, mediante o recolhimento da taxa quinquenal de manutenção (Artigos 119 e 120 da LPI) e observadas as demais condições legais.

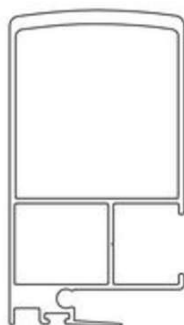
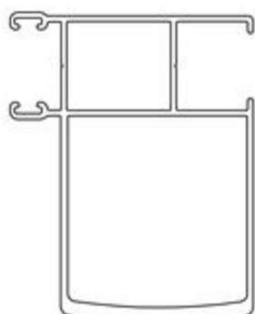
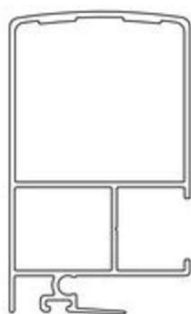
**(11) BR 30 2017 002396-7**

Código 39 - Concessão do Registro

(22) 09/06/2017

(15) 26/12/2017

(30) 09/12/2016 KR 30-2016-0059904

(45) 26/12/2017

(52) 14-03

(54) CONFIGURAÇÃO APLICADA A/EM RECEPTOR DE TV

(73) LG ELECTRONICS INC. (KR)

(72) YOOSEOK KIM, SUNHA PARK, JEONGROK LEE, BYUNG MU HUH

(74) Daniel Advogados (Alt.de Daniel & Cia)

Prazo de validade: 10 (dez) anos contados a partir de 09/06/2017, mediante o recolhimento da taxa quinquenal de manutenção (Artigos 119 e 120 da LPI) e observadas as demais condições legais.

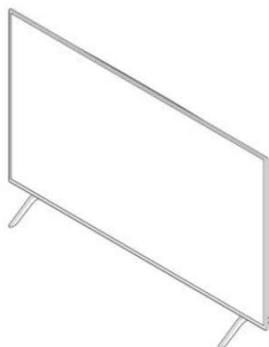
**(11) BR 30 2017 002397-5**

Código 39 - Concessão do Registro

(22) 09/06/2017

(15) 26/12/2017

(30) 09/12/2016 KR 30-2016-0059918

(45) 26/12/2017

(52) 14-03

(54) CONFIGURAÇÃO APLICADA A/EM RECEPTOR DE TV

(73) LG ELECTRONICS INC. (KR)

(72) YOOSEOK KIM, SUNHA PARK, JEONGROK LEE, BYUNG MU HUH

(74) Daniel Advogados (Alt.de Daniel & Cia)

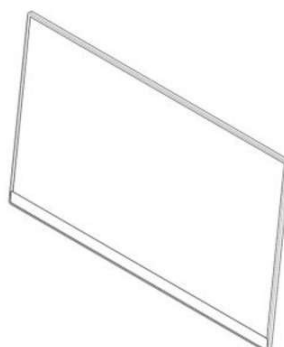

Prazo de validade: 10 (dez) anos contados a partir de 09/06/2017, mediante o recolhimento da taxa quinquenal de manutenção (Artigos 119 e 120 da LPI) e observadas as demais condições legais.

(11) BR 30 2017 002398-3



Código 39 - Concessão do Registro

(22) 09/06/2017

(15) 26/12/2017

(30) 12/12/2016 JP 2016-026861

(45) 26/12/2017

(52) 26-06

(54) CONFIGURAÇÃO APLICADA A/EM FAROL

(73) NISSAN JIDOSHA KABUSHIKI KAISHA (ALSO TRADING AS NISSAN MOTOR CO., LTD.) (JP)

(72) XIAO KANG ZHANG, YU CHIA HSU

(74) Daniel Advogados (Alt.de Daniel & Cia)

Prazo de validade: 10 (dez) anos contados a partir de 09/06/2017, mediante o recolhimento da taxa quinquenal de manutenção (Artigos 119 e 120 da LPI) e observadas as demais condições legais.

(11) BR 30 2017 002399-1



Código 39 - Concessão do Registro

(22) 09/06/2017

(15) 26/12/2017

(30) 12/12/2016 JP 2016-026860

(45) 26/12/2017

(52) 26-06

(54) CONFIGURAÇÃO APLICADA A/EM FAROL

(73) NISSAN JIDOSHA KABUSHIKI KAISHA (ALSO TRADING AS NISSAN MOTOR CO., LTD.) (JP)

(72) XIAO KANG ZHANG, YU CHIA HSU

(74) Daniel Advogados (Alt.de Daniel & Cia)

Prazo de validade: 10 (dez) anos contados a partir de 09/06/2017, mediante o recolhimento da taxa quinquenal de manutenção (Artigos 119 e 120 da LPI) e observadas as demais condições legais.

(11) BR 30 2017 002400-9



Código 39 - Concessão do Registro

(22) 09/06/2017

(15) 26/12/2017

(45) 26/12/2017

(52) 23-04

(54) CONFIGURAÇÃO APLICADA A/EM VENTILADOR DE TETO

(73) TRON INDUSTRIAL REFRIGERAÇÃO E ELETRÔNICA LTDA (BR/SP)



(72) OMAR SOUBHIA

(74) Beerre Assessoria Empresarial Ltda.(Alt. de Beerre Assessoria Emp. S/C.LTDA.)

Prazo de validade: 10 (dez) anos contados a partir de 09/06/2017, mediante o recolhimento da taxa quinquenal de manutenção (Artigos 119 e 120 da LPI) e observadas as demais condições legais.

(11) BR 30 2017 002406-8



Código 39 - Concessão do Registro

(22) 09/06/2017

(15) 26/12/2017

(30) 09/12/2016 JP 2016-026830

(45) 26/12/2017

(52) 08-05

(54) CONFIGURAÇÃO APLICADA A/EM FERRAMENTA

(73) MAX CO., LTD. (JP)

(72) TAKEO HATTORI

(74) Daniel Advogados (Alt.de Daniel & Cia)

Prazo de validade: 10 (dez) anos contados a partir de 09/06/2017, mediante o recolhimento da taxa quinquenal de manutenção (Artigos 119 e 120 da LPI) e observadas as demais condições legais.

(11) BR 30 2017 002407-6

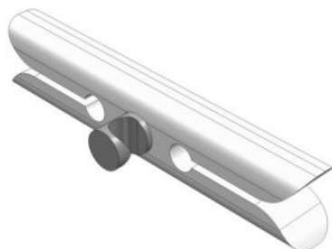

Código 39 - Concessão do Registro

(22) 09/06/2017

(15) 26/12/2017

(45) 26/12/2017

(52) 07-05

(54) CONFIGURAÇÃO APLICADA A/EM PRENDEDOR DE ROUPAS

(73) RICARDO SANTOS SILVA (BR/SP)

(72) RICARDO SANTOS SILVA

(74) MARCOS ANTONIO NUNES

Prazo de validade: 10 (dez) anos contados a partir de 09/06/2017, mediante o recolhimento da taxa quinquenal de manutenção (Artigos 119 e 120 da LPI) e observadas as demais condições legais.

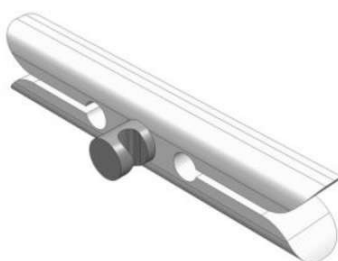

(11) BR 30 2017 002410-6

Código 39 - Concessão do Registro





(22) 12/06/2017



(15) 26/12/2017



(45) 26/12/2017



(52) 24-03



(54) CONFIGURAÇÃO APLICADA EM PRÓTESE MAMÁRIA

(73) MARCELO SOARES (BR/GO)

(72) MARCELO SOARES

(74) RAFAELA PEREIRA MORAIS DE OLIVEIRA

Prazo de validade: 10 (dez) anos contados a partir de 12/06/2017, mediante o recolhimento da taxa quinquenal de manutenção (Artigos 119 e 120 da LPI) e observadas as demais condições legais. (co) Registro concedido por força do art. 106 da Lei da Propriedade Industrial nº 9.279/96. Aplicável a instauração de ofício do processo administrativo de nulidade, conforme dispõe o Art.113, para averiguação da infringência do art. 95 do referido diploma legal. Título adequado de ofício nos termos do Art. 22 da Instrução Normativa 044/2015.

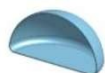
**(11) BR 30 2017 002412-2**

Código 39 - Concessão do Registro

(22) 12/06/2017

(15) 26/12/2017

(45) 26/12/2017

(52) 09-03

(54) CONFIGURAÇÃO APLICADA A/EM EMBALAGEM

(73) JURG NIKLAUS HASSENSTEIN (BR/AL)

(72) JURG NIKLAUS HASSENSTEIN

Prazo de validade: 10 (dez) anos contados a partir de 12/06/2017, mediante o recolhimento da taxa quinquenal de manutenção (Artigos 119 e 120 da LPI) e observadas as demais condições legais. (co) Registro concedido por força do art. 106 da Lei da Propriedade Industrial nº 9.279/96. Aplicável a instauração de ofício do processo administrativo de nulidade, conforme dispõe o Art.113, para averiguação da infringência do art. 95 do referido diploma legal. Título adequado de ofício nos termos do Art. 22 da Instrução Normativa 044/2015.

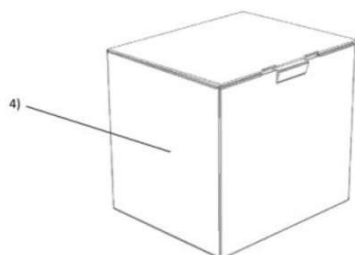
**(11) BR 30 2017 002413-0**

Código 39 - Concessão do Registro

(22) 12/06/2017



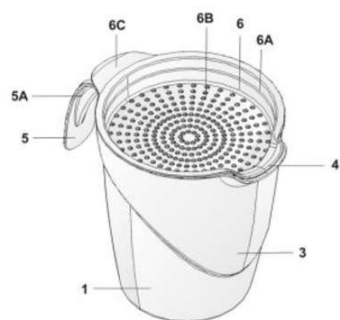

(15) 26/12/2017

(45) 26/12/2017

(52) 07-01

(54) CONFIGURAÇÃO APLICADA A/EM JARRA

(73) BRITÂNIA ELETRODOMÉSTICOS S.A. (BR/PR)

(72) CÉSAR EDUARDO ISAACSON BUFFARA

(74) Valor Propriedade Intelectual S/S LTDA.

Prazo de validade: 10 (dez) anos contados a partir de 12/06/2017, mediante o recolhimento da taxa quinquenal de manutenção (Artigos 119 e 120 da LPI) e observadas as demais condições legais.

(11) BR 30 2017 002414-9

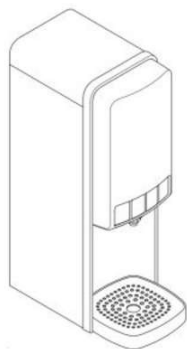

Código 39 - Concessão do Registro

(22) 12/06/2017

(15) 26/12/2017

(30) 13/12/2016 US 29/587,477

(45) 26/12/2017

(52) 31-00

(54) CONFIGURAÇÃO APLICADA A/EM MÁQUINA DISPENSADORA DE BEBIDAS

(73) PEPSICO, INC. (US)

(72) MARTIN EDUARDO BROEN, STEPHEN LIM, CHRISTIAN STOLARZ, MARTIN IVAR FRANZEN

(74) Dannemann, Siemsen, Bigler & Ipanema Moreira

Prazo de validade: 10 (dez) anos contados a partir de 12/06/2017, mediante o recolhimento da taxa quinquenal de manutenção (Artigos 119 e 120 da LPI) e observadas as demais condições legais.

(11) BR 30 2017 002416-5

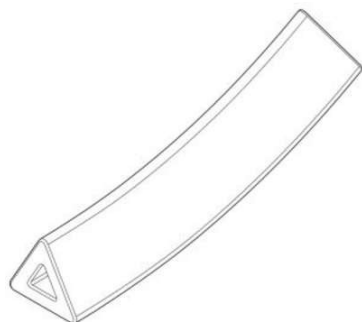

Código 39 - Concessão do Registro

(22) 12/06/2017

(15) 26/12/2017

(30) 14/12/2016 US 29/587,631

(45) 26/12/2017

(52) 01-06

(54) CONFIGURAÇÃO APLICADA A/EM GULOSEIMA PARA ANIMAIS

(73) MARS, INCORPORATED (US)

(72) GUY HEATH, KAY BROWN, KELLY STEVENS, GEMMA MONAGHAN

(74) Araripe & Associados

Prazo de validade: 10 (dez) anos contados a partir de 12/06/2017, mediante o recolhimento da taxa quinquenal de manutenção (Artigos 119 e 120 da LPI) e observadas as demais condições legais.



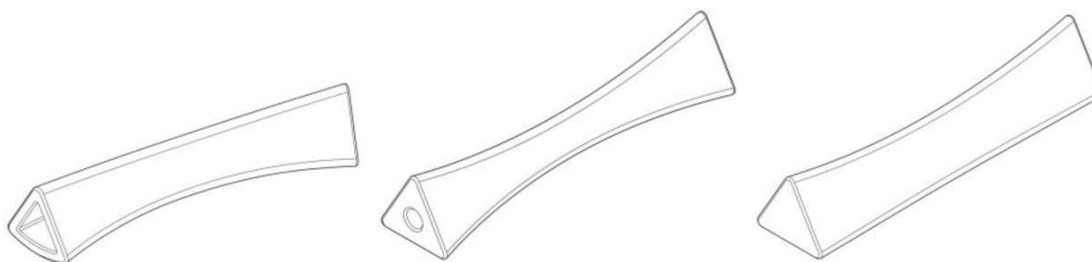

(11) BR 30 2017 002421-1

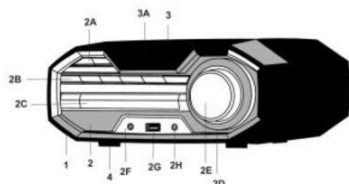

Código 39 - Concessão do Registro

(22) 12/06/2017

(15) 26/12/2017

(45) 26/12/2017

(52) 14-01

(54) CONFIGURAÇÃO APLICADA A/EM APARELHO DE SOM

(73) BRITÂNIA ELETRODOMÉSTICOS S.A. (BR/PR)

(72) CÉSAR EDUARDO ISAACSON BUFFARA

(74) Valor Propriedade Intelectual S/S LTDA.

Prazo de validade: 10 (dez) anos contados a partir de 12/06/2017, mediante o recolhimento da taxa quinquenal de manutenção (Artigos 119 e 120 da LPI) e observadas as demais condições legais.

(11) BR 30 2017 002424-6

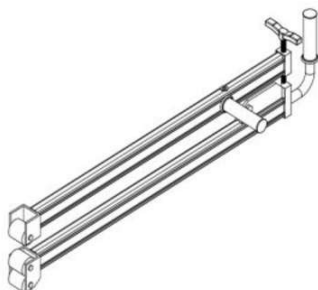

Código 39 - Concessão do Registro

(22) 13/06/2017

(15) 26/12/2017

(45) 26/12/2017

(52) 08-05

(54) CONFIGURAÇÃO APLICADA A/EM FERRAMENTA

(73) WINNERS INDUSTRIA E COMERCIO LTDA - EPP (BR/MG)

(72) HÉLIO JUNIOR APARECIDO DE MATOS

(74) CARLOS EDUARDO GOMES DA SILVA

Prazo de validade: 10 (dez) anos contados a partir de 13/06/2017, mediante o recolhimento da taxa quinquenal de manutenção (Artigos 119 e 120 da LPI) e observadas as demais condições legais.

(11) BR 30 2017 002425-4

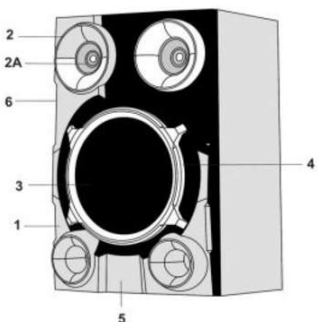

Código 39 - Concessão do Registro

(22) 13/06/2017

(15) 26/12/2017

(45) 26/12/2017

(52) 14-01

(54) CONFIGURAÇÃO APLICADA A/EM CAIXA DE SOM

(73) BRITÂNIA ELETRODOMÉSTICOS S.A. (BR/PR)

(72) CÉSAR EDUARDO ISAACSON BUFFARA

(74) Valor Propriedade Intelectual S/S LTDA.

Prazo de validade: 10 (dez) anos contados a partir de 13/06/2017, mediante o



recolhimento da taxa quinquenal de manutenção (Artigos 119 e 120 da LPI) e observadas as demais condições legais.

(11) BR 30 2017 002426-2

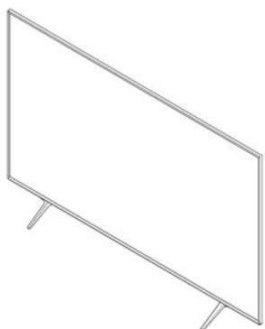

Código 39 - Concessão do Registro

(22) 13/06/2017

(15) 26/12/2017

(30) 14/12/2016 KR 30-2016-0060734

(45) 26/12/2017

(52) 14-03

(54) CONFIGURAÇÃO APLICADA A/EM TELEVISOR

(73) LG ELECTRONICS INC. (KR)

(72) YOOSEOK KIM, SUNHA PARK, JEONGROK LEE, BYUNG MU HUH

(74) Dannemann, Siemsen, Bigler & Ipanema Moreira

Prazo de validade: 10 (dez) anos contados a partir de 13/06/2017, mediante o recolhimento da taxa quinquenal de manutenção (Artigos 119 e 120 da LPI) e observadas as demais condições legais.

(11) BR 30 2017 002427-0

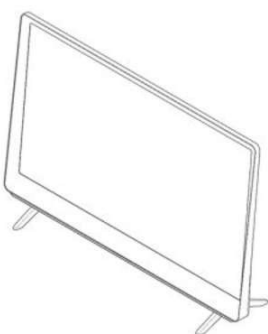

Código 39 - Concessão do Registro

(22) 13/06/2017

(15) 26/12/2017

(30) 14/12/2016 KR 30-2016-0060742

(45) 26/12/2017

(52) 14-03

(54) CONFIGURAÇÃO APLICADA A/EM TELEVISOR

(73) LG ELECTRONICS INC. (KR)

(72) YOOSEOK KIM, SUNHA PARK, JEONGROK LEE, BYUNG MU HUH

(74) Dannemann, Siemsen, Bigler & Ipanema Moreira

Prazo de validade: 10 (dez) anos contados a partir de 13/06/2017, mediante o recolhimento da taxa quinquenal de manutenção (Artigos 119 e 120 da LPI) e observadas as demais condições legais.

(11) BR 30 2017 002428-9

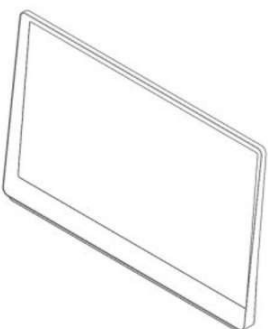

Código 39 - Concessão do Registro

(22) 13/06/2017

(15) 26/12/2017

(30) 14/12/2016 KR 30-2016-0060741

(45) 26/12/2017

(52) 14-03

(54) CONFIGURAÇÃO APLICADA A/EM TELEVISOR

(73) LG ELECTRONICS INC. (KR)

(72) YOOSEOK KIM, SUNHA PARK, JEONGROK LEE, BYUNG MU HUH

(74) Dannemann, Siemsen, Bigler & Ipanema Moreira



Prazo de validade: 10 (dez) anos contados a partir de 13/06/2017, mediante o recolhimento da taxa quinquenal de manutenção (Artigos 119 e 120 da LPI) e observadas as demais condições legais.

(11) BR 30 2017 002429-7

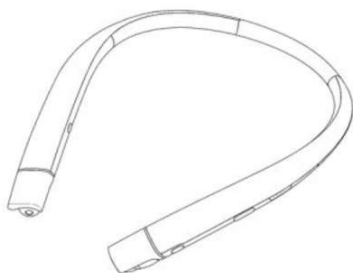

Código 39 - Concessão do Registro

(22) 13/06/2017

(15) 26/12/2017

(30) 16/12/2016 KR 30-2016-0061460

(45) 26/12/2017

(52) 14-01

(54) CONFIGURAÇÃO APLICADA A/EM FONE DE OUVIDO SEM FIO

(73) LG ELECTRONICS INC. (KR)

(72) CHEOLWOONG SHIN, DONGSOON KIM, MIN KIM

(74) Dannemann, Siemsen, Bigler & Ipanema Moreira

Prazo de validade: 10 (dez) anos contados a partir de 13/06/2017, mediante o recolhimento da taxa quinquenal de manutenção (Artigos 119 e 120 da LPI) e observadas as demais condições legais.

(11) BR 30 2017 002430-0

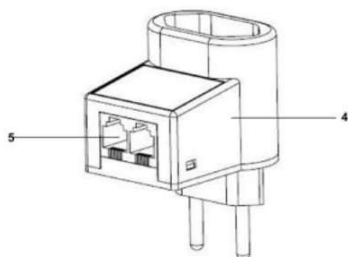

Código 39 - Concessão do Registro

(22) 13/06/2017

(15) 26/12/2017

(45) 26/12/2017

(52) 13-03

(54) CONFIGURAÇÃO APLICADA A/EM A DISPOSITIVO DE PROTEÇÃO CONTRA SURTOS

(73) CLAMPER INDÚSTRIA E COMÉRCIO S/A. (BR/MG)

(72) WAGNER ALMEIDA BARBOSA, RONALDO PEREIRA VAZ

(74) SÂMIA BATISTA AMIN (NOME ANTERIOR SÂMIA AMIN SANTOS)

Prazo de validade: 10 (dez) anos contados a partir de 13/06/2017, mediante o recolhimento da taxa quinquenal de manutenção (Artigos 119 e 120 da LPI) e observadas as demais condições legais. (co) Título adequado de ofício nos termos do Art. 22 da Instrução Normativa 044/2015.

(11) BR 30 2017 002435-1



Código 39 - Concessão do Registro

(22) 13/06/2017

(15) 26/12/2017

(45) 26/12/2017

(52) 23-04

(54) CONFIGURAÇÃO APLICADA A/EM VENTILADOR DE TETO COM REPELENTE LÍQUIDO

(73) MK ELETRODOMÉSTICOS MONDIAL S.A. (BR/BA)



(72) JACQUES IVO KRAUSE

(74) VANDRÉ CAVALCANTE BITTENCOURT TORRES

Prazo de validade: 10 (dez) anos contados a partir de 13/06/2017, mediante o recolhimento da taxa quinquenal de manutenção (Artigos 119 e 120 da LPI) e observadas as demais condições legais. (co) Registro concedido por força do art. 106 da Lei da Propriedade Industrial nº 9.279/96. Aplicável a instauração de ofício do processo administrativo de nulidade, conforme dispõe o Art.113, para averiguação da infringência do art. 95 do referido diploma legal.

(11) BR 30 2017 002449-1

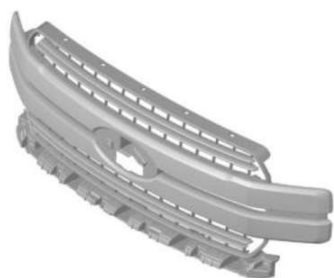

Código 39 - Concessão do Registro

(22) 14/06/2017

(15) 26/12/2017

(30) 19/12/2016 US 29/588,156

(45) 26/12/2017

(52) 12-16

(54) CONFIGURAÇÃO APLICADA A/EM GRADE FRONTAL

(73) FORD GLOBAL TECHNOLOGIES, LLC. (US)

(72) GORDON M. PLATTO, SEAN WILLIAM TANT, KENNY K. MOORE

(74) ANA PAULA SANTOS CELIDONIO

Prazo de validade: 10 (dez) anos contados a partir de 14/06/2017, mediante o recolhimento da taxa quinquenal de manutenção (Artigos 119 e 120 da LPI) e observadas as demais condições legais.

(11) BR 30 2017 002462-9



Código 39 - Concessão do Registro

(22) 14/06/2017

(15) 26/12/2017

(30) 20/12/2016 DE 402016101505.3

(45) 26/12/2017

(52) 12-08

(54) CONFIGURAÇÃO APLICADA A/EM AUTOMÓVEL

(73) BAYERISCHE MOTOREN WERKE AKTIENGESELLSCHAFT (DE)

(72) HUSSEIN AL ATTAR

(74) Dannemann, Siemsen, Bigler & Ipanema Moreira

Prazo de validade: 10 (dez) anos contados a partir de 14/06/2017, mediante o recolhimento da taxa quinquenal de manutenção (Artigos 119 e 120 da LPI) e observadas as demais condições legais.

(11) BR 30 2017 002469-6

Código 39 - Concessão do Registro

(22) 14/06/2017

(15) 26/12/2017

(45) 26/12/2017





(52) 02-04

(54) CONFIGURAÇÃO APLICADA A/EM SOLADO

(73) MANUFATURA DE COUROS SOLANGE LTDA. (BR/MG)

(72) MAXIMILIANO RODRIGO DE LELIS

(74) JOSÉ NAVES DE LACERDA JÚNIOR

Prazo de validade: 10 (dez) anos contados a partir de 14/06/2017, mediante o recolhimento da taxa quinquenal de manutenção (Artigos 119 e 120 da LPI) e observadas as demais condições legais.

**(11) BR 30 2017 002473-4**

Código 39 - Concessão do Registro

(22) 14/06/2017

(15) 26/12/2017

(45) 26/12/2017

(52) 02-04

(54) CONFIGURAÇÃO APLICADA A/EM SOLADO

(73) MANUFATURA DE COUROS SOLANGE LTDA. (BR/MG)

(72) MAXIMILIANO RODRIGO DE LELIS

(74) JOSÉ NAVES DE LACERDA JÚNIOR

Prazo de validade: 10 (dez) anos contados a partir de 14/06/2017, mediante o recolhimento da taxa quinquenal de manutenção (Artigos 119 e 120 da LPI) e observadas as demais condições legais.

**(11) BR 32 2014 006513-3**

Código 39 - Concessão do Registro

(22) 01/10/2012

(15) 26/12/2017

(30) 29/03/2012 EM 001322689

(45) 26/12/2017

(52) 15-04

(54) CONFIGURAÇÃO APLICADA À LATERAL PARA MESA DE MÁQUINA DE CONSTRUÇÃO DE ESTRADAS

(62) BR 30 2012 005116-9 01/10/2012

(73) JOSEPH VÖGELE AG (DE)

(72) ULRICH EWRINGMANN

(74) ANA ACRISTINA ALMEIDA MÜLLER WEGAMNN

Prazo de validade: 10 (dez) anos contados a partir de 01/10/2012, mediante o recolhimento da taxa quinquenal de manutenção (Artigos 119 e 120 da LPI) e observadas as demais condições legais.

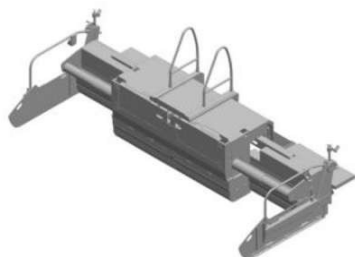

(11) BR 32 2014 006515-0

Código 39 - Concessão do Registro

(22) 01/10/2012

(15) 26/12/2017

(45) 26/12/2017

(52) 15-04

(54) CONFIGURAÇÃO APLICADA À MESA PARA MÁQUINA DE CONSTRUÇÃO DE ESTRADAS

(62) BR 30 2012 005116-9 01/10/2012

(73) JOSEPH VÖGELE AG (DE)

(72) ULRICH EWRINGMANN

(74) ANA CRISTINA ALMEIDA MÜLLER WEGMANN

Prazo de validade: 10 (dez) anos contados a partir de 01/10/2012, mediante o recolhimento da taxa quinquenal de manutenção (Artigos 119 e 120 da LPI) e observadas as demais condições legais.

(11) BR 32 2015 000077-8

Código 39 - Concessão do Registro

(22) 02/10/2012

(15) 26/12/2017

(30) 29/06/2012 KR 30-2012-0031757

(43) 27/06/2017

(52) 32-00

(54) PADRÃO ORNAMENTAL APLICADO A IMPRESSOS

(62) BR 30 2012 005138-0 02/10/2012

(73) KIA MOTORS CORPORATION (KR)

(72) HYUN TAE KIM

(74) DAVID DO NASCIMENTO ADVOGADOS ASSOCIADOS

Prazo de validade: 10 (dez) anos contados a partir de 02/10/2012, mediante o recolhimento da taxa quinquenal de manutenção (Artigos 119 e 120 da LPI) e observadas as demais condições legais.

(11) BR 32 2015 000240-1

Código 39 - Concessão do Registro

(22) 17/10/2012

(15) 26/12/2017

(30) 18/04/2012 EP 002028399

(45) 26/12/2017

(52) 03-01

(54) CONFIGURAÇÃO APLICADA EM PORTA OBJETOS

(62) BR 30 2012 005395-1 17/10/2012

(73) RIMOWA GMBH

(72) DIETER MORSZECK



(74) DANNEMANN, SIEMSEN, BIGLER & IPANEMA MOREIRA

Prazo de validade: 10 (dez) anos contados a partir de 17/10/2012, mediante o recolhimento da taxa quinquenal de manutenção (Artigos 119 e 120 da LPI) e observadas as demais condições legais.



(11) BR 32 2015 000742-0



Código 39 - Concessão do Registro

(22) 17/06/2013

(15) 26/12/2017

(30) 17/12/2012 EM 002154104-0011

(43) 04/07/2017

(52) 15-07

(54) CONFIGURAÇÃO APLICADA EM REFRIGERADOR

(62) BR 30 2013 002845-3 17/06/2013

(73) RED BULL GMBH (AT)

(72) DREW HAYGEMAN, EIKE SCHAEFER, ANTHONY DICKENS

(74) DAVID DO NASCIMENTO ADVOGADOS ASSOCIADOS

Prazo de validade: 10 (dez) anos contados a partir de 17/06/2013, mediante o recolhimento da taxa quinquenal de manutenção (Artigos 119 e 120 da LPI) e observadas as demais condições legais.

(11) BR 32 2017 002143-6

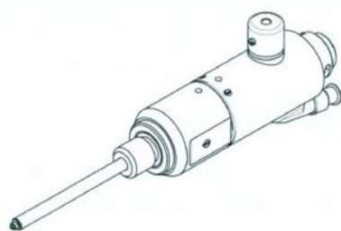

Código 39 - Concessão do Registro

(22) 11/12/2012

(15) 26/12/2017

(30) 12/06/2012 DE 002055913-0001; 12/06/2012 DE 002055913-0002;
12/06/2012 DE 002055913-0003

(45) 26/12/2017

(52) 24-02

(54) CONFIGURAÇÃO APLICADA A/EM INSTRUMENTO MÉDICO

(62) BR 30 2012 006335-3 11/12/2012

(73) KARL STORZ GMBH & CO. KG (DE)

(72) BERNARD DALLEMAGNE, SILVANA PERRETTA, SEBASTIAN WAGNER,
SABINE ZAHLER

(74) Dannemann, Siemsen, Bigler & Ipanema Moreira

Prazo de validade: 10 (dez) anos contados a partir de 11/12/2012, mediante o recolhimento da taxa quinquenal de manutenção (Artigos 119 e 120 da LPI) e observadas as demais condições legais.



(11) DI 7003573-3

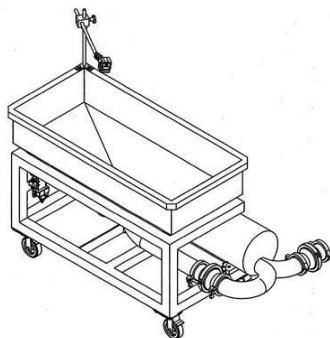

Código 39 - Concessão do Registro

(22) 15/09/2010

(15) 26/12/2017

(45) 26/12/2017

(52) 31-00

(54) CONFIGURAÇÃO APLICADA EM BOMBA DOSADORA PNEUMÁTICA PARA PASTA DE CARNE

(73) Gerson Luiz Maffi (BR/SC)

(72) Gerson Luiz Maffi

(74) Carlo Andreas Dalcanale

Prazo de validade: 10 (dez) anos contados a partir de 15/09/2010, mediante o recolhimento da taxa quinquenal de manutenção (Artigos 119 e 120 da LPI) e observadas as demais condições legais.

(11) DI 7105441-3

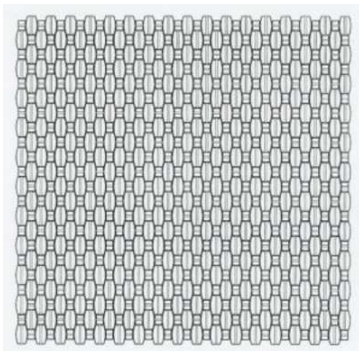

Código 39 - Concessão do Registro

(22) 24/10/2011

(15) 26/12/2017

(30) 24/06/2011 DM 076478

(45) 26/12/2017

(52) 05-05

(54) PADRÃO ORNAMENTAL APLICADO EM COURO

(73) HERMES SELLIER (FR)

(72) COULI JOBERT

(74) ARTUR FRANCISCO SCHAAL

Prazo de validade: 10 (dez) anos contados a partir de 24/10/2011, mediante o recolhimento da taxa quinquenal de manutenção (Artigos 119 e 120 da LPI) e observadas as demais condições legais. (co) Título adequado de ofício nos termos do Art. 22 da Instrução Normativa 044/2015.



Código 39.5 - Notificação de Requerimento de Exame de Mérito

Notificação de Requerimento de Exame de Mérito, quanto aos aspectos de novidade e de originalidade, formulado pelo Titular do Registro

(11) BR 30 2013 000993-9	Código 39.5 - Notificação de Requerimento de Exame de Mérito (15) 17/06/2014 (73) Apple Inc. (US) (74) Kasznar Leonardos Propriedade Intelectual
(11) BR 30 2013 001884-9	Código 39.5 - Notificação de Requerimento de Exame de Mérito (15) 01/12/2015 (73) VULT COMÉRCIO DE COSMÉTICOS LTDA. (BR/SP) (74) ORGANIZAÇÃO MÉRITO MARCAS E PATENTES LTDA
(11) BR 30 2013 003878-5	Código 39.5 - Notificação de Requerimento de Exame de Mérito (15) 13/12/2016 (73) HABTO OBJETOS LTDA (BR/RJ)
(11) BR 30 2013 005030-0	Código 39.5 - Notificação de Requerimento de Exame de Mérito (15) 06/12/2016 (73) MARIA BELEN POMBO DE MACEDO (BR/SP) , CELSO LEAL DE MACEDO (BR/SP) (74) ANA PAULA MAZZEI DOS SANTOS LEITE
(11) BR 30 2013 005037-8	Código 39.5 - Notificação de Requerimento de Exame de Mérito (15) 22/07/2014 (73) PERMAK INDÚSTRIA E COMÉRCIO LTDA - EPP (BR/SP) (74) VILAGE MARCAS E PATENTES LTDA
(11) BR 30 2014 005091-5	Código 39.5 - Notificação de Requerimento de Exame de Mérito (15) 25/04/2017 (73) PRENSO MÁQUINAS LTDA (BR/RS) (74) MARIO DE ALMEIDA MARCAS E PATENTES LTDA
(11) BR 30 2015 005228-7	Código 39.5 - Notificação de Requerimento de Exame de Mérito (15) 09/05/2017 (73) ROBERTO LUIS LOVATO CARDOSO (BR/RS) (74) MARCA BRAZIL MARCAS E PATENTES LTDA
(11) BR 30 2015 005388-7	Código 39.5 - Notificação de Requerimento de Exame de Mérito (15) 29/08/2017 (73) NEOPERL GMBH (DE)



	(74) Dannemann, Siemsen, Bigler & Ipanema Moreira
(11) BR 30 2016 000225-8	Código 39.5 - Notificação de Requerimento de Exame de Mérito (15) 12/09/2017 (73) BAYERISCHE MOTOREN WERKE AKTIENGESELLSCHAFT (DE) (74) Dannemann, Siemsen, Bigler & Ipanema Moreira
(11) BR 30 2016 000582-6	Código 39.5 - Notificação de Requerimento de Exame de Mérito (15) 05/09/2017 (73) BAYERISCHE MOTOREN WERKE AKTIENGESELLSCHAFT (DE) (74) Dannemann, Siemsen, Bigler & Ipanema Moreira
(11) BR 30 2016 000907-4	Código 39.5 - Notificação de Requerimento de Exame de Mérito (15) 12/09/2017 (73) BOMPEL INDÚSTRIA DE CALÇADOS LTDA (BR/PR) (74) Edmila Adriana Denig
(11) BR 30 2016 002701-3	Código 39.5 - Notificação de Requerimento de Exame de Mérito (15) 22/08/2017 (73) J.R SIMPLOT COMPANY (US) (74) FLÁVIA SALIM LOPES
(11) BR 30 2016 003174-6	Código 39.5 - Notificação de Requerimento de Exame de Mérito (15) 08/08/2017 (73) PEALE- INDÚSTRIA E COMÉRCIO DE MÓVEIS LTDA (BR/SC) (74) Sandro Wunderlich
(11) BR 30 2016 004288-8	Código 39.5 - Notificação de Requerimento de Exame de Mérito (15) 29/08/2017 (73) BAYERISCHE MOTOREN WERKE AKTIENGESELLSCHAFT (DE) (74) Dannemann, Siemsen, Bigler & Ipanema Moreira
(11) BR 30 2016 004506-2	Código 39.5 - Notificação de Requerimento de Exame de Mérito (15) 05/09/2017 (73) BAYERISCHE MOTOREN WERKE AKTIENGESELLSCHAFT (DE) (74) Dannemann, Siemsen, Bigler & Ipanema Moreira
(11) BR 30 2016 004790-1	Código 39.5 - Notificação de Requerimento de Exame de Mérito (15) 12/09/2017 (73) BAYERISCHE MOTOREN WERKE AKTIENGESELLSCHAFT (DE) (74) Dannemann, Siemsen, Bigler & Ipanema Moreira
(11) BR 30 2016 005216-6	Código 39.5 - Notificação de Requerimento de Exame de Mérito (15) 03/10/2017



(73) INDÚSTRIAS ANHEMBI LTDA (BR/SP)

(74) TINOCO SOARES SOCIEDADE DE ADVOGADOS



Código 41 - Nulidade Administrativa

Notificação, ao titular do Registro, de instauração de processo administrativo de nulidade. Desta data corre o prazo de 60 (sessenta) dias para eventual contestação do titular (Art. 114 da LPI). Se interposto o pedido de nulidade no prazo de 60 (sessenta) dias contados da data da concessão, os efeitos da concessão do Registro serão suspensos (Art. 113 § 2º). Poderá ser requerida cópia do processo de nulidade através de formulário específico. 100 42 Notificação da extinção do registro de desenho industrial, pela expiração do prazo de vigência de proteção legal ou da prorrogação.

(11) BR 30 2016 002596-7

Código 41 - Nulidade Administrativa

(15) 01/08/2017

(73) ARCA PLAST INDUSTRIA E COMERCIO DE PLASTICOS LTDA ME
(BR/CE)

(74) Wettor - Bureau de Apoio Empresarial S/S Ltda. ME

Processo Administrativo de Nulidade instaurado por requerimento de terceiros através da Pet. (WB) 870170094488, de 05/12/2017. Interessado(s): CONSMAFER CONSTRUÇÃO E MANUNTENÇÃO DE FERRAMENTAS LTDA
EPP Procurador(es): CELINO BENTO DE SOUZA.

(11) BR 30 2016 005196-8

Código 41 - Nulidade Administrativa

(15) 03/10/2017

(73) BRITÂNIA ELETRODOMÉSTICOS S.A. (BR/PR)

(74) Valor Propriedade Intelectual S/S LTDA.

Processo Administrativo de Nulidade instaurado por requerimento de terceiros através da Pet. (WB) 870170094070, de 04/12/2017, ficando suspensos os efeitos da concessão, de acordo com o parágrafo 2º do artigo 113 da Lei 9279/96. Interessado(s): MK ELETRODOMESTICOS MONDIAL S.A
Procurador(es): VANDRÉ CAVALCANTE BITTENCOURT TORRES

(11) BR 30 2016 005264-6

Código 41 - Nulidade Administrativa

(15) 03/10/2017

(73) BRITÂNIA ELETRODOMÉSTICOS S.A. (BR/PR)

(74) Valor Propriedade Intelectual S/S LTDA.

Processo Administrativo de Nulidade instaurado por requerimento de terceiros através da Pet. (WB) 870170093971, de 04/12/2017, ficando suspensos os efeitos da concessão, de acordo com o parágrafo 2º do artigo 113 da Lei 9279/96. Interessado(s): MK ELETRODOMESTICOS MONDIAL S.A.
Procurador(es): VANDRÉ CAVALCANTE BITTENCOURT TORRES.



Código 42 - Extinção - Art. 119 inciso I da LPI

Notificação da extinção do registro de desenho industrial, pela expiração do prazo de vigência de proteção legal ou da prorrogação.

(11) DI 5200478-3

Código 42 - Extinção - Art. 119 inciso I da LPI
(15) 03/11/1999
(73) The Wellcome Foundation Limited (GB)
(74) Momsen, Leonardos & CIA.
Registro extinto a contar de 06/06/2017

(11) DI 5201101-1

Código 42 - Extinção - Art. 119 inciso I da LPI
(15) 27/01/1998
(73) Ferrari S.p.A. (IT)
(74) ADVOCACIA PIETRO ARIBONI S/C
Registro extinto a contar de 27/10/2017

(11) DI 5201125-9

Código 42 - Extinção - Art. 119 inciso I da LPI
(15) 04/11/1997
(73) Sturm, Ruger & Company, Inc (US)
(74) Momsen, Leonardos & CIA.
Registro extinto a contar de 07/11/2017



Código 44 - Extinção - Art. 119 inciso III da LPI

Notificação da extinção do registro de desenho industrial pela falta de pagamento da retribuição prevista nos Arts. 108 e 120 da LPI.

(11) DI 5500646-9	Código 44 - Extinção - Art. 119 inciso III da LPI (15) 11/11/1997 (73) Lançamentos Criações em Couro Ltda (BR/SP) , Lançamentos Criações em Couro Ltda (BR/SP) (74) Nobel Marcas e Patentes S/C Ltda. Registro extinto, a contar de 10/06/2010.
(11) DI 6500538-4	Código 44 - Extinção - Art. 119 inciso III da LPI (15) 31/05/2005 (73) Abel Borsarin (BR/SP) (74) Beerre Assessoria Empresarial LTDA Registro extinto a contar de 18/02/2010
(11) DI 6700290-0	Código 44 - Extinção - Art. 119 inciso III da LPI (15) 08/07/2008 (73) Adilson Araujo Pereira (BR/SP) Registro extinto a contar de 09/01/2012
(11) DI 7005154-2	Código 44 - Extinção - Art. 119 inciso III da LPI (15) 23/08/2011 (73) KONINKLIJKE PHILIPS ELECTRONICS N.V (NL) (74) DAVID DO NASCIMENTO ADVOGADOS ASSOCIADOS Registro extinto, a contar de 06/10/2015.
(11) DI 7100761-0	Código 44 - Extinção - Art. 119 inciso III da LPI (15) 03/04/2012 (73) Koninklijke Philips Electronics N.V (NL) (74) Nellie Anne Daniel-Shores Registro extinto, a contar de 02/02/2016.
(11) DI 7103198-7	Código 44 - Extinção - Art. 119 inciso III da LPI (15) 18/09/2012 (73) Koninklijke Philips Electronics N.V. (NL) (74) Nellie Anne Daniel-Shores Registro extinto, a contar de 05/07/2016.
(11) DI 7103545-1	Código 44 - Extinção - Art. 119 inciso III da LPI (15) 06/05/2014



(73) KONINKLIJKE PHILIPS ELECTRONICS N.V (NL)

(74) NELLIE ANNE DANIEL-SHORES

Registro extinto, a contar de 02/08/2016.

(11) DI 7103547-8

Código 44 - Extinção - Art. 119 inciso III da LPI

(15) 06/05/2014

(73) KONINKLIJKE PHILIPS ELECTRONICS N.V (NL)

(74) NELLIE ANNE DANIEL-SHORES

Registro extinto, a contar de 02/08/2016.



Código 46 - Prorrogação

Prorrogada a vigência do registro de desenho industrial por solicitação do titular.

(11) DI 5400152-8

Código 46 - Prorrogação

(22) 31/01/1994

(15) 26/10/1999

(45) 26/10/1999

(54) Configuração introduzida em suporte de espelho retrovisor interno

(73) Metagal Indústria e Comércio Ltda (BR/MG)

(72) Antonio Ferreira do Espirito Santo

(74) José Antonio de Souza Cappellini

Registro prorrogado de 01/02/2014 até 31/01/2019

(11) DI 5400293-1

Código 46 - Prorrogação

(22) 28/03/1994

(15) 14/03/2000

(45) 14/03/2000

(54) Configuração aplicada em estrutura de barbeador

(73) The Gillette Company (US)

(72) Brian Oldroyd, Frank E. Brown

(74) Momsen, Leonardos & CIA.

Registro prorrogado de 29/03/2014 até 28/03/2019

(11) DI 5400294-0

Código 46 - Prorrogação

(22) 28/03/1994

(15) 25/11/1997

(45) 25/11/1997

(54) CABO DE BARBEADOR

(73) THE GILLETTE COMPANY LLC (US)

(72) Michael J. Gray

(74) KASZNAR, LEONARDOS ADVOGADOS

Registro prorrogado de 29/03/2009 até 28/03/2014

(11) DI 5400378-4

Código 46 - Prorrogação

(22) 09/05/1994

(15) 05/08/1997

(45) 05/08/1997

(54) Fivela

(73) YKK Corporation (JP)

(72) Hiroshi Matoba

(74) Cruzeiro Newmarc Patentes e Marcas Ltda.

Registro prorrogado de 10/05/2009 até 09/05/2014



(11) DI 5400400-4	Código 46 - Prorrogação (22) 20/05/1994 (15) 20/04/1999 (45) 20/04/1999 (54) Abridor de latas e afiador de facas (73) Black & Decker Inc (US) (72) Alvaro Correa, Richard Carbone (74) Antonio Mauricio Pedras Arnaud Registro prorrogado de 21/05/2014 até 20/05/2019
(11) DI 5400401-2	Código 46 - Prorrogação (22) 20/05/1994 (15) 20/04/1999 (45) 20/04/1999 (54) Abridor de latas (73) Black & Decker Inc (US) (72) Alvaro Correa, Richard Carbone (74) Antonio Mauricio Pedras Arnaud Registro prorrogado de 21/05/2014 até 20/05/2019
(11) DI 5400440-3	Código 46 - Prorrogação (22) 06/06/1994 (15) 08/04/2003 (45) 08/04/2003 (54) Configuração em redutor planetário monobloco (73) GRUPO SEB DO BRASIL PRODUTOS DOMÉSTICOS LTDA (BR/SP) (72) Antonio Fernando Guimarães Bessa (74) Cruzeiro Newmarc Patentes e Marcas Ltda. Registro prorrogado de 07/06/2009 até 06/06/2014
(11) DI 5400517-5	Código 46 - Prorrogação (22) 15/07/1994 (15) 16/06/1998 (45) 16/06/1998 (54) Absorvente feminino (73) Johnson & Johnson (US) (72) Marcia Helena Teixeira Fajolli, Antonio Carlos Ribeiro de Carvalho (74) Cruzeiro Newmarc Patentes e Marcas Ltda. Registro prorrogado de 16/07/2009 até 15/07/2014
(11) DI 5400539-6	Código 46 - Prorrogação (22) 08/04/1994 (15) 05/08/1997



(45) 05/08/1997
(54) Configuração em produto alimentício
(73) General Mills, Inc. (US)
(72) Daniel L. Laughlin
Registro prorrogado de 09/04/2009 até 08/04/2014

(11) DI 5400560-4

Código 46 - Prorrogação
(22) 14/04/1994
(15) 02/10/2001
(45) 02/10/2001
(54) Pistola encerrada a laser
(73) Sturm, Ruger & Company, Inc (US)
(72) William B. Ruger, James McGarry
(74) Momsen, Leonardos & CIA.
Registro prorrogado de 15/04/2009 até 14/04/2014

(11) DI 5400576-0

Código 46 - Prorrogação
(22) 20/04/1994
(15) 01/04/2003
(45) 01/04/2003
(54) Configuração aplicada a confeito gelado
(73) Unilever N.V. (NL)
(72) Rossella Rossi
(74) Lucas Martins Gaiarsa API 901
Registro prorrogado de 21/04/2009 até 20/04/2014

(11) DI 5400714-3

Código 46 - Prorrogação
(22) 10/06/1994
(15) 03/06/2003
(45) 03/06/2003
(54) Acionador para recipiente spray
(73) UNILEVER N.V. (NL)
(72) JOHN LAMB
(74) Momsen, Leonardos & CIA.
Registro prorrogado de 11/06/2009 até 10/06/2014

(11) DI 5400715-1

Código 46 - Prorrogação
(22) 10/06/1994
(15) 11/03/2003
(45) 11/03/2003
(54) Configuração aplicada a acionador para recipiente spray
(73) Unilever N.V. (NL)
(72) John Lamb
(74) Lucas Martins Gaiarsa



Registro prorrogado de 11/06/2009 até 10/06/2014

(11) DI 5400716-0

Código 46 - Prorrogação
(22) 10/06/1994
(15) 11/03/2003
(45) 11/03/2003
(54) CONFIGURAÇÃO APLICADA A ACIONADOR PARA RECIPIENTE SPRAY
(73) Unilever N.V. (NL)
(72) DAVID WOMBWELL, NIGEL RITCHIE
(74) Lucas Martins Gaiarsa
Registro prorrogado de 11/06/2009 até 10/06/2014

(11) DI 5400717-8

Código 46 - Prorrogação
(22) 10/06/1994
(15) 03/06/2003
(45) 03/06/2003
(54) Recipiente spray
(73) UNIVELER N.V. (NL)
(72) DAVID WOMBWELL, NIGEL RITCHIE
(74) Momsen, Leonardos & CIA.
Registro prorrogado de 11/06/2009 até 10/06/2014

(11) DI 5400718-6

Código 46 - Prorrogação
(22) 10/06/1994
(15) 11/03/2003
(45) 11/03/2003
(54) Configuração aplicada a recipiente spray
(73) Unilever N.V. (NL)
(72) David Wombwell, Nigel Ritchie
(74) Lucas Martins Gaiarsa
Registro prorrogado de 11/06/2009 até 10/06/2014

(11) DI 5400782-8

Código 46 - Prorrogação
(22) 30/06/1994
(15) 27/04/1999
(45) 27/04/1999
(54) Máquina moedora de cereais
(73) Satake Corporation (JP)
(72) Satoru Satake
(74) Momsen, Leonardos & CIA.
Registro prorrogado de 01/07/2004 até 30/06/2009

(11) DI 5400920-0

Código 46 - Prorrogação
(22) 14/07/1994



(15) 08/06/1999
(45) 08/06/1999
(54) Painel frontal para gabinete de microcomputador
(73) ITAUTEC S/A - GRUPO ITAUTEC (BR/SP)
(72) Wagner Luiz Soares Pereira
(74) Britânia Marcas e Patentes S/C Ltda
Registro prorrogado de 15/07/2009 até 14/07/2014

(11) DI 5400990-1

Código 46 - Prorrogação
(22) 14/10/1994
(15) 14/07/1998
(45) 14/07/1998
(54) Canopla para válvula de descarga
(73) Frabrimar S/A Indústria e Comércio (BR/RJ)
(72) Brian Andrew Macmillan Robinson
(74) Antonio Mauricio Pedras Arnaud
Registro prorrogado de 15/10/2009 até 14/10/2014.

(11) DI 5401121-3

Código 46 - Prorrogação
(22) 10/08/1994
(15) 19/10/1999
(45) 19/10/1999
(54) Recipiente com tampa
(73) Unilever N.V. (NL)
(72) Giorgio Rossi
(74) Momsen, Leonardos & CIA.
Registro prorrogado de 11/08/2009 até 10/08/2014

(11) DI 5401295-3

Código 46 - Prorrogação
(22) 23/11/1994
(15) 19/10/1999
(45) 19/10/1999
(54) Balde com alça
(73) Sanremo S/A (BR/RS)
(72) Sérgio Marques Dias
(74) ADVOCACIA PIETRO ARIBONI S/C
Registro prorrogado de 24/11/2009 até 23/11/2014

(11) DI 5401366-6

Código 46 - Prorrogação
(22) 29/09/1994
(15) 08/06/1999
(45) 08/06/1999
(54) Elemento de construção de brinquedo
(73) LEGO A/S (DK)



(72) Jesper Bo Frederiksen
(74) DANNEMANN, SIEMSEN, BIGLER & IPANEMA MOREIRA
Registro prorrogado de 30/09/2009 até 29/09/2014

(11) DI 5401762-9

Código 46 - Prorrogação
(22) 09/06/1994
(15) 23/12/1997
(45) 23/12/1997
(54) Estamparia de papel para embrulhar goma de mascar
(73) Lotte Confectionery Co., Ltd (KR)
(72) Hyun Song Park
(74) Franco, Bhering, Barbosa e Novaes
Registro prorrogado de 10/06/2009 até 09/06/2014

(11) DI 5500045-2

Código 46 - Prorrogação
(22) 19/01/1995
(15) 18/11/1997
(45) 18/11/1997
(54) DISTRIBUIDOR DE CARTUCHO DE LÂMINA DE BARBEAR
(73) THE GILLETTE COMPANY LLC (US)
(72) Norman D. Poisson
(74) KASZNAR, LEONARDOS ADVOGADOS
Registro prorrogado de 20/01/2015 até 19/01/2020

(11) DI 5500046-0

Código 46 - Prorrogação
(22) 19/01/1995
(15) 17/06/1997
(45) 17/06/1997
(54) Caixa receptáculo para disco ótico
(73) Kabushiki Kaisha Sony Computer Entertainment (JP)
(72) Shinkichi Kobayashi, Kazuyoshi Sugimoto
(74) Momsen, Leonardos & CIA.
Registro prorrogado de 20/01/2015 até 19/01/2020

(11) DI 5500111-4

Código 46 - Prorrogação
(22) 16/01/1995
(15) 01/06/1999
(45) 01/06/1999
(54) Batedeira
(73) GRUPO SEB DO BRASIL PRODUTOS DOMÉSTICOS LTDA (BR/SP)
(72) Antonio Fernando Guimarães Bessa
(74) Cruzeiro Newmarc Patentes e Marcas Ltda.
Registro prorrogado de 17/01/2010 até 16/01/2015



(11) DI 5500175-0

Código 46 - Prorrogação

(22) 17/02/1995

(15) 23/02/1999

(45) 23/02/1999

(54) Maçaneta

(73) Fechaduras Brasil S/A (BR/SP)

(72) Salvador Argentino

(74) Waldemar do Nascimento

Registro prorrogado de 18/02/2015 até 17/02/2020

(11) DI 5500200-5

Código 46 - Prorrogação

(22) 01/03/1995

(15) 23/06/1998

(45) 23/06/1998

(54) Maleta

(73) Getulio Rosas (BR/SP) , José Junqueira Pereira (BR/SP)

(72) Getulio Rosas, José Junqueira Pereira

(74) União Federal Marcas e Patentes S/C Ltda.

Registro prorrogado de 02/03/2015 até 01/03/2020

(11) DI 5500234-0

Código 46 - Prorrogação

(22) 21/02/1995

(15) 05/10/1999

(45) 05/10/1999

(54) Configuração aplicada em frasco

(73) Comptoir Nouveau De La Parfumerie (FR)

(72) Jean-Louis Dumas

(74) Momsen, Leonardos & CIA.

Registro prorrogado de 22/02/2015 até 21/02/2020

(11) DI 5500250-1

Código 46 - Prorrogação

(22) 02/03/1995

(15) 22/06/1999

(45) 22/06/1999

(54) Embalagem tipo blister para um dispensador de tabletes

(73) Johnson & Johnson (US)

(72) Lawrence E. Lambelet, Jr.

(74) DANNEMANN, SIEMSEN, BIGLER & IPANEMA MOREIRA

Registro prorrogado de 03/03/2015 até 04/03/2020

(11) DI 5500295-1

Código 46 - Prorrogação

(22) 20/03/1995

(15) 29/06/1999

(45) 29/06/1999



(54) Dispositivo de teste
(73) Unipath Limited (GB)
(72) Michael Thomas Pearson, Kishen Gohil
(74) Momsen, Leonardos & CIA.
Registro prorrogado de 21/03/2015 até 20/03/2020

(11) DI 5500342-7

Código 46 - Prorrogação
(22) 20/03/1995
(15) 21/07/1998
(45) 21/07/1998
(54) Configuração em espelho retrovisor
(73) Metagal Indústria e Comércio Ltda (BR/SP)
(72) Ricardo Poveda Moreno
(74) José Antonio de Souza Cappellini
Registro prorrogado de 21/03/2010 até 20/03/2015

(11) DI 5500411-3

Código 46 - Prorrogação
(22) 28/03/1995
(15) 22/06/1999
(45) 22/06/1999
(54) Frasco com tampa
(73) Unilever N.V (NL)
(72) Peter Kay, Stuart Charles Campe, Timothy Hope Jebb
(74) Momsen, Leonardos & CIA.
Registro prorrogado de 29/03/2015 até 28/03/2019

(11) DI 5500412-1

Código 46 - Prorrogação
(22) 28/03/1995
(15) 22/06/1999
(45) 22/06/1999
(54) Frasco com tampa
(73) Unilever N.V (NL)
(72) Peter Kay, Stuart Charles Campe, Timothy Hope Jebb
(74) Momsen, Leonardos & CIA.
Registro prorrogado de 29/03/2015 até 28/03/2019

(11) DI 5500468-7

Código 46 - Prorrogação
(22) 13/04/1995
(15) 25/05/1999
(45) 25/05/1999
(54) BARBEADOR DE SEGURANÇA E CABO PARA O MESMO
(73) THE GILLETTE COMPANY LLC (US)
(72) Jill M. Shurtleff
(74) KASZNAR, LEONARDOS ADVOGADOS



Registro prorrogado de 14/04/2015 até 13/04/2020

(11) DI 5500610-8

Código 46 - Prorrogação
(22) 01/06/1995
(15) 18/05/1999
(45) 18/05/1999
(54) CARTEIRA
(73) Lançamentos Criações em Couro Ltda (BR/SP)
(72) Mitsuji Nagayoshi
(74) Nobel Marcas e Patentes S/C Ltda.
Registro prorrogado de 02/06/2015 a 01/06/2020.

(11) DI 5500611-6

Código 46 - Prorrogação
(22) 01/06/1995
(15) 11/11/1997
(45) 11/11/1997
(54) CARTEIRA
(73) Lançamentos Criações em Couro Ltda (BR/SP)
(72) Mitsuji Nagayoshi
(74) Nobel Marcas e Patentes S/C Ltda.
Registro prorrogado de 02/06/2015 a 01/06/2020.

(11) DI 5500614-0

Código 46 - Prorrogação
(22) 01/06/1995
(15) 07/07/1998
(45) 07/07/1998
(54) Garrafa
(73) Braspet - Indústria e Comércio de Embalagens Plásticas Ltda. (BR/SP)
(72) João Paulo Camargo de Toledo
(74) Paulo Sérgio Scatamburlo
Registro prorrogado de 02/06/2015 até 01/06/2020

(11) DI 5500621-3

Código 46 - Prorrogação
(22) 02/06/1995
(15) 16/06/1998
(45) 16/06/1998
(54) Solado
(73) São Paulo Alpargatas S.A (BR/SP)
(72) Alberto Bacchiocchi
(74) MURTA GOYANES ADVOGADOS
Registro prorrogado de 03/06/2015 até 02/06/2020

(11) DI 5500818-6

Código 46 - Prorrogação
(22) 29/05/1995



(15) 05/08/1997
(45) 05/08/1997
(54) Configuração em frasco para embalagem
(73) Indústrias Muller de Bebidas Ltda (BR/SP)
(72) Antonio Vieira Fonseca
(74) City Patentes e Marcas Ltda.
Registro prorrogado de 30/05/2015 até 29/05/2020

(11) DI 5500821-6

Código 46 - Prorrogação
(22) 29/05/1995
(15) 18/05/1999
(45) 18/05/1999
(54) Porta para fornos de cocção
(73) BSH Continental Eletrodomesticos Ltda (BR/SP)
(72) Hermenegildo Vieira da Luz
(74) Britânia Marcas e Patentes S/C Ltda
Registro prorrogado de 30/05/2015 até 29/05/2020

(11) DI 5500837-2

Código 46 - Prorrogação
(22) 02/06/1995
(15) 03/08/1999
(45) 03/08/1999
(54) Suporte para utensilio magnético
(73) Bisbell Magnetic Products Ltd (GB)
(72) Michael Alan Lloyd-Morris, John Frayn Ewans
(74) Momsen, Leonardos & CIA.
Registro prorrogado de 30/05/2015 até 29/05/2020

(11) DI 5500868-2

Código 46 - Prorrogação
(22) 13/06/1995
(15) 14/11/2000
(45) 14/11/2000
(54) Barra de sabão ou detergente
(73) Unilever N.V. (NL)
(72) Naim Eduardo Gonçalves Barbosa
(74) Momsen, Leonardos & CIA.
Registro prorrogado de 14/06/2015 até 13/06/2020

(11) DI 5500879-8

Código 46 - Prorrogação
(22) 08/06/1995
(15) 23/05/2000
(45) 23/05/2000
(54) Configuração aplicada em conjunto de talheres
(73) Tramontina Farroupilha S/A - Indústria Metalúrgica (BR/RS)



(72) Lourival Dalmás
(74) Creazione Marcas e Patentes Ltda
Registro prorrogado de 09/06/2015 até 08/06/2020

(11) DI 5500881-0 Código 46 - Prorrogação
(22) 08/06/1995
(15) 23/05/2000
(45) 23/05/2000
(54) Configuração aplicada em conjunto de talheres
(73) Tramontina Farroupilha S/A - Indústria Metalúrgica (BR/RS)
(72) Lourival Dalmás
(74) CREAÇÃO MARCAS E PATENTES
Registro prorrogado de 09/06/2015 até 08/06/2020

(11) DI 5500913-1 Código 46 - Prorrogação
(22) 29/06/1995
(15) 07/07/1998
(45) 07/07/1998
(54) Configuração em silencioso
(73) Scania CV AB (SE)
(72) Anders Gustavsson, Hans Ostman
Registro prorrogado de 30/06/2015 até 29/06/2020

(11) DI 5500914-0 Código 46 - Prorrogação
(22) 29/06/1995
(15) 21/07/1998
(45) 21/07/1998
(54) Configuração em farol
(73) Scania CV AB (SE)
(72) Gunnar Nyfjäll
Registro prorrogado de 30/06/2015 até 29/06/2020

(11) DI 5500947-6 Código 46 - Prorrogação
(22) 04/07/1995
(15) 29/06/1999
(45) 29/06/1999
(54) CONFIGURAÇÃO EM BARBEAR
(73) KONINKLIJKE PHILIPS N.V. (NL)
(72) Martin Bone
(74) DAVID NASCIMENTO ADVOGADOS ASSOCIADOS
Registro prorrogado de 05/07/2015 até 04/07/2020

(11) DI 5500948-4 Código 46 - Prorrogação
(22) 04/07/1995



(15) 29/06/1999
(45) 29/06/1999
(54) CONFIGURAÇÃO EM BARBEADOR
(73) KONINKLIJKE PHILIPS N.V. (NL)
(72) Martin Bone
(74) DAVID DO NASCIMENTO ADVOGADOS ASSOCIADOS
Registro prorrogado de 05/07/2015 até 04/07/2020

(11) DI 5500949-2

Código 46 - Prorrogação
(22) 04/07/1995
(15) 29/06/1999
(45) 29/06/1999
(54) CONFIGURAÇÃO EM BARBEADOR
(73) KONINKLIJKE PHILIPS N.V. (NL)
(72) Martin Bone
(74) DAVID NASCIMENTO ADVOGADOS ASSOCIADOS
Registro prorrogado de 05/07/2015 até 04/07/2020

(11) DI 5500950-6

Código 46 - Prorrogação
(22) 04/07/1995
(15) 29/06/1999
(45) 29/06/1999
(54) UNIDADE DE BARBEAMENTO SEM CABEÇOTES DE BARBEAMENTO
(73) KONINKLIJKE PHILIPS N.V. (NL)
(72) Martin Bone
(74) DAVID DO NASCIMENTO ADVOGADOS ASSOCIADOS
Registro prorrogado de 05/07/2015 até 04/07/2020

(11) DI 5500951-4

Código 46 - Prorrogação
(22) 04/07/1995
(15) 29/06/1999
(45) 29/06/1999
(54) UNIDADE DE BARBEAMENTO COM CABEÇOTES DE BARBEAMENTO
(73) KONINKLIJKE PHILIPS N.V. (NL)
(72) Martin Bone
(74) DAVID DO NASCIMENTO ADVOGADOS ASSOCIADOS
Registro prorrogado de 05/07/2015 até 04/07/2020

(11) DI 5500952-2

Código 46 - Prorrogação
(22) 04/07/1995
(15) 29/06/1999
(45) 29/06/1999
(54) CONFIGURAÇÃO EM BARBEADOR
(73) KONINKLIJKE PHILIPS N.V. (NL)



(72) Martin Bone
(74) DAVID NASCIMENTO ADVOGADOS ASSOCIADOS
Registro prorrogado de 05/07/2015 até 04/07/2020

(11) DI 5501044-0

Código 46 - Prorrogação
(22) 04/08/1995
(15) 15/02/2000
(45) 15/02/2000
(54) Conjunto de bica e volantes
(73) Duratex S/A (BR/SP)
(72) Claudio Texeira Lima
(74) Antonio Mauricio Pedras Arnaud
Registro prorrogado de 05/08//2015 até 04/08/2020

(11) DI 5501064-4

Código 46 - Prorrogação
(22) 11/08/1995
(15) 20/06/2000
(45) 20/06/2000
(54) Configuração aplicada em pote para guache e nanquim
(73) Acrilex Tintas Especiais S/A (BR/SP)
(72) Takaaki Kobashi
(74) Darré, Bueno & Moreira
Registro prorrogado de 12/08/2015 até 11/08/2020

(11) DI 5501208-6

Código 46 - Prorrogação
(22) 04/08/1995
(15) 22/06/1999
(45) 22/06/1999
(54) Articulação de assento de toilette
(73) Bemis Manufacturing Company (US)
(72) Randy K. Hulsebus
(74) Tavares & Cia
Registro prorrogado de 05/08/2015 até 04/08/2020

(11) DI 5501221-3

Código 46 - Prorrogação
(22) 07/08/1995
(15) 21/12/1999
(45) 21/12/1999
(54) Configuração aplicada em confeito
(73) Unilever N.V. (NL)
(72) Anastasio Luis Enrech
(74) Momsen, Leonardos & CIA.
Registro prorrogado de 08/08/2015 até 07/08/2020



(11) DI 5501222-1

Código 46 - Prorrogação

(22) 07/08/1995

(15) 22/06/1999

(45) 22/06/1999

(54) Confeito gelado

(73) Unilever N.V. (NL)

(72) Peter-Michael Schwarz

(74) Momsen, Leonardos & CIA.

Registro prorrogado de 08/08/2015 até 07/08/2020

(11) DI 5501224-8

Código 46 - Prorrogação

(22) 07/08/1995

(15) 22/06/1999

(45) 22/06/1999

(54) Tampa acionadora de aerossol

(73) RECKITT BENCKISER (UK) LIMITED (GB)

(72) Michael Corcoran

(74) Di Blasi & Parente S.G. & Associados S/C

Registro prorrogado de 08/08/2015 até 07/08/2020

(11) DI 5501225-6

Código 46 - Prorrogação

(22) 07/08/1995

(15) 22/06/1999

(45) 22/06/1999

(54) Alojamento para renovador de ar

(73) RECKITT BENCKISER (UK) LIMITED (GB)

(72) John Malcolm Upson

(74) Di Blasi & Parente S.G. & Associados S/C

Registro prorrogado de 08/08/2015 até 07/08/2020

(11) DI 5501230-2

Código 46 - Prorrogação

(22) 09/08/1995

(15) 29/06/1999

(45) 29/06/1999

(54) Confeito gelado

(73) Unilever N.V. (NL)

(72) Connie Kellogg, Daryl Dwayne Spors

(74) Momsen, Leonardos & CIA.

Registro prorrogado de 10/08/2015 até 09/08/2020

(11) DI 5501233-7

Código 46 - Prorrogação

(22) 09/08/1995

(15) 29/06/1999

(45) 29/06/1999



(54) Confeito gelado
(73) Unilever N.V. (NL)
(72) Connie Kellogg, Daryl Dwayne Spors
(74) Momsen, Leonardos & CIA.
Registro prorrogado de 10/08/2015 até 09/08/2020

(11) DI 5501280-9 Código 46 - Prorrogação
(22) 17/08/1995
(15) 29/06/1999
(45) 29/06/1999
(54) Base para liquidificador
(73) Black & Decker Inc (US)
(72) Carl B. Davidson, Benjamin A. Governale, Ricky A. Place
Registro prorrogado de 18/08/2015 até 17/08/2020

(11) DI 5501281-7 Código 46 - Prorrogação
(22) 17/08/1995
(15) 29/06/1999
(45) 29/06/1999
(54) Copo e base para liquidificador
(73) Black & Decker Inc (US)
(72) Carl B. Davidson, Benjamin A. Governale, Ricky A. Place
Registro prorrogado de 18/08/2015 até 17/08/2020

(11) DI 5501313-9 Código 46 - Prorrogação
(22) 01/09/1995
(15) 20/07/1999
(45) 20/07/1999
(54) LÂMPADA PARA BRONZEAMENTO
(73) KONINKLIJKE PHILIPS N.V. (NL)
(72) Albart Johannes Kip
(74) DAVID DO NASCIMENTO ADVOGADOS ASSOCIADOS
Registro prorrogado de 02/09/2015 até 01/09/2020

(11) DI 5501337-6 Código 46 - Prorrogação
(22) 11/09/1995
(15) 22/06/1999
(45) 22/06/1999
(54) Caixa para garrafas
(73) Schoeller Plast do Brasil Ltda (BR/SP)
(72) Helmut Wenk
(74) DANNEMANN, SIEMSEN, BIGLER & IPANEMA MOREIRA
Registro prorrogado de 12/09/2015 até 11/09/2020



(11) DI 5501351-1 Código 46 - Prorrogação
(22) 14/09/1995
(15) 22/06/1999
(45) 22/06/1999
(54) Elemento de construção de brinquedo
(73) LEGO A/S (DK)
(72) Sten Schmidt
(74) DANNEMANN, SIEMSEN, BIGLER & IPANEMA MOREIRA
Registro prorrogado de 15/09/2015 até 14/09/2020

(11) DI 5501355-4 Código 46 - Prorrogação
(22) 14/09/1995
(15) 22/06/1999
(45) 22/06/1999
(54) Elemento de construção de brinquedo
(73) LEGO A/S (DK)
(72) Eileen Clark
(74) DANNEMANN, SIEMSEN, BIGLER & IPANEMA MOREIRA
Registro prorrogado de 15/09/2015 até 14/09/2020

(11) DI 5501369-4 Código 46 - Prorrogação
(22) 14/09/1995
(15) 22/06/1999
(45) 22/06/1999
(54) Elemento de construção de brinquedo
(73) LEGO A/S (DK)
(72) Lotte Mie Nielsen, Synnove Vatakar
(74) DANNEMANN, SIEMSEN, BIGLER & IPANEMA MOREIRA
Registro prorrogado de 15/09/2015 até 14/09/2020

(11) DI 5600169-0 Código 46 - Prorrogação
(22) 22/01/1996
(15) 25/02/1998
(45) 25/02/1998
(54) CONFIGURAÇÃO EM ESTOJO PARA EMBALAGEM
(73) Lançamentos Criações em Couro Ltda (BR/SP)
(72) Mitsuji Nagayoshi
(74) Nobel Marcas e Patentes S/C Ltda.
Registro prorrogado de 23/01/2016 a 22/01/2021.

(11) DI 5600834-1 Código 46 - Prorrogação
(22) 27/08/1996
(15) 20/04/1999
(45) 20/04/1999



(54) CONFIGURAÇÃO EM CARTEIRA
(73) Lançamentos Criações em Couro Ltda (BR/SP)
(72) Mitsuji Nagayoshi
(74) J. Barone e Papa, Advogados Associados
Registro prorrogado de 28/08/2016 a 27/08/2021.

(11) DI 5700716-0

Código 46 - Prorrogação
(22) 14/04/1997
(15) 19/05/1998
(45) 19/05/1998
(54) Capa protetora para banco de carro
(73) Orlando Larunbe Rodriguez (BR/BA)
(72) Orlando Larunbe Rodriguez
Registro prorrogado de 11/06/2009 até 10/06/2014



Código 47 - Petição Não Conhecida

Não conhecimento da petição apresentada em virtude do disposto nos Arts. 218 ou 219 da LPI.

(21) BR 30 2016 005385-5

Código 47 - Petição Não Conhecida

(22) 23/11/2016

(71) BIANCA CAVALCANTI ABIAKE (BR/SP)

(74) MANOEL PAIXÃO DO NASCIMENTO

Petição 018160004248, de 29/11/2016, não será conhecida por ter havido alteração de matéria do pedido original.



Código 47.1 - Petição Prejudicada

Prejudicada a Petição Indicada de acordo com o complemento.

(21) DI 7005154-2

Código 47.1 - Petição Prejudicada

(22) 05/10/2010

(30) 08/04/2010 EM 001692252-0001

(71) KONINKLIJKE PHILIPS ELECTRONICS N.V (NL)

(74) DAVID DO NASCIMENTO ADVOGADOS ASSOCIADOS

Petição prejudicada, tendo em vista a publicação da extinção do registro, na RPI 2451, de 26/12/2017. Em referência à petição nº 870160001277, de 20/01/2016.

(21) DI 7100761-0

Código 47.1 - Petição Prejudicada

(22) 01/02/2011

(71) Koninklijke Philips Electronics N.V (NL)

(74) Nellie Anne Daniel-Shores

Petição prejudicada, tendo em vista a extinção do registrado, publicada na RPI 2451, de 26/12/2017. Em referência à petição nº 870160001294, de 20/01/2016.

(21) DI 7103198-7

Código 47.1 - Petição Prejudicada

(22) 04/07/2011

(30) 06/01/2011 EM 001802117-0001

(71) Koninklijke Philips Electronics N.V. (NL)

(74) Nellie Anne Daniel-Shores

Petição prejudicada, tendo em vista a publicação da extinção do registro, na RPI 2451, de 26/12/2017. Em referência à petição nº 870160001300, de 20/01/2016.

(21) DI 7103545-1

Código 47.1 - Petição Prejudicada

(22) 01/08/2011

(30) 02/02/2011 EM 001814807-0002

(71) KONINKLIJKE PHILIPS ELECTRONICS N.V (NL)

(74) NELLIE ANNE DANIEL-SHORES

Petição prejudicada, tendo em vista a publicação da extinção do registro, na RPI 2451, de 26/12/2017. Em referência à petição nº 870160001309, de 20/01/2016.

(21) DI 7103547-8

Código 47.1 - Petição Prejudicada

(22) 01/08/2011

(30) 02/02/2011 EM 001814807-0001

(71) KONINKLIJKE PHILIPS ELECTRONICS N.V (NL)

(74) NELLIE ANNE DANIEL-SHORES

Petição prejudicada, tendo em vista a publicação da extinção do registro, na RPI 2451, de 26/12/2017. Em referência à petição nº 870160001306, de 20/01/2016.





Código 49 - Perda de Prioridade

Perda da prioridade reivindicada por não atender às disposições previstas no Art. 99 da LPI.

(11) BR 30 2017 000517-9 Código 49 - Perda de Prioridade
(22) 07/02/2017
(15) 02/01/2018
(71) PROTALUS LLC (US)
(74) RICARDO DE ANDRADE BERGAMO DA SILVA
Referente à reivindicação de Prioridade Número US 29/573,730, de 09/08/2016, por não conter os desenhos do objeto no documento.

(11) BR 32 2017 001409-0 Código 49 - Perda de Prioridade
(22) 13/08/2015
(15) 02/01/2018
(62) BR 30 2015 003819-5 13/08/2015
(71) J. H. TÖNNJES GMBH (DE)
(74) Dannemann, Siemsen, Bigler & Ipanema Moreira
Referente à reivindicação da Prioridade nº WO DM/086720, de 18/06/2015, por não ter sido reconhecida no pedido inicial e, por isso, não poderia ser estendida ao pedido dividido.

(11) BR 32 2017 001410-3 Código 49 - Perda de Prioridade
(22) 13/08/2015
(15) 02/01/2018
(62) BR 30 2015 003819-5 13/08/2015
(71) J. H. TÖNNJES GMBH (DE)
(74) Dannemann, Siemsen, Bigler & Ipanema Moreira
Referente à reivindicação da Prioridade nº WO DM/086720, de 18/06/2015, por não ter sido reconhecida no pedido inicial e, por isso, não poderia ser estendida ao pedido dividido.

(11) BR 32 2017 001411-1 Código 49 - Perda de Prioridade
(22) 13/08/2015
(15) 02/01/2018
(62) BR 30 2015 003819-5 13/08/2015
(71) J. H. TÖNNJES GMBH (DE)
(74) Dannemann, Siemsen, Bigler & Ipanema Moreira
Referente à reivindicação da Prioridade nº WO DM/086720, de 18/06/2015, por não ter sido reconhecida no pedido inicial e, por isso, não poderia ser estendida ao pedido dividido.



(11) BR 32 2017 001413-8

Código 49 - Perda de Prioridade

(22) 13/08/2015

(15) 02/01/2018

(62) BR 30 2015 003819-5 13/08/2015

(71) J. H. TÖNNJES GMBH (DE)

(74) Dannemann, Siemsen, Bigler & Ipanema Moreira

Referente à reivindicação da Prioridade nº WO DM/086720, de 18/06/2015, por não ter sido reconhecida no pedido inicial e, por isso, não poderia ser estendida ao pedido dividido.



Código 59 - Alteração de Nome Deferida

Notificação do deferimento da alteração de nome requerida.

(11) BR 30 2012 001652-5 Código 59 - Alteração de Nome Deferida
(22) 03/04/2012
(15) 05/02/2013
(71) KONINKLIJKE PHILIPS N.V. (NL)
(74) DAVID DO NASCIMENTO ADVOGADOS ASSOCIADOS
Nome alterado de Koninklijke Philips Electronics N.V., conforme petição nº 870160001852, de 22/01/2016.

(11) BR 30 2012 002870-1 Código 59 - Alteração de Nome Deferida
(22) 06/06/2012
(15) 26/02/2013
(71) KONINKLIJKE PHILIPS N.V. (NL)
(74) DAVID DO NASCIMENTO ADVOGADOS ASSOCIADOS
Nome alterado de Koninklijke Philips Electronics N.V., conforme petição nº 870160001365, de 20/01/2016.

(11) BR 30 2012 002968-6 Código 59 - Alteração de Nome Deferida
(22) 13/06/2012
(15) 26/02/2013
(71) KONINKLIJKE PHILIPS N.V. (NL)
(74) DAVID DO NASCIMENTO ADVOGADOS ASSOCIADOS
Nome alterado de Koninklijke Philips Electronics N.V., conforme petição nº 870160001599, de 21/01/2016.

(11) BR 30 2012 002969-4 Código 59 - Alteração de Nome Deferida
(22) 13/06/2012
(15) 26/02/2013
(71) KONINKLIJKE PHILIPS N.V. (NL)
(74) DAVID DO NASCIMENTO ADVOGADOS ASSOCIADOS
Nome alterado de Koninklijke Philips Electronics N.V., conforme petição nº 870160001627, de 21/01/2016.

(11) BR 30 2012 004277-1 Código 59 - Alteração de Nome Deferida
(22) 20/08/2012
(15) 11/11/2014
(71) KONINKLIJKE PHILIPS N.V. (NL)
(74) DAVID DO NASCIMENTO ADVOGADOS ASSOCIADOS
Nome alterado de Koninklijke Philips Electronics N.V., conforme petição nº 870160001230, de 20/01/2016.



(11) BR 30 2013 000842-8	Código 59 - Alteração de Nome Deferida (22) 27/02/2013 (15) 18/11/2014 (71) KONINKLIJKE PHILIPS N.V. (NL) (74) DAVID DO NASCIMENTO ADVOGADOS ASSOCIADOS Nome alterado de Koninklijke Philips Electronics N.V., conforme petição nº 870160001874, de 22/01/2016.
(21) BR 30 2013 001002-3	Código 59 - Alteração de Nome Deferida (22) 08/03/2013 (71) MEGA SP NEGÓCIOS REPRESENTAÇÕES EIRELI (BR/SP) (74) CRIMARK ASSESSORIA EMPRESARIAL LTDA Nome alterado de SP Negócios Representações Ltda., conforme petição nº 870160000728, de 14/01/2016.
(11) BR 30 2013 001006-6	Código 59 - Alteração de Nome Deferida (22) 08/03/2013 (15) 18/11/2014 (71) MEGA SP NEGÓCIOS REPRESENTAÇÕES EIRELI (BR/SP) (74) CRIMARK ASSESSORIA EMPRESARIAL LTDA Nome alterado de SP Negócios Representações Ltda., conforme petição nº 870160000725, de 14/01/2016.
(11) BR 30 2014 003142-2	Código 59 - Alteração de Nome Deferida (22) 03/07/2014 (15) 15/03/2016 (71) LOVOL HEAVY INDUSTRY CO., LTD. (CN) (74) VILELACOELHO SOCIEDADE DE ADVOGADOS Nome alterado de Foton Lovol International Heavy Industry Co., Ltd., conforme petição nº 870160000629, de 13/01/2016.
(11) BR 30 2015 001250-1	Código 59 - Alteração de Nome Deferida (22) 18/03/2015 (15) 19/12/2017 (71) GIBSON INNOVATIONS BELGIUM NV (BE) (74) DENIS ALLAN DANIEL Nome alterado de Woon Innovations Belgium NV, conforme petição nº 870160024012, de 30/05/2016.
(11) BR 30 2015 001252-8	Código 59 - Alteração de Nome Deferida (22) 18/03/2015 (15) 19/12/2017 (71) GIBSON INNOVATIONS BELGIUM NV (BE)



(74) DENIS ALLAN DANIEL

Nome alterado de Woor Innovations Belgium NV, conforme petição nº 870160024022, de 30/05/2016.

(11) BR 30 2015 003819-5

Código 59 - Alteração de Nome Deferida

(22) 13/08/2015

(15) 25/04/2017

(71) J. H. TÖNNJES GMBH (DE)

(74) DANNEMANN, SIEMSEN, BIGLER & IPANEMA MOREIRA, PROPRIEDADE INDUSTRIAL LTDA.

Nome alterado de J.H. Tönnjes GmbH & Co. KG, conforme petição nº 870160023975, de 30/05/2016.

(11) BR 30 2015 004377-6

Código 59 - Alteração de Nome Deferida

(22) 21/09/2015

(15) 18/10/2016

(71) LOVOL HEAVY INDUSTRY CO., LTD. (CN)

(74) FABRICIO VILELA COELHO

Nome alterado de Foton Lovol International Heavy Industry Co., Ltd., conforme petição nº 870160000630, de 13/01/2016.

(11) BR 30 2015 004379-2

Código 59 - Alteração de Nome Deferida

(22) 21/09/2015

(15) 18/10/2016

(71) LOVOL HEAVY INDUSTRY CO., LTD. (CN)

(74) FABRICIO VILELA COELHO

Nome alterado de Foton Lovol International Heavy Industry Co., Ltd., conforme petição nº 870160000632, de 13/01/2016.

(11) DI 5500950-6

Código 59 - Alteração de Nome Deferida

(22) 04/07/1995

(15) 29/06/1999

(71) KONINKLIJKE PHILIPS N.V. (NL)

(74) DAVID DO NASCIMENTO ADVOGADOS ASSOCIADOS

Nome alterado de Koninklijke Philips Electronics N.V., conforme petição nº 870160001211, de 20/01/2016.

(11) DI 5500951-4

Código 59 - Alteração de Nome Deferida

(22) 04/07/1995

(15) 29/06/1999

(71) KONINKLIJKE PHILIPS N.V. (NL)

(74) DAVID DO NASCIMENTO ADVOGADOS ASSOCIADOS

Nome alterado de Koninklijke Philips Electronics N.V., conforme petição nº 870160001208, de 20/01/2016.



(11) DI 5601209-8 Código 59 - Alteração de Nome Deferida
(22) 15/08/1996
(15) 20/04/1999
(71) KONINKLIJKE PHILIPS N.V. (NL)
(74) DAVID DO NASCIMENTO ADVOGADOS ASSOCIADOS
Nome alterado de Koninklijke Philips Electronics N.V., conforme petição nº 870160001240, de 20/01/2016.

(11) DI 5800099-2 Código 59 - Alteração de Nome Deferida
(22) 04/02/1998
(15) 08/09/1998
(71) KONINKLIJKE PHILIPS N.V. (NL)
(74) DAVID DO NASCIMENTO ADVOGADOS ASSOCIADOS
Nome alterado de Koninklijke Philips Electronics N.V., conforme petição nº 870160001237, de 20/01/2016.

(11) DI 5900031-7 Código 59 - Alteração de Nome Deferida
(22) 11/01/1999
(15) 15/02/2000
(71) KONINKLIJKE PHILIPS N.V. (NL)
(74) DAVID DO NASCIMENTO ADVOGADOS ASSOCIADOS
Nome alterado de Koninklijke Philips Electronics N.V., conforme petição nº 870160001234, de 20/01/2016.

(11) DI 5900032-5 Código 59 - Alteração de Nome Deferida
(22) 11/01/1999
(15) 15/02/2000
(71) KONINKLIJKE PHILIPS N.V. (NL)
(74) DAVID DO NASCIMENTO ADVOGADOS ASSOCIADOS
Nome alterado de Koninklijke Philips Electronics N.V., conforme petição nº 870160001228, de 20/01/2016.

(11) DI 5901194-7 Código 59 - Alteração de Nome Deferida
(22) 09/07/1999
(15) 21/12/1999
(71) KONINKLIJKE PHILIPS N.V. (NL)
(74) DAVID DO NASCIMENTO ADVOGADOS ASSOCIADOS
Nome alterado de Koninklijke Philips Electronics N.V., conforme petição nº 870160001224, de 20/01/2016.

(11) DI 5902386-4 Código 59 - Alteração de Nome Deferida
(22) 23/11/1999
(15) 08/03/2000



(71) KONINKLIJKE PHILIPS N.V. (NL)
(74) DAVID DO NASCIMENTO ADVOGADOS ASSOCIADOS
Nome alterado de Koninklijke Philips Electronics N.V., conforme petição nº
870160001219, de 20/01/2016.

(11) DI 5902656-1

Código 59 - Alteração de Nome Deferida
(22) 13/12/1999
(15) 04/04/2000
(71) KONINKLIJKE PHILIPS N.V. (NL)
(74) DAVID DO NASCIMENTO ADVOGADOS ASSOCIADOS
Nome alterado de Koninklijke Philips Electronics N.V., conforme petição nº
870160001216, de 20/01/2016.

(11) DI 6001571-3

Código 59 - Alteração de Nome Deferida
(22) 05/07/2000
(15) 29/05/2001
(71) KONINKLIJKE PHILIPS N.V. (NL)
(74) DAVID DO NASCIMENTO ADVOGADOS ASSOCIADOS
Nome alterado de Koninklijke Philips Electronics N.V., conforme petição nº
870160001213, de 20/01/2016.

(11) DI 6002380-5

Código 59 - Alteração de Nome Deferida
(22) 13/09/2000
(15) 19/06/2001
(71) KONINKLIJKE PHILIPS N.V. (NL)
(74) DAVID DO NASCIMENTO ADVOGADOS ASSOCIADOS
Nome alterado de Koninklijke Philips Electronics N.V., conforme petição nº
870160001249, de 20/01/2016.

(11) DI 6002381-3

Código 59 - Alteração de Nome Deferida
(22) 13/09/2000
(15) 26/06/2001
(71) KONINKLIJKE PHILIPS N.V. (NL)
(74) DAVID DO NASCIMENTO ADVOGADOS ASSOCIADOS
Nome alterado de Koninklijke Philips Electronics N.V., conforme petição nº
870160001243, de 20/01/2016.

(11) DI 6002606-5

Código 59 - Alteração de Nome Deferida
(22) 13/09/2000
(15) 12/06/2001
(71) KONINKLIJKE PHILIPS N.V. (NL)
(74) DAVID DO NASCIMENTO ADVOGADOS ASSOCIADOS
Nome alterado de Koninklijke Philips Electronics N.V., conforme petição nº
870160001248, de 20/01/2016.



(11) DI 6002607-3 Código 59 - Alteração de Nome Deferida
(22) 13/09/2000
(15) 12/06/2001
(71) KONINKLIJKE PHILIPS N.V. (NL)
(74) DAVID DO NASCIMENTO ADVOGADOS ASSOCIADOS
Nome alterado de Koninklijke Philips Electronics N.V., conforme petição nº 870160001253, de 20/01/2016.

(11) DI 6002650-2 Código 59 - Alteração de Nome Deferida
(22) 03/10/2000
(15) 12/06/2001
(71) KONINKLIJKE PHILIPS N.V. (NL)
(74) DAVID DO NASCIMENTO ADVOGADOS ASSOCIADOS
Nome alterado de Koninklijke Philips Electronics N.V., conforme petição nº 870160001261, de 20/01/2016.

(11) DI 6002651-0 Código 59 - Alteração de Nome Deferida
(22) 03/10/2000
(15) 12/06/2001
(71) KONINKLIJKE PHILIPS N.V. (NL)
(74) DAVID DO NASCIMENTO ADVOGADOS ASSOCIADOS
Nome alterado de Koninklijke Philips Electronics N.V., conforme petição nº 870160001257, de 20/01/2016.

(11) DI 6002964-1 Código 59 - Alteração de Nome Deferida
(22) 01/11/2000
(15) 03/07/2001
(71) KONINKLIJKE PHILIPS N.V. (NL)
(74) DAVID DO NASCIMENTO ADVOGADOS ASSOCIADOS
Nome alterado de Koninklijke Philips Electronics N.V., conforme petição nº 870160001266, de 20/01/2016.

(11) DI 6003197-2 Código 59 - Alteração de Nome Deferida
(22) 20/12/2000
(15) 12/06/2001
(71) KONINKLIJKE PHILIPS N.V. (NL)
(74) DAVID DO NASCIMENTO ADVOGADOS ASSOCIADOS
Nome alterado de Koninklijke Philips Electronics N.V., conforme petição nº 870160001271, de 20/01/2016.

(11) DI 6003198-0 Código 59 - Alteração de Nome Deferida
(22) 20/12/2000
(15) 26/06/2001



(71) KONINKLIJKE PHILIPS N.V. (NL)
(74) DAVID DO NASCIMENTO ADVOGADOS ASSOCIADOS
Nome alterado de Koninklijke Philips Electronics N.V., conforme petição nº
870160001268, de 20/01/2016.

(11) DI 6003199-9

Código 59 - Alteração de Nome Deferida
(22) 20/12/2000
(15) 12/06/2001
(71) KONINKLIJKE PHILIPS N.V. (NL)
(74) DAVID DO NASCIMENTO ADVOGADOS ASSOCIADOS
Nome alterado de Koninklijke Philips Electronics N.V., conforme petição nº
870160001272, de 20/01/2016.

(11) DI 6100696-3

Código 59 - Alteração de Nome Deferida
(22) 05/04/2001
(15) 17/07/2001
(71) KONINKLIJKE PHILIPS N.V. (NL)
(74) DAVID DO NASCIMENTO ADVOGADOS ASSOCIADOS
Nome alterado de Koninklijke Philips Electronics N.V., conforme petição nº
870160001273, de 20/01/2016.

(11) DI 6803813-5

Código 59 - Alteração de Nome Deferida
(22) 26/08/2008
(15) 22/09/2009
(71) KONINKLIJKE PHILIPS N.V. (NL)
(74) DAVID DO NASCIMENTO ADVOGADOS ASSOCIADOS
Nome alterado de Koninklijke Philips Electronics N.V., conforme petição nº
870160001246, de 20/01/2016.

(11) DI 6803863-1

Código 59 - Alteração de Nome Deferida
(22) 03/09/2008
(15) 22/09/2009
(71) KONINKLIJKE PHILIPS N.V. (NL)
(74) DAVID DO NASCIMENTO ADVOGADOS ASSOCIADOS
Nome alterado de Koninklijke Philips Electronics N.V., conforme petição nº
870160001262, de 20/01/2016.

(11) DI 6803864-0

Código 59 - Alteração de Nome Deferida
(22) 03/09/2008
(15) 22/09/2009
(71) KONINKLIJKE PHILIPS N.V. (NL)
(74) DAVID DO NASCIMENTO ADVOGADOS ASSOCIADOS
Nome alterado de Koninklijke Philips Electronics N.V., conforme petição nº
870160001259, de 20/01/2016.



(11) DI 6803906-9 Código 59 - Alteração de Nome Deferida
(22) 04/09/2008
(15) 22/09/2009
(71) KONINKLIJKE PHILIPS N.V. (NL)
(74) DAVID DO NASCIMENTO ADVOGADOS ASSOCIADOS
Nome alterado de Koninklijke Philips Electronics N.V., conforme petição nº 870160001260, de 20/01/2016.

(11) DI 6803907-7 Código 59 - Alteração de Nome Deferida
(22) 04/09/2008
(15) 22/09/2009
(71) KONINKLIJKE PHILIPS N.V. (NL)
(74) DAVID DO NASCIMENTO ADVOGADOS ASSOCIADOS
Nome alterado de Koninklijke Philips Electronics N.V., conforme petição nº 870160001258, de 20/01/2016.

(11) DI 6803908-5 Código 59 - Alteração de Nome Deferida
(22) 04/09/2008
(15) 29/09/2009
(71) KONINKLIJKE PHILIPS N.V. (NL)
(74) DAVID DO NASCIMENTO ADVOGADOS ASSOCIADOS
Nome alterado de Koninklijke Philips Electronics N.V., conforme petição nº 870160001265, de 20/01/2016.

(11) DI 6804194-2 Código 59 - Alteração de Nome Deferida
(22) 24/09/2008
(15) 20/10/2009
(71) KONINKLIJKE PHILIPS N.V. (NL)
(74) DAVID DO NASCIMENTO ADVOGADOS ASSOCIADOS
Nome alterado de Koninklijke Philips Electronics N.V., conforme petição nº 870160001269, de 20/01/2016.

(11) DI 6804205-1 Código 59 - Alteração de Nome Deferida
(22) 25/09/2008
(15) 20/10/2009
(71) KONINKLIJKE PHILIPS N.V. (NL)
(74) DAVID DO NASCIMENTO ADVOGADOS ASSOCIADOS
Nome alterado de Koninklijke Philips Electronics N.V., conforme petição nº 870160001267, de 20/01/2016.

(11) DI 6804730-4 Código 59 - Alteração de Nome Deferida
(22) 22/10/2008
(15) 20/10/2009



(71) KONINKLIJKE PHILIPS N.V. (NL)
(74) DAVID DO NASCIMENTO ADVOGADOS ASSOCIADOS
Nome alterado de Koninklijke Philips Electronics N.V., conforme petição nº
870160001256, de 20/01/2016.

(11) DI 6900050-6

Código 59 - Alteração de Nome Deferida
(22) 15/01/2009
(15) 24/11/2009
(71) KONINKLIJKE PHILIPS N.V. (NL)
(74) DAVID DO NASCIMENTO ADVOGADOS ASSOCIADOS
Nome alterado de Koninklijke Philips Electronics N.V., conforme petição nº
870160001254, de 20/01/2016.

(11) DI 6900063-8

Código 59 - Alteração de Nome Deferida
(22) 13/01/2009
(15) 08/12/2009
(71) KONINKLIJKE PHILIPS N.V. (NL)
(74) DAVID DO NASCIMENTO ADVOGADOS ASSOCIADOS
Nome alterado de Koninklijke Philips Electronics N.V., conforme petição nº
870160001250, de 20/01/2016.

(11) DI 6900082-4

Código 59 - Alteração de Nome Deferida
(22) 06/04/2009
(15) 08/12/2009
(71) KONINKLIJKE PHILIPS N.V. (NL)
(74) DAVID DO NASCIMENTO ADVOGADOS ASSOCIADOS
Nome alterado de Koninklijke Philips Electronics N.V., conforme petição nº
870160001233, de 20/01/2016.

(11) DI 6900649-0

Código 59 - Alteração de Nome Deferida
(22) 03/03/2009
(15) 06/04/2010
(71) KOKINKLIJKE PHILIPS N.V. (NL)
(74) DAVID DO NASCIMENTO ADVOGADOS ASSOCIADOS
Nome alterado de Koninklijke Philips Electronics N.V., conforme petição nº
870160001241, de 20/01/2016.

(11) DI 6900709-8

Código 59 - Alteração de Nome Deferida
(22) 10/03/2009
(15) 15/12/2009
(71) KONINKLIJKE PHILIPS N.V. (NL)
(74) DAVID DO NASCIMENTO ADVOGADOS ASSOCIADOS
Nome alterado de Koninklijke Philips Electronics N.V., conforme petição nº
870160001244, de 20/01/2016.



(11) DI 6900927-9 Código 59 - Alteração de Nome Deferida
(22) 20/03/2009
(15) 29/12/2009
(71) KONINKLIJKE PHILIPS N.V. (NL)
(74) DAVID DO NASCIMENTO ADVOGADOS ASSOCIADOS
Nome alterado de Koninklijke Philips Electronics N.V., conforme petição nº 870160001231, de 20/01/2016.

(11) DI 6901010-2 Código 59 - Alteração de Nome Deferida
(22) 27/03/2009
(15) 29/12/2009
(71) KONINKLIJKE PHILIPS N.V. (NL)
(74) DAVID DO NASCIMENTO ADVOGADOS ASSOCIADOS
Nome alterado de Koninklijke Philips Electronics N.V., conforme petição nº 870160001227, de 20/01/2016.

(11) DI 6901315-2 Código 59 - Alteração de Nome Deferida
(22) 13/04/2009
(15) 12/01/2010
(71) KONINKLIJKE PHILIPS N.V. (NL)
(74) DAVID DO NASCIMENTO ADVOGADOS ASSOCIADOS
Nome alterado de Koninklijke Philips Electronics N.V., conforme petição nº 870160001215, de 20/01/2016.

(11) DI 6901498-1 Código 59 - Alteração de Nome Deferida
(22) 29/04/2009
(15) 30/03/2010
(71) KONINKLIJKE PHILIPS N.V. (NL)
(74) DAVID DO NASCIMENTO ADVOGADOS ASSOCIADOS
Nome alterado de Koninklijke Philips Electronics N.V., conforme petição nº 870160001222, de 20/01/2016.

(11) DI 6901499-0 Código 59 - Alteração de Nome Deferida
(22) 29/04/2009
(15) 30/03/2010
(71) KONINKLIJKE PHILIPS N.V. (NL)
(74) DAVID DO NASCIMENTO ADVOGADOS ASSOCIADOS
Nome alterado de Koninklijke Philips Electronics N.V., conforme petição nº 870160001217, de 20/01/2016.

(11) DI 6901504-0 Código 59 - Alteração de Nome Deferida
(22) 30/04/2009
(15) 08/02/2011



(71) KONINKLIJKE PHILIPS N.V. (NL)
(74) DAVID DO NASCIMENTO ADVOGADOS ASSOCIADOS
Nome alterado de Koninklijke Philips Electronics N.V., conforme petição nº
870160001225, de 20/01/2016.

(11) DI 6901624-0

Código 59 - Alteração de Nome Deferida
(22) 14/05/2009
(15) 30/03/2010
(71) KONINKLIJKE PHILIPS N.V. (NL)
(74) DAVID DO NASCIMENTO ADVOGADOS ASSOCIADOS
Nome alterado de Koninklijke Philips Electronics N.V., conforme petição nº
870160001212, de 20/01/2016.

(11) DI 6901625-9

Código 59 - Alteração de Nome Deferida
(22) 14/05/2009
(15) 30/03/2010
(71) KONINKLIJKE PHILIPS N.V. (NL)
(74) DAVID DO NASCIMENTO ADVOGADOS ASSOCIADOS
Nome alterado de Koninklijke Philips Electronics N.V., conforme petição nº
870160001214, de 20/01/2016.

(11) DI 6901931-2

Código 59 - Alteração de Nome Deferida
(22) 27/05/2009
(15) 13/04/2010
(71) KONINKLIJKE PHILIPS N.V. (NL)
(74) DAVID DO NASCIMENTO ADVOGADOS ASSOCIADOS
Nome alterado de Koninklijke Philips Electronics N.V., conforme petição nº
870160001207, de 20/01/2016.

(11) DI 6901992-4

Código 59 - Alteração de Nome Deferida
(22) 28/05/2009
(15) 20/04/2010
(71) KONINKLIJKE PJILIPS N.V. (NL)
(74) DAVID DO NASCIMENTO ADVOGADOS ASSOCIADOS
Nome alterado de Koninklijke Philips Electronics N.V., conforme petição nº
870160001206, de 20/01/2016.

(11) DI 6901994-0

Código 59 - Alteração de Nome Deferida
(22) 28/05/2009
(15) 04/05/2010
(71) KONINKLIJKE PHILIPS N.V. (NL)
(74) DAVID DO NASCIMENTO ADVOGADOS ASSOCIADOS
Nome alterado de Koninklijke Philips Electronics N.V., conforme petição nº
870160001209, de 20/01/2016.



(11) DI 6902116-3 Código 59 - Alteração de Nome Deferida
(22) 05/06/2009
(15) 22/06/2010
(71) KONINKLIJKE PHILIPS N.V. (NL)
(74) DAVID DO NASCIMENTO ADVOGADOS ASSOCIADOS
Nome alterado de Koninklijke Philips Electronics N.V., conforme petição nº 870160001205, de 20/01/2016.

(11) DI 7003186-0 Código 59 - Alteração de Nome Deferida
(22) 08/07/2010
(15) 28/06/2011
(71) KONINKLIJKE PHILIPS N.V. (NL)
(74) DAVID DO NASCIMENTO ADVOGADOS ASSOCIADOS
Nome alterado de Koninklijke Philips Electronics N.V., conforme petição nº 870160001313, de 20/01/2016.

(11) DI 7003189-4 Código 59 - Alteração de Nome Deferida
(22) 09/07/2010
(15) 28/06/2011
(71) KONINKLIJKE PHILIPS N.V. (NL)
(74) DAVID DO NASCIMENTO ADVOGADOS ASSOCIADOS
Nome alterado de Koninklijke Philips Electronics N.V., conforme petição nº 870160001320, de 20/01/2016.

(11) DI 7003301-3 Código 59 - Alteração de Nome Deferida
(22) 12/07/2010
(15) 05/07/2011
(71) KONINKLIJKE PHILIPS N.V. (NL)
(74) DAVID DO NASCIMENTO ADVOGADOS ASSOCIADOS
Nome alterado de Koninklijke Philips Electronics N.V., conforme petição nº 870160001315, de 20/01/2016.

(11) DI 7003304-8 Código 59 - Alteração de Nome Deferida
(22) 13/07/2010
(15) 05/07/2011
(71) KONINKLIJKE PHILIPS N.V. (NL)
(74) DAVID DO NASCIMENTO ADVOGADOS ASSOCIADOS
Nome alterado de Koninklijke Philips Electronics N.V., conforme petição nº 870160001317, de 20/01/2016.

(11) DI 7003748-5 Código 59 - Alteração de Nome Deferida
(22) 02/08/2010
(15) 05/07/2011



(71) KONINKLIJKE PHILIPS N.V. (NL)
(74) DAVID DO NASCIMENTO ADVOGADOS ASSOCIADOS
Nome alterado de Koninklijke Philips Electronics N.V., conforme petição nº
870160001324, de 20/01/2016.

(11) DI 7005164-0

Código 59 - Alteração de Nome Deferida
(22) 06/10/2010
(15) 14/06/2011
(71) KONINKLIJKE PHILIPS N.V. (NL)
(74) DAVID DO NASCIMENTO ADVOGADOS ASSOCIADOS
Nome alterado de Koninklijke Philips Electronics N.V., conforme petição nº
870160001276, de 20/01/2016.

(11) DI 7005166-6

Código 59 - Alteração de Nome Deferida
(22) 06/10/2010
(15) 14/06/2011
(71) KONINKLIJKE PHILIPS N.V. (NL)
(74) DAVID DO NASCIMENTO ADVOGADOS ASSOCIADOS
Nome alterado de Koninklijke Philips Electronics N.V., conforme petição nº
870160001275, de 20/01/2016.

(11) DI 7005175-5

Código 59 - Alteração de Nome Deferida
(22) 07/10/2010
(15) 31/05/2011
(71) KONINKLIJKE PHILIPS N.V. (NL)
(74) DAVID DO NASCIMENTO ADVOGADOS ASSOCIADOS
Nome alterado de Koninklijke Philips Electronics N.V., conforme petição nº
870160001274, de 20/01/2016.

(11) DI 7005280-8

Código 59 - Alteração de Nome Deferida
(22) 28/10/2010
(15) 09/08/2011
(71) KONINKLIJKE PHILIPS N.V. (NL)
(74) DAVID DO NASCIMENTO ADVOGADOS ASSOCIADOS
Nome alterado de Koninklijke Philips Electronics N.V., conforme petição nº
870160001279, de 20/01/2016.

(11) DI 7005448-7

Código 59 - Alteração de Nome Deferida
(22) 19/11/2010
(15) 05/07/2011
(71) KONINKLIJKE PHILIPS N.V. (NL)
(74) DAVID DO NASCIMENTO ADVOGADOS ASSOCIADOS
Nome alterado de Koninklijke Philips Electronics N.V., conforme petição nº
870160001285, de 20/01/2016.



(11) DI 7005655-2 Código 59 - Alteração de Nome Deferida
(22) 08/12/2010
(15) 12/07/2011
(71) KONINKLIJKE PHILIPS N.V. (NL)
(74) DAVID DO NASCIMENTO ADVOGADOS ASSOCIADOS
Nome alterado de Koninklijke Philips Electronics N.V., conforme petição nº 870160001280, de 20/01/2016.

(11) DI 7100512-9 Código 59 - Alteração de Nome Deferida
(22) 04/01/2011
(15) 11/10/2011
(71) KONINKLIJKE PHILIPS N.V. (NL)
(74) DAVID DO NASCIMENTO ADVOGADOS ASSOCIADOS
Nome alterado de Koninklijke Philips Electronics N.V., conforme petição nº 870160001296, de 20/01/2016.

(11) DI 7100513-7 Código 59 - Alteração de Nome Deferida
(22) 04/01/2011
(15) 20/09/2011
(71) KONINKLIJKE PHILIPS N.V. (NL)
(74) DAVID DO NASCIMENTO ADVOGADOS ASSOCIADOS
Nome alterado de Koninklijke Philips Electronics N.V., conforme petição nº 870160001283, de 20/01/2016.

(11) DI 7100523-4 Código 59 - Alteração de Nome Deferida
(22) 05/01/2011
(15) 11/10/2011
(71) KONINKLIJKE PHILIPS N.V. (NL)
(74) DAVID DO NASCIMENTO ADVOGADOS ASSOCIADOS
Nome alterado de Koninklijke Philips Electronics N.V., conforme petição nº 870160001281, de 20/01/2016.

(11) DI 7100543-9 Código 59 - Alteração de Nome Deferida
(22) 10/01/2011
(15) 13/12/2011
(71) KONINKLIJKE PHILIPS N.V. (NL)
(74) DAVID DO NASCIMENTO ADVOGADOS ASSOCIADOS
Nome alterado de Koninklijke Philips Electronics N.V., conforme petição nº 870160001287, de 20/01/2016.

(11) DI 7100545-5 Código 59 - Alteração de Nome Deferida
(22) 12/01/2011
(15) 13/12/2011



(71) KONINKLIJKE PHILIPS N.V. (NL)
(74) DAVID DO NASCIMENTO ADVOGADOS ASSOCIADOS
Nome alterado de Koninklijke Philips Electronics N.V., conforme petição nº
870160001289, de 20/01/2016.

(11) DI 7100569-2

Código 59 - Alteração de Nome Deferida
(22) 18/01/2011
(15) 27/09/2011
(71) KONINKLIJKE PHILIPS N.V. (NL)
(74) DAVID DO NASCIMENTO ADVOGADOS ASSOCIADOS
Nome alterado de Koninklijke Philips Electronics N.V., conforme petição nº
870160001291, de 20/01/2016.

(11) DI 7100586-2

Código 59 - Alteração de Nome Deferida
(22) 24/01/2011
(15) 13/09/2011
(71) KONINKLIJKE PHILIPS N.V. (NL)
(74) DAVID DO NASCIMENTO ADVOGADOS ASSOCIADOS
Nome alterado de Koninklijke Philips Electronics N.V., conforme petição nº
870160001292, de 20/01/2016.

(11) DI 7100766-0

Código 59 - Alteração de Nome Deferida
(22) 02/02/2011
(15) 01/11/2011
(71) KONINKLIJKE PHILIPS N.V. (NL)
(74) DAVID DO NASCIMENTO ADVOGADOS ASSOCIADOS
Nome alterado de Koninklijke Philips Electronics N.V., conforme petição nº
870160001301, de 20/01/2016.

(11) DI 7100782-2

Código 59 - Alteração de Nome Deferida
(22) 03/02/2011
(15) 17/04/2012
(71) KONINKLIJKE PHILIPS N.V. (NL)
(74) DAVID DO NASCIMENTO ADVOGADOS ASSOCIADOS
Nome alterado de Koninklijke Philips Electronics N.V., conforme petição nº
870160001305, de 20/01/2016.

(11) DI 7100809-8

Código 59 - Alteração de Nome Deferida
(22) 09/02/2011
(15) 06/05/2014
(71) KONINKLIJKE PHILIPS N.V. (NL)
(74) DAVID DO NASCIMENTO ADVOGADOS ASSOCIADOS
Nome alterado de Koninklijke Philips Electronics N.V., conforme petição nº
870160001308, de 20/01/2016.



(11) DI 7101494-2	Código 59 - Alteração de Nome Deferida (22) 27/04/2011 (15) 12/11/2013 (71) FAMIGLIA ZANLORENZI LTDA. (BR/PR) (74) VALOR MARCAS E PATENTES S/S LTDA Nome alterado de Famiglia Zanlorenzi S/A., conforme petição nº 870160000411, de 11/01/2016.
(11) DI 7103466-8	Código 59 - Alteração de Nome Deferida (22) 22/07/2011 (15) 18/09/2012 (71) KONINKLIJKE PHILIPS N.V. (NL) (74) DAVID DO NASCIMENTO ADVOGADOS ASSOCIADOS Nome alterado de Koninklijke Philips Electronics N.V., conforme petição nº 870160001303, de 20/01/2016.
(11) DI 7103538-9	Código 59 - Alteração de Nome Deferida (22) 05/08/2011 (15) 06/05/2014 (71) KONINKLIJKE PHILIPS N.V. (NL) (74) DAVID DO NASCIMENTO ADVOGADOS ASSOCIADOS Nome alterado de Koninklijke Philips Electronics N.V., conforme petição nº 870160001325, de 20/01/2016.
(11) DI 7103540-0	Código 59 - Alteração de Nome Deferida (22) 05/08/2011 (15) 06/05/2014 (71) KONINKLIJKE PHILIPS N.V. (NL) (74) DAVID DO NASCIMENTO ADVOGADOS ASSOCIADOS Nome alterado de Koninklijke Philips Electronics N.V., conforme petição nº 870160001323, de 21/01/2016.
(11) DI 7103551-6	Código 59 - Alteração de Nome Deferida (22) 02/08/2011 (15) 18/09/2012 (71) KONINKLIJKE PHILIPS N.V. (NL) (74) DAVID DO NASCIMENTO ADVOGADOS ASSOCIADOS Nome alterado de Koninklijke Philips Electronics N.V., conforme petição nº 870160001316, de 20/01/2016.
(11) DI 7103552-4	Código 59 - Alteração de Nome Deferida (22) 02/08/2011 (15) 18/09/2012



(71) KONINKLIJKE PHILIPS N.V. (NL)
(74) DAVID DO NASCIMENTO ADVOGADOS ASSOCIADOS
Nome alterado de Koninklijke Philips Electronics N.V., conforme petição nº
870160001314, de 20/01/2016.

(11) DI 7103588-5

Código 59 - Alteração de Nome Deferida
(22) 08/08/2011
(15) 06/05/2014
(71) KONINKLIJKE PHILIPS N.V. (NL)
(74) DAVID DO NASCIMENTO ADVOGADOS ASSOCIADOS
Nome alterado de Koninklijke Philips Electronics N.V., conforme petição nº
870160001321, de 20/01/2016.

(11) DI 7103589-3

Código 59 - Alteração de Nome Deferida
(22) 08/08/2011
(15) 06/05/2014
(71) KONINKLIJKE PHILIPS N.V. (NL)
(74) DAVID DO NASCIMENTO ADVOGADOS ASSOCIADOS
Nome alterado de Koninklijke Philips Electronics N.V., conforme petição nº
870160001318, de 20/01/2016.



Código 62 - Alteração de Sede Deferida

Notificação do deferimento da alteração de Sede requerida.

(11) BR 30 2012 001652-5 Código 62 - Alteração de Sede Deferida
(22) 03/04/2012
(15) 05/02/2013
(71) KONINKLIJKE PHILIPS N.V. (NL)
(74) DAVID DO NASCIMENTO ADVOGADOS ASSOCIADOS
Sede alterada de Groenewoudsewg 1, 5621 BA, Eindhoven, NL, conforme
petição nº 870160001852, de 22/01/2016.

(11) BR 30 2012 002870-1 Código 62 - Alteração de Sede Deferida
(22) 06/06/2012
(15) 26/02/2013
(71) KONINKLIJKE PHILIPS N.V. (NL)
(74) DAVID DO NASCIMENTO ADVOGADOS ASSOCIADOS
Sede alterada de Groenewoudsewg 1, 5621 BA, Eindhoven, NL, conforme
petição nº 870160001365, de 20/01/2016.

(11) BR 30 2012 002968-6 Código 62 - Alteração de Sede Deferida
(22) 13/06/2012
(15) 26/02/2013
(71) KONINKLIJKE PHILIPS N.V. (NL)
(74) DAVID DO NASCIMENTO ADVOGADOS ASSOCIADOS
Sede alterada de Groenewoudsewg 1, 5621 BA, Eindhoven, NL, conforme
petição nº 870160001599, de 21/01/2016.

(11) BR 30 2012 002969-4 Código 62 - Alteração de Sede Deferida
(22) 13/06/2012
(15) 26/02/2013
(71) KONINKLIJKE PHILIPS N.V. (NL)
(74) DAVID DO NASCIMENTO ADVOGADOS ASSOCIADOS
Sede alterada de Groenewoudsewg 1, 5621 BA, Eindhoven, NL, conforme
petição nº 870160001627, de 21/01/2016.

(11) BR 30 2012 004277-1 Código 62 - Alteração de Sede Deferida
(22) 20/08/2012
(15) 11/11/2014
(71) KONINKLIJKE PHILIPS N.V. (NL)
(74) DAVID DO NASCIMENTO ADVOGADOS ASSOCIADOS
Sede alterada de Groenewoudsewg 1, 5621 BA, Eindhoven, NL, conforme
petição nº 870160001230, de 20/01/2016.



(11) BR 30 2013 000461-9 Código 62 - Alteração de Sede Deferida
(22) 05/02/2013
(15) 12/04/2016
(71) COMITÊ ORGANIZADOR DOS JOGOS OLÍMPICOS RIO 2016 (BR/RJ)
(74) ARARIPE & ASSOCIADOS
Sede alterada de Av. das Américas, nº 899, Barra da Tijuca, Rio de Janeiro, conforme petição nº 870160000391, de 08/01/2016.

(11) BR 30 2013 000462-7 Código 62 - Alteração de Sede Deferida
(22) 05/02/2013
(15) 31/01/2017
(71) COMITÊ ORGANIZADOR DOS JOGOS OLÍMPICOS RIO 2016 (BR/RJ)
(74) ARARIPE & ASSOCIADOS
Sede alterada de Av. das Américas, nº 899, Barra da Tijuca, Rio de Janeiro, conforme petição nº 870160000393, de 08/01/2016.

(11) BR 30 2013 000463-5 Código 62 - Alteração de Sede Deferida
(22) 05/02/2013
(15) 12/04/2016
(71) COMITÊ ORGANIZADOR DOS JOGOS OLÍMPICOS RIO 2016 (BR/RJ)
(74) ARARIPE & ASSOCIADOS
Sede alterada de Av. das Américas, nº 899, Barra da Tijuca, Rio de Janeiro, conforme petição nº 870160000394, de 08/01/2016.

(11) BR 30 2013 000464-3 Código 62 - Alteração de Sede Deferida
(22) 05/02/2013
(15) 12/04/2016
(71) COMITÊ ORGANIZADOR DOS JOGOS OLÍMPICOS RIO 2016 (BR/RJ)
(74) ARARIPE & ASSOCIADOS
Sede alterada de Av. das Américas, nº 899, Barra da Tijuca, Rio de Janeiro, conforme petição nº 870160000390, de 08/01/2016.

(11) BR 30 2013 000842-8 Código 62 - Alteração de Sede Deferida
(22) 27/02/2013
(15) 18/11/2014
(71) KONINKLIJKE PHILIPS N.V. (NL)
(74) DAVID DO NASCIMENTO ADVOGADOS ASSOCIADOS
Sede alterada de Groenewoudsewg 1, 5621 BA, Eindhoven, NL, conforme petição nº 870160001874, de 22/01/2016.

(11) BR 30 2015 001250-1 Código 62 - Alteração de Sede Deferida
(22) 18/03/2015
(15) 19/12/2017



(71) GIBSON INNOVATIONS BELGIUM NV (BE)

(74) DENIS ALLAN DANIEL

Sede alterada de Tweestationsstraat 80, B-1070, Anderlecht, BE, conforme petição nº 870160024012, de 30/05/2016.

(11) BR 30 2015 001252-8

Código 62 - Alteração de Sede Deferida

(22) 18/03/2015

(15) 19/12/2017

(71) GIBSON INNOVATIONS BELGIUM NV (BE)

(74) DENIS ALLAN DANIEL

Sede alterada de Tweestationsstraat 80, B-1070, Anderlecht, BE, conforme petição nº 870160024022, de 30/05/2016.

(11) DI 5500950-6

Código 62 - Alteração de Sede Deferida

(22) 04/07/1995

(15) 29/06/1999

(71) KONINKLIJKE PHILIPS N.V. (NL)

(74) DAVID DO NASCIMENTO ADVOGADOS ASSOCIADOS

Sede alterada de Groenewoudsewg 1, 5621 BA, Eindhoven, NL, conforme petição nº 870160001211, de 20/01/2016.

(11) DI 5500951-4

Código 62 - Alteração de Sede Deferida

(22) 04/07/1995

(15) 29/06/1999

(71) KONINKLIJKE PHILIPS N.V. (NL)

(74) DAVID DO NASCIMENTO ADVOGADOS ASSOCIADOS

Sede alterada de Groenewoudsewg 1, 5621 BA, Eindhoven, NL, conforme petição nº 870160001208, de 20/01/2016.

(11) DI 5601209-8

Código 62 - Alteração de Sede Deferida

(22) 15/08/1996

(15) 20/04/1999

(71) KONINKLIJKE PHILIPS N.V. (NL)

(74) DAVID DO NASCIMENTO ADVOGADOS ASSOCIADOS

Sede alterada de Groenewoudsewg 1, 5621 BA, Eindhoven, NL, conforme petição nº 870160001240, de 20/01/2016.

(11) DI 5800099-2

Código 62 - Alteração de Sede Deferida

(22) 04/02/1998

(15) 08/09/1998

(71) KONINKLIJKE PHILIPS N.V. (NL)

(74) DAVID DO NASCIMENTO ADVOGADOS ASSOCIADOS

Sede alterada de Groenewoudsewg 1, 5621 BA, Eindhoven, NL, conforme petição nº 870160001237, de 20/01/2016.



(11) DI 5900031-7 Código 62 - Alteração de Sede Deferida
(22) 11/01/1999
(15) 15/02/2000
(71) KONINKLIJKE PHILIPS N.V. (NL)
(74) DAVID DO NASCIMENTO ADVOGADOS ASSOCIADOS
Sede alterada de Groenewoudsewg 1, 5621 BA, Eindhoven, NL, conforme
petição nº 870160001234, de 20/01/2016.

(11) DI 5900032-5 Código 62 - Alteração de Sede Deferida
(22) 11/01/1999
(15) 15/02/2000
(71) KONINKLIJKE PHILIPS N.V. (NL)
(74) DAVID DO NASCIMENTO ADVOGADOS ASSOCIADOS
Sede alterada de Groenewoudsewg 1, 5621 BA, Eindhoven, NL, conforme
petição nº 870160001228, de 20/01/2016.

(11) DI 5901194-7 Código 62 - Alteração de Sede Deferida
(22) 09/07/1999
(15) 21/12/1999
(71) KONINKLIJKE PHILIPS N.V. (NL)
(74) DAVID DO NASCIMENTO ADVOGADOS ASSOCIADOS
Sede alterada de Groenewoudsewg 1, 5621 BA, Eindhoven, NL, conforme
petição nº 870160001224, de 20/01/2016.

(11) DI 5902386-4 Código 62 - Alteração de Sede Deferida
(22) 23/11/1999
(15) 08/03/2000
(71) KONINKLIJKE PHILIPS N.V. (NL)
(74) DAVID DO NASCIMENTO ADVOGADOS ASSOCIADOS
Sede alterada de Groenewoudsewg 1, 5621 BA, Eindhoven, NL, conforme
petição nº 870160001219, de 20/01/2016.

(11) DI 5902656-1 Código 62 - Alteração de Sede Deferida
(22) 13/12/1999
(15) 04/04/2000
(71) KONINKLIJKE PHILIPS N.V. (NL)
(74) DAVID DO NASCIMENTO ADVOGADOS ASSOCIADOS
Sede alterada de Groenewoudsewg 1, 5621 BA, Eindhoven, NL, conforme
petição nº 870160001216, de 20/01/2016.

(11) DI 6001571-3 Código 62 - Alteração de Sede Deferida
(22) 05/07/2000
(15) 29/05/2001



(71) KONINKLIJKE PHILIPS N.V. (NL)
(74) DAVID DO NASCIMENTO ADVOGADOS ASSOCIADOS
Sede alterada de Groenewoudsewg 1, 5621 BA, Eindhoven, NL, conforme
petição nº 870160001213, de 20/01/2016.

(11) DI 6002380-5

Código 62 - Alteração de Sede Deferida
(22) 13/09/2000
(15) 19/06/2001
(71) KONINKLIJKE PHILIPS N.V. (NL)
(74) DAVID DO NASCIMENTO ADVOGADOS ASSOCIADOS
Sede alterada de Groenewoudsewg 1, 5621 BA, Eindhoven, NL, conforme
petição nº 870160001249, de 20/01/2016.

(11) DI 6002381-3

Código 62 - Alteração de Sede Deferida
(22) 13/09/2000
(15) 26/06/2001
(71) KONINKLIJKE PHILIPS N.V. (NL)
(74) DAVID DO NASCIMENTO ADVOGADOS ASSOCIADOS
Sede alterada de Groenewoudsewg 1, 5621 BA, Eindhoven, NL, conforme
petição nº 870160001243, de 20/01/2016.

(11) DI 6002606-5

Código 62 - Alteração de Sede Deferida
(22) 13/09/2000
(15) 12/06/2001
(71) KONINKLIJKE PHILIPS N.V. (NL)
(74) DAVID DO NASCIMENTO ADVOGADOS ASSOCIADOS
Sede alterada de Groenewoudsewg 1, 5621 BA, Eindhoven, NL, conforme
petição nº 870160001248, de 20/01/2016.

(11) DI 6002607-3

Código 62 - Alteração de Sede Deferida
(22) 13/09/2000
(15) 12/06/2001
(71) KONINKLIJKE PHILIPS N.V. (NL)
(74) DAVID DO NASCIMENTO ADVOGADOS ASSOCIADOS
Sede alterada de Groenewoudsewg 1, 5621 BA, Eindhoven, NL, conforme
petição nº 870160001253, de 20/01/2016.

(11) DI 6002650-2

Código 62 - Alteração de Sede Deferida
(22) 03/10/2000
(15) 12/06/2001
(71) KONINKLIJKE PHILIPS N.V. (NL)
(74) DAVID DO NASCIMENTO ADVOGADOS ASSOCIADOS
Sede alterada de Groenewoudsewg 1, 5621 BA, Eindhoven, NL, conforme
petição nº 870160001261, de 20/01/2016.



(11) DI 6002651-0 Código 62 - Alteração de Sede Deferida
(22) 03/10/2000
(15) 12/06/2001
(71) KONINKLIJKE PHILIPS N.V. (NL)
(74) DAVID NASCIMENTO ADVOGADOS ASSOCIADOS
Sede alterada de Groenewoudsewg 1, 5621 BA, Eindhoven, NL, conforme
petição nº 870160001257, de 20/01/2016.

(11) DI 6002964-1 Código 62 - Alteração de Sede Deferida
(22) 01/11/2000
(15) 03/07/2001
(71) KONINKLIJKE PHILIPS N.V. (NL)
(74) DAVID DO NASCIMENTO ADVOGADOS ASSOCIADOS
Sede alterada de Groenewoudsewg 1, 5621 BA, Eindhoven, NL, conforme
petição nº 870160001266, de 20/01/2016.

(11) DI 6003197-2 Código 62 - Alteração de Sede Deferida
(22) 20/12/2000
(15) 12/06/2001
(71) KONINKLIJKE PHILIPS N.V. (NL)
(74) DAVID DO NASCIMENTO ADVOGADOS ASSOCIADOS
Sede alterada de Groenewoudsewg 1, 5621 BA, Eindhoven, NL, conforme
petição nº 870160001271, de 20/01/2016.

(11) DI 6003198-0 Código 62 - Alteração de Sede Deferida
(22) 20/12/2000
(15) 26/06/2001
(71) KONINKLIJKE PHILIPS N.V. (NL)
(74) DAVID DO NASCIMENTO ADVOGADOS ASSOCIADOS
Sede alterada de Groenewoudsewg 1, 5621 BA, Eindhoven, NL, conforme
petição nº 870160001268, de 20/01/2016.

(11) DI 6003199-9 Código 62 - Alteração de Sede Deferida
(22) 20/12/2000
(15) 12/06/2001
(71) KONINKLIJKE PHILIPS N.V. (NL)
(74) DAVID DO NASCIMENTO ADVOGADOS ASSOCIADOS
Sede alterada de Groenewoudsewg 1, 5621 BA, Eindhoven, NL, conforme
petição nº 870160001272, de 20/01/2016.

(11) DI 6100696-3 Código 62 - Alteração de Sede Deferida
(22) 05/04/2001
(15) 17/07/2001



(71) KONINKLIJKE PHILIPS N.V. (NL)
(74) DAVID DO NASCIMENTO ADVOGADOS ASSOCIADOS
Sede alterada de Groenewoudsewg 1, 5621 BA, Eindhoven, NL, conforme
petição nº 870160001273, de 20/01/2016.

(11) DI 6803813-5

Código 62 - Alteração de Sede Deferida
(22) 26/08/2008
(15) 22/09/2009
(71) KONINKLIJKE PHILIPS N.V. (NL)
(74) DAVID DO NASCIMENTO ADVOGADOS ASSOCIADOS
Sede alterada de Groenewoudsewg 1, 5621 BA, Eindhoven, NL, conforme
petição nº 870160001246, de 20/01/2016.

(11) DI 6803863-1

Código 62 - Alteração de Sede Deferida
(22) 03/09/2008
(15) 22/09/2009
(71) KONINKLIJKE PHILIPS N.V. (NL)
(74) DAVID DO NASCIMENTO ADVOGADOS ASSOCIADOS
Sede alterada de Groenewoudsewg 1, 5621 BA, Eindhoven, NL, conforme
petição nº 870160001262, de 20/01/2016.

(11) DI 6803864-0

Código 62 - Alteração de Sede Deferida
(22) 03/09/2008
(15) 22/09/2009
(71) KONINKLIJKE PHILIPS N.V. (NL)
(74) DAVID DO NASCIMENTO ADVOGADOS ASSOCIADOS
Sede alterada de Groenewoudsewg 1, 5621 BA, Eindhoven, NL, conforme
petição nº 870160001259, de 20/01/2016.

(11) DI 6803906-9

Código 62 - Alteração de Sede Deferida
(22) 04/09/2008
(15) 22/09/2009
(71) KONINKLIJKE PHILIPS N.V. (NL)
(74) DAVID DO NASCIMENTO ADVOGADOS ASSOCIADOS
Sede alterada de Groenewoudsewg 1, 5621 BA, Eindhoven, NL, conforme
petição nº 870160001260, de 20/01/2016.

(11) DI 6803907-7

Código 62 - Alteração de Sede Deferida
(22) 04/09/2008
(15) 22/09/2009
(71) KONINKLIJKE PHILIPS N.V. (NL)
(74) DAVID DO NASCIMENTO ADVOGADOS ASSOCIADOS
Sede alterada de Groenewoudsewg 1, 5621 BA, Eindhoven, NL, conforme
petição nº 870160001258, de 20/01/2016.



(11) DI 6803908-5 Código 62 - Alteração de Sede Deferida
(22) 04/09/2008
(15) 29/09/2009
(71) KONINKLIJKE PHILIPS N.V. (NL)
(74) DAVID DO NASCIMENTO ADVOGADOS ASSOCIADOS
Sede alterada de Groenewoudsewg 1, 5621 BA, Eindhoven, NL, conforme
petição nº 870160001265, de 20/01/2016.

(11) DI 6804194-2 Código 62 - Alteração de Sede Deferida
(22) 24/09/2008
(15) 20/10/2009
(71) KONINKLIJKE PHILIPS N.V. (NL)
(74) DAVID DO NASCIMENTO ADVOGADOS ASSOCIADOS
Sede alterada de Groenewoudsewg 1, 5621 BA, Eindhoven, NL, conforme
petição nº 870160001269, de 20/01/2016.

(11) DI 6804205-1 Código 62 - Alteração de Sede Deferida
(22) 25/09/2008
(15) 20/10/2009
(71) KONINKLIJKE PHILIPS N.V. (NL)
(74) DAVID DO NASCIMENTO ADVOGADOS ASSOCIADOS
Sede alterada de Groenewoudsewg 1, 5621 BA, Eindhoven, NL, conforme
petição nº 870160001267, de 20/01/2016.

(11) DI 6804730-4 Código 62 - Alteração de Sede Deferida
(22) 22/10/2008
(15) 20/10/2009
(71) KONINKLIJKE PHILIPS N.V. (NL)
(74) DAVID DO NASCIMENTO ADVOGADOS ASSOCIADOS
Sede alterada de Groenewoudsewg 1, 5621 BA, Eindhoven, NL, conforme
petição nº 870160001256, de 20/01/2016.

(11) DI 6900050-6 Código 62 - Alteração de Sede Deferida
(22) 15/01/2009
(15) 24/11/2009
(71) KONINKLIJKE PHILIPS N.V. (NL)
(74) DAVID DO NASCIMENTO ADVOGADOS ASSOCIADOS
Sede alterada de Groenewoudsewg 1, 5621 BA, Eindhoven, NL, conforme
petição nº 870160001254, de 20/01/2016.

(11) DI 6900063-8 Código 62 - Alteração de Sede Deferida
(22) 13/01/2009
(15) 08/12/2009



(71) KONINKLIJKE PHILIPS N.V. (NL)
(74) DAVID DO NASCIMENTO ADVOGADOS ASSOCIADOS
Sede alterada de Groenewoudsewg 1, 5621 BA, Eindhoven, NL, conforme
petição nº 870160001250, de 20/01/2016.

(11) DI 6900082-4

Código 62 - Alteração de Sede Deferida
(22) 06/04/2009
(15) 08/12/2009
(71) KONINKLIJKE PHILIPS N.V. (NL)
(74) DAVID DO NASCIMENTO ADVOGADOS ASSOCIADOS
Sede alterada de Groenewoudsewg 1, 5621 BA, Eindhoven, NL, conforme
petição nº 870160001233, de 20/01/2016.

(11) DI 6900649-0

Código 62 - Alteração de Sede Deferida
(22) 03/03/2009
(15) 06/04/2010
(71) KOKINKLIJKE PHILIPS N.V. (NL)
(74) DAVID DO NASCIMENTO ADVOGADOS ASSOCIADOS
Sede alterada de Groenewoudsewg 1, 5621 BA, Eindhoven, NL, conforme
petição nº 870160001241, de 20/01/2016.

(11) DI 6900709-8

Código 62 - Alteração de Sede Deferida
(22) 10/03/2009
(15) 15/12/2009
(71) KONINKLIJKE PHILIPS N.V. (NL)
(74) DAVID DO NASCIMENTO ADVOGADOS ASSOCIADOS
Sede alterada de Groenewoudsewg 1, 5621 BA, Eindhoven, NL, conforme
petição nº 870160001244, de 20/01/2016.

(11) DI 6900927-9

Código 62 - Alteração de Sede Deferida
(22) 20/03/2009
(15) 29/12/2009
(71) KONINKLIJKE PHILIPS N.V. (NL)
(74) DAVID DO NASCIMENTO ADVOGADOS ASSOCIADOS
Sede alterada de Groenewoudsewg 1, 5621 BA, Eindhoven, NL, conforme
petição nº 870160001231, de 20/01/2016.

(11) DI 6901010-2

Código 62 - Alteração de Sede Deferida
(22) 27/03/2009
(15) 29/12/2009
(71) KONINKLIJKE PHILIPS N.V. (NL)
(74) DAVID DO NASCIMENTO ADVOGADOS ASSOCIADOS
Sede alterada de Groenewoudsewg 1, 5621 BA, Eindhoven, NL, conforme
petição nº 870160001227, de 20/01/2016.



(11) DI 6901315-2 Código 62 - Alteração de Sede Deferida
(22) 13/04/2009
(15) 12/01/2010
(71) KONINKLIJKE PHILIPS N.V. (NL)
(74) DAVID DO NASCIMENTO ADVOGADOS ASSOCIADOS
Sede alterada de Groenewoudsewg 1, 5621 BA, Eindhoven, NL, conforme
petição nº 870160001215, de 20/01/2016.

(11) DI 6901498-1 Código 62 - Alteração de Sede Deferida
(22) 29/04/2009
(15) 30/03/2010
(71) KONINKLIJKE PHILIPS N.V. (NL)
(74) DAVID DO NASCIMENTO ADVOGADOS ASSOCIADOS
Sede alterada de Groenewoudsewg 1, 5621 BA, Eindhoven, NL, conforme
petição nº 870160001222, de 20/01/2016.

(11) DI 6901499-0 Código 62 - Alteração de Sede Deferida
(22) 29/04/2009
(15) 30/03/2010
(71) KONINKLIJKE PHILIPS N.V. (NL)
(74) DAVID DO NASCIMENTO ADVOGADOS ASSOCIADOS
Sede alterada de Groenewoudsewg 1, 5621 BA, Eindhoven, NL, conforme
petição nº 870160001217, de 20/01/2016.

(11) DI 6901504-0 Código 62 - Alteração de Sede Deferida
(22) 30/04/2009
(15) 08/02/2011
(71) KONINKLIJKE PHILIPS N.V. (NL)
(74) DAVID DO NASCIMENTO ADVOGADOS ASSOCIADOS
Sede alterada de Groenewoudsewg 1, 5621 BA, Eindhoven, NL, conforme
petição nº 870160001225, de 20/01/2016.

(11) DI 6901624-0 Código 62 - Alteração de Sede Deferida
(22) 14/05/2009
(15) 30/03/2010
(71) KONINKLIJKE PHILIPS N.V. (NL)
(74) DAVID DO NASCIMENTO ADVOGADOS ASSOCIADOS
Sede alterada de Groenewoudsewg 1, 5621 BA, Eindhoven, NL, conforme
petição nº 870160001212, de 20/01/2016.

(11) DI 6901625-9 Código 62 - Alteração de Sede Deferida
(22) 14/05/2009
(15) 30/03/2010



(71) KONINKLIJKE PHILIPS N.V. (NL)
(74) DAVID DO NASCIMENTO ADVOGADOS ASSOCIADOS
Sede alterada de Groenewoudsewg 1, 5621 BA, Eindhoven, NL, conforme
petição nº 870160001214, de 20/01/2016.

(11) DI 6901931-2

Código 62 - Alteração de Sede Deferida
(22) 27/05/2009
(15) 13/04/2010
(71) KONINKLIJKE PHILIPS N.V. (NL)
(74) DAVID DO NASCIMENTO ADVOGADOS ASSOCIADOS
Sede alterada de Groenewoudsewg 1, 5621 BA, Eindhoven, NL, conforme
petição nº 870160001207, de 20/01/2016.

(11) DI 6901992-4

Código 62 - Alteração de Sede Deferida
(22) 28/05/2009
(15) 20/04/2010
(71) KONINKLIJKE PHILIPS N.V. (NL)
(74) DAVID DO NASCIMENTO ADVOGADOS ASSOCIADOS
Sede alterada de Groenewoudsewg 1, 5621 BA, Eindhoven, NL, conforme
petição nº 870160001206, de 20/01/2016.

(11) DI 6901994-0

Código 62 - Alteração de Sede Deferida
(22) 28/05/2009
(15) 04/05/2010
(71) KONINKLIJKE PHILIPS N.V. (NL)
(74) DAVID DO NASCIMENTO ADVOGADOS ASSOCIADOS
Sede alterada de Groenewoudsewg 1, 5621 BA, Eindhoven, NL, conforme
petição nº 870160001209, de 20/01/2016.

(11) DI 6902116-3

Código 62 - Alteração de Sede Deferida
(22) 05/06/2009
(15) 22/06/2010
(71) KONINKLIJKE PHILIPS N.V. (NL)
(74) DAVID DO NASCIMENTO ADVOGADOS ASSOCIADOS
Sede alterada de Groenewoudsewg 1, 5621 BA, Eindhoven, NL, conforme
petição nº 870160001205, de 20/01/2016.

(11) DI 7003186-0

Código 62 - Alteração de Sede Deferida
(22) 08/07/2010
(15) 28/06/2011
(71) KONINKLIJKE PHILIPS N.V. (NL)
(74) DAVID DO NASCIMENTO ADVOGADOS ASSOCIADOS
Sede alterada de Groenewoudsewg 1, 5621 BA, Eindhoven, NL, conforme
petição nº 870160001313, de 20/01/2016.



(11) DI 7003189-4 Código 62 - Alteração de Sede Deferida
(22) 09/07/2010
(15) 28/06/2011
(71) KONINKLIJKE PHILIPS N.V. (NL)
(74) DAVID DO NASCIMENTO ADVOGADOS ASSOCIADOS
Sede alterada de Groenewoudsewg 1, 5621 BA, Eindhoven, NL, conforme
petição nº 870160001320, de 20/01/2016.

(11) DI 7003301-3 Código 62 - Alteração de Sede Deferida
(22) 12/07/2010
(15) 05/07/2011
(71) KONINKLIJKE PHILIPS N.V. (NL)
(74) DAVID DO NASCIMENTO ADVOGADOS ASSOCIADOS
Sede alterada de Groenewoudsewg 1, 5621 BA, Eindhoven, NL, conforme
petição nº 870160001315, de 20/01/2016.

(11) DI 7003304-8 Código 62 - Alteração de Sede Deferida
(22) 13/07/2010
(15) 05/07/2011
(71) KONINKLIJKE PHILIPS N.V. (NL)
(74) DAVID DO NASCIMENTO ADVOGADOS ASSOCIADOS
Sede alterada de Groenewoudsewg 1, 5621 BA, Eindhoven, NL, conforme
petição nº 870160001317, de 20/01/2016.

(11) DI 7003748-5 Código 62 - Alteração de Sede Deferida
(22) 02/08/2010
(15) 05/07/2011
(71) KONINKLIJKE PHILIPS N.V. (NL)
(74) DAVID DO NASCIMENTO ADVOGADOS ASSOCIADOS
Sede alterada de Groenewoudsewg 1, 5621 BA, Eindhoven, NL, conforme
petição nº 870160001324, de 20/01/2016.

(11) DI 7005164-0 Código 62 - Alteração de Sede Deferida
(22) 06/10/2010
(15) 14/06/2011
(71) KONINKLIJKE PHILIPS N.V. (NL)
(74) DAVID DO NASCIMENTO ADVOGADOS ASSOCIADOS
Sede alterada de Groenewoudsewg 1, 5621 BA, Eindhoven, NL, conforme
petição nº 870160001276, de 20/01/2016.

(11) DI 7005166-6 Código 62 - Alteração de Sede Deferida
(22) 06/10/2010
(15) 14/06/2011



(71) KONINKLIJKE PHILIPS N.V. (NL)
(74) DAVID DO NASCIMENTO ADVOGADOS ASSOCIADOS
Sede alterada de Groenewoudsewg 1, 5621 BA, Eindhoven, NL, conforme
petição nº 870160001275, de 20/01/2016.

(11) DI 7005175-5

Código 62 - Alteração de Sede Deferida
(22) 07/10/2010
(15) 31/05/2011
(71) KONINKLIJKE PHILIPS N.V. (NL)
(74) DAVID DO NASCIMENTO ADVOGADOS ASSOCIADOS
Sede alterada de Groenewoudsewg 1, 5621 BA, Eindhoven, NL, conforme
petição nº 870160001274, de 20/01/2016.

(11) DI 7005280-8

Código 62 - Alteração de Sede Deferida
(22) 28/10/2010
(15) 09/08/2011
(71) KONINKLIJKE PHILIPS N.V. (NL)
(74) DAVID DO NASCIMENTO ADVOGADOS ASSOCIADOS
Sede alterada de Groenewoudsewg 1, 5621 BA, Eindhoven, NL, conforme
petição nº 870160001279, de 20/01/2016.

(11) DI 7005448-7

Código 62 - Alteração de Sede Deferida
(22) 19/11/2010
(15) 05/07/2011
(71) KONINKLIJKE PHILIPS N.V. (NL)
(74) DAVID DO NASCIMENTO ADVOGADOS ASSOCIADOS
Sede alterada de Groenewoudsewg 1, 5621 BA, Eindhoven, NL, conforme
petição nº 870160001285, de 20/01/2016.

(11) DI 7005655-2

Código 62 - Alteração de Sede Deferida
(22) 08/12/2010
(15) 12/07/2011
(71) KONINKLIJKE PHILIPS N.V. (NL)
(74) DAVID DO NASCIMENTO ADVOGADOS ASSOCIADOS
Sede alterada de Groenewoudsewg 1, 5621 BA, Eindhoven, NL, conforme
petição nº 870160001280, de 20/01/2016.

(11) DI 7100512-9

Código 62 - Alteração de Sede Deferida
(22) 04/01/2011
(15) 11/10/2011
(71) KONINKLIJKE PHILIPS N.V. (NL)
(74) DAVID DO NASCIMENTO ADVOGADOS ASSOCIADOS
Sede alterada de Groenewoudsewg 1, 5621 BA, Eindhoven, NL, conforme
petição nº 870160001296, de 20/01/2016.



(11) DI 7100513-7 Código 62 - Alteração de Sede Deferida
(22) 04/01/2011
(15) 20/09/2011
(71) KONINKLIJKE PHILIPS N.V. (NL)
(74) DAVID DO NASCIMENTO ADVOGADOS ASSOCIADOS
Sede alterada de Groenewoudsewg 1, 5621 BA, Eindhoven, NL, conforme
petição nº 870160001283, de 20/01/2016.

(11) DI 7100523-4 Código 62 - Alteração de Sede Deferida
(22) 05/01/2011
(15) 11/10/2011
(71) KONINKLIJKE PHILIPS N.V. (NL)
(74) DAVID DO NASCIMENTO ADVOGADOS ASSOCIADOS
Sede alterada de Groenewoudsewg 1, 5621 BA, Eindhoven, NL, conforme
petição nº 870160001281, de 20/01/2016.

(11) DI 7100543-9 Código 62 - Alteração de Sede Deferida
(22) 10/01/2011
(15) 13/12/2011
(71) KONINKLIJKE PHILIPS N.V. (NL)
(74) DAVID DO NASCIMENTO ADVOGADOS ASSOCIADOS
Sede alterada de Groenewoudsewg 1, 5621 BA, Eindhoven, NL, conforme
petição nº 870160001287, de 20/01/2016.

(11) DI 7100545-5 Código 62 - Alteração de Sede Deferida
(22) 12/01/2011
(15) 13/12/2011
(71) KONINKLIJKE PHILIPS N.V. (NL)
(74) DAVID DO NASCIMENTO ADVOGADOS ASSOCIADOS
Sede alterada de Groenewoudsewg 1, 5621 BA, Eindhoven, NL, conforme
petição nº 870160001289, de 20/01/2016.

(11) DI 7100569-2 Código 62 - Alteração de Sede Deferida
(22) 18/01/2011
(15) 27/09/2011
(71) KONINKLIJKE PHILIPS N.V. (NL)
(74) DAVID DO NASCIMENTO ADVOGADOS ASSOCIADOS
Sede alterada de Groenewoudsewg 1, 5621 BA, Eindhoven, NL, conforme
petição nº 870160001291, de 20/01/2016.

(11) DI 7100586-2 Código 62 - Alteração de Sede Deferida
(22) 24/01/2011
(15) 13/09/2011



(71) KONINKLIJKE PHILIPS N.V. (NL)
(74) DAVID DO NASCIMENTO ADVOGADOS ASSOCIADOS
Sede alterada de Groenewoudsewg 1, 5621 BA, Eindhoven, NL, conforme
petição nº 870160001292, de 20/01/2016.

(11) DI 7100766-0

Código 62 - Alteração de Sede Deferida
(22) 02/02/2011
(15) 01/11/2011
(71) KONINKLIJKE PHILIPS N.V. (NL)
(74) DAVID DO NASCIMENTO ADVOGADOS ASSOCIADOS
Sede alterada de Groenewoudsewg 1, 5621 BA, Eindhoven, NL, conforme
petição nº 870160001301, de 20/01/2016.

(11) DI 7100782-2

Código 62 - Alteração de Sede Deferida
(22) 03/02/2011
(15) 17/04/2012
(71) KONINKLIJKE PHILIPS N.V. (NL)
(74) DAVID DO NASCIMENTO ADVOGADOS ASSOCIADOS
Sede alterada de Groenewoudsewg 1, 5621 BA, Eindhoven, NL, conforme
petição nº 870160001305, de 20/01/2016.

(11) DI 7100809-8

Código 62 - Alteração de Sede Deferida
(22) 09/02/2011
(15) 06/05/2014
(71) KONINKLIJKE PHILIPS N.V. (NL)
(74) DAVID DO NASCIMENTO ADVOGADOS ASSOCIADOS
Sede alterada de Groenewoudsewg 1, 5621 BA, Eindhoven, NL, conforme
petição nº 870160001308, de 20/01/2016.

(11) DI 7103466-8

Código 62 - Alteração de Sede Deferida
(22) 22/07/2011
(15) 18/09/2012
(71) KONINKLIJKE PHILIPS N.V. (NL)
(74) DAVID DO NASCIMENTO ADVOGADOS ASSOCIADOS
Sede alterada de Groenewoudsewg 1, 5621 BA, Eindhoven, NL, conforme
petição nº 870160001303, de 20/01/2016.

(11) DI 7103538-9

Código 62 - Alteração de Sede Deferida
(22) 05/08/2011
(15) 06/05/2014
(71) KONINKLIJKE PHILIPS N.V. (NL)
(74) DAVID DO NASCIMENTO ADVOGADOS ASSOCIADOS
Sede alterada de Groenewoudsewg 1, 5621 BA, Eindhoven, NL, conforme
petição nº 870160001325, de 20/01/2016.



(11) DI 7103540-0 Código 62 - Alteração de Sede Deferida
(22) 05/08/2011
(15) 06/05/2014
(71) KONINKLIJKE PHILIPS N.V. (NL)
(74) DAVID DO NASCIMENTO ADVOGADOS ASSOCIADOS
Sede alterada de Groenewoudsewg 1, 5621 BA, Eindhoven, NL, conforme
petição nº 870160001323, de 20/01/2016.

(11) DI 7103551-6 Código 62 - Alteração de Sede Deferida
(22) 02/08/2011
(15) 18/09/2012
(71) KONINKLIJKE PHILIPS N.V. (NL)
(74) DAVID DO NASCIMENTO ADVOGADOS ASSOCIADOS
Sede alterada de Groenewoudsewg 1, 5621 BA, Eindhoven, NL, conforme
petição nº 870160001316, de 20/01/2016.

(11) DI 7103552-4 Código 62 - Alteração de Sede Deferida
(22) 02/08/2011
(15) 18/09/2012
(71) KONINKLIJKE PHILIPS N.V. (NL)
(74) DAVID DO NASCIMENTO ADVOGADOS ASSOCIADOS
Sede alterada de Groenewoudsewg 1, 5621 BA, Eindhoven, NL, conforme
petição nº 870160001314, de 20/01/2016.

(11) DI 7103588-5 Código 62 - Alteração de Sede Deferida
(22) 08/08/2011
(15) 06/05/2014
(71) KONINKLIJKE PHILIPS N.V. (NL)
(74) DAVID DO NASCIMENTO ADVOGADOS ASSOCIADOS
Sede alterada de Groenewoudsewg 1, 5621 BA, Eindhoven, NL, conforme
petição nº 870160001321, de 20/01/2016.

(11) DI 7103589-3 Código 62 - Alteração de Sede Deferida
(22) 08/08/2011
(15) 06/05/2014
(71) KONINKLIJKE PHILIPS N.V. (NL)
(74) DAVID DO NASCIMENTO ADVOGADOS ASSOCIADOS
Sede alterada de Groenewoudsewg 1, 5621 BA, Eindhoven, NL, conforme
petição nº 870160001318, de 20/01/2016.



Código 70 - Publicação Anulada

Anulada a publicação, por ter sido indevida, conforme indicado no complemento.

(21) BR 30 2017 000156-4

Código 70 - Publicação Anulada

(22) 16/01/2017

(15) 26/12/2017

(71) SHELL BRANDS INTERNATIONAL AG (CH)

(74) Daniel Advogados (Alt.de Daniel & Cia)

Referente RPI: 2445 - Cód. 49, Publicado: 14/11/2017 por ter sido indevida.



Código 71 - Despacho Anulado

Anulada o despacho, por ter sido indevido, conforme indicado no complemento.

(11) BR 30 2017 001062-8

Código 71 - Despacho Anulado

(22) 08/03/2017

(15) 02/01/2018

(71) VOLVO LASTVAGNAR AB (SE)

(74) Dannemann, Siemsen, Bigler & Ipanema Moreira

Referente RPI: 2448 - Cód. 34, Publicado: 05/12/2017, por ter sido indevido. O pedido será reexaminado.



Código 73 - Retificação

Retificação da publicação de qualquer um dos itens anteriores por ter sido efetuada com incorreção. Tal publicação não implica na alteração da data da decisão ou despacho e nos prazos decorrentes da mesma.

(11) DI 5300931-2

Código 73 - Retificação

(22) 30/07/1993

(15) 25/02/1998

(45) 25/02/1998

(54) Configuração em embalagem para juntas

(71) Sabó Indústria e Comércio Ltda (BR/SP)

(72) José Sabo Filho

(74) Amadeu Gennari Filho

Referente RPI: 2185 - Cód. 46, Publicado: 21/11/2012, devido a erro no campo do texto. Considerar o seguinte texto: "Registro prorrogado de 31/07/2008 até 31/07/2013"

(11) DI 5301211-9

Código 73 - Retificação

(22) 21/09/1993

(15) 14/07/1998

(30) 22/07/1993 IT DMA/002223

(45) 14/07/1998

(54) Gomas de mascar na forma triangular

(71) Perfetti S.p.A (IT)

(72) Giorgio Perfetti

(74) Tavares & Cia

Referente RPI: 2416 - Cód. 46, Publicado: 25/04/2017, devido a erro no texto do despacho. Considerar o seguinte texto: "Registro prorrogado de 22/09/2008 até 21/09/2013"

(11) DI 5401202-3

Código 73 - Retificação

(22) 15/09/1994

(15) 20/05/1997

(30) 17/03/1994 FR 941.562

(45) 20/05/1997

(54) Caneta tinteiro

(73) S.T. Dupont (FR)

(72) Philippe Compte

(74) Paulo C. Oliveira & Cia.

Referente RPI: 2284 - Cód. 46, Publicado: 14/10/2014, devido a erro no período de prorrogação. Considerar o seguinte período: "16/09/2009 até 16/09/2014"

(11) DI 5401386-0

Código 73 - Retificação

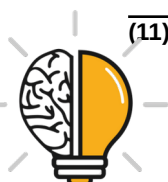

(22) 30/09/1994
(15) 08/06/1999
(30) 05/04/1994 SE 94-0796
(45) 08/06/1999
(54) Bandagem tópica
(71) Astra Aktiebolag (SE)
(72) Adela Nyqvist-Mayer
(74) Momsen, Leonardos & CIA.

Referente RPI: 2045 - Cód. 46, Publicado: 16/03/2010, devido a erro no texto do despacho. Considerar texto atual: "Registro prorrogado de 01/10/2004 até 30/09/2009"

(11) DI 5401731-9

Código 73 - Retificação
(22) 22/12/1994
(15) 03/11/1999
(45) 03/11/1999
(54) Configuração aplicada em frasco
(71) Botica Comercial Farmacêutica Ltda (BR/PR)
(72) Miguel Gellert Krigsner
(74) Fabiana de Freitas

Referente RPI: 2045 - Cód. 46, Publicado: 16/03/2010, devido a erro no texto do despacho. Considerar o seguinte texto: "Registro prorrogado de 23/12/2004 até 22/12/2009"

(11) DI 5401777-7

Código 73 - Retificação
(22) 29/07/1994
(15) 23/12/1997
(45) 23/12/1997
(54) Vidro em relevo
(73) Saint-Gobain Glass France (FR)
(72) Guillaume Saalburg
(74) Momsen, Leonardos & CIA.

Referente RPI: 2027 - Cód. 46, Publicado: 10/11/2009, devido a erro no texto do despacho. Considerar o seguinte texto: "Registro prorrogado de 30/07/2004 até 29/07/2009"

(11) DI 5500135-1

Código 73 - Retificação
(22) 01/02/1995
(15) 28/12/1999
(45) 28/12/1999
(54) Configuração aplicada em vaso sanitário
(71) Duratex S/A (BR/SP)
(72) Edison Luiz Anholon
(74) Antonio Mauricio Pedras Arnaud



Referente RPI: 2100 - Cód. 46, Publicado: 05/04/2011, devido a erro no período de prorrogação do registro. Considerar o seguinte período: "02/02/2005 até 01/02/2010"

(11) DI 5500136-0

Código 73 - Retificação

(22) 01/02/1995

(15) 21/12/1999

(45) 21/12/1999

(54) Configuração aplicada em lavatório

(71) Duratex S/A (BR/SP)

(72) Edison Luiz Anholon

(74) Antonio Mauricio Pedras Arnaud

Referente RPI: 2100 - Cód. 46, Publicado: 05/04/2011, devido a erro no texto do despacho. Considerar o seguinte texto: "Registro prorrogado de 02/02/2005 até 01/02/2010".

(11) DI 5500170-0

Código 73 - Retificação

(22) 15/02/1995

(15) 23/06/1998

(45) 23/06/1998

(54) Torneira

(71) Duratex S/A (BR/SP)

(72) Diogo José Carretero

(74) Antonio Mauricio Pedras Arnaud

Referente RPI: 2309 - Cód. 46, Publicado: 07/04/2015, devido a erro no período de prorrogação. Considerar o seguinte período: "16/02/2005 até 15/02/2010"

(11) DI 5500395-8

Código 73 - Retificação

(22) 07/04/1995

(15) 04/04/2000

(45) 04/04/2000

(54) Configuração aplicada em absorvente

(71) Kimberly - Clark Kenko Indústria e Comércio Ltda (BR/SP)

(72) Chang Sheng Kai

(74) Simbolo Marcas e Patentes Ltda

Referente RPI: 2026 - Cód. 46, Publicado: 03/11/2009, devido a erro no texto do despacho. Considerar o seguinte texto: "Registro prorrogado de 08/04/2005 até 07/04/2010"

(11) DI 5501521-2

Código 73 - Retificação

(22) 04/09/1995

(15) 29/02/2000

(45) 29/02/2000

(54) CONFIGURAÇÃO EM CARRETEL INDUSTRIAL PARA LINHAS E FIOS



(71) Linhanyl S/A Linhas para Coser (BR/SP)

(72) Claudio Gerin Gabriel

(74) Org. Mérito Marcas e Patentes Ltda.

Referente RPI: 2031 - Cód. 46, Publicado: 08/12/2009, por ter erro no período da prorrogação. Considerar "05/09/2005 até 04/09/2010"

(11) DI 5501572-7

Código 73 - Retificação

(22) 20/09/1995

(15) 18/09/2001

(45) 18/09/2001

(54) Configuração aplicada em absorvente higiênico

(71) Kimberly Clark Kenko Indústria e Comércio Ltda (BR/SP)

(72) Chang Sheng Kai

(74) Orlando de Souza

Referente RPI: 2121 - Cód. 46, Publicado: 30/08/2011, devido a erro no período prorrogado. Considerar o seguinte período: "21/09/2005 até 20/09/2010"



Código 74 - Republicação

Republicação, por ter sido indevida, conforme indicada no complemento.

(21) BR 30 2017 000156-4

Código 74 - Republicação

(22) 16/01/2017

(15) 26/12/2017

(71) SHELL BRANDS INTERNATIONAL AG (CH)

(74) Daniel Advogados (Alt.de Daniel & Cia)

Referente RPI: 2445 - Cód. 34, Publicado: 14/11/2017 1. As figuras contêm linhas grossas que se confundem gerando áreas escurecidas e de pouca definição que comprometem a visualização das formas e das superfícies do objeto.

Reapresentar o conjunto de figuras com linhas mais bem definidas, melhor qualidade gráfica, melhor resolução, nitidez e contraste, revelando com precisão os contornos, relevos e rebaixos do objeto reivindicado e possibilitando a compreensão de seus detalhes. Respeitar a resolução mínima de trezentos dpi. Evitar reflexos, texturas granuladas, brilhos e outros elementos que afetem a compreensão da configuração do objeto. 2. Com base na atual apresentação do pedido, não foi possível identificar diferenças entre o objeto das figuras 1.1 a 1.6 e o das figuras 2.1 a 2.6. Caso os objetos constituam, de fato, variações configurativas, esclarecer qual (is) elemento (s) da forma varia (m) de uma para a outra. Caso a forma plástica seja exatamente a mesma e a diferença resida somente na forma de representação, numerar as figuras consecutivamente, por tratar-se do mesmo objeto. Poderá o depositante, nesse caso, alternativamente, manter no pedido apenas as figuras 1.1 a 1.6. 3. As figuras dos documentos de Prioridade apresentados contêm figuras muito pequenas, muito claras, sem contraste e de pouca definição que comprometem a visualização das formas e das superfícies do objeto. Reapresentar o conjunto de figuras da Prioridade em tamanho maior, com melhor qualidade gráfica, nitidez e contraste, revelando com precisão os contornos, relevos e rebaixos do objeto reivindicado e possibilitando a compreensão de seus detalhes. Respeitar a resolução mínima de trezentos dpi. Evitar reflexos, texturas granuladas, brilhos e outros elementos que afetem a compreensão da configuração do objeto.

