

Revista da
**Propriedade
Industrial**

Nº 2452
02 de Janeiro de 2018

Desenho Industrial

Seção III





REPÚBLICA FEDERATIVA DO BRASIL

Presidente

Michel Temer

MINISTÉRIO DA INDÚSTRIA, COMÉRCIO EXTERIOR E SERVIÇOS

Ministro da Indústria, Comércio Exterior e Serviços

Marcos Pereira

INSTITUTO NACIONAL DA PROPRIEDADE INDUSTRIAL

Presidente

Luiz Otávio Pimentel

De conformidade com a Lei nº 5.648 de 11 de dezembro de 1970, esta é a publicação oficial do Instituto Nacional da Propriedade Industrial, órgão vinculado ao Ministério da Indústria, Comércio Exterior e Serviços, República Federativa do Brasil, que publica todos os seus atos, despachos e decisões relativos ao sistema de propriedade industrial no Brasil, compreendendo Marcas e Patentes, bem como os referentes a contratos de Transferência de Tecnologia e assuntos correlatos, além dos que dizem respeito ao registro de programas de computador como direito autoral.

As established by Law nº 5.648 of december 11, 1970, this is the official publication of the National Institute of Industrial Property, an office under the Ministry of Industry, Foreign Trade and Services, Federative Republic of Brazil, which publishes all its official acts, orders and decisions regarding the industrial property system in Brazil, comprising Trademarks and Patents, as well as those referring to Technology Transfer agreements and related matters, besides those regarding software registering as copyright.

D'après la Loi nº 5.648 du 11 décembre 1970, c'est la publication officielle de l'Institut National de la Propriété Industrielle, un office lié au Ministère de l'Industrie, du Commerce Extérieur et des Services, République Fédérative du Brésil, qui publie tous ses actes, ordres et décisions concernant le système de la propriété industrielle au Brésil, y compris marques et brevets, aussi que ceux référents aux contrats de transfert de technologie et des sujets afférents, en outre que ceux se rapportant à l'enregistrement des programmes d'ordinateur comme droit d'auteur.

Según establece la Ley nº 5.648 de 11 diciembre 1970, esta es la publicación oficial del Instituto Nacional de la Propiedad Industrial, oficina vinculada al Ministerio de la Industria, Comercio Exterior y Servicios, República Federativa del Brasil, que publica todos sus actos, ordenes y decisiones referentes al sistema de propiedad industrial en Brasil, comprendiendo marcas y patentes así que los referentes a contratos de transferencia de tecnología y asuntos corelacionados, además de los referentes al registro de programas de ordenador como derecho de autor.

Laut Gezets Nr. 5.648 vom 11. dezember 1970, ist dies das Amtsblatt des Nationalen Instituts für gewerbliches Eigentum (INPI), eines Organs des Bundesministerium für Industrie, Handel und Dienstleistungen, der Bundesrepublik Brasilien, welches alle Amtshandlungen, Beschlüsse und Entscheidungen über gewerbliches Eigentum in Brasilien, einschliesslich Warenzeichen und Patente, ebenso wie auch Übertragungsverträge von Technologie und Computerprogramme als Urheberrecht veröffentlicht.



DIRETORIA DE MARCAS, DESENHO INDUSTRIAL E INDICAÇÕES GEOGRÁFICAS

DESENHO INDUSTRIAL

**PEDIDO DE REGISTRO DE DESENHO INDUSTRIAL
PEDIDO DIVIDIDO DE UM PEDIDO DE
REGISTRO DE DESENHO INDUSTRIAL
ANTERIORMENTE DEPOSITADO**



Índice Geral:

Código 214 - Notificações Diversas.....	5
Código 31 - Notificação de Depósito.....	6
Código 34 - Exigência - Art. 106 § 3º da LPI.....	61
Código 35 - Arquivamento do Pedido – Art. 216 § 2º e Art. 106 § 3º da LPI.....	89
Código 36 - Indeferimento - Art. 106 § 4º da LPI.....	94
Código 39 - Concessão do Registro.....	101
Código 44 - Extinção - Art. 119 inciso III da LPI.....	153
Código 46 - Prorrogação.....	155
Código 47.1 - Petição Prejudicada.....	170
Código 49 - Perda de Prioridade.....	172
Código 50 - Alteração de Classificação.....	173
Código 59 - Alteração de Nome Deferida.....	174
Código 62 - Alteração de Sede Deferida.....	175
Código 73 - Retificação.....	176
Código 74 - Republicação.....	177



Código 214 - Notificações Diversas

(21) BR 30 2013 002740-6

Código 214 - Notificações Diversas

(22) 19/03/2013

(44) 02/01/2018

(71) VOLKSWAGEN AKIENGESELLSCHAFT (DE)

(74) DANNEMANN, SIEMSEN BIGLER & IPANEMA MOREIRA

Pedido Sub-judice. Mandado de Segurança interposto por VOLKSWAGEN AKIENGESELLSCHAFT (impetrante) em face do PRESIDENTE DO INPI

(impetrado), em curso perante o Juízo da 9ª Vara Federal do Rio de Janeiro, sob o nº 0218594- 16.2017.4.02.5101. Proc. INPI nº 52400.220176/2017-23.



Código 31 - Notificação de Depósito

Notificação de depósito de pedido de registro de desenho industrial. O pedido segue para a etapa de exame técnico.

(21) BR 30 2017 002525-0 Código 31 - Notificação de Depósito
(22) 20/06/2017
(71) BTICINO S.P.A. (IT)
(72) MILKA ESKOLA
(74) Ariboni, Fabbri e Schmidt Sociedade de Advogados
Notificação de depósito (Protocolo: 870170042342 UF: WB Data: 20/06/2017
Hora: 15:00)

(21) BR 30 2017 002526-9 Código 31 - Notificação de Depósito
(22) 20/06/2017
(71) BTICINO S.P.A. (IT)
(72) MILKA ESKOLA
(74) Ariboni, Fabbri e Schmidt Sociedade de Advogados
Notificação de depósito (Protocolo: 870170042346 UF: WB Data: 20/06/2017
Hora: 15:02)

(21) BR 30 2017 002527-7 Código 31 - Notificação de Depósito
(22) 20/06/2017
(71) BTICINO S.P.A. (IT)
(72) MILKA ESKOLA
(74) Ariboni, Fabbri e Schmidt Sociedade de Advogados
Notificação de depósito (Protocolo: 870170042352 UF: WB Data: 20/06/2017
Hora: 15:05)

(21) BR 30 2017 002528-5 Código 31 - Notificação de Depósito
(22) 20/06/2017
(71) BTICINO S.P.A. (IT)
(72) MILKA ESKOLA
(74) Ariboni, Fabbri e Schmidt Sociedade de Advogados
Notificação de depósito (Protocolo: 870170042356 UF: WB Data: 20/06/2017
Hora: 15:07)

(21) BR 30 2017 002529-3 Código 31 - Notificação de Depósito
(22) 20/06/2017
(71) BTICINO S.P.A. (IT)
(72) MILKA ESKOLA
(74) Ariboni, Fabbri e Schmidt Sociedade de Advogados
Notificação de depósito (Protocolo: 870170042362 UF: WB Data: 20/06/2017



Hora: 15:10)

(21) BR 30 2017 002530-7

Código 31 - Notificação de Depósito
(22) 20/06/2017
(71) BTICINO S.P.A. (IT)
(72) MILKA ESKOLA
(74) Ariboni, Fabbri e Schmidt Sociedade de Advogados
Notificação de depósito (Protocolo: 870170042367 UF: WB Data: 20/06/2017
Hora: 15:13)

(21) BR 30 2017 005097-2

Código 31 - Notificação de Depósito
(22) 13/11/2017
(71) DAIKIN INDUSTRIES LTD. (JP)
(72) HIROKO KASHIMOTO
(74) Ariboni, Fabbri e Schmidt Sociedade de Advogados
Notificação de depósito (Protocolo: 870170087391 UF: WB Data: 13/11/2017
Hora: 11:12)

(21) BR 30 2017 005098-0

Código 31 - Notificação de Depósito
(22) 13/11/2017
(71) NELCI SALETE RAFAGNIN MARAN (BR/PR)
(72) NELCI SALETE RAFAGNIN MARAN
(74) KING'S MARCAS E PATENTES LTDA.
Notificação de depósito (Protocolo: 870170087409 UF: WB Data: 13/11/2017
Hora: 11:30)

(21) BR 30 2017 005099-9

Código 31 - Notificação de Depósito
(22) 13/11/2017
(71) INDÚSTRIA METALÚRGICA STAY LTDA (BR/SP)
(72) FIORAVANTE CAVALHEIRI, DÉCIO CAVALHEIRI
(74) FOCUS MARCAS E PATENTES LTDA.
Notificação de depósito (Protocolo: 870170087431 UF: WB Data: 13/11/2017
Hora: 11:57)

(21) BR 30 2017 005100-6

Código 31 - Notificação de Depósito
(22) 13/11/2017
(71) UWE SCHNEIDER RECHTEVERWERTUNGSGESELLSCHAFT MBH (DE)
(72) UWE SCHNEIDER
(74) DI BLASI, PARENTE & ADVOGADOS ASSOCIADOS
Notificação de depósito (Protocolo: 870170087467 UF: WB Data: 13/11/2017
Hora: 13:34)

(21) BR 30 2017 005102-2

Código 31 - Notificação de Depósito
(22) 13/11/2017



(71) RUNWAY BLUE, LLC. (US)
(72) DAVID O. MEYERS, JOHN R. OMDAHL II, DANIEL KENDAL HARDEN,
ELLIOT LUCAS ORTIZ
(74) VEIRANO ADVOGADOS
Notificação de depósito (Protocolo: 870170087688 UF: WB Data: 13/11/2017
Hora: 16:34)

(21) BR 30 2017 005103-0 Código 31 - Notificação de Depósito
(22) 13/11/2017
(71) EDUARDO BATISTA SIQUEIRA (BR/PR) , MATEUS NIERO FLORES
(BR/PR)
(72) EDUARDO BATISTA SIQUEIRA, MATEUS NIERO FLORES
(74) RITTER E MORAES PROPRIEDADE INTELECTUAL S/S
Notificação de depósito (Protocolo: 870170087736 UF: WB Data: 13/11/2017
Hora: 17:05)

(21) BR 30 2017 005105-7 Código 31 - Notificação de Depósito
(22) 13/11/2017
(71) YARANANDA VIEIRA VILAÇA (BR/MG)
(72) YARANANDA VIEIRA VILAÇA
(74) VINÍCIUS SILVA DE OLIVEIRA
Notificação de depósito (Protocolo: 870170087777 UF: WB Data: 13/11/2017
Hora: 18:20)

(21) BR 30 2017 005106-5 Código 31 - Notificação de Depósito
(22) 13/11/2017
(71) KIMBERLY-CLARK WORLDWIDE, INC. (US)
(72) JONATHAN GREEN
(74) PINHEIRO NETO ADVOGADOS
Notificação de depósito (Protocolo: 870170087807 UF: WB Data: 13/11/2017
Hora: 20:08)

(21) BR 30 2017 005107-3 Código 31 - Notificação de Depósito
(22) 13/11/2017
(71) MARIA JULIA HERKLOTZ (BR/SP)
(72) MARIA JULIA DE CASTRO HERKLOTZ
(74) FLANDOLI E AJZEN SOCIEDADE DE ADVOGADOS
Notificação de depósito (Protocolo: 870170087823 UF: WB Data: 13/11/2017
Hora: 23:09)

(21) BR 30 2017 005108-1 Código 31 - Notificação de Depósito
(22) 14/11/2017
(71) MARIA JULIA HERKLOTZ (BR/SP)
(72) MARIA JULIA DE CASTRO HERKLOTZ



(74) FLANDOLI E AJZEN SOCIEDADE DE ADVOGADOS
Notificação de depósito (Protocolo: 870170087826 UF: WB Data: 14/11/2017
Hora: 01:18)

(21) BR 30 2017 005109-0 Código 31 - Notificação de Depósito
(22) 14/11/2017
(71) CREARE CONSULTORIA E TREINAMENTOS LTDA (BR/RS)
(72) ELIEZER HENKER
Notificação de depósito (Protocolo: 870170087827 UF: WB Data: 14/11/2017
Hora: 08:07)

(21) BR 30 2017 005110-3 Código 31 - Notificação de Depósito
(22) 14/11/2017
(71) MINERADORA HERWE LTDA - EPP (BR/SP)
(72) LIANE BRUCKNER
(74) Amancio da Conceição Machado
Notificação de depósito (Protocolo: 870170087877 UF: WB Data: 14/11/2017
Hora: 11:29)

(21) BR 30 2017 005111-1 Código 31 - Notificação de Depósito
(22) 14/11/2017
(71) AMS GRAFICA E EDITORA EIRELI (BR/GO)
(72) MARCIA SILVA RIBEIRO
(74) MARGARETE RODRIGUES
Notificação de depósito (Protocolo: 870170087899 UF: WB Data: 14/11/2017
Hora: 12:34)

(21) BR 30 2017 005113-8 Código 31 - Notificação de Depósito
(22) 14/11/2017
(71) NIKE INNOVATE C.V. (US)
(72) MARIE ODINOT
(74) ANTÔNIO MAURÍCIO PEDRAS ARNAUD
Notificação de depósito (Protocolo: 870170087963 UF: WB Data: 14/11/2017
Hora: 14:34)

(21) BR 30 2017 005114-6 Código 31 - Notificação de Depósito
(22) 14/11/2017
(71) NIKE INNOVATE C.V. (US)
(72) MARIE ODINOT
(74) ANTÔNIO MAURÍCIO PEDRAS ARNAUD
Notificação de depósito (Protocolo: 870170087965 UF: WB Data: 14/11/2017
Hora: 14:36)

(21) BR 30 2017 005115-4 Código 31 - Notificação de Depósito

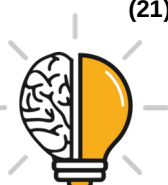

(22) 14/11/2017
(71) NIKE INNOVATE C.V. (US)
(72) ZAC ATWELL
(74) ANTÔNIO MAURÍCIO PEDRAS ARNAUD
Notificação de depósito (Protocolo: 870170087981 UF: WB Data: 14/11/2017
Hora: 14:53)

(21) BR 30 2017 005116-2 Código 31 - Notificação de Depósito
(22) 14/11/2017
(71) NIKE INNOVATE C.V. (US)
(72) GIORGIO ANCERESI
(74) ANTÔNIO MAURÍCIO PEDRAS ARNAUD
Notificação de depósito (Protocolo: 870170087984 UF: WB Data: 14/11/2017
Hora: 14:54)

(21) BR 30 2017 005119-7 Código 31 - Notificação de Depósito
(22) 14/11/2017
(71) FRANCISCO DE BARROS DA COSTA (BR/SP)
(72) FRANCISCO DE BARROS DA COSTA
(74) MODAL MARCAS E PATENTES LTDA.
Notificação de depósito (Protocolo: 870170088023 UF: WB Data: 14/11/2017
Hora: 15:39)

(21) BR 30 2017 005120-0 Código 31 - Notificação de Depósito
(22) 14/11/2017
(71) THE GILLETTE COMPANY LLC (US)
(72) PHILIPP GOEDER, CHRISTOPH PTOK, CHRISTOPHER RAMM,
STEPHEN CHARLES WITKUS, JAN WERTEL, GERNOT OBERFELL
(74) Trench, Rossi e Watanabe Advogados
Notificação de depósito (Protocolo: 870170088048 UF: WB Data: 14/11/2017
Hora: 16:10)

(21) BR 30 2017 005121-9 Código 31 - Notificação de Depósito
(22) 14/11/2017
(71) COMPAGNIE GENERALE DES ETABLISSEMENTS MICHELIN (FR)
(72) OLIVIER SEJALON
(74) GUERRA PROPRIEDADE INDUSTRIAL
Notificação de depósito (Protocolo: 870170088054 UF: WB Data: 14/11/2017
Hora: 16:17)

(21) BR 30 2017 005122-7 Código 31 - Notificação de Depósito
(22) 14/11/2017
(71) LOLLY BABY PRODUTOS INFANTIS LTDA. (BR/SP)
(72) CARLA ANITA TANAKA



(74) NEVES & AMARAL SOCIEDADE DE ADVOGADOS
Notificação de depósito (Protocolo: 870170088060 UF: WB Data: 14/11/2017
Hora: 16:21)

(21) BR 30 2017 005125-1 Código 31 - Notificação de Depósito
(22) 14/11/2017
(71) COMPAGNIE GENERALE DES ETABLISSEMENTS MICHELIN (FR)
(72) ESTELLE PERRIER, PHILIPPE QUINSAT, DAMIEN VELAY
(74) GUERRA PROPRIEDADE INDUSTRIAL
Notificação de depósito (Protocolo: 870170088075 UF: WB Data: 14/11/2017
Hora: 16:27)

(21) BR 30 2017 005129-4 Código 31 - Notificação de Depósito
(22) 14/11/2017
(71) DONATO COMÉRCIO DE FRUTAS LTDA (BR/SP)
(72) DONATO FRANCBANDIERA JR
(74) José Henrique Toledo Corrêa
Notificação de depósito (Protocolo: 870170088099 UF: WB Data: 14/11/2017
Hora: 16:44)

(21) BR 30 2017 005130-8 Código 31 - Notificação de Depósito
(22) 14/11/2017
(71) DONATO COMÉRCIO DE FRUTAS LTDA (BR/SP)
(72) DONATO FRANCBANDIERA JR.
(74) José Henrique Toledo Corrêa
Notificação de depósito (Protocolo: 870170088102 UF: WB Data: 14/11/2017
Hora: 16:46)

(21) BR 30 2017 005134-0 Código 31 - Notificação de Depósito
(22) 14/11/2017
(71) DESENVOLVE INDÚSTRIA DE PRODUTOS MAGNÉTICOS LTDA - EPP
(BR/PR)
(72) SERGIO KOJI TANAKA
(74) Vilage Marcas e Patentes Ltda
Notificação de depósito (Protocolo: 870170088143 UF: WB Data: 14/11/2017
Hora: 17:10)

(21) BR 30 2017 005135-9 Código 31 - Notificação de Depósito
(22) 14/11/2017
(71) JORGE KANNO (BR/PR)
(72) JORGE KANNO
(74) Vilage Marcas e Patentes Ltda
Notificação de depósito (Protocolo: 870170088149 UF: WB Data: 14/11/2017
Hora: 17:18)



(21) BR 30 2017 005136-7

Código 31 - Notificação de Depósito
(22) 14/11/2017
(71) PRISCILA CRISTINA DA SILVA NOGUEIRA - 21538999000105 (BR/MG)
(72) PRISCILA CRISTINA DA S. NOGUEIRA
(74) PAULO ROBERTO ORLANDINI
Notificação de depósito (Protocolo: 870170088172 UF: WB Data: 14/11/2017
Hora: 17:34)

(21) BR 30 2017 005137-5

Código 31 - Notificação de Depósito
(22) 14/11/2017
(71) DYSON TECHNOLOGY LIMITED (GB)
(72) ROBERT MARK BRETT COULTON, DANIEL JOHN THOMPSON, ANDREA EE-VA LIM, PETER DAVID GAMMACK, STEPHEN BENJAMIN COURTNEY, ALEXANDER STUART KNOX
(74) Daniel Advogados (Alt.de Daniel & Cia)
Notificação de depósito (Protocolo: 870170088180 UF: WB Data: 14/11/2017
Hora: 18:03)

(21) BR 30 2017 005138-3

Código 31 - Notificação de Depósito
(22) 14/11/2017
(71) DYSON TECHNOLOGY LIMITED (GB)
(72) ROBERT MARK BRETT COULTON, DANIEL JOHN THOMPSON, CHRISTOPHER DANIEL CURRER WILKINSON, ANDREA EE-VA LIM, PETER DAVID GAMMACK, STEPHEN BENJAMIN COURTNEY, ALEXANDER STUART KNOX, JEREMY ADAM TOMAS ELLIS-GRAY, NICHOLAS GILES WILKINS, JONATHAN JAMES HARVEY HEFFER, ANNMARIE RITA NICOLSON, EMMA VICTORIA CARSON, WEIYI CHIA, WEI JIE LAM
(74) Daniel Advogados (Alt.de Daniel & Cia)
Notificação de depósito (Protocolo: 870170088184 UF: WB Data: 14/11/2017
Hora: 18:06)

(21) BR 30 2017 005139-1

Código 31 - Notificação de Depósito
(22) 14/11/2017
(71) DYSON TECHNOLOGY LIMITED (GB)
(72) JONATHAN JAMES HARVEY HEFFER, ROBERT MARK BRETT COULTON, DANIEL JOHN THOMPSON, ANNMARIE RITA NICOLSON
(74) Daniel Advogados (Alt.de Daniel & Cia)
Notificação de depósito (Protocolo: 870170088187 UF: WB Data: 14/11/2017
Hora: 18:11)

(21) BR 30 2017 005140-5

Código 31 - Notificação de Depósito
(22) 14/11/2017
(71) DYSON TECHNOLOGY LIMITED (GB)



(72) ROBERT MARK BRETT COULTON, ANNMARIE RITA NICOLSON, EMMA VICTORIA CARSON, DANIEL JOHN THOMPSON, ALEXANDER STUART KNOX, ANDREA EE-VA LIM, WEIYI CHIA, STEPHEN BENJAMIN COURTNEY, WEI JIE LAM

(74) Daniel Advogados (Alt.de Daniel & Cia)

Notificação de depósito (Protocolo: 870170088191 UF: WB Data: 14/11/2017

Hora: 18:16)

(21) BR 30 2017 005141-3

Código 31 - Notificação de Depósito

(22) 14/11/2017

(71) ALPARGATAS S.A. (BR/SP)

(72) LEONARDO BOIN FUJISAKA

(74) MURTA GOYANES ADVOGADOS

Notificação de depósito (Protocolo: 870170088192 UF: WB Data: 14/11/2017

Hora: 18:17)

(21) BR 30 2017 005142-1

Código 31 - Notificação de Depósito

(22) 14/11/2017

(71) RODRIGO PIRES DE CAMPOS GUIMARÃES (BR/SP)

(72) FABIO SALMONI

(74) IVAN BORGES SALES

Notificação de depósito (Protocolo: 870170088198 UF: WB Data: 14/11/2017

Hora: 18:35)

(21) BR 30 2017 005143-0

Código 31 - Notificação de Depósito

(22) 16/11/2017

(71) BRIDGESTONE AMERICAS TIRE OPERATIONS, LLC (US)

(72) PAUL B. WHITAKER

(74) DANNEMANN, SIEMSEN, BIGLER & IPANEMA MOREIRA

Notificação de depósito (Protocolo: 870170088235 UF: WB Data: 16/11/2017

Hora: 08:20)

(21) BR 30 2017 005144-8

Código 31 - Notificação de Depósito

(22) 16/11/2017

(71) MANNKIND CORPORATION (CA)

(72) P. SPENCER KINSEY, BRENDAN LAURENZI, BENOIT ADAMO, CHAD C. SMUTNEY

(74) ANA PAULA SANTOS CELIDONIO

Notificação de depósito (Protocolo: 870170088267 UF: WB Data: 16/11/2017

Hora: 09:48)

(21) BR 30 2017 005145-6

Código 31 - Notificação de Depósito

(22) 16/11/2017

(71) AB VOLVO (SE)



(72) NIGEL ATTERBURY
(74) DANNEMANN, SIEMSEN, BIGLER & IPANEMA MOREIRA
Notificação de depósito (Protocolo: 870170088303 UF: WB Data: 16/11/2017
Hora: 11:25)

(21) BR 30 2017 005146-4 Código 31 - Notificação de Depósito
(22) 16/11/2017
(71) HYDAC ACCESSORIES GMBH (DE)
(72) MATHIAS LEO JIRGAL, JÖRG STEFFENSKY, STEFAN CHRISTIAN SAUER, MARTIN SCHMITT, CHRISTOPH MEYER
(74) DANNEMANN, SIEMSEN, BIGLER & IPANEMA MOREIRA
Notificação de depósito (Protocolo: 870170088304 UF: WB Data: 16/11/2017
Hora: 11:27)

(21) BR 30 2017 005149-9 Código 31 - Notificação de Depósito
(22) 16/11/2017
(71) BRIDGESTONE AMERICAS TIRE OPERATIONS, LLC (US)
(72) DAVID E. SHULTZ, OMAR R. CUATA
(74) DANNEMANN, SIEMSEN, BIGLER & IPANEMA MOREIRA
Notificação de depósito (Protocolo: 870170088333 UF: WB Data: 16/11/2017
Hora: 13:29)

(21) BR 30 2017 005150-2 Código 31 - Notificação de Depósito
(22) 16/11/2017
(71) GM GLOBAL TECHNOLOGY OPERATIONS LLC (US)
(72) BRIAN J. SMITH, SAMIR DATTA
(74) KASZNAR LEONARDOS PROPRIEDADE INTELECTUAL
Notificação de depósito (Protocolo: 870170088382 UF: WB Data: 16/11/2017
Hora: 14:27)

(21) BR 30 2017 005151-0 Código 31 - Notificação de Depósito
(22) 16/11/2017
(71) LEANDRO DANTAS KORMANN (BR/PR)
(72) LEANDRO DANTAS KORMANN
(74) Suprema Marcas e Patentes Ltda. ME
Notificação de depósito (Protocolo: 870170088390 UF: WB Data: 16/11/2017
Hora: 14:39)

(21) BR 30 2017 005152-9 Código 31 - Notificação de Depósito
(22) 16/11/2017
(71) LEANDRO DANTAS KORMANN (BR/PR)
(72) LEANDRO DANTAS KORMANN
(74) Suprema Marcas e Patentes Ltda. ME
Notificação de depósito (Protocolo: 870170088396 UF: WB Data: 16/11/2017



Hora: 14:47)

(21) BR 30 2017 005153-7

Código 31 - Notificação de Depósito
(22) 16/11/2017
(71) LEANDRO DANTAS KORMANN (BR/PR)
(72) LEANDRO DANTAS KORMANN
(74) Suprema Marcas e Patentes Ltda. ME
Notificação de depósito (Protocolo: 870170088413 UF: WB Data: 16/11/2017
Hora: 15:05)

(21) BR 30 2017 005154-5

Código 31 - Notificação de Depósito
(22) 16/11/2017
(71) NORMAN R. BYRNE (US)
(72) DANIEL P. BYRNE, CHAD ZIMMERMAN, WILLIAM F. SCHACHT, RANDELL E. PATE, BRENT A. REAME, TIMOTHY J. WARWICK
(74) David do Nascimento Advogados Associados
Notificação de depósito (Protocolo: 870170088432 UF: WB Data: 16/11/2017
Hora: 15:18)

(21) BR 30 2017 005155-3

Código 31 - Notificação de Depósito
(22) 16/11/2017
(71) NORMAN R. BYRNE (US)
(72) DANIEL P. BYRNE, CHAD ZIMMERMAN, WILLIAM F. SCHACHT, RANDELL E. PATE, BRENT A. REAME, TIMOTHY J. WARWICK
(74) David do Nascimento Advogados Associados
Notificação de depósito (Protocolo: 870170088442 UF: WB Data: 16/11/2017
Hora: 15:30)

(21) BR 30 2017 005157-0

Código 31 - Notificação de Depósito
(22) 16/11/2017
(71) DJ INDUSTRIA E COMÉRCIO DE MÓVEIS LTDA (BR/PR)
(72) DEVANIL MARÓSTICA
(74) LUCIANO SALVIATO
Notificação de depósito (Protocolo: 870170088505 UF: WB Data: 16/11/2017
Hora: 16:35)

(21) BR 30 2017 005158-8

Código 31 - Notificação de Depósito
(22) 16/11/2017
(71) DJ INDUSTRIA E COMÉRCIO DE MÓVEIS LTDA (BR/PR)
(72) DEVANIL MARÓSTICA
(74) LUCIANO SALVIATO
Notificação de depósito (Protocolo: 870170088513 UF: WB Data: 16/11/2017
Hora: 16:45)



(21) BR 30 2017 005159-6 Código 31 - Notificação de Depósito
(22) 16/11/2017
(71) GM GLOBAL TECHNOLOGY OPERATIONS LLC (US)
(72) BRIAN J. SMITH, SHANE HARBOUR
(74) KASZNAR LEONARDOS PROPRIEDADE INTELECTUAL
Notificação de depósito (Protocolo: 870170088526 UF: WB Data: 16/11/2017
Hora: 16:55)

(21) BR 30 2017 005160-0 Código 31 - Notificação de Depósito
(22) 16/11/2017
(71) SILVINO CUSTODIO DA SILVA (BR/MA)
(72) SILVINO CUSTODIO DA SILVA
Notificação de depósito (Protocolo: 870170088530 UF: WB Data: 16/11/2017
Hora: 17:00)

(21) BR 30 2017 005161-8 Código 31 - Notificação de Depósito
(22) 16/11/2017
(71) DJ INDUSTRIA E COMÉRCIO DE MÓVEIS LTDA (BR/PR)
(72) DEVANIL MARÓSTICA
(74) LUCIANO SALVIATO
Notificação de depósito (Protocolo: 870170088531 UF: WB Data: 16/11/2017
Hora: 17:00)

(21) BR 30 2017 005162-6 Código 31 - Notificação de Depósito
(22) 16/11/2017
(71) FABIO RECH VISIOLI (BR/RS)
(72) FABIO RECH VISIOLI
Notificação de depósito (Protocolo: 870170088542 UF: WB Data: 16/11/2017
Hora: 17:13)

(21) BR 30 2017 005163-4 Código 31 - Notificação de Depósito
(22) 16/11/2017
(71) DJ INDUSTRIA E COMÉRCIO DE MÓVEIS LTDA (BR/PR)
(72) DEVANIL MARÓSTICA
(74) LUCIANO SALVIATO
Notificação de depósito (Protocolo: 870170088546 UF: WB Data: 16/11/2017
Hora: 17:15)

(21) BR 30 2017 005164-2 Código 31 - Notificação de Depósito
(22) 16/11/2017
(71) DJ INDUSTRIA E COMÉRCIO DE MÓVEIS LTDA (BR/PR)
(72) DEVANIL MARÓSTICA
(74) LUCIANO SALVIATO
Notificação de depósito (Protocolo: 870170088548 UF: WB Data: 16/11/2017



Hora: 17:20)

(21) BR 30 2017 005165-0

Código 31 - Notificação de Depósito
(22) 16/11/2017
(71) DJ INDUSTRIA E COMÉRCIO DE MÓVEIS LTDA (BR/PR)
(72) DEVANIL MARÓSTICA
(74) LUCIANO SALVIATO
Notificação de depósito (Protocolo: 870170088554 UF: WB Data: 16/11/2017
Hora: 17:28)

(21) BR 30 2017 005166-9

Código 31 - Notificação de Depósito
(22) 16/11/2017
(71) DJ INDUSTRIA E COMÉRCIO DE MÓVEIS LTDA (BR/PR)
(72) DEVANIL MARÓSTICA
(74) LUCIANO SALVIATO
Notificação de depósito (Protocolo: 870170088560 UF: WB Data: 16/11/2017
Hora: 17:34)

(21) BR 30 2017 005167-7

Código 31 - Notificação de Depósito
(22) 16/11/2017
(71) VIANIR ANGONESE (BR/PR)
(72) VIANIR ANGONESE
(74) MARCOS ANTONIO NUNES
Notificação de depósito (Protocolo: 870170088563 UF: WB Data: 16/11/2017
Hora: 17:36)

(21) BR 30 2017 005168-5

Código 31 - Notificação de Depósito
(22) 16/11/2017
(71) DJ INDUSTRIA E COMÉRCIO DE MÓVEIS LTDA (BR/PR)
(72) DEVANIL MARÓSTICA
(74) LUCIANO SALVIATO
Notificação de depósito (Protocolo: 870170088565 UF: WB Data: 16/11/2017
Hora: 17:38)

(21) BR 30 2017 005169-3

Código 31 - Notificação de Depósito
(22) 16/11/2017
(71) DJ INDUSTRIA E COMÉRCIO DE MÓVEIS LTDA (BR/PR)
(72) DEVANIL MARÓSTICA
(74) LUCIANO SALVIATO
Notificação de depósito (Protocolo: 870170088568 UF: WB Data: 16/11/2017
Hora: 17:43)

(21) BR 30 2017 005170-7

Código 31 - Notificação de Depósito
(22) 16/11/2017



(71) DJ INDUSTRIA E COMÉRCIO DE MÓVEIS LTDA (BR/PR)
(72) DEVANIL MARÓSTICA
(74) LUCIANO SALVIATO
Notificação de depósito (Protocolo: 870170088572 UF: WB Data: 16/11/2017
Hora: 17:48)

(21) BR 30 2017 005171-5

Código 31 - Notificação de Depósito
(22) 16/11/2017
(71) DJ INDUSTRIA E COMÉRCIO DE MÓVEIS LTDA (BR/PR)
(72) DEVANIL MARÓSTICA
(74) LUCIANO SALVIATO
Notificação de depósito (Protocolo: 870170088588 UF: WB Data: 16/11/2017
Hora: 18:22)

(21) BR 30 2017 005173-1

Código 31 - Notificação de Depósito
(22) 17/11/2017
(71) DJ INDUSTRIA E COMÉRCIO DE MÓVEIS LTDA (BR/PR)
(72) DEVANIL MARÓSTICA
(74) LUCIANO SALVIATO
Notificação de depósito (Protocolo: 870170088637 UF: WB Data: 17/11/2017
Hora: 09:05)

(21) BR 30 2017 005174-0

Código 31 - Notificação de Depósito
(22) 17/11/2017
(71) DJ INDUSTRIA E COMÉRCIO DE MÓVEIS LTDA (BR/PR)
(72) DEVANIL MARÓSTICA
(74) LUCIANO SALVIATO
Notificação de depósito (Protocolo: 870170088639 UF: WB Data: 17/11/2017
Hora: 09:10)

(21) BR 30 2017 005175-8

Código 31 - Notificação de Depósito
(22) 17/11/2017
(71) GRENDENE S.A. (BR/CE)
(72) EDSON MATSUO
(74) Remer Villaça & Nogueira Assessoria e Consultoria de Prop. Intelectual S/S
Ltda.
Notificação de depósito (Protocolo: 870170088640 UF: WB Data: 17/11/2017
Hora: 09:12)

(21) BR 30 2017 005176-6

Código 31 - Notificação de Depósito
(22) 17/11/2017
(71) DJ INDUSTRIA E COMÉRCIO DE MÓVEIS LTDA (BR/PR)
(72) DEVANIL MARÓSTICA
(74) LUCIANO SALVIATO



Notificação de depósito (Protocolo: 870170088642 UF: WB Data: 17/11/2017
Hora: 09:14)

(21) BR 30 2017 005177-4

Código 31 - Notificação de Depósito
(22) 17/11/2017
(71) DJ INDUSTRIA E COMÉRCIO DE MÓVEIS LTDA (BR/PR)
(72) DEVANIL MARÓSTICA
(74) LUCIANO SALVIATO
Notificação de depósito (Protocolo: 870170088648 UF: WB Data: 17/11/2017
Hora: 09:29)

(21) BR 30 2017 005178-2

Código 31 - Notificação de Depósito
(22) 17/11/2017
(71) GRENENE S.A. (BR/CE)
(72) EDSON MATSUO
(74) Remer Villaça & Nogueira Assessoria e Consultoria de Prop. Intelectual S/S
Ltda.
Notificação de depósito (Protocolo: 870170088653 UF: WB Data: 17/11/2017
Hora: 09:40)

(21) BR 30 2017 005179-0

Código 31 - Notificação de Depósito
(22) 17/11/2017
(71) DJ INDUSTRIA E COMÉRCIO DE MÓVEIS LTDA (BR/PR)
(72) DEVANIL MARÓSTICA
(74) LUCIANO SALVIATO
Notificação de depósito (Protocolo: 870170088657 UF: WB Data: 17/11/2017
Hora: 09:45)

(21) BR 30 2017 005180-4

Código 31 - Notificação de Depósito
(22) 17/11/2017
(71) GRENENE S.A. (BR/CE)
(72) EDSON MATSUO
(74) Remer Villaça & Nogueira Assessoria e Consultoria de Prop. Intelectual S/S
Ltda.
Notificação de depósito (Protocolo: 870170088658 UF: WB Data: 17/11/2017
Hora: 09:49)

(21) BR 30 2017 005181-2

Código 31 - Notificação de Depósito
(22) 17/11/2017
(71) DJ INDUSTRIA E COMÉRCIO DE MÓVEIS LTDA (BR/PR)
(72) DEVANIL MARÓSTICA
(74) LUCIANO SALVIATO
Notificação de depósito (Protocolo: 870170088660 UF: WB Data: 17/11/2017
Hora: 09:51)



-
- (21) BR 30 2017 005182-0** Código 31 - Notificação de Depósito
(22) 17/11/2017
(71) GRENDENE S.A. (BR/CE)
(72) EDSON MATSUO
(74) Remer Villaça & Nogueira Assessoria e Consultoria de Prop. Intelectual S/S Ltda.
Notificação de depósito (Protocolo: 870170088663 UF: WB Data: 17/11/2017 Hora: 09:58)
-
- (21) BR 30 2017 005183-9** Código 31 - Notificação de Depósito
(22) 17/11/2017
(71) GRENDENE S.A. (BR/CE)
(72) EDSON MATSUO
(74) Remer Villaça & Nogueira Assessoria e Consultoria de Prop. Intelectual S/S Ltda.
Notificação de depósito (Protocolo: 870170088684 UF: WB Data: 17/11/2017 Hora: 10:45)
-
- (21) BR 30 2017 005184-7** Código 31 - Notificação de Depósito
(22) 17/11/2017
(71) GRENDENE S.A. (BR/CE)
(72) EDSON MATSUO
(74) Remer Villaça & Nogueira Assessoria e Consultoria de Prop. Intelectual S/S Ltda.
Notificação de depósito (Protocolo: 870170088690 UF: WB Data: 17/11/2017 Hora: 10:59)
-
- (21) BR 30 2017 005185-5** Código 31 - Notificação de Depósito
(22) 17/11/2017
(71) GRENDENE S.A. (BR/CE)
(72) EDSON MATSUO
(74) Remer Villaça & Nogueira Assessoria e Consultoria de Prop. Intelectual S/S Ltda.
Notificação de depósito (Protocolo: 870170088696 UF: WB Data: 17/11/2017 Hora: 11:07)
-
- (21) BR 30 2017 005186-3** Código 31 - Notificação de Depósito
(22) 17/11/2017
(71) GRENDENE S.A. (BR/CE)
(72) EDSON MATSUO
(74) Remer Villaça & Nogueira Assessoria e Consultoria de Prop. Intelectual S/S Ltda.
Notificação de depósito (Protocolo: 870170088703 UF: WB Data: 17/11/2017



Hora: 11:16)

(21) BR 30 2017 005187-1

Código 31 - Notificação de Depósito
(22) 17/11/2017
(71) INDÚSTRIAS REUNIDAS COLOMBO LTDA (BR/SP)
(72) IGHOR BUSNARDO COLOMBO
(74) MARCIA FERREIRA GOMES
Notificação de depósito (Protocolo: 870170088705 UF: WB Data: 17/11/2017
Hora: 11:16)

(21) BR 30 2017 005189-8

Código 31 - Notificação de Depósito
(22) 17/11/2017
(71) GRENDENE S.A. (BR/CE)
(72) EDSON MATSUO
(74) Remer Villaça & Nogueira Assessoria e Consultoria de Prop. Intelectual S/S
Ltda.
Notificação de depósito (Protocolo: 870170088716 UF: WB Data: 17/11/2017
Hora: 11:26)

(21) BR 30 2017 005190-1

Código 31 - Notificação de Depósito
(22) 17/11/2017
(71) GRENDENE S.A. (BR/CE)
(72) EDSON MATSUO
(74) Remer Villaça & Nogueira Assessoria e Consultoria de Prop. Intelectual S/S
Ltda.
Notificação de depósito (Protocolo: 870170088722 UF: WB Data: 17/11/2017
Hora: 11:33)

(21) BR 30 2017 005191-0

Código 31 - Notificação de Depósito
(22) 17/11/2017
(71) INCOM INDUSTRIAL EIRELI (BR/SP)
(72) RICARDO MARIANO DE BARROS JOHANSEN
(74) Alberto Luís Camelier da Silva
Notificação de depósito (Protocolo: 870170088726 UF: WB Data: 17/11/2017
Hora: 11:37)

(21) BR 30 2017 005192-8

Código 31 - Notificação de Depósito
(22) 17/11/2017
(71) INCOM INDUSTRIAL EIRELI (BR/SP)
(72) RICARDO MARIANO DE BARROS JOHANSEN
(74) Alberto Luís Camelier da Silva
Notificação de depósito (Protocolo: 870170088727 UF: WB Data: 17/11/2017
Hora: 11:39)



(21) BR 30 2017 005193-6 Código 31 - Notificação de Depósito
(22) 17/11/2017
(71) SHOU-HSUN LEE (TW) , CHUN -I LI (TW)
(72) SHOU-HSUN LEE, CHUN-I LI
(74) Gruenbaum, Possinhas & Teixeira Ltda.
Notificação de depósito (Protocolo: 870170088749 UF: WB Data: 17/11/2017
Hora: 12:14)

(21) BR 30 2017 005194-4 Código 31 - Notificação de Depósito
(22) 17/11/2017
(71) LG ELECTRONICS INC. (KR)
(72) BYUNGLOK JEON, YOONSEOK KIM, HYOUNGWON KIM
(74) DANNEMANN, SIEMSEN, BIGLER & IPANEMA MOREIRA
Notificação de depósito (Protocolo: 870170088779 UF: WB Data: 17/11/2017
Hora: 13:18)

(21) BR 30 2017 005195-2 Código 31 - Notificação de Depósito
(22) 17/11/2017
(71) LG ELECTRONICS INC. (KR)
(72) SANGIK LEE, YOONSEOK KIM, JEONGROK LEE, CHULHEE LIM
(74) DANNEMANN, SIEMSEN, BIGLER & IPANEMA MOREIRA
Notificação de depósito (Protocolo: 870170088793 UF: WB Data: 17/11/2017
Hora: 13:36)

(21) BR 30 2017 005196-0 Código 31 - Notificação de Depósito
(22) 17/11/2017
(71) LG ELECTRONICS INC. (KR)
(72) TAEJIN LEE, YEONJIN KIM, GANGHO WOO
(74) DANNEMANN, SIEMSEN, BIGLER & IPANEMA MOREIRA
Notificação de depósito (Protocolo: 870170088820 UF: WB Data: 17/11/2017
Hora: 14:11)

(21) BR 30 2017 005197-9 Código 31 - Notificação de Depósito
(22) 17/11/2017
(71) LG ELECTRONICS INC. (KR)
(72) TAEJIN LEE, YEONJIN KIM, GANGHO WOO
(74) DANNEMANN, SIEMSEN, BIGLER & IPANEMA MOREIRA
Notificação de depósito (Protocolo: 870170088829 UF: WB Data: 17/11/2017
Hora: 14:18)

(21) BR 30 2017 005198-7 Código 31 - Notificação de Depósito
(22) 17/11/2017
(71) LG ELECTRONICS INC. (KR)
(72) TAEJIN LEE, YEONJIN KIM, GANGHO WOO



(74) DANNEMANN, SIEMSEN, BIGLER & IPANEMA MOREIRA
Notificação de depósito (Protocolo: 870170088844 UF: WB Data: 17/11/2017
Hora: 14:32)

(21) BR 30 2017 005199-5 Código 31 - Notificação de Depósito
(22) 17/11/2017
(71) LG ELECTRONICS INC. (KR)
(72) TAEJIN LEE, YEONJIN KIM, GANGHO WOO
(74) DANNEMANN, SIEMSEN, BIGLER & IPANEMA MOREIRA
Notificação de depósito (Protocolo: 870170088863 UF: WB Data: 17/11/2017
Hora: 14:47)

(21) BR 30 2017 005200-2 Código 31 - Notificação de Depósito
(22) 17/11/2017
(71) TRISTEL PLC (GB)
(72) JEREMY TURNER, PAUL SWINNEY, ELIZABETH DIXON
(74) KASZNAR LEONARDOS PROPRIEDADE INTELECTUAL
Notificação de depósito (Protocolo: 870170088886 UF: WB Data: 17/11/2017
Hora: 15:05)

(21) BR 30 2017 005201-0 Código 31 - Notificação de Depósito
(22) 17/11/2017
(71) B MEDICAL SYSTEMS S.À R.L. (LU)
(72) VINCENT SADLER, ERIC GROENENDAEL
(74) RODRIGO CID ARAUJO SERRANO
Notificação de depósito (Protocolo: 870170088946 UF: WB Data: 17/11/2017
Hora: 15:52)

(21) BR 30 2017 005202-9 Código 31 - Notificação de Depósito
(22) 17/11/2017
(71) LUCIR GIORDANI (BR/RS)
(72) LUCIR GIORDANI, VINÍCIUS HARTMANN GIORDANI
(74) ANDRE LUIZ VARELLA ANDREOLI
Notificação de depósito (Protocolo: 870170088995 UF: WB Data: 17/11/2017
Hora: 16:20)

(21) BR 30 2017 005203-7 Código 31 - Notificação de Depósito
(22) 17/11/2017
(71) LIBBS FARMACEUTICA LTDA (BR/SP)
(72) ALBERTO ANDER
Notificação de depósito (Protocolo: 870170089015 UF: WB Data: 17/11/2017
Hora: 16:30)

(21) BR 30 2017 005204-5 Código 31 - Notificação de Depósito

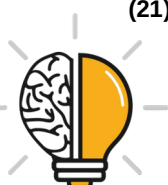

(22) 17/11/2017
(71) UNIVERSIDADE FEDERAL DO RIO GRANDE DO SUL (BR/RS)
(72) FLÁVIA LOPES DA SILVEIRA, BRANCA FREITAS DE OLIVEIRA
Notificação de depósito (Protocolo: 870170089032 UF: WB Data: 17/11/2017
Hora: 16:38)

(21) BR 30 2017 005205-3 Código 31 - Notificação de Depósito
(22) 17/11/2017
(71) JOAQUIM FLÁVIO QUINTO (BR/DF)
(72) JOAQUIM FLÁVIO QUINTO
Notificação de depósito (Protocolo: 870170089045 UF: WB Data: 17/11/2017
Hora: 16:45)

(21) BR 30 2017 005206-1 Código 31 - Notificação de Depósito
(22) 17/11/2017
(71) LIBBS FARMACEUTICA LTDA (BR/SP)
(72) ALBERTO ANDER
Notificação de depósito (Protocolo: 870170089051 UF: WB Data: 17/11/2017
Hora: 16:50)

(21) BR 30 2017 005207-0 Código 31 - Notificação de Depósito
(22) 17/11/2017
(71) UNIVERSIDADE FEDERAL DO RIO GRANDE DO SUL (BR/RS)
(72) FLÁVIA LOPES DA SILVEIRA, BRANCA FREITAS DE OLIVEIRA
Notificação de depósito (Protocolo: 870170089053 UF: WB Data: 17/11/2017
Hora: 16:50)

(21) BR 30 2017 005208-8 Código 31 - Notificação de Depósito
(22) 17/11/2017
(71) PSA AUTOMOBILES SA (FR)
(72) JEAN-PIERRE PLOUÉ
(74) Vieira de Mello Advogados
Notificação de depósito (Protocolo: 870170089060 UF: WB Data: 17/11/2017
Hora: 16:54)

(21) BR 30 2017 005209-6 Código 31 - Notificação de Depósito
(22) 17/11/2017
(71) UNIVERSIDADE FEDERAL DO RIO GRANDE DO SUL (BR/RS)
(72) FLÁVIA LOPES DA SILVEIRA, BRANCA FREITAS DE OLIVEIRA
Notificação de depósito (Protocolo: 870170089072 UF: WB Data: 17/11/2017
Hora: 17:02)

(21) BR 30 2017 005210-0 Código 31 - Notificação de Depósito
(22) 17/11/2017



(71) PSA AUTOMOBILES SA (FR)
(72) JEAN-PIERRE PLOUÉ
(74) Vieira de Mello Advogados
Notificação de depósito (Protocolo: 870170089096 UF: WB Data: 17/11/2017
Hora: 17:13)

(21) BR 30 2017 005211-8

Código 31 - Notificação de Depósito
(22) 17/11/2017
(71) PSA AUTOMOBILES SA (FR)
(72) JEAN-PIERRE PLOUÉ
(74) Vieira de Mello Advogados
Notificação de depósito (Protocolo: 870170089101 UF: WB Data: 17/11/2017
Hora: 17:18)

(21) BR 30 2017 005212-6

Código 31 - Notificação de Depósito
(22) 17/11/2017
(71) PSA AUTOMOBILES SA (FR)
(72) JEAN-PIERRE PLOUÉ
(74) Vieira de Mello Advogados
Notificação de depósito (Protocolo: 870170089108 UF: WB Data: 17/11/2017
Hora: 17:22)

(21) BR 30 2017 005213-4

Código 31 - Notificação de Depósito
(22) 17/11/2017
(71) PSA AUTOMOBILES SA (FR)
(72) JEAN-PIERRE PLOUÉ
(74) Vieira de Mello Advogados
Notificação de depósito (Protocolo: 870170089114 UF: WB Data: 17/11/2017
Hora: 17:26)

(21) BR 30 2017 005214-2

Código 31 - Notificação de Depósito
(22) 17/11/2017
(71) PSA AUTOMOBILES SA (FR)
(72) JEAN-PIERRE PLOUÉ
(74) Vieira de Mello Advogados
Notificação de depósito (Protocolo: 870170089123 UF: WB Data: 17/11/2017
Hora: 17:31)

(21) BR 30 2017 005215-0

Código 31 - Notificação de Depósito
(22) 17/11/2017
(71) EXTRAMOLD JOMO INDÚSTRIA DE PLÁSTICOS LTDA (BR/RS)
(72) DAGMAR LUISE MOHRBACH
(74) EMERSON SALBEGO HOFART
Notificação de depósito (Protocolo: 870170089124 UF: WB Data: 17/11/2017



Hora: 17:32)

(21) BR 30 2017 005216-9

Código 31 - Notificação de Depósito

(22) 17/11/2017

(71) PSA AUTOMOBILES SA (FR)

(72) JEAN-PIERRE PLOUÉ

(74) Vieira de Mello Advogados

Notificação de depósito (Protocolo: 870170089129 UF: WB Data: 17/11/2017

Hora: 17:36)

(21) BR 30 2017 005217-7

Código 31 - Notificação de Depósito

(22) 17/11/2017

(71) PSA AUTOMOBILES SA (FR)

(72) JEAN-PIERRE PLOUÉ

(74) Vieira de Mello Advogados

Notificação de depósito (Protocolo: 870170089133 UF: WB Data: 17/11/2017

Hora: 17:40)

(21) BR 30 2017 005218-5

Código 31 - Notificação de Depósito

(22) 17/11/2017

(71) PSA AUTOMOBILES SA (FR)

(72) JEAN-PIERRE PLOUÉ

(74) Vieira de Mello Advogados

Notificação de depósito (Protocolo: 870170089137 UF: WB Data: 17/11/2017

Hora: 17:44)

(21) BR 30 2017 005219-3

Código 31 - Notificação de Depósito

(22) 17/11/2017

(71) PSA AUTOMOBILES SA (FR)

(72) JEAN-PIERRE PLOUÉ

(74) Vieira de Mello Advogados

Notificação de depósito (Protocolo: 870170089146 UF: WB Data: 17/11/2017

Hora: 17:49)

(21) BR 30 2017 005220-7

Código 31 - Notificação de Depósito

(22) 17/11/2017

(71) PPC BROADBAND, INC. (US)

(72) BRIAN K. HANSON, ANDRÉ MARTINEAU, CAMERON JAMES ADAMS

(74) David do Nascimento Advogados Associados

Notificação de depósito (Protocolo: 870170089149 UF: WB Data: 17/11/2017

Hora: 17:51)

(21) BR 30 2017 005221-5

Código 31 - Notificação de Depósito

(22) 17/11/2017



(71) PSA AUTOMOBILES SA (FR)
(72) JEAN-PIERRE PLOUÉ
(74) Vieira de Mello Advogados
Notificação de depósito (Protocolo: 870170089155 UF: WB Data: 17/11/2017
Hora: 17:55)

(21) BR 30 2017 005222-3

Código 31 - Notificação de Depósito
(22) 17/11/2017
(71) PPC BROADBAND, INC. (US)
(72) BRIAN K. HANSON, ANDRÉ MARTINEAU
(74) David do Nascimento Advogados Associados
Notificação de depósito (Protocolo: 870170089157 UF: WB Data: 17/11/2017
Hora: 17:56)

(21) BR 30 2017 005223-1

Código 31 - Notificação de Depósito
(22) 17/11/2017
(71) PSA AUTOMOBILES SA (FR)
(72) JEAN-PIERRE PLOUÉ
(74) Vieira de Mello Advogados
Notificação de depósito (Protocolo: 870170089163 UF: WB Data: 17/11/2017
Hora: 17:59)

(21) BR 30 2017 005224-0

Código 31 - Notificação de Depósito
(22) 17/11/2017
(71) PSA AUTOMOBILES SA (FR)
(72) JEAN-PIERRE PLOUÉ
(74) Vieira de Mello Advogados
Notificação de depósito (Protocolo: 870170089166 UF: WB Data: 17/11/2017
Hora: 18:04)

(21) BR 30 2017 005225-8

Código 31 - Notificação de Depósito
(22) 17/11/2017
(71) PSA AUTOMOBILES SA (FR)
(72) JEAN-PIERRE PLOUÉ
(74) Vieira de Mello Advogados
Notificação de depósito (Protocolo: 870170089168 UF: WB Data: 17/11/2017
Hora: 18:08)

(21) BR 30 2017 005226-6

Código 31 - Notificação de Depósito
(22) 17/11/2017
(71) JOSE BACHIEGA - EPP (BR/SP)
(72) JOSÉ BACHIEGA
(74) Toledo Corrêa Marcas e Patentes S/C Ltda.
Notificação de depósito (Protocolo: 870170089171 UF: WB Data: 17/11/2017



Hora: 18:09)

(21) BR 30 2017 005227-4

Código 31 - Notificação de Depósito
(22) 19/11/2017
(71) KAMILA MARIAH SILVA OLIVEIRA (BR/AL)
(72) KAMILA MARIAH SILVA OLIVEIRA
Notificação de depósito (Protocolo: 870170089230 UF: WB Data: 19/11/2017
Hora: 23:25)

(21) BR 30 2017 005228-2

Código 31 - Notificação de Depósito
(22) 20/11/2017
(71) VANDERLEI CESAR COSTA (BR/SC)
(72) VANDERLEI CESAR COSTA
(74) KLEYTON LEANDRO IUNG D'AVILA
Notificação de depósito (Protocolo: 870170089236 UF: WB Data: 20/11/2017
Hora: 07:52)

(21) BR 30 2017 005229-0

Código 31 - Notificação de Depósito
(22) 20/11/2017
(71) IMPERALLE INDUSTRIA COMERCIO EXPPORTACAO E IMPORTACAO
DE ARTEFATOS DE CIMENTO EIRELI ME (BR/SP)
(72) GILBERTO RODRIGUES
Notificação de depósito (Protocolo: 870170089242 UF: WB Data: 20/11/2017
Hora: 10:32)

(21) BR 30 2017 005230-4

Código 31 - Notificação de Depósito
(22) 20/11/2017
(71) CERA INGLEZA IND. E COM. LTDA (BR/MG)
(72) DENISE CHAVES NOVAES
(74) FREDERICO FRANCO ORZIL
Notificação de depósito (Protocolo: 870170089260 UF: WB Data: 20/11/2017
Hora: 11:44)

(21) BR 30 2017 005231-2

Código 31 - Notificação de Depósito
(22) 20/11/2017
(71) CLEDIO CADINI (BR/PR)
(72) CLEDIO CADINI
(74) SÉRGIO RIBEIRO LEMOS
Notificação de depósito (Protocolo: 870170089264 UF: WB Data: 20/11/2017
Hora: 11:58)

(21) BR 30 2017 005234-7

Código 31 - Notificação de Depósito
(22) 20/11/2017
(71) MÔNICA LEAL DE SOUZA (BR/SP)



(72) MÔNICA LEAL DE SOUZA
(74) Vilage Marcas e Patentes Ltda
Notificação de depósito (Protocolo: 870170089292 UF: WB Data: 20/11/2017
Hora: 14:17)

(21) BR 30 2017 005235-5 Código 31 - Notificação de Depósito
(22) 20/11/2017
(71) C. P. DAIBES EIRELI - EPP (BR/PA)
(72) CRISTIANO PAMPLONA DAIBES
(74) RENATA CAVALCANTI DE ALBUQUERQUE LIMA VILAIN
Notificação de depósito (Protocolo: 870170089307 UF: WB Data: 20/11/2017
Hora: 15:25)

(21) BR 30 2017 005236-3 Código 31 - Notificação de Depósito
(22) 20/11/2017
(71) UNIVERSIDADE FEDERAL DO RIO GRANDE DO SUL (BR/RS)
(72) KELIN LUANA CASAGRANDA, ROGÉLIO CARPES PINHEIRO, FÁBIO GONÇALVES TEIXEIRA
Notificação de depósito (Protocolo: 870170089310 UF: WB Data: 20/11/2017
Hora: 15:38)

(21) BR 30 2017 005237-1 Código 31 - Notificação de Depósito
(22) 20/11/2017
(71) COMPAGNIE GENERALE DES ETABLISSEMENTS MICHELIN (FR)
(72) PATRICK DAYET
(74) GUERRA PROPRIEDADE INDUSTRIAL
Notificação de depósito (Protocolo: 870170089321 UF: WB Data: 20/11/2017
Hora: 16:35)

(21) BR 30 2017 005240-1 Código 31 - Notificação de Depósito
(22) 21/11/2017
(71) VIRGINIA JARDOM BERNARDES OLIVEIRA (BR/MG)
(72) VIRGINIA JARDIM
Notificação de depósito (Protocolo: 870170089355 UF: WB Data: 21/11/2017
Hora: 09:03)

(21) BR 30 2017 005241-0 Código 31 - Notificação de Depósito
(22) 21/11/2017
(71) VIRGINIA JARDOM BERNARDES OLIVEIRA (BR/MG)
(72) VIRGÍNIA JARDIM
Notificação de depósito (Protocolo: 870170089358 UF: WB Data: 21/11/2017
Hora: 09:12)

(21) BR 30 2017 005242-8 Código 31 - Notificação de Depósito

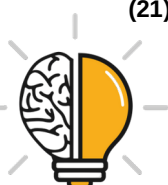

(22) 21/11/2017

(71) VIRGINIA JARDOM BERNARDES OLIVEIRA (BR/MG)

(72) VIRGINIA JARDIM

Notificação de depósito (Protocolo: 870170089365 UF: WB Data: 21/11/2017

Hora: 09:26)

(21) BR 30 2017 005244-4

Código 31 - Notificação de Depósito

(22) 21/11/2017

(71) GM GLOBAL TECHNOLOGY OPERATIONS LLC (US)

(72) BRIAN J. SMITH, SAMIR DATTA

(74) KASZNAR LEONARDOS PROPRIEDADE INTELECTUAL

Notificação de depósito (Protocolo: 870170089487 UF: WB Data: 21/11/2017

Hora: 14:08)

(21) BR 30 2017 005247-9

Código 31 - Notificação de Depósito

(22) 21/11/2017

(71) EVERGREEN LAND LIMITED (HK)

(72) OLIVIER PARTRAT

(74) Vaz e Dias Advogados & Associados

Notificação de depósito (Protocolo: 870170089693 UF: WB Data: 21/11/2017

Hora: 16:41)

(21) BR 30 2017 005250-9

Código 31 - Notificação de Depósito

(22) 21/11/2017

(71) EXTRAMOLD JOMO INDÚSTRIA DE PLÁSTICOS LTDA (BR/RS)

(72) DAGMAR LUISE MOHRBACH

(74) EMERSON SALBEGO HOFART

Notificação de depósito (Protocolo: 870170089755 UF: WB Data: 21/11/2017

Hora: 17:25)

(21) BR 30 2017 005251-7

Código 31 - Notificação de Depósito

(22) 21/11/2017

(71) WATSON INVESTOR COMMUNICATIONS, LLC (US)

(72) MAX BOCK-ARONSON, JOEL VALDEZ, JORGE ALBERTO TREVIÑO
BLANCO

(74) Daniel Advogados (Alt.de Daniel & Cia)

Notificação de depósito (Protocolo: 870170089791 UF: WB Data: 21/11/2017

Hora: 18:04)

(21) BR 30 2017 005253-3

Código 31 - Notificação de Depósito

(22) 22/11/2017

(71) KEKO ACESSÓRIOS S/A (BR/RS)

(72) JULIANO SCHEER MANTOVANI

(74) Sko Oyarzábal Marcas e Patentes Sociedade Simples Ltda.



Notificação de depósito (Protocolo: 870170089872 UF: WB Data: 22/11/2017
Hora: 10:21)

(21) BR 30 2017 005254-1

Código 31 - Notificação de Depósito
(22) 22/11/2017
(71) JOSÉ MEDEIROS DE CAMARGO ARANHA (BR/SP)
(72) JOSÉ MEDEIROS DE CAMARGO ARANHA
(74) M C Araújo Consultoria em Propriedade Industrial Ltda.
Notificação de depósito (Protocolo: 870170089929 UF: WB Data: 22/11/2017
Hora: 11:59)

(21) BR 30 2017 005256-8

Código 31 - Notificação de Depósito
(22) 22/11/2017
(71) R 2 F COMERCIO DE VEÍCULOS ELÉTRICOS LTDA - ME (BR/SP)
(72) RAPHAEL RIZZO NETO
(74) SILVIO LOPES & ASSOCIADOS LTDA - (nome anterior Fernando Marchetti)
Notificação de depósito (Protocolo: 870170089986 UF: WB Data: 22/11/2017
Hora: 14:03)

(21) BR 30 2017 005257-6

Código 31 - Notificação de Depósito
(22) 22/11/2017
(71) CONTINENTAL REIFEN DEUTSCHLAND GMBH (DE)
(72) STEFAN RITTWEGER
(74) DANNEMANN, SIEMSEN, BIGLER & IPANEMA MOREIRA
Notificação de depósito (Protocolo: 870170090059 UF: WB Data: 22/11/2017
Hora: 15:14)

(21) BR 30 2017 005258-4

Código 31 - Notificação de Depósito
(22) 22/11/2017
(71) WILKER GOUVEIA CINTRA (BR/SP)
(72) WILKER GOUVEIA CINTRA
(74) MARCO ANTÔNIO DE OLIVEIRA
Notificação de depósito (Protocolo: 870170090064 UF: WB Data: 22/11/2017
Hora: 15:18)

(21) BR 30 2017 005263-0

Código 31 - Notificação de Depósito
(22) 22/11/2017
(71) THE GOODYEAR TIRE & RUBBER COMPANY (US)
(72) AMANDA GARI MCGEE, SHANNON JOSEPH HUGHES, JONATHAN
ROBERT LUKE, MICHAEL STEPHAN SKURICH, NICHOLAS THOMAS
SCHOEPNER
(74) Daniel Advogados (Alt.de Daniel & Cia)
Notificação de depósito (Protocolo: 870170090208 UF: WB Data: 22/11/2017
Hora: 18:20)



(21) BR 30 2017 005264-9 Código 31 - Notificação de Depósito
(22) 23/11/2017
(71) VALVERDE COMERCIAL LTDA - ME (BR/SP)
(72) FABIANO VIGGIANO VALVERDE
(74) João Batista Valverde
Notificação de depósito (Protocolo: 870170090289 UF: WB Data: 23/11/2017
Hora: 10:03)

(21) BR 30 2017 005266-5 Código 31 - Notificação de Depósito
(22) 23/11/2017
(71) ST. JAMES INDUSTRIAL LTDA (BR/SP)
(72) CRISTIANE BABADOPULOS VACARO
(74) Ideiativa Propriedade Intelectual Ltda
Notificação de depósito (Protocolo: 870170090351 UF: WB Data: 23/11/2017
Hora: 13:02)

(21) BR 30 2017 005267-3 Código 31 - Notificação de Depósito
(22) 23/11/2017
(71) LG ELECTRONICS INC. (KR)
(72) CHULHEE LIM, YOOSEOK KIM, SANGIK LEE, JEONGROK LEE
(74) DANNEMANN, SIEMSEN, BIGLER & IPANEMA MOREIRA
Notificação de depósito (Protocolo: 870170090356 UF: WB Data: 23/11/2017
Hora: 13:29)

(21) BR 30 2017 005268-1 Código 31 - Notificação de Depósito
(22) 23/11/2017
(71) LG ELECTRONICS INC. (KR)
(72) CHULHEE LIM, YOOSEOK KIM, SANGIK LEE, JEONGROK LEE
(74) DANNEMANN, SIEMSEN, BIGLER & IPANEMA MOREIRA
Notificação de depósito (Protocolo: 870170090361 UF: WB Data: 23/11/2017
Hora: 13:36)

(21) BR 30 2017 005269-0 Código 31 - Notificação de Depósito
(22) 23/11/2017
(71) LG ELECTRONICS INC. (KR)
(72) CHULHEE LIM, YOOSEOK KIM, SANGIK LEE, JEONGROK LEE
(74) DANNEMANN, SIEMSEN, BIGLER & IPANEMA MOREIRA
Notificação de depósito (Protocolo: 870170090366 UF: WB Data: 23/11/2017
Hora: 13:44)

(21) BR 30 2017 005270-3 Código 31 - Notificação de Depósito
(22) 23/11/2017
(71) NELSON FRUCCI (BR/SP)



(72) NELSON FRUCCI
(74) JULIANA DE MORAES CARVALHO MELLO
Notificação de depósito (Protocolo: 870170090368 UF: WB Data: 23/11/2017
Hora: 13:47)

(21) BR 30 2017 005271-1

Código 31 - Notificação de Depósito
(22) 23/11/2017
(71) BHIO SUPPLY INDÚSTRIA E COMÉRCIO DE EQUIPAMENTOS MÉDICOS LTDA (BR/RS) , SOCIEDADE BENEFICENTE ISRAELITA BRASILEIRA HOSPITAL ALBERT EINSTEIN (BR/SP)
(72) PAULO ROBERTO WALTER FERREIRA, EDISON MARTINS DA SILVA JUNIOR, IVAN MIRANDA, MARCELO SARAIVA DOS SANTOS, JULIO FRIAS DIAS, LAERCIO GOMES LOURENÇO
(74) CÉSAR AUGUSTO DA SILVA PERES
Notificação de depósito (Protocolo: 870170090375 UF: WB Data: 23/11/2017
Hora: 13:55)

(21) BR 30 2017 005272-0

Código 31 - Notificação de Depósito
(22) 23/11/2017
(71) FRANCISCO DE BARROS DA COSTA (BR/SP)
(72) FRANCISCO DE BARROS DA COSTA
(74) MODAL MARCAS E PATENTES LTDA.
Notificação de depósito (Protocolo: 870170090473 UF: WB Data: 23/11/2017
Hora: 15:33)

(21) BR 30 2017 005276-2

Código 31 - Notificação de Depósito
(22) 23/11/2017
(71) TR3 CONFECOES EIRELI - ME (BR/SP)
(72) RAFAEL SANTAMARIA SARMENTO
(74) JOSÉ EDIS RODRIGUES
Notificação de depósito (Protocolo: 870170090536 UF: WB Data: 23/11/2017
Hora: 16:13)

(21) BR 30 2017 005281-9

Código 31 - Notificação de Depósito
(22) 23/11/2017
(71) GOLD&GREEN FOODS OY (FI)
(72) TONI HALONEN
(74) David do Nascimento Advogados Associados
Notificação de depósito (Protocolo: 870170090585 UF: WB Data: 23/11/2017
Hora: 16:54)

(21) BR 30 2017 005283-5

Código 31 - Notificação de Depósito
(22) 23/11/2017
(71) GOLD&GREEN FOODS OY (FI)



(72) TONI HALONEN
(74) David do Nascimento Advogados Associados
Notificação de depósito (Protocolo: 870170090637 UF: WB Data: 23/11/2017
Hora: 17:35)

(21) BR 30 2017 005284-3 Código 31 - Notificação de Depósito
(22) 23/11/2017
(71) JOÃO MANOEL MARANHÃO DE SIQUEIRA DIAS (BR/PR)
(72) JOÃO MANOEL MARANHÃO DIAS
Notificação de depósito (Protocolo: 870170090676 UF: WB Data: 23/11/2017
Hora: 18:16)

(21) BR 30 2017 005285-1 Código 31 - Notificação de Depósito
(22) 23/11/2017
(71) RONILSON DE ANDRADE OLIVEIRA (BR/SP)
(72) RONILSON DE ANDRADE OLIVEIRA
(74) EDEMILSON PEREIRA LIMA
Notificação de depósito (Protocolo: 870170090700 UF: WB Data: 23/11/2017
Hora: 19:52)

(21) BR 30 2017 005286-0 Código 31 - Notificação de Depósito
(22) 24/11/2017
(71) KN SALES UG (DE)
(72) JENS AREND
(74) DANNEMANN, SIEMSEN, BIGLER & IPANEMA MOREIRA
Notificação de depósito (Protocolo: 870170090726 UF: WB Data: 24/11/2017
Hora: 09:18)

(21) BR 30 2017 005289-4 Código 31 - Notificação de Depósito
(22) 24/11/2017
(71) ALARCON MINERAÇÃO INDÚSTRIA E COMÉRCIO LTDA EPP (BR/SP)
(72) EDSON ALARCON
(74) GIOVANNI CASTAGNA NETO
Notificação de depósito (Protocolo: 870170090925 UF: WB Data: 24/11/2017
Hora: 14:38)

(21) BR 30 2017 005290-8 Código 31 - Notificação de Depósito
(22) 24/11/2017
(71) EZY POD INTERNATIONAL PTY. LTD. (AU)
(72) ANDREW JOSEPH RIVELLI, DOMINIC VIVONA, VITO PAUL
MACCARRONE, JACK ALLWOOD, KYLE JARRATT
(74) LUIZ LEONARDOS & ADVOGADOS
Notificação de depósito (Protocolo: 870170090966 UF: WB Data: 24/11/2017
Hora: 15:14)



(21) BR 30 2017 005291-6 Código 31 - Notificação de Depósito
(22) 24/11/2017
(71) EDOTEC INDUSTRIA E COMERCIO LTDA - EPP (BR/RS)
(72) EDUARDO DOS SANTOS
(74) Clair Antonio Leusin
Notificação de depósito (Protocolo: 870170090983 UF: WB Data: 24/11/2017
Hora: 15:22)

(21) BR 30 2017 005292-4 Código 31 - Notificação de Depósito
(22) 24/11/2017
(71) NORMAN R. BYRNE (US)
(72) NORMAN R. BYRNE, JOSEPH D. WARD
(74) David do Nascimento Advogados Associados
Notificação de depósito (Protocolo: 870170090988 UF: WB Data: 24/11/2017
Hora: 15:27)

(21) BR 30 2017 005293-2 Código 31 - Notificação de Depósito
(22) 24/11/2017
(71) EDOTEC INDUSTRIA E COMERCIO LTDA - EPP (BR/RS)
(72) EDUARDO DOS SANTOS
(74) Clair Antonio Leusin
Notificação de depósito (Protocolo: 870170091008 UF: WB Data: 24/11/2017
Hora: 15:42)

(21) BR 30 2017 005294-0 Código 31 - Notificação de Depósito
(22) 24/11/2017
(71) EDOTEC INDUSTRIA E COMERCIO LTDA - EPP (BR/RS)
(72) EDUARDO DOS SANTOS
(74) Clair Antonio Leusin
Notificação de depósito (Protocolo: 870170091030 UF: WB Data: 24/11/2017
Hora: 15:59)

(21) BR 30 2017 005295-9 Código 31 - Notificação de Depósito
(22) 24/11/2017
(71) EDOTEC INDUSTRIA E COMERCIO LTDA - EPP (BR/RS)
(72) EDUARDO DOS SANTOS
(74) Clair Antonio Leusin
Notificação de depósito (Protocolo: 870170091050 UF: WB Data: 24/11/2017
Hora: 16:11)

(21) BR 30 2017 005296-7 Código 31 - Notificação de Depósito
(22) 24/11/2017
(71) J.GEAN INDÚSTRIA DE CALÇADOS LTDA EPP. (BR/SP)



(72) JOSÉ GERALDO DE ANDRADE
(74) Bicudo & Sborgia Propriedade Intelectual Ltda
Notificação de depósito (Protocolo: 870170091133 UF: WB Data: 24/11/2017
Hora: 16:49)

(21) BR 30 2017 005297-5 Código 31 - Notificação de Depósito
(22) 24/11/2017
(71) J.GEAN INDÚSTRIA DE CALÇADOS LTDA EPP. (BR/SP)
(72) JOSÉ GERALDO DE ANDRADE
(74) Bicudo & Sborgia Propriedade Intelectual Ltda
Notificação de depósito (Protocolo: 870170091149 UF: WB Data: 24/11/2017
Hora: 16:57)

(21) BR 30 2017 005309-2 Código 31 - Notificação de Depósito
(22) 24/11/2017
(71) AZURE COMERCIO VAREJISTA DE ARTIGOS DE VIAGEM - EIRELI - ME
(BR/SP)
(72) LEONARDO CARDONA BENNEMANN
(74) CAIO BELO RODRIGUES
Notificação de depósito (Protocolo: 870170091244 UF: WB Data: 24/11/2017
Hora: 18:05)

(21) BR 30 2017 005310-6 Código 31 - Notificação de Depósito
(22) 24/11/2017
(71) KONINKLIJKE PHILIPS N.V. (NL)
(72) RON OOSTERHOLT, CHRISTIAN QUAEDVLIEG, HENRI SCHROTER,
EANA KRAVCHUK, OFFER BARZILAI, HAROLD JOHANNES ANTONIUS
PEETERS, URI EINAV, SHIRI ITZHAKI, SHERE BARKAI
(74) Daniel Advogados (Alt.de Daniel & Cia)
Notificação de depósito (Protocolo: 870170091254 UF: WB Data: 24/11/2017
Hora: 18:33)

(21) BR 30 2017 005311-4 Código 31 - Notificação de Depósito
(22) 24/11/2017
(71) KONINKLIJKE PHILIPS N.V. (NL)
(72) RON OOSTERHOLT, CHRISTIAN QUAEDVLIEG, HENRI SCHROTER,
EANA KRAVCHUK, OFFER BARZILAI, HAROLD JOHANNES ANTONIUS
PEETERS, URI EINAV, SHIRI ITZHAKI, SHERE BARKAI
(74) Daniel Advogados (Alt.de Daniel & Cia)
Notificação de depósito (Protocolo: 870170091257 UF: WB Data: 24/11/2017
Hora: 18:39)

(21) BR 30 2017 005312-2 Código 31 - Notificação de Depósito
(22) 24/11/2017



(71) KONINKLIJKE PHILIPS N.V. (NL)
(72) RON OOSTERHOLT, CHRISTIAN QUAEDVlieg, HENRI SCHROTER,
EANA KRAVCHUK, OFFER BARZILAI, HAROLD JOHANNES ANTONIUS
PEETERS, URI EINAV, SHIRI ITZHAKI, SHERE BARKAI, LIOR WOLLOCH
(74) Daniel Advogados (Alt.de Daniel & Cia)
Notificação de depósito (Protocolo: 870170091259 UF: WB Data: 24/11/2017
Hora: 18:41)

(21) BR 30 2017 005313-0

Código 31 - Notificação de Depósito
(22) 24/11/2017
(71) NISSAN JIDOSHA KABUSHIKI KAISHA (ALSO TRADING AS NISSAN
MOTOR CO., LTD.) (JP)
(72) TAKEO HORIE, OSAMU HORIUCHI
(74) Daniel Advogados (Alt.de Daniel & Cia)
Notificação de depósito (Protocolo: 870170091260 UF: WB Data: 24/11/2017
Hora: 18:43)

(21) BR 30 2017 005314-9

Código 31 - Notificação de Depósito
(22) 24/11/2017
(71) KONINKLIJKE PHILIPS N.V. (NL)
(72) RON OOSTERHOLT, CHRISTIAN QUAEDVlieg, HENRI SCHROTER,
EANA KRAVCHUK, OFFER BARZILAI, HAROLD JOHANNES ANTONIUS
PEETERS, URI EINAV, SHIRI ITZHAKI, SHERE BARKAI, LIOR WOLLOCH
(74) Daniel Advogados (Alt.de Daniel & Cia)
Notificação de depósito (Protocolo: 870170091262 UF: WB Data: 24/11/2017
Hora: 18:47)

(21) BR 30 2017 005315-7

Código 31 - Notificação de Depósito
(22) 27/11/2017
(71) ELECTRIC INK INDÚSTRIA COMÉRCIO E EXPORTAÇÃO S/A (BR/MG)
(72) KAMIR DUARTE
(74) MARLENE RODRIGUES
Notificação de depósito (Protocolo: 870170091385 UF: WB Data: 27/11/2017
Hora: 11:04)

(21) BR 30 2017 005316-5

Código 31 - Notificação de Depósito
(22) 27/11/2017
(71) GM GLOBAL TECHNOLOGY OPERATIONS LLC (US)
(72) BRIAN J. SMITH, EVAN MAI
(74) KASZNAR LEONARDOS PROPRIEDADE INTELECTUAL
Notificação de depósito (Protocolo: 870170091391 UF: WB Data: 27/11/2017
Hora: 11:09)

(21) BR 30 2017 005317-3

Código 31 - Notificação de Depósito

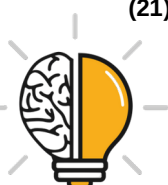

(22) 27/11/2017
(71) GM GLOBAL TECHNOLOGY OPERATIONS LLC (US)
(72) JAWOOK KOO, BRIAN MALCZEWSKI
(74) KASZNAR LEONARDOS PROPRIEDADE INTELECTUAL
Notificação de depósito (Protocolo: 870170091401 UF: WB Data: 27/11/2017
Hora: 11:22)

(21) BR 30 2017 005318-1 Código 31 - Notificação de Depósito
(22) 27/11/2017
(71) GM GLOBAL TECHNOLOGY OPERATIONS LLC (US)
(72) JAWOOK KOO, BRIAN MALCZEWSKI
(74) KASZNAR LEONARDOS PROPRIEDADE INTELECTUAL
Notificação de depósito (Protocolo: 870170091445 UF: WB Data: 27/11/2017
Hora: 13:19)

(21) BR 30 2017 005319-0 Código 31 - Notificação de Depósito
(22) 27/11/2017
(71) GM GLOBAL TECHNOLOGY OPERATIONS LLC (US)
(72) JAWOOK KOO, BRIAN MALCZEWSKI
(74) KASZNAR LEONARDOS PROPRIEDADE INTELECTUAL
Notificação de depósito (Protocolo: 870170091452 UF: WB Data: 27/11/2017
Hora: 13:25)

(21) BR 30 2017 005320-3 Código 31 - Notificação de Depósito
(22) 27/11/2017
(71) GM GLOBAL TECHNOLOGY OPERATIONS LLC (US)
(72) JAWOOK KOO, BRIAN MALCZEWSKI
(74) KASZNAR LEONARDOS PROPRIEDADE INTELECTUAL
Notificação de depósito (Protocolo: 870170091460 UF: WB Data: 27/11/2017
Hora: 13:38)

(21) BR 30 2017 005321-1 Código 31 - Notificação de Depósito
(22) 27/11/2017
(71) GM GLOBAL TECHNOLOGY OPERATIONS LLC (US)
(72) JAWOOK KOO, BRIAN MALCZEWSKI
(74) KASZNAR LEONARDOS PROPRIEDADE INTELECTUAL
Notificação de depósito (Protocolo: 870170091463 UF: WB Data: 27/11/2017
Hora: 13:43)

(21) BR 30 2017 005322-0 Código 31 - Notificação de Depósito
(22) 27/11/2017
(71) GM GLOBAL TECHNOLOGY OPERATIONS LLC (US)
(72) JAWOOK KOO, BRIAN MALCZEWSKI
(74) KASZNAR LEONARDOS PROPRIEDADE INTELECTUAL



Notificação de depósito (Protocolo: 870170091464 UF: WB Data: 27/11/2017
Hora: 13:44)

(21) BR 30 2017 005323-8

Código 31 - Notificação de Depósito
(22) 27/11/2017
(71) GM GLOBAL TECHNOLOGY OPERATIONS LLC (US)
(72) JAWOOK KOO, BRIAN MALCZEWSKI
(74) KASZNAR LEONARDOS PROPRIEDADE INTELECTUAL
Notificação de depósito (Protocolo: 870170091465 UF: WB Data: 27/11/2017
Hora: 13:48)

(21) BR 30 2017 005324-6

Código 31 - Notificação de Depósito
(22) 27/11/2017
(71) GM GLOBAL TECHNOLOGY OPERATIONS LLC (US)
(72) JAWOOK KOO, BRIAN MALCZEWSKI
(74) KASZNAR LEONARDOS PROPRIEDADE INTELECTUAL
Notificação de depósito (Protocolo: 870170091471 UF: WB Data: 27/11/2017
Hora: 13:56)

(21) BR 30 2017 005326-2

Código 31 - Notificação de Depósito
(22) 27/11/2017
(71) GM GLOBAL TECHNOLOGY OPERATIONS LLC (US)
(72) JAWOOK KOO, BRIAN MALCZEWSKI
(74) KASZNAR LEONARDOS PROPRIEDADE INTELECTUAL
Notificação de depósito (Protocolo: 870170091491 UF: WB Data: 27/11/2017
Hora: 14:20)

(21) BR 30 2017 005327-0

Código 31 - Notificação de Depósito
(22) 27/11/2017
(71) GM GLOBAL TECHNOLOGY OPERATIONS LLC (US)
(72) JAWOOK KOO, BRIAN MALCZEWSKI
(74) KASZNAR LEONARDOS PROPRIEDADE INTELECTUAL
Notificação de depósito (Protocolo: 870170091500 UF: WB Data: 27/11/2017
Hora: 14:27)

(21) BR 30 2017 005328-9

Código 31 - Notificação de Depósito
(22) 27/11/2017
(71) GM GLOBAL TECHNOLOGY OPERATIONS LLC (US)
(72) JAWOOK KOO, BRIAN MALCZEWSKI
(74) KASZNAR LEONARDOS PROPRIEDADE INTELECTUAL
Notificação de depósito (Protocolo: 870170091507 UF: WB Data: 27/11/2017
Hora: 14:33)

(21) BR 30 2017 005330-0

Código 31 - Notificação de Depósito

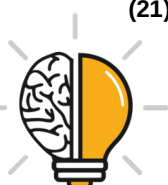

(22) 27/11/2017

(71) FERNANDO ANTÔNIO BONKEVITCH (BR/RS) , CIRINEU ROBERTO VICENZI (BR/RS) , VOLNEI DE LIMA (BR/RS)

(72) CIRINEU ROBERTO VICENZI, FERNANDO ANTÔNIO BONKEVITCH, VOLNEI DE LIMA

(74) Custodio de Almeida & Cia.

Notificação de depósito (Protocolo: 870170091524 UF: WB Data: 27/11/2017

Hora: 14:54)

(21) BR 30 2017 005331-9

Código 31 - Notificação de Depósito

(22) 27/11/2017

(71) MORRO GRANDE INDUSTRIA E COMERCIO DE FIBRAS EIRELI - EPP (BR/SC)

(72) GILMAR PRETTO

(74) LUANA KLAUS

Notificação de depósito (Protocolo: 870170091661 UF: WB Data: 27/11/2017

Hora: 16:22)

(21) BR 30 2017 005334-3

Código 31 - Notificação de Depósito

(22) 27/11/2017

(71) KONINKLIJKE PHILIPS N.V. (NL)

(72) ANDREAS KOWALEWSKI, MINGSHUO ZHANG

(74) Daniel Advogados (Alt.de Daniel & Cia)

Notificação de depósito (Protocolo: 870170091743 UF: WB Data: 27/11/2017

Hora: 17:54)

(21) BR 30 2017 005335-1

Código 31 - Notificação de Depósito

(22) 28/11/2017

(71) INDÚSTRIA E COMÉRCIO DE UTILIDADES DOMÉSTICAS INJETEMP LTDA. (BR/SP)

(72) IVO RODRIGUES DOS SANTOS

(74) Difusão Marcas e Patentes Ltda.

Notificação de depósito (Protocolo: 870170091855 UF: WB Data: 28/11/2017

Hora: 09:10)

(21) BR 30 2017 005336-0

Código 31 - Notificação de Depósito

(22) 28/11/2017

(71) BRIDGESTONE AMERICAS TIRE OPERATIONS, LLC (US)

(72) RYOTA KOJIMA

(74) DANNEMANN, SIEMSEN, BIGLER & IPANEMA MOREIRA

Notificação de depósito (Protocolo: 870170091886 UF: WB Data: 28/11/2017

Hora: 10:04)

(21) BR 30 2017 005337-8

Código 31 - Notificação de Depósito

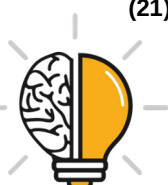

(22) 28/11/2017
(71) MINALBA ALIMENTOS E BEBIDAS LTDA (BR/CE)
(72) MARCUS BRAGA BATISTA
(74) Ana Vlândia César Barreira
Notificação de depósito (Protocolo: 870170091893 UF: WB Data: 28/11/2017
Hora: 10:18)

(21) BR 30 2017 005338-6 Código 31 - Notificação de Depósito
(22) 28/11/2017
(71) NAVAL GROUP (FR)
(72) LAURENT ELIE
(74) ANA PAULA SANTOS CELIDONIO
Notificação de depósito (Protocolo: 870170091922 UF: WB Data: 28/11/2017
Hora: 11:04)

(21) BR 30 2017 005339-4 Código 31 - Notificação de Depósito
(22) 28/11/2017
(71) MANUFATURA DE BRINQUEDOS PICA PAU LTDA. (BR/SP)
(72) JOSÉ KONIG
(74) Peduti Sociedade de Advogados
Notificação de depósito (Protocolo: 870170091924 UF: WB Data: 28/11/2017
Hora: 11:07)

(21) BR 30 2017 005340-8 Código 31 - Notificação de Depósito
(22) 28/11/2017
(71) BRIDGESTONE AMERICAS TIRE OPERATIONS, LLC (US)
(72) DAVID E. SCHULTZ, REUBIN R. CLOSE
(74) DANNEMANN, SIEMSEN, BIGLER & IPANEMA MOREIRA
Notificação de depósito (Protocolo: 870170091925 UF: WB Data: 28/11/2017
Hora: 11:10)

(21) BR 30 2017 005341-6 Código 31 - Notificação de Depósito
(22) 28/11/2017
(71) BRIDGESTONE AMERICAS TIRE OPERATIONS, LLC (US)
(72) IAN T. MCKENNEY, DAVID M. SEVERYN
(74) DANNEMANN, SIEMSEN, BIGLER & IPANEMA MOREIRA
Notificação de depósito (Protocolo: 870170091934 UF: WB Data: 28/11/2017
Hora: 11:19)

(21) BR 30 2017 005342-4 Código 31 - Notificação de Depósito
(22) 28/11/2017
(71) LG ELECTRONICS INC. (KR)
(72) DAMI KIM, DONGSOON KIM
(74) DANNEMANN, SIEMSEN, BIGLER & IPANEMA MOREIRA



Notificação de depósito (Protocolo: 870170091985 UF: WB Data: 28/11/2017
Hora: 13:38)

(21) BR 30 2017 005348-3

Código 31 - Notificação de Depósito
(22) 28/11/2017
(71) ETHICON LLC (US)
(72) JASON L. HARRIS, FREDERICK E. SHELTON IV, DOUGLAS E. WITHERS,
CHRISTOPHER J. HESS
(74) DANNEMANN, SIEMSEN, BIGLER & IPANEMA MOREIRA
Notificação de depósito (Protocolo: 870170092019 UF: WB Data: 28/11/2017
Hora: 14:08)

(21) BR 30 2017 005349-1

Código 31 - Notificação de Depósito
(22) 28/11/2017
(71) ETHICON LLC (US)
(72) JASON L. HARRIS, FREDERICK E. SHELTON IV
(74) DANNEMANN, SIEMSEN, BIGLER & IPANEMA MOREIRA
Notificação de depósito (Protocolo: 870170092028 UF: WB Data: 28/11/2017
Hora: 14:13)

(21) BR 30 2017 005350-5

Código 31 - Notificação de Depósito
(22) 28/11/2017
(71) ETHICON LLC (US)
(72) FREDERICK E. SHELTON IV, JASON L. HARRIS, DOUGLAS E. WITHERS,
SARAH A. WORTHINGTON, CHESTER O. BAXTER III
(74) DANNEMANN, SIEMSEN, BIGLER & IPANEMA MOREIRA
Notificação de depósito (Protocolo: 870170092036 UF: WB Data: 28/11/2017
Hora: 14:21)

(21) BR 30 2017 005351-3

Código 31 - Notificação de Depósito
(22) 28/11/2017
(71) IVANOR QUEVEDO DOS SANTOS (BR/SC)
(72) IVANOR QUEVEDO DOS SANTOS
(74) LUANA KLAUS
Notificação de depósito (Protocolo: 870170092051 UF: WB Data: 28/11/2017
Hora: 14:33)

(21) BR 30 2017 005352-1

Código 31 - Notificação de Depósito
(22) 28/11/2017
(71) BIRK INDUSTRIA E COMERCIO LTDA (BR/SP)
(72) ANTONIO CARLOS BARCELOS
(74) BARROS WALLACE ADVOGADOS
Notificação de depósito (Protocolo: 870170092091 UF: WB Data: 28/11/2017
Hora: 15:03)



(21) BR 30 2017 005353-0 Código 31 - Notificação de Depósito
(22) 28/11/2017
(71) JANSSEN PHARMACEUTICALS, INC. (US)
(72) IAN SCRIMGEOUR, JIMMY MOWER, JAMES MCLUSKY, NICK FOLEY,
PETER KRULEVITCH, MICHAEL CANNAMELA, KUI LIU
(74) DANNEMANN, SIEMSEN, BIGLER & IPANEMA MOREIRA
Notificação de depósito (Protocolo: 870170092131 UF: WB Data: 28/11/2017
Hora: 15:32)

(21) BR 30 2017 005356-4 Código 31 - Notificação de Depósito
(22) 28/11/2017
(71) MIS IMPLANTS TECHNOLOGIES LTD. (IL)
(72) DROR SARIG, THAER SLIMAN
(74) LEILDA RIBEIRO DA SILVA
Notificação de depósito (Protocolo: 870170092181 UF: WB Data: 28/11/2017
Hora: 16:19)

(21) BR 30 2017 005358-0 Código 31 - Notificação de Depósito
(22) 28/11/2017
(71) MAXMIX - PRODUTOS DE BELEZA LTDA - EPP (BR/SP)
(72) AGUINALDO ARAÚJO SOARES
(74) RONALDO BOTELHO PIACENTE
Notificação de depósito (Protocolo: 870170092185 UF: WB Data: 28/11/2017
Hora: 16:22)

(21) BR 30 2017 005359-9 Código 31 - Notificação de Depósito
(22) 28/11/2017
(71) MAXMIX - PRODUTOS DE BELEZA LTDA - EPP (BR/SP)
(72) AGUINALDO ARAÚJO SOARES
(74) RONALDO BOTELHO PIACENTE
Notificação de depósito (Protocolo: 870170092190 UF: WB Data: 28/11/2017
Hora: 16:29)

(21) BR 30 2017 005360-2 Código 31 - Notificação de Depósito
(22) 28/11/2017
(71) MAXMIX - PRODUTOS DE BELEZA LTDA - EPP (BR/SP)
(72) AGUINALDO ARAÚJO SOARES
(74) RONALDO BOTELHO PIACENTE
Notificação de depósito (Protocolo: 870170092209 UF: WB Data: 28/11/2017
Hora: 16:38)

(21) BR 30 2017 005361-0 Código 31 - Notificação de Depósito
(22) 28/11/2017



(71) WENDEL LEANDRO DE SOUZA (BR/MG)
(72) WENDEL LEANDRO DE SOUZA
(74) SÂMIA BATISTA AMIN (NOME ANTERIOR SÂMIA AMIN SANTOS)
Notificação de depósito (Protocolo: 870170092227 UF: WB Data: 28/11/2017
Hora: 16:51)

(21) BR 30 2017 005362-9

Código 31 - Notificação de Depósito
(22) 28/11/2017
(71) EXTRAMOLD JOMO INDÚSTRIA DE PLÁSTICOS LTDA (BR/RS)
(72) DAGMAR LUISE MOHRBACH
(74) EMERSON SALBEGO HOFART
Notificação de depósito (Protocolo: 870170092233 UF: WB Data: 28/11/2017
Hora: 16:55)

(21) BR 30 2017 005363-7

Código 31 - Notificação de Depósito
(22) 28/11/2017
(71) SAINT-GOBAIN CANALIZAÇÃO LTDA. (BR/RJ)
(72) EDUARDO ALVES DE FARIA, AMILTON CARLOS DE CAMARGOS
(74) KASZNAR LEONARDOS PROPRIEDADE INTELECTUAL
Notificação de depósito (Protocolo: 870170092239 UF: WB Data: 28/11/2017
Hora: 17:01)

(21) BR 30 2017 005367-0

Código 31 - Notificação de Depósito
(22) 29/11/2017
(71) NATALY VIANNA DE BARCELLOS (BR/RJ)
(72) NATALY VIANNA DE BARCELLOS
(74) DAVID NILTON PEREIRA DE LUCENA
Notificação de depósito (Protocolo: 870170092384 UF: WB Data: 29/11/2017
Hora: 09:49)

(21) BR 30 2017 005369-6

Código 31 - Notificação de Depósito
(22) 29/11/2017
(71) WMT PRODUTOS ALIMENTICIOS LTDA (BR/MG)
(72) ARTHUR MENDES ROHA
(74) VINÍCIUS SILVA DE OLIVEIRA
Notificação de depósito (Protocolo: 870170092511 UF: WB Data: 29/11/2017
Hora: 12:10)

(21) BR 30 2017 005371-8

Código 31 - Notificação de Depósito
(22) 29/11/2017
(71) VOLVO LASTVAGNAR AB (SE)
(72) ISMAIL OVACIK
(74) DANNEMANN, SIEMSEN, BIGLER & IPANEMA MOREIRA
Notificação de depósito (Protocolo: 870170092567 UF: WB Data: 29/11/2017



Hora: 14:21)

(21) BR 30 2017 005372-6 Código 31 - Notificação de Depósito
(22) 29/11/2017
(71) VOLVO LASTVAGNAR AB (SE)
(72) ISMAIL OVACIK
(74) DANNEMANN, SIEMSEN, BIGLER & IPANEMA MOREIRA
Notificação de depósito (Protocolo: 870170092568 UF: WB Data: 29/11/2017
Hora: 14:23)

(21) BR 30 2017 005373-4 Código 31 - Notificação de Depósito
(22) 29/11/2017
(71) VOLVO LASTVAGNAR AB (SE)
(72) ISMAIL OVACIK
(74) DANNEMANN, SIEMSEN, BIGLER & IPANEMA MOREIRA
Notificação de depósito (Protocolo: 870170092571 UF: WB Data: 29/11/2017
Hora: 14:31)

(21) BR 30 2017 005374-2 Código 31 - Notificação de Depósito
(22) 29/11/2017
(71) VOLVO LASTVAGNAR AB (SE)
(72) ISMAIL OVACIK
(74) DANNEMANN, SIEMSEN, BIGLER & IPANEMA MOREIRA
Notificação de depósito (Protocolo: 870170092573 UF: WB Data: 29/11/2017
Hora: 14:33)

(21) BR 30 2017 005375-0 Código 31 - Notificação de Depósito
(22) 29/11/2017
(71) VOLVO LASTVAGNAR AB (SE)
(72) ISMAIL OVACIK
(74) DANNEMANN, SIEMSEN, BIGLER & IPANEMA MOREIRA
Notificação de depósito (Protocolo: 870170092575 UF: WB Data: 29/11/2017
Hora: 14:35)

(21) BR 30 2017 005376-9 Código 31 - Notificação de Depósito
(22) 29/11/2017
(71) VOLVO LASTVAGNAR AB (SE)
(72) ISMAIL OVACIK
(74) DANNEMANN, SIEMSEN, BIGLER & IPANEMA MOREIRA
Notificação de depósito (Protocolo: 870170092588 UF: WB Data: 29/11/2017
Hora: 14:49)

(21) BR 30 2017 005377-7 Código 31 - Notificação de Depósito
(22) 29/11/2017



(71) VOLVO LASTVAGNAR AB (SE)
(72) ISMAIL OVACIK
(74) DANNEMANN, SIEMSEN, BIGLER & IPANEMA MOREIRA
Notificação de depósito (Protocolo: 870170092594 UF: WB Data: 29/11/2017
Hora: 14:54)

(21) BR 30 2017 005378-5

Código 31 - Notificação de Depósito
(22) 29/11/2017
(71) VOLVO LASTVAGNAR AB (SE)
(72) ISMAIL OVACIK
(74) DANNEMANN, SIEMSEN, BIGLER & IPANEMA MOREIRA
Notificação de depósito (Protocolo: 870170092596 UF: WB Data: 29/11/2017
Hora: 14:55)

(21) BR 30 2017 005379-3

Código 31 - Notificação de Depósito
(22) 29/11/2017
(71) VOLVO LASTVAGNAR AB (SE)
(72) ISMAIL OVACIK
(74) DANNEMANN, SIEMSEN, BIGLER & IPANEMA MOREIRA
Notificação de depósito (Protocolo: 870170092600 UF: WB Data: 29/11/2017
Hora: 14:58)

(21) BR 30 2017 005380-7

Código 31 - Notificação de Depósito
(22) 29/11/2017
(71) VOLVO LASTVAGNAR AB (SE)
(72) ISMAIL OVACIK
(74) DANNEMANN, SIEMSEN, BIGLER & IPANEMA MOREIRA
Notificação de depósito (Protocolo: 870170092603 UF: WB Data: 29/11/2017
Hora: 15:04)

(21) BR 30 2017 005381-5

Código 31 - Notificação de Depósito
(22) 29/11/2017
(71) COLIBRI INDUSTRIA E COMERCIO DE MÓVEIS LTDA (BR/PR)
(72) JOSÉ LOPES AQUINO
(74) LUCIANO SALVIATO
Notificação de depósito (Protocolo: 870170092611 UF: WB Data: 29/11/2017
Hora: 15:17)

(21) BR 30 2017 005382-3

Código 31 - Notificação de Depósito
(22) 29/11/2017
(71) COLIBRI INDUSTRIA E COMERCIO DE MÓVEIS LTDA (BR/PR)
(72) JOSÉ LOPES AQUINO
(74) LUCIANO SALVIATO
Notificação de depósito (Protocolo: 870170092642 UF: WB Data: 29/11/2017



Hora: 15:43)

(21) BR 30 2017 005383-1 Código 31 - Notificação de Depósito
(22) 29/11/2017
(71) COLIBRI INDUSTRIA E COMERCIO DE MÓVEIS LTDA (BR/PR)
(72) JOSÉ LOPES AQUINO
(74) LUCIANO SALVIATO
Notificação de depósito (Protocolo: 870170092662 UF: WB Data: 29/11/2017
Hora: 15:57)

(21) BR 30 2017 005385-8 Código 31 - Notificação de Depósito
(22) 29/11/2017
(71) TRITON - INDÚSTRIA E COMÉRCIO DE ALTO-FALANTES LTDA - ME
(BR/SP)
(72) GILMAR MANDOTTI GARCIA
(74) Vilage Marcas e Patentes Ltda
Notificação de depósito (Protocolo: 870170092672 UF: WB Data: 29/11/2017
Hora: 16:02)

(21) BR 30 2017 005387-4 Código 31 - Notificação de Depósito
(22) 29/11/2017
(71) COLIBRI INDUSTRIA E COMERCIO DE MÓVEIS LTDA (BR/PR)
(72) JOSÉ LOPES AQUINO
(74) LUCIANO SALVIATO
Notificação de depósito (Protocolo: 870170092681 UF: WB Data: 29/11/2017
Hora: 16:15)

(21) BR 30 2017 005388-2 Código 31 - Notificação de Depósito
(22) 29/11/2017
(71) PECCININ PORTÕES AUTOMÁTICOS INDUSTRIAL LTDA (BR/SP)
(72) EDUARDO SOARES BUENO
(74) Vilage Marcas e Patentes Ltda
Notificação de depósito (Protocolo: 870170092693 UF: WB Data: 29/11/2017
Hora: 16:26)

(21) BR 30 2017 005389-0 Código 31 - Notificação de Depósito
(22) 29/11/2017
(71) NV BEKAERT SA (BE)
(72) BRAM VERKENS
(74) DANNEMANN, SIEMSEN, BIGLER & IPANEMA MOREIRA
Notificação de depósito (Protocolo: 870170092715 UF: WB Data: 29/11/2017
Hora: 16:45)

(21) BR 30 2017 005390-4 Código 31 - Notificação de Depósito

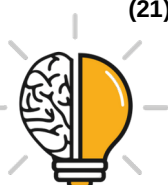

(22) 30/11/2017
(71) UNILEVER NV (NL)
(72) FEDERICO GALVANI
(74) ANA PAULA SANTOS CELIDONIO
Notificação de depósito (Protocolo: 870170092853 UF: WB Data: 30/11/2017
Hora: 09:17)

(21) BR 30 2017 005391-2 Código 31 - Notificação de Depósito
(22) 30/11/2017
(71) UNILEVER NV (NL)
(72) FEDERICO GALVANI
(74) ANA PAULA SANTOS CELIDONIO
Notificação de depósito (Protocolo: 870170092859 UF: WB Data: 30/11/2017
Hora: 09:38)

(21) BR 30 2017 005392-0 Código 31 - Notificação de Depósito
(22) 30/11/2017
(71) UNILEVER NV (NL)
(72) FEDERICO GALVANI
(74) ANA PAULA SANTOS CELIDONIO
Notificação de depósito (Protocolo: 870170092866 UF: WB Data: 30/11/2017
Hora: 09:49)

(21) BR 30 2017 005393-9 Código 31 - Notificação de Depósito
(22) 30/11/2017
(71) UNILEVER NV (NL)
(72) FEDERICO GALVANI
(74) ANA PAULA SANTOS CELIDONIO
Notificação de depósito (Protocolo: 870170092882 UF: WB Data: 30/11/2017
Hora: 10:21)

(21) BR 30 2017 005394-7 Código 31 - Notificação de Depósito
(22) 30/11/2017
(71) UNILEVER NV (NL)
(72) FEDERICO GALVANI
(74) ANA PAULA SANTOS CELIDONIO
Notificação de depósito (Protocolo: 870170092887 UF: WB Data: 30/11/2017
Hora: 10:30)

(21) BR 30 2017 005395-5 Código 31 - Notificação de Depósito
(22) 30/11/2017
(71) UNILEVER NV (NL)
(72) FEDERICO GALVANI
(74) ANA PAULA SANTOS CELIDONIO



Notificação de depósito (Protocolo: 870170092905 UF: WB Data: 30/11/2017
Hora: 11:02)

(21) BR 30 2017 005396-3

Código 31 - Notificação de Depósito

(22) 30/11/2017

(71) UNILEVER NV (NL)

(72) FEDERICO GALVANI

(74) ANA PAULA SANTOS CELIDONIO

Notificação de depósito (Protocolo: 870170092921 UF: WB Data: 30/11/2017
Hora: 11:40)

(21) BR 30 2017 005397-1

Código 31 - Notificação de Depósito

(22) 30/11/2017

(71) UNILEVER NV (NL)

(72) FEDERICO GALVANI

(74) ANA PAULA SANTOS CELIDONIO

Notificação de depósito (Protocolo: 870170092926 UF: WB Data: 30/11/2017
Hora: 11:50)

(21) BR 30 2017 005398-0

Código 31 - Notificação de Depósito

(22) 30/11/2017

(71) UNILEVER NV (NL)

(72) FEDERICO GALVANI

(74) ANA PAULA SANTOS CELIDONIO

Notificação de depósito (Protocolo: 870170092928 UF: WB Data: 30/11/2017
Hora: 12:08)

(21) BR 30 2017 005399-8

Código 31 - Notificação de Depósito

(22) 30/11/2017

(71) UNILEVER NV (NL)

(72) FEDERICO GALVANI

(74) ANA PAULA SANTOS CELIDONIO

Notificação de depósito (Protocolo: 870170092929 UF: WB Data: 30/11/2017
Hora: 12:20)

(21) BR 30 2017 005400-5

Código 31 - Notificação de Depósito

(22) 30/11/2017

(71) JULIANO GUIDI (BR/SC)

(72) JULIANO GUIDI

(74) Suprema Marcas e Patentes Ltda. ME

Notificação de depósito (Protocolo: 870170092941 UF: WB Data: 30/11/2017
Hora: 13:56)

(21) BR 30 2017 005401-3

Código 31 - Notificação de Depósito



(22) 30/11/2017
(71) KONINKLIJKE PHILIPS N.V. (NL)
(72) ANDREAS KOWALEWSKI, MINGSHUO ZHANG
(74) Daniel Advogados (Alt.de Daniel & Cia)
Notificação de depósito (Protocolo: 870170092943 UF: WB Data: 30/11/2017
Hora: 13:56)

(21) BR 30 2017 005402-1 Código 31 - Notificação de Depósito
(22) 30/11/2017
(71) LG ELECTRONICS INC. (KR)
(72) HANWOOL CHOI, HYONI KIM, SEUNGBEOM PARK, HYUN LEE, JIYOUN
CHA
(74) DANNEMANN, SIEMSEN, BIGLER & IPANEMA MOREIRA
Notificação de depósito (Protocolo: 870170092951 UF: WB Data: 30/11/2017
Hora: 14:11)

(21) BR 30 2017 005403-0 Código 31 - Notificação de Depósito
(22) 30/11/2017
(71) KONINKLIJKE PHILIPS N.V. (NL)
(72) ANDREAS KOWALEWSKI, MINGSHUO ZHANG
(74) Daniel Advogados (Alt.de Daniel & Cia)
Notificação de depósito (Protocolo: 870170092953 UF: WB Data: 30/11/2017
Hora: 14:15)

(21) BR 30 2017 005404-8 Código 31 - Notificação de Depósito
(22) 30/11/2017
(71) KONINKLIJKE PHILIPS N.V. (NL)
(72) ANDREAS KOWALEWSKI, MINGSHUO ZHANG
(74) Daniel Advogados (Alt.de Daniel & Cia)
Notificação de depósito (Protocolo: 870170092964 UF: WB Data: 30/11/2017
Hora: 14:30)

(21) BR 30 2017 005405-6 Código 31 - Notificação de Depósito
(22) 30/11/2017
(71) HYUNDAI MOTOR COMPANY (KR) , KIA MOTORS CORPORATION (KR)
(72) SEUNG-JIN KIM, KI-EUK KIM, MYUNG-JI JUNG, SEUNG-WOOK RYU
(74) Daniel Advogados (Alt.de Daniel & Cia)
Notificação de depósito (Protocolo: 870170092976 UF: WB Data: 30/11/2017
Hora: 14:42)

(21) BR 30 2017 005406-4 Código 31 - Notificação de Depósito
(22) 30/11/2017
(71) KONINKLIJKE PHILIPS N.V. (NL)
(72) ANDREAS KOWALEWSKI, MINGSHUO ZHANG



(74) Daniel Advogados (Alt.de Daniel & Cia)
Notificação de depósito (Protocolo: 870170093004 UF: WB Data: 30/11/2017
Hora: 14:56)

(21) BR 30 2017 005407-2 Código 31 - Notificação de Depósito
(22) 30/11/2017
(71) CYPHERCO LIMITED (GB)
(72) CHRISTOPHER SIMON COURTENAY WHEATON
(74) GUERRA PROPRIEDADE INDUSTRIAL
Notificação de depósito (Protocolo: 870170093061 UF: WB Data: 30/11/2017
Hora: 15:35)

(21) BR 30 2017 005408-0 Código 31 - Notificação de Depósito
(22) 30/11/2017
(71) POLIBIO PRATES DA CRUZ NETO (BR/SP) , DANOVAN CELIBERTO MELO (BR/SP)
(72) POLIBIO PRATES DA CRUZ NETO, DANOVAN CELIBERTO MELO
(74) SANDRA LUISA CALDAS CORREIA
Notificação de depósito (Protocolo: 870170093110 UF: WB Data: 30/11/2017
Hora: 16:03)

(21) BR 30 2017 005409-9 Código 31 - Notificação de Depósito
(22) 30/11/2017
(71) MARTINS DA COSTA & CIA LTDA. (BR/SP)
(72) MÁRIO MARTINS DA COSTA
(74) Sul América Marcas e Patentes Ltda.
Notificação de depósito (Protocolo: 870170093144 UF: WB Data: 30/11/2017
Hora: 16:21)

(21) BR 30 2017 005410-2 Código 31 - Notificação de Depósito
(22) 30/11/2017
(71) MARTINS DA COSTA & CIA LTDA. (BR/SP)
(72) MÁRIO MARTINS DA COSTA
(74) Sul América Marcas e Patentes Ltda.
Notificação de depósito (Protocolo: 870170093169 UF: WB Data: 30/11/2017
Hora: 16:38)

(21) BR 30 2017 005414-5 Código 31 - Notificação de Depósito
(22) 30/11/2017
(71) VENTO ELETRICO GERENCIAMENTO DE PATENTES LTDA - ME (BR/SC)
(72) ARNALDO HANSEN
(74) EDEMAR SOARES ANTONINI
Notificação de depósito (Protocolo: 870170093228 UF: WB Data: 30/11/2017
Hora: 17:15)



(21) BR 30 2017 005415-3	Código 31 - Notificação de Depósito (22) 30/11/2017 (71) WOLMAR THYAGO CORDEIRO CORREA DOS REIS (BR/DF) (72) GILBERTO PEDROSA RODRIGUES Notificação de depósito (Protocolo: 870170093318 UF: WB Data: 30/11/2017 Hora: 19:50)
(21) BR 30 2017 005416-1	Código 31 - Notificação de Depósito (22) 30/11/2017 (71) ESSENTIAL PRODUCTS, INC. (US) (72) JASON SEAN GAGE-KEATS, DAVID JOHN EVANS V, MANUAL ROMAN, MARA CLAIR SEGAL, DWIPAL DESAI, ANDREW E. RUBIN (74) Daniel Advogados (Alt.de Daniel & Cia) Notificação de depósito (Protocolo: 870170093337 UF: WB Data: 30/11/2017 Hora: 22:14)
(21) BR 32 2017 005188-2	Código 31 - Notificação de Depósito (22) 07/10/2016 (71) JADERSON DE ALMEIDA (BR/SC) (72) JADERSON DE ALMEIDA Notificação de depósito (Protocolo: 870170088715 UF: WB Data: 17/11/2017 Hora: 11:24)
(21) BR 32 2017 005233-1	Código 31 - Notificação de Depósito (22) 29/07/2016 (71) CARLOS ROBERTO DE BORBA (BR/RS) (72) CARLOS ROBERTO DE BORBA (74) Sko Oyarzábal Marcas e Patentes Sociedade Simples Ltda. Notificação de depósito (Protocolo: 870170089288 UF: WB Data: 20/11/2017 Hora: 13:59)
(21) BR 32 2017 005238-2	Código 31 - Notificação de Depósito (22) 28/10/2016 (71) REBECA F. GERMANO PROJETOS - ME (BR/CE) (72) DIEGO COSTA FREITAS, JOBSON MOREIRA MARQUES (74) LUIS ANDRÉ SANTOS DOMINGOS Notificação de depósito (Protocolo: 870170089336 UF: WB Data: 20/11/2017 Hora: 17:47)
(21) BR 32 2017 005246-3	Código 31 - Notificação de Depósito (22) 09/12/2016 (71) MULTIVISÃO INDÚSTRIA E COMÉRCIO LTDA. (BR/SP) (72) NELSON LUIZ BABBOSA



(74) David do Nascimento Advogados Associados
Notificação de depósito (Protocolo: 870170089689 UF: WB Data: 21/11/2017
Hora: 16:39)

(21) BR 32 2017 005248-0 Código 31 - Notificação de Depósito
(22) 09/12/2016
(71) MULTIVISÃO INDÚSTRIA E COMÉRCIO LTDA. (BR/SP)
(72) NELSON LUIZ BABBOSA
(74) David do Nascimento Advogados Associados
Notificação de depósito (Protocolo: 870170089716 UF: WB Data: 21/11/2017
Hora: 16:53)

(21) BR 32 2017 005249-8 Código 31 - Notificação de Depósito
(22) 23/09/2016
(71) JADERSON DE ALMEIDA (BR/SC)
(72) JADERSON DE ALMEIDA
Notificação de depósito (Protocolo: 870170089754 UF: WB Data: 21/11/2017
Hora: 17:24)

(21) BR 32 2017 005260-9 Código 31 - Notificação de Depósito
(22) 21/10/2016
(71) CNH INDUSTRIAL AMERICA LLC (US)
(72) MALATHI NARNUR, SEBASTIAN THEKANATH, BUSHRA ALI, JOEL GARCIA
(74) ARTUR SCHAAL
Notificação de depósito (Protocolo: 870170090196 UF: WB Data: 22/11/2017
Hora: 17:53)

(21) BR 32 2017 005261-7 Código 31 - Notificação de Depósito
(22) 21/10/2016
(71) CNH INDUSTRIAL AMERICA LLC (US)
(72) MALATHI NARNUR, SEBASTIAN THEKANATH, BUSHRA ALI, JOEL GARCIA
(74) ARTUR SCHAAL
Notificação de depósito (Protocolo: 870170090203 UF: WB Data: 22/11/2017
Hora: 18:13)

(21) BR 32 2017 005262-5 Código 31 - Notificação de Depósito
(22) 21/10/2016
(71) CNH INDUSTRIAL AMERICA LLC (US)
(72) MALATHI NARNUR, SEBASTIAN THEKANATH, BUSHRA ALI, JOEL GARCIA
(74) ARTUR SCHAAL
Notificação de depósito (Protocolo: 870170090206 UF: WB Data: 22/11/2017



Hora: 18:17)

(21) BR 32 2017 005265-0

Código 31 - Notificação de Depósito

(22) 11/10/2016

(71) SEB (FR)

(72) SHIN AZUMI

(74) Araripe & Associados

Notificação de depósito (Protocolo: 870170090335 UF: WB Data: 23/11/2017

Hora: 12:08)

(21) BR 32 2017 005273-0

Código 31 - Notificação de Depósito

(22) 30/08/2016

(71) JADERSON DE ALMEIDA (BR/SC)

(72) JADERSON DE ALMEIDA

Notificação de depósito (Protocolo: 870170090516 UF: WB Data: 23/11/2017

Hora: 16:00)

(21) BR 32 2017 005274-9

Código 31 - Notificação de Depósito

(22) 30/08/2016

(71) JADERSON DE ALMEIDA (BR/SC)

(72) JADERSON DE ALMEIDA

Notificação de depósito (Protocolo: 870170090526 UF: WB Data: 23/11/2017

Hora: 16:04)

(21) BR 32 2017 005275-7

Código 31 - Notificação de Depósito

(22) 30/08/2016

(71) JADERSON DE ALMEIDA (BR/SC)

(72) JADERSON DE ALMEIDA

Notificação de depósito (Protocolo: 870170090531 UF: WB Data: 23/11/2017

Hora: 16:08)

(21) BR 32 2017 005278-1

Código 31 - Notificação de Depósito

(22) 14/09/2016

(71) JADERSON DE ALMEIDA (BR/SC)

(72) JADERSON DE ALMEIDA

Notificação de depósito (Protocolo: 870170090548 UF: WB Data: 23/11/2017

Hora: 16:25)

(21) BR 32 2017 005279-0

Código 31 - Notificação de Depósito

(22) 14/09/2016

(71) JADERSON DE ALMEIDA (BR/SC)

(72) JADERSON DE ALMEIDA

Notificação de depósito (Protocolo: 870170090552 UF: WB Data: 23/11/2017

Hora: 16:29)



(21) BR 32 2017 005280-3 Código 31 - Notificação de Depósito
(22) 14/09/2016
(71) JADERSON DE ALMEIDA (BR/SC)
(72) JADERSON DE ALMEIDA
Notificação de depósito (Protocolo: 870170090560 UF: WB Data: 23/11/2017
Hora: 16:33)

(21) BR 32 2017 005288-9 Código 31 - Notificação de Depósito
(22) 10/11/2016
(71) AMBEV S.A. (BR/SP)
(72) LUCIANO AUGUSTO TULIO
(74) DANNEMANN, SIEMSEN, BIGLER & IPANEMA MOREIRA
Notificação de depósito (Protocolo: 870170090816 UF: WB Data: 24/11/2017
Hora: 11:14)

(21) BR 32 2017 005298-6 Código 31 - Notificação de Depósito
(22) 07/11/2016
(71) FRANCISCO JAVIER OÑA GONZÁLEZ (ES)
(72) FRANCISCO JAVIER OÑA GONZÁLEZ
(74) David do Nascimento Advogados Associados
Notificação de depósito (Protocolo: 870170091152 UF: WB Data: 24/11/2017
Hora: 16:59)

(21) BR 32 2017 005299-4 Código 31 - Notificação de Depósito
(22) 07/11/2016
(71) FRANCISCO JAVIER OÑA GONZÁLEZ (ES)
(72) FRANCISCO JAVIER OÑA GONZÁLEZ
(74) David do Nascimento Advogados Associados
Notificação de depósito (Protocolo: 870170091167 UF: WB Data: 24/11/2017
Hora: 17:07)

(21) BR 32 2017 005300-1 Código 31 - Notificação de Depósito
(22) 07/11/2016
(71) FRANCISCO JAVIER OÑA GONZÁLEZ (ES)
(72) FRANCISCO JAVIER OÑA GONZÁLEZ
(74) David do Nascimento Advogados Associados
Notificação de depósito (Protocolo: 870170091168 UF: WB Data: 24/11/2017
Hora: 17:08)

(21) BR 32 2017 005301-0 Código 31 - Notificação de Depósito
(22) 07/11/2016
(71) FRANCISCO JAVIER OÑA GONZÁLEZ (ES)
(72) FRANCISCO JAVIER OÑA GONZÁLEZ



(74) David do Nascimento Advogados Associados
Notificação de depósito (Protocolo: 870170091173 UF: WB Data: 24/11/2017
Hora: 17:12)

(21) BR 32 2017 005302-8

Código 31 - Notificação de Depósito
(22) 07/11/2016
(71) FRANCISCO JAVIER OÑA GONZÁLEZ (ES)
(72) FRANCISCO JAVIER OÑA GONZÁLEZ
(74) David do Nascimento Advogados Associados
Notificação de depósito (Protocolo: 870170091180 UF: WB Data: 24/11/2017
Hora: 17:15)

(21) BR 32 2017 005303-6

Código 31 - Notificação de Depósito
(22) 07/11/2016
(71) FRANCISCO JAVIER OÑA GONZÁLEZ (ES)
(72) FRANCISCO JAVIER OÑA GONZÁLEZ
(74) David do Nascimento Advogados Associados
Notificação de depósito (Protocolo: 870170091182 UF: WB Data: 24/11/2017
Hora: 17:15)

(21) BR 32 2017 005304-4

Código 31 - Notificação de Depósito
(22) 07/11/2016
(71) FRANCISCO JAVIER OÑA GONZÁLEZ (ES)
(72) FRANCISCO JAVIER OÑA GONZÁLEZ
(74) David do Nascimento Advogados Associados
Notificação de depósito (Protocolo: 870170091183 UF: WB Data: 24/11/2017
Hora: 17:16)

(21) BR 32 2017 005305-2

Código 31 - Notificação de Depósito
(22) 07/11/2016
(71) FRANCISCO JAVIER OÑA GONZÁLEZ (ES)
(72) FRANCISCO JAVIER OÑA GONZÁLEZ
(74) David do Nascimento Advogados Associados
Notificação de depósito (Protocolo: 870170091192 UF: WB Data: 24/11/2017
Hora: 17:20)

(21) BR 32 2017 005306-0

Código 31 - Notificação de Depósito
(22) 07/11/2016
(71) FRANCISCO JAVIER OÑA GONZÁLEZ (ES)
(72) FRANCISCO JAVIER OÑA GONZÁLEZ
(74) David do Nascimento Advogados Associados
Notificação de depósito (Protocolo: 870170091193 UF: WB Data: 24/11/2017
Hora: 17:23)



(21) BR 32 2017 005307-9 Código 31 - Notificação de Depósito
(22) 07/11/2016
(71) FRANCISCO JAVIER OÑA GONZÁLEZ (ES)
(72) FRANCISCO JAVIER OÑA GONZÁLEZ
(74) David do Nascimento Advogados Associados
Notificação de depósito (Protocolo: 870170091194 UF: WB Data: 24/11/2017
Hora: 17:26)

(21) BR 32 2017 005308-7 Código 31 - Notificação de Depósito
(22) 07/11/2016
(71) FRANCISCO JAVIER OÑA GONZÁLEZ (ES)
(72) FRANCISCO JAVIER OÑA GONZÁLEZ
(74) David do Nascimento Advogados Associados
Notificação de depósito (Protocolo: 870170091203 UF: WB Data: 24/11/2017
Hora: 17:33)

(21) BR 32 2017 005325-7 Código 31 - Notificação de Depósito
(22) 23/11/2016
(71) ALBERTO AVETTI (BR/RS)
(72) ALBERTO AVETTI
(74) P. R. Kawski Consultoria e Assessoria Empresarial EIRELI - ME
Notificação de depósito (Protocolo: 870170091490 UF: WB Data: 27/11/2017
Hora: 14:19)

(21) BR 32 2017 005329-0 Código 31 - Notificação de Depósito
(22) 23/11/2016
(71) ALBERTO AVETTI (BR/RS)
(72) ALBERTO AVETTI
(74) P. R. Kawski Consultoria e Assessoria Empresarial EIRELI - ME
Notificação de depósito (Protocolo: 870170091515 UF: WB Data: 27/11/2017
Hora: 14:42)

(21) BR 32 2017 005332-0 Código 31 - Notificação de Depósito
(22) 28/09/2016
(71) SCANIA CV AB (SE)
(72) KRISTOFER HANSÈN, ALLAN MACDONALD, ANDERS LUNDGREN,
MIKAEL LARSSON, ERIK ELIASSON, JONAS MATTSSON
(74) Daniel Advogados (Alt.de Daniel & Cia)
Notificação de depósito (Protocolo: 870170091728 UF: WB Data: 27/11/2017
Hora: 17:39)

(21) BR 32 2017 005333-8 Código 31 - Notificação de Depósito
(22) 28/09/2016
(71) SCANIA CV AB (SE)



(72) KRISTOFER HANSÈN, ALLAN MACDONALD, ANDERS LUNDGREN,
MIKAEL LARSSON, ERIK ELIASSON, JONAS MATTSSON

(74) Daniel Advogados (Alt.de Daniel & Cia)

Notificação de depósito (Protocolo: 870170091736 UF: WB Data: 27/11/2017

Hora: 17:48)

(21) BR 32 2017 005343-5

Código 31 - Notificação de Depósito

(22) 30/08/2016

(71) JADERSON DE ALMEIDA (BR/SC)

(72) JADERSON DE ALMEIDA

Notificação de depósito (Protocolo: 870170091988 UF: WB Data: 28/11/2017

Hora: 13:42)

(21) BR 32 2017 005344-3

Código 31 - Notificação de Depósito

(22) 30/08/2016

(71) JADERSON DE ALMEIDA (BR/SC)

(72) JADERSON DE ALMEIDA

Notificação de depósito (Protocolo: 870170091990 UF: WB Data: 28/11/2017

Hora: 13:47)

(21) BR 32 2017 005345-1

Código 31 - Notificação de Depósito

(22) 30/08/2016

(71) JADERSON DE ALMEIDA (BR/SC)

(72) JADERSON DE ALMEIDA

Notificação de depósito (Protocolo: 870170091994 UF: WB Data: 28/11/2017

Hora: 13:51)

(21) BR 32 2017 005346-0

Código 31 - Notificação de Depósito

(22) 14/09/2016

(71) JADERSON DE ALMEIDA (BR/SC)

(72) JADERSON DE ALMEIDA

Notificação de depósito (Protocolo: 870170092001 UF: WB Data: 28/11/2017

Hora: 13:56)

(21) BR 32 2017 005347-8

Código 31 - Notificação de Depósito

(22) 14/09/2016

(71) JADERSON DE ALMEIDA (BR/SC)

(72) JADERSON DE ALMEIDA

Notificação de depósito (Protocolo: 870170092012 UF: WB Data: 28/11/2017

Hora: 14:05)

(21) BR 32 2017 005354-0

Código 31 - Notificação de Depósito

(22) 21/11/2016

(71) ROCKWELL ARCHITECTURE, PLANNING AND DESIGN, P.C. (US)



(72) BARRY RICHARDS, DAVID ROCKWELL, SHUNYI WU
(74) KASZNAR LEONARDOS PROPRIEDADE INTELECTUAL
Notificação de depósito (Protocolo: 870170092168 UF: WB Data: 28/11/2017
Hora: 16:11)

(21) BR 32 2017 005355-9 Código 31 - Notificação de Depósito
(22) 21/11/2016
(71) ROCKWELL ARCHITECTURE, PLANNING AND DESIGN, P.C. (US)
(72) BARRY RICHARDS, DAVID ROCKWELL, SHUNYI WU
(74) KASZNAR LEONARDOS PROPRIEDADE INTELECTUAL
Notificação de depósito (Protocolo: 870170092178 UF: WB Data: 28/11/2017
Hora: 16:17)

(21) BR 32 2017 005357-5 Código 31 - Notificação de Depósito
(22) 21/11/2016
(71) ROCKWELL ARCHITECTURE, PLANNING AND DESIGN, P.C. (US)
(72) BARRY RICHARDS, DAVID ROCKWELL, SHUNYI WU
(74) KASZNAR LEONARDOS PROPRIEDADE INTELECTUAL
Notificação de depósito (Protocolo: 870170092184 UF: WB Data: 28/11/2017
Hora: 16:20)

(21) BR 32 2017 005411-3 Código 31 - Notificação de Depósito
(22) 11/11/2016
(71) BAYER CONSUMER CARE AG (CH)
(72) NANCY BILLIARD, BRUNO CHAZEL
(74) Montaury Pimenta, Machado & Vieira de Mello Advogados
Notificação de depósito (Protocolo: 870170093193 UF: WB Data: 30/11/2017
Hora: 16:54)

(21) BR 32 2017 005412-1 Código 31 - Notificação de Depósito
(22) 11/11/2016
(71) BAYER CONSUMER CARE AG (CH)
(72) NANCY BILLIARD, BRUNO CHAZEL
(74) Montaury Pimenta, Machado & Vieira de Mello Advogados
Notificação de depósito (Protocolo: 870170093211 UF: WB Data: 30/11/2017
Hora: 17:05)

(21) BR 32 2017 005413-0 Código 31 - Notificação de Depósito
(22) 11/11/2016
(71) BAYER CONSUMER CARE AG (CH)
(72) NANCY BILLIARD, BRUNO CHAZEL
(74) Montaury Pimenta, Machado & Vieira de Mello Advogados
Notificação de depósito (Protocolo: 870170093227 UF: WB Data: 30/11/2017
Hora: 17:14)





Código 34 - Exigência - Art. 106 § 3º da LPI

Suspensão do andamento do pedido de registro de desenho industrial que, para instrução regular, aguardará o atendimento ou contestação das exigências formuladas. A não manifestação do depositante no prazo de 60 (sessenta) dias desta data acarretará o arquivamento definitivo do pedido.

(21) BR 30 2012 001080-2

Código 34 - Exigência - Art. 106 § 3º da LPI

(22) 09/03/2012

(71) Audi Ag. (DE)

(74) ADVOCACIA PIETRO ARIBONI S/C

1. As figuras contêm áreas escurecidas e de pouca definição que comprometem a visualização das formas e das superfícies do objeto. Reapresentar o conjunto de figuras com melhor qualidade gráfica, nitidez e contraste, revelando com precisão os contornos, relevos e rebaixos do objeto reivindicado e possibilitando a compreensão de seus detalhes. Respeitar a resolução mínima de trezentos dpi. Evitar reflexos, texturas granuladas, brilhos e outros elementos que afetem a compreensão da configuração do objeto. 2. A numeração das figuras deverá obedecer ao seguinte padrão: objeto principal (Fig. 1.1, Fig. 1.2, Fig 1.3, etc).

(21) BR 30 2012 002202-9

Código 34 - Exigência - Art. 106 § 3º da LPI

(22) 04/05/2012

(71) KISTLER HOLDING AG (CH)

(74) MARTINEZ & ASSOCIADOS S/S LTDA

1. As figuras não deverão conter linhas de interrupção, cortes nas imagens ou ampliações de detalhes. O objeto deverá ser representado na íntegra. Reapresentar o conjunto de figuras corrigido. 2. O objeto deverá ser representado em todas as vistas ortogonais (anterior, posterior, superior, inferior e ambas as laterais) e em ao menos uma perspectiva. Reapresentar o conjunto de figuras acrescentando as vistas faltantes. 3. A numeração das figuras deverá obedecer ao seguinte padrão: objeto principal (Fig. 1.1, Fig. 1.2, Fig 1.3, etc).

(21) BR 30 2012 005672-1

Código 34 - Exigência - Art. 106 § 3º da LPI

(22) 31/10/2012

(71) CENTRO TECNOLOGICO DO EXERCITO (BR/RJ)

1. As figuras contêm áreas escurecidas e de pouca definição que comprometem a visualização das formas e das superfícies do objeto. Reapresentar o conjunto de figuras com melhor qualidade gráfica, nitidez e contraste, revelando com precisão os contornos, relevos e rebaixos do objeto reivindicado e possibilitando a compreensão de seus detalhes. Respeitar a resolução mínima de trezentos dpi. Evitar reflexos, texturas granuladas, brilhos e outros elementos que afetem a compreensão da configuração do objeto. 2. Conforme o disposto no inciso II do Art. 14 da IN044/2015, o título do pedido deve ser conciso, claro e preciso sem expressões ou palavras irrelevantes ou desnecessárias, nem outras que



denotem vantagens, atributos ou quaisquer qualificações. Alterar o título para "Configuração Aplicada em Radar".

(21) BR 30 2014 005369-8

Código 34 - Exigência - Art. 106 § 3º da LPI

(22) 24/10/2014

(71) PATRICIA BONALDI MODA FEMININA LTDA

(74) SÁVIO FARIA NEVES

1. Alterar o título do pedido para "Padrão ornamental Aplicado a Tecido", por se tratar de objeto bidimensional. 2. As páginas que contêm figuras deverão ser numeradas no centro da margem superior indicando o número da folha e o número total de folhas (ex.: 1/5, 2/5, 3/5, 4/5 e 5/5). 3. A numeração das figuras deverá obedecer ao seguinte padrão: objeto principal (Fig. 1.1, Fig. 1.2, Fig 1.3, etc).

(21) BR 30 2015 001286-2

Código 34 - Exigência - Art. 106 § 3º da LPI

(22) 20/03/2015

(71) BRITÂNIA ELETRODOMÉSTICOS S.A (BR/PR)

(74) VALOR PROPRIEDADES INTELECTUAL S/S LTDA

1. Parte dos desenhos apresenta linhas muito grossas, especialmente as atuais Fig. 1.6 e 1.7. Reapresentar o conjunto de desenhos com linhas mais finas, permitindo a visualização dos detalhes menores e mais delgados da configuração do grelhador.

(21) BR 30 2015 001375-3

Código 34 - Exigência - Art. 106 § 3º da LPI

(22) 25/03/2015

(71) IVECO S.P.A. (IT)

(74) DI BLASI, PARENTE & ASS. PROP. IND. LTDA

1. As Fig. 1.2 e 1.4 estão rebatidas em relação às iniciais, portanto, deverão ser corrigidas. Adicionalmente, com esta correção, também é necessário adequar a perspectiva, que não está coerente com as demais vistas do objeto.

(21) BR 30 2015 001655-8

Código 34 - Exigência - Art. 106 § 3º da LPI

(22) 10/04/2015

(71) VIVIAN BLICK (GB)

(74) EDUARDO OTERO

Nas Fig. 1.1, 1.4 e 1.5, o dispensador é representado com um único elemento retangular em seu topo; entretanto, a Fig. 1.2 dá a entender que existem dois elementos sobrepostos na parte de cima do objeto, a julgar pela linha horizontal representada ali. Harmonizar a representação do desenho industrial corrigindo a Fig. 1.2. O chanfro abaixo da placa retangular só está representado na perspectiva, ou seja, não está visível em nenhuma das demais vistas, nem mesmo na superior. Além disso, o painel frontal revela ter certa espessura na perspectiva (Fig. 1.1), mas tal espessura não está representada nas vistas laterais, onde seriam visíveis. Reapresentar o conjunto de desenhos garantindo



que as vistas estejam harmonizadas no tocante à representação do objeto.

(21) BR 30 2015 001671-0

Código 34 - Exigência - Art. 106 § 3º da LPI

(22) 10/04/2015

(71) RONALDO MAFRA (BR/MG) , NATÁLIA TORRES MAFRA (BR/MG) ,
CAROLINA TORRES MAFRA (BR/MG) , GUSTAVO TORRES MAFRA (BR/MG)
(74) LUIZ CLAUDIO DE MAGALHÃES

1. O pedido deverá ser dividido. 1.1. Manter no presente pedido as Fig. 1.1 a 1.7. 1.2. O primeiro pedido dividido deverá conter as Fig. 2.1 a 2.7. 2. Considerando que alguns dos desenhos contêm detalhes pequenos, apresentar figuras maiores, com excelente definição, evitando linhas grossas e serrilhadas, a fim de que se possa visualizar perfeitamente a configuração dos objetos. 3. Na atual Fig. 1.6, o objeto é representado com um elemento transversal na porção inferior, mas tal elemento não consta na Fig. 1.1 (perspectiva). Harmonizar os desenhos para que tenham coerência entre si.

(21) BR 30 2015 001673-6

Código 34 - Exigência - Art. 106 § 3º da LPI

(22) 10/04/2015

(71) RONALDO MAFRA (BR/MG) , NATÁLIA TORRES MAFRA (BR/MG) ,
CAROLINA TORRES MAFRA (BR/MG) , GUSTAVO TORRES MAFRA (BR/MG)
(74) LUIZ CLAUDIO DE MAGALHÃES

1. A julgar pela inclinação da face inclinada do balizador, seria possível visualizar mais do que uma linha na Fig. 1.7 (veja como esta mesma face foi representada na Fig. 1.6). Faltam linhas na Fig. 1.2 (a linha mais interna da face inclinada e as linhas representativas das arestas do corpo do balizador). Evitar linhas grossas, pois elas comprometem a visualização de detalhes menores (como os constantes da Fig. 1.3). Reapresentar o conjunto de desenhos corrigido. 2. Retirar a palavra "tubular" do título.

(21) BR 30 2015 001676-0

Código 34 - Exigência - Art. 106 § 3º da LPI

(22) 10/04/2015

(71) GUSTAVO TORRES MAFRA (BR/MG) , RONALDO MAFRA (BR/MG) ,
NATÁLIA TORRES MAFRA (BR/MG) , CAROLINA TORRES MAFRA (BR/MG)
(74) LUIZ CLAUDIO DE MAGALHÃES

1. Há incoerência entre as figuras. A Fig. 1.2 ilustra a arandela como se fosse uma peça inteiriça, mas as Fig. 1.3, 1.4, 1.5 e 1.6 a representam como duas peças encaixadas. O mesmo ocorre com os desenhos da variação configurativa (Fig. 2.1 a 2.7). Corrigir os desenhos. 2. A vista frontal do objeto (Fig. 1.4) revela elementos retangulares que seriam visíveis na perspectiva, mas não são. Harmonizar a representação do objeto em todas as vistas. 3. Evitar linhas grossas, pois elas comprometem a visualização de detalhes menores. Reapresentar o conjunto de desenhos corrigido.

(21) BR 30 2015 001681-7

Código 34 - Exigência - Art. 106 § 3º da LPI

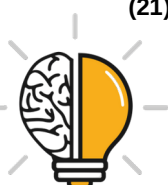

(22) 10/04/2015

(71) DJ INDÚSTRIA E COMÉRCIO DE MÓVEIS LTDA (BR/PR)

(74) LUCIANO SALVIATO

1. Compatibilizar a atual Fig. 1.7 ao que consta no documento de depósito (a parte posterior do balcão está diferente da inicialmente representada).

(21) BR 30 2015 001682-5

Código 34 - Exigência - Art. 106 § 3º da LPI

(22) 10/04/2015

(71) DJ INDÚSTRIA E COMÉRCIO DE MÓVEIS LTDA (BR/PR)

(74) LUCIANO SALVIATO

1. Compatibilizar a atual Fig. 1.7 ao que consta no documento de depósito (a parte posterior do balcão está diferente da inicialmente representada).

(21) BR 30 2015 001910-7

Código 34 - Exigência - Art. 106 § 3º da LPI

(22) 24/04/2015

(71) HUANG FENG XONG (BR/SP)

1. Os desenhos apresentam excesso de linhas de construção. Reapresentá-los mantendo somente as linhas visíveis da configuração do objeto. Evitar linhas grossas, pois elas impedem a adequada visualização dos detalhes menores. Apresentar figuras com excelente resolução gráfica. 2. Alterar título para: "Configuração aplicada em artigo decorativo".

(21) BR 30 2015 002009-1

Código 34 - Exigência - Art. 106 § 3º da LPI

(22) 17/04/2015

(71) GAMA INDÚSTRIA E COMÉRCIO LTDA (BR/MG)

1. Alterar o título do pedido para: "Configuração aplicada em luminária". 2. As imagens deverão representar somente a luminária, em fundo absolutamente neutro, sem a interferência de qualquer outro elemento, padrão ou textura. 3. As folhas não deverão conter marcas, logotipos, textos (exceto o da numeração/legenda das figuras), molduras, timbres, marcas d'água, rubricas e outros elementos similares. Ou seja, as figuras deverão conter somente o objeto que se deseja proteger (a luminária), a numeração das folhas e a numeração/legenda das figuras. 4. Cada figura deverá conter somente uma vista do objeto, sem representar detalhes ou partes ampliados ou separadamente. Portanto, suprimir as atuais páginas 7/8 e 8/8. 5. Algumas imagens representam a luminária sem a lâmpada, outras com a lâmpada. Harmonizar a representação do objeto para que todas as vistas tenham coerência entre si.

(21) BR 30 2016 000820-5

Código 34 - Exigência - Art. 106 § 3º da LPI

(22) 29/02/2016

(71) TIAGO SILVA DO AMARAL (BR/CE)

(74) FRANCISCO LEITE DE OLIVEIRA FILHO

1. No cumprimento da exigência técnica publicada na RPI 2426 do dia 04/07/2017 foram apresentadas novas vistas em perspectiva do objeto, como



pode ser confirmado nonovo relatório descritivo apresentado, mas o conjunto de figuras ainda não está completo. As vistas ortogonais de cada lado do objeto solicitadas na Exigência Técnica acima mencionada, não foram apresentadas. Com base no conjunto de figuras atual, portanto, ainda não é possível compreender plenamente a forma do objeto. Acrescentar ao novo conjunto de figuras as vistas ortogonais frontal, posterior, superior, inferior e ambas as laterais. 2. A numeração das figuras deverá obedecer ao seguinte padrão: objeto principal (Fig. 1.1, Fig. 1.2, Fig 1.3, etc). Ajustar a numeração das figuras.

(21) BR 30 2016 000843-4

Código 34 - Exigência - Art. 106 § 3º da LPI

(22) 01/03/2016

(71) PAULO CELSO CARDOSO BACCHI (BR/SP)

(74) João Batista Valverde

1. As novas figuras apresentadas estão muito escuras apresentam pouca definição, comprometendo a visualização das formas e das superfícies do objeto. Com base no novo conjunto de figuras apresentado não é possível estabelecer a correspondência com as figuras do pedido original, de modo que não é possível aferir se as inconsistências apontadas na Exigência Técnica publicada na RPI 2427 do dia 11/07/2017 foram adequadamente sanadas. Reapresentar o conjunto de figuras com melhor qualidade gráfica, nitidez e contraste, revelando com precisão os contornos, relevos e rebaixos do objeto reivindicado e possibilitando a compreensão de seus detalhes. Respeitar a resolução mínima de trezentos dpi. Evitar reflexos, texturas granuladas, brilhos e outros elementos que afetem a compreensão da configuração do objeto.

(21) BR 30 2016 000863-9

Código 34 - Exigência - Art. 106 § 3º da LPI

(22) 02/03/2016

(71) BONKOSKI, BONKOSKI E CIA LTDA - ME (BR/PR)

(74) MARCIA REGINA FRASSON

1. Conforme o disposto no inciso II do Art. 14 da IN044/2015, o título do pedido deve ser conciso, claro e preciso. Alterar o título do pedido para "Configuração Aplicada em Aerador".

(21) BR 30 2016 000902-3

Código 34 - Exigência - Art. 106 § 3º da LPI

(22) 03/03/2016

(71) HARMAN INTERNATIONAL INDUSTRIES, INCORPORATED (US)

(74) EDUARDO LOURENÇO GUEDES SERRÃO DE OTERO

1. As novas figuras ainda apresentam muitas linhas interrompidas que servem para demonstrar a volumetria do objeto, mas como resultado também confusão e comprometem a plena compreensão das formas do objeto. Reapresentar o conjunto de figuras com representações mais limpas, mantendo apenas as linhas necessárias à compreensão das superfícies, relevos e rebaixos do objeto, e excluindo aquelas que geram confusão.



-
- (21) BR 30 2016 005342-1** Código 34 - Exigência - Art. 106 § 3º da LPI
(22) 21/11/2016
(71) MANOELA LAÍS SOBREIRO CAVALCANTE (BR/SP)
(74) RICARDO COUTINHO BARBOSA
Corrigir título do pedido para " Configuração aplicada em caixa"; Só foram apresentadas vistas em perspectiva. Apresentar novo conjunto de imagens, com alta qualidade de definição, na vista em perspectiva, e ortogonais frontal, posterior, inferior, superior e laterais, excluindo as páginas 6 a 8, por apresentar outros objetos estranhos ao pedido; Numerar figuras de acordo com o novo padrão normativo. Ex.: fig. 1.1, fig. 1.2, etc. Numerar páginas no centro da margem superior. Ex. 1/4, 2/4, etc.
-
- (21) BR 30 2016 005385-5** Código 34 - Exigência - Art. 106 § 3º da LPI
(22) 23/11/2016
(71) BIANCA CAVALCANTI ABIAKE (BR/SP)
(74) MANOEL PAIXÃO DO NASCIMENTO
Apresentar novo conjunto de imagens, com alta qualidade de definição, acrescentando uma vista superior do objeto completo e uma inferior. Excluir fig 2; Numerar figuras de acordo com o novo padrão normativo. Ex.: fig. 1.1, fig. 1.2, etc.
-
- (21) BR 30 2016 005404-5** Código 34 - Exigência - Art. 106 § 3º da LPI
(22) 23/11/2016
(71) NETFLIX, INC. (US)
(74) FLÁVIA SALIM LOPES
Apresentar nova imagem do padrão retirando os textos da figura.
-
- (21) BR 30 2017 001574-3** Código 34 - Exigência - Art. 106 § 3º da LPI
(22) 10/04/2017
(71) UNIVERSIDADE FEDERAL DE UBERLÂNDIA (BR/MG)
Melhorar a qualidade das imagens, pois estão escuras. Apresentar novo conjunto de imagens, com alta qualidade de definição, na vista em perspectiva, e ortogonais frontal, posterior, inferior, laterais, acrescentando a vista superior. Numerar figuras de acordo com o novo padrão normativo. Ex.: fig. 1.1, fig. 1.2, etc.
-
- (21) BR 30 2017 001575-1** Código 34 - Exigência - Art. 106 § 3º da LPI
(22) 10/04/2017
(71) UNIVERSIDADE FEDERAL DE UBERLÂNDIA (BR/MG)
Apresentar novo conjunto de imagens, com alta qualidade de definição, na vista em perspectiva, e ortogonais frontal, posterior, inferior, laterais, acrescentando uma vista superior. Numerar figuras de acordo com o novo padrão normativo. Ex.: fig. 1.1, fig. 1.2, etc.



(21) BR 30 2017 001594-8	<p>Código 34 - Exigência - Art. 106 § 3º da LPI (22) 11/04/2017 (71) ROMA JENSEN COMERCIO E INDUSTRIA LTDA. (BR/SP) (74) TINOCO SOARES SOCIEDADE DE ADVOGADOS Manter no atual pedido somente as atuais imagens das figuras 1.1 a 1.8; Dividir o objeto das figuras 2.1 a 2.8; Dividir o objeto das figuras 3.1 a 3.8.</p>
(21) BR 30 2017 001622-7	<p>Código 34 - Exigência - Art. 106 § 3º da LPI (22) 12/04/2017 (71) SERVIÇO NACIONAL DE APRENDIZAGEM INDUSTRIAL - SENAI/SP (BR/SP) (74) DÉBORA CYPRIANO BOTELHO As imagens do objeto estão escuras e sem definição. Apresentar novo conjunto de imagens, com alta qualidade de definição, na vista em perspectiva, e ortogonais frontal, posterior, inferior, superior e laterais, para que todos os detalhes possam ser revelados.</p>
(21) BR 30 2017 001777-0	<p>Código 34 - Exigência - Art. 106 § 3º da LPI (22) 26/04/2017 (71) CEZAR JOSÉ (BR/SP) (74) C. MARCAS - MARCAS E PATENTES LTDA - CARLOS DE LENA 1. O pedido deverá ser dividido: Manter no presente pedido as figuras 1.1 a 1.5. O primeiro pedido dividido deverá conter as figuras 2.1 a 2.5, 3.1 a 3.5 e 7.1 a 7.5. O segundo pedido dividido deverá conter as figuras 4.1 a 4.5 e 5.1 a 5.5. O terceiro pedido dividido deverá conter as figuras 7.1 a 7.5. 2. As figuras contêm linhas serrilhadas e de pouca definição que comprometem a visualização das formas e das superfícies do objeto. Reapresentar o conjunto de figuras com melhor qualidade gráfica, nitidez e contraste, revelando com precisão os contornos, relevos e rebaixos do objeto reivindicado e possibilitando a compreensão de seus detalhes. Respeitar a resolução mínima de trezentos dpi. Evitar reflexos, texturas granuladas, brilhos e outros elementos que afetem a compreensão da configuração do objeto.</p>
(21) BR 30 2017 001835-1	<p>Código 34 - Exigência - Art. 106 § 3º da LPI (22) 27/04/2017 (71) SMC CORPORATION (JP) (74) FLÁVIA SALIM LOPES 1. Com base no título e no campo de aplicação indicado, não é possível aferir a que segmento de produtos o objeto pertence. Informar o campo de aplicação com maior clareza, indicando de modo conciso em que segmento de produtos o objeto se encaixa, em conformidade com Locarno.</p>
(21) BR 30 2017 001941-2	<p>Código 34 - Exigência - Art. 106 § 3º da LPI (22) 04/05/2017</p>



(71) PIAGGIO & C. S.P.A (IT)

(74) FLÁVIA SALIM LOPES

1. O pedido deverá ser dividido: Manter no presente pedido as figuras 1.1 a 1.2. O primeiro pedido dividido deverá conter as figuras 3.1 a 3.2. 2. As figuras não deverão conter linhas tracejadas. O objeto deverá ser representado com traços regulares e contínuos. Reapresentar o conjunto de figuras corrigido com as linhas devidamente preenchidas. As figuras 2.1 e 2.2 deverão ser excluídas na reapresentação, para evitar redundância de matéria. 3. Cada objeto deverá ser representado em todas as vistas ortogonais (anterior, posterior, superior, inferior e ambas as laterais) e em ao menos uma perspectiva. Reapresentar o conjunto de figuras acrescentando as vistas faltantes. 4. Conforme o disposto no inciso II do Art. 14 da IN044/2015, o título do pedido deve ser conciso, claro e preciso sem expressões ou palavras irrelevantes ou desnecessárias, nem outras que denotem vantagens, atributos ou quaisquer qualificações. Revisar e adequar título deste pedido e do pedido dividido proposto no item 1 desta exigência técnica, indicando a classe de locarno adequada.

(21) BR 30 2017 001950-1

Código 34 - Exigência - Art. 106 § 3º da LPI

(22) 05/05/2017

(71) SERVIÇO NACIONAL DE APRENDIZAGEM INDUSTRIAL - SENAI/SP
(BR/SP)

(74) DÉBORA CYPRIANO BOTELHO

1. As figuras contêm áreas escurecidas e de pouca definição que comprometem a visualização das formas e das superfícies do objeto. Reapresentar o conjunto de figuras com melhor qualidade gráfica, nitidez e contraste, revelando com precisão os contornos, relevos e rebaixos do objeto reivindicado e possibilitando a compreensão de seus detalhes. Respeitar a resolução mínima de trezentos dpi. Evitar reflexos, texturas granuladas, brilhos e outros elementos que afetem a compreensão da configuração do objeto. 2. A numeração das figuras deverá obedecer ao seguinte padrão: objeto principal (Fig. 1.1, Fig. 1.2, Fig 1.3, etc). 3. Conforme o disposto no inciso II do Art. 14 da IN044/2015, o título do pedido deve ser conciso, claro e preciso sem expressões ou palavras irrelevantes ou desnecessárias, nem outras que denotem vantagens, atributos ou quaisquer qualificações. Alterar o título para "Configuração Aplicada em Carrinho de bebê".

(21) BR 30 2017 001973-0

Código 34 - Exigência - Art. 106 § 3º da LPI

(22) 09/05/2017

(71) MAXIMILIANO DONOZOR PACIFICO (BR/SP)

(74) SCORPIONS MARCAS E PATENTES LTDA

1. O registro de Desenho Industrial não se presta a proteger soluções técnicas, conceitos e/ou funcionalidades, restringindo-se apenas à configuração formal de um ou mais objetos. Por isso, as atuais figuras 02 e 03 deverão ser excluídas do conjunto de figuras, já que representam demonstrações de uso. 2. As figuras contêm áreas serrilhadas e de pouca definição que comprometem a visualização



das formas e das superfícies do objeto. Reapresentar o conjunto de figuras em tamanho maior, com melhor qualidade gráfica, nitidez e contraste, revelando com precisão os contornos, relevos e rebaixos do objeto reivindicado e possibilitando a compreensão de seus detalhes. Respeitar a resolução mínima de trezentos dpi. Evitar reflexos, texturas granuladas, brilhos e outros elementos que afetem a compreensão da configuração do objeto. 3. O objeto deverá ser representado em todas as vistas ortogonais (anterior, posterior, superior, inferior e ambas as laterais) e em ao menos uma perspectiva, sempre na mesma configuração representada na atual figura 01. Reapresentar o conjunto de figuras acrescentando as vistas faltantes. 4. O objeto deverá ser representado na íntegra em todas as vistas, em sua forma completa e com bom enquadramento, ou seja, sem cortes nas imagens ou ampliações de detalhes. 5. A numeração das figuras deverá obedecer ao seguinte padrão: objeto principal (Fig. 1.1, Fig. 1.2, Fig 1.3, etc). 6. Conforme o disposto no inciso II do Art. 14 da IN044/2015, o título do pedido deve ser conciso, claro e preciso sem expressões ou palavras irrelevantes ou desnecessárias, nem outras que denotem vantagens, atributos ou quaisquer qualificações. Alterar o título do pedido para "Configuração Aplicada em Brinquedo".

(21) BR 30 2017 001998-6

Código 34 - Exigência - Art. 106 § 3º da LPI

(22) 10/05/2017

(71) COLGATE-PALMOLIVE COMPANY (US)

(74) FLÁVIA SALIM LOPES

1. As figuras contêm áreas escurecidas e de pouca definição que comprometem a visualização das formas e das superfícies do objeto. Reapresentar o conjunto de figuras com melhor qualidade gráfica, nitidez e contraste, revelando com precisão os contornos, relevos e rebaixos do objeto reivindicado e possibilitando a compreensão de seus detalhes. Respeitar a resolução mínima de trezentos dpi. Evitar reflexos, texturas granuladas, brilhos e outros elementos que afetem a compreensão da configuração do objeto. 2. A numeração das figuras deverá obedecer ao seguinte padrão: objeto principal (Fig. 1.1, Fig. 1.2, Fig 1.3, etc).

(21) BR 30 2017 002019-4

Código 34 - Exigência - Art. 106 § 3º da LPI

(22) 11/05/2017

(71) TOYOTA JIDOSHA KABUSHIKI KAISHA (JP)

(74) FLÁVIA SALIM LOPES

1. As figuras contêm áreas de pouco contraste e pouca definição que comprometem a visualização das formas e das superfícies do objeto. Reapresentar o conjunto de figuras com melhor qualidade gráfica, nitidez e contraste, revelando com precisão os contornos, relevos e rebaixos do objeto reivindicado e possibilitando a compreensão de seus detalhes. Respeitar a resolução mínima de trezentos dpi. Evitar reflexos, texturas granuladas, brilhos e outros elementos que afetem a compreensão da configuração do objeto.



(21) BR 30 2017 002020-8

Código 34 - Exigência - Art. 106 § 3º da LPI

(22) 11/05/2017

(71) TOYOTA JIDOSHA KABUSHIKI KAISHA (JP)

(74) FLÁVIA SALIM LOPES

1. As figuras contêm áreas de pouco contraste e pouca definição que comprometem a visualização das formas e das superfícies do objeto. Reapresentar o conjunto de figuras com melhor qualidade gráfica, nitidez e contraste, revelando com precisão os contornos, relevos e rebaixos do objeto reivindicado e possibilitando a compreensão de seus detalhes. Respeitar a resolução mínima de trezentos dpi. Evitar reflexos, texturas granuladas, brilhos e outros elementos que afetem a compreensão da configuração do objeto.

(21) BR 30 2017 002021-6

Código 34 - Exigência - Art. 106 § 3º da LPI

(22) 11/05/2017

(71) TOYOTA JIDOSHA KABUSHIKI KAISHA (JP)

(74) FLÁVIA SALIM LOPES

1. As figuras contêm áreas de pouco contraste e pouca definição que comprometem a visualização das formas e das superfícies do objeto. Reapresentar o conjunto de figuras com melhor qualidade gráfica, nitidez e contraste, revelando com precisão os contornos, relevos e rebaixos do objeto reivindicado e possibilitando a compreensão de seus detalhes. Respeitar a resolução mínima de trezentos dpi. Evitar reflexos, texturas granuladas, brilhos e outros elementos que afetem a compreensão da configuração do objeto.

(21) BR 30 2017 002022-4

Código 34 - Exigência - Art. 106 § 3º da LPI

(22) 11/05/2017

(71) TOYOTA JIDOSHA KABUSHIKI KAISHA (JP)

(74) FLÁVIA SALIM LOPES

1. As figuras contêm áreas de pouco contraste e pouca definição que comprometem a visualização das formas e das superfícies do objeto. Reapresentar o conjunto de figuras com melhor qualidade gráfica, nitidez e contraste, revelando com precisão os contornos, relevos e rebaixos do objeto reivindicado e possibilitando a compreensão de seus detalhes. Respeitar a resolução mínima de trezentos dpi. Evitar reflexos, texturas granuladas, brilhos e outros elementos que afetem a compreensão da configuração do objeto. 2. Conforme o disposto no inciso II do Art. 14 da IN044/2015, o título do pedido deve ser conciso, claro e preciso sem expressões ou palavras irrelevantes ou desnecessárias, nem outras que denotem vantagens, atributos ou quaisquer qualificações. Alterar título para "Configuração Aplicada a Lanterna para Automóvel".

(21) BR 30 2017 002023-2

Código 34 - Exigência - Art. 106 § 3º da LPI

(22) 11/05/2017

(71) TOYOTA JIDOSHA KABUSHIKI KAISHA (JP)



(74) FLÁVIA SALIM LOPES

1. As figuras contêm áreas de pouco contraste e pouca definição que comprometem a visualização das formas e das superfícies do objeto. Reapresentar o conjunto de figuras com melhor qualidade gráfica, nitidez e contraste, revelando com precisão os contornos, relevos e rebaixos do objeto reivindicado e possibilitando a compreensão de seus detalhes. Respeitar a resolução mínima de trezentos dpi. Evitar reflexos, texturas granuladas, brilhos e outros elementos que afetem a compreensão da configuração do objeto.

(21) BR 30 2017 002024-0

Código 34 - Exigência - Art. 106 § 3º da LPI

(22) 11/05/2017

(71) TOYOTA JIDOSHA KABUSHIKI KAISHA (JP)

(74) FLÁVIA SALIM LOPES

1. As figuras contêm áreas escuras e de pouca definição que comprometem a visualização das formas e das superfícies do objeto. Reapresentar o conjunto de figuras com melhor qualidade gráfica, nitidez e contraste, revelando com precisão os contornos, relevos e rebaixos do objeto reivindicado e possibilitando a compreensão de seus detalhes. Respeitar a resolução mínima de trezentos dpi. Evitar reflexos, texturas granuladas, brilhos e outros elementos que afetem a compreensão da configuração do objeto. 2. Conforme o disposto no inciso II do Art. 14 da IN044/2015, o título do pedido deve ser conciso, claro e preciso sem expressões ou palavras irrelevantes ou desnecessárias, nem outras que denotem vantagens, atributos ou quaisquer qualificações. Alterar título do pedido para "Configuração aplicada a Lanterna de Automóvel".

(21) BR 30 2017 002025-9

Código 34 - Exigência - Art. 106 § 3º da LPI

(22) 11/05/2017

(71) TOYOTA JIDOSHA KABUSHIKI KAISHA (JP)

(74) FLÁVIA SALIM LOPES

1. As figuras contêm áreas de pouco contraste e pouca definição que comprometem a visualização das formas e das superfícies do objeto. Reapresentar o conjunto de figuras com melhor qualidade gráfica, nitidez e contraste, revelando com precisão os contornos, relevos e rebaixos do objeto reivindicado e possibilitando a compreensão de seus detalhes. Respeitar a resolução mínima de trezentos dpi. Evitar reflexos, texturas granuladas, brilhos e outros elementos que afetem a compreensão da configuração do objeto.

(21) BR 30 2017 002026-7

Código 34 - Exigência - Art. 106 § 3º da LPI

(22) 11/05/2017

(71) TOYOTA JIDOSHA KABUSHIKI KAISHA (JP)

(74) FLÁVIA SALIM LOPES

1. As figuras contêm áreas de baixo contraste e pouca definição que comprometem a visualização das formas e das superfícies do objeto. Reapresentar o conjunto de figuras com melhor qualidade gráfica, nitidez e



contraste, revelando com precisão os contornos, relevos e rebaixos do objeto reivindicado e possibilitando a compreensão de seus detalhes. Respeitar a resolução mínima de trezentos dpi. Evitar reflexos, texturas granuladas, brilhos e outros elementos que afetem a compreensão da configuração do objeto.

(21) BR 30 2017 002027-5

Código 34 - Exigência - Art. 106 § 3º da LPI

(22) 11/05/2017

(71) TOYOTA JIDOSHA KABUSHIKI KAISHA (JP)

(74) FLÁVIA SALIM LOPES

1. As figuras contêm áreas de pouco contraste e pouca definição que comprometem a visualização das formas e das superfícies do objeto. Reapresentar o conjunto de figuras com melhor qualidade gráfica, nitidez e contraste, revelando com precisão os contornos, relevos e rebaixos do objeto reivindicado e possibilitando a compreensão de seus detalhes. Respeitar a resolução mínima de trezentos dpi. Evitar reflexos, texturas granuladas, brilhos e outros elementos que afetem a compreensão da configuração do objeto.

(21) BR 30 2017 002047-0

Código 34 - Exigência - Art. 106 § 3º da LPI

(22) 12/05/2017

(71) EUROFORM-INDUSTRIAL E COMERCIAL DE MÓVEIS LTDA (BR/PR)

(74) MARINA ZAPAROLI BERETTA

1. As figuras não deverão conter textos, exceto o da legenda das figuras. Reapresentar o conjunto de figuras sem a palavra "Fotografias" da página 2/3. 2. Reapresentar o conjunto de figuras sem a linha divisória entre as vistas. 3. A numeração das figuras deverá obedecer ao seguinte padrão: objeto principal (Fig. 1.1, Fig. 1.2, Fig 1.3, etc). 4. Conforme o disposto no inciso II do Art. 14 da IN044/2015, o título do pedido deve ser conciso, claro e preciso sem expressões ou palavras irrelevantes ou desnecessárias, nem outras que denotem vantagens, atributos ou quaisquer qualificações. Alterar título do pedido para "Configuração Aplicada em Cadeira".

(21) BR 30 2017 002063-1

Código 34 - Exigência - Art. 106 § 3º da LPI

(22) 15/05/2017

(71) ROMA JENSEN COMERCIO E INDUSTRIA LTDA. (BR/SP)

(74) TINOCO SOARES SOCIEDADE DE ADVOGADOS

1. O pedido deverá ser dividido: Manter no presente pedido as figuras 1.1 a 1.8. O primeiro pedido dividido deverá conter as figuras 2.1 a 2.8. O segundo pedido dividido deverá conter as figuras 3.1 a 3.8. O terceiro pedido dividido deverá conter as figuras 4.1 a 4.8. O quarto pedido dividido deverá conter as figuras 5.1 a 5.8.

(21) BR 30 2017 002268-5

Código 34 - Exigência - Art. 106 § 3º da LPI

(22) 31/05/2017

(71) AUTOCOM DIAGNOSTIC PARTNER AB (SE)



(74) ANA PAULA SANTOS CELIDONIO

1. O objeto deverá ser representado na íntegra, em sua forma completa e com bom enquadramento, ou seja, sem cortes nas imagens. Reapresentar o conjunto de figuras excluindo as figuras 1.1 a 1.7 em que o cabo do objeto está cortado, e mantendo apenas as figuras 2.1a 2.7, ajustando sua numeração. 2. As figuras não deverão conter marcas, logotipos ou símbolos. Reapresentar as figuras corrigidas.

(21) BR 30 2017 002402-5

Código 34 - Exigência - Art. 106 § 3º da LPI

(22) 09/06/2017

(71) KOHLER CO. (US)

(74) Hugo Silva & Maldonado Propriedade Intelectual Sociedade Civil S/C Ltda.

1. Reapresentar todas as figuras apenas em traços regulares e contínuos, preenchendo todas as linhas tracejadas. 2. Reapresentar fig. 2.1 e 2.2 sem as indicações de corte (10 e 11), permitindo a visualização plena de seus detalhes. 3. Excluir as fig. 2.3, 2.4, 3.3, 3.4, 3.5 e 3.6 do jogo de figuras atual. Essas figuras apresentam apenas parte do objeto. O depósito deve referir-se ao objeto completo. 4. Excluir as fig. 3.1, 3.2, 3.7, 3.8, 3.9 e 3.10 e 3.11 do jogo de figuras atual. Essas figuras apresentam o objeto de maneira incompleta, com linhas interrompidas. O depósito deve referir-se ao objeto completo. Reapresentar as figuras corrigidas. 5. Alterar título do pedido para "Configuração aplicada a cabeçote de chuveiro". O título do pedido deve ser claro, conciso e não deve incluir especificações técnicas ou vantagens funcionais do objeto.

(21) BR 30 2017 002475-0

Código 34 - Exigência - Art. 106 § 3º da LPI

(22) 14/06/2017

(71) UNIVERSIDADE FEDERAL RURAL DE PERNAMBUCO (BR/PE)

1. As figuras deverão representar o objeto na forma montada, revelando apenas a configuração externa, sem destacar detalhes e partes separadamente. Reapresentar o conjunto de figuras excluindo as atuais figuras 8, 9, 10, 11, 12 e 13. 2. Conforme o disposto no inciso II do Art. 14 da IN044/2015, o título do pedido deve ser conciso, claro e preciso sem expressões ou palavras irrelevantes ou desnecessárias, nem outras que denotem vantagens, atributos ou quaisquer qualificações. Alterar o título do pedido para "Configuração Aplicada em Brinquedo Didático". 3. A numeração das figuras deverá obedecer ao seguinte padrão: objeto principal (Fig. 1.1, Fig. 1.2, Fig 1.3, etc).

(21) BR 30 2017 002476-9

Código 34 - Exigência - Art. 106 § 3º da LPI

(22) 14/06/2017

(71) RIGESA, CELULOSE, PAPEL E EMBALAGENS LTDA (BR/SP)

(74) Sko Oyarzábal Marcas e Patentes Sociedade Simples Ltda.

1. As figuras contêm linhas serrilhadas e de pouca definição que comprometem a visualização das formas e das superfícies do objeto. Reapresentar o conjunto de figuras com melhor qualidade gráfica, nitidez e contraste, revelando com precisão



os contornos, relevos e rebaixos do objeto reivindicado e possibilitando a compreensão de seus detalhes. Respeitar a resolução mínima de trezentos dpi. Evitar reflexos, texturas granuladas, brilhos e outros elementos que afetem a compreensão da configuração do objeto. 2. Há incoerências entre as vistas. Na figura 1.1, pode-se verificar uma estrutura plana quadrada na porção inferior do objeto (20). Na figura 1.6, porém, em que este mesmo detalhe este elemento não está devidamente representado. O mesmo acontece com as figuras 2.6, 3.6, 4.6 e 5.6. Revisar todo o conjunto de figuras, fazendo as correções indicadas e quaisquer outras que sejam necessárias para que as imagens apresentem coerência entre si. 3. Com base na atual apresentação do pedido, não foi possível identificar diferenças entre o objeto das figuras 1.1 a 1.7, o das figuras 2.1 a 2.7, o das figuras 3.1 a 3.7 e o das figuras 4.1 a 4.7. Caso os objetos constituam, de fato, variações configurativas, esclarecer qual (is) elemento (s) da forma varia (m) de uma para a outra. Caso a forma plástica seja exatamente a mesma e a diferença resida somente na forma de representação ou dimensões, manter no pedido apenas as figuras 1.1 a 1.7.

(21) BR 30 2017 002477-7

Código 34 - Exigência - Art. 106 § 3º da LPI

(22) 14/06/2017

(71) ZHUHAI SHICHANG METALS LTD (CN)

(74) EMILIO COLLADO LOPEZ

1. Alterar o título do pedido para "Configuração Aplicada em Cadeira".

(21) BR 30 2017 002480-7

Código 34 - Exigência - Art. 106 § 3º da LPI

(22) 14/06/2017

(71) PENTAIR FLOW TECHNOLOGIES, LLC (US)

(74) Daniel Advogados (Alt.de Daniel & Cia)

1. Há muitas linhas interrompidas nas figuras, causando confusão. Reapresentar o conjunto de figuras com traços regulares e contínuos e excluindo as hachuras.

(21) BR 30 2017 002483-1

Código 34 - Exigência - Art. 106 § 3º da LPI

(22) 14/06/2017

(71) SERTTEL LTDA (BR/PE)

1. As figuras não deverão ser pranchas de desenho técnico e não deverão conter molduras, medidas, textos, símbolos, cortes, indicação de escala e informações do gênero. 2. As figuras não deverão conter linhas tracejadas. O objeto deverá ser representado com traços regulares e contínuos. Reapresentar o conjunto de figuras corrigido. 3. Informar o campo de aplicação com maior clareza, indicando de modo conciso em que segmento de produtos o objeto se encaixa. Conforme o disposto no inciso II do Art. 14 da IN044/2015, o título do pedido deve ser conciso, claro e preciso sem expressões ou palavras irrelevantes ou desnecessárias, nem outras que denotem vantagens, atributos ou quaisquer qualificações. Revisar e adequar título de modo que este fique mais claro e conciso, observando para que haja conformidade com a classificação de



Locarno, 4. O objeto deverá ser representado em todas as vistas ortogonais (anterior, posterior, superior, inferior e ambas as laterais) e em ao menos uma perspectiva. Reapresentar o conjunto de figuras acrescentando as vistas faltantes. 5. As páginas que contêm figuras deverão ser numeradas no centro da margem superior indicando o número da folha e o número total de folhas (ex.: 1/5, 2/5, 3/5, 4/5 e 5/5). 6. A numeração das figuras deverá obedecer ao seguinte padrão: objeto principal (Fig. 1.1, Fig. 1.2, Fig 1.3, etc).

(21) BR 30 2017 002492-0

Código 34 - Exigência - Art. 106 § 3º da LPI

(22) 14/06/2017

(71) KIMBERLY-CLARK WORLDWIDE, INC. (US)

(74) PINHEIRO NETO ADVOGADOS

Reapresentar o conjunto de imagens preenchendo as linhas tracejadas com linhas contínuas e uniformes. Numerar figuras de acordo com o novo padrão normativo. Ex.: fig. 1.1, fig. 1.2, etc.

(21) BR 30 2017 002496-3

Código 34 - Exigência - Art. 106 § 3º da LPI

(22) 16/06/2017

(71) CIRO AMARAL FARIA (BR/MG)

(74) SÂMIA BATISTA AMIN (NOME ANTERIOR SÂMIA AMIN SANTOS)

As vistas em perspectivas apresentam inconsistências nos desenhos. O objeto representado na atual figura 8 apresenta estrutura superior com representação imprecisa da forma, linhas que se sobrepõem a outras. Na figura 1 o cilindro da parte traseira não deveria apresentar a superfície superior por essa perspectiva. Na figura 2 a parede traseira do cilindro estrutural está confusa, pois apresenta a representação de 3 círculos parcialmente sobrepostos. Não ficou claro quando comparada com a figura 3. Na figura 8 a estrutura superior precisa ser melhor delimitada e acabada, pois além de apresentar linhas muito grossas, elas se sobrepõem. Apresentar novo conjunto de imagens dos objetos, com alta qualidade de definição, revisando e corrigindo as inconsistências apontadas ou qualquer outra que porventura não tenha sido citada. Numerar figuras de acordo com o novo padrão normativo. Ex.: fig. 1.1, fig. 1.2, primeiro objeto; fig. 2.1, fig. 2.2, etc, segundo objeto, e assim por diante.

(21) BR 30 2017 002497-1

Código 34 - Exigência - Art. 106 § 3º da LPI

(22) 16/06/2017

(71) MÓVEIS ARTESANAIS TAMBO EIRELI ME (BR/SC)

(74) JONAS MASSAIA DOS SANTOS

1. O objeto deverá ser representado em todas as vistas ortogonais (anterior, posterior, superior, inferior e ambas as laterais) e em ao menos uma perspectiva isométrica. No atual conjunto de figuras constam apenas perspectivas isométricas do objeto, e nenhuma vista ortogonal. Reapresentar o conjunto de figuras acrescentando as vistas faltantes. 2. A numeração das figuras deverá obedecer ao seguinte padrão: objeto principal (Fig. 1.1, Fig. 1.2, Fig 1.3, etc).



(21) BR 30 2017 002501-3

Código 34 - Exigência - Art. 106 § 3º da LPI

(22) 16/06/2017

(71) JOÃO PAULO ROCHA DOS SANTOS (BR/RO)

1. O registro de Desenho Industrial não se presta a proteger soluções técnicas, conceitos e/ou funcionalidades, restringindo-se apenas à configuração formal de um ou mais objetos. Portanto, se for do interesse do depositante ele poderá requerer a proteção para o sofá em si, mas não para a sua funcionalidade. 2. O objeto deverá ser representado na íntegra em todas as vistas, em sua forma completa e com bom enquadramento, ou seja, sem cortes nas imagens ou ampliações de detalhes. 3. Reapresentar o conjunto de figuras sem mostrar detalhes internos não visíveis do objeto. 4. O objeto deverá ser representado em todas as vistas ortogonais (anterior, posterior, superior, inferior e ambas as laterais) e em ao menos uma perspectiva. Reapresentar o conjunto de figuras acrescentando as vistas faltantes. 5. As páginas que contêm figuras deverão ser numeradas no centro da margem superior indicando o número da folha e o número total de folhas (ex.: 1/5, 2/5, 3/5, 4/5 e 5/5). 6. A numeração das figuras deverá obedecer ao seguinte padrão: objeto principal (Fig. 1.1, Fig. 1.2, Fig 1.3, etc).

(21) BR 30 2017 002503-0

Código 34 - Exigência - Art. 106 § 3º da LPI

(22) 17/06/2017

(71) IMPRIMERE EMBALAGENS IMPRESSAS EIRELLI-EPP (BR/SC)

(74) JONATHAN CIELO

1. Cada objeto deverá ser representado com figuras seguidas e numeradas sequencialmente em todas as vistas ortogonais e em ao menos uma perspectiva. Reapresentar ambas as configurações de cada objeto (aberta e fechada) em todas as vistas ortogonais (anterior, posterior, superior, inferior e ambas as laterais) e ao menos uma perspectiva, numerando conforme indicado no item 5 da presente exigência técnica. 2. O objeto deverá ser representado na íntegra em todas as vistas, em sua forma completa e com bom enquadramento, ou seja, sem cortes nas imagens ou ampliações de detalhes. 3. As figuras deverão apresentar o objeto do pedido em fundo absolutamente neutro, sem a interferência de outros elementos e sem revelar qualquer padrão ou textura. 4. As páginas que contêm figuras deverão ser numeradas no centro da margem superior indicando o número da folha e o número total de folhas (ex.: 1/5, 2/5, 3/5, 4/5 e 5/5). As páginas de Relatório e reivindicação, se estes forem apresentados, deverão obedecer a uma numeração própria, numerados separadamente das páginas de figuras. 5. A numeração das figuras deverá obedecer ao seguinte padrão: objeto principal (Fig. 1.1, Fig. 1.2, Fig 1.3, etc); primeira variação configurativa (Fig. 2.1, Fig. 2.2, Fig 2.3, etc); segunda variação configurativa (Fig. 3.1, Fig. 3.2, Fig 3.3, etc), e assim por diante.

(21) BR 30 2017 002504-8

Código 34 - Exigência - Art. 106 § 3º da LPI

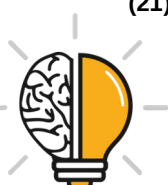

(22) 18/06/2017

(71) CELSO MENANDRO (BR/SP)

1. O registro de Desenho Industrial não se presta a proteger soluções técnicas, conceitos e/ou funcionalidades, restringindo-se apenas à configuração formal de um ou mais objetos. 2. As figuras não deverão conter marcas, logotipos ou símbolos. Reapresentar as figuras corrigidas. 3. Cada objeto deverá ser representado em todas as vistas ortogonais (anterior, posterior, superior, inferior e ambas as laterais) e em ao menos uma perspectiva. Reapresentar o conjunto de figuras acrescentando as vistas faltantes. 4. As figuras não deverão conter textos, exceto o da legenda e numeração das figuras. Qualquer informação adicional que o requerente julgar necessária deverá ser colocada em um relatório descritivo adicional, com numeração de páginas independente da numeração de páginas de figuras. 5. As figuras não deverão ser pranchas de desenho técnico e não deverão conter molduras, medidas, textos, símbolos, cortes, indicação de escala e informações do gênero. 6. As figuras deverão representar somente o objeto do pedido, sem incluir elementos que não componham o escopo da proteção reivindicada, tais como as silhuetas de skate apresentadas como referência para cada objeto solicitado. 7. O pedido deverá ser dividido: Manter no presente pedido as figuras referentes às formas do chinelo azul. O primeiro pedido dividido deverá conter as figuras referentes às formas do chinelo amarelo. 8. As páginas que contêm figuras deverão ser numeradas no centro da margem superior indicando o número da folha e o número total de folhas (ex.: 1/5, 2/5, 3/5, 4/5 e 5/5). 9. A numeração das figuras deverá obedecer ao seguinte padrão: objeto principal (Fig. 1.1, Fig. 1.2, Fig 1.3, etc).

(21) BR 30 2017 002506-4

Código 34 - Exigência - Art. 106 § 3º da LPI

(22) 19/06/2017

(71) TROPICANA PRODUCTS, INC. (US)

(74) Dannemann, Siemsen, Bigler & Ipanema Moreira

1. Há muitas linhas interrompidas no conjunto de figuras. As figuras deverão ser apresentadas em traços regulares e contínuos. Reapresentar as imagens fazendo as devidas correções.

(21) BR 30 2017 002515-3

Código 34 - Exigência - Art. 106 § 3º da LPI

(22) 19/06/2017

(71) SINALES SINALIZAÇÃO ESPÍRITO SANTO LTDA (BR/ES)

(74) Vilage Marcas e Patentes Ltda

1. Há incoerências entre vistas. Na atual figura 1, pode-se verificar uma linha vertical dentro dos dois círculos do meio e de cima do semáforo e uma linha cortando uma seção maior do círculo de baixo, indicando que o objeto é vazado. Porém, isso não pode ser confirmado na atual figura 5. Revisar todo o conjunto de figuras, fazendo as correções indicadas e quaisquer outras que sejam necessárias para que as imagens apresentem coerência entre si. 2. A numeração das figuras deverá obedecer ao seguinte padrão: objeto principal (Fig. 1.1, Fig.



1.2, Fig 1.3, etc).

(21) BR 30 2017 002516-1

Código 34 - Exigência - Art. 106 § 3º da LPI

(22) 19/06/2017

(71) SINALES SINALIZAÇÃO ESPÍRITO SANTO LTDA (BR/ES)

(74) Vilage Marcas e Patentes Ltda

1. Há incoerências entre as vistas. Na atual figura 1, pode-se verificar uma linha na diagonal no canto inferior direito do visor de baixo, indicando que o objeto é vazado. Porém, isso não pode ser confirmado pela atual figura 5. Revisar todo o conjunto de figuras, fazendo as correções indicadas e quaisquer outras que sejam necessárias para que as imagens apresentem coerência entre si. 2. A numeração das figuras deverá obedecer ao seguinte padrão: objeto principal (Fig. 1.1, Fig. 1.2, Fig 1.3, etc).

(21) BR 30 2017 002519-6

Código 34 - Exigência - Art. 106 § 3º da LPI

(22) 19/06/2017

(71) SINALES SINALIZAÇÃO ESPÍRITO SANTO LTDA (BR/ES)

(74) Vilage Marcas e Patentes Ltda

Na figura 7 a parte inferior da caixa trapezoidal não foi representada. Adicionar a face inferior da caixa do objeto ao novo conjunto de imagens a apresentar. Numerar figuras de acordo com o novo padrão normativo. Ex.: fig. 1.1, fig. 1.2, etc.

(21) BR 30 2017 002520-0

Código 34 - Exigência - Art. 106 § 3º da LPI

(22) 19/06/2017

(71) MARIA APARECIDA PEDREIRA COSTA (BR/ES)

(74) WAGNER JOSÉ FAFÁ BORGES

Corrigir título do pedido para "configuração aplicada em escova"; A vista em perspectiva apresenta borda reta da escova enquanto as figuras 4 e 5, arredondada. O cabo da escova tem diâmetros diferentes, não representados nas figuras 4 e 5. Melhorar representação das cerdas da escova na perspectiva. Apresentar novo conjunto de imagens, com alta qualidade de definição, na vista em perspectiva, e ortogonais frontal, posterior, inferior, superior e laterais, corrigindo as inconsistências apontadas; Numerar figuras de acordo com o novo padrão normativo. Ex.: fig. 1.1, fig. 1.2, etc. Corrigir numeração de páginas. Estão todas com 1/3.

(21) BR 30 2017 002521-8

Código 34 - Exigência - Art. 106 § 3º da LPI

(22) 19/06/2017

(71) OMRON HEALTHCARE CO., LTD. (JP)

(74) KASZNAR LEONARDOS PROPRIEDADE INTELECTUAL

Corrigir título do pedido para "Configuração aplicada em medidor de pressão"; Numera figuras sequencialmente por se tratar do mesmo objeto. fig. 1.1 a 1.16
Título adequado de ofício nos termos do Art. 22 da Instrução Normativa



044/2015.

(21) BR 30 2017 002524-2

Código 34 - Exigência - Art. 106 § 3º da LPI

(22) 20/06/2017

(71) AFP LACRES EIRELI - EPP. (BR/SP)

Corrigir título do pedido para "Configuração aplicada em lacre"; Reapresentar o conjunto de imagens da atual figura 1.1, com alta qualidade de definição (linhas serrilhadas), excluindo a palavra "enter" do objeto; Numerar figuras de acordo com o novo padrão normativo. Ex.: fig. 1.1, fig. 1.2, etc.

(21) BR 30 2017 002540-4

Código 34 - Exigência - Art. 106 § 3º da LPI

(22) 20/06/2017

(71) LEONARDO FIORETTI (BR/SP)

(74) HELIO JOSE DE OLIVEIRA NETO

1. As figuras contêm linhas serrilhadas e de pouca definição, comprometendo a visualização das formas e das superfícies do objeto. Reapresentar o conjunto de figuras com melhor qualidade gráfica, nitidez e contraste, revelando com precisão os contornos, relevos e rebaixos do objeto reivindicado e possibilitando a compreensão de seus detalhes. Respeitar a resolução mínima de trezentos dpi. Evitar reflexos, texturas granuladas, brilhos e outros elementos que afetem a compreensão da configuração do objeto. 2. A numeração das figuras deverá obedecer ao seguinte padrão: objeto principal (Fig. 1.1, Fig. 1.2, Fig 1.3, etc).

(21) BR 30 2017 002556-0

Código 34 - Exigência - Art. 106 § 3º da LPI

(22) 21/06/2017

(71) BERNARDO AYRES GALUPO (BR/MG)

1. Apresentar novo jogo de figuras removendo o excesso de linhas de construção. O excesso de linhas nas figuras prejudica a compreensão da forma do objeto. 2. Retirar elementos textuais (25ml, 35ml etc.). As figuras do depósito não podem conter textos, frases, palavras ou outros elementos textuais. 3. Apresentar a vista posterior (oposta à fig. 2), necessária para a plena compreensão da forma. 4. Numerar as figuras de acordo com o padrão 1.1, 1.2, 1.3... etc. 5. Alterar título do pedido para "Configuração aplicada a dosador para bebidas". O título do pedido deve ser claro, conciso e adequado à natureza tridimensional do objeto. Além disso o título não deve incluir especificações técnicas ou vantagens funcionais do objeto.

(21) BR 30 2017 002557-9

Código 34 - Exigência - Art. 106 § 3º da LPI

(22) 21/06/2017

(71) ÁGUAS LEBRINHA LTDA (BR/PA)

1. Apresentar novo jogo de figuras removendo o excesso de linhas de construção. O excesso de linhas nas figuras prejudica a compreensão da forma do objeto.



(21) BR 30 2017 002558-7	<p>Código 34 - Exigência - Art. 106 § 3º da LPI (22) 21/06/2017 (71) PEDRO AUGUSTO GODEGUEZ DA SILVA (BR/SP) , ANDRÉ FELIPE CALEGARI (BR/SP) (74) João Batista Valverde</p> <p>1. Apresentar imagens em fundo que proporcione mais contraste com o objeto de cor escura. As imagens atuais estão escuras e não definem bem o objeto. 2. Cuidar para que a iluminação dos objetos seja uniforme e que as sombras não prejudiquem a visualização de suas formas. 3. Apresentar imagens maiores que permitam uma visualização mais detalhada do objeto.</p>
(21) BR 30 2017 002560-9	<p>Código 34 - Exigência - Art. 106 § 3º da LPI (22) 21/06/2017 (71) LAHOUD INDUSTRIA E COMERCIO IMPORTAÇÃO E EXPORTAÇÃO LTDA (BR/SP) (74) Pezzuol & Associados Marcas e Patentes Ltda.</p> <p>1. Excluir as figuras 1.7 e 1.8 do jogo de figuras atual.As figuras 1.7 e 1.8 apresentam funcionalidade (no caso, um bolso invisível) que não caracteriza o aspecto ornamental do objeto do depósito.</p>
(21) BR 30 2017 002566-8	<p>Código 34 - Exigência - Art. 106 § 3º da LPI (22) 21/06/2017 (71) RAFAEL GIACOMINI (BR/PR) , RODRIGO SAVIO DE ALMEIDA E SILVA (BR/PR) (74) London Marcas e Patentes S/S Ltda.</p> <p>Corrigir numeração de páginas; Numerar figuras de acordo com o novo padrão normativo. Ex.: fig. 1.1, fig. 1.2, etc, abaixo das imagens</p>
(21) BR 30 2017 002567-6	<p>Código 34 - Exigência - Art. 106 § 3º da LPI (22) 21/06/2017 (71) CNH INDUSTRIAL BRASIL LTDA. (BR/MG) (74) ALEXANDRE FUKUDA YAMASHITA</p> <p>As duas linhas que representam a curvatura superior da alavanca na perspectiva foram excluídas.Corrigir. Com base na atual apresentação do pedido, não foi possível identificar diferenças entre o objeto das figuras 1.1 a 1.7 e o das figuras 2.1 a 2.7. Caso os objetos constituam, de fato, variações configurativas, esclarecer qual (is) elemento (s) da forma varia (m) de uma para a outra. Caso a forma plástica seja exatamente a mesma e a diferença resida somente na forma de representação, numerar as figuras consecutivamente, por tratar-se do mesmo objeto. Poderá o depositante, nesse caso, alternativamente, manter no pedido apenas as figuras 1.1 a 1.7.</p>
(21) BR 30 2017 002569-2	<p>Código 34 - Exigência - Art. 106 § 3º da LPI (22) 22/06/2017</p>



(71) MATEUS DALLA COSTA (BR/RS)

(74) IDEA MARCAS E PATENTES LTDA.

As linhas que definem o objeto estão muito grossas, não permitindo a visualização perfeita da forma. Apresentar novo conjunto de imagens, com alta qualidade de definição, na vista em perspectiva, e ortogonais frontal, posterior, inferior, superior e laterais, com linhas mais precisas e finas.

(21) BR 30 2017 002570-6

Código 34 - Exigência - Art. 106 § 3º da LPI

(22) 22/06/2017

(71) MATEUS DALLA COSTA (BR/RS)

(74) IDEA MARCAS E PATENTES LTDA.

As linhas que compõem o objeto estão grossas demais, dificultando a percepção das formas. Apresentar novo conjunto de imagens, com alta qualidade de definição, na vista em perspectiva, e ortogonais frontal, posterior, inferior, superior e laterais, com linhas mais finas e precisas.

(21) BR 30 2017 002571-4

Código 34 - Exigência - Art. 106 § 3º da LPI

(22) 22/06/2017

(71) MATEUS DALLA COSTA (BR/RS)

(74) IDEA MARCAS E PATENTES LTDA.

As linhas que compõem o objeto estão grossas demais, dificultando a percepção das formas. Apresentar novo conjunto de imagens, com alta qualidade de definição, na vista em perspectiva, e ortogonais frontal, posterior, inferior, superior e laterais, com linhas mais finas e precisas.

(21) BR 30 2017 002591-9

Código 34 - Exigência - Art. 106 § 3º da LPI

(22) 23/06/2017

(71) BRUNO MIRANDA DE CASTRO (BR/SP) , BRUNO MIRANDA DE CASTRO (BR/SP)

Corrigir título do pedido para "Configuração aplicada em bandeja" ou algo similar. Reapresentar no atual pedido as figuras 1 a 3, acrescentando a vista inferior e superior ortogonal; Reapresentar no atual pedido as figuras 4 e 5, acrescentando a vista inferior e superior ortogonal e uma perspectiva superior. Excluir atual figura 6, observações das páginas e a figura da mesa decorada. Numerar figuras de acordo com o novo padrão normativo. Ex.: fig. 1.1, fig. 1.2, primeiro objeto; fig. 2.1, fig. 2.2, etc, segundo objeto; Numerar páginas de acordo com novo padrão normativo. Ex. 1/4, 2/4, etc.

(21) BR 30 2017 002593-5

Código 34 - Exigência - Art. 106 § 3º da LPI

(22) 23/06/2017

(71) CIBEIA MANAUS CONCENTRADOS DA AMAZÔNIA LTDA. (BR/AM)

(74) Beerre Assessoria Empresarial Ltda.(Alt. de Beerre Assessoria Emp. S/C.LTDA.)

1. As figuras contêm áreas escurecidas, borradas e de pouca definição que



comprometem a visualização das formas e das superfícies do objeto. Reapresentar o conjunto de figuras com melhor qualidade gráfica, nitidez e contraste, revelando com precisão os contornos, relevos e rebaixos do objeto reivindicado e possibilitando a compreensão de seus detalhes. Respeitar a resolução mínima de trezentos dpi. Evitar reflexos, texturas granuladas, brilhos e outros elementos que afetem a compreensão da configuração do objeto. 2. O objeto deverá ser representado em todas as vistas ortogonais (anterior, posterior, superior, inferior e ambas as laterais) e em ao menos uma perspectiva. Reapresentar o conjunto de figuras acrescentando as vistas faltantes.

(21) BR 30 2017 002595-1

Código 34 - Exigência - Art. 106 § 3º da LPI

(22) 23/06/2017

(71) HEBERT CHARLES OLIVEIRA DA COSTA (BR/RN)

1. As figuras são representadas inteiramente em linhas grossas escuras, como uma silhueta do objeto real, e sem definição de detalhes, comprometendo a visualização das formas e das superfícies do objeto. Reapresentar o conjunto de figuras com melhor qualidade gráfica, nitidez e contraste, revelando com precisão os contornos, relevos e rebaixos do objeto reivindicado e possibilitando a compreensão de seus detalhes. Respeitar a resolução mínima de trezentos dpi. Evitar reflexos, texturas granuladas, brilhos e outros elementos que afetem a compreensão da configuração do objeto. 2. A numeração das figuras deverá obedecer ao seguinte padrão: objeto principal (Fig. 1.1, Fig. 1.2, Fig 1.3, etc). 3. Conforme o disposto no inciso II do Art. 14 da IN044/2015, o título do pedido deve ser conciso, claro e preciso sem expressões ou palavras irrelevantes ou desnecessárias, nem outras que denotem vantagens, atributos ou quaisquer qualificações. Revisar e adequar título. Sugerimos: "Configuração aplicada em Órtese para Braço".

(21) BR 30 2017 002601-0

Código 34 - Exigência - Art. 106 § 3º da LPI

(22) 26/06/2017

(71) AMANDA CRISTINA MACIEL PELLINI (BR/SP)

1. Conforme o disposto no inciso II do Art. 14 da IN044/2015, o título do pedido deve ser conciso, claro e preciso sem expressões ou palavras irrelevantes ou desnecessárias, nem outras que denotem vantagens, atributos ou quaisquer qualificações. Com base no título atual do pedido não é possível compreender o segmento de produtos em que o objeto se encaixa. Revisar e adequar título. Informar o campo de aplicação com maior clareza, indicando de modo conciso em que segmento de produtos o objeto se encaixa em conformidade com Locarno. 2. As figuras deverão apresentar o objeto do pedido em fundo absolutamente neutro, sem a interferência de outros elementos e sem revelar qualquer padrão ou textura. 3. As figuras não deverão conter marcas, logotipos ou símbolos. Reapresentar as figuras corrigidas. 4. As figuras deverão representar o objeto na forma montada, revelando apenas a configuração externa, sem destacar detalhes e partes separadamente. 5. O objeto deverá ser



representado em todas as vistas ortogonais (anterior, posterior, superior, inferior e ambas as laterais) e em ao menos uma perspectiva. Reapresentar o conjunto de figuras acrescentando as vistas faltantes. 6. As páginas que contêm figuras deverão ser numeradas no centro da margem superior indicando o número da folha e o número total de folhas (ex.: 1/5, 2/5, 3/5, 4/5 e 5/5). 7. A numeração das figuras deverá obedecer ao seguinte padrão: objeto principal (Fig. 1.1, Fig. 1.2, Fig 1.3, etc).

(21) BR 30 2017 002605-2

Código 34 - Exigência - Art. 106 § 3º da LPI

(22) 26/06/2017

(71) VULCABRAS|AZALEIA - RS, CALÇADOS E ARTIGOS ESPORTIVOS S/A (BR/RS)

(74) EDUARDO RIBEIRO AUGUSTO

1. Na atual figura 2, o dispositivo luminoso na parte posterior do calçado está aceso. Reapresentar o conjunto de figuras com o dispositivo apagado, a fim de harmonizar o conjunto de figuras. 2. A numeração das figuras deverá obedecer ao seguinte padrão: objeto principal (Fig. 1.1, Fig. 1.2, Fig 1.3, etc).

(21) BR 30 2017 002606-0

Código 34 - Exigência - Art. 106 § 3º da LPI

(22) 26/06/2017

(71) CLAMPER INDÚSTRIA E COMÉRCIO S/A. (BR/MG)

(74) SÂMIA BATISTA AMIN (NOME ANTERIOR SÂMIA AMIN SANTOS)

1. Conforme o disposto no inciso II do Art. 14 da IN044/2015, o título do pedido deve ser conciso, claro e preciso sem expressões ou palavras irrelevantes ou desnecessárias, nem outras que denotem vantagens, atributos ou quaisquer qualificações. Revisar e adequar título. Sugere-se "Configuração Aplicada em Dispositivo de Proteção contra Surtos." 2. A numeração das figuras deverá obedecer ao seguinte padrão: objeto principal (Fig. 1.1, Fig. 1.2, Fig 1.3, etc). Título adequado de ofício nos termos do Art. 22 da Instrução Normativa 044/2015.

(21) BR 30 2017 002612-5

Código 34 - Exigência - Art. 106 § 3º da LPI

(22) 26/06/2017

(71) WANDERSON SAMPAIO GONÇALVES (BR/CE)

(74) Algo Alliance Assessoria em Propriedade Intelectual Ltda.

As imagens apresentadas estão escurecidas e desfocadas, não permitindo a visualização dos detalhes da textura; Apresentar novo conjunto de imagens, com alta qualidade de definição, de forma que todos os detalhes possam ser revelados; Numerar figuras de acordo com o novo padrão normativo. Ex.: fig. 1.1, fig. 1.2, etc.

(21) BR 30 2017 002613-3

Código 34 - Exigência - Art. 106 § 3º da LPI

(22) 26/06/2017

(71) WANDERSON SAMPAIO GONÇALVES (BR/CE)



(74) Algo Alliance Assessoria em Propriedade Intelectual Ltda.

As imagens apresentadas estão escurecidas e desfocadas, não permitindo a visualização dos detalhes da textura; Apresentar novo conjunto de imagens, com alta qualidade de definição, de forma que todos os detalhes possam ser revelados; Numerar figuras de acordo com o novo padrão normativo. Ex.: fig. 1.1, fig. 1.2, etc.

(21) BR 30 2017 002614-1

Código 34 - Exigência - Art. 106 § 3º da LPI

(22) 26/06/2017

(71) WANDERSON SAMPAIO GONÇALVES (BR/CE)

(74) Algo Alliance Assessoria em Propriedade Intelectual Ltda.

As imagens estão com baixa qualidade. Apresentar novo conjunto de imagens, com alta qualidade de definição, na vista em perspectiva, e ortogonais frontal, posterior, inferior, superior e laterais, sem a aplicação de marcas, símbolos ou logotipos; Numerar figuras de acordo com o novo padrão normativo. Ex.: fig. 1.1, fig. 1.2, etc.

(21) BR 30 2017 002615-0

Código 34 - Exigência - Art. 106 § 3º da LPI

(22) 26/06/2017

(71) WANDERSON SAMPAIO GONÇALVES (BR/CE)

(74) Algo Alliance Assessoria em Propriedade Intelectual Ltda.

Apresentar novo conjunto de imagens, com alta qualidade de definição, na vista em perspectiva, e ortogonais frontal, posterior, inferior, superior e laterais, sem aplicação de símbolos, marcas ou logotipos. Melhorar a qualidade das imagens. Numerar figuras de acordo com o novo padrão normativo. Ex.: fig. 1.1, fig. 1.2, etc.

(21) BR 30 2017 002616-8

Código 34 - Exigência - Art. 106 § 3º da LPI

(22) 26/06/2017

(71) WANDERSON SAMPAIO GONÇALVES (BR/CE)

(74) Algo Alliance Assessoria em Propriedade Intelectual Ltda.

Apresentar novo conjunto de imagens, com alta qualidade de definição, na vista em perspectiva, e ortogonais frontal, posterior, inferior, superior e laterais, sem marcas, logotipos ou símbolos. Melhorar a qualidade das imagens. Numerar figuras de acordo com o novo padrão normativo. Ex.: fig. 1.1, fig. 1.2, etc.

(21) BR 30 2017 002618-4

Código 34 - Exigência - Art. 106 § 3º da LPI

(22) 26/06/2017

(71) JENIVALDA DE CARVALHO COSTA (BR/DF)

Corrigir título do pedido para "Configuração aplicada em anel"; Apenas as imagens da página 4 a 7 devem ser representadas com alta qualidade de definição, sem dimensões, descrições e imagens com modelos; Numerar figuras de acordo com o novo padrão normativo. Ex.: fig. 1.1, fig. 1.2, etc. Numerar páginas no centro da margem superior. Ex. 1/4, 2/4, etc.



-
- (21) BR 30 2017 002620-6
Código 34 - Exigência - Art. 106 § 3º da LPI
(22) 26/06/2017
(71) JENIVALDA DE CARVALHO COSTA (BR/DF)
Corrigir título do pedido para "Configuração aplicada em medalha"; Apenas as imagens da página 4 a 7 devem ser representadas, acrescidas de uma vista superior, com alta qualidade de definição, sem dimensões, descrições e imagens com modelos, inscrições textuais; Numerar figuras de acordo com o novo padrão normativo. Ex.: fig. 1.1, fig. 1.2, etc. Numerar páginas no centro da margem superior. Ex. 1/4, 2/4, etc.
-
- (21) BR 30 2017 002621-4
Código 34 - Exigência - Art. 106 § 3º da LPI
(22) 26/06/2017
(71) JENIVALDA DE CARVALHO COSTA (BR/DF)
Corrigir título do pedido para "Configuração aplicada em pingente"; Apresentar novo conjunto de imagens, com alta qualidade de definição, na vista em perspectiva, e ortogonais frontal, posterior, inferior, superior e laterais, sem dimensões, em fundo absolutamente neutro e sem inscrições textuais. Numerar figuras de acordo com o novo padrão normativo. Ex.: fig. 1.1, fig. 1.2, etc. Numerar páginas no centro da margem superior. Ex. 1/4, 2/4, etc.
-
- (21) BR 30 2017 002625-7
Código 34 - Exigência - Art. 106 § 3º da LPI
(22) 26/06/2017
(71) THE GOODYEAR TIRE & RUBBER COMPANY (US)
(74) Daniel Advogados (Alt.de Daniel & Cia)
Excluir a atual imagem da figura 2.1. Apenas o padrão ornamental planejado (1.1) deve ser apresentado.
-
- (21) BR 30 2017 002626-5
Código 34 - Exigência - Art. 106 § 3º da LPI
(22) 26/06/2017
(71) THE GOODYEAR TIRE & RUBBER COMPANY (US)
(74) Daniel Advogados (Alt.de Daniel & Cia)
Excluir a atual figura 2.1. Apenas a apresentação do padrão planejado (1.1) é necessária.
-
- (21) BR 30 2017 002643-5
Código 34 - Exigência - Art. 106 § 3º da LPI
(22) 26/06/2017
(71) ISMAEL HILÁRIO CABRAL (BR/SP)
(74) Crimark Propriedade Industrial S/S
1. Reapresentar o conjunto de figuras complementando-o com todas as vistas ortogonais (anterior, posterior, superior, inferior e ambas as laterais) do objeto em ambas as configurações (aberto e fechado). 2. A numeração das figuras deverá obedecer ao seguinte padrão: objeto principal (Fig. 1.1, Fig. 1.2, Fig 1.3, etc).



(21) BR 30 2017 002644-3

Código 34 - Exigência - Art. 106 § 3º da LPI

(22) 27/06/2017

(71) PEALE- INDÚSTRIA E COMÉRCIO DE MÓVEIS LTDA (BR/SC)

(74) Sandro Wunderlich

1. O pedido deverá ser dividido: Manter no presente pedido as figuras 1.1 a 1.7 e 2.1 a 2.7. O primeiro pedido dividido deverá conter as figuras 3.1 a 3.7.

(21) BR 30 2017 002648-6

Código 34 - Exigência - Art. 106 § 3º da LPI

(22) 27/06/2017

(71) DAIANE RODRIGUES DE OLIVEIRA 07418166958 (BR/PR) , UNIKA MARCAS E PATENTES LTDA (BR/PR)

(74) LILIANE MARIA DOS SANTOS

1. O pedido deverá ser dividido: Manter no presente pedido o objeto da primeira página do conjunto de figuras. O primeiro pedido dividido deverá conter o objeto da segunda página do conjunto de figuras. O segundo pedido dividido deverá conter o objeto da terceira página do conjunto de figuras. O terceiro pedido dividido deverá conter o objeto da quarta página do conjunto de figuras. O quarto pedido dividido deverá conter o objeto da quinta página do conjunto de figuras. O quinto pedido dividido deverá conter o objeto da sexta página do conjunto de figuras. 2. As figuras deverão apresentar o objeto do pedido em fundo absolutamente neutro, sem a interferência de outros elementos e sem revelar qualquer padrão ou textura, sem dados técnicos, molduras, medidas, textos, símbolos, cortes, indicação de escala e informações do gênero. 3. Cada objeto deverá ser representado em todas as vistas ortogonais (anterior, posterior, superior, inferior e ambas as laterais) e em ao menos uma perspectiva. Reapresentar o conjunto de figuras acrescentando as vistas faltantes. 4. As figuras apresentadas têm pouca definição, comprometendo a visualização das formas e das superfícies do objeto. Reapresentar o conjunto de figuras com melhor qualidade gráfica, nitidez e contraste, revelando com precisão os contornos, relevos e rebaixos do objeto reivindicado e possibilitando a compreensão de seus detalhes. Respeitar a resolução mínima de trezentos dpi. Evitar reflexos, texturas granuladas, brilhos e outros elementos que afetem a compreensão da configuração do objeto. 5. O objeto deverá ser representado na íntegra em todas as vistas, em sua forma completa e com bom enquadramento, ou seja, sem cortes nas imagens ou ampliações de detalhes. Reapresentar o conjunto de figuras certificando-se que o cabo ou alguma outra parte do objeto não esteja cortada em nenhuma das novas imagens. 6. As páginas que contêm figuras deverão ser numeradas no centro da margem superior indicando o número da folha e o número total de folhas (ex.: 1/5, 2/5, 3/5, 4/5 e 5/5). 7. Em cada novo pedido proposto no item 1 desta exigência técnica deverá obedecer ao seguinte padrão de numeração de figuras: Fig. 1.1, Fig. 1.2, Fig 1.3, etc. 8. Alterar título para "Configuração Aplicada em Acendedor de carvão".

(21) BR 30 2017 002649-4

Código 34 - Exigência - Art. 106 § 3º da LPI

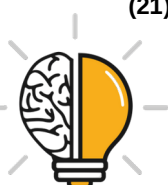

(22) 27/06/2017

(71) RODRIGO CÉSAR DANTAS CARVALHO (BR/AL)

1. O pedido deverá ser dividido: Manter no presente pedido o objeto da atual figura 01. O primeiro pedido dividido deverá conter o objeto da atual figura 02. O segundo pedido dividido deverá conter o objeto das atuais figuras 08, 09, 10 e 11. O terceiro pedido dividido deverá conter o objeto da atual figura 12 a 15. As figuras 03, 04, 05, 06 e 07 deverão ser excluídas por ilustrarem apenas demonstração de funcionalidade. 2. Cada objeto deverá ser representado em todas as vistas ortogonais (anterior, posterior, superior, inferior e ambas as laterais) e em ao menos uma perspectiva. Reapresentar o conjunto de figuras acrescentando as vistas faltantes. 3. O objeto deverá ser representado na íntegra em todas as vistas, em sua forma completa e com bom enquadramento, ou seja, sem cortes nas imagens ou ampliações de detalhes. 4. A numeração das figuras deverá obedecer ao seguinte padrão: objeto principal (Fig. 1.1, Fig. 1.2, Fig 1.3, etc). 5. Alterar o título do pedido para "Configuração Aplicada em Vassoura" e adequar os títulos dos demais pedidos divididos propostos no item 1 desta exigência técnica.

(21) BR 30 2017 002651-6

Código 34 - Exigência - Art. 106 § 3º da LPI

(22) 27/06/2017

(71) ATOM MEDICAL CORPORATION (JP)

(74) LUIZ LEONARDOS & ADVOGADOS

1. O registro de Desenho Industrial não se presta a proteger soluções técnicas, conceitos e/ou funcionalidades, restringindo-se apenas à configuração formal de um ou mais objetos. Portanto, as figuras 2.1 a 2.7, que demonstram funcionalidade do objeto, deverão ser excluídas.

(21) BR 30 2017 002652-4

Código 34 - Exigência - Art. 106 § 3º da LPI

(22) 27/06/2017

(71) MARIANA FERREIRA VILELA (BR/GO)

(74) MARLENE RODRIGUES

1. Reapresentar o conjunto de figuras acrescentando uma vista posterior da peça. 2. As páginas que contêm figuras deverão ser numeradas no centro da margem superior indicando o número da folha e o número total de folhas (ex.: 1/5, 2/5, 3/5, 4/5 e 5/5). 3. A numeração das figuras deverá obedecer ao seguinte padrão: objeto principal (Fig. 1.1, Fig. 1.2, Fig 1.3, etc). 4. Alterar o título do pedido para "Configuração Aplicada a Short modelador".

(21) BR 30 2017 002655-9

Código 34 - Exigência - Art. 106 § 3º da LPI

(22) 27/06/2017

(71) SMC CORPORATION (JP)

(74) Flávia Salim Lopes

1. Há excesso de hachuras, causando confusão e comprometendo a plena compreensão das formas do objeto. Reapresentar o conjunto de figuras com



representações mais limpas, mantendo apenas as linhas necessárias à compreensão das superfícies, relevos e rebaixos do objeto, e excluindo aquelas que geram confusão.

(21) BR 30 2017 002656-7

Código 34 - Exigência - Art. 106 § 3º da LPI

(22) 27/06/2017

(71) LEANDRO CARDOSO DE VASCONCELOS (BR/SP)

(74) Vilage Marcas e Patentes Ltda

1. O pedido deverá ser dividido: Manter no presente pedido as figuras 1.1 a 1.8. O primeiro pedido dividido deverá conter as figuras 2.1 a 2.8. 2. Alterar título do pedido para "Configuração Aplicada em Totem Carregador".

(21) BR 30 2017 002659-1

Código 34 - Exigência - Art. 106 § 3º da LPI

(22) 28/06/2017

(71) INJEPOL CALÇADOS INDÚSTRIA E COMÉRCIO LTDA - ME (BR/MG)

(74) JOSÉ NAVES DE LACERDA JÚNIOR

Numerar figuras de acordo com o novo padrão normativo. Ex.: fig. 1.1, fig. 1.2, etc. Numerar páginas no centro da margem superior. Ex. 1/4, 2/4, etc.

(21) BR 30 2017 002660-5

Código 34 - Exigência - Art. 106 § 3º da LPI

(22) 28/06/2017

(71) INJEPOL CALÇADOS INDÚSTRIA E COMÉRCIO LTDA - ME (BR/MG)

(74) JOSÉ NAVES DE LACERDA JÚNIOR

Numerar figuras de acordo com o novo padrão normativo. Ex.: fig. 1.1, fig. 1.2, etc. Numerar páginas no centro da margem superior. Ex. 1/4, 2/4, etc.

(21) BR 30 2017 002663-0

Código 34 - Exigência - Art. 106 § 3º da LPI

(22) 28/06/2017

(71) IMTS PARTICIPAÇÕES LTDA (BR/CE)

(74) SAFELORE CONSULTORIA E ASSESSORIA EM PROPRIEDADE INTELECTUAL E INOVAÇÃO LTDA & E

1. As figuras contêm linhas serrilhadas e de pouca definição que comprometem a visualização das formas e das superfícies do objeto. Reapresentar o conjunto de figuras com melhor qualidade gráfica, nitidez e contraste, revelando com precisão os contornos, relevos e rebaixos do objeto reivindicado e possibilitando a compreensão de seus detalhes. Respeitar a resolução mínima de trezentos dpi. Evitar reflexos, texturas granuladas, brilhos e outros elementos que afetem a compreensão da configuração do objeto. 2. Nas figuras 1.2, 1.4, 2.2 e 2.4, nas prateleiras de cima, há linhas faltando na representação das divisórias de cada prateleira. Corrigir o conjunto de figuras. 3. Alterar o título do pedido para "Configuração Aplicada em Estante".



Código 35 - Arquivamento do Pedido – Art. 216 § 2º e Art. 106 § 3º da LPI

Arquivado definitivamente o pedido de registro de desenho industrial, uma vez que não foi apresentada a procuração devida no prazo de 60 (sessenta) dias contados da prática do primeiro ato da parte no processo ou não houve manifestação do depositante quanto à exigência formulada.

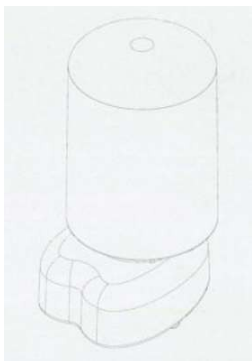
(21) BR 30 2012 003495-7

Código 35 - Arquivamento do Pedido – Art. 216 § 2º e Art. 106 § 3º da LPI

(22) 10/07/2012

(30) 10/01/2012 US 29/410,611

(44) 02/01/2018

(52) 21-01

(54) CONFIGURAÇÃO APLICADA A BRINQUEDO

(71) Innovation First International, Inc. (US)

(72) Robert H. Mimplitch, III, David A. Norman, Douglas Galletti, Gregory Lavender, Brian Richard Delaney, Raul Oliveira

(74) Orlando de Souza

Arquivamento

(21) BR 30 2012 005422-2

Código 35 - Arquivamento do Pedido – Art. 216 § 2º e Art. 106 § 3º da LPI

(22) 18/10/2012

(44) 02/01/2018

(52) 22-06

(54) CONFIGURAÇÃO APLICADA EM ARMADILHA LUMINOSA PARA INSETOS

(71) ULTRALIGHT INDÚSTRIA E COMÉRCIO LTDA. (BR/SP)

(72) MARCELO BATISTA PEREIRA

(74) RUBENS DOS SANTOS FILHO

Arquivamento

(21) BR 30 2014 003311-5

Código 35 - Arquivamento do Pedido – Art. 216 § 2º e Art. 106 § 3º da LPI

(22) 17/07/2014

(43) 11/07/2017

(52) 16-06

(54) CONFIGURAÇÃO APLICADA EM ARMAÇÃO PARA ÓCULOS

(71) MARCOLIN S.P.A. (IT)

(72) MARCO GALLEANI, MORENO ZANETTO

(74) ARIBONI, FABBRI E SCHMIDT SOCIEDADE DE ADVOGADOS

Arquivamento

(21) BR 30 2015 001848-8

Código 35 - Arquivamento do Pedido – Art. 216 § 2º e Art. 106 § 3º da LPI

(22) 22/04/2015



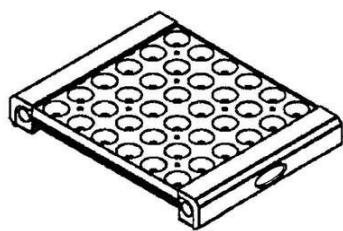

(30) 22/10/2014 US 29/506,964; 05/11/2014 US 29/508,320
(44) 02/01/2018
(52) 26-05
(54) CONFIGURAÇÃO APLICADA EM MÓDULO DE ILUMINAÇÃO
(71) DURACOMM CORPORATION (US)
(72) COREY BARKSHURST
(74) MARIA PIA CARVALHO GUERRA
Arquivamento

(21) BR 30 2015 002420-8



Código 35 - Arquivamento do Pedido – Art. 216 § 2º e Art. 106 § 3º da LPI
(22) 25/05/2015
(30) 25/11/2014 MX MX/F/2014/003636
(44) 02/01/2018
(52) 14-03
(54) CONFIGURAÇÃO APLICADA A UM DISPOSITIVO ELETRÔNICO
(71) COPPEL, S.A. DE C.V. (MX/MX) (MX)
(72) HEZHEN DAI
(74) CLAUDIO SZABAS / MAGNUS ASPEBY
Arquivamento

(21) BR 30 2015 003504-8



Código 35 - Arquivamento do Pedido – Art. 216 § 2º e Art. 106 § 3º da LPI
(22) 28/07/2015
(30) 02/02/2015 EM 002625202-0007
(44) 02/01/2018
(52) 03-01
(54) CONFIGURAÇÃO APLICADA EM MOCHILA
(71) DECATHLON (FR)
(72) PHILIPPE DAGUILLON
(74) REAN DE MELLO FERNANDES EVANGELISTA
Arquivamento

(21) BR 30 2015 005168-0



Código 35 - Arquivamento do Pedido – Art. 216 § 2º e Art. 106 § 3º da LPI
(22) 13/11/2015
(30) 19/05/2015 EM 002703470-0001
(44) 02/01/2018
(52) 07-07
(54) BOLSA TÉRMICA
(71) DECATHLON (FR)
(72) ANNE SOPHIE BLANCHET
(74) REAN DE MELLO FERNANDES EVANGELISTA
Arquivamento



(21) BR 30 2016 000864-7



Código 35 - Arquivamento do Pedido – Art. 216 § 2º e Art. 106 § 3º da LPI
 (22) 02/03/2016
 (44) 02/01/2018
 (52) 13-02
 (54) PADRÃO ORNAMENTAL APLICADO A/EM CAIXA DE BATERIA
 (71) BATER-LIFE INDUSTRIA E COMERCIO LTDA - ME (BR/SC)
 (72) ANDRE LUIZ SACRIOT
 (74) Paulo José Lunkes
 Arquivamento

(21) BR 30 2016 000895-7

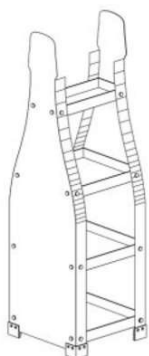

Código 35 - Arquivamento do Pedido – Art. 216 § 2º e Art. 106 § 3º da LPI
 (22) 03/03/2016
 (44) 02/01/2018
 (52) 20-02
 (54) CONFIGURAÇÃO APLICADA A/EM DISPLAY EXPOSITOR
 (71) CHUNG KWO TZUO (BR/SP)
 (72) CHUNG KWO TZUO
 (74) Aginaldo Moreira Marcas e Patentes Ltda. - EPP
 Arquivamento

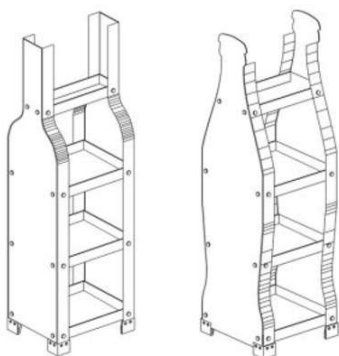

(21) BR 30 2016 000960-0



Código 35 - Arquivamento do Pedido – Art. 216 § 2º e Art. 106 § 3º da LPI
 (22) 08/03/2016
 (44) 02/01/2018
 (52) 06-01
 (54) CONFIGURAÇÃO APLICADA A/EM BANCO PARA ASSENTO
 (71) ROBSON DE AGUIAR VIDAL (BR/RJ)
 (72) ROBSON DE AGUIAR VIDAL
 Arquivamento

(21) BR 30 2016 000961-9

Código 35 - Arquivamento do Pedido – Art. 216 § 2º e Art. 106 § 3º da LPI
 (22) 08/03/2016





(44) 02/01/2018
(52) 09-09
(54) CONFIGURAÇÃO APLICADA A/EM LIXEIRA RETRÁTIL
(71) ADEMIR EUZÉBIO ROSA (BR/MG)
(72) ADEMIR EUZÉBIO ROSA
Arquivamento

(21) BR 30 2016 000967-8



Código 35 - Arquivamento do Pedido – Art. 216 § 2º e Art. 106 § 3º da LPI
(22) 09/03/2016
(44) 02/01/2018
(52) 02-04
(54) CONFIGURAÇÃO APLICADA A/EM TÊNIS
(71) FABIO JOSÉ DE OLIVEIRA (BR/MG)
(72) FÁBIO JOSÉ DE OLIVEIRA
(74) MARCELO PEREIRA DOS SANTOS
Arquivamento

(21) BR 30 2016 000996-1



Código 35 - Arquivamento do Pedido – Art. 216 § 2º e Art. 106 § 3º da LPI
(22) 10/03/2016
(44) 02/01/2018
(52) 11-01
(54) CONFIGURAÇÃO APLICADA A/EM CONJUNTO DE JÓIAS
(71) JACK VARTANIAN - EPP (BR/SP)
(72) JACK VARTANIAN
(74) TINOCO SOARES SOCIEDADE DE ADVOGADOS
Arquivamento



(21) BR 30 2016 001056-0

Código 35 - Arquivamento do Pedido – Art. 216 § 2º e Art. 106 § 3º da LPI
(22) 15/03/2016
(44) 02/01/2018
(52) 03-03
(54) CONFIGURAÇÃO APLICADA A/EM PROTETOR CONTRA VENTO





(71) LEONARDO ANDRÉ DE ROSS (BR/RS)

(72) LEONARDO ANDRÉ DE ROSS

Arquivamento



Código 36 - Indeferimento - Art. 106 § 4º da LPI

Indeferido o pedido por não atender ao disposto no Art. 100 da LPI, conforme parecer técnico. A cópia do parecer técnico poderá ser solicitada. Desta data corre o prazo de 60 (sessenta) dias para eventual recurso do depositante.

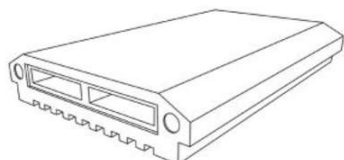
(21) BR 30 2015 001372-9

Código 36 - Indeferimento - Art. 106 § 4º da LPI

(22) 25/03/2015

(44) 02/01/2018

(52) 25-01

(54) CONFIGURAÇÃO APLICADA A TAVELA INJETADA

(71) DIONE FRANCIS ANDRADE (BR/ES)

(72) DIONE FRANCIS ANDRADE

(74) WAGNER JOSÉ FAFÁ BORGES

objeto se enquadra no artigo 100 da lei 9.279/1996 . não é registrável como desenho industrial forma essencialmente determinada por questões técnicas ou funcionais.

(21) BR 30 2015 001396-6

Código 36 - Indeferimento - Art. 106 § 4º da LPI

(22) 25/03/2015

(44) 02/01/2018

(52) 14-03

(54) CONFIGURAÇÃO APLICADA EM CONTROLE REMOTO

(71) MAICON ROBERTO ALVES CORDEIRO (BR/PR)

(72) MAICON ROBERTO ALVES CORDEIRO

(74) PAULO JOSÉ LUNKES

objeto se enquadra na instrução normativa 044/2015 . objeto indeferido devido ao cumprimento insatisfatório de exigência técnica, nos termos do Art. 23 da Instrução Normativa 044/2015. O objeto representado nas imagens do cumprimento não corresponde ao que foi apresentado no documento de depósito. Houve alteração de matéria. Há diferenças na configuração dos botões, da antena e toda parte de trás do controle destoa da inicial. Em função disso, não se considera que tenha ocorrido cumprimento satisfatório.

(21) BR 30 2015 001495-4

Código 36 - Indeferimento - Art. 106 § 4º da LPI

(22) 31/03/2015

(44) 02/01/2018

(52) 09-07

(54) CONFIGURAÇÃO APLICADA EM TAMPA PARA FRASCO.

(71) QUÍMICA AMPARO LTDA (BR/SP)

(72) JORGE EDUARDO BEIRA

(74) KASZNAR LEONARDOS PROPRIEDADE INTELECTUAL





objeto se enquadra na instrução normativa 044/2015 . objeto indeferido devido ao cumprimento insatisfatório de exigência técnica, nos termos do Art. 23 da Instrução Normativa 044/2015. O formato da parte superior da tampa foi modificado, incluindo o elemento que parece funcionar como dobradiça. Vistos superiormente os objetos são especialmente distintos (confrontar Fig. 1.6 do cumprimento com sua respectiva do depósito).

(21) BR 30 2015 001607-8



Código 36 - Indeferimento - Art. 106 § 4º da LPI

(22) 08/04/2015

(44) 02/01/2018

(52) 06-01

(54) CONFIGURAÇÃO APLICADA EM POLTRONA

(71) PAULO CELSO CARDOSO BACCHI (BR/SP)

(72) PAULO CELSO CARDOSO BACCHI

(74) JOÃO BATISTA VALVERDE

objeto se enquadra na instrução normativa 044/2015 . objeto indeferido devido ao cumprimento insatisfatório de exigência técnica, nos termos do Art. 23 da Instrução Normativa 044/2015. A configuração do objeto revelado no documento de depósito foi modificada nas imagens do cumprimento de exigência, nomeadamente pelo acréscimo da representação do material do estofado. Além disso, comparando a Fig. 1.2 do depósito com a Fig. 1.2 do cumprimento, nota-se que a silhueta da poltrona também foi modificada - tanto a parte superior do encosto quanto a inferior, que serve de base ao estofado (o que se comprova também na comparação da Fig. 1.1 de ambos os documentos). Por entender que houve alteração de matéria, o cumprimento não foi satisfatório.

(21) BR 30 2015 001619-1



Código 36 - Indeferimento - Art. 106 § 4º da LPI

(22) 08/04/2015

(44) 02/01/2018

(52) 09-09

(54) CONFIGURAÇÃO APLICADA EM LINHA DE LIXEIRAS BASCULANTES

(71) MASVE INDÚSTRIA E COMÉRCIO LTDA. ME (BR/MG)

(72) JOSÉ JAIRO BATISTA LESSA JÚNIOR

(74) LEONARDO VINÍCIUS DE SOUZA

objeto se enquadra na instrução normativa 044/2015 . objeto indeferido devido ao cumprimento insatisfatório de exigência técnica, nos termos do Art. 23 da Instrução Normativa 044/2015. A exigência requeria que se reapresentasse apenas um objeto em suas vistas ortogonais e perspectiva. O cumprimento não atendeu a exigência, tampouco trouxe qualquer esclarecimento adicional ou manifestação contrária ao despacho exarado pelo examinador para justificar a recusa.



(21) BR 30 2015 001686-8

Código 36 - Indeferimento - Art. 106 § 4º da LPI

(22) 10/04/2015

(44) 02/01/2018

(52) 06-01

(54) CONFIGURAÇÃO APLICADA EM CADEIRA

(71) DJ INDÚSTRIA E COMÉRCIO DE MÓVEIS LTDA (BR/PR)

(72) DEVANIL MOROSTICA

(74) LUCIANO SAVIATO

objeto se enquadra na instrução normativa 044/2015 . objeto indeferido devido ao cumprimento insatisfatório de exigência técnica, nos termos do Art. 23 da Instrução Normativa 044/2015. O objeto representado nas imagens do cumprimento não corresponde àquele que foi revelado no depósito, nomeadamente pela supressão dos elementos quadriculados apostos à superfície do estofado e aos detalhes existentes nas bordas do assento e do encosto. Por entender que houve alteração de matéria, o cumprimento não foi satisfatório.

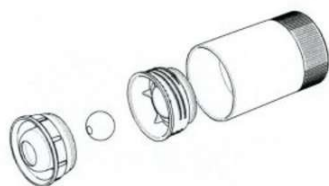
(21) BR 30 2015 001841-0

Código 36 - Indeferimento - Art. 106 § 4º da LPI

(22) 15/04/2015

(44) 02/01/2018

(52) 09-01

(54) CONFIGURAÇÃO APLICADA EM CONJUNTO CONTA GOTAS E TAMPA DE GARRAFAS

(71) ISA INDUSTRIA DE EMBALAGENS LTDA (BR/SP)

(72) ESIO MISSIATO JUNIOR

(74) AGUINALDO MOREIRA MARCAS E PATENTES LTDA EPP

objeto se enquadra na instrução normativa 044/2015 . objeto indeferido devido ao cumprimento insatisfatório de exigência técnica, nos termos do Art. 23 da Instrução Normativa 044/2015. A julgar pela configuração da parte inferior do frasco revelada no documento de depósito, os desenhos do cumprimento representam alteração de matéria, à medida que não há correspondência de forma. Este fato é especialmente observado na Fig. 1.2 do cumprimento, que ilustra a base do objeto plana, lisa, desprovida dos elementos que existiam na Fig. 01 do depósito. Os frisos lineares apostos no perímetro do elemento inferior também foram removidos. O cumprimento não foi satisfatório.

(21) BR 30 2015 001860-7

Código 36 - Indeferimento - Art. 106 § 4º da LPI

(22) 23/04/2015

(44) 02/01/2018

(52) 14-02

(54) CONFIGURAÇÃO APLICADA A TOTEM PARA IMPRESSORAS



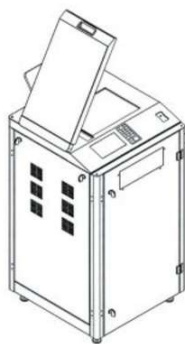

(71) ELLO SOLUÇÕES EM TECNOLOGIA LTDA. (BR/MG)
 (72) ANTÔNIO AUGUSTO FRANCO MACIEL
 (74) PROPRIA ASSESSORIA E CONSULTORIA MARCAS E PATENTES LTDA.
 objeto se enquadra na instrução normativa 044/2015 . objeto indeferido devido ao cumprimento insatisfatório de exigência técnica, nos termos do Art. 23 da Instrução Normativa 044/2015. O objeto representado nos desenhos do cumprimento de exigência não equivale ao que foi revelado no documento de depósito. Há diferenças na posição do painel de operação e na configuração da tampa superior. Ademais, a exigência não requeria que o objeto fosse ilustrado fechado. O cumprimento não se deu a contento.

(21) BR 30 2015 001923-9

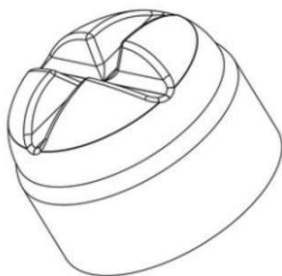

Código 36 - Indeferimento - Art. 106 § 4º da LPI
 (22) 27/04/2015
 (44) 02/01/2018
 (52) 08-99
 (54) CONFIGURAÇÃO APLICADA A/EM TAMPA COM CAVIDADES DIRECIONAIS
 (71) CARLOS ARNALDO RAMOS FERTONANI (BR/PR) , POSTEMAX PRODUTOS DE FIBRA DE VIDRO LTDA - ME (BR/PR)
 (72) JAMERSON CANCELLI BOMBONATTO, CARLOS ARNALDO RAMOS FERTONANI
 (74) KAREN CHRISTINE NALIM SINNEMA BRITO
 objeto se enquadra na instrução normativa 044/2015 . objeto indeferido devido ao cumprimento insatisfatório da divisão do pedido, nos termos do § 2º do Art. 25 da Instrução Normativa 044/2015. A divisão descrita na exigência não foi realizada: todos os objetos do documento de depósito foram reapresentados no cumprimento, contrariando as orientações do despacho.

(21) BR 30 2015 001998-0

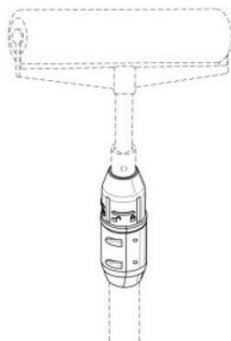

Código 36 - Indeferimento - Art. 106 § 4º da LPI
 (22) 15/04/2015
 (30) 15/10/2014 US 29/506,455
 (44) 02/01/2018
 (52) 08-99
 (54) CONFIGURAÇÃO APLICADA EM CABO EXTENSOR PARA ROLO DE PINTURA.
 (71) THE SHERWIN-WILLIAMS COMPANY (US)
 (72) MICHAEL C. LAMBERTSON JR., RITA FORMAN-HOUSE, DENNIS P. DE RENZO JR., MICHAEL O'BANION
 (74) ARARIPE & ASSOCIADOS
 objeto se enquadra na instrução normativa 044/2015 . objeto indeferido devido ao cumprimento insatisfatório de exigência técnica, nos termos do Art. 23 da Instrução Normativa 044/2015. A configuração do objeto ilustrada nos desenhos



do comprimento não equivale àquela que havia sido revelada no documento de depósito, uma vez que determinadas partes que estavam em linhas cheias foram transformadas em elementos tracejados. Por fim, embora a exigência tenha pontuado expressamente que cada objeto deveria ser apresentado por inteiro, sem partes cortadas, o cumprimento traz novamente desenhos ilustrativos da forma parcial do objeto.

(21) BR 30 2017 001571-9

Código 36 - Indeferimento - Art. 106 § 4º da LPI

(22) 09/04/2017

(44) 02/01/2018

(52) 24-03

(54) PADRÃO ORNAMENTAL APLICADO A/EM IMPLANTE ORTODONTICO

(71) RICARDO RODRIGUES (BR/SP)

(72) RICARDO RODRIGUES

(74) JOÃO MARCELO DE LIMA ASSAFIM

objeto se enquadra no artigo 100 da lei 9.279/1996 . não é registrável como desenho industrial forma essencialmente determinada por questões técnicas ou funcionais.

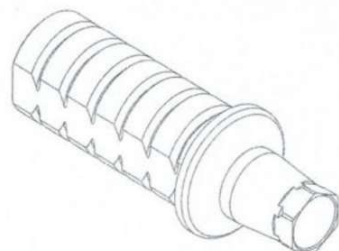
(21) BR 30 2017 001972-2

Código 36 - Indeferimento - Art. 106 § 4º da LPI

(22) 09/05/2017

(44) 02/01/2018

(52) 24-03

(54) CONFIGURAÇÃO APLICADA EM PILAR

(71) WARIE INDUSTRIAL LTDA EPP (BR/SP)

(72) RICARDO RODRIGUES

(74) SCORPIONS MARCAS E PATENTES LTDA

objeto se enquadra no artigo 100 da lei 9.279/1996 . não é registrável como desenho industrial forma essencialmente determinada por questões técnicas ou funcionais.

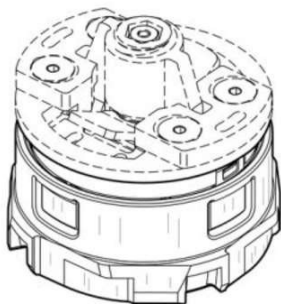
(21) BR 30 2017 002488-2

Código 36 - Indeferimento - Art. 106 § 4º da LPI

(22) 14/06/2017

(30) 16/12/2016 US 29/587,923

(44) 02/01/2018

(52) 24-01

(54) PADRÃO ORNAMENTAL APLICADO A/EM CONFIGURAÇÃO APLICADA EM CONJUNTO MANDRIL

(71) KIMBERLY-CLARK WORLDWIDE, INC. (US)

(72) ANDREW T. BAKER, ELIZABETH D. GADSBY, RUSSELL ROSS

(74) PINHEIRO NETO ADVOGADOS



objeto se enquadra no artigo 100 da lei 9.279/1996 . não é registrável como desenho industrial forma essencialmente determinada por questões técnicas ou funcionais.

(21) BR 30 2017 002575-7

Código 36 - Indeferimento - Art. 106 § 4º da LPI

(22) 22/06/2017

(44) 02/01/2018

(52) 12-16

(54) CONFIGURAÇÃO APLICADA A/EM REDUTOR DE PRESSÃO GNV

(71) FSP COMERCIO DE CILINDROS DE ALTA PRESSÃO LTDA EPP (BR/SP)

(72) FABIANO SALIM PIRES

objeto se enquadra no artigo 100 da lei 9.279/1996 . não é registrável como desenho industrial forma essencialmente determinada por questões técnicas ou funcionais.

(21) BR 30 2017 002630-3

Código 36 - Indeferimento - Art. 106 § 4º da LPI

(22) 26/06/2017

(44) 02/01/2018

(52) 08-99

(54) CONFIGURAÇÃO APLICADA A/EM MOLDE PARA FLORES

(71) FUNDIÇÃO JESUITAS LTDA ME (BR/PR)

(72) AMARILDO POMMERING

(74) ALEXANDRE PIETRÂNGELO LIMA

objeto se enquadra no artigo 100 da lei 9.279/1996 . não é registrável como desenho industrial forma essencialmente determinada por questões técnicas ou funcionais.

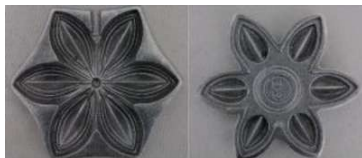
(21) BR 30 2017 002631-1

Código 36 - Indeferimento - Art. 106 § 4º da LPI

(22) 26/06/2017

(44) 02/01/2018

(52) 08-99

(54) CONFIGURAÇÃO APLICADA A/EM MOLDE PARA FLORES

(71) FUNDIÇÃO JESUITAS LTDA ME (BR/PR)

(72) AMARILDO POMMERING

(74) ALEXANDRE PIETRÂNGELO LIMA

objeto se enquadra no artigo 100 da lei 9.279/1996 . não é registrável como desenho industrial forma essencialmente determinada por questões técnicas ou funcionais.

(21) BR 30 2017 002632-0

Código 36 - Indeferimento - Art. 106 § 4º da LPI

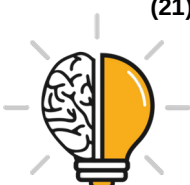

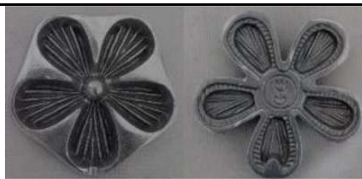

(22) 26/06/2017

(44) 02/01/2018

(52) 08-99

(54) CONFIGURAÇÃO APLICADA A/EM MOLDE PARA FLORES

(71) FUNDIÇÃO JESUITAS LTDA ME (BR/PR)

(72) AMARILDO POMMERING

(74) ALEXANDRE PIETRÂNGELO LIMA

objeto se enquadra no artigo 100 da lei 9.279/1996 . não é registrável como desenho industrial forma essencialmente determinada por questões técnicas ou funcionais.

(21) BR 30 2017 002634-6



Código 36 - Indeferimento - Art. 106 § 4º da LPI

(22) 26/06/2017

(44) 02/01/2018

(52) 08-99

(54) CONFIGURAÇÃO APLICADA A/EM MOLDE PARA FLORES

(71) FUNDIÇÃO JESUITAS LTDA ME (BR/PR)

(72) AMARILDO POMMERING

(74) ALEXANDRE PIETRÂNGELO LIMA

objeto se enquadra no artigo 100 da lei 9.279/1996 . não é registrável como desenho industrial forma essencialmente determinada por questões técnicas ou funcionais.



Código 39 - Concessão do Registro

Concessão do registro de desenho industrial. O certificado de registro estará à disposição do interessado. Desta data corre o prazo de 5 (cinco) anos para interposição de nulidade administrativa por qualquer interessado (Art. 113 § 1º da LPI). Se interposto o pedido de nulidade no prazo de 60 (sessenta) dias contados da data da concessão, os efeitos da concessão do registro serão suspensos (Art. 113 § 2º).

(11) BR 30 2012 002355-6

Código 39 - Concessão do Registro

(22) 11/05/2012

(15) 02/01/2018

(30) 11/11/2011 EM 001946369-0003

(45) 02/01/2018

(52) 12-16

(54) CONFIGURAÇÃO APLICADA EM RODA

(73) AUDI AG (DE)

(72) GARY TELAACK

(74) ADVOCACIA PIETRO ARIBONI S/C

Prazo de validade: 10 (dez) anos contados a partir de 11/05/2012, mediante o recolhimento da taxa quinquenal de manutenção (Artigos 119 e 120 da LPI) e observadas as demais condições legais.

(11) BR 30 2015 001297-8

Código 39 - Concessão do Registro

(22) 20/03/2015

(15) 02/01/2018

(30) 22/09/2014 EM 002542464-0001

(45) 02/01/2018

(52) 12-16

(54) CONFIGURAÇÃO APLICADA EM PAINEL

(73) ACTIA AUTOMOTIVE (FR)

(72) PHILIPPE BOUTONNET, SÉBASTIEN BLACHERE

(74) JULIANO RYOTA MURAKAMI

Prazo de validade: 10 (dez) anos contados a partir de 20/03/2015, mediante o recolhimento da taxa quinquenal de manutenção (Artigos 119 e 120 da LPI) e observadas as demais condições legais.

(11) BR 30 2015 001298-6

Código 39 - Concessão do Registro

(22) 20/03/2015

(15) 02/01/2018

(30) 22/09/2014 EM 002542464-0002

(45) 02/01/2018





(52) 12-16
 (54) CONFIGURAÇÃO APLICADA EM VOLANTE
 (73) ACTIA AUTOMOTIVE (FR)
 (72) PHILIPPE BOUTONNET, SÉBASTIEN BLACHERE
 (74) JULIANO RYOTA MURAKAMI

Prazo de validade: 10 (dez) anos contados a partir de 20/03/2015, mediante o recolhimento da taxa quinquenal de manutenção (Artigos 119 e 120 da LPI) e observadas as demais condições legais.

(11) BR 30 2015 001331-1



Código 39 - Concessão do Registro

(22) 23/03/2015
 (15) 02/01/2018
 (30) 23/09/2014 ZA F20148/01409
 (45) 02/01/2018
 (52) 25-02
 (54) CONFIGURAÇÃO APLICADA EM SUBCONJUNTO SUPERIOR DE BALAUSTRAS PARA BALAUSTRADAS
 (73) JOSE TEIXEIRA MAO-CHEIA (ZA)
 (72) JOSE TEIXEIRA MAO-CHEIA
 (74) DAVID DO NASCIMENTO ADVOGADOS ASSOCIADOS

Prazo de validade: 10 (dez) anos contados a partir de 23/03/2015, mediante o recolhimento da taxa quinquenal de manutenção (Artigos 119 e 120 da LPI) e observadas as demais condições legais.

(11) BR 30 2015 001355-9



Código 39 - Concessão do Registro

(22) 25/03/2015
 (15) 02/01/2018
 (45) 02/01/2018
 (52) 06-01
 (54) CONFIGURAÇÃO APLICADA A BANCO
 (73) UNIVERSIDADE FEDERAL DE SANTA MARIA (BR/RS)
 (72) MARIANA PICCOLI, JÉSSYKA GOMES DA SILVA

Prazo de validade: 10 (dez) anos contados a partir de 25/03/2015, mediante o recolhimento da taxa quinquenal de manutenção (Artigos 119 e 120 da LPI) e observadas as demais condições legais.

(11) BR 30 2015 001356-7

Código 39 - Concessão do Registro

(22) 25/03/2015
 (15) 02/01/2018
 (45) 02/01/2018
 (52) 11-01





(54) CONFIGURAÇÃO APLICADA A ANEL

(73) UNIVERSIDADE FEDERAL DE SANTA MARIA (BR/RS)

(72) GUILHERME FRASSINI PELISSER, TATIANA EDER DA ROCHA LAGO

Prazo de validade: 10 (dez) anos contados a partir de 25/03/2015, mediante o recolhimento da taxa quinquenal de manutenção (Artigos 119 e 120 da LPI) e observadas as demais condições legais.

(11) BR 30 2015 001360-5



Código 39 - Concessão do Registro

(22) 25/03/2015

(15) 02/01/2018

(45) 02/01/2018

(52) 12-11

(54) CONFIGURAÇÃO APLICADA A PATINETE

(73) UNIVERSIDADE FEDERAL DE SANTA MARIA (BR/RS)

(72) FABIANE VIEIRA ROMANO, CLÁUDIA SITÓ ALVES

Prazo de validade: 10 (dez) anos contados a partir de 25/03/2015, mediante o recolhimento da taxa quinquenal de manutenção (Artigos 119 e 120 da LPI) e observadas as demais condições legais.

(11) BR 30 2015 001361-3



Código 39 - Concessão do Registro

(22) 25/03/2015

(15) 02/01/2018

(45) 02/01/2018

(52) 21-01

(54) CONFIGURAÇÃO APLICADA A CASINHA DE BRINQUEDO

(73) UNIVERSIDADE FEDERAL DE SANTA MARIA (BR/RS)

(72) MARIANA PICCOLI, JÉSSYKA GOMES DA SILVA

Prazo de validade: 10 (dez) anos contados a partir de 25/03/2015, mediante o recolhimento da taxa quinquenal de manutenção (Artigos 119 e 120 da LPI) e observadas as demais condições legais.

(11) BR 30 2015 001367-2

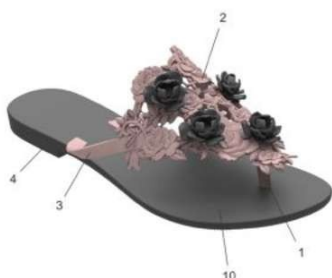

Código 39 - Concessão do Registro

(22) 25/03/2015

(15) 02/01/2018

(45) 02/01/2018

(52) 02-04

(54) CONFIGURAÇÃO APLICADA EM CHINELO

(73) GRENDENE S.A. (BR/CE)

(72) ROBSON CASTILHO DE BRITO

(74) CUSTÓDIO DE ALMEIDA & CIA.

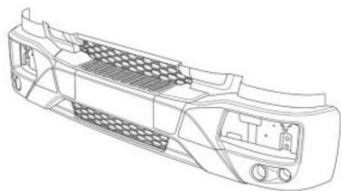

Prazo de validade: 10 (dez) anos contados a partir de 25/03/2015, mediante o recolhimento da taxa quinquenal de manutenção (Artigos 119 e 120 da LPI) e observadas as demais condições legais.

(11) BR 30 2015 001376-1

Código 39 - Concessão do Registro

(22) 25/03/2015

(15) 02/01/2018

(30) 25/09/2014 EM 002545111-0002; 25/09/2014 EM 002545111-0003

(45) 02/01/2018

(52) 12-16

(54) CONFIGURAÇÃO APLICADA A ELEMENTO DE REVESTIMENTO

(73) IVECO S.P.A (IT)

(72) MARCO ARMIGLIATO, GIUSEPPE BRUNO, RAFFAELE VERGANO

(74) DI BLASI , PARENTE & ASS. PROP. IND, LTDA

Prazo de validade: 10 (dez) anos contados a partir de 25/03/2015, mediante o recolhimento da taxa quinquenal de manutenção (Artigos 119 e 120 da LPI) e observadas as demais condições legais.

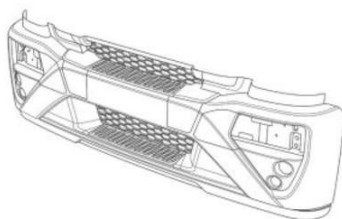
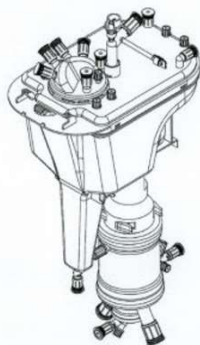
**(11) BR 30 2015 001383-4**

Código 39 - Concessão do Registro

(22) 25/03/2015

(15) 02/01/2018

(30) 26/09/2014 JP 2014021321

(45) 02/01/2018

(52) 24-01

(54) CONFIGURAÇÃO APLICADA A UM RESERVATÓRIO DE SANGUE COM OXIGENADOR

(73) NIPRO CORPORATION (JP)

(72) SUSUMU KOBAYASHI, YUKINORI EBARA, KAZUHISA ISHIHARA, YUJI

KUWAHARA, SHUNSUKE KIKUMOTO, NAOAKI YASUMURA, KEISUKE

HIRAMA, EIICHI KOISO

(74) ORLANDO DE SOUZA

Prazo de validade: 10 (dez) anos contados a partir de 25/03/2015, mediante o recolhimento da taxa quinquenal de manutenção (Artigos 119 e 120 da LPI) e observadas as demais condições legais.

(11) BR 30 2015 001430-0

Código 39 - Concessão do Registro



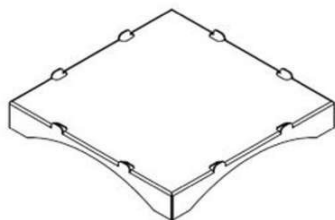

(22) 27/03/2015
 (15) 02/01/2018
 (45) 02/01/2018
 (52) 23-01
 (54) CONFIGURAÇÃO APLICADA EM TAMPA DE RALO
 (73) MR DESING INDÚSTRIA E COMÉRCIO LTDA - APP (BR/MG)
 (72) ROGÉRIO GONÇALVES MARQUES
 (74) KARLA EMANUELLE DE SÁ ALMEIDA

Prazo de validade: 10 (dez) anos contados a partir de 27/03/2015, mediante o recolhimento da taxa quinquenal de manutenção (Artigos 119 e 120 da LPI) e observadas as demais condições legais.

(11) BR 30 2015 001590-0



Código 39 - Concessão do Registro
 (22) 07/04/2015
 (15) 02/01/2018
 (30) 08/10/2014 KR 30-2014-0048530
 (45) 02/01/2018
 (52) 14-03
 (54) CONFIGURAÇÃO APLICADA EM TELEFONE MÓVEL
 (73) LG ELECTRONICS INC. (KR)
 (72) ZHIMIN CHOO, SANGHYUCK LEE, HYUNJIN YOON, SEIHYUN CHO
 (74) DAVID DO NASCIMENTO ADVOGADOS ASSOCIADOS

Prazo de validade: 10 (dez) anos contados a partir de 07/04/2015, mediante o recolhimento da taxa quinquenal de manutenção (Artigos 119 e 120 da LPI) e observadas as demais condições legais.

(11) BR 30 2015 001591-8



Código 39 - Concessão do Registro
 (22) 07/04/2015
 (15) 02/01/2018
 (30) 08/10/2014 KR 30-2014-0048533
 (45) 02/01/2018
 (52) 14-03
 (54) CONFIGURAÇÃO APLICADA EM TELEFONE MÓVEL
 (73) LG ELECTRONICS INC. (KR)
 (72) ZHIMIN CHOO, SANGHYUCK LEE, HYUNJIN YOON, SEIHYUN CHO
 (74) DAVID DO NASCIMENTO ADVOGADOS ASSOCIADOS

Prazo de validade: 10 (dez) anos contados a partir de 07/04/2015, mediante o recolhimento da taxa quinquenal de manutenção (Artigos 119 e 120 da LPI) e observadas as demais condições legais.

(11) BR 30 2015 001674-4

Código 39 - Concessão do Registro



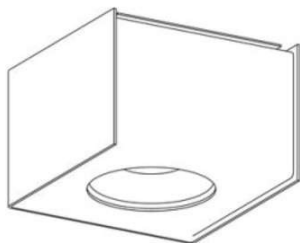

(22) 10/04/2015

(15) 02/01/2018

(45) 02/01/2018

(52) 26-05

(54) CONFIGURAÇÃO APLICADA A LUMINÁRIA CÚBICA

(73) RONALDO MAFRA (BR/MG) , CAROLINA TORRES MAFRA (BR/MG) ,
NATÁLIA TORRES MAFRA (BR/MG) , GUSTAVO TORRES MAFRA (BR/MG)

(72) RONALDO MAFRA, CAROLINA TORRES MAFRA, NATÁLIA TORRES
MAFRA, GUSTAVO TORRES MAFRA

(74) LUIZ CLAUDIO DE MAGALHÃES

Prazo de validade: 10 (dez) anos contados a partir de 10/04/2015, mediante o recolhimento da taxa quinquenal de manutenção (Artigos 119 e 120 da LPI) e observadas as demais condições legais.

(11) BR 30 2015 001683-3



Código 39 - Concessão do Registro

(22) 10/04/2015

(15) 02/01/2018

(45) 02/01/2018

(52) 06-06

(54) CONFIGURAÇÃO APLICADA EM BASE PARA MESA

(73) DJ INDÚSTRIA E COMÉRCIO DE MÓVEIS LTDA (BR/PR)

(72) DEVANIL MOROSTICA

(74) LUCIANO SALVIATO

Prazo de validade: 10 (dez) anos contados a partir de 10/04/2015, mediante o recolhimento da taxa quinquenal de manutenção (Artigos 119 e 120 da LPI) e observadas as demais condições legais.

(11) BR 30 2015 001687-6



Código 39 - Concessão do Registro

(22) 10/04/2015

(15) 02/01/2018

(45) 02/01/2018

(52) 06-04

(54) CONFIGURAÇÃO APLICADA EM CRISTALEIRA

(73) DJ INDÚSTRIA E COMÉRCIO DE MÓVEIS LTDA (BR/PR)

(72) DEVANIL MAROSTICA

(74) LUCIANO SLAVIATO

Prazo de validade: 10 (dez) anos contados a partir de 10/04/2015, mediante o recolhimento da taxa quinquenal de manutenção (Artigos 119 e 120 da LPI) e observadas as demais condições legais.

(11) BR 30 2015 001701-5

Código 39 - Concessão do Registro





(22) 13/04/2015
 (15) 02/01/2018
 (30) 13/10/2014 EM 002555805-0001
 (45) 02/01/2018
 (52) 14-01
 (54) CONFIGURAÇÃO APLICADA EM FONE DE OUVIDO
 (73) GIBSON BRANDS, INC, (US)
 (72) ROJKAMJANARAK GARAN, BILLY LIU WAI HUNG
 (74) VEIRANO E ADVOGADOS ASSOCIADOS

Prazo de validade: 10 (dez) anos contados a partir de 13/04/2015, mediante o recolhimento da taxa quinquenal de manutenção (Artigos 119 e 120 da LPI) e observadas as demais condições legais.

(11) BR 30 2015 001714-7

Código 39 - Concessão do Registro
 (22) 13/04/2015
 (15) 02/01/2018
 (30) 13/10/2014 US 29/506,118
 (45) 02/01/2018
 (52) 12-16
 (54) CONFIGURAÇÃO APLICADA EM ALAVANCA DE COMANDO
 (73) GULFSTREAM AEROSPACE CORPORATION (US)
 (72) ARAM KASPARIAN, ANDREW FULFORD
 (74) PINHEIRO NETO ADVOGADOS

Prazo de validade: 10 (dez) anos contados a partir de 13/04/2015, mediante o recolhimento da taxa quinquenal de manutenção (Artigos 119 e 120 da LPI) e observadas as demais condições legais.

(11) BR 30 2016 000781-0

Código 39 - Concessão do Registro
 (22) 26/02/2016
 (15) 02/01/2018
 (30) 31/08/2015 US 29/537,966
 (45) 02/01/2018
 (52) 07-01
 (54) CONFIGURAÇÃO APLICADA A/EM GARRAFA
 (73) CVS PHARMACY, INC. (US)
 (72) MICHAEL DAVID MILLER, JACQUELYN HUI-YAN WAN, BENNETT P. DALEY, PETER REZAC, TIMOTHY BERNARD COKER, RYAN NEIL PETER HALL, TIMOTHY ANDREW VANDERPOEL
 (74) Dannemann, Siemsen, Bigler & Ipanema Moreira

Prazo de validade: 10 (dez) anos contados a partir de 26/02/2016, mediante o recolhimento da taxa quinquenal de manutenção (Artigos 119 e 120 da LPI) e observadas as demais condições legais.

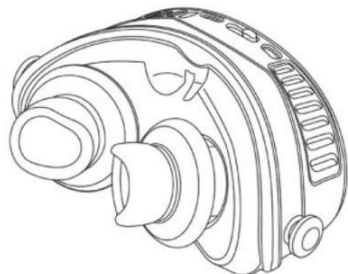

(11) BR 30 2016 000787-0

Código 39 - Concessão do Registro

(22) 26/02/2016

(15) 02/01/2018

(30) 31/08/2015 IL 57372; 31/08/2015 IL 57373

(45) 02/01/2018

(52) 24-02

(54) CONFIGURAÇÃO APLICADA A/EM UM DISPOSITIVO DE AUXÍLIO À RESPIRAÇÃO

(73) GE SLEEPING TECHNOLOGIES LTD (IL)

(72) EMMANUEL GOLDSCHMIDT, GILAD BEN TZUR

(74) Licks Advogados

Prazo de validade: 10 (dez) anos contados a partir de 26/02/2016, mediante o recolhimento da taxa quinquenal de manutenção (Artigos 119 e 120 da LPI) e observadas as demais condições legais.

(11) BR 30 2016 000833-7

Código 39 - Concessão do Registro

(22) 01/03/2016

(15) 02/01/2018

(30) 02/09/2015 EM 002764985

(45) 02/01/2018

(52) 32-00

(54) PADRÃO ORNAMENTAL APLICADO A/EM EMBALAGEM

(73) UNILEVER NV (NL)

(72) PHILLIP CARTER

(74) ANA PAULA SANTOS CELIDONIO

Prazo de validade: 10 (dez) anos contados a partir de 01/03/2016, mediante o recolhimento da taxa quinquenal de manutenção (Artigos 119 e 120 da LPI) e observadas as demais condições legais.

(11) BR 30 2016 000841-8

Código 39 - Concessão do Registro

(22) 01/03/2016

(15) 02/01/2018

(30) 02/09/2015 EM 002764985

(45) 02/01/2018

(52) 32-00

(54) PADRÃO ORNAMENTAL APLICADO A/EM EMBALAGEM

(73) UNILEVER NV (NL)

(72) PHILLIP CARTER

(74) ANA PAULA SANTOS CELIDONIO

Prazo de validade: 10 (dez) anos contados a partir de 01/03/2016, mediante o



recolhimento da taxa quinquenal de manutenção (Artigos 119 e 120 da LPI) e observadas as demais condições legais.

(11) BR 30 2016 000842-6



Código 39 - Concessão do Registro

(22) 01/03/2016

(15) 02/01/2018

(30) 02/09/2015 EM 002764985

(45) 02/01/2018

(52) 32-00

(54) PADRÃO ORNAMENTAL APLICADO A/EM EMBALAGEM

(73) UNILEVER NV (NL)

(72) PHILLIP CARTER

(74) ANA PAULA SANTOS CELIDONIO

Prazo de validade: 10 (dez) anos contados a partir de 01/03/2016, mediante o recolhimento da taxa quinquenal de manutenção (Artigos 119 e 120 da LPI) e observadas as demais condições legais.

(11) BR 30 2016 000860-4



Código 39 - Concessão do Registro

(22) 01/03/2016

(15) 02/01/2018

(45) 02/01/2018

(52) 06-03

(54) CONFIGURAÇÃO APLICADA A/EM MESA

(73) ARTUR DE MENEZES FERNANDES (BR/PR) , LEONARDO SITA GAION (BR/PR)

(72) ARTUR DE MENEZES FERNANDES, LEONARDO SITA GAION

(74) Cristiane Rumika Minowa

Prazo de validade: 10 (dez) anos contados a partir de 01/03/2016, mediante o recolhimento da taxa quinquenal de manutenção (Artigos 119 e 120 da LPI) e observadas as demais condições legais.

(11) BR 30 2016 000861-2



Código 39 - Concessão do Registro

(22) 02/03/2016

(15) 02/01/2018

(45) 02/01/2018

(52) 06-01

(54) CONFIGURAÇÃO APLICADA A/EM CADEIRA

(73) OFICIO NATURAL INDUSTRIA E COMERCIO DE MOVEIS LTDA ME (BR/SP)

(72) ERIK BORGES MENEZES

(74) Beerre Assessoria Empresarial Ltda.(Alt. de Beerre Assessoria Emp.



S/C.LTDA.)

Prazo de validade: 10 (dez) anos contados a partir de 02/03/2016, mediante o recolhimento da taxa quinquenal de manutenção (Artigos 119 e 120 da LPI) e observadas as demais condições legais.

(11) BR 30 2016 000894-9

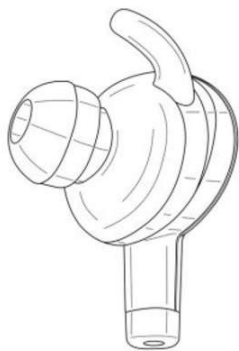

Código 39 - Concessão do Registro

(22) 03/03/2016

(15) 02/01/2018

(30) 03/09/2015 US 29/538.483

(45) 02/01/2018

(52) 14-01

(54) CONFIGURAÇÃO APLICADA A/EM ADAPTADOR PARA FONE DE OUVIDO

(73) HARMAN INTERNATIONAL INDUSTRIES, INCORPORATED (US)

(72) ONDREJ VACLAVIK

(74) EDUARDO LOURENÇO GUEDES SERRÃO DE OTERO

Prazo de validade: 10 (dez) anos contados a partir de 03/03/2016, mediante o recolhimento da taxa quinquenal de manutenção (Artigos 119 e 120 da LPI) e observadas as demais condições legais.

(11) BR 30 2016 000914-7

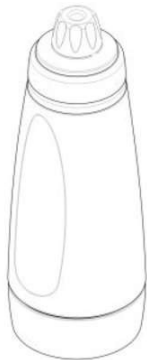

Código 39 - Concessão do Registro

(22) 04/03/2016

(15) 02/01/2018

(43) 04/07/2017

(52) 09-01

(54) CONFIGURAÇÃO APLICADA A/EM RECIPIENTE

(73) RUNWAY BLUE, LLC (US)

(72) STEVEN M. SORENSEN, KIM L. SORENSEN, DAVID O. MEYERS

(74) VALDIR DE OLIVEIRA ROCHA FILHO

Prazo de validade: 10 (dez) anos contados a partir de 04/03/2016, mediante o recolhimento da taxa quinquenal de manutenção (Artigos 119 e 120 da LPI) e observadas as demais condições legais.

(11) BR 30 2016 000918-0

Código 39 - Concessão do Registro

(22) 04/03/2016

(15) 02/01/2018

(45) 02/01/2018

(52) 06-01

(54) CONFIGURAÇÃO APLICADA A/EM CADEIRA

(73) NERI DE MARCO (BR/RS)

(72) MARTA MANENTE TECCHIO

(74) NORBERTO PARDELHAS DE BARCELLOS



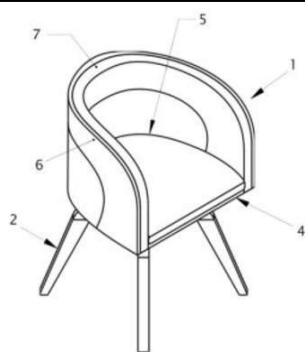

Prazo de validade: 10 (dez) anos contados a partir de 04/03/2016, mediante o recolhimento da taxa quinquenal de manutenção (Artigos 119 e 120 da LPI) e observadas as demais condições legais.

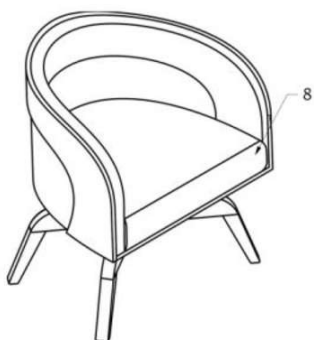

(11) BR 30 2016 000999-6



Código 39 - Concessão do Registro
 (22) 10/03/2016
 (15) 02/01/2018
 (30) 11/09/2015 EM 002770776-0001
 (45) 02/01/2018
 (52) 09-01
 (54) CONFIGURAÇÃO APLICADA A/EM DISTRIBUIDOR DE FLUIDOS
 (73) EVERGREEN LAND LIMITED (HK)
 (72) OLIVIER PARTRAT
 (74) Vaz e Dias Advogados & Associados

Prazo de validade: 10 (dez) anos contados a partir de 10/03/2016, mediante o recolhimento da taxa quinquenal de manutenção (Artigos 119 e 120 da LPI) e observadas as demais condições legais.

(11) BR 30 2016 001000-5

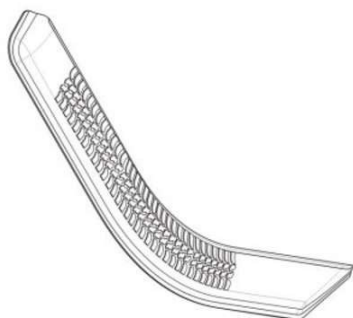

Código 39 - Concessão do Registro
 (22) 11/03/2016
 (15) 02/01/2018
 (45) 02/01/2018
 (52) 12-16
 (54) CONFIGURAÇÃO APLICADA A/EM CALHA VEICULAR
 (73) SALVADOR MAGURNO JUNIOR (BR/SP)
 (72) SALVADOR MAGURNO JUNIOR
 (74) CARLOS VICENTE DA SILVA NOGUEIRA

Prazo de validade: 10 (dez) anos contados a partir de 11/03/2016, mediante o recolhimento da taxa quinquenal de manutenção (Artigos 119 e 120 da LPI) e observadas as demais condições legais.



(11) BR 30 2016 001050-1

Código 39 - Concessão do Registro

(22) 15/03/2016

(15) 02/01/2018

(30) 16/09/2015 US 29/539,691

(45) 02/01/2018

(52) 09-01

(54) CONFIGURAÇÃO APLICADA A/EM EMBALAGEM

(73) PEPSICO, INC. (US)

(72) SAMEER KIRTI TALSANIA, DREW ALEXANDER READ PALIN, SEAN JOSEPH HULS, XAVI CORTADELLAS, BRANDON SCOTT RHODES, MATTHEW SCHMUNK, JONH LESTER OSTBY, TUCKER H. FORTY, JOEY MIGUEL ZELEDON, MORRIS ELIJAH WORDEN IV, WAYNE ALLEN POSEY, ERIC JAY BRUNELLA, BRUCE JOSEPH ANKENBRANDT, CARLOS HERNAN MARINA

(74) Dannemann, Siemsen, Bigler & Ipanema Moreira

Prazo de validade: 10 (dez) anos contados a partir de 15/03/2016, mediante o recolhimento da taxa quinquenal de manutenção (Artigos 119 e 120 da LPI) e observadas as demais condições legais.

(11) BR 30 2016 001105-2

Código 39 - Concessão do Registro

(22) 17/03/2016

(15) 02/01/2018

(30) 17/09/2015 JP 2015-020700

(45) 02/01/2018

(52) 12-16

(54) CONFIGURAÇÃO APLICADA A/EM PARACHOQUE

(73) NISSAN JIDOSHA KABUSHIKI KAISHA (ALSO TRADING AS NISSAN MOTOR CO., LTD.) (JP)

(72) KENJI YAMAMOTO

(74) Daniel Advogados (Alt.de Daniel & Cia)

Prazo de validade: 10 (dez) anos contados a partir de 17/03/2016, mediante o recolhimento da taxa quinquenal de manutenção (Artigos 119 e 120 da LPI) e observadas as demais condições legais.

(11) BR 30 2016 001114-1

Código 39 - Concessão do Registro

(22) 18/03/2016

(15) 02/01/2018

(30) 18/09/2015 WO DM/087 594

(45) 02/01/2018

(52) 10-02



(54) CONFIGURAÇÃO APLICADA EM RELÓGIO DE PULSO

(73) SWATCH AG (SWATCH SA) (SWATCH LTD.) (CH)

(72) MILKO BOYAROV

(74) Dannemann, Siemsen, Bigler & Ipanema Moreira

Prazo de validade: 10 (dez) anos contados a partir de 18/03/2016, mediante o recolhimento da taxa quinquenal de manutenção (Artigos 119 e 120 da LPI) e observadas as demais condições legais.

(11) BR 30 2016 006029-0



Código 39 - Concessão do Registro

(22) 29/12/2016

(15) 02/01/2018

(45) 02/01/2018

(52) 09-03

(54) CONFIGURAÇÃO APLICADA EM EMBALAGEM.

(73) BOMIX INDÚSTRIA DE EMBALAGENS LTDA (BR/BA)

(72) MIGUEL LUIZ ROSÁRIO LORENZO

(74) BRASNORTE MARCAS E PATENTES LTDA

Prazo de validade: 10 (dez) anos contados a partir de 29/12/2016, mediante o recolhimento da taxa quinquenal de manutenção (Artigos 119 e 120 da LPI) e observadas as demais condições legais. (co) Registro concedido por força do art. 106 da Lei da Propriedade Industrial nº 9.279/96. Aplicável a instauração de ofício do processo administrativo de nulidade, conforme dispõe o Art.113, para averiguação da infringência do art. 95 do referido diploma legal.

(11) BR 30 2017 000517-9

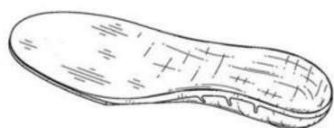

Código 39 - Concessão do Registro

(22) 07/02/2017

(15) 02/01/2018

(43) 26/12/2017

(52) 02-04

(54) CONFIGURAÇÃO APLICADA EM PALMILHA

(73) PROTALUS LLC (US)

(72) CHRISTOPHER BUCK

(74) RICARDO DE ANDRADE BERGAMO DA SILVA

Prazo de validade: 10 (dez) anos contados a partir de 07/02/2017, mediante o recolhimento da taxa quinquenal de manutenção (Artigos 119 e 120 da LPI) e observadas as demais condições legais. (co) Registro concedido por força do art. 106 da Lei da Propriedade Industrial nº 9.279/96. Aplicável a instauração de ofício do processo administrativo de nulidade, conforme dispõe o Art.113, para averiguação da infringência do art. 95 do referido diploma legal.

(11) BR 30 2017 001062-8

Código 39 - Concessão do Registro

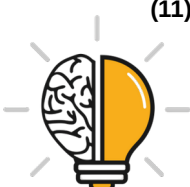



(22) 08/03/2017

(15) 02/01/2018

(30) 09/09/2016 US 29/577,117

(45) 02/01/2018

(52) 26-06

(54) CONFIGURAÇÃO APLICADA A/EM FAROL DE VEÍCULO

(73) VOLVO LASTVAGNAR AB (SE)

(72) JEFF COTNER, JASON DABEL, IAN ANDERSON

(74) Dannemann, Siemsen, Bigler & Ipanema Moreira

Prazo de validade: 10 (dez) anos contados a partir de 08/03/2017, mediante o recolhimento da taxa quinquenal de manutenção (Artigos 119 e 120 da LPI) e observadas as demais condições legais.

(11) BR 30 2017 001592-1



Código 39 - Concessão do Registro

(22) 11/04/2017

(15) 02/01/2018

(45) 02/01/2018

(52) 21-01

(54) CONFIGURAÇÃO APLICADA A/EM BONECA

(73) ROMA JENSEN COMERCIO E INDUSTRIA LTDA. (BR/SP)

(72) GUSTAVO JENSEN

(74) TINOCO SOARES SOCIEDADE DE ADVOGADOS

Prazo de validade: 10 (dez) anos contados a partir de 11/04/2017, mediante o recolhimento da taxa quinquenal de manutenção (Artigos 119 e 120 da LPI) e observadas as demais condições legais.

(11) BR 30 2017 001595-6



Código 39 - Concessão do Registro

(22) 11/04/2017

(15) 02/01/2018

(45) 02/01/2018

(52) 21-01

(54) CONFIGURAÇÃO APLICADA A/EM BONECA

(73) ROMA JENSEN COMERCIO E INDUSTRIA LTDA. (BR/SP)

(72) GUSTAVO JENSEN

(74) TINOCO SOARES SOCIEDADE DE ADVOGADOS

Prazo de validade: 10 (dez) anos contados a partir de 11/04/2017, mediante o recolhimento da taxa quinquenal de manutenção (Artigos 119 e 120 da LPI) e observadas as demais condições legais.

(11) BR 30 2017 001596-4

Código 39 - Concessão do Registro

(22) 11/04/2017





(15) 02/01/2018
 (45) 02/01/2018
 (52) 21-01
 (54) CONFIGURAÇÃO APLICADA A/EM BONECA
 (73) ROMA JENSEN COMERCIO E INDUSTRIA LTDA. (BR/SP)
 (72) GUSTAVO JENSEN
 (74) TINOCO SOARES SOCIEDADE DE ADVOGADOS

Prazo de validade: 10 (dez) anos contados a partir de 11/04/2017, mediante o recolhimento da taxa quinquenal de manutenção (Artigos 119 e 120 da LPI) e observadas as demais condições legais.

(11) BR 30 2017 001706-1



Código 39 - Concessão do Registro
 (22) 20/04/2017
 (15) 02/01/2018
 (30) 25/10/2016 JP 2016-023134
 (45) 02/01/2018
 (52) 12-08
 (54) CONFIGURAÇÃO APLICADA A AUTOMÓVEL.
 (73) TOYOTA JIDOSHA KABUSHIKI KAISHA (JP)
 (72) KENJI KIDO, TAKANORI ITO, SHINGO HATORI, YUMA HOSHINO, HIDEO KARIKOMI, KEN IWASAKI
 (74) FLÁVIA SALIM LOPES

Prazo de validade: 10 (dez) anos contados a partir de 20/04/2017, mediante o recolhimento da taxa quinquenal de manutenção (Artigos 119 e 120 da LPI) e observadas as demais condições legais.



(11) BR 30 2017 001741-0



Código 39 - Concessão do Registro
 (22) 24/04/2017
 (15) 02/01/2018
 (30) 21/10/2016 DE 402016101299.2
 (45) 02/01/2018
 (52) 12-08
 (54) CONFIGURAÇÃO APLICADA A/EM AUTOMÓVEL
 (73) VOLKSWAGEN AKTIENGESELLSCHAFT (DE)
 (72) KLAUS BISCHOFF, MARCO ANTONIO PAVONE, PATRICK MATIOLI PROTTI
 (74) Ariboni, Fabbri e Schmidt Sociedade de Advogados

Prazo de validade: 10 (dez) anos contados a partir de 24/04/2017, mediante o recolhimento da taxa quinquenal de manutenção (Artigos 119 e 120 da LPI) e



observadas as demais condições legais.



(11) BR 30 2017 001743-6



Código 39 - Concessão do Registro

(22) 24/04/2017

(15) 02/01/2018

(30) 25/10/2016 US 29/582,183

(45) 02/01/2018

(52) 09-01

(54) CONFIGURAÇÃO APLICADA A/EM GARRAFA

(73) PEPSICO, INC. (US)

(72) IAN GALVIN, RAYMUNDO MARTINEZ, KATIE OZAMIZ, WADE FOURNIER

(74) Dannemann, Siemsen, Bigler & Ipanema Moreira

Prazo de validade: 10 (dez) anos contados a partir de 24/04/2017, mediante o recolhimento da taxa quinquenal de manutenção (Artigos 119 e 120 da LPI) e observadas as demais condições legais.

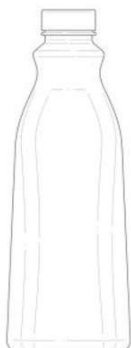

(11) BR 30 2017 001745-2



Código 39 - Concessão do Registro

(22) 24/04/2017

(15) 02/01/2018

(45) 02/01/2018

(52) 32-00

(54) PADRÃO ORNAMENTAL APLICADO A/EM EMBALAGEM

(73) ROMA JENSEN COMERCIO E INDUSTRIA LTDA. (BR/SP)

(72) GUSTAVO JENSEN

(74) TINOCO SOARES SOCIEDADE DE ADVOGADOS

Prazo de validade: 10 (dez) anos contados a partir de 24/04/2017, mediante o recolhimento da taxa quinquenal de manutenção (Artigos 119 e 120 da LPI) e observadas as demais condições legais.





(11) BR 30 2017 001746-0



Código 39 - Concessão do Registro

(22) 24/04/2017

(15) 02/01/2018

(45) 02/01/2018

(52) 32-00

(54) PADRÃO ORNAMENTAL APLICADO A/EM EMBALAGEM

(73) ROMA JENSEN COMERCIO E INDUSTRIA LTDA. (BR/SP)

(72) GUSTAVO JENSEN

(74) TINOCO SOARES SOCIEDADE DE ADVOGADOS

Prazo de validade: 10 (dez) anos contados a partir de 24/04/2017, mediante o recolhimento da taxa quinquenal de manutenção (Artigos 119 e 120 da LPI) e observadas as demais condições legais.



(11) BR 30 2017 001747-9



Código 39 - Concessão do Registro

(22) 24/04/2017

(15) 02/01/2018

(45) 02/01/2018

(52) 32-00

(54) PADRÃO ORNAMENTAL APLICADO A/EM EMBALAGEM

(73) ROMA JENSEN COMERCIO E INDUSTRIA LTDA. (BR/SP)

(72) GUSTAVO JENSEN

(74) TINOCO SOARES SOCIEDADE DE ADVOGADOS

Prazo de validade: 10 (dez) anos contados a partir de 24/04/2017, mediante o recolhimento da taxa quinquenal de manutenção (Artigos 119 e 120 da LPI) e observadas as demais condições legais.





(11) BR 30 2017 001748-7

Código 39 - Concessão do Registro

(22) 24/04/2017

(15) 02/01/2018

(45) 02/01/2018

(52) 32-00

(54) PADRÃO ORNAMENTAL APLICADO A/EM EMBALAGEM

(73) ROMA JENSEN COMERCIO E INDUSTRIA LTDA. (BR/SP)

(72) GUSTAVO JENSEN

(74) TINOCO SOARES SOCIEDADE DE ADVOGADOS

Prazo de validade: 10 (dez) anos contados a partir de 24/04/2017, mediante o recolhimento da taxa quinquenal de manutenção (Artigos 119 e 120 da LPI) e observadas as demais condições legais.

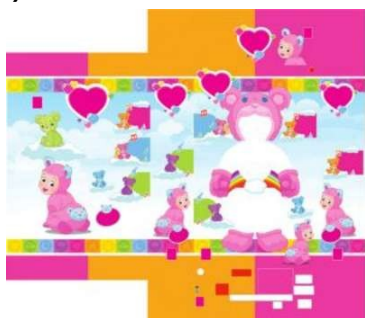

(11) BR 30 2017 001764-9

Código 39 - Concessão do Registro

(22) 25/04/2017

(15) 02/01/2018

(45) 02/01/2018

(52) 21-01

(54) CONFIGURAÇÃO APLICADA A/EM BRINQUEDO

(73) ROMA JENSEN COMERCIO E INDUSTRIA LTDA. (BR/SP)

(72) GUSTAVO JENSEN

(74) TINOCO SOARES SOCIEDADE DE ADVOGADOS

Prazo de validade: 10 (dez) anos contados a partir de 25/04/2017, mediante o recolhimento da taxa quinquenal de manutenção (Artigos 119 e 120 da LPI) e observadas as demais condições legais.



(11) BR 30 2017 001765-7

Código 39 - Concessão do Registro

(22) 25/04/2017

(15) 02/01/2018

(45) 02/01/2018

(52) 21-01

(54) CONFIGURAÇÃO APLICADA A/EM BRINQUEDO

(73) ROMA JENSEN COMERCIO E INDUSTRIA LTDA. (BR/SP)

(72) GUSTAVO JENSEN

(74) TINOCO SOARES SOCIEDADE DE ADVOGADOS

Prazo de validade: 10 (dez) anos contados a partir de 25/04/2017, mediante o recolhimento da taxa quinquenal de manutenção (Artigos 119 e 120 da LPI) e observadas as demais condições legais.

(11) BR 30 2017 001785-1

Código 39 - Concessão do Registro

(22) 26/04/2017

(15) 02/01/2018

(45) 02/01/2018

(52) 21-01

(54) CONFIGURAÇÃO APLICADA A/EM BRINQUEDO

(73) ROMA JENSEN COMERCIO E INDUSTRIA LTDA. (BR/SP)

(72) GUSTAVO JENSEN

(74) TINOCO SOARES SOCIEDADE DE ADVOGADOS

Prazo de validade: 10 (dez) anos contados a partir de 26/04/2017, mediante o recolhimento da taxa quinquenal de manutenção (Artigos 119 e 120 da LPI) e observadas as demais condições legais.

(11) BR 30 2017 001786-0

Código 39 - Concessão do Registro

(22) 26/04/2017

(15) 02/01/2018

(45) 02/01/2018

(52) 21-01

(54) CONFIGURAÇÃO APLICADA A/EM BRINQUEDO

(73) ROMA JENSEN COMERCIO E INDUSTRIA LTDA. (BR/SP)

(72) GUSTAVO JENSEN

(74) TINOCO SOARES SOCIEDADE DE ADVOGADOS

Prazo de validade: 10 (dez) anos contados a partir de 26/04/2017, mediante o recolhimento da taxa quinquenal de manutenção (Artigos 119 e 120 da LPI) e observadas as demais condições legais.

(11) BR 30 2017 001787-8

Código 39 - Concessão do Registro





(22) 26/04/2017

(15) 02/01/2018

(45) 02/01/2018

(52) 21-01

(54) CONFIGURAÇÃO APLICADA A/EM BRINQUEDO

(73) ROMA JENSEN COMERCIO E INDUSTRIA LTDA. (BR/SP)

(72) GUSTAVO JENSEN

(74) TINOCO SOARES SOCIEDADE DE ADVOGADOS

Prazo de validade: 10 (dez) anos contados a partir de 26/04/2017, mediante o recolhimento da taxa quinquenal de manutenção (Artigos 119 e 120 da LPI) e observadas as demais condições legais.

(11) BR 30 2017 001788-6



Código 39 - Concessão do Registro

(22) 26/04/2017

(15) 02/01/2018

(45) 02/01/2018

(52) 21-01

(54) CONFIGURAÇÃO APLICADA A/EM COMPONENTE PARA BRINQUEDO

(73) ROMA JENSEN COMERCIO E INDUSTRIA LTDA. (BR/SP)

(72) GUSTAVO JENSEN

(74) TINOCO SOARES SOCIEDADE DE ADVOGADOS

Prazo de validade: 10 (dez) anos contados a partir de 26/04/2017, mediante o recolhimento da taxa quinquenal de manutenção (Artigos 119 e 120 da LPI) e observadas as demais condições legais.

(11) BR 30 2017 001831-9



Código 39 - Concessão do Registro

(22) 27/04/2017

(15) 02/01/2018

(45) 02/01/2018

(52) 21-01

(54) CONFIGURAÇÃO APLICADA A/EM BRINQUEDO

(73) ROMA JENSEN COMERCIO E INDUSTRIA LTDA. (BR/SP)

(72) GUSTAVO JENSEN

(74) TINOCO SOARES SOCIEDADE DE ADVOGADOS

Prazo de validade: 10 (dez) anos contados a partir de 27/04/2017, mediante o recolhimento da taxa quinquenal de manutenção (Artigos 119 e 120 da LPI) e observadas as demais condições legais.

(11) BR 30 2017 001832-7

Código 39 - Concessão do Registro

(22) 27/04/2017

(15) 02/01/2018





(45) 02/01/2018

(52) 21-01

(54) CONFIGURAÇÃO APLICADA A/EM BRINQUEDO

(73) ROMA JENSEN COMERCIO E INDUSTRIA LTDA. (BR/SP)

(72) GUSTAVO JENSEN

(74) TINOCO SOARES SOCIEDADE DE ADVOGADOS

Prazo de validade: 10 (dez) anos contados a partir de 27/04/2017, mediante o recolhimento da taxa quinquenal de manutenção (Artigos 119 e 120 da LPI) e observadas as demais condições legais.

(11) BR 30 2017 001833-5



Código 39 - Concessão do Registro

(22) 27/04/2017

(15) 02/01/2018

(45) 02/01/2018

(52) 21-01

(54) CONFIGURAÇÃO APLICADA A/EM BRINQUEDO

(73) ROMA JENSEN COMERCIO E INDUSTRIA LTDA. (BR/SP)

(72) GUSTAVO JENSEN

(74) TINOCO SOARES SOCIEDADE DE ADVOGADOS

Prazo de validade: 10 (dez) anos contados a partir de 27/04/2017, mediante o recolhimento da taxa quinquenal de manutenção (Artigos 119 e 120 da LPI) e observadas as demais condições legais.

(11) BR 30 2017 001836-0

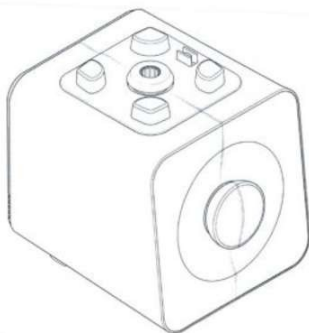

Código 39 - Concessão do Registro

(22) 27/04/2017

(15) 02/01/2018

(30) 01/11/2016 KR 30-2016-0052367

(45) 02/01/2018

(52) 31-00

(54) CONFIGURAÇÃO APLICADA A BASE DE LIQUIDIFICADOR

(73) HAPPYCALL CO., LTD. (KR)

(72) YOUNG HOON KIM

(74) FLÁVIA SALIM LOPES

Prazo de validade: 10 (dez) anos contados a partir de 27/04/2017, mediante o recolhimento da taxa quinquenal de manutenção (Artigos 119 e 120 da LPI) e observadas as demais condições legais.

(11) BR 30 2017 001872-6

Código 39 - Concessão do Registro

(22) 28/04/2017

(15) 02/01/2018

(30) 07/11/2016 US 29/583,560





(45) 02/01/2018
 (52) 04-02
 (54) CONFIGURAÇÃO APLICADA A IMPLEMENTO DE HIGIENE ORAL.
 (73) COLGATE-PALMOLIVE COMPANY (US)
 (72) DANIEL WAINLESS, CHRISTINA HERRMANN
 (74) FLÁVIA SALIM LOPES

Prazo de validade: 10 (dez) anos contados a partir de 28/04/2017, mediante o recolhimento da taxa quinquenal de manutenção (Artigos 119 e 120 da LPI) e observadas as demais condições legais.



(11) BR 30 2017 001873-4



Código 39 - Concessão do Registro
 (22) 28/04/2017
 (15) 02/01/2018
 (30) 07/11/2016 US 29/583,557
 (45) 02/01/2018
 (52) 04-02
 (54) CONFIGURAÇÃO APLICADA A IMPLEMENTO DE HIGIENE ORAL.
 (73) COLGATE-PALMOLIVE COMPANY (US)
 (72) DANIEL WAINLESS, CHRISTINA HERRMANN
 (74) FLÁVIA SALIM LOPES

Prazo de validade: 10 (dez) anos contados a partir de 28/04/2017, mediante o recolhimento da taxa quinquenal de manutenção (Artigos 119 e 120 da LPI) e observadas as demais condições legais.

(11) BR 30 2017 001890-4



Código 39 - Concessão do Registro
 (22) 02/05/2017
 (15) 02/01/2018
 (45) 02/01/2018
 (52) 21-01
 (54) CONFIGURAÇÃO APLICADA A/EM BRINQUEDO
 (73) ROMA JENSEN COMERCIO E INDUSTRIA LTDA. (BR/SP)
 (72) GUSTAVO JENSEN
 (74) TINOCO SOARES SOCIEDADE DE ADVOGADOS

Prazo de validade: 10 (dez) anos contados a partir de 02/05/2017, mediante o



recolhimento da taxa quinquenal de manutenção (Artigos 119 e 120 da LPI) e observadas as demais condições legais.

(11) BR 30 2017 001892-0



Código 39 - Concessão do Registro

(22) 02/05/2017

(15) 02/01/2018

(45) 02/01/2018

(52) 21-01

(54) CONFIGURAÇÃO APLICADA A/EM BRINQUEDO

(73) ROMA JENSEN COMERCIO E INDUSTRIA LTDA. (BR/SP)

(72) GUSTAVO JENSEN

(74) TINOCO SOARES SOCIEDADE DE ADVOGADOS

Prazo de validade: 10 (dez) anos contados a partir de 02/05/2017, mediante o recolhimento da taxa quinquenal de manutenção (Artigos 119 e 120 da LPI) e observadas as demais condições legais.

(11) BR 30 2017 001893-9



Código 39 - Concessão do Registro

(22) 02/05/2017

(15) 02/01/2018

(45) 02/01/2018

(52) 21-01

(54) CONFIGURAÇÃO APLICADA A/EM BRINQUEDO

(73) ROMA JENSEN COMERCIO E INDUSTRIA LTDA. (BR/SP)

(72) GUSTAVO JENSEN

(74) TINOCO SOARES SOCIEDADE DE ADVOGADOS

Prazo de validade: 10 (dez) anos contados a partir de 02/05/2017, mediante o recolhimento da taxa quinquenal de manutenção (Artigos 119 e 120 da LPI) e observadas as demais condições legais.

(11) BR 30 2017 001895-5



Código 39 - Concessão do Registro

(22) 02/05/2017

(15) 02/01/2018

(45) 02/01/2018

(52) 21-01

(54) CONFIGURAÇÃO APLICADA A/EM BRINQUEDO

(73) ROMA JENSEN COMERCIO E INDUSTRIA LTDA. (BR/SP)

(72) GUSTAVO JENSEN

(74) TINOCO SOARES SOCIEDADE DE ADVOGADOS

Prazo de validade: 10 (dez) anos contados a partir de 02/05/2017, mediante o recolhimento da taxa quinquenal de manutenção (Artigos 119 e 120 da LPI) e observadas as demais condições legais.



(11) BR 30 2017 001897-1

Código 39 - Concessão do Registro

(22) 02/05/2017

(15) 02/01/2018

(45) 02/01/2018

(52) 21-01

(54) CONFIGURAÇÃO APLICADA A/EM BRINQUEDO

(73) ROMA JENSEN COMERCIO E INDUSTRIA LTDA. (BR/SP)

(72) GUSTAVO JENSEN

(74) TINOCO SOARES SOCIEDADE DE ADVOGADOS

Prazo de validade: 10 (dez) anos contados a partir de 02/05/2017, mediante o recolhimento da taxa quinquenal de manutenção (Artigos 119 e 120 da LPI) e observadas as demais condições legais.

(11) BR 30 2017 001898-0

Código 39 - Concessão do Registro

(22) 02/05/2017

(15) 02/01/2018

(45) 02/01/2018

(52) 21-01

(54) CONFIGURAÇÃO APLICADA A/EM BRINQUEDO

(73) ROMA JENSEN COMERCIO E INDUSTRIA LTDA. (BR/SP)

(72) GUSTAVO JENSEN

(74) TINOCO SOARES SOCIEDADE DE ADVOGADOS

Prazo de validade: 10 (dez) anos contados a partir de 02/05/2017, mediante o recolhimento da taxa quinquenal de manutenção (Artigos 119 e 120 da LPI) e observadas as demais condições legais.

(11) BR 30 2017 001946-3

Código 39 - Concessão do Registro

(22) 05/05/2017

(15) 02/01/2018

(45) 02/01/2018

(52) 24-02

(54) CONFIGURAÇÃO APLICADA EM SERINGA APLICADORA

(73) HAMMER LTDA (BR/SP)

(72) ROSEMARY HAMMER

(74) ELCI MARIA TEIXEIRA GONÇALVES

Prazo de validade: 10 (dez) anos contados a partir de 05/05/2017, mediante o recolhimento da taxa quinquenal de manutenção (Artigos 119 e 120 da LPI) e observadas as demais condições legais.



(11) BR 30 2017 001947-1

Código 39 - Concessão do Registro

(22) 05/05/2017

(15) 02/01/2018

(45) 02/01/2018

(52) 24-02

(54) CONFIGURAÇÃO APLICADA EM SERINGA APLICADORA.

(73) HAMMER LTDA (BR/SP)

(72) ROSEMARY HAMMER

(74) ELCI MARIA TEIXEIRA GONÇALVES

Prazo de validade: 10 (dez) anos contados a partir de 05/05/2017, mediante o recolhimento da taxa quinquenal de manutenção (Artigos 119 e 120 da LPI) e observadas as demais condições legais.

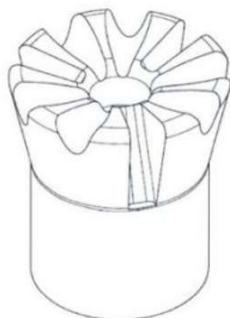
(11) BR 30 2017 001999-4

Código 39 - Concessão do Registro

(22) 10/05/2017

(15) 02/01/2018

(30) 21/11/2016 US 29/585,109

(45) 02/01/2018

(52) 04-02

(54) CONFIGURAÇÃO APLICADA A ELEMENTO DE LIMPEZA.

(73) COLGATE-PALMOLIVE COMPANY (US)

(72) BRIAN BLOCH, THUAN CHONG TAN

(74) FLÁVIA SALIM LOPES

Prazo de validade: 10 (dez) anos contados a partir de 10/05/2017, mediante o recolhimento da taxa quinquenal de manutenção (Artigos 119 e 120 da LPI) e observadas as demais condições legais.

(11) BR 30 2017 002403-3

Código 39 - Concessão do Registro

(22) 09/06/2017

(15) 02/01/2018

(30) 12/12/2016 JP 2016-026859

(45) 02/01/2018

(52) 12-16

(54) CONFIGURAÇÃO APLICADA A/EM PARACHOQUE

(73) NISSAN JIDOSHA KABUSHIKI KAISHA (ALSO TRADING AS NISSAN MOTOR CO., LTD.) (JP)

(72) XIAO KANG ZHANG, YU CHIA HSU

(74) Daniel Advogados (Alt.de Daniel & Cia)

Prazo de validade: 10 (dez) anos contados a partir de 09/06/2017, mediante o recolhimento da taxa quinquenal de manutenção (Artigos 119 e 120 da LPI) e observadas as demais condições legais.



(11) BR 30 2017 002478-5

Código 39 - Concessão do Registro

(22) 14/06/2017

(15) 02/01/2018

(30) 06/04/2017 EM 003844687-0001

(45) 02/01/2018

(52) 09-01

(54) CONFIGURAÇÃO APLICADA A/EM EMBALAGEM

(73) TOTAL SA (FR)

(72) BEATRICE SALOTTI

(74) Daniel Advogados (Alt.de Daniel & Cia)

Prazo de validade: 10 (dez) anos contados a partir de 14/06/2017, mediante o recolhimento da taxa quinquenal de manutenção (Artigos 119 e 120 da LPI) e observadas as demais condições legais.

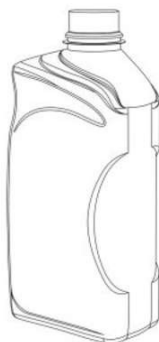
(11) BR 30 2017 002479-3

Código 39 - Concessão do Registro

(22) 14/06/2017

(15) 02/01/2018

(30) 06/04/2017 EM 003844679-0001

(45) 02/01/2018

(52) 09-01

(54) CONFIGURAÇÃO APLICADA A/EM EMBALAGEM

(73) TOTAL SA (FR)

(72) BEATRICE SALOTTI

(74) Daniel Advogados (Alt.de Daniel & Cia)

Prazo de validade: 10 (dez) anos contados a partir de 14/06/2017, mediante o recolhimento da taxa quinquenal de manutenção (Artigos 119 e 120 da LPI) e observadas as demais condições legais.

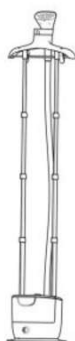
(11) BR 30 2017 002481-5

Código 39 - Concessão do Registro

(22) 14/06/2017

(15) 02/01/2018

(30) 20/12/2016 EM 003527571-0002

(45) 02/01/2018

(52) 15-05

(54) CONFIGURAÇÃO APLICADA A/EM VAPORIZADOR

(73) KONINKLIJKE PHILIPS N.V. (NL)

(72) PETER JONATHAN SMITH, XUE XIAO

(74) Daniel Advogados (Alt.de Daniel & Cia)

Prazo de validade: 10 (dez) anos contados a partir de 14/06/2017, mediante o recolhimento da taxa quinquenal de manutenção (Artigos 119 e 120 da LPI) e observadas as demais condições legais.



(11) BR 30 2017 002482-3

Código 39 - Concessão do Registro

(22) 14/06/2017

(15) 02/01/2018

(30) 20/12/2016 EM 003527571-0001

(45) 02/01/2018

(52) 15-05

(54) CONFIGURAÇÃO APLICADA A/EM VAPORIZADOR

(73) KONINKLIJKE PHILIPS N.V. (NL)

(72) PETER JONATHAN SMITH, XUE XIAO

(74) Daniel Advogados (Alt.de Daniel & Cia)

Prazo de validade: 10 (dez) anos contados a partir de 14/06/2017, mediante o recolhimento da taxa quinquenal de manutenção (Artigos 119 e 120 da LPI) e observadas as demais condições legais.

(11) BR 30 2017 002484-0

Código 39 - Concessão do Registro

(22) 14/06/2017

(15) 02/01/2018

(45) 02/01/2018

(52) 02-04

(54) CONFIGURAÇÃO APLICADA A/EM SANDÁLIA

(73) GRENDENE S.A. (BR/CE)

(72) EDSON MATSUO

(74) Remer Villaça & Nogueira Assessoria e Consultoria de Prop. Intelectual S/S Ltda.

Prazo de validade: 10 (dez) anos contados a partir de 14/06/2017, mediante o recolhimento da taxa quinquenal de manutenção (Artigos 119 e 120 da LPI) e observadas as demais condições legais.

(11) BR 30 2017 002485-8

Código 39 - Concessão do Registro

(22) 14/06/2017

(15) 02/01/2018

(45) 02/01/2018

(52) 02-04

(54) CONFIGURAÇÃO APLICADA A/EM CALÇADO

(73) GRENDENE S.A. (BR/CE)

(72) EDSON MATSUO

(74) Remer Villaça & Nogueira Assessoria e Consultoria de Prop. Intelectual S/S Ltda.

Prazo de validade: 10 (dez) anos contados a partir de 14/06/2017, mediante o recolhimento da taxa quinquenal de manutenção (Artigos 119 e 120 da LPI) e



observadas as demais condições legais.

(11) BR 30 2017 002486-6



Código 39 - Concessão do Registro
(22) 14/06/2017
(15) 02/01/2018
(45) 02/01/2018
(52) 02-04
(54) CONFIGURAÇÃO APLICADA A/EM CALÇADO
(73) GRENDENE S.A. (BR/CE)
(72) EDSON MATSUO
(74) Remer Villaça & Nogueira Assessoria e Consultoria de Prop. Intelectual S/S Ltda.
Prazo de validade: 10 (dez) anos contados a partir de 14/06/2017, mediante o recolhimento da taxa quinquenal de manutenção (Artigos 119 e 120 da LPI) e observadas as demais condições legais.

(11) BR 30 2017 002487-4



Código 39 - Concessão do Registro
(22) 14/06/2017
(15) 02/01/2018
(45) 02/01/2018
(52) 02-04
(54) CONFIGURAÇÃO APLICADA A/EM SANDÁLIA
(73) GRENDENE S.A. (BR/CE)
(72) EDSON MATSUO
(74) Remer Villaça & Nogueira Assessoria e Consultoria de Prop. Intelectual S/S Ltda.
Prazo de validade: 10 (dez) anos contados a partir de 14/06/2017, mediante o recolhimento da taxa quinquenal de manutenção (Artigos 119 e 120 da LPI) e observadas as demais condições legais.

(11) BR 30 2017 002490-4



Código 39 - Concessão do Registro
(22) 14/06/2017
(15) 02/01/2018
(30) 20/02/2017 KR 30-2017-0007962
(45) 02/01/2018
(52) 03-01 , 09-03
(54) CONFIGURAÇÃO APLICADA A CAIXA PARA ACODICIONAMENTO DE ALIMENTOS
(73) CJ CHEILJEDANG CORPORATION (KR)
(72) HEE WON KIM, YEON MI AN, EUN YOUNG LEE, HYUN JIK LEE, HYUNG KYUNG CHOI



(74) Hugo Silva & Maldonado Propriedade Intelectual Sociedade Civil S/C Ltda.
 Prazo de validade: 10 (dez) anos contados a partir de 14/06/2017, mediante o recolhimento da taxa quinquenal de manutenção (Artigos 119 e 120 da LPI) e observadas as demais condições legais.

(11) BR 30 2017 002491-2

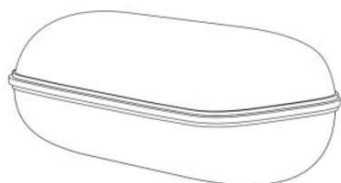

Código 39 - Concessão do Registro

(22) 14/06/2017

(15) 02/01/2018

(30) 16/12/2016 US 29/587,927

(45) 02/01/2018

(52) 03-01

(54) CONFIGURAÇÃO APLICADA EM ESTOJO

(73) KIMBERLY-CLARK WORLDWIDE, INC. (US)

(72) ANDREW T. BAKER, ELIZABETH D. GADSBY, RUSSELL ROSS

(74) PINHEIRO NETO ADVOGADOS

Prazo de validade: 10 (dez) anos contados a partir de 14/06/2017, mediante o recolhimento da taxa quinquenal de manutenção (Artigos 119 e 120 da LPI) e observadas as demais condições legais.



(11) BR 30 2017 002493-9

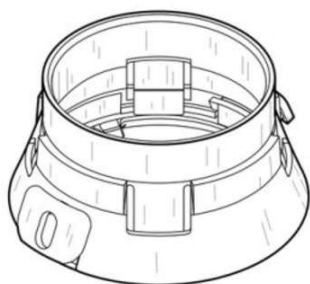

Código 39 - Concessão do Registro

(22) 14/06/2017

(15) 02/01/2018

(30) 16/12/2016 US 29/587,922

(45) 02/01/2018

(52) 24-01

(54) CONFIGURAÇÃO APLICADA EM CONJUNTO MANDRIL

(73) KIMBERLY-CLARK WORLDWIDE, INC. (US)

(72) ANDREW T. BAKER, ELIZABETH D. GADSBY, RUSSELL ROSS

(74) PINHEIRO NETO ADVOGADOS

Prazo de validade: 10 (dez) anos contados a partir de 14/06/2017, mediante o recolhimento da taxa quinquenal de manutenção (Artigos 119 e 120 da LPI) e observadas as demais condições legais.

(11) BR 30 2017 002498-0

Código 39 - Concessão do Registro

(22) 16/06/2017

(15) 02/01/2018

(45) 02/01/2018

(52) 15-03



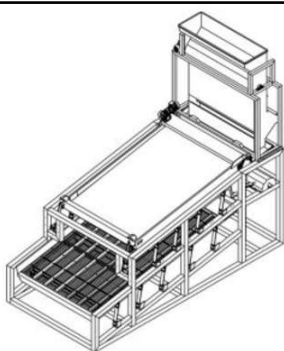

(54) CONFIGURAÇÃO APLICADA EM PENEIRA VIBRATÓRIA

(73) FERNANDO DAVID PONCE (BR/SP)

(72) FERNANDO DAVID PONCE

(74) RAFAEL MARTINS SILVA

Prazo de validade: 10 (dez) anos contados a partir de 16/06/2017, mediante o recolhimento da taxa quinquenal de manutenção (Artigos 119 e 120 da LPI) e observadas as demais condições legais.

(11) BR 30 2017 002502-1

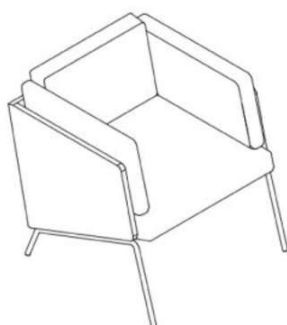

Código 39 - Concessão do Registro

(22) 16/06/2017

(15) 02/01/2018

(45) 02/01/2018

(52) 06-01

(54) CONFIGURAÇÃO APLICADA A/EM POLTRONA

(73) MÓVEIS K1 LTDA (BR/RS)

(72) CARLOS LUIZ SOST

(74) LEÃO PROPRIEDADE INTELECTUAL

Prazo de validade: 10 (dez) anos contados a partir de 16/06/2017, mediante o recolhimento da taxa quinquenal de manutenção (Artigos 119 e 120 da LPI) e observadas as demais condições legais.

(11) BR 30 2017 002505-6



Código 39 - Concessão do Registro

(22) 19/06/2017

(15) 02/01/2018

(30) 20/12/2016 US 29/588,316

(45) 02/01/2018

(52) 06-03

(54) CONFIGURAÇÃO APLICADA A/EM MOBILIÁRIO

(73) GECCO VISION (US)

(72) HENNER JAHNS

(74) Dannemann, Siemsen, Bigler & Ipanema Moreira

Prazo de validade: 10 (dez) anos contados a partir de 19/06/2017, mediante o recolhimento da taxa quinquenal de manutenção (Artigos 119 e 120 da LPI) e observadas as demais condições legais.

(11) BR 30 2017 002507-2

Código 39 - Concessão do Registro

(22) 19/06/2017

(15) 02/01/2018

(45) 02/01/2018

(52) 09-01

(54) CONFIGURAÇÃO APLICADA A/EM GARRAÇÃO





(73) REAL BEBIDAS DA AMAZÔNIA LTDA (BR/AM)

(72) RICARDO PIO FILHO, PAULO PEREIRA DA SILVA, JEFFERSON DE CARVALHO DOS SANTOS, FRANK SILVA BEZERRA

(74) SOERENSEN GARCIA ADVOGADOS ASSOCIADOS

Prazo de validade: 10 (dez) anos contados a partir de 19/06/2017, mediante o recolhimento da taxa quinquenal de manutenção (Artigos 119 e 120 da LPI) e observadas as demais condições legais.

(11) BR 30 2017 002517-0



Código 39 - Concessão do Registro

(22) 19/06/2017

(15) 02/01/2018

(45) 02/01/2018

(52) 10-06

(54) CONFIGURAÇÃO APLICADA A/EM SEMÁFORO.

(73) SINALES SINALIZAÇÃO ESPÍRITO SANTO LTDA (BR/ES)

(72) FERNANDO LUIZ SOSSAI MARTINELLI

(74) Vilage Marcas e Patentes Ltda

Prazo de validade: 10 (dez) anos contados a partir de 19/06/2017, mediante o recolhimento da taxa quinquenal de manutenção (Artigos 119 e 120 da LPI) e observadas as demais condições legais.

(11) BR 30 2017 002522-6

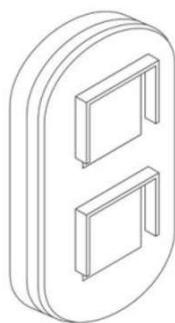

Código 39 - Concessão do Registro

(22) 19/06/2017

(15) 02/01/2018

(45) 02/01/2018

(52) 10-06

(54) CONFIGURAÇÃO APLICADA A/EM SEMÁFORO.

(73) SINALES SINALIZAÇÃO ESPÍRITO SANTO LTDA (BR/ES)

(72) FERNANDO LUIZ SOSSAI MARTINELLI

(74) Vilage Marcas e Patentes Ltda

Prazo de validade: 10 (dez) anos contados a partir de 19/06/2017, mediante o recolhimento da taxa quinquenal de manutenção (Artigos 119 e 120 da LPI) e observadas as demais condições legais.

(11) BR 30 2017 002531-5

Código 39 - Concessão do Registro

(22) 20/06/2017

(15) 02/01/2018

(30) 09/01/2017 US 29/590285; 09/01/2017 US 29/590287

(45) 02/01/2018

(52) 01-06

(54) CONFIGURAÇÃO APLICADA A/EM BISCOITO PARA ANIMAIS



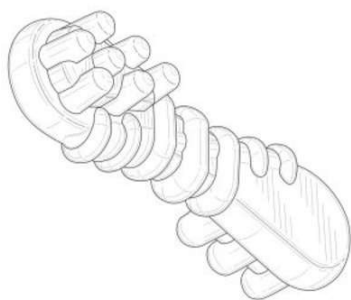

DOMÉSTICOS.

(73) SOCIÉTÉ DES PRODUITS NESTLÉ S.A. (CH)

(72) RYAN C. WILSON, GREGORY S. SHEARSON, PATRICK SCHAFER,
ANDREW TRAVIS TECONCHUK

(74) KASZNAR LEONARDOS PROPRIEDADE INTELECTUAL

Prazo de validade: 10 (dez) anos contados a partir de 20/06/2017, mediante o recolhimento da taxa quinquenal de manutenção (Artigos 119 e 120 da LPI) e observadas as demais condições legais.

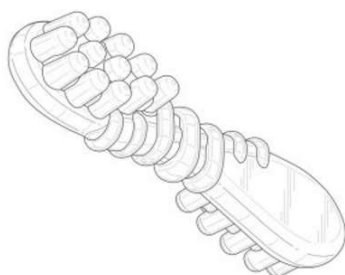

(11) BR 30 2017 002541-2



Código 39 - Concessão do Registro

(22) 21/06/2017

(15) 02/01/2018

(45) 02/01/2018

(52) 07-04

(54) CONFIGURAÇÃO APLICADA A/EM UTENSÍLIO CULINÁRIO

(73) METALURGICA SCAIN LTDA - ME (BR/RS)

(72) JOSÉ CARLOS SCAIN

(74) ACERTI - MARCAS E PATENTES EIRELI - ME-

Prazo de validade: 10 (dez) anos contados a partir de 21/06/2017, mediante o recolhimento da taxa quinquenal de manutenção (Artigos 119 e 120 da LPI) e observadas as demais condições legais.

(11) BR 30 2017 002543-9



Código 39 - Concessão do Registro

(22) 21/06/2017

(15) 02/01/2018

(30) 22/12/2016 US 29/588,753

(45) 02/01/2018

(52) 09-01

(54) CONFIGURAÇÃO APLICADA A/EM FRASCO

(73) UNILEVER NV (NL)

(72) GREGORY LALIER, SLAVICA CESARE, LAUREN ALICIA SHUTE,
TIMOTHY HOPE JEBB

(74) ANA PAULA SANTOS CELIDONIO

Prazo de validade: 10 (dez) anos contados a partir de 21/06/2017, mediante o recolhimento da taxa quinquenal de manutenção (Artigos 119 e 120 da LPI) e observadas as demais condições legais.

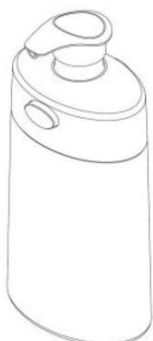

(11) BR 30 2017 002546-3

Código 39 - Concessão do Registro

(22) 21/06/2017

(15) 02/01/2018

(30) 22/12/2016 US 29/588,749

(45) 02/01/2018

(52) 09-01

(54) CONFIGURAÇÃO APLICADA A/EM FRASCO

(73) UNILEVER NV (NL)

(72) GREGORY LALIER, SLAVICA CESARE, LAUREN ALICIA SHUTE

(74) ANA PAULA SANTOS CELIDONIO

Prazo de validade: 10 (dez) anos contados a partir de 21/06/2017, mediante o recolhimento da taxa quinquenal de manutenção (Artigos 119 e 120 da LPI) e observadas as demais condições legais.

(11) BR 30 2017 002559-5

Código 39 - Concessão do Registro

(22) 21/06/2017

(15) 02/01/2018

(30) 22/12/2016 US 29/588,742

(45) 02/01/2018

(52) 09-01

(54) CONFIGURAÇÃO APLICADA A/EM FRASCO

(73) UNILEVER NV (NL)

(72) SLAVICA CESARE, GREGORY LALIER, TIMOTHY HOPE JEBB

(74) ANA PAULA SANTOS CELIDONIO

Prazo de validade: 10 (dez) anos contados a partir de 21/06/2017, mediante o recolhimento da taxa quinquenal de manutenção (Artigos 119 e 120 da LPI) e observadas as demais condições legais.

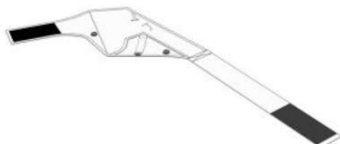
(11) BR 30 2017 002562-5

Código 39 - Concessão do Registro

(22) 21/06/2017

(15) 02/01/2018

(45) 02/01/2018

(52) 03-01

(54) CONFIGURAÇÃO APLICADA A/EM COLDRE

(73) JOAO CARLOS FRESATTO (BR/PR)

(72) JOÃO CARLOS FRESATTO

(74) MARCOS ANTONIO NUNES

Prazo de validade: 10 (dez) anos contados a partir de 21/06/2017, mediante o recolhimento da taxa quinquenal de manutenção (Artigos 119 e 120 da LPI) e observadas as demais condições legais.



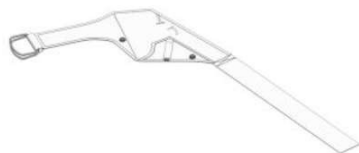

(11) BR 30 2017 002563-3

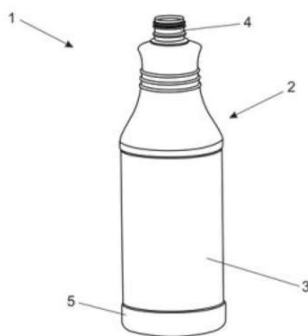

Código 39 - Concessão do Registro

(22) 21/06/2017

(15) 02/01/2018

(45) 02/01/2018

(52) 09-01

(54) CONFIGURAÇÃO APLICADA A/EM FRASCO

(73) DENIS BENTIVOGLIO RODRIGUES (BR/SP)

(72) DENIS BENTIVOGLIO RODRIGUES

(74) VILELA COELHO SOCIEDADE DE ADVOGADOS

Prazo de validade: 10 (dez) anos contados a partir de 21/06/2017, mediante o recolhimento da taxa quinquenal de manutenção (Artigos 119 e 120 da LPI) e observadas as demais condições legais.

(11) BR 30 2017 002564-1



Código 39 - Concessão do Registro

(22) 21/06/2017

(15) 02/01/2018

(45) 02/01/2018

(52) 09-01

(54) CONFIGURAÇÃO APLICADA A/EM FRASCO

(73) DENIS BENTIVOGLIO RODRIGUES (BR/SP)

(72) DENIS BENTIVOGLIO RODRIGUES

(74) VILELA COELHO SOCIEDADE DE ADVOGADOS

Prazo de validade: 10 (dez) anos contados a partir de 21/06/2017, mediante o recolhimento da taxa quinquenal de manutenção (Artigos 119 e 120 da LPI) e observadas as demais condições legais.

(11) BR 30 2017 002565-0

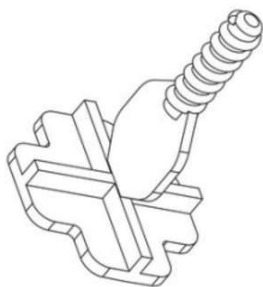

Código 39 - Concessão do Registro

(22) 21/06/2017

(15) 02/01/2018

(45) 02/01/2018

(52) 10-04

(54) CONFIGURAÇÃO APLICADA A/EM ALINHADOR.

(73) RAFAEL GIACOMINI (BR/PR) , RODRIGO SAVIO DE ALMEIDA E SILVA (BR/PR)

(72) RAFAEL GIACOMINI, RODRIGO SAVIO DE ALMEIDA E SILVA

(74) London Marcas e Patentes S/S Ltda.

Prazo de validade: 10 (dez) anos contados a partir de 21/06/2017, mediante o



recolhimento da taxa quinquenal de manutenção (Artigos 119 e 120 da LPI) e observadas as demais condições legais.

(11) BR 30 2017 002568-4

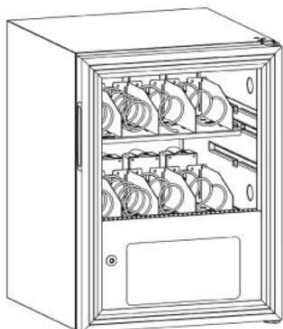

Código 39 - Concessão do Registro

(22) 22/06/2017

(15) 02/01/2018

(30) 22/12/2016 EM 003534452

(45) 02/01/2018

(52) 15-07

(54) CONFIGURAÇÃO APLICADA A/EM APARELHO DE REFRIGERAÇÃO

(73) AULISION DI GIOVANNI AULISIO (IT)

(72) GIOVANNI AULISIO

(74) MAURÍCIO ARIBONI

Prazo de validade: 10 (dez) anos contados a partir de 22/06/2017, mediante o recolhimento da taxa quinquenal de manutenção (Artigos 119 e 120 da LPI) e observadas as demais condições legais.

(11) BR 30 2017 002576-5

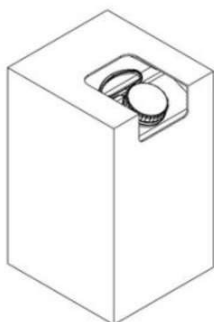

Código 39 - Concessão do Registro

(22) 22/06/2017

(15) 02/01/2018

(30) 23/05/2017 EM 004014926-0001

(45) 02/01/2018

(52) 09-01

(54) CONFIGURAÇÃO APLICADA A/EM RECIPIENTE

(73) IPET TECHNOLOGIES LIMITED (CY)

(72) CONSTANTINOS SIDERIS

(74) David do Nascimento Advogados Associados

Prazo de validade: 10 (dez) anos contados a partir de 22/06/2017, mediante o recolhimento da taxa quinquenal de manutenção (Artigos 119 e 120 da LPI) e observadas as demais condições legais.

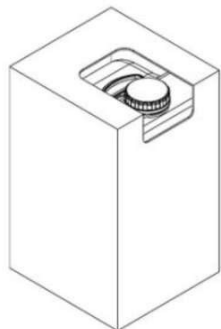

(11) BR 30 2017 002580-3

Código 39 - Concessão do Registro

(22) 22/06/2017





(15) 02/01/2018

(45) 02/01/2018

(52) 16-06

(54) CONFIGURAÇÃO APLICADA A/EM ÓCULOS DE SOL

(73) CHRISTIAN DIOR COUTURE (FR)

(72) MATHIEU JAMIN

(74) LUIZ LEONARDOS & ADVOGADOS

Prazo de validade: 10 (dez) anos contados a partir de 22/06/2017, mediante o recolhimento da taxa quinquenal de manutenção (Artigos 119 e 120 da LPI) e observadas as demais condições legais.

(11) BR 30 2017 002588-9

Código 39 - Concessão do Registro

(22) 22/06/2017

(15) 02/01/2018

(45) 02/01/2018

(52) 12-16

(54) CONFIGURAÇÃO APLICADA EM RODA AUTOMOTIVA

(73) JOSÉ EDUARDO PEREIRA (BR/SP)

(72) JOSÉ EDUARDO PEREIRA

(74) Pienegonda, Moreira & Associados Ltda

Prazo de validade: 10 (dez) anos contados a partir de 22/06/2017, mediante o recolhimento da taxa quinquenal de manutenção (Artigos 119 e 120 da LPI) e observadas as demais condições legais.

(11) BR 30 2017 002589-7

Código 39 - Concessão do Registro

(22) 23/06/2017

(15) 02/01/2018

(45) 02/01/2018

(52) 12-08

(54) CONFIGURAÇÃO APLICADA A/EM VEÍCULO ESPORTIVO

(73) ROMÁRIO JOSÉ MUNIZ DE BARROS E SILVA (BR/SP)

(72) ROMÁRIO JOSÉ MUNIZ DE BARROS E SILVA

(74) Itamarati Patentes e Marcas Ltda.

Prazo de validade: 10 (dez) anos contados a partir de 23/06/2017, mediante o recolhimento da taxa quinquenal de manutenção (Artigos 119 e 120 da LPI) e observadas as demais condições legais.

(11) BR 30 2017 002596-0

Código 39 - Concessão do Registro

(22) 23/06/2017

(15) 02/01/2018

(45) 02/01/2018





(52) 02-04

(54) CONFIGURAÇÃO APLICADA A/EM CALÇADO

(73) JÚNIOR CAMILO FERNANDES (BR/MG)

(72) JÚNIOR CAMILO FERNANDES

(74) Algo Alliance Assessoria em Propriedade Intelectual Ltda.

Prazo de validade: 10 (dez) anos contados a partir de 23/06/2017, mediante o recolhimento da taxa quinquenal de manutenção (Artigos 119 e 120 da LPI) e observadas as demais condições legais.

(11) BR 30 2017 002597-8



Código 39 - Concessão do Registro

(22) 23/06/2017

(15) 02/01/2018

(45) 02/01/2018

(52) 11-01

(54) CONFIGURAÇÃO APLICADA A/EM JÓIA

(73) VOCABULARTE PRODUÇÕES ARTÍSTICAS E CULTURAIS LTDA.

(BR/MG)

(72) FÁBIO JOSÉ DE MELO SILVA

(74) Soares Assessoria Empresarial S/C Ltda.

Prazo de validade: 10 (dez) anos contados a partir de 23/06/2017, mediante o recolhimento da taxa quinquenal de manutenção (Artigos 119 e 120 da LPI) e observadas as demais condições legais.

(11) BR 30 2017 002599-4

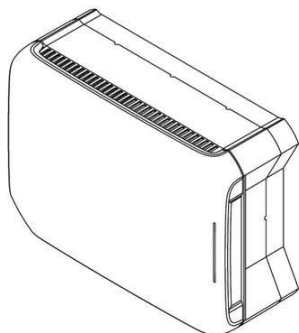

Código 39 - Concessão do Registro

(22) 23/06/2017

(15) 02/01/2018

(45) 02/01/2018

(52) 13-03

(54) CONFIGURAÇÃO APLICADA A/EM QUADRO DE DISTRIBUIÇÃO

(73) MEXICHEM BRASIL INDUSTRIA DE TRANSFORMACAO PLASTICA LTDA

(BR/SC)

(72) EDSON DOS SANTOS, GUSTAVO SENNA CHELLES, WILLIAM ALLAM DELAI

(74) Gruenbaum, Possinhas & Teixeira Ltda.

Prazo de validade: 10 (dez) anos contados a partir de 23/06/2017, mediante o recolhimento da taxa quinquenal de manutenção (Artigos 119 e 120 da LPI) e observadas as demais condições legais.

(11) BR 30 2017 002600-1

Código 39 - Concessão do Registro

(22) 23/06/2017

(15) 02/01/2018



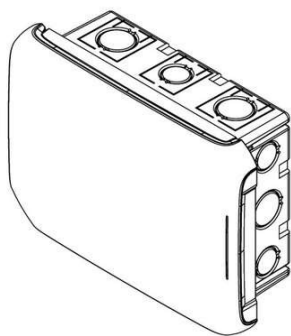

(45) 02/01/2018

(52) 13-03

(54) CONFIGURAÇÃO APLICADA A/EM QUADRO DE DISTRIBUIÇÃO

(73) MEXICHEM BRASIL INDUSTRIA DE TRANSFORMACAO PLASTICA LTDA (BR/SC)

(72) EDSON DOS SANTOS, GUSTAVO SENNA CHELLES, WILLIAM ALLAM DELAI

(74) Gruenbaum, Possinhas & Teixeira Ltda.

Prazo de validade: 10 (dez) anos contados a partir de 23/06/2017, mediante o recolhimento da taxa quinquenal de manutenção (Artigos 119 e 120 da LPI) e observadas as demais condições legais.

(11) BR 30 2017 002603-6



Código 39 - Concessão do Registro

(22) 26/06/2017

(15) 02/01/2018

(45) 02/01/2018

(52) 19-07

(54) CONFIGURAÇÃO APLICADA A/EM KIT DE MATERIAL DIDÁTICO

(73) THAIS PIMENTA DA SILVA (BR/SP)

(72) THAIS PIMENTA DA SILVA

(74) JADERSON GAEWSKI

Prazo de validade: 10 (dez) anos contados a partir de 26/06/2017, mediante o recolhimento da taxa quinquenal de manutenção (Artigos 119 e 120 da LPI) e observadas as demais condições legais. (co) Registro concedido por força do art. 106 da Lei da Propriedade Industrial nº 9.279/96. Aplicável a instauração de ofício do processo administrativo de nulidade, conforme dispõe o Art.113, para averiguação da infringência do art. 95 do referido diploma legal.

(11) BR 30 2017 002607-9



Código 39 - Concessão do Registro

(22) 26/06/2017

(15) 02/01/2018

(45) 02/01/2018

(52) 02-04

(54) CONFIGURAÇÃO APLICADA A/EM CALÇADO

(73) VULCABRAS|AZALEIA - RS, CALÇADOS E ARTIGOS ESPORTIVOS S/A (BR/RS)

(72) MARCELO HENNEMANN

(74) EDUARDO RIBEIRO AUGUSTO

Prazo de validade: 10 (dez) anos contados a partir de 26/06/2017, mediante o recolhimento da taxa quinquenal de manutenção (Artigos 119 e 120 da LPI) e observadas as demais condições legais.

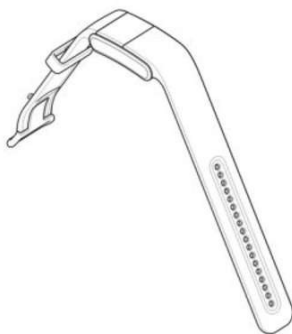

(11) BR 30 2017 002608-7

Código 39 - Concessão do Registro

(22) 26/06/2017

(15) 02/01/2018

(30) 30/12/2016 EM 003560002-0001

(45) 02/01/2018

(52) 14-02

(54) CONFIGURAÇÃO APLICADA A/EM PULSEIRA

(73) KONINKLIJKE PHILIPS N.V. (NL)

(72) FRANK VERBRUGGE

(74) Daniel Advogados (Alt.de Daniel & Cia)

Prazo de validade: 10 (dez) anos contados a partir de 26/06/2017, mediante o recolhimento da taxa quinquenal de manutenção (Artigos 119 e 120 da LPI) e observadas as demais condições legais.

(11) BR 30 2017 002610-9

Código 39 - Concessão do Registro

(22) 26/06/2017

(15) 02/01/2018

(30) 30/12/2016 EM 003560002-0002

(45) 02/01/2018

(52) 14-02

(54) CONFIGURAÇÃO APLICADA A/EM DISPOSITIVO DE MONITORAMENTO CORPORAL

(73) KONINKLIJKE PHILIPS N.V. (NL)

(72) FRANK VERBRUGGE

(74) Daniel Advogados (Alt.de Daniel & Cia)

Prazo de validade: 10 (dez) anos contados a partir de 26/06/2017, mediante o recolhimento da taxa quinquenal de manutenção (Artigos 119 e 120 da LPI) e observadas as demais condições legais.

(11) BR 30 2017 002611-7

Código 39 - Concessão do Registro

(22) 26/06/2017

(15) 02/01/2018

(45) 02/01/2018

(52) 02-04

(54) CONFIGURAÇÃO APLICADA A/EM CALÇADO

(73) WANDERSON SAMPAIO GONÇALVES (BR/CE)

(72) WANDERSON SAMPAIO GONÇALVES

(74) Algo Alliance Assessoria em Propriedade Intelectual Ltda.

Prazo de validade: 10 (dez) anos contados a partir de 26/06/2017, mediante o recolhimento da taxa quinquenal de manutenção (Artigos 119 e 120 da LPI) e observadas as demais condições legais.



(11) BR 30 2017 002617-6

Código 39 - Concessão do Registro

(22) 26/06/2017

(15) 02/01/2018

(45) 02/01/2018

(52) 02-04

(54) CONFIGURAÇÃO APLICADA A/EM CALÇADO

(73) WANDERSON SAMPAIO GONÇALVES (BR/CE)

(72) WANDERSON SAMPAIO GONÇALVES

(74) Algo Alliance Assessoria em Propriedade Intelectual Ltda.

Prazo de validade: 10 (dez) anos contados a partir de 26/06/2017, mediante o recolhimento da taxa quinquenal de manutenção (Artigos 119 e 120 da LPI) e observadas as demais condições legais.

(11) BR 30 2017 002619-2

Código 39 - Concessão do Registro

(22) 26/06/2017

(15) 02/01/2018

(45) 02/01/2018

(52) 02-04

(54) CONFIGURAÇÃO APLICADA A/EM CALÇADO

(73) WANDERSON SAMPAIO GONÇALVES (BR/CE)

(72) WANDERSON SAMPAIO GONÇALVES

(74) Algo Alliance Assessoria em Propriedade Intelectual Ltda.

Prazo de validade: 10 (dez) anos contados a partir de 26/06/2017, mediante o recolhimento da taxa quinquenal de manutenção (Artigos 119 e 120 da LPI) e observadas as demais condições legais.

(11) BR 30 2017 002622-2

Código 39 - Concessão do Registro

(22) 26/06/2017

(15) 02/01/2018

(30) 30/12/2016 EM 003559327-0001

(45) 02/01/2018

(52) 07-05

(54) CONFIGURAÇÃO APLICADA A/EM VAPORIZADOR

(73) KONINKLIJKE PHILIPS N.V. (NL)

(72) PETER JONATHAN SMITH, XUE XIAO

(74) Daniel Advogados (Alt.de Daniel & Cia)

Prazo de validade: 10 (dez) anos contados a partir de 26/06/2017, mediante o recolhimento da taxa quinquenal de manutenção (Artigos 119 e 120 da LPI) e observadas as demais condições legais.



(11) BR 30 2017 002623-0

Código 39 - Concessão do Registro

(22) 26/06/2017

(15) 02/01/2018

(30) 30/12/2016 EM 003559327-0002

(45) 02/01/2018

(52) 07-05

(54) CONFIGURAÇÃO APLICADA A/EM VAPORIZADOR

(73) KONINKLIJKE PHILIPS N.V. (NL)

(72) PETER JONATHAN SMITH, XUE XIAO

(74) Daniel Advogados (Alt.de Daniel & Cia)

Prazo de validade: 10 (dez) anos contados a partir de 26/06/2017, mediante o recolhimento da taxa quinquenal de manutenção (Artigos 119 e 120 da LPI) e observadas as demais condições legais.

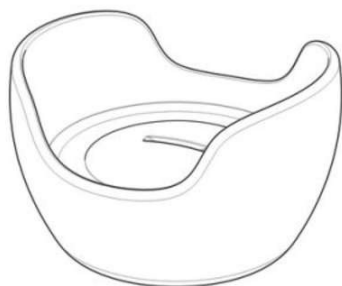
(11) BR 30 2017 002624-9

Código 39 - Concessão do Registro

(22) 26/06/2017

(15) 02/01/2018

(30) 26/12/2016 EM 003541028-0001

(45) 02/01/2018

(52) 07-01

(54) CONFIGURAÇÃO APLICADA A/EM PEÇA PARA MAMADEIRA

(73) KONINKLIJKE PHILIPS N.V. (NL)

(72) EMMA SANDBERG, LAURENS ISAAC MASSEE, HANNE MAARIT ÖSTERBERG, NINA CHRISTINE WARBURTON

(74) Daniel Advogados (Alt.de Daniel & Cia)

Prazo de validade: 10 (dez) anos contados a partir de 26/06/2017, mediante o recolhimento da taxa quinquenal de manutenção (Artigos 119 e 120 da LPI) e observadas as demais condições legais.

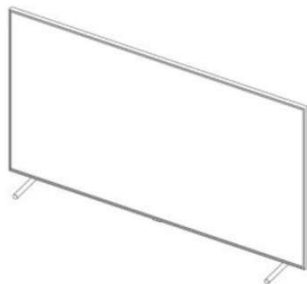
(11) BR 30 2017 002628-1

Código 39 - Concessão do Registro

(22) 26/06/2017

(15) 02/01/2018

(30) 28/12/2016 KR 30-2016-0063898

(45) 02/01/2018

(52) 14-03

(54) CONFIGURAÇÃO APLICADA A/EM RECEPTOR DE TV

(73) SAMSUNG ELECTRONICS CO., LTD. (KR)

(72) JI-GWANG KIM, JANGHO KIM, JAENEUNG LEE, SEUNGHO LEE

(74) Daniel Advogados (Alt.de Daniel & Cia)

Prazo de validade: 10 (dez) anos contados a partir de 26/06/2017, mediante o recolhimento da taxa quinquenal de manutenção (Artigos 119 e 120 da LPI) e



observadas as demais condições legais.

(11) BR 30 2017 002638-9

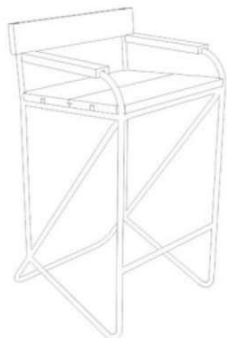

Código 39 - Concessão do Registro

(22) 26/06/2017

(15) 02/01/2018

(45) 02/01/2018

(52) 06-01

(54) CONFIGURAÇÃO APLICADA A/EM BANQUETA

(73) UNIVERSIDADE FEDERAL DE UBERLÂNDIA (BR/MG)

(72) PATRÍCIA PIMENTA AZEVEDO RIBEIRO, SUELEN SILVA MOREIRA FONTES

Prazo de validade: 10 (dez) anos contados a partir de 26/06/2017, mediante o recolhimento da taxa quinquenal de manutenção (Artigos 119 e 120 da LPI) e observadas as demais condições legais. (co) Título adequado de ofício nos termos do Art. 22 da Instrução Normativa 044/2015.

(11) BR 30 2017 002639-7



Código 39 - Concessão do Registro

(22) 26/06/2017

(15) 02/01/2018

(45) 02/01/2018

(52) 09-01

(54) CONFIGURAÇÃO APLICADA A/EM CONFIGURAÇÃO APLICADA EM RECIPIENTE

(73) ACRILEX TINTAS ESPECIAIS S/A (BR/SP)

(72) TAKA AKI KOBASHI

(74) Aguinaldo Moreira Marcas e Patentes Ltda. - EPP

Prazo de validade: 10 (dez) anos contados a partir de 26/06/2017, mediante o recolhimento da taxa quinquenal de manutenção (Artigos 119 e 120 da LPI) e observadas as demais condições legais. (co) Título adequado de ofício nos termos do Art. 22 da Instrução Normativa 044/2015.

(11) BR 30 2017 002640-0

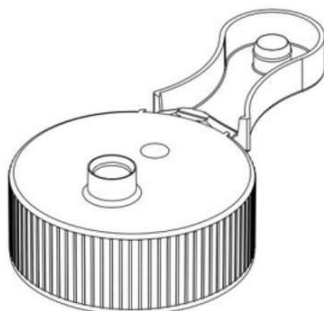

Código 39 - Concessão do Registro

(22) 26/06/2017

(15) 02/01/2018

(45) 02/01/2018

(52) 09-07

(54) CONFIGURAÇÃO APLICADA A/EM CONFIGURAÇÃO APLICADA EM TAMPA

(73) ACRILEX TINTAS ESPECIAIS S/A (BR/SP)

(72) TAKA AKI KOBASHI

(74) Aguinaldo Moreira Marcas e Patentes Ltda. - EPP



Prazo de validade: 10 (dez) anos contados a partir de 26/06/2017, mediante o recolhimento da taxa quinquenal de manutenção (Artigos 119 e 120 da LPI) e observadas as demais condições legais. (co) Título adequado de ofício nos termos do Art. 22 da Instrução Normativa 044/2015.

(11) BR 30 2017 002641-9



Código 39 - Concessão do Registro

(22) 26/06/2017

(15) 02/01/2018

(45) 02/01/2018

(52) 09-01

(54) CONFIGURAÇÃO APLICADA EM RECIPIENTE

(73) ACRILEX TINTAS ESPECIAIS S/A (BR/SP)

(72) TAKAAKI KOBASHI

(74) Aguinaldo Moreira Marcas e Patentes Ltda. - EPP

Prazo de validade: 10 (dez) anos contados a partir de 26/06/2017, mediante o recolhimento da taxa quinquenal de manutenção (Artigos 119 e 120 da LPI) e observadas as demais condições legais. (co) Título adequado de ofício nos termos do Art. 22 da Instrução Normativa 044/2015.

(11) BR 30 2017 002642-7



Código 39 - Concessão do Registro

(22) 26/06/2017

(15) 02/01/2018

(45) 02/01/2018

(52) 09-01

(54) CONFIGURAÇÃO APLICADA EM RECIPIENTE COM TAMPA

(73) ACRILEX TINTAS ESPECIAIS S/A (BR/SP)

(72) TAKAAKI KOBASHI

(74) Aguinaldo Moreira Marcas e Patentes Ltda. - EPP

Prazo de validade: 10 (dez) anos contados a partir de 26/06/2017, mediante o recolhimento da taxa quinquenal de manutenção (Artigos 119 e 120 da LPI) e observadas as demais condições legais.

(11) BR 30 2017 002645-1

Código 39 - Concessão do Registro

(22) 27/06/2017

(15) 02/01/2018

(45) 02/01/2018

(52) 06-02

(54) CONFIGURAÇÃO APLICADA A/EM BERÇO

(73) PEALE- INDÚSTRIA E COMÉRCIO DE MÓVEIS LTDA (BR/SC)

(72) PEDRO PAULO ALVES

(74) Sandro Wunderlich





Prazo de validade: 10 (dez) anos contados a partir de 27/06/2017, mediante o recolhimento da taxa quinquenal de manutenção (Artigos 119 e 120 da LPI) e observadas as demais condições legais. (co) Registro concedido por força do art. 106 da Lei da Propriedade Industrial nº 9.279/96. Aplicável a instauração de ofício do processo administrativo de nulidade, conforme dispõe o Art.113, para averiguação da infringência do art. 95 do referido diploma legal.

(11) BR 30 2017 002646-0



Código 39 - Concessão do Registro

(22) 27/06/2017

(15) 02/01/2018

(45) 02/01/2018

(52) 06-02

(54) CONFIGURAÇÃO APLICADA A/EM BERÇO

(73) PEALE- INDÚSTRIA E COMÉRCIO DE MÓVEIS LTDA (BR/SC)

(72) PEDRO PAULO ALVES

(74) Sandro Wunderlich

Prazo de validade: 10 (dez) anos contados a partir de 27/06/2017, mediante o recolhimento da taxa quinquenal de manutenção (Artigos 119 e 120 da LPI) e observadas as demais condições legais.

(11) BR 30 2017 002647-8



Código 39 - Concessão do Registro

(22) 27/06/2017

(15) 02/01/2018

(45) 02/01/2018

(52) 06-02

(54) CONFIGURAÇÃO APLICADA A/EM BERÇO

(73) PEALE- INDÚSTRIA E COMÉRCIO DE MÓVEIS LTDA (BR/SC)

(72) PEDRO PAULO ALVES

(74) Sandro Wunderlich

Prazo de validade: 10 (dez) anos contados a partir de 27/06/2017, mediante o recolhimento da taxa quinquenal de manutenção (Artigos 119 e 120 da LPI) e observadas as demais condições legais.

(11) BR 30 2017 002658-3

Código 39 - Concessão do Registro

(22) 28/06/2017

(15) 02/01/2018

(45) 02/01/2018

(52) 02-04

(54) CONFIGURAÇÃO APLICADA A/EM SAPATILHA

(73) INJEPOL CALÇADOS INDÚSTRIA E COMÉRCIO LTDA - ME (BR/MG)





(72) ALFREDO ASSIS PEREIRA

(74) JOSÉ NAVES DE LACERDA JÚNIOR

Prazo de validade: 10 (dez) anos contados a partir de 28/06/2017, mediante o recolhimento da taxa quinquenal de manutenção (Artigos 119 e 120 da LPI) e observadas as demais condições legais. (co) Registro concedido por força do art. 106 da Lei da Propriedade Industrial nº 9.279/96. Aplicável a instauração de ofício do processo administrativo de nulidade, conforme dispõe o Art.113, para averiguação da infringência do art. 95 do referido diploma legal.

(11) BR 30 2017 002661-3



Código 39 - Concessão do Registro

(22) 28/06/2017

(15) 02/01/2018

(45) 02/01/2018

(52) 02-04

(54) CONFIGURAÇÃO APLICADA A/EM BOTA

(73) INJEPOL CALÇADOS INDÚSTRIA E COMÉRCIO LTDA - ME (BR/MG)

(72) ALFREDO ASSIS PEREIRA

(74) JOSÉ NAVES DE LACERDA JÚNIOR

Prazo de validade: 10 (dez) anos contados a partir de 28/06/2017, mediante o recolhimento da taxa quinquenal de manutenção (Artigos 119 e 120 da LPI) e observadas as demais condições legais. (co) Registro concedido por força do art. 106 da Lei da Propriedade Industrial nº 9.279/96. Aplicável a instauração de ofício do processo administrativo de nulidade, conforme dispõe o Art.113, para averiguação da infringência do art. 95 do referido diploma legal.

(11) BR 30 2017 002662-1



Código 39 - Concessão do Registro

(22) 28/06/2017

(15) 02/01/2018

(45) 02/01/2018

(52) 02-04

(54) CONFIGURAÇÃO APLICADA A/EM SANDÁLIA

(73) INJEPOL CALÇADOS INDÚSTRIA E COMÉRCIO LTDA - ME (BR/MG)

(72) ALFREDO ASSIS PEREIRA

(74) JOSÉ NAVES DE LACERDA JÚNIOR

Prazo de validade: 10 (dez) anos contados a partir de 28/06/2017, mediante o recolhimento da taxa quinquenal de manutenção (Artigos 119 e 120 da LPI) e observadas as demais condições legais. (co) Registro concedido por força do art. 106 da Lei da Propriedade Industrial nº 9.279/96. Aplicável a instauração de ofício do processo administrativo de nulidade, conforme dispõe o Art.113, para averiguação da infringência do art. 95 do referido diploma legal.



(11) BR 32 2015 001810-3



Código 39 - Concessão do Registro

(22) 03/12/2013

(15) 02/01/2018

(45) 02/01/2018

(52) 32-00

(54) PADRÃO ORNAMENTAL APLICADO EM TAMPA DE LATA

(62) BR 30 2013 006211-2 03/12/2013

(73) TAKEDA GMBH (DE)

(72) RITA DE CASSIA MOLA ARDEZZONI

(74) DANNEMANN, SIEMSEN, BIGLER & IPANEMA MOREIRA

Prazo de validade: 10 (dez) anos contados a partir de 03/12/2013, mediante o recolhimento da taxa quinquenal de manutenção (Artigos 119 e 120 da LPI) e observadas as demais condições legais.

(11) BR 32 2015 003055-3

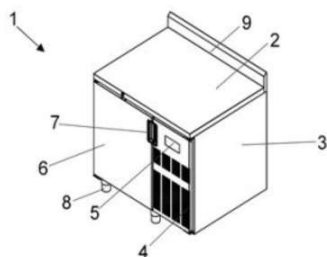

Código 39 - Concessão do Registro

(22) 30/06/2015

(15) 02/01/2018

(45) 02/01/2018

(52) 15-07

(54) CONFIGURAÇÃO APLICADA A/EM REFRIGERADOR

(62) BR 30 2014 001159-6 17/03/2014

(73) ELVI COZINHAS INDUSTRIAIS LTDA (BR/SP)

(72) CRISTIANO DAS NEVES SOLA

(74) MILTON ISEJIMA LIMA

Prazo de validade: 10 (dez) anos contados a partir de 30/06/2015, mediante o recolhimento da taxa quinquenal de manutenção (Artigos 119 e 120 da LPI) e observadas as demais condições legais.

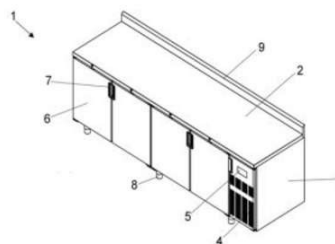
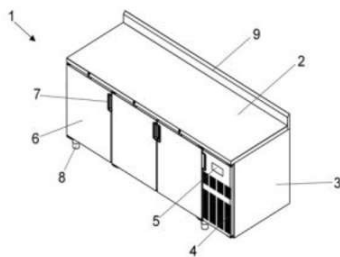
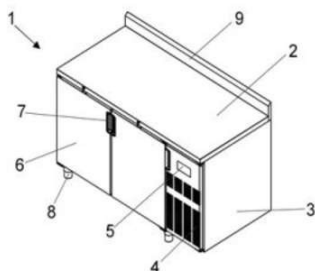

(11) BR 32 2017 001409-0

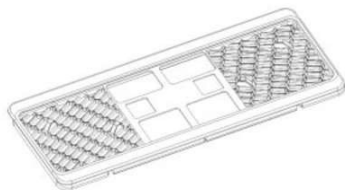

Código 39 - Concessão do Registro

(22) 13/08/2015

(15) 02/01/2018

(43) 26/12/2017

(52) 20-03

(54) CONFIGURAÇÃO APLICADA A/EM SUPORTE PARA PLACA

(62) BR 30 2015 003819-5 13/08/2015

(73) J. H. TÖNNJES GMBH (DE)



(72) PIET TÖNJES

(74) Dannemann, Siemsen, Bigler & Ipanema Moreira

Prazo de validade: 10 (dez) anos contados a partir de 13/08/2015, mediante o recolhimento da taxa quinquenal de manutenção (Artigos 119 e 120 da LPI) e observadas as demais condições legais.

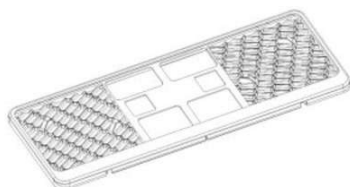

(11) BR 32 2017 001410-3

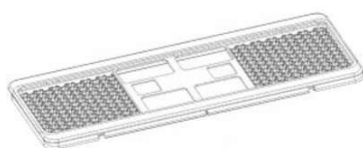

Código 39 - Concessão do Registro

(22) 13/08/2015

(15) 02/01/2018

(43) 26/12/2017

(52) 20-03

(54) CONFIGURAÇÃO APLICADA A/EM SUPORTE PARA PLACA

(62) BR 30 2015 003819-5 13/08/2015

(73) J. H. TÖNNJES GMBH (DE)

(72) PIET TÖNJES

(74) Dannemann, Siemsen, Bigler & Ipanema Moreira

Prazo de validade: 10 (dez) anos contados a partir de 13/08/2015, mediante o recolhimento da taxa quinquenal de manutenção (Artigos 119 e 120 da LPI) e observadas as demais condições legais.

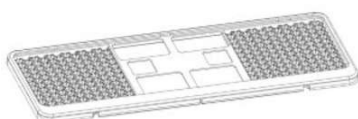

(11) BR 32 2017 001411-1



Código 39 - Concessão do Registro

(22) 13/08/2015

(15) 02/01/2018

(43) 26/12/2017

(52) 20-03

(54) CONFIGURAÇÃO APLICADA A/EM SUPORTE PARA PLACA

(62) BR 30 2015 003819-5 13/08/2015

(73) J. H. TÖNNJES GMBH (DE)

(72) PIET TÖNJES

(74) Dannemann, Siemsen, Bigler & Ipanema Moreira

Prazo de validade: 10 (dez) anos contados a partir de 13/08/2015, mediante o recolhimento da taxa quinquenal de manutenção (Artigos 119 e 120 da LPI) e observadas as demais condições legais.



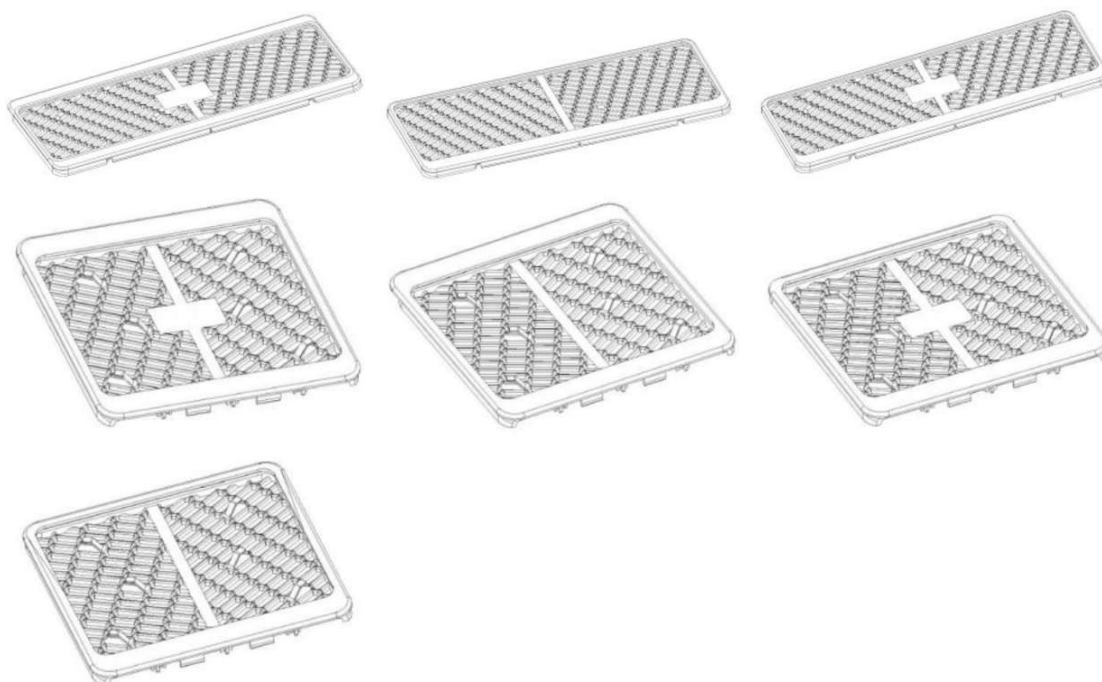

(11) BR 32 2017 001413-8

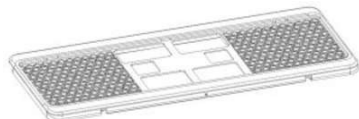

Código 39 - Concessão do Registro

(22) 13/08/2015

(15) 02/01/2018

(43) 26/12/2017

(52) 20-03

(54) CONFIGURAÇÃO APLICADA A/EM SUPORTE PARA PLACA

(62) BR 30 2015 003819-5 13/08/2015

(73) J. H. TÖNNJES GMBH (DE)

(72) PIET TÖNJES

(74) Dannemann, Siemsen, Bigler & Ipanema Moreira

Prazo de validade: 10 (dez) anos contados a partir de 13/08/2015, mediante o recolhimento da taxa quinquenal de manutenção (Artigos 119 e 120 da LPI) e observadas as demais condições legais.



(11) BR 32 2017 002572-5

Código 39 - Concessão do Registro

(22) 10/07/2015

(15) 02/01/2018

(45) 02/01/2018

(52) 07-02

(54) CONFIGURAÇÃO APLICADA EM SUPORTE PARA CABO E ALÇA DE PANELAS



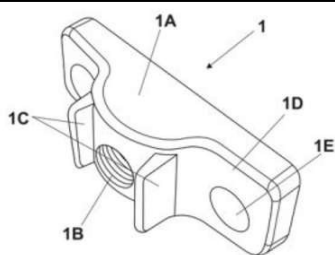

(62) BR 30 2015 003223-5 10/07/2015

(73) IRINEU JOSE POLLUM (BR/SC)

(72) IRINEU JOSÉ POLLUM

(74) Suprema Marcas e Patentes Ltda. ME

Prazo de validade: 10 (dez) anos contados a partir de 10/07/2015, mediante o recolhimento da taxa quinquenal de manutenção (Artigos 119 e 120 da LPI) e observadas as demais condições legais. (co) Título adequado de ofício nos termos do Art. 22 da Instrução Normativa 044/2015.

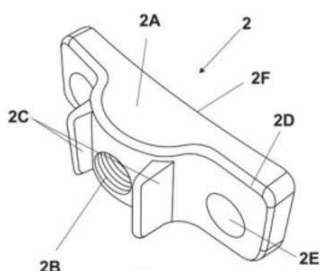
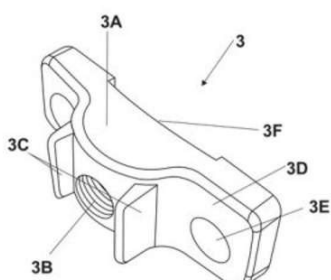

(11) BR 32 2017 002573-3

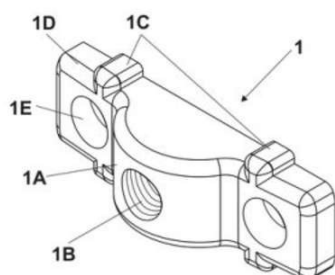

Código 39 - Concessão do Registro

(22) 10/07/2015

(15) 02/01/2018

(45) 02/01/2018

(52) 07-02

(54) CONFIGURAÇÃO APLICADA EM SUPORTE PARA CABO E ALÇA DE PANEAS

(62) BR 30 2015 003223-5 10/07/2015

(73) IRINEU JOSE POLLUM (BR/SC)

(72) IRINEU JOSÉ POLLUM

(74) Suprema Marcas e Patentes Ltda. ME

Prazo de validade: 10 (dez) anos contados a partir de 10/07/2015, mediante o recolhimento da taxa quinquenal de manutenção (Artigos 119 e 120 da LPI) e observadas as demais condições legais. (co) Título adequado de ofício nos termos do Art. 22 da Instrução Normativa 044/2015.

(11) BR 32 2017 002574-1

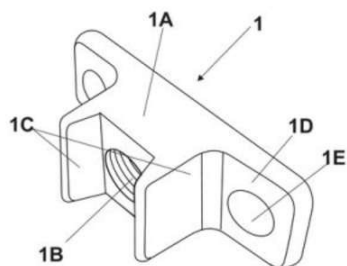

Código 39 - Concessão do Registro

(22) 10/07/2015

(15) 02/01/2018

(45) 02/01/2018

(52) 07-02

(54) CONFIGURAÇÃO APLICADA EM SUPORTE PARA CABO E ALÇA DE PANEAS

(62) BR 30 2015 003223-5 10/07/2015

(73) IRINEU JOSE POLLUM (BR/SC)

(72) IRINEU JOSÉ POLLUM



(74) Suprema Marcas e Patentes Ltda. ME

Prazo de validade: 10 (dez) anos contados a partir de 10/07/2015, mediante o recolhimento da taxa quinquenal de manutenção (Artigos 119 e 120 da LPI) e observadas as demais condições legais. (co) Título adequado de ofício nos termos do Art. 22 da Instrução Normativa 044/2015.

(11) BR 32 2017 002583-0



Código 39 - Concessão do Registro

(22) 04/12/2015

(15) 02/01/2018

(45) 02/01/2018

(52) 02-04

(54) CONFIGURAÇÃO APLICADA A/EM SANDÁLIA

(62) BR 30 2015 005530-8 04/12/2015

(73) GRENDENE S.A. (BR/CE)

(72) EDSON MATSUO

(74) Remer Villaça & Nogueira Assessoria e Consultoria de Prop. Intelectual S/S Ltda.

Prazo de validade: 10 (dez) anos contados a partir de 04/12/2015, mediante o recolhimento da taxa quinquenal de manutenção (Artigos 119 e 120 da LPI) e observadas as demais condições legais.



(11) BR 32 2017 002584-9



Código 39 - Concessão do Registro

(22) 18/12/2015

(15) 02/01/2018

(45) 02/01/2018

(52) 02-04

(54) CONFIGURAÇÃO APLICADA A/EM CALÇADO

(62) BR 30 2015 005840-4 18/12/2015

(73) GRENDENE S.A. (BR/CE)

(72) EDSON MATSUO

(74) Remer Villaça & Nogueira Assessoria e Consultoria de Prop. Intelectual S/S Ltda.

Prazo de validade: 10 (dez) anos contados a partir de 18/12/2015, mediante o recolhimento da taxa quinquenal de manutenção (Artigos 119 e 120 da LPI) e observadas as demais condições legais.



(11) BR 32 2017 002585-7

Código 39 - Concessão do Registro

(22) 18/12/2015

(15) 02/01/2018

(45) 02/01/2018

(52) 02-04

(54) CONFIGURAÇÃO APLICADA A/EM CALÇADO

(62) BR 30 2015 005839-0 18/12/2015

(73) GRENDENE S.A. (BR/CE)

(72) EDSON MATSUO

(74) Remer Villaça & Nogueira Assessoria e Consultoria de Prop. Intelectual S/S Ltda.

Prazo de validade: 10 (dez) anos contados a partir de 18/12/2015, mediante o recolhimento da taxa quinquenal de manutenção (Artigos 119 e 120 da LPI) e observadas as demais condições legais.

(11) BR 32 2017 002586-5

Código 39 - Concessão do Registro

(22) 26/01/2016

(15) 02/01/2018

(45) 02/01/2018

(52) 02-04

(54) CONFIGURAÇÃO APLICADA A/EM CALÇADO

(62) BR 30 2016 000254-1 26/01/2016

(73) GRENDENE S.A. (BR/CE)

(72) EDSON MATSUO

(74) Remer Villaça & Nogueira Assessoria e Consultoria de Prop. Intelectual S/S Ltda.

Prazo de validade: 10 (dez) anos contados a partir de 26/01/2016, mediante o recolhimento da taxa quinquenal de manutenção (Artigos 119 e 120 da LPI) e observadas as demais condições legais.

(11) BR 32 2017 002587-3

Código 39 - Concessão do Registro

(22) 26/01/2016

(15) 02/01/2018

(45) 02/01/2018

(52) 02-04

(54) CONFIGURAÇÃO APLICADA A/EM CALÇADO

(62) BR 30 2016 000254-1 26/01/2016

(73) GRENDENE S.A. (BR/CE)

(72) EDSON MATSUO

(74) Remer Villaça & Nogueira Assessoria e Consultoria de Prop. Intelectual S/S Ltda.



Prazo de validade: 10 (dez) anos contados a partir de 26/01/2016, mediante o recolhimento da taxa quinquenal de manutenção (Artigos 119 e 120 da LPI) e observadas as demais condições legais.

(11) BR 32 2017 002637-3

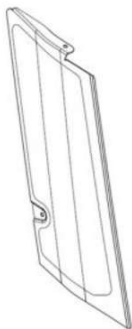

Código 39 - Concessão do Registro

(22) 10/09/2015

(15) 02/01/2018

(30) 10/03/2015 WO 001431910-0004

(45) 02/01/2018

(52) 12-16

(54) CONFIGURAÇÃO APLICADA A/EM GRADE DE MOTOR

(62) BR 30 2015 004217-6 10/09/2015

(73) J.C. BAMFORD EXCAVATORS LIMITED (GB)

(72) THOMAS EDWARD UNDERHILL, SAMUEL JOHN JILBERT

(74) Orlando de Souza

Prazo de validade: 10 (dez) anos contados a partir de 10/09/2015, mediante o recolhimento da taxa quinquenal de manutenção (Artigos 119 e 120 da LPI) e observadas as demais condições legais.



Código 44 - Extinção - Art. 119 inciso III da LPI

Notificação da extinção do registro de desenho industrial pela falta de pagamento da retribuição prevista nos Arts. 108 e 120 da LPI.

(11) DI 6902675-0

Código 44 - Extinção - Art. 119 inciso III da LPI
(15) 18/05/2010
(73) Koninklijke Philips Electronics N. V. (NL)
(74) Nellie Anne Daniel-shores
Registro extinto, a contar de 23/07/2014.

(11) DI 6902676-9

Código 44 - Extinção - Art. 119 inciso III da LPI
(15) 18/05/2010
(73) Koninklijke Philips Electronics N. V (NL)
(74) Nellie Anne Daniel-shores
Registro extinto, a contar de 23/07/2014.

(11) DI 6902677-7

Código 44 - Extinção - Art. 119 inciso III da LPI
(15) 18/05/2010
(73) Koninklijke Philips Electronics N. V (NL)
(74) Nellie Anne Daniel-shores
Registro extinto, a contar de 23/07/2014.

(11) DI 6902855-9

Código 44 - Extinção - Art. 119 inciso III da LPI
(15) 01/06/2010
(73) Koninklijke Philips Electronics N.V (NL)
(74) Nellie Anne Daniel-shores
Registro extinto, a contar de 25/07/2014.

(11) DI 6902856-7

Código 44 - Extinção - Art. 119 inciso III da LPI
(15) 01/06/2010
(73) KONINKLIJKE PHILIPS ELECTRONICS N.V (NL)
(74) DAVID DO NASCIMENTO ADVOGADOS ASSOCIADOS
Registro extinto, a contar de 25/07/2014.

(11) DI 7003669-1

Código 44 - Extinção - Art. 119 inciso III da LPI
(15) 05/04/2011
(73) Koninklijke Philips Electronics N.V. (NL)
(74) Nellie Anne Daniel-Shores
Registro extinto, a contar de 30/07/2015.

(11) DI 7003676-4

Código 44 - Extinção - Art. 119 inciso III da LPI
(15) 05/04/2011



(73) Koninklijke Philips Electronics N.V. (NL)

(74) Isabella Cardozo

Registro extinto, a contar de 31/07/2015.

(11) DI 7103546-0

Código 44 - Extinção - Art. 119 inciso III da LPI

(15) 06/05/2014

(73) KONINKLIJKE PHILIPS ELECTRONICS N.V (NL)

(74) NELLIE ANNE DANIEL-SHORES

Registro extinto, a contar de 02/08/2016.

(11) DI 7103549-4

Código 44 - Extinção - Art. 119 inciso III da LPI

(15) 06/05/2014

(73) KONINKLIJKE PHILIPS ELECTRONICS N.V (NL)

(74) NELLIE ANNE DANIEL-SHORES

Registro extinto, a contar de 02/08/2016.



Código 46 - Prorrogação

Prorrogada a vigência do registro de desenho industrial por solicitação do titular.

(11) DI 5300931-2

Código 46 - Prorrogação

(22) 30/07/1993

(15) 25/02/1998

(45) 25/02/1998

(54) Configuração em embalagem para juntas

(73) Sabó Indústria e Comércio Ltda (BR/SP)

(72) José Sabo Filho

(74) Amadeu Gennari Filho

Registro prorrogado de 31/07/2013 até 30/07/2018

(11) DI 5301211-9

Código 46 - Prorrogação

(22) 21/09/1993

(15) 14/07/1998

(45) 14/07/1998

(54) Gomas de mascar na forma triangular

(73) Perfetti S.p.A (IT)

(72) Giorgio Perfetti

(74) Tavares & Cia

Registro prorrogado de 22/09/2013 até 21/09/2018

(11) DI 5400246-0

Código 46 - Prorrogação

(22) 11/03/1994

(15) 01/06/1999

(45) 01/06/1999

(54) Recipiente de filme com bico

(73) Colgate-Palmolive Company (US)

(72) Todd Van Gordon, Christian Bila, Patrick Devos

(74) Momsen, Leonardos & CIA.

Registro prorrogado de 12/03/2014 até 11/03/2019

(11) DI 5400294-0

Código 46 - Prorrogação

(22) 28/03/1994

(15) 25/11/1997

(45) 25/11/1997

(54) CABO DE BARBEADOR

(73) THE GILLETTE COMPANY LLC (US)

(72) Michael J. Gray

(74) KASZNAR, LEONARDOS ADVOGADOS

Registro prorrogado de 29/03/2014 até 28/03/2019



(11) DI 5400378-4	Código 46 - Prorrogação (22) 09/05/1994 (15) 05/08/1997 (45) 05/08/1997 (54) Fivela (73) YKK Corporation (JP) (72) Hiroshi Matoba (74) Cruzeiro Newmarc Patentes e Marcas Ltda. Registro prorrogado de 10/05/2014 até 09/05/2019
(11) DI 5400440-3	Código 46 - Prorrogação (22) 06/06/1994 (15) 08/04/2003 (45) 08/04/2003 (54) Configuração em redutor planetário monobloco (73) GRUPO SEB DO BRASIL PRODUTOS DOMÉSTICOS LTDA (BR/SP) (72) Antonio Fernando Guimarães Bessa (74) Cruzeiro Newmarc Patentes e Marcas Ltda. Registro prorrogado de 07/06/2014 até 06/06/2019
(11) DI 5400517-5	Código 46 - Prorrogação (22) 15/07/1994 (15) 16/06/1998 (45) 16/06/1998 (54) Absorvente feminino (73) Johnson & Johnson (US) (72) Marcia Helena Teixeira Fajolli, Antonio Carlos Ribeiro de Carvalho (74) Cruzeiro Newmarc Patentes e Marcas Ltda. Registro prorrogado de 16/07/2014 até 15/07/2019
(11) DI 5400539-6	Código 46 - Prorrogação (22) 08/04/1994 (15) 05/08/1997 (45) 05/08/1997 (54) Configuração em produto alimentício (73) General Mills, Inc. (US) (72) Daniel L. Laughlin Registro prorrogado de 09/04/2014 até 08/04/2019
(11) DI 5400560-4	Código 46 - Prorrogação (22) 14/04/1994 (15) 02/10/2001 (45) 02/10/2001



(54) Pistola encerrada a laser
(73) Sturm, Ruger & Company, Inc (US)
(72) William B. Ruger, James McGarry
(74) Momsen, Leonardos & CIA.
Registro prorrogado de 15/04/2014 até 14/04/2019

(11) DI 5400576-0

Código 46 - Prorrogação
(22) 20/04/1994
(15) 01/04/2003
(45) 01/04/2003
(54) Configuração aplicada a confeito gelado
(73) Unilever N.V. (NL)
(72) Rossella Rossi
(74) Lucas Martins Gaiarsa API 901
Registro prorrogado de 21/04/2014 até 20/04/2019

(11) DI 5400714-3

Código 46 - Prorrogação
(22) 10/06/1994
(15) 03/06/2003
(45) 03/06/2003
(54) Acionador para recipiente spray
(73) UNILEVER N.V. (NL)
(72) JOHN LAMB
(74) Momsen, Leonardos & CIA.
Registro prorrogado de 11/06/2014 até 10/06/2019

(11) DI 5400715-1

Código 46 - Prorrogação
(22) 10/06/1994
(15) 11/03/2003
(45) 11/03/2003
(54) Configuração aplicada a acionador para recipiente spray
(73) Unilever N.V. (NL)
(72) John Lamb
(74) Lucas Martins Gaiarsa
Registro prorrogado de 11/06/2014 até 10/06/2019

(11) DI 5400716-0

Código 46 - Prorrogação
(22) 10/06/1994
(15) 11/03/2003
(45) 11/03/2003
(54) CONFIGURAÇÃO APLICADA A ACIONADOR PARA RECIPIENTE SPRAY
(73) Unilever N.V. (NL)
(72) DAVID WOMBWELL, NIGEL RITCHIE
(74) Lucas Martins Gaiarsa



Registro prorrogado de 11/06/2014 até 10/06/2019

(11) DI 5400717-8

Código 46 - Prorrogação
(22) 10/06/1994
(15) 03/06/2003
(45) 03/06/2003
(54) Recipiente spray
(73) UNIVELER N.V. (NL)
(72) DAVID WOMBWELL, NIGEL RITCHIE
(74) Momsen, Leonardos & CIA.
Registro prorrogado de 11/06/2014 até 10/06/2019

(11) DI 5400718-6

Código 46 - Prorrogação
(22) 10/06/1994
(15) 11/03/2003
(45) 11/03/2003
(54) Configuração aplicada a recipiente spray
(73) Unilever N.V. (NL)
(72) David Wombwell, Nigel Ritchie
(74) Lucas Martins Gaiarsa
Registro prorrogado de 11/06/2014 até 10/06/2019

(11) DI 5400782-8

Código 46 - Prorrogação
(22) 30/06/1994
(15) 27/04/1999
(45) 27/04/1999
(54) Máquina moedora de cereais
(73) Satake Corporation (JP)
(72) Satoru Satake
(74) Momsen, Leonardos & CIA.
Registro prorrogado de 01/07/2014 até 30/06/2019

(11) DI 5400920-0

Código 46 - Prorrogação
(22) 14/07/1994
(15) 08/06/1999
(45) 08/06/1999
(54) Painel frontal para gabinete de microcomputador
(73) ITAUTEC S/A - GRUPO ITAUTEC (BR/SP)
(72) Wagner Luiz Soares Pereira
(74) Britânia Marcas e Patentes S/C Ltda
Registro prorrogado de 15/07/2014 até 14/07/2019

(11) DI 5400990-1

Código 46 - Prorrogação
(22) 14/10/1994



(15) 14/07/1998
(45) 14/07/1998
(54) Canopla para válvula de descarga
(73) Frabrimar S/A Indústria e Comércio (BR/RJ)
(72) Brian Andrew Macmillan Robinson
(74) Antonio Mauricio Pedras Arnaud
Registro prorrogado de 15/10/2014 até 14/10/2019.

(11) DI 5401121-3

Código 46 - Prorrogação
(22) 10/08/1994
(15) 19/10/1999
(45) 19/10/1999
(54) Recipiente com tampa
(73) Unilever N.V. (NL)
(72) Giorgio Rossi
(74) Momsen, Leonardos & CIA.
Registro prorrogado de 11/08/2014 até 10/08/2019

(11) DI 5401201-5

Código 46 - Prorrogação
(22) 15/09/1994
(15) 22/12/1998
(45) 22/12/1998
(54) Caneta esferográfica
(73) S.T. Dupont (FR)
(72) Philippe Compte
(74) Paulo C. Oliveira & Cia.
Registro prorrogado de 16/09/2014 até 15/09/2019

(11) DI 5401202-3

Código 46 - Prorrogação
(22) 15/09/1994
(15) 20/05/1997
(45) 20/05/1997
(54) Caneta tinteiro
(73) S.T. Dupont (FR)
(72) Philippe Compte
(74) Paulo C. Oliveira & Cia.
Registro prorrogado de 16/09/2014 até 15/09/2019

(11) DI 5401295-3

Código 46 - Prorrogação
(22) 23/11/1994
(15) 19/10/1999
(45) 19/10/1999
(54) Balde com alça
(73) Sanremo S/A (BR/RS)



(72) Sérgio Marques Dias
(74) ADVOCACIA PIETRO ARIBONI S/C
Registro prorrogado de 24/11/2014 até 23/11/2019

(11) DI 5401366-6

Código 46 - Prorrogação
(22) 29/09/1994
(15) 08/06/1999
(45) 08/06/1999
(54) Elemento de construção de brinquedo
(73) LEGO A/S (DK)
(72) Jesper Bo Frederiksen
(74) DANNEMANN, SIEMSEN, BIGLER & IPANEMA MOREIRA
Registro prorrogado de 30/09/2014 até 29/09/2019

(11) DI 5401386-0

Código 46 - Prorrogação
(22) 30/09/1994
(15) 08/06/1999
(45) 08/06/1999
(54) Bandagem tópica
(73) Astra Aktiebolag (SE)
(72) Adela Nyqvist-Mayer
(74) Momsen, Leonardos & CIA.
Registro prorrogado de 01/10/2009 até 30/09/2014

(11) DI 5401731-9

Código 46 - Prorrogação
(22) 22/12/1994
(15) 03/11/1999
(45) 03/11/1999
(54) Configuração aplicada em frasco
(73) Botica Comercial Farmacêutica Ltda (BR/PR)
(72) Miguel Gellert Krigsner
(74) Fabiana de Freitas
Registro prorrogado de 23/12/2009 até 22/12/2014

(11) DI 5401762-9

Código 46 - Prorrogação
(22) 09/06/1994
(15) 23/12/1997
(45) 23/12/1997
(54) Estamparia de papel para embrulhar goma de mascar
(73) Lotte Confectionery Co., Ltd (KR)
(72) Hyun Song Park
(74) Franco, Bhering, Barbosa e Novaes
Registro prorrogado de 10/06/2014 até 09/06/2019



(11) DI 5401775-0	Código 46 - Prorrogação (22) 29/07/1994 (15) 23/12/1997 (45) 23/12/1997 (54) Vidro em relevo (73) Saint-Gobain Glass France (FR) (72) Guillaume Saalburg (74) Momsen, Leonardos & CIA. Registro prorrogado de 30/07/2009 até 29/07/2014
(11) DI 5401777-7	Código 46 - Prorrogação (22) 29/07/1994 (15) 23/12/1997 (45) 23/12/1997 (54) Vidro em relevo (73) Saint-Gobain Glass France (FR) (72) Guillaume Saalburg (74) Momsen, Leonardos & CIA. Registro prorrogado de 30/07/2009 até 29/07/2014
(11) DI 5500111-4	Código 46 - Prorrogação (22) 16/01/1995 (15) 01/06/1999 (45) 01/06/1999 (54) Batedeira (73) GRUPO SEB DO BRASIL PRODUTOS DOMÉSTICOS LTDA (BR/SP) (72) Antonio Fernando Guimarães Bessa (74) Cruzeiro Newmarc Patentes e Marcas Ltda. Registro prorrogado de 17/01/2015 até 16/01/2020
(11) DI 5500170-0	Código 46 - Prorrogação (22) 15/02/1995 (15) 23/06/1998 (45) 23/06/1998 (54) Torneira (73) Duratex S/A (BR/SP) (72) Diogo José Carretero (74) Antonio Mauricio Pedras Arnaud Registro prorrogado de 16/02/2010 até 15/02/2015.
(11) DI 5500342-7	Código 46 - Prorrogação (22) 20/03/1995 (15) 21/07/1998 (45) 21/07/1998



(54) Configuração em espelho retrovisor
(73) Metagal Indústria e Comércio Ltda (BR/SP)
(72) Ricardo Poveda Moreno
(74) José Antonio de Souza Cappellini
Registro prorrogado de 21/03/2015 até 20/03/2020

(11) DI 5500777-5

Código 46 - Prorrogação
(22) 01/09/1995
(15) 20/07/1999
(45) 20/07/1999
(54) Configuração aplicada em elo para tirante-calcanheira de calçado
(73) GRENDENE S.A. (BR/CE)
(72) Edson Matsuo
(74) Custódio de Almeida & Cia
Registro prorrogado de 02/09/2015 até 001/09/2020

(11) DI 5501371-6

Código 46 - Prorrogação
(22) 14/09/1995
(15) 22/06/1999
(45) 22/06/1999
(54) Elemento de construção de brinquedo
(73) LEGO A/S (DK)
(72) Flemming Hojberg Olsen, Per Bromso
(74) DANNEMANN, SIEMSEN, BIGLER & IPANEMA MOREIRA
Registro prorrogado de 15/09/2015 até 14/09/2020.

(11) DI 5501372-4

Código 46 - Prorrogação
(22) 14/09/1995
(15) 22/06/1999
(45) 22/06/1999
(54) Elemento de construção de brinquedo
(73) LEGO A/S (DK)
(72) Flemming Hojberg Olsen, Per Bromso
(74) DANNEMANN, SIEMSEN, BIGLER & IPANEMA MOREIRA
Registro prorrogado de 15/09/2015 até 14/09/2020.

(11) DI 5501375-9

Código 46 - Prorrogação
(22) 14/09/1995
(15) 22/06/1999
(45) 22/06/1999
(54) Elemento de construção de brinquedo
(73) LEGO A/S (DK)
(72) Jens Nygaard Knudsen
(74) DANNEMANN, SIEMSEN, BIGLER & IPANEMA MOREIRA



Registro prorrogado de 15/09/2010 até 14/09/2015.

(11) DI 5501376-7 Código 46 - Prorrogação
(22) 14/09/1995
(15) 22/06/1999
(45) 22/06/1999
(54) Elemento de construção de brinquedo
(73) LEGO A/S (DK)
(72) Jens Nygaard Knudsen
(74) DANNEMANN, SIEMSEN, BIGLER & IPANEMA MOREIRA
Registro prorrogado de 15/09/2010 até 14/09/2015.

(11) DI 5501377-5 Código 46 - Prorrogação
(22) 14/09/1995
(15) 22/06/1999
(45) 22/06/1999
(54) Elemento de construção de brinquedo
(73) LEGO A/S (DK)
(72) Jens Nygaard Knudsen
(74) DANNEMANN, SIEMSEN, BIGLER & IPANEMA MOREIRA
Registro prorrogado de 15/09/2010 até 14/09/2015.

(11) DI 5501378-3 Código 46 - Prorrogação
(22) 14/09/1995
(15) 22/06/1999
(45) 22/06/1999
(54) Elemento de construção de brinquedo
(73) LEGO A/S (DK)
(72) Jens Nygaard Knudsen
(74) DANNEMANN, SIEMSEN, BIGLER & IPANEMA MOREIRA
Registro prorrogado de 15/09/2015 até 14/09/2020

(11) DI 5501418-6 Código 46 - Prorrogação
(22) 21/09/1995
(15) 29/06/1999
(45) 29/06/1999
(54) Relógio com pulseira
(73) Chaumet International S.A. (FR)
(72) Xavier Rousseau
(74) Momsen, Leonardos & CIA.
Registro prorrogado de 22/09/2015 até 21/09/2020.

(11) DI 5501429-1 Código 46 - Prorrogação
(22) 22/09/1995



(15) 29/02/2000
(45) 29/02/2000
(54) Configuração em pára-lama
(73) Scania CV AB (SE)
(72) Anders Gustavsson, Giuliano Biasio
Registro prorrogado de 23/09/2015 até 22/09/2020.

(11) DI 5501430-5

Código 46 - Prorrogação
(22) 22/09/1995
(15) 30/11/1999
(45) 30/11/1999
(54) "Configuração aplicada em alojamento para lâmpada"
(73) Scania CV AB (SE)
(72) Anders Gustavsson, Giuliano Biasio
Registro prorrogado de 23/09/2015 até 22/09/2020.

(11) DI 5501444-5

Código 46 - Prorrogação
(22) 27/09/1995
(15) 20/07/1999
(45) 20/07/1999
(54) RELÓGIO
(73) BULGARI HORLOGERIE S.A (CH)
(72) Paolo Bulgari
(74) ARTUR FRANCISCO SCHAAL
Registro prorrogado de 28/09/2015 até 27/09/2020.

(11) DI 5501453-4

Código 46 - Prorrogação
(22) 28/09/1995
(15) 20/07/1999
(45) 20/07/1999
(54) Recipiente para gás
(73) SHELL BRANDS INTERNATIONAL, AG (CH)
(72) Jean Pierre Vitrac
(74) NELLIE ANNE DAIEL-SHORES
Registro prorrogado de 29/09/2015 até 28/09/2020.

(11) DI 5501466-6

Código 46 - Prorrogação
(22) 02/10/1995
(15) 28/08/2001
(45) 28/08/2001
(54) CONFIGURAÇÃO APLICADA EM COBERTURA DE ESTRIBO PARA VEÍCULO
(73) Scania CV AB (SE)
(72) Olov Karlsson, Marc Deschamps



Registro prorrogado de 03/10/2015 até 02/10/2020.

(11) DI 5501478-0

Código 46 - Prorrogação

(22) 04/10/1995

(15) 22/06/1999

(45) 22/06/1999

(54) Tomada conectora

(73) Nintendo CO. , LTD (JP)

(72) Kenichiro Ashida

(74) NELLIE ANNE DANIEL SHORES

Registro prorrogado de 05/10/2015 até 04/10/2020

(11) DI 5501517-4

Código 46 - Prorrogação

(22) 01/09/1995

(15) 25/08/1998

(45) 25/08/1998

(54) EXPOSITOR PORTÁTIL

(73) MONDELEZ BRASIL LTDA (BR/PR)

(72) Alfonso A.Gutierrez Fuentealba

(74) Ricci & Associados Marcas e Patentes S/C Ltda.

Registro prorrogado de 02/09/2015 até 01/09/2020.

(11) DI 5501518-2

Código 46 - Prorrogação

(22) 01/09/1995

(15) 25/08/1998

(45) 25/08/1998

(54) EXPOSITOR PORTÁTIL

(73) MONDELEZ BRASIL LTDA (BR/PR)

(72) Alfonso A.Gutierrez Fuentealba

(74) Helcio Ferro Ricci

Registro prorrogado de 02/09/2015 até 01/09/2020.

(11) DI 5501519-0

Código 46 - Prorrogação

(22) 01/09/1995

(15) 03/08/1999

(45) 03/08/1999

(54) EXPOSITOR PORTÁTIL

(73) MONDELEZ BRASIL LTDA (BR/PR)

(72) Alfonso A.Gutierrez Fuentealba

(74) Helcio Ferro Ricci

Registro prorrogado de 02/09/2015 até 01/09/2020.

(11) DI 5501521-2

Código 46 - Prorrogação

(22) 04/09/1995



(15) 29/02/2000
(45) 29/02/2000
(54) CONFIGURAÇÃO EM CARRETEL INDUSTRIAL PARA LINHAS E FIOS
(73) Linhanyl S/A Linhas para Coser (BR/SP)
(72) Claudio Gerin Gabriel
(74) Org. Mérito Marcas e Patentes Ltda.
Registro prorrogado de 05/09/2010 até 04/09/2015

(11) DI 5501572-7

Código 46 - Prorrogação
(22) 20/09/1995
(15) 18/09/2001
(45) 18/09/2001
(54) Configuração aplicada em absorvente higiênico
(73) Kimberly Clark Kenko Indústria e Comércio Ltda (BR/SP)
(72) Chang Sheng Kai
(74) Orlando de Souza
Registro prorrogado de 21/09/2010 até 20/09/2015.

(11) DI 5501573-5

Código 46 - Prorrogação
(22) 20/09/1995
(15) 18/09/2001
(45) 18/09/2001
(54) Configuração aplicada em absorvente higiênico
(73) Kimberly Clark Kenko Indústria e Comércio Ltda (BR/SP)
(72) Chang Sheng Kai
(74) Orlando de Souza
Registro prorrogado de 21/09/2005 até 20/09/2010.

(11) DI 5501574-3

Código 46 - Prorrogação
(22) 20/09/1995
(15) 18/09/2001
(45) 18/09/2001
(54) Configuração aplicada em absorvente higiênico
(73) Kimberly Clark Kenko Indústria e Comércio Ltda (BR/SP)
(72) Chang Sheng Kai
(74) Orlando de Souza
Registro prorrogado de 21/09/2005 até 20/09/2010.

(11) DI 5501608-1

Código 46 - Prorrogação
(22) 09/10/1995
(15) 08/02/2000
(45) 08/02/2000
(54) Volante
(73) Duratex S/A (BR/SP)



(72) Claudio Teixeira Lima
(74) Antonio Mauricio Pedras Arnaud
Registro prorrogado de 10/10/2015 até 09/10/2020.

(11) DI 5501624-3 Código 46 - Prorrogação
(22) 18/10/1995
(15) 08/03/2000
(45) 08/03/2000
(54) Escova de dentes
(73) Johnson & Johnson (US)
(72) João Carlos Cauduro
(74) Paulo Sérgio Scatamburlo
Registro prorrogado de 19/10/2015 até 18/10/2020.

(11) DI 5501640-5 Código 46 - Prorrogação
(22) 25/10/1995
(15) 07/07/1998
(45) 07/07/1998
(54) Conjunto de volante, canopla e bica misturadora
(73) Duratex S/A (BR/SP)
(72) Mauro Aparecido de Souza
(74) Antonio Mauricio Pedras Arnaud
Registro prorrogado de 26/10/2015 até 25/10/2020.

(11) DI 5501656-1 Código 46 - Prorrogação
(22) 03/11/1995
(15) 08/02/2000
(45) 08/02/2000
(54) Alavanca de acionamento para registro hidráulico
(73) Duratex S/A (BR/SP)
(72) Claudio Teixeira Lima
(74) Antonio Mauricio Pedras Arnaud
Registro prorrogado de 04/11/2015 até 03/11/2020.

(11) DI 5501659-6 Código 46 - Prorrogação
(22) 07/11/1995
(15) 05/08/1997
(45) 05/08/1997
(54) Maçaneta
(73) Fechaduras Brasil S/A (BR/SP)
(72) Salvador Argentino
(74) Waldemar do Nascimento
Registro prorrogado de 08/11/2015 até 07/11/2020



(11) DI 5501700-2

Código 46 - Prorrogação

(22) 21/11/1995

(15) 04/04/2000

(45) 04/04/2000

(54) Configuração em bomba hidraulica vibratoria

(73) Indústria de Motores Anauger S.A (BR/SP)

(72) Aurelio Pastori

(74) Zilda Maria de Campos.

Registro prorrogado de 22/11/2015 até 21/11/2020.

(11) DI 5501707-0

Código 46 - Prorrogação

(22) 11/10/1995

(15) 05/10/1999

(45) 05/10/1999

(54) Configuração aplicada em manípulo para porta

(73) Scania CV AB (SE)

(72) Marc Deschamps, Sigurd Lundstrom

Registro prorrogado de 12/10/2015 até 11/10/2020.

(11) DI 5501708-8

Código 46 - Prorrogação

(22) 11/10/1995

(15) 05/10/1999

(45) 05/10/1999

(54) Configuração aplicada em estribo para veículos

(73) Scania CV AB (SE)

(72) Rolf Wahlqvist

Registro prorrogado de 12/10/2015 até 11/10/2020.

(11) DI 5501709-6

Código 46 - Prorrogação

(22) 11/10/1995

(15) 05/10/1999

(45) 05/10/1999

(54) Configuração aplicada em saia lateral

(73) Scania CV AB (SE)

(72) Anders Gustavsson, Giuliano Biasio, Pehr Soderberg

Registro prorrogado de 12/10/2015 até 11/10/2020.

(11) DI 5501728-2

Código 46 - Prorrogação

(22) 19/10/1995

(15) 03/11/1999

(45) 03/11/1999

(54) Configuração aplicada em elementos frontais de veículo

(73) Scania CV AB (SE)

(72) Staffan Sjostrom, Marc Deschamps



Registro prorrogado de 20/10/2015 até 19/10/2020.

(11) DI 5501729-0

Código 46 - Prorrogação

(22) 19/10/1995

(15) 03/11/1999

(45) 03/11/1999

(54) Configuração aplicada em cobertura para pára-choque

(73) Scania Cv Ab (SE)

(72) Rolf Wahlqvist, Marc Deschamps

Registro prorrogado de 20/10/2015 até 19/10/2020.



Código 47.1 - Petição Prejudicada

Prejudicada a Petição Indicada de acordo com o complemento.

(21) DI 6902675-0

Código 47.1 - Petição Prejudicada

(22) 22/07/2009

(30) 28/01/2009 EM 001077341-0003

(71) Koninklijke Philips Electronics N. V. (NL)

(74) Nellie Anne Daniel-shores

Petição prejudicada, tendo em vista a publicação da extinção do registro, na RPI 2452, de 02/01/2018. Em referência à petição nº 870160001330, de 20/01/2016.

(21) DI 6902676-9

Código 47.1 - Petição Prejudicada

(22) 22/07/2009

(30) 28/01/2009 EM 001077341-0004

(71) Koninklijke Philips Electronics N. V (NL)

(74) Nellie Anne Daniel-shores

Petição prejudicada, tendo em vista a publicação da extinção do registro, na RPI 2452, de 02/01/2018. Em referência à petição nº 870160001334, de 20/01/2016.

(21) DI 6902677-7

Código 47.1 - Petição Prejudicada

(22) 22/07/2009

(30) 28/01/2009 EM 001077341-0002

(71) Koninklijke Philips Electronics N. V (NL)

(74) Nellie Anne Daniel-shores

Petição prejudicada, tendo em vista a publicação da extinção do registro, na RPI 2452, de 02/01/2018. Em referência à petição nº 870160001328, de 20/01/2016.

(21) DI 6902855-9

Código 47.1 - Petição Prejudicada

(22) 24/07/2009

(30) 28/01/2009 EM 001077341-0005

(71) Koninklijke Philips Electronics N.V (NL)

(74) Nellie Anne Daniel-shores

Petição prejudicada, tendo em vista a publicação da extinção do registro, na RPI 2452, de 02/01/2018. Em referência à petição nº 870160001338, de 20/01/2016.

(21) DI 6902856-7

Código 47.1 - Petição Prejudicada

(22) 24/07/2009

(30) 28/01/2009 EM 001077341-0001

(71) KONINKLIJKE PHILIPS ELECTRONICS N.V (NL)

(74) DAVID DO NASCIMENTO ADVOGADOS ASSOCIADOS

Petição prejudicada, tendo em vista a publicação da extinção do registro, na RPI 2452, de 02/01/2018. Em referência à petição nº 870160001326, de 20/01/2016.



(21) DI 7003669-1	Código 47.1 - Petição Prejudicada (22) 29/07/2010 (30) 03/02/2010 EM 001665209-0001 (71) Koninklijke Philips Electronics N.V. (NL) (74) Nellie Anne Daniel-Shores Petição prejudicada, tendo em vista a publicação da extinção do registro, na RPI 2452, de 02/01/2018. Em referência à petição nº 870160001327, de 20/01/2016.
(21) DI 7003676-4	Código 47.1 - Petição Prejudicada (22) 30/07/2010 (30) 01/02/2010 EM 001664020-0001 (71) Koninklijke Philips Electronics N.V. (NL) (74) Isabella Cardozo Petição prejudicada, tendo em vista a publicação da extinção do registro, na RPI 2452, de 02/01/2018. Em referência à petição nº 870160001311, de 20/01/2016.
(21) DI 7103546-0	Código 47.1 - Petição Prejudicada (22) 01/08/2011 (30) 02/02/2011 EM 001814807-0004 (71) KONINKLIJKE PHILIPS ELECTRONICS N.V (NL) (74) NELLIE ANNE DANIEL-SHORES Petição prejudicada, tendo em vista a publicação da extinção do registro, na RPI 2452, de 02/01/2018. Em referência à petição nº 870160001310, de 20/01/2016.
(21) DI 7103549-4	Código 47.1 - Petição Prejudicada (22) 01/08/2011 (30) 02/02/2011 EM 001814807-0005 (71) KONINKLIJKE PHILIPS ELECTRONICS N.V (NL) (74) NELLIE ANNE DANIEL-SHORES Petição prejudicada, tendo em vista a publicação da extinção do registro, na RPI 2452, de 02/01/2018. Em referência à petição nº 870160001312, de 20/01/2016.



Código 49 - Perda de Prioridade

Perda da prioridade reivindicada por não atender às disposições previstas no Art. 99 da LPI.

(11) BR 30 2017 002094-1

Código 49 - Perda de Prioridade

(22) 17/05/2017

(15) 09/01/2018

(71) COLGATE-PALMOLIVE COMPANY (US)

(74) FLÁVIA SALIM LOPES

Referente à Reivindicação de Prioridade nº US 29/585,602, de 28/11/2016, por não haver correspondência entre a matéria apresentada na prioridade e a apresentada no depósito.

(11) BR 30 2017 002095-0

Código 49 - Perda de Prioridade

(22) 17/05/2017

(15) 09/01/2018

(71) COLGATE-PALMOLIVE COMPANY (US)

(74) FLÁVIA SALIM LOPES

Referente à Reivindicação de Prioridade nº US 29/585,602, de 18/11/2016/2016, por não haver correspondência entre a matéria apresentada na prioridade e a apresentada no depósito.



Código 50 - Alteração de Classificação

Alterada a classificação do registro para melhor adequação.

(11) BR 30 2013 004214-6

Código 50 - Alteração de Classificação

(22) 26/08/2013

(15) 12/07/2016

(71) RUBENS REZENDE LEITE (BR/SP) , MARCOS REZENDE LEITE (BR/SP)

(74) CRIMARK PROPRIEDADE INDUSTRIAL SS

Por ocasião do exame de mérito e visando melhor adequação do registro à

Classificação Nacional (52), alterada a classe principal para 26-06 -

DISPOSITIVOS LUMINOSOS PARA VEÍCULOS



Código 59 - Alteração de Nome Deferida

Notificação do deferimento da alteração de nome requerida.

(11) DI 6903245-9

Código 59 - Alteração de Nome Deferida

(22) 19/08/2009

(15) 08/06/2010

(71) KONINKLIJKE PHILIPS N.V. (NL)

(74) DAVID DO NASCIMENTO ADVOGADOS ASSOCIADOS

Nome alterado de Koninklijke Philips Electronics N.V., conforme petição nº 870160001339, de 20/01/2016.

(11) DI 7005160-7

Código 59 - Alteração de Nome Deferida

(22) 05/10/2010

(15) 16/08/2011

(71) KONINKLIJKE PHILIPS N.V. (NL)

(74) DAVID DO NASCIMENTO ADVOGADOS ASSOCIADOS

Nome alterado de Koninklijke Philips Electronics N.V., conforme petição nº 870160001340, de 20/01/2016.

(11) DI 7103837-0

Código 59 - Alteração de Nome Deferida

(22) 13/09/2011

(15) 25/09/2012

(71) KONINKLIJKE PHILIPS N.V. (NL)

(74) DAVID DO NASCIMENTO ADVOGADOS ASSOCIADOS

Nome alterado de Koninklijke Philips Electronics N.V., conforme petição nº 870160001336, de 20/01/2016.



Código 62 - Alteração de Sede Deferida

Notificação do deferimento da alteração de Sede requerida.

(11) DI 6903245-9

Código 62 - Alteração de Sede Deferida

(22) 19/08/2009

(15) 08/06/2010

(71) KONINKLIJKE PHILIPS N.V. (NL)

(74) DAVID DO NASCIMENTO ADVOGADOS ASSOCIADOS

Sede alterada de Groenewoudsewg 1, 5621 BA, Eindhoven, NL, conforme petição nº 870160001339, de 20/01/2016.

(11) DI 7005160-7

Código 62 - Alteração de Sede Deferida

(22) 05/10/2010

(15) 16/08/2011

(71) KONINKLIJKE PHILIPS N.V. (NL)

(74) DAVID DO NASCIMENTO ADVOGADOS ASSOCIADOS

Sede alterada de Groenewoudsewg 1, 5621 BA, Eindhoven, NL, conforme petição nº 870160001340, de 20/01/2016.

(11) DI 7103837-0

Código 62 - Alteração de Sede Deferida

(22) 13/09/2011

(15) 25/09/2012

(71) KONINKLIJKE PHILIPS N.V. (NL)

(74) DAVID DO NASCIMENTO ADVOGADOS ASSOCIADOS

Sede alterada de Groenewoudsewg 1, 5621 BA, Eindhoven, NL, conforme petição nº 870160001336, de 20/01/2016.



Código 73 - Retificação

Retificação da publicação de qualquer um dos itens anteriores por ter sido efetuada com incorreção. Tal publicação não implica na alteração da data da decisão ou despacho e nos prazos decorrentes da mesma.

(11) DI 5500135-1

Código 73 - Retificação

(22) 01/02/1995

(15) 28/12/1999

(45) 28/12/1999

(54) Configuração aplicada em vaso sanitário

(71) Duratex S/A (BR/SP)

(72) Edison Luiz Anholon

(74) Antonio Mauricio Pedras Arnaud

Referente RPI: 2309 - Cód. 46, Publicado: 07/04/2015, devido a erro no período de prorrogação do registro. Considerar o seguinte período: "02/02/2010 até 01/02/2015"

(11) DI 5500136-0

Código 73 - Retificação

(22) 01/02/1995

(15) 21/12/1999

(45) 21/12/1999

(54) Configuração aplicada em lavatório

(71) Duratex S/A (BR/SP)

(72) Edison Luiz Anholon

(74) Antonio Mauricio Pedras Arnaud

Referente RPI: 2309 - Cód. 46, Publicado: 07/04/2015. Devido a erro no período de prorrogação. Considerar o seguinte período: "02/02/2010 até 01/02/2015"

(11) DI 5501575-1

Código 73 - Retificação

(22) 20/09/1995

(15) 18/09/2001

(45) 18/09/2001

(54) Configuração aplicada em absorvente higiênico

(71) Kimberly Clark Kenko Indústria e Comércio Ltda (BR/SP)

(72) Chang Sheng Kai

(74) Orlando de Souza

Referente RPI: 2121 - Cód. 46, Publicado: 30/08/2011, devido a erro no período da prorrogação. Considerar o período: "21/09/2005 até 20/09/2010"



Código 74 - Republicação

Republicação, por ter sido indevida, conforme indicada no complemento.

(11) BR 30 2016 005532-7



Código 74 - Republicação

(22) 29/11/2016

(15) 02/01/2018

(71) MAN TRUCK & BUS AG (DE)

(74) Bhering Advogados (nome anterior Bhering Assessoria S/C Ltda.)

Referente RPI: 2442 - Cód. 39, Publicado: 24/10/2017, por ter sido publicado de maneira incompleta, sem todas as variações configurativas reivindicadas no registro. Considerar as figuras atuais.

