

Revista da
**Propriedade
Industrial**

Nº 2453
09 de Janeiro de 2018

Desenho Industrial

Seção III





REPÚBLICA FEDERATIVA DO BRASIL

Presidente

Michel Temer

MINISTÉRIO DA INDÚSTRIA, COMÉRCIO EXTERIOR E SERVIÇOS

Ministro da Indústria, Comércio Exterior e Serviços

Marcos Pereira

INSTITUTO NACIONAL DA PROPRIEDADE INDUSTRIAL

Presidente

Luiz Otávio Pimentel

De conformidade com a Lei nº 5.648 de 11 de dezembro de 1970, esta é a publicação oficial do Instituto Nacional da Propriedade Industrial, órgão vinculado ao Ministério da Indústria, Comércio Exterior e Serviços, República Federativa do Brasil, que publica todos os seus atos, despachos e decisões relativos ao sistema de propriedade industrial no Brasil, compreendendo Marcas e Patentes, bem como os referentes a contratos de Transferência de Tecnologia e assuntos correlatos, além dos que dizem respeito ao registro de programas de computador como direito autoral.

As established by Law nº 5.648 of december 11, 1970, this is the official publication of the National Institute of Industrial Property, an office under the Ministry of Industry, Foreign Trade and Services, Federative Republic of Brazil, which publishes all its official acts, orders and decisions regarding the industrial property system in Brazil, comprising Trademarks and Patents, as well as those referring to Technology Transfer agreements and related matters, besides those regarding software registering as copyright.

D'après la Loi nº 5.648 du 11 décembre 1970, c'est la publication officielle de l'Institut National de la Propriété Industrielle, un office lié au Ministère de l'Industrie, du Commerce Extérieur et des Services, République Fédérative du Brésil, qui publie tous ses actes, ordres et décisions concernant le système de la propriété industrielle au Brésil, y compris marques et brevets, aussi que ceux référents aux contrats de transfert de technologie et des sujets afférents, en outre que ceux se rapportant à l'enregistrement des programmes d'ordinateur comme droit d'auteur.

Según establece la Ley nº 5.648 de 11 diciembre 1970, esta es la publicación oficial del Instituto Nacional de la Propiedad Industrial, oficina vinculada al Ministerio de la Industria, Comercio Exterior y Servicios, República Federativa del Brasil, que publica todos sus actos, ordenes y decisiones referentes al sistema de propiedad industrial en Brasil, comprendiendo marcas y patentes así que los referentes a contratos de transferencia de tecnología y asuntos corelacionados, además de los referentes al registro de programas de ordenador como derecho de autor.

Laut Gezets Nr. 5.648 vom 11. dezember 1970, ist dies das Amtsblatt des Nationalen Instituts für gewerbliches Eigentum (INPI), eines Organs des Bundesministerium für Industrie, Handel und Dienstleistungen, der Bundesrepublik Brasilien, welches alle Amtshandlungen, Beschlüsse und Entscheidungen über gewerbliches Eigentum in Brasilien, einschliesslich Warenzeichen und Patente, ebenso wie auch Übertragungsverträge von Technologie und Computerprogramme als Urheberrecht veröffentlicht.



DIRETORIA DE MARCAS, DESENHO INDUSTRIAL E INDICAÇÕES GEOGRÁFICAS

DESENHO INDUSTRIAL

**PEDIDO DE REGISTRO DE DESENHO INDUSTRIAL
PEDIDO DIVIDIDO DE UM PEDIDO DE
REGISTRO DE DESENHO INDUSTRIAL
ANTERIORMENTE DEPOSITADO**



Índice Geral:

Código 31 - Notificação de Depósito.....	5
Código 34 - Exigência - Art. 106 § 3º da LPI.....	25
Código 36 - Indeferimento - Art. 106 § 4º da LPI.....	27
Código 39 - Concessão do Registro.....	28
Código 40 - Publicação do Parecer de Mérito.....	37
Código 44 - Extinção - Art. 119 inciso III da LPI.....	39
Código 46 - Prorrogação.....	40
Código 47 - Petição Não Conhecida.....	77
Código 47.1 - Petição Prejudicada.....	79
Código 49 - Perda de Prioridade.....	80
Código 59 - Alteração de Nome Deferida.....	81
Código 62 - Alteração de Sede Deferida.....	83
Código 71 - Despacho Anulado.....	85
Código 72 - Decisão Anulada.....	86
Código 73 - Retificação.....	88



Código 31 - Notificação de Depósito

Notificação de depósito de pedido de registro de desenho industrial. O pedido segue para a etapa de exame técnico.

(21) BR 30 2012 001958-3	Código 31 - Notificação de Depósito (22) 19/04/2012 (71) Rejane Maria Morosini Sant'Anna (BR/RS) (72) Rejane Maria Morosini Sant'Anna (74) O PROPRIO Notificação de depósito (Protocolo: 16120001900 UF: RS Data: 19/04/2012 Hora: 13:22)
(21) BR 30 2012 002924-4	Código 31 - Notificação de Depósito (22) 12/06/2012 (71) Rejane Maria Morosini Sant'anna (BR/RS) (72) Rejane Maria Morosini Sant'anna Notificação de depósito (Protocolo: 16120002848 UF: RS Data: 12/06/2012 Hora: 13:27)
(21) BR 30 2017 002261-8	Código 31 - Notificação de Depósito (22) 30/05/2017 (71) COMPAGNIE GENERALE DES ETABLISSEMENTS MICHELIN (FR) , MICHELIN RECHERCHE ET TECHNIQUE S.A. (CH) (72) MASAYOSHI NOMURA (74) GUERRA PROPRIEDADE INDUSTRIAL Notificação de depósito (Protocolo: 870170036249 UF: WB Data: 30/05/2017 Hora: 15:14)
(21) BR 30 2017 005417-0	Código 31 - Notificação de Depósito (22) 01/12/2017 (71) GM GLOBAL TECHNOLOGY OPERATIONS LLC (US) (72) JAWOOK KOO, BRIAN MALCZEWSKI (74) KASZNAR LEONARDOS PROPRIEDADE INTELECTUAL Notificação de depósito (Protocolo: 870170093374 UF: WB Data: 01/12/2017 Hora: 10:46)
(21) BR 30 2017 005418-8	Código 31 - Notificação de Depósito (22) 01/12/2017 (71) GM GLOBAL TECHNOLOGY OPERATIONS LLC (US) (72) JAWOOK KOO, BRIAN MALCZEWSKI (74) KASZNAR LEONARDOS PROPRIEDADE INTELECTUAL Notificação de depósito (Protocolo: 870170093403 UF: WB Data: 01/12/2017



Hora: 11:20)

(21) BR 30 2017 005419-6

Código 31 - Notificação de Depósito
(22) 01/12/2017
(71) GM GLOBAL TECHNOLOGY OPERATIONS LLC (US)
(72) JAWOOK KOO, BRIAN MALCZEWSKI
(74) KASZNAR LEONARDOS PROPRIEDADE INTELECTUAL
Notificação de depósito (Protocolo: 870170093416 UF: WB Data: 01/12/2017
Hora: 11:40)

(21) BR 30 2017 005420-0

Código 31 - Notificação de Depósito
(22) 01/12/2017
(71) P&MC MARCAS E LICENCIAMENTOS LTDA. (BR/SP)
(72) PABLO MOYA RUIZ DE ABREU
(74) RODRIGO MARTINEZ NUNES MELLO
Notificação de depósito (Protocolo: 870170093427 UF: WB Data: 01/12/2017
Hora: 12:06)

(21) BR 30 2017 005422-6

Código 31 - Notificação de Depósito
(22) 01/12/2017
(71) THOMAS K. WONG (US)
(72) THOMAS K. WONG
(74) Paulo Maurício Carlos de Oliveira
Notificação de depósito (Protocolo: 870170093461 UF: WB Data: 01/12/2017
Hora: 14:04)

(21) BR 30 2017 005423-4

Código 31 - Notificação de Depósito
(22) 01/12/2017
(71) GM GLOBAL TECHNOLOGY OPERATIONS LLC (US)
(72) JAWOOK KOO, BRIAN MALCZEWSKI
(74) KASZNAR LEONARDOS PROPRIEDADE INTELECTUAL
Notificação de depósito (Protocolo: 870170093474 UF: WB Data: 01/12/2017
Hora: 14:22)

(21) BR 30 2017 005424-2

Código 31 - Notificação de Depósito
(22) 01/12/2017
(71) GM GLOBAL TECHNOLOGY OPERATIONS LLC (US)
(72) JAWOOK KOO, BRIAN MALCZEWSKI
(74) KASZNAR LEONARDOS PROPRIEDADE INTELECTUAL
Notificação de depósito (Protocolo: 870170093484 UF: WB Data: 01/12/2017
Hora: 14:36)

(21) BR 30 2017 005425-0

Código 31 - Notificação de Depósito
(22) 01/12/2017



(71) GM GLOBAL TECHNOLOGY OPERATIONS LLC (US)
(72) JAWOOK KOO, BRIAN MALCZEWSKI
(74) KASZNAR LEONARDOS PROPRIEDADE INTELECTUAL
Notificação de depósito (Protocolo: 870170093498 UF: WB Data: 01/12/2017
Hora: 14:47)

(21) BR 30 2017 005426-9

Código 31 - Notificação de Depósito
(22) 01/12/2017
(71) GM GLOBAL TECHNOLOGY OPERATIONS LLC (US)
(72) JAWOOK KOO, BRIAN MALCZEWSKI
(74) KASZNAR LEONARDOS PROPRIEDADE INTELECTUAL
Notificação de depósito (Protocolo: 870170093503 UF: WB Data: 01/12/2017
Hora: 14:52)

(21) BR 30 2017 005428-5

Código 31 - Notificação de Depósito
(22) 01/12/2017
(71) GM GLOBAL TECHNOLOGY OPERATIONS LLC (US)
(72) JAWOOK KOO, BRIAN MALCZEWSKI
(74) KASZNAR LEONARDOS PROPRIEDADE INTELECTUAL
Notificação de depósito (Protocolo: 870170093524 UF: WB Data: 01/12/2017
Hora: 15:16)

(21) BR 30 2017 005429-3

Código 31 - Notificação de Depósito
(22) 01/12/2017
(71) CARLOS IGNACIO ITURRIAGA (AR) , FERNANDO OSCAR DIAZ
OFFENEY (AR) , LEOPOLDO SIMINI (AR) , NICOLAS ALEJANDRO REYES
VISERIE (AR)
(72) CARLOS IGNACIO ITURRIAGA, FERNANDO OSCAR DIAZ OFFENEY,
LEOPOLDO SIMINI, NICOLAS ALEJANDRO REYES VISERIE
(74) Bhering Advogados (nome anterior Bhering Assessoria S/C Ltda.)
Notificação de depósito (Protocolo: 870170093574 UF: WB Data: 01/12/2017
Hora: 15:50)

(21) BR 30 2017 005430-7

Código 31 - Notificação de Depósito
(22) 01/12/2017
(71) ANTONIO SCAPIN (BR/SC)
(72) ANTONIO SCAPAIN
(74) Catiane Zini Borela
Notificação de depósito (Protocolo: 870170093726 UF: WB Data: 01/12/2017
Hora: 18:01)

(21) BR 30 2017 005432-3

Código 31 - Notificação de Depósito
(22) 02/12/2017
(71) ÉMERSON DA COSTA SILVA (BR/RS) , MATHEUS BENDER (BR/RS)



(72) ÉMERSON DA COSTA SILVA, MATHEUS BENDER
Notificação de depósito (Protocolo: 870170093807 UF: WB Data: 02/12/2017
Hora: 18:35)

(21) BR 30 2017 005435-8 Código 31 - Notificação de Depósito
(22) 04/12/2017
(71) NOVADELTA - COMÉRCIO E INDÚSTRIA DE CAFÉS S.A. (PT)
(72) RUI MIGUEL NABEIRO
(74) Nascimento Advogados
Notificação de depósito (Protocolo: 870170093823 UF: WB Data: 04/12/2017
Hora: 06:55)

(21) BR 30 2017 005436-6 Código 31 - Notificação de Depósito
(22) 04/12/2017
(71) AUTOMOBILI LAMBORGHINI S.P.A. (IT)
(72) MITJA BORKERT
(74) EDUARDO LOURENÇO GUEDES SERRÃO DE OTERO
Notificação de depósito (Protocolo: 870170093842 UF: WB Data: 04/12/2017
Hora: 09:55)

(21) BR 30 2017 005438-2 Código 31 - Notificação de Depósito
(22) 04/12/2017
(71) ANDRÉ RICARDO FREIRE DE SOUZA (BR/PE)
(72) ANDRÉ RICARDO FREIRE DE SOUZA
Notificação de depósito (Protocolo: 870170093909 UF: WB Data: 04/12/2017
Hora: 12:01)

(21) BR 30 2017 005439-0 Código 31 - Notificação de Depósito
(22) 04/12/2017
(71) DUMILHO S.A. ADMINISTRAÇÃO DE IMÓVEIS E PARTICIPAÇÕES
(BR/ES)
(72) JOSÉ WALDYR MACHADO VASCONCELLOS JUNIOR
(74) VEIRANO ADVOGADOS
Notificação de depósito (Protocolo: 870170093972 UF: WB Data: 04/12/2017
Hora: 13:56)

(21) BR 30 2017 005440-4 Código 31 - Notificação de Depósito
(22) 04/12/2017
(71) TRAMONTINA S/A CUTELARIA (BR/RS)
(72) MARCOS ANTONIO GRESPAN
(74) CREAÇÃO MARCAS E PATENTES LTDA.
Notificação de depósito (Protocolo: 870170094067 UF: WB Data: 04/12/2017
Hora: 15:23)



(21) BR 30 2017 005441-2 Código 31 - Notificação de Depósito
(22) 04/12/2017
(71) TRAMONTINA S/A CUTELARIA (BR/RS)
(72) MARCOS ANTONIO GRESPAN
(74) CREAÇÃO MARCAS E PATENTES LTDA.
Notificação de depósito (Protocolo: 870170094091 UF: WB Data: 04/12/2017
Hora: 15:35)

(21) BR 30 2017 005442-0 Código 31 - Notificação de Depósito
(22) 04/12/2017
(71) BRAZILIAN LAB EXPORTADORA E IMPORTADORA LTDA. (BR/SC)
(72) LIN YU FAN
(74) FELIPE LUIS ISER DE MEIRELLES
Notificação de depósito (Protocolo: 870170094122 UF: WB Data: 04/12/2017
Hora: 16:00)

(21) BR 30 2017 005443-9 Código 31 - Notificação de Depósito
(22) 04/12/2017
(71) CLIPTECH INDÚSTRIA E COMÉRCIO LTDA (BR/SP)
(72) ALAN ROBERTO DE SOUZA ORMUNDO
(74) ELAINE CRISTINA MOIA MARTINS BOTELHO
Notificação de depósito (Protocolo: 870170094180 UF: WB Data: 04/12/2017
Hora: 16:43)

(21) BR 30 2017 005445-5 Código 31 - Notificação de Depósito
(22) 04/12/2017
(71) TATIANA GIACOIA (BR/MG)
(72) TATIANA GIACOIA
Notificação de depósito (Protocolo: 870170094205 UF: WB Data: 04/12/2017
Hora: 16:57)

(21) BR 30 2017 005446-3 Código 31 - Notificação de Depósito
(22) 04/12/2017
(71) EXTRAMOLD JOMO INDÚSTRIA DE PLÁSTICOS LTDA (BR/RS)
(72) DAGMAR LUISE MOHRBACH
(74) EMERSON SALBEGO HOFART
Notificação de depósito (Protocolo: 870170094233 UF: WB Data: 04/12/2017
Hora: 17:16)

(21) BR 30 2017 005447-1 Código 31 - Notificação de Depósito
(22) 04/12/2017
(71) ACUMULADORES MOURA S/A (BR/PE)
(72) TIAGO EMERSON TEIXEIRA DE ARAUJO
(74) EDUARDO RIBEIRO AUGUSTO



Notificação de depósito (Protocolo: 870170094249 UF: WB Data: 04/12/2017
Hora: 17:32)

(21) BR 30 2017 005448-0

Código 31 - Notificação de Depósito

(22) 04/12/2017

(71) 314HORNET CO., LTD (KP)

(72) KYUNG WAN SON

(74) Maria Pia Carvalho Guerra

Notificação de depósito (Protocolo: 870170094298 UF: WB Data: 04/12/2017

Hora: 18:38)

(21) BR 30 2017 005449-8

Código 31 - Notificação de Depósito

(22) 04/12/2017

(71) 314HORNET CO., LTD (KP)

(72) KYUNG WAN SON

(74) Maria Pia Carvalho Guerra

Notificação de depósito (Protocolo: 870170094299 UF: WB Data: 04/12/2017

Hora: 18:46)

(21) BR 30 2017 005453-6

Código 31 - Notificação de Depósito

(22) 05/12/2017

(71) IARA FABRICAÇÃO DE ÁGUA ENVASADA EIRELI EPP (BR/PA)

(72) IAGUPE IARA DAIBES

Notificação de depósito (Protocolo: 870170094372 UF: WB Data: 05/12/2017

Hora: 10:09)

(21) BR 30 2017 005454-4

Código 31 - Notificação de Depósito

(22) 05/12/2017

(71) ANTONIO CARLOS MAZARO (BR/SP)

(72) ANTONIO CARLOS MAZARO

(74) CARLOS EDUARDO GOMES DA SILVA

Notificação de depósito (Protocolo: 870170094421 UF: WB Data: 05/12/2017

Hora: 11:24)

(21) BR 30 2017 005455-2

Código 31 - Notificação de Depósito

(22) 05/12/2017

(71) COOLSIDE LTD (GB)

(72) DAVID KELLOCK, MICHAEL CORRIGAN

(74) DANNEMANN, SIEMSEN, BIGLER & IPANEMA MOREIRA

Notificação de depósito (Protocolo: 870170094459 UF: WB Data: 05/12/2017

Hora: 13:57)

(21) BR 30 2017 005456-0

Código 31 - Notificação de Depósito

(22) 05/12/2017



(71) COOLSIDE LTD (GB)
(72) DAVID KELLOCK, MICHAEL CORRIGAN
(74) DANNEMANN, SIEMSEN, BIGLER & IPANEMA MOREIRA
Notificação de depósito (Protocolo: 870170094466 UF: WB Data: 05/12/2017
Hora: 14:09)

(21) BR 30 2017 005457-9

Código 31 - Notificação de Depósito
(22) 05/12/2017
(71) PROMETEON TYRE GROUP S.R.L. (IT)
(72) TOMMASO PIZZORNO, CLAUDIO MINOLI
(74) KASZNAR LEONARDOS PROPRIEDADE INTELECTUAL
Notificação de depósito (Protocolo: 870170094482 UF: WB Data: 05/12/2017
Hora: 14:38)

(21) BR 30 2017 005458-7

Código 31 - Notificação de Depósito
(22) 05/12/2017
(71) ASSA ABLOY MÉXICO, S.A. DE C.V. (MX)
(72) JOSÉ GONZAGA REYES, BERNARDO NOYOLA MARTINEZ, JOSÉ RENÉ ROMUALDO ARCE, EDGARDO DÍAZ DÍAZ
(74) Ariboni, Fabbri e Schmidt Sociedade de Advogados
Notificação de depósito (Protocolo: 870170094484 UF: WB Data: 05/12/2017
Hora: 14:42)

(21) BR 30 2017 005460-9

Código 31 - Notificação de Depósito
(22) 05/12/2017
(71) NORMAN R. BYRNE (US)
(72) NORMAN R. BYRNE, DANIEL P. BYRNE, JOSEPH D. WARD
(74) David do Nascimento Advogados Associados
Notificação de depósito (Protocolo: 870170094516 UF: WB Data: 05/12/2017
Hora: 15:20)

(21) BR 30 2017 005461-7

Código 31 - Notificação de Depósito
(22) 05/12/2017
(71) ERIKA CEZARINI CARDOSO (BR/SP)
(72) ERIKA CEZARINI CARDOSO
(74) VILELA COELHO SOCIEDADE DE ADVOGADOS
Notificação de depósito (Protocolo: 870170094533 UF: WB Data: 05/12/2017
Hora: 15:31)

(21) BR 30 2017 005462-5

Código 31 - Notificação de Depósito
(22) 05/12/2017
(71) VECTOR INDÚSTRIA DE PRODUTOS METALURGICOS LTDA (BR/RS)
(72) ELIANE LUÍSA STOCKER
(74) LUIZ FERNANDO CAMPOS STOCK



Notificação de depósito (Protocolo: 870170094617 UF: WB Data: 05/12/2017
Hora: 17:06)

(21) BR 30 2017 005464-1

Código 31 - Notificação de Depósito
(22) 05/12/2017
(71) RECKITT BENCKISER (BRANDS) LIMITED (GB)
(72) THOMAS ADAMS, REBECCA BROOKES, CAROLYN BUCKLEY, ASHLEY
POINTON, CHRISTOPHER WITTY, SIMON WOOLLEY
(74) DI BLASI, PARENTE & ADVOGADOS ASSOCIADOS
Notificação de depósito (Protocolo: 870170094650 UF: WB Data: 05/12/2017
Hora: 17:46)

(21) BR 30 2017 005465-0

Código 31 - Notificação de Depósito
(22) 05/12/2017
(71) RECKITT BENCKISER (BRANDS) LIMITED (GB)
(72) THOMAS ADAMS, REBECCA BROOKES, CAROLYN BUCKLEY, ASHLEY
POINTON, CHRISTOPHER WITTY, SIMON WOOLLEY
(74) DI BLASI, PARENTE & ADVOGADOS ASSOCIADOS
Notificação de depósito (Protocolo: 870170094651 UF: WB Data: 05/12/2017
Hora: 17:46)

(21) BR 30 2017 005466-8

Código 31 - Notificação de Depósito
(22) 05/12/2017
(71) BOLAN HOME FASHION GMBH (DE)
(72) MARKUS SCHNERMANN
(74) MMV Agentes da Propriedade Industrial Ltda.
Notificação de depósito (Protocolo: 870170094667 UF: WB Data: 05/12/2017
Hora: 18:12)

(21) BR 30 2017 005467-6

Código 31 - Notificação de Depósito
(22) 06/12/2017
(71) ODILO PEDRO MARION (BR/RS)
(72) ODILO PEDRO MARION
(74) JOANE RAQUEL NUNES DA SILVA
Notificação de depósito (Protocolo: 870170094699 UF: WB Data: 06/12/2017
Hora: 09:29)

(21) BR 30 2017 005468-4

Código 31 - Notificação de Depósito
(22) 06/12/2017
(71) PALOMA PEDROSA DE JESUS (BR/RJ)
(72) PALOMA PEDROSA DE JESUS
(74) Matos & Associados - Advogados
Notificação de depósito (Protocolo: 870170094740 UF: WB Data: 06/12/2017
Hora: 11:12)



(21) BR 30 2017 005469-2 Código 31 - Notificação de Depósito
(22) 06/12/2017
(71) INDÚSTRIA E COM. DE PRODUTOS DE LIMPEZA SÃO FRANCISCO LTDA
- EPP (BR/SP)
(72) WILLIAN ROBERTO MOURÃO CURY
(74) FOCUS MARCAS E PATENTES LTDA.
Notificação de depósito (Protocolo: 870170094776 UF: WB Data: 06/12/2017
Hora: 12:56)

(21) BR 30 2017 005470-6 Código 31 - Notificação de Depósito
(22) 06/12/2017
(71) INDÚSTRIA E COM. DE PRODUTOS DE LIMPEZA SÃO FRANCISCO LTDA
- EPP (BR/SP)
(72) WILLIAN ROBERTO MOURÃO CURY
(74) FOCUS MARCAS E PATENTES LTDA.
Notificação de depósito (Protocolo: 870170094780 UF: WB Data: 06/12/2017
Hora: 13:12)

(21) BR 30 2017 005471-4 Código 31 - Notificação de Depósito
(22) 06/12/2017
(71) PLÁSTICOS TÉCNICOS MEXICANOS, S.A. DE C.V. (MX)
(72) LUIS JOAQUÍN MARTÍNEZ LAYSECA, JUAN PEDRO BACA SÁNCHEZ,
JOSÉ RICARDO PEÑA ZAPATA
(74) KASZNAR LEONARDOS PROPRIEDADE INTELECTUAL
Notificação de depósito (Protocolo: 870170094838 UF: WB Data: 06/12/2017
Hora: 14:51)

(21) BR 30 2017 005472-2 Código 31 - Notificação de Depósito
(22) 06/12/2017
(71) C. P. DAIBES EIRELI - EPP (BR/PA)
(72) CRISTIANO PAMPLONA DAIBES
(74) RENATA CAVALCANTI DE ALBUQUERQUE LIMA VILAIN
Notificação de depósito (Protocolo: 870170094876 UF: WB Data: 06/12/2017
Hora: 15:30)

(21) BR 30 2017 005473-0 Código 31 - Notificação de Depósito
(22) 06/12/2017
(71) NORMAN R. BYRNE (US)
(72) NORMAN R. BYRNE, DANIEL P. BYRNE, JOSEPH D. WARD
(74) David do Nascimento Advogados Associados
Notificação de depósito (Protocolo: 870170094878 UF: WB Data: 06/12/2017
Hora: 15:31)



(21) BR 30 2017 005474-9 Código 31 - Notificação de Depósito
(22) 06/12/2017
(71) NORMAN R. BYRNE (US)
(72) NORMAN R. BYRNE, DANIEL P. BYRNE, JOSEPH D. WARD
(74) David do Nascimento Advogados Associados
Notificação de depósito (Protocolo: 870170094882 UF: WB Data: 06/12/2017
Hora: 15:34)

(21) BR 30 2017 005475-7 Código 31 - Notificação de Depósito
(22) 06/12/2017
(71) ARTÉRIA COMÉRCIO DE BOLSAS E ACESSÓRIOS LTDA ME (BR/SP)
(72) ELENE FROLLINI VEGUIN BARATELA, JULIA BRUMATTI SENTELHAS
(74) HEITOR CARMÁSSIO MIRANDA
Notificação de depósito (Protocolo: 870170094925 UF: WB Data: 06/12/2017
Hora: 16:18)

(21) BR 30 2017 005476-5 Código 31 - Notificação de Depósito
(22) 06/12/2017
(71) SENHA METAIS INDÚSTRIA E COMÉRCIO LTDA - ME (BR/SP)
(72) DAVI DO NASCIMENTO VICENTE
(74) Vilage Marcas e Patentes Ltda
Notificação de depósito (Protocolo: 870170094927 UF: WB Data: 06/12/2017
Hora: 16:19)

(21) BR 30 2017 005477-3 Código 31 - Notificação de Depósito
(22) 06/12/2017
(71) ARTÉRIA COMÉRCIO DE BOLSAS E ACESSÓRIOS LTDA ME (BR/SP)
(72) ELENE FROLLINI VEGUIN BARATELA, JULIA BRUMATTI SENTELHAS
(74) HEITOR CARMÁSSIO MIRANDA
Notificação de depósito (Protocolo: 870170094956 UF: WB Data: 06/12/2017
Hora: 16:35)

(21) BR 30 2017 005478-1 Código 31 - Notificação de Depósito
(22) 06/12/2017
(71) C. P. DAIBES EIRELI - EPP (BR/PA)
(72) CRISTIANO PAMPLONA DAIBES
(74) RENATA CAVALCANTI DE ALBUQUERQUE LIMA VILAIN
Notificação de depósito (Protocolo: 870170094977 UF: WB Data: 06/12/2017
Hora: 16:49)

(21) BR 30 2017 005479-0 Código 31 - Notificação de Depósito
(22) 06/12/2017
(71) THE PROCTER & GAMBLE COMPANY (US)
(72) MARTIN JAY MAROTTI, ANDREW MARTIN JOSEPH GAUVIN



(74) Trench, Rossi e Watanabe Advogados
Notificação de depósito (Protocolo: 870170095001 UF: WB Data: 06/12/2017
Hora: 17:19)

(21) BR 30 2017 005480-3 Código 31 - Notificação de Depósito
(22) 06/12/2017
(71) SERGIO MURILO (BR/TO)
(72) SERGIO MURILO XAVIER
Notificação de depósito (Protocolo: 870170095014 UF: WB Data: 06/12/2017
Hora: 17:33)

(21) BR 30 2017 005481-1 Código 31 - Notificação de Depósito
(22) 06/12/2017
(71) BRAZ JOSÉ DE LIMA (BR/SP)
(72) BRAZ JOSE DE LIMA
Notificação de depósito (Protocolo: 870170095052 UF: WB Data: 06/12/2017
Hora: 18:29)

(21) BR 30 2017 005484-6 Código 31 - Notificação de Depósito
(22) 07/12/2017
(71) AGROPAULO AGROINDUSTRIAL S.A. (BR/CE)
(72) EVERARDO FERREIRA TELLES
(74) Nascimento Advogados
Notificação de depósito (Protocolo: 870170095085 UF: WB Data: 07/12/2017
Hora: 07:23)

(21) BR 30 2017 005485-4 Código 31 - Notificação de Depósito
(22) 07/12/2017
(71) JOÃO GOMES PEREIRA - EPP (BR/SP)
(72) JOÃO GOMES PEREIRA
(74) RUBENS DOS SANTOS FILHO
Notificação de depósito (Protocolo: 870170095090 UF: WB Data: 07/12/2017
Hora: 08:49)

(21) BR 30 2017 005486-2 Código 31 - Notificação de Depósito
(22) 07/12/2017
(71) ROBERTO RAMIRES COELHO (BR/SP)
(72) ROBERTO RAMIRES COELHO
(74) João Batista Valverde
Notificação de depósito (Protocolo: 870170095109 UF: WB Data: 07/12/2017
Hora: 09:41)

(21) BR 30 2017 005488-9 Código 31 - Notificação de Depósito
(22) 07/12/2017



(71) RICARDO ALVARENGA BRANQUINHO (BR/SP)
(72) RICARDO BRANQUINHO ALVARENGA
(74) MARCO ANTÔNIO DE OLIVEIRA
Notificação de depósito (Protocolo: 870170095186 UF: WB Data: 07/12/2017
Hora: 11:29)

(21) BR 30 2017 005489-7 Código 31 - Notificação de Depósito
(22) 07/12/2017
(71) MR TEXAS PARTICIPAÇÃO E SERVIÇO LTDA - ME. (BR/SP)
(72) FLÁVIO ROGÉRIO DA CRUZ MONTE, VIVIANE CRUZ MONTE
(74) MARI ALBA PERITO
Notificação de depósito (Protocolo: 870170095245 UF: WB Data: 07/12/2017
Hora: 13:50)

(21) BR 30 2017 005490-0 Código 31 - Notificação de Depósito
(22) 07/12/2017
(71) JOÃO PAULO ZANONA (BR/PR)
(72) JOÃO PAULO ZANONA
Notificação de depósito (Protocolo: 870170095291 UF: WB Data: 07/12/2017
Hora: 14:42)

(21) BR 30 2017 005491-9 Código 31 - Notificação de Depósito
(22) 07/12/2017
(71) JOÃO PAULO ZANONA (BR/PR)
(72) JOÃO PAULO ZANONA
Notificação de depósito (Protocolo: 870170095293 UF: WB Data: 07/12/2017
Hora: 14:47)

(21) BR 30 2017 005492-7 Código 31 - Notificação de Depósito
(22) 07/12/2017
(71) ETHICON LLC (US)
(72) JEFFREY D. MESSERLY, DAVID C. YATES, JASON L. HARRIS,
FREDERICK E. SHELTON IV, MARK A. DAVISON
(74) DANNEMANN, SIEMSEN, BIGLER & IPANEMA MOREIRA
Notificação de depósito (Protocolo: 870170095297 UF: WB Data: 07/12/2017
Hora: 14:48)

(21) BR 30 2017 005493-5 Código 31 - Notificação de Depósito
(22) 07/12/2017
(71) ETHICON LLC (US)
(72) FREDERICK E. SHELTON IV, JASON L. HARRIS, GREGORY J. BAKOS,
TAYLOR W. ARONHALT
(74) DANNEMANN, SIEMSEN, BIGLER & IPANEMA MOREIRA
Notificação de depósito (Protocolo: 870170095301 UF: WB Data: 07/12/2017



Hora: 14:50)

(21) BR 30 2017 005494-3 Código 31 - Notificação de Depósito
(22) 07/12/2017
(71) JOÃO PAULO ZANONA (BR/PR)
(72) JOÃO PAULO ZANONA
Notificação de depósito (Protocolo: 870170095302 UF: WB Data: 07/12/2017
Hora: 14:51)

(21) BR 30 2017 005495-1 Código 31 - Notificação de Depósito
(22) 07/12/2017
(71) JOÃO PAULO ZANONA (BR/PR)
(72) JOÃO PAULO ZANONA
Notificação de depósito (Protocolo: 870170095303 UF: WB Data: 07/12/2017
Hora: 14:52)

(21) BR 30 2017 005496-0 Código 31 - Notificação de Depósito
(22) 07/12/2017
(71) NORMAN R. BYRNE (US)
(72) NORMAN R. BYRNE, DANIEL P. BYRNE, JOSEPH D. WARD
(74) David do Nascimento Advogados Associados
Notificação de depósito (Protocolo: 870170095320 UF: WB Data: 07/12/2017
Hora: 15:05)

(21) BR 30 2017 005497-8 Código 31 - Notificação de Depósito
(22) 07/12/2017
(71) KETER PLASTIC LTD. (IL)
(72) YARON BRUNNER, OMER MENASHRI, IZHAR SHANI, URI PARIZER
(74) KASZNAR LEONARDOS PROPRIEDADE INTELECTUAL
Notificação de depósito (Protocolo: 870170095323 UF: WB Data: 07/12/2017
Hora: 15:08)

(21) BR 30 2017 005498-6 Código 31 - Notificação de Depósito
(22) 07/12/2017
(71) ETHICON LLC (US)
(72) FREDERICK E. SHELTON IV, GREGORY J. BAKOS, JASON L. HARRIS
(74) DANNEMANN, SIEMSEN, BIGLER & IPANEMA MOREIRA
Notificação de depósito (Protocolo: 870170095325 UF: WB Data: 07/12/2017
Hora: 15:10)

(21) BR 30 2017 005499-4 Código 31 - Notificação de Depósito
(22) 07/12/2017
(71) ETHICON LLC (US)
(72) FREDERICK E. SHELTON IV, JASON L. HARRIS, MORGAN R. HUNTER,



JAMES A. VANDEWALLE

(74) DANNEMANN, SIEMSEN, BIGLER & IPANEMA MOREIRA

Notificação de depósito (Protocolo: 870170095334 UF: WB Data: 07/12/2017

Hora: 15:16)

(21) BR 30 2017 005500-1

Código 31 - Notificação de Depósito

(22) 07/12/2017

(71) ETHICON LLC (US)

(72) MICHAEL D. AULD, BRETT E. SWENSGARD, SOL POSADA, MICHAEL J. VENDELY, FREDERICK E. SHELTON IV

(74) DANNEMANN, SIEMSEN, BIGLER & IPANEMA MOREIRA

Notificação de depósito (Protocolo: 870170095352 UF: WB Data: 07/12/2017

Hora: 15:27)

(21) BR 30 2017 005501-0

Código 31 - Notificação de Depósito

(22) 07/12/2017

(71) ETHICON LLC (US)

(72) JEFFREY D. MESSERLY, DAVID C. YATES, JASON L. HARRIS, FREDERICK E. SHELTON IV, MARK A. DAVISON

(74) DANNEMANN, SIEMSEN, BIGLER & IPANEMA MOREIRA

Notificação de depósito (Protocolo: 870170095353 UF: WB Data: 07/12/2017

Hora: 15:27)

(21) BR 30 2017 005502-8

Código 31 - Notificação de Depósito

(22) 07/12/2017

(71) MK ELETRODOMESTICOS MONDIAL S.A (BR/BA)

(72) JACQUES IVO KRAUSE

(74) VANDRÉ CAVALCANTE BITTENCOURT TORRES

Notificação de depósito (Protocolo: 870170095367 UF: WB Data: 07/12/2017

Hora: 15:33)

(21) BR 30 2017 005503-6

Código 31 - Notificação de Depósito

(22) 07/12/2017

(71) ERIK A. KAISER (US)

(72) ERIK A. KAISER

(74) IGOR LEONARDO GUIMARÃES SIMÕES

Notificação de depósito (Protocolo: 870170095379 UF: WB Data: 07/12/2017

Hora: 15:40)

(21) BR 30 2017 005504-4

Código 31 - Notificação de Depósito

(22) 07/12/2017

(71) ETHICON LLC (US)

(72) TAMARA WIDENHOUSE, DAVID C. YATES, JASON L. HARRIS, FREDERICK E. SHELTON IV



(74) DANNEMANN, SIEMSEN, BIGLER & IPANEMA MOREIRA
Notificação de depósito (Protocolo: 870170095390 UF: WB Data: 07/12/2017
Hora: 15:47)

(21) BR 30 2017 005505-2 Código 31 - Notificação de Depósito
(22) 07/12/2017
(71) NORMAN R. BYRNE (US)
(72) NORMAN R. BYRNE, DANIEL P. BYRNE, JOSEPH D. WARD
(74) David do Nascimento Advogados Associados
Notificação de depósito (Protocolo: 870170095407 UF: WB Data: 07/12/2017
Hora: 16:03)

(21) BR 30 2017 005506-0 Código 31 - Notificação de Depósito
(22) 07/12/2017
(71) BRASWELL PAPEL E CELULOSE LTDA (BR/SP)
(72) LUIS LEANDRO CHIU
(74) ANTÔNIO MAURÍCIO PEDRAS ARNAUD
Notificação de depósito (Protocolo: 870170095408 UF: WB Data: 07/12/2017
Hora: 16:03)

(21) BR 30 2017 005509-5 Código 31 - Notificação de Depósito
(22) 07/12/2017
(71) BRASWELL PAPEL E CELULOSE LTDA (BR/SP)
(72) LUIS LEANDRO CHIU
(74) ANTÔNIO MAURÍCIO PEDRAS ARNAUD
Notificação de depósito (Protocolo: 870170095419 UF: WB Data: 07/12/2017
Hora: 16:10)

(21) BR 30 2017 005510-9 Código 31 - Notificação de Depósito
(22) 07/12/2017
(71) NORMAN R. BYRNE (US)
(72) NORMAN R. BYRNE, DANIEL P. BYRNE, JOSEPH D. WARD, AARON G. LAUTENBACH
(74) David do Nascimento Advogados Associados
Notificação de depósito (Protocolo: 870170095424 UF: WB Data: 07/12/2017
Hora: 16:13)

(21) BR 30 2017 005511-7 Código 31 - Notificação de Depósito
(22) 07/12/2017
(71) NORMAN R. BYRNE (US)
(72) NORMAN R. BYRNE, SHANE ROGERS
(74) David do Nascimento Advogados Associados
Notificação de depósito (Protocolo: 870170095442 UF: WB Data: 07/12/2017
Hora: 16:23)



(21) BR 30 2017 005512-5 Código 31 - Notificação de Depósito
(22) 07/12/2017
(71) GUARANY INDÚSTRIA E COMÉRCIO LTDA. (BR/SP)
(72) ALIDA MARIA FLEURY BELLANDI
(74) NEWTON SILVEIRA
Notificação de depósito (Protocolo: 870170095450 UF: WB Data: 07/12/2017
Hora: 16:34)

(21) BR 30 2017 005513-3 Código 31 - Notificação de Depósito
(22) 07/12/2017
(71) ALINE SIEMENSKOSKI (BR/SC)
(72) ALINE SIEMENSKOSKI
(74) LEILA KRAUSE SIGNORELLI
Notificação de depósito (Protocolo: 870170095474 UF: WB Data: 07/12/2017
Hora: 16:59)

(21) BR 30 2017 005514-1 Código 31 - Notificação de Depósito
(22) 07/12/2017
(71) CLEBER LUIS DA RÉ (BR/RS)
(72) CLEBER LUÍS DA RÉ
(74) LUIZ FERNANDO CAMPOS STOCK
Notificação de depósito (Protocolo: 870170095476 UF: WB Data: 07/12/2017
Hora: 17:00)

(21) BR 30 2017 005515-0 Código 31 - Notificação de Depósito
(22) 07/12/2017
(71) ARTEFATOS DE MADEIRA STOLF LTDA (BR/SC)
(72) ADILSON REIMER
(74) Vilage Marcas e Patentes Ltda
Notificação de depósito (Protocolo: 870170095493 UF: WB Data: 07/12/2017
Hora: 17:25)

(21) BR 30 2017 005516-8 Código 31 - Notificação de Depósito
(22) 07/12/2017
(71) LEXMARK INTERNATIONAL, INC. (US)
(72) JAMES DANIEL ANDERSON JR., BRIAN SCOTT CARPENTER,
MASAHITO CHO, JASON PAUL HALE, KYLE BRADLEY MARTIN, ROBERT
WATSON MCALPINE, JEREMY KEITH PAYNE, THOMAS EUGENE
PANGBURN, MATTHEW LEE ROGERS, EDWARD LYNN TRIPLETT
(74) Daniel Advogados (Alt.de Daniel & Cia)
Notificação de depósito (Protocolo: 870170095494 UF: WB Data: 07/12/2017
Hora: 17:26)



(21) BR 30 2017 005517-6	Código 31 - Notificação de Depósito (22) 07/12/2017 (71) ARTEFATOS DE MADEIRA STOLF LTDA (BR/SC) (72) ADILSON REIMER (74) Vilage Marcas e Patentes Ltda Notificação de depósito (Protocolo: 870170095500 UF: WB Data: 07/12/2017 Hora: 17:30)
(21) BR 30 2017 005518-4	Código 31 - Notificação de Depósito (22) 07/12/2017 (71) FABRICA DE CALÇADOS CACIQUE LTDA. (BR/MG) (72) MAURO CANDIANI ARANTES (74) EDUARDO ISPER NASSIF BALBIM Notificação de depósito (Protocolo: 870170095501 UF: WB Data: 07/12/2017 Hora: 17:32)
(21) BR 30 2017 005519-2	Código 31 - Notificação de Depósito (22) 07/12/2017 (71) ARTEFATOS DE MADEIRA STOLF LTDA (BR/SC) (72) ADILSON REIMER (74) Vilage Marcas e Patentes Ltda Notificação de depósito (Protocolo: 870170095503 UF: WB Data: 07/12/2017 Hora: 17:36)
(21) BR 30 2017 005520-6	Código 31 - Notificação de Depósito (22) 07/12/2017 (71) NIPPONFLEX INDÚSTRIA E COMÉRCIO DE COLCHÕES LTDA. (BR/PR) (72) DANIEL BOLONHESE (74) Vilage Marcas e Patentes Ltda Notificação de depósito (Protocolo: 870170095514 UF: WB Data: 07/12/2017 Hora: 17:44)
(21) BR 30 2017 005521-4	Código 31 - Notificação de Depósito (22) 07/12/2017 (71) THE GOODYEAR TIRE & RUBBER COMPANY (US) (72) MAX HAROLD DIXON, JOHN DAVID WILSON, DAVID RAY HUBBELL, TODD JAMES SPENCER, GREGORY ALAN SCHESSLER (74) Daniel Advogados (Alt.de Daniel & Cia) Notificação de depósito (Protocolo: 870170095515 UF: WB Data: 07/12/2017 Hora: 17:44)
(21) BR 30 2017 005522-2	Código 31 - Notificação de Depósito (22) 07/12/2017 (71) ARTHUR SARTORIO CAYRES (BR/SP)



(72) ARTHUR SARTORIO CAYRES
(74) PIRAMIDY REGISTRO DE MARCAS E PATENTES
Notificação de depósito (Protocolo: 870170095518 UF: WB Data: 07/12/2017
Hora: 17:46)

(21) BR 30 2017 005523-0 Código 31 - Notificação de Depósito
(22) 07/12/2017
(71) NIPPONFLEX INDÚSTRIA E COMÉRCIO DE COLCHÕES LTDA. (BR/PR)
(72) DANIEL BOLONHESE
(74) Vilage Marcas e Patentes Ltda
Notificação de depósito (Protocolo: 870170095520 UF: WB Data: 07/12/2017
Hora: 17:49)

(21) BR 30 2017 005524-9 Código 31 - Notificação de Depósito
(22) 07/12/2017
(71) BOLAN HOME FASHION GMBH (DE)
(72) MARKUS SCHNERMANN
(74) MMV Agentes da Propriedade Industrial Ltda.
Notificação de depósito (Protocolo: 870170095529 UF: WB Data: 07/12/2017
Hora: 17:58)

(21) BR 30 2017 005525-7 Código 31 - Notificação de Depósito
(22) 07/12/2017
(71) VIDRACARIA SCHIO LTDA - ME (BR/PR)
(72) AIRTON JOSE SCHIO
(74) DEFERE - SERVIÇOS EM PROPRIEDADE INTELECTUAL
Notificação de depósito (Protocolo: 870170095582 UF: WB Data: 07/12/2017
Hora: 19:42)

(21) BR 30 2017 005527-3 Código 31 - Notificação de Depósito
(22) 08/12/2017
(71) RAPHAEL HENRIQUE COSTA MONTEIRO (BR/SP)
(72) RAPHAEL HENRIQUE COSTA MONTEIRO
(74) PAULO CEZAR MOLINARI
Notificação de depósito (Protocolo: 870170095607 UF: WB Data: 08/12/2017
Hora: 09:09)

(21) BR 30 2017 005528-1 Código 31 - Notificação de Depósito
(22) 08/12/2017
(71) ALEXANDRE REY SILVEIRA (BR/SP)
(72) ALEXANDRE REIS SILVEIRA
(74) VERSATY MARCAS E PATENTES LTDA ME
Notificação de depósito (Protocolo: 870170095611 UF: WB Data: 08/12/2017
Hora: 09:17)



(21) BR 30 2017 005529-0 Código 31 - Notificação de Depósito
(22) 08/12/2017
(71) ETHICON LLC (US)
(72) JEFFREY D. MESSERLY, DAVID C. YATES, JASON L. HARRIS,
FREDERICK E. SHELTON IV, MARK A. DAVISON
(74) DANNEMANN, SIEMSEN, BIGLER & IPANEMA MOREIRA
Notificação de depósito (Protocolo: 870170095622 UF: WB Data: 08/12/2017
Hora: 09:45)

(21) BR 30 2017 005530-3 Código 31 - Notificação de Depósito
(22) 08/12/2017
(71) MARILÚ INDÚSTRIA E COMÉRCIO LTDA (BR/SP)
(72) PEDRO ARMANDO GUERRIERO
(74) C. MARCAS - MARCAS E PATENTES LTDA.
Notificação de depósito (Protocolo: 870170095676 UF: WB Data: 08/12/2017
Hora: 11:09)

(21) BR 32 2017 005427-0 Código 31 - Notificação de Depósito
(22) 21/10/2016
(71) SIEMENS AKTIENGESELLSCHAFT (DE)
(72) ANDREAS BEER, GRZEGORZ DUDKIEWICZ, FLORIAN LOHSE
(74) DANNEMANN, SIEMSEN, BIGLER & IPANEMA MOREIRA
Notificação de depósito (Protocolo: 870170093505 UF: WB Data: 01/12/2017
Hora: 15:00)

(21) BR 32 2017 005431-8 Código 31 - Notificação de Depósito
(22) 16/09/2016
(71) THE GILLETTE COMPANY LLC (US)
(72) DANIEL JEROME SIMS, ANDREW ANTHONY MARKLE
(74) Trench, Rossi e Watanabe Advogados
Notificação de depósito (Protocolo: 870170093785 UF: WB Data: 01/12/2017
Hora: 19:24)

(21) BR 32 2017 005451-2 Código 31 - Notificação de Depósito
(22) 18/10/2016
(71) VCS COMÉRCIO E DESIGN DE MÓVEIS LTDA. (BR/ES)
(72) VIVIAN COSER SETTE FERRAÇO
(74) FLÁVIA SANGIORGI DALLA BERNARDINA
Notificação de depósito (Protocolo: 870170094314 UF: WB Data: 04/12/2017
Hora: 20:21)

(21) BR 32 2017 005452-0 Código 31 - Notificação de Depósito
(22) 18/10/2016



(71) VCS COMÉRCIO E DESIGN DE MÓVEIS LTDA. (BR/ES)

(72) VIVIAN COSER SETTE FERRAÇO

(74) FLÁVIA SANGIORGI DALLA BERNARDINA

Notificação de depósito (Protocolo: 870170094318 UF: WB Data: 04/12/2017

Hora: 20:30)



Código 34 - Exigência - Art. 106 § 3º da LPI

Suspensão do andamento do pedido de registro de desenho industrial que, para instrução regular, aguardará o atendimento ou contestação das exigências formuladas. A não manifestação do depositante no prazo de 60 (sessenta) dias desta data acarretará o arquivamento definitivo do pedido.

(21) BR 30 2017 002170-0

Código 34 - Exigência - Art. 106 § 3º da LPI

(22) 24/05/2017

(71) JOSÉ LUIZ INNECCO CORRÊA (BR/MG)

Corrigir título do pedido para configuração aplicada em suporte para sacolas"; Manter no atual pedido somente as atuais imagens das figuras 1.1 a 2.7, apresentando figuras com traços regulares, melhor qualidade gráfica e definição, sem sombras e brilhos; Dividir as atuais figuras 3.1 a 4.7, apresentando figuras com traços regulares, melhor qualidade gráfica e definição, sem sombras e brilhos. As atuais figuras 4.3 e 4.6 estão incoerentes com as demais vistas do objeto; Dividir as atuais figuras 5.1 a 6.6, apresentando figuras com traços regulares, melhor qualidade gráfica e definição, sem sombras e brilhos, acrescentando uma vista em perspectiva de cada um.

(21) BR 30 2017 002171-9

Código 34 - Exigência - Art. 106 § 3º da LPI

(22) 24/05/2017

(71) AGCO CORPORATION (US)

(74) Dannemann, Siemsen, Bigler & Ipanema Moreira

Apresentar novo conjunto de imagens, com alta qualidade de definição, na vista em perspectiva, e ortogonais frontal, posterior, inferior, superior e laterais, convertendo as linhas tracejadas em linhas contínuas e uniformes. Adequar título do pedido.

(21) BR 30 2017 002370-3

Código 34 - Exigência - Art. 106 § 3º da LPI

(22) 08/06/2017

(71) KONINKLIJKE DOUWE EGBERTS B.V. (NL)

(74) MURTA GOYANES ADVOGADOS

As imagens estão com baixa definição. Apresentar novo conjunto de imagens com alta qualidade de definição. Com base na atual apresentação do pedido, não foi possível identificar diferenças entre o objeto das figuras 1.1 a 1.7 e o das figuras 1.8 a 1.14. Caso os objetos constituam, de fato, variações configurativas, esclarecer qual (is) elemento (s) da forma varia (m) de uma para a outra. Caso a forma plástica seja exatamente a mesma e a diferença resida somente na forma de representação, numerar as figuras consecutivamente, por tratar-se do mesmo objeto. Poderá o depositante, nesse caso, alternativamente, manter no pedido apenas as figuras 1.1 a 1.7.





Código 36 - Indeferimento - Art. 106 § 4º da LPI

Indeferido o pedido por não atender ao disposto no Art. 100 da LPI, conforme parecer técnico. A cópia do parecer técnico poderá ser solicitada. Desta data corre o prazo de 60 (sessenta) dias para eventual recurso do depositante.

(21) BR 30 2017 002110-7

Código 36 - Indeferimento - Art. 106 § 4º da LPI

(22) 18/05/2017

(30) 18/11/2016 CN 201630560617.9

(44) 09/01/2018

(52) 08-08

(54) CONFIGURAÇÃO APLICADA A CONJUNTO DE MONTAGEM DE SENSOR.

(71) SMC CORPORATION (JP)

(72) MITSURU MACHIJIMA, SHIORI IWATSUKI, KENTA ONUKI

(74) FLÁVIA SALIM LOPES

objeto se enquadra no artigo 100 da lei 9.279/1996 . não é registrável como desenho industrial forma essencialmente determinada por questões técnicas ou funcionais.

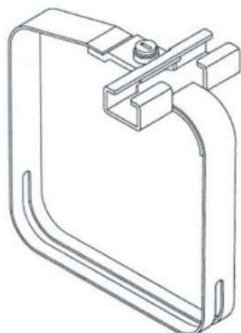
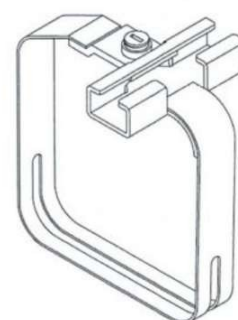
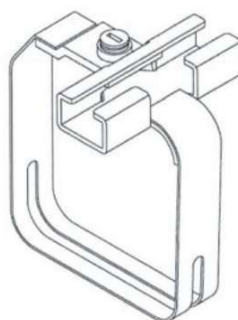
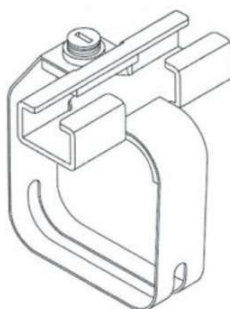
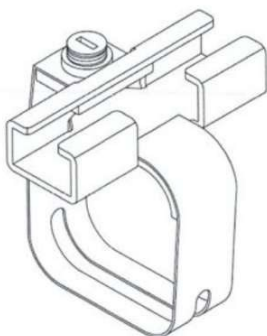
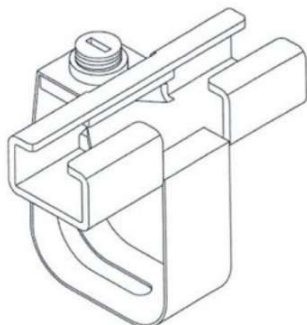

Código 39 - Concessão do Registro

Concessão do registro de desenho industrial. O certificado de registro estará à disposição do interessado. Desta data corre o prazo de 5 (cinco) anos para interposição de nulidade administrativa por qualquer interessado (Art. 113 § 1º da LPI). Se interposto o pedido de nulidade no prazo de 60 (sessenta) dias contados da data da concessão, os efeitos da concessão do registro serão suspensos (Art. 113 § 2º).

(11) BR 30 2017 002094-1

Código 39 - Concessão do Registro

(22) 17/05/2017

(15) 09/01/2018

(43) 02/01/2018

(52) 04-02

(54) CONFIGURAÇÃO APLICADA A CABO PARA IMPLEMENTO DE HIGIENE ORAL

(73) COLGATE-PALMOLIVE COMPANY (US)

(72) DOUGLAS HOHLBEIN, DANIEL WAINLESS, DOUGLAS HENDERSON, JIUNNHAUR LIM, JIANTAO WANG, PEI ZHOU

(74) FLÁVIA SALIM LOPES

Prazo de validade: 10 (dez) anos contados a partir de 17/05/2017, mediante o recolhimento da taxa quinquenal de manutenção (Artigos 119 e 120 da LPI) e observadas as demais condições legais.

(11) BR 30 2017 002095-0

Código 39 - Concessão do Registro

(22) 17/05/2017

(15) 09/01/2018

(43) 02/01/2018

(52) 04-02

(54) CONFIGURAÇÃO APLICADA A IMPLEMENTO DE HIGIENE ORAL

(73) COLGATE-PALMOLIVE COMPANY (US)

(72) DANIEL WAINLESS, DOUGLAS HOHLBEIN, DOUGLAS HENDERSON, JIUNNHAUR LIM, PEI ZHOU, JIANTAO WANG

(74) FLÁVIA SALIM LOPES

Prazo de validade: 10 (dez) anos contados a partir de 17/05/2017, mediante o recolhimento da taxa quinquenal de manutenção (Artigos 119 e 120 da LPI) e observadas as demais condições legais.

(11) BR 30 2017 002116-6

Código 39 - Concessão do Registro

(22) 19/05/2017

(15) 09/01/2018

(30) 22/11/2016 DE 402016101399.9





(45) 09/01/2018

(52) 12-08

(54) CONFIGURAÇÃO APLICADA A/EM VEÍCULO

(73) FORD GLOBAL TECHNOLOGIES, LLC. (US)

(72) MURAT GUELER, THOMAS MOREL, JOEL PIASKOWSKI, GEORGE SARIDAKIS, JONATHAN SZCZUPAK

(74) ANA PAULA SANTOS CELIDONIO

Prazo de validade: 10 (dez) anos contados a partir de 19/05/2017, mediante o recolhimento da taxa quinquenal de manutenção (Artigos 119 e 120 da LPI) e observadas as demais condições legais.



(11) BR 30 2017 002117-4



Código 39 - Concessão do Registro

(22) 19/05/2017

(15) 09/01/2018

(30) 22/11/2016 DE 402016101401.4

(45) 09/01/2018

(52) 12-16

(54) CONFIGURAÇÃO APLICADA A/EM PARA-CHOQUES

(73) FORD GLOBAL TECHNOLOGIES, LLC. (US)

(72) MURAT GUELER, THOMAS MOREL, JOEL PIASKOWSKI, GEORGE SARIDAKIS, JONATHAN SZCZUPAK

(74) ANA PAULA SANTOS CELIDONIO

Prazo de validade: 10 (dez) anos contados a partir de 19/05/2017, mediante o recolhimento da taxa quinquenal de manutenção (Artigos 119 e 120 da LPI) e observadas as demais condições legais.

(11) BR 30 2017 002118-2



Código 39 - Concessão do Registro

(22) 19/05/2017

(15) 09/01/2018

(30) 22/11/2016 DE 402016101401.4

(45) 09/01/2018

(52) 12-16

(54) CONFIGURAÇÃO APLICADA A/EM GRADE FRONTAL

(73) FORD GLOBAL TECHNOLOGIES, LLC. (US)

(72) MURAT GUELER, THOMAS MOREL, JOEL PIASKOWSKI, GEORGE SARIDAKIS, JONATHAN SZCZUPAK

(74) ANA PAULA SANTOS CELIDONIO

Prazo de validade: 10 (dez) anos contados a partir de 19/05/2017, mediante o



recolhimento da taxa quinquenal de manutenção (Artigos 119 e 120 da LPI) e observadas as demais condições legais.



(11) BR 30 2017 002119-0



Código 39 - Concessão do Registro
 (22) 19/05/2017
 (15) 09/01/2018
 (30) 22/11/2016 DE 402016101401.4
 (45) 09/01/2018
 (52) 12-16
 (54) CONFIGURAÇÃO APLICADA A/EM PARA-LAMAS DE VEÍCULO
 (73) FORD GLOBAL TECHNOLOGIES, LLC. (US)
 (72) MURAT GUELER, THOMAS MOREL, JOEL PIASKOWSKI, GEORGE SARIDAKIS, JONATHAN SZCZUPAK
 (74) ANA PAULA SANTOS CELIDONIO

Prazo de validade: 10 (dez) anos contados a partir de 19/05/2017, mediante o recolhimento da taxa quinquenal de manutenção (Artigos 119 e 120 da LPI) e observadas as demais condições legais.

(11) BR 30 2017 002120-4



Código 39 - Concessão do Registro
 (22) 19/05/2017
 (15) 09/01/2018
 (30) 22/11/2016 DE 402016101401.4
 (45) 09/01/2018
 (52) 12-16
 (54) CONFIGURAÇÃO APLICADA A/EM PARA-BRISA
 (73) FORD GLOBAL TECHNOLOGIES, LLC. (US)
 (72) MURAT GUELER, THOMAS MOREL, JOEL PIASKOWSKI, GEORGE SARIDAKIS, JONATHAN SZCZUPAK
 (74) ANA PAULA SANTOS CELIDONIO

Prazo de validade: 10 (dez) anos contados a partir de 19/05/2017, mediante o recolhimento da taxa quinquenal de manutenção (Artigos 119 e 120 da LPI) e observadas as demais condições legais.

(11) BR 30 2017 002121-2



Código 39 - Concessão do Registro
 (22) 19/05/2017
 (15) 09/01/2018
 (30) 22/11/2016 DE 402016101401.4
 (45) 09/01/2018
 (52) 12-16
 (54) CONFIGURAÇÃO APLICADA A/EM GRADE FRONTAL



(73) FORD GLOBAL TECHNOLOGIES, LLC. (US)

(72) MURAT GUELER, THOMAS MOREL, JOEL PIASKOWSKI, GEORGE SARIDAKIS, JONATHAN SZCZUPAK

(74) ANA PAULA SANTOS CELIDONIO

Prazo de validade: 10 (dez) anos contados a partir de 19/05/2017, mediante o recolhimento da taxa quinquenal de manutenção (Artigos 119 e 120 da LPI) e observadas as demais condições legais.

(11) BR 30 2017 002123-9



Código 39 - Concessão do Registro

(22) 19/05/2017

(15) 09/01/2018

(30) 22/11/2016 DE 402016101401.4

(45) 09/01/2018

(52) 12-16

(54) CONFIGURAÇÃO APLICADA A/EM PARA-BRISA

(73) FORD GLOBAL TECHNOLOGIES, LLC. (US)

(72) MURAT GUELER, THOMAS MOREL, JOEL PIASKOWSKI, GEORGE SARIDAKIS, JONATHAN SZCZUPAK

(74) ANA PAULA SANTOS CELIDONIO

Prazo de validade: 10 (dez) anos contados a partir de 19/05/2017, mediante o recolhimento da taxa quinquenal de manutenção (Artigos 119 e 120 da LPI) e observadas as demais condições legais.

(11) BR 30 2017 002124-7

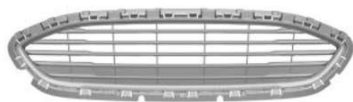

Código 39 - Concessão do Registro

(22) 19/05/2017

(15) 09/01/2018

(30) 22/11/2016 DE 402016101401.4

(45) 09/01/2018

(52) 12-16

(54) CONFIGURAÇÃO APLICADA A/EM GRADE FRONTAL

(73) FORD GLOBAL TECHNOLOGIES, LLC. (US)

(72) MURAT GUELER, THOMAS MOREL, JOEL PIASKOWSKI, GEORGE SARIDAKIS, JONATHAN SZCZUPAK

(74) ANA PAULA SANTOS CELIDONIO

Prazo de validade: 10 (dez) anos contados a partir de 19/05/2017, mediante o recolhimento da taxa quinquenal de manutenção (Artigos 119 e 120 da LPI) e observadas as demais condições legais.

(11) BR 30 2017 002125-5

Código 39 - Concessão do Registro

(22) 19/05/2017

(15) 09/01/2018





(30) 22/11/2016 DE 402016101400.6

(45) 09/01/2018

(52) 26-06

(54) CONFIGURAÇÃO APLICADA A/EM LUZES TRASEIRAS

(73) FORD GLOBAL TECHNOLOGIES, LLC. (US)

(72) MURAT GUELER, THOMAS MOREL, UWE PULVER, GEORGE SARIDAKIS, WOLFGANG GOTSCHKE

(74) ANA PAULA SANTOS CELIDONIO

Prazo de validade: 10 (dez) anos contados a partir de 19/05/2017, mediante o recolhimento da taxa quinquenal de manutenção (Artigos 119 e 120 da LPI) e observadas as demais condições legais. (co) Título adequado de ofício nos termos do Art. 22 da Instrução Normativa 044/2015.



(11) BR 30 2017 002126-3



Código 39 - Concessão do Registro

(22) 19/05/2017

(15) 09/01/2018

(30) 22/11/2016 DE 402016101401.4

(45) 09/01/2018

(52) 12-16

(54) CONFIGURAÇÃO APLICADA A/EM CAPÔ

(73) FORD GLOBAL TECHNOLOGIES, LLC. (US)

(72) MURAT GUELER, THOMAS MOREL, JOEL PIASKOWSKI, GEORGE SARIDAKIS, JONATHAN SZCZUPAK

(74) ANA PAULA SANTOS CELIDONIO

Prazo de validade: 10 (dez) anos contados a partir de 19/05/2017, mediante o recolhimento da taxa quinquenal de manutenção (Artigos 119 e 120 da LPI) e observadas as demais condições legais.



(11) BR 30 2017 002127-1

Código 39 - Concessão do Registro

(22) 19/05/2017

(15) 09/01/2018

(30) 22/11/2016 DE 402016101401.4

(45) 09/01/2018





(52) 12-16
 (54) CONFIGURAÇÃO APLICADA A/EM PARA-CHOQUES
 (73) FORD GLOBAL TECHNOLOGIES, LLC. (US)
 (72) MURAT GUELER, THOMAS MOREL, JOEL PIASKOWSKI, GEORGE SARIDAKIS, JONATHAN SZCZUPAK
 (74) ANA PAULA SANTOS CELIDONIO

Prazo de validade: 10 (dez) anos contados a partir de 19/05/2017, mediante o recolhimento da taxa quinquenal de manutenção (Artigos 119 e 120 da LPI) e observadas as demais condições legais.



(11) BR 30 2017 002128-0



Código 39 - Concessão do Registro
 (22) 19/05/2017
 (15) 09/01/2018
 (30) 22/11/2016 DE 402016101401.4
 (45) 09/01/2018
 (52) 12-16
 (54) CONFIGURAÇÃO APLICADA A/EM ESPELHO RETROVISOR
 (73) FORD GLOBAL TECHNOLOGIES, LLC. (US)
 (72) MURAT GUELER, THOMAS MOREL, JOEL PIASKOWSKI, GEORGE SARIDAKIS, JONATHAN SZCZUPAK
 (74) ANA PAULA SANTOS CELIDONIO

Prazo de validade: 10 (dez) anos contados a partir de 19/05/2017, mediante o recolhimento da taxa quinquenal de manutenção (Artigos 119 e 120 da LPI) e observadas as demais condições legais.



(11) BR 30 2017 002129-8

Código 39 - Concessão do Registro
 (22) 19/05/2017
 (15) 09/01/2018
 (30) 22/11/2016 DE 402016101401.4
 (45) 09/01/2018
 (52) 12-16
 (54) CONFIGURAÇÃO APLICADA A/EM TAMPA TRASEIRA
 (73) FORD GLOBAL TECHNOLOGIES, LLC. (US)





(72) MURAT GUELER, THOMAS MOREL, JOEL PIASKOWSKI, GEORGE SARIDAKIS

(74) ANA PAULA SANTOS CELIDONIO

Prazo de validade: 10 (dez) anos contados a partir de 19/05/2017, mediante o recolhimento da taxa quinquenal de manutenção (Artigos 119 e 120 da LPI) e observadas as demais condições legais.

(11) BR 30 2017 002130-1



Código 39 - Concessão do Registro

(22) 19/05/2017

(15) 09/01/2018

(30) 22/11/2016 DE 402016101400.6

(45) 09/01/2018

(52) 26-06

(54) CONFIGURAÇÃO APLICADA A/EM LUZES TRASEIRAS

(73) FORD GLOBAL TECHNOLOGIES, LLC. (US)

(72) MURAT GUELER, THOMAS MOREL, UWE PULVER, GEORGE SARIDAKIS, WOLFGANG GOTSCHKE

(74) ANA PAULA SANTOS CELIDONIO

Prazo de validade: 10 (dez) anos contados a partir de 19/05/2017, mediante o recolhimento da taxa quinquenal de manutenção (Artigos 119 e 120 da LPI) e observadas as demais condições legais. (co) Título adequado de ofício nos termos do Art. 22 da Instrução Normativa 044/2015.



(11) BR 30 2017 002133-6

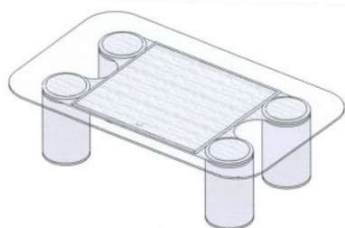

Código 39 - Concessão do Registro

(22) 19/05/2017

(15) 09/01/2018

(45) 09/01/2018

(52) 06-03

(54) CONFIGURAÇÃO APLICADA EM MESA

(73) CIRO MÜLLER VILLELA (BR/RJ)

(72) CIRO MÜLLER VILLELA

Prazo de validade: 10 (dez) anos contados a partir de 19/05/2017, mediante o recolhimento da taxa quinquenal de manutenção (Artigos 119 e 120 da LPI) e observadas as demais condições legais.



(11) BR 30 2017 002148-4



Código 39 - Concessão do Registro

(22) 22/05/2017

(15) 09/01/2018

(30) 28/11/2016 US 29/585,607

(45) 09/01/2018

(52) 04-02

(54) CONFIGURAÇÃO APLICADA A REFIL PARA IMPLEMENTO DE HIGIENE ORAL

(73) COLGATE-PALMOLIVE COMPANY (US)

(72) DANIEL WAINLESS, DOUGLAS HOHLBEIN, DOUGLAS HENDERSON, JIANTAO WANG, JIUNNHAUR LIM, PEI ZHOU, THUAN CHONG TAN, PENGYANG FU

(74) FLÁVIA SALIM LOPES

Prazo de validade: 10 (dez) anos contados a partir de 22/05/2017, mediante o recolhimento da taxa quinquenal de manutenção (Artigos 119 e 120 da LPI) e observadas as demais condições legais.



(11) BR 30 2017 002357-6



Código 39 - Concessão do Registro

(22) 07/06/2017

(15) 09/01/2018

(30) 08/12/2016 DE 4020161014669

(45) 09/01/2018

(52) 12-08

(54) CONFIGURAÇÃO APLICADA A/EM AUTOMÓVEL

(73) VOLKSWAGEN AKTIENGESELLSCHAFT (DE)

(72) KLAUS BISCHOFF, TILO KLUMPP

(74) MAURÍCIO ARIBONI

Prazo de validade: 10 (dez) anos contados a partir de 07/06/2017, mediante o recolhimento da taxa quinquenal de manutenção (Artigos 119 e 120 da LPI) e observadas as demais condições legais.





(11) BR 30 2017 002404-1



Código 39 - Concessão do Registro

(22) 09/06/2017

(15) 09/01/2018

(30) 12/12/2016 JP 2016-026867

(45) 09/01/2018

(52) 12-16

(54) CONFIGURAÇÃO APLICADA A/EM PAINEL PARA VEÍCULOS

(73) NISSAN JIDOSHA KABUSHIKI KAISHA (ALSO TRADING AS NISSAN MOTOR CO., LTD.) (JP)

(72) SENJI TANAKA, TAKUGA KARASAWA, SATORU MATSUSHIMA

(74) Daniel Advogados (Alt.de Daniel & Cia)

Prazo de validade: 10 (dez) anos contados a partir de 09/06/2017, mediante o recolhimento da taxa quinquenal de manutenção (Artigos 119 e 120 da LPI) e observadas as demais condições legais.



Código 40 - Publicação do Parecer de Mérito

Notificação da emissão do parecer de mérito conforme previsto no Art. 111 da LPI.
Poderá ser requerida cópia do parecer.

(11) BR 30 2012 006386-8	Código 40 - Publicação do Parecer de Mérito (15) 25/08/2015 (73) GOIZPER, S. COOP. (ES) (74) DANNEMANN, SIEMSEN, BIGLER & IPANEMA MOREIRA Não foram identificadas anterioridades: o registro atende o artigo 95 da LPI.
(11) BR 30 2013 000102-4	Código 40 - Publicação do Parecer de Mérito (15) 03/06/2014 (73) Honda Motor Co., Ltd. (JP) (74) DANNEMANN, SIEMSEN, BIGLER & IPANEMA MOREIRA Não foram encontradas anterioridades: o registro atende ao artigo 95 da LPI.
(11) BR 30 2013 000103-2	Código 40 - Publicação do Parecer de Mérito (15) 25/08/2015 (73) HONDA MOTOR CO., LTD. (JP) (74) DANNEMANN, SIEMSEN, BIGLER & IPANEMA MOREIRA Não foram encontradas anterioridades: o registro atende ao artigo 95 da LPI.
(11) BR 30 2015 000040-6	Código 40 - Publicação do Parecer de Mérito (15) 07/06/2016 (73) PAULO CELSO CARDOSO BACCHI (BR/SP) (74) JOÃO BATISTA VALVERDE Não foram encontradas anterioridades: o registro atende ao artigo 95 da LPI.
(11) BR 30 2015 000630-7	Código 40 - Publicação do Parecer de Mérito (15) 14/06/2016 (73) PAULO CELSO CARDOSO BACCHI (BR/SP) (74) JOÃO BATISTA VALVERDE Não foram encontradas anterioridades: o registro atende ao artigo 95 da LPI.
(11) BR 30 2015 001616-7	Código 40 - Publicação do Parecer de Mérito (15) 28/06/2016 (73) PAULO CELSO CARDOSO BACCHI (BR/SP) (74) JOÃO BATISTA VALVERDE Não foram encontradas anterioridades: o registro atende ao artigo 95 da LPI.
(11) BR 30 2015 001617-5	Código 40 - Publicação do Parecer de Mérito (15) 28/06/2016



(73) PAULO CELSO CARDOSO BACCHI (BR/SP)

(74) JOÃO BATISTA VALVERDE

Não foram encontradas anterioridades: o registro atende ao artigo 95 da LPI.

(11) BR 30 2015 001618-3

Código 40 - Publicação do Parecer de Mérito

(15) 28/06/2016

(73) PAULO CELSO CARDOSO BACCHI (BR/SP)

(74) JOÃO BATISTA VALVERDE

Não foram encontradas anterioridades: o registro atende ao artigo 95 da LPI.

(11) BR 30 2015 004268-0

Código 40 - Publicação do Parecer de Mérito

(15) 11/10/2016

(73) RISCHIOTO IND E COM DE PLÁSTICOS LTDA EPP (BR/SP)

(74) CELINO BENTO DE SOUZA

Não foram encontradas anterioridades: o registro atende ao artigo 95 da LPI.

(11) DI 6702772-5

Código 40 - Publicação do Parecer de Mérito

(15) 11/03/2008

(73) HONDA MOTOR CO., LTD. (JP)

(74) DANNEMANN, SIEMSEN, BIGLER & IPANEMA MOREIRA

Não foram encontradas anterioridades: o registro atende ao artigo 95 da LPI.



Código 44 - Extinção - Art. 119 inciso III da LPI

Notificação da extinção do registro de desenho industrial pela falta de pagamento da retribuição prevista nos Arts. 108 e 120 da LPI.

(11) DI 7103447-1

Código 44 - Extinção - Art. 119 inciso III da LPI

(15) 27/03/2012

(73) KONINKLIJKE PHILIPS ELECTRONICS N.V. (NL)

(74) Nellie Anne Daniel-Shores

Registro extinto, a contar de 21/07/2016.

(11) DI 7103707-1

Código 44 - Extinção - Art. 119 inciso III da LPI

(15) 13/11/2012

(73) KONINKLIJKE PHILIPS ELECTRONICS N.V (NL)

(74) DAVID DO NASCIMENTO ADVOGADOS ASSOCIADOS

Registro extinto, a contar de 24/08/2016.

(11) DI 7103713-6

Código 44 - Extinção - Art. 119 inciso III da LPI

(15) 13/11/2012

(73) Koninklijke Philips Electronics N.V (NL)

(74) Nellie Anne Daniel-Shores

Registro extinto, a contar de 24/08/2016.

(11) DI 7103882-5

Código 44 - Extinção - Art. 119 inciso III da LPI

(15) 25/09/2012

(73) KONINKLIJKE PHILIPS ELECTRONICS N.V. (NL)

(74) Nellie Anne Daniel-shores

Registro extinto, a contar de 21/09/2016.



Código 46 - Prorrogação

Prorrogada a vigência do registro de desenho industrial por solicitação do titular.

(11) DI 5401386-0

Código 46 - Prorrogação

(22) 30/09/1994

(15) 08/06/1999

(45) 08/06/1999

(54) Bandagem tópica

(73) Astra Aktiebolag (SE)

(72) Adela Nyqvist-Mayer

(74) Momsen, Leonardos & CIA.

Registro prorrogado de 01/10/2014 até 30/09/2019

(11) DI 5401731-9

Código 46 - Prorrogação

(22) 22/12/1994

(15) 03/11/1999

(45) 03/11/1999

(54) Configuração aplicada em frasco

(73) Botica Comercial Farmacêutica Ltda (BR/PR)

(72) Miguel Gellert Krigsner

(74) Fabiana de Freitas

Registro prorrogado de 23/12/2014 até 22/12/2019

(11) DI 5401775-0

Código 46 - Prorrogação

(22) 29/07/1994

(15) 23/12/1997

(45) 23/12/1997

(54) Vidro em relevo

(73) Saint-Gobain Glass France (FR)

(72) Guillaume Saalburg

(74) Momsen, Leonardos & CIA.

Registro prorrogado de 30/07/2014 até 29/07/2019

(11) DI 5401777-7

Código 46 - Prorrogação

(22) 29/07/1994

(15) 23/12/1997

(45) 23/12/1997

(54) Vidro em relevo

(73) Saint-Gobain Glass France (FR)

(72) Guillaume Saalburg

(74) Momsen, Leonardos & CIA.

Registro prorrogado de 30/07/2014 até 29/07/2019



(11) DI 5500135-1	Código 46 - Prorrogação (22) 01/02/1995 (15) 28/12/1999 (45) 28/12/1999 (54) Configuração aplicada em vaso sanitário (73) Duratex S/A (BR/SP) (72) Edison Luiz Anholon (74) Antonio Mauricio Pedras Arnaud Registro prorrogado de 02/02/2015 até 01/02/2020
(11) DI 5500136-0	Código 46 - Prorrogação (22) 01/02/1995 (15) 21/12/1999 (45) 21/12/1999 (54) Configuração aplicada em lavatório (73) Duratex S/A (BR/SP) (72) Edison Luiz Anholon (74) Antonio Mauricio Pedras Arnaud Registro prorrogado de 02/02/2015 até 01/02/2020
(11) DI 5500170-0	Código 46 - Prorrogação (22) 15/02/1995 (15) 23/06/1998 (45) 23/06/1998 (54) Torneira (73) Duratex S/A (BR/SP) (72) Diogo José Carretero (74) Antonio Mauricio Pedras Arnaud Registro prorrogado de 16/02/2015 até 15/02/2020
(11) DI 5501375-9	Código 46 - Prorrogação (22) 14/09/1995 (15) 22/06/1999 (45) 22/06/1999 (54) Elemento de construção de brinquedo (73) LEGO A/S (DK) (72) Jens Nygaard Knudsen (74) DANNEMANN, SIEMSEN, BIGLER & IPANEMA MOREIRA Registro prorrogado de 15/09/2015 até 14/09/2020.
(11) DI 5501376-7	Código 46 - Prorrogação (22) 14/09/1995 (15) 22/06/1999



(45) 22/06/1999
(54) Elemento de construção de brinquedo
(73) LEGO A/S (DK)
(72) Jens Nygaard Knudsen
(74) DANNEMANN, SIEMSEN, BIGLER & IPANEMA MOREIRA
Registro prorrogado de 15/09/2015 até 14/09/2020

(11) DI 5501377-5

Código 46 - Prorrogação
(22) 14/09/1995
(15) 22/06/1999
(45) 22/06/1999
(54) Elemento de construção de brinquedo
(73) LEGO A/S (DK)
(72) Jens Nygaard Knudsen
(74) DANNEMANN, SIEMSEN, BIGLER & IPANEMA MOREIRA
Registro prorrogado de 15/09/2015 até 14/09/2020.

(11) DI 5501521-2

Código 46 - Prorrogação
(22) 04/09/1995
(15) 29/02/2000
(45) 29/02/2000
(54) CONFIGURAÇÃO EM CARRETEL INDUSTRIAL PARA LINHAS E FIOS
(73) Linhanyl S/A Linhas para Coser (BR/SP)
(72) Claudio Gerin Gabriel
(74) Org. Mérito Marcas e Patentes Ltda.
Registro prorrogado de 05/09/2015 até 04/09/2020.

(11) DI 5501572-7

Código 46 - Prorrogação
(22) 20/09/1995
(15) 18/09/2001
(45) 18/09/2001
(54) Configuração aplicada em absorvente higiênico
(73) Kimberly Clark Kenko Indústria e Comércio Ltda (BR/SP)
(72) Chang Sheng Kai
(74) Orlando de Souza
Registro prorrogado de 21/09/2015 até 20/09/2020

(11) DI 5501573-5

Código 46 - Prorrogação
(22) 20/09/1995
(15) 18/09/2001
(45) 18/09/2001
(54) Configuração aplicada em absorvente higiênico
(73) Kimberly Clark Kenko Indústria e Comércio Ltda (BR/SP)
(72) Chang Sheng Kai



(74) Orlando de Souza
Registro prorrogado de 21/09/2010 até 20/09/2015.

(11) DI 5501575-1

Código 46 - Prorrogação
(22) 20/09/1995
(15) 18/09/2001
(45) 18/09/2001
(54) Configuração aplicada em absorvente higiênico
(73) Kimberly Clark Kenko Indústria e Comércio Ltda (BR/SP)
(72) Chang Sheng Kai
(74) Orlando de Souza
Registro prorrogado de 21/09/2010 até 20/09/2015.

(11) DI 6701902-1

Código 46 - Prorrogação
(22) 27/06/2007
(15) 08/07/2008
(45) 08/07/2008
(54) CONFIGURAÇÃO APLICADA EM CAIXA DIMENSIONADA PARA TRAVA DE SEGURANÇA ELETROMAGNÉTICA
(73) NAIRA HOSANA SILVESTRINI MASCHIO (BR/PR)
(72) RICARDO LOPES DE SOUZA
(74) VALOR MARCAS E PATENTES S/S LTDA
Prorrogado de 28/06/2017 a 27/06/2022 (3º Período).

(11) DI 6703597-3

Código 46 - Prorrogação
(22) 19/11/2007
(15) 20/05/2008
(45) 20/05/2008
(54) CONFIGURAÇÃO APLICADA EM PLUGUE
(73) MUELLER FOGÕES LTDA. (BR/SC)
(72) Walter Mueller
Prorrogado de 20/11/2017 a 19/11/2022 (3º Período).

(11) DI 6703675-9

Código 46 - Prorrogação
(22) 23/11/2007
(15) 22/07/2008
(45) 22/07/2008
(54) CONFIGURAÇÃO APLICADA A DISPOSITIVO
(73) VULCAN MATERIAL PLÁSTICO LTDA (BR/RJ)
(72) MILTON ASTRATH
(74) DI BLASI, PARENTE, S. G. & ASSOCIADOS
Prorrogado de 24/11/2017 a 23/11/2022 (3º Período).

(11) DI 6703747-0

Código 46 - Prorrogação

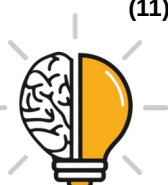

(22) 30/11/2007
(15) 22/04/2008
(45) 22/04/2008
(54) PISTOLA DE ASPERSÃO DE TINTA
(73) HSING-TZU WANG (TW)
(72) HSING-TZU WANG
(74) ALEXANDRE FERREIRA
Prorrogado de 01/12/2017 a 30/11/2022 (3º Período).

(11) DI 6704130-2

Código 46 - Prorrogação
(22) 04/12/2007
(15) 03/06/2008
(45) 03/06/2008
(54) CONFIGURAÇÃO APLICADA A APARELHO DE REFRIGERAÇÃO
(73) RITTAL GMBH & CO. KG (DE)
(72) RALF SCHNEIDER
(74) DANNEMANN, SIEMSEN, BIGLER & IPANEMA MOREIRA
Prorrogado de 05/12/2017 a 04/12/2022 (3º Período).

(11) DI 6704134-5

Código 46 - Prorrogação
(22) 04/12/2007
(15) 10/06/2008
(45) 10/06/2008
(54) CONFIGURAÇÃO APLICADA A MOUSE
(73) MICROSOFT CORPORATION (US)
(72) MONIQUE CHATERJEE, YOUNG SOO KIM, ROBERT M. FREED
(74) DI BLASI, PARENTE, S. G. & ASSOCIADOS
Prorrogado de 05/12/2017 a 04/12/2022 (3º Período).

(11) DI 6704139-6

Código 46 - Prorrogação
(22) 05/12/2007
(15) 03/06/2008
(45) 03/06/2008
(54) CONFIGURAÇÃO APLICADA EM PURIFICADOR DE ÁGUA
(73) UNILEVER N.V. (NL)
(72) JAIDEEP CHATTERJEE, PRADYUMNA VYAS
(74) MOMSEN, LEONARDOS & CIA.
Prorrogado de 06/12/2017 a 05/12/2022 (3º Período).

(11) DI 6704140-0

Código 46 - Prorrogação
(22) 05/12/2007
(15) 03/06/2008
(45) 03/06/2008
(54) CONFIGURAÇÃO APLICADA EM PURIFICADOR DE ÁGUA



(73) UNILEVER N.V. (NL)
(72) JAIDEEP CHATTERJEE, PRADYUMNA VYAS
(74) MOMSEN, LEONARDOS & CIA.
Prorrogado de 06/12/2017 a 05/12/2022 (3º Período).

(11) DI 6704144-2

Código 46 - Prorrogação
(22) 07/12/2007
(15) 10/06/2008
(45) 10/06/2008
(54) CONFIGURAÇÃO APLICADA EM LANTERNA PARA VEÍCULO
(73) HONDA MOTOR CO., LTD. (JP)
(72) TOKUMARU WATANABE, ARIHIDE TSUJIMOTO
(74) DANNEMANN, SIEMSEN, BIGLER & IPANEMA MOREIRA
Prorrogado de 08/12/2017 a 07/12/2022 (3º Período).

(11) DI 6704145-0

Código 46 - Prorrogação
(22) 07/12/2007
(15) 10/06/2008
(45) 10/06/2008
(54) CONFIGURAÇÃO APLICADA EM CARENAGEM PARA VEÍCULO
(73) HONDA MOTOR CO., LTD. (JP)
(72) TOKUMARU WATANABE, ARIHIDE TSUJIMOTO
(74) DANNEMANN, SIEMSEN, BIGLER & IPANEMA MOREIRA
Prorrogado de 08/12/2017 a 07/12/2022 (3º Período).

(11) DI 6704148-5

Código 46 - Prorrogação
(22) 13/12/2007
(15) 24/06/2008
(45) 24/06/2008
(54) ESPELHO RETROVISOR
(73) SCANIA CV AB (SE)
(72) ANDERS LUNDGREN
(74) NELLIE ANNE DANIEL-SHORES
Prorrogado de 14/12/2017 a 13/12/2022 (3º Período).

(11) DI 6704149-3

Código 46 - Prorrogação
(22) 13/12/2007
(15) 21/10/2008
(45) 21/10/2008
(54) ESPELHO GRANANGULAR
(73) SCANIA CV AB (SE)
(72) ANDERS LUNDGREN
(74) NELLIE ANNE DANIEL-SHORES
Prorrogado de 14/12/2017 a 13/12/2022 (3º Período).



(11) DI 6704150-7 Código 46 - Prorrogação
(22) 13/12/2007
(15) 24/06/2008
(45) 24/06/2008
(54) CONJUNTO DE ESPELHO GRANANGULAR E ESPELHO RETROVISOR
(73) SCANIA CV AB (SE)
(72) ANDERS LUNDGREN
(74) NELLIE ANNE DANIEL-SHORES
Prorrogado de 14/12/2017 a 13/12/2022 (3º Período).

(11) DI 6704151-5 Código 46 - Prorrogação
(22) 13/12/2007
(15) 10/06/2008
(45) 10/06/2008
(54) CONFIGURAÇÃO APLICADA EM RECIPIENTE DE BEBER
PARALELEPIPÉDICO PARA USO COM CANUDO
(73) RONALD H. BERMAN (US)
(72) RONALD H. BERMAN
(74) MOMSEN, LEONARDOS & CIA.
Prorrogado de 14/12/2017 a 13/12/2022 (3º Período).

(11) DI 6704156-6 Código 46 - Prorrogação
(22) 14/12/2007
(15) 03/06/2008
(45) 03/06/2008
(54) PADRÃO ORNAMENTAL APLICADO A ÍCONE DE EXIBIÇÃO
(73) MICROSOFT CORPORATION (US)
(72) BRIDGET STEELE, PAUL PARKIN, CESAR JAQUILIN CHIN
(74) DI BLASI, PARENTE, S. G. & ASSOCIADOS
Prorrogado de 15/12/2017 a 14/12/2022 (3º Período).

(11) DI 6704157-4 Código 46 - Prorrogação
(22) 14/12/2007
(15) 03/06/2008
(45) 03/06/2008
(54) PADRÃO ORNAMENTAL APLICADO A ÍCONE DE EXIBIÇÃO
(73) MICROSOFT CORPORATION (US)
(72) BRIDGET STEELE, PAUL PARKIN, CESAR JAQUILIN CHIN
(74) DI BLASI, PARENTE, S. G. & ASSOCIADOS
Prorrogado de 15/12/2017 a 14/12/2022 (3º Período).

(11) DI 6704158-2 Código 46 - Prorrogação
(22) 14/12/2007



(15) 03/06/2008
(45) 03/06/2008
(54) PADRÃO ORNAMENTAL APLICADO A ÍCONE DE EXIBIÇÃO
(73) MICROSOFT CORPORATION (US)
(72) BRIDGET STEELE, PAUL PARKIN, CESAR JAQUILIN CHIN
(74) DI BLASI, PARENTE, S. G. & ASSOCIADOS
Prorrogado de 15/12/2017 a 14/12/2022 (3º Período).

(11) DI 6704164-7

Código 46 - Prorrogação
(22) 10/12/2007
(15) 03/06/2008
(45) 03/06/2008
(54) CAPA PARA PRANCHA DE SURF
(73) Mormaii Ind. Com. Imp. e Exp. de Art. Esportivos Ltda (BR/SC)
(72) Marco Aurélio Raimundo
(74) HÉLIO SCHOREDER D'AVILA
Prorrogado de 11/12/2017 a 10/12/2022 (3º Período).

(11) DI 6704176-0

Código 46 - Prorrogação
(22) 05/12/2007
(15) 03/06/2008
(45) 03/06/2008
(54) CONFIGURAÇÃO ORNAMENTAL APLICADA EM REBITE METÁLICO
(73) CALÇADOS RAMARIM LTDA. (BR/RS)
(72) SÉRGIO FRANCISCO DA SILVA
(74) CAPELLA & VELOSO ASSOCIADOS LTDA.
Prorrogado de 06/12/2017 a 05/12/2022 (3º Período).

(11) DI 6704208-2

Código 46 - Prorrogação
(22) 10/12/2007
(15) 10/06/2008
(45) 10/06/2008
(54) CONFIGURAÇÃO APLICADA EM UM ALTO-FALANTE PARA UM SISTEMA DE SOM AUTOMOTIVO
(73) SONY CORPORATION (JP)
(72) HIROAKI YOKOYAMA
(74) DANNEMANN, SIEMSEN, BIGLER & IPANEMA MOREIRA
Prorrogado de 11/12/2017 a 10/12/2022 (3º Período).

(11) DI 6704209-0

Código 46 - Prorrogação
(22) 10/12/2007
(15) 10/06/2008
(45) 10/06/2008
(54) PNEUMÁTICO



(73) THE GOODYEAR TIRE & RUBBER COMPANY (US)
(72) DANIEL SCHEUREN, SAMUEL BLANC, HERVE MARCEL HENRI
BEAUGUITTE, PATRICK MICHEL PHILIPPE DEMARET
(74) NELLIE ANNE DANIEL-SHORES
Prorrogado de 11/12/2017 a 10/12/2022 (3º Período).

(11) DI 6704218-0

Código 46 - Prorrogação
(22) 07/12/2007
(15) 10/06/2008
(45) 10/06/2008
(54) CONFIGURAÇÃO APLICADA EM MOTOCICLETA
(73) HONDA MOTOR CO., LTD. (JP)
(72) TOKUMARU WATANABE, ARIHIDE TSUJIMOTO
(74) DANNEMANN, SIEMSEN, BIGLER & IPANEMA MOREIRA
Prorrogado de 08/12/2017 a 07/12/2022 (3º Período).

(11) DI 6704219-8

Código 46 - Prorrogação
(22) 11/12/2007
(15) 10/06/2008
(45) 10/06/2008
(54) CONFIGURAÇÃO APLICADA A FRASCO
(73) RECKITT BENCKISER (BRASIL) LTDA (BR/SP)
(72) FERNANDO MOREIRA MUNIZ SIMAS
(74) DI BLASI, PARENTE, VAZ E DIAS & ASSOCIADOS LTDA
Prorrogado de 12/12/2017 a 11/12/2022 (3º Período).

(11) DI 6704221-0

Código 46 - Prorrogação
(22) 11/12/2007
(15) 02/09/2008
(45) 02/09/2008
(54) PAINEL DE TETO DE VEÍCULO
(73) MITSUBISHI HEAVY INDUSTRIES, LTD. (JP)
(72) HIROYASU ARUGA, TAKAFUMI NAKATANI, EISUKE NODA, ZENJI
HAYAKAWA
(74) ALEXANDRE FERREIRA
Prorrogado de 12/12/2017 a 11/12/2022 (3º Período).

(11) DI 6704222-8

Código 46 - Prorrogação
(22) 11/12/2007
(15) 02/09/2008
(45) 02/09/2008
(54) ABERTURA DE DESCARGA DE AR
(73) MITSUBISHI HEAVY INDUSTRIES, LTD. (JP)
(72) HIROYASU ARUGA, TAKAFUMI NAKATANI, EISUKE NODA, ZENJI



HAYAKAWA
(74) ALEXANDRE FERREIRA
Prorrogado de 12/12/2017 a 11/12/2022 (3º Período).

(11) DI 6704223-6 Código 46 - Prorrogação
(22) 11/12/2007
(15) 02/09/2008
(45) 02/09/2008
(54) PAINEL DE JANELA DE VEÍCULO
(73) MITSUBISHI HEAVY INDUSTRIES, LTD. (JP)
(72) HIROYASU ARUGA, TAKAFUMI NAKATANI, ZENJI HAYAKAWA, ELSUKE
NODA
(74) ALEXANDRE FERREIRA
Prorrogado de 12/12/2017 a 11/12/2022 (3º Período).

(11) DI 6704224-4 Código 46 - Prorrogação
(22) 11/12/2007
(15) 02/09/2008
(45) 02/09/2008
(54) PAINEL DE TETO DE VEÍCULO
(73) MITSUBISHI HEAVY INDUSTRIES, LTD. (JP)
(72) HIROYASU ARUGA, TAKAFUMI NAKATANI, ZENJI HAYAKAWA, EISUKE
NODA
(74) ALEXANDRE FERREIRA
Prorrogado de 12/12/2017 a 11/12/2022 (3º Período).

(11) DI 6704225-2 Código 46 - Prorrogação
(22) 11/12/2007
(15) 10/06/2008
(45) 10/06/2008
(54) CONFIGURAÇÃO APLICADA A PÁRA-CHOQUE
(73) VOLKSWAGEN AKTIENGESELLSCHAFT (DE)
(72) GERSON BARONE
(74) DANNEMANN, SIEMSEN, BIGLER & IPANEMA MOREIRA
Prorrogado de 12/12/2017 a 11/12/2022 (3º Período).

(11) DI 6704226-0 Código 46 - Prorrogação
(22) 11/12/2007
(15) 10/06/2008
(45) 10/06/2008
(54) CONFIGURAÇÃO APLICADA A PÁRA-CHOQUE
(73) VOLKSWAGEN AKTIENGESELLSCHAFT (DE)
(72) GERSON BARONE
(74) DANNEMANN, SIEMSEN, BIGLER & IPANEMA MOREIRA



Prorrogado de 12/12/2017 a 11/12/2022 (3º Período).

(11) DI 6704227-9

Código 46 - Prorrogação
(22) 11/12/2007
(15) 10/06/2008
(45) 10/06/2008
(54) CONFIGURAÇÃO APLICADA A FRASCO
(73) RECKITT BENCKISER (BRASIL) LTDA (BR/SP)
(72) FERNANDO MOREIRA MUNIZ SIMAS
(74) DI BLASI, PARENTE, VAZ E DIAS & ASSOCIADOS LTDA
Prorrogado de 12/12/2017 a 11/12/2022 (3º Período).

(11) DI 6704380-1

Código 46 - Prorrogação
(22) 17/12/2007
(15) 21/10/2008
(45) 21/10/2008
(54) CONFIGURAÇÃO ORNAMENTAL APLICADA EM CONJUNTO DE TALHERES
(73) DI SOLLE CUTELARIA LTDA. (BR/RS)
(72) PEDRO LUIS TOMAZINI
(74) CAPELLA & VELOSO ASSOCIADOS LTDA.
Prorrogado de 18/12/2017 a 17/12/2022 (3º Período).

(11) DI 6704425-5

Código 46 - Prorrogação
(22) 19/12/2007
(15) 21/10/2008
(45) 21/10/2008
(54) CONFIGURAÇÃO APLICADA EM CONJUNTO DE VÁLVULA PARA PIAS
(73) INDÚSTRIA DE PIAS GHEL PLUS LTDA (BR/PR)
(72) PEDRO RODRIGUES DA SILVA
(74) MARCOS ANTONIO NUNES
Prorrogado de 20/12/2017 a 19/12/2022 (3º Período).

(11) DI 6704438-7

Código 46 - Prorrogação
(22) 21/12/2007
(15) 17/06/2008
(45) 17/06/2008
(54) CONFIGURAÇÃO APLICADA EM GABINETE PARA SISTEMAS DIGITAIS
(73) FULL GAUGE ELETRO CONTROLES LTDA. (BR/RS)
(72) IVANIR ANTÔNIO GOBBI, FLÁVIO PAULO PERGUER
(74) IDEA MARCAS E PATENTES LTDA.
Prorrogado de 22/12/2017 a 21/12/2022 (3º Período).

(11) DI 6704440-9

Código 46 - Prorrogação

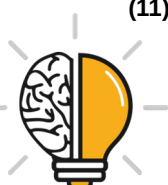

(22) 21/12/2007
(15) 17/06/2008
(45) 17/06/2008
(54) CONFIGURAÇÃO APLICADA EM GABINETE PARA SISTEMAS DIGITAIS
(73) FULL GAUGE ELETRO CONTROLES LTDA. (BR/RS)
(72) IVANIR ANTÔNIO GOBBI, FLÁVIO PAULO PERGUER
(74) IDEA MARCAS E PATENTES LTDA.
Prorrogado de 22/12/2017 a 21/12/2022 (3º Período).

(11) DI 6704453-0

Código 46 - Prorrogação
(22) 07/12/2007
(15) 11/08/2009
(45) 11/08/2009
(54) SUPORTE PARA ROLO DE TOALHA
(73) SCA HYGIENE PRODUCTS AB (SE)
(72) HJORT, ERIK, MÖLLER, PER
(74) MAGNUS ASPEBY
Prorrogado de 08/12/2017 a 07/12/2022 (3º Período).

(11) DI 6704460-3

Código 46 - Prorrogação
(22) 17/12/2007
(15) 19/08/2008
(45) 19/08/2008
(54) CONFIGURAÇÃO APLICADA EM GARRAFA
(73) THE COCA-COLA COMPANY (US)
(72) CARIE A. DAVIS, SCOTT C. BIONDICH, DANIEL YOUNG-DOO CHUNG,
MICHAEL ANTONIO BIANCHET-RUTH, JEREME NATHANIEL DUMM
(74) MOMSEN, LEONARDOS & CIA.
Prorrogado de 18/12/2017 a 17/12/2022 (3º Período).

(11) DI 6704461-1

Código 46 - Prorrogação
(22) 17/12/2007
(15) 22/07/2008
(45) 22/07/2008
(54) RODA DENTADA
(73) THE GATES CORPORATION (US)
(72) ARTHUR JACK CLARKE
(74) NELLIE ANNE DANIEL-SHORES
Prorrogado de 18/12/2017 a 17/12/2022 (3º Período).

(11) DI 6704465-4

Código 46 - Prorrogação
(22) 19/12/2007
(15) 01/07/2008
(45) 01/07/2008



(54) PADRÃO ORNAMENTAL APLICADO EM EMBALAGENS

(73) THE PROCTER & GAMBLE COMPANY (US)

(72) DONGHYUN SEOL, DALE DOYLE

(74) VIEIRA DE MELLO ADVOGADOS

Prorrogado de 20/12/2017 a 19/12/2022 (3º Período).

(11) DI 6704469-7

Código 46 - Prorrogação

(22) 28/12/2007

(15) 03/06/2008

(45) 03/06/2008

(54) CONFIGURAÇÃO APLICADA EM CALCULADORA ELETRÔNICA

(73) CASIO KEISANKI KABUSHIKI KAISHA D.B.A CASIO COMPUTER CO., LTD. (JP)

(72) SHUJI SHIBUKI, JUNICHI ONO, MAKOTO MATSUDA

(74) DANNEMANN, SIEMSEN, BIGLER & IPANEMA MOREIRA

Prorrogado de 29/12/2017 a 28/12/2022 (3º Período).

(11) DI 6704470-0

Código 46 - Prorrogação

(22) 28/12/2007

(15) 17/06/2008

(45) 17/06/2008

(54) CONFIGURAÇÃO APLICADA A FONTE DE CARACTERES

(73) MICROSOFT CORPORATION (US)

(72) JOHN HUDSON

(74) DI BLASI, PARENTE, S. G. & ASSOCIADOS

Prorrogado de 29/12/2017 a 28/12/2022 (3º Período).

(11) DI 6704473-5

Código 46 - Prorrogação

(22) 27/12/2007

(15) 24/06/2008

(45) 24/06/2008

(54) CONFIGURAÇÃO APLICADA EM VEÍCULO AUTOMOTOR

(73) BAYERISCHE MOTOREN WERKE AKTIENGESELLSCHAFT (DE)

(72) PIERRE LECLERCQ

(74) DANNEMANN, SIEMSEN, BIGLER & IPANEMA MOREIRA

Prorrogado de 28/12/2017 a 27/12/2022 (3º Período).

(11) DI 6704475-1

Código 46 - Prorrogação

(22) 27/12/2007

(15) 17/03/2009

(45) 17/03/2009

(54) CONFIGURAÇÃO APLICADA EM ESCOVA DE DENTES

(73) GLAXOSMITHKLINE CONSUMER HEALTHCARE GMBH & CO. KG (DE)

(72) CHRISTOPH GEIBERGER



(74) MOMSEN, LEONARDOS & CIA.
Prorrogado de 28/12/2017 a 27/12/2022 (3º Período).

(11) DI 6704478-6

Código 46 - Prorrogação
(22) 26/12/2007
(15) 28/10/2008
(45) 28/10/2008
(54) PADRÃO ORNAMENTAL APLICADO A INTERFACE DE USUÁRIO PARA UM MONITOR
(73) Accenture Global Services Limited (IE)
(72) DAREN K. FAIRFIELD, MELISSA R. ZILINKSI
(74) DANNEMANN, SIEMSEN, BIGLER & IPANEMA MOREIRA
Prorrogado de 27/12/2017 a 26/12/2022 (3º Período).

(11) DI 6704486-7

Código 46 - Prorrogação
(22) 19/12/2007
(15) 03/06/2008
(45) 03/06/2008
(54) CONFIGURAÇÃO APLICADA A AUTO-FALANTE
(73) LG ELECTRONICS INC. (KR)
(72) SUNG HEE HAN
(74) DANNEMANN, SIEMSEN, BIGLER & IPANEMA MOREIRA
Prorrogado de 20/12/2017 a 19/12/2022 (3º Período).

(11) DI 6704487-5

Código 46 - Prorrogação
(22) 20/12/2007
(15) 03/06/2008
(45) 03/06/2008
(54) CONFIGURAÇÃO APLICADA EM MOTOCICLETA
(73) HONDA MOTOR CO., LTD. (JP)
(72) GAO GUO CHAO
(74) DANNEMANN, SIEMSEN, BIGLER & IPANEMA MOREIRA
Prorrogado de 21/12/2017 a 20/12/2022 (3º Período).

(11) DI 6704488-3

Código 46 - Prorrogação
(22) 20/12/2007
(15) 15/07/2008
(45) 15/07/2008
(54) CONFIGURAÇÃO APLICADA EM DISPOSITIVO PARA CONEXÃO ELÉTRICA
(73) SIEMENS AKTIENGESELLSCHAFT (DE)
(72) MARIN BODENMEIER, THOMAS DETEMPLE, MANUELA LÜFTL, PETER TRAUTWEIN
(74) DANNEMANN, SIEMSEN, BIGLER & IPANEMA MOREIRA



Prorrogado de 21/12/2017 a 20/12/2022 (3º Período).

(11) DI 6704492-1

Código 46 - Prorrogação

(22) 21/12/2007

(15) 03/06/2008

(45) 03/06/2008

(54) CAPA PARA CONTROLADORES

(73) NINTENDO CO., LTD. (JP)

(72) KENICHIRO ASHIDA, JUNJI TAKAMOTO, NOBORU WAKITANI, MASATO
IBUKI

(74) NELLIE ANNE DANIEL-SHORES

Prorrogado de 22/12/2017 a 21/12/2022 (3º Período).

(11) DI 6704525-1

Código 46 - Prorrogação

(22) 20/12/2007

(15) 16/09/2008

(45) 16/09/2008

(54) CONFIGURAÇÃO APLICADA A UM APARELHO CELULAR

(73) MICROSOFT MOBILE OY (FI)

(72) LUKE MILES, RACHAEL SLEIGHT

(74) DANIEL ADVOGADOS

Prorrogado de 21/12/2017 a 20/12/2022 (3º Período).

(11) DI 6704526-0

Código 46 - Prorrogação

(22) 20/12/2007

(15) 16/09/2008

(45) 16/09/2008

(54) CONFIGURAÇÃO APLICADA A UMA TAMPA FRONTAL PARA APARELHO
CELULAR

(73) MICROSOFT MOBILE OY (FI)

(72) ADAM STONE

(74) DANIEL ADVOGADOS

Prorrogado de 21/12/2017 a 20/12/2022 (3º Período).

(11) DI 6704531-6

Código 46 - Prorrogação

(22) 20/12/2007

(15) 27/01/2009

(45) 27/01/2009

(54) CONFIGURAÇÃO APLICADA A UM TECLADO PARA APARELHO
CELULAR

(73) MICROSOFT MOBILE OY (FI)

(72) LUKE MILES, RACHAEL SLEIGHT

(74) DANIEL ADVOGADOS

Prorrogado de 21/12/2017 a 20/12/2022 (3º Período).



(11) DI 6704533-2	Código 46 - Prorrogação (22) 20/12/2007 (15) 27/01/2009 (45) 27/01/2009 (54) CONFIGURAÇÃO APLICADA A UM TECLADO PARA APARELHO CELULAR (73) MICROSOFT MOBILE OY (FI) (72) LUKE MILES, RACHEL SLEIGHT (74) DANIEL ADVOGADOS Prorrogado de 21/12/2017 a 20/12/2022 (3º Período).
(11) DI 6704535-9	Código 46 - Prorrogação (22) 20/12/2007 (15) 29/07/2008 (45) 29/07/2008 (54) CONFIGURAÇÃO APLICADA A UM TAMPA FRONTAL PARA APARELHO CELULAR (73) MICROSOFT MOBILE OY (FI) (72) LUKE MILES, RACHAEL SLEIGHT (74) DANIEL ADVOGADOS Prorrogado de 21/12/2017 a 20/12/2022 (3º Período).
(11) DI 6704536-7	Código 46 - Prorrogação (22) 20/12/2007 (15) 29/07/2008 (45) 29/07/2008 (54) CONFIGURAÇÃO APLICADA A UMA TAMPA FRONTAL PARA APARELHO CELULAR (73) MICROSOFT MOBILE OY (FI) (72) RACHAEL SLEIGHT, LUKE MILES (74) DANIEL ADVOGADOS Prorrogado de 21/12/2017 a 20/12/2022 (3º Período).
(11) DI 6704537-5	Código 46 - Prorrogação (22) 20/12/2007 (15) 27/01/2009 (45) 27/01/2009 (54) CONFIGURAÇÃO APLICADA A UM TECLADO PARA APARELHO CELULAR (73) MICROSOFT MOBILE OY (FI) (72) LUKE MILES, RACHEL SLEIGHT (74) DANIEL ADVOGADOS Prorrogado de 21/12/2017 a 20/12/2022 (3º Período).



(11) DI 6704678-9 Código 46 - Prorrogação
(22) 21/11/2007
(15) 08/07/2008
(45) 08/07/2008
(54) CONFIGURAÇÕES APLICADAS EM CAIXA ORGANIZADORA
COMPARTIMENTADA
(73) Nely Cristina Braidotti (BR/SP)
(72) Nely Cristina Braidotti
(74) Simbolo Marcas e Patentes Ltda.
Prorrogado de 22/11/2017 a 21/11/2022 (3º Período).

(11) DI 6704679-7 Código 46 - Prorrogação
(22) 21/11/2007
(15) 08/07/2008
(45) 08/07/2008
(54) CONFIGURAÇÃO APLICADA EM POTE HERMÉTICO
(73) Nely Cristina Braidotti (BR/SP)
(72) Nely Cristina Braidotti
(74) Simbolo Marcas e Patentes Ltda.
Prorrogado de 22/11/2017 a 21/11/2022 (3º Período).

(11) DI 6704680-0 Código 46 - Prorrogação
(22) 21/11/2007
(15) 08/07/2008
(45) 08/07/2008
(54) CONFIGURAÇÃO APLICADA EM ESPREMEDOR DE FRUTAS
(73) Nely Cristina Braidotti (BR/SP)
(72) Nely Cristina Braidotti
(74) Símbolo Marcas e Patentes Ltda
Prorrogado de 22/11/2017 a 21/11/2022 (3º Período).

(11) DI 6704683-5 Código 46 - Prorrogação
(22) 22/11/2007
(15) 21/10/2008
(45) 21/10/2008
(54) CONFIGURAÇÃO APLICADA A PRODUTOS DE CONFEITARIA
(73) SOREMARTEC S.A. (LU)
(72) Giuseppe Giachino
(74) LAETITIA MARIA ALICE PABLO D'HANENS
Prorrogado de 23/11/2017 a 22/11/2022 (3º Período).

(11) DI 6704685-1 Código 46 - Prorrogação
(22) 22/11/2007



(15) 08/07/2008
(45) 08/07/2008
(54) CONFIGURAÇÃO APLICADA À EMBALAGEM PARA PRODUTO ALIMENTÍCIO.
(73) SOREMARTEC S.A. (LU)
(72) Giuseppe Terrasi
(74) LAETITIA MARIA ALICE PABLO D'HANENS
Prorrogado de 23/11/2017 a 22/11/2022 (3º Período).

(11) DI 6704686-0

Código 46 - Prorrogação
(22) 22/11/2007
(15) 08/07/2008
(45) 08/07/2008
(54) CONFIGURAÇÃO APLICADA À EMBALAGEM PARA PRODUTO ALIMENTÍCIO
(73) SOREMARTEC S.A. (LU)
(72) Giuseppe Terrasi
(74) LAETITIA MARIA ALICE PABLO D'HANENS
Prorrogado de 23/11/2017 a 22/11/2022 (3º Período).

(11) DI 6704690-8

Código 46 - Prorrogação
(22) 22/11/2007
(15) 08/07/2008
(45) 08/07/2008
(54) CONFIGURAÇÃO APLICADA EM FRUTEIRA
(73) NELY CRISTINA BRAIDOTTI (BR/SP)
(72) NELY CRISTINA BRAIDOTTI
(74) Símbolo Marcas e Patentes Ltda.
Prorrogado de 23/11/2017 a 22/11/2022 (3º Período).

(11) DI 6704739-4

Código 46 - Prorrogação
(22) 03/12/2007
(15) 10/06/2008
(45) 10/06/2008
(54) "CONFIGURAÇÃO APLICADA EM LATA"
(73) Brasilata S/A Embalagens Metálicas (BR/SP)
(72) Antonio Carlos Teixeira Álvares, Antônio Roberto Sene
(74) Antonio Mauricio Pedras Arnaud
Prorrogado de 04/12/2017 a 03/12/2022 (3º Período).

(11) DI 6704740-8

Código 46 - Prorrogação
(22) 03/12/2007
(15) 10/06/2008
(45) 10/06/2008



(54) "CONFIGURAÇÃO APLICADA EM LATA"
(73) Brasilata S/A Embalagens Metálicas (BR/SP)
(72) Antonio Carlos Teixeira Álvares, Antônio Roberto Sene
(74) Antonio Mauricio Pedras Arnaud
Prorrogado de 04/12/2017 a 03/12/2022 (3º Período).

(11) DI 6704833-1

Código 46 - Prorrogação
(22) 26/12/2007
(15) 08/07/2008
(45) 08/07/2008
(54) CONFIGURAÇÃO APLICADA EM LIXEIRA COM PEDAL
(73) Marcos Antonio Pedroso (BR/SP)
(72) Marcos Antonio Pedroso
(74) Beerre assessoria Empresarial Ltda
Prorrogado de 27/12/2017 a 26/12/2022 (3º Período).

(11) DI 6704891-9

Código 46 - Prorrogação
(22) 14/12/2007
(15) 01/07/2008
(45) 01/07/2008
(54) CONFIGURAÇÃO APLICADA EM TRAVESSA MULTIUSO COM TAMPA E ALÇA
(73) Gino Leonello Corazzari Neto (BR/SP)
(72) Gino Leonello Corazzari Neto
(74) José Edis Rodrigues
Prorrogado de 15/12/2017 a 14/12/2022 (3º Período).

(11) DI 6704934-6

Código 46 - Prorrogação
(22) 18/12/2007
(15) 24/06/2008
(45) 24/06/2008
(54) CONFIGURAÇÃO APLICADA EM TELEVISOR
(73) Lg Electronics Inc. (KR)
(72) Seung Ho Oh, Tae Uk Kim
(74) David do Nascimento Advogados Associados
Prorrogado de 19/12/2017 a 18/12/2022 (3º Período).

(11) DI 6704937-0

Código 46 - Prorrogação
(22) 18/12/2007
(15) 24/06/2008
(45) 24/06/2008
(54) CONFIGURAÇÃO APLICADA EM TELEVISOR
(73) Lg Electronics Inc. (KR)
(72) Seung Ho Oh, Tae Uk Kim



(74) DAVID DO NASCIMENTO ADVOGADOS ASSOCIADOS.
Prorrogado de 19/12/2017 a 18/12/2022 (3º Período).

(11) DI 6704938-9

Código 46 - Prorrogação
(22) 18/12/2007
(15) 24/06/2008
(45) 24/06/2008
(54) CONFIGURAÇÃO APLICADA EM TERMINAL DE AUTO- ATENDIMENTO BANCÁRIO
(73) Procomp Indústria Eletrônica Ltda (BR/SP)
(72) Matheus Marcondes Neto
(74) DEMAREST E ALMEIDA - ADVOGADOS
Prorrogado de 19/12/2017 a 18/12/2022 (3º Período).

(11) DI 6704957-5

Código 46 - Prorrogação
(22) 21/12/2007
(15) 24/06/2008
(45) 24/06/2008
(54) CONFIGURAÇÃO APLICADA EM ALMOFADAS E PUFES
(73) Matthieu Samuel Halbronn (BR/SP)
(72) Matthieu Samuel Halbronn
(74) Sérgio Victor Mastrorocco
Prorrogado de 22/12/2017 a 21/12/2022 (3º Período).

(11) DI 6704992-3

Código 46 - Prorrogação
(22) 28/05/2007
(15) 01/07/2008
(45) 01/07/2008
(54) CONFIGURAÇÃO APLICADA EM COLHEITADEIRA DE GRÃOS
(73) Indústria Reunidas Colombo Ltda (BR/SP)
(72) Luiz Henrique Bertino
(74) Marcas Marcantes e Patentes Ltda
Prorrogado de 29/05/2017 a 28/05/2022 (3º Período).

(11) DI 6705200-2

Código 46 - Prorrogação
(22) 17/12/2007
(15) 22/07/2008
(45) 22/07/2008
(54) CONFIGURAÇÃO APLICADA EM FRASCO
(73) Unilever N.V. (NL)
(72) Benjamin Phalan Oates
(74) Artur Francisco Schaal
Prorrogado de 18/12/2017 a 17/12/2022 (3º Período).



(11) DI 6705201-0 Código 46 - Prorrogação
(22) 17/12/2007
(15) 22/07/2008
(45) 22/07/2008
(54) CONFIGURAÇÃO APLICADA EM POTE
(73) Unilever N.V. (NL)
(72) Benjamin Phalan Oates
(74) Artur Francisco Schaal
Prorrogado de 18/12/2017 a 17/12/2022 (3º Período).

(11) DI 6705202-9 Código 46 - Prorrogação
(22) 17/12/2007
(15) 09/09/2008
(45) 09/09/2008
(54) CONFIGURAÇÃO APLICADA EM FRASCO
(73) Unilever N.V. (NL)
(72) Nikolas Eilken, Jörg Ratzlaff
(74) Artur Francisco Schaal
Prorrogado de 18/12/2017 a 17/12/2022 (3º Período).

(11) DI 6705203-7 Código 46 - Prorrogação
(22) 17/12/2007
(15) 22/07/2008
(45) 22/07/2008
(54) CONFIGURAÇÃO APLICADA EM POTE
(73) Unilever N.V. (NL)
(72) Benjamin Phalan Oates
(74) Alexandre Fukuda Yamashita
Prorrogado de 18/12/2017 a 17/12/2022 (3º Período).

(11) DI 6705204-5 Código 46 - Prorrogação
(22) 17/12/2007
(15) 22/07/2008
(45) 22/07/2008
(54) CONFIGURAÇÃO APLICADA EM FRASCO COM TAMPA
(73) Unilever N.V. (NL)
(72) Benjamin Phalan Oates
(74) Alexandre Fukuda Yamashita
Prorrogado de 18/12/2017 a 17/12/2022 (3º Período).

(11) DI 6705205-3 Código 46 - Prorrogação
(22) 17/12/2007
(15) 22/07/2008
(45) 22/07/2008



(54) CONFIGURAÇÃO APLICADA EM TAMPA
(73) Unilever N.V. (NL)
(72) Benjamin Phalan Oates
(74) Alexandre Fukuda Yamashita
Prorrogado de 18/12/2017 a 17/12/2022 (3º Período).

(11) DI 6705245-2

Código 46 - Prorrogação
(22) 23/11/2007
(15) 28/10/2008
(45) 28/10/2008
(54) CONFIGURAÇÃO APLICADA A DISPOSITIVO (DIVIDIDO DO DESENHO INDUSTRIAL DI 6703675-9 DEPOSITADO EM 23/11/2007)
(62) DI 6703675-9 23/11/2007
(73) VULCAN MATERIAL PLÁSTICO LTDA (BR/RJ)
(72) MILTON ASTRATH
(74) DI BLASI, PARENTE, VAZ E DIAS & AL.
Prorrogado de 24/11/2017 a 23/11/2022 (3º Período).

(11) DI 6705246-0

Código 46 - Prorrogação
(22) 23/11/2007
(15) 28/10/2008
(45) 28/10/2008
(54) CONFIGURAÇÃO APLICADA A DISPOSITIVO (DIVIDIDO DO DESENHO INDUSTRIAL DI 6703675-9 DEPOSITADO EM 23/11/2007)
(62) DI 6703675-9 23/11/2007
(73) VULCAN MATERIAL PLÁSTICO LTDA (BR/RJ)
(72) MILTON ASTRATH
(74) DI BLASI, PARENTE, S. G. & ASSOCIADOS
Prorrogado de 24/11/2017 a 23/11/2022 (3º Período).

(11) DI 6705247-9

Código 46 - Prorrogação
(22) 23/11/2007
(15) 28/10/2008
(45) 28/10/2008
(54) CONFIGURAÇÃO APLICADA A DISPOSITIVO (DIVIDIDO DO DESENHO INDUSTRIAL DI 6703675-9 DEPOSITADO EM 23/11/2007)
(62) DI 6703675-9 23/11/2007
(73) VULCAN MATERIAL PLÁSTICO LTDA (BR/RJ)
(72) MILTON ASTRATH
(74) DI BLASI, PARENTE, S. G. & ASSOCIADOS
Prorrogado de 24/11/2017 a 23/11/2022 (3º Período).

(11) DI 6705248-7

Código 46 - Prorrogação
(22) 23/11/2007



(15) 28/10/2008
(45) 28/10/2008
(54) CONFIGURAÇÃO APLICADA A DISPOSITIVO (DIVIDIDO DO DESENHO INDUSTRIAL DI 6703675-9 DEPOSITADO EM 23/11/2007)
(62) DI 6703675-9 23/11/2007
(73) VULCAN MATERIAL PLÁSTICO LTDA (BR/RJ)
(72) MILTON ASTRATH
(74) DI BLASI, PARENTE, S. G. & ASSOCIADOS
Prorrogado de 24/11/2017 a 23/11/2022 (3º Período).

(11) DI 6800008-1

Código 46 - Prorrogação
(22) 02/01/2008
(15) 22/07/2008
(45) 22/07/2008
(54) CONFIGURAÇÃO APLICADA EM SUPORTE PARA UM DISPOSITIVO PARA ALIMENTAÇÃO DE FIO
(73) MEMMINGER-IRO GMBH (DE)
(72) MARKUS KLEINDORP, RICHARD KAUFMANN, MICHAEL MIXNER
(74) DANNEMANN, SIEMSEN, BIGLER & IPANEMA MOREIRA
Prorrogado de 03/01/2018 a 02/01/2023 (3º Período).

(11) DI 6800009-0

Código 46 - Prorrogação
(22) 02/01/2008
(15) 22/07/2008
(45) 22/07/2008
(54) CONFIGURAÇÃO APLICADA EM DISPOSITIVO PARA ALIMENTAÇÃO DE FIO
(73) MEMMINGER-IRO GMBH (DE)
(72) MARKUS KLEINDORP, RICHARD KAUFMANN, MICHAEL MIXNER
(74) DANNEMANN, SIEMSEN, BIGLER & IPANEMA MOREIRA
Prorrogado de 03/01/2018 a 02/01/2023 (3º Período).

(11) DI 6800010-3

Código 46 - Prorrogação
(22) 02/01/2008
(15) 22/07/2008
(45) 22/07/2008
(54) CONFIGURAÇÃO APLICADA EM ALOJAMENTO PARA UM DISPOSITIVO PARA ALIMENTAÇÃO DE FIO
(73) MEMMINGER-IRO GMBH (DE)
(72) MARKUS KLEINDORP, RICHARD KAUFMANN, MICHAEL MIXNER
(74) DANNEMANN, SIEMSEN, BIGLER & IPANEMA MOREIRA
Prorrogado de 03/01/2018 a 02/01/2023 (3º Período).

(11) DI 6800013-8

Código 46 - Prorrogação

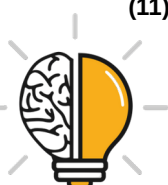

(22) 15/01/2008
(15) 22/07/2008
(45) 22/07/2008
(54) CONFIGURAÇÃO APLICADA A MÁQUINA DE SORVETE
(73) Société Des Produits Nestlé S.A (CH)
(72) EMMANUEL BOURROUSSE
(74) SOERENSEN GARCIA ADVOGADOS ASSOCIADOS
Prorrogado de 16/01/2018 a 15/01/2023 (3º Período).

(11) DI 6800032-4

Código 46 - Prorrogação
(22) 07/01/2008
(15) 03/06/2008
(45) 03/06/2008
(54) CONFIGURAÇÃO APLICADA A PARTE TERMINAL DE MOLA ESPIRAL
(73) L&P Property Management Company (US)
(72) GUIDO EIGENMANN
(74) HUGO SILVA , ROSA & MALDONADO - PROP. INT
Prorrogado de 08/01/2018 a 07/01/2023 (3º Período).

(11) DI 6800044-8

Código 46 - Prorrogação
(22) 10/01/2008
(15) 22/07/2008
(45) 22/07/2008
(54) CONFIGURAÇÃO APLICADA A FRASCO
(73) INDÚSTRIA COMÉRCIO PRODUTOS DE LIMPEZA GIRANDO SOL LTDA
(BR/RS)
(72) MARCO ANTONIO JAEGER
(74) GUERRA ADV.
Prorrogado de 11/01/2018 a 10/01/2023 (3º Período).

(11) DI 6800082-0

Código 46 - Prorrogação
(22) 21/01/2008
(15) 28/04/2009
(45) 28/04/2009
(54) CONJUNTO DE ARMAÇÃO
(73) ROXTEC AB (SE)
(72) ANDREAS KARISSON
(74) NELLIE ANNE DANIEL-SHORES
Prorrogado de 22/01/2018 a 21/01/2023 (3º Período).

(11) DI 6800098-7

Código 46 - Prorrogação
(22) 18/01/2008
(15) 22/07/2008
(45) 22/07/2008



(54) CONFIGURAÇÃO APLICADA EM CALCULADORA ELETRÔNICA
(73) CASIO KEISANKI KABUSHIKI KAISHA (CASIO COMPUTER CO., LTD.)
(JP)
(72) JUNICHI ONO, MAKOTO MATSUDA
(74) DANNEMANN, SIEMSEN, BIGLER & IPANEMA MOREIRA
Prorrogado de 19/01/2018 a 18/01/2023 (3º Período).

(11) DI 6800143-6

Código 46 - Prorrogação
(22) 23/01/2008
(15) 29/07/2008
(45) 29/07/2008
(54) CARTUCHO DE TINTA
(73) SEIKO EPSON CORPORATION (JP)
(72) IZUMI NOZAWA
(74) NELLIE ANNE DANIEL-SHORES
Prorrogado de 24/01/2018 a 23/01/2023 (3º Período).

(11) DI 6800144-4

Código 46 - Prorrogação
(22) 23/01/2008
(15) 29/07/2008
(45) 29/07/2008
(54) CONFIGURAÇÃO APLICADA EM TURBINA EÓLICA
(73) ALOYS WOBLEN (DE)
(72) ALOYS WOBLEN
(74) MOMSEN, LEONARDOS & CIA.
Prorrogado de 24/01/2018 a 23/01/2023 (3º Período).

(11) DI 6800146-0

Código 46 - Prorrogação
(22) 21/01/2008
(15) 11/11/2008
(45) 11/11/2008
(54) CONFIGURAÇÃO APLICADA EM CAIXA DE DISTRIBUIÇÃO ELÉTRICA
(73) SIEMENS AKTIENGESELLSCHAFT (DE)
(72) MAX KANDBINDER
(74) DANNEMANN, SIEMSEN, BIGLER & IPANEMA MOREIRA
Prorrogado de 22/01/2018 a 21/01/2023 (3º Período).

(11) DI 6800148-7

Código 46 - Prorrogação
(22) 25/01/2008
(15) 29/07/2008
(45) 29/07/2008
(54) PÁRA-CHOQUE TRASEIRO PARA AUTOMÓVEL
(73) NISSAN JIDOSHA KABUSHIKI KAISHA (NISSAN MOTOR CO., LTD.) (JP)
(72) KUNIHARU SEO, PING-CHIA LI



(74) ALEXANDRE FERREIRA
Prorrogado de 26/01/2018 a 25/01/2023 (3º Período).

(11) DI 6800149-5 Código 46 - Prorrogação
(22) 25/01/2008
(15) 29/07/2008
(45) 29/07/2008
(54) PÁRA-CHOQUE PARA AUTOMÓVEL
(73) NISSAN JIDOSHA KABUSHIKI KAISHA (NISSAN MOTOR CO., LTD.) (JP)
(72) KUNIHARU SEO, PING-CHIA LI
(74) ALEXANDRE FERREIRA
Prorrogado de 26/01/2018 a 25/01/2023 (3º Período).

(11) DI 6800153-3 Código 46 - Prorrogação
(22) 25/01/2008
(15) 28/10/2008
(45) 28/10/2008
(54) CONFIGURAÇÃO APLICADAS A CABO PARA ESCOVA DE DENTE
(73) BRAUN GMBH (DE)
(72) Michaela Pusch, Bjoern Kling, Andreas Birk, Lucy Abigail Zimmermann,
Casey Joseph Gustafson, Todd Christopher Borgerson
(74) Roberto Geraldo Barbosa Vieira de Mello
Prorrogado de 26/01/2018 a 25/01/2023 (3º Período).

(11) DI 6800155-0 Código 46 - Prorrogação
(22) 25/01/2008
(15) 26/08/2008
(45) 26/08/2008
(54) CONFIGURAÇÃO APLICADA EM LAVATÓRIO
(73) KOHLER CHINA INVESTMENT CO., LTD. (CN)
(72) MIMI JIANG
(74) MOMSEN, LEONARDOS & CIA
Prorrogado de 26/01/2018 a 25/01/2023 (3º Período).

(11) DI 6800157-6 Código 46 - Prorrogação
(22) 25/01/2008
(15) 29/07/2008
(45) 29/07/2008
(54) GRADE DO RADIADOR PARA AUTOMÓVEL
(73) NISSAN JIDOSHA KABUSHIKI KAISHA (NISSAN MOTOR CO., LTD.) (JP)
(72) KUNIHARU SEO, CHIN-HSUAN CHEN
(74) ALEXANDRE FERREIRA
Prorrogado de 26/01/2018 a 25/01/2023 (3º Período).



(11) DI 6800184-3

Código 46 - Prorrogação

(22) 30/01/2008

(15) 29/07/2008

(45) 29/07/2008

(54) CONFIGURAÇÃO APLICADA EM AUTOMÓVEL

(73) HONDA MOTOR CO., LTD. (JP)

(72) TOSHINOBU MINAMI

(74) DANNEMANN, SIEMSEN, BIGLER & IPANEMA MOREIRA

Prorrogado de 31/01/2018 a 30/01/2023 (3º Período).

(11) DI 6800185-1

Código 46 - Prorrogação

(22) 30/01/2008

(15) 29/07/2008

(45) 29/07/2008

(54) CONFIGURAÇÃO APLICADA EM AUTOMÓVEL

(73) HONDA MOTOR CO., LTD (JP)

(72) JARAD HALL, SHUJI KOMAN

(74) DANNEMANN, SIEMSEN, BIGLER & IPANEMA MOREIRA

Prorrogado de 31/01/2018 a 30/01/2023 (3º Período).

(11) DI 6800186-0

Código 46 - Prorrogação

(22) 30/01/2008

(15) 29/07/2008

(45) 29/07/2008

(54) CONFIGURAÇÕES APLICADAS A EMBALAGEM

(73) THE IAMS COMPANY (US)

(72) GEORGE SCOTT KERR, LAWRENCE ANDREW SHUMACHER, BARRY STANLEY SHANTZ

(74) VIEIRA DE MELLO ADVOGADOS

Prorrogado de 31/01/2018 a 30/01/2023 (3º Período).

(11) DI 6800193-2

Código 46 - Prorrogação

(22) 29/01/2008

(15) 06/01/2009

(45) 06/01/2009

(54) EMPILHADEIRA

(73) Nissan Forklift Co. Ltd. (JP)

(72) RYOICHI KURAOKA, YOSHINAKA TANAKA

(74) Daniel Advogados

Prorrogado de 30/01/2018 a 29/01/2023 (3º Período).

(11) DI 6800196-7

Código 46 - Prorrogação

(22) 31/01/2008

(15) 29/07/2008



(45) 29/07/2008
(54) CONFIGURAÇÃO APLICADA EM CANETA
(73) MITSUBISHI PENCIL CO., LTD. (JP)
(72) KAZUHIKO TAKANASCHI
(74) DANNEMANN, SIEMSEN, BIGLER & IPANEMA MOREIRA
Prorrogado de 01/02/2018 a 31/01/2023 (3º Período).

(11) DI 6800202-5

Código 46 - Prorrogação
(22) 31/01/2008
(15) 29/07/2008
(45) 29/07/2008
(54) CONFIGURAÇÃO APLICADA EM LANTERNA TRASEIRA PARA AUTOMÓVEL
(73) HONDA MOTOR CO., LTD. (JP)
(72) TAKAHIRO SUZUKI
(74) DANNEMANN, SIEMSEN, BIGLER & IPANEMA MOREIRA
Prorrogado de 01/02/2018 a 31/01/2023 (3º Período).

(11) DI 6800203-3

Código 46 - Prorrogação
(22) 31/01/2008
(15) 29/07/2008
(45) 29/07/2008
(54) CONFIGURAÇÃO APLICADA EM FAROL PARA AUTOMÓVEL
(73) HONDA MOTOR Co., LTD (JP)
(72) SHUJI KOMAN
(74) DANNEMANN, SIEMSEN, BIGLER & IPANEMA MOREIRA
Prorrogado de 01/02/2018 a 31/01/2023 (3º Período).

(11) DI 6800204-1

Código 46 - Prorrogação
(22) 31/01/2008
(15) 29/07/2008
(45) 29/07/2008
(54) CONFIGURAÇÃO APLICADA EM LANTERNA TRASEIRA PARA AUTOMÓVEL
(73) HONDA MOTOR CO., LTD (JP)
(72) TAKAHIRO SUZUKI
(74) DANNEMANN, SIEMSEN, BIGLER & IPANEMA MOREIRA
Prorrogado de 01/02/2018 a 31/01/2023 (3º Período).

(11) DI 6800274-2

Código 46 - Prorrogação
(22) 08/02/2008
(15) 28/10/2008
(45) 28/10/2008
(54) CONFIGURAÇÃO ORNAMENTAL EM CORRENTE DE TRANSPORTE DE



PLACAS

(73) REXNORD CORRENTES LTDA (BR/RS)

(72) SIGILO - NÃO DIVULGAR O NOME DOS AUTORES

(74) EVERTON VICTÓRIO PIRES

Prorrogado de 09/02/2018 a 08/02/2023 (3º Período).

(11) DI 6800348-0

Código 46 - Prorrogação

(22) 23/01/2008

(15) 05/08/2008

(45) 05/08/2008

(54) CONFIGURAÇÃO APLICADA EM PAINEL DE INSTRUMENTOS PARA AUTOMÓVEL

(73) HONDA MOTOR CO., LTD. (JP)

(72) YOSHIYA KITAJIMA, TSUKASA SAITO

(74) DANNEMANN, SIEMSEN, BIGLER & IPANEMA MOREIRA

Prorrogado de 24/01/2018 a 23/01/2023 (3º Período).

(11) DI 6800444-3

Código 46 - Prorrogação

(22) 15/02/2008

(15) 05/08/2008

(45) 05/08/2008

(54) CONFIGURAÇÃO APLICADA A CORRENTE DE TRANSPORTE

(73) REXNORD CORRENTES LTDA. (BR/RS)

(72) SIGILO - NÃO DIVULGAR O NOME DOS AUTORES

(74) EVERTON VICTÓRIO PIRES

Prorrogado de 16/02/2018 a 15/02/2023 (3º Período).

(11) DI 6800517-2

Código 46 - Prorrogação

(22) 24/01/2008

(15) 25/08/2009

(45) 25/08/2009

(54) "CONFIGURAÇÃO APLICADA EM MÁSCARA RESPIRATÓRIA"

(73) 3M Innovative Properties Company (US)

(72) Thomas Wyatt Holmquist-Brown, John Matthew Pilgrim, James Robert Betz, Sean M. Burke, Alan Jerome Solyntjes, Paul Allan Martinson, David M. Castiglione

(74) Alexandre Fukuda Yamashita

Prorrogado de 25/01/2018 a 24/01/2023 (3º Período).

(11) DI 6800523-7

Código 46 - Prorrogação

(22) 24/01/2008

(15) 25/08/2009

(45) 25/08/2009

(54) "CONFIGURAÇÃO APLICADA EM MÁSCARA RESPIRATÓRIA"



(73) 3M Innovative Properties Company (US)
(72) Thomas Wyatt Holmquist-Brown, John Matthew Pilgrim, Thomas Gerald Skulley
(74) Alexandre Fukuda Yamashita
Prorrogado de 25/01/2018 a 24/01/2023 (3º Período).

(11) DI 6800530-0

Código 46 - Prorrogação
(22) 31/01/2008
(15) 26/08/2008
(45) 26/08/2008
(54) CONFIGURAÇÃO APLICADA EM BOLSA
(73) Hermes Sellier (FR)
(72) Chaton Saconay-Duhart
(74) Artur Francisco Schaal
Prorrogado de 01/02/2018 a 31/01/2023 (3º Período).

(11) DI 6800563-6

Código 46 - Prorrogação
(22) 24/01/2008
(15) 28/09/2010
(45) 28/09/2010
(54) CONFIGURAÇÃO APLICADA EM PISTOLA
(73) Sturm, Ruger & Company Inc. (US)
(72) James McGarry
(74) Carlos Vicente da Silva Nogueira
Prorrogado de 25/01/2018 a 24/01/2023 (3º Período).

(11) DI 6800564-4

Código 46 - Prorrogação
(22) 24/01/2008
(15) 02/06/2009
(45) 02/06/2009
(54) CONFIGURAÇÃO APLICADA EM PISTOLA
(73) Sturm, Ruger & Company, INC. (US)
(72) James MCGarry
(74) Carlos Vicente da Silva Nogueira
Prorrogado de 25/01/2018 a 24/01/2023 (3º Período).

(11) DI 6800565-2

Código 46 - Prorrogação
(22) 24/01/2008
(15) 02/06/2009
(45) 02/06/2009
(54) CONFIGURAÇÃO APLICADA EM PISTOLA
(73) Sturm, Ruger & Company Inc. (US)
(72) James McGarry
(74) Carlos Vicente da Silva Nogueira



Prorrogado de 25/01/2018 a 24/01/2023 (3º Período).

(11) DI 6800581-4

Código 46 - Prorrogação
(22) 06/02/2008
(15) 05/08/2008
(45) 05/08/2008
(54) "CONFIGURAÇÃO APLICADA EM PROTETOR DE CHASSIS"
(73) Renato Edmundo Breda (BR/SP)
(72) Renato Edmundo Breda
(74) Artur Francisco Schaal
Prorrogado de 07/02/2018 a 06/02/2023 (3º Período).

(11) DI 6800582-2

Código 46 - Prorrogação
(22) 06/02/2008
(15) 12/08/2008
(45) 12/08/2008
(54) "CONFIGURAÇÃO APLICADA EM MANOPLA"
(73) Renato Edmundo Breda (BR/SP)
(72) Renato Edmundo Breda
(74) Artur Francisco Schaal
Prorrogado de 07/02/2018 a 06/02/2023 (3º Período).

(11) DI 6800583-0

Código 46 - Prorrogação
(22) 06/02/2008
(15) 05/08/2008
(45) 05/08/2008
(54) "CONFIGURAÇÃO APLICADA EM PROTETOR DE CHASSIS"
(73) Renato Edmundo Breda (BR/SP)
(72) Renato Edmundo Breda
(74) Artur Francisco Schaal
Prorrogado de 07/02/2018 a 06/02/2023 (3º Período).

(11) DI 6800855-4

Código 46 - Prorrogação
(22) 25/02/2008
(15) 19/08/2008
(45) 19/08/2008
(54) CONFIGURAÇÃO APLICADA EM ESCOVA
(73) JORGE KANNO (BR/PR)
(72) JORGE KANNO
(74) VILAGE MARCAS & PATENTES S/S LTDA
Prorrogado de 26/02/2018 a 25/02/2023 (3º Período).

(11) DI 6800860-0

Código 46 - Prorrogação
(22) 25/02/2008



(15) 26/08/2008
(45) 26/08/2008
(54) CONFIGURAÇÃO APLICADA EM ESCOVA
(73) JORGE KANNO (BR/PR)
(72) JORGE KANNO
(74) VILAGE MARCAS & PATENTES S/S LTDA
Prorrogado de 26/02/2018 a 25/02/2023 (3º Período).

(11) DI 6800880-5

Código 46 - Prorrogação
(22) 27/02/2008
(15) 11/11/2008
(45) 11/11/2008
(54) CONFIGURAÇÃO APLICADA A FREEZER
(73) Société Des Produits Nestlé S.A. (CH)
(72) FRANK ROUSSELIN
(74) SOERENSEN GARCIA ADVOGADOS ASSOCIADOS
Prorrogado de 28/02/2018 a 27/02/2023 (3º Período).

(11) DI 6800959-3

Código 46 - Prorrogação
(22) 03/04/2008
(15) 03/08/2010
(45) 03/08/2010
(54) CONFIGURAÇÃO APLICADA EM DEGRAU PARA ESCADA
(73) MAURO LUNARDI (BR/SC)
(72) MAURO LUNARDI
(74) CARLO ANDREAS DALCANALE
Prorrogado de 04/04/2018 a 03/04/2023 (3º Período).

(11) DI 6801535-6

Código 46 - Prorrogação
(22) 26/03/2008
(15) 25/08/2009
(45) 25/08/2009
(54) CONFIGURAÇÃO APLICADA EM INSTRUMENTO DE ESCRITA
(73) COLOP STEMPELERZEUGUNG SKOPEK GMBH & CO. KG (AT)
(72) ERNST FABER
(74) DANNEMANN, SIEMSEN, BIGLER & IPANEMA MOREIRA
Prorrogado de 27/03/2018 a 26/03/2023 (3º Período).

(11) DI 6801536-4

Código 46 - Prorrogação
(22) 26/03/2008
(15) 22/04/2009
(45) 22/04/2009
(54) CONFIGURAÇÃO APLICADA EM CARIMBO
(73) COLOP STEMPELERZEUGUNG SHOPEK GMBH & CO., KG (AT)



(72) ERNST FABER
(74) DANNEMANN, SIEMSEN, BIGLER & IPANEMA MOREIRA
Prorrogado de 27/03/2018 a 26/03/2023 (3º Período).

(11) DI 6801798-7

Código 46 - Prorrogação
(22) 01/04/2008
(15) 25/11/2008
(45) 25/11/2008
(54) CONFIGURAÇÃO APLICADA À MÁQUINA DE BEBIDAS
(73) Société Des Produits Nestlé S.A. (CH)
(72) DUNCAN SHEA SIMONDS
(74) SOERENSEN GARCIA ADVOGADOS ASSOCIADOS
Prorrogado de 02/04/2018 a 01/04/2023 (3º Período).

(11) DI 6802212-3

Código 46 - Prorrogação
(22) 27/05/2008
(15) 18/08/2009
(45) 18/08/2009
(54) CONFIGURAÇÃO APLICADA A GARRAFA
(73) Société Des Produits Nestlé S.A. (CH)
(72) Nicolas Dabrowski
(74) Soerensen Garcia Advogados Associados.
Prorrogado de 28/05/2018 a 27/05/2023 (3º Período).

(11) DI 6802469-0

Código 46 - Prorrogação
(22) 09/06/2008
(15) 17/11/2009
(45) 17/11/2009
(54) CONFIGURAÇÃO APLICADA EM DISCO PARA MICRONIZAÇÃO
(73) Washington Ramos de Luccas (BR/SC)
(72) Washington Ramos de Luccas
(74) Catiane Zini Borela
Prorrogado de 10/06/2018 a 09/06/2023 (3º Período).

(11) DI 6802585-8

Código 46 - Prorrogação
(22) 16/05/2008
(15) 01/09/2009
(45) 01/09/2009
(54) CONFIGURAÇÃO APLICADA EM BERÇO
(73) Habg Moveis Ltda Me (BR/RS)
(72) Heriberto Bortolini
(74) Luiz Fernando Campos Stock
Prorrogado de 17/05/2018 a 16/05/2023 (3º Período).



(11) DI 6803194-7	Código 46 - Prorrogação (22) 31/07/2008 (15) 01/09/2009 (45) 01/09/2009 (54) CONFIGURAÇÃO APLICADA A MÁQUINA DE CAFÉ (73) Soci�t� Des Produits Nestl� S.A (CH) (72) Antoine Cahen (74) Soerensen Garcia Advogados Associados. Prorrogado de 01/08/2018 a 31/07/2023 (3� Per�odo).
(11) DI 6803358-3	Código 46 - Prorroga�o (22) 28/07/2008 (15) 06/10/2009 (45) 06/10/2009 (54) CONFIGURA�O APLICADA A POTE (73) Soci�t� Des Produits Nestl� S.A (CH) (72) B�ATRICE MARIOTTI, DAVID FRANCIS (74) Soerensen Garcia Advogados Associados. Prorrogado de 29/07/2018 a 28/07/2023 (3� Per�odo).
(11) DI 6803454-7	Código 46 - Prorroga�o (22) 05/08/2008 (15) 08/09/2009 (45) 08/09/2009 (54) CONFIGURA�O APLICADA EM TRINCO PARA ABERTURAS DE �NIBUS (73) Marcopolo S.A. (BR/RS) (72) Edson Dalle Molle Mainieri (74) Atem e Remer Asses. Consult. Prop. Int. Ltda Prorrogado de 06/08/2018 a 05/08/2023 (3� Per�odo).
(11) DI 6803455-5	Código 46 - Prorroga�o (22) 05/08/2008 (15) 08/09/2009 (45) 08/09/2009 (54) CONFIGURA�O APLICADA EM PAINEL DE COMANDOS PARA �NIBUS (73) Marcopolo S.A. (BR/RS) (72) Edson Dalle Molle Mainieri (74) Atem e Remer Asses. Consult. Prop. Int. Ltda Prorrogado de 06/08/2018 a 05/08/2023 (3� Per�odo).
(11) DI 6803556-0	Código 46 - Prorroga�o (22) 17/07/2008 (15) 15/09/2009 (45) 15/09/2009



(54) CONFIGURAÇÃO APLICADA EM MÁQUINA AUTOMOTRIZ PARA COLHEITA DE GRÃOS

(73) INDÚSTRIA REUNIDAS COLOMBO LTDA (BR/SP)

(72) LUIZ HENRIQUE BERTINO

(74) MARCAS MARCANTES E PATENTES LTDA

Prorrogado de 18/07/2018 a 17/07/2023 (3º Período).

(11) DI 6803626-4

Código 46 - Prorrogação

(22) 14/08/2008

(15) 06/04/2010

(45) 06/04/2010

(54) CONFIGURAÇÃO APLICADA A UM FRASCO

(73) SOCIÉTÉ DES PRODUITS NESTLÉ (CH)

(72) William Maskell

(74) SOERENSEN GARCIA ADVOGADOS ASSOCIADOS

Prorrogado de 15/08/2018 a 14/08/2023 (3º Período).

(11) DI 6803752-0

Código 46 - Prorrogação

(22) 21/07/2008

(15) 23/03/2010

(45) 23/03/2010

(54) CONFIGURAÇÃO APLICADA EM FORNALHA PARA SECAGEM DE GRÃOS

(73) Indústria Reunidas Colombo Ltda (BR/SP)

(72) Luiz Henrique Bertino

(74) Marcas Marcantes e Patentes LTDA

Prorrogado de 22/07/2018 a 21/07/2023 (3º Período).

(11) DI 6804026-1

Código 46 - Prorrogação

(22) 15/09/2008

(15) 29/09/2009

(45) 29/09/2009

(54) CONFIGURAÇÃO APLICADA EM MÁQUINA DE TERAPIA

(73) CUSTÓDIO ANTONIO DA SILVA (BR/SP)

(72) CUSTÓDIO ANTONIO DA SILVA

(74) BEERRE ASSESSORIA EMPRESARIAL LTDA

Prorrogado de 16/09/2018 a 15/09/2023 (3º Período).

(11) DI 6804595-6

Código 46 - Prorrogação

(22) 10/11/2008

(15) 13/10/2009

(45) 13/10/2009

(54) CONFIGURAÇÃO APLICADA EM CADEADO

(73) Pacri Indústria e Comércio Ltda (BR/SP)



(72) Valdir Francisco Ortunho
(74) David do Nascimento Advogados Associados
Prorrogado de 11/11/2018 a 10/11/2023 (3º Período).

(11) DI 6804597-2

Código 46 - Prorrogação
(22) 10/11/2008
(15) 13/10/2009
(45) 13/10/2009
(54) CONFIGURAÇÃO APLICADA EM GARRAFA DE BEBIDAS
(73) Casa Di Conti Ltda (BR/SP)
(72) Gerson Conte
(74) Mônica Loron Guimarães
Prorrogado de 11/11/2018 a 10/11/2023 (3º Período).

(11) DI 6804746-0

Código 46 - Prorrogação
(22) 24/10/2008
(15) 20/10/2009
(45) 20/10/2009
(54) CONFIGURAÇÃO APLICADA EM SUPORTE PARA SENSOR DE EMISSÃO ACÚSTICA
(73) COPEL GERAÇÃO E TRANSMISSÃO S.A. - COPEL Get (BR/PR)
(72) Giuliano Cezar Breda de Souza
(74) Ildo Ritter de Oliveira
Prorrogado de 25/10/2018 a 24/10/2023 (3º Período).

(11) DI 6804969-2

Código 46 - Prorrogação
(22) 12/11/2008
(15) 03/11/2009
(45) 03/11/2009
(54) CONFIGURAÇÃO APLICADA EM FRASCO
(73) KARVIA DO BRASIL LTDA (BR/SP)
(72) Adão Mariano Aparecido
(74) ORG. MÉRITO MARCAS E PATENTES LTDA
Prorrogado de 13/11/2018 a 12/11/2023 (3º Período).

(11) DI 6804970-6

Código 46 - Prorrogação
(22) 12/11/2008
(15) 27/10/2009
(45) 27/10/2009
(54) CONFIGURAÇÃO APLICADA EM FRASCO
(73) KARVIA DO BRASIL LTDA (BR/SP)
(72) Adão Mariano Aparecido
(74) ORG. MÉRITO MARCAS E PATENTES LTDA
Prorrogado de 13/11/2018 a 12/11/2023 (3º Período).



(11) DI 6804973-0

Código 46 - Prorrogação
(22) 12/11/2008
(15) 03/11/2009
(45) 03/11/2009
(54) CONFIGURAÇÃO APLICADA EM POTE
(73) KARVIA DO BRASIL LTDA (BR/SP)
(72) Adão Mariano Aparecido
(74) ORG. MÉRITO MARCAS E PATENTES LTDA
Prorrogado de 13/11/2018 a 12/11/2023 (3º Período).

(11) DI 6805229-4

Código 46 - Prorrogação
(22) 26/11/2008
(15) 03/11/2009
(45) 03/11/2009
(54) CONFIGURAÇÃO APLICADA EM TAMPAS PARA RECIPIENTES
(73) Maria Celina Iribarne (AR) , Héctor Ricardo Nader (AR)
(72) Hector Ricardo Nader, Maria Celina Iribarne
(74) MIL ASSESSORIA EMPRESARIAL LTDA
Prorrogado de 27/11/2018 a 26/11/2023 (3º Período).

(11) DI 6805405-0

Código 46 - Prorrogação
(22) 03/12/2008
(15) 10/11/2009
(45) 10/11/2009
(54) CONFIGURAÇÃO APLICADA EM SUPORTE
(73) Société Des Produits Nestlé S.A. (CH)
(72) Thomas Lloyd Peterson, Thomas John Mcpeak
(74) Soerensen Garcia Advogados Associados
Prorrogado de 04/12/2018 a 03/12/2023 (3º Período).

(11) DI 6805535-8

Código 46 - Prorrogação
(22) 18/12/2008
(15) 17/11/2009
(45) 17/11/2009
(54) CONFIGURAÇÃO APLICADA EM CANTONEIRA
(73) Antônio Carlos Daniele (BR/SC)
(72) Antônio Carlos Daniele
(74) Sandro Wunderlich
Prorrogado de 19/12/2018 a 18/12/2023 (3º Período).



Código 47 - Petição Não Conhecida

Não conhecimento da petição apresentada em virtude do disposto nos Arts. 218 ou 219 da LPI.

(21) BR 30 2014 004580-6

Código 47 - Petição Não Conhecida

(22) 11/09/2014

(71) PATRICIA BONALDI MODA FEMININA LTDA (BR/MG)

(74) SÁVIO FARIA NEVES

Petição 870160038650 de 23/07/2016 não conhecida, em virtude do disposto no Art. 218 da LPI, dado que não houve pagamento da retribuição referente ao serviço de cumprimento de exigência e tampouco cumprimento da exigência formulada, visando o saneamento do processo.

(21) BR 30 2016 000308-4

Código 47 - Petição Não Conhecida

(22) 29/01/2016

(71) MANUFATURA DE COUROS SOLANGE LTDA. (BR/MG)

(74) JOSÉ NAVES DE LACERDA JÚNIOR

Petição 870170059294 de 16/08/2017 não conhecida, em virtude do disposto no Art. 218 da LPI, dado que não houve pagamento da retribuição referente ao serviço de cumprimento de exigência e tampouco cumprimento da exigência formulada, visando o saneamento do processo.

(21) BR 30 2016 001067-6

Código 47 - Petição Não Conhecida

(22) 16/03/2016

(71) GRIPPER INDÚSTRIA E COMÉRCIO DE PLÁSTICOS LTDA. (BR/RS)

(74) Juarez de Araujo Ruiz

Petição 870170060935 de 21/08/2017 não conhecida, em virtude do disposto no Art. 218 da LPI, dado que não houve pagamento da retribuição referente ao serviço de cumprimento de exigência e tampouco cumprimento da exigência formulada, visando o saneamento do processo.

(21) BR 32 2015 001188-5

Código 47 - Petição Não Conhecida

(22) 15/04/2013

(62) BR 30 2013 001698-6 15/04/2013

(71) RM DE MOGI MIRIM INDÚSTRIA E COMÉRCIO DE MÓVEIS LTDA (BR/SP)

(74) TOLEDO CORREA MARCAS E PATENTES LTDA

Petição 870170065671 de 04/09/2017 não conhecida, em virtude do disposto no Art. 218 da LPI, dado que não houve pagamento da retribuição referente ao serviço de cumprimento de exigência e tampouco cumprimento da exigência formulada, visando o saneamento do processo.





Código 47.1 - Petição Prejudicada

Prejudicada a Petição Indicada de acordo com o complemento.

(21) DI 7103713-6

Código 47.1 - Petição Prejudicada

(22) 23/08/2011

(30) 24/02/2011 EM 001826157-0001

(71) Koninklijke Philips Electronics N.V (NL)

(74) Nellie Anne Daniel-Shores

Petição prejudicada, tendo em vista a publicação da extinção do registro, na RPI 2453, de 09/01/2018. Em referência à petição nº 870160001342, de 20/01/2016.



Código 49 - Perda de Prioridade

Perda da prioridade reivindicada por não atender às disposições previstas no Art. 99 da LPI.

(11) DI 6202090-0

Código 49 - Perda de Prioridade

(22) 22/07/2002

(15) 16/01/2018

(71) Lentek International, Inc (US)

(74) FRANCISCO CARLOS RODRIGUES SILVA API 507

Referente à Reivindicação de Prioridade nº US 29/155,149, de 04/02/2002, por não ter sido apresentado o respectivo documento comprobatório.



Código 59 - Alteração de Nome Deferida

Notificação do deferimento da alteração de nome requerida.

(11) BR 30 2015 000071-6	Código 59 - Alteração de Nome Deferida (22) 08/01/2015 (15) 26/12/2017 (71) SARZAN INDÚSTRIA E COMÉRCIO DE COMPONENTES ESPORTIVOS E METÁLICOS LTDA (BR/RS) (74) EDUARDO AUGUSTO FAITARONE DO SIM Nome alterado de Sarzan Indústria e Comércio de Artigos Esportivos Ltda., conforme petição nº 870160043185, de 15/08/2016.
(11) DI 6903750-7	Código 59 - Alteração de Nome Deferida (22) 29/09/2009 (15) 29/06/2010 (71) KONINKLIJKE PHILIPS N.V. (NL) (74) DAVID DO NASCIMENTO ADVOGADOS ASSOCIADOS Nome alterado de Koninklijke Philips Electronics N.V., conforme petição nº 870160001343, de 20/01/2016.
(11) DI 6904154-7	Código 59 - Alteração de Nome Deferida (22) 04/11/2009 (15) 22/06/2010 (71) KONINKLIJKE PHILIPS N.V. (NL) (74) DAVID DO NASCIMENTO ADVOGADOS ASSOCIADOS Nome alterado de Koninklijke Philips Electronics N.V., conforme petição nº 870160001345, de 20/01/2016.
(11) DI 7005163-1	Código 59 - Alteração de Nome Deferida (22) 06/10/2010 (15) 14/06/2011 (71) KONINKLIJKE PHILIPS N.V. (NL) (74) DAVID DO NASCIMENTO ADVOGADOS ASSOCIADOS Nome alterado de Koninklijke Philips Electronics N.V., conforme petição nº 870160001344, de 20/01/2016.
(11) DI 7005173-9	Código 59 - Alteração de Nome Deferida (22) 07/10/2010 (15) 31/05/2011 (71) KONINKLIJKE PHILIPS N.V. (NL) (74) DAVID DO NASCIMENTO ADVOGADOS ASSOCIADOS Nome alterado de Koninklijke Philips Electronics N.V., conforme petição nº



870160001347, de 20/01/2016.



Código 62 - Alteração de Sede Deferida

Notificação do deferimento da alteração de Sede requerida.

(11) BR 30 2015 000071-6	Código 62 - Alteração de Sede Deferida (22) 08/01/2015 (15) 26/12/2017 (71) SARZAN INDÚSTRIA E COMÉRCIO DE COMPONENTES ESPORTIVOS E METÁLICOS LTDA (BR/RS) (74) EDUARDO AUGUSTO FAITARONE DO SIM Sede alterada de Rua Eduardo Reginato, 30, Val Verde, Veranópolis/RS, conforme petição nº 870160043185, de 15/08/2016.
(11) DI 6903750-7	Código 62 - Alteração de Sede Deferida (22) 29/09/2009 (15) 29/06/2010 (71) KONINKLIJKE PHILIPS N.V. (NL) (74) DAVID DO NASCIMENTO ADVOGADOS ASSOCIADOS Sede alterada de Groenewoudsewg 1, 5621 BA, Eindhoven, NL, conforme petição nº 870160001343, de 20/01/2016.
(11) DI 6904154-7	Código 62 - Alteração de Sede Deferida (22) 04/11/2009 (15) 22/06/2010 (71) KONINKLIJKE PHILIPS N.V. (NL) (74) DAVID DO NASCIMENTO ADVOGADOS ASSOCIADOS Sede alterada de Groenewoudsewg 1, 5621 BA, Eindhoven, NL, conforme petição nº 870160001345, de 20/01/2016.
(11) DI 7005163-1	Código 62 - Alteração de Sede Deferida (22) 06/10/2010 (15) 14/06/2011 (71) KONINKLIJKE PHILIPS N.V. (NL) (74) DAVID DO NASCIMENTO ADVOGADOS ASSOCIADOS Sede alterada de Groenewoudsewg 1, 5621 BA, Eindhoven, NL, conforme petição nº 870160001344, de 20/01/2016.
(11) DI 7005173-9	Código 62 - Alteração de Sede Deferida (22) 07/10/2010 (15) 31/05/2011 (71) KONINKLIJKE PHILIPS N.V. (NL) (74) DAVID DO NASCIMENTO ADVOGADOS ASSOCIADOS Sede alterada de Groenewoudsewg 1, 5621 BA, Eindhoven, NL, conforme



petição nº 870160001347, de 20/01/2016.



Código 71 - Despacho Anulado

Anulada o despacho, por ter sido indevido, conforme indicado no complemento.

(21) BR 30 2015 001038-0

Código 71 - Despacho Anulado

(22) 05/03/2015

(71) CARLOS REINALDO NOGUEIRA (BR/SP)

(74) CRUZEIRO NEWMARC PATENTES E MARCAS LTDA.

Referente RPI: 2450 - Cód. 34, Publicado: 19/12/2017, por ter sido indevido.



Código 72 - Decisão Anulada

Anulada a decisão, por ter sido indevida, conforme indicado no complemento.

(21) BR 30 2014 005935-1

Código 72 - Decisão Anulada

(22) 27/11/2014

(71) FITSON SINGAPORE PTE. LTD. (SG)

(74) MARTINEZ & ASSOCIADOS S/S LTDA

Referente RPI: 2446 - Cód. 35, Publicado: 21/11/2017, por ter sido indevido. O pedido será reexaminado.

(11) BR 30 2017 001267-1

Código 72 - Decisão Anulada

(22) 21/03/2017

(15) 12/12/2017

(71) DECATHLON (FR)

(74) Alexandre da Cunha Lyrio

Referente RPI: 2449 - Cód. 39, Publicado: 12/12/2017, por ter sido indevido. O complemento "Registro concedido por força do art. 106 da Lei da Propriedade Industrial nº 9.279/96. Aplicável a instauração de ofício do processo administrativo de nulidade, conforme dispõe o Art. 113, para averiguação da infringência do art. 95 do referido diploma legal" foi inserido indevidamente. O pedido será reexaminado.

(11) BR 30 2017 001268-0

Código 72 - Decisão Anulada

(22) 21/03/2017

(15) 12/12/2017

(71) DECATHLON (FR)

(74) Alexandre da Cunha Lyrio

Referente RPI: 2449 - Cód. 39, Publicado: 12/12/2017, por ter sido indevido. O complemento "Registro concedido por força do art. 106 da Lei da Propriedade Industrial nº 9.279/96. Aplicável a instauração de ofício do processo administrativo de nulidade, conforme dispõe o Art. 113, para averiguação da infringência do art. 95 do referido diploma legal" foi inserido indevidamente. O pedido será reexaminado.

(11) BR 30 2017 001270-1

Código 72 - Decisão Anulada

(22) 21/03/2017

(15) 12/12/2017

(71) DECATHLON (FR)

(74) Alexandre da Cunha Lyrio

Referente RPI: 2449 - Cód. 39, Publicado: 12/12/2017, por ter sido indevido. O complemento "Registro concedido por força do art. 106 da Lei da Propriedade Industrial nº 9.279/96. Aplicável a instauração de ofício do processo



administrativo de nulidade, conforme dispõe o Art. 113, para averiguação da infringência do art. 95 do referido diploma legal” foi inserido indevidamente. O pedido será reexaminado.



Código 73 - Retificação

Retificação da publicação de qualquer um dos itens anteriores por ter sido efetuada com incorreção. Tal publicação não implica na alteração da data da decisão ou despacho e nos prazos decorrentes da mesma.

(21) BR 30 2017 001266-3

Código 73 - Retificação

(22) 21/03/2017

(30) 21/09/2016 EM 003388107-0008

(44) 09/01/2018

(52) 21-02

(54) CONFIGURAÇÃO APLICADA A/EM PESO PARA EXERCÍCIOS

(71) DECATHLON (FR)

(72) NICOLAS SANCHEZ

(74) Alexandre da Cunha Lyrio

Referente RPI: 2449 - Cód. 34, Publicado: 12/12/2017, por ter sido publicado com incorreções. Desconsiderar o item 1, onde se lê: "As figuras não podem conter textos: corrigir a figura 1.1". O item 2 permanece inalterado. Considerar o seguinte complemento: a figura 1.1 apresenta elementos nas faces laterais que não são representados nas demais figuras; apresentar as figuras coerentes entre si".

(21) BR 30 2017 001269-8

Código 73 - Retificação

(22) 21/03/2017

(30) 21/09/2016 EM 003388107-0006

(44) 09/01/2018

(52) 21-02

(54) CONFIGURAÇÃO APLICADA A/EM PESO PARA EXERCÍCIOS

(71) DECATHLON (FR)

(72) NICOLAS SANCHEZ

(74) Alexandre da Cunha Lyrio

Referente RPI: 2449 - Cód. 34, Publicado: 12/12/2017, por ter sido publicado com incorreções. Desconsiderar o item 1, onde se lê: "As figuras não podem conter textos, marcas ou logotipos, conforme incisos II e IV do art. 21 da IN 44/2015: reapresentar as figuras sem estes elementos".

(21) BR 30 2017 001271-0

Código 73 - Retificação

(22) 21/03/2017

(30) 21/09/2016 EM 003388107-0004

(44) 09/01/2018

(52) 21-02

(54) CONFIGURAÇÃO APLICADA A/EM PESO PARA EXERCÍCIOS

(71) DECATHLON (FR)

(72) NICOLAS SANCHEZ



(74) Alexandre da Cunha Lyrio

Referente RPI: 2449 - Cód. 34, Publicado: 12/12/2017, por ter sido publicado com incorreções. Desconsiderar o item 1, onde se lê: “As figuras não podem conter textos, marcas ou logotipos, conforme incisos II e IV do art. 21 da IN 44/2015: reapresentar as figuras sem estes elementos”.

(21) BR 30 2017 001272-8

Código 73 - Retificação

(22) 21/03/2017

(30) 21/09/2016 EM 003388107-0003

(44) 09/01/2018

(52) 21-02

(54) CONFIGURAÇÃO APLICADA A/EM PESO PARA EXERCÍCIOS

(71) DECATHLON (FR)

(72) NICOLAS SANCHEZ

(74) Alexandre da Cunha Lyrio

Referente RPI: 2449 - Cód. 34, Publicado: 12/12/2017, por ter sido publicado com incorreções. Desconsiderar o item 1, onde se lê: “As figuras não podem conter textos, marcas ou logotipos, conforme incisos II e IV do art. 21 da IN 44/2015: reapresentar as figuras sem estes elementos”.

(21) BR 30 2017 001273-6

Código 73 - Retificação

(22) 21/03/2017

(30) 21/09/2016 EM 003388107-0002

(44) 09/01/2018

(52) 21-02

(54) CONFIGURAÇÃO APLICADA A/EM PESO PARA EXERCÍCIOS

(71) DECATHLON (FR)

(72) NICOLAS SANCHEZ

(74) Alexandre da Cunha Lyrio

Referente RPI: 2449 - Cód. 34, Publicado: 12/12/2017, por ter sido publicado com incorreções. Desconsiderar o item 1, onde se lê: “As figuras não podem conter textos, marcas ou logotipos, conforme incisos II e IV do art. 21 da IN 44/2015: reapresentar as figuras sem estes elementos”.

(21) BR 30 2017 001274-4

Código 73 - Retificação

(22) 21/03/2017

(30) 21/09/2016 EM 003388107-0001

(44) 09/01/2018

(52) 21-02

(54) CONFIGURAÇÃO APLICADA A/EM PESO PARA EXERCÍCIOS

(71) DECATHLON (FR)

(72) NICOLAS SANCHEZ

(74) Alexandre da Cunha Lyrio

Referente RPI: 2449 - Cód. 34, Publicado: 12/12/2017, por ter sido publicado



com incorreções. Desconsiderar o item 1, onde se lê: “As figuras não podem conter textos, marcas ou logotipos, conforme incisos II e IV do art. 21 da IN 44/2015: rerepresentar as figuras sem estes elementos”.

