

Revista da
**Propriedade
Industrial**

Nº 2455
23 de Janeiro de 2018

Desenho Industrial

Seção III





REPÚBLICA FEDERATIVA DO BRASIL

Presidente

Michel Temer

MINISTÉRIO DA INDÚSTRIA, COMÉRCIO EXTERIOR E SERVIÇOS

Ministro da Indústria, Comércio Exterior e Serviços, Substituto

Marcos Jorge de Lima

INSTITUTO NACIONAL DA PROPRIEDADE INDUSTRIAL

Presidente

Luiz Otávio Pimentel

De conformidade com a Lei nº 5.648 de 11 de dezembro de 1970, esta é a publicação oficial do Instituto Nacional da Propriedade Industrial, órgão vinculado ao Ministério da Indústria, Comércio Exterior e Serviços, República Federativa do Brasil, que publica todos os seus atos, despachos e decisões relativos ao sistema de propriedade industrial no Brasil, compreendendo Marcas e Patentes, bem como os referentes a contratos de Transferência de Tecnologia e assuntos correlatos, além dos que dizem respeito ao registro de programas de computador como direito autoral.

As established by Law nº 5.648 of december 11, 1970, this is the official publication of the National Institute of Industrial Property, an office under the Ministry of Industry, Foreign Trade and Services, Federative Republic of Brazil, which publishes all its official acts, orders and decisions regarding the industrial property system in Brazil, comprising Trademarks and Patents, as well as those referring to Technology Transfer agreements and related matters, besides those regarding software registering as copyright.

D'après la Loi nº 5.648 du 11 décembre 1970, c'est la publication officielle de l'Institut National de la Propriété Industrielle, un office lié au Ministère de l'Industrie, du Commerce Extérieur et des Services, République Fédérative du Brésil, qui publie tous ses actes, ordres et décisions concernant le système de la propriété industrielle au Brésil, y compris marques et brevets, aussi que ceux référents aux contrats de transfert de technologie et des sujets afférents, en outre que ceux se rapportant à l'enregistrement des programmes d'ordinateur comme droit d'auteur.

Según establece la Ley nº 5.648 de 11 diciembre 1970, esta es la publicación oficial del Instituto Nacional de la Propiedad Industrial, oficina vinculada al Ministerio de la Industria, Comercio Exterior y Servicios, República Federativa del Brasil, que publica todos sus actos, ordenes y decisiones referentes al sistema de propiedad industrial en Brasil, comprendiendo marcas y patentes así que los referentes a contratos de transferencia de tecnología y asuntos corelacionados, además de los referentes al registro de programas de ordenador como derecho de autor.

Laut Gezets Nr. 5.648 vom 11. dezember 1970, ist dies das Amtsblatt des Nationalen Instituts für gewerbliches Eigentum (INPI), eines Organs des Bundesministerium für Industrie, Handel und Dienstleistungen, der Bundesrepublik Brasilien, welches alle Amtshandlungen, Beschlüsse und Entscheidungen über gewerbliches Eigentum in Brasilien, einschliesslich Warenzeichen und Patente, ebenso wie auch Übertragungsverträge von Technologie und Computerprogramme als Urheberrecht veröffentlicht.



DIRETORIA DE MARCAS, DESENHO INDUSTRIAL E INDICAÇÕES GEOGRÁFICAS

DESENHO INDUSTRIAL

**PEDIDO DE REGISTRO DE DESENHO INDUSTRIAL
PEDIDO DIVIDIDO DE UM PEDIDO DE
REGISTRO DE DESENHO INDUSTRIAL
ANTERIORMENTE DEPOSITADO**



Índice Geral:

Código 104 - Recurso conhecido e provido. Reformada a decisão recorrida.....	5
Código 115 - Recurso conhecido e negado provimento. Mantida a Decisão recorrida.....	7
Código 200 - Nulidade conhecida e provida. Anulado o privilégio.....	18
Código 201 - Nulidade conhecida e negado provimento. Mantida a concessão do privilégio.....	21
Código 211 - Sobrestado o Processo Administrativo.....	24
Código 31 - Notificação de Depósito.....	25
Código 32 - Notificação do Depósito Com Requerimento de Sigilo.....	61
Código 34 - Exigência - Art. 106 § 3º da LPI.....	72
Código 34.2 - Exame formal de Cumprimento de Exigência Técnica.....	129
Código 35 - Arquivamento do Pedido – Art. 216 § 2º e Art. 106 § 3º da LPI.....	144
Código 36 - Indeferimento - Art. 106 § 4º da LPI.....	167
Código 39 - Concessão do Registro.....	185
Código 40 - Publicação do Parecer de Mérito.....	253
Código 41 - Nulidade Administrativa.....	256
Código 44 - Extinção - Art. 119 inciso III da LPI.....	264
Código 46 - Prorrogação.....	274
Código 47.1 - Petição Prejudicada.....	289
Código 47.3 - Petição Deferida.....	292
Código 47.5 - Petição Indeferida.....	294
Código 49 - Perda de Prioridade.....	295
Código 53.1 - Pedido ou Registro Sub-Judice.....	298
Código 55 - Exigências Diversas.....	300
Código 59 - Alteração de Nome Deferida.....	301
Código 62 - Alteração de Sede Deferida.....	307
Código 70 - Publicação Anulada.....	313
Código 71 - Despacho Anulado.....	314
Código 72 - Decisão Anulada.....	315
Código 73 - Retificação.....	316
Código 75 - Emissão de Fotocópia.....	319



Código 104 - Recurso conhecido e provido. Reformada a decisão recorrida

(11) BR 30 2012 005018-9 Código 104 - Recurso conhecido e provido. Reformada a decisão recorrida
(22) 26/09/2012
(44) 23/01/2018
(71) MAXLUX - LUMINOSOS LTDA EPP (BR/PR)
(74) VILELA COELHO SOCIEDADE DE ADVOGADOS
Recurso Conhecido e Provido. Reformada a Decisão recorrida.

(11) BR 30 2014 001219-3 Código 104 - Recurso conhecido e provido. Reformada a decisão recorrida
(22) 20/03/2014
(44) 23/01/2018
(71) FLEXO SOLUTIONS, LLC (US)
(74) NELLIE D SHORES
Recurso Conhecido e Provido. Reformada a Decisão recorrida.

(11) BR 30 2014 001617-2 Código 104 - Recurso conhecido e provido. Reformada a decisão recorrida
(22) 09/04/2014
(44) 23/01/2018
(71) ULSTEIN DESIGN & SOLUTIONS AS (NO)
(74) KASZNAR LEONARDOS PROPRIEDADE INTELECTUAL
Recurso Conhecido e Provido. Reformada a Decisão recorrida.

(21) BR 30 2014 001820-5 Código 104 - Recurso conhecido e provido. Reformada a decisão recorrida
(22) 24/04/2014
(44) 23/01/2018
(71) RESINAS OLOT, S.L.
(74) ORLANDO DE SOUZA
Recurso Conhecido e Provido. Reformada a Decisão recorrida.

(21) BR 30 2014 001821-3 Código 104 - Recurso conhecido e provido. Reformada a decisão recorrida
(22) 24/04/2014
(44) 23/01/2018
(71) RESINAS OLOT, S.L.
(74) ORLANDO DE SOUZA
Recurso Conhecido e Provido. Reformada a Decisão recorrida.

(11) BR 30 2014 002347-0 Código 104 - Recurso conhecido e provido. Reformada a decisão recorrida
(22) 08/05/2014
(44) 23/01/2018
(71) JC BAMFORD EXCAVATORS LIMITED (UK)



(74) ORLANDO DE SOUZA

Recurso Conhecido e Provido. Reformada a Decisão recorrida.

(11) DI 6301796-2

Código 104 - Recurso conhecido e provido. Reformada a decisão recorrida

(22) 13/06/2003

(45) 09/03/2004

(71) BECTON, DICKINSON AND COMPANY (US)

(74) NELLIE ANNE DAIEL-SHORES

Recurso Conhecido e Provido. Reformada a Decisão recorrida.



Código 115 - Recurso conhecido e negado provimento. Mantida a Decisão recorrida.

(21) BR 30 2012 000620-1	Código 115 - Recurso conhecido e negado provimento. Mantida a Decisão recorrida. (22) 14/02/2012 (44) 23/01/2018 (73) Sóbasico Indústria e Comércio de Alimentos Ltda (BR/SP) (74) Toledo Corrêa Marcas e Patentes S/C Ltda Conheço do Recurso Interposto. Nego Provimento em seu Mérito. Mantenho o Indeferimento do Pedido.
(21) BR 30 2012 002730-6	Código 115 - Recurso conhecido e negado provimento. Mantida a Decisão recorrida. (22) 30/05/2012 (44) 23/01/2018 (73) Yazaki Corporation (JP) , Honda Motor Company, Ltd. (JP) (74) Flavia Salim Lopes Conheço do Recurso Interposto. Nego Provimento em seu Mérito. Mantenho o Indeferimento do Pedido.
(21) BR 30 2012 005238-6	Código 115 - Recurso conhecido e negado provimento. Mantida a Decisão recorrida. (22) 09/10/2012 (44) 23/01/2018 (73) ANTÔNIO ALVES DE CASTRO (BR/SP) (74) CLAUDIA WATANABE, SOCIEDADE DE ADVOGADOS Conheço do Recurso Interposto. Nego Provimento em seu Mérito. Mantenho o Indeferimento do Pedido.
(21) BR 30 2013 001872-5	Código 115 - Recurso conhecido e negado provimento. Mantida a Decisão recorrida. (22) 24/04/2013 (44) 23/01/2018 (73) Decathlon (FR) (74) Ana Amelia Araripe Montenegro Conheço do Recurso Interposto. Nego Provimento em seu Mérito. Mantenho o Indeferimento do Pedido.
(21) BR 30 2013 001885-7	Código 115 - Recurso conhecido e negado provimento. Mantida a Decisão recorrida.



(22) 24/04/2013

(44) 23/01/2018

(73) TERRAS DE AVENTURA INDUSTRIA DE ARTIGOS ESPORTIVOS LTDA
(BR/RJ)

(74) MMV Agentes da Propriedade Industrial

Conheço do Recurso Interposto. Nego Provimento em seu Mérito. Mantenho o Indeferimento do Pedido.

(21) BR 30 2013 002328-1

Código 115 - Recurso conhecido e negado provimento. Mantida a Decisão recorrida.

(22) 20/05/2013

(44) 23/01/2018

(73) BAYLIS MEDICAL COMPANY INC. (CA)

(74) CLAUDIO SZABAS / MAGNUS ASPEBY

Conheço do Recurso Interposto. Nego Provimento em seu Mérito. Mantenho o Indeferimento do Pedido.

(21) BR 30 2013 002971-9

Código 115 - Recurso conhecido e negado provimento. Mantida a Decisão recorrida.

(22) 25/06/2013

(44) 23/01/2018

(73) MICHELLE COELHO LEMOS DALDEGAN (BR/MG)

(74) SÂMIA BATISTA AMIN

Conheço do Recurso Interposto. Nego Provimento em seu Mérito. Mantenho o Indeferimento do Pedido.

(21) BR 30 2013 004115-8

Código 115 - Recurso conhecido e negado provimento. Mantida a Decisão recorrida.

(22) 22/08/2013

(44) 23/01/2018

(73) GO PARTICIPACOES LTDA (BR/SP)

(74) FELIPE LUIS ISER DE MEIRELLES

Conheço do Recurso Interposto. Nego Provimento em seu Mérito. Mantenho o Indeferimento do Pedido.

(21) BR 30 2013 004120-4

Código 115 - Recurso conhecido e negado provimento. Mantida a Decisão recorrida.

(22) 22/08/2013

(44) 23/01/2018

(73) GO PARTICIPACOES LTDA (BR/SP)

(74) FELIPE LUIS ISER DE MEIRELLES

Conheço do Recurso Interposto. Nego Provimento em seu Mérito. Mantenho o Indeferimento do Pedido.



-
- (21) BR 30 2013 004815-2 Código 115 - Recurso conhecido e negado provimento. Mantida a Decisão recorrida.
(22) 20/09/2013
(44) 23/01/2018
(73) ALVARO CARLOS GARCIA (BR/SP)
(74) MARLENE MOLINA GODINHO
Conheço do Recurso Interposto. Nego Provimento em seu Mérito. Mantenho o Indeferimento do Pedido.
-
- (21) BR 30 2013 004817-9 Código 115 - Recurso conhecido e negado provimento. Mantida a Decisão recorrida.
(22) 20/09/2013
(44) 23/01/2018
(73) ALVARO CARLOS GARCIA (BR/SP)
(74) MARLENE MOLINA GODINHO
Conheço do Recurso Interposto. Nego Provimento em seu Mérito. Mantenho o Indeferimento do Pedido.
-
- (21) BR 30 2013 004818-7 Código 115 - Recurso conhecido e negado provimento. Mantida a Decisão recorrida.
(22) 20/09/2013
(44) 23/01/2018
(73) ALVARO CARLOS GARCIA (BR/SP)
(74) MARLENE MOLINA GODINHO
Conheço do Recurso Interposto. Nego Provimento em seu Mérito. Mantenho o Indeferimento do Pedido.
-
- (21) BR 30 2013 004848-9 Código 115 - Recurso conhecido e negado provimento. Mantida a Decisão recorrida.
(22) 23/09/2013
(44) 23/01/2018
(73) SABORELLE DISTRIBUIÇÃO LTDA (BR/GO)
(74) ICAMP MARCAS E PATENTES LTDA
Conheço do Recurso Interposto. Nego Provimento em seu Mérito. Mantenho o Indeferimento do Pedido.
-
- (21) BR 30 2014 000872-2 Código 115 - Recurso conhecido e negado provimento. Mantida a Decisão recorrida.
(22) 27/02/2014
(44) 23/01/2018
(73) OAKLEY, INC. (US)
(74) HUGO SILVA & MALDONADO - PROP. INTELECTUAL
Conheço do Recurso Interposto. Nego Provimento em seu Mérito. Mantenho o Indeferimento do Pedido.



-
- (21) BR 30 2014 001057-3** Código 115 - Recurso conhecido e negado provimento. Mantida a Decisão recorrida.
(22) 07/03/2014
(44) 23/01/2018
(73) ADRIANA TENSINI (BR/SC)
(74) VERA LUCIA DIAS LINDNER
Conheço do Recurso Interposto. Nego Provimento em seu Mérito. Mantenho o Indeferimento do Pedido.
-
- (21) BR 30 2014 001182-0** Código 115 - Recurso conhecido e negado provimento. Mantida a Decisão recorrida.
(22) 19/03/2014
(44) 23/01/2018
(73) ISCOM S.P.A (IT)
(74) NEWTON SILVEIRA
Conheço do Recurso Interposto. Nego Provimento em seu Mérito. Mantenho o Indeferimento do Pedido.
-
- (21) BR 30 2014 001241-0** Código 115 - Recurso conhecido e negado provimento. Mantida a Decisão recorrida.
(22) 21/03/2014
(44) 23/01/2018
(73) LAURO DE SOUZA (BR/SC)
(74) DMARK REGISTROS DE MARCAS E PATENTES S/S LTDA
Conheço do Recurso Interposto. Nego Provimento em seu Mérito. Mantenho o Indeferimento do Pedido.
-
- (21) BR 30 2014 001394-7** Código 115 - Recurso conhecido e negado provimento. Mantida a Decisão recorrida.
(22) 31/03/2014
(44) 23/01/2018
(73) EDUARDO WAN-DALL (BR/SC)
(74) ROGÉRIO DE SOUZA
Conheço do Recurso Interposto. Nego Provimento em seu Mérito. Mantenho o Indeferimento do Pedido.
-
- (21) BR 30 2014 001396-3** Código 115 - Recurso conhecido e negado provimento. Mantida a Decisão recorrida.
(22) 31/03/2014
(44) 23/01/2018
(73) EDUARDO WAN-DALL (BR/SC)
(74) ROGÉRIO DE SOUZA
Conheço do Recurso Interposto. Nego Provimento em seu Mérito. Mantenho o



Indeferimento do Pedido.

(21) BR 30 2014 001527-3 Código 115 - Recurso conhecido e negado provimento. Mantida a Decisão recorrida.
(22) 04/04/2014
(44) 23/01/2018
(73) JOONGBO QUÍMICA DO BRASIL LTDA (BR/CE)
(74) WETTOR BUREAU DE APOIO EMP. S/S LTDA ME
Conheço do Recurso Interposto. Nego Provimento em seu Mérito. Mantenho o Indeferimento do Pedido.

(21) BR 30 2014 001543-5 Código 115 - Recurso conhecido e negado provimento. Mantida a Decisão recorrida.
(22) 04/04/2014
(44) 23/01/2018
(73) THE GATES CORPORATION (US)
(74) NELLIE D SHORES
Conheço do Recurso Interposto. Nego Provimento em seu Mérito. Mantenho o Indeferimento do Pedido.

(21) BR 30 2014 001574-5 Código 115 - Recurso conhecido e negado provimento. Mantida a Decisão recorrida.
(22) 07/04/2014
(44) 23/01/2018
(73) ABBVIE INC. (US)
(74) NELLIE D SHORES
Conheço do Recurso Interposto. Nego Provimento em seu Mérito. Mantenho o Indeferimento do Pedido.

(21) BR 30 2014 001628-8 Código 115 - Recurso conhecido e negado provimento. Mantida a Decisão recorrida.
(22) 10/04/2014
(44) 23/01/2018
(73) RANDON S/A IMPLEMENTOS E PARTICIPAÇÕES (BR/RS)
(74) VIEIRA DE MELLO ADVOGADOS
Conheço do Recurso Interposto. Nego Provimento em seu Mérito. Mantenho o Indeferimento do Pedido.

(21) BR 30 2014 002234-2 Código 115 - Recurso conhecido e negado provimento. Mantida a Decisão recorrida.
(22) 19/05/2014
(44) 23/01/2018
(73) CLIMACO COMÉRCIO IMPORTAÇÃO E EXP. DE COSMÉTICOS LTDA EPP (BR/SP)



(74) ROGÉRIO DE SOUZA

Conheço do Recurso Interposto. Nego Provimento em seu Mérito. Mantenho o Indeferimento do Pedido.

(21) BR 30 2014 002235-0

Código 115 - Recurso conhecido e negado provimento. Mantida a Decisão recorrida.

(22) 19/05/2014

(44) 23/01/2018

(73) CLIMACO COMÉRCIO IMPORTAÇÃO E EXP. DE COSMÉTICOS LTDA EPP (BR/SP)

(74) ROGÉRIO DE SOUZA

Conheço do Recurso Interposto. Nego Provimento em seu Mérito. Mantenho o Indeferimento do Pedido.

(21) BR 30 2014 002240-7

Código 115 - Recurso conhecido e negado provimento. Mantida a Decisão recorrida.

(22) 19/05/2014

(44) 23/01/2018

(73) CLIMACO COMÉRCIO IMPORTAÇÃO E EXP. DE COSMÉTICOS LTDA EPP (BR/SP)

(74) ROGÉRIO DE SOUZA

Conheço do Recurso Interposto. Nego Provimento em seu Mérito. Mantenho o Indeferimento do Pedido.

(21) BR 30 2014 002244-0

Código 115 - Recurso conhecido e negado provimento. Mantida a Decisão recorrida.

(22) 19/05/2014

(44) 23/01/2018

(73) CLIMACO COMÉRCIO IMPORTAÇÃO E EXP. DE COSMÉTICOS LTDA EPP (BR/SP)

(74) ROGÉRIO DE SOUZA

Conheço do Recurso Interposto. Nego Provimento em seu Mérito. Mantenho o Indeferimento do Pedido.

(21) BR 30 2014 002247-4

Código 115 - Recurso conhecido e negado provimento. Mantida a Decisão recorrida.

(22) 19/05/2014

(44) 23/01/2018

(73) CLIMACO COMÉRCIO IMPORTAÇÃO E EXP. DE COSMÉTICOS LTDA EPP (BR/SP)

(74) ROGÉRIO DE SOUZA

Conheço do Recurso Interposto. Nego Provimento em seu Mérito. Mantenho o Indeferimento do Pedido.



(21) BR 30 2014 002248-2	<p>Código 115 - Recurso conhecido e negado provimento. Mantida a Decisão recorrida.</p> <p>(22) 19/05/2014</p> <p>(44) 23/01/2018</p> <p>(73) CLIMACO COMÉRCIO IMPORTAÇÃO E EXP. DE COSMÉTICOS LTDA EPP (BR/SP)</p> <p>(74) ROGÉRIO DE SOUZA</p> <p>Conheço do Recurso Interposto. Nego Provimento em seu Mérito. Mantenho o Indeferimento do Pedido.</p>
(21) BR 30 2014 002250-4	<p>Código 115 - Recurso conhecido e negado provimento. Mantida a Decisão recorrida.</p> <p>(22) 19/05/2014</p> <p>(44) 23/01/2018</p> <p>(73) CLIMACO COMÉRCIO IMPORTAÇÃO E EXP. DE COSMÉTICOS LTDA EPP (BR/SP)</p> <p>(74) ROGÉRIO DE SOUZA</p> <p>Conheço do Recurso Interposto. Nego Provimento em seu Mérito. Mantenho o Indeferimento do Pedido.</p>
(21) BR 30 2014 002251-2	<p>Código 115 - Recurso conhecido e negado provimento. Mantida a Decisão recorrida.</p> <p>(22) 19/05/2014</p> <p>(44) 23/01/2018</p> <p>(73) CLIMACO COMÉRCIO IMPORTAÇÃO E EXP. DE COSMÉTICOS LTDA EPP (BR/SP)</p> <p>(74) ROGÉRIO DE SOUZA</p> <p>Conheço do Recurso Interposto. Nego Provimento em seu Mérito. Mantenho o Indeferimento do Pedido.</p>
(21) BR 30 2014 002252-0	<p>Código 115 - Recurso conhecido e negado provimento. Mantida a Decisão recorrida.</p> <p>(22) 19/05/2014</p> <p>(44) 23/01/2018</p> <p>(73) CLIMACO COMÉRCIO IMPORTAÇÃO E EXP. DE COSMÉTICOS LTDA EPP (BR/SP)</p> <p>(74) ROGÉRIO DE SOUZA</p> <p>Conheço do Recurso Interposto. Nego Provimento em seu Mérito. Mantenho o Indeferimento do Pedido.</p>
(21) BR 30 2014 002253-9	<p>Código 115 - Recurso conhecido e negado provimento. Mantida a Decisão recorrida.</p> <p>(22) 19/05/2014</p> <p>(44) 23/01/2018</p>



(73) CLIMACO COMÉRCIO IMPORTAÇÃO E EXP . DE COSMÉTICOS LTDA
EPP (BR/SP)

(74) ROGÉRIO DE SOUZA

Conheço do Recurso Interposto. Nego Provimento em seu Mérito. Mantenho o Indeferimento do Pedido.

(21) BR 30 2014 002254-7

Código 115 - Recurso conhecido e negado provimento. Mantida a Decisão recorrida.

(22) 19/05/2014

(44) 23/01/2018

(73) CLIMACO COMÉRCIO IMPORTAÇÃO E EXP . DE COSMÉTICOS LTDA
EPP (BR/SP)

(74) ROGÉRIO DE SOUZA

Conheço do Recurso Interposto. Nego Provimento em seu Mérito. Mantenho o Indeferimento do Pedido.

(21) BR 30 2014 002257-1

Código 115 - Recurso conhecido e negado provimento. Mantida a Decisão recorrida.

(22) 19/05/2014

(44) 23/01/2018

(73) CLIMACO COMÉRCIO IMPORTAÇÃO E EXP. DE COSMÉTICOS LTDA
EPP (BR/SP)

(74) ROGÉRIO DE SOUZA

Conheço do Recurso Interposto. Nego Provimento em seu Mérito. Mantenho o Indeferimento do Pedido.

(21) BR 30 2014 002258-0

Código 115 - Recurso conhecido e negado provimento. Mantida a Decisão recorrida.

(22) 19/05/2014

(44) 23/01/2018

(73) CLIMACO COMÉRCIO IMPORTAÇÃO E EXP . DE COSMÉTICOS LTDA
EPP (BR/SP)

(74) ROGÉRIO DE SOUZA

Conheço do Recurso Interposto. Nego Provimento em seu Mérito. Mantenho o Indeferimento do Pedido.

(21) BR 30 2014 002259-8

Código 115 - Recurso conhecido e negado provimento. Mantida a Decisão recorrida.

(22) 19/05/2014

(44) 23/01/2018

(73) CLIMACO COMÉRCIO IMPORTAÇÃO E EXP. DE COSMÉTICOS LTDA
EPP (BR/SP)

(74) ROGÉRIO DE SOUZA

Conheço do Recurso Interposto. Nego Provimento em seu Mérito. Mantenho o



Indeferimento do Pedido.

(21) BR 30 2014 002390-0 Código 115 - Recurso conhecido e negado provimento. Mantida a Decisão recorrida.
(22) 26/05/2014
(44) 23/01/2018
(73) ESMALTEC S/A (BR/CE)
(74) ANA VLADIA CESAR BARREIRA E MARIA CESAR BARREIRA
Conheço do Recurso Interposto. Nego Provimento em seu Mérito. Mantenho o Indeferimento do Pedido.

(21) BR 30 2014 002624-0 Código 115 - Recurso conhecido e negado provimento. Mantida a Decisão recorrida.
(22) 03/06/2014
(44) 23/01/2018
(73) INVENT UMWELT - UND VERFAHRENSTECHNIK AG (DE)
(74) CLAUDIO SZABAS
Conheço do Recurso Interposto. Nego Provimento em seu Mérito. Mantenho o Indeferimento do Pedido.

(21) BR 30 2014 004886-4 Código 115 - Recurso conhecido e negado provimento. Mantida a Decisão recorrida.
(22) 26/09/2014
(44) 23/01/2018
(73) BRADAR INDÚSTRIA S.A. (BR/SP)
(74) DELIANE FLAUSINO
Conheço do Recurso Interposto. Nego Provimento em seu Mérito. Mantenho o Indeferimento do Pedido.

(21) BR 30 2014 004903-8 Código 115 - Recurso conhecido e negado provimento. Mantida a Decisão recorrida.
(22) 29/09/2014
(44) 23/01/2018
(73) DAVINCI ITALIA/USA GROUP, LLC (US)
(74) ORLANDO DE SOUZA
Conheço do Recurso Interposto. Nego Provimento em seu Mérito. Mantenho o Indeferimento do Pedido.

(21) BR 30 2014 004909-7 Código 115 - Recurso conhecido e negado provimento. Mantida a Decisão recorrida.
(22) 29/09/2014
(44) 23/01/2018
(73) PIERRE BENGTSOON (SE)
(74) KASNAR LEONARDOS PROPRIEDADE INTELECTUAL



Conheço do Recurso Interposto. Nego Provimento em seu Mérito. Mantenho o Indeferimento do Pedido.

(21) BR 30 2014 004919-4

Código 115 - Recurso conhecido e negado provimento. Mantida a Decisão recorrida.

(22) 30/09/2014

(44) 23/01/2018

(73) MARIA ISABEL VICENTE DE AZEVEDO ÉBOLI (BR/SP)

(74) DANNEMANN, SIEMSEN, BIGLER & IPANEMA MOREIRA

Conheço do Recurso Interposto. Nego Provimento em seu Mérito. Mantenho o Indeferimento do Pedido.

(21) BR 30 2014 004938-0

Código 115 - Recurso conhecido e negado provimento. Mantida a Decisão recorrida.

(22) 30/09/2014

(44) 23/01/2018

(73) SMC CORPORATION (JP)

(74) ORLANDO DE SOUZA

Conheço do Recurso Interposto. Nego Provimento em seu Mérito. Mantenho o Indeferimento do Pedido.

(21) BR 30 2014 004940-2

Código 115 - Recurso conhecido e negado provimento. Mantida a Decisão recorrida.

(22) 30/09/2014

(44) 23/01/2018

(73) SMC CORPORATION (JP)

(74) ORLANDO DE SOUZA

Conheço do Recurso Interposto. Nego Provimento em seu Mérito. Mantenho o Indeferimento do Pedido.

(21) BR 30 2014 005229-2

Código 115 - Recurso conhecido e negado provimento. Mantida a Decisão recorrida.

(22) 17/10/2014

(44) 23/01/2018

(73) SUMITOMO ELECTRIC INDUSTRIES, LTD. (JP)

(74) DANNEMANN, SIEMSEN, BIGLER & IPANEMA MOREIRA

Conheço do Recurso Interposto. Nego Provimento em seu Mérito. Mantenho o Indeferimento do Pedido.

(21) BR 30 2014 005390-6

Código 115 - Recurso conhecido e negado provimento. Mantida a Decisão recorrida.

(22) 27/10/2014

(44) 23/01/2018

(73) HIEN ELECTRIC INDUSTRIES, LTD. (JP)



(74) DANNEMANN, SIEMSEN, BIGLER & IPANEMA MOREIRA
Conheço do Recurso Interposto. Nego Provimento em seu Mérito. Mantenho o Indeferimento do Pedido.

(21) BR 30 2015 000761-3

Código 115 - Recurso conhecido e negado provimento. Mantida a Decisão recorrida.
(22) 20/02/2015
(44) 23/01/2018
(73) FISCHERWERKE GMBH & CO. KG (DE)
(74) DANNEMANN SIEMSEN, BIGLER & IPANEMA MOREIRA
Conheço do Recurso Interposto. Nego Provimento em seu Mérito. Mantenho o Indeferimento do Pedido.

(21) DI 7005979-9

Código 115 - Recurso conhecido e negado provimento. Mantida a Decisão recorrida.
(22) 04/03/2010
(44) 23/01/2018
(62) DI 7000681-4 04/03/2010
(73) KHS AG (DE)
(74) Dannemann, Siemsen, Bigler & Ipanema Moreira
Conheço do Recurso Interposto. Nego Provimento em seu Mérito. Mantenho o Indeferimento do Pedido.

(21) DI 7005984-5

Código 115 - Recurso conhecido e negado provimento. Mantida a Decisão recorrida.
(22) 04/03/2010
(44) 23/01/2018
(62) DI 7000681-4 04/03/2010
(73) KHS AG (DE)
(74) Dannemann, Siemsen, Bigler & Ipanema Moreira
Conheço do Recurso Interposto. Nego Provimento em seu Mérito. Mantenho o Indeferimento do Pedido.



Código 200 - Nulidade conhecida e provida. Anulado o privilégio

(11) BR 30 2013 002775-9	Código 200 - Nulidade conhecida e provida. Anulado o privilégio (45) 19/07/2016 (73) SIDINEI AMADOR (BR/SP) (74) ABM ASSESSORIA BRASILEIRA DE MARCAS LTDA Conheço do processo administrativo de nulidade instaurado. Dou provimento ao requerido. Declaro nulo o registro de desenho industrial por infringência ao artigo 95 da LPI.
(11) BR 30 2013 004474-2	Código 200 - Nulidade conhecida e provida. Anulado o privilégio (45) 10/06/2014 (73) VICENTE PACCHIAROTTI (BR/SP) (74) VILAGE MARCAS & PATENTES LTDA Conheço do processo administrativo de nulidade instaurado. Dou provimento ao requerido. Declaro nulo o registro de desenho industrial por infringência ao artigo 95 da LPI.
(11) BR 30 2013 005790-9	Código 200 - Nulidade conhecida e provida. Anulado o privilégio (45) 10/02/2015 (73) GTS DO BRASIL LTDA (BR/SC) (74) VALOR PROPRIEDADE INTELECTUAL S/S LTDA Conheço do processo administrativo de nulidade instaurado. Dou provimento ao requerido. Declaro nulo o registro de desenho industrial por infringência ao artigo 95 da LPI.
(11) BR 30 2014 003354-9	Código 200 - Nulidade conhecida e provida. Anulado o privilégio (45) 21/06/2016 (73) PLAST & PACK INDÚSTRIA E COMÉRCIO LTDA (BR/PR) (74) VALOR PROPRIEDADE INTELECTUAL S/S LTDA Conheço do processo administrativo de nulidade instaurado. Dou provimento ao requerido. Declaro nulo o registro de desenho industrial por infringência ao artigo 95 da LPI.
(11) BR 30 2015 004706-2	Código 200 - Nulidade conhecida e provida. Anulado o privilégio (45) 01/11/2016 (73) EDEZIO LUIZ BARBOSA (BR/SC) (74) ELAINE LAU DA SILVA PEREIRA Conheço do processo administrativo de nulidade instaurado. Dou provimento ao requerido. Declaro nulo o registro de desenho industrial por infringência ao artigo 95 da LPI.



(11) DI 6704320-8	Código 200 - Nulidade conhecida e provida. Anulado o privilégio (45) 24/06/2008 (73) José Dominguez (BR/SP) (74) FERNANDO GALINDO JR Conheço do processo administrativo de nulidade instaurado. Dou provimento ao requerido. Declaro nulo o registro de desenho industrial por infringência ao artigo 95 da LPI.
(11) DI 6901181-8	Código 200 - Nulidade conhecida e provida. Anulado o privilégio (45) 17/08/2010 (73) João Homero Molinari (BR/SP) Conheço do processo administrativo de nulidade instaurado. Dou provimento ao requerido. Declaro nulo o registro de desenho industrial por infringência ao artigo 95 da LPI.
(11) DI 7002304-2	Código 200 - Nulidade conhecida e provida. Anulado o privilégio (45) 30/11/2010 (73) Frederico Pereira Tessarolo (BR/SP) (74) ANA PAULA BARBOSA NAHES ESPERANÇOLO Conheço do processo administrativo de nulidade instaurado. Dou provimento ao requerido. Declaro nulo o registro de desenho industrial por infringência ao artigo 95 da LPI.
(11) DI 7003327-7	Código 200 - Nulidade conhecida e provida. Anulado o privilégio (45) 31/05/2011 (73) Vanessa Giolo Magrin (BR/SP) (74) Beerre Assessoria Empresarial Ltda Conheço do processo administrativo de nulidade instaurado. Dou provimento ao requerido. Declaro nulo o registro de desenho industrial por infringência ao artigo 95 da LPI.
(11) DI 7003906-2	Código 200 - Nulidade conhecida e provida. Anulado o privilégio (45) 09/03/2011 (73) Torcissão Comercial e Industrial de Aços Ltda (BR/SP) (74) JOSÉ BUENO DA SILVA FILHO Conheço do processo administrativo de nulidade instaurado. Dou provimento ao requerido. Declaro nulo o registro de desenho industrial por infringência ao artigo 95 da LPI.
(11) DI 7101592-2	Código 200 - Nulidade conhecida e provida. Anulado o privilégio (45) 30/08/2011 (73) CARLOS AUGUSTO BATISTA DOS SANTOS (BR/CE) (74) ALGO ALLIANCE ASSESSORIA EM PROPRIEDADE INTELECTUAL LTDA



Conheço do processo administrativo de nulidade instaurado. Dou provimento ao requerido. Declaro nulo o registro de desenho industrial por infringência ao artigo 95 da LPI.

(11) DI 7104109-5

Código 200 - Nulidade conhecida e provida. Anulado o privilégio

(45) 15/05/2012

(73) DANIEL GONÇALVES DE LIMA (BR/SP)

Conheço do processo administrativo de nulidade instaurado. Dou provimento ao requerido. Declaro nulo o registro de desenho industrial por infringência ao artigo 95 da LPI.

(11) DI 7104623-2

Código 200 - Nulidade conhecida e provida. Anulado o privilégio

(45) 02/10/2012

(73) Censi Indústria de Produtos Hidro-Sanitários Ltda (BR/SC)

(74) Sandro Conrado da Silva

Conheço do processo administrativo de nulidade instaurado. Dou provimento ao requerido. Declaro nulo o registro de desenho industrial por infringência ao artigo 95 da LPI.



Código 201 - Nulidade conhecida e negado provimento. Mantida a concessão do privilégio

(11) BR 30 2012 003159-1	Código 201 - Nulidade conhecida e negado provimento. Mantida a concessão do privilégio (45) 26/02/2013 (73) LIVIO HIROKAZU MAKI (BR/SP) (74) MERCOSUL SERVIÇOS DOCUMENTAL LTDA - ME Conheço do Processo Administrativo de Nulidade instaurado. Nego-lhe provimento em seu mérito. Mantenho a Concessão do Registro.
(11) BR 30 2013 003329-5	Código 201 - Nulidade conhecida e negado provimento. Mantida a concessão do privilégio (45) 23/12/2014 (73) BEIJING XIAOMI TECHNOLOGY CO., LTD. (CN) (74) ORLANDO DE SOUZA Conheço do Processo Administrativo de Nulidade instaurado. Nego-lhe provimento em seu mérito. Mantenho a Concessão do Registro.
(11) BR 30 2014 001024-7	Código 201 - Nulidade conhecida e negado provimento. Mantida a concessão do privilégio (45) 05/05/2015 (73) SONY MOBILE COMMUNICATIONS AB (SE) (74) KASZNAR LEONARDOS PROPRIEDADE INTELECTUAL Conheço do Processo Administrativo de Nulidade instaurado. Nego-lhe provimento em seu mérito. Mantenho a Concessão do Registro.
(11) BR 30 2015 001844-5	Código 201 - Nulidade conhecida e negado provimento. Mantida a concessão do privilégio (45) 05/07/2016 (73) KONINKLIJKE PHILIPS N.V. (NL) (74) RANA GOSAIN Conheço do Processo Administrativo de Nulidade instaurado. Nego-lhe provimento em seu mérito. Mantenho a Concessão do Registro.
(11) BR 30 2015 004164-1	Código 201 - Nulidade conhecida e negado provimento. Mantida a concessão do privilégio (45) 11/10/2016 (73) SPECTRUM BRANDS, INC. (US) (74) MARCELO OLIVEIRA DE SOUZA Conheço do Processo Administrativo de Nulidade instaurado. Nego-lhe



provimento em seu mérito. Mantenho a Concessão do Registro.

(11) BR 30 2015 004556-6

Código 201 - Nulidade conhecida e negado provimento. Mantida a concessão do privilégio

(45) 01/11/2016

(73) BRITÂNIA ELETRODOMÉSTICOS SA (BR/PR)

(74) ILDO RITTER DE OLIVEIRA

Conheço do Processo Administrativo de Nulidade instaurado. Nego-lhe provimento em seu mérito. Mantenho a Concessão do Registro.

(11) DI 7001983-5

Código 201 - Nulidade conhecida e negado provimento. Mantida a concessão do privilégio

(45) 11/01/2011

(73) Orlando Reginatto Junior (BR/RS)

(74) Acerti - Marcas e Patentes Ltda

Conheço do Processo Administrativo de Nulidade instaurado. Nego-lhe provimento em seu mérito. Mantenho a Concessão do Registro.

(11) DI 7002004-3

Código 201 - Nulidade conhecida e negado provimento. Mantida a concessão do privilégio

(45) 20/12/2011

(73) SEVENTH GENERATION VENTURES, INC. (US)

(74) Dannemann, Siemsen, Bigler & Ipanema Moreira

Conheço do Processo Administrativo de Nulidade instaurado. Nego-lhe provimento em seu mérito. Mantenho a Concessão do Registro.

(11) DI 7101409-8

Código 201 - Nulidade conhecida e negado provimento. Mantida a concessão do privilégio

(45) 12/11/2013

(73) Durín Indústria de Plásticos Ltda (BR/SC)

(74) PAULO SOARES

Conheço do Processo Administrativo de Nulidade instaurado. Nego-lhe provimento em seu mérito. Mantenho a Concessão do Registro.

(11) DI 7102720-3

Código 201 - Nulidade conhecida e negado provimento. Mantida a concessão do privilégio

(45) 17/04/2012

(73) Kito Corp (JP)

(74) Dannemann, Siemsen, Bigler & Ipanema Moreira

Conheço do Processo Administrativo de Nulidade instaurado. Nego-lhe provimento em seu mérito. Mantenho a Concessão do Registro.

(11) DI 7103924-4

Código 201 - Nulidade conhecida e negado provimento. Mantida a concessão do privilégio



(45) 19/11/2013

(73) GILSON RUON (BR/SC)

(74) Jean Carlo Rosa

Conheço do Processo Administrativo de Nulidade instaurado. Nego-lhe provimento em seu mérito. Mantenho a Concessão do Registro.



Código 211 - Sobrestado o Processo Administrativo

(11) BR 30 2016 000285-1

Código 211 - Sobrestado o Processo Administrativo

(45) 30/05/2017

(73) MICROSOFT CORPORATION (US)

(74) DI BLASI, PARENTE & ADVOGADOS ASSOCIADOS

Sobrestado o exame do Processo Administrativo de Nulidade de Ofício instaurado na RPI 2425, de 27/06/2017, até decisão final sobre o Recurso interposto contra a perda de prioridade unionista, notificado na RPI 2438, de 15/08/2017.



Código 31 - Notificação de Depósito

Notificação de depósito de pedido de registro de desenho industrial. O pedido segue para a etapa de exame técnico.

(21) BR 30 2017 002788-1	Código 31 - Notificação de Depósito (22) 06/07/2017 (71) RICARDO MIRANDA DE MIRANDA (BR/SC) (72) RICARDO MIRANDA DE MIRANDA Notificação de depósito (Protocolo: 017170000030 UF: SC Data: 06/07/2017 Hora: 13:33)
(21) BR 30 2017 003402-0	Código 31 - Notificação de Depósito (22) 06/08/2017 (71) ELISABETE TRINDADE DE MACEDO SPAGOLLA 22051311846 (BR/SP) (72) ELISABETE TRINDADE DE MACEDO SPAGOLLA Notificação de depósito (Protocolo: 870170056210 UF: WB Data: 06/08/2017 Hora: 20:23)
(21) BR 30 2017 003403-9	Código 31 - Notificação de Depósito (22) 07/08/2017 (71) ELISABETE TRINDADE DE MACEDO SPAGOLLA 22051311846 (BR/SP) (72) ELISABETE TRINDADE DE MACEDO SPAGOLLA Notificação de depósito (Protocolo: 870170056257 UF: WB Data: 07/08/2017 Hora: 10:24)
(21) BR 30 2017 005531-1	Código 31 - Notificação de Depósito (22) 08/12/2017 (71) NISSAN JIDOSHA KABUSHIKI KAISHA (ALSO TRADING AS NISSAN MOTOR CO., LTD.) (JP) (72) SHINICHI NAKAGAWA (74) Daniel Advogados (Alt.de Daniel & Cia) Notificação de depósito (Protocolo: 870170095692 UF: WB Data: 08/12/2017 Hora: 11:22)
(21) BR 30 2017 005532-0	Código 31 - Notificação de Depósito (22) 08/12/2017 (71) NISSAN JIDOSHA KABUSHIKI KAISHA (ALSO TRADING AS NISSAN MOTOR CO., LTD.) (JP) (72) SHINICHI NAKAGAWA (74) Daniel Advogados (Alt.de Daniel & Cia) Notificação de depósito (Protocolo: 870170095698 UF: WB Data: 08/12/2017 Hora: 11:29)



(21) BR 30 2017 005533-8 Código 31 - Notificação de Depósito
(22) 08/12/2017
(71) MARILÚ INDÚSTRIA E COMÉRCIO LTDA (BR/SP)
(72) PEDRO ARMANDO GUERRIERO
(74) C. MARCAS - MARCAS E PATENTES LTDA.
Notificação de depósito (Protocolo: 870170095702 UF: WB Data: 08/12/2017
Hora: 11:31)

(21) BR 30 2017 005534-6 Código 31 - Notificação de Depósito
(22) 08/12/2017
(71) NISSAN JIDOSHA KABUSHIKI KAISHA (ALSO TRADING AS NISSAN MOTOR CO., LTD.) (JP)
(72) KENICHI MUNAKATA
(74) Daniel Advogados (Alt.de Daniel & Cia)
Notificação de depósito (Protocolo: 870170095704 UF: WB Data: 08/12/2017
Hora: 11:33)

(21) BR 30 2017 005535-4 Código 31 - Notificação de Depósito
(22) 08/12/2017
(71) NSK LTD. (JP)
(72) TAKASHI SUNAGA, MASAKAZU MORIMOTO
(74) ANA PAULA SANTOS CELIDONIO
Notificação de depósito (Protocolo: 870170095724 UF: WB Data: 08/12/2017
Hora: 11:52)

(21) BR 30 2017 005539-7 Código 31 - Notificação de Depósito
(22) 08/12/2017
(71) BANG & OLUFSEN A/S (DK)
(72) ØJVIND ALEXANDER SLAATTO
(74) GUERRA PROPRIEDADE INDUSTRIAL
Notificação de depósito (Protocolo: 870170095745 UF: WB Data: 08/12/2017
Hora: 12:22)

(21) BR 30 2017 005541-9 Código 31 - Notificação de Depósito
(22) 08/12/2017
(71) NOLANGROUP S.P.A. (IT)
(72) ALBERTO SALVETTI
(74) ANTÔNIO MAURÍCIO PEDRAS ARNAUD
Notificação de depósito (Protocolo: 870170095832 UF: WB Data: 08/12/2017
Hora: 14:17)

(21) BR 30 2017 005542-7 Código 31 - Notificação de Depósito
(22) 08/12/2017



(71) UNILEVER N.V. (NL)
(72) MARTIN CHRISTOPHER BUNCE, DUNCAN ROBERT FELDMAN
(74) Remer Villaça & Nogueira Assessoria e Consultoria de Prop. Intelectual S/S Ltda.
Notificação de depósito (Protocolo: 870170095879 UF: WB Data: 08/12/2017
Hora: 14:59)

(21) BR 30 2017 005544-3 Código 31 - Notificação de Depósito
(22) 08/12/2017
(71) NORMAN R. BYRNE (US)
(72) NORMAN R. BYRNE, DANIEL P. BYRNE, JOSEPH D. WARD, AARON G. LAUTENBACH
(74) David do Nascimento Advogados Associados
Notificação de depósito (Protocolo: 870170095895 UF: WB Data: 08/12/2017
Hora: 15:09)

(21) BR 30 2017 005545-1 Código 31 - Notificação de Depósito
(22) 08/12/2017
(71) GIVI S.R.L. (IT)
(72) VISENZI GIUSEPPE
(74) Edmundo Brunner Assessoria em Propriedade industrial Ltda
Notificação de depósito (Protocolo: 870170095961 UF: WB Data: 08/12/2017
Hora: 15:43)

(21) BR 30 2017 005546-0 Código 31 - Notificação de Depósito
(22) 08/12/2017
(71) NORMAN R. BYRNE (US)
(72) NORMAN R. BYRNE, TIMOTHY J. WARWICK, DANIEL P. BYRNE, SHANE ROGERS, MARC A. MITCHELL
(74) David do Nascimento Advogados Associados
Notificação de depósito (Protocolo: 870170095991 UF: WB Data: 08/12/2017
Hora: 16:01)

(21) BR 30 2017 005547-8 Código 31 - Notificação de Depósito
(22) 08/12/2017
(71) MARS, INCORPORATED (US)
(72) STEFAN EBERHARDT, UWE G. NEHUS
(74) Araripe & Associados
Notificação de depósito (Protocolo: 870170096003 UF: WB Data: 08/12/2017
Hora: 16:07)

(21) BR 30 2017 005548-6 Código 31 - Notificação de Depósito
(22) 08/12/2017
(71) NORMAN R. BYRNE (US)



(72) NORMAN R. BYRNE, DANIEL P. BYRNE, JOSEPH D. WARD
(74) David do Nascimento Advogados Associados
Notificação de depósito (Protocolo: 870170096018 UF: WB Data: 08/12/2017
Hora: 16:14)

(21) BR 30 2017 005549-4

Código 31 - Notificação de Depósito
(22) 08/12/2017
(71) EDGAR ANTONIO FIGUEIREDO SOUZA (BR/SP)
(72) EDGAR ANTONIO FIGUEIREDO SOUZA
(74) NEWTON SILVEIRA
Notificação de depósito (Protocolo: 870170096021 UF: WB Data: 08/12/2017
Hora: 16:16)

(21) BR 30 2017 005550-8

Código 31 - Notificação de Depósito
(22) 08/12/2017
(71) UNILEVER N.V. (NL)
(72) MARTIN CHRISTOPHER BUNCE, DUNCAN ROBERT FELDMAN
(74) Remer Villaça & Nogueira Assessoria e Consultoria de Prop. Intelectual S/S
Ltda.
Notificação de depósito (Protocolo: 870170096028 UF: WB Data: 08/12/2017
Hora: 16:19)

(21) BR 30 2017 005551-6

Código 31 - Notificação de Depósito
(22) 08/12/2017
(71) UNILEVER N.V. (NL)
(72) MARTIN CHRISTOPHER BUNCE, DUNCAN ROBERT FELDMAN
(74) Remer Villaça & Nogueira Assessoria e Consultoria de Prop. Intelectual S/S
Ltda.
Notificação de depósito (Protocolo: 870170096042 UF: WB Data: 08/12/2017
Hora: 16:28)

(21) BR 30 2017 005552-4

Código 31 - Notificação de Depósito
(22) 08/12/2017
(71) 2B AUTOMAÇÃO E USINAGEM LTDA (BR/SP)
(72) LUCAS BONIMASSO MARTINS DA SILVA, GIOVANNI ROBERTO COELHO
DA SILVA BOVOLINI
Notificação de depósito (Protocolo: 870170096046 UF: WB Data: 08/12/2017
Hora: 16:28)

(21) BR 30 2017 005553-2

Código 31 - Notificação de Depósito
(22) 08/12/2017
(71) FABRICIO FABIANO TREVIZAN (BR/PR)
(72) FABRICIO FABIANO TREVIZAN
(74) IVANILDE DE OLIVEIRA MENDES



Notificação de depósito (Protocolo: 870170096115 UF: WB Data: 08/12/2017
Hora: 17:08)

(21) BR 30 2017 005554-0

Código 31 - Notificação de Depósito
(22) 08/12/2017
(71) GRENDENE S.A. (BR/CE)
(72) EDSON MATSUO
(74) Remer Villaça & Nogueira Assessoria e Consultoria de Prop. Intelectual S/S
Ltda.
Notificação de depósito (Protocolo: 870170096179 UF: WB Data: 08/12/2017
Hora: 18:27)

(21) BR 30 2017 005555-9

Código 31 - Notificação de Depósito
(22) 08/12/2017
(71) GRENDENE S.A. (BR/CE)
(72) EDSON MATSUO
(74) Remer Villaça & Nogueira Assessoria e Consultoria de Prop. Intelectual S/S
Ltda.
Notificação de depósito (Protocolo: 870170096184 UF: WB Data: 08/12/2017
Hora: 18:33)

(21) BR 30 2017 005556-7

Código 31 - Notificação de Depósito
(22) 08/12/2017
(71) GRENDENE S.A. (BR/CE)
(72) EDSON MATSUO
(74) Remer Villaça & Nogueira Assessoria e Consultoria de Prop. Intelectual S/S
Ltda.
Notificação de depósito (Protocolo: 870170096185 UF: WB Data: 08/12/2017
Hora: 18:37)

(21) BR 30 2017 005557-5

Código 31 - Notificação de Depósito
(22) 08/12/2017
(71) ZICO SCAPINELLO (BR/PR)
(72) ZICO SCAPINELLO
(74) JAIRO GOMES SILVA HATO DE ALMEIDA
Notificação de depósito (Protocolo: 870170096211 UF: WB Data: 08/12/2017
Hora: 21:06)

(21) BR 30 2017 005560-5

Código 31 - Notificação de Depósito
(22) 10/12/2017
(71) GERALDO ANTONIO ALVES FRAGA (BR/DF)
(72) GERALDO ANTONIO ALVES FRAGA
Notificação de depósito (Protocolo: 870170096310 UF: WB Data: 10/12/2017
Hora: 21:17)



(21) BR 30 2017 005562-1	Código 31 - Notificação de Depósito (22) 11/12/2017 (71) DUNA ENTERPRISES S.L. (ES) (72) CARLOS JOSÉ CEVA (74) RUBENS DOS SANTOS FILHO Notificação de depósito (Protocolo: 870170096339 UF: WB Data: 11/12/2017 Hora: 09:45)
(21) BR 30 2017 005563-0	Código 31 - Notificação de Depósito (22) 11/12/2017 (71) GRENDENE S.A. (BR/CE) (72) EDSON MATSUO (74) Remer Villaça & Nogueira Assessoria e Consultoria de Prop. Intelectual S/S Ltda. Notificação de depósito (Protocolo: 870170096429 UF: WB Data: 11/12/2017 Hora: 11:46)
(21) BR 30 2017 005564-8	Código 31 - Notificação de Depósito (22) 11/12/2017 (71) JOÃO FREITAS GIL BRAZ (BR/BA) (72) JOÃO FREITAS GIL BRAZ (74) HÉBER FERNANDES DOURADO Notificação de depósito (Protocolo: 870170096448 UF: WB Data: 11/12/2017 Hora: 12:11)
(21) BR 30 2017 005565-6	Código 31 - Notificação de Depósito (22) 11/12/2017 (71) GERALDO ANTONIO ALVES FRAGA (BR/DF) (72) GERALDO ANTONIO ALVES FRAGA Notificação de depósito (Protocolo: 870170096476 UF: WB Data: 11/12/2017 Hora: 12:49)
(21) BR 30 2017 005566-4	Código 31 - Notificação de Depósito (22) 11/12/2017 (71) GOOGLE LLC (US) (72) ELIZABETH BELG, PETER SMITH, MARIO EMMANUEL SIFUENTES VALDES, CHRISTOPHER BETTIG, KATRIN VON NEIDERHAUSEM (74) DANNEMANN, SIEMSEN, BIGLER & IPANEMA MOREIRA Notificação de depósito (Protocolo: 870170096485 UF: WB Data: 11/12/2017 Hora: 13:07)
(21) BR 30 2017 005567-2	Código 31 - Notificação de Depósito (22) 11/12/2017



(71) GOOGLE LLC (US)
(72) STEVE RURA, CHRISTOPHER BETTIG, ELIZABETH BELG, PETER SMITH
(74) DANNEMANN, SIEMSEN, BIGLER & IPANEMA MOREIRA
Notificação de depósito (Protocolo: 870170096496 UF: WB Data: 11/12/2017
Hora: 13:21)

(21) BR 30 2017 005568-0

Código 31 - Notificação de Depósito
(22) 11/12/2017
(71) GOOGLE LLC (US)
(72) JEFF D. STARK, CHRISTOPHER BETTIG, ELIZABETH BELG
(74) DANNEMANN, SIEMSEN, BIGLER & IPANEMA MOREIRA
Notificação de depósito (Protocolo: 870170096505 UF: WB Data: 11/12/2017
Hora: 13:45)

(21) BR 30 2017 005569-9

Código 31 - Notificação de Depósito
(22) 11/12/2017
(71) GOOGLE LLC (US)
(72) STEVE RURA, ELIZABETH ANN BELG, MATT ATCHISON, DAVID PETER
CROSSLAND, CHRISTOPHER JOHN BETTIG, GABOR SCHREIER, PETER
ROSENFELD
(74) DANNEMANN, SIEMSEN, BIGLER & IPANEMA MOREIRA
Notificação de depósito (Protocolo: 870170096523 UF: WB Data: 11/12/2017
Hora: 14:01)

(21) BR 30 2017 005570-2

Código 31 - Notificação de Depósito
(22) 11/12/2017
(71) GOOGLE LLC (US)
(72) JEFF D. STARK, CHRISTOPHER BETTIG, MATT ATCHISON, FERRAN
MILAN OLIVERAS, PETER ROSENFELD, ELIZABETH BELG, GABOR
SCHREIER, PILAR CANO DE ARRIBA, JÖRN OELSNER
(74) DANNEMANN, SIEMSEN, BIGLER & IPANEMA MOREIRA
Notificação de depósito (Protocolo: 870170096536 UF: WB Data: 11/12/2017
Hora: 14:16)

(21) BR 30 2017 005571-0

Código 31 - Notificação de Depósito
(22) 11/12/2017
(71) LUIS CARLOS LORENZANI (BR/SP)
(72) LUIZ CARLOS LORENZANI
Notificação de depósito (Protocolo: 870170096541 UF: WB Data: 11/12/2017
Hora: 14:24)

(21) BR 30 2017 005572-9

Código 31 - Notificação de Depósito
(22) 11/12/2017



(71) LUIS CARLOS LORENZANI (BR/SP)
(72) LUIS CARLOS LORENZANI
Notificação de depósito (Protocolo: 870170096570 UF: WB Data: 11/12/2017
Hora: 14:49)

(21) BR 30 2017 005573-7 Código 31 - Notificação de Depósito
(22) 11/12/2017
(71) MK ELETRODOMESTICOS MONDIAL S.A (BR/BA)
(72) JACQUES IVO KRAUSE
(74) VANDRÉ CAVALCANTE BITTENCOURT TORRES
Notificação de depósito (Protocolo: 870170096579 UF: WB Data: 11/12/2017
Hora: 14:53)

(21) BR 30 2017 005574-5 Código 31 - Notificação de Depósito
(22) 11/12/2017
(71) MK ELETRODOMESTICOS MONDIAL S.A (BR/BA)
(72) JACQUES IVO KRAUSE
(74) VANDRÉ CAVALCANTE BITTENCOURT TORRES
Notificação de depósito (Protocolo: 870170096604 UF: WB Data: 11/12/2017
Hora: 15:02)

(21) BR 30 2017 005575-3 Código 31 - Notificação de Depósito
(22) 11/12/2017
(71) J M D EMPREENDEMENTOS LTDA (BR/MT)
(72) EDÍLSON ROGÉRIO BRITO
(74) VERSATY MARCAS E PATENTES LTDA ME
Notificação de depósito (Protocolo: 870170096633 UF: WB Data: 11/12/2017
Hora: 15:19)

(21) BR 30 2017 005576-1 Código 31 - Notificação de Depósito
(22) 11/12/2017
(71) NORMAN R. BYRNE (US)
(72) NORMAN R. BYRNE, SHANE ROGERS
(74) David do Nascimento Advogados Associados
Notificação de depósito (Protocolo: 870170096664 UF: WB Data: 11/12/2017
Hora: 15:44)

(21) BR 30 2017 005577-0 Código 31 - Notificação de Depósito
(22) 11/12/2017
(71) INDÚSTRIA DE PIAS GHELPLUS LTDA (BR/PR)
(72) PEDRO RODRIGUES DA SILVA
(74) MARCOS ANTONIO NUNES
Notificação de depósito (Protocolo: 870170096780 UF: WB Data: 11/12/2017
Hora: 17:10)



(21) BR 30 2017 005578-8 Código 31 - Notificação de Depósito
(22) 11/12/2017
(71) FOSBEL, INC. (US)
(72) ALAN E. BOWSER JR
(74) VEIRANO ADVOGADOS
Notificação de depósito (Protocolo: 870170096794 UF: WB Data: 11/12/2017
Hora: 17:18)

(21) BR 30 2017 005579-6 Código 31 - Notificação de Depósito
(22) 11/12/2017
(71) BLUE SAFETY GMBH (DE)
(72) JAN PAPENBROCK, CHRISTIAN MÖNNINGHOFF
(74) MURTA GOYANES ADVOGADOS
Notificação de depósito (Protocolo: 870170096857 UF: WB Data: 11/12/2017
Hora: 18:21)

(21) BR 30 2017 005580-0 Código 31 - Notificação de Depósito
(22) 12/12/2017
(71) BOTICA COMERCIAL FARMACÊUTICA LTDA. (BR/PR)
(72) PATRICIA GOULART KRAEMER, MOISÉS REINALDO HANSEN,
MATHEUS DE LUCA MOREIRA PINTO
(74) ANDRÉ LUIS FLESCH BRETANHA JORGE
Notificação de depósito (Protocolo: 870170096899 UF: WB Data: 12/12/2017
Hora: 03:46)

(21) BR 30 2017 005581-8 Código 31 - Notificação de Depósito
(22) 12/12/2017
(71) BOTICA COMERCIAL FARMACÊUTICA LTDA. (BR/PR)
(72) PATRICIA GOULART KRAEMER, MOISÉS REINALDO HANSEN,
MATHEUS DE LUCA MOREIRA PINTO
(74) ANDRÉ LUIS FLESCH BRETANHA JORGE
Notificação de depósito (Protocolo: 870170096900 UF: WB Data: 12/12/2017
Hora: 03:53)

(21) BR 30 2017 005582-6 Código 31 - Notificação de Depósito
(22) 12/12/2017
(71) BOTICA COMERCIAL FARMACÊUTICA LTDA. (BR/PR)
(72) PATRICIA GOULART KRAEMER, MOISÉS REINALDO HANSEN,
MATHEUS DE LUCA MOREIRA PINTO
(74) ANDRÉ LUIS FLESCH BRETANHA JORGE
Notificação de depósito (Protocolo: 870170096901 UF: WB Data: 12/12/2017
Hora: 04:05)



(21) BR 30 2017 005583-4 Código 31 - Notificação de Depósito
(22) 12/12/2017
(71) BOTICA COMERCIAL FARMACÊUTICA LTDA. (BR/PR)
(72) ISABELA DA FONSECA RODRIGUES, MELISSA POZATTI
(74) ANDRÉ LUIS FLESCH BRETANHA JORGE
Notificação de depósito (Protocolo: 870170096902 UF: WB Data: 12/12/2017
Hora: 04:13)

(21) BR 30 2017 005584-2 Código 31 - Notificação de Depósito
(22) 12/12/2017
(71) BOTICA COMERCIAL FARMACÊUTICA LTDA. (BR/PR)
(72) ISABELA DA FONSECA RODRIGUES, MELISSA POZATTI
(74) ANDRÉ LUIS FLESCH BRETANHA JORGE
Notificação de depósito (Protocolo: 870170096903 UF: WB Data: 12/12/2017
Hora: 04:19)

(21) BR 30 2017 005585-0 Código 31 - Notificação de Depósito
(22) 12/12/2017
(71) EXTRAMOLD JOMO INDÚSTRIA DE PLÁSTICOS LTDA (BR/RS)
(72) DAGMAR LUISE MOHRBACH
(74) EMERSON SALBEGO HOFART
Notificação de depósito (Protocolo: 870170096907 UF: WB Data: 12/12/2017
Hora: 12:08)

(21) BR 30 2017 005586-9 Código 31 - Notificação de Depósito
(22) 12/12/2017
(71) ALCIDES RODRIGUES (BR/SP)
(72) ALCIDES RODRIGUES
(74) JULIANA DE MORAES CARVALHO MELLO
Notificação de depósito (Protocolo: 870170096925 UF: WB Data: 12/12/2017
Hora: 12:33)

(21) BR 30 2017 005590-7 Código 31 - Notificação de Depósito
(22) 12/12/2017
(71) UNIVERSIDADE DO ESTADO DO PARA (BR/PA)
(72) EDUARDO MARTINS DE SOUSA, HÉRICK PAMPOLHA HUET DE BACELAR, CHARLES ALBERTO VILLACORTA DE BARROS, NICOLAU SOARES CARDOSO NETTO, RAFAEL OLIVEIRA CHAVES
Notificação de depósito (Protocolo: 870170096991 UF: WB Data: 12/12/2017
Hora: 14:10)

(21) BR 30 2017 005594-0 Código 31 - Notificação de Depósito
(22) 12/12/2017
(71) BOTHÂNICO HAIR COSMÉTIC NATURAL LTDA (BR/MG)



(72) ADRIANO FERREIRA BATISTA
(74) RAMOS E ASSOCIADOS LTDA
Notificação de depósito (Protocolo: 870170097148 UF: WB Data: 12/12/2017
Hora: 16:59)

(21) BR 30 2017 005596-6 Código 31 - Notificação de Depósito
(22) 12/12/2017
(71) BOTHÂNICO HAIR COSMÉTIC NATURAL LTDA (BR/MG)
(72) ADRIANO FERREIRA BATISTA
(74) RAMOS E ASSOCIADOS LTDA
Notificação de depósito (Protocolo: 870170097161 UF: WB Data: 12/12/2017
Hora: 17:16)

(21) BR 30 2017 005597-4 Código 31 - Notificação de Depósito
(22) 12/12/2017
(71) THE GOODYEAR TIRE & RUBBER COMPANY (US)
(72) TIMOTHY MICHAEL ROONEY, JONATHAN JAMES SHONDEL
(74) Daniel Advogados (Alt.de Daniel & Cia)
Notificação de depósito (Protocolo: 870170097167 UF: WB Data: 12/12/2017
Hora: 17:23)

(21) BR 30 2017 005598-2 Código 31 - Notificação de Depósito
(22) 12/12/2017
(71) KONINKLIJKE PHILIPS N.V. (NL)
(72) FLORIAN JEREMY FABRICE BOULANGER, PETER JONATHAN SMITH
(74) Daniel Advogados (Alt.de Daniel & Cia)
Notificação de depósito (Protocolo: 870170097177 UF: WB Data: 12/12/2017
Hora: 17:38)

(21) BR 30 2017 005599-0 Código 31 - Notificação de Depósito
(22) 12/12/2017
(71) KONINKLIJKE PHILIPS N.V. (NL)
(72) FLORIAN JEREMY FABRICE BOULANGER
(74) Daniel Advogados (Alt.de Daniel & Cia)
Notificação de depósito (Protocolo: 870170097184 UF: WB Data: 12/12/2017
Hora: 17:45)

(21) BR 30 2017 005600-8 Código 31 - Notificação de Depósito
(22) 12/12/2017
(71) EDUARDO PAGNANO MARIZ (BR/SP)
(72) EDUARDO PAGNANO MARIZ
(74) Márcio Lobo Petinati
Notificação de depósito (Protocolo: 870170097205 UF: WB Data: 12/12/2017
Hora: 18:36)



(21) BR 30 2017 005601-6	Código 31 - Notificação de Depósito (22) 12/12/2017 (71) GERALDO ANTONIO ALVES FRAGA (BR/DF) (72) GERALDO ANTONIO ALVES FRAGA Notificação de depósito (Protocolo: 870170097215 UF: WB Data: 12/12/2017 Hora: 20:16)
(21) BR 30 2017 005602-4	Código 31 - Notificação de Depósito (22) 13/12/2017 (71) GOOGLE LLC (US) (72) ELIZABETH BELG, PETER SMITH, CHRISTOPHER BETTIG, MARSHALL BOCK (74) DANNEMANN, SIEMSEN, BIGLER & IPANEMA MOREIRA Notificação de depósito (Protocolo: 870170097237 UF: WB Data: 13/12/2017 Hora: 09:12)
(21) BR 30 2017 005604-0	Código 31 - Notificação de Depósito (22) 13/12/2017 (71) GOOGLE LLC (US) (72) STEVE RURA, CHRISTOPHER BETTIG, ELIZABETH BELG, PETER SMITH (74) DANNEMANN, SIEMSEN, BIGLER & IPANEMA MOREIRA Notificação de depósito (Protocolo: 870170097322 UF: WB Data: 13/12/2017 Hora: 10:37)
(21) BR 30 2017 005606-7	Código 31 - Notificação de Depósito (22) 13/12/2017 (71) THE PROCTER & GAMBLE COMPANY (US) (72) MARTIN JAY MAROTTI, CHRISTOPHER MILES MILLER (74) Trench, Rossi e Watanabe Advogados Notificação de depósito (Protocolo: 870170097427 UF: WB Data: 13/12/2017 Hora: 14:13)
(21) BR 30 2017 005607-5	Código 31 - Notificação de Depósito (22) 13/12/2017 (71) KONINKLIJKE PHILIPS N.V. (NL) (72) FLORIAN JEREMY FABRICE BOULANGER, PETER JONATHAN SMITH (74) Daniel Advogados (Alt.de Daniel & Cia) Notificação de depósito (Protocolo: 870170097435 UF: WB Data: 13/12/2017 Hora: 14:29)
(21) BR 30 2017 005608-3	Código 31 - Notificação de Depósito (22) 13/12/2017



(71) RODRIGO ANDREAS MERTIN (BR/SC)
(72) RODRIGO ANDREAS MERTIN
(74) SANDRO CONRADO DA SILVA
Notificação de depósito (Protocolo: 870170097436 UF: WB Data: 13/12/2017
Hora: 14:29)

(21) BR 30 2017 005609-1 Código 31 - Notificação de Depósito
(22) 13/12/2017
(71) MAKEN ACESSÓRIOS EM METAL LTDA EPP (BR/SC)
(72) CRISTIANO LUIZ GIOVANELLA
(74) SANDRO CONRADO DA SILVA
Notificação de depósito (Protocolo: 870170097439 UF: WB Data: 13/12/2017
Hora: 14:32)

(21) BR 30 2017 005610-5 Código 31 - Notificação de Depósito
(22) 13/12/2017
(71) KONINKLIJKE PHILIPS N.V. (NL)
(72) FLORIAN JEREMY FABRICE BOULANGER
(74) Daniel Advogados (Alt.de Daniel & Cia)
Notificação de depósito (Protocolo: 870170097441 UF: WB Data: 13/12/2017
Hora: 14:33)

(21) BR 30 2017 005611-3 Código 31 - Notificação de Depósito
(22) 13/12/2017
(71) MAKEN ACESSÓRIOS EM METAL LTDA EPP (BR/SC)
(72) CRISTIANO LUIZ GIOVANELLA
(74) SANDRO CONRADO DA SILVA
Notificação de depósito (Protocolo: 870170097442 UF: WB Data: 13/12/2017
Hora: 14:34)

(21) BR 30 2017 005612-1 Código 31 - Notificação de Depósito
(22) 13/12/2017
(71) LIVIO HIROKAZU MAKI (BR/SP)
(72) LIVIO HIROKAZU MAKI
(74) SANDRA LUISA CALDAS CORREIA
Notificação de depósito (Protocolo: 870170097451 UF: WB Data: 13/12/2017
Hora: 14:41)

(21) BR 30 2017 005613-0 Código 31 - Notificação de Depósito
(22) 13/12/2017
(71) LG ELECTRONICS INC. (KR)
(72) JUNGHAN RYU, SUNGJOO KIM, HEESU YANG, GANGHO WOO
(74) DANNEMANN, SIEMSEN, BIGLER & IPANEMA MOREIRA
Notificação de depósito (Protocolo: 870170097482 UF: WB Data: 13/12/2017



Hora: 15:09)

(21) BR 30 2017 005615-6 Código 31 - Notificação de Depósito
(22) 13/12/2017
(71) SUPER MARKET MÓVEIS LTDA-EPP (BR/MG)
(72) SALVADOR RODRIGUES DE OLIVEIRA JUNIOR
(74) VINÍCIUS SILVA DE OLIVEIRA
Notificação de depósito (Protocolo: 870170097515 UF: WB Data: 13/12/2017
Hora: 15:37)

(21) BR 30 2017 005616-4 Código 31 - Notificação de Depósito
(22) 13/12/2017
(71) SUPER MARKET MÓVEIS LTDA-EPP (BR/MG)
(72) SALVADOR RODRIGUES DE OLIVEIRA JUNIOR
(74) VINÍCIUS SILVA DE OLIVEIRA
Notificação de depósito (Protocolo: 870170097527 UF: WB Data: 13/12/2017
Hora: 15:45)

(21) BR 30 2017 005619-9 Código 31 - Notificação de Depósito
(22) 13/12/2017
(71) TARO KATO (BR/SP)
(72) TARO KATO
(74) TINOCO SOARES SOCIEDADE DE ADVOGADOS
Notificação de depósito (Protocolo: 870170097601 UF: WB Data: 13/12/2017
Hora: 16:58)

(21) BR 30 2017 005620-2 Código 31 - Notificação de Depósito
(22) 13/12/2017
(71) TARO KATO (BR/SP)
(72) TARO KATO
(74) TINOCO SOARES SOCIEDADE DE ADVOGADOS
Notificação de depósito (Protocolo: 870170097602 UF: WB Data: 13/12/2017
Hora: 17:00)

(21) BR 30 2017 005621-0 Código 31 - Notificação de Depósito
(22) 13/12/2017
(71) FERNANDA JOZSEF ROTHSTEIN (BR/SP)
(72) FERNANDA JOZSEF ROTHSTEIN
(74) DAVID NILTON PEREIRA DE LUCENA
Notificação de depósito (Protocolo: 870170097653 UF: WB Data: 13/12/2017
Hora: 18:49)

(21) BR 30 2017 005622-9 Código 31 - Notificação de Depósito
(22) 14/12/2017



(71) GOOGLE LLC (US)
(72) ELIZABETH ANN BELG, CHRISTOPHER JOHN BETTIG, PETER DANIEL SMITH, KATRIN VON NIEDERHAUSERN, JOHANNE BRUUN RASMUSSEN
(74) DANNEMANN, SIEMSEN, BIGLER & IPANEMA MOREIRA
Notificação de depósito (Protocolo: 870170097669 UF: WB Data: 14/12/2017
Hora: 08:20)

(21) BR 30 2017 005623-7

Código 31 - Notificação de Depósito
(22) 14/12/2017
(71) BAYERISCHE MOTOREN WERKE AKTIENGESELLSCHAFT (DE)
(72) MORITZ ANTON
(74) DANNEMANN, SIEMSEN, BIGLER & IPANEMA MOREIRA
Notificação de depósito (Protocolo: 870170097711 UF: WB Data: 14/12/2017
Hora: 10:18)

(21) BR 30 2017 005624-5

Código 31 - Notificação de Depósito
(22) 14/12/2017
(71) JAIRO FERNANDES DOMENE (BR/SP)
(72) JAIRO FERNANDES DOMENE
(74) Beerre Assessoria Empresarial Ltda.(Alt. de Beerre Assessoria Emp. S/C.LTDA.)
Notificação de depósito (Protocolo: 870170097735 UF: WB Data: 14/12/2017
Hora: 10:47)

(21) BR 30 2017 005628-8

Código 31 - Notificação de Depósito
(22) 14/12/2017
(71) UNIVERSIDADE FEDERAL DA PARAIBA (BR/PB)
(72) MATEUS FEITOSA ALVES, SAMUEL RÉGIS, SÓCRATES GOLZIO DOS SANTOS, MARGARETH DE FÁTIMA FORMIGA MELO DINIZ
Notificação de depósito (Protocolo: 870170097761 UF: WB Data: 14/12/2017
Hora: 11:25)

(21) BR 30 2017 005633-4

Código 31 - Notificação de Depósito
(22) 14/12/2017
(71) UNIVERSIDADE FEDERAL DO RIO GRANDE DO SUL (BR/RS)
(72) ELIANA PAULA CALEGARI, JUSSARA SMIDT PORTO, MARIANA SCHMIDT DE OLIVEIRA, LUIS HENRIQUE ALVES CÂNDIDO, BRANCA FREITAS DE OLIVEIRA
Notificação de depósito (Protocolo: 870170097778 UF: WB Data: 14/12/2017
Hora: 11:37)

(21) BR 30 2017 005636-9

Código 31 - Notificação de Depósito
(22) 14/12/2017
(71) UNIVERSIDADE FEDERAL DO RIO GRANDE DO SUL (BR/RS)



(72) DENISE RIPPEL ARAUJO BARP, FELIPE LUIS PALOMBINI, LAUREN DA CUNHA DUARTE

Notificação de depósito (Protocolo: 870170097815 UF: WB Data: 14/12/2017
Hora: 12:49)

(21) BR 30 2017 005637-7

Código 31 - Notificação de Depósito

(22) 14/12/2017

(71) FABRICIO FABIANO TREVIZAN (BR/PR)

(72) FABRICIO FABIANO TREVIZAN

(74) IVANILDE DE OLIVEIRA MENDES

Notificação de depósito (Protocolo: 870170097857 UF: WB Data: 14/12/2017
Hora: 14:11)

(21) BR 30 2017 005638-5

Código 31 - Notificação de Depósito

(22) 14/12/2017

(71) FABRICIO FABIANO TREVIZAN (BR/PR)

(72) FABRICIO FABIANO TREVIZAN

(74) IVANILDE DE OLIVEIRA MENDES

Notificação de depósito (Protocolo: 870170097877 UF: WB Data: 14/12/2017
Hora: 14:27)

(21) BR 30 2017 005639-3

Código 31 - Notificação de Depósito

(22) 14/12/2017

(71) JOÃO BATISTA DOS SANTOS (BR/MG)

(72) JOÃO BATISTA DOS SANTOS

(74) Algo Alliance Assessoria em Propriedade Intelectual Ltda.

Notificação de depósito (Protocolo: 870170097887 UF: WB Data: 14/12/2017
Hora: 14:34)

(21) BR 30 2017 005640-7

Código 31 - Notificação de Depósito

(22) 14/12/2017

(71) CONTINENTAL REIFEN DEUTSCHLAND GMBH (DE)

(72) ULRICH BEHR

(74) DANNEMANN, SIEMSEN, BIGLER & IPANEMA MOREIRA

Notificação de depósito (Protocolo: 870170097895 UF: WB Data: 14/12/2017
Hora: 14:44)

(21) BR 30 2017 005641-5

Código 31 - Notificação de Depósito

(22) 14/12/2017

(71) HENRIQUE SOARES BENTO (BR/MG)

(72) HENRIQUE SOARES BENTO

(74) JOSÉ NAVES DE LACERDA JÚNIOR

Notificação de depósito (Protocolo: 870170097911 UF: WB Data: 14/12/2017
Hora: 15:02)



(21) BR 30 2017 005642-3 Código 31 - Notificação de Depósito
(22) 14/12/2017
(71) SITMED EQUIPAMENTOS MÉDICOS LTDA (BR/RS)
(72) MIGUEL MAZZOCCO
(74) GUERRA PROPRIEDADE INDUSTRIAL
Notificação de depósito (Protocolo: 870170097913 UF: WB Data: 14/12/2017
Hora: 15:02)

(21) BR 30 2017 005643-1 Código 31 - Notificação de Depósito
(22) 14/12/2017
(71) SITMED EQUIPAMENTOS MÉDICOS LTDA (BR/RS)
(72) MIGUEL MAZZOCCO
(74) GUERRA PROPRIEDADE INDUSTRIAL
Notificação de depósito (Protocolo: 870170097920 UF: WB Data: 14/12/2017
Hora: 15:11)

(21) BR 30 2017 005644-0 Código 31 - Notificação de Depósito
(22) 14/12/2017
(71) PINCEIS ATLAS S/A (BR/RS)
(72) DANTE BETTANIN
(74) LEÃO PROPRIEDADE INTELECTUAL
Notificação de depósito (Protocolo: 870170097922 UF: WB Data: 14/12/2017
Hora: 15:13)

(21) BR 30 2017 005645-8 Código 31 - Notificação de Depósito
(22) 14/12/2017
(71) LG ELECTRONICS INC. (KR)
(72) JUNGHAN RYU, SUNGJOO KIM, HEESU YANG, GANGHO WOO
(74) DANNEMANN, SIEMSEN, BIGLER & IPANEMA MOREIRA
Notificação de depósito (Protocolo: 870170097923 UF: WB Data: 14/12/2017
Hora: 15:13)

(21) BR 30 2017 005646-6 Código 31 - Notificação de Depósito
(22) 14/12/2017
(71) SITMED EQUIPAMENTOS MÉDICOS LTDA (BR/RS)
(72) MIGUEL MAZZOCCO
(74) GUERRA PROPRIEDADE INDUSTRIAL
Notificação de depósito (Protocolo: 870170097925 UF: WB Data: 14/12/2017
Hora: 15:18)

(21) BR 30 2017 005648-2 Código 31 - Notificação de Depósito
(22) 14/12/2017
(71) SITMED EQUIPAMENTOS MÉDICOS LTDA (BR/RS)



(72) MIGUEL MAZZOCCO
(74) GUERRA PROPRIEDADE INDUSTRIAL
Notificação de depósito (Protocolo: 870170097935 UF: WB Data: 14/12/2017
Hora: 15:27)

(21) BR 30 2017 005649-0 Código 31 - Notificação de Depósito
(22) 14/12/2017
(71) SITMED EQUIPAMENTOS MÉDICOS LTDA (BR/RS)
(72) MIGUEL MAZZOCCO
(74) GUERRA PROPRIEDADE INDUSTRIAL
Notificação de depósito (Protocolo: 870170097940 UF: WB Data: 14/12/2017
Hora: 15:35)

(21) BR 30 2017 005650-4 Código 31 - Notificação de Depósito
(22) 14/12/2017
(71) GELIUS INDÚSTRIA DE MÓVEIS LTDA (BR/SP)
(72) VALDECIR ANTONIO GELIO
(74) Beerre Assessoria Empresarial Ltda.(Alt. de Beerre Assessoria Emp.
S/C.LTDA.)
Notificação de depósito (Protocolo: 870170097964 UF: WB Data: 14/12/2017
Hora: 16:00)

(21) BR 30 2017 005651-2 Código 31 - Notificação de Depósito
(22) 14/12/2017
(71) JOSE KOVACS (BR/SP)
(72) JOSÉ KOVACS
(74) Interação Marcas e Patentes Ltda. Me
Notificação de depósito (Protocolo: 870170097976 UF: WB Data: 14/12/2017
Hora: 16:04)

(21) BR 30 2017 005652-0 Código 31 - Notificação de Depósito
(22) 14/12/2017
(71) HENRIQUE SOARES BENTO (BR/MG)
(72) HENRIQUE SOARES BENTO
(74) JOSÉ NAVES DE LACERDA JÚNIOR
Notificação de depósito (Protocolo: 870170097979 UF: WB Data: 14/12/2017
Hora: 16:06)

(21) BR 30 2017 005654-7 Código 31 - Notificação de Depósito
(22) 14/12/2017
(71) HENRIQUE SOARES BENTO (BR/MG)
(72) HENRIQUE SOARES BENTO
(74) JOSÉ NAVES DE LACERDA JÚNIOR
Notificação de depósito (Protocolo: 870170098002 UF: WB Data: 14/12/2017



Hora: 16:17)

(21) BR 30 2017 005656-3 Código 31 - Notificação de Depósito
(22) 14/12/2017
(71) GELIUS INDÚSTRIA DE MÓVEIS LTDA (BR/SP)
(72) VALDECIR ANTONIO GELIO
(74) Beerre Assessoria Empresarial Ltda.(Alt. de Beerre Assessoria Emp. S/C.LTDA.)
Notificação de depósito (Protocolo: 870170098017 UF: WB Data: 14/12/2017
Hora: 16:26)

(21) BR 30 2017 005657-1 Código 31 - Notificação de Depósito
(22) 14/12/2017
(71) CNH INDUSTRIAL AMERICA LLC (US)
(72) NATHAN E. ISAAC, MARK D. DILTS, HERBERT M. FARLEY
(74) Daniel Advogados (Alt.de Daniel & Cia)
Notificação de depósito (Protocolo: 870170098021 UF: WB Data: 14/12/2017
Hora: 16:32)

(21) BR 30 2017 005658-0 Código 31 - Notificação de Depósito
(22) 14/12/2017
(71) CERVEJARIA CIDADE IMPERIAL PETRÓPOLIS LTDA (BR/RJ)
(72) CLEBER DA SILVA FARIA
(74) MAURICIO DARRÉ
Notificação de depósito (Protocolo: 870170098029 UF: WB Data: 14/12/2017
Hora: 16:37)

(21) BR 30 2017 005659-8 Código 31 - Notificação de Depósito
(22) 14/12/2017
(71) CERVEJARIA CIDADE IMPERIAL PETRÓPOLIS LTDA (BR/RJ)
(72) CLEBER DA SILVA FARIA
(74) MAURICIO DARRÉ
Notificação de depósito (Protocolo: 870170098043 UF: WB Data: 14/12/2017
Hora: 16:52)

(21) BR 30 2017 005661-0 Código 31 - Notificação de Depósito
(22) 14/12/2017
(71) CENTER FOR PAIN AND STRESS RESEARCH (CA)
(72) BRUCE HOCKING
(74) Bhering Advogados (nome anterior Bhering Assessoria S/C Ltda.)
Notificação de depósito (Protocolo: 870170098150 UF: WB Data: 14/12/2017
Hora: 19:15)

(21) BR 30 2017 005662-8 Código 31 - Notificação de Depósito

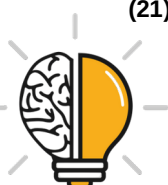

(22) 14/12/2017
(71) THIAGO SIMON (BR/SC)
(72) THIAGO SIMON
(74) NIRCE IVETE FASSINI
Notificação de depósito (Protocolo: 870170098158 UF: WB Data: 14/12/2017
Hora: 20:00)

(21) BR 30 2017 005663-6 Código 31 - Notificação de Depósito
(22) 14/12/2017
(71) LIDER INDUSTRIA E COMERCIO DE ESTOFADOS LTDA (BR/MG)
(72) CÉLIA ALVES NOGUEIRA DE SOUZA
(74) EDUARDO LÍVIO DAIMOND
Notificação de depósito (Protocolo: 870170098170 UF: WB Data: 14/12/2017
Hora: 22:02)

(21) BR 30 2017 005664-4 Código 31 - Notificação de Depósito
(22) 14/12/2017
(71) LIDER INDUSTRIA E COMERCIO DE ESTOFADOS LTDA (BR/MG)
(72) CÉLIA ALVES NOGUEIRA DE SOUZA
(74) EDUARDO LÍVIO DAIMOND
Notificação de depósito (Protocolo: 870170098171 UF: WB Data: 14/12/2017
Hora: 22:04)

(21) BR 30 2017 005665-2 Código 31 - Notificação de Depósito
(22) 14/12/2017
(71) LIDER INDUSTRIA E COMERCIO DE ESTOFADOS LTDA (BR/MG)
(72) CÉLIA ALVES NOGUEIRA DE SOUZA
(74) EDUARDO LÍVIO DAIMOND
Notificação de depósito (Protocolo: 870170098172 UF: WB Data: 14/12/2017
Hora: 22:06)

(21) BR 30 2017 005666-0 Código 31 - Notificação de Depósito
(22) 14/12/2017
(71) LIDER INDUSTRIA E COMERCIO DE ESTOFADOS LTDA (BR/MG)
(72) CÉLIA ALVES NOGUEIRA DE SOUZA
(74) EDUARDO LÍVIO DAIMOND
Notificação de depósito (Protocolo: 870170098173 UF: WB Data: 14/12/2017
Hora: 22:09)

(21) BR 30 2017 005667-9 Código 31 - Notificação de Depósito
(22) 14/12/2017
(71) LIDER INDUSTRIA E COMERCIO DE ESTOFADOS LTDA (BR/MG)
(72) CÉLIA ALVES NOGUEIRA DE SOUZA
(74) EDUARDO LÍVIO DAIMOND



Notificação de depósito (Protocolo: 870170098175 UF: WB Data: 14/12/2017
Hora: 22:10)

(21) BR 30 2017 005668-7

Código 31 - Notificação de Depósito
(22) 14/12/2017
(71) LIDER INDUSTRIA E COMERCIO DE ESTOFADOS LTDA (BR/MG)
(72) CÉLIA ALVES NOGUEIRA DE SOUZA
(74) EDUARDO LÍVIO DAIMOND
Notificação de depósito (Protocolo: 870170098176 UF: WB Data: 14/12/2017
Hora: 22:13)

(21) BR 30 2017 005669-5

Código 31 - Notificação de Depósito
(22) 14/12/2017
(71) LIDER INDUSTRIA E COMERCIO DE ESTOFADOS LTDA (BR/MG)
(72) CÉLIA ALVES NOGUEIRA DE SOUZA
(74) EDUARDO LÍVIO DAIMOND
Notificação de depósito (Protocolo: 870170098177 UF: WB Data: 14/12/2017
Hora: 22:14)

(21) BR 30 2017 005670-9

Código 31 - Notificação de Depósito
(22) 14/12/2017
(71) LIDER INDUSTRIA E COMERCIO DE ESTOFADOS LTDA (BR/MG)
(72) CÉLIA ALVES NOGUEIRA DE SOUZA
(74) EDUARDO LÍVIO DAIMOND
Notificação de depósito (Protocolo: 870170098178 UF: WB Data: 14/12/2017
Hora: 22:15)

(21) BR 30 2017 005671-7

Código 31 - Notificação de Depósito
(22) 15/12/2017
(71) PISANI PLÁSTICOS S.A. (BR/RS)
(72) PAULO FRANCISCO WEBBER
(74) Sko Oyarzábal Marcas e Patentes Sociedade Simples Ltda.
Notificação de depósito (Protocolo: 870170098282 UF: WB Data: 15/12/2017
Hora: 11:11)

(21) BR 30 2017 005672-5

Código 31 - Notificação de Depósito
(22) 15/12/2017
(71) SHANDONG LINGLONG TYRE CO., LTD. (CN)
(72) FENG WANG, GUOQING SU, RONGTING WANG, XIAOTANG LIU, DONG CHEN, XIAOYUN YANG, JIE LIU
(74) AUDITA ASSESSORIA EMPRESARIAL LTDA.
Notificação de depósito (Protocolo: 870170098357 UF: WB Data: 15/12/2017
Hora: 13:14)



(21) BR 30 2017 005673-3	Código 31 - Notificação de Depósito (22) 15/12/2017 (71) SHANDONG LINGLONG TYRE CO., LTD. (CN) (72) FENG WANG, LEI HAN, MING LI, XINLIANG WU, SHENG YANG (74) AUDITA ASSESSORIA EMPRESARIAL LTDA. Notificação de depósito (Protocolo: 870170098359 UF: WB Data: 15/12/2017 Hora: 13:21)
(21) BR 30 2017 005674-1	Código 31 - Notificação de Depósito (22) 15/12/2017 (71) MÁQUINAS AGRÍCOLAS JACTO S/A. (BR/SP) (72) FÁBIO APARECIDO PEREIRA DOS REIS (74) ROGER PAMPANA NICOLAU Notificação de depósito (Protocolo: 870170098370 UF: WB Data: 15/12/2017 Hora: 14:00)
(21) BR 30 2017 005675-0	Código 31 - Notificação de Depósito (22) 15/12/2017 (71) LILLO DO BRASIL IND E COM DE PRODUTOS INFANTIS LTDA (BR/RJ) (72) CAIO BARBIERI SUMIYA (74) NEWTON SILVEIRA Notificação de depósito (Protocolo: 870170098379 UF: WB Data: 15/12/2017 Hora: 14:13)
(21) BR 30 2017 005676-8	Código 31 - Notificação de Depósito (22) 15/12/2017 (71) AFA PLÁSTICOS LTDA (BR/SP) (72) FRANCISCO ANTONIO LOCOSELLI (74) Silvio Darré Júnior Notificação de depósito (Protocolo: 870170098392 UF: WB Data: 15/12/2017 Hora: 14:26)
(21) BR 30 2017 005678-4	Código 31 - Notificação de Depósito (22) 15/12/2017 (71) ANTONIO SIMÃO NETTO (BR/MG) (72) ANTONIO SIMÃO NETTO (74) RAMOS E ASSOCIADOS LTDA Notificação de depósito (Protocolo: 870170098457 UF: WB Data: 15/12/2017 Hora: 15:39)
(21) BR 30 2017 005679-2	Código 31 - Notificação de Depósito (22) 15/12/2017 (71) PEDRO LUIZ BARBOSA GALASO (BR/RJ) (72) PEDRO LUIZ BARBOSA GALASO



Notificação de depósito (Protocolo: 870170098467 UF: WB Data: 15/12/2017
Hora: 15:49)

(21) BR 30 2017 005680-6

Código 31 - Notificação de Depósito
(22) 15/12/2017
(71) DEUSDETE FERNANDES DOS SANTOS (BR/SP)
(72) DEUSDETE FERNANDES DOS SANTOS
(74) Algo Alliance Assessoria em Propriedade Intelectual Ltda.
Notificação de depósito (Protocolo: 870170098492 UF: WB Data: 15/12/2017
Hora: 16:02)

(21) BR 30 2017 005681-4

Código 31 - Notificação de Depósito
(22) 15/12/2017
(71) DEUSDETE FERNANDES DOS SANTOS (BR/SP)
(72) DEUSDETE FERNANDES DOS SANTOS
(74) Algo Alliance Assessoria em Propriedade Intelectual Ltda.
Notificação de depósito (Protocolo: 870170098504 UF: WB Data: 15/12/2017
Hora: 16:10)

(21) BR 30 2017 005682-2

Código 31 - Notificação de Depósito
(22) 15/12/2017
(71) DEUSDETE FERNANDES DOS SANTOS (BR/SP)
(72) DEUSDETE FERNANDES DOS SANTOS
(74) Algo Alliance Assessoria em Propriedade Intelectual Ltda.
Notificação de depósito (Protocolo: 870170098513 UF: WB Data: 15/12/2017
Hora: 16:16)

(21) BR 30 2017 005683-0

Código 31 - Notificação de Depósito
(22) 15/12/2017
(71) DEUSDETE FERNANDES DOS SANTOS (BR/SP)
(72) DEUSDETE FERNANDES DOS SANTOS
(74) Algo Alliance Assessoria em Propriedade Intelectual Ltda.
Notificação de depósito (Protocolo: 870170098521 UF: WB Data: 15/12/2017
Hora: 16:20)

(21) BR 30 2017 005684-9

Código 31 - Notificação de Depósito
(22) 15/12/2017
(71) DEUSDETE FERNANDES DOS SANTOS (BR/SP)
(72) DEUSDETE FERNANDES DOS SANTOS
(74) Algo Alliance Assessoria em Propriedade Intelectual Ltda.
Notificação de depósito (Protocolo: 870170098532 UF: WB Data: 15/12/2017
Hora: 16:26)

(21) BR 30 2017 005685-7

Código 31 - Notificação de Depósito

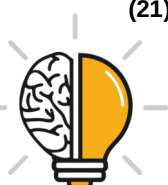

(22) 15/12/2017
(71) DEUSDETE FERNANDES DOS SANTOS (BR/SP)
(72) DEUSDETE FERNANDES DOS SANTOS
(74) Algo Alliance Assessoria em Propriedade Intelectual Ltda.
Notificação de depósito (Protocolo: 870170098541 UF: WB Data: 15/12/2017
Hora: 16:30)

(21) BR 30 2017 005687-3 Código 31 - Notificação de Depósito
(22) 15/12/2017
(71) MARILIA FERNANDA GANASSIN (BR/PR)
(72) MARILIA FERNANDA GANASSIN
(74) PAULO GUSTAVO ZANETTI MORAIS BADAN
Notificação de depósito (Protocolo: 870170098666 UF: WB Data: 15/12/2017
Hora: 19:36)

(21) BR 30 2017 005688-1 Código 31 - Notificação de Depósito
(22) 16/12/2017
(71) RAISA GABRIELA DE ANDRADE E OLIVEIRA (BR/SP)
(72) RAISA GABRIELA DE ANDRADE E OLIVEIRA
Notificação de depósito (Protocolo: 870170098670 UF: WB Data: 16/12/2017
Hora: 00:04)

(21) BR 30 2017 005694-6 Código 31 - Notificação de Depósito
(22) 18/12/2017
(71) ACINAM - ASSOCIAÇÃO CATARINENSE DAS INDÚSTRIAS DE ÁGUA
MINERAL (BR/SC)
(72) MAICON CANCELIER
(74) Alice Fausto de Oliveira Ramos
Notificação de depósito (Protocolo: 870170098803 UF: WB Data: 18/12/2017
Hora: 11:39)

(21) BR 30 2017 005695-4 Código 31 - Notificação de Depósito
(22) 18/12/2017
(71) JOSÉ VALFREDO DE LIMA (BR/SP)
(72) JOSÉ VALFREDO DE LIMA
(74) Luiz Fernando Alves
Notificação de depósito (Protocolo: 870170098810 UF: WB Data: 18/12/2017
Hora: 11:47)

(21) BR 30 2017 005696-2 Código 31 - Notificação de Depósito
(22) 18/12/2017
(71) TRAMONTINA DELTA S/A (BR/PE)
(72) RUI JOSÉ BALDASSO
(74) CREAÇÃO MARCAS E PATENTES LTDA.



Notificação de depósito (Protocolo: 870170098823 UF: WB Data: 18/12/2017
Hora: 12:03)

(21) BR 30 2017 005697-0

Código 31 - Notificação de Depósito
(22) 18/12/2017
(71) SERGIO FERNANDO GENOIN (BR/SC)
(72) SERGIO FERNANDO GENOIN
(74) IVAIR CUNHA

Notificação de depósito (Protocolo: 870170098843 UF: WB Data: 18/12/2017
Hora: 12:41)

(21) BR 30 2017 005698-9

Código 31 - Notificação de Depósito
(22) 18/12/2017
(71) SERGIO FERNANDO GENOIN (BR/SC)
(72) SERGIO FERNANDO GENOIN
(74) IVAIR CUNHA

Notificação de depósito (Protocolo: 870170098845 UF: WB Data: 18/12/2017
Hora: 12:46)

(21) BR 30 2017 005699-7

Código 31 - Notificação de Depósito
(22) 18/12/2017
(71) ERIK A. KAISER (US)
(72) ERIK A. KAISER
(74) IGOR LEONARDO GUIMARÃES SIMÕES

Notificação de depósito (Protocolo: 870170098862 UF: WB Data: 18/12/2017
Hora: 13:24)

(21) BR 30 2017 005700-4

Código 31 - Notificação de Depósito
(22) 18/12/2017
(71) ERIK A. KAISER (US)
(72) ERIK A. KAISER
(74) IGOR LEONARDO GUIMARÃES SIMÕES

Notificação de depósito (Protocolo: 870170098865 UF: WB Data: 18/12/2017
Hora: 13:29)

(21) BR 30 2017 005701-2

Código 31 - Notificação de Depósito
(22) 18/12/2017
(71) ERIK A. KAISER (US)
(72) ERIK A. KAISER
(74) IGOR LEONARDO GUIMARÃES SIMÕES

Notificação de depósito (Protocolo: 870170098867 UF: WB Data: 18/12/2017
Hora: 13:33)

(21) BR 30 2017 005702-0

Código 31 - Notificação de Depósito

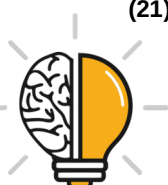

(22) 18/12/2017

(71) TRAMONTINA S/A CUTELARIA (BR/RS)

(72) MARCOS ANTONIO GRESPAN

(74) CREAÇÃO DE MARCAS E PATENTES LTDA.

Notificação de depósito (Protocolo: 870170098887 UF: WB Data: 18/12/2017

Hora: 14:04)

(21) BR 30 2017 005703-9

Código 31 - Notificação de Depósito

(22) 18/12/2017

(71) TRAMONTINA S/A CUTELARIA (BR/RS)

(72) MARCOS ANTONIO GRESPAN

(74) CREAÇÃO DE MARCAS E PATENTES LTDA.

Notificação de depósito (Protocolo: 870170098903 UF: WB Data: 18/12/2017

Hora: 14:27)

(21) BR 30 2017 005704-7

Código 31 - Notificação de Depósito

(22) 18/12/2017

(71) TRAMONTINA S/A CUTELARIA (BR/RS)

(72) MARCOS ANTONIO GRESPAN

(74) CREAÇÃO DE MARCAS E PATENTES LTDA.

Notificação de depósito (Protocolo: 870170098933 UF: WB Data: 18/12/2017

Hora: 14:52)

(21) BR 30 2017 005705-5

Código 31 - Notificação de Depósito

(22) 18/12/2017

(71) UNIVERSIDADE FEDERAL DO RIO GRANDE DO SUL (BR/RS)

(72) FERNANDO SILVEIRA XIMENES, LUIS HENRIQUE ALVES CÂNDIDO

Notificação de depósito (Protocolo: 870170099048 UF: WB Data: 18/12/2017

Hora: 15:57)

(21) BR 30 2017 005706-3

Código 31 - Notificação de Depósito

(22) 18/12/2017

(71) LUIS CARLOS LORENZANI (BR/SP)

(72) LUIS CARLOS LORENZANI

Notificação de depósito (Protocolo: 870170099086 UF: WB Data: 18/12/2017

Hora: 16:18)

(21) BR 30 2017 005707-1

Código 31 - Notificação de Depósito

(22) 18/12/2017

(71) UNIVERSIDADE FEDERAL DO RIO GRANDE DO SUL (BR/RS)

(72) FERNANDO SILVEIRA XIMENES, LUIS HENRIQUE ALVES CÂNDIDO

Notificação de depósito (Protocolo: 870170099090 UF: WB Data: 18/12/2017

Hora: 16:20)



(21) BR 30 2017 005708-0 Código 31 - Notificação de Depósito
(22) 18/12/2017
(71) LUCAS FELIPE LOPES LEITE (BR/SP)
(72) CLAUDIO ANTONIO DE MACEDO
(74) MARCOS ANTONIO NUNES
Notificação de depósito (Protocolo: 870170099108 UF: WB Data: 18/12/2017
Hora: 16:30)

(21) BR 30 2017 005709-8 Código 31 - Notificação de Depósito
(22) 18/12/2017
(71) UNIVERSIDADE FEDERAL DO RIO GRANDE DO SUL (BR/RS)
(72) FERNANDO SILVEIRA XIMENES, LUIS HENRIQUE ALVES CÂNDIDO
Notificação de depósito (Protocolo: 870170099115 UF: WB Data: 18/12/2017
Hora: 16:35)

(21) BR 30 2017 005710-1 Código 31 - Notificação de Depósito
(22) 18/12/2017
(71) PAI CHEN PAO LIN (BR/SP)
(72) PAI CHEN PAO LIN
(74) NEWTON SILVEIRA
Notificação de depósito (Protocolo: 870170099158 UF: WB Data: 18/12/2017
Hora: 17:05)

(21) BR 30 2017 005711-0 Código 31 - Notificação de Depósito
(22) 18/12/2017
(71) PAI CHEN PAO LIN (BR/SP)
(72) PAI CHEN PAO LIN
(74) NEWTON SILVEIRA
Notificação de depósito (Protocolo: 870170099161 UF: WB Data: 18/12/2017
Hora: 17:07)

(21) BR 30 2017 005712-8 Código 31 - Notificação de Depósito
(22) 18/12/2017
(71) PAI CHEN PAO LIN (BR/SP)
(72) PAI CHEN PAO LIN
(74) NEWTON SILVEIRA
Notificação de depósito (Protocolo: 870170099171 UF: WB Data: 18/12/2017
Hora: 17:14)

(21) BR 30 2017 005713-6 Código 31 - Notificação de Depósito
(22) 18/12/2017
(71) JOSÉ LUCIO LIRA (BR/MA)
(72) JOSÉ LÚCIO LIRA
Notificação de depósito (Protocolo: 870170099174 UF: WB Data: 18/12/2017



Hora: 17:16)

(21) BR 30 2017 005714-4

Código 31 - Notificação de Depósito
(22) 18/12/2017
(71) JORGE LUIZ COELHO (BR/SP)
(72) LEONARDO JOÃO COELHO
(74) Cerumar Serviços em Propriedade Intelectual Ltda EPP
Notificação de depósito (Protocolo: 870170099176 UF: WB Data: 18/12/2017
Hora: 17:16)

(21) BR 30 2017 005715-2

Código 31 - Notificação de Depósito
(22) 18/12/2017
(71) EWERSON VITOR SANTOS MARTINS (BR/PR)
(72) EWERSON VITOR SANTOS MARTINS
(74) CARLOS EDUARDO GOMES DA SILVA
Notificação de depósito (Protocolo: 870170099203 UF: WB Data: 18/12/2017
Hora: 17:45)

(21) BR 30 2017 005716-0

Código 31 - Notificação de Depósito
(22) 18/12/2017
(71) MAGMA INDÚSTRIA COMÉRCIO E IMPORTAÇÃO DE PRODUTOS
TÊXTEIS LTDA. (BR/SP)
(72) GABRIELA NICOLAIDIS NICORY
(74) Clovis Silveira
Notificação de depósito (Protocolo: 870170099205 UF: WB Data: 18/12/2017
Hora: 17:48)

(21) BR 30 2017 005717-9

Código 31 - Notificação de Depósito
(22) 18/12/2017
(71) LUIS FERNANDO SAUZEN SCHMIDT (BR/RS)
(72) LUIS FERNANDO SAUZEM SCHMIDT
(74) EDEMAR PEREIRA CAPELLA
Notificação de depósito (Protocolo: 870170099208 UF: WB Data: 18/12/2017
Hora: 17:50)

(21) BR 30 2017 005718-7

Código 31 - Notificação de Depósito
(22) 18/12/2017
(71) MAGMA INDÚSTRIA COMÉRCIO E IMPORTAÇÃO DE PRODUTOS
TÊXTEIS LTDA. (BR/SP)
(72) GABRIELA NICOLAIDIS NICORY
(74) Clovis Silveira
Notificação de depósito (Protocolo: 870170099213 UF: WB Data: 18/12/2017
Hora: 17:56)



(21) BR 30 2017 005719-5 Código 31 - Notificação de Depósito
(22) 18/12/2017
(71) GRENDENE S.A. (BR/CE)
(72) EDSON MATSUO
(74) Remer Villaça & Nogueira Assessoria e Consultoria de Prop. Intelectual S/S Ltda.
Notificação de depósito (Protocolo: 870170099255 UF: WB Data: 18/12/2017
Hora: 18:29)

(21) BR 30 2017 005720-9 Código 31 - Notificação de Depósito
(22) 18/12/2017
(71) GRENDENE S.A. (BR/CE)
(72) EDSON MATSUO
(74) Remer Villaça & Nogueira Assessoria e Consultoria de Prop. Intelectual S/S Ltda.
Notificação de depósito (Protocolo: 870170099259 UF: WB Data: 18/12/2017
Hora: 18:36)

(21) BR 30 2017 005721-7 Código 31 - Notificação de Depósito
(22) 18/12/2017
(71) GRENDENE S.A. (BR/CE)
(72) EDSON MATSUO
(74) Remer Villaça & Nogueira Assessoria e Consultoria de Prop. Intelectual S/S Ltda.
Notificação de depósito (Protocolo: 870170099263 UF: WB Data: 18/12/2017
Hora: 18:42)

(21) BR 30 2017 005722-5 Código 31 - Notificação de Depósito
(22) 18/12/2017
(71) GRENDENE S.A. (BR/CE)
(72) EDSON MATSUO
(74) Remer Villaça & Nogueira Assessoria e Consultoria de Prop. Intelectual S/S Ltda.
Notificação de depósito (Protocolo: 870170099265 UF: WB Data: 18/12/2017
Hora: 18:46)

(21) BR 30 2017 005723-3 Código 31 - Notificação de Depósito
(22) 18/12/2017
(71) GRENDENE S.A. (BR/CE)
(72) EDSON MATSUO
(74) Remer Villaça & Nogueira Assessoria e Consultoria de Prop. Intelectual S/S Ltda.
Notificação de depósito (Protocolo: 870170099268 UF: WB Data: 18/12/2017
Hora: 18:50)



(21) BR 30 2017 005724-1	Código 31 - Notificação de Depósito (22) 18/12/2017 (71) GRENENE S.A. (BR/CE) (72) EDSON MATSUO (74) Remer Villaça & Nogueira Assessoria e Consultoria de Prop. Intelectual S/S Ltda. Notificação de depósito (Protocolo: 870170099274 UF: WB Data: 18/12/2017 Hora: 18:58)
(21) BR 30 2017 005725-0	Código 31 - Notificação de Depósito (22) 18/12/2017 (71) GRENENE S.A. (BR/CE) (72) EDSON MATSUO (74) Remer Villaça & Nogueira Assessoria e Consultoria de Prop. Intelectual S/S Ltda. Notificação de depósito (Protocolo: 870170099276 UF: WB Data: 18/12/2017 Hora: 19:02)
(21) BR 30 2017 005726-8	Código 31 - Notificação de Depósito (22) 18/12/2017 (71) GRENENE S.A. (BR/CE) (72) EDSON MATSUO (74) Remer Villaça & Nogueira Assessoria e Consultoria de Prop. Intelectual S/S Ltda. Notificação de depósito (Protocolo: 870170099279 UF: WB Data: 18/12/2017 Hora: 19:05)
(21) BR 30 2017 005727-6	Código 31 - Notificação de Depósito (22) 18/12/2017 (71) GRENENE S.A. (BR/CE) (72) EDSON MATSUO (74) Remer Villaça & Nogueira Assessoria e Consultoria de Prop. Intelectual S/S Ltda. Notificação de depósito (Protocolo: 870170099280 UF: WB Data: 18/12/2017 Hora: 19:11)
(21) BR 30 2017 005728-4	Código 31 - Notificação de Depósito (22) 18/12/2017 (71) GRENENE S.A. (BR/CE) (72) EDSON MATSUO (74) Remer Villaça & Nogueira Assessoria e Consultoria de Prop. Intelectual S/S Ltda. Notificação de depósito (Protocolo: 870170099291 UF: WB Data: 18/12/2017



Hora: 19:37)

(21) BR 30 2017 005729-2

Código 31 - Notificação de Depósito
(22) 18/12/2017
(71) GRENDENE S.A. (BR/CE)
(72) EDSON MATSUO
(74) Remer Villaça & Nogueira Assessoria e Consultoria de Prop. Intelectual S/S Ltda.
Notificação de depósito (Protocolo: 870170099292 UF: WB Data: 18/12/2017
Hora: 19:40)

(21) BR 30 2017 005730-6

Código 31 - Notificação de Depósito
(22) 18/12/2017
(71) GRENDENE S.A. (BR/CE)
(72) EDSON MATSUO
(74) Remer Villaça & Nogueira Assessoria e Consultoria de Prop. Intelectual S/S Ltda.
Notificação de depósito (Protocolo: 870170099294 UF: WB Data: 18/12/2017
Hora: 19:44)

(21) BR 30 2017 005731-4

Código 31 - Notificação de Depósito
(22) 18/12/2017
(71) GRENDENE S.A. (BR/CE)
(72) EDSON MATSUO
(74) Remer Villaça & Nogueira Assessoria e Consultoria de Prop. Intelectual S/S Ltda.
Notificação de depósito (Protocolo: 870170099295 UF: WB Data: 18/12/2017
Hora: 19:47)

(21) BR 30 2017 005732-2

Código 31 - Notificação de Depósito
(22) 18/12/2017
(71) GRENDENE S.A. (BR/CE)
(72) EDSON MATSUO
(74) Remer Villaça & Nogueira Assessoria e Consultoria de Prop. Intelectual S/S Ltda.
Notificação de depósito (Protocolo: 870170099296 UF: WB Data: 18/12/2017
Hora: 19:50)

(21) BR 30 2017 005733-0

Código 31 - Notificação de Depósito
(22) 18/12/2017
(71) GRENDENE S.A. (BR/CE)
(72) EDSON MATSUO
(74) Remer Villaça & Nogueira Assessoria e Consultoria de Prop. Intelectual S/S Ltda.



Notificação de depósito (Protocolo: 870170099297 UF: WB Data: 18/12/2017
Hora: 19:53)

(21) BR 30 2017 005734-9

Código 31 - Notificação de Depósito
(22) 18/12/2017
(71) GRENDENE S.A. (BR/CE)
(72) EDSON MATSUO
(74) Remer Villaça & Nogueira Assessoria e Consultoria de Prop. Intelectual S/S
Ltda.
Notificação de depósito (Protocolo: 870170099298 UF: WB Data: 18/12/2017
Hora: 19:58)

(21) BR 30 2017 005735-7

Código 31 - Notificação de Depósito
(22) 18/12/2017
(71) GRENDENE S.A. (BR/CE)
(72) EDSON MATSUO
(74) Remer Villaça & Nogueira Assessoria e Consultoria de Prop. Intelectual S/S
Ltda.
Notificação de depósito (Protocolo: 870170099299 UF: WB Data: 18/12/2017
Hora: 20:01)

(21) BR 30 2017 005736-5

Código 31 - Notificação de Depósito
(22) 19/12/2017
(71) COOPER TIRE & RUBBER COMPANY (US)
(72) ZACHARY KOCHANNEK
(74) DANNEMANN, SIEMSEN, BIGLER & IPANEMA MOREIRA
Notificação de depósito (Protocolo: 870170099330 UF: WB Data: 19/12/2017
Hora: 09:01)

(21) BR 30 2017 005737-3

Código 31 - Notificação de Depósito
(22) 19/12/2017
(71) COOPER TIRE & RUBBER COMPANY (US)
(72) ZACHARY KOCHANNEK
(74) DANNEMANN, SIEMSEN, BIGLER & IPANEMA MOREIRA
Notificação de depósito (Protocolo: 870170099335 UF: WB Data: 19/12/2017
Hora: 09:16)

(21) BR 30 2017 005738-1

Código 31 - Notificação de Depósito
(22) 19/12/2017
(71) MAURO INÁCIO CRUZ (BR/SP)
(72) MAURO INÁCIO CRUZ
Notificação de depósito (Protocolo: 870170099391 UF: WB Data: 19/12/2017
Hora: 11:16)



(21) BR 30 2017 005740-3 Código 31 - Notificação de Depósito
(22) 19/12/2017
(71) CERVEJARIA CIDADE IMPERIAL PETRÓPOLIS LTDA (BR/RJ)
(72) CLEBER DA SILVA FARIA
(74) MAURICIO DARRÉ
Notificação de depósito (Protocolo: 870170099424 UF: WB Data: 19/12/2017
Hora: 12:27)

(21) BR 30 2017 005741-1 Código 31 - Notificação de Depósito
(22) 19/12/2017
(71) TRAMONTINA S/A CUTELARIA (BR/RS)
(72) MARCOS ANTONIO GRESPAN
(74) CREAÇÃO DE MARCAS E PATENTES LTDA.
Notificação de depósito (Protocolo: 870170099440 UF: WB Data: 19/12/2017
Hora: 13:33)

(21) BR 32 2017 005543-8 Código 31 - Notificação de Depósito
(22) 29/11/2016
(71) ALEXANDRE MARQUES APOLONIO (BR/PR)
(72) ALEXANDRE MARQUES APOLONIO
(74) Vilage Marcas e Patentes Ltda
Notificação de depósito (Protocolo: 870170095882 UF: WB Data: 08/12/2017
Hora: 15:01)

(21) BR 32 2017 005592-6 Código 31 - Notificação de Depósito
(22) 06/02/2017
(71) BRUDDEN EQUIPAMENTOS LTDA (BR/SP)
(72) LUIS AUGUSTO DE SIQUEIRA INDIO DA COSTA, PEDRO PONS
ANTUNES, CAIO HENRIQUE VICTORINO DOS SANTOS CASTELA, LUIZ
GUILHERME ASSIS MELO DE BAERE
(74) DANILO SPINOLA MUNIZ
Notificação de depósito (Protocolo: 870170097008 UF: WB Data: 12/12/2017
Hora: 14:28)

(21) BR 32 2017 005593-4 Código 31 - Notificação de Depósito
(22) 06/02/2017
(71) BRUDDEN EQUIPAMENTOS LTDA (BR/SP)
(72) LUIS AUGUSTO DE SIQUEIRA INDIO DA COSTA, PEDRO PONS
ANTUNES, CAIO HENRIQUE VICTORINO DOS SANTOS CASTELA, LUIZ
GUILHERME ASSIS MELO DE BAERE
(74) DANILO SPINOLA MUNIZ
Notificação de depósito (Protocolo: 870170097023 UF: WB Data: 12/12/2017
Hora: 14:49)



(21) BR 32 2017 005605-1 Código 31 - Notificação de Depósito
(22) 02/12/2016
(71) UNIVERSIDADE FEDERAL DO PARANA (BR/PR)
(72) AXEL GILLER, MARCEL PEREIRA PAULUK
Notificação de depósito (Protocolo: 870170097413 UF: WB Data: 13/12/2017
Hora: 13:56)

(21) BR 32 2017 005617-5 Código 31 - Notificação de Depósito
(22) 25/11/2016
(71) ROMA JENSEN COMERCIO E INDUSTRIA LTDA. (BR/SP)
(72) GUSTAVO JENSEN
(74) TINOCO SOARES SOCIEDADE DE ADVOGADOS
Notificação de depósito (Protocolo: 870170097594 UF: WB Data: 13/12/2017
Hora: 16:51)

(21) BR 32 2017 005618-3 Código 31 - Notificação de Depósito
(22) 25/11/2016
(71) ROMA JENSEN COMERCIO E INDUSTRIA LTDA. (BR/SP)
(72) GUSTAVO JENSEN
(74) TINOCO SOARES SOCIEDADE DE ADVOGADOS
Notificação de depósito (Protocolo: 870170097599 UF: WB Data: 13/12/2017
Hora: 16:56)

(21) BR 32 2017 005625-6 Código 31 - Notificação de Depósito
(22) 02/12/2016
(71) UNIVERSIDADE FEDERAL DO PARANA (BR/PR)
(72) MARCEL PEREIRA PAULUK, AXEL GILLER
Notificação de depósito (Protocolo: 870170097754 UF: WB Data: 14/12/2017
Hora: 11:15)

(21) BR 32 2017 005626-4 Código 31 - Notificação de Depósito
(22) 02/12/2016
(71) UNIVERSIDADE FEDERAL DO PARANA (BR/PR)
(72) MARCEL PEREIRA PAULUK, AXEL GILLER
Notificação de depósito (Protocolo: 870170097757 UF: WB Data: 14/12/2017
Hora: 11:20)

(21) BR 32 2017 005627-2 Código 31 - Notificação de Depósito
(22) 02/12/2016
(71) UNIVERSIDADE FEDERAL DO PARANA (BR/PR)
(72) MARCEL PEREIRA PAULUK, AXEL GILLER
Notificação de depósito (Protocolo: 870170097759 UF: WB Data: 14/12/2017
Hora: 11:23)



(21) BR 32 2017 005629-9 Código 31 - Notificação de Depósito
(22) 02/12/2016
(71) UNIVERSIDADE FEDERAL DO PARANA (BR/PR)
(72) MARCEL PEREIRA PAULUK, AXEL GILLER
Notificação de depósito (Protocolo: 870170097764 UF: WB Data: 14/12/2017
Hora: 11:26)

(21) BR 32 2017 005630-2 Código 31 - Notificação de Depósito
(22) 02/12/2016
(71) UNIVERSIDADE FEDERAL DO PARANA (BR/PR)
(72) MARCEL PEREIRA PAULUK, AXEL GILLER
Notificação de depósito (Protocolo: 870170097766 UF: WB Data: 14/12/2017
Hora: 11:28)

(21) BR 32 2017 005631-0 Código 31 - Notificação de Depósito
(22) 02/12/2016
(71) UNIVERSIDADE FEDERAL DO PARANA (BR/PR)
(72) MARCEL PEREIRA PAULUK, AXEL GILLER
Notificação de depósito (Protocolo: 870170097769 UF: WB Data: 14/12/2017
Hora: 11:30)

(21) BR 32 2017 005632-9 Código 31 - Notificação de Depósito
(22) 02/12/2016
(71) UNIVERSIDADE FEDERAL DO PARANA (BR/PR)
(72) MARCEL PEREIRA PAULUK, AXEL GILLER
Notificação de depósito (Protocolo: 870170097770 UF: WB Data: 14/12/2017
Hora: 11:32)

(21) BR 32 2017 005634-5 Código 31 - Notificação de Depósito
(22) 02/12/2016
(71) UNIVERSIDADE FEDERAL DO PARANA (BR/PR)
(72) MARCEL PEREIRA PAULUK, AXEL GILLER
Notificação de depósito (Protocolo: 870170097779 UF: WB Data: 14/12/2017
Hora: 11:37)

(21) BR 32 2017 005635-3 Código 31 - Notificação de Depósito
(22) 02/12/2016
(71) UNIVERSIDADE FEDERAL DO PARANA (BR/PR)
(72) MARCEL PEREIRA PAULUK, AXEL GILLER
Notificação de depósito (Protocolo: 870170097782 UF: WB Data: 14/12/2017
Hora: 11:39)

(21) BR 32 2017 005660-4 Código 31 - Notificação de Depósito
(22) 23/11/2016



(71) LILLO DO BRASIL IND E COM DE PRODUTOS INFANTIS LTDA (BR/RJ)

(72) CAIO BARBIERI SUMIYA

(74) NEWTON SILVEIRA

Notificação de depósito (Protocolo: 870170098080 UF: WB Data: 14/12/2017

Hora: 17:31)

(21) BR 32 2017 005689-2

Código 31 - Notificação de Depósito

(22) 23/11/2016

(71) REABILITECH INDUSTRIA E COMÉRCIO DE ARTIGOS ORTOPÉDICOS
LTDA (BR/SP)

(72) RENAN BOTEGA, BENEDITO DE MORAES PURQUERIO

Notificação de depósito (Protocolo: 870170098684 UF: WB Data: 17/12/2017

Hora: 17:21)

(21) BR 32 2017 005690-6

Código 31 - Notificação de Depósito

(22) 23/11/2016

(71) REABILITECH INDUSTRIA E COMÉRCIO DE ARTIGOS ORTOPÉDICOS
LTDA (BR/SP)

(72) RENAN BOTEGA, BENEDITO DE MORAES PURQUERIO

Notificação de depósito (Protocolo: 870170098685 UF: WB Data: 17/12/2017

Hora: 17:29)



Código 32 - Notificação do Depósito Com Requerimento de Sigilo

Tendo sido requerido o sigilo na forma do Art. 106 § 1º o processamento do pedido será suspenso pelo prazo de 180 (cento e oitenta) dias . O depositante poderá solicitar a retirada do pedido dentro do prazo de 90 (noventa) dias contados da data do depósito. A retirada do pedido sem que o mesmo tenha produzido qualquer efeito dará prioridade ao depósito imediatamente posterior.

(21) BR 30 2017 002903-5 Código 32 - Notificação do Depósito Com Requerimento de Sigilo
(22) 13/07/2017
(71) ROMA JENSEN COMERCIO E INDUSTRIA LTDA. (BR/SP)
(72) GUSTAVO JENSEN
(74) TINOCO SOARES SOCIEDADE DE ADVOGADOS
Notificação de depósito de pedido em sigilo (Protocolo: 870170048929 UF: WB
Data: 13/07/2017 Hora: 14:42)

(21) BR 30 2017 003199-4 Código 32 - Notificação do Depósito Com Requerimento de Sigilo
(22) 26/07/2017
(71) VOLKSWAGEN AKTIENGESELLSCHAFT (DE)
(72) KLAUS BISCHOFF, JAN SCHMID
(74) Ariboni, Fabbri e Schmidt Sociedade de Advogados
Notificação de depósito de pedido em sigilo (Protocolo: 870170052870 UF: WB
Data: 26/07/2017 Hora: 15:42)

(21) BR 30 2017 003238-9 Código 32 - Notificação do Depósito Com Requerimento de Sigilo
(22) 28/07/2017
(71) ELECTROLUX DO BRASIL S.A. (BR/PR)
(72) CESAR AUGUSTO LIMA JR., RAFAEL DELL AGNOLO, ARIADNE FERNANDES, FREDERICO OLINGER ROCHA, JÉSSICA KELLY COSER, RAFAEL AMARAL ALONSO LOPES
(74) ANA PAULA SANTOS CELIDONIO
Notificação de depósito de pedido em sigilo (Protocolo: 870170053711 UF: WB
Data: 28/07/2017 Hora: 13:15)

(21) BR 30 2017 003376-8 Código 32 - Notificação do Depósito Com Requerimento de Sigilo
(22) 03/08/2017
(71) VOLKSWAGEN AKTIENGESELLSCHAFT (DE)
(72) KLAUS BISCHOFF, MARCO ANTONIO PAVONE, PATRICK MATIOLI PROTTI
(74) Ariboni, Fabbri e Schmidt Sociedade de Advogados
Notificação de depósito de pedido em sigilo (Protocolo: 870170055617 UF: WB
Data: 03/08/2017 Hora: 15:45)

(21) BR 30 2017 003420-9 Código 32 - Notificação do Depósito Com Requerimento de Sigilo



(22) 07/08/2017

(71) HITOSHI MATSUURA (BR/SP)

(72) HITOSHI MATSUURA

Notificação de depósito de pedido em sigilo (Protocolo: 870170056633 UF: WB

Data: 07/08/2017 Hora: 20:28)

(21) BR 30 2017 003680-5

Código 32 - Notificação do Depósito Com Requerimento de Sigilo

(22) 22/08/2017

(71) THIAGO ROZALEM RODRIGUES (BR/SP)

(72) THIAGO ROZALEM RODRÍGUES

(74) Nelson Ivan Arnaldo Ibanez Faundez

Notificação de depósito de pedido em sigilo (Protocolo: 870170061387 UF: WB

Data: 22/08/2017 Hora: 18:40)

(21) BR 30 2017 003683-0

Código 32 - Notificação do Depósito Com Requerimento de Sigilo

(22) 23/08/2017

(71) PHILIP MORRIS PRODUCTS S.A. (CH)

(72) FREDERIC BESTARD

(74) DANNEMANN, SIEMSEN, BIGLER & IPANEMA MOREIRA

Notificação de depósito de pedido em sigilo (Protocolo: 870170061428 UF: WB

Data: 23/08/2017 Hora: 09:23)

(21) BR 30 2017 003774-7

Código 32 - Notificação do Depósito Com Requerimento de Sigilo

(22) 29/08/2017

(71) DR. ING. H.C. F. PORSCHE AKTIENGESELLSCHAFT (DE)

(72) INGO SCHEINHÜTTE

(74) Licks Advogados

Notificação de depósito de pedido em sigilo (Protocolo: 870170063620 UF: WB

Data: 29/08/2017 Hora: 16:21)

(21) BR 30 2017 003777-1

Código 32 - Notificação do Depósito Com Requerimento de Sigilo

(22) 29/08/2017

(71) DR. ING. H.C. F. PORSCHE AKTIENGESELLSCHAFT (DE)

(72) INGO SCHEINHÜTTE

(74) Licks Advogados

Notificação de depósito de pedido em sigilo (Protocolo: 870170063645 UF: WB

Data: 29/08/2017 Hora: 16:50)

(21) BR 30 2017 003818-2

Código 32 - Notificação do Depósito Com Requerimento de Sigilo

(22) 31/08/2017

(71) ROOSEVELT DE A. CARDOSO COMÉRCIO DE ARTIGOS DECORATIVOS
- ME (BR/SP)

(72) ROOSEVELT DE ANDRADE CARDOSO

(74) TINOCO SOARES SOCIEDADE DE ADVOGADOS



Notificação de depósito de pedido em sigilo (Protocolo: 870170064608 UF: WB
Data: 31/08/2017 Hora: 15:48)

(21) BR 30 2017 003823-9

Código 32 - Notificação do Depósito Com Requerimento de Sigilo
(22) 31/08/2017
(71) CHANEL SARL (CH)
(72) MARIANNA NITSCH
(74) SOERENSEN GARCIA ADVOGADOS ASSOCIADOS
Notificação de depósito de pedido em sigilo (Protocolo: 870170064723 UF: WB
Data: 31/08/2017 Hora: 17:00)

(21) BR 30 2017 003824-7

Código 32 - Notificação do Depósito Com Requerimento de Sigilo
(22) 31/08/2017
(71) CHANEL SARL (CH)
(72) MARIANNA NITSCH
(74) SOERENSEN GARCIA ADVOGADOS ASSOCIADOS
Notificação de depósito de pedido em sigilo (Protocolo: 870170064734 UF: WB
Data: 31/08/2017 Hora: 17:08)

(21) BR 30 2017 003903-0

Código 32 - Notificação do Depósito Com Requerimento de Sigilo
(22) 11/09/2017
(71) DR. ING. H.C. F. PORSCHE AKTIENGESELLSCHAFT (DE)
(72) INGO SCHEINHÜTTE
(74) Licks Advogados
Notificação de depósito de pedido em sigilo (Protocolo: 870170067248 UF: WB
Data: 11/09/2017 Hora: 15:43)

(21) BR 30 2017 003910-3

Código 32 - Notificação do Depósito Com Requerimento de Sigilo
(22) 11/09/2017
(71) FORD GLOBAL TECHNOLOGIES, LLC. (US)
(72) ANDREW JAMISON, FABIO SANDRIN, ROGERIO ACOSTA
BALDASSERINI, JOSÉ C. BARBOSA JUNIOR, MARCUS MELO, DANILO DEL
GREGO
(74) ANA PAULA SANTOS CELIDONIO
Notificação de depósito de pedido em sigilo (Protocolo: 870170067334 UF: WB
Data: 11/09/2017 Hora: 16:40)

(21) BR 30 2017 003912-0

Código 32 - Notificação do Depósito Com Requerimento de Sigilo
(22) 11/09/2017
(71) FORD GLOBAL TECHNOLOGIES, LLC. (US)
(72) ANDREW JAMISON, FABIO SANDRIN, ROGERIO ACOSTA
BALDASSERINI, JOSÉ C. BARBOSA JUNIOR, MARCUS MELO, DANILO DEL
GREGO
(74) ANA PAULA SANTOS CELIDONIO



Notificação de depósito de pedido em sigilo (Protocolo: 870170067357 UF: WB
Data: 11/09/2017 Hora: 16:52)

(21) BR 30 2017 003913-8

Código 32 - Notificação do Depósito Com Requerimento de Sigilo
(22) 11/09/2017
(71) FORD GLOBAL TECHNOLOGIES, LLC. (US)
(72) ANDREW JAMISON, FABIO SANDRIN, ROGERIO ACOSTA
BALDASSERINI, JOSÉ C. BARBOSA JUNIOR, DANILO DEL GREGO
(74) ANA PAULA SANTOS CELIDONIO
Notificação de depósito de pedido em sigilo (Protocolo: 870170067380 UF: WB
Data: 11/09/2017 Hora: 17:00)

(21) BR 30 2017 003914-6

Código 32 - Notificação do Depósito Com Requerimento de Sigilo
(22) 11/09/2017
(71) FORD GLOBAL TECHNOLOGIES, LLC. (US)
(72) ANDREW JAMISON, FABIO SANDRIN, ROGERIO ACOSTA
BALDASSERINI, JOSÉ C. BARBOSA JUNIOR, DANILO DEL GREGO
(74) ANA PAULA SANTOS CELIDONIO
Notificação de depósito de pedido em sigilo (Protocolo: 870170067393 UF: WB
Data: 11/09/2017 Hora: 17:10)

(21) BR 30 2017 003915-4

Código 32 - Notificação do Depósito Com Requerimento de Sigilo
(22) 11/09/2017
(71) FORD GLOBAL TECHNOLOGIES, LLC. (US)
(72) ANDREW JAMISON, FABIO SANDRIN, ROGERIO ACOSTA
BALDASSERINI, JOSÉ C. BARBOSA JUNIOR, DANILO DEL GREGO
(74) ANA PAULA SANTOS CELIDONIO
Notificação de depósito de pedido em sigilo (Protocolo: 870170067411 UF: WB
Data: 11/09/2017 Hora: 17:20)

(21) BR 30 2017 003916-2

Código 32 - Notificação do Depósito Com Requerimento de Sigilo
(22) 11/09/2017
(71) FORD GLOBAL TECHNOLOGIES, LLC. (US)
(72) ANDREW JAMISON, FABIO SANDRIN, ROGERIO ACOSTA
BALDASSERINI, JOSÉ C. BARBOSA JUNIOR, DANILO DEL GREGO
(74) ANA PAULA SANTOS CELIDONIO
Notificação de depósito de pedido em sigilo (Protocolo: 870170067427 UF: WB
Data: 11/09/2017 Hora: 17:30)

(21) BR 30 2017 003918-9

Código 32 - Notificação do Depósito Com Requerimento de Sigilo
(22) 11/09/2017
(71) FORD GLOBAL TECHNOLOGIES, LLC. (US)
(72) ANDREW JAMISON, FABIO SANDRIN, ROGERIO ACOSTA
BALDASSERINI, JOSÉ C. BARBOSA JUNIOR, DANILO DEL GREGO



(74) ANA PAULA SANTOS CELIDONIO

Notificação de depósito de pedido em sigilo (Protocolo: 870170067436 UF: WB
Data: 11/09/2017 Hora: 17:38)

(21) BR 30 2017 003920-0

Código 32 - Notificação do Depósito Com Requerimento de Sigilo

(22) 11/09/2017

(71) FORD GLOBAL TECHNOLOGIES, LLC. (US)

(72) ANDREW JAMISON, FABIO SANDRIN, ROGERIO ACOSTA

BALDASSERINI, JOSÉ C BARBOSA JUNIOR, DANILO DEL GREGO

(74) ANA PAULA SANTOS CELIDONIO

Notificação de depósito de pedido em sigilo (Protocolo: 870170067445 UF: WB
Data: 11/09/2017 Hora: 17:45)

(21) BR 30 2017 003966-9

Código 32 - Notificação do Depósito Com Requerimento de Sigilo

(22) 14/09/2017

(71) DAIMLER AG (DE)

(72) BERTRAND JANSSEN, KAI SIEBER, GORDEN WAGENER

(74) DANNEMANN, SIEMSEN, BIGLER & IPANEMA MOREIRA

Notificação de depósito de pedido em sigilo (Protocolo: 020170003123 UF: RJ
Data: 14/09/2017 Hora: 15:04)

(21) BR 30 2017 003975-8

Código 32 - Notificação do Depósito Com Requerimento de Sigilo

(22) 14/09/2017

(71) DAIMLER AG (DE)

(72) BERTRAND JANSSEN, KAI SIEBER, GORDEN WAGENER

(74) DANNEMANN, SIEMSEN, BIGLER & IPANEMA MOREIRA

Notificação de depósito de pedido em sigilo (Protocolo: 020170003124 UF: RJ
Data: 14/09/2017 Hora: 16:30)

(21) BR 30 2017 004286-4

Código 32 - Notificação do Depósito Com Requerimento de Sigilo

(22) 28/09/2017

(71) PUIG FRANCE, SOCIÉTÉ PAR ACTIONS SIMPLIFIÉE (FR)

(72) JEAN-MARC GALVEZ

(74) Bhering Advogados (nome anterior Bhering Assessoria S/C Ltda.)

Notificação de depósito de pedido em sigilo (Protocolo: 870170073264 UF: WB
Data: 28/09/2017 Hora: 15:19)

(21) BR 30 2017 004297-0

Código 32 - Notificação do Depósito Com Requerimento de Sigilo

(22) 28/09/2017

(71) FUMAKILLA LIMITED (JP)

(72) KEN WAKATSUKI

(74) Licks Advogados

Notificação de depósito de pedido em sigilo (Protocolo: 870170073470 UF: WB
Data: 28/09/2017 Hora: 20:46)



(21) BR 30 2017 004376-3	Código 32 - Notificação do Depósito Com Requerimento de Sigilo (22) 04/10/2017 (71) PUIG FRANCE, SOCIÉTÉ PAR ACTIONS SIMPLIFIÉE (FR) (72) JOSEP VIVAS CARMEN (74) Bhering Advogados (nome anterior Bhering Assessoria S/C Ltda.) Notificação de depósito de pedido em sigilo (Protocolo: 870170075160 UF: WB Data: 04/10/2017 Hora: 15:10)
(21) BR 30 2017 004378-0	Código 32 - Notificação do Depósito Com Requerimento de Sigilo (22) 04/10/2017 (71) H. LUNDBECK A/S (DK) (72) CARA DIGNUM, CHARLOTTE MILLER, KEN LILJEGREN (74) DANNEMANN, SIEMSEN, BIGLER & IPANEMA MOREIRA Notificação de depósito de pedido em sigilo (Protocolo: 870170075197 UF: WB Data: 04/10/2017 Hora: 15:57)
(21) BR 30 2017 004379-8	Código 32 - Notificação do Depósito Com Requerimento de Sigilo (22) 04/10/2017 (71) H. LUNDBECK A/S (DK) (72) CARA DIGNUM, CHARLOTTE MILLER, KEN LILJEGREN (74) DANNEMANN, SIEMSEN, BIGLER & IPANEMA MOREIRA Notificação de depósito de pedido em sigilo (Protocolo: 870170075198 UF: WB Data: 04/10/2017 Hora: 15:57)
(21) BR 30 2017 004381-0	Código 32 - Notificação do Depósito Com Requerimento de Sigilo (22) 04/10/2017 (71) H. LUNDBECK A/S (DK) (72) CARA DIGNUM, CHARLOTTE MILLER, KEN LILJEGREN (74) DANNEMANN, SIEMSEN, BIGLER & IPANEMA MOREIRA Notificação de depósito de pedido em sigilo (Protocolo: 870170075216 UF: WB Data: 04/10/2017 Hora: 16:12)
(21) BR 30 2017 004650-9	Código 32 - Notificação do Depósito Com Requerimento de Sigilo (22) 19/10/2017 (71) PHILIP MORRIS PRODUCTS S.A. (CH) (72) KYUNGIL CHUNG, FLORENT CUCHET, SARA URASINI, MEL REYNOLDS (74) DANNEMANN, SIEMSEN, BIGLER & IPANEMA MOREIRA Notificação de depósito de pedido em sigilo (Protocolo: 870170079652 UF: WB Data: 19/10/2017 Hora: 13:38)
(21) BR 30 2017 004651-7	Código 32 - Notificação do Depósito Com Requerimento de Sigilo (22) 19/10/2017 (71) PHILIP MORRIS PRODUCTS S.A. (CH)



(72) SARA URASINI, FLORENT CUCHET, PETER BEVAN, BAYDEN FILLEUL,
MICHAEL NOLAN

(74) DANNEMANN, SIEMSEN, BIGLER & IPANEMA MOREIRA

Notificação de depósito de pedido em sigilo (Protocolo: 870170079661 UF: WB

Data: 19/10/2017 Hora: 13:51)

(21) BR 30 2017 004762-9

Código 32 - Notificação do Depósito Com Requerimento de Sigilo

(22) 24/10/2017

(71) DRYLOCK TECHNOLOGIES N.V. (BE)

(72) STEVEN SMET

(74) Licks Advogados

Notificação de depósito de pedido em sigilo (Protocolo: 870170081436 UF: WB

Data: 24/10/2017 Hora: 22:43)

(21) BR 30 2017 004804-8

Código 32 - Notificação do Depósito Com Requerimento de Sigilo

(22) 26/10/2017

(71) FUMAKILLA LIMITED (JP)

(72) KEN WAKATSUKI

(74) Licks Advogados

Notificação de depósito de pedido em sigilo (Protocolo: 870170082417 UF: WB

Data: 26/10/2017 Hora: 18:41)

(21) BR 30 2017 004895-1

Código 32 - Notificação do Depósito Com Requerimento de Sigilo

(22) 31/10/2017

(71) COMPANHIA PAULISTA DE FORÇA E LUZ - CPFL (BR/SP)

(72) RAQUEL GONÇALVES, DOMINGOS GUILHERME PELLEGRINO CERRI,

GUILHERME RIBEIRO GRAY, EFRAIM ALBRECHT NETO

(74) DI BLASI, PARENTE & ASSOCIADOS PROPRIEDADE INDUSTRIAL LTDA

Notificação de depósito de pedido em sigilo (Protocolo: 870170084114 UF: WB

Data: 31/10/2017 Hora: 19:15)

(21) BR 30 2017 004982-6

Código 32 - Notificação do Depósito Com Requerimento de Sigilo

(22) 07/11/2017

(71) BAYERISCHE MOTOREN WERKE AKTIENGESELLSCHAFT (DE)

(72) JACOBO DOMÍNGUEZ OJEA

(74) DANNEMANN, SIEMSEN, BIGLER & IPANEMA MOREIRA

Notificação de depósito de pedido em sigilo (Protocolo: 870170085741 UF: WB

Data: 07/11/2017 Hora: 16:35)

(21) BR 30 2017 004984-2

Código 32 - Notificação do Depósito Com Requerimento de Sigilo

(22) 07/11/2017

(71) BAYERISCHE MOTOREN WERKE AKTIENGESELLSCHAFT (DE)

(72) JOHN-DANIEL BUCKINGHAM

(74) DANNEMANN, SIEMSEN, BIGLER & IPANEMA MOREIRA



Notificação de depósito de pedido em sigilo (Protocolo: 870170085746 UF: WB
Data: 07/11/2017 Hora: 16:37)

(21) BR 30 2017 004986-9

Código 32 - Notificação do Depósito Com Requerimento de Sigilo
(22) 07/11/2017
(71) BAYERISCHE MOTOREN WERKE AKTIENGESELLSCHAFT (DE)
(72) JOHN-DANIEL BUCKINGHAM
(74) DANNEMANN, SIEMSEN, BIGLER & IPANEMA MOREIRA
Notificação de depósito de pedido em sigilo (Protocolo: 870170085753 UF: WB
Data: 07/11/2017 Hora: 16:45)

(21) BR 30 2017 005030-1

Código 32 - Notificação do Depósito Com Requerimento de Sigilo
(22) 09/11/2017
(71) HONDA MOTOR CO., LTD. (JP)
(72) HIROTOSHI TAMURA
(74) DANNEMANN, SIEMSEN, BIGLER & IPANEMA MOREIRA
Notificação de depósito de pedido em sigilo (Protocolo: 870170086455 UF: WB
Data: 09/11/2017 Hora: 13:31)

(21) BR 30 2017 005033-6

Código 32 - Notificação do Depósito Com Requerimento de Sigilo
(22) 09/11/2017
(71) HONDA MOTOR CO., LTD. (JP)
(72) HIROTOSHI TAMURA
(74) DANNEMANN, SIEMSEN, BIGLER & IPANEMA MOREIRA
Notificação de depósito de pedido em sigilo (Protocolo: 870170086476 UF: WB
Data: 09/11/2017 Hora: 14:11)

(21) BR 30 2017 005123-5

Código 32 - Notificação do Depósito Com Requerimento de Sigilo
(22) 14/11/2017
(71) ASIAN HONDA MOTOR CO., LTD. (TH)
(72) RENTARO SUGIMUR
(74) DANNEMANN, SIEMSEN, BIGLER & IPANEMA MOREIRA
Notificação de depósito de pedido em sigilo (Protocolo: 870170088072 UF: WB
Data: 14/11/2017 Hora: 16:27)

(21) BR 30 2017 005124-3

Código 32 - Notificação do Depósito Com Requerimento de Sigilo
(22) 14/11/2017
(71) ASIAN HONDA MOTOR CO., LTD. (TH)
(72) RENTARO SUGIMURA
(74) DANNEMANN, SIEMSEN, BIGLER & IPANEMA MOREIRA
Notificação de depósito de pedido em sigilo (Protocolo: 870170088074 UF: WB
Data: 14/11/2017 Hora: 16:27)

(21) BR 30 2017 005126-0

Código 32 - Notificação do Depósito Com Requerimento de Sigilo

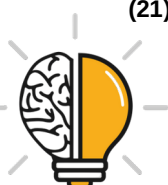

(22) 14/11/2017

(71) ASIAN HONDA MOTOR CO., LTD. (TH)

(72) YUTA NAKAI

(74) DANNEMANN, SIEMSEN, BIGLER & IPANEMA MOREIRA

Notificação de depósito de pedido em sigilo (Protocolo: 870170088089 UF: WB
Data: 14/11/2017 Hora: 16:35)

(21) BR 30 2017 005127-8

Código 32 - Notificação do Depósito Com Requerimento de Sigilo

(22) 14/11/2017

(71) ASIAN HONDA MOTOR CO., LTD. (TH)

(72) YOSHIRO TANAKA

(74) DANNEMANN, SIEMSEN, BIGLER & IPANEMA MOREIRA

Notificação de depósito de pedido em sigilo (Protocolo: 870170088091 UF: WB
Data: 14/11/2017 Hora: 16:37)

(21) BR 30 2017 005128-6

Código 32 - Notificação do Depósito Com Requerimento de Sigilo

(22) 14/11/2017

(71) ASIAN HONDA MOTOR CO., LTD. (TH)

(72) RENTARO SUGIMURA

(74) DANNEMANN, SIEMSEN, BIGLER & IPANEMA MOREIRA

Notificação de depósito de pedido em sigilo (Protocolo: 870170088094 UF: WB
Data: 14/11/2017 Hora: 16:40)

(21) BR 30 2017 005131-6

Código 32 - Notificação do Depósito Com Requerimento de Sigilo

(22) 14/11/2017

(71) ASIAN HONDA MOTOR CO., LTD. (TH)

(72) YOSHIRO TANAKA

(74) DANNEMANN, SIEMSEN, BIGLER & IPANEMA MOREIRA

Notificação de depósito de pedido em sigilo (Protocolo: 870170088103 UF: WB
Data: 14/11/2017 Hora: 16:46)

(21) BR 30 2017 005132-4

Código 32 - Notificação do Depósito Com Requerimento de Sigilo

(22) 14/11/2017

(71) ASIAN HONDA MOTOR CO., LTD. (TH)

(72) RENTARO SUGIMURA

(74) DANNEMANN, SIEMSEN, BIGLER & IPANEMA MOREIRA

Notificação de depósito de pedido em sigilo (Protocolo: 870170088104 UF: WB
Data: 14/11/2017 Hora: 16:47)

(21) BR 30 2017 005133-2

Código 32 - Notificação do Depósito Com Requerimento de Sigilo

(22) 14/11/2017

(71) ASIAN HONDA MOTOR CO., LTD. (TH)

(72) RENTARO SUGIMURA

(74) DANNEMANN, SIEMSEN, BIGLER & IPANEMA MOREIRA



Notificação de depósito de pedido em sigilo (Protocolo: 870170088109 UF: WB
Data: 14/11/2017 Hora: 16:49)

(21) BR 30 2017 005255-0

Código 32 - Notificação do Depósito Com Requerimento de Sigilo
(22) 22/11/2017
(71) VIGNAL SYSTEMS (FR)
(72) MATTHIEU GRIESI
(74) ANA PAULA SANTOS CELIDONIO
Notificação de depósito de pedido em sigilo (Protocolo: 870170089980 UF: WB
Data: 22/11/2017 Hora: 14:01)

(21) BR 30 2017 005287-8

Código 32 - Notificação do Depósito Com Requerimento de Sigilo
(22) 24/11/2017
(71) PHILIP MORRIS PRODUCTS S.A. (CH)
(72) KYUNGIL CHUNG, FLORENT CUCHET, PHILIP NILSSON
(74) DANNEMANN, SIEMSEN, BIGLER & IPANEMA MOREIRA
Notificação de depósito de pedido em sigilo (Protocolo: 870170090792 UF: WB
Data: 24/11/2017 Hora: 10:54)

(21) BR 30 2017 005561-3

Código 32 - Notificação do Depósito Com Requerimento de Sigilo
(22) 11/12/2017
(71) PHILIP MORRIS PRODUCTS S.A. (CH)
(72) CHIAN-CHI HUANG, TZU-WEI LIU
(74) DANNEMANN, SIEMSEN, BIGLER & IPANEMA MOREIRA
Notificação de depósito de pedido em sigilo (Protocolo: 870170096334 UF: WB
Data: 11/12/2017 Hora: 09:25)

(21) BR 32 2017 003528-3

Código 32 - Notificação do Depósito Com Requerimento de Sigilo
(22) 26/08/2011
(62) DI 7106697-7 26/08/2011
(71) ROMA JENSEN COMERCIO E INDUSTRIA LTDA. (BR/SP)
(72) GUSTAVO JENSEN
(74) TINOCO SOARES SOCIEDADE DE ADVOGADOS
Notificação de depósito de pedido em sigilo (Protocolo: 870170058034 UF: WB
Data: 11/08/2017 Hora: 16:45)

(21) BR 32 2017 003529-1

Código 32 - Notificação do Depósito Com Requerimento de Sigilo
(22) 26/08/2011
(62) DI 7106697-7 26/08/2011
(71) ROMA JENSEN COMERCIO E INDUSTRIA LTDA. (BR/SP)
(72) GUSTAVO JENSEN
(74) TINOCO SOARES SOCIEDADE DE ADVOGADOS
Notificação de depósito de pedido em sigilo (Protocolo: 870170058035 UF: WB
Data: 11/08/2017 Hora: 16:46)



(21) BR 32 2017 003530-5

Código 32 - Notificação do Depósito Com Requerimento de Sigilo

(22) 26/08/2011

(62) DI 7106697-7 26/08/2011

(71) ROMA JENSEN COMERCIO E INDUSTRIA LTDA. (BR/SP)

(72) GUSTAVO JENSEN

(74) TINOCO SOARES SOCIEDADE DE ADVOGADOS

Notificação de depósito de pedido em sigilo (Protocolo: 870170058036 UF: WB

Data: 11/08/2017 Hora: 16:48)

(21) BR 32 2017 003531-3

Código 32 - Notificação do Depósito Com Requerimento de Sigilo

(22) 26/08/2011

(62) DI 7106697-7 26/08/2011

(71) ROMA JENSEN COMERCIO E INDUSTRIA LTDA. (BR/SP)

(72) GUSTAVO JENSEN

(74) TINOCO SOARES SOCIEDADE DE ADVOGADOS

Notificação de depósito de pedido em sigilo (Protocolo: 870170058037 UF: WB

Data: 11/08/2017 Hora: 16:49)



Código 34 - Exigência - Art. 106 § 3º da LPI

Suspensão do andamento do pedido de registro de desenho industrial que, para instrução regular, aguardará o atendimento ou contestação das exigências formuladas. A não manifestação do depositante no prazo de 60 (sessenta) dias desta data acarretará o arquivamento definitivo do pedido.

(21) BR 30 2012 000493-4

Código 34 - Exigência - Art. 106 § 3º da LPI

(22) 07/02/2012

(71) Mariléia de Marco Carlet (BR/RS)

1- As figuras foram apresentadas com baixa qualidade. Reapresentar o conjunto de figuras com traços uniformes, melhor qualidade gráfica, nitidez e contraste, revelando com precisão os contornos, relevos e rebaixos do objeto reivindicado e possibilitando a compreensão de seus detalhes. Respeitar a resolução mínima de 300 dpi. 2- As figuras apresentam incoerências entre o mostrado na perspectiva e nas demais vistas: algumas das arestas mostradas na perspectiva não encontram correspondência nas demais vistas. Harmonizar as vistas ortogonais com a(s) perspectiva(s) apresentada(s), corrigindo todas as inconsistências entre as figuras. 3- Optar por uma das representações apresentadas: em linhas ou fotografias. Para a representação escolhida, apresentar novo conjunto de figuras formado pelas vistas ortogonais (frontal, posterior, laterais, superior e inferior), além de pelo menos uma perspectiva, atendendo ao disposto no inciso IV do artigo 20 da IN 44/2015. 4- As figuras devem ser numeradas conforme o disposto no inciso VI do artigo 20 da IN 44/2015 (figura 1.1, figura 1.2, etc). 5- As páginas que contêm figuras deverão ser numeradas no centro da margem superior indicando o número da folha e o número total de folhas (ex.: 1/5, 2/5, 3/5, 4/5 e 5/5).

(21) BR 30 2012 004769-2

Código 34 - Exigência - Art. 106 § 3º da LPI

(22) 13/09/2012

(71) Klaus W. Gartner (US)

(74) Nellie D Shores

1. Suprimir as Fig. 3.1 a 3.3 e 6.1 a 6.3. 2. Para cada objeto, deverão ser apresentadas todas as vistas ortogonais (anterior, posterior, superior, inferior e ambas as laterais) e ao menos uma perspectiva. Acrescentar as vistas faltantes. 3. Os caracteres, letras e símbolos existentes no teclado deverão ser reincorporados aos desenhos. 4. Observar que, na Fig. 5.3, a representação do teclado está incoerente ao que se observa nas Fig. 5.1 e 5.2. Corrigir a Fig. 5.3.

(21) BR 30 2012 006367-1

Código 34 - Exigência - Art. 106 § 3º da LPI

(22) 12/12/2012

(71) GINO LEONELLO CORAZZARI NETO (BR/SP)

(74) JOSÉ EDIS RODRIGUES

1. As figuras contêm áreas escurecidas e de pouca definição que comprometem



a visualização das formas e das superfícies do objeto. Reapresentar o conjunto de figuras com melhor qualidade gráfica, nitidez e contraste, revelando com precisão os contornos, relevos e rebaixos do objeto reivindicado e possibilitando a compreensão de seus detalhes. Respeitar a resolução mínima de trezentos dpi. Evitar reflexos, texturas granuladas, brilhos e outros elementos que afetem a compreensão da configuração do objeto. 2. As vistas apresentadas estão todas em perspectiva, em ângulos diferentes. Reapresentar o conjunto de imagens incluindo todas as vistas ortogonais (anterior, posterior, superior, inferior e ambas as laterais) para melhor visualização do objeto. 3. A numeração das figuras deverá obedecer ao seguinte padrão: objeto principal (Fig. 1.1, Fig. 1.2, Fig 1.3, etc).

(21) BR 30 2012 006370-1

Código 34 - Exigência - Art. 106 § 3º da LPI

(22) 12/12/2012

(71) GINO LEONELLO CORAZZARI NETO (BR/SP)

(74) JOSÉ EDIS RODRIGUES

1. As figuras contêm áreas escurecidas e de pouca definição que comprometem a visualização das formas e das superfícies do objeto. Reapresentar o conjunto de figuras com melhor qualidade gráfica, nitidez e contraste, revelando com precisão os contornos, relevos e rebaixos do objeto reivindicado e possibilitando a compreensão de seus detalhes. Respeitar a resolução mínima de trezentos dpi. Evitar reflexos, texturas granuladas, brilhos e outros elementos que afetem a compreensão da configuração do objeto. 2. As vistas apresentadas estão todas em perspectiva, em ângulos diferentes. Reapresentar o conjunto de imagens acrescentando a ele as vistas ortogonais (anterior, posterior, superior, inferior e ambas as laterais) para melhor visualização das formas do objeto. 3. A numeração das figuras deverá obedecer ao seguinte padrão: objeto principal (Fig. 1.1, Fig. 1.2, Fig 1.3, etc). Título adequado de ofício nos termos do Art. 22 da Instrução Normativa 044/2015.

(21) BR 30 2013 000529-1

Código 34 - Exigência - Art. 106 § 3º da LPI

(22) 07/02/2013

(71) ILLINOIS TOOL WORKS INC (US)

(74) NELLIE D SHORES

1. O disposto no inciso II do Art. 14 da IN044/2015, o título do pedido deve ser conciso, claro e preciso sem expressões ou palavras irrelevantes ou desnecessárias, nem outras que denotem vantagens, atributos ou quaisquer qualificações. Revisar e adequar título. Sugerimos "Configuração aplicada a Nobreak". Se, no entanto, o requerente não julgar este título adequado para designar o objeto reivindicado, ele poderá propor outro título, desde que em conformidade com o disposto na referida Instrução Normativa.

(21) BR 30 2013 002103-3

Código 34 - Exigência - Art. 106 § 3º da LPI

(22) 07/05/2013



(71) BIOTROPIC DISTRIBUIDORA DE COSMÉTICOS LTDA (BR/ES)

(74) ORGANIZAÇÃO MÉRITO MARCAS E PATENTES LTDA

1. Há incoerência entre as vistas. Nas atuais figuras 1 e 4, pode-se observar que as laterais do frasco são levemente curvadas, mas sem frisos. Na figura 5, porém, há uma linha central cortando cada lateral a partir do centro sugerindo frisos. Revisar todo o conjunto de figuras, fazendo as correções indicadas e quaisquer outras que sejam necessárias para que as imagens apresentem coerência entre si. 2. A numeração das figuras deverá obedecer ao seguinte padrão: objeto principal (Fig. 1.1, Fig. 1.2, Fig 1.3, etc); primeira variação configurativa (Fig. 2.1, Fig. 2.2, Fig 2.3, etc); segunda variação configurativa (Fig. 3.1, Fig. 3.2, Fig 3.3, etc), e assim por diante.

(21) BR 30 2013 006363-1

Código 34 - Exigência - Art. 106 § 3º da LPI

(22) 09/12/2013

(71) APPLE INC. (US)

(74) KASZNAR LEONARDOS PROPRIEDADE INTELECTUAL

1. Alterar título para: "Padrão ornamental aplicado em interface gráfica". 2. Suprimir as linhas tracejadas. 3. Atualizar a numeração da figura para; Fig. 1.1

(21) BR 30 2013 006365-8

Código 34 - Exigência - Art. 106 § 3º da LPI

(22) 09/12/2013

(71) APPLE INC. (US)

(74) KASZNAR LEONARDOS PROPRIEDADE INTELECTUAL

1. Retirar a moldura externa representativa dos contornos do telefone.

(21) BR 30 2014 004004-9

Código 34 - Exigência - Art. 106 § 3º da LPI

(22) 18/08/2014

(71) APTARGROUP, INC. (US)

(74) DANNEMANN, SIEMSEN, BIGLER & IPANEMA MOREIRA

1. O pedido deverá ser dividido: 1.1. Manter no presente pedido as Fig. 2.1 a 2.6. 1.2. O primeiro pedido dividido deverá conter as Fig. 1.1 a 1.6. 2. Na porção posterior da tampa articulada (Fig. 2.2), nota-se que ela apresenta um ressalto em sua superfície externa, sendo o dito ressalto dividido ao meio, o que se confirma na vista lateral (Fig. 2.5). Entretanto, na vista posterior (Fig. 2.4), ele é representado com a superfície lisa, sem qualquer traço da citada divisão. Corrigir a Fig. 2.4.

(21) BR 30 2014 005876-2

Código 34 - Exigência - Art. 106 § 3º da LPI

(22) 26/11/2014

(71) MATTHEW ERIC SMITH (IM)

(74) LEXT PROPRIEDADE INTELECTUAL LTDA.

1. A exigência proferida na RPI 2419 estabelecia que as figuras deveriam ser rerepresentadas conforme depósito, mas preenchendo-se as linhas representativas da forma do objeto; isso ocorreu porque as Fig. 6, 7, 8 e 9 da



petição de cumprimento nº 870160064391, de 01/11/2016, não revelavam a linha inferior da válvula (note-se que as formas estão incompletas). Assim, considerando que o texto da referida exigência não foi suficientemente claro, haja vista que o cumprimento mais recente traz novamente as linhas tracejadas do dito suporte da válvula, requer-se o que se segue: reapresentar os desenhos contendo somente a ilustração da válvula, excluindo-se as linhas indicativas da base ou suporte aos quais ela é acoplada. Os desenhos da válvula deverão representá-la em sua totalidade, isto é, evitando-se formas incompletas, a exemplo do que ocorreria no cumprimento da pet. nº 870160064391.

(21) BR 30 2014 005913-0

Código 34 - Exigência - Art. 106 § 3º da LPI

(22) 26/11/2014

(71) DEERE & COMPANY (US)

(74) KASZNAR LEONARDOS PROPRIEDADE INTELECTUAL

1. Alterar título para “Padrão ornamental aplicado em ícone” em atenção aos incisos II e IV do art. 14 da IN: trata-se de objeto bidimensional. 2. Com base na atual apresentação do pedido, não foi possível identificar diferenças entre o objeto da figura 1.1 e o da figura 3.1, nem entre o da figura 2.1 e o da figura 4.1. Caso os objetos constituam, de fato, variações configurativas, esclarecer qual (is) elemento (s) da forma varia (m) de uma para a outra. Caso o padrão seja exatamente o mesmo e a diferença resida somente na forma de representação - cor -, numerar as figuras consecutivamente, por tratar-se do mesmo objeto: as figuras 1.1 e 3.1 passariam a ser 1.1 e 1.2, e as figuras 2.1 e 4.1 passariam a ser 2.1 e 2.2. Poderá o depositante, nesse caso, alternativamente, manter no pedido apenas uma das formas de apresentação. 3. As figuras não podem conter molduras, em atenção ao inciso I do art. 21 da IN: suprimir as molduras externas das figuras. 4. As figuras devem ser dispostas no papel com as margens mínimas (superior; esquerda; direita; inferior) de 3 cm, conforme inciso IX do art. 20 da IN 44/2015.

(21) BR 30 2015 000261-1

Código 34 - Exigência - Art. 106 § 3º da LPI

(22) 19/01/2015

(71) COLORMATRIX EUROPE LIMITED (GB)

(74) DANIEL ADVOGADOS

1. O objeto das Fig. 1.1 a 1.8 é idêntico ao das Fig. 2.1 a 2.7. O mesmo ocorre com os objetos das Fig. 3.1 a 3.8 e 4.1 a 6.7; das Fig. 7.1 a 7.8 e 8.1 e 8.7; 9.1 a 9.8 e 10.1 a 10.7; e 11.1 a 11.8 e 12.1 a 12.7. Por este motivo, suprimir os conjuntos de desenhos duplicados. 2. Atualizar a numeração dos desenhos após a supressão dos conjuntos duplicados. 3. Caso as Fig. 9.1 a 12.7 representem somente parte de objeto, e não objetos independentes por si só, suprimir todo este intervalo de figuras.

(21) BR 30 2015 000262-0

Código 34 - Exigência - Art. 106 § 3º da LPI

(22) 19/01/2015



(71) COLORMATRIX EUROPE LIMITED (GB)

(74) DANIEL ADVOGADOS

1. O objeto das Fig. 2.1 a 2.7 é idêntico ao das Fig. 3.1 a 3.7. Por este motivo, suprimir o conjunto de desenhos duplicados. 2. Atualizar a numeração dos desenhos após a supressão do conjunto duplicado. 3. Caso as Fig. 5.1 a 5.7 representem somente parte de objeto, e não objeto independente por si só, suprimir este intervalo de figuras.

(21) BR 30 2015 001735-0

Código 34 - Exigência - Art. 106 § 3º da LPI

(22) 15/04/2015

(71) FIVE-KONZEPT GMBH & CO KG (DE)

(74) ALEXANDRE FRAGOSO MACHADO

As imagens apresentadas no cumprimento de exigência diferem do depósito. O cilindro está disposto em outra posição. Algumas imagens do mesmo objeto foram apresentadas sem numeração. Excluir essas imagens, pois estão repetidas. Acrescentar as vistas ortogonais frontal, posterior, inferior, superior e laterais.

(21) BR 30 2015 001977-8

Código 34 - Exigência - Art. 106 § 3º da LPI

(22) 29/04/2015

(71) ADEILTON RODRIGUES DOS SANTOS (BR/SP)

(74) FRANKLIN BATISTA GOMES

1. Parte dos desenhos revela linhas fragmentadas e interrompidas. Reapresentá-os com excelente qualidade gráfica, nitidez e contraste, permitindo a visualização das formas do objeto e a compreensão dos seus detalhes. Respeitar a resolução mínima de trezentos dpi. Se feitos a mão, os desenhos devem apresentar traços regulares e contínuos com excelente definição. 2. Alterar o título para: "Configuração aplicada em arma de fogo". 3. Os desenhos não têm coerência entre si: as Fig. 3 a 6 diferem da perspectiva (Fig. 1) à medida que não representam corretamente todos os elementos observados nessa imagem. Há diferenças na proporção e localização das formas da arma de fogo. Por este motivo, revisar o conjunto de desenhos e reapresentá-lo harmonizado em todas as vistas. 4. Atualizar a numeração das imagens para o padrão: Fig. 1.1, Fig. 1.2, Fig. 1.3 etc.

(21) BR 30 2015 002097-0

Código 34 - Exigência - Art. 106 § 3º da LPI

(22) 07/05/2015

(71) JOSE CARLOS BEE (BR/RS)

(74) EVERTON LUIS ROSSIN

1. Reapresentar as figuras representando corretamente a forma do objeto: alguns vincos / arestas não estão marcados. Nas figuras 1.2 e 1.3, por exemplo, a face lateral da caçamba superior parece ser plana, em discordância com o mostrado nas demais figuras. Representar todas as linhas de contorno do objeto. Verificar e corrigir todas as inconsistências que se apresentem.



(21) BR 30 2015 003170-0

Código 34 - Exigência - Art. 106 § 3º da LPI

(22) 08/07/2015

(71) RUNWAY BLUE, LLC (US)

(74) VALDIR DE OLIVEIRA ROCHA FILHO

1. Cancelar a atual apresentação de figuras. Reapresentar apenas as figuras 1 a 6. 2. As figuras devem ser numeradas conforme o disposto no inciso VI do artigo 20 da IN 44/2015 (figura 1.1, figura 1.2, etc). 3. O objeto representado nas figuras 7 a 14 não está contido no documento de prioridade reivindicada: o objeto apresenta fechamento opaco nas áreas recortadas, não deixando visíveis as áreas internas; no objeto das figuras 1 a 6 estas áreas apresentam fechamento transparente, compatível com o objeto da prioridade. Desta forma, o objeto das figuras 7 a 14 não pode permanecer no atual pedido, visto que não faz jus ao benefício da data da prioridade. Caso haja interesse, apresentar tal objeto em pedido dividido, observando os artigos 25 e 26 da IN 44/2015.

(21) BR 30 2015 003327-4

Código 34 - Exigência - Art. 106 § 3º da LPI

(22) 17/07/2015

(71) CENTEK LIMITED (GB)

(74) DAVID DO NASCIMENTO

1. O pedido apresenta objetos que não guardam entre si as mesmas características distintivas preponderantes, de maneira que o pedido deverá ser dividido. Observar artigos 25 e 26 da IN 44/2015. 2. Manter no pedido principal os objetos das figuras 1.1 a 1.7, 2.1 a 2.7, 3.1 a 3.7 e 4.1 a 4.7. 3. Apresentar em um 1º pedido dividido os objetos das figuras 5.1 a 5.7, 6.1 a 6.7, 7.1 a 7.7, 8.1 a 8.7, 9.1 a 9.7, 10.1 a 10.7, 11.1 a 11.7, 12.1 a 12.7, 13.1 a 13.7, 14.1 a 14.7, 15.1 a 15.7 e 16.1 a 16.7. 4. Apresentar em um 2º pedido dividido os objetos das figuras 17.1 a 17.7, 18.1 a 18.7, 19.1 a 19.7 e 20.1 a 20.7.

(21) BR 30 2015 003340-1

Código 34 - Exigência - Art. 106 § 3º da LPI

(22) 17/07/2015

(71) CENTEK LIMITED (GB)

(74) DAVID DO NASCIMENTO

1. O pedido apresenta objetos que não guardam entre si as mesmas características distintivas preponderantes, de maneira que o pedido deverá ser dividido. Observar artigos 25 e 26 da IN 44/2015. 2. Manter no pedido principal os objetos das figuras 1.1 a 1.7, 3.1 a 3.7, 4.1 a 4.7, 9.1 a 9.7 e 10.1 a 10.7. 3. Apresentar em um 1º pedido dividido os objetos das figuras 2.1 a 2.7 e 12.1 a 12.7. 4. Apresentar em um 2º pedido dividido os objetos das figuras 5.1 a 5.7 e 15.1 a 15.7. 5. Apresentar em um 3º pedido dividido os objetos das figuras 6.1 a 6.7 e 16.1 a 16.7. 6. Apresentar em um 4º pedido dividido os objetos das figuras 7.1 a 7.7 e 17.1 a 17.7. 7. Apresentar em um 5º pedido dividido os objetos das figuras 8.1 a 8.7 e 18.1 a 18.7. 8. Apresentar em um 6º pedido dividido os objetos das figuras 11.1 a 11.7, 13.1 a 13.7, 14.1 a 14.7 e 19.1 a 19.7.



(21) BR 30 2015 003357-6	<p>Código 34 - Exigência - Art. 106 § 3º da LPI (22) 20/07/2015 (71) METALGRADE PISOS INDUSTRIAIS S/A (BR/SP) (74) GOVERNATE MARCAS E PATENTES LTDA.</p> <p>1. Reapresentar as figuras com excelente qualidade gráfica, nitidez e contraste, com o intuito de revelar com precisão os contornos, relevos e rebaixos do objeto reivindicado, permitindo a compreensão de seus detalhes, especialmente a figura 5. 2. As figuras devem ser numeradas conforme o disposto no inciso VI do artigo 20 da IN 44/2015 (figura 1.1, figura 1.2, etc). 3. Informar campo de aplicação que permita a identificação e correta classificação do objeto, preferencialmente em conformidade com a Classificação de Locarno, conforme o disposto no artigo 19 da IN 44/2015.</p>
(21) BR 30 2015 003490-4	<p>Código 34 - Exigência - Art. 106 § 3º da LPI (22) 28/07/2015 (71) SÓNIA ALEXANDRA GOMES CASAL RIBEIRO (PT) , ANABELA DIANA COELHO PINTO (PT) (74) DANNEMANN, SIEMSEN, BIGLER & IPANEMA MOREIRA, PROPRIEDADE INDUSTRIAL LTDA.</p> <p>1. As figuras não estão correspondentes entre si: por estarem perspectivadas, as vistas estão com grandes distorções que fazem com que pareçam mostrar objetos diferentes. Na figura 1, por exemplo, a base e a parte superior deveriam estar retas, de acordo com a prioridade, mas estão curvas. Apresentar novo conjunto de figuras formado pelas vistas ortogonais (frontal, posterior, laterais, superior e inferior), além de pelo menos uma perspectiva, atendendo ao disposto no inciso IV do artigo 20 44/2015. 2. As figuras devem ser numeradas conforme o disposto no inciso VI do artigo 20 da IN 44/2015 (figura 1.1, figura 1.2, etc).</p>
(21) BR 30 2015 004283-4	<p>Código 34 - Exigência - Art. 106 § 3º da LPI (22) 16/09/2015 (71) DRAY INDUSTRIA E COMERCIO LTDA (BR/SC) (74) VITOR LUIZ RAMOS BATISTA</p> <p>1. Parte das imagens ainda apresenta marca ou logotipo (vide Fig. 1.5 e 1.7). Reapresentar as fotografias devidamente corrigidas. 2. A vista inferior (Fig. 1.6) está tão escurecida que não permite visualizar as características do solado. Reapresentá-la com excelente resolução gráfica, nitidez e em conformidade com o solado que havia sido revelado na Fig. 7 do depósito.</p>
(21) BR 30 2015 004618-0	<p>Código 34 - Exigência - Art. 106 § 3º da LPI (22) 08/10/2015 (71) NETZSCH-FEINMAHLTECHNIK GMBH (DE) (74) DANNEMANN, SIEMSEN, BIGLER & IPANEMA MOREIRA, PROPRIEDADE INDUSTRIAL LTDA.</p>



1. O documento de prioridade contém áreas escurecidas e de pouca definição. Reapresentá-lo com excelente qualidade gráfica, nitidez e contraste, respeitando a resolução mínima de trezentos dpi. 2. Alterar título para: "Configuração aplicada em carro para transporte de materiais".

(21) BR 30 2015 005227-9

Código 34 - Exigência - Art. 106 § 3º da LPI

(22) 17/11/2015

(71) WAHL CLIPPER CORPORATION (US)

(74) FERNANDO DELL`ABBADIA

1. As figuras não estão correspondentes entre si, por exemplo: na fig. 5 a área de interseção da parte inclinada superior com a área curva difere das demais figuras; as figuras 6 e 7 não parecem corresponder ao objeto das demais figuras. Verificar todas as inconsistências que se apresentem e reapresentar as figuras corrigidas. Acrescentar uma perspectiva oposta à da figura 1 com base no inciso IV do art. 20 da In 44/2015, a fim de permitir a perfeita compreensão da forma. 2. As figuras devem ser numeradas individualmente conforme o disposto no inciso VI do artigo 20 da IN 44/2015: figura 1.1, figura 1.2, etc.

(21) BR 30 2015 005241-4

Código 34 - Exigência - Art. 106 § 3º da LPI

(22) 18/11/2015

(71) JOSÉ ADEMAR GAVITTI (BR/SP)

(74) CRIMARK PROPRIEDADE INDUSTRIAL SS.

1. As figuras contêm áreas escurecidas e de pouca definição que comprometem a visualização das formas e das superfícies do objeto. Reapresentar o conjunto de figuras com melhor qualidade gráfica, nitidez e contraste, revelando com precisão os contornos, relevos e rebaixos do objeto reivindicado e possibilitando a compreensão de seus detalhes. Respeitar a resolução mínima de trezentos dpi. Evitar reflexos, texturas granuladas, brilhos e outros elementos que afetem a compreensão da configuração do objeto. 2. O objeto deverá ser representado em todas as vistas ortogonais (anterior, posterior, superior, inferior e ambas as laterais) e em ao menos uma perspectiva. Reapresentar o conjunto de figuras acrescentando as vistas faltantes. 3. A churrasqueira com e sem coifa configura, para fins de registro, dois objetos diferentes. Caso seja do interesse do depositante obter proteção para ambos os objetos, na representação do conjunto de figuras a churrasqueira com coifa deverá ser tratada como uma variante do primeiro objeto, e cada um deverá estar representado pelo conjunto completo de vistas atendendo ao disposto no inciso IV do artigo 20 da IN 44/2015. 4. . As figuras deverão representar o objeto na forma montada, revelando apenas a configuração externa, sem destacar detalhes e partes separadamente. Suprimir as atuais Figuras 6 e 12. 5. As figuras devem ser numeradas conforme o disposto no inciso VI do artigo 20 da IN 44/2015 (figura 1.1, figura 1.2, figura 2.1, figura 2.2, etc). 6. Adequar o título do pedido para "CONFIGURAÇÃO APLICADA EM CHURRASQUEIRA".



-
- (21) BR 30 2015 005250-3** Código 34 - Exigência - Art. 106 § 3º da LPI
(22) 18/11/2015
(71) NIKE INNOVATE C.V. (US)
(74) ANTÔNIO MAURÍCIO PEDRAS ARNAUD
1. Reapresentar somente Fig. 1.1, Fig. 2.1 e Fig. 3.1, que revelam vistas planificadas dos padrões ornamentais a serem protegidos. As demais figuras devem ser suprimidas do pedido.
-
- (21) BR 30 2015 005484-0** Código 34 - Exigência - Art. 106 § 3º da LPI
(22) 02/12/2015
(71) SUGAR SHOES LTDA (BR/RS)
(74) D' Mark Registros de Marcas e Patentes S/S Ltda.
1. O objeto deve apresentar a mesma configuração em todas as vistas. O conjunto de figuras apresentado contém tanto imagens do pé esquerdo quanto do pé direito. Uniformizar a representação do objeto reapresentando o conjunto de figuras sempre representando o mesmo pé, à escolha do depositante. 2. A numeração das figuras deverá obedecer ao seguinte padrão: objeto principal (Fig. 1.1, Fig. 1.2, Fig 1.3, etc); primeira variação configurativa (Fig. 2.1, Fig. 2.2, Fig 2.3, etc); segunda variação configurativa (Fig. 3.1, Fig. 3.2, Fig 3.3, etc), e assim por diante.
-
- (21) BR 30 2015 005621-5** Código 34 - Exigência - Art. 106 § 3º da LPI
(22) 11/12/2015
(71) OCULUS VR, LLC (US)
(74) Daniel Advogados (Alt.de Daniel & Cia)
1- As figuras apresentam incoerências entre o mostrado na perspectiva e nas demais vistas: as representações do conector USB nas figs. 1.2 e 1.3 encontram-se espelhadas com relação à perspectiva 1.1. A representação da braçadeira do cabo USB, visto na fig. 1.4, encontra-se em desacordo com o apresentado na perspectiva. A representação do objeto cilíndrico no superior do pedestal, nas duas variações configurativas, nas vistas frontais e posteriores, apresenta um círculo interno a mais do que é visto nas perspectivas. Harmonizar as vistas ortogonais com a(s) perspectiva(s) apresentada(s), corrigindo todas as inconsistências entre as figuras.
-
- (21) BR 30 2015 005697-5** Código 34 - Exigência - Art. 106 § 3º da LPI
(22) 15/12/2015
(71) APTAR FRANCE SAS (FR)
(74) GEORGE AFONDOPULOS JUNIOR
1. Alterar título para “configuração aplicada em tampa para frasco”, em atenção ao inciso II do art. 14 da IN. 2. Apresentar novo conjunto de figuras acrescentando a vista ortogonal inferior, em atenção ao inciso IV do art. 20 da IN 44/2015. 3. As figuras devem ser numeradas conforme o disposto no inciso VI do artigo 20 da IN 44/2015: figura 1.1, figura 1.2, etc.



(21) BR 30 2015 005797-1	<p>Código 34 - Exigência - Art. 106 § 3º da LPI (22) 18/12/2015 (71) IARA FABRICAÇÃO DE ÁGUA ENVASADA EIRELI EPP (BR/PA)</p> <p>1. As figuras contêm áreas borradas e de pouca definição que comprometem a visualização das formas e das superfícies do objeto. Reapresentar o conjunto de figuras com melhor qualidade gráfica, nitidez e contraste, revelando com precisão os contornos, relevos e rebaixos do objeto reivindicado e possibilitando a compreensão de seus detalhes. Respeitar a resolução mínima de trezentos dpi. Evitar reflexos, texturas granuladas, brilhos e outros elementos que afetem a compreensão da configuração do objeto. 2. A numeração das figuras deverá obedecer ao seguinte padrão: Fig. 1.1, Fig. 1.2, Fig 1.3, etc.</p>
(21) BR 30 2015 005835-8	<p>Código 34 - Exigência - Art. 106 § 3º da LPI (22) 18/12/2015 (71) MICROSOFT CORPORATION (US) (74) DI BLASI, PARENTE & ADVOGADOS ASSOCIADOS</p> <p>1. Com base no conjunto de figuras apresentado no ato do depósito, não é possível compreender plenamente as formas do objeto, já que a forma de representação e os ângulos escolhidos para as vistas em perspectiva geram confusão e induzem à percepção de erro nas figuras. Para sanar as ambiguidades apontadas, reapresentar o conjunto de figuras com melhor qualidade gráfica, nitidez e contraste, revelando com precisão os contornos, relevos e rebaixos do objeto reivindicado e possibilitando a compreensão de seus detalhes. Sugere-se usar a mesma forma de representação das novas figuras apresentadas no cumprimento de exigência protocolado sob o número 870170056491 no dia 07/08/2017, com recursos de luz e sombra que ajudam a elucidar eventuais dúvidas. 2. A numeração das figuras deverá obedecer ao seguinte padrão: objeto principal (Fig. 1.1, Fig. 1.2, Fig 1.3, etc); primeira variação configurativa (Fig. 2.1, Fig. 2.2, Fig 2.3, etc); segunda variação configurativa (Fig. 3.1, Fig. 3.2, Fig 3.3, etc), e assim por diante.</p>
(21) BR 30 2016 000131-6	<p>Código 34 - Exigência - Art. 106 § 3º da LPI (22) 15/01/2016 (71) BILTMORE TECHNOLOGIES, INC. (US) (74) KASZNAR LEONARDOS PROPRIEDADE INTELECTUAL</p> <p>1. Retirar linhas de moldura. A figura com o padrão ornamental não deve apresentar moldura ou indicação do suporte físico onde é aplicado.</p>
(21) BR 30 2016 000224-0	<p>Código 34 - Exigência - Art. 106 § 3º da LPI (22) 25/01/2016 (71) EDUARDO PALUETO (BR/PR) (74) Roberto Hudson Diniz</p> <p>1. Apresentar novo conjunto de figuras formado pelas vistas ortogonais e</p>



perspectivas do objeto com a tampa levantada e o objeto inferior recolhido. Suprimir as atuais figuras.

(21) BR 30 2016 000272-0

Código 34 - Exigência - Art. 106 § 3º da LPI

(22) 27/01/2016

(71) EDUARDO REIS SILVA (BR/SC)

(74) LEILA KRAUSE SIGNORELLI

Desenhos apresentam inconsistências. Fig 1.1 apresenta retângulo acima do para-choque não observado na perspectiva; Fig. 1.2 não representou o carreta traseira. Fig 2.1 apresenta retângulo acima do para-choque não observado na perspectiva; Fig. 2.2 apresenta um pequeno arco central não observado na perspectiva e não representou a carreta. Fig. 2.4 algumas linhas (1) não foram representadas. Revisar desenho. O que se percebe é que as mesmas inconsistências se repetem em todos os objetos. Falta um retângulo no para-choque, a carreta traseira não é representada na vista traseira, linhas na vista superior não aparecem, nenhum objeto apresenta a vista lateral oposta, enfim, revisar todos os desenhos de forma que todas as vistas estejam coerentes e tenham a mesma representação dos objetos. Acrescentar em todos os objetos a vista lateral oposta; Sempre a perspectiva vem numerada conforme as demais vistas, com dois algarismos. Ex. 1.1(perspectiva), 1.2 (vista frontal), 1.3 (traseira), etc.; segundo objeto, 2.1, 2.1, 2.3, etc.

(21) BR 30 2016 000292-4

Código 34 - Exigência - Art. 106 § 3º da LPI

(22) 28/01/2016

(71) ANDALUZ INDÚSTRIA METALÚRGICA LTDA (BR/ES)

(74) THIAGO NUNES DE BARROS

1. As figuras apresentam pouca definição e linhas serrilhadas que comprometem a visualização das formas e das superfícies do objeto. Reapresentar o conjunto de figuras com melhor qualidade gráfica, nitidez e contraste, revelando com precisão os contornos, relevos e rebaixos do objeto reivindicado e possibilitando a compreensão de seus detalhes. Respeitar a resolução mínima de trezentos dpi. Evitar reflexos, texturas granuladas, brilhos e outros elementos que afetem a compreensão da configuração do objeto. 2. A numeração das figuras deverá obedecer ao seguinte padrão: objeto principal (Fig. 1.1, Fig. 1.2, Fig 1.3, etc).

(21) BR 30 2016 000313-0

Código 34 - Exigência - Art. 106 § 3º da LPI

(22) 29/01/2016

(71) KONINKLIJKE PHILIPS N.V. (NL)

(74) Daniel Advogados (Alt.de Daniel & Cia)

1- As figuras apresentam incoerências entre o mostrado na perspectiva e nas demais vistas: Na fig. 1.6, as arestas representadas ao longo das laterais do corpo do objeto, não são visíveis na perspectiva nem nas demais vistas ortogonais. A representação da vista inferior, na fig. 1.7, encontra-se em desacordo com o apresentado nas demais figuras, pois as linhas de construção



apresentadas, bem como os detalhes nas laterais do objeto, encontram-se incorretamente representados. Harmonizar as vistas ortogonais com a(s) perspectiva(s) apresentada(s), corrigindo todas as inconsistências entre as figuras.

(21) BR 30 2016 000435-8

Código 34 - Exigência - Art. 106 § 3º da LPI

(22) 06/02/2016

(71) NELY CRISTINA BRAIDOTTI CAVALARI (BR/SP)

(74) Vilela Coelho Sociedade de Advogados

1. As figuras apresentam pouca definição, comprometendo a visualização das formas e das superfícies do objeto. Reapresentar o conjunto de figuras com melhor qualidade gráfica, nitidez e contraste, revelando com precisão os contornos, relevos e rebaixos do objeto reivindicado e possibilitando a compreensão de seus detalhes. Respeitar a resolução mínima de trezentos dpi. Evitar reflexos, texturas granuladas, brilhos e outros elementos que afetem a compreensão da configuração do objeto. 2. Indicar a classe para o objeto deste pedido em conformidade com a classificação de Locarno.

(21) BR 30 2016 000450-1

Código 34 - Exigência - Art. 106 § 3º da LPI

(22) 10/02/2016

(71) GREEN FLIP FLOPS BRASIL LTDA - ME (BR/RJ)

(74) Vieira de Mello Advogados

1. Há incoerência entre as vistas. Na Figura 1, pode-se observar que o vértice das tiras do chinelo apresenta uma ponta, o que sugere uma mudança de plano na superfície do objeto, enquanto que na Figura 6, as tiras estão representadas como sendo uma peça só, sem indicação de vértice ou de mudança de plano. Além disso, na figura 2, as tiras da sandália parecem estar afixadas à sola na sua parte posterior em uma posição mais próxima do que demonstrado das demais vistas. Por fim, na figura 3, que representa a vista posterior das imagens, deveria ser possível enxergar a parte frontal, mais larga do objeto, e não apenas a superfície relativa ao calcanhar da sandália. Reapresentar o conjunto de figuras corrigido e coerente entre si. 2. A numeração das figuras deverá obedecer ao seguinte padrão: objeto principal (Fig. 1.1, Fig. 1.2, Fig 1.3, etc).

(21) BR 30 2016 000473-0

Código 34 - Exigência - Art. 106 § 3º da LPI

(22) 11/02/2016

(71) GRENDENE S.A. (BR/CE)

(74) Remer Villaça & Nogueira Assessoria e Consultoria de Prop. Intelectual S/S Ltda.

Com base na atual apresentação do pedido, não foi possível identificar diferenças entre o objeto das figuras 1.1 a 1.7 e o das figuras 2.1 a 2.7. Caso os objetos constituam, de fato, variações configurativas, esclarecer qual (is) elemento (s) da forma varia (m) de uma para a outra. Caso a forma plástica seja exatamente a mesma e a diferença resida somente na forma de representação,



numerar as figuras consecutivamente, por tratar-se do mesmo objeto. Poderá o depositante, nesse caso, alternativamente, manter no pedido apenas as figuras 2.1 a 2.7.

(21) BR 30 2016 000486-2

Código 34 - Exigência - Art. 106 § 3º da LPI

(22) 12/02/2016

(71) INDUSTRIA E COMERCIO DE CALÇADOS DANPER LTDA - ME (BR/MG)

(74) RICARDO LUIS DE SOUZA

1. O objeto deverá ser representado em todas as vistas ortogonais (anterior, posterior, superior, inferior e ambas as laterais) e em ao menos uma perspectiva. Reapresentar o conjunto de figuras acrescentando a vista superior e uma vista posterior. 2. As figuras não deverão conter textos, exceto o da legenda das figuras. Retirar os textos da sola do calçado. 3. A numeração das figuras deverá obedecer ao seguinte padrão: objeto principal (Fig. 1.1, Fig. 1.2, Fig 1.3, etc). 4. Alterar o título do pedido para "Configuração Aplicada em Sandália".

(21) BR 30 2016 000487-0

Código 34 - Exigência - Art. 106 § 3º da LPI

(22) 12/02/2016

(71) INDUSTRIA E COMERCIO DE CALÇADOS DANPER LTDA - ME (BR/MG)

(74) RICARDO LUIS DE SOUZA

1. O objeto deverá ser representado em todas as vistas ortogonais (anterior, posterior, superior, inferior e ambas as laterais) e em ao menos uma perspectiva. Reapresentar o conjunto de figuras acrescentando a vista superior e uma vista posterior. 2. As figuras não deverão conter textos, exceto o da legenda das figuras. Retirar os textos da sola do calçado. 3. A numeração das figuras deverá obedecer ao seguinte padrão: objeto principal (Fig. 1.1, Fig. 1.2, Fig 1.3, etc). 4. Alterar o título do pedido para "Configuração Aplicada em Sandália".

(21) BR 30 2016 000494-3

Código 34 - Exigência - Art. 106 § 3º da LPI

(22) 12/02/2016

(71) CATERPILLAR INC. (US)

(74) SOERENSEN GARCIA ADVOGADOS ASSOCIADOS

1. O pedido deverá ser dividido: Manter no presente pedido as figuras 1.1 a 1.7. O primeiro pedido dividido deverá conter as figuras 2.1 a 2.7, 3.1 a 3.7 e 4.1 a 4.7. 2. Alterar o título do pedido para "Configuração Aplicada em Ponta de Penetração no Solo".

(21) BR 30 2016 000614-8

Código 34 - Exigência - Art. 106 § 3º da LPI

(22) 18/02/2016

(71) PAULO CELSO CARDOSO BACCHI (BR/SP)

(74) João Batista Valverde

1. Há inconsistências entre as vistas. O padrão aplicado ao assento e encosto da poltrona diverge entre as imagens. Da forma como está representado, o padrão não se molda adequadamente aos diferentes planos e superfícies que compõe o



objeto, de modo que o resultado visual não apresenta volumetria. Além disso, em cada vista o padrão está orientado em uma direção diferente. Revisar todo o conjunto de figuras, fazendo as correções indicadas e quaisquer outras que sejam necessárias para que as imagens apresentem coerência entre si. 2. O objeto deverá ser representado em todas as vistas ortogonais (anterior, posterior, superior, inferior e ambas as laterais) e em ao menos uma perspectiva. Reapresentar o conjunto de figuras acrescentando as vistas faltantes.

(21) BR 30 2016 000655-5

Código 34 - Exigência - Art. 106 § 3º da LPI

(22) 19/02/2016

(71) GEGIL REPRESENTAÇÕES DE CALÇADOS LTDA (BR/MG)

(74) EDUARDO LÍVIO DAIMOND

1- No relatório descritivo e nas reivindicações, o objeto foi descrito como sendo um "Padrão ornamental", quando trata-se de um objeto tridimensional e, portanto, deveria ser identificado como "Configuração aplicada". Reapresentar o relatório descritivo e as reivindicações corrigidos.

(21) BR 30 2016 000656-3

Código 34 - Exigência - Art. 106 § 3º da LPI

(22) 19/02/2016

(71) PAULO CELSO CARDOSO BACCHI (BR/SP)

(74) João Batista Valverde

1- As figuras foram apresentadas com baixa qualidade. Reapresentar o conjunto de figuras com traços uniformes, melhor qualidade gráfica, nitidez e contraste, revelando com precisão os contornos, relevos e rebaixos do objeto reivindicado e possibilitando a compreensão de seus detalhes. Respeitar a resolução mínima de 300 dpi. 2- As figuras apresentam incoerências entre o mostrado na perspectiva e nas demais vistas: As vistas mostram, nas curvaturas da parte superior do objeto, arestas não visíveis na perspectiva. Nas vistas superior e lateral, os detalhes de fixação em torno do móvel deveriam ter sido representados, uma vez que os mesmos são proeminentes em relação às suas bordas. Os detalhes de fixação dos puxadores não são representados nas vistas superior e lateral. Harmonizar as vistas ortogonais com a(s) perspectiva(s) apresentada(s), corrigindo todas as inconsistências entre as figuras.

(21) BR 30 2016 000660-1

Código 34 - Exigência - Art. 106 § 3º da LPI

(22) 19/02/2016

(71) PAULO CELSO CARDOSO BACCHI (BR/SP)

(74) João Batista Valverde

1- As figuras foram apresentadas com baixa qualidade. Reapresentar o conjunto de figuras com traços uniformes, melhor qualidade gráfica, nitidez e contraste, revelando com precisão os contornos, relevos e rebaixos do objeto reivindicado e possibilitando a compreensão de seus detalhes. Respeitar a resolução mínima de 300 dpi. 2- As figuras apresentam incoerências entre o mostrado na perspectiva e nas demais vistas: Na perspectiva, o encosto e o assento da



cadeira são apresentados como sendo parte da estrutura da mesma, enquanto que, nas demais vistas, eles são apresentados como uma peça independente. Na vista lateral, não é mostrado a trama do assento. A base da cadeira está em desacordo entre o mostrado na perspectiva e nas demais vistas. Harmonizar as vistas ortogonais com a(s) perspectiva(s) apresentada(s), corrigindo todas as inconsistências entre as figuras. 3- Adequar o título para melhor especificação do objeto reivindicado, substituindo o termo "POLTRONA" por "CADEIRA".

(21) BR 30 2016 000662-8

Código 34 - Exigência - Art. 106 § 3º da LPI

(22) 19/02/2016

(71) PAULO CELSO CARDOSO BACCHI (BR/SP)

(74) João Batista Valverde

1- As figuras foram apresentadas com baixa qualidade. Reapresentar o conjunto de figuras com traços uniformes, melhor qualidade gráfica, nitidez e contraste, revelando com precisão os contornos, relevos e rebaixos do objeto reivindicado e possibilitando a compreensão de seus detalhes. Respeitar a resolução mínima de 300 dpi. 2- As figuras apresentam incoerências entre o mostrado na perspectiva e nas demais vistas: Esclarecer se as linhas tracejadas da figura são representações da costura do estofado; caso negativo, as figuras não deverão conter linhas tracejadas. O objeto deverá ser representado com traços regulares e contínuos. Preencher todas as linhas tracejadas das figura. Os detalhes do trançado em torno da estrutura do objeto não foram representados na perspectiva, apesar de serem mostrados nas demais vistas. O assento da poltrona também encontra-se apresentado em desacordo entre o mostrado nas vistas e na perspectiva. Harmonizar as vistas ortogonais com a(s) perspectiva(s) apresentada(s), corrigindo todas as inconsistências entre as figuras.

(21) BR 30 2016 000723-3

Código 34 - Exigência - Art. 106 § 3º da LPI

(22) 23/02/2016

(71) PAULO CELSO CARDOSO BACCHI (BR/SP)

(74) João Batista Valverde

1- As figuras foram apresentadas com baixa qualidade. Reapresentar o conjunto de figuras com traços uniformes, melhor qualidade gráfica, nitidez e contraste, revelando com precisão os contornos, relevos e rebaixos do objeto reivindicado e possibilitando a compreensão de seus detalhes. Respeitar a resolução mínima de 300 dpi. 2- As figuras apresentam incoerências entre o mostrado na perspectiva e nas demais vistas: A espessura dos pés da mesa está incoerente entre o mostrado na perspectiva e nas demais vistas, além de não ter sido representada, nas vistas frontal e lateral, em sua porção superior, na junção com o tampo da mesa. Harmonizar as vistas ortogonais com a(s) perspectiva(s) apresentada(s), corrigindo todas as inconsistências entre as figuras.

(21) BR 30 2016 000727-6

Código 34 - Exigência - Art. 106 § 3º da LPI

(22) 23/02/2016



(71) PAULO CELSO CARDOSO BACCHI (BR/SP)

(74) João Batista Valverde

1- Reapresentar as figuras ilustrando somente o objeto reivindicado no pedido; retirar as almofadas mostradas na perspectiva. As figuras apresentam incoerências entre o mostrado na perspectiva e nas demais vistas. Harmonizar as vistas ortogonais com a(s) perspectiva(s) apresentada(s), corrigindo todas as inconsistências entre as figuras.

(21) BR 30 2016 000729-2

Código 34 - Exigência - Art. 106 § 3º da LPI

(22) 23/02/2016

(71) PAULO CELSO CARDOSO BACCHI (BR/SP)

(74) João Batista Valverde

1- As figuras foram apresentadas com baixa qualidade. Reapresentar o conjunto de figuras com traços uniformes, melhor qualidade gráfica, nitidez e contraste, revelando com precisão os contornos, relevos e rebaixos do objeto reivindicado e possibilitando a compreensão de seus detalhes. Respeitar a resolução mínima de 300 dpi. 2- As figuras apresentam incoerências entre o mostrado na perspectiva e nas demais vistas: as arestas apresentadas na vista superior não encontram correspondência com o mostrado nas demais figuras. Harmonizar as vistas ortogonais com a(s) perspectiva(s) apresentada(s), corrigindo todas as inconsistências entre as figuras. 3- Apresentar novo conjunto de figuras formado pelas vistas ortogonais (frontal, posterior, laterais, superior e inferior), além de pelo menos uma perspectiva, atendendo ao disposto no inciso IV do artigo 20 da IN 44/2015.

(21) BR 30 2016 000731-4

Código 34 - Exigência - Art. 106 § 3º da LPI

(22) 23/02/2016

(71) GRENDENE S.A. (BR/CE)

(74) Remer Villaça & Nogueira Assessoria e Consultoria de Prop. Intelectual S/S Ltda.

1- Com base na atual apresentação do pedido, não foi possível identificar diferenças entre o objeto das figuras 1.1 a 1.7 e o das figuras 2.1 a 2.7. Caso os objetos constituam, de fato, variações configurativas, esclarecer qual (is) elemento (s) da forma varia (m) de uma para a outra. Caso a forma plástica seja exatamente a mesma e a diferença resida somente na forma de representação, numerar as figuras consecutivamente, por tratar-se do mesmo objeto. Poderá o depositante, nesse caso, alternativamente, manter no pedido apenas as figuras 1.1 a 1.7.

(21) BR 30 2016 000732-2

Código 34 - Exigência - Art. 106 § 3º da LPI

(22) 23/02/2016

(71) PAULO CELSO CARDOSO BACCHI (BR/SP)

(74) João Batista Valverde

1- As figuras foram apresentadas com baixa qualidade. Reapresentar o conjunto



de figuras com traços uniformes, melhor qualidade gráfica, nitidez e contraste, revelando com precisão os contornos, relevos e rebaixos do objeto reivindicado e possibilitando a compreensão de seus detalhes. Respeitar a resolução mínima de 300 dpi. 2- As figuras apresentam incoerências entre o mostrado na perspectiva e nas demais vistas: a vista frontal mostra arestas interrompidas e sem correspondência com as demais vistas, assim como a vista lateral, que apresenta discordância com o mostrado nas demais figuras. Harmonizar as vistas ortogonais com a(s) perspectiva(s) apresentada(s), corrigindo todas as inconsistências entre as figuras. 3- Apresentar novo conjunto de figuras formado pelas vistas ortogonais (frontal, posterior, laterais, superior e inferior), além de pelo menos uma perspectiva, atendendo ao disposto no inciso IV do artigo 20 da IN 44/2015. 4- Adequar o título para melhor especificação do objeto reivindicado, substituindo-o por "CONFIGURAÇÃO APLICADA A/EM SOFÁ".

(21) BR 30 2016 000734-9

Código 34 - Exigência - Art. 106 § 3º da LPI

(22) 23/02/2016

(71) GRENENE S.A. (BR/CE)

(74) Remer Villaça & Nogueira Assessoria e Consultoria de Prop. Intelectual S/S Ltda.

1- Com base na atual apresentação do pedido, não foi possível identificar diferenças entre o objeto das figuras 1.1 a 1.7 e o das figuras 2.1 a 2.7. Caso os objetos constituam, de fato, variações configurativas, esclarecer qual (is) elemento (s) da forma varia (m) de uma para a outra. Caso a forma plástica seja exatamente a mesma e a diferença resida somente na forma de representação, numerar as figuras consecutivamente, por tratar-se do mesmo objeto. Poderá o depositante, nesse caso, alternativamente, manter no pedido apenas as figuras 1.1 a 1.7.

(21) BR 30 2016 000736-5

Código 34 - Exigência - Art. 106 § 3º da LPI

(22) 23/02/2016

(71) GRENENE S.A. (BR/CE)

(74) Remer Villaça & Nogueira Assessoria e Consultoria de Prop. Intelectual S/S Ltda.

1- Com base na atual apresentação do pedido, não foi possível identificar diferenças entre o objeto das figuras 1.1 a 1.7 e o das figuras 2.1 a 2.7. Caso os objetos constituam, de fato, variações configurativas, esclarecer qual (is) elemento (s) da forma varia (m) de uma para a outra. Caso a forma plástica seja exatamente a mesma e a diferença resida somente na forma de representação, numerar as figuras consecutivamente, por tratar-se do mesmo objeto. Poderá o depositante, nesse caso, alternativamente, manter no pedido apenas as figuras 1.1 a 1.7.

(21) BR 30 2016 000739-0

Código 34 - Exigência - Art. 106 § 3º da LPI

(22) 24/02/2016



(71) GIUSEPPE CARLO RUSSO KRAUSS (IT)

(74) Dannemann, Siemsen, Bigler & Ipanema Moreira

1- As figuras contêm áreas escurecidas e de pouca definição que comprometem a visualização das formas e das superfícies do objeto (como, por exemplo, o detalhe em coração, não visível na vista frontal). Reapresentar o conjunto de figuras com melhor qualidade gráfica, nitidez e contraste, revelando com precisão os contornos, relevos e rebaixos do objeto reivindicado e possibilitando a compreensão de seus detalhes. Respeitar a resolução mínima de 300 dpi. Evitar reflexos, texturas granuladas, brilhos e outros elementos que afetem a compreensão da configuração do objeto. 2- As figuras apresentam incoerências entre o mostrado na perspectiva e nas demais vistas: os frisos laterais do detalhe em semi-círculo visto na parte frontal superior do objeto não foram representados na vista superior; a parte inferior da prateleira, visto na parte frontal do objeto, apresenta um suporte de apoio, não mostrado na vista inferior. Harmonizar as vistas ortogonais com a(s) perspectiva(s) apresentada(s), corrigindo todas as inconsistências entre as figuras.

(21) BR 30 2016 000742-0

Código 34 - Exigência - Art. 106 § 3º da LPI

(22) 05/02/2016

(71) HARMAN INTERNATIONAL INDUSTRIES, INCORPORATED (US)

(74) ISABELLA CARDOZO

1- A apresentação de figuras não deverá conter marcas, logotipos, símbolos, timbres e rubricas. As figuras não deverão conter linhas tracejadas. O objeto deverá ser representado com traços regulares e contínuos. Preencher todas as linhas tracejadas das figuras, excluindo das mesmas a marca inicialmente representada. 2- As figuras apresentam incoerências entre o mostrado na perspectiva e nas demais vistas: As perspectivas apresentadas foram trocadas com relação às respectivas vistas ortogonais: a perspectiva da primeira variante corresponde às vistas da segunda variante e vice-versa. Nas figs. 2.3 e 2.4, o botão na parte frontal superior do objeto não foi representado. As vistas superior e inferior das duas variantes encontram-se horizontalmente espelhadas com relação à correta representação das mesmas. Harmonizar as vistas ortogonais com a(s) perspectiva(s) apresentada(s), corrigindo todas as inconsistências entre as figuras.

(21) BR 30 2016 000784-5

Código 34 - Exigência - Art. 106 § 3º da LPI

(22) 26/02/2016

(71) GOOGLE INC. (US)

(74) FLÁVIA SALIM LOPES

1- Com base na atual apresentação do pedido, não foi possível identificar diferenças entre o objeto da figura 1.1 e o da figura 2.1. Caso os objetos constituam, de fato, variações configurativas, esclarecer qual (is) elemento (s) da forma varia (m) de uma para a outra. Caso a forma plástica seja exatamente a mesma e a diferença resida somente na forma de representação, numerar as



figuras consecutivamente, por tratar-se do mesmo objeto. Poderá o depositante, nesse caso, alternativamente, manter no pedido apenas a figura 1.1.

(21) BR 30 2016 000912-0

Código 34 - Exigência - Art. 106 § 3º da LPI

(22) 04/03/2016

(71) MARCOPOLO S.A (BR/RS)

(74) Remer Villaça & Nogueira Assessoria e Consultoria de Prop. Intelectual S/S Ltda.

1- As figuras foram apresentadas com baixa qualidade. Reapresentar o conjunto de figuras com traços uniformes, melhor qualidade gráfica, nitidez e contraste, revelando com precisão os contornos, relevos e rebaixos do objeto reivindicado e possibilitando a compreensão de seus detalhes. Respeitar a resolução mínima de 300 dpi. 2- A apresentação de figuras não deverá conter marcas, logotipos, símbolos, timbres e rubricas. Retirar a marca das figuras. As figuras apresentam incoerências entre o mostrado na perspectiva e nas demais vistas, como, por exemplo, as janelas, portas, pneus, para- choques, entre outros. Harmonizar as vistas ortogonais com a(s) perspectiva(s) apresentada(s), corrigindo todas as inconsistências entre as figuras. 3- Apresentar novo conjunto de figuras formado pelas vistas ortogonais (frontal, posterior, laterais, superior e inferior), além de pelo menos uma perspectiva, atendendo ao disposto no inciso IV do artigo 20 da IN 44/2015. 4- Adequar o título para melhor especificação do objeto reivindicado, substituindo-o por "CONFIGURAÇÃO APLICADA EM ÔNIBUS".

(21) BR 30 2016 000915-5

Código 34 - Exigência - Art. 106 § 3º da LPI

(22) 04/03/2016

(71) NERI DE MARCO (BR/RS)

(74) NORBERTO PARDELHAS DE BARCELLOS

1- Acrescentar, no conjunto de figuras, a vista inferior do objeto. Reapresentar as vistas ortogonais em tamanho maior do que o inicialmente apresentado, visando uma perfeita identificação dos detalhes do objeto. 2- As figuras devem ser numeradas conforme o disposto no inciso VI do artigo 20 da IN 44/2015 (figura 1.1, figura 1.2, etc).

(21) BR 30 2016 000916-3

Código 34 - Exigência - Art. 106 § 3º da LPI

(22) 04/03/2016

(71) COMAU S.P.A. (IT)

(74) Gustavo Starling Leonardos

1- As figuras foram apresentadas com baixa qualidade. Reapresentar o conjunto de figuras com traços uniformes, melhor qualidade gráfica, nitidez e contraste, revelando com precisão os contornos, relevos e rebaixos do objeto reivindicado e possibilitando a compreensão de seus detalhes. Respeitar a resolução mínima de 300 dpi. Título adequado de ofício nos termos do Art. 22 da Instrução Normativa 044/2015.



(21) BR 30 2016 001156-7

Código 34 - Exigência - Art. 106 § 3º da LPI

(22) 14/03/2016

(71) ALEXANDER BINZEL SCHWEISSTECHNIK GMBH & CO. KG (DE)

(74) DANNEMANN, SIEMSEN, BIGLER & IPANEMA MOREIRA

1. As figuras contêm linhas grossas que se sobrepõe e confundem, gerando áreas escurecidas e de pouca definição que comprometem a visualização das formas e das superfícies do objeto. Reapresentar o conjunto de figuras com melhor qualidade gráfica, nitidez e contraste, revelando com precisão os contornos, relevos e rebaixos do objeto reivindicado e possibilitando a compreensão de seus detalhes. Respeitar a resolução mínima de trezentos dpi. Evitar reflexos, texturas granuladas, brilhos e outros elementos que afetem a compreensão da configuração do objeto.

(21) BR 30 2016 001288-1

Código 34 - Exigência - Art. 106 § 3º da LPI

(22) 30/03/2016

(71) FOSSIL GROUP, INC. (US)

(74) ORLANDO DE SOUZA

1. Apresentar novo título que atenda ao inciso II do artigo 14 da IN 44/2015: claro e conciso, permitindo identificar com clareza o objeto. 2. Apresentar novo campo de aplicação que permita a identificação e correta classificação do objeto, preferencialmente em conformidade com a Classificação de Locarno, conforme o disposto no artigo 19 da IN 44/2015. 3. As figuras devem ilustrar o objeto exclusivamente por traços regulares e contínuos, sem utilização de linhas tracejadas ou pontilhadas, conforme inciso II do art. 20 da IN 44/2015: os elementos que foram ilustrados por linhas tracejadas devem ser preenchidos com linhas contínuas. Observar se, ao preencher as linhas tracejadas, os objetos não se tornarão idênticos, pois, em caso afirmativo, deve ser apresentado apenas uma vez. 4. As figuras devem ter excelente qualidade gráfica, nitidez e contraste, com o intuito de revelar com precisão os contornos, relevos e rebaixos do objeto reivindicado.

(21) BR 30 2016 001309-8

Código 34 - Exigência - Art. 106 § 3º da LPI

(22) 31/03/2016

(71) RAFAELA ROSA CARNEIRO DE OLIVEIRA (BR/DF)

(74) Sérgio Ribeiro Da Silva

1- As figuras foram apresentadas com baixa qualidade. Reapresentar o conjunto de figuras com traços uniformes, melhor qualidade gráfica, nitidez e contraste, revelando com precisão os contornos, relevos e rebaixos do objeto reivindicado e possibilitando a compreensão de seus detalhes. Respeitar a resolução mínima de 300 dpi. 2- As vistas apresentadas são insuficientes para uma perfeita visualização dos detalhes do objeto. Apresentar novo conjunto de figuras formado pelas vistas ortogonais (frontal, posterior, laterais, superior e inferior), além de pelo menos uma perspectiva, atendendo ao disposto no inciso IV do artigo 20 da IN 44/2015. 3- As páginas que contêm figuras deverão ser



numeradas no centro da margem superior indicando o número da folha e o número total de folhas (ex.: 1/5, 2/5, 3/5, 4/5 e 5/5). Título adequado de ofício nos termos do Art. 22 da Instrução Normativa 044/2015.

(21) BR 30 2016 001347-0

Código 34 - Exigência - Art. 106 § 3º da LPI

(22) 03/04/2016

(71) FABRÍCIO GONÇALVES DE FIGUEIREDO (BR/PR)

(74) NATÁLIA FRAGOSO MARIA SOBRINHO

1- A apresentação de figuras não deverá conter marcas, logotipos, símbolos, timbres e rubricas. As figuras deverão representar o objeto na forma fechada, revelando apenas a configuração externa, sem destacar detalhes e partes. Retirar o símbolo mostrado na fig. 1 e excluir, do novo conjunto de figuras, a fig. 4. Não foi apresentada nenhuma perspectiva do objeto. 2- Apresentar novo conjunto de figuras formado pelas vistas ortogonais (frontal, posterior, laterais, superior e inferior), além de pelo menos uma perspectiva, atendendo ao disposto no inciso IV do artigo 20 da IN 44/2015. 3- As figuras devem ser numeradas conforme o disposto no inciso VI do artigo 20 da IN 44/2015 (figura 1.1, figura 1.2, etc). Título adequado de ofício nos termos do Art. 22 da Instrução Normativa 044/2015.

(21) BR 30 2016 001349-7

Código 34 - Exigência - Art. 106 § 3º da LPI

(22) 04/04/2016

(71) ESMALTEC S/A (BR/CE)

(74) ANA VLÁDIA CÉSAR BARREIRA

1- As figuras não deverão conter símbolos, marcas ou textos, exceto o da legenda das figuras. Reapresentar as figuras, retirando das mesmas a palavra "ECO".

(21) BR 30 2016 001352-7

Código 34 - Exigência - Art. 106 § 3º da LPI

(22) 04/04/2016

(71) GAEL COMUNICAÇÃO S/A (BR/SP)

(74) Dannemann, Siemsen, Bigler & Ipanema Moreira

1- As figuras apresentam incoerências entre o mostrado na perspectiva e nas demais vistas, como por exemplo a representação das cordas horizontais posteriores da barraca, em ambas as configurações, que são mostradas apenas em algumas vistas ou apenas nas perspectivas. Harmonizar as vistas ortogonais com a(s) perspectiva(s) apresentada(s), corrigindo todas as inconsistências entre as figuras.

(21) BR 30 2016 001360-8

Código 34 - Exigência - Art. 106 § 3º da LPI

(22) 05/04/2016

(71) ARCA PLAST INDUSTRIA E COMERCIO DE PLASTICOS LTDA ME (BR/CE)

(74) Wettor - Bureau de Apoio Empresarial S/S Ltda. ME



1- As figuras foram apresentadas com baixa qualidade. Reapresentar o conjunto de figuras com traços uniformes, melhor qualidade gráfica, nitidez e contraste, revelando com precisão os contornos, relevos e rebaixos do objeto reivindicado e possibilitando a compreensão de seus detalhes. Respeitar a resolução mínima de 300 dpi. 2- As figuras apresentam incoerências entre o mostrado na perspectiva e nas demais vistas: a representação dos detalhes laterais da garrafa, em forma de losangos, vistos nas figs. 1.4 e 1.5, está em desacordo com o mostrado na perspectiva. Harmonizar as vistas ortogonais com a(s) perspectiva(s) apresentada(s), corrigindo todas as inconsistências entre as figuras.

(21) BR 30 2016 001364-0

Código 34 - Exigência - Art. 106 § 3º da LPI

(22) 05/04/2016

(71) ARCA PLAST INDUSTRIA E COMERCIO DE PLASTICOS LTDA ME
(BR/CE)

(74) Wettor - Bureau de Apoio Empresarial S/S Ltda. ME

1- As figuras foram apresentadas com baixa qualidade. Reapresentar o conjunto de figuras com traços uniformes, melhor qualidade gráfica, nitidez e contraste, revelando com precisão os contornos, relevos e rebaixos do objeto reivindicado e possibilitando a compreensão de seus detalhes. Respeitar a resolução mínima de 300 dpi.

(21) BR 30 2016 001365-9

Código 34 - Exigência - Art. 106 § 3º da LPI

(22) 05/04/2016

(71) HANSGROHE SE (DE)

(74) Dannemann, Siemsen, Bigler & Ipanema Moreira

1- As figuras do documento de prioridade contêm áreas escurecidas e de pouca definição que comprometem a visualização das formas e das superfícies do objeto. Reapresentar o conjunto de figuras do documento de prioridade com melhor qualidade gráfica, nitidez e contraste, revelando com precisão os contornos, relevos e rebaixos do objeto reivindicado e possibilitando a compreensão de seus detalhes. Respeitar a resolução mínima de 300 dpi. Evitar reflexos, texturas granuladas, brilhos e outros elementos que afetem a compreensão da configuração do objeto. de com o apresentado em sua perspectiva (fig. 4), no que se refere à borda superior do mesmo. 2- Apresentar novo conjunto de figuras formado pelas vistas ortogonais (frontal, posterior, laterais, superior e inferior), além de pelo menos uma perspectiva, atendendo ao disposto no inciso IV do artigo 20 da IN 44/2015.

(21) BR 30 2016 001368-3

Código 34 - Exigência - Art. 106 § 3º da LPI

(22) 05/04/2016

(71) COMBUSTION AND ENERGY S.R.L. (IT)

(74) Ariboni, Fabbri e Schmidt Sociedade de Advogados

1- As figuras apresentam incoerências entre o mostrado na perspectiva e nas



demais vistas: na vista superior do objeto, não é visível o detalhe côncavo mostrado na perspectiva. Harmonizar as vistas ortogonais com a(s) perspectiva(s) apresentada(s), corrigindo todas as inconsistências entre as figuras. 2- Apresentar as figuras com melhor contraste e definição, para melhor visualização dos detalhes do objeto. 3- As figuras devem ser numeradas conforme o disposto no inciso VI do artigo 20 da IN 44/2015 (figura 1.1, figura 1.2, etc).

(21) BR 30 2016 001378-0

Código 34 - Exigência - Art. 106 § 3º da LPI

(22) 06/04/2016

(71) JOAQUIM ANTONIO PEREIRA ALVES (BR/SP)

(74) Difusão Marcas e Patentes Ltda.

1- As figuras foram apresentadas com baixa qualidade. Reapresentar o conjunto de figuras com traços uniformes, melhor qualidade gráfica, nitidez e contraste, revelando com precisão os contornos, relevos e rebaixos do objeto reivindicado e possibilitando a compreensão de seus detalhes. Respeitar a resolução mínima de 300 dpi. 2- As figuras apresentam incoerências entre o mostrado na perspectiva e nas demais vistas: Nas figs. 3 e 6, são mostradas arestas cruzando as curvaturas superiores do pente, não visíveis nas demais figuras. Harmonizar as vistas ortogonais com a(s) perspectiva(s) apresentada(s), corrigindo todas as inconsistências entre as figuras. 3- As figuras devem ser numeradas conforme o disposto no inciso VI do artigo 20 da IN 44/2015 (figura 1.1, figura 1.2, etc). Título adequado de ofício nos termos do Art. 22 da Instrução Normativa 044/2015.

(21) BR 30 2016 001505-8

Código 34 - Exigência - Art. 106 § 3º da LPI

(22) 24/03/2016

(71) EDVALDO DOS SANTOS OLIVEIRA (BR/BA)

(74) BRASNORTE MARCAS E PATENTES LTDA

1. Reapresentar as figuras com excelente qualidade gráfica, nitidez e contraste, com o intuito de revelar com precisão os contornos, relevos e rebaixos do objeto reivindicado, permitindo a compreensão de seus detalhes. Evitar reflexos. 2. As figuras devem ser numeradas conforme o disposto no inciso VI do artigo 20 da IN 44/2015: figura 1.1, figura 1.2, etc.

(21) BR 30 2016 001660-7

Código 34 - Exigência - Art. 106 § 3º da LPI

(22) 20/04/2016

(71) JOSÉ RENATO LIMA (BR/ES)

(74) WAGNER JOSÉ FAFÁ BORGED

1- As figuras foram apresentadas com baixa qualidade. Reapresentar o conjunto de figuras com traços uniformes, melhor qualidade gráfica, nitidez e contraste, revelando com precisão os contornos, relevos e rebaixos do objeto reivindicado e possibilitando a compreensão de seus detalhes. Respeitar a resolução mínima de 300 dpi. 2- As figuras apresentam incoerências entre o mostrado na perspectiva e nas demais vistas: o sentido dos frisos, mostrado nas vistas, está



em desacordo com o mostrado na perspectiva; ainda na perspectiva, a tubulação aparenta ter frisos também em sua área interna. Harmonizar as vistas ortogonais com a(s) perspectiva (s) apresentada(s), corrigindo todas as inconsistências entre as figuras. 3- As figuras devem ser numeradas conforme o disposto no inciso VI do artigo 20 da IN 44/2015 (figura 1.1, figura 1.2, etc).

(21) BR 30 2016 002032-9

Código 34 - Exigência - Art. 106 § 3º da LPI

(22) 13/05/2016

(71) ANDRÉ MONTENEGRO BERTOLINO (BR/SP)

(74) Rubens dos Santos Filho

1. As figuras não estão correspondentes entre si, por exemplo: na figura 1.7 a borda de contorno superior é bem mais fina que a mostrada na figura 1.5; na figura 1.6 a base está com diâmetro menor que nas demais figuras. Verificar todas as inconsistências que se apresentem e reapresentar as figuras corrigidas.

(21) BR 30 2016 002163-5

Código 34 - Exigência - Art. 106 § 3º da LPI

(22) 23/05/2016

(71) LIFE ROBOTICS INC. (JP)

(74) Maria Pia Carvalho Guerra

1- A figura 1.7 foi mostrada espelhada com relação à sua real representação. Harmonizar as vistas ortogonais com a(s) perspectiva(s) apresentada(s), corrigindo todas as inconsistências entre as figuras. 2- Adequar o título para atender ao Inciso II do Art. 14 da IN 44/2015, alterando-o para "CONFIGURAÇÃO APLICADA A/EM CONTROLE REMOTO".

(21) BR 30 2016 002364-6

Código 34 - Exigência - Art. 106 § 3º da LPI

(22) 06/06/2016

(71) OCULUS VR, LLC (US)

(74) Daniel Advogados (Alt.de Daniel & Cia)

1- As figuras apresentam incoerências entre o mostrado na perspectiva e nas demais vistas: Nas vistas frontal e posterior da primeira variação foi mostrada uma aresta na parte superior da figura, não visível na perspectiva, bem como, nas vistas laterais, superior e inferior, não foram mostrados os "anéis" vistos na perspectiva, na extremidade superior do cabo; na lateral direita é visto uma linha curva ao longo do corpo do fone, não visível na perspectiva; ainda na vista superior, a representação da conexão do cabo ao suporte encontra-se incorretamente representada. Com relação à segunda variação do objeto, a vista lateral esquerda não mostra a linha curva ao longo do corpo do fone, vista na perspectiva; na vista superior, a representação da conexão do cabo ao suporte encontra-se incorretamente representada. Harmonizar as vistas ortogonais com a(s) perspectiva(s) apresentada(s), corrigindo todas as inconsistências entre as figuras.

(21) BR 30 2016 002414-6

Código 34 - Exigência - Art. 106 § 3º da LPI

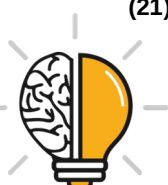

(22) 08/06/2016

(71) DENTSPLY IH AB (SE)

(74) Dannemann, Siemsen, Bigler & Ipanema Moreira

1. As figuras do documento da Prioridade Unionista apresentada não permitem aferir sua conformidade com o pedido nacional. Apresentar documento de Prioridade Unionista que inclua jogo de figuras em alta qualidade. 2. Com base na atual apresentação do pedido, não foi possível identificar diferenças entre os objetos das figuras 11.1 a 19.1. Caso os objetos constituam, de fato, variações configurativas, esclarecer qual(is) elemento(s) da forma varia(m) de uma para a outra. Caso a forma plástica seja exatamente a mesma e a diferença resida somente na cor, numerar as figuras consecutivamente, por tratar-se do mesmo objeto. Poderá o depositante, nesse caso, alternativamente, manter no pedido apenas as vistas do objeto da figura 11.1. 3. Apresentar todas as vistas de todos os objetos do depósito: perspectiva, frontal, posterior, laterais, superior e inferior, necessárias para a plena compreensão da forma. 4. Excluir as figuras 2.1 a 2.7 do pedido atual. Essas figuras apresentam dois objetos. As figuras do depósito devem apresentar apenas um objeto, em sua forma completa.

(21) BR 30 2016 002589-4

Código 34 - Exigência - Art. 106 § 3º da LPI

(22) 17/06/2016

(71) MBCE - INDÚSTRIA DE MÓVEIS LTDA - EPP (BR/PR)

(74) EDUARDO PEREIRA DA SILVA

1- As figuras apresentam incoerências entre o mostrado na perspectiva e nas demais vistas: Nas vistas apresentadas, a representação da alça da caixa encontra-se em desacordo com a perspectiva, assim como os 4 elementos de fixação das laterais. Harmonizar as vistas ortogonais com a(s) perspectiva(s) apresentada(s), corrigindo todas as inconsistências entre as figuras. 2- As figuras devem ser numeradas conforme o disposto no inciso VI do artigo 20 da IN 44/2015 (figura 1.1, figura 1.2, etc).

(21) BR 30 2016 002768-4

Código 34 - Exigência - Art. 106 § 3º da LPI

(22) 28/06/2016

(71) NIKE INNOVATE C.V. (US)

(74) ANTÔNIO MAURÍCIO PEDRAS ARNAUD

1- Uma vez que o objeto reivindicado refere-se a uma forma esférica, assim como descrito no relatório descritivo, adequar o título para atender ao Inciso III do Art. 14 da IN 44/2015, e para melhor especificação do objeto reivindicado, substituindo-o por "CONFIGURAÇÃO APLICADA EM BOLA". 2- Informar o campo de aplicação com maior clareza, indicando de modo conciso em que segmento de produtos o objeto se encaixa, preferencialmente de acordo com a Classificação de Locarno. 3- Apresentar novo conjunto de figuras formado pelas vistas ortogonais (frontal, posterior, laterais, superior e inferior), além de pelo menos uma perspectiva, atendendo ao disposto no inciso IV do artigo 20 da IN 44/2015, fazendo constar nas mesmas o contorno externo do objeto.



(21) BR 30 2016 003688-8

Código 34 - Exigência - Art. 106 § 3º da LPI

(22) 24/08/2016

(71) SWATCH AG (SWATCH SA) (SWATCH LTD.) (CH)

(74) Dannemann, Siemsen, Bigler & Ipanema Moreira

1. Por tratar-se de objeto tridimensional, apresentar todas as vistas do objeto: perspectiva, frontal, posterior, laterais, superior e inferior, necessárias para a plena compreensão da forma. 2. Alterar título do pedido para "Configuração aplicada a relógio". O título do pedido deve ser claro, conciso e adequado à natureza tridimensional do objeto.

(21) BR 30 2016 003754-0

Código 34 - Exigência - Art. 106 § 3º da LPI

(22) 26/08/2016

(71) FABIO SIMOES DE MIRANDA (BR/SP)

(74) Aguinaldo Moreira Marcas e Patentes Ltda. - EPP

1- As vistas inferiores, das duas variações, foram apresentadas espedadas, incorretamente: as cerdas deveriam ser mostradas para cima, e não para baixo, como foram apresentadas. Harmonizar as vistas ortogonais com a(s) perspectiva(s) apresentada(s), corrigindo todas as inconsistências entre as figuras.

(21) BR 30 2016 003756-6

Código 34 - Exigência - Art. 106 § 3º da LPI

(22) 26/08/2016

(71) KOHLER CO. (US)

(74) Hugo Silva & Maldonado Propriedade Intelectual Sociedade Civil S/C Ltda.

1- O pedido deverá ser dividido: Manter no presente pedido as figuras 1.1 a 1.7. O primeiro pedido dividido deverá conter as figuras 2.1 a 2.7. O segundo pedido dividido deverá conter as figuras 3.1 a 3.7. 2- As figuras foram apresentadas com baixa qualidade e com traços serrilhados. Reapresentar o conjunto de figuras com traços uniformes, melhor qualidade gráfica, nitidez e contraste, revelando com precisão os contornos, relevos e rebaixos do objeto reivindicado e possibilitando a compreensão de seus detalhes. Respeitar a resolução mínima de 300 dpi. 3- As figuras apresentam incoerências entre o mostrado na perspectiva e nas demais vistas: Nas vistas laterais da primeira variação, são representados detalhes do objeto em sua parte posterior, não visíveis nas vistas posterior e inferior. Na vista posterior da segunda variação, o objeto é mostrado como uma peça única, sem distinção entre suas distintas partes; as vistas laterais mostram uma divisão entre o assento e sua base, não visível na vista frontal. O mesmo ocorre quanto à terceira variação: é mostrada uma divisão acentuada entre o assento e sua base na vista frontal, não representada nas vistas laterais. Harmonizar as vistas ortogonais com a(s) perspectiva(s) apresentada(s), corrigindo todas as inconsistências entre as figuras.

(21) BR 30 2016 003944-5

Código 34 - Exigência - Art. 106 § 3º da LPI

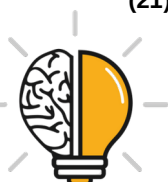

(22) 06/09/2016

(71) KARDEX AG (CH)

(74) Dannemann, Siemsen, Bigler & Ipanema Moreira

1. O pedido deverá ser dividido: 1.1. Manter no presente pedido as atuais figuras 1.1 a 2.7. 1.2. O primeiro pedido dividido deverá conter as atuais figuras 3.1 a 4.7. 2. Acrescentar, para cada objeto, uma perspectiva superior. 3. A Fig. 2.6 representa o objeto como se a superfície inferior fosse totalmente plana, mas a Fig. 2.7 revela uma série de detalhes (arestas e planos) que não foram reproduzidos na Fig. 2.6. Assim, corrigir a vista inferior para que represente fidedignamente a configuração do objeto. O elemento retangular afixado na porção superior é representado, na Fig. 2.7, com uma linha intermediária que circunda seu perímetro. Nas vistas ortogonais essa linha não é encontrada. Harmonizar a representação do objeto. 4. A Fig. 4.6 representa o objeto como se a superfície inferior fosse totalmente plana, mas a Fig. 4.7 revela uma série de detalhes (arestas e planos) que não foram reproduzidos na Fig. 4.6. Assim, corrigir a vista inferior para que represente fidedignamente a configuração do objeto. O elemento afixado na porção superior é representado, em sua face frontal, na Fig. 4.1, com uma linha intermediária que não é encontrada na Fig. 4.7. Harmonizar a representação do objeto.

(21) BR 30 2016 003998-4

Código 34 - Exigência - Art. 106 § 3º da LPI

(22) 09/09/2016

(71) NIKE INNOVATE C.V. (US)

(74) ANTÔNIO MAURÍCIO PEDRAS ARNAUD

1. As imagens contêm áreas pixelizadas e borradas. Reapresentá-las com excelente qualidade gráfica, nitidez e contraste, permitindo a adequada visualização da forma dos solados e a compreensão dos seus detalhes. Respeitar a resolução mínima de trezentos dpi. 2. As vistas anteriores (Fig. 1.4 e 2.4) apresentam uma forma escurecida que não parece ser confirmada nas demais vistas. Revisar as ditas figuras corrigindo eventuais inconsistências e reapresentando, se for o caso, as vistas anteriores corrigidas.

(21) BR 30 2016 004000-1

Código 34 - Exigência - Art. 106 § 3º da LPI

(22) 09/09/2016

(71) HERMAN MILLER, INC. (US)

(74) Dannemann, Siemsen, Bigler & Ipanema Moreira

1. As vistas em perspectiva são incompatíveis com as demais vistas de cada objeto. De acordo com a figura 1.1, a linha superior da poltrona depositada é reta, mas ela aparece curva nas demais vistas. Na Fig. 1.2, vemos a linha do braço perfeitamente definida, mas na Fig. 1.1 ela não é representada. Situação similar ocorre na Fig. 1.5, onde se percebe a linha em arco da lateral do encosto, sendo que a mesma não consta da Fig. 1.1. A Fig. 1.5 ainda revela no braço da poltrona uma linha diagonal não existente na Fig. 1.1. As considerações supra aplicam-se também à variação das Fig. 2.1 a 2.7. Adicionalmente, neste segundo



conjunto de figuras, atentar para o fato de haver linhas incompletas na representação do braço da poltrona. Reapresente vistas compatíveis entre si, eliminando as incorreções de representação volumétrica.

(21) BR 30 2016 004350-7

Código 34 - Exigência - Art. 106 § 3º da LPI

(22) 28/09/2016

(71) SCANIA CV AB (SE)

(74) Daniel Advogados (Alt.de Daniel & Cia)

1- As figuras do documento de prioridade contêm áreas escurecidas e de pouca definição que comprometem a visualização das formas e das superfícies do objeto. Reapresentar o documento de prioridade com melhor qualidade gráfica, nitidez e contraste, revelando com precisão os contornos, relevos e rebaixos do objeto reivindicado e possibilitando a compreensão de seus detalhes. Respeitar a resolução mínima de 300 dpi. Título adequado de ofício nos termos do Art. 22 da Instrução Normativa 044/2015.

(21) BR 30 2016 004358-2

Código 34 - Exigência - Art. 106 § 3º da LPI

(22) 28/09/2016

(71) SCANIA CV AB (SE)

(74) Daniel Advogados (Alt.de Daniel & Cia)

1- As figuras do documento de prioridade contêm áreas escurecidas e de pouca definição que comprometem a visualização das formas e das superfícies do objeto. Reapresentar o documento de prioridade com melhor qualidade gráfica, nitidez e contraste, revelando com precisão os contornos, relevos e rebaixos do objeto reivindicado e possibilitando a compreensão de seus detalhes. Respeitar a resolução mínima de 300 dpi.

(21) BR 30 2016 005040-6

Código 34 - Exigência - Art. 106 § 3º da LPI

(22) 04/11/2016

(71) AVENT, INC. (US)

(74) PINHEIRO NETO ADVOGADOS

1. Alterar título para “Configuração aplicada em avental cirúrgico”, em atenção ao inciso II do art. 14 da IN 44/2015. 2. Cancelar a atual apresentação de figuras e reapresentar apenas as figuras 2.1 a 2.7, devidamente renumeradas. As figuras 1.1 a 1.7 mostram o mesmo objeto em outra posição de uso, por isso devem ser suprimidas. As folhas de figuras não devem conter os sinais “+” mostrados nas extremidades.

(21) BR 30 2016 005335-9

Código 34 - Exigência - Art. 106 § 3º da LPI

(22) 21/11/2016

(71) ELC MANAGEMENT LLC (US)

(74) Dannemann, Siemsen, Bigler & Ipanema Moreira

1. As figuras não estão correspondentes entre si: na figura 2.2 observa-se uma reentrância na base do objeto que não está representada na vista inferior (fig.



2.4); as figuras 1.3 e 1.4 estão idênticas, quando se percebe pela figura 1.2 que a base é diferente da tampa. Verificar todas as inconsistências que se apresentem e rerepresentar as figuras corrigidas, correspondentes entre si. 2. Somente traços regulares e contínuos devem ser usados para representar o objeto: algumas linhas estão incompletas e devem ser corrigidas. As hachuras estão atrapalhando a compreensão da forma e devem ser suprimidas.

(21) BR 30 2016 005640-4

Código 34 - Exigência - Art. 106 § 3º da LPI

(22) 05/12/2016

(71) CASTELATTO LTDA. (BR/SP)

(74) Felipe Luis Iser de Meirelles

1. Numerar todas as figuras de acordo com o padrão 1.1, 2.1, 3.1... etc., já que tratam-se de variações configurativas.

(21) BR 30 2016 005641-2

Código 34 - Exigência - Art. 106 § 3º da LPI

(22) 05/12/2016

(71) CASTELATTO LTDA. (BR/SP)

(74) Felipe Luis Iser de Meirelles

1. Manter no pedido atual apenas o objeto das figuras 1.1 a 1.6 e 1.9. Os demais padrões (1.7 e 1.8) não compartilham as mesmas características ornamentais preponderantes e devem ser retirados do pedido atual. 2. Caso haja interesse, apresentar, num pedido dividido, os padrões da fig. 1.7 e 1.8. 3. Numerar as figuras de acordo com o padrão 1.1, 2.1, 3.1... etc., por tratar-se de variações configurativas.

(21) BR 30 2016 005642-0

Código 34 - Exigência - Art. 106 § 3º da LPI

(22) 06/12/2016

(71) CASTELATTO LTDA. (BR/SP)

(74) Felipe Luis Iser de Meirelles

1. Numerar as figuras de acordo com o padrão 1.1, 2.1, 3.1... etc., já que tratam-se de variações configurativas.

(21) BR 30 2016 005801-2

Código 34 - Exigência - Art. 106 § 3º da LPI

(22) 14/12/2016

(71) MAN TRUCK & BUS AG (DE)

(74) Bhering Advogados (nome anterior Bhering Assessoria S/C Ltda.)

1. Reapresentar o documento de prioridade com excelente qualidade gráfica, nitidez e contraste, permitindo a visualização de seu inteiro teor. Respeitar a resolução mínima de trezentos dpi.

(21) BR 30 2017 000047-9

Código 34 - Exigência - Art. 106 § 3º da LPI

(22) 05/01/2017

(71) MARCELO APARECIDO PARO (BR/SP) , ; HELIO PARO JUNIOR (BR/SP) , FERNANDA REGINA PARO (BR/SP) , MARCEL EDUARDO PARO (BR/SP)



(74) MARCELO SILVA FREIRES

O pedido deve se adequar à Instrução Normativa 44/2015 - IN. As figuras devem ser apresentadas em conformidade com os artigos 20 e 21 da IN: descartar as atuais folhas de figuras. 1. Alterar título para “configuração aplicada em pega para maçaneta”. 2. Apresentar novo conjunto de figuras formado pelas vistas ortogonais (frontal, posterior, laterais, superior e inferior), além de pelo menos uma perspectiva, conforme inciso IV do art. 20 da IN. Utilizar escala maior a fim de permitir uma melhor visualização da forma. 3. As figuras devem mostrar somente o objeto do pedido, sem elementos que não configurem o objeto solicitado, em fundo absolutamente neutro, sem revelar qualquer padrão ou textura, conforme incisos I e VII do art. 20 e incisos I e III do art. 21 da IN. 4. As figuras devem ser numeradas conforme inciso VI do artigo 20 da IN: figura 1.1, figura 1.2, etc. 5. As figuras devem ser dispostas no papel com as margens mínimas (superior; esquerda; direita; inferior) de 3 cm, conforme inciso IX do art. 20 da IN. 6. As folhas de figuras devem ser numeradas no centro da margem superior, indicando o número da folha e o número total de folhas, por exemplo: 1/4, 2/4, 3/4 e 4/4, conforme inciso VIII do art. 20 da IN.

(21) BR 30 2017 000330-3

Código 34 - Exigência - Art. 106 § 3º da LPI

(22) 27/01/2017

(71) GM GLOBAL TECHNOLOGY OPERATIONS LLC (US)

(74) KASZNAR LEONARDOS PROPRIEDADE INTELECTUAL

1. Apresentar novo conjunto de figuras formado pelas vistas ortogonais (frontal, posterior, laterais, superior e inferior), além de pelo menos uma perspectiva, conforme inciso IV do art. 20 da IN 44/2015. 2. As figuras devem representar o objeto exclusivamente com traços regulares e contínuos, sem a utilização de linhas tracejadas, conforme inciso II do art. 20 da IN 44/2015: os elementos que foram ilustrados com linhas tracejadas devem ser ilustrados com linhas contínuas.

(21) BR 30 2017 000409-1

Código 34 - Exigência - Art. 106 § 3º da LPI

(22) 31/01/2017

(71) SIMON LIGHTING, S.A.U. (ES)

(74) Alceu Elis da Silva

1. Os desenhos revelam linhas fragmentadas e áreas pixelizadas. Reapresentá-os com excelente qualidade gráfica, nitidez e contraste, permitindo a visualização das formas das luminárias e a compreensão dos seus detalhes. Respeitar a resolução mínima de trezentos dpi. 2. Alterar o título para: “Configuração aplicada em luminária”. 3. O pedido deverá ser dividido: 3.1. Manter no presente pedido as figuras 2.1 a 2.6 e 4.1 a 4.6. 3.2. O primeiro pedido dividido deverá conter as figuras 1.1 a 1.6. 3.3. O segundo pedido dividido deverá conter as figuras 3.1 a 3.6. 4. Cada objeto deverá ser representado em todas as vistas ortogonais (anterior, posterior, superior, inferior e ambas as laterais) e ao menos uma perspectiva. Complementar cada pedido com as vistas faltantes. 5. A



Fig. 3.6 está incoerente ao que se observa nas demais vistas, uma vez que não representa o suporte existente na porção posterior da luminária. Corrigir a Fig. 3.6.

(21) BR 30 2017 000450-4

Código 34 - Exigência - Art. 106 § 3º da LPI

(22) 02/02/2017

(71) GM GLOBAL TECHNOLOGY OPERATIONS LLC (US)

(74) KASZNAR LEONARDOS PROPRIEDADE INTELECTUAL

1. Apresentar novo conjunto de figuras formado pelas vistas ortogonais (frontal, posterior, laterais, superior e inferior), além de pelo menos uma perspectiva, conforme inciso IV do art. 20 da IN 44/2015. 2. As figuras devem representar o objeto exclusivamente com traços regulares e contínuos, sem a utilização de linhas tracejadas, conforme inciso II do art. 20 da IN 44/2015: os elementos que foram ilustrados com linhas tracejadas devem ser ilustrados com linhas contínuas.

(21) BR 30 2017 000798-8

Código 34 - Exigência - Art. 106 § 3º da LPI

(22) 21/02/2017

(71) GM GLOBAL TECHNOLOGY OPERATIONS LLC (US)

(74) KASZNAR LEONARDOS PROPRIEDADE INTELECTUAL

1. Apresentar novo conjunto de figuras formado pelas vistas ortogonais (frontal, posterior, laterais, superior e inferior), além de pelo menos uma perspectiva, conforme inciso IV do art. 20 da IN 44/2015. 2. As figuras devem representar o objeto exclusivamente com traços regulares e contínuos, sem a utilização de linhas tracejadas, conforme inciso II do art. 20 da IN 44/2015: os elementos que foram ilustrados com linhas tracejadas devem ser ilustrados com linhas contínuas.

(21) BR 30 2017 000883-6

Código 34 - Exigência - Art. 106 § 3º da LPI

(22) 24/02/2017

(71) GM GLOBAL TECHNOLOGY OPERATIONS LLC (US)

(74) KASZNAR LEONARDOS PROPRIEDADE INTELECTUAL

1. Apresentar novo conjunto de figuras formado pelas vistas ortogonais (frontal, posterior, laterais, superior e inferior), além de pelo menos uma perspectiva, conforme inciso IV do art. 20 da IN 44/2015. 2. As figuras devem representar o objeto exclusivamente com traços regulares e contínuos, sem a utilização de linhas tracejadas, conforme inciso II do art. 20 da IN 44/2015: os elementos que foram ilustrados com linhas tracejadas devem ser ilustrados com linhas contínuas.

(21) BR 30 2017 000884-4

Código 34 - Exigência - Art. 106 § 3º da LPI

(22) 24/02/2017

(71) GM GLOBAL TECHNOLOGY OPERATIONS LLC (US)

(74) KASZNAR LEONARDOS PROPRIEDADE INTELECTUAL



1. Apresentar novo conjunto de figuras formado pelas vistas ortogonais (frontal, posterior, laterais, superior e inferior), além de pelo menos uma perspectiva, conforme inciso IV do art. 20 da IN 44/2015. 2. As figuras devem representar o objeto exclusivamente com traços regulares e contínuos, sem a utilização de linhas tracejadas, conforme inciso II do art. 20 da IN 44/2015: os elementos que foram ilustrados com linhas tracejadas devem ser ilustrados com linhas contínuas. 3. De acordo com o inciso IV do art. 20 da IN 44/2015, as figuras não podem conter marcas ou logotipos: suprimir estes elementos das figuras.

(21) BR 30 2017 000885-2

Código 34 - Exigência - Art. 106 § 3º da LPI

(22) 24/02/2017

(71) GM GLOBAL TECHNOLOGY OPERATIONS LLC (US)

(74) KASZNAR LEONARDOS PROPRIEDADE INTELECTUAL

1. Apresentar novo conjunto de figuras formado pelas vistas ortogonais (frontal, posterior, laterais, superior e inferior), além de pelo menos uma perspectiva, conforme inciso IV do art. 20 da IN 44/2015. 2. As figuras devem representar o objeto exclusivamente com traços regulares e contínuos, sem a utilização de linhas tracejadas, conforme inciso II do art. 20 da IN 44/2015: os elementos que foram ilustrados com linhas tracejadas devem ser ilustrados com linhas contínuas.

(21) BR 30 2017 001037-7

Código 34 - Exigência - Art. 106 § 3º da LPI

(22) 07/03/2017

(71) BRITÂNIA ELETRODOMÉSTICOS S.A. (BR/PR)

(74) Valor Propriedade Intelectual S/S LTDA.

1. Reapresentar as figuras com excelente qualidade gráfica, nitidez e contraste, com o intuito de revelar com precisão os contornos, relevos e rebaixos do objeto reivindicado, permitindo a compreensão de seus detalhes: utilizar traços regulares e contínuos; não alterar a forma de representação de uma mesma linha; não utilizar linhas muito grossas e linhas cinzas.

(21) BR 30 2017 001055-5

Código 34 - Exigência - Art. 106 § 3º da LPI

(22) 07/03/2017

(71) PEUGEOT CITROËN AUTOMOBILES SA (FR)

(74) Vieira de Mello Advogados

1- Apresentar novo conjunto de figuras formado pelas vistas ortogonais (frontal, posterior, laterais, superior e inferior), além de pelo menos uma perspectiva, atendendo ao disposto no inciso IV do artigo 20 da IN 44/2015.

(21) BR 30 2017 001056-3

Código 34 - Exigência - Art. 106 § 3º da LPI

(22) 07/03/2017

(71) PEUGEOT CITROËN AUTOMOBILES SA (FR)

(74) Vieira de Mello Advogados

1- Apresentar novo conjunto de figuras formado pelas vistas ortogonais (frontal,



posterior, laterais, superior e inferior), além de pelo menos uma perspectiva, atendendo ao disposto no inciso IV do artigo 20 da IN 44/2015.

(21) BR 30 2017 001057-1

Código 34 - Exigência - Art. 106 § 3º da LPI

(22) 07/03/2017

(71) PEUGEOT CITROËN AUTOMOBILES SA (FR)

(74) Vieira de Mello Advogados

1- Apresentar novo conjunto de figuras formado pelas vistas ortogonais (frontal, posterior, laterais, superior e inferior), além de pelo menos uma perspectiva, atendendo ao disposto no inciso IV do artigo 20 da IN 44/2015.

(21) BR 30 2017 001058-0

Código 34 - Exigência - Art. 106 § 3º da LPI

(22) 07/03/2017

(71) PEUGEOT CITROËN AUTOMOBILES SA (FR)

(74) Vieira de Mello Advogados

1- Apresentar novo conjunto de figuras formado pelas vistas ortogonais (frontal, posterior, laterais, superior e inferior), além de pelo menos uma perspectiva, atendendo ao disposto no inciso IV do artigo 20 da IN 44/2015. 2- A apresentação de figuras não deverá conter marcas, logotipos ou símbolos. Retirar o símbolo mostrado nas figuras.

(21) BR 30 2017 001059-8

Código 34 - Exigência - Art. 106 § 3º da LPI

(22) 07/03/2017

(71) PEUGEOT CITROËN AUTOMOBILES SA (FR)

(74) Vieira de Mello Advogados

1- Apresentar novo conjunto de figuras formado pelas vistas ortogonais (frontal, posterior, laterais, superior e inferior), além de pelo menos uma perspectiva, atendendo ao disposto no inciso IV do artigo 20 da IN 44/2015. 2- A apresentação de figuras não deverá conter marcas, logotipos ou símbolos. Retirar o símbolo mostrado nas figuras.

(21) BR 30 2017 001060-1

Código 34 - Exigência - Art. 106 § 3º da LPI

(22) 07/03/2017

(71) PEUGEOT CITROËN AUTOMOBILES SA (FR)

(74) Vieira de Mello Advogados

1- Apresentar novo conjunto de figuras formado pelas vistas ortogonais (frontal, posterior, laterais, superior e inferior), além de pelo menos uma perspectiva, atendendo ao disposto no inciso IV do artigo 20 da IN 44/2015.

(21) BR 30 2017 001061-0

Código 34 - Exigência - Art. 106 § 3º da LPI

(22) 07/03/2017

(71) PEUGEOT CITROËN AUTOMOBILES SA (FR)

(74) Vieira de Mello Advogados

1- Apresentar novo conjunto de figuras formado pelas vistas ortogonais (frontal,



posterior, laterais, superior e inferior), além de pelo menos uma perspectiva, atendendo ao disposto no inciso IV do artigo 20 da IN 44/2015.

(21) BR 30 2017 001310-4

Código 34 - Exigência - Art. 106 § 3º da LPI

(22) 24/03/2017

(71) BRUNO GAMBARINI SPAGNOLO (BR/PR)

(74) CLAUDEMIR ELIAS CALHEIROS

O pedido deve se adequar à Instrução Normativa 44/2015 - IN. 1. Alterar título para “configuração aplicada em dispositivo de sucção de bebidas”, em atenção aos incisos II e III do art. 14 da IN: trata-se de objeto tridimensional. 2. Apresentar novo conjunto de figuras (desenhos ou fotografias) formado pelas vistas ortogonais (frontal, posterior, laterais, superior e inferior), além de pelo menos uma perspectiva, conforme inciso IV do art. 20 da IN. As atuais figuras estão muito distorcidas. 3. As figuras devem mostrar a forma montada da configuração externa do objeto: suprimir figura 1.6.

(21) BR 30 2017 001749-5

Código 34 - Exigência - Art. 106 § 3º da LPI

(22) 24/04/2017

(71) MARY KAY INC. (US)

(74) Dannemann, Siemsen, Bigler & Ipanema Moreira

O pedido deve se adequar à Instrução Normativa 44/2015 - IN. 1. As figuras devem representar o objeto somente por traços regulares e contínuos, conforme inciso II do art. 20 da IN: substituir as linhas tracejadas por traços contínuos, inclusive as linhas que mostram partes internas do objeto pelo fato de que a parte externa é transparente. Tudo que é visível no objeto deve ser representado por traços contínuos. 2. Reapresentar apenas os objetos das figuras 1.1 a 1.7, 4.1 a 4.7; 6.1 a 6.7 e 8.1 a 8.7: ao preencher as linhas tracejadas os objetos das figuras 2.1 e 3.1 se tornarão idênticos ao das figuras 1.1 a 1.7, o objeto da figura 5.1 se tornará idêntico ao das figuras 4.1 a 4.7 e o da figura 7.1 se tornará idêntico ao das figuras 6.1 a 6.7.

(21) BR 30 2017 002030-5

Código 34 - Exigência - Art. 106 § 3º da LPI

(22) 11/05/2017

(71) MÁRCIA SALLES DE OLIVEIRA (BR/MG)

O pedido deve se adequar à Instrução Normativa 44/2015 - IN. As figuras devem ser apresentadas em conformidade com os artigos 20 e 21 da IN: descartar a atual folha de figuras. 1. Alterar título para “configuração aplicada em coletor de fezes e urina”, em atenção ao inciso III do art. 14 da IN: trata-se de objeto tridimensional. 2. Apresentar novo conjunto de figuras formado pelas vistas ortogonais (frontal, posterior, laterais, superior e inferior), além de pelo menos uma perspectiva, conforme inciso IV do art. 20 da IN. As figuras devem mostrar somente o objeto do pedido. 3. As figuras não podem conter textos, marcas, logotipos e quaisquer outros elementos meramente ilustrativos e que não representem o objeto requerido. Não informar medidas, modo de uso, materiais



de fabricação 4. As figuras devem ter excelente qualidade gráfica, nitidez e contraste, com o intuito de revelar com precisão os contornos, relevos e rebaixos do objeto reivindicado, permitindo a compreensão de seus detalhes: utilizar traços regulares e contínuos. 5. As figuras devem ser numeradas conforme inciso VI do artigo 20 da IN: figura 1.1, figura 1.2, etc. 6. As figuras devem ser dispostas no papel com as margens mínimas (superior; esquerda; direita; inferior) de 3 cm, conforme inciso IX do art. 20 da IN. 7. As folhas de figuras devem ser numeradas no centro da margem superior, indicando o número da folha e o número total de folhas, por exemplo: 1/4, 2/4, 3/4 e 4/4, conforme inciso VIII do art. 20 da IN.

(21) BR 30 2017 002031-3

Código 34 - Exigência - Art. 106 § 3º da LPI

(22) 11/05/2017

(71) BRITÂNIA ELETRODOMÉSTICOS S.A. (BR/PR)

(74) Valor Propriedade Intelectual S/S LTDA.

1. Reapresentar as figuras com excelente qualidade gráfica, nitidez e contraste, com o intuito de revelar com precisão os contornos, relevos e rebaixos do objeto reivindicado, permitindo a compreensão de seus detalhes: utilizar traços regulares e contínuos; não alterar a forma de representação de uma mesma linha; não utilizar linhas muito grossas ou serrilhadas.

(21) BR 30 2017 002348-7

Código 34 - Exigência - Art. 106 § 3º da LPI

(22) 06/06/2017

(71) GM GLOBAL TECHNOLOGY OPERATIONS LLC (US)

(74) KASZAR LEONARDOS PROPRIEDADE INTELECTUAL

1. Apresentar novo conjunto de figuras formado pelas vistas ortogonais (frontal, posterior, laterais, superior e inferior), além de pelo menos uma perspectiva, conforme inciso IV do art. 20 da IN 44/2015. 2. As figuras devem representar o objeto exclusivamente com traços regulares e contínuos, sem a utilização de linhas tracejadas, conforme inciso II do art. 20 da IN 44/2015: os elementos que foram ilustrados com linhas tracejadas devem ser ilustrados com linhas contínuas.

(21) BR 30 2017 002349-5

Código 34 - Exigência - Art. 106 § 3º da LPI

(22) 06/06/2017

(71) GM GLOBAL TECHNOLOGY OPERATIONS LLC (US)

(74) KASZAR LEONARDOS PROPRIEDADE INTELECTUAL

1. Apresentar novo conjunto de figuras formado pelas vistas ortogonais (frontal, posterior, laterais, superior e inferior), além de pelo menos uma perspectiva, conforme inciso IV do art. 20 da IN 44/2015. 2. As figuras devem representar o objeto exclusivamente com traços regulares e contínuos, sem a utilização de linhas tracejadas, conforme inciso II do art. 20 da IN 44/2015: os elementos que foram ilustrados com linhas tracejadas devem ser ilustrados com linhas contínuas.



(21) BR 30 2017 002350-9

Código 34 - Exigência - Art. 106 § 3º da LPI

(22) 06/06/2017

(71) GM GLOBAL TECHNOLOGY OPERATIONS LLC (US)

(74) KASZNAR LEONARDOS PROPRIEDADE INTELECTUAL

1. Apresentar novo conjunto de figuras formado pelas vistas ortogonais (frontal, posterior, laterais, superior e inferior), além de pelo menos uma perspectiva, conforme inciso IV do art. 20 da IN 44/2015. 2. As figuras devem representar o objeto exclusivamente com traços regulares e contínuos, sem a utilização de linhas tracejadas, conforme inciso II do art. 20 da IN 44/2015: os elementos que foram ilustrados com linhas tracejadas devem ser ilustrados com linhas contínuas.

(21) BR 30 2017 002352-5

Código 34 - Exigência - Art. 106 § 3º da LPI

(22) 06/06/2017

(71) GM GLOBAL TECHNOLOGY OPERATIONS LLC (US)

(74) KASZNAR LEONARDOS PROPRIEDADE INTELECTUAL

1. Apresentar novo conjunto de figuras formado pelas vistas ortogonais (frontal, posterior, laterais, superior e inferior), além de pelo menos uma perspectiva, conforme inciso IV do art. 20 da IN 44/2015. 2. As figuras devem representar o objeto exclusivamente com traços regulares e contínuos, sem a utilização de linhas tracejadas, conforme inciso II do art. 20 da IN 44/2015: os elementos que foram ilustrados com linhas tracejadas devem ser ilustrados com linhas contínuas.

(21) BR 30 2017 002363-0

Código 34 - Exigência - Art. 106 § 3º da LPI

(22) 07/06/2017

(71) GM GLOBAL TECHNOLOGY OPERATIONS LLC (US)

(74) KASZNAR LEONARDOS PROPRIEDADE INTELECTUAL

1. Apresentar novo conjunto de figuras formado pelas vistas ortogonais (frontal, posterior, laterais, superior e inferior), além de pelo menos uma perspectiva, conforme inciso IV do art. 20 da IN 44/2015. 2. As figuras devem representar o objeto exclusivamente com traços regulares e contínuos, sem a utilização de linhas tracejadas, conforme inciso II do art. 20 da IN 44/2015: os elementos que foram ilustrados com linhas tracejadas devem ser ilustrados com linhas contínuas.

(21) BR 30 2017 002364-9

Código 34 - Exigência - Art. 106 § 3º da LPI

(22) 07/06/2017

(71) GM GLOBAL TECHNOLOGY OPERATIONS LLC (US)

(74) KASZNAR LEONARDOS PROPRIEDADE INTELECTUAL

1. Apresentar novo conjunto de figuras formado pelas vistas ortogonais (frontal, posterior, laterais, superior e inferior), além de pelo menos uma perspectiva, conforme inciso IV do art. 20 da IN 44/2015. 2. As figuras devem representar o objeto exclusivamente com traços regulares e contínuos, sem a utilização de



linhas tracejadas, conforme inciso II do art. 20 da IN 44/2015: os elementos que foram ilustrados com linhas tracejadas devem ser ilustrados com linhas contínuas.

(21) BR 30 2017 002727-0

Código 34 - Exigência - Art. 106 § 3º da LPI

(22) 03/07/2017

(71) CARLOS ALBERTO WANNER DE ASSIS (BR/RS)

(74) Custodio de Almeida & Cia.

1. Os objetos não guardam entre si as mesmas características distintivas preponderantes, de maneira que o pedido deverá ser dividido. Observar artigos 25 e 26 da IN 44/2015. 2. Manter no pedido original os objetos das figuras 1.1 a 1.8 e 3.1 a 3.8. 3. Apresentar em um 1º pedido dividido os objetos das figuras 2.1 a 2.8, 4.1 a 4.8, 7.1 a 7.8 e 8.1 a 8.1. 4. Apresentar em um 1º pedido dividido os objetos das figuras 5.1 a 5.8, 6.1 a 6.8, 9.1 a 9.8 e 10.1 a 10.1.

(21) BR 30 2017 002731-8

Código 34 - Exigência - Art. 106 § 3º da LPI

(22) 03/07/2017

(71) C & A MARKETING, INC. (US)

(74) Licks Advogados

1. As figuras devem mostrar a forma completa da configuração externa do objeto, sem destacar detalhes ou partes isoladamente, conforme inciso III do art. 20 da IN 44/2015: suprimir figuras 1.8, 1.9, 2.8 e 2.9. 2. As figuras devem representar o objeto exclusivamente com traços regulares e contínuos, sem a utilização de linhas tracejadas, conforme inciso II do art. 20 da IN 44/2015: os elementos que foram ilustrados com linhas tracejadas devem ser ilustrados com linhas contínuas. Verificar se os objetos não se tornarão idênticos pois, em caso afirmativo, deve ser apresentado uma única vez.

(21) BR 30 2017 002733-4

Código 34 - Exigência - Art. 106 § 3º da LPI

(22) 03/07/2017

(71) C & A MARKETING, INC. (US)

(74) Licks Advogados

1. As figuras devem mostrar a forma completa da configuração externa do objeto, sem destacar detalhes ou partes isoladamente, conforme inciso III do art. 20 da IN 44/2015: suprimir a representação de parte do cabo nas figuras 7 e 8. 2. As figuras devem representar o objeto exclusivamente com traços regulares e contínuos, sem a utilização de linhas tracejadas, conforme inciso II do art. 20 da IN 44/2015: os elementos que foram ilustrados com linhas tracejadas devem ser ilustrados com linhas contínuas. 3. As figuras devem ser numeradas conforme o disposto no inciso VI do artigo 20 da IN: figura 1.1, figura 1.2, etc.

(21) BR 30 2017 002815-2

Código 34 - Exigência - Art. 106 § 3º da LPI

(22) 06/07/2017

(71) DOCOL METAIS SANITÁRIOS LTDA. (BR/SC)



(74) DANNEMANN, SIEMSEN, BIGLER & IPANEMA MOREIRA

1. Na figura 1.1 pode-se observar uma área escurecida na porção inferior da haste central do objeto, que parece ser uma inscrição em relevo no objeto. As figuras não deverão conter marcas, logotipos, textos ou símbolos. Reapresentar as figuras corrigidas.

(21) BR 30 2017 002816-0

Código 34 - Exigência - Art. 106 § 3º da LPI

(22) 06/07/2017

(71) DOCOL METAIS SANITÁRIOS LTDA. (BR/SC)

(74) DANNEMANN, SIEMSEN, BIGLER & IPANEMA MOREIRA

1. As figuras contêm linhas grossas que se cruzam e sobrepõe gerando áreas escurecidas e de pouca definição que comprometem a visualização das formas e das superfícies do objeto. Reapresentar o conjunto de figuras com melhor qualidade gráfica, nitidez e contraste, revelando com precisão os contornos, relevos e rebaixos do objeto reivindicado e possibilitando a compreensão de seus detalhes. Respeitar a resolução mínima de trezentos dpi. Evitar reflexos, texturas granuladas, brilhos e outros elementos que afetem a compreensão da configuração do objeto 2. Na figura 1.8 pode-se observar uma área escurecida na porção inferior do objeto, que parece ser uma inscrição em relevo no objeto. As figuras não deverão conter marcas, logotipos, textos ou símbolos. Reapresentar as figuras corrigidas.

(21) BR 30 2017 002818-7

Código 34 - Exigência - Art. 106 § 3º da LPI

(22) 07/07/2017

(71) GTS DO BRASIL LTDA. (BR/SC)

(74) Valor Propriedade Intelectual S/S LTDA.

1. As figuras contêm linhas serrilhadas e áreas escurecidas de pouca definição que comprometem a visualização das formas e das superfícies do objeto. Reapresentar o conjunto de figuras com melhor qualidade gráfica, nitidez e contraste, revelando com precisão os contornos, relevos e rebaixos do objeto reivindicado e possibilitando a compreensão de seus detalhes. Respeitar a resolução mínima de trezentos dpi. Evitar reflexos, texturas granuladas, brilhos e outros elementos que afetem a compreensão da configuração do objeto.

(21) BR 30 2017 002819-5

Código 34 - Exigência - Art. 106 § 3º da LPI

(22) 07/07/2017

(71) GTS DO BRASIL LTDA. (BR/SC)

(74) Valor Propriedade Intelectual S/S LTDA.

1. As figuras contêm linhas serrilhadas e áreas escurecidas e de pouca definição que comprometem a visualização das formas e das superfícies do objeto. Reapresentar o conjunto de figuras com melhor qualidade gráfica, nitidez e contraste, revelando com precisão os contornos, relevos e rebaixos do objeto reivindicado e possibilitando a compreensão de seus detalhes. Respeitar a resolução mínima de trezentos dpi. Evitar reflexos, texturas granuladas, brilhos e



outros elementos que afetem a compreensão da configuração do objeto.

(21) BR 30 2017 002820-9

Código 34 - Exigência - Art. 106 § 3º da LPI

(22) 07/07/2017

(71) PETROTEC EQUIPAMENTOS PARA CONSTRUÇÃO CIVIL LTDA EPP
(BR/SP)

(74) NOVA MARCA CONSULTORES ASSOCIADOS LTDA.

1. As figuras contêm linhas serrilhadas e áreas escurecidas e de pouca definição que comprometem a visualização das formas e das superfícies do objeto. Reapresentar o conjunto de figuras com melhor qualidade gráfica, nitidez e contraste, revelando com precisão os contornos, relevos e rebaixos do objeto reivindicado e possibilitando a compreensão de seus detalhes. Respeitar a resolução mínima de trezentos dpi. Evitar reflexos, texturas granuladas, brilhos e outros elementos que afetem a compreensão da configuração do objeto. 2. A numeração das figuras deverá obedecer ao seguinte padrão: objeto principal (Fig. 1.1, Fig. 1.2, Fig 1.3, etc).

(21) BR 30 2017 002824-1

Código 34 - Exigência - Art. 106 § 3º da LPI

(22) 07/07/2017

(71) AS IP HOLDCO, LLC (US)

(74) Carlos André Barbosa Cavalcanti

1. As figuras não deverão conter linhas tracejadas. O objeto deverá ser representado com traços regulares e contínuos. Reapresentar o conjunto de figuras corrigido com as linhas devidamente preenchidas. 2. Há excesso de hachuras, causando confusão e comprometendo a plena compreensão das formas do objeto. Reapresentar o conjunto de figuras com representações mais limpas, mantendo apenas as linhas necessárias à compreensão das superfícies, relevos e rebaixos do objeto, e excluindo aquelas que geram confusão. 3. A numeração das figuras deverá obedecer ao seguinte padrão: objeto principal (Fig. 1.1, Fig. 1.2, Fig 1.3, etc).

(21) BR 30 2017 002825-0

Código 34 - Exigência - Art. 106 § 3º da LPI

(22) 07/07/2017

(71) AS IP HOLDCO, LLC (US)

(74) Carlos André Barbosa Cavalcanti

1. As figuras não deverão conter linhas tracejadas. O objeto deverá ser representado com traços regulares e contínuos. Reapresentar o conjunto de figuras corrigido com as linhas devidamente preenchidas. 2. Há excesso de hachuras, causando confusão e comprometendo a plena compreensão das formas do objeto. Reapresentar o conjunto de figuras com representações mais limpas, mantendo apenas as linhas necessárias à compreensão das superfícies, relevos e rebaixos do objeto, e excluindo aquelas que geram confusão. 3. A numeração das figuras deverá obedecer ao seguinte padrão: objeto principal (Fig. 1.1, Fig. 1.2, Fig 1.3, etc).



-
- (21) BR 30 2017 002830-6
Código 34 - Exigência - Art. 106 § 3º da LPI
(22) 07/07/2017
(71) GRENDENE S.A. (BR/CE)
(74) Remer Villaça & Nogueira Assessoria e Consultoria de Prop. Intelectual S/S Ltda.
1. Com base na atual apresentação do pedido, não foi possível identificar diferenças entre o objeto das figuras 1.1 a 1.7 e o das figuras 2.1 a 2.7. Caso os objetos constituam, de fato, variações configurativas, esclarecer qual (is) elemento (s) da forma varia (m) de uma para a outra. Caso a forma plástica seja exatamente a mesma e a diferença resida somente na forma de representação, numerar as figuras consecutivamente, por tratar-se do mesmo objeto. Poderá o depositante, nesse caso, alternativamente, manter no pedido apenas as figuras 1.1 a 1.7. 2. As figuras não deverão conter marcas, logotipos ou símbolos. Verifica-se, no entanto, um símbolo aplicado à sola do calçado de ambas as variações configurativas apresentadas. Reapresentar as figuras corrigidas.
-
- (21) BR 30 2017 002832-2
Código 34 - Exigência - Art. 106 § 3º da LPI
(22) 07/07/2017
(71) CAFÉ TRÊS CORAÇÕES S/A (BR/MG)
(74) ANA PAULA SANTOS CELIDONIO
Algumas inconsistências foram encontradas. Na fig. 1.2, não há o círculo na posição inferior da parte frontal presente na figura 1.1; as linhas verticais longitudinais verificadas nas vistas laterais e a linha transversal da forma retangular na parte superior da fig. 1.1. Harmonizar as inconsistências apontadas.
-
- (21) BR 30 2017 002835-7
Código 34 - Exigência - Art. 106 § 3º da LPI
(22) 07/07/2017
(71) GRENDENE S.A. (BR/CE)
(74) Remer Villaça & Nogueira Assessoria e Consultoria de Prop. Intelectual S/S Ltda.
O pedido apresentou 2 objetos distintos e não podem ter numeração sequencial. Apresentar o atual objeto (pé direito) da fig. 1.1 a 1.7 e 1.15 a 1.21, com numeração sequencial. O outro pé (colorido e tons de cinza) deve vir como variante, como numeração sequencial fig. 2.1, fig. 2.2, etc,
-
- (21) BR 30 2017 002837-3
Código 34 - Exigência - Art. 106 § 3º da LPI
(22) 07/07/2017
(71) PLUGT CALÇADOS INDÚSTRIA E COMÉRCIO EIRELI (BR/SP)
(74) Beerre Assessoria Empresarial Ltda.(Alt. de Beerre Assessoria Emp. S/C.LTDA.)
Reapresentar o conjunto de imagens removendo o símbolo (coroa) das vistas superiores.



-
- (21) BR 30 2017 002840-3 Código 34 - Exigência - Art. 106 § 3º da LPI
(22) 07/07/2017
(71) TÁCITO MISTRORIGO DE ALMEIDA (BR/SP)
(74) JOÃO MARCOS SILVEIRA
Na figura 5 aparecem 4 círculos alinhados, mas não está presente na vista em perspectiva em na lateral. Apresentar novo conjunto de imagens com a correção e acrescentando a vista inferior. Numerar figuras de acordo com o novo padrão normativo. Ex.: fig. 1.1, fig. 1.2, etc.
-
- (21) BR 30 2017 002841-1 Código 34 - Exigência - Art. 106 § 3º da LPI
(22) 08/07/2017
(71) HEITOR HENRIQUE MACHADO PIRES (BR/GO)
Corrigir título do pedido para "Configuração aplicada em mesa"; Apresentar novo conjunto de imagens, com alta qualidade de definição, na vista em perspectiva, e ortogonais frontal, posterior, inferior, superior e laterais, em fundo absolutamente neutro, sem o nome comercial do objeto, sem detalhes do tampo e sem as medidas ou qualquer descrição do material; Numerar páginas no centro da margem superior. Ex. 1/4, 2/4, etc.
-
- (21) BR 30 2017 002844-6 Código 34 - Exigência - Art. 106 § 3º da LPI
(22) 10/07/2017
(71) BRITÂNIA ELETRODOMÉSTICOS S.A. (BR/PR)
(74) Valor Propriedade Intelectual S/S LTDA.
Apresentar novo conjunto de imagens, com alta qualidade de definição, sem serrilhados. Todas as linhas do objeto estão serrilhadas e algumas curvas estão sextavadas.
-
- (21) BR 30 2017 002845-4 Código 34 - Exigência - Art. 106 § 3º da LPI
(22) 10/07/2017
(71) MK ELETRODOMESTICOS MONDIAL S.A (BR/BA)
(74) VANDRÉ CAVALCANTE BITTENCOURT TORRES
Imagens com baixa qualidade de definição. Apresentar novo conjunto de imagens com alta qualidade de definição.
-
- (21) BR 30 2017 002850-0 Código 34 - Exigência - Art. 106 § 3º da LPI
(22) 10/07/2017
(71) MK ELETRODOMESTICOS MONDIAL S.A (BR/BA)
(74) VANDRÉ CAVALCANTE BITTENCOURT TORRES
Algumas imagens estão serrilhadas e com baixa qualidade. Apresentar novo conjunto de imagens com alta qualidade de definição.
-
- (21) BR 30 2017 002861-6 Código 34 - Exigência - Art. 106 § 3º da LPI
(22) 10/07/2017



(71) GILMAR ANTONIO DE LIMA ME (BR/PR) , GILMAR ANTONIO DE LIMA (BR/PR) , BETTINA ZULLIG PANSERA (BR/PR)

(74) A CAPELATTO ASSESSORIA LTDA

1. As figuras deverão apresentar o objeto do pedido em fundo absolutamente neutro, sem a interferência de outros elementos e sem revelar qualquer padrão ou textura. Reapresentar o conjunto de figuras com fundo absolutamente neutro.

2. As figuras deverão representar somente o objeto do pedido, sem incluir elementos que não componham o escopo da proteção reivindicada, tais como as bicicletas apresentadas. reapresentar o conjunto de figuras contendo apenas o equipamento urbano reivindicado.

3. O objeto deverá ser representado em todas as vistas ortogonais (anterior, posterior, superior, inferior e ambas as laterais) e em ao menos uma perspectiva. Reapresentar o conjunto de figuras acrescentando as vistas faltantes.

4. As figuras não deverão conter marcas, logotipos, símbolos ou textos, exceto pelas legendas das figuras. Nas atuais figuras 2, 3 e 4, pode-se verificar uma área no corpo do objeto logo acima dos braços do bicicletário em que há um padrão ornamental aplicado, sugerindo a aplicação de cartazes ou telas digitais. Este mesmo detalhe não está devidamente representado na atual figura 1. Reapresentar as figuras adequando as figuras e retirando os elementos indicados e tomando cuidado para que todas as vistas e figuras apresentadas apresentem coerência entre si.

5. Conforme o disposto no inciso II do Art. 14 da IN044/2015, o título do pedido deve ser conciso, claro e preciso sem expressões ou palavras irrelevantes ou desnecessárias, nem outras que denotem vantagens, atributos ou quaisquer qualificações. Revisar e adequar título. Sugerimos: "Configuração Aplicada a Equipamento Urbano para Geração de Energia".

6. A numeração das figuras deverá obedecer ao seguinte padrão: objeto principal (Fig. 1.1, Fig. 1.2, Fig 1.3, etc).

(21) BR 30 2017 002864-0

Código 34 - Exigência - Art. 106 § 3º da LPI

(22) 11/07/2017

(71) BRITÂNIA ELETRODOMÉSTICOS S.A. (BR/PR)

(74) Valor Propriedade Intelectual S/S LTDA.

1. A atual figura 1.6 apresenta linhas muito grossas que se confundem gerando áreas escurecidas e de pouca definição, comprometendo a visualização das formas e das superfícies do objeto. Reapresentar o conjunto de figuras com melhor qualidade gráfica, nitidez e contraste, revelando com precisão os contornos, relevos e rebaixos do objeto reivindicado e possibilitando a compreensão de seus detalhes. Respeitar a resolução mínima de trezentos dpi.

(21) BR 30 2017 002869-1

Código 34 - Exigência - Art. 106 § 3º da LPI

(22) 12/07/2017

(71) TELEFONICA, S.A. (ES)

(74) David do Nascimento Advogados Associados

1. As figuras contêm linhas serrilhadas e de pouca definição que comprometem a



visualização das formas e das superfícies do objeto. Reapresentar o conjunto de figuras com melhor qualidade gráfica, nitidez e contraste, revelando com precisão os contornos, relevos e rebaixos do objeto reivindicado e possibilitando a compreensão de seus detalhes. Respeitar a resolução mínima de trezentos dpi. Evitar reflexos, texturas granuladas, brilhos e outros elementos que afetem a compreensão da configuração do objeto.

(21) BR 30 2017 002873-0

Código 34 - Exigência - Art. 106 § 3º da LPI

(22) 12/07/2017

(71) QUÍMICA AMPARO LTDA (BR/SP)

(74) KASZNAR LEONARDOS PROPRIEDADE INTELECTUAL

1. O objeto deverá ser representado sempre na mesma posição, sem figuras com a finalidade de demonstrar funcionalidade. Reapresentar o conjunto de figuras escolhendo apenas uma configuração do objeto (figs 1.1 a 1.7 ou figs 1.8 a 1.14), excluindo as demais figuras.

(21) BR 30 2017 002880-2

Código 34 - Exigência - Art. 106 § 3º da LPI

(22) 12/07/2017

(71) SIDNÉIA CARVALHO DA SILVA (BR/PR)

(74) Vilage Marcas e Patentes Ltda

1. Há inconsistências entre as vistas. Nas atuais figuras 2, 3, 4 e 5, é possível observar áreas do objeto com ressaltos e relevos na superfície da palmilha. Na vista em perspectiva, porém, não é possível identificar as áreas do objeto com relevo ou volumetir. A representação da atual figura 1 indica uma superfície plana sem variações significativas na sua superfície. Revisar todo o conjunto de figuras, fazendo as correções indicadas e quaisquer outras que sejam necessárias para que as imagens apresentem coerência entre si. 2. A numeração das figuras deverá obedecer ao seguinte padrão: objeto principal (Fig. 1.1, Fig. 1.2, Fig 1.3, etc).

(21) BR 30 2017 002882-9

Código 34 - Exigência - Art. 106 § 3º da LPI

(22) 12/07/2017

(71) JOHNSON CONTROLS TECHNOLOGY COMPANY (US)

(74) Daniel Advogados (Alt.de Daniel & Cia)

1. A presente Exigência Técnica se refere às figuras apresentadas no depósito do pedido de registro de Desenho Industrial, protocolado sob o número 870170048634, já que as figuras apresentadas na petição de número 870170067502 não seriam suficientes para sanar todas as alterações necessárias à apresentação do conjunto de figuras. 2. As figuras não deverão conter linhas tracejadas. O objeto deverá ser representado com traços regulares e contínuos. Reapresentar o conjunto de figuras corrigido. Se, em consequência do cumprimento da presente exigência técnica houver variações configurativas idênticas e repetidas, excluir as figuras duplicadas para evitar redundância de matéria. 3. Há excesso de hachuras, causando confusão e comprometendo a



plena compreensão das formas do objeto. Reapresentar o conjunto de figuras com representações mais limpas, mantendo apenas as linhas necessárias à compreensão das superfícies, relevos e rebaixos do objeto, e excluindo aquelas que geram confusão. 4. Alterar o título do pedido para "Configuração Aplicada a Bateria".

(21) BR 30 2017 002883-7

Código 34 - Exigência - Art. 106 § 3º da LPI

(22) 12/07/2017

(71) EZEQUIEL COPETTI (BR/SC)

(74) VITOR LUIZ RAMOS BATISTA

1. Há incoerências entre as vistas. Na atual figura 1.7 é representada apenas uma superfície única do objeto, quando deveria haver a indicação de sobreposição das curvas do objeto visto por este ângulo. Revisar todo o conjunto de figuras, fazendo as correções indicadas e quaisquer outras que sejam necessárias para que as imagens apresentem coerência entre si. 2. As figuras contêm linhas incompletas e linhas serrilhadas e de pouca definição que comprometem a visualização das formas e das superfícies do objeto. Reapresentar o conjunto de figuras com melhor qualidade gráfica, nitidez e contraste, revelando com precisão os contornos, relevos e rebaixos do objeto reivindicado e possibilitando a compreensão de seus detalhes. Respeitar a resolução mínima de trezentos dpi. 3. Alterar o título do pedido para "Configuração Aplicada em cascata", por se tratar de objeto tridimensional.

(21) BR 30 2017 002884-5

Código 34 - Exigência - Art. 106 § 3º da LPI

(22) 12/07/2017

(71) EZEQUIEL COPETTI (BR/SC)

(74) VITOR LUIZ RAMOS BATISTA

1. Alterar o título do pedido para "Configuração Aplicada em cascata", por se tratar de objeto tridimensional.

(21) BR 30 2017 002887-0

Código 34 - Exigência - Art. 106 § 3º da LPI

(22) 13/07/2017

(71) MIELLE INDÚSTRIA E COMÉRCIO DE PLÁSTICOS LTDA (BR/SP)

(74) Vilage Marcas e Patentes Ltda

Manter no atual pedido somente a cadeira, apresentando todas as vistas do objeto; Dividir o pedido com a mesa, apresentando todas as vistas do objeto. Corrigir a vista inferior que representa incorretamente o pé da mesa. A representação correta do pé em contato com "chão" seria um retângulo; Numerar figuras de acordo com o novo padrão normativo. Ex.: fig. 1.1, fig. 1.2, etc. Adequar o título do pedido conforme o objeto.

(21) BR 30 2017 002889-6

Código 34 - Exigência - Art. 106 § 3º da LPI

(22) 13/07/2017

(71) INDÚSTRIA METALÚRGICA ANTONOW LTDA (BR/RS)



(74) Mario de Almeida Marcas e Patentes Ltda

As linhas que compõem os desenhos estão grossas e algumas serrilhadas; Apresentar novo conjunto de imagens, com alta qualidade de definição, na vista em perspectiva, e ortogonais frontal, posterior, inferior, superior e laterais, corrigindo os apontamentos feitos e retirar as referências numéricas, pois prejudicam o entendimento das formas.

(21) BR 30 2017 002894-2

Código 34 - Exigência - Art. 106 § 3º da LPI

(22) 13/07/2017

(71) JAMIL CESAR DAVID (BR/SP)

(74) Beerre Assessoria Empresarial Ltda.(Alt. de Beerre Assessoria Emp. S/C.LTDA.)

As vistas estão perspectivadas. Apresentar novo conjunto de imagens, com alta qualidade de definição, na vista em perspectiva, e ortogonais frontal, posterior, inferior, superior e laterais.

(21) BR 30 2017 002895-0

Código 34 - Exigência - Art. 106 § 3º da LPI

(22) 13/07/2017

(71) BRITÂNIA ELETRODOMÉSTICOS S.A. (BR/PR)

(74) Valor Propriedade Intelectual S/S LTDA.

As linhas de alguns desenhos estão grossas demais. Apresentar novo conjunto de imagens, com alta qualidade de definição e linhas mais finas e definidas.

(21) BR 30 2017 002896-9

Código 34 - Exigência - Art. 106 § 3º da LPI

(22) 13/07/2017

(71) BRUNO LIMA NASCIMENTO (BR/MG)

(74) IVANILDA MARIA DE OLIVEIRA

Respeitar a margem mínima na apresentação do pedido. Todos os documentos estão próximo à margem esquerda e superior das folhas. Corrigir.

(21) BR 30 2017 002898-5

Código 34 - Exigência - Art. 106 § 3º da LPI

(22) 13/07/2017

(71) RENAN MAXIMILIAN LOVATO (BR/SP)

(74) CLAUDEMIR ELIAS CALHEIROS

Corrigir título do pedido para "Configuração aplicada em suporte de gaveta para microscópio"; As vistas apresentam inconsistências nas formas. A borda superior (nº 1) da forma circular parece plana na perspectiva, mas na laterais se apresneta arredondada. Nas formas retângular e circular, na parte interna, da figura 1.7 têm dois rebaixos em semicírculo opostos. Mas na vista superior essa característica não é revelada. Há uma linha faltando na vista superior, representado na referência nº2 da figura 1.7. O elemento nº 3 da figura 1.7 está incorretamente representado na fig. 1.6. Essas são apenas algumas inconsistências. Revisar todos os desenhos e corrigir todas elas. Apresentar novo conjunto de imagens, com alta qualidade de definição, na vista em perspectiva, e



ortogonais frontal, posterior, inferior, superior e laterais, corrigindo todas as incoerências nas formas.

(21) BR 30 2017 002899-3

Código 34 - Exigência - Art. 106 § 3º da LPI

(22) 13/07/2017

(71) EDUARDO EMANUEL SILVA - EPP (BR/MG)

(74) JOSÉ NAVES DE LACERDA JÚNIOR

As imagens apresentadas estão perspectivas e com baixa qualidade de definição. Apresentar novo conjunto de imagens, com alta qualidade de definição, na vista em perspectiva, e ortogonais frontal, posterior, inferior, superior e laterais.

(21) BR 30 2017 002900-0

Código 34 - Exigência - Art. 106 § 3º da LPI

(22) 13/07/2017

(71) INDÚSTRIA E COMÉRCIO DE PLÁSTICOS CAJOVIL LTDA (BR/SC)

(74) KING'S MARCAS E PATENTES LTDA.

Corrigir título do pedido para "Configuração aplicada em redutor sanitário infantil".

(21) BR 30 2017 002901-9

Código 34 - Exigência - Art. 106 § 3º da LPI

(22) 13/07/2017

(71) MIELLE INDÚSTRIA E COMÉRCIO DE PLÁSTICOS LTDA (BR/SP)

(74) Vilage Marcas e Patentes Ltda

Na atual fig.06 não estão representadas as linhas da quina do topo do fogão. Naas vistas laterais exietem linhas que se cruzam não perceptível na vista em perspectiva; Numerar figuras de acordo com o novo padrão normativo. Ex.: fig. 1.1, fig. 1.2, etc.

(21) BR 30 2017 002902-7

Código 34 - Exigência - Art. 106 § 3º da LPI

(22) 13/07/2017

(71) MIELLE INDÚSTRIA E COMÉRCIO DE PLÁSTICOS LTDA (BR/SP)

(74) Vilage Marcas e Patentes Ltda

Corrigir título do pedido para "Configuração aplicada em armário de brinquedo"; Na vista frontal do armário, não há a moldura no topo, de acordo com a perspectiva; Numerar figuras de acordo com o novo padrão normativo. Ex.: fig. 1.1, fig. 1.2, etc. Dividir a pia em outro pedido. As dobradiças não foram representadas nas vistas laterais; Numerar figuras de acordo com o novo padrão normativo. Ex.: fig. 1.1, fig. 1.2, etc. Adequar título para o objeto "pia".

(21) BR 30 2017 002905-1

Código 34 - Exigência - Art. 106 § 3º da LPI

(22) 13/07/2017

(71) MIELLE INDÚSTRIA E COMÉRCIO DE PLÁSTICOS LTDA (BR/SP)

(74) Vilage Marcas e Patentes Ltda

Corrigir título do pedido para "Configuração aplicada em sofá de brinquedo"; A vista superior tanto da poltrona quanto do sofá estão incorretas. O encosto e a



almofada estão desenhados na vista superior. O encosto parece maior que a almofada. Adequar figuras. Reapresentar a poltrona com o padrão fig. 1.1, fig. 1.2, etc. Reapresentar o sofá como variante. Ex.: fig. 2.1, fig. 2.2, etc.

(21) BR 30 2017 002907-8

Código 34 - Exigência - Art. 106 § 3º da LPI

(22) 13/07/2017

(71) MIELLE INDÚSTRIA E COMÉRCIO DE PLÁSTICOS LTDA (BR/SP)

(74) Vilage Marcas e Patentes Ltda

Apresentar novo conjunto de imagens sem os objetos alocados na estante. Somente o objeto do pedido deve ser apresentado; Numerar figuras de acordo padrão normativo. Ex.: fig. 1.1, fig. 1.2, etc.

(21) BR 30 2017 002909-4

Código 34 - Exigência - Art. 106 § 3º da LPI

(22) 13/07/2017

(71) RIGESA, CELULOSE, PAPEL E EMBALAGENS LTDA (BR/SP)

(74) Sko Oyarzábal Marcas e Patentes Sociedade Simples Ltda.

Corrigir título do pedido para "Configuração aplicada em caixa de transporte"; Apresentar novo conjunto de imagens do objeto, com alta qualidade de definição, sem linhas serrilhadas e as referências numéricas, pois dificultam a compreensão das formas.

(21) BR 30 2017 002910-8

Código 34 - Exigência - Art. 106 § 3º da LPI

(22) 13/07/2017

(71) MIELLE INDÚSTRIA E COMÉRCIO DE PLÁSTICOS LTDA (BR/SP)

(74) Vilage Marcas e Patentes Ltda

Manter no atual pedido somente o guarda roupa; Adequar título do pedido; Numerar figuras de acordo com o padrão normativo. Ex.: fig. 1.1, fig. 1.2, etc. Apresentar pedido dividido da cômoda; Adequar título e Numerar figuras de acordo com o padrão normativo. Ex.: fig. 1.1, fig. 1.2, etc.

(21) BR 30 2017 002911-6

Código 34 - Exigência - Art. 106 § 3º da LPI

(22) 13/07/2017

(71) MIELLE INDÚSTRIA E COMÉRCIO DE PLÁSTICOS LTDA (BR/SP)

(74) Vilage Marcas e Patentes Ltda

Manter a cama no atual pedido; Adequar título e Numerar figuras de acordo com o padrão normativo. Ex.: fig. 1.1, fig. 1.2, etc. Apresentar pedido dividido do Criado-mudo; Adequar título e Numerar figuras de acordo com o padrão normativo. Ex.: fig. 1.1, fig. 1.2, etc.

(21) BR 30 2017 002912-4

Código 34 - Exigência - Art. 106 § 3º da LPI

(22) 13/07/2017

(71) GTS DO BRASIL LTDA. (BR/SC)

(74) Valor Propriedade Intelectual S/S LTDA.

Imagens estão com baixa qualidade de definição; Apresentar novo conjunto de



imagens, com alta qualidade de definição, na vista em perspectiva, e ortogonais frontal, posterior, inferior, superior e laterais.

(21) BR 30 2017 002914-0

Código 34 - Exigência - Art. 106 § 3º da LPI

(22) 13/07/2017

(71) PAULO ROBERTO SANTOS FERRAZ (BR/PR)

Corrigir título do pedido para "Configuração aplicada em cadeira"; Manter no atual pedido a cadeira, acrescentando as vistas ortogonais frontal, posterior, inferior, superior e laterais; Numerar figuras de acordo com o padrão normativo. Ex.: fig. 1.1, fig. 1.2, etc; Numerar páginas no centro da margem superior. Ex. 1/4, 2/4, etc. Apresentar pedido dividido da mesa, acrescentando as vistas ortogonais frontal, posterior, inferior, superior e laterais; Numerar páginas no centro da margem superior. Ex. 1/4, 2/4, etc. Adequar título. Título adequado de ofício nos termos do Art. 22 da Instrução Normativa 044/2015.

(21) BR 30 2017 002917-5

Código 34 - Exigência - Art. 106 § 3º da LPI

(22) 13/07/2017

(71) PAULO ROBERTO SANTOS FERRAZ (BR/PR)

Apresentar novo conjunto de imagens, com alta qualidade de definição, acrescentando as vistas ortogonais frontal, posterior, inferior, superior e laterais. Exclui a atual figura 4; Numerar figuras de acordo com o padrão normativo. Ex.: fig. 1.1, fig. 1.2, etc; Numerar páginas no centro da margem superior. Ex. 1/4, 2/4, etc.

(21) BR 30 2017 002919-1

Código 34 - Exigência - Art. 106 § 3º da LPI

(22) 13/07/2017

(71) PAULO ROBERTO SANTOS FERRAZ (BR/PR)

As vistas estão todas perspectivadas. Apresentar novo conjunto de imagens, com alta qualidade de definição, na vista em perspectiva, e ortogonais frontal, posterior, inferior, superior e laterais; Numerar páginas no centro da margem superior. Ex. 1/4, 2/4, etc; Numerar figuras de acordo com o padrão normativo. Ex.: fig. 1.1, fig. 1.2, etc.

(21) BR 30 2017 002920-5

Código 34 - Exigência - Art. 106 § 3º da LPI

(22) 13/07/2017

(71) PAULO ROBERTO SANTOS FERRAZ (BR/PR)

Corrigir título do pedido para "Configuração aplicada em banco"; Numerar figuras de acordo com o padrão normativo. Ex.: fig. 1.1, fig. 1.2, etc; Numerar páginas no centro da margem superior. Ex. 1/4, 2/4, etc; Apresentar novo conjunto de imagens, com alta qualidade de definição, na vista em perspectiva, e ortogonais frontal, posterior, inferior, superior e laterais.

(21) BR 30 2017 002921-3

Código 34 - Exigência - Art. 106 § 3º da LPI

(22) 13/07/2017



(71) JULIANA DE SOUZA PUTINI (BR/SP) , ANA PAULA ANASTÁCIO FERREIRA DE MENEZES (BR/SP)

Corrigir título do pedido para "Configuração aplicada em banco"; Nas vistas laterais do banco, a tromba do elefante não está totalmente suavizada conforme observado na perspectiva. Corrigir. Apresentar novo conjunto de imagens, com alta qualidade de definição, na vista em perspectiva, e ortogonais frontal, posterior, inferior, superior e laterais do objeto em linhas, traços, sem as hachuras. Numerar figuras de acordo com o padrão normativo. Ex.: fig. 1.1, fig. 1.2, etc. Se desejar, apresentar novo conjunto de imagens, com alta qualidade de definição, na vista em perspectiva, e ortogonais frontal, posterior, inferior, superior e laterais, do objeto com textura de madeira; Numerar este conforme se segue. Fig. 2.1, fig. 2.2, etc; Numerar páginas no centro da margem superior. Ex. 1/4, 2/4, etc.

(21) BR 30 2017 002922-1

Código 34 - Exigência - Art. 106 § 3º da LPI

(22) 14/07/2017

(71) ANDRÉ MASSANORI TABA 29018313890 (BR/SP)

As imagens apresentadas estão com pouca definição, sem contraste e perspectivadas. Apresentar novo conjunto de imagens, com alta qualidade de definição, na vista em perspectiva, e ortogonais frontal, posterior, inferior, superior e laterais da caixa fechada, numerando as figuras com fig. 1.1, fig. 1.2, etc. Apresentar novo conjunto de imagens, com alta qualidade de definição, na vista em perspectiva, e ortogonais frontal, posterior, inferior, superior e laterais da caixa aberta (atuais figuras 10 a 16), numerando as figuras com fig. 2.1, fig. 2.2, etc.

(21) BR 30 2017 002934-5

Código 34 - Exigência - Art. 106 § 3º da LPI

(22) 14/07/2017

(71) SERTTEL LTDA (BR/PE)

Apresentar novo conjunto de imagens, com alta qualidade de definição, na vista em perspectiva, e ortogonais frontal, posterior, inferior, superior e laterais, sem medidas e legendas. Somente o objeto deve ser representado na página; Numerar figuras de acordo com o padrão normativo. Ex.: fig. 1.1, fig. 1.2, etc; Numerar páginas no centro da margem superior. Ex. 1/4, 2/4, etc.

(21) BR 30 2017 002937-0

Código 34 - Exigência - Art. 106 § 3º da LPI

(22) 14/07/2017

(71) CALÇADOS ADDAN LTDA (BR/MG)

(74) Algo Alliance Assessoria em Propriedade Intelectual Ltda.

Imagens com baixa definição. Apresentar novo conjunto de imagens, com alta qualidade de definição, na vista em perspectiva, e ortogonais frontal, posterior, inferior, superior e laterais.

(21) BR 30 2017 002939-6

Código 34 - Exigência - Art. 106 § 3º da LPI

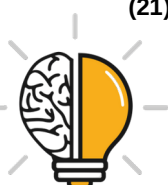

(22) 14/07/2017

(71) EDUARDO TADEU DOS REIS (BR/MG)

(74) VINÍCIUS SILVA DE OLIVEIRA

Não foi possível identificar com precisão de que objeto se trata. Esclarecer qual o uso do objeto para fins de classificação. Nas figuras 1.3 e 1.4 os apoios dos pés estão com diâmetro maior quando comparado com a fig.1.2. Apresentar novo conjunto de imagens corrigindo os apontamentos e excluindo as figuras 1.7 e 1.8. Corrigir título do pedido para "Configuração aplicada em xxx", onde "xxx" deve ser o objeto claramente definido.

(21) BR 30 2017 002940-0

Código 34 - Exigência - Art. 106 § 3º da LPI

(22) 14/07/2017

(71) EDUARDO TADEU DOS REIS (BR/MG)

(74) VINÍCIUS SILVA DE OLIVEIRA

Não foi possível identificar com precisão de que objeto se trata. Esclarecer qual o uso do objeto para fins de classificação. Nas figuras 1.3 e 1.4 os apoios dos pés estão com diâmetro maior quando comparado com a fig.1.2. Apresentar novo conjunto de imagens corrigindo os apontamentos e excluindo as figuras 1.7 e 1.8. Corrigir título do pedido para "Configuração aplicada em xxx", onde "xxx" deve ser o objeto claramente definido.

(21) BR 30 2017 002941-8

Código 34 - Exigência - Art. 106 § 3º da LPI

(22) 14/07/2017

(71) EDUARDO TADEU DOS REIS (BR/MG)

(74) VINÍCIUS SILVA DE OLIVEIRA

Não foi possível identificar com precisão de que objeto se trata. Esclarecer qual o uso do objeto para fins de classificação. É um moedor de carne, fatiador, etc. Corrigir título do pedido para "Configuração aplicada em xxx", onde "xxx" deve ser o objeto claramente definido; As imagens estão com baixa qualidade de definição e serrilhadas. Apresentar novo conjunto de imagens, com alta qualidade de definição, na vista em perspectiva, e ortogonais frontal, posterior, inferior, superior e laterais. Excluir as figuras 1.2, 1.3, 1.7 e 1.8; Havendo interesse em proteger os objetos em separado, proceder com pedido dividido deste, um cada pedido com as mesma formatação acima.

(21) BR 30 2017 002942-6

Código 34 - Exigência - Art. 106 § 3º da LPI

(22) 14/07/2017

(71) BRUDER IND. COM. DE VIDROS E METAIS LTDA - EPP (BR/SP)

Respeitar as margens mínimas nos desenhos; Numerar páginas no centro da margem superior. Ex. 1/4, 2/4, etc. Numerar figuras de acordo com o padrão normativo. Ex.: fig. 1.1, fig. 1.2, etc.

(21) BR 30 2017 002944-2

Código 34 - Exigência - Art. 106 § 3º da LPI

(22) 14/07/2017



(71) AMPAVA IND. E COM. DE BEBIDAS MULTIMARCAS LTDA. - ME (BR/MT)

(74) MARIA BERENICE ARAUJO VAZ

Corrigir título do pedido para "Configuração aplicada em garrafa"; Apresentar novo conjunto de imagens, com alta qualidade de definição, na vista em perspectiva, e ortogonais frontal, posterior, inferior, superior e laterais, somente da embalagem, sem conteúdo. Como a embalagem é transparente, a análise das formas fica prejudicada. Talvez uma representação renderizada ou apenas em linhas fosse mais adequado neste caso; Numerar figuras de acordo com o padrão normativo. Ex.: fig. 1.1, fig. 1.2, etc; Numerar páginas no centro da margem superior. Ex. 1/4, 2/4, etc.

(21) BR 30 2017 002945-0

Código 34 - Exigência - Art. 106 § 3º da LPI

(22) 14/07/2017

(71) UNIVERSIDADE FEDERAL DO RIO GRANDE DO SUL (BR/RS)

Observa-se que não há conexão entre os conectores, mas um arranjo entre eles. Cada um é um objeto por si só. Para a proteção das formas, o depósito deve ser de cada um em separado. No entanto, esses conectores já foram depositados anteriormente, individualmente.

(21) BR 30 2017 002946-9

Código 34 - Exigência - Art. 106 § 3º da LPI

(22) 14/07/2017

(71) AMPAVA IND. E COM. DE BEBIDAS MULTIMARCAS LTDA. - ME (BR/MT)

(74) MARIA BERENICE ARAUJO VAZ

Corrigir título do pedido para "Configuração aplicada em garrafa"; Apresentar novo conjunto de imagens, com alta qualidade de definição, na vista em perspectiva, e ortogonais frontal, posterior, inferior, superior e laterais, somente da embalagem, sem conteúdo. Como a embalagem é transparente, a análise das formas fica prejudicada. Talvez uma representação renderizada ou apenas em linhas fosse mais adequado neste caso; Numerar figuras de acordo com o padrão normativo. Ex.: fig. 1.1, fig. 1.2, etc; Numerar páginas no centro da margem superior. Ex. 1/4, 2/4, etc.

(21) BR 30 2017 002951-5

Código 34 - Exigência - Art. 106 § 3º da LPI

(22) 14/07/2017

(71) ZITRO IP S.ÀR.L. (LU)

(74) Rodrigo Gomes Galvez

Imagens apresentadas sem definição e faltando vistas. Apresentar novo conjunto de imagens, com alta qualidade de definição, acrescentando as vistas ortogonais posterior e lateral oposta, sem a aplicação de textos ou marca (fig.1 e 3); Numerar figuras de acordo com o padrão normativo. Ex.: fig. 1.1, fig. 1.2, etc.

(21) BR 30 2017 002952-3

Código 34 - Exigência - Art. 106 § 3º da LPI

(22) 14/07/2017

(71) ZITRO IP S.ÀR.L. (LU)



(74) Rodrigo Gomes Galvez

Apresentar novo conjunto de imagens, com alta qualidade de definição, acrescentando as vistas lateral oposta e sem a aplicação de marca/símbolo no objeto (fig. 1 e 4); Numerar figuras de acordo com o padrão normativo. Ex.: fig. 1.1, fig. 1.2, etc.

(21) BR 30 2017 002953-1

Código 34 - Exigência - Art. 106 § 3º da LPI

(22) 14/07/2017

(71) BRUNO DE ANGELIS NEVES (BR/SP)

(74) MODAL MARCAS E PATENTES LTDA.

Manter no atual pedido somente os objeto das figuras 1.2 e 2.2, excluindo as vistas em que o objeto é apresentado em forma aberta Dividir o objeto da figura 3.2, excluindo as excluindo as vistas em que o objeto é apresentado em forma aberta.

(21) BR 30 2017 002954-0

Código 34 - Exigência - Art. 106 § 3º da LPI

(22) 14/07/2017

(71) ZITRO IP S.ÀR.L. (LU)

(74) Rodrigo Gomes Galvez

Apresentar novo conjunto de imagens sem a aplicação de símbolo ou marca no objeto; Numerar figuras de acordo com o padrão normativo. Ex.: fig. 1.1, fig. 1.2, etc.

(21) BR 32 2014 003513-7

Código 34 - Exigência - Art. 106 § 3º da LPI

(22) 01/02/2012

(62) BR 30 2012 000442-0 01/02/2012

(71) JOSEPH VÖGELE AG (DE)

(74) ANA CRISTINA ALMEIDA MÜLLER WEGMANN

1. Os objetos não guardam entre si as mesmas características distintivas preponderantes, de maneira que o pedido deverá ser dividido. Observar artigos 25 e 26 da IN 44/2015. 2. Manter no pedido original o objeto das figuras 1.1 a 1.8. 3. Apresentar em um 1º pedido dividido o objeto das figuras 2.1 a 2.8. 4. Apresentar em um 2º pedido dividido o objeto das figuras 3.1 a 3.8. 5. Apresentar em um 3º pedido dividido o objeto das figuras 4.1 a 4.8. 6. Apresentar em um 4º pedido dividido o objeto das figuras 5.1 a 5.8. 7. Apresentar novo título e campo de aplicação adequados ao objeto de cada pedido, observando artigos 14 e 19 da IN 44/2015. Não nomear os objetos como “conjunto”.

(21) BR 32 2015 000239-8

Código 34 - Exigência - Art. 106 § 3º da LPI

(22) 17/10/2012

(62) BR 30 2012 005395-1 17/10/2012

(71) RIMOWA GMBH

(74) DANNEMANN, SIEMSEN, BIGLER & IPANEMA MOREIRA

1- As figuras contêm áreas escurecidas e de pouca definição que comprometem



a visualização das formas e das superfícies do objeto. Reapresentar o conjunto de figuras com melhor qualidade gráfica, nitidez e contraste, revelando com precisão os contornos, relevos e rebaixos do objeto reivindicado e possibilitando a compreensão de seus detalhes. Respeitar a resolução mínima de 300 dpi. Evitar reflexos, texturas granuladas, brilhos e outros elementos que afetem a compreensão da configuração do objeto. 2- As figuras devem ser numeradas conforme o disposto no inciso VI do artigo 20 da IN 44/2015 (figura 1.1, figura 1.2, etc).

(21) BR 32 2015 000242-8

Código 34 - Exigência - Art. 106 § 3º da LPI

(22) 17/10/2012

(62) BR 30 2012 005395-1 17/10/2012

(71) RIMOWA GMBH

(74) DANNEMANN, SIEMSEN, BIGLER & IPANEMA MOREIRA

1- As figuras contêm áreas escurecidas e de pouca definição que comprometem a visualização das formas e das superfícies do objeto. Reapresentar o conjunto de figuras com melhor qualidade gráfica, nitidez e contraste, revelando com precisão os contornos, relevos e rebaixos do objeto reivindicado e possibilitando a compreensão de seus detalhes. Respeitar a resolução mínima de 300 dpi. Evitar reflexos, texturas granuladas, brilhos e outros elementos que afetem a compreensão da configuração do objeto. 2- As figuras devem ser numeradas conforme o disposto no inciso VI do artigo 20 da IN 44/2015 (figura 1.1, figura 1.2, etc).

(21) BR 32 2015 000360-2

Código 34 - Exigência - Art. 106 § 3º da LPI

(22) 06/08/2013

(62) BR 30 2013 003838-6 06/08/2013

(71) MAQUET CRITICAL CARE AB

(74) DANNEMANN, SIEMSEN, BIGLER & IPANEMA MOREIRA

1- As figuras apresentam incoerências entre o mostrado na perspectiva e nas demais vistas: A perspectiva apresentada não coincide com o mostrado nas vistas ortogonais: entre outros, não são visíveis os rebaixos dos detalhes da parte frontal do objeto, visíveis na fig. 5, e o deslocamento no encaixe da parte frontal do objeto, visível nas figs. 2 e 3. As vistas superior e inferior do objeto também não encontram correspondência na perspectiva e nas demais vistas: o rebaixo na parte inferior do objeto não é mostrado na fig. 7; os detalhes da parte posterior do objeto também não foram representados na vista superior, bem como a representação dos detalhes da parte superior do mesmo, que encontram-se incorretamente representados nessa vista. Harmonizar as vistas ortogonais com a(s) perspectiva(s) apresentada(s), corrigindo todas as inconsistências entre as figuras. 2- As figuras devem ser numeradas conforme o disposto no inciso VI do artigo 20 da IN 44/2015 (figura 1.1, figura 1.2, etc).

(21) BR 32 2015 000362-9

Código 34 - Exigência - Art. 106 § 3º da LPI

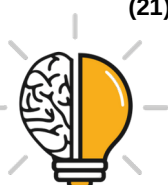

(22) 31/07/2013

(62) BR 30 2013 003729-0 31/07/2013

(71) FACC AG

(74) DANNEMANN, SIEMSEN, BIGLER & IPANEMA MOREIRA

1- As figuras foram apresentadas com baixa qualidade. Reapresentar o conjunto de figuras com traços uniformes, melhor qualidade gráfica, nitidez e contraste, revelando com precisão os contornos, relevos e rebaixos do objeto reivindicado e possibilitando a compreensão de seus detalhes. Respeitar a resolução mínima de 300 dpi. 2- As figuras apresentam incoerências entre o mostrado na perspectiva e nas demais vistas: A vista inferior do objeto não corresponde com a perspectiva nem com as demais vistas apresentadas. O detalhe apresentado na perspectiva, junto ao friso, na parte frontal superior esquerda do objeto, não foi representado. Harmonizar as vistas ortogonais com a(s) perspectiva(s) apresentada(s), corrigindo todas as inconsistências entre as figuras. 3- As figuras devem ser numeradas conforme o disposto no inciso VI do artigo 20 da IN 44/2015 (figura 1.1, figura 1.2, etc).

(21) BR 32 2015 001319-5

Código 34 - Exigência - Art. 106 § 3º da LPI

(22) 18/09/2013

(62) BR 30 2013 004781-4 18/09/2013

(71) PHOENIX CONTACT GMBH & CO. KG (DE)

(74) DANNEMANN, SIEMSEN, BIGLER & IPANEMA MOREIRA

1. As figuras contêm áreas escurecidas e de pouca definição que comprometem a visualização das formas e das superfícies do objeto. Reapresentar o conjunto de figuras com melhor qualidade gráfica, nitidez e contraste, revelando com precisão os contornos, relevos e rebaixos do objeto reivindicado e possibilitando a compreensão de seus detalhes. Respeitar a resolução mínima de trezentos dpi. Evitar reflexos, texturas granuladas, brilhos e outros elementos que afetem a compreensão da configuração do objeto. Tomar como exemplo de qualidade gráfica para a reapresentação do conjunto de figuras as imagens apresentadas no pedido original de número BR302013004781.

(21) BR 32 2015 001697-6

Código 34 - Exigência - Art. 106 § 3º da LPI

(22) 13/11/2013

(62) BR 30 2013 005792-5 13/11/2013

(71) STAMPLAS ARTEFATOS DE PLASTICO LTDA (BR/SP)

(74) BEERRE ASSESSORIA EMPRESARIAL LTDA

1. Há incoerência entre as vistas. Nas figuras 1.1 e 1.2, pode-se verificar que a base inferior do objeto está unido à sua parte superior, em forma de prato, dando a impressão de ser uma peça única com mudança de plano. Nas figuras 1.3 e 1.4, porém, a porção superior do objeto parece independente da sua base inferior, mais estreita nas figuras referidas, e gerando um escalonamento e arestas não representados nas figuras 1.1 e 1.2. Além disso, a peça que encaixa na parede, na figura 1.1, é circular com um friso circular concêntrico, enquanto



que na figura 1.3, a representação da mesma peça sugere um formato vai ovalado com o friso interno mais achatado, não seguindo o mesmo formato externo. Revisar todo o conjunto de figuras, fazendo as correções indicadas e quaisquer outras que sejam necessárias para que as imagens apresentem coerência entre si. 2. Alterar o título do pedido para "Configuração Aplicada em Saboneteira".

(21) BR 32 2015 003214-9

Código 34 - Exigência - Art. 106 § 3º da LPI

(22) 10/07/2015

(62) BR 30 2014 001162-6 17/03/2014

(71) BRAUN GMBH (DE)

(74) FLÁVIA MARIA VASCONCELOS PEREIRA

1. As figuras contêm áreas escurecidas e de pouca definição que comprometem a visualização das formas e das superfícies do objeto. Reapresentar o conjunto de figuras com melhor qualidade gráfica, nitidez e contraste, revelando com precisão os contornos, relevos e rebaixos do objeto reivindicado e possibilitando a compreensão de seus detalhes. Respeitar a resolução mínima de trezentos dpi. Evitar reflexos, texturas granuladas, brilhos e outros elementos que afetem a compreensão da configuração do objeto. 2. A numeração das figuras deverá obedecer ao seguinte padrão: objeto principal (Fig. 1.1, Fig. 1.2, Fig 1.3, etc.

(21) BR 32 2015 004661-1

Código 34 - Exigência - Art. 106 § 3º da LPI

(22) 20/08/2012

(62) BR 30 2012 004585-1 20/08/2012

(71) BULTHAUP GMBH & CO. KG (AT)

(74) ROBERTO DA SILVEIRA TORRES JUNIOR

1. Alterar título para "configuração aplicada em acessório para gaveta", a fim de atender ao inciso II do artigo 14 da IN 44/2015. 2. Reapresentar todas as figuras na mesma escala a fim de permitir que se faça a correta comparação entre as vistas e uma perfeita compreensão da forma. 3. As figuras devem ser numeradas conforme o disposto no inciso VI do artigo 20 da IN 44/2015: figura 1.1, figura 1.2, etc.

(21) BR 32 2015 004675-1

Código 34 - Exigência - Art. 106 § 3º da LPI

(22) 20/08/2012

(62) BR 30 2012 004585-1 20/08/2012

(71) BULTHAUP GMBH & CO. KG (DE)

(74) ROBERTO DA SILVEIRA TORRES JUNIOR

1. Alterar título para "configuração aplicada em acessório para gaveta", a fim de atender ao inciso II do artigo 14 da IN 44/2015. 2. Reapresentar todas as figuras na mesma escala a fim de permitir que se faça a correta comparação entre as vistas e haja uma perfeita compreensão da forma. 3. As figuras devem ser numeradas conforme o disposto no inciso VI do artigo 20 da IN 44/2015: figura 1.1, figura 1.2, etc.



(21) BR 32 2015 005968-3	Código 34 - Exigência - Art. 106 § 3º da LPI (22) 28/12/2015 (62) BR 30 2013 002333-8 20/05/2013 (71) THE KIND GROUP (US) (74) ANTÔNIO MAURÍCIO PEDRAS ARNAUD 1. O objeto deverá ser representado em todas as vistas ortogonais (anterior, posterior, superior, inferior e ambas as laterais) e em ao menos uma perspectiva. Reapresentar o conjunto de figuras acrescentando a vista ortogonal inferior do objeto e uma vista em perspectiva isométrica que privilegie a porção inferior do objeto. 2. A numeração das figuras deverá obedecer ao seguinte padrão: objeto principal (Fig. 1.1, Fig. 1.2, Fig 1.3, etc). Título adequado de ofício nos termos do Art. 22 da Instrução Normativa 044/2015.
(21) BR 32 2016 000107-6	Código 34 - Exigência - Art. 106 § 3º da LPI (22) 01/08/2013 (62) BR 30 2013 003748-7 01/08/2013 (71) SANDVIK INTELLECTUAL PROPERTY AB (SE) (74) MMV Agentes da Propriedade Industrial Ltda. 1. Reapresentar as figuras com excelente qualidade gráfica, nitidez e contraste com o intuito de revelar com precisão os contornos, relevos e rebaixos do objeto reivindicado, permitindo a compreensão de seus detalhes. Utilizar traços regulares. 2. As figuras devem representar o objeto em fundo absolutamente neutro, conforme inciso VII do art. 20 da IN 44/2015: na atual apresentação as folhas estão com manchas irregulares. 3. As figuras devem ser numeradas conforme o disposto no inciso VI do artigo 20 da IN 44/2015: figura 1.1, figura 1.2, etc.
(21) BR 32 2016 003308-3	Código 34 - Exigência - Art. 106 § 3º da LPI (22) 30/03/2015 (62) BR 30 2015 001445-8 30/03/2015 (71) M.S. INDÚSTRIA E COMÉRCIO DE CALÇADOS LTDA-ME (BR/CE) (74) Wettor - Bureau de Apoio Empresarial S/S Ltda. ME 1. As figuras contêm áreas escurecidas, linhas muito grossas que se confundem e áreas de pouca definição que comprometem a visualização das formas e das superfícies do objeto. Reapresentar o conjunto de figuras com melhor qualidade gráfica, nitidez e contraste, revelando com precisão os contornos, relevos e rebaixos do objeto reivindicado e possibilitando a compreensão de seus detalhes. Respeitar a resolução mínima de trezentos dpi.
(21) DI 7103710-1	Código 34 - Exigência - Art. 106 § 3º da LPI (22) 16/08/2011 (71) Alfred Leiner (AT) (74) Claudio Szabas / Magnus Aspeby



1. Com base no representado nas Fig. 1.2 e 1.4, o pedido parece conter dois objetos. Apresentar, para cada um deles, vista anterior, vista posterior e ao menos uma perspectiva. 2. Os desenhos ou fotografias não deverão conter textos, marcas ou logotipos. 3. A numeração das figuras deverá seguir o padrão: Fig. 1.1, Fig. 1.2, Fig. 1.3 (para a primeira saia); Fig. 2.1, Fig. 2.2, Fig. 2.3 (para a segunda saia). 4. Alterar título para: “Configuração aplicada em saia”.

(21) DI 7106832-5

Código 34 - Exigência - Art. 106 § 3º da LPI

(22) 04/04/2011

(71) SINÉSIO JUSTINO DE ANDRADE (BR/SP)

1. Apresentar uma vista plana do padrão ornamental que se deseja proteger, em fundo absolutamente neutro, sem cortes e linhas interrompidas. A folha não deverá conter informações textuais, nem deverá trazer prancha de desenho técnico. Somente o padrão ornamental deverá ser representado. 2. Alterar o título para: “Padrão ornamental aplicado em calçado”. 3. A figura deverá ser numerada da seguinte forma: Fig. 1.1. 4. A folha deverá ser numerada no centro da margem superior da seguinte forma: 1/1.



Código 34.2 - Exame formal de Cumprimento de Exigência Técnica

Exame preliminar de petição de cumprimento de exigência técnica. Conferência relativa à apresentação, tempestividade e pagamento.

(21) BR 30 2012 000284-2	Código 34.2 - Exame formal de Cumprimento de Exigência Técnica (71) Light Design do Brasil Ind. e Com. Ltda (BR/PE) (74) Elsa Cristina Furtado de Mendonça
(21) BR 30 2012 000285-0	Código 34.2 - Exame formal de Cumprimento de Exigência Técnica (71) Light Design do Brasil Ind. e Com. Ltda (BR/PE) (74) Elsa Cristina Furtado de Mendonça Exame formal de cumprimento de exigência (Protocolo: 19120000022 UF: PE Data: 25/01/2012 Hora: 11:08)
(21) BR 30 2012 000286-9	Código 34.2 - Exame formal de Cumprimento de Exigência Técnica (71) LIGHT DESIGN DO BRASIL INDÚSTRIA E COMÉRCIO LTDA (BR/PE) (74) Elsa Cristina Furtado de Mendonça Exame formal de cumprimento de exigência (Protocolo: 19120000023 UF: PE Data: 25/01/2012 Hora: 11:13)
(21) BR 30 2012 000287-7	Código 34.2 - Exame formal de Cumprimento de Exigência Técnica (71) LIGHT DESIGN DO BRASIL INDÚSTRIA E COMÉRCIO LTDA (BR/PE) (74) Elsa Cristina Furtado de Mendonça Exame formal de cumprimento de exigência (Protocolo: 19120000024 UF: PE Data: 25/01/2012 Hora: 11:14)
(21) BR 30 2012 001760-2	Código 34.2 - Exame formal de Cumprimento de Exigência Técnica (71) RUY LUIZ DE OLIVEIRA BARROS (BR/MA) (74) MODAL MARCAS E PATENTES LTDA Exame formal de cumprimento de exigência (Protocolo: 18120011895 UF: SP Data: 10/04/2012 Hora: 12:41)
(21) BR 30 2012 002061-1	Código 34.2 - Exame formal de Cumprimento de Exigência Técnica (71) CRV CASTILHO IMPORTAÇÃO EXPORTAÇÃO E REPRESENTAÇÃO LTDA (BR/SP) Exame formal de cumprimento de exigência (Protocolo: 18120014434 UF: SP Data: 26/04/2012 Hora: 13:16)
(21) BR 30 2012 002063-8	Código 34.2 - Exame formal de Cumprimento de Exigência Técnica (71) CVR CASTILHO IMPORTAÇÃO EXPORTAÇÃO E REPRESENTAÇÃO LTDA (BR/SP) Exame formal de cumprimento de exigência (Protocolo: 18120014436 UF: SP



Data: 26/04/2012 Hora: 13:19)

(21) BR 30 2012 002074-3

Código 34.2 - Exame formal de Cumprimento de Exigência Técnica

(71) Tramontina S.A. Cutelaria (BR/RS)

(74) Creazione Marcas e Patentes Ltda

Exame formal de cumprimento de exigência (Protocolo: 16120002051 UF: RS

Data: 26/04/2012 Hora: 16:11)

(21) BR 30 2012 002098-0

Código 34.2 - Exame formal de Cumprimento de Exigência Técnica

(71) Rafael Montefusco (BR/SP) , Wilson Galleano Montefusco (BR/SP) , Renato Montefusco (BR/SP)

(74) Pezzuol & Associados Marcas e Patentes Ltda

Exame formal de cumprimento de exigência (Protocolo: 18120014652 UF: SP

Data: 27/04/2012 Hora: 12:10)

(21) BR 30 2012 002129-4

Código 34.2 - Exame formal de Cumprimento de Exigência Técnica

(71) Piaggio & C. S.P.A (IT)

(74) LUIZ LEONARDO & ADVOGADOS

Exame formal de cumprimento de exigência (Protocolo: 20120037455 UF: RJ

Data: 27/04/2012 Hora: 16:54)

(21) BR 30 2012 002130-8

Código 34.2 - Exame formal de Cumprimento de Exigência Técnica

(71) Piaggio & C. S.P.A (IT)

(74) LUIZ LEONARDOS & ADVOGADOS

Exame formal de cumprimento de exigência (Protocolo: 20120037580 UF: RJ

Data: 27/04/2012 Hora: 17:13)

(21) BR 30 2012 002156-1

Código 34.2 - Exame formal de Cumprimento de Exigência Técnica

(71) ARIIVALDO AZZI (BR/SP)

(74) BEERRE ASSESSORIA EMPRESARIAL LTDA

Exame formal de cumprimento de exigência (Protocolo: 18120015050 UF: SP

Data: 02/05/2012 Hora: 13:58)

(21) BR 30 2012 002157-0

Código 34.2 - Exame formal de Cumprimento de Exigência Técnica

(71) MARCIO CESAR FERREIRA (BR/SP)

(74) BEERRE ASSESSORIA EMPRESARIAL LTDA

Exame formal de cumprimento de exigência (Protocolo: 18120015051 UF: SP

Data: 02/05/2012 Hora: 13:59)

(21) BR 30 2012 002158-8

Código 34.2 - Exame formal de Cumprimento de Exigência Técnica

(71) MARCIO CESAR FERREIRA (BR/SP)

(74) BEERRE ASSESSORIA EMPRESARIAL LTDA

Exame formal de cumprimento de exigência (Protocolo: 18120015052 UF: SP

Data: 02/05/2012 Hora: 13:59)



(21) BR 30 2012 002171-5	Código 34.2 - Exame formal de Cumprimento de Exigência Técnica (71) AUDI AG (DE) (74) ARARIPE & ASSOCIADOS Exame formal de cumprimento de exigência (Protocolo: 18120015104 UF: SP Data: 02/05/2012 Hora: 16:14)
(21) BR 30 2012 002173-1	Código 34.2 - Exame formal de Cumprimento de Exigência Técnica (71) AUDI AG (DE) (74) ARARIPE & ASSOCIADOS Exame formal de cumprimento de exigência (Protocolo: 18120015108 UF: SP Data: 02/05/2012 Hora: 16:16)
(21) BR 30 2012 002174-0	Código 34.2 - Exame formal de Cumprimento de Exigência Técnica (71) AUDI AG (DE) (74) ARARIPE & ASSOCIADOS Exame formal de cumprimento de exigência (Protocolo: 18120015110 UF: SP Data: 02/05/2012 Hora: 16:17)
(21) BR 30 2012 002176-6	Código 34.2 - Exame formal de Cumprimento de Exigência Técnica (71) RB Concepts Limited (UK) (74) Maria Pia Carvalho Guerra Exame formal de cumprimento de exigência (Protocolo: 20120038405 UF: RJ Data: 02/05/2012 Hora: 16:21)
(21) BR 30 2012 002179-0	Código 34.2 - Exame formal de Cumprimento de Exigência Técnica (71) QOROS AUTOMOTIVE CO., LTD. (CN) (74) Bhering Advogados Exame formal de cumprimento de exigência (Protocolo: 20120038477 UF: RJ Data: 02/05/2012 Hora: 16:30)
(21) BR 30 2013 004719-9	Código 34.2 - Exame formal de Cumprimento de Exigência Técnica (71) DRESSER, INC. (US) (74) JULIANO RYOTA MURAKAMI Exame formal de cumprimento de exigência (Protocolo: 18130031132 UF: SP Data: 16/09/2013 Hora: 15:52)
(21) BR 30 2014 002458-2	Código 34.2 - Exame formal de Cumprimento de Exigência Técnica (71) HK TRIANGLE CO., LIMITED (HK) (74) DMARK REGISTROS DE MARCAS E PATENTES S/S LTDA Exame formal de cumprimento de exigência (Protocolo: 16140001099 UF: RS Data: 28/05/2014 Hora: 15:22)
(21) BR 30 2015 000038-4	Código 34.2 - Exame formal de Cumprimento de Exigência Técnica



	(71) PAULO CELSO CARDOSO BACCHI (BR/SP) (74) JOÃO BATISTA VALVERDE Exame formal de cumprimento de exigência (Protocolo: 018150000219 UF: SP Data: 08/01/2015 Hora: 10:45)
(21) BR 30 2015 000961-6	Código 34.2 - Exame formal de Cumprimento de Exigência Técnica (71) APPLE INC. (US) (74) KASZNAR LEONARDOS PROPRIEDADES INTELECTUAL Exame formal de cumprimento de exigência (Protocolo: 20150004647 UF: RJ Data: 02/03/2015 Hora: 16:44)
(21) BR 30 2015 001013-4	Código 34.2 - Exame formal de Cumprimento de Exigência Técnica (71) TEISSEIRE FRANCE (SOCIÉTÉ PAR ACTIONS SIMPLIFIÉE) (FR) (74) DAVID DO NASCIMENTO ADVOGADOS ASSOCIADOS Exame formal de cumprimento de exigência (Protocolo: 18150002899 UF: SP Data: 04/03/2015 Hora: 16:03)
(21) BR 30 2015 001549-7	Código 34.2 - Exame formal de Cumprimento de Exigência Técnica (71) WHIRLPOOL S.A (BR/SP) (74) CRISTIANE RUIZ VIANNA Exame formal de cumprimento de exigência (Protocolo: 20150007001 UF: RJ Data: 02/04/2015 Hora: 16:24)
(21) BR 30 2015 001665-5	Código 34.2 - Exame formal de Cumprimento de Exigência Técnica (71) RONALDO MAFRA (BR/MG) , CAROLINA TORRES MAFRA (BR/MG) , NATÁLIA TORRES MAFRA (BR/MG) , GUSTAVO TORRES MAFRA (BR/MG) (74) LUIZ CLAUDIO DE MAGALHÃES Exame formal de cumprimento de exigência (Protocolo: 014150000564 UF: MG Data: 10/04/2015 Hora: 16:12)
(21) BR 30 2015 001995-6	Código 34.2 - Exame formal de Cumprimento de Exigência Técnica (71) MARCELO MORENO (BR/SP) (74) LUIZ ROBERTO LONGO BRITO SILVA. Exame formal de cumprimento de exigência (Protocolo: 18150005315 UF: SP Data: 30/04/2015 Hora: 12:30)
(21) BR 30 2015 002422-4	Código 34.2 - Exame formal de Cumprimento de Exigência Técnica (71) COPPEL, S.A. DE C.V. (MX/MX) (MX) (74) CLAUDIO SZABAS Exame formal de cumprimento de exigência (Protocolo: 20150009871 UF: RJ Data: 25/05/2015 Hora: 16:03)
(21) BR 30 2015 002638-3	Código 34.2 - Exame formal de Cumprimento de Exigência Técnica (71) XIAMEN ZL DIAMOND TECHNOLOGY CO., LTD. (CN)



(74) MAURÍCIO ARIBONI

Exame formal de cumprimento de exigência (Protocolo: 870150000865 UF: WB
Data: 09/06/2015 Hora: 12:15)

(21) BR 30 2015 002667-7

Código 34.2 - Exame formal de Cumprimento de Exigência Técnica

(71) STAEDTLER MARS GMBH & CO. KG (DE)

(74) ARARIPE & ASSOCIADOS

Exame formal de cumprimento de exigência (Protocolo: 020150010757 UF: RJ
Data: 10/06/2015 Hora: 15:59)

(21) BR 30 2015 003113-1

Código 34.2 - Exame formal de Cumprimento de Exigência Técnica

(71) APPLE INC. (US)

(74) GUSTAVO JOSÉ FERREIRA BARBOSA

Exame formal de cumprimento de exigência (Protocolo: 870150001551 UF: WB
Data: 02/07/2015 Hora: 16:23)

(21) BR 30 2015 004217-6

Código 34.2 - Exame formal de Cumprimento de Exigência Técnica

(71) JC BAMFORD EXCAVATORS LIMITED (GB)

(74) ORLANDO DE SOUZA

Exame formal de cumprimento de exigência (Protocolo: 20150015006 UF: RJ
Data: 10/09/2015 Hora: 16:25)

(21) BR 30 2015 004456-0

Código 34.2 - Exame formal de Cumprimento de Exigência Técnica

(71) HUNTER DOUGLAS INC. (US)

(74) DANNEMANN, SIEMSEN, BIGLER & IPANEMA MOREIRA, PROPRIEDADE INDUSTRIAL LTDA.

Exame formal de cumprimento de exigência (Protocolo: 870150004009 UF: WB
Data: 28/09/2015 Hora: 15:17)

(21) BR 30 2015 004617-1

Código 34.2 - Exame formal de Cumprimento de Exigência Técnica

(71) NETZSCH-FEINMAHLTECHNIK GMBH (DE)

(74) DANNEMANN, SIEMSEN, BIGLER & IPANEMA MOREIRA, PROPRIEDADE INDUSTRIAL LTDA.

Exame formal de cumprimento de exigência (Protocolo: 870150004373 UF: WB
Data: 08/10/2015 Hora: 15:24)

(21) BR 30 2015 005880-3

Código 34.2 - Exame formal de Cumprimento de Exigência Técnica

(71) USUAL PLASTIC - INDÚSTRIA E COMÉRCIO DE ARTEFATOS PLÁSTICOS LTDA (BR/SP)

(74) Braga e Braga Associados - Advogados

Exame formal de cumprimento de exigência (Protocolo: 870150007580 UF: WB
Data: 22/12/2015 Hora: 14:36)

(21) BR 30 2016 000040-9

Código 34.2 - Exame formal de Cumprimento de Exigência Técnica



	(71) FABIANO P. CARVALHO-ME (BR/PR) (74) CLAUDEMIR ELIAS CALHEIROS Exame formal de cumprimento de exigência (Protocolo: 870160000350 UF: WB Data: 08/01/2016 Hora: 15:09)
(21) BR 30 2016 000197-9	Código 34.2 - Exame formal de Cumprimento de Exigência Técnica (71) FRANCISCO JOSÉ ABRÃO PEREIRA LEMOS (BR/SP) (74) PEDRO PEREIRA ALVARENGA NETO Exame formal de cumprimento de exigência (Protocolo: 018160000259 UF: SP Data: 22/01/2016 Hora: 15:21)
(21) BR 30 2016 000980-5	Código 34.2 - Exame formal de Cumprimento de Exigência Técnica (71) HARMAN INTERNATIONAL INDUSTRIES, INCORPORATED (US) (74) Daniel Advogados (Alt.de Daniel & Cia) Exame formal de cumprimento de exigência (Protocolo: 870160008486 UF: WB Data: 09/03/2016 Hora: 18:01)
(21) BR 30 2016 001086-2	Código 34.2 - Exame formal de Cumprimento de Exigência Técnica (71) SANTELINO FRANCISCO FARIAS (BR/SP) (74) JOSÉ HENRIQUE DE LIMA RODRIGUES Exame formal de cumprimento de exigência (Protocolo: 018160001020 UF: SP Data: 17/03/2016 Hora: 14:45)
(21) BR 30 2016 001089-7	Código 34.2 - Exame formal de Cumprimento de Exigência Técnica (71) SCANIA CV AB (SE) (74) Daniel Advogados (Alt.de Daniel & Cia) Exame formal de cumprimento de exigência (Protocolo: 870160009564 UF: WB Data: 17/03/2016 Hora: 15:23)
(21) BR 30 2016 001092-7	Código 34.2 - Exame formal de Cumprimento de Exigência Técnica (71) SCANIA CV AB (SE) (74) Daniel Advogados (Alt.de Daniel & Cia) Exame formal de cumprimento de exigência (Protocolo: 870160009584 UF: WB Data: 17/03/2016 Hora: 15:52)
(21) BR 30 2016 001094-3	Código 34.2 - Exame formal de Cumprimento de Exigência Técnica (71) MITSUBISHI ELECTRIC CORPORATION (JP) (74) KASZNAR LEONARDOS PROPRIEDADE INTELECTUAL Exame formal de cumprimento de exigência (Protocolo: 870160009592 UF: WB Data: 17/03/2016 Hora: 16:01)
(21) BR 30 2016 001097-8	Código 34.2 - Exame formal de Cumprimento de Exigência Técnica (71) HUMAN, INCORPORATED (US) (74) Daniel Advogados (Alt.de Daniel & Cia)



Exame formal de cumprimento de exigência (Protocolo: 870160009614 UF: WB
Data: 17/03/2016 Hora: 16:25)

(21) BR 30 2016 001106-0

Código 34.2 - Exame formal de Cumprimento de Exigência Técnica
(71) SCANIA CV AB (SE)
(74) Daniel Advogados (Alt.de Daniel & Cia)
Exame formal de cumprimento de exigência (Protocolo: 870160009657 UF: WB
Data: 17/03/2016 Hora: 17:44)

(21) BR 30 2016 001113-3

Código 34.2 - Exame formal de Cumprimento de Exigência Técnica
(71) SILVANA PATRÍCIA SELVA STREBINGER (BR/SP)
(74) Guilherme Roberto Dorta da Silva
Exame formal de cumprimento de exigência (Protocolo: 870160009723 UF: WB
Data: 18/03/2016 Hora: 11:06)

(21) BR 30 2016 001116-8

Código 34.2 - Exame formal de Cumprimento de Exigência Técnica
(71) NORTH AMERICA I.M.L. CONTAINERS (CA)
(74) Dannemann, Siemsen, Bigler & Ipanema Moreira
Exame formal de cumprimento de exigência (Protocolo: 870160009768 UF: WB
Data: 18/03/2016 Hora: 14:14)

(21) BR 30 2016 001134-6

Código 34.2 - Exame formal de Cumprimento de Exigência Técnica
(71) MOLIOR TECNOLOGIA MEDICA LTDA - ME (BR/RS)
(74) Roginaldo Fabiano da Silveira
Exame formal de cumprimento de exigência (Protocolo: 870160009881 UF: WB
Data: 20/03/2016 Hora: 19:19)

(21) BR 30 2016 001166-4

Código 34.2 - Exame formal de Cumprimento de Exigência Técnica
(71) HUGO CANHETE LOPES (BR/SP)
Exame formal de cumprimento de exigência (Protocolo: 018160001076 UF: SP
Data: 22/03/2016 Hora: 16:22)

(21) BR 30 2016 001174-5

Código 34.2 - Exame formal de Cumprimento de Exigência Técnica
(71) LUIZ CARLOS LORENZANI (BR/SP)
Exame formal de cumprimento de exigência (Protocolo: 870160010388 UF: WB
Data: 23/03/2016 Hora: 14:02)

(21) BR 30 2016 001175-3

Código 34.2 - Exame formal de Cumprimento de Exigência Técnica
(71) LUIZ CARLOS LORENZANI (BR/SP)
Exame formal de cumprimento de exigência (Protocolo: 870160010397 UF: WB
Data: 23/03/2016 Hora: 14:20)

(21) BR 30 2016 001176-1

Código 34.2 - Exame formal de Cumprimento de Exigência Técnica
(71) MARCIO BARBETO MENEZES (BR/SP)



Exame formal de cumprimento de exigência (Protocolo: 018160001097 UF: SP
Data: 23/03/2016 Hora: 14:32)

(21) BR 30 2016 001189-3 Código 34.2 - Exame formal de Cumprimento de Exigência Técnica
(71) BRIDGESTONE BANDAG, LLC (US)
(74) Dannemann, Siemsen, Bigler & Ipanema Moreira
Exame formal de cumprimento de exigência (Protocolo: 870160010508 UF: WB
Data: 23/03/2016 Hora: 16:51)

(21) BR 30 2016 001190-7 Código 34.2 - Exame formal de Cumprimento de Exigência Técnica
(71) LUGRAM LTDA (BR/MG)
Exame formal de cumprimento de exigência (Protocolo: 870160010510 UF: WB
Data: 23/03/2016 Hora: 16:54)

(21) BR 30 2016 001201-6 Código 34.2 - Exame formal de Cumprimento de Exigência Técnica
(71) LUIZ CARLOS LORENZANI (BR/SP)
Exame formal de cumprimento de exigência (Protocolo: 870160010558 UF: WB
Data: 24/03/2016 Hora: 09:25)

(21) BR 30 2016 001251-2 Código 34.2 - Exame formal de Cumprimento de Exigência Técnica
(71) STURM, RUGER & COMPANY, INC. (US)
(74) CARLOS VICENTE DA SILVA NOGUEIRA
Exame formal de cumprimento de exigência (Protocolo: 870160011399 UF: WB
Data: 29/03/2016 Hora: 16:01)

(21) BR 30 2016 001273-3 Código 34.2 - Exame formal de Cumprimento de Exigência Técnica
(71) THE GILLETTE COMPANY (US)
(74) Trench, Rossi e Watanabe Advogados
Exame formal de cumprimento de exigência (Protocolo: 870160011467 UF: WB
Data: 29/03/2016 Hora: 17:46)

(21) BR 30 2016 001295-4 Código 34.2 - Exame formal de Cumprimento de Exigência Técnica
(71) 3M INNOVATIVE PROPERTIES COMPANY (US)
(74) Daniel Advogados (Alt.de Daniel & Cia)
Exame formal de cumprimento de exigência (Protocolo: 870160011674 UF: WB
Data: 30/03/2016 Hora: 17:36)

(21) BR 30 2016 001296-2 Código 34.2 - Exame formal de Cumprimento de Exigência Técnica
(71) MICROSOFT CORPORATION (US)
(74) DI BLASI, PARENTE & ADVOGADOS ASSOCIADOS
Exame formal de cumprimento de exigência (Protocolo: 870160011676 UF: WB
Data: 30/03/2016 Hora: 17:39)

(21) BR 30 2016 001297-0 Código 34.2 - Exame formal de Cumprimento de Exigência Técnica

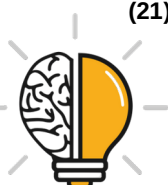

	(71) DECATHLON (FR) (74) Alexandre da Cunha Lyrio Exame formal de cumprimento de exigência (Protocolo: 870160011681 UF: WB Data: 30/03/2016 Hora: 17:53)
(21) BR 30 2016 001299-7	Código 34.2 - Exame formal de Cumprimento de Exigência Técnica (71) CHAMMA COMÉRCIO E IMPORTAÇÃO - EIRELI - ME (BR/SP) (74) Rubens dos Santos Filho Exame formal de cumprimento de exigência (Protocolo: 870160011762 UF: WB Data: 31/03/2016 Hora: 11:04)
(21) BR 30 2016 001300-4	Código 34.2 - Exame formal de Cumprimento de Exigência Técnica (71) SOIL CARES HOLDING B.V. (NL) (74) KASZNAR LEONARDOS PROPRIEDADE INTELECTUAL Exame formal de cumprimento de exigência (Protocolo: 870160011855 UF: WB Data: 31/03/2016 Hora: 14:42)
(21) BR 30 2016 001301-2	Código 34.2 - Exame formal de Cumprimento de Exigência Técnica (71) LUIZ CARLOS LORENZANI (BR/SP) Exame formal de cumprimento de exigência (Protocolo: 870160011858 UF: WB Data: 31/03/2016 Hora: 14:49)
(21) BR 30 2016 001302-0	Código 34.2 - Exame formal de Cumprimento de Exigência Técnica (71) SCANIA CV AB (SE) (74) Daniel Advogados (Alt.de Daniel & Cia) Exame formal de cumprimento de exigência (Protocolo: 870160011866 UF: WB Data: 31/03/2016 Hora: 14:57)
(21) BR 30 2016 001304-7	Código 34.2 - Exame formal de Cumprimento de Exigência Técnica (71) LUIZ CARLOS LORENZANI (BR/SP) Exame formal de cumprimento de exigência (Protocolo: 870160011873 UF: WB Data: 31/03/2016 Hora: 15:07)
(21) BR 30 2016 001308-0	Código 34.2 - Exame formal de Cumprimento de Exigência Técnica (71) SCANIA CV AB (SE) (74) Daniel Advogados (Alt.de Daniel & Cia) Exame formal de cumprimento de exigência (Protocolo: 870160011902 UF: WB Data: 31/03/2016 Hora: 15:35)
(21) BR 30 2016 001311-0	Código 34.2 - Exame formal de Cumprimento de Exigência Técnica (71) LUIZ CARLOS LORENZANI (BR/SP) Exame formal de cumprimento de exigência (Protocolo: 870160011922 UF: WB Data: 31/03/2016 Hora: 15:54)



(21) BR 30 2016 001313-6	Código 34.2 - Exame formal de Cumprimento de Exigência Técnica (71) LUIZ CARLOS LORENZANI (BR/SP) Exame formal de cumprimento de exigência (Protocolo: 870160011932 UF: WB Data: 31/03/2016 Hora: 16:19)
(21) BR 30 2016 001336-5	Código 34.2 - Exame formal de Cumprimento de Exigência Técnica (71) G G VIDAL PROTEGE PISO - EPP (BR/SP) (74) PAULO SÉRGIO CALIXTO MENDES Exame formal de cumprimento de exigência (AR: SN171292432BR7 UF: SP Data: 30/03/2016 Hora: 00:00)
(21) BR 30 2016 001361-6	Código 34.2 - Exame formal de Cumprimento de Exigência Técnica (71) HANSGROHE SE (DE) (74) Dannemann, Siemsen, Bigler & Ipanema Moreira Exame formal de cumprimento de exigência (Protocolo: 870160012426 UF: WB Data: 05/04/2016 Hora: 13:54)
(21) BR 30 2016 001362-4	Código 34.2 - Exame formal de Cumprimento de Exigência Técnica (71) JETTA COMPONENTES LTDA (BR/RS) (74) João Henrique Espirito de Oliveira Poli Exame formal de cumprimento de exigência (Protocolo: 870160012427 UF: WB Data: 05/04/2016 Hora: 13:54)
(21) BR 30 2016 001402-7	Código 34.2 - Exame formal de Cumprimento de Exigência Técnica (71) TERMOLAR S/A (BR/RS) (74) Gruenbaum, Possinhas & Teixeira Ltda. Exame formal de cumprimento de exigência (Protocolo: 870160012700 UF: WB Data: 06/04/2016 Hora: 16:32)
(21) BR 30 2016 001434-5	Código 34.2 - Exame formal de Cumprimento de Exigência Técnica (71) OTICAS CAROL S.A. (BR/SP) (74) Baril & Advogados Associados Exame formal de cumprimento de exigência (Protocolo: 870160012960 UF: WB Data: 07/04/2016 Hora: 17:24)
(21) BR 30 2016 001435-3	Código 34.2 - Exame formal de Cumprimento de Exigência Técnica (71) MAURICE MYERSON (US) (74) Gustavo Starling Leonardos Exame formal de cumprimento de exigência (Protocolo: 870160012966 UF: WB Data: 07/04/2016 Hora: 17:30)
(21) BR 30 2016 001436-1	Código 34.2 - Exame formal de Cumprimento de Exigência Técnica (71) SCANIA CV AB (SE) (74) Daniel Advogados (Alt.de Daniel & Cia)



Exame formal de cumprimento de exigência (Protocolo: 870160012973 UF: WB
Data: 07/04/2016 Hora: 17:43)

(21) BR 30 2016 001437-0

Código 34.2 - Exame formal de Cumprimento de Exigência Técnica
(71) SCANIA CV AB (SE)
(74) Daniel Advogados (Alt.de Daniel & Cia)
Exame formal de cumprimento de exigência (Protocolo: 870160012974 UF: WB
Data: 07/04/2016 Hora: 17:46)

(21) BR 30 2016 001438-8

Código 34.2 - Exame formal de Cumprimento de Exigência Técnica
(71) SCANIA CV AB (SE)
(74) Daniel Advogados (Alt.de Daniel & Cia)
Exame formal de cumprimento de exigência (Protocolo: 870160012975 UF: WB
Data: 07/04/2016 Hora: 17:47)

(21) BR 30 2016 001439-6

Código 34.2 - Exame formal de Cumprimento de Exigência Técnica
(71) SCANIA CV AB (SE)
(74) Daniel Advogados (Alt.de Daniel & Cia)
Exame formal de cumprimento de exigência (Protocolo: 870160012977 UF: WB
Data: 07/04/2016 Hora: 17:50)

(21) BR 30 2016 001440-0

Código 34.2 - Exame formal de Cumprimento de Exigência Técnica
(71) SCANIA CV AB (SE)
(74) Daniel Advogados (Alt.de Daniel & Cia)
Exame formal de cumprimento de exigência (Protocolo: 870160012980 UF: WB
Data: 07/04/2016 Hora: 17:53)

(21) BR 30 2016 001441-8

Código 34.2 - Exame formal de Cumprimento de Exigência Técnica
(71) SCANIA CV AB (SE)
(74) Daniel Advogados (Alt.de Daniel & Cia)
Exame formal de cumprimento de exigência (Protocolo: 870160012981 UF: WB
Data: 07/04/2016 Hora: 17:55)

(21) BR 30 2016 001442-6

Código 34.2 - Exame formal de Cumprimento de Exigência Técnica
(71) MAPA GMBH (DE)
(74) Dannemann, Siemsen, Bigler & Ipanema Moreira
Exame formal de cumprimento de exigência (Protocolo: 870160013021 UF: WB
Data: 08/04/2016 Hora: 10:57)

(21) BR 30 2016 001444-2

Código 34.2 - Exame formal de Cumprimento de Exigência Técnica
(71) MARCOS DE AQUINO SANTOS (BR/SP)
(74) LUIZ ROBERTO LONGO BRITO SILVA.
Exame formal de cumprimento de exigência (Protocolo: 18160001320 UF: SP
Data: 08/04/2016 Hora: 13:03)



(21) BR 30 2016 002307-7	Código 34.2 - Exame formal de Cumprimento de Exigência Técnica (71) LUIZ AUGUSTO DE SIQUEIRA INDIO DA COSTA (BR/RJ) (74) ERIKA BLASELBAUER Exame formal de cumprimento de exigência (Protocolo: 870160024874 UF: WB Data: 01/06/2016 Hora: 21:53)
(21) BR 30 2016 002406-5	Código 34.2 - Exame formal de Cumprimento de Exigência Técnica (71) INDÚSTRIA DE MÓVEIS THB LTDA. (BR/RS) (74) EVERTON VICTÓRIO PIRES Exame formal de cumprimento de exigência (Protocolo: 016160000255 UF: RS Data: 08/06/2016 Hora: 11:35)
(21) BR 30 2016 002407-3	Código 34.2 - Exame formal de Cumprimento de Exigência Técnica (71) CONDOR S.A. (BR/SC) (74) Felsberg, Pedretti, Mannrich e Aidar Advogados e Consultores Legais Exame formal de cumprimento de exigência (Protocolo: 870160026564 UF: WB Data: 08/06/2016 Hora: 11:50)
(21) BR 30 2016 002409-0	Código 34.2 - Exame formal de Cumprimento de Exigência Técnica (71) COOPER TIRE & RUBBER COMPANY (US) (74) Dannemann, Siemsen, Bigler & Ipanema Moreira Exame formal de cumprimento de exigência (Protocolo: 870160026599 UF: WB Data: 08/06/2016 Hora: 13:49)
(21) BR 30 2016 002419-7	Código 34.2 - Exame formal de Cumprimento de Exigência Técnica (71) ADRIANA SCOZ PIRES (BR/SC) (74) Cerumar Serviços em Propriedade Intelectual Ltda EPP Exame formal de cumprimento de exigência (Protocolo: 870160026812 UF: WB Data: 09/06/2016 Hora: 10:02)
(21) BR 30 2016 002420-0	Código 34.2 - Exame formal de Cumprimento de Exigência Técnica (71) ADRIANA SCOZ PIRES (BR/SC) (74) Cerumar Serviços em Propriedade Intelectual Ltda EPP Exame formal de cumprimento de exigência (Protocolo: 870160026835 UF: WB Data: 09/06/2016 Hora: 10:52)
(21) BR 30 2016 002421-9	Código 34.2 - Exame formal de Cumprimento de Exigência Técnica (71) ADRIANA SCOZ PIRES (BR/SC) (74) Cerumar Serviços em Propriedade Intelectual Ltda EPP Exame formal de cumprimento de exigência (Protocolo: 870160026847 UF: WB Data: 09/06/2016 Hora: 11:04)
(21) BR 30 2016 002422-7	Código 34.2 - Exame formal de Cumprimento de Exigência Técnica



(71) GENERAL ELECTRIC COMPANY (US)

(74) ANA PAULA SANTOS CELIDONIO

Exame formal de cumprimento de exigência (Protocolo: 870160026873 UF: WB
Data: 09/06/2016 Hora: 11:40)

(21) BR 30 2016 002427-8

Código 34.2 - Exame formal de Cumprimento de Exigência Técnica

(71) COLGATE-PALMOLIVE COMPANY (US)

(74) FLÁVIA SALIM LOPES

Exame formal de cumprimento de exigência (Protocolo: 20160003634 UF: RJ
Data: 09/06/2016 Hora: 16:11)

(21) BR 30 2016 002429-4

Código 34.2 - Exame formal de Cumprimento de Exigência Técnica

(71) MARZO SETTE TORRES (BR/MG) , ALINE RESENDE CAMPOS (BR/MG) ,
PAULO CÉSAR CALADO SOUZA (BR/MG)

(74) SÂMIA BATISTA AMIN (NOME ANTERIOR SÂMIA AMIN SANTOS)

Exame formal de cumprimento de exigência (Protocolo: 870160027059 UF: WB
Data: 09/06/2016 Hora: 16:46)

(21) BR 30 2016 002440-5

Código 34.2 - Exame formal de Cumprimento de Exigência Técnica

(71) SYLVIA NABUCO DE ALMEIDA BRAGA (BR/RJ)

(74) Dannemann, Siemsen, Bigler & Ipanema Moreira

Exame formal de cumprimento de exigência (Protocolo: 870160027217 UF: WB
Data: 10/06/2016 Hora: 11:24)

(21) BR 30 2016 002443-0

Código 34.2 - Exame formal de Cumprimento de Exigência Técnica

(71) SYLVIA NABUCO DE ALMEIDA BRAGA (BR/RJ)

(74) Dannemann, Siemsen, Bigler & Ipanema Moreira

Exame formal de cumprimento de exigência (Protocolo: 870160027233 UF: WB
Data: 10/06/2016 Hora: 11:33)

(21) BR 30 2016 002448-0

Código 34.2 - Exame formal de Cumprimento de Exigência Técnica

(71) PLÁSTICOS JUQUITIBA INDÚSTRIA E COMÉRCIO EIRELI (BR/SP)

(74) David do Nascimento Advogados Associados

Exame formal de cumprimento de exigência (Protocolo: 870160027414 UF: WB
Data: 10/06/2016 Hora: 15:58)

(21) BR 30 2016 002462-6

Código 34.2 - Exame formal de Cumprimento de Exigência Técnica

(71) COLGATE-PALMOLIVE COMPANY (US)

(74) FLÁVIA SALIM LOPES

Exame formal de cumprimento de exigência (Protocolo: 20160003697 UF: RJ
Data: 13/06/2016 Hora: 16:25)

(21) BR 30 2016 002471-5

Código 34.2 - Exame formal de Cumprimento de Exigência Técnica

(71) GUSTAVO HENRIQUE SPROCATI DE ANDRADE (BR/SP)



	(74) Jose Rodolfo Mazzoni Exame formal de cumprimento de exigência (Protocolo: 870160028050 UF: WB Data: 14/06/2016 Hora: 13:02)
(21) BR 30 2016 002472-3	Código 34.2 - Exame formal de Cumprimento de Exigência Técnica (71) RIBEIRO PLÁSTICOS LTDA. ME. (BR/SC) (74) King'S Marcas e Patentes Ltda. Exame formal de cumprimento de exigência (Protocolo: 870160028083 UF: WB Data: 14/06/2016 Hora: 14:12)
(21) BR 30 2016 002473-1	Código 34.2 - Exame formal de Cumprimento de Exigência Técnica (71) JOAO PEDRO FREIRE (BR/SP) Exame formal de cumprimento de exigência (Protocolo: 870160028086 UF: WB Data: 14/06/2016 Hora: 14:26)
(21) BR 30 2016 002478-2	Código 34.2 - Exame formal de Cumprimento de Exigência Técnica (71) VINICIUS ALVES SANTOS (BR/SP) Exame formal de cumprimento de exigência (Protocolo: 018160002298 UF: SP Data: 14/06/2016 Hora: 15:47)
(21) BR 30 2016 002479-0	Código 34.2 - Exame formal de Cumprimento de Exigência Técnica (71) VINICIUS ALVES SANTOS (BR/SP) Exame formal de cumprimento de exigência (Protocolo: 018160002299 UF: SP Data: 14/06/2016 Hora: 15:48)
(21) BR 30 2016 002481-2	Código 34.2 - Exame formal de Cumprimento de Exigência Técnica (71) VINICIUS ALVES SANTOS (BR/SP) Exame formal de cumprimento de exigência (Protocolo: 018160002301 UF: SP Data: 14/06/2016 Hora: 15:49)
(21) BR 30 2016 002482-0	Código 34.2 - Exame formal de Cumprimento de Exigência Técnica (71) VINICIUS ALVES SANTOS (BR/SP) Exame formal de cumprimento de exigência (Protocolo: 018160002302 UF: SP Data: 14/06/2016 Hora: 15:49)
(21) BR 30 2016 002497-9	Código 34.2 - Exame formal de Cumprimento de Exigência Técnica (71) GRENDENE S.A. (BR/CE) (74) Remer Villaça & Nogueira Assessoria e Consultoria de Prop. Intelectual S/S Ltda. Exame formal de cumprimento de exigência (Protocolo: 870160028281 UF: WB Data: 15/06/2016 Hora: 10:27)
(21) BR 30 2016 002500-2	Código 34.2 - Exame formal de Cumprimento de Exigência Técnica (71) GRENDENE S.A. (BR/CE)



(74) Remer Villaça & Nogueira Assessoria e Consultoria de Prop. Intelectual S/S Ltda.

Exame formal de cumprimento de exigência (Protocolo: 870160028291 UF: WB
Data: 15/06/2016 Hora: 10:42)



Código 35 - Arquivamento do Pedido – Art. 216 § 2º e Art. 106 § 3º da LPI

Arquivado definitivamente o pedido de registro de desenho industrial, uma vez que não foi apresentada a procuração devida no prazo de 60 (sessenta) dias contados da prática do primeiro ato da parte no processo ou não houve manifestação do depositante quanto à exigência formulada.

(21) BR 30 2012 000308-3

Código 35 - Arquivamento do Pedido – Art. 216 § 2º e Art. 106 § 3º da LPI

(22) 26/01/2012

(30) 26/07/2011 EM 001896531-0003

(43) 24/01/2017

(52) 28-03

(54) "CONFIGURAÇÃO APLICADA EM APLICADOR DE PRODUTO COSMÉTICOS"

(71) ALBEA LACROST (FR)

(72) Eric Rossignol

(74) Arthur Francisco Schaal

Arquivamento

(21) BR 30 2014 004580-6

Código 35 - Arquivamento do Pedido – Art. 216 § 2º e Art. 106 § 3º da LPI

(22) 11/09/2014

(44) 23/01/2018

(52) 05-03

(54) CONFIGURAÇÃO BORDADA APLICADA EM TECIDO

(71) PATRICIA BONALDI MODA FEMININA LTDA (BR/MG)

(72) PATRÍCIA VIEIRA BONALDI

(74) SÁVIO FARIA NEVES

Arquivamento

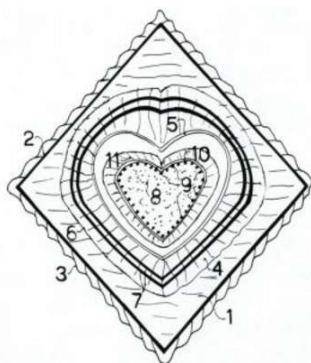
(21) DI 5501683-9

Código 35 - Arquivamento do Pedido – Art. 216 § 2º e Art. 106 § 3º da LPI

(22) 14/11/1995

(44) 23/01/2018

(52) 05-04

(54) CONJUNTO DE ADEREÇOS APLICADOS A COLCHA DECORATIVA PARA CAMAS

(71) Aurinedes Pereira Nunes Santesso (BR/SP)

(72) Aurinedes Pereira Nunes Santesso

(74) Seta Marcas e Patentes Ltda.

Arquivamento

(21) DI 5801602-3

Código 35 - Arquivamento do Pedido – Art. 216 § 2º e Art. 106 § 3º da LPI



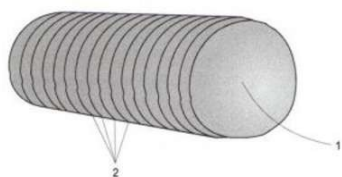

(22) 23/07/1998
 (44) 23/01/2018
 (52) 01-01
 (54) PÃO DE FÔRMA COM CONFIGURAÇÃO ARREDONDADA
 (71) Always Comércio de Alimentos ME (BR/SP)
 (72) Shih I Hung
 (74) Continental Marcas e Patentes S/C Ltda
 Arquivamento

(21) DI 5801609-0



Código 35 - Arquivamento do Pedido – Art. 216 § 2º e Art. 106 § 3º da LPI
 (22) 20/08/1998
 (44) 23/01/2018
 (52) 04-02
 (54) ESCOVA BUCAL
 (71) Lee Fu Kuang (BR/SP)
 (72) Lee Fu Kuang
 (74) Sidnei José Mano
 Arquivamento

(21) DI 5801642-2

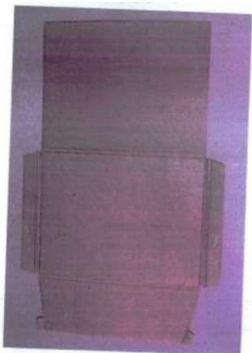

Código 35 - Arquivamento do Pedido – Art. 216 § 2º e Art. 106 § 3º da LPI
 (22) 15/05/1998
 (44) 23/01/2018
 (52) 09-03
 (54) CONFIGURAÇÃO APLICADA EM EMBALAGEM PARA REVISTAS E DISCOS DE LEITURA ÓTICA
 (71) Reinaldo Cruz Garcia (BR/SP)
 (72) Reinaldo Cruz Garcia
 (74) Fator Assessoria em Marcas e Patentes S/C Ltda
 Arquivamento

(21) DI 5801872-7

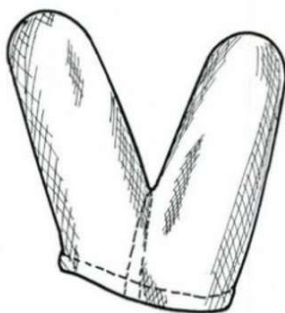

Código 35 - Arquivamento do Pedido – Art. 216 § 2º e Art. 106 § 3º da LPI
 (22) 15/09/1998
 (44) 23/01/2018
 (52) 02-06
 (54) Luva para dedos.
 (71) Pedro Ricardo Galdi (BR/SP)
 (72) Pedro Ricardo Galdi
 (74) Martinez & Kneblewski S/C Ltda
 Arquivamento



(21) DI 5900851-2

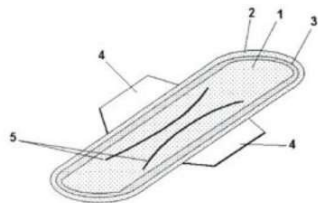

Código 35 - Arquivamento do Pedido – Art. 216 § 2º e Art. 106 § 3º da LPI

(22) 11/05/1999

(44) 23/01/2018

(52) 24-04

(54) ORNAMENTAÇÃO EM ABSORVENTE FEMININO

(71) Produtos Elsie Claire LTDA (BR/SP)

(72) Maria Kumiko Kadobayashi Iwamoto

(74) Org.Mérito Marcas e Patentes Ltda

Arquivamento

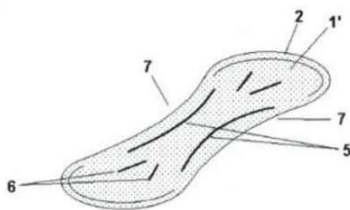
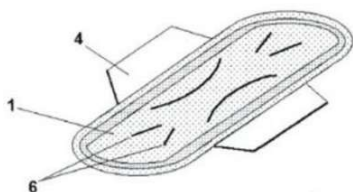

(21) DI 5901267-6



Código 35 - Arquivamento do Pedido – Art. 216 § 2º e Art. 106 § 3º da LPI

(22) 23/07/1999

(44) 23/01/2018

(52) 06-03

(54) CONFIGURAÇÃO APLICADA EM BASE DE MESA.

(71) Robson da Silva Marreco (BR/RJ)

(72) Robson da Silva Marreco

(74) Robson da Silva Marreco

Arquivamento

(21) DI 6000461-4



Código 35 - Arquivamento do Pedido – Art. 216 § 2º e Art. 106 § 3º da LPI

(22) 31/03/2000

(44) 23/01/2018

(52) 06-03

(54) MESA

(71) Patricia Miranda de Lima (BR/SP)

(72) Patricia Miranda de Lima

(74) O Proprio

Arquivamento

(21) DI 6002401-1

Código 35 - Arquivamento do Pedido – Art. 216 § 2º e Art. 106 § 3º da LPI

(22) 18/09/2000

(44) 23/01/2018

(52) 02-04

(54) CONFIGURAÇÃO APLICADA A SOLADO DE CALÇADO

(71) MSM Produtos Para Calçados Ltda (BR/SP)

(72) José Vitor de Souza





(74) ADVOCACIA PIETRO ARIBONI S/C
Arquivamento

(21) DI 6002561-1

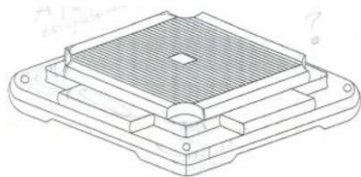

Código 35 - Arquivamento do Pedido – Art. 216 § 2º e Art. 106 § 3º da LPI
(22) 05/09/2000
(30) 09/03/2000 ES 147.823(0)
(44) 23/01/2018
(52) 21-02
(54) CONFIGURAÇÃO APLICADA EM PLATAFORMA PARA GINÁSTICA
(71) Josep Maria Monter Villar (ES) , Rosa Maria Romera Gros (ES)
(72) Josep Maria Monter Villar, Rosa Maria Romera Gros
(74) Matos E Associados - Advogados
Arquivamento

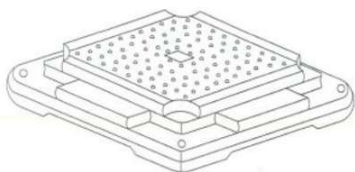

(21) DI 6002886-6

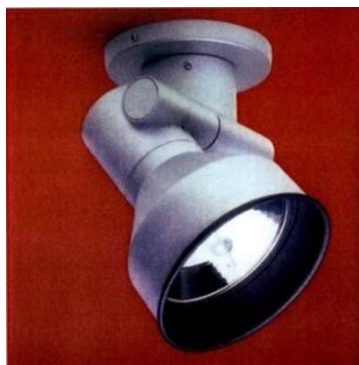

Código 35 - Arquivamento do Pedido – Art. 216 § 2º e Art. 106 § 3º da LPI
(22) 19/10/2000
(44) 23/01/2018
(52) 26-05
(54) CONFIGURAÇÃO APLICADA EM LUMINÁRIA
(71) DL Iluminação LTDA (BR/SP)
(72) Ricardo Efrain Sobreira Monteiro
(74) Vieira de Mello Werneck Alves-Advogados S/C
Arquivamento

(21) DI 6002906-4

Código 35 - Arquivamento do Pedido – Art. 216 § 2º e Art. 106 § 3º da LPI
(22) 06/11/2000
(30) 03/05/2000 GB 2092579
(44) 23/01/2018
(52) 09-07
(54) CONJUNTO DE BOCAL
(71) The Procter & Gamble Company (US)
(72) James Samuel Richardson





(74) DANNEMANN, SIEMSEN, BIGLER & IPANEMA MOREIRA
Arquivamento

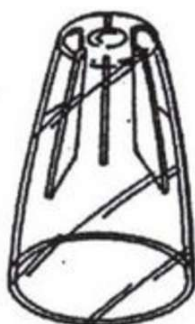

(21) DI 6100451-0



Código 35 - Arquivamento do Pedido – Art. 216 § 2º e Art. 106 § 3º da LPI

(22) 02/03/2001

(44) 23/01/2018

(52) 12-12

(54) CONFIGURAÇÃO APLICADA EM QUADRICICLO

(71) Harald Wolfgang Benvenuto Hartmann (BR/SP)

(72) Harald Wolfgang Benvenuto Hartmann

(74) Cometa Marcas e Patentes S/C. Ltda

Arquivamento

(21) DI 6100777-3

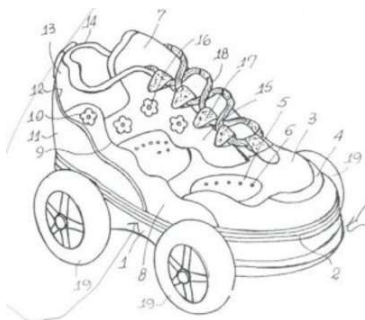

Código 35 - Arquivamento do Pedido – Art. 216 § 2º e Art. 106 § 3º da LPI

(22) 30/03/2001

(44) 23/01/2018

(52) 21-02

(54) CONFIGURAÇÃO APLICADA EM TÊNIS INFANTIL

(71) Assunção Gonsales Domingues Fiorotto (BR/SP)

(72) Assunção Gonsales Domingues Fiorotto

(74) Beérre Assessoria Empresarial S/C. Ltda

Arquivamento

(21) DI 6101003-0

Código 35 - Arquivamento do Pedido – Art. 216 § 2º e Art. 106 § 3º da LPI

(22) 30/04/2001

(30) 30/10/2000 GB 2096992

(44) 23/01/2018

(52) 09-03



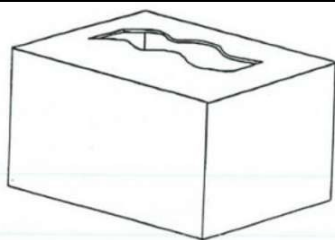

(54) CONFIGURAÇÃO APLICADA EM ABERTURA DE DISPENSADOR

(71) The Procter & Gamble Company (US)

(72) Katherine Yerre Grubstein

(74) DANNEMANN, SIEMSEN, BIGLER & IPANEMA MOREIRA

Arquivamento



(21) DI 6101609-8

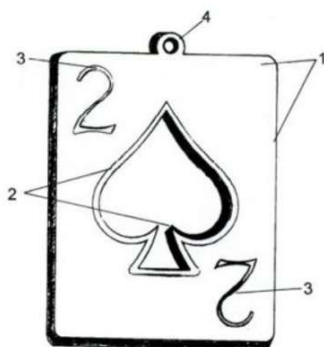

Código 35 - Arquivamento do Pedido – Art. 216 § 2º e Art. 106 § 3º da LPI

(22) 31/07/2001

(44) 23/01/2018

(52) 11-03

(54) CONFIGURAÇÃO APLICADA A MEDALHA

(71) Juraci Pereira da Silva (BR/RJ)

(72) Juraci Pereira da Silva

(74) Devinir Benedito Ramos De Moraes

Arquivamento

(21) DI 6101875-9



Código 35 - Arquivamento do Pedido – Art. 216 § 2º e Art. 106 § 3º da LPI

(22) 18/06/2001

(44) 23/01/2018

(52) 06-01

(54) CONFIGURAÇÃO APLICADA A MÓDULOS

(71) Marilzete Basso do Nascimento (BR/PR)

(72) Marilzete Basso do Nascimento

Arquivamento

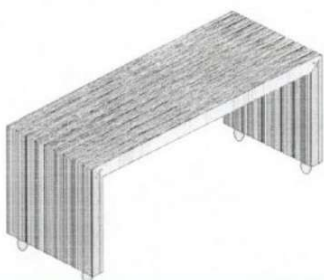

(21) DI 6101876-7

Código 35 - Arquivamento do Pedido – Art. 216 § 2º e Art. 106 § 3º da LPI

(22) 18/06/2001

(44) 23/01/2018

(52) 06-04

(54) CONFIGURAÇÃO APLICADA A MESAS E ESTANTES

(71) Marilzete Basso do Nascimento (BR/PR)

(72) Marilzete Basso do Nascimento



Arquivamento

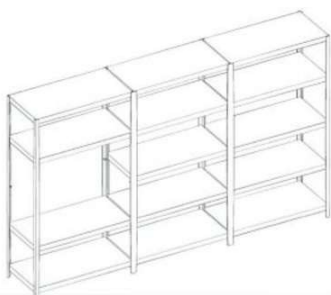
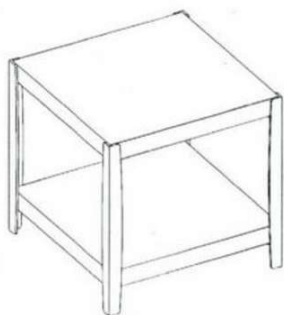

(21) DI 6101889-9



Código 35 - Arquivamento do Pedido – Art. 216 § 2º e Art. 106 § 3º da LPI

(22) 23/07/2001

(44) 23/01/2018

(52) 25-03

(54) DESIGN DE ABRIGO METÁLICO PARA TRANSPORTE COLETIVO

(71) Ricardo Martiniano Lima Barbosa (BR/CE)

(72) Ricardo Martiniano Lima Barbosa

Arquivamento

(21) DI 6101890-2

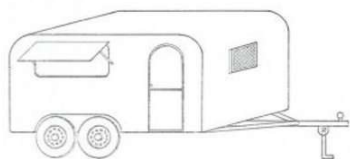

Código 35 - Arquivamento do Pedido – Art. 216 § 2º e Art. 106 § 3º da LPI

(22) 26/07/2001

(44) 23/01/2018

(52) 12-10

(54) CONFIGURAÇÃO APLICADA EM TRAILER

(71) Antonizia Lima Oliveira (BR/CE)

(72) Antonizia Lima Oliveira

(74) Wettor - Bureau de Apoio Empresarial S/C LTDA

Arquivamento

(21) DI 6101891-0

Código 35 - Arquivamento do Pedido – Art. 216 § 2º e Art. 106 § 3º da LPI

(22) 27/07/2001

(44) 23/01/2018

(52) 06-02 , 06-04 , 06-05 , 06-11

(54) DORMITORIO

(71) Móveis e Esquadrias Seiva LTDA (BR/SC)





(72) Kátia Regina Pieckocz
Arquivamento

(21) DI 6101893-7

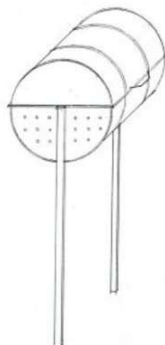

Código 35 - Arquivamento do Pedido – Art. 216 § 2º e Art. 106 § 3º da LPI
(22) 02/05/2001
(44) 23/01/2018
(52) 09-09
(54) LIXEIRA FECHADA
(71) Noemie Nelly Nahum (BR/SP)
(72) Noemie Nelly Nahum
Arquivamento

(21) DI 6101903-8

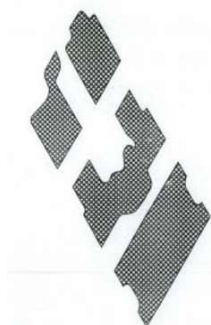

Código 35 - Arquivamento do Pedido – Art. 216 § 2º e Art. 106 § 3º da LPI
(22) 23/07/2001
(44) 23/01/2018
(52) 12-16
(54) FORRO DECORATIVA PARA ASSOALHO DE VEÍCULOS
(71) Osvaldo Barros da Silva (BR/RO)
(72) Osvaldo Barros da Silva
Arquivamento

(21) DI 6101918-6

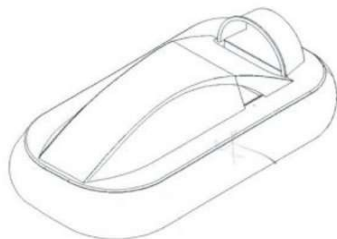

Código 35 - Arquivamento do Pedido – Art. 216 § 2º e Art. 106 § 3º da LPI
(22) 26/07/2001
(44) 23/01/2018
(52) 12-14
(54) CONFIGURAÇÃO APLICADA EM VEÍCULO ANFÍBIO DE EFEITO SOLO
(71) Eduardo Corrêa Ferreira (BR/PR) , Cristiano Corrêa Nishimura (BR/PR)
(72) Eduardo Corrêa Ferreira, Cristiano Corrêa Nishimura
Arquivamento

(21) DI 6101947-0

Código 35 - Arquivamento do Pedido – Art. 216 § 2º e Art. 106 § 3º da LPI
(22) 02/07/2001
(44) 23/01/2018
(52) 07-04
(54) CONFIGURAÇÃO APLICADA EM CONJUNTO DE TÁBUA/SUPORTE E MARTELO BATEDOR/AMACIADOR DE ALIMENTOS



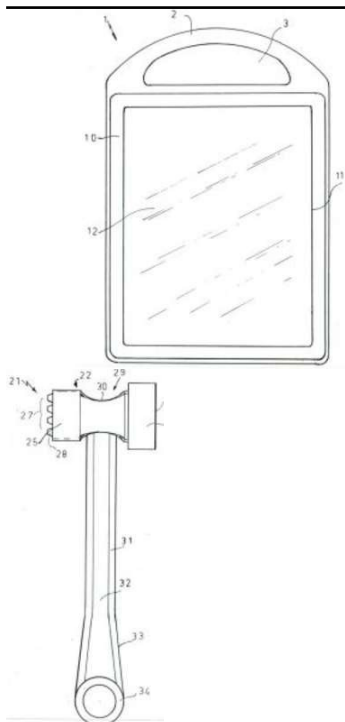

(71) Paulo Sergio de Souza (BR)
 (72) Paulo Sergio de Souza
 Arquivamento

(21) DI 6101963-1

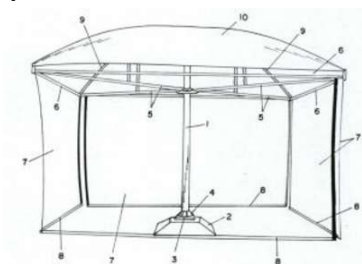

Código 35 - Arquivamento do Pedido – Art. 216 § 2º e Art. 106 § 3º da LPI
 (22) 25/05/2001
 (44) 23/01/2018
 (52) 25-03
 (54) CONFIGURAÇÃO APLICADA EM GUARITA
 (71) Building and Marketing Construções LTDA (BR/SP)
 (72) Fábio Fernandes da Silva
 (74) Beérre Assessoria Empresarial S/C LTDA
 Arquivamento

(21) DI 6101970-4

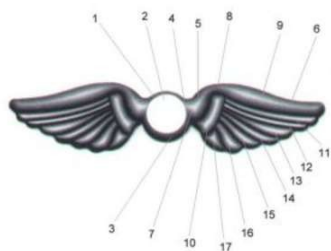

Código 35 - Arquivamento do Pedido – Art. 216 § 2º e Art. 106 § 3º da LPI
 (22) 25/05/2001
 (44) 23/01/2018
 (52) 32-00
 (54) CONFIGURAÇÃO APLICADA EM ELEMENTO DE IDENTIDADE VISUAL
 (71) Carlos Alberto Rascov Junior (BR/SP)
 (72) Carlos Alberto Rascov Junior
 (74) Pezzuol & Associados Marcas E Patentes S/C LTDA
 Arquivamento

(21) DI 6101980-1

Código 35 - Arquivamento do Pedido – Art. 216 § 2º e Art. 106 § 3º da LPI
 (22) 21/08/2001
 (44) 23/01/2018
 (52) 03-01
 (54) BOLSA PARA EMBALAGEM





(71) Mario Augusto Rodrigues (BR/RJ)
 (72) Mario Augusto Rodrigues
 Arquivamento

(21) DI 6102027-3



Código 35 - Arquivamento do Pedido – Art. 216 § 2º e Art. 106 § 3º da LPI
 (22) 02/08/2001
 (44) 23/01/2018
 (52) 02-07
 (54) CONFIGURAÇÃO APLICADA EM PUXADOR DE BRAGUILHA
 (71) Adriano Monteiro Costa Lima (BR/CE)
 (72) Adriano Monteiro Costa Lima
 (74) Wettor - Bureau de Apoio Empresarial S/C LTDA
 Arquivamento

(21) DI 6102028-1



Código 35 - Arquivamento do Pedido – Art. 216 § 2º e Art. 106 § 3º da LPI
 (22) 02/08/2001
 (44) 23/01/2018
 (52) 02-02
 (54) CONFIGURAÇÃO APLICADA EM BOLSO
 (71) Adriano Monteiro Costa Lima (BR/CE)
 (72) Adriano Monteiro Costa Lima
 (74) Wettor - Bureau de Apoio Empresarial S/C LTDA
 Arquivamento

(21) DI 6102035-4

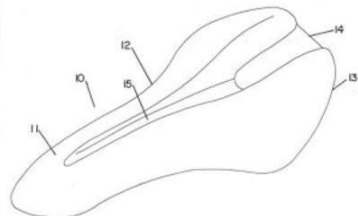

Código 35 - Arquivamento do Pedido – Art. 216 § 2º e Art. 106 § 3º da LPI
 (22) 12/07/2001
 (44) 23/01/2018
 (52) 12-11
 (54) CONFIGURAÇÃO ORNAMENTAL APLICADA A SELIM PARA BICICLETAS
 (71) Bruno Antonio Caloi Junior (BR/SP)
 (72) Bruno Antonio Caloi
 (74) Gold Star Patentes e Marcas S/C LTDA
 Arquivamento

(21) DI 6102037-0

Código 35 - Arquivamento do Pedido – Art. 216 § 2º e Art. 106 § 3º da LPI
 (22) 12/07/2001





(44) 23/01/2018
 (52) 06-01
 (54) CONFIGURAÇÃO APLICADA A CADEIRA
 (71) Bruno Antonio Caloi Junior (BR/SP)
 (72) Bruno Antonio Caloi Junior
 (74) Gold Star Patentes e Marcas S/C Ltda
 Arquivamento

(21) DI 6102063-0



Código 35 - Arquivamento do Pedido – Art. 216 § 2º e Art. 106 § 3º da LPI
 (22) 04/07/2001
 (44) 23/01/2018
 (52) 21-01
 (54) CONFIGURAÇÃO APLICADA EM TRICICLO
 (71) Regina Maria Carlos (BR/SP)
 (72) Regina Maria Carlos
 Arquivamento

(21) DI 6102065-6

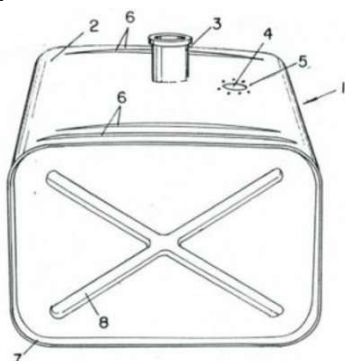

Código 35 - Arquivamento do Pedido – Art. 216 § 2º e Art. 106 § 3º da LPI
 (22) 04/07/2001
 (44) 23/01/2018
 (52) 23-01
 (54) CONFIGURAÇÃO APLICADA EM TANQUE DE COMBUSTÍVEL PARA TRATOR.
 (71) Rosilene de Paula Monteiro Tanabi ME (BR/SP)
 (72) Rosilene de Paula Monteiro Tanabi ME
 (74) Beérre Assessoria Empresarial S/C Ltda
 Arquivamento

(21) DI 6102087-7

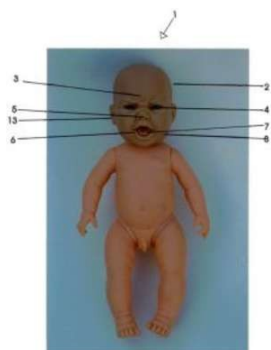

Código 35 - Arquivamento do Pedido – Art. 216 § 2º e Art. 106 § 3º da LPI
 (22) 11/07/2001
 (44) 23/01/2018
 (52) 21-01
 (54) CONFIGURAÇÃO APLICADA EM CABEÇA DE BONECA COM EXPRESSÃO ZANGADA
 (71) Cotiplás Indústria e Comércio de Artefatos Plásticos Ltda (BR/SP)
 (72) Paulo Roberto Bazzo
 (74) CPA - Central Paulista de Assessoria S/C Ltda
 Arquivamento

(21) DI 6102140-7

Código 35 - Arquivamento do Pedido – Art. 216 § 2º e Art. 106 § 3º da LPI

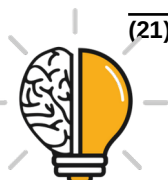



(22) 20/07/2001
 (44) 23/01/2018
 (52) 11-01
 (54) CONFIGURAÇÃO APLICADA EM PINGENTE
 (71) Paulo Cesar de Oliveira Costa (BR)
 (72) Paulo Cesar de Oliveira Costa
 (74) Amândio Prudente Costa
 Arquivamento

(21) DI 6102141-5



Código 35 - Arquivamento do Pedido – Art. 216 § 2º e Art. 106 § 3º da LPI
 (22) 20/07/2001
 (44) 23/01/2018
 (52) 11-01
 (54) CONFIGURAÇÃO APLICADA EM PINGENTES
 (71) Paulo Cesar de Oliveira Costa (BR)
 (72) Paulo Cesar de Oliveira Costa
 (74) Amândio Prudente Costa
 Arquivamento

(21) DI 6102154-7

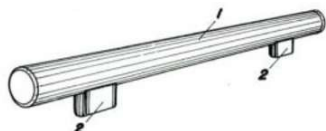

Código 35 - Arquivamento do Pedido – Art. 216 § 2º e Art. 106 § 3º da LPI
 (22) 10/07/2001
 (44) 23/01/2018
 (52) 08-06
 (54) CONFIGURAÇÃO APLICADA EM PUXADOR
 (71) Ademar Jose Simoni (BR/RS)
 (72) Ademar Jose Simoni
 (74) Dinâmica Marcas e Patentes SC Ltda
 Arquivamento

(21) DI 6102161-0



Código 35 - Arquivamento do Pedido – Art. 216 § 2º e Art. 106 § 3º da LPI
 (22) 22/08/2001
 (44) 23/01/2018
 (52) 07-01
 (54) CONJUNTO DE CHÁ E JANTAR PRÉ-HISTÓRICO
 (71) Cristiane Dias de Alencar Ribeiro (BR/DF)
 (72) Cristiane Dias de Alencar Ribeiro
 Arquivamento

(21) DI 6102164-4

Código 35 - Arquivamento do Pedido – Art. 216 § 2º e Art. 106 § 3º da LPI
 (22) 24/08/2001



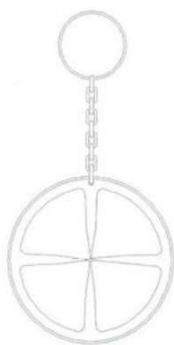

(44) 23/01/2018
 (52) 03-01
 (54) CHAVEIRO TREVO
 (71) Tadao Ishida (BR/PR)
 (72) Tadao Ishida
 (74) Claudia Maria Resmer Vieira
 Arquivamento

(21) DI 6102165-2

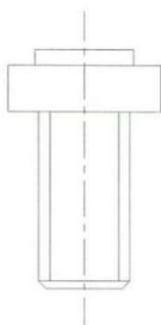

Código 35 - Arquivamento do Pedido – Art. 216 § 2º e Art. 106 § 3º da LPI
 (22) 07/06/2001
 (44) 23/01/2018
 (52) 08-08
 (54) PARAFUSO SEGURANÇA P/ SISTEMAS INVOLÁVEIS
 (71) Rocha Bittencourt Com. E Ind. Ltda (BR)
 (72) Amaury Sebastião da Rocha
 Arquivamento

(21) DI 6102182-2

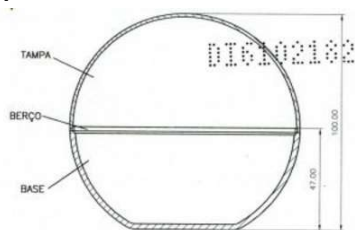

Código 35 - Arquivamento do Pedido – Art. 216 § 2º e Art. 106 § 3º da LPI
 (22) 31/08/2001
 (44) 23/01/2018
 (52) 10-07
 (54) CONFIGURAÇÃO APLICADA EM ESTOJO ESFÉRICO PARA RELÓGIO DE PULSO
 (71) Technos da Amazônia Indústria e Comércio LTDA (BR/AM)
 (72) Technos da Amazônia Indústria e Comércio LTDA
 (74) Fucapi - Fundação Centro de Análise, Pesquisa e Inovação Tecnológica
 Arquivamento

(21) DI 6102186-5



Código 35 - Arquivamento do Pedido – Art. 216 § 2º e Art. 106 § 3º da LPI
 (22) 16/07/2001
 (44) 23/01/2018
 (52) 06-02
 (54) SUPORTE DE REDE
 (71) Rodrigo Malgor Roveratti (BR/SP) , Henrique Plombon Pinheiro (BR/SP) , Paulo Weber Subitil Kutkiewicz (BR/SP) , Rodrigo Brito Garcia (BR/SP)
 (72) Rodrigo Malgor Roveratti
 Arquivamento

(21) DI 6102189-0

Código 35 - Arquivamento do Pedido – Art. 216 § 2º e Art. 106 § 3º da LPI

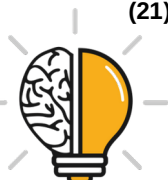



(22) 10/08/2001
 (44) 23/01/2018
 (52) 02-04
 (54) CONFIGURAÇÃO APLICADA EM SANDÁLIA
 (71) Valter Mendes de Abreu (BR/MG)
 (72) Valter Mendes de Abreu
 (74) Almir C Lacerda
 Arquivamento

(21) DI 6102220-9

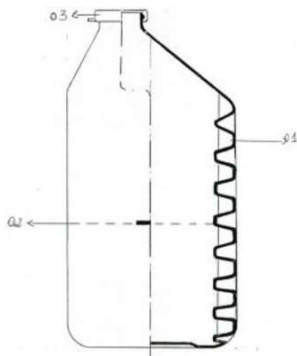

Código 35 - Arquivamento do Pedido – Art. 216 § 2º e Art. 106 § 3º da LPI
 (22) 24/08/2001
 (44) 23/01/2018
 (52) 09-01
 (54) CONFIGURAÇÃO APLICADA EM FRASCO FORMA DE GELO
 (71) Julio Cezar Perez Alvarez (BR/SC)
 (72) Julio Cezar Perez Alvarez
 (74) SL Assessoria em Marcas e Patentes
 Arquivamento

(21) DI 6102222-5



Código 35 - Arquivamento do Pedido – Art. 216 § 2º e Art. 106 § 3º da LPI
 (22) 24/07/2001
 (44) 23/01/2018
 (52) 06-01
 (54) CONFIGURAÇÃO APLICADA EM CADEIRA
 (71) Carlos Alberto Pereira de Castro Ferreira (BR/SP)
 (72) Carlos Alberto Pereira de Castro Ferreira
 Arquivamento

(21) DI 6102239-0

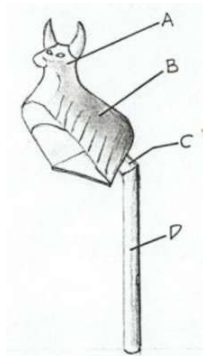

Código 35 - Arquivamento do Pedido – Art. 216 § 2º e Art. 106 § 3º da LPI
 (22) 27/08/2001
 (44) 23/01/2018
 (52) 25-03
 (54) CONFIGURAÇÃO APLICADA EM GABINETES DE TELEFONE PÚBLICO
 (71) Rodrigo Alex Guimarães Viana (BR/MA)
 (72) Paulo César Ayres Guimarães Viana
 Arquivamento

(21) DI 6102264-0

Código 35 - Arquivamento do Pedido – Art. 216 § 2º e Art. 106 § 3º da LPI
 (22) 05/09/2001



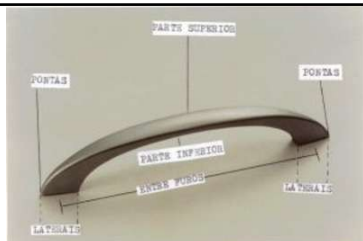

(44) 23/01/2018
 (52) 08-06
 (54) CONFIGURAÇÃO APLICADA NO PUX. ALÇA ROYAL
 (71) Darci Gomes (BR)
 (72) Darci Gomes
 Arquivamento

(21) DI 6102303-5

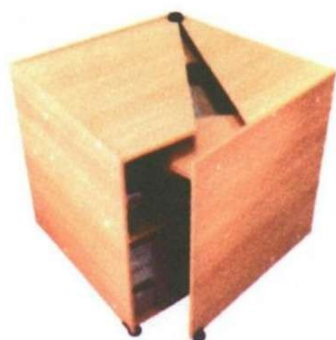

Código 35 - Arquivamento do Pedido – Art. 216 § 2º e Art. 106 § 3º da LPI
 (22) 21/08/2001
 (44) 23/01/2018
 (52) 06-03
 (54) CONF. APLICADA EM MESA PARA COMPUTADOR
 (71) Bernard Doizé (BR/PE)
 (72) Bernard Doizé
 Arquivamento

(21) DI 6102357-4

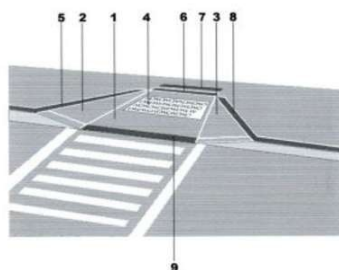

Código 35 - Arquivamento do Pedido – Art. 216 § 2º e Art. 106 § 3º da LPI
 (22) 02/10/2001
 (44) 23/01/2018
 (52) 25-02
 (54) CONFIGURAÇÃO APLICADA EM RAMPA PRÉ-MOLDADA PARA DEFICIENTES COM ESPAÇO PARA PUBLICIDADE E/OU PROPAGANDA.
 (71) Flávio Henrique Arcoverde de Souza (BR/RN)
 (72) Flávio Henrique Arcoverde de Souza
 (74) Antonio Carlos Lima de Moraes
 Arquivamento

(21) DI 6102370-1

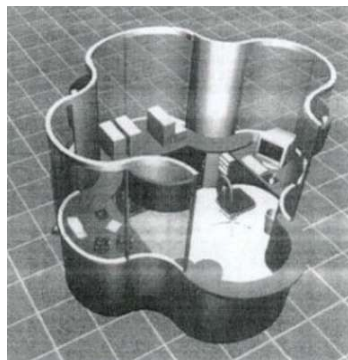

Código 35 - Arquivamento do Pedido – Art. 216 § 2º e Art. 106 § 3º da LPI
 (22) 20/07/2001
 (44) 23/01/2018
 (52) 25-03
 (54) CONFIGURAÇÃO APLICADA EM QUIOSQUE, PRÓPRIO PARA SERVIÇOS DE DIGITALIZAÇÃO
 (71) Roberto Eduardo Poletto (BR/SP)
 (72) Roberto Eduardo Poletto
 (74) Mercosul Assessoria e Consultoria Empresarial para América do Sul S/C Ltda.
 Arquivamento

(21) DI 6102371-0

Código 35 - Arquivamento do Pedido – Art. 216 § 2º e Art. 106 § 3º da LPI

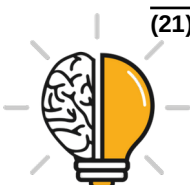

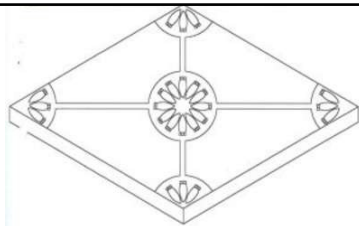

(22) 29/08/2001
 (44) 23/01/2018
 (52) 25-02
 (54) LAJOTA COM ESTAMPA DE PINHÕES
 (71) CMC - Indústria e Comércio de Artefatos de Cimento LTDA (BR/SC)
 (72) Christian Luthiane Françosi
 Arquivamento

(21) DI 6102374-4



Código 35 - Arquivamento do Pedido – Art. 216 § 2º e Art. 106 § 3º da LPI
 (22) 21/09/2001
 (44) 23/01/2018
 (52) 06-04
 (54) CONFIGURAÇÃO APLICADA EM CRISTALEIRA
 (71) Pedro Janoski (BR/SC)
 (72) Pedro Janoski
 (74) Sandro Wunderlich
 Arquivamento

(21) DI 6102411-2



Código 35 - Arquivamento do Pedido – Art. 216 § 2º e Art. 106 § 3º da LPI
 (22) 03/10/2001
 (44) 23/01/2018
 (52) 21-01
 (54) TCHUFFO
 (71) Neide Quintavalle Vieira (BR)
 (72) Neide Quintavalle Vieira
 Arquivamento

(21) DI 6102443-0



Código 35 - Arquivamento do Pedido – Art. 216 § 2º e Art. 106 § 3º da LPI
 (22) 27/09/2001
 (44) 23/01/2018
 (52) 30-04
 (54) CINTO DE SEGURANÇA PARA CÃES E GATOS
 (71) Viviane da Luz Pereira (BR/RS)
 (72) Viviane da Luz Pereira
 Arquivamento

(21) DI 6102458-9

Código 35 - Arquivamento do Pedido – Art. 216 § 2º e Art. 106 § 3º da LPI
 (22) 30/08/2001
 (44) 23/01/2018
 (52) 06-01





(54) ESTOFADO DESMONTAVEL PARA MELHOR TRANSPORTE

(71) Paulo Roberto Colosio (BR/PR)

(72) Paulo Roberto Colosio

(74) Claudia Maria Resmer Vieira

Arquivamento

(21) DI 6102481-3



Código 35 - Arquivamento do Pedido – Art. 216 § 2º e Art. 106 § 3º da LPI

(22) 30/08/2001

(44) 23/01/2018

(52) 06-01

(54) ESTOFADO DESMONTAVEL PARA MELHOR TRANSPORTE COM PÉS ELEVADOS EM ALUMINIO

(71) Paulo Roberto Colosio (BR/PR)

(72) Paulo Roberto Colosio

(74) Claudia Maria Resmer Vieira

Arquivamento

(21) DI 6102504-6

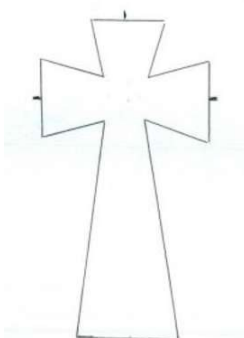

Código 35 - Arquivamento do Pedido – Art. 216 § 2º e Art. 106 § 3º da LPI

(22) 06/08/2001

(44) 23/01/2018

(52) 26-04

(54) CONFIGURAÇÃO APLICADA EM VELA

(71) Claudia Ramos Ribeiro (BR/SP)

(72) Claudia Ramos Ribeiro

Arquivamento

(21) DI 6102525-9

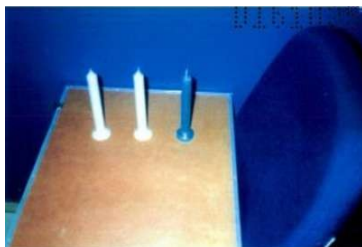

Código 35 - Arquivamento do Pedido – Art. 216 § 2º e Art. 106 § 3º da LPI

(22) 19/10/2001

(44) 23/01/2018

(52) 26-04

(54) VELA DE PARAFINA COM BASE DE SUSTENTAÇÃO

(71) Luiz Neres De Araújo (BR/GO)

(72) Luiz Neres De Araújo

Arquivamento

(21) DI 6102531-3

Código 35 - Arquivamento do Pedido – Art. 216 § 2º e Art. 106 § 3º da LPI

(22) 23/10/2001

(44) 23/01/2018

(52) 06-01

(54) CADEIRA CONVERSÍVEL EM MESA





(71) Cesar Gonçalves da Silva (BR/RJ) , Duilio Correia Júnior (BR/RJ)
 (72) Duilio Correia Júnior
 Arquivamento

(21) DI 6102568-2

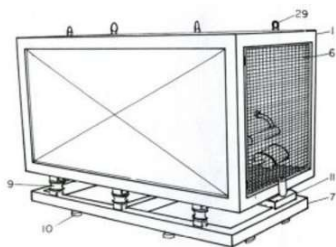

Código 35 - Arquivamento do Pedido – Art. 216 § 2º e Art. 106 § 3º da LPI
 (22) 18/10/2001
 (44) 23/01/2018
 (52) 13-01
 (54) PLATAFORMA PARA GRUPOS GERADORES DE ENERGIA ELÉTRICA
 (71) Andre Luiz Accioly De Azevedo (BR/CE) , Raimundo Do Carmo Rebuças Filho (BR/CE)
 (72) Andre Luiz Accioly De Azevedo, Raimundo Do Carmo Rebuças Filho
 Arquivamento

(21) DI 6102623-9

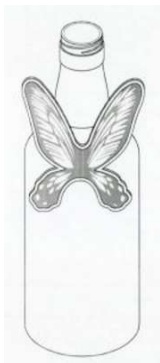

Código 35 - Arquivamento do Pedido – Art. 216 § 2º e Art. 106 § 3º da LPI
 (22) 30/08/2001
 (44) 23/01/2018
 (52) 09-01
 (54) CONFIGURAÇÃO ORNAMENTAL EM FORMA DE ASA APLICADA EM GARRAFA
 (71) Mario Reuter Camargo (BR/SP)
 (72) Mario Reuter Camargo
 (74) Maria de Fátima Teixeira Aleixo
 Arquivamento

(21) DI 6102649-2

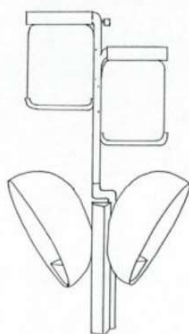

Código 35 - Arquivamento do Pedido – Art. 216 § 2º e Art. 106 § 3º da LPI
 (22) 13/09/2001
 (44) 23/01/2018
 (52) 25-03
 (54) INDICADORES DE INFORMATIVOS EM TELEFONE
 (71) Eduardo Azeredo Coutinho (BR/MG) , Joaquim Matozalém Raimundo (BR/MG)
 (72) Eduardo Azeredo Coutinho, Joaquim Matozalém Raimundo
 Arquivamento

(21) DI 6202015-3

Código 35 - Arquivamento do Pedido – Art. 216 § 2º e Art. 106 § 3º da LPI

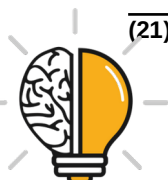



(22) 03/07/2002
 (44) 23/01/2018
 (52) 12-06
 (54) BARCO A REMO-MODELO DE TREINAMENTO-LÓTUS
 (71) Jorge Oscar Nasseh (BR/RJ)
 (72) Anderson Mariano Carvalho
 Arquivamento

(21) DI 6204158-4

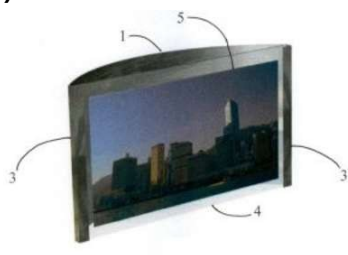

Código 35 - Arquivamento do Pedido – Art. 216 § 2º e Art. 106 § 3º da LPI
 (22) 20/12/2002
 (44) 23/01/2018
 (52) 06-07
 (54) PORTA-RETRATO
 (71) Geraldo Eugênio de Araújo (BR/MG)
 (72) Geraldo Eugênio de Araújo
 Arquivamento

(21) DI 6300278-7

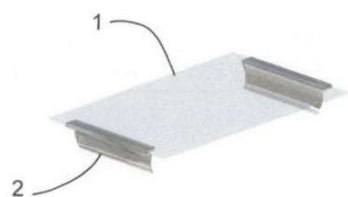

Código 35 - Arquivamento do Pedido – Art. 216 § 2º e Art. 106 § 3º da LPI
 (22) 15/01/2003
 (44) 23/01/2018
 (52) 07-99
 (54) SUPORTE PARA BOLO
 (71) Geraldo Eugênio de Araújo (BR/MG)
 (72) Geraldo Eugênio de Araújo
 Arquivamento

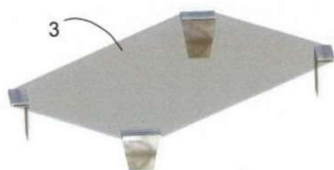

(21) DI 6302524-8

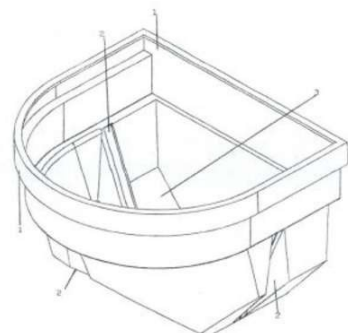

Código 35 - Arquivamento do Pedido – Art. 216 § 2º e Art. 106 § 3º da LPI
 (22) 24/07/2003
 (44) 23/01/2018
 (52) 15-03
 (54) CONJUNTO DE MÓDULO E CARRETA ABASTECEDORA E PARA FERTILIZANTES E GRÃOS
 (71) Ambrosino Gonçalves Lucio (BR/SP)
 (72) Ambrosino Gonçalves Lucio
 (74) Marknel Marcas & Patentes
 Arquivamento



(21) DI 6402565-9



Código 35 - Arquivamento do Pedido – Art. 216 § 2º e Art. 106 § 3º da LPI

(22) 19/07/2004

(44) 23/01/2018

(52) 06-01

(54) PUFE GOIABADA

(71) Vitório Paulo da Silva Filho (BR/GO)

(72) Vitório Paulo da Silva Filho

Arquivamento

(21) DI 6605350-1



Código 35 - Arquivamento do Pedido – Art. 216 § 2º e Art. 106 § 3º da LPI

(22) 01/08/2006

(44) 23/01/2018

(52) 06-03

(54) CONFIGURAÇÃO APLICADA EM MESA DE BILHAR

(71) FRANCISCO DOS SANTOS AMORIM (BR/CE)

(72) FRANCISCO DOS SANTOS AMORIM

(74) FRANCISCO LEITE DE OLIVEIRA FILHO

Arquivamento

(21) DI 6605351-0



Código 35 - Arquivamento do Pedido – Art. 216 § 2º e Art. 106 § 3º da LPI

(22) 01/08/2006

(44) 23/01/2018

(54) CONFIGURAÇÃO APLICADA EM MESA DE BILHAR

(71) FRANCISCO DOS SANTOS AMORIM (BR/CE)

(72) FRANCISCO DOS SANTOS AMORIM

(74) FRANCISCO LEITE DE OLIVEIRA FILHO

Arquivamento

(21) DI 6805982-5



Código 35 - Arquivamento do Pedido – Art. 216 § 2º e Art. 106 § 3º da LPI

(22) 14/11/2008

(44) 23/01/2018

(52) 09-03

(54) CONFIGURAÇÃO APLICADA A EMBALAGEM

(71) LKD ALIMENTOS SAUDAVEIS LTDA (BR/SP)

(72) MARIANA JACOB CESTARI

(74) JOSÉ ANTÔNIO BATISTA DE MOURA ZIEBARTH

Arquivamento

(21) DI 6805983-3

Código 35 - Arquivamento do Pedido – Art. 216 § 2º e Art. 106 § 3º da LPI





(22) 14/11/2008
(44) 23/01/2018
(52) 09-03
(54) CONFIGURAÇÃO APLICADA A EMBALAGEM DE PRODUTO ALIMENTICIO
(71) LKD ALIMENTOS SAUDDAVEIS LTDA (BR/SP)
(72) MARINA JACOB CESTARI
(74) JOSÉ ANTÔNIO BATISTA DE MOURA ZIEBARTH
Arquivamento

(21) DI 6805984-1



Código 35 - Arquivamento do Pedido – Art. 216 § 2º e Art. 106 § 3º da LPI
(22) 14/11/2008
(44) 23/01/2018
(54) CONFIGURAÇÃO APLICADA A EMBALAGENS DE PRODUTOS ALIMENTICIOS
(71) LKD ALIMENTOS SAUDDAVEIS LTDA (BR/SP)
(72) MARIANA JACOB CESTARI
(74) JOSÉ ANTÔNIO BATISTA DE MOURA ZIEBARTH
Arquivamento

(21) DI 6903909-7



Código 35 - Arquivamento do Pedido – Art. 216 § 2º e Art. 106 § 3º da LPI
(22) 09/10/2009
(44) 23/01/2018
(54) CONFIGURAÇÃO APLICADA EM SANDÁLIA
(71) Edson Rodrigues de Lacerda (BR/MG)
(72) Edson Rodrigues de Lacerda
(74) Fernando Luiz Rosado
Arquivamento



(21) DI 6905308-1

Código 35 - Arquivamento do Pedido – Art. 216 § 2º e Art. 106 § 3º da LPI
(22) 18/12/2009
(44) 23/01/2018
(52) 32-00



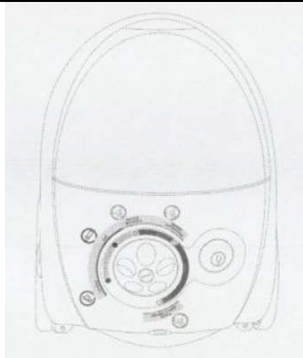

(54) PADRÃO ORNAMENTAL APLICADO A ASPIRADOR DE PÓ
 (71) WHIRLPOOL S.A (BR/SP)
 (72) MATHEUS LEVI HOLTZ, LARISSA LANGE D AQUINO, MARTHA GOMES DE PINHO, MARIA ANGELICA COCENZA PONSONI
 (74) LUIZ FERNANDO VILLELA NOGUEIRA
 Arquivamento

(21) DI 7002666-1



Código 35 - Arquivamento do Pedido – Art. 216 § 2º e Art. 106 § 3º da LPI
 (22) 08/07/2010
 (44) 23/01/2018
 (52) 06-01
 (54) BANCO DOBRÁVEL
 (71) Cedec - Centro Difusor de Cultura Ltda (BR/MG)
 (72) Carlos Eduardo de Bruin Cavalheiro Filho
 Arquivamento

(21) DI 7002870-2



Código 35 - Arquivamento do Pedido – Art. 216 § 2º e Art. 106 § 3º da LPI
 (22) 25/05/2010
 (44) 23/01/2018
 (54) CONFIGURAÇÃO APLICADA A ESTOJO
 (71) JC. EYEWEAR. IND E COM. DE ÓCULOS E ACESSÓRIOS LTDA (BR/SP)
 (72) RICARDO FAUZA MACHADO FILHO
 Arquivamento

(21) DI 7003042-1



Código 35 - Arquivamento do Pedido – Art. 216 § 2º e Art. 106 § 3º da LPI
 (22) 06/08/2010
 (44) 23/01/2018
 (54) CONFIGURAÇÃO APLICADA AO TIJOLO
 (71) Geferson Carias de Souza (BR/ES)
 (72) Geferson Carias de Souza
 Arquivamento

(21) DI 7005956-0

Código 35 - Arquivamento do Pedido – Art. 216 § 2º e Art. 106 § 3º da LPI
 (22) 07/06/2010
 (44) 23/01/2018
 (54) CONFIGURAÇÃO APLICADA EM TAMPAS DE ROSCA, ENCAIXE E OUTRAS
 (62) DI 7002421-9 07/06/2010
 (71) Claudio Patrick Vollers (BR/RJ)



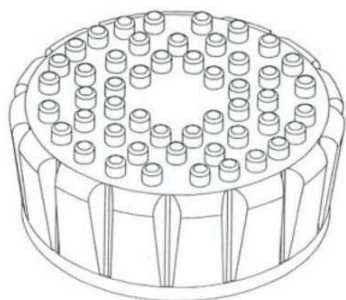

(72) Jefferson Luiz Miranda de Araújo
Arquivamento



Código 36 - Indeferimento - Art. 106 § 4º da LPI

Indeferido o pedido por não atender ao disposto no Art. 100 da LPI, conforme parecer técnico. A cópia do parecer técnico poderá ser solicitada. Desta data corre o prazo de 60 (sessenta) dias para eventual recurso do depositante.

(21) BR 30 2012 004536-3

Código 36 - Indeferimento - Art. 106 § 4º da LPI

(22) 03/09/2012

(43) 16/01/2018

(54) CONFIGURAÇÃO APLICADA A UMA ESTEIRA TRANSPORTADORA

(71) CALJAN RITE-HITE APS (DK)

(72) ANDERS STOUGAARD BAEK, ALLAN FALK, MAD S OESTERGAARD, BRIAN BONDEGAARD NIELSEN

(74) Orlando de Souza

objeto se enquadra na instrução normativa 044/2015 . objeto indeferido devido ao cumprimento insatisfatório de exigência técnica, nos termos do Art. 23 da Instrução Normativa 044/2015. O objeto apresentado não corresponde a nenhum dos objetos contidos na petição de depósito, configurando alteração de matéria.

**(21) BR 30 2012 005027-8**

Código 36 - Indeferimento - Art. 106 § 4º da LPI

(22) 27/09/2012

(44) 23/01/2018

(54) CONFIGURAÇÃO APLICADA A TANQUE

(71) COSAN LUBRIFICANTES E ESPECIALIDADES S.A. (BR/RJ)

(72) RENATO DE BARROS NOGUEIRA

(74) DANNEMANN, SIEMSEN, BIGLER & IPANEMA MOREIRA

objeto se enquadra na instrução normativa 044/2015 . objeto indeferido devido ao cumprimento insatisfatório de exigência técnica, nos termos do Art. 23 da Instrução Normativa 044/2015. 1. A exigência técnica solicitava a apresentação de imagens mais claras, para possibilitar a visualização dos detalhes do objeto. O cumprimento da exigência técnica, porém, apresenta figuras que diferem do objeto apresentado no depósito original. Entre as diferenças podemos citar, na vista superior, as reentrâncias dos nichos da tampa (que iam até a lateral do tanque) e demais aberturas, que foram modificadas. A forma dos elementos encaixados nos nichos também é diferente, já que no pedido original apresentam extremidade superior quadrangular. Assim, indefere-se o pedido por modificação



de matéria.

(21) BR 30 2014 002991-6



Código 36 - Indeferimento - Art. 106 § 4º da LPI

(22) 25/06/2014

(44) 23/01/2018

(52) 06-04

(54) CONFIGURAÇÃO APLICADA EM CRIADO-MUDO

(71) PAULO CELSO CARDOSO BACCHI (BR/SP)

(72) PAULO CELSO CARDOSO BACCHI

(74) LOGOS MARCAS E PATENTES S/S LTDA.

objeto se enquadra na instrução normativa 044/2015 . objeto indeferido devido ao cumprimento insatisfatório de exigência técnica, nos termos do Art. 23 da Instrução Normativa 044/2015. O objeto apresentado no cumprimento não corresponde ao objeto do depósito, configurando alteração da matéria: a textura no tampo constitui elemento ornamental que não constava no objeto originalmente; além disso, foi mudado o posicionamento das barras transversais que unem os pés logo abaixo do tampo.

(21) BR 30 2015 001091-6

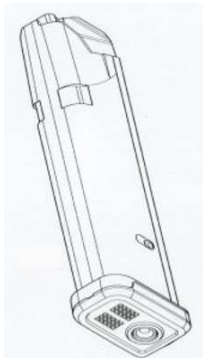

Código 36 - Indeferimento - Art. 106 § 4º da LPI

(22) 10/03/2015

(30) 12/09/2014 US 29/502,192

(44) 23/01/2018

(52) 22-01

(54) CONFIGURAÇÃO APLICADA EM CARREGADOR PARA ARMAS DE FOGO

(71) MAGPUL INDUSTRIES CORPORATION (US)

(72) NICHOLAS KIELSMEIER, BRIAN L. NAKAYAMA, MICHAEL T. MAYBERRY, JEREMY M. FIESTER

(74) MMV AGENTES DA PROPRIEDADE INDUSTRIAL

objeto se enquadra no artigo 100 da lei 9.279/1996 . não é registrável como desenho industrial forma essencialmente determinada por questões técnicas ou funcionais.

(21) BR 30 2015 003333-9

Código 36 - Indeferimento - Art. 106 § 4º da LPI

(22) 17/07/2015

(30) 27/01/2015 WO DM/085448

(44) 23/01/2018

(52) 23-01

(54) CONFIGURAÇÃO APLICADA A/EM CENTRALIZADOR

(71) CENTEK LIMITED (GB)

(72) ROSIE JACKSON, NICHOLAS SHIPP

(74) DAVID DO NASCIMENTO



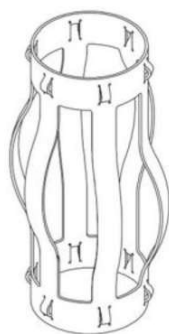

objeto se enquadra no artigo 100 da lei 9.279/1996 . não é registrável como desenho industrial forma essencialmente determinada por questões técnicas ou funcionais.

(21) BR 30 2015 003661-3

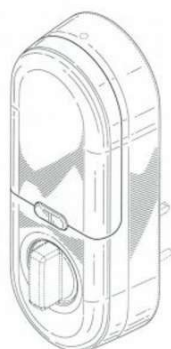

Código 36 - Indeferimento - Art. 106 § 4º da LPI

(22) 04/08/2015

(30) 04/02/2015 US 29/516,573

(44) 23/01/2018

(52) 08-07

(54) CONFIGURAÇÃO APLICADA A ALOJAMENTO INTERIOR PARA UMA TRANCA DE PORTA

(71) YALE SECURITY INC. (US)

(72) KEVIN KRAUS, MARK CATERINO, TIFFANY MAYO, JASON WILLIAMS

(74) ORLANDO DE SOUZA

objeto se enquadra na instrução normativa 044/2015 . objeto indeferido devido ao cumprimento insatisfatório de exigência técnica, nos termos do Art. 23 da Instrução Normativa 044/2015. Ao contrário do que claramente requeria a exigência, o que estava representado por linhas tracejadas foi suprimido, configurando alteração de matéria. O cumprimento, por conseguinte, não foi satisfatório.

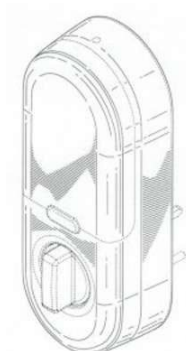

(21) BR 30 2015 004778-0

Código 36 - Indeferimento - Art. 106 § 4º da LPI

(22) 19/10/2015

(30) 20/04/2015 US 29/524,445

(44) 23/01/2018

(52) 20-01

(54) CONFIGURAÇÃO APLICADA EM MÁQUINA DE VENDA

(71) PEPSICO, INC. (US)

(72) MARTIN EDUARDO BROEN, CHRISTIAN STOLARZ, MARTIN IVAR FRANZEN



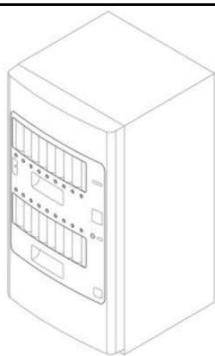

(74) DANNEMANN, SIEMSEN, BIGLER & IPANEMA MOREIRA, PROPRIEDADE INDUSTRIAL LTDA.

objeto se enquadra na instrução normativa 044/2015 . objeto indeferido devido ao cumprimento insatisfatório de exigência técnica, nos termos do Art. 23 da Instrução Normativa 044/2015. O requerente optou por reapresentar as mesmas figuras do depósito, sem fazer as correções demandadas na exigência que, portanto, não foi cumprida satisfatoriamente.

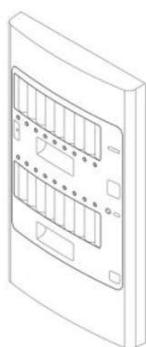

(21) BR 30 2016 000005-0

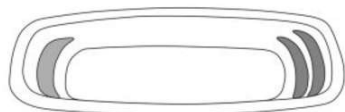

Código 36 - Indeferimento - Art. 106 § 4º da LPI

(22) 04/01/2016

(44) 23/01/2018

(52) 25-03

(54) CONFIGURAÇÃO APLICADA EM PISCINA PRÉ FABRICADA

(71) CACHOEIRAS INDUSTRIA E COMERCIO DE PISCINAS E ACESSORIOS LTDA EPP (BR/RJ)

(72) CARLOS ARAUJO REZENDE

(74) Sérgio Luis de Souza Vieira

objeto se enquadra na instrução normativa 044/2015 . objeto indeferido devido ao cumprimento insatisfatório de exigência técnica, nos termos do Art. 23 da Instrução Normativa 044/2015. Ao cumprir a exigência técnica publicada na RPI 2420, o depositante modificou as formas do objeto. Na imagem do depósito, nota-se que a piscina tem formato alongado, enquanto os desenhos do cumprimento trazem-na com formas mais compactas. Por considerar que houve alteração de matéria, o cumprimento não foi satisfatório.

(21) BR 30 2016 000024-7

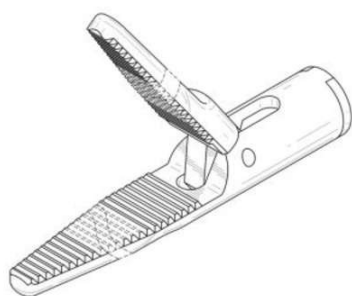

Código 36 - Indeferimento - Art. 106 § 4º da LPI

(22) 06/01/2016

(30) 07/07/2015 US 29/532,433

(44) 23/01/2018

(52) 24-02

(54) CONFIGURAÇÃO APLICADA A/EM INSTRUMENTO MÉDICO

(71) KARL STORZ ENDOVISION, INC. (US)

(72) CHARLES KOH, TOBIAS UNGER

(74) Dannemann, Siemsen, Bigler & Ipanema Moreira



objeto se enquadra no artigo 100 da lei 9.279/1996 . não é registrável como desenho industrial forma essencialmente determinada por questões técnicas ou funcionais.

(21) BR 30 2016 000670-9



Código 36 - Indeferimento - Art. 106 § 4º da LPI

(22) 19/02/2016

(44) 23/01/2018

(52) 08-08

(54) CONFIGURAÇÃO APLICADA A/EM PORCA.

(71) METALQUIP INDÚSTRIA METALÚRGICA LTDA (BR/SP)

(72) IDALÉCIO LUIZ ZANCA NADALINI

(74) Village Marcas e Patentes Ltda

objeto se enquadra no artigo 100 da lei 9.279/1996 . não é registrável como desenho industrial forma essencialmente determinada por questões técnicas ou funcionais.

(21) BR 30 2016 000743-8



Código 36 - Indeferimento - Art. 106 § 4º da LPI

(22) 24/02/2016

(44) 23/01/2018

(52) 15-09

(54) CONFIGURAÇÃO APLICADA A/EM EIXO.

(71) JOSÉ HENRIQUE MESSIAS (BR/SP) , ANGELO APARECIDO GAVA (BR/SP)

(72) JOSÉ HENRIQUE MESSIAS, ANGELO APARECIDO GAVA

(74) Village Marcas e Patentes Ltda

objeto se enquadra no artigo 100 da lei 9.279/1996 . não é registrável como desenho industrial forma essencialmente determinada por questões técnicas ou funcionais.

(21) BR 30 2016 000911-2

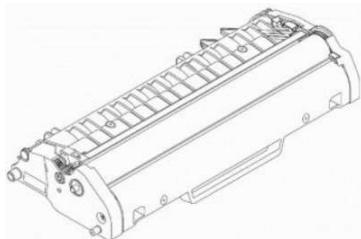

Código 36 - Indeferimento - Art. 106 § 4º da LPI

(22) 04/03/2016

(30) 22/10/2015 WO DM/088 141

(44) 23/01/2018

(52) 14-02

(54) CONFIGURAÇÃO APLICADA A/EM CARTUCHO FOTOCONDUTOR

(71) RICOH COMPANY, LTD. (JP)

(72) TAKUYA ETOH, SHINJI KOBAYASHI, FEI ZHANG, LEI AI

(74) DI BLASI, PARENTE & ADVOGADOS ASSOCIADOS

objeto se enquadra no artigo 100 da lei 9.279/1996 . não é registrável como desenho industrial forma essencialmente determinada por questões técnicas ou funcionais.



(21) BR 30 2016 001350-0

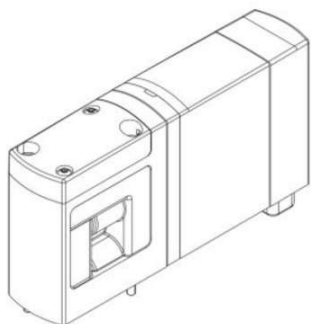

Código 36 - Indeferimento - Art. 106 § 4º da LPI

(22) 04/04/2016

(30) 06/10/2015 WO DM/087929

(44) 23/01/2018

(52) 23-01

(54) CONFIGURAÇÃO APLICADA A/EM VÁLVULA

(71) FESTO AG & CO. KG (DE)

(72) JÖRG PESCHEL

(74) Dannemann, Siemsen, Bigler & Ipanema Moreira

objeto se enquadra no artigo 100 da lei 9.279/1996 . não é registrável como desenho industrial forma essencialmente determinada por questões técnicas ou funcionais.

(21) BR 30 2016 001399-3

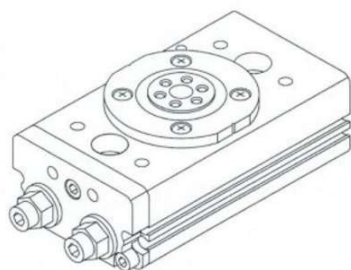

Código 36 - Indeferimento - Art. 106 § 4º da LPI

(22) 06/04/2016

(30) 09/10/2015 CN 201530389522.0

(44) 23/01/2018

(52) 15-01

(54) CONFIGURAÇÃO APLICADA A ATUADOR ROTATIVO

(71) SMC CORPORATION (JP)

(72) TOSHIKAZU TABUCHI

(74) FLÁVIA SALIM LOPES

objeto se enquadra no artigo 100 da lei 9.279/1996 . não é registrável como desenho industrial forma essencialmente determinada por questões técnicas ou funcionais.

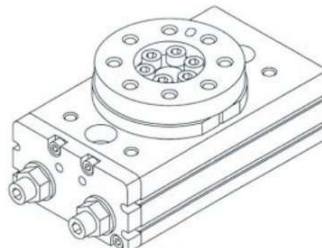
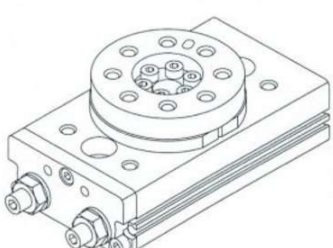
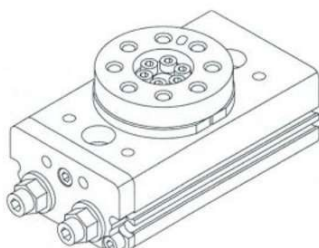
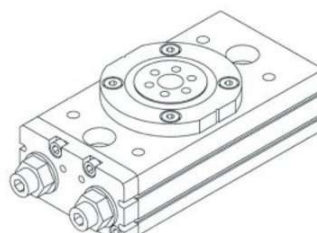
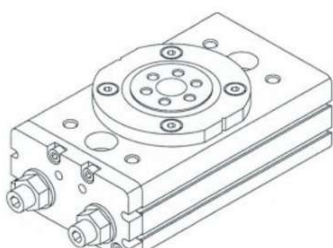
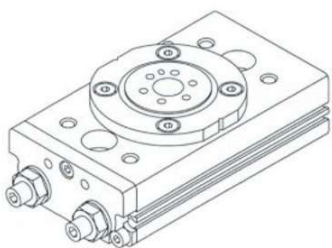

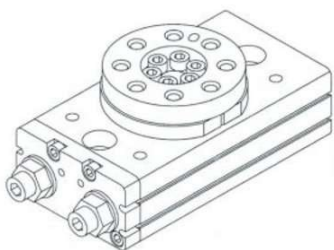

(21) BR 30 2016 001697-6

Código 36 - Indeferimento - Art. 106 § 4º da LPI

(22) 22/04/2016

(30) 01/12/2015 KR 30-2015-0060942

(44) 23/01/2018

(52) 14-02

(54) CONFIGURAÇÃO APLICADA A/EM APARELHO DE REVELAÇÃO PARA IMPRESSORA

(71) S-PRINTING SOLUTION CO., LTD. (KR)

(72) YONGIL MOON, JI-WON MOON, SEUNG-CHAN PARK, DONGGEUN;LEE, YONGKWAN CHO, SUNGWOOK KANG

(74) Daniel Advogados (Alt.de Daniel & Cia)

objeto se enquadra no artigo 100 da lei 9.279/1996 . não é registrável como desenho industrial forma essencialmente determinada por questões técnicas ou funcionais.

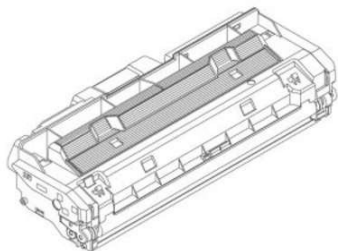

(21) BR 30 2016 001699-2

Código 36 - Indeferimento - Art. 106 § 4º da LPI

(22) 22/04/2016

(30) 04/11/2015 US 29/544,486

(43) 16/01/2018

(52) 24-01

(54) CONFIGURAÇÃO APLICADA A/EM CIRCUITO FLUÍDICO CENTRÍPETO

(71) GENEPOC INC (CA) , UNIVERSITÉ LAVAL (CA)

(72) RÉGIS PEYTAVI, SÉBASTIEN CHAPDELAINE, THOMAS-ÉRIC BÉLIVEAU, FRANÇOIS GAUCHER, PATRICK MAINVILLE

(74) Gustavo Starling Leonardos

objeto se enquadra no artigo 100 da lei 9.279/1996 . não é registrável como desenho industrial forma essencialmente determinada por questões técnicas ou funcionais.

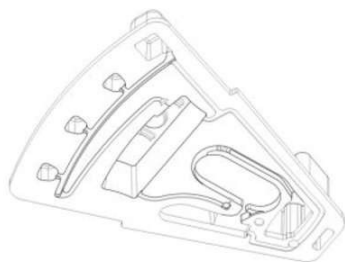

(21) BR 30 2016 002413-8

Código 36 - Indeferimento - Art. 106 § 4º da LPI

(22) 08/06/2016

(44) 23/01/2018

(52) 06-13

(54) CONFIGURAÇÃO APLICADA A/EM TOALHA DE MESA COM ELÁSTICO NAS BORDAS





(71) JAIME DA SILVA TELLES (BR/SC)

(72) JAIME DA SILVA TELLES

(74) Alice Fausto de Oliveira Ramos

objeto se enquadra no artigo 100 da lei 9.279/1996 . não é registrável como desenho industrial a forma comum ou vulgar.

(21) BR 30 2016 004680-8

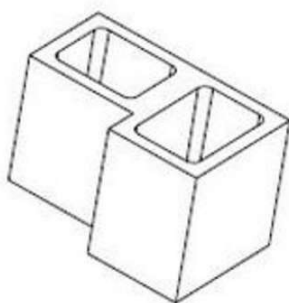

Código 36 - Indeferimento - Art. 106 § 4º da LPI

(22) 11/10/2016

(44) 23/01/2018

(52) 25-01

(54) CONFIGURAÇÃO APLICADA A/EM BLOCO

(71) BSW MULTIBLOCOS COMÉRCIO DE ARTEFATOS DE CIMENTOS LTDA - EPP (BR/PR)

(72) SÉRGIO PEGORARO

(74) ALMIR ANTONIO DE ALMEIDA

objeto se enquadra no artigo 100 da lei 9.279/1996 . não é registrável como desenho industrial forma essencialmente determinada por questões técnicas ou funcionais.

(21) BR 30 2016 004681-6

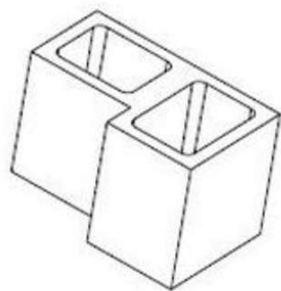

Código 36 - Indeferimento - Art. 106 § 4º da LPI

(22) 11/10/2016

(44) 23/01/2018

(52) 25-01

(54) CONFIGURAÇÃO APLICADA A/EM BLOCO COLUNA

(71) BSW MULTIBLOCOS COMÉRCIO DE ARTEFATOS DE CIMENTOS LTDA - EPP (BR/PR)

(72) SÉRGIO PEGORARO

(74) ALMIR ANTONIO DE ALMEIDA

objeto se enquadra no artigo 100 da lei 9.279/1996 . não é registrável como desenho industrial forma essencialmente determinada por questões técnicas ou funcionais.

(21) BR 30 2016 005248-4

Código 36 - Indeferimento - Art. 106 § 4º da LPI

(22) 16/11/2016

(44) 23/01/2018

(52) 25-01

(54) CONFIGURAÇÃO APLICADA EM BLOCO DE ENCAIXE DE CONCRETO

(71) GILSON DOS SANTOS (BR/SE)

(72) GILSON DOS SANTOS

objeto se enquadra no artigo 100 da lei 9.279/1996 . não é registrável como



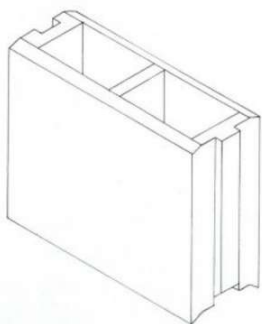

desenho industrial forma essencialmente determinada por questões técnicas ou funcionais.

(21) BR 30 2017 001323-6

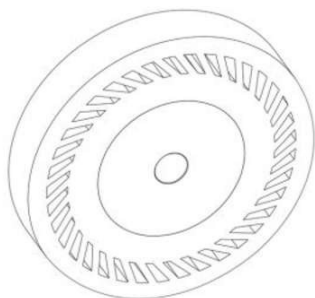

Código 36 - Indeferimento - Art. 106 § 4º da LPI

(22) 24/03/2017

(44) 23/01/2018

(52) 08-05

(54) CONFIGURAÇÃO APLICADA A/EM REBOLO PARA ESMERIL.

(71) TIAGO SOBRAL (BR/SP)

(72) TIAGO SOBRAL

(74) Vilage Marcas e Patentes Ltda

objeto se enquadra no artigo 100 da lei 9.279/1996 . não é registrável como desenho industrial forma essencialmente determinada por questões técnicas ou funcionais.

(21) BR 30 2017 001376-7

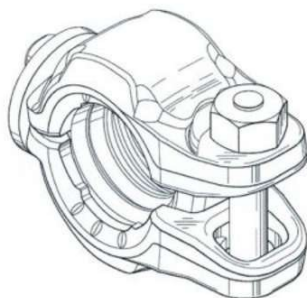

Código 36 - Indeferimento - Art. 106 § 4º da LPI

(22) 28/03/2017

(30) 29/09/2016 US 29/579,337

(44) 23/01/2018

(52) 23-01

(54) CONFIGURAÇÃO APLICADA A ACOPLAMENTO DE TUBULAÇÃO.

(71) VICTAULIC COMPANY (US)

(72) PHILIP WAYNE BANCROFT, MATTHEW A. BOWMAN, KATHRYN E.

YOVANOVICH, ALAN M. YESAVAGE

(74) FLÁVIA SALIM LOPES

objeto se enquadra no artigo 100 da lei 9.279/1996 . não é registrável como desenho industrial forma essencialmente determinada por questões técnicas ou funcionais.

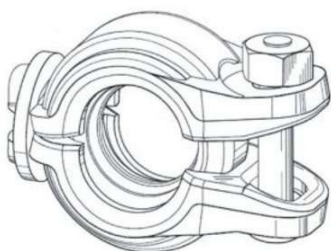

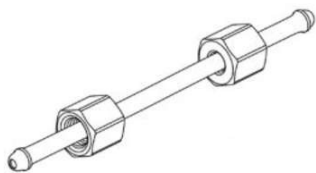
(21) BR 30 2017 001584-0

Código 36 - Indeferimento - Art. 106 § 4º da LPI

(22) 11/04/2017

(30) 09/11/2016 JP 2016-024375

(44) 23/01/2018

(52) 23-01

(54) CONFIGURAÇÃO APLICADA A/EM TUBO DE INJEÇÃO DE ALTA PRESSÃO

(71) USUI CO., LTD. (JP)

(72) KATSUHIRO IWABUCHI, EIJI WATANABE

(74) Dannemann, Siemsen, Bigler & Ipanema Moreira

objeto se enquadra no artigo 100 da lei 9.279/1996 . não é registrável como desenho industrial forma essencialmente determinada por questões técnicas ou funcionais.

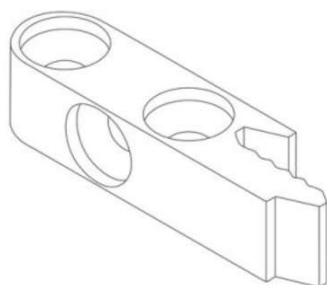
(21) BR 30 2017 001738-0

Código 36 - Indeferimento - Art. 106 § 4º da LPI

(22) 24/04/2017

(44) 23/01/2018

(52) 06-06

(54) CONFIGURAÇÃO APLICADA A/EM TRAVA PARA MÓVEIS

(71) SCHWEITZER INDUSTRIA E COMERCIO DE METAIS EIRELI (BR/RS)

(72) VALDECIR FRANCISCO SCHWEITZER

(74) BRENDA TAIS PEREIRA MARQUES

objeto se enquadra no artigo 100 da lei 9.279/1996 . não é registrável como desenho industrial forma essencialmente determinada por questões técnicas ou funcionais.

(21) BR 30 2017 002826-8

Código 36 - Indeferimento - Art. 106 § 4º da LPI

(22) 07/07/2017

(44) 23/01/2018

(52) 24-02

(54) CONFIGURAÇÃO APLICADA EM ELEMENTO ODONTOLÓGICO

(71) DENTAL MORELLI LTDA (BR/SP)

(72) ORACI JOÃO DE VECHI MORELLI

(74) P A Produtores Associados Marcas e Patentes Ltda.

objeto se enquadra no artigo 100 da lei 9.279/1996 . não é registrável como desenho industrial forma essencialmente determinada por questões técnicas ou funcionais.

(21) BR 30 2017 002848-9

Código 36 - Indeferimento - Art. 106 § 4º da LPI

(22) 10/07/2017

(44) 23/01/2018



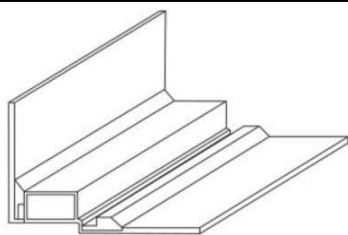

(52) 25-02
 (54) PADRÃO ORNAMENTAL APLICADO A/EM CONFIGURAÇÃO APLICADA EM PEÇA PARA PRÉ-MOLDADOS
 (71) EDEVILSON APARECIDO QUINTANILHA (BR/PR)
 (72) EDIVILSON APARECIDO QUINTANILHA
 (74) CARLOS EMIR LIMA DE OLIVEIRA
 objeto se enquadra no artigo 100 da lei 9.279/1996 . não é registrável como desenho industrial forma essencialmente determinada por questões técnicas ou funcionais.

(21) BR 30 2017 002876-4



Código 36 - Indeferimento - Art. 106 § 4º da LPI
 (22) 12/07/2017
 (44) 23/01/2018
 (52) 24-02
 (54) CONFIGURAÇÃO APLICADA A/EM CONFIGURAÇÃO APLICADA EM ELEMENTO ODONTOLÓGICO
 (71) DENTAL MORELLI LTDA (BR/SP)
 (72) ORACI JOÃO DE VECHI MORELLI
 (74) P A Produtores Associados Marcas e Patentes Ltda.
 objeto se enquadra no artigo 100 da lei 9.279/1996 . não é registrável como desenho industrial forma essencialmente determinada por questões técnicas ou funcionais.

(21) BR 30 2017 002936-1

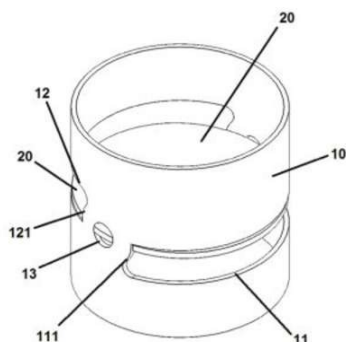

Código 36 - Indeferimento - Art. 106 § 4º da LPI
 (22) 14/07/2017
 (44) 23/01/2018
 (52) 12-16
 (54) CONFIGURAÇÃO APLICADA A/EM VÁLVULA PARA TUBO DE ESCAPE DE VEÍCULOS
 (71) AUTOPARTS 0800 - INDÚSTRIA E COMÉRCIO DE EQUIPAMENTOS ELETRÔNICOS EIRELI - EPP (BR/RS)
 (72) RAFAEL GOMES GARCIA
 objeto se enquadra no artigo 100 da lei 9.279/1996 . não é registrável como desenho industrial forma essencialmente determinada por questões técnicas ou funcionais.



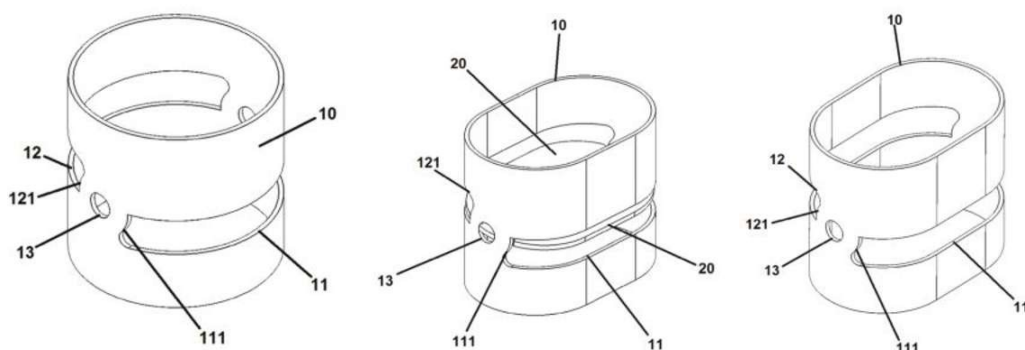

(21) BR 30 2017 002948-5

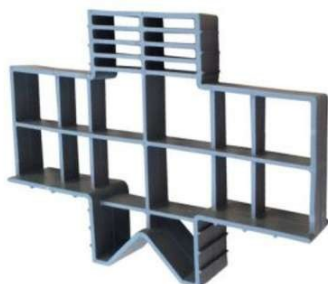

Código 36 - Indeferimento - Art. 106 § 4º da LPI

(22) 14/07/2017

(44) 23/01/2018

(52) 25-01

(54) CONFIGURAÇÃO APLICADA A/EM GABARITO POSICIONADOR PARA FORMAS

(71) JERUEL PLÁSTICOS INDÚSTRIA E COMÉRCIO LTDA (BR/SP)

(72) ROSANA DE JESUS BOSCHIERO

(74) Beerre Assessoria Empresarial Ltda.(Alt. de Beerre Assessoria Emp. S/C.LTDA.)

objeto se enquadra no artigo 100 da lei 9.279/1996 . não é registrável como desenho industrial forma essencialmente determinada por questões técnicas ou funcionais.

(21) BR 30 2017 002949-3

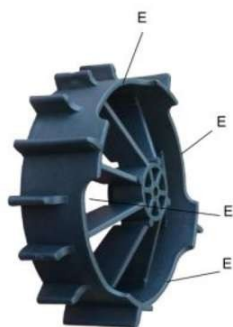

Código 36 - Indeferimento - Art. 106 § 4º da LPI

(22) 14/07/2017

(44) 23/01/2018

(52) 25-01

(54) CONFIGURAÇÃO APLICADA A/EM GABARITO POSICIONADOR PARA FORMAS

(71) JERUEL PLÁSTICOS INDÚSTRIA E COMÉRCIO LTDA (BR/SP)

(72) ROSANA DE JESUS BOSCHIERO

(74) Beerre Assessoria Empresarial Ltda.(Alt. de Beerre Assessoria Emp. S/C.LTDA.)

objeto se enquadra no artigo 100 da lei 9.279/1996 . não é registrável como desenho industrial forma essencialmente determinada por questões técnicas ou funcionais.

(21) BR 32 2014 004676-7

Código 36 - Indeferimento - Art. 106 § 4º da LPI

(22) 06/12/2013

(44) 23/01/2018

(52) 25-01

(54) CONFIGURAÇÃO APLICADA EM CONECTOR



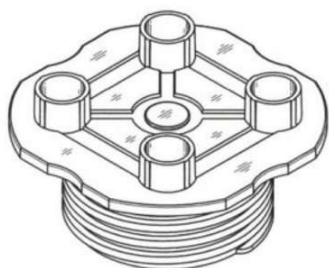

(62) BR 30 2013 006310-0 06/12/2013
 (71) BARDELLA INDÚSTRIA PLÁSTICA LTDA (BR/SP)
 (72) VLADEMIR BARDELLA MASSONI, GERSON DE OLIVEIRA
 (74) FOCUS MARCAS E PATENTES LTDA.
 objeto se enquadra no artigo 100 da lei 9.279/1996 . não é registrável como desenho industrial forma essencialmente determinada por questões técnicas ou funcionais.

(21) BR 32 2014 004678-3

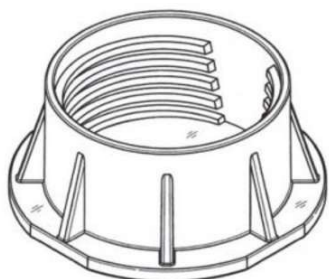

Código 36 - Indeferimento - Art. 106 § 4º da LPI
 (22) 06/12/2013
 (44) 23/01/2018
 (52) 25-01
 (54) CONFIGURAÇÃO APLICADA EM BASE DE SUPORTE
 (62) BR 30 2013 006310-0 06/12/2013
 (71) BARDELLA INDÚSTRIA PLÁSTICA LTDA (BR/SP)
 (72) VLADEMIR BARDELLA MASSONI, GERSON DE OLIVEIRA
 (74) FOCUS MARCAS E PATENTES LTDA.
 objeto se enquadra no artigo 100 da lei 9.279/1996 . não é registrável como desenho industrial forma essencialmente determinada por questões técnicas ou funcionais.

(21) BR 32 2014 004772-0

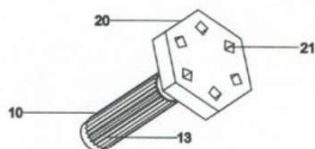

Código 36 - Indeferimento - Art. 106 § 4º da LPI
 (22) 22/07/2013
 (44) 23/01/2018
 (52) 25-02
 (54) CONFIGURAÇÃO APLICADA EM TUBO COM CABEÇA ACHATADA
 (62) BR 30 2013 003540-9 22/07/2013
 (71) JAIR MOISÉS FRANKE (BR/RS)
 (72) JAIR MOISÉS FRANKE
 (74) SKO OYARZABAL MARCAS E PATENTES S/S LTDA
 objeto se enquadra no artigo 100 da lei 9.279/1996 . não é registrável como desenho industrial forma essencialmente determinada por questões técnicas ou funcionais.

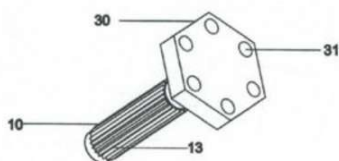

(21) BR 32 2014 004774-7

Código 36 - Indeferimento - Art. 106 § 4º da LPI
 (22) 22/07/2013
 (44) 23/01/2018
 (52) 25-02



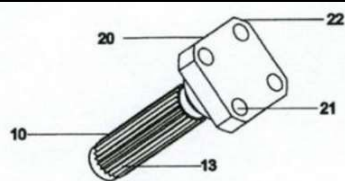

(54) CONFIGURAÇÃO APLICADA EM TUBO COM CABEÇA ACHATADA

(62) BR 30 2013 003540-9 22/07/2013

(71) JAIR MOISÉS FRANKE (BR/RS)

(72) JAIR MOISÉS FRANKE

(74) SKO OYARZABAL MARCAS E PATENTES S/S LTDA

objeto se enquadra no artigo 100 da lei 9.279/1996 . não é registrável como desenho industrial forma essencialmente determinada por questões técnicas ou funcionais.

(21) BR 32 2015 000014-0



Código 36 - Indeferimento - Art. 106 § 4º da LPI

(22) 25/01/2013

(30) 27/07/2012 JP 2012-017858

(43) 16/01/2018

(52) 12-08

(54) CONFIGURAÇÃO APLICADA A UM AUTOMÓVEL

(62) BR 30 2013 000337-0 25/01/2013

(71) TOYOTA JIDOSHA KABUSHIKI KAISHA

(72) KENGO MATSUMOTO, HIDEAKI IIDA, MASANARI SAKAE, TATSUYA TAKEI, YUKI ISOGAI, SHIN MIYATA, KAZUYA HASEGAWA

(74) ORLANDO DE SOUZA

objeto se enquadra na instrução normativa 044/2015 . objeto indeferido devido ao cumprimento insatisfatório de exigência técnica, nos termos do Art. 23 da Instrução Normativa 044/2015. A exigência formulada solicitava a apresentação de novo conjunto de figuras com melhor resolução gráfica do que as inicialmente apresentadas, solicitação esta não cumprida a contento, uma vez que o novo conjunto de figuras apresenta partes escuras, impedindo a visualização de detalhes visíveis anteriormente, como os presentes na grade frontal do veículo. Além disso, o detalhe circular afixado nesta mesma grade frontal, bem como o detalhe circular visível na vista posterior do veículo, junto à porta da mala traseira, vistos nas novas perspectivas apresentadas, tiveram sua representação modificada, configurando alteração da matéria inicialmente depositada. Desta forma, opinamos pelo indeferimento do pedido por não cumprimento satisfatório da exigência formulada, conforme o Art. 23 da IN044/2015.



(21) BR 32 2015 000354-8

Código 36 - Indeferimento - Art. 106 § 4º da LPI

(22) 12/04/2013

(44) 23/01/2018

(52) 12-16





(54) CONFIGURAÇÃO APLICADA A ELEMENTO DE TETO DE ÔNIBUS

(62) BR 30 2013 001682-0 12/04/2013

(71) MARCOPOLO S.A. (BR/RS)

(72) EDSON DALLE MOLLE MANIERI

(74) REMER VILAÇA & NOGUEIRA ASSES. E CONS. DE PROP. INTELECT. LTDA

objeto se enquadra na instrução normativa 044/2015 . objeto indeferido devido ao cumprimento insatisfatório de exigência técnica, nos termos do Art. 23 da Instrução Normativa 044/2015. A exigência formulada solicitava, além da divisão do pedido, que fosse corrigida a representação das vistas superiores dos objetos, pois as mesmas apresentavam detalhes não visíveis nas perspectivas dos mesmos. No entanto, a exigência foi cumprida apenas em relação à solicitação da divisão do pedido, apresentando novo conjunto de figuras idêntico ao inicial. Desta forma, opinamos pelo indeferimento do pedido por não cumprimento satisfatório da exigência formulada, conforme o Art. 23 da IN044/2015.



(21) BR 32 2015 000355-6

Código 36 - Indeferimento - Art. 106 § 4º da LPI

(22) 12/04/2013

(44) 23/01/2018

(52) 12-16

(54) CONFIGURAÇÃO APLICADA A ELEMENTO DE TETO DE ÔNIBUS

(62) BR 30 2013 001682-0 12/04/2013

(71) MARCOPOLO S.A. (BR/RS)

(72) EDSON DALLE MOLLE MANIERI

(74) REMER VILLAÇA & NOGUEIRA ASSES. E CONS. DE PROP. INTELECT. LTDA

objeto se enquadra na instrução normativa 044/2015 . objeto indeferido devido ao cumprimento insatisfatório de exigência técnica, nos termos do Art. 23 da Instrução Normativa 044/2015. Ao pedido original, de número 302013001682-2 foi feita uma exigência, publicada na RPI 2290 do dia 25/11/2014. Na referida exigência, foi solicitado que fosse feita a divisão do pedido, que foi devidamente cumprida, e foi apontada a incoerência entre as vistas em perspectiva isométrica e superior dos objetos, e solicitando ao depositante que corrigisse as figuras. No presente pedido dividido, no entanto, as figuras originais foram reapresentadas sem qualquer alteração, correção ou esclarecimento em relação à inconsistência apontada.

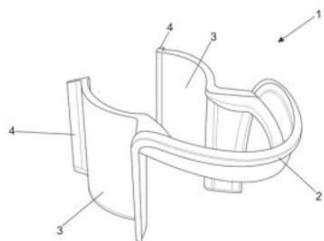

(21) BR 32 2015 004150-4

Código 36 - Indeferimento - Art. 106 § 4º da LPI

(22) 04/09/2015

(44) 23/01/2018

(52) 09-07

(54) CONFIGURAÇÃO APLICADA A/EM CLIPE DE PROTEÇÃO PARA ATUADOR

(62) BR 30 2014 002318-7 21/05/2014

(71) MBF EMBALAGENS LTDA. (BR/PR)

(72) DAVID GERARDO BAISSERO, CORRADO DI NICOLA CIARANCA, MARCELO SANTARELLI, HERNÁN GABRIEL TORRES

(74) FABRÍCIO VILELA COELHO

objeto se enquadra no artigo 100 da lei 9.279/1996 . não é registrável como desenho industrial forma essencialmente determinada por questões técnicas ou funcionais.

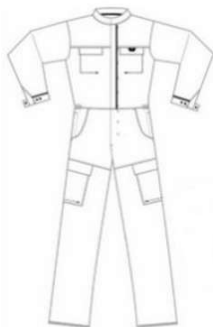
(21) BR 32 2016 000227-7

Código 36 - Indeferimento - Art. 106 § 4º da LPI

(22) 25/01/2016

(44) 23/01/2018

(52) 02-02

(54) CONFIGURAÇÃO APLICADA A/EM VESTIMENTA

(62) BR 30 2012 006306-0 10/12/2012

(71) ELIS (FR)

(72) JEAN CLAUDE PICOT

(74) Dannemann, Siemsen, Bigler & Ipanema Moreira

objeto se enquadra na instrução normativa 044/2015 . objeto indeferido devido ao cumprimento insatisfatório de exigência técnica, nos termos do Art. 23 da Instrução Normativa 044/2015. 1. O item 2 da Exigência Técnica publicada na RPI 2342, referente ao pedido original de número BR302012006306, solicitava que fosse acrescentada pelo menos uma vista em perspectiva do objeto ao conjunto de figuras. O não cumprimento da exigência técnica leva, portanto, ao indeferimento deste pedido.

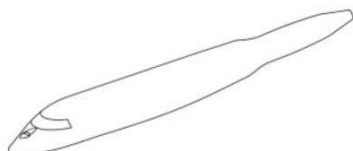
(21) BR 32 2016 003371-7

Código 36 - Indeferimento - Art. 106 § 4º da LPI

(22) 05/07/2013

(30) 07/01/2013 EM 001356570-0001; 07/01/2013 EM 001356570-0002

(44) 23/01/2018

(52) 12-16

(54) CONFIGURAÇÃO APLICADA A/EM FUSELAGEM DE AERONAVE

(62) BR 30 2013 003310-4 05/07/2013

(71) DASSAULT AVIATION (FR)

(72) BENOÎT DE MAQUEVILLE, FABIEN BOUFFANAIS, OLIVIER GAVOUYERE, ZDENEK JOHAN



(74) ANA PAULA SANTOS CELIDONIO

objeto se enquadra na instrução normativa 044/2015 . objeto indeferido devido ao cumprimento insatisfatório de exigência técnica, nos termos do Art. 23 da Instrução Normativa 044/2015. O requerente, além de não apresentar o pedido conforme exigência, trouxe nos desenhos do cumprimento objeto diverso do contemplado no documento de depósito, caracterizando alteração de matéria.

(21) BR 32 2016 004732-7

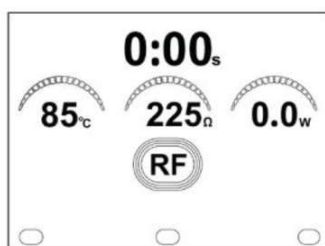

Código 36 - Indeferimento - Art. 106 § 4º da LPI

(22) 22/01/2015

(30) 22/07/2014 US 29/497,254

(44) 23/01/2018

(52) 32-00

(54) PADRÃO ORNAMENTAL APLICADO A/EM INTERFACE GRÁFICA

(62) BR 30 2015 000321-9 22/01/2015

(71) COVIDIEN LP (US)

(72) SHILPA BHAT, ZHENG ZHANG, BAIYANG QIU, BRADY ESCH

(74) Dannemann, Siemsen, Bigler & Ipanema Moreira

objeto se enquadra na instrução normativa 044/2015 . objeto indeferido devido ao cumprimento insatisfatório de exigência técnica, nos termos do Art. 23 da Instrução Normativa 044/2015. Ao contrário do que claramente requeria a exigência, parte das linhas tracejadas foi preenchida. O cumprimento, por conseguinte, não foi satisfatório.

(21) BR 32 2016 005647-4

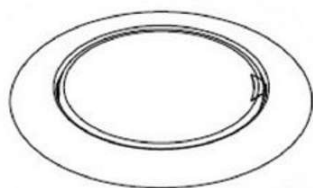

Código 36 - Indeferimento - Art. 106 § 4º da LPI

(22) 08/10/2015

(30) 10/04/2015 EM 002678888-0001; 10/04/2015 EM 002678888-0002

(44) 23/01/2018

(52) 13-03

(54) CONFIGURAÇÃO APLICADA A/EM BOTÃO DE CONTROLE

(62) BR 30 2015 004616-3 08/10/2015

(71) EATON ELECTRICAL IP GMBH & CO. KG (DE)

(72) ARTUR WIESE, DEEPAK SANAN

(74) Dannemann, Siemsen, Bigler & Ipanema Moreira

objeto se enquadra na instrução normativa 044/2015 . objeto indeferido devido ao cumprimento insatisfatório de exigência técnica, nos termos do Art. 23 da Instrução Normativa 044/2015. A exigência referente ao pedido 302015004616-3 requeria que apenas as figuras 1.1 a 1.7 fossem mantidas, visto que as figuras 2.1 a 2.6 - figuras do presente pedido - representavam funcionalidades do mesmo objeto das figuras 1.1 a 1.7, não outro objeto, e deveriam ser suprimidas. Contrariando esta determinação, o requerente apresentou o pedido dividido indevidamente. O cumprimento, por conseguinte, não foi satisfatório.





Código 39 - Concessão do Registro

Concessão do registro de desenho industrial. O certificado de registro estará à disposição do interessado. Desta data corre o prazo de 5 (cinco) anos para interposição de nulidade administrativa por qualquer interessado (Art. 113 § 1º da LPI). Se interposto o pedido de nulidade no prazo de 60 (sessenta) dias contados da data da concessão, os efeitos da concessão do registro serão suspensos (Art. 113 § 2º).

(11) BR 30 2012 000953-7

Código 39 - Concessão do Registro

(22) 02/03/2012

(15) 23/01/2018

(45) 23/01/2018

(54) CONFIGURAÇÃO APLICADA A LAVADORA DE ROUPAS

(73) Madson Eletrometalurgica Ltda (BR/MG)

(72) Jason Cleomar Machado Junior

(74) Magalhaes & Associados Ltda

Prazo de validade: 10 (dez) anos contados a partir de 02/03/2012, mediante o recolhimento da taxa quinquenal de manutenção (Artigos 119 e 120 da LPI) e observadas as demais condições legais.

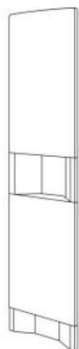
(11) BR 30 2012 004181-3

Código 39 - Concessão do Registro

(22) 16/07/2012

(15) 23/01/2018

(30) 16/01/2012 US 29/411,035

(45) 23/01/2018

(52) 20-01

(54) CONFIGURAÇÃO APLICADA EM PAINEL FRONTAL PARA DISPENSADOR

(73) Pepsico, Inc. (US)

(72) Mikel Durham, Christine J. Sisler, Stephen Lim, Timothy Read, Christopher Streng, Daniel A. Streng, BRETT WIELAND, MASSIMO F. D'AMORE

(74) DANNEMANN, SIEMSEN, BIGLER & IPANEMA MOREIRA

Prazo de validade: 10 (dez) anos contados a partir de 16/07/2012, mediante o recolhimento da taxa quinquenal de manutenção (Artigos 119 e 120 da LPI) e observadas as demais condições legais.

(11) BR 30 2012 004182-1

Código 39 - Concessão do Registro

(22) 16/07/2012

(15) 23/01/2018

(30) 16/01/2012 US 29/411,036

(45) 23/01/2018

(52) 20-01





(54) CONFIGURAÇÃO APLICADA EM PAINEL FRONTAL PARA DISPENSADOR

(73) Pepsico, Inc. (US)

(72) Mikel Durham, Christine J. Sisler, Stephen Lim, Timothy Read, Christopher Streng, Daniela A. Streng, MASSIMO F. D'AMORE, BRETT WIELAND

(74) DANNEMANN, SIEMSEN, BIGLER & IPANEMA MOREIRA

Prazo de validade: 10 (dez) anos contados a partir de 16/07/2012, mediante o recolhimento da taxa quinquenal de manutenção (Artigos 119 e 120 da LPI) e observadas as demais condições legais.

(11) BR 30 2012 004998-9



Código 39 - Concessão do Registro

(22) 26/09/2012

(15) 23/01/2018

(45) 23/01/2018

(54) CONFIGURAÇÃO APLICADA EM ACELERADOR DE PROCESSO CAPILAR

(73) R & A EQUIPAMENTOS LTDA (BR/PR)

(72) Sidimar Rocha dos Santos

(74) EDMILA ADRIANA DENIG

Prazo de validade: 10 (dez) anos contados a partir de 26/09/2012, mediante o recolhimento da taxa quinquenal de manutenção (Artigos 119 e 120 da LPI) e observadas as demais condições legais.

(11) BR 30 2013 004753-9

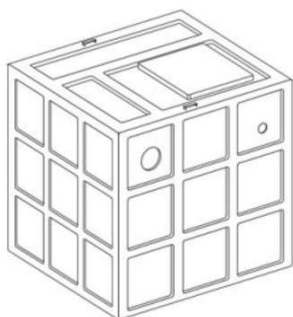

Código 39 - Concessão do Registro

(22) 18/09/2013

(15) 23/01/2018

(45) 23/01/2018

(54) CONFIGURAÇÃO APLICADA EM CAIXA

(73) ZOPONE - ENGENHARIA E COMERCIO LTDA (BR/SP)

(72) CLAUDENOR ZOPONE JUNIOR

(74) VILAGE MARCAS E PATENTES LTDA

Prazo de validade: 10 (dez) anos contados a partir de 18/09/2013, mediante o recolhimento da taxa quinquenal de manutenção (Artigos 119 e 120 da LPI) e observadas as demais condições legais.

(11) BR 30 2013 005086-6

Código 39 - Concessão do Registro

(22) 07/10/2013

(15) 23/01/2018

(43) 16/01/2018

(54) CONFIGURAÇÃO APLICADA A DISPOSITIVO DE NAVEGAÇÃO ELETRÔNICO PORTÁTIL

(73) TOMTOM INTERNATIONAL B.V. (NL)





(72) MARK LEE DEMPSEY, DANIEL BROWNING, KYLE LOUGHLIN, TIM WILLIAMSON, STEPHEN DE SAULLES, MARCUS HOGGARTH

(74) NELLIE D SHORES

Prazo de validade: 10 (dez) anos contados a partir de 07/10/2013, mediante o recolhimento da taxa quinquenal de manutenção (Artigos 119 e 120 da LPI) e observadas as demais condições legais. (co) Registro concedido por força do art. 106 da Lei da Propriedade Industrial nº 9.279/96. Aplicável a instauração de ofício do processo administrativo de nulidade, conforme dispõe o Art.113, para averiguação da infringência do art. 95 do referido diploma legal.

(11) BR 30 2013 005089-0



Código 39 - Concessão do Registro

(22) 07/10/2013

(15) 23/01/2018

(43) 16/01/2018

(54) CONFIGURAÇÃO APLICADA A DISPOSITIVO DE NAVEGAÇÃO ELETRÔNICO

(73) TOMTOM INTERNATIONAL B.V. (NL)

(72) MARK LEE DEMPSEY, DANIEL BROWNING, KYLE LOUGHLIN, TIM WILLIAMSON, STEPHEN DE SAULLES, MARCUS HOGGARTH

(74) NELLIE D SHORES

Prazo de validade: 10 (dez) anos contados a partir de 07/10/2013, mediante o recolhimento da taxa quinquenal de manutenção (Artigos 119 e 120 da LPI) e observadas as demais condições legais. (co) Registro concedido por força do art. 106 da Lei da Propriedade Industrial nº 9.279/96. Aplicável a instauração de ofício do processo administrativo de nulidade, conforme dispõe o Art.113, para averiguação da infringência do art. 95 do referido diploma legal. Título adequado de ofício nos termos do Art. 22 da Instrução Normativa 044/2015.

(11) BR 30 2013 006288-0

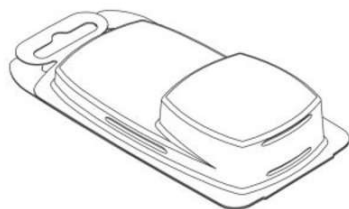

Código 39 - Concessão do Registro

(22) 05/12/2013

(15) 23/01/2018

(30) 05/06/2013 EM 001373427

(45) 23/01/2018

(52) 09-03

(54) CONFIGURAÇÃO APLICADA EM EMBALAGEM

(73) SANDVIK INTELLECTUAL PROPERTY AB (SE)

(72) PALSSON, CLAES, LARSSON, LINUS

(74) MAGNUS ASPEBY

Prazo de validade: 10 (dez) anos contados a partir de 05/12/2013, mediante o recolhimento da taxa quinquenal de manutenção (Artigos 119 e 120 da LPI) e observadas as demais condições legais.



(11) BR 30 2013 006464-6



Código 39 - Concessão do Registro

(22) 13/12/2013

(15) 23/01/2018

(30) 13/06/2013 US 29/457,911

(45) 23/01/2018

(52) 09-01

(54) CONFIGURAÇÃO APLICADA EM BOMBA PARA RECIPIENTE.

(73) MEADWESTVACO CALMAR NETHERLANDS B.V. (NL)

(72) ERWIN BOES, EELCO HAN DE MAN, STEFAN KOSTER

(74) WALTER DE ALMEIDA MARTINS

Prazo de validade: 10 (dez) anos contados a partir de 13/12/2013, mediante o recolhimento da taxa quinquenal de manutenção (Artigos 119 e 120 da LPI) e observadas as demais condições legais.



(11) BR 30 2014 003074-4

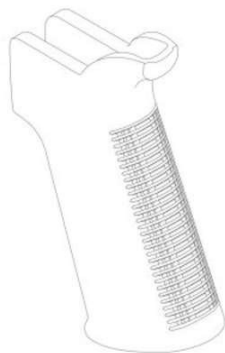

Código 39 - Concessão do Registro

(22) 30/06/2014

(15) 23/01/2018

(43) 16/01/2018

(52) 22-01

(54) CONFIGURAÇÃO APLICADA EM CABO PARA ARMAS DE FOGO

(73) MAGPUL INDUSTRIES CORPORATION (US)

(72) RICHARD M. FITZPATRICK, MICHAEL T. MAYBERRY, THOMAS WARD

(74) MMV AGENTES DA PROPRIEDADE INDUSTRIAL

Prazo de validade: 10 (dez) anos contados a partir de 30/06/2014, mediante o recolhimento da taxa quinquenal de manutenção (Artigos 119 e 120 da LPI) e observadas as demais condições legais.

(11) BR 30 2014 003705-6

Código 39 - Concessão do Registro

(22) 01/08/2014

(15) 23/01/2018

(43) 16/01/2018

(52) 09-01

(54) CONFIGURAÇÃO APLICADA EM RECIPIENTE



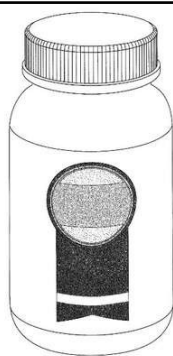

(73) THE PROCTER & GAMBLE COMPANY (US)

(72) KRISTEN TANYA BOSTON, JENNIFER MARIE MERCHANT, JASON MICHAEL HARGIS, KARI JEAN YOUNG, KATHERINE NOELLE PEREZ, JEAN MARTIN CAMPBELL, CHARLES MORGAN MCKEE, JR.

(74) FLAVIA MARIA VASCONCELOS PEREIRA (TRENCH ROSSI E WATANABE ADVOGADOS)

Prazo de validade: 10 (dez) anos contados a partir de 01/08/2014, mediante o recolhimento da taxa quinquenal de manutenção (Artigos 119 e 120 da LPI) e observadas as demais condições legais.

(11) BR 30 2015 000009-0

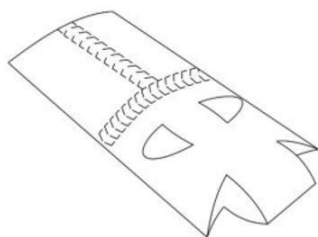

Código 39 - Concessão do Registro

(22) 05/01/2015

(15) 23/01/2018

(45) 23/01/2018

(52) 09-03

(54) CONFIGURAÇÃO APLICADA EM EMBALAGEM

(73) HEALTHY FOODS ALIMENTOS DO BRASIL (BR/SP)

(72) ALEXIS FERNANDES NOVELLINO, IOANIS SARANTOPOULOS

(74) JULIANO RYOTA MURAKAMI

Prazo de validade: 10 (dez) anos contados a partir de 05/01/2015, mediante o recolhimento da taxa quinquenal de manutenção (Artigos 119 e 120 da LPI) e observadas as demais condições legais.

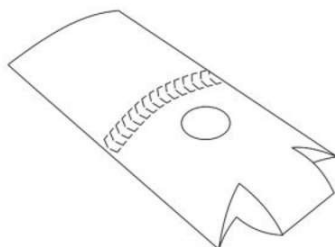
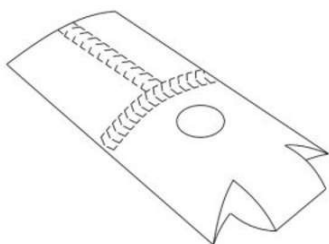

(11) BR 30 2015 000260-3

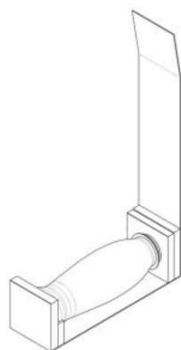

Código 39 - Concessão do Registro

(22) 19/01/2015

(15) 23/01/2018

(30) 18/07/2014 EM 001427868-0001

(45) 23/01/2018

(52) 20-02

(54) CONFIGURAÇÃO APLICADA EM EMBALAGEM

(73) COLORMATRIX EUROPE LIMITED (GB)

(72) PETER BURREL

(74) EDUARDO OTERO

Prazo de validade: 10 (dez) anos contados a partir de 19/01/2015, mediante o recolhimento da taxa quinquenal de manutenção (Artigos 119 e 120 da LPI) e observadas as demais condições legais.



(11) BR 30 2015 000361-8

Código 39 - Concessão do Registro

(22) 23/01/2015

(15) 23/01/2018

(43) 16/01/2018

(52) 24-01

(54) CONFIGURAÇÃO APLICADA EM GERADOR PARA DISPOSITIVO DE TRATAMENTO MÉDICO

(73) COVIDIEN LP

(72) BAIYANG QIU, SHILPA BHAT, ZHENG ZHANG, CASEY DAVID HATHCOCK

(74) DANNEMANN, SIEMSEN, BIGLER & IPANEMA MOREIRA

Prazo de validade: 10 (dez) anos contados a partir de 23/01/2015, mediante o recolhimento da taxa quinquenal de manutenção (Artigos 119 e 120 da LPI) e observadas as demais condições legais.

(11) BR 30 2015 000502-5

Código 39 - Concessão do Registro

(22) 30/01/2015

(15) 23/01/2018

(30) 02/08/2014 US 29/498379

(45) 23/01/2018

(52) 28-03

(54) CONFIGURAÇÃO APLICADA EM DISPOSITIVO PARA MASSAGEM

(73) IMPLUS FOOTCARE, LLC (US)

(72) PETER CASSIDY PHILLIPS, MAURICIO DELGADO

(74) KASZNAR LEONARDOS PROPRIEDADE INTELECTUAL

Prazo de validade: 10 (dez) anos contados a partir de 30/01/2015, mediante o recolhimento da taxa quinquenal de manutenção (Artigos 119 e 120 da LPI) e observadas as demais condições legais.

(11) BR 30 2015 000669-2

Código 39 - Concessão do Registro

(22) 11/02/2015

(15) 23/01/2018

(30) 11/08/2014 US 29/498998

(45) 23/01/2018

(52) 14-02

(54) CONFIGURAÇÃO APLICADA EM CARREGADOR.

(73) APPLE INC. (US)

(72) JODY AKANA, BARTLEY K. ANDRE, SHOTA AOYAGI, ANTHONY MICHAEL ASHCROFT, JEREMY BATAILLOU, DANIEL J. COSTER, DANIELE DE IULIIS, M. EVANS HANKEY, JULIAN HOENIG, RICHARD P. HOWARTH, JONATHAN P. IVE, DUNCAN ROBERT KERR, MARC A. NEWSON, MATTHEW DEAN



ROHRBACH, PETER RUSSELL-CLARKE, BENJAMIN ANDREW SHAFFER, MIKAEL SILVANTO, CHRISTOPHER J. STRINGER, EUGENE ANTONY WHANG, RICO ZÖRKENDÖRFER

(74) KASZNAR LEONARDOS PROPRIEDADE INTELECTUAL

Prazo de validade: 10 (dez) anos contados a partir de 11/02/2015, mediante o recolhimento da taxa quinquenal de manutenção (Artigos 119 e 120 da LPI) e observadas as demais condições legais.

(11) BR 30 2015 001058-4



Código 39 - Concessão do Registro

(22) 06/03/2015

(15) 23/01/2018

(30) 31/10/2014 EM 002569160

(43) 16/01/2018

(52) 03-01

(54) CONFIGURAÇÃO APLICADA EM MALA

(73) RIMOWA GMBH (DE)

(72) DIETER MORSZECK

(74) DANNEMANN , SIEMSEN , BIGLER & IPANEMA MOREIRA

Prazo de validade: 10 (dez) anos contados a partir de 06/03/2015, mediante o recolhimento da taxa quinquenal de manutenção (Artigos 119 e 120 da LPI) e observadas as demais condições legais.



(11) BR 30 2015 001066-5



Código 39 - Concessão do Registro

(22) 06/03/2015

(15) 23/01/2018

(45) 23/01/2018

(52) 11-01

(54) CONFIGURAÇÃO APLICADA EM JOIAS

(73) JACK VARTANIAN-EPP (BR/SP)

(72) JACK VARTANIAN

(74) TINOCO SOARES SOCIEDADE DE ADVOGADOS

Prazo de validade: 10 (dez) anos contados a partir de 06/03/2015, mediante o recolhimento da taxa quinquenal de manutenção (Artigos 119 e 120 da LPI) e observadas as demais condições legais.

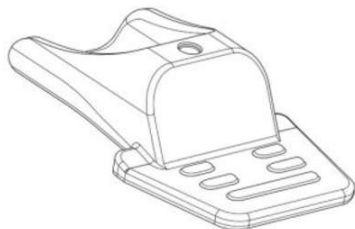

(11) BR 30 2015 001501-2

Código 39 - Concessão do Registro

(22) 01/04/2015

(15) 23/01/2018

(30) 02/10/2014 US 29/504,212

(45) 23/01/2018

(52) 24-02

(54) CONFIGURAÇÃO APLICADA EM TAMPA DE BOCAL

(73) MANKIND CORPORATION (US)

(72) CHAD C. SMUTNEY, P. SPENCER KINSEY

(74) GUSTAVO SARTORI GUIMARÃES

Prazo de validade: 10 (dez) anos contados a partir de 01/04/2015, mediante o recolhimento da taxa quinquenal de manutenção (Artigos 119 e 120 da LPI) e observadas as demais condições legais.

(11) BR 30 2015 001798-8

Código 39 - Concessão do Registro

(22) 17/04/2015

(15) 23/01/2018

(45) 23/01/2018

(52) 29-02

(54) CONFIGURAÇÃO APLICADA EM COLETE

(73) EXTRAMOLD JOMO INDÚSTRIA DE PLÁSTICOS LTDA (BR/RS)

(72) DAGMAR LUISE MOHRBACH

(74) EMERSON SALBEGO HOFART

Prazo de validade: 10 (dez) anos contados a partir de 17/04/2015, mediante o recolhimento da taxa quinquenal de manutenção (Artigos 119 e 120 da LPI) e observadas as demais condições legais.

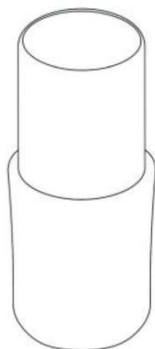
(11) BR 30 2015 001934-4

Código 39 - Concessão do Registro

(22) 27/04/2015

(15) 23/01/2018

(43) 16/01/2018

(52) 26-04

(54) CONFIGURAÇÃO APLICADA A LÂMPADA

(73) GE LIGHTING SOLUTIONS, LLC (US)

(72) KUN XIAO, ZHIFENG BAO, ZHIYONG WANG

(74) GUSTAVO SARTORI GUIMARÃES

Prazo de validade: 10 (dez) anos contados a partir de 27/04/2015, mediante o recolhimento da taxa quinquenal de manutenção (Artigos 119 e 120 da LPI) e observadas as demais condições legais.



(11) BR 30 2015 002405-4

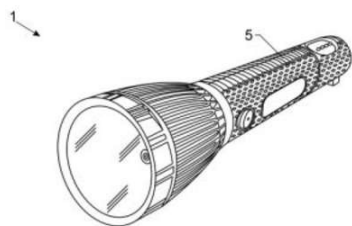

Código 39 - Concessão do Registro

(22) 22/05/2015

(15) 23/01/2018

(45) 23/01/2018

(52) 26-02

(54) CONFIGURAÇÃO APLICADA EM LANTERNA

(73) SQ COMÉRCIO E DISTRIBUIÇÃO LTDA - EPP. (BR/SP)

(72) SAMI ASSAD KMACH.

(74) LUIZ ROBERTO LONGO BRITO SILVA

Prazo de validade: 10 (dez) anos contados a partir de 22/05/2015, mediante o recolhimento da taxa quinquenal de manutenção (Artigos 119 e 120 da LPI) e observadas as demais condições legais.

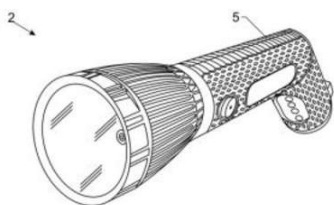

(11) BR 30 2015 003342-8



Código 39 - Concessão do Registro

(22) 17/07/2015

(15) 23/01/2018

(30) 27/01/2015 WO DM/085448; 27/01/2015 WO DM/085449

(45) 23/01/2018

(52) 23-01

(54) CONFIGURAÇÃO APLICADA A/EM CENTRALIZADOR

(73) CENTEK LIMITED (GB)

(72) ROSIE JACKSON, NICHOLAS SHIPP

(74) DAVID DO NASCIMENTO

Prazo de validade: 10 (dez) anos contados a partir de 17/07/2015, mediante o recolhimento da taxa quinquenal de manutenção (Artigos 119 e 120 da LPI) e observadas as demais condições legais.

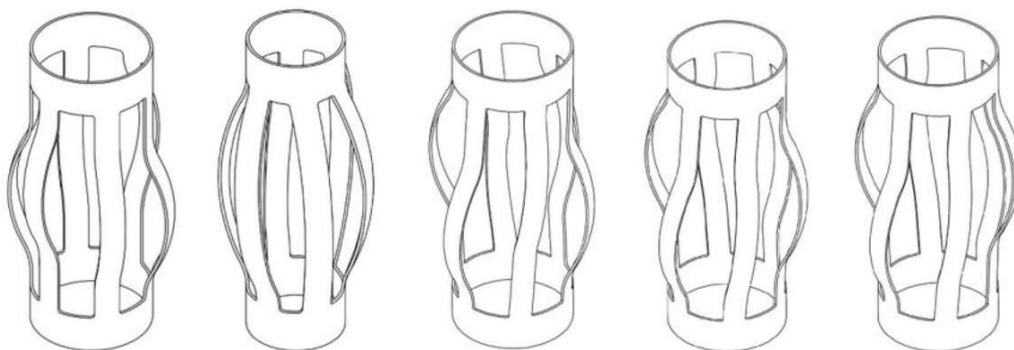

(11) BR 30 2015 003369-0

Código 39 - Concessão do Registro



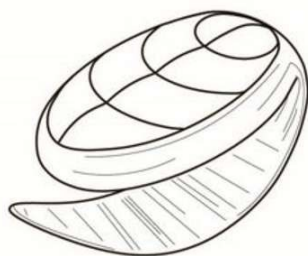

(22) 20/07/2015

(15) 23/01/2018

(30) 19/01/2015 EM 002616177-0001; 19/01/2015 EM 002616177-0002

(45) 23/01/2018

(52) 14-02

(54) CONFIGURAÇÃO APLICADA EM DISPOSITIVO DE DADOS

(73) KURV MUSIC LIMITED (GB)

(72) ALEXANDER FAUVEL, TANIA FAUVEL, MICHAEL GRIERSON, JOHN KENNEDY, CHRISTOPHER KIEFER, SURAN GOONATILAKE

(74) RANA GOSAIN

Prazo de validade: 10 (dez) anos contados a partir de 20/07/2015, mediante o recolhimento da taxa quinquenal de manutenção (Artigos 119 e 120 da LPI) e observadas as demais condições legais.

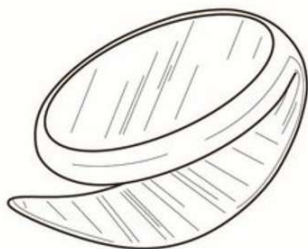

(11) BR 30 2015 003398-3



Código 39 - Concessão do Registro

(22) 21/07/2015

(15) 23/01/2018

(30) 23/01/2015 DE 402015100061.4

(45) 23/01/2018

(52) 12-08

(54) CONFIGURAÇÃO APLICADA A UM AUTOMÓVEL

(73) DR. ING. H.C. F. PORSCHE AKTIENGESELLSCHAFT (DE)

(72) ALEXANDER HITZINGER

(74) ORLANDO DE SOUZA

Prazo de validade: 10 (dez) anos contados a partir de 21/07/2015, mediante o recolhimento da taxa quinquenal de manutenção (Artigos 119 e 120 da LPI) e observadas as demais condições legais.

(11) BR 30 2015 004788-7

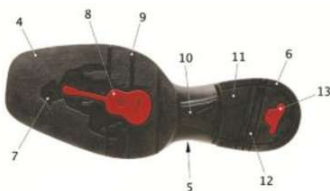

Código 39 - Concessão do Registro

(22) 20/10/2015

(15) 23/01/2018

(45) 23/01/2018

(52) 02-04

(54) CONFIGURAÇÃO APLICADA A/EM SOLADO

(73) MARIA LUIZA MARQUES MULLER (BR/SP)



(72) MARIA LUIZA MARQUES MULLER

(74) EDEMILSON PEREIRA LIMA

Prazo de validade: 10 (dez) anos contados a partir de 20/10/2015, mediante o recolhimento da taxa quinquenal de manutenção (Artigos 119 e 120 da LPI) e observadas as demais condições legais.

(11) BR 30 2015 005149-3

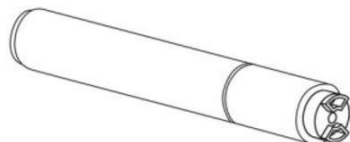

Código 39 - Concessão do Registro

(22) 12/11/2015

(15) 23/01/2018

(30) 13/05/2015 GB 4040940

(45) 23/01/2018

(52) 27-01

(54) CONFIGURAÇÃO APLICADA A/EM DISPOSITIVO PARA CIGARRO ELETRÔNICO

(73) PHILIP MORRIS PRODUCTS S.A. (CH)

(72) YONGHAI LI, YONGLU GUO

(74) DANNEMANN, SIEMSEN, BIGLER & IPANEMA MOREIRA, PROPRIEDADE INDUSTRIAL LTDA.

Prazo de validade: 10 (dez) anos contados a partir de 12/11/2015, mediante o recolhimento da taxa quinquenal de manutenção (Artigos 119 e 120 da LPI) e observadas as demais condições legais.

(11) BR 30 2015 005575-8



Código 39 - Concessão do Registro

(22) 09/12/2015

(15) 23/01/2018

(30) 09/06/2015 WO 899064001

(45) 23/01/2018

(52) 04-02

(54) CONFIGURAÇÃO APLICADA A/EM ESCOVA DE DENTE

(73) THE GILLETTE COMPANY (US)

(72) SIMONE BERTRAND, MARLIS HÜBNER, FRANZISKA SCHMID

(74) Trench, Rossi e Watanabe Advogados

Prazo de validade: 10 (dez) anos contados a partir de 09/12/2015, mediante o recolhimento da taxa quinquenal de manutenção (Artigos 119 e 120 da LPI) e observadas as demais condições legais.

(11) BR 30 2015 005577-4

Código 39 - Concessão do Registro

(22) 09/12/2015

(15) 23/01/2018

(30) 09/06/2015 WO 899064001

(45) 23/01/2018





(52) 04-02

(54) CONFIGURAÇÃO APLICADA A/EM ESCOVA DE DENTE

(73) THE GILLETTE COMPANY (US)

(72) SIMONE BERTRAND, MARLIS HÜBNER, FRANZISKA SCHMID

(74) Trench, Rossi e Watanabe Advogados

Prazo de validade: 10 (dez) anos contados a partir de 09/12/2015, mediante o recolhimento da taxa quinquenal de manutenção (Artigos 119 e 120 da LPI) e observadas as demais condições legais. (co) Registro concedido por força do art. 106 da Lei da Propriedade Industrial nº 9.279/96. Aplicável a instauração de ofício do processo administrativo de nulidade, conforme dispõe o Art.113, para averiguação da infringência do art. 95 do referido diploma legal.

(11) BR 30 2015 005579-0



Código 39 - Concessão do Registro

(22) 09/12/2015

(15) 23/01/2018

(30) 09/06/2015 WO 899064001

(45) 23/01/2018

(52) 04-02

(54) CONFIGURAÇÃO APLICADA A/EM ESCOVA DE DENTE

(73) THE GILLETTE COMPANY (US)

(72) SIMONE BERTRAND, MARLIS HÜBNER, FRANZISKA SCHMID

(74) Trench, Rossi e Watanabe Advogados

Prazo de validade: 10 (dez) anos contados a partir de 09/12/2015, mediante o recolhimento da taxa quinquenal de manutenção (Artigos 119 e 120 da LPI) e observadas as demais condições legais. (co) Registro concedido por força do art. 106 da Lei da Propriedade Industrial nº 9.279/96. Aplicável a instauração de ofício do processo administrativo de nulidade, conforme dispõe o Art.113, para averiguação da infringência do art. 95 do referido diploma legal.

(11) BR 30 2015 005580-4



Código 39 - Concessão do Registro

(22) 09/12/2015

(15) 23/01/2018

(30) 09/06/2015 WO 899064001

(45) 23/01/2018

(52) 04-02

(54) CONFIGURAÇÃO APLICADA A/EM ESCOVA DE DENTE

(73) THE GILLETTE COMPANY (US)

(72) SIMONE BERTRAND, MARLIS HÜBNER, FRANZISKA SCHMID

(74) Trench, Rossi e Watanabe Advogados

Prazo de validade: 10 (dez) anos contados a partir de 09/12/2015, mediante o recolhimento da taxa quinquenal de manutenção (Artigos 119 e 120 da LPI) e observadas as demais condições legais. (co) Registro concedido por força do art.

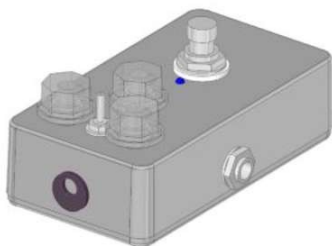

106 da Lei da Propriedade Industrial nº 9.279/96. Aplicável a instauração de ofício do processo administrativo de nulidade, conforme dispõe o Art.113, para averiguação da infringência do art. 95 do referido diploma legal.

(11) BR 30 2015 005792-0

Código 39 - Concessão do Registro

(22) 17/12/2015

(15) 23/01/2018

(45) 23/01/2018

(52) 17-99

(54) CONFIGURAÇÃO APLICADA A/EM PEDAL DE EFEITOS ESPECIAIS PARA USO COM INSTRUMENTOS MUSICAIS

(73) MARCOS ALBERTO TEWFIQ 07241377850 (BR/SP)

(72) MARCOS ALBERTO TEWFIQ

Prazo de validade: 10 (dez) anos contados a partir de 17/12/2015, mediante o recolhimento da taxa quinquenal de manutenção (Artigos 119 e 120 da LPI) e observadas as demais condições legais.

(11) BR 30 2015 005827-7

Código 39 - Concessão do Registro

(22) 18/12/2015

(15) 23/01/2018

(30) 27/07/2015 EM 002742973-0001; 27/07/2015 EM 002742981-0001

(45) 23/01/2018

(52) 12-08

(54) CONFIGURAÇÃO APLICADA A/EM VEÍCULO

(73) AUTOMOBILI LAMBORGHINI S.P.A. (IT)

(72) FILIPPO PERINI

(74) Araripe & Associados

Prazo de validade: 10 (dez) anos contados a partir de 18/12/2015, mediante o recolhimento da taxa quinquenal de manutenção (Artigos 119 e 120 da LPI) e observadas as demais condições legais.

**(11) BR 30 2015 005931-1**

Código 39 - Concessão do Registro

(22) 23/12/2015

(15) 23/01/2018

(30) 26/06/2015 EM 002727248



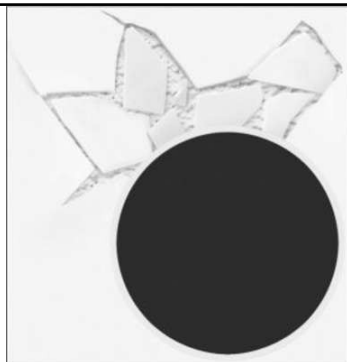

(45) 23/01/2018

(52) 32-00

(54) PADRÃO ORNAMENTAL APLICADO A/EM EMBALAGEM

(73) UNILEVER NV (NL)

(72) KEVIN STUART BLAKE, JAMES PETER DOUGAN, JAMES GILES, THOMAS LE PLASTRIER MAURICE, IAN ALEXANDER MACKAY

(74) ANA PAULA SANTOS CELIDONIO

Prazo de validade: 10 (dez) anos contados a partir de 23/12/2015, mediante o recolhimento da taxa quinquenal de manutenção (Artigos 119 e 120 da LPI) e observadas as demais condições legais.

(11) BR 30 2015 005940-0



Código 39 - Concessão do Registro

(22) 23/12/2015

(15) 23/01/2018

(30) 26/06/2015 US 29/531,603; 21/12/2015 US 29/549,330

(45) 23/01/2018

(52) 24-01

(54) CONFIGURAÇÃO APLICADA A/EM ANALISADOR DE DIAGNÓSTICO

(73) ABBOTT LABORATORIES (US)

(72) CHRISTINA A. BARTON, DANIEL ROGER NETT, RACHEL ELIZABETH WALLACE, AMI MARIE VERHALEN

(74) DI BLASI, PARENTE & ADVOGADOS ASSOCIADOS

Prazo de validade: 10 (dez) anos contados a partir de 23/12/2015, mediante o recolhimento da taxa quinquenal de manutenção (Artigos 119 e 120 da LPI) e observadas as demais condições legais.

(11) BR 30 2015 005953-2

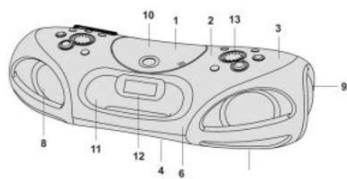

Código 39 - Concessão do Registro

(22) 28/12/2015

(15) 23/01/2018

(45) 23/01/2018

(52) 14-01

(54) CONFIGURAÇÃO APLICADA A/EM APARELHO DE SOM

(73) BRITÂNIA ELETRODOMÉSTICOS SA (BR/PR)

(72) CÉSAR EDUARDO ISAACSON BUFFARA

(74) Valor Propriedade Intelectual S/S LTDA.

Prazo de validade: 10 (dez) anos contados a partir de 28/12/2015, mediante o recolhimento da taxa quinquenal de manutenção (Artigos 119 e 120 da LPI) e observadas as demais condições legais.

(11) BR 30 2016 000039-5

Código 39 - Concessão do Registro

(22) 08/01/2016





(15) 23/01/2018
 (30) 10/07/2015 DE 4020151006418
 (45) 23/01/2018
 (52) 12-08
 (54) CONFIGURAÇÃO APLICADA A/EM AUTOMÓVEL
 (73) VOLKSWAGEN AKTIENGESELLSCHAFT (DE)
 (72) KLAUS BISCHOFF, MARCO ANTONIO PAVONE, PATRICK MATIOLI PROTTI
 (74) Ariboni, Fabbri e Schmidt Sociedade de Advogados
 Prazo de validade: 10 (dez) anos contados a partir de 08/01/2016, mediante o recolhimento da taxa quinquenal de manutenção (Artigos 119 e 120 da LPI) e observadas as demais condições legais.

(11) BR 30 2016 000045-0

Código 39 - Concessão do Registro
 (22) 08/01/2016
 (15) 23/01/2018
 (45) 23/01/2018
 (52) 02-04
 (54) CONFIGURAÇÃO APLICADA A/EM SOLADO DE CALÇADO
 (73) NIKE INNOVATE C.V. (US)
 (72) SHANE S. KOHATSU, DAVID J. ROULO
 (74) ANTÔNIO MAURÍCIO PEDRAS ARNAUD
 Prazo de validade: 10 (dez) anos contados a partir de 08/01/2016, mediante o recolhimento da taxa quinquenal de manutenção (Artigos 119 e 120 da LPI) e observadas as demais condições legais.

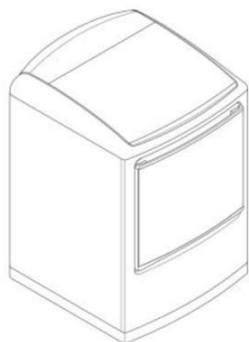
(11) BR 30 2016 000086-7

Código 39 - Concessão do Registro
 (22) 13/01/2016
 (15) 23/01/2018
 (30) 15/07/2015 KR 30-2015-0035691
 (45) 23/01/2018
 (52) 15-05
 (54) CONFIGURAÇÃO APLICADA A/EM MÁQUINA DE SECAR
 (73) LG ELECTRONICS INC. (KR)
 (72) HOIL JEON, YEJI UM, HYERIM AN, JAEMYUNG LIM, JEASEOK SEONG
 (74) Dannemann, Siemsen, Bigler & Ipanema Moreira
 Prazo de validade: 10 (dez) anos contados a partir de 13/01/2016, mediante o recolhimento da taxa quinquenal de manutenção (Artigos 119 e 120 da LPI) e observadas as demais condições legais.

(11) BR 30 2016 000184-7

Código 39 - Concessão do Registro



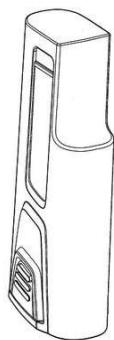

(22) 21/01/2016
 (15) 23/01/2018
 (30) 21/07/2015 US 29/533690
 (45) 23/01/2018
 (52) 13-02
 (54) CONFIGURAÇÃO APLICADA A/EM BATERIA PARA COMPUTADOR MÓVEL
 (73) SYMBOL TECHNOLOGIES, LLC (US)
 (72) KONSTANTINOS TSIOPANOS, JAEHO CHOI
 (74) ANTÔNIO MAURÍCIO PEDRAS ARNAUD

Prazo de validade: 10 (dez) anos contados a partir de 21/01/2016, mediante o recolhimento da taxa quinquenal de manutenção (Artigos 119 e 120 da LPI) e observadas as demais condições legais.

(11) BR 30 2016 000199-5



Código 39 - Concessão do Registro
 (22) 22/01/2016
 (15) 23/01/2018
 (45) 23/01/2018
 (52) 02-04
 (54) CONFIGURAÇÃO APLICADA A/EM PARTE SUPERIOR DE CALÇADO
 (73) NIKE INNOVATE C.V. (US)
 (72) DAVID JONATHAN CIN
 (74) ANTÔNIO MAURÍCIO PEDRAS ARNAUD

Prazo de validade: 10 (dez) anos contados a partir de 22/01/2016, mediante o recolhimento da taxa quinquenal de manutenção (Artigos 119 e 120 da LPI) e observadas as demais condições legais.

(11) BR 30 2016 000235-5

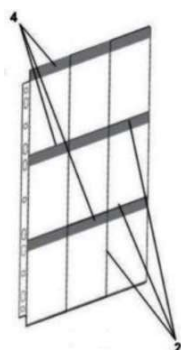

Código 39 - Concessão do Registro
 (22) 26/01/2016
 (15) 23/01/2018
 (45) 23/01/2018
 (52) 03-01
 (54) PADRÃO ORNAMENTAL APLICADO A/EM PASTA PORTA PENDRIVE
 (73) ADEMIR CESAR DE OLIVEIRA (BR/SP)
 (72) ADEMIR CESAR DE OLIVEIRA
 (74) Fernando Pereira Torres Galindo Junior

Prazo de validade: 10 (dez) anos contados a partir de 26/01/2016, mediante o recolhimento da taxa quinquenal de manutenção (Artigos 119 e 120 da LPI) e observadas as demais condições legais. (co) Registro concedido por força do art. 106 da Lei da Propriedade Industrial nº 9.279/96. Aplicável a instauração de ofício do processo administrativo de nulidade, conforme dispõe o Art.113, para averiguação da infringência do art. 95 do referido diploma legal.



(11) BR 30 2016 000240-1

Código 39 - Concessão do Registro

(22) 26/01/2016

(15) 23/01/2018

(45) 23/01/2018

(52) 09-01

(54) CONFIGURAÇÃO APLICADA A/EM POTE

(73) QUÍMICA AMPARO LTDA (BR/SP)

(72) CARLOS EDUARDO DE SIQUEIRA BUENO

(74) KASZNAR LEONARDOS PROPRIEDADE INTELECTUAL

Prazo de validade: 10 (dez) anos contados a partir de 26/01/2016, mediante o recolhimento da taxa quinquenal de manutenção (Artigos 119 e 120 da LPI) e observadas as demais condições legais. (co) Registro concedido por força do art. 106 da Lei da Propriedade Industrial nº 9.279/96. Aplicável a instauração de ofício do processo administrativo de nulidade, conforme dispõe o Art.113, para averiguação da infringência do art. 95 do referido diploma legal.

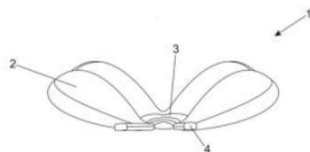
(11) BR 30 2016 000266-5

Código 39 - Concessão do Registro

(22) 27/01/2016

(15) 23/01/2018

(45) 23/01/2018

(52) 06-09

(54) CONFIGURAÇÃO APLICADA A/EM ALMOFADA

(73) RAFAEL SUSYN (BR/SP)

(72) RAFAEL SUSYN

(74) Vilela Coelho Sociedade de Advogados

Prazo de validade: 10 (dez) anos contados a partir de 27/01/2016, mediante o recolhimento da taxa quinquenal de manutenção (Artigos 119 e 120 da LPI) e observadas as demais condições legais.

(11) BR 30 2016 000286-0

Código 39 - Concessão do Registro

(22) 27/01/2016

(15) 23/01/2018

(30) 27/07/2015 EM 29/534,183

(45) 23/01/2018

(52) 14-04

(54) PADRÃO ORNAMENTAL APLICADO A/EM INTERFACE GRÁFICA

(73) MICROSOFT CORPORATION (US)

(72) HAROLD GOMEZ

(74) DI BLASI, PARENTE & ADVOGADOS ASSOCIADOS

Prazo de validade: 10 (dez) anos contados a partir de 27/01/2016, mediante o



recolhimento da taxa quinquenal de manutenção (Artigos 119 e 120 da LPI) e observadas as demais condições legais.

(11) BR 30 2016 000312-2



Código 39 - Concessão do Registro
 (22) 29/01/2016
 (15) 23/01/2018
 (45) 23/01/2018
 (52) 02-02
 (54) CONFIGURAÇÃO APLICADA A/EM JAQUETA
 (73) NIKE INNOVATE C.V. (US)
 (72) ROB DARMOUR
 (74) ANTÔNIO MAURÍCIO PEDRAS ARNAUD

Prazo de validade: 10 (dez) anos contados a partir de 29/01/2016, mediante o recolhimento da taxa quinquenal de manutenção (Artigos 119 e 120 da LPI) e observadas as demais condições legais.

(11) BR 30 2016 000393-9



Código 39 - Concessão do Registro
 (22) 04/02/2016
 (15) 23/01/2018
 (30) 17/08/2015 US 29/536,465
 (45) 23/01/2018
 (52) 02-04
 (54) CONFIGURAÇÃO APLICADA A/EM PARTE SUPERIOR DE CALÇADO
 (73) NIKE INNOVATE C.V. (US)
 (72) DAVID CIN
 (74) ANTÔNIO MAURÍCIO PEDRAS ARNAUD

Prazo de validade: 10 (dez) anos contados a partir de 04/02/2016, mediante o recolhimento da taxa quinquenal de manutenção (Artigos 119 e 120 da LPI) e observadas as demais condições legais.

(11) BR 30 2016 000443-9

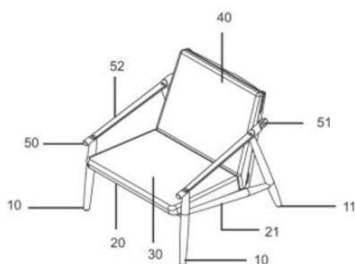

Código 39 - Concessão do Registro
 (22) 09/02/2016
 (15) 23/01/2018
 (45) 23/01/2018
 (52) 06-01
 (54) CONFIGURAÇÃO APLICADA A/EM POLTRONA
 (73) GALLINA VISENTINI DESIGNERS LTDA (BR/RS)
 (72) CRISTIANO BASSO GALLINA, EVERTON GELATTI VISENTINI

Prazo de validade: 10 (dez) anos contados a partir de 09/02/2016, mediante o recolhimento da taxa quinquenal de manutenção (Artigos 119 e 120 da LPI) e observadas as demais condições legais.

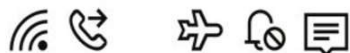

(11) BR 30 2016 000459-5

Código 39 - Concessão do Registro

(22) 10/02/2016

(15) 23/01/2018

(30) 11/08/2015 US 29/535,828

(45) 23/01/2018

(52) 14-04

(54) PADRÃO ORNAMENTAL APLICADO A/EM INTERFACE GRÁFICA

(73) MICROSOFT CORPORATION (US)

(72) RAYMOND ALEXANDER MALKIEWICZ

(74) DI BLASI, PARENTE & ADVOGADOS ASSOCIADOS

Prazo de validade: 10 (dez) anos contados a partir de 10/02/2016, mediante o recolhimento da taxa quinquenal de manutenção (Artigos 119 e 120 da LPI) e observadas as demais condições legais.

(11) BR 30 2016 000474-9

Código 39 - Concessão do Registro

(22) 11/02/2016

(15) 23/01/2018

(30) 12/08/2015 KR 30-2015-0040637

(45) 23/01/2018

(52) 14-03

(54) CONFIGURAÇÃO APLICADA A/EM TELEFONE

(73) LG ELECTRONICS INC. (KR)

(72) YOUNGJOO CHO, YOUNGHO KIM, HYONI KIM

(74) Dannemann, Siemsen, Bigler & Ipanema Moreira

Prazo de validade: 10 (dez) anos contados a partir de 11/02/2016, mediante o recolhimento da taxa quinquenal de manutenção (Artigos 119 e 120 da LPI) e observadas as demais condições legais.

(11) BR 30 2016 000481-1

Código 39 - Concessão do Registro

(22) 11/02/2016

(15) 23/01/2018

(30) 11/08/2015 US 29/535,914

(45) 23/01/2018

(52) 07-01

(54) CONFIGURAÇÃO APLICADA A/EM GARRAFA

(73) PEPSICO, INC. (US)

(72) DREW ALEXANDER READ PALIN, SEAN JOSEPH HULS, BRANDON SCOTT RHODES, XAVI CORTADELLAS, TUCKER FORT, LAURA SINK, ALEXANDER IAN JAMES WASTNEY, JONH LESTER OSTBY, MATTHEW SCHMUNK



(74) Dannemann, Siemsen, Bigler & Ipanema Moreira

Prazo de validade: 10 (dez) anos contados a partir de 11/02/2016, mediante o recolhimento da taxa quinquenal de manutenção (Artigos 119 e 120 da LPI) e observadas as demais condições legais.

(11) BR 30 2016 000502-8



Código 39 - Concessão do Registro

(22) 12/02/2016

(15) 23/01/2018

(30) 12/08/2015 US 29/536,035

(45) 23/01/2018

(52) 15-04

(54) CONFIGURAÇÃO APLICADA A/EM PONTA DE PENETRAÇÃO NO SOLO

(73) CATERPILLAR INC. (US)

(72) MIHAI MIRCEA BALAN, DOUGLAS SERRURIER

(74) SOERENSEN GARCIA ADVOGADOS ASSOCIADOS

Prazo de validade: 10 (dez) anos contados a partir de 12/02/2016, mediante o recolhimento da taxa quinquenal de manutenção (Artigos 119 e 120 da LPI) e observadas as demais condições legais. (co) Título adequado de ofício nos termos do Art. 22 da Instrução Normativa 044/2015.

(11) BR 30 2016 000675-0



Código 39 - Concessão do Registro

(22) 05/02/2016

(15) 23/01/2018

(30) 06/08/2015 US 29/535,438

(45) 23/01/2018

(52) 21-02

(54) CONFIGURAÇÃO APLICADA A BARRA ESPORTIVA.

(73) PAUL CRAWLEY (US)

(72) PAUL CRAWLEY

(74) ARIBONI, FABBRI E SCHMIDT SOCIEDADE DE ADVOGADOS

Prazo de validade: 10 (dez) anos contados a partir de 05/02/2016, mediante o recolhimento da taxa quinquenal de manutenção (Artigos 119 e 120 da LPI) e observadas as demais condições legais.

(11) BR 30 2016 001164-8

Código 39 - Concessão do Registro

(22) 22/03/2016

(15) 23/01/2018

(30) 22/10/2015 US 29/543,259

(45) 23/01/2018

(52) 14-03

(54) CONFIGURAÇÃO APLICADA A/EM DISPOSITIVO PORTÁTIL



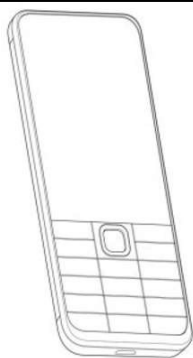

(73) MICROSOFT CORPORATION (US)

(72) DO HYUNG LEE, YAN LIN, CHRISTINA SHIN, XIAOMING QIANG

(74) DI BLASI, PARENTE & ADVOGADOS ASSOCIADOS

Prazo de validade: 10 (dez) anos contados a partir de 22/03/2016, mediante o recolhimento da taxa quinquenal de manutenção (Artigos 119 e 120 da LPI) e observadas as demais condições legais.

(11) BR 30 2016 001183-4



Código 39 - Concessão do Registro

(22) 23/03/2016

(15) 23/01/2018

(45) 23/01/2018

(52) 21-01

(54) CONFIGURAÇÃO APLICADA A/EM BRINQUEDO

(73) IRMÃOS DALANEZE LTDA (BR/SP)

(72) ADILSON DALANEZI

(74) Icamp Marcas e Patentes Ltda

Prazo de validade: 10 (dez) anos contados a partir de 23/03/2016, mediante o recolhimento da taxa quinquenal de manutenção (Artigos 119 e 120 da LPI) e observadas as demais condições legais.

(11) BR 30 2016 001330-6

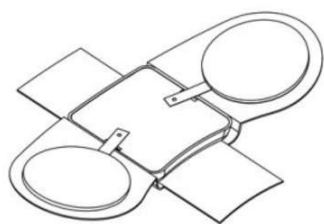

Código 39 - Concessão do Registro

(22) 31/03/2016

(15) 23/01/2018

(45) 23/01/2018

(52) 24-01

(54) CONFIGURAÇÃO APLICADA A/EM EQUIPAMENTO PARA ELETROESTIMULAÇÃO

(73) MEDECELL DO BRASIL COMÉRCIO E IMPORTAÇÃO LTDA (BR/SP)

(72) MAURICIO MARQUES DE OLIVEIRA, MOACYR RAMOS BIGHETTI

(74) ALBERTO LUÍS CAMELIER DA SILVA

Prazo de validade: 10 (dez) anos contados a partir de 31/03/2016, mediante o recolhimento da taxa quinquenal de manutenção (Artigos 119 e 120 da LPI) e observadas as demais condições legais.



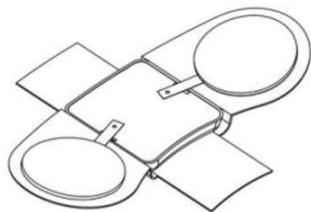

(11) BR 30 2016 001348-9

Código 39 - Concessão do Registro

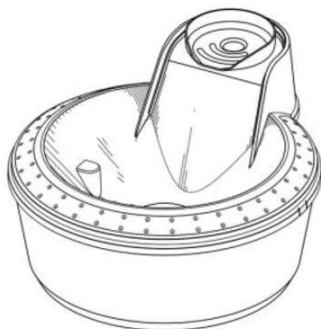

(22) 04/04/2016

(15) 23/01/2018

(45) 23/01/2018

(52) 30-03

(54) CONFIGURAÇÃO APLICADA A/EM BEBEDOURO

(73) PRIMOR DO BRASIL LTDA EPP (BR/PR)

(72) RODRIGO DANIELO

(74) ADRIANA CUBAS MULLER PROPST

Prazo de validade: 10 (dez) anos contados a partir de 04/04/2016, mediante o recolhimento da taxa quinquenal de manutenção (Artigos 119 e 120 da LPI) e observadas as demais condições legais.

(11) BR 30 2016 001351-9

Código 39 - Concessão do Registro

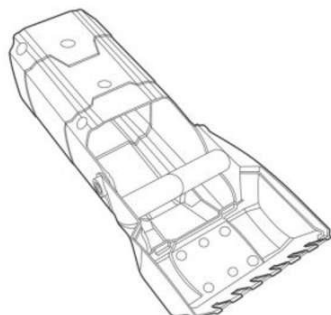

(22) 04/04/2016

(15) 23/01/2018

(45) 23/01/2018

(52) 21-01

(54) CONFIGURAÇÃO APLICADA A/EM BRINQUEDO

(73) ROMA JENSEN COMERCIO E INDUSTRIA LTDA. (BR/SP)

(72) GUSTAVO JENSEN

(74) TINOCO SOARES SOCIEDADE DE ADVOGADOS

Prazo de validade: 10 (dez) anos contados a partir de 04/04/2016, mediante o recolhimento da taxa quinquenal de manutenção (Artigos 119 e 120 da LPI) e observadas as demais condições legais.

(11) BR 30 2016 001394-2

Código 39 - Concessão do Registro

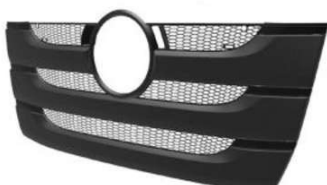

(22) 06/04/2016

(15) 23/01/2018

(30) 08/10/2015 WO DM/089486

(45) 23/01/2018

(52) 12-16

(54) CONFIGURAÇÃO APLICADA A/EM PARA-CHOQUES

(73) DAIMLER AG (DE)

(72) RONALDO RIOS LOPES



(74) Dannemann, Siemsen, Bigler & Ipanema Moreira

Prazo de validade: 10 (dez) anos contados a partir de 06/04/2016, mediante o recolhimento da taxa quinquenal de manutenção (Artigos 119 e 120 da LPI) e observadas as demais condições legais.

(11) BR 30 2016 001544-9

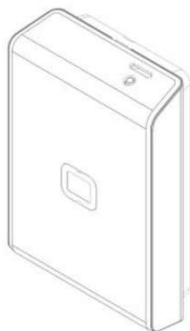

Código 39 - Concessão do Registro

(22) 13/04/2016

(15) 23/01/2018

(30) 13/10/2015 US 29/542.341

(45) 23/01/2018

(52) 23-04

(54) CONFIGURAÇÃO APLICADA A/EM DISPOSITIVO DE TRATAMENTO DO AR

(73) PROLITEC, INC. (US)

(72) ANDREW WILLIAMS, HOROLD WIKEL

(74) Daniel Advogados (Alt.de Daniel & Cia)

Prazo de validade: 10 (dez) anos contados a partir de 13/04/2016, mediante o recolhimento da taxa quinquenal de manutenção (Artigos 119 e 120 da LPI) e observadas as demais condições legais.

(11) BR 30 2016 001999-1



Código 39 - Concessão do Registro

(22) 12/05/2016

(15) 23/01/2018

(30) 13/11/2015 EM 002858829

(45) 23/01/2018

(52) 02-07

(54) CONFIGURAÇÃO APLICADA A/EM FIVELA

(73) ROGER VIVIER S.P.A. (IT)

(72) BRUNO FRISONI, DIEGO DELLA VALLE

(74) Ariboni, Fabbri e Schmidt Sociedade de Advogados

Prazo de validade: 10 (dez) anos contados a partir de 12/05/2016, mediante o recolhimento da taxa quinquenal de manutenção (Artigos 119 e 120 da LPI) e observadas as demais condições legais.

(11) BR 30 2016 002000-0

Código 39 - Concessão do Registro

(22) 12/05/2016

(15) 23/01/2018

(30) 13/11/2015 EM 002858829

(45) 23/01/2018

(52) 02-07

(54) CONFIGURAÇÃO APLICADA A/EM FIVELA





(73) ROGER VIVIER S.P.A. (IT)

(72) BRUNO FRISONI, DIEGO DELLA VALLE

(74) Ariboni, Fabbri e Schmidt Sociedade de Advogados

Prazo de validade: 10 (dez) anos contados a partir de 12/05/2016, mediante o recolhimento da taxa quinquenal de manutenção (Artigos 119 e 120 da LPI) e observadas as demais condições legais.

(11) BR 30 2016 002001-9

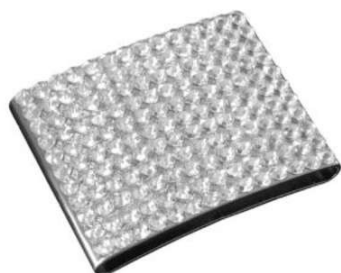

Código 39 - Concessão do Registro

(22) 12/05/2016

(15) 23/01/2018

(30) 13/11/2015 EM 002858829

(45) 23/01/2018

(52) 02-07

(54) CONFIGURAÇÃO APLICADA A/EM FIVELA

(73) ROGER VIVIER S.P.A. (IT)

(72) BRUNO FRISONI, DIEGO DELLA VALLE

(74) Ariboni, Fabbri e Schmidt Sociedade de Advogados

Prazo de validade: 10 (dez) anos contados a partir de 12/05/2016, mediante o recolhimento da taxa quinquenal de manutenção (Artigos 119 e 120 da LPI) e observadas as demais condições legais.

(11) BR 30 2016 002002-7



Código 39 - Concessão do Registro

(22) 12/05/2016

(15) 23/01/2018

(30) 13/11/2015 EM 002858829

(45) 23/01/2018

(52) 02-07

(54) CONFIGURAÇÃO APLICADA A/EM FIVELA

(73) ROGER VIVIER S.P.A. (IT)

(72) BRUNO FRISONI, DIEGO DELLA VALLE

(74) Ariboni, Fabbri e Schmidt Sociedade de Advogados

Prazo de validade: 10 (dez) anos contados a partir de 12/05/2016, mediante o recolhimento da taxa quinquenal de manutenção (Artigos 119 e 120 da LPI) e observadas as demais condições legais.

(11) BR 30 2016 002033-7

Código 39 - Concessão do Registro

(22) 13/05/2016

(15) 23/01/2018

(30) 14/11/2015 US 29/545665

(45) 23/01/2018





(52) 02-04

(54) CONFIGURAÇÃO APLICADA A/EM SOLADO DE CALÇADO

(73) ALL STAR C.V. (NL)

(72) DANNY KINLEY

(74) ANTÔNIO MAURÍCIO PEDRAS ARNAUD

Prazo de validade: 10 (dez) anos contados a partir de 13/05/2016, mediante o recolhimento da taxa quinquenal de manutenção (Artigos 119 e 120 da LPI) e observadas as demais condições legais.

(11) BR 30 2016 002035-3

Código 39 - Concessão do Registro

(22) 13/05/2016

(15) 23/01/2018

(30) 14/11/2015 US 29/545665

(45) 23/01/2018

(52) 02-04

(54) CONFIGURAÇÃO APLICADA A/EM PARTE SUPERIOR DE CALÇADO

(73) ALL STAR C.V. (NL)

(72) DANNY KINLEY

(74) ANTÔNIO MAURÍCIO PEDRAS ARNAUD

Prazo de validade: 10 (dez) anos contados a partir de 13/05/2016, mediante o recolhimento da taxa quinquenal de manutenção (Artigos 119 e 120 da LPI) e observadas as demais condições legais.

(11) BR 30 2016 002038-8

Código 39 - Concessão do Registro

(22) 13/05/2016

(15) 23/01/2018

(45) 23/01/2018

(52) 02-04

(54) CONFIGURAÇÃO APLICADA A/EM PARTE SUPERIOR DE CALÇADO

(73) ALL STAR C.V. (NL)

(72) FRANTZ MONDESIR

(74) ANTÔNIO MAURÍCIO PEDRAS ARNAUD

Prazo de validade: 10 (dez) anos contados a partir de 13/05/2016, mediante o recolhimento da taxa quinquenal de manutenção (Artigos 119 e 120 da LPI) e observadas as demais condições legais.

(11) BR 30 2016 002039-6

Código 39 - Concessão do Registro

(22) 13/05/2016

(15) 23/01/2018

(45) 23/01/2018

(52) 02-04





(54) CONFIGURAÇÃO APLICADA A/EM SOLADO DE CALÇADO

(73) ALL STAR C.V. (NL)

(72) FRANTZ MONDESIR

(74) ANTÔNIO MAURÍCIO PEDRAS ARNAUD

Prazo de validade: 10 (dez) anos contados a partir de 13/05/2016, mediante o recolhimento da taxa quinquenal de manutenção (Artigos 119 e 120 da LPI) e observadas as demais condições legais.

(11) BR 30 2016 002040-0



Código 39 - Concessão do Registro

(22) 13/05/2016

(15) 23/01/2018

(45) 23/01/2018

(52) 02-04

(54) CONFIGURAÇÃO APLICADA A/EM PARTE SUPERIOR DE CALÇADO

(73) ALL STAR C.V. (NL)

(72) MATT SLEEP

(74) ANTÔNIO MAURÍCIO PEDRAS ARNAUD

Prazo de validade: 10 (dez) anos contados a partir de 13/05/2016, mediante o recolhimento da taxa quinquenal de manutenção (Artigos 119 e 120 da LPI) e observadas as demais condições legais.

(11) BR 30 2016 002041-8



Código 39 - Concessão do Registro

(22) 13/05/2016

(15) 23/01/2018

(45) 23/01/2018

(52) 02-04

(54) CONFIGURAÇÃO APLICADA A/EM PARTE SUPERIOR DE CALÇADO

(73) ALL STAR C.V. (NL)

(72) MATT SLEEP

(74) ANTÔNIO MAURÍCIO PEDRAS ARNAUD

Prazo de validade: 10 (dez) anos contados a partir de 13/05/2016, mediante o recolhimento da taxa quinquenal de manutenção (Artigos 119 e 120 da LPI) e observadas as demais condições legais.

(11) BR 30 2016 002552-5

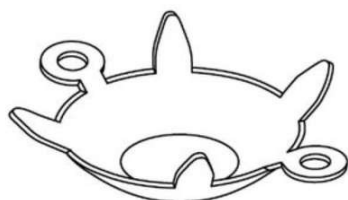

Código 39 - Concessão do Registro

(22) 16/06/2016

(15) 23/01/2018

(30) 17/12/2015 JP 2015-028092

(45) 23/01/2018

(52) 11-01

(54) CONFIGURAÇÃO APLICADA A/EM BASE PARA PEDRAS EM JOIAS



(73) CROSSFOR CO., LTD. (JP)

(72) HIDETAKA DOBASHI

(74) LEÃO PROPRIEDADE INTELECTUAL

Prazo de validade: 10 (dez) anos contados a partir de 16/06/2016, mediante o recolhimento da taxa quinquenal de manutenção (Artigos 119 e 120 da LPI) e observadas as demais condições legais.

(11) BR 30 2016 002592-4

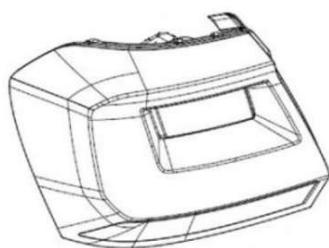

Código 39 - Concessão do Registro

(22) 17/06/2016

(15) 23/01/2018

(45) 23/01/2018

(52) 26-06

(54) CONFIGURAÇÃO APLICADA A/EM LANTERNA TRASEIRA PARA VEÍCULO

(73) VOLKSWAGEN AKTIENGESELLSCHAFT (DE)

(72) LUIZ ALBERTO VEIGA

(74) Dannemann, Siemsen, Bigler & Ipanema Moreira

Prazo de validade: 10 (dez) anos contados a partir de 17/06/2016, mediante o recolhimento da taxa quinquenal de manutenção (Artigos 119 e 120 da LPI) e observadas as demais condições legais.



(11) BR 30 2016 002607-6



Código 39 - Concessão do Registro

(22) 17/06/2016

(15) 23/01/2018

(45) 23/01/2018

(52) 06-04

(54) CONFIGURAÇÃO APLICADA A/EM COMODA

(73) GEESCA FABRICACAO DE MOVEIS DE MADEIRA LTDA EPP (BR/SP)

(72) ANA MARIA PIRES FERNANDES DO LIVRAMENTO

(74) Beerre Assessoria Empresarial Ltda.(Alt. de Beerre Assessoria Emp. S/C.LTDA.)

Prazo de validade: 10 (dez) anos contados a partir de 17/06/2016, mediante o recolhimento da taxa quinquenal de manutenção (Artigos 119 e 120 da LPI) e observadas as demais condições legais.



(11) BR 30 2016 002805-2

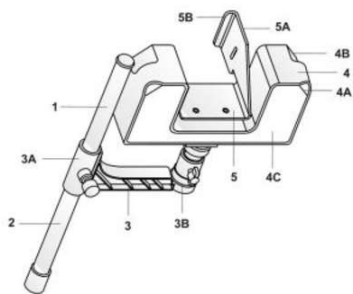

Código 39 - Concessão do Registro

(22) 30/06/2016

(15) 23/01/2018

(45) 23/01/2018

(52) 16-05

(54) CONFIGURAÇÃO APLICADA A/EM FLASH PARA MÁQUINA FOTOGRAFICA

(73) AKIYAMA INDUSTRIA E COMERCIO DE EQUIPAMENTOS ELETRONICOS E SISTEMAS LTDA (BR/PR)

(72) ISMAEL AKIYAMA DA CRUZ

(74) Valor Propriedade Intelectual S/S LTDA.

Prazo de validade: 10 (dez) anos contados a partir de 30/06/2016, mediante o recolhimento da taxa quinquenal de manutenção (Artigos 119 e 120 da LPI) e observadas as demais condições legais.

(11) BR 30 2016 002826-5

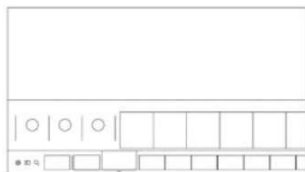

Código 39 - Concessão do Registro

(22) 30/06/2016

(15) 23/01/2018

(43) 16/01/2018

(52) 14-04

(54) PADRÃO ORNAMENTAL APLICADO A/EM INTERFACE GRÁFICA

(73) SAMSUNG ELECTRONICS CO., LTD. (KR)

(72) HEEJIN KO, CHRIS TURKSTRA, JONATHAN PA GAISER, MAXEL J. KEENE, SOPHIA H. SUNG, JANGWON SEO, JAE JULIEN, YOOJIN CHOI

(74) Daniel Advogados (Alt.de Daniel & Cia)

Prazo de validade: 10 (dez) anos contados a partir de 30/06/2016, mediante o recolhimento da taxa quinquenal de manutenção (Artigos 119 e 120 da LPI) e observadas as demais condições legais.

(11) BR 30 2016 003693-4



Código 39 - Concessão do Registro

(22) 24/08/2016

(15) 23/01/2018

(45) 23/01/2018

(52) 21-01

(54) CONFIGURAÇÃO APLICADA A/EM BONECA

(73) DIVERTOYS INDÚSTRIA E COMÉRCIO LTDA - EPP (BR/SP)

(72) ABEL BERGER CANALE

(74) MARCELO DOMINGOS

Prazo de validade: 10 (dez) anos contados a partir de 24/08/2016, mediante o recolhimento da taxa quinquenal de manutenção (Artigos 119 e 120 da LPI) e observadas as demais condições legais.

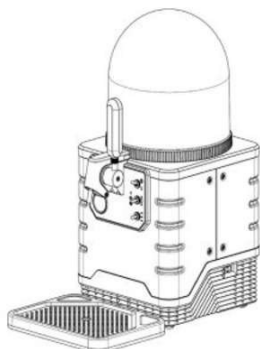

(11) BR 30 2016 003791-4

Código 39 - Concessão do Registro

(22) 30/08/2016

(15) 23/01/2018

(30) 30/03/2016 EM 003048123-0001

(45) 23/01/2018

(52) 31-00

(54) CONFIGURAÇÃO APLICADA A/EM SUPORTE PARA SERVIR CERVEJA

(73) HEINEKEN SUPPLY CHAIN B.V. (NL)

(72) ROBERT SLUIJTER, SIMON WILKINSON

(74) LUIZ LEONARDOS & ADVOGADOS

Prazo de validade: 10 (dez) anos contados a partir de 30/08/2016, mediante o recolhimento da taxa quinquenal de manutenção (Artigos 119 e 120 da LPI) e observadas as demais condições legais. (co) Título adequado de ofício nos termos do Art. 22 da Instrução Normativa 044/2015.

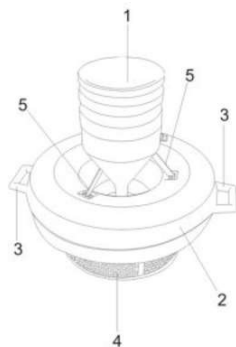
(11) BR 30 2016 003881-3

Código 39 - Concessão do Registro

(22) 05/09/2016

(15) 23/01/2018

(45) 23/01/2018

(52) 23-01

(54) CONFIGURAÇÃO APLICADA A/EM AERADOR

(73) BONKOSKI, BONKOSKI E CIA LTDA - ME (BR/PR)

(72) GILBERTO BONKOSKI, LINEU MAURI BONKOSKI, GILMAR BONKOSKI

(74) WAGNER DOS SANTOS CROSATTI

Prazo de validade: 10 (dez) anos contados a partir de 05/09/2016, mediante o recolhimento da taxa quinquenal de manutenção (Artigos 119 e 120 da LPI) e observadas as demais condições legais. (co) Registro concedido por força do art. 106 da Lei da Propriedade Industrial nº 9.279/96. Aplicável a instauração de ofício do processo administrativo de nulidade, conforme dispõe o Art.113, para averiguação da infringência do art. 95 do referido diploma legal.

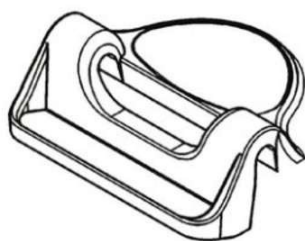
(11) BR 30 2016 003980-1

Código 39 - Concessão do Registro

(22) 08/09/2016

(15) 23/01/2018

(30) 18/03/2016 US US 29/558,624

(45) 23/01/2018

(52) 28-03

(54) CONFIGURAÇÃO APLICADA EM BASE DE PENTE DE CORTADOR DE CABELO

(73) WAHL CLIPPER CORPORATION (US)

(72) MATTHEW WHITTAKER, JEFF FLEMING



(74) City Patentes e Marcas Ltda.

Prazo de validade: 10 (dez) anos contados a partir de 08/09/2016, mediante o recolhimento da taxa quinquenal de manutenção (Artigos 119 e 120 da LPI) e observadas as demais condições legais. (co) Título adequado de ofício nos termos do Art. 22 da Instrução Normativa 044/2015.

(11) BR 30 2016 004078-8



Código 39 - Concessão do Registro

(22) 15/09/2016

(15) 23/01/2018

(30) 16/03/2016 EM 003031301

(45) 23/01/2018

(52) 25-01

(54) CONFIGURAÇÃO APLICADA A/EM TELHA

(73) ONDULINE (FR)

(72) LEONID KHAYCHENKO

(74) Ana Paula Santos Celidonio

Prazo de validade: 10 (dez) anos contados a partir de 15/09/2016, mediante o recolhimento da taxa quinquenal de manutenção (Artigos 119 e 120 da LPI) e observadas as demais condições legais.

(11) BR 30 2016 004216-0



Código 39 - Concessão do Registro

(22) 22/09/2016

(15) 23/01/2018

(45) 23/01/2018

(52) 08-08

(54) CONFIGURAÇÃO APLICADA A/EM PRENDEDOR DE PARTITURA

(73) CRISTIANO MENEZES DE LIMA (BR/SP)

(72) CRISTIANO MENEZES DE LIMA

(74) Logos Marcas e Patentes S/C Ltda

Prazo de validade: 10 (dez) anos contados a partir de 22/09/2016, mediante o recolhimento da taxa quinquenal de manutenção (Artigos 119 e 120 da LPI) e observadas as demais condições legais. (co) Registro concedido por força do art. 106 da Lei da Propriedade Industrial nº 9.279/96. Aplicável a instauração de ofício do processo administrativo de nulidade, conforme dispõe o Art.113, para averiguação da infringência do art. 95 do referido diploma legal.

(11) BR 30 2016 004220-9

Código 39 - Concessão do Registro

(22) 22/09/2016

(15) 23/01/2018

(45) 23/01/2018

(52) 17-03





(54) CONFIGURAÇÃO APLICADA A/EM CABEÇA DE VIOLÃO

(73) DANIELA PAIVA JORGE DO SOUTO (BR/RJ)

(72) DANIELA PAIVA JORGE DO SOUTO

(74) CLAUDEMIR MONTEIRO SILVA

Prazo de validade: 10 (dez) anos contados a partir de 22/09/2016, mediante o recolhimento da taxa quinquenal de manutenção (Artigos 119 e 120 da LPI) e observadas as demais condições legais. (co) Registro concedido por força do art. 106 da Lei da Propriedade Industrial nº 9.279/96. Aplicável a instauração de ofício do processo administrativo de nulidade, conforme dispõe o Art.113, para averiguação da infringência do art. 95 do referido diploma legal.

(11) BR 30 2016 004415-5



Código 39 - Concessão do Registro

(22) 30/09/2016

(15) 23/01/2018

(30) 31/03/2016 SE 2016/0095

(45) 23/01/2018

(52) 12-16

(54) CONFIGURAÇÃO APLICADA A/EM PAINEL

(73) SCANIA CV AB (SE)

(72) KRISTOFER HANSÈN, ALLAN MACDONALD, ANDERS LUNDGREN, MIKAEL LARSSON, JOHAN KARLSSON

(74) Daniel Advogados (Alt.de Daniel & Cia)

Prazo de validade: 10 (dez) anos contados a partir de 30/09/2016, mediante o recolhimento da taxa quinquenal de manutenção (Artigos 119 e 120 da LPI) e observadas as demais condições legais.

(11) BR 30 2016 005322-7

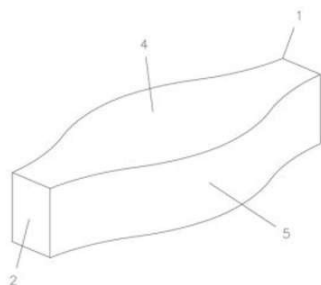

Código 39 - Concessão do Registro

(22) 18/11/2016

(15) 23/01/2018

(45) 23/01/2018

(52) 25-01

(54) CONFIGURAÇÃO APLICADA A/EM BLOCO

(73) CONCREARTE CONSTRUÇÃO E PAVIMENTAÇÃO LTDA. (BR/RS)

(72) JAIR FERNANDO BAUMGRATZ

(74) Custodio de Almeida & Cia.

Prazo de validade: 10 (dez) anos contados a partir de 18/11/2016, mediante o recolhimento da taxa quinquenal de manutenção (Artigos 119 e 120 da LPI) e observadas as demais condições legais.





(11) BR 30 2016 005633-1



Código 39 - Concessão do Registro

(22) 05/12/2016

(15) 23/01/2018

(30) 05/06/2016 US 29/567,055

(45) 23/01/2018

(52) 01-01

(54) CONFIGURAÇÃO APLICADA A BISCOITO

(73) MONDELEZ EUROPE GMBH (CH)

(72) VANI VEMULAPALLI, KARINE COUE BRIANT, TOM NOSEK, ADAM MELONAS, JANELLE MYERS, FREDERIK JENSEN

(74) FLÁVIA SALIM LOPES

Prazo de validade: 10 (dez) anos contados a partir de 05/12/2016, mediante o recolhimento da taxa quinquenal de manutenção (Artigos 119 e 120 da LPI) e observadas as demais condições legais. (co) Registro concedido por força do art. 106 da Lei da Propriedade Industrial nº 9.279/96. Aplicável a instauração de ofício do processo administrativo de nulidade, conforme dispõe o Art.113, para averiguação da infringência do art. 95 do referido diploma legal.



(11) BR 30 2016 005634-0

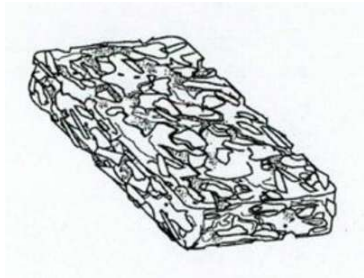

Código 39 - Concessão do Registro

(22) 05/12/2016

(15) 23/01/2018

(30) 05/06/2016 US 29/567,053

(45) 23/01/2018

(52) 01-01

(54) CONFIGURAÇÃO APLICADA A BARRA DE ALIMENTO

(73) MONDELEZ EUROPE GMBH (CH)

(72) VANI VEMULAPALLI, KARINE COUE BRIANT, TOM NOSEK, JOSEPH LAVIN, FIDELMA CROWE, ADAM MELONAS, JANELLE MYERS, FREDERIK JENSEN

(74) FLÁVIA SALIM LOPES



Prazo de validade: 10 (dez) anos contados a partir de 05/12/2016, mediante o recolhimento da taxa quinquenal de manutenção (Artigos 119 e 120 da LPI) e observadas as demais condições legais. (co) Registro concedido por força do art. 106 da Lei da Propriedade Industrial nº 9.279/96. Aplicável a instauração de ofício do processo administrativo de nulidade, conforme dispõe o Art.113, para averiguação da infringência do art. 95 do referido diploma legal.

(11) BR 30 2016 005635-8

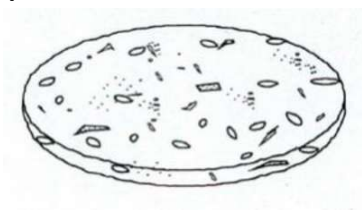

Código 39 - Concessão do Registro

(22) 05/12/2016

(15) 23/01/2018

(30) 05/06/2016 US 29/567,054

(45) 23/01/2018

(52) 01-01

(54) CONFIGURAÇÃO APLICADA A BISCOITO.

(73) MONDELEZ EUROPE GMBH (CH)

(72) VANI VEMULAPALLI, KARINE COUE BRIANT, TOM NOSEK, ADAM MELONAS, JANELLE MYERS, FREDERIK JENSEN

(74) FLÁVIA SALIM LOPES

Prazo de validade: 10 (dez) anos contados a partir de 05/12/2016, mediante o recolhimento da taxa quinquenal de manutenção (Artigos 119 e 120 da LPI) e observadas as demais condições legais. (co) Registro concedido por força do art. 106 da Lei da Propriedade Industrial nº 9.279/96. Aplicável a instauração de ofício do processo administrativo de nulidade, conforme dispõe o Art.113, para averiguação da infringência do art. 95 do referido diploma legal.

(11) BR 30 2016 005807-5



Código 39 - Concessão do Registro

(22) 14/12/2016

(15) 23/01/2018

(30) 16/06/2016 EM 003226364-0001; 16/06/2016 EM 003226364-0002

(43) 16/01/2018

(52) 09-01

(54) CONFIGURAÇÃO APLICADA A/EM FRASCO

(73) RECKITT BENCKISER (BRANDS) LIMITED (GB)

(72) JOSTYN LOGAN HARRISON, JESSE JOHN HORNE, DAVID SANDERS

(74) DI BLASI, PARENTE & ADVOGADOS ASSOCIADOS

Prazo de validade: 10 (dez) anos contados a partir de 14/12/2016, mediante o recolhimento da taxa quinquenal de manutenção (Artigos 119 e 120 da LPI) e observadas as demais condições legais.



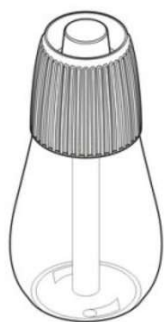

(11) BR 30 2016 005820-2



Código 39 - Concessão do Registro

(22) 15/12/2016

(15) 23/01/2018

(45) 23/01/2018

(52) 09-07

(54) CONFIGURAÇÃO APLICADA A/EM LACRE

(73) FLAVIO PASQUALI (BR/SC) , CARLOS PASQUALI (BR/SC)

(72) FLAVIO PASQUALI, CARLOS PASQUALI

(74) SANDRO CONRADO DA SILVA

Prazo de validade: 10 (dez) anos contados a partir de 15/12/2016, mediante o recolhimento da taxa quinquenal de manutenção (Artigos 119 e 120 da LPI) e observadas as demais condições legais.

(11) BR 30 2017 000458-0



Código 39 - Concessão do Registro

(22) 02/02/2017

(15) 23/01/2018

(43) 16/01/2018

(52) 32-00

(54) PADRÃO ORNAMENTAL APLICADO A/EM PNEUMÁTICO

(73) THE GOODYEAR TIRE & RUBBER COMPANY (US)

(72) STEPHANIE SUE FRANKS, JONATHAN JAMES SHONDEL

(74) Daniel Advogados (Alt.de Daniel & Cia)

Prazo de validade: 10 (dez) anos contados a partir de 02/02/2017, mediante o recolhimento da taxa quinquenal de manutenção (Artigos 119 e 120 da LPI) e observadas as demais condições legais.

(11) BR 30 2017 000667-1

Código 39 - Concessão do Registro

(22) 14/02/2017

(15) 23/01/2018

(30) 01/09/2016 KR 30-2016-0043057

(45) 23/01/2018

(52) 14-99

(54) CONFIGURAÇÃO APLICADA A/EM SUPORTE



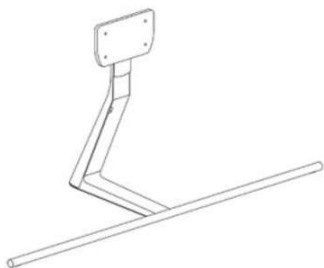

(73) SAMSUNG ELECTRONICS CO., LTD. (KR)

(72) SEUNGHO LEE, JAEWOOK YOO, JAENEUNG LEE

(74) Daniel Advogados (Alt.de Daniel & Cia)

Prazo de validade: 10 (dez) anos contados a partir de 14/02/2017, mediante o recolhimento da taxa quinquenal de manutenção (Artigos 119 e 120 da LPI) e observadas as demais condições legais.

(11) BR 30 2017 001428-3

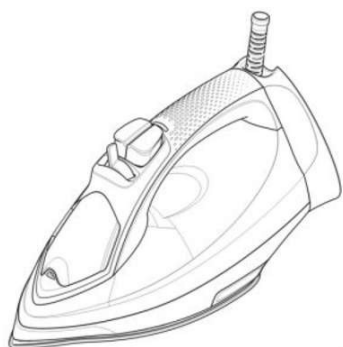

Código 39 - Concessão do Registro

(22) 30/03/2017

(15) 23/01/2018

(30) 09/10/2016 EM 003412022

(45) 23/01/2018

(52) 07-05

(54) CONFIGURAÇÃO APLICADA A/EM FERRO DE PASSAR ROUPAS

(73) KONINKLIJKE PHILIPS N.V. (NL)

(72) PETER JONATHAN SMITH

(74) Daniel Advogados (Alt.de Daniel & Cia)

Prazo de validade: 10 (dez) anos contados a partir de 30/03/2017, mediante o recolhimento da taxa quinquenal de manutenção (Artigos 119 e 120 da LPI) e observadas as demais condições legais.

(11) BR 30 2017 002062-3



Código 39 - Concessão do Registro

(22) 15/05/2017

(15) 23/01/2018

(45) 23/01/2018

(52) 21-01

(54) CONFIGURAÇÃO APLICADA A/EM BONECA

(73) ROMA JENSEN COMERCIO E INDUSTRIA LTDA. (BR/SP)

(72) GUSTAVO JENSEN

(74) TINOCO SOARES SOCIEDADE DE ADVOGADOS

Prazo de validade: 10 (dez) anos contados a partir de 15/05/2017, mediante o recolhimento da taxa quinquenal de manutenção (Artigos 119 e 120 da LPI) e observadas as demais condições legais.

(11) BR 30 2017 002811-0

Código 39 - Concessão do Registro

(22) 06/07/2017

(15) 23/01/2018

(45) 23/01/2018

(52) 23-01

(54) CONFIGURAÇÃO APLICADA A/EM METAIS SANITÁRIOS





(73) DOCOL METAIS SANITÁRIOS LTDA. (BR/SC)

(72) MARCELO ALVES

(74) DANNEMANN, SIEMSEN, BIGLER & IPANEMA MOREIRA

Prazo de validade: 10 (dez) anos contados a partir de 06/07/2017, mediante o recolhimento da taxa quinquenal de manutenção (Artigos 119 e 120 da LPI) e observadas as demais condições legais.

(11) BR 30 2017 002812-8

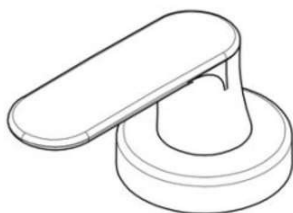

Código 39 - Concessão do Registro

(22) 06/07/2017

(15) 23/01/2018

(45) 23/01/2018

(52) 23-01

(54) CONFIGURAÇÃO APLICADA A/EM METAIS SANITÁRIOS

(73) DOCOL METAIS SANITÁRIOS LTDA. (BR/SC)

(72) MARCELO ALVES

(74) DANNEMANN, SIEMSEN, BIGLER & IPANEMA MOREIRA

Prazo de validade: 10 (dez) anos contados a partir de 06/07/2017, mediante o recolhimento da taxa quinquenal de manutenção (Artigos 119 e 120 da LPI) e observadas as demais condições legais.

(11) BR 30 2017 002813-6

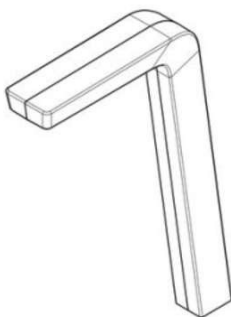

Código 39 - Concessão do Registro

(22) 06/07/2017

(15) 23/01/2018

(45) 23/01/2018

(52) 23-01

(54) CONFIGURAÇÃO APLICADA A/EM METAIS SANITÁRIOS

(73) DOCOL METAIS SANITÁRIOS LTDA. (BR/SC)

(72) MARCELO ALVES

(74) DANNEMANN, SIEMSEN, BIGLER & IPANEMA MOREIRA

Prazo de validade: 10 (dez) anos contados a partir de 06/07/2017, mediante o recolhimento da taxa quinquenal de manutenção (Artigos 119 e 120 da LPI) e observadas as demais condições legais.

(11) BR 30 2017 002814-4

Código 39 - Concessão do Registro

(22) 06/07/2017

(15) 23/01/2018

(45) 23/01/2018

(52) 23-01

(54) CONFIGURAÇÃO APLICADA A/EM METAIS SANITÁRIOS

(73) DOCOL METAIS SANITÁRIOS LTDA. (BR/SC)



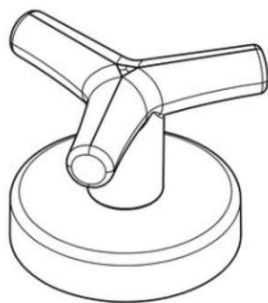

(72) MARCELO ALVES

(74) DANNEMANN, SIEMSEN, BIGLER & IPANEMA MOREIRA

Prazo de validade: 10 (dez) anos contados a partir de 06/07/2017, mediante o recolhimento da taxa quinquenal de manutenção (Artigos 119 e 120 da LPI) e observadas as demais condições legais.

(11) BR 30 2017 002817-9

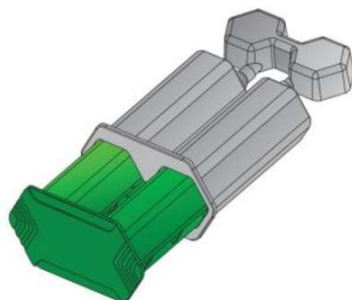

Código 39 - Concessão do Registro

(22) 06/07/2017

(15) 23/01/2018

(30) 26/01/2017 US 29/592,109

(45) 23/01/2018

(52) 09-05

(54) CONFIGURAÇÃO APLICADA A/EM RECIPIENTE PARA EPÓXI.

(73) PTKDELECUADOR S.A. (EC)

(72) ADRIANA GRACIELA CORTESE, HERNÁN LEANDRO BRABERMAN, VIRGINIA SILVIA GINES

(74) DIEGO PERANDIN

Prazo de validade: 10 (dez) anos contados a partir de 06/07/2017, mediante o recolhimento da taxa quinquenal de manutenção (Artigos 119 e 120 da LPI) e observadas as demais condições legais.

(11) BR 30 2017 002821-7



Código 39 - Concessão do Registro

(22) 07/07/2017

(15) 23/01/2018

(45) 23/01/2018

(52) 12-16

(54) CONFIGURAÇÃO APLICADA EM ACESSÓRIO AUTOMOBILÍSTICO

(73) EUDES MARCIO MORAES DE MACEDO (BR/SP)

(72) EUDES MARCIO MORAES DE MACEDO

(74) AUNIMARK SERVIÇOS EMPRESARIAIS LTDA ME

Prazo de validade: 10 (dez) anos contados a partir de 07/07/2017, mediante o recolhimento da taxa quinquenal de manutenção (Artigos 119 e 120 da LPI) e observadas as demais condições legais.

(11) BR 30 2017 002822-5

Código 39 - Concessão do Registro

(22) 07/07/2017

(15) 23/01/2018

(45) 23/01/2018

(52) 03-01





(54) CONFIGURAÇÃO APLICADA EM BOLSA.
 (73) M.P. IDALGO COMÉRCIO DE ACESSÓRIOS DE MODA LTDA EPP (BR/SP)
 (72) PRISCILA FERNANDA IDALGO
 (74) AUNIMARK SERVIÇOS EMPRESARIAIS LTDA ME
 Prazo de validade: 10 (dez) anos contados a partir de 07/07/2017, mediante o recolhimento da taxa quinquenal de manutenção (Artigos 119 e 120 da LPI) e observadas as demais condições legais.

(11) BR 30 2017 002823-3



Código 39 - Concessão do Registro
 (22) 07/07/2017
 (15) 23/01/2018
 (45) 23/01/2018
 (52) 15-03
 (54) CONFIGURAÇÃO APLICADA A/EM PALETA PARA COLHEDEIRA DE CAFÉ
 (73) PROTECFRAN DO BRASIL INDUSTRIA METALURGICA EIRELI (BR/SP)
 (72) MURILO FREITAS BATISTA
 (74) JAIR MENDES
 Prazo de validade: 10 (dez) anos contados a partir de 07/07/2017, mediante o recolhimento da taxa quinquenal de manutenção (Artigos 119 e 120 da LPI) e observadas as demais condições legais.

(11) BR 30 2017 002828-4



Código 39 - Concessão do Registro
 (22) 07/07/2017
 (15) 23/01/2018
 (45) 23/01/2018
 (52) 02-04
 (54) CONFIGURAÇÃO APLICADA A/EM CALÇADO
 (73) GRENDENE S.A. (BR/CE)
 (72) EDSON MATSUO
 (74) Remer Villaça & Nogueira Assessoria e Consultoria de Prop. Intelectual S/S Ltda.
 Prazo de validade: 10 (dez) anos contados a partir de 07/07/2017, mediante o recolhimento da taxa quinquenal de manutenção (Artigos 119 e 120 da LPI) e observadas as demais condições legais.

(11) BR 30 2017 002829-2

Código 39 - Concessão do Registro
 (22) 07/07/2017
 (15) 23/01/2018
 (45) 23/01/2018
 (52) 02-04
 (54) CONFIGURAÇÃO APLICADA A/EM CALÇADO





(73) GRENDENE S.A. (BR/CE)
 (72) EDSON MATSUO
 (74) Remer Villaça & Nogueira Assessoria e Consultoria de Prop. Intelectual S/S Ltda.
 Prazo de validade: 10 (dez) anos contados a partir de 07/07/2017, mediante o recolhimento da taxa quinquenal de manutenção (Artigos 119 e 120 da LPI) e observadas as demais condições legais.

(11) BR 30 2017 002831-4

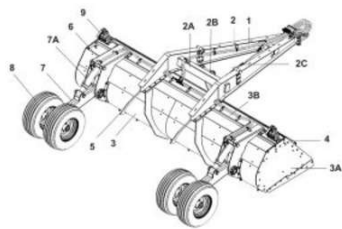

Código 39 - Concessão do Registro
 (22) 07/07/2017
 (15) 23/01/2018
 (45) 23/01/2018
 (52) 15-09
 (54) CONFIGURAÇÃO APLICADA A/EM PLAINA
 (73) GTS DO BRASIL LTDA. (BR/SC)
 (72) ASSIS STRASSER
 (74) Valor Propriedade Intelectual S/S LTDA.
 Prazo de validade: 10 (dez) anos contados a partir de 07/07/2017, mediante o recolhimento da taxa quinquenal de manutenção (Artigos 119 e 120 da LPI) e observadas as demais condições legais. (co) Título adequado de ofício nos termos do Art. 22 da Instrução Normativa 044/2015.

(11) BR 30 2017 002833-0



Código 39 - Concessão do Registro
 (22) 07/07/2017
 (15) 23/01/2018
 (45) 23/01/2018
 (52) 02-04
 (54) CONFIGURAÇÃO APLICADA A/EM SANDÁLIA
 (73) GRENDENE S.A. (BR/CE)
 (72) EDSON MATSUO
 (74) Remer Villaça & Nogueira Assessoria e Consultoria de Prop. Intelectual S/S Ltda.
 Prazo de validade: 10 (dez) anos contados a partir de 07/07/2017, mediante o recolhimento da taxa quinquenal de manutenção (Artigos 119 e 120 da LPI) e observadas as demais condições legais.

(11) BR 30 2017 002834-9

Código 39 - Concessão do Registro
 (22) 07/07/2017
 (15) 23/01/2018
 (45) 23/01/2018
 (52) 02-04





(54) CONFIGURAÇÃO APLICADA A/EM CALÇADO

(73) GRENDENE S.A. (BR/CE)

(72) EDSON MATSUO

(74) Remer Villaça & Nogueira Assessoria e Consultoria de Prop. Intelectual S/S Ltda.

Prazo de validade: 10 (dez) anos contados a partir de 07/07/2017, mediante o recolhimento da taxa quinquenal de manutenção (Artigos 119 e 120 da LPI) e observadas as demais condições legais.

(11) BR 30 2017 002836-5



Código 39 - Concessão do Registro

(22) 07/07/2017

(15) 23/01/2018

(45) 23/01/2018

(52) 02-04

(54) CONFIGURAÇÃO APLICADA A/EM SANDÁLIA

(73) GRENDENE S.A. (BR/CE)

(72) EDSON MATSUO

(74) Remer Villaça & Nogueira Assessoria e Consultoria de Prop. Intelectual S/S Ltda.

Prazo de validade: 10 (dez) anos contados a partir de 07/07/2017, mediante o recolhimento da taxa quinquenal de manutenção (Artigos 119 e 120 da LPI) e observadas as demais condições legais.

(11) BR 30 2017 002838-1



Código 39 - Concessão do Registro

(22) 07/07/2017

(15) 23/01/2018

(45) 23/01/2018

(52) 12-16

(54) CONFIGURAÇÃO APLICADA A/EM RODA AUTOMOTIVA

(73) CLAUDINEI APARECIDO DA COSTA (BR/SP)

(72) CLAUDINEI APARECIDO DA COSTA

(74) Pienegonda, Moreira & Associados Ltda

Prazo de validade: 10 (dez) anos contados a partir de 07/07/2017, mediante o recolhimento da taxa quinquenal de manutenção (Artigos 119 e 120 da LPI) e observadas as demais condições legais.

(11) BR 30 2017 002839-0

Código 39 - Concessão do Registro

(22) 07/07/2017

(15) 23/01/2018

(45) 23/01/2018

(52) 31-00



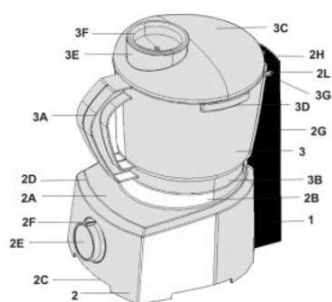

(54) CONFIGURAÇÃO APLICADA A/EM PROCESSADOR

(73) BRITÂNIA ELETRODOMÉSTICOS S.A. (BR/PR)

(72) CÉSAR EDUARDO ISAACSON BUFFARA

(74) Valor Propriedade Intelectual S/S LTDA.

Prazo de validade: 10 (dez) anos contados a partir de 07/07/2017, mediante o recolhimento da taxa quinquenal de manutenção (Artigos 119 e 120 da LPI) e observadas as demais condições legais.

(11) BR 30 2017 002846-2



Código 39 - Concessão do Registro

(22) 10/07/2017

(15) 23/01/2018

(45) 23/01/2018

(52) 31-00

(54) CONFIGURAÇÃO APLICADA A/EM BASE DE LIQUIDIFICADOR

(73) MK ELETRODOMESTICOS MONDIAL S.A (BR/BA)

(72) JACQUES IVO KRAUSE

(74) VANDRÉ CAVALCANTE BITTENCOURT TORRES

Prazo de validade: 10 (dez) anos contados a partir de 10/07/2017, mediante o recolhimento da taxa quinquenal de manutenção (Artigos 119 e 120 da LPI) e observadas as demais condições legais.

(11) BR 30 2017 002847-0

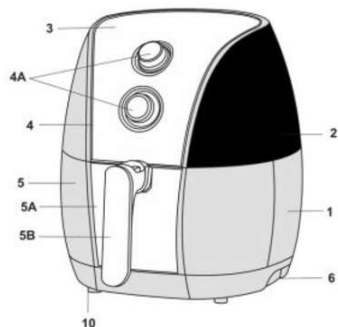

Código 39 - Concessão do Registro

(22) 10/07/2017

(15) 23/01/2018

(45) 23/01/2018

(52) 07-02

(54) CONFIGURAÇÃO APLICADA A/EM FRITADEIRA

(73) BRITÂNIA ELETRODOMÉSTICOS S.A. (BR/PR)

(72) CÉSAR EDUARDO ISAACSON BUFFARA

(74) Valor Propriedade Intelectual S/S LTDA.

Prazo de validade: 10 (dez) anos contados a partir de 10/07/2017, mediante o recolhimento da taxa quinquenal de manutenção (Artigos 119 e 120 da LPI) e observadas as demais condições legais.

(11) BR 30 2017 002849-7

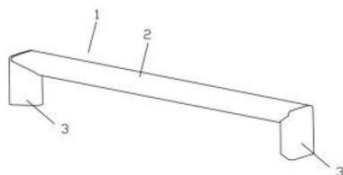

Código 39 - Concessão do Registro

(22) 10/07/2017

(15) 23/01/2018

(45) 23/01/2018

(52) 08-06

(54) CONFIGURAÇÃO APLICADA A/EM PUXADOR

(73) TABONE INDÚSTRIA E COMÉRCIO DE PLÁSTICOS LTDA. (BR/RS)



(72) ADEMAR JOSÉ SIMONI

(74) EDEMAR PEREIRA CAPELLA

Prazo de validade: 10 (dez) anos contados a partir de 10/07/2017, mediante o recolhimento da taxa quinquenal de manutenção (Artigos 119 e 120 da LPI) e observadas as demais condições legais.

(11) BR 30 2017 002855-1



Código 39 - Concessão do Registro

(22) 10/07/2017

(15) 23/01/2018

(45) 23/01/2018

(52) 11-01

(54) CONFIGURAÇÃO APLICADA A/EM JOIA

(73) PERFECT IMPORTAÇÃO EXPORTAÇÃO LTDA (BR/MG)

(72) EVANDRO ANTÔNIO VIEIRA

Prazo de validade: 10 (dez) anos contados a partir de 10/07/2017, mediante o recolhimento da taxa quinquenal de manutenção (Artigos 119 e 120 da LPI) e observadas as demais condições legais.

(11) BR 30 2017 002856-0



Código 39 - Concessão do Registro

(22) 10/07/2017

(15) 23/01/2018

(45) 23/01/2018

(52) 11-01

(54) CONFIGURAÇÃO APLICADA A/EM JOIA

(73) PERFECT IMPORTAÇÃO EXPORTAÇÃO LTDA (BR/MG)

(72) EVANDRO ANTÔNIO VIEIRA

Prazo de validade: 10 (dez) anos contados a partir de 10/07/2017, mediante o recolhimento da taxa quinquenal de manutenção (Artigos 119 e 120 da LPI) e observadas as demais condições legais.

(11) BR 30 2017 002857-8



Código 39 - Concessão do Registro

(22) 10/07/2017

(15) 23/01/2018

(45) 23/01/2018

(52) 11-01

(54) CONFIGURAÇÃO APLICADA A/EM JOIA

(73) PERFECT IMPORTAÇÃO EXPORTAÇÃO LTDA (BR/MG)

(72) EVANDRO ANTÔNIO VIEIRA

Prazo de validade: 10 (dez) anos contados a partir de 10/07/2017, mediante o recolhimento da taxa quinquenal de manutenção (Artigos 119 e 120 da LPI) e observadas as demais condições legais.



(11) BR 30 2017 002858-6

Código 39 - Concessão do Registro

(22) 10/07/2017

(15) 23/01/2018

(45) 23/01/2018

(52) 11-01

(54) CONFIGURAÇÃO APLICADA A/EM JOIA

(73) PERFECT IMPORTAÇÃO EXPORTAÇÃO LTDA (BR/MG)

(72) EVANDRO ANTÔNIO VIEIRA

Prazo de validade: 10 (dez) anos contados a partir de 10/07/2017, mediante o recolhimento da taxa quinquenal de manutenção (Artigos 119 e 120 da LPI) e observadas as demais condições legais.

(11) BR 30 2017 002859-4

Código 39 - Concessão do Registro

(22) 10/07/2017

(15) 23/01/2018

(45) 23/01/2018

(52) 11-01

(54) CONFIGURAÇÃO APLICADA A/EM JOIA

(73) PERFECT IMPORTAÇÃO EXPORTAÇÃO LTDA (BR/MG)

(72) EVANDRO ANTÔNIO VIEIRA

Prazo de validade: 10 (dez) anos contados a partir de 10/07/2017, mediante o recolhimento da taxa quinquenal de manutenção (Artigos 119 e 120 da LPI) e observadas as demais condições legais.

(11) BR 30 2017 002860-8

Código 39 - Concessão do Registro

(22) 10/07/2017

(15) 23/01/2018

(45) 23/01/2018

(52) 11-01

(54) CONFIGURAÇÃO APLICADA A/EM JOIA

(73) PERFECT IMPORTAÇÃO EXPORTAÇÃO LTDA (BR/MG)

(72) EVANDRO ANTÔNIO VIEIRA

Prazo de validade: 10 (dez) anos contados a partir de 10/07/2017, mediante o recolhimento da taxa quinquenal de manutenção (Artigos 119 e 120 da LPI) e observadas as demais condições legais.

(11) BR 30 2017 002862-4

Código 39 - Concessão do Registro

(22) 10/07/2017

(15) 23/01/2018



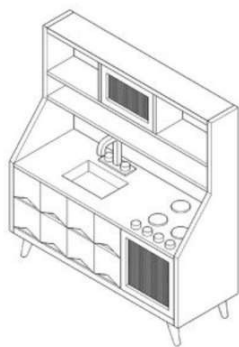

(45) 23/01/2018
 (52) 06-05
 (54) CONFIGURAÇÃO APLICADA A/EM ARMÁRIO.
 (73) LUCIANA RAUNAIMER (BR/SP)
 (72) LUCIANA RAUNAIMER
 (74) DIEGO PERANDIN

Prazo de validade: 10 (dez) anos contados a partir de 10/07/2017, mediante o recolhimento da taxa quinquenal de manutenção (Artigos 119 e 120 da LPI) e observadas as demais condições legais.

(11) BR 30 2017 002868-3

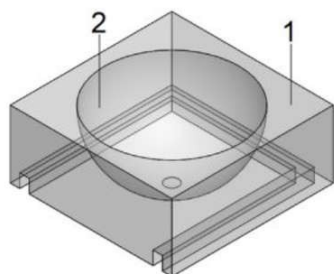

Código 39 - Concessão do Registro
 (22) 12/07/2017
 (15) 23/01/2018
 (45) 23/01/2018
 (52) 23-02
 (54) CONFIGURAÇÃO APLICADA A/EM CUBAS
 (73) ISADORA STEIN ELIAS (BR/RS)
 (72) ISADORA STEIN ELIAS
 (74) LEÃO PROPRIEDADE INTELECTUAL

Prazo de validade: 10 (dez) anos contados a partir de 12/07/2017, mediante o recolhimento da taxa quinquenal de manutenção (Artigos 119 e 120 da LPI) e observadas as demais condições legais.

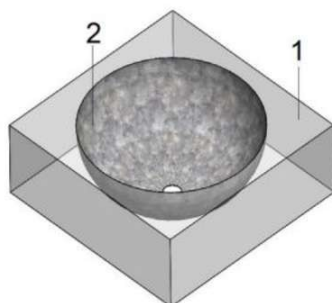
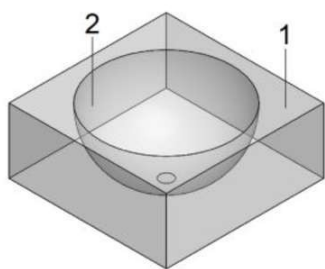

(11) BR 30 2017 002875-6



Código 39 - Concessão do Registro
 (22) 12/07/2017
 (15) 23/01/2018
 (30) 13/01/2017 US 29/590,863; 13/01/2017 US 29/590,866
 (45) 23/01/2018
 (52) 02-04
 (54) CONFIGURAÇÃO APLICADA A/EM CALÇADO
 (73) BUSCEMI, LLC (US)
 (72) JON BUSCEMI
 (74) Veirano Advogados

Prazo de validade: 10 (dez) anos contados a partir de 12/07/2017, mediante o recolhimento da taxa quinquenal de manutenção (Artigos 119 e 120 da LPI) e



observadas as demais condições legais.

(11) BR 30 2017 002877-2

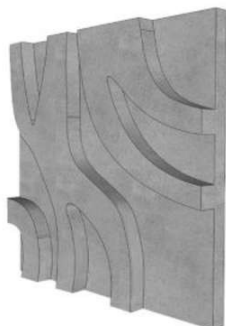

Código 39 - Concessão do Registro
 (22) 12/07/2017
 (15) 23/01/2018
 (45) 23/01/2018
 (52) 25-01
 (54) CONFIGURAÇÃO APLICADA A/EM REVESTIMENTO
 (73) CASTELATTO LTDA. (BR/SP)
 (72) GABRIEL CARLOS BERTOLACCI
 (74) FELIPE LUIS ISER DE MEIRELLES

Prazo de validade: 10 (dez) anos contados a partir de 12/07/2017, mediante o recolhimento da taxa quinquenal de manutenção (Artigos 119 e 120 da LPI) e observadas as demais condições legais. (co) Título adequado de ofício nos termos do Art. 22 da Instrução Normativa 044/2015.

(11) BR 30 2017 002878-0

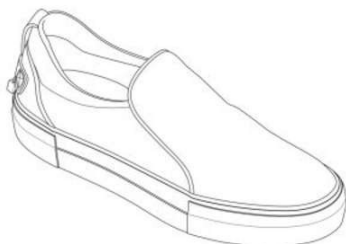

Código 39 - Concessão do Registro
 (22) 12/07/2017
 (15) 23/01/2018
 (30) 01/02/2017 US 29/592,673
 (45) 23/01/2018
 (52) 02-04
 (54) CONFIGURAÇÃO APLICADA A/EM CALÇADO
 (73) BUSCEMI, LLC (US)
 (72) JON BUSCEMI
 (74) Veirano Advogados

Prazo de validade: 10 (dez) anos contados a partir de 12/07/2017, mediante o recolhimento da taxa quinquenal de manutenção (Artigos 119 e 120 da LPI) e observadas as demais condições legais.

(11) BR 30 2017 002881-0

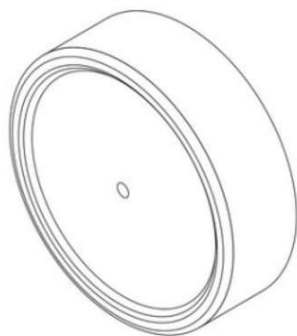

Código 39 - Concessão do Registro
 (22) 12/07/2017
 (15) 23/01/2018
 (45) 23/01/2018
 (52) 09-07
 (54) CONFIGURAÇÃO APLICADA A/EM TAMPA.
 (73) BIO INSTINTO INDÚSTRIA E COMÉRCIO DE COSMÉTICOS LTDA - ME (BR/GO)
 (72) MAXWELL ALVES ELIAS
 (74) Vilage Marcas e Patentes Ltda

Prazo de validade: 10 (dez) anos contados a partir de 12/07/2017, mediante o



recolhimento da taxa quinquenal de manutenção (Artigos 119 e 120 da LPI) e observadas as demais condições legais.

(11) BR 30 2017 002885-3



Código 39 - Concessão do Registro

(22) 12/07/2017

(15) 23/01/2018

(45) 23/01/2018

(52) 25-01

(54) CONFIGURAÇÃO APLICADA A/EM REVESTIMENTO

(73) CASTELATTO LTDA. (BR/SP)

(72) GABRIEL CARLOS BERTOLACCI

(74) FELIPE LUIS ISER DE MEIRELLES

Prazo de validade: 10 (dez) anos contados a partir de 12/07/2017, mediante o recolhimento da taxa quinquenal de manutenção (Artigos 119 e 120 da LPI) e observadas as demais condições legais. (co) Título adequado de ofício nos termos do Art. 22 da Instrução Normativa 044/2015.

(11) BR 30 2017 002886-1



Código 39 - Concessão do Registro

(22) 12/07/2017

(15) 23/01/2018

(45) 23/01/2018

(52) 25-01

(54) CONFIGURAÇÃO APLICADA A/EM REVESTIMENTO

(73) CASTELATTO LTDA. (BR/SP)

(72) GABRIEL CARLOS BERTOLACCI

(74) FELIPE LUIS ISER DE MEIRELLES

Prazo de validade: 10 (dez) anos contados a partir de 12/07/2017, mediante o recolhimento da taxa quinquenal de manutenção (Artigos 119 e 120 da LPI) e observadas as demais condições legais. (co) Título adequado de ofício nos termos do Art. 22 da Instrução Normativa 044/2015.

(11) BR 30 2017 002888-8

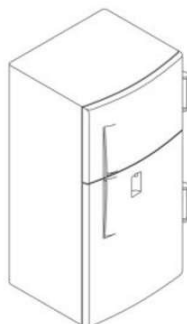

Código 39 - Concessão do Registro

(22) 13/07/2017

(15) 23/01/2018

(45) 23/01/2018

(52) 21-01 , 15-07

(54) CONFIGURAÇÃO APLICADA A/EM GELADEIRA DE BRINQUEDO.

(73) MIELLE INDÚSTRIA E COMÉRCIO DE PLÁSTICOS LTDA (BR/SP)

(72) ANDRÉ RODRIGO TAMASAUSKAS

(74) Vilage Marcas e Patentes Ltda

Prazo de validade: 10 (dez) anos contados a partir de 13/07/2017, mediante o



recolhimento da taxa quinquenal de manutenção (Artigos 119 e 120 da LPI) e observadas as demais condições legais.

(11) BR 30 2017 002890-0



Código 39 - Concessão do Registro

(22) 13/07/2017

(15) 23/01/2018

(45) 23/01/2018

(52) 09-01

(54) CONFIGURAÇÃO APLICADA A/EM FRASCO

(73) TOPFORM INDÚSTRIA PLÁSTICA LTDA. (BR/AM)

(72) MARIO LETTERINO TADEU STAVALE

(74) ANTÔNIO MAURÍCIO PEDRAS ARNAUD

Prazo de validade: 10 (dez) anos contados a partir de 13/07/2017, mediante o recolhimento da taxa quinquenal de manutenção (Artigos 119 e 120 da LPI) e observadas as demais condições legais.

(11) BR 30 2017 002891-8



Código 39 - Concessão do Registro

(22) 13/07/2017

(15) 23/01/2018

(45) 23/01/2018

(52) 09-01

(54) CONFIGURAÇÃO APLICADA A/EM FRASCO.

(73) TOPFORM INDÚSTRIA PLÁSTICA LTDA. (BR/AM)

(72) MARIO LETTERINO TADEU STAVALE

(74) ANTÔNIO MAURÍCIO PEDRAS ARNAUD

Prazo de validade: 10 (dez) anos contados a partir de 13/07/2017, mediante o recolhimento da taxa quinquenal de manutenção (Artigos 119 e 120 da LPI) e observadas as demais condições legais.

(11) BR 30 2017 002892-6

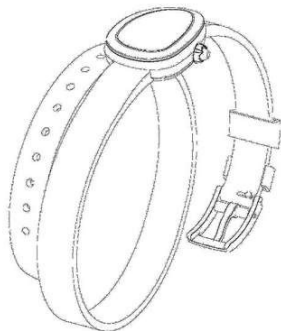

Código 39 - Concessão do Registro

(22) 13/07/2017

(15) 23/01/2018

(30) 20/02/2017 WO 2418201

(45) 23/01/2018

(52) 10-02

(54) CONFIGURAÇÃO APLICADA A/EM RELÓGIO

(73) BULGARI HORLOGERIE S.A. (CH)

(72) FABRIZIO BUONAMASSA STIGLIANI

(74) ANA PAULA SANTOS CELIDONIO

Prazo de validade: 10 (dez) anos contados a partir de 13/07/2017, mediante o recolhimento da taxa quinquenal de manutenção (Artigos 119 e 120 da LPI) e



observadas as demais condições legais.

(11) BR 30 2017 002893-4

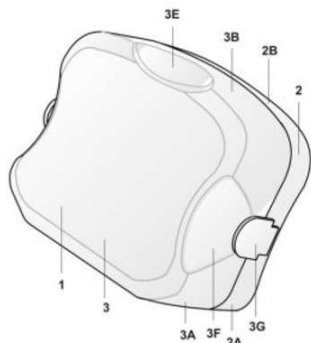

Código 39 - Concessão do Registro

(22) 13/07/2017

(15) 23/01/2018

(45) 23/01/2018

(52) 10-05

(54) CONFIGURAÇÃO APLICADA A/EM SENSOR DE CAPACETE

(73) COPEL DISTRIBUIÇÃO S/A (BR/PR)

(72) ALEXANDRE MULLER DA SILVA, ANDRE LUIS MULLER DA SILVA, PAULO MOREIRA DE SOUZA, VERA LUCIA PIETRUK ZARPELLON

(74) Valor Propriedade Intelectual S/S LTDA.

Prazo de validade: 10 (dez) anos contados a partir de 13/07/2017, mediante o recolhimento da taxa quinquenal de manutenção (Artigos 119 e 120 da LPI) e observadas as demais condições legais.

(11) BR 30 2017 002897-7

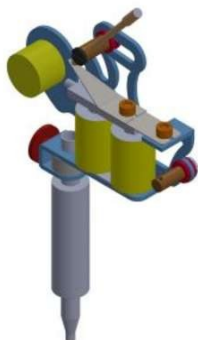

Código 39 - Concessão do Registro

(22) 13/07/2017

(15) 23/01/2018

(45) 23/01/2018

(52) 08-05

(54) CONFIGURAÇÃO APLICADA A/EM MÁQUINA PARA TATUAGEM

(73) INSTITUTO FEDERAL DE EDUCAÇÃO, CIÊNCIA E TECNOLOGIA DO SUDESTE DE MINAS (BR/MG)

(72) WESLEY DE AGUIAR PEREIRA, TALES PULINHO RAMOS

Prazo de validade: 10 (dez) anos contados a partir de 13/07/2017, mediante o recolhimento da taxa quinquenal de manutenção (Artigos 119 e 120 da LPI) e observadas as demais condições legais. (co) Título adequado de ofício nos termos do Art. 22 da Instrução Normativa 044/2015.

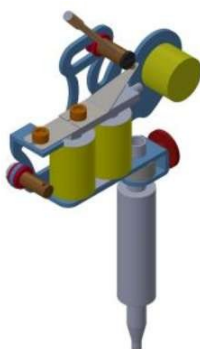

(11) BR 30 2017 002906-0

Código 39 - Concessão do Registro

(22) 13/07/2017

(15) 23/01/2018



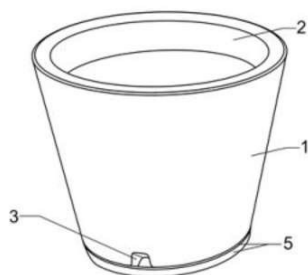

(45) 23/01/2018

(52) 11-02

(54) CONFIGURAÇÃO APLICADA A/EM VASO COM PRATO

(73) GRM INDÚSTRIA E COMÉRCIO DE EQUIPAMENTOS PARA SANEAMENTO AMBIENTAL LTDA - EPP (BR/SP)

(72) RENATA MARTINS NUNES CABEZAS

(74) SANDRA LUISA CALDAS CORREIA

Prazo de validade: 10 (dez) anos contados a partir de 13/07/2017, mediante o recolhimento da taxa quinquenal de manutenção (Artigos 119 e 120 da LPI) e observadas as demais condições legais. (co) Registro concedido por força do art. 106 da Lei da Propriedade Industrial nº 9.279/96. Aplicável a instauração de ofício do processo administrativo de nulidade, conforme dispõe o Art.113, para averiguação da infringência do art. 95 do referido diploma legal. Título adequado de ofício nos termos do Art. 22 da Instrução Normativa 044/2015.

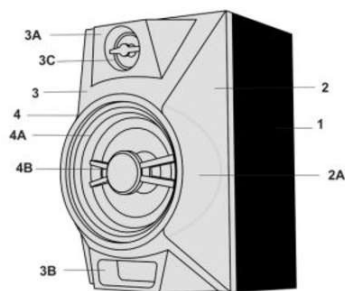
(11) BR 30 2017 002908-6

Código 39 - Concessão do Registro

(22) 13/07/2017

(15) 23/01/2018

(45) 23/01/2018

(52) 14-01

(54) CONFIGURAÇÃO APLICADA A/EM CAIXA DE SOM

(73) BRITÂNIA ELETRODOMÉSTICOS S.A. (BR/PR)

(72) CÉSAR EDUARDO ISAACSON BUFFARA

(74) Valor Propriedade Intelectual S/S LTDA.

Prazo de validade: 10 (dez) anos contados a partir de 13/07/2017, mediante o recolhimento da taxa quinquenal de manutenção (Artigos 119 e 120 da LPI) e observadas as demais condições legais.

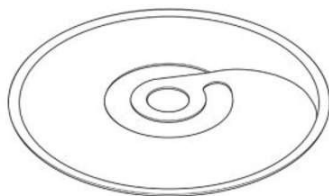
(11) BR 30 2017 002915-9

Código 39 - Concessão do Registro

(22) 13/07/2017

(15) 23/01/2018

(30) 19/01/2017 KR 30-2017-0003308

(45) 23/01/2018

(52) 09-07

(54) CONFIGURAÇÃO APLICADA A/EM SELO

(73) SEAL AND PACK CO., LTD (KR)

(72) WEI, SE HWANG

(74) Cruzeiro Newmarc Patentes e Marcas Ltda.

Prazo de validade: 10 (dez) anos contados a partir de 13/07/2017, mediante o recolhimento da taxa quinquenal de manutenção (Artigos 119 e 120 da LPI) e observadas as demais condições legais.



(11) BR 30 2017 002916-7

Código 39 - Concessão do Registro
(22) 13/07/2017
(15) 23/01/2018
(30) 19/01/2017 KR 30-2017-0003312
(45) 23/01/2018
(52) 09-07
(54) CONFIGURAÇÃO APLICADA A/EM SELO
(73) SEAL AND PACK CO., LTD (KR)
(72) WEI, SE HWANG
(74) Cruzeiro Newmarc Patentes e Marcas Ltda.

Prazo de validade: 10 (dez) anos contados a partir de 13/07/2017, mediante o recolhimento da taxa quinquenal de manutenção (Artigos 119 e 120 da LPI) e observadas as demais condições legais.

(11) BR 30 2017 002918-3

Código 39 - Concessão do Registro
(22) 13/07/2017
(15) 23/01/2018
(45) 23/01/2018
(52) 06-01
(54) ONFIGURAÇÃO APLICADA EM CADEIRA
(73) MAURO ANTONIO CHIESA (BR/RS)
(72) MAURO ANTONIO CHIESA
(74) Avan - Serviços para Registro de Marcas e Patentes Ltda.

Prazo de validade: 10 (dez) anos contados a partir de 13/07/2017, mediante o recolhimento da taxa quinquenal de manutenção (Artigos 119 e 120 da LPI) e observadas as demais condições legais.

(11) BR 30 2017 002923-0

Código 39 - Concessão do Registro
(22) 14/07/2017
(15) 23/01/2018
(30) 17/02/2017 EM 003757277-0001
(45) 23/01/2018
(52) 01-01
(54) CONFIGURAÇÃO APLICADA A/EM DOCE
(73) PERFETTI VAN MELLE S.P.A. (IT)
(72) ROB DE BUE
(74) Ariboni, Fabbri e Schmidt Sociedade de Advogados

Prazo de validade: 10 (dez) anos contados a partir de 14/07/2017, mediante o recolhimento da taxa quinquenal de manutenção (Artigos 119 e 120 da LPI) e observadas as demais condições legais.



(11) BR 30 2017 002935-3

Código 39 - Concessão do Registro

(22) 14/07/2017

(15) 23/01/2018

(45) 23/01/2018

(52) 28-03

(54) CONFIGURAÇÃO APLICADA A/EM MASSAGEADOR

(73) PAOLA BIANCA AGNES VON SYDOW 00142146790 (BR/SP)

(72) PAOLA BIANCA AGNES VON SYDOW

(74) HERMÍNIA LEITÃO MENDES

Prazo de validade: 10 (dez) anos contados a partir de 14/07/2017, mediante o recolhimento da taxa quinquenal de manutenção (Artigos 119 e 120 da LPI) e observadas as demais condições legais.

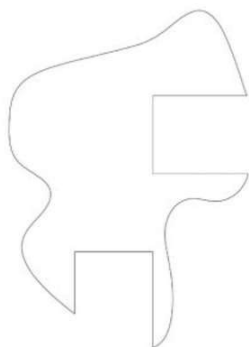
(11) BR 30 2017 002943-4

Código 39 - Concessão do Registro

(22) 14/07/2017

(15) 23/01/2018

(45) 23/01/2018

(52) 06-06

(54) CONFIGURAÇÃO APLICADA A/EM CONECTOR

(73) UNIVERSIDADE FEDERAL DO RIO GRANDE DO SUL (BR/RS)

(72) GUILHERME CARDOSO DA SILVA, PÂMELA CARDOSO DA ROSA, PAULA GÖRGEN RADICI FRAGA, MAURÍCIO MOREIRA E SILVA BERNARDES, UNDERLÉA MIOTTO BRUSCATO

Prazo de validade: 10 (dez) anos contados a partir de 14/07/2017, mediante o recolhimento da taxa quinquenal de manutenção (Artigos 119 e 120 da LPI) e observadas as demais condições legais.

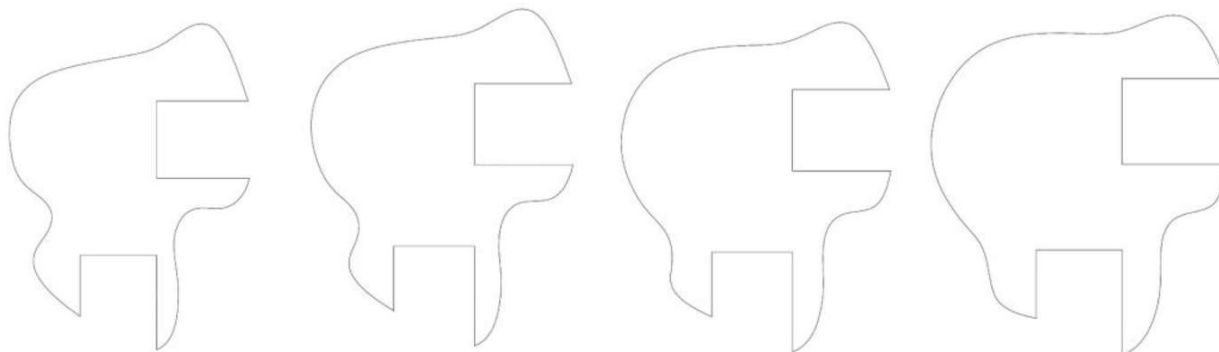
**(11) BR 30 2017 002950-7**

Código 39 - Concessão do Registro

(22) 14/07/2017

(15) 23/01/2018

(45) 23/01/2018

(52) 22-02

(54) CONFIGURAÇÃO APLICADA A/EM POMO DE ESPADA.





(73) SABRESUL INDÚSTRIA METALURGICA LTDA (BR/RS)

(72) EUGÊNIO LUIZ BASTIANI

(74) JOÃO HENRIQUE ESPIRITO DE OLIVEIRA POLI

Prazo de validade: 10 (dez) anos contados a partir de 14/07/2017, mediante o recolhimento da taxa quinquenal de manutenção (Artigos 119 e 120 da LPI) e observadas as demais condições legais.

(11) BR 32 2014 004213-3



Código 39 - Concessão do Registro

(22) 22/02/2013

(15) 23/01/2018

(43) 16/01/2018

(52) 13-02

(54) CONFIGURAÇÃO APLICADA EM CONECTOR

(62) BR 30 2013 000751-0 22/02/2013

(73) APPLE INC. (US)

(72) MATTHEW DEAN ROHRBACH, PETER RUSSELL-CLARKE, CHRISTOPHER J. STRINGER, EUGENE ANTONY WHANG, RICO ZÖRKEDÖRFER, DUNCAN ROBERT KERR, JODY AKANA, BARTLEY K. ANDRE, JEREMY BATAILLOU, DANIEL J. COSTER, DANIELE DE ULIIS, M. EVANS HANKEY, JULIAN HOENIG, RICHARD P. HOWARTH, JONATHAN P. IVE, SHIN NISHIBORI

(74) KASZNAR LEONARDOS PROPRIEDADE INTELECTUAL

Prazo de validade: 10 (dez) anos contados a partir de 22/02/2013, mediante o recolhimento da taxa quinquenal de manutenção (Artigos 119 e 120 da LPI) e observadas as demais condições legais.

(11) BR 32 2014 004671-6



Código 39 - Concessão do Registro

(22) 20/03/2012

(15) 23/01/2018

(45) 23/01/2018

(52) 14-03

(54) CONFIGURAÇÃO APLICADA EM INTERCOMUNICADOR

(62) BR 30 2012 001352-6 20/03/2012

(73) MARLENE XAVIER PRATES SISTEMAS DE SEGURANÇA ELETRÔNICO - ME (BR/SP)

(72) PEDRO FIORE D'ACUNTO

(74) MODAL MARCAS E PATENTES LTDA.

Prazo de validade: 10 (dez) anos contados a partir de 20/03/2012, mediante o recolhimento da taxa quinquenal de manutenção (Artigos 119 e 120 da LPI) e observadas as demais condições legais.



(11) BR 32 2015 000264-9

Código 39 - Concessão do Registro

(22) 27/03/2013

(15) 23/01/2018

(45) 23/01/2018

(52) 04-04

(54) CONFIGURAÇÃO APLICADA A CABO

(62) BR 30 2013 001294-8 27/03/2013

(73) PINCÉIS TIGRE S.A. (BR/PR)

(72) FABIO FERNANDES DE OLIVEIRA

(74) JULIANO RYOTA MURAKAMI

Prazo de validade: 10 (dez) anos contados a partir de 27/03/2013, mediante o recolhimento da taxa quinquenal de manutenção (Artigos 119 e 120 da LPI) e observadas as demais condições legais.

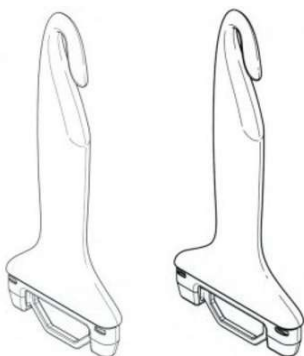

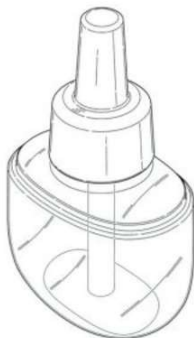
(11) BR 32 2015 000331-9

Código 39 - Concessão do Registro

(22) 30/07/2013

(15) 23/01/2018

(30) 30/01/2013 EM 002175349-0005; 30/01/2013 EM 002175349-0004

(43) 27/06/2017

(52) 09-01

(54) CONFIGURAÇÃO APLICADA A DISPENSADOR

(62) BR 30 2013 003706-1 30/07/2013

(73) RECKITT BENCKISER (BRANDS) LIMITED (GB)

(72) THOMAS BARON, RICHARD CLOUGH, STUART COLE, ROBERT GILES, JAMES HOLT, ALEXANDER PEACOP, TIM SHARPE

(74) DI BLASI, PARENTE & ASS. PROP. IND. LTDA

Prazo de validade: 10 (dez) anos contados a partir de 30/07/2013, mediante o recolhimento da taxa quinquenal de manutenção (Artigos 119 e 120 da LPI) e observadas as demais condições legais.

(11) BR 32 2015 000403-0

Código 39 - Concessão do Registro

(22) 14/06/2013

(15) 23/01/2018

(30) 14/12/2012 EM 002152991





(45) 23/01/2018
 (52) 09-01
 (54) CONFIGURAÇÃO APLICADA A RECIPIENTE DISPENSADOR
 (62) BR 30 2013 002815-1 14/06/2013
 (73) BAYER CONSUMER CARE AG (CH)
 (72) Sigilo de Autor, conforme solicitado e com base no artigo 6º, § 4º da LPI,
 Sigilo de Autor, conforme solicitado e com base no artigo 6º, § 4º da LPI
 (74) MARIA PIA CARVALHO GUERRA
 Prazo de validade: 10 (dez) anos contados a partir de 14/06/2013, mediante o
 recolhimento da taxa quinquenal de manutenção (Artigos 119 e 120 da LPI) e
 observadas as demais condições legais.

(11) BR 32 2015 000471-4

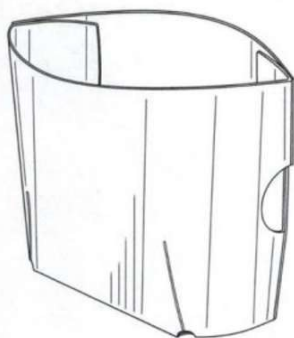

Código 39 - Concessão do Registro
 (22) 30/08/2013
 (15) 23/01/2018
 (30) 01/03/2013 US 29/447,235
 (45) 23/01/2018
 (52) 09-05
 (54) CONFIGURAÇÃO APLICADA EM EMBALAGEM
 (62) BR 30 2013 004348-7 30/08/2013
 (73) GENERAL MILLS, INC. (US)
 (72) ALI EL-AFANDI, TODD PURKEY, CHRISTOPHER SCOTT
 (74) DANNEMANN, SIEMSEN, BIGLER & IPANEMA MOREIRA
 Prazo de validade: 10 (dez) anos contados a partir de 30/08/2013, mediante o
 recolhimento da taxa quinquenal de manutenção (Artigos 119 e 120 da LPI) e
 observadas as demais condições legais.

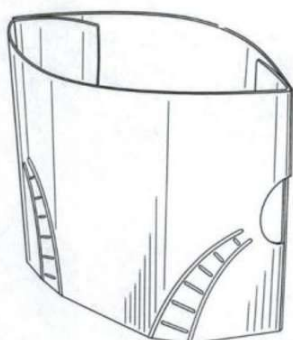

(11) BR 32 2015 000627-0

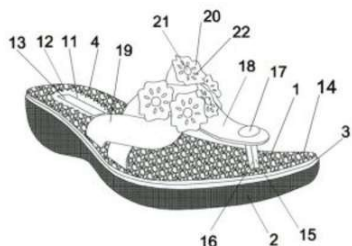

Código 39 - Concessão do Registro
 (22) 15/07/2013
 (15) 23/01/2018
 (45) 23/01/2018
 (52) 02-04
 (54) CONFIGURAÇÃO APLICADA EM CALÇADO
 (62) BR 30 2013 003427-5 15/07/2013



(73) INDÚSTRIA DE CALÇADOS VIVO LTDA (BR/RS)

(72) GILMAR FREDERICO DE CESERO

(74) EDEMAR CAPELLA

Prazo de validade: 10 (dez) anos contados a partir de 15/07/2013, mediante o recolhimento da taxa quinquenal de manutenção (Artigos 119 e 120 da LPI) e observadas as demais condições legais. (co) Título adequado de ofício nos termos do Art. 22 da Instrução Normativa 044/2015.

(11) BR 32 2015 000680-6



Código 39 - Concessão do Registro

(22) 16/09/2013

(15) 23/01/2018

(30) 15/03/2013 US 29/449,818

(45) 23/01/2018

(52) 32-00

(54) PADRÃO ORNAMENTAL APLICADO À PLACA FRONTAL DE DISPOSITIVO DE INTERFACE DE USUÁRIO.

(62) BR 30 2013 004726-1 16/09/2013

(73) TYCO FIRE PRODUCTS LP (US)

(72) BRIAN L. COUNTS, MARVIN B. FERNSTRUM, CHAD RYCZEK, DEREK M. SANDAHL

(74) DANNEMANN, SIEMSEN, BIGLER & IPANEMA MOREIRA

Prazo de validade: 10 (dez) anos contados a partir de 16/09/2013, mediante o recolhimento da taxa quinquenal de manutenção (Artigos 119 e 120 da LPI) e observadas as demais condições legais.



(11) BR 32 2015 000821-3

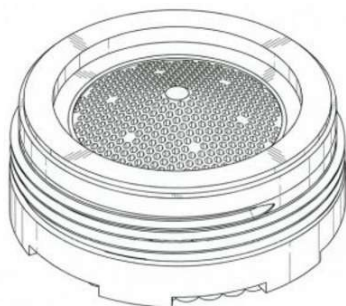

Código 39 - Concessão do Registro

(22) 04/09/2013

(15) 23/01/2018

(30) 08/03/2013 EM 725018801(DM/80659)

(45) 23/01/2018

(52) 23-01

(54) CONFIGURAÇÃO APLICADA EM ELEMENTO AERADOR PARA TORNEIRA

(62) BR 30 2013 004416-5 04/09/2013

(73) NEOPERL GMBH (DE)

(72) GERHARD BLUM

(74) DANNEMANN, SIEMSEN, BIGLER & IPANEMA MOREIRA

Prazo de validade: 10 (dez) anos contados a partir de 04/09/2013, mediante o recolhimento da taxa quinquenal de manutenção (Artigos 119 e 120 da LPI) e



observadas as demais condições legais.

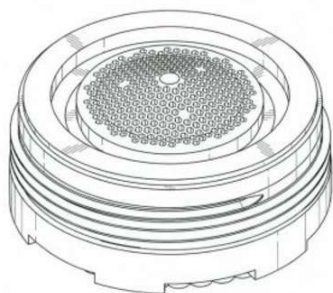

(11) BR 32 2015 000822-1

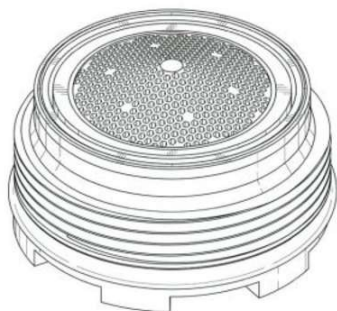

Código 39 - Concessão do Registro

(22) 04/09/2013

(15) 23/01/2018

(30) 08/03/2013 EM 725018801(DM/80659)

(45) 23/01/2018

(52) 23-01

(54) CONFIGURAÇÃO APLICADA EM ELEMENTO AERADOR PARA TORNEIRA

(62) BR 30 2013 004416-5 04/09/2013

(73) NEOPERL GMBH (DE)

(72) GERHARD BLUM

(74) DANNEMANN , SIEMSEN , GIGLER & IPANEMA MOREIRA

Prazo de validade: 10 (dez) anos contados a partir de 04/09/2013, mediante o recolhimento da taxa quinquenal de manutenção (Artigos 119 e 120 da LPI) e observadas as demais condições legais.

(11) BR 32 2015 001580-5



Código 39 - Concessão do Registro

(22) 28/11/2013

(15) 23/01/2018

(30) 31/05/2013 GB 4030163

(45) 23/01/2018

(52) 04-02

(54) CONFIGURAÇÃO APLICADA EM ESCOVA DE DENTES.

(62) BR 30 2013 006089-6 28/11/2013

(73) GLAXO GROUP LIMITED (GB)

(72) ALEX BRIAN, CHARLES DRURY, RHODRI JONES, PETER KAY, WILLIAM KNIGHT, MARCUS BLACHFORD

(74) KASZNAR LEONARDOS PRIORIDADE INTELECTUAL

Prazo de validade: 10 (dez) anos contados a partir de 28/11/2013, mediante o recolhimento da taxa quinquenal de manutenção (Artigos 119 e 120 da LPI) e observadas as demais condições legais.

(11) BR 32 2015 001761-1

Código 39 - Concessão do Registro



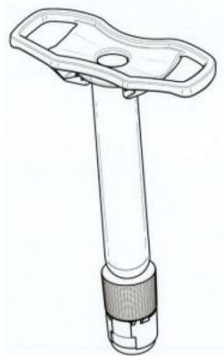

(22) 21/11/2013
 (15) 23/01/2018
 (45) 23/01/2018
 (52) 20-02
 (54) CONFIGURAÇÃO APLICADA EM EXPOSITOR
 (62) BR 30 2013 005905-7 21/11/2013
 (73) SOUZA CRUZ S.A. (BR/RJ)
 (72) FABIANA DO SACRAMENTO MONTE, GLAUCE JACOMINO CUNHA
 (74) ANA CRISTINA ALMEIDA MULLER WEGMANN
 Prazo de validade: 10 (dez) anos contados a partir de 21/11/2013, mediante o recolhimento da taxa quinquenal de manutenção (Artigos 119 e 120 da LPI) e observadas as demais condições legais.

(11) BR 32 2015 001944-4

Código 39 - Concessão do Registro
 (22) 29/11/2013
 (15) 23/01/2018
 (30) 17/06/2013 EM 002256255
 (45) 23/01/2018
 (52) 24-02
 (54) CONFIGURAÇÃO APLICADA A CONTAINER COM FLANGE DE SERINGA
 (62) BR 30 2013 006121-3 29/11/2013
 (73) Q-MED AB (SE)
 (72) JONAS DOLK, HANS HIMBERT, PELLE REINIUS
 (74) RANA GOSAIN
 Prazo de validade: 10 (dez) anos contados a partir de 29/11/2013, mediante o recolhimento da taxa quinquenal de manutenção (Artigos 119 e 120 da LPI) e observadas as demais condições legais.

(11) BR 32 2015 004328-0

Código 39 - Concessão do Registro
 (22) 18/09/2015
 (15) 23/01/2018
 (45) 23/01/2018
 (52) 12-16
 (54) CONFIGURAÇÃO APLICADA A/EM COBERTURA DE PARA- CHOQUE DIANTEIRO
 (62) BR 30 2014 002689-5 09/06/2014
 (73) FORD GLOBAL TECHNOLOGIES, LLC. (US)
 (72) KEVIN GEORGE, GEORGE BUCHER, STEVEN GILMORE, SHAWN WEHRLY
 (74) ANA PAULA SANTOS CELIDONIO
 Prazo de validade: 10 (dez) anos contados a partir de 18/09/2015, mediante o recolhimento da taxa quinquenal de manutenção (Artigos 119 e 120 da LPI) e



observadas as demais condições legais.

(11) BR 32 2015 004632-8

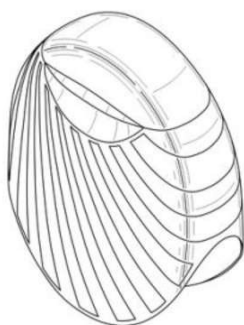

Código 39 - Concessão do Registro

(22) 23/08/2012

(15) 23/01/2018

(30) 24/02/2012 US 29/414,078

(45) 23/01/2018

(52) 09-07

(54) CONFIGURAÇÃO APLICADA A/EM TAMPA

(62) BR 30 2012 004336-0 23/08/2012

(73) JOHNSON & JOHNSON CONSUMER COMPANIES, INC. (US)

(72) TIMOTHY S. O'TOOLE, HLYNUR ATLASON, TAYLOR C. LEISHMAN

(74) ROBERTO DA SILVEIRA TORRES JUNIOR

Prazo de validade: 10 (dez) anos contados a partir de 23/08/2012, mediante o recolhimento da taxa quinquenal de manutenção (Artigos 119 e 120 da LPI) e observadas as demais condições legais.

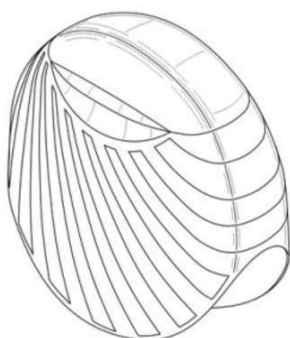

(11) BR 32 2015 004664-6

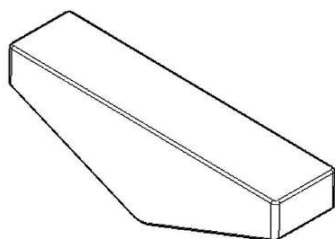

Código 39 - Concessão do Registro

(22) 20/08/2012

(15) 23/01/2018

(30) 09/08/2012 EM 2 085 795

(43) 16/01/2018

(52) 06-06

(54) CONFIGURAÇÃO APLICADA A/EM SEPARADOR PARA GAVETA DE COZINHA

(62) BR 30 2012 004585-1 20/08/2012

(73) BULTHAUP GMBH & CO. KG (DE)

(72) MARC ECKERT, KLAUS DELLBECK

(74) ROBERTO DA SILVEIRA TORRES JUNIOR

Prazo de validade: 10 (dez) anos contados a partir de 20/08/2012, mediante o recolhimento da taxa quinquenal de manutenção (Artigos 119 e 120 da LPI) e observadas as demais condições legais.



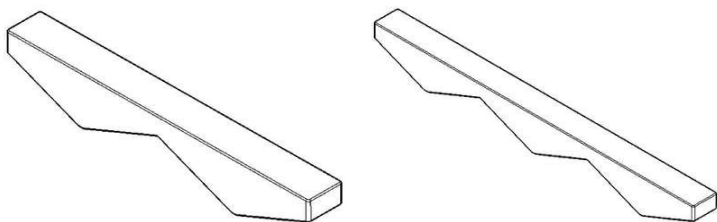

(11) BR 32 2015 004666-2



Código 39 - Concessão do Registro

(22) 13/10/2015

(15) 23/01/2018

(30) 20/02/2012 DE 402012000915.6; 13/04/2012 DE 402012001764.7; 04/07/2012 DE 402012003113.5; 09/08/2012 EM 2 085 795

(45) 23/01/2018

(52) 06-06

(54) CONFIGURAÇÃO APLICADA A/EM CONJUNTO DE ACESSÓRIOS PARA COZINHA

(62) BR 30 2012 004585-1 20/08/2012

(73) BULTHAUP GMBH & CO. KG (DE)

(72) MARC ECKERT, KLAUS DELLBECK

(74) ROBERTO DA SILVEIRA TORRES JUNIOR

Prazo de validade: 10 (dez) anos contados a partir de 13/10/2015, mediante o recolhimento da taxa quinquenal de manutenção (Artigos 119 e 120 da LPI) e observadas as demais condições legais.

(11) BR 32 2015 004669-7

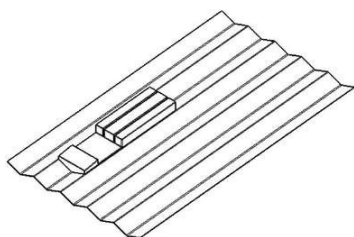

Código 39 - Concessão do Registro

(22) 20/08/2012

(15) 23/01/2018

(30) 09/08/2012 EM 2 085 795

(43) 16/01/2018

(52) 06-06

(54) CONFIGURAÇÃO APLICADA A/EM ACESSÓRIOS PARA COZINHA

(62) BR 30 2012 004585-1 20/08/2012

(73) BULTHAUP GMBH & CO. KG (DE)

(72) MARC ECKERT, KLAUS DELLBECK

(74) ROBERTO DA SILVEIRA TORRES JUNIOR

Prazo de validade: 10 (dez) anos contados a partir de 20/08/2012, mediante o recolhimento da taxa quinquenal de manutenção (Artigos 119 e 120 da LPI) e observadas as demais condições legais. (co) Título adequado de ofício nos termos do Art. 22 da Instrução Normativa 044/2015.

(11) BR 32 2015 005409-6

Código 39 - Concessão do Registro

(22) 27/11/2015

(15) 23/01/2018





(45) 23/01/2018

(52) 07-02

(54) CONFIGURAÇÃO APLICADA A/EM MANÍPULO

(62) BR 30 2013 002279-0 16/05/2013

(73) WHIRLPOOL S.A. (BR/SP)

(72) RODOLFO FLOETER JUNIOR, GUILHERME NEHRING, LUIZ CARLOS BITTENCOURT JUNIOR

(74) Daniel Advogados (Alt.de Daniel & Cia)

Prazo de validade: 10 (dez) anos contados a partir de 27/11/2015, mediante o recolhimento da taxa quinquenal de manutenção (Artigos 119 e 120 da LPI) e observadas as demais condições legais.

(11) BR 32 2016 000275-7



Código 39 - Concessão do Registro

(22) 27/01/2016

(15) 23/01/2018

(45) 23/01/2018

(52) 07-01

(54) CONFIGURAÇÃO APLICADA A/EM PRATO

(62) BR 30 2013 005069-6 04/10/2013

(73) UNIVERSIDADE FEDERAL DO RIO GRANDE DO SUL (BR/RS)

(72) ROSEANE SANTOS DA SILVA, ELIANA PAULA CALEGARI, ALEXANDRA RAMOS MOREIRA DA SILVA, FÁBIO GONÇALVES TEIXEIRA, RÉGIO PIERRE DA SILVA

Prazo de validade: 10 (dez) anos contados a partir de 27/01/2016, mediante o recolhimento da taxa quinquenal de manutenção (Artigos 119 e 120 da LPI) e observadas as demais condições legais.

(11) BR 32 2016 000279-0

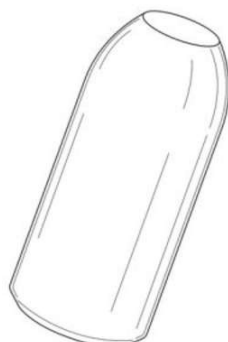

Código 39 - Concessão do Registro

(22) 27/01/2016

(15) 23/01/2018

(30) 07/03/2013 US 29/447,891

(45) 23/01/2018

(52) 07-01

(54) CONFIGURAÇÃO APLICADA A/EM GARRAFA

(62) BR 30 2013 004383-5 03/09/2013

(73) BALL CORPORATION (US)

(72) KEVIN R. JENTZSCH, MARK A. JACOBBER

(74) Dannemann, Siemsen, Bigler & Ipanema Moreira

Prazo de validade: 10 (dez) anos contados a partir de 27/01/2016, mediante o recolhimento da taxa quinquenal de manutenção (Artigos 119 e 120 da LPI) e observadas as demais condições legais.



(11) BR 32 2016 002223-5

Código 39 - Concessão do Registro

(22) 27/08/2014

(15) 23/01/2018

(30) 28/02/2014 EM 002415414-0003

(45) 23/01/2018

(52) 07-04

(54) CONFIGURAÇÃO APLICADA A/EM UTENSÍLIO RALADOR DE ALIMENTOS

(62) BR 30 2014 004181-9 27/08/2014

(73) TEFAL (FR)

(72) PHILIPPE DE LA COUSSAYE, TROY SCHULER

(74) Araripe & Associados

Prazo de validade: 10 (dez) anos contados a partir de 27/08/2014, mediante o recolhimento da taxa quinquenal de manutenção (Artigos 119 e 120 da LPI) e observadas as demais condições legais. (co) Título adequado de ofício nos termos do Art. 22 da Instrução Normativa 044/2015.

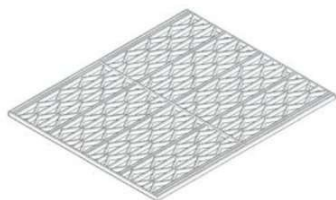
(11) BR 32 2016 003972-3

Código 39 - Concessão do Registro

(22) 12/12/2014

(15) 23/01/2018

(30) 13/06/2014 NO 20140548

(45) 23/01/2018

(52) 25-01

(54) CONFIGURAÇÃO APLICADA A/EM PAINEL DE CONSTRUÇÃO

(62) BR 30 2014 006306-5 12/12/2014

(73) HALI AS (NO)

(72) BERG FINN ROAR, SOMMERFELT HELLE HANS

(74) David do Nascimento Advogados Associados

Prazo de validade: 10 (dez) anos contados a partir de 12/12/2014, mediante o recolhimento da taxa quinquenal de manutenção (Artigos 119 e 120 da LPI) e observadas as demais condições legais.

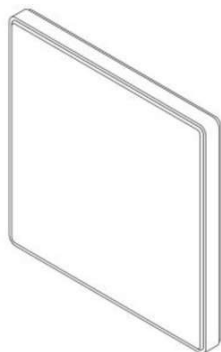
(11) BR 32 2016 004456-5

Código 39 - Concessão do Registro

(22) 13/04/2015

(15) 23/01/2018

(30) 11/11/2014 JP D2014-025133

(43) 16/01/2018

(52) 14-03

(54) CONFIGURAÇÃO APLICADA A/EM CONTROLE REMOTO

(62) BR 30 2015 001718-0 13/04/2015

(73) DAIKIN INDUSTRIES LTD. (JP)



(72) HIROKO KASHIMOTO

(74) Ariboni, Fabbri e Schmidt Sociedade de Advogados

Prazo de validade: 10 (dez) anos contados a partir de 13/04/2015, mediante o recolhimento da taxa quinquenal de manutenção (Artigos 119 e 120 da LPI) e observadas as demais condições legais.

(11) BR 32 2017 000351-9

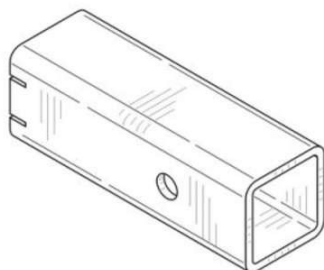

Código 39 - Concessão do Registro

(22) 04/11/2015

(15) 23/01/2018

(45) 23/01/2018

(52) 08-08

(54) CONFIGURAÇÃO APLICADA A/EM ADAPTADORES PARA GUINCHOS

(62) BR 30 2015 005036-5 04/11/2015

(73) CEQUENT CONSUMER PRODUCTS, INC. (US)

(72) THEODORE JOSEPH SIEGEL, ERIC MICHAEL YUKICH

(74) Dannemann, Siemsen, Bigler & Ipanema Moreira

Prazo de validade: 10 (dez) anos contados a partir de 04/11/2015, mediante o recolhimento da taxa quinquenal de manutenção (Artigos 119 e 120 da LPI) e observadas as demais condições legais.

(11) BR 32 2017 001321-2

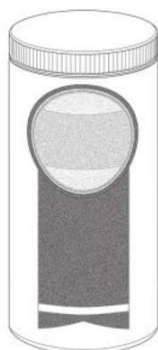

Código 39 - Concessão do Registro

(22) 01/08/2014

(15) 23/01/2018

(43) 16/01/2018

(52) 09-01

(54) CONFIGURAÇÃO APLICADA A/EM RECIPIENTES

(62) BR 30 2014 003705-6 01/08/2014

(73) THE PROCTER & GAMBLE COMPANY (US)

(72) KRISTEN TANYA BOSTON, JENNIFER MARIE MERCHANT, JENNIFER REBECCA POHLMAN, JASON MICHAEL HARGIS, KARI JEAN YOUNG, KATHERINE NOELLE PEREZ, JEAN MARTIN CAMPBELL, CHARLES MORGAN MCKEE, JR.

(74) Trench, Rossi e Watanabe Advogados

Prazo de validade: 10 (dez) anos contados a partir de 01/08/2014, mediante o recolhimento da taxa quinquenal de manutenção (Artigos 119 e 120 da LPI) e observadas as demais condições legais.

(11) BR 32 2017 002851-1

Código 39 - Concessão do Registro

(22) 13/10/2015

(15) 23/01/2018

(45) 23/01/2018



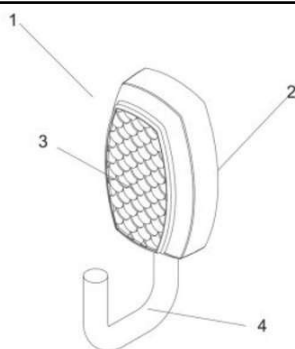

(52) 08-08
 (54) CONFIGURAÇÃO APLICADA A/EM ACESSÓRIO PARA BANHEIRO
 (62) BR 30 2015 004667-8 13/10/2015
 (73) JACKWAL S/A (BR/RS)
 (72) MIGUEL FAYET TREIN
 (74) CREAÇÃO MARCAS E PATENTES LTDA.
 Prazo de validade: 10 (dez) anos contados a partir de 13/10/2015, mediante o recolhimento da taxa quinquenal de manutenção (Artigos 119 e 120 da LPI) e observadas as demais condições legais.

(11) BR 32 2017 002925-9

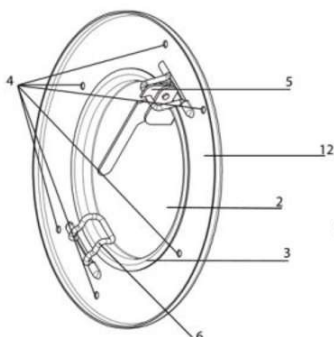

Código 39 - Concessão do Registro
 (22) 17/12/2015
 (15) 23/01/2018
 (45) 23/01/2018
 (52) 12-16
 (54) CONFIGURAÇÃO APLICADA A/EM TAMPA PARA GRANELEIRA.
 (62) BR 30 2015 005761-0 17/12/2015
 (73) MATRIZARIA CARDOSO LTDA (BR/RS)
 (72) ANTÔNIO CASTILHOS CARDOSO
 (74) JOÃO HENRIQUE ESPIRITO DE OLIVEIRA POLI
 Prazo de validade: 10 (dez) anos contados a partir de 17/12/2015, mediante o recolhimento da taxa quinquenal de manutenção (Artigos 119 e 120 da LPI) e observadas as demais condições legais.

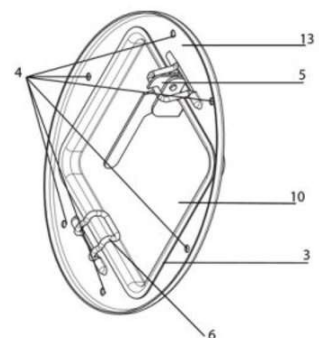
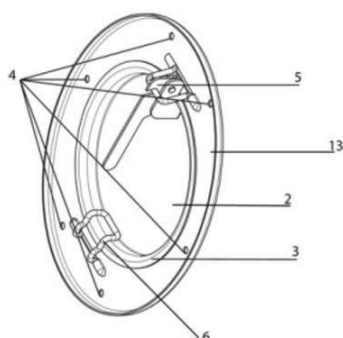
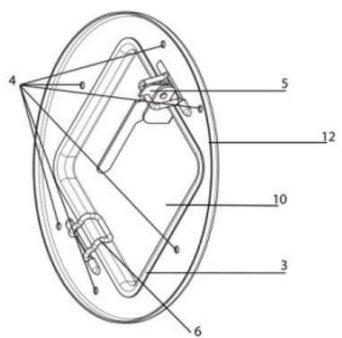

(11) BR 32 2017 002926-7

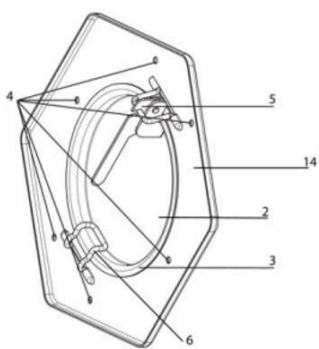

Código 39 - Concessão do Registro
 (22) 17/12/2015
 (15) 23/01/2018
 (45) 23/01/2018
 (52) 12-16
 (54) CONFIGURAÇÃO APLICADA A/EM TAMPA PARA GRANELEIRA.
 (62) BR 30 2015 005761-0 17/12/2015
 (73) MATRIZARIA CARDOSO LTDA (BR/RS)
 (72) ANTÔNIO CASTILHOS CARDOSO
 (74) JOÃO HENRIQUE ESPIRITO DE OLIVEIRA POLI



Prazo de validade: 10 (dez) anos contados a partir de 17/12/2015, mediante o recolhimento da taxa quinquenal de manutenção (Artigos 119 e 120 da LPI) e observadas as demais condições legais.

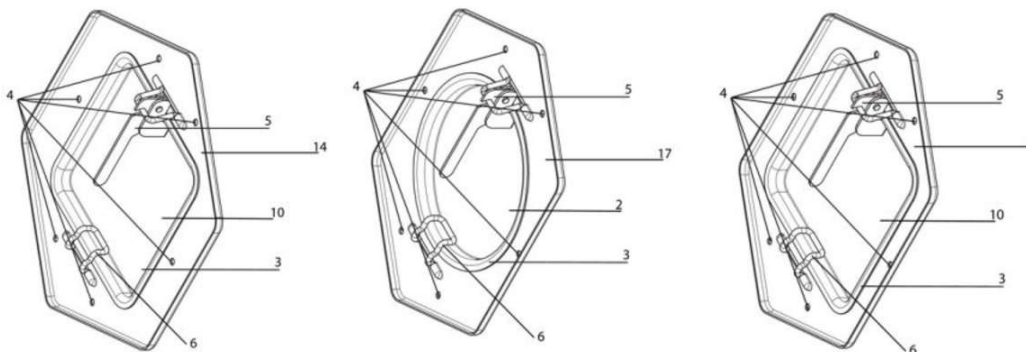

(11) BR 32 2017 002927-5

Código 39 - Concessão do Registro

(22) 17/12/2015

(15) 23/01/2018

(45) 23/01/2018

(52) 12-16

(54) CONFIGURAÇÃO APLICADA A/EM TAMPA PARA GRANELEIRA.

(62) BR 30 2015 005761-0 17/12/2015

(73) MATRIZARIA CARDOSO LTDA (BR/RS)

(72) ANTÔNIO CASTILHOS CARDOSO

(74) JOÃO HENRIQUE ESPIRITO DE OLIVEIRA POLI

Prazo de validade: 10 (dez) anos contados a partir de 17/12/2015, mediante o recolhimento da taxa quinquenal de manutenção (Artigos 119 e 120 da LPI) e observadas as demais condições legais.

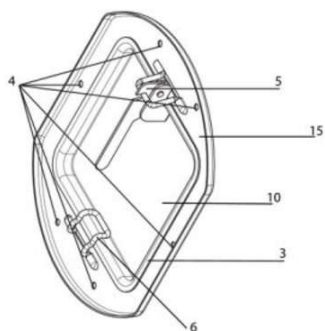
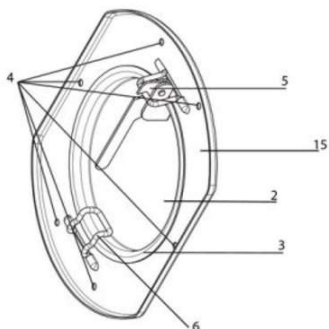

(11) BR 32 2017 002928-3

Código 39 - Concessão do Registro

(22) 17/12/2015

(15) 23/01/2018

(45) 23/01/2018

(52) 12-16

(54) CONFIGURAÇÃO APLICADA A/EM TAMPA PARA GRANELEIRA

(62) BR 30 2015 005761-0 17/12/2015

(73) MATRIZARIA CARDOSO LTDA (BR/RS)



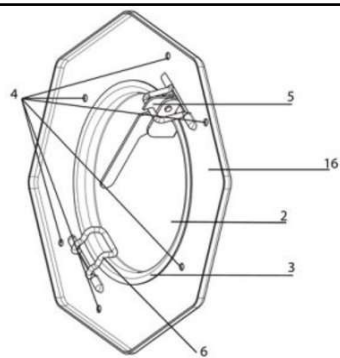

(72) ANTÔNIO CASTILHOS CARDOSO

(74) JOÃO HENRIQUE ESPIRITO DE OLIVEIRA POLI

Prazo de validade: 10 (dez) anos contados a partir de 17/12/2015, mediante o recolhimento da taxa quinquenal de manutenção (Artigos 119 e 120 da LPI) e observadas as demais condições legais.

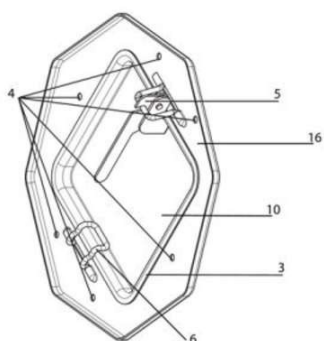

(11) BR 32 2017 002929-1

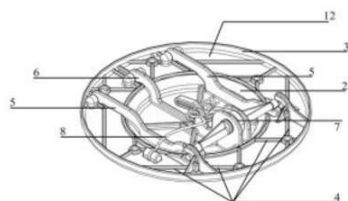

Código 39 - Concessão do Registro

(22) 16/09/2015

(15) 23/01/2018

(45) 23/01/2018

(52) 12-16

(54) CONFIGURAÇÃO APLICADA A/EM TAMPA PARA GRANELEIRA

(62) BR 30 2015 004288-5 16/09/2015

(73) MATRIZARIA CARDOSO LTDA (BR/RS)

(72) ANTÔNIO CASTILHOS CARDOSO

(74) JOÃO HENRIQUE ESPIRITO DE OLIVEIRA POLI

Prazo de validade: 10 (dez) anos contados a partir de 16/09/2015, mediante o recolhimento da taxa quinquenal de manutenção (Artigos 119 e 120 da LPI) e observadas as demais condições legais.

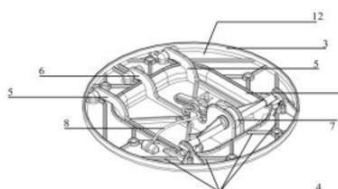

(11) BR 32 2017 002930-5

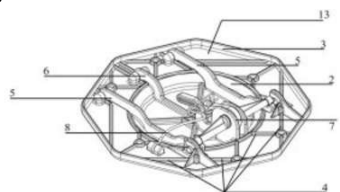

Código 39 - Concessão do Registro

(22) 16/09/2015

(15) 23/01/2018

(45) 23/01/2018

(52) 12-16

(54) CONFIGURAÇÃO APLICADA A/EM TAMPA PARA GRANELEIRA

(62) BR 30 2015 004288-5 16/09/2015

(73) MATRIZARIA CARDOSO LTDA (BR/RS)



(72) ANTÔNIO CASTILHOS CARDOSO

(74) JOÃO HENRIQUE ESPIRITO DE OLIVEIRA POLI

Prazo de validade: 10 (dez) anos contados a partir de 16/09/2015, mediante o recolhimento da taxa quinquenal de manutenção (Artigos 119 e 120 da LPI) e observadas as demais condições legais.

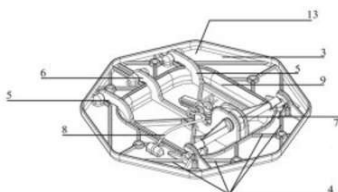

(11) BR 32 2017 002931-3

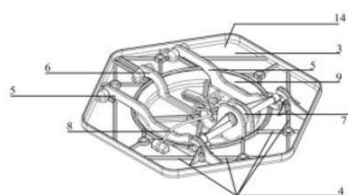

Código 39 - Concessão do Registro

(22) 16/09/2015

(15) 23/01/2018

(45) 23/01/2018

(52) 12-16

(54) CONFIGURAÇÃO APLICADA A/EM TAMPA PARA GRANELEIRA.

(62) BR 30 2015 004288-5 16/09/2015

(73) MATRIZARIA CARDOSO LTDA (BR/RS)

(72) ANTÔNIO CASTILHOS CARDOSO

(74) JOÃO HENRIQUE ESPIRITO DE OLIVEIRA POLI

Prazo de validade: 10 (dez) anos contados a partir de 16/09/2015, mediante o recolhimento da taxa quinquenal de manutenção (Artigos 119 e 120 da LPI) e observadas as demais condições legais.

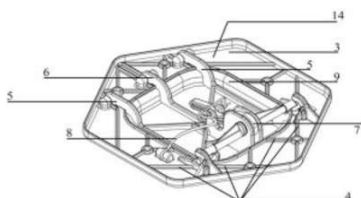

(11) BR 32 2017 002932-1

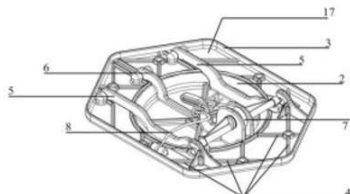

Código 39 - Concessão do Registro

(22) 16/09/2015

(15) 23/01/2018

(45) 23/01/2018

(52) 12-16

(54) CONFIGURAÇÃO APLICADA A/EM TAMPA PARA GRANELEIRA

(62) BR 30 2015 004288-5 16/09/2015

(73) MATRIZARIA CARDOSO LTDA (BR/RS)

(72) ANTÔNIO CASTILHOS CARDOSO

(74) JOÃO HENRIQUE ESPIRITO DE OLIVEIRA POLI

Prazo de validade: 10 (dez) anos contados a partir de 16/09/2015, mediante o recolhimento da taxa quinquenal de manutenção (Artigos 119 e 120 da LPI) e observadas as demais condições legais.



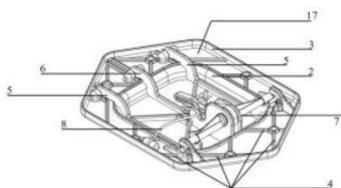

(11) BR 32 2017 002933-0

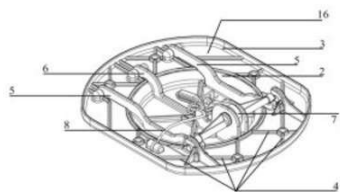

Código 39 - Concessão do Registro

(22) 16/09/2015

(15) 23/01/2018

(45) 23/01/2018

(52) 12-16

(54) CONFIGURAÇÃO APLICADA A/EM TAMPA PARA GRANELEIRA

(62) BR 30 2015 004288-5 16/09/2015

(73) MATRIZARIA CARDOSO LTDA (BR/RS)

(72) ANTÔNIO CASTILHOS CARDOSO

(74) JOÃO HENRIQUE ESPIRITO DE OLIVEIRA POLI

Prazo de validade: 10 (dez) anos contados a partir de 16/09/2015, mediante o recolhimento da taxa quinquenal de manutenção (Artigos 119 e 120 da LPI) e observadas as demais condições legais.

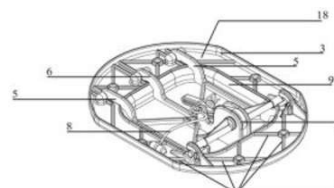
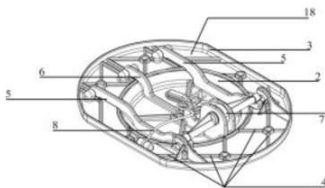
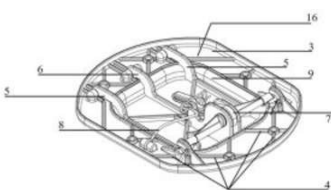

(11) BR 32 2017 002947-0



Código 39 - Concessão do Registro

(22) 16/12/2015

(15) 23/01/2018

(45) 23/01/2018

(52) 09-07

(54) CONFIGURAÇÃO APLICADA A/EM TAMPA DE GARRAFA

(62) BR 30 2015 005744-0 16/12/2015

(73) EDILBERTO ACACIO DA SILVA (BR/SP)

(72) EDILBERTO ACACIO DA SILVA

(74) Beerre Assessoria Empresarial Ltda.(Alt. de Beerre Assessoria Emp. S/C.LTDA.)

Prazo de validade: 10 (dez) anos contados a partir de 16/12/2015, mediante o recolhimento da taxa quinquenal de manutenção (Artigos 119 e 120 da LPI) e observadas as demais condições legais.

(11) DI 6905287-5

Código 39 - Concessão do Registro

(22) 14/09/2009

(15) 23/01/2018

(30) 12/03/2009 EM 001104137



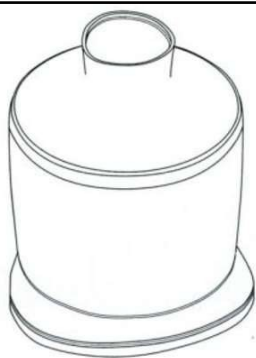

(45) 23/01/2018

(54) CONFIGURAÇÃO APLICADA EM RECIPIENTE PARA MISTURADOR

(62) DI 6903523-7 14/09/2009

(73) AB Electrolux (SE)

(72) Joachim Nordwall

(74) Dannemann, Siemsen, Bigler & Ipanema Moreira

Prazo de validade: 10 (dez) anos contados a partir de 14/09/2009, mediante o recolhimento da taxa quinquenal de manutenção (Artigos 119 e 120 da LPI) e observadas as demais condições legais.



Código 40 - Publicação do Parecer de Mérito

Notificação da emissão do parecer de mérito conforme previsto no Art. 111 da LPI.
Poderá ser requerida cópia do parecer.

(11) BR 30 2012 004589-4	Código 40 - Publicação do Parecer de Mérito (15) 29/10/2014 (73) DENTAL MORELLI LTDA (BR/SP) (74) P A PRODUTORES ASSOCIADOS MARCAS E PATENTES LTDA Foram identificadas anterioridades: o registro não atende o artigo 95 da LPI.
(11) BR 30 2012 005052-9	Código 40 - Publicação do Parecer de Mérito (15) 02/06/2015 (73) POLAR COMÉRCIO DE PLÁSTICOS LTDA EPP (BR/SC) (74) Sandro Wunderlich Não foram identificadas anterioridades: o registro atende o artigo 95 da LPI.
(11) BR 30 2012 005802-3	Código 40 - Publicação do Parecer de Mérito (15) 29/09/2015 (73) SULZER METCO (US) INC. (US) (74) Dannemann, Siemsen, Bigler & Ipanema Moreira Não foram identificadas anterioridades: o registro atende o artigo 95 da LPI.
(11) BR 30 2013 004214-6	Código 40 - Publicação do Parecer de Mérito (15) 12/07/2016 (73) RUBENS REZENDE LEITE (BR/SP) , MARCOS REZENDE LEITE (BR/SP) (74) CRIMARK PROPRIEDADE INDUSTRIAL SS Foram identificadas anterioridades: o registro não atende o artigo 95 da LPI.
(11) BR 30 2013 004630-3	Código 40 - Publicação do Parecer de Mérito (15) 12/07/2016 (73) EUROMOBILE INTERIORES S/A (BR/SP) (74) LOGOS MARCAS E PATENTES S/S LTDA. Foram identificadas anterioridades: o registro não atende o artigo 95 da LPI.
(11) BR 30 2014 003394-8	Código 40 - Publicação do Parecer de Mérito (15) 08/03/2016 (73) JANAIA FERNANDA FABRI (BR/SP) (74) BEERRE ASSESSORIA EMPRESARIAL LTDA Foram identificadas anterioridades: o registro não atende o artigo 95 da LPI.
(11) BR 30 2014 005273-0	Código 40 - Publicação do Parecer de Mérito (15) 10/05/2016



(73) JEEFFERSON FERREIRA DOS REIS (BR/MG) , VALBERT DIMAS DE CARVALHO (BR/MG)

(74) SPI MARCAS & PATENTES S/C LTDA.

Não foram identificadas anterioridades: o registro atende o artigo 95 da LPI.

(11) BR 30 2014 005274-8

Código 40 - Publicação do Parecer de Mérito

(15) 10/05/2016

(73) JEEFFERSON FERREIRA DOS REIS (BR/MG) , VALBERT DIMAS DE CARVALHO (BR/MG)

(74) SPI MARCAS & PATENTES S/C LTDA.

Não foram identificadas anterioridades: o registro atende o artigo 95 da LPI.

(11) BR 30 2015 000043-0

Código 40 - Publicação do Parecer de Mérito

(15) 07/06/2016

(73) PAULO CELSO CARDOSO BACCHI (BR/SP)

(74) JOÃO BATISTA VALVERDE

Foram identificadas anterioridades: o registro não atende o artigo 95 da LPI.

(11) BR 30 2015 000762-1

Código 40 - Publicação do Parecer de Mérito

(15) 14/06/2016

(73) FISCHERWERKE GMBH & CO. KG (DE)

(74) DANNEMANN, SIEMSEN, BIGLER & IPANEMA MOREIRA, PROPRIEDADE INDUSTRIAL LTDA.

Foram identificadas anterioridades: o registro não atende o artigo 95 da LPI.

(11) BR 30 2015 003744-0

Código 40 - Publicação do Parecer de Mérito

(15) 06/09/2016

(73) SIG TECHNOLOGY AG (CH)

(74) MARIO AUGUSTO SOERENSEN GARCIA

Foram identificadas anterioridades: o registro não atende o artigo 95 da LPI.

(11) BR 30 2015 004124-2

Código 40 - Publicação do Parecer de Mérito

(15) 04/10/2016

(73) FERNANDO AUGUSTO MARTINS (BR/AM)

(74) GEISLER CHBANE BOSSO

Foram encontradas anterioridades: o registro não atende ao artigo 95 da LPI.

(11) DI 6403453-4

Código 40 - Publicação do Parecer de Mérito

(15) 28/12/2004

(73) CARLOS LITI BERTOLDI (BR/SC)

(74) João Batista Forbici

Foram encontradas anterioridades: o registro não atende ao artigo 95 da LPI.

(11) DI 6702773-3

Código 40 - Publicação do Parecer de Mérito

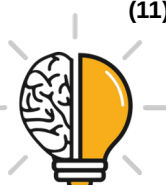

(15) 11/03/2008

(73) HONDA MOTOR CO., LTD. (JP)

(74) DANNEMANN, SIEMSEN, BIGLER & IPANEMA MOREIRA

Foram encontradas anterioridades: o registro não atende ao artigo 95 da LPI.

(11) DI 6804740-1

Código 40 - Publicação do Parecer de Mérito

(15) 29/12/2009

(73) Carlos Liti Bertoldi (BR/SC)

(74) João Batista Forbici

O registro não atende o artigo 95 da LPI.

(11) DI 7102695-9

Código 40 - Publicação do Parecer de Mérito

(15) 24/01/2012

(73) Termotécnica Ltda (BR/SC)

(74) Vieira de Mello Advogados

Não foram identificadas anterioridades: o registro atende o artigo 95 da LPI.

(11) DI 7104002-1

Código 40 - Publicação do Parecer de Mérito

(15) 28/05/2013

(73) Manoel Trajando Junqueira dos Santos (BR/CE)

(74) Wettor Bureau de Apoio Emp. S/S Ltda Me

Foram encontradas anterioridades: o registro não atende ao artigo 95 da LPI.



Código 41 - Nulidade Administrativa

Notificação, ao titular do Registro, de instauração de processo administrativo de nulidade. Desta data corre o prazo de 60 (sessenta) dias para eventual contestação do titular (Art. 114 da LPI). Se interposto o pedido de nulidade no prazo de 60 (sessenta) dias contados da data da concessão, os efeitos da concessão do Registro serão suspensos (Art. 113 § 2º). Poderá ser requerida cópia do processo de nulidade através de formulário específico. 100 42 Notificação da extinção do registro de desenho industrial, pela expiração do prazo de vigência de proteção legal ou da prorrogação.

(11) BR 30 2012 004589-4

Código 41 - Nulidade Administrativa
(15) 29/10/2014
(73) DENTAL MORELLI LTDA (BR/SP)
(74) P A PRODUTORES ASSOCIADOS MARCAS E PATENTES LTDA
Processo Administrativo de Nulidade instaurado de Ofício, com base no artigo 111, parágrafo único, da LPI, nos termos do parecer de exame de mérito.

(11) BR 30 2013 004214-6

Código 41 - Nulidade Administrativa
(15) 12/07/2016
(73) RUBENS REZENDE LEITE (BR/SP) , MARCOS REZENDE LEITE (BR/SP)
(74) CRIMARK PROPRIEDADE INDUSTRIAL SS
Processo Administrativo de Nulidade instaurado de Ofício, com base no artigo 111, parágrafo único, da LPI, nos termos do parecer de exame de mérito.
http://www.dx.com/p/2-4ghz-waterproof-wireless-helmet-8-led-brake-and-turn-light-lamp-black-138191?utm_source=dx&utm_medium=club&utm_campaign=club_skurevie_w_page#.WkQSmiWnGUK <https://www.youtube.com/watch?v=keshdUf-ADo>
http://www.alibaba.com/product-detail/LED-WIRELESS-MOTORCYCLE-HELMET-BRAKE-TURN_1440860278.html

(11) BR 30 2013 004262-6

Código 41 - Nulidade Administrativa
(15) 07/11/2017
(73) LUIZ FERNANDO DA SILVA (BR/SP)
(74) ABM ASSESSORIA BRASILEIRA DE MARCAS LTDA
"Processo Administrativo de Nulidade de Ofício instaurado em face de infringência do art. 95, nos termos do art. 113 da LPI. Requerente: DIRMA / INPI".
Observamos que o registro em tela, intitulado "PADRÃO ORNAMENTAL APLICADO EM GRAVATA PARA FANTASIA", contém objeto semelhante a outros que já incorporavam o estado da técnica na ocasião do depósito, como se confirma diante da anterioridade localizada no endereço eletrônico discriminado a seguir: <http://papodenoivo.blogspot.com.br/2013/01/gravatas-tipos-e-cores.html>
Considerando que a supracitada anterioridade data de 23/01/2013, entende-se que o registro 30 2013 004262-6 não atende aos requisitos previstos nos arts. 95



e 97 da LPI. Recomendamos a instauração de ofício do competente processo administrativo de nulidade em face do registro em epígrafe.

(11) BR 30 2013 004630-3

Código 41 - Nulidade Administrativa
(15) 12/07/2016
(73) EUROMOBILE INTERIORES S/A (BR/SP)
(74) LOGOS MARCAS E PATENTES S/S LTDA.
Processo Administrativo de Nulidade instaurado de Ofício, com base no artigo 111, parágrafo único, da LPI, nos termos do parecer de exame de mérito.

(11) BR 30 2014 003394-8

Código 41 - Nulidade Administrativa
(15) 08/03/2016
(73) JANAIA FERNANDA FABRI (BR/SP)
(74) BEERRE ASSESSORIA EMPRESARIAL LTDA
Processo Administrativo de Nulidade instaurado de Ofício, com base no artigo 111, parágrafo único, da LPI, nos termos do parecer de exame de mérito.

(11) BR 30 2014 005949-1

Código 41 - Nulidade Administrativa
(15) 12/12/2017
(73) ETHICON ENDO-SURGERY, INC. (US)
(74) DANNEMANN, SIEMSEN, BIGLER & IPANEMA MOREIRA
"Processo Administrativo de Nulidade de Ofício instaurado em face de infringência do art. 95, nos termos do art. 113 da LPI. Requerente: DIRMA / INPI. Ficam suspensos os efeitos da concessão de acordo com o §2º do artigo 113 da LPI." Observamos que o registro em tela, intitulado "CONFIGURAÇÃO APLICADA EM INSTRUMENTO CIRÚRGICO", apresenta apenas parte de um objeto, mais especificamente a extremidade de um instrumento cirúrgico e, assim, o registro BR 302014005949-1 não atende os requisitos previstos nos arts. 95 da LPI. Recomendamos a instauração de ofício do competente processo administrativo de nulidade em face do registro em epígrafe.

(11) BR 30 2015 000043-0

Código 41 - Nulidade Administrativa
(15) 07/06/2016
(73) PAULO CELSO CARDOSO BACCHI (BR/SP)
(74) JOÃO BATISTA VALVERDE
Processo Administrativo de Nulidade instaurado de Ofício, com base no artigo 111, parágrafo único, da LPI, nos termos do parecer de exame de mérito.

(11) BR 30 2015 000762-1

Código 41 - Nulidade Administrativa
(15) 14/06/2016
(73) FISCHERWERKE GMBH & CO. KG (DE)
(74) DANNEMANN, SIEMSEN, BIGLER & IPANEMA MOREIRA, PROPRIEDADE INDUSTRIAL LTDA.
Processo Administrativo de Nulidade instaurado de Ofício, com base no artigo



111, parágrafo único, da LPI, nos termos do parecer de exame de mérito.

(11) BR 30 2015 003744-0

Código 41 - Nulidade Administrativa

(15) 06/09/2016

(73) SIG TECHNOLOGY AG (CH)

(74) MARIO AUGUSTO SOERENSEN GARCIA

Processo Administrativo de Nulidade instaurado de Ofício, com base no artigo 111, parágrafo único, da LPI, nos termos do parecer de exame de mérito.

DI7100798 de 05/08/2010 D1155970 JP 25/07/2001 D0480966 JP 26/04/2002

(11) BR 30 2015 004124-2

Código 41 - Nulidade Administrativa

(15) 04/10/2016

(73) FERNANDO AUGUSTO MARTINS (BR/AM)

(74) GEISLER CHBANE BOSSO

Processo Administrativo de Nulidade de Ofício instaurado em face de infringência do art. 95, nos termos do art. 113 da LPI. Requerente: DIRMA / INPI. Razões: Ao proceder às buscas nas bases de dados de desenhos industriais do INPI, do WIPO e na internet, localizaram-se registros anteriores de objetos com características similares ao do pedido em tela: DI7000017-4, de 06/01/2010.

(11) BR 30 2016 005532-7

Código 41 - Nulidade Administrativa

(15) 24/10/2017

(73) MAN TRUCK & BUS AG (DE)

(74) Bhering Advogados (nome anterior Bhering Assessoria S/C Ltda.)

"Processo Administrativo de Nulidade de Ofício instaurado em face de infringência do art. 95, nos termos do art. 113 da LPI. Requerente: DIRMA / INPI". Observamos que o registro em tela, intitulado "CONFIGURAÇÃO APLICADA A/EM REVESTIMENTO EXTERNO PARA VEÍCULOS", representa apenas as partes indissociáveis da traseira e frontal do objeto. As representações demonstram "recortes" realizados de partes de ônibus, quando ele deveria ser representado por inteiro. Considerando que a proteção de Desenho Industrial se dá pela forma plástica ornamental de UM objeto, entende-se que o registro BR 30 2016 005532-7 não atende os requisitos previstos no arts. 95 da LPI. Recomendamos a instauração de ofício do competente processo administrativo de nulidade em face do registro em epígrafe.

(11) BR 30 2016 005851-2

Código 41 - Nulidade Administrativa

(15) 07/11/2017

(73) UNIVERSIDADE FEDERAL DE CAMPINA GRANDE - PB (BR/PB)

"Processo Administrativo de Nulidade de Ofício instaurado em face de infringência do art. 95, nos termos do art. 113 da LPI. Requerente: DIRMA / INPI". Observamos que o registro em tela, intitulado "CONFIGURAÇÃO APLICADA A/EM PADRÃO ANTROPOMÉTRICO PARA MULHERES IDOSAS DE CAMPINA GRANDE", contém objeto semelhante a outros que já incorporavam o estado da



técnica na ocasião do depósito, como se confirma diante da imagem da anterioridade anexada neste parecer. Considerando que a supracitada anterioridade data de 15/04/2015, entende-se que o registro 30 2016 005851-2 não atende aos requisitos previstos nos arts. 95 e 97 da LPI. Recomendamos a instauração de ofício

(11) BR 30 2016 005855-5

Código 41 - Nulidade Administrativa
(15) 07/11/2017
(73) UBIRATAN SPENCER ALVES (BR/MG)
(74) ANA MARIA RODRIGUES PENA
"Processo Administrativo de Nulidade de Ofício instaurado em face de infringência do art. 95, nos termos do art. 113 da LPI. Requerente: DIRMA / INPI".
Observamos que o registro em tela, intitulado "CONFIGURAÇÃO APLICADA A/EM CALÇA MODELADORA", contém objeto semelhante a outros que já incorporavam o estado da técnica na ocasião do depósito, como se confirma diante da anterioridade localizada no endereço eletrônico discriminado a seguir: <https://www.amazon.com/adidaswomens-Soccer-Condivo-Training/dp/B010DK9C8W> Considerando que a supracitada anterioridade data de 2007, entende-se que o registro BR 30 2016 005855-5 não atende os requisitos previstos nos arts. 95 e 97 da LPI. Recomendamos a instauração de ofício do competente processo administrativo de nulidade em face do registro em epígrafe.

(11) BR 30 2016 005876-8

Código 41 - Nulidade Administrativa
(15) 07/11/2017
(73) INDÚSTRIA E COMÉRCIO DE UTILIDADES DOMÉSTICAS INJETEMP LTDA. (BR/SP)
(74) Difusão Marcas e Patentes Ltda.
"Processo Administrativo de Nulidade de Ofício instaurado em face de infringência do art. 95, nos termos do art. 113 da LPI. Requerente: DIRMA / INPI".
Observamos que o registro em tela, intitulado "CONFIGURAÇÃO APLICADA A/EM COPO", contém objeto semelhante a outros que já incorporavam o estado da técnica na ocasião do depósito, como se confirma diante da anterioridade localizada no endereço eletrônico discriminado a seguir: <http://anacaldatto.blogspot.com.br/2012/01/jarra-abacaxioriginal-trol-70s-estilo.html> Considerando que a supracitada anterioridade data de 15/01/2012, entende-se que o registro 30 2016 005876-8 não atende aos requisitos previstos nos arts. 95 e 97 da LPI. Recomendamos a instauração de

(11) BR 30 2017 000438-5

Código 41 - Nulidade Administrativa
(15) 21/11/2017
(73) GUSTAVO POLI KONNO (BR/SP)
(74) RICARDO NOGUEIRA GARCEZ
"Processo Administrativo de Nulidade de Ofício instaurado em face de



infringência do art. 95, nos termos do art. 113 da LPI. Requerente: DIRMA / INPI". Observamos que o registro em tela, intitulado "CONFIGURAÇÃO APLICADA A/EM HEADSTOCK DE INSTRUMENTOS MUSICAIS DE CORDAS", apresenta apenas a parte indissociável de um objeto. Um instrumento de cordas é formado pelo corpo e braço, sendo o headstock, mão ou cabeça, uma parte do braço do violão. Assim, como o Desenho Industrial só permite a proteção de UM objeto, ou seja, uma forma ornamental independente, recomendamos a instauração de ofício do competente processo administrativo de nulidade em face do registro em epígrafe.

(11) BR 30 2017 000627-2

Código 41 - Nulidade Administrativa

(15) 28/11/2017

(73) WENDEL GUILHERME DINIZ (BR/MG)

(74) RONALDO FRANKLIN DE SOUSA

Processo Administrativo de Nulidade de Ofício instaurado em face de infringência do art. 95, nos termos do art. 113 da LPI. Requerente: DIRMA / INPI. Ficam suspensos os efeitos da concessão de acordo com o §2º do artigo 113 da LPI. Razões: Observamos que o registro em tela contém objeto semelhante a outros que já incorporavam o estado da técnica na ocasião do depósito, como se confirma diante das anterioridades localizadas nos endereços eletrônicos discriminados a seguir: https://produto.mercadolivre.com.br/MLB-719223725-churrasqueira-media-a-bafoaluminio-fundido-craqueada-prata-_JM, anterior a 12/05/2016 https://produto.mercadolivre.com.br/MLB-711148595-mini-churrasqueira-bafo-aluminiofundido-craqueada-vermelha-_JM, anterior a 13/05/2016

(11) BR 30 2017 000778-3

Código 41 - Nulidade Administrativa

(15) 05/12/2017

(73) TOP MAGICO LTDA (BR/MG)

(74) SÂMIA BATISTA AMIN (NOME ANTERIOR SÂMIA AMIN SANTOS)

Processo Administrativo de Nulidade de Ofício instaurado em face de infringência do art. 95, nos termos do art. 113 da LPI. Requerente: DIRMA / INPI. Ficam suspensos os efeitos da concessão de acordo com o §2º do artigo 113 da LPI. Razões: Observamos que o registro em tela contém objeto praticamente semelhante a outros que já incorporavam o estado da técnica na ocasião do depósito, como se confirma diante das anterioridades localizadas nos endereços eletrônicos discriminados a seguir:
https://produto.mercadolivre.com.br/MLB-770931212-suti-decote-profundo-em-u-push-upc-bojo-pronta-entrega-_JM, de 21/10/2016
https://produto.mercadolivre.com.br/MLB-721937134-suti-decote-profundo-u-super-pushup-pronta-entrega-_JM, de 22/11/2016
https://produto.mercadolivre.com.br/MLB-821765068-suti-top-efeito-magico-decote-umarc-trifil-efeito-silicone-_JM?attribute=33000-52008, de 20/12/2016 <https://produto.mercadolivre.com.br/MLB-809253620-suti-sutia->



decote-profundo-u-topblack- friday-sucesso-_JM, de 27/12/20016
https://produto.mercadolivre.com.br/MLB-821760767-suti-top-
decote-magico-u-efeitosilicone- marca-trifil-_JM?attribute=33000-52008, de
27/12/2016

(11) BR 30 2017 000942-5

Código 41 - Nulidade Administrativa
(15) 05/12/2017
(73) QATAR AIRWAYS Q.C.S.C. (QA)
(74) Daniel Advogados (Alt.de Daniel & Cia)
Processo Administrativo de Nulidade de Ofício instaurado em face de infringência do art. 95, nos termos do art. 113 da LPI. Requerente: DIRMA / INPI. Ficam suspensos os efeitos da concessão de acordo com o §2º do artigo 113 da LPI.
Razões: O pedido apresentado mostra um arranjo de distintos objetos, compostos em uma configuração arquitetônica que não se enquadra no disposto na legislação, pois não configura a forma plástica ornamental de um objeto, nem o conjunto ornamental de linhas e cores passível de aplicação em um produto.

(11) BR 30 2017 001312-0

Código 41 - Nulidade Administrativa
(15) 12/12/2017
(73) JADERSON DE ALMEIDA (BR/SC)
Processo Administrativo de Nulidade de Ofício instaurado em face de infringência do art. 95, nos termos do art. 113 da LPI. Requerente: DIRMA / INPI. Ficam suspensos os efeitos da concessão de acordo com o §2º do artigo 113 da LPI.
Razões: Observamos que o registro em tela contém objeto idêntico a outro que já incorporava o estado da técnica na ocasião do depósito, como se confirma diante da anterioridade do mesmo titular, depositada sob o número BR302017001311-2.

(11) BR 30 2017 001771-1

Código 41 - Nulidade Administrativa
(15) 19/12/2017
(73) KARYNE JOSYANE REZENDE CHAGAS ALVARES (BR/MG)
(74) VINÍCIUS SILVA DE OLIVEIRA
Processo Administrativo de Nulidade de Ofício instaurado por não atender a definição de Desenho Industrial do art. 95, nos termos do art. 113 da LPI. O pleiteado no pedido não é a forma plástica ornamental de um objeto nem tampouco um conjunto ornamental de linhas e cores que possa ser aplicado a um produto, e sim uma obra arquitetônica. Requerente: DIRMA / INPI. Ficam suspensos os efeitos da concessão de acordo com o §2º do artigo 113 da LPI.

(11) BR 30 2017 001914-5

Código 41 - Nulidade Administrativa
(15) 19/12/2017
(73) HEITOR GUIMARÃES (BR/MG)
(74) MARLENE RODRIGUES
Processo Administrativo de Nulidade de Ofício instaurado por não atender a definição de Desenho Industrial do art. 95, nos termos do art. 113 da LPI.



Requerente: DIRMA / INPI. Ficam suspensos os efeitos da concessão de acordo com o §2º do artigo 113 da LPI.

(11) BR 30 2017 002034-8

Código 41 - Nulidade Administrativa

(15) 26/12/2017

(73) ANTONIO SCAPIN (BR/SC)

(74) Catiane Zini Borela

Processo Administrativo de Nulidade de Ofício instaurado em face de infringência do art. 95, nos termos do art. 113 da LPI. Requerente: DIRMA / INPI. Ficam suspensos os efeitos da concessão de acordo com o §2º do artigo 113 da LPI.

(11) DI 6403453-4

Código 41 - Nulidade Administrativa

(15) 28/12/2004

(73) CARLOS LITI BERTOLDI (BR/SC)

(74) João Batista Forbici

Processo Administrativo de Nulidade de Ofício instaurado em face de infringência do art. 95, nos termos do art. 113 da LPI. Requerente: DIRMA / INPI. Razões: Ao proceder às buscas nas bases de dados de desenhos industriais do INPI, do WIPO e na internet, localizaram-se registros anteriores de objetos com características similares ao do pedido em tela: DI6202832-4, de 27/09/2002.

(11) DI 6702773-3

Código 41 - Nulidade Administrativa

(15) 11/03/2008

(73) HONDA MOTOR CO., LTD. (JP)

(74) DANNEMANN, SIEMSEN, BIGLER & IPANEMA MOREIRA

Processo Administrativo de Nulidade de Ofício instaurado em face de infringência do art. 95, nos termos do art. 113 da LPI. Requerente: DIRMA / INPI. Razões: Ao proceder às buscas nas bases de dados de desenhos industriais do INPI, do WIPO e na internet, localizaram-se registros anteriores de objetos com características similares ao do pedido em tela: WO A00200603630, de 19/09/2006.

(11) DI 6804740-1

Código 41 - Nulidade Administrativa

(15) 29/12/2009

(73) Carlos Liti Bertoldi (BR/SC)

(74) João Batista Forbici

Processo Administrativo de Nulidade instaurado de Ofício, com base no artigo 111, parágrafo único, da LPI, nos termos do parecer de exame de mérito.

(11) DI 7104002-1

Código 41 - Nulidade Administrativa

(15) 28/05/2013

(73) Manoel Trajando Junqueira dos Santos (BR/CE)

(74) Wettor Bureau de Apoio Emp. S/S Ltda Me

Processo Administrativo de Nulidade de Ofício instaurado em face de infringência



do art. 95, nos termos do art. 113 da LPI. Requerente: DIRMA / INPI. Razões: Ao proceder às buscas nas bases de dados de desenhos industriais do INPI, do WIPO e na internet, localizaram-se registros anteriores de objetos com características similares ao do pedido em tela: DI6003437-8, de 28/12/2000 e DI6700234-0, de 31/01/2007.



Código 44 - Extinção - Art. 119 inciso III da LPI

Notificação da extinção do registro de desenho industrial pela falta de pagamento da retribuição prevista nos Arts. 108 e 120 da LPI.

(11) DI 5600001-4

Código 44 - Extinção - Art. 119 inciso III da LPI
(15) 16/06/1998
(73) Metalfrio Solutions Ltda (BR/SP)
(74) Britânia Marcas E Patentes LTDA
Registro extinto a contar de 03/01/2006.

(11) DI 5600007-3

Código 44 - Extinção - Art. 119 inciso III da LPI
(15) 12/01/1999
(73) SEB S.A. (FR)
(74) Momsen, Leonardos & CIA.
Registro extinto a contar de 06/01/2011.

(11) DI 5600008-1

Código 44 - Extinção - Art. 119 inciso III da LPI
(15) 12/01/1999
(73) Guerlain Societe Anonyme (FR)
(74) DANNEMANN, SIEMSEN, BIGLER & IPANEMA MOREIRA
Registro extinto a contar de 06/01/2016.

(11) DI 5600034-0

Código 44 - Extinção - Art. 119 inciso III da LPI
(15) 11/11/1997
(73) The Goodyear Tire & Rubber Company (US)
Registro extinto a contar de 23/01/2011.

(11) DI 5600045-6

Código 44 - Extinção - Art. 119 inciso III da LPI
(15) 12/01/1999
(73) Jungheinrich Aktiengesellschaft (DE)
(74) DANNEMANN, SIEMSEN, BIGLER & IPANEMA MOREIRA
Registro extinto a contar de 26/01/2006.

(11) DI 5600053-7

Código 44 - Extinção - Art. 119 inciso III da LPI
(15) 11/11/1997
(73) The Goodyear Tire & Rubber Company (US)
Registro extinto a contar de 27/01/2011.

(11) DI 5600054-5

Código 44 - Extinção - Art. 119 inciso III da LPI
(15) 11/11/1997
(73) The Goodyear Tire & Rubber Company (US)
Registro extinto a contar de 27/01/2011.



(11) DI 5600055-3	Código 44 - Extinção - Art. 119 inciso III da LPI (15) 23/12/1997 (73) The Goodyear Tire & Rubber Company (US) Registro extinto a contar de 27/01/2011.
(11) DI 5600070-7	Código 44 - Extinção - Art. 119 inciso III da LPI (15) 21/01/1998 (73) Rubens Fernando Soldatelli (BR/RS) (74) Almar Registro de Marcas e Patentes Ltda Registro extinto a contar de 26/01/2006.
(11) DI 5600079-0	Código 44 - Extinção - Art. 119 inciso III da LPI (15) 20/05/1997 (73) GRENENE S.A. (BR/CE) (74) Custódio de Almeida & Cia Registro extinto a contar de 27/01/2016
(11) DI 5600091-0	Código 44 - Extinção - Art. 119 inciso III da LPI (15) 05/01/1999 (73) Colgate-Palmolive Company (US) (74) Momsen, Leonardos & CIA. Registro extinto a contar de 10/02/2006.
(11) DI 5600093-6	Código 44 - Extinção - Art. 119 inciso III da LPI (15) 05/01/1999 (73) Colgate-Palmolive Company (US) (74) Momsen, Leonardos & CIA. Registro extinto a contar de 10/02/2006.
(11) DI 5600095-2	Código 44 - Extinção - Art. 119 inciso III da LPI (15) 05/01/1999 (73) Gardena Kress + Kastner Gmbh (DE) (74) DANNEMANN, SIEMSEN, BIGLER & IPANEMA MOREIRA Registro extinto a contar de 10/02/2006
(11) DI 5600096-0	Código 44 - Extinção - Art. 119 inciso III da LPI (15) 05/01/1999 (73) Gardena Kress + Kastner Gmbh (DE) (74) DANNEMANN, SIEMSEN, BIGLER & IPANEMA MOREIRA Registro extinto a contar de 10/02/2006.
(11) DI 5600097-9	Código 44 - Extinção - Art. 119 inciso III da LPI (15) 22/06/1999



(73) La Termoplastic F.B.M. S.R.L. (IT)
(74) Advocacia Pietro Ariboni S/C
Registro extinto a contar de 10/02/2011.

(11) DI 5600098-7 Código 44 - Extinção - Art. 119 inciso III da LPI
(15) 22/06/1999
(73) La Termoplastic F.B.M. S.R.L. (IT)
(74) Advocacia Pietro Ariboni S/C
Registro extinto a contar de 10/02/2011

(11) DI 5600099-5 Código 44 - Extinção - Art. 119 inciso III da LPI
(15) 20/07/1999
(73) La Termoplastic F.B.M. S.R.L. (IT)
(74) Advocacia Pietro Ariboni S/C
Registro extinto a contar de 10/02/2011.

(11) DI 5600100-2 Código 44 - Extinção - Art. 119 inciso III da LPI
(15) 22/06/1999
(73) La Termoplastic F.B.M. S.R.L. (IT)
(74) Advocacia Pietro Ariboni S/C
Registro extinto a contar de 10/02/2011.

(11) DI 5600105-3 Código 44 - Extinção - Art. 119 inciso III da LPI
(15) 05/01/1999
(73) S.C. Johnson & Son, Inc. (US)
Registro extinto a contar de 16/02/2006.

(11) DI 5600115-0 Código 44 - Extinção - Art. 119 inciso III da LPI
(15) 14/03/2000
(73) The Procter & Gamble Company (US)
(74) Vieira de Mello Advogados
Registro extinto a contar de 01/03/2006.

(11) DI 5600116-9 Código 44 - Extinção - Art. 119 inciso III da LPI
(15) 12/01/1999
(73) Unilever N.V. (NL)
(74) Momsen, Leonardos & CIA.
Registro extinto a contar de 01/03/2016

(11) DI 5600121-5 Código 44 - Extinção - Art. 119 inciso III da LPI
(15) 12/01/1999
(73) Eberle S/A (BR/RS)
(74) DANNEMANN, SIEMSEN, BIGLER & IPANEMA MOREIRA
Registro extinto a contar de 02/03/2006.



(11) DI 5600125-8	Código 44 - Extinção - Art. 119 inciso III da LPI (15) 20/07/1999 (73) Fuji Systems Corporation (JP) (74) Custódio de Almeida & Cia Registro extinto a contar de 06/03/2006.
(11) DI 5600127-4	Código 44 - Extinção - Art. 119 inciso III da LPI (15) 09/06/1998 (73) Victor José de Oliveira Barbosa (BR/MG) (74) MG Marcas e Patentes Registro extinto a contar de 24/02/2011.
(11) DI 5600131-2	Código 44 - Extinção - Art. 119 inciso III da LPI (15) 17/08/1999 (73) BRAVOX S/A INDÚSTRIA E COMÉRCIO ELETRÔNICO (BR/SP) (74) Fortrade Brasil Marcas e Patentes S/C Ltda. Registro extinto a contar de 03/01/2016.
(11) DI 5600132-0	Código 44 - Extinção - Art. 119 inciso III da LPI (15) 20/07/1999 (73) Marcio Sanches (BR/SP) (74) Org. Mérito Marcas e Patentes Ltda. Registro extinto a contar de 04/01/2006
(11) DI 5600136-3	Código 44 - Extinção - Art. 119 inciso III da LPI (15) 04/04/2000 (73) Marcelo Domingues de Oliveira (BR/SP) Registro extinto a contar de 06/01/2006
(11) DI 5600148-7	Código 44 - Extinção - Art. 119 inciso III da LPI (15) 20/07/1999 (73) SSZK Empreendimentos Participações Ltda. (BR/SP) (74) Beérre Assessoria Empresarial S/C Ltda. Registro extinto a contar de 13/01/2016
(11) DI 5600161-4	Código 44 - Extinção - Art. 119 inciso III da LPI (15) 10/06/1997 (73) Paulo Sergio Alves (BR/SP) (74) Remarca Reg. de Marcas e Patentes S/C Ltda Registro extinto a contar de 18/01/2006.
(11) DI 5600167-3	Código 44 - Extinção - Art. 119 inciso III da LPI (15) 22/06/1999



	(73) Duratex S/A (BR/SP) (74) Antonio Mauricio Pedras Arnaud Registro extinto a contar de 20/01/2011.
(11) DI 5600168-1	Código 44 - Extinção - Art. 119 inciso III da LPI (15) 22/06/1999 (73) Duratex S/A (BR/SP) (74) Antonio Mauricio Pedras Arnaud Registro extinto a contar de 20/01/2011.
(11) DI 5600174-6	Código 44 - Extinção - Art. 119 inciso III da LPI (15) 03/06/1997 (73) Laboratório Sklean do Brasil Ltda (BR/SP) (74) Servtrade-Serviço Internacional de Marcas e Patentes S/C Ltda Registro extinto a contar de 27/01/2006.
(11) DI 5600178-9	Código 44 - Extinção - Art. 119 inciso III da LPI (15) 17/08/1999 (73) GRUPO SEB DO BRASIL PRODUTOS DOMÉSTICOS LTDA (BR/SP) (74) Cruzeiro Newmarc Patentes e Marcas Ltda. Registro extinto a contar de 01/02/2016
(11) DI 5600182-7	Código 44 - Extinção - Art. 119 inciso III da LPI (15) 02/02/1999 (73) Sid Informática S.A. (BR/SP) (74) TINOCO SOARES & FILHO LTDA Registro extinto a contar de 03/02/2006.
(11) DI 5600185-1	Código 44 - Extinção - Art. 119 inciso III da LPI (15) 11/11/1997 (73) Indústria de Artefatos de Couro São Benedito Ltda (BR/SP) (74) União Federal Marcas e Patentes S/C Ltda. Registro extinto a contar de 06/02/2006.
(11) DI 5600194-0	Código 44 - Extinção - Art. 119 inciso III da LPI (15) 03/06/1997 (73) Juifon Comércio Ltda (BR/RJ) (74) Remarca Registro De Marcas E Patentes S/C Ltda Registro extinto a contar de 13/02/2006
(11) DI 5600195-9	Código 44 - Extinção - Art. 119 inciso III da LPI (15) 02/02/1999 (73) YPF Sociedad Anonima (AR) (74) Cruzeiro Newmarc Patentes e Marcas Ltda.



Registro extinto a contar de 13/02/2006.

(11) DI 5600196-7 Código 44 - Extinção - Art. 119 inciso III da LPI
(15) 22/06/1999
(73) Luis Antonio Barbosa (BR/SP)
(74) Org. Mérito Marcas e Patentes Ltda.
Registro extinto a contar de 14/02/2011.

(11) DI 5600198-3 Código 44 - Extinção - Art. 119 inciso III da LPI
(15) 02/02/1999
(73) Norberto Vargas Coelho (BR/SP)
(74) Crimark Marcas e Patentes S/C Ltda
Registro extinto a contar de 15/02/2006.

(11) DI 5600206-8 Código 44 - Extinção - Art. 119 inciso III da LPI
(15) 17/08/1999
(73) Indústria e Comércio de Máquinas Perfecta Curitiba Ltda (BR/PR)
(74) Governate Marcas e Patentes S/C Ltda.
Registro extinto a contar de 12/03/2006

(11) DI 5600212-2 Código 44 - Extinção - Art. 119 inciso III da LPI
(15) 09/02/1999
(73) The Coca-Cola Company (US)
(74) Momsen, Leonardos & CIA.
Registro extinto a contar de 13/03/2006

(11) DI 5600218-1 Código 44 - Extinção - Art. 119 inciso III da LPI
(15) 20/07/1999
(73) Merck & Co., Inc. (US)
(74) Clarke Modet do Brasil LTDA
Registro extinto a contar de 14/03/2006

(11) DI 5600219-0 Código 44 - Extinção - Art. 119 inciso III da LPI
(15) 02/02/1999
(73) Motor Coach Industries Limited (CA)
(74) Belleza Marcas e Patentes Ltda.
Registro extinto a contar de 14/03/2011.

(11) DI 5600221-1 Código 44 - Extinção - Art. 119 inciso III da LPI
(15) 15/06/1999
(73) Tecno S.p.A Mobili e Forniture Per Arredamento (IT)
(74) DANNEMANN, SIEMSEN, BIGLER & IPANEMA MOREIRA
Registro extinto a contar de 15/03/2006.



(11) DI 5600222-0	Código 44 - Extinção - Art. 119 inciso III da LPI (15) 09/02/1999 (73) British Airways Plc. (GB) Registro extinto a contar de 15/03/2006.
(11) DI 5600223-8	Código 44 - Extinção - Art. 119 inciso III da LPI (15) 09/02/1999 (73) British Airways Plc. (GB) Registro extinto a contar de 15/03/2006.
(11) DI 5600224-6	Código 44 - Extinção - Art. 119 inciso III da LPI (15) 09/02/1999 (73) SGS-Thomson Microelectronics S.A (FR) Registro extinto a contar de 15/03/2006
(11) DI 5600230-0	Código 44 - Extinção - Art. 119 inciso III da LPI (15) 09/02/1999 (73) Kotobuki & Co., Ltd. (JP) (74) DANNEMANN, SIEMSEN, BIGLER & IPANEMA MOREIRA Registro extinto a contar de 16/03/2006.
(11) DI 5600233-5	Código 44 - Extinção - Art. 119 inciso III da LPI (15) 09/02/1999 (73) Nintendo Co, Ltd (JP) (74) DANNEMANN, SIEMSEN, BIGLER & IPANEMA MOREIRA Registro extinto a contar de 19/03/2006.
(11) DI 5600240-8	Código 44 - Extinção - Art. 119 inciso III da LPI (15) 11/11/1997 (73) The Goodyear Tire & Rubber Company (US) Registro extinto a contar de 22/03/2011.
(11) DI 5600241-6	Código 44 - Extinção - Art. 119 inciso III da LPI (15) 11/11/1997 (73) The Goodyear Tire & Rubber Company (US) Registro extinto a contar de 22/03/2011.
(11) DI 5600245-9	Código 44 - Extinção - Art. 119 inciso III da LPI (15) 09/02/1999 (73) Rubbermaid Commercial Products Inc. (US) (74) Paulo C. Oliveira & Cia. Registro extinto a contar de 23/03/2011
(11) DI 5600252-1	Código 44 - Extinção - Art. 119 inciso III da LPI



	(15) 21/01/1998 (73) Motorola, Inc. (US) (74) Clarke Modet do Brasil LTDA Registro extinto a contar de 27/03/2005.
(11) DI 5600254-8	Código 44 - Extinção - Art. 119 inciso III da LPI (15) 30/03/1999 (73) Siemens Nixdorf Informationssysteme A.G. (DE) (74) DANNEMANN, SIEMSEN, BIGLER & IPANEMA MOREIRA Registro extinto a contar de 28/03/2006.
(11) DI 5600255-6	Código 44 - Extinção - Art. 119 inciso III da LPI (15) 05/08/1997 (73) Motorola, Inc. (US) (74) Clarke Modet do Brasil LTDA Registro extinto a contar de 28/03/2006.
(11) DI 5600256-4	Código 44 - Extinção - Art. 119 inciso III da LPI (15) 03/06/1997 (73) Motorola, Inc. (US) (74) Clarke Modet do Brasil LTDA Registro extinto a contar de 28/03/2006
(11) DI 5600264-5	Código 44 - Extinção - Art. 119 inciso III da LPI (15) 27/04/1999 (73) Dart Industries, Inc. (US) (74) Clarke Modet do Brasil LTDA Registro extinto a contar de 29/03/2006.
(11) DI 5600265-3	Código 44 - Extinção - Art. 119 inciso III da LPI (15) 17/06/1997 (73) Dart Industries, Inc. (US) (74) Montaury Pimenta, Machado & Lioce Registro extinto a contar de 29/03/2016.
(11) DI 6402123-8	Código 44 - Extinção - Art. 119 inciso III da LPI (15) 21/09/2004 (73) MICHELIN RECHERCHE ET TECHNIQUE S.A (CH) , SOCIÉTÉ DE TECHNOLOGIE MICHELIN (FR) (74) Momsen, Leonardos & Cia Registro extinto a contar de 25/06/2009
(11) DI 7001898-7	Código 44 - Extinção - Art. 119 inciso III da LPI (15) 09/11/2010



	(73) KONINKLIJKE PHILIPS ELECTRONICS N.V. (NL) (74) Nellie Anne Daniel-Shores Registro extinto, a contar de 14/05/2015.
(11) DI 7001901-0	Código 44 - Extinção - Art. 119 inciso III da LPI (15) 13/12/2011 (73) KONINKLIJKE PHILIPS ELECTRONICS N.V. (NL) (74) Nellie Anne Daniel-Shores Registro extinto, a contar de 15/05/2015.
(11) DI 7002014-0	Código 44 - Extinção - Art. 119 inciso III da LPI (15) 16/11/2010 (73) KONINKLIJKE PHILIPS ELECTRONICS N.V. (NL) (74) Nellie Anne Daniel-Shores Registro extinto, a contar de 18/05/2015.
(11) DI 7002015-9	Código 44 - Extinção - Art. 119 inciso III da LPI (15) 16/11/2010 (73) KONINKLIJKE PHILIPS ELECTRONICS N.V. (NL) (74) Nellie Anne Daniel-Shores Registro extinto, a contar de 18/05/2015.
(11) DI 7002164-3	Código 44 - Extinção - Art. 119 inciso III da LPI (15) 09/11/2010 (73) KONINKLIJKE PHILIPS N.V. (NL) (74) Rodrigo Sérgio Bonan de Aguiar Registro extinto, a contar de 22/05/2015.
(11) DI 7002165-1	Código 44 - Extinção - Art. 119 inciso III da LPI (15) 09/11/2010 (73) KONINKLIJKE PHILIPS ELECTRONICS N.V. (NL) (74) Rodrigo Sérgio Bonan de Aguiar Registro extinto, a contar de 22/05/2015.
(11) DI 7002166-0	Código 44 - Extinção - Art. 119 inciso III da LPI (15) 22/03/2011 (73) KONINKLIJKE PHILIPS ELECTRONICS N.V. (NL) (74) Rodrigo Sérgio Bonan de Aguiar Registro extinto, a contar de 22/05/2015.
(11) DI 7002167-8	Código 44 - Extinção - Art. 119 inciso III da LPI (15) 09/11/2010 (73) KONINKLIJKE PHILIPS N.V. (NL) (74) Rodrigo Sérgio Bonan de Aguiar



Registro extinto, a contar de 25/05/2015.

(11) DI 7002175-9

Código 44 - Extinção - Art. 119 inciso III da LPI
(15) 09/11/2010
(73) KONINKLIJKE PHILIPS ELECTRONICS N.V. (NL)
(74) Nellie Anne Daniel-Shores
Registro extinto, a contar de 25/05/2015.

(11) DI 7002176-7

Código 44 - Extinção - Art. 119 inciso III da LPI
(15) 09/11/2010
(73) KONINKLIJKE PHILIPS ELECTRONICS N.V. (NL)
(74) Nellie Anne Daniel-Shores
Registro extinto, a contar de 25/05/2015.

(11) DI 7002177-5

Código 44 - Extinção - Art. 119 inciso III da LPI
(15) 09/11/2010
(73) KONINKLIJKE PHILIPS ELECTRONICS N.V. (NL)
(74) Nellie Anne Daniel-Shores
Registro extinto, a contar de 25/05/2015.

(11) DI 7103446-3

Código 44 - Extinção - Art. 119 inciso III da LPI
(15) 27/03/2012
(73) Koninklijke Philips Electronics N.V (NL)
(74) Nellie Anne Daniel-Shores
Registro extinto, a contar de 21/07/2016.



Código 46 - Prorrogação

Prorrogada a vigência do registro de desenho industrial por solicitação do titular.

(11) DI 5500046-0

Código 46 - Prorrogação

(22) 19/01/1995

(15) 17/06/1997

(45) 17/06/1997

(54) Caixa receptáculo para disco ótico

(73) Kabushiki Kaisha Sony Computer Entertainment (JP)

(72) Shinkichi Kobayashi, Kazuyoshi Sugimoto

(74) Momsen, Leonardos & CIA.

Registro prorrogado de 20/01/2015 até 19/01/2020.

(11) DI 5500879-8

Código 46 - Prorrogação

(22) 08/06/1995

(15) 23/05/2000

(45) 23/05/2000

(54) Configuração aplicada em conjunto de talheres

(73) Tramontina Farroupilha S/A - Indústria Metalúrgica (BR/RS)

(72) Lourival Dalmás

(74) Creazione Marcas e Patentes Ltda

Registro prorrogado de 09/06/2015 até 08/06/2020.

(11) DI 5501378-3

Código 46 - Prorrogação

(22) 14/09/1995

(15) 22/06/1999

(45) 22/06/1999

(54) Elemento de construção de brinquedo

(73) LEGO A/S (DK)

(72) Jens Nygaard Knudsen

(74) DANNEMANN, SIEMSEN, BIGLER & IPANEMA MOREIRA

Registro prorrogado de 15/09/2015 até 14/09/2020.

(11) DI 5501574-3

Código 46 - Prorrogação

(22) 20/09/1995

(15) 18/09/2001

(45) 18/09/2001

(54) Configuração aplicada em absorvente higiênico

(73) Kimberly Clark Kenko Indústria e Comércio Ltda (BR/SP)

(72) Chang Sheng Kai

(74) Orlando de Souza

Registro prorrogado de 21/09/2015 até 20/09/2020.



(11) DI 5501721-5

Código 46 - Prorrogação

(22) 16/10/1995

(15) 29/06/1999

(45) 29/06/1999

(54) Pneumático

(73) Michelin Recherche Et Technique S.A. (CH)

(72) Patrick Lurois, Susan Marie Nelson

(74) Momsen, Leonardos & CIA.

Registro prorrogado de 17/10/2010 até 16/10/2015

(11) DI 5501763-0

Código 46 - Prorrogação

(22) 27/10/1995

(15) 29/06/1999

(45) 29/06/1999

(54) Escova de dentes com suporte

(73) Unilever N.V. (NL)

(72) Bertrand Dominique Joseph Barré

(74) Momsen, Leonardos & CIA.

Registro prorrogado de 28/10/2015 até 27/10/2020.

(11) DI 5501781-9

Código 46 - Prorrogação

(22) 01/11/1995

(15) 15/06/1999

(45) 15/06/1999

(54) Recipiente

(73) Colgate-Palmolive Company (US)

(72) John C. Crawford

(74) Momsen, Leonardos & CIA.

Registro prorrogado de 02/11/2010 até 01/11/2015.

(11) DI 5501782-7

Código 46 - Prorrogação

(22) 01/11/1995

(15) 15/06/1999

(45) 15/06/1999

(54) Recipiente

(73) Colgate-Palmolive Company (US)

(72) John C. Crawford

(74) Momsen, Leonardos & CIA.

Registro prorrogado de 02/11/2015 até 01/11/2020

(11) DI 5501794-0

Código 46 - Prorrogação

(22) 07/11/1995

(15) 13/10/1999



(45) 13/10/1999
(54) Bica
(73) Docol Metais Sanitários Ltda. (BR/SC)
(72) Ingo Doubrawa
(74) DANNEMANN, SIEMSEN, BIGLER & IPANEMA MOREIRA
Registro prorrogado de 08/11/2015 até 07/11/2020.

(11) DI 5501886-6

Código 46 - Prorrogação
(22) 04/12/1995
(15) 15/06/1999
(45) 15/06/1999
(54) SUPORTE DE BARBEADOR E COMBINAÇÃO DE SUPORTE DE BARBEADOR E UM BARBEADOR
(73) THE GILLETTE COMPANY LLC (US)
(72) Jill M. Shurtleff, Gerald T. Swanson
(74) KASZNAR, LEONARDOS ADVOGADOS
Registro prorrogado de 05/12/2015 até 04/12/2020.

(11) DI 5501895-5

Código 46 - Prorrogação
(22) 07/12/1995
(15) 15/06/1999
(45) 15/06/1999
(54) Bancada móvel de trabalho
(73) Ferramentas Gedore do Brasil S/A (BR/RS)
(72) Noberto Cossio Dias
(74) DANNEMANN, SIEMSEN, BIGLER & IPANEMA MOREIRA
Registro prorrogado de 08/12/2015 até 07/12/2020.

(11) DI 5501988-9

Código 46 - Prorrogação
(22) 14/12/1995
(15) 21/09/1999
(45) 21/09/1999
(54) Configuração construtiva aplicada em lacre para botijões de gás de uso industrial
(73) AGIP DO BRASIL S.A. (BR/SP)
(72) Romano Fontana
(74) Francisco & Minatti S/C Ltda.
Registro prorrogado de 15/12/2010 até 14/12/2015

(11) DI 5502033-0

Código 46 - Prorrogação
(22) 27/12/1995
(15) 23/12/1997
(45) 23/12/1997
(54) GARRAFA PARA BEBIDAS E OUTRAS SUBSTÂNCIAS LÍQUIDAS



(73) AMBEV S.A (BR/SP)
(72) Orlando de Araujo
(74) DANNEMANN,SIEMSEN,BIGLWER & IPANEMA MOREIRA
Registro prorrogado de 28/12/2015 até 27/12/2020.

(11) DI 5502134-4 Código 46 - Prorrogação
(22) 01/08/1995
(15) 01/12/1998
(45) 01/12/1998
(54) Conjunto floral
(73) Companhia Industrial São Paulo e Rio-Cisper (BR/SP)
(72) Claus Jurgen Christoph Cordes
(74) Vieira de Mello Advogados
Registro prorrogado de 02/08/2015 até 01/08/2020.

(11) DI 5600004-9 Código 46 - Prorrogação
(22) 03/01/1996
(15) 12/01/1999
(45) 12/01/1999
(54) Pneumático
(73) Michelin Recherche Et Technique S.A. (CH)
(72) Jason C. Morgan
(74) Momsen, Leonardos & CIA.
Registro extinto a contar de 04/01/2006.

(11) DI 5600010-3 Código 46 - Prorrogação
(22) 12/01/1996
(15) 05/05/1998
(45) 05/05/1998
(54) Forma para microondas
(73) Marco Antonio Pereira da Silva (BR/SP)
(72) Marco Antonio Pereira da Silva
(74) Cidwan Uberlândia S/C Ltda
Registro extinto a contar de 13/01/2006.

(11) DI 5600011-1 Código 46 - Prorrogação
(22) 12/01/1996
(15) 12/01/1999
(45) 12/01/1999
(54) Cobertura de motor
(73) Scania CV AB (SE)
(72) Hans Ostman
(74) Nellie Anne Daniel-Shores
Registro extinto a contar de 13/01/2011



(11) DI 5600016-2 Código 46 - Prorrogação
(22) 09/01/1996
(15) 22/06/1999
(45) 22/06/1999
(54) CONFIGURAÇÃO APLICADA EM BARRA DE SABÃO, DETERGENTE OU SABONETE
(73) Unilever N.V. (NL)
(72) Naim Eduardo Gonçalves Barbosa
(74) Momsen, Leonardos & CIA.
Registro prorrogado de 10/01/2016 até 09/01/2021.

(11) DI 5600033-2 Código 46 - Prorrogação
(22) 22/01/1996
(15) 20/07/1999
(45) 20/07/1999
(54) Garrafa
(73) Nestlé Waters Brasil - Bebidas e Alimentos Ltda (BR/RJ)
(72) Cyril Nikita Droin
(74) Soerensen Garcia Advogados Associados
Registro prorrogado de 23/01/2016 até 22/01/2021.

(11) DI 5600064-2 Código 46 - Prorrogação
(22) 31/01/1996
(15) 05/01/1999
(45) 05/01/1999
(54) Fivela
(73) Minnesota Mining And Manufacturing Company (US)
(72) Vaughn Bruce Grannis, Ronald Carl Johansson, Gerald Marvin Brostrom
(74) Momsen, Leonardos & CIA.
Registro prorrogado de 01/02/2016 até 31/02/2021.

(11) DI 5600092-8 Código 46 - Prorrogação
(22) 09/02/1996
(15) 05/01/1999
(45) 05/01/1999
(54) Frasco
(73) Colgate-Palmolive Company (US)
(72) Laurent Del Bianco
(74) Momsen, Leonardos & CIA.
Registro prorrogado de 10/02/2016 até 09/02/2021.

(11) DI 5600094-4 Código 46 - Prorrogação
(22) 09/02/1996



(15) 05/01/1999
(45) 05/01/1999
(54) Frasco com tampa
(73) Colgate-Palmolive Company (US)
(72) John Crawford
(74) Momsen, Leonardos & CIA.
Registro prorrogado de 10/02/2016 até 09/02/2021

(11) DI 5600116-9

Código 46 - Prorrogação
(22) 29/02/1996
(15) 12/01/1999
(45) 12/01/1999
(54) Cápsula
(73) Unilever N.V. (NL)
(72) Ghislaine Sybilensky
(74) Momsen, Leonardos & CIA.
Registro prorrogado de 01/03/2011 até 29/02/2016.

(11) DI 5600291-2

Código 46 - Prorrogação
(22) 08/04/1996
(15) 30/03/1999
(45) 30/03/1999
(54) Frasco para acondicionamento de materiais sólidos granulares, líquidos ou pastosos
(73) Unilever N.V. (NL)
(72) Alexandre Delbue Gianetti
(74) Momsen, Leonardos & CIA.
Registro prorrogado de 09/04/2016 até 08/04/2021.

(11) DI 5600327-7

Código 46 - Prorrogação
(22) 18/04/1996
(15) 05/10/1999
(45) 05/10/1999
(54) Configuração aplicada em sabão ou sabonete
(73) Unilever N.V. (NL)
(72) Naim Eduardo Gonçalves Barbosa, Mario Letterino Tadeu Stavale, Nilson Satoschi Arai
(74) Momsen, Leonardos & CIA.
Registro prorrogado de 19/04/2016 até 18/04/2021.

(11) DI 5600953-4

Código 46 - Prorrogação
(22) 24/05/1996
(15) 18/05/1999
(45) 18/05/1999



(54) Suporte para utensílio magnético
(73) Bisbell Magnetic Products Ltd (GB)
(72) Michael Alan Lloyd-Morris
(74) Momsen, Leonardos & CIA.
Registro prorrogado de 25/05/2016 até 24/05/2021.

(11) DI 5601030-3

Código 46 - Prorrogação
(22) 14/06/1996
(15) 30/03/1999
(45) 30/03/1999
(54) Garrafa com gargalo em angulo
(73) Reckitt Benckiser LLC (US)
(72) Gerald M. Syrek
(74) DI BLASI, PARENTE & ASSOCIADOS PROPRIEDADE INDUSTRIAL LTDA
Registro prorrogado de 15/06/2016 até 14/06/2021.

(11) DI 5701873-1

Código 46 - Prorrogação
(22) 11/12/1997
(15) 21/09/1999
(45) 21/09/1999
(54) Carretel
(73) Indústria de Máquinas Miruna Ltda (BR/SP)
(72) Alberto Keidel
(74) Governate Marcas e Patentes S/C Ltda.
Prorrogado de 12/12/2017 a 11/12/2022 (5º Período).

(11) DI 5701885-5

Código 46 - Prorrogação
(22) 15/12/1997
(15) 06/07/1999
(45) 06/07/1999
(54) Sobretampa Aerossol
(73) R & C PRODUCTS PTY LIMITED (AU) , R & C PRODUCTS PTY LIMITED (AU) , RECKITT BENCKISER (AUSTRALIA) PTY LIMITED (AU)
(72) Camilla Watkins, Shaun Rymer
(74) Momsen, Leonardos & CIA.
Prorrogado de 16/12/2017 a 15/12/2022 (5º Período).

(11) DI 5702140-6

Código 46 - Prorrogação
(22) 17/12/1997
(15) 29/05/2001
(45) 29/05/2001
(54) Tampa de Distribuidor e Sua Argola de Encaixe
(73) Calmar Inc (US)
(72) Ronald Wadsworth



(74) Franco, Bhering, Barbosa e Novaes
Prorrogado de 18/12/2017 a 17/12/2022 (5º Período).

(11) DI 5702219-4

Código 46 - Prorrogação
(22) 30/12/1997
(15) 17/11/1998
(45) 17/11/1998
(54) Banda de Rodagem de Pneumático
(73) Michelin Recherche et Technique S.A. (CH)
(72) Patrick Lurois, Ralston Horace Moore
(74) Momsen, Leonardos & CIA.
Registro prorrogado a de 31/12/2017 até 31/12/2022.

(11) DI 5800007-0

Código 46 - Prorrogação
(22) 22/01/1998
(15) 14/09/1999
(45) 14/09/1999
(54) "Configuração aplicada a frasco pulverizador"
(73) Reckitt Benckiser (Brasil) LTDA. (BR/SP)
(72) Clovis Antonio Bergamaschi
(74) Di Blasi, Parente, Vaz e Dias & Associados Ltda
Prorrogado de 23/01/2018 a 22/01/2023 (5º Período).

(11) DI 5802353-4

Código 46 - Prorrogação
(22) 08/12/1998
(15) 16/11/1999
(45) 16/11/1999
(54) Configuração aplicada em boneco tipo papagaio.
(73) Ambar Agência de Eventos e Editora Ltda (BR/SP) , Ambar Agência de
Eventos e Editora Ltda (BR/SP)
(72) Carlos Valdir Madrugalha
(74) Darré, Bueno & Moreira
Prorrogado de 09/12/2018 a 08/12/2023 (5º Período).

(11) DI 6703770-4

Código 46 - Prorrogação
(22) 02/07/2007
(15) 29/04/2008
(45) 29/04/2008
(54) CONFIGURAÇÃO APLICADA EM FRASCO
(73) HYPERMARCAS S/A (BR/SP)
(72) Yoshimi Morizono
(74) MONTAURY PIMENTA, MACHADO & VIERA DE MELLO ADVOGADOS
Prorrogado de 03/07/2017 a 02/07/2022 (3º Período).



(11) DI 6800001-4	Código 46 - Prorrogação (22) 03/01/2008 (15) 09/09/2008 (45) 09/09/2008 (54) CONFIGURAÇÃO ORNAMENTAL APLICADA EM SANDÁLIA (73) INDÚSTRIA DE CALÇADOS VIVO LTDA. (BR/RS) (72) GIMAR FREDERICO DE CESERO (74) CAPELLA & VELOSO ASSOCIADOS LTDA. Prorrogado de 04/01/2018 a 03/01/2023 (3º Período).
(11) DI 6800003-0	Código 46 - Prorrogação (22) 02/01/2008 (15) 22/07/2008 (45) 22/07/2008 (54) CONFIGURAÇÃO ORNAMENTAL APLICADA EM TALHER (73) DI SOLLE CUTELARIA LTDA. (BR/RS) (72) PEDRO LUIS TOMAZINI (74) CAPELLA & VELOSO ASSOCIADOS LTDA. Prorrogado de 03/01/2018 a 02/01/2023 (3º Período).
(11) DI 6800004-9	Código 46 - Prorrogação (22) 02/01/2008 (15) 26/08/2008 (45) 26/08/2008 (54) CONFIGURAÇÃO ORNAMENTAL APLICADA EM CONJUNTO DE TALHER (73) DI SOLLE CUTELARIA LTDA (BR/RS) (72) PEDRO LUIS TOMAZINI (74) CAPELLA & VELOSO ASSOCIADOS LTDA. Prorrogado de 03/01/2018 a 02/01/2023 (3º Período).
(11) DI 6800005-7	Código 46 - Prorrogação (22) 02/01/2008 (15) 22/07/2008 (45) 22/07/2008 (54) CONFIGURAÇÃO ORNAMENTAL APLICADA EM TALHER (73) DI SOLLE CUTELARIA LTDA. (BR/RS) (72) PEDRO LUIS TOMAZINI (74) CAPELLA & VELOSO ASSOCIADOS LTDA. Prorrogado de 03/01/2018 a 02/01/2023 (3º Período).
(11) DI 6800006-5	Código 46 - Prorrogação (22) 02/01/2008 (15) 22/07/2008 (45) 22/07/2008



(54) CONFIGURAÇÃO ORNAMENTAL APLICADA EM TALHER
(73) DI SOLLE CUTELARIA LTDA. (BR/RS)
(72) PEDRO LUIS TOMAZINI
(74) CAPELLA & VELOSO ASSOCIADOS LTDA.
Prorrogado de 03/01/2018 a 02/01/2023 (3º Período).

(11) DI 6800025-1

Código 46 - Prorrogação
(22) 14/01/2008
(15) 22/07/2008
(45) 22/07/2008
(54) CONFIGURAÇÃO APLICADA EM DISPOSITIVO DE ALIMENTAÇÃO DE FIO
(73) MEMMINGER-IRO GMBH (DE)
(72) MARKUS KLEINDORP, CHRISTOPH WOERNER, ALFRED LAMPRECHT, ATTILA HORVATH
(74) DANNEMANN, SIEMSEN, BIGLER & IPANEMA MOREIRA
Prorrogado de 15/01/2018 a 14/01/2023 (3º Período).

(11) DI 6800026-0

Código 46 - Prorrogação
(22) 14/01/2008
(15) 22/07/2008
(45) 22/07/2008
(54) CONFIGURAÇÃO APLICADA EM DISPOSITIVO DE ALIMENTAÇÃO DE FIO
(73) MEMMINGER-IRO GMBH (DE)
(72) MARKUS KLEINDORP, CHRISTOPH WOERNER, ALFRED LAMPRECHT, ATTILA HORVATH
(74) DANNEMANN, SIEMSEN, BIGLER & IPANEMA MOREIRA
Prorrogado de 15/01/2018 a 14/01/2023 (3º Período).

(11) DI 6800027-8

Código 46 - Prorrogação
(22) 14/01/2008
(15) 22/07/2008
(45) 22/07/2008
(54) CONFIGURAÇÃO APLICADA EM DISPOSITIVO DE ALIMENTAÇÃO DE FIO
(73) MEMMINGER-IRO GMBH (DE)
(72) MARKUS KLEINDORP
(74) DANNEMANN, SIEMSEN, BIGLER & IPANEMA MOREIRA
Prorrogado de 15/01/2018 a 14/01/2023 (3º Período).

(11) DI 6800047-2

Código 46 - Prorrogação
(22) 03/01/2008
(15) 24/06/2008



(45) 24/06/2008
(54) CONFIGURAÇÃO APLICADA A UM CARIMBO MANUAL
(73) TRODAT GMBH (AT)
(72) JOHANN WILFLINGSEDER, RONALD KREILHUBER, PETER ZINDL
(74) ORLANDO DE SOUZA
Prorrogado de 04/01/2018 a 03/01/2023 (3º Período).

(11) DI 6800049-9

Código 46 - Prorrogação
(22) 04/01/2008
(15) 22/07/2008
(45) 22/07/2008
(54) CONFIGURAÇÃO APLICADA EM PNEUMÁTICO
(73) MICHELIN RECHERCHE ET TECHNIQUE S.A. (CH) , Compagnie Generale Des Etablissements Michelin (FR)
(72) PHILIPPE GERVAIS
(74) Luiz Leonardos & Cia - Propriedade Intelectual
Prorrogado de 05/01/2018 a 04/01/2023 (3º Período).

(11) DI 6800054-5

Código 46 - Prorrogação
(22) 10/01/2008
(15) 22/07/2008
(45) 22/07/2008
(54) CAFETEIRA
(73) KONINKLIJKE PHILIPS N.V. (NL)
(72) Saskia Henrica Petronella Maria Dingelstad
(74) DAVID DO NASCIMENTO ADVOGADOS ASSOCIADOS
Prorrogado de 11/01/2018 a 10/01/2023 (3º Período).

(11) DI 6800071-5

Código 46 - Prorrogação
(22) 17/01/2008
(15) 11/11/2008
(45) 11/11/2008
(54) CONFIGURAÇÃO APLICADA EM MOCK-UP DE SORVETE
(73) UNILEVER BRASIL LTDA (BR/SP)
(72) ROBERTO AMARAL KUNTZ, DÉBORA DE CASTRO
(74) JOUBERT GONÇALVES DE CASTRO
Prorrogado de 18/01/2018 a 17/01/2023 (3º Período).

(11) DI 6800072-3

Código 46 - Prorrogação
(22) 17/01/2008
(15) 11/11/2008
(45) 11/11/2008
(54) CONFIGURAÇÃO APLICADA EM PEÇA PROMOCIONAL EM FORMA DE SORVETE



(73) UNILEVER N.V. (NL)
(72) ROBERTO AMARAL KUNTZ, DÉBORA DE CASTRO
(74) ALEXANDRE FUKUDA YAMASHITA
Prorrogado de 18/01/2018 a 17/01/2023 (3º Período).

(11) DI 6800073-1

Código 46 - Prorrogação
(22) 17/01/2008
(15) 22/07/2008
(45) 22/07/2008
(54) CONFIGURAÇÃO APLICADA EM INSTRUMENTO DE ESCRITA
(73) PARKER PEN PRODUCTS (GB)
(72) JULIE LEON
(74) DANNEMANN, SIEMSEN, BIGLER & IPANEMA MOREIRA
Prorrogado de 18/01/2018 a 17/01/2023 (3º Período).

(11) DI 6800079-0

Código 46 - Prorrogação
(22) 18/01/2008
(15) 22/07/2008
(45) 22/07/2008
(54) PURIFICADOR DE ÁGUA
(73) KONINKLIJKE PHILIPS N.V. (NL)
(72) JAMIE CRAIG MCCURRACH
(74) DAVID DO NASCIMENTO ADVOGADOS ASSOCIADOS
Prorrogado de 19/01/2018 a 18/01/2023 (3º Período).

(11) DI 6800145-2

Código 46 - Prorrogação
(22) 23/01/2008
(15) 23/03/2010
(45) 23/03/2010
(54) CONFIGURAÇÃO APLICADA EM BATERIA AUTOMOTIVA
(73) JOHNSON CONTROLS HYBRID AND RECYCLING GMBH (DE)
(72) HANS-PETER ASSLINGER
(74) DANNEMANN, SIEMSEN, BIGLER & IPANEMA MOREIRA
Prorrogado de 24/01/2018 a 23/01/2023 (3º Período).

(11) DI 6800156-8

Código 46 - Prorrogação
(22) 25/01/2008
(15) 19/08/2008
(45) 19/08/2008
(54) CONFIGURAÇÃO APLICADA EM PNEUMÁTICO
(73) MICHELIN RECHERCHE ET TECHNIQUE S.A. (FR) , Compagnie Generale Des Etablissements Michelin (FR)
(72) KEVIN R. REIM, JOHN ANTHONY HUTZ
(74) Luiz Leonardos & Cia - Propriedade Intelectual



Prorrogado de 26/01/2018 a 25/01/2023 (3º Período).

(11) DI 6800177-0

Código 46 - Prorrogação
(22) 29/01/2008
(15) 18/08/2009
(45) 18/08/2009
(54) CONFIGURAÇÃO APLICADA EM GARRAFA
(73) ATLANTIC INDUSTRIES (KY)
(72) NICOLA POLO
(74) MOMSEN, LEONARDOS & CIA
Prorrogado de 30/01/2018 a 29/01/2023 (3º Período).

(11) DI 6800216-5

Código 46 - Prorrogação
(22) 31/01/2008
(15) 29/07/2008
(45) 29/07/2008
(54) CONFIGURAÇÃO APLICADA EM GARRAFA FÁCIL DE SEGURAR
(73) THE COCA-COLA COMPANY (US)
(72) KENSHI MATSUOKA, NATSUKO KANEHARA, TOSHIKI TAKEMURA
(74) MOMSEN, LEONARDOS & CIA.
Prorrogado de 01/02/2018 a 31/01/2023 (3º Período).

(11) DI 6800217-3

Código 46 - Prorrogação
(22) 31/01/2008
(15) 28/10/2008
(45) 28/10/2008
(54) CONFIGURAÇÃO APLICADA EM GARRAFA COM PADRÃO ONDULADO
(73) THE COCA-COLA COMPANY (US)
(72) KENSHI MATSUOKA, YUFUKO SUGA, NATSUKO KANEHARA
(74) MOMSEN, LEONARDOS & CIA.
Prorrogado de 01/02/2018 a 31/01/2023 (3º Período).

(11) DI 6800218-1

Código 46 - Prorrogação
(22) 31/01/2008
(15) 16/12/2008
(45) 16/12/2008
(54) CONFIGURAÇÃO APLICADA EM GARRAFA COM PADRÃO DE DIAMANTE
(73) THE COCA-COLA COMPANY (US)
(72) KENSHI MATSUOKA, YUFUKO SUGA, NATSUKO KANEHARA
(74) MOMSEN, LEONARDOS & CIA.
Prorrogado de 01/02/2018 a 31/01/2023 (3º Período).

(11) DI 6800287-4

Código 46 - Prorrogação
(22) 04/01/2008



(15) 29/07/2008
(45) 29/07/2008
(54) CONFIGURAÇÃO APLICADA A EXPOSITOR PARA VENDAS.
(73) SOREMARTEC S.A. (LU)
(72) Sergio Mansuino
(74) LAETITIA MARIA ALICE PABLO D'HANENS
Prorrogado de 05/01/2018 a 04/01/2023 (3º Período).

(11) DI 6800519-9

Código 46 - Prorrogação
(22) 24/01/2008
(15) 05/08/2008
(45) 05/08/2008
(54) "CONFIGURAÇÃO APLICADA EM POLTRONA"
(73) Juliana Teresa Llussá (BR/SP)
(72) Juliana Teresa Llussá
(74) Alexandre Fukuda Yamashita
Prorrogado de 25/01/2018 a 24/01/2023 (3º Período).

(11) DI 6800522-9

Código 46 - Prorrogação
(22) 24/01/2008
(15) 05/08/2008
(45) 05/08/2008
(54) "CONFIGURAÇÃO APLICADA EM CADEIRA"
(73) Juliana Teresa Llussá (BR/SP)
(72) Juliana Teresa Llussá
(74) Alexandre Fukuda Yamashita
Prorrogado de 25/01/2018 a 24/01/2023 (3º Período).

(11) DI 6800554-7

Código 46 - Prorrogação
(22) 30/01/2008
(15) 05/08/2008
(45) 05/08/2008
(54) CONFIGURAÇÃO APLICADA EM RECIPIENTE
(73) Unilever N.V. (NL)
(72) Michael James Webster, Gilbert Rodney Balaram, Adrian Barclay Caroen, Lori Brazil Gery, Gareth Frederick Jones, Richard Paul Mcnabb, Elen Rinaldi
(74) Artur Francisco Schaal
Prorrogado de 31/01/2018 a 30/01/2023 (3º Período).

(11) DI 6800555-5

Código 46 - Prorrogação
(22) 30/01/2008
(15) 05/08/2008
(45) 05/08/2008
(54) CONFIGURAÇÃO APLICADA EM RECIPIENTE



(73) Unilever N.V. (NL)
(72) Michael James Webster, Gilbert Rodney Balaram, Adrian Barclay Caroen,
Lori Brazil Gery, Gareth Frederick Jones, Richard Paul McNabb, Elen Rinaldi
(74) Artur Francisco Schaal
Prorrogado de 31/01/2018 a 30/01/2023 (3º Período).

(11) DI 6800556-3

Código 46 - Prorrogação
(22) 30/01/2008
(15) 05/08/2008
(45) 05/08/2008
(54) CONFIGURAÇÃO APLICADA EM FRASCO
(73) Unilever N.V. (NL)
(72) Michael James Webster, Gilbert Rodney Balaram, Adrian Barclay Caroen,
Lori Brazil Gery, Gareth Frederick Jones, Richard Paul McNabb, Paula Lynn
Record
(74) Artur Francisco Schaal
Prorrogado de 31/01/2018 a 30/01/2023 (3º Período).

(11) DI 6804015-6

Código 46 - Prorrogação
(22) 19/09/2008
(15) 22/09/2009
(45) 22/09/2009
(54) PADRÃO ORNAMENTAL APLICADO EM VESTUÁRIO
(73) FERNANDO DOS SANTOS ESQUERDO (BR/SP)
(72) FERNANDO DOS SANTOS ESQUERDO
(74) JOAQUIM CALHEIROS DE MOROIS
Prorrogado de 20/09/2018 a 19/09/2023 (3º Período).

(11) DI 6804923-4

Código 46 - Prorrogação
(22) 07/11/2008
(15) 03/11/2009
(45) 03/11/2009
(54) CONFIGURAÇÃO APLICADA A CHAVE DETECTORA DE RASGO EM
CORREIA TRANSPORTADORA DO TIPO BANDEJA DE TELA
(73) João Batista Lima (BR/ES)
(72) João Batista Lima
(74) Wagner Jose Fafa Borges
Prorrogado de 08/11/2018 a 07/11/2023 (3º Período).



Código 47.1 - Petição Prejudicada

Prejudicada a Petição Indicada de acordo com o complemento.

(21) DI 7001898-7

Código 47.1 - Petição Prejudicada

(22) 13/05/2010

(30) 18/11/2009 EM 001637562-0002

(71) KONINKLIJKE PHILIPS ELECTRONICS N.V. (NL)

(74) Nellie Anne Daniel-Shores

Petição prejudicada, tendo em vista a publicação da extinção do registro, na RPI 2455, de 23/01/2018. Em referência à petição nº 870160001552, de 21/01/2016.

(21) DI 7001901-0

Código 47.1 - Petição Prejudicada

(22) 14/05/2010

(30) 18/11/2009 EM 001637562-0004

(71) KONINKLIJKE PHILIPS ELECTRONICS N.V. (NL)

(74) Nellie Anne Daniel-Shores

Petição prejudicada, tendo em vista a publicação da extinção do registro, na RPI 2455, de 23/01/2018. Em referência à petição nº 870160001554, de 21/01/2016.

(21) DI 7002014-0

Código 47.1 - Petição Prejudicada

(22) 17/05/2010

(30) 18/11/2009 EM 001637562-0005

(71) KONINKLIJKE PHILIPS ELECTRONICS N.V. (NL)

(74) Nellie Anne Daniel-Shores

Petição prejudicada, tendo em vista a publicação da extinção do registro, na RPI 2455, de 23/01/2018. Em referência à petição nº 870160001558, de 21/01/2016.

(21) DI 7002015-9

Código 47.1 - Petição Prejudicada

(22) 17/05/2010

(30) 18/11/2009 EM 001637562-0001

(71) KONINKLIJKE PHILIPS ELECTRONICS N.V. (NL)

(74) Nellie Anne Daniel-Shores

Petição prejudicada, tendo em vista a extinção do registro, publicada na RPI 2455, de 23/01/2018. Em referência à petição nº 870160001549, de 21/01/2016.

(21) DI 7002164-3

Código 47.1 - Petição Prejudicada

(22) 21/05/2010

(30) 25/11/2009 EM 001640228-0008

(71) KONINKLIJKE PHILIPS N.V. (NL)

(74) Rodrigo Sérgio Bonan de Aguiar

Petição prejudicada, tendo em vista a publicação da extinção do registro, na RPI 2455, de 23/01/2018. Em referência à petição nº 870160001547, de 21/01/2016.



(21) DI 7002165-1	Código 47.1 - Petição Prejudicada (22) 21/05/2010 (30) 25/11/2009 EM 001640228-0007 (71) KONINKLIJKE PHILIPS ELECTRONICS N.V. (NL) (74) Rodrigo Sérgio Bonan de Aguiar Petição prejudicada, tendo em vista a publicação da extinção do registro, na RPI 2455, de 23/01/2018. Em referência à petição nº 870160001544, de 21/01/2016.
(21) DI 7002166-0	Código 47.1 - Petição Prejudicada (22) 21/05/2010 (30) 25/11/2009 EM 001640228-0001 (71) KONINKLIJKE PHILIPS ELECTRONICS N.V. (NL) (74) Rodrigo Sérgio Bonan de Aguiar Petição prejudicada, tendo em vista a publicação da extinção do registro, na RPI 2455, de 23/01/2018. Em referência à petição nº 870160001432, de 21/01/2016.
(21) DI 7002167-8	Código 47.1 - Petição Prejudicada (22) 21/05/2010 (30) 25/11/2009 EM 001640228-0005 (71) KONINKLIJKE PHILIPS N.V. (NL) (74) Rodrigo Sérgio Bonan de Aguiar Petição prejudicada, tendo em vista a publicação da extinção do registro, na RPI 2455, de 23/01/2018. Em referência à petição nº 870160001536, de 21/01/2016.
(21) DI 7002175-9	Código 47.1 - Petição Prejudicada (22) 24/05/2010 (30) 25/11/2009 EM 001640228-0006 (71) KONINKLIJKE PHILIPS ELECTRONICS N.V. (NL) (74) Nellie Anne Daniel-Shores Petição prejudicada, tendo em vista a publicação da extinção do registro, na RPI 2455, de 23/01/2018. Em referência à petição nº 870160001540, de 21/01/2016.
(21) DI 7002176-7	Código 47.1 - Petição Prejudicada (22) 24/05/2010 (30) 25/11/2009 EM 001640228-0002 (71) KONINKLIJKE PHILIPS ELECTRONICS N.V. (NL) (74) Nellie Anne Daniel-Shores Petição prejudicada, tendo em vista a publicação da extinção do registro, na RPI 2455, de 23/01/2018. Em referência à petição nº 870160001440, de 21/01/2016.
(21) DI 7002177-5	Código 47.1 - Petição Prejudicada (22) 24/05/2010 (30) 25/11/2009 EM 001640228-0003



(71) KONINKLIJKE PHILIPS ELECTRONICS N.V. (NL)

(74) Nellie Anne Daniel-Shores

Petição prejudicada, tendo em vista a publicação da extinção do registro, na RPI 2455, de 23/01/2018. Em referência à petição nº 870160001532, de 21/01/2016.

(21) DI 7103446-3

Código 47.1 - Petição Prejudicada

(22) 20/07/2011

(30) 25/01/2011 EM 001810714-0002

(71) Koninklijke Philips Electronics N.V (NL)

(74) Nellie Anne Daniel-Shores

Petição prejudicada, tendo em vista a extinção do registro, publicada na RPI 2454, de 16/01/2018. Em referência à petição nº 870160001369, de 20/01/2016.



Código 47.3 - Petição Deferida

Deferimento da petição apresentada

(21) BR 30 2012 000085-8	Código 47.3 - Petição Deferida (71) Moretto S.P.A (IT) (74) Dannemann, Siemsen, Bigler & Ipanema Moreira Referente à petição 20120025787.
(21) BR 30 2012 005889-9	Código 47.3 - Petição Deferida (71) Iveco S.P.A. (IT) (74) Di Blasi, Parente & Ass. Prop. Ind. Ltda Referente à petição 020130011885
(21) BR 30 2012 005946-1	Código 47.3 - Petição Deferida (71) Reckitt Benckiser LLC (US) (74) Di Blasi, Parente & Ass. Prop. Ind. Ltda. Referente à petição 020130011893.
(21) BR 30 2017 000481-4	Código 47.3 - Petição Deferida (71) OY HALTON GROUP LTD. (FI) (74) FLÁVIA SALIM LOPES Referente à petição 020170001571
(21) BR 30 2017 000822-4	Código 47.3 - Petição Deferida (71) STRATOSCIENTIFIC, INC (US) (74) FLÁVIA SALIM LOPES Referente à petição 020170001416
(21) BR 30 2017 001590-5	Código 47.3 - Petição Deferida (71) NISSAN JIDOSHA KABUSHIKI KAISHA (ALSO TRADING AS NISSAN MOTOR CO., LTD.) (JP) (74) Daniel Advogados (Alt.de Daniel & Cia) Referente à petição 870170030228.
(21) BR 30 2017 001708-8	Código 47.3 - Petição Deferida (71) NORTON (WATERFORD) LIMITED (IE) (74) FLÁVIA SALIM LOPES Referente à petição 020170002489
(21) BR 30 2017 001778-9	Código 47.3 - Petição Deferida (71) NISSAN JIDOSHA KABUSHIKI KAISHA (ALSO TRADING AS NISSAN MOTOR CO., LTD.) (JP)



(74) Daniel Advogados (Alt.de Daniel & Cia)
Referente à petição 870170036206

(21) BR 30 2017 001779-7

Código 47.3 - Petição Deferida
(71) NISSAN JIDOSHA KABUSHIKI KAISHA (ALSO TRADING AS NISSAN
MOTOR CO., LTD.) (JP)
(74) Daniel Advogados (Alt.de Daniel & Cia)
Referente à petição 870170036214

(21) BR 30 2017 001780-0

Código 47.3 - Petição Deferida
(71) NISSAN JIDOSHA KABUSHIKI KAISHA (ALSO TRADING AS NISSAN
MOTOR CO., LTD.) (JP)
(74) Daniel Advogados (Alt.de Daniel & Cia)
Referente à petição 870170036212

(21) BR 30 2017 001790-8

Código 47.3 - Petição Deferida
(71) NISSAN JIDOSHA KABUSHIKI KAISHA (ALSO TRADING AS NISSAN
MOTOR CO., LTD.) (JP)
(74) Daniel Advogados (Alt.de Daniel & Cia)
Referente à petição 870170036210



Código 47.5 - Petição Indeferida

Indeferimento da petição apresentada

(21) BR 30 2017 001198-5

Código 47.5 - Petição Indeferida

(71) SPRAYING SYSTEMS CO. (US)

(74) FLÁVIA SALIM LOPES

Referente à petição 020170002000, por ter sido apresentada fora do prazo previsto no artigo 99 da lei 9279/96.



Código 49 - Perda de Prioridade

Perda da prioridade reivindicada por não atender às disposições previstas no Art. 99 da LPI.

(21) BR 30 2015 002093-8	Código 49 - Perda de Prioridade (22) 07/05/2015 (71) SECA AG (CH) (74) DANNEMANN, SIEMSEN, BIGLER & IPANEMA MOREIRA, PROPRIEDADE INDUSTRIAL LTDA. Referente à reivindicação das Prioridades nº EM 002580340-0001 e 002580340-0002, de 18/11/2014, por terem apresentado matéria diversa do depósito nacional.
(21) BR 30 2015 003617-6	Código 49 - Perda de Prioridade (22) 31/07/2015 (71) API HEALTHCARE CORPORATION (US) (74) ANA PAULA SANTOS CELIDONIO Referente à prioridade US 29/516,490, de 03/02/2015, por apresentar padrão ornamental sem correspondência com o desenho do pedido.
(11) BR 30 2015 004181-1	Código 49 - Perda de Prioridade (22) 09/09/2015 (15) 30/01/2018 (71) TENNANT COMPANY (US) (74) VALDIR DE OLIVEIRA ROCHA FILHO Referente à prioridade US 29/521,388, de 23/03/2015, por ter sido apresentada sem os desenhos.
(11) BR 30 2015 004233-8	Código 49 - Perda de Prioridade (22) 11/09/2015 (15) 30/01/2018 (71) YVES ANDRE DIT GALLAS (FR) (74) FABRICIO VILELA COELHO Referente à prioridade FR 2015/2063 de 11/03/2015, por apresentar matéria distinta do depósito nacional.
(21) BR 30 2015 004690-2	Código 49 - Perda de Prioridade (22) 13/10/2015 (71) MEDELA HOLDING AG (CH) (74) DENIS ALLAN DANIEL Referente à prioridade US 29/523,644 de 13/04/2015 por apresentar objeto distinto do depósito nacional.



(11) BR 30 2015 005338-0	<p>Código 49 - Perda de Prioridade (22) 23/11/2015 (15) 30/01/2018 (71) SAMSUNG ELECTRONICS CO., LTD. (KR) (74) Daniel Advogados (Alt.de Daniel & Cia) Referente à reivindicação da Prioridade nº KR 30-2015-0026828, de 28/05/2015, por não haver correspondência entre a matéria apresentada na prioridade e a apresentada no depósito: alguns elementos que estavam representados por linhas tracejadas na prioridade foram representados por linhas contínuas no depósito, enquanto outros foram suprimidos.</p>
(21) BR 30 2015 005697-5	<p>Código 49 - Perda de Prioridade (22) 15/12/2015 (71) APTAR FRANCE SAS (FR) (74) GEORGE AFONDOPULOS JUNIOR Referente à reivindicação da Prioridade nº EM 002722835-0001, de 19/06/2015, por não haver correspondência entre a matéria apresentada na prioridade e a apresentada no depósito: parte inferior da tampa foi suprimida.</p>
(21) BR 30 2017 001198-5	<p>Código 49 - Perda de Prioridade (22) 16/03/2017 (71) SPRAYING SYSTEMS CO. (US) (74) FLÁVIA SALIM LOPES Referente à Reivindicação de Prioridade US 29/578.148 de 19/09/2016, por não ter sido apresentado documento comprobatório dentro do prazo previsto no artigo 99 da lei 9279/96.</p>
(11) BR 30 2017 002512-9	<p>Código 49 - Perda de Prioridade (22) 19/06/2017 (15) 30/01/2018 (71) MARS, INCORPORATED (US) (74) Araripe & Associados Referente à prioridade US 29/588,197 por apresentar objeto sem correspondência com o depósito.</p>
(21) BR 32 2015 000798-5	<p>Código 49 - Perda de Prioridade (22) 01/07/2013 (62) BR 30 2013 003092-0 01/07/2013 (71) SANDVIK INTELLECTUAL PROPERTY AB (SE) (74) MAGNUS ASPEBY Referente à reivindicação da Prioridade nº EM 001357495-0001, de 15/01/2013, por não haver correspondência entre a matéria apresentada na prioridade e a apresentada no depósito. Referente à reivindicação da Prioridade nº EM</p>



001357495-0002, de 15/01/2013, por não haver correspondência entre a matéria apresentada na prioridade e a apresentada no depósito.

(11) BR 32 2015 001214-8

Código 49 - Perda de Prioridade

(22) 19/06/2013

(15) 30/01/2018

(62) BR 30 2013 002911-5 19/06/2013

(71) SOFT LINES INTERNATIONAL, LTD. (HK)

(74) HUGO SILVA & MALDONADO PROP. INTELECTUAL

Referente à reivindicação de Prioridade nº US 29/424,848 de 15/06/2012, por não haver correspondência entre a matéria apresentada na prioridade e a apresentada no pedido, além de não se enquadrar ao disposto no caput do art. 16 da LPI, posto que o pedido original, a saber BR 302013002911-5, fora depositado em 19/06/2013, ou seja, em prazo superior a 6 meses após o depósito da prioridade unionista.

(11) BR 32 2015 001215-6

Código 49 - Perda de Prioridade

(22) 19/06/2013

(15) 30/01/2018

(62) BR 30 2013 002911-5 19/06/2013

(71) SOFT LINES INTERNATIONAL, LTD. (HK)

(74) HUGO SILVA & MALDONADO PROP. INTELECTUAL

Referente à reivindicação de Prioridade nº US 29/424,848 de 15/06/2012, por não haver correspondência entre a matéria apresentada na prioridade e a apresentada no pedido, além de não se enquadrar no disposto no caput do art. 16 da LPI, posto que o pedido original, a saber BR 302013002911-5, fora depositado em 19/06/2013, ou seja, em prazo superior a 6 meses após o depósito da prioridade unionista.



Código 53.1 - Pedido ou Registro Sub-Judice

Notificação de Ação Judicial referente ao registro.

(11) BR 30 2013 005849-2

Código 53.1 - Pedido ou Registro Sub-Judice

(22) 19/11/2013

(15) 19/04/2016

(71) RENATO KORPALSKI CÁRDENAS (BR/RS)

(74) LEÃO PROPRIEDADE INTELECTUAL

NOTIFICAÇÃO DE AÇÃO JUDICIAL REFERENTE AO REGISTRO INPI:

52.400.228147/2017-18 Origem: 31a Vara Federal do Rio de Janeiro Ação

Ordinária nº: 0218940-64.2017.4.02.5101 Autor: Renato Korpalski Cardenas

Réus: INPI e Polar Indústria de Plásticos Ltda REGISTRO SUB-JUDICE Requer

a reforma do ato administrativo que tornou nulo o BR 30 2013 005849-2 e

suspensão dos processos administrativos de nulidade de BR 32 2015 001774-3,

BR 32 2015 001775-1 e BR 32 2015 001776-0.

(11) BR 32 2015 001774-3

Código 53.1 - Pedido ou Registro Sub-Judice

(22) 19/11/2013

(15) 11/07/2017

(62) BR 30 2013 005849-2 19/11/2013

(71) RENATO KORPALSKI CÁRDENAS (BR/RS)

(74) LEÃO PROPRIEDADE INTELECTUAL

NOTIFICAÇÃO DE AÇÃO JUDICIAL REFERENTE AO REGISTRO INPI:

52.400.228147/2017-18 Origem: 31a Vara Federal do Rio de Janeiro Ação

Ordinária nº: 0218940-64.2017.4.02.5101 Autor: Renato Korpalski Cardenas

Réus: INPI e Polar Indústria de Plásticos Ltda REGISTRO SUB-JUDICE Requer

a reforma do ato administrativo que tornou nulo o BR 30 2013 005849-2 e

suspensão dos processos administrativos de nulidade de BR 32 2015 001774-3,

BR 32 2015 001775-1 e BR 32 2015 001776-0.

(11) BR 32 2015 001775-1

Código 53.1 - Pedido ou Registro Sub-Judice

(22) 19/11/2013

(15) 25/07/2017

(62) BR 30 2013 005849-2 19/11/2013

(71) RENATO KORPALSKI CÁRDENAS (BR/RS)

(74) LEÃO PROPRIEDADE INTELECTUAL

NOTIFICAÇÃO DE AÇÃO JUDICIAL REFERENTE AO REGISTRO INPI:

52.400.228147/2017-18 Origem: 31a Vara Federal do Rio de Janeiro Ação

Ordinária nº: 0218940-64.2017.4.02.5101 Autor: Renato Korpalski Cardenas

Réus: INPI e Polar Indústria de Plásticos Ltda REGISTRO SUB-JUDICE Requer

a reforma do ato administrativo que tornou nulo o BR 30 2013 005849-2 e

suspensão dos processos administrativos de nulidade de BR 32 2015 001774-3,



BR 32 2015 001775-1 e BR 32 2015 001776-0.

(11) BR 32 2015 001776-0

Código 53.1 - Pedido ou Registro Sub-Judice

(22) 19/11/2013

(15) 13/06/2017

(62) BR 30 2013 005849-2 19/11/2013

(71) RENATO Korpalski CÁRDENAS (BR/RS)

(74) LEÃO PROPRIEDADE INTELECTUAL

NOTIFICAÇÃO DE AÇÃO JUDICIAL REFERENTE AO REGISTRO INPI:

52.400.228147/2017-18 Origem: 31a Vara Federal do Rio de Janeiro Ação

Ordinária nº: 0218940-64.2017.4.02.5101 Autor: Renato Korpalski Cardenas

Réus: INPI e Polar Indústria de Plásticos Ltda REGISTRO SUB-JUDICE Requer

a reforma do ato administrativo que tornou nulo o BR 30 2013 005849-2 e

suspensão dos processos administrativos de nulidade de BR 32 2015 001774-3,

BR 32 2015 001775-1 e BR 32 2015 001776-0.

(11) DI 7005872-5

Código 53.1 - Pedido ou Registro Sub-Judice

(22) 29/12/2010

(15) 18/10/2011

(71) Miriam Francisco (BR/PR)

(74) London Marcas e Patentes S/S Ltda

NOTIFICAÇÃO DE AÇÃO JUDICIAL REFERENTE AO REGISTRO INPI:

52400.064610/2013-55 Origem: 001ª VARA FEDERAL DE LONDRINA Ação

Ordinária nº: 5012265-89.2013.4.04.7001 Autores: WANDERLEY VAZ DE LIMA e

STAR PLAST INDUSTRIAL E COMERCIAL PARANAENSE DE PLÁSTICOS

LTDA. Réus: MIRIAM FRANCISCO e INSTITUTO NACIONAL DA

PROPRIEDADE INDUSTRIAL - INPI REGISTRO SUB-JUDICE



Código 55 - Exigências Diversas

Formulada exigência para adequação ou cumprimento de disposições legais no prazo de 60 (sessenta) dias desta data.

(21) BR 30 2013 004858-6

Código 55 - Exigências Diversas

(22) 24/09/2013

(71) DANIEL GANDA DOS SANTOS (BR/GO)

(74) WAGNER JOSÉ DA SILVA

Apresente documentos comprobatórios da justa causa, conforme Art. 2º da Resolução 178/2017. Referente à petição 870170022930 de 06/04/2017.



Código 59 - Alteração de Nome Deferida

Notificação do deferimento da alteração de nome requerida.

(11) BR 30 2012 001509-0	Código 59 - Alteração de Nome Deferida (22) 27/03/2012 (15) 05/02/2013 (71) KONINKLIJKE PHILIPS N.V. (NL) (74) DAVID DO NASCIMENTO ADVOGADOS ASSOCIADOS Nome alterado de Koninklijke Philips Electronics N.V., conforme petição nº 870160001818, de 22/01/2016.
(11) BR 30 2012 001510-3	Código 59 - Alteração de Nome Deferida (22) 27/03/2012 (15) 05/02/2013 (71) KONINKLIJKE PHILIPS N.V. (NL) (74) DAVID DO NASCIMENTO ADVOGADOS ASSOCIADOS Nome alterado de Koninklijke Philips Electronics N.V., conforme petição nº 870160001814, de 22/01/2016.
(11) BR 30 2012 002834-5	Código 59 - Alteração de Nome Deferida (22) 05/06/2012 (15) 26/02/2013 (71) KONINKLIJKE PHILIPS N.V. (NL) (74) DAVID DO NASCIMENTO ADVOGADOS ASSOCIADOS Nome alterado de Koninklijke Philips Electronics N.V., conforme petição nº 870160001374, de 20/01/2016.
(11) BR 30 2013 000352-3	Código 59 - Alteração de Nome Deferida (22) 28/01/2013 (15) 03/06/2014 (71) KONINKLIJKE PHILIPS N.V. (NL) (74) DAVID DO NASCIMENTO ADVOGADOS ASSOCIADOS Nome alterado de Koninklijke Philips Electronics N.V., conforme petição nº 870160001765, de 22/01/2016.
(11) DI 6304384-0	Código 59 - Alteração de Nome Deferida (22) 19/11/2003 (15) 25/05/2004 (71) KONINKLIJKE PHILIPS N.V. (NL) (74) DAVID DO NASCIMENTO ADVOGADOS ASSOCIADOS Nome alterado de Koninklijke Philips Electronics N.V., conforme petição nº 870160001380, de 21/01/2016.



(11) DI 6304456-0 Código 59 - Alteração de Nome Deferida
(22) 19/11/2003
(15) 27/04/2004
(71) KONINKLIJKE PHILIPS N.V. (NL)
(74) DAVID DO NASCIMENTO ADVOGADOS ASSOCIADOS
Nome alterado de Koninklijke Philips Electronics N.V., conforme petição nº 870160001381, de 21/01/2016.

(11) DI 6400764-2 Código 59 - Alteração de Nome Deferida
(22) 18/03/2004
(15) 22/06/2004
(71) KONINKLIJKE PHILIPS N.V. (NL)
(74) DAVID DO NASCIMENTO ADVOGADOS ASSOCIADOS
Nome alterado de Koninklijke Philips Electronics N.V., conforme petição nº 870160001387, de 21/01/2016.

(11) DI 6401884-9 Código 59 - Alteração de Nome Deferida
(22) 16/06/2004
(15) 13/10/2004
(71) KONINKLIJKE PHILIPS N.V. (NL)
(74) DAVID DO NASCIMENTO ADVOGADOS ASSOCIADOS
Nome alterado de Koninklijke Philips Electronics N.V., conforme petição nº 870160001390, de 21/01/2016.

(11) DI 6402737-6 Código 59 - Alteração de Nome Deferida
(22) 12/08/2004
(15) 25/01/2005
(71) KONINKLIJKE PHILIPS N.V. (NL)
(74) DAVID DO NASCIMENTO ADVOGADOS ASSOCIADOS
Nome alterado de Koninklijke Philips Electronics N.V., conforme petição nº 870160001422, de 21/01/2016.

(11) DI 6402799-6 Código 59 - Alteração de Nome Deferida
(22) 12/08/2004
(15) 01/03/2005
(71) KONINKLIJKE PHILIPS N.V. (NL)
(74) DAVID DO NASCIMENTO ADVOGADOS ASSOCIADOS
Nome alterado de Koninklijke Philips Electronics N.V., conforme petição nº 870160001394, de 21/01/2016.

(11) DI 7000436-6 Código 59 - Alteração de Nome Deferida
(22) 12/02/2010
(15) 21/12/2010



(71) KONINKLIJKE PHILIPS N.V. (NL)
(74) DAVID DO NASCIMENTO ADVOGADOS ASSOCIADOS
Nome alterado de Koninklijke Philips Electronics N.V., conforme petição nº
870160001372, de 20/01/2016.

(11) DI 7000580-0

Código 59 - Alteração de Nome Deferida
(22) 25/02/2010
(15) 15/03/2011
(71) KONINKLIJKE PHILIPS N.V. (NL)
(74) DAVID DO NASCIMENTO ADVOGADOS ASSOCIADOS
Nome alterado de Koninklijke Philips Electronics N.V., conforme petição nº
870160001375, de 20/01/2016.

(11) DI 7000818-3

Código 59 - Alteração de Nome Deferida
(22) 11/03/2010
(15) 05/10/2010
(71) KONINKLIJKE PHILIPS N.V. (NL)
(74) DAVID DO NASCIMENTO ADVOGADOS ASSOCIADOS
Nome alterado de Koninklijke Philips Electronics N.V., conforme petição nº
870160001400, de 21/01/2016.

(11) DI 7001224-5

Código 59 - Alteração de Nome Deferida
(22) 07/04/2010
(15) 23/11/2010
(71) KONINKLIJKE PHILIPS N.V. (NL)
(74) DAVID DO NASCIMENTO ADVOGADOS ASSOCIADOS
Nome alterado de Koninklijke Philips Electronics N.V., conforme petição nº
870160001421, de 21/01/2016.

(11) DI 7001442-6

Código 59 - Alteração de Nome Deferida
(22) 22/04/2010
(15) 15/03/2011
(71) KONINKLIJKE PHILIPS N.V. (NL)
(74) DAVID DO NASCIMENTO ADVOGADOS ASSOCIADOS
Nome alterado de Koninklijke Philips Electronics N.V., conforme petição nº
870160001423, de 21/01/2016.

(11) DI 7001443-4

Código 59 - Alteração de Nome Deferida
(22) 22/04/2010
(15) 15/03/2011
(71) KONINKLIJKE PHILIPS N.V. (NL)
(74) DAVID DO NASCIMENTO ADVOGADOS ASSOCIADOS
Nome alterado de Koninklijke Philips Electronics N.V., conforme petição nº
870160001426, de 21/01/2016.



(11) DI 7001680-1 Código 59 - Alteração de Nome Deferida
(22) 03/05/2010
(15) 09/11/2010
(71) KONINKLIJKE PHILIPS N.V. (NL)
(74) DAVID DO NASCIMENTO ADVOGADOS ASSOCIADOS
Nome alterado de Koninklijke Philips Electronics N.V., conforme petição nº 870160001429, de 21/01/2016.

(11) DI 7001717-4 Código 59 - Alteração de Nome Deferida
(22) 07/05/2010
(15) 09/11/2010
(71) KONINKLIJKE PHILIPS N.V. (NL)
(74) DAVID DO NASCIMENTO ADVOGADOS ASSOCIADOS
Nome alterado de Koninklijke Philips Electronics N.V., conforme petição nº 870160001434, de 21/01/2016.

(11) DI 7001718-2 Código 59 - Alteração de Nome Deferida
(22) 07/05/2010
(15) 09/11/2010
(71) KONINKLIJKE PHILIPS N.V. (NL)
(74) DAVID DO NASCIMENTO ADVOGADOS ASSOCIADOS
Nome alterado de Koninklijke Philips Electronics N.V., conforme petição nº 870160001438, de 21/01/2016.

(11) DI 7001726-3 Código 59 - Alteração de Nome Deferida
(22) 11/05/2010
(15) 15/03/2011
(71) KONINKLIJKE PHILIPS N.V. (NL)
(74) DAVID DO NASCIMENTO ADVOGADOS ASSOCIADOS
Nome alterado de Koninklijke Philips Electronics N.V., conforme petição nº 870160001433, de 21/01/2016.

(11) DI 7002233-0 Código 59 - Alteração de Nome Deferida
(22) 27/05/2010
(15) 16/11/2010
(71) KONINKLIJKE PHILIPS N.V. (NL)
(74) DAVID DO NASCIMENTO ADVOGADOS ASSOCIADOS
Nome alterado de Koninklijke Philips Electronics N.V., conforme petição nº 870160001584, de 21/01/2016.

(11) DI 7002246-1 Código 59 - Alteração de Nome Deferida
(22) 28/05/2010
(15) 11/01/2011



(71) KONINKLIJKE PHILIPS N.V. (NL)
(74) DAVID DO NASCIMENTO ADVOGADOS ASSOCIADOS
Nome alterado de Koninklijke Philips Electronics N.V., conforme petição nº
870160001572, de 21/01/2016.

(11) DI 7002256-9

Código 59 - Alteração de Nome Deferida
(22) 31/05/2010
(15) 15/02/2011
(71) KONINKLIJKE PHILIPS N.V. (NL)
(74) DAVID DO NASCIMENTO ADVOGADOS ASSOCIADOS
Nome alterado de Koninklijke Philips Electronics N.V., conforme petição nº
870160001567, de 21/01/2016.

(11) DI 7002888-5

Código 59 - Alteração de Nome Deferida
(22) 26/04/2010
(15) 25/01/2011
(71) KONINKLIJKE PHILIPS N.V. (NL)
(74) DAVID DO NASCIMENTO ADVOGADOS ASSOCIADOS
Nome alterado de Koninklijke Philips Electronics N.V., conforme petição nº
870160001427, de 21/01/2016.

(11) DI 7101168-4

Código 59 - Alteração de Nome Deferida
(22) 25/02/2011
(15) 17/04/2012
(71) KONINKLIJKE PHILIPS N.V. (NL)
(74) DAVID DO NASCIMENTO ADVOGADOS ASSOCIADOS
Nome alterado de Koninklijke Philips Electronics N.V., conforme petição nº
870160001524, de 21/01/2016.

(11) DI 7105772-2

Código 59 - Alteração de Nome Deferida
(22) 22/11/2011
(15) 13/05/2014
(71) KONINKLIJKE PHILIPS N.V. (NL)
(74) DAVID DO NASCIMENTO ADVOGADOS ASSOCIADOS
Nome alterado de Koninklijke Philips Electronics N.V., conforme petição nº
870160001569, de 21/01/2016.

(11) DI 7105773-0

Código 59 - Alteração de Nome Deferida
(22) 22/11/2011
(15) 13/05/2014
(71) KONINKLIJKE PHILIPS N.V. (NL)
(74) DAVID DO NASCIMENTO ADVOGADOS ASSOCIADOS
Nome alterado de Koninklijke Philips Electronics N.V., conforme petição nº
870160001573, de 21/01/2016.



(11) DI 7105797-8

Código 59 - Alteração de Nome Deferida

(22) 24/11/2011

(15) 13/05/2014

(71) KONINKLIJKE PHILIPS N.V. (NL)

(74) DAVID DO NASCIMENTO ADVOGADOS ASSOCIADOS

Nome alterado de Koninklijke Philips Electronics N.V., conforme petição nº 870160001583, de 21/01/2016.



Código 62 - Alteração de Sede Deferida

Notificação do deferimento da alteração de Sede requerida.

(11) BR 30 2012 001509-0	Código 62 - Alteração de Sede Deferida (22) 27/03/2012 (15) 05/02/2013 (71) KONINKLIJKE PHILIPS N.V. (NL) (74) DAVID DO NASCIMENTO ADVOGADOS ASSOCIADOS Sede alterada de Groenewoudsewg 1, 5621 BA, Eindhoven, NL, conforme petição nº 870160001818, de 22/01/2016.
(11) BR 30 2012 001510-3	Código 62 - Alteração de Sede Deferida (22) 27/03/2012 (15) 05/02/2013 (71) KONINKLIJKE PHILIPS N.V. (NL) (74) DAVID DO NASCIMENTO ADVOGADOS ASSOCIADOS Sede alterada de Groenewoudsewg 1, 5621 BA, Eindhoven, NL, conforme petição nº 870160001814, de 22/01/2016.
(11) BR 30 2012 002834-5	Código 62 - Alteração de Sede Deferida (22) 05/06/2012 (15) 26/02/2013 (71) KONINKLIJKE PHILIPS N.V. (NL) (74) DAVID DO NASCIMENTO ADVOGADOS ASSOCIADOS Sede alterada de Groenewoudsewg 1, 5621 BA, Eindhoven, NL, conforme petição nº 870160001374, de 20/01/2016.
(11) BR 30 2013 000352-3	Código 62 - Alteração de Sede Deferida (22) 28/01/2013 (15) 03/06/2014 (71) KONINKLIJKE PHILIPS N.V. (NL) (74) DAVID DO NASCIMENTO ADVOGADOS ASSOCIADOS Sede alterada de Groenewoudsewg 1, 5621 BA, Eindhoven, NL, conforme petição nº 870160001765, de 22/01/2016.
(11) DI 6304384-0	Código 62 - Alteração de Sede Deferida (22) 19/11/2003 (15) 25/05/2004 (71) KONINKLIJKE PHILIPS N.V. (NL) (74) DAVID DO NASCIMENTO ADVOGADOS ASSOCIADOS Sede alterada de Groenewoudsewg 1, 5621 BA, Eindhoven, NL, conforme petição nº 870160001380, de 21/01/2016.



(11) DI 6304456-0 Código 62 - Alteração de Sede Deferida
(22) 19/11/2003
(15) 27/04/2004
(71) KONINKLIJKE PHILIPS N.V. (NL)
(74) DAVID DO NASCIMENTO ADVOGADOS ASSOCIADOS
Sede alterada de Groenewoudsewg 1, 5621 BA, Eindhoven, NL, conforme
petição nº 870160001381, de 21/01/2016.

(11) DI 6400764-2 Código 62 - Alteração de Sede Deferida
(22) 18/03/2004
(15) 22/06/2004
(71) KONINKLIJKE PHILIPS N.V. (NL)
(74) DAVID DO NASCIMENTO ADVOGADOS ASSOCIADOS
Sede alterada de Groenewoudsewg 1, 5621 BA, Eindhoven, NL, conforme
petição nº 870160001387, de 21/01/2016.

(11) DI 6401884-9 Código 62 - Alteração de Sede Deferida
(22) 16/06/2004
(15) 13/10/2004
(71) KONINKLIJKE PHILIPS N.V. (NL)
(74) DAVID DO NASCIMENTO ADVOGADOS ASSOCIADOS
Sede alterada de Groenewoudsewg 1, 5621 BA, Eindhoven, NL, conforme
petição nº 870160001390, de 21/01/2016.

(11) DI 6402737-6 Código 62 - Alteração de Sede Deferida
(22) 12/08/2004
(15) 25/01/2005
(71) KONINKLIJKE PHILIPS N.V. (NL)
(74) DAVID DO NASCIMENTO ADVOGADOS ASSOCIADOS
Sede alterada de Groenewoudsewg 1, 5621 BA, Eindhoven, NL, conforme
petição nº 870160001422, de 21/01/2016.

(11) DI 6402799-6 Código 62 - Alteração de Sede Deferida
(22) 12/08/2004
(15) 01/03/2005
(71) KONINKLIJKE PHILIPS N.V. (NL)
(74) DAVID DO NASCIMENTO ADVOGADOS ASSOCIADOS
Sede alterada de Groenewoudsewg 1, 5621 BA, Eindhoven, NL, conforme
petição nº 870160001394, de 21/01/2016.

(11) DI 7000436-6 Código 62 - Alteração de Sede Deferida
(22) 12/02/2010
(15) 21/12/2010



(71) KONINKLIJKE PHILIPS N.V. (NL)
(74) DAVID DO NASCIMENTO ADVOGADOS ASSOCIADOS
Sede alterada de Groenewoudsewg 1, 5621 BA, Eindhoven, NL, conforme
petição nº 870160001372, de 20/01/2016.

(11) DI 7000580-0

Código 62 - Alteração de Sede Deferida
(22) 25/02/2010
(15) 15/03/2011
(71) KONINKLIJKE PHILIPS N.V. (NL)
(74) DAVID DO NASCIMENTO ADVOGADOS ASSOCIADOS
Sede alterada de Groenewoudsewg 1, 5621 BA, Eindhoven, NL, conforme
petição nº 870160001375, de 20/01/2016.

(11) DI 7000818-3

Código 62 - Alteração de Sede Deferida
(22) 11/03/2010
(15) 05/10/2010
(71) KONINKLIJKE PHILIPS N.V. (NL)
(74) DAVID DO NASCIMENTO ADVOGADOS ASSOCIADOS
Sede alterada de Groenewoudsewg 1, 5621 BA, Eindhoven, NL, conforme
petição nº 870160001400, de 21/01/2016.

(11) DI 7001224-5

Código 62 - Alteração de Sede Deferida
(22) 07/04/2010
(15) 23/11/2010
(71) KONINKLIJKE PHILIPS N.V. (NL)
(74) DAVID DO NASCIMENTO ADVOGADOS ASSOCIADOS
Sede alterada de Groenewoudsewg 1, 5621 BA, Eindhoven, NL, conforme
petição nº 870160001421, de 21/01/2016.

(11) DI 7001442-6

Código 62 - Alteração de Sede Deferida
(22) 22/04/2010
(15) 15/03/2011
(71) KONINKLIJKE PHILIPS N.V. (NL)
(74) DAVID DO NASCIMENTO ADVOGADOS ASSOCIADOS
Sede alterada de Groenewoudsewg 1, 5621 BA, Eindhoven, NL, conforme
petição nº 870160001423, de 21/01/2016.

(11) DI 7001443-4

Código 62 - Alteração de Sede Deferida
(22) 22/04/2010
(15) 15/03/2011
(71) KONINKLIJKE PHILIPS N.V. (NL)
(74) DAVID DO NASCIMENTO ADVOGADOS ASSOCIADOS
Sede alterada de Groenewoudsewg 1, 5621 BA, Eindhoven, NL, conforme
petição nº 870160001426, de 21/01/2016.



(11) DI 7001680-1 Código 62 - Alteração de Sede Deferida
(22) 03/05/2010
(15) 09/11/2010
(71) KONINKLIJKE PHILIPS N.V. (NL)
(74) DAVID DO NASCIMENTO ADVOGADOS ASSOCIADOS
Sede alterada de Groenewoudsewg 1, 5621 BA, Eindhoven, NL, conforme
petição nº 870160001429, de 21/01/2016.

(11) DI 7001717-4 Código 62 - Alteração de Sede Deferida
(22) 07/05/2010
(15) 09/11/2010
(71) KONINKLIJKE PHILIPS N.V. (NL)
(74) DAVID DO NASCIMENTO ADVOGADOS ASSOCIADOS
Sede alterada de Groenewoudsewg 1, 5621 BA, Eindhoven, NL, conforme
petição nº 870160001434, de 21/01/2016.

(11) DI 7001718-2 Código 62 - Alteração de Sede Deferida
(22) 07/05/2010
(15) 09/11/2010
(71) KONINKLIJKE PHILIPS N.V. (NL)
(74) DAVID DO NASCIMENTO ADVOGADOS ASSOCIADOS
Sede alterada de Groenewoudsewg 1, 5621 BA, Eindhoven, NL, conforme
petição nº 870160001438, de 21/01/2016.

(11) DI 7001726-3 Código 62 - Alteração de Sede Deferida
(22) 11/05/2010
(15) 15/03/2011
(71) KONINKLIJKE PHILIPS N.V. (NL)
(74) DAVID DO NASCIMENTO ADVOGADOS ASSOCIADOS
Sede alterada de Groenewoudsewg 1, 5621 BA, Eindhoven, NL, conforme
petição nº 870160001433, de 21/01/2016.

(11) DI 7002233-0 Código 62 - Alteração de Sede Deferida
(22) 27/05/2010
(15) 16/11/2010
(71) KONINKLIJKE PHILIPS N.V. (NL)
(74) DAVID DO NASCIMENTO ADVOGADOS ASSOCIADOS
Sede alterada de Groenewoudsewg 1, 5621 BA, Eindhoven, NL, conforme
petição nº 870160001584, de 21/01/2016.

(11) DI 7002246-1 Código 62 - Alteração de Sede Deferida
(22) 28/05/2010
(15) 11/01/2011



(71) KONINKLIJKE PHILIPS N.V. (NL)
(74) DAVID DO NASCIMENTO ADVOGADOS ASSOCIADOS
Sede alterada de Groenewoudsewg 1, 5621 BA, Eindhoven, NL, conforme
petição nº 870160001572, de 21/01/2016.

(11) DI 7002256-9

Código 62 - Alteração de Sede Deferida
(22) 31/05/2010
(15) 15/02/2011
(71) KONINKLIJKE PHILIPS N.V. (NL)
(74) DAVID DO NASCIMENTO ADVOGADOS ASSOCIADOS
Sede alterada de Groenewoudsewg 1, 5621 BA, Eindhoven, NL, conforme
petição nº 870160001567, de 21/01/2016.

(11) DI 7002888-5

Código 62 - Alteração de Sede Deferida
(22) 26/04/2010
(15) 25/01/2011
(71) KONINKLIJKE PHILIPS N.V. (NL)
(74) DAVID DO NASCIMENTO ADVOGADOS ASSOCIADOS
Sede alterada de Groenewoudsewg 1, 5621 BA, Eindhoven, NL, conforme
petição nº 870160001427, de 21/01/2016.

(11) DI 7101168-4

Código 62 - Alteração de Sede Deferida
(22) 25/02/2011
(15) 17/04/2012
(71) KONINKLIJKE PHILIPS N.V. (NL)
(74) DAVID DO NASCIMENTO ADVOGADOS ASSOCIADOS
Sede alterada de Groenewoudsewg 1, 5621 BA, Eindhoven, NL, conforme
petição nº 870160001524, de 21/01/2016.

(11) DI 7105772-2

Código 62 - Alteração de Sede Deferida
(22) 22/11/2011
(15) 13/05/2014
(71) KONINKLIJKE PHILIPS N.V. (NL)
(74) DAVID DO NASCIMENTO ADVOGADOS ASSOCIADOS
Sede alterada de Groenewoudsewg 1, 5621 BA, Eindhoven, NL, conforme
petição nº 870160001569, de 21/01/2016.

(11) DI 7105773-0

Código 62 - Alteração de Sede Deferida
(22) 22/11/2011
(15) 13/05/2014
(71) KONINKLIJKE PHILIPS N.V. (NL)
(74) DAVID DO NASCIMENTO ADVOGADOS ASSOCIADOS
Sede alterada de Groenewoudsewg 1, 5621 BA, Eindhoven, NL, conforme
petição nº 870160001573, de 21/01/2016.



(11) DI 7105797-8

Código 62 - Alteração de Sede Deferida

(22) 24/11/2011

(15) 13/05/2014

(71) KONINKLIJKE PHILIPS N.V. (NL)

(74) DAVID DO NASCIMENTO ADVOGADOS ASSOCIADOS

Sede alterada de Groenewoudsewg 1, 5621 BA, Eindhoven, NL, conforme
petição nº 870160001583, de 21/01/2016.



Código 70 - Publicação Anulada

Anulada a publicação, por ter sido indevida, conforme indicado no complemento.

(11) DI 5600108-8

Código 70 - Publicação Anulada

(22) 22/02/1996

(15) 05/01/1999

(71) Scania CV AB (SE)

(74) Nellie Anne Daniel-Shores

Referente RPI: 2173 - Cód. 46, Publicado: 28/08/2012, por ter sido indevido.

(11) DI 5800802-0

Código 70 - Publicação Anulada

(22) 22/05/1998

(71) Sanremo S/A (BR/RS)

(74) D' Mark-RF Assessoria Empresarial LTDA

Referente RPI: 2185 - Cód. 46, Publicado: 21/11/2012, por ter sido indevido.

(11) DI 6404823-3

Código 70 - Publicação Anulada

(22) 16/12/2004

(15) 12/04/2005

(71) LORENZETTI S/A INDÚTRIAS BRASILEIRAS ELETROMETALÚRGICAS
(BR/SP)

(74) Ana Maria Freitas Gomes

Referente RPI: 2313 - Cód. 46, Publicado: 05/05/2015, por ter sido indevido.

(11) DI 6704306-2

Código 70 - Publicação Anulada

(22) 21/09/2007

(15) 01/07/2008

(71) LA TERMOPLASTIC F.B.M. - S.R.L. (IT)

(74) ADVOCACIA PIETRO ARIBONI S/C

Referente RPI: 2028 - Cód. 71, Publicado: 17/11/2009, por ter sido aplicado o código de publicação incorreto: não se trata de despacho anulado.



Código 71 - Despacho Anulado

Anulada o despacho, por ter sido indevido, conforme indicado no complemento.

(11) BR 30 2017 002132-8

Código 71 - Despacho Anulado

(22) 19/05/2017

(15) 30/01/2018

(71) RICARDO ALVARENGA BRANQUINHO (BR/SP)

(74) MARCO ANTÔNIO DE OLIVEIRA

Referente RPI: 2451 - Cód. 34, Publicado: 26/12/2017, por ter sido indevido.



Código 72 - Decisão Anulada

Anulada a decisão, por ter sido indevida, conforme indicado no complemento.

(11) BR 32 2016 004303-8

Código 72 - Decisão Anulada

(22) 06/01/2012

(15) 29/08/2017

(62) BR 30 2012 000049-1 06/01/2012

(71) THE PROCTER & GAMBLE COMPANY (US)

(74) Vieira de Mello Advogados

Referente RPI: 2436 - Cód. 39, Publicado: 12/09/2017, por constituir publicação duplicada.



Código 73 - Retificação

Retificação da publicação de qualquer um dos itens anteriores por ter sido efetuada com incorreção. Tal publicação não implica na alteração da data da decisão ou despacho e nos prazos decorrentes da mesma.

(11) DI 5500879-8

Código 73 - Retificação

(22) 08/06/1995

(15) 23/05/2000

(45) 23/05/2000

(54) Configuração aplicada em conjunto de talheres

(71) Tramontina Farroupilha S/A - Indústria Metalúrgica (BR/RS)

(72) Lourival Dalmás

(74) Creazione Marcas e Patentes Ltda

Referente RPI: 2451 - Cód. 46, Publicado: 26/12/2017, devido a erro no período de prorrogação. Considerar o período: "09/06/2010 até 08/06/2015".

(11) DI 5600080-4

Código 73 - Retificação

(22) 26/01/1996

(15) 20/05/1997

(45) 20/05/1997

(54) Calçado esportivo, tipo chinelo, com cabedal bi-partido unido por fivela

(73) GRENDENE S.A. (BR/CE)

(72) Edson Matsuo

(74) Custódio de Almeida & Cia

Referente RPI: 2173 - Cód. 46, Publicado: 28/08/2012, devido a erro no período de prorrogação do registro. Considerar período "27/01/2016 até 26/01/2021".

(11) DI 5600081-2

Código 73 - Retificação

(22) 26/01/1996

(15) 20/05/1997

(45) 20/05/1997

(54) Cabedal para calçados esportivos, tipo sandálias e chinelos em geral

(73) GRENDENE S.A. (BR/CE)

(72) Edson Matsuo

(74) Custódio de Almeida & Cia

Referente RPI: 2173 - Cód. 46, Publicado: 28/08/2012, devido a erro no período de prorrogação do registro. Considerar período "27/01/2016 até 26/01/2021".

(11) DI 5600108-8

Código 73 - Retificação

(22) 22/02/1996

(15) 05/01/1999

(30) 24/08/1995 SE 95-1589

(45) 05/01/1999



(54) Defletor de ar para um veículo
(71) Scania CV AB (SE)
(72) Staffan Sjostrom, Giuliano Biasio
(74) Nellie Anne Daniel-Shores
Referente RPI: 2268 - Cód. 46, Publicado: 24/06/2014, por haver erro no período de prorrogação do registro. Considerar período "23/02/2016 até 22/02/2021".

(11) DI 5600109-6

Código 73 - Retificação
(22) 22/02/1996
(15) 05/01/1999
(30) 24/08/1995 SE 95-1588
(45) 05/01/1999
(54) Defletor de ar para um veículo
(71) Scania CV AB (SE)
(72) Staffan Sjostrom, Giuliano Biasio
(74) Nellie Anne Daniel-Shores
Referente RPI: 2173 - Cód. 46, Publicado: 28/08/2012, devido a erro no período de prorrogação do registro. Considerar período de 23/02/2016 até 22/02/2021".

(11) DI 5600157-6

Código 73 - Retificação
(22) 16/01/1996
(15) 03/06/1997
(45) 03/06/1997
(54) Frasco acinturado
(73) Neycaren Group S.A. (UY)
(72) Silvio Grotkowski Júnior
(74) Adv. Pietro Ariboni S/C
Referente RPI: 2173 - Cód. 46, Publicado: 28/08/2012 devido a erro no período a ser prorrogado. Considerar o seguinte período: "17/01/2016 até 16/01/2021".

(11) DI 5600191-6

Código 73 - Retificação
(22) 08/02/1996
(15) 21/09/1999
(45) 21/09/1999
(54) Estojo para campanha
(71) Pial Eletro Eletrônicos Ltda (BR/SP)
(72) Valmir Mondejar
(74) Antonio Mauricio Pedras Arnaud
Referente RPI: 2173 - Cód. 46, Publicado: 28/08/2012, devido a erro no período a ser prorrogado. Considerar o período: "09/02/2016 até 08/02/2021".

(11) DI 6704306-2

Código 73 - Retificação
(22) 21/09/2007
(15) 01/07/2008



(30) 23/03/2007 EM 000694591

(45) 01/07/2008

(54) CONFIGURAÇÃO APLICADA A ALÇA PARA PANEIA

(71) LA TERMOPLASTIC F.B.M. - S.R.L. (IT)

(72) Marco Munari

(74) ADVOCACIA PIETRO ARIBONI S/C

Referente RPI: 1956 - Cód. 39, Publicado: 01/07/2008, por ter sido publicado sem os dados da prioridade unionista. Considerar os dados atuais.



Código 75 - Emissão de Fotocópia

Emissão de fotocópia de Desenho Industrial.

(21) BR 30 2012 005427-3 Código 75 - Emissão de Fotocópia
(71) NELSON ZANOTTI (BR/SC)
(74) Leila krause Signorelli
Disponibilizada em 18/01/2018, a fotocópia solicitada pelo protocolo 870180004494.

(21) BR 30 2012 006386-8 Código 75 - Emissão de Fotocópia
(71) GOIZPER, S. COOP. (ES)
(74) DANNEMANN, SIEMSEN, BIGLER & IPANEMA MOREIRA
Disponibilizada em 15/01/2018, a fotocópia solicitada pelo protocolo 870180003102. .

(21) BR 30 2013 000102-4 Código 75 - Emissão de Fotocópia
(71) Honda Motor Co., Ltd. (JP)
(74) DANNEMANN, SIEMSEN, BIGLER & IPANEMA MOREIRA
Disponibilizada em 15/01/2018. a fotocópia solicitada pelo protocolo 870180003105.

(21) BR 30 2013 000103-2 Código 75 - Emissão de Fotocópia
(71) HONDA MOTOR CO., LTD. (JP)
(74) DANNEMANN, SIEMSEN, BIGLER & IPANEMA MOREIRA
Disponibilizada em 15/01/2018, a fotocópia solicitada pelo protocolo 870180003112.

(21) BR 30 2013 000192-0 Código 75 - Emissão de Fotocópia
(71) Saverglass (FR)
(74) Matos & Associados - Advogados
Disponibilizada em 16/01/2018, a fotocópia solicitada pelo protocolo 870180003032.

(21) BR 30 2013 006033-0 Código 75 - Emissão de Fotocópia
(71) ARISTANI CARLOS ANGONESE (BR/PR)
Disponibilizada em 18/01/2018, a fotocópia solicitada pelo protocolo 870180004390.

(21) BR 30 2014 001360-2 Código 75 - Emissão de Fotocópia
(71) CEVA ANIMAL HEALTH LLC (US)
(74) MESQUITA RIBEIRO, ESPINHAÇO E JUCÁ SERV. PROP. INTL. LTDA.
Disponibilizada em 17/01/2018, a fotocópia solicitada pelo protocolo



870180003837.

(21) BR 30 2015 000472-0

Código 75 - Emissão de Fotocópia
(71) SKECHERS U.S.A., INC. II (US)
(74) GUERRA PROPRIEDADE INDUSTRIAL
Disponibilizada em 18/01/2018, a fotocópia solicitada pelo protocolo
870180003982.

(21) BR 30 2015 000473-8

Código 75 - Emissão de Fotocópia
(71) SKECHERS U.S.A., INC. II (US)
(74) GUERRA PROPRIEDADE INDUSTRIAL
Disponibilizada em 18/01/2018, a fotocópia solicitada pelo protocolo
870180003989.

(21) DI 6702772-5

Código 75 - Emissão de Fotocópia
(71) HONDA MOTOR CO., LTD. (JP)
(74) DANNEMANN, SIEMSEN, BIGLER & IPANEMA MOREIRA
Disponibilizada em 15/01/2018, a fotocópia solicitada pelo protocolo
870180003113.

(21) DI 6705352-1

Código 75 - Emissão de Fotocópia
(71) STAEDTLER MARS GMBH & CO. KG (DE)
(74) ARARIPE & ASSOCIADOS
Disponibilizada em 15/01/2018, a fotocópia solicitada pelo protocolo
870180002943.

(21) DI 7101087-4

Código 75 - Emissão de Fotocópia
(71) LUIZ CARLOS DE MORAES (BR/SP)
(74) CRIMARK ASSESSORIA EMPRESARIAL LTDA.
Disponibilizada em 17/01/2018, a fotocópia solicitada pelo protocolo
870180003752.

