

Revista da
**Propriedade
Industrial**

Nº 2456
30 de Janeiro de 2018

Desenho Industrial

Seção III





REPÚBLICA FEDERATIVA DO BRASIL

Presidente

Michel Temer

MINISTÉRIO DA INDÚSTRIA, COMÉRCIO EXTERIOR E SERVIÇOS

Ministro da Indústria, Comércio Exterior e Serviços, Substituto

Marcos Jorge de Lima

INSTITUTO NACIONAL DA PROPRIEDADE INDUSTRIAL

Presidente

Luiz Otávio Pimentel

De conformidade com a Lei nº 5.648 de 11 de dezembro de 1970, esta é a publicação oficial do Instituto Nacional da Propriedade Industrial, órgão vinculado ao Ministério da Indústria, Comércio Exterior e Serviços, República Federativa do Brasil, que publica todos os seus atos, despachos e decisões relativos ao sistema de propriedade industrial no Brasil, compreendendo Marcas e Patentes, bem como os referentes a contratos de Transferência de Tecnologia e assuntos correlatos, além dos que dizem respeito ao registro de programas de computador como direito autoral.

As established by Law nº 5.648 of december 11, 1970, this is the official publication of the National Institute of Industrial Property, an office under the Ministry of Industry, Foreign Trade and Services, Federative Republic of Brazil, which publishes all its official acts, orders and decisions regarding the industrial property system in Brazil, comprising Trademarks and Patents, as well as those referring to Technology Transfer agreements and related matters, besides those regarding software registering as copyright.

D'après la Loi nº 5.648 du 11 décembre 1970, celle-ci est la publication officielle de l'Institut National de la Propriété Industrielle, un office lié au Ministère de l'Industrie, du Commerce Extérieur et des Services, République Fédérative du Brésil, qui publie tous ses actes, ordres et décisions concernant le système de la propriété industrielle au Brésil, y compris marques et brevets, aussi que ceux référents aux contrats de transfert de technologie et des sujets afférents, en outre que ceux se rapportant à l'enregistrement des programmes d'ordinateur comme droit d'auteur.

Según establece la Ley nº 5.648 de 11 diciembre 1970, esta es la publicación oficial del Instituto Nacional de la Propiedad Industrial, oficina vinculada al Ministerio de la Industria, Comercio Exterior y Servicios, República Federativa del Brasil, que publica todos sus actos, ordenes y decisiones referentes al sistema de propiedad industrial en Brasil, comprendiendo marcas y patentes así que los referentes a contratos de transferencia de tecnología y asuntos corelacionados, además de los referentes al registro de programas de ordenador como derecho de autor.

Laut Gezets Nr. 5.648 vom 11. dezember 1970, ist dies das Amtsblatt des Nationalen Instituts für gewerbliches Eigentum (INPI), eines Organs des Bundesministerium für Industrie, Handel und Dienstleistungen, der Bundesrepublik Brasilien, welches alle Amtshandlungen, Beschlüsse und Entscheidungen über gewerbliches Eigentum in Brasilien, einschliesslich Warenzeichen und Patente, ebenso wie auch Übertragungsverträge von Technologie und Computerprogramme als Urheberrecht veröffentlicht.



DIRETORIA DE MARCAS, DESENHO INDUSTRIAL E INDICAÇÕES GEOGRÁFICAS

DESENHO INDUSTRIAL

**PEDIDO DE REGISTRO DE DESENHO INDUSTRIAL
PEDIDO DIVIDIDO DE UM PEDIDO DE
REGISTRO DE DESENHO INDUSTRIAL
ANTERIORMENTE DEPOSITADO**



Índice Geral:

Código 104 - Recurso conhecido e provido. Reformada a decisão recorrida.....	5
Código 115 - Recurso conhecido e negado provimento. Mantida a Decisão recorrida.....	8
Código 200 - Nulidade conhecida e provida. Anulado o privilégio.....	23
Código 201 - Nulidade conhecida e negado provimento. Mantida a concessão do privilégio.....	24
Código 30 - Exigência – Art. 103 da LPI.....	25
Código 31 - Notificação de Depósito.....	53
Código 33.1 - Pedido Inexistente.....	54
Código 34 - Exigência - Art. 106 § 3º da LPI.....	57
Código 34.2 - Exame formal de Cumprimento de Exigência Técnica.....	108
Código 35 - Arquivamento do Pedido – Art. 216 § 2º e Art. 106 § 3º da LPI.....	115
Código 36 - Indeferimento - Art. 106 § 4º da LPI.....	116
Código 39 - Concessão do Registro.....	134
Código 40 - Publicação do Parecer de Mérito.....	236
Código 41 - Nulidade Administrativa.....	239
Código 44 - Extinção - Art. 119 inciso III da LPI.....	251
Código 46 - Prorrogação.....	264
Código 47 - Petição Não Conhecida.....	291
Código 47.3 - Petição Deferida.....	292
Código 49 - Perda de Prioridade.....	295
Código 50 - Alteração de Classificação.....	297
Código 53 - Notificação de Decisão Judicial.....	298
Código 54 - Devolução de Prazo Concedida.....	300
Código 56 - Transferência Deferida.....	301
Código 58 - Transferência em Exigência.....	313
Código 59 - Alteração de Nome Deferida.....	314
Código 62 - Alteração de Sede Deferida.....	316
Código 70 - Publicação Anulada.....	318
Código 71 - Despacho Anulado.....	319
Código 73 - Retificação.....	320
Código 74 - Republicação.....	324
Código 75 - Emissão de Fotocópia.....	326
Código 75.1 - Emissão de Cópia Oficial.....	329



Código 104 - Recurso conhecido e provido. Reformada a decisão recorrida

(11) BR 30 2012 001881-1 Código 104 - Recurso conhecido e provido. Reformada a decisão recorrida
(22) 16/04/2012
(45) 30/01/2018
(71) BALL CORPORATION (US)
(74) DANNEMANN , SIEMSEN , BIGLER & IPANEMA MOREIRA
Recurso Conhecido e Provido. Reformada a Decisão Recorrida.

(11) BR 30 2012 004268-2 Código 104 - Recurso conhecido e provido. Reformada a decisão recorrida
(22) 20/08/2012
(45) 30/01/2018
(71) STIPLASTICS (FR)
(74) Di BLasi, Parente & Ass. Prop. Ind. Ltda
Recurso Conhecido e Provido. Reformada a Decisão Recorrida.

(11) BR 30 2012 004943-1 Código 104 - Recurso conhecido e provido. Reformada a decisão recorrida
(22) 21/09/2012
(45) 30/01/2018
(71) INCPEC-INDÚSTRIA E COMÉRCIO DE PERSIANAS LTDA (BR/PR)
(74) TINOCO SOARES & FILHO LTDA.
Recurso Conhecido e Provido. Reformada a Decisão Recorrida.

(21) BR 30 2012 005017-0 Código 104 - Recurso conhecido e provido. Reformada a decisão recorrida
(22) 26/09/2012
(44) 30/01/2018
(71) HELMUT KÖSTER (DE)
(74) KASZNAR LEONARDOS PROPRIEDADE INTELECTUAL
Recurso Conhecido e Provido. Reformada a Decisão Recorrida.

(11) BR 30 2012 005096-0 Código 104 - Recurso conhecido e provido. Reformada a decisão recorrida
(22) 01/10/2012
(45) 30/01/2018
(71) DIONIR ROGÉRIO FLECK (BR/PR)
(74) CARLOS EDUARDO GOMES DA SILVA
Recurso Conhecido e Provido. Reformada a Decisão Recorrida.

(21) BR 30 2013 001582-3 Código 104 - Recurso conhecido e provido. Reformada a decisão recorrida
(22) 09/04/2013
(44) 30/01/2018
(71) Joelini Indústria de Produtos Plásticos e Metais Ltda Me (BR/PR)



(74) London Marcas e Patentes S/S Ltda
Recurso Conhecido e Provido. Reformada a Decisão Recorrida.

(11) BR 30 2013 002881-0 Código 104 - Recurso conhecido e provido. Reformada a decisão recorrida
(22) 19/06/2013
(45) 30/01/2018
(71) SCA HYGIENE PRODUCTS AB (SE)
(74) MAGNUS ASPEBY/CLAUDIO SZABAS
Recurso Conhecido e Provido. Reformada a Decisão Recorrida.

(11) BR 30 2013 003964-1 Código 104 - Recurso conhecido e provido. Reformada a decisão recorrida
(22) 13/08/2013
(45) 30/01/2018
(71) ANDRÉ CARLOS DA RÉ (BR/RS) , DIEGO ERNESTO ROVELLA FARTO (BR/RS)
(74) LUIZ FERNANDO CAMPOS STOCK
Recurso Conhecido e Provido. Reformada a Decisão Recorrida.

(11) BR 30 2013 004514-5 Código 104 - Recurso conhecido e provido. Reformada a decisão recorrida
(22) 09/09/2013
(45) 30/01/2018
(71) DOCOL METAIS SANITARIOS LTDA. (BR/SC)
(74) DANNEMANN, SIEMSEN BIGLER & IPANEMA MOREIRA
Recurso Conhecido e Provido. Reformada a Decisão Recorrida.

(11) BR 30 2013 004531-5 Código 104 - Recurso conhecido e provido. Reformada a decisão recorrida
(22) 10/09/2013
(45) 30/01/2018
(71) ANTONIO ALVES DE CASTRO (BR/SP)
(74) CLAUDIA WATANABE, SOCIEDADE DE ADVOGADOS
Recurso Conhecido e Provido. Reformada a Decisão Recorrida.

(11) BR 30 2014 000256-2 Código 104 - Recurso conhecido e provido. Reformada a decisão recorrida
(22) 22/01/2014
(45) 30/01/2018
(71) MILTON FAVARO JUNIOR (BR/PR)
(74) A PROVINCIA MARCAS E PATENTES LTDA
Recurso Conhecido e Provido. Reformada a Decisão Recorrida.

(11) BR 30 2014 000257-0 Código 104 - Recurso conhecido e provido. Reformada a decisão recorrida
(22) 22/01/2014
(45) 30/01/2018
(71) MILTON FAVARO JUNIOR (BR/PR)
(74) A PROVÍNCIA MARCAS E PATENTES LTDA



Recurso Conhecido e Provido. Reformada a Decisão Recorrida.

(11) BR 30 2014 001827-2 Código 104 - Recurso conhecido e provido. Reformada a decisão recorrida
(22) 24/04/2014
(45) 30/01/2018
(71) JC BAMFORD EXCAVATORS LIMITED (UK)
(74) ORLANDO DE SOUZA
Recurso Conhecido e Provido. Reformada a Decisão Recorrida.

(11) BR 30 2014 001983-0 Código 104 - Recurso conhecido e provido. Reformada a decisão recorrida
(22) 05/05/2014
(44) 30/01/2018
(71) MAURICIO BALBINOT (BR/RS)
(74) SKO OYARZABAL MARCAS E PATENTES S/S LTDA
Recurso Conhecido e Provido. Reformada a Decisão Recorrida.

(11) BR 30 2014 002302-0 Código 104 - Recurso conhecido e provido. Reformada a decisão recorrida
(22) 20/05/2014
(44) 30/01/2018
(71) DOCOL METAIS SANITÁRIOS LTDA. (BR/SC)
(74) DANNEMANN, SIEMSEN, BIGLER & IPANEMA MOREIRA
Recurso Conhecido e Provido. Reformada a Decisão Recorrida.

(11) BR 30 2015 000347-2 Código 104 - Recurso conhecido e provido. Reformada a decisão recorrida
(22) 23/01/2015
(44) 30/01/2018
(71) A CASA DO CHURRO EM RODA LTDA. ME (BR/SP)
(74) ANA MARGARIDA TEIXEIRA KFOURI SIQUEIRA
Recurso Conhecido e Provido. Reformada a Decisão Recorrida.



Código 115 - Recurso conhecido e negado provimento. Mantida a Decisão recorrida.

(21) BR 30 2012 003078-1	Código 115 - Recurso conhecido e negado provimento. Mantida a Decisão recorrida. (22) 20/06/2012 (44) 30/01/2018 (73) GDS IND. COM. DE FERRAMENTAS DE CORTE E SIMILARES LTDA (BR/SP) (74) ICAMP MARCAS E PATENTES LTDA Conheço do Recurso Interposto. Nego Provimento em seu Mérito. Mantenho o Indeferimento do Pedido
(21) BR 30 2013 001579-3	Código 115 - Recurso conhecido e negado provimento. Mantida a Decisão recorrida. (22) 09/04/2013 (44) 30/01/2018 (73) Joelini Indústria de Produtos Plásticos e Metais Ltda Me (BR/PR) (74) London Marcas e Patentes S/S Ltda Conheço do Recurso Interposto. Nego Provimento em seu Mérito. Mantenho o Indeferimento do Pedido
(21) BR 30 2013 002616-7	Código 115 - Recurso conhecido e negado provimento. Mantida a Decisão recorrida. (22) 03/06/2013 (44) 30/01/2018 (73) VISY R & D PTY LTD (AU) (74) NELLIE D SHORES Conheço do Recurso Interposto. Nego Provimento em seu Mérito. Mantenho o Indeferimento do Pedido.
(21) BR 30 2013 002730-9	Código 115 - Recurso conhecido e negado provimento. Mantida a Decisão recorrida. (22) 29/05/2013 (44) 30/01/2018 (73) AVERY DENNISON CORPORATION (US) (74) VIEIRA DE MELLO ADVOGADOS Conheço do Recurso Interposto. Nego Provimento em seu Mérito. Mantenho o Indeferimento do Pedido.
(21) BR 30 2013 002817-8	Código 115 - Recurso conhecido e negado provimento. Mantida a Decisão



recorrida.

(22) 14/06/2013

(44) 30/01/2018

(73) INOVAÇÃO CONFECÇÕES LTDA - ME (BR/ES)

(74) DANNEMANN, SIEMSEN BIGLER & IPANEMA MOREIRA

Conheço do Recurso Interposto. Nego Provimento em seu Mérito. Mantenho o Indeferimento do Pedido.

(21) BR 30 2013 003351-1

Código 115 - Recurso conhecido e negado provimento. Mantida a Decisão recorrida.

(22) 10/07/2013

(44) 30/01/2018

(73) BRAMBATTI E ROYER IMPORTAÇÃO E REPRESENTAÇÃO LTDA (BR/RS)

, BRAMBATTI E ROYER IMPORTAÇÃO E REPRESENTAÇÃO LTDA (BR/RS)

(74) DMARK REGISTROS DE MARCAS E PATENTES S/S LTDA

Conheço do Recurso Interposto. Nego Provimento em seu Mérito. Mantenho o Indeferimento do Pedido.

(21) BR 30 2013 003499-2

Código 115 - Recurso conhecido e negado provimento. Mantida a Decisão recorrida.

(22) 18/07/2013

(44) 30/01/2018

(73) 3M INNOVATIVE PROPERTIES COMPANY (US)

(74) CARINA S RODRIGUES

Conheço do Recurso Interposto. Nego Provimento em seu Mérito. Mantenho o Indeferimento do Pedido.

(21) BR 30 2013 003981-1

Código 115 - Recurso conhecido e negado provimento. Mantida a Decisão recorrida.

(22) 14/08/2013

(44) 30/01/2018

(73) BALADINHA INDUSTRIA DE BEBIDAS LTDA ME (BR/PE)

(74) A PROVINCIA MARCAS E PATENTES LTDA.

Conheço do Recurso Interposto. Nego Provimento em seu Mérito. Mantenho o Indeferimento do Pedido.

(21) BR 30 2013 005387-3

Código 115 - Recurso conhecido e negado provimento. Mantida a Decisão recorrida.

(22) 21/10/2013

(44) 30/01/2018

(73) UNIVERSIDADE ESTADUAL DE LONDRINA (BR/PR)

(74) MARINETE VIOLIN

Conheço do Recurso Interposto. Nego Provimento em seu Mérito. Mantenho o Indeferimento do Pedido.



(21) BR 30 2013 006599-5	<p>Código 115 - Recurso conhecido e negado provimento. Mantida a Decisão recorrida.</p> <p>(22) 18/12/2013</p> <p>(44) 30/01/2018</p> <p>(73) SOBASICO IND. E COM. DE ALIMENTOS LTDA. (BR/SP)</p> <p>(74) TOLEDO CORREA MARCAS E PATENTES LTDA</p> <p>Conheço do Recurso Interposto. Nego Provimento em seu Mérito. Mantenho o Indeferimento do Pedido.</p>
(21) BR 30 2014 001148-0	<p>Código 115 - Recurso conhecido e negado provimento. Mantida a Decisão recorrida.</p> <p>(22) 28/02/2014</p> <p>(44) 30/01/2018</p> <p>(73) PAULO SERGIO SIMÕES (BR/PR)</p> <p>(74) CLAUDEMIR ELIAS CALHEIROS</p> <p>Conheço do Recurso Interposto. Nego Provimento em seu Mérito. Mantenho o Indeferimento do Pedido.</p>
(21) BR 30 2014 001150-2	<p>Código 115 - Recurso conhecido e negado provimento. Mantida a Decisão recorrida.</p> <p>(22) 01/03/2014</p> <p>(44) 30/01/2018</p> <p>(73) MARCELLO LIVIO DE MARCHI (BR/PR)</p> <p>(74) CLAUDEMIR ELIAS CALHEIROS</p> <p>Conheço do Recurso Interposto. Nego Provimento em seu Mérito. Mantenho o Indeferimento do Pedido.</p>
(21) BR 30 2014 001533-8	<p>Código 115 - Recurso conhecido e negado provimento. Mantida a Decisão recorrida.</p> <p>(22) 04/04/2014</p> <p>(44) 30/01/2018</p> <p>(73) KARL STORZ GMBH & CO. KG (DE)</p> <p>(74) DANNEMANN, SIEMSEN, BIGLER & IPANEMA MOREIRA</p> <p>Conheço do Recurso Interposto. Nego Provimento em seu Mérito. Mantenho o Indeferimento do Pedido.</p>
(21) BR 30 2014 001665-2	<p>Código 115 - Recurso conhecido e negado provimento. Mantida a Decisão recorrida.</p> <p>(22) 14/04/2014</p> <p>(44) 30/01/2018</p> <p>(73) LUIZ PAULO SALETTI (BR/RS)</p> <p>(74) SKO OYARZABAL MARCAS E PATENTES S/S LTDA</p> <p>Conheço do Recurso Interposto. Nego Provimento em seu Mérito. Mantenho o</p>



Indeferimento do Pedido

- (21) BR 30 2014 002062-5** Código 115 - Recurso conhecido e negado provimento. Mantida a Decisão recorrida.
(22) 09/05/2014
(44) 30/01/2018
(73) GARDNER DENVER NASH, LLC (US)
(74) DANNEMANN, SIEMSEN, BIGLER & IPANEMA MOREIRA
Conheço do Recurso Interposto. Nego Provimento em seu Mérito. Mantenho o Indeferimento do Pedido.
-
- (21) BR 30 2014 002205-9** Código 115 - Recurso conhecido e negado provimento. Mantida a Decisão recorrida.
(22) 16/05/2014
(44) 30/01/2018
(73) MARIA GORETI SCOPEL EBLE (BR/SC)
(74) SANDRO CONRADO DA SILVA
Conheço do Recurso Interposto. Nego Provimento em seu Mérito. Mantenho o Indeferimento do Pedido.
-
- (21) BR 30 2014 002237-7** Código 115 - Recurso conhecido e negado provimento. Mantida a Decisão recorrida.
(22) 19/05/2014
(44) 30/01/2018
(73) CLIMACO COMÉRCIO IMPORTAÇÃO E EXP. DE COSMÉTICOS LTDA EPP (BR/SP)
(74) ROGÉRIO DE SOUZA
Conheço do Recurso Interposto. Nego Provimento em seu Mérito. Mantenho o Indeferimento do Pedido
-
- (21) BR 30 2014 002238-5** Código 115 - Recurso conhecido e negado provimento. Mantida a Decisão recorrida.
(22) 19/05/2014
(44) 30/01/2018
(73) CLIMACO COMÉRCIO IMPORTAÇÃO E EXP. DE COSMÉTICOS LTDA EPP (BR/SP)
(74) ROGÉRIO DE SOUZA
Conheço do Recurso Interposto. Nego Provimento em seu Mérito. Mantenho o Indeferimento do Pedido
-
- (21) BR 30 2014 002260-1** Código 115 - Recurso conhecido e negado provimento. Mantida a Decisão recorrida.
(22) 19/05/2014
(44) 30/01/2018



	(73) LUIZ SIBALDO NETO (BR/SC) (74) ROGÉRIO DE SOUZA Conheço do Recurso Interposto. Nego Provimento em seu Mérito. Mantenho o Indeferimento do Pedido.
(21) BR 30 2014 002261-0	Código 115 - Recurso conhecido e negado provimento. Mantida a Decisão recorrida. (22) 19/05/2014 (44) 30/01/2018 (73) LUIZ SIBALDO NETO (BR/SC) (74) ROGÉRIO DE SOUZA Conheço do Recurso Interposto. Nego Provimento em seu Mérito. Mantenho o Indeferimento do Pedido.
(21) BR 30 2014 002262-8	Código 115 - Recurso conhecido e negado provimento. Mantida a Decisão recorrida. (22) 19/05/2014 (44) 30/01/2018 (73) LUIZ SIBALDO NETO (BR/SC) (74) ROGÉRIO DE SOUZA Conheço do Recurso Interposto. Nego Provimento em seu Mérito. Mantenho o Indeferimento do Pedido.
(21) BR 30 2014 002264-4	Código 115 - Recurso conhecido e negado provimento. Mantida a Decisão recorrida. (22) 19/05/2014 (44) 30/01/2018 (73) LUIZ SIBALDO NETO (BR/SC) (74) ROGÉRIO DE SOUZA Conheço do Recurso Interposto. Nego Provimento em seu Mérito. Mantenho o Indeferimento do Pedido.
(21) BR 30 2014 002265-2	Código 115 - Recurso conhecido e negado provimento. Mantida a Decisão recorrida. (22) 19/05/2014 (44) 30/01/2018 (73) LUIZ SIBALDO NETO (BR/SC) (74) ROGÉRIO DE SOUZA Conheço do Recurso Interposto. Nego Provimento em seu Mérito. Mantenho o Indeferimento do Pedido.
(21) BR 30 2014 002266-0	Código 115 - Recurso conhecido e negado provimento. Mantida a Decisão recorrida. (22) 19/05/2014



	(44) 30/01/2018 (73) LUIZ SIBALDO NETO (BR/SC) (74) ROGÉRIO DE SOUZA Conheço do Recurso Interposto. Nego Provimento em seu Mérito. Mantenho o Indeferimento do Pedido
(21) BR 30 2014 002267-9	Código 115 - Recurso conhecido e negado provimento. Mantida a Decisão recorrida. (22) 19/05/2014 (44) 30/01/2018 (73) LUIZ SIBALDO NETO (BR/SC) (74) ROGÉRIO DE SOUZA Conheço do Recurso Interposto. Nego Provimento em seu Mérito. Mantenho o Indeferimento do Pedido
(21) BR 30 2014 002268-7	Código 115 - Recurso conhecido e negado provimento. Mantida a Decisão recorrida. (22) 19/05/2014 (44) 30/01/2018 (73) LUIZ SIBALDO NETO (BR/SC) (74) ROGÉRIO DE SOUZA Conheço do Recurso Interposto. Nego Provimento em seu Mérito. Mantenho o Indeferimento do Pedido
(21) BR 30 2014 002269-5	Código 115 - Recurso conhecido e negado provimento. Mantida a Decisão recorrida. (22) 19/05/2014 (44) 30/01/2018 (73) LUIZ SIBALDO NETO (BR/SC) (74) ROGÉRIO DE SOUZA Conheço do Recurso Interposto. Nego Provimento em seu Mérito. Mantenho o Indeferimento do Pedido
(21) BR 30 2014 002270-9	Código 115 - Recurso conhecido e negado provimento. Mantida a Decisão recorrida. (22) 19/05/2014 (44) 30/01/2018 (73) LUIZ SIBALDO NETO (BR/SC) (74) ROGÉRIO DE SOUZA Conheço do Recurso Interposto. Nego Provimento em seu Mérito. Mantenho o Indeferimento do Pedido
(21) BR 30 2014 002271-7	Código 115 - Recurso conhecido e negado provimento. Mantida a Decisão recorrida.



	(22) 19/05/2014 (44) 30/01/2018 (73) LUIZ SIBALDO NETO (BR/SC) (74) ROGÉRIO DE SOUZA Conheço do Recurso Interposto. Nego Provimento em seu Mérito. Mantenho o Indeferimento do Pedido
(21) BR 30 2014 002272-5	Código 115 - Recurso conhecido e negado provimento. Mantida a Decisão recorrida. (22) 19/05/2014 (44) 30/01/2018 (73) LUIZ SIBALDO NETO (BR/SC) (74) ROGÉRIO DE SOUZA Conheço do Recurso Interposto. Nego Provimento em seu Mérito. Mantenho o Indeferimento do Pedido
(21) BR 30 2014 002273-3	Código 115 - Recurso conhecido e negado provimento. Mantida a Decisão recorrida. (22) 19/05/2014 (44) 30/01/2018 (73) LUIZ SIBALDO NETO (BR/SC) (74) ROGÉRIO DE SOUZA Conheço do Recurso Interposto. Nego Provimento em seu Mérito. Mantenho o Indeferimento do Pedido
(21) BR 30 2014 002274-1	Código 115 - Recurso conhecido e negado provimento. Mantida a Decisão recorrida. (22) 19/05/2014 (44) 30/01/2018 (73) LUIZ SIBALDO NETO (BR/SC) (74) ROGÉRIO DE SOUZA Conheço do Recurso Interposto. Nego Provimento em seu Mérito. Mantenho o Indeferimento do Pedido
(21) BR 30 2014 002275-0	Código 115 - Recurso conhecido e negado provimento. Mantida a Decisão recorrida. (22) 19/05/2014 (44) 30/01/2018 (73) LUIZ SIBALDO NETO (BR/SC) (74) ROGÉRIO DE SOUZA Conheço do Recurso Interposto. Nego Provimento em seu Mérito. Mantenho o Indeferimento do Pedido
(21) BR 30 2014 002276-8	Código 115 - Recurso conhecido e negado provimento. Mantida a Decisão



recorrida.

(22) 19/05/2014

(44) 30/01/2018

(73) LUIZ SIBALDO NETO (BR/SC)

(74) ROGÉRIO DE SOUZA

Conheço do Recurso Interposto. Nego Provimento em seu Mérito. Mantenho o Indeferimento do Pedido

(21) BR 30 2014 002277-6

Código 115 - Recurso conhecido e negado provimento. Mantida a Decisão recorrida.

(22) 19/05/2014

(44) 30/01/2018

(73) LUIZ SIBALDO NETO (BR/SC)

(74) ROGÉRIO DE SOUZA

Conheço do Recurso Interposto. Nego Provimento em seu Mérito. Mantenho o Indeferimento do Pedido

(21) BR 30 2014 002278-4

Código 115 - Recurso conhecido e negado provimento. Mantida a Decisão recorrida.

(22) 19/05/2014

(44) 30/01/2018

(73) LUIZ SIBALDO NETO (BR/SC)

(74) ROGÉRIO DE SOUZA

Conheço do Recurso Interposto. Nego Provimento em seu Mérito. Mantenho o Indeferimento do Pedido

(21) BR 30 2014 002279-2

Código 115 - Recurso conhecido e negado provimento. Mantida a Decisão recorrida.

(22) 19/05/2014

(44) 30/01/2018

(73) LUIZ SIBALDO NETO (BR/SC)

(74) ROGÉRIO DE SOUZA

Conheço do Recurso Interposto. Nego Provimento em seu Mérito. Mantenho o Indeferimento do Pedido

(21) BR 30 2014 002280-6

Código 115 - Recurso conhecido e negado provimento. Mantida a Decisão recorrida.

(22) 19/05/2014

(44) 30/01/2018

(73) LUIZ SIBALDO NETO (BR/SC)

(74) ROGÉRIO DE SOUZA

Conheço do Recurso Interposto. Nego Provimento em seu Mérito. Mantenho o Indeferimento do Pedido



(21) BR 30 2014 002281-4	Código 115 - Recurso conhecido e negado provimento. Mantida a Decisão recorrida. (22) 19/05/2014 (44) 30/01/2018 (73) LUIZ SIBALDO NETO (BR/SC) (74) ROGÉRIO DE SOUZA Conheço do Recurso Interposto. Nego Provimento em seu Mérito. Mantenho o Indeferimento do Pedido
(21) BR 30 2014 002282-2	Código 115 - Recurso conhecido e negado provimento. Mantida a Decisão recorrida. (22) 19/05/2014 (44) 30/01/2018 (73) LUIZ SIBALDO NETO (BR/SC) (74) ROGÉRIO DE SOUZA Conheço do Recurso Interposto. Nego Provimento em seu Mérito. Mantenho o Indeferimento do Pedido
(21) BR 30 2014 002283-0	Código 115 - Recurso conhecido e negado provimento. Mantida a Decisão recorrida. (22) 19/05/2014 (44) 30/01/2018 (73) LUIZ SIBALDO NETO (BR/SC) (74) ROGÉRIO DE SOUZA Conheço do Recurso Interposto. Nego Provimento em seu Mérito. Mantenho o Indeferimento do Pedido.
(21) BR 30 2014 002284-9	Código 115 - Recurso conhecido e negado provimento. Mantida a Decisão recorrida. (22) 19/05/2014 (44) 30/01/2018 (73) LUIZ SIBALDO NETO (BR/SC) (74) ROGÉRIO DE SOUZA Conheço do Recurso Interposto. Nego Provimento em seu Mérito. Mantenho o Indeferimento do Pedido.
(21) BR 30 2014 003663-7	Código 115 - Recurso conhecido e negado provimento. Mantida a Decisão recorrida. (22) 31/07/2014 (44) 30/01/2018 (73) DEERE & COMPANY (US) (74) KASZNAR LEONARDOS PROPRIEDADE INTELECTUAL Conheço do Recurso Interposto. Nego Provimento em seu Mérito. Mantenho o Indeferimento do Pedido.



(21) BR 30 2014 004832-5	Código 115 - Recurso conhecido e negado provimento. Mantida a Decisão recorrida. (22) 25/09/2014 (44) 30/01/2018 (73) EEPOS GMBH (DE) (74) DANNEMANN, SIEMSEN, BIGLER & IPANEMA MOREIRA Conheço do Recurso Interposto. Nego Provimento em seu Mérito. Mantenho o Indeferimento do Pedido.
(21) BR 30 2014 004912-7	Código 115 - Recurso conhecido e negado provimento. Mantida a Decisão recorrida. (22) 30/09/2014 (44) 30/01/2018 (73) JOÃO AMARILDO MARTINS (BR/SP) (74) CRIMARK PROPRIEDADE INDUSTRIAL SS. Conheço do Recurso Interposto. Nego Provimento em seu Mérito. Mantenho o Indeferimento do Pedido.
(21) BR 30 2014 005050-8	Código 115 - Recurso conhecido e negado provimento. Mantida a Decisão recorrida. (22) 06/10/2014 (44) 30/01/2018 (73) SEMEATO S/A INDÚSTRIA E COMÉRCIO (BR/RS) (74) DAVID NILTON PEREIRA DE LUCENA Conheço do Recurso Interposto. Nego Provimento em seu Mérito. Mantenho o Indeferimento do Pedido.
(21) BR 30 2014 005118-0	Código 115 - Recurso conhecido e negado provimento. Mantida a Decisão recorrida. (22) 09/10/2014 (44) 30/01/2018 (73) SMC CORPORATION (JP) (74) ORLANDO DE SOUZA Conheço do Recurso Interposto. Nego Provimento em seu Mérito. Mantenho o Indeferimento do Pedido.
(21) BR 30 2014 005332-9	Código 115 - Recurso conhecido e negado provimento. Mantida a Decisão recorrida. (22) 24/10/2014 (44) 30/01/2018 (73) MERCOFRICON S.A. (BR/PE) (74) FOCUS MARCAS E PATENTES LTDA. Conheço do Recurso Interposto. Nego Provimento em seu Mérito. Mantenho o



Indeferimento do Pedido.

(21) BR 30 2014 005347-7

Código 115 - Recurso conhecido e negado provimento. Mantida a Decisão recorrida.

(22) 24/10/2014

(44) 30/01/2018

(73) SMC CORPORATION (JP)

(74) ORLANDO DE SOUZA

Conheço do Recurso Interposto. Nego Provimento em seu Mérito. Mantenho o Indeferimento do Pedido.

(21) BR 30 2014 005498-8

Código 115 - Recurso conhecido e negado provimento. Mantida a Decisão recorrida.

(22) 03/11/2014

(44) 30/01/2018

(73) JOAO FERREIRA GUERRA JUNIOR (BR/MG)

(74) DARCI ALVES CAVALHEIRO

Conheço do Recurso Interposto. Nego Provimento em seu Mérito. Mantenho o Indeferimento do Pedido.

(21) BR 30 2014 005499-6

Código 115 - Recurso conhecido e negado provimento. Mantida a Decisão recorrida.

(22) 03/11/2014

(44) 30/01/2018

(73) JOÃO FERREIRA GUERRA JUNIOR (BR/MG)

(74) DARCI ALVES CAVALHEIRO

Conheço do Recurso Interposto. Nego Provimento em seu Mérito. Mantenho o Indeferimento do Pedido.

(21) BR 30 2014 005500-3

Código 115 - Recurso conhecido e negado provimento. Mantida a Decisão recorrida.

(22) 03/11/2014

(44) 30/01/2018

(73) JOAO FERREIRA GUERRA JUNIOR (BR/MG)

(74) DARCI ALVES CAVALHEIRO

Conheço do Recurso Interposto. Nego Provimento em seu Mérito. Mantenho o Indeferimento do Pedido.

(21) BR 30 2014 005501-1

Código 115 - Recurso conhecido e negado provimento. Mantida a Decisão recorrida.

(22) 03/11/2014

(44) 30/01/2018

(73) JOAO FERREIRA GUERRA JUNIOR (BR/MG)

(74) DARCI ALVES CAVALHEIRO



Conheço do Recurso Interposto. Nego Provimento em seu Mérito. Mantenho o Indeferimento do Pedido

(21) BR 30 2014 005502-0

Código 115 - Recurso conhecido e negado provimento. Mantida a Decisão recorrida.

(22) 03/11/2014

(44) 30/01/2018

(73) JOAO FERREIRA GUERRA JUNIOR (BR/MG)

(74) DARCI ALVES CAVALHEIRO

Conheço do Recurso Interposto. Nego Provimento em seu Mérito. Mantenho o Indeferimento do Pedido

(21) BR 30 2014 005503-8

Código 115 - Recurso conhecido e negado provimento. Mantida a Decisão recorrida.

(22) 03/11/2014

(44) 30/01/2018

(73) JOÃO FERREIRA GUERRA JUNIOR (BR/MG)

(74) DARCI ALVES CAVALHEIRO

Conheço do Recurso Interposto. Nego Provimento em seu Mérito. Mantenho o Indeferimento do Pedido

(21) BR 30 2014 005762-6

Código 115 - Recurso conhecido e negado provimento. Mantida a Decisão recorrida.

(22) 19/11/2014

(44) 30/01/2018

(73) FICHERWERKE GMBH & CO. KG (DE)

(74) DANNEMANN , SIEMSEN , BIGLER & IPANEMA MOREIRA

Conheço do Recurso Interposto. Nego Provimento em seu Mérito. Mantenho o Indeferimento do Pedido

(21) BR 30 2015 000084-8

Código 115 - Recurso conhecido e negado provimento. Mantida a Decisão recorrida.

(22) 09/01/2015

(44) 30/01/2018

(73) MARTIN ENGINEERING COMPANY (US)

(74) DANNEMANN, SIEMSEN, BIGLER & IPANEMA MOREIRA

Conheço do Recurso Interposto. Nego Provimento em seu Mérito. Mantenho o Indeferimento do Pedido.

(21) BR 30 2015 000482-7

Código 115 - Recurso conhecido e negado provimento. Mantida a Decisão recorrida.

(22) 28/01/2015

(44) 30/01/2018

(73) EXPANSOR EQUIPAMENTOS ORTODONTICOS LTDA - EPP (BR/SP)



(74) NOVA MARCA CONSULTORES ASSOCIADOS LTDA
Conheço do Recurso Interposto. Nego Provimento em seu Mérito. Mantenho o Indeferimento do Pedido.

(21) BR 30 2015 000491-6

Código 115 - Recurso conhecido e negado provimento. Mantida a Decisão recorrida.
(22) 30/01/2015
(44) 30/01/2018
(73) KROSAKI HARIMA CORPORATION
(74) DANNEMANN, SIEMSEN, BIGLER & IPANEMA MOREIRA
Conheço do Recurso Interposto. Nego Provimento em seu Mérito. Mantenho o Indeferimento do Pedido.

(21) BR 30 2015 000767-2

Código 115 - Recurso conhecido e negado provimento. Mantida a Decisão recorrida.
(22) 20/02/2015
(44) 30/01/2018
(73) AGROMAC INDÚSTRIA E COMÉRCIO DE EQUIPAMENTOS AGRÍCOLAS LTDA EPP (BR/RS)
(74) SANDRO CONRADO DA SILVA
Conheço do Recurso Interposto. Nego Provimento em seu Mérito. Mantenho o Indeferimento do Pedido.

(21) BR 30 2015 000768-0

Código 115 - Recurso conhecido e negado provimento. Mantida a Decisão recorrida.
(22) 20/02/2015
(44) 30/01/2018
(73) AGROMAC INDÚSTRIA E COMÉRCIO DE EQUIPAMENTOS AGRÍCOLAS LTDA EPP (BR/RS)
(74) SANDRO CONRADO DA SILVA
Conheço do Recurso Interposto. Nego Provimento em seu Mérito. Mantenho o Indeferimento do Pedido.

(21) BR 30 2015 000769-9

Código 115 - Recurso conhecido e negado provimento. Mantida a Decisão recorrida.
(22) 20/02/2015
(44) 30/01/2018
(73) AGROMAC INDÚSTRIA E COMÉRCIO DE EQUIPAMENTOS AGRÍCOLA LTDA EPP (BR/RS)
(74) sandro conrado da silva
Conheço do Recurso Interposto. Nego Provimento em seu Mérito. Mantenho o Indeferimento do Pedido.

(21) BR 30 2015 000881-4

Código 115 - Recurso conhecido e negado provimento. Mantida a Decisão

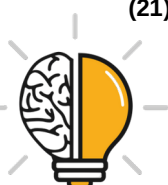

recorrida.

(22) 27/02/2015

(44) 30/01/2018

(73) KARL STORZ GMBH & CO. KG (DE)

(74) DANNEMANN, SIEMSEN, BIGLER & IPANEMA MOREIRA

Conheço do Recurso Interposto. Nego Provimento em seu Mérito. Mantenho o Indeferimento do Pedido.

(21) BR 30 2015 000882-2

Código 115 - Recurso conhecido e negado provimento. Mantida a Decisão recorrida.

(22) 27/02/2015

(44) 30/01/2018

(73) KARL STORZ GMBH & CO. KG (DE)

(74) DANNEMANN, SIEMSEN, BIGLER & IPANEMA MOREIRA

Conheço do Recurso Interposto. Nego Provimento em seu Mérito. Mantenho o Indeferimento do Pedido.

(21) BR 30 2015 000883-0

Código 115 - Recurso conhecido e negado provimento. Mantida a Decisão recorrida.

(22) 27/02/2015

(44) 30/01/2018

(73) KARL STORZ GMGH & CO. KG (DE)

(74) DANNEMANN, SIEMSEN, BIGLER & IPANEMA MOREIRA

Conheço do Recurso Interposto. Nego Provimento em seu Mérito. Mantenho o Indeferimento do Pedido.

(21) BR 30 2015 000884-9

Código 115 - Recurso conhecido e negado provimento. Mantida a Decisão recorrida.

(22) 27/02/2015

(44) 30/01/2018

(73) KARL STORZ GMBH & CO. KG (DE)

(74) dannemann, siemsen, bigler & ipanema moreira

Conheço do Recurso Interposto. Nego Provimento em seu Mérito. Mantenho o Indeferimento do Pedido.

(21) BR 30 2015 001142-4

Código 115 - Recurso conhecido e negado provimento. Mantida a Decisão recorrida.

(22) 09/03/2015

(44) 30/01/2018

(73) VANDOIR EZIO GRESSANA (BR/SC)

(74) CATIANE ZINI BORELA

Conheço do Recurso Interposto. Nego Provimento em seu Mérito. Mantenho o Indeferimento do Pedido.



(21) BR 30 2015 001203-0	<p>Código 115 - Recurso conhecido e negado provimento. Mantida a Decisão recorrida.</p> <p>(22) 16/03/2015</p> <p>(44) 30/01/2018</p> <p>(73) FISCHERWERKE GMBH & CO. KG (DE)</p> <p>(74) DANNEMANN, SIEMSEN, BIGLER & IPANEMA MOREIRA</p> <p>Conheço do Recurso Interposto. Nego Provimento em seu Mérito. Mantenho o Indeferimento do Pedido.</p>
(21) BR 30 2015 001621-3	<p>Código 115 - Recurso conhecido e negado provimento. Mantida a Decisão recorrida.</p> <p>(22) 08/04/2015</p> <p>(44) 30/01/2018</p> <p>(73) INDUSTRIA DE DEPENADORES PROSPERIDADE LTDA (BR/MG)</p> <p>(74) ÂNGELO TADEU BAPTISTA</p> <p>Conheço do Recurso Interposto. Nego Provimento em seu Mérito. Mantenho o Indeferimento do Pedido.</p>
(21) BR 30 2015 001800-3	<p>Código 115 - Recurso conhecido e negado provimento. Mantida a Decisão recorrida.</p> <p>(22) 17/04/2015</p> <p>(44) 30/01/2018</p> <p>(73) SEW-EURODRIVE GMBH & CO. KG (DE)</p> <p>(74) DANNEMANN, SIEMSEN, BIGLER & IPANEMA MOREIRA</p> <p>Conheço do Recurso Interposto. Nego Provimento em seu Mérito. Mantenho o Indeferimento do Pedido.</p>
(21) DI 7103453-6	<p>Código 115 - Recurso conhecido e negado provimento. Mantida a Decisão recorrida.</p> <p>(22) 21/07/2011</p> <p>(44) 30/01/2018</p> <p>(73) Eduardo Munari Muller (BR/SC)</p> <p>(74) Rogério de Souza</p> <p>Conheço do Recurso Interposto. Nego Provimento em seu Mérito. Mantenho o Indeferimento do Pedido</p>



Código 200 - Nulidade conhecida e provida. Anulado o privilégio

(11) BR 30 2013 000495-3

Código 200 - Nulidade conhecida e provida. Anulado o privilégio

(45) 04/11/2014

(73) SAMSUNG ELECTRONICS CO., LTD. (KR)

(74) TINOCO SOARES & FILHO LTDA

Conheço do processo administrativo de nulidade instaurado. Dou provimento ao requerido. Declaro nulo o registro de desenho industrial por infringência ao artigo 95 da LPI.

(11) BR 30 2013 001023-6

Código 200 - Nulidade conhecida e provida. Anulado o privilégio

(45) 09/06/2015

(73) NHK SPRING CO., LTD. (JP) , NHK SPRING PRODUCTION

(74) MARTINEZ & ASSOCIADOS S/S LTDA

Conheço do processo administrativo de nulidade instaurado. Dou provimento ao requerido. Declaro nulo o registro de desenho industrial por infringência ao artigo 95 da LPI.

(11) DI 6703223-0

Código 200 - Nulidade conhecida e provida. Anulado o privilégio

(45) 01/04/2008

(73) Roma Jensen Comércio e Indústria Ltda. (BR/SP)

(74) TINOCO SOARES & FILHO LTDA

Conheço do processo administrativo de nulidade instaurado. Dou provimento ao requerido. Declaro nulo o registro de desenho industrial por infringência ao artigo 95 da LPI.



Código 201 - Nulidade conhecida e negado provimento. Mantida a concessão do privilégio

(11) BR 30 2012 003641-0	Código 201 - Nulidade conhecida e negado provimento. Mantida a concessão do privilégio (45) 02/07/2013 (73) Thundershirt, LLC. (US) (74) Dannemann, Siemsen, Bigler & Ipanema Moreira Conheço do Processo Administrativo de Nulidade instaurado. Nego-lhe provimento em seu mérito. Mantenho a Concessão do Registro.
(11) DI 7106315-3	Código 201 - Nulidade conhecida e negado provimento. Mantida a concessão do privilégio (45) 22/10/2013 (73) SINALSUL INDÚSTRIA DE AUTO PEÇAS LTDA (BR/RS) (74) Custódio de Almeida & CIA. Conheço do Processo Administrativo de Nulidade instaurado. Nego-lhe provimento em seu mérito. Mantenho a Concessão do Registro.



Código 30 - Exigência – Art. 103 da LPI

O pedido não atende formalmente ao disposto no art. 103 da LPI e/ou às demais disposições quanto à sua forma, tendo sido recebido provisoriamente. A não manifestação do depositante no prazo de 5 (cinco) dias desta data, acarretará na inexistência do Pedido.

(21) BR 30 2017 002306-1

Código 30 - Exigência – Art. 103 da LPI

(22) 02/06/2017

(71) MÁRIO ANAIA (BR/SP)

De acordo com a Instrução Normativa 44/2015, art. 20 e 21, ter figuras numeradas conforme o padrão: o número antes do ponto identifica o objeto ou padrão representado (objeto principal, primeira variação, segunda variação etc.) e o que sucede o ponto identifica a vista representada. As folhas deverão ser numeradas consecutivamente com algarismos arábicos, no centro da margem superior, indicando número da folha e o número total de folhas separados por uma barra oblíqua. Ex.: No caso de 3 páginas de desenhos no total: 1/3, 2/3, 3/3. Os objetos tridimensionais deverão conter figuras nas vistas frontal, posterior, laterais, superior, inferior e outras que se façam necessárias à plena compreensão da forma do objeto, não podendo ser emoldurados ou delimitados por linhas, ficando dispostos no papel dentro de margens (superior, esquerda, direita e inferior) de no mínimo 3 cm. A apresentação das figuras deverá ser composta de desenhos ou fotografias que ilustrem apenas o objeto do pedido e, se for o caso, suas variações, com nitidez e resolução gráfica suficiente para plena compreensão da matéria apresentada, observado o mínimo de 300 dpi. Apresente novo jogo de figuras completo, sem alteração da matéria apresentada no depósito, de acordo com o disposto no Art.20 e 21 da Instrução Normativa nº44/2015 O prazo para cumprimento desta exigência é de 5 (cinco) dias corridos contados a partir do primeiro dia útil após esta publicação.

(21) BR 30 2017 003067-0

Código 30 - Exigência – Art. 103 da LPI

(22) 20/07/2017

(71) HUDSON PEDRO SOARES DE SOARES (BR/ES)

De acordo com a Instrução Normativa 44/2015, art. 20, os desenhos ou fotografias deverão ter as folhas numeradas consecutivamente com algarismos arábicos, no centro da margem superior, preferencialmente indicando número da folha e o número total de folhas separados por uma barra oblíqua. Ex.: No caso de 3 páginas de desenhos no total: 1/3, 2/3, 3/3. O jogo de desenhos apresentado sinaliza um total de 9 folhas mas foram apresentadas apenas 8, não constando a página 9/9. Apresente novo jogo de figuras completo, sem alteração da matéria apresentada no depósito, de acordo com o disposto no Art.20 da Instrução Normativa nº44/2015 O prazo para cumprimento desta exigência é de 5 (cinco) dias corridos contados a partir do primeiro dia útil após esta publicação.



(21) BR 30 2017 004024-1

Código 30 - Exigência – Art. 103 da LPI

(22) 18/09/2017

(71) CESAR DAMACENO DA SILVA (BR/SP)

De acordo com a Instrução Normativa 44/2015, art. 20 e 21, ter figuras numeradas conforme o padrão: o número antes do ponto identifica o objeto ou padrão representado (objeto principal, primeira variação, segunda variação etc.) e o que sucede o ponto identifica a vista representada. As folhas deverão ser numeradas consecutivamente com algarismos arábicos, no centro da margem superior, indicando número da folha e o número total de folhas separados por uma barra oblíqua. Ex.: No caso de 3 páginas de desenhos no total: 1/3, 2/3, 3/3. Os objetos tridimensionais deverão conter figuras nas vistas frontal, posterior, laterais, superior, inferior e outras que se façam necessárias à plena compreensão da forma do objeto, não podendo ser emoldurados ou delimitados por linhas, ficando dispostos no papel dentro de margens (superior, esquerda, direita e inferior) de no mínimo 3 cm. A apresentação das figuras deverá ser composta de desenhos ou fotografias que ilustrem apenas o objeto do pedido e, se for o caso, suas variações, com nitidez e resolução gráfica suficiente para plena compreensão da matéria apresentada, observado o mínimo de 300 dpi. Apresente novo jogo de figuras completo, sem alteração da matéria apresentada no depósito, de acordo com o disposto no Art.20 e 21 da Instrução Normativa nº44/2015 O prazo para cumprimento desta exigência é de 5 (cinco) dias corridos contados a partir do primeiro dia útil após esta publicação.

(21) BR 30 2017 004025-0

Código 30 - Exigência – Art. 103 da LPI

(22) 18/09/2017

(71) CESAR DAMACENO DA SILVA (BR/SP)

De acordo com a Instrução Normativa 44/2015, art. 20 e 21, ter figuras numeradas conforme o padrão: o número antes do ponto identifica o objeto ou padrão representado (objeto principal, primeira variação, segunda variação etc.) e o que sucede o ponto identifica a vista representada. As folhas deverão ser numeradas consecutivamente com algarismos arábicos, no centro da margem superior, indicando número da folha e o número total de folhas separados por uma barra oblíqua. Ex.: No caso de 3 páginas de desenhos no total: 1/3, 2/3, 3/3. Os objetos tridimensionais deverão conter figuras nas vistas frontal, posterior, laterais, superior, inferior e outras que se façam necessárias à plena compreensão da forma do objeto, não podendo ser emoldurados ou delimitados por linhas, ficando dispostos no papel dentro de margens (superior, esquerda, direita e inferior) de no mínimo 3 cm. A apresentação das figuras deverá ser composta de desenhos ou fotografias que ilustrem apenas o objeto do pedido e, se for o caso, suas variações, com nitidez e resolução gráfica suficiente para plena compreensão da matéria apresentada, observado o mínimo de 300 dpi. Apresente novo jogo de figuras completo, sem alteração da matéria apresentada no depósito, de acordo com o disposto no Art.20 e 21 da Instrução Normativa



nº44/2015 O prazo para cumprimento desta exigência é de 5 (cinco) dias corridos contados a partir do primeiro dia útil após esta publicação.

(21) BR 30 2017 004026-8

Código 30 - Exigência – Art. 103 da LPI

(22) 18/09/2017

(71) CESAR DAMACENO DA SILVA (BR/SP)

De acordo com a Instrução Normativa 44/2015, art. 20 e 21, ter figuras numeradas conforme o padrão: o número antes do ponto identifica o objeto ou padrão representado (objeto principal, primeira variação, segunda variação etc.) e o que sucede o ponto identifica a vista representada. As folhas deverão ser numeradas consecutivamente com algarismos arábicos, no centro da margem superior, indicando número da folha e o número total de folhas separados por uma barra oblíqua. Ex.: No caso de 3 páginas de desenhos no total: 1/3, 2/3, 3/3. Os objetos tridimensionais deverão conter figuras nas vistas frontal, posterior, laterais, superior, inferior e outras que se façam necessárias à plena compreensão da forma do objeto, não podendo ser emoldurados ou delimitados por linhas, ficando dispostos no papel dentro de margens (superior, esquerda, direita e inferior) de no mínimo 3 cm. A apresentação das figuras deverá ser composta de desenhos ou fotografias que ilustrem apenas o objeto do pedido e, se for o caso, suas variações, com nitidez e resolução gráfica suficiente para plena compreensão da matéria apresentada, observado o mínimo de 300 dpi. Apresente novo jogo de figuras completo, sem alteração da matéria apresentada no depósito, de acordo com o disposto no Art.20 e 21 da Instrução Normativa nº44/2015 O prazo para cumprimento desta exigência é de 5 (cinco) dias corridos contados a partir do primeiro dia útil após esta publicação.

(21) BR 30 2017 004027-6

Código 30 - Exigência – Art. 103 da LPI

(22) 18/09/2017

(71) CESAR DAMACENO DA SILVA (BR/SP)

De acordo com a Instrução Normativa 44/2015, art. 20 e 21, ter figuras numeradas conforme o padrão: o número antes do ponto identifica o objeto ou padrão representado (objeto principal, primeira variação, segunda variação etc.) e o que sucede o ponto identifica a vista representada. As folhas deverão ser numeradas consecutivamente com algarismos arábicos, no centro da margem superior, indicando número da folha e o número total de folhas separados por uma barra oblíqua. Ex.: No caso de 3 páginas de desenhos no total: 1/3, 2/3, 3/3. Os objetos tridimensionais deverão conter figuras nas vistas frontal, posterior, laterais, superior, inferior e outras que se façam necessárias à plena compreensão da forma do objeto, não podendo ser emoldurados ou delimitados por linhas, ficando dispostos no papel dentro de margens (superior, esquerda, direita e inferior) de no mínimo 3 cm. A apresentação das figuras deverá ser composta de desenhos ou fotografias que ilustrem apenas o objeto do pedido e, se for o caso, suas variações, com nitidez e resolução gráfica suficiente para plena compreensão da matéria apresentada, observado o mínimo de 300 dpi.



Apresente novo jogo de figuras completo, sem alteração da matéria apresentada no depósito, de acordo com o disposto no Art.20 e 21 da Instrução Normativa nº44/2015 O prazo para cumprimento desta exigência é de 5 (cinco) dias corridos contados a partir do primeiro dia útil após esta publicação.

(21) BR 30 2017 004028-4

Código 30 - Exigência – Art. 103 da LPI

(22) 18/09/2017

(71) CESAR DAMACENO DA SILVA (BR/SP)

De acordo com a Instrução Normativa 44/2015, art. 20 e 21, ter figuras numeradas conforme o padrão: o número antes do ponto identifica o objeto ou padrão representado (objeto principal, primeira variação, segunda variação etc.) e o que sucede o ponto identifica a vista representada. As folhas deverão ser numeradas consecutivamente com algarismos arábicos, no centro da margem superior, indicando número da folha e o número total de folhas separados por uma barra oblíqua. Ex.: No caso de 3 páginas de desenhos no total: 1/3, 2/3, 3/3. Os objetos tridimensionais deverão conter figuras nas vistas frontal, posterior, laterais, superior, inferior e outras que se façam necessárias à plena compreensão da forma do objeto, não podendo ser emoldurados ou delimitados por linhas, ficando dispostos no papel dentro de margens (superior, esquerda, direita e inferior) de no mínimo 3 cm. A apresentação das figuras deverá ser composta de desenhos ou fotografias que ilustrem apenas o objeto do pedido e, se for o caso, suas variações, com nitidez e resolução gráfica suficiente para plena compreensão da matéria apresentada, observado o mínimo de 300 dpi. Apresente novo jogo de figuras completo, sem alteração da matéria apresentada no depósito, de acordo com o disposto no Art.20 e 21 da Instrução Normativa nº44/2015 O prazo para cumprimento desta exigência é de 5 (cinco) dias corridos contados a partir do primeiro dia útil após esta publicação.

(21) BR 30 2017 004029-2

Código 30 - Exigência – Art. 103 da LPI

(22) 18/09/2017

(71) CESAR DAMACENO DA SILVA (BR/SP)

De acordo com a Instrução Normativa 44/2015, art. 20 e 21, ter figuras numeradas conforme o padrão: o número antes do ponto identifica o objeto ou padrão representado (objeto principal, primeira variação, segunda variação etc.) e o que sucede o ponto identifica a vista representada. As folhas deverão ser numeradas consecutivamente com algarismos arábicos, no centro da margem superior, indicando número da folha e o número total de folhas separados por uma barra oblíqua. Ex.: No caso de 3 páginas de desenhos no total: 1/3, 2/3, 3/3. Os objetos tridimensionais deverão conter figuras nas vistas frontal, posterior, laterais, superior, inferior e outras que se façam necessárias à plena compreensão da forma do objeto, não podendo ser emoldurados ou delimitados por linhas, ficando dispostos no papel dentro de margens (superior, esquerda, direita e inferior) de no mínimo 3 cm. A apresentação das figuras deverá ser composta de desenhos ou fotografias que ilustrem apenas o objeto do pedido e,



se for o caso, suas variações, com nitidez e resolução gráfica suficiente para plena compreensão da matéria apresentada, observado o mínimo de 300 dpi. Apresente novo jogo de figuras completo, sem alteração da matéria apresentada no depósito, de acordo com o disposto no Art.20 e 21 da Instrução Normativa nº44/2015 O prazo para cumprimento desta exigência é de 5 (cinco) dias corridos contados a partir do primeiro dia útil após esta publicação.

(21) BR 30 2017 004226-0

Código 30 - Exigência – Art. 103 da LPI

(22) 26/09/2017

(71) VALDIR JAHNEL DOS SANTOS (BR/SP)

(74) LUCIANA RODRIGUES FARIA

1) O depositantes nomeados no formulário de depósito do pedido (VALDIR JAHNEL DOS SANTOS,) não corresponde ao Outorgante nomeado no documento de procuração apresentado (JBS TRANSPORTES DE CARGAS NACIONAIS E INTERNACIONAIS). 1.2) A procuração apresentada não estabelece poderes ao outorgado para atuação apenas para o registro de Marcas. Esclareça a divergência apresentando novo documento de procuração. Esclareça a divergência apresentando nova procuração onde constem poderes para atuar no registro de DI e o nome do depositantes como outorgante ou apresente novo formulário de depósito constando a empresa como depositante. Em caso de nova apresentação de formulário presente ainda, a complementação da guia de pagamento correspondendo ao valor de Depósito de Pedido de Registro para pessoa jurídica. 2) Foi assinalado envio de relatório descritivo, porém este não consta no processo. Esclareça a divergência apresentando relatório descritivo ou esclarecimento de que o formulário foi assinalado equivocadamente. 3) De acordo com a Instrução Normativa 44/2015, art. 20 e 21, ter figuras numeradas conforme o padrão: o número antes do ponto identifica o objeto ou padrão representado (objeto principal, primeira variação, segunda variação etc.) e o que sucede o ponto identifica a vista representada. As folhas deverão ser numeradas consecutivamente com algarismos arábicos, no centro da margem superior, indicando número da folha e o número total de folhas separados por uma barra oblíqua. Ex.: No caso de 3 páginas de desenhos no total: 1/3, 2/3, 3/3. Apresente novo jogo de figuras completo, sem alteração da matéria apresentada no depósito, de acordo com o disposto no Art.20 e 21 da Instrução Normativa nº44/2015. O prazo para cumprimento desta exigência é de 5 (cinco) dias corridos contados a partir do primeiro dia útil após esta publicação.

(21) BR 30 2017 004614-2

Código 30 - Exigência – Art. 103 da LPI

(22) 18/10/2017

(71) FCA FIAT CHRYSLER AUTOMOVEIS BRASIL LTDA (BR/MG)

De acordo com a Instrução Normativa 44/2015, art. 20, os desenhos ou fotografias deverão ter as folhas numeradas consecutivamente com algarismos arábicos, no centro da margem superior, preferencialmente indicando número da folha e o número total de folhas separados por uma barra oblíqua. Ex.: No caso



de 3 páginas de desenhos no total: 1/3, 2/3, 3/3. Apresente novo jogo de figuras com a numeração de páginas corrigida, sem alteração da matéria apresentada no depósito, de acordo com o disposto no Art.20 da Instrução Normativa nº44/2015 O prazo para cumprimento desta exigência é de 5 (cinco) dias corridos contados a partir do primeiro dia útil após esta publicação.

(21) BR 30 2017 004615-0

Código 30 - Exigência – Art. 103 da LPI

(22) 18/10/2017

(71) FCA FIAT CHRYSLER AUTOMOVEIS BRASIL LTDA (BR/MG)

De acordo com a Instrução Normativa 44/2015, art. 20, os desenhos ou fotografias deverão ter as folhas numeradas consecutivamente com algarismos arábicos, no centro da margem superior, preferencialmente indicando número da folha e o número total de folhas separados por uma barra oblíqua. Ex.: No caso de 3 páginas de desenhos no total: 1/3, 2/3, 3/3. Apresente novo jogo de figuras com a numeração de páginas corrigida, sem alteração da matéria apresentada no depósito, de acordo com o disposto no Art.20 da Instrução Normativa nº44/2015 O prazo para cumprimento desta exigência é de 5 (cinco) dias corridos contados a partir do primeiro dia útil após esta publicação.

(21) BR 30 2017 004616-9

Código 30 - Exigência – Art. 103 da LPI

(22) 18/10/2017

(71) FCA FIAT CHRYSLER AUTOMOVEIS BRASIL LTDA (BR/MG)

De acordo com a Instrução Normativa 44/2015, art. 20, os desenhos ou fotografias deverão ter as folhas numeradas consecutivamente com algarismos arábicos, no centro da margem superior, preferencialmente indicando número da folha e o número total de folhas separados por uma barra oblíqua. Ex.: No caso de 3 páginas de desenhos no total: 1/3, 2/3, 3/3. Apresente novo jogo de figuras com a numeração de páginas corrigida, sem alteração da matéria apresentada no depósito, de acordo com o disposto no Art.20 da Instrução Normativa nº44/2015 O prazo para cumprimento desta exigência é de 5 (cinco) dias corridos contados a partir do primeiro dia útil após esta publicação.

(21) BR 30 2017 004617-7

Código 30 - Exigência – Art. 103 da LPI

(22) 18/10/2017

(71) FCA FIAT CHRYSLER AUTOMOVEIS BRASIL LTDA (BR/MG)

De acordo com a Instrução Normativa 44/2015, art. 20, os desenhos ou fotografias deverão ter as folhas numeradas consecutivamente com algarismos arábicos, no centro da margem superior, preferencialmente indicando número da folha e o número total de folhas separados por uma barra oblíqua. Ex.: No caso de 3 páginas de desenhos no total: 1/3, 2/3, 3/3. Apresente novo jogo de figuras com a numeração de páginas corrigida, sem alteração da matéria apresentada no depósito, de acordo com o disposto no Art.20 da Instrução Normativa nº44/2015 O prazo para cumprimento desta exigência é de 5 (cinco) dias corridos contados a partir do primeiro dia útil após esta publicação.



-
- (21) BR 30 2017 004618-5** Código 30 - Exigência – Art. 103 da LPI
(22) 18/10/2017
(71) FCA FIAT CHRYSLER AUTOMOVEIS BRASIL LTDA (BR/MG)
De acordo com a Instrução Normativa 44/2015, art. 20, os desenhos ou fotografias deverão ter as folhas numeradas consecutivamente com algarismos arábicos, no centro da margem superior, preferencialmente indicando número da folha e o número total de folhas separados por uma barra oblíqua. Ex.: No caso de 3 páginas de desenhos no total: 1/3, 2/3, 3/3. Apresente novo jogo de figuras com a numeração de páginas corrigida, sem alteração da matéria apresentada no depósito, de acordo com o disposto no Art.20 da Instrução Normativa nº44/2015 O prazo para cumprimento desta exigência é de 5 (cinco) dias corridos contados a partir do primeiro dia útil após esta publicação.
-
- (21) BR 30 2017 004619-3** Código 30 - Exigência – Art. 103 da LPI
(22) 18/10/2017
(71) FCA FIAT CHRYSLER AUTOMOVEIS BRASIL LTDA (BR/MG)
De acordo com a Instrução Normativa 44/2015, art. 20, os desenhos ou fotografias deverão ter as folhas numeradas consecutivamente com algarismos arábicos, no centro da margem superior, preferencialmente indicando número da folha e o número total de folhas separados por uma barra oblíqua. Ex.: No caso de 3 páginas de desenhos no total: 1/3, 2/3, 3/3. Apresente novo jogo de figuras com a numeração de páginas corrigida, sem alteração da matéria apresentada no depósito, de acordo com o disposto no Art.20 da Instrução Normativa nº44/2015 O prazo para cumprimento desta exigência é de 5 (cinco) dias corridos contados a partir do primeiro dia útil após esta publicação.
-
- (21) BR 30 2017 004620-7** Código 30 - Exigência – Art. 103 da LPI
(22) 18/10/2017
(71) FCA FIAT CHRYSLER AUTOMOVEIS BRASIL LTDA (BR/MG)
De acordo com a Instrução Normativa 44/2015, art. 20, os desenhos ou fotografias deverão ter as folhas numeradas consecutivamente com algarismos arábicos, no centro da margem superior, preferencialmente indicando número da folha e o número total de folhas separados por uma barra oblíqua. Ex.: No caso de 3 páginas de desenhos no total: 1/3, 2/3, 3/3. Apresente novo jogo de figuras com a numeração de páginas corrigida, sem alteração da matéria apresentada no depósito, de acordo com o disposto no Art.20 da Instrução Normativa nº44/2015 O prazo para cumprimento desta exigência é de 5 (cinco) dias corridos contados a partir do primeiro dia útil após esta publicação.
-
- (21) BR 30 2017 004621-5** Código 30 - Exigência – Art. 103 da LPI
(22) 18/10/2017
(71) FCA FIAT CHRYSLER AUTOMOVEIS BRASIL LTDA (BR/MG)
De acordo com a Instrução Normativa 44/2015, art. 20, os desenhos ou



fotografias deverão ter as folhas numeradas consecutivamente com algarismos arábicos, no centro da margem superior, preferencialmente indicando número da folha e o número total de folhas separados por uma barra oblíqua. Ex.: No caso de 3 páginas de desenhos no total: 1/3, 2/3, 3/3. Apresente novo jogo de figuras com a numeração de páginas corrigida, sem alteração da matéria apresentada no depósito, de acordo com o disposto no Art.20 da Instrução Normativa nº44/2015 O prazo para cumprimento desta exigência é de 5 (cinco) dias corridos contados a partir do primeiro dia útil após esta publicação.

(21) BR 30 2017 004622-3

Código 30 - Exigência – Art. 103 da LPI

(22) 18/10/2017

(71) FCA FIAT CHRYSLER AUTOMOVEIS BRASIL LTDA (BR/MG)

De acordo com a Instrução Normativa 44/2015, art. 20, os desenhos ou fotografias deverão ter as folhas numeradas consecutivamente com algarismos arábicos, no centro da margem superior, preferencialmente indicando número da folha e o número total de folhas separados por uma barra oblíqua. Ex.: No caso de 3 páginas de desenhos no total: 1/3, 2/3, 3/3. Apresente novo jogo de figuras com a numeração de páginas corrigida, sem alteração da matéria apresentada no depósito, de acordo com o disposto no Art.20 da Instrução Normativa nº44/2015 O prazo para cumprimento desta exigência é de 5 (cinco) dias corridos contados a partir do primeiro dia útil após esta publicação.

(21) BR 30 2017 004625-8

Código 30 - Exigência – Art. 103 da LPI

(22) 18/10/2017

(71) FCA FIAT CHRYSLER AUTOMOVEIS BRASIL LTDA (BR/MG)

De acordo com a Instrução Normativa 44/2015, art. 20, os desenhos ou fotografias deverão ter as folhas numeradas consecutivamente com algarismos arábicos, no centro da margem superior, preferencialmente indicando número da folha e o número total de folhas separados por uma barra oblíqua. Ex.: No caso de 3 páginas de desenhos no total: 1/3, 2/3, 3/3. Apresente novo jogo de figuras com a numeração de páginas corrigida, sem alteração da matéria apresentada no depósito, de acordo com o disposto no Art.20 da Instrução Normativa nº44/2015 O prazo para cumprimento desta exigência é de 5 (cinco) dias corridos contados a partir do primeiro dia útil após esta publicação.

(21) BR 30 2017 004630-4

Código 30 - Exigência – Art. 103 da LPI

(22) 18/10/2017

(71) FCA FIAT CHRYSLER AUTOMOVEIS BRASIL LTDA (BR/MG)

De acordo com a Instrução Normativa 44/2015, art. 20, os desenhos ou fotografias deverão ter as folhas numeradas consecutivamente com algarismos arábicos, no centro da margem superior, preferencialmente indicando número da folha e o número total de folhas separados por uma barra oblíqua. Ex.: No caso de 3 páginas de desenhos no total: 1/3, 2/3, 3/3. Apresente novo jogo de figuras com a numeração de páginas corrigida, sem alteração da matéria apresentada



no depósito, de acordo com o disposto no Art.20 da Instrução Normativa nº44/2015 O prazo para cumprimento desta exigência é de 5 (cinco) dias corridos contados a partir do primeiro dia útil após esta publicação.

(21) BR 30 2017 004631-2

Código 30 - Exigência – Art. 103 da LPI

(22) 18/10/2017

(71) FCA FIAT CHRYSLER AUTOMOVEIS BRASIL LTDA (BR/MG)

De acordo com a Instrução Normativa 44/2015, art. 20, os desenhos ou fotografias deverão ter as folhas numeradas consecutivamente com algarismos arábicos, no centro da margem superior, preferencialmente indicando número da folha e o número total de folhas separados por uma barra oblíqua. Ex.: No caso de 3 páginas de desenhos no total: 1/3, 2/3, 3/3. Apresente novo jogo de figuras com a numeração de páginas corrigida, sem alteração da matéria apresentada no depósito, de acordo com o disposto no Art.20 da Instrução Normativa nº44/2015 O prazo para cumprimento desta exigência é de 5 (cinco) dias corridos contados a partir do primeiro dia útil após esta publicação.

(21) BR 30 2017 004633-9

Código 30 - Exigência – Art. 103 da LPI

(22) 18/10/2017

(71) FCA FIAT CHRYSLER AUTOMOVEIS BRASIL LTDA (BR/MG)

De acordo com a Instrução Normativa 44/2015, art. 20, os desenhos ou fotografias deverão ter as folhas numeradas consecutivamente com algarismos arábicos, no centro da margem superior, preferencialmente indicando número da folha e o número total de folhas separados por uma barra oblíqua. Ex.: No caso de 3 páginas de desenhos no total: 1/3, 2/3, 3/3. Apresente novo jogo de figuras com a numeração de páginas corrigida, sem alteração da matéria apresentada no depósito, de acordo com o disposto no Art.20 da Instrução Normativa nº44/2015 O prazo para cumprimento desta exigência é de 5 (cinco) dias corridos contados a partir do primeiro dia útil após esta publicação.

(21) BR 30 2017 004634-7

Código 30 - Exigência – Art. 103 da LPI

(22) 18/10/2017

(71) FCA FIAT CHRYSLER AUTOMOVEIS BRASIL LTDA (BR/MG)

De acordo com a Instrução Normativa 44/2015, art. 20, os desenhos ou fotografias deverão ter as folhas numeradas consecutivamente com algarismos arábicos, no centro da margem superior, preferencialmente indicando número da folha e o número total de folhas separados por uma barra oblíqua. Ex.: No caso de 3 páginas de desenhos no total: 1/3, 2/3, 3/3. Apresente novo jogo de figuras com a numeração de páginas corrigida, sem alteração da matéria apresentada no depósito, de acordo com o disposto no Art.20 da Instrução Normativa nº44/2015 O prazo para cumprimento desta exigência é de 5 (cinco) dias corridos contados a partir do primeiro dia útil após esta publicação.

(21) BR 30 2017 004636-3

Código 30 - Exigência – Art. 103 da LPI

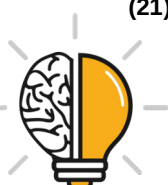

(22) 18/10/2017

(71) FCA FIAT CHRYSLER AUTOMOVEIS BRASIL LTDA (BR/MG)

De acordo com a Instrução Normativa 44/2015, art. 20, os desenhos ou fotografias deverão ter as folhas numeradas consecutivamente com algarismos arábicos, no centro da margem superior, preferencialmente indicando número da folha e o número total de folhas separados por uma barra oblíqua. Ex.: No caso de 3 páginas de desenhos no total: 1/3, 2/3, 3/3. Apresente novo jogo de figuras com a numeração de páginas corrigida, sem alteração da matéria apresentada no depósito, de acordo com o disposto no Art.20 da Instrução Normativa nº44/2015 O prazo para cumprimento desta exigência é de 5 (cinco) dias corridos contados a partir do primeiro dia útil após esta publicação.

(21) BR 30 2017 004647-9

Código 30 - Exigência – Art. 103 da LPI

(22) 19/10/2017

(71) FCA FIAT CHRYSLER AUTOMOVEIS BRASIL LTDA (BR/MG)

De acordo com a Instrução Normativa 44/2015, art. 20, os desenhos ou fotografias deverão ter as folhas numeradas consecutivamente com algarismos arábicos, no centro da margem superior, preferencialmente indicando número da folha e o número total de folhas separados por uma barra oblíqua. Ex.: No caso de 3 páginas de desenhos no total: 1/3, 2/3, 3/3. Apresente novo jogo de figuras com a numeração de páginas corrigida, sem alteração da matéria apresentada no depósito, de acordo com o disposto no Art.20 da Instrução Normativa nº44/2015 O prazo para cumprimento desta exigência é de 5 (cinco) dias corridos contados a partir do primeiro dia útil após esta publicação.

(21) BR 30 2017 004668-1

Código 30 - Exigência – Art. 103 da LPI

(22) 19/10/2017

(71) FCA FIAT CHRYSLER AUTOMOVEIS BRASIL LTDA (BR/MG)

De acordo com a Instrução Normativa 44/2015, art. 20, os desenhos ou fotografias deverão ter as folhas numeradas consecutivamente com algarismos arábicos, no centro da margem superior, preferencialmente indicando número da folha e o número total de folhas separados por uma barra oblíqua. Ex.: No caso de 3 páginas de desenhos no total: 1/3, 2/3, 3/3. Apresente novo jogo de figuras com a numeração de páginas corrigida, sem alteração da matéria apresentada no depósito, de acordo com o disposto no Art.20 da Instrução Normativa nº44/2015 O prazo para cumprimento desta exigência é de 5 (cinco) dias corridos contados a partir do primeiro dia útil após esta publicação.

(21) BR 30 2017 004689-4

Código 30 - Exigência – Art. 103 da LPI

(22) 20/10/2017

(71) FCA FIAT CHRYSLER AUTOMOVEIS BRASIL LTDA (BR/MG)

De acordo com a Instrução Normativa 44/2015, art. 20, os desenhos ou fotografias deverão ter as folhas numeradas consecutivamente com algarismos arábicos, no centro da margem superior, preferencialmente indicando número da



folha e o número total de folhas separados por uma barra oblíqua. Ex.: No caso de 3 páginas de desenhos no total: 1/3, 2/3, 3/3. Apresente novo jogo de figuras com a numeração de páginas corrigida, sem alteração da matéria apresentada no depósito, de acordo com o disposto no Art.20 da Instrução Normativa nº44/2015 O prazo para cumprimento desta exigência é de 5 (cinco) dias corridos contados a partir do primeiro dia útil após esta publicação.

(21) BR 30 2017 004953-2

Código 30 - Exigência – Art. 103 da LPI

(22) 06/11/2017

(71) MARCELO VIDAL DE OLIVEIRA (BR/CE)

De acordo com a Instrução Normativa 44/2015, art. 20, os desenhos ou fotografias deverão ter as folhas numeradas consecutivamente, com algarismos arábicos, no centro da margem superior, indicando número da folha e o número total de folhas separados por uma barra oblíqua. Ex.: No caso de 3 páginas de desenhos no total: 1/3, 2/3, 3/3. Apresente novo jogo de figuras completo, sem alteração da matéria apresentada no depósito, de acordo com o disposto no Art.20 e 21 da Instrução Normativa nº44/2015 O prazo para cumprimento desta exigência é de 5 (cinco) dias corridos contados a partir do primeiro dia útil após esta publicação.

(21) BR 30 2017 004963-0

Código 30 - Exigência – Art. 103 da LPI

(22) 06/11/2017

(71) ADALBERTO SEIBEL (BR/RS)

De acordo com a Instrução Normativa 44/2015, art. 20 e 21, os desenhos ou fotografias deverão ter as folhas numeradas consecutivamente com algarismos arábicos, no centro da margem superior, indicando número da folha e o número total de folhas separados por uma barra oblíqua. Ex.: No caso de 3 páginas de desenhos no total: 1/3, 2/3, 3/3. Os objetos tridimensionais deverão conter figuras nas vistas frontal, posterior, laterais, superior, inferior e outras que se façam necessárias à plena compreensão da forma do objeto, não podendo ser emoldurados ou delimitados por linhas, ficando dispostos no papel dentro de margens (superior, esquerda, direita e inferior) de no mínimo 3cm. A apresentação de figuras não deverá conter: molduras, linhas delimitadoras ou outros elementos meramente ilustrativos que não sejam parte do objeto do pedido; textos, exceto os relativos à numeração de figuras e indicação das vistas estabelecidos nesta Instrução Normativa; elementos que não configurem o objeto solicitado no pedido; marcas, logotipos, símbolos, timbres e rubricas; representação de detalhes internos do objeto que não apresentem características ornamentais. Apresente novo jogo de figuras completo, sem alteração da matéria apresentada no depósito, de acordo com o disposto no Art.20 e 21 da Instrução Normativa nº44/2015 O prazo para cumprimento desta exigência é de 5 (cinco) dias corridos contados a partir do primeiro dia útil após esta publicação.

(21) BR 30 2017 004964-8

Código 30 - Exigência – Art. 103 da LPI



(22) 07/11/2017

(71) FIBRA AZUL INDUSTRIA E COMERCIO DE PISCINAS E CAIXAS D AGUA LTDA (BR/MG)

De acordo com a Instrução Normativa 44/2015, art. 20 e 21, ter figuras numeradas conforme o padrão: o número antes do ponto identifica o objeto ou padrão representado (objeto principal, primeira variação, segunda variação etc.) e o que sucede o ponto identifica a vista representada. As folhas deverão ser numeradas consecutivamente com algarismos arábicos, no centro da margem superior, indicando número da folha e o número total de folhas separados por uma barra oblíqua. Ex.: No caso de 3 páginas de desenhos no total: 1/3, 2/3, 3/3. Os objetos tridimensionais deverão conter figuras nas vistas frontal, posterior, laterais, superior, inferior e outras que se façam necessárias à plena compreensão da forma do objeto, não podendo ser emoldurados ou delimitados por linhas, ficando dispostos no papel dentro de margens (superior, esquerda, direita e inferior) de no mínimo 3 cm. Apresente novo jogo de figuras, sem alteração da matéria apresentada no depósito, de acordo com o disposto no Art.20 e 21 da Instrução Normativa nº44/2015. O prazo para cumprimento desta exigência é de 5 (cinco) dias corridos contados a partir do primeiro dia útil após esta publicação.

(21) BR 30 2017 004965-6

Código 30 - Exigência – Art. 103 da LPI

(22) 07/11/2017

(71) FIBRA AZUL INDUSTRIA E COMERCIO DE PISCINAS E CAIXAS D AGUA LTDA (BR/MG)

De acordo com a Instrução Normativa 44/2015, art. 20 e 21, ter figuras numeradas conforme o padrão: o número antes do ponto identifica o objeto ou padrão representado (objeto principal, primeira variação, segunda variação etc.) e o que sucede o ponto identifica a vista representada. As folhas deverão ser numeradas consecutivamente com algarismos arábicos, no centro da margem superior, indicando número da folha e o número total de folhas separados por uma barra oblíqua. Ex.: No caso de 3 páginas de desenhos no total: 1/3, 2/3, 3/3. Os objetos tridimensionais deverão conter figuras nas vistas frontal, posterior, laterais, superior, inferior e outras que se façam necessárias à plena compreensão da forma do objeto, não podendo ser emoldurados ou delimitados por linhas, ficando dispostos no papel dentro de margens (superior, esquerda, direita e inferior) de no mínimo 3 cm. Apresente novo jogo de figuras, sem alteração da matéria apresentada no depósito, de acordo com o disposto no Art.20 e 21 da Instrução Normativa nº44/2015. O prazo para cumprimento desta exigência é de 5 (cinco) dias corridos contados a partir do primeiro dia útil após esta publicação.

(21) BR 30 2017 004969-9

Código 30 - Exigência – Art. 103 da LPI

(22) 07/11/2017

(71) FIBRA AZUL INDUSTRIA E COMERCIO DE PISCINAS E CAIXAS D AGUA



LTDA (BR/MG)

De acordo com a Instrução Normativa 44/2015, art. 20 e 21, ter figuras numeradas conforme o padrão: o número antes do ponto identifica o objeto ou padrão representado (objeto principal, primeira variação, segunda variação etc.) e o que sucede o ponto identifica a vista representada. As folhas deverão ser numeradas consecutivamente com algarismos arábicos, no centro da margem superior, indicando número da folha e o número total de folhas separados por uma barra oblíqua. Ex.: No caso de 3 páginas de desenhos no total: 1/3, 2/3, 3/3. Os objetos tridimensionais deverão conter figuras nas vistas frontal, posterior, laterais, superior, inferior e outras que se façam necessárias à plena compreensão da forma do objeto, não podendo ser emoldurados ou delimitados por linhas, ficando dispostos no papel dentro de margens (superior, esquerda, direita e inferior) de no mínimo 3 cm. Apresente novo jogo de figuras, sem alteração da matéria apresentada no depósito, de acordo com o disposto no Art.20 e 21 da Instrução Normativa nº44/2015. O prazo para cumprimento desta exigência é de 5 (cinco) dias corridos contados a partir do primeiro dia útil após esta publicação.

(21) BR 30 2017 004970-2

Código 30 - Exigência – Art. 103 da LPI

(22) 07/11/2017

(71) FIBRA AZUL INDUSTRIA E COMERCIO DE PISCINAS E CAIXAS D AGUA LTDA (BR/MG)

De acordo com a Instrução Normativa 44/2015, art. 20 e 21, ter figuras numeradas conforme o padrão: o número antes do ponto identifica o objeto ou padrão representado (objeto principal, primeira variação, segunda variação etc.) e o que sucede o ponto identifica a vista representada. As folhas deverão ser numeradas consecutivamente com algarismos arábicos, no centro da margem superior, indicando número da folha e o número total de folhas separados por uma barra oblíqua. Ex.: No caso de 3 páginas de desenhos no total: 1/3, 2/3, 3/3. Os objetos tridimensionais deverão conter figuras nas vistas frontal, posterior, laterais, superior, inferior e outras que se façam necessárias à plena compreensão da forma do objeto, não podendo ser emoldurados ou delimitados por linhas, ficando dispostos no papel dentro de margens (superior, esquerda, direita e inferior) de no mínimo 3 cm. Apresente novo jogo de figuras, sem alteração da matéria apresentada no depósito, de acordo com o disposto no Art.20 e 21 da Instrução Normativa nº44/2015. O prazo para cumprimento desta exigência é de 5 (cinco) dias corridos contados a partir do primeiro dia útil após esta publicação.

(21) BR 30 2017 004976-1

Código 30 - Exigência – Art. 103 da LPI

(22) 07/11/2017

(71) RODRIGO FABIANO CUNHA VAZ (BR/PR) , PILLOWTOY LTDA (BR/PR)

De acordo com a Instrução Normativa 44/2015, art. 20 e 21, os desenhos ou fotografias deverão ter as folhas numeradas consecutivamente com algarismos



arábicos, no centro da margem superior, indicando número da folha e o número total de folhas separados por uma barra oblíqua. Ex.: No caso de 3 páginas de desenhos no total: 1/3, 2/3, 3/3. Os objetos tridimensionais deverão conter figuras nas vistas frontal, posterior, laterais, superior, inferior e outras que se façam necessárias à plena compreensão da forma do objeto, não podendo ser emoldurados ou delimitados por linhas, ficando dispostos no papel dentro de margens (superior, esquerda, direita e inferior) de no mínimo 3cm. A apresentação de figuras não deverá conter: molduras, linhas delimitadoras ou outros elementos meramente ilustrativos que não sejam parte do objeto do pedido; textos, exceto os relativos à numeração de figuras e indicação das vistas estabelecidos nesta Instrução Normativa; elementos que não configurem o objeto solicitado no pedido; marcas, logotipos, símbolos, timbres e rubricas; representação de detalhes internos do objeto que não apresentem características ornamentais. Apresente novo jogo de figuras completo, sem alteração da matéria apresentada no depósito, de acordo com o disposto no Art.20 e 21 da Instrução Normativa nº44/2015 O prazo para cumprimento desta exigência é de 5 (cinco) dias corridos contados a partir do primeiro dia útil após esta publicação.

(21) BR 30 2017 004989-3

Código 30 - Exigência – Art. 103 da LPI

(22) 08/11/2017

(71) LETÍCIA MORGAN (BR/SP)

(74) MARIANA P DEPERON

De acordo com a Instrução Normativa 44/2015, art. 20 e 21, os desenhos ou fotografias deverão ter as folhas numeradas consecutivamente com algarismos arábicos, no centro da margem superior, indicando número da folha e o número total de folhas separados por uma barra oblíqua. Ex.: No caso de 3 páginas de desenhos no total: 1/3, 2/3, 3/3. Os objetos tridimensionais deverão conter figuras nas vistas frontal, posterior, laterais, superior, inferior e outras que se façam necessárias à plena compreensão da forma do objeto, não podendo ser emoldurados ou delimitados por linhas, ficando dispostos no papel dentro de margens (superior, esquerda, direita e inferior) de no mínimo 3cm. A apresentação de figuras não deverá conter: molduras, linhas delimitadoras ou outros elementos meramente ilustrativos que não sejam parte do objeto do pedido; textos, exceto os relativos à numeração de figuras e indicação das vistas estabelecidos nesta Instrução Normativa; elementos que não configurem o objeto solicitado no pedido; marcas, logotipos, símbolos, timbres e rubricas; representação de detalhes internos do objeto que não apresentem características ornamentais. Apresente novo jogo de figuras completo, sem alteração da matéria apresentada no depósito, de acordo com o disposto no Art.20 e 21 da Instrução Normativa nº44/2015 O prazo para cumprimento desta exigência é de 5 (cinco) dias corridos contados a partir do primeiro dia útil após esta publicação.

(21) BR 30 2017 005051-4

Código 30 - Exigência – Art. 103 da LPI

(22) 09/11/2017



(71) TUNTEE LTDA ME (BR/SC)

De acordo com a Instrução Normativa 44/2015, art. 20 e 21, os desenhos ou fotografias deverão ter as folhas numeradas consecutivamente com algarismos arábicos, no centro da margem superior, indicando número da folha e o número total de folhas separados por uma barra oblíqua. Ex.: No caso de 3 páginas de desenhos no total: 1/3, 2/3, 3/3. Os objetos tridimensionais deverão conter figuras nas vistas frontal, posterior, laterais, superior, inferior e outras que se façam necessárias à plena compreensão da forma do objeto, não podendo ser emoldurados ou delimitados por linhas, ficando dispostos no papel dentro de margens (superior, esquerda, direita e inferior) de no mínimo 3cm. A apresentação de figuras não deverá conter: molduras, linhas delimitadoras ou outros elementos meramente ilustrativos que não sejam parte do objeto do pedido; textos, exceto os relativos à numeração de figuras e indicação das vistas estabelecidos nesta Instrução Normativa; elementos que não configurem o objeto solicitado no pedido; marcas, logotipos, símbolos, timbres e rubricas; representação de detalhes internos do objeto que não apresentem características ornamentais. Apresente novo jogo de figuras completo, sem alteração da matéria apresentada no depósito, de acordo com o disposto no Art.20 e 21 da Instrução Normativa nº44/2015 O prazo para cumprimento desta exigência é de 5 (cinco) dias corridos contados a partir do primeiro dia útil após esta publicação.

(21) BR 30 2017 005054-9

Código 30 - Exigência – Art. 103 da LPI

(22) 10/11/2017

(71) ANDERSON FLAVIO VIANA (BR/PR)

1) De acordo com a Instrução Normativa 44/2015, art. 20 e 21, as figuras deverão ser numeradas conforme o padrão: o número antes do ponto identifica o objeto ou padrão representado (objeto principal, primeira variação, segunda variação etc.) e o que sucede o ponto identifica a vista representada. As figuras deverão ter as folhas numeradas consecutivamente com algarismos arábicos, no centro da margem superior, indicando número da folha e o número total de folhas separados por uma barra oblíqua. Ex.: No caso de 3 páginas de desenhos no total: 1/3, 2/3, 3/3. Os objetos tridimensionais deverão conter figuras nas vistas frontal, posterior, laterais, superior, inferior e outras que se façam necessárias à plena compreensão da forma do objeto, não podendo ser emoldurados ou delimitados por linhas, ficando dispostos no papel dentro de margens (superior, esquerda, direita e inferior) de no mínimo 3cm. A apresentação de figuras não deverá conter: elementos meramente ilustrativos que não sejam parte do objeto do pedido; textos, exceto os relativos à numeração de figuras e indicação das vistas estabelecidos nesta Instrução Normativa; elementos que não configurem o objeto solicitado no pedido; representação de detalhes internos do objeto que não apresentem características ornamentais. Apresente novo jogo de figuras completo, sem alteração da matéria apresentada no depósito, de acordo com o disposto no Art.20 e 21 da Instrução Normativa nº44/2015 2) Apresente declaração de Não Divulgação dos Dados do Autor conforme modelo disponível



no Portal do INPI (Desenho Industrial/ Passo 2/ Formulário de depósito)

<http://www.inpi.gov.br/menu->

[servicos/downloads-de-formularios-para-pedidos-protocolados-em-papel-no-inpi](#)

O prazo para cumprimento desta exigência é de 5 (cinco) dias corridos contados

a partir do primeiro dia útil após esta publicação.

(21) BR 30 2017 005076-0

Código 30 - Exigência – Art. 103 da LPI

(22) 10/11/2017

(71) LEDA DAIANE SABINO NUNES (BR/GO)

De acordo com a Instrução Normativa 44/2015, art. 20, os desenhos ou fotografias deverão ter as folhas numeradas consecutivamente com algarismos arábicos, no centro da margem superior, preferencialmente indicando número da folha e o número total de folhas separados por uma barra oblíqua. Ex.: No caso de 3 páginas de desenhos no total: 1/3, 2/3, 3/3. A foto da página 3 está cortada. As fotos deverão ser apresentadas inteiras, ficando dispostas no papel dentro de margens (superior, esquerda, direita e inferior) de no mínimo 3 cm. Apresente novo jogo de figuras, sem alteração da matéria apresentada no depósito, de acordo com o disposto no Art.20 da Instrução Normativa nº44/2015 O prazo para cumprimento desta exigência é de 5 (cinco) dias corridos contados a partir do primeiro dia útil após esta publicação.

(21) BR 30 2017 005091-3

Código 30 - Exigência – Art. 103 da LPI

(22) 12/11/2017

(71) DANIELA GABRIEL DE PAULA (BR/SP)

De acordo com a Instrução Normativa 44/2015, art. 20 e 21, os desenhos ou fotografias deverão ter as folhas numeradas consecutivamente com algarismos arábicos, no centro da margem superior, indicando número da folha e o número total de folhas separados por uma barra oblíqua. Ex.: No caso de 3 páginas de desenhos no total: 1/3, 2/3, 3/3. Os objetos tridimensionais deverão conter figuras nas vistas frontal, posterior, laterais, superior, inferior e outras que se façam necessárias à plena compreensão da forma do objeto, não podendo ser emoldurados ou delimitados por linhas, ficando dispostos no papel dentro de margens (superior, esquerda, direita e inferior) de no mínimo 3 cm. A apresentação de figuras não deverá conter: molduras, linhas delimitadoras ou outros elementos meramente ilustrativos que não sejam parte do objeto do pedido; textos, exceto os relativos à numeração de figuras e indicação das vistas estabelecidos nesta Instrução Normativa; elementos que não configurem o objeto solicitado no pedido; marcas, logotipos, símbolos, timbres e rubricas; representação de detalhes internos do objeto que não apresentem características ornamentais. Apresente novo jogo de figuras, sem alteração da matéria apresentada no depósito, de acordo com o disposto no Art.20 e 21 da Instrução Normativa nº44/2015 O prazo para cumprimento desta exigência é de 5 (cinco) dias corridos contados a partir do primeiro dia útil após esta publicação.



(21) BR 30 2017 005172-3

Código 30 - Exigência – Art. 103 da LPI

(22) 17/11/2017

(71) AUGUSTO GARCIA BACELAR PEREIRA 07849783603 (BR/MG)

De acordo com a Instrução Normativa 44/2015, art. 20 e 21, os desenhos ou fotografias deverão ter as folhas numeradas consecutivamente com algarismos arábicos, no centro da margem superior, indicando número da folha e o número total de folhas separados por uma barra oblíqua. Ex.: No caso de 3 páginas de desenhos no total: 1/3, 2/3, 3/3. Os objetos tridimensionais deverão conter figuras nas vistas frontal, posterior, laterais, superior, inferior e outras que se façam necessárias à plena compreensão da forma do objeto, não podendo ser emoldurados ou delimitados por linhas, ficando dispostos no papel dentro de margens (superior, esquerda, direita e inferior) de no mínimo 3 cm. Apresente novo jogo de figuras, sem alteração da matéria apresentada no depósito, de acordo com o disposto no Art.20 e 21 da Instrução Normativa nº44/2015 O prazo para cumprimento desta exigência é de 5 (cinco) dias corridos contados a partir do primeiro dia útil após esta publicação.

(21) BR 30 2017 005232-0

Código 30 - Exigência – Art. 103 da LPI

(22) 20/11/2017

(71) IURIS COMERCIO DE SISTEMAS INTEGRADOS DE GERACAO
DISTRIBUIDA LTDA (BR/SP)

De acordo com a Instrução Normativa 44/2015, art. 20 e 21, as figuras deverão ser numeradas conforme o padrão: o número antes do ponto identifica o objeto ou padrão representado (objeto principal, primeira variação, segunda variação etc.) e o que sucede o ponto identifica a vista representada. As folhas deverão ser numeradas consecutivamente com algarismos arábicos, no centro da margem superior, indicando número da folha e o número total de folhas separados por uma barra oblíqua. Ex.: No caso de 3 páginas de desenhos no total: 1/3, 2/3, 3/3. Os objetos tridimensionais deverão conter figuras nas vistas frontal, posterior, laterais, superior, inferior e outras que se façam necessárias à plena compreensão da forma do objeto, não podendo ser emoldurados ou delimitados por linhas, ficando dispostos no papel dentro de margens (superior, esquerda, direita e inferior) de no mínimo 3 cm. Apresente novo jogo de figuras, sem alteração da matéria apresentada no depósito, de acordo com o disposto no Art.20 e 21 da Instrução Normativa nº44/2015. O prazo para cumprimento desta exigência é de 5 (cinco) dias corridos contados a partir do primeiro dia útil após esta publicação.

(21) BR 30 2017 005243-6

Código 30 - Exigência – Art. 103 da LPI

(22) 21/11/2017

(71) PX INJETADOS LTDA - ME (BR/MG)

(74) JOSÉ NAVES DE LACERDA JÚNIOR

De acordo com a Instrução Normativa 44/2015, art. 20 e 21, as figuras deverão ser numeradas conforme o padrão: o número antes do ponto identifica o objeto



ou padrão representado (objeto principal, primeira variação, segunda variação etc.) e o que sucede o ponto identifica a vista representada. As folhas deverão ser numeradas consecutivamente com algarismos arábicos, no centro da margem superior, indicando número da folha e o número total de folhas separados por uma barra oblíqua. Ex.: No caso de 3 páginas de desenhos no total: 1/3, 2/3, 3/3. Apresente novo jogo de figuras, sem alteração da matéria apresentada no depósito, de acordo com o disposto no Art.20 e 21 da Instrução Normativa nº44/2015. O prazo para cumprimento desta exigência é de 5 (cinco) dias corridos contados a partir do primeiro dia útil após esta publicação.

(21) BR 30 2017 005252-5

Código 30 - Exigência – Art. 103 da LPI

(22) 22/11/2017

(71) EDCLEVERSON PAULO DA SILVA (BR/PR)

(74) CLAUDEMIR ELIAS CALHEIROS

A procuração apresentada limita poderes ao outorgado para atuação no pedido de registro de título "disposição introduzida em refrigerador de líquidos". O título do atual pedido é "configuração aplicada em barrica". Esclareça a divergência apresentando novo documento de procuração com poderes gerais para atuar no registro de Desenho Industrial ou procuração onde conste o nome correto do pedido apresentado. O prazo para cumprimento desta exigência é de 5 (cinco) dias corridos, contados a partir do primeiro dia útil após esta publicação.

(21) BR 30 2017 005259-2

Código 30 - Exigência – Art. 103 da LPI

(22) 22/11/2017

(71) INJEPOL CALÇADOS INDÚSTRIA E COMÉRCIO LTDA - ME (BR/MG)

(74) JOSÉ NAVES DE LACERDA JÚNIOR

De acordo com a Instrução Normativa 44/2015, art. 20 e 21, os desenhos ou fotografias deverão ter as folhas numeradas consecutivamente com algarismos arábicos, no centro da margem superior, indicando número da folha e o número total de folhas separados por uma barra oblíqua. Ex.: No caso de 3 páginas de desenhos no total: 1/3, 2/3, 3/3. Apresente novo jogo de figuras, sem alteração da matéria apresentada no depósito, de acordo com o disposto no Art.20 e 21 da Instrução Normativa nº44/2015 O prazo para cumprimento desta exigência é de 5 (cinco) dias corridos contados a partir do primeiro dia útil após esta publicação.

(21) BR 30 2017 005282-7

Código 30 - Exigência – Art. 103 da LPI

(22) 23/11/2017

(71) JOSÉ DUTRA DE BARROS FILHO (BR/SP) , JOSE DUTRA DE BARROS FILHO ME (BR/SP)

(74) CLÓVIS CHARLANTI

1) De acordo com a Instrução Normativa 44/2015, art. 20 e 21, os desenhos ou fotografias deverão ter as folhas numeradas consecutivamente com algarismos arábicos, no centro da margem superior, indicando número da folha e o número total de folhas separados por uma barra oblíqua. Ex.: No caso de 3 páginas de



desenhos no total: 1/3, 2/3, 3/3. Os objetos tridimensionais deverão conter figuras nas vistas frontal, posterior, laterais, superior, inferior e outras que se façam necessárias à plena compreensão da forma do objeto, não podendo ser emoldurados ou delimitados por linhas, ficando dispostos no papel dentro de margens (superior, esquerda, direita e inferior) de no mínimo 3 cm. Apresente novo jogo de figuras, sem alteração da matéria apresentada no depósito, de acordo com o disposto no Art.20 e 21 da Instrução Normativa nº44/2015 2) Foi apresentada procuração apenas em nome de José Dutra de Barros Filho. Existe outro titular, José Dutra de Barros Filho ME para o qual não há procuração. Apresente nva procuração onde conste os nomes dos dois titulares do pedido. O prazo para cumprimento desta exigência é de 5 (cinco) dias corridos contados a partir do primeiro dia útil após esta publicação.

(21) BR 30 2017 005364-5

Código 30 - Exigência – Art. 103 da LPI

(22) 28/11/2017

(71) SIMON LIGHTING, S.A.U. (ES)

(74) Alceu Elis da Silva

A procuração apresentada limita poderes ao outorgado para atuação junto ao pedido de desenho industrial relativo à Prioridade Unionista No. EU 00426533 no entanto a prioridade reivindicada e apresentada para o depósito é a de número EU 0042025633. Esclareça a divergência apresentando novo documento de procuração. O prazo para cumprimento desta exigência é de 5 (cinco) dias corridos, contados a partir do primeiro dia útil após esta publicação.

(21) BR 30 2017 005365-3

Código 30 - Exigência – Art. 103 da LPI

(22) 28/11/2017

(71) LAND COMÉRCIO DE ALIMENTOS LTDA. EPP (BR/PE)

(74) WENDY AYRES FELLOWS AMORIM

De acordo com a Instrução Normativa 44/2015, art. 20 e 21, ter figuras numeradas conforme o padrão: o número antes do ponto identifica o objeto ou padrão representado (objeto principal, primeira variação, segunda variação etc.) e o que sucede o ponto identifica a vista representada. As folhas deverão ser numeradas consecutivamente com algarismos arábicos, no centro da margem superior, indicando número da folha e o número total de folhas separados por uma barra oblíqua. Ex.: No caso de 3 páginas de desenhos no total: 1/3, 2/3, 3/3. Os objetos tridimensionais deverão conter figuras nas vistas frontal, posterior, laterais, superior, inferior e outras que se façam necessárias à plena compreensão da forma do objeto, não podendo ser emoldurados ou delimitados por linhas, ficando dispostos no papel dentro de margens (superior, esquerda, direita e inferior) de no mínimo 3 cm. Apresente novo jogo de figuras completo, sem alteração da matéria apresentada no depósito, de acordo com o disposto no Art.20 e 21 da Instrução Normativa nº44/2015 O prazo para cumprimento desta exigência é de 5 (cinco) dias corridos contados a partir do primeiro dia útil após esta publicação.



(21) BR 30 2017 005366-1

Código 30 - Exigência – Art. 103 da LPI

(22) 28/11/2017

(71) CAMILA FORTE (BR/SP)

De acordo com a Instrução Normativa 44/2015, art. 20 e 21, os desenhos ou fotografias deverão ter as folhas numeradas consecutivamente com algarismos arábicos, no centro da margem superior, indicando número da folha e o número total de folhas separados por uma barra oblíqua. Ex.: No caso de 3 páginas de desenhos no total: 1/3, 2/3, 3/3. Os objetos tridimensionais deverão conter figuras nas vistas frontal, posterior, laterais, superior, inferior e outras que se façam necessárias à plena compreensão da forma do objeto, não podendo ser emoldurados ou delimitados por linhas, ficando dispostos no papel dentro de margens (superior, esquerda, direita e inferior) de no mínimo 3cm. A apresentação de figuras não deverá conter: molduras, linhas delimitadoras ou outros elementos meramente ilustrativos que não sejam parte do objeto do pedido; textos, exceto os relativos à numeração de figuras e indicação das vistas estabelecidos nesta Instrução Normativa; elementos que não configurem o objeto solicitado no pedido; marcas, logotipos, símbolos, timbres e rubricas; representação de detalhes internos do objeto que não apresentem características ornamentais. Apresente novo jogo de figuras completo, sem alteração da matéria apresentada no depósito, de acordo com o disposto no Art.20 e 21 da Instrução Normativa nº44/2015 O prazo para cumprimento desta exigência é de 5 (cinco) dias corridos contados a partir do primeiro dia útil após esta publicação.

(21) BR 30 2017 005368-8

Código 30 - Exigência – Art. 103 da LPI

(22) 29/11/2017

(71) RICARDO ANTONIO ZORE (BR/SP)

De acordo com a Instrução Normativa 44/2015, art. 20 e 21, os desenhos ou fotografias deverão ter as folhas numeradas consecutivamente com algarismos arábicos, no centro da margem superior, indicando número da folha e o número total de folhas separados por uma barra oblíqua. Ex.: No caso de 3 páginas de desenhos no total: 1/3, 2/3, 3/3. Os objetos tridimensionais deverão conter figuras nas vistas frontal, posterior, laterais, superior, inferior e outras que se façam necessárias à plena compreensão da forma do objeto, não podendo ser emoldurados ou delimitados por linhas, ficando dispostos no papel dentro de margens (superior, esquerda, direita e inferior) de no mínimo 3cm. A apresentação de figuras não deverá conter: molduras, linhas delimitadoras ou outros elementos meramente ilustrativos que não sejam parte do objeto do pedido; textos, exceto os relativos à numeração de figuras e indicação das vistas estabelecidos nesta Instrução Normativa; elementos que não configurem o objeto solicitado no pedido; marcas, logotipos, símbolos, timbres e rubricas; representação de detalhes internos do objeto que não apresentem características ornamentais. Apresente novo jogo de figuras completo, sem alteração da matéria apresentada no depósito, de acordo com o disposto no Art.20 e 21 da Instrução



Normativa nº44/2015 O prazo para cumprimento desta exigência é de 5 (cinco) dias corridos contados a partir do primeiro dia útil após esta publicação.

(21) BR 30 2017 005370-0

Código 30 - Exigência – Art. 103 da LPI

(22) 29/11/2017

(71) PMI PLASTICOS LTDA ME (BR/SP)

De acordo com a Instrução Normativa 44/2015, art. 20 e 21, os desenhos ou fotografias deverão ter as folhas numeradas consecutivamente com algarismos arábicos, no centro da margem superior, indicando número da folha e o número total de folhas separados por uma barra oblíqua. Ex.: No caso de 3 páginas de desenhos no total: 1/3, 2/3, 3/3. Os objetos tridimensionais deverão conter figuras nas vistas frontal, posterior, laterais, superior, inferior e outras que se façam necessárias à plena compreensão da forma do objeto, não podendo ser emoldurados ou delimitados por linhas, ficando dispostos no papel dentro de margens (superior, esquerda, direita e inferior) de no mínimo 3cm. A apresentação de figuras não deverá conter: molduras, linhas delimitadoras ou outros elementos meramente ilustrativos que não sejam parte do objeto do pedido; textos, exceto os relativos à numeração de figuras e indicação das vistas estabelecidos nesta Instrução Normativa; elementos que não configurem o objeto solicitado no pedido; marcas, logotipos, símbolos, timbres e rubricas; representação de detalhes internos do objeto que não apresentem características ornamentais. Apresente novo jogo de figuras completo, sem alteração da matéria apresentada no depósito, de acordo com o disposto no Art.20 e 21 da Instrução Normativa nº44/2015 O prazo para cumprimento desta exigência é de 5 (cinco) dias corridos contados a partir do primeiro dia útil após esta publicação.

(21) BR 30 2017 005421-8

Código 30 - Exigência – Art. 103 da LPI

(22) 01/12/2017

(71) CENTRALSUL INDÚSTRIA COMÉRCIO E REPRESENTAÇÕES LTDA (BR/RS)

De acordo com a Instrução Normativa 44/2015, art. 20 e 21, os desenhos ou fotografias deverão ter as folhas numeradas consecutivamente com algarismos arábicos, no centro da margem superior, indicando número da folha e o número total de folhas separados por uma barra oblíqua. Ex.: No caso de 3 páginas de desenhos no total: 1/3, 2/3, 3/3. As figuras não podem ser emoldurados ou delimitados por linhas e devem dispostos no papel dentro de margens (superior, esquerda, direita e inferior) de no mínimo 3 cm. Apresente novo jogo de figuras, sem alteração da matéria apresentada no depósito, de acordo com o disposto no Art.20 e 21 da Instrução Normativa nº44/2015 O prazo para cumprimento desta exigência é de 5 (cinco) dias corridos contados a partir do primeiro dia útil após esta publicação.

(21) BR 30 2017 005433-1

Código 30 - Exigência – Art. 103 da LPI

(22) 02/12/2017



(71) AGNALDO TEIXEIRA DA CRUZ (BR/SP)

1) O Título do Pedido de Registro deve estar de acordo com as recomendações da Instrução Normativa nº44/2015 Art.14º. 2) De acordo com a Instrução Normativa 44/2015, art. 20 e 21, os desenhos ou fotografias deverão ter as folhas numeradas consecutivamente com algarismos arábicos, no centro da margem superior, indicando número da folha e o número total de folhas separados por uma barra oblíqua. Ex.: No caso de 3 páginas de desenhos no total: 1/3, 2/3, 3/3. Os objetos tridimensionais deverão conter figuras nas vistas frontal, posterior, laterais, superior, inferior e outras que se façam necessárias à plena compreensão da forma do objeto, não podendo ser emoldurados ou delimitados por linhas, ficando dispostos no papel dentro de margens (superior, esquerda, direita e inferior) de no mínimo 3cm. A apresentação de figuras não deverá conter: molduras, linhas delimitadoras ou outros elementos meramente ilustrativos que não sejam parte do objeto do pedido; textos, exceto os relativos à numeração de figuras e indicação das vistas estabelecidos nesta Instrução Normativa; elementos que não configurem o objeto solicitado no pedido; marcas, logotipos, símbolos, timbres e rubricas; representação de detalhes internos do objeto que não apresentem características ornamentais. Apresente novo jogo de figuras completo, sem alteração da matéria apresentada no depósito, de acordo com o disposto no Art.20 e 21 da Instrução Normativa nº44/2015 O prazo para cumprimento desta exigência é de 5 (cinco) dias corridos contados a partir do primeiro dia útil após esta publicação. .

(21) BR 30 2017 005437-4

Código 30 - Exigência – Art. 103 da LPI

(22) 04/12/2017

(71) GABRIEL BONFADA DE SOUZA (BR/RS) , JOÃO CARLOS CARDOSO DE OLIVEIRA (BR/RS)

De acordo com a Instrução Normativa 44/2015, art. 20, os desenhos ou fotografias deverão ter as folhas numeradas consecutivamente, com algarismos arábicos, no centro da margem superior, indicando número da folha e o número total de folhas separados por uma barra oblíqua. Ex.: No caso de 3 páginas de desenhos no total: 1/3, 2/3, 3/3. Apresente novo jogo de figuras completo, sem alteração da matéria apresentada no depósito, de acordo com o disposto no Art.20 e 21 da Instrução Normativa nº44/2015 O prazo para cumprimento desta exigência é de 5 (cinco) dias corridos contados a partir do primeiro dia útil após esta publicação.

(21) BR 30 2017 005450-1

Código 30 - Exigência – Art. 103 da LPI

(22) 04/12/2017

(71) PIETRO GUSTAVO SOARES DE OLIVEIRA (BR/MG)

De acordo com a Instrução Normativa 44/2015, art. 20, os desenhos ou fotografias deverão ter as folhas numeradas consecutivamente, com algarismos arábicos, no centro da margem superior, indicando número da folha e o número total de folhas separados por uma barra oblíqua. Ex.: No caso de 3 páginas de



desenhos no total: 1/3, 2/3, 3/3. Apresente novo jogo de figuras completo, sem alteração da matéria apresentada no depósito, de acordo com o disposto no Art.20 e 21 da Instrução Normativa nº44/2015 O prazo para cumprimento desta exigência é de 5 (cinco) dias corridos contados a partir do primeiro dia útil após esta publicação.

(21) BR 30 2017 005459-5

Código 30 - Exigência – Art. 103 da LPI

(22) 05/12/2017

(71) FLEXTRONICS INTERNATIONAL TECNOLOGIA LTDA (BR/SP)

1) De acordo com a Instrução Normativa 44/2015, art. 20 e 21, os desenhos ou fotografias deverão ter as folhas numeradas consecutivamente com algarismos arábicos, no centro da margem superior, indicando número da folha e o número total de folhas separados por uma barra oblíqua. Ex.: No caso de 3 páginas de desenhos no total: 1/3, 2/3, 3/3. 2) É obrigatória a apresentação de vistas não deverá conter: molduras, linhas delimitadoras ou outros elementos meramente ilustrativos que não sejam parte do objeto do pedido; textos, exceto os relativos à numeração de figuras e indicação das vistas estabelecidos nesta Instrução Normativa; elementos que não configurem o objeto solicitado no pedido; marcas, logotipos, símbolos, timbres e rubricas; representação de detalhes internos do objeto que não apresentem características ornamentais. Apresente novo jogo de figuras, sem alteração da matéria apresentada no depósito, de acordo com o disposto no Art.20 e 21 da Instrução Normativa nº44/2015 2) É obrigatória a apresentação dos dados completos do autor no formulário. O autor deverá ser sempre uma pessoa física. Apresente esclarecimento onde conste nome completo do autor. O prazo para cumprimento desta exigência é de 5 (cinco) dias corridos contados a partir do primeiro dia útil após esta publicação.

(21) BR 30 2017 005463-3

Código 30 - Exigência – Art. 103 da LPI

(22) 05/12/2017

(71) HITOSHI MATSUURA (BR/SP)

De acordo com a Instrução Normativa 44/2015, art. 20 e 21, as figuras deverão ser numeradas conforme o padrão: o número antes do ponto identifica o objeto ou padrão representado (objeto principal, primeira variação, segunda variação etc.) e o que sucede o ponto identifica a vista representada. As folhas deverão ser numeradas consecutivamente com algarismos arábicos, no centro da margem superior, indicando número da folha e o número total de folhas separados por uma barra oblíqua. Ex.: No caso de 3 páginas de desenhos no total: 1/3, 2/3, 3/3. A apresentação de figuras não deverá conter: molduras, linhas delimitadoras ou outros elementos meramente ilustrativos que não sejam parte do objeto do pedido; textos, exceto os relativos à numeração de figuras e indicação das vistas estabelecidos nesta Instrução Normativa; elementos que não configurem o objeto solicitado no pedido; marcas, logotipos, símbolos, timbres e rubricas; representação de detalhes internos do objeto que não apresentem características ornamentais. Apresente novo jogo de figuras



completo, sem alteração de matéria, de acordo com o disposto no Art.20 e 21 da Instrução Normativa nº44/2015 O prazo para cumprimento desta exigência é de 5 (cinco) dias corridos contados a partir do primeiro dia útil após esta publicação.

(21) BR 30 2017 005487-0

Código 30 - Exigência – Art. 103 da LPI

(22) 07/12/2017

(71) CRISTIANO TRICHES (BR/RS)

De acordo com a Instrução Normativa 44/2015, art. 20 e 21, as figuras deverão ser numeradas conforme o padrão: o número antes do ponto identifica o objeto ou padrão representado (objeto principal, primeira variação, segunda variação etc.) e o que sucede o ponto identifica a vista representada. As folhas deverão ser numeradas consecutivamente com algarismos arábicos, no centro da margem superior, indicando número da folha e o número total de folhas separados por uma barra oblíqua. Ex.: No caso de 3 páginas de desenhos no total: 1/3, 2/3, 3/3. A apresentação de figuras não deverá conter: molduras, linhas delimitadoras ou outros elementos meramente ilustrativos que não sejam parte do objeto do pedido; textos, exceto os relativos à numeração de figuras e indicação das vistas estabelecidos nesta Instrução Normativa; elementos que não configurem o objeto solicitado no pedido; marcas, logotipos, símbolos, timbres e rubricas; representação de detalhes internos do objeto que não apresentem características ornamentais. Apresente novo jogo de figuras completo, sem alteração de matéria, de acordo com o disposto no Art.20 e 21 da Instrução Normativa nº44/2015 O prazo para cumprimento desta exigência é de 5 (cinco) dias corridos contados a partir do primeiro dia útil após esta publicação.

(21) BR 30 2017 005526-5

Código 30 - Exigência – Art. 103 da LPI

(22) 07/12/2017

(71) JORG ZIMMERMANN (BR/SP)

De acordo com a Instrução Normativa 44/2015, art. 20 e 21, as figuras deverão ser numeradas conforme o padrão: o número antes do ponto identifica o objeto ou padrão representado (objeto principal, primeira variação, segunda variação etc.) e o que sucede o ponto identifica a vista representada. As folhas deverão ser numeradas consecutivamente com algarismos arábicos, no centro da margem superior, indicando número da folha e o número total de folhas separados por uma barra oblíqua. Ex.: No caso de 3 páginas de desenhos no total: 1/3, 2/3, 3/3. Os objetos tridimensionais deverão conter figuras nas vistas frontal, posterior, laterais, superior, inferior e outras que se façam necessárias à plena compreensão da forma do objeto, não podendo ser emoldurados ou delimitados por linhas, ficando dispostos no papel dentro de margens (superior, esquerda, direita e inferior) de no mínimo 3 cm. Apresente novo jogo de figuras, sem alteração da matéria apresentada no depósito, de acordo com o disposto no Art.20 e 21 da Instrução Normativa nº44/2015. O prazo para cumprimento desta exigência é de 5 (cinco) dias corridos contados a partir do primeiro dia útil após esta publicação.



(21) BR 30 2017 005540-0

Código 30 - Exigência – Art. 103 da LPI

(22) 08/12/2017

(71) CARLOS RODRIGUES ALVES (BR/RJ)

De acordo com a Instrução Normativa 44/2015, art. 20 e 21, as figuras deverão ser numeradas conforme o padrão: o número antes do ponto identifica o objeto ou padrão representado (objeto principal, primeira variação, segunda variação etc.) e o que sucede o ponto identifica a vista representada. As folhas deverão ser numeradas consecutivamente com algarismos arábicos, no centro da margem superior, indicando número da folha e o número total de folhas separados por uma barra oblíqua. Ex.: No caso de 3 páginas de desenhos no total: 1/3, 2/3, 3/3. A apresentação de figuras não deverá conter: molduras, linhas delimitadoras ou outros elementos meramente ilustrativos que não sejam parte do objeto do pedido; textos, exceto os relativos à numeração de figuras e indicação das vistas estabelecidos nesta Instrução Normativa; elementos que não configurem o objeto solicitado no pedido; marcas, logotipos, símbolos, timbres e rubricas; representação de detalhes internos do objeto que não apresentem características ornamentais. Apresente novo jogo de figuras completo, sem alteração de matéria, de acordo com o disposto no Art.20 e 21 da Instrução Normativa nº44/2015 O prazo para cumprimento desta exigência é de 5 (cinco) dias corridos contados a partir do primeiro dia útil após esta publicação.

(21) BR 30 2017 005558-3

Código 30 - Exigência – Art. 103 da LPI

(22) 08/12/2017

(71) FABIANO HENRIQUE DE QUEIROZ MELO (BR/DF)

De acordo com a Instrução Normativa 44/2015, art. 20 e 21, as figuras deverão ser numeradas conforme o padrão: o número antes do ponto identifica o objeto ou padrão representado (objeto principal, primeira variação, segunda variação etc.) e o que sucede o ponto identifica a vista representada. As folhas deverão ser numeradas consecutivamente com algarismos arábicos, no centro da margem superior, indicando número da folha e o número total de folhas separados por uma barra oblíqua. Ex.: No caso de 3 páginas de desenhos no total: 1/3, 2/3, 3/3. A apresentação de figuras não deverá conter: molduras, linhas delimitadoras ou outros elementos meramente ilustrativos que não sejam parte do objeto do pedido; textos, exceto os relativos à numeração de figuras e indicação das vistas estabelecidos nesta Instrução Normativa; elementos que não configurem o objeto solicitado no pedido; marcas, logotipos, símbolos, timbres e rubricas; representação de detalhes internos do objeto que não apresentem características ornamentais. Apresente novo jogo de figuras completo, sem alteração de matéria, de acordo com o disposto no Art.20 e 21 da Instrução Normativa nº44/2015 O prazo para cumprimento desta exigência é de 5 (cinco) dias corridos contados a partir do primeiro dia útil após esta publicação.

(21) BR 30 2017 005559-1

Código 30 - Exigência – Art. 103 da LPI



(22) 09/12/2017

(71) P&M IND COM E LOCAÇÃO LTDA ME (BR/PR)

(74) ALCION BUBNIAK

O depositante nomeado no formulário de depósito do pedido (P&M IND COM E LOCAÇÃO LTDA ME.) não corresponde ao Outorgante nomeado no documento de procuração (P&M PARAMATTO INDUSTRIA E LOCACAO). Embora tenha sido apresentada alteração contratual de modificação do nome da empresa é necessário que o cadastro da empresa no INPI seja corrigido, para que este e os próximos pedidos estejam com o nome atualizado. Atalize o cadastro da empresa no portal do INPI e esclareça a divergência apresentando declaração com os dados do depositante tais como constam na procuração. O prazo para cumprimento desta exigência é de 5 (cinco) dias corridos contados a partir do primeiro dia útil após esta publicação.

(21) BR 30 2017 005587-7

Código 30 - Exigência – Art. 103 da LPI

(22) 12/12/2017

(71) GERSON LUÍS PRATES AMARO (BR/SC)

(74) THALITA PINHEIRO

De acordo com a Instrução Normativa 44/2015, art. 20 e 21, ter figuras numeradas conforme o padrão: o número antes do ponto identifica o objeto ou padrão representado (objeto principal, primeira variação, segunda variação etc.) e o que sucede o ponto identifica a vista representada. As folhas deverão ser numeradas consecutivamente com algarismos arábicos, no centro da margem superior, indicando número da folha e o número total de folhas separados por uma barra oblíqua. Ex.: No caso de 3 páginas de desenhos no total: 1/3, 2/3, 3/3. Os objetos tridimensionais deverão conter figuras nas vistas frontal, posterior, laterais, superior, inferior e outras que se façam necessárias à plena compreensão da forma do objeto, não podendo ser emoldurados ou delimitados por linhas, ficando dispostos no papel dentro de margens (superior, esquerda, direita e inferior) de no mínimo 3 cm. A apresentação das figuras deverá ser composta de desenhos ou fotografias que ilustrem apenas o objeto do pedido e, se for o caso, suas variações, com nitidez e resolução gráfica suficiente para plena compreensão da matéria apresentada, observado o mínimo de 300 dpi. Apresente novo jogo de figuras completo, sem alteração da matéria apresentada no depósito, de acordo com o disposto no Art.20 e 21 da Instrução Normativa nº44/2015 O prazo para cumprimento desta exigência é de 5 (cinco) dias corridos contados a partir do primeiro dia útil após esta publicação.

(21) BR 30 2017 005588-5

Código 30 - Exigência – Art. 103 da LPI

(22) 12/12/2017

(71) JORDANIA HERMENEGILDO CORDEIRO (BR/MG)

1) De acordo com a Instrução Normativa 44/2015, art. 20 e 21, os desenhos ou fotografias deverão ter as folhas numeradas consecutivamente com algarismos arábicos, no centro da margem superior, indicando número da folha e o número



total de folhas separados por uma barra oblíqua. Ex.: No caso de 3 páginas de desenhos no total: 1/3, 2/3, 3/3. Os objetos tridimensionais deverão conter figuras nas vistas frontal, posterior, laterais, superior, inferior e outras que se façam necessárias à plena compreensão da forma do objeto, não podendo ser emoldurados ou delimitados por linhas, ficando dispostos no papel dentro de margens (superior, esquerda, direita e inferior) de no mínimo 3cm. A apresentação de figuras não deverá conter: molduras, linhas delimitadoras ou outros elementos meramente ilustrativos que não sejam parte do objeto do pedido; textos, exceto os relativos à numeração de figuras e indicação das vistas estabelecidos nesta Instrução Normativa; elementos que não configurem o objeto solicitado no pedido; marcas, logotipos, símbolos, timbres e rubricas; representação de detalhes internos do objeto que não apresentem características ornamentais. Apresente novo jogo de figuras completo, sem alteração da matéria apresentada no depósito, de acordo com o disposto no Art.20 e 21 da Instrução Normativa nº44/2015 2) Apresente declaração de Solicitação de Não Divulgação dos Dados do Inventor/Autor, devidamente datada e assinada pelo titular e pelo autor. O prazo para cumprimento destas exigências é de 5 (cinco) dias corridos contados a partir do primeiro dia útil após esta publicação.

(21) BR 30 2017 005589-3

Código 30 - Exigência – Art. 103 da LPI

(22) 12/12/2017

(71) AHC GROUP COMERCIAL LTDA (BR/SP)

(74) PATRICIA LAZARIN GONZALEZ

1) O depositante nomeado no formulário de depósito do pedido (AHC GROUP COMERCIAL LTDA) não corresponde ao Outorgante nomeado no documento de procuração (AHC SERVIÇOS DE INFORMÁTICA E TECNOLOGIA LTDA EPP). Esclareça a divergência apresentando nova procuração onde conste o nome correto do depositante como outorgante ou apresente esclarecimento informando os dados corretos do titular (os mesmos dados que são preenchidos no formulário de depósito). Neste caso o cadastro do titular deve ser corrigido na base de dados do INPI, para que no cumprimento de exigência já conste o nome do titular correto. 2) A declaração de Solicitação de Não Divulgação dos Dados do Inventor/Autor consta como depositante AHC SERVIÇOS DE INFORMÁTICA E TECNOLOGIA LTDA EPP enquanto no formulário de pedido de registro foi informado depositante AHC GROUP COMERCIAL LTDA. Esclareça a divergência apresentando declaração onde conste o nome correto do depositante como outorgante ou apresente esclarecimento informando os dados corretos do titular (os mesmos dados que são preenchidos no formulário de depósito). Neste caso o cadastro do titular deve ser corrigido na base de dados do INPI, para que no cumprimento de exigência já conste o nome do titular correto. O prazo para cumprimento desta exigência é de 5 (cinco) dias corridos contados a partir do primeiro dia útil após esta publicação.

(21) BR 30 2017 005595-8

Código 30 - Exigência – Art. 103 da LPI

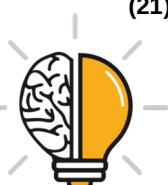

(22) 12/12/2017

(71) JANIO BARRETO LOBO (BR/AM) , ANDERSON SERRÃO DA COSTA (BR/AM)

(74) STÊNIO REGIS ANDRADE DA SILVA

De acordo com a Instrução Normativa 44/2015, art. 20 e 21, as figuras deverão ser numeradas conforme o padrão: o número antes do ponto identifica o objeto ou padrão representado (objeto principal, primeira variação, segunda variação etc.) e o que sucede o ponto identifica a vista representada. As folhas deverão ser numeradas consecutivamente com algarismos arábicos, no centro da margem superior, indicando número da folha e o número total de folhas separados por uma barra oblíqua. Ex.: No caso de 3 páginas de desenhos no total: 1/3, 2/3, 3/3. A apresentação de figuras não deverá conter: molduras, linhas delimitadoras ou outros elementos meramente ilustrativos que não sejam parte do objeto do pedido; textos, exceto os relativos à numeração de figuras e indicação das vistas estabelecidos nesta Instrução Normativa; elementos que não configurem o objeto solicitado no pedido; marcas, logotipos, símbolos, timbres e rubricas; representação de detalhes internos do objeto que não apresentem características ornamentais. Apresente novo jogo de figuras completo, sem alteração de matéria, de acordo com o disposto no Art.20 e 21 da Instrução Normativa nº44/2015 O prazo para cumprimento desta exigência é de 5 (cinco) dias corridos contados a partir do primeiro dia útil após esta publicação.

(21) BR 32 2017 005011-8

Código 30 - Exigência – Art. 103 da LPI

(22) 13/10/2016

(71) JADERSON DE ALMEIDA (BR/SC)

De acordo com a Instrução Normativa 44/2015, art. 20, os desenhos ou fotografias deverão ter as folhas numeradas consecutivamente com algarismos arábicos, no centro da margem superior, preferencialmente indicando número da folha e o número total de folhas separados por uma barra oblíqua. Ex.: No caso de 3 páginas de desenhos no total: 1/3, 2/3, 3/3. O jogo de figuras apresentado sinaliza um total de 8 folhas mas termina na folha 6/8. Apresente novo jogo de figuras com a numeração corrigida, sem alteração da matéria apresentada no depósito, de acordo com o disposto no Art.20 da Instrução Normativa nº44/2015 O prazo para cumprimento desta exigência é de 5 (cinco) dias corridos contados a partir do primeiro dia útil após esta publicação.



Código 31 - Notificação de Depósito

Notificação de depósito de pedido de registro de desenho industrial. O pedido segue para a etapa de exame técnico.

(21) BR 30 2017 000366-4

Código 31 - Notificação de Depósito

(22) 27/01/2017

(71) UNIVERSIDADE FEDERAL DE UBERLÂNDIA (BR/MG)

(72) VIVIANE DOS GUIMARÃES ALVIM NUNES, TAUANE PEREIRA
BERNARDES DE SOUSA

Notificação de depósito (AR: DV541355789 UF: MG Data: 27/01/2017 Hora:
00:00)



Código 33.1 - Pedido Inexistente

Pedido considerado inexistente, conforme o art. 103 da Lei 9279/96, por não atender formalmente ao disposto no art. 101.

(21) BR 30 2017 001885-8 Código 33.1 - Pedido Inexistente
(22) 02/05/2017
(71) DELSIDIO NATAL (BR/SP)
Pedido de registro de desenho industrial considerado inexistente com base no Art.103 da LPI tendo em vista a falta de cumprimento de exigência formal preliminar.

(21) BR 30 2017 002248-0 Código 33.1 - Pedido Inexistente
(22) 29/05/2017
(71) ALEXANDRO SENA LIMA (BR/PB)
(74) SILVA & GUIMARÃES MARCAS E PATENTES LTDA
Pedido de registro de desenho industrial considerado inexistente com base no Art.103 da LPI tendo em vista a falta de cumprimento de exigência formal preliminar.

(21) BR 30 2017 002313-4 Código 33.1 - Pedido Inexistente
(22) 03/06/2017
(71) RAMON MICHAEL GROB (BR/PR)
Pedido de registro de desenho industrial considerado inexistente com base no Art.103 da LPI tendo em vista a falta de cumprimento de exigência formal preliminar.

(21) BR 30 2017 002315-0 Código 33.1 - Pedido Inexistente
(22) 04/06/2017
(71) MENTAH! (BR/RJ)
(74) HELEN RODRIGUES
Pedido de registro de desenho industrial considerado inexistente com base no Art.103 da LPI tendo em vista a falta de cumprimento de exigência formal preliminar.

(21) BR 30 2017 003261-3 Código 33.1 - Pedido Inexistente
(22) 31/07/2017
(71) DURVAL TAURINO DOS SANTOS NETO (BR/RJ)
Pedido de registro de desenho industrial considerado inexistente com base no Art.103 da LPI tendo em vista a falta de cumprimento de exigência formal preliminar.

(21) BR 30 2017 003598-1 Código 33.1 - Pedido Inexistente



(22) 16/08/2017

(71) EXCLUSIVE ESCOLA DE INGLÊS LTDA ME (BR/MG)

Pedido de registro de desenho industrial considerado inexistente com base no Art.103 da LPI tendo em vista a falta de cumprimento de exigência formal preliminar.

(21) BR 30 2017 003787-9

Código 33.1 - Pedido Inexistente

(22) 30/08/2017

(71) MASSTER PLÁSTICOS LTDA EPP (BR/SC)

(74) GRACIANI BILK

Pedido de registro de desenho industrial considerado inexistente com base no Art.103 da LPI tendo em vista a falta de cumprimento de exigência formal preliminar.

(21) BR 30 2017 003899-9

Código 33.1 - Pedido Inexistente

(22) 09/09/2017

(71) GABRIEL MOHALLEM CHUCRE (BR/MG)

Pedido de registro de desenho industrial considerado inexistente com base no Art.103 da LPI tendo em vista a falta de cumprimento de exigência formal preliminar.

(21) BR 30 2017 004677-0

Código 33.1 - Pedido Inexistente

(22) 19/10/2017

(71) TATIANE JAGHER (BR/PR)

O Pedido de Registro de Desenho Industrial considerado inexistente por falta de pagamento da Guia de Recolhimento da União relativa ao serviço solicitado, conforme os artigos 103 da Lei 9279/96 e 5º da Resolução 146/2015.

(21) BR 30 2017 005239-8

Código 33.1 - Pedido Inexistente

(22) 21/11/2017

(71) VIRGINIA JARDOM BERNARDES OLIVEIRA (BR/MG)

O Pedido de Registro de Desenho Industrial considerado inexistente por falta de pagamento da Guia de Recolhimento da União relativa ao serviço solicitado, conforme os artigos 103 da Lei 9279/96 e 5º da Resolução 146/2015.

(21) BR 30 2017 005434-0

Código 33.1 - Pedido Inexistente

(22) 03/12/2017

(71) ASSOCIAÇÃO VIRGEM DO TERCEIRO MILENIO PARA A EVANGELIZAÇÃO ITINERANTE (BR/DF)

O Pedido de Registro de Desenho Industrial considerado inexistente por falta de pagamento da Guia de Recolhimento da União relativa ao serviço solicitado, conforme os artigos 103 da Lei 9279/96 e 5º da Resolução 146/2015.





Código 34 - Exigência - Art. 106 § 3º da LPI

Suspensão do andamento do pedido de registro de desenho industrial que, para instrução regular, aguardará o atendimento ou contestação das exigências formuladas. A não manifestação do depositante no prazo de 60 (sessenta) dias desta data acarretará o arquivamento definitivo do pedido.

(21) BR 30 2012 000181-1

Código 34 - Exigência - Art. 106 § 3º da LPI

(22) 18/01/2012

(71) FRED CRIAÇÕES CORPORATIVAS LTDA (BR/GO)

(74) AUREOLINO PINTO DAS NEVES

O pedido deve se adequar à Instrução Normativa 44/2015 - IN: 1. Alterar título para "Configuração aplicada em gaveteiro", em atenção ao inciso II do art. 14 da IN. 2. As figuras não estão correspondentes entre si: ao representar as vistas em escalas diferentes as proporções parecem variar de uma figura para outra, impedindo a comparação. Reapresentar as figuras na mesma escala. 3. As figuras devem ser numeradas conforme o disposto no inciso VI do artigo 20 da IN: figura 1.1, figura 1.2, etc.

(21) BR 30 2012 001958-3

Código 34 - Exigência - Art. 106 § 3º da LPI

(22) 19/04/2012

(71) Rejane Maria Morosini Sant'Anna (BR/RS)

(74) O PROPRIO

1- Apresentar novo conjunto de figuras formado pelas vistas ortogonais (frontal, posterior, laterais, superior e inferior), além de pelo menos uma perspectiva, atendendo ao disposto no inciso IV do artigo 20 da IN 44/2015. 2- Reapresentar as figuras ilustrando somente o objeto reivindicado no pedido. O objeto deverá ser ilustrado na mesma posição em todas as vistas. Corrigir o conjunto de figuras. 3- Adequar o título para melhor especificação do objeto reivindicado e para atender ao Inciso II do Art. 14 da IN 44/2015, substituindo-o por "CONFIGURAÇÃO APLICADA EM SOLA".

(21) BR 30 2012 002180-4

Código 34 - Exigência - Art. 106 § 3º da LPI

(22) 02/05/2012

(71) QOROS AUTOMOTIVE CO., LTD. (CN)

(74) Bhering Advogados

O pedido deve se adequar à Instrução Normativa 44/2015 (IN): 1. Apresentar novo conjunto de figuras formado pelas vistas ortogonais (frontal, posterior, laterais, superior e inferior), além de pelo menos uma perspectiva, conforme inciso IV do art. 20 da IN. 2. As figuras devem ter excelente qualidade gráfica, nitidez e contraste, com o intuito de revelar com precisão os contornos, relevos e rebaixos do objeto reivindicado, permitindo a compreensão de seus detalhes. Respeitar a resolução mínima de 300 dpi. 3. As figuras devem ser numeradas



conforme inciso VI do artigo 20 da IN: figura 1.1, figura 1.2, etc.

(21) BR 30 2012 002924-4

Código 34 - Exigência - Art. 106 § 3º da LPI

(22) 12/06/2012

(71) Rejane Maria Morosini Sant'anna (BR/RS)

1- Apresentar novo conjunto de figuras formado pelas vistas ortogonais (frontal, posterior, laterais, superior e inferior), além de pelo menos uma perspectiva, atendendo ao disposto no inciso IV do artigo 20 da IN 44/2015. 2- Reapresentar as figuras ilustrando somente o objeto reivindicado no pedido. O objeto deverá ser ilustrado na mesma posição em todas as vistas. Corrigir o conjunto de figuras. 3- As figuras devem ser numeradas conforme o disposto no inciso VI do artigo 20 da IN 44/2015 (figura 1.1, figura 1.2, etc). 4- Adequar o título para melhor especificação do objeto reivindicado e para atender ao Inciso II do Art. 14 da IN 44/2015, substituindo-o por "CONFIGURAÇÃO APLICADA EM CALÇADO".

(21) BR 30 2013 004719-9

Código 34 - Exigência - Art. 106 § 3º da LPI

(22) 16/09/2013

(71) DRESSER, INC. (US)

(74) JULIANO RYOTA MURAKAMI

1. As figuras não estão correspondentes entre si: na figura 1.1 o painel frontal superior contempla 3 áreas retangulares contendo botões, enquanto nas figuras 1.2, 1.3 e 1.4 o retângulo do meio não tem botões. Verificar todas as incoerências que se apresentem e reapresentar as figuras corrigidas.

(21) BR 30 2014 001407-2

Código 34 - Exigência - Art. 106 § 3º da LPI

(22) 31/03/2014

(71) FIAT AUTOMÓVEIS S.A. (BR/MG)

1. Apresentar novo conjunto de figuras formado pelas vistas ortogonais (frontal, posterior, laterais, superior e inferior), além de pelo menos uma perspectiva, conforme inciso IV do art. 20 da IN 44/2015. Na atual apresentação as vistas estão perspectivadas, distorcidas: a vista posterior, por exemplo, não apresenta a mesma forma, rebatida, da vista frontal; a dita vista superior é uma perspectiva. 2. As figuras devem ter excelente qualidade gráfica, nitidez e contraste, com o intuito de revelar com precisão os contornos, relevos e rebaixos do objeto reivindicado, permitindo a compreensão de seus detalhes. Respeitar a resolução mínima de 300 dpi. 3. As figuras devem ser dispostas no papel com as margens mínimas (superior; esquerda; direita; inferior) de 3 cm, conforme inciso IX do art. 20 da IN 44/2015.

(21) BR 30 2014 005592-5

Código 34 - Exigência - Art. 106 § 3º da LPI

(22) 07/11/2014

(71) JULIO MIARNAU FERNANDEZ (AR)

(74) TINOCO SOARES & FILHO LTDA.

O escopo de proteção do registro de desenho industrial não abrange materiais de



fabricação, sistemas estruturais, nem métodos de montagens desses sistemas. O pedido deve se adequar à Instrução Normativa 44/2015 - IN. 1. Alterar título para “configuração aplicada em expositor” em atenção ao disposto no inciso II do artigo 14 da IN. 2. As figuras devem mostrar somente o objeto do pedido, em sua forma completa, sem destacar detalhes ou partes isoladamente, conforme o disposto no inciso III do artigo 20 da IN 44/2015: apresentar novo conjunto de figuras do objeto formado pelas vistas ortogonais (frontal, posterior, laterais, superior e inferior), além de pelo menos uma perspectiva, do objeto em sua forma montada (conforme a figura 1.2) atendendo ao disposto no inciso IV do artigo 20 da IN. Suprimir as figuras que ilustram partes isoladas, desmontadas. 3. As figuras devem ser numeradas individualmente - cada figura deve corresponder a uma única vista - conforme o inciso VI do artigo 20 da IN (figura 1.1, figura 1.2, etc).

(21) BR 30 2015 002211-6

Código 34 - Exigência - Art. 106 § 3º da LPI

(22) 11/05/2015

(71) ROTOBRINQ INDÚSTRIA E COMÉRCIO DE BRINQUEDOS LTDA EPP
(BR/SP)

(74) MARCELO DOMINGOS

Não foi possível observar detalhes da boneca, como a estampa da saia, por exemplo. Assim, apresentar novo conjunto de imagens em tamanho ampliado e com alta qualidade de definição

(21) BR 30 2015 002522-0

Código 34 - Exigência - Art. 106 § 3º da LPI

(22) 01/06/2015

(71) ANA PAULA MACHADO DE AQUINO RABELLO (BR/MG)

(74) EDUARDO PEREIRA DA SILVA

Numerar figuras do primeiro objeto de acordo com o padrão normativo. Ex.: fig. 1.1, fig. 1.2, etc; Numerar figuras do primeiro objeto de acordo com o padrão normativo. Ex.: fig. 2.1, fig. 2.2, etc.

(21) BR 30 2015 002937-4

Código 34 - Exigência - Art. 106 § 3º da LPI

(22) 22/06/2015

(71) SIDNÉIA CARVALHO DA SILVA (BR/PR)

(74) GEISLER CHBANE BOSSO

Não foi possível compreender de que objeto se trata. Esclarecer adequadamente de que forma essa pastilha é usada em colchões e almofadas; Numerar figuras de acordo com o padrão normativo. Ex.: fig. 1.1, fig. 1.2, etc.

(21) BR 30 2015 002952-8

Código 34 - Exigência - Art. 106 § 3º da LPI

(22) 23/06/2015

(71) NELY CRISTINA BRAIDOTTI CAVALARI (BR/SP)

(74) FABRICIO VILELA COELHO

1. O pedido trata de 2 objetos que não guardam entre si as mesmas



características distintivas preponderantes, de maneira que o pedido deverá ser dividido: manter no pedido principal o objeto das figuras 1 a 16; apresentar em um pedido dividido o objeto das figuras 2 a 2.6. Observar artigos 25 e 26 da IN 44/2015. 2. As figuras devem ter excelente qualidade gráfica, nitidez e contraste, com o intuito de revelar com precisão os contornos, relevos e rebaixos do objeto reivindicado, permitindo a compreensão de seus detalhes. Ilustrar o objeto utilizando traços regulares. 3. As figuras devem ser numeradas conforme o disposto no inciso VI do artigo 20 da IN 44/2015: figura 1.1, figura 1.2, etc. Não deve existir a figura 1: iniciar pela figura 1.1.

(21) BR 30 2015 003019-4

Código 34 - Exigência - Art. 106 § 3º da LPI

(22) 29/06/2015

(71) DAVI ALMEIDA MORAES (BR/SP)

(74) NILTON MARQUES JUNIOR

1. As figuras não estão correspondentes entre si. Por exemplo: na figura 1.1 existem menos detalhes formados por pequenos retângulos ao redor das grandes áreas vazadas “12” que as mostradas na figura 1.2; os botões laterais mostrados nas figuras 1.1, 2.1 e 3.1 não correspondem aos mostrados nas figuras 1.3, 2.3 e 3.3, respectivamente; estes mesmos botões laterais são ressaltados em relação às faces laterais nas figuras 1.2, 2.2 e 3.2, mas somente o botão maior está representado nas figuras 1.4, 2.4 e 3.4, respectivamente; nas perspectivas os rodízios estão recuados em relação aos perfis da base, mas nas vistas inferiores estão praticamente nas pontas de tais perfis; nas figuras 1.1 e 2.1 os objetos têm a parte superior lisa, enquanto nas figuras 1.4 e 2.4 apresentam elementos retangulares. Verificar e corrigir todas as incoerências que se apresentem, de modo que as figuras sejam correspondentes entre si.

(21) BR 30 2015 003136-0

Código 34 - Exigência - Art. 106 § 3º da LPI

(22) 06/07/2015

(71) THE COCA-COLA COMPANY (US)

(74) MARCELO OLIVEIRA DE SOUZA

Com base na atual apresentação do pedido, não foi possível identificar diferenças entre o objeto das figuras 1 a 7, o das figuras 8 a 14 e o das figuras 15 a 21. Caso os objetos constituam, de fato, variações configurativas, esclarecer qual (is) elemento (s) da forma varia (m) de uma para a outra. Caso a forma plástica seja exatamente a mesma e a diferença resida somente na forma de representação, numerar as figuras consecutivamente, por tratar-se do mesmo objeto. Poderá o depositante, nesse caso, alternativamente, manter no pedido apenas as figuras 1 a 7. Se o objeto da figura 8, de fato, for uma variante, além de apontar as diferenças, o objeto deve ter as linhas tracejadas preenchidas com linhas contínuas e uniformes; Numerar figuras de acordo com o novo padrão normativo. Ex.: fig. 1.1, fig. 1.2, primeiro objeto; fig. 2.1, fig. 2.2, etc, segundo objeto (se houver variante), e assim por diante.



(21) BR 30 2015 003617-6	<p>Código 34 - Exigência - Art. 106 § 3º da LPI (22) 31/07/2015 (71) API HEALTHCARE CORPORATION (US) (74) ANA PAULA SANTOS CELIDONIO Apresentar novo padrão ornamental sem a aplicação de textos Numerar figura com fig. 1.1.</p>
(21) BR 30 2015 003660-5	<p>Código 34 - Exigência - Art. 106 § 3º da LPI (22) 04/08/2015 (71) YALE SECURITY INC. (US) (74) ORLANDO DE SOUZA No que se refere às imagens, entendemos que a proteção em outros países é diferente e alguns deles utilizam linhas tracejadas para representar elementos ilustrativos ou posicionais, ou seja, aceitam proteção parcial do objeto. No entanto, na legislação brasileira o objeto deve ser representado em sua forma completa, conforme redação do artigo 95 da lei 9279. Dessa forma, quando objetos são depositados com linhas tracejadas, solicitamos o preenchimento de todas as linhas tracejadas com linhas contínuas para se adequar aos parâmetros de registro Brasileiro. Assim, se o preenchimento das das linhas da figura 2.1 original resultar em objeto idêntico à figura 1.1, então não há necessidade de apresentação da figura 2.1. Corrigir título do pedido para "Configuração aplicada em tranca".</p>
(21) BR 30 2015 003698-2	<p>Código 34 - Exigência - Art. 106 § 3º da LPI (22) 05/08/2015 (71) FCA FIAT CHRYSLER AUTOMÓVEIS BRASIL LTDA (BR/MG) Corrigir título do pedido para "Configuração aplicada em elemento de carroceria"; Numerar figuras de acordo com o padrão normativo. Ex.: fig. 1.1, fig. 1.2, etc.</p>
(21) BR 30 2015 004184-6	<p>Código 34 - Exigência - Art. 106 § 3º da LPI (22) 09/09/2015 (71) LG ELETRONICS INC. (KR) (74) JOSÉ MAURO D. MACHADO Como as figuras 2.1 a 2.7 não apresentam ornamentalidade além da já revelada pelas figuras 1.1 a 1.8, elas devem ser excluídas do pedido, pois representam somente a funcionalidade do objeto. Assim, rerepresentar o conjunto de imagens das atuais figuras 1.1 a 1.8.</p>
(21) BR 30 2015 004206-0	<p>Código 34 - Exigência - Art. 106 § 3º da LPI (22) 10/09/2015 (71) NATURA COSMÉTICOS S.A. (BR/SP) (74) DANNEMANN, SIEMSEN, BIGLER & IPANEMA MOREIRA, PROPRIEDADE INDUSTRIAL LTDA. 1. Cancelar a atual apresentação de imagens; 2. Reapresentar as atuais imagens</p>



das figuras 1.1 a 1.5 e 5.1 a 5.5; 3. Havendo interesse em proteger o objeto apresentado nas atuais figuras 2.1 a 2.5, este deve ser apresentado individualmente em pedido dividido do atual; 4. Havendo interesse em proteger o objeto apresentado nas atuais figuras 3.1 a 3.5, este deve ser apresentado individualmente em pedido dividido do atual; 5. Havendo interesse em proteger os objetos apresentados nas atuais figuras 6.1 a 8.1, estes devem ser apresentados juntos em pedido dividido do atual, nas vistas superior, inferior, frontal, posterior, laterais e em perspectiva. Um objeto principal (6.1) e os outros, variantes deste. 6. Harmonizar título conforme objeto.

(21) BR 30 2015 004216-8

Código 34 - Exigência - Art. 106 § 3º da LPI

(22) 10/09/2015

(71) JC BAMFORD EXCAVATORS LIMITED (GB)

(74) ORLANDO DE SOUZA

Na exigência, a instrução era para o preenchimento das linhas tracejadas com linhas contínuas e uniformes. No entanto, foram apresentados objetos com as linhas suprimidas, além de faltarem algumas vistas dos objetos; Figura 2.1 e 2.5 repetidas. Assim, Apresentar novo conjunto de imagens, com alta qualidade de definição, na vista em perspectiva, e ortogonais frontal, posterior, inferior, superior e laterais, com as linhas tracejadas preenchidas por linhas contínuas e uniformes.

(21) BR 30 2015 004361-0

Código 34 - Exigência - Art. 106 § 3º da LPI

(22) 18/09/2015

(71) VOTORANTIM PARTICIPAÇÕES S/A (BR/SP)

(74) FLÁVIA MARIA VASCONCELOS PEREIRA

O objeto a ser aplicado o padrão deve ser claramente definido. Manter no atual pedido as atuais imagens das figuras 1.1 e 1.2, sem a aplicação de textos; Dividir os padrões das figuras 2.1 e 2.2, sem a aplicação de textos; Dividir os padrões das figuras 3.1 e 3.2, sem a aplicação de textos; Dividir os padrões das figuras 4.1 e 4.2, sem a aplicação de textos; Dividir os padrões das figuras 5.1 e 5.2, sem a aplicação de textos; Dividir os padrões das figuras 6.1 e 6.2, sem a aplicação de textos; Dividir os padrões das figuras 7.1 e 7.2, sem a aplicação de textos; Dividir os padrões das figuras 8.1 e 8.2, sem a aplicação de textos; Dividir os padrões das figuras 9.1 e 9.2, sem a aplicação de textos; Dividir os padrões das figuras 10.1 e 10.2, sem a aplicação de textos; Dividir os padrões das figuras 11.1 e 11.2, sem a aplicação de textos; Dividir os padrões das figuras 12.1 e 12.2, sem a aplicação de textos; Obs.: Se na retirada dos textos, o que sobrar tiver a mesma configuração, basta apresentar somente um padrão ornamental.

(21) BR 30 2015 004411-0

Código 34 - Exigência - Art. 106 § 3º da LPI

(22) 23/09/2015

(71) B. BRAUN MELSUNGEN AG. (DE)

(74) DANNEMANN, SIEMSEN, BIGLER & IPANEMA MOREIRA, PROPRIEDADE



INDUSTRIAL LTDA.

Objetos não guardam as mesmas características distintivas preponderantes e devem ser divididos. Manter no atual pedido as atuais imagens das figuras 1.1 a 2.7; Dividir as atuais imagens das figuras 3.1 a 4.7; Dividir as atuais imagens das figuras 5.1 a 8.7. Aqui os padrões parecem os mesmos, apenas modificando cores e tons. Se não houver diferença nos padrões entre elas, basta depositar a primeira. Se houver, demonstrar onde há a diferença. Dividir as atuais imagens das figuras 9.1 a 12.7. Aqui os padrões parecem os mesmos, apenas modificando cores e tons. Se não houver diferença nos padrões entre elas, basta depositar a primeira. Se houver, demonstrar onde há a diferença. As linhas de contorno de todos os objetos estão ou falhadas ou ausentes. Corrigir.

(21) BR 30 2015 004663-5

Código 34 - Exigência - Art. 106 § 3º da LPI

(22) 13/10/2015

(71) KARTELL S.P.A. (IT)

(74) MAURÍCIO ARIBONI

Nas figuras 1.1 a 1.7 e 4.1 a 4.7, as abertura/cortes feitos na caixa da liminária não estão corretamente representadas nas vistas laterais. Apresentar novo conjunto de imagens, com alta qualidade de definição, na vista em perspectiva, e ortogonais frontal, posterior, inferior, superior e laterais, corrigindo os apontamentos acima.

(21) BR 30 2015 004690-2

Código 34 - Exigência - Art. 106 § 3º da LPI

(22) 13/10/2015

(71) MEDELA HOLDING AG (CH)

(74) DENIS ALLAN DANIEL

A vista em perspectiva apresenta linhas incompletas e está distinta das vistas ortogonais apresentadas. As indicações numéricas da fig.2 devem ser removidas. Apresentar novo conjunto de imagens, com alta qualidade de definição, na vista em perspectiva, e ortogonais, inferior, superior, laterais, acrescentando as vistas frontal e posterior; Numerar figuras de acordo com o padrão normativo. Ex.: fig. 1.1, fig. 1.2, etc.

(21) BR 30 2015 005048-9

Código 34 - Exigência - Art. 106 § 3º da LPI

(22) 05/11/2015

(71) PIRELLI TYRE S.P.A. (IT)

(74) GUSTAVO JOSÉ FERREIRA BARBOSA

As imagens do documento de prioridade estão com baixa definição, não permitindo a comparação com os objeto do depósito nacional. Apresentar documento de prioridade com alta qualidade de definição

(21) BR 30 2015 005321-6

Código 34 - Exigência - Art. 106 § 3º da LPI

(22) 19/11/2015

(71) JOSÉ FONTES NETO (BR/SP)



(74) Luiz Claudio de Magalhães

As vistas em perspectiva estão com representação incorreta. As figuras 1.4 e 1.7 deveriam apresentar a parte inferior da placa pelo ângulo da forma. Título adequado de ofício nos termos do Art. 22 da Instrução Normativa 044/2015.

(21) BR 30 2015 005441-7

Código 34 - Exigência - Art. 106 § 3º da LPI

(22) 30/11/2015

(71) ROBERTO CARLOS HANAUER (BR/PR)

(74) MARCIA REGINA FRASSON

A fig.5 apresenta raio do orifício (5) maior que apresentado na fig. 4. Na fig. 1 a base do cilindro apresenta uma linha não verificada nas outras vistas. O diâmetro do círculo interno da fig. 5 está menor que o da fig. 2. Revisar desenhos. Apresentar novo conjunto de imagens, com alta qualidade de definição, corrigindo as inconsistências apontadas e quaisquer outras que existirem. Numerar páginas no centro da margem superior. Ex. 1/4, 2/4, etc. Numerar figuras de acordo com o padrão normativo. Ex.: fig. 1.1, fig. 1.2, etc.

(21) BR 30 2015 005477-8

Código 34 - Exigência - Art. 106 § 3º da LPI

(22) 01/12/2015

(71) DURATEX S.A. (BR/SP)

(74) ANTÔNIO MAURÍCIO PEDRAS ARNAUD

Corrigir título do pedido para "Configuração aplicada em manípulo"; As atuais figuras 1.6 e 2.6 não representaram adequadamente as formas do objeto. O topo do manípulo está mal delimitado. Apresentar novo conjunto de imagens corrigindo as figuras acima mencionadas.

(21) BR 30 2015 005892-7

Código 34 - Exigência - Art. 106 § 3º da LPI

(22) 22/12/2015

(71) DELTA FAUCET COMPANY

(74) FLÁVIA SALIM LOPES

Apresentar novo conjunto de imagens, com alta qualidade de definição, preenchendo as linhas tracejadas com linhas contínuas e uniformes. Numerar figuras de acordo com o padrão normativo. Ex.: fig. 1.1, fig. 1.2, etc.

(21) BR 30 2016 000547-8

Código 34 - Exigência - Art. 106 § 3º da LPI

(22) 15/02/2016

(71) SAMSUNG ELECTRONICS CO., LTD. (KR)

(74) Daniel Advogados (Alt.de Daniel & Cia)

1. Há incoerência entre as vistas. Na figura 1.1, a imagem indica a existência de um chanfro e baixo relevo em "U" nas extremidades, e a projeção para cima de uma lingueta retangular com relevos para o encaixe. Na figura 1.4, porém, a imagem indica que nas extremidades a peça fica mais larga e apresenta uma aresta sugerindo uma mudança de plano que se dissolve ao longo da sua extensão e um detalhe que se projeta para frente. Revisar todo o conjunto de



figuras, fazendo as correções indicadas e quaisquer outras que sejam necessárias para que as imagens apresentem coerência entre si. 2. Incluir no conjunto de figuras uma vista em perspectiva lateral inferior em que seja possível observar com mais detalhe os relevos do encaixe na extremidade do objeto.

(21) BR 30 2016 000569-9

Código 34 - Exigência - Art. 106 § 3º da LPI

(22) 16/02/2016

(71) LEROY R. PERRY, JR (US)

(74) KASZNAR LEONARDOS PROPRIEDADE INTELECTUAL

1. O objeto deve ser representado na mesma configuração e posição em todas as vistas. Excluir do presente pedido a imagem 2.1. 2. Há incoerência entre as vistas. Enquanto na Figura 1.5, pode-se observar duas peças pequenas em formato cilíndrico projetadas perpendicularmente de cada lado do pé do objeto, na figura 1.2 pode-se verificar apenas um de cada lado. Revisar todo o conjunto de figuras, fazendo as correções indicadas e quaisquer outras que sejam necessárias para que as imagens apresentem coerência entre si. 3. O objeto deverá ser representado em todas as vistas ortogonais (anterior, posterior, superior, inferior e ambas as laterais) e em ao menos uma perspectiva. Reapresentar o conjunto de figuras acrescentando a vista inferior do objeto.

(21) BR 30 2016 000574-5

Código 34 - Exigência - Art. 106 § 3º da LPI

(22) 17/02/2016

(71) PAULO CELSO CARDOSO BACCHI (BR/SP)

(74) João Batista Valverde

1. Retirar as hachuras da atual figura 1.3. 2. Há incoerência entre as vistas. Na atual figura 1.4, que representa a vista em perspectiva do objeto, pode-se verificar apenas um nível de base do objeto. Nas figuras 1.1 e 1.2, porém, pode-se verificar uma base escalonada com dois níveis, sendo o superior mais largo e o inferior mais estreito. Revisar todo o conjunto de figuras, fazendo as correções indicadas e quaisquer outras que sejam necessárias para que as imagens apresentem coerência entre si. 3. O objeto deverá ser representado em todas as vistas ortogonais (anterior, posterior, superior, inferior e ambas as laterais) e em ao menos uma perspectiva. Reapresentar o conjunto de figuras incluindo a vista inferior e, caso julgue necessário para sanar o item 2 da presente exigência técnica, uma nova vista em perspectiva para complementar o conjunto de figuras, privilegiando a porção inferior do objeto.

(21) BR 30 2016 000575-3

Código 34 - Exigência - Art. 106 § 3º da LPI

(22) 17/02/2016

(71) PAULO CELSO CARDOSO BACCHI (BR/SP)

(74) João Batista Valverde

1. Há incoerência entre vistas. Na figura 1.4 pode-se observar que o objeto é constituído por uma estrutura em X inteririça caracterizada pela espessura achatada da peça com cantos arredondados e um tampo retangular simples que



se sobrepõe a esta estrutura. Na figura 1.1, no entanto, a imagem sugere que a espessura do tampo é mais fina que o observado na figura 1.4, com uma inclinação em relação ao solo e a estrutura de base da mesa parece mais complexa e com sobreposição de elementos. Reapresentar conjunto de figuras corrigido e coerente entre si. 2. Incluir no conjunto de imagens a vista inferior do objeto.

(21) BR 30 2016 000591-5

Código 34 - Exigência - Art. 106 § 3º da LPI

(22) 17/02/2016

(71) UNIVERSIDADE FEDERAL DE UBERLÂNDIA (BR/MG)

1. Há incoerência entre as vistas. Na Figura 1 pode-se verificar que na lateral do objeto há, abaixo do detalhe que se projeta em cruz na placa vertical, uma haste horizontal que se sobrepõe a essa lateral e afixada à estrutura do pé do sofá. Na figura 2, porém, esta haste parece estar por trás da placa vertical referida. O assento do objeto, que na representação da figura 5 preenche toda a largura do objeto, na figura 1 acaba antes dos encostos laterais dos braços do objeto, deixando duas lacunas nos cantos entre assento e encostos laterais. A representação dos pés do objeto e das hastes que as cortam longitudinalmente divergem nas figuras 4 e 1. Por fim, os contornos da parte de baixo da peça trapezoidal que serve de encosto traseiro para o objeto deveria estar visível nas figuras 5 e 6 por trás da estrutura que compõe os pés do objeto. Revisar todo o conjunto de figuras, fazendo as correções indicadas e quaisquer outras que sejam necessárias para que as imagens apresentem coerência entre si. 2. A numeração das figuras deverá obedecer ao seguinte padrão: objeto principal (Fig. 1.1, Fig. 1.2, Fig 1.3, etc).

(21) BR 30 2016 000608-3

Código 34 - Exigência - Art. 106 § 3º da LPI

(22) 18/02/2016

(71) PAULO CELSO CARDOSO BACCHI (BR/SP)

(74) João Batista Valverde

1. Há inconsistências entre vistas. Na figura 1.3, que ilustra a vista superior do objeto, há linhas interrompidas na parte central do objeto, mas nas demais vistas pode-se concluir que não há nenhum aspecto formal da mesa do presente pedido que justifique a interrupção das linhas. Além disso, na figura 1.2, pode-se aferir que a estrutura que sustenta o tampo da mesa sobre sua esquadria se entrecruza abaixo do mesmo, e portanto deveria ser visível como uma linha na figura 1.1, a exemplo da figura 1.2, em que isso já pode ser observado. Revisar todo o conjunto de figuras, fazendo as correções indicadas e quaisquer outras que sejam necessárias para que as imagens apresentem coerência entre si. 2. Incluir no conjunto de figuras a vista inferior do objeto e uma segunda vista em perspectiva que privilegie a porção inferior do objeto para sanar quaisquer ambiguidades.

(21) BR 30 2016 000610-5

Código 34 - Exigência - Art. 106 § 3º da LPI

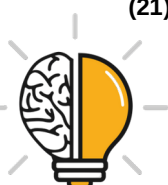

(22) 18/02/2016

(71) THE GILLETTE COMPANY (US)

(74) Trench, Rossi e Watanabe Advogados

1. As figuras não deverão conter linhas tracejadas. O objeto deverá ser representado com traços regulares e contínuos. A não ser que as linhas tracejadas em questão existam de fato no objeto nesta forma, rerepresentar o conjunto de figuras corrigido e as linhas devidamente preenchidas.

(21) BR 30 2016 000796-9

Código 34 - Exigência - Art. 106 § 3º da LPI

(22) 29/02/2016

(71) OIAPOK INDÚSTRIA E COMÉRCIO DE MÓVEIS E PRODUTOS ERGONÔMICOS LTDA (BR/RS)

(74) GILBERTO LUIS DA SILVEIRA

1. As figuras contêm áreas escurecidas e de pouca definição que comprometem a visualização das formas e das superfícies do objeto. Reapresentar o conjunto de figuras com melhor qualidade gráfica, nitidez e contraste, revelando com precisão os contornos, relevos e rebaixos do objeto reivindicado e possibilitando a compreensão de seus detalhes. Respeitar a resolução mínima de trezentos dpi. Evitar reflexos, texturas granuladas, brilhos e outros elementos que afetem a compreensão da configuração do objeto. 2. O objeto deverá ser representado em todas as vistas ortogonais (anterior, posterior, superior, inferior e ambas as laterais) e em ao menos uma perspectiva. Reapresentar o conjunto de figuras acrescentando as vistas faltantes. 3. A numeração das figuras deverá obedecer ao seguinte padrão: objeto principal (Fig. 1.1, Fig. 1.2, Fig 1.3, etc). 4. O título foi alterado de ofício para "Configuração Aplicada a Suporte para Antebraço". Título adequado de ofício nos termos do Art. 22 da Instrução Normativa 044/2015.

(21) BR 30 2016 000835-3

Código 34 - Exigência - Art. 106 § 3º da LPI

(22) 01/03/2016

(71) CALÇADOS PEGADA NORDESTE LTDA (BR/BA)

(74) EDEMAR PEREIRA CAPELLA

1. Há incoerência entre vistas. Nas figuras 1.3 e 1.4, verifica-se uma aba arredondada lisa ao redor da borda traseira superior da base. Na Figura 1.6, porém, esta mesma aba não está representada acima da área texturizada. Além disso, a ranhura curvada fina que contorna o calcanhar nas figuras 1.3 e 1.4 aparece na Figura 1.6 mais larga e com relevos próprios, possivelmente gomos, nas suas bordas. Revisar todo o conjunto de figuras, fazendo as correções indicadas e quaisquer outras que sejam necessárias para que as imagens apresentem coerência entre si. 2. Incluir no conjunto de figuras uma vista em perspectiva superior do solado. 3. A numeração das figuras deverá obedecer ao seguinte padrão: (Fig. 1.1, Fig. 1.2, Fig 1.3, etc).

(21) BR 30 2016 001150-8

Código 34 - Exigência - Art. 106 § 3º da LPI

(22) 21/03/2016



(71) NIVALDO DA SILVA (BR/SP)

(74) José Edis Rodrigues

1- As novas figuras apresentadas na petição de cumprimento de exigência ainda apresentam incoerências entre si: nas vistas posterior, superior e inferior das 3 variações, pode-se perceber rebaixos nas bordas dos objetos, mas estes somente foram representados na perspectiva da primeira variação. Harmonizar as vistas ortogonais com a(s) perspectiva(s) apresentada(s), corrigindo todas as inconsistências entre as figuras.

(21) BR 30 2016 001371-3

Código 34 - Exigência - Art. 106 § 3º da LPI

(22) 05/04/2016

(71) DECATHLON (FR)

(74) Alexandre da Cunha Lyrio

1. Reapresentar as figuras suprimindo a figura 1.4, pois não corresponde à vista inferior do objeto. Renumerar as figuras restantes.

(21) BR 30 2016 001395-0

Código 34 - Exigência - Art. 106 § 3º da LPI

(22) 06/04/2016

(71) DAIMLER AG (DE)

(74) Dannemann, Siemsen, Bigler & Ipanema Moreira

1. As figuras contêm áreas escurecidas e de pouca definição que comprometem a visualização das formas e das superfícies do objeto. Reapresentar o conjunto de figuras com melhor qualidade gráfica, nitidez e contraste, revelando com precisão os contornos, relevos e rebaixos do objeto reivindicado e possibilitando a compreensão de seus detalhes. Respeitar a resolução mínima de trezentos dpi. Evitar reflexos, texturas granuladas, brilhos e outros elementos que afetem a compreensão da configuração do objeto.

(21) BR 30 2016 001501-5

Código 34 - Exigência - Art. 106 § 3º da LPI

(22) 11/04/2016

(71) SOBRAL INVICTA S/A (BR/SP)

(74) Britânia Marcas e Patentes Ltda.

1. O pedido contém 2 objetos: o 1º é mostrado nas figuras 1.1 a 1.8 e o 2º é mostrado nas figuras 1.9 a 1.16. Apresentar, para cada objeto, novo conjunto de figuras formado pelas vistas ortogonais (frontal e posterior), além de pelo menos uma perspectiva, conforme inciso IV do art. 20 da IN 44/2015. 2. As figuras devem ser numeradas conforme o disposto no inciso VI do artigo 20 da IN 44/2015: figura 1.1, figura 1.2, etc. para 1º objeto; figura 2.1, figura 2.2, etc. para 2º objeto.

(21) BR 30 2016 001503-1

Código 34 - Exigência - Art. 106 § 3º da LPI

(22) 11/04/2016

(71) SOBRAL INVICTA S/A (BR/SP)

(74) Britânia Marcas e Patentes Ltda.



1. O pedido contém 2 objetos: o 1º é mostrado nas figuras 1.1 a 1.8 e o 2º é mostrado nas figuras 1.9 a 1.12. Apresentar, para cada objeto, novo conjunto de figuras formado pelas vistas ortogonais (frontal e posterior), além de pelo menos uma perspectiva, conforme inciso IV do art. 20 da IN 44/2015. 2. As figuras devem ser numeradas conforme o disposto no inciso VI do artigo 20 da IN 44/2015: figura 1.1, figura 1.2, etc. para 1º objeto; figura 2.1, figura 2.2, etc. para 2º objeto.

(21) BR 30 2016 001523-6

Código 34 - Exigência - Art. 106 § 3º da LPI

(22) 12/04/2016

(71) GILNEI ANTÔNIO SCHMITZ (BR/SC)

(74) SANDRO CONRADO DA SILVA

1- As novas figuras apresentadas na petição de cumprimento de exigência ainda apresentam incoerências entre si: nas vistas laterais, não foi representada a elevação em arco visto na parte frontal do móvel, bem como os puxadores circulares das portas. Harmonizar as vistas ortogonais com a(s) perspectiva(s) apresentada(s), corrigindo todas as inconsistências entre as figuras.

(21) BR 30 2016 001619-4

Código 34 - Exigência - Art. 106 § 3º da LPI

(22) 18/04/2016

(71) 3D TECHNOLOGY CONSULTORIA EM DESIGN DE EQUIPAMENTOS ELETRÔNICOS LTDA. (BR/SP)

(74) Pienegonda, Moreira & Associados Ltda

1- As novas figuras apresentadas na petição de cumprimento de exigência ainda apresentam incoerências entre si: na vista frontal, o apoio de mãos na parte frontal do objeto é mostrado com uma inclinação para baixo, enquanto que, nas demais figuras, principalmente nas vistas laterais, o mesmo é mostrado com sua superfície superior paralela ao solo; desta forma, a vista frontal não mostra os detalhes da parte inferior do apoio, que seriam visíveis a partir dessa vista e mostram os detalhes da parte superior do mesmo, que não deveriam ser visíveis. Na vista inferior, este mesmo apoio para mãos não é representado como deveria, uma vez que o mesmo é mais proeminente que a base do objeto; na vista superior, não foram mostrados parte do painel lateral e do monitor, que seriam visíveis, nem o corte oblongo visto na parte superior dos botões. Harmonizar as vistas ortogonais com a(s) perspectiva(s) apresentada(s), corrigindo todas as inconsistências entre as figuras. Reapresentar as vistas superior e inferior do objeto em tamanho maior que o inicialmente apresentado, visando uma melhor visualização dos detalhes do objeto.

(21) BR 30 2016 001630-5

Código 34 - Exigência - Art. 106 § 3º da LPI

(22) 19/04/2016

(71) DOMINGOS SÁVIO MOROZINI (BR/ES)

(74) Realize & Salvatto Marcas e Patentes Ltda.

1- As novas figuras apresentadas na petição de cumprimento de exigência ainda



apresentam incoerências entre si: na perspectiva, foi mostrado um plugue de tomada não mostrado em nenhuma outra vista; retirar o plugue da representação. 2- Os desenhos foram apresentados com traços muito grossos. Reapresentar o conjunto de figuras com traços uniformes e mais finos, revelando com precisão os contornos, relevos e rebaixos do objeto reivindicado e possibilitando a compreensão de seus detalhes. Respeitar a resolução mínima de 300 dpi. 3- As figuras devem ser numeradas conforme o disposto no inciso VI do artigo 20 da IN 44/2015 (figura 1.1, figura 1.2, etc). 4- As páginas que contêm figuras deverão ser numeradas no centro da margem superior indicando o número da folha e o número total de folhas (ex.: 1/5, 2/5, 3/5, 4/5 e 5/5). 5- As páginas que contêm figuras deverão apresentar margens (superior, esquerda, direita e inferior) de no mínimo 3 cm.

(21) BR 30 2016 001657-7

Código 34 - Exigência - Art. 106 § 3º da LPI

(22) 20/04/2016

(71) PAULO CELSO CARDOSO BACCHI (BR/SP)

(74) João Batista Valverde

1- As novas figuras apresentadas na petição de cumprimento de exigência ainda apresentam incoerências entre si: o mostrado nas vistas laterais do objeto não corresponde com as demais vistas e perspectiva. Harmonizar as vistas ortogonais com a(s) perspectiva (s) apresentada(s), corrigindo todas as inconsistências entre as figuras.

(21) BR 30 2016 001659-3

Código 34 - Exigência - Art. 106 § 3º da LPI

(22) 20/04/2016

(71) CHRISTIAN DEIVIS MACIEL (BR/MG)

(74) VINÍCIUS SILVA DE OLIVEIRA

1. O pedido deverá ser dividido: - Manter no presente pedido os objetos das figuras 1 e 21. - O primeiro pedido dividido deverá conter os objetos das figuras 2, 15 e 29. - segundo pedido dividido deverá conter os objetos das figuras 3 e 4. - terceiro pedido dividido deverá conter os objetos das figuras 5 e 6 - O quarto pedido dividido deverá conter os objetos das figuras 7, 14, 18, 19 e 22. - O quinto pedido dividido deverá conter o objeto da figura 8. - O sexto pedido dividido deverá conter o objeto da figuras 9. - O sétimo pedido dividido deverá conter o objeto da figura 10. - O oitavo pedido dividido deverá conter o objeto da figura 11. - O nono pedido dividido deverá conter o objeto da figura 12. - O décimo pedido dividido deverá conter os objetos das figuras 13, 17 e 18. - O décimo primeiro pedido dividido deverá conter o objeto da figura 16. - O décimo segundo pedido dividido deverá conter o objeto da figura 20. - O décimo terceiro pedido dividido deverá conter o objeto da figura 23. - O décimo quarto pedido dividido deverá conter o objeto da figura 24. - O décimo quinto pedido dividido deverá conter o objeto da figura 25. - O décimo sexto pedido dividido deverá conter o objeto da figura 26. - O décimo sétimo pedido dividido deverá conter o objeto da figura 27. - O décimo oitavo pedido dividido deverá conter o objeto da figura 30. - O décimo



nono pedido dividido deverá conter o objeto da figura 31. - O vigésimo pedido dividido deverá conter o objeto da figura 32. - O vigésimo primeiro pedido dividido deverá conter o objeto da figura 33. - O vigésimo segundo dividido deverá conter o objeto da figura 34. - O vigésimo terceiro dividido deverá conter o objeto da figura 35. 2. Cada objeto, em seu respectivo pedido dividido, deverá ser representado em todas as vistas ortogonais (anterior, posterior, superior, inferior e ambas as laterais) e em ao menos uma perspectiva. Reapresentar o conjunto de figuras acrescentando as vistas faltantes. 3. A numeração das figuras deverá obedecer ao seguinte padrão: objeto principal (Fig. 1.1, Fig. 1.2, Fig 1.3, etc); primeira variação configurativa (Fig. 2.1, Fig. 2.2, Fig 2.3, etc); segunda variação configurativa (Fig. 3.1, Fig. 3.2, Fig 3.3, etc), e assim por diante.

(21) BR 30 2016 001936-3

Código 34 - Exigência - Art. 106 § 3º da LPI

(22) 09/05/2016

(71) PAULA ESTÉFANI SOUTO RAMOS MAGALHÃES TEIXEIRA (BR/MG)

1. O pedido deverá ser dividido: Manter no presente pedido as figuras 1.1 a 1.7. O primeiro pedido dividido deverá conter as figuras 2.1 a 2.7 e 3.1 a 3.7. 2. Alterar título do presente pedido para "Configuração Aplicada em Cadeira". Para o pedido dividido proposto no item 1 na presente exigência, adotar o título "Configuração Aplicada a Banco".

(21) BR 30 2016 002014-0

Código 34 - Exigência - Art. 106 § 3º da LPI

(22) 13/05/2016

(71) ALL STAR C.V. (NL)

(74) ANTÔNIO MAURÍCIO PEDRAS ARNAUD

1. As figuras apresentadas têm baixa qualidade e definição, comprometendo a visualização das formas e das superfícies do objeto. Reapresentar o conjunto de figuras com melhor qualidade gráfica, nitidez e contraste, revelando com precisão os contornos, relevos e rebaixos do objeto reivindicado e possibilitando a compreensão de seus detalhes. Respeitar a resolução mínima de trezentos dpi. Evitar reflexos, texturas granuladas, brilhos e outros elementos que afetem a compreensão da configuração do objeto. 2. Há incoerência entre as vistas. Na Figura 4 a representação sugere uma área mais clara e de textura diferente na frente, onde seria a biqueira do calçado, mas este detalhe não pode ser verificado em nenhuma das outras imagens. Revisar todo o conjunto de figuras, fazendo as correções indicadas e quaisquer outras que sejam necessárias para que as imagens apresentem coerência entre si. 3. A numeração das figuras deverá obedecer ao seguinte padrão: objeto principal (Fig. 1.1, Fig. 1.2, Fig 1.3, etc).

(21) BR 30 2016 002021-3

Código 34 - Exigência - Art. 106 § 3º da LPI

(22) 13/05/2016

(71) ALL STAR C.V. (NL)

(74) ANTÔNIO MAURÍCIO PEDRAS ARNAUD



1. As figuras contêm áreas de pouca definição e baixo contraste que comprometem a visualização das formas e das superfícies do objeto. Reapresentar o conjunto de figuras com melhor qualidade gráfica, nitidez e contraste, revelando com precisão os contornos, relevos e rebaixos do objeto reivindicado e possibilitando a compreensão de seus detalhes. Respeitar a resolução mínima de trezentos dpi. Evitar reflexos, texturas granuladas, brilhos e outros elementos que afetem a compreensão da configuração do objeto. 2. Há incoerência entre as vistas. Na figura 5, há uma área cinza mais escura na parte frontal do objeto que não se verifica em nenhuma outra figura. Revisar todo o conjunto de figuras, fazendo as correções indicadas e quaisquer outras que sejam necessárias para que as imagens apresentem coerência entre si. 3. A numeração das figuras deverá obedecer ao seguinte padrão: objeto principal (Fig. 1.1, Fig. 1.2, Fig 1.3, etc).

(21) BR 30 2016 002050-7

Código 34 - Exigência - Art. 106 § 3º da LPI

(22) 13/05/2016

(71) 0884543 B.C. LTD. (DBA U R IN CONTROL) (CA)

(74) Daniel Advogados (Alt.de Daniel & Cia)

1. As figuras não estão correspondentes entre si: nas figuras 1.1, 1.4 e 1.5 o elemento central que une as duas hastes não tem sua forma hexagonal representada corretamente conforme mostrado nas figuras 1.2, 1.3, 1.6 e 1.7. Reapresentar as figuras coerentes entre si.

(21) BR 30 2016 002090-6

Código 34 - Exigência - Art. 106 § 3º da LPI

(22) 17/05/2016

(71) VALÉRIA BERTOLINI (BR/RS)

(74) NORBERTO PARDELHAS DE BARCELLOS

1. Apresentar novo conjunto de figuras formado pelas vistas ortogonais (frontal, posterior, laterais, superior e inferior), além de pelo menos uma perspectiva, conforme inciso IV do art. 20 da IN. 2. As figuras devem ter excelente qualidade gráfica, nitidez e contraste, com o intuito de revelar com precisão os contornos, relevos e rebaixos do objeto reivindicado, permitindo a compreensão de seus detalhes. Respeitar a resolução mínima de 300 dpi.

(21) BR 30 2016 002102-3

Código 34 - Exigência - Art. 106 § 3º da LPI

(22) 17/05/2016

(71) COLGATE-PALMOLIVE COMPANY (US)

(74) FLÁVIA SALIM LOPES

1. Conforme o disposto no inciso II do Art. 14 da IN044/2015, o título do pedido deve ser conciso, claro e preciso sem expressões ou palavras irrelevantes ou desnecessárias, nem outras que denotem vantagens, atributos ou quaisquer qualificações. Alterar título do pedido para "Configuração Aplicada a Escova de Dentes".



-
- (21) BR 30 2016 002152-0 Código 34 - Exigência - Art. 106 § 3º da LPI
(22) 20/05/2016
(71) E-SWIN (FR)
(74) KASZNAR LEONARDOS PROPRIEDADE INTELECTUAL
1. Reapresentar as figuras com excelente qualidade gráfica, nitidez e contraste, com o intuito de revelar com precisão os contornos, relevos e rebaixos do objeto reivindicado, permitindo a compreensão de seus detalhes: na atual apresentação alguns detalhes estão imperceptíveis, inclusive quando impressas, pois as linhas estão muito finas.
-
- (21) BR 30 2016 002162-7 Código 34 - Exigência - Art. 106 § 3º da LPI
(22) 23/05/2016
(71) COLGATE-PALMOLIVE COMPANY (US) , OMRON HEALTHCARE CO., LTD. (JP)
(74) FLÁVIA SALIM LOPES
1. Conforme o disposto no inciso II do Art. 14 da IN044/2015, o título do pedido deve ser conciso, claro e preciso. Alterar título para "Configuração Aplicada a Escova de Dentes".
-
- (21) BR 30 2016 002165-1 Código 34 - Exigência - Art. 106 § 3º da LPI
(22) 23/05/2016
(71) LIFE ROBOTICS INC. (JP)
(74) Maria Pia Carvalho Guerra
1. O objeto deve estar representado na mesma posição em todas as vistas e o conjunto de figuras não deverá conter demonstrações de funcionalidade. Excluir, portanto, as figuras 1.9 a 1.13.
-
- (21) BR 30 2016 002238-0 Código 34 - Exigência - Art. 106 § 3º da LPI
(22) 30/05/2016
(71) FABIANA REGINA GUEDES (BR/SP)
1. As figuras não deverão conter marcas, logotipos, símbolos ou textos, exceto pelo das legendas das figuras. Reapresentar as figuras corrigidas. 2. O conjunto de figuras apresenta imagens de terceiros. Apresentar as autorizações de uso de imagem das referidas fotografias. 3. O pedido deverá ser dividido: Manter no presente pedido a figura da página 3 do presente pedido. O primeiro pedido dividido deverá conter as figuras das páginas 5, 6, 14, 19. O segundo pedido dividido deverá conter as figuras das páginas 9, 10 e 24. O terceiro pedido dividido deverá conter a figura da página 7. O quarto pedido dividido deverá conter as figuras das páginas 11, 13 e 16. O quinto pedido dividido deverá conter a figura da página 8. O sexto pedido dividido deverá conter as figuras das páginas 12 e 17. O sétimo pedido dividido deverá conter a figuras da página 15. O oitavo pedido dividido deverá conter a figura da página 18. O nono pedido dividido deverá conter as figuras da página 20 e 21. O décimo pedido dividido deverá conter as figuras da página 22 e 23. O décimo primeiro pedido dividido



deverá conter a figura da página 25. 4. Retirar do conjunto de figuras a atual página 4 do presente pedido. 5. As páginas que contêm figuras deverão apresentar uma margem mínima de 3 cm de cada lado da folha e ser numeradas no centro da margem superior indicando o número da folha e o número total de folhas (ex.: 1/5, 2/5, 3/5, 4/5 e 5/5). 6. A numeração das figuras deverá obedecer ao seguinte padrão: objeto principal (Fig. 1.1, Fig. 1.2, Fig 1.3, etc); primeira variação configurativa (Fig. 2.1, Fig. 2.2, Fig 2.3, etc); segunda variação configurativa (Fig. 3.1, Fig. 3.2, Fig 3.3, etc), e assim por diante. 7. Alterar o título do pedido para "Padrão ornamental Aplicado a Aplicativo".

(21) BR 30 2016 002271-2

Código 34 - Exigência - Art. 106 § 3º da LPI

(22) 31/05/2016

(71) SCANIA CV AB (SE)

(74) Daniel Advogados (Alt.de Daniel & Cia)

1. Os objetos não guardam entre si as mesmas características distintivas preponderantes, de maneira que o pedido deverá ser dividido. Observar artigos 25 e 26 da IN 44/2015. 2. Manter no pedido original o objeto das figuras 1.1 a 1.7. 3. Apresentar em um pedido dividido o objeto das figuras 2.1 a 2.7. O acréscimo das abas laterais curvas altera substancialmente a forma do objeto.

(21) BR 30 2016 002372-7

Código 34 - Exigência - Art. 106 § 3º da LPI

(22) 06/06/2016

(71) JOSIMAR CAVALCANTE TORRES

O pedido deve se adequar à Instrução Normativa 44/2015 (IN): 1. Alterar título para "padrão ornamental aplicado em talismã", em atenção aos incisos II e IV do art. 14 da IN. Trata-se de desenho industrial bidimensional. 2. Informar campo de aplicação 32-00 - Símbolos gráficos e logotipos, padrões de superfície, ornamentação. 3. Reapresentar a figura numerada conforme o disposto no inciso VI do artigo 20 da IN: figura 1.1. 4. A figura deve ter excelente qualidade gráfica, nitidez e contraste, com o intuito de revelar com precisão os contornos, relevos e rebaixos do objeto reivindicado, permitindo a compreensão de seus detalhes. 5. A figura deve ser disposta no papel com as margens mínimas (superior; esquerda; direita; inferior) de 3 cm, conforme inciso IX do art. 20 da IN.

(21) BR 30 2016 002594-0

Código 34 - Exigência - Art. 106 § 3º da LPI

(22) 17/06/2016

(71) JANSSEN PHARMACEUTICA NV (BE)

(74) Dannemann, Siemsen, Bigler & Ipanema Moreira

1. As figuras deverão representar o objeto na forma montada, revelando apenas a configuração externa, sem destacar detalhes e partes separadamente. Portanto, como as variações configurativas 1 (figs 1.1 a 1.7) e 2 (figs 2.1 a 2.7) não representam cada uma um objeto montado, deverão ser excluídas do pedido. 2. As figuras não deverão conter linhas tracejadas. O objeto deverá ser representado com traços regulares e contínuos. Reapresentar o conjunto de



figuras corrigido com as linhas devidamente preenchidas. 3. O pedido deverá ser dividido: Manter no presente pedido as figuras 3.1 a 3.7. O primeiro pedido dividido deverá conter as figuras 4.1 a 4.7. O segundo pedido dividido deverá conter as figuras 5.1 a 5.7. O terceiro pedido dividido deverá conter as figuras 6.1 a 6.7. O quarto pedido dividido deverá conter as figuras 7.1 a 7.7. O quinto pedido dividido deverá conter as figuras 8.1 a 8.7.

(21) BR 30 2016 003080-4

Código 34 - Exigência - Art. 106 § 3º da LPI

(22) 21/07/2016

(71) COMPAGNIE GENERALE DES ETABLISSEMENTS MICHELIN (FR) ,
MICHELIN RECHERCHE ET TECHNIQUE S.A. (CH)

(74) GUERRA PROPRIEDADE INDUSTRIAL

1. Há incoerências entre as vistas. A representação das figuras 1.3 e 1.4, que correspondem às vistas laterais do objeto, parece uma versão muito simplificada do que é observado nas demais vistas, suprimindo detalhes importantes da forma e não representando adequadamente a volumetria e relevos na superfície do objeto. Não podem ser verificadas linhas que indiquem os relevos, ressaltos e rebaixos do objeto, e as linhas que existem na representação das vistas laterais não coincidem com as formas indicadas na figura 1.2. A vista em perspectiva também está confusa, com linhas incompletas e confusas. Revisar todo o conjunto de figuras, fazendo as correções indicadas e quaisquer outras que sejam necessárias para que as imagens apresentem coerência entre si.

(21) BR 30 2016 003124-0

Código 34 - Exigência - Art. 106 § 3º da LPI

(22) 25/07/2016

(71) PFIZER INC. (US)

(74) Matos & Associados - Advogados

1. As figuras não deverão conter linhas tracejadas. O objeto deverá ser representado com traços regulares e contínuos. Reapresentar o conjunto de figuras corrigido com as linhas devidamente preenchidas. 2. Retirar o excesso de hachuras das imagens, deixando apenas as linhas necessárias para a plena compreensão dos contornos, relevos e rebaixos do objeto. 3. Complementar conjunto de figuras acrescentando a outra vista lateral do objeto, a vista posterior, e uma segunda vista em perspectiva que privilegie a porção inferior do objeto. 4. A numeração das figuras deverá obedecer ao seguinte padrão: objeto principal (Fig. 1.1, Fig. 1.2, Fig 1.3, etc).

(21) BR 30 2016 003306-4

Código 34 - Exigência - Art. 106 § 3º da LPI

(22) 02/08/2016

(71) ZERO GRAU INDUSTRIA E COMERCIO LTDA (BR/PR)

(74) MARCIA REGINA FRASSON

O escopo de proteção de um registro de desenho industrial não abrange vantagens técnicas e / ou funcionais, nem modo ou material de fabricação. Tais informações não devem ser mencionadas no pedido. O pedido deve se adequar



à Instrução Normativa 44/2015. 1. Alterar título para “configuração aplicada em caixa térmica”, a fim de se adequar ao objeto requerido e em atenção ao inciso II do art. 14 da IN. 2. As figuras devem mostrar a forma montada da configuração externa do objeto, conforme inciso III do art. 20 da IN: suprimir a figura 7. 3. Apresentar novo conjunto de figuras formado pelas vistas ortogonais (frontal, posterior, laterais, superior e inferior), além de pelo menos uma perspectiva, conforme inciso IV do art. 20 da IN. 4. As figuras devem ter excelente qualidade gráfica, nitidez e contraste, com o intuito de revelar com precisão os contornos, relevos e rebaixos do objeto reivindicado: utilizar traços regulares e contínuos. 5. As figuras devem ser numeradas conforme o disposto no inciso VI do artigo 20 da IN: figura 1.1, figura 1.2, etc. 6. As folhas de figuras devem ser numeradas no centro da margem superior, indicando o número da folha e o número total de folhas, por exemplo: 1/4, 2/4, 3/4 e 4/4, conforme inciso VIII do art. 20 da IN.

(21) BR 30 2016 003441-9

Código 34 - Exigência - Art. 106 § 3º da LPI

(22) 12/08/2016

(71) GUANGZHOU AUTOMOBILE GROUP CO., LTD. (CN)

(74) DI BLASI, PARENTE & ADVOGADOS ASSOCIADOS

1. As figuras do presente pedido e também as do documento de Prioridade contêm áreas escurecidas e de pouca definição que comprometem a visualização das formas e das superfícies do objeto. Reapresentar o conjunto de figuras do pedido e da Prioridade com melhor qualidade gráfica, nitidez e contraste, revelando com precisão os contornos, relevos e rebaixos do objeto reivindicado e possibilitando a compreensão de seus detalhes. Respeitar a resolução mínima de trezentos dpi. Evitar reflexos, texturas granuladas, brilhos e outros elementos que afetem a compreensão da configuração do objeto. 2. A numeração das figuras deverá obedecer ao seguinte padrão: objeto principal (Fig. 1.1, Fig. 1.2, Fig 1.3, etc).

(21) BR 30 2016 003446-0

Código 34 - Exigência - Art. 106 § 3º da LPI

(22) 12/08/2016

(71) HUAWEI TECHNOLOGIES CO., LTD. (CN)

(74) DANNEMANN, SIEMSEN, BIGLER & IPANEMA MOREIRA

1. Reapresentar o conjunto de figuras com melhor qualidade gráfica, nitidez e contraste, revelando com precisão os contornos, relevos e rebaixos do objeto reivindicado e possibilitando a compreensão de seus detalhes. Respeitar a resolução mínima de trezentos dpi. Evitar reflexos, texturas granuladas, brilhos e outros elementos que afetem a compreensão da configuração do objeto.

(21) BR 30 2016 003450-8

Código 34 - Exigência - Art. 106 § 3º da LPI

(22) 12/08/2016

(71) DURATEX S.A (BR/SP)

(74) EDUARDO OTERO

1. Há linhas incompletas ou desencontradas, sugerindo erro de representação



nas figuras, sobretudo nas figuras 1.1 e 1.2. Corrigir e harmonizar conjunto de figuras.

(21) BR 30 2016 003667-5

Código 34 - Exigência - Art. 106 § 3º da LPI

(22) 23/08/2016

(71) CAMIL ALIMENTOS S/A (BR/SP)

(74) Vilela Coelho Sociedade de Advogados

1. Há incoerências entre vistas. Nas figuras 1.2, 1.3, 2.2 e 2.3 há discontinuidade de linhas na tampa do frasco em relação ao corpo do frasco. Nas figuras 1.6 e 2.6, porém, as representações indicam que todas as linhas que sobem do corpo do frasco têm continuidade na tampa. Revisar todo o conjunto de figuras, fazendo as correções indicadas e quaisquer outras que sejam necessárias para que as imagens apresentem coerência entre si.

(21) BR 30 2016 003669-1

Código 34 - Exigência - Art. 106 § 3º da LPI

(22) 23/08/2016

(71) IND QUIMICA N SRA DA PIEDADE LTDA EPP (BR/SE)

1. O objeto deverá ser representado em todas as vistas ortogonais (anterior, posterior, superior, inferior e ambas as laterais) e em ao menos uma perspectiva. Reapresentar o conjunto de figuras acrescentando ao menos uma vista em perspectiva, a vista superior, a outra lateral e a vista posterior. 2. As figuras não deverão ser pranchas de desenho técnico e não deverão conter molduras, medidas, textos, símbolos, cortes, indicação de escala e informações do gênero. 3. Há muitas linhas se entrecruzando no gargalo do objeto na atual representação, gerando confusão na compreensão das formas do objeto. Reapresentar o conjunto de figuras com a representação desta parte do objeto corrigida e simplificada, revelando com precisão os contornos, relevos e rebaixos do objeto reivindicado e possibilitando a compreensão de seus detalhes. 4. A numeração das figuras deverá obedecer ao seguinte padrão: objeto principal (Fig. 1.1, Fig. 1.2, Fig 1.3, etc). 5. Alterar o título do pedido para "Configuração Aplicada em Frasco".

(21) BR 30 2016 003672-1

Código 34 - Exigência - Art. 106 § 3º da LPI

(22) 23/08/2016

(71) BIGOLIN COMÉRCIO DE MÁQUINAS E EQUIPAMENTOS LTDA. EPP (BR/RS)

(74) CEZAR AUGUSTO DUFLOTH

1. As figuras contêm linhas muito grossas que se sobrepõe, áreas escurecidas e de pouca definição que comprometem a visualização das formas e das superfícies do objeto. Reapresentar o conjunto de figuras com contornos mais precisos, melhor qualidade gráfica, nitidez e contraste, revelando com precisão os contornos, relevos e rebaixos do objeto reivindicado e possibilitando a compreensão de seus detalhes. Respeitar a resolução mínima de trezentos dpi. Evitar reflexos, texturas granuladas, brilhos e outros elementos que afetem a



compreensão da configuração do objeto. 2. Complementar o conjunto de figuras acrescentando mais uma vista em perspectiva de outro ângulo, preferencialmente uma perspectiva que privilegie a porção posterior direita do objeto para esclarecer ambiguidades a respeito da forma.

(21) BR 30 2016 003673-0

Código 34 - Exigência - Art. 106 § 3º da LPI

(22) 24/08/2016

(71) NIKE INNOVATE C.V. (US)

(74) ANTÔNIO MAURÍCIO PEDRAS ARNAUD

1. As figuras contêm áreas escuras e de pouca definição que comprometem a visualização das formas e das superfícies do objeto. Reapresentar o conjunto de figuras com melhor qualidade gráfica, nitidez e contraste, revelando com precisão os contornos, relevos e rebaixos do objeto reivindicado e possibilitando a compreensão de seus detalhes. Respeitar a resolução mínima de trezentos dpi. Evitar reflexos, texturas granuladas, brilhos e outros elementos que afetem a compreensão da configuração do objeto.

(21) BR 30 2016 003679-9

Código 34 - Exigência - Art. 106 § 3º da LPI

(22) 24/08/2016

(71) FLUVIAL NÁUTICA IND. E COMÉRCIO LTDA (BR/MG)

1. Há incoerência entre vistas. Na atual figura 2, que representa a vista frontal do objeto, pode-se observar ressaltos e sulcos em diferentes formatos na porção inferior do objeto, estendendo-se até a proa do barco de modo que são visíveis nesta vista, e uma faixa central mais larga com um padrão próprio. Na vista inferior, porém, todos os relevos representados são estreitos e similares, e também mais curtos que o sugerido na vista frontal. Ainda na vista inferior, não se pode confirmar a faixa central alargada com padrão próprio. Além disso, na vista em perspectiva, verifica-se que na lateral do objeto também há três ressaltos, em duas configurações formais diferentes. Na vista lateral, contudo, todos estão representados como tendo mesma forma básica, e na vista inferior os referidos ressaltos sequer estão representados. Nas vistas inferior e superior há uma divergência quanto ao formato da popa, que na figura 6 apresenta um relevo, e na figura 4 está representada como sendo absolutamente reta. Revisar todo o conjunto de figuras, fazendo as correções indicadas e quaisquer outras que sejam necessárias para que as imagens apresentem coerência entre si. 2. Complementar o conjunto de figuras com uma segunda vista em perspectiva, em ângulo que privilegie a porção posterior do objeto, para auxiliar na plena compreensão das formas do objeto. 3. A numeração das figuras deverá obedecer ao seguinte padrão: objeto principal (Fig. 1.1, Fig. 1.2, Fig 1.3, etc).

(21) BR 30 2016 003685-3

Código 34 - Exigência - Art. 106 § 3º da LPI

(22) 24/08/2016

(71) EDSON ROBERTO LAURENTI JR (BR/SP)

(74) SÉRGIO SALVADOR FUMO



1. As figuras contêm linhas borradas e áreas de pouca definição que comprometem a visualização das formas e das superfícies do objeto. Reapresentar o conjunto de figuras com melhor qualidade gráfica, nitidez e contraste, revelando com precisão os contornos, relevos e rebaixos do objeto reivindicado e possibilitando a compreensão de seus detalhes. Respeitar a resolução mínima de trezentos dpi. Evitar reflexos, texturas granuladas, brilhos e outros elementos que afetem a compreensão da configuração do objeto. 2. Há uma linhas interrompidas e imprecisas na atual figura 1, no detalhe semi-circular dianteiro na lateral do objeto. Reapresentar o conjunto de figuras corrigido de modo que se possa compreender melhor as formas, superfícies e relevos do objeto. 3. A numeração das figuras deverá obedecer ao seguinte padrão: objeto principal (Fig. 1.1, Fig. 1.2, Fig 1.3, etc). 4. Conforme o disposto no inciso II do Art. 14 da IN044/2015, o título do pedido deve ser conciso, claro e preciso sem expressões ou palavras irrelevantes ou desnecessárias, nem outras que denotem vantagens, atributos ou quaisquer qualificações. Alterar o título do objeto para "Configuração Aplicada a Brinquedo".

(21) BR 30 2016 003988-7

Código 34 - Exigência - Art. 106 § 3º da LPI

(22) 09/09/2016

(71) INSTITUTO FEDERAL DE EDUCAÇÃO, CIÊNCIA E TECNOLOGIA DE SANTA CATARINA (BR/SC)

1. Há incoerências entre as vistas. Nas figuras 3 e 4, pode-se verificar que o objeto tem um formato trapezoidal, estreitando-se na sua porção inferior tanto nos lados quanto nas faces frontal e posterior. Nas figuras 1 e 2, porém, não fica claro que nas faces frontal e posterior esse estreitamento também ocorre, e os pés do objeto não parecem convergir como indicado na figura 8. Revisar todo o conjunto de figuras, fazendo as correções indicadas e quaisquer outras que sejam necessárias para que as imagens apresentem coerência entre si. 2. A numeração das figuras deverá obedecer ao seguinte padrão: objeto principal (Fig. 1.1, Fig. 1.2, Fig 1.3, etc).

(21) BR 30 2016 005244-1

Código 34 - Exigência - Art. 106 § 3º da LPI

(22) 14/11/2016

(71) ERICO INTERNATIONAL CORPORATION (US)

(74) Daniel Advogados (Alt.de Daniel & Cia)

1. As figuras não deverão conter linhas tracejadas. O objeto deverá ser representado com traços regulares e contínuos. As figuras também não deverão conter linhas de interrupção. Reapresentar o conjunto de figuras corrigido e excluindo a representação do cabo do objeto em todas as figuras. Na reapresentação, excluir as figuras 2.1 a 2.10, 3.1 a 3.10, 4.1 a 4.10 e 5.1 a 5.10 para evitar redundância de matéria. 2. Há excesso de hachuras. Reapresentar o conjunto de figuras com representações mais limpas, mantendo apenas as linhas necessárias à compreensão das superfícies, relevos e rebaixos do objeto, e excluindo aquelas que geram confusão.



(21) BR 30 2016 005265-4

Código 34 - Exigência - Art. 106 § 3º da LPI

(22) 16/11/2016

(71) KZA PREMIUM LTDA. ME. (BR/SC)

(74) KING'S MARCAS E PATENTES LTDA.

1. As figuras contêm linhas muito claras que comprometem a visualização das formas e das superfícies do objeto. Reapresentar o conjunto de figuras com melhor qualidade gráfica, nitidez e contraste, revelando com precisão os contornos, relevos e rebaixos do objeto reivindicado e possibilitando a compreensão de seus detalhes. Respeitar a resolução mínima de trezentos dpi. Evitar reflexos, texturas granuladas, brilhos e outros elementos que afetem a compreensão da configuração do objeto. 2. Alterar o título do pedido para "Configuração Aplicada em Esprededor de Frutas", já que o objeto do pedido é um objeto tridimensional e não bidimensional.

(21) BR 30 2016 005266-2

Código 34 - Exigência - Art. 106 § 3º da LPI

(22) 16/11/2016

(71) KOHLER MIRA LIMITED (GB)

(74) Hugo Silva & Maldonado Propriedade Intelectual Sociedade Civil S/C Ltda.

1. Não foi possível compreender plenamente a forma do objeto com base o conjunto de figuras apresentado. Acrescentar ao conjunto de figuras uma nova vista em perspectiva que privilegie a porção inferior do objeto.

(21) BR 30 2016 005267-0

Código 34 - Exigência - Art. 106 § 3º da LPI

(22) 16/11/2016

(71) KOHLER MIRA LIMITED (GB)

(74) Hugo Silva & Maldonado Propriedade Intelectual Sociedade Civil S/C Ltda.

1. Não é possível compreender plenamente a forma do objeto apenas com as figuras apresentadas. Incluir no conjunto de figuras uma nova vista em perspectiva, privilegiando a porção inferior do objeto. 2. Há incoerências entre as vistas. Na figura 1.4, de cada lado da parte inferior e côncava do objeto há um detalhe em formato de barbatana apontando para baixo. O da direita parece ser uma continuação natural da curvatura inferior do objeto, sem alteração de plano na superfície, enquanto que o da esquerda parece estar atrás da curvatura da cuba, pois há uma linha dividindo os dois. Na figura 1.5, ambas as formas de ambos os lados fazem parte do plano representado na parte posterior do objeto, sem linhas dividindo. Na vista inferior, representada pela figura 1.3, também pode-se verificar uma diferença na representação de volume entre um detalhe que se repete do lado direito e esquerdo do orifício central da cuba. Revisar todo o conjunto de figuras, fazendo as correções indicadas e quaisquer outras que sejam necessárias para que as imagens apresentem coerência entre si.

(21) BR 30 2016 005561-0

Código 34 - Exigência - Art. 106 § 3º da LPI

(22) 30/11/2016



(71) RECKITT BENCKISER LLC (US)

(74) DI BLASI, PARENTE & ADVOGADOS ASSOCIADOS

1. Nas vistas laterais de ambas as variações configurativas, respectivamente figuras 1.4 e 1.5 e 2.4 e 2.5, pode-se observar que, na porção posterior, o objeto apresentam um volume que se projeta, criando uma deformidade no seu corpo cilíndrico. Este detalhe, no entanto, não está visível em nenhuma outra figura do conjunto apresentado. O mesmo acontece com as figuras 2.4 e 2.5 em relação às demais vistas da segunda variação configurativa. Corrigir as vistas laterais em caso de erro de representação ou. Alternativamente, se o volume referido de fato existir no objeto, o requerente deverá complementar o conjunto de figuras com novas vistas em perspectiva que esclareçam plenamente a forma do objeto e deixem as figuras coerentes entre si.

(21) BR 30 2016 005791-5

Código 34 - Exigência - Art. 106 § 3º da LPI

(22) 14/12/2016

(71) ALBERTO AVETTI (BR/RS)

(74) P. R. Kowski Consultoria e Assessoria Empresarial EIRELI - ME

1. Reapresentar as figuras numeradas corretamente: existem duas figuras 1.1. 2. As linhas de referência estão excessivamente grossas, sobressaindo, às vezes, até sobre as linhas de representação do objeto, como ocorre, especialmente nas figuras 1.5, 1.6, 2.5 e 2.6, onde as linhas de referência e os números são maiores que a vista em si. Suprimir as indicações ou representá-las de maneira que não interfiram na compreensão do objeto.

(21) BR 30 2016 005793-1

Código 34 - Exigência - Art. 106 § 3º da LPI

(22) 14/12/2016

(71) SOCIEDADE CARITATIVA E LITERÁRIA SÃO FRANCISCO DE ASSIS ZONA NORTE (BR/RS)

(74) JOÃO HENRIQUE ESPIRITO DE OLIVEIRA POLI

1. Reapresentar o pedido adequado à Instrução Normativa 44/2015 - IN. 2. Alterar título para “configuração aplicada em banheira hospitalar”, em atenção ao inciso II do art. 14 da IN. 3. As figuras devem mostrar a forma montada da configuração externa do objeto, sem destacar partes ou detalhes separadamente, conforme inciso III do art. 20 da IN: suprimir o detalhe da figura 1. 4. As figuras devem ser numeradas conforme o disposto no inciso VI do artigo 20 da IN: figura 1.1, figura 1.2, etc.

(21) BR 30 2017 000007-0

Código 34 - Exigência - Art. 106 § 3º da LPI

(22) 02/01/2017

(71) COLGATE-PALMOLIVE COMPANY (US)

(74) ORLANDO DE SOUZA

1. As figuras deverão representar somente o objeto do pedido, sem incluir elementos que não componham o escopo da proteção reivindicada, tais como o conteúdo da embalagem para a qual se pretende obter a proteção. 2. A



numeração das figuras deverá obedecer ao seguinte padrão: objeto principal (Fig. 1.1, Fig. 1.2, Fig 1.3, etc). 3. Alterar o título para "Configuração Aplicada a Embalagem".

(21) BR 30 2017 000023-1

Código 34 - Exigência - Art. 106 § 3º da LPI

(22) 04/01/2017

(71) INSTITUTO FEDERAL SUL-RIO-GRANDENSE (BR/RS)

1. Há incoerências entre as vistas. Na vista em perspectiva representada pela atual figura 1, pode-se enxergar a armação com suas hastes e os dois apoios de nariz, mas não é possível enxergar o sensor designado pela letra F em outras vistas. Revisar todo o conjunto de figuras, fazendo as correções indicadas e quaisquer outras que sejam necessárias para que as imagens apresentem coerência entre si. 2. O objeto deverá ser representado sempre na mesma posição em todas as vistas. No conjunto de figuras apresentado, contudo, a cada vista o cabo do objeto está em uma posição em relação à armação. Harmonizar a representação do objeto para que atenda esta recomendação. 3. As figuras não deverão ser pranchas de desenho técnico e não deverão conter molduras, medidas, textos, símbolos, cortes, indicação de escala e informações do gênero. Corrigir a atual figura 4 retirando os elementos acima listados. 4. Há muitas linhas, sobretudo na representação das hastes do objeto, dando a impressão de que algumas destas linhas são de construção e não existem de verdade. Reapresentar o conjunto de figuras excluindo as linhas que não existirem de fato no objeto, e mantendo aquelas que correspondem aos contornos reais do objeto. 5. A numeração das figuras deverá obedecer ao seguinte padrão: objeto principal (Fig. 1.1, Fig. 1.2, Fig 1.3, etc).

(21) BR 30 2017 000129-7

Código 34 - Exigência - Art. 106 § 3º da LPI

(22) 13/01/2017

(71) ESAB AB (SE)

(74) Dannemann, Siemsen, Bigler & Ipanema Moreira

1. Há excesso de hachuras, causando confusão e comprometendo a plena compreensão das formas do objeto. Reapresentar o conjunto de figuras com representações mais limpas, mantendo apenas as linhas necessárias à compreensão das superfícies, relevos e rebaixos do objeto, e excluindo aquelas que geram confusão.

(21) BR 30 2017 000131-9

Código 34 - Exigência - Art. 106 § 3º da LPI

(22) 13/01/2017

(71) YPF S.A. (AR)

(74) Ana Paula Santos Celidonio

1. As figuras contêm áreas muitas linhas que por vezes se sobrepõe gerando áreas escuras e de pouca definição que comprometem a visualização das formas e das superfícies do objeto. Reapresentar o conjunto de figuras com linhas mais bem definidas e finhas, melhor qualidade gráfica, nitidez e contraste, revelando



com precisão os contornos, relevos e rebaixos do objeto reivindicado e possibilitando a compreensão de seus detalhes. Respeitar a resolução mínima de trezentos dpi. Evitar reflexos, texturas granuladas, brilhos e outros elementos que afetem a compreensão da configuração do objeto.

(21) BR 30 2017 000187-4

Código 34 - Exigência - Art. 106 § 3º da LPI

(22) 18/01/2017

(71) OUTLIERS ELECTRONICS DO BRASIL LTDA - EPP (BR/SP)

1. Retirar textos, quadros, molduras e marcas das páginas do jogo de figuras. As páginas de figuras devem conter apenas: a numeração da página, a figura, a numeração da figura e, opcionalmente, a legenda da figura (vista frontal, vista lateral etc.). 2. Apresentar todas as vistas do objeto: perspectiva, frontal, posterior, laterais, superior e inferior, necessárias para a plena compreensão da forma. 3. Cuidar para que as figuras respeitem a margem de 03 cm em todos os lados das páginas de figuras. 4. Retirar textos das figuras. As figuras do depósito não podem conter textos, frases, palavras ou outros elementos textuais. As imagens fotográficas apresentadas possuem texto visível (onde lê-se o site da empresa, numeração das lâmpadas de led etc.). 5. O depósito apresenta duas variações do objeto. As vistas em desenho diferem das vistas em fotografia pela presença do elemento quadrangular visível no interior do objeto. Caso haja interesse em proteger as duas variações, depositar todas as vistas de ambos os objetos e numerar a variação configurativa como 2.1, 2.2, 2.3 etc. 6. Numerar as figuras do objeto principal de acordo com o padrão 1.1, 1.2, 1.3... etc. 7. Numerar as folhas de figuras consecutivamente, com algarismos arábicos, no centro da margem superior, indicando o número da folha e o número total de folhas separados por uma barra oblíqua. Ex.: num pedido com 3 folhas de figuras a numeração dessas folhas será 1/3, 2/3, 3/3. 8. Alterar título do pedido para "Configuração aplicada em lanterna". O título do pedido deve ser claro, conciso e não deve incluir especificações técnicas ou vantagens funcionais do objeto.

(21) BR 30 2017 000203-0

Código 34 - Exigência - Art. 106 § 3º da LPI

(22) 18/01/2017

(71) SPEEDINNOV (FR)

(74) Dannemann, Siemsen, Bigler & Ipanema Moreira

1. Apresentar todas as vistas do objeto: perspectiva, frontal, posterior, laterais, superior e inferior, necessárias para a plena compreensão da forma. 2. Apresentar novo jogo de figuras com mais qualidade, para que revelem com clareza as formas do objeto. As imagens devem mostrar o objeto com nitidez e resolução gráfica suficiente para plena compreensão da matéria apresentada, observado o mínimo de 300 dpi.

(21) BR 30 2017 000552-7

Código 34 - Exigência - Art. 106 § 3º da LPI

(22) 08/02/2017

(71) ROYAL TRUDEL ALIMENTOS LTDA - ME (BR/RS)



(74) Marpa Consultoria e Assessoria Empresarial Ltda.

1. Apresentar novo jogo de figuras com mais qualidade, para que revele com clareza as formas do objeto. As imagens devem mostrar o objeto com nitidez e resolução gráfica suficiente para plena compreensão da matéria apresentada, observado o mínimo de 300 dpi. 2. Numerar todas as figuras sequencialmente, de acordo com o padrão 1.1, 1.2, 1.3... etc.

(21) BR 30 2017 000924-7

Código 34 - Exigência - Art. 106 § 3º da LPI

(22) 02/03/2017

(71) JOSÉ ROBERTO BONFIM 07992828801 (BR/SP)

(74) SILVIA HELENA TAVARES CADEVILLE

1. Manter no pedido atual apenas o objeto das figuras 1.1 a 1.7, 2.1 a 2.7, 3.1 a 3.7, 6.1 a 6.7, 9.1 a 9.7 e 12.1 a 12.7. Os demais objetos não compartilham as mesmas características ornamentais preponderantes e devem ser retirados do pedido atual. Renumerar os objetos na folha de figuras e no relatório descritivo. 2. Caso haja interesse, apresentar, num pedido dividido, todas as vistas dos objetos das fig. 4.1 a 4.7, 10.1 a 10.7 e 11.1 a 11.7. Renumerar os objetos na folha de figuras e no relatório descritivo. 3. Caso haja interesse, apresentar, num segundo pedido dividido, todas as vistas dos objetos das fig. 5.1 a 5.7, 7.1 a 7.7 e 8.1 a 8.7, 13.1 a 13.7, 14.1 a 14.7 e 15.1 a 15.7. Renumerar os objetos na folha de figuras e no relatório descritivo. 4. Alterar título do pedido para "Configuração aplicada a suporte para celular". O título do pedido deve ser claro, conciso e não deve incluir especificações técnicas ou vantagens funcionais do objeto.

(21) BR 30 2017 001204-3

Código 34 - Exigência - Art. 106 § 3º da LPI

(22) 16/03/2017

(71) 3M INNOVATIVE PROPERTIES COMPANY (US)

(74) Daniel Advogados (Alt.de Daniel & Cia)

1. Manter no pedido atual apenas os objetos das figuras 1.1 a 1.7 e 2.1. Os demais objetos não compartilham as mesmas características ornamentais preponderantes e devem ser retirados do pedido atual. 2. Caso haja interesse, apresentar, num pedido dividido, todas as vistas do objeto da fig. 3.1. Adequar o título do pedido dividido para que seja coerente com o objeto do depósito. 3. Apresentar todas as vistas do objeto da fig. 2.1. 4. Incluir no título um termo que esclareça, de maneira breve e concisa, o que é o objeto ou sua utilização. O termo "capa" é muito genérico e não esclarece o que é o objeto do pedido. Ex.: "Configuração aplicada a capa para válvula".

(21) BR 30 2017 001205-1

Código 34 - Exigência - Art. 106 § 3º da LPI

(22) 16/03/2017

(71) 3M INNOVATIVE PROPERTIES COMPANY (US)

(74) Daniel Advogados (Alt.de Daniel & Cia)

1. Manter no pedido atual apenas os objetos das figuras 1.1 a 1.7 e 2.1. Os demais objetos não compartilham as mesmas características ornamentais



preponderantes e devem ser retirados do pedido atual. 2. Caso haja interesse, apresentar, num pedido dividido, todas as vistas do objeto da fig. 3.1. Adequar o título do pedido dividido para que seja coerente com o objeto do depósito. 3. Apresentar todas as vistas do objeto da fig. 2.1. 4. Incluir no título um termo que esclareça, de maneira breve e concisa, o que é o objeto ou sua utilização. O termo "capa" é muito genérico e não esclarece o que é o objeto do pedido. Ex.: "Configuração aplicada a capa para válvula".

(21) BR 30 2017 001473-9

Código 34 - Exigência - Art. 106 § 3º da LPI

(22) 04/04/2017

(71) J.R. SIMPLOT COMPANY (US)

(74) FLÁVIA SALIM LOPES

Apresentar novo conjunto de imagens, com alta qualidade de definição, preenchendo as linhas tracejadas com linhas contínuas e uniformes. Corrigir título do pedido para "Configuração aplicada em batata"

(21) BR 30 2017 001630-8

Código 34 - Exigência - Art. 106 § 3º da LPI

(22) 13/04/2017

(71) WILSON CALZA JUNIOR (BR/SP)

(74) Vilage Marcas e Patentes Ltda

1. Apresentar novo jogo de figuras removendo o excesso de linhas de construção. O excesso de linhas nas figuras, em especial nas quinas e arestas arredondadas, prejudica a compreensão da forma do objeto. 2. Numerar as figuras de acordo com o padrão 1.1, 1.2, 1.3... etc.

(21) BR 30 2017 001691-0

Código 34 - Exigência - Art. 106 § 3º da LPI

(22) 19/04/2017

(71) EDREY PEREA (BR/SP)

(74) LEANDRO RODRIGUES MOREIRA

1. Excluir a figura 7 do jogo de figuras atual. A figura 7 apresenta imagem do objeto desmontado. As figuras do pedido devem mostrar o objeto em sua forma completa e montada. 2. Numerar as figuras de acordo com o padrão 1.1, 1.2, 1.3... etc.

(21) BR 30 2017 001755-0

Código 34 - Exigência - Art. 106 § 3º da LPI

(22) 25/04/2017

(71) AEROMOBIL R&D S. R. O. (SK)

(74) Dannemann, Siemsen, Bigler & Ipanema Moreira

O pedido deve se adequar à Instrução Normativa 44/2015 - IN. 1. Os objetos não guardam entre si as mesmas características distintivas preponderantes, de maneira que o pedido deverá ser dividido. Observar artigos 25 e 26 da IN. 2. Manter no pedido original o objeto das figuras 2.1 a 2.3. Apresentar novo conjunto de figuras formado pelas vistas ortogonais (frontal, posterior, laterais, superior e inferior), além de pelo menos uma perspectiva, conforme inciso IV do



art. 20 da IN. 3. Apresentar em um pedido dividido o objeto das figuras 3.1 a 3.6. As figuras 1.1 a 1.6 devem ser suprimidas por representarem objeto idêntico ao das figuras 3.1 a 3.6, porém utilizando linhas tracejadas, contrariando o inciso II do art. 20 da IN. Informar título e campo de aplicação adequados ao objeto, observando os artigos 14 e 19 da IN. Reapresentar as figuras com excelente qualidade gráfica, nitidez e contraste, com o intuito de revelar com precisão os contornos, relevos e rebaixos do objeto reivindicado, permitindo a compreensão de seus detalhes: respeitar a resolução mínima de 300 dpi.

(21) BR 30 2017 001773-8

Código 34 - Exigência - Art. 106 § 3º da LPI

(22) 26/04/2017

(71) OWENS-BROCKWAY GLASS CONTAINER INC. (US)

(74) Dannemann, Siemsen, Bigler & Ipanema Moreira

1. Reapresentar as figuras com excelente qualidade gráfica, nitidez e contraste, com o intuito de revelar com precisão os contornos, relevos e rebaixos do objeto reivindicado, permitindo a compreensão de seus detalhes: utilizar traços regulares e contínuos. Na atual apresentação não é possível distinguir, em algumas situações, as linhas de representação da forma do objeto das hachuras.

(21) BR 30 2017 002195-6

Código 34 - Exigência - Art. 106 § 3º da LPI

(22) 26/05/2017

(71) BRASILIANA COMERCIO DE JOIAS E ACESSORIOS LTDA-ME (BR/SP)

(74) DIEGO FILIPE MACHADO

1. Manter no pedido atual apenas as embalagens montadas. Os demais objetos não compartilham as mesmas características ornamentais preponderantes e devem ser retirados do pedido atual. 2. Caso haja interesse, apresentar, num primeiro pedido dividido, todos os padrões ornamentais em forma de flor. Adequar o título do pedido dividido para que seja coerente com o objeto do depósito (padrão ornamental). 3. Caso haja interesse, apresentar, num segundo pedido dividido, todos os padrões ornamentais com 7 abas. Adequar o título do pedido dividido para que seja coerente com o objeto do depósito (padrão ornamental). 4. Apresentar todas as vistas das embalagens montadas: perspectiva, frontal, posterior, laterais, superior e inferior, necessárias para a plena compreensão da forma. 5. Apresentar as figuras em fundo absolutamente neutro. O fundo das figuras não pode apresentar nenhum tipo de reflexo, objeto, marca de corte, padrão, textura, piso ou quinas de parede alheios ao objeto do pedido. 6. Retirar textos das figuras. As figuras do depósito não podem conter textos, frases, palavras ou outros elementos textuais. 7. Retirar marcas das figuras. As figuras do depósito não podem conter marcas (nominativas ou figurativas), brasões, logotipos, timbres ou rubricas. 8. Excluir figura que apresenta referência de abertura e montagem interna da embalagem. As figuras do pedido devem apresentar o objeto montado. 9. Cuidar para que as figuras respeitem a margem de 03 cm em todos os lados das páginas de figuras. 10. Numerar as figuras do objeto principal de acordo com o padrão 1.1, 1.2, 1.3 etc.



As figuras de variações configurativas devem ser numeradas no padrão: 2.1, 2.2, 2.3...; 3.1, 3.2, 3.3 etc. 11. Numerar as folhas de figuras consecutivamente, com algarismos arábicos, no centro da margem superior, indicando o número da folha e o número total de folhas separados por uma barra oblíqua. Ex.: num pedido com 3 folhas de figuras a numeração dessas folhas será 1/3, 2/3, 3/3. 12. Cuidar para que as figuras sejam apresentadas em folhas A4.

(21) BR 30 2017 002209-0

Código 34 - Exigência - Art. 106 § 3º da LPI

(22) 26/05/2017

(71) GM GLOBAL TECHNOLOGY OPERATIONS LLC (US)

(74) KASZNAR LEONARDOS PROPRIEDADE INTELECTUAL

1. Reapresentar todas as figuras apenas em traços regulares e contínuos, preenchendo todas as linhas tracejadas. 2. Apresentar vista oposta à vista lateral (fig. 1.3), necessária para a plena compreensão da forma.

(21) BR 30 2017 002211-1

Código 34 - Exigência - Art. 106 § 3º da LPI

(22) 26/05/2017

(71) VARNUM SLEEP AND BREATHING SOLUTIONS LLC (US)

(74) Flávia Salim Lopes

Manter no atual pedido as atuais imagens das figuras 1.1 a 1.7 com as seguintes correções .Preencher as linhas tracejadas das extremidades do objeto com linhas contínuas e uniformes; . Remover detalhe ampliado fig. 1.8 . Remover desenhos esquemático da figura 1.4. Dividir o objeto da figura 2.1 ; . Remover detalhe ampliado fig. 2.8 . Remover desenhos esquemático da figura 2.4.

(21) BR 30 2017 002213-8

Código 34 - Exigência - Art. 106 § 3º da LPI

(22) 26/05/2017

(71) GM GLOBAL TECHNOLOGY OPERATIONS LLC (US)

(74) KASZNAR LEONARDOS PROPRIEDADE INTELECTUAL

1. Reapresentar todas as figuras apenas em traços regulares e contínuos, preenchendo todas as linhas tracejadas. 2. Apresentar as vistas opostas às fig. 1.2, 1.3 e 1.4 (posterior, lateral e inferior, respectivamente), necessárias para a plena compreensão da forma.

(21) BR 30 2017 002215-4

Código 34 - Exigência - Art. 106 § 3º da LPI

(22) 26/05/2017

(71) LG ELECTRONICS INC. (KR)

(74) Dannemann, Siemsen, Bigler & Ipanema Moreira

1. Acrescentar ao jogo de figuras todas as vistas do objeto da fig. 1.1 com os compartimentos fechados e numeradas na sequência numérica desse objeto. 2. Acrescentar ao jogo de figuras todas as vistas do objeto da fig. 2.1, necessária para plena compreensão da forma.

(21) BR 30 2017 002303-7

Código 34 - Exigência - Art. 106 § 3º da LPI

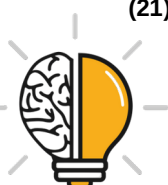

(22) 02/06/2017

(71) JEISON RIBEIRO TORQUATO (BR/SC)

(74) GRACIANI BILK

1. Acrescentar, ao jogo de figuras, as vistas superior e inferior, necessárias para a plena compreensão da forma. 2. Numerar as figuras de acordo com o padrão 1.1, 1.2, 1.3... etc. 3. Corrigir numeração das folhas de figuras. Numerar as folhas de figuras consecutivamente, com algarismos arábicos, no centro da margem superior, indicando o número da folha e o número total de folhas separados por uma barra oblíqua. Ex.: num pedido com 3 folhas de figuras a numeração dessas folhas será 1/3, 2/3, 3/3

(21) BR 30 2017 002305-3

Código 34 - Exigência - Art. 106 § 3º da LPI

(22) 02/06/2017

(71) ACHILLE ZAONER (BR/RJ)

(74) LOTTUS ASSESSORIA EM PROPRIEDADE INDUSTRIAL

1. Apresentar novo jogo de figuras com mais qualidade, para que revelem com clareza as formas do objeto. As imagens devem mostrar o objeto com nitidez e resolução gráfica suficiente para plena compreensão da matéria apresentada, observado o mínimo de 300 dpi. 2. As figuras apresentam o objeto com o que parece ser parte de um cabo. Caso seja apenas a parte de um cabo e esse elemento apenas ilustre a forma de uso do objeto, excluir cabo das figuras e apresentar apenas o sensor. Caso o cabo possua essa forma e realmente faça parte do sensor, harmonizar figura 1.6 para que apresente o cabo assim como as demais. 3. A perspectiva e a vista superior do objeto (fig. 1 e 1.1) apresentam um elemento circular na superfície superior do objeto. Na perspectiva esse elemento apresenta uma linha interna, acompanhando o diâmetro do círculo. A vista superior não apresenta tal detalhe e deve ser corrigida. 4. Numerar todas as figuras de acordo com o padrão 1.1, 1.2, 1.3... etc. 5. Alterar título do pedido para "Configuração aplicada a sensor". O título do pedido deve ser claro, conciso e não deve incluir especificações técnicas ou vantagens funcionais do objeto.

(21) BR 30 2017 002391-6

Código 34 - Exigência - Art. 106 § 3º da LPI

(22) 09/06/2017

(71) PERFIL ALUMINIO DO BRASIL S/A (BR/ES)

(74) FLÁVIA SANGIORGI DALLA BERNARDINA

1. Manter no pedido atual apenas os objetos das figuras 7 a 12, 55 a 60, 73 a 78 e 79 a 84. Os demais objetos não compartilham as mesmas características ornamentais preponderantes e devem ser retirados do pedido atual. 2. Caso haja interesse, apresentar, num primeiro pedido dividido, todas as vistas do objeto da fig. 1 a 6 e 31 a 36. 3. Caso haja interesse, apresentar, num segundo pedido dividido, todas as vistas do objeto da fig. 67 a 72, 85 a 90 e 91 a 96. 4. Caso haja interesse, apresentar, num segundo pedido dividido, todas as vistas do objeto da fig. 13 a 18, 19 a 24, 43 a 48, 49 a 54 e 61 a 66. 5. Numerar as figuras do objeto principal de acordo com o padrão 1.1, 1.2, 1.3 etc. As figuras de variações



configurativas devem ser numeradas no padrão: 2.1, 2.2, 2.3...; 3.1, 3.2, 3.3 etc.
6. Alterar título do pedido para "Configuração aplicada a perfil". O título do pedido deve ser claro, conciso e não deve incluir especificações técnicas ou vantagens funcionais do objeto.

(21) BR 30 2017 002401-7

Código 34 - Exigência - Art. 106 § 3º da LPI

(22) 09/06/2017

(71) NISSAN JIDOSHA KABUSHIKI KAISHA (ALSO TRADING AS NISSAN MOTOR CO., LTD.) (JP)

(74) Daniel Advogados (Alt.de Daniel & Cia)

1. Retirar marca das figuras do depósito. A grade apresenta, em sua configuração, marca ou parte da marca (no caso em tela, o escudo da marca). As figuras do depósito não podem conter marcas (nominativas ou figurativas), brasões, logotipos, timbres ou rubricas.

(21) BR 30 2017 002499-8

Código 34 - Exigência - Art. 106 § 3º da LPI

(22) 16/06/2017

(71) PAULO CESAR MEDINA (BR/SP) , ALEXANDRE MEDINA (BR/SP)

(74) Beerre Assessoria Empresarial Ltda.(Alt. de Beerre Assessoria Emp. S/C.LTDA.)

1. As figuras contêm linhas serrilhadas, áreas escurecidas e de pouca definição que comprometem a visualização das formas e das superfícies do objeto. Reapresentar o conjunto de figuras com melhor qualidade gráfica, nitidez e contraste, revelando com precisão os contornos, relevos e rebaixos do objeto reivindicado e possibilitando a compreensão de seus detalhes. Respeitar a resolução mínima de trezentos dpi. Evitar reflexos, texturas granuladas, brilhos e outros elementos que afetem a compreensão da configuração do objeto. 2. Complementar o conjunto de figuras acrescentando uma segunda vista em perspectiva, sendo esta em um ângulo posterior- inferior, para sanar eventuais ambiguidades na compreensão das formas do objeto.

(21) BR 30 2017 002510-2

Código 34 - Exigência - Art. 106 § 3º da LPI

(22) 19/06/2017

(71) ILLUMINA, INC. (US)

(74) Flávia Salim Lopes

Manter no atual pedido a atual figura 1.1, sem os textos aplicados; Dividir o padrão da figura 2.1, sem os textos aplicados.

(21) BR 30 2017 002511-0

Código 34 - Exigência - Art. 106 § 3º da LPI

(22) 19/06/2017

(71) ILLUMINA, INC. (US) , ILLUMINA CAMBRIDGE LIMITED (GB) , ILLUMINA FRANCE SARL (FR)

(74) Flávia Salim Lopes

Manter no atual pedido a imagem da figura 1.1, sem a aplicação de textos. Dividir



o padrão da figura 2.1, sem a aplicação de textos; Dividir o padrão da figura 3.1, sem a aplicação de textos. Dividir os padrões das figuras 4.1 a 9.1, no mesmo pedido.

(21) BR 30 2017 002518-8

Código 34 - Exigência - Art. 106 § 3º da LPI

(22) 19/06/2017

(71) GM GLOBAL TECHNOLOGY OPERATIONS LLC (US)

(74) KASZNAR LEONARDOS PROPRIEDADE INTELECTUAL

Apresentar novo conjunto de imagens, com alta qualidade de definição, acrescentando as vistas inferior e lateral oposta, preenchendo as linhas tracejadas com linhas contínuas e uniformes.

(21) BR 30 2017 002534-0

Código 34 - Exigência - Art. 106 § 3º da LPI

(22) 20/06/2017

(71) THE GILLETTE COMPANY LLC (US)

(74) Trench, Rossi e Watanabe Advogados

Apresentar novo conjunto de imagens corrigindo a fig.1.6. As duas linhas verticais da extremidade direita não foram representadas.

(21) BR 30 2017 002554-4

Código 34 - Exigência - Art. 106 § 3º da LPI

(22) 21/06/2017

(71) MATHEUS COUTO WANDERLEY (BR/MG)

1. Retirar textos, margens, cotas, medidas, marcação de quadrantes e carimbo do projeto das páginas do jogo de figuras. As páginas de figuras devem conter apenas: a numeração da página, a figura, a numeração da figura e, opcionalmente, a legenda da figura (vista frontal, vista lateral etc.). 2. Numerar as figuras de acordo com o padrão 1.1, 1.2, 1.3... etc. 3. Numerar as folhas de figuras consecutivamente, com algarismos arábicos, no centro da margem superior, indicando o número da folha e o número total de folhas separados por uma barra oblíqua. Ex.: num pedido com 3 folhas de figuras a numeração dessas folhas será 1/3, 2/3, 3/3. 4. Alterar título do pedido para "Configuração aplicada a sauna".

(21) BR 30 2017 002788-1

Código 34 - Exigência - Art. 106 § 3º da LPI

(22) 06/07/2017

(71) RICARDO MIRANDA DE MIRANDA (BR/SC)

De acordo com o apresentado no pedido, o objeto é uma toalha e não um padrão aplicado. Corrigir título do pedido para "Configuração aplicada em toalha"; Apresentar uma vista em perspectiva, ortogonal frontal, posterior e uma lateral somente da toalha plana, esticada.. Todas as demais vistas devem ser excluídas. Alocar legenda da figura abaixo desta.

(21) BR 30 2017 002957-4

Código 34 - Exigência - Art. 106 § 3º da LPI

(22) 14/07/2017



(71) JAPAN CASH MACHINE CO., LTD. (JP)

(74) DANNEMANN, SIEMSEN, BIGLER & IPANEMA MOREIRA

Reapresentar o conjunto de imagens, excluindo as figuras 1.12 e 1.13, por não apresentarem aspecto ornamental.

(21) BR 30 2017 002960-4

Código 34 - Exigência - Art. 106 § 3º da LPI

(22) 14/07/2017

(71) GRENDENE S.A. (BR/CE)

(74) Remer Villaça & Nogueira Assessoria e Consultoria de Prop. Intelectual S/S Ltda.

A legenda das figuras 1.3 e 1.5 ficou deslocada para a outra página. Corrigir.

(21) BR 30 2017 002963-9

Código 34 - Exigência - Art. 106 § 3º da LPI

(22) 14/07/2017

(71) HELAINE FONTOURA DE OLIVEIRA ESCOLAKI (BR/MG)

Corrigir título do pedido para "Configuração aplicada em armário"; Vários objetos foram apresentados no pedido. Manter no atual pedido somente o armário, apresentando imagens com alta qualidade de definição, na vista em perspectiva, e ortogonais frontal, posterior, inferior, superior e laterais, em fundo absolutamente neutro, sem sombras e outros elementos. Se houver interesse em proteger os demais objetos, proceder com pedido dividido, da seguinte maneira: Dividir o objeto que possui um gancho, em todas as vistas já mencionadas; Dividir os objetos que possuem a silhueta humana, em todas as vistas já mencionadas; Em todos eles, numerar páginas no centro da margem superior. Ex. 1/4, 2/4, etc. Em todos eles, numerar figuras de acordo com o padrão normativo. Ex.: fig. 1.1, fig. 1.2, etc. Adequar título conforme o objeto.

(21) BR 30 2017 002969-8

Código 34 - Exigência - Art. 106 § 3º da LPI

(22) 15/07/2017

(71) BASE CLUB DEBENEFICIOS (BR/MG)

(74) LINCE MARCAS E PATENTES - RICARDO TRINDADE

Corrigir título do pedido para "Configuração aplicada em fantasia"; Apresentar novo conjunto de imagens, com alta qualidade de definição, na vista em perspectiva, e ortogonais frontal, posterior, inferior, superior e laterais, removendo do objeto marcas e símbolo; Numerar figuras de acordo com o padrão normativo. Ex.: fig. 1.1, fig. 1.2, etc.

(21) BR 30 2017 002979-5

Código 34 - Exigência - Art. 106 § 3º da LPI

(22) 16/07/2017

(71) ROTARY CLUB MARINGA PARQUE DO INGA (BR/PR)

(74) PAULO GUSTAVO ZANETTI MORAIS BADAN

1- As figuras apresentam incoerências entre o mostrado na perspectiva e nas demais vistas: na fig. 2.2, não foi mostrada a costura na dobra superior do objeto, visto na perspectiva; da mesma forma, a costura mostrada na fig. 1.2 foi



representada com um traço de cor muito claro. Harmonizar as vistas ortogonais com a(s) perspectiva(s) apresentada(s), corrigindo todas as inconsistências entre as figuras, utilizando traços na cor preta.

(21) BR 30 2017 002980-9

Código 34 - Exigência - Art. 106 § 3º da LPI

(22) 17/07/2017

(71) FERNANDO PARRAS LUCIO (BR/SP)

(74) CARLOS EDUARDO GOMES DA SILVA

1- As figuras apresentam incoerências entre o mostrado na perspectiva e nas demais vistas: na perspectiva, o ressaltado circular central, mostrado nas vistas laterais, frontal e posterior, não é aparente, bem como a porca de fixação do cano na base, que não foi representada por completo nas vistas, conforme mostrado na perspectiva; na vista superior do objeto, a largura do círculo mais externo é bem menor do que a de seu adjacente quando, na perspectiva, eles aparentam ter a mesma largura; ainda nessa vista, a representação da extremidade do cano e da porca de fixação do mesmo à base encontram-se incorretas, bem como sua distância da borda do círculo da base, que aparenta ser bem menor que o mostrado na perspectiva. Harmonizar as vistas ortogonais com a(s) perspectiva(s) apresentada(s), corrigindo todas as inconsistências entre as figuras.

(21) BR 30 2017 002981-7

Código 34 - Exigência - Art. 106 § 3º da LPI

(22) 17/07/2017

(71) FERNANDO PARRAS LUCIO (BR/SP)

(74) CARLOS EDUARDO GOMES DA SILVA

1- As figuras apresentam incoerências entre o mostrado na perspectiva e nas demais vistas: na perspectiva, o ressaltado circular central, mostrado nas vistas laterais, frontal e posterior, não é aparente, bem como a porca de fixação do cano na base, que não foi representada por completo nas vistas, conforme mostrado na perspectiva; na vista superior do objeto, a largura do círculo mais externo é bem menor do que a de seu adjacente quando, na perspectiva, eles aparentam ter a mesma largura; ainda nessa vista, a distância dos círculos menores à borda do círculo da base aparenta ser bem menor que o mostrado na perspectiva; nas vistas laterais, a representação da junção em T encontra-se incorreta; a perspectiva encontra-se deformada com relação à representação do objeto. Harmonizar as vistas ortogonais com a(s) perspectiva(s) apresentada(s), corrigindo todas as inconsistências entre as figuras.

(21) BR 30 2017 002983-3

Código 34 - Exigência - Art. 106 § 3º da LPI

(22) 17/07/2017

(71) PAULO SERGIO DE LAURENTIS (BR/SP)

(74) Sigilos Marcas e Patentes S/C Ltda.

1- As figuras apresentam incoerências entre o mostrado na perspectiva e nas demais vistas: a fig. 1.4 encontra-se incorreta, pois deveria ser igual à fig. 1.2,



uma vez que o objeto é simétrico verticalmente. Harmonizar as vistas ortogonais com a(s) perspectiva(s) apresentada(s), corrigindo todas as inconsistências entre as figuras. 2- Adequar o título para atender ao Inciso II do Art. 14 da IN 44/2015, substituindo-o por "CONFIGURAÇÃO APLICADA EM CORDÃO PARA ÓCULOS".

(21) BR 30 2017 002986-8

Código 34 - Exigência - Art. 106 § 3º da LPI

(22) 17/07/2017

(71) PAULO CESAR FERREIRA LIMA (BR/BA)

(74) ROCHA MARCAS E PATENTES S/S LTDA

1- Adequar o título para melhor especificação do objeto reivindicado, substituindo-o por "CONFIGURAÇÃO APLICADA EM CANECO".

(21) BR 30 2017 002987-6

Código 34 - Exigência - Art. 106 § 3º da LPI

(22) 17/07/2017

(71) ALFRED KÄRCHER GMBH & CO. KG (DE)

(74) DANNEMANN, SIEMSEN, BIGLER & IPANEMA MOREIRA

1- Reapresentar as figuras, fazendo constar no conjunto a vista inferior das duas variações.

(21) BR 30 2017 002992-2

Código 34 - Exigência - Art. 106 § 3º da LPI

(22) 17/07/2017

(71) DART INDUSTRIES INC. (US)

(74) KASZNAR LEONARDOS PROPRIEDADE INTELECTUAL

1- As figuras apresentam incoerências entre o mostrado na perspectiva e nas demais vistas: na fig. 1.3, são mostradas arestas nas bases dos detalhes laterais do objeto, não mostradas na perspectiva; a fig. 1.5 foi apresentada com falhas de impressão. Harmonizar as vistas ortogonais com a(s) perspectiva(s) apresentada(s), corrigindo todas as inconsistências entre as figuras.

(21) BR 30 2017 002993-0

Código 34 - Exigência - Art. 106 § 3º da LPI

(22) 17/07/2017

(71) PEDRO LUIZ BARBOSA GALASO (BR/RJ)

1- As figuras deverão representar o objeto na íntegra, em sua forma completa, na forma montada e em sua configuração fechada, revelando apenas a configuração externa, sem destacar detalhes e partes separadamente. 2- Tomando como base a primeira figura mostrada, apresentar novo conjunto de figuras formado pelas vistas ortogonais (frontal, posterior, laterais, superior e inferior), além de pelo menos uma perspectiva, atendendo ao disposto no inciso IV do artigo 20 da IN 44/2015. Excluir as demais figuras por demonstrarem apenas configurações de uso (gavetas e portas abertas). 3- As figuras devem ser numeradas conforme o disposto no inciso VI do artigo 20 da IN 44/2015 (figura 1.1, figura 1.2, etc). 4- As páginas que contêm figuras deverão ser numeradas no centro da margem superior indicando o número da folha e o número total de



folhas (ex.: 1/5, 2/5, 3/5, 4/5 e 5/5).

(21) BR 30 2017 002997-3

Código 34 - Exigência - Art. 106 § 3º da LPI

(22) 17/07/2017

(71) INDÚSTRIA E COMÉRCIO DE PLÁSTICOS CAJOVIL LTDA (BR/SC)

(74) KING'S MARCAS E PATENTES LTDA.

1- Adequar o título para atender aos Incisos II e III do Art. 14 da IN 44/2015, substituindo-o por "CONFIGURAÇÃO APLICADA EM PENICO".

(21) BR 30 2017 003003-3

Código 34 - Exigência - Art. 106 § 3º da LPI

(22) 17/07/2017

(71) VALDECIR PISSALDO - ME (BR/SP)

(74) Toledo Corrêa Marcas e Patentes S/C Ltda.

1- As figuras foram apresentadas com baixa qualidade. Reapresentar o conjunto de figuras com melhor qualidade gráfica, nitidez e contraste, revelando com precisão os contornos, relevos e rebaixos do objeto reivindicado e possibilitando a compreensão de seus detalhes. Respeitar a resolução mínima de 300 dpi. 2- As figuras apresentam incoerências entre o mostrado na perspectiva e nas demais vistas: a representação da alça do produto, mostrada na vista inferior, encontra-se incorreta, pois a base da alça tem formato retangular; da mesma forma, um pedaço da base da alça seria visível a partir da vista superior; os meios de fixação da alça no corpo do objeto, mostrados na perspectiva, encontram-se incorretamente representados. Harmonizar as vistas ortogonais com a(s) perspectiva(s) apresentada(s), corrigindo todas as inconsistências entre as figuras.

(21) BR 30 2017 003004-1

Código 34 - Exigência - Art. 106 § 3º da LPI

(22) 17/07/2017

(71) WOLMAR THYAGO CORDEIRO CORREA DOS REIS (BR/DF) , GILBERTO PEDROSA RODRIGUES (BR/DF)

Apresentar novo conjunto de imagens, com alta qualidade de definição, somente da braçadeira, nas vistas em perspectiva, frontal e lateral. Excluir do pedido os frascos e o objeto aplicado ao frasco; Numerar figuras de acordo com o padrão normativo. Ex.: fig. 1.1, fig. 1.2, etc; Corrigir título do pedido para "Configuração aplicada em braçadeira"

(21) BR 30 2017 003006-8

Código 34 - Exigência - Art. 106 § 3º da LPI

(22) 17/07/2017

(71) ANTONIO ALVES BARRETO LUNARDELLI (BR/SP)

Apresentar novo conjunto de imagens retirando das páginas de figuras a definição do no topo da página e as assinaturas do projeto; Numerar páginas no centro da margem superior. Ex. 1/4, 2/4, etc.

(21) BR 30 2017 003009-2

Código 34 - Exigência - Art. 106 § 3º da LPI

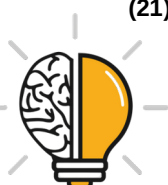

	(22) 18/07/2017 (71) WELINGTON RODRIGUES AMARAL - ME (BR/MG) (74) JOSÉ NAVES DE LACERDA JÚNIOR Numerar páginas no centro da margem superior. Ex. 1/4, 2/4, etc. Numerar figuras de acordo com o padrão normativo. Ex.: fig. 1.1, fig. 1.2, etc.
(21) BR 30 2017 003010-6	Código 34 - Exigência - Art. 106 § 3º da LPI (22) 18/07/2017 (71) WELINGTON RODRIGUES AMARAL - ME (BR/MG) (74) JOSÉ NAVES DE LACERDA JÚNIOR Numerar figuras de acordo com o padrão normativo. Ex.: fig. 1.1, fig. 1.2, etc. Numerar páginas no centro da margem superior. Ex. 1/4, 2/4, etc.
(21) BR 30 2017 003012-2	Código 34 - Exigência - Art. 106 § 3º da LPI (22) 18/07/2017 (71) DENTAL MORELLI LTDA (BR/SP) (74) P A Produtores Associados Marcas e Patentes Ltda. Não ficou claro de que objeto se trata. Elemento odontológico é genérico e a classificação escolhida idem. Estabelecer claramente o uso do objeto e a qual fim se destina.
(21) BR 30 2017 003021-1	Código 34 - Exigência - Art. 106 § 3º da LPI (22) 18/07/2017 (71) THIAGO DE FREITAS (BR/SP) (74) Vilage Marcas e Patentes Ltda 1- As figuras apresentam incoerências entre o mostrado na perspectiva e nas demais vistas: nas vistas frontal, posterior e superior da primeira variação, a ponta do cabo/alavanca está discordante das demais figuras, além do ressalto no topo dos eixos cilíndricos laterais, que foram mostrados apenas na superior; com relação à segunda variação, a representação do detalhe cônico na extremidade inferior do cabo/alavanca encontra discordância entre as figuras mostradas. A perspectiva da primeira variação apresenta muitos serrilhados na imagem, o que dificulta a compreensão dos detalhes do objeto. Harmonizar as vistas ortogonais com a(s) perspectiva(s) apresentada(s), corrigindo todas as inconsistências entre as figuras.
(21) BR 30 2017 003023-8	Código 34 - Exigência - Art. 106 § 3º da LPI (22) 18/07/2017 (71) CNH INDUSTRIAL AMERICA LLC (US) (74) Daniel Advogados (Alt.de Daniel & Cia) 1- As figuras não deverão conter linhas tracejadas. O objeto deverá ser representado com traços regulares e contínuos. Preencher todas as linhas tracejadas das figuras, excluindo das mesmas as hachuras e mantendo apenas as arestas visíveis. 2- Adequar o título para atender ao Inciso II do Art. 14 da IN



44/2015, substituindo-o por "CONFIGURAÇÃO APLICADA EM GRADE DE VENTILAÇÃO".

(21) BR 30 2017 003032-7

Código 34 - Exigência - Art. 106 § 3º da LPI

(22) 19/07/2017

(71) VULCABRAS|AZALEIA - RS, CALÇADOS E ARTIGOS ESPORTIVOS S/A (BR/RS)

(74) EDUARDO RIBEIRO AUGUSTO

1- A apresentação de figuras não deverá conter marcas, logotipos ou símbolos. Retirar o símbolo mostrado na fig. 6. 2- As figuras devem ser numeradas conforme o disposto no inciso VI do artigo 20 da IN 44/2015 (figura 1.1, figura 1.2, etc).

(21) BR 30 2017 003045-9

Código 34 - Exigência - Art. 106 § 3º da LPI

(22) 19/07/2017

(71) ASSOCIAÇÃO LEOPOLDINA JUVENIL (BR/RS)

(74) GUERRA PROPRIEDADE INDUSTRIAL

1- As figuras apresentam incoerências entre o mostrado na perspectiva e nas demais vistas: aparentemente, a forma de coração parece ser vazada, como os demais detalhe geométricos ao redor do objeto, mas isso não foi representado na vista posterior; a representação desses mesmos detalhes geométricos encontram-se incorretos na fig. 1.4; uma vez que o objeto não é simétrico, devem ser apresentadas ambas as vistas laterais do mesmo. Harmonizar as vistas ortogonais com a(s) perspectiva(s) apresentada(s), corrigindo todas as inconsistências entre as figuras.

(21) BR 30 2017 003052-1

Código 34 - Exigência - Art. 106 § 3º da LPI

(22) 20/07/2017

(71) MARCIO ALMEIDA LANDIM BATISTA (BR/BA)

(74) Cesar Peduti Neto

1- As figuras foram apresentadas com baixa qualidade. Reapresentar o conjunto de figuras em tamanho maior, com traços uniformes, melhor qualidade gráfica, nitidez e contraste, revelando com precisão os contornos, relevos e rebaixos do objeto reivindicado e possibilitando a compreensão de seus detalhes. Respeitar a resolução mínima de 300 dpi. 2- As figuras apresentam incoerências entre o mostrado na perspectiva e nas demais vistas: nas 4 variações configurativas, a vista superior apresenta incoerências com as demais vistas, pois o detalhe na parte superior do mesmo, em formato retangular, foi representado com uma largura maior que o restante do corpo do objeto. Harmonizar as vistas ortogonais com a(s) perspectiva(s) apresentada(s), corrigindo todas as inconsistências entre as figuras.

(21) BR 30 2017 003053-0

Código 34 - Exigência - Art. 106 § 3º da LPI

(22) 20/07/2017



(71) JOSE ADEMAR GAVITTI (BR/SP)

(74) Crimark Propriedade Industrial S/S

1- As figuras foram apresentadas com baixa qualidade. Reapresentar o conjunto de figuras com melhor qualidade gráfica, nitidez e contraste, revelando com precisão os contornos, relevos e rebaixos do objeto reivindicado e possibilitando a compreensão de seus detalhes. Respeitar a resolução mínima de 300 dpi. 2- Não foram apresentadas as vistas superior e inferior da terceira variação configurativa. Apresentar novo conjunto de figuras formado pelas vistas ortogonais (frontal, posterior, laterais, superior e inferior), além de pelo menos uma perspectiva, atendendo ao disposto no inciso IV do artigo 20 da IN 44/2015.

(21) BR 30 2017 003054-8

Código 34 - Exigência - Art. 106 § 3º da LPI

(22) 20/07/2017

(71) GEDARTHIL INDÚSTRIA E COMÉRCIO DE ARTEFATOS PLÁSTICOS LTDA. (BR/SC)

(74) Paulo José Lunkes

1- Apresentar novo conjunto de figuras formado pelas vistas ortogonais (frontal, posterior, laterais, superior e inferior), além de pelo menos uma perspectiva, atendendo ao disposto no inciso IV do artigo 20 da IN 44/2015. 2- As figuras devem ser numeradas conforme o disposto no inciso VI do artigo 20 da IN 44/2015 (figura 1.1, figura 1.2, etc). 3- Adequar o título para atender ao Inciso II do Art. 14 da IN 44/2015, substituindo-o por "CONFIGURAÇÃO APLICADA EM PRATO".

(21) BR 30 2017 003058-0

Código 34 - Exigência - Art. 106 § 3º da LPI

(22) 20/07/2017

(71) UNIVERSIDADE FEDERAL DE UBERLÂNDIA (BR/MG)

1. Apresentar novo jogo de figuras com mais qualidade, para que revelem com clareza as formas do objeto. As imagens devem mostrar o objeto com nitidez e resolução gráfica suficiente para plena compreensão da matéria apresentada, observado o mínimo de 300 dpi. 2. Apresentar figuras maiores, que permitam a representação adequada dos detalhes da configuração do objeto. 3. Acrescentar, ao jogo de figuras, a vista superior, necessária para a plena compreensão da forma.

(21) BR 30 2017 003076-9

Código 34 - Exigência - Art. 106 § 3º da LPI

(22) 21/07/2017

(71) UNILEVER NV (NL)

(74) ANA PAULA SANTOS CELIDONIO

1. As figuras 1.1 a 1.5 apresentam linhas tracejadas nas laterais do objeto. Reapresentar todas as figuras apenas em traços regulares e contínuos, preenchendo todas as linhas tracejadas.

(21) BR 30 2017 003078-5

Código 34 - Exigência - Art. 106 § 3º da LPI

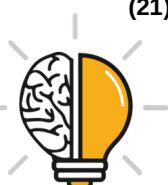

(22) 21/07/2017

(71) UNILEVER NV (NL)

(74) ANA PAULA SANTOS CELIDONIO

1. As figuras 1.1 a 1.5 apresentam linhas tracejadas nas laterais do objeto. Reapresentar todas as figuras apenas em traços regulares e contínuos, preenchendo todas as linhas tracejadas.

(21) BR 30 2017 003083-1

Código 34 - Exigência - Art. 106 § 3º da LPI

(22) 21/07/2017

(71) UNILEVER NV (NL)

(74) ANA PAULA SANTOS CELIDONIO

1. As figuras 1.1 a 1.5 apresentam linhas tracejadas na lateral do objeto. Reapresentar todas as figuras apenas em traços regulares e contínuos, preenchendo todas as linhas tracejadas.

(21) BR 30 2017 003087-4

Código 34 - Exigência - Art. 106 § 3º da LPI

(22) 21/07/2017

(71) OLEGÁRIO GHILARDI DOS SANTOS (BR/RS)

(74) Custodio de Almeida & Cia.

1. Apresentar novo jogo de figuras com mais qualidade, para que revelem com clareza as formas do objeto. As imagens devem mostrar o objeto com nitidez e resolução gráfica suficiente para plena compreensão da matéria apresentada, observado o mínimo de 300 dpi. 2. Apresentar todas as vistas dos objetos: perspectiva, frontal, posterior, laterais, superior e inferior, necessárias para a plena compreensão da forma. 3. Apresentar figuras maiores, que permitam a representação adequada das formas do objeto. 4. Cuidar para que as figuras respeitem a margem de 03 cm em todos os lados das páginas de figuras. 5. Apresentar as figuras em fundo absolutamente neutro. O fundo das figuras não pode apresentar nenhum tipo de objeto, padrão, textura, piso ou quinas de parede alheios ao objeto do pedido. 6. Numerar as figuras do objeto principal de acordo com o padrão 1.1, 1.2, 1.3 etc. As figuras de variações configurativas devem ser numeradas no padrão: 2.1, 2.2, 2.3...; 3.1, 3.2, 3.3 etc.

(21) BR 30 2017 003089-0

Código 34 - Exigência - Art. 106 § 3º da LPI

(22) 21/07/2017

(71) REGINA INDÚSTRIA E COMÉRCIO S/A. (BR/SP)

(74) Ariboni, Fabbri e Schmidt Sociedade de Advogados

Na página 9 o texto ficou por cima do desenho. Na página 10 não há desenhos. Na página 13 as figuras 4.14 e 4.5 estão idênticas. Algumas legendas das figuras ficaram deslocadas nas páginas. Apresentar novo conjunto de imagens corrigindo as inconsistências.

(21) BR 30 2017 003092-0

Código 34 - Exigência - Art. 106 § 3º da LPI

(22) 21/07/2017



(71) WILDEN PUMP AND ENGINEERING LLC (US)
(74) DANNEMANN, SIEMSEN, BIGLER & IPANEMA MOREIRA
Reapresentar o conjunto de imagens sem as vistas em corte, por não apresentarem qualquer aspecto ornamental invisível nas outras vistas.

(21) BR 30 2017 003093-9

Código 34 - Exigência - Art. 106 § 3º da LPI
(22) 21/07/2017
(71) Y & R PROPAGANDA LTDA (BR/SP)
(74) Bicudo & Sborgia Propriedade Intelectual Ltda
Com base na atual apresentação do pedido, não foi possível identificar diferenças entre o objeto das figuras 1.1 a 1.7 e o das figuras 2.1 a 2.7. Caso os objetos constituam, de fato, variações configurativas, esclarecer qual (is) elemento (s) da forma varia (m) de uma para a outra. Caso a forma plástica seja exatamente a mesma e a diferença resida somente na forma de representação, numerar as figuras consecutivamente, por tratar-se do mesmo objeto. Poderá o depositante, nesse caso, alternativamente, manter no pedido apenas as figuras 1.1 a 1.7.

(21) BR 30 2017 003094-7

Código 34 - Exigência - Art. 106 § 3º da LPI
(22) 24/07/2017
(71) MK ELETRODOMESTICOS MONDIAL S.A (BR/BA)
(74) VANDRÉ CAVALCANTE BITTENCOURT TORRES
Figuras apresentadas estão escuras, principalmente a fig. 1.8. Apresentar novo conjunto de imagem com alta qualidade de definição. Numerar páginas no centro da margem superior. Ex. 1/4, 2/4, etc.

(21) BR 30 2017 003098-0

Código 34 - Exigência - Art. 106 § 3º da LPI
(22) 24/07/2017
(71) DURAPETS COMERCIO DE ACESSORIOS PARA ANIMAIS LTDA - EPP (BR/SP)
(74) Somarca Assessoria Empresarial S/C Ltda.
Não foi possível compreender o conjunto de formas do objeto. Acrescentar uma vista em corte transversal para compreensão dos diversos rebaixos que o objeto tem.

(21) BR 30 2017 003113-7

Código 34 - Exigência - Art. 106 § 3º da LPI
(22) 24/07/2017
(71) PAULO CELSO CARDOSO BACCHI (BR/SP)
(74) João Batista Valverde
1. Na vista 1.6 os pés do objeto, visíveis em ambas as vistas laterais, na vista frontal e na vista posterior, não estão devidamente representados. Reapresentar conjunto de figuras fazendo as correções necessárias para que todas as vistas apresentem coerência entre si. 2. Alterar o título do pedido para "Configuração Aplicada em Sofá".



(21) BR 30 2017 003114-5	<p>Código 34 - Exigência - Art. 106 § 3º da LPI (22) 24/07/2017 (71) FENDI ADELE S.R.L. (IT) (74) Ariboni, Fabbri e Schmidt Sociedade de Advogados</p> <p>1. As figuras não deverão conter marcas, logotipos ou símbolos. Reapresentar as figuras corrigidas, excluindo o "F" estilizado dos aros nas extremidades do objeto.</p>
(21) BR 30 2017 003118-8	<p>Código 34 - Exigência - Art. 106 § 3º da LPI (22) 24/07/2017 (71) PEUGEOT CITROEN AUTOMOBILES SA (FR) (74) Vieira de Mello Advogados</p> <p>1. Há incoerência entre as vistas. As atuais figuras 1.2 e 1.4 não coincidem com as figuras 1.1, 1.3, 1.5 e 1.6, levando a crer que correspondem a um objeto diferente. Também não é possível relacionar plenamente as representações das figuras 1.1, 1.3, 1.5 e 1.6 entre si. Revisar todo o conjunto de figuras, fazendo as correções necessárias para que as imagens apresentem coerência entre si. 2. Indicar a qual vista cada figura corresponde na legenda das figuras.</p>
(21) BR 30 2017 003124-2	<p>Código 34 - Exigência - Art. 106 § 3º da LPI (22) 24/07/2017 (71) GRENDENE S.A. (BR/CE) (74) Remer Villaça & Nogueira Assessoria e Consultoria de Prop. Intelectual S/S Ltda.</p> <p>1. Com base na atual apresentação do pedido, não foi possível identificar diferenças entre o objeto das figuras 1.1 a 1.7 e o das figuras 2.1 a 2.7. Caso os objetos constituam, de fato, variações configurativas, esclarecer qual(is) elemento(s) da forma varia(m) de uma para a outra. Caso a forma plástica seja exatamente a mesma e a diferença resida somente na forma de representação, numerar as figuras consecutivamente, por tratar-se do mesmo objeto. Poderá o depositante, nesse caso, alternativamente, manter no pedido apenas as figuras 1.1 a 1.7.</p>
(21) BR 30 2017 003126-9	<p>Código 34 - Exigência - Art. 106 § 3º da LPI (22) 24/07/2017 (71) PAULO CELSO CARDOSO BACCHI (BR/SP) (74) João Batista Valverde</p> <p>1. Apresentar imagens mais nítidas que revelem com clareza as formas do objeto. As figuras apresentadas não possuem contraste suficiente, impossibilitando a compreensão da forma do objeto. 2. Alterar título do pedido para "Configuração aplicada em coluna de mesa" ou outro que especifique corretamente o objeto do depósito.</p>
(21) BR 30 2017 003127-7	<p>Código 34 - Exigência - Art. 106 § 3º da LPI</p>



(22) 24/07/2017

(71) PEUGEOT CITROEN AUTOMOBILES SA (FR)

(74) Vieira de Mello Advogados

1. Acrescentar ao jogo de figuras a vista posterior do farol, oposta à fig. 1.1, necessária para a plena compreensão da forma.

(21) BR 30 2017 003128-5

Código 34 - Exigência - Art. 106 § 3º da LPI

(22) 24/07/2017

(71) PAULO CELSO CARDOSO BACCHI (BR/SP)

(74) João Batista Valverde

1. Harmonizar a vista superior (fig. 1.3) com perspectiva (fig. 1.5). A superfície do tampo da mesa, conforme mostrado pela perspectiva, difere do que é apresentado na vista superior. Corrigir vista superior.

(21) BR 30 2017 003129-3

Código 34 - Exigência - Art. 106 § 3º da LPI

(22) 24/07/2017

(71) PEUGEOT CITROEN AUTOMOBILES SA (FR)

(74) Vieira de Mello Advogados

1. Apresentar imagens mais nítidas que revelem com clareza as formas do objeto. As figuras apresentadas não possuem contraste suficiente, impossibilitando a compreensão da forma do objeto. As áreas claras confundem-se com o fundo da imagem e as áreas escuras não possuem definição. Cuidar para que a iluminação não prejudique a visualização com excesso de reflexos e sombras. Ex.: Fig. 1.4 e 1.5. 2. Apresentar vista posterior, oposta à fig. 1.3, necessária para a plena compreensão da matéria.

(21) BR 30 2017 003143-9

Código 34 - Exigência - Art. 106 § 3º da LPI

(22) 24/07/2017

(71) PEUGEOT CITROEN AUTOMOBILES SA (FR)

(74) Vieira de Mello Advogados

1. As figuras não parecem corresponder ao mesmo objeto. As figuras 1.1, 1.3 e 1.6 aparentam representar um objeto, enquanto as figuras 1.2 e 1.4 aparentam representar outro. Harmonizar figuras de maneira que as mesmas representem o mesmo objeto. 2. Cuidar para que as representações não apresentem muitos reflexos ou sombras que possam dificultar a compreensão da forma do objeto. Ex.: a fig. 1.5 possui áreas muito escuras, que não revelam sua forma, e ao mesmo tempo reflexos muito claros que confundem-se com o fundo da figura.

(21) BR 30 2017 003144-7

Código 34 - Exigência - Art. 106 § 3º da LPI

(22) 24/07/2017

(71) SCANIA CV AB (SE)

(74) Daniel Advogados (Alt.de Daniel & Cia)

1. Manter no pedido atual apenas o objeto das figuras 1.1 a 1.7. Os demais objetos não compartilham as mesmas características ornamentais



preponderantes e devem ser retirados do pedido atual. 2. Caso haja interesse, apresentar, num pedido dividido, todas as vistas do objeto da fig. 2.1 a 2.7.

(21) BR 30 2017 003145-5

Código 34 - Exigência - Art. 106 § 3º da LPI

(22) 24/07/2017

(71) PEUGEOT CITROEN AUTOMOBILES SA (FR)

(74) Vieira de Mello Advogados

1. Acrescentar ao jogo de figuras a vista posterior do farol, oposta à fig. 1.1, necessária para a plena compreensão da forma.

(21) BR 30 2017 003146-3

Código 34 - Exigência - Art. 106 § 3º da LPI

(22) 24/07/2017

(71) PEUGEOT CITROEN AUTOMOBILES SA (FR)

(74) Vieira de Mello Advogados

1. Acrescentar, ao jogo de figuras, as vistas posterior e inferior, necessárias para a plena compreensão da forma.

(21) BR 30 2017 003152-8

Código 34 - Exigência - Art. 106 § 3º da LPI

(22) 24/07/2017

(71) PEUGEOT CITROEN AUTOMOBILES SA (FR)

(74) Vieira de Mello Advogados

As figuras 1.3 e 1.5 estão incoerentes com as demais. Na fig.1.3 a porta foi cortada na sua parte superior. A fig. 1.5, quando comparada com sua oposta, fig.1.4, também parece que faltam elementos; Reapresentar o conjunto de imagens corrigindo as figuras acima mencionadas.

(21) BR 30 2017 003156-0

Código 34 - Exigência - Art. 106 § 3º da LPI

(22) 24/07/2017

(71) PEUGEOT CITROEN AUTOMOBILES SA (FR)

(74) Vieira de Mello Advogados

Não foi possível compreender o objeto com as atuais figuras. Apresentar todas as vistas ortogonais e adicionar mais vistas em perspectiva, sendo uma delas isométrica.

(21) BR 30 2017 003157-9

Código 34 - Exigência - Art. 106 § 3º da LPI

(22) 24/07/2017

(71) PEUGEOT CITROEN AUTOMOBILES SA (FR)

(74) Vieira de Mello Advogados

Considerando a figura 1.1, as figuras 1.4 e 1.5 estão rebatidas em relação àquela. Apresentar novo conjunto de imagens corrigindo as figuras 1.4 e 1.5.

(21) BR 30 2017 003160-9

Código 34 - Exigência - Art. 106 § 3º da LPI

(22) 24/07/2017

(71) PEUGEOT CITROEN AUTOMOBILES SA (FR)



(74) Vieira de Mello Advogados

A figura 1.5 se trata de outro objeto, diverso do depositado. Apresentar novo conjunto de imagens, excluindo a atual figura 1.5 e acrescentando a vista faltante do objeto do pedido.

(21) BR 30 2017 003162-5

Código 34 - Exigência - Art. 106 § 3º da LPI

(22) 24/07/2017

(71) VOLMIR DETONI (BR/SC)

(74) Paulo José Lunkes

O objeto demonstrado nas figuras se aproxima mais a um piso/bloco de piso que a um perfil. Assim, apresentar novo conjunto de imagens, com alta qualidade de definição, na vista em perspectiva, e ortogonais frontal, posterior, inferior, superior e laterais do bloco demonstrado na figura 1. Excluir as figuras em corte ou com detalhes ampliados. Corrigir título do pedido para "Configuração aplicada em bloco de piso"; Numerar figuras de acordo com o padrão normativo. Ex.: fig. 1.1, fig. 1.2, etc. Numerar páginas no centro da margem superior. Ex. 1/4, 2/4, etc.

(21) BR 30 2017 003168-4

Código 34 - Exigência - Art. 106 § 3º da LPI

(22) 25/07/2017

(71) VIVIANE DOS SANTOS MELLO (BR/DF)

1. O título do pedido não corresponde ao objeto representado nas figuras. Alterar o título do pedido para "Configuração Aplicada em Almofada", por se tratar de um objeto tridimensional e não de um padrão aplicado a tecido (estamparia). 2. O objeto deverá ser representado em todas as vistas ortogonais (anterior, posterior, superior, inferior e ambas as laterais) e em ao menos uma perspectiva. Reapresentar o conjunto de figuras acrescentando as vistas faltantes. 3. A figura apresentada na segunda página contém linhas serrilhadas, incompletas e de pouca definição que comprometem a visualização das formas e das superfícies do objeto. Reapresentar o conjunto de figuras com melhor qualidade gráfica, nitidez e contraste, revelando com precisão os contornos, relevos e rebaixos do objeto reivindicado e possibilitando a compreensão de seus detalhes. As páginas de figuras também não deverão conter molduras ou linhas que dividam a própria folha. Respeitar a resolução mínima de trezentos dpi. Evitar reflexos, texturas granuladas, brilhos e outros elementos que afetem a compreensão da configuração do objeto. 4. As páginas que contêm figuras deverão ser numeradas no centro da margem superior indicando o número da folha e o número total de folhas (ex.: 1/5, 2/5, 3/5, 4/5 e 5/5). 5. A numeração das figuras deverá obedecer ao seguinte padrão: Fig. 1.1, Fig. 1.2, Fig. 1.3, etc.

(21) BR 30 2017 003169-2

Código 34 - Exigência - Art. 106 § 3º da LPI

(22) 25/07/2017

(71) PAULO CELSO CARDOSO BACCHI (BR/SP)

(74) João Batista Valverde



1. Alterar o título do pedido para "Configuração Aplicada em Sofá".

(21) BR 30 2017 003170-6

Código 34 - Exigência - Art. 106 § 3º da LPI

(22) 25/07/2017

(71) PAULO CELSO CARDOSO BACCHI (BR/SP)

(74) João Batista Valverde

1. Alterar título do pedido para "Configuração Aplicada em Sofá".

(21) BR 30 2017 003171-4

Código 34 - Exigência - Art. 106 § 3º da LPI

(22) 25/07/2017

(71) VIVIANE DOS SANTOS MELLO (BR/DF)

1. O objeto deverá ser representado em todas as vistas ortogonais (anterior, posterior, superior, inferior e ambas as laterais) e em ao menos uma perspectiva. Reapresentar o conjunto de figuras acrescentando as vistas faltantes. 2. As páginas que contêm figuras deverão ser numeradas no centro da margem superior indicando o número da folha e o número total de folhas (ex.: 1/5, 2/5, 3/5, 4/5 e 5/5). 3. A numeração das figuras deverá obedecer ao seguinte padrão: objeto principal (Fig. 1.1, Fig. 1.2, Fig 1.3, etc).

(21) BR 30 2017 003172-2

Código 34 - Exigência - Art. 106 § 3º da LPI

(22) 25/07/2017

(71) VIVIANE DOS SANTOS MELLO (BR/DF)

1. As figuras deverão apresentar o objeto do pedido em fundo absolutamente neutro, sem a interferência de outros elementos e sem revelar qualquer padrão ou textura. Reapresentar o conjunto de figuras com fundo absolutamente neutro, retirando a linha de chão. 2. O objeto deverá ser representado em todas as vistas ortogonais (anterior, posterior, superior, inferior e ambas as laterais) e em ao menos uma perspectiva. Reapresentar o conjunto de figuras acrescentando as vistas faltantes. 3. A figura apresentada na segunda página do conjunto de figuras representa a vista posterior do objeto e revela um espaço de armazenamento abaixo do tampo do objeto. Esta porção do objeto, porém, parece distorcida em relação à figura da primeira página. Revisar todo o conjunto de figuras, fazendo as correções indicadas e quaisquer outras que sejam necessárias para que as imagens apresentem coerência entre si. 4. As páginas que contêm figuras deverão ser numeradas no centro da margem superior indicando o número da folha e o número total de folhas (ex.: 1/5, 2/5, 3/5, 4/5 e 5/5). 5. A numeração das figuras deverá obedecer ao seguinte padrão: Fig. 1.1, Fig. 1.2, Fig 1.3, etc.

(21) BR 30 2017 003173-0

Código 34 - Exigência - Art. 106 § 3º da LPI

(22) 25/07/2017

(71) FLAVIA DO CARMO DE MELLO ALECRIM (BR/SP)

(74) ANTÔNIO CARLOS LIMA DE MORAES

1. Há incoerência entre vistas. A atual figura 6, que representa a vista superior do



carrinho, não corresponde às demais figuras do conjunto. Não é possível observar o telhado nesta vista, e há uma linha tracejada que não pode ser verificada em nenhuma das outras vistas. Revisar todo o conjunto de figuras, fazendo as correções indicadas e quaisquer outras que sejam necessárias para que as imagens apresentem coerência entre si. 2. A numeração das figuras deverá obedecer ao seguinte padrão: objeto principal (Fig. 1.1, Fig. 1.2, Fig 1.3, etc).

(21) BR 32 2015 000798-5

Código 34 - Exigência - Art. 106 § 3º da LPI

(22) 01/07/2013

(62) BR 30 2013 003092-0 01/07/2013

(71) SANDVIK INTELLECTUAL PROPERTY AB (SE)

(74) MAGNUS ASPEBY

1. As figuras não estão correspondentes entre si: na figura 1 o elemento retangular frontal superior é dividido em 6 partes separadas por hastes verticais, enquanto na figura 6 observam-se 8 partes. Verificar e corrigir todas as inconsistências que se apresentem. 2. As figuras devem ser numeradas conforme o disposto no inciso VI do artigo 20 da IN 44/2015: figura 1.1, figura 1.2, etc. 3. As figuras devem ter excelente qualidade gráfica, nitidez e contraste com o intuito de revelar com precisão os contornos, relevos e rebaixos do objeto reivindicado, permitindo a compreensão de seus detalhes, conforme inciso I do artigo 20 da IN 44/2015: utilizar traços precisos, regulares. Existem linhas pontilhadas em algumas figuras, umas quase imperceptíveis, que devem ser representadas por linhas cheias, conforme disposto no inciso II do mesmo artigo. 4. Apresentar as figuras em escala maior, pois o objeto contém detalhes pequenos, de difícil visualização na escala apresentada.

(21) BR 32 2015 001577-5

Código 34 - Exigência - Art. 106 § 3º da LPI

(22) 06/11/2013

(62) BR 30 2013 005671-6 06/11/2013

(71) FORD MOTOR COMPANY BRASIL LTDA. (BR/SP)

(74) JULIANO RYOTA MURAKAMI

1. Apresentar a vista oposta à vista representada na figura 5. Para compreensão da forma do objeto é necessário que sejam apresentadas todas as vistas do mesmo. 2. Numerar as figuras de acordo com o padrão 1.1, 1.2, 1.3... etc.

(21) BR 32 2015 004171-7

Código 34 - Exigência - Art. 106 § 3º da LPI

(22) 08/09/2015

(62) BR 30 2014 001337-8 27/03/2014

(71) CENTRAL NORTE FERRAMENTARIA LTDA - ME (BR/SC)

(74) SILVIO CAETANO

1. Numerar as figuras do objeto principal de acordo com o padrão 1.1, 1.2, 1.3 etc. As figuras de variações configurativas devem ser numeradas no padrão: 2.1, 2.2, 2.3...; 3.1, 3.2, 3.3 etc.



(21) BR 32 2015 004689-1	Código 34 - Exigência - Art. 106 § 3º da LPI (22) 28/08/2012 (62) BR 30 2012 004400-6 28/08/2012 (71) MICROSOFT CORPORATION (US) (74) MARCELO OLIVEIRA DE SOUZA 1- Adequar o título para atender ao Inciso II do Art. 14 da IN 44/2015, substituindo-o por "PADRÃO ORNAMENTAL APLICADO EM IMPRESSO".
(21) BR 32 2015 004693-0	Código 34 - Exigência - Art. 106 § 3º da LPI (22) 28/08/2012 (62) BR 30 2012 004400-6 28/08/2012 (71) MICROSOFT CORPORATION (US) (74) MARCELO OLIVEIRA DE SOUZA 1- Adequar o título para atender ao Inciso II do Art. 14 da IN 44/2015, substituindo-o por "PADRÃO ORNAMENTAL APLICADO EM IMPRESSO".
(21) BR 32 2016 003581-7	Código 34 - Exigência - Art. 106 § 3º da LPI (22) 17/08/2016 (62) BR 30 2015 000906-3 27/02/2015 (71) JANSSEN PHARMACEUTICA NV (BE) (74) Dannemann, Siemsen, Bigler & Ipanema Moreira As linhas apresentadas no padrão estão com falhas. Apresentar nova imagens corrigindo o desenho com linhas uniformes.
(21) BR 32 2017 003065-6	Código 34 - Exigência - Art. 106 § 3º da LPI (22) 15/01/2016 (62) BR 30 2016 000113-8 15/01/2016 (71) BORGWARD TRADEMARK HOLDINGS GMBH (DE) (74) David do Nascimento Advogados Associados 1. Reapresentar as figuras do documento de prioridade, pois a qualidade está muito ruim, impossibilitando a comparação com o objeto do depósito. O documento apresentado na petição de cumprimento do pedido original (BR 302016000113-8) permitia a comparação com o objeto referente àquele pedido, mas as imagens referentes ao objeto do presente pedido estão muito escuras.
(21) BR 32 2017 003096-6	Código 34 - Exigência - Art. 106 § 3º da LPI (22) 19/01/2016 (62) BR 30 2016 000156-1 19/01/2016 (71) MARCELO MATEUS MARQUES DA SILVA (BR/SP) (74) ROGÉRIO RODRIGUES CARVALHO Corrigir título do pedido para "configuração aplicada em toldo"; O elemento que prende o toldo à parede não foi representado em algumas vistas inferiores; a barra que prende o toldo à parede está incorretamente representada na vista em



perspectiva de todos os objetos (comparar com as vistas laterais); todas as vistas frontais estão sem as linhas de costura demonstrada na perspectiva. Revisar desenhos



Código 34.2 - Exame formal de Cumprimento de Exigência Técnica

Exame preliminar de petição de cumprimento de exigência técnica. Conferência relativa à apresentação, tempestividade e pagamento.

(21) BR 30 2012 000135-8	Código 34.2 - Exame formal de Cumprimento de Exigência Técnica (71) The Goodyear tire & Rubber Company (US) (74) Nellie D Shores Exame formal de cumprimento de exigência (Protocolo: 20120003229 UF: RJ Data: 13/01/2012 Hora: 16:04)
(21) BR 30 2012 000398-9	Código 34.2 - Exame formal de Cumprimento de Exigência Técnica (71) CARLOS AUGUSTO BATISTA DOS SANTOS (BR/CE) (74) ALGO ALLIANCE ASSESSORIA EM PROPRIEDADE INTELECTUAL LTDA Exame formal de cumprimento de exigência (Protocolo: 18120002358 UF: SP Data: 31/01/2012 Hora: 12:48)
(21) BR 30 2012 000448-9	Código 34.2 - Exame formal de Cumprimento de Exigência Técnica (71) ANGELO APARECIDO PEREIRA OLIVEIRA (BR/SP) (74) MODAL MARCAS E PATENTES LTDA Exame formal de cumprimento de exigência (Protocolo: 18120002655 UF: SP Data: 02/02/2012 Hora: 13:19)
(21) BR 30 2015 001898-4	Código 34.2 - Exame formal de Cumprimento de Exigência Técnica (71) PINCÉIS ATLAS S/A (BR/RS) (74) LEÃO PROPRIEDADE INTELECTUAL Exame formal de cumprimento de exigência (Protocolo: 16150000763 UF: RS Data: 24/04/2015 Hora: 15:23)
(21) BR 30 2015 001913-1	Código 34.2 - Exame formal de Cumprimento de Exigência Técnica (71) HUANG FENG XIONG (BR/SP) Exame formal de cumprimento de exigência (Protocolo: 18150005104 UF: SP Data: 24/04/2015 Hora: 16:38)
(21) BR 30 2015 001919-0	Código 34.2 - Exame formal de Cumprimento de Exigência Técnica (71) HUANG FENG XIONG (BR/SP) Exame formal de cumprimento de exigência (Protocolo: 18150005115 UF: SP Data: 24/04/2015 Hora: 16:41)
(21) BR 30 2015 002150-0	Código 34.2 - Exame formal de Cumprimento de Exigência Técnica (71) VULCABRAS AZALEIA-RS, CALÇADOS E ARTIGOS ESPORTIVOS S/A (BR/RS) (74) EDUARDO RIBEIRO AUGUSTO



Exame formal de cumprimento de exigência (Protocolo: 870150000230 UF: WB
Data: 08/05/2015 Hora: 19:13)

(21) BR 30 2015 002151-9

Código 34.2 - Exame formal de Cumprimento de Exigência Técnica
(71) VULCABRAS AZALEIA-RS, CALÇADOS E ARTIGOS ESPORTIVOS S/A
(BR/RS)
(74) EDUARDO RIBEIRO AUGUSTO
Exame formal de cumprimento de exigência (Protocolo: 870150000231 UF: WB
Data: 08/05/2015 Hora: 19:16)

(21) BR 30 2015 002157-8

Código 34.2 - Exame formal de Cumprimento de Exigência Técnica
(71) VULCABRAS AZALEIA-RS, CALÇADOS E ARTIGOS ESPORTIVOS S/A
(BR/RS)
(74) EDUARDO RIBEIRO AUGUSTO
Exame formal de cumprimento de exigência (Protocolo: 870150000237 UF: WB
Data: 08/05/2015 Hora: 19:39)

(21) BR 30 2016 000191-0

Código 34.2 - Exame formal de Cumprimento de Exigência Técnica
(71) ANTONIO CARLOS MAZARO (BR/SP)
(74) CARLOS EDUARDO GOMES DA SILVA
Exame formal de cumprimento de exigência (Protocolo: 870160001667 UF: WB
Data: 22/01/2016 Hora: 08:42)

(21) BR 30 2016 000306-8

Código 34.2 - Exame formal de Cumprimento de Exigência Técnica
(71) ALEJANDRO LAWSON (AR)
(74) OCTÁVIO TINOCO SOARES
Exame formal de cumprimento de exigência (Protocolo: 018160000352 UF: SP
Data: 29/01/2016 Hora: 13:18)

(21) BR 30 2016 000316-5

Código 34.2 - Exame formal de Cumprimento de Exigência Técnica
(71) AMARILDO CARRASCO ALVES (BR/SC)
(74) WANDERLEI CARDOSO

(21) BR 30 2016 000317-3

Código 34.2 - Exame formal de Cumprimento de Exigência Técnica
(71) AMARILDO CARRASCO ALVES (BR/SC)
(74) WANDERLEI CARDOSO

(21) BR 30 2016 000321-1

Código 34.2 - Exame formal de Cumprimento de Exigência Técnica
(71) BECTON, DICKINSON AND COMPANY (US)
(74) Vieira de Mello Advogados

(21) BR 30 2016 000530-3

Código 34.2 - Exame formal de Cumprimento de Exigência Técnica
(71) MEDELA HOLDING AG (CH)
(74) Daniel Advogados (Alt.de Daniel & Cia)



Exame formal de cumprimento de exigência (Protocolo: 870160004132 UF: WB
Data: 12/02/2016 Hora: 17:28)

(21) BR 30 2016 000699-7

Código 34.2 - Exame formal de Cumprimento de Exigência Técnica

(71) IVANA ROCHA TISOTT (BR/RS)

Exame formal de cumprimento de exigência (Protocolo: 870160005809 UF: WB

Data: 22/02/2016 Hora: 18:48)

(21) BR 30 2016 000777-2

Código 34.2 - Exame formal de Cumprimento de Exigência Técnica

(71) CAMILA CRISTIANE CARDOSO (BR/SP)

Exame formal de cumprimento de exigência (Protocolo: 018160000778 UF: SP

Data: 26/02/2016 Hora: 15:11)

(21) BR 30 2016 001077-3

Código 34.2 - Exame formal de Cumprimento de Exigência Técnica

(71) PIEGATTO S.A. (GT)

(74) Trench, Rossi e Watanabe Advogados

Exame formal de cumprimento de exigência (Protocolo: 870160009437 UF: WB

Data: 16/03/2016 Hora: 17:38)

(21) BR 30 2016 001254-7

Código 34.2 - Exame formal de Cumprimento de Exigência Técnica

(71) GILMAR PERREIRA DE LIMA (BR/PR)

(74) CARLOS EDUARDO GOMES DA SILVA

Exame formal de cumprimento de exigência (Protocolo: 870160011422 UF: WB

Data: 29/03/2016 Hora: 16:53)

(21) BR 30 2016 001380-2

Código 34.2 - Exame formal de Cumprimento de Exigência Técnica

(71) CAMILA DE SOUSA VIEIRA (BR/SP)

Exame formal de cumprimento de exigência (Protocolo: 870160012565 UF: WB

Data: 06/04/2016 Hora: 10:45)

(21) BR 30 2016 001422-1

Código 34.2 - Exame formal de Cumprimento de Exigência Técnica

(71) OTICAS CAROL S.A. (BR/SP)

(74) Baril & Advogados Associados

Exame formal de cumprimento de exigência (Protocolo: 870160012905 UF: WB

Data: 07/04/2016 Hora: 16:20)

(21) BR 30 2016 002521-5

Código 34.2 - Exame formal de Cumprimento de Exigência Técnica

(71) KARYME BORBA FERREIRA DE ARAUJO (BR/PR)

(74) CLAUDEMIR ELIAS CALHEIROS

Exame formal de cumprimento de exigência (Protocolo: 870160028625 UF: WB

Data: 16/06/2016 Hora: 09:41)

(21) BR 30 2016 002522-3

Código 34.2 - Exame formal de Cumprimento de Exigência Técnica

(71) KARYME BORBA FERREIRA DE ARAUJO (BR/PR)



	(74) CLAUDEMIR ELIAS CALHEIROS Exame formal de cumprimento de exigência (Protocolo: 870160028635 UF: WB Data: 16/06/2016 Hora: 09:57)
(21) BR 30 2016 002526-6	Código 34.2 - Exame formal de Cumprimento de Exigência Técnica (71) LUCIANA MOTTA PEDROZA (BR/BA) (74) CARLA MARIA MADRIGALI Exame formal de cumprimento de exigência (Protocolo: 011160000084 UF: BA Data: 07/06/2016 Hora: 10:35)
(21) BR 30 2016 002537-1	Código 34.2 - Exame formal de Cumprimento de Exigência Técnica (71) RENAUT S.A.S. (FR) (74) CUSTÓDIO DE ALMEIDA & CIA. Exame formal de cumprimento de exigência (Protocolo: 020160003800 UF: RJ Data: 16/06/2016 Hora: 14:35)
(21) BR 30 2016 002540-1	Código 34.2 - Exame formal de Cumprimento de Exigência Técnica (71) RENAULT S.A.S. (FR) (74) CUSTÓDIO DE ALMEIDA & CIA Exame formal de cumprimento de exigência (Protocolo: 20160003803 UF: RJ Data: 16/06/2016 Hora: 14:36)
(21) BR 30 2016 002542-8	Código 34.2 - Exame formal de Cumprimento de Exigência Técnica (71) RENAULT S.A.S. (FR) (74) CUSTÓDIO DE ALMEIDA & CIA Exame formal de cumprimento de exigência (Protocolo: 020160003805 UF: RJ Data: 16/06/2016 Hora: 14:37)
(21) BR 30 2016 002546-0	Código 34.2 - Exame formal de Cumprimento de Exigência Técnica (71) RENAULT S.A.S. (FR) (74) CUSTÓDIO DE ALMEIDA & CIA Exame formal de cumprimento de exigência (Protocolo: 20160003809 UF: RJ Data: 16/06/2016 Hora: 14:39)
(21) BR 30 2016 002642-4	Código 34.2 - Exame formal de Cumprimento de Exigência Técnica (71) MURILO SANT ANA MUKAI 36939593829 (BR/SP) (74) Rubens dos Santos Filho Exame formal de cumprimento de exigência (Protocolo: 870160029892 UF: WB Data: 20/06/2016 Hora: 17:24)
(21) BR 30 2016 002674-2	Código 34.2 - Exame formal de Cumprimento de Exigência Técnica (71) OMRON HEALTHCARE CO., LTD. (JP) (74) Dannemann, Siemsen, Bigler & Ipanema Moreira Exame formal de cumprimento de exigência (Protocolo: 870160030098 UF: WB



Data: 21/06/2016 Hora: 13:20)

(21) BR 30 2016 002696-3 Código 34.2 - Exame formal de Cumprimento de Exigência Técnica
(71) OMRON HEALTHCARE CO., LTD. (JP)
(74) KASZNAR LEONARDOS PROPRIEDADE INTELECTUAL
Exame formal de cumprimento de exigência (Protocolo: 870160030522 UF: WB
Data: 22/06/2016 Hora: 15:34)

(21) BR 30 2016 002698-0 Código 34.2 - Exame formal de Cumprimento de Exigência Técnica
(71) ANDRE LUIS FELTRIN (BR/SP)
(74) Beerre Assessoria Empresarial Ltda.(Alt. de Beerre Assessoria Emp.
S/C.LTDA.)
Exame formal de cumprimento de exigência (Protocolo: 870160030534 UF: WB
Data: 22/06/2016 Hora: 15:49)

(21) BR 30 2016 002742-0 Código 34.2 - Exame formal de Cumprimento de Exigência Técnica
(71) LEGO A/S (DK)
(74) Dannemann, Siemsen, Bigler & Ipanema Moreira
Exame formal de cumprimento de exigência (Protocolo: 870160031451 UF: WB
Data: 27/06/2016 Hora: 10:30)

(21) BR 30 2016 002751-0 Código 34.2 - Exame formal de Cumprimento de Exigência Técnica
(71) GRENDENE S.A. (BR/CE)
(74) Remer Villaça & Nogueira Assessoria e Consultoria de Prop. Intelectual S/S
Ltda.
Exame formal de cumprimento de exigência (Protocolo: 870160031719 UF: WB
Data: 27/06/2016 Hora: 15:55)

(21) BR 30 2016 002764-1 Código 34.2 - Exame formal de Cumprimento de Exigência Técnica
(71) MALCOLM OCHAGAVIA TORINO (US)
(74) Lynch e Kneblewski - Advogados Associados
Exame formal de cumprimento de exigência (Protocolo: 870160031912 UF: WB
Data: 28/06/2016 Hora: 10:10)

(21) BR 30 2016 002769-2 Código 34.2 - Exame formal de Cumprimento de Exigência Técnica
(71) RED-ROSE TEQUILA LLC (US)
(74) Vieira de Mello Advogados
Exame formal de cumprimento de exigência (Protocolo: 870160032013 UF: WB
Data: 28/06/2016 Hora: 16:00)

(21) BR 30 2016 002778-1 Código 34.2 - Exame formal de Cumprimento de Exigência Técnica
(71) BRUNO ISAO HOKAMA (BR/MS)
(74) Rubens dos Santos Filho
Exame formal de cumprimento de exigência (Protocolo: 870160032137 UF: WB



Data: 29/06/2016 Hora: 09:01)

(21) BR 30 2016 002781-1 Código 34.2 - Exame formal de Cumprimento de Exigência Técnica
(71) RUBENS RACY JUNIOR (BR/SP)
Exame formal de cumprimento de exigência (Protocolo: 018160002535 UF: SP
Data: 29/06/2016 Hora: 13:33)

(21) BR 30 2016 002784-6 Código 34.2 - Exame formal de Cumprimento de Exigência Técnica
(71) WALTER COSTA DE CARVALHO (BR/SP)
(74) GIOVANNI CASTAGNA NETO
Exame formal de cumprimento de exigência (Protocolo: 870160032300 UF: WB
Data: 29/06/2016 Hora: 15:11)

(21) BR 30 2016 002785-4 Código 34.2 - Exame formal de Cumprimento de Exigência Técnica
(71) RUBENS RACY JUNIOR (BR/SP)
Exame formal de cumprimento de exigência (Protocolo: 18160002542 UF: SP
Data: 29/06/2016 Hora: 15:14)

(21) BR 30 2016 002796-0 Código 34.2 - Exame formal de Cumprimento de Exigência Técnica
(71) MATTE-VEEDE FZE (AE)
(74) VALDIR DE OLIVEIRA ROCHA FILHO
Exame formal de cumprimento de exigência (Protocolo: 870160032437 UF: WB
Data: 29/06/2016 Hora: 17:42)

(21) BR 30 2016 002801-0 Código 34.2 - Exame formal de Cumprimento de Exigência Técnica
(71) VANIA MARTINS (BR/SC)
(74) SANDRO CONRADO DA SILVA
Exame formal de cumprimento de exigência (Protocolo: 870160032502 UF: WB
Data: 30/06/2016 Hora: 10:40)

(21) BR 30 2016 002802-8 Código 34.2 - Exame formal de Cumprimento de Exigência Técnica
(71) VANIA MARTINS (BR/SC)
(74) SANDRO CONRADO DA SILVA
Exame formal de cumprimento de exigência (Protocolo: 870160032504 UF: WB
Data: 30/06/2016 Hora: 10:41)

(21) BR 30 2016 002803-6 Código 34.2 - Exame formal de Cumprimento de Exigência Técnica
(71) VANIA MARTINS (BR/SC)
(74) SANDRO CONRADO DA SILVA
Exame formal de cumprimento de exigência (Protocolo: 870160032505 UF: WB
Data: 30/06/2016 Hora: 10:42)

(21) BR 30 2016 002804-4 Código 34.2 - Exame formal de Cumprimento de Exigência Técnica
(71) VANIA MARTINS (BR/SC)



(74) SANDRO CONRADO DA SILVA

Exame formal de cumprimento de exigência (Protocolo: 870160032506 UF: WB
Data: 30/06/2016 Hora: 10:43)

(21) BR 32 2015 000690-3

Código 34.2 - Exame formal de Cumprimento de Exigência Técnica

(71) G.D S.P.A (IT)

(74) ariboni, fabbri e schmidt sociedade de advogados

Exame formal de cumprimento de exigência (Protocolo: 18150002110 UF: SP
Data: 12/02/2015 Hora: 15:52)

(21) BR 32 2015 001164-8

Código 34.2 - Exame formal de Cumprimento de Exigência Técnica

(71) HERMAN MILLER, INC. (US)

(74) DANNEMANN, SIEMSEN, BIGLER & IPANEMA MOREIRA

Exame formal de cumprimento de exigência (Protocolo: 20150005348 UF: RJ
Data: 13/03/2015 Hora: 15:49)

(21) BR 32 2015 002879-6

Código 34.2 - Exame formal de Cumprimento de Exigência Técnica

(71) THE GILLETTE COMPANY LLC (US)

(74) DANNEMANN, SIEMSEN, BIGLER & IPANEMA MOREIRA, PROPRIEDADE INDUSTRIAL LTDA.

Exame formal de cumprimento de exigência (Protocolo: 870150001173 UF: WB
Data: 19/06/2015 Hora: 10:16)

(21) BR 32 2016 002484-0

Código 34.2 - Exame formal de Cumprimento de Exigência Técnica

(71) KARL STORZ GMBH & CO. KG (DE)

(74) Dannemann, Siemsen, Bigler & Ipanema Moreira

Exame formal de cumprimento de exigência (Protocolo: 870160028160 UF: WB
Data: 14/06/2016 Hora: 16:02)



Código 35 - Arquivamento do Pedido – Art. 216 § 2º e Art. 106 § 3º da LPI

Arquivado definitivamente o pedido de registro de desenho industrial, uma vez que não foi apresentada a procuração devida no prazo de 60 (sessenta) dias contados da prática do primeiro ato da parte no processo ou não houve manifestação do depositante quanto à exigência formulada.

(21) BR 30 2016 002192-9



Código 35 - Arquivamento do Pedido – Art. 216 § 2º e Art. 106 § 3º da LPI

(22) 25/05/2016

(44) 30/01/2018

(52) 06-08

(54) PADRÃO ORNAMENTAL APLICADO A/EM CABIDE COM VENTOSA DE SUCSSAO

(71) PAULO CEZAR SARKISSIAN (BR/SP)

(72) PAULO CEZAR SARKISSIAN

Arquivamento

(21) BR 30 2016 002227-5



Código 35 - Arquivamento do Pedido – Art. 216 § 2º e Art. 106 § 3º da LPI

(22) 27/05/2016

(44) 30/01/2018

(52) 03-01

(54) CONFIGURAÇÃO APLICADA A/EM CORRENTE COM ELOS DE TRICOT EM COURO

(71) LOFT ASSESSORIA DE MODA E COMERCIO LTDA - ME (BR/RS)

(72) CAROLINE BAUM DE MENDONÇA

Arquivamento



Código 36 - Indeferimento - Art. 106 § 4º da LPI

Indeferido o pedido por não atender ao disposto no Art. 100 da LPI, conforme parecer técnico. A cópia do parecer técnico poderá ser solicitada. Desta data corre o prazo de 60 (sessenta) dias para eventual recurso do depositante.

(21) BR 30 2015 002093-8

Código 36 - Indeferimento - Art. 106 § 4º da LPI

(22) 07/05/2015

(30) 18/11/2014 EM 002580340-0001; 18/11/2014 EM 002580340-0002

(43) 23/01/2018

(52) 10-04

(54) CONFIGURAÇÃO APLICADA A/EM INSTRUMENTO DE MEDIÇÃO

(71) SECA AG (CH)

(72) TIMO WIETZKE

(74) DANNEMANN, SIEMSEN, BIGLER & IPANEMA MOREIRA, PROPRIEDADE INDUSTRIAL LTDA.

objeto se enquadra na instrução normativa 044/2015 . objeto indeferido devido ao cumprimento insatisfatório de exigência técnica, nos termos do Art. 23 da Instrução Normativa 044/2015. Pedido indeferido pela recusa no cumprimento de exigência de divisão de pedido.

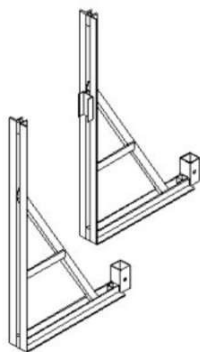
**(21) BR 30 2015 003154-9**

Código 36 - Indeferimento - Art. 106 § 4º da LPI

(22) 07/07/2015

(44) 30/01/2018

(52) 25-02 , 08-08

(54) CONFIGURAÇÃO APLICADA A/EM EPC-EQUIPAMENTO DE PROTEÇÃO COLETIVA

(71) EDUARDO GUIMARÃES MENDES (BR/SP)

(72) EDUARDO GUIMARÃES MENDES

objeto se enquadra no artigo 100 da lei 9.279/1996 . não é registrável como desenho industrial forma essencialmente determinada por questões técnicas ou funcionais.



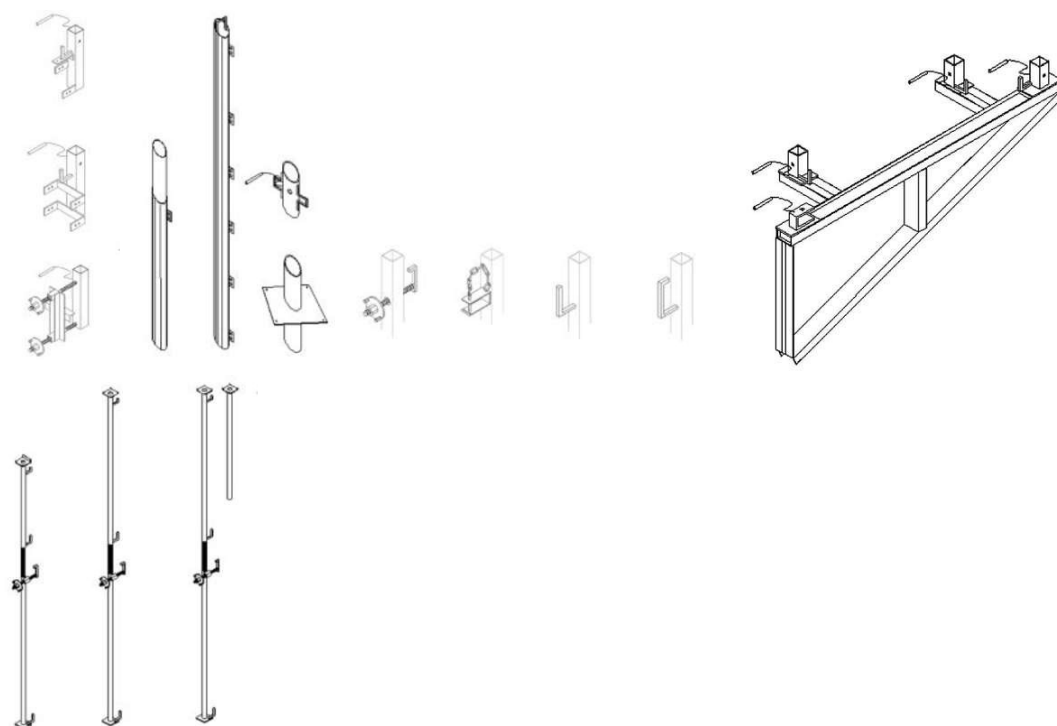

(21) BR 30 2015 003174-3



Código 36 - Indeferimento - Art. 106 § 4º da LPI

(22) 08/07/2015

(44) 30/01/2018

(52) 08-09

(54) CONFIGURAÇÃO APLICADA A/EM CAIXA ESTRUTURAL DE ACOMODAÇÃO

(71) EDNA GRECCO (BR/SP) , RICARDO DI NISIO (BR/SP)

(72) RICARDO DI NISIO, EDNA GRECCO

(74) JUSCELINA SOUZA DA SILVA

objeto se enquadra no artigo 100 da lei 9.279/1996 . não é registrável como desenho industrial forma essencialmente determinada por questões técnicas ou funcionais.

(21) BR 30 2015 004017-3



Código 36 - Indeferimento - Art. 106 § 4º da LPI

(22) 27/08/2015

(30) 27/02/2015 JP 2015-004297

(44) 30/01/2018

(52) 04-02

(54) CONFIGURAÇÃO APLICADA A ESCOVA DE DENTE

(71) COLGATE-PALMOLIVE COMPANY (US) , OMRON HEALTHCARE CO., LTD. (JP)

(72) TAKASHI SHIGENO, KAZUYA ANDACHI, FEILANG TSENG

(74) ORLANDO DE SOUZA

objeto se enquadra na instrução normativa 044/2015 . objeto indeferido devido ao cumprimento insatisfatório de exigência técnica, nos termos do Art. 23 da Instrução Normativa 044/2015. Não há proteção parcial de objeto na LPI. Assim,



o preenchimento deveria ter sido de forma integral, conforme a exigência solicitava.

(21) BR 30 2015 004138-2

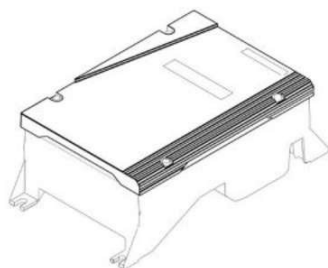

Código 36 - Indeferimento - Art. 106 § 4º da LPI

(22) 04/09/2015

(30) 09/03/2015 EM 002649178-0001

(44) 30/01/2018

(52) 10-05

(54) CONFIGURAÇÃO APLICADA A/EM CAIXA DE CONTROLE

(71) BERNT LORENTZ GMBH & CO.KG (DE)

(72) BERNT LORENTZ

(74) DANNEMANN, SIEMSEN, BIGLER & IPANEMA MOREIRA, PROPRIEDADE INDUSTRIAL LTDA.

objeto se enquadra na instrução normativa 044/2015 . objeto indeferido devido ao cumprimento insatisfatório de exigência técnica, nos termos do Art. 23 da Instrução Normativa 044/2015. Pedido indeferido por recusa no cumprimento da exigência que solicitava o preenchimento das linhas tracejadas em linhas contínuas e uniformes.

(21) BR 30 2015 004363-6



Código 36 - Indeferimento - Art. 106 § 4º da LPI

(22) 21/09/2015

(44) 30/01/2018

(52) 08-08

(54) CONFIGURAÇÃO APLICADA A/EM ERS-ESPAÇADOR DE REDE SECUNDÁRIA

(71) VALDECIR VICENTIN (BR/PR)

(72) VALDECIR VICENTIN

(74) NESTOR JOSÉ RIBEIRO FILHO

objeto se enquadra no artigo 100 da lei 9.279/1996 . não é registrável como desenho industrial forma essencialmente determinada por questões técnicas ou funcionais.

(21) BR 30 2016 000544-3



Código 36 - Indeferimento - Art. 106 § 4º da LPI

(22) 15/02/2016

(30) 13/08/2015 KR KR-30-2015-0041027

(44) 30/01/2018

(52) 10-07

(54) CONFIGURAÇÃO APLICADA A/EM ARO PARA CAIXA DE RELÓGIO

(71) SAMSUNG ELECTRONICS CO., LTD. (KR)

(72) YONGSEOK BANG, MIRI LEE, IN SIK CHUNG, JAEHYUNG HONG

(74) Daniel Advogados (Alt.de Daniel & Cia)



objeto se enquadra no artigo 100 da lei 9.279/1996 . não é registrável como desenho industrial a forma comum ou vulgar.

(21) BR 30 2016 001403-5

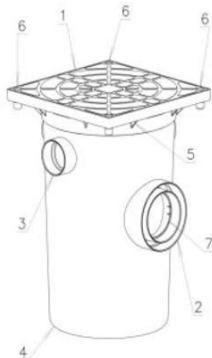

Código 36 - Indeferimento - Art. 106 § 4º da LPI

(22) 06/04/2016

(44) 30/01/2018

(52) 23-01

(54) PADRÃO ORNAMENTAL APLICADO A/EM CAIXA DE GORDURA COM CESTA E SIFÃO

(71) RIBEIRO PLÁSTICOS LTDA. ME. (BR/SC)

(72) SÉRGIO RIBEIRO DE SOUZA

(74) King'S Marcas e Patentes Ltda.

objeto se enquadra na instrução normativa 044/2015 . objeto indeferido devido ao cumprimento insatisfatório de exigência técnica, nos termos do Art. 23 da Instrução Normativa 044/2015. A exigência formulada não foi cumprida satisfatoriamente. Foi solicitada a divisão do pedido, onde cada objeto deveria ser apresentado em um pedido separado, enquanto que, na petição de cumprimento, os objetos foram mantidos no mesmo pedido. Não foi efetuada a correção da representação da alça (11) do objeto inicialmente apresentado através das figs. 3.1 a 3.7. No cumprimento da exigência formulada, a matéria inicialmente reivindicada foi alterada, pois o objeto inicialmente apresentado através das figuras 2.1 a 2.7 apresenta elementos e arestas não mostrados na petição inicial. Desta forma, opinamos pelo indeferimento do pedido por não cumprimento satisfatório da exigência formulada, conforme o Art. 23 da IN044/2015.

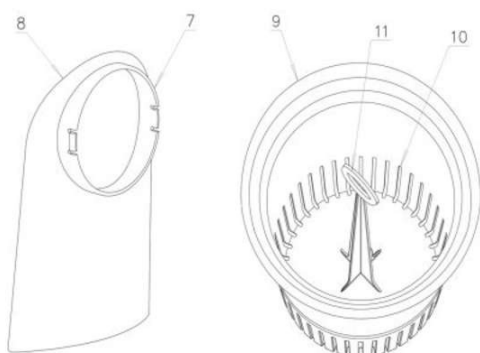

(21) BR 30 2016 001733-6

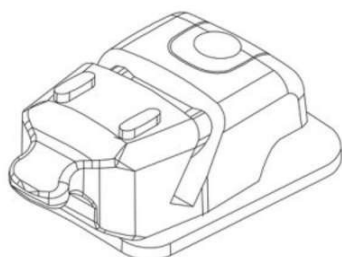

Código 36 - Indeferimento - Art. 106 § 4º da LPI

(22) 26/04/2016

(44) 30/01/2018

(52) 24-99

(54) CONFIGURAÇÃO APLICADA A/EM BRAQUETE

(71) VICTOR MENDES LEMOS (BR/SP) , THAIS MENDES LEMOS (BR/SP)

(72) VICTOR MENDES LEMOS, THAIS MENDES LEMOS

(74) Beerre Assessoria Empresarial Ltda.(Alt. de Beerre Assessoria Emp.



S/C.LTDA.)

objeto se enquadra no artigo 100 da lei 9.279/1996 . não é registrável como desenho industrial forma essencialmente determinada por questões técnicas ou funcionais.

(21) BR 30 2016 002084-1



Código 36 - Indeferimento - Art. 106 § 4º da LPI

(22) 17/05/2016

(44) 30/01/2018

(52) 12-16

(54) CONFIGURAÇÃO APLICADA EM MOLDURA PARA PARA-LAMA DE VEÍCULO AUTOMOTOR

(71) FCA FIAT CHRYSLER AUTOMÓVEIS BRASIL LTDA (BR/MG)

(72) PETER JAKOB FASSBENDER

objeto se enquadra na instrução normativa 044/2015 . objeto indeferido devido ao cumprimento insatisfatório de exigência técnica, nos termos do Art. 23 da Instrução Normativa 044/2015. As figuras apresentadas mostram objeto diferente do contido na petição de depósito, configurando alteração de matéria: o objeto inicial apresentava um formato em “C”, era mais robusto e não apresentava as extremidades curvadas.

(21) BR 30 2016 002086-8

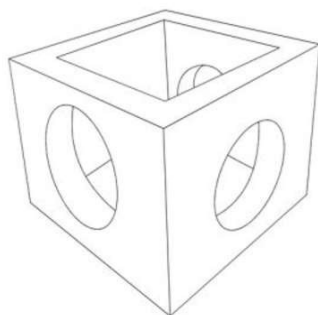

Código 36 - Indeferimento - Art. 106 § 4º da LPI

(22) 17/05/2016

(44) 30/01/2018

(52) 25-01

(54) PADRÃO ORNAMENTAL APLICADO A/EM CAIXA

(71) NESTOR FERREIRA (BR/PR) , MARYLINN INGRID RIBEIRO FERREIRA (BR/PR)

(72) NESTOR FERREIRA, MARYLINN INGRID RIBEIRO FERREIRA

(74) CARLOS EDUARDO GOMES DA SILVA

objeto se enquadra no artigo 100 da lei 9.279/1996 . não é registrável como desenho industrial forma essencialmente determinada por questões técnicas ou funcionais.

(21) BR 30 2016 002145-7

Código 36 - Indeferimento - Art. 106 § 4º da LPI

(22) 20/05/2016

(44) 30/01/2018

(52) 27-02

(54) CONFIGURAÇÃO APLICADA EM NARGUILE

(71) ANARCHY BRAND COMERCIO DE SOUVENIR LTDA - ME (BR/PR)

(72) VINICIUS MEGDA RAMOS, GUILHERME OLIVIERI GOMES

(74) YNGA DO BRASIL PATENTE E MARCAS LTDA





objeto se enquadra na instrução normativa 044/2015 . objeto indeferido devido ao cumprimento insatisfatório de exigência técnica, nos termos do Art. 23 da Instrução Normativa 044/2015. As figuras apresentadas mostram objeto diferente do contido na petição de depósito, configurando alteração de matéria: no objeto do depósito a área rosqueada da protuberância lateral horizontal (tomando-se por base a vista frontal) não era visível; a quantidade de anéis encaixados na haste cilíndrica vertical foi aumentada; foram suprimidos furos da parte inferior da haste cilíndrica vertical; a peça de acabamento no topo do objeto e a peça da protuberância vertical lateral também foram alteradas.

(21) BR 30 2016 002274-7

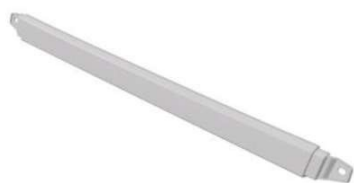

Código 36 - Indeferimento - Art. 106 § 4º da LPI

(22) 31/05/2016

(30) 18/12/2015 SE 2015/0497

(44) 30/01/2018

(52) 12-16

(54) CONFIGURAÇÃO APLICADA EM PAINEL INFERIOR DE VEÍCULO

(71) SCANIA CV AB (SE)

(72) KRISTOFER HANSÈN, ALLAN MACDONALD, ANDERS LUNDGREN, TUHIN CHOWDHURY

(74) Daniel Advogados (Alt.de Daniel & Cia)

objeto se enquadra na instrução normativa 044/2015 . objeto indeferido devido ao cumprimento insatisfatório da divisão do pedido, nos termos do § 2º do Art. 25 da Instrução Normativa 044/2015. O acréscimo de elementos nas extremidades do objeto das figuras 1.1 a 1.7, resultando no objeto das figuras 2.1 a 2.7, altera substancialmente sua forma, pois tais elementos laterais sobressaem muito em relação ao objeto mais simples, que consiste basicamente em uma barra com as áreas de encaixe nas extremidades.



(21) BR 30 2016 005061-9

Código 36 - Indeferimento - Art. 106 § 4º da LPI

(22) 07/11/2016

(44) 30/01/2018

(52) 08-08

(54) CONFIGURAÇÃO APLICADA A/EM SUPORTE

(71) S. A. S. PLASTIC INDÚSTRIA E COMÉRCIO DE PLÁSTICOS LTDA



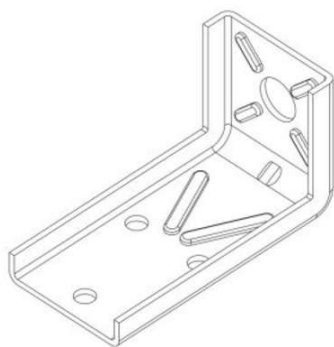

(BR/RS)

(72) MICHELE LEORATTO BOTOMÉ

(74) GUERRA PROPRIEDADE INDUSTRIAL

objeto se enquadra no artigo 100 da lei 9.279/1996 . não é registrável como desenho industrial forma essencialmente determinada por questões técnicas ou funcionais.

(21) BR 30 2016 005080-5

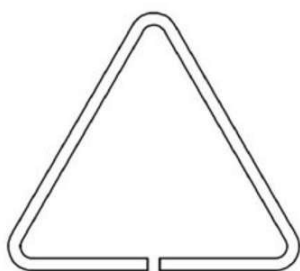

Código 36 - Indeferimento - Art. 106 § 4º da LPI

(22) 08/11/2016

(30) 10/05/2016 CH 142434

(44) 30/01/2018

(52) 19-08

(54) CONFIGURAÇÃO APLICADA A/EM ETIQUETA

(71) GEOBRUGG AG (CH)

(72) LORENZ JORDI

(74) Gruenbaum, Possinhas & Teixeira Ltda.

objeto se enquadra no artigo 100 da lei 9.279/1996 . não é registrável como desenho industrial a forma comum ou vulgar.

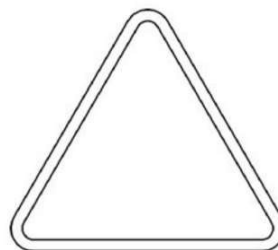
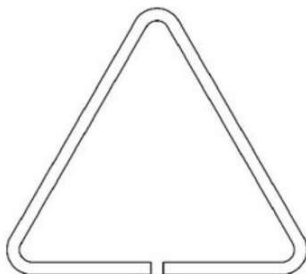
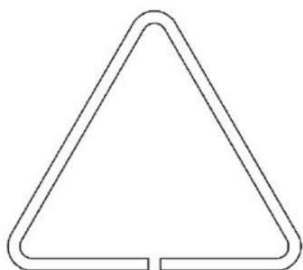

(21) BR 30 2017 000004-5

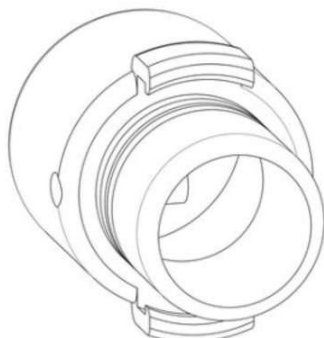

Código 36 - Indeferimento - Art. 106 § 4º da LPI

(22) 02/01/2017

(44) 30/01/2018

(52) 23-03

(54) CONFIGURAÇÃO APLICADA A/EM CONECTOR

(71) ADEMILSON DONIZETE DA SILVA (BR/SP) , BRONISLAU SLOBODA NETO (BR/SP)

(72) ADEMILSON DONIZETE DA SILVA, BRONISLAU SLOBODA NETO

(74) Cannon Marcas e Patentes S/C Ltda.

objeto se enquadra no artigo 100 da lei 9.279/1996 . não é registrável como desenho industrial forma essencialmente determinada por questões técnicas ou funcionais.





(21) BR 30 2017 001981-1

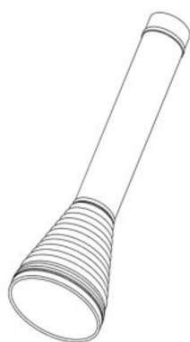

Código 36 - Indeferimento - Art. 106 § 4º da LPI

(22) 09/05/2017

(44) 30/01/2018

(52) 25-99

(54) CONFIGURAÇÃO APLICADA A/EM CARRETEL PARA FIOS

(71) COLA SEMPRE INDUSTRIA DE FITAS PARA COMPENSADOS LTDA-ME (BR/PR)

(72) ALMIR LUZA

(74) CARLOS EDUARDO GOMES DA SILVA

objeto se enquadra no artigo 100 da lei 9.279/1996 . não é registrável como desenho industrial forma essencialmente determinada por questões técnicas ou funcionais.

(21) BR 30 2017 002362-2

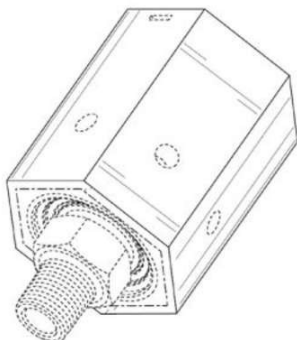

Código 36 - Indeferimento - Art. 106 § 4º da LPI

(22) 07/06/2017

(30) 07/12/2016 US 29/586,839

(44) 30/01/2018

(52) 08-08

(54) CONFIGURAÇÃO APLICADA A/EM UNIÃO ROTATIVA

(71) DEUBLIN COMPANY (US)

(72) RONALD P. KELNER, ANTON A. PETROU

(74) Flávia Salim Lopes

objeto se enquadra no artigo 100 da lei 9.279/1996 . não é registrável como desenho industrial forma essencialmente determinada por questões técnicas ou funcionais.

(21) BR 30 2017 002405-0

Código 36 - Indeferimento - Art. 106 § 4º da LPI

(22) 09/06/2017

(30) 09/12/2016 JP 2016-026834

(44) 30/01/2018

(52) 08-05

(54) CONFIGURAÇÃO APLICADA A/EM CARRETEL

(71) MAX CO., LTD. (JP)

(72) AKIRA KASAHARA



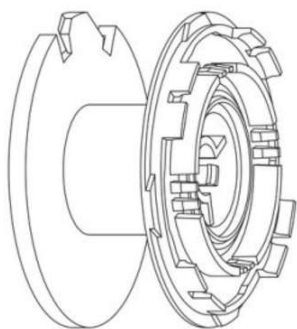

(74) Daniel Advogados (Alt.de Daniel & Cia)

objeto se enquadra no artigo 100 da lei 9.279/1996 . não é registrável como desenho industrial forma essencialmente determinada por questões técnicas ou funcionais.

(21) BR 30 2017 002552-8

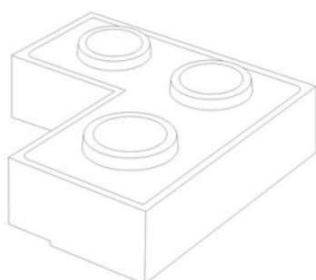

Código 36 - Indeferimento - Art. 106 § 4º da LPI

(22) 21/06/2017

(44) 30/01/2018

(52) 25-01

(54) CONFIGURAÇÃO APLICADA A/EM TIJOLO

(71) CERAMICA MORUMBI TERRA EIRELI (BR/SP)

(72) MARCELO OLIVEIRA TERRA

(74) RUBENS DOS SANTOS FILHO

objeto se enquadra no artigo 100 da lei 9.279/1996 . não é registrável como desenho industrial forma essencialmente determinada por questões técnicas ou funcionais.

(21) BR 30 2017 002561-7

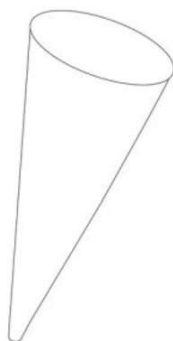

Código 36 - Indeferimento - Art. 106 § 4º da LPI

(22) 21/06/2017

(44) 30/01/2018

(52) 07-02

(54) CONFIGURAÇÃO APLICADA A/EM MOLDE PARA PIZZA

(71) LUIZ OTAVIO DE OLIVEIRA NORONHA (BR/SP)

(72) LUIZ OTAVIO DE OLIVEIRA NORONHA

(74) CARLOS EDUARDO GOMES DA SILVA

objeto se enquadra no artigo 100 da lei 9.279/1996 . não é registrável como desenho industrial forma essencialmente determinada por questões técnicas ou funcionais.

(21) BR 30 2017 002598-6



Código 36 - Indeferimento - Art. 106 § 4º da LPI

(22) 23/06/2017

(30) 29/12/2016 KR 30-2016-0064189

(44) 30/01/2018

(52) 14-01

(54) CONFIGURAÇÃO APLICADA A/EM PERFIL PARA TELEVISÃO

(71) SAMSUNG ELECTRONICS CO., LTD (KR)

(72) SUNGJIN ANN, KIHONG KIM, SANGYOUNG LEE

(74) JOSÉ CARLOS TINOCO SOARES JÚNIOR



objeto se enquadra no artigo 100 da lei 9.279/1996 . não é registrável como desenho industrial forma essencialmente determinada por questões técnicas ou funcionais.

(21) BR 30 2017 002635-4



Código 36 - Indeferimento - Art. 106 § 4º da LPI

(22) 26/06/2017

(44) 30/01/2018

(52) 08-99

(54) CONFIGURAÇÃO APLICADA A/EM MOLDE PARA FLORES

(71) FUNDIÇÃO JESUITAS LTDA ME (BR/PR)

(72) AMARILDO POMMERING

(74) ALEXANDRE PIETRÂNGELO LIMA

objeto se enquadra no artigo 100 da lei 9.279/1996 . não é registrável como desenho industrial forma essencialmente determinada por questões técnicas ou funcionais.



(21) BR 30 2017 002636-2



Código 36 - Indeferimento - Art. 106 § 4º da LPI

(22) 26/06/2017

(44) 30/01/2018

(52) 08-05

(54) CONFIGURAÇÃO APLICADA A/EM MOLDE PARA FLORES

(71) FUNDIÇÃO JESUITAS LTDA ME (BR/PR)

(72) AMARILDO POMMERING

(74) ALEXANDRE PIETRÂNGELO LIMA

objeto se enquadra no artigo 100 da lei 9.279/1996 . não é registrável como desenho industrial forma essencialmente determinada por questões técnicas ou funcionais.





(21) BR 30 2017 003025-4



Código 36 - Indeferimento - Art. 106 § 4º da LPI

(22) 19/07/2017

(44) 30/01/2018

(52) 22-01

(54) CONFIGURAÇÃO APLICADA A/EM GATILHO

(71) AAEN INDÚSTRIA E COMÉRCIO DE ARTIGOS ESPORTIVOS LTDA - ME (BR/SP)

(72) JULIANO SANCHES

objeto se enquadra no artigo 100 da lei 9.279/1996 . não é registrável como desenho industrial forma essencialmente determinada por questões técnicas ou funcionais. Título adequado de ofício nos termos do Art. 22 da Instrução Normativa 044/2015.



(21) BR 30 2017 003048-3



Código 36 - Indeferimento - Art. 106 § 4º da LPI

(22) 19/07/2017

(44) 30/01/2018

(52) 24-03

(54) CONFIGURAÇÃO APLICADA A/EM IMPLANTE DENTAL

(71) JJGC INDÚSTRIA E COMÉRCIO DE MATERIAIS DENTÁRIOS S.A. (BR/PR)

(72) GENINHO THOMÉ, FELIX ANDREAS MERTIN, RAFAEL CALIXTO SALATTI

(74) DANNEMANN, SIEMSEN, BIGLER & IPANEMA MOREIRA

objeto se enquadra no artigo 100 da lei 9.279/1996 . não é registrável como desenho industrial forma essencialmente determinada por questões técnicas ou funcionais.



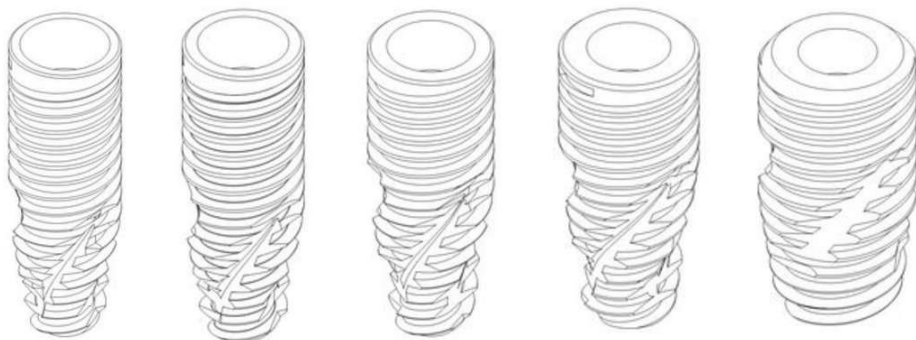

(21) BR 30 2017 003049-1



Código 36 - Indeferimento - Art. 106 § 4º da LPI

(22) 19/07/2017

(44) 30/01/2018

(52) 15-09

(54) CONFIGURAÇÃO APLICADA A/EM MANCAL DE CORTE EXTRUSORA

(71) AMECK DO BRASIL COMERCIO, IMPORTAÇÃO E EXPORTAÇÃO LTDA-ME (BR/SP)

(72) LUIS CESAR OLIVEIRA DA SILVA

objeto se enquadra no artigo 100 da lei 9.279/1996 . não é registrável como desenho industrial forma essencialmente determinada por questões técnicas ou funcionais.

(21) BR 30 2017 003061-0

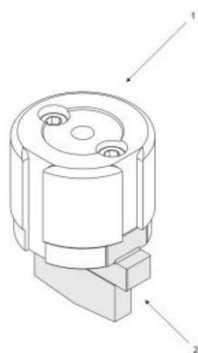

Código 36 - Indeferimento - Art. 106 § 4º da LPI

(22) 20/07/2017

(44) 30/01/2018

(52) 15-09

(54) CONFIGURAÇÃO APLICADA EM PUNÇÃO PARA MÁQUINA PUNCIÓNADEIRA

(71) METALÚRGICA VÁRZEA PAULISTA S.A. (BR/SP)

(72) DIOGO CLAUDINO PEDROSO

(74) MODAL MARCAS E PATENTES LTDA.

objeto se enquadra no artigo 100 da lei 9.279/1996 . não é registrável como desenho industrial forma essencialmente determinada por questões técnicas ou funcionais.

(21) BR 30 2017 003062-9

Código 36 - Indeferimento - Art. 106 § 4º da LPI

(22) 20/07/2017

(44) 30/01/2018

(52) 15-09

(54) PADRÃO ORNAMENTAL APLICADO A/EM CONFIGURAÇÃO APLICADA EM PUNÇÃO PARA MÁQUINAS PUNCIÓNADEIRAS

(71) METALÚRGICA VÁRZEA PAULISTA S.A. (BR/SP)

(72) DIOGO CLAUDINO PEDROSO



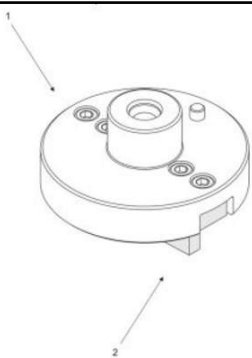

(74) MODAL MARCAS E PATENTES LTDA.

objeto se enquadra no artigo 100 da lei 9.279/1996 . não é registrável como desenho industrial forma essencialmente determinada por questões técnicas ou funcionais. Título adequado de ofício nos termos do Art. 22 da Instrução Normativa 044/2015.

(21) BR 30 2017 003095-5



Código 36 - Indeferimento - Art. 106 § 4º da LPI

(22) 24/07/2017

(44) 30/01/2018

(52) 08-09

(54) CONFIGURAÇÃO APLICADA A/EM CONECTORES REGULÁVEIS DE FIXAÇÃO DE VIDRO EM ESTRUTURA AUXILIAR COM FIXAÇÃO A 90° OU 180°

(71) ITA GLASS INDUSTRIA, COM. E SERV.DE INSTAL.ARTEF.DE METAIS,VIDROS E MADEIRA LTDA-ME (BR/SP) , ERICH HENRIQUE SILVA (BR/SP)

(72) ERICH HENRIQUE SILVA

objeto se enquadra no artigo 100 da lei 9.279/1996 . não é registrável como desenho industrial forma essencialmente determinada por questões técnicas ou funcionais.

(21) BR 32 2012 003859-9



Código 36 - Indeferimento - Art. 106 § 4º da LPI

(22) 04/03/2010

(30) 04/09/2009 DE 40 2009 004 212.6

(44) 30/01/2018

(52) 15-99

(54) CONFIGURACAO APLICADA EM MAQUINARIO PARA ENVASAMENTO

(62) DI 7000681-4 04/03/2010

(71) Khs Gmbh (DE)

(72) Manfred Michel

(74) Dannemann, Siemsen, Bigler & Ipanema Moreira

objeto se enquadra na instrução normativa 044/2015 . objeto indeferido devido ao cumprimento insatisfatório de exigência técnica, nos termos do Art. 23 da Instrução Normativa 044/2015. A exigência requeria que ao menos as vistas frontal, lateral, superior e uma perspectiva fossem apresentadas para o objeto do pedido. No entanto, o cumprimento traz apenas a perspectiva, a vista lateral e a traseira. Desta feita, o cumprimento não se mostra satisfatório.

(21) BR 32 2012 003861-0

Código 36 - Indeferimento - Art. 106 § 4º da LPI





(22) 04/03/2010

(30) 04/09/2009 DE 40 2009 004 212.6

(44) 30/01/2018

(52) 15-99

(54) CONFIGURACAO APLICADA EM MAQUINÁRIO PARA ENVASAMENTO

(62) DI 7000681-4 04/03/2010

(71) Khs Gmbh (DE)

(72) Manfred Michel

(74) Dannemann, Siemsen, Bigler & Ipanema Moreira

objeto se enquadra na instrução normativa 044/2015 . objeto indeferido devido ao cumprimento insatisfatório de exigência técnica, nos termos do Art. 23 da Instrução Normativa 044/2015. A exigência requeria que ao menos as vistas frontal, lateral, superior e uma perspectiva fossem apresentadas para o objeto do pedido. No entanto, o cumprimento traz apenas a perspectiva, a vista lateral e a traseira. Além disso, as figuras mostram mais de um objeto, pois existe um tablado separado do maquinário em si e que está representado incompleto na figura 1. Desta feita, o cumprimento não se mostra satisfatório.

(21) BR 32 2012 003863-7



Código 36 - Indeferimento - Art. 106 § 4º da LPI

(22) 04/03/2010

(30) 04/09/2009 DE 40 2009 004 212.6

(44) 30/01/2018

(52) 15-99

(54) CONFIGURACAO APLICADA EM MAQUINARIO PARA ENVASAMENTO

(62) DI 7000681-4 04/03/2010

(71) KHS GMBH (DE)

(72) Manfred Michel

(74) Dannemann, Siemsen, Bigler & Ipanema Moreira

objeto se enquadra na instrução normativa 044/2015 . objeto indeferido devido ao cumprimento insatisfatório de exigência técnica, nos termos do Art. 23 da Instrução Normativa 044/2015. A exigência requeria que ao menos as vistas frontal, lateral, superior e uma perspectiva fossem apresentadas para o objeto do pedido. No entanto, o cumprimento traz apenas a perspectiva, a vista lateral e a traseira. Desta feita, o cumprimento não se mostra satisfatório.

(21) BR 32 2013 005945-9

Código 36 - Indeferimento - Art. 106 § 4º da LPI

(22) 21/01/2013

(44) 30/01/2018

(52) 08-09

(54) CONFIGURAÇÃO APLICADA A PERFIL

(62) BR 30 2013 000218-7 21/01/2013

(71) IGÊ ESQUADRIAS METÁLICAS LTDA (BR/SP)



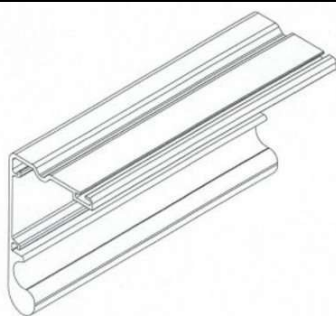

(72) FÁBIO GADIOLI
 (74) DI BLASI, PARENTE & ASS. PROP. IND LTDA
 objeto se enquadra no artigo 100 da lei 9.279/1996 . não é registrável como desenho industrial forma essencialmente determinada por questões técnicas ou funcionais.

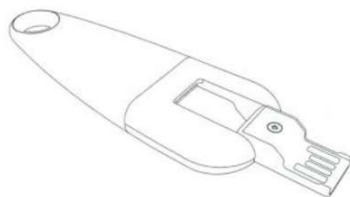
(21) BR 32 2015 000590-7

Código 36 - Indeferimento - Art. 106 § 4º da LPI
 (22) 25/04/2013
 (30) 25/10/2012 EM 002125245
 (44) 30/01/2018
 (52) 14-03
 (54) CONFIGURAÇÃO APLICADA EM MODEM SEM FIO
 (62) BR 30 2013 001906-3 25/04/2013
 (71) YOTA DEVICES IPR LTD (VI)
 (72) MIKHENKO, IGOR
 (74) VILELACOELHO SOCIEDADE DE ADVOGADOS
 objeto se enquadra na instrução normativa 044/2015 . objeto indeferido devido ao cumprimento insatisfatório de exigência técnica, nos termos do Art. 23 da Instrução Normativa 044/2015. A exigência formulada para o pedido inicial não solicitava a divisão dos objetos reivindicados. Desta forma, opinamos pelo indeferimento do pedido por não cumprimento satisfatório da exigência formulada, conforme o Art. 23 da IN044/2015.

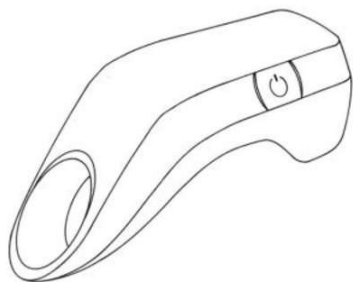
(21) BR 32 2015 002521-5

Código 36 - Indeferimento - Art. 106 § 4º da LPI
 (22) 01/06/2015
 (30) 02/08/2013 EM 002 286 054
 (44) 30/01/2018
 (52) 14-02
 (54) CONFIGURAÇÃO APLICADA A/EM DISPOSITIVO DE EXIBIÇÃO DE INFORMAÇÕES
 (62) BR 30 2014 000413-1 30/01/2014
 (71) SANOFI-AVENTIS DEUTSCHLAND GMBH (DE)
 (72) JAN MATHIS, NIK PELZL
 (74) DANNEMANN, SIEMSEN, BIGLER & IPANEMA MOREIRA, PROPRIEDADE INDUSTRIAL LTDA.
 objeto se enquadra na instrução normativa 044/2015 . objeto indeferido devido ao cumprimento insatisfatório de exigência técnica, nos termos do Art. 23 da Instrução Normativa 044/2015. O objeto apresentado no cumprimento das exigências difere substancialmente do que fora apresentado no depósito original. Houve alteração na espessura das bases laterais, visíveis claramente na fig. 1.3.



Houve supressão de linhas em diversas partes da configuração, em especial nas vistas laterais (fig. 1.1 e 1.2). Houve alteração na espessura abaixo do círculo na figura 1.4. Além disso, a perspectiva (fig. 1.7) também mostra um vazado cuja configuração não era mostrada na fig. 7 do pedido original. Assim, indefere-se o pedido por mudança de matéria no cumprimento da exigência.

(21) BR 32 2016 003036-0



Código 36 - Indeferimento - Art. 106 § 4º da LPI

(22) 29/07/2011

(44) 30/01/2018

(52) 02-02

(54) CONFIGURAÇÃO APLICADA A/EM PEÇA DE VESTUÁRIO

(62) DI 7103513-3 29/07/2011

(71) ANA CLAUDIA NEVES MOREIRA (BR/RJ) , CLÁUDIA HABIB KAYAT (BR/RJ)

(72) ANA CLÁUDIA NEVES MOREIRA, CLÁUDIA HABIB KAYAT

(74) Vaz e Dias Advogados & Associados

objeto se enquadra na instrução normativa 044/2015 . objeto indeferido devido ao cumprimento insatisfatório de exigência técnica, nos termos do Art. 23 da Instrução Normativa 044/2015. 1. Pedido indeferido devido à modificação de matéria do pedido original. Os objetos apresentados no cumprimento da exigência são diferentes dos apresentados no pedido original, configurando mudança de matéria. Há diferenças no corte das roupas, por exemplo nas golas dos objetos. A forma e a volumetria dos elementos nas costas dos objetos é muito diversa da apresentada originalmente.

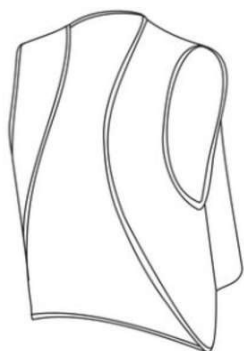

(21) BR 32 2016 003037-8

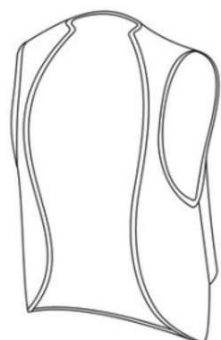

Código 36 - Indeferimento - Art. 106 § 4º da LPI

(22) 29/07/2011

(44) 30/01/2018

(52) 02-02

(54) CONFIGURAÇÃO APLICADA A/EM PEÇA DE VESTUÁRIO

(62) DI 7103513-3 29/07/2011

(71) ANA CLAUDIA NEVES MOREIRA (BR/RJ) , CLÁUDIA HABIB KAYAT (BR/RJ)

(72) ANA CLÁUDIA NEVES MOREIRA, CLÁUDIA HABIB KAYAT



(74) Vaz e Dias Advogados & Associados

objeto se enquadra na instrução normativa 044/2015 . objeto indeferido devido ao cumprimento insatisfatório de exigência técnica, nos termos do Art. 23 da Instrução Normativa 044/2015. 1. Pedido indeferido devido à modificação de matéria do pedido original. Os objetos apresentados no cumprimento da exigência são diferentes do apresentado no pedido original, configurando mudança de matéria. Há diferenças no corte das roupas. A forma e a volumetria dos elementos nas costas dos objetos é muito diversa da apresentada originalmente. Por fim, a exigência solicitava a inclusão de apenas um objeto nesse pedido dividido. O pedido dividido atual apresenta mais de um objeto, ensejando no não cumprimento de exigência técnica.



(21) BR 32 2016 003150-1



Código 36 - Indeferimento - Art. 106 § 4º da LPI

(22) 26/02/2015

(30) 28/11/2014 EM 002587782

(44) 30/01/2018

(52) 09-05

(54) CONFIGURAÇÃO APLICADA A/EM EMBALAGEM

(62) BR 30 2015 000871-7 26/02/2015

(71) RECKITT BENCKISER (BRANDS) LIMITED (GB)

(72) SILVIA BALDAN, FABIO BALDAN, ALBERTO LOTTICI, LUCA MONTI, CLAUDIA SORATO, DORA ZAMUNER

(74) DI BLASI, PARENTE & ADVOGADOS ASSOCIADOS

objeto se enquadra na instrução normativa 044/2015 . objeto indeferido devido ao cumprimento insatisfatório de exigência técnica, nos termos do Art. 23 da Instrução Normativa 044/2015. 1. A exigência publicada solicitava a substituição das figuras por outras de mais qualidade, sem hachuras. As figuras atuais são as mesmas do depósito original, e não foram retiradas as hachuras conforme solicitação. Assim, indefere-se o pedido por não cumprimento de exigência.

(21) BR 32 2016 003780-1

Código 36 - Indeferimento - Art. 106 § 4º da LPI

(22) 27/03/2015

(44) 30/01/2018

(52) 23-01

(54) CONFIGURAÇÃO APLICADA EM TAMPA DE RALO





(62) BR 30 2015 001430-0 27/03/2015

(71) MR DESIGN INDÚSTRIA E COMÉRCIO LTDA - EPP (BR/MG)

(72) ROGÉRIO GONÇALVES MARQUES

(74) KARLA EMANUELLE DE SÁ ALMEIDA

objeto se enquadra no artigo 100 da lei 9.279/1996 . não é registrável como desenho industrial forma essencialmente determinada por questões técnicas ou funcionais.

(21) BR 32 2016 003909-0

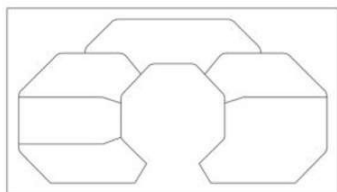

Código 36 - Indeferimento - Art. 106 § 4º da LPI

(22) 05/09/2016

(30) 07/11/2014 US 29/508,564

(44) 30/01/2018

(52) 14-02 , 14-04

(54) PADRÃO ORNAMENTAL APLICADO A/EM INTERFACE GRÁFICA

(62) BR 30 2015 002098-9 07/05/2015

(71) THE ESAB GROUP, INC. (US)

(72) DARYLL SCOTT EVANS, MARK LOWTHER, CRISTIANO MAGALHAES CAMPOS FERREIRA, LEE ROY MANTELL, XIA CHEN

(74) Dannemann, Siemsen, Bigler & Ipanema Moreira

objeto se enquadra na instrução normativa 044/2015 . objeto indeferido devido ao cumprimento insatisfatório de exigência técnica, nos termos do Art. 23 da Instrução Normativa 044/2015. 1. Os padrões ornamentais apresentam moldura que não era parte do padrão original no pedido original. Tal moldura também não é encontrada na Prioridade Unionista. Assim, indefere-se o pedido por mudança de matéria em relação ao pedido original.

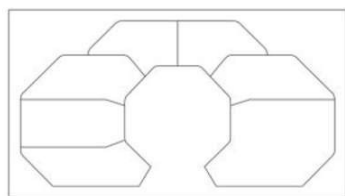
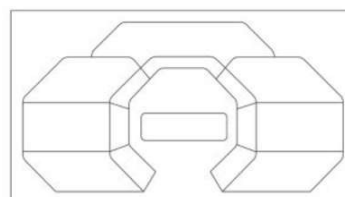
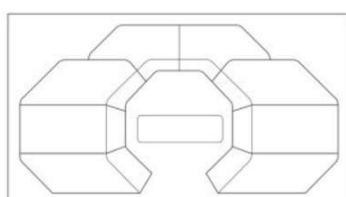
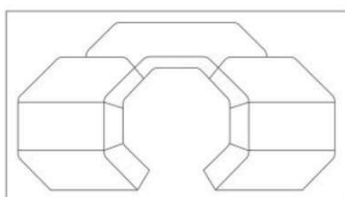

Código 39 - Concessão do Registro

Concessão do registro de desenho industrial. O certificado de registro estará à disposição do interessado. Desta data corre o prazo de 5 (cinco) anos para interposição de nulidade administrativa por qualquer interessado (Art. 113 § 1º da LPI). Se interposto o pedido de nulidade no prazo de 60 (sessenta) dias contados da data da concessão, os efeitos da concessão do registro serão suspensos (Art. 113 § 2º).

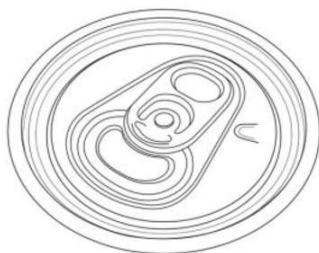
(11) BR 30 2012 001881-1

Código 39 - Concessão do Registro

(22) 16/04/2012

(15) 30/01/2018

(30) 27/10/2011 US 29/404,996

(45) 30/01/2018

(54) CONFIGURAÇÃO APLICADA EM FECHAMENTO DE EMBALAGEM

(73) BALL CORPORATION (US)

(72) MARK A. JACOBBER, HOWARD C. CHASTEEN

(74) DANNEMANN , SIEMSEN , BIGLER & IPANEMA MOREIRA

Prazo de validade: 10 (dez) anos contados a partir de 16/04/2012, mediante o recolhimento da taxa quinquenal de manutenção (Artigos 119 e 120 da LPI) e observadas as demais condições legais.

(11) BR 30 2012 002171-5

Código 39 - Concessão do Registro

(22) 02/05/2012

(15) 30/01/2018

(30) 02/11/2011 EM 001941444-0002

(45) 30/01/2018

(52) 12-16

(54) CONFIGURAÇÃO APLICADA EM RODA

(73) AUDI AG (DE)

(72) CESAR MUNTADA ROURA

(74) ARARIPE & ASSOCIADOS

Prazo de validade: 10 (dez) anos contados a partir de 02/05/2012, mediante o recolhimento da taxa quinquenal de manutenção (Artigos 119 e 120 da LPI) e observadas as demais condições legais.

(11) BR 30 2012 002173-1

Código 39 - Concessão do Registro

(22) 02/05/2012

(15) 30/01/2018

(30) 02/11/2011 EM 001941444-0004

(45) 30/01/2018

(52) 12-16





(54) CONFIGURAÇÃO APLICADA EM RODA

(73) AUDI AG (DE)

(72) CESAR MUNTADA ROURA

(74) ARARIPE & ASSOCIADOS

Prazo de validade: 10 (dez) anos contados a partir de 02/05/2012, mediante o recolhimento da taxa quinquenal de manutenção (Artigos 119 e 120 da LPI) e observadas as demais condições legais.

(11) BR 30 2012 002174-0



Código 39 - Concessão do Registro

(22) 02/05/2012

(15) 30/01/2018

(30) 02/11/2011 EM 001941444-0005

(45) 30/01/2018

(52) 12-16

(54) CONFIGURAÇÃO APLICADA EM RODA

(73) AUDI AG (DE)

(72) CESAR MUNTADA ROURA

(74) ARARIPE & ASSOCIADOS

Prazo de validade: 10 (dez) anos contados a partir de 02/05/2012, mediante o recolhimento da taxa quinquenal de manutenção (Artigos 119 e 120 da LPI) e observadas as demais condições legais.

(11) BR 30 2012 004268-2

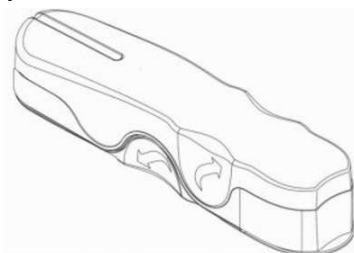

Código 39 - Concessão do Registro

(22) 20/08/2012

(15) 30/01/2018

(45) 30/01/2018

(52) 09-03

(54) CONFIGURAÇÃO APLICADA A CORTADOR DE PÍLULAS

(73) STIPLASTICS (FR)

(72) FRANCK ROBERT

(74) Di BLasi, Parente & Ass. Prop. Ind. Ltda

Prazo de validade: 10 (dez) anos contados a partir de 20/08/2012, mediante o recolhimento da taxa quinquenal de manutenção (Artigos 119 e 120 da LPI) e observadas as demais condições legais.

(11) BR 30 2012 004943-1

Código 39 - Concessão do Registro

(22) 21/09/2012

(15) 30/01/2018

(45) 30/01/2018

(52) 05-05

(54) "PADRÃO ORNAMENTAL APLICADO EM TECIDO"





(73) INCPEC-INDÚSTRIA E COMÉRCIO DE PERSIANAS LTDA (BR/PR)

(72) JOSÉ ALEXANDRE GARCIA COSTAS

(74) TINOCO SOARES & FILHO LTDA.

Prazo de validade: 10 (dez) anos contados a partir de 21/09/2012, mediante o recolhimento da taxa quinquenal de manutenção (Artigos 119 e 120 da LPI) e observadas as demais condições legais.

(11) BR 30 2012 005018-9

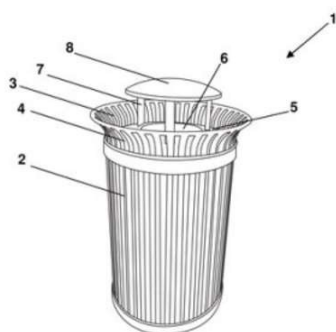

Código 39 - Concessão do Registro

(22) 26/09/2012

(15) 30/01/2018

(45) 30/01/2018

(54) CONFIGURAÇÃO APLICADA EM LIXEIRA

(73) MAXLUX - LUMINOSOS LTDA EPP (BR/PR)

(72) RICARDO ALEXANDRE PALMA SCANFERLA

(74) VILELA COELHO SOCIEDADE DE ADVOGADOS

Prazo de validade: 10 (dez) anos contados a partir de 26/09/2012, mediante o recolhimento da taxa quinquenal de manutenção (Artigos 119 e 120 da LPI) e observadas as demais condições legais.

(11) BR 30 2012 005096-0

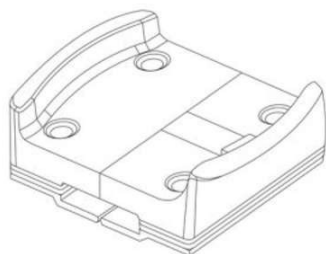

Código 39 - Concessão do Registro

(22) 01/10/2012

(15) 30/01/2018

(45) 30/01/2018

(54) CONFIGURAÇÃO APLICADA EM FECHADURA

(73) DIONIR ROGÉRIO FLECK (BR/PR)

(72) DIONIR ROGÉRIO FLECK

(74) CARLOS EDUARDO GOMES DA SILVA

Prazo de validade: 10 (dez) anos contados a partir de 01/10/2012, mediante o recolhimento da taxa quinquenal de manutenção (Artigos 119 e 120 da LPI) e observadas as demais condições legais.

(11) BR 30 2013 001739-7

Código 39 - Concessão do Registro

(22) 17/04/2013

(15) 30/01/2018

(43) 16/05/2017

(52) 07-01

(54) CONFIGURAÇÃO APLICADA EM RECIPIENTE

(73) COOL GEAR INTERNATIONAL, LLC (US)

(72) DONNA ROTH, TROY KYLE

(74) ANDREIA DE ANDRADE GOMES





Prazo de validade: 10 (dez) anos contados a partir de 17/04/2013, mediante o recolhimento da taxa quinquenal de manutenção (Artigos 119 e 120 da LPI) e observadas as demais condições legais.

(11) BR 30 2013 002881-0



Código 39 - Concessão do Registro
 (22) 19/06/2013
 (15) 30/01/2018
 (30) 19/12/2012 EM 002155663
 (45) 30/01/2018
 (54) CONFIGURAÇÃO APLICADA A ABSORVENTE
 (73) SCA HYGIENE PRODUCTS AB (SE)
 (72) DUNNE, JAMES, SIGUN BERGSTEDT
 (74) MAGNUS ASPEBY/CLAUDIO SZABAS

Prazo de validade: 10 (dez) anos contados a partir de 19/06/2013, mediante o recolhimento da taxa quinquenal de manutenção (Artigos 119 e 120 da LPI) e observadas as demais condições legais.

(11) BR 30 2013 003964-1

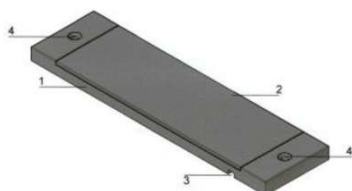

Código 39 - Concessão do Registro
 (22) 13/08/2013
 (15) 30/01/2018
 (45) 30/01/2018
 (52) 26-05
 (54) CONFIGURAÇÃO APLICADA EM LUMINÁRIA
 (73) ANDRÉ CARLOS DA RÉ (BR/RS) , DIEGO ERNESTO ROVELLA FARTO (BR/RS)
 (72) ANDRÉ CARLOS DA RÉ, DIEGO ERNESTO ROVELLA FARTO
 (74) LUIZ FERNANDO CAMPOS STOCK

Prazo de validade: 10 (dez) anos contados a partir de 13/08/2013, mediante o recolhimento da taxa quinquenal de manutenção (Artigos 119 e 120 da LPI) e observadas as demais condições legais.

(11) BR 30 2013 004514-5

Código 39 - Concessão do Registro
 (22) 09/09/2013
 (15) 30/01/2018
 (45) 30/01/2018
 (54) CONFIGURAÇÃO APLICADA A METAL SANITÁRIO
 (73) DOCOL METAIS SANITARIOS LTDA. (BR/SC)



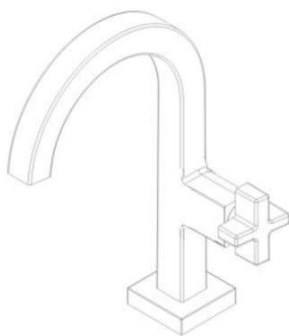

(72) INGO DOUBRAWA

(74) DANNEMANN, SIEMSEN BIGLER & IPANEMA MOREIRA

Prazo de validade: 10 (dez) anos contados a partir de 09/09/2013, mediante o recolhimento da taxa quinquenal de manutenção (Artigos 119 e 120 da LPI) e observadas as demais condições legais.

(11) BR 30 2013 004531-5

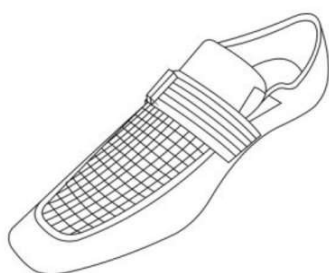

Código 39 - Concessão do Registro

(22) 10/09/2013

(15) 30/01/2018

(45) 30/01/2018

(54) CONFIGURAÇÃO APLICADA EM CABEDAL

(73) ANTONIO ALVES DE CASTRO (BR/SP)

(72) ANTONIO ALVES DE CASTRO

(74) CLAUDIA WATANABE, SOCIEDADE DE ADVOGADOS

Prazo de validade: 10 (dez) anos contados a partir de 10/09/2013, mediante o recolhimento da taxa quinquenal de manutenção (Artigos 119 e 120 da LPI) e observadas as demais condições legais.

(11) BR 30 2014 000256-2

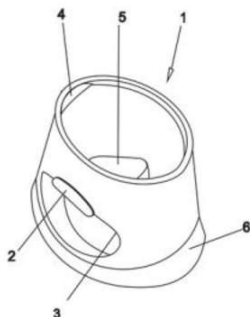

Código 39 - Concessão do Registro

(22) 22/01/2014

(15) 30/01/2018

(45) 30/01/2018

(52) 23-02

(54) CONFIGURAÇÃO APLICADA EM OFURÔ INFANTIL

(73) MILTON FAVARO JUNIOR (BR/PR)

(72) MILTON FAVARO JUNIOR

(74) A PROVINCIA MARCAS E PATENTES LTDA

Prazo de validade: 10 (dez) anos contados a partir de 22/01/2014, mediante o recolhimento da taxa quinquenal de manutenção (Artigos 119 e 120 da LPI) e observadas as demais condições legais.

(11) BR 30 2014 000257-0

Código 39 - Concessão do Registro

(22) 22/01/2014

(15) 30/01/2018

(45) 30/01/2018

(54) CONFIGURAÇÃO APLICADA EM BANHEIRA INFANTIL

(73) MILTON FAVARO JUNIOR (BR/PR)

(72) MILTON FAVARO JUNIOR

(74) A PROVÍNCIA MARCAS E PATENTES LTDA



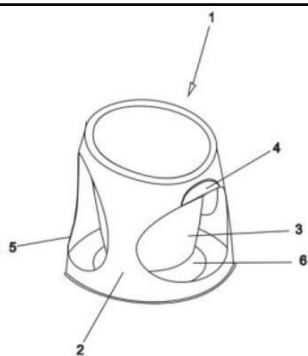

Prazo de validade: 10 (dez) anos contados a partir de 22/01/2014, mediante o recolhimento da taxa quinquenal de manutenção (Artigos 119 e 120 da LPI) e observadas as demais condições legais.

(11) BR 30 2014 001617-2



Código 39 - Concessão do Registro

(22) 09/04/2014

(15) 30/01/2018

(30) 11/10/2013 NO 20131017

(45) 30/01/2018

(52) 12-06

(54) CONFIGURAÇÃO ORNAMENTAL APLICADA EM CASCO DE NAVIO

(73) ULSTEIN DESIGN & SOLUTIONS AS (NO)

(72) OYVIND GJERDE KAMSVAG

(74) KASZNAR LEONARDOS PROPRIEDADE INTELECTUAL

Prazo de validade: 10 (dez) anos contados a partir de 09/04/2014, mediante o recolhimento da taxa quinquenal de manutenção (Artigos 119 e 120 da LPI) e observadas as demais condições legais.



(11) BR 30 2014 001827-2

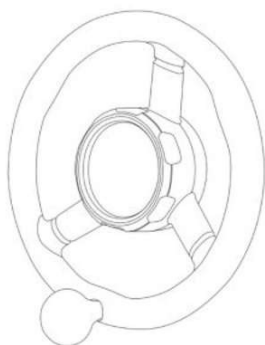

Código 39 - Concessão do Registro

(22) 24/04/2014

(15) 30/01/2018

(30) 30/01/2014 EM 001402085

(45) 30/01/2018

(52) 12-16

(54) CONFIGURAÇÃO APLICADA A UM VOLANTE

(73) JC BAMFORD EXCAVATORS LIMITED (UK)

(72) MICHAEL TURNER, PAUL CAPPER, PAUL SMALLMAN, MARK PRINCE

(74) ORLANDO DE SOUZA

Prazo de validade: 10 (dez) anos contados a partir de 24/04/2014, mediante o recolhimento da taxa quinquenal de manutenção (Artigos 119 e 120 da LPI) e



observadas as demais condições legais.

(11) BR 30 2014 002347-0



Código 39 - Concessão do Registro
 (22) 08/05/2014
 (15) 30/01/2018
 (30) 08/11/2013 EM 002341339-0001; 08/11/2013 EM 002341339-0002
 (45) 30/01/2018
 (52) 15-04
 (54) CONFIGURAÇÃO APLICADA A UMA ESCAVADORA
 (73) JC BAMFORD EXCAVATORS LIMITED (UK)
 (72) ROBIN CARTER, RODNEY HITCH, STEWART DICKS, PAUL THURMAN, MICHAEL TURNER, SAMUEL JILBERT, THOMAS UNDERHILL
 (74) ORLANDO DE SOUZA
 Prazo de validade: 10 (dez) anos contados a partir de 08/05/2014, mediante o recolhimento da taxa quinquenal de manutenção (Artigos 119 e 120 da LPI) e observadas as demais condições legais.

(11) BR 30 2015 002395-3



Código 39 - Concessão do Registro
 (22) 22/05/2015
 (15) 30/01/2018
 (30) 24/11/2014 US 29/509,958
 (45) 30/01/2018
 (52) 24-02
 (54) CONFIGURAÇÃO APLICADA A/EM DISPOSITIVO CURVO PARA FIXAÇÃO DE TECIDOS
 (73) ETHICON, INC. (US)
 (72) ROBERT NERING
 (74) DANNEMANN, SIEMSEN, BIGLER & IPANEMA MOREIRA, PROPRIEDADE INDUSTRIAL LTDA.
 Prazo de validade: 10 (dez) anos contados a partir de 22/05/2015, mediante o recolhimento da taxa quinquenal de manutenção (Artigos 119 e 120 da LPI) e observadas as demais condições legais.



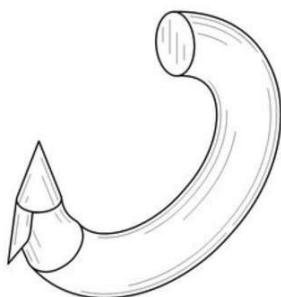

(11) BR 30 2015 002443-7

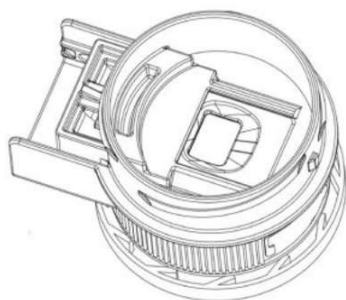

Código 39 - Concessão do Registro

(22) 26/05/2015

(15) 30/01/2018

(30) 28/11/2014 EM 002588046-0002; 28/11/2014 EM 002588046-0003

(45) 30/01/2018

(52) 09-07

(54) CONFIGURAÇÃO APLICADA A UMA TAMPA

(73) ROTAM AGROCHEM INTERNATIONAL COMPANY LIMITED (CN)

(72) JAMES TIMOTHY BRISTOW

(74) ORLANDO DE SOUZA

Prazo de validade: 10 (dez) anos contados a partir de 26/05/2015, mediante o recolhimento da taxa quinquenal de manutenção (Artigos 119 e 120 da LPI) e observadas as demais condições legais.

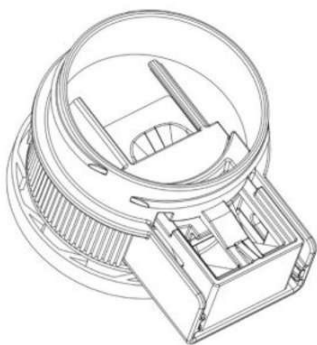

(11) BR 30 2015 002667-7



Código 39 - Concessão do Registro

(22) 10/06/2015

(15) 30/01/2018

(30) 11/12/2014 EM 002595280

(45) 30/01/2018

(52) 19-06

(54) CONFIGURAÇÃO APLICADA EM LÁPIS

(73) STAEDTLER MARS GMBH & CO. KG (DE)

(72) BENEDIKT SCHINDLER

(74) ARARIPE & ASSOCIADOS

Prazo de validade: 10 (dez) anos contados a partir de 10/06/2015, mediante o recolhimento da taxa quinquenal de manutenção (Artigos 119 e 120 da LPI) e



observadas as demais condições legais.

(11) BR 30 2015 003122-0



Código 39 - Concessão do Registro

(22) 03/07/2015

(15) 30/01/2018

(30) 05/01/2015 US 29/513,662; 05/01/2015 US 29/513,657

(45) 30/01/2018

(52) 26-06

(54) CONFIGURAÇÃO APLICADA A/EM FAROL DIANTEIRO PARA UM AUTOMÓVEL

(73) TOYOTA JIDOSHA KABUSHIKI KAISHA (JP)

(72) HIROSHI OGIHARA, ATSUSHI YOSHIDA, YASUNORI KAWANO, MASASHI HAYASHI

(74) ALBERTO JERONIMO GUERRA NETO

Prazo de validade: 10 (dez) anos contados a partir de 03/07/2015, mediante o recolhimento da taxa quinquenal de manutenção (Artigos 119 e 120 da LPI) e observadas as demais condições legais.

(11) BR 30 2015 003514-5

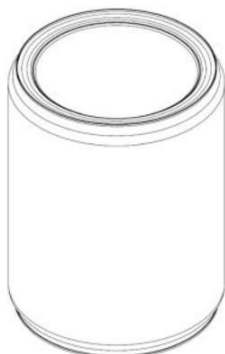

Código 39 - Concessão do Registro

(22) 29/07/2015

(15) 30/01/2018

(45) 30/01/2018

(52) 09-02

(54) CONFIGURAÇÃO APLICADA A BARRICA

(73) COMPANHIA SIDERURGICA NACIONAL (BR/SP)

(72) WILLIAM RIBEIRO DOS SANTOS, MARCOS RIBEIRO MACHADO, PAULO ROBERTO CAMPISSI DE SOUZA

Prazo de validade: 10 (dez) anos contados a partir de 29/07/2015, mediante o recolhimento da taxa quinquenal de manutenção (Artigos 119 e 120 da LPI) e observadas as demais condições legais.

(11) BR 30 2015 003642-7

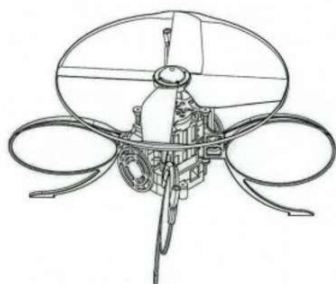

Código 39 - Concessão do Registro

(22) 03/08/2015

(15) 30/01/2018

(30) 05/02/2015 EM 002627265-0001

(45) 30/01/2018

(52) 21-01

(54) CONFIGURAÇÃO APLICADA A UM BRINQUEDO

(73) REHCO, LLC (US)

(72) JEFFREY REHKEMPER, STEVEN F. REHKEMPER, ADAM GELDER, JOHN L. PEACH



(74) CINTHYA SANT'ANNA LEITÃO

Prazo de validade: 10 (dez) anos contados a partir de 03/08/2015, mediante o recolhimento da taxa quinquenal de manutenção (Artigos 119 e 120 da LPI) e observadas as demais condições legais. (co) Título adequado de ofício nos termos do Art. 22 da Instrução Normativa 044/2015.

(11) BR 30 2015 003708-3



Código 39 - Concessão do Registro

(22) 05/08/2015

(15) 30/01/2018

(30) 06/02/2015 US 29/516,851

(45) 30/01/2018

(52) 29-02

(54) CONFIGURAÇÃO APLICADA A/EM DISPOSITIVO DE PROTEÇÃO DE COLUNA

(73) ROSALIE DUDKIEWICZ (US) , DARIUSZ DUDKIEWICZ (US)

(72) ROSALIE DUDKIEWICZ, DARIUSZ DUDKIEWICZ

(74) ALBERTO JERONIMO GUERRA NETO

Prazo de validade: 10 (dez) anos contados a partir de 05/08/2015, mediante o recolhimento da taxa quinquenal de manutenção (Artigos 119 e 120 da LPI) e observadas as demais condições legais.

(11) BR 30 2015 004181-1

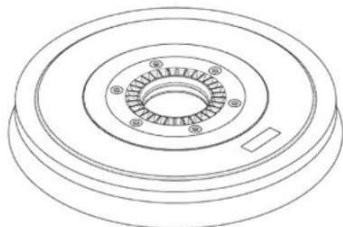

Código 39 - Concessão do Registro

(22) 09/09/2015

(15) 30/01/2018

(43) 23/01/2018

(52) 04-03

(54) CONFIGURAÇÃO APLICADA A/EM ESFREGÃO PARA VEÍCULOS DE LIMPEZA

(73) TENNANT COMPANY (US)

(72) LEO J. BAKER, JEREMY C. STODDARD, STEVEN J. LEIBRANDT, NATHAN SCOTT MEYER, JUSTIN M. CLARK

(74) VALDIR DE OLIVEIRA ROCHA FILHO

Prazo de validade: 10 (dez) anos contados a partir de 09/09/2015, mediante o recolhimento da taxa quinquenal de manutenção (Artigos 119 e 120 da LPI) e observadas as demais condições legais.

(11) BR 30 2015 004233-8

Código 39 - Concessão do Registro

(22) 11/09/2015

(15) 30/01/2018

(43) 23/01/2018

(52) 07-01 , 09-07



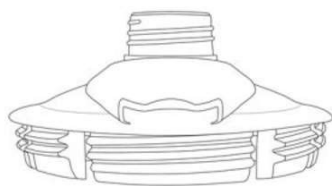

(54) CONFIGURAÇÃO APLICADA A/EM TAMPA PARA RECIPIENTES

(73) YVES ANDRE DIT GALLAS (FR)

(72) YVES ANDRE DIT GALLAS

(74) FABRICIO VILELA COELHO

Prazo de validade: 10 (dez) anos contados a partir de 11/09/2015, mediante o recolhimento da taxa quinquenal de manutenção (Artigos 119 e 120 da LPI) e observadas as demais condições legais. (co) Registro concedido por força do art. 106 da Lei da Propriedade Industrial nº 9.279/96. Aplicável a instauração de ofício do processo administrativo de nulidade, conforme dispõe o Art.113, para averiguação da infringência do art. 95 do referido diploma legal.

(11) BR 30 2015 004287-7

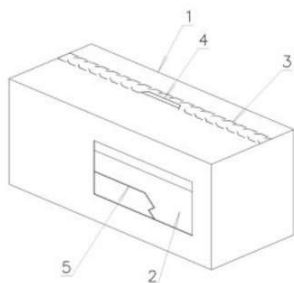

Código 39 - Concessão do Registro

(22) 16/09/2015

(15) 30/01/2018

(45) 30/01/2018

(52) 09-03

(54) CONFIGURAÇÃO APLICADA EM EMBALAGEM

(73) LETUCA INDÚSTRIA E COMÉRCIO DE PRODUTOS ALIMENTÍCIOS LTDA. ME. (BR/SC)

(72) LEONARDO THIAGO MÜLLER

(74) GIOVANI FRONTINO DE AGUIAR GEREMIAS

Prazo de validade: 10 (dez) anos contados a partir de 16/09/2015, mediante o recolhimento da taxa quinquenal de manutenção (Artigos 119 e 120 da LPI) e observadas as demais condições legais.

(11) BR 30 2015 004362-8

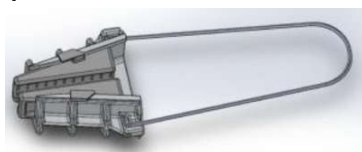

Código 39 - Concessão do Registro

(22) 21/09/2015

(15) 30/01/2018

(45) 30/01/2018

(52) 08-08

(54) CONFIGURAÇÃO APLICADA A/EM GRAMPO DE ANCORAGEM UNIVERSAL

(73) VALDECIR VICENTIN (BR/PR)

(72) VALDECIR VICENTIN

(74) NESTOR JOSÉ RIBEIRO FILHO

Prazo de validade: 10 (dez) anos contados a partir de 21/09/2015, mediante o recolhimento da taxa quinquenal de manutenção (Artigos 119 e 120 da LPI) e observadas as demais condições legais.

(11) BR 30 2015 004728-3

Código 39 - Concessão do Registro

(22) 15/10/2015



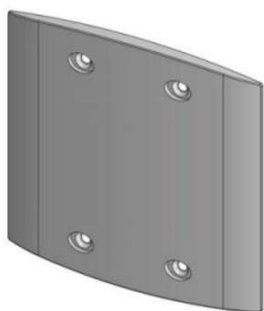

(15) 30/01/2018

(45) 30/01/2018

(52) 13-03

(54) CONFIGURAÇÃO APLICADA EM ESPELHO

(73) WADI NICOLA MANSOUR (BR/SP)

(72) WADI NICOLA MANSOUR

(74) AGUINALDO MOREIRA

Prazo de validade: 10 (dez) anos contados a partir de 15/10/2015, mediante o recolhimento da taxa quinquenal de manutenção (Artigos 119 e 120 da LPI) e observadas as demais condições legais.

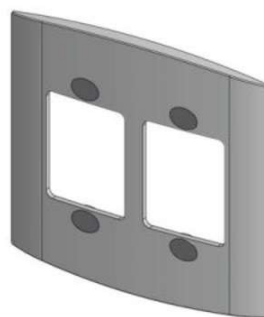
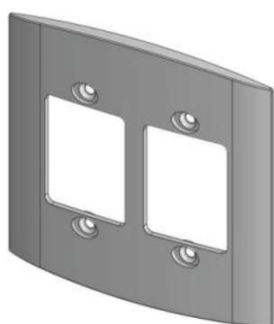
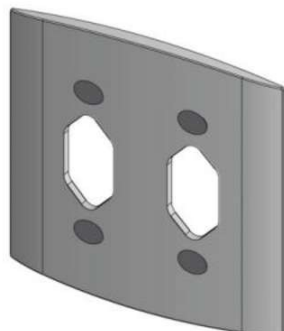
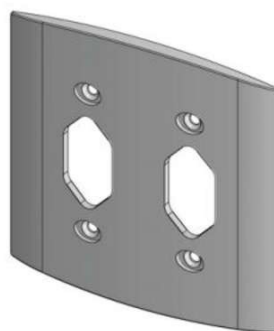
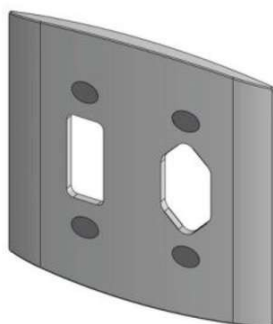
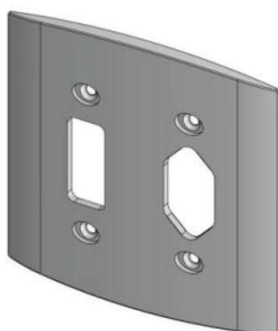
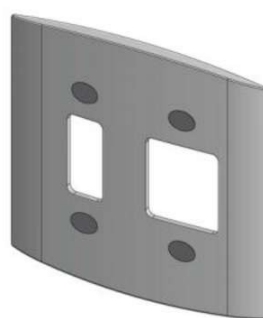
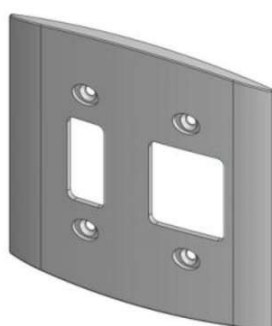
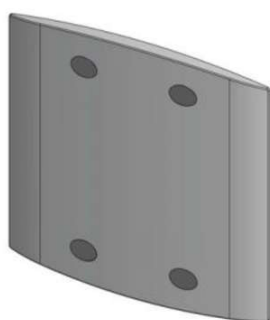

(11) BR 30 2015 005292-9

Código 39 - Concessão do Registro

(22) 19/11/2015

(15) 30/01/2018

(45) 30/01/2018

(52) 32-00

(54) PADRÃO DE DIAGRAMAÇÃO APLICADO EM IMPRESSOS

(73) LUIZ ANTONIO HERBST JR. (BR/SP)



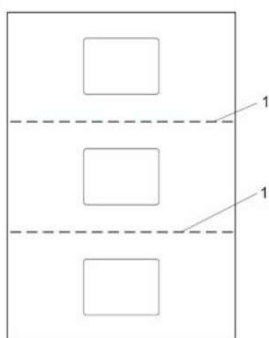

(72) LUIZ ANTONIO HERBST JUNIOR

Prazo de validade: 10 (dez) anos contados a partir de 19/11/2015, mediante o recolhimento da taxa quinquenal de manutenção (Artigos 119 e 120 da LPI) e observadas as demais condições legais.

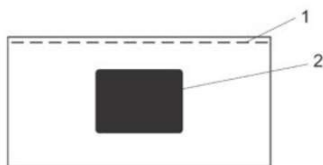
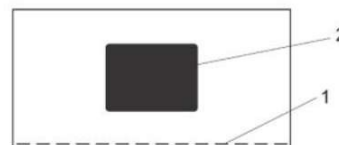
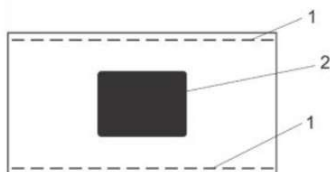
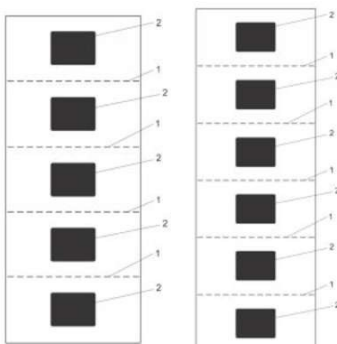
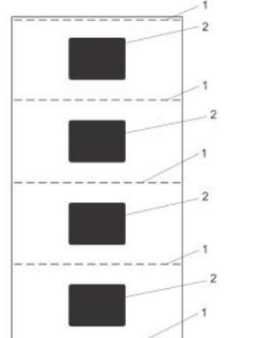
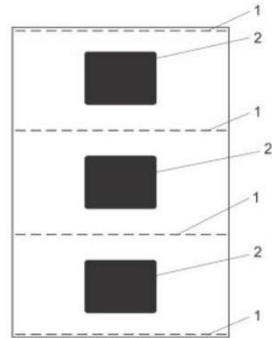
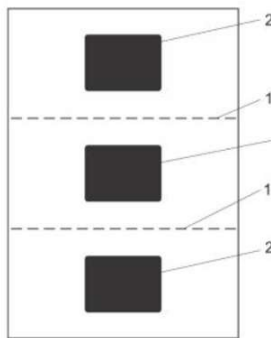
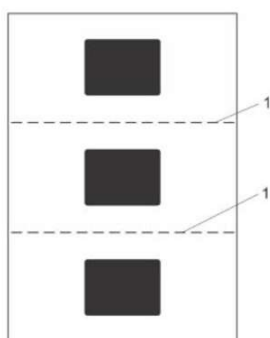

(11) BR 30 2015 005338-0

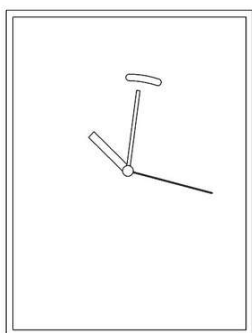

Código 39 - Concessão do Registro

(22) 23/11/2015

(15) 30/01/2018

(43) 23/01/2018

(52) 14-04

(54) PADRÃO ORNAMENTAL APLICADO A/EM INTERFACE GRÁFICA

(73) SAMSUNG ELECTRONICS CO., LTD. (KR)

(72) SE RAN JEON, JI-HYAE KIM, WON-HEE LEE

(74) Daniel Advogados (Alt.de Daniel & Cia)

Prazo de validade: 10 (dez) anos contados a partir de 23/11/2015, mediante o recolhimento da taxa quinquenal de manutenção (Artigos 119 e 120 da LPI) e observadas as demais condições legais.



(11) BR 30 2015 005859-5

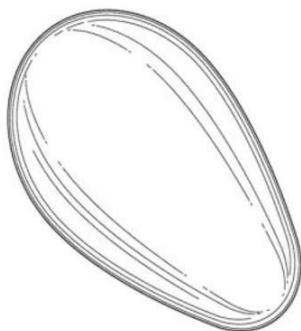

Código 39 - Concessão do Registro
 (22) 21/12/2015
 (15) 30/01/2018
 (30) 22/06/2015 US 29/530924
 (45) 30/01/2018
 (52) 28-01
 (54) CONFIGURAÇÃO APLICADA A/EM CÁPSULA FARMACÊUTICA
 (73) THERAPEUTICSMD, INC. (US)
 (72) JULIA M. AMADIO, THORSTEINN THORSTEINSSON
 (74) KASZNAR LEONARDOS PROPRIEDADE INTELECTUAL
 Prazo de validade: 10 (dez) anos contados a partir de 21/12/2015, mediante o recolhimento da taxa quinquenal de manutenção (Artigos 119 e 120 da LPI) e observadas as demais condições legais. (co) Título adequado de ofício nos termos do Art. 22 da Instrução Normativa 044/2015.

(11) BR 30 2015 005873-0

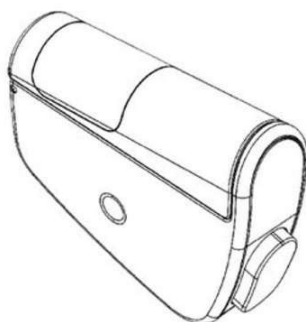

Código 39 - Concessão do Registro
 (22) 22/12/2015
 (15) 30/01/2018
 (30) 22/06/2015 EM 002723643
 (45) 30/01/2018
 (52) 24-02
 (54) CONFIGURAÇÃO APLICADA A/EM INJETOR
 (73) NOVARTIS AG (CH)
 (72) STEPHEN PABOOJIAN, JAMES LUTHER, ANDREA BESANA
 (74) Bhering Advogados (nome anterior Bhering Assessoria S/C Ltda.)
 Prazo de validade: 10 (dez) anos contados a partir de 22/12/2015, mediante o recolhimento da taxa quinquenal de manutenção (Artigos 119 e 120 da LPI) e observadas as demais condições legais. (co) Título adequado de ofício nos termos do Art. 22 da Instrução Normativa 044/2015.

(11) BR 30 2016 000287-8

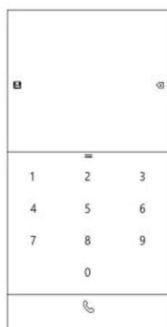

Código 39 - Concessão do Registro
 (22) 27/01/2016
 (15) 30/01/2018
 (30) 28/07/2015 EM 29/534,521
 (45) 30/01/2018
 (52) 14-04
 (54) PADRÃO ORNAMENTAL APLICADO A/EM INTERFACE GRÁFICA
 (73) MICROSOFT CORPORATION (US)
 (72) PETER HAMMERQUIST
 (74) DI BLASI, PARENTE & ADVOGADOS ASSOCIADOS
 Prazo de validade: 10 (dez) anos contados a partir de 27/01/2016, mediante o



recolhimento da taxa quinquenal de manutenção (Artigos 119 e 120 da LPI) e observadas as demais condições legais.

(11) BR 30 2016 000506-0



Código 39 - Concessão do Registro

(22) 12/02/2016

(15) 30/01/2018

(30) 21/08/2015 FR 2015-4029

(45) 30/01/2018

(52) 12-15

(54) CONFIGURAÇÃO APLICADA A/EM PNEUMÁTICO

(73) COMPAGNIE GENERALE DES ETABLISSEMENTS MICHELIN (FR) ,
MICHELIN RECHERCHE ET TECHNIQUE S.A. (CH)

(72) OLIVIER SPINLER, OLIVIER ROPARS, CÉCILE ROUSSEL

(74) GUERRA PROPRIEDADE INDUSTRIAL

Prazo de validade: 10 (dez) anos contados a partir de 12/02/2016, mediante o recolhimento da taxa quinquenal de manutenção (Artigos 119 e 120 da LPI) e observadas as demais condições legais.

(11) BR 30 2016 000542-7



Código 39 - Concessão do Registro

(22) 15/02/2016

(15) 30/01/2018

(30) 17/08/2015 EM 002756205

(45) 30/01/2018

(52) 07-05

(54) CONFIGURAÇÃO APLICADA A/EM CÁPSULA

(73) RECKITT BENCKISER (BRANDS) LIMITED (GB)

(72) CAROLINE RIGOBERT, JORDI SALVADOR, TACO DIETVORST

(74) DI BLASI, PARENTE & ADVOGADOS ASSOCIADOS

Prazo de validade: 10 (dez) anos contados a partir de 15/02/2016, mediante o recolhimento da taxa quinquenal de manutenção (Artigos 119 e 120 da LPI) e observadas as demais condições legais.

(11) BR 30 2016 000577-0

Código 39 - Concessão do Registro

(22) 17/02/2016

(15) 30/01/2018

(45) 30/01/2018

(52) 07-02

(54) CONFIGURAÇÃO APLICADA A/EM FRITADEIRA

(73) NINGBO CARELINE ELECTRIC APPLIANCE CO., LTD. (CN)

(72) ZHOU DEZHI

(74) ANA PAULA SANTOS CELIDONIO





Prazo de validade: 10 (dez) anos contados a partir de 17/02/2016, mediante o recolhimento da taxa quinquenal de manutenção (Artigos 119 e 120 da LPI) e observadas as demais condições legais.

(11) BR 30 2016 000578-8

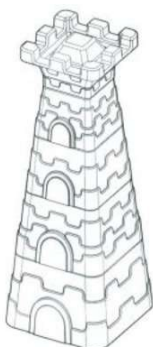

Código 39 - Concessão do Registro

(22) 17/02/2016

(15) 30/01/2018

(45) 30/01/2018

(52) 21-01

(54) CONFIGURAÇÃO APLICADA EM BRINQUEDO

(73) EDSON ROBERTO LAURENTI JR (BR/SP)

(72) EDSON ROBERTO LAURENTI JR

(74) SERGIO SALVADOR FUMO

Prazo de validade: 10 (dez) anos contados a partir de 17/02/2016, mediante o recolhimento da taxa quinquenal de manutenção (Artigos 119 e 120 da LPI) e observadas as demais condições legais. (co) Título adequado de ofício nos termos do Art. 22 da Instrução Normativa 044/2015.

(11) BR 30 2016 000580-0



Código 39 - Concessão do Registro

(22) 17/02/2016

(15) 30/01/2018

(45) 30/01/2018

(52) 21-01

(54) CONFIGURAÇÃO APLICADA EM BALDE DE BRINQUEDO.

(73) EDSON ROBERTO LAURENTI JR (BR/SP)

(72) EDSON ROBERTO LAURENTI JR

(74) SERGIO SALVADOR FUMO

Prazo de validade: 10 (dez) anos contados a partir de 17/02/2016, mediante o recolhimento da taxa quinquenal de manutenção (Artigos 119 e 120 da LPI) e observadas as demais condições legais.

(11) BR 30 2016 000602-4

Código 39 - Concessão do Registro

(22) 17/02/2016

(15) 30/01/2018

(45) 30/01/2018

(52) 08-08

(54) CONFIGURAÇÃO APLICADA A/EM GUIA



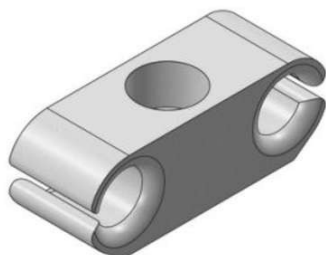

(73) RECONLOG LTDA - EPP (BR/SP)
 (72) EDNALDO SALES DE OLIVEIRA
 (74) Sul América Marcas e Patentes Ltda.

Prazo de validade: 10 (dez) anos contados a partir de 17/02/2016, mediante o recolhimento da taxa quinquenal de manutenção (Artigos 119 e 120 da LPI) e observadas as demais condições legais.

(11) BR 30 2016 000605-9

Código 39 - Concessão do Registro

(22) 17/02/2016

(15) 30/01/2018

(30) 14/09/2015 US 29/539,400

(45) 30/01/2018

(52) 14-03

(54) CONFIGURAÇÃO APLICADA A/EM DISPOSITIVO PORTÁTIL

(73) MICROSOFT CORPORATION (US)

(72) HEIKKI KANGASMAA, WEI WANG, TOMI SUONIEMI, MIKKO VESA,
 MIKKO PESONEN

(74) DI BLASI, PARENTE & ADVOGADOS ASSOCIADOS

Prazo de validade: 10 (dez) anos contados a partir de 17/02/2016, mediante o recolhimento da taxa quinquenal de manutenção (Artigos 119 e 120 da LPI) e observadas as demais condições legais.

(11) BR 30 2016 000816-7

Código 39 - Concessão do Registro

(22) 29/02/2016

(15) 30/01/2018

(30) 28/08/2015 JP 2015-019036

(45) 30/01/2018

(52) 12-16

(54) CONFIGURAÇÃO APLICADA A/EM PARACHOQUE

(73) NISSAN JIDOSHA KABUSHIKI KAISHA (NISSAN MOTOR CO., LTD.) (JP)

(72) JUNICHI SAKAI, MASAKI AIKAWA

(74) Daniel Advogados (Alt.de Daniel & Cia)

Prazo de validade: 10 (dez) anos contados a partir de 29/02/2016, mediante o recolhimento da taxa quinquenal de manutenção (Artigos 119 e 120 da LPI) e observadas as demais condições legais.

(11) BR 30 2016 000817-5

Código 39 - Concessão do Registro

(22) 29/02/2016

(15) 30/01/2018

(30) 28/08/2015 JP 2015-019050

(45) 30/01/2018



(52) 12-16

(54) CONFIGURAÇÃO APLICADA A/EM PARACHOQUE

(73) NISSAN JIDOSHA KABUSHIKI KAISHA (NISSAN MOTOR CO., LTD.) (JP)

(72) GENTA OOHASHI, KOJI WAKABAYASHI, TOORU YAMASHITA

(74) Daniel Advogados (Alt.de Daniel & Cia)

Prazo de validade: 10 (dez) anos contados a partir de 29/02/2016, mediante o recolhimento da taxa quinquenal de manutenção (Artigos 119 e 120 da LPI) e observadas as demais condições legais.

(11) BR 30 2016 000818-3

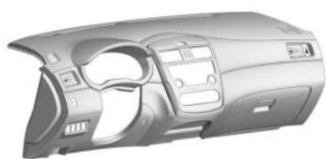

Código 39 - Concessão do Registro

(22) 29/02/2016

(15) 30/01/2018

(30) 28/08/2015 JP 2015-019055

(45) 30/01/2018

(52) 12-16

(54) CONFIGURAÇÃO APLICADA A/EM PAINEL

(73) NISSAN JIDOSHA KABUSHIKI KAISHA (NISSAN MOTOR CO., LTD.) (JP)

(72) TOMIHISA IGARASHI, ISAO HIRUMA, MITSUKUNI ITOU

(74) Daniel Advogados (Alt.de Daniel & Cia)

Prazo de validade: 10 (dez) anos contados a partir de 29/02/2016, mediante o recolhimento da taxa quinquenal de manutenção (Artigos 119 e 120 da LPI) e observadas as demais condições legais.

(11) BR 30 2016 000819-1



Código 39 - Concessão do Registro

(22) 29/02/2016

(15) 30/01/2018

(30) 28/08/2015 JP 2015-019031

(45) 30/01/2018

(52) 12-16

(54) CONFIGURAÇÃO APLICADA A/EM GRADE DE VEÍCULO

(73) NISSAN JIDOSHA KABUSHIKI KAISHA (NISSAN MOTOR CO., LTD.) (JP)

(72) JUNICHI SAKAI, MASAKI AIKAWA

(74) Daniel Advogados (Alt.de Daniel & Cia)

Prazo de validade: 10 (dez) anos contados a partir de 29/02/2016, mediante o recolhimento da taxa quinquenal de manutenção (Artigos 119 e 120 da LPI) e observadas as demais condições legais.

(11) BR 30 2016 000821-3

Código 39 - Concessão do Registro

(22) 29/02/2016

(15) 30/01/2018

(30) 31/08/2015 EM 002763060-0002





(45) 30/01/2018

(52) 28-03

(54) CONFIGURAÇÃO APLICADA A/EM APARADOR DE PELOS

(73) KONINKLIJKE PHILIPS N.V. (NL)

(72) SAZETTE VAN MAANEM, KIM HELMBOLD

(74) Daniel Advogados (Alt.de Daniel & Cia)

Prazo de validade: 10 (dez) anos contados a partir de 29/02/2016, mediante o recolhimento da taxa quinquenal de manutenção (Artigos 119 e 120 da LPI) e observadas as demais condições legais.

(11) BR 30 2016 001073-0



Código 39 - Concessão do Registro

(22) 16/03/2016

(15) 30/01/2018

(30) 16/09/2015 EM 002773705

(45) 30/01/2018

(52) 08-07

(54) CONFIGURAÇÃO APLICADA A FECHADURA DE PORTA

(73) GLUE TOGETHER AB (SE)

(72) JUAN DIEGO OLIVA CAMACHO, CARL JOHAN GRANDINSON, TAI JUNG LEE, SARAH LIDDELL

(74) FLÁVIA SALIM LOPES

Prazo de validade: 10 (dez) anos contados a partir de 16/03/2016, mediante o recolhimento da taxa quinquenal de manutenção (Artigos 119 e 120 da LPI) e observadas as demais condições legais.

(11) BR 30 2016 001109-5



Código 39 - Concessão do Registro

(22) 18/03/2016

(15) 30/01/2018

(45) 30/01/2018

(52) 02-04

(54) CONFIGURAÇÃO APLICADA A/EM SAPATILHA

(73) INDÚSTRIA DE CALÇADOS E INJETADOS SAIRE LTDA-ME (BR/MG)

(72) ADEMAR GONÇALVES FILHO

(74) JOSÉ NAVES DE LACERDA JÚNIOR

Prazo de validade: 10 (dez) anos contados a partir de 18/03/2016, mediante o recolhimento da taxa quinquenal de manutenção (Artigos 119 e 120 da LPI) e observadas as demais condições legais.

(11) BR 30 2016 001137-0

Código 39 - Concessão do Registro

(22) 21/03/2016

(15) 30/01/2018





(45) 30/01/2018

(52) 12-05

(54) CONFIGURAÇÃO APLICADA A/EM DISPOSITIVO PARA PROTEÇÃO

(73) ACRÍLICO WORLD INDÚSTRIA E COMÉRCIO EIRELI ME (BR/SP)

(72) EDSON PEREIRA CASEMIRO

(74) ADEMIR XAVIER

Prazo de validade: 10 (dez) anos contados a partir de 21/03/2016, mediante o recolhimento da taxa quinquenal de manutenção (Artigos 119 e 120 da LPI) e observadas as demais condições legais.

(11) BR 30 2016 001147-8



Código 39 - Concessão do Registro

(22) 21/03/2016

(15) 30/01/2018

(45) 30/01/2018

(52) 09-01

(54) CONFIGURAÇÃO APLICADA A/EM FRASCO

(73) BENO GRINBERG (BR/SP)

(72) BENO GRINBERG

(74) Difusão Marcas e Patentes Ltda.

Prazo de validade: 10 (dez) anos contados a partir de 21/03/2016, mediante o recolhimento da taxa quinquenal de manutenção (Artigos 119 e 120 da LPI) e observadas as demais condições legais.

(11) BR 30 2016 001222-9



Código 39 - Concessão do Registro

(22) 24/03/2016

(15) 30/01/2018

(30) 02/10/2015 EM 002807370-0001

(45) 30/01/2018

(52) 04-02

(54) CONFIGURAÇÃO APLICADA A/EM ESCOVA DE DENTE

(73) UNILEVER NV (NL)

(72) IVANA BABIC, GUSTAVO DE SOUZA MESSIAS

(74) ANA PAULA SANTOS CELIDONIO

Prazo de validade: 10 (dez) anos contados a partir de 24/03/2016, mediante o recolhimento da taxa quinquenal de manutenção (Artigos 119 e 120 da LPI) e observadas as demais condições legais.

(11) BR 30 2016 001228-8

Código 39 - Concessão do Registro

(22) 24/03/2016

(15) 30/01/2018

(30) 25/09/2015 US 29/540,544





(45) 30/01/2018
 (52) 32-00
 (54) PADRÃO ORNAMENTAL APLICADO A/EM SUPERFÍCIE DE PRODUTO DE PAPEL
 (73) KIMBERLY-CLARK WORLDWIDE, INC. (US)
 (72) HOLLY K. KOWALSKI, JUAN P. ARAGON, KAREN HUNTER, MARVIN E. SWAILS, NUNO AZEREDO, SARAH MCMAHON
 (74) PINHEIRO NETO ADVOGADOS
 Prazo de validade: 10 (dez) anos contados a partir de 24/03/2016, mediante o recolhimento da taxa quinquenal de manutenção (Artigos 119 e 120 da LPI) e observadas as demais condições legais.

(11) BR 30 2016 001237-7



Código 39 - Concessão do Registro
 (22) 28/03/2016
 (15) 30/01/2018
 (30) 28/09/2015 CN 201530379670.4
 (45) 30/01/2018
 (52) 14-03
 (54) CONFIGURAÇÃO APLICADA A/EM DISPOSITIVO ELETRÔNICO
 (73) HUAWEI TECHNOLOGIES CO., LTD. (CN)
 (72) XIN LI, HAILING ZHU
 (74) Dannemann, Siemsen, Bigler & Ipanema Moreira
 Prazo de validade: 10 (dez) anos contados a partir de 28/03/2016, mediante o recolhimento da taxa quinquenal de manutenção (Artigos 119 e 120 da LPI) e observadas as demais condições legais.

(11) BR 30 2016 001247-4

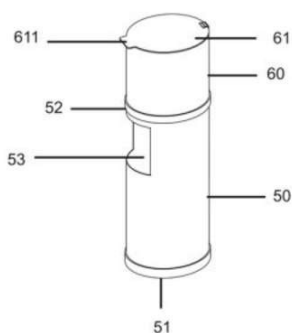

Código 39 - Concessão do Registro
 (22) 29/03/2016
 (15) 30/01/2018
 (45) 30/01/2018
 (52) 09-09
 (54) CONFIGURAÇÃO APLICADA A/EM LIXEIRA
 (73) NERON PEREIRA AMARAL (BR/RS)
 (72) NERON PEREIRA AMARAL
 (74) Jerri Adriani Lemes Lopes
 Prazo de validade: 10 (dez) anos contados a partir de 29/03/2016, mediante o recolhimento da taxa quinquenal de manutenção (Artigos 119 e 120 da LPI) e observadas as demais condições legais.

(11) BR 30 2016 001265-2

Código 39 - Concessão do Registro
 (22) 29/03/2016





(15) 30/01/2018
 (30) 30/09/2015 WO 924911401
 (45) 30/01/2018
 (52) 09-05
 (54) CONFIGURAÇÃO APLICADA A/EM EMBALAGEM
 (73) THE GILLETTE COMPANY (US)
 (72) MARLIS HÜBNER, CHRISTIAN PETER MANDL, ERWIN MARK, MARTIN MAROTTI, CHRISTIAN STIEF
 (74) Trench, Rossi e Watanabe Advogados
 Prazo de validade: 10 (dez) anos contados a partir de 29/03/2016, mediante o recolhimento da taxa quinquenal de manutenção (Artigos 119 e 120 da LPI) e observadas as demais condições legais.

(11) BR 30 2016 001267-9

Código 39 - Concessão do Registro
 (22) 29/03/2016
 (15) 30/01/2018
 (30) 30/09/2015 WO 924911401
 (45) 30/01/2018
 (52) 09-05
 (54) CONFIGURAÇÃO APLICADA A/EM EMBALAGEM
 (73) THE GILLETTE COMPANY (US)
 (72) MARLIS HÜBNER, CHRISTIAN PETER MANDL, ERWIN MARK, MARTIN MAROTTI, CHRISTIAN STIEF
 (74) Trench, Rossi e Watanabe Advogados
 Prazo de validade: 10 (dez) anos contados a partir de 29/03/2016, mediante o recolhimento da taxa quinquenal de manutenção (Artigos 119 e 120 da LPI) e observadas as demais condições legais.

(11) BR 30 2016 001316-0

Código 39 - Concessão do Registro
 (22) 31/03/2016
 (15) 30/01/2018
 (30) 07/10/2015 EM 001440374-0001
 (45) 30/01/2018
 (52) 12-16
 (54) CONFIGURAÇÃO APLICADA A/EM PAINEL
 (73) SCANIA CV AB (SE)
 (72) KRISTOFER HANSÈN, INGRID NILSSON CZORNYJ, ROLF SKEDELIUS
 (74) Daniel Advogados (Alt.de Daniel & Cia)
 Prazo de validade: 10 (dez) anos contados a partir de 31/03/2016, mediante o recolhimento da taxa quinquenal de manutenção (Artigos 119 e 120 da LPI) e observadas as demais condições legais.



(11) BR 30 2016 001318-7



Código 39 - Concessão do Registro

(22) 31/03/2016

(15) 30/01/2018

(30) 07/10/2015 SE 2015/0380

(45) 30/01/2018

(52) 12-16

(54) CONFIGURAÇÃO APLICADA A/EM PUXADOR

(73) SCANIA CV AB (SE)

(72) KRISTOFER HANSËN, INGRID NILSSON CZORNYJ

(74) Daniel Advogados (Alt.de Daniel & Cia)

Prazo de validade: 10 (dez) anos contados a partir de 31/03/2016, mediante o recolhimento da taxa quinquenal de manutenção (Artigos 119 e 120 da LPI) e observadas as demais condições legais.

(11) BR 30 2016 001322-5



Código 39 - Concessão do Registro

(22) 31/03/2016

(15) 30/01/2018

(45) 30/01/2018

(52) 21-01

(54) CONFIGURAÇÃO APLICADA A/EM CAMINHÃO

(73) LUIZ CARLOS LORENZANI (BR/SP)

(72) LUIZ CARLOS LORENZANI

Prazo de validade: 10 (dez) anos contados a partir de 31/03/2016, mediante o recolhimento da taxa quinquenal de manutenção (Artigos 119 e 120 da LPI) e observadas as demais condições legais.

(11) BR 30 2016 001323-3



Código 39 - Concessão do Registro

(22) 31/03/2016

(15) 30/01/2018

(45) 30/01/2018

(52) 21-01

(54) CONFIGURAÇÃO APLICADA A/EM CAMINHÃO

(73) LUIZ CARLOS LORENZANI (BR/SP)

(72) LUIZ CARLOS LORENZANI

Prazo de validade: 10 (dez) anos contados a partir de 31/03/2016, mediante o recolhimento da taxa quinquenal de manutenção (Artigos 119 e 120 da LPI) e observadas as demais condições legais.

(11) BR 30 2016 001606-2

Código 39 - Concessão do Registro

(22) 18/04/2016





(15) 30/01/2018
 (45) 30/01/2018
 (52) 02-04
 (54) CONFIGURAÇÃO APLICADA A/EM SOLADO PARA CALÇADO
 (73) VULCABRAS|AZALEIA - RS, CALÇADOS E ARTIGOS ESPORTIVOS S/A (BR/RS)
 (72) MARCELO HENNEMANN
 (74) SIQUEIRA CASTRO ADVOGADOS
 Prazo de validade: 10 (dez) anos contados a partir de 18/04/2016, mediante o recolhimento da taxa quinquenal de manutenção (Artigos 119 e 120 da LPI) e observadas as demais condições legais.



(11) BR 30 2016 001610-0



Código 39 - Concessão do Registro
 (22) 18/04/2016
 (15) 30/01/2018
 (45) 30/01/2018
 (52) 32-00
 (54) PADRÃO ORNAMENTAL APLICADO A/EM FILIGRANA
 (73) M5 INDÚSTRIA E COMÉRCIO LTDA. (BR/SP)
 (72) CARLOS HENRIQUE MIELE
 (74) Mauro César da Silva Braga
 Prazo de validade: 10 (dez) anos contados a partir de 18/04/2016, mediante o recolhimento da taxa quinquenal de manutenção (Artigos 119 e 120 da LPI) e observadas as demais condições legais.

(11) BR 30 2016 001611-9



Código 39 - Concessão do Registro
 (22) 18/04/2016
 (15) 30/01/2018
 (45) 30/01/2018
 (52) 32-00
 (54) PADRÃO ORNAMENTAL APLICADO A/EM FILIGRANA
 (73) M5 INDÚSTRIA E COMÉRCIO LTDA. (BR/SP)
 (72) CARLOS HENRIQUE MIELE
 (74) Mauro César da Silva Braga



Prazo de validade: 10 (dez) anos contados a partir de 18/04/2016, mediante o recolhimento da taxa quinquenal de manutenção (Artigos 119 e 120 da LPI) e observadas as demais condições legais.

(11) BR 30 2016 001613-5



Código 39 - Concessão do Registro
(22) 18/04/2016
(15) 30/01/2018
(30) 16/10/2015 EM 002825067-0001
(45) 30/01/2018
(52) 07-02
(54) CONFIGURAÇÃO APLICADA A/EM CHALEIRA
(73) KONINKLIJKE PHILIPS N.V. (NL)
(72) WAIKIT CHUNG, CHUNG PONG YUAN
(74) Daniel Advogados (Alt.de Daniel & Cia)

Prazo de validade: 10 (dez) anos contados a partir de 18/04/2016, mediante o recolhimento da taxa quinquenal de manutenção (Artigos 119 e 120 da LPI) e observadas as demais condições legais.

(11) BR 30 2016 001654-2



Código 39 - Concessão do Registro
(22) 19/04/2016
(15) 30/01/2018
(45) 30/01/2018
(52) 02-04
(54) CONFIGURAÇÃO APLICADA A/EM BOTA
(73) LÉSCIO ANTÔNIO DE AZEVEDO (BR/MG)
(72) LÉSCIO ANTONIO AZEVEDO
(74) EDUARDO LÍVIO DAIMOND

Prazo de validade: 10 (dez) anos contados a partir de 19/04/2016, mediante o recolhimento da taxa quinquenal de manutenção (Artigos 119 e 120 da LPI) e observadas as demais condições legais.

(11) BR 30 2016 001658-5



Código 39 - Concessão do Registro
(22) 20/04/2016
(15) 30/01/2018
(45) 30/01/2018
(52) 06-01
(54) CONFIGURAÇÃO APLICADA A/EM CADEIRA
(73) PAULO CELSO CARDOSO BACCHI (BR/SP)
(72) PAULO CELSO CARDOSO BACCHI
(74) João Batista Valverde

Prazo de validade: 10 (dez) anos contados a partir de 20/04/2016, mediante o



recolhimento da taxa quinquenal de manutenção (Artigos 119 e 120 da LPI) e observadas as demais condições legais.

(11) BR 30 2016 001705-0

Código 39 - Concessão do Registro

(22) 25/04/2016

(15) 30/01/2018

(30) 27/10/2015 US 29/543,623

(45) 30/01/2018

(52) 12-15

(54) CONFIGURAÇÃO APLICADA A/EM PNEU

(73) BRIDGESTONE BANDAG, LLC (US)

(72) ANDREW D. CERNY

(74) Dannemann, Siemsen, Bigler & Ipanema Moreira

Prazo de validade: 10 (dez) anos contados a partir de 25/04/2016, mediante o recolhimento da taxa quinquenal de manutenção (Artigos 119 e 120 da LPI) e observadas as demais condições legais.

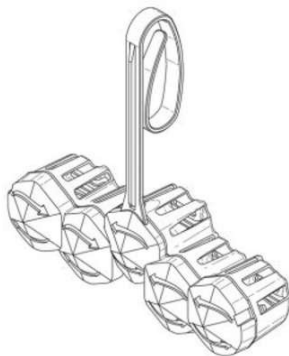
(11) BR 30 2016 001737-9

Código 39 - Concessão do Registro

(22) 27/04/2016

(15) 30/01/2018

(30) 28/10/2015 EM 002839134-0001

(45) 30/01/2018

(52) 23-02

(54) CONFIGURAÇÃO APLICADA A/EM SUPORTE DE BLOCO SANITÁRIO

(73) UNILEVER N.V. (NL)

(72) STEFANO CADEMARTIRI, FERDINANDO FABIO FERRARI

(74) Remer Villaça & Nogueira Assessoria e Consultoria de Prop. Intelectual S/S Ltda.

Prazo de validade: 10 (dez) anos contados a partir de 27/04/2016, mediante o recolhimento da taxa quinquenal de manutenção (Artigos 119 e 120 da LPI) e observadas as demais condições legais.

(11) BR 30 2016 002012-4

Código 39 - Concessão do Registro

(22) 13/05/2016

(15) 30/01/2018

(30) 13/11/2015 US 29/545,570

(45) 30/01/2018

(52) 08-99

(54) CONFIGURAÇÃO APLICADA A/EM CARRETEL DE ARMAZENAMENTO

(73) CORNING OPTICAL COMMUNICATIONS LLC (US)

(72) DAYNE WILCOX, LEA KOBELI, MARIE NOURY, MARCELLE VAN



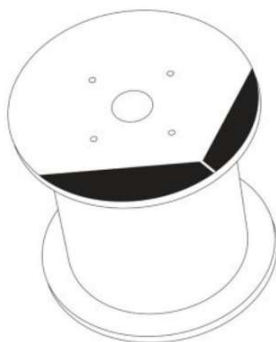

BEUSEKOM

(74) Tavares Propriedade Intelectual Ltda. (alt. de Tavares & Companhia Ltda)
 Prazo de validade: 10 (dez) anos contados a partir de 13/05/2016, mediante o recolhimento da taxa quinquenal de manutenção (Artigos 119 e 120 da LPI) e observadas as demais condições legais. (co) Registro concedido por força do art. 106 da Lei da Propriedade Industrial nº 9.279/96. Aplicável a instauração de ofício do processo administrativo de nulidade, conforme dispõe o Art.113, para averiguação da infringência do art. 95 do referido diploma legal.

(11) BR 30 2016 002043-4

Código 39 - Concessão do Registro

(22) 13/05/2016

(15) 30/01/2018

(30) 18/11/2015 EM 002864397

(45) 30/01/2018

(52) 03-01

(54) CONFIGURAÇÃO APLICADA A/EM ESTOJO PARA DISPOSITIVOS DE INJEÇÃO

(73) SANOFI-AVENTIS DEUTSCHLAND GMBH (DE)

(72) HARDY KIETZMANN, FRED LUCK, STEFAN RIEBEL

(74) Dannemann, Siemsen, Bigler & Ipanema Moreira

Prazo de validade: 10 (dez) anos contados a partir de 13/05/2016, mediante o recolhimento da taxa quinquenal de manutenção (Artigos 119 e 120 da LPI) e observadas as demais condições legais.

(11) BR 30 2016 002044-2

Código 39 - Concessão do Registro

(22) 13/05/2016

(15) 30/01/2018

(30) 18/11/2015 EM 002864397

(45) 30/01/2018

(52) 03-01

(54) CONFIGURAÇÃO APLICADA A/EM ESTOJO PARA DISPOSITIVOS DE INJEÇÃO

(73) SANOFI-AVENTIS DEUTSCHLAND GMBH (DE)

(72) HARDY KIETZMANN, FRED LUCK, STEFAN RIEBEL

(74) Dannemann, Siemsen, Bigler & Ipanema Moreira

Prazo de validade: 10 (dez) anos contados a partir de 13/05/2016, mediante o recolhimento da taxa quinquenal de manutenção (Artigos 119 e 120 da LPI) e observadas as demais condições legais.

(11) BR 30 2016 002066-3

Código 39 - Concessão do Registro

(22) 16/05/2016



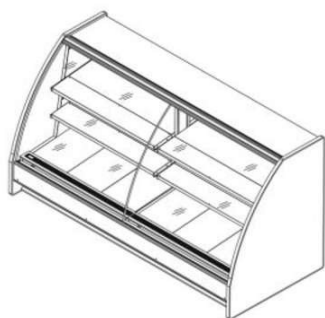

(15) 30/01/2018
 (45) 30/01/2018
 (52) 20-02
 (54) CONFIGURAÇÃO APLICADA A/EM EXPOSITOR.
 (73) N S F INDÚSTRIA E COM DE EQUIPAMENTOS P/INST COM LTDA (BR/SP)
 (72) DINIZ AMILCAR MATIAS FERNANDES
 (74) Village Marcas e Patentes Ltda

Prazo de validade: 10 (dez) anos contados a partir de 16/05/2016, mediante o recolhimento da taxa quinquenal de manutenção (Artigos 119 e 120 da LPI) e observadas as demais condições legais.

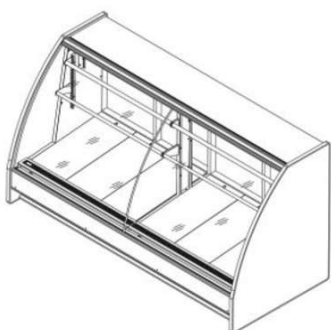

(11) BR 30 2016 002081-7



Código 39 - Concessão do Registro
 (22) 17/05/2016
 (15) 30/01/2018
 (45) 30/01/2018
 (52) 12-16
 (54) CONFIGURAÇÃO APLICADA EM PARA-CHOQUE DE VEÍCULO AUTOMOTOR
 (73) FCA FIAT CHRYSLER AUTOMÓVEIS BRASIL LTDA (BR/MG)
 (72) PETER JAKOB FASSBENDER

Prazo de validade: 10 (dez) anos contados a partir de 17/05/2016, mediante o recolhimento da taxa quinquenal de manutenção (Artigos 119 e 120 da LPI) e observadas as demais condições legais.

(11) BR 30 2016 002085-0



Código 39 - Concessão do Registro
 (22) 17/05/2016
 (15) 30/01/2018
 (45) 30/01/2018
 (52) 12-16
 (54) CONFIGURAÇÃO APLICADA EM MOLDURA PARA PARA-LAMA DE VEÍCULO AUTOMOTOR
 (73) FCA FIAT CHRYSLER AUTOMÓVEIS BRASIL LTDA (BR/MG)
 (72) PETER JAKOB FASSBENDER



Prazo de validade: 10 (dez) anos contados a partir de 17/05/2016, mediante o recolhimento da taxa quinquenal de manutenção (Artigos 119 e 120 da LPI) e observadas as demais condições legais.

(11) BR 30 2016 002096-5



Código 39 - Concessão do Registro

(22) 17/05/2016

(15) 30/01/2018

(45) 30/01/2018

(52) 02-04

(54) CONFIGURAÇÃO APLICADA A/EM CALÇADO

(73) GRENDENE S.A. (BR/CE)

(72) EDSON MATSUO

(74) Remer Villaça & Nogueira Assessoria e Consultoria de Prop. Intelectual S/S Ltda.

Prazo de validade: 10 (dez) anos contados a partir de 17/05/2016, mediante o recolhimento da taxa quinquenal de manutenção (Artigos 119 e 120 da LPI) e observadas as demais condições legais.

(11) BR 30 2016 002101-5

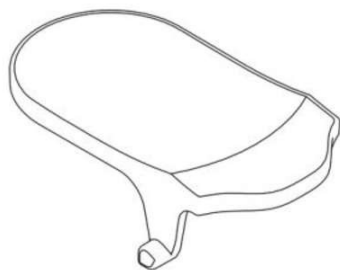

Código 39 - Concessão do Registro

(22) 17/05/2016

(15) 30/01/2018

(30) 15/12/2015 US 29/548544

(45) 30/01/2018

(52) 09-07

(54) CONFIGURAÇÃO APLICADA A/EM TAMPA.

(73) DART INDUSTRIES INC. (US)

(72) JAMES MICHAEL WIGGINS

(74) KASZNAR LEONARDOS PROPRIEDADE INTELECTUAL

Prazo de validade: 10 (dez) anos contados a partir de 17/05/2016, mediante o recolhimento da taxa quinquenal de manutenção (Artigos 119 e 120 da LPI) e observadas as demais condições legais.

(11) BR 30 2016 002107-4

Código 39 - Concessão do Registro

(22) 17/05/2016

(15) 30/01/2018

(30) 19/11/2015 SE 2015/0452

(45) 30/01/2018

(52) 26-06

(54) CONFIGURAÇÃO APLICADA A/EM LANTERNA

(73) SCANIA CV AB (SE)

(72) KRISTOFER HANSËN, ALLAN MACDONALD, ANDERS LUNDGREN,





MIKAEL LARSSON, SEBASTIAN CZURYLO

(74) Daniel Advogados (Alt.de Daniel & Cia)

Prazo de validade: 10 (dez) anos contados a partir de 17/05/2016, mediante o recolhimento da taxa quinquenal de manutenção (Artigos 119 e 120 da LPI) e observadas as demais condições legais.

(11) BR 30 2016 002109-0



Código 39 - Concessão do Registro

(22) 17/05/2016

(15) 30/01/2018

(30) 17/11/2015 SE 2015/0440

(45) 30/01/2018

(52) 12-16

(54) CONFIGURAÇÃO APLICADA A/EM PAINEL LATERAL

(73) SCANIA CV AB (SE)

(72) KRISTOFER HANSËN, ALLAN MACDONALD, ANDERS LUNDFREN, MIKAEL LARSSON

(74) Daniel Advogados (Alt.de Daniel & Cia)

Prazo de validade: 10 (dez) anos contados a partir de 17/05/2016, mediante o recolhimento da taxa quinquenal de manutenção (Artigos 119 e 120 da LPI) e observadas as demais condições legais.

(11) BR 30 2016 002159-7



Código 39 - Concessão do Registro

(22) 23/05/2016

(15) 30/01/2018

(45) 30/01/2018

(52) 02-04

(54) CONFIGURAÇÃO APLICADA A/EM CALÇADO

(73) GRENDENE S.A. (BR/CE)

(72) EDSON MATSUO

(74) Remer Villaça & Nogueira Assessoria e Consultoria de Prop. Intelectual S/S Ltda.

Prazo de validade: 10 (dez) anos contados a partir de 23/05/2016, mediante o



recolhimento da taxa quinquenal de manutenção (Artigos 119 e 120 da LPI) e observadas as demais condições legais.

(11) BR 30 2016 002183-0

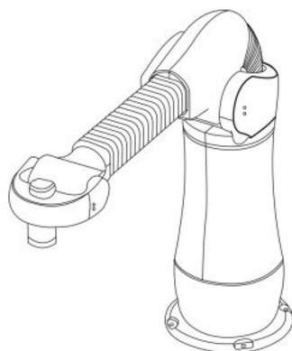

Código 39 - Concessão do Registro

(22) 24/05/2016

(15) 30/01/2018

(30) 24/11/2015 JP 2015-026212

(45) 30/01/2018

(52) 15-99

(54) CONFIGURAÇÃO APLICADA A/EM BRAÇO ROBÓTICO

(73) LIFE ROBOTICS INC. (JP)

(72) WOO-KEUN YOON

(74) Maria Pia Carvalho Guerra

Prazo de validade: 10 (dez) anos contados a partir de 24/05/2016, mediante o recolhimento da taxa quinquenal de manutenção (Artigos 119 e 120 da LPI) e observadas as demais condições legais.

(11) BR 30 2016 002201-1

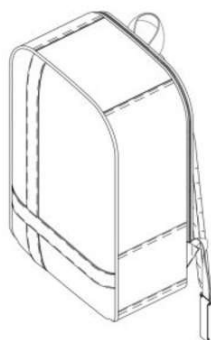

Código 39 - Concessão do Registro

(22) 25/05/2016

(15) 30/01/2018

(45) 30/01/2018

(52) 03-01

(54) CONFIGURAÇÃO APLICADA A/EM MOCHILA.

(73) FERNANDA LUZ DA SILVA 12846845719 (BR/RJ)

(72) FERNANDA LUZ DA SILVA

(74) Village Marcas e Patentes Ltda

Prazo de validade: 10 (dez) anos contados a partir de 25/05/2016, mediante o recolhimento da taxa quinquenal de manutenção (Artigos 119 e 120 da LPI) e observadas as demais condições legais.

(11) BR 30 2016 002254-2



Código 39 - Concessão do Registro

(22) 31/05/2016

(15) 30/01/2018

(45) 30/01/2018

(52) 01-01

(54) CONFIGURAÇÃO APLICADA A/EM PIRULITO

(73) SOBERANA ALIMENTOS LTDA. (BR/RS)

(72) TIAGO WEIRICH

(74) Marca Brazil Marcas e Patentes Ltda

Prazo de validade: 10 (dez) anos contados a partir de 31/05/2016, mediante o recolhimento da taxa quinquenal de manutenção (Artigos 119 e 120 da LPI) e



observadas as demais condições legais.

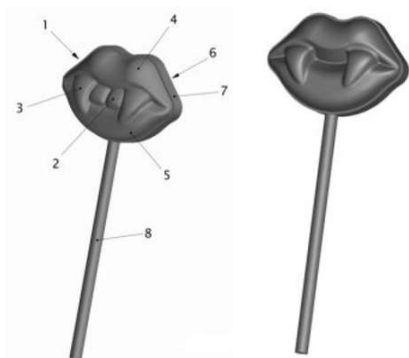

(11) BR 30 2016 002257-7

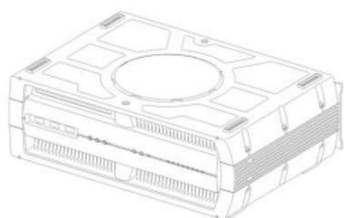

Código 39 - Concessão do Registro

(22) 31/05/2016

(15) 30/01/2018

(30) 02/12/2015 JP 2015-026952

(45) 30/01/2018

(52) 14-01

(54) CONFIGURAÇÃO APLICADA EM DISPOSITIVO ELETRÔNICO

(73) SONY INTERACTIVE ENTERTAINMENT INC. (JP)

(72) YASUHIRO OOTORI

(74) KASZNAR LEONARDOS PROPRIEDADE INTELECTUAL

Prazo de validade: 10 (dez) anos contados a partir de 31/05/2016, mediante o recolhimento da taxa quinquenal de manutenção (Artigos 119 e 120 da LPI) e observadas as demais condições legais.

(11) BR 30 2016 002259-3

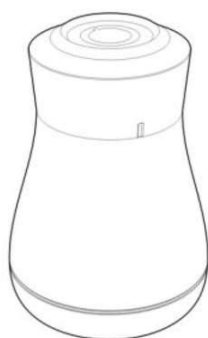

Código 39 - Concessão do Registro

(22) 31/05/2016

(15) 30/01/2018

(30) 03/12/2015 EM 002888008-0002

(45) 30/01/2018

(52) 28-03

(54) CONFIGURAÇÃO APLICADA A/EM CORPO DE BARBEADOR

(73) KONINKLIJKE PHILIPS N.V. (NL)

(72) FLORIAN JEREMY FABRICE BOULANGER

(74) Daniel Advogados (Alt.de Daniel & Cia)

Prazo de validade: 10 (dez) anos contados a partir de 31/05/2016, mediante o recolhimento da taxa quinquenal de manutenção (Artigos 119 e 120 da LPI) e observadas as demais condições legais.

(11) BR 30 2016 002293-3

Código 39 - Concessão do Registro

(22) 01/06/2016

(15) 30/01/2018





(43) 30/01/2018

(52) 12-11

(54) CONFIGURAÇÃO APLICADA A/EM MOTOCICLETA

(73) BAYERISCHE MOTOREN WERKE AKTIENGESELLSCHAFT (DE)

(72) MATTHIAS SEBASTIAN KOTTMANN

(74) Dannemann, Siemsen, Bigler & Ipanema Moreira

Prazo de validade: 10 (dez) anos contados a partir de 01/06/2016, mediante o recolhimento da taxa quinquenal de manutenção (Artigos 119 e 120 da LPI) e observadas as demais condições legais. (co) Registro concedido por força do art. 106 da Lei da Propriedade Industrial nº 9.279/96. Aplicável a instauração de ofício do processo administrativo de nulidade, conforme dispõe o Art.113, para averiguação da infringência do art. 95 do referido diploma legal.

(11) BR 30 2016 002295-0

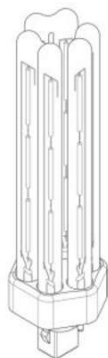

Código 39 - Concessão do Registro

(22) 01/06/2016

(15) 30/01/2018

(30) 06/12/2015 US 29/547,644

(45) 30/01/2018

(52) 26-04

(54) CONFIGURAÇÃO APLICADA A/EM LÂMPADA

(73) GE LIGHTING SOLUTIONS, LLC (US)

(72) ZSOLT BALOGH, ISTVAN BANYAI

(74) ANA PAULA SANTOS CELIDONIO

Prazo de validade: 10 (dez) anos contados a partir de 01/06/2016, mediante o recolhimento da taxa quinquenal de manutenção (Artigos 119 e 120 da LPI) e observadas as demais condições legais.

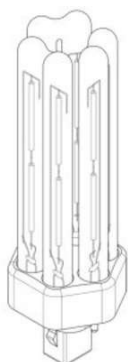

(11) BR 30 2016 002332-8

Código 39 - Concessão do Registro

(22) 02/06/2016

(15) 30/01/2018

(30) 02/12/2015 EM 002886440-0001

(45) 30/01/2018

(52) 09-07

(54) CONFIGURAÇÃO APLICADA A/EM VÁLVULA PARA RECIPIENTE





(73) GREIF INTERNATIONAL HOLDING B.V (NL)

(72) THIBAUT BUTRUILLE, PIERRE ABRAHAM

(74) Daniel Advogados (Alt.de Daniel & Cia)

Prazo de validade: 10 (dez) anos contados a partir de 02/06/2016, mediante o recolhimento da taxa quinquenal de manutenção (Artigos 119 e 120 da LPI) e observadas as demais condições legais.

(11) BR 30 2016 002363-8

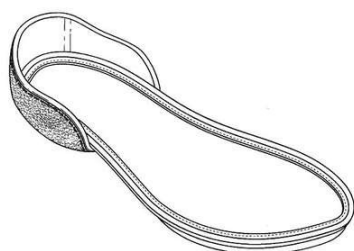

Código 39 - Concessão do Registro

(22) 03/06/2016

(15) 30/01/2018

(45) 30/01/2018

(52) 02-04

(54) CONFIGURAÇÃO APLICADA EM SOLADO

(73) J.GEAN INDÚSTRIA DE CALÇADOS LTDA EPP. (BR/SP)

(72) JOSÉ GERALDO DE ANDRADE

(74) Bicudo & Sborgia Propriedade Intelectual Ltda

Prazo de validade: 10 (dez) anos contados a partir de 03/06/2016, mediante o recolhimento da taxa quinquenal de manutenção (Artigos 119 e 120 da LPI) e observadas as demais condições legais.

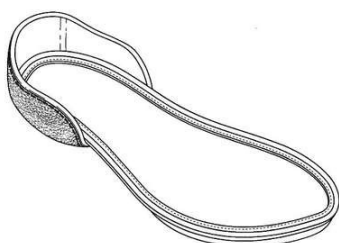

(11) BR 30 2016 002380-8

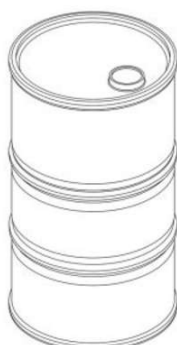

Código 39 - Concessão do Registro

(22) 07/06/2016

(15) 30/01/2018

(30) 10/12/2015 EM 002904375-0001

(45) 30/01/2018

(52) 09-01

(54) CONFIGURAÇÃO APLICADA A/EM FRASCO PARA PERFUME

(73) PC DESIGN, S.A.R.L (MA)

(72) NADIM KHOURI KLINK, PEGGY MAAZ

(74) TINOCO SOARES SOCIEDADE DE ADVOGADOS

Prazo de validade: 10 (dez) anos contados a partir de 07/06/2016, mediante o recolhimento da taxa quinquenal de manutenção (Artigos 119 e 120 da LPI) e observadas as demais condições legais.



(11) BR 30 2016 002383-2

Código 39 - Concessão do Registro

(22) 07/06/2016

(15) 30/01/2018

(30) 21/03/2016 WO DM/089986

(45) 30/01/2018

(52) 12-08

(54) CONFIGURAÇÃO APLICADA EM VEÍCULO

(73) RENAULT S.A.S. (FR)

(72) DAVID DURAND

(74) CUSTÓDIO DE ALMEIDA & CIA.

Prazo de validade: 10 (dez) anos contados a partir de 07/06/2016, mediante o recolhimento da taxa quinquenal de manutenção (Artigos 119 e 120 da LPI) e observadas as demais condições legais.

(11) BR 30 2016 002699-8

Código 39 - Concessão do Registro

(22) 22/06/2016

(15) 30/01/2018

(45) 30/01/2018

(52) 29-01

(54) CONFIGURAÇÃO APLICADA A/EM ACIONADOR DE ALARME DE INCÊNDIO

(73) ANDRE LUIS FELTRIN (BR/SP)

(72) ANDRE LUIS FELTRIN

(74) Beerre Assessoria Empresarial Ltda.(Alt. de Beerre Assessoria Emp. S/C.LTDA.)

Prazo de validade: 10 (dez) anos contados a partir de 22/06/2016, mediante o recolhimento da taxa quinquenal de manutenção (Artigos 119 e 120 da LPI) e observadas as demais condições legais.

(11) BR 30 2016 002782-0

Código 39 - Concessão do Registro

(22) 29/06/2016

(15) 30/01/2018

(30) 05/01/2016 CN 201630002225.0

(45) 30/01/2018

(52) 14-03

(54) CONFIGURAÇÃO APLICADA A/EM DISPOSITIVO TERMINAL

(73) HUAWEI TECHNOLOGIES CO., LTD. (CN)

(72) TING XU, LIANG CHANG, JOON SUH KIM

(74) Dannemann, Siemsen, Bigler & Ipanema Moreira

Prazo de validade: 10 (dez) anos contados a partir de 29/06/2016, mediante o recolhimento da taxa quinquenal de manutenção (Artigos 119 e 120 da LPI) e observadas as demais condições legais.

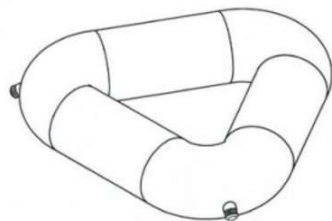

(11) BR 30 2016 003442-7

Código 39 - Concessão do Registro

(22) 12/08/2016

(15) 30/01/2018

(30) 12/02/2016 KR 30-2016-0006526

(45) 30/01/2018

(52) 10-06

(54) CONFIGURAÇÃO APLICADA EM BOIA MARÍTIMA.

(73) INGINE, INC. (KR) , YONGJUN SUNG (KR)

(72) YONGJUN SUNG

(74) ARIBONI, FABBRI E SCHMIDT SOCIEDADE DE ADVOGADOS

Prazo de validade: 10 (dez) anos contados a partir de 12/08/2016, mediante o recolhimento da taxa quinquenal de manutenção (Artigos 119 e 120 da LPI) e observadas as demais condições legais.

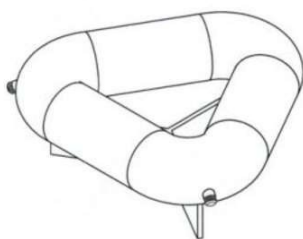
(11) BR 30 2016 003443-5

Código 39 - Concessão do Registro

(22) 12/08/2016

(15) 30/01/2018

(30) 12/02/2016 KR 30-2016-0006554

(45) 30/01/2018

(52) 10-06

(54) CONFIGURAÇÃO APLICADA EM BOIA MARÍTIMA.

(73) INGINE, INC. (KR) , YONGJUN SUNG (KR)

(72) YONGJUN SUNG

(74) ARIBONI, FABBRI E SCHMIDT SOCIEDADE DE ADVOGADOS

Prazo de validade: 10 (dez) anos contados a partir de 12/08/2016, mediante o recolhimento da taxa quinquenal de manutenção (Artigos 119 e 120 da LPI) e observadas as demais condições legais.

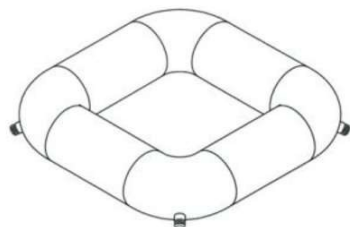
(11) BR 30 2016 003444-3

Código 39 - Concessão do Registro

(22) 12/08/2016

(15) 30/01/2018

(30) 12/02/2016 KR 30-2016-0006534

(45) 30/01/2018

(52) 10-06

(54) CONFIGURAÇÃO APLICADA EM BOIA MARÍTIMA.

(73) INGINE, INC. (KR) , YONGJUN SUNG (KR)

(72) YONGJUN SUNG

(74) ARIBONI, FABBRI E SCHMIDT SOCIEDADE DE ADVOGADOS

Prazo de validade: 10 (dez) anos contados a partir de 12/08/2016, mediante o recolhimento da taxa quinquenal de manutenção (Artigos 119 e 120 da LPI) e



observadas as demais condições legais.

(11) BR 30 2016 003445-1

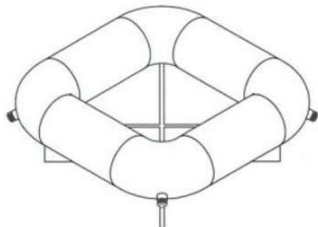

Código 39 - Concessão do Registro
(22) 12/08/2016
(15) 30/01/2018
(30) 12/02/2016 KR 30-2016-0006547
(45) 30/01/2018
(52) 10-06
(54) CONFIGURAÇÃO APLICADA EM BOIA MARÍTIMA.
(73) ENGINE, INC. (KR) , YONGJUN SUNG (KR)
(72) YONGJUN SUNG
(74) ARIBONI, FABBRI E SCHMIDT SOCIEDADE DE ADVOGADOS
Prazo de validade: 10 (dez) anos contados a partir de 12/08/2016, mediante o recolhimento da taxa quinquenal de manutenção (Artigos 119 e 120 da LPI) e observadas as demais condições legais.

(11) BR 30 2016 003453-2

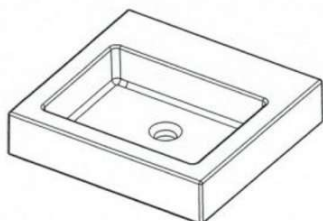

Código 39 - Concessão do Registro
(22) 12/08/2016
(15) 30/01/2018
(45) 30/01/2018
(52) 23-02
(54) CONFIGURAÇÃO APLICADA EM CUBA.
(73) DURATEX S.A (BR/SP)
(72) MURILO HENRIQUE DE FARIA
(74) EDUARDO OTERO
Prazo de validade: 10 (dez) anos contados a partir de 12/08/2016, mediante o recolhimento da taxa quinquenal de manutenção (Artigos 119 e 120 da LPI) e observadas as demais condições legais.

(11) BR 30 2016 003682-9

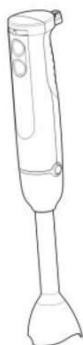

Código 39 - Concessão do Registro
(22) 24/08/2016
(15) 30/01/2018
(30) 24/02/2016 WO 003000181-0001
(45) 30/01/2018
(52) 07-02
(54) CONFIGURAÇÃO APLICADA A/EM MISTURADOR
(73) KONINKLIJKE PHILIPS N.V. (NL)
(72) FRANK VERBRUGGE
(74) Daniel Advogados (Alt.de Daniel & Cia)
Prazo de validade: 10 (dez) anos contados a partir de 24/08/2016, mediante o recolhimento da taxa quinquenal de manutenção (Artigos 119 e 120 da LPI) e



observadas as demais condições legais.

(11) BR 30 2016 003689-6



Código 39 - Concessão do Registro
(22) 24/08/2016
(15) 30/01/2018
(45) 30/01/2018
(52) 19-06
(54) CONFIGURAÇÃO APLICADA EM CANETA
(73) JEAN CARLOS VIRGÍNIO DE SÁ (BR/RJ)
(72) JEAN CARLOS VIRGÍNIO DE SÁ
(74) MODAL MARCAS E PATENTES LTDA.

Prazo de validade: 10 (dez) anos contados a partir de 24/08/2016, mediante o recolhimento da taxa quinquenal de manutenção (Artigos 119 e 120 da LPI) e observadas as demais condições legais.

(11) BR 30 2016 003774-4

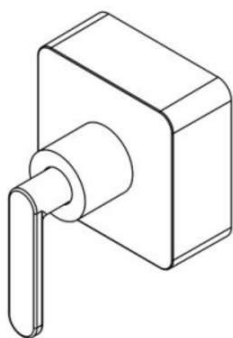

Código 39 - Concessão do Registro
(22) 29/08/2016
(15) 30/01/2018
(45) 30/01/2018
(52) 23-01
(54) CONFIGURAÇÃO APLICADA A/EM VÁLVULA MANUAL
(73) DURATEX S.A. (BR/SP)
(72) LUIZ MOQUIUTI MORALES
(74) Daniel Advogados (Alt.de Daniel & Cia)

Prazo de validade: 10 (dez) anos contados a partir de 29/08/2016, mediante o recolhimento da taxa quinquenal de manutenção (Artigos 119 e 120 da LPI) e observadas as demais condições legais. (co) Título adequado de ofício nos termos do Art. 22 da Instrução Normativa 044/2015.

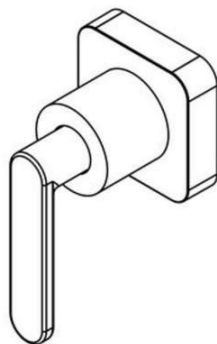

(11) BR 30 2016 004217-9

Código 39 - Concessão do Registro
(22) 22/09/2016
(15) 30/01/2018
(45) 30/01/2018



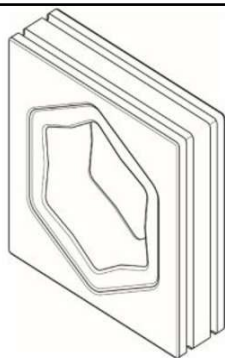

(52) 25-01

(54) CONFIGURAÇÃO APLICADA A/EM ELEMENTO VAZADO

(73) Instituto Nacional de Tecnologia (BR/RJ) , INDÚSTRIA E COMÉRCIO DE MOLDURAS SANTA LUZIA LTDA (BR/SC)

(72) MÁRCIA GOMES DE OLIVEIRA, GILBERTO LUIZ ZANETTE, LUIZ CARLOS DO CARMO MOTTA, WELIDA JOSÉ BARBOSA, LUISA FALCÃO DA CRUZ, RENATO LAMERI SANT'ANNA MOSCI, DANIEL GONDIM PINHEIRO, LUIZ FERNANDO VIEIRA, FÁBIO MOYSES LINS DANTAS, MARCELO FERREIRA LEÃO DE OLIVEIRA, FERNANDA CRISTINA FERNANDES BRAGA, RENATO DE BARROS OLIVEIRA

Prazo de validade: 10 (dez) anos contados a partir de 22/09/2016, mediante o recolhimento da taxa quinquenal de manutenção (Artigos 119 e 120 da LPI) e observadas as demais condições legais.

(11) BR 30 2016 004234-9



Código 39 - Concessão do Registro

(22) 22/09/2016

(15) 30/01/2018

(45) 30/01/2018

(52) 09-01

(54) CONFIGURAÇÃO APLICADA A/EM GARRAFA DE BEBIDA

(73) JONI ROBSON SIPPEL (BR/RS)

(72) JONI ROBSON SIPPEL

Prazo de validade: 10 (dez) anos contados a partir de 22/09/2016, mediante o recolhimento da taxa quinquenal de manutenção (Artigos 119 e 120 da LPI) e observadas as demais condições legais. (co) Registro concedido por força do art. 106 da Lei da Propriedade Industrial nº 9.279/96. Aplicável a instauração de ofício do processo administrativo de nulidade, conforme dispõe o Art.113, para averiguação da infringência do art. 95 do referido diploma legal.

(11) BR 30 2016 004326-4



Código 39 - Concessão do Registro

(22) 27/09/2016

(15) 30/01/2018

(45) 30/01/2018

(52) 31-00

(54) CONFIGURAÇÃO APLICADA A/EM LIQUIDIFICADOR

(73) MK ELETRODOMESTICOS LTDA (BR/BA)

(72) JACQUES IVO KRAUSE

(74) VANDRÉ CAVALCANTE BITTENCOURT TORRES

Prazo de validade: 10 (dez) anos contados a partir de 27/09/2016, mediante o recolhimento da taxa quinquenal de manutenção (Artigos 119 e 120 da LPI) e observadas as demais condições legais.



(11) BR 30 2016 004330-2

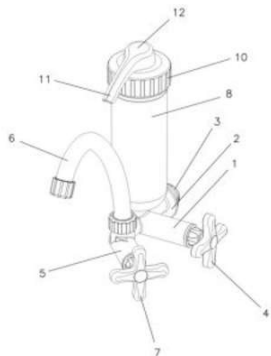

Código 39 - Concessão do Registro

(22) 27/09/2016

(15) 30/01/2018

(45) 30/01/2018

(52) 23-01

(54) CONFIGURAÇÃO APLICADA A/EM TORNEIRA COM PURIFICADOR DE ÁGUA

(73) INDÚSTRIA DE PLÁSTICOS HERC LTDA. (BR/RS)

(72) RONI BRAUN, RUBIMAR GEHLEN DA SILVA

(74) Custodio de Almeida & Cia.

Prazo de validade: 10 (dez) anos contados a partir de 27/09/2016, mediante o recolhimento da taxa quinquenal de manutenção (Artigos 119 e 120 da LPI) e observadas as demais condições legais.

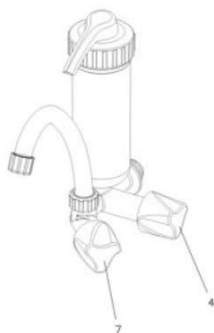

(11) BR 30 2016 004552-6



Código 39 - Concessão do Registro

(22) 04/10/2016

(15) 30/01/2018

(30) 04/04/2016 EM 001448005-0001

(45) 30/01/2018

(52) 12-16

(54) CONFIGURAÇÃO APLICADA A/EM PAINEL DE CONTROLE PARA VEÍCULOS

(73) SCANIA CV AB (SE)

(72) KRISTOFER HANSÈN, ANNA BÖRJESSON BODESTIG, ÅSA FOCK, YUE YEE CHONG

(74) Daniel Advogados (Alt.de Daniel & Cia)

Prazo de validade: 10 (dez) anos contados a partir de 04/10/2016, mediante o recolhimento da taxa quinquenal de manutenção (Artigos 119 e 120 da LPI) e observadas as demais condições legais.

(11) BR 30 2016 004692-1

Código 39 - Concessão do Registro

(22) 11/10/2016

(15) 30/01/2018



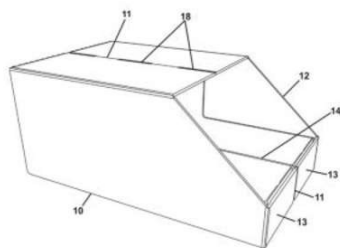

(45) 30/01/2018
 (52) 09-03
 (54) CONFIGURAÇÃO APLICADA A/EM BANDEJA PARA TRANSPORTE DE PRODUTOS ALIMENTARES
 (73) RIGESA, CELULOSE, PAPEL E EMBALAGENS LTDA (BR/SP)
 (72) EMERSON SECAFIM
 (74) Sko Oyarzábal Marcas e Patentes Sociedade Simples Ltda.
 Prazo de validade: 10 (dez) anos contados a partir de 11/10/2016, mediante o recolhimento da taxa quinquenal de manutenção (Artigos 119 e 120 da LPI) e observadas as demais condições legais.

(11) BR 30 2016 005043-0

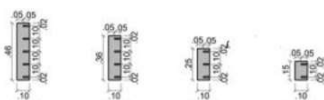

Código 39 - Concessão do Registro
 (22) 04/11/2016
 (15) 30/01/2018
 (45) 30/01/2018
 (52) 06-04
 (54) CONFIGURAÇÃO APLICADA A/EM PRATELEIRA E ESTANTE DE ENCAIXE
 (73) THIAGO AUGUSTO ROQUE (BR/SP)
 (72) THIAGO AUGUSTO ROQUE
 Prazo de validade: 10 (dez) anos contados a partir de 04/11/2016, mediante o recolhimento da taxa quinquenal de manutenção (Artigos 119 e 120 da LPI) e observadas as demais condições legais. (co) Registro concedido por força do art. 106 da Lei da Propriedade Industrial nº 9.279/96. Aplicável a instauração de ofício do processo administrativo de nulidade, conforme dispõe o Art.113, para averiguação da infringência do art. 95 do referido diploma legal.

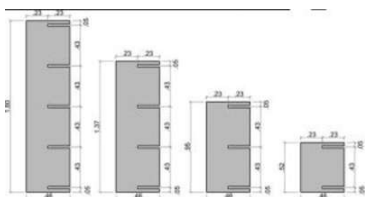

(11) BR 30 2016 005268-9



Código 39 - Concessão do Registro
 (22) 16/11/2016
 (15) 30/01/2018
 (30) 27/05/2016 US 29/566,250
 (45) 30/01/2018
 (52) 23-02
 (54) CONFIGURAÇÃO APLICADA A/EM SANITÁRIO
 (73) KOHLER MIRA LIMITED (GB)
 (72) ROBERT KARL STEVENSON, ALEXANDER MUSPRATT- WILLIAMS, MATHIAS HAHN
 (74) Hugo Silva & Maldonado Propriedade Intelectual Sociedade Civil S/C Ltda.



Prazo de validade: 10 (dez) anos contados a partir de 16/11/2016, mediante o recolhimento da taxa quinquenal de manutenção (Artigos 119 e 120 da LPI) e observadas as demais condições legais.

(11) BR 30 2016 005727-3



Código 39 - Concessão do Registro

(22) 09/12/2016

(15) 30/01/2018

(30) 10/06/2016 JP 2016-012436

(45) 30/01/2018

(52) 26-06

(54) CONFIGURAÇÃO APLICADA A/EM FAROL

(73) NISSAN JIDOSHA KABUSHIKI KAISHA (NISSAN MOTOR CO., LTD.) (JP)

(72) SHIN MINAMIYAMA

(74) Daniel Advogados (Alt.de Daniel & Cia)

Prazo de validade: 10 (dez) anos contados a partir de 09/12/2016, mediante o recolhimento da taxa quinquenal de manutenção (Artigos 119 e 120 da LPI) e observadas as demais condições legais.

(11) BR 30 2016 005794-0

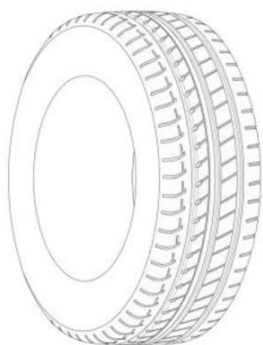

Código 39 - Concessão do Registro

(22) 14/12/2016

(15) 30/01/2018

(30) 28/06/2016 US 29/569.498

(45) 30/01/2018

(52) 12-15

(54) CONFIGURAÇÃO APLICADA A/EM PNEUMÁTICO

(73) THE GOODYEAR TIRE & RUBBER COMPANY (US)

(72) STÉPHANE LAURENT CLAUDE BOKKEN, AUDREY MARIE PAULE SIMON, PAVEL KROUPA, ALEXANDRE VAISSE, SYLVAIN FOURME

(74) Daniel Advogados (Alt.de Daniel & Cia)

Prazo de validade: 10 (dez) anos contados a partir de 14/12/2016, mediante o recolhimento da taxa quinquenal de manutenção (Artigos 119 e 120 da LPI) e observadas as demais condições legais.

(11) BR 30 2016 005875-0

Código 39 - Concessão do Registro

(22) 20/12/2016

(15) 30/01/2018

(30) 27/06/2016 JP 2016-013533

(45) 30/01/2018

(52) 15-03

(54) CONFIGURAÇÃO APLICADA A/EM MÁQUINA VERTICAL PARA DESCASQUE DE ARROZ.



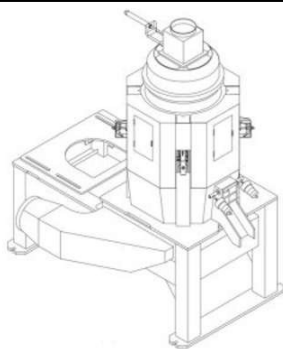

(73) SATAKE CORPORATION (JP)

(72) KAZUTO NONAKA

(74) KASZNAR LEONARDOS PROPRIEDADE INTELECTUAL

Prazo de validade: 10 (dez) anos contados a partir de 20/12/2016, mediante o recolhimento da taxa quinquenal de manutenção (Artigos 119 e 120 da LPI) e observadas as demais condições legais.

(11) BR 30 2017 000003-7

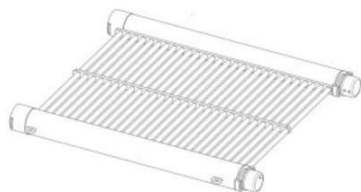

Código 39 - Concessão do Registro

(22) 02/01/2017

(15) 30/01/2018

(45) 30/01/2018

(52) 23-03

(54) CONFIGURAÇÃO APLICADA A/EM COLETOR DE PISCINA

(73) ADEMILSON DONIZETE DA SILVA (BR/SP) , BRONISLAU SLOBODA NETO (BR/SP)

(72) ADEMILSON DONIZETE DA SILVA, BRONISLAU SLOBODA NETO

(74) Cannon Marcas e Patentes S/C Ltda.

Prazo de validade: 10 (dez) anos contados a partir de 02/01/2017, mediante o recolhimento da taxa quinquenal de manutenção (Artigos 119 e 120 da LPI) e observadas as demais condições legais.

(11) BR 30 2017 000137-8



Código 39 - Concessão do Registro

(22) 13/01/2017

(15) 30/01/2018

(45) 30/01/2018

(52) 03-01

(54) CONFIGURAÇÃO APLICADA A/EM CAIXA

(73) ABJ GESTÃO DE ATIVOS INTANGÍVEIS - EIRELI (BR/SP)

(72) CARLOS KALIL

(74) Pezzuol & Associados Marcas e Patentes Ltda.

Prazo de validade: 10 (dez) anos contados a partir de 13/01/2017, mediante o recolhimento da taxa quinquenal de manutenção (Artigos 119 e 120 da LPI) e observadas as demais condições legais.

(11) BR 30 2017 000189-0

Código 39 - Concessão do Registro

(22) 18/01/2017

(15) 30/01/2018

(45) 30/01/2018

(52) 06-06

(54) CONFIGURAÇÃO APLICADA A/EM CABECEIRA





(73) PAULO CELSO CARDOSO BACCHI (BR/SP)

(72) PAULO CELSO CARDOSO BACCHI

(74) João Batista Valverde

Prazo de validade: 10 (dez) anos contados a partir de 18/01/2017, mediante o recolhimento da taxa quinquenal de manutenção (Artigos 119 e 120 da LPI) e observadas as demais condições legais.

(11) BR 30 2017 000476-8

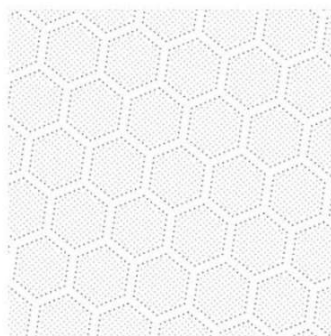

Código 39 - Concessão do Registro

(22) 03/02/2017

(15) 30/01/2018

(30) 24/01/2017 CL CL 0183-2017

(45) 30/01/2018

(52) 32-00

(54) PADRÃO ORNAMENTAL APLICADO A/EM ARTIGOS ABSORVENTES

(73) CMPC TISSUE S.A. (CL)

(72) JUAN CAILLABET CUNCHINA

(74) Maria Pia Carvalho Guerra

Prazo de validade: 10 (dez) anos contados a partir de 03/02/2017, mediante o recolhimento da taxa quinquenal de manutenção (Artigos 119 e 120 da LPI) e observadas as demais condições legais. (co) Título adequado de ofício nos termos do Art. 22 da Instrução Normativa 044/2015.

(11) BR 30 2017 000811-9

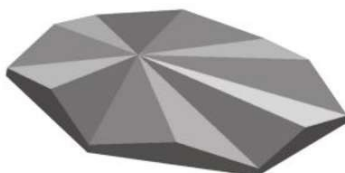

Código 39 - Concessão do Registro

(22) 22/02/2017

(15) 30/01/2018

(45) 30/01/2018

(52) 25-01

(54) CONFIGURAÇÃO APLICADA A/EM ELEMENTO DE REVESTIMENTO DE PAREDE

(73) ALINE SIEMENSKOSKI (BR/SC)

(72) ALINE SIEMENSKOSKI

(74) SANDRO CONRADO DA SILVA

Prazo de validade: 10 (dez) anos contados a partir de 22/02/2017, mediante o recolhimento da taxa quinquenal de manutenção (Artigos 119 e 120 da LPI) e observadas as demais condições legais.

(11) BR 30 2017 001185-3

Código 39 - Concessão do Registro

(22) 15/03/2017

(15) 30/01/2018

(45) 30/01/2018

(52) 09-01



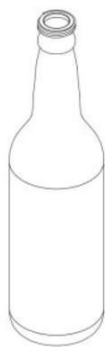

(54) CONFIGURAÇÃO APLICADA A/EM GARRAFA

(73) ROBERTO PORTUGAL E SILVA (BR/BA)

(72) ROBERTO PORTUGAL E SILVA

(74) Vilage Marcas e Patentes Ltda

Prazo de validade: 10 (dez) anos contados a partir de 15/03/2017, mediante o recolhimento da taxa quinquenal de manutenção (Artigos 119 e 120 da LPI) e observadas as demais condições legais. (co) Registro concedido por força do art. 106 da Lei da Propriedade Industrial nº 9.279/96. Aplicável a instauração de ofício do processo administrativo de nulidade, conforme dispõe o Art.113, para averiguação da infringência do art. 95 do referido diploma legal.

(11) BR 30 2017 001258-2

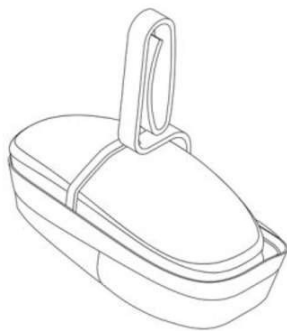

Código 39 - Concessão do Registro

(22) 20/03/2017

(15) 30/01/2018

(30) 21/09/2016 EM 003387752-0001

(45) 30/01/2018

(52) 23-02

(54) CONFIGURAÇÃO APLICADA A/EM DISPOSITIVO PARA LIMPEZA SANITÁRIA

(73) RECKITT BENCKISER (BRANDS) LIMITED (GB)

(72) SEBASTIAAN BRUINING, KRIS CARVER, TALA SAMIR MAHMOUD DAJANI, JACQUELINE GEERTJE JOHANNA SPELT

(74) DI BLASI, PARENTE & ADVOGADOS ASSOCIADOS

Prazo de validade: 10 (dez) anos contados a partir de 20/03/2017, mediante o recolhimento da taxa quinquenal de manutenção (Artigos 119 e 120 da LPI) e observadas as demais condições legais.

(11) BR 30 2017 001260-4

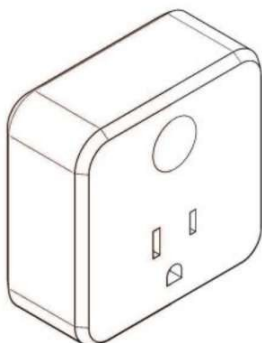

Código 39 - Concessão do Registro

(22) 20/03/2017

(15) 30/01/2018

(30) 21/09/2016 US 29/578,349

(45) 30/01/2018

(52) 13-03

(54) CONFIGURAÇÃO APLICADA A/EM PLUGUE

(73) SOLPAD, INC. (US)

(72) CHRISTOPHER A. ESTES

(74) Hugo Silva & Maldonado Propriedade Intelectual Sociedade Civil S/C Ltda.

Prazo de validade: 10 (dez) anos contados a partir de 20/03/2017, mediante o recolhimento da taxa quinquenal de manutenção (Artigos 119 e 120 da LPI) e observadas as demais condições legais. (co) Título adequado de ofício nos termos do Art. 22 da Instrução Normativa 044/2015.



(11) BR 30 2017 001604-9

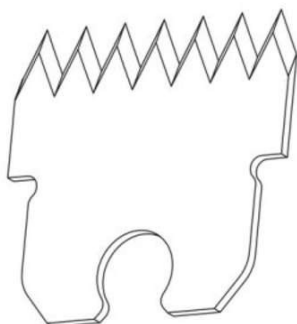

Código 39 - Concessão do Registro

(22) 11/04/2017

(15) 30/01/2018

(30) 11/10/2016 JP 2016-023400

(45) 30/01/2018

(52) 08-05

(54) CONFIGURAÇÃO APLICADA A/EM FERRAMENTA DE JARDINAGEM

(73) MAX CO., LTD (JP)

(72) HAJIME TAKEMURA

(74) Daniel Advogados (Alt.de Daniel & Cia)

Prazo de validade: 10 (dez) anos contados a partir de 11/04/2017, mediante o recolhimento da taxa quinquenal de manutenção (Artigos 119 e 120 da LPI) e observadas as demais condições legais.

(11) BR 30 2017 001681-2

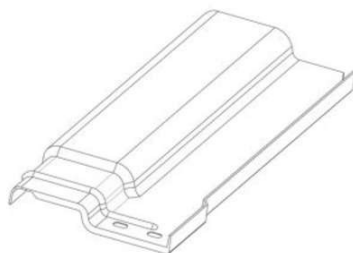

Código 39 - Concessão do Registro

(22) 19/04/2017

(15) 30/01/2018

(45) 30/01/2018

(52) 25-01

(54) CONFIGURAÇÃO APLICADA A/EM TELHA

(73) SILVANO GUEDES (BR/SP)

(72) SILVANO GUEDES

(74) Cannon Marcas e Patentes S/C Ltda.

Prazo de validade: 10 (dez) anos contados a partir de 19/04/2017, mediante o recolhimento da taxa quinquenal de manutenção (Artigos 119 e 120 da LPI) e observadas as demais condições legais. (co) Registro concedido por força do art. 106 da Lei da Propriedade Industrial nº 9.279/96. Aplicável a instauração de ofício do processo administrativo de nulidade, conforme dispõe o Art.113, para averiguação da infringência do art. 95 do referido diploma legal.

(11) BR 30 2017 002132-8

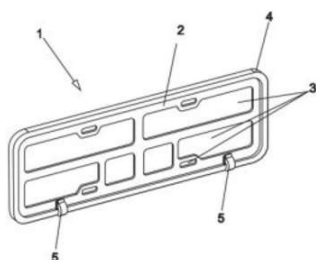

Código 39 - Concessão do Registro

(22) 19/05/2017

(15) 30/01/2018

(45) 30/01/2018

(52) 08-08

(54) CONFIGURAÇÃO APLICADA EM SUPORTE PARA PLACA DE VEÍCULOS

(73) RICARDO ALVARENGA BRANQUINHO (BR/SP)

(72) RICARDO BRANQUINHO ALVARENGA

(74) MARCO ANTÔNIO DE OLIVEIRA

Prazo de validade: 10 (dez) anos contados a partir de 19/05/2017, mediante o recolhimento da taxa quinquenal de manutenção (Artigos 119 e 120 da LPI) e



observadas as demais condições legais.

(11) BR 30 2017 002214-6

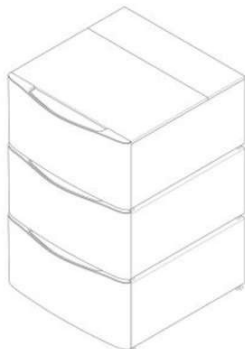

Código 39 - Concessão do Registro
(22) 26/05/2017
(15) 30/01/2018
(30) 28/11/2016 KR 30-2016-0057227
(45) 30/01/2018
(52) 15-05
(54) CONFIGURAÇÃO APLICADA A/EM MÁQUINA DE LAVAR ROUPA
(73) LG ELECTRONICS INC. (KR)
(72) WOOKJUN CHUNG, MYUNGSHIK KIM, YEJI UM, NERRY SON,
BYEONGKOOK KIM
(74) Dannemann, Siemsen, Bigler & Ipanema Moreira

Prazo de validade: 10 (dez) anos contados a partir de 26/05/2017, mediante o recolhimento da taxa quinquenal de manutenção (Artigos 119 e 120 da LPI) e observadas as demais condições legais.

(11) BR 30 2017 002278-2

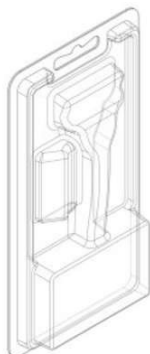

Código 39 - Concessão do Registro
(22) 01/06/2017
(15) 30/01/2018
(30) 01/12/2016 US 29/586236
(45) 30/01/2018
(52) 09-05
(54) CONFIGURAÇÃO APLICADA A/EM EMBALAGEM
(73) THE GILLETTE COMPANY LLC (US)
(72) JEFFREY ALLEN GREENE, ANGEL NAFARRETE BARROZO
(74) Trench, Rossi e Watanabe Advogados

Prazo de validade: 10 (dez) anos contados a partir de 01/06/2017, mediante o recolhimento da taxa quinquenal de manutenção (Artigos 119 e 120 da LPI) e observadas as demais condições legais.

(11) BR 30 2017 002322-3

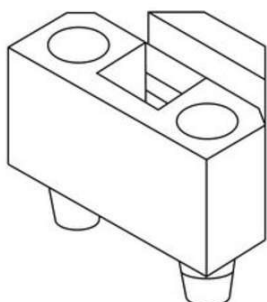

Código 39 - Concessão do Registro
(22) 05/06/2017
(15) 30/01/2018
(45) 30/01/2018
(52) 30-08
(54) CONFIGURAÇÃO APLICADA EM MARCADOR DE PREÇOS.
(73) CALEGARI DISPLAYS LTDA. - ME (BR/SP)
(72) JEFFERSON PEREIRA CALEGARI
(74) EMILIO COLLADO LOPEZ

Prazo de validade: 10 (dez) anos contados a partir de 05/06/2017, mediante o



recolhimento da taxa quinquenal de manutenção (Artigos 119 e 120 da LPI) e observadas as demais condições legais.

(11) BR 30 2017 002323-1

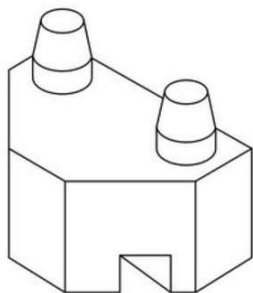

Código 39 - Concessão do Registro

(22) 05/06/2017

(15) 30/01/2018

(45) 30/01/2018

(52) 20-03

(54) CONFIGURAÇÃO APLICADA EM MARCADOR DE PREÇOS.

(73) CALEGARI DISPLAYS LTDA. - ME (BR/SP)

(72) JEFFERSON PEREIRA CALEGARI

(74) EMILIO COLLADO LOPEZ

Prazo de validade: 10 (dez) anos contados a partir de 05/06/2017, mediante o recolhimento da taxa quinquenal de manutenção (Artigos 119 e 120 da LPI) e observadas as demais condições legais. (co) Registro concedido por força do art. 106 da Lei da Propriedade Industrial nº 9.279/96. Aplicável a instauração de ofício do processo administrativo de nulidade, conforme dispõe o Art.113, para averiguação da infringência do art. 95 do referido diploma legal.

(11) BR 30 2017 002466-1



Código 39 - Concessão do Registro

(22) 14/06/2017

(15) 30/01/2018

(45) 30/01/2018

(52) 02-04

(54) CONFIGURAÇÃO APLICADA A/EM SANDÁLIA

(73) HENSO INDUSTRIAL LTDA (BR/MG)

(72) HENRIQUE SOARES BENTO

(74) JOSÉ NAVES DE LACERDA JÚNIOR

Prazo de validade: 10 (dez) anos contados a partir de 14/06/2017, mediante o recolhimento da taxa quinquenal de manutenção (Artigos 119 e 120 da LPI) e observadas as demais condições legais. (co) Registro concedido por força do art. 106 da Lei da Propriedade Industrial nº 9.279/96. Aplicável a instauração de ofício do processo administrativo de nulidade, conforme dispõe o Art.113, para averiguação da infringência do art. 95 do referido diploma legal.

(11) BR 30 2017 002512-9

Código 39 - Concessão do Registro

(22) 19/06/2017

(15) 30/01/2018

(43) 23/01/2018

(52) 01-06

(54) CONFIGURAÇÃO APLICADA A/EM GULOSEIMA PARA ANIMAIS



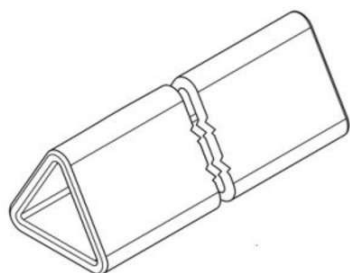

(73) MARS, INCORPORATED (US)

(72) GUY HEATH, SARAH BROWN

(74) Araripe & Associados

Prazo de validade: 10 (dez) anos contados a partir de 19/06/2017, mediante o recolhimento da taxa quinquenal de manutenção (Artigos 119 e 120 da LPI) e observadas as demais condições legais. (co) Registro concedido por força do art. 106 da Lei da Propriedade Industrial nº 9.279/96. Aplicável a instauração de ofício do processo administrativo de nulidade, conforme dispõe o Art.113, para averiguação da infringência do art. 95 do referido diploma legal.

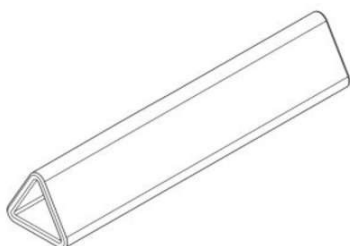

(11) BR 30 2017 002513-7

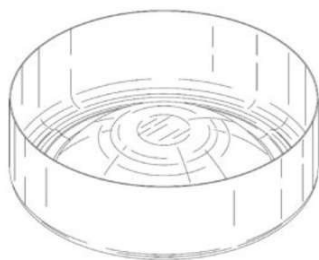

Código 39 - Concessão do Registro

(22) 19/06/2017

(15) 30/01/2018

(30) 19/12/2016 US 29/588,106

(45) 30/01/2018

(52) 07-01

(54) CONFIGURAÇÃO APLICADA A/EM COPO DE DOMO TRUNCADO

(73) STOLLE MACHINERY COMPANY, LLC (US)

(72) AARON E. CARSTENS, PATRICK K. MCCARTY, JAMES A. MCCLUNG, PAUL L. RIPPLE, GREGORY H. BUTCHER

(74) Flávia Salim Lopes

Prazo de validade: 10 (dez) anos contados a partir de 19/06/2017, mediante o recolhimento da taxa quinquenal de manutenção (Artigos 119 e 120 da LPI) e observadas as demais condições legais.

(11) BR 30 2017 002514-5

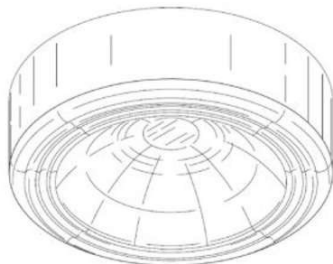

Código 39 - Concessão do Registro

(22) 19/06/2017

(15) 30/01/2018

(30) 19/12/2016 US 29/588,100

(45) 30/01/2018

(52) 07-01

(54) CONFIGURAÇÃO APLICADA A/EM COPO

(73) STOLLE MACHINERY COMPANY, LLC (US)

(72) AARON E. CARSTENS, PATRICK K. MCCARTY, JAMES A. MCCLUNG, PAUL L. RIPPLE, GREGORY H. BUTCHER

(74) Flávia Salim Lopes

Prazo de validade: 10 (dez) anos contados a partir de 19/06/2017, mediante o



recolhimento da taxa quinquenal de manutenção (Artigos 119 e 120 da LPI) e observadas as demais condições legais. (co) Título adequado de ofício nos termos do Art. 22 da Instrução Normativa 044/2015.

(11) BR 30 2017 002523-4



Código 39 - Concessão do Registro

(22) 19/06/2017

(15) 30/01/2018

(30) 20/12/2016 MX MX/f/2016/004296; 20/02/2017 MX MX/f/2017/000530

(45) 30/01/2018

(52) 21-02

(54) CONFIGURAÇÃO APLICADA A/EM EQUIPAMENTO PARA EXERCÍCIOS

(73) FERNANDO HUMBERTO MERCENARI URIBE (MX)

(72) FERNANDO HUMBERTO MERCENARI URIBE

(74) VILELA COELHO SOCIEDADE DE ADVOGADOS

Prazo de validade: 10 (dez) anos contados a partir de 19/06/2017, mediante o recolhimento da taxa quinquenal de manutenção (Artigos 119 e 120 da LPI) e observadas as demais condições legais.



(11) BR 30 2017 002532-3

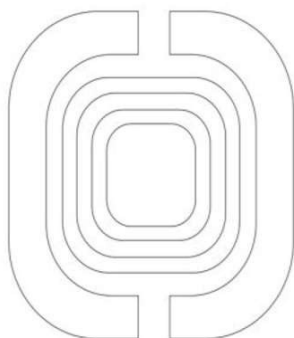

Código 39 - Concessão do Registro

(22) 20/06/2017

(15) 30/01/2018

(30) 20/12/2016 US 29/588,377

(45) 30/01/2018

(52) 14-04

(54) PADRÃO ORNAMENTAL APLICADO A/EM ÍCONE PARA TELA DE COMPUTADORES

(73) KIMBERLY-CLARK WORLDWIDE, INC. (US)

(72) FREDERICK J. WILLIAMS, JOSEPH M. SEXTON

(74) PINHEIRO NETO ADVOGADOS

Prazo de validade: 10 (dez) anos contados a partir de 20/06/2017, mediante o recolhimento da taxa quinquenal de manutenção (Artigos 119 e 120 da LPI) e observadas as demais condições legais.



(11) BR 30 2017 002956-6



Código 39 - Concessão do Registro

(22) 14/07/2017

(15) 30/01/2018

(45) 30/01/2018

(52) 09-01 , 08-08

(54) CONFIGURAÇÃO APLICADA A/EM BASE DE OVO DE PÁSCOA

(73) PLAST & PACK INDUSTRIA E COMERCIO LTDA (BR/PR)

(72) ROLAND ROSENSTOCK

(74) Valor Propriedade Intelectual S/S LTDA.

Prazo de validade: 10 (dez) anos contados a partir de 14/07/2017, mediante o recolhimento da taxa quinquenal de manutenção (Artigos 119 e 120 da LPI) e observadas as demais condições legais.

(11) BR 30 2017 002958-2



Código 39 - Concessão do Registro

(22) 14/07/2017

(15) 30/01/2018

(45) 30/01/2018

(52) 02-04

(54) CONFIGURAÇÃO APLICADA A/EM SANDÁLIA

(73) GRENDENE S.A. (BR/CE)

(72) EDSON MATSUO

(74) Remer Villaça & Nogueira Assessoria e Consultoria de Prop. Intelectual S/S Ltda.

Prazo de validade: 10 (dez) anos contados a partir de 14/07/2017, mediante o recolhimento da taxa quinquenal de manutenção (Artigos 119 e 120 da LPI) e observadas as demais condições legais.

(11) BR 30 2017 002959-0



Código 39 - Concessão do Registro

(22) 14/07/2017

(15) 30/01/2018

(45) 30/01/2018

(52) 03-01

(54) CONFIGURAÇÃO APLICADA A/EM BOLSA

(73) GRENDENE S.A. (BR/CE)

(72) EDSON MATSUO

(74) Remer Villaça & Nogueira Assessoria e Consultoria de Prop. Intelectual S/S Ltda.

Prazo de validade: 10 (dez) anos contados a partir de 14/07/2017, mediante o recolhimento da taxa quinquenal de manutenção (Artigos 119 e 120 da LPI) e observadas as demais condições legais.



(11) BR 30 2017 002961-2

Código 39 - Concessão do Registro

(22) 14/07/2017

(15) 30/01/2018

(45) 30/01/2018

(52) 02-04

(54) CONFIGURAÇÃO APLICADA A/EM CALÇADO

(73) GRENDENE S.A. (BR/CE)

(72) EDSON MATSUO

(74) Remer Villaça & Nogueira Assessoria e Consultoria de Prop. Intelectual S/S Ltda.

Prazo de validade: 10 (dez) anos contados a partir de 14/07/2017, mediante o recolhimento da taxa quinquenal de manutenção (Artigos 119 e 120 da LPI) e observadas as demais condições legais.

(11) BR 30 2017 002962-0

Código 39 - Concessão do Registro

(22) 14/07/2017

(15) 30/01/2018

(45) 30/01/2018

(52) 15-02 , 15-04

(54) CONFIGURAÇÃO APLICADA EM BOMBA

(73) VTEC SOLUÇÕES DIGITAIS LTDA (BR/MG)

(72) MARCUS VINÍCIUS NOGUEIRA DE ANDRADE

Prazo de validade: 10 (dez) anos contados a partir de 14/07/2017, mediante o recolhimento da taxa quinquenal de manutenção (Artigos 119 e 120 da LPI) e observadas as demais condições legais. (co) Título adequado de ofício nos termos do Art. 22 da Instrução Normativa 044/2015.

(11) BR 30 2017 002964-7

Código 39 - Concessão do Registro

(22) 15/07/2017

(15) 30/01/2018

(45) 30/01/2018

(52) 11-01

(54) CONFIGURAÇÃO APLICADA A/EM JOIA

(73) PERFECT IMPORTAÇÃO EXPORTAÇÃO LTDA (BR/MG)

(72) EVANDRO ANTÔNIO VIEIRA

Prazo de validade: 10 (dez) anos contados a partir de 15/07/2017, mediante o recolhimento da taxa quinquenal de manutenção (Artigos 119 e 120 da LPI) e observadas as demais condições legais.

(11) BR 30 2017 002965-5

Código 39 - Concessão do Registro

(22) 15/07/2017





(15) 30/01/2018

(45) 30/01/2018

(52) 11-01

(54) CONFIGURAÇÃO APLICADA A/EM JOIA

(73) PERFECT IMPORTAÇÃO EXPORTAÇÃO LTDA (BR/MG)

(72) EVANDRO ANTÔNIO VIEIRA

Prazo de validade: 10 (dez) anos contados a partir de 15/07/2017, mediante o recolhimento da taxa quinquenal de manutenção (Artigos 119 e 120 da LPI) e observadas as demais condições legais.

(11) BR 30 2017 002966-3



Código 39 - Concessão do Registro

(22) 15/07/2017

(15) 30/01/2018

(45) 30/01/2018

(52) 11-01

(54) CONFIGURAÇÃO APLICADA A/EM JOIA

(73) PERFECT IMPORTAÇÃO EXPORTAÇÃO LTDA (BR/MG)

(72) EVANDRO ANTÔNIO VIEIRA

Prazo de validade: 10 (dez) anos contados a partir de 15/07/2017, mediante o recolhimento da taxa quinquenal de manutenção (Artigos 119 e 120 da LPI) e observadas as demais condições legais.

(11) BR 30 2017 002967-1



Código 39 - Concessão do Registro

(22) 15/07/2017

(15) 30/01/2018

(45) 30/01/2018

(52) 11-01

(54) CONFIGURAÇÃO APLICADA A/EM JOIA

(73) PERFECT IMPORTAÇÃO EXPORTAÇÃO LTDA (BR/MG)

(72) EVANDRO ANTÔNIO VIEIRA

Prazo de validade: 10 (dez) anos contados a partir de 15/07/2017, mediante o recolhimento da taxa quinquenal de manutenção (Artigos 119 e 120 da LPI) e observadas as demais condições legais.

(11) BR 30 2017 002968-0

Código 39 - Concessão do Registro

(22) 15/07/2017

(15) 30/01/2018

(45) 30/01/2018

(52) 11-01

(54) CONFIGURAÇÃO APLICADA A/EM JOIA

(73) PERFECT IMPORTAÇÃO EXPORTAÇÃO LTDA (BR/MG)





(72) EVANDRO ANTÔNIO VIEIRA

Prazo de validade: 10 (dez) anos contados a partir de 15/07/2017, mediante o recolhimento da taxa quinquenal de manutenção (Artigos 119 e 120 da LPI) e observadas as demais condições legais.

(11) BR 30 2017 002970-1



Código 39 - Concessão do Registro

(22) 15/07/2017

(15) 30/01/2018

(45) 30/01/2018

(52) 11-01

(54) CONFIGURAÇÃO APLICADA A/EM JOIA

(73) PERFECT IMPORTAÇÃO EXPORTAÇÃO LTDA (BR/MG)

(72) EVANDRO ANTÔNIO VIEIRA

Prazo de validade: 10 (dez) anos contados a partir de 15/07/2017, mediante o recolhimento da taxa quinquenal de manutenção (Artigos 119 e 120 da LPI) e observadas as demais condições legais.

(11) BR 30 2017 002971-0



Código 39 - Concessão do Registro

(22) 15/07/2017

(15) 30/01/2018

(45) 30/01/2018

(52) 11-01

(54) CONFIGURAÇÃO APLICADA A/EM JOIA

(73) PERFECT IMPORTAÇÃO EXPORTAÇÃO LTDA (BR/MG)

(72) EVANDRO ANTÔNIO VIEIRA

Prazo de validade: 10 (dez) anos contados a partir de 15/07/2017, mediante o recolhimento da taxa quinquenal de manutenção (Artigos 119 e 120 da LPI) e observadas as demais condições legais.

(11) BR 30 2017 002972-8



Código 39 - Concessão do Registro

(22) 15/07/2017

(15) 30/01/2018

(45) 30/01/2018

(52) 11-01

(54) CONFIGURAÇÃO APLICADA A/EM JOIA

(73) PERFECT IMPORTAÇÃO EXPORTAÇÃO LTDA (BR/MG)

(72) EVANDRO ANTÔNIO VIEIRA

Prazo de validade: 10 (dez) anos contados a partir de 15/07/2017, mediante o



recolhimento da taxa quinquenal de manutenção (Artigos 119 e 120 da LPI) e observadas as demais condições legais.

(11) BR 30 2017 002973-6



Código 39 - Concessão do Registro

(22) 15/07/2017

(15) 30/01/2018

(45) 30/01/2018

(52) 11-01

(54) CONFIGURAÇÃO APLICADA A/EM JOIA

(73) PERFECT IMPORTAÇÃO EXPORTAÇÃO LTDA (BR/MG)

(72) EVANDRO ANTÔNIO VIEIRA

Prazo de validade: 10 (dez) anos contados a partir de 15/07/2017, mediante o recolhimento da taxa quinquenal de manutenção (Artigos 119 e 120 da LPI) e observadas as demais condições legais.

(11) BR 30 2017 002974-4



Código 39 - Concessão do Registro

(22) 15/07/2017

(15) 30/01/2018

(45) 30/01/2018

(52) 11-01

(54) CONFIGURAÇÃO APLICADA A/EM JOIA

(73) PERFECT IMPORTAÇÃO EXPORTAÇÃO LTDA (BR/MG)

(72) EVANDRO ANTÔNIO VIEIRA

Prazo de validade: 10 (dez) anos contados a partir de 15/07/2017, mediante o recolhimento da taxa quinquenal de manutenção (Artigos 119 e 120 da LPI) e observadas as demais condições legais.

(11) BR 30 2017 002975-2



Código 39 - Concessão do Registro

(22) 15/07/2017

(15) 30/01/2018

(45) 30/01/2018

(52) 11-01

(54) CONFIGURAÇÃO APLICADA A/EM JOIA

(73) PERFECT IMPORTAÇÃO EXPORTAÇÃO LTDA (BR/MG)

(72) EVANDRO ANTÔNIO VIEIRA

Prazo de validade: 10 (dez) anos contados a partir de 15/07/2017, mediante o recolhimento da taxa quinquenal de manutenção (Artigos 119 e 120 da LPI) e observadas as demais condições legais.

(11) BR 30 2017 002976-0

Código 39 - Concessão do Registro





(22) 15/07/2017
 (15) 30/01/2018
 (45) 30/01/2018
 (52) 11-01
 (54) CONFIGURAÇÃO APLICADA A/EM JOIA
 (73) PERFECT IMPORTAÇÃO EXPORTÇÃO LTDA (BR/MG)
 (72) EVANDRO ANTÔNIO VIEIRA

Prazo de validade: 10 (dez) anos contados a partir de 15/07/2017, mediante o recolhimento da taxa quinquenal de manutenção (Artigos 119 e 120 da LPI) e observadas as demais condições legais.

(11) BR 30 2017 002977-9



Código 39 - Concessão do Registro
 (22) 15/07/2017
 (15) 30/01/2018
 (45) 30/01/2018
 (52) 11-01
 (54) CONFIGURAÇÃO APLICADA A/EM JOIA
 (73) PERFECT IMPORTAÇÃO EXPORTÇÃO LTDA (BR/MG)
 (72) EVANDRO ANTÔNIO VIEIRA

Prazo de validade: 10 (dez) anos contados a partir de 15/07/2017, mediante o recolhimento da taxa quinquenal de manutenção (Artigos 119 e 120 da LPI) e observadas as demais condições legais.

(11) BR 30 2017 002978-7



Código 39 - Concessão do Registro
 (22) 15/07/2017
 (15) 30/01/2018
 (45) 30/01/2018
 (52) 11-01
 (54) CONFIGURAÇÃO APLICADA A/EM JOIA
 (73) PERFECT IMPORTAÇÃO EXPORTÇÃO LTDA (BR/MG)
 (72) EVANDRO ANTÔNIO VIEIRA

Prazo de validade: 10 (dez) anos contados a partir de 15/07/2017, mediante o recolhimento da taxa quinquenal de manutenção (Artigos 119 e 120 da LPI) e observadas as demais condições legais.

(11) BR 30 2017 002988-4

Código 39 - Concessão do Registro
 (22) 17/07/2017
 (15) 30/01/2018
 (30) 17/01/2017 US 29/591.196
 (45) 30/01/2018
 (52) 14-03



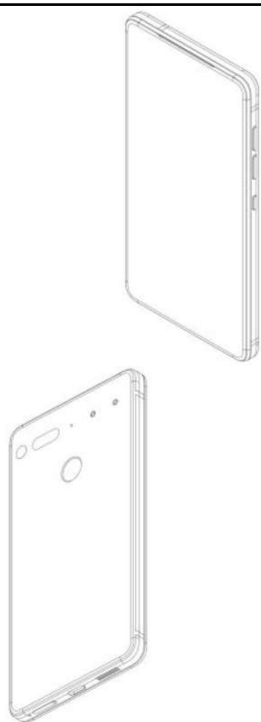

(54) CONFIGURAÇÃO APLICADA A/EM DISPOSITIVO ELETRÔNICO

(73) ESSENTIAL PRODUCTS, INC. (US)

(72) XINRUI JIANG, DAVID JOHN EVANS, ANDREW E. RUBIN

(74) Daniel Advogados (Alt.de Daniel & Cia)

Prazo de validade: 10 (dez) anos contados a partir de 17/07/2017, mediante o recolhimento da taxa quinquenal de manutenção (Artigos 119 e 120 da LPI) e observadas as demais condições legais.

(11) BR 30 2017 002990-6



Código 39 - Concessão do Registro

(22) 17/07/2017

(15) 30/01/2018

(45) 30/01/2018

(52) 06-03

(54) CONFIGURAÇÃO APLICADA A/EM APARADOR.

(73) MARCELO CEZÁRIO GUIMARÃES (BR/SP)

(72) MARCELO CEZÁRIO GUIMARÃES

(74) Vilage Marcas e Patentes Ltda

Prazo de validade: 10 (dez) anos contados a partir de 17/07/2017, mediante o recolhimento da taxa quinquenal de manutenção (Artigos 119 e 120 da LPI) e observadas as demais condições legais.

(11) BR 30 2017 002994-9

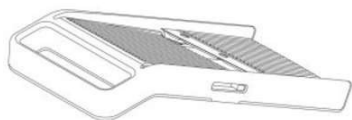

Código 39 - Concessão do Registro

(22) 17/07/2017

(15) 30/01/2018

(30) 02/02/2017 US 29/592763

(45) 30/01/2018

(52) 07-04

(54) CONFIGURAÇÃO APLICADA A/EM MANDOLINA

(73) DART INDUSTRIES INC. (US)

(72) JOSÉ CABRITA

(74) KASZNAR LEONARDOS PROPRIEDADE INTELECTUAL

Prazo de validade: 10 (dez) anos contados a partir de 17/07/2017, mediante o recolhimento da taxa quinquenal de manutenção (Artigos 119 e 120 da LPI) e observadas as demais condições legais.



(11) BR 30 2017 003005-0

Código 39 - Concessão do Registro

(22) 17/07/2017

(15) 30/01/2018

(30) 17/01/2017 EM 003648906-0001

(45) 30/01/2018

(52) 14-04

(54) PADRÃO ORNAMENTAL APLICADO A TELA DE EQUIPAMENTOS ELETRÔNICOS

(73) RECREATIVOS FRANCO, S.A. (ES)

(72) JESÚS FRANCO MUÑOZ

(74) PINHEIRO NETO ADVOGADOS

Prazo de validade: 10 (dez) anos contados a partir de 17/07/2017, mediante o recolhimento da taxa quinquenal de manutenção (Artigos 119 e 120 da LPI) e observadas as demais condições legais.

(11) BR 30 2017 003007-6

Código 39 - Concessão do Registro

(22) 17/07/2017

(15) 30/01/2018

(30) 17/01/2017 EM 003648906-0002

(45) 30/01/2018

(52) 14-04

(54) PADRÃO ORNAMENTAL APLICADO A TELA DE EQUIPAMENTOS ELETRÔNICOS

(73) RECREATIVOS FRANCO, S.A. (ES)

(72) JESÚS FRANCO MUÑOZ

(74) PINHEIRO NETO ADVOGADOS

Prazo de validade: 10 (dez) anos contados a partir de 17/07/2017, mediante o recolhimento da taxa quinquenal de manutenção (Artigos 119 e 120 da LPI) e observadas as demais condições legais.

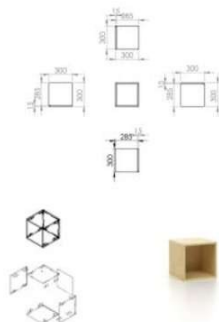
(11) BR 30 2017 003008-4

Código 39 - Concessão do Registro

(22) 18/07/2017

(15) 30/01/2018

(45) 30/01/2018

(52) 06-04

(54) CONFIGURAÇÃO APLICADA A/EM MOBILIÁRIO MODULAR MULTIFUNCIONAL

(73) MARCELO COELHO BARBOSA 04711888160 (BR/DF)

(72) MARCELO COELHO BARBOSA

Prazo de validade: 10 (dez) anos contados a partir de 18/07/2017, mediante o



recolhimento da taxa quinquenal de manutenção (Artigos 119 e 120 da LPI) e observadas as demais condições legais. (co) Registro concedido por força do art. 106 da Lei da Propriedade Industrial nº 9.279/96. Aplicável a instauração de ofício do processo administrativo de nulidade, conforme dispõe o Art.113, para averiguação da infringência do art. 95 do referido diploma legal.

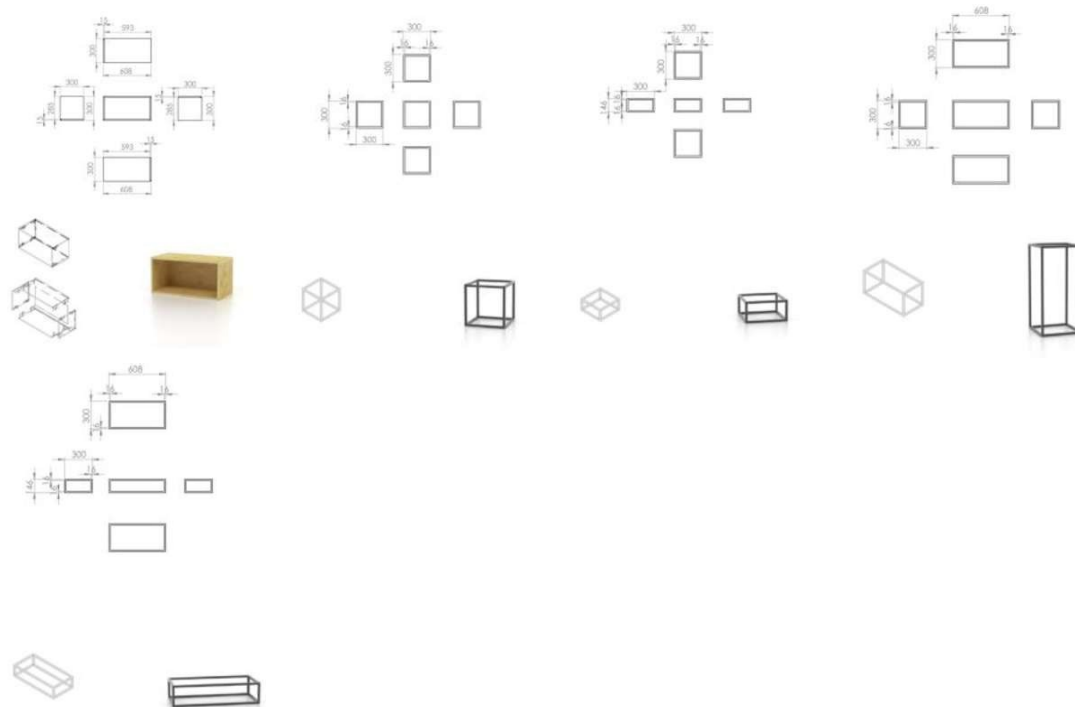

(11) BR 30 2017 003011-4



Código 39 - Concessão do Registro

(22) 18/07/2017

(15) 30/01/2018

(45) 30/01/2018

(52) 11-01

(54) CONFIGURAÇÃO APLICADA A/EM PULSEIRA

(73) ATAR TECNOLOGIA LTDA - EPP (BR/SC)

(72) LUIZ FERNANDO HEIDRICH DUARTE, MIKE ALLAN PELLIN, ORLANDO PURIM JUNIOR

(74) SANDRO CONRADO DA SILVA

Prazo de validade: 10 (dez) anos contados a partir de 18/07/2017, mediante o recolhimento da taxa quinquenal de manutenção (Artigos 119 e 120 da LPI) e observadas as demais condições legais.





(11) BR 30 2017 003013-0

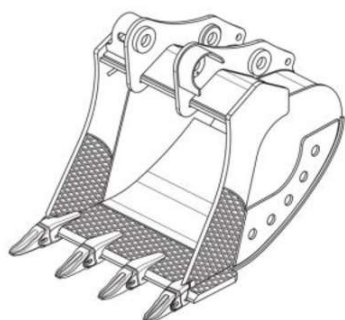

Código 39 - Concessão do Registro

(22) 18/07/2017

(15) 30/01/2018

(45) 30/01/2018

(52) 15-04

(54) CONFIGURAÇÃO APLICADA A/EM CAÇAMBAS PARA ESCAVADEIRAS E/OU RETROESCAVADEIRAS

(73) CNH INDUSTRIAL BRASIL LTDA. (BR/MG)

(72) LUIZ AUGUSTO SANTOS MARTINS

(74) ALEXANDRE FUKUDA YAMASHITA

Prazo de validade: 10 (dez) anos contados a partir de 18/07/2017, mediante o recolhimento da taxa quinquenal de manutenção (Artigos 119 e 120 da LPI) e observadas as demais condições legais.

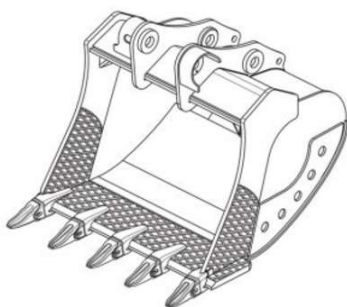
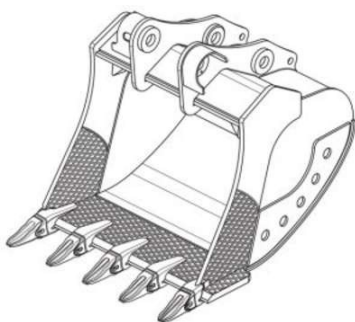

(11) BR 30 2017 003014-9

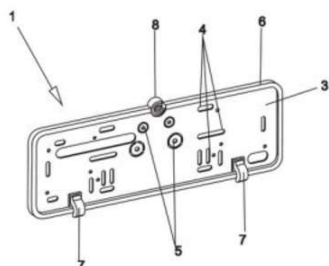

Código 39 - Concessão do Registro

(22) 18/07/2017

(15) 30/01/2018

(45) 30/01/2018

(52) 08-08

(54) CONFIGURAÇÃO APLICADA EM SUPORTE PARA PLACA DE VEÍCULOS

(73) RICARDO ALVARENGA BRANQUINHO (BR/SP)

(72) RICARDO BRANQUINHO ALVARENGA

(74) MARCO ANTÔNIO DE OLIVEIRA

Prazo de validade: 10 (dez) anos contados a partir de 18/07/2017, mediante o recolhimento da taxa quinquenal de manutenção (Artigos 119 e 120 da LPI) e observadas as demais condições legais.



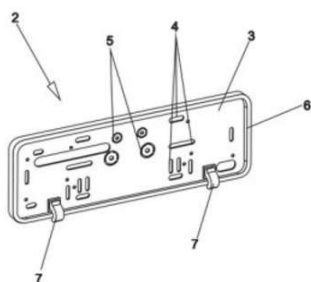

(11) BR 30 2017 003015-7



Código 39 - Concessão do Registro

(22) 18/07/2017

(15) 30/01/2018

(45) 30/01/2018

(52) 09-01

(54) CONFIGURAÇÃO APLICADA EM POTE

(73) STRAWPLAST IND E COM LTDA (BR/SC)

(72) MARCOS LUIZ SCHLICKMANN

(74) ANEL MARCAS E PATENTES EIRELI

Prazo de validade: 10 (dez) anos contados a partir de 18/07/2017, mediante o recolhimento da taxa quinquenal de manutenção (Artigos 119 e 120 da LPI) e observadas as demais condições legais.

(11) BR 30 2017 003016-5



Código 39 - Concessão do Registro

(22) 18/07/2017

(15) 30/01/2018

(45) 30/01/2018

(52) 09-01

(54) CONFIGURAÇÃO APLICADA EM POTE

(73) STRAWPLAST IND E COM LTDA (BR/SC)

(72) MARCOS LUIZ SCHLICKMANN

(74) ANEL MARCAS E PATENTES EIRELI

Prazo de validade: 10 (dez) anos contados a partir de 18/07/2017, mediante o recolhimento da taxa quinquenal de manutenção (Artigos 119 e 120 da LPI) e observadas as demais condições legais.

(11) BR 30 2017 003017-3

Código 39 - Concessão do Registro

(22) 18/07/2017

(15) 30/01/2018

(45) 30/01/2018

(52) 07-02 , 09-07

(54) CONFIGURAÇÃO APLICADA EM TAMPA DE POTE

(73) STRAWPLAST IND E COM LTDA (BR/SC)

(72) MARCOS LUIZ SCHLICKMANN

(74) ANEL MARCAS E PATENTES EIRELI



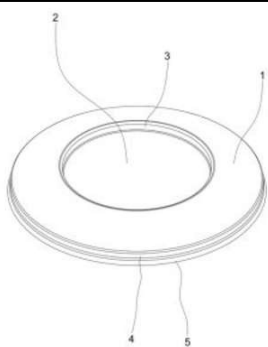

Prazo de validade: 10 (dez) anos contados a partir de 18/07/2017, mediante o recolhimento da taxa quinquenal de manutenção (Artigos 119 e 120 da LPI) e observadas as demais condições legais.

(11) BR 30 2017 003018-1



Código 39 - Concessão do Registro
 (22) 18/07/2017
 (15) 30/01/2018
 (45) 30/01/2018
 (52) 02-04
 (54) CONFIGURAÇÃO APLICADA A/EM SOLADO DE CALÇADO
 (73) VULCABRAS|AZALEIA - RS, CALÇADOS E ARTIGOS ESPORTIVOS S/A (BR/RS)
 (72) MARCELO HENNEMANN
 (74) EDUARDO RIBEIRO AUGUSTO

Prazo de validade: 10 (dez) anos contados a partir de 18/07/2017, mediante o recolhimento da taxa quinquenal de manutenção (Artigos 119 e 120 da LPI) e observadas as demais condições legais.

(11) BR 30 2017 003019-0



Código 39 - Concessão do Registro
 (22) 18/07/2017
 (15) 30/01/2018
 (45) 30/01/2018
 (52) 02-04
 (54) CONFIGURAÇÃO APLICADA A/EM SOLADO DE CALÇADO
 (73) VULCABRAS|AZALEIA - RS, CALÇADOS E ARTIGOS ESPORTIVOS S/A (BR/RS)
 (72) MARCELO HENNEMANN
 (74) EDUARDO RIBEIRO AUGUSTO

Prazo de validade: 10 (dez) anos contados a partir de 18/07/2017, mediante o recolhimento da taxa quinquenal de manutenção (Artigos 119 e 120 da LPI) e observadas as demais condições legais.

(11) BR 30 2017 003020-3

Código 39 - Concessão do Registro
 (22) 18/07/2017
 (15) 30/01/2018
 (45) 30/01/2018
 (52) 02-04





(54) CONFIGURAÇÃO APLICADA A/EM SOLADO DE CALÇADO
 (73) VULCABRAS|AZALEIA - RS, CALÇADOS E ARTIGOS ESPORTIVOS S/A (BR/RS)
 (72) MARCELO HENNEMANN
 (74) EDUARDO RIBEIRO AUGUSTO
 Prazo de validade: 10 (dez) anos contados a partir de 18/07/2017, mediante o recolhimento da taxa quinquenal de manutenção (Artigos 119 e 120 da LPI) e observadas as demais condições legais.

(11) BR 30 2017 003022-0



Código 39 - Concessão do Registro
 (22) 18/07/2017
 (15) 30/01/2018
 (45) 30/01/2018
 (52) 23-01
 (54) CONFIGURAÇÃO APLICADA A/EM CASCATA
 (73) ADENILSON CLARO MAIA (BR/RJ)
 (72) ADENILSON CLARO MAIA
 Prazo de validade: 10 (dez) anos contados a partir de 18/07/2017, mediante o recolhimento da taxa quinquenal de manutenção (Artigos 119 e 120 da LPI) e observadas as demais condições legais.

(11) BR 30 2017 003026-2



Código 39 - Concessão do Registro
 (22) 19/07/2017
 (15) 30/01/2018
 (30) 19/01/2017 EM 003659523-0001
 (45) 30/01/2018
 (52) 15-05
 (54) CONFIGURAÇÃO APLICADA A/EM PEÇA PARA ASPIRADOR DE PÓ
 (73) KONINKLIJKE PHILIPS N.V. (NL)
 (72) CHENGANG CAO
 (74) Daniel Advogados (Alt.de Daniel & Cia)
 Prazo de validade: 10 (dez) anos contados a partir de 19/07/2017, mediante o recolhimento da taxa quinquenal de manutenção (Artigos 119 e 120 da LPI) e observadas as demais condições legais.

(11) BR 30 2017 003027-0

Código 39 - Concessão do Registro
 (22) 19/07/2017
 (15) 30/01/2018
 (30) 25/01/2017 US 29/591.897
 (45) 30/01/2018
 (52) 12-15





(54) CONFIGURAÇÃO APLICADA A/EM PNEUMÁTICO
 (73) THE GOODYEAR TIRE & RUBBER COMPANY (US)
 (72) DALE EDWARD UMSTOT, AMY LYNN BUEHNER
 (74) Daniel Advogados (Alt.de Daniel & Cia)

Prazo de validade: 10 (dez) anos contados a partir de 19/07/2017, mediante o recolhimento da taxa quinquenal de manutenção (Artigos 119 e 120 da LPI) e observadas as demais condições legais.

(11) BR 30 2017 003028-9



Código 39 - Concessão do Registro

(22) 19/07/2017
 (15) 30/01/2018
 (30) 19/01/2017 EM 003659523-0002
 (45) 30/01/2018
 (52) 15-05

(54) CONFIGURAÇÃO APLICADA A/EM ASPIRADOR DE PÓ
 (73) KONINKLIJKE PHILIPS N.V. (NL)
 (72) CHENGANG CAO
 (74) Daniel Advogados (Alt.de Daniel & Cia)

Prazo de validade: 10 (dez) anos contados a partir de 19/07/2017, mediante o recolhimento da taxa quinquenal de manutenção (Artigos 119 e 120 da LPI) e observadas as demais condições legais.

(11) BR 30 2017 003030-0



Código 39 - Concessão do Registro

(22) 19/07/2017
 (15) 30/01/2018
 (30) 19/01/2017 US 003659523-0003
 (45) 30/01/2018
 (52) 15-05

(54) CONFIGURAÇÃO APLICADA A/EM PEÇA PARA ASPIRADOR DE PÓ
 (73) KONINKLIJKE PHILIPS N.V. (NL)
 (72) CHENGANG CAO
 (74) Daniel Advogados (Alt.de Daniel & Cia)

Prazo de validade: 10 (dez) anos contados a partir de 19/07/2017, mediante o recolhimento da taxa quinquenal de manutenção (Artigos 119 e 120 da LPI) e observadas as demais condições legais.

(11) BR 30 2017 003031-9



Código 39 - Concessão do Registro

(22) 19/07/2017
 (15) 30/01/2018
 (45) 30/01/2018
 (52) 02-04



(54) CONFIGURAÇÃO APLICADA A/EM SOLADO DE CALÇADO
 (73) VULCABRAS|AZALEIA - RS, CALÇADOS E ARTIGOS ESPORTIVOS S/A (BR/RS)
 (72) MARCELO HENNEMANN
 (74) EDUARDO RIBEIRO AUGUSTO
 Prazo de validade: 10 (dez) anos contados a partir de 19/07/2017, mediante o recolhimento da taxa quinquenal de manutenção (Artigos 119 e 120 da LPI) e observadas as demais condições legais.



(11) BR 30 2017 003033-5



Código 39 - Concessão do Registro
 (22) 19/07/2017
 (15) 30/01/2018
 (45) 30/01/2018
 (52) 02-04
 (54) CONFIGURAÇÃO APLICADA A/EM SOLADO DE CALÇADO
 (73) VULCABRAS|AZALEIA - RS, CALÇADOS E ARTIGOS ESPORTIVOS S/A (BR/RS)
 (72) MARCELO HENNEMANN
 (74) EDUARDO RIBEIRO AUGUSTO
 Prazo de validade: 10 (dez) anos contados a partir de 19/07/2017, mediante o recolhimento da taxa quinquenal de manutenção (Artigos 119 e 120 da LPI) e observadas as demais condições legais.



(11) BR 30 2017 003034-3

Código 39 - Concessão do Registro
 (22) 19/07/2017
 (15) 30/01/2018





(45) 30/01/2018
 (52) 02-04
 (54) CONFIGURAÇÃO APLICADA A/EM SOLADO DE CALÇADO
 (73) VULCABRAS|AZALEIA - RS, CALÇADOS E ARTIGOS ESPORTIVOS S/A (BR/RS)
 (72) MARCELO HENNEMANN
 (74) EDUARDO RIBEIRO AUGUSTO

Prazo de validade: 10 (dez) anos contados a partir de 19/07/2017, mediante o recolhimento da taxa quinquenal de manutenção (Artigos 119 e 120 da LPI) e observadas as demais condições legais.



(11) BR 30 2017 003035-1



Código 39 - Concessão do Registro
 (22) 19/07/2017
 (15) 30/01/2018
 (45) 30/01/2018
 (52) 02-04
 (54) CONFIGURAÇÃO APLICADA A/EM SOLADO DE CALÇADO
 (73) VULCABRAS|AZALEIA - RS, CALÇADOS E ARTIGOS ESPORTIVOS S/A (BR/RS)
 (72) MARCELO HENNEMANN
 (74) EDUARDO RIBEIRO AUGUSTO

Prazo de validade: 10 (dez) anos contados a partir de 19/07/2017, mediante o recolhimento da taxa quinquenal de manutenção (Artigos 119 e 120 da LPI) e observadas as demais condições legais.



(11) BR 30 2017 003036-0

Código 39 - Concessão do Registro





(22) 19/07/2017

(15) 30/01/2018

(45) 30/01/2018

(52) 02-04

(54) CONFIGURAÇÃO APLICADA A/EM SOLADO DE CALÇADO

(73) VULCABRAS|AZALEIA - RS, CALÇADOS E ARTIGOS ESPORTIVOS S/A (BR/RS)

(72) MARCELO HENNEMANN

(74) EDUARDO RIBEIRO AUGUSTO

Prazo de validade: 10 (dez) anos contados a partir de 19/07/2017, mediante o recolhimento da taxa quinquenal de manutenção (Artigos 119 e 120 da LPI) e observadas as demais condições legais.



(11) BR 30 2017 003037-8



Código 39 - Concessão do Registro

(22) 19/07/2017

(15) 30/01/2018

(45) 30/01/2018

(52) 02-04

(54) CONFIGURAÇÃO APLICADA A/EM SOLADO DE CALÇADO

(73) VULCABRAS|AZALEIA - RS, CALÇADOS E ARTIGOS ESPORTIVOS S/A (BR/RS)

(72) MARCELO HENNEMANN

(74) EDUARDO RIBEIRO AUGUSTO

Prazo de validade: 10 (dez) anos contados a partir de 19/07/2017, mediante o recolhimento da taxa quinquenal de manutenção (Artigos 119 e 120 da LPI) e observadas as demais condições legais.





(11) BR 30 2017 003038-6



Código 39 - Concessão do Registro

(22) 19/07/2017

(15) 30/01/2018

(45) 30/01/2018

(52) 02-04

(54) CONFIGURAÇÃO APLICADA A/EM SOLADO DE CALÇADO

(73) VULCABRAS|AZALEIA - RS, CALÇADOS E ARTIGOS ESPORTIVOS S/A (BR/RS)

(72) MARCELO HENNEMANN

(74) EDUARDO RIBEIRO AUGUSTO

Prazo de validade: 10 (dez) anos contados a partir de 19/07/2017, mediante o recolhimento da taxa quinquenal de manutenção (Artigos 119 e 120 da LPI) e observadas as demais condições legais.



(11) BR 30 2017 003039-4

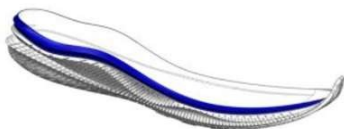

Código 39 - Concessão do Registro

(22) 19/07/2017

(15) 30/01/2018

(45) 30/01/2018

(52) 02-04

(54) CONFIGURAÇÃO APLICADA A/EM SOLADO DE CALÇADO

(73) VULCABRAS|AZALEIA - RS, CALÇADOS E ARTIGOS ESPORTIVOS S/A (BR/RS)

(72) MARCELO HENNEMANN

(74) EDUARDO RIBEIRO AUGUSTO

Prazo de validade: 10 (dez) anos contados a partir de 19/07/2017, mediante o recolhimento da taxa quinquenal de manutenção (Artigos 119 e 120 da LPI) e



observadas as demais condições legais.



(11) BR 30 2017 003040-8



Código 39 - Concessão do Registro

(22) 19/07/2017

(15) 30/01/2018

(45) 30/01/2018

(52) 02-04

(54) CONFIGURAÇÃO APLICADA A/EM SOLADO DE CALÇADO

(73) VULCABRAS|AZALEIA - RS, CALÇADOS E ARTIGOS ESPORTIVOS S/A (BR/RS)

(72) MARCELO HENNEMANN

(74) EDUARDO RIBEIRO AUGUSTO

Prazo de validade: 10 (dez) anos contados a partir de 19/07/2017, mediante o recolhimento da taxa quinquenal de manutenção (Artigos 119 e 120 da LPI) e observadas as demais condições legais.



(11) BR 30 2017 003041-6



Código 39 - Concessão do Registro

(22) 19/07/2017

(15) 30/01/2018

(45) 30/01/2018

(52) 02-04

(54) CONFIGURAÇÃO APLICADA A/EM CALÇADO

(73) VULCABRAS|AZALEIA - RS, CALÇADOS E ARTIGOS ESPORTIVOS S/A (BR/RS)

(72) MARCELO HENNEMANN

(74) EDUARDO RIBEIRO AUGUSTO



Prazo de validade: 10 (dez) anos contados a partir de 19/07/2017, mediante o recolhimento da taxa quinquenal de manutenção (Artigos 119 e 120 da LPI) e observadas as demais condições legais.

(11) BR 30 2017 003042-4



Código 39 - Concessão do Registro

(22) 19/07/2017

(15) 30/01/2018

(45) 30/01/2018

(52) 02-04

(54) CONFIGURAÇÃO APLICADA A/EM SOLADO DE CALÇADO

(73) VULCABRAS|AZALEIA - RS, CALÇADOS E ARTIGOS ESPORTIVOS S/A (BR/RS)

(72) MARCELO HENNEMANN

(74) EDUARDO RIBEIRO AUGUSTO

Prazo de validade: 10 (dez) anos contados a partir de 19/07/2017, mediante o recolhimento da taxa quinquenal de manutenção (Artigos 119 e 120 da LPI) e observadas as demais condições legais.



(11) BR 30 2017 003043-2



Código 39 - Concessão do Registro

(22) 19/07/2017

(15) 30/01/2018

(45) 30/01/2018

(52) 02-04

(54) CONFIGURAÇÃO APLICADA A/EM CALÇADO

(73) VULCABRAS|AZALEIA - RS, CALÇADOS E ARTIGOS ESPORTIVOS S/A (BR/RS)

(72) MARCELO HENNEMANN

(74) EDUARDO RIBEIRO AUGUSTO

Prazo de validade: 10 (dez) anos contados a partir de 19/07/2017, mediante o recolhimento da taxa quinquenal de manutenção (Artigos 119 e 120 da LPI) e observadas as demais condições legais.

(11) BR 30 2017 003047-5

Código 39 - Concessão do Registro

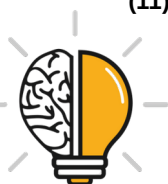



(22) 19/07/2017
 (15) 30/01/2018
 (45) 30/01/2018
 (52) 07-03
 (54) CONFIGURAÇÃO APLICADA A/EM COLHER
 (73) STRAWPLAST IND E COM LTDA (BR/SC)
 (72) MARCOS LUIZ SCHLICKMANN
 (74) ANEL MARCAS E PATENTES EIRELI

Prazo de validade: 10 (dez) anos contados a partir de 19/07/2017, mediante o recolhimento da taxa quinquenal de manutenção (Artigos 119 e 120 da LPI) e observadas as demais condições legais.

(11) BR 30 2017 003050-5



Código 39 - Concessão do Registro

(22) 19/07/2017
 (15) 30/01/2018
 (45) 30/01/2018
 (52) 11-02
 (54) CONFIGURAÇÃO APLICADA A/EM VASO
 (73) AILTON RODRIGUES DE ALMEIDA - ME (BR/MG)
 (72) AILTON RODRIGUES DE ALMEIDA
 (74) EDUARDO LÍVIO DAIMOND

Prazo de validade: 10 (dez) anos contados a partir de 19/07/2017, mediante o recolhimento da taxa quinquenal de manutenção (Artigos 119 e 120 da LPI) e observadas as demais condições legais.

(11) BR 30 2017 003051-3



Código 39 - Concessão do Registro

(22) 19/07/2017
 (15) 30/01/2018
 (45) 30/01/2018
 (52) 11-02
 (54) CONFIGURAÇÃO APLICADA A/EM VASO
 (73) AILTON RODRIGUES DE ALMEIDA - ME (BR/MG)
 (72) AILTON RODRIGUES DE ALMEIDA
 (74) EDUARDO LÍVIO DAIMOND

Prazo de validade: 10 (dez) anos contados a partir de 19/07/2017, mediante o recolhimento da taxa quinquenal de manutenção (Artigos 119 e 120 da LPI) e observadas as demais condições legais.

(11) BR 30 2017 003055-6

Código 39 - Concessão do Registro

(22) 20/07/2017
 (15) 30/01/2018



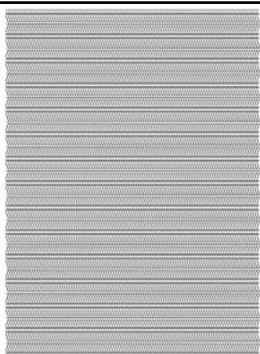

(45) 30/01/2018

(52) 32-00

(54) PADRÃO ORNAMENTAL APLICADO A/EM CALÇADO

(73) HENSO INDUSTRIAL LTDA (BR/MG)

(72) HENRIQUE SOARES BENTO

(74) JOSÉ NAVES DE LACERDA JÚNIOR

Prazo de validade: 10 (dez) anos contados a partir de 20/07/2017, mediante o recolhimento da taxa quinquenal de manutenção (Artigos 119 e 120 da LPI) e observadas as demais condições legais.

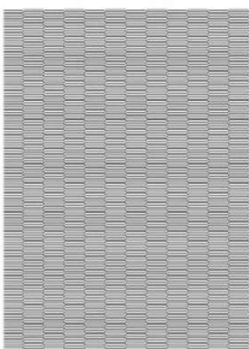
(11) BR 30 2017 003056-4

Código 39 - Concessão do Registro

(22) 20/07/2017

(15) 30/01/2018

(45) 30/01/2018

(52) 32-00

(54) PADRÃO ORNAMENTAL APLICADO A/EM CALÇADO

(73) HENSO INDUSTRIAL LTDA (BR/MG)

(72) HENRIQUE SOARES BENTO

(74) JOSÉ NAVES DE LACERDA JÚNIOR

Prazo de validade: 10 (dez) anos contados a partir de 20/07/2017, mediante o recolhimento da taxa quinquenal de manutenção (Artigos 119 e 120 da LPI) e observadas as demais condições legais.

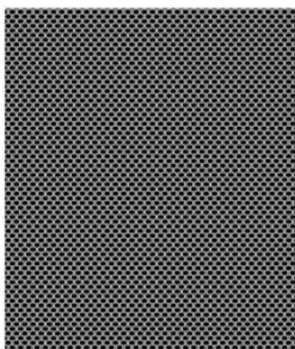
(11) BR 30 2017 003057-2

Código 39 - Concessão do Registro

(22) 20/07/2017

(15) 30/01/2018

(45) 30/01/2018

(52) 02-04

(54) PADRÃO ORNAMENTAL APLICADO A/EM CALÇADO

(73) HENSO INDUSTRIAL LTDA (BR/MG)

(72) HENRIQUE SOARES BENTO

(74) JOSÉ NAVES DE LACERDA JÚNIOR

Prazo de validade: 10 (dez) anos contados a partir de 20/07/2017, mediante o recolhimento da taxa quinquenal de manutenção (Artigos 119 e 120 da LPI) e observadas as demais condições legais.

(11) BR 30 2017 003060-2

Código 39 - Concessão do Registro

(22) 20/07/2017

(15) 30/01/2018

(45) 30/01/2018

(52) 02-04



(54) CONFIGURAÇÃO APLICADA A/EM CABEDAL

(73) HENSO INDUSTRIAL LTDA (BR/MG)

(72) HENRIQUE SOARES BENTO

(74) JOSÉ NAVES DE LACERDA JÚNIOR

Prazo de validade: 10 (dez) anos contados a partir de 20/07/2017, mediante o recolhimento da taxa quinquenal de manutenção (Artigos 119 e 120 da LPI) e observadas as demais condições legais.

(11) BR 30 2017 003063-7



Código 39 - Concessão do Registro

(22) 20/07/2017

(15) 30/01/2018

(45) 30/01/2018

(52) 02-04

(54) CONFIGURAÇÃO APLICADA A/EM SOLADO

(73) HENSO INDUSTRIAL LTDA (BR/MG)

(72) HENRIQUE SOARES BENTO

(74) JOSÉ NAVES DE LACERDA JÚNIOR

Prazo de validade: 10 (dez) anos contados a partir de 20/07/2017, mediante o recolhimento da taxa quinquenal de manutenção (Artigos 119 e 120 da LPI) e observadas as demais condições legais.

(11) BR 30 2017 003069-6



Código 39 - Concessão do Registro

(22) 20/07/2017

(15) 30/01/2018

(30) 20/01/2017 JP 2017-000842

(45) 30/01/2018

(52) 12-16

(54) CONFIGURAÇÃO APLICADA A/EM PARA-CHOQUE DIANTEIRO

(73) NISSAN JIDOSHA KABUSHIKI KAISHA (ALSO TRADING AS NISSAN MOTOR CO., LTD.) (JP)

(72) NAOYA ASHIDA, KAZUKI AOYAMA

(74) Daniel Advogados (Alt.de Daniel & Cia)

Prazo de validade: 10 (dez) anos contados a partir de 20/07/2017, mediante o recolhimento da taxa quinquenal de manutenção (Artigos 119 e 120 da LPI) e observadas as demais condições legais.

(11) BR 30 2017 003070-0

Código 39 - Concessão do Registro

(22) 20/07/2017

(15) 30/01/2018

(45) 30/01/2018

(52) 09-01





(54) CONFIGURAÇÃO APLICADA EM FRASCO

(73) I. C. MELO & CIA. LTDA. (BR/PA)

(72) IVANDILSON DA COSTA MELO

(74) LUIZ AUGUSTO DAS NEVES GONDIN

Prazo de validade: 10 (dez) anos contados a partir de 20/07/2017, mediante o recolhimento da taxa quinquenal de manutenção (Artigos 119 e 120 da LPI) e observadas as demais condições legais.

(11) BR 30 2017 003071-8



Código 39 - Concessão do Registro

(22) 20/07/2017

(15) 30/01/2018

(30) 20/01/2017 JP 2017-000841

(45) 30/01/2018

(52) 12-16

(54) CONFIGURAÇÃO APLICADA A/EM PARA-CHOQUE FRONTAL

(73) NISSAN JIDOSHA KABUSHIKI KAISHA (ALSO TRADING AS NISSAN MOTOR CO., LTD.) (JP)

(72) SEONWOOK WHANG, AKIO SHIMIZU

(74) Daniel Advogados (Alt.de Daniel & Cia)

Prazo de validade: 10 (dez) anos contados a partir de 20/07/2017, mediante o recolhimento da taxa quinquenal de manutenção (Artigos 119 e 120 da LPI) e observadas as demais condições legais.

(11) BR 30 2017 003072-6



Código 39 - Concessão do Registro

(22) 20/07/2017

(15) 30/01/2018

(45) 30/01/2018

(52) 09-01

(54) CONFIGURAÇÃO APLICADA EM FRASCO

(73) I. C. MELO & CIA. LTDA. (BR/PA)

(72) IVANDILSON DA COSTA MELO

(74) LUIZ AUGUSTO DAS NEVES GONDIN

Prazo de validade: 10 (dez) anos contados a partir de 20/07/2017, mediante o recolhimento da taxa quinquenal de manutenção (Artigos 119 e 120 da LPI) e observadas as demais condições legais. (co) Registro concedido por força do art. 106 da Lei da Propriedade Industrial nº 9.279/96. Aplicável a instauração de ofício do processo administrativo de nulidade, conforme dispõe o Art.113, para averiguação da infringência do art. 95 do referido diploma legal.

(11) BR 30 2017 003073-4

Código 39 - Concessão do Registro

(22) 20/07/2017





(15) 30/01/2018
 (45) 30/01/2018
 (52) 09-01
 (54) CONFIGURAÇÃO APLICADA EM FRASCO
 (73) I. C. MELO & CIA. LTDA. (BR/PA)
 (72) IVANDILSON DA COSTA MELO
 (74) LUIZ AUGUSTO DAS NEVES GONDIN

Prazo de validade: 10 (dez) anos contados a partir de 20/07/2017, mediante o recolhimento da taxa quinquenal de manutenção (Artigos 119 e 120 da LPI) e observadas as demais condições legais.

(11) BR 30 2017 003077-7



Código 39 - Concessão do Registro
 (22) 21/07/2017
 (15) 30/01/2018
 (45) 30/01/2018
 (52) 06-07
 (54) CONFIGURAÇÃO APLICADA EM ELEMENTO DE REVESTIMENTO
 (73) MOSARTE INDÚSTRIA E COMÉRCIO DE MOSAICOS LTDA (BR/SC)
 (72) MARCO AURÉLIO SEDREZ
 (74) Cesar Peduti Neto

Prazo de validade: 10 (dez) anos contados a partir de 21/07/2017, mediante o recolhimento da taxa quinquenal de manutenção (Artigos 119 e 120 da LPI) e observadas as demais condições legais.

(11) BR 30 2017 003079-3

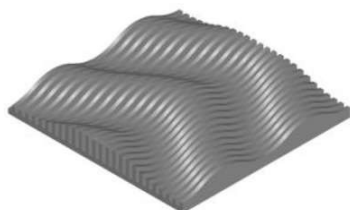

Código 39 - Concessão do Registro
 (22) 21/07/2017
 (15) 30/01/2018
 (45) 30/01/2018
 (52) 06-07
 (54) CONFIGURAÇÃO APLICADA EM ELEMENTO DE REVESTIMENTO
 (73) MOSARTE INDÚSTRIA E COMÉRCIO DE MOSAICOS LTDA (BR/SC)
 (72) MARCO AURÉLIO SEDREZ
 (74) Cesar Peduti Neto

Prazo de validade: 10 (dez) anos contados a partir de 21/07/2017, mediante o recolhimento da taxa quinquenal de manutenção (Artigos 119 e 120 da LPI) e observadas as demais condições legais.

(11) BR 30 2017 003080-7

Código 39 - Concessão do Registro
 (22) 21/07/2017
 (15) 30/01/2018
 (45) 30/01/2018



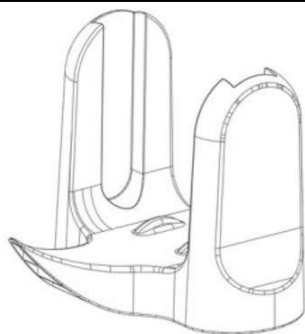

(52) 07-99

(54) CONFIGURAÇÃO APLICADA EM SUPORTE PARA SACOS PLÁSTICOS

(73) LUIZ ALBERTO COLOMBO (BR/SP)

(72) LUIZ ALBERTO COLOMBO

(74) MAURICIO DARRÉ

Prazo de validade: 10 (dez) anos contados a partir de 21/07/2017, mediante o recolhimento da taxa quinquenal de manutenção (Artigos 119 e 120 da LPI) e observadas as demais condições legais.

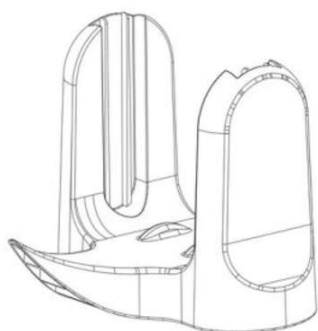

(11) BR 30 2017 003081-5



Código 39 - Concessão do Registro

(22) 21/07/2017

(15) 30/01/2018

(45) 30/01/2018

(52) 14-04

(54) PADRÃO ORNAMENTAL APLICADO A/EM ÍCONES DE COMPUTADOR

(73) GILMAR DE OLIVEIRA RIBEIRO (BR/PR)

(72) GILMAR DE OLIVEIRA RIBEIRO

Prazo de validade: 10 (dez) anos contados a partir de 21/07/2017, mediante o recolhimento da taxa quinquenal de manutenção (Artigos 119 e 120 da LPI) e observadas as demais condições legais. (co) Título adequado de ofício nos termos do Art. 22 da Instrução Normativa 044/2015.

(11) BR 30 2017 003082-3

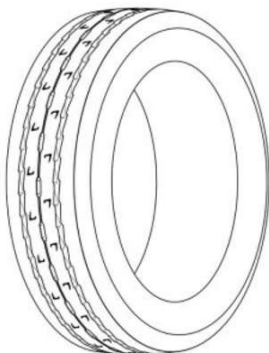

Código 39 - Concessão do Registro

(22) 21/07/2017

(15) 30/01/2018

(30) 01/02/2017 FR 2017-0536

(45) 30/01/2018

(52) 12-15

(54) CONFIGURAÇÃO APLICADA A/EM PNEUMÁTICO

(73) COMPAGNIE GENERALE DES ETABLISSEMENTS MICHELIN (FR)

(72) EDDY BARANGER, CARLOS-MANUEL DOS SANTOS, AURÉLIE THORAVAL

(74) GUERRA PROPRIEDADE INDUSTRIAL

Prazo de validade: 10 (dez) anos contados a partir de 21/07/2017, mediante o



recolhimento da taxa quinquenal de manutenção (Artigos 119 e 120 da LPI) e observadas as demais condições legais.

(11) BR 30 2017 003084-0



Código 39 - Concessão do Registro

(22) 21/07/2017

(15) 30/01/2018

(45) 30/01/2018

(52) 07-05

(54) CONFIGURAÇÃO APLICADA EM ESPONJA

(73) INDUSTRIA E COMERCIO ODERICH LTDA (BR/RS)

(72) KARIN ODERICH

(74) IDEA MARCAS E PATENTES LTDA.

Prazo de validade: 10 (dez) anos contados a partir de 21/07/2017, mediante o recolhimento da taxa quinquenal de manutenção (Artigos 119 e 120 da LPI) e observadas as demais condições legais.



(11) BR 30 2017 003085-8



Código 39 - Concessão do Registro

(22) 21/07/2017

(15) 30/01/2018

(45) 30/01/2018

(52) 06-01

(54) CONFIGURAÇÃO APLICADA A/EM CADEIRA

(73) PAULO CELSO CARDOSO BACCHI (BR/SP)

(72) PAULO CELSO CARDOSO BACCHI

(74) João Batista Valverde

Prazo de validade: 10 (dez) anos contados a partir de 21/07/2017, mediante o recolhimento da taxa quinquenal de manutenção (Artigos 119 e 120 da LPI) e observadas as demais condições legais.

(11) BR 30 2017 003086-6

Código 39 - Concessão do Registro

(22) 21/07/2017

(15) 30/01/2018

(30) 23/01/2017 US 29/591.683

(45) 30/01/2018

(52) 12-15





(54) CONFIGURAÇÃO APLICADA A/EM PNEUMÁTICO
 (73) THE GOODYEAR TIRE & RUBBER COMPANY (US)
 (72) NICHOLAS THOMAS SCHOEPPNER
 (74) Daniel Advogados (Alt.de Daniel & Cia)

Prazo de validade: 10 (dez) anos contados a partir de 21/07/2017, mediante o recolhimento da taxa quinquenal de manutenção (Artigos 119 e 120 da LPI) e observadas as demais condições legais.

(11) BR 30 2017 003088-2



Código 39 - Concessão do Registro

(22) 21/07/2017
 (15) 30/01/2018
 (45) 30/01/2018
 (52) 06-01
 (54) CONFIGURAÇÃO APLICADA A/EM SOFÁ
 (73) PAULO CELSO CARDOSO BACCHI (BR/SP)
 (72) PAULO CELSO CARDOSO BACCHI
 (74) João Batista Valverde

Prazo de validade: 10 (dez) anos contados a partir de 21/07/2017, mediante o recolhimento da taxa quinquenal de manutenção (Artigos 119 e 120 da LPI) e observadas as demais condições legais.

(11) BR 30 2017 003090-4



Código 39 - Concessão do Registro

(22) 21/07/2017
 (15) 30/01/2018
 (45) 30/01/2018
 (52) 06-01
 (54) CONFIGURAÇÃO APLICADA A/EM PUFF
 (73) PAULO CELSO CARDOSO BACCHI (BR/SP)
 (72) PAULO CELSO CARDOSO BACCHI
 (74) João Batista Valverde

Prazo de validade: 10 (dez) anos contados a partir de 21/07/2017, mediante o recolhimento da taxa quinquenal de manutenção (Artigos 119 e 120 da LPI) e observadas as demais condições legais.

(11) BR 30 2017 003091-2

Código 39 - Concessão do Registro

(22) 21/07/2017
 (15) 30/01/2018
 (45) 30/01/2018
 (52) 06-03
 (54) CONFIGURAÇÃO APLICADA A/EM MESA DE CENTRO
 (73) PAULO CELSO CARDOSO BACCHI (BR/SP)





(72) PAULO CELSO CARDOSO BACCHI

(74) João Batista Valverde

Prazo de validade: 10 (dez) anos contados a partir de 21/07/2017, mediante o recolhimento da taxa quinquenal de manutenção (Artigos 119 e 120 da LPI) e observadas as demais condições legais.

(11) BR 30 2017 003099-8

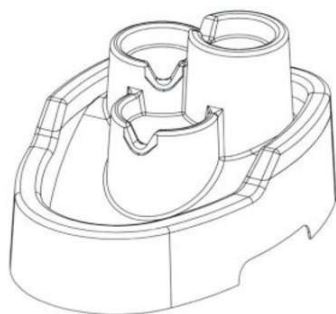

Código 39 - Concessão do Registro

(22) 24/07/2017

(15) 30/01/2018

(45) 30/01/2018

(52) 30-99

(54) CONFIGURAÇÃO APLICADA A/EM FONTE

(73) DURAPETS COMERCIO DE ACESSORIOS PARA ANIMAIS LTDA - EPP (BR/SP)

(72) SADAYUKI KAWAKAMI, LUIZ RENI MARTINS JUNIOR

(74) Somarca Assessoria Empresarial S/C Ltda.

Prazo de validade: 10 (dez) anos contados a partir de 24/07/2017, mediante o recolhimento da taxa quinquenal de manutenção (Artigos 119 e 120 da LPI) e observadas as demais condições legais.

(11) BR 30 2017 003101-3

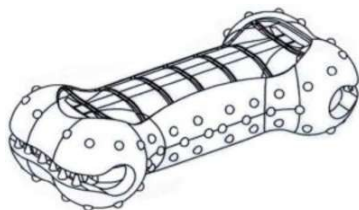

Código 39 - Concessão do Registro

(22) 24/07/2017

(15) 30/01/2018

(45) 30/01/2018

(52) 30-99

(54) CONFIGURAÇÃO APLICADA A/EM BRINQUEDO PARA ANIMAIS

(73) DURAPETS COMERCIO DE ACESSORIOS PARA ANIMAIS LTDA - EPP (BR/SP)

(72) SADAYUKI KAWAKAMI, LUIZ RENI MARTINS JUNIOR

(74) Somarca Assessoria Empresarial S/C Ltda.

Prazo de validade: 10 (dez) anos contados a partir de 24/07/2017, mediante o recolhimento da taxa quinquenal de manutenção (Artigos 119 e 120 da LPI) e observadas as demais condições legais.

(11) BR 30 2017 003103-0

Código 39 - Concessão do Registro

(22) 24/07/2017

(15) 30/01/2018

(45) 30/01/2018

(52) 30-99



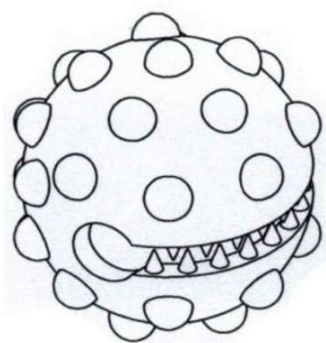

(54) CONFIGURAÇÃO APLICADA A/EM BRINQUEDO PARA ANIMAIS
(73) DURAPETS COMERCIO DE ACESSORIOS PARA ANIMAIS LTDA - EPP
(BR/SP)

(72) SADAYUKI KAWAKAMI, LUIZ RENI MARTINS JUNIOR

(74) Somarca Assessoria Empresarial S/C Ltda.

Prazo de validade: 10 (dez) anos contados a partir de 24/07/2017, mediante o recolhimento da taxa quinquenal de manutenção (Artigos 119 e 120 da LPI) e observadas as demais condições legais.

(11) BR 30 2017 003104-8

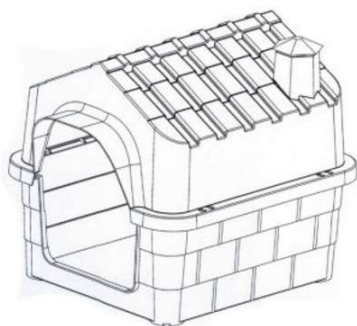

Código 39 - Concessão do Registro

(22) 24/07/2017

(15) 30/01/2018

(45) 30/01/2018

(52) 30-02

(54) CONFIGURAÇÃO APLICADA A/EM CASINHA

(73) DURAPETS COMERCIO DE ACESSORIOS PARA ANIMAIS LTDA - EPP
(BR/SP)

(72) SADAYUKI KAWAKAMI, LUIZ RENI MARTINS JUNIOR

(74) Somarca Assessoria Empresarial S/C Ltda.

Prazo de validade: 10 (dez) anos contados a partir de 24/07/2017, mediante o recolhimento da taxa quinquenal de manutenção (Artigos 119 e 120 da LPI) e observadas as demais condições legais.

(11) BR 30 2017 003105-6

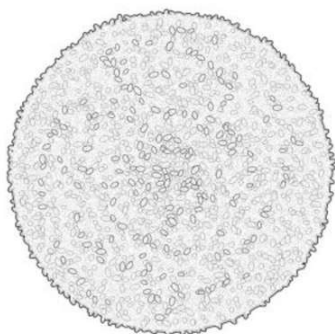

Código 39 - Concessão do Registro

(22) 24/07/2017

(15) 30/01/2018

(30) 07/02/2017 US 29/593,182

(45) 30/01/2018

(52) 01-01

(54) CONFIGURAÇÃO APLICADA A/EM ALIMENTO

(73) GENERAL MILLS, INC. (US)

(72) AARTI ANAND, CARINA CLAUDIA CAMMAROTA, XABIER MURGUI,
JONAS PLAZA GARCIA

(74) DANNEMANN, SIEMSEN, BIGLER & IPANEMA MOREIRA

Prazo de validade: 10 (dez) anos contados a partir de 24/07/2017, mediante o recolhimento da taxa quinquenal de manutenção (Artigos 119 e 120 da LPI) e observadas as demais condições legais. (co) Registro concedido por força do art. 106 da Lei da Propriedade Industrial nº 9.279/96. Aplicável a instauração de ofício do processo administrativo de nulidade, conforme dispõe o Art.113, para averiguação da infringência do art. 95 do referido diploma legal.

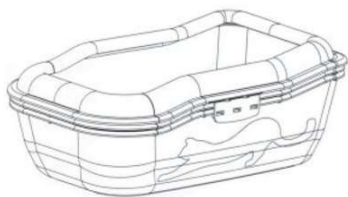

(11) BR 30 2017 003106-4

Código 39 - Concessão do Registro

(22) 24/07/2017

(15) 30/01/2018

(45) 30/01/2018

(52) 30-99

(54) CONFIGURAÇÃO APLICADA A/EM BANDEJA PARA ANIMAIS

(73) DURAPETS COMERCIO DE ACESSORIOS PARA ANIMAIS LTDA - EPP (BR/SP)

(72) SADAYUKI KAWAKAMI, LUIZ RENI MARTINS JUNIOR

(74) Somarca Assessoria Empresarial S/C Ltda.

Prazo de validade: 10 (dez) anos contados a partir de 24/07/2017, mediante o recolhimento da taxa quinquenal de manutenção (Artigos 119 e 120 da LPI) e observadas as demais condições legais.

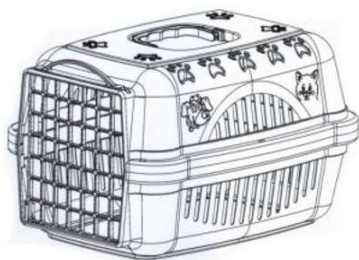
(11) BR 30 2017 003107-2

Código 39 - Concessão do Registro

(22) 24/07/2017

(15) 30/01/2018

(45) 30/01/2018

(52) 30-02

(54) CONFIGURAÇÃO APLICADA A/EM CAIXA PARA TRANSPORTE DE ANIMAIS

(73) DURAPETS COMERCIO DE ACESSORIOS PARA ANIMAIS LTDA - EPP (BR/SP)

(72) SADAYUKI KAWAKAMI, LUIZ RENI MARTINS JUNIOR

(74) Somarca Assessoria Empresarial S/C Ltda.

Prazo de validade: 10 (dez) anos contados a partir de 24/07/2017, mediante o recolhimento da taxa quinquenal de manutenção (Artigos 119 e 120 da LPI) e observadas as demais condições legais.

(11) BR 30 2017 003108-0

Código 39 - Concessão do Registro

(22) 24/07/2017

(15) 30/01/2018

(45) 30/01/2018

(52) 30-99

(54) CONFIGURAÇÃO APLICADA A/EM BANHEIRO PARA ANIMAIS

(73) DURAPETS COMERCIO DE ACESSORIOS PARA ANIMAIS LTDA - EPP (BR/SP)

(72) SADAYUKI KAWAKAMI, LUIZ RENI MARTINS JUNIOR

(74) Somarca Assessoria Empresarial S/C Ltda.

Prazo de validade: 10 (dez) anos contados a partir de 24/07/2017, mediante o recolhimento da taxa quinquenal de manutenção (Artigos 119 e 120 da LPI) e observadas as demais condições legais.



(11) BR 30 2017 003109-9

Código 39 - Concessão do Registro

(22) 24/07/2017

(15) 30/01/2018

(45) 30/01/2018

(52) 06-03

(54) CONFIGURAÇÃO APLICADA A/EM MESA DE CENTRO

(73) PAULO CELSO CARDOSO BACCHI (BR/SP)

(72) PAULO CELSO CARDOSO BACCHI

(74) João Batista Valverde

Prazo de validade: 10 (dez) anos contados a partir de 24/07/2017, mediante o recolhimento da taxa quinquenal de manutenção (Artigos 119 e 120 da LPI) e observadas as demais condições legais.

(11) BR 30 2017 003110-2

Código 39 - Concessão do Registro

(22) 24/07/2017

(15) 30/01/2018

(45) 30/01/2018

(52) 12-16

(54) CONFIGURAÇÃO APLICADA A/EM FRISO DE PARACHOQUE

(73) PEUGEOT CITROEN AUTOMOBILES SA (FR)

(72) JEAN-PIERRE PLOUÉ

(74) Vieira de Mello Advogados

Prazo de validade: 10 (dez) anos contados a partir de 24/07/2017, mediante o recolhimento da taxa quinquenal de manutenção (Artigos 119 e 120 da LPI) e observadas as demais condições legais.

(11) BR 30 2017 003111-0

Código 39 - Concessão do Registro

(22) 24/07/2017

(15) 30/01/2018

(45) 30/01/2018

(52) 12-16

(54) CONFIGURAÇÃO APLICADA A/EM ESPELHO RETROVISOR ESQUERDO

(73) PEUGEOT CITROEN AUTOMOBILES SA (FR)

(72) JEAN-PIERRE PLOUÉ

(74) Vieira de Mello Advogados

Prazo de validade: 10 (dez) anos contados a partir de 24/07/2017, mediante o recolhimento da taxa quinquenal de manutenção (Artigos 119 e 120 da LPI) e observadas as demais condições legais.



(11) BR 30 2017 003112-9

Código 39 - Concessão do Registro

(22) 24/07/2017

(15) 30/01/2018

(45) 30/01/2018

(52) 26-06

(54) CONFIGURAÇÃO APLICADA A/EM FAROL DIANTEIRO ESQUERDO

(73) PEUGEOT CITROEN AUTOMOBILES SA (FR)

(72) JEAN-PIERRE PLOUÉ

(74) Vieira de Mello Advogados

Prazo de validade: 10 (dez) anos contados a partir de 24/07/2017, mediante o recolhimento da taxa quinquenal de manutenção (Artigos 119 e 120 da LPI) e observadas as demais condições legais.

(11) BR 30 2017 003115-3

Código 39 - Concessão do Registro

(22) 24/07/2017

(15) 30/01/2018

(45) 30/01/2018

(52) 26-06

(54) CONFIGURAÇÃO APLICADA A/EM PROJETO DIANTEIRO DIREITO

(73) PEUGEOT CITROEN AUTOMOBILES SA (FR)

(72) JEAN-PIERRE PLOUÉ

(74) Vieira de Mello Advogados

Prazo de validade: 10 (dez) anos contados a partir de 24/07/2017, mediante o recolhimento da taxa quinquenal de manutenção (Artigos 119 e 120 da LPI) e observadas as demais condições legais.

(11) BR 30 2017 003116-1

Código 39 - Concessão do Registro

(22) 24/07/2017

(15) 30/01/2018

(45) 30/01/2018

(52) 26-06

(54) CONFIGURAÇÃO APLICADA A/EM PROTETOR DIANTEIRO ESQUERDO

(73) PEUGEOT CITROEN AUTOMOBILES SA (FR)

(72) JEAN-PIERRE PLOUÉ

(74) Vieira de Mello Advogados

Prazo de validade: 10 (dez) anos contados a partir de 24/07/2017, mediante o recolhimento da taxa quinquenal de manutenção (Artigos 119 e 120 da LPI) e observadas as demais condições legais.

(11) BR 30 2017 003117-0

Código 39 - Concessão do Registro

(22) 24/07/2017





(15) 30/01/2018
 (45) 30/01/2018
 (52) 06-01
 (54) CONFIGURAÇÃO APLICADA A/EM POLTRONA
 (73) PAULO CELSO CARDOSO BACCHI (BR/SP)
 (72) PAULO CELSO CARDOSO BACCHI
 (74) João Batista Valverde

Prazo de validade: 10 (dez) anos contados a partir de 24/07/2017, mediante o recolhimento da taxa quinquenal de manutenção (Artigos 119 e 120 da LPI) e observadas as demais condições legais.

(11) BR 30 2017 003119-6



Código 39 - Concessão do Registro
 (22) 24/07/2017
 (15) 30/01/2018
 (45) 30/01/2018
 (52) 02-04
 (54) CONFIGURAÇÃO APLICADA A/EM SANDÁLIA
 (73) GRENDENE S.A. (BR/CE)
 (72) EDSON MATSUO
 (74) Remer Villaça & Nogueira Assessoria e Consultoria de Prop. Intelectual S/S Ltda.

Prazo de validade: 10 (dez) anos contados a partir de 24/07/2017, mediante o recolhimento da taxa quinquenal de manutenção (Artigos 119 e 120 da LPI) e observadas as demais condições legais.

(11) BR 30 2017 003121-8



Código 39 - Concessão do Registro
 (22) 24/07/2017
 (15) 30/01/2018
 (45) 30/01/2018
 (52) 02-04
 (54) CONFIGURAÇÃO APLICADA A/EM SANDÁLIA
 (73) GRENDENE S.A. (BR/CE)
 (72) EDSON MATSUO
 (74) Remer Villaça & Nogueira Assessoria e Consultoria de Prop. Intelectual S/S Ltda.

Prazo de validade: 10 (dez) anos contados a partir de 24/07/2017, mediante o recolhimento da taxa quinquenal de manutenção (Artigos 119 e 120 da LPI) e observadas as demais condições legais.

(11) BR 30 2017 003122-6

Código 39 - Concessão do Registro
 (22) 24/07/2017





(15) 30/01/2018
 (45) 30/01/2018
 (52) 06-01
 (54) CONFIGURAÇÃO APLICADA A/EM BANCO
 (73) PAULO CELSO CARDOSO BACCHI (BR/SP)
 (72) PAULO CELSO CARDOSO BACCHI
 (74) João Batista Valverde

Prazo de validade: 10 (dez) anos contados a partir de 24/07/2017, mediante o recolhimento da taxa quinquenal de manutenção (Artigos 119 e 120 da LPI) e observadas as demais condições legais.

(11) BR 30 2017 003123-4

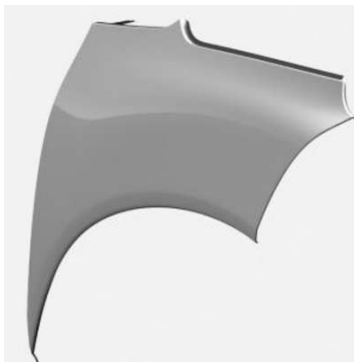

Código 39 - Concessão do Registro
 (22) 24/07/2017
 (15) 30/01/2018
 (45) 30/01/2018
 (52) 12-16
 (54) CONFIGURAÇÃO APLICADA A/EM ALETA DIANTEIRA DIREITA
 (73) PEUGEOT CITROEN AUTOMOBILES SA (FR)
 (72) JEAN-PIERRE PLOUÉ
 (74) Vieira de Mello Advogados

Prazo de validade: 10 (dez) anos contados a partir de 24/07/2017, mediante o recolhimento da taxa quinquenal de manutenção (Artigos 119 e 120 da LPI) e observadas as demais condições legais.

(11) BR 30 2017 003125-0



Código 39 - Concessão do Registro
 (22) 24/07/2017
 (15) 30/01/2018
 (45) 30/01/2018
 (52) 12-16
 (54) CONFIGURAÇÃO APLICADA A/EM ALETA TRASEIRA DIREITA
 (73) PEUGEOT CITROEN AUTOMOBILES SA (FR)
 (72) JEAN-PIERRE PLOUÉ
 (74) Vieira de Mello Advogados

Prazo de validade: 10 (dez) anos contados a partir de 24/07/2017, mediante o recolhimento da taxa quinquenal de manutenção (Artigos 119 e 120 da LPI) e observadas as demais condições legais.

(11) BR 30 2017 003130-7

Código 39 - Concessão do Registro
 (22) 24/07/2017
 (15) 30/01/2018
 (45) 30/01/2018





(52) 12-16
 (54) CONFIGURAÇÃO APLICADA A/EM BARRA DE TETO ESQUERDA
 (73) PEUGEOT CITROEN AUTOMOBILES SA (FR)
 (72) JEAN-PIERRE PLOUÉ
 (74) Vieira de Mello Advogados

Prazo de validade: 10 (dez) anos contados a partir de 24/07/2017, mediante o recolhimento da taxa quinquenal de manutenção (Artigos 119 e 120 da LPI) e observadas as demais condições legais.

(11) BR 30 2017 003131-5



Código 39 - Concessão do Registro

(22) 24/07/2017
 (15) 30/01/2018
 (45) 30/01/2018
 (52) 27-02
 (54) CONFIGURAÇÃO APLICADA A/EM CORPO PARA NARGUILÉ
 (73) BIZELLI EIRELI ME (BR/SP)
 (72) Sigilo de Autor, conforme solicitado e com base no artigo 6º, § 4º da LPI
 (74) CÁSSIA ALCANTARA CATAPANI

Prazo de validade: 10 (dez) anos contados a partir de 24/07/2017, mediante o recolhimento da taxa quinquenal de manutenção (Artigos 119 e 120 da LPI) e observadas as demais condições legais.

(11) BR 30 2017 003132-3



Código 39 - Concessão do Registro

(22) 24/07/2017
 (15) 30/01/2018
 (45) 30/01/2018
 (52) 12-16
 (54) CONFIGURAÇÃO APLICADA A/EM PORTA TRASEIRA DIREITA
 (73) PEUGEOT CITROEN AUTOMOBILES SA (FR)
 (72) JEAN-PIERRE PLOUÉ
 (74) Vieira de Mello Advogados

Prazo de validade: 10 (dez) anos contados a partir de 24/07/2017, mediante o recolhimento da taxa quinquenal de manutenção (Artigos 119 e 120 da LPI) e observadas as demais condições legais.

(11) BR 30 2017 003133-1

Código 39 - Concessão do Registro

(22) 24/07/2017
 (15) 30/01/2018
 (45) 30/01/2018
 (52) 12-16
 (54) CONFIGURAÇÃO APLICADA A/EM PARACHOQUE TRASEIRO DIREITO





(73) PEUGEOT CITROEN AUTOMOBILES SA (FR)

(72) JEAN-PIERRE PLOUÉ

(74) Vieira de Mello Advogados

Prazo de validade: 10 (dez) anos contados a partir de 24/07/2017, mediante o recolhimento da taxa quinquenal de manutenção (Artigos 119 e 120 da LPI) e observadas as demais condições legais.

(11) BR 30 2017 003134-0



Código 39 - Concessão do Registro

(22) 24/07/2017

(15) 30/01/2018

(45) 30/01/2018

(52) 12-16

(54) CONFIGURAÇÃO APLICADA A/EM PORTA TRASEIRA ESQUERDA

(73) PEUGEOT CITROEN AUTOMOBILES SA (FR)

(72) JEAN-PIERRE PLOUÉ

(74) Vieira de Mello Advogados

Prazo de validade: 10 (dez) anos contados a partir de 24/07/2017, mediante o recolhimento da taxa quinquenal de manutenção (Artigos 119 e 120 da LPI) e observadas as demais condições legais.

(11) BR 30 2017 003135-8



Código 39 - Concessão do Registro

(22) 24/07/2017

(15) 30/01/2018

(45) 30/01/2018

(52) 12-16

(54) CONFIGURAÇÃO APLICADA A/EM PORTA DIANTEIRA DIREITA

(73) PEUGEOT CITROEN AUTOMOBILES SA (FR)

(72) JEAN-PIERRE PLOUÉ

(74) Vieira de Mello Advogados

Prazo de validade: 10 (dez) anos contados a partir de 24/07/2017, mediante o recolhimento da taxa quinquenal de manutenção (Artigos 119 e 120 da LPI) e observadas as demais condições legais.

(11) BR 30 2017 003136-6



Código 39 - Concessão do Registro

(22) 24/07/2017

(15) 30/01/2018

(45) 30/01/2018

(52) 12-16

(54) CONFIGURAÇÃO APLICADA A/EM CAPOTA

(73) PEUGEOT CITROEN AUTOMOBILES SA (FR)



(72) JEAN-PIERRE PLOUÉ

(74) Vieira de Mello Advogados

Prazo de validade: 10 (dez) anos contados a partir de 24/07/2017, mediante o recolhimento da taxa quinquenal de manutenção (Artigos 119 e 120 da LPI) e observadas as demais condições legais.

(11) BR 30 2017 003137-4



Código 39 - Concessão do Registro

(22) 24/07/2017

(15) 30/01/2018

(45) 30/01/2018

(52) 12-16

(54) CONFIGURAÇÃO APLICADA A/EM PARACHOQUE TRASEIRO

(73) PEUGEOT CITROEN AUTOMOBILES SA (FR)

(72) JEAN-PIERRE PLOUÉ

(74) Vieira de Mello Advogados

Prazo de validade: 10 (dez) anos contados a partir de 24/07/2017, mediante o recolhimento da taxa quinquenal de manutenção (Artigos 119 e 120 da LPI) e observadas as demais condições legais.

(11) BR 30 2017 003138-2



Código 39 - Concessão do Registro

(22) 24/07/2017

(15) 30/01/2018

(30) 02/02/2017 SE 2017/0029

(45) 30/01/2018

(52) 12-16

(54) CONFIGURAÇÃO APLICADA A/EM PARACHOQUE

(73) SCANIA CV AB (SE)

(72) ALLAN MACDONALD, ANDERS LUNDGREN, MIKAEL LARSSON, JOHAN KARLSSON, KRISTOFER HANSÈN

(74) Daniel Advogados (Alt.de Daniel & Cia)

Prazo de validade: 10 (dez) anos contados a partir de 24/07/2017, mediante o recolhimento da taxa quinquenal de manutenção (Artigos 119 e 120 da LPI) e observadas as demais condições legais.

(11) BR 30 2017 003141-2

Código 39 - Concessão do Registro

(22) 24/07/2017

(15) 30/01/2018

(45) 30/01/2018

(52) 99-00

(54) CONFIGURAÇÃO APLICADA EM PALITO DE SORVETE

(73) CLAUDINEI PEREIRA (BR/SP)





(72) CLAUDINEI PEREIRA

(74) PIRAMIDY REGISTRO DE MARCAS E PATENTES

Prazo de validade: 10 (dez) anos contados a partir de 24/07/2017, mediante o recolhimento da taxa quinquenal de manutenção (Artigos 119 e 120 da LPI) e observadas as demais condições legais.

(11) BR 30 2017 003142-0



Código 39 - Concessão do Registro

(22) 24/07/2017

(15) 30/01/2018

(45) 30/01/2018

(52) 12-16

(54) CONFIGURAÇÃO APLICADA A/EM ACESSÓRIO PARA PARACHOQUE DIANTEIRO

(73) PEUGEOT CITROEN AUTOMOBILES SA (FR)

(72) JEAN-PIERRE PLOUÉ

(74) Vieira de Mello Advogados

Prazo de validade: 10 (dez) anos contados a partir de 24/07/2017, mediante o recolhimento da taxa quinquenal de manutenção (Artigos 119 e 120 da LPI) e observadas as demais condições legais.

(11) BR 30 2017 003147-1

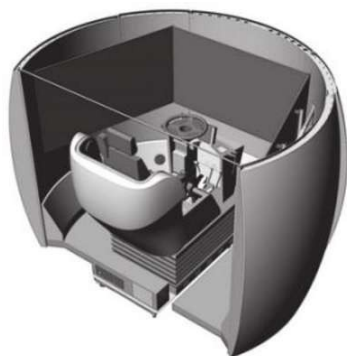

Código 39 - Concessão do Registro

(22) 24/07/2017

(15) 30/01/2018

(45) 30/01/2018

(52) 19-07

(54) CONFIGURAÇÃO APLICADA A/EM SIMULADOR DE DIREÇÃO VEICULAR

(73) PROSIMULADOR TECNOLOGIA D TRÂNSITO SA (BR/SP)

(72) DAVID ROPERO MUÑOZ, ANGEL LUIS MARTINEZ, DAVID MORÁN NÚÑEZ

(74) PERLA NATHALY POLLONIO

Prazo de validade: 10 (dez) anos contados a partir de 24/07/2017, mediante o recolhimento da taxa quinquenal de manutenção (Artigos 119 e 120 da LPI) e observadas as demais condições legais.

(11) BR 30 2017 003148-0

Código 39 - Concessão do Registro

(22) 24/07/2017

(15) 30/01/2018

(45) 30/01/2018

(52) 12-16





(54) CONFIGURAÇÃO APLICADA A/EM PARACHOQUE TRASEIRO ESQUERDO

(73) PEUGEOT CITROEN AUTOMOBILES SA (FR)

(72) JEAN-PIERRE PLOUÉ

(74) Vieira de Mello Advogados

Prazo de validade: 10 (dez) anos contados a partir de 24/07/2017, mediante o recolhimento da taxa quinquenal de manutenção (Artigos 119 e 120 da LPI) e observadas as demais condições legais.

(11) BR 30 2017 003149-8



Código 39 - Concessão do Registro

(22) 24/07/2017

(15) 30/01/2018

(45) 30/01/2018

(52) 12-16

(54) CONFIGURAÇÃO APLICADA A/EM PORTA DIANTEIRA ESQUERDA

(73) PEUGEOT CITROEN AUTOMOBILES SA (FR)

(72) JEAN-PIERRE PLOUÉ

(74) Vieira de Mello Advogados

Prazo de validade: 10 (dez) anos contados a partir de 24/07/2017, mediante o recolhimento da taxa quinquenal de manutenção (Artigos 119 e 120 da LPI) e observadas as demais condições legais.

(11) BR 30 2017 003150-1



Código 39 - Concessão do Registro

(22) 24/07/2017

(15) 30/01/2018

(45) 30/01/2018

(52) 12-16

(54) CONFIGURAÇÃO APLICADA A/EM ALETA TRASEIRA ESQUERDA

(73) PEUGEOT CITROEN AUTOMOBILES SA (FR)

(72) JEAN-PIERRE PLOUÉ

(74) Vieira de Mello Advogados

Prazo de validade: 10 (dez) anos contados a partir de 24/07/2017, mediante o recolhimento da taxa quinquenal de manutenção (Artigos 119 e 120 da LPI) e observadas as demais condições legais.

(11) BR 30 2017 003151-0



Código 39 - Concessão do Registro

(22) 24/07/2017

(15) 30/01/2018

(45) 30/01/2018

(52) 12-08

(54) CONFIGURAÇÃO APLICADA A/EM CARRO



(73) PEUGEOT CITROEN AUTOMOBILES SA (FR)

(72) JEAN-PIERRE PLOUÉ

(74) Vieira de Mello Advogados

Prazo de validade: 10 (dez) anos contados a partir de 24/07/2017, mediante o recolhimento da taxa quinquenal de manutenção (Artigos 119 e 120 da LPI) e observadas as demais condições legais.

(11) BR 30 2017 003153-6

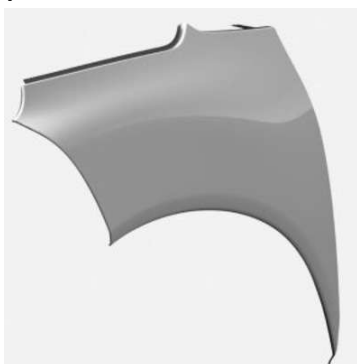

Código 39 - Concessão do Registro

(22) 24/07/2017

(15) 30/01/2018

(45) 30/01/2018

(52) 12-16

(54) CONFIGURAÇÃO APLICADA A/EM ALETA DIANTEIRA ESQUERDA

(73) PEUGEOT CITROEN AUTOMOBILES SA (FR)

(72) JEAN-PIERRE PLOUÉ

(74) Vieira de Mello Advogados

Prazo de validade: 10 (dez) anos contados a partir de 24/07/2017, mediante o recolhimento da taxa quinquenal de manutenção (Artigos 119 e 120 da LPI) e observadas as demais condições legais.

(11) BR 30 2017 003154-4



Código 39 - Concessão do Registro

(22) 24/07/2017

(15) 30/01/2018

(45) 30/01/2018

(52) 12-16

(54) CONFIGURAÇÃO APLICADA A/EM ESPELHO RETROVISOR DIREITO

(73) PEUGEOT CITROEN AUTOMOBILES SA (FR)

(72) JEAN-PIERRE PLOUÉ

(74) Vieira de Mello Advogados

Prazo de validade: 10 (dez) anos contados a partir de 24/07/2017, mediante o recolhimento da taxa quinquenal de manutenção (Artigos 119 e 120 da LPI) e observadas as demais condições legais.

(11) BR 30 2017 003155-2



Código 39 - Concessão do Registro

(22) 24/07/2017

(15) 30/01/2018

(45) 30/01/2018

(52) 12-08

(54) CONFIGURAÇÃO APLICADA A/EM CARRO

(73) PEUGEOT CITROEN AUTOMOBILES SA (FR)

(72) JEAN-PIERRE PLOUÉ



(74) Vieira de Mello Advogados

Prazo de validade: 10 (dez) anos contados a partir de 24/07/2017, mediante o recolhimento da taxa quinquenal de manutenção (Artigos 119 e 120 da LPI) e observadas as demais condições legais.

(11) BR 30 2017 003158-7



Código 39 - Concessão do Registro

(22) 24/07/2017

(15) 30/01/2018

(45) 30/01/2018

(52) 12-16

(54) CONFIGURAÇÃO APLICADA A/EM BARRA DE TETO DIREITA

(73) PEUGEOT CITROEN AUTOMOBILES SA (FR)

(72) JEAN-PIERRE PLOUÉ

(74) Vieira de Mello Advogados

Prazo de validade: 10 (dez) anos contados a partir de 24/07/2017, mediante o recolhimento da taxa quinquenal de manutenção (Artigos 119 e 120 da LPI) e observadas as demais condições legais.

(11) BR 30 2017 003159-5



Código 39 - Concessão do Registro

(22) 24/07/2017

(15) 30/01/2018

(45) 30/01/2018

(52) 12-16

(54) CONFIGURAÇÃO APLICADA A/EM PARACHOQUE DIANTEIRO

(73) PEUGEOT CITROEN AUTOMOBILES SA (FR)

(72) JEAN-PIERRE PLOUÉ

(74) Vieira de Mello Advogados

Prazo de validade: 10 (dez) anos contados a partir de 24/07/2017, mediante o recolhimento da taxa quinquenal de manutenção (Artigos 119 e 120 da LPI) e observadas as demais condições legais.

(11) BR 30 2017 003161-7



Código 39 - Concessão do Registro

(22) 24/07/2017

(15) 30/01/2018

(45) 30/01/2018

(52) 12-16

(54) CONFIGURAÇÃO APLICADA A/EM FAROL DIANTEIRO DIREITO

(73) PEUGEOT CITROEN AUTOMOBILES SA (FR)

(72) JEAN-PIERRE PLOUÉ

(74) Vieira de Mello Advogados

Prazo de validade: 10 (dez) anos contados a partir de 24/07/2017, mediante o



recolhimento da taxa quinquenal de manutenção (Artigos 119 e 120 da LPI) e observadas as demais condições legais.

(11) BR 30 2017 003163-3

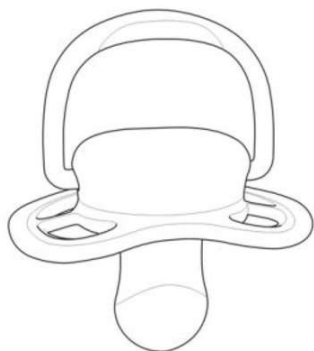

Código 39 - Concessão do Registro
(22) 24/07/2017
(15) 30/01/2018
(30) 22/01/2017 EM 003683507
(45) 30/01/2018
(52) 24-04
(54) CONFIGURAÇÃO APLICADA A/EM CHUPETA
(73) KONINKLIJKE PHILIPS N.V. (NL)
(72) EMMA SANDBERG
(74) Daniel Advogados (Alt.de Daniel & Cia)

Prazo de validade: 10 (dez) anos contados a partir de 24/07/2017, mediante o recolhimento da taxa quinquenal de manutenção (Artigos 119 e 120 da LPI) e observadas as demais condições legais.

(11) BR 30 2017 003167-6



Código 39 - Concessão do Registro
(22) 25/07/2017
(15) 30/01/2018
(45) 30/01/2018
(52) 06-01
(54) CONFIGURAÇÃO APLICADA A/EM PUFF
(73) PAULO CELSO CARDOSO BACCHI (BR/SP)
(72) PAULO CELSO CARDOSO BACCHI
(74) João Batista Valverde

Prazo de validade: 10 (dez) anos contados a partir de 25/07/2017, mediante o recolhimento da taxa quinquenal de manutenção (Artigos 119 e 120 da LPI) e observadas as demais condições legais. (co) Registro concedido por força do art. 106 da Lei da Propriedade Industrial nº 9.279/96. Aplicável a instauração de ofício do processo administrativo de nulidade, conforme dispõe o Art.113, para averiguação da infringência do art. 95 do referido diploma legal.

(11) BR 32 2012 003862-9



Código 39 - Concessão do Registro
(22) 04/03/2010
(15) 30/01/2018
(30) 04/09/2009 DE 40 2009 004 212.6
(45) 30/01/2018
(52) 25-03
(54) CONFIGURAÇÃO APLICADA EM MAQUINÁRIO PARA ENVASAMENTO
(62) DI 7000681-4 04/03/2010



(73) Khs Gmbh (DE)

(72) Manfred Michel

(74) Dannemann, Siemsen, Bigler & Ipanema Moreira

Prazo de validade: 10 (dez) anos contados a partir de 04/03/2010, mediante o recolhimento da taxa quinquenal de manutenção (Artigos 119 e 120 da LPI) e observadas as demais condições legais. (co) Registro concedido por força do art. 106 da Lei da Propriedade Industrial nº 9.279/96. Aplicável a instauração de ofício do processo administrativo de nulidade, conforme dispõe o Art.113, para averiguação da infringência do art. 95 do referido diploma legal.

(11) BR 32 2012 003864-5



Código 39 - Concessão do Registro

(22) 04/03/2010

(15) 30/01/2018

(30) 04/09/2009 DE 40 2009 004 212.6

(45) 30/01/2018

(52) 25-03

(54) CONFIGURACAO APLICADA EM MAQUINARIO PARA ENVASAMENTO

(62) DI 7000681-4 04/03/2010

(73) KHS GMBH (DE)

(72) Manfred Michel

(74) Dannemann, Siemsen, Bigler & Ipanema Moreira

Prazo de validade: 10 (dez) anos contados a partir de 04/03/2010, mediante o recolhimento da taxa quinquenal de manutenção (Artigos 119 e 120 da LPI) e observadas as demais condições legais. (co) Registro concedido por força do art. 106 da Lei da Propriedade Industrial nº 9.279/96. Aplicável a instauração de ofício do processo administrativo de nulidade, conforme dispõe o Art.113, para averiguação da infringência do art. 95 do referido diploma legal.

(11) BR 32 2015 000736-5



Código 39 - Concessão do Registro

(22) 24/06/2013

(15) 30/01/2018

(45) 30/01/2018

(52) 09-01

(54) CONFIGURAÇÃO APLICADA EM RECIPIENTE

(62) BR 30 2013 002959-0 24/06/2013

(73) DANONE LTDA. (BR/SP)

(72) MARCOS PAULO BEDRAN CARNEIRO

(74) juliano ryota murakami

Prazo de validade: 10 (dez) anos contados a partir de 24/06/2013, mediante o recolhimento da taxa quinquenal de manutenção (Artigos 119 e 120 da LPI) e observadas as demais condições legais.



(11) BR 32 2015 001214-8

Código 39 - Concessão do Registro

(22) 19/06/2013

(15) 30/01/2018

(43) 23/01/2018

(52) 28-03

(54) CONFIGURAÇÃO APLICADA A DISPOSITIVO COSMÉTICO

(62) BR 30 2013 002911-5 19/06/2013

(73) SOFT LINES INTERNATIONAL, LTD. (HK)

(72) WAI WAH YIU

(74) HUGO SILVA & MALDONADO PROP. INTELECTUAL

Prazo de validade: 10 (dez) anos contados a partir de 19/06/2013, mediante o recolhimento da taxa quinquenal de manutenção (Artigos 119 e 120 da LPI) e observadas as demais condições legais. (co) Registro concedido por força do art. 106 da Lei da Propriedade Industrial nº 9.279/96. Aplicável a instauração de ofício do processo administrativo de nulidade, conforme dispõe o Art.113, para averiguação da infringência do art. 95 do referido diploma legal.

(11) BR 32 2015 001215-6

Código 39 - Concessão do Registro

(22) 19/06/2013

(15) 30/01/2018

(43) 23/01/2018

(52) 28-03

(54) CONFIGURAÇÃO APLICADA A DISPOSITIVO COSMÉTICO

(62) BR 30 2013 002911-5 19/06/2013

(73) SOFT LINES INTERNATIONAL, LTD. (HK)

(72) WAI WAH YIU

(74) HUGO SILVA & MALDONADO PROP. INTELECTUAL

Prazo de validade: 10 (dez) anos contados a partir de 19/06/2013, mediante o recolhimento da taxa quinquenal de manutenção (Artigos 119 e 120 da LPI) e observadas as demais condições legais. (co) Registro concedido por força do art. 106 da Lei da Propriedade Industrial nº 9.279/96. Aplicável a instauração de ofício do processo administrativo de nulidade, conforme dispõe o Art.113, para averiguação da infringência do art. 95 do referido diploma legal.

(11) BR 32 2015 001320-9

Código 39 - Concessão do Registro

(22) 18/09/2013

(15) 30/01/2018

(30) 20/03/2013 EM 00225567

(45) 30/01/2018

(52) 26-05

(54) CONFIGURAÇÃO APLICADA A LÂMPADA DE LED





(62) BR 30 2013 004781-4 18/09/2013

(73) PHOENIX CONTACT GMBH & CO. KG (DE)

(72) KARL CLAUSS DIETEL

(74) DANNEMANN, SIEMSEN, BIGLER & IPANEMA MOREIRA

Prazo de validade: 10 (dez) anos contados a partir de 18/09/2013, mediante o recolhimento da taxa quinquenal de manutenção (Artigos 119 e 120 da LPI) e observadas as demais condições legais.

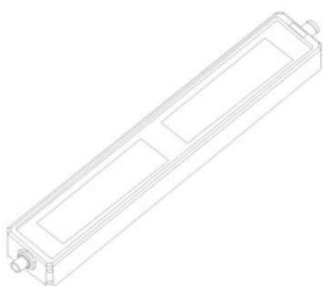

(11) BR 32 2015 001507-4

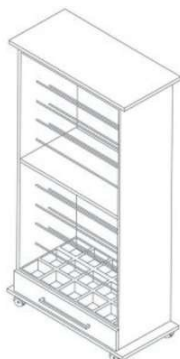

Código 39 - Concessão do Registro

(22) 19/11/2013

(15) 30/01/2018

(45) 30/01/2018

(52) 06-04

(54) CONFIGURAÇÃO APLICADA EM SAPATEIRA

(62) BR 30 2013 005844-1 19/11/2013

(73) MARCELO CEZÁRIO GUIMARÃES (BR/SP)

(72) MARCELO CEZÁRIO GUIMARÃES

(74) VILAGE MARCAS E PATENTES LTDA

Prazo de validade: 10 (dez) anos contados a partir de 19/11/2013, mediante o recolhimento da taxa quinquenal de manutenção (Artigos 119 e 120 da LPI) e observadas as demais condições legais.

(11) BR 32 2015 002748-0



Código 39 - Concessão do Registro

(22) 31/01/2014

(15) 30/01/2018

(30) 02/08/2013 US 29/462392

(45) 30/01/2018

(52) 14-04

(54) PADRÃO ORNAMENTAL APLICADO A INTERFACE GRÁFICA.

(62) BR 30 2014 000454-9 31/01/2014

(73) GUANGZHOU UCWEB COMPUTER TECHNOLOGY CO., LTD. (CN)

(72) QU KAI

(74) KASZNAR LEONARDOS PROPRIEDADE INTELECTUAL

Prazo de validade: 10 (dez) anos contados a partir de 31/01/2014, mediante o recolhimento da taxa quinquenal de manutenção (Artigos 119 e 120 da LPI) e



observadas as demais condições legais.

(11) BR 32 2015 003127-4

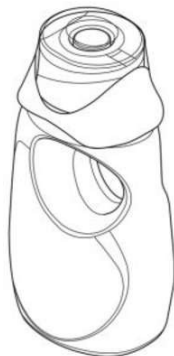

Código 39 - Concessão do Registro
(22) 12/03/2014
(15) 30/01/2018
(30) 12/09/2013 WO DM/081748
(45) 30/01/2018
(52) 09-01
(54) CONFIGURAÇÃO APLICADA A/EM GARRAFA COM TAMPA DOSADORA
(62) BR 30 2014 001068-9 12/03/2014
(73) THE PROCTER & GAMBLE COMPANY (US)
(72) WILLIAM JOHN DAVIS, RAF GUSTAAF ALFONS DEGEYTER, DAVID JAMES MCNEILL, PIETER VAN DEN BERGH
(74) FLÁVIA MARIA VASCONCELOS PEREIRA
Prazo de validade: 10 (dez) anos contados a partir de 12/03/2014, mediante o recolhimento da taxa quinquenal de manutenção (Artigos 119 e 120 da LPI) e observadas as demais condições legais.

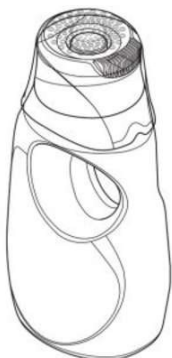

(11) BR 32 2015 003919-4



Código 39 - Concessão do Registro
(22) 30/04/2014
(15) 30/01/2018
(43) 16/01/2018
(52) 14-01
(54) CONFIGURAÇÃO APLICADA A/EM FONE DE COMUNICAÇÃO
(62) BR 30 2014 001953-8 30/04/2014
(73) PLANTRONICS, INC. (US)
(72) JOHN KELLEY
(74) DENIS ALLAN DANIEL
Prazo de validade: 10 (dez) anos contados a partir de 30/04/2014, mediante o recolhimento da taxa quinquenal de manutenção (Artigos 119 e 120 da LPI) e observadas as demais condições legais.

(11) BR 32 2016 002371-1

Código 39 - Concessão do Registro





(22) 06/06/2016
 (15) 30/01/2018
 (30) 10/10/2011 US 29/403,725
 (45) 30/01/2018
 (52) 19-08
 (54) CONFIGURAÇÃO APLICADA A/EM CARTÃO
 (62) BR 30 2012 001213-9 12/03/2012
 (73) VISA INTERNATIONAL SERVICE ASSOCIATION (US)
 (72) SONIA REED, KENNETH SIPPOLA, JULIAN SCHMIDT
 (74) KASZNAR LEONARDOS PROPRIEDADE INTELECTUAL

Prazo de validade: 10 (dez) anos contados a partir de 06/06/2016, mediante o recolhimento da taxa quinquenal de manutenção (Artigos 119 e 120 da LPI) e observadas as demais condições legais.

(11) BR 32 2016 003580-9

Código 39 - Concessão do Registro
 (22) 17/08/2016
 (15) 30/01/2018
 (30) 27/08/2014 US 29/500717
 (45) 30/01/2018
 (52) 14-04
 (54) PADRÃO ORNAMENTAL APLICADO A/EM INTERFACE GRÁFICA
 (62) BR 30 2015 000906-3 27/02/2015
 (73) JANSSEN PHARMACEUTICA NV (BE)
 (72) VERONICA BARAJAS, MICHAEL IGLESIAS, GINES DIEGO MIRALLES, BRETT STEWART, DAVID TRIPI, CARL S. WASHBURN
 (74) Dannemann, Siemsen, Bigler & Ipanema Moreira
 Prazo de validade: 10 (dez) anos contados a partir de 17/08/2016, mediante o recolhimento da taxa quinquenal de manutenção (Artigos 119 e 120 da LPI) e observadas as demais condições legais.

(11) BR 32 2017 002984-4

Código 39 - Concessão do Registro
 (22) 15/12/2015
 (15) 30/01/2018
 (45) 30/01/2018
 (52) 12-16
 (54) CONFIGURAÇÃO APLICADA A/EM CONFIGURAÇÃO APLICADA EM CALOTA
 (62) BR 30 2015 005696-7 15/12/2015
 (73) RENAULT S.A.S. (FR)
 (72) MORASSE, LOUIS
 (74) Custodio de Almeida & Cia.
 Prazo de validade: 10 (dez) anos contados a partir de 15/12/2015, mediante o



recolhimento da taxa quinquenal de manutenção (Artigos 119 e 120 da LPI) e observadas as demais condições legais. (co) Título adequado de ofício nos termos do Art. 22 da Instrução Normativa 044/2015.

(11) BR 32 2017 002985-2



Código 39 - Concessão do Registro
 (22) 15/12/2015
 (15) 30/01/2018
 (45) 30/01/2018
 (52) 12-16
 (54) CONFIGURAÇÃO APLICADA A/EM RODA
 (62) BR 30 2015 005696-7 15/12/2015
 (73) RENAULT S.A.S. (FR)
 (72) MORASSE, LOUIS
 (74) Custodio de Almeida & Cia.

Prazo de validade: 10 (dez) anos contados a partir de 15/12/2015, mediante o recolhimento da taxa quinquenal de manutenção (Artigos 119 e 120 da LPI) e observadas as demais condições legais.

(11) BR 32 2017 002991-7

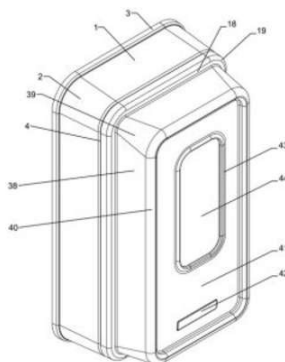

Código 39 - Concessão do Registro
 (22) 01/04/2013
 (15) 30/01/2018
 (45) 30/01/2018
 (52) 29-01
 (54) CONFIGURAÇÃO APLICADA A/EM ABRIGO PARA EXTINTOR DE INCÊNDIO
 (62) BR 30 2013 001395-2 01/04/2013
 (73) LUIS FERNANDO SAUZEN SCHMIDT (BR/RS)
 (72) LUIS FERNANDO SAUZEM SCHMIDT
 (74) EDEMAR PEREIRA CAPELLA

Prazo de validade: 10 (dez) anos contados a partir de 01/04/2013, mediante o recolhimento da taxa quinquenal de manutenção (Artigos 119 e 120 da LPI) e observadas as demais condições legais.

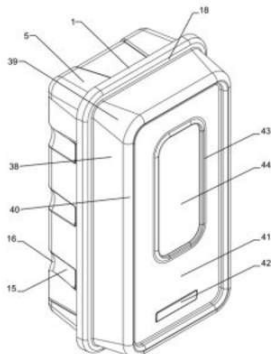

(11) BR 32 2017 002995-0

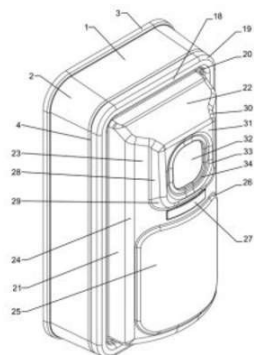

Código 39 - Concessão do Registro

(22) 01/04/2013

(15) 30/01/2018

(45) 30/01/2018

(52) 29-01

(54) CONFIGURAÇÃO APLICADA A/EM ABRIGO PARA EXTINTOR DE INCÊNDIO

(62) BR 30 2013 001395-2 01/04/2013

(73) LUIS FERNANDO SAUZEN SCHMIDT (BR/RS)

(72) LUIS FERNANDO SAUZEM SCHMIDT

(74) EDEMAR PEREIRA CAPELLA

Prazo de validade: 10 (dez) anos contados a partir de 01/04/2013, mediante o recolhimento da taxa quinquenal de manutenção (Artigos 119 e 120 da LPI) e observadas as demais condições legais.

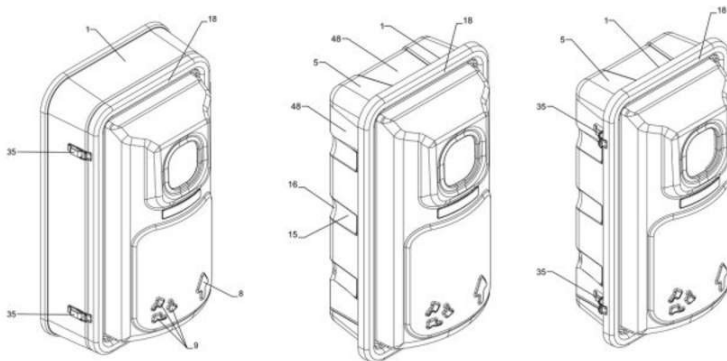

(11) BR 32 2017 003024-9

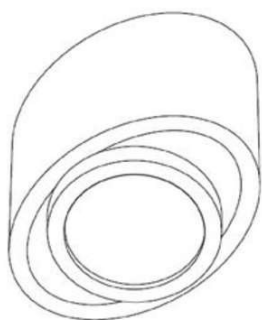

Código 39 - Concessão do Registro

(22) 09/12/2015

(15) 30/01/2018

(45) 30/01/2018

(52) 09-07

(54) CONFIGURAÇÃO APLICADA A/EM TAMPA

(62) BR 30 2015 005560-0 09/12/2015

(73) BOTICA COMERCIAL FARMACÊUTICA LTDA. (BR/PR)

(72) SIMONE PEREIRA DE SOUZA

(74) ANDRÉ LUIS FLESCH BRETANHA JORGE

Prazo de validade: 10 (dez) anos contados a partir de 09/12/2015, mediante o recolhimento da taxa quinquenal de manutenção (Artigos 119 e 120 da LPI) e observadas as demais condições legais.

(11) BR 32 2017 003029-0

Código 39 - Concessão do Registro

(22) 17/04/2013

(15) 30/01/2018

(45) 30/01/2018

(52) 07-01



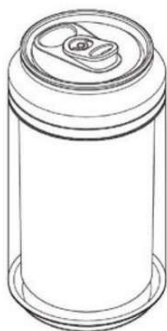

(54) CONFIGURAÇÃO APLICADA A/EM RECIPIENTE

(62) BR 30 2013 001739-7 17/04/2013

(73) COOL GEAR INTERNACIONAL, LLC (US)

(72) DONNA ROTH, TROY KYLE

(74) ANDREIA DE ANDRADE GOMES

Prazo de validade: 10 (dez) anos contados a partir de 17/04/2013, mediante o recolhimento da taxa quinquenal de manutenção (Artigos 119 e 120 da LPI) e observadas as demais condições legais. (co) Título adequado de ofício nos termos do Art. 22 da Instrução Normativa 044/2015.

(11) BR 32 2017 003097-4

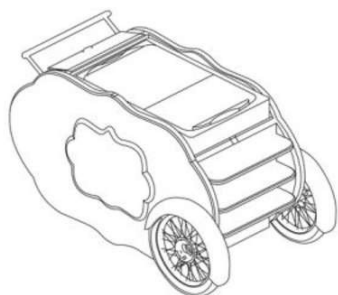

Código 39 - Concessão do Registro

(22) 12/02/2016

(15) 30/01/2018

(45) 30/01/2018

(52) 20-02

(54) CONFIGURAÇÃO APLICADA A/EM EXPOSITOR

(62) BR 30 2016 000528-1 12/02/2016

(73) I.B.A.C. INDUSTRIA BRASILEIRA DE ALIMENTOS E CHOCOLATES LTDA. (BR/SP)

(72) RAFAEL ALTAVISTA JR, DANIEL DE LIMA VASCONCELOS

(74) Daniel Advogados (Alt.de Daniel & Cia)

Prazo de validade: 10 (dez) anos contados a partir de 12/02/2016, mediante o recolhimento da taxa quinquenal de manutenção (Artigos 119 e 120 da LPI) e observadas as demais condições legais.

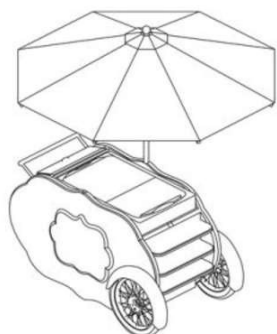

(11) BR 32 2017 003120-2

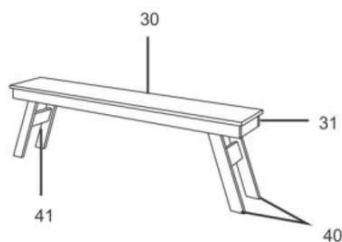

Código 39 - Concessão do Registro

(22) 05/01/2016

(15) 30/01/2018

(45) 30/01/2018

(52) 06-01

(54) CONFIGURAÇÃO APLICADA EM BANCO

(62) BR 30 2016 000011-5 05/01/2016

(73) NICHEL MÓVEIS LTDA (BR/RS)

(72) LUCAS BASSANI NICHELE



(74) IDEA MARCAS E PATENTES LTDA.

Prazo de validade: 10 (dez) anos contados a partir de 05/01/2016, mediante o recolhimento da taxa quinquenal de manutenção (Artigos 119 e 120 da LPI) e observadas as demais condições legais.

(11) BR 32 2017 003139-3



Código 39 - Concessão do Registro

(22) 14/01/2016

(15) 30/01/2018

(30) 23/07/2015 US 29/533,922

(45) 30/01/2018

(52) 04-02

(54) CONFIGURAÇÃO APLICADA A/EM CABO DE ESCOVA DE DENTES

(62) BR 30 2016 000104-9 14/01/2016

(73) COLGATE-PALMOLIVE COMPANY (US)

(72) WEN JIN XI, ROBERT MOSKOVICH, GUANG SHENG GUO, STEPHEN NELSON, JOACHIM STORZ, FELIX MUELLER

(74) Orlando de Souza

Prazo de validade: 10 (dez) anos contados a partir de 14/01/2016, mediante o recolhimento da taxa quinquenal de manutenção (Artigos 119 e 120 da LPI) e observadas as demais condições legais.

(11) DI 7005349-9

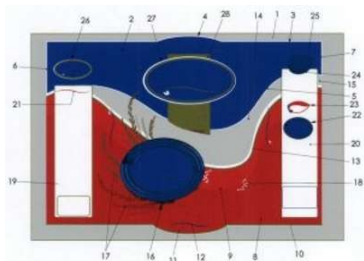

Código 39 - Concessão do Registro

(22) 21/12/2010

(15) 30/01/2018

(45) 30/01/2018

(54) PADRÃO ORNAMENTAL APLICADO EM SUPERFÍCIE

(73) LINEU PINZON INDÚSTRIA E COMÉRCIO DE CEREAIS LTDA (BR/RS)

(72) Lineu Pinzon

(74) Marca Brazil Marcas e Patentes Ltda

Prazo de validade: 10 (dez) anos contados a partir de 21/12/2010, mediante o recolhimento da taxa quinquenal de manutenção (Artigos 119 e 120 da LPI) e observadas as demais condições legais.



Código 40 - Publicação do Parecer de Mérito

Notificação da emissão do parecer de mérito conforme previsto no Art. 111 da LPI.
Poderá ser requerida cópia do parecer.

(11) BR 30 2013 002352-4 Código 40 - Publicação do Parecer de Mérito
(15) 10/02/2016
(73) HAMM AG (DE)
(74) DANNEMANN , SIEMSEN , BIGLER & IPANEMA MOREIRA
Não foram identificadas anterioridades: O registro atende o artigo 95 da LPI.

(11) BR 30 2013 006042-0 Código 40 - Publicação do Parecer de Mérito
(15) 26/07/2016
(73) STEELCASE INC. (US)
(74) GUERRA PROPRIEDADE INDUSTRIAL
Foram identificadas anterioridades: o registro não atende o artigo 95 da LPI.

(11) BR 30 2014 001185-5 Código 40 - Publicação do Parecer de Mérito
(15) 07/06/2016
(73) EXTRAMOLD JOMO INDÚSTRIA DE PLÁSTICOS LTDA (BR/RS)
(74) EMERSON SALBEGO HOFART
Foram identificadas anterioridades: o registro não atende o artigo 95 da LPI.

(11) BR 30 2014 002772-7 Código 40 - Publicação do Parecer de Mérito
(15) 03/05/2016
(73) EXTRAMOLD JOMO INDÚSTRIA DE PLÁSTICOS LTDA (BR/RS)
(74) EMERSON SALBEGO HOFART
Foram identificadas anterioridades: o registro não atende o artigo 95 da LPI.

(11) BR 30 2014 003449-9 Código 40 - Publicação do Parecer de Mérito
(15) 15/03/2016
(73) MANOEL TRAJANO JUNQUEIRA DOS SANTOS (BR/CE)
(74) WETTOR BUREAU DE APOIO EMP. S/S LTDA ME
Foram encontradas anterioridades: o registro não atende o artigo 95 da LPI.

(11) BR 30 2014 003711-0 Código 40 - Publicação do Parecer de Mérito
(15) 07/06/2016
(73) CERAMICA FORTES LTDA (BR/MA)
(74) ANDRA ASSESSORIA EM PROPRIEDADE INTELECTUAL LTDA
Foram encontradas anterioridades: o registro não atende o artigo 95 da LPI.

(11) BR 30 2014 004246-7 Código 40 - Publicação do Parecer de Mérito
(15) 26/04/2016



(73) EXTRAMOLD JOMO INDÚSTRIA DE PLÁSTICOS LTDA (BR/RS)

(74) EMERSON SALBEGO HOFART

Foram identificadas anterioridades: o registro não atende o artigo 95 da LPI.

(11) BR 30 2015 003144-1

Código 40 - Publicação do Parecer de Mérito

(15) 09/08/2016

(73) ARCA PLAST INDUSTRIA E COMERCIO DE PLASTICOS LTDA ME
(BR/CE)

(74) WAGNER ALENCAR DOMINGOS

Foram identificadas anterioridades: o registro não atende o artigo 95 da LPI.

(11) BR 30 2015 003526-9

Código 40 - Publicação do Parecer de Mérito

(15) 30/08/2016

(73) JOHNSON & JOHNSON VISION CARE, INC. (US)

(74) DANNEMANN, SIEMSEN, BIGLER & IPANEMA MOREIRA, PROPRIEDADE
INDUSTRIAL LTDA.

Não foram identificadas anterioridades: o registro atende o artigo 95 da LPI.

(11) BR 30 2015 003527-7

Código 40 - Publicação do Parecer de Mérito

(15) 30/08/2016

(73) JOHNSON & JOHNSON VISION CARE, INC. (US)

(74) DANNEMANN, SIEMSEN, BIGLER & IPANEMA MOREIRA, PROPRIEDADE
INDUSTRIAL LTDA.

Não foram identificadas anterioridades: o registro atende o artigo 95 da LPI.

(11) BR 30 2015 003545-5

Código 40 - Publicação do Parecer de Mérito

(15) 30/08/2016

(73) JOHNSON & JOHNSON VISION CARE, INC. (US)

(74) DANNEMANN, SIEMSEN, BIGLER & IPANEMA MOREIRA, PROPRIEDADE
INDUSTRIAL LTDA.

Não foram identificadas anterioridades: o registro atende o artigo 95 da LPI.

(11) BR 30 2015 004389-0

Código 40 - Publicação do Parecer de Mérito

(15) 18/10/2016

(73) RUBENS COELHO DE SOUZA JUNIOR (BR/SP)

(74) JOSÉ EDIS RODRIGUES

Foram identificadas anterioridades: o registro não atende o artigo 95 da LPI.

(11) BR 30 2015 004608-2

Código 40 - Publicação do Parecer de Mérito

(15) 01/11/2016

(73) RUBENS COELHO DE SOUZA JUNIOR (BR/SP)

(74) JOSÉ EDIS RODRIGUES

Foram identificadas anterioridades: o registro não atende o artigo 95 da LPI.



(11) BR 30 2015 004723-2

Código 40 - Publicação do Parecer de Mérito

(15) 08/11/2016

(73) RUBENS COELHO DE SOUZA JUNIOR (BR/SP)

(74) JOSÉ EDIS RODRIGUES

Foram identificadas anterioridades: o registro não atende o artigo 95 da LPI.

(11) DI 6802896-2

Código 40 - Publicação do Parecer de Mérito

(15) 01/09/2009

(73) Marcos Mendes Ritzmann (BR/PR)

(74) Agência Terand - Marcas, Patentes e Representações Comerciais SS Ltda

Foram identificadas anterioridades: o registro não atende o artigo 95 da LPI.

(11) DI 7104387-0

Código 40 - Publicação do Parecer de Mérito

(15) 02/10/2012

(73) Carlos Liti Bertoldi (BR/SC)

(74) Leila Krause Signorelli

Foram identificadas anterioridades: o registro não atende o artigo 95 da LPI.



Código 41 - Nulidade Administrativa

Notificação, ao titular do Registro, de instauração de processo administrativo de nulidade. Desta data corre o prazo de 60 (sessenta) dias para eventual contestação do titular (Art. 114 da LPI). Se interposto o pedido de nulidade no prazo de 60 (sessenta) dias contados da data da concessão, os efeitos da concessão do Registro serão suspensos (Art. 113 § 2º). Poderá ser requerida cópia do processo de nulidade através de formulário específico. 100 42 Notificação da extinção do registro de desenho industrial, pela expiração do prazo de vigência de proteção legal ou da prorrogação.

(11) BR 30 2012 002281-9	Código 41 - Nulidade Administrativa (15) 05/12/2017 (73) ALMACO GROUP OY (FR) (74) FLÁVIA SALIM LOPES Processo Administrativo de Nulidade de Ofício instaurado em face de infringência do art. 95, nos termos do art. 113 da LPI. Requerente: DIRMA/INPI. Ficam suspensos os efeitos da concessão de acordo com o §2º do artigo 113 da LPI. Razões: O presente registro não atende a definição de desenho industrial contida no artigo 95 da Lei 9.279/1996, haja vista não se tratar da forma plástica ornamental de um objeto nem de um conjunto ornamental de linhas e cores, mas de uma construção arquitetônica.
(11) BR 30 2013 006042-0	Código 41 - Nulidade Administrativa (15) 26/07/2016 (73) STEELCASE INC. (US) (74) GUERRA PROPRIEDADE INDUSTRIAL Processo Administrativo de Nulidade instaurado de Ofício, com base no artigo 111, parágrafo único, da LPI, nos termos do parecer de exame de mérito.
(11) BR 30 2014 001185-5	Código 41 - Nulidade Administrativa (15) 07/06/2016 (73) EXTRAMOLD JOMO INDÚSTRIA DE PLÁSTICOS LTDA (BR/RS) (74) EMERSON SALBEGO HOFART Processo Administrativo de Nulidade instaurado de Ofício, com base no artigo 111, parágrafo único, da LPI, nos termos do parecer de exame de mérito.
(11) BR 30 2014 002772-7	Código 41 - Nulidade Administrativa (15) 03/05/2016 (73) EXTRAMOLD JOMO INDÚSTRIA DE PLÁSTICOS LTDA (BR/RS) (74) EMERSON SALBEGO HOFART Processo Administrativo de Nulidade instaurado de Ofício, com base no artigo 111, parágrafo único, da LPI, nos termos do parecer de exame de mérito.



(11) BR 30 2014 003449-9	<p>Código 41 - Nulidade Administrativa (15) 15/03/2016 (73) MANOEL TRAJANO JUNQUEIRA DOS SANTOS (BR/CE) (74) WETTOR BUREAU DE APOIO EMP. S/S LTDA ME Processo Administrativo de Nulidade instaurado de Ofício, com base no artigo 111, parágrafo único, da LPI, nos termos do parecer de exame de mérito.</p>
(11) BR 30 2014 003711-0	<p>Código 41 - Nulidade Administrativa (15) 07/06/2016 (73) CERAMICA FORTES LTDA (BR/MA) (74) ANDRA ASSESSORIA EM PROPRIEDADE INTELECTUAL LTDA Processo Administrativo de Nulidade instaurado de Ofício, com base no artigo 111, parágrafo único, da LPI, nos termos do parecer de exame de mérito. Requerente; DIRMA / INPI.</p>
(11) BR 30 2014 004246-7	<p>Código 41 - Nulidade Administrativa (15) 26/04/2016 (73) EXTRAMOLD JOMO INDÚSTRIA DE PLÁSTICOS LTDA (BR/RS) (74) EMERSON SALBEGO HOFART Processo Administrativo de Nulidade instaurado de Ofício, com base no artigo 111, parágrafo único, da LPI, nos termos do parecer de exame de mérito.</p>
(11) BR 30 2014 005954-8	<p>Código 41 - Nulidade Administrativa (15) 17/10/2017 (73) PATRICIA BONALDI MODA FEMININA LTDA (BR/MG) (74) SÁVIO FARIA NEVES Processo Administrativo de Nulidade de Ofício instaurado em face de infringência do art. 95, nos termos do art. 113 da LPI. Requerente: DIRMA / INPI. Razões: observamos que o objeto do registro em tela não constitui tipo de fabricação industrial nem a configuração ornamental de um objeto.</p>
(11) BR 30 2014 006497-5	<p>Código 41 - Nulidade Administrativa (15) 26/12/2017 (73) DURATEX S.A (BR/SP) (74) DANIEL ADVOGADOS Processo Administrativo de Nulidade de Ofício instaurado em face de infringência do art. 95, nos termos do art. 113 da LPI. Requerente: DIRMA/INPI. Ficam suspensos os efeitos da concessão de acordo com o §2º do artigo 113 da LPI. Razões: uma das variações configurativas do registro já estava contida no estado da técnica antes do depósito do pedido, conforme se confirma no endereço eletrônico da página “casa com design”. A data da publicação antecede o depósito em mais de três anos.</p>
(11) BR 30 2015 000071-6	<p>Código 41 - Nulidade Administrativa</p>



(15) 26/12/2017

(73) SARZAN INDÚSTRIA E COMÉRCIO DE COMPONENTES ESPORTIVOS E METÁLICOS LTDA (BR/RS)

(74) EDUARDO AUGUSTO FAITARONE DO SIM

Processo Administrativo de Nulidade de Ofício instaurado em face de infringência do art. 95, nos termos do art. 113 da LPI. Requerente: DIRMA/INPI. Ficam suspensos os efeitos da concessão de acordo com o §2º do artigo 113 da LPI. Razões: o presente registro não atende o requisito de novidade expresso nos artigos 95 e 96 da Lei 9.279/96, uma vez que a bola já incorporava o estado da técnica na ocasião do depósito, conforme se averigua na publicação do portal “sofatima.net”.

(11) BR 30 2015 000498-3

Código 41 - Nulidade Administrativa

(15) 26/12/2017

(73) THE COCA-COLA COMPANY (US)

(74) DI BLASI, PARENTE & ASS. PROP. IND. LTDA

Processo Administrativo de Nulidade de Ofício instaurado em face de infringência do art. 95, nos termos do art. 113 da LPI. Requerente: DIRMA/INPI. Ficam suspensos os efeitos da concessão de acordo com o §2º do artigo 113 da LPI. Razões: a configuração das garrafas que figuram no presente registro já estava contida no estado da técnica antes do depósito do pedido e de sua respectiva prioridade unionista, conforme se depreende do conteúdo tornado público em 26/07/2011 no Blog do Instituto de Artes Visuais:
<https://blogdoiav.wordpress.com/2011/07/26/a-evolucao-da-garrafinha/>

(11) BR 30 2015 001255-2

Código 41 - Nulidade Administrativa

(15) 26/12/2017

(73) DART INDUSTRIES INC. (US)

(74) KASZNAR LEONARDOS PROPRIEDADE INTELECTUAL

Processo Administrativo de Nulidade de Ofício instaurado em face de infringência do art. 95, nos termos do art. 113 da LPI. Requerente: DIRMA/INPI. Ficam suspensos os efeitos da concessão de acordo com o §2º do artigo 113 da LPI. Razões: conforme se constata nas imagens do documento de prioridade, a porção da concha que foi representada em traços regulares (e que foi revelada no depósito) não é dissociável do cabo. Por este motivo, o registro não atende a definição de desenho industrial dada pelo artigo 95 da Lei 9.279/1996, tampouco as disposições do artigo 104 do mesmo diploma, cuja leitura conjunta permite concluir que o pedido deve se referir à forma plástica de um objeto.

(11) BR 30 2015 003144-1

Código 41 - Nulidade Administrativa

(15) 09/08/2016

(73) ARCA PLAST INDUSTRIA E COMERCIO DE PLASTICOS LTDA ME (BR/CE)

(74) WAGNER ALENCAR DOMINGOS



Processo Administrativo de Nulidade instaurado de Ofício, com base no artigo 111, parágrafo único, da LPI, nos termos do parecer de exame de mérito.

(11) BR 30 2015 004389-0

Código 41 - Nulidade Administrativa

(15) 18/10/2016

(73) RUBENS COELHO DE SOUZA JUNIOR (BR/SP)

(74) JOSÉ EDIS RODRIGUES

Processo Administrativo de Nulidade instaurado de Ofício, com base no artigo 111, parágrafo único, da LPI, nos termos do parecer de exame de mérito.

(11) BR 30 2015 004608-2

Código 41 - Nulidade Administrativa

(15) 01/11/2016

(73) RUBENS COELHO DE SOUZA JUNIOR (BR/SP)

(74) JOSÉ EDIS RODRIGUES

Processo Administrativo de Nulidade instaurado de Ofício, com base no artigo 111, parágrafo único, da LPI, nos termos do parecer de exame de mérito.

(11) BR 30 2015 004723-2

Código 41 - Nulidade Administrativa

(15) 08/11/2016

(73) RUBENS COELHO DE SOUZA JUNIOR (BR/SP)

(74) JOSÉ EDIS RODRIGUES

Processo Administrativo de Nulidade instaurado de Ofício, com base no artigo 111, parágrafo único, da LPI, nos termos do parecer de exame de mérito.

(11) BR 30 2015 005133-7

Código 41 - Nulidade Administrativa

(15) 05/12/2017

(73) SANDVIK INTELLECTUAL PROPERTY AB (SE)

(74) IKO MEDINA

Processo Administrativo de Nulidade instaurado de Ofício, em face de infringência do art. 95 da LPI, nos termos do art. 113 da mesma lei. Requerente; DIRMA / INPI. Razões: Verificamos que os objetos do registro BR 30 2015005133-7 não contemplam a condição de novidade definida pelo artigo 96 da mesma lei. Isso ocorre porque os objetos encontravam-se no estado da técnica na data de depósito no Brasil, posto que foram depositados no EUIPO em 20/09/2013, sob nºs 001384291-0001 (correspondente ao objeto das figuras 1.1 a 1.7) e 001384390-0002 (correspondente ao objeto das figuras 2.1 a 2.7). Ficam suspensos os efeitos da concessão de acordo com o § 2º do art. 113 da LPI.

(11) BR 30 2015 005427-1

Código 41 - Nulidade Administrativa

(15) 12/09/2017

(73) EMBRAER S.A. (BR/SP)

(74) VEIRANO ADVOGADOS

Processo Administrativo de Nulidade de Ofício instaurado em face de infringência



do art. 95, nos termos do art. 113 da LPI. Requerente: DIRMA / INPI. Razões: observamos que o objeto do registro em tela é semelhante a outros que já incorporavam o estado da técnica na ocasião do depósito. Tal fato é confirmado diante da anterioridade localizada no banco de desenhos industriais do INPI, no documento a seguir: BR302013005201-0.

(11) BR 30 2015 005932-0

Código 41 - Nulidade Administrativa
(15) 28/11/2017
(73) UNILEVER NV (NL)
(74) ANA PAULA SANTOS CELIDONIO
Processo Administrativo de Nulidade instaurado de Ofício, em face de infringência do art. 95 da LPI, nos termos do art. 113 da mesma lei. Requerente: DIRMA / INPI. Razões: Verificamos que o objeto do registro BR 30 2015005932-0 não contempla as condições de novidade e originalidade definidas pelos artigos 96 e 97 da mesma lei. Isso ocorre porque suas características preponderantes não revelam distinção em relação ao objeto do registro BR 302015005898-6, depositado na mesma data pelo mesmo titular. Trata-se de objetos idênticos. Ficam suspensos os efeitos da concessão de acordo com o § 2º do art. 113 da LPI.

(11) BR 30 2016 003348-0

Código 41 - Nulidade Administrativa
(15) 19/09/2017
(73) FLAVIA KIMI MAKITA ARANTES JENSEN (BR/SP)
Processo Administrativo de Nulidade de Ofício instaurado em face de infringência do art. 95, nos termos do art. 113 da LPI. Requerente: DIRMA / INPI. Razões: observamos que o objeto do registro em tela é semelhante a outros que já incorporavam o estado da técnica na ocasião do depósito. Tal fato é confirmado diante da anterioridade localizada no endereço eletrônico discriminado a seguir: <https://www.yankodesign.com/2015/03/24/shower-bunga/>.

(11) BR 30 2016 004251-9

Código 41 - Nulidade Administrativa
(15) 05/12/2017
(73) KNETIK, LDA (PT)
(74) JOSÉ CARLOS FERREIRA
Processo Administrativo de Nulidade de Ofício instaurado em face de infringência do art. 95, nos termos do art. 113 da LPI. Requerente: DIRMA / INPI. Ficam suspensos os efeitos da concessão de acordo com o §2º do artigo 113 da LPI. Razões: observamos que o objeto do registro em tela é semelhante a outros que já incorporavam o estado da técnica na ocasião do depósito, como se confirma diante da anterioridade localizada na base de dados do EUIPO, conforme documento discriminado a seguir: EM 002911099-0001.

(11) BR 30 2016 004821-5

Código 41 - Nulidade Administrativa
(15) 05/12/2017



(73) WEILL INDUSTRIA E COMERCIO LTDA (BR/SP)

(74) TAVARES PROPRIEDADE INTELECTUAL LTDA. (alt. de TAVARES & COMPANHIA LTDA)

Processo Administrativo de Nulidade de Ofício instaurado em face de infringência do art. 95, nos termos do art. 113 da LPI. Requerente: DIRMA / INPI. Ficam suspensos os efeitos da concessão de acordo com o §2º do artigo 113 da LPI. Razões: observamos que o objeto do registro em tela é semelhante a outros que já incorporavam o estado da técnica na ocasião do depósito. Tal fato é confirmado diante da anterioridade localizada no banco de desenhos industriais do WIPO, no documento a seguir: DM/060.187.

(11) BR 30 2016 004943-2

Código 41 - Nulidade Administrativa

(15) 26/09/2017

(73) NELSON ZANOTTI (BR/SC)

(74) BIRATINI PEREIRA GOMES

Processo Administrativo de Nulidade de Ofício instaurado em face de infringência do art. 95, nos termos do art. 113 da LPI. Requerente: DIRMA / INPI. Razões: observamos que o objeto do registro em tela é semelhante a outros que já incorporavam o estado da técnica na ocasião do depósito, como se confirma diante da anterioridade localizada no endereço eletrônico a seguir: <http://wemakeitsafer.com/Bumbo-Baby-Sitter-Seats-Recall-532522-275207>.

(11) BR 30 2016 005465-7

Código 41 - Nulidade Administrativa

(15) 24/10/2017

(73) TORAY INDUSTRIES, INC. (JP)

(74) Dannemann, Siemsen, Bigler & Ipanema Moreira

Processo Administrativo de Nulidade instaurado de Ofício, em face de infringência do art. 95 da LPI, nos termos do art. 113 da mesma lei. Requerente; DIRMA / INPI. Razões: Verificamos que o objeto do registro BR 30 2016005465-7 não atende ao disposto no artigo 95 da LPI, por não contemplar a condição de novidade definida pelo artigo 96 da mesma lei. Isso ocorre porque o objeto encontrava-se no estado da técnica na data de depósito no Brasil, posto que fora depositado no Japão em 24/05/2016, portanto 185 dias antes do depósito nacional, sob nº 2016-11008, registrado sob nº 1574323.

(11) BR 30 2016 005466-5

Código 41 - Nulidade Administrativa

(15) 24/10/2017

(73) TORAY INDUSTRIES, INC. (JP)

(74) Dannemann, Siemsen, Bigler & Ipanema Moreira

Processo Administrativo de Nulidade instaurado de Ofício, em face de infringência do art. 95 da LPI, nos termos do art. 113 da mesma lei. Requerente; DIRMA / INPI. Razões: verificamos que o objeto do registro BR 30 2016005466-5 não atende ao disposto no artigo 95 da LPI, por não contemplar a condição de novidade definida pelo artigo 96 da mesma lei. Isso ocorre porque o objeto encontrava-se no estado da técnica na data de depósito no Brasil, posto que fora



depositado no Japão em 24/05/2016, portanto 185 dias antes do depósito nacional, sob nº 2016-11009, registrado sob nº 1574455.

(11) BR 30 2016 005499-1

Código 41 - Nulidade Administrativa
(15) 24/10/2017
(73) MARCELO SCHIMIDT & CIA LTDA (BR/SC)
(74) VITOR LUIZ RAMOS BATISTA
Processo Administrativo de Nulidade instaurado de Ofício, em face de infringência do art. 95 da LPI, nos termos do art. 113 da mesma lei. Requerente; DIRMA / INPI. Razões: verificamos que o objeto do registro BR 302016005499-1 não atende ao disposto no artigo 95 da LPI, por não contemplar a condição de originalidade definida pelo artigo 97 da mesma lei. Isso ocorre porque suas características preponderantes não revelam distinção em relação ao objeto anterior contido no pedido BR 302014003333-6, depositado pelo mesmo titular do presente registro em 21/07/2014.

(11) BR 30 2016 005506-8

Código 41 - Nulidade Administrativa
(15) 24/10/2017
(73) BRUNO KATSUYOSHI MATSUDA (BR/SP)
Processo Administrativo de Nulidade instaurado de Ofício, em face de infringência do art. 95 da LPI, nos termos do art. 113 da mesma lei. Requerente; DIRMA / INPI. Razões: observamos que o objeto do registro BR 302016005506-8 se mostra idêntico a outro que já incorporava o estado da técnica na ocasião do depósito, como se confirma diante da anterioridade localizada no endereço eletrônico <<https://plus.google.com/+KingPipesStore>> .

(11) BR 30 2016 005674-9

Código 41 - Nulidade Administrativa
(15) 31/10/2017
(73) FERNANDO BRYAN FRIZZARIN (BR/SP)
Processo Administrativo de Nulidade instaurado de Ofício, em face de infringência do art. 95 da LPI, nos termos do art. 113 da mesma lei. Requerente; DIRMA / INPI. Razões: Verificamos que o objeto do registro BR 302016005674-9 não contempla a condição de originalidade definida pelo artigo 97 da LPI. Trata-se da representação de um mapa com a divisão política dos estados brasileiros, como pode ser constatado nos seguintes endereços eletrônicos: · <<https://portaldohaitiano.wordpress.com/2015/08/06/mapa-do-brasil-estados-e-regioes/>>, publicado em 06/08/2015; · <<http://www.pronoticia.com/educacao/geografia/mapa-brasil.html>>. publicado em 17/05/2016; · <<https://brasilemsintese.ibge.gov.br/territorio/divisao-politica.html>>, com imagem ampliada em <https://brasilemsintese.ibge.gov.br/images/brasil_em_sintese/territorio/politico.pdf> .

(11) BR 30 2017 000060-6

Código 41 - Nulidade Administrativa

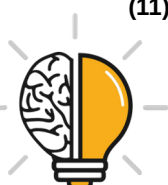

(15) 14/11/2017

(73) AUGUSTO RENAN DA SILVA ROCHA NASCIMENTO (BR/RJ)

Processo Administrativo de Nulidade instaurado de Ofício, em face de infringência do art. 95 da LPI, nos termos do art. 113 da mesma lei. Requerente; DIRMA / INPI. Razões: O conteúdo do registro BR 302017000060-6 foi depositado como pedido de registro de marca sob nº 910273715, em 16/11/2015. Por se tratar de marca, não se enquadra na definição de desenho industrial à luz do artigo 95 da LPI.

(11) BR 30 2017 000081-9

Código 41 - Nulidade Administrativa

(15) 14/11/2017

(73) DECOR-ÚTIL INDÚSTRIA E COMÉRCIO LTDA. (BR/SP)

(74) Ivanilda Maria de Oliveira

Processo Administrativo de Nulidade de Ofício instaurado em face de infringência do art. 95, nos termos do art. 113 da LPI. Requerente: DIRMA / INPI. Razões: observamos que o objeto do registro em tela é semelhante a outros que já incorporavam o estado da técnica na ocasião do depósito, como se confirma diante da anterioridade localizada no endereço eletrônico discriminado a seguir: <http://www.casacoisasesabores.com.br/2012/10/utensilios-que-amamos-abridor-de-potes.html>.

(11) BR 30 2017 000121-1

Código 41 - Nulidade Administrativa

(15) 07/11/2017

(73) SPEEDINNOV (FR)

(74) Dannemann, Siemsen, Bigler & Ipanema Moreira

Processo Administrativo de Nulidade instaurado de Ofício, em face de infringência do art. 95 da LPI, nos termos do art. 113 da mesma lei. Requerente; DIRMA / INPI. Razões: o conteúdo do registro BR 302017000121-1 consiste no layout de um vagão de trem a ser utilizado como bar, não se enquadrando, portanto, na definição de desenho industrial apresentada no artigo 95 da LPI. Não se trata da forma plástica de um objeto, mas de um vagão de trem com toda sua estrutura, com um arranjo de elementos como móveis, escadas, guarda-corpos, esquadrias, etc.

(11) BR 30 2017 000123-8

Código 41 - Nulidade Administrativa

(15) 07/11/2017

(73) SPEEDINNOV (FR)

(74) Dannemann, Siemsen, Bigler & Ipanema Moreira

Processo Administrativo de Nulidade instaurado de Ofício, em face de infringência do art. 95 da LPI, nos termos do art. 113 da mesma lei. Requerente; DIRMA / INPI. Razões: o conteúdo do registro BR 302017000123-8 consiste no layout de um vagão de trem a ser utilizado como bar, não se enquadrando, portanto, na definição de desenho industrial apresentada no artigo 95 da LPI. Não se trata da forma plástica de um objeto, mas de um vagão de trem com toda



sua estrutura, com um arranjo de elementos como móveis, escadas, guarda-corpos, esquadrias, etc.

(11) BR 30 2017 000128-9

Código 41 - Nulidade Administrativa
(15) 07/11/2017
(73) PAULO CEZAR VIEIRA (BR/SC)
(74) Saulo Leal
Processo Administrativo de Nulidade instaurado de Ofício, em face de infringência do art. 95 da LPI, nos termos do art. 113 da mesma lei. Requerente; DIRMA / INPI. Razões: observamos que o objeto do registro BR 302017000128-9 consiste em uma moldura formada pelo arranjo artesanal de vários objetos, não se enquadrando na definição legal de desenho industrial contida no artigo 95 da LPI por não servir de tipo de fabricação industrial.

(11) BR 30 2017 000176-9

Código 41 - Nulidade Administrativa
(15) 14/11/2017
(73) MICROSOFT CORPORATION (US)
(74) DI BLASI, PARENTE & ADVOGADOS ASSOCIADOS
Processo Administrativo de Nulidade instaurado de Ofício, em face de infringência do art. 95 da LPI, nos termos do art. 113 da mesma lei. Requerente; DIRMA / INPI. Razões: observamos que o objeto do registro supracitado apresenta forma idêntica á do objeto do registro BR 302017000175-0. Desta forma, entende-se que o registro BR 302017000176-9 não atende os requisitos de novidade e originalidade previstos nos arts. 95, 96 e 97 da LPI.

(11) BR 30 2017 000199-8

Código 41 - Nulidade Administrativa
(15) 14/11/2017
(73) SPEEDINNOV (FR)
(74) Dannemann, Siemsen, Bigler & Ipanema Moreira
Processo Administrativo de Nulidade de Ofício instaurado em face de infringência do art. 95, nos termos do art. 113 da LPI. Requerente: DIRMA / INPI. Razões: observamos que o objeto do registro em tela não se enquadra na definição de desenho industrial.

(11) BR 30 2017 000200-5

Código 41 - Nulidade Administrativa
(15) 14/11/2017
(73) SPEEDINNOV (FR)
(74) Dannemann, Siemsen, Bigler & Ipanema Moreira
Processo Administrativo de Nulidade de Ofício instaurado em face de infringência do art. 95, nos termos do art. 113 da LPI. Requerente: DIRMA / INPI. Razões: observamos que o objeto do registro em tela não se enquadra na definição de desenho industrial.

(11) BR 30 2017 000201-3

Código 41 - Nulidade Administrativa

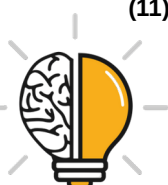

(15) 14/11/2017

(73) SPEEDINNOV (FR)

(74) Dannemann, Siemsen, Bigler & Ipanema Moreira

Processo Administrativo de Nulidade de Ofício instaurado em face de infringência do art. 95, nos termos do art. 113 da LPI. Requerente: DIRMA / INPI. Razões: observamos que o objeto do registro em tela não se enquadra na definição de desenho industrial.

(11) BR 30 2017 000202-1

Código 41 - Nulidade Administrativa

(15) 14/11/2017

(73) SPEEDINNOV (FR)

(74) Dannemann, Siemsen, Bigler & Ipanema Moreira

Processo Administrativo de Nulidade de Ofício instaurado em face de infringência do art. 95, nos termos do art. 113 da LPI. Requerente: DIRMA / INPI. Razões: observamos que o objeto do registro em tela não se enquadra na definição de desenho industrial.

(11) BR 30 2017 000204-8

Código 41 - Nulidade Administrativa

(15) 14/11/2017

(73) SPEEDINNOV (FR)

(74) Dannemann, Siemsen, Bigler & Ipanema Moreira

Processo Administrativo de Nulidade de Ofício instaurado em face de infringência do art. 95, nos termos do art. 113 da LPI. Requerente: DIRMA / INPI. Razões: observamos que o objeto do registro em tela não se enquadra na definição de desenho industrial.

(11) BR 30 2017 000205-6

Código 41 - Nulidade Administrativa

(15) 14/11/2017

(73) SPEEDINNOV (FR)

(74) Dannemann, Siemsen, Bigler & Ipanema Moreira

Processo Administrativo de Nulidade de Ofício instaurado em face de infringência do art. 95, nos termos do art. 113 da LPI. Requerente: DIRMA / INPI. Razões: observamos que o objeto do registro em tela não se enquadra na definição de desenho industrial.

(11) BR 30 2017 000306-0

Código 41 - Nulidade Administrativa

(15) 21/11/2017

(73) MARIENE RODRIGUES OLIVEIRA (BR/ES)

Processo Administrativo de Nulidade instaurado de Ofício, em face de infringência do art. 95 da LPI, nos termos do art. 113 da mesma lei. Requerente; DIRMA / INPI. Razões: observamos que o conteúdo do registro não se enquadra na definição de Desenho Industrial contida no artigo 95 da LPI, pois não se trata da forma ornamental de um objeto, tampouco de um conjunto ornamental de linhas e cores que possa ser aplicado a um produto. O que se tem são elementos



de um sistema que podem ser montados em conjunto, de diversas formas, com dimensões variadas, podendo ser aplicados em portas e / ou janelas a fim de garantir segurança e privacidade, o que não cabe no escopo de proteção de um registro de Desenho Industrial.

(11) BR 30 2017 000557-8

Código 41 - Nulidade Administrativa

(15) 28/11/2017

(73) ISABELLA CAROLLINE SOUZA (BR/DF)

Processo Administrativo de Nulidade instaurado de Ofício, em face de infringência do art. 95 da LPI, nos termos do art. 113 da mesma lei. Requerente; DIRMA / INPI. Razões: Observamos que o objeto do registro BR 302017000557-8 consiste em um adorno para cabelo, composto por um arco ornado com conchas, fitas e outros elementos decorativos aplicados manualmente, não se enquadrando na definição legal de desenho industrial contida no artigo 95 da LPI por não servir de tipo de fabricação industrial. Ficam suspensos os efeitos da concessão de acordo com o § 2º do art. 113 da LPI.

(11) BR 30 2017 001369-4

Código 41 - Nulidade Administrativa

(15) 12/12/2017

(73) LAÍZ SILVEIRA FERREIRA (BR/PB)

Processo Administrativo de Nulidade instaurado de Ofício, em face de infringência do art. 95 da LPI, nos termos do art. 113 da mesma lei. Requerente; DIRMA / INPI. Razões: verificamos que o objeto do registro BR 30 2017001369-4 não contempla a condição de originalidade definida pelo artigo 97 da mesma lei. Isso ocorre porque suas características preponderantes não revelam distinção em relação a objetos anteriores, conforme pode ser observado a partir dos documentos obtidos em 29/11/2017, nos seguintes endereços eletrônicos: · <<https://biancazibettieanahamilton.wordpress.com/2013/03/21/como-lavar-de-forma-correta-as-roupinhas-do-bebe/>>, publicado em 21/03/2013; · <<https://www.noivadodia.com.br/cuidados-com-a-lingerie/>>, publicado em 30/07/2014; · <<https://www.youtube.com/watch?v=fJBg-Bp3udY>>, publicado em 12/09/2015. Ficam suspensos os efeitos da concessão de acordo com o § 2º do art. 113 da LPI.

(11) BR 30 2017 002066-6

Código 41 - Nulidade Administrativa

(15) 26/12/2017

(73) EDREY PEREA (BR/SP)

(74) LEANDRO RODRIGUES MOREIRA

Processo Administrativo de Nulidade de Ofício instaurado em face de infringência do art. 95, nos termos do art. 113 da LPI. Requerente: DIRMA / INPI. Ficam suspensos os efeitos da concessão de acordo com o §2º do artigo 113 da LPI.

(11) DI 6801796-0

Código 41 - Nulidade Administrativa

(15) 18/08/2009



(73) Companhia de Bebidas das Américas - AMBEV (BR/SP)
(74) DANNEMANN, SIEMSEN, BIGLER & IPANEMA MOREIRA
Processo Administrativo de Nulidade instaurado por requerimento de terceiros através da Pet. (SP) 018090047652, de 16/10/2009, ficando suspensos os efeitos da concessão, de acordo com o parágrafo 2º do artigo 113 da Lei 9279/96. Interessado(s): CERVEJARIAS KAISER BRASIL S.A.. Procurador(es): PINHEIRO NETO - ADVOGADOS Fica sobrestado o exame do Processo Administrativo de Nulidade de Ofício, publicado na RPI 2017, de 01/09/2009, e de terceiros, publicado na RPI 2030, de 01/12/2009, Interessado(s): PRIMO SCHINCARIOL INDUSTRIA DE CERVEJAS E REFRIGERANTES S/A, para que seja instruído concomitantemente com este Processo Administrativo de Nulidade de terceiros.

(11) DI 6802896-2

Código 41 - Nulidade Administrativa
(15) 01/09/2009
(73) Marcos Mendes Ritzmann (BR/PR)
(74) Agência Terand - Marcas, Patentes e Representações Comerciais SS Ltda
Processo Administrativo de Nulidade instaurado de Ofício, com base no artigo 111, parágrafo único, da LPI, nos termos do parecer de exame de mérito.

(11) DI 7003721-3

Código 41 - Nulidade Administrativa
(15) 19/12/2017
(73) FRANCISCO HILTON ALVES CASIMIRO ME (BR/PB)
(74) Francisco Leite de Oliveira Filho
Processo Administrativo de Nulidade de Ofício instaurado em face de infringência do art. 95, nos termos do art. 113 da LPI. Requerente: DIRMA/INPI. Ficam suspensos os efeitos da concessão de acordo com o §2º do artigo 113 da LPI. Razões: o presente registro não atende o requisito de novidade expresso nos artigos 95 e 96 da Lei 9.279/96, dada a existência de objeto anterior com configuração substancialmente idêntica localizado no desenho industrial DI 6902617-3, depositado pelo mesmo titular em 06/2009 e arquivado em 07/2011.

(11) DI 7104387-0

Código 41 - Nulidade Administrativa
(15) 02/10/2012
(73) Carlos Liti Bertoldi (BR/SC)
(74) Leila Krause Signorelli
Processo Administrativo de Nulidade instaurado de Ofício, com base no artigo 111, parágrafo único, da LPI, nos termos do parecer de exame de mérito.



Código 44 - Extinção - Art. 119 inciso III da LPI

Notificação da extinção do registro de desenho industrial pela falta de pagamento da retribuição prevista nos Arts. 108 e 120 da LPI.

(11) DI 5501721-5

Código 44 - Extinção - Art. 119 inciso III da LPI
(15) 29/06/1999
(73) Michelin Recherche Et Technique S.A. (CH)
(74) Momsen, Leonardos & CIA.
Registro extinto a contar de 17/10/2015.

(11) DI 5600277-7

Código 44 - Extinção - Art. 119 inciso III da LPI
(15) 11/11/1997
(73) Bettanin Industrial S/A (BR/RS)
(74) D'Mark RF Assessoria Empresarial Ltda.
Registro extinto a contar de 27/03/2016

(11) DI 5600280-7

Código 44 - Extinção - Art. 119 inciso III da LPI
(15) 30/03/1999
(73) The Gillette Company (US)
(74) Momsen, Leonardos & CIA.
Registro extinto a contar de 03/04/2006.

(11) DI 5600281-5

Código 44 - Extinção - Art. 119 inciso III da LPI
(15) 01/12/1998
(73) Taro Kato (BR/SP)
(74) TINOCO SOARES & FILHO LTDA
Registro extinto a contar de 04/04/2016.

(11) DI 5600282-3

Código 44 - Extinção - Art. 119 inciso III da LPI
(15) 01/12/1998
(73) Taro Kato (BR/SP)
(74) TINOCO SOARES & FILHO LTDA
Registro extinto a contar de 04/04/2016

(11) DI 5600293-9

Código 44 - Extinção - Art. 119 inciso III da LPI
(15) 20/04/1999
(73) Carlos de Meer Cerda (ES)
(74) DANNEMANN, SIEMSEN, BIGLER & IPANEMA MOREIRA
Registro extinto a contar de 10/04/2006.

(11) DI 5600294-7

Código 44 - Extinção - Art. 119 inciso III da LPI
(15) 11/11/1997



	(73) The Goodyear Tire & Rubber Company (US) Registro extinto a contar de 11/04/2011.
(11) DI 5600311-0	Código 44 - Extinção - Art. 119 inciso III da LPI (15) 17/08/1999 (73) Decoralita Indústria e Comércio Ltda (BR/MG) (74) Novamarca & Patente S/C Ltda Registro extinto a contar de 13/04/2006
(11) DI 5600316-1	Código 44 - Extinção - Art. 119 inciso III da LPI (15) 17/06/1997 (73) GRENDENE S.A. (BR/CE) (74) Custódio de Almeida & Cia Registro extinto a contar de 09/04/2011.
(11) DI 5600378-1	Código 44 - Extinção - Art. 119 inciso III da LPI (15) 11/11/1997 (73) Lançamentos Criações em Couro Ltda (BR/MG) (74) J. Barone e Papa Advogados Associados Registro extinto a contar de 28/02/2011
(11) DI 5600383-8	Código 44 - Extinção - Art. 119 inciso III da LPI (15) 03/11/1999 (73) Gerd Dinstuhler (BR/SP) (74) P.A. Produtores Associados Marcas e Patentes Ltda Registro extinto a contar de 02/03/2006.
(11) DI 5600403-6	Código 44 - Extinção - Art. 119 inciso III da LPI (15) 30/03/1999 (73) GRUPO SEB DO BRASIL PRODUTOS DOMÉSTICOS LTDA (BR/SP) (74) Cruzeiro Newmarc Patentes e Marcas Ltda. Registro extinto a contar de 15/03/2016.
(11) DI 5600404-4	Código 44 - Extinção - Art. 119 inciso III da LPI (15) 30/03/1999 (73) GRUPO SEB DO BRASIL PRODUTOS DOMÉSTICOS LTDA (BR/SP) (74) Cruzeiro Newmarc Patentes e Marcas Ltda. Registro extinto a contar de 15/03/2016.
(11) DI 5600405-2	Código 44 - Extinção - Art. 119 inciso III da LPI (15) 30/03/1999 (73) GRUPO SEB DO BRASIL PRODUTOS DOMÉSTICOS LTDA (BR/SP) (74) Cruzeiro Newmarc Patentes e Marcas Ltda. Registro extinto a contar de 15/03/2016.



(11) DI 5600412-5 Código 44 - Extinção - Art. 119 inciso III da LPI
(15) 05/10/1999
(73) Sadami Hirota (BR/SP)
(74) Mari Alba Perito
Registro extinto a contar de 21/03/2016.

(11) DI 5600413-3 Código 44 - Extinção - Art. 119 inciso III da LPI
(15) 05/10/1999
(73) Sadami Hirota (BR/SP)
(74) Mari Alba Perito
Registro extinto a contar de 21/03/2011.

(11) DI 5600418-4 Código 44 - Extinção - Art. 119 inciso III da LPI
(15) 17/08/1999
(73) Dallaire Industries Ltd (CA)
(74) Waldemar do Nascimento
Registro extinto a contar de 23/03/2016

(11) DI 5600419-2 Código 44 - Extinção - Art. 119 inciso III da LPI
(15) 17/08/1999
(73) Dallaire Industries Ltd (CA)
(74) Waldemar do Nascimento
Registro extinto a contar de 23/03/2016.

(11) DI 5600420-6 Código 44 - Extinção - Art. 119 inciso III da LPI
(15) 17/08/1999
(73) Dallaire Industries Ltd (CA)
(74) Waldemar do Nascimento
Registro extinto a contar de 23/03/2011.

(11) DI 5600421-4 Código 44 - Extinção - Art. 119 inciso III da LPI
(15) 30/03/1999
(73) Ge Dako S.A. (BR)
(74) Beerre Assessoria Empresarial S/C Ltda.
Registro extinto a contar de 23/03/2006.

(11) DI 5600422-2 Código 44 - Extinção - Art. 119 inciso III da LPI
(15) 30/03/1999
(73) Ge-Dako S.A. (BR)
(74) Beére Assessoria Empresarial S/C LTDA
Registro extinto a contar de 23/03/2006.

(11) DI 5600425-7 Código 44 - Extinção - Art. 119 inciso III da LPI



(15) 17/08/1999
(73) GE-DAKO S.A. (BR/SP)
(74) TINOCO SOARES & FILHO LTDA
Registro extinto a contar de 23/03/2006.

(11) DI 5600426-5 Código 44 - Extinção - Art. 119 inciso III da LPI
(15) 30/03/1999
(73) Vera Lucia Uliana Morelli (BR/SP)
(74) Molant Prof. Ind. S/C Ltda - Luiz Roberto L. B. Silva
Registro extinto a contar de 23/03/2006.

(11) DI 5600427-3 Código 44 - Extinção - Art. 119 inciso III da LPI
(15) 31/08/1999
(73) GE Dako S.A (BR/SP)
(74) TINOCO SOARES & FILHO LTDA
Registro extinto a contar de 23/03/2006.

(11) DI 5600430-3 Código 44 - Extinção - Art. 119 inciso III da LPI
(15) 30/03/1999
(73) Black & Decker Inc (US)
(74) Antonio Mauricio Pedras Arnaud
Registro extinto a contar de 26/03/2016.

(11) DI 5600431-1 Código 44 - Extinção - Art. 119 inciso III da LPI
(15) 28/10/1997
(73) Amcor Rigid Plastics do Brasil Ltda (BR/SP)
(74) Sul América Marcas e Patentes S/C Ltda.
Registro extinto a contar de 27/03/2011.

(11) DI 5600433-8 Código 44 - Extinção - Art. 119 inciso III da LPI
(15) 03/06/1997
(73) Injepet Embalagens Ltda. (BR/SP)
(74) Sul América Marcas e Patentes S/C Ltda.
Registro extinto a contar de 27/03/2011.

(11) DI 5600435-4 Código 44 - Extinção - Art. 119 inciso III da LPI
(15) 30/03/1999
(73) Ge-Dako S.A (BR/SP)
(74) Beere Assessoria Empresarial SC Ltda.
Registro extinto a contar de 28/03/2006.

(11) DI 5600436-2 Código 44 - Extinção - Art. 119 inciso III da LPI
(15) 30/03/1999
(73) Ge Dako S.A. (BR)



	(74) Beérre Assessoria Empresarial S/C Ltda. Registro extinto a contar de 28/03/2006.
(11) DI 5600442-7	Código 44 - Extinção - Art. 119 inciso III da LPI (15) 20/05/1997 (73) João Carlos Martins Gomes (BR/SP) (74) Edmundo Brunner Assessoria S/C Ltda Registro extinto a contar de 28/03/2011.
(11) DI 5600447-8	Código 44 - Extinção - Art. 119 inciso III da LPI (15) 30/03/1999 (73) Blue Service SRL (IT) (74) Temhpus's Marcas e Patentes S/C Ltda Registro extinto a contar de 02/04/2006.
(11) DI 5600450-8	Código 44 - Extinção - Art. 119 inciso III da LPI (15) 05/08/1997 (73) Ciro Gomes da Silva (BR/SP) , Oswaldo Gomes da Silva Filho (BR/SP) (74) Sul América Marcas e Patentes S/C Ltda. Registro extinto a contar de 03/04/2006.
(11) DI 5600454-0	Código 44 - Extinção - Art. 119 inciso III da LPI (15) 17/08/1999 (73) GE Dako S.A (BR/SP) (74) TINOCO SOARES & FILHO LTDA Registro extinto a contar de 03/04/2006.
(11) DI 5600459-1	Código 44 - Extinção - Art. 119 inciso III da LPI (15) 21/09/1999 (73) BUNGE ALIMENTOS S/A (BR/SC) (74) M C Araújo Consultoria em Prop Indl Ltda Registro extinto a contar de 05/04/2016.
(11) DI 5600460-5	Código 44 - Extinção - Art. 119 inciso III da LPI (15) 30/03/1999 (73) Daniela Martins Buchler (BR/SP) (74) Gouvêa Vieira, Mitaini & Jucá S/C Ltda Registro extinto a contar de 05/04/2006.
(11) DI 5600471-0	Código 44 - Extinção - Art. 119 inciso III da LPI (15) 20/04/1999 (73) YPF Sociedad Anonima (AR) (74) Claudio Marcelo Szabas Registro extinto a contar de 13/04/2011.



(11) DI 5600472-9	Código 44 - Extinção - Art. 119 inciso III da LPI (15) 20/04/1999 (73) YPF Sociedad Anonima (AR) (74) Claudio Marcelo Szabas Registro extinto a contar de 13/04/2011.
(11) DI 5600473-7	Código 44 - Extinção - Art. 119 inciso III da LPI (15) 20/04/1999 (73) YPF Sociedad Anonima (AR) (74) Claudio Marcelo Szabas Registro extinto a contar de 13/04/2011.
(11) DI 5600477-0	Código 44 - Extinção - Art. 119 inciso III da LPI (15) 04/04/2000 (73) Laboratório Sardalina LTDA. (BR/SP) (74) Org. Mérito Marcas e Patentes Ltda. Registro extinto a contar de 16/05/2011.
(11) DI 5600478-8	Código 44 - Extinção - Art. 119 inciso III da LPI (15) 02/01/2002 (73) LABORATÓRIO SARDALINA LTDA (BR/SP) (74) Org. Mérito Marcas e Patentes Ltda. Registro extinto a contar de 16/04/2011.
(11) DI 5600481-8	Código 44 - Extinção - Art. 119 inciso III da LPI (15) 20/04/1999 (73) Indústria Metalúrgica Datti Ltda (BR/SP) (74) Logos Marcas e Patentes S/C Ltda. Registro extinto a contar de 17/04/2006.
(11) DI 5600483-4	Código 44 - Extinção - Art. 119 inciso III da LPI (15) 18/09/2001 (73) Fechaduras Brasil S/A (BR/SP) (74) Waldemar do Nascimento Registro extinto a contar de 19/04/2006.
(11) DI 5600491-5	Código 44 - Extinção - Art. 119 inciso III da LPI (15) 11/11/1997 (73) Sield Sociedade Industrial de Eletrodomésticos Ltda (BR/SP) (74) Remarca Reg. de Marcas e Patentes S/C Ltda Registro extinto a contar de 24/04/2006.
(11) DI 5600493-1	Código 44 - Extinção - Art. 119 inciso III da LPI



	(15) 11/11/1997 (73) GE Dako S.A (BR/SP) (74) TINOCO SOARES & FILHO LTDA Registro extinto a contar de 20/04/2006.
(11) DI 5600500-8	Código 44 - Extinção - Art. 119 inciso III da LPI (15) 20/05/1997 (73) Cláudio Lourenço Lorenzetti (BR/SP) (74) Edmundo Brunner Assessoria S/C Ltda Registro extinto a contar de 24/04/2006
(11) DI 5600502-4	Código 44 - Extinção - Art. 119 inciso III da LPI (15) 17/08/1999 (73) Moulinex do Brasil S/A (BR/SP) (74) David do Nascimento Registro extinto a contar de 25/04/2006.
(11) DI 5600513-0	Código 44 - Extinção - Art. 119 inciso III da LPI (15) 16/03/1999 (73) Sunnyvale do Brasil Industrial e Comercial Ltda (BR/SP) (74) Sul América Marcas e Patentes S/C Ltda. Registro extinto a contar de 30/04/2006.
(11) DI 5600522-9	Código 44 - Extinção - Art. 119 inciso III da LPI (15) 02/09/1997 (73) Waldir Bianco (BR/SP) (74) Logos Marcas e Patentes S/C Ltda. Registro extinto a contar de 04/05/2006.
(11) DI 5600528-8	Código 44 - Extinção - Art. 119 inciso III da LPI (15) 17/08/1999 (73) The Siemon Company (US) (74) TINOCO SOARES & FILHO LTDA Registro extinto a contar de 10/05/2006.
(11) DI 5600530-0	Código 44 - Extinção - Art. 119 inciso III da LPI (15) 16/03/1999 (73) Fergalplast Indústria e Comércio Ltda-Me (BR/SP) (74) Gold Star Patentes e Marcas S/C Ltda Registro extinto a contar de 10/05/2011
(11) DI 5600546-6	Código 44 - Extinção - Art. 119 inciso III da LPI (15) 08/10/2002 (73) Alexandre Catelan Araujo Alves (BR/SP)



(74) Lupo & Filhos Ass.em Marcas e Patentes
Registro extinto a contar de 15/05/2006

(11) DI 5600551-2 Código 44 - Extinção - Art. 119 inciso III da LPI
(15) 21/09/1999
(73) Marcelo Domingues de Oliveira (BR/SP)
(74) Manoel Messias de Miranda
Registro extinto a contar de 17/05/2006

(11) DI 5600555-5 Código 44 - Extinção - Art. 119 inciso III da LPI
(15) 02/09/1997
(73) José Rubens Maleiner (BR/SP)
(74) Logos Marcas e Patentes S/C Ltda.
Registro extinto a contar de 18/05/2006.

(11) DI 5600556-3 Código 44 - Extinção - Art. 119 inciso III da LPI
(15) 02/09/1997
(73) José Rubens Maleiner (BR/SP)
(74) Logos Marcas e Patentes S/C Ltda.
Registro extinto a contar de 18/05/2006

(11) DI 5600557-1 Código 44 - Extinção - Art. 119 inciso III da LPI
(15) 02/09/1997
(73) José Rubens Maleiner (BR/SP)
(74) Logos Marcas e Patentes S/C Ltda.
Registro extinto a contar de 18/05/2006

(11) DI 5600565-2 Código 44 - Extinção - Art. 119 inciso III da LPI
(15) 15/12/1998
(73) Yale La Fonte Sistemas de Segurança Ltda (BR/SP)
(74) TINOCO SOARES & FILHO LTDA
Registro extinto a contar de 22/05/2006

(11) DI 5600573-3 Código 44 - Extinção - Art. 119 inciso III da LPI
(15) 26/01/1999
(73) Douglas Bosse (BR/SC)
(74) Otto Rolf Muller
Registro extinto a contar de 23/05/2006.

(11) DI 5600574-1 Código 44 - Extinção - Art. 119 inciso III da LPI
(15) 26/01/1999
(73) Douglas Bosse (BR/SC)
(74) Otto Rolf Muller
Registro extinto a contar de 23/05/2006.



(11) DI 5600575-0	Código 44 - Extinção - Art. 119 inciso III da LPI (15) 26/01/1999 (73) Douglas Bosse (BR/SC) (74) Otto Rolf Muller Registro extinto a contar de 23/05/2006
(11) DI 5600576-8	Código 44 - Extinção - Art. 119 inciso III da LPI (15) 26/01/1999 (73) Douglas Bosse (BR/SC) (74) Otto Rolf Muller Registro extinto a contar de 23/05/2006
(11) DI 5600584-9	Código 44 - Extinção - Art. 119 inciso III da LPI (15) 21/09/1999 (73) Marta Geluzia da Silva Domingues de Oliveira (BR/SP) Registro extinto a contar de 25/05/2006
(11) DI 5600589-0	Código 44 - Extinção - Art. 119 inciso III da LPI (15) 30/03/1999 (73) Black & Decker Inc (US) (74) Antonio Mauricio Pedras Arnaud Registro extinto a contar de 28/05/2016
(11) DI 5600590-3	Código 44 - Extinção - Art. 119 inciso III da LPI (15) 30/03/1999 (73) Black & Decker Inc (US) (74) Antonio Mauricio Pedras Arnaud Registro extinto a contar de 28/05/2016
(11) DI 5600593-8	Código 44 - Extinção - Art. 119 inciso III da LPI (15) 20/05/1997 (73) I.M.S. Comercial e Industrial Ltda (BR/RJ) (74) Servtrade-Serviço Internacional de Marcas e Patentes S/C Ltda Registro extinto a contar de 29/05/2006
(11) DI 5600596-2	Código 44 - Extinção - Art. 119 inciso III da LPI (15) 05/08/1997 (73) Black & Decker Inc. (US) (74) Antonio Mauricio Pedras Arnaud Registro extinto a contar de 29/05/2016
(11) DI 5600598-9	Código 44 - Extinção - Art. 119 inciso III da LPI (15) 17/08/1999



	(73) Flávio Aparecido Peres (BR/SP) (74) Vilage Assessoria Empresarial S/C Ltda Registro extinto a contar de 03/05/2016
(11) DI 5600608-0	Código 44 - Extinção - Art. 119 inciso III da LPI (15) 21/01/1998 (73) Hans Hudolf Kittler (BR/SP) (74) Logos Marcas e Patentes S/C Ltda. Registro extinto a contar de 01/06/2011
(11) DI 5600609-8	Código 44 - Extinção - Art. 119 inciso III da LPI (15) 05/08/1997 (73) José Rubens Maleiner (BR/SP) (74) Logos Marcas e Patentes S/C Ltda. Registro extinto a contar de 01/06/2006
(11) DI 5600610-1	Código 44 - Extinção - Art. 119 inciso III da LPI (15) 05/08/1997 (73) José Rubens Maleiner (BR/SP) (74) Logos Marcas e Patentes S/C Ltda. Registro extinto a contar de 01/06/2006
(11) DI 5600611-0	Código 44 - Extinção - Art. 119 inciso III da LPI (15) 10/06/1997 (73) Jiangsu Goodbaby Group Corp. (CN) (74) Pinheiro Neto - Advogados Registro extinto a contar de 01/06/2006
(11) DI 5600612-8	Código 44 - Extinção - Art. 119 inciso III da LPI (15) 25/02/1998 (73) Sadia Concórdia S/A Indústria e Comércio (BR/SC) (74) Cruzeiro Newmarc Patentes e Marcas Ltda. Registro extinto a contar de 01/06/2006
(11) DI 5600614-4	Código 44 - Extinção - Art. 119 inciso III da LPI (15) 17/08/1999 (73) Wahler Metalúrgica Ltda (BR/SP) (74) Simbolo Marcas e Patentes Ltda Registro extinto a contar de 04/06/2011.
(11) DI 5600616-0	Código 44 - Extinção - Art. 119 inciso III da LPI (15) 16/03/1999 (73) Nadir Figueiredo Indústria e Comércio S/A (BR/SP) (74) Veirano Advogados Associados



Registro extinto a contar de 05/06/2011

(11) DI 5600621-7 Código 44 - Extinção - Art. 119 inciso III da LPI
(15) 05/08/1997
(73) GL ELETRO-ELETRÔNICOS LTDA (BR/SP)
Registro extinto a contar de 11/06/2016

(11) DI 5600623-3 Código 44 - Extinção - Art. 119 inciso III da LPI
(15) 05/08/1997
(73) Black & Decker Inc (US)
(74) Antonio Mauricio Pedras Arnaud
Registro extinto a contar de 11/06/2016

(11) DI 5600624-1 Código 44 - Extinção - Art. 119 inciso III da LPI
(15) 21/01/1998
(73) Cláudio Lourenço Lorenzetti (BR/SP)
(74) Edmundo Brunner Assessoria S/C Ltda
Registro extinto a contar de 11/06/2006

(11) DI 5600630-6 Código 44 - Extinção - Art. 119 inciso III da LPI
(15) 21/01/1998
(73) Souza Cruz S/A (BR/RJ)
(74) Antonio Mauricio Pedras Arnaud
Registro extinto a contar de 18/06/2006

(11) DI 5600634-9 Código 44 - Extinção - Art. 119 inciso III da LPI
(15) 30/03/1999
(73) Refinações de Milho Brasil Ltda. (BR/SP)
(74) Momsen, Leonardos & Cia
Registro extinto a contar de 19/06/2006

(11) DI 5600636-5 Código 44 - Extinção - Art. 119 inciso III da LPI
(15) 05/08/1997
(73) Plásticos Nillo Ind. e Com. Ltda (BR/SP)
(74) Edmundo Brunner Assessoria S/C Ltda
Registro extinto a contar de 19/06/2006

(11) DI 5600642-0 Código 44 - Extinção - Art. 119 inciso III da LPI
(15) 21/09/1999
(73) Ronei Marcos Della Giacoma (BR/PR)
(74) Fortrade Brasil Marcas e Patentes S/C Ltda.
Registro extinto a contar de 21/06/2016

(11) DI 5600650-0 Código 44 - Extinção - Art. 119 inciso III da LPI



	(15) 11/11/1997 (73) Multibrás S/A Eletrodomésticos (BR/SP) (74) Antonio Mauricio Pedras Arnaud Registro extinto a contar de 20/06/2006
(11) DI 5600660-8	Código 44 - Extinção - Art. 119 inciso III da LPI (15) 02/09/1997 (73) José Edmans Forti (BR/SP) Registro extinto a contar de 29/06/2006
(11) DI 5600661-6	Código 44 - Extinção - Art. 119 inciso III da LPI (15) 02/09/1997 (73) José Edmans Forti (BR/SP) (74) Edmundo Brunner Assessoria S/C Ltda Registro extinto a contar de 29/06/2006
(11) DI 5600663-2	Código 44 - Extinção - Art. 119 inciso III da LPI (15) 05/10/1999 (73) Pirelli Coordinamento Pneumatici SpA (IT) (74) Cruzeiro Newmarc Patentes e Marcas Ltda. Registro extinto a contar de 29/06/2011
(11) DI 5600669-1	Código 44 - Extinção - Art. 119 inciso III da LPI (15) 17/08/1999 (73) Mega Plast S/A Indústria de Plásticos (BR/SP) (74) Org. Mérito Marcas e Patentes Ltda. Registro extinto a contar de 04/07/2016
(11) DI 5700877-9	Código 44 - Extinção - Art. 119 inciso III da LPI (15) 18/11/1997 (73) Cequipel Ind. e Com. de Móveis Ltda (BR/PR) (74) Senior's Marcas e Patentes Ltda. Registro extinto a contar de 04/08/2012.
(11) DI 6102856-8	Código 44 - Extinção - Art. 119 inciso III da LPI (15) 17/09/2002 (73) Luiz Antonio de Oliveira (BR/BA) Registro extinto a contar de 13/11/2005.
(11) DI 6903139-8	Código 44 - Extinção - Art. 119 inciso III da LPI (15) 01/06/2010 (73) Michelin Recherche et Technique S.A. (CH) , Compagnie Generale Des Etablissements Michelin (FR) (74) Luiz Leonardos & Cia - Propriedade Intelectual



Registro extinto a contar de 15/08/2014.



Código 46 - Prorrogação

Prorrogada a vigência do registro de desenho industrial por solicitação do titular.

(11) DI 5500395-8

Código 46 - Prorrogação

(22) 07/04/1995

(15) 04/04/2000

(45) 04/04/2000

(54) Configuração aplicada em absorvente

(73) Kimberly - Clark Kenko Indústria e Comércio Ltda (BR/SP)

(72) Chang Sheng Kai

(74) Simbolo Marcas e Patentes Ltda

Registro prorrogado de 08/04/2015 até 07/04/2020.

(11) DI 5501781-9

Código 46 - Prorrogação

(22) 01/11/1995

(15) 15/06/1999

(45) 15/06/1999

(54) Recipiente

(73) Colgate-Palmolive Company (US)

(72) John C. Crawford

(74) Momsen, Leonardos & CIA.

Registro prorrogado de 02/11/2015 até 01/11/2020

(11) DI 5501988-9

Código 46 - Prorrogação

(22) 14/12/1995

(15) 21/09/1999

(45) 21/09/1999

(54) Configuração construtiva aplicada em lacre para botijões de gás de uso industrial

(73) AGIP DO BRASIL S.A. (BR/SP)

(72) Romano Fontana

(74) Francisco & Minatti S/C Ltda.

Registro prorrogado de 15/12/2015 até 14/12/2020.

(11) DI 5600266-1

Código 46 - Prorrogação

(22) 28/03/1996

(15) 18/05/1999

(45) 18/05/1999

(54) RECIPIENTE PARA ALIMENTOS

(73) Dart Industries, Inc. (US)

(72) Ian Ferris

(74) Clarke Modet do Brasil LTDA



Prorrogado de 29/03/2006 a 28/03/2011 (3º Período).

(11) DI 5600268-8

Código 46 - Prorrogação
(22) 28/03/1996
(15) 30/03/1999
(45) 30/03/1999
(54) BANDEJA PARA RECIPIENTE DE ALIMENTOS
(73) Dart Industries, Inc. (US)
(72) Victor J.J. Cautereels, Ian Ferris, John Tree
(74) Clarke Modet do Brasil LTDA
Registro prorrogado de 29/06/2006 até 28/03/2011.

(11) DI 5600554-7

Código 46 - Prorrogação
(22) 17/05/1996
(15) 23/03/1999
(45) 23/03/1999
(54) Caixa de descarga
(73) Tigre S/A - Tubos e Conexões (BR)
(72) Edson Dos Santos
(74) Britânia Marcas e Patentes S/C Ltda
Registro prorrogado de 18/05/2016 até 17/05/2021.

(11) DI 6204166-5

Código 46 - Prorrogação
(22) 27/12/2002
(15) 15/04/2003
(45) 15/04/2003
(54) CONFIGURAÇÃO APLICADA EM CANIVETE
(73) Semeato S/A Indústria e Comércio (BR/RS)
(72) Roberto Otaviano Rossato, EDUARDO DA FONSECA DIPP
(74) Gabriela de Castro e Silva Pretto
Prorrogado de 28/12/2017 a 27/12/2022 (4º Período).

(11) DI 6204178-9

Código 46 - Prorrogação
(22) 30/12/2002
(15) 15/04/2003
(45) 15/04/2003
(54) CONFIGURAÇÃO APLICADA EM TAMPA
(73) Bericap (FR)
(72) Philippe Nusbaum, Yannick Celerier, Jérémy Le Cam
(74) David do Nascimento
Prorrogado de 31/12/2017 a 30/12/2022 (4º Período).

(11) DI 6300081-4

Código 46 - Prorrogação
(22) 02/01/2003



(15) 04/11/2003
(45) 04/11/2003
(54) RACK PARA CAIXETAS
(73) EMPRESA BRASILEIRA DE CORREIOS E TELÉGRAFOS - ECT (BR/DF)
(72) João Carlos Wohlgemuth
Prorrogado de 03/01/2018 a 02/01/2023 (4º Período).

(11) DI 6300084-9 Código 46 - Prorrogação
(22) 02/01/2003
(15) 02/12/2003
(45) 02/12/2003
(54) CONTÊINER DOBRÁVEL MÓVEL
(73) EMPRESA BRASILEIRA DE CORREIOS E TELÉGRAFOS - ECT (BR/DF)
(72) JOÃO CARLOS WOHLGEMUTH
Prorrogado de 03/01/2018 a 02/01/2023 (4º Período).

(11) DI 6300086-5 Código 46 - Prorrogação
(22) 02/01/2003
(15) 26/08/2003
(45) 26/08/2003
(54) CONFIGURAÇÃO APLICADA EM MANIPULADOR DE TRIAGEM
(73) EMPRESA BRASILEIRA DE CORREIOS E TELÉGRAFOS - ECT (BR/DF)
(72) JOÃO CARLOS WOHLGEMUTH
Prorrogado de 03/01/2018 a 02/01/2023 (4º Período).

(11) DI 6300087-3 Código 46 - Prorrogação
(22) 02/01/2003
(15) 04/11/2003
(45) 04/11/2003
(54) MANIPULADOR DE TRIAGEM
(73) EMPRESA BRASILEIRA DE CORREIOS E TELÉGRAFOS - ECT (BR/DF)
(72) João Carlos Wohlgemuth
Prorrogado de 03/01/2018 a 02/01/2023 (4º Período).

(11) DI 6300089-0 Código 46 - Prorrogação
(22) 02/01/2003
(15) 06/01/2004
(45) 06/01/2004
(54) MANIPULADOR DE TRIAGEM
(73) EMPRESA BRASILEIRA DE CORREIOS E TELÉGRAFOS - ECT (BR/DF)
(72) JOÃO CARLOS WOHLGEMUTH
Prorrogado de 03/01/2018 a 02/01/2023 (4º Período).

(11) DI 6300166-7 Código 46 - Prorrogação

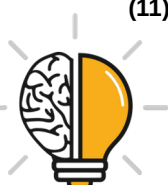

(22) 29/01/2003
(15) 03/06/2003
(45) 03/06/2003
(54) CONFIGURAÇÃO APLICADA A PAINEL
(73) Continental Automotive Gmbh (DE)
(72) ULRICH KRAUS
(74) Dannemann, Siemsen, Bigler & Ipanema Moreira
Prorrogado de 30/01/2018 a 29/01/2023 (4º Período).

(11) DI 6300605-7

Código 46 - Prorrogação
(22) 28/02/2003
(15) 20/05/2003
(45) 20/05/2003
(54) CONFIGURAÇÃO APLICADA EM SEPARADOR ESTÁTICO
(73) CIBER EQUIPAMENTOS RODOVIÁRIOS LTDA (BR)
(72) RICARDO BARBOSA DAMIAN, WALTER RAUEN DE SOUZA, IGOR NIENOW, ADERIANO MEDEIROS DA SILVA, ELTON LUIS ANTONELLO, JORGE ANANIAS ACUNHA PORTALES
(74) Milton Lucídio Leão Barcellos
Prorrogado de 01/03/2018 a 28/02/2023 (4º Período).

(11) DI 6300715-0

Código 46 - Prorrogação
(22) 11/03/2003
(15) 20/05/2003
(45) 20/05/2003
(54) CONFIGURAÇÃO APLICADA EM TAMPA REFECHÁVEL EM FORMA DE DOMO COM LINGUETA DE FECHAMENTO REMOVÍVEL
(73) DART CONTAINER CORPORATION (US)
(72) TODD ATKINS, RYAN GINGRAS
(74) Momsen, Leonardos & Cia
Prorrogado de 12/03/2018 a 11/03/2023 (4º Período).

(11) DI 6302247-8

Código 46 - Prorrogação
(22) 04/07/2003
(15) 09/09/2003
(45) 09/09/2003
(54) CONFIGURAÇÃO APLICADA EM MÓDULO COMPACTO PARA ACESSÓRIOS AUTOMOTIVOS.
(73) PST ELETRÔNICA LTDA (BR/AM)
(72) SÉRGIO DE CERQUEIRA LEITE
(74) Alberto Luís Camelier da Silva
Prorrogado de 05/07/2018 a 04/07/2023 (4º Período).

(11) DI 6302248-6

Código 46 - Prorrogação

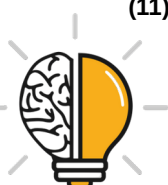

(22) 04/07/2003
(15) 09/09/2003
(45) 09/09/2003
(54) CONFIGURAÇÃO APLICADA EM FERRO DE PASSAR ROUPAS
(73) GRUPO SEB DO BRASIL PRODUTOS DOMÉSTICOS LTDA (BR/SP)
(72) RINALDO PLANCA, José Carlos Veneziano
(74) Cruzeiro/Newmarc Patentes e Marcas Ltda
Prorrogado de 05/07/2018 a 04/07/2023 (4º Período).

(11) DI 6302271-0

Código 46 - Prorrogação
(22) 04/07/2003
(15) 09/09/2003
(45) 09/09/2003
(54) CONFIGURAÇÃO APLICADA EM MÓDULO CHAVEIRO TRANSMISSOR DOTADO DE BOTÕES DE ACIONAMENTO.
(73) PST ELETRÔNICA LTDA (BR/AM)
(72) SÉRGIO DE CERQUEIRA LEITE
(74) Alberto Luís Camelier da Silva
Prorrogado de 05/07/2018 a 04/07/2023 (4º Período).

(11) DI 6302342-3

Código 46 - Prorrogação
(22) 04/07/2003
(15) 16/09/2003
(45) 16/09/2003
(54) CONFIGURAÇÃO APLICADA EM MÁQUINA DE LAVAR ROUPA
(73) GRUPO SEB DO BRASIL PRODUTOS DOMÉSTICOS LTDA (BR/SP)
(72) RINALDO PLANCA, José Carlos Veneziano
(74) Cruzeiro/Newmarc Patentes e Marcas Ltda
Prorrogado de 05/07/2018 a 04/07/2023 (4º Período).

(11) DI 6302418-7

Código 46 - Prorrogação
(22) 04/07/2003
(15) 16/09/2003
(45) 16/09/2003
(54) CONFIGURAÇÃO APLICADA EM MÓDULO CHAVEIRO TRANSMISSOR DOTADO DE BOTÕES DE ACIONAMENTO
(73) PST ELETRÔNICA LTDA (BR/AM)
(72) SÉRGIO DE CERQUEIRA LEITE
(74) Alberto Luís Cemelier da Silva
Prorrogado de 05/07/2018 a 04/07/2023 (4º Período).

(11) DI 6302530-2

Código 46 - Prorrogação
(22) 24/07/2003
(15) 28/10/2003



(45) 28/10/2003
(54) CONFIGURAÇÃO APLICADA EM ASPIRADOR DE PÓ
(73) GRUPO SEB DO BRASIL PRODUTOS DOMÉSTICOS LTDA (BR/SP)
(72) RINALDO PLANCA, José Carlos Veneziano
(74) Cruzeiro/Newmarc Patente e Marcas LTDA
Prorrogado de 25/07/2018 a 24/07/2023 (4º Período).

(11) DI 6302541-8

Código 46 - Prorrogação
(22) 25/07/2003
(15) 07/10/2003
(45) 07/10/2003
(54) CONFIGURAÇÃO APLICADA EM MÓDULO TRANSMISSOR DOTADO DE BOTÕES DE ACIONAMENTO
(73) PST ELETRÔNICA LTDA (BR/AM)
(72) Anderson Franco Ruiz
(74) Daniel Adensohn de Souza
Prorrogado de 26/07/2018 a 25/07/2023 (4º Período).

(11) DI 6304675-0

Código 46 - Prorrogação
(22) 10/12/2003
(15) 13/04/2004
(45) 13/04/2004
(54) CONFIGURAÇÃO EM MAÇANETA DE PORTA
(73) LUIS ANTONIO BARBOSA (BR/SP)
(72) LUIS ANTONIO BARBOSA
(74) Mérito Marcas e Patentes Ltda
Prorrogado de 11/12/2018 a 10/12/2023 (4º Período).

(11) DI 6304804-3

Código 46 - Prorrogação
(22) 26/11/2003
(15) 30/03/2004
(45) 30/03/2004
(54) UTENSÍLIO DOMÉSTICO PARA DISPENSA DE CERVEJA
(73) KONINKLIJKE PHILIPS N.V. (NL)
(72) AD VAN BERLO
(74) Tavares Propriedade Intelectual LTDA
Prorrogado de 27/11/2013 a 26/11/2018 (3º Período).

(11) DI 6800030-8

Código 46 - Prorrogação
(22) 11/01/2008
(15) 22/07/2008
(45) 22/07/2008
(54) BANDA DE RODAGEM PARA PNEUMÁTICO
(73) THE GOODYEAR TIRE & RUBBER COMPANY (US)



(72) KRISTINE NICOLE LUDWIG, DANIEL THOMAS MURPHY, RICHARD LOUIS GALANTE, MAX HAROLD DIXON, PAUL KEYSER BLACKISTON III, RICHARD WINFIELD HARDEN, JR, WALTER LEE WELKER, CARLOS RAMON CIPOLLITTI, GEORGE RICHARD KIRK
(74) ALEXANDRE FERREIRA
Prorrogado de 12/01/2018 a 11/01/2023 (3º Período).

(11) DI 6800055-3

Código 46 - Prorrogação
(22) 10/01/2008
(15) 22/07/2008
(45) 22/07/2008
(54) BANDA DE RODAGEM PARA PNEUMÁTICO
(73) THE GOODYEAR TIRE & RUBBER COMPANY (US)
(72) KRISTINE NICOLE LUDWIG, DANIEL THOMAS MURPHY, RICHARD LOUIS GALANTE, MAX HAROLD DIXON, PAUL KEYSER BLACKISTON III, RICHARD WINFIELD HARDEN, JR, WALTER LEE WELKER, CARLOS RAMON CIPOLLITTI, GEORGE RICHARD KIRK
(74) ALEXANDRE FERREIRA
Prorrogado de 11/01/2018 a 10/01/2023 (3º Período).

(11) DI 6800075-8

Código 46 - Prorrogação
(22) 17/01/2008
(15) 22/07/2008
(45) 22/07/2008
(54) PISTOLA DE PULVERIZAÇÃO DE TINTA
(73) HSING-TZU WANG (TW)
(72) HSING-TZU WANG
(74) NELLIE ANNE DANIEL-SHORES
Prorrogado de 18/01/2018 a 17/01/2023 (3º Período).

(11) DI 6800110-0

Código 46 - Prorrogação
(22) 22/01/2008
(15) 04/11/2008
(45) 04/11/2008
(54) CONFIGURAÇÃO APLICADA EM CONJUNTO DISPENSADOR DE FLUIDOS
(73) PIETRANGELO LETA (BR/RJ)
(72) PIETRANGELO LETA
(74) DANNEMANN, SIEMSEN, BIGLER & IPANEMA MOREIRA
Prorrogado de 23/01/2018 a 22/01/2023 (3º Período).

(11) DI 6800166-5

Código 46 - Prorrogação
(22) 24/01/2008
(15) 04/11/2008



(45) 04/11/2008
(54) CALÇADO
(73) CROCS, INC. (US)
(72) STEFANO DEL BIONDI, ALESSIO ZAGALLO
(74) ALEXANDRE FERREIRA
Prorrogado de 25/01/2018 a 24/01/2023 (3º Período).

(11) DI 6800183-5

Código 46 - Prorrogação
(22) 11/01/2008
(15) 11/11/2008
(45) 11/11/2008
(54) CONFIGURAÇÃO APLICADA A UM APARELHO CELULAR
(73) MICROSOFT MOBILE OY (FI)
(72) JUSTIN LYLES
(74) DANIEL ADVOGADOS
Prorrogado de 12/01/2018 a 11/01/2023 (3º Período).

(11) DI 6800190-8

Código 46 - Prorrogação
(22) 29/01/2008
(15) 04/11/2008
(45) 04/11/2008
(54) PADRÃO ORNAMENTAL DE RELEVO APLICADO EM COSTADO DE PNEUMÁTICO
(73) THE GOODYEAR TIRE & RUBBER COMPANY (US)
(72) PAUL BRYAN MAXWELL, SHEILA MARIE ERDLER
(74) NELLIE ANNE DANIEL-SHORES
Prorrogado de 30/01/2018 a 29/01/2023 (3º Período).

(11) DI 6800201-7

Código 46 - Prorrogação
(22) 31/01/2008
(15) 28/10/2008
(45) 28/10/2008
(54) COFIGURAÇÃO APLICADA A PNEU
(73) THE GOODYEAR TIRE & RUBBER COMPANY (US)
(72) DELWYN LOVELL HARVEY
(74) NELLIE ANNE DANIEL-SHORES
Prorrogado de 01/02/2018 a 31/01/2023 (3º Período).

(11) DI 6800205-0

Código 46 - Prorrogação
(22) 31/01/2008
(15) 28/10/2008
(45) 28/10/2008
(54) CONFIGURAÇÃO APLICADA EM PASTILHA DE FRICÇÃO PARA FREIO
(73) FEDERAL-MOGUL PRODUCTS, INC. (US)



(72) WEIMING LIU, RODNEY G. SILVEY, JASON HEATH MAHAN
(74) MOMSEN, LEONARDOS & CIA
Prorrogado de 01/02/2018 a 31/01/2023 (3º Período).

(11) DI 6800206-8

Código 46 - Prorrogação
(22) 31/01/2008
(15) 28/10/2008
(45) 28/10/2008
(54) CONFIGURAÇÃO APLICADA EM PASTILHA DE FRICÇÃO PARA FREIO
(73) FEDERAL-MOGUL PRODUCTS, INC. (US)
(72) WEIMING LIU, RODNEY G. SILVEY, JASON HEATH MAHAN
(74) MONSEN, LEONARDOS & CIA
Prorrogado de 01/02/2018 a 31/01/2023 (3º Período).

(11) DI 6800207-6

Código 46 - Prorrogação
(22) 31/01/2008
(15) 28/10/2008
(45) 28/10/2008
(54) CONFIGURAÇÃO APLICADA EM PASTILHA DE FRICÇÃO PARA FREIO
(73) FEDERAL-MOGUL PRODUCTS, INC. (US)
(72) WEIMING LIU, RODNEY G. SILVEY, JASON HEATH MAHAN
(74) MOMSEN, LEONARDOS & CIA
Prorrogado de 01/02/2018 a 31/01/2023 (3º Período).

(11) DI 6800208-4

Código 46 - Prorrogação
(22) 31/01/2008
(15) 28/10/2008
(45) 28/10/2008
(54) CONFIGURAÇÃO APLICADA EM PASTILHA DE FRICÇÃO PARA FREIO
(73) FEDERAL-MOGUL PRODUCTS, INC. (US)
(72) WEIMING LIU, RODNEY G. SILVEY, JASON HEATH MAHAN
(74) MOMSEN, LEONARDOS & CIA.
Prorrogado de 01/02/2018 a 31/01/2023 (3º Período).

(11) DI 6800209-2

Código 46 - Prorrogação
(22) 31/01/2008
(15) 28/10/2008
(45) 28/10/2008
(54) CONFIGURAÇÃO APLICADA EM PASTILHA DE FRICÇÃO PARA FREIO
(73) FEDERAL-MOGUL PRODUCTS, INC. (US)
(72) WEIMING LIU, RODNEY G. SILVEY, JASON HEATH MAHAN
(74) MOMSEN, LEONARDOS & CIA.
Prorrogado de 01/02/2018 a 31/01/2023 (3º Período).



(11) DI 6800210-6 Código 46 - Prorrogação
(22) 31/01/2008
(15) 04/11/2008
(45) 04/11/2008
(54) CONFIGURAÇÃO APLICADA EM PASTILHA DE FRICÇÃO PARA FREIO
(73) FEDERAL-MOGUL PRODUCTS, INC. (US)
(72) WEIMING LIU, RODNEY G. SILVEY, JASON HEATH MAHAN
(74) MOMSEN, LEONARDOS & CIA.
Prorrogado de 01/02/2018 a 31/01/2023 (3º Período).

(11) DI 6800211-4 Código 46 - Prorrogação
(22) 31/01/2008
(15) 04/11/2008
(45) 04/11/2008
(54) CONFIGURAÇÃO APLICADA EM PASTILHA DE FRICÇÃO PARA FREIO
(73) FEDERAL-MOGUL PRODUCTS, INC. (US)
(72) WEIMING LIU, RODNEY G. SILVEY, JASON HEATH MAHAN
(74) MOMSEN, LEONARDOS & CIA.
Prorrogado de 01/02/2018 a 31/01/2023 (3º Período).

(11) DI 6800212-2 Código 46 - Prorrogação
(22) 31/01/2008
(15) 04/11/2008
(45) 04/11/2008
(54) CONFIGURAÇÃO APLICADA EM PASTILHA DE FRICÇÃO PARA FREIO
(73) FEDERAL-MOGUL PRODUCTS, INC. (US)
(72) WEIMING LIU, RODNEY G. SILVEY, JASON HEATH MAHAN
(74) MOMSEN, LEONARDOS & CIA.
Prorrogado de 01/02/2018 a 31/01/2023 (3º Período).

(11) DI 6800213-0 Código 46 - Prorrogação
(22) 31/01/2008
(15) 04/11/2008
(45) 04/11/2008
(54) CONFIGURAÇÃO APLICADA EM PASTILHA DE FRICÇÃO PARA FREIO
(73) FEDERAL-MOGUL PRODUCTS, INC. (US)
(72) WEIMING LIU, RODNEY G. SILVEY, JASON HEATH MAHAN
(74) MOMSEN, LEONARDOS & CIA.
Prorrogado de 01/02/2018 a 31/01/2023 (3º Período).

(11) DI 6800214-9 Código 46 - Prorrogação
(22) 31/01/2008
(15) 04/11/2008
(45) 04/11/2008



(54) CONFIGURAÇÃO APLICADA EM PASTILHA DE FRICÇÃO PARA FREIO
(73) FEDERAL-MOGUL PRODUCTS, INC. (US)
(72) WEIMING LIU, RODNEY G. SILVEY, JASON HEATH MAHAN
(74) MOMSEN, LEONARDOS & CIA.
Prorrogado de 01/02/2018 a 31/01/2023 (3º Período).

(11) DI 6800215-7

Código 46 - Prorrogação
(22) 31/01/2008
(15) 03/03/2009
(45) 03/03/2009
(54) CONFIGURAÇÃO APLICADA EM PASTILHA DE FRICÇÃO PARA FREIO
(73) FEDERAL-MOGUL PRODUCTS, INC. (US)
(72) WEIMING LIU, RODNEY G. SILVEY, JASON HEATH MAHAN
(74) MOMSEN, LEONARDOS & CIA.
Prorrogado de 01/02/2018 a 31/01/2023 (3º Período).

(11) DI 6800219-0

Código 46 - Prorrogação
(22) 31/01/2008
(15) 03/03/2009
(45) 03/03/2009
(54) CONFIGURAÇÃO APLICADA EM PASTILHA DE FRICÇÃO PARA FREIO
(73) FEDERAL-MOGUL PRODUCTS, INC. (US)
(72) WEIMING LIU, RODNEY G. SILVEY, JASON HEATH MAHAN
(74) MOMSEN, LEONARDOS & CIA.
Prorrogado de 01/02/2018 a 31/01/2023 (3º Período).

(11) DI 6800306-4

Código 46 - Prorrogação
(22) 11/01/2008
(15) 29/07/2008
(45) 29/07/2008
(54) CONFIGURAÇÃO APLICADA EM MOLDURA DE CAPÔ DE AUTOMÓVEL
(73) Ford Global Technologies, LLC. (US)
(72) Domenico Tonello
(74) Alexandre Fukuda Yamashita
Prorrogado de 12/01/2018 a 11/01/2023 (3º Período).

(11) DI 6800307-2

Código 46 - Prorrogação
(22) 11/01/2008
(15) 29/07/2008
(45) 29/07/2008
(54) CONFIGURAÇÃO APLICADA EM INTERRUPTOR DE VIDRO DE AUTOMÓVEL
(73) Ford Global Technologies, LLC. (US)
(72) Domenico Tonello



(74) Alexandre Fukuda Yamashita
Prorrogado de 12/01/2018 a 11/01/2023 (3º Período).

(11) DI 6800308-0

Código 46 - Prorrogação
(22) 11/01/2008
(15) 04/11/2008
(45) 04/11/2008
(54) CONFIGURAÇÃO APLICADA EM LANTERNA DE FREIO AUXILIAR
(73) Ford Global Technologies, LLC. (US)
(72) Wolfgang Gotschke
(74) Alexandre Fukuda Yamashita
Prorrogado de 12/01/2018 a 11/01/2023 (3º Período).

(11) DI 6800309-9

Código 46 - Prorrogação
(22) 11/01/2008
(15) 05/08/2008
(45) 05/08/2008
(54) CONFIGURAÇÃO APLICADA EM RODA DE AUTOMÓVEL
(73) Ford Global Technologies, LLC. (US)
(72) Domenico Tonello
(74) Alexandre Fukuda Yamashita
Prorrogado de 12/01/2018 a 11/01/2023 (3º Período).

(11) DI 6800310-2

Código 46 - Prorrogação
(22) 11/01/2008
(15) 05/08/2008
(45) 05/08/2008
(54) CONFIGURAÇÃO APLICADA EM FAROL DE MILHA DE AUTOMÓVEL
(73) Ford Global Technologies, LLC. (US)
(72) Wolfgang Gotschke
(74) Alexandre Fukuda Yamashita
Prorrogado de 12/01/2018 a 11/01/2023 (3º Período).

(11) DI 6800318-8

Código 46 - Prorrogação
(22) 23/01/2008
(15) 29/07/2008
(45) 29/07/2008
(54) CONFIGURAÇÃO APLICADA EM VIDRO LATERAL TRASEIRO DE AUTOMÓVEL
(73) Ford Global Technologies, LLC. (US)
(72) Domenico Tonello
(74) Alexandre Fukuda Yamashita
Prorrogado de 24/01/2018 a 23/01/2023 (3º Período).



(11) DI 6800319-6	Código 46 - Prorrogação (22) 23/01/2008 (15) 29/07/2008 (45) 29/07/2008 (54) CONFIGURAÇÃO APLICADA EM DEFLETOR DE AR DE AUTOMÓVEL (73) Ford Global Technologies, LLC. (US) (72) Domenico Tonello (74) Alexandre Fukuda Yamashita Prorrogado de 24/01/2018 a 23/01/2023 (3º Período).
(11) DI 6800320-0	Código 46 - Prorrogação (22) 23/01/2008 (15) 29/07/2008 (45) 29/07/2008 (54) CONFIGURAÇÃO APLICADA EM PÁRA - LAMA TRASEIRO DE AUTOMÓVEL (73) Ford Global Technologies, LLC. (US) (72) Domenico Tonello (74) Alexandre Fukuda Yamashita Prorrogado de 24/01/2018 a 23/01/2023 (3º Período).
(11) DI 6800321-8	Código 46 - Prorrogação (22) 23/01/2008 (15) 29/07/2008 (45) 29/07/2008 (54) CONFIGURAÇÃO APLICADA EM ANTENA DE AUTOMÓVEL (73) Ford Global Technologies, LLC. (US) (72) Domenico Tonello (74) Alexandre Fukuda Yamashita Prorrogado de 24/01/2018 a 23/01/2023 (3º Período).
(11) DI 6800322-6	Código 46 - Prorrogação (22) 23/01/2008 (15) 29/07/2008 (45) 29/07/2008 (54) CONFIGURAÇÃO APLICADA EM LANTERNA TRASEIRA DE AUTOMÓVEL (73) Ford Global Technologies, LLC. (US) (72) Wolfgang Gotschke (74) Alexandre Fukuda Yamashita Prorrogado de 24/01/2018 a 23/01/2023 (3º Período).
(11) DI 6800323-4	Código 46 - Prorrogação (22) 23/01/2008 (15) 29/07/2008



(45) 29/07/2008
(54) CONFIGURAÇÃO APLICADA EM PÁRA - LAMA TRASEIRO DE AUTOMÓVEL
(73) Ford Global Technologies, LLC. (US)
(72) Domenico Tonello
(74) Alexandre Fukuda Yamashita
Prorrogado de 24/01/2018 a 23/01/2023 (3º Período).

(11) DI 6800324-2

Código 46 - Prorrogação
(22) 23/01/2008
(15) 29/07/2008
(45) 29/07/2008
(54) CONFIGURAÇÃO APLICADA EM VIDRO LATERAL TRASEIRO DE AUTOMÓVEL
(73) Ford Global Technologies, LLC. (US)
(72) Domenico Tonello
(74) Alexandre Fukuda Yamashita
Prorrogado de 24/01/2018 a 23/01/2023 (3º Período).

(11) DI 6800325-0

Código 46 - Prorrogação
(22) 23/01/2008
(15) 29/07/2008
(45) 29/07/2008
(54) CONFIGURAÇÃO APLICADA EM MAÇANETA INTERNA DE PORTA DE AUTOMÓVEL
(73) Ford Global Technologies, LLC. (US)
(72) Domenico Tonello
(74) Alexandre Fukuda Yamashita
Prorrogado de 24/01/2018 a 23/01/2023 (3º Período).

(11) DI 6800326-9

Código 46 - Prorrogação
(22) 23/01/2008
(15) 29/07/2008
(45) 29/07/2008
(54) CONFIGURAÇÃO APLICADA EM GRADE SUPERIOR DE PÁRA -CHOQUE DIANTEIRO DE AUTOMÓVEL
(73) Ford Global Technologies, LLC. (US)
(72) Domenico Tonello
(74) Alexandre Fukuda Yamashita
Prorrogado de 24/01/2018 a 23/01/2023 (3º Período).

(11) DI 6800327-7

Código 46 - Prorrogação
(22) 23/01/2008
(15) 29/07/2008



(45) 29/07/2008
(54) CONFIGURAÇÃO APLICADA EM VIDRO DE PORTA DIANTEIRA DE AUTOMÓVEL
(73) Ford Global Technologies, Llc. (US)
(72) Domenico Tonello
(74) Alexandre Fukuda Yamashita
Prorrogado de 24/01/2018 a 23/01/2023 (3º Período).

(11) DI 6800328-5

Código 46 - Prorrogação
(22) 23/01/2008
(15) 29/07/2008
(45) 29/07/2008
(54) CONFIGURAÇÃO APLICADA EM GRADE INFERIOR DE PÁRA- CHOQUE DIANTEIRO DE AUTOMÓVEL
(73) Ford Global Technologies, LLC. (US)
(72) Domenico Tonello
(74) Alexandre Fukuda Yamashita
Prorrogado de 24/01/2018 a 23/01/2023 (3º Período).

(11) DI 6800329-3

Código 46 - Prorrogação
(22) 23/01/2008
(15) 29/07/2008
(45) 29/07/2008
(54) CONFIGURAÇÃO APLICADA EM FAROL DIANTEIRO DE AUTOMÓVEL
(73) Ford Global Technologies, LLC. (US)
(72) Wolfgang Gotschke
(74) Alexandre Fukuda Yamashita
Prorrogado de 24/01/2018 a 23/01/2023 (3º Período).

(11) DI 6800330-7

Código 46 - Prorrogação
(22) 23/01/2008
(15) 29/07/2008
(45) 29/07/2008
(54) CONFIGURAÇÃO APLICADA EM PARA -CHOQUE DIANTEIRO DE AUTOMÓVEL
(73) Ford Global Technologies, LLC. (US)
(72) Domenico Tonello
(74) Alexandre Fukuda Yamashita
Prorrogado de 24/01/2018 a 23/01/2023 (3º Período).

(11) DI 6800331-5

Código 46 - Prorrogação
(22) 23/01/2008
(15) 05/08/2008
(45) 05/08/2008



(54) CONFIGURAÇÃO APLICADA EM CAPÔ DE AUTOMÓVEL

(73) Ford Global Technologies, LLC. (US)

(72) Domenico Tonello

(74) Alexandre Fukuda Yamashita

Prorrogado de 24/01/2018 a 23/01/2023 (3º Período).

(11) DI 6800332-3

Código 46 - Prorrogação

(22) 23/01/2008

(15) 05/08/2008

(45) 05/08/2008

(54) CONFIGURAÇÃO APLICADA EM LANTERNA TRASEIRA DE AUTOMÓVEL

(73) Ford Global Technologies, LLC. (US)

(72) Wolfgang Gotschke

(74) Alexandre Fukuda Yamashita

Prorrogado de 24/01/2018 a 23/01/2023 (3º Período).

(11) DI 6800333-1

Código 46 - Prorrogação

(22) 23/01/2008

(15) 05/08/2008

(45) 05/08/2008

(54) CONFIGURAÇÃO APLICADA EM ACABAMENTO DE PORTA- MALAS DE AUTOMÓVEL

(73) Ford Global Technologies, LLC. (US)

(72) Domenico Tonello

(74) Alexandre Fukuda Yamashita

Prorrogado de 24/01/2018 a 23/01/2023 (3º Período).

(11) DI 6800334-0

Código 46 - Prorrogação

(22) 23/01/2008

(15) 05/08/2008

(45) 05/08/2008

(54) CONFIGURAÇÃO APLICADA EM VIDRO DE PORTA TRASEIRA DE AUTOMÓVEL

(73) Ford Global Technologies, LLC. (US)

(72) Domenico Tonello

(74) Alexandre Fukuda Yamashita

Prorrogado de 24/01/2018 a 23/01/2023 (3º Período).

(11) DI 6800335-8

Código 46 - Prorrogação

(22) 23/01/2008

(15) 05/08/2008

(45) 05/08/2008

(54) CONFIGURAÇÃO APLICADA EM PAINEL DE PORTA DIANTEIRA DE AUTOMÓVEL



(73) Ford Global Technologies, LLC. (US)
(72) Domenico Tonello
(74) Alexandre Fukuda Yamashita
Prorrogado de 24/01/2018 a 23/01/2023 (3º Período).

(11) DI 6800336-6

Código 46 - Prorrogação
(22) 23/01/2008
(15) 05/08/2008
(45) 05/08/2008
(54) CONFIGURAÇÃO APLICADA EM ESPELHO RETROVISOR DE AUTOMÓVEL
(73) Ford Global Technologies, LLC. (US)
(72) Domenico Tonello
(74) Alexandre Fukuda Yamashita
Prorrogado de 24/01/2018 a 23/01/2023 (3º Período).

(11) DI 6800339-0

Código 46 - Prorrogação
(22) 23/01/2008
(15) 05/08/2008
(45) 05/08/2008
(54) CONFIGURAÇÃO APLICADA EM PORTA TRASEIRA DE AUTOMÓVEL
(73) Ford Global Technologies, LLC. (US)
(72) Domenico Tonello
(74) Alexandre Fukuda Yamashita
Prorrogado de 24/01/2018 a 23/01/2023 (3º Período).

(11) DI 6800340-4

Código 46 - Prorrogação
(22) 23/01/2008
(15) 05/08/2008
(45) 05/08/2008
(54) CONFIGURAÇÃO APLICADA EM PORTA DIANTEIRA DE AUTOMÓVEL
(73) Ford Global Technologies, LLC. (US)
(72) Domenico Tonello
(74) Alexandre Fukuda Yamashita
Prorrogado de 24/01/2018 a 23/01/2023 (3º Período).

(11) DI 6800341-2

Código 46 - Prorrogação
(22) 23/01/2008
(15) 05/08/2008
(45) 05/08/2008
(54) CONFIGURAÇÃO APLICADA EM SUPORTE DE FAROL DE MILHA DE AUTOMÓVEL
(73) Ford Global Technologies, LLC. (US)
(72) Wolfgang Gotschke



(74) Alexandre Fukuda Yamashita
Prorrogado de 24/01/2018 a 23/01/2023 (3º Período).

(11) DI 6800349-8

Código 46 - Prorrogação
(22) 11/01/2008
(15) 05/08/2008
(45) 05/08/2008
(54) CONFIGURAÇÃO APLICADA EM PARA-CHOQUE TRASEIRO DE AUTOMÓVEL
(73) Ford Global Technologies, LLC. (US)
(72) Domenico Tonello
(74) Alexandre Fukuda Yamashita
Prorrogado de 12/01/2018 a 11/01/2023 (3º Período).

(11) DI 6800350-1

Código 46 - Prorrogação
(22) 11/01/2008
(15) 05/08/2008
(45) 05/08/2008
(54) CONFIGURAÇÃO APLICADA EM LIMPADOR DE VIDRO DE AUTOMÓVEL
(73) Ford Global Technologies, LLC. (US)
(72) Domenico Tonello
(74) Alexandre Fukuda Yamashita
Prorrogado de 12/01/2018 a 11/01/2023 (3º Período).

(11) DI 6800351-0

Código 46 - Prorrogação
(22) 11/01/2008
(15) 05/08/2008
(45) 05/08/2008
(54) CONFIGURAÇÃO APLICADA EM RODA DE AUTOMÓVEL
(73) Ford Global Technologies, LLC. (US)
(72) Domenico Tonello
(74) Alexandre Fukuda Yamashita
Prorrogado de 12/01/2018 a 11/01/2023 (3º Período).

(11) DI 6800352-8

Código 46 - Prorrogação
(22) 11/01/2008
(15) 05/08/2008
(45) 05/08/2008
(54) CONFIGURAÇÃO APLICADA EM CALOTA DE AUTOMÓVEL
(73) Ford Global Technologies, LLC. (US)
(72) Domenico Tonello
(74) Alexandre Fukuda Yamashita
Prorrogado de 12/01/2018 a 11/01/2023 (3º Período).



(11) DI 6800353-6 Código 46 - Prorrogação
(22) 11/01/2008
(15) 05/08/2008
(45) 05/08/2008
(54) CONFIGURAÇÃO APLICADA EM VIDRO TRASEIRO DE AUTOMÓVEL
(73) Ford Global Technologies, LLC. (US)
(72) Domenico Tonello
(74) Alexandre Fukuda Yamashita
Prorrogado de 12/01/2018 a 11/01/2023 (3º Período).

(11) DI 6800354-4 Código 46 - Prorrogação
(22) 11/01/2008
(15) 05/08/2008
(45) 05/08/2008
(54) CONFIGURAÇÃO APLICADA EM MAÇANETA DE AUTOMÓVEL
(73) Ford Global Technologies, LLC. (US)
(72) Domenico Tonello
(74) Alexandre Fukuda Yamashita
Prorrogado de 12/01/2018 a 11/01/2023 (3º Período).

(11) DI 6800355-2 Código 46 - Prorrogação
(22) 11/01/2008
(15) 05/08/2008
(45) 05/08/2008
(54) CONFIGURAÇÃO APLICADA EM PÁRA-LAMA DIANTEIRO DE AUTOMÓVEL
(73) Ford Global Technologies, LLC. (US)
(72) Domenico Tonello
(74) Alexandre Fukuda Yamashita
Prorrogado de 12/01/2018 a 11/01/2023 (3º Período).

(11) DI 6800356-0 Código 46 - Prorrogação
(22) 11/01/2008
(15) 05/08/2008
(45) 05/08/2008
(54) CONFIGURAÇÃO APLICADA EM FAROL AUXILIAR TRASEIRO DE AUTOMÓVEL
(73) Ford Global Technologies, LLC. (US)
(72) Wolfgang Gotschke
(74) Alexandre Fukuda Yamashita
Prorrogado de 12/01/2018 a 11/01/2023 (3º Período).

(11) DI 6800357-9 Código 46 - Prorrogação
(22) 11/01/2008



(15) 05/08/2008
(45) 05/08/2008
(54) CONFIGURAÇÃO APLICADA EM CONJUNTO DE MOLDURA EXTERNA DE AUTOMÓVEL
(73) Ford Global Technologies, LLC. (US)
(72) Domenico Tonello
(74) Alexandre Fukuda Yamashita
Prorrogado de 12/01/2018 a 11/01/2023 (3º Período).

(11) DI 6800358-7

Código 46 - Prorrogação
(22) 11/01/2008
(15) 05/08/2008
(45) 05/08/2008
(54) CONFIGURAÇÃO APLICADA EM TAMPA DE PORTA MALAS DE AUTOMÓVEL
(73) Ford Global Technologies, LLC. (US)
(72) Domenico Tonello
(74) Alexandre Fukuda Yamashita
Prorrogado de 12/01/2018 a 11/01/2023 (3º Período).

(11) DI 6800359-5

Código 46 - Prorrogação
(22) 11/01/2008
(15) 05/08/2008
(45) 05/08/2008
(54) CONFIGURAÇÃO APLICADA EM MOLDURA DE CAPÔ DE AUTOMÓVEL
(73) Ford Global Technologies, LLC. (US)
(72) Domenico Tonello
(74) Alexandre Fukuda Yamashita
Prorrogado de 12/01/2018 a 11/01/2023 (3º Período).

(11) DI 6800360-9

Código 46 - Prorrogação
(22) 11/01/2008
(15) 05/08/2008
(45) 05/08/2008
(54) CONFIGURAÇÃO APLICADA EM INTERRUPTOR DE VIDRO DE AUTOMÓVEL
(73) Ford Global Technologies, LLC. (US)
(72) Domenico Tonello
(74) Alexandre Fukuda Yamashita
Prorrogado de 12/01/2018 a 11/01/2023 (3º Período).

(11) DI 6800361-7

Código 46 - Prorrogação
(22) 11/01/2008
(15) 05/08/2008



(45) 05/08/2008
(54) CONFIGURAÇÃO APLICADA EM PAINEL DE CONTROLE DE AR-CONDICIONADO MANUAL DE AUTOMÓVEL
(73) Ford Global Technologies, LLC. (US)
(72) Domenico Tonello
(74) Alexandre Fukuda Yamashita
Prorrogado de 12/01/2018 a 11/01/2023 (3º Período).

(11) DI 6800362-5

Código 46 - Prorrogação
(22) 11/01/2008
(15) 05/08/2008
(45) 05/08/2008
(54) CONFIGURAÇÃO APLICADA EM TAMPÃO PARA PORTA- MALAS DE AUTOMÓVEL
(73) Ford Global Technologies, LLC. (US)
(72) Domenico Tonello
(74) Alexandre Fukuda Yamashita
Prorrogado de 12/01/2018 a 11/01/2023 (3º Período).

(11) DI 6800376-5

Código 46 - Prorrogação
(22) 18/01/2008
(15) 05/08/2008
(45) 05/08/2008
(54) CONFIGURAÇÃO APLICADA EM APARELHO DENTAL
(73) COLGATE-PALMOLIVE COMPANY (US)
(72) Kamal Khawaled, David Tavor, Otman Zuabi
(74) EDMUNDO BRUNNER ASSESSORIA EM PROPRIEDADE INDUSTRIAL LTDA
Prorrogado de 19/01/2018 a 18/01/2023 (3º Período).

(11) DI 6800381-1

Código 46 - Prorrogação
(22) 11/01/2008
(15) 05/08/2008
(45) 05/08/2008
(54) CONFIGURAÇÃO APLICADA EM PAINEL DE CONTROLE DE AR-CONDICIONADO AUTOMÁTICO DE AUTOMÓVEL
(73) Ford Global Technologies, LLC. (US)
(72) Domenico Tonello
(74) Alexandre Fukuda Yamashita
Prorrogado de 12/01/2018 a 11/01/2023 (3º Período).

(11) DI 6800385-4

Código 46 - Prorrogação
(22) 11/01/2008
(15) 05/08/2008



(45) 05/08/2008
(54) CONFIGURAÇÃO APLICADA EM PAINEL DE PORTA TRASEIRA DE AUTOMÓVEL
(73) Ford Global Technologies, LLC. (US)
(72) Domenico Tonello
(74) Alexandre Fukuda Yamashita
Prorrogado de 12/01/2018 a 11/01/2023 (3º Período).

(11) DI 6800386-2

Código 46 - Prorrogação
(22) 11/01/2008
(15) 12/08/2008
(45) 12/08/2008
(54) CONFIGURAÇÃO APLICADA EM ASSOALHO DE AUTOMÓVEL
(73) Ford Global Technologies, LLC. (US)
(72) Domenico Tonello
(74) Alexandre Fukuda Yamashita
Prorrogado de 12/01/2018 a 11/01/2023 (3º Período).

(11) DI 6800387-0

Código 46 - Prorrogação
(22) 11/01/2008
(15) 12/08/2008
(45) 12/08/2008
(54) CONFIGURAÇÃO APLICADA EM PAINEL DE INSTRUMENTOS DE AUTOMÓVEL
(73) Ford Global Technologies, LLC. (US)
(72) Domenico Tonello
(74) Alexandre Fukuda Yamashita
Prorrogado de 12/01/2018 a 11/01/2023 (3º Período).

(11) DI 6800388-9

Código 46 - Prorrogação
(22) 11/01/2008
(15) 12/08/2008
(45) 12/08/2008
(54) CONFIGURAÇÃO APLICADA EM TAMPA DE PORTA MALAS DE AUTOMÓVEL
(73) Ford Global Technologies, LLC. (US)
(72) Domenico Tonello
(74) Alexandre Fukuda Yamashita
Prorrogado de 12/01/2018 a 11/01/2023 (3º Período).

(11) DI 6800389-7

Código 46 - Prorrogação
(22) 11/01/2008
(15) 12/08/2008
(45) 12/08/2008



(54) CONFIGURAÇÃO APLICADA EM VIDRO TRASEIRO DE AUTOMÓVEL

(73) Ford Global Technologies, LLC. (US)

(72) Domenico Tonello

(74) Alexandre Fukuda Yamashita

Prorrogado de 12/01/2018 a 11/01/2023 (3º Período).

(11) DI 6800390-0

Código 46 - Prorrogação

(22) 11/01/2008

(15) 12/08/2008

(45) 12/08/2008

(54) CONFIGURAÇÃO APLICADA EM SPOILER DE TAMPA TRASEIRA DE AUTOMÓVEL

(73) Ford Global Technologies, LLC. (US)

(72) Domenico Tonello

(74) Alexandre Fukuda Yamashita

Prorrogado de 12/01/2018 a 11/01/2023 (3º Período).

(11) DI 6800391-9

Código 46 - Prorrogação

(22) 11/01/2008

(15) 12/08/2008

(45) 12/08/2008

(54) CONFIGURAÇÃO APLICADA EM ACABAMENTO DE PORTA- MALAS DE AUTOMÓVEL

(73) Ford Global Technologies, LLC. (US)

(72) Domenico Tonello

(74) Alexandre Fukuda Yamashita

Prorrogado de 12/01/2018 a 11/01/2023 (3º Período).

(11) DI 6800393-5

Código 46 - Prorrogação

(22) 11/01/2008

(15) 12/08/2008

(45) 12/08/2008

(54) CONFIGURAÇÃO APLICADA EM VOLANTE DE AUTOMÓVEL

(73) Ford Global Technologies, LLC. (US)

(72) Domenico Tonello

(74) Alexandre Fukuda Yamashita

Prorrogado de 12/01/2018 a 11/01/2023 (3º Período).

(11) DI 6800394-3

Código 46 - Prorrogação

(22) 11/01/2008

(15) 12/08/2008

(45) 12/08/2008

(54) CONFIGURAÇÃO APLICADA EM CÂMBIO DE AUTOMÓVEL

(73) Ford Global Technologies, LLC. (US)



(72) Domenico Tonello
(74) Alexandre Fukuda Yamashita
Prorrogado de 12/01/2018 a 11/01/2023 (3º Período).

(11) DI 6800395-1 Código 46 - Prorrogação
(22) 11/01/2008
(15) 12/08/2008
(45) 12/08/2008
(54) CONFIGURAÇÃO APLICADA EM PÁRA-BRISA DE AUTOMÓVEL
(73) Ford Global Technologies, LLC. (US)
(72) Domenico Tonello
(74) Alexandre Fukuda Yamashita
Prorrogado de 12/01/2018 a 11/01/2023 (3º Período).

(11) DI 6800396-0 Código 46 - Prorrogação
(22) 11/01/2008
(15) 12/08/2008
(45) 12/08/2008
(54) CONFIGURAÇÃO APLICADA EM CONSOLE CENTRAL DE AUTOMÓVEL
(73) Ford Global Technologies, LLC. (US)
(72) Domenico Tonello
(74) Alexandre Fukuda Yamashita
Prorrogado de 12/01/2018 a 11/01/2023 (3º Período).

(11) DI 6800397-8 Código 46 - Prorrogação
(22) 11/01/2008
(15) 04/11/2008
(45) 04/11/2008
(54) CONFIGURAÇÃO APLICADA EM LANTERNA DE FREIO AUXILIAR DE AUTOMÓVEL
(73) Ford Global Technologies, LLC. (US)
(72) Wolfgang Gotschke
(74) Alexandre Fukuda Yamashita
Prorrogado de 12/01/2018 a 11/01/2023 (3º Período).

(11) DI 6800398-6 Código 46 - Prorrogação
(22) 11/01/2008
(15) 12/08/2008
(45) 12/08/2008
(54) CONFIGURAÇÃO APLICADA EM BASE DE ANTENA DE AUTOMÓVEL
(73) Ford Global Technologies, LLC. (US)
(72) Domenico Tonello
(74) Alexandre Fukuda Yamashita
Prorrogado de 12/01/2018 a 11/01/2023 (3º Período).



(11) DI 6800399-4	Código 46 - Prorrogação (22) 11/01/2008 (15) 12/08/2008 (45) 12/08/2008 (54) CONFIGURAÇÃO APLICADA EM CHAPA DE ESTRIBO DE AUTOMÓVEL (73) Ford Global Technologies, LLC. (US) (72) Domenico Tonello (74) Alexandre Fukuda Yamashita Prorrogado de 12/01/2018 a 11/01/2023 (3º Período).
(11) DI 6800400-1	Código 46 - Prorrogação (22) 11/01/2008 (15) 05/08/2008 (45) 05/08/2008 (54) CONFIGURAÇÃO APLICADA EM LANTERNA TRASEIRA DE AUTOMÓVEL (73) Ford Global Technologies, LLC. (US) (72) Wolfgan Gotschke (74) Alexandre Fukuda Yamashita Prorrogado de 12/01/2018 a 11/01/2023 (3º Período).
(11) DI 6800401-0	Código 46 - Prorrogação (22) 11/01/2008 (15) 05/08/2008 (45) 05/08/2008 (54) CONFIGURAÇÃO APLICADA EM LIMPADOR DE VIDRO TRASEIRO DE AUTOMÓVEL (73) Ford Global Technologies, LLC. (US) (72) Domenico Tonello (74) Alexandre Fukuda Yamashita Prorrogado de 12/01/2018 a 11/01/2023 (3º Período).
(11) DI 6800402-8	Código 46 - Prorrogação (22) 11/01/2008 (15) 05/08/2008 (45) 05/08/2008 (54) CONFIGURAÇÃO APLICADA EM PARA-CHOQUE TRASEIRO DE AUTOMÓVEL (73) Ford Global Technologies, LLC. (US) (72) Domenico Tonello (74) Alexandre Fukuda Yamashita - API 1702 Prorrogado de 12/01/2018 a 11/01/2023 (3º Período).
(11) DI 6800526-1	Código 46 - Prorrogação



(22) 31/01/2008
(15) 05/08/2008
(45) 05/08/2008
(54) CONFIGURAÇÃO APLICADA EM VEÍCULO
(73) Ford Global Technologies, LLC. (US)
(72) Domenico Tonello
(74) Alexandre Fukuda Yamashita
Prorrogado de 01/02/2018 a 31/01/2023 (3º Período).

(11) DI 6800529-6

Código 46 - Prorrogação
(22) 31/01/2008
(15) 05/08/2008
(45) 05/08/2008
(54) CONFIGURAÇÃO APLICADA EM VEÍCULO
(73) Ford Global Technologies, LLC. (US)
(72) Domenico Tonello
(74) Alexandre Fukuda Yamashita
Prorrogado de 01/02/2018 a 31/01/2023 (3º Período).

(11) DI 6800531-8

Código 46 - Prorrogação
(22) 31/01/2008
(15) 05/08/2008
(45) 05/08/2008
(54) CONFIGURAÇÃO APLICADA EM BANCOS DIANTEIROS DE AUTOMÓVEL
(73) Ford Global Technologies, LLC. (US)
(72) Domenico Tonello
(74) Alexandre Fukuda Yamashita
Prorrogado de 01/02/2018 a 31/01/2023 (3º Período).

(11) DI 6800552-0

Código 46 - Prorrogação
(22) 30/01/2008
(15) 04/11/2008
(45) 04/11/2008
(54) MISTURADOR PARA MATERIAIS VISCOSOS
(73) United States Gypsum Company (US)
(72) Aaron Charles Rosso, Brian A. Retzke, Joseph Z. Wascow, Matthew Earle Myers, Salvatore C. Immordino Jr., Terry L. Rosenstiel
(74) City Patentes e Marcas Ltda
Prorrogado de 31/01/2018 a 30/01/2023 (3º Período).

(11) DI 6800826-0

Código 46 - Prorrogação
(22) 20/02/2008
(15) 26/08/2008
(45) 26/08/2008



(54) CONFIGURAÇÃO APLICADA EM NAVIO
(73) ALOYS WOBLEN (DE)
(72) ALOYS WOBLEN
(74) MOMSEN, LEONARDOS & CIA.
Prorrogado de 21/02/2018 a 20/02/2023 (3º Período).

(11) DI 6801027-3

Código 46 - Prorrogação
(22) 03/03/2008
(15) 09/09/2008
(45) 09/09/2008
(54) CONFIGURAÇÃO APLICADA EM APARELHO ALISADOR DE CABELOS
(73) Jemella Group Limited (GB)
(72) John Hein
(74) David do Nascimento Advogados Associados.
Prorrogado de 04/03/2018 a 03/03/2023 (3º Período).

(11) DI 6805704-0

Código 46 - Prorrogação
(22) 29/12/2008
(15) 24/11/2009
(45) 24/11/2009
(54) CONFIGURAÇÃO APLICADA EM BANDA DE RODAGEM PARA PNEUMÁTICO
(73) Bridgestone Corporation (JP)
(72) Makoto Naruo, Shungo Fujita, Yoshitaka Tanaka
(74) Montaury Pimenta Machado & Lioce S/C Ltda.
Prorrogado de 30/12/2018 a 29/12/2023 (3º Período).

(11) DI 6900003-4

Código 46 - Prorrogação
(22) 02/01/2009
(15) 24/11/2009
(45) 24/11/2009
(54) "CONFIGURAÇÃO APLICADA EM EVAPORADOR DIFUSOR DE SUBSTÂNCIAS ATIVAS"
(73) ZOBELE HOLDING SPA (IT)
(72) DANILO ROSSI
(74) David Nascimento Advogados Associados
Prorrogado de 03/01/2019 a 02/01/2024 (3º Período).



Código 47 - Petição Não Conhecida

Não conhecimento da petição apresentada em virtude do disposto nos Arts. 218 ou 219 da LPI.

(21) BR 30 2012 006376-0

Código 47 - Petição Não Conhecida

(22) 12/12/2012

(71) MAVERICK INTERNATIONAL (PTY) LTD (ZA)

(74) HUGO SILVA & MALDONADO - PROP. INTELECTUAL

Petição 870170061790, de 23/08/2017, contendo alteração de desenhos referentes ao cumprimento de exigência publicada na RPI 2362, de 12/04/2016, não conhecida nos termos do inciso I do art. 219 e caput do art. 221 da LPI, por ter sido apresentada fora do prazo previsto.



Código 47.3 - Petição Deferida

Deferimento da petição apresentada

(11) BR 30 2017 001791-6	Código 47.3 - Petição Deferida (71) NISSAN JIDOSHA KABUSHIKI KAISHA (ALSO TRADING AS NISSAN MOTOR CO., LTD.) (JP) (74) Daniel Advogados (Alt.de Daniel & Cia) Referente à petição 870170036216.
(11) BR 30 2017 001795-9	Código 47.3 - Petição Deferida (71) FORD GLOBAL TECHNOLOGIES, LLC. (US) (74) ANA PAULA SANTOS CELIDONIO Referente à petição 870170044806
(11) BR 30 2017 001798-3	Código 47.3 - Petição Deferida (71) FORD GLOBAL TECHNOLOGIES, LLC. (US) (74) ANA PAULA SANTOS CELIDONIO Referente à petição 870170044806.
(11) BR 30 2017 001800-9	Código 47.3 - Petição Deferida (71) FORD GLOBAL TECHNOLOGIES, LLC. (US) (74) ANA PAULA SANTOS CELIDONIO Referente à petição 870170044896
(11) BR 30 2017 001804-1	Código 47.3 - Petição Deferida (71) FORD GLOBAL TECHNOLOGIES, LLC. (US) (74) ANA PAULA SANTOS CELIDONIO Referente à petição 870170044821
(11) BR 30 2017 001805-0	Código 47.3 - Petição Deferida (71) FORD GLOBAL TECHNOLOGIES, LLC. (US) (74) ANA PAULA SANTOS CELIDONIO Referente à petição 870170044731
(11) BR 30 2017 001806-8	Código 47.3 - Petição Deferida (71) FORD GLOBAL TECHNOLOGIES, LLC. (US) (74) ANA PAULA SANTOS CELIDONIO Referente à petição 870170044989
(11) BR 30 2017 001808-4	Código 47.3 - Petição Deferida (71) FORD GLOBAL TECHNOLOGIES, LLC. (US) (74) ANA PAULA SANTOS CELIDONIO



Referente à petição 870170044752

(11) BR 30 2017 001810-6

Código 47.3 - Petição Deferida
(71) FORD GLOBAL TECHNOLOGIES, LLC. (US)
(74) ANA PAULA SANTOS CELIDONIO
Referente à petição 870170044837

(11) BR 30 2017 001811-4

Código 47.3 - Petição Deferida
(71) FORD GLOBAL TECHNOLOGIES, LLC. (US)
(74) ANA PAULA SANTOS CELIDONIO
Referente à petição 870170050088

(11) BR 30 2017 001812-2

Código 47.3 - Petição Deferida
(71) FORD GLOBAL TECHNOLOGIES, LLC. (US)
(74) ANA PAULA SANTOS CELIDONIO
Referente à petição 870170044860

(11) BR 30 2017 001813-0

Código 47.3 - Petição Deferida
(71) FORD GLOBAL TECHNOLOGIES, LLC. (US)
(74) ANA PAULA SANTOS CELIDONIO
Referente à petição 870170044869

(11) BR 30 2017 001815-7

Código 47.3 - Petição Deferida
(71) FORD GLOBAL TECHNOLOGIES, LLC. (US)
(74) ANA PAULA SANTOS CELIDONIO
Referente à petição 870170044922

(11) BR 30 2017 001816-5

Código 47.3 - Petição Deferida
(71) FORD GLOBAL TECHNOLOGIES, LLC. (US)
(74) ANA PAULA SANTOS CELIDONIO
Referente à petição 870170044874

(11) BR 30 2017 001817-3

Código 47.3 - Petição Deferida
(71) FORD GLOBAL TECHNOLOGIES, LLC. (US)
(74) ANA PAULA SANTOS CELIDONIO
Referente à petição 870170044996

(11) BR 30 2017 001820-3

Código 47.3 - Petição Deferida
(71) FORD GLOBAL TECHNOLOGIES, LLC. (US)
(74) ANA PAULA SANTOS CELIDONIO
Referente à petição 870170044999

(11) BR 30 2017 001822-0

Código 47.3 - Petição Deferida
(71) FORD GLOBAL TECHNOLOGIES, LLC. (US)



(74) ANA PAULA SANTOS CELIDONIO
Referente à petição 870170045007

(11) BR 30 2017 001823-8

Código 47.3 - Petição Deferida
(71) FORD GLOBAL TECHNOLOGIES, LLC. (US)
(74) ANA PAULA SANTOS CELIDONIO
Referente à petição 870170044889

(21) BR 30 2017 001834-3

Código 47.3 - Petição Deferida
(71) EMCLOY TECHNOLOGIES LLC (US)
(74) KASZNAR LEONARDOS PROPRIEDADE INTELECTUAL
Referente à petição 870170043094



Código 49 - Perda de Prioridade

Perda da prioridade reivindicada por não atender às disposições previstas no Art. 99 da LPI.

(11) BR 30 2013 002911-5	<p>Código 49 - Perda de Prioridade (22) 19/06/2013 (15) 08/12/2015 (71) SOFT LINES INTERNATIONAL, LTD. (HK) (74) HUGO SILVA & MALDONADO PROPRIEDADE INTELECTUAL Referente à Reivindicação de Prioridade nº US 29/424,848, de 15/06/2012, pelo não atendimento do prazo de seis meses previsto no art. 4º da Convenção da União de Paris para reivindicação do pedido subsequente, uma vez que o depósito perante o INPI ocorreu somente em 19/06/2013, portanto, um ano mais tarde.</p>
(11) BR 30 2014 002458-2	<p>Código 49 - Perda de Prioridade (22) 28/05/2014 (15) 06/02/2018 (71) HK TRIANGLE CO., LIMITED (HK) (74) DMARK REGISTROS DE MARCAS E PATENTES S/S LTDA Referente à Reivindicação de Prioridade nº CN 201330584026.1, de 28/11/2013, uma vez que revela desenho industrial distinto do representado nos desenhos do depósito. Referente à Reivindicação de Prioridade nº CN 201330602883.X, de 06/12/2013, uma vez que revela desenho industrial distinto do representado nos desenhos do depósito (note-se que o objeto da prioridade apresenta corpo com superfície inteiriça, enquanto o do depósito é configurado com um rebaixo central).</p>
(11) BR 30 2016 002293-3	<p>Código 49 - Perda de Prioridade (22) 01/06/2016 (15) 30/01/2018 (71) BAYERISCHE MOTOREN WERKE AKTIENGESELLSCHAFT (DE) (74) Dannemann, Siemsen, Bigler & Ipanema Moreira Referente à reivindicação da Prioridade nº DE 402015101308.2, de 08/12/2015, por não haver correspondência entre a matéria apresentada na prioridade e a apresentada no depósito do pedido.</p>
(11) BR 30 2017 001173-0	<p>Código 49 - Perda de Prioridade (22) 14/03/2017 (15) 06/02/2018 (71) FREEZIO AG (CH) (74) Bhering Advogados (nome anterior Bhering Assessoria S/C Ltda.)</p>



Referente à prioridade DE 402016101120.1, de 14/09/2016, por apresentar matéria diversa do depósito nacional.

(21) BR 30 2017 002489-0

Código 49 - Perda de Prioridade

(22) 14/06/2017

(71) KIMBERLY-CLARK WORLDWIDE, INC. (US)

(74) PINHEIRO NETO ADVOGADOS

Referente à prioridade US 29/587,924, de 16/12/2016, por apresentar objeto diverso do depósito nacional.

(21) BR 30 2017 003347-4

Código 49 - Perda de Prioridade

(22) 02/08/2017

(71) DAVIDSON JOSE DOS SANTOS (BR/MG)

Referente à Reivindicação de Prioridade nº US 3158961706225675, de 01/08/2017, por não ter sido apresentada no prazo legal previsto no Art. 99 da LPI.



Código 50 - Alteração de Classificação

Alterada a classificação do registro para melhor adequação.

(11) BR 30 2014 003018-3

Código 50 - Alteração de Classificação

(22) 26/06/2014

(15) 07/06/2016

(71) NELSON KREHNKE (BR/SC)

(74) LEILA KRAUSE SIGNORELLI

Por ocasião do exame de mérito e visando melhor adequação do registro à Classificação Internacional de Locarno, alterada a classe principal para 25.01 - MATERIAIS DE CONSTRUÇÃO.

(11) BR 30 2014 004064-2

Código 50 - Alteração de Classificação

(22) 21/08/2014

(15) 29/03/2016

(71) MARS, INCORPORATED (US)

(74) VEIRANO E ADVOGADOS ASSOCIADOS

Por ocasião do exame de mérito e visando melhor adequação do registro à Classificação Nacional (52), alterada a classe principal para 09-03 - CAIXAS, RECIPIENTES, LATAS DE CONSERVA OU LATAS.

(21) DI 7102533-2

Código 50 - Alteração de Classificação

(22) 21/06/2011

(71) W L da Silva Pereira (BR/PE)

(74) Alberto Rodrigues dos Santos Júnior

Visando melhor adequação à Classificação Internacional de Locarno, alterada a classe principal para: 06.01 - ASSENTOS.



Código 53 - Notificação de Decisão Judicial

Notificação de decisão judicial referente ao registro.

(11) DI 6303766-1

Código 53 - Notificação de Decisão Judicial

(22) 20/10/2003

(15) 23/12/2003

(71) Pisani Plásticos S.A (BR/RS)

(74) SKO Oyarzabal Marcas e Patentes S.S. Ltda.

NOTIFICAÇÃO DE DECISÃO JUDICIAL REFERENTE AO REGISTRO INPI:

52400.181098/2017-34 Origem: 13ª Vara Federal do Rio de Janeiro Ações Ordinárias nº: 0133899-37.2014.4.02.5101 e 0500761- 09.2017.4.02.5101

Autores: MZA SOLUÇÕES EM EMBALAGENS PLÁSTICAS LTDA, BELL'S INDÚSTRIA E COMÉRCIO DE PLÁSTICOS E METAIS LTDA E ARCÁDIA COMÉRCIO IMPORTAÇÃO EXPORTAÇÃO E SERVIÇOS DE TECNOLOGIA

LTDA. Réus: PISANI PLÁSTICOS S/A E INPI Decisão: "Ante o exposto, na forma do art. 487, inciso I, do Código de Processo Civil, JULGO PROCEDENTES os pedidos autorais formulados nos processos 0133899-37.2014.4.02.5101 e 0500761 -09.2017.4.02.5101, para decretar a nulidade dos registros de desenho industrial DI 6303766-1 para "Disposição introduzida em contentor para transporte de produtos", por falta de novidade e originalidade, e DI 7004814-2, para "Configuração aplicada em lacre para embalagens", ante a vedação legal constante do art. 100, inciso II, da LPI."

(11) DI 7004814-2

Código 53 - Notificação de Decisão Judicial

(22) 22/11/2010

(15) 05/07/2011

(71) Pisani Plásticos S.A (BR/RS)

(74) SKO Oyarzabal Marcas e Patentes S/S Ltda

NOTIFICAÇÃO DE DECISÃO JUDICIAL REFERENTE AO REGISTRO INPI:

52400.181098/2017-34 Origem: 13ª Vara Federal do Rio de Janeiro Ações Ordinárias nº: 0133899-37.2014.4.02.5101 e 0500761- 09.2017.4.02.5101

Autores: MZA SOLUÇÕES EM EMBALAGENS PLÁSTICAS LTDA, BELL'S INDÚSTRIA E COMÉRCIO DE PLÁSTICOS E METAIS LTDA E ARCÁDIA COMÉRCIO IMPORTAÇÃO EXPORTAÇÃO E SERVIÇOS DE TECNOLOGIA

LTDA. Réus: PISANI PLÁSTICOS S/A E INPI Decisão: "Ante o exposto, na forma do art. 487, inciso I, do Código de Processo Civil, JULGO PROCEDENTES os pedidos autorais formulados nos processos 0133899-37.2014.4.02.5101 e 0500761 -09.2017.4.02.5101, para decretar a nulidade dos registros de desenho industrial DI 6303766-1 para "Disposição introduzida em contentor para transporte de produtos", por falta de novidade e originalidade, e DI 7004814-2, para "Configuração aplicada em lacre para embalagens", ante a vedação legal constante do art. 100, inciso II, da LPI."





Código 54 - Devolução de Prazo Concedida

Notificação de devolução de prazo. Desta data corre o prazo adicional concedido no despacho.

(11) BR 30 2012 003703-4 Código 54 - Devolução de Prazo Concedida
(22) 24/07/2012
(15) 02/07/2013
(71) Robson Goncalves Trentin (BR/PR) , Aureo Perin (BR/PR)
(74) Marcos Antonio Nunes
Referente à Pet.: PR 015150000360 de 25/02/2015. Devolvidos 60 dias de prazo.

(11) BR 30 2013 000853-3 Código 54 - Devolução de Prazo Concedida
(22) 27/02/2013
(15) 03/06/2014
(71) BALL CORPORATION (US)
(74) Dannemann, Siemsen, Bigler & Ipanema Moreira
Referente à Pet.: WB 870160049301 de 05/09/2016. Devolvidos 51 dias de prazo.

(11) BR 30 2016 000380-7 Código 54 - Devolução de Prazo Concedida
(22) 03/02/2016
(15) 25/07/2017
(71) MICROSOFT CORPORATION (US)
(74) DI BLASI, PARENTE & ADVOGADOS ASSOCIADOS
Referente à Pet.: WB 870170081070 de 23/10/2017. Devolvidos 35 dias de prazo.



Código 56 - Transferência Deferida

Notificação do deferimento da transferência requerida.

(11) BR 30 2012 000392-0 Código 56 - Transferência Deferida
(22) 30/01/2012
(15) 26/06/2012
(71) COMPAGNIE GENERALE DES ETABLISSEMENTS MICHELIN (FR)
(74) GUERRA PROPRIEDADE INDUSTRIAL
Transferido de Michelin Recherche Et Technique S.A., conforme petição nº 870170100812, de 21/12/2017.

(11) BR 30 2012 000393-8 Código 56 - Transferência Deferida
(22) 30/01/2012
(15) 26/06/2012
(71) COMPAGNIE GENERALE DES ETABLISSEMENTS MICHELIN (FR)
(74) GUERRA PROPRIEDADE INDUSTRIAL
Transferido de Michelin Recherche Et Technique S.A., conforme petição nº 870170100797, de 21/12/2017.

(11) BR 30 2012 000662-7 Código 56 - Transferência Deferida
(22) 15/02/2012
(15) 26/06/2012
(71) COMPAGNIE GENERALE DES ETABLISSEMENTS MICHELIN (FR)
(74) GUERRA PROPRIEDADE INDUSTRIAL
Transferido de Michelin Recherche Et Technique S.A., conforme petição nº 870170100800, de 21/12/2017.

(11) BR 30 2012 001464-6 Código 56 - Transferência Deferida
(22) 23/03/2012
(15) 10/07/2012
(71) COMPAGNIE GENERALE DES ETABLISSEMENTS MICHELIN (FR)
(74) GUERRA PROPRIEDADE INDUSTRIAL
Transferido de Michelin Recherche Et Technique S.A., conforme petição nº 870170100801, de 21/12/2017.

(11) BR 30 2012 001532-4 Código 56 - Transferência Deferida
(22) 28/03/2012
(15) 10/07/2012
(71) COMPAGNIE GENERALE DES ETABLISSEMENTS MICHELIN (FR)
(74) GUERRA PROPRIEDADE INDUSTRIAL
Transferido de Michelin Recherche Et Technique S.A., conforme petição nº 870170100808, de 21/12/2017.



(11) BR 30 2013 003011-3 Código 56 - Transferência Deferida
(22) 26/06/2013
(15) 19/04/2016
(71) COMPAGNIE GENERALE DES ETABLISSEMENTS MICHELIN (FR)
(74) GUERRA PROPRIEDADE INDUSTRIAL
Transferido de Michelin Recherche Et Technique S.A., conforme petição nº 870170101370, de 22/12/2017.

(11) BR 30 2013 005527-2 Código 56 - Transferência Deferida
(22) 29/10/2013
(15) 15/12/2015
(71) COMPAGNIE GENERALE DES ETABLISSEMENTS MICHELIN (FR)
(74) GUERRA PROPRIEDADE INDUSTRIAL
Transferido de Michelin Recherche Et Technique S.A., conforme petição nº 870170101394, de 22/12/2017.

(11) BR 30 2014 000146-9 Código 56 - Transferência Deferida
(22) 14/01/2014
(15) 22/12/2015
(71) COMPAGNIE GENERALE DES ETABLISSEMENTS MICHELIN (FR)
(74) GUERRA PROPRIEDADE INDUSTRIAL
Transferido de Michelin Recherche Et Technique S.A., conforme petição nº 870170101499, de 22/12/2017.

(11) BR 30 2014 000349-6 Código 56 - Transferência Deferida
(22) 24/01/2014
(15) 13/12/2016
(71) COMPAGNIE GENERALE DES ETABLISSEMENTS MICHELIN (FR)
(74) GUERRA PROPRIEDADE DE INDUSTRIAL
Transferido de Michelin Recherche Et Technique S.A., conforme petição nº 870170101502, de 22/12/2017.

(11) BR 30 2014 000352-6 Código 56 - Transferência Deferida
(22) 24/01/2014
(15) 13/12/2016
(71) COMPAGNIE GENERALE DES ETABLISSEMENTS MICHELIN (FR)
(74) GUERRA PROPRIEDADE INDUSTRIAL
Transferido de Michelin Recherche Et Technique S.A., conforme petição nº 870170101932, de 26/12/2017.

(11) BR 30 2014 000353-4 Código 56 - Transferência Deferida
(22) 24/01/2014
(15) 22/11/2016



(71) COMPAGNIE GENERALE DES ETABLISSEMENTS MICHELIN (FR)
(74) GUERRA PROPRIEDADE DE INDUSTRIAL
Transferido de Michelin Recherche Et Technique S.A., conforme petição nº
870170101935, de 26/12/2017.

(11) BR 30 2014 000354-2

Código 56 - Transferência Deferida
(22) 24/01/2014
(15) 13/12/2016
(71) COMPAGNIE GENERALE DES ETABLISSEMENTS MICHELIN (FR)
(74) GUERRA PROPRIEDADE DE INDUSTRIAL
Transferido de Michelin Recherche Et Technique S.A., conforme petição nº
870170101938, de 26/12/2017.

(11) BR 30 2014 000355-0

Código 56 - Transferência Deferida
(22) 24/01/2014
(15) 13/12/2016
(71) COMPAGNIE GENERALE DES ETABLISSEMENTS MICHELIN (FR)
(74) GUERRA PROPRIEDADE INDUSTRIAL
Transferido de Michelin Recherche Et Technique S.A., conforme petição nº
870170101942, de 26/12/2017.

(11) BR 30 2014 000357-7

Código 56 - Transferência Deferida
(22) 24/01/2014
(15) 13/12/2016
(71) COMPAGNIE GENERALE DES ETABLISSEMENTS MICHELIN (FR)
(74) GUERRA PROPRIEDADE INDUSTRIAL
Transferido de Michelin Recherche Et Technique S.A., conforme petição nº
870170101944, de 26/12/2017.

(11) BR 30 2014 004232-7

Código 56 - Transferência Deferida
(22) 28/08/2014
(15) 25/04/2017
(71) COMPAGNIE GENERALE DES ETABLISSEMENTS MICHELIN (FR)
(74) GUERRA PROPRIEDADE INDUSTRIAL
Transferido de Michelin Recherche Et Technique S.A., conforme petição nº
870170101994, de 26/12/2017.

(11) BR 30 2014 004233-5

Código 56 - Transferência Deferida
(22) 28/08/2014
(15) 29/03/2016
(71) COMPAGNIE GENERALE DES ETABLISSEMENTS MICHELIN (FR)
(74) GUERRA PROPRIEDADE INDUSTRIAL
Transferido de Michelin Recherche Et Technique S.A., conforme petição nº
870170101997, de 26/12/2017.



(11) BR 30 2014 004277-7 Código 56 - Transferência Deferida
(22) 29/08/2014
(15) 29/03/2016
(71) COMPAGNIE GENERALE DES ETABLISSEMENTS MICHELIN (FR)
(74) GUERRA PROPRIEDADE INDUSTRIAL
Transferido de Michelin Recherche Et Technique S.A., conforme petição nº 870170102002, de 26/12/2017.

(11) BR 30 2014 004278-5 Código 56 - Transferência Deferida
(22) 29/08/2014
(15) 29/03/2016
(71) COMPAGNIE GENERALE DES ETABLISSEMENTS MICHELIN (FR)
(74) GUERRA PROPRIEDADE INDUSTRIAL
Transferido de Michelin Recherche Et Technique S.A., conforme petição nº 870170102004, de 26/12/2017.

(11) BR 30 2014 004279-3 Código 56 - Transferência Deferida
(22) 29/08/2014
(15) 29/03/2016
(71) COMPAGNIE GENERALE DES ETABLISSEMENTS MICHELIN (FR)
(74) GUERRA PROPRIEDADE INDUSTRIAL
Transferido de Michelin Recherche Et Technique S.A., conforme petição nº 870170102007, de 26/12/2017.

(11) BR 30 2014 005058-3 Código 56 - Transferência Deferida
(22) 06/10/2014
(15) 09/05/2017
(71) COMPAGNIE GENERALE DES ETABLISSEMENTS MICHELIN (FR)
(74) GUERRA PROPRIEDADE DE INDUSTRIAL
Transferido de Michelin Recherche Et Technique S.A., conforme petição nº 870170102008, de 26/12/2017.

(11) BR 30 2014 005059-1 Código 56 - Transferência Deferida
(22) 06/10/2014
(15) 07/02/2017
(71) COMPAGNIE GENERALE DES ETABLISSEMENTS MICHELIN (FR)
(74) GUERRA PROPRIEDADE INDUSTRIAL
Transferido de Michelin Recherche Et Technique S.A., conforme petição nº 870170102012, de 26/12/2017.

(11) BR 30 2014 005088-5 Código 56 - Transferência Deferida
(22) 08/10/2014
(15) 10/05/2016



(71) COMPAGNIE GENERALE DES ETABLISSEMENTS MICHELIN (FR)
(74) GUERRA PROPRIEDADE INDUSTRIAL
Transferido de Michelin Recherche Et Technique S.A., conforme petição nº
870170102013, de 26/12/2017.

(11) BR 30 2014 005571-2

Código 56 - Transferência Deferida
(22) 06/11/2014
(15) 14/02/2017
(71) COMPAGNIE GENERALE DES ETABLISSEMENTS MICHELIN (FR)
(74) GUERRA PROPRIEDADE INDUSTRIAL
Transferido de Michelin Recherche Et Technique S.A., conforme petição nº
870170102014, de 26/12/2017.

(11) BR 30 2014 006362-6

Código 56 - Transferência Deferida
(22) 17/12/2014
(15) 11/04/2017
(71) COMPAGNIE GENERALE DES ETABLISSEMENTS MICHELIN (FR)
(74) GUERRA PROPRIEDADE DE INDUSTRIAL
Transferido de Michelin Recherche Et Technique S.A., conforme petição nº
870170102017, de 26/12/2017.

(11) BR 30 2014 006364-2

Código 56 - Transferência Deferida
(22) 17/12/2014
(15) 16/05/2017
(71) COMPAGNIE GENERALE DES ETABLISSEMENTS MICHELIN (FR)
(74) GUERRA PROPRIEDADE DE INDUSTRIAL
Transferido de Michelin Recherche Et Technique S.A., conforme petição nº
870170102705, de 28/12/2017.

(11) BR 30 2014 006474-6

Código 56 - Transferência Deferida
(22) 19/12/2014
(15) 26/07/2016
(71) COMPAGNIE GENERALE DES ETABLISSEMENTS MICHELIN (FR)
(74) GUERRA PROPRIEDADE INDUSTRIAL
Transferido de Michelin Recherche Et Technique S.A., conforme petição nº
870170102731, de 28/12/2017.

(11) BR 30 2014 006475-4

Código 56 - Transferência Deferida
(22) 19/12/2014
(15) 21/03/2017
(71) COMPAGNIE GENERALE DES ETABLISSEMENTS MICHELIN (FR)
(74) GUERRA PROPRIEDADE INDUSTRIAL
Transferido de Michelin Recherche Et Technique S.A., conforme petição nº
870170102732, de 28/12/2017.



(11) BR 30 2015 000364-2 Código 56 - Transferência Deferida
(22) 23/01/2015
(15) 11/04/2017
(71) COMPAGNIE GENERALE DES ETABLISSEMENTS MICHELIN (FR)
(74) GUERRA PROPRIEDADE INDUSTRIAL
Transferido de Michelin Recherche Et Technique S.A., conforme petição nº 870170102712, de 28/12/2017.

(11) BR 30 2015 000392-8 Código 56 - Transferência Deferida
(22) 26/01/2015
(15) 26/07/2016
(71) COMPAGNIE GENERALE DES ETABLISSEMENTS MICHELIN (FR)
(74) GUERRA PROPRIEDADE INDUSTRIAL
Transferido de Michelin Recherche Et Technique S.A., conforme petição nº 870170102713, de 28/12/2017.

(11) BR 30 2015 000458-4 Código 56 - Transferência Deferida
(22) 28/01/2015
(15) 11/04/2017
(71) COMPAGNIE GENERALE DES ETABLISSEMENTS MICHELIN (FR)
(74) GUERRA PROPRIEDADE INDUSTRIAL
Transferido de Michelin Recherche Et Technique S.A., conforme petição nº 870170102714, de 28/12/2017.

(11) BR 30 2015 000459-2 Código 56 - Transferência Deferida
(22) 28/01/2015
(15) 11/04/2017
(71) COMPAGNIE GENERALE DES ETABLISSEMENTS MICHELIN (FR)
(74) GUERRA PROPRIEDADE INDUSTRIAL
Transferido de Michelin Recherche Et Technique S.A., conforme petição nº 870170102716, de 28/12/2017.

(11) BR 30 2015 005922-2 Código 56 - Transferência Deferida
(22) 23/12/2015
(15) 30/05/2017
(71) COMPAGNIE GENERALE DES ETABLISSEMENTS MICHELIN (FR)
(74) GUERRA PROPRIEDADE INDUSTRIAL
Transferido de Michelin Recherche Et Technique S.A., conforme petição nº 870170102857, de 28/12/2017.

(11) DI 5702219-4 Código 56 - Transferência Deferida
(22) 30/12/1997
(15) 17/11/1998



(71) COMPAGNIE GENERALE DES ETABLISSEMENTS MICHELIN (FR)
(74) GUERRA PROPRIEDADE INDUSTRIAL
Transferido de Michelin Recherche Et Technique S.A., conforme petição nº
870170098091, de 14/12/2017.

(11) DI 6301268-5

Código 56 - Transferência Deferida
(22) 29/04/2003
(15) 15/07/2003
(71) COMPAGNIE GENERALE DES ETABLISSEMENTS MICHELIN (FR)
(74) GUERRA PROPRIEDADE INDUSTRIAL
Transferido de Michelin Recherche Et Technique S.A., conforme petição nº
870170098129, de 14/12/2017.

(11) DI 6600123-4

Código 56 - Transferência Deferida
(22) 24/01/2006
(15) 16/05/2006
(71) COMPAGNIE GENERALE DES ETABLISSEMENTS MICHELIN (FR)
(74) GUERRA PROPRIEDADE INDUSTRIAL
Transferido de Michelin Recherche Et Technique S.A., conforme petição nº
870170098450, de 15/12/2017.

(11) DI 6600166-8

Código 56 - Transferência Deferida
(22) 27/01/2006
(15) 23/05/2006
(71) COMPAGNIE GENERALE DES ETABLISSEMENTS MICHELIN (FR)
(74) GUERRA PROPRIEDADE INDUSTRIAL
Transferido de Michelin Recherche Et Technique S.A., conforme petição nº
870170098451, de 15/12/2017.

(11) DI 6602543-5

Código 56 - Transferência Deferida
(22) 21/07/2006
(15) 07/11/2006
(71) COMPAGNIE GENERALE DES ETABLISSEMENTS MICHELIN (FR)
(74) GUERRA PROPRIEDADE INDUSTRIAL
Transferido de Michelin Recherche Et Technique S.A., conforme petição nº
870170098493, de 15/12/2017.

(11) DI 6702613-3

Código 56 - Transferência Deferida
(22) 30/08/2007
(15) 11/03/2008
(71) COMPAGNIE GENERALE DES ETABLISSEMENTS MICHELIN (FR)
(74) GUERRA PROPRIEDADE INDUSTRIAL
Transferido de Michelin Recherche Et Technique S.A., conforme petição nº
870170098578, de 15/12/2017.



(11) DI 6702712-1 Código 56 - Transferência Deferida
(22) 06/09/2007
(15) 09/09/2008
(71) COMPAGNIE GENERALE DES ETABLISSEMENTS MICHELIN (FR)
(74) GUERRA PROPRIEDADE INDUSTRIAL
Transferido de Michelin Recherche Et Technique S.A., conforme petição nº 870170098586, de 15/12/2017.

(11) DI 6703105-6 Código 56 - Transferência Deferida
(22) 05/09/2007
(15) 08/04/2008
(71) COMPAGNIE GENERALE DES ETABLISSEMENTS MICHELIN (FR)
(74) GUERRA PROPRIEDADE INDUSTRIAL
Transferido de Michelin Recherche Et Technique S.A., conforme petição nº 870170098581, de 15/12/2017.

(11) DI 6703106-4 Código 56 - Transferência Deferida
(22) 05/09/2007
(15) 08/04/2008
(71) COMPAGNIE GENERALE DES ETABLISSEMENTS MICHELIN (FR)
(74) GUERRA PROPRIEDADE INDUSTRIAL
Transferido de Michelin Recherche Et Technique S.A., conforme petição nº 870170098583, de 15/12/2017.

(11) DI 6703488-8 Código 56 - Transferência Deferida
(22) 31/10/2007
(15) 15/04/2008
(71) COMPAGNIE GENERALE DES ETABLISSEMENTS MICHELIN (FR)
(74) GUERRA PROPRIEDADE INDUSTRIAL
Transferido de Michelin Recherche Et Technique S.A., conforme petição nº 870170098587, de 15/12/2017.

(11) DI 6703489-6 Código 56 - Transferência Deferida
(22) 31/10/2007
(15) 15/04/2008
(71) COMPAGNIE GENERALE DES ETABLISSEMENTS MICHELIN (FR)
(74) GUERRA PROPRIEDADE INDUSTRIAL
Transferido de Michelin Recherche Et Technique S.A., conforme petição nº 870170098588, de 15/12/2017.

(11) DI 6800049-9 Código 56 - Transferência Deferida
(22) 04/01/2008
(15) 22/07/2008



(71) COMPAGNIE GENERALE DES ETABLISSEMENTS MICHELIN (FR)
(74) GUERRA PROPRIEDADE INDUSTRIAL
Transferido de Michelin Recherche Et Technique S.A., conforme petição nº
870170098592, de 15/12/2017.

(11) DI 6800156-8

Código 56 - Transferência Deferida
(22) 25/01/2008
(15) 19/08/2008
(71) COMPAGNIE GENERALE DES ETABLISSEMENTS MICHELIN (FR)
(74) GUERRA PROPRIEDADE INDUSTRIAL
Transferido de Michelin Recherche Et Technique S.A., conforme petição nº
870170098599, de 15/12/2017.

(11) DI 6801052-4

Código 56 - Transferência Deferida
(22) 17/03/2008
(15) 11/11/2008
(71) COMPAGNIE GENERALE DES ETABLISSEMENTS MICHELIN (FR)
(74) GUERRA PROPRIEDADE INDUSTRIAL
Transferido de Michelin Recherche Et Technique S.A., conforme petição nº
870170098600, de 15/12/2017.

(11) DI 6801315-9

Código 56 - Transferência Deferida
(22) 03/04/2008
(15) 16/09/2008
(71) COMPAGNIE GENERALE DES ETABLISSEMENTS MICHELIN (FR)
(74) GUERRA PROPRIEDADE INDUSTRIAL
Transferido de Michelin Recherche Et Technique S.A., conforme petição nº
870170098607, de 15/12/2017.

(11) DI 6801642-5

Código 56 - Transferência Deferida
(22) 30/04/2008
(15) 30/09/2008
(71) COMPAGNIE GENERALE DES ETABLISSEMENTS MICHELIN (FR)
(74) GUERRA PROPRIEDADE INDUSTRIAL
Transferido de Michelin Recherche Et Technique S.A., conforme petição nº
870170098615, de 15/12/2017.

(11) DI 6801716-2

Código 56 - Transferência Deferida
(22) 29/04/2008
(15) 18/11/2008
(71) COMPAGNIE GENERALE DES ETABLISSEMENTS MICHELIN (FR)
(74) GUERRA PROPRIEDADE INDUSTRIAL
Transferido de Michelin Recherche Et Technique S.A., conforme petição nº
870170098613, de 15/12/2017.



(11) DI 6802199-2 Código 56 - Transferência Deferida
(22) 21/05/2008
(15) 24/03/2009
(71) COMPAGNIE GENERALE DES ETABLISSEMENTS MICHELIN (FR)
(74) GUERRA PROPRIEDADE INDUSTRIAL
Transferido de Michelin Recherche Et Technique S.A., conforme petição nº 870170098623, de 15/12/2017.

(11) DI 7003782-5 Código 56 - Transferência Deferida
(22) 09/08/2010
(15) 05/04/2011
(71) COMPAGNIE GENERALE DES ETABLISSEMENTS MICHELIN (FR)
(74) GUERRA PROPRIEDADE INDUSTRIAL
Transferido de Michelin Recherche Et Technique S.A., conforme petição nº 870170099672, de 19/12/2017.

(11) DI 7101143-9 Código 56 - Transferência Deferida
(22) 23/02/2011
(15) 11/09/2012
(71) COMPAGNIE GENERALE DES ETABLISSEMENTS MICHELIN (FR)
(74) GUERRA PROPRIEDADE INDUSTRIAL
Transferido de Michelin Recherche Et Technique S.A., conforme petição nº 870170100079, de 20/12/2017.

(11) DI 7101149-8 Código 56 - Transferência Deferida
(22) 23/02/2011
(15) 11/09/2012
(71) COMPAGNIE GENERALE DES ETABLISSEMENTS MICHELIN (FR)
(74) GUERRA PROPRIEDADE INDUSTRIAL
Transferido de Michelin Recherche Et Technique S.A., conforme petição nº 870170100076, de 20/12/2017.

(11) DI 7101150-1 Código 56 - Transferência Deferida
(22) 24/02/2011
(15) 20/09/2011
(71) COMPAGNIE GENERALE DES ETABLISSEMENTS MICHELIN (FR)
(74) GUERRA PROPRIEDADE INDUSTRIAL
Transferido de Michelin Recherche Et Technique S.A., conforme petição nº 870170100074, de 20/12/2017.

(11) DI 7103738-1 Código 56 - Transferência Deferida
(22) 30/08/2011
(15) 21/11/2012



(71) COMPAGNIE GENERALE DES ETABLISSEMENTS MICHELIN (FR)
(74) GUERRA PROPRIEDADE INDUSTRIAL
Transferido de Michelin Recherche Et Technique S.A., conforme petição nº
870170100713, de 21/12/2017.

(11) DI 7103739-0

Código 56 - Transferência Deferida
(22) 30/08/2011
(15) 21/11/2012
(71) COMPAGNIE GENERALE DES ETABLISSEMENTS MICHELIN (FR)
(74) GUERRA PROPRIEDADE INDUSTRIAL
Transferido de Michelin Recherche Et Technique S.A., conforme petição nº
870170100715, de 21/12/2017.

(11) DI 7105124-4

Código 56 - Transferência Deferida
(22) 11/10/2011
(15) 09/10/2012
(71) COMPAGNIE GENERALE DES ETABLISSEMENTS MICHELIN (FR)
(74) GUERRA PROPRIEDADE INDUSTRIAL
Transferido de Michelin Recherche Et Technique S.A., conforme petição nº
870170100716, de 21/12/2017.

(11) DI 7105727-7

Código 56 - Transferência Deferida
(22) 18/11/2011
(15) 30/10/2012
(71) COMPAGNIE GENERALE DES ETABLISSEMENTS MICHELIN (FR)
(74) GUERRA PROPRIEDADE INDUSTRIAL
Transferido de Michelin Recherche Et Technique S.A., conforme petição nº
870170100722, de 21/12/2017.

(11) DI 7105768-4

Código 56 - Transferência Deferida
(22) 22/11/2011
(15) 13/11/2012
(71) COMPAGNIE GENERALE DES ETABLISSEMENTS MICHELIN (FR)
(74) GUERRA PROPRIEDADE INDUSTRIAL
Transferido de Michelin Recherche Et Technique S.A., conforme petição nº
870170100746, de 21/12/2017.

(11) DI 7105926-1

Código 56 - Transferência Deferida
(22) 30/11/2011
(15) 30/10/2012
(71) COMPAGNIE GENERALE DES ETABLISSEMENTS MICHELIN (FR)
(74) GUERRA PROPRIEDADE INDUSTRIAL
Transferido de Michelin Recherche Et Technique S.A., conforme petição nº
870170100750, de 21/12/2017.



(11) DI 7106473-7

Código 56 - Transferência Deferida

(22) 26/12/2011

(15) 06/11/2012

(71) COMPAGNIE GENERALE DES ETABLISSEMENTS MICHELIN (FR)

(74) GUERRA PROPRIEDADE INDUSTRIAL

Transferido de Michelin Recherche Et Technique S.A., conforme petição nº 870170100730, de 21/12/2017.

(11) DI 7106474-5

Código 56 - Transferência Deferida

(22) 26/12/2011

(15) 06/11/2012

(71) COMPAGNIE GENERALE DES ETABLISSEMENTS MICHELIN (FR)

(74) GUERRA PROPRIEDADE INDUSTRIAL

Transferido de Michelin Recherche Et Technique S.A., conforme petição nº 870170100735, de 21/12/2017.

(11) DI 7106572-5

Código 56 - Transferência Deferida

(22) 28/12/2011

(15) 06/11/2012

(71) COMPAGNIE GENERALE DES ETABLISSEMENTS MICHELIN (FR)

(74) GUERRA PROPRIEDADE INDUSTRIAL

Transferido de Michelin Recherche Et Technique S.A., conforme petição nº 870170100736, de 21/12/2017.



Código 58 - Transferência em Exigência

Exigência referente ao pedido de transferência requerida. Desta data corre o prazo de 60 (sessenta) dias para cumprimento da exigência formulada, sob pena de Arquivamento da Petição do pedido de Transferência.

(11) DI 6401070-8

Código 58 - Transferência em Exigência

(22) 05/04/2004

(15) 22/06/2004

(71) ALCOA ALUMÍNIO S/A (BR/SP)

(74) Dannemann, Siemsen, Bigler & Ipanema Moreira

O documento de cessão/transferência deve conter a qualificação completa da cedente, bem como da cessionária. Necessária, ainda, a comprovação de que o signatário da cedente possui poderes para realizar a solicitação de anotação de transferência de titularidade. Referente à petição nº 870170039881, de 12/06/2017.

(11) DI 6603825-1

Código 58 - Transferência em Exigência

(22) 17/10/2006

(15) 23/01/2007

(71) Alcoa Alumínio S/A (BR/SP)

(74) Dannemann, Siemsen, Bigler & Ipanema Moreira

O documento de cessão/transferência deve conter a qualificação completa da cedente, bem como da cessionária. Necessária, ainda, a comprovação de que o signatário da cedente possui poderes para realizar a solicitação de anotação de transferência de titularidade. Referente à petição nº 870170038701, de 07/06/2017.



Código 59 - Alteração de Nome Deferida

Notificação do deferimento da alteração de nome requerida.

(11) DI 5501809-2 Código 59 - Alteração de Nome Deferida
(22) 13/11/1995
(15) 01/06/1999
(71) KONINKLIJKE PHILIPS N.V. (NL)
(74) DAVID DO NASCIMENTO ADVOGADOS ASSOCIADOS
Nome alterado de Koninklijke Philips Electronics N.V., conforme petição nº 870160001386, de 21/01/2016.

(11) DI 6102002-8 Código 59 - Alteração de Nome Deferida
(22) 23/08/2001
(15) 13/02/2002
(71) KONINKLIJKE PHILIPS N.V. (NL)
(74) DAVID DO NASCIMENTO ADVOGADOS ASSOCIADOS
Nome alterado de Koninklijke Philips Electronics N.V., conforme petição nº 870160001385, de 21/01/2016.

(11) DI 6200643-6 Código 59 - Alteração de Nome Deferida
(22) 27/03/2002
(15) 16/07/2002
(71) KONINKLIJKE PHILIPS N.V. (NL)
(74) DAVID DO NASCIMENTO ADVOGADOS ASSOCIADOS
Nome alterado de Koninklijke Philips Electronics N.V., conforme petição nº 870160001384, de 21/01/2016.

(11) DI 6202303-9 Código 59 - Alteração de Nome Deferida
(22) 29/07/2002
(15) 31/12/2002
(71) KONINKLIJKE PHILIPS N.V. (NL)
(74) DAVID DO NASCIMENTO ADVOGADOS ASSOCIADOS
Nome alterado de Koninklijke Philips Electronics N.V., conforme petição nº 870160001383, de 21/01/2016.

(11) DI 6204097-9 Código 59 - Alteração de Nome Deferida
(22) 23/12/2002
(15) 15/04/2003
(71) KONINKLIJKE PHILIPS N.V. (NL)
(74) DAVID DO NASCIMENTO ADVOGADOS ASSOCIADOS
Nome alterado de Koninklijke Philips Electronics N.V., conforme petição nº 870160001382, de 21/01/2016.



(11) DI 6401381-2

Código 59 - Alteração de Nome Deferida

(22) 26/04/2004

(15) 10/08/2004

(71) KONINKLIJKE PHILIPS N.V. (NL)

(74) DAVID DO NASCIMENTO ADVOGADOS ASSOCIADOS

Nome alterado de Koninklijke Philips Electronics N.V., conforme petição nº 870160001388, de 21/01/2016.

(11) DI 6401403-7

Código 59 - Alteração de Nome Deferida

(22) 26/04/2004

(15) 03/08/2004

(71) KONINKLIJKE PHILIPS N.V. (NL)

(74) DAVID DO NASCIMENTO ADVOGADOS ASSOCIADOS

Nome alterado de Koninklijke Philips Electronics N.V., conforme petição nº 870160001389, de 21/01/2016.

(11) DI 6500444-2

Código 59 - Alteração de Nome Deferida

(22) 15/02/2005

(15) 24/05/2005

(71) KONINKLIJKE PHILIPS N.V. (NL)

(74) DAVID DO NASCIMENTO ADVOGADOS ASSOCIADOS

Nome alterado de Koninklijke Philips Electronics N.V., conforme petição nº 870160001392, de 21/01/2016.



Código 62 - Alteração de Sede Deferida

Notificação do deferimento da alteração de Sede requerida.

(11) DI 5501809-2	Código 62 - Alteração de Sede Deferida (22) 13/11/1995 (15) 01/06/1999 (71) KONINKLIJKE PHILIPS N.V. (NL) (74) DAVID DO NASCIMENTO ADVOGADOS ASSOCIADOS Sede alterada de Groenewoudsewg 1, 5621 BA, Eindhoven, NL, conforme petição nº 870160001386, de 21/01/2016.
(11) DI 6102002-8	Código 62 - Alteração de Sede Deferida (22) 23/08/2001 (15) 13/02/2002 (71) KONINKLIJKE PHILIPS N.V. (NL) (74) DAVID DO NASCIMENTO ADVOGADOS ASSOCIADOS Sede alterada de Groenewoudsewg 1, 5621 BA, Eindhoven, NL, conforme petição nº 870160001385, de 21/01/2016.
(11) DI 6200643-6	Código 62 - Alteração de Sede Deferida (22) 27/03/2002 (15) 16/07/2002 (71) KONINKLIJKE PHILIPS N.V. (NL) (74) DAVID DO NASCIMENTO ADVOGADOS ASSOCIADOS Sede alterada de Groenewoudsewg 1, 5621 BA, Eindhoven, NL, conforme petição nº 870160001384, de 21/01/2016.
(11) DI 6202303-9	Código 62 - Alteração de Sede Deferida (22) 29/07/2002 (15) 31/12/2002 (71) KONINKLIJKE PHILIPS N.V. (NL) (74) DAVID DO NASCIMENTO ADVOGADOS ASSOCIADOS Sede alterada de Groenewoudsewg 1, 5621 BA, Eindhoven, NL, conforme petição nº 870160001383, de 21/01/2016.
(11) DI 6204097-9	Código 62 - Alteração de Sede Deferida (22) 23/12/2002 (15) 15/04/2003 (71) KONINKLIJKE PHILIPS N.V. (NL) (74) DAVID DO NASCIMENTO ADVOGADOS ASSOCIADOS Sede alterada de Groenewoudsewg 1, 5621 BA, Eindhoven, NL, conforme petição nº 870160001382, de 21/01/2016.



(11) DI 6401381-2

Código 62 - Alteração de Sede Deferida

(22) 26/04/2004

(15) 10/08/2004

(71) KONINKLIJKE PHILIPS N.V. (NL)

(74) DAVID DO NASCIMENTO ADVOGADOS ASSOCIADOS

Sede alterada de Groenewoudsewg 1, 5621 BA, Eindhoven, NL, conforme
petição nº 870160001388, de 21/01/2016.

(11) DI 6401403-7

Código 62 - Alteração de Sede Deferida

(22) 26/04/2004

(15) 03/08/2004

(71) KONINKLIJKE PHILIPS N.V. (NL)

(74) DAVID DO NASCIMENTO ADVOGADOS ASSOCIADOS

Sede alterada de Groenewoudsewg 1, 5621 BA, Eindhoven, NL, conforme
petição nº 870160001389, de 21/01/2016.

(11) DI 6500444-2

Código 62 - Alteração de Sede Deferida

(22) 15/02/2005

(15) 24/05/2005

(71) KONINKLIJKE PHILIPS N.V. (NL)

(74) DAVID DO NASCIMENTO ADVOGADOS ASSOCIADOS

Sede alterada de Groenewoudsewg 1, 5621 BA, Eindhoven, NL, conforme
petição nº 870160001392, de 21/01/2016.



Código 70 - Publicação Anulada

Anulada a publicação, por ter sido indevida, conforme indicado no complemento.

(11) DI 5700877-9

Código 70 - Publicação Anulada

(22) 04/08/1997

(15) 18/11/1997

(73) Cequipel Ind. e Com. de Móveis Ltda (BR/PR)

(74) Senior's Marcas e Patentes Ltda.

Referente RPI: 2442 - Cód. 41, Publicado: 24/10/2017, por ter sido indevido.

(11) DI 6102848-7

Código 70 - Publicação Anulada

(22) 19/11/2001

(15) 02/07/2002

(71) FLUMINENSE INDUSTRIAL S/A (BR/RJ)

(74) Araripe & Associados

Referente RPI: 2454 - Cód. 58, Publicado: 16/01/2018, por ter sido indevido.

(11) DI 6102849-5

Código 70 - Publicação Anulada

(22) 19/11/2001

(15) 02/07/2002

(71) FLUMINENSE INDUSTRIAL S/A (BR/RJ)

(74) Araripe & Associados

Referente RPI: 2454 - Cód. 58, Publicado: 16/01/2018, por ter sido indevido.

(11) DI 6401070-8

Código 70 - Publicação Anulada

(22) 05/04/2004

(15) 22/06/2004

(71) ALCOA ALUMÍNIO S/A (BR/SP)

(74) Dannemann, Siemsen, Bigler & Ipanema Moreira

Referente RPI: 2447 - Cód. 56, Publicado: 28/11/2017, por ter sido indevido.

(11) DI 6603825-1

Código 70 - Publicação Anulada

(22) 17/10/2006

(15) 23/01/2007

(71) Alcoa Alumínio S/A (BR/SP)

(74) Dannemann, Siemsen, Bigler & Ipanema Moreira

Referente RPI: 2446 - Cód. 56, Publicado: 21/11/2017, por ter sido indevido.



Código 71 - Despacho Anulado

Anulada o despacho, por ter sido indevido, conforme indicado no complemento.

(21) BR 30 2017 001835-1

Código 71 - Despacho Anulado

(22) 27/04/2017

(71) SMC CORPORATION (JP)

(74) FLÁVIA SALIM LOPES

Referente RPI: 2452 - Cód. 34, Publicado: 02/01/2018 por ter sido indevido.



Código 73 - Retificação

Retificação da publicação de qualquer um dos itens anteriores por ter sido efetuada com incorreção. Tal publicação não implica na alteração da data da decisão ou despacho e nos prazos decorrentes da mesma.

(11) BR 30 2015 003545-5

Código 73 - Retificação

(22) 29/07/2015

(15) 30/08/2016

(30) 11/02/2015 US 29/517,288

(45) 30/08/2016

(52) 16-06

(54) CONFIGURAÇÃO APLICADA A/EM LENTE DE CONTATO

(71) JOHNSON & JOHNSON VISION CARE, INC. (US)

(72) DAWN D. WRIGHT, JEFFREY H. ROFFMAN, ANGIE BOWERS

(74) DANNEMANN, SIEMSEN, BIGLER & IPANEMA MOREIRA, PROPRIEDADE INDUSTRIAL LTDA.

Referente RPI: 2382 - Cód. 39, Publicado: 30/08/2016, devido a incorreções no título (54). Considerar os dados bibliográficos atuais.

(11) BR 32 2016 002340-1

Código 73 - Retificação

(22) 24/09/2014

(15) 15/08/2017

(30) 26/03/2014 DE 402014100307.6

(45) 15/08/2017

(52) 26-06

(54) CONFIGURAÇÃO APLICADA A/EM LANTERNA TRASEIRA

(62) BR 30 2014 004795-7 24/09/2014

(71) FORD GLOBAL TECHNOLOGIES, LLC. (US)

(72) UWE PULVER, WOLFGANG GOTSCHKE

(74) ANA PAULA SANTOS CELIDONIO

Referente RPI: 2432 - Cód. 39, Publicado: 15/08/2017, por incorreções nos (30) Dados da Prioridade Unionista. Considerar os dados atuais.

(11) DI 5401775-0

Código 73 - Retificação

(22) 29/07/1994

(15) 23/12/1997

(45) 23/12/1997

(54) Vidro em relevo

(73) Saint-Gobain Glass France (FR)

(72) Guillaume Saalburg

(74) Momsen, Leonardos & CIA.

Referente RPI: 2027 - Cód. 46, Publicado: 10/11/2009, devido a erro no texto do despacho. Considerar o seguinte texto: "Registro prorrogado de 30/07/2004 até



29/07/2009".

(11) DI 5600283-1

Código 73 - Retificação
(22) 03/04/1996
(15) 30/03/1999
(30) 05/10/1995 GB 2050968; 05/10/1995 GB 2050969
(45) 30/03/1999
(54) Tampo de lata
(71) Crown Packaging Technology, Inc (US)
(72) Mark Christopher Kysh, Mouayed Mamdooh Brifcani, Peter J. Hinton
(74) Momsen, Leonardos & CIA.
Referente RPI: 2173 - Cód. 46, Publicado: 28/08/2012, devido a erro no período prorrogado. Considerar o período: "04/04/2016 até 03/04/2021."

(11) DI 5600290-4

Código 73 - Retificação
(22) 08/04/1996
(15) 30/03/1999
(30) 03/10/1995 CH 122698
(45) 30/03/1999
(54) Caixa para garrafas
(71) Schoeller-Plast Ag (CH)
(72) Hans Umiker
(74) DANNEMANN, SIEMSEN, BIGLER & IPANEMA MOREIRA
Referente RPI: 2173 - Cód. 46, Publicado: 28/08/2012, devido a erro no período prorrogado. Considerar o período 09/04/2016 até 08/04/2021.

(11) DI 5600318-8

Código 73 - Retificação
(22) 09/04/1996
(15) 03/06/1997
(45) 03/06/1997
(54) Configuração em calçado feminino
(73) GRENDENE S.A. (BR/CE)
(72) Edson Matsuo
(74) Custódio de Almeida & Cia
Referente RPI: 2173 - Cód. 46, Publicado: 28/08/2012, devido a erro no período prorrogado. Considerar o período "10/04/2016 até 09/04/2021"

(11) DI 5600344-7

Código 73 - Retificação
(22) 29/04/1996
(15) 16/03/1999
(30) 30/10/1995 US 045757
(45) 16/03/1999
(54) Inalador nasal
(71) Baker Norton Pharmaceuticals (US)



(72) Phillip Frost

(74) Dannemann, Siemsen, Bigler & Ipanema Moreira

Referente RPI: 2173 - Cód. 46, Publicado: 28/08/2012, devido a erro no período prorrogado. Considerar o período "30/04/2016 até 29/04/2021".

(11) DI 5600365-0

Código 73 - Retificação

(22) 16/02/1996

(15) 11/05/1999

(45) 11/05/1999

(54) Configuração em dispositivo auxiliar de sucção

(71) Indústria de Motores Anauger S.A (BR/SP)

(72) Aurelio Pastori

(74) Zilda Maria de Campos

Referente RPI: 2173 - Cód. 46, Publicado: 28/08/2012, devido a erro no período prorrogado. Considerar o período 17/02/2016 até 16/02/2021.

(11) DI 5600370-6

Código 73 - Retificação

(22) 22/02/1996

(15) 21/09/1999

(45) 21/09/1999

(54) "Configuração aplicada em tampa."

(71) ALLPLAS EMBALAGENS LTDA (BR/SP)

(72) Carlos Eduardo Sacchi

(74) Logos Marcas e Patentes S/C Ltda.

Referente RPI: 2173 - Cód. 46, Publicado: 28/08/2012, devido a erro no período prorrogado. Considerar o período "23/02/2016 até 22/02/2021".

(11) DI 5600457-5

Código 73 - Retificação

(22) 03/04/1996

(15) 10/06/1997

(30) 06/10/1995 GB 2050971

(45) 10/06/1997

(54) Capô para trator

(73) Agco Limited (GB)

(72) John Schmidt, Milton Antonik

(74) Paulo Sérgio Scatamburlo

Referente RPI: 2172 - Cód. 46, Publicado: 21/08/2012, devido a erro no período prorrogado. Considerar período "04/04/2016 até 03/04/2021".

(11) DI 5600470-2

Código 73 - Retificação

(22) 11/04/1996

(15) 20/05/1997

(45) 20/05/1997

(54) Placa-espelho



(73) GL ELETRO-ELETRÔNICOS LTDA (BR/SP)

(72) Valmir Mondejar

Referente RPI: 2173 - Cód. 46, Publicado: 28/08/2012, devido a erro no período prorrogado. Considerar período 12/04/2016 até 11/04/2021.

(11) DI 5600516-4

Código 73 - Retificação

(22) 30/04/1996

(15) 20/07/1999

(30) 02/11/1995 ES 136171

(45) 20/07/1999

(54) Suporte para paellas

(71) Positron Investimentos e Serviços Lda (PT)

(72) Francesc Seuba Trullas

(74) Tavares Propriedade Intelectual Ltda

Referente RPI: 2173 - Cód. 46, Publicado: 28/08/2012, devido a erro no período prorrogado. Considerar o período 01/05/2016 até 30/04/2021.

(11) DI 5600578-4

Código 73 - Retificação

(22) 22/05/1996

(15) 23/05/2000

(45) 23/05/2000

(54) Configuração aplicada em perfil de grelha para bueiros

(71) Fernando Gomes da Costa (BR/SP)

(72) Fernando Gomes da Costa

(74) Edmundo Brunner Assessoria S/C Ltda

Referente RPI: 2173 - Cód. 46, Publicado: 28/08/2012, devido a erro no período prorrogado. Considerar o período 23/05/2016 até 22/05/2021.



Código 74 - Republicação

Republicação, por ter sido indevida, conforme indicada no complemento.

(21) BR 30 2016 004074-5

Código 74 - Republicação

(22) 14/09/2016

(15) 30/01/2018

(71) VCS COMÉRCIO E DESIGN DE MÓVEIS LTDA. (BR/ES)

(74) FLÁVIA SANGIORGI DALLA BERNARDINA

Referente RPI: 2448 - Cód. 34, Publicado: 05/12/2017. Republicação de exigência técnica por ter sido publicada de maneira incompleta. Considerar texto da exigência a seguir: 1. Manter no pedido atual apenas o objeto das figuras 1 a 5. Os demais objetos não compartilham as mesmas características ornamentais preponderantes e devem ser retirados do pedido atual. 2. Caso haja interesse, apresentar, num primeiro pedido dividido, todas as vistas dos objetos das fig. 11 a 19. Adequar o título do pedido dividido para que seja coerente com o objeto do depósito. 3. Caso haja interesse, apresentar, num segundo pedido dividido, todas as vistas dos objetos das fig. 20 a 29. Adequar o título do pedido dividido para que seja coerente com o objeto do depósito. Apresentar as vistas opostas às fig. 21 e 26. 4. Caso haja interesse, apresentar, num terceiro pedido dividido, todas as vistas dos objetos das fig. 35 a 52 e 81 a 86. Adequar o título do pedido dividido para que seja coerente com o objeto do depósito. 5. Caso haja interesse, apresentar, num quarto pedido dividido, todas as vistas dos objetos das fig. 53 a 65. Adequar o título do pedido dividido para que seja coerente com o objeto do depósito. Apresentar a vista oposta à fig. 55. Harmonizar fig. 54 com demais vistas (nessa fig. é possível ver uma espécie de tampa levantada que não é vista nas demais). Apresentar a fig. 54 com a tampa abaixada. 6. Caso haja interesse, apresentar, num quinto pedido dividido, todas as vistas do objeto das fig. 71 a 80. Adequar o título do pedido dividido para que seja coerente com o objeto do depósito. 7. Caso haja interesse, apresentar, num sexto pedido dividido, todas as vistas dos objetos das fig. 66 a 70. Adequar o título do pedido dividido para que seja coerente com o objeto do depósito. Harmonizar fig. 68 e 70 (a fig. 68 mostra duas divisões verticais no interior do objeto, enquanto a fig. 70 mostra apenas uma). 7. Caso haja interesse, apresentar, num sétimo pedido dividido, todas as vistas do objeto das fig. 87 a 91. Adequar o título do pedido dividido para que seja coerente com o objeto do depósito. 8. Caso haja interesse, apresentar, num oitavo pedido dividido, todas as vistas do objeto das fig. 6 a 10. Adequar o título do pedido dividido para que seja coerente com o objeto do depósito. 9. Caso haja interesse, apresentar, num nono pedido dividido, todas as vistas do objeto das fig. 30 a 34. Adequar o título do pedido dividido para que seja coerente com o objeto do depósito. 10. Reapresentar todas as figuras em tamanho maior e com mais detalhes. As figuras atuais estão pequenas e pouco detalhadas e não especificam a forma dos objetos de maneira satisfatória. Ex.: as vistas inferiores, em especial as fig. 9, 14 e 18 não especificam corretamente a forma dos pés dos



objetos, representando-os como linhas. 11. Alterar o título do pedido atual para "Configuração aplicada a mesa". 12. Numerar as figuras do objeto principal de cada pedido de acordo com o padrão 1.1, 1.2, 1.3 etc. As figuras de variações configurativas devem ser numeradas no padrão: 2.1, 2.2, 2.3...; 3.1, 3.2, 3.3 etc.

(11) BR 32 2016 002675-3

Código 74 - Republicação

(22) 18/06/2013

(15) 30/01/2018

(62) BR 30 2013 002879-8 18/06/2013

(71) BRITA GMBH (DE)

(74) David do Nascimento Advogados Associados

Referente RPI: 2433 - Cód. 39, Publicado: 22/08/2017 por incorreção nas figuras.



Código 75 - Emissão de Fotocópia

Emissão de fotocópia de Desenho Industrial.

(21) BR 30 2015 000361-8	Código 75 - Emissão de Fotocópia (71) COVIDIEN LP (74) DANNEMANN, SIEMSEN, BIGLER & IPANEMA MOREIRA Disponibilizada em 23/01/2018, a fotocópia solicitada pelo protocolo 870180005458.
(21) BR 30 2015 001058-4	Código 75 - Emissão de Fotocópia (71) RIMOWA GMBH (DE) (74) DANNEMANN , SIEMSEN , BIGLER & IPANEMA MOREIRA Disponibilizada em 23/01/2018, a fotocópia solicitada pelo protocolo 870180005456.
(21) BR 30 2016 000877-9	Código 75 - Emissão de Fotocópia (71) DOCOL METAIS SANITÁRIOS LTDA. (BR/SC) (74) Dannemann, Siemens, Bigler & Ipanema Moreira Disponibilizada em 23/01/2018, a fotocópia solicitada pelo protocolo 870180005491.
(21) BR 30 2017 000438-5	Código 75 - Emissão de Fotocópia (71) GUSTAVO POLI KONNO (BR/SP) (74) RICARDO NOGUEIRA GARCEZ Disponibilizada em 25/01/2018, a fotocópia solicitada pelo protocolo 870180006100.
(21) BR 30 2017 002341-0	Código 75 - Emissão de Fotocópia (71) N S F INDÚSTRIA E COM DE EQUIPAMENTOS P/INST COM LTDA (BR/SP) (74) Vilage Marcas e Patentes Ltda Disponibilizada em 23/01/2018, a fotocópia solicitada pelo protocolo 870180005482.
(21) BR 30 2017 002418-1	Código 75 - Emissão de Fotocópia (71) LAMELLO AG (CH) , FRANZ BAUR (DE) , FRANZ JOSEF HASER (DE) (74) Dannemann, Siemens, Bigler & Ipanema Moreira Disponibilizada em 23/01/2018, a fotocópia solicitada pelo protocolo 870180005479.
(21) BR 30 2017 002419-0	Código 75 - Emissão de Fotocópia (71) LAMELLO AG (CH) , FRANZ BAUR (DE) , FRANZ JOSEF HASER (DE)



	(74) Dannemann, Siemsen, Bigler & Ipanema Moreira Disponibilizada em 23/01/2018, a fotocópia solicitada pelo protocolo 870180005487.
(21) BR 32 2015 004661-1	Código 75 - Emissão de Fotocópia (71) BULHAUP GMBH & CO. KG (AT) (74) ROBERTO DA SILVEIRA TORRES JUNIOR Disponibilizada em 23/01/2018, a fotocópia solicitada pelo protocolo 870180005448.
(21) BR 32 2015 004664-6	Código 75 - Emissão de Fotocópia (71) BULHAUP GMBH & CO. KG (DE) (74) ROBERTO DA SILVEIRA TORRES JUNIOR Disponibilizada em 23/01/2018, a fotocópia solicitada pelo protocolo 870180005450.
(21) BR 32 2015 004669-7	Código 75 - Emissão de Fotocópia (71) BULHAUP GMBH & CO. KG (DE) (74) ROBERTO DA SILVEIRA TORRES JUNIOR Disponibilizada em 23/01/2018, a fotocópia solicitada pelo protocolo 870180005787.
(21) BR 32 2015 004675-1	Código 75 - Emissão de Fotocópia (71) BULHAUP GMBH & CO. KG (DE) (74) ROBERTO DA SILVEIRA TORRES JUNIOR Disponibilizada em 23/01/2018, a fotocópia solicitada pelo protocolo 870180005434.
(21) BR 32 2016 003371-7	Código 75 - Emissão de Fotocópia (71) DASSAULT AVIATION (FR) (74) ANA PAULA SANTOS CELIDONIO Disponibilizada em 25/01/2018, a fotocópia solicitada pelo protocolo 870180006289.
(21) DI 7102138-8	Código 75 - Emissão de Fotocópia (71) Felicio Tadeu Bragante (BR/SP) (74) beerre Assessoria Empresarial Ltda Disponibilizada em 23/01/2018, a fotocópia solicitada pelo protocolo 018150006218.
(21) DI 7102143-4	Código 75 - Emissão de Fotocópia (71) Felicio Tadeu Bragante (BR/SP) (74) beerre Assessoria Empresarial Ltda Disponibilizada em 23/01/2018, a fotocópia solicitada pelo protocolo



018150006217.

(21) DI 7102144-2

Código 75 - Emissão de Fotocópia

(71) Felicio Tadeu Bragante (BR/SP)

(74) beerre Assessoria Empresarial Ltda

Disponibilizada em 23/01/2018, a fotocópia solicitada pelo protocolo

018150006216.



Código 75.1 - Emissão de Cópia Oficial

Emissão de Cópia Oficial para efeitos de comprovação de Prioridade Unionista.

(21) BR 30 2017 003202-8

Código 75.1 - Emissão de Cópia Oficial

(71) TECNOLOGIA BANCARIA S.A. (BR/SP)

(74) TINOCO SOARES SOCIEDADE DE ADVOGADOS

Emitida em 23/01/2018, a cópia oficial solicitada pelo protocolo 870180003714.

